

Revista da
**Propriedade
Industrial**

Nº 2457
06 de Fevereiro de 2018

Desenho Industrial

Seção III





REPÚBLICA FEDERATIVA DO BRASIL

Presidente

Michel Temer

MINISTÉRIO DA INDÚSTRIA, COMÉRCIO EXTERIOR E SERVIÇOS

Ministro da Indústria, Comércio Exterior e Serviços, Substituto

Marcos Jorge de Lima

INSTITUTO NACIONAL DA PROPRIEDADE INDUSTRIAL

Presidente

Luiz Otávio Pimentel

De conformidade com a Lei nº 5.648 de 11 de dezembro de 1970, esta é a publicação oficial do Instituto Nacional da Propriedade Industrial, órgão vinculado ao Ministério da Indústria, Comércio Exterior e Serviços, República Federativa do Brasil, que publica todos os seus atos, despachos e decisões relativos ao sistema de propriedade industrial no Brasil, compreendendo Marcas e Patentes, bem como os referentes a contratos de Transferência de Tecnologia e assuntos correlatos, além dos que dizem respeito ao registro de programas de computador como direito autoral.

As established by Law nº 5.648 of december 11, 1970, this is the official publication of the National Institute of Industrial Property, an office under the Ministry of Industry, Foreign Trade and Services, Federative Republic of Brazil, which publishes all its official acts, orders and decisions regarding the industrial property system in Brazil, comprising Trademarks and Patents, as well as those referring to Technology Transfer agreements and related matters, besides those regarding software registering as copyright.

D'après la Loi nº 5.648 du 11 décembre 1970, c'est la publication officielle de l'Institut National de la Propriété Industrielle, un office lié au Ministère de l'Industrie, du Commerce Extérieur et des Services, République Fédérative du Brésil, qui publie tous ses actes, ordres et décisions concernant le système de la propriété industrielle au Brésil, y compris marques et brevets, aussi que ceux référents aux contrats de transfert de technologie et des sujets afférents, en outre que ceux se rapportant à l'enregistrement des programmes d'ordinateur comme droit d'auteur.

Según establece la Ley nº 5.648 de 11 diciembre 1970, esta es la publicación oficial del Instituto Nacional de la Propiedad Industrial, oficina vinculada al Ministerio de la Industria, Comercio Exterior y Servicios, República Federativa del Brasil, que publica todos sus actos, ordenes y decisiones referentes al sistema de propiedad industrial en Brasil, comprendiendo marcas y patentes así que los referentes a contratos de transferencia de tecnología y asuntos corelacionados, además de los referentes al registro de programas de ordenador como derecho de autor.

Laut Gezets Nr. 5.648 vom 11. dezember 1970, ist dies das Amtsblatt des Nationalen Instituts für gewerbliches Eigentum (INPI), eines Organs des Bundesministerium für Industrie, Handel und Dienstleistungen, der Bundesrepublik Brasilien, welches alle Amtshandlungen, Beschlüsse und Entscheidungen über gewerbliches Eigentum in Brasilien, einschliesslich Warenzeichen und Patente, ebenso wie auch Übertragungsverträge von Technologie und Computerprogramme als Urheberrecht veröffentlicht.



DIRETORIA DE MARCAS, DESENHO INDUSTRIAL E INDICAÇÕES GEOGRÁFICAS

DESENHO INDUSTRIAL

**PEDIDO DE REGISTRO DE DESENHO INDUSTRIAL
PEDIDO DIVIDIDO DE UM PEDIDO DE
REGISTRO DE DESENHO INDUSTRIAL
ANTERIORMENTE DEPOSITADO**



Índice Geral:

Código 135 - Publicação Anulada.....	5
Código 31 - Notificação de Depósito.....	6
Código 32 - Notificação do Depósito Com Requerimento de Sigilo.....	47
Código 34 - Exigência - Art. 106 § 3º da LPI.....	50
Código 35 - Arquivamento do Pedido – Art. 216 § 2º e Art. 106 § 3º da LPI.....	89
Código 36 - Indeferimento - Art. 106 § 4º da LPI.....	91
Código 37 - Recurso Contra o Indeferimento.....	107
Código 38 - Outros Recursos.....	113
Código 39 - Concessão do Registro.....	115
Código 39.7 - Sobrestado o Exame de Mérito.....	199
Código 40 - Publicação do Parecer de Mérito.....	201
Código 41 - Nulidade Administrativa.....	202
Código 44 - Extinção - Art. 119 inciso III da LPI.....	208
Código 46 - Prorrogação.....	224
Código 47 - Petição Não Conhecida.....	247
Código 47.1 - Petição Prejudicada.....	248
Código 47.3 - Petição Deferida.....	249
Código 49 - Perda de Prioridade.....	251
Código 50 - Alteração de Classificação.....	252
Código 53 - Notificação de Decisão Judicial.....	253
Código 53.1 - Pedido ou Registro Sub-Judice.....	256
Código 55 - Exigências Diversas.....	258
Código 56 - Transferência Deferida.....	260
Código 70 - Publicação Anulada.....	287
Código 71 - Despacho Anulado.....	288
Código 73 - Retificação.....	289
Código 75 - Emissão de Fotocópia.....	291
Código 75.1 - Emissão de Cópia Oficial.....	295



Código 135 - Publicação Anulada

(21) DI 7102138-8

Código 135 - Publicação Anulada

(22) 06/06/2011

(71) Felicio Tadeu Bragante (BR/SP)

(74) beerre Assessoria Empresarial Ltda

Anulada a publicação na RPI 2386 de 27/09/2016, por erro formal, tendo em vista a petição 018150006921 de 15/06/2015, com pedido de devolução de prazo.

(21) DI 7102143-4

Código 135 - Publicação Anulada

(22) 06/06/2011

(71) Felicio Tadeu Bragante (BR/SP)

(74) beerre Assessoria Empresarial Ltda

Anulada a publicação na RPI 2386 de 27/09/2016, por erro formal, tendo em vista a petição 018150006922 de 15/06/2015, com pedido de devolução de prazo.

(21) DI 7102144-2

Código 135 - Publicação Anulada

(22) 06/06/2011

(71) Felicio Tadeu Bragante (BR/SP)

(74) beerre Assessoria Empresarial Ltda

Anulada a publicação na RPI 2386 de 27/09/2016, por erro formal, tendo em vista a petição 018150006920 de 15/06/2015, com pedido de devolução de prazo.



Código 31 - Notificação de Depósito

Notificação de depósito de pedido de registro de desenho industrial. O pedido segue para a etapa de exame técnico.

(21) BR 30 2017 001109-8

Código 31 - Notificação de Depósito
(22) 09/03/2017
(71) DIMAS BAGATOLLI (BR/PR)
(72) DIMAS BAGATOLLI
(74) DEFERE - SERVIÇOS EM PROPRIEDADE INTELECTUAL
Notificação de depósito (Protocolo: 870170015485 UF: WB Data: 09/03/2017
Hora: 17:07)

(21) BR 30 2017 001112-8

Código 31 - Notificação de Depósito
(22) 09/03/2017
(71) DIMAS BAGATOLLI (BR/PR)
(72) DIMAS BAGATOLLI
(74) DEFERE - SERVIÇOS EM PROPRIEDADE INTELECTUAL
Notificação de depósito (Protocolo: 870170015498 UF: WB Data: 09/03/2017
Hora: 17:27)

(21) BR 30 2017 001317-1

Código 31 - Notificação de Depósito
(22) 24/03/2017
(71) CLAUDINEI APARECIDO DA COSTA (BR/SP)
(72) CLAUDINEI APARECIDO DA COSTA
(74) Pienegonda, Moreira & Associados Ltda
Notificação de depósito (Protocolo: 870170019702 UF: WB Data: 24/03/2017
Hora: 15:19)

(21) BR 30 2017 003978-2

Código 31 - Notificação de Depósito
(22) 15/09/2017
(71) MARCO ANTONIO MACHADO (BR/SP)
(72) MARCO ANTONIO MACHADO
Notificação de depósito (Protocolo: 870170068794 UF: WB Data: 15/09/2017
Hora: 07:50)

(21) BR 30 2017 004147-7

Código 31 - Notificação de Depósito
(22) 21/09/2017
(71) SAMBA PET LTDA - ME (BR/SC)
(72) CELIO TEODORICO DOS SANTOS, FELIPE DAUSACKER DA CUNHA, ALTINO ALEXANDRE CORDEIRO NETO, RICARDO ANTONIO ALVARES SILVA
(74) Lenice Dos Santos Marino
Notificação de depósito (Protocolo: 870170070868 UF: WB Data: 21/09/2017)



Hora: 16:20)

(21) BR 30 2017 004188-4 Código 31 - Notificação de Depósito
(22) 22/09/2017
(71) THE GILLETTE COMPANY LLC (US)
(72) CHRISTINE HIELSCHER, SARAH MOTE, DOMINIK LANGHAMMER,
TILMANN WINKLER, AYCAN SENTURK- ANDERSSON, BENEDIKT HEIL
(74) Trench, Rossi e Watanabe Advogados
Notificação de depósito (Protocolo: 870170071518 UF: WB Data: 22/09/2017
Hora: 17:51)

(21) BR 30 2017 004191-4 Código 31 - Notificação de Depósito
(22) 23/09/2017
(71) WAGNER FREIRE FITZNER (BR/RJ)
(72) WAGNER FREIRE FITZNER
Notificação de depósito (Protocolo: 870170071563 UF: WB Data: 23/09/2017
Hora: 14:07)

(21) BR 30 2017 004225-2 Código 31 - Notificação de Depósito
(22) 26/09/2017
(71) KLABIN S/A (BR/SP)
(72) ANTONIO S. LEMES FILHO
(74) ANA PAULA SANTOS CELIDONIO
Notificação de depósito (Protocolo: 870170072348 UF: WB Data: 26/09/2017
Hora: 15:46)

(21) BR 30 2017 004257-0 Código 31 - Notificação de Depósito
(22) 27/09/2017
(71) HERO AG (CH)
(72) VINCENZO CATOIO
(74) DANNEMANN, SIEMSEN, BIGLER & IPANEMA MOREIRA
Notificação de depósito (Protocolo: 870170072873 UF: WB Data: 27/09/2017
Hora: 16:47)

(21) BR 30 2017 004264-3 Código 31 - Notificação de Depósito
(22) 28/09/2017
(71) BRENO ROSEMBERG LUZ COSMO (BR/BA)
(72) BRENO ROSEMBERG LUZ COSMO
(74) Carla Maria Madrigali
Notificação de depósito (Protocolo: 870170072973 UF: WB Data: 28/09/2017
Hora: 09:20)

(21) BR 30 2017 004309-7 Código 31 - Notificação de Depósito
(22) 29/09/2017



(71) MK ELETRODOMÉSTICOS MONDIAL S.A. (BR/BA)
(72) JACQUES IVO KRAUSE
(74) VANDRÉ CAVALCANTE BITTENCOURT TORRES
Notificação de depósito (Protocolo: 870170073701 UF: WB Data: 29/09/2017
Hora: 12:45)

(21) BR 30 2017 004369-0 Código 31 - Notificação de Depósito
(22) 03/10/2017
(71) JOSÉ CLAUDIO DE ALMEIDA BARROS (BR/MG) , EFSTRATIOS FRANZ
FRYGOUdakIS (BR/MG)
(72) JOSÉ CLÁUDIO DE ALMEIDA BARROS, EFSTRATIOS FRANZ
FRYGOUdakIS
(74) JOSÉ ANTONIO DE SOUZA CAPPELLINI
Notificação de depósito (Protocolo: 870170074963 UF: WB Data: 03/10/2017
Hora: 17:42)

(21) BR 30 2017 004408-5 Código 31 - Notificação de Depósito
(22) 05/10/2017
(71) ALESSANDRA GOMES (BR/PR)
(72) ALESSANDRA GOMES
Notificação de depósito (Protocolo: 870170075676 UF: WB Data: 05/10/2017
Hora: 17:24)

(21) BR 30 2017 004509-0 Código 31 - Notificação de Depósito
(22) 10/10/2017
(71) HENRIQUE CARMINE (BR/SP)
(72) HENRIQUE CARMINE
Notificação de depósito (Protocolo: 018170002232 UF: SP Data: 10/10/2017
Hora: 11:24)

(21) BR 30 2017 004510-3 Código 31 - Notificação de Depósito
(22) 10/10/2017
(71) HENRIQUE CARMINE (BR/SP)
(72) HENRIQUE CARMINE
Notificação de depósito (Protocolo: 018170002233 UF: SP Data: 10/10/2017
Hora: 11:26)

(21) BR 30 2017 004549-9 Código 31 - Notificação de Depósito
(22) 16/10/2017
(71) CARLOS HENRIQUE DA COSTA NUNES 02900877164 (BR/DF)
(72) CARLOS HENRIQUE DA COSTA NUNES
(74) PRINCESA MARCAS E PATENTES LTDA
Notificação de depósito (Protocolo: 018170002243 UF: SP Data: 16/10/2017
Hora: 11:26)



(21) BR 30 2017 004590-1	Código 31 - Notificação de Depósito (22) 17/10/2017 (71) ANDRÉ PEZZINI (BR/SC) (72) ANDRÉ PEZZINI (74) BIRATINI PEREIRA GOMES Notificação de depósito (Protocolo: 870170079056 UF: WB Data: 17/10/2017 Hora: 16:46)
(21) BR 30 2017 004627-4	Código 31 - Notificação de Depósito (22) 18/10/2017 (71) ANTONIO CAIO BARBOSA (BR/SP) , OTÁVIO CARDOSO FERNANDES PONTES (BR/SP) , FREDERICO CARDOSO FERNANDES PONTES (BR/SP) (72) ANTONIO CAIO BARBOSA (74) SCORPIONS MARCAS E PATENTES LTDA Notificação de depósito (Protocolo: 018170002265 UF: SP Data: 18/10/2017 Hora: 16:52)
(21) BR 30 2017 004772-6	Código 31 - Notificação de Depósito (22) 25/10/2017 (71) P. C. R. MEDEIROS AUTOPEÇAS LTDA- ME (BR/RS) (72) CASSIO ROBERTO DE BARROS MEDEIROS (74) GILBERTO LUIS DA SILVEIRA Notificação de depósito (Protocolo: 870170081659 UF: WB Data: 25/10/2017 Hora: 14:11)
(21) BR 30 2017 004780-7	Código 31 - Notificação de Depósito (22) 25/10/2017 (71) SMC CORPORATION (JP) (72) SHINJI MIYAZOE, SHINICHI YOSHIMURA, TAKASHI MURAKAMI (74) FLÁVIA SALIM LOPES Notificação de depósito (Protocolo: 020170003484 UF: RJ Data: 25/10/2017 Hora: 16:15)
(21) BR 30 2017 004861-7	Código 31 - Notificação de Depósito (22) 30/10/2017 (71) SMC CORPORATION (JP) (72) AKIHO NISHIMURA (74) FLÁVIA SALIM LOPES Notificação de depósito (Protocolo: 020170003516 UF: RJ Data: 30/10/2017 Hora: 16:18)
(21) BR 30 2017 004878-1	Código 31 - Notificação de Depósito (22) 31/10/2017



(71) PATRICIA REGINA RIZZO ARAUJO (BR/BA)
(72) PATRICIA REGINA RIZZO ARAUJO, DANIELA DE MARCHI PIRES
Notificação de depósito (Protocolo: 870170083842 UF: WB Data: 31/10/2017
Hora: 13:53)

(21) BR 30 2017 005010-7 Código 31 - Notificação de Depósito
(22) 08/11/2017
(71) FLO, LLC (US)
(72) JAMES CROSLEY, CHRISTOPHER P. ILARDI, ALBERT C. LEE
(74) FLÁVIA SALIM LOPES
Notificação de depósito (Protocolo: 020170003599 UF: RJ Data: 08/11/2017
Hora: 16:25)

(21) BR 30 2017 005032-8 Código 31 - Notificação de Depósito
(22) 09/11/2017
(71) GUSTAVO JOSE SANTOS POMBAL SANT ' ANNA (BR/RJ)
(72) GUSTAVO JOSE SANTOS POMBAL SANT ' ANNA
(74) IGOR VICENTE DE OLIVEIRA GONÇALVES - ME
Notificação de depósito (Protocolo: 018170002313 UF: SP Data: 09/11/2017
Hora: 13:58)

(21) BR 30 2017 005117-0 Código 31 - Notificação de Depósito
(22) 14/11/2017
(71) NELSON LUIZ BARBOSA (BR/SP)
(72) NELSON LUIZ BARBOSA
Notificação de depósito (Protocolo: 018170002320 UF: SP Data: 14/11/2017
Hora: 15:01)

(21) BR 30 2017 005118-9 Código 31 - Notificação de Depósito
(22) 14/11/2017
(71) NELSON LUIZ BARBOSA (BR/SP)
(72) NELSON LUIZ BARBOSA
Notificação de depósito (Protocolo: 018170002321 UF: SP Data: 14/11/2017
Hora: 15:02)

(21) BR 30 2017 005147-2 Código 31 - Notificação de Depósito
(22) 16/11/2017
(71) ROBIN ALAN ZEGER (BR/SP)
(72) ROBIN ALAN ZEGER
Notificação de depósito (Protocolo: 018170002323 UF: SP Data: 16/11/2017
Hora: 12:25)

(21) BR 30 2017 005384-0 Código 31 - Notificação de Depósito
(22) 29/11/2017



(71) FÁBIO ZILSE GUILLAUMON (BR/SP)
(72) FÁBIO ZILSE GUILLAUMON
(74) FLÁVIA SALIM LOPES
Notificação de depósito (Protocolo: 020170003758 UF: RJ Data: 29/11/2017
Hora: 16:01)

(21) BR 30 2017 005386-6

Código 31 - Notificação de Depósito
(22) 29/11/2017
(71) FÁBIO ZILSE GUILLAUMON (BR/SP)
(72) FÁBIO ZILSE GUILLAUMON
(74) FLÁVIA SALIM LOPES
Notificação de depósito (Protocolo: 020170003760 UF: RJ Data: 29/11/2017
Hora: 16:06)

(21) BR 30 2017 005507-9

Código 31 - Notificação de Depósito
(22) 07/12/2017
(71) OWENS-BROCKWAY GLASS CONTAINER INC. (US)
(72) ANDRES JIMENEZ, MARTIN DIAZ
(74) FLÁVIA SALIM LOPES
Notificação de depósito (Protocolo: 020170003836 UF: RJ Data: 07/12/2017
Hora: 16:07)

(21) BR 30 2017 005508-7

Código 31 - Notificação de Depósito
(22) 07/12/2017
(71) OWENS-BROCKWAY GLASS CONTAINER INC (US)
(72) ANDRES JIMENEZ, MARTIN DIAZ
(74) FLÁVIA SALIM LOPES
Notificação de depósito (Protocolo: 020170003837 UF: RJ Data: 07/12/2017
Hora: 16:08)

(21) BR 30 2017 005536-2

Código 31 - Notificação de Depósito
(22) 08/12/2017
(71) GUARARAPES PAINÉIS S.A. (BR/SC)
(72) ALESSANDRO TAUCHMANN
(74) CAROLINA DE CASTRO WANDERLEY
Notificação de depósito (Protocolo: 015170000242 UF: PR Data: 08/12/2017
Hora: 11:53)

(21) BR 30 2017 005537-0

Código 31 - Notificação de Depósito
(22) 08/12/2017
(71) GUARARAPES PAINÉIS S.A. (BR/SC)
(72) RICARDO LAREDO DINIZ, JOSÉ APARAÍCIO INÁCIO JUNIOR
(74) CAROLINA DE CASTRO WANDERLEY
Notificação de depósito (Protocolo: 015170000243 UF: PR Data: 08/12/2017



Hora: 11:55)

(21) BR 30 2017 005614-8

Código 31 - Notificação de Depósito
(22) 13/12/2017
(71) LIVIO HIROKAZU MAKI (BR/SP)
(72) LIVIO HIROKAZU MAKI
(74) SANDRA LUISA CALDAS CORREIA
Notificação de depósito (Protocolo: 870170097488 UF: WB Data: 13/12/2017
Hora: 15:13)

(21) BR 30 2017 005742-0

Código 31 - Notificação de Depósito
(22) 19/12/2017
(71) TRAMONTINA S/A CUTELARIA (BR/RS)
(72) MARCOS ANTONIO GRESPAN
(74) CREAÇÃO DE MARCAS E PATENTES LTDA.
Notificação de depósito (Protocolo: 870170099443 UF: WB Data: 19/12/2017
Hora: 13:40)

(21) BR 30 2017 005743-8

Código 31 - Notificação de Depósito
(22) 19/12/2017
(71) TRAMONTINA S/A CUTELARIA (BR/RS)
(72) MARCOS ANTONIO GRESPAN
(74) CREAÇÃO DE MARCAS E PATENTES LTDA.
Notificação de depósito (Protocolo: 870170099450 UF: WB Data: 19/12/2017
Hora: 13:47)

(21) BR 30 2017 005744-6

Código 31 - Notificação de Depósito
(22) 19/12/2017
(71) TRAMONTINA S/A CUTELARIA (BR/RS)
(72) MARCOS ANTONIO GRESPAN
(74) CREAÇÃO DE MARCAS E PATENTES LTDA.
Notificação de depósito (Protocolo: 870170099509 UF: WB Data: 19/12/2017
Hora: 14:46)

(21) BR 30 2017 005745-4

Código 31 - Notificação de Depósito
(22) 19/12/2017
(71) TRAMONTINA S/A CUTELARIA (BR/RS)
(72) MARCOS ANTONIO GRESPAN
(74) CREAÇÃO DE MARCAS E PATENTES LTDA.
Notificação de depósito (Protocolo: 870170099523 UF: WB Data: 19/12/2017
Hora: 14:58)

(21) BR 30 2017 005746-2

Código 31 - Notificação de Depósito
(22) 19/12/2017



(71) GRENDENE S.A. (BR/CE)
(72) EDSON MATSUO
(74) Remer Villaça & Nogueira Assessoria e Consultoria de Prop. Intelectual S/S Ltda.
Notificação de depósito (Protocolo: 870170099553 UF: WB Data: 19/12/2017
Hora: 15:21)

(21) BR 30 2017 005747-0 Código 31 - Notificação de Depósito
(22) 19/12/2017
(71) GRENDENE S.A. (BR/CE)
(72) EDSON MATSUO
(74) Remer Villaça & Nogueira Assessoria e Consultoria de Prop. Intelectual S/S Ltda.
Notificação de depósito (Protocolo: 870170099560 UF: WB Data: 19/12/2017
Hora: 15:26)

(21) BR 30 2017 005748-9 Código 31 - Notificação de Depósito
(22) 19/12/2017
(71) TRAMONTINA S/A CUTELARIA (BR/RS)
(72) MARCOS ANTONIO GRESPAN
(74) CREAÇÃO MARCAS E PATENTES LTDA.
Notificação de depósito (Protocolo: 870170099564 UF: WB Data: 19/12/2017
Hora: 15:29)

(21) BR 30 2017 005749-7 Código 31 - Notificação de Depósito
(22) 19/12/2017
(71) GRENDENE S.A. (BR/CE)
(72) EDSON MATSUO
(74) Remer Villaça & Nogueira Assessoria e Consultoria de Prop. Intelectual S/S Ltda.
Notificação de depósito (Protocolo: 870170099565 UF: WB Data: 19/12/2017
Hora: 15:31)

(21) BR 30 2017 005750-0 Código 31 - Notificação de Depósito
(22) 19/12/2017
(71) GRENDENE S.A. (BR/CE)
(72) EDSON MATSUO
(74) Remer Villaça & Nogueira Assessoria e Consultoria de Prop. Intelectual S/S Ltda.
Notificação de depósito (Protocolo: 870170099571 UF: WB Data: 19/12/2017
Hora: 15:35)

(21) BR 30 2017 005751-9 Código 31 - Notificação de Depósito
(22) 19/12/2017



(71) GRENDENE S.A. (BR/CE)
(72) EDSON MATSUO
(74) Remer Villaça & Nogueira Assessoria e Consultoria de Prop. Intelectual S/S Ltda.
Notificação de depósito (Protocolo: 870170099575 UF: WB Data: 19/12/2017
Hora: 15:38)

(21) BR 30 2017 005752-7 Código 31 - Notificação de Depósito
(22) 19/12/2017
(71) GRENDENE S.A. (BR/CE)
(72) EDSON MATSUO
(74) Remer Villaça & Nogueira Assessoria e Consultoria de Prop. Intelectual S/S Ltda.
Notificação de depósito (Protocolo: 870170099584 UF: WB Data: 19/12/2017
Hora: 15:44)

(21) BR 30 2017 005753-5 Código 31 - Notificação de Depósito
(22) 19/12/2017
(71) TRAMONTINA S/A CUTELARIA (BR/RS)
(72) MARCOS ANTONIO GRESPAN
(74) CREAÇÃO DE MARCAS E PATENTES LTDA.
Notificação de depósito (Protocolo: 870170099589 UF: WB Data: 19/12/2017
Hora: 15:49)

(21) BR 30 2017 005754-3 Código 31 - Notificação de Depósito
(22) 19/12/2017
(71) TRAMONTINA S/A CUTELARIA (BR/RS)
(72) MARCOS ANTONIO GRESPAN
(74) CREAÇÃO DE MARCAS E PATENTES LTDA.
Notificação de depósito (Protocolo: 870170099600 UF: WB Data: 19/12/2017
Hora: 16:02)

(21) BR 30 2017 005755-1 Código 31 - Notificação de Depósito
(22) 19/12/2017
(71) TRAMONTINA S/A CUTELARIA (BR/RS)
(72) MARCOS ANTONIO GRESPAN
(74) CREAÇÃO DE MARCAS E PATENTES LTDA.
Notificação de depósito (Protocolo: 870170099615 UF: WB Data: 19/12/2017
Hora: 16:13)

(21) BR 30 2017 005758-6 Código 31 - Notificação de Depósito
(22) 19/12/2017
(71) RICARDO SANTOS SILVA (BR/SP)
(72) RICARDO SANTOS DA SILVA



(74) MARCOS ANTONIO NUNES
Notificação de depósito (Protocolo: 870170099646 UF: WB Data: 19/12/2017
Hora: 16:26)

(21) BR 30 2017 005759-4 Código 31 - Notificação de Depósito
(22) 19/12/2017
(71) ISMAEL HILÁRIO CABRAL (BR/SP)
(72) ISMAEL HILÁRIO CABRAL
(74) Crimark Propriedade Industrial S/S
Notificação de depósito (Protocolo: 870170099651 UF: WB Data: 19/12/2017
Hora: 16:28)

(21) BR 30 2017 005760-8 Código 31 - Notificação de Depósito
(22) 19/12/2017
(71) MURILO RESTELLI (BR/SC)
(72) MURILO RESTELLI
(74) LUANA KLAUS
Notificação de depósito (Protocolo: 870170099712 UF: WB Data: 19/12/2017
Hora: 16:56)

(21) BR 30 2017 005761-6 Código 31 - Notificação de Depósito
(22) 19/12/2017
(71) RIVALDO CAETANO DE AZEVEDO (BR/MG)
(72) RIVALDO CAETANO DE AZEVEDO
(74) EDUARDO LÍVIO DAIMOND
Notificação de depósito (Protocolo: 870170099765 UF: WB Data: 19/12/2017
Hora: 17:37)

(21) BR 30 2017 005762-4 Código 31 - Notificação de Depósito
(22) 19/12/2017
(71) RIVALDO CAETANO DE AZEVEDO (BR/MG)
(72) RIVALDO CAETANO DE AZEVEDO
(74) EDUARDO LÍVIO DAIMOND
Notificação de depósito (Protocolo: 870170099771 UF: WB Data: 19/12/2017
Hora: 17:40)

(21) BR 30 2017 005763-2 Código 31 - Notificação de Depósito
(22) 19/12/2017
(71) INDÚSTRIA E COMÉRCIO DE COSMÉTICOS FLORES E VEGETAIS LTDA
(BR/SP)
(72) NADIM ELIAS
(74) C. MARCAS - MARCAS E PATENTES LTDA.
Notificação de depósito (Protocolo: 870170099799 UF: WB Data: 19/12/2017
Hora: 17:53)



(21) BR 30 2017 005764-0 Código 31 - Notificação de Depósito
(22) 19/12/2017
(71) THIAGO CARLOS BARBOZA MACIEL (BR/SP)
(72) THIAGO CARLOS BARBOZA MACIEL
(74) A Provincia Marcas e Patentes Ltda.
Notificação de depósito (Protocolo: 870170099856 UF: WB Data: 19/12/2017
Hora: 19:48)

(21) BR 30 2017 005765-9 Código 31 - Notificação de Depósito
(22) 20/12/2017
(71) SWM INDUSTRIAL LTDA - EPP (BR/SC)
(72) CLEO ROBERTO CARDOZO WIECHOREKI
(74) SANDRO CONRADO DA SILVA
Notificação de depósito (Protocolo: 870170099867 UF: WB Data: 20/12/2017
Hora: 08:08)

(21) BR 30 2017 005766-7 Código 31 - Notificação de Depósito
(22) 20/12/2017
(71) FUNDIÇÃO JESUITAS LTDA ME (BR/PR)
(72) AMARILDO POMMERING
(74) ALEXANDRE PIETRÂNGELO LIMA
Notificação de depósito (Protocolo: 870170099877 UF: WB Data: 20/12/2017
Hora: 09:07)

(21) BR 30 2017 005767-5 Código 31 - Notificação de Depósito
(22) 20/12/2017
(71) FUNDIÇÃO JESUITAS LTDA ME (BR/PR)
(72) AMARILDO POMMERING
(74) ALEXANDRE PIETRÂNGELO LIMA
Notificação de depósito (Protocolo: 870170099879 UF: WB Data: 20/12/2017
Hora: 09:10)

(21) BR 30 2017 005768-3 Código 31 - Notificação de Depósito
(22) 20/12/2017
(71) FUNDIÇÃO JESUITAS LTDA ME (BR/PR)
(72) AMARILDO POMMERING
(74) ALEXANDRE PIETRÂNGELO LIMA
Notificação de depósito (Protocolo: 870170099880 UF: WB Data: 20/12/2017
Hora: 09:13)

(21) BR 30 2017 005769-1 Código 31 - Notificação de Depósito
(22) 20/12/2017
(71) FUNDIÇÃO JESUITAS LTDA ME (BR/PR)



(72) AMARILDO POMMERING
(74) ALEXANDRE PIETRÂNGELO LIMA
Notificação de depósito (Protocolo: 870170099882 UF: WB Data: 20/12/2017
Hora: 09:16)

(21) BR 30 2017 005770-5 Código 31 - Notificação de Depósito
(22) 20/12/2017
(71) FUNDIÇÃO JESUITAS LTDA ME (BR/PR)
(72) AMARILDO POMMERING
(74) ALEXANDRE PIETRÂNGELO LIMA
Notificação de depósito (Protocolo: 870170099884 UF: WB Data: 20/12/2017
Hora: 09:21)

(21) BR 30 2017 005771-3 Código 31 - Notificação de Depósito
(22) 20/12/2017
(71) FUNDIÇÃO JESUITAS LTDA ME (BR/PR)
(72) AMARILDO POMMERING
(74) ALEXANDRE PIETRÂNGELO LIMA
Notificação de depósito (Protocolo: 870170099885 UF: WB Data: 20/12/2017
Hora: 09:29)

(21) BR 30 2017 005772-1 Código 31 - Notificação de Depósito
(22) 20/12/2017
(71) FUNDIÇÃO JESUITAS LTDA ME (BR/PR)
(72) AMARILDO POMMERING
(74) ALEXANDRE PIETRÂNGELO LIMA
Notificação de depósito (Protocolo: 870170099888 UF: WB Data: 20/12/2017
Hora: 09:36)

(21) BR 30 2017 005773-0 Código 31 - Notificação de Depósito
(22) 20/12/2017
(71) FUNDIÇÃO JESUITAS LTDA ME (BR/PR)
(72) AMARILDO POMMERING
(74) ALEXANDRE PIETRÂNGELO LIMA
Notificação de depósito (Protocolo: 870170099892 UF: WB Data: 20/12/2017
Hora: 09:40)

(21) BR 30 2017 005774-8 Código 31 - Notificação de Depósito
(22) 20/12/2017
(71) FUNDIÇÃO JESUITAS LTDA ME (BR/PR)
(72) AMARILDO POMMERING
(74) ALEXANDRE PIETRÂNGELO LIMA
Notificação de depósito (Protocolo: 870170099896 UF: WB Data: 20/12/2017
Hora: 09:47)



(21) BR 30 2017 005775-6 Código 31 - Notificação de Depósito
(22) 20/12/2017
(71) FUNDIÇÃO JESUITAS LTDA ME (BR/PR)
(72) AMARILDO POMMERING
(74) ALEXANDRE PIETRÂNGELO LIMA
Notificação de depósito (Protocolo: 870170099899 UF: WB Data: 20/12/2017
Hora: 09:50)

(21) BR 30 2017 005776-4 Código 31 - Notificação de Depósito
(22) 20/12/2017
(71) FUNDIÇÃO JESUITAS LTDA ME (BR/PR)
(72) AMARILDO POMMERING
(74) ALEXANDRE PIETRÂNGELO LIMA
Notificação de depósito (Protocolo: 870170099901 UF: WB Data: 20/12/2017
Hora: 09:53)

(21) BR 30 2017 005777-2 Código 31 - Notificação de Depósito
(22) 20/12/2017
(71) FUNDIÇÃO JESUITAS LTDA ME (BR/PR)
(72) AMARILDO POMMERING
(74) ALEXANDRE PIETRÂNGELO LIMA
Notificação de depósito (Protocolo: 870170099902 UF: WB Data: 20/12/2017
Hora: 09:55)

(21) BR 30 2017 005778-0 Código 31 - Notificação de Depósito
(22) 20/12/2017
(71) AGRO PRATINHA INDÚSTRIA E COMÉRCIO IMPORTAÇÃO E EXPORTAÇÃO LTDA - EPP (BR/PR)
(72) JOSÉ GILBERTO PRATINHA
(74) Marpa Consultoria e Assessoria Empresarial Ltda.
Notificação de depósito (Protocolo: 870170099903 UF: WB Data: 20/12/2017
Hora: 09:56)

(21) BR 30 2017 005779-9 Código 31 - Notificação de Depósito
(22) 20/12/2017
(71) AGRO PRATINHA INDÚSTRIA E COMÉRCIO IMPORTAÇÃO E EXPORTAÇÃO LTDA - EPP (BR/PR)
(72) JOSÉ GILBERTO PRATINHA
(74) Marpa Consultoria e Assessoria Empresarial Ltda.
Notificação de depósito (Protocolo: 870170099907 UF: WB Data: 20/12/2017
Hora: 10:10)

(21) BR 30 2017 005780-2 Código 31 - Notificação de Depósito

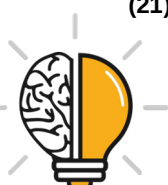

(22) 20/12/2017
(71) CURADEN AG (CH)
(72) MARCO ZAVALLONI, RAIMUND ERDMANN
(74) DANNEMANN, SIEMSEN, BIGLER & IPANEMA MOREIRA
Notificação de depósito (Protocolo: 870170099913 UF: WB Data: 20/12/2017
Hora: 10:26)

(21) BR 30 2017 005781-0

Código 31 - Notificação de Depósito
(22) 20/12/2017
(71) GM GLOBAL TECHNOLOGY OPERATIONS LLC (US)
(72) JOHN P. MACK, ADAM H. BARRY, SCOTT P. WASSELL
(74) KASZNAR LEONARDOS PROPRIEDADE INTELECTUAL
Notificação de depósito (Protocolo: 870170099941 UF: WB Data: 20/12/2017
Hora: 11:11)

(21) BR 30 2017 005782-9

Código 31 - Notificação de Depósito
(22) 20/12/2017
(71) GM GLOBAL TECHNOLOGY OPERATIONS LLC (US)
(72) JOHN P. MACK, ADAM H. BARRY, CASEY SWANSEGER
(74) KASZNAR LEONARDOS PROPRIEDADE INTELECTUAL
Notificação de depósito (Protocolo: 870170099947 UF: WB Data: 20/12/2017
Hora: 11:18)

(21) BR 30 2017 005783-7

Código 31 - Notificação de Depósito
(22) 20/12/2017
(71) ARON AHARONI (BR/SP)
(72) ARON AHARONI
(74) ALEXANDRE LUIZ CARVALHO DE SOUSA
Notificação de depósito (Protocolo: 870170099954 UF: WB Data: 20/12/2017
Hora: 11:26)

(21) BR 30 2017 005784-5

Código 31 - Notificação de Depósito
(22) 20/12/2017
(71) RODRIGO ALMEIDA DE OLIVEIRA (BR/MG)
(72) RODRIGO ALMEIDA DE OLIVEIRA
(74) Própria Assessoria e Consultoria Marcas e Patentes Ltda.
Notificação de depósito (Protocolo: 870170099960 UF: WB Data: 20/12/2017
Hora: 11:33)

(21) BR 30 2017 005785-3

Código 31 - Notificação de Depósito
(22) 20/12/2017
(71) EYEJOY SOLUCOES INTERATIVAS LTDA - EPP (BR/SP)
(72) TIAGO LOURENÇO DE SOUZA
(74) Aparecido Donizete Ferraz de Carvalho



Notificação de depósito (Protocolo: 870170099989 UF: WB Data: 20/12/2017
Hora: 12:06)

(21) BR 30 2017 005786-1

Código 31 - Notificação de Depósito
(22) 20/12/2017
(71) LORENZETTI S.A. INDÚSTRIAS BRASILEIRAS ELETROMETALÚRGICAS
(BR/SP)
(72) CLAUDIO LOURENÇO LORENZETTI
(74) DANNEMANN, SIEMSEN, BIGLER & IPANEMA MOREIRA
Notificação de depósito (Protocolo: 870170100020 UF: WB Data: 20/12/2017
Hora: 13:33)

(21) BR 30 2017 005787-0

Código 31 - Notificação de Depósito
(22) 20/12/2017
(71) MARCELA DO CARMO VILELA (BR/SP)
(72) MARCELA DO CARMO VILELA
(74) VERA LUCIA CAMOEZI CASSAROTTI
Notificação de depósito (Protocolo: 870170100040 UF: WB Data: 20/12/2017
Hora: 14:15)

(21) BR 30 2017 005789-6

Código 31 - Notificação de Depósito
(22) 20/12/2017
(71) GM GLOBAL TECHNOLOGY OPERATIONS LLC (US)
(72) JOHN P. MACK, ADAM H. BARRY, CASEY SWANSEGER
(74) KASZNAR LEONARDOS PROPRIEDADE INTELECTUAL
Notificação de depósito (Protocolo: 870170100066 UF: WB Data: 20/12/2017
Hora: 14:39)

(21) BR 30 2017 005790-0

Código 31 - Notificação de Depósito
(22) 20/12/2017
(71) SANOFI-AVENTIS DEUTSCHLAND GMBH (DE)
(72) INGO FRITZ, MERTER ARSLAN
(74) DANNEMANN, SIEMSEN, BIGLER & IPANEMA MOREIRA
Notificação de depósito (Protocolo: 870170100073 UF: WB Data: 20/12/2017
Hora: 14:41)

(21) BR 30 2017 005791-8

Código 31 - Notificação de Depósito
(22) 20/12/2017
(71) ROBERTO PRADO SAMPAIO (BR/SP)
(72) ROBERTO PRADO SAMPAIO
(74) JOSÉ EDIS RODRIGUES
Notificação de depósito (Protocolo: 870170100088 UF: WB Data: 20/12/2017
Hora: 14:53)



(21) BR 30 2017 005792-6 Código 31 - Notificação de Depósito
(22) 20/12/2017
(71) COOPER TECHNOLOGIES COMPANY (US)
(72) DAVID CHARLES HUGHES
(74) ANTÔNIO MAURÍCIO PEDRAS ARNAUD
Notificação de depósito (Protocolo: 870170100094 UF: WB Data: 20/12/2017
Hora: 14:58)

(21) BR 30 2017 005793-4 Código 31 - Notificação de Depósito
(22) 20/12/2017
(71) GM GLOBAL TECHNOLOGY OPERATIONS LLC (US)
(72) JOHN P. MACK, SCOTT P. WASSELL
(74) KASZNAR LEONARDOS PROPRIEDADE INTELECTUAL
Notificação de depósito (Protocolo: 870170100095 UF: WB Data: 20/12/2017
Hora: 15:00)

(21) BR 30 2017 005794-2 Código 31 - Notificação de Depósito
(22) 20/12/2017
(71) SANOFI-AVENTIS DEUTSCHLAND GMBH (DE)
(72) INGO FRITZ, MERTER ARSLAN
(74) DANNEMANN, SIEMSEN, BIGLER & IPANEMA MOREIRA
Notificação de depósito (Protocolo: 870170100106 UF: WB Data: 20/12/2017
Hora: 15:06)

(21) BR 30 2017 005795-0 Código 31 - Notificação de Depósito
(22) 20/12/2017
(71) GM GLOBAL TECHNOLOGY OPERATIONS LLC (US)
(72) JOHN P. MACK, ADAM H. BARRY, CASEY SWANSEGER
(74) KASZNAR LEONARDOS PROPRIEDADE INTELECTUAL
Notificação de depósito (Protocolo: 870170100111 UF: WB Data: 20/12/2017
Hora: 15:09)

(21) BR 30 2017 005796-9 Código 31 - Notificação de Depósito
(22) 20/12/2017
(71) SOCIÉTÉ DES PRODUITS NESTLÉ S.A. (CH)
(72) BÉATRICE MARIOTTI
(74) KASZNAR LEONARDOS PROPRIEDADE INTELECTUAL
Notificação de depósito (Protocolo: 870170100118 UF: WB Data: 20/12/2017
Hora: 15:25)

(21) BR 30 2017 005797-7 Código 31 - Notificação de Depósito
(22) 20/12/2017
(71) GM GLOBAL TECHNOLOGY OPERATIONS LLC (US)
(72) JOHN P. MACK, ADAM H. BARRY



(74) KASZNAR LEONARDOS PROPRIEDADE INTELECTUAL
Notificação de depósito (Protocolo: 870170100124 UF: WB Data: 20/12/2017
Hora: 15:29)

(21) BR 30 2017 005798-5 Código 31 - Notificação de Depósito
(22) 20/12/2017
(71) WELLINTON SANTOS VELOZ (BR/BA)
(72) WELLINTON SANTOS VELOZ
Notificação de depósito (Protocolo: 870170100126 UF: WB Data: 20/12/2017
Hora: 15:31)

(21) BR 30 2017 005799-3 Código 31 - Notificação de Depósito
(22) 20/12/2017
(71) ROMEU FREDY LEOTTA (BR/SP)
(72) ROMEU FREDY LEOTTA
(74) TINOCO SOARES SOCIEDADE DE ADVOGADOS
Notificação de depósito (Protocolo: 870170100147 UF: WB Data: 20/12/2017
Hora: 15:42)

(21) BR 30 2017 005800-0 Código 31 - Notificação de Depósito
(22) 20/12/2017
(71) ROMEU FREDY LEOTTA (BR/SP)
(72) ROMEU FREDY LEOTTA
(74) TINOCO SOARES SOCIEDADE DE ADVOGADOS
Notificação de depósito (Protocolo: 870170100148 UF: WB Data: 20/12/2017
Hora: 15:44)

(21) BR 30 2017 005801-9 Código 31 - Notificação de Depósito
(22) 20/12/2017
(71) NORTH AMERICAN COFFEE PARTNERSHIP (US)
(72) DMITRIY SHMAGIN, RACHEL LEIGH SPENCE, JEFFREY K. WILKSON,
SHELDON ERIC YOURIST
(74) DANNEMANN, SIEMSEN, BIGLER & IPANEMA MOREIRA
Notificação de depósito (Protocolo: 870170100179 UF: WB Data: 20/12/2017
Hora: 16:03)

(21) BR 30 2017 005803-5 Código 31 - Notificação de Depósito
(22) 20/12/2017
(71) PANASONIC INTELLECTUAL PROPERTY MANAGEMENT CO., LTD. (JP)
(72) MASAYUKI NAKAJIMA
(74) Daniel Advogados (Alt.de Daniel & Cia)
Notificação de depósito (Protocolo: 870170100229 UF: WB Data: 20/12/2017
Hora: 16:49)



(21) BR 30 2017 005805-1 Código 31 - Notificação de Depósito
(22) 20/12/2017
(71) THE GOODYEAR TIRE & RUBBER COMPANY (US)
(72) RYAN EUGENE ZIMMERMAN, BRIAN DAVID DIGMAN, SHANNON JOSEPH HUGHES, CHRISTOPHER JOHN LANE, MARK ANTHONY CANANKAMP, JESSE BRIAN SERVA, LOGAN PAUL GINGERY, ROBERT STEVEN LUNDELL, KARL ERIC SUNDKVIST
(74) Daniel Advogados (Alt.de Daniel & Cia)
Notificação de depósito (Protocolo: 870170100266 UF: WB Data: 20/12/2017
Hora: 17:47)

(21) BR 30 2017 005806-0 Código 31 - Notificação de Depósito
(22) 20/12/2017
(71) ALLDROP INDÚSTRIA E COMÉRCIO LTDA. - EPP (BR/SP)
(72) IGOR SOARES CAMPÁNARIO
(74) RAFAEL MARTINS SILVA
Notificação de depósito (Protocolo: 870170100277 UF: WB Data: 20/12/2017
Hora: 17:58)

(21) BR 30 2017 005807-8 Código 31 - Notificação de Depósito
(22) 20/12/2017
(71) KONINKLIJKE PHILIPS N.V. (NL)
(72) WAIKIT CHUNG
(74) Daniel Advogados (Alt.de Daniel & Cia)
Notificação de depósito (Protocolo: 870170100278 UF: WB Data: 20/12/2017
Hora: 17:59)

(21) BR 30 2017 005808-6 Código 31 - Notificação de Depósito
(22) 20/12/2017
(71) KONINKLIJKE PHILIPS N.V. (NL)
(72) WAIKIT CHUNG
(74) Daniel Advogados (Alt.de Daniel & Cia)
Notificação de depósito (Protocolo: 870170100285 UF: WB Data: 20/12/2017
Hora: 18:03)

(21) BR 30 2017 005809-4 Código 31 - Notificação de Depósito
(22) 20/12/2017
(71) ALLDROP INDÚSTRIA E COMÉRCIO LTDA. - EPP (BR/SP)
(72) IGOR SOARES CAMPÁNARIO
(74) RAFAEL MARTINS SILVA
Notificação de depósito (Protocolo: 870170100287 UF: WB Data: 20/12/2017
Hora: 18:06)

(21) BR 30 2017 005810-8 Código 31 - Notificação de Depósito

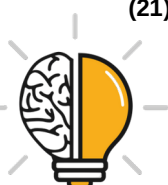

(22) 20/12/2017
(71) ALLDROP INDÚSTRIA E COMÉRCIO LTDA. - EPP (BR/SP)
(72) IGOR SOARES CAMPÁNARIO
(74) RAFAEL MARTINS SILVA
Notificação de depósito (Protocolo: 870170100293 UF: WB Data: 20/12/2017
Hora: 18:14)

(21) BR 30 2017 005811-6 Código 31 - Notificação de Depósito
(22) 20/12/2017
(71) FUNDAÇÃO EDSON QUEIROZ (BR/CE)
(72) DANIEL ALMEIDA CHAGAS, HERBERT LIMA SANTOS DA ROCHA
(74) Ana Vlândia César Barreira
Notificação de depósito (Protocolo: 870170100295 UF: WB Data: 20/12/2017
Hora: 18:32)

(21) BR 30 2017 005812-4 Código 31 - Notificação de Depósito
(22) 20/12/2017
(71) FUNDAÇÃO EDSON QUEIROZ (BR/CE)
(72) DANIEL ALMEIDA CHAGAS, HERBERT LIMA SANTOS DA ROCHA
(74) Ana Vlândia César Barreira
Notificação de depósito (Protocolo: 870170100296 UF: WB Data: 20/12/2017
Hora: 18:36)

(21) BR 30 2017 005857-4 Código 31 - Notificação de Depósito
(22) 22/12/2017
(71) CARLOS MANOEL GUARDIA (BR/SP)
(72) CARLOS MANOEL GUARDIA
(74) Itamarati Patentes e Marcas Ltda.
Notificação de depósito (Protocolo: 870170100885 UF: WB Data: 22/12/2017
Hora: 08:27)

(21) BR 30 2017 005858-2 Código 31 - Notificação de Depósito
(22) 22/12/2017
(71) ETHICON LLC (US)
(72) FREDERICK E. SHELTON IV, MICHAEL J. VENDELY, JASON L. HARRIS,
BRETT E. SWENSGARD, MICHAEL D. AULD
(74) DANNEMANN, SIEMSEN, BIGLER & IPANEMA MOREIRA
Notificação de depósito (Protocolo: 870170100938 UF: WB Data: 22/12/2017
Hora: 09:50)

(21) BR 30 2017 005859-0 Código 31 - Notificação de Depósito
(22) 22/12/2017
(71) H. X. INDÚSTRIA E COMÉRCIO DE LAMINADOS LTDA (BR/PE)
(72) FÁBIO EMANUEL HORTAS CAMPOS



(74) David do Nascimento Advogados Associados
Notificação de depósito (Protocolo: 870170100950 UF: WB Data: 22/12/2017
Hora: 10:07)

(21) BR 30 2017 005860-4 Código 31 - Notificação de Depósito
(22) 22/12/2017
(71) GM GLOBAL TECHNOLOGY OPERATIONS LLC (US)
(72) TIMOTHY KOZUB
(74) KASZNAR LEONARDOS PROPRIEDADE INTELECTUAL
Notificação de depósito (Protocolo: 870170100970 UF: WB Data: 22/12/2017
Hora: 10:23)

(21) BR 30 2017 005861-2 Código 31 - Notificação de Depósito
(22) 22/12/2017
(71) GM GLOBAL TECHNOLOGY OPERATIONS LLC (US)
(72) TIMOTHY KOZUB
(74) KASZNAR LEONARDOS PROPRIEDADE INTELECTUAL
Notificação de depósito (Protocolo: 870170101010 UF: WB Data: 22/12/2017
Hora: 10:55)

(21) BR 30 2017 005862-0 Código 31 - Notificação de Depósito
(22) 22/12/2017
(71) GM GLOBAL TECHNOLOGY OPERATIONS LLC (US)
(72) TIMOTHY KOZUB
(74) KASZNAR LEONARDOS PROPRIEDADE INTELECTUAL
Notificação de depósito (Protocolo: 870170101022 UF: WB Data: 22/12/2017
Hora: 11:04)

(21) BR 30 2017 005863-9 Código 31 - Notificação de Depósito
(22) 22/12/2017
(71) GM GLOBAL TECHNOLOGY OPERATIONS LLC (US)
(72) TIMOTHY KOZUB
(74) KASZNAR LEONARDOS PROPRIEDADE INTELECTUAL
Notificação de depósito (Protocolo: 870170101026 UF: WB Data: 22/12/2017
Hora: 11:07)

(21) BR 30 2017 005864-7 Código 31 - Notificação de Depósito
(22) 22/12/2017
(71) GM GLOBAL TECHNOLOGY OPERATIONS LLC (US)
(72) TIMOTHY KOZUB
(74) KASZNAR LEONARDOS PROPRIEDADE INTELECTUAL
Notificação de depósito (Protocolo: 870170101029 UF: WB Data: 22/12/2017
Hora: 11:08)



(21) BR 30 2017 005865-5	Código 31 - Notificação de Depósito (22) 22/12/2017 (71) GM GLOBAL TECHNOLOGY OPERATIONS LLC (US) (72) CARL J. ZIPFEL (74) KASZNAR LEONARDOS PROPRIEDADE INTELECTUAL Notificação de depósito (Protocolo: 870170101066 UF: WB Data: 22/12/2017 Hora: 11:38)
(21) BR 30 2017 005867-1	Código 31 - Notificação de Depósito (22) 22/12/2017 (71) SUMITOMO RUBBER INDUSTRIES LTD (JP) (72) YOSHIMASA UEDA (74) DI BLASI, PARENTE & ADVOGADOS ASSOCIADOS Notificação de depósito (Protocolo: 870170101160 UF: WB Data: 22/12/2017 Hora: 13:02)
(21) BR 30 2017 005868-0	Código 31 - Notificação de Depósito (22) 22/12/2017 (71) GM GLOBAL TECHNOLOGY OPERATIONS LLC (US) (72) TIMOTHY KOZUB (74) KASZNAR LEONARDOS PROPRIEDADE INTELECTUAL Notificação de depósito (Protocolo: 870170101198 UF: WB Data: 22/12/2017 Hora: 13:56)
(21) BR 30 2017 005869-8	Código 31 - Notificação de Depósito (22) 22/12/2017 (71) PLASDURAN INDÚSTRIA E COMÉRCIO DE PLÁSTICOS LTDA (BR/SP) (72) Sigilo de Autor, conforme solicitado e com base no artigo 6º, § 4º da LPI (74) Rosana Carvalho de Andrade Notificação de depósito (Protocolo: 870170101221 UF: WB Data: 22/12/2017 Hora: 14:17)
(21) BR 30 2017 005870-1	Código 31 - Notificação de Depósito (22) 22/12/2017 (71) GM GLOBAL TECHNOLOGY OPERATIONS LLC (US) (72) TIMOTHY KOZUB (74) KASZNAR LEONARDOS PROPRIEDADE INTELECTUAL Notificação de depósito (Protocolo: 870170101230 UF: WB Data: 22/12/2017 Hora: 14:22)
(21) BR 30 2017 005871-0	Código 31 - Notificação de Depósito (22) 22/12/2017 (71) GM GLOBAL TECHNOLOGY OPERATIONS LLC (US) (72) TIMOTHY P. KOZUB



(74) KASZNAR LEONARDOS PROPRIEDADE INTELECTUAL
Notificação de depósito (Protocolo: 870170101232 UF: WB Data: 22/12/2017
Hora: 14:23)

(21) BR 30 2017 005872-8 Código 31 - Notificação de Depósito
(22) 22/12/2017
(71) THE PROCTER & GAMBLE COMPANY (US)
(72) JEANETTE MARIE SWARTZ
(74) Trench, Rossi e Watanabe Advogados
Notificação de depósito (Protocolo: 870170101237 UF: WB Data: 22/12/2017
Hora: 14:25)

(21) BR 30 2017 005874-4 Código 31 - Notificação de Depósito
(22) 22/12/2017
(71) EQUALAIRE SYSTEMS, INC. (US)
(72) DANE HENRY, MARK KEVIN HENNIG
(74) DANNEMANN, SIEMSEN, BIGLER & IPANEMA MOREIRA
Notificação de depósito (Protocolo: 870170101303 UF: WB Data: 22/12/2017
Hora: 15:00)

(21) BR 30 2017 005875-2 Código 31 - Notificação de Depósito
(22) 22/12/2017
(71) THE PROCTER & GAMBLE COMPANY (US)
(72) JEANETTE MARIE SWARTZ
(74) Trench, Rossi e Watanabe Advogados
Notificação de depósito (Protocolo: 870170101317 UF: WB Data: 22/12/2017
Hora: 15:08)

(21) BR 30 2017 005876-0 Código 31 - Notificação de Depósito
(22) 22/12/2017
(71) PRIMOR DO BRASIL LTDA - EPP (BR/PR)
(72) ROBSON DE JESUS VASCONCELOS VEIGA
Notificação de depósito (Protocolo: 870170101397 UF: WB Data: 22/12/2017
Hora: 15:47)

(21) BR 30 2017 005878-7 Código 31 - Notificação de Depósito
(22) 22/12/2017
(71) OREGON PRECISION INDUSTRIES, INC. DBA PAKTECH (US)
(72) ZAKARY JAMES BORG, RONALD LEE MELLOR JR.
(74) Daniel Advogados (Alt.de Daniel & Cia)
Notificação de depósito (Protocolo: 870170101588 UF: WB Data: 22/12/2017
Hora: 18:08)

(21) BR 30 2017 005880-9 Código 31 - Notificação de Depósito

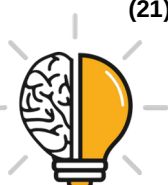

(22) 22/12/2017

(71) OREGON PRECISION INDUSTRIES, INC. DBA PAKTECH (US)

(72) ZAKARY JAMES BORG, RONALD LEE MELLOR JR.

(74) Daniel Advogados (Alt.de Daniel & Cia)

Notificação de depósito (Protocolo: 870170101593 UF: WB Data: 22/12/2017

Hora: 18:14)

(21) BR 30 2017 005881-7

Código 31 - Notificação de Depósito

(22) 22/12/2017

(71) SCANIA CV AB (SE)

(72) KRISTOFER HANSÈN, ALLAN MACDONALD, ANDERS LUNDGREN,

MIKAEL LARSSON, ERIK ELIASSON, MAIKEL NANO

(74) Daniel Advogados (Alt.de Daniel & Cia)

Notificação de depósito (Protocolo: 870170101600 UF: WB Data: 22/12/2017

Hora: 18:19)

(21) BR 30 2017 005884-1

Código 31 - Notificação de Depósito

(22) 22/12/2017

(71) THE GOODYEAR TIRE & RUBBER COMPANY (US)

(72) PAUL BRYAN MAXWELL

(74) Daniel Advogados (Alt.de Daniel & Cia)

Notificação de depósito (Protocolo: 870170101613 UF: WB Data: 22/12/2017

Hora: 18:37)

(21) BR 30 2017 005886-8

Código 31 - Notificação de Depósito

(22) 22/12/2017

(71) THE GOODYEAR TIRE & RUBBER COMPANY (US)

(72) PAUL BRYAN MAXWELL

(74) Daniel Advogados (Alt.de Daniel & Cia)

Notificação de depósito (Protocolo: 870170101617 UF: WB Data: 22/12/2017

Hora: 18:41)

(21) BR 30 2017 005888-4

Código 31 - Notificação de Depósito

(22) 23/12/2017

(71) EB STORE MODAS EIRELI - EPP (BR/MG)

(72) MARIANA BEATRIZ SILVA ALEM

(74) PAULO ROBERTO ORLANDINI

Notificação de depósito (Protocolo: 870170101641 UF: WB Data: 23/12/2017

Hora: 01:52)

(21) BR 30 2017 005889-2

Código 31 - Notificação de Depósito

(22) 23/12/2017

(71) EB STORE MODAS EIRELI - EPP (BR/MG)

(72) MARIANA BEATRIZ SILVA ALEM



(74) PAULO ROBERTO ORLANDINI
Notificação de depósito (Protocolo: 870170101642 UF: WB Data: 23/12/2017
Hora: 01:58)

(21) BR 30 2017 005893-0 Código 31 - Notificação de Depósito
(22) 23/12/2017
(71) UNIVERSIDADE FEDERAL RURAL DE PERNAMBUCO (BR/PE)
(72) JADSON FREITAS DA SILVA, MARILIA CORDEIRO GALVAO DA SILVA,
THAMIRIS PINHEIRO SANTOS, PABYTON GONCALVES CADENA
Notificação de depósito (Protocolo: 870170101647 UF: WB Data: 23/12/2017
Hora: 11:26)

(21) BR 30 2017 005894-9 Código 31 - Notificação de Depósito
(22) 23/12/2017
(71) UNIVERSIDADE FEDERAL RURAL DE PERNAMBUCO (BR/PE) ,
UNIVERSIDADE FEDERAL DE PERNAMBUCO (BR/PE)
(72) THAMIRIS PINHEIRO SANTOS, JADSON FREITAS DA SILVA, MARILIA
CORDEIRO GALVAO DA SILVA, STEPHANNIE CAROLINE BARROS LUCAS
DA SILVA, PABYTON GONCALVES CADENA
Notificação de depósito (Protocolo: 870170101650 UF: WB Data: 23/12/2017
Hora: 12:17)

(21) BR 30 2017 005895-7 Código 31 - Notificação de Depósito
(22) 25/12/2017
(71) GERALDO ANTONIO ALVES FRAGA (BR/DF)
(72) GERALDO ANTONIO ALVES FRAGA
Notificação de depósito (Protocolo: 870170101671 UF: WB Data: 25/12/2017
Hora: 18:58)

(21) BR 30 2017 005897-3 Código 31 - Notificação de Depósito
(22) 26/12/2017
(71) MK ELETRODOMESTICOS MONDIAL S.A (BR/BA)
(72) JACQUES IVO KRAUSE
(74) VANDRÉ CAVALCANTE BITTENCOURT TORRES
Notificação de depósito (Protocolo: 870170101678 UF: WB Data: 26/12/2017
Hora: 08:05)

(21) BR 30 2017 005898-1 Código 31 - Notificação de Depósito
(22) 26/12/2017
(71) GM GLOBAL TECHNOLOGY OPERATIONS LLC (US)
(72) TIMOTHY P. KOZUB
(74) KASZNAR LEONARDOS PROPRIEDADE INTELECTUAL
Notificação de depósito (Protocolo: 870170101703 UF: WB Data: 26/12/2017
Hora: 09:58)



(21) BR 30 2017 005899-0 Código 31 - Notificação de Depósito
(22) 26/12/2017
(71) GM GLOBAL TECHNOLOGY OPERATIONS LLC (US)
(72) TIMOTHY P. KOZUB
(74) KASZNAR LEONARDOS PROPRIEDADE INTELECTUAL
Notificação de depósito (Protocolo: 870170101704 UF: WB Data: 26/12/2017
Hora: 10:03)

(21) BR 30 2017 005901-5 Código 31 - Notificação de Depósito
(22) 26/12/2017
(71) GM GLOBAL TECHNOLOGY OPERATIONS LLC (US)
(72) TIMOTHY P. KOZUB
(74) KASZNAR LEONARDOS PROPRIEDADE INTELECTUAL
Notificação de depósito (Protocolo: 870170101714 UF: WB Data: 26/12/2017
Hora: 10:34)

(21) BR 30 2017 005902-3 Código 31 - Notificação de Depósito
(22) 26/12/2017
(71) GM GLOBAL TECHNOLOGY OPERATIONS LLC (US)
(72) TIMOTHY P. KOZUB
(74) KASZNAR LEONARDOS PROPRIEDADE INTELECTUAL
Notificação de depósito (Protocolo: 870170101741 UF: WB Data: 26/12/2017
Hora: 11:26)

(21) BR 30 2017 005903-1 Código 31 - Notificação de Depósito
(22) 26/12/2017
(71) CARIOCA MÍDIA E LOCAÇÃO EIRELI - ME (BR/RJ)
(72) HIGOR DO AMARAL LEITE
(74) MODAL MARCAS E PATENTES LTDA.
Notificação de depósito (Protocolo: 870170101753 UF: WB Data: 26/12/2017
Hora: 11:59)

(21) BR 30 2017 005904-0 Código 31 - Notificação de Depósito
(22) 26/12/2017
(71) GM GLOBAL TECHNOLOGY OPERATIONS LLC (US)
(72) CARL J. ZIPFEL
(74) KASZNAR LEONARDOS PROPRIEDADE INTELECTUAL
Notificação de depósito (Protocolo: 870170101755 UF: WB Data: 26/12/2017
Hora: 12:00)

(21) BR 30 2017 005905-8 Código 31 - Notificação de Depósito
(22) 26/12/2017
(71) MARK EVANS (US)



(72) MARK EVANS
(74) KASZNAR LEONARDOS PROPRIEDADE INTELECTUAL
Notificação de depósito (Protocolo: 870170101785 UF: WB Data: 26/12/2017
Hora: 13:54)

(21) BR 30 2017 005906-6 Código 31 - Notificação de Depósito
(22) 26/12/2017
(71) GM GLOBAL TECHNOLOGY OPERATIONS LLC (US)
(72) CARL J. ZIPFEL
(74) KASZNAR LEONARDOS PROPRIEDADE INTELECTUAL
Notificação de depósito (Protocolo: 870170101859 UF: WB Data: 26/12/2017
Hora: 15:05)

(21) BR 30 2017 005907-4 Código 31 - Notificação de Depósito
(22) 26/12/2017
(71) GM GLOBAL TECHNOLOGY OPERATIONS LLC (US)
(72) TIMOTHY P. KOZUB
(74) KASZNAR LEONARDOS PROPRIEDADE INTELECTUAL
Notificação de depósito (Protocolo: 870170101876 UF: WB Data: 26/12/2017
Hora: 15:16)

(21) BR 30 2017 005909-0 Código 31 - Notificação de Depósito
(22) 26/12/2017
(71) GM GLOBAL TECHNOLOGY OPERATIONS LLC (US)
(72) TIMOTHY P. KOZUB
(74) KASZNAR LEONARDOS PROPRIEDADE INTELECTUAL
Notificação de depósito (Protocolo: 870170101894 UF: WB Data: 26/12/2017
Hora: 15:30)

(21) BR 30 2017 005912-0 Código 31 - Notificação de Depósito
(22) 26/12/2017
(71) HUGO FABIÁN DECARO SCHETTINI (BR/SP)
(72) HUGO FABIÁN DECARO SCHETTINI
(74) Crimark Propriedade Industrial S/S
Notificação de depósito (Protocolo: 870170101951 UF: WB Data: 26/12/2017
Hora: 16:07)

(21) BR 30 2017 005913-9 Código 31 - Notificação de Depósito
(22) 26/12/2017
(71) SPANSET INTER AG (CH)
(72) JOHN P. SLAVEN, PETER JOHN WARD
(74) KASZNAR LEONARDOS PROPRIEDADE INTELECTUAL
Notificação de depósito (Protocolo: 870170102018 UF: WB Data: 26/12/2017
Hora: 16:52)



(21) BR 30 2017 005914-7	Código 31 - Notificação de Depósito (22) 26/12/2017 (71) NICOVENTURES HOLDINGS LIMITED (GB) (72) MATTHEW PETER TIDNAM, NEIL MARTIN BARON, ALEX PEARCE (74) BM&A Propriedade Intelectual Ltda Notificação de depósito (Protocolo: 870170102092 UF: WB Data: 26/12/2017 Hora: 19:01)
(21) BR 30 2017 005915-5	Código 31 - Notificação de Depósito (22) 27/12/2017 (71) PEPSICO, INC. (US) (72) XAVI CORTADELLAS, CHRISTOPHER MICHAEL HINTERMEISTER, SEAN JOSEPH HULS, DREW ALEXANDER READ PALIN, SAMEER KIRTI TALSANIA, BRUCE JOSEPH ANKENBRANDT, TRACY MOMANY, JOHN LESTER OSTBY, ALEXANDER DANIEL WARREN (74) DANNEMANN, SIEMSEN, BIGLER & IPANEMA MOREIRA Notificação de depósito (Protocolo: 870170102115 UF: WB Data: 27/12/2017 Hora: 07:54)
(21) BR 30 2017 005916-3	Código 31 - Notificação de Depósito (22) 27/12/2017 (71) BAYERISCHE MOTOREN WERKE AKTIENGESELLSCHAFT (DE) (72) JULIEN THIBAUT THOMAS SARREMÉJEAN, ANDERS THOGERSEN (74) DANNEMANN, SIEMSEN, BIGLER & IPANEMA MOREIRA Notificação de depósito (Protocolo: 870170102128 UF: WB Data: 27/12/2017 Hora: 09:23)
(21) BR 30 2017 005917-1	Código 31 - Notificação de Depósito (22) 27/12/2017 (71) DEERE & COMPANY (US) (72) NATHAN R. DEMSKI (74) KASZNAR LEONARDOS PROPRIEDADE INTELECTUAL Notificação de depósito (Protocolo: 870170102132 UF: WB Data: 27/12/2017 Hora: 09:48)
(21) BR 30 2017 005919-8	Código 31 - Notificação de Depósito (22) 27/12/2017 (71) PEPSICO, INC. (US) (72) LIANG LIU, KOBY HEBBORN TROUT, KLAUS ROSBURG (74) DANNEMANN, SIEMSEN, BIGLER & IPANEMA MOREIRA Notificação de depósito (Protocolo: 870170102273 UF: WB Data: 27/12/2017 Hora: 13:51)



(21) BR 30 2017 005920-1 Código 31 - Notificação de Depósito
(22) 27/12/2017
(71) PEPSICO, INC. (US)
(72) MARTIN EDUARDO BROEN, CHRISTOPHER ERLIN GRANNEBERG,
KLAUS ROSBURG
(74) DANNEMANN, SIEMSEN, BIGLER & IPANEMA MOREIRA
Notificação de depósito (Protocolo: 870170102277 UF: WB Data: 27/12/2017
Hora: 13:56)

(21) BR 30 2017 005921-0 Código 31 - Notificação de Depósito
(22) 27/12/2017
(71) KYU SANG KWAK (KR)
(72) KYU SANG KWAK
(74) Martinez & Associados S/S Ltda.
Notificação de depósito (Protocolo: 870170102278 UF: WB Data: 27/12/2017
Hora: 14:02)

(21) BR 30 2017 005922-8 Código 31 - Notificação de Depósito
(22) 27/12/2017
(71) DART INDUSTRIES INC. (US)
(72) JOHAN CARRETTE
(74) KASZNAR LEONARDOS PROPRIEDADE INTELECTUAL
Notificação de depósito (Protocolo: 870170102382 UF: WB Data: 27/12/2017
Hora: 15:43)

(21) BR 30 2017 005924-4 Código 31 - Notificação de Depósito
(22) 27/12/2017
(71) PHILIPS LIGHTING HOLDING B.V. (NL)
(72) SIMON KUPPENS, GENEVIEVE MARTIN, LIESBET WIND
(74) Daniel Advogados (Alt.de Daniel & Cia)
Notificação de depósito (Protocolo: 870170102447 UF: WB Data: 27/12/2017
Hora: 16:34)

(21) BR 30 2017 005925-2 Código 31 - Notificação de Depósito
(22) 27/12/2017
(71) GIFE TECNOLOGIA INDUSTRIAL LTDA - ME (BR/SC)
(72) GILSON LUIZ SEGER
(74) LUANA KLAUS
Notificação de depósito (Protocolo: 870170102511 UF: WB Data: 27/12/2017
Hora: 18:04)

(21) BR 30 2017 005926-0 Código 31 - Notificação de Depósito
(22) 27/12/2017
(71) MARIA HELENA BARBON (BR/RS)



(72) MARIA HELENA BARBON
(74) ROGINALDO FABIANO DA SILVEIRA
Notificação de depósito (Protocolo: 870170102535 UF: WB Data: 27/12/2017
Hora: 19:46)

(21) BR 30 2017 005931-7 Código 31 - Notificação de Depósito
(22) 28/12/2017
(71) NIKE INNOVATE C.V. (US)
(72) JEONGWOO LEE, THOMAS BELHACENE
(74) Flávia Salim Lopes
Notificação de depósito (Protocolo: 870170102551 UF: WB Data: 28/12/2017
Hora: 08:04)

(21) BR 30 2017 005936-8 Código 31 - Notificação de Depósito
(22) 28/12/2017
(71) NIKE INNOVATE C.V. (US)
(72) JEONGWOO LEE, THOMAS BELHACENE
(74) Flávia Salim Lopes
Notificação de depósito (Protocolo: 870170102558 UF: WB Data: 28/12/2017
Hora: 08:26)

(21) BR 30 2017 005938-4 Código 31 - Notificação de Depósito
(22) 28/12/2017
(71) NIKE INNOVATE C.V. (US)
(72) JEONGWOO LEE, THOMAS BELHACENE
(74) Flávia Salim Lopes
Notificação de depósito (Protocolo: 870170102567 UF: WB Data: 28/12/2017
Hora: 08:58)

(21) BR 30 2017 005942-2 Código 31 - Notificação de Depósito
(22) 28/12/2017
(71) GM GLOBAL TECHNOLOGY OPERATIONS LLC (US)
(72) TIMOTHY P. KOZUB
(74) KASZNAR LEONARDOS PROPRIEDADE INTELECTUAL
Notificação de depósito (Protocolo: 870170102605 UF: WB Data: 28/12/2017
Hora: 10:10)

(21) BR 30 2017 005943-0 Código 31 - Notificação de Depósito
(22) 28/12/2017
(71) NIKE INNOVATE C.V. (US)
(72) JEONGWOO LEE, THOMAS BELHACENE
(74) Flávia Salim Lopes
Notificação de depósito (Protocolo: 870170102612 UF: WB Data: 28/12/2017
Hora: 10:16)



(21) BR 30 2017 005944-9 Código 31 - Notificação de Depósito
(22) 28/12/2017
(71) GM GLOBAL TECHNOLOGY OPERATIONS LLC (US)
(72) CARL J. ZIPFEL
(74) KASZNAR LEONARDOS PROPRIEDADE INTELECTUAL
Notificação de depósito (Protocolo: 870170102614 UF: WB Data: 28/12/2017
Hora: 10:18)

(21) BR 30 2017 005945-7 Código 31 - Notificação de Depósito
(22) 28/12/2017
(71) GM GLOBAL TECHNOLOGY OPERATIONS LLC (US)
(72) CARL J. ZIPFEL
(74) KASZNAR LEONARDOS PROPRIEDADE INTELECTUAL
Notificação de depósito (Protocolo: 870170102620 UF: WB Data: 28/12/2017
Hora: 10:25)

(21) BR 30 2017 005946-5 Código 31 - Notificação de Depósito
(22) 28/12/2017
(71) CALÇADOS PEGADA NORDESTE LTDA (BR/BA)
(72) JONAS LOURENÇO ENGELMANN
(74) EDEMAR PEREIRA CAPELLA
Notificação de depósito (Protocolo: 870170102640 UF: WB Data: 28/12/2017
Hora: 10:50)

(21) BR 30 2017 005948-1 Código 31 - Notificação de Depósito
(22) 28/12/2017
(71) CALÇADOS PEGADA NORDESTE LTDA (BR/BA)
(72) JONAS LOURENÇO ENGELMANN
(74) EDEMAR PEREIRA CAPELLA
Notificação de depósito (Protocolo: 870170102659 UF: WB Data: 28/12/2017
Hora: 11:07)

(21) BR 30 2017 005949-0 Código 31 - Notificação de Depósito
(22) 28/12/2017
(71) CALÇADOS PEGADA NORDESTE LTDA (BR/BA)
(72) JONAS LOURENÇO ENGELMANN
(74) EDEMAR PEREIRA CAPELLA
Notificação de depósito (Protocolo: 870170102683 UF: WB Data: 28/12/2017
Hora: 11:30)

(21) BR 30 2017 005950-3 Código 31 - Notificação de Depósito
(22) 28/12/2017
(71) GM GLOBAL TECHNOLOGY OPERATIONS LLC (US)



(72) CARL J. ZIPFEL
(74) KASZNAR LEONARDOS PROPRIEDADE INTELECTUAL
Notificação de depósito (Protocolo: 870170102696 UF: WB Data: 28/12/2017
Hora: 11:43)

(21) BR 30 2017 005951-1 Código 31 - Notificação de Depósito
(22) 28/12/2017
(71) NIKE INNOVATE C.V. (US)
(72) JEONGWOO LEE, THOMAS BELHACENE
(74) Flávia Salim Lopes
Notificação de depósito (Protocolo: 870170102720 UF: WB Data: 28/12/2017
Hora: 12:16)

(21) BR 30 2017 005952-0 Código 31 - Notificação de Depósito
(22) 28/12/2017
(71) CONTINENTAL REIFEN DEUTSCHLAND GMBH (DE)
(72) ULRICH BEHR
(74) DANNEMANN, SIEMSEN, BIGLER & IPANEMA MOREIRA
Notificação de depósito (Protocolo: 870170102789 UF: WB Data: 28/12/2017
Hora: 14:21)

(21) BR 30 2017 005953-8 Código 31 - Notificação de Depósito
(22) 28/12/2017
(71) GM GLOBAL TECHNOLOGY OPERATIONS LLC (US)
(72) TIMOTHY P. KOZUB
(74) KASZNAR LEONARDOS PROPRIEDADE INTELECTUAL
Notificação de depósito (Protocolo: 870170102818 UF: WB Data: 28/12/2017
Hora: 14:43)

(21) BR 30 2017 005954-6 Código 31 - Notificação de Depósito
(22) 28/12/2017
(71) NIKE INNOVATE C.V. (US)
(72) JEONGWOO LEE, THOMAS BELHACENE
(74) Flávia Salim Lopes
Notificação de depósito (Protocolo: 870170102834 UF: WB Data: 28/12/2017
Hora: 14:52)

(21) BR 30 2017 005955-4 Código 31 - Notificação de Depósito
(22) 28/12/2017
(71) MAM BABYARTIKEL GESELLSCHAFT M.B.H. (AT)
(72) PETER ROEHRIG
(74) DANNEMANN, SIEMSEN, BIGLER & IPANEMA MOREIRA
Notificação de depósito (Protocolo: 870170102864 UF: WB Data: 28/12/2017
Hora: 15:09)



(21) BR 30 2017 005957-0 Código 31 - Notificação de Depósito
(22) 28/12/2017
(71) NIKE INNOVATE C.V. (US)
(72) JEONGWOO LEE, THOMAS BELHACENE
(74) Flávia Salim Lopes
Notificação de depósito (Protocolo: 870170102950 UF: WB Data: 28/12/2017
Hora: 16:04)

(21) BR 30 2017 005958-9 Código 31 - Notificação de Depósito
(22) 28/12/2017
(71) NIKE INNOVATE C.V. (US)
(72) JEONGWOO LEE, THOMAS BELHACENE
(74) Flávia Salim Lopes
Notificação de depósito (Protocolo: 870170103001 UF: WB Data: 28/12/2017
Hora: 16:35)

(21) BR 30 2017 005959-7 Código 31 - Notificação de Depósito
(22) 28/12/2017
(71) NIKE INNOVATE C.V. (US)
(72) JEONGWOO LEE, THOMAS BELHACENE
(74) Flávia Salim Lopes
Notificação de depósito (Protocolo: 870170103053 UF: WB Data: 28/12/2017
Hora: 17:07)

(21) BR 30 2017 005960-0 Código 31 - Notificação de Depósito
(22) 28/12/2017
(71) NIKE INNOVATE C.V. (US)
(72) JEONGWOO LEE, THOMAS BELHACENE
(74) Flávia Salim Lopes
Notificação de depósito (Protocolo: 870170103075 UF: WB Data: 28/12/2017
Hora: 17:28)

(21) BR 30 2017 005961-9 Código 31 - Notificação de Depósito
(22) 28/12/2017
(71) NIKE INNOVATE C.V. (US)
(72) JEONGWOO LEE
(74) Flávia Salim Lopes
Notificação de depósito (Protocolo: 870170103108 UF: WB Data: 28/12/2017
Hora: 18:44)

(21) BR 30 2017 005962-7 Código 31 - Notificação de Depósito
(22) 28/12/2017
(71) NIKE INNOVATE C.V. (US)



(72) JEONGWOO LEE
(74) Flávia Salim Lopes
Notificação de depósito (Protocolo: 870170103116 UF: WB Data: 28/12/2017
Hora: 19:09)

(21) BR 30 2017 005963-5 Código 31 - Notificação de Depósito
(22) 28/12/2017
(71) GERALDO ANTONIO ALVES FRAGA (BR/DF)
(72) GERALDO ANTONIO ALVES FRAGA
Notificação de depósito (Protocolo: 870170103156 UF: WB Data: 28/12/2017
Hora: 20:44)

(21) BR 30 2017 005964-3 Código 31 - Notificação de Depósito
(22) 28/12/2017
(71) INDÚSTRIA E COMÉRCIO DE PLÁSTICOS CAJOVIL LTDA (BR/SC)
(72) RODRIGO FERNANDO SCHULZ
(74) KING'S MARCAS E PATENTES LTDA.
Notificação de depósito (Protocolo: 870170103161 UF: WB Data: 28/12/2017
Hora: 21:03)

(21) BR 30 2017 005965-1 Código 31 - Notificação de Depósito
(22) 28/12/2017
(71) INDÚSTRIA E COMÉRCIO DE PLÁSTICOS CAJOVIL LTDA (BR/SC)
(72) RODRIGO FERNANDO SCHULZ
(74) KING'S MARCAS E PATENTES LTDA.
Notificação de depósito (Protocolo: 870170103162 UF: WB Data: 28/12/2017
Hora: 21:21)

(21) BR 30 2017 005966-0 Código 31 - Notificação de Depósito
(22) 29/12/2017
(71) COOPER TIRE & RUBBER COMPANY (US)
(72) BRYAN D. ROBBINS
(74) DANNEMANN, SIEMSEN, BIGLER & IPANEMA MOREIRA
Notificação de depósito (Protocolo: 870170103176 UF: WB Data: 29/12/2017
Hora: 07:56)

(21) BR 30 2017 005967-8 Código 31 - Notificação de Depósito
(22) 29/12/2017
(71) NIKE INNOVATE C.V. (US)
(72) JEONGWOO LEE
(74) Flávia Salim Lopes
Notificação de depósito (Protocolo: 870170103182 UF: WB Data: 29/12/2017
Hora: 08:35)



(21) BR 30 2017 005968-6	Código 31 - Notificação de Depósito (22) 29/12/2017 (71) PLENITUDE DESIGN INDUSTRIA E COMERCIO DE ESTOFADOS LTDA (BR/SP) (72) ISABELA CRISTINA MONTEIRO TAMADA (74) Beerre Assessoria Empresarial Ltda.(Alt. de Beerre Assessoria Emp. S/C.LTDA.) Notificação de depósito (Protocolo: 870170103184 UF: WB Data: 29/12/2017 Hora: 08:49)
(21) BR 30 2017 005969-4	Código 31 - Notificação de Depósito (22) 29/12/2017 (71) NIKE INNOVATE C.V. (US) (72) JEONGWOO LEE (74) Flávia Salim Lopes Notificação de depósito (Protocolo: 870170103188 UF: WB Data: 29/12/2017 Hora: 08:57)
(21) BR 30 2017 005970-8	Código 31 - Notificação de Depósito (22) 29/12/2017 (71) PLENITUDE DESIGN INDUSTRIA E COMERCIO DE ESTOFADOS LTDA (BR/SP) (72) ISABELA CRISTINA MONTEIRO TAMADA (74) Beerre Assessoria Empresarial Ltda.(Alt. de Beerre Assessoria Emp. S/C.LTDA.) Notificação de depósito (Protocolo: 870170103198 UF: WB Data: 29/12/2017 Hora: 09:29)
(21) BR 30 2017 005971-6	Código 31 - Notificação de Depósito (22) 29/12/2017 (71) PLENITUDE DESIGN INDUSTRIA E COMERCIO DE ESTOFADOS LTDA (BR/SP) (72) ISABELA CRISTINA MONTEIRO TAMADA (74) Beerre Assessoria Empresarial Ltda.(Alt. de Beerre Assessoria Emp. S/C.LTDA.) Notificação de depósito (Protocolo: 870170103209 UF: WB Data: 29/12/2017 Hora: 09:56)
(21) BR 30 2017 005972-4	Código 31 - Notificação de Depósito (22) 29/12/2017 (71) NIKE INNOVATE C.V. (US) (72) JEONGWOO LEE (74) Flávia Salim Lopes Notificação de depósito (Protocolo: 870170103211 UF: WB Data: 29/12/2017



Hora: 10:02)

(21) BR 30 2017 005973-2

Código 31 - Notificação de Depósito
(22) 29/12/2017
(71) PLENITUDE DESIGN INDUSTRIA E COMERCIO DE ESTOFADOS LTDA
(BR/SP)
(72) ISABELA CRISTINA MONTEIRO TAMADA
(74) Beerre Assessoria Empresarial Ltda.(Alt. de Beerre Assessoria Emp.
S/C.LTDA.)
Notificação de depósito (Protocolo: 870170103214 UF: WB Data: 29/12/2017
Hora: 10:05)

(21) BR 30 2017 005975-9

Código 31 - Notificação de Depósito
(22) 29/12/2017
(71) NIKE INNOVATE C.V. (US)
(72) JEONGWOO LEE
(74) Flávia Salim Lopes
Notificação de depósito (Protocolo: 870170103247 UF: WB Data: 29/12/2017
Hora: 10:47)

(21) BR 30 2017 005976-7

Código 31 - Notificação de Depósito
(22) 29/12/2017
(71) NIKE INNOVATE C.V. (US)
(72) JEONGWOO LEE
(74) Flávia Salim Lopes
Notificação de depósito (Protocolo: 870170103266 UF: WB Data: 29/12/2017
Hora: 11:03)

(21) BR 30 2017 005977-5

Código 31 - Notificação de Depósito
(22) 29/12/2017
(71) NIKE INNOVATE C.V. (US)
(72) JEONGWOO LEE
(74) Flávia Salim Lopes
Notificação de depósito (Protocolo: 870170103291 UF: WB Data: 29/12/2017
Hora: 11:28)

(21) BR 30 2017 005979-1

Código 31 - Notificação de Depósito
(22) 29/12/2017
(71) NIKE INNOVATE C.V. (US)
(72) JEONGWOO LEE
(74) Flávia Salim Lopes
Notificação de depósito (Protocolo: 870170103350 UF: WB Data: 29/12/2017
Hora: 13:21)



(21) BR 30 2017 005980-5 Código 31 - Notificação de Depósito
(22) 29/12/2017
(71) NIKE INNOVATE C.V. (US)
(72) JEONGWOO LEE
(74) Flávia Salim Lopes
Notificação de depósito (Protocolo: 870170103356 UF: WB Data: 29/12/2017
Hora: 13:39)

(21) BR 30 2017 005983-0 Código 31 - Notificação de Depósito
(22) 29/12/2017
(71) NIKE INNOVATE C.V. (US)
(72) JEONGWOO LEE
(74) Flávia Salim Lopes
Notificação de depósito (Protocolo: 870170103426 UF: WB Data: 29/12/2017
Hora: 15:02)

(21) BR 30 2017 005984-8 Código 31 - Notificação de Depósito
(22) 29/12/2017
(71) NIKE INNOVATE C.V. (US)
(72) JEONGWOO LEE
(74) Flávia Salim Lopes
Notificação de depósito (Protocolo: 870170103433 UF: WB Data: 29/12/2017
Hora: 15:19)

(21) BR 30 2017 005985-6 Código 31 - Notificação de Depósito
(22) 29/12/2017
(71) CALÇADOS PEGADA NORDESTE LTDA (BR/BA)
(72) JONAS LOURENÇO ENGELMANN
(74) EDEMAR PEREIRA CAPELLA
Notificação de depósito (Protocolo: 870170103456 UF: WB Data: 29/12/2017
Hora: 15:47)

(21) BR 30 2017 005988-0 Código 31 - Notificação de Depósito
(22) 29/12/2017
(71) SUGARFINA, INC. (US)
(72) ROSIE COLLEEN O'NEILL
(74) Aguiar & Companhia S/C LTDA(Alterado para: Aguiar & Companhia Ltda)
Notificação de depósito (Protocolo: 870170103460 UF: WB Data: 29/12/2017
Hora: 15:52)

(21) BR 30 2017 005991-0 Código 31 - Notificação de Depósito
(22) 29/12/2017
(71) SUGARFINA, INC. (US)
(72) ROSIE COLLEEN O'NEILL



(74) Aguiar & Companhia S/C LTDA(Alterado para: Aguiar & Companhia Ltda)
Notificação de depósito (Protocolo: 870170103476 UF: WB Data: 29/12/2017
Hora: 16:22)

(21) BR 30 2017 005992-9

Código 31 - Notificação de Depósito
(22) 29/12/2017
(71) CALÇADOS PEGADA NORDESTE LTDA (BR/BA)
(72) JONAS LOURENÇO ENGELMANN
(74) EDEMAR PEREIRA CAPELLA
Notificação de depósito (Protocolo: 870170103512 UF: WB Data: 29/12/2017
Hora: 16:57)

(21) BR 30 2017 005994-5

Código 31 - Notificação de Depósito
(22) 29/12/2017
(71) SUGARFINA, INC. (US)
(72) ROSIE COLLEEN O'NEILL
(74) Aguiar & Companhia S/C LTDA(Alterado para: Aguiar & Companhia Ltda)
Notificação de depósito (Protocolo: 870170103523 UF: WB Data: 29/12/2017
Hora: 17:26)

(21) BR 32 2017 004833-4

Código 31 - Notificação de Depósito
(22) 11/07/2016
(71) MMCITÉ 8 - INDÚSTRIA E COMÉRCIO DE MOBILIÁRIO URBANO LTDA.
(BR/SC)
(72) DAVID KARASEK, RADEK HEGMON
(74) RAFAEL DE FIGUEIREDO SILVA PINHEIRO
Notificação de depósito (Protocolo: 870170083017 UF: WB Data: 27/10/2017
Hora: 18:04)

(21) BR 32 2017 004834-2

Código 31 - Notificação de Depósito
(22) 11/07/2016
(71) MMCITÉ 8 - INDÚSTRIA E COMÉRCIO DE MOBILIÁRIO URBANO LTDA.
(BR/SC)
(72) DAVID KARASEK, RADEK HEGMON
(74) RAFAEL DE FIGUEIREDO SILVA PINHEIRO
Notificação de depósito (Protocolo: 870170083020 UF: WB Data: 27/10/2017
Hora: 18:07)

(21) BR 32 2017 005482-2

Código 31 - Notificação de Depósito
(22) 20/01/2017
(71) CNH INDUSTRIAL AMERICA LLC (US)
(72) ERIC JACOBSTHAL, DOUGLAS VERN MONTGOMERY, WILLIAM VENTH,
LUIS FERNANDO VISENTIN, VINICIUS LUIS GAMA, OTACILIO CARDOSO
DUARTE FILHO, CARLO NELSON CANOVA, EDUARDO BENEDITO MARCONI



(74) ALEXANDRE FUKUDA YAMASHITA
Notificação de depósito (Protocolo: 870170095062 UF: WB Data: 06/12/2017
Hora: 18:51)

(21) BR 32 2017 005483-0 Código 31 - Notificação de Depósito
(22) 20/01/2017
(71) CNH INDUSTRIAL AMERICA LLC (US)
(72) ERIC JACOBSTHAL, DOUGLAS VERN MONTGOMERY, WILLIAM VENTH,
LUIS FERNANDO VISENTIN, VINICIUS LUIS GAMA, OTACILIO CARDOSO
DUARTE FILHO, CARLO NELSON CANOVA, EDUARDO BENEDITO MARCONI
(74) ALEXANDRE FUKUDA YAMASHITA
Notificação de depósito (Protocolo: 870170095068 UF: WB Data: 06/12/2017
Hora: 19:01)

(21) BR 32 2017 005802-0 Código 31 - Notificação de Depósito
(22) 13/12/2016
(71) SAINT-GOBAIN VIDROS S.A. (BR/SP)
(72) ALEXANDRO BONFIM
(74) KASZNAR LEONARDOS PROPRIEDADE INTELECTUAL
Notificação de depósito (Protocolo: 870170100226 UF: WB Data: 20/12/2017
Hora: 16:45)

(21) BR 32 2017 005877-1 Código 31 - Notificação de Depósito
(22) 02/12/2016
(71) ZINGALI LOUDSPEAKER S.R.L. (IT)
(72) GIUSEPPE ZINGALI
(74) Ariboni, Fabbri e Schmidt Sociedade de Advogados
Notificação de depósito (Protocolo: 870170101430 UF: WB Data: 22/12/2017
Hora: 16:05)

(21) BR 32 2017 005879-8 Código 31 - Notificação de Depósito
(22) 29/11/2016
(71) MAN TRUCK & BUS AG (DE)
(72) STEPHAN SCHÖNHERR, SVEN GAEDTKE, ACHIM BURMEISTER,
MORITZ MENACHER, LENA KLIEWER- SEEHON, THORSTEN
BERGMAIER-TREDE, MICHAEL STREICHER
(74) Bhering Advogados (nome anterior Bhering Assessoria S/C Ltda.)
Notificação de depósito (Protocolo: 870170101591 UF: WB Data: 22/12/2017
Hora: 18:13)

(21) BR 32 2017 005882-8 Código 31 - Notificação de Depósito
(22) 29/11/2016
(71) MAN TRUCK & BUS AG (DE)
(72) STEPHAN SCHÖNHERR, SVEN GAEDTKE, ACHIM BURMEISTER,



MORITZ MENACHER, LENA KLIEWER- SEEHON, THORSTEN
BERGMAIER-TREDE, MICHAEL STREICHER
(74) Bhering Advogados (nome anterior Bhering Assessoria S/C Ltda.)
Notificação de depósito (Protocolo: 870170101602 UF: WB Data: 22/12/2017
Hora: 18:22)

(21) BR 32 2017 005883-6

Código 31 - Notificação de Depósito
(22) 29/11/2016
(71) MAN TRUCK & BUS AG (DE)
(72) STEPHAN SCHÖNHERR, SVEN GAEDTKE, MICHAEL STREICHER
(74) Bhering Advogados (nome anterior Bhering Assessoria S/C Ltda.)
Notificação de depósito (Protocolo: 870170101611 UF: WB Data: 22/12/2017
Hora: 18:32)

(21) BR 32 2017 005885-2

Código 31 - Notificação de Depósito
(22) 29/11/2016
(71) MAN TRUCK & BUS AG (DE)
(72) STEPHAN SCHÖNHERR, SVEN GAEDTKE, MICHAEL STREICHER
(74) Bhering Advogados (nome anterior Bhering Assessoria S/C Ltda.)
Notificação de depósito (Protocolo: 870170101616 UF: WB Data: 22/12/2017
Hora: 18:39)

(21) BR 32 2017 005939-5

Código 31 - Notificação de Depósito
(22) 12/12/2016
(71) ITT MANUFACTURING ENTERPRISES, LLC (US)
(72) NEIL LOYCHIK, JAMES REITANO, NAVEEN GEORGE, BRADLEY C.
DECOOK, JEFFREY SULLIVAN, DANIEL J. KERNAN, KEN HAUESNTEIN, ARIS
SARRIS
(74) DANNEMANN, SIEMSEN, BIGLER & IPANEMA MOREIRA
Notificação de depósito (Protocolo: 870170102581 UF: WB Data: 28/12/2017
Hora: 09:36)

(21) BR 32 2017 005940-9

Código 31 - Notificação de Depósito
(22) 12/12/2016
(71) ITT MANUFACTURING ENTERPRISES, LLC (US)
(72) NEIL LOYCHIK, JAMES REITANO, NAVEEN GEORGE, BRADLEY C.
DECOOK, JEFFREY SULLIVAN, DANIEL J. KERNAN, KEN HAUESNTEIN, ARIS
SARRIS
(74) DANNEMANN, SIEMSEN, BIGLER & IPANEMA MOREIRA
Notificação de depósito (Protocolo: 870170102588 UF: WB Data: 28/12/2017
Hora: 09:48)

(21) BR 32 2017 005941-7

Código 31 - Notificação de Depósito
(22) 12/12/2016



(71) ITT MANUFACTURING ENTERPRISES, LLC (US)
(72) NEIL LOYCHIK, JAMES REITANO, NAVEEN GEORGE, BRADLEY C. DECOOK, JEFFREY SULLIVAN, DANIEL J. KERNAN, KEN HAUESNTEIN, ARIS SARRIS
(74) DANNEMANN, SIEMSEN, BIGLER & IPANEMA MOREIRA
Notificação de depósito (Protocolo: 870170102592 UF: WB Data: 28/12/2017
Hora: 09:54)

(21) BR 32 2017 005947-6

Código 31 - Notificação de Depósito
(22) 05/12/2016
(71) UNIVERSAL DE DESARROLLOS ELECTRONICOS, S.A. (ES)
(72) MANUEL LAO GORINA
(74) SOERENSEN GARCIA ADVOGADOS ASSOCIADOS
Notificação de depósito (Protocolo: 870170102656 UF: WB Data: 28/12/2017
Hora: 11:05)

(21) BR 32 2017 005974-3

Código 31 - Notificação de Depósito
(22) 04/01/2017
(71) TEK GLOBAL S.R.L (IT)
(72) MAURIZIO MARINI
(74) DI BLASI, PARENTE & ADVOGADOS ASSOCIADOS
Notificação de depósito (Protocolo: 870170103221 UF: WB Data: 29/12/2017
Hora: 10:14)

(21) BR 32 2017 005987-5

Código 31 - Notificação de Depósito
(22) 02/12/2016
(71) SIMON, S.A.U. (ES)
(72) SALVI PLAJA MIRÓ, ADRIÀ RIQUÈ REBULL, CLARA BATISTE MAYAS, MARTA PORTILLO LAINEZ
(74) Flávia Salim Lopes
Notificação de depósito (Protocolo: 870170103459 UF: WB Data: 29/12/2017
Hora: 15:51)

(21) BR 32 2017 005989-1

Código 31 - Notificação de Depósito
(22) 02/12/2016
(71) SIMON, S.A.U. (ES)
(72) SALVI PLAJA MIRÓ, ADRIÀ RIQUÈ REBULL, CLARA BATISTE MAYAS, MARTA PORTILLO LAINEZ
(74) Flávia Salim Lopes
Notificação de depósito (Protocolo: 870170103466 UF: WB Data: 29/12/2017
Hora: 16:06)

(21) BR 32 2017 005990-5

Código 31 - Notificação de Depósito
(22) 02/12/2016



(71) SIMON, S.A.U. (ES)

(72) SALVI PLAJA MIRÓ, ADRIÀ RIQUE REBULL, CLARA BATISTE MAYAS,
MARTA PORTILLO LAINEZ

(74) Flávia Salim Lopes

Notificação de depósito (Protocolo: 870170103474 UF: WB Data: 29/12/2017

Hora: 16:22)



Código 32 - Notificação do Depósito Com Requerimento de Sigilo

Tendo sido requerido o sigilo na forma do Art. 106 § 1º o processamento do pedido será suspenso pelo prazo de 180 (cento e oitenta) dias . O depositante poderá solicitar a retirada do pedido dentro do prazo de 90 (noventa) dias contados da data do depósito. A retirada do pedido sem que o mesmo tenha produzido qualquer efeito dará prioridade ao depósito imediatamente posterior.

(21) BR 30 2017 005908-2 Código 32 - Notificação do Depósito Com Requerimento de Sigilo
(22) 26/12/2017
(71) SAMSUNG BIOEPIS CO., LTD. (KR)
(72) JEE EUN YANG, SANG BIN PARK, JAE MIN SONG, YONG KOOK KIM
(74) ALEXANDRE FUKUDA YAMASHITA
Notificação de depósito de pedido em sigilo (Protocolo: 870170101885 UF: WB
Data: 26/12/2017 Hora: 15:21)

(21) BR 30 2017 005910-4 Código 32 - Notificação do Depósito Com Requerimento de Sigilo
(22) 26/12/2017
(71) SAMSUNG BIOEPIS CO., LTD. (KR)
(72) JEE EUN YANG, SANG BIN PARK, JAE MIN SONG, YONG KOOK KIM
(74) ALEXANDRE FUKUDA YAMASHITA
Notificação de depósito de pedido em sigilo (Protocolo: 870170101919 UF: WB
Data: 26/12/2017 Hora: 15:47)

(21) BR 30 2017 005911-2 Código 32 - Notificação do Depósito Com Requerimento de Sigilo
(22) 26/12/2017
(71) SAMSUNG BIOEPIS CO., LTD. (KR)
(72) JEE EUN YANG, SANG BIN PARK, JAE MIN SONG, YONG KOOK KIM
(74) ALEXANDRE FUKUDA YAMASHITA
Notificação de depósito de pedido em sigilo (Protocolo: 870170101937 UF: WB
Data: 26/12/2017 Hora: 15:57)

(21) BR 30 2017 005927-9 Código 32 - Notificação do Depósito Com Requerimento de Sigilo
(22) 28/12/2017
(71) HONDA MOTOR CO., LTD. (JP)
(72) RIKU WADA
(74) DANNEMANN, SIEMSEN, BIGLER & IPANEMA MOREIRA
Notificação de depósito de pedido em sigilo (Protocolo: 870170102547 UF: WB
Data: 28/12/2017 Hora: 07:47)

(21) BR 30 2017 005928-7 Código 32 - Notificação do Depósito Com Requerimento de Sigilo
(22) 28/12/2017
(71) HONDA MOTOR CO., LTD. (JP)
(72) SHINGO ISHIGAKI



(74) DANNEMANN, SIEMSEN, BIGLER & IPANEMA MOREIRA
Notificação de depósito de pedido em sigilo (Protocolo: 870170102548 UF: WB
Data: 28/12/2017 Hora: 07:49)

(21) BR 30 2017 005929-5 Código 32 - Notificação do Depósito Com Requerimento de Sigilo
(22) 28/12/2017
(71) HONDA MOTOR CO., LTD. (JP)
(72) DAISUKE TSUTAMORI
(74) DANNEMANN, SIEMSEN, BIGLER & IPANEMA MOREIRA
Notificação de depósito de pedido em sigilo (Protocolo: 870170102549 UF: WB
Data: 28/12/2017 Hora: 07:53)

(21) BR 30 2017 005930-9 Código 32 - Notificação do Depósito Com Requerimento de Sigilo
(22) 28/12/2017
(71) HONDA MOTOR CO., LTD. (JP)
(72) RIKU WADA
(74) DANNEMANN, SIEMSEN, BIGLER & IPANEMA MOREIRA
Notificação de depósito de pedido em sigilo (Protocolo: 870170102550 UF: WB
Data: 28/12/2017 Hora: 07:58)

(21) BR 30 2017 005932-5 Código 32 - Notificação do Depósito Com Requerimento de Sigilo
(22) 28/12/2017
(71) HONDA MOTOR CO., LTD. (JP)
(72) RIKU WADA
(74) DANNEMANN, SIEMSEN, BIGLER & IPANEMA MOREIRA
Notificação de depósito de pedido em sigilo (Protocolo: 870170102552 UF: WB
Data: 28/12/2017 Hora: 08:07)

(21) BR 30 2017 005933-3 Código 32 - Notificação do Depósito Com Requerimento de Sigilo
(22) 28/12/2017
(71) HONDA MOTOR CO., LTD. (JP)
(72) SHINGO ISHIGAKI
(74) DANNEMANN, SIEMSEN, BIGLER & IPANEMA MOREIRA
Notificação de depósito de pedido em sigilo (Protocolo: 870170102553 UF: WB
Data: 28/12/2017 Hora: 08:11)

(21) BR 30 2017 005934-1 Código 32 - Notificação do Depósito Com Requerimento de Sigilo
(22) 28/12/2017
(71) HONDA MOTOR CO., LTD. (JP)
(72) YUTA NAKAI
(74) DANNEMANN, SIEMSEN, BIGLER & IPANEMA MOREIRA
Notificação de depósito de pedido em sigilo (Protocolo: 870170102556 UF: WB
Data: 28/12/2017 Hora: 08:22)



(21) BR 30 2017 005935-0

Código 32 - Notificação do Depósito Com Requerimento de Sigilo
(22) 28/12/2017
(71) HONDA MOTOR CO., LTD. (JP)
(72) RIKU WADA
(74) DANNEMANN, SIEMSEN, BIGLER & IPANEMA MOREIRA
Notificação de depósito de pedido em sigilo (Protocolo: 870170102557 UF: WB
Data: 28/12/2017 Hora: 08:24)

(21) BR 30 2017 005937-6

Código 32 - Notificação do Depósito Com Requerimento de Sigilo
(22) 28/12/2017
(71) HONDA MOTOR CO., LTD. (JP)
(72) JUNNOSUKE SATO
(74) DANNEMANN, SIEMSEN, BIGLER & IPANEMA MOREIRA
Notificação de depósito de pedido em sigilo (Protocolo: 870170102562 UF: WB
Data: 28/12/2017 Hora: 08:42)

(21) BR 30 2017 005978-3

Código 32 - Notificação do Depósito Com Requerimento de Sigilo
(22) 29/12/2017
(71) SCA HYGIENE PRODUCTS AB (SE)
(72) PETER RÖNNBERG, PHILIP BLOMSTRÖM
(74) Bhering Advogados (nome anterior Bhering Assessoria S/C Ltda.)
Notificação de depósito de pedido em sigilo (Protocolo: 870170103318 UF: WB
Data: 29/12/2017 Hora: 12:16)



Código 34 - Exigência - Art. 106 § 3º da LPI

Suspensão do andamento do pedido de registro de desenho industrial que, para instrução regular, aguardará o atendimento ou contestação das exigências formuladas. A não manifestação do depositante no prazo de 60 (sessenta) dias desta data acarretará o arquivamento definitivo do pedido.

(21) BR 30 2012 000085-8

Código 34 - Exigência - Art. 106 § 3º da LPI

(22) 11/01/2012

(71) Moretto S.P.A (IT)

(74) Dannemann, Siemsen, Bigler & Ipanema Moreira

1. Informar o campo de aplicação com maior clareza, indicando de modo conciso em que segmento de produtos o objeto se encaixa, em conformidade com Locarno. 2. O objeto deverá ser representado em todas as vistas ortogonais (anterior, posterior, superior, inferior e ambas as laterais) e em ao menos uma perspectiva. Reapresentar o conjunto de figuras acrescentando a vista superior e a outra lateral. 3. As figuras contêm áreas escurecidas e de pouca definição que comprometem a visualização das formas e das superfícies do objeto.

Reapresentar o conjunto de figuras com melhor qualidade gráfica, nitidez e contraste, revelando com precisão os contornos, relevos e rebaixos do objeto reivindicado e possibilitando a compreensão de seus detalhes. Respeitar a resolução mínima de trezentos dpi. Evitar reflexos, texturas granuladas, brilhos e outros elementos que afetem a compreensão da configuração do objeto. 4. A numeração das figuras deverá obedecer ao seguinte padrão: Fig. 1.1, Fig. 1.2, Fig 1.3, etc.

(21) BR 30 2012 006376-0

Código 34 - Exigência - Art. 106 § 3º da LPI

(22) 12/12/2012

(71) MAVERICK INTERNATIONAL (PTY) LTD (ZA)

(74) HUGO SILVA & MALDONADO - PROP. INTELECTUAL

1. As figuras não estão correspondentes entre si: na figura 7 observa-se um elemento unindo os 2 furos circulares próximos à base, o que não existe em nenhuma outra figura. Verificar todas as incoerências que existam e reapresentar as figuras corrigidas. 2. As figuras devem ter excelente qualidade gráfica, nitidez e contraste, com o intuito de revelar com precisão os contornos, relevos e rebaixos do objeto reivindicado, permitindo a compreensão de seus detalhes: utilizar traços regulares. 3. As figuras devem ser numeradas conforme o disposto no inciso VI do artigo 20 da IN 44/2015: figura 1.1, figura 1.2, etc.

(21) BR 30 2015 004929-4

Código 34 - Exigência - Art. 106 § 3º da LPI

(22) 28/10/2015

(71) MEPAZZO PIZZAS LTDA ME (BR/PR)

(74) Alexandre Pietrângelo Lima

1. Modificar título para: "Configuração aplicada a embalagem". 2. A exigência



anterior foi anulada, por ter sido indevida, e por isso faremos referência às figuras do depósito. Não é necessária a apresentação de novo conjunto de figuras.

(21) BR 30 2015 005936-2

Código 34 - Exigência - Art. 106 § 3º da LPI

(22) 23/12/2015

(71) ABBOTT LABORATORIES (US)

(74) DI BLASI, PARENTE & ADVOGADOS ASSOCIADOS

1. Cancelar a atual apresentação de imagens; 2. Reapresentar o conjunto de imagens, com alta qualidade de definição, retirando os textos na parte superior do objeto "open"; 3. Numerar figuras de acordo com o novo padrão normativo.

Ex.: fig. 1.1, fig. 1.2, etc;

(21) BR 30 2016 000530-3

Código 34 - Exigência - Art. 106 § 3º da LPI

(22) 12/02/2016

(71) MEDELA HOLDING AG (CH)

(74) Daniel Advogados (Alt.de Daniel & Cia)

1. Na apresentação atual, alguns elementos ainda aparecem tracejados, como o zíper. Cancelar a atual apresentação do pedido. Apresentar novo conjunto de figuras representadas a partir de traços regulares e contínuos, sem a utilização de linhas tracejadas ou pontilhadas, conforme definido na Instrução Normativa 44/2015, Art. 20, inciso II. 2. Todas as vistas devem referir-se a mesma configuração do objeto, não cabendo a demonstração de funcionalidades. Na apresentação atual, a vista em perspectiva revela objeto distinto do objeto representado na outras vistas. Adequar a representação do objeto na vista em perspectiva para que haja correspondência com a forma do objeto descrita nas demais vistas.

(21) BR 30 2016 000763-2

Código 34 - Exigência - Art. 106 § 3º da LPI

(22) 25/02/2016

(71) PAULO VINICIUS LAMEGO GOULART (BR/MG)

(74) DICICLEIDE FERREIRA DE SOUZA

O pedido deve se adequar à Instrução Normativa 44/2015 - IN: 1. Alterar título para "configuração aplicada em embalagem", em atenção aos incisos II e III do art. 14 da IN. 2. Informar campo de aplicação 09-03: caixas, caixotes, recipientes (conservas), latas ou canecas. 3. O pedido contém 2 objetos, representados pelas figuras 3 e 4, respectivamente. Apresentar para cada objeto novo conjunto de figuras formado pelas vistas ortogonais (frontal, posterior, laterais, superior e inferior), além de pelo menos uma perspectiva, conforme inciso IV do art. 20 da IN. 4. As figuras devem ser numeradas conforme o disposto no inciso VI do artigo 20 da IN 44/2015: figura 1.1, figura 1.2, etc. para 1º objeto; figura 2.1, figura 2.2, etc. para 2º objeto.

(21) BR 30 2016 001077-3

Código 34 - Exigência - Art. 106 § 3º da LPI

(22) 16/03/2016



(71) PIEGATTO S.A. (GT)

(74) Trench, Rossi e Watanabe Advogados

Na vista inferior é revelada somente a parte da cadeira que se apoia ao piso, mas a representação deve incluir o encosto. Apresentar novo conjunto de figuras com essa correção.

(21) BR 30 2016 001086-2

Código 34 - Exigência - Art. 106 § 3º da LPI

(22) 17/03/2016

(71) SANTELINO FRANCISCO FARIAS (BR/SP)

(74) JOSÉ HENRIQUE DE LIMA RODRIGUES

1. Excluir a figura 1.5 do jogo de figuras atual. As figuras do depósito devem mostrar apenas o objeto em sua forma montada.

(21) BR 30 2016 001435-3

Código 34 - Exigência - Art. 106 § 3º da LPI

(22) 07/04/2016

(71) MAURICE MYERSON (US)

(74) Gustavo Starling Leonardos

1. Harmonizar perspectiva (fig. 1), vista superior (fig. 2) e vista frontal (fig. 6). Corrigir linha de borda interna do objeto. A supressão total das bordas internas do objeto prejudica a visualização do mesmo, em especial na vista frontal (fig. 1.6). Reapresentar todas as figuras com a linha interna, com a mesma configuração em todas as figuras. Utilizar como referência a fig. 6 do jogo de figuras original, onde a linha circunda todo o interior do objeto.

(21) BR 30 2016 001442-6

Código 34 - Exigência - Art. 106 § 3º da LPI

(22) 08/04/2016

(71) MAPA GMBH (DE)

(74) Dannemann, Siemsen, Bigler & Ipanema Moreira

1. Apresentar novo jogo de figuras removendo o excesso de linhas de construção. O excesso de linhas nas figuras prejudica a compreensão da forma do objeto. Ex.: as representações, em especial nas perspectivas e nas vistas superior e inferior, de todos os objetos, possuem excesso de linhas na região do bico.

(21) BR 30 2016 001444-2

Código 34 - Exigência - Art. 106 § 3º da LPI

(22) 08/04/2016

(71) MARCOS DE AQUINO SANTOS (BR/SP)

(74) LUIZ ROBERTO LONGO BRITO SILVA.

1. Harmonizar representação da vista superior (fig. 1.7) com demais vistas. A representação do braço, headstock e especialmente das tarraxas não condiz com o que é visto nas demais figuras. Corrigir detalhes da fig. 1.7.

(21) BR 30 2016 002341-7

Código 34 - Exigência - Art. 106 § 3º da LPI

(22) 03/06/2016



(71) BRIDGESTONE AMERICAS TIRE OPERATIONS, LLC (US)
(74) Dannemann, Siemsen, Bigler & Ipanema Moreira
Corrigir título do pedido para "Configuração aplicada em pneu";

(21) BR 30 2016 002419-7

Código 34 - Exigência - Art. 106 § 3º da LPI
(22) 09/06/2016
(71) ADRIANA SCOZ PIRES (BR/SC)
(74) Cerumar Serviços em Propriedade Intelectual Ltda EPP
1. Reapresentar as figuras 1.1 a 1.4 e acrescentar ao menos uma vista em perspectiva, em atenção ao inciso IV do art. 20 da IN 44/2015.

(21) BR 30 2016 002420-0

Código 34 - Exigência - Art. 106 § 3º da LPI
(22) 09/06/2016
(71) ADRIANA SCOZ PIRES (BR/SC)
(74) Cerumar Serviços em Propriedade Intelectual Ltda EPP
1. Reapresentar as figuras 1.1 a 1.4 e acrescentar ao menos uma vista em perspectiva, em atenção ao inciso IV do art. 20 da IN 44/2015.

(21) BR 30 2016 002421-9

Código 34 - Exigência - Art. 106 § 3º da LPI
(22) 09/06/2016
(71) ADRIANA SCOZ PIRES (BR/SC)
(74) Cerumar Serviços em Propriedade Intelectual Ltda EPP
1. Reapresentar as figuras 1.1 a 1.4 e acrescentar ao menos uma vista em perspectiva, em atenção ao inciso IV do art. 20 da IN 44/2015.

(21) BR 30 2016 002500-2

Código 34 - Exigência - Art. 106 § 3º da LPI
(22) 15/06/2016
(71) GRENDENE S.A. (BR/CE)
(74) Remer Villaça & Nogueira Assessoria e Consultoria de Prop. Intelectual S/S Ltda.
Apresentar novo conjunto de imagens com as legendas corretas. O calçado da fig1.1 de vir acompanhado, sequencialmente, da atual representação fig. 2.1. O calçado da fig.1.8 deve vir como variante, assim, fig.2.1, sequencialmente, da representação da fig. 2.8. Houve uma troca. Corrigir.

(21) BR 30 2016 002553-3

Código 34 - Exigência - Art. 106 § 3º da LPI
(22) 16/06/2016
(71) MARY KAY INC. (US)
(74) Dannemann, Siemsen, Bigler & Ipanema Moreira
1. Cancelar a atual apresentação do pedido. O pedido deverá ser dividido de acordo com a Instrução Normativa 44/2015, já que os objetos apresentados não guardam as mesmas características distintivas preponderantes do objeto principal do pedido; 2. Manter no presente pedido o objeto representado pelas figuras 1.1 a 4.7; 3. O primeiro pedido dividido deverá conter o objeto



representado pelas figuras 5.1 a 6.7. 4. O segundo pedido dividido deverá conter o objeto representado pelas figuras 7.1 a 8.7. 5. Em todos os pedidos, apresentar novo conjunto de figuras em que o objeto deve ser representado por meio de linhas contínuas e uniformes, sem interrupções e sem tracejados. Suprimir hachuras que dificultam a plena compreensão da forma do objeto reivindicado. 6. Modificar os títulos, adequando-os ao objeto reivindicado em cada pedido.

(21) BR 30 2016 003066-9

Código 34 - Exigência - Art. 106 § 3º da LPI

(22) 21/07/2016

(71) 3M INNOVATIVE PROPERTIES COMPANY (US)

(74) ANA PAULA SANTOS CELIDONIO

Não ficou claro de que objeto se trata o artigo de limpeza. É um flanelha? Esponja? Manter no atual pedido as atuais imagens das figuras 1 a 5, renomeando para fig. 1.1, fig. 1.2, etc. Dividir o pedido com as figuras 6 a 15, renomeando para fig. 1.1, fig. 1.2, etc, para o primeiro objeto e fig. 2.1, fig. 2.2, etc para o segundo;

(21) BR 30 2016 005609-9

Código 34 - Exigência - Art. 106 § 3º da LPI

(22) 02/12/2016

(71) WHIRLPOOL S.A. (BR/SP)

(74) Daniel Advogados (Alt.de Daniel & Cia)

1. Cancelar a atual apresentação do pedido. O pedido deverá ser dividido de acordo com a Instrução Normativa 44/2015, já que os padrões apresentados não guardam as mesmas características distintivas preponderantes do padrão principal do pedido; 2. Manter no presente pedido os padrões representados pela Fig. 1.1, Fig. 2.1 e Fig. 4.1; 3. O primeiro pedido dividido deverá conter o padrão representado pela Fig. 3.1. 4. O segundo pedido dividido deverá conter o padrão representado pela Fig. 5.1. 5. As Figs. 6.1, 8.1, 10.1, 11.1 e 13.1 parecem ser equivalentes. Caso se confirme a equivalência e haja interesse em requerer a proteção, deve ser apresentada apenas uma figura do padrão em outro pedido dividido, conforme orientações do Capítulo VII da Instrução Normativa 44/2015. O mesmo ocorre com as Figs. 7.1, 9.1 e 12.1.

(21) BR 30 2016 005681-1

Código 34 - Exigência - Art. 106 § 3º da LPI

(22) 07/12/2016

(71) EDMUNDO CASAGRANDA (BR/PR)

O pedido deve se adequar à Instrução Normativa 44/2015 - IN: 1. Alterar título para “configuração aplicada em filtro prensa”, em atenção ao inciso II do art. 14 da IN. Observar o inciso I do mesmo arquivo. 2. Reapresentar as figuras com excelente qualidade gráfica, nitidez e contraste, com o intuito de revelar com precisão os contornos, relevos e rebaixos do objeto reivindicado: algumas linhas estão incompletas; utilizar traços regulares. Apresentar todas as vistas na mesma escala a fim de permitir uma melhor comparação entre as proporções do objeto nas diversas figuras. 3. As figuras devem ser dispostas no papel com as margens



mínimas (superior; esquerda; direita; inferior) de 3 cm, conforme inciso IX do art. 20 da IN. 4. Numerar as figuras conforme o disposto no inciso VI do artigo 20 da IN: figura 1.1, figura 1.2, etc.

(21) BR 30 2016 005812-1

Código 34 - Exigência - Art. 106 § 3º da LPI

(22) 15/12/2016

(71) TERMOTÉCNICA LTDA (BR/SC)

(74) Vieira de Mello Advogados

Cancelar a atual apresentação do pedido. Apresentar novas figuras (desenhos ou fotografias) com melhor qualidade gráfica, nitidez e contraste, capazes de revelar com precisão os contornos, relevos e rebaixos do objeto reivindicado, permitindo a compreensão de seus detalhes. Sugerimos evitar serrilhas ou qualquer outro elemento que atrapalhe o entendimento da forma.

(21) BR 30 2016 005814-8

Código 34 - Exigência - Art. 106 § 3º da LPI

(22) 07/12/2016

(71) J. ROSA INDUSTRIA E COMERCIO LTDA ME (BR/PI)

Os desenhos apresentados são esquemáticos e não permitem a plena compreensão da forma do objeto. Cancelar a atual apresentação do pedido. Apresentar novas figuras (desenhos ou fotografias) com melhor qualidade gráfica, nitidez e contraste, capazes de revelar com precisão os contornos, relevos e rebaixos do objeto reivindicado, permitindo a compreensão de seus detalhes. Preferencialmente deve ser utilizado somente um tipo de representação (desenho ou fotografia). As figuras devem representar somente o objeto requerido, em fundo neutro. O objeto deve ser revelado a partir de todas as vistas: em perspectiva, frontal, posterior, superior, inferior, lateral esquerda e lateral direita, conforme definido pela Instrução Normativa 44/2015. As figuras devem ser numeradas conforme o disposto no inciso VI do artigo 20 da IN 44/2015. Modificar título para: "Configuração aplicada a cueca".

(21) BR 30 2017 000070-3

Código 34 - Exigência - Art. 106 § 3º da LPI

(22) 06/01/2017

(71) 3M INNOVATIVE PROPERTIES COMPANY (US)

(74) Ana Paula Santos Celidonio

Manter no atual pedido somente as atuais imagens das figuras 1 a 6, corrigindo a numeração para 1.1, 1.2, etc. Corrigir título do pedido para "Configuração aplicada base de vassoura" ou algum nome mais específico.

(21) BR 30 2017 000366-4

Código 34 - Exigência - Art. 106 § 3º da LPI

(22) 27/01/2017

(71) UNIVERSIDADE FEDERAL DE UBERLÂNDIA (BR/MG)

1. Harmonizar figuras do depósito. As figuras apresentam diversas diferenças na configuração do objeto, entre as quais podemos citar: representação do objeto na perspectiva, cujos contornos, em especial na rampa que avança sobre o cilindro,



não coincide com o que é mostrado nas demais vistas. As barras que envolvem o cilindro também foram representadas de uma forma nas perspectivas e de forma diferente nas demais figuras (representada como barras pretas) 2. Apresentar novo jogo de figuras removendo o excesso de hachuras. O excesso de hachuras nas figuras 3 a 6, especificamente nas áreas arredondadas, prejudica a compreensão da forma do objeto. 3. Apresentar a vista lateral oposta à figura 2, necessária para a plena compreensão da forma. 4. Numerar as figuras de acordo com o padrão 1.1, 1.2, 1.3... etc. 5. Numerar as folhas de figuras consecutivamente, com algarismos arábicos, no centro da margem superior, indicando o número da folha e o número total de folhas separados por uma barra oblíqua. Ex.: num pedido com 3 folhas de figuras a numeração dessas folhas será 1/3, 2/3, 3/3.

(21) BR 30 2017 000613-2

Código 34 - Exigência - Art. 106 § 3º da LPI

(22) 12/02/2017

(71) ANA CAROLINE OLIVEIRA DA SILVA (BR/PE)

Corrigir título do pedido para "Configuração aplicada em revestimento"; Manter no atual pedido as atuais imagens das figuras 1 a 14; Numerar figuras de acordo com o novo padrão normativo. Ex.: fig. 1.1, fig. 1.2, primeiro objeto; fig. 2.1, fig. 2.2, etc, segundo objeto; Havendo interesse em proteger os objetos apresentados nas atuais figuras 15 a 21, estes devem ser apresentados em pedido dividido do atual. Numerar figuras de acordo com o novo padrão normativo. Ex.: fig. 1.1, fig. 1.2, etc.

(21) BR 30 2017 000651-5

Código 34 - Exigência - Art. 106 § 3º da LPI

(22) 13/02/2017

(71) NELY CRISTINA BRAIDOTTI CAVALARI (BR/SP)

(74) Vilela Coelho Sociedade de Advogados

O pedido apresenta dois objetos independentes, mas representados juntos na mesma imagem. Manter no atual pedido somente a xícara, mas apresentando um novo conjunto de imagens, com alta qualidade de definição. As atuais imagens estão serrilhadas. Dividir o pires em pedido dividido deste, igualmente melhorando a qualidade dos desenhos. Adequar o título.

(21) BR 30 2017 000699-0

Código 34 - Exigência - Art. 106 § 3º da LPI

(22) 16/02/2017

(71) GRENDENE S.A. (BR/CE)

(74) Remer Villaça & Nogueira Assessoria e Consultoria de Prop. Intelectual S/S Ltda.

Com base na atual apresentação do pedido, não foi possível identificar diferenças entre o objeto das figuras 1.1 a 1.7 e o das figuras 2.1 a 2.7. Caso os objetos constituam, de fato, variações configurativas, esclarecer qual (is) elemento (s) da forma varia (m) de uma para a outra. Caso a forma plástica seja exatamente a mesma e a diferença resida somente na forma de representação,



numerar as figuras consecutivamente, por tratar-se do mesmo objeto. Poderá o depositante, nesse caso, alternativamente, manter no pedido apenas as figuras 1.1 a 1.7.

(21) BR 30 2017 000822-4

Código 34 - Exigência - Art. 106 § 3º da LPI

(22) 22/02/2017

(71) STRATOSCIENTIFIC, INC (US)

(74) FLÁVIA SALIM LOPES

1. Reapresentar todas as figuras apenas em traços regulares e contínuos, preenchendo todas as linhas tracejadas. 2. Alterar título do pedido para "Configuração aplicada a capa de dispositivo eletrônico". O título do pedido deve ser claro, conciso e não deve incluir especificações técnicas ou vantagens funcionais do objeto.

(21) BR 30 2017 000976-0

Código 34 - Exigência - Art. 106 § 3º da LPI

(22) 04/03/2017

(71) JULIO CESAR VIEIRA DA CUNHA FREIRE (BR/RJ)

1. Cancelar a atual apresentação do pedido. Apresentar novo conjunto de figuras, seguindo as orientações de formatação da Instrução Normativa 44/2015. 2. As folhas das figuras não devem conter o título. 3. As figuras devem ser numeradas conforme o disposto no inciso VI do artigo 20 da IN 44/2015. 4. O relatório descritivo não deve conter figuras. 5. As outras peças apresentadas no relatório descritivo não podem ser consideradas variações, já que não guardam as mesmas características distintivas preponderantes do objeto principal do pedido. Portanto, se houver interesse em proteger também as formas destes objetos, cada um deles deve ser depositado separadamente em um pedido dividido, a partir da apresentação de todas as vistas, conforme as disposições da IN 44/2015. 6. Modificar título para: "Configuração aplicada a jóia para nariz"

(21) BR 30 2017 000978-6

Código 34 - Exigência - Art. 106 § 3º da LPI

(22) 05/03/2017

(71) SWEET AND SOUR BRASIL EIRELI ME (BR/SP)

1. Cancelar a atual apresentação do pedido. O pedido deverá ser dividido de acordo com a Instrução Normativa 44/2015, já que os objetos apresentados não guardam as mesmas características distintivas preponderantes do objeto principal do pedido; 2. Manter no presente pedido os objetos representados pela primeira figura e pela quarta figura; 3. O primeiro pedido dividido deverá conter o objeto representado pela segunda figura. 4. O segundo pedido dividido deverá conter o objeto representado pela terceira figura. 5. Suprimir a quinta figura por tratar-se de elementos isolados, que não constituem um objeto. 6. Em cada pedido, apresentar todas as vistas (perspectiva, frontal, posterior, superior, inferior, lateral esquerda e lateral direita) do objeto requerido (e da variação, se for o caso). 7. Modificar títulos, adequando ao objeto requerido em cada pedido, observando as orientações do Art. 14 da Instrução Normativa 44/2015.



(21) BR 30 2017 001121-7	Código 34 - Exigência - Art. 106 § 3º da LPI (22) 10/03/2017 (71) REINALDO NESIO RODRIGUES (BR/MS) (74) ALESSANDRA PIANO SAIGALI Corrigir título do pedido para "Configuração aplicada em protetor de cabo";
(21) BR 30 2017 001152-7	Código 34 - Exigência - Art. 106 § 3º da LPI (22) 13/03/2017 (71) MILTON MOURA MARCHIORI (BR/SC) (74) VITOR LUIZ RAMOS BATISTA 1. Na vista em perspectiva, parece que os dois discos estão soltos, pois a peça que faz a ligação com a base não está representada. Apresentar novo conjunto de figuras com a correção. 2. Modificar título para "Configuração aplicada em peça para nivelamento de mesa".
(21) BR 30 2017 001497-6	Código 34 - Exigência - Art. 106 § 3º da LPI (22) 05/04/2017 (71) HELENO GRUBER (BR/SC) (74) Britânia Marcas e Patentes Ltda. 1. Cancelar a atual apresentação do pedido. Apresentar novo conjunto de figuras, seguindo as orientações de formatação da Instrução Normativa 44/2015. 2. A Instrução Normativa define que o objeto e suas variações devem ser apresentados a partir de todas as vistas: em perspectiva, frontal, posterior, superior, inferior, lateral esquerda e lateral direita. 3. A apresentação deve referir-se somente ao objeto solicitado. Suprimir figuras que incluam outros elementos ou digam respeito a detalhes do objeto. 4. O objeto deve ser apresentado na íntegra, sem interrupções. Todas as vistas devem referir-se a mesma configuração do objeto, não cabendo a demonstração de funcionalidades. 5. As figuras devem ser numeradas conforme o disposto no inciso VI do artigo 20 da IN 44/2015. 6. Modificar título para: "Configuração aplicada a pingente para cortinas".
(21) BR 30 2017 001778-9	Código 34 - Exigência - Art. 106 § 3º da LPI (22) 26/04/2017 (71) NISSAN JIDOSHA KABUSHIKI KAISHA (ALSO TRADING AS NISSAN MOTOR CO., LTD.) (JP) (74) Daniel Advogados (Alt.de Daniel & Cia) 1. Com base no conjunto de figuras apresentado não é possível compreender plenamente as formas do objeto. Reapresentar o conjunto de figuras complementando-o com uma nova vista em perspectiva, em ângulo em que seja possível verificar a curvatura natural do objeto, bem como a sua porção frontal.
(21) BR 30 2017 001780-0	Código 34 - Exigência - Art. 106 § 3º da LPI



(22) 26/04/2017

(71) NISSAN JIDOSHA KABUSHIKI KAISHA (ALSO TRADING AS NISSAN MOTOR CO., LTD.) (JP)

(74) Daniel Advogados (Alt.de Daniel & Cia)

1. Com base no conjunto de figuras apresentado não é possível compreender plenamente as formas do objeto. Reapresentar o conjunto de figuras complementando-o com uma nova vista em perspectiva, em ângulo em que seja possível verificar a curvatura natural do objeto, bem como a sua porção frontal.

(21) BR 30 2017 001965-0

Código 34 - Exigência - Art. 106 § 3º da LPI

(22) 08/05/2017

(71) ADILSON REIMER (BR/SC)

(74) EDEMAR SOARES ANTONINI

Foram apresentados 3 objetos no pedido. Assim, em cada um deles, apresentar uma vistas em perspectiva, frontal, superior e inferior, com alta qualidade de definição; Numerar figuras de acordo com o padrão normativo. Ex.: fig. 1.1, fig. 1.2, primeiro objeto; fig. 2.1, fig. 2.2, etc, segundo objeto, e assim por diante.

(21) BR 30 2017 002010-0

Código 34 - Exigência - Art. 106 § 3º da LPI

(22) 11/05/2017

(71) MANOEL JOAQUIM TOSTES (BR/RS)

Numerar páginas no centro da margem superior. Ex. 1/4, 2/4, etc. Numerar figuras de acordo com o padrão normativo. Ex.: fig. 1.1, fig. 1.2, etc.

(21) BR 30 2017 002489-0

Código 34 - Exigência - Art. 106 § 3º da LPI

(22) 14/06/2017

(71) KIMBERLY-CLARK WORLDWIDE, INC. (US)

(74) PINHEIRO NETO ADVOGADOS

Apresentar novo conjunto de imagens, com alta qualidade de definição, removendo as linhas de interrupção do objeto.

(21) BR 30 2017 002627-3

Código 34 - Exigência - Art. 106 § 3º da LPI

(22) 26/06/2017

(71) COSME FERNANDES DE ARAUJO (BR/RJ)

(74) ANDRÉ JOÃO LACERDA DA SILVA

Foram apresentados dois objetos na mesma figura. Manter no atual pedido somente o objeto da caixa perfurada, apresentando novo conjunto de imagens, com alta qualidade de definição, na vista em perspectiva, e ortogonais frontal, posterior, inferior, superior e laterais; Se houver interesse, dividir o objeto anelar em outro pedido, apresentando novo conjunto de imagens, com alta qualidade de definição, na vista em perspectiva, e ortogonais frontal, posterior, inferior, superior e laterais; Numerar figuras de acordo com o padrão normativo. Ex.: fig. 1.1, fig. 1.2, etc.



(21) BR 30 2017 003177-3

Código 34 - Exigência - Art. 106 § 3º da LPI

(22) 25/07/2017

(71) WILMAR BORILE (BR/SC)

1. Manter no pedido atual apenas o objeto das figuras 1 e 1.1. Os demais objetos não compartilham as mesmas características ornamentais preponderantes e devem ser retirados do pedido atual. 2. Caso haja interesse, apresentar, num primeiro pedido dividido, todas as vistas do objeto da fig. 2. Adequar o título do pedido dividido para que seja coerente com o objeto do depósito. 3. Caso haja interesse, apresentar, num segundo pedido dividido, todas as vistas dos objetos da fig. 2.1. Adequar o título do pedido dividido para que seja coerente com o objeto do depósito. 4. Caso haja interesse, apresentar, num terceiro pedido dividido, todas as vistas do objeto da fig. 3, 3.1 e 3.2. Adequar o título do pedido dividido para que seja coerente com o objeto do depósito. 5. Caso haja interesse, apresentar, num quarto pedido dividido, todas as vistas do objeto da fig. 3.3. Adequar o título do pedido dividido para que seja coerente com o objeto do depósito. 6. Apresentar novo jogo de figuras com mais qualidade, para que revelem com clareza as formas do objeto. As imagens devem mostrar o objeto com nitidez e resolução gráfica suficiente para plena compreensão da matéria apresentada, observado o mínimo de 300 dpi. 7. Todas as figuras (exceto 2.1) apresentam o objeto com linhas incompletas. Apresentar todas as figuras com linhas completas que revelem completamente as formas do objeto. 8. Apresentar, no objeto atual, todas as vistas do objeto 1: perspectiva, frontal, posterior, laterais, superior e inferior, necessárias para a plena compreensão da forma. 9. Numerar as figuras de acordo com o padrão 1.1, 1.2, 1.3... etc. 10. Numerar as folhas de figuras consecutivamente, com algarismos arábicos, no centro da margem superior, indicando o número da folha e o número total de folhas separados por uma barra oblíqua. Ex.: num pedido com 3 folhas de figuras a numeração dessas folhas será 1/3, 2/3, 3/3. 11. Alterar título do pedido para "Configuração aplicada a fechadura". O título do pedido deve ser claro, conciso e não deve incluir especificações técnicas ou vantagens funcionais do objeto.

(21) BR 30 2017 003179-0

Código 34 - Exigência - Art. 106 § 3º da LPI

(22) 25/07/2017

(71) NOS FURNITURE DESIGN DE MOBILIÁRIO LTDA-ME (BR/PR)

(74) LUIZ GUSTAVO BARON

1. Excluir textos, cotas, medidas e marca das folhas de figuras. As páginas de figuras devem conter apenas: a numeração da página, a figura, a numeração da figura e, opcionalmente, a legenda da figura (vista frontal, vista lateral etc.). 2. Excluir página com possíveis acabamentos. As figuras do depósito devem apresentar apenas a forma do objeto. 3. Excluir figuras que mostram o arranjo ou agrupamento das mesas. Cada figura do depósito deve apresentar apenas uma vista de cada objeto. 4. Apresentar todas as vistas de cada uma das mesas: perspectiva, frontal, posterior, laterais, superior e inferior, necessárias para a plena compreensão das formas. 5. Numerar as vistas do objeto principal (uma



das mesas) de acordo com o padrão 1.1, 1.2, 1.3 etc. As figuras de variações configurativas (as demais mesas) devem ser numeradas no padrão: 2.1, 2.2, 2.3...; 3.1, 3.2, 3.3 etc. 6. Numerar as folhas de figuras consecutivamente, com algarismos arábicos, no centro da margem superior, indicando o número da folha e o número total de folhas separados por uma barra oblíqua. Ex.: num pedido com 3 folhas de figuras a numeração dessas folhas será 1/3, 2/3, 3/3.

(21) BR 30 2017 003180-3

Código 34 - Exigência - Art. 106 § 3º da LPI

(22) 25/07/2017

(71) JB BECHARA INDUSTRIA DE MOVEIS LTDA (BR/SP)

(74) Beerre Assessoria Empresarial Ltda.(Alt. de Beerre Assessoria Emp. S/C.LTDA.)

1. Manter, no pedido atual, apenas a penteadeira. O banco não compartilha as mesmas características ornamentais preponderantes e deve ser retirados do pedido atual. 2. Caso haja interesse, apresentar, num pedido dividido, todas as vistas do banco. Adequar o título do pedido dividido para que seja coerente com o objeto do depósito.

(21) BR 30 2017 003186-2

Código 34 - Exigência - Art. 106 § 3º da LPI

(22) 25/07/2017

(71) COMPANHIA DE SANEAMENTO DO PARANA SANEPAR (BR/PR)

(74) A Provincia Marcas e Patentes Ltda.

1. Apresentar o objeto completo em todas as figuras. Com excessão das perspectivas, todas as vistas foram cortadas pela borda da imagem. Por tal motivo as quinas arredondadas do objeto não são mostradas nessas vistas. 2. Alterar título do pedido para "Configuração aplicada a dado".

(21) BR 30 2017 003187-0

Código 34 - Exigência - Art. 106 § 3º da LPI

(22) 25/07/2017

(71) VTEC SOLUÇÕES DIGITAIS LTDA (BR/MG)

1. Manter no pedido atual apenas o objeto das figuras 1 e 5 a 11. Os demais objetos não compartilham as mesmas características ornamentais preponderantes e devem ser retirados do pedido atual. 2. Caso haja interesse, apresentar, num pedido dividido, todas as vistas do objeto das fig. 12 e 13. 3. Excluir as figuras 2, 3 e 4 do jogo de figuras atual. As figuras do pedido devem mostrar o objeto em sua forma completa e montada. 4. Alterar título do pedido para "Configuração aplicada a pistola para injeção em concreto". O título do pedido deve ser claro, conciso e não deve incluir especificações técnicas ou vantagens funcionais do objeto. 5. Numerar as figuras de acordo com o padrão 1.1, 1.2, 1.3... etc.

(21) BR 30 2017 003195-1

Código 34 - Exigência - Art. 106 § 3º da LPI

(22) 26/07/2017

(71) CLAUDIA FERLA - ME (BR/PR)



(74) Paulo José Lunkes

1. Apresentar vistas laterais e vista posterior da panela. 2. Harmonizar vista inferior (fig. 4) com demais vistas. Na vista inferior, os elementos onde estão fixadas as alças de transporte da panela apresentam configuração diferente das mostradas nas demais vistas. As alças de transporte também apresentam diferença no formato especificamente na junção com os elementos de fixação citados anteriormente. Corrigir vista inferior. 3. Numerar as figuras de acordo com o padrão 1.1, 1.2, 1.3... etc.

(21) BR 30 2017 003197-8

Código 34 - Exigência - Art. 106 § 3º da LPI

(22) 26/07/2017

(71) GENERAL MILLS, INC. (US)

(74) DANNEMANN, SIEMSEN, BIGLER & IPANEMA MOREIRA

1. Apresentar novo jogo de figuras removendo o excesso de hachuras. O excesso de hachuras nas figuras prejudica a compreensão da forma do objeto. 2. Reapresentar a figura 1.8 apenas em traços regulares e contínuos, preenchendo todas as linhas tracejadas. 3. Apresentar todas as vistas do objeto da fig. 1.8: perspectiva, frontal, posterior, laterais, superior e inferior, necessárias para a plena compreensão da forma. 4. Numerar a fig. 1.8 e suas vistas como variação configurativa: 2.1, 2.2, 2.3 etc. 5. Alterar título do pedido para "Configuração aplicada a recipiente para alimentos". O título do pedido deve ser claro, conciso e não deve incluir especificações técnicas ou vantagens funcionais do objeto.

(21) BR 30 2017 003198-6

Código 34 - Exigência - Art. 106 § 3º da LPI

(22) 26/07/2017

(71) MK ELETRODOMESTICOS MONDIAL S.A (BR/BA)

(74) VANDRÉ CAVALCANTE BITTENCOURT TORRES

1. Numerar as figuras de acordo com o padrão 1.1, 1.2, 1.3... etc.

(21) BR 30 2017 003207-9

Código 34 - Exigência - Art. 106 § 3º da LPI

(22) 26/07/2017

(71) MA CHI CHON (BR/SP)

1. Apresentar todas as vistas de cada uma das configurações da abraçadeira mostradas no pedido: perspectiva, frontal, posterior, laterais, superior e inferior, necessárias para a plena compreensão da forma. Cada figura deve conter uma vista de apenas um objeto. 2. Caso os objetos mostrados no pedido sejam iguais, variando apenas na cor ou tamanho, faculta-se ao depositante apresentar todas as vistas de apenas um objeto. 3. Cuidar para que a iluminação das figuras não produza sombras e áreas escuras que prejudicam a percepção da forma do objeto. 4. Excluir figura 4 do jogo de figuras. As figuras do depósito não devem incluir demonstrações de funcionamento do objeto. 5. Numerar as figuras do objeto principal de acordo com o padrão 1.1, 1.2, 1.3 etc. As figuras de variações configurativas (caso haja) devem ser numeradas no padrão: 2.1, 2.2, 2.3...; 3.1, 3.2, 3.3 etc. 6. Corrigir numeração de páginas do jogo de figuras. Numerar as



folhas de figuras consecutivamente, com algarismos arábicos, no centro da margem superior, indicando o número da folha e o número total de folhas separados por uma barra oblíqua. Ex.: num pedido com 3 folhas de figuras a numeração dessas folhas será 1/3, 2/3, 3/3.

(21) BR 30 2017 003209-5

Código 34 - Exigência - Art. 106 § 3º da LPI

(22) 27/07/2017

(71) SCHURTER HOLDING AG (CH)

(74) DANNEMANN, SIEMSEN, BIGLER & IPANEMA MOREIRA

1. Reapresentar todas as figuras apenas em traços regulares e contínuos, preenchendo todas as linhas tracejadas. 2. Apresentar novo jogo de figuras com mais qualidade, para que revelem com clareza as formas do objeto. As imagens devem mostrar o objeto com nitidez e resolução gráfica suficiente para plena compreensão da matéria apresentada, observado o mínimo de 300 dpi.

(21) BR 30 2017 003213-3

Código 34 - Exigência - Art. 106 § 3º da LPI

(22) 27/07/2017

(71) GRM INDÚSTRIA E COMÉRCIO DE EQUIPAMENTOS PARA SANEAMENTO AMBIENTAL LTDA - EPP (BR/SP)

(74) SANDRA LUISA CALDAS CORREIA

1. Harmonizar vista inferior (fig. 1.3) com demais vistas. A perspectiva (fig. 1.1) e a vista anterior (fig. 1.4) apresentam elemento (rebaixo frontal, elemento nº 3 conforme relatório) que também deveria ser visível na vista inferior. Corrigir vista inferior.

(21) BR 30 2017 003218-4

Código 34 - Exigência - Art. 106 § 3º da LPI

(22) 27/07/2017

(71) LUCIANA RAUNAIMER (BR/SP)

(74) DIEGO PERANDIN

A imagem da perspectiva está com baixa qualidade, com linhas serrilhadas. Apresentar novo conjunto de imagens com alta qualidade de definição.

(21) BR 30 2017 003223-0

Código 34 - Exigência - Art. 106 § 3º da LPI

(22) 27/07/2017

(71) DEERE & COMPANY (US)

(74) KASZNAR LEONARDOS PROPRIEDADE INTELECTUAL

Numerar figuras como variante. A primeira fig. 1.1; segunda, fig. 2.1; terceira, fig. 3.1 e quarta, fig. 4.1.

(21) BR 30 2017 003224-9

Código 34 - Exigência - Art. 106 § 3º da LPI

(22) 27/07/2017

(71) ELOISA PIARDI RICCHETTI (BR/RS)

Apresentar novo conjunto de imagens, com alta qualidade de definição, na vista em perspectiva, e ortogonais frontal, posterior, inferior, superior e laterais, sem



nomes comerciais, medidas, desenhos esquemáticos, figuras em corte. Somente o objeto do pedido deve ser apresentado em fundo neutro; Numerar figuras de acordo com o padrão normativo. Ex.: fig. 1.1, fig. 1.2, etc. Numerar páginas no centro da margem superior. Ex. 1/4, 2/4, etc.

(21) BR 30 2017 003225-7

Código 34 - Exigência - Art. 106 § 3º da LPI

(22) 27/07/2017

(71) KEKO ACESSÓRIOS S/A (BR/RS)

(74) Sko Oyarzábal Marcas e Patentes Sociedade Simples Ltda.

As remissões numéricas das figuras estão prejudicando a compreensão das formas. Apresentar novo conjunto de imagens sem as remissões.

(21) BR 30 2017 003226-5

Código 34 - Exigência - Art. 106 § 3º da LPI

(22) 27/07/2017

(71) KEKO ACESSÓRIOS S/A (BR/RS)

(74) Sko Oyarzábal Marcas e Patentes Sociedade Simples Ltda.

As imagens estão com baixa qualidade e as remissões numéricas prejudicam a compreensão das formas. Apresentar novo conjunto de imagens com alta qualidade de definição, sem as remissões.

(21) BR 30 2017 003233-8

Código 34 - Exigência - Art. 106 § 3º da LPI

(22) 28/07/2017

(71) FLAVIA PIRASSOLO MARTINEZ ME (BR/SP)

(74) Beerre Assessoria Empresarial Ltda.(Alt. de Beerre Assessoria Emp. S/C.LTDA.)

A representação da perspectiva quase não demonstrou a parte interna da piscina. Apresentar novo conjunto de imagens em que a perspectiva releve mais as formas do interior da piscina.

(21) BR 30 2017 003241-9

Código 34 - Exigência - Art. 106 § 3º da LPI

(22) 28/07/2017

(71) Q7 OFF ROAD LTDA EPP (BR/RS)

(74) DIOGO MARTINS BOOS

1. Os objetos não guardam entre si as mesmas características distintas preponderantes, de maneira que o pedido deverá ser dividido. Observar artigos 25 e 26 da IN 44/2015. 2. Manter no pedido original o objeto das figuras 1.1 a 1.8. 3. Apresentar em um 1º pedido dividido o objeto das figuras 2.1 a 2.8. 4. Alterar título para "configuração aplicada em ponteira de parachoque" em atenção ao inciso II do art. 14 da IN. 5. Apresentar para cada objeto novo conjunto de figuras formado pelas vistas ortogonais (frontal, posterior, laterais, superior e inferior), além de pelo menos uma perspectiva, conforme inciso IV do art. 20 da IN 44/2015. A vista superior deve ser a oposta à vista inferior, as vistas laterais devem ser opostas uma à outra, o que não ocorre na atual apresentação.



(21) BR 30 2017 003245-1	<p>Código 34 - Exigência - Art. 106 § 3º da LPI (22) 28/07/2017 (71) CHANEL SARL (CH) (74) SOERENSEN GARCIA ADVOGADOS ASSOCIADOS Como não se trata de uma variante configurativa e sim mais uma forma de representação, a numeração das figuras deve ser sequencial.</p>
(21) BR 30 2017 003260-5	<p>Código 34 - Exigência - Art. 106 § 3º da LPI (22) 30/07/2017 (71) STAR BOX INDÚSTRIA E COMÉRCIO DE MÓVEIS LTDA - EPP (BR/PR) (74) DEBORA MAGALY SILVA Corrigir título do pedido para "configuração aplicada em cama"; Apresentar novo conjunto de imagens, com alta qualidade de definição, na vista em perspectiva, e ortogonais frontal, posterior, inferior, superior e laterais, somente do objeto em sua forma fechada (figura 3), sem demonstrar funcionalidades; Numerar figuras de acordo com o padrão normativo. Ex.: fig. 1.1, fig. 1.2, etc.</p>
(21) BR 30 2017 003267-2	<p>Código 34 - Exigência - Art. 106 § 3º da LPI (22) 31/07/2017 (71) EDUARDO AUGUSTO GOMES SCHROEDER (BR/PR) 1. Numerar as figuras de acordo com o padrão 1.1, 1.2, 1.3... etc. 2. Numerar as folhas de figuras consecutivamente, com algarismos arábicos, no centro da margem superior, indicando o número da folha e o número total de folhas separados por uma barra oblíqua. Ex.: num pedido com 3 folhas de figuras a numeração dessas folhas será 1/3, 2/3, 3/3. 3. Alterar título do pedido para "Configuração aplicada a computador". O título do pedido deve ser claro, conciso e não deve incluir especificações técnicas ou vantagens funcionais do objeto.</p>
(21) BR 30 2017 003270-2	<p>Código 34 - Exigência - Art. 106 § 3º da LPI (22) 31/07/2017 (71) Q7 OFF ROAD LTDA EPP (BR/RS) (74) DIOGO MARTINS BOOS 1. Manter no pedido atual apenas o objeto das figuras 1.1 a 1.9. Os demais objetos não compartilham as mesmas características ornamentais preponderantes e devem ser retirados do pedido atual. 2. Caso haja interesse, apresentar, num pedido dividido, todas as vistas do objeto da fig. 2.1 a 2.9. 3. Apresentar novo jogo de figuras com mais qualidade, para que revelem com clareza as formas do objeto. As imagens devem mostrar o objeto com nitidez e resolução gráfica suficiente para plena compreensão da matéria apresentada, observado o mínimo de 300 dpi. 4. Alterar título do pedido para "Configuração aplicada a alargador de paralamas dianteiro".</p>
(21) BR 30 2017 003275-3	<p>Código 34 - Exigência - Art. 106 § 3º da LPI (22) 31/07/2017</p>



(71) SMC CORPORATION (JP)

(74) Flávia Salim Lopes

1. As figuras não deverão conter linhas de interrupção. O objeto deverá ser representado na íntegra. Reapresentar o conjunto de figuras corrigido. 2. Conforme o disposto no inciso II do Art. 14 da IN044/2015, o título do pedido deve ser conciso, claro e preciso sem expressões ou palavras irrelevantes ou desnecessárias, nem outras que denotem vantagens, atributos ou quaisquer qualificações. Alterar o título do pedido para "Configuração Aplicada em Válvula".

(21) BR 30 2017 003278-8

Código 34 - Exigência - Art. 106 § 3º da LPI

(22) 31/07/2017

(71) B. BRAUN MELSUNGEN AG (DE)

(74) DANNEMANN, SIEMSEN, BIGLER & IPANEMA MOREIRA

1. As figuras contêm linhas tracejadas e de pouca definição que comprometem a visualização das formas e das superfícies do objeto. Reapresentar o conjunto de figuras com melhor qualidade gráfica, nitidez e contraste, revelando com precisão os contornos, relevos e rebaixos do objeto reivindicado e possibilitando a compreensão de seus detalhes. Respeitar a resolução mínima de trezentos dpi. Evitar reflexos, texturas granuladas, brilhos e outros elementos que afetem a compreensão da configuração do objeto.

(21) BR 30 2017 003283-4

Código 34 - Exigência - Art. 106 § 3º da LPI

(22) 31/07/2017

(71) PHILIPS LIGHTING HOLDING B.V. (NL)

(74) Daniel Advogados (Alt.de Daniel & Cia)

1. As figuras não deverão conter linhas tracejadas. O objeto deverá ser representado com traços regulares e contínuos. Reapresentar o conjunto de figuras corrigido. 2. Eleger um campo de aplicação com maior clareza, indicando de modo conciso em que segmento de produtos o objeto se encaixa.

(21) BR 30 2017 003288-5

Código 34 - Exigência - Art. 106 § 3º da LPI

(22) 31/07/2017

(71) LUCIANA RAUNAIMER (BR/SP)

(74) DIEGO PERANDIN

1. O pedido deverá ser dividido: Manter no presente pedido as figuras 1.1 a 1.7. O primeiro pedido dividido deverá conter as figuras 2.1 a 2.7. O segundo pedido dividido deverá conter as figuras 3.1 a 3.7.

(21) BR 30 2017 003289-3

Código 34 - Exigência - Art. 106 § 3º da LPI

(22) 31/07/2017

(71) CASTROL LIMITED (GB)

(74) Araripe & Associados

1. As figuras contêm linhas grossas que se sobrepõe gerando áreas escurecidas e de pouca definição que comprometem a visualização das formas e das



superfícies do objeto. Reapresentar o conjunto de figuras com melhor qualidade gráfica, nitidez e contraste, revelando com precisão os contornos, relevos e rebaixos do objeto reivindicado e possibilitando a compreensão de seus detalhes. Respeitar a resolução mínima de trezentos dpi. Evitar reflexos, texturas granuladas, brilhos e outros elementos que afetem a compreensão da configuração do objeto.

(21) BR 30 2017 003335-0

Código 34 - Exigência - Art. 106 § 3º da LPI

(22) 01/08/2017

(71) ZEIN IMPORTAÇÃO E COMÉRCIO LTDA (BR/SP)

1. Manter no pedido atual apenas o objeto das figuras 1, 3 e 5. Os demais objetos não compartilham as mesmas características ornamentais preponderantes e devem ser retirados do pedido atual. 2. Caso haja interesse, apresentar, num primeiro pedido dividido, todas as vistas do objeto das fig. 2, 4 e 6. Adequar o título do pedido dividido para que seja coerente com o objeto do depósito. 3. Caso haja interesse, apresentar, num segundo pedido dividido, todas as vistas do objeto da fig. 7. Adequar o título do pedido dividido para que seja coerente com o objeto do depósito. 4. Apresentar todas as vistas do objeto das fig. 1, 3 e 5: perspectiva, frontal, posterior, laterais, superior e inferior, necessárias para a plena compreensão da forma. 5. Numerar as figuras de acordo com o padrão 1.1, 1.2, 1.3... etc. 6. Alterar título do pedido para "Configuração aplicada a encaixe de escova de dente". O título do pedido deve ser claro, conciso e não deve incluir especificações técnicas ou vantagens funcionais do objeto.

(21) BR 30 2017 003337-7

Código 34 - Exigência - Art. 106 § 3º da LPI

(22) 01/08/2017

(71) ZEIN IMPORTAÇÃO E COMÉRCIO LTDA (BR/SP)

1. Manter no pedido atual apenas o objeto das figuras 1 e 2. Os demais objetos não compartilham as mesmas características ornamentais preponderantes e devem ser retirados do pedido atual. 2. Caso haja interesse, apresentar, num pedido dividido, todas as vistas do objeto da fig.3. 3. Apresentar todas as vistas do objeto das fig. 1 e 2: perspectiva, frontal, posterior, laterais, superior e inferior, necessárias para a plena compreensão da forma. 4. Numerar as figuras de acordo com o padrão 1.1, 1.2, 1.3... etc.

(21) BR 30 2017 003338-5

Código 34 - Exigência - Art. 106 § 3º da LPI

(22) 01/08/2017

(71) LENIR APARECIDA DE REZENDE (BR/SP)

(74) Vilage Marcas e Patentes Ltda

1. Manter no pedido atual apenas o objeto das figuras 1.1 a 1.7. Os demais objetos não compartilham as mesmas características ornamentais preponderantes e devem ser retirados do pedido atual. 2. Caso haja interesse, apresentar, num pedido dividido, todas as vistas dos objetos das fig. 2.1 a 2.7 e



3.1 a 3.7.

(21) BR 30 2017 003345-8

Código 34 - Exigência - Art. 106 § 3º da LPI

(22) 02/08/2017

(71) REYNALDO STAMATIS FILHO (BR/SP)

1. Manter no pedido atual apenas o objeto das figuras 1.1 a 1.10 e 2.1 a 2.10. Os demais objetos não compartilham as mesmas características ornamentais preponderantes e devem ser retirados do pedido atual. 2. Caso haja interesse, apresentar, num primeiro pedido dividido, todas as vistas dos objetos da fig. 3.1 a 3.10, 4.1 a 4.10, 5.1 a 5.10 e 6.1 a 6.10. 3. Caso haja interesse, apresentar, num segundo pedido dividido, todas as vistas dos objetos da fig. 7.1 a 7.10, 8.1 a 8.10 e 9.1 a 9.10. 4. Harmonizar fig. 8.6 com demais figuras. A fig. 8.6 apresenta linhas incompletas ou interrompidas que não condizem com o que é mostrado nas demais figuras. Corrigir fig. 8.6.

(21) BR 30 2017 003347-4

Código 34 - Exigência - Art. 106 § 3º da LPI

(22) 02/08/2017

(71) DAVIDSON JOSE DOS SANTOS (BR/MG)

1. Retirar textos das figuras. As figuras do depósito não podem conter textos, frases, palavras ou outros elementos textuais. 2. Retirar marcas das figuras. As figuras do depósito não podem conter marcas (nominativas ou figurativas), brasões, logotipos, timbres ou rubricas. 3. As figuras do pedido devem mostrar o objeto em sua forma completa. As figuras que apresentam corte ou ampliação para visualização de detalhe do objeto devem ser retiradas do pedido. 4. Cuidar para que elementos do software de projeção (ex.: indicação de eixos xyz) não apareçam nas figuras. 5. Apresentar todas as vistas dos objetos: perspectiva, frontal, posterior, laterais, superior e inferior, necessárias para a plena compreensão da forma. 6. Apresentar todas as vistas de apenas um dos pés numeradas como objeto principal. Apresentar todas as vistas do outro pé numeradas como variação configurativa. 7. Numerar as figuras do objeto principal de acordo com o padrão 1.1, 1.2, 1.3 etc. As figuras de variações configurativas devem ser numeradas no padrão: 2.1, 2.2, 2.3...; 3.1, 3.2, 3.3 etc. 8. Numerar as folhas de figuras consecutivamente, com algarismos arábicos, no centro da margem superior, indicando o número da folha e o número total de folhas separados por uma barra oblíqua. Ex.: num pedido com 3 folhas de figuras a numeração dessas folhas será 1/3, 2/3, 3/3. 9. Alterar título do pedido para "Configuração aplicada a chinelo". O título do pedido deve ser claro, conciso e não deve incluir nome da marca ou modelo comercial do objeto.

(21) BR 30 2017 003350-4

Código 34 - Exigência - Art. 106 § 3º da LPI

(22) 02/08/2017

(71) SANOFI-AVENTIS DEUTSCHLAND GMBH (DE)

(74) DANNEMANN, SIEMSEN, BIGLER & IPANEMA MOREIRA

1. Manter no pedido atual apenas os objetos das fig. 2.1 a 2.7, 4.1 a 4.7, 6.1 a



6.7, 8.1 a 8.7, 10.1 a 10.7, 12.1 a 12.7, 14.1 a 14.7 e 16.1 a 16.7. As demais figuras apresentam objetos idênticos aos objetos citados, exceto pela inclusão de elementos (marcas, textos etc.) que não são permitidos nas figuras do depósito.

2. Com base na atual apresentação do pedido, não foi possível identificar diferenças entre o objeto das figuras 2.1 a 2.7, 6.1 a 6.7, 10.1 a 10.7 e 14.1 a 14.7. Caso os objetos constituam, de fato, variações configurativas, esclarecer qual(is) elemento(s) da forma varia(m) de uma para a outra. Caso a forma plástica seja exatamente a mesma e a diferença resida somente na forma de representação ou cor, numerar as figuras consecutivamente, por tratar-se do mesmo objeto. Poderá o depositante, nesse caso, alternativamente, manter no pedido apenas as figuras 2.1 a 2.7.

3. Com base na atual apresentação do pedido, não foi possível identificar diferenças entre o objeto das figuras 4.1 a 4.7, 8.1 a 8.7, 12.1 a 12.7 e 16.1 a 16.7. Caso os objetos constituam, de fato, variações configurativas, esclarecer qual(is) elemento(s) da forma varia(m) de uma para a outra. Caso a forma plástica seja exatamente a mesma e a diferença resida somente na forma de representação ou cor, numerar as figuras consecutivamente, por tratar-se do mesmo objeto. Poderá o depositante, nesse caso, alternativamente, manter no pedido apenas as figuras 4.1 a 4.7.

4. Retirar marca das figuras 2.6, 4.6, 6.6, 8.6, 10.6, 12.6, 14.6 e 16.6. As figuras do depósito não podem conter marcas (nominativas ou figurativas), brasões, logotipos, timbres ou rubricas.

(21) BR 30 2017 003357-1

Código 34 - Exigência - Art. 106 § 3º da LPI

(22) 02/08/2017

(71) FORTLEV INDÚSTRIA E COMÉRCIO DE PLÁSTICOS LTDA (BR/BA)

(74) Vilage Marcas e Patentes Ltda

1. Apresentar novo jogo de figuras removendo o excesso de linhas de construção. O excesso de linhas nas figuras prejudica a compreensão da forma do objeto. 2. Numerar as figuras de acordo com o padrão 1.1, 1.2, 1.3... etc.

(21) BR 30 2017 003361-0

Código 34 - Exigência - Art. 106 § 3º da LPI

(22) 02/08/2017

(71) NELY CRISTINA BRAIDOTTI CAVALARI (BR/SP)

(74) VILELA COELHO SOCIEDADE DE ADVOGADOS

1. Manter no pedido atual apenas o objeto das figuras 1.1 a 1.7. Os demais objetos não compartilham as mesmas características ornamentais preponderantes e devem ser retirados do pedido atual. 2. Caso haja interesse, apresentar, num pedido dividido, todas as vistas do objeto da fig. 4 (semelhante a uma tigela). 3. Excluir figuras 2 e 3 do jogo de figuras atual. Essas figuras apresentam corte do objeto para apresentação de detalhes internos e funcionalidades. 4. Com base na atual apresentação do pedido, não foi possível identificar diferenças entre o objeto das figuras 1.1 a 1.7 e o da figura 1. Caso os objetos constituam, de fato, variações configurativas, esclarecer qual(is) elemento(s) da forma varia(m) de uma para a outra. Caso a forma plástica seja



exatamente a mesma e a diferença reside somente na forma de representação, numerar as figuras consecutivamente, por tratar-se do mesmo objeto. Poderá o depositante, nesse caso, alternativamente, manter no pedido apenas as figuras 1.1 a 1.7.

(21) BR 30 2017 003373-3

Código 34 - Exigência - Art. 106 § 3º da LPI

(22) 03/08/2017

(71) PATRICK BENTO LAURINDO (BR/SP)

1. O objeto deverá ser representado em todas as vistas ortogonais (anterior, posterior, superior, inferior e ambas as laterais) e em ao menos uma perspectiva. Reapresentar o conjunto de figuras acrescentando as vistas faltantes. 2. As figuras deverão apresentar o objeto do pedido em fundo absolutamente neutro, sem a interferência de outros elementos e sem revelar qualquer padrão ou textura. 3. Reapresentar o conjunto de figuras com melhor qualidade gráfica, nitidez e contraste, revelando com precisão os contornos, relevos e rebaixos do objeto reivindicado e possibilitando a compreensão de seus detalhes. Respeitar a resolução mínima de trezentos dpi. Evitar reflexos, texturas granuladas, brilhos e outros elementos que afetem a compreensão da configuração do objeto. 4. As figuras deverão representar somente o objeto do pedido, sem incluir elementos que não componham o escopo da proteção reivindicada, tais como os produtos comercializados no quiosque ou outros objetos usados para compor a decoração, como a boneca. Reapresentar as figuras ilustrando somente o objeto reivindicado no pedido; retirar os demais elementos. 5. As figuras não deverão conter marcas, logotipos ou símbolos. Reapresentar as figuras corrigidas, sem marcas ou logotipos no monitor. 6. As figuras não deverão ser pranchas de desenho técnico e não deverão conter molduras, medidas, textos, símbolos, cortes, indicação de escala e informações do gênero. 7. O objeto deverá ser representado na íntegra em todas as vistas, em sua forma completa e com bom enquadramento, ou seja, sem cortes nas imagens ou ampliações de detalhes. Manter uma margem de pelo menos 3 cm de cada lado nas páginas que contiverem figuras. 8. As páginas que contêm figuras deverão ser numeradas no centro da margem superior indicando o número da folha e o número total de folhas (ex.: 1/5, 2/5, 3/5, 4/5 e 5/5). 9. A numeração das figuras deverá obedecer ao seguinte padrão: objeto principal (Fig. 1.1, Fig. 1.2, Fig 1.3, etc).

(21) BR 30 2017 003380-6

Código 34 - Exigência - Art. 106 § 3º da LPI

(22) 03/08/2017

(71) GABRIELA AFFONSO DOS SANTOS HADDAD (BR/SP)

1. O objeto deverá ser apresentado sempre na mesma posição em todas as vistas. Caso seja do interesse da depositante obter proteção para o objeto em ambas as configurações, aberta e fechada, reapresentar o conjunto de figuras renumerando os desenhos considerando uma configuração como objeto principal e a outra configuração como variação configurativa, no seguinte padrão: objeto principal (Fig. 1.1, Fig. 1.2, Fig 1.3, etc); primeira variação configurativa (Fig. 2.1,



Fig. 2.2, Fig 2.3, etc). 2. Conforme o disposto no inciso II do Art. 14 da IN044/2015, o título do pedido deve ser conciso, claro e preciso sem expressões ou palavras irrelevantes ou desnecessárias, nem outras que denotem vantagens, atributos ou quaisquer qualificações. Alterar título do pedido para "Configuração Aplicada em Mesa".

(21) BR 30 2017 003382-2

Código 34 - Exigência - Art. 106 § 3º da LPI

(22) 03/08/2017

(71) INDUSTRIA DE CALÇADOS BEIRA RIO LTDA. (BR/SP)

1. As figuras contêm linhas grossas que se sobrepõe criando áreas escurecidas e de pouca definição que comprometem a visualização das formas e das superfícies do objeto. Reapresentar o conjunto de figuras com melhor qualidade gráfica, nitidez e contraste, revelando com precisão os contornos, relevos e rebaixos do objeto reivindicado e possibilitando a compreensão de seus detalhes. Respeitar a resolução mínima de trezentos dpi. Evitar reflexos, texturas granuladas, brilhos e outros elementos que afetem a compreensão da configuração do objeto. 2. O objeto deverá ser representado em todas as vistas ortogonais (anterior, posterior, superior, inferior e ambas as laterais) e em ao menos uma perspectiva. Reapresentar o conjunto de figuras acrescentando as vistas faltantes. 3. As figuras não deverão ser pranchas de desenho técnico e não deverão conter molduras, medidas, textos, símbolos, cortes, indicação de escala e informações do gênero. 4. O objeto deverá ser representado na íntegra em todas as vistas, em sua forma completa e com bom enquadramento, ou seja, sem cortes nas imagens ou ampliações de detalhes. 5. As páginas que contêm figuras deverão ser numeradas no centro da margem superior indicando o número da folha e o número total de folhas (ex.: 1/5, 2/5, 3/5, 4/5 e 5/5). 6. A numeração das figuras deverá obedecer ao seguinte padrão: Fig. 1.1, Fig. 1.2, Fig 1.3, etc.

(21) BR 30 2017 003384-9

Código 34 - Exigência - Art. 106 § 3º da LPI

(22) 03/08/2017

(71) INDUSTRIA DE CALÇADOS BEIRA RIO LTDA. (BR/SP)

1. As figuras contêm linhas grossas que se sobrepõe criando áreas escurecidas e de pouca definição que comprometem a visualização das formas e das superfícies do objeto. Reapresentar o conjunto de figuras com melhor qualidade gráfica, nitidez e contraste, revelando com precisão os contornos, relevos e rebaixos do objeto reivindicado e possibilitando a compreensão de seus detalhes. Respeitar a resolução mínima de trezentos dpi. Evitar reflexos, texturas granuladas, brilhos e outros elementos que afetem a compreensão da configuração do objeto. 2. O objeto deverá ser representado em todas as vistas ortogonais (anterior, posterior, superior, inferior e ambas as laterais) e em ao menos uma perspectiva. Reapresentar o conjunto de figuras acrescentando as vistas faltantes. 3. As figuras não deverão ser pranchas de desenho técnico e não deverão conter molduras, medidas, textos, símbolos, cortes, indicação de



escala e informações do gênero. 4. Há vistas em que o pé esquerdo é representado, e vistas em que a representação se refere ao pé direito. Harmonizar o conjunto de figuras de modo que o objeto representado em todas as vistas corresponda ao mesmo pé. 5. Há incoerências entre as vistas. Na atual figura que representa a vista em perspectiva, pode-se observar duas linhas cheias e uma linha tracejada indicando pesponto na parte da frente do sapato. Nas figuras que representam a vista superior e a vista superior frontal, porém, o que se observa são duas linhas tracejadas indicando e pesponto e apenas uma linha cheia. Revisar todo o conjunto de figuras, fazendo as correções indicadas e quaisquer outras que sejam necessárias para que as imagens apresentem coerência entre si. 6. A numeração das figuras deverá obedecer ao seguinte padrão: Fig. 1.1, Fig. 1.2, Fig 1.3, etc. 7. Conforme o disposto no inciso II do Art. 14 da IN044/2015, o título do pedido deve ser conciso, claro e preciso sem expressões ou palavras irrelevantes ou desnecessárias, nem outras que denotem vantagens, atributos ou quaisquer qualificações. Alterar o título do pedido para "Configuração aplicada em sapato".

(21) BR 30 2017 003385-7

Código 34 - Exigência - Art. 106 § 3º da LPI

(22) 03/08/2017

(71) INDUSTRIA DE CALÇADOS BEIRA RIO LTDA. (BR/SP)

1. As figuras contêm linhas grossas que se sobrepõe criando áreas escurecidas e de pouca definição que comprometem a visualização das formas e das superfícies do objeto. Reapresentar o conjunto de figuras com melhor qualidade gráfica, nitidez e contraste, revelando com precisão os contornos, relevos e rebaixos do objeto reivindicado e possibilitando a compreensão de seus detalhes. Respeitar a resolução mínima de trezentos dpi. Evitar reflexos, texturas granuladas, brilhos e outros elementos que afetem a compreensão da configuração do objeto. 2. O objeto deverá ser representado em todas as vistas ortogonais (anterior, posterior, superior, inferior e ambas as laterais) e em ao menos uma perspectiva. Reapresentar o conjunto de figuras acrescentando as vistas faltantes. 3. As figuras não deverão ser pranchas de desenho técnico e não deverão conter molduras, medidas, textos, símbolos, cortes, indicação de escala e informações do gênero. 4. Há vistas em que o pé esquerdo é representado, e vistas em que a representação se refere ao pé direito. Harmonizar o conjunto de figuras de modo que o objeto representado em todas as vistas corresponda ao mesmo pé. 5. Há incoerências entre as vistas. Na atual figura que representa a vista em perspectiva, pode-se observar duas linhas cheias e uma linha tracejada indicando pesponto na parte da frente do sapato. Nas figuras que representam a vista superior e a vista superior frontal, porém, o que se observa são duas linhas tracejadas indicando e pesponto e apenas uma linha cheia. Além disso, na vista superior frontal. Além disso, a linha cheia representada no calcanhar do objeto nas vistas superior e lateral também não está representada na vista em perspectiva. Revisar todo o conjunto de figuras, fazendo as correções indicadas e quaisquer outras que sejam necessárias para



que as imagens apresentem coerência entre si. Excluir da reapresentação a atual vista superior frontal, que apresenta diversos erros de proporção e perspectiva. 6. A numeração das figuras deverá obedecer ao seguinte padrão: Fig. 1.1, Fig. 1.2, Fig 1.3, etc. 7. Conforme o disposto no inciso II do Art. 14 da IN044/2015, o título do pedido deve ser conciso, claro e preciso sem expressões ou palavras irrelevantes ou desnecessárias, nem outras que denotem vantagens, atributos ou quaisquer qualificações. Alterar o título do pedido para "Configuração aplicada em sapato".

(21) BR 30 2017 003390-3

Código 34 - Exigência - Art. 106 § 3º da LPI

(22) 04/08/2017

(71) KENYON INTERNATIONAL, INC. (US)

(74) KASZNAR LEONARDOS PROPRIEDADE INTELECTUAL

1. Há excesso de hachuras, causando confusão e comprometendo a plena compreensão das formas do objeto. Reapresentar o conjunto de figuras com representações mais limpas, mantendo apenas as linhas necessárias à compreensão das superfícies, relevos e rebaixos do objeto, e excluindo aquelas que geram confusão.

(21) BR 30 2017 003391-1

Código 34 - Exigência - Art. 106 § 3º da LPI

(22) 04/08/2017

(71) PISANI PLÁSTICOS S.A. (BR/RS)

(74) Sko Oyarzábal Marcas e Patentes Sociedade Simples Ltda.

1. As figuras contêm áreas com muitas linhas que se confundem e geram regiões escurecidas e de pouca definição que comprometem a visualização das formas e das superfícies do objeto. Reapresentar o conjunto de figuras com melhor qualidade gráfica, nitidez e contraste, revelando com precisão os contornos, relevos e rebaixos do objeto reivindicado e possibilitando a compreensão de seus detalhes. Respeitar a resolução mínima de trezentos dpi. Evitar reflexos, texturas granuladas, brilhos e outros elementos que afetem a compreensão da configuração do objeto.

(21) BR 30 2017 003395-4

Código 34 - Exigência - Art. 106 § 3º da LPI

(22) 04/08/2017

(71) ZHUHAI SHICHANG METALS LTD (CN)

(74) EMILIO COLLADO LOPEZ

1. As figuras contêm linhas serrilhadas e de pouca definição que comprometem a visualização das formas e das superfícies do objeto. Reapresentar o conjunto de figuras com margens de pelo menos 3 cm de cada lado da página, melhor qualidade gráfica, nitidez e contraste, revelando com precisão os contornos, relevos e rebaixos do objeto reivindicado e possibilitando a compreensão de seus detalhes. Respeitar a resolução mínima de trezentos dpi. Evitar reflexos, texturas granuladas, brilhos e outros elementos que afetem a compreensão da configuração do objeto. 2. Há incoerência entre as vistas. Nas figuras 1.2, 1.3 e



1.4, pode-se verificar um dente de cada lado do encosto, no ponto em que as duas peças que compõe assento e encosto de encontram. Nas figuras 1.1, 1.5, 1.6 e 1.7, porém, este dente não está representado. Revisar todo o conjunto de figuras, fazendo as correções indicadas e quaisquer outras que sejam necessárias para que as imagens apresentem coerência entre si. 3. Alterar título do pedido para "Configuração Aplicada em Cadeira".

(21) BR 30 2017 003400-4

Código 34 - Exigência - Art. 106 § 3º da LPI

(22) 04/08/2017

(71) ZHUHAI SHICHANG METALS LTD (CN)

(74) EMILIO COLLADO LOPEZ

1. Reapresentar o conjunto de figuras com margens de pelo menos 3 cm de cada lado da página, melhor qualidade gráfica, nitidez e contraste, revelando com precisão os contornos, relevos e rebaixos do objeto reivindicado e possibilitando a compreensão de seus detalhes. Corrigir linhas incompletasna figura 1.4. 2. Alterar título do pedido para "Configuração Aplicada em Cadeira".

(21) BR 30 2017 003401-2

Código 34 - Exigência - Art. 106 § 3º da LPI

(22) 04/08/2017

(71) ZHUHAI SHICHANG METALS LTD (CN)

(74) EMILIO COLLADO LOPEZ

1. Reapresentar o conjunto de figuras com margens de pelo menos 3 cm de cada lado da página, melhor qualidade gráfica, nitidez e contraste, revelando com precisão os contornos, relevos e rebaixos do objeto reivindicado e possibilitando a compreensão de seus detalhes. Respeitar a resolução mínima de trezentos dpi. Corrigir linhas incompletas ou partes desconexas das figuras, a exemplo do verificado no pé posterior esquerdo do objeto na atual figura 1.8. 2. Alterar título do pedido para "Configuração Aplicada em Carteira Escolar".

(21) BR 30 2017 003402-0

Código 34 - Exigência - Art. 106 § 3º da LPI

(22) 06/08/2017

(71) ELISABETE TRINDADE DE MACEDO SPAGOLLA 22051311846 (BR/SP)

1. A primeira figura do novo conjunto de figuras (canto superior esquerdo da folha) contém linhas falhadas e de pouca definição que comprometem a visualização das formas e das superfícies do objeto. Reapresentar o conjunto de figuras em tamanho maior com melhor qualidade gráfica, nitidez e contraste, revelando com precisão os contornos, relevos e rebaixos do objeto reivindicado e possibilitando a compreensão de seus detalhes. Respeitar a resolução mínima de trezentos dpi. Evitar reflexos, texturas granuladas, brilhos e outros elementos que afetem a compreensão da configuração do objeto. 2. Excluir a figura apresentada na página 2/2 do novo conjunto de figuras, por ser apenas a ilustração de forma de uso do objeto. 3. Conforme o disposto no inciso VI do Art.20 da IN 044/2015, a numeração das figuras deverá obedecer ao seguinte padrão: o número antes do ponto identifica o objeto ou padrão representado



(objeto principal, primeira variação, segunda variação, etc) e o que sucede o ponto identifica a vista representada. Portanto: numerar Fig. 1.1, Fig. 1.2, Fig 1.3, etc.

(21) BR 30 2017 003403-9

Código 34 - Exigência - Art. 106 § 3º da LPI

(22) 07/08/2017

(71) ELISABETE TRINDADE DE MACEDO SPAGOLLA 22051311846 (BR/SP)

1. O objeto deverá ser representado em todas as vistas ortogonais (anterior, posterior, superior, inferior e ambas as laterais) e em ao menos uma perspectiva. Reapresentar o conjunto de figuras acrescentando as vistas faltantes. 2. Excluir a figura apresentada na página 2/2 do novo conjunto de figuras, por ser apenas a ilustração de forma de uso do objeto. 3. Conforme o disposto no inciso VI do Art.20 da IN 044/2015, a numeração das figuras deverá obedecer ao seguinte padrão: o número antes do ponto identifica o objeto ou padrão representado (objeto principal, primeira variação, segunda variação, etc) e o que sucede o ponto identifica a vista representada. Portanto: numerar Fig. 1.1, Fig. 1.2, Fig 1.3, etc.

(21) BR 30 2017 003405-5

Código 34 - Exigência - Art. 106 § 3º da LPI

(22) 07/08/2017

(71) DIMAS BAGATOLLI (BR/PR)

(74) DEFERE - SERVIÇOS EM PROPRIEDADE INTELECTUAL

Não foi possível compreender as formas do objeto, pois as imagens estão com baixa definição. As vistas apresentadas estão todas perspectivadas. Apresentar novo conjunto de imagens, com alta qualidade de definição, na vista em perspectiva, e ortogonais frontal, posterior, inferior, superior e laterais.

(21) BR 30 2017 003407-1

Código 34 - Exigência - Art. 106 § 3º da LPI

(22) 07/08/2017

(71) SOLARISFLOAT, LDA (PT)

(74) Flávia Salim Lopes

O objeto foi apresentado em posições diferentes, demonstrando a funcionalidade do painel solar; Apresentar novo conjunto de imagens, com alta qualidade de definição, na vista em perspectiva, e ortogonais frontal, posterior, inferior, superior e laterais do objeto na mesma posição da figura 1.1.

(21) BR 30 2017 003412-8

Código 34 - Exigência - Art. 106 § 3º da LPI

(22) 07/08/2017

(71) DART INDUSTRIES INC. (US)

(74) KASZNAR LEONARDOS PROPRIEDADE INTELECTUAL

Reapresentar o conjunto de imagens sem as vistas em corte e modificando para numeração sequencial. A versão aberta é apenas uma forma de representação diferente, não se constituindo uma variante válida.



-
- (21) BR 30 2017 003413-6
Código 34 - Exigência - Art. 106 § 3º da LPI
(22) 07/08/2017
(71) DANIEL YURI FREITAS (BR/RS)
(74) Natalicio Eduardo Gromovski Hentz
Corrigir título do pedido para "Configuração aplicada em estrutura para assento";
As figuras apresentadas estão comprimidas, prejudicando a visualização.
Apresentar novo conjunto de imagens, com alta qualidade de definição, na vista em perspectiva, e ortogonais frontal, posterior, inferior, superior e laterais, com os desenhos na mesma proporção e um em cada página; Numerar figuras de acordo com o padrão normativo. Ex.: fig. 1.1, fig. 1.2, etc.
-
- (21) BR 30 2017 003415-2
Código 34 - Exigência - Art. 106 § 3º da LPI
(22) 07/08/2017
(71) WEMERSON OLIVEIRA MARREIRO (BR/RJ)
O padrão ornamental deve ser aplicada a objeto determinado. Corrigir título do pedido para "Padrão ornamental aplicado em xxx", onde "xxx" deve ser o nome do objeto a ser aplicado; Excluir do pedido a segunda imagem. Numerar a figura com fig. 1.1;
-
- (21) BR 30 2017 003416-0
Código 34 - Exigência - Art. 106 § 3º da LPI
(22) 07/08/2017
(71) COMERCIAL S2M IMPORTAÇÃO E EXPORTAÇÃO EIRELI ME (BR/SP)
Corrigir título do pedido para "Configuração aplicada em enxada"; Apresentar novo conjunto de imagens, com alta qualidade de definição, na vista em perspectiva, e ortogonais frontal, posterior, inferior, superior e laterais. Apresentar novo conjunto de imagens, com alta qualidade de definição, na vista em perspectiva, e ortogonais frontal, posterior, inferior, superior e laterais, em fundo absolutamente neutro, sem linhas contornantes nas folhas e medidas; Numerar páginas no centro da margem superior. Ex. 1/4, 2/4, etc. Numerar figuras de acordo com o padrão normativo. Ex.: fig. 1.1, fig. 1.2, etc.
-
- (21) BR 30 2017 003417-9
Código 34 - Exigência - Art. 106 § 3º da LPI
(22) 07/08/2017
(71) CMT INDÚSTRIA E COMÉRCIO DE MÓVEIS LTDA (BR/BA)
(74) GUERRA PROPRIEDADE INDUSTRIAL
A figura em perspectiva apresenta os fios do assento e encosto mais finos que as demais vistas. Algumas linhas que representam as curvaturas dos tubos igualmente não foram representadas na perspectiva. A representação desta deve ser fidedigna às demais vistas. A figura 1.2 não representou adequadamente a vista frontal. Apresentar novo conjunto de imagens, com alta qualidade de definição, na vista em perspectiva, e ortogonais frontal, posterior, inferior, superior e laterais em que todas elas tenham a mesma representação.
-
- (21) BR 30 2017 003421-7
Código 34 - Exigência - Art. 106 § 3º da LPI

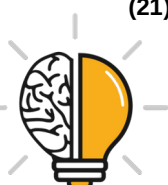

(22) 07/08/2017

(71) FSP COMERCIO DE CILINDROS DE ALTA PRESSÃO LTDA EPP (BR/SP)
Corrigir título do pedido para "Configuração aplicada em módulo"; Apresentar novo conjunto de imagens, com alta qualidade de definição, na vista em perspectiva, e ortogonais frontal, posterior, inferior, superior e laterais, somente do objeto em sua forma fechada, em fundo absolutamente neutro, sem sombras ou brilhos e sem etiquetas; Numerar páginas no centro da margem superior. Ex. 1/4, 2/4, etc. Numerar figuras de acordo com o padrão normativo. Ex.: fig. 1.1, fig. 1.2, etc.

(21) BR 30 2017 003422-5

Código 34 - Exigência - Art. 106 § 3º da LPI

(22) 07/08/2017

(71) ELISABETE TRINDADE DE MACEDO SPAGOLLA 22051311846 (BR/SP)
O revestimento apresentado na página 2/2 difere da página 1/2. Todas as vistas devem ter a mesma representação do objeto; Numerar figuras de acordo com o padrão normativo. Ex.: fig. 1.1, fig. 1.2, etc.

(21) BR 30 2017 003425-0

Código 34 - Exigência - Art. 106 § 3º da LPI

(22) 08/08/2017

(71) ELISABETE TRINDADE DE MACEDO SPAGOLLA 22051311846 (BR/SP)
O primeiro objeto é constituído pelas imagens da página 1/2. O segundo, da página 2/2; Numerar figuras de acordo com o novo padrão normativo. Ex.: fig. 1.1, fig. 1.2, primeiro objeto; fig. 2.1, fig. 2.2, etc, segundo objeto, Numerar páginas no centro da margem superior. Ex. 1/4, 2/4, etc.

(21) BR 30 2017 003426-8

Código 34 - Exigência - Art. 106 § 3º da LPI

(22) 08/08/2017

(71) PUBLIC JOINT STOCK COMPANY ¿BERIEV AIRCRAFT¿ (RU)

(74) DANNEMANN, SIEMSEN, BIGLER & IPANEMA MOREIRA

Observando as vistas laterais e comparando-as com as vistas superiores, nota-se que a turbina é mais alongada nas vistas laterais. Na vista superior parece que foram cortadas. Harmonizar desenhos. As vistas em perspectiva estão quase ortogonais. Reapresentá-las em perspectiva isométrica, em que a parte das asas estejam mais visíveis.

(21) BR 30 2017 003431-4

Código 34 - Exigência - Art. 106 § 3º da LPI

(22) 08/08/2017

(71) DBS INDUSTRIA E COMÉRCIO LTDA (BR/SP)

(74) Brasnorte Marcas e Patentes S/S Ltda. - EPP

As linhas que delimitam a biqueira foram suprimidas Nas vistas ortogonais. As linhas tracejadas internas devem ser suprimidas. Numerar figuras de acordo com o padrão normativo. Ex.: fig. 1.1, fig. 1.2, etc.

(21) BR 30 2017 003432-2

Código 34 - Exigência - Art. 106 § 3º da LPI

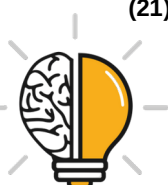

(22) 08/08/2017

(71) ANTONIO HENRIQUE DE FARIA (BR/DF)

Apresentar novo conjunto de imagens, com alta qualidade de definição, na vista em perspectiva, e ortogonais frontal, posterior, inferior, superior e laterais, somente do objeto representado na página 11, em fundo absolutamente neutro, sem medidas, vistas explodidas, descrições técnicas, vistas em corte ou do objeto em uso; Numerar figuras de acordo com o padrão normativo. Ex.: fig. 1.1, fig. 1.2, etc. Numerar páginas no centro da margem superior. Ex. 1/4, 2/4, etc. Adequar título ao objeto proposto, visto que não se trata nem de rodo nem de vassoura.

(21) BR 30 2017 003437-3

Código 34 - Exigência - Art. 106 § 3º da LPI

(22) 08/08/2017

(71) INDUSTRIA DE CALÇADOS BEIRA RIO LTDA. (BR/SP)

Remover as linhas verticais e horizontais nas margem da página; Numerar figuras de acordo com o padrão normativo. Ex.: fig. 1.1, fig. 1.2, etc. A vista em perspectiva apresenta um solado diferente da vista lateral pela quantidade de protuberâncias arredondadas. Apresentar novo conjunto de imagens, com alta qualidade de definição, na vista em perspectiva, e ortogonais frontal, posterior, inferior, superior e laterais harmonizando as vistas e fazendo os ajustes acima apontados. Corrigir título do pedido para "Configuração aplicada em sandália";

(21) BR 30 2017 003446-2

Código 34 - Exigência - Art. 106 § 3º da LPI

(22) 08/08/2017

(71) MOVIMENTO SOLAR (BR/GO)

1. As figuras contêm áreas borradas, manchadas, com recorte irregular e de pouca definição que comprometem a visualização das formas e das superfícies do objeto. Reapresentar o conjunto de figuras com melhor qualidade gráfica, nitidez e contraste, revelando com precisão os contornos, relevos e rebaixos do objeto reivindicado e possibilitando a compreensão de seus detalhes. Respeitar a resolução mínima de trezentos dpi. Evitar reflexos, texturas granuladas, brilhos e outros elementos que afetem a compreensão da configuração do objeto. 2. Conforme o disposto no inciso VI do Art.20 da IN 044/2015, a numeração das figuras deverá obedecer ao seguinte padrão: o número antes do ponto identifica o objeto ou padrão representado (objeto principal, primeira variação, segunda variação, etc) e o que sucede o ponto identifica a vista representada. Portanto, numerar as figuras da seguinte forma: Fig. 1.1, Fig. 1.2, Fig 1.3, etc.

(21) BR 30 2017 003447-0

Código 34 - Exigência - Art. 106 § 3º da LPI

(22) 08/08/2017

(71) SONIA REGINA DIAMANTE TEIXEIRA DE SOUSA (BR/MS)

1. As figuras não estão correspondentes entre si: na figura 1 são representados 2 círculos amarelos na parte superior d alça que não estão presentes nas figuras 3, 4 e 6. Não é possível fazer correlação entre as figuras 2 e 3 com as demais



figuras, parecendo representar objetos diferentes. Apresentar novo conjunto de figuras formado pelas vistas ortogonais (frontal, posterior, laterais, superior e inferior), além de pelo menos uma perspectiva, conforme inciso IV do art. 20 da IN 44/2015. Caso as figuras mostrem realmente objetos diversos, devem ser apresentadas todas estas vistas para cada objeto. As figuras devem ser coerentes entre si. 2. As figuras devem ser numeradas conforme o disposto no inciso VI do artigo 20 da IN: figura 1.1, figura 1.2, etc. para 1º objeto; figura 2.1, figura 2.2, etc. para 2º objeto, caso haja, e assim por diante. 3. As figuras devem ter excelente qualidade gráfica, nitidez e contraste, com o intuito de revelar com precisão os contornos, relevos e rebaixos do objeto reivindicado, permitindo a compreensão de seus detalhes: respeitar a resolução mínima de 300 dpi.

(21) BR 30 2017 003448-9

Código 34 - Exigência - Art. 106 § 3º da LPI

(22) 09/08/2017

(71) JORGIVALDO NOGUEIRA LEAL (BR/MA)

1. O pedido deverá ser dividido: Manter no presente pedido as figuras relativas à matriz fundamental. O primeiro pedido dividido deverá conter as figuras relativas à matriz infantil. 2. As figuras não deverão conter marcas, logotipos ou símbolos. Reapresentar as figuras corrigidas. Se, em consequência do cumprimento da presente exigência houver variações configurativas idênticas e repetidas, excluir as figuras duplicadas para evitar redundância de matéria. 3. As figuras não deverão conter textos, exceto o da legenda das figuras. 4. As páginas que contêm figuras deverão ser numeradas no centro da margem superior indicando o número da folha e o número total de folhas (ex.: 1/5, 2/5, 3/5, 4/5 e 5/5). 5. Conforme o disposto no inciso VI do Art.20 da IN 044/2015, a numeração das figuras deverá obedecer a um padrão no qual o número antes do ponto identifica o objeto ou padrão representado (objeto principal, primeira variação, segunda variação, etc) e o que sucede o ponto identifica a vista representada. Portanto, reapresentar o conjunto de figuras numerando-as da seguinte forma: Fig. 1.1, Fig. 1.2, Fig 1.3, etc.

(21) BR 30 2017 003459-4

Código 34 - Exigência - Art. 106 § 3º da LPI

(22) 09/08/2017

(71) CAMILA CRISTIANE CARDOSO (BR/SP)

1. O pedido deverá ser dividido: Manter no presente pedido o objeto relativo às atuais figuras 1 e 2. O primeiro pedido dividido deverá conter o objeto relativo às atuais figuras 3 e 4. 2. Reapresentar o conjunto de figuras com melhor qualidade gráfica, nitidez e contraste, revelando com precisão os contornos, relevos e rebaixos do objeto reivindicado e possibilitando a compreensão de seus detalhes. Respeitar a resolução mínima de trezentos dpi. Evitar reflexos, texturas granuladas, brilhos e outros elementos que afetem a compreensão da configuração do objeto. 3. Cada objeto deverá ser representado em todas as vistas ortogonais (anterior, posterior, superior, inferior e ambas as laterais) e em ao menos uma perspectiva. Reapresentar o conjunto de figuras acrescentando



as vistas faltantes. 4. Conforme o disposto no inciso VI do Art.20 da IN 044/2015, a numeração das figuras deverá obedecer a um padrão no qual o número antes do ponto identifica o objeto ou padrão representado (objeto principal, primeira variação, segunda variação, etc) e o que sucede o ponto identifica a vista representada. Portanto, rerepresentar o conjunto de figuras numerando-as da seguinte forma: Fig. 1.1, Fig. 1.2, Fig 1.3, etc. 5. Conforme o disposto no inciso II do Art. 14 da IN044/2015, o título do pedido deve ser conciso, claro e preciso sem expressões ou palavras irrelevantes ou desnecessárias, nem outras que denotem vantagens, atributos ou quaisquer qualificações. Alterar título para "Configuração Aplicada em Tenda".

(21) BR 30 2017 003461-6

Código 34 - Exigência - Art. 106 § 3º da LPI

(22) 09/08/2017

(71) CAMILA CRISTIANE CARDOSO (BR/SP)

O escopo de proteção do registro de desenho industrial não abrange vantagens práticas e funcionais, modo de funcionamento e uso, ou ainda materiais de fabricação: tais informações devem ser suprimidas do pedido. Reapresentar o pedido adequado à Instrução Normativa 44/2015 - IN. 1. Alterar título para "Configuração aplicada em tenda", em atenção ao inciso II do art. 14 da IN. 2. As figuras não estão correspondentes entre si: a vista inferior foi representada idêntica à superior, mas não o é; existem linhas horizontais no prolongamento de algumas linhas que não fazem parte do objeto e devem ser suprimidas. Reapresentar as figuras corrigidas e com excelente qualidade gráfica, nitidez e contraste, com o intuito de revelar com precisão os contornos, relevos e rebaixos do objeto reivindicado, permitindo a compreensão de seus detalhes: respeitar a resolução mínima de 300 dpi. 3. As figuras devem ser numeradas conforme o disposto no inciso VI do artigo 20 da IN: figura 1.1, figura 1.2, etc. 4. As figuras devem ser dispostas no papel com as margens mínimas (superior; esquerda; direita; inferior) de 3 cm, conforme inciso IX do art. 20 da IN. Título adequado de ofício nos termos do Art. 22 da Instrução Normativa 044/2015.

(21) BR 30 2017 003462-4

Código 34 - Exigência - Art. 106 § 3º da LPI

(22) 09/08/2017

(71) CAMILA CRISTIANE CARDOSO (BR/SP)

O escopo de proteção do registro de desenho industrial não abrange vantagens práticas e funcionais, modo de funcionamento e uso, ou ainda materiais de fabricação: tais informações devem ser suprimidas do pedido. Reapresentar o pedido adequado à Instrução Normativa 44/2015 - IN. 1. Alterar título para "Configuração aplicada em painel para publicidade", em atenção ao inciso II do art. 14 da IN. 2. Reapresentar as figuras com excelente qualidade gráfica, nitidez e contraste, com o intuito de revelar com precisão os contornos, relevos e rebaixos do objeto reivindicado, permitindo a compreensão de seus detalhes: respeitar a resolução mínima de 300 dpi. 3. As figuras devem ser numeradas conforme o disposto no inciso VI do artigo 20 da IN: figura 1.1, figura 1.2, etc.



(21) BR 30 2017 003464-0

Código 34 - Exigência - Art. 106 § 3º da LPI

(22) 09/08/2017

(71) CAMILA CRISTIANE CARDOSO (BR/SP)

O escopo de proteção do registro de desenho industrial não abrange vantagens práticas e funcionais, modo de funcionamento e uso, ou ainda materiais de fabricação: tais informações devem ser suprimidas do pedido. Reapresentar o pedido adequado à Instrução Normativa 44/2015 - IN. 1. Alterar título para “Configuração aplicada em cobertura”, em atenção ao inciso II do art. 14 da IN. 2. Reapresentar as figuras com excelente qualidade gráfica, nitidez e contraste, com o intuito de revelar com precisão os contornos, relevos e rebaixos do objeto reivindicado, permitindo a compreensão de seus detalhes: respeitar a resolução mínima de 300 dpi. 3. As figuras devem ser numeradas conforme o disposto no inciso VI do artigo 20 da IN: figura 1.1, figura 1.2, etc. 4. As figuras devem ser dispostas no papel com as margens mínimas (superior; esquerda; direita; inferior) de 3 cm, conforme inciso IX do art. 20 da IN.

(21) BR 30 2017 003466-7

Código 34 - Exigência - Art. 106 § 3º da LPI

(22) 09/08/2017

(71) CAMILA CRISTIANE CARDOSO (BR/SP)

O escopo de proteção do registro de desenho industrial não abrange vantagens práticas e funcionais, modo de funcionamento e uso, ou ainda materiais de fabricação: tais informações devem ser suprimidas do pedido. Reapresentar o pedido adequado à Instrução Normativa 44/2015 - IN. 1. Alterar título para “Configuração aplicada em cobertura”, em atenção ao inciso II do art. 14 da IN. 2. As figuras não estão correspondentes entre si: a vista inferior foi representada idêntica à superior, mas não o é. Reapresentar as figuras corrigidas e com excelente qualidade gráfica, nitidez e contraste, com o intuito de revelar com precisão os contornos, relevos e rebaixos do objeto reivindicado, permitindo a compreensão de seus detalhes: respeitar a resolução mínima de 300 dpi. 3. As figuras devem ser numeradas conforme o disposto no inciso VI do artigo 20 da IN: figura 1.1, figura 1.2, etc. 4. As figuras devem ser dispostas no papel com as margens mínimas (superior; esquerda; direita; inferior) de 3 cm, conforme inciso IX do art. 20 da IN.

(21) BR 30 2017 003467-5

Código 34 - Exigência - Art. 106 § 3º da LPI

(22) 09/08/2017

(71) CAMILA CRISTIANE CARDOSO (BR/SP)

O escopo de proteção do registro de desenho industrial não abrange vantagens práticas e funcionais, modo de funcionamento e uso, ou ainda materiais de fabricação: tais informações devem ser suprimidas do pedido. Reapresentar o pedido adequado à Instrução Normativa 44/2015 - IN. 1. Alterar título para “Configuração aplicada em tenda”, em atenção ao inciso II do art. 14 da IN. 2. As figuras não estão correspondentes entre si: existem linhas paralelas na superfície



do objeto que variam de uma vista para outra; não é possível saber se são resultantes da baixa qualidade das imagens; a vista inferior foi representada idêntica à superior, mas não o é. Reapresentar as figuras corrigidas e com excelente qualidade gráfica, nitidez e contraste, com o intuito de revelar com precisão os contornos, relevos e rebaixos do objeto reivindicado, permitindo a compreensão de seus detalhes: respeitar a resolução mínima de 300 dpi. 3. As figuras devem ser numeradas conforme o disposto no inciso VI do artigo 20 da IN: figura 1.1, figura 1.2, etc.

(21) BR 30 2017 003468-3

Código 34 - Exigência - Art. 106 § 3º da LPI

(22) 09/08/2017

(71) CAMILA CRISTIANE CARDOSO (BR/SP)

O escopo de proteção do registro de desenho industrial não abrange vantagens práticas e funcionais, modo de funcionamento e uso, ou ainda materiais de fabricação: tais informações devem ser suprimidas do pedido. Reapresentar o pedido adequado à Instrução Normativa 44/2015 - IN. 1. Alterar título para "Configuração aplicada em pórtico", em atenção ao inciso II do art. 14 da IN. 2. Reapresentar as figuras com excelente qualidade gráfica, nitidez e contraste, com o intuito de revelar com precisão os contornos, relevos e rebaixos do objeto reivindicado, permitindo a compreensão de seus detalhes: respeitar a resolução mínima de 300 dpi. 3. As figuras devem ser numeradas conforme o disposto no inciso VI do artigo 20 da IN: figura 1.1, figura 1.2, etc.

(21) BR 30 2017 003469-1

Código 34 - Exigência - Art. 106 § 3º da LPI

(22) 09/08/2017

(71) VERTICAL GREEN DO BRASIL (BR/GO)

(74) WAGNER JOSÉ DA SILVA

1. O pedido deverá ser dividido: Manter no presente pedido as atuais figuras 1 a 5. O primeiro pedido dividido deverá conter as figuras 6 a 10. O segundo pedido dividido deverá conter as figuras 11 a 15. O terceiro pedido dividido deverá conter as figuras 16 a 20. O quarto pedido dividido deverá conter as figuras 21 a 30. 2. Conforme o disposto no inciso VI do Art.20 da IN 044/2015, a numeração das figuras deverá obedecer a um padrão no qual o número antes do ponto identifica o objeto ou padrão representado (objeto principal, primeira variação, segunda variação, etc) e o que sucede o ponto identifica a vista representada. Portanto, reapresentar o conjunto de figuras numerando-as da seguinte forma: objeto principal (Fig. 1.1, Fig. 1.2, Fig 1.3, etc); primeira variação configurativa (Fig. 2.1, Fig. 2.2, Fig 2.3, etc); segunda variação configurativa (Fig. 3.1, Fig. 3.2, Fig 3.3, etc), e assim por diante. 3. Conforme o disposto no inciso II do Art. 14 da IN044/2015, o título do pedido deve ser conciso, claro e preciso sem expressões ou palavras irrelevantes ou desnecessárias, nem outras que denotem vantagens, atributos ou quaisquer qualificações. Alterar título do pedido para "Configuração Aplicada em Bloco de Construção para Jardim Vertical".



(21) BR 30 2017 003471-3

Código 34 - Exigência - Art. 106 § 3º da LPI

(22) 10/08/2017

(71) ASSOCIAÇÃO MULHERES DE PEITO (BR/PB)

1. O pedido deverá ser dividido: Manter no presente pedido as figuras 1.1 e 1.2 da página 1/2. O primeiro pedido dividido deverá conter a figura 1,1 da página 2/2, observando o item 2 desta exigência técnica. O objeto deverá ser representado sempre na mesma configuração em todas as vistas. As figuras 1.3 e 1.4 deverão ser excluídas por demonstrar o mesmo objeto das figuras 1.1 e 1.2 em uma diferente configuração. 2. Cada objeto deverá ser representado em todas as vistas ortogonais (anterior, posterior, superior, inferior e ambas as laterais) e em ao menos uma perspectiva. Reapresentar o conjunto de figuras acrescentando as vistas faltantes. 3. As figuras não deverão conter marcas, logotipos ou símbolos. Reapresentar as figuras corrigidas, excluindo a marca aplicada na etiqueta do objeto. 4. Conforme o disposto no inciso VI do Art.20 da IN 044/2015, a numeração das figuras deverá obedecer a um padrão no qual o número antes do ponto identifica o objeto ou padrão representado (objeto principal, primeira variação, segunda variação, etc) e o que sucede o ponto identifica a vista representada. Portanto, reapresentar o conjunto de figuras numerando-as da seguinte forma: objeto principal (Fig. 1.1, Fig. 1.2, Fig 1.3, etc); primeira variação configurativa (Fig. 2.1, Fig. 2.2, Fig 2.3, etc); segunda variação configurativa (Fig. 3.1, Fig. 3.2, Fig 3.3, etc), e assim por diante. 5. Alterar título do pedido para "Configuração APlicada em Boneca".

(21) BR 30 2017 003473-0

Código 34 - Exigência - Art. 106 § 3º da LPI

(22) 10/08/2017

(71) CHRISTIAN DEIVIS MACIEL (BR/MG)

(74) VINÍCIUS SILVA DE OLIVEIRA

Corrigir título do pedido para "Configuração aplicada em vaso"; Manter no pedido as atuais imagens das figuras 1.1 a 1.3; Dividir o pedido com as atuais imagens das figuras 1.4 a 1.6.

(21) BR 30 2017 003481-0

Código 34 - Exigência - Art. 106 § 3º da LPI

(22) 10/08/2017

(71) WELLINGTON MOREIRA DOS SANTOS EPP (BR/SP)

Corrigir título do pedido par "configuração aplicada em escova dental"; As vista laterais não representaram as narinas e chifres do animal; Apresentar novo conjunto de imagens, com alta qualidade de definição, na vista em perspectiva, e ortogonais frontal, posterior, inferior, superior e laterais, corrigindo as inconsistências apontadas.

(21) BR 30 2017 003494-2

Código 34 - Exigência - Art. 106 § 3º da LPI

(22) 10/08/2017

(71) INSTITUTO NACIONAL DE TECNOLOGIA (BR/RJ) , INDÚSTRIA E COMÉRCIO DE MOLDURAS SANTA LUZIA LTDA (BR/SC)



Foram apresentadas 7 figuras, mas somente 6 legendas; Numerar figuras de acordo com o padrão normativo. Ex.: fig. 1.1, fig. 1.2, etc.

(21) BR 30 2017 003515-9

Código 34 - Exigência - Art. 106 § 3º da LPI

(22) 11/08/2017

(71) ELECTRIC INK INDÚSTRIA COMÉRCIO E EXPORTAÇÃO S/A (BR/MG)

(74) MARLENE RODRIGUES

1. O objeto deverá ser representado em todas as vistas ortogonais (anterior, posterior, superior, inferior e ambas as laterais) e em ao menos uma perspectiva. Reapresentar o conjunto de figuras acrescentando as vistas faltantes. 2. As figuras não deverão conter textos, exceto o da legenda das figuras. Reapresentar as figuras retirando as letras gravadas no corpo do objeto. 3. O objeto deverá ser representado na íntegra em todas as vistas, em sua forma completa e com bom enquadramento, ou seja, sem cortes nas imagens ou ampliações de detalhes. Corrigir a figura da página 4/4. 4. Conforme o disposto no inciso VI do Art.20 da IN 044/2015, a numeração das figuras deverá obedecer a um padrão no qual o número antes do ponto identifica o objeto ou padrão representado (objeto principal, primeira variação, segunda variação, etc) e o que sucede o ponto identifica a vista representada. Portanto, reapresentar o conjunto de figuras numerando-as da seguinte forma: Fig. 1.1, Fig. 1.2, Fig 1.3, etc.

(21) BR 30 2017 003516-7

Código 34 - Exigência - Art. 106 § 3º da LPI

(22) 11/08/2017

(71) ELECTRIC INK INDÚSTRIA COMÉRCIO E EXPORTAÇÃO S/A (BR/MG)

(74) MARLENE RODRIGUES

1. As figuras contêm áreas escuras e de pouca definição que comprometem a visualização das formas e das superfícies do objeto. Reapresentar o conjunto de figuras com melhor qualidade gráfica, nitidez e contraste, revelando com precisão os contornos, relevos e rebaixos do objeto reivindicado e possibilitando a compreensão de seus detalhes. Respeitar a resolução mínima de trezentos dpi. Evitar reflexos, texturas granuladas, brilhos e outros elementos que afetem a compreensão da configuração do objeto. 2. O objeto deverá ser representado em todas as vistas ortogonais (anterior, posterior, superior, inferior e ambas as laterais) e em ao menos uma perspectiva. Reapresentar o conjunto de figuras acrescentando as vistas faltantes. 3. As figuras não deverão conter marcas, logotipos ou símbolos. Reapresentar as figuras corrigidas. 4. Conforme o disposto no inciso VI do Art.20 da IN 044/2015, a numeração das figuras deverá obedecer a um padrão no qual o número antes do ponto identifica o objeto ou padrão representado (objeto principal, primeira variação, segunda variação, etc) e o que sucede o ponto identifica a vista representada. Portanto, reapresentar o conjunto de figuras numerando-as da seguinte forma: Fig. 1.1, Fig. 1.2, Fig 1.3, etc. 5. Alterar título do pedido para "Configuração Aplicada em Máquina de Tatuagem".



(21) BR 30 2017 003517-5

Código 34 - Exigência - Art. 106 § 3º da LPI

(22) 11/08/2017

(71) LAJÚ INDÚSTRIA E COMÉRCIO DE CONFECÇÕES LTDA - ME (BR/PR)

(74) Suprema Marcas e Patentes Ltda. ME

1. Com base na atual apresentação do pedido, não foi possível identificar diferenças entre o objeto das figuras 1 a 4 e o das figuras 1.1 a 1.6. Caso os objetos constituam, de fato, variações configurativas, esclarecer qual (is) elemento (s) da forma varia (m) de uma para a outra. Caso a forma plástica seja exatamente a mesma e a opção por apresentá-la duas vezes tenha sido apenas para fins didáticos, manter no pedido apenas as figuras a partir da de número 1.1.

2. O objeto deverá ser representado sempre na mesma posição e configuração em todas as vistas. Portanto, o depositante deverá eleger apenas uma forma de representação para as calças, podendo ser em posição planar ou em 3D, excluindo as demais figuras.

3. Conforme o disposto no inciso VI do Art.20 da IN 044/2015, a numeração das figuras deverá obedecer a um padrão no qual o número antes do ponto identifica o objeto ou padrão representado (objeto principal, primeira variação, segunda variação, etc) e o que sucede o ponto identifica a vista representada. Portanto, rerepresentar o conjunto de figuras numerando-as da seguinte forma: objeto principal (Fig. 1.1, Fig. 1.2, Fig 1.3, etc); primeira variação configurativa (Fig. 2.1, Fig. 2.2, Fig 2.3, etc); segunda variação configurativa (Fig. 3.1, Fig. 3.2, Fig 3.3, etc), e assim por diante.

(21) BR 30 2017 003518-3

Código 34 - Exigência - Art. 106 § 3º da LPI

(22) 11/08/2017

(71) EAGLE INVESTMENT SICAV PLC, ACTING ON BEHALF OF ITT FUND (MT)

(74) LETÍCIA PROVEDEL DA CUNHA

1. As figuras não deverão conter textos, exceto o da legenda das figuras. Rerepresentar o conjunto de figuras removendo os textos dos botões.

(21) BR 30 2017 003521-3

Código 34 - Exigência - Art. 106 § 3º da LPI

(22) 11/08/2017

(71) ORTHO PAUHER INDÚSTRIA COMÉRCIO E DISTRIBUIÇÕES LTDA (BR/PE)

(74) LUIZ ANDRADE RIFF

1. As figuras contêm áreas borradas e de pouca definição que comprometem a visualização das formas e das superfícies do objeto. Rerepresentar o conjunto de figuras com melhor qualidade gráfica, nitidez e contraste, revelando com precisão os contornos, relevos e rebaixos do objeto reivindicado e possibilitando a compreensão de seus detalhes. Respeitar a resolução mínima de trezentos dpi. Evitar reflexos, texturas granuladas, brilhos e outros elementos que afetem a compreensão da configuração do objeto.

2. Conforme o disposto no inciso VI do Art.20 da IN 044/2015, a numeração das figuras deverá obedecer a um padrão no qual o número antes do ponto identifica o objeto ou padrão representado



(objeto principal, primeira variação, segunda variação, etc) e o que sucede o ponto identifica a vista representada. Portanto, rerepresentar o conjunto de figuras numerando-as da seguinte forma: Fig. 1.1, Fig. 1.2, Fig 1.3, etc.

(21) BR 30 2017 003523-0

Código 34 - Exigência - Art. 106 § 3º da LPI

(22) 11/08/2017

(71) SERGIO PAESE (BR/RS) , LUIZ ALBERTO MOURA ALIMENA (BR/RS)

(74) Sko Oyarzábal Marcas e Patentes Sociedade Simples Ltda.

1. As figuras contêm linhas irregulares, tremidas e incompletas, assim como áreas escurecidas decorrentes da sobreposição de algumas dessas linhas, e pouca definição que comprometem a visualização das formas e das superfícies do objeto. Rerepresentar o conjunto de figuras com melhor qualidade gráfica, nitidez e contraste, revelando com precisão os contornos, relevos e rebaixos do objeto reivindicado e possibilitando a compreensão de seus detalhes. Respeitar a resolução mínima de trezentos dpi. Evitar reflexos, texturas granuladas, brilhos e outros elementos que afetem a compreensão da configuração do objeto. 2. O pedido deverá ser dividido: Manter no presente pedido as figuras 1.1 a 1.7 e 4.1 a 4.7 . O primeiro pedido dividido deverá conter as figuras 2.1 a 2.7, 3.1 a 3.7, 5.1 a 5.7 e 6.1 a 6.7.

(21) BR 30 2017 003524-8

Código 34 - Exigência - Art. 106 § 3º da LPI

(22) 11/08/2017

(71) SERGIO PAESE (BR/RS) , LUIZ ALBERTO MOURA ALIMENA (BR/RS)

(74) Sko Oyarzábal Marcas e Patentes Sociedade Simples Ltda.

1. As figuras devem representar o objeto através de traços regulares e contínuos, sem utilizar linhas tracejadas ou pontilhadas, conforme inciso II do art. 20 da IN 44/2015. Algumas linhas estão incompletas e as hachuras estão se confundindo com as linhas do objeto. Rerepresentar as figuras corrigidas.

(21) BR 30 2017 003526-4

Código 34 - Exigência - Art. 106 § 3º da LPI

(22) 11/08/2017

(71) SERGIO PAESE (BR/RS) , LUIZ ALBERTO MOURA ALIMENA (BR/RS)

(74) Sko Oyarzábal Marcas e Patentes Sociedade Simples Ltda.

1. As figuras devem representar o objeto através de traços regulares e contínuos, sem utilizar linhas tracejadas ou pontilhadas, conforme inciso II do art. 20 da IN 44/2015. Algumas linhas estão incompletas e as hachuras estão se confundindo com as linhas do objeto. Rerepresentar as figuras corrigidas.

(21) BR 30 2017 003536-1

Código 34 - Exigência - Art. 106 § 3º da LPI

(22) 12/08/2017

(71) ERICH HENRIQUE SILVA (BR/SP)

Rerepresentar o pedido adequado à Instrução Normativa 44/2015 - IN. 1. Alterar título para "configuração aplicada em ferragem para esquadrias" em atenção ao inciso II do art. 14 da IN. 2. Os objetos não guardam entre si as mesmas



características distintivas preponderantes, de maneira que o pedido deverá ser dividido. Observar artigos 25 e 26 da IN 44/2015. 3. Manter no pedido original os objetos das figuras 1.1 a 1.7, 2.1 a 2.7, 3.1 a 3.7 e 8.1 a 8.7. 4. Apresentar em um 1º pedido dividido os objetos das figuras 4.1 a 4.7 e 9.1 a 9.7. 5. Apresentar em um 2º pedido dividido os objetos das figuras 5.1 a 5.7, 6.1 a 6.7 e 7.1 a 7.7. 6. Informar campo de aplicação 08-09.

(21) BR 30 2017 003537-0

Código 34 - Exigência - Art. 106 § 3º da LPI

(22) 12/08/2017

(71) ADVANCED INDÚSTRIA MÉDICA LTDA - EPP (BR/MG)

(74) Ws Souza Consultoria em Propriedade Intelectual Eireli

Reapresentar o pedido adequado à Instrução Normativa 44/2015 - IN. 1. Alterar título para “configuração aplicada em coluna oftalmológica” em atenção ao inciso III do art. 14 da IN: trata-se de objeto tridimensional. 2. Reapresentar as figuras acrescentando a vista inferior em atenção ao inciso IV do art. 20 da IN. 3. As figuras devem ter excelente qualidade gráfica, nitidez e contraste, com o intuito de revelar com precisão os contornos, relevos e rebaixos do objeto reivindicado, permitindo a compreensão de seus detalhes: respeitar a resolução mínima de 300 dpi. Evitar reflexos.

(21) BR 30 2017 003538-8

Código 34 - Exigência - Art. 106 § 3º da LPI

(22) 12/08/2017

(71) ADVANCED INDÚSTRIA MÉDICA LTDA - EPP (BR/MG)

(74) Ws Souza Consultoria em Propriedade Intelectual Eireli

Reapresentar o pedido adequado à Instrução Normativa 44/2015 - IN. 1. Alterar título para “configuração aplicada em cadeira para exame oftalmológico” em atenção ao inciso III do art. 14 da IN: trata-se de objeto tridimensional. 2. Reapresentar as figuras acrescentando a vista inferior em atenção ao inciso IV do art. 20 da IN. 3. As figuras devem ter excelente qualidade gráfica, nitidez e contraste, com o intuito de revelar com precisão os contornos, relevos e rebaixos do objeto reivindicado, permitindo a compreensão de seus detalhes: respeitar a resolução mínima de 300 dpi. Evitar reflexos. Algumas áreas estão muito claras, se confundindo com o fundo.

(21) BR 32 2017 003205-5

Código 34 - Exigência - Art. 106 § 3º da LPI

(22) 28/01/2016

(62) BR 30 2016 000301-7 28/01/2016

(71) PEDRO ALCÂNTARA XAVIER BROCHADO (BR/RS)

1. Apresentar figuras maiores. Os desenhos 1 a 6 são muito pequenos e não permitem o detalhamento e a compreensão das formas do objeto. 2. Apresentar todas as vistas da variação configurativa (figura 2): perspectiva, frontal, posterior, laterais, superior e inferior, necessárias para a plena compreensão da forma. 2. Numerar todas as figuras do objeto principal de acordo com o padrão 1.1, 1.2, 1.3 etc. As figuras de variações configurativas devem ser numeradas no padrão:



2.1, 2.2, 2.3 etc.

(21) BR 32 2017 003230-6

Código 34 - Exigência - Art. 106 § 3º da LPI

(22) 28/01/2016

(62) BR 30 2016 000301-7 28/01/2016

(71) PEDRO ALCÂNTARA XAVIER BROCHADO (BR/RS)

As figuras da página 2 estão com tamanho reduzido e legenda incorreta. A representação do "desenho 4" está incorreta. As linhas que representam as gavetas não foram representadas. Apresentar novo conjunto de imagens, com alta qualidade de definição, em tamanho maior, excluindo a legenda "desenho 1", "desenho 2", etc e corrigindo o atual "desenho 4". Numerar figuras de acordo com o padrão normativo. Ex.: fig. 1.1, fig. 1.2, etc.

(21) BR 32 2017 003285-3

Código 34 - Exigência - Art. 106 § 3º da LPI

(22) 24/08/2015

(62) BR 30 2015 003945-0 24/08/2015

(71) NELY CRISTINA BRAIDOTTI CAVALARI (BR/SP)

(74) VILELA COELHO SOCIEDADE DE ADVOGADOS

1. As figuras não estão correspondentes entre si: nas figuras 1.1, 1.6 e 1.7 observa-se que a parte achatada da espátula vai reduzindo gradualmente sua largura até se unir ao cabo; já nas figuras 1.2 e 1.3 esta transição não está representada; além disso, na figura 1.2 o objeto está em posição diferente da mostrada nas demais figuras, dificultando a comparação. Reapresentar as figuras corrigidas.



Código 35 - Arquivamento do Pedido – Art. 216 § 2º e Art. 106 § 3º da LPI

Arquivado definitivamente o pedido de registro de desenho industrial, uma vez que não foi apresentada a procuração devida no prazo de 60 (sessenta) dias contados da prática do primeiro ato da parte no processo ou não houve manifestação do depositante quanto à exigência formulada.

(21) BR 30 2012 002061-1

Código 35 - Arquivamento do Pedido – Art. 216 § 2º e Art. 106 § 3º da LPI

(22) 26/04/2012

(44) 06/02/2018

(52) 09-01

(54) CONFIGURAÇÃO APLICADA EM EMBALAGEM

(71) CRV CASTILHO IMPORTAÇÃO EXPORTAÇÃO E REPRESENTAÇÃO LTDA (BR/SP)

(72) LUIZ FELIPE CASTILHO

Arquivamento

(21) BR 30 2015 005437-9

Código 35 - Arquivamento do Pedido – Art. 216 § 2º e Art. 106 § 3º da LPI

(22) 27/11/2015

(30) 29/05/2015 CN CN201530170273.6

(44) 06/02/2018

(52) 28-03

(54) CONFIGURAÇÃO APLICADA A/EM PENTE ELÉTRICO DE ALISAR CABELO

(71) ZHUHAI JINDAO ELECTRIC APPLIANCE CO., LTD. (CN)

(72) XIAODONG, HE

(74) JULIO GUIDI LIMA DA ROCHA

Arquivado de acordo com artigo 216, § 2º da LPI.

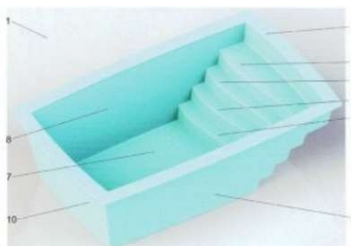
(21) BR 30 2016 002526-6

Código 35 - Arquivamento do Pedido – Art. 216 § 2º e Art. 106 § 3º da LPI

(22) 07/06/2016

(44) 06/02/2018

(52) 25-03

(54) CONFIGURAÇÃO EXTERNA APLICADA EM PISCINA

(71) LUCIANA MOTTA PEDROZA (BR/BA)

(72) LUCIANA MOTTA PEDROZA

(74) CARLA MARIA MADRIGALI

Arquivamento

(21) BR 30 2016 005468-1

Código 35 - Arquivamento do Pedido – Art. 216 § 2º e Art. 106 § 3º da LPI

(22) 25/11/2016



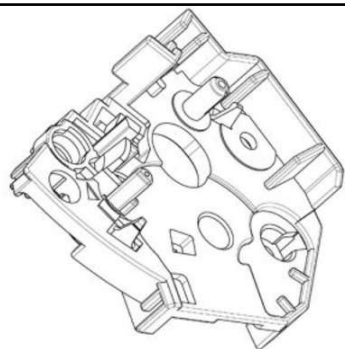

(30) 26/05/2016 JP 2016-011244
(44) 06/02/2018
(52) 14-02
(54) CONFIGURAÇÃO APLICADA A/EM SUPORTE PARA CARTUCHO
(71) CANON KABUSHIKI KAISHA (JP)
(72) MASAACKI SATO, HIROYUKI MUNETSUGU, KOJI WADA, YUKIO KUBO
(74) LUIZ LEONARDOS & ADVOGADOS
Recurso contra o indeferimento: Pet. (WB) 870170101866, de 26/12/2017.

(21) BR 30 2017 001278-7



Código 35 - Arquivamento do Pedido – Art. 216 § 2º e Art. 106 § 3º da LPI
(22) 22/03/2017
(44) 06/02/2018
(52) 12-02
(54) CONFIGURAÇÃO APLICADA A/EM CARRINHO UTILITÁRIO PARA EVENTOS
(71) PATRÍCIA BARROSO DE FRANÇA COSTA (BR/RJ) , MARCOS BERNSTEIN SCORZELLI (BR/RJ)
(72) MARCOS BERNSTEIN SCORZELLI
(74) FERNANDA SÁ FREIRE LEFEVRE
ARQUIVADO COM BASE NO ART. 216 §2º.



Código 36 - Indeferimento - Art. 106 § 4º da LPI

Indeferido o pedido por não atender ao disposto no Art. 100 da LPI, conforme parecer técnico. A cópia do parecer técnico poderá ser solicitada. Desta data corre o prazo de 60 (sessenta) dias para eventual recurso do depositante.

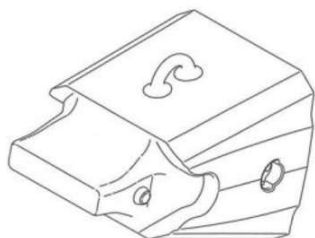
(21) BR 30 2014 000303-8

Código 36 - Indeferimento - Art. 106 § 4º da LPI

(22) 23/01/2014

(30) 01/08/2013 US 29/462,274

(44) 06/02/2018

(52) 15-03

(54) CONFIGURAÇÃO APLICADA EM ACOPLADOR PARA IMPLEMENTO DE PENETRAÇÃO NO SOLO

(71) CATERPILLAR INC. (US)

(72) PHILLIP J. KUNZ

(74) SOERENSEN GARCIA ADVOGADOS ASSOCIADOS

objeto se enquadra no artigo 100 da lei 9.279/1996 . não é registrável como desenho industrial forma essencialmente determinada por questões técnicas ou funcionais.

(21) BR 30 2014 000304-6

Código 36 - Indeferimento - Art. 106 § 4º da LPI

(22) 23/01/2014

(30) 01/08/2013 US 29/462,281

(44) 06/02/2018

(52) 15-03

(54) CONFIGURAÇÃO APLICADA EM ACOPLADOR E PONTA PARA IMPLEMENTO DE PENETRAÇÃO NO SOLO

(71) CATERPILLAR INC. (US)

(72) PHILLIP J. KUNZ

(74) SOERENSEN GARCIA ADVOGADOS ASSOCIADOS

objeto se enquadra no artigo 100 da lei 9.279/1996 . não é registrável como desenho industrial forma essencialmente determinada por questões técnicas ou funcionais.

(21) BR 30 2014 004174-6

Código 36 - Indeferimento - Art. 106 § 4º da LPI

(22) 22/08/2014

(30) 22/02/2014 KR 3020140009043

(44) 06/02/2018

(52) 14-02

(54) CONFIGURAÇÃO APLICADA EM DISPOSITIVO ELETRÔNICO

(71) SAMSUNG ELECTRONICS CO., LTD (KR)

(72) JUN YOUNG SONG





(74) TINOCO SOARES & FILHO LTDA

objeto se enquadra na instrução normativa 044/2015 . objeto indeferido devido ao cumprimento insatisfatório de exigência técnica, nos termos do Art. 23 da Instrução Normativa 044/2015. Pedido indeferido devido à não conformidade ao contido no art. 101, inciso IV, c/c art. 106, caput, da LPI. A exigência apontava a necessidade de representar linhas faltantes no contorno do objeto e o requerente acrescentou elementos que não faziam parte do objeto requerido inicialmente, configurando alteração de matéria.

(21) BR 30 2015 004217-6

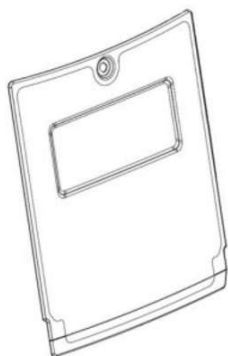

Código 36 - Indeferimento - Art. 106 § 4º da LPI

(22) 10/09/2015

(30) 10/03/2015 EM 001431910-0004

(44) 06/02/2018

(52) 12-16

(54) CONFIGURAÇÃO APLICADA A GRADE DE MOTOR

(71) JC BAMFORD EXCAVATORS LIMITED (GB)

(72) THOMAS EDWARD UNDERHILL, SAMUEL JOHN JILBERT

(74) ORLANDO DE SOUZA

objeto se enquadra na instrução normativa 044/2015 . objeto indeferido devido ao cumprimento insatisfatório de exigência técnica, nos termos do Art. 23 da Instrução Normativa 044/2015. As figuras apresentadas não correspondem aos objetos do depósito, configurando alteração da matéria: foram acrescentados dois pequenos círculos no painel retangular que não estavam presentes no objeto requerido originalmente, o que já havia sido motivo de exigência publicada na RPI 2416. O cumprimento, por conseguinte, não foi satisfatório.

(21) BR 30 2016 001434-5



Código 36 - Indeferimento - Art. 106 § 4º da LPI

(22) 07/04/2016

(44) 06/02/2018

(52) 20-02

(54) CONFIGURAÇÃO APLICADA A/EM MÓVEL EXPOSITOR DE ÓCULOS E SIMILARES

(71) OTICAS CAROL S.A. (BR/SP)

(72) MARCELO DALLE ORE BRAGA

(74) Baril & Advogados Associados

objeto se enquadra na instrução normativa 044/2015 . objeto indeferido devido ao cumprimento insatisfatório de exigência técnica, nos termos do Art. 23 da Instrução Normativa 044/2015. 1. O objeto apresentado em cumprimento à exigência difere do que havia sido apresentado no pedido original. Entre as diferenças, podemos citar: mudança na posição do elemento circular na figura 1.2 em relação à fig. 2 do jogo de figuras original; mudança na configuração da extremidade dos 4 pinos visíveis na figura 1.2 em relação ao apresentado na fig.



2 do pedido original; mudança nas proporções do objeto, notadamente na configuração da fig. 1.4, em relação à fig. 4 do pedido original. Na figura 1.4, a proporção da área superior do objeto (área vazada) é substancialmente maior que a que foi revelada no jogo de figuras original. Assim, indefere-se o pedido por alteração de matéria no cumprimento da exigência.

(21) BR 30 2016 002642-4

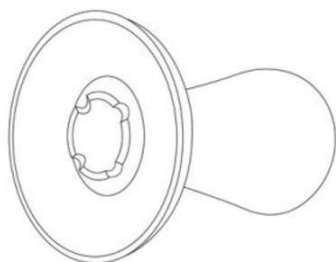

Código 36 - Indeferimento - Art. 106 § 4º da LPI

(22) 20/06/2016

(44) 06/02/2018

(52) 27-02

(54) CONFIGURAÇÃO APLICADA A/EM QUEIMADOR PARA NARGUILÉ.

(71) MURILO SANT ANA MUKAI 36939593829 (BR/SP)

(72) MURILO SANT ANA MUKAI

(74) Rubens dos Santos Filho

objeto se enquadra na instrução normativa 044/2015 . objeto indeferido devido ao cumprimento insatisfatório de exigência técnica, nos termos do Art. 23 da Instrução Normativa 044/2015. Pedido indeferido devido à não conformidade ao contido no art. 101, inciso IV, c/c art. 106, caput, da LPI. As figuras apresentadas mostram objeto diferente do contido na petição de depósito, configurando alteração de matéria: a textura da superfície constitui elemento ornamental que não constava no objeto originalmente.

(21) BR 30 2016 002769-2

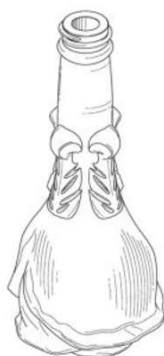

Código 36 - Indeferimento - Art. 106 § 4º da LPI

(22) 28/06/2016

(43) 18/07/2017

(52) 09-01

(54) CONFIGURAÇÃO APLICADA A/EM GARRAFA

(71) RED-ROSE TEQUILA LLC (US)

(72) ALBERT GOMEZ

(74) Vieira de Mello Advogados

objeto se enquadra na instrução normativa 044/2015 . objeto indeferido devido ao cumprimento insatisfatório de exigência técnica, nos termos do Art. 23 da Instrução Normativa 044/2015. Pedido indeferido devido à não conformidade ao contido no art. 101, inciso IV, c/c art. 106, caput, da LPI. As figuras apresentadas mostram objeto diferente do contido na petição de depósito, configurando alteração de matéria, o que se confirma com a declaração do próprio requerente nos esclarecimentos contidos na petição de cumprimento da exigência.

(21) BR 30 2016 002778-1

Código 36 - Indeferimento - Art. 106 § 4º da LPI

(22) 29/06/2016

(44) 06/02/2018





(52) 27-02

(54) CONFIGURAÇÃO APLICADA A/EM QUEIMADOR PARA NARGUILÉ

(71) BRUNO ISAO HOKAMA (BR/MS)

(72) BRUNO ISAO HOKAMA

(74) Rubens dos Santos Filho

objeto se enquadra na instrução normativa 044/2015 . objeto indeferido devido ao cumprimento insatisfatório de exigência técnica, nos termos do Art. 23 da Instrução Normativa 044/2015. Pedido indeferido devido à não conformidade ao contido no art. 101, inciso IV, c/c art. 106, caput, da LPI. As figuras apresentadas mostram objeto diferente do contido na petição de depósito, configurando alteração de matéria: a textura da superfície constitui elemento ornamental que não constava no objeto originalmente.

(21) BR 30 2017 001285-0

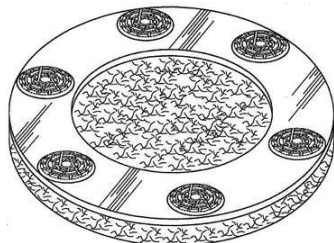

Código 36 - Indeferimento - Art. 106 § 4º da LPI

(22) 22/03/2017

(30) 23/09/2016 US 29/578,663

(44) 06/02/2018

(52) 08-05

(54) CONFIGURAÇÃO APLICADA A/EM ALMOFADA DE POLIMENTO OU LIXAMENTO

(71) DIAMOND TOOL SUPPLY, INC. (US)

(72) TCHAVDAR V. TCHAKAROV

(74) PACHECO E ADVOGADOS ASSOCIADOS

objeto se enquadra no artigo 100 da lei 9.279/1996 . não é registrável como desenho industrial forma essencialmente determinada por questões técnicas ou funcionais.

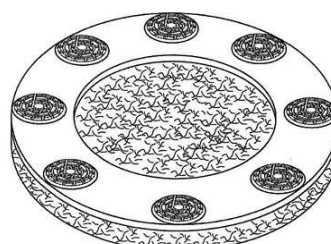
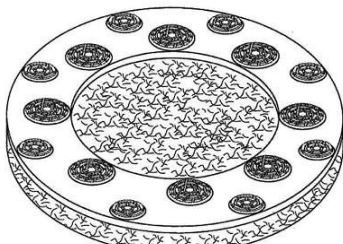
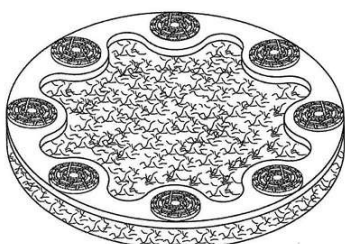

(21) BR 30 2017 001736-3



Código 36 - Indeferimento - Art. 106 § 4º da LPI

(22) 23/04/2017

(44) 06/02/2018

(52) 09-03

(54) CONFIGURAÇÃO APLICADA A/EM CAIXA

(71) BARBARA ANES LENOIR CARDOSO (BR/MA) , NATÁLIA GASPAS SOUSA (BR/MA)

(72) BÁRBARA ANES LENOIR CARDOSO

objeto se enquadra no artigo 100 da lei 9.279/1996 . não é registrável como desenho industrial a forma comum ou vulgar.

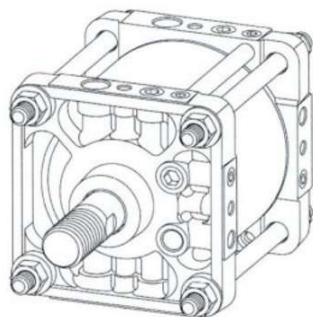

(21) BR 30 2017 001835-1

Código 36 - Indeferimento - Art. 106 § 4º da LPI

(22) 27/04/2017

(30) 31/10/2016 CN 201630520190.X

(44) 06/02/2018

(52) 23-01

(54) CONFIGURAÇÃO APLICADA A CILINDRO DE PRESSÃO DE FLUIDO.

(71) SMC CORPORATION (JP)

(72) MAKOTO YAEGASHI

(74) FLÁVIA SALIM LOPES

objeto se enquadra no artigo 100 da lei 9.279/1996 . não é registrável como desenho industrial forma essencialmente determinada por questões técnicas ou funcionais.

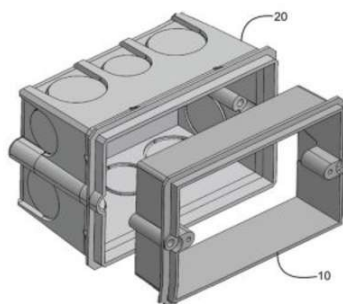
(21) BR 30 2017 002629-0

Código 36 - Indeferimento - Art. 106 § 4º da LPI

(22) 26/06/2017

(44) 06/02/2018

(52) 25-01

(54) CONFIGURAÇÃO APLICADA A/EM CAIXA DE LUZ

(71) COSME FERNANDES DE ARAUJO (BR/RJ)

(72) COSME FERNADES DE ARAÚJO

(74) ANDRÉ JOÃO LACERDA DA SILVA

objeto se enquadra no artigo 100 da lei 9.279/1996 . não é registrável como desenho industrial forma essencialmente determinada por questões técnicas ou funcionais.

(21) BR 30 2017 002704-0

Código 36 - Indeferimento - Art. 106 § 4º da LPI

(22) 30/06/2017

(44) 06/02/2018

(52) 32-00

(54) PADRÃO ORNAMENTAL APLICADO A/EM MANGUEIRA

(71) POLLYANA IND. E COM. DE MANGUEIRAS LTDA. (BR/PR)

(72) CELIO APARECIDO FERREIRA DA ROCHA

(74) ELSI LUISA PARRON BUIAR

objeto se enquadra no artigo 100 da lei 9.279/1996 . não é registrável como desenho industrial a forma comum ou vulgar.



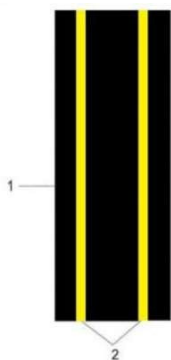

(21) BR 30 2017 003193-5

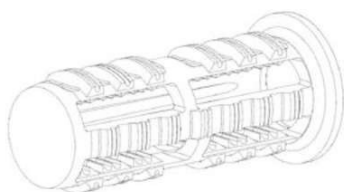

Código 36 - Indeferimento - Art. 106 § 4º da LPI

(22) 26/07/2017

(30) 16/02/2017 EM 003755701

(44) 06/02/2018

(52) 08-08

(54) CONFIGURAÇÃO APLICADA A/EM DISPOSITIVO DE FIXAÇÃO

(71) FISCHERWERKE GMBH & CO. KG (DE)

(72) PATRICK PFAU

(74) DANNEMANN, SIEMSEN, BIGLER & IPANEMA MOREIRA

objeto se enquadra no artigo 100 da lei 9.279/1996 . não é registrável como desenho industrial forma essencialmente determinada por questões técnicas ou funcionais.

(21) BR 30 2017 003211-7



Código 36 - Indeferimento - Art. 106 § 4º da LPI

(22) 27/07/2017

(30) 01/02/2017 EM 003734664

(44) 06/02/2018

(52) 08-05

(54) CONFIGURAÇÃO APLICADA A/EM FERRAMENTA

(71) ROBERT BOSCH GMBH (DE)

(72) BRUNO LUESCHER, ANDREAS ZURBRUEGG, LAURENT QUEBATTE

(74) DANNEMANN, SIEMSEN, BIGLER & IPANEMA MOREIRA

objeto se enquadra no artigo 100 da lei 9.279/1996 . não é registrável como desenho industrial forma essencialmente determinada por questões técnicas ou funcionais.

(21) BR 30 2017 003214-1

Código 36 - Indeferimento - Art. 106 § 4º da LPI

(22) 27/07/2017

(30) 01/02/2017 EM 003734664

(44) 06/02/2018

(52) 08-05

(54) CONFIGURAÇÃO APLICADA A/EM FERRAMENTA

(71) ROBERT BOSCH GMBH (DE)





(72) BRUNO LUESCHER, ANDREAS ZURBRUEGG, LAURENT QUEBATTE
 (74) DANNEMANN, SIEMSEN, BIGLER & IPANEMA MOREIRA
 objeto se enquadra no artigo 100 da lei 9.279/1996 . não é registrável como
 desenho industrial forma essencialmente determinada por questões técnicas ou
 funcionais.

(21) BR 30 2017 003215-0

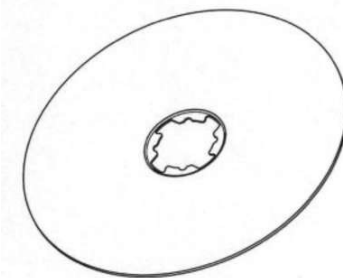

Código 36 - Indeferimento - Art. 106 § 4º da LPI

(22) 27/07/2017

(30) 01/02/2017 EM 003734664

(44) 06/02/2018

(52) 08-05

(54) CONFIGURAÇÃO APLICADA A/EM FERRAMENTA

(71) ROBERT BOSCH GMBH (DE)

(72) BRUNO LUESCHER, ANDREAS ZURBRUEGG, LAURENT QUEBATTE

(74) DANNEMANN, SIEMSEN, BIGLER & IPANEMA MOREIRA

objeto se enquadra no artigo 100 da lei 9.279/1996 . não é registrável como
 desenho industrial forma essencialmente determinada por questões técnicas ou
 funcionais.

(21) BR 30 2017 003269-9



Código 36 - Indeferimento - Art. 106 § 4º da LPI

(22) 31/07/2017

(44) 06/02/2018

(52) 25-04 , 09-08 , 25-99

(54) CONFIGURAÇÃO APLICADA A/EM SISTEMA DE ENGATE RÁPIDO COM
 TRAVAMENTO AUTOMÁTICO

(71) ALEXANDRE DALPRAT SOUSA RICARDO (BR/SC)

(72) ALEXANDRE DALPRAT SOUSA RICARDO

objeto se enquadra no artigo 100 da lei 9.279/1996 . não é registrável como
 desenho industrial forma essencialmente determinada por questões técnicas ou
 funcionais.

(21) BR 30 2017 003333-4

Código 36 - Indeferimento - Art. 106 § 4º da LPI

(22) 01/08/2017

(44) 06/02/2018

(52) 08-05

(54) CONFIGURAÇÃO APLICADA A/EM MOLDE PARA FLORES

(71) FUNDIÇÃO JESUITAS LTDA ME (BR/PR)

(72) AMARILDO POMMERING

(74) ALEXANDRE PIETRÂNGELO LIMA

objeto se enquadra no artigo 100 da lei 9.279/1996 . não é registrável como





desenho industrial forma essencialmente determinada por questões técnicas ou funcionais.



(21) BR 30 2017 003334-2

Código 36 - Indeferimento - Art. 106 § 4º da LPI

(22) 01/08/2017

(44) 06/02/2018

(52) 08-05

(54) CONFIGURAÇÃO APLICADA A/EM MOLDE PARA FLORES

(71) FUNDIÇÃO JESUITAS LTDA ME (BR/PR)

(72) AMARILDO POMMERING

(74) ALEXANDRE PIETRÂNGELO LIMA

objeto se enquadra no artigo 100 da lei 9.279/1996 . não é registrável como desenho industrial forma essencialmente determinada por questões técnicas ou funcionais.



(21) BR 30 2017 003363-6

Código 36 - Indeferimento - Art. 106 § 4º da LPI

(22) 02/08/2017

(44) 06/02/2018

(52) 07-04

(54) CONFIGURAÇÃO APLICADA A/EM CORTADOR

(71) NELY CRISTINA BRAIDOTTI CAVALARI (BR/SP)

(72) NELY CRISTINA BRAIDOTTI CAVALARI



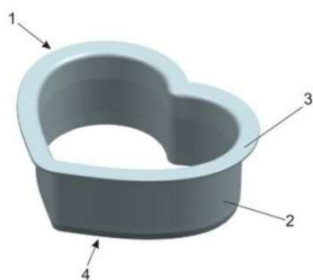

(74) VILELA COELHO SOCIEDADE DE ADVOGADOS
objeto se enquadra no artigo 100 da lei 9.279/1996 . não é registrável como desenho industrial forma essencialmente determinada por questões técnicas ou funcionais.

(21) BR 30 2017 003364-4

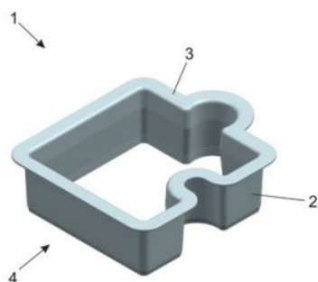

Código 36 - Indeferimento - Art. 106 § 4º da LPI

(22) 02/08/2017

(44) 06/02/2018

(52) 07-04

(54) CONFIGURAÇÃO APLICADA A/EM CORTADOR

(71) NELY CRISTINA BRAIDOTTI CAVALARI (BR/SP)

(72) NELY CRISTINA BRAIDOTTI CAVALARI

(74) VILELA COELHO SOCIEDADE DE ADVOGADOS

objeto se enquadra no artigo 100 da lei 9.279/1996 . não é registrável como desenho industrial forma essencialmente determinada por questões técnicas ou funcionais.

(21) BR 30 2017 003370-9

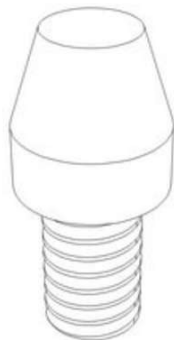

Código 36 - Indeferimento - Art. 106 § 4º da LPI

(22) 02/08/2017

(44) 06/02/2018

(52) 08-08

(54) CONFIGURAÇÃO APLICADA A/EM FIXADOR PLÁSTICO

(71) EUROFORM-INDUSTRIAL E COMERCIAL DE MÓVEIS LTDA (BR/PR)

(72) MARCELO HENRY FABRI

(74) CARLOS REBELO GLOGER

objeto se enquadra no artigo 100 da lei 9.279/1996 . não é registrável como desenho industrial forma essencialmente determinada por questões técnicas ou funcionais.

(21) BR 30 2017 003371-7

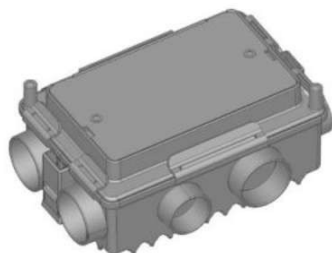

Código 36 - Indeferimento - Art. 106 § 4º da LPI

(22) 02/08/2017

(44) 06/02/2018

(52) 25-01

(54) CONFIGURAÇÃO APLICADA A/EM CAIXA ELÉTRICA

(71) POLAR COMÉRCIO DE PLÁSTICOS LTDA - EPP (BR/SC)

(72) DALVIR ALVISE

(74) Sandro Wunderlich

objeto se enquadra no artigo 100 da lei 9.279/1996 . não é registrável como desenho industrial forma essencialmente determinada por questões técnicas ou



funcionais.

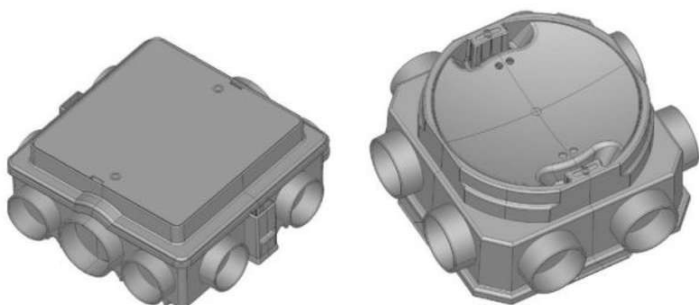

(21) BR 30 2017 003419-5



Código 36 - Indeferimento - Art. 106 § 4º da LPI

(22) 07/08/2017

(44) 06/02/2018

(52) 08-08 , 25-02

(54) CONFIGURAÇÃO APLICADA A/EM SUPORTE METÁLICO

(71) GERALDA PEREIRA DOS SANTOS DUTRA (BR/SP)

(72) GERALDA PEREIRA DOS SANTOS DUTRA

(74) LUCIENE BATISTA DE ALMEIDA

objeto se enquadra no artigo 100 da lei 9.279/1996 . não é registrável como desenho industrial forma essencialmente determinada por questões técnicas ou funcionais.

(21) BR 30 2017 003456-0

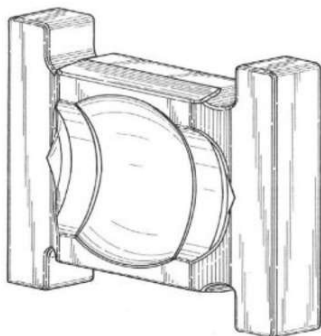

Código 36 - Indeferimento - Art. 106 § 4º da LPI

(22) 09/08/2017

(30) 10/02/2017 US 29/593,615

(44) 06/02/2018

(52) 12-03

(54) CONFIGURAÇÃO APLICADA A/EM BATENTE

(71) MINER ENTERPRISES INC. (US)

(72) ERICH A. SCHOEDL, KENNETH A. JAMES, ANDY R. KRIES

(74) ANA PAULA SANTOS CELIDONIO

objeto se enquadra no artigo 100 da lei 9.279/1996 . não é registrável como desenho industrial forma essencialmente determinada por questões técnicas ou funcionais.



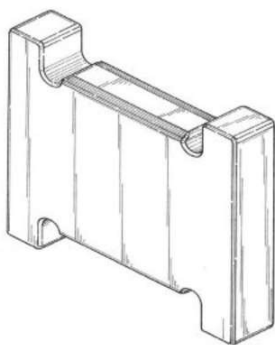

(21) BR 30 2017 003490-0

Código 36 - Indeferimento - Art. 106 § 4º da LPI

(22) 10/08/2017

(44) 06/02/2018

(52) 08-99

(54) CONFIGURAÇÃO APLICADA A/EM MOLDE PARA FLORES

(71) FUNDIÇÃO JESUITAS LTDA ME (BR/PR)

(72) AMARILDO POMMERING

(74) ALEXANDRE PIETRÂNGELO LIMA

objeto se enquadra no artigo 100 da lei 9.279/1996 . não é registrável como desenho industrial forma essencialmente determinada por questões técnicas ou funcionais.



(21) BR 30 2017 003491-8

Código 36 - Indeferimento - Art. 106 § 4º da LPI

(22) 10/08/2017

(44) 06/02/2018

(52) 08-99

(54) CONFIGURAÇÃO APLICADA A/EM MOLDE PARA FLORES

(71) FUNDIÇÃO JESUITAS LTDA ME (BR/PR)

(72) AMARILDO POMMERING

(74) ALEXANDRE PIETRÂNGELO LIMA

objeto se enquadra no artigo 100 da lei 9.279/1996 . não é registrável como desenho industrial forma essencialmente determinada por questões técnicas ou funcionais.



(21) BR 30 2017 003506-0

Código 36 - Indeferimento - Art. 106 § 4º da LPI

(22) 10/08/2017

(44) 06/02/2018



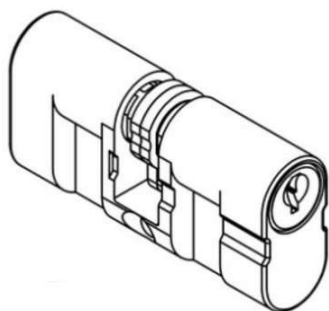

(52) 08-07

(54) CONFIGURAÇÃO APLICADA A/EM FECHADURA

(71) HAGA S.A. INDUSTRIA E COMERCIO (BR/RJ)

(72) LEANDRO CAMPOS HOTTZ

(74) DANNEMANN, SIEMSEN, BIGLER & IPANEMA MOREIRA

objeto se enquadra no artigo 100 da lei 9.279/1996 . não é registrável como desenho industrial forma essencialmente determinada por questões técnicas ou funcionais.

(21) BR 30 2017 003507-8

Código 36 - Indeferimento - Art. 106 § 4º da LPI

(22) 10/08/2017

(44) 06/02/2018

(52) 08-05

(54) CONFIGURAÇÃO APLICADA A/EM MOLDE PARA FLORES

(71) FUNDIÇÃO JESUITAS LTDA ME (BR/PR)

(72) AMARILDO POMMERING

(74) ALEXANDRE PIETRÂNGELO LIMA

objeto se enquadra no artigo 100 da lei 9.279/1996 . não é registrável como desenho industrial forma essencialmente determinada por questões técnicas ou funcionais.



(21) BR 30 2017 003508-6

Código 36 - Indeferimento - Art. 106 § 4º da LPI

(22) 10/08/2017

(44) 06/02/2018

(52) 08-05

(54) CONFIGURAÇÃO APLICADA A/EM MOLDE PARA FLORES

(71) FUNDIÇÃO JESUITAS LTDA ME (BR/PR)

(72) AMARILDO POMMERING

(74) ALEXANDRE PIETRÂNGELO LIMA

objeto se enquadra no artigo 100 da lei 9.279/1996 . não é registrável como desenho industrial forma essencialmente determinada por questões técnicas ou funcionais.





(21) BR 30 2017 003509-4

Código 36 - Indeferimento - Art. 106 § 4º da LPI

(22) 10/08/2017

(44) 06/02/2018

(52) 08-05

(54) CONFIGURAÇÃO APLICADA A/EM MOLDE PARA FLORES

(71) FUNDIÇÃO JESUITAS LTDA ME (BR/PR)

(72) AMARILDO POMMERING

(74) ALEXANDRE PIETRÂNGELO LIMA

objeto se enquadra no artigo 100 da lei 9.279/1996 . não é registrável como desenho industrial forma essencialmente determinada por questões técnicas ou funcionais.



(21) BR 30 2017 003510-8

Código 36 - Indeferimento - Art. 106 § 4º da LPI

(22) 10/08/2017

(44) 06/02/2018

(52) 08-05

(54) CONFIGURAÇÃO APLICADA A/EM MOLDE PARA FLORES

(71) FUNDIÇÃO JESUITAS LTDA ME (BR/PR)

(72) AMARILDO POMMERING

(74) ALEXANDRE PIETRÂNGELO LIMA

objeto se enquadra no artigo 100 da lei 9.279/1996 . não é registrável como desenho industrial forma essencialmente determinada por questões técnicas ou funcionais.





(21) BR 30 2017 003511-6

Código 36 - Indeferimento - Art. 106 § 4º da LPI

(22) 10/08/2017

(44) 06/02/2018

(52) 08-05

(54) CONFIGURAÇÃO APLICADA A/EM MOLDE PARA SAPOS

(71) FUNDIÇÃO JESUITAS LTDA ME (BR/PR)

(72) AMARILDO POMMERING

(74) ALEXANDRE PIETRÂNGELO LIMA

objeto se enquadra no artigo 100 da lei 9.279/1996 . não é registrável como desenho industrial forma essencialmente determinada por questões técnicas ou funcionais.



(21) BR 32 2015 002879-6

Código 36 - Indeferimento - Art. 106 § 4º da LPI

(22) 05/08/2011

(30) 11/03/2011 US 29/387,316

(44) 06/02/2018

(52) 28-03

(54) CONFIGURAÇÃO APLICADA A/EM BARBEADOR

(62) DI 7103537-0 05/08/2011

(71) THE GILLETTE COMPANY LLC (US)

(72) ANDRES FELIPE OCAMPO

(74) DANNEMANN, SIEMSEN, BIGLER & IPANEMA MOREIRA, PROPRIEDADE INDUSTRIAL LTDA.

Pedido indeferido devido à não conformidade ao contido no art. 101, inciso IV, c/c art. 106, caput, da LPI. A requerente se recusou a cumprir a exigência técnica publicada na RPI 2429 do dia 25/07/2017, alegando que não há nada na lei brasileira de propriedade industrial e tampouco nos regulamentos em vigor que impeça a proteção de um conjunto de elementos associados. No entanto,



segundo o disposto no Art. 95 da Lei nº 9.279 de 14 de maio de 1996, desenho industrial é a forma plástica ornamental de um objeto ou conjunto ornamental de linhas e cores que possa ser aplicado a um produto, proporcionando resultado visual novo e original na sua configuração externa e que possa servir de tipo de fabricação industrial. Complementa-se este entendimento com o disposto no Art 104, que determina que o pedido de registro de desenho industrial terá que se referir a um único objeto, permitida uma pluralidade de variações, desde que se destinem ao mesmo propósito e guardem entre si a mesma característica distintiva e preponderante, limitando cada pedido ao máximo de 20 variações. Isto posto, embalagem e barbeador não podem fazer parte de um mesmo pedido, já que os objetos não compartilham o mesmo propósito ou características distintivas preponderantes. Portanto, com base no Art. 23 da IN 044/205, o cumprimento insatisfatório de exigência formulada para adequação ou complementação de desenhos ou fotografias incorrerá no indeferimento do pedido.

(21) BR 32 2017 003276-4

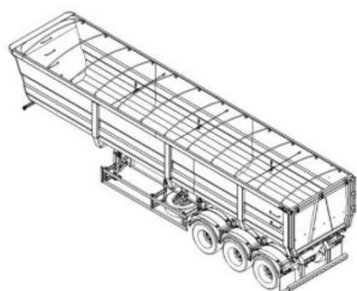

Código 36 - Indeferimento - Art. 106 § 4º da LPI

(22) 16/02/2016

(44) 06/02/2018

(52) 12-08

(54) CONFIGURAÇÃO APLICADA A/EM SEMIRREBOQUE

(62) BR 30 2016 000552-4 16/02/2016

(71) RANDON S/A IMPLEMENTOS E PARTICIPAÇÕES (BR/RS)

(72) RICARDO RECH GUARDA, LEONARDO GARBIN

(74) Remer Villaça & Nogueira Assessoria e Consultoria de Prop. Intelectual S/S Ltda.

objeto se enquadra na instrução normativa 044/2015 . objeto indeferido devido ao cumprimento insatisfatório de exigência técnica, nos termos do Art. 23 da Instrução Normativa 044/2015. A figura apresentada não corresponde ao objeto do depósito, configurando alteração da matéria: acima das rodas havia uma textura que foi suprimida na perspectiva; também na perspectiva se percebe que os aros internos das rodas foram eliminados; nas vistas laterais (antigas figuras 2.4 e 2.5, atuais figuras 1.4 e 1.5) foram suprimidos elementos retangulares na faixa horizontal na altura do degrau mais baixo da escada. Além disso, a qualidade das figuras continua insatisfatória, com linhas imprecisas, serrilhadas.

(21) DI 6805670-2

Código 36 - Indeferimento - Art. 106 § 4º da LPI

(22) 26/12/2008

(30) 26/06/2008 EM 000959143

(44) 06/02/2018

(54) CONFIGURAÇÃO APLICADA A IMPLANTE

(71) Ulrich GmbH & Co. Kg (DE)



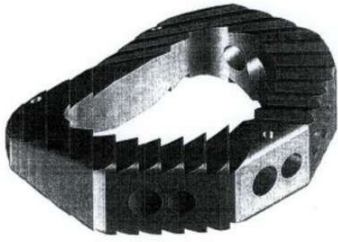

(72) Marcus Richter

(74) Di Blasi, Parente, Vaz e Dias & AL .

objeto se enquadra no artigo 100 da lei 9.279/1996 . não é registrável como desenho industrial forma essencialmente determinada por questões técnicas ou funcionais.



Código 37 - Recurso Contra o Indeferimento

Notificação de interposição de recurso ao Presidente do INPI contra o indeferimento do pedido de registro de desenho industrial, objetivando o reexame da matéria. Desta data corre o prazo de 60 (sessenta) dias para apresentação de contra-razões por qualquer interessado. Poderá ser requerida cópia do recurso através de formulário específico.

(21) BR 30 2013 006066-7	Código 37 - Recurso Contra o Indeferimento (22) 28/11/2013 (71) TRAMONTINA S/A CUTELARIA (BR/RS) (74) CREAÇÃO MARCAS E PATENTES LTDA Recurso contra o indeferimento: Pet. (WB) 870180008561, de 31/01/2018.
(21) BR 30 2014 005201-2	Código 37 - Recurso Contra o Indeferimento (22) 15/10/2014 (71) CUMMINS FILTRATION IP INC. (US) (74) HUGO SILVA & MALDONADO - PROP. INTELECTUAL Recurso contra o indeferimento: Pet. (WB) 870180008677, de 31/01/2018 e Recurso contra a Perda de Prioridade: Pet. (WB) 870180008661, de 31/01/2018.
(21) BR 30 2014 006104-6	Código 37 - Recurso Contra o Indeferimento (22) 04/12/2014 (71) CAIO-INDUSCAR INDÚSTRIA E COMÉRCIO DE CARROCERIAS LTDA (BR/SP) (74) ORGANIZAÇÃO MÉRITO MARCAS E PATENTES LTDA Recurso contra o indeferimento: Pet. (WB) 870180002332, de 10/01/2018.
(21) BR 30 2015 004599-0	Código 37 - Recurso Contra o Indeferimento (22) 07/10/2015 (71) EOS PRODUCTS, LLC (US) (74) ANTÔNIO MAURÍCIO PEDRAS ARNAUD Recurso contra o indeferimento: Pet. (WB) 870170101870, de 26/12/2017.
(21) BR 30 2016 000060-3	Código 37 - Recurso Contra o Indeferimento (22) 11/01/2016 (71) NIKE INNOVATE C.V. (US) (74) ANTÔNIO MAURÍCIO PEDRAS ARNAUD Recurso contra o indeferimento: Pet. (WB) 870180003473, de 15/01/2018.
(21) BR 30 2016 000318-1	Código 37 - Recurso Contra o Indeferimento (22) 29/01/2016 (71) ARRIS ENTERPRISES, INC. (US) (74) FLÁVIA SALIM LOPES



Recurso contra o indeferimento: Pet. (WB) 870180005309 de 22/01/2018.

(21) BR 30 2016 001014-5 Código 37 - Recurso Contra o Indeferimento
(22) 11/03/2016
(71) RENAULT S.A.S (FR)
(74) CUSTÓDIO DE ALMEIDA & CIA
Recurso contra o indeferimento: Pet. (WB) 870180004832, de 19/01/2018.

(21) BR 30 2016 001088-9 Código 37 - Recurso Contra o Indeferimento
(22) 17/03/2016
(71) CARLOS HORÁCIO MURAKAMI (BR/SP)
(74) JOSÉ HENRIQUE DE LIMA RODRIGUES
Recurso contra o indeferimento: Pet. (WB) 870180006748, de 25/01/2018.

(21) BR 30 2016 001432-9 Código 37 - Recurso Contra o Indeferimento
(22) 07/04/2016
(71) OTICAS CAROL S.A. (BR/SP)
(74) Baril & Advogados Associados
Recurso contra o indeferimento: Pet. (WB) 870180005580, de 22/01/2018.

(21) BR 30 2016 005460-6 Código 37 - Recurso Contra o Indeferimento
(22) 25/11/2016
(71) CANON KABUSHIKI KAISHA (JP)
(74) LUIZ LEONARDOS & ADVOGADOS
Recurso contra o indeferimento: Pet. (WB) 870170101840, de 26/12/2017.

(21) BR 30 2016 005461-4 Código 37 - Recurso Contra o Indeferimento
(22) 25/11/2016
(71) CANON KABUSHIKI KAISHA (JP)
(74) LUIZ LEONARDOS & ADVOGADOS
Recurso contra o indeferimento: Pet. (WB) 870170101843, de 26/12/2017.

(21) BR 30 2016 005462-2 Código 37 - Recurso Contra o Indeferimento
(22) 25/11/2016
(71) CANON KABUSHIKI KAISHA (JP)
(74) LUIZ LEONARDOS & ADVOGADOS
Recurso contra o indeferimento: Pet. (WB) 870170101844, de 26/12/2017.

(21) BR 30 2016 005463-0 Código 37 - Recurso Contra o Indeferimento
(22) 25/11/2016
(71) CANON KABUSHIKI KAISHA (JP)
(74) LUIZ LEONARDOS & ADVOGADOS
Recurso contra o indeferimento: Pet. (WB) 870170101849, de 26/12/2017.



(21) BR 30 2016 005464-9	Código 37 - Recurso Contra o Indeferimento (22) 25/11/2016 (71) CANON KABUSHIKI KAISHA (JP) (74) LUIZ LEONARDOS & ADVOGADOS Recurso contra o indeferimento: Pet. (WB) 870170101850, de 26/12/2017.
(21) BR 30 2016 005467-3	Código 37 - Recurso Contra o Indeferimento (22) 25/11/2016 (71) CANON KABUSHIKI KAISHA (JP) (74) LUIZ LEONARDOS & ADVOGADOS Recurso contra o indeferimento: Pet. (WB) 870170101853, de 26/12/2017.
(21) BR 30 2016 005469-0	Código 37 - Recurso Contra o Indeferimento (22) 25/11/2016 (71) CANON KABUSHIKI KAISHA (JP) (74) LUIZ LEONARDOS & ADVOGADOS Recurso contra o indeferimento: Pet. (WB) 870170101869, de 26/12/2017.
(21) BR 30 2016 005470-3	Código 37 - Recurso Contra o Indeferimento (22) 25/11/2016 (71) CANON KABUSHIKI KAISHA (JP) (74) LUIZ LEONARDOS & ADVOGADOS Recurso contra o indeferimento: Pet. (WB) 870170101874, de 26/12/2017.
(21) BR 30 2016 005604-8	Código 37 - Recurso Contra o Indeferimento (22) 02/12/2016 (71) VISA INTERNATIONAL SERVICE ASSOCIATION (US) (74) KASZNAR LEONARDOS PROPRIEDADE INTELECTUAL Recurso contra o indeferimento: Pet. (WB) 870170102757, de 28/12/2017.
(21) BR 30 2016 005656-0	Código 37 - Recurso Contra o Indeferimento (22) 06/12/2016 (71) VIDEOJET TECHNOLOGIES INC. (US) (74) KASZNAR LEONARDOS PROPRIEDADE INTELECTUAL Recurso contra o indeferimento: Pet. (WB) 870170102146, de 27/12/2017.
(21) BR 30 2016 005710-9	Código 37 - Recurso Contra o Indeferimento (22) 08/12/2016 (71) FABIO TARIFA (BR/SP) Recurso contra o indeferimento: Pet. (WB) 870180005952, de 23/01/2018.
(21) BR 30 2016 005719-2	Código 37 - Recurso Contra o Indeferimento (22) 08/12/2016 (71) FABIO TARIFA (BR/SP)



Recurso contra o indeferimento: Pet. (WB) 870180005935, de 23/01/2018.

(21) BR 30 2016 005830-0 Código 37 - Recurso Contra o Indeferimento
(22) 16/12/2016
(71) RICHARD HEINDL (DE)
(74) MAURÍCIO ARIBONI
Recurso contra o indeferimento: Pet. (WB) 870180001606, de 08/01/2018.

(21) BR 30 2016 005833-4 Código 37 - Recurso Contra o Indeferimento
(22) 16/12/2016
(71) RICHARD HEINDL (DE)
(74) Ariboni, Fabbri e Schmidt Sociedade de Advogados
Recurso contra o indeferimento: Pet. (WB) 870180001577, de 08/01/2018.

(21) BR 30 2016 005893-8 Código 37 - Recurso Contra o Indeferimento
(22) 21/12/2016
(71) SUMITOMO HEAVY INDUSTRIES, LTD. (JP)
(74) Dannemann, Siemsen, Bigler & Ipanema Moreira
Recurso contra o indeferimento: Pet. (WB) 870180001544, de 08/01/2018.

(21) BR 30 2016 006010-0 Código 37 - Recurso Contra o Indeferimento
(22) 30/12/2016
(71) DURATEX S.A. (BR/SP)
(74) Daniel Advogados (Alt.de Daniel & Cia)
Recurso contra o indeferimento: Pet. (WB) 870170102326, de 27/12/2017.

(21) BR 30 2017 000055-0 Código 37 - Recurso Contra o Indeferimento
(22) 05/01/2017
(71) SCANIA CV AB (SE)
(74) Daniel Advogados (Alt.de Daniel & Cia)
Recurso contra o indeferimento: Pet. (WB) 870180001739, de 08/01/2018.

(21) BR 30 2017 000069-0 Código 37 - Recurso Contra o Indeferimento
(22) 06/01/2017
(71) BROTHER INDUSTRIES, LTD. (JP)
(74) PINHEIRO NETO ADVOGADOS
Recurso contra o indeferimento: Pet. (WB) 870180001760, de 08/01/2018.

(21) BR 30 2017 000073-8 Código 37 - Recurso Contra o Indeferimento
(22) 06/01/2017
(71) MINETEC S.A. (CL)
(74) Maria Pia Carvalho Guerra
Recurso contra o indeferimento: Pet. (WB) 870180001233, de 05/01/2018.



(21) BR 30 2017 000157-2	Código 37 - Recurso Contra o Indeferimento (22) 16/01/2017 (71) SIEMENS AKTIENGESELLSCHAFT (DE) (74) Dannemann, Siemsen, Bigler & Ipanema Moreira Recurso contra o indeferimento: Pet. (WB) 870180002204, de 10/01/2018.
(21) BR 30 2017 000215-3	Código 37 - Recurso Contra o Indeferimento (22) 19/01/2017 (71) STEFAN LUPKE (CA) , MANFRED LUPKE (CA) (74) GUERRA PROPRIEDADE INDUSTRIAL Recurso contra o indeferimento: Pet. (WB) 870180003541, de 15/01/2018.
(21) BR 30 2017 000247-1	Código 37 - Recurso Contra o Indeferimento (22) 23/01/2017 (71) DETNET SOUTH AFRICA (PTY) LIMITED (ZA) (74) Araripe & Associados Recurso contra o indeferimento: Pet. (WB) 870180003621, de 15/01/2018.
(21) BR 30 2017 000444-0	Código 37 - Recurso Contra o Indeferimento (22) 02/02/2017 (71) SCHERER - INDUSTRIA IMPLEMENTOS AGRICOLAS LTDA - EPP (BR/PR) (74) MARCIA REGINA FRASSON Recurso contra o indeferimento: Pet. (WB) 870180002989, de 12/01/2018.
(21) BR 30 2017 000445-8	Código 37 - Recurso Contra o Indeferimento (22) 02/02/2017 (71) SEIKO INSTRUMENTS INC. (JP) (74) ANA PAULA SANTOS CELIDONIO Recurso contra o indeferimento: Pet. (WB) 870170103262, de 29/12/2017.
(21) BR 30 2017 000790-2	Código 37 - Recurso Contra o Indeferimento (22) 21/02/2017 (71) LEONARDO LEAO STRALIOTTO (BR/SC) , ENIR JOÃO STRALIOTTO (BR/SC) (74) Edvaldo Luis Alves Recurso contra o indeferimento: Pet. (WB) 870170099721, de 19/12/2017.
(21) BR 30 2017 001426-7	Código 37 - Recurso Contra o Indeferimento (22) 30/03/2017 (71) SAMUEL KAIBER BRASIL (BR/RS) (74) ANDRE LUIZ VARELLA ANDREOLI Recurso contra o indeferimento: Pet. (WB) 870180006445, de 24/01/2018.



(21) BR 30 2017 001430-5 Código 37 - Recurso Contra o Indeferimento
(22) 30/03/2017
(71) SAMUEL KAIBER BRASIL (BR/RS)
(74) ANDRE LUIZ VARELLA ANDREOLI
Recurso contra o indeferimento: Pet. (WB) 870180006443, de 24/01/2018.

(21) BR 30 2017 001432-1 Código 37 - Recurso Contra o Indeferimento
(22) 30/03/2017
(71) SAMUEL KAIBER BRASIL (BR/RS)
(74) ANDRE LUIZ VARELLA ANDREOLI
Recurso contra o indeferimento: Pet. (WB) 870180006439, de 24/01/2018.

(21) BR 30 2017 001433-0 Código 37 - Recurso Contra o Indeferimento
(22) 30/03/2017
(71) SAMUEL KAIBER BRASIL (BR/RS)
(74) ANDRE LUIZ VARELLA ANDREOLI
Recurso contra o indeferimento: Pet. (WB) 870180006436, de 24/01/2018.

(21) BR 32 2014 005389-5 Código 37 - Recurso Contra o Indeferimento
(22) 24/01/2012
(62) BR 30 2012 000270-2 24/01/2012
(71) BEERENBERG CORP. AS (NO)
(74) DANNEMANN, SIEMSEN, BIGLER & IPANEMA MOREIRA
Recurso contra o indeferimento: Pet. (WB) 870180007473, de 29/01/2018.

(21) BR 32 2016 004873-0 Código 37 - Recurso Contra o Indeferimento
(22) 16/07/2015
(62) BR 30 2015 003315-0 16/07/2015
(71) HARMAN INTERNATIONAL INDUSTRIES, INCORPORATED (US)
(74) Daniel Advogados (Alt.de Daniel & Cia)
Recurso contra o indeferimento: Pet. (WB) 870180000208, de 02/01/2018.

(21) BR 32 2016 005963-5 Código 37 - Recurso Contra o Indeferimento
(22) 02/10/2015
(62) BR 30 2015 004533-7 02/10/2015
(71) LUCIS TECHNOLOGIES HOLDINGS LIMITED (KY)
(74) DIEGO PERANDIN
Recurso contra o indeferimento: Pet. (WB) 870180000893, de 04/01/2018.



Código 38 - Outros Recursos

Notificação de interposição de recurso ao Presidente do INPI contra a decisão proferida pela Diretoria, objetivando o reexame da matéria. Desta data corre o prazo de 60 (sessenta) dias para apresentação de contrarrazões por qualquer interessado. Poderá ser requerida cópia do recurso através de formulário específico.

(21) BR 30 2014 000453-0	Código 38 - Outros Recursos (22) 31/01/2014 (71) GUANGZHOU UCWEB COMPUTER TECHNOLOGY CO., LTD. (CN) (74) KASZNAR LEONARDOS PROPRIEDADE INTELECTUAL Recurso contra a Perda de Prioridade: Pet. (WB) 870180005459, de 22/01/2018
(21) BR 30 2016 005722-2	Código 38 - Outros Recursos (22) 08/12/2016 (71) 3M INNOVATIVE PROPERTIES COMPANY (US) (74) Daniel Advogados (Alt.de Daniel & Cia) Recurso contra a Perda de Prioridade: Pet. (WB) 870170102050, de 26/12/2017.
(21) BR 30 2017 000314-1	Código 38 - Outros Recursos (22) 26/01/2017 (71) UNILEVER N.V. (NL) (74) Remer Villaça & Nogueira Assessoria e Consultoria de Prop. Intelectual S/S Ltda. Recurso contra a Perda de Prioridade: Pet. (WB) 870180003392, de 15/01/2018.
(21) BR 30 2017 000493-8	Código 38 - Outros Recursos (22) 06/02/2017 (71) SHELL BRANDS INTERNATIONAL AG. (CH) (74) Daniel Advogados (Alt.de Daniel & Cia) Recurso contra Perda de Prioridade: Pet. (WB) 870180003555, de 15/01/2018.
(21) BR 30 2017 001406-2	Código 38 - Outros Recursos (22) 29/03/2017 (71) YASUI CO., LTD. (JP) (74) KASZNAR LEONARDOS PROPRIEDADE INTELECTUAL Recurso contra a Perda de Prioridade: Pet. (WB) 870180008255, de 30/01/2018.
(21) BR 32 2015 000646-6	Código 38 - Outros Recursos (22) 11/10/2013 (62) BR 30 2013 005252-4 11/10/2013 (71) BEMIS MANUFACTURING COMPANY (US) (74) DANNEMANN, SIEMSEN, BIGLER & IPANEMA MOREIRA



Recurso contra a Perda de Prioridade: Pet. (WB) 870180005383, de 22/01/2018

(21) BR 32 2015 002750-1

Código 38 - Outros Recursos

(22) 31/01/2014

(62) BR 30 2014 000453-0 31/01/2014

(71) GUANGZHOU UCWEB COMPUTER TECHNOLOGY CO., LTD. (CN)

(74) KASZNAR LEONARDOS PROPRIEDADE INTELECTUAL

Recurso contra a Perda de Prioridade: Pet. (WB) 870180005464, de 22/01/2018

(21) BR 32 2015 002751-0

Código 38 - Outros Recursos

(22) 31/01/2014

(62) BR 30 2014 000453-0 31/01/2014

(71) GUANGZHOU UCWEB COMPUTER TECHNOLOGY CO., LTD. (CN)

(74) KASZNAR LEONARDO PROPRIEDADE INTELECTUAL

Recurso contra a Perda de Prioridade: Pet. (WB) 870180005474, de 22/01/2018

(21) DI 7106721-3

Código 38 - Outros Recursos

(22) 25/10/2011

(71) Devicor Medical products, Inc (US)

(74) Dannemann, Siemsen, Bigler & Ipanema Moreira

Recurso Contra o Não Conhecimento de Petição: Pet. (WB) 870180005501, de 22/01/2018



Código 39 - Concessão do Registro

Concessão do registro de desenho industrial. O certificado de registro estará à disposição do interessado. Desta data corre o prazo de 5 (cinco) anos para interposição de nulidade administrativa por qualquer interessado (Art. 113 § 1º da LPI). Se interposto o pedido de nulidade no prazo de 60 (sessenta) dias contados da data da concessão, os efeitos da concessão do registro serão suspensos (Art. 113 § 2º).

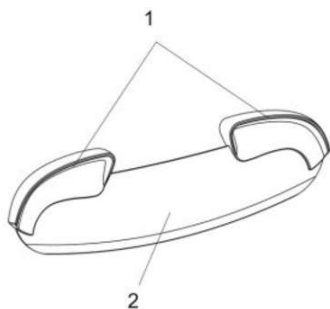
(11) BR 30 2012 002074-3

Código 39 - Concessão do Registro

(22) 26/04/2012

(15) 06/02/2018

(45) 06/02/2018

(52) 07-04

(54) CONFIGURAÇÃO APLICADA EM CORTADOR

(73) Tramontina S.A. Cutelaria (BR/RS)

(72) Marcos Antônio Grespan

(74) Creazione Marcas e Patentes Ltda

Prazo de validade: 10 (dez) anos contados a partir de 26/04/2012, mediante o recolhimento da taxa quinquenal de manutenção (Artigos 119 e 120 da LPI) e observadas as demais condições legais.

(11) BR 30 2012 002129-4

Código 39 - Concessão do Registro

(22) 27/04/2012

(15) 06/02/2018

(43) 18/07/2017

(52) 12-11

(54) CONFIGURAÇÃO APLICADA EM SCOOTER

(73) Piaggio & C. S.P.A (IT)

(72) Marco Lambri, Roberto Palla

(74) LUIZ LEONARDO & ADVOGADOS

Prazo de validade: 10 (dez) anos contados a partir de 27/04/2012, mediante o recolhimento da taxa quinquenal de manutenção (Artigos 119 e 120 da LPI) e observadas as demais condições legais.

(11) BR 30 2012 002130-8

Código 39 - Concessão do Registro

(22) 27/04/2012

(15) 06/02/2018

(43) 18/07/2017

(52) 12-11

(54) CONFIGURAÇÃO APLICADA EM SCOOTER

(73) Piaggio & C. S.P.A (IT)





(72) Marco Lambri, Mirko Zocco, Marco Canepa

(74) LUIZ LEONARDOS & ADVOGADOS

Prazo de validade: 10 (dez) anos contados a partir de 27/04/2012, mediante o recolhimento da taxa quinquenal de manutenção (Artigos 119 e 120 da LPI) e observadas as demais condições legais.

(11) BR 30 2012 005889-9



Código 39 - Concessão do Registro

(22) 14/11/2012

(15) 06/02/2018

(30) 14/05/2012 EM 002040949-0001

(45) 06/02/2018

(52) 12-08

(54) CONFIGURACAO APLICADA A VEICULO DE CARGA

(73) Iveco S.P.A. (IT)

(72) Marco Carignano

(74) Di Blasi, Parente & Ass. Prop. Ind. Ltda

Prazo de validade: 10 (dez) anos contados a partir de 14/11/2012, mediante o recolhimento da taxa quinquenal de manutenção (Artigos 119 e 120 da LPI) e observadas as demais condições legais.

(11) BR 30 2012 005946-1

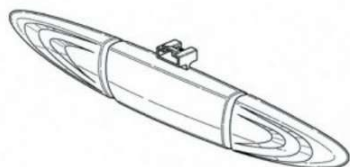

Código 39 - Concessão do Registro

(22) 14/11/2012

(15) 06/02/2018

(30) 15/05/2012 EM 002041608-0001

(45) 06/02/2018

(52) 23-02

(54) CONFIGURAÇÃO APLICADA A DISPOSITIVO PARA LIMPEZA SANITÁRIA

(73) Reckitt Benckiser LLC (US)

(72) Sebastiaan Bruining, Theodoor Jacobus Robert Schuur

(74) Di Blasi, Parente & Ass. Prop. Ind. Ltda.

Prazo de validade: 10 (dez) anos contados a partir de 14/11/2012, mediante o recolhimento da taxa quinquenal de manutenção (Artigos 119 e 120 da LPI) e observadas as demais condições legais.

(11) BR 30 2014 001219-3

Código 39 - Concessão do Registro

(22) 20/03/2014

(15) 06/02/2018

(30) 20/09/2013 US 29/467,589

(45) 06/02/2018

(52) 06-10



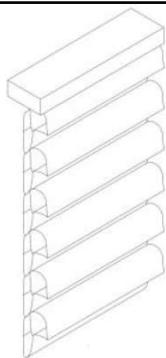

(54) CONFIGURAÇÃO APLICADA EM PERSIANA

(73) FLEXO SOLUTIONS, LLC (US)

(72) JOHN D. RUPEL

(74) NELLIE D SHORES

Prazo de validade: 10 (dez) anos contados a partir de 20/03/2014, mediante o recolhimento da taxa quinquenal de manutenção (Artigos 119 e 120 da LPI) e observadas as demais condições legais.

(11) BR 30 2014 001983-0

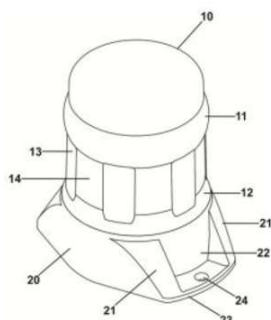

Código 39 - Concessão do Registro

(22) 05/05/2014

(15) 06/02/2018

(45) 06/02/2018

(52) 26-02

(54) CONFIGURAÇÃO APLICADA EM LANTERNA

(73) MAURICIO BALBINOT (BR/RS)

(72) MAURICIO BALBINOT

(74) SKO OYARZABAL MARCAS E PATENTES S/S LTDA

Prazo de validade: 10 (dez) anos contados a partir de 05/05/2014, mediante o recolhimento da taxa quinquenal de manutenção (Artigos 119 e 120 da LPI) e observadas as demais condições legais.

(11) BR 30 2014 002302-0

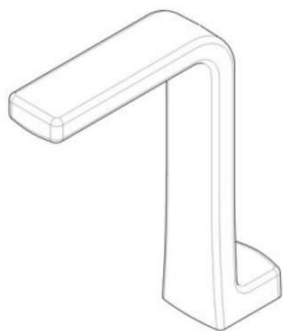

Código 39 - Concessão do Registro

(22) 20/05/2014

(15) 06/02/2018

(45) 06/02/2018

(52) 23-01

(54) CONFIGURAÇÃO APLICADA A METAL SANITÁRIO

(73) DOCOL METAIS SANITÁRIOS LTDA. (BR/SC)

(72) INGO DOUBRAWA

(74) DANNEMANN, SIEMSEN, BIGLER & IPANEMA MOREIRA

Prazo de validade: 10 (dez) anos contados a partir de 20/05/2014, mediante o recolhimento da taxa quinquenal de manutenção (Artigos 119 e 120 da LPI) e observadas as demais condições legais.

(11) BR 30 2014 002458-2

Código 39 - Concessão do Registro

(22) 28/05/2014

(15) 06/02/2018

(43) 30/01/2018

(52) 27-01

(54) CONFIGURAÇÃO APLICADA A CIGARRO ELETRÔNICO

(73) HK TRIANGLE CO., LIMITED (HK)



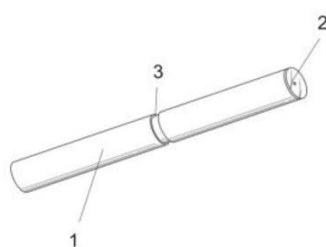

(72) CHEN WEI

(74) DMARK REGISTROS DE MARCAS E PATENTES S/S LTDA

Prazo de validade: 10 (dez) anos contados a partir de 28/05/2014, mediante o recolhimento da taxa quinquenal de manutenção (Artigos 119 e 120 da LPI) e observadas as demais condições legais.

(11) BR 30 2015 000038-4



Código 39 - Concessão do Registro

(22) 08/01/2015

(15) 06/02/2018

(45) 06/02/2018

(52) 06-01

(54) CONFIGURAÇÃO APLICADA EM ESPREGUIÇADEIRA

(73) PAULO CELSO CARDOSO BACCHI (BR/SP)

(72) PAULO CELSO CARDOSO BACCHI

(74) JOÃO BATISTA VALVERDE

Prazo de validade: 10 (dez) anos contados a partir de 08/01/2015, mediante o recolhimento da taxa quinquenal de manutenção (Artigos 119 e 120 da LPI) e observadas as demais condições legais.

(11) BR 30 2015 000347-2



Código 39 - Concessão do Registro

(22) 23/01/2015

(15) 06/02/2018

(45) 06/02/2018

(52) 31-00

(54) CONFIGURAÇÃO APLICADA EM BICO PARA MÁQUINA DE CHURROS

(73) A CASA DO CHURRO EM RODA LTDA. ME (BR/SP)

(72) ANTONIO FARRE MARTINEZ

(74) ANA MARGARIDA TEIXEIRA KFOURI SIQUEIRA

Prazo de validade: 10 (dez) anos contados a partir de 23/01/2015, mediante o recolhimento da taxa quinquenal de manutenção (Artigos 119 e 120 da LPI) e observadas as demais condições legais.

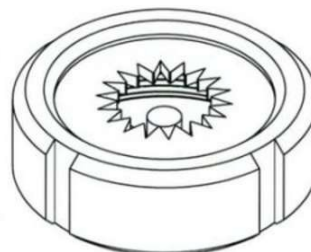
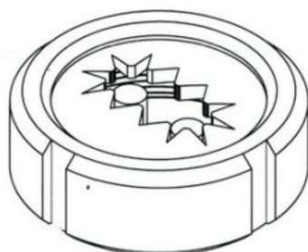
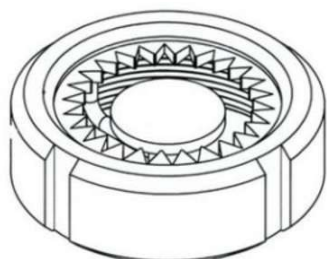



(11) BR 30 2015 000961-6

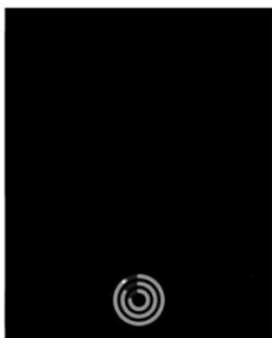

Código 39 - Concessão do Registro

(22) 02/03/2015

(15) 06/02/2018

(30) 02/09/2014 US 29/501233

(45) 06/02/2018

(52) 14-04

(54) PADRÃO ORNAMENTAL APLICADO A INTERFACE GRÁFICA

(73) APPLE INC. (US)

(72) KEVIN WILL CHEN, ALAN C . DYE, JONATHAN P. IVE, CRISTOPHER WILSON, ERIC LANCE WILSON

(74) KASZNAR LEONARDOS PROPRIEDADES INTELECTUAL

Prazo de validade: 10 (dez) anos contados a partir de 02/03/2015, mediante o recolhimento da taxa quinquenal de manutenção (Artigos 119 e 120 da LPI) e observadas as demais condições legais.

(11) BR 30 2015 001013-4



Código 39 - Concessão do Registro

(22) 04/03/2015

(15) 06/02/2018

(30) 04/09/2014 EM 002531558

(45) 06/02/2018

(52) 32-00

(54) PADRÃO ORNAMENTAL APLICADO EM EMBALAGEM

(73) TEISSEIRE FRANCE (SOCIÉTÉ PAR ACTIONS SIMPLIFIÉE) (FR)

(72) SIMON COKER

(74) DAVID DO NASCIMENTO ADVOGADOS ASSOCIADOS

Prazo de validade: 10 (dez) anos contados a partir de 04/03/2015, mediante o recolhimento da taxa quinquenal de manutenção (Artigos 119 e 120 da LPI) e observadas as demais condições legais.

(11) BR 30 2015 001665-5

Código 39 - Concessão do Registro

(22) 10/04/2015

(15) 06/02/2018

(45) 06/02/2018

(52) 26-05

(54) CONFIGURAÇÃO APLICADA A LUMINÁRIA



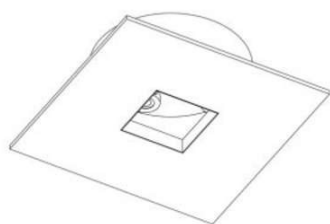

(73) RONALDO MAFRA (BR/MG) , CAROLINA TORRES MAFRA (BR/MG) ,
NATÁLIA TORRES MAFRA (BR/MG) , GUSTAVO TORRES MAFRA (BR/MG)

(72) RONALDO MAFRA, CAROLINA TORRES MAFRA, NATÁLIA TORRES
MAFRA, GUSTAVO TORRES MAFRA

(74) LUIZ CLAUDIO DE MAGALHÃES

Prazo de validade: 10 (dez) anos contados a partir de 10/04/2015, mediante o recolhimento da taxa quinquenal de manutenção (Artigos 119 e 120 da LPI) e observadas as demais condições legais.

(11) BR 30 2015 004456-0

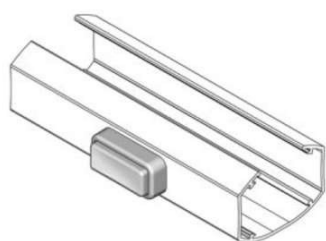

Código 39 - Concessão do Registro

(22) 28/09/2015

(15) 06/02/2018

(30) 27/03/2015 US 29/522,087; 27/03/2015 US 29/522,083

(45) 06/02/2018

(52) 08-09

(54) CONFIGURAÇÃO APLICADA EM PERFIL

(73) HUNTER DOUGLAS INC. (US)

(72) RICHARD ANDERSON, DWAIN POYNTER, FRED BOULD, WINSLO
HARTE

(74) DANNEMANN, SIEMSEN, BIGLER & IPANEMA MOREIRA, PROPRIEDADE
INDUSTRIAL LTDA.

Prazo de validade: 10 (dez) anos contados a partir de 28/09/2015, mediante o recolhimento da taxa quinquenal de manutenção (Artigos 119 e 120 da LPI) e observadas as demais condições legais.

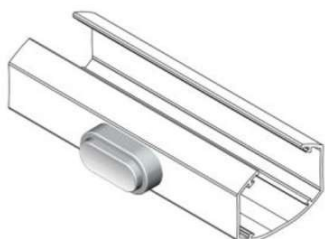

(11) BR 30 2016 000040-9

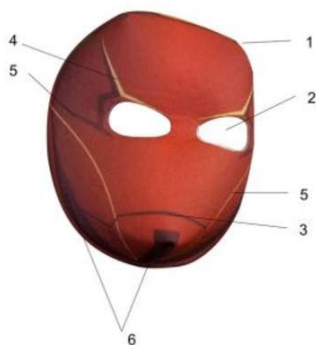

Código 39 - Concessão do Registro

(22) 08/01/2016

(15) 06/02/2018

(45) 06/02/2018

(52) 21-03

(54) CONFIGURAÇÃO APLICADA A MÁSCARA

(73) FABIANO P. CARVALHO-ME (BR/PR)

(72) FABIANO PESTANA DE CARVALHO

(74) CLAUDEMIR ELIAS CALHEIROS

Prazo de validade: 10 (dez) anos contados a partir de 08/01/2016, mediante o recolhimento da taxa quinquenal de manutenção (Artigos 119 e 120 da LPI) e observadas as demais condições legais.

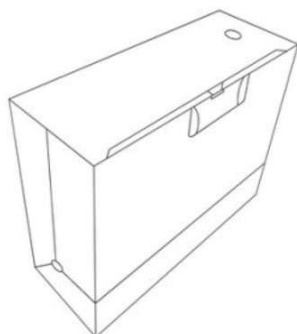

(11) BR 30 2016 000191-0

Código 39 - Concessão do Registro

(22) 22/01/2016

(15) 06/02/2018

(45) 06/02/2018

(52) 09-03

(54) CONFIGURAÇÃO APLICADA EM CAIXA

(73) ANTONIO CARLOS MAZARO (BR/SP)

(72) ANTONIO CARLOS MAZARO

(74) CARLOS EDUARDO GOMES DA SILVA

Prazo de validade: 10 (dez) anos contados a partir de 22/01/2016, mediante o recolhimento da taxa quinquenal de manutenção (Artigos 119 e 120 da LPI) e observadas as demais condições legais.

(11) BR 30 2016 000306-8

Código 39 - Concessão do Registro

(22) 29/01/2016

(15) 06/02/2018

(30) 30/07/2015 AR 88.797

(45) 06/02/2018

(52) 07-04

(54) CONFIGURAÇÃO APLICADA EM TÁBUA PARA ALIMENTOS

(73) ALEJANDRO LAWSON (AR)

(72) ALEJANDRO LAWSON

(74) OCTÁVIO TINOCO SOARES

Prazo de validade: 10 (dez) anos contados a partir de 29/01/2016, mediante o recolhimento da taxa quinquenal de manutenção (Artigos 119 e 120 da LPI) e observadas as demais condições legais.

**(11) BR 30 2016 000321-1**

Código 39 - Concessão do Registro

(22) 29/01/2016

(15) 06/02/2018

(30) 30/07/2015 US 29/534,641

(45) 06/02/2018

(52) 24-02

(54) CONFIGURAÇÃO APLICADA A/EM INJETOR PARA USO MEDICINAL

(73) BECTON, DICKINSON AND COMPANY (US)

(72) DANIEL PAUL CHARLES TYCE, MALCOLM STANLEY BOYD, JOHN DAVID



CROSS, STUART JAMES KING

(74) Vieira de Mello Advogados

Prazo de validade: 10 (dez) anos contados a partir de 29/01/2016, mediante o recolhimento da taxa quinquenal de manutenção (Artigos 119 e 120 da LPI) e observadas as demais condições legais.

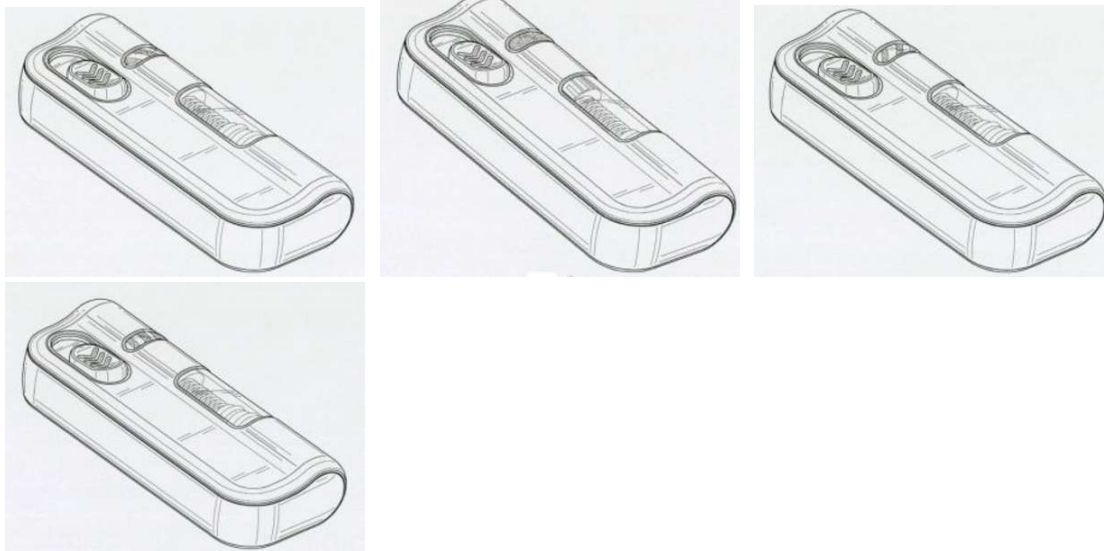

(11) BR 30 2016 001089-7



Código 39 - Concessão do Registro

(22) 17/03/2016

(15) 06/02/2018

(30) 17/09/2015 SE 2015/0334

(45) 06/02/2018

(52) 12-16

(54) CONFIGURAÇÃO APLICADA A/EM TAMPA DE CUBO

(73) SCANIA CV AB (SE)

(72) KRSTOFER HANSEN, XAVIER CARRERAS-CASTRO, RICKARD HAGER

(74) Daniel Advogados (Alt.de Daniel & Cia)

Prazo de validade: 10 (dez) anos contados a partir de 17/03/2016, mediante o recolhimento da taxa quinquenal de manutenção (Artigos 119 e 120 da LPI) e observadas as demais condições legais.

(11) BR 30 2016 001092-7



Código 39 - Concessão do Registro

(22) 17/03/2016

(15) 06/02/2018

(30) 17/09/2015 SE 2015/0332

(45) 06/02/2018

(52) 12-16

(54) CONFIGURAÇÃO APLICADA A/EM RODA

(73) SCANIA CV AB (SE)

(72) KRSTOFER HANSEN, XAVIER CARRERAS-CASTRO, RICKARD HAGER



(74) Daniel Advogados (Alt.de Daniel & Cia)

Prazo de validade: 10 (dez) anos contados a partir de 17/03/2016, mediante o recolhimento da taxa quinquenal de manutenção (Artigos 119 e 120 da LPI) e observadas as demais condições legais.

(11) BR 30 2016 001094-3



Código 39 - Concessão do Registro

(22) 17/03/2016

(15) 06/02/2018

(30) 17/09/2015 JP 2015-020677

(45) 06/02/2018

(52) 23-04

(54) CONFIGURAÇÃO APLICADA A/EM SECADOR DE MÃOS.

(73) MITSUBISHI ELECTRIC CORPORATION (JP)

(72) YUSUKE FUJIGAYA, JANGRYUL RIM

(74) KASZNAR LEONARDOS PROPRIEDADE INTELECTUAL

Prazo de validade: 10 (dez) anos contados a partir de 17/03/2016, mediante o recolhimento da taxa quinquenal de manutenção (Artigos 119 e 120 da LPI) e observadas as demais condições legais.

(11) BR 30 2016 001097-8

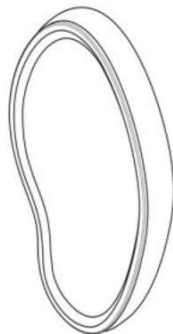

Código 39 - Concessão do Registro

(22) 17/03/2016

(15) 06/02/2018

(30) 18/09/2015 US 29/539.987

(45) 06/02/2018

(52) 24-99

(54) CONFIGURAÇÃO APLICADA A/EM APARELHO AUDITIVO

(73) HUMAN, INCORPORATED (US)

(72) BENJAMIN S. WILLIS

(74) Daniel Advogados (Alt.de Daniel & Cia)

Prazo de validade: 10 (dez) anos contados a partir de 17/03/2016, mediante o recolhimento da taxa quinquenal de manutenção (Artigos 119 e 120 da LPI) e observadas as demais condições legais.

(11) BR 30 2016 001106-0

Código 39 - Concessão do Registro

(22) 17/03/2016

(15) 06/02/2018

(30) 17/09/2015 SE 2015/0336

(45) 06/02/2018

(52) 12-16

(54) CONFIGURAÇÃO APLICADA A/EM RODA

(73) SCANIA CV AB (SE)





(72) KRISTOFER HANSÈN, XAVIER CARRERAS-CASTRO, RICKARD HÄGER

(74) Daniel Advogados (Alt.de Daniel & Cia)

Prazo de validade: 10 (dez) anos contados a partir de 17/03/2016, mediante o recolhimento da taxa quinquenal de manutenção (Artigos 119 e 120 da LPI) e observadas as demais condições legais.

(11) BR 30 2016 001113-3

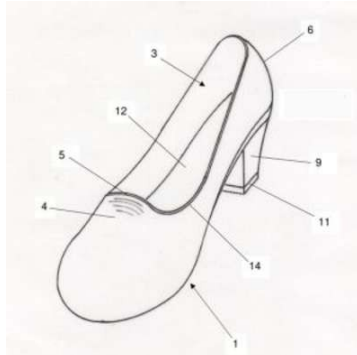

Código 39 - Concessão do Registro

(22) 18/03/2016

(15) 06/02/2018

(45) 06/02/2018

(52) 02-04

(54) CONFIGURAÇÃO APLICADA EM CALÇADO

(73) SILVANA PATRÍCIA SELVA STREBINGER (BR/SP)

(72) SILVANA PATRICIA SELVA STREBINGE

(74) Guilherme Roberto Dorta da Silva

Prazo de validade: 10 (dez) anos contados a partir de 18/03/2016, mediante o recolhimento da taxa quinquenal de manutenção (Artigos 119 e 120 da LPI) e observadas as demais condições legais.

(11) BR 30 2016 001116-8

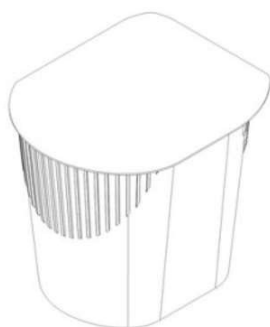

Código 39 - Concessão do Registro

(22) 18/03/2016

(15) 06/02/2018

(30) 18/09/2015 US 29/539,941; 18/09/2015 CA 164,513

(45) 06/02/2018

(52) 09-01

(54) CONFIGURAÇÃO APLICADA A/EM RECIPIENTE

(73) NORTH AMERICA I.M.L. CONTAINERS (CA)

(72) NICOLAS BOUVERET

(74) Dannemann, Siemsen, Bigler & Ipanema Moreira

Prazo de validade: 10 (dez) anos contados a partir de 18/03/2016, mediante o recolhimento da taxa quinquenal de manutenção (Artigos 119 e 120 da LPI) e observadas as demais condições legais.

(11) BR 30 2016 001134-6



Código 39 - Concessão do Registro

(22) 20/03/2016

(15) 06/02/2018

(45) 06/02/2018

(52) 24-02

(54) CONFIGURAÇÃO APLICADA A/EM ROLETE DE MICROAGULHAS PARA



ESTÉTICA

(73) MOLIOR TECNOLOGIA MEDICA LTDA - ME (BR/RS)

(72) THOMAS JAMES CONNORS II, FELIPE SCHMITZ

(74) Roginaldo Fabiano da Silveira

Prazo de validade: 10 (dez) anos contados a partir de 20/03/2016, mediante o recolhimento da taxa quinquenal de manutenção (Artigos 119 e 120 da LPI) e observadas as demais condições legais.

**(11) BR 30 2016 001145-1**

Código 39 - Concessão do Registro

(22) 21/03/2016

(15) 06/02/2018

(45) 06/02/2018

(52) 09-01

(54) CONFIGURAÇÃO APLICADA A/EM FRASCO

(73) NATURA COSMÉTICOS S.A. (BR/SP)

(72) ANDERSON DA SILVA SANTOS, FULVIO GARGANO ALBANO, LUCIANA HIROMI SAITO, ALEXANDRE HENRIQUE TORRES, CAROLINA FERREIRA SECCHIN

(74) Dannemann, Siemsen, Bigler & Ipanema Moreira

Prazo de validade: 10 (dez) anos contados a partir de 21/03/2016, mediante o recolhimento da taxa quinquenal de manutenção (Artigos 119 e 120 da LPI) e observadas as demais condições legais.

**(11) BR 30 2016 001174-5**

Código 39 - Concessão do Registro

(22) 23/03/2016

(15) 06/02/2018

(45) 06/02/2018

(52) 21-01

(54) CONFIGURAÇÃO APLICADA A/EM CAMINHAO DE BRINQUEDO

(73) LUIZ CARLOS LORENZANI (BR/SP)

(72) LUIZ CARLOS LORENZANI



Prazo de validade: 10 (dez) anos contados a partir de 23/03/2016, mediante o recolhimento da taxa quinquenal de manutenção (Artigos 119 e 120 da LPI) e observadas as demais condições legais.

(11) BR 30 2016 001175-3

Código 39 - Concessão do Registro

(22) 23/03/2016

(15) 06/02/2018

(45) 06/02/2018

(52) 21-01

(54) CONFIGURAÇÃO APLICADA A/EM CAMINHAO

(73) LUIZ CARLOS LORENZANI (BR/SP)

(72) LUIZ CARLOS LORENZANI

Prazo de validade: 10 (dez) anos contados a partir de 23/03/2016, mediante o recolhimento da taxa quinquenal de manutenção (Artigos 119 e 120 da LPI) e observadas as demais condições legais.

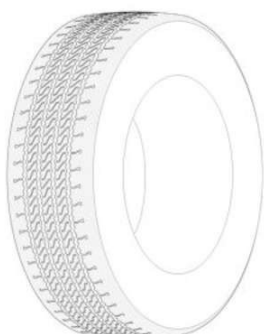
(11) BR 30 2016 001189-3

Código 39 - Concessão do Registro

(22) 23/03/2016

(15) 06/02/2018

(30) 28/09/2015 US 29/540,796

(45) 06/02/2018

(52) 12-15

(54) CONFIGURAÇÃO APLICADA A/EM PNEU

(73) BRIDGESTONE BANDAG, LLC (US)

(72) TERRY A. WESTAWAY

(74) Dannemann, Siemsen, Bigler & Ipanema Moreira

Prazo de validade: 10 (dez) anos contados a partir de 23/03/2016, mediante o recolhimento da taxa quinquenal de manutenção (Artigos 119 e 120 da LPI) e observadas as demais condições legais.

(11) BR 30 2016 001201-6

Código 39 - Concessão do Registro

(22) 24/03/2016

(15) 06/02/2018

(45) 06/02/2018

(52) 21-01

(54) CONFIGURAÇÃO APLICADA A/EM CAMINHAO

(73) LUIZ CARLOS LORENZANI (BR/SP)

(72) LUIZ CARLOS LORENZANI

Prazo de validade: 10 (dez) anos contados a partir de 24/03/2016, mediante o recolhimento da taxa quinquenal de manutenção (Artigos 119 e 120 da LPI) e observadas as demais condições legais.



(11) BR 30 2016 001213-0

Código 39 - Concessão do Registro

(22) 24/03/2016

(15) 06/02/2018

(45) 06/02/2018

(52) 31-00

(54) CONFIGURAÇÃO APLICADA A/EM MÁQUINA PARA BEBIDAS

(73) FRUTTI LIFE INDUSTRIA E COMERCIO DE SUCOS LTDA - ME (BR/SP)

(72) FERNANDO MAURICIO MORIS

(74) Beerre Assessoria Empresarial Ltda.(Alt. de Beerre Assessoria Emp.

S/C.LTDA.)

Prazo de validade: 10 (dez) anos contados a partir de 24/03/2016, mediante o recolhimento da taxa quinquenal de manutenção (Artigos 119 e 120 da LPI) e observadas as demais condições legais.

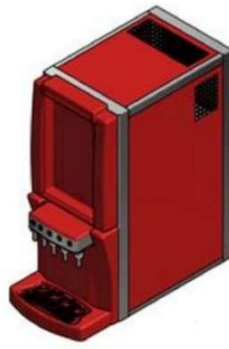
**(11) BR 30 2016 001251-2**

Código 39 - Concessão do Registro

(22) 29/03/2016

(15) 06/02/2018

(30) 30/09/2015 US 29/541,048

(45) 06/02/2018

(52) 22-01

(54) CONFIGURAÇÃO APLICADA A/EM RIFLE

(73) STURM, RUGER & COMPANY, INC. (US)

(72) JONATHAN PHILIP MATHER, SHANE BERNIER, JOHN D. LEAR, BENJAMIN KEYES PARKER, FRANK J. SAUNDERS, ADAM JAY TAYLOR

(74) CARLOS VICENTE DA SILVA NOGUEIRA

Prazo de validade: 10 (dez) anos contados a partir de 29/03/2016, mediante o recolhimento da taxa quinquenal de manutenção (Artigos 119 e 120 da LPI) e observadas as demais condições legais.

(11) BR 30 2016 001254-7

Código 39 - Concessão do Registro

(22) 29/03/2016

(15) 06/02/2018



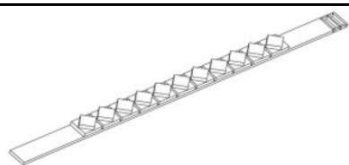

(45) 06/02/2018
 (52) 12-15
 (54) PADRÃO ORNAMENTAL APLICADO A/EM FITA
 (73) GILMAR PERREIRA DE LIMA (BR/PR)
 (72) GILMAR PERREIRA DE LIMA
 (74) CARLOS EDUARDO GOMES DA SILVA

Prazo de validade: 10 (dez) anos contados a partir de 29/03/2016, mediante o recolhimento da taxa quinquenal de manutenção (Artigos 119 e 120 da LPI) e observadas as demais condições legais.

(11) BR 30 2016 001273-3

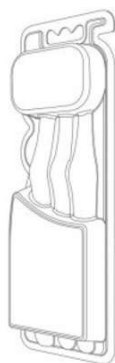

Código 39 - Concessão do Registro
 (22) 29/03/2016
 (15) 06/02/2018
 (30) 30/09/2015 WO 924911401
 (45) 06/02/2018
 (52) 09-05
 (54) CONFIGURAÇÃO APLICADA A/EM EMBALAGEM DO TIPO BLISTER
 (73) THE GILLETTE COMPANY (US)
 (72) MARLIS HÜBNER, CHRISTIAN PETER MANDL, ERWIN MARK, MARTIN MAROTTI, CHRISTIAN STIEF
 (74) Trench, Rossi e Watanabe Advogados

Prazo de validade: 10 (dez) anos contados a partir de 29/03/2016, mediante o recolhimento da taxa quinquenal de manutenção (Artigos 119 e 120 da LPI) e observadas as demais condições legais.

(11) BR 30 2016 001295-4

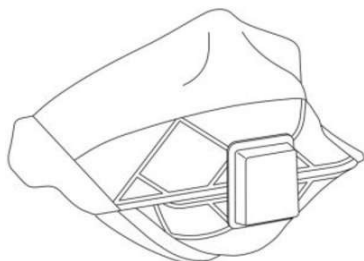

Código 39 - Concessão do Registro
 (22) 30/03/2016
 (15) 06/02/2018
 (30) 30/09/2015 RU 2015503460
 (45) 06/02/2018
 (52) 29-02
 (54) CONFIGURAÇÃO APLICADA A/EM MÁSCARA
 (73) 3M INNOVATIVE PROPERTIES COMPANY (US)
 (72) EVGENY VASILIEV
 (74) Daniel Advogados (Alt.de Daniel & Cia)

Prazo de validade: 10 (dez) anos contados a partir de 30/03/2016, mediante o recolhimento da taxa quinquenal de manutenção (Artigos 119 e 120 da LPI) e observadas as demais condições legais.

(11) BR 30 2016 001296-2

Código 39 - Concessão do Registro
 (22) 30/03/2016





(15) 06/02/2018
 (30) 30/09/2015 US 29/541,026
 (45) 06/02/2018
 (52) 14-02
 (54) CONFIGURAÇÃO APLICADA A/EM TECLADO PARA TABLET
 (73) MICROSOFT CORPORATION (US)
 (72) RALF GROENE, DAN O'NEIL, KAITLYN SCHOECK, HUA WANG, KATE BAILEY, KARSTEN AAGAARD, ERIC WITT
 (74) DI BLASI, PARENTE & ADVOGADOS ASSOCIADOS
 Prazo de validade: 10 (dez) anos contados a partir de 30/03/2016, mediante o recolhimento da taxa quinquenal de manutenção (Artigos 119 e 120 da LPI) e observadas as demais condições legais.

(11) BR 30 2016 001297-0



Código 39 - Concessão do Registro
 (22) 30/03/2016
 (15) 06/02/2018
 (30) 06/10/2015 EM 002812503-0001
 (45) 06/02/2018
 (52) 07-01
 (54) CONFIGURAÇÃO APLICADA A/EM MISTURADOR DE BEBIDAS
 (73) DECATHLON (FR)
 (72) ADRIEN LEBBE
 (74) Alexandre da Cunha Lyrio
 Prazo de validade: 10 (dez) anos contados a partir de 30/03/2016, mediante o recolhimento da taxa quinquenal de manutenção (Artigos 119 e 120 da LPI) e observadas as demais condições legais.

(11) BR 30 2016 001301-2



Código 39 - Concessão do Registro
 (22) 31/03/2016
 (15) 06/02/2018
 (45) 06/02/2018
 (52) 21-01
 (54) CONFIGURAÇÃO APLICADA A/EM MOTO
 (73) LUIZ CARLOS LORENZANI (BR/SP)
 (72) LUIZ CARLOS LORENZANI
 Prazo de validade: 10 (dez) anos contados a partir de 31/03/2016, mediante o recolhimento da taxa quinquenal de manutenção (Artigos 119 e 120 da LPI) e observadas as demais condições legais.

(11) BR 30 2016 001302-0

Código 39 - Concessão do Registro
 (22) 31/03/2016





(15) 06/02/2018
(30) 07/10/2015 SE 2015/0370
(45) 06/02/2018
(52) 12-16
(54) CONFIGURAÇÃO APLICADA A/EM PAINEL DE ACABAMENTO PARA VEÍCULOS AUTOMOTORES
(73) SCANIA CV AB (SE)
(72) KRISTOFER HANSÈN, INGRID NILSSON CZORNYJ
(74) Daniel Advogados (Alt.de Daniel & Cia)
Prazo de validade: 10 (dez) anos contados a partir de 31/03/2016, mediante o recolhimento da taxa quinquenal de manutenção (Artigos 119 e 120 da LPI) e observadas as demais condições legais.

(11) BR 30 2016 001308-0



Código 39 - Concessão do Registro
(22) 31/03/2016
(15) 06/02/2018
(30) 07/10/2015 SE 2015/0369
(45) 06/02/2018
(52) 12-16
(54) CONFIGURAÇÃO APLICADA A/EM PAINEL DE ACABAMENTO PARA VEÍCULOS AUTOMOTORES
(73) SCANIA CV AB (SE)
(72) KRISTOFER HANSÈN, INGRID NILSSON CZORNYJ
(74) Daniel Advogados (Alt.de Daniel & Cia)
Prazo de validade: 10 (dez) anos contados a partir de 31/03/2016, mediante o recolhimento da taxa quinquenal de manutenção (Artigos 119 e 120 da LPI) e observadas as demais condições legais.

(11) BR 30 2016 001313-6



Código 39 - Concessão do Registro
(22) 31/03/2016
(15) 06/02/2018
(45) 06/02/2018
(52) 21-01
(54) CONFIGURAÇÃO APLICADA A/EM CAMINHAO DE BRINQUEDO
(73) LUIZ CARLOS LORENZANI (BR/SP)
(72) LUIZ CARLOS LORENZANI
Prazo de validade: 10 (dez) anos contados a partir de 31/03/2016, mediante o recolhimento da taxa quinquenal de manutenção (Artigos 119 e 120 da LPI) e observadas as demais condições legais.

(11) BR 30 2016 001361-6

Código 39 - Concessão do Registro

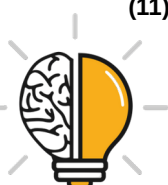

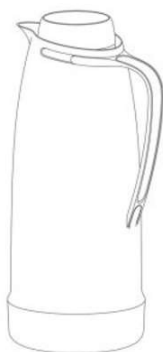

(22) 05/04/2016
 (15) 06/02/2018
 (30) 06/10/2015 EM 002811992-0008
 (45) 06/02/2018
 (52) 23-02
 (54) CONFIGURAÇÃO APLICADA A/EM PIA
 (73) HANSGROHE SE (DE)
 (72) TOM SCHÖNHERR, ANDREAS DIEFENBACH, YUNWEI ZHU
 (74) Dannemann, Siemsen, Bigler & Ipanema Moreira
 Prazo de validade: 10 (dez) anos contados a partir de 05/04/2016, mediante o recolhimento da taxa quinquenal de manutenção (Artigos 119 e 120 da LPI) e observadas as demais condições legais.

(11) BR 30 2016 001402-7

Código 39 - Concessão do Registro
 (22) 06/04/2016
 (15) 06/02/2018
 (45) 06/02/2018
 (52) 07-01
 (54) CONFIGURAÇÃO APLICADA A/EM GARRAFA TÉRMICA
 (73) TERMOLAR S/A (BR/RS)
 (72) SAMUEL LENGLER ABENTROTH
 (74) Gruenbaum, Possinhas & Teixeira Ltda.
 Prazo de validade: 10 (dez) anos contados a partir de 06/04/2016, mediante o recolhimento da taxa quinquenal de manutenção (Artigos 119 e 120 da LPI) e observadas as demais condições legais.

(11) BR 30 2016 001422-1

Código 39 - Concessão do Registro
 (22) 07/04/2016
 (15) 06/02/2018
 (45) 06/02/2018
 (52) 20-02
 (54) CONFIGURAÇÃO APLICADA A/EM MÓVEL EXPOSITOR
 (73) OTICAS CAROL S.A. (BR/SP)
 (72) MARCELO DALLE ORE BRAGA
 (74) Baril & Advogados Associados
 Prazo de validade: 10 (dez) anos contados a partir de 07/04/2016, mediante o recolhimento da taxa quinquenal de manutenção (Artigos 119 e 120 da LPI) e observadas as demais condições legais.

(11) BR 30 2016 001436-1

Código 39 - Concessão do Registro
 (22) 07/04/2016





(15) 06/02/2018

(30) 07/10/2015 SE 2015/0379

(45) 06/02/2018

(52) 12-16

(54) CONFIGURAÇÃO APLICADA A/EM PAINEL PARA ESCOTILHA FRONTAL

(73) SCANIA CV AB (SE)

(72) KRISTOFER HANSÉ, INDRID NILSSON CZORNYJ

(74) Daniel Advogados (Alt.de Daniel & Cia)

Prazo de validade: 10 (dez) anos contados a partir de 07/04/2016, mediante o recolhimento da taxa quinquenal de manutenção (Artigos 119 e 120 da LPI) e observadas as demais condições legais.

(11) BR 30 2016 001437-0



Código 39 - Concessão do Registro

(22) 07/04/2016

(15) 06/02/2018

(30) 07/10/2015 SE 2015/0372

(45) 06/02/2018

(52) 12-16

(54) CONFIGURAÇÃO APLICADA A/EM PAINEL DE ALOJAMENTO DE RODA DE VEÍCULOS AUTOMOTORES

(73) SCANIA CV AB (SE)

(72) KRISTOFER HANSÈN, INGRID NILSSON CZORNYJ

(74) Daniel Advogados (Alt.de Daniel & Cia)

Prazo de validade: 10 (dez) anos contados a partir de 07/04/2016, mediante o recolhimento da taxa quinquenal de manutenção (Artigos 119 e 120 da LPI) e observadas as demais condições legais.

(11) BR 30 2016 001438-8



Código 39 - Concessão do Registro

(22) 07/04/2016

(15) 06/02/2018

(30) 07/10/2015 SE 2015/0373

(45) 06/02/2018

(52) 12-16

(54) CONFIGURAÇÃO APLICADA A/EM PAINEL DE CANTO INFERIOR

(73) SCANIA CV AB (SE)

(72) KRISTOFER HANSEN, INGRID NILSSON CZORNYJ

(74) Daniel Advogados (Alt.de Daniel & Cia)

Prazo de validade: 10 (dez) anos contados a partir de 07/04/2016, mediante o recolhimento da taxa quinquenal de manutenção (Artigos 119 e 120 da LPI) e observadas as demais condições legais.

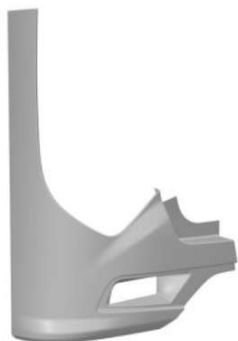

(11) BR 30 2016 001439-6

Código 39 - Concessão do Registro

(22) 07/04/2016

(15) 06/02/2018

(30) 07/10/2015 SE 2015/0371

(45) 06/02/2018

(52) 12-16

(54) CONFIGURAÇÃO APLICADA A/EM PAINEL DE CANTO INFERIOR

(73) SCANIA CV AB (SE)

(72) KRISTOFER HANSÉN, INGRID NILSSON CZORNYJ

(74) Daniel Advogados (Alt.de Daniel & Cia)

Prazo de validade: 10 (dez) anos contados a partir de 07/04/2016, mediante o recolhimento da taxa quinquenal de manutenção (Artigos 119 e 120 da LPI) e observadas as demais condições legais.

(11) BR 30 2016 001440-0

Código 39 - Concessão do Registro

(22) 07/04/2016

(15) 06/02/2018

(30) 07/10/2015 SE 2015/0377

(45) 06/02/2018

(52) 12-16

(54) CONFIGURAÇÃO APLICADA A/EM PAINEL PARA ESCOTILHA POSTERIOR DE VEÍCULOS AUTOMOTORES

(73) SCANIA CV AB (SE)

(72) INGRID NILSSON CZORNYJ

(74) Daniel Advogados (Alt.de Daniel & Cia)

Prazo de validade: 10 (dez) anos contados a partir de 07/04/2016, mediante o recolhimento da taxa quinquenal de manutenção (Artigos 119 e 120 da LPI) e observadas as demais condições legais.

(11) BR 30 2016 001441-8

Código 39 - Concessão do Registro

(22) 07/04/2016

(15) 06/02/2018

(30) 07/10/2015 SE 2015/0375

(45) 06/02/2018

(52) 12-16

(54) CONFIGURAÇÃO APLICADA A/EM PAINEL DE FAROL DE VEÍCULOS AUTOMOTORES

(73) SCANIA CV AB (SE)

(72) KRISTOFER HANSÉN, INGRID NILSSON CZORNYJ

(74) Daniel Advogados (Alt.de Daniel & Cia)

Prazo de validade: 10 (dez) anos contados a partir de 07/04/2016, mediante o recolhimento da taxa quinquenal de manutenção (Artigos 119 e 120 da LPI) e



observadas as demais condições legais.

(11) BR 30 2016 002406-5

Código 39 - Concessão do Registro

(22) 08/06/2016

(15) 06/02/2018

(45) 06/02/2018

(52) 06-04

(54) CONFIGURAÇÃO APLICADA EM ROUPEIRO

(73) INDÚSTRIA DE MÓVEIS THB LTDA. (BR/RS)

(72) ODETE FORMENTÃO

(74) EVERTON VICTÓRIO PIRES

Prazo de validade: 10 (dez) anos contados a partir de 08/06/2016, mediante o recolhimento da taxa quinquenal de manutenção (Artigos 119 e 120 da LPI) e observadas as demais condições legais.



(11) BR 30 2016 002409-0

Código 39 - Concessão do Registro

(22) 08/06/2016

(15) 06/02/2018

(30) 14/12/2015 US 29/548,471

(45) 06/02/2018

(52) 12-15

(54) CONFIGURAÇÃO APLICADA A/EM PNEU

(73) COOPER TIRE & RUBBER COMPANY (US)

(72) KURT A. THIEMAN

(74) Dannemann, Siemsen, Bigler & Ipanema Moreira

Prazo de validade: 10 (dez) anos contados a partir de 08/06/2016, mediante o recolhimento da taxa quinquenal de manutenção (Artigos 119 e 120 da LPI) e observadas as demais condições legais.

(11) BR 30 2016 002429-4

Código 39 - Concessão do Registro

(22) 09/06/2016

(15) 06/02/2018

(45) 06/02/2018



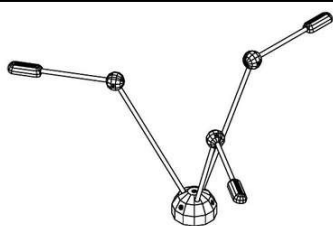

(52) 26-05
 (54) CONFIGURAÇÃO APLICADA EM LUMINÁRIA
 (73) MARZO SETTE TORRES (BR/MG) , ALINE RESENDE CAMPOS (BR/MG) , PAULO CÉSAR CALADO SOUZA (BR/MG)
 (72) MARZO SETTE TORRES, ALINE RESENDE CAMPOS, PAULO CÉSAR CALADO SOUZA
 (74) SÂMIA BATISTA AMIN (NOME ANTERIOR SÂMIA AMIN SANTOS)
 Prazo de validade: 10 (dez) anos contados a partir de 09/06/2016, mediante o recolhimento da taxa quinquenal de manutenção (Artigos 119 e 120 da LPI) e observadas as demais condições legais.

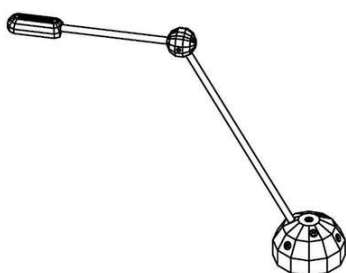
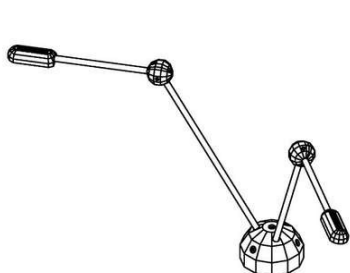

(11) BR 30 2016 002440-5

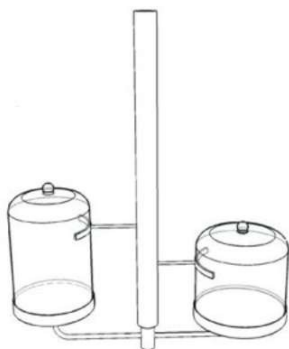

Código 39 - Concessão do Registro
 (22) 10/06/2016
 (15) 06/02/2018
 (45) 06/02/2018
 (52) 20-02
 (54) CONFIGURAÇÃO APLICADA EM VITRINE
 (73) SYLVIA NABUCO DE ALMEIDA BRAGA (BR/RJ)
 (72) SYLVIA NABUCO DE ALMEIDA BRAGA
 (74) Dannemann, Siemsen, Bigler & Ipanema Moreira
 Prazo de validade: 10 (dez) anos contados a partir de 10/06/2016, mediante o recolhimento da taxa quinquenal de manutenção (Artigos 119 e 120 da LPI) e observadas as demais condições legais.

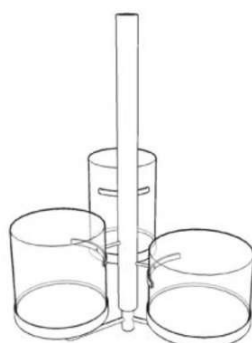
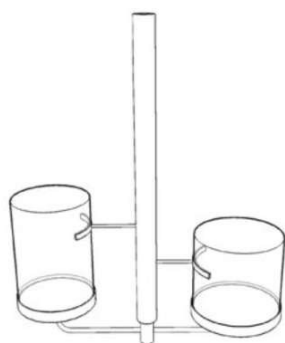
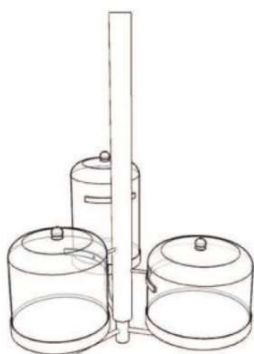

(11) BR 30 2016 002443-0

Código 39 - Concessão do Registro
 (22) 10/06/2016
 (15) 06/02/2018
 (45) 06/02/2018



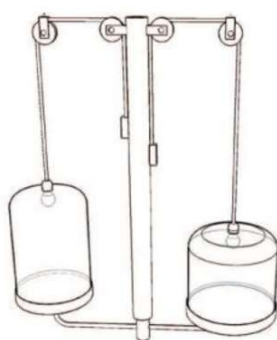

(52) 20-02

(54) CONFIGURAÇÃO APLICADA EM VITRINE

(73) SYLVIA NABUCO DE ALMEIDA BRAGA (BR/RJ)

(72) SYLVIA NABUCO DE ALMEIDA BRAGA

(74) Dannemann, Siemsen, Bigler & Ipanema Moreira

Prazo de validade: 10 (dez) anos contados a partir de 10/06/2016, mediante o recolhimento da taxa quinquenal de manutenção (Artigos 119 e 120 da LPI) e observadas as demais condições legais.

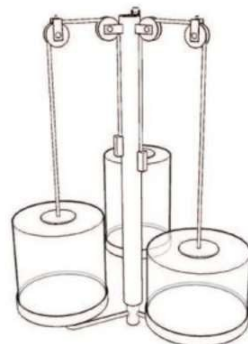
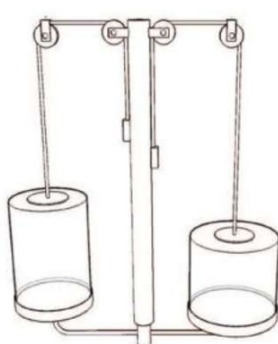
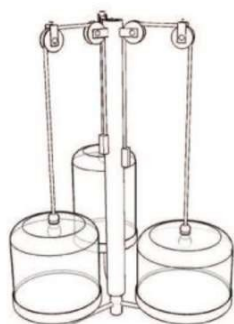

(11) BR 30 2016 002462-6



Código 39 - Concessão do Registro

(22) 13/06/2016

(15) 06/02/2018

(30) 21/12/2015 US 29/549234

(45) 06/02/2018

(52) 04-02

(54) CONFIGURAÇÃO APLICADA EM ESCOVA DE DENTES

(73) COLGATE-PALMOLIVE COMPANY (US)

(72) WEN JIN XI, JIN SONG ZHAO

(74) FLÁVIA SALIM LOPES

Prazo de validade: 10 (dez) anos contados a partir de 13/06/2016, mediante o recolhimento da taxa quinquenal de manutenção (Artigos 119 e 120 da LPI) e observadas as demais condições legais.

(11) BR 30 2016 002497-9



Código 39 - Concessão do Registro

(22) 15/06/2016

(15) 06/02/2018

(45) 06/02/2018

(52) 02-04

(54) CONFIGURAÇÃO APLICADA A/EM CALÇADO

(73) GRENDENE S.A. (BR/CE)

(72) EDSON MATSUO

(74) Remer Villaça & Nogueira Assessoria e Consultoria de Prop. Intelectual S/S Ltda.

Prazo de validade: 10 (dez) anos contados a partir de 15/06/2016, mediante o



recolhimento da taxa quinquenal de manutenção (Artigos 119 e 120 da LPI) e observadas as demais condições legais.

(11) BR 30 2016 002674-2

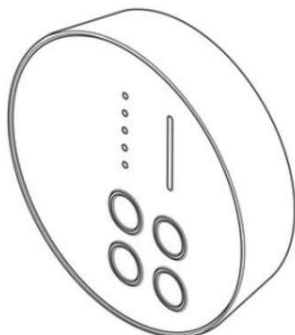

Código 39 - Concessão do Registro

(22) 21/06/2016

(15) 06/02/2018

(30) 28/12/2015 JP 2015-029166; 28/12/2015 JP 2015-029167

(45) 06/02/2018

(52) 24-01

(54) CONFIGURAÇÃO APLICADA A/EM ESTIMULADOR DE NERVOS

(73) OMRON HEALTHCARE CO., LTD. (JP)

(72) KOSUKE INOUE, FRITZ FRENKLER, ANETTE PONHOLZER

(74) Dannemann, Siemsen, Bigler & Ipanema Moreira

Prazo de validade: 10 (dez) anos contados a partir de 21/06/2016, mediante o recolhimento da taxa quinquenal de manutenção (Artigos 119 e 120 da LPI) e observadas as demais condições legais.

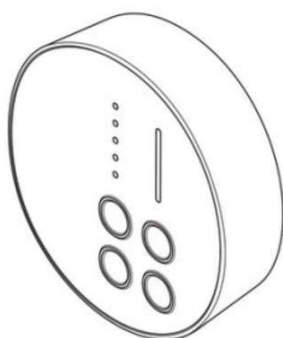

(11) BR 30 2016 002696-3



Código 39 - Concessão do Registro

(22) 22/06/2016

(15) 06/02/2018

(30) 25/12/2015 JP 2015-028982; 25/12/2015 JP 2015-028986

(45) 06/02/2018

(52) 24-02

(54) CONFIGURAÇÃO APLICADA EM ESFIGMOMANÔMETRO

(73) OMRON HEALTHCARE CO., LTD. (JP)

(72) KENGO NISHIYAMA, SHUSUKE ESHITA, YUMA ADACHI, RYOSUKE DOI

(74) KASZNAR LEONARDOS PROPRIEDADE INTELECTUAL

Prazo de validade: 10 (dez) anos contados a partir de 22/06/2016, mediante o recolhimento da taxa quinquenal de manutenção (Artigos 119 e 120 da LPI) e observadas as demais condições legais.





(11) BR 30 2016 002698-0



Código 39 - Concessão do Registro

(22) 22/06/2016

(15) 06/02/2018

(45) 06/02/2018

(52) 29-01

(54) CONFIGURAÇÃO APLICADA A/EM CAIXA CENTRAL DE ALARME DE INCÊNDIO

(73) ANDRE LUIS FELTRIN (BR/SP)

(72) ANDRE LUIS FELTRIN

(74) Beerre Assessoria Empresarial Ltda.(Alt. de Beerre Assessoria Emp. S/C.LTDA.)

Prazo de validade: 10 (dez) anos contados a partir de 22/06/2016, mediante o recolhimento da taxa quinquenal de manutenção (Artigos 119 e 120 da LPI) e observadas as demais condições legais.

(11) BR 30 2016 002751-0

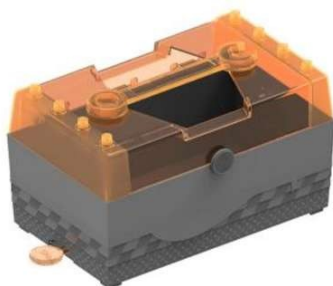

Código 39 - Concessão do Registro

(22) 27/06/2016

(15) 06/02/2018

(45) 06/02/2018

(52) 21-01

(54) CONFIGURAÇÃO APLICADA EM BRINQUEDO

(73) GRENDENE S.A. (BR/CE)

(72) EDSON MATSUO

(74) Remer Villaça & Nogueira Assessoria e Consultoria de Prop. Intelectual S/S Ltda.

Prazo de validade: 10 (dez) anos contados a partir de 27/06/2016, mediante o recolhimento da taxa quinquenal de manutenção (Artigos 119 e 120 da LPI) e observadas as demais condições legais.

(11) BR 30 2016 002764-1

Código 39 - Concessão do Registro

(22) 28/06/2016

(15) 06/02/2018

(30) 10/05/2016 US 29/563,952





(45) 06/02/2018

(52) 03-03

(54) CONFIGURAÇÃO APLICADA EM ESTACA DE PRAIA

(73) MALCOLM OCHAGAVIA TORINO (US)

(72) MALCOM OCHAGAVIA TORINO

(74) Lynch e Kneblewski - Advogados Associados

Prazo de validade: 10 (dez) anos contados a partir de 28/06/2016, mediante o recolhimento da taxa quinquenal de manutenção (Artigos 119 e 120 da LPI) e observadas as demais condições legais.

(11) BR 30 2016 002796-0

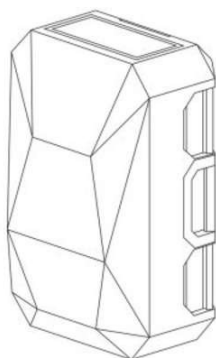

Código 39 - Concessão do Registro

(22) 29/06/2016

(15) 06/02/2018

(30) 31/12/2015 US 29/550268

(45) 06/02/2018

(52) 03-01

(54) CONFIGURAÇÃO APLICADA A/EM MALA DE BAGAGEM

(73) MATTE-VEEDE FZE (AE)

(72) JONATHAN JACOB, ARMAN EMAMI

(74) VALDIR DE OLIVEIRA ROCHA FILHO

Prazo de validade: 10 (dez) anos contados a partir de 29/06/2016, mediante o recolhimento da taxa quinquenal de manutenção (Artigos 119 e 120 da LPI) e observadas as demais condições legais.

(11) BR 30 2016 002801-0



Código 39 - Concessão do Registro

(22) 30/06/2016

(15) 06/02/2018

(45) 06/02/2018

(52) 25-02

(54) CONFIGURAÇÃO APLICADA A/EM CERCA

(73) VANIA MARTINS (BR/SC)

(72) VANIA MARTINS

(74) SANDRO CONRADO DA SILVA

Prazo de validade: 10 (dez) anos contados a partir de 30/06/2016, mediante o recolhimento da taxa quinquenal de manutenção (Artigos 119 e 120 da LPI) e observadas as demais condições legais.

(11) BR 30 2016 002802-8

Código 39 - Concessão do Registro

(22) 30/06/2016

(15) 06/02/2018

(45) 06/02/2018





(52) 25-02
 (54) CONFIGURAÇÃO APLICADA A/EM CERCA
 (73) VANIA MARTINS (BR/SC)
 (72) VANIA MARTINS
 (74) SANDRO CONRADO DA SILVA

Prazo de validade: 10 (dez) anos contados a partir de 30/06/2016, mediante o recolhimento da taxa quinquenal de manutenção (Artigos 119 e 120 da LPI) e observadas as demais condições legais.

(11) BR 30 2016 002803-6



Código 39 - Concessão do Registro

(22) 30/06/2016
 (15) 06/02/2018
 (45) 06/02/2018
 (52) 25-02
 (54) CONFIGURAÇÃO APLICADA A/EM CERCA
 (73) VANIA MARTINS (BR/SC)
 (72) VANIA MARTINS
 (74) SANDRO CONRADO DA SILVA

Prazo de validade: 10 (dez) anos contados a partir de 30/06/2016, mediante o recolhimento da taxa quinquenal de manutenção (Artigos 119 e 120 da LPI) e observadas as demais condições legais.

(11) BR 30 2016 002804-4



Código 39 - Concessão do Registro

(22) 30/06/2016
 (15) 06/02/2018
 (45) 06/02/2018
 (52) 25-02
 (54) CONFIGURAÇÃO APLICADA A/EM PONTEIRA
 (73) VANIA MARTINS (BR/SC)
 (72) VANIA MARTINS
 (74) SANDRO CONRADO DA SILVA

Prazo de validade: 10 (dez) anos contados a partir de 30/06/2016, mediante o recolhimento da taxa quinquenal de manutenção (Artigos 119 e 120 da LPI) e observadas as demais condições legais.

(11) BR 30 2016 003565-2

Código 39 - Concessão do Registro

(22) 17/08/2016
 (15) 06/02/2018
 (45) 06/02/2018
 (52) 12-07
 (54) CONFIGURAÇÃO APLICADA A/EM ESTRUTURA DE AERONAVE



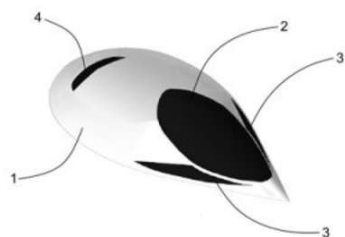

(73) MIGUEL HERMÍNIO DAUX FILHO (BR/SC)

(72) MIGUEL HERMÍNIO DAUX FILHO

(74) EDEMAR SOARES ANTONINI

Prazo de validade: 10 (dez) anos contados a partir de 17/08/2016, mediante o recolhimento da taxa quinquenal de manutenção (Artigos 119 e 120 da LPI) e observadas as demais condições legais.

(11) BR 30 2016 004614-0



Código 39 - Concessão do Registro

(22) 07/10/2016

(15) 06/02/2018

(30) 12/04/2016 JP 2016-008087

(45) 06/02/2018

(52) 12-16

(54) CONFIGURAÇÃO APLICADA A/EM GRADE DE AUTOMÓVEL

(73) HONDA MOTOR CO., LTD. (JP)

(72) ILIYA BRIDAN

(74) Dannemann, Siemsen, Bigler & Ipanema Moreira

Prazo de validade: 10 (dez) anos contados a partir de 07/10/2016, mediante o recolhimento da taxa quinquenal de manutenção (Artigos 119 e 120 da LPI) e observadas as demais condições legais.

(11) BR 30 2016 005278-6



Código 39 - Concessão do Registro

(22) 17/11/2016

(15) 06/02/2018

(30) 24/05/2016 EM 003149657; 09/09/2016 EM 003372697

(45) 06/02/2018

(52) 24-02

(54) CONFIGURAÇÃO APLICADA A/EM DISPOSITIVO DE INJEÇÃO

(73) SANOFI-AVENTIS DEUTSCHLAND GMBH (DE)

(72) DANIEL KERN, UDO STAUDER, MARC HOLTWICK, STEFFEN RAAB

(74) Dannemann, Siemsen, Bigler & Ipanema Moreira

Prazo de validade: 10 (dez) anos contados a partir de 17/11/2016, mediante o recolhimento da taxa quinquenal de manutenção (Artigos 119 e 120 da LPI) e observadas as demais condições legais.





(11) BR 30 2016 005308-1

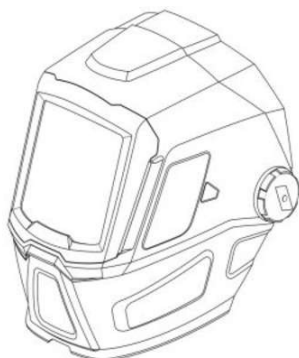

Código 39 - Concessão do Registro

(22) 17/11/2016

(15) 06/02/2018

(30) 20/05/2016 US 29/565.464

(45) 06/02/2018

(52) 02-03

(54) CONFIGURAÇÃO APLICADA A/EM CAPACETE DE PROTEÇÃO

(73) ILLINOIS TOOL WORKS INC. (US)

(72) NISHANK R. PATEL, ERIC T. SOMMERS

(74) Daniel Advogados (Alt.de Daniel & Cia)

Prazo de validade: 10 (dez) anos contados a partir de 17/11/2016, mediante o recolhimento da taxa quinquenal de manutenção (Artigos 119 e 120 da LPI) e observadas as demais condições legais.

(11) BR 30 2016 005968-3

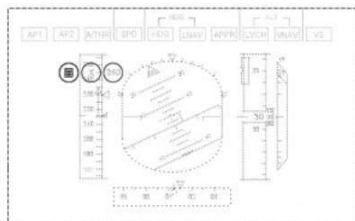

Código 39 - Concessão do Registro

(22) 28/12/2016

(15) 06/02/2018

(45) 06/02/2018

(52) 14-04

(54) PADRÃO ORNAMENTAL APLICADO A/EM INTERFACE GRÁFICA DE USUÁRIO PARA UMA TELA DE EXIBIÇÃO OU PARTE DA MESMA

(73) UNIVERSITY OF MALTA (MT) , QUAERO LTD. (MT)

(72) ALAN MUSCAT, JASON GAUCI, DAVID ZAMMIT-MANGION

(74) ABREU, MERKL E ADVOGADOS ASSOCIADOS

Prazo de validade: 10 (dez) anos contados a partir de 28/12/2016, mediante o recolhimento da taxa quinquenal de manutenção (Artigos 119 e 120 da LPI) e



observadas as demais condições legais. (co) Registro concedido por força do art. 106 da Lei da Propriedade Industrial nº 9.279/96. Aplicável a instauração de ofício do processo administrativo de nulidade, conforme dispõe o Art.113, para averiguação da infringência do art. 95 do referido diploma legal.

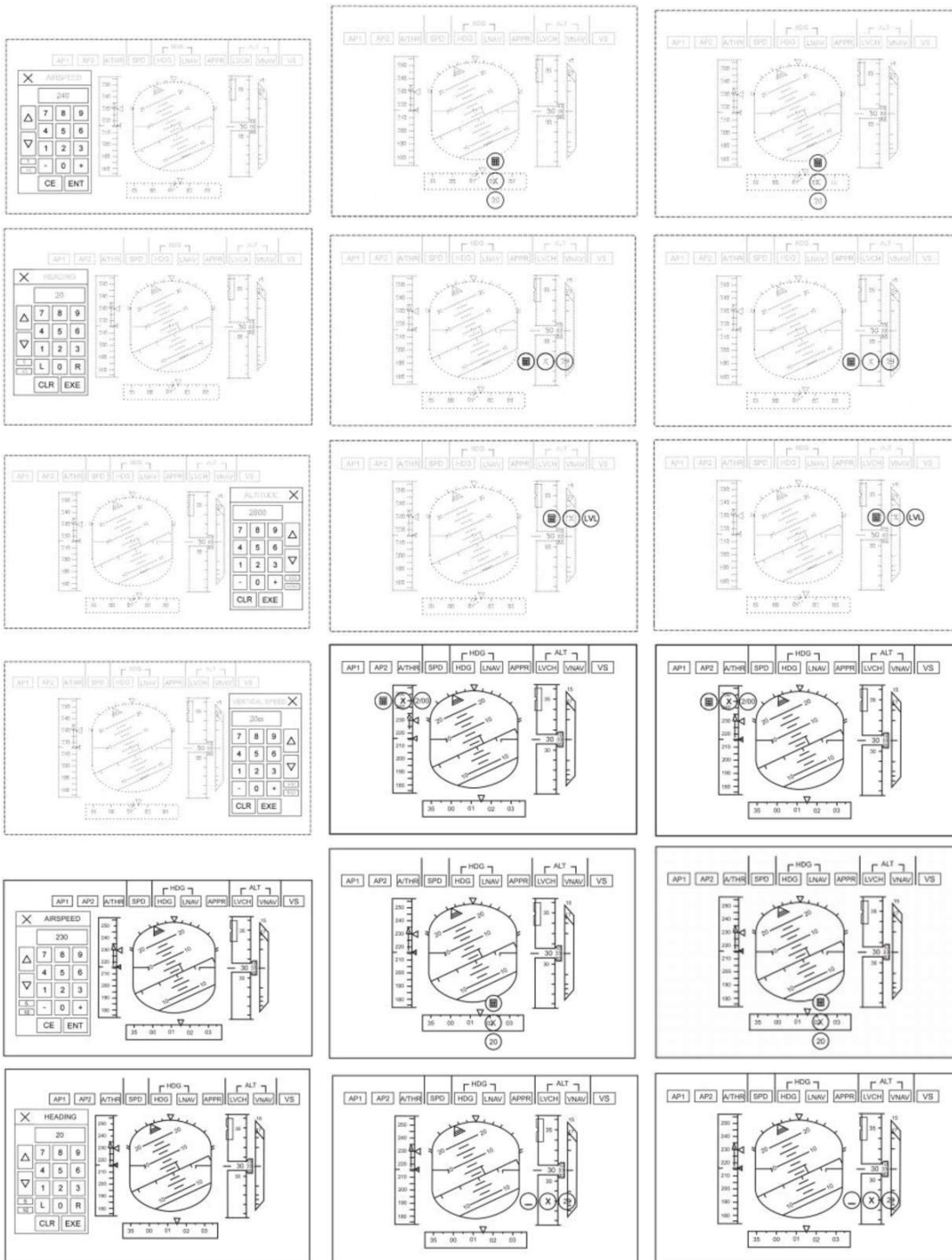

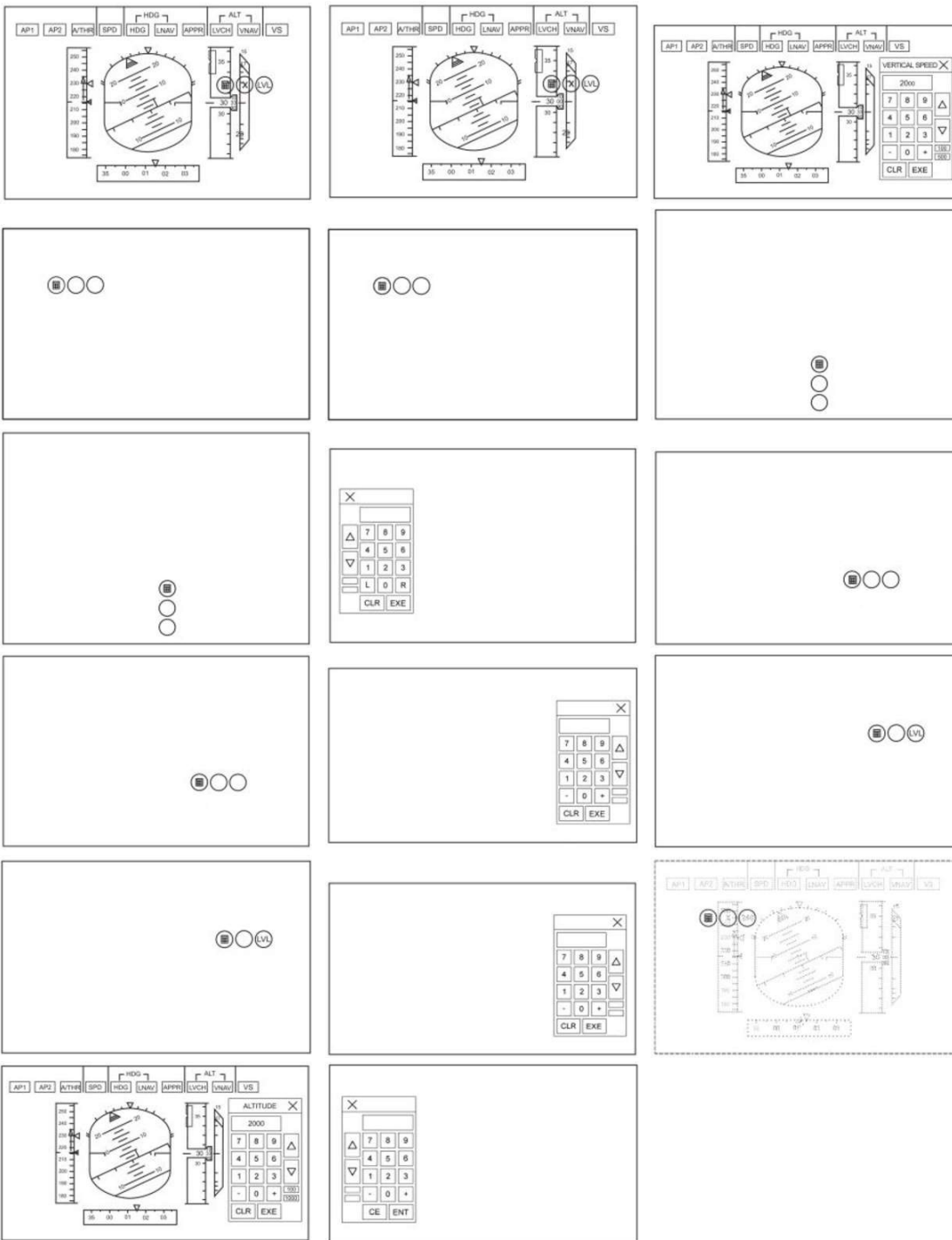

(11) BR 30 2017 000768-6



Código 39 - Concessão do Registro

(22) 20/02/2017

(15) 06/02/2018

(45) 06/02/2018

(52) 06-01

(54) CONFIGURAÇÃO APLICADA A/EM CADEIRA.

(73) KÁREN SILVIA LOPES GUERREIRO (BR/SP)

(72) KÁREN SILVIA LOPES GUERREIRO

(74) Vilage Marcas e Patentes Ltda

Prazo de validade: 10 (dez) anos contados a partir de 20/02/2017, mediante o



recolhimento da taxa quinquenal de manutenção (Artigos 119 e 120 da LPI) e observadas as demais condições legais.

(11) BR 30 2017 001107-1

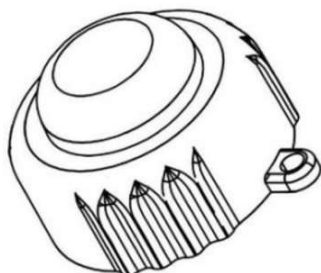

Código 39 - Concessão do Registro

(22) 09/03/2017

(15) 06/02/2018

(45) 06/02/2018

(52) 09-07

(54) CONFIGURAÇÃO APLICADA A/EM TAMPA.

(73) TECNIQ COMERCIAL IMPORTADORA E EXPORTADORA LTDA (BR/SP)

(72) MARCO AURÉLIO FERRIGNO TEIXEIRA

(74) Carlos Eduardo Beréa

Prazo de validade: 10 (dez) anos contados a partir de 09/03/2017, mediante o recolhimento da taxa quinquenal de manutenção (Artigos 119 e 120 da LPI) e observadas as demais condições legais.

(11) BR 30 2017 001120-9



Código 39 - Concessão do Registro

(22) 10/03/2017

(15) 06/02/2018

(45) 06/02/2018

(52) 08-08

(54) CONFIGURAÇÃO APLICADA A/EM SUPORTE PARA BALÕES

(73) BORK IMPORTADORA DE INFLAVEIS E PRODUTOS PARA FESTAS LTDA (BR/SP)

(72) OSCAR RODOLFO BORMAN JUNIOR

(74) Davino Martins da Silva Filho

Prazo de validade: 10 (dez) anos contados a partir de 10/03/2017, mediante o recolhimento da taxa quinquenal de manutenção (Artigos 119 e 120 da LPI) e observadas as demais condições legais. (co) Título adequado de ofício nos termos do Art. 22 da Instrução Normativa 044/2015.

(11) BR 30 2017 001173-0



Código 39 - Concessão do Registro

(22) 14/03/2017

(15) 06/02/2018

(43) 30/01/2018

(52) 31-00

(54) CONFIGURAÇÃO APLICADA A/EM MÁQUINA PARA PRODUÇÃO DE BEBIDAS

(73) FREEZIO AG (CH)

(72) CARSTEN FRANK GOLLNICK

(74) Bhering Advogados (nome anterior Bhering Assessoria S/C Ltda.)



Prazo de validade: 10 (dez) anos contados a partir de 14/03/2017, mediante o recolhimento da taxa quinquenal de manutenção (Artigos 119 e 120 da LPI) e observadas as demais condições legais. (co) Registro concedido por força do art. 106 da Lei da Propriedade Industrial nº 9.279/96. Aplicável a instauração de ofício do processo administrativo de nulidade, conforme dispõe o Art.113, para averiguação da infringência do art. 95 do referido diploma legal.



(11) BR 30 2017 001198-5

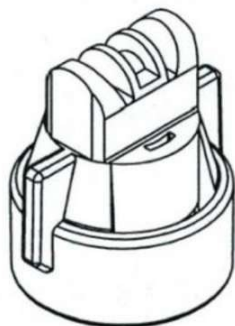

Código 39 - Concessão do Registro

(22) 16/03/2017

(15) 06/02/2018

(30) 19/09/2016 US 29/578.148

(43) 23/01/2018

(52) 23-01

(54) CONFIGURAÇÃO APLICADA A BICO DE PULVERIZAÇÃO

(73) SPRAYING SYSTEMS CO. (US)

(72) BART R. BOLMAN

(74) FLÁVIA SALIM LOPES

Prazo de validade: 10 (dez) anos contados a partir de 16/03/2017, mediante o recolhimento da taxa quinquenal de manutenção (Artigos 119 e 120 da LPI) e observadas as demais condições legais. (co) Título adequado de ofício nos termos do Art. 22 da Instrução Normativa 044/2015.

(11) BR 30 2017 001590-5

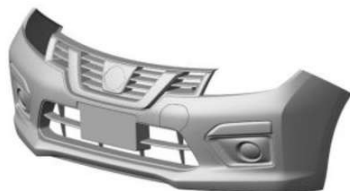

Código 39 - Concessão do Registro

(22) 11/04/2017

(15) 06/02/2018

(30) 11/10/2016 JP 2016-022064

(45) 06/02/2018

(52) 12-16

(54) CONFIGURAÇÃO APLICADA A/EM PARACHOQUE

(73) NISSAN JIDOSHA KABUSHIKI KAISHA (ALSO TRADING AS NISSAN MOTOR CO., LTD.) (JP)

(72) HIROTADA KUWAHARA

(74) Daniel Advogados (Alt.de Daniel & Cia)

Prazo de validade: 10 (dez) anos contados a partir de 11/04/2017, mediante o



recolhimento da taxa quinquenal de manutenção (Artigos 119 e 120 da LPI) e observadas as demais condições legais.

(11) BR 30 2017 001708-8

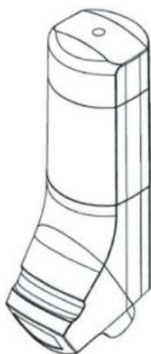

Código 39 - Concessão do Registro

(22) 20/04/2017

(15) 06/02/2018

(30) 21/10/2016 US 29/581,788

(45) 06/02/2018

(52) 24-04

(54) CONFIGURAÇÃO APLICADA A INALADOR.

(73) NORTON (WATERFORD) LIMITED (IE)

(72) JAMES ROCHE, ENRIQUE CALDERON OLIVERAS

(74) FLÁVIA SALIM LOPES

Prazo de validade: 10 (dez) anos contados a partir de 20/04/2017, mediante o recolhimento da taxa quinquenal de manutenção (Artigos 119 e 120 da LPI) e observadas as demais condições legais.

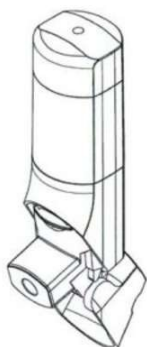

(11) BR 30 2017 001779-7



Código 39 - Concessão do Registro

(22) 26/04/2017

(15) 06/02/2018

(30) 31/10/2016 JP 2016-023740

(45) 06/02/2018

(52) 12-08

(54) CONFIGURAÇÃO APLICADA A/EM AUTOMÓVEL

(73) NISSAN JIDOSHA KABUSHIKI KAISHA (ALSO TRADING AS NISSAN MOTOR CO., LTD.) (JP)

(72) KENICHI MUNAKATA, SHINICHI NAKAGAWA, TAKUMI YONEYAMA

(74) Daniel Advogados (Alt.de Daniel & Cia)

Prazo de validade: 10 (dez) anos contados a partir de 26/04/2017, mediante o recolhimento da taxa quinquenal de manutenção (Artigos 119 e 120 da LPI) e observadas as demais condições legais.

(11) BR 30 2017 001790-8

Código 39 - Concessão do Registro



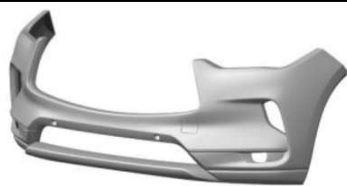

(22) 26/04/2017
 (15) 06/02/2018
 (30) 31/10/2016 JP 2016-023725
 (45) 06/02/2018
 (52) 12-16
 (54) CONFIGURAÇÃO APLICADA A/EM PARACHOQUE
 (73) NISSAN JIDOSHA KABUSHIKI KAISHA (ALSO TRADING AS NISSAN MOTOR CO., LTD.) (JP)
 (72) KENICHI MUNAKATA, SHINICHI NAKAGAWA
 (74) Daniel Advogados (Alt.de Daniel & Cia)

Prazo de validade: 10 (dez) anos contados a partir de 26/04/2017, mediante o recolhimento da taxa quinquenal de manutenção (Artigos 119 e 120 da LPI) e observadas as demais condições legais.

(11) BR 30 2017 001791-6



Código 39 - Concessão do Registro
 (22) 26/04/2017
 (15) 06/02/2018
 (30) 31/10/2016 JP 2016-023731
 (45) 06/02/2018
 (52) 12-16
 (54) CONFIGURAÇÃO APLICADA A/EM GRADE PARA VEÍCULO
 (73) NISSAN JIDOSHA KABUSHIKI KAISHA (ALSO TRADING AS NISSAN MOTOR CO., LTD.) (JP)
 (72) KENICHI MUNAKATA, TAKUMI YONEYAMA
 (74) Daniel Advogados (Alt.de Daniel & Cia)

Prazo de validade: 10 (dez) anos contados a partir de 26/04/2017, mediante o recolhimento da taxa quinquenal de manutenção (Artigos 119 e 120 da LPI) e observadas as demais condições legais.

(11) BR 30 2017 001795-9



Código 39 - Concessão do Registro
 (22) 27/04/2017
 (15) 06/02/2018
 (30) 02/11/2016 US 29/583,158
 (45) 06/02/2018
 (52) 12-16
 (54) CONFIGURAÇÃO APLICADA A/EM APLIQUE DE PARA- CHOQUE DE VEÍCULO
 (73) FORD GLOBAL TECHNOLOGIES, LLC. (US)
 (72) GEORGE BUCHER, DEAN CARBIS, SHAWN SUNG YU
 (74) ANA PAULA SANTOS CELIDONIO

Prazo de validade: 10 (dez) anos contados a partir de 27/04/2017, mediante o recolhimento da taxa quinquenal de manutenção (Artigos 119 e 120 da LPI) e



observadas as demais condições legais.

(11) BR 30 2017 001798-3



Código 39 - Concessão do Registro

(22) 27/04/2017

(15) 06/02/2018

(30) 02/11/2016 US 29/583,143

(45) 06/02/2018

(52) 12-08

(54) CONFIGURAÇÃO APLICADA A/EM VEÍCULO

(73) FORD GLOBAL TECHNOLOGIES, LLC. (US)

(72) GEORGE BUCHER, DEAN CARBIS, SHAWN SUNG YU

(74) ANA PAULA SANTOS CELIDONIO

Prazo de validade: 10 (dez) anos contados a partir de 27/04/2017, mediante o recolhimento da taxa quinquenal de manutenção (Artigos 119 e 120 da LPI) e observadas as demais condições legais.

(11) BR 30 2017 001800-9

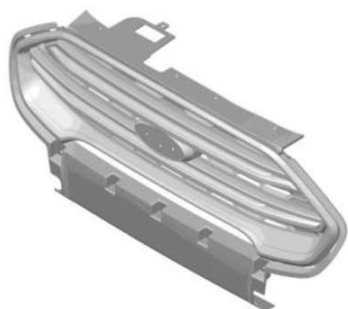

Código 39 - Concessão do Registro

(22) 27/04/2017

(15) 06/02/2018

(30) 02/11/2016 US 29/583,144

(45) 06/02/2018

(52) 12-16

(54) CONFIGURAÇÃO APLICADA A/EM GRADE DE AR DE VEÍCULO

(73) FORD GLOBAL TECHNOLOGIES, LLC. (US)

(72) GEORGE BUCHER, DEAN CARBIS, SHAWN SUNG YU

(74) ANA PAULA SANTOS CELIDONIO

Prazo de validade: 10 (dez) anos contados a partir de 27/04/2017, mediante o recolhimento da taxa quinquenal de manutenção (Artigos 119 e 120 da LPI) e observadas as demais condições legais.

(11) BR 30 2017 001804-1



Código 39 - Concessão do Registro

(22) 27/04/2017

(15) 06/02/2018

(30) 02/11/2016 US 29/583,160

(45) 06/02/2018

(52) 12-16

(54) CONFIGURAÇÃO APLICADA A/EM CAPÔ DE VEÍCULO

(73) FORD GLOBAL TECHNOLOGIES, LLC. (US)

(72) GEORGE BUCHER, DEAN CARBIS, SHAWN SUNG YU

(74) ANA PAULA SANTOS CELIDONIO

Prazo de validade: 10 (dez) anos contados a partir de 27/04/2017, mediante o



recolhimento da taxa quinquenal de manutenção (Artigos 119 e 120 da LPI) e observadas as demais condições legais.

(11) BR 30 2017 001805-0



Código 39 - Concessão do Registro

(22) 27/04/2017

(15) 06/02/2018

(30) 02/11/2016 US 29/583,152

(45) 06/02/2018

(52) 12-16

(54) CONFIGURAÇÃO APLICADA A/EM APLIQUE DE PARA- CHOQUE DE VEÍCULO

(73) FORD GLOBAL TECHNOLOGIES, LLC. (US)

(72) GEORGE BUCHER, DEAN CARBIS, SHAWN SUNG YU

(74) ANA PAULA SANTOS CELIDONIO

Prazo de validade: 10 (dez) anos contados a partir de 27/04/2017, mediante o recolhimento da taxa quinquenal de manutenção (Artigos 119 e 120 da LPI) e observadas as demais condições legais.

(11) BR 30 2017 001806-8



Código 39 - Concessão do Registro

(22) 27/04/2017

(15) 06/02/2018

(30) 02/11/2016 US 29/583,142; 02/11/2016 US 29/583,110

(45) 06/02/2018

(52) 12-16

(54) CONFIGURAÇÃO APLICADA A/EM ESPELHO RETROVISOR DE VEÍCULO

(73) FORD GLOBAL TECHNOLOGIES, LLC. (US)

(72) GEORGE BUCHER, DEAN CARBIS

(74) ANA PAULA SANTOS CELIDONIO

Prazo de validade: 10 (dez) anos contados a partir de 27/04/2017, mediante o recolhimento da taxa quinquenal de manutenção (Artigos 119 e 120 da LPI) e observadas as demais condições legais.



(11) BR 30 2017 001808-4

Código 39 - Concessão do Registro

(22) 27/04/2017





(15) 06/02/2018
 (30) 02/11/2016 US 29/583,156
 (45) 06/02/2018
 (52) 12-16
 (54) CONFIGURAÇÃO APLICADA A/EM PARA-CHOQUE DE VEÍCULO
 (73) FORD GLOBAL TECHNOLOGIES, LLC. (US)
 (72) GEORGE BUCHER, DEAN CARBIS, SHAWN SUNG YU
 (74) ANA PAULA SANTOS CELIDONIO

Prazo de validade: 10 (dez) anos contados a partir de 27/04/2017, mediante o recolhimento da taxa quinquenal de manutenção (Artigos 119 e 120 da LPI) e observadas as demais condições legais.

(11) BR 30 2017 001810-6



Código 39 - Concessão do Registro
 (22) 27/04/2017
 (15) 06/02/2018
 (30) 02/11/2016 US 29/583,136
 (45) 06/02/2018
 (52) 26-06
 (54) CONFIGURAÇÃO APLICADA A/EM FAROL DE VEÍCULO
 (73) FORD GLOBAL TECHNOLOGIES, LLC. (US)
 (72) GEORGE BUCHER, DEAN CARBIS
 (74) ANA PAULA SANTOS CELIDONIO

Prazo de validade: 10 (dez) anos contados a partir de 27/04/2017, mediante o recolhimento da taxa quinquenal de manutenção (Artigos 119 e 120 da LPI) e observadas as demais condições legais.

(11) BR 30 2017 001811-4



Código 39 - Concessão do Registro
 (22) 27/04/2017
 (15) 06/02/2018
 (30) 02/11/2016 US 29/583,139
 (45) 06/02/2018
 (52) 12-16
 (54) CONFIGURAÇÃO APLICADA A/EM MOLDURA DE FAROL DE VEÍCULO
 (73) FORD GLOBAL TECHNOLOGIES, LLC. (US)
 (72) GEORGE BUCHER, DEAN CARBIS
 (74) ANA PAULA SANTOS CELIDONIO

Prazo de validade: 10 (dez) anos contados a partir de 27/04/2017, mediante o recolhimento da taxa quinquenal de manutenção (Artigos 119 e 120 da LPI) e observadas as demais condições legais.

(11) BR 30 2017 001812-2

Código 39 - Concessão do Registro





(22) 27/04/2017
(15) 06/02/2018
(30) 02/11/2016 US 29/583,162
(45) 06/02/2018
(52) 12-16
(54) CONFIGURAÇÃO APLICADA A/EM APLIQUE DE PARA- CHOQUE DE VEÍCULO
(73) FORD GLOBAL TECHNOLOGIES, LLC. (US)
(72) GEORGE BUCHER, DEAN CARBIS, SHAWN SUNG YU
(74) ANA PAULA SANTOS CELIDONIO

Prazo de validade: 10 (dez) anos contados a partir de 27/04/2017, mediante o recolhimento da taxa quinquenal de manutenção (Artigos 119 e 120 da LPI) e observadas as demais condições legais.

(11) BR 30 2017 001813-0



Código 39 - Concessão do Registro
(22) 27/04/2017
(15) 06/02/2018
(30) 02/11/2016 US 29/583,164
(45) 06/02/2018
(52) 12-16
(54) CONFIGURAÇÃO APLICADA A/EM APLIQUE DE PARA- CHOQUE DE VEÍCULO
(73) FORD GLOBAL TECHNOLOGIES, LLC. (US)
(72) GEORGE BUCHER, DEAN CARBIS, SHAWN SUNG YU
(74) ANA PAULA SANTOS CELIDONIO

Prazo de validade: 10 (dez) anos contados a partir de 27/04/2017, mediante o recolhimento da taxa quinquenal de manutenção (Artigos 119 e 120 da LPI) e observadas as demais condições legais.

(11) BR 30 2017 001815-7



Código 39 - Concessão do Registro
(22) 27/04/2017
(15) 06/02/2018
(30) 02/11/2016 US 29/583,124
(45) 06/02/2018
(52) 12-16
(54) CONFIGURAÇÃO APLICADA A/EM RODA DE VEÍCULO
(73) FORD GLOBAL TECHNOLOGIES, LLC. (US)
(72) GEORGE BUCHER, DEAN CARBIS, JESSE RENE DIEPHUIS
(74) ANA PAULA SANTOS CELIDONIO

Prazo de validade: 10 (dez) anos contados a partir de 27/04/2017, mediante o recolhimento da taxa quinquenal de manutenção (Artigos 119 e 120 da LPI) e observadas as demais condições legais.

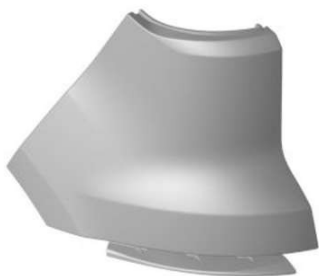

(11) BR 30 2017 001816-5

Código 39 - Concessão do Registro

(22) 27/04/2017

(15) 06/02/2018

(30) 02/11/2016 US 29/583,165

(45) 06/02/2018

(52) 12-16

(54) CONFIGURAÇÃO APLICADA A/EM PAINEL TRASEIRO DE VEÍCULO

(73) FORD GLOBAL TECHNOLOGIES, LLC. (US)

(72) GEORGE BUCHER, DEAN CARBIS, SHAWN SUNG YU

(74) ANA PAULA SANTOS CELIDONIO

Prazo de validade: 10 (dez) anos contados a partir de 27/04/2017, mediante o recolhimento da taxa quinquenal de manutenção (Artigos 119 e 120 da LPI) e observadas as demais condições legais.

(11) BR 30 2017 001817-3

Código 39 - Concessão do Registro

(22) 27/04/2017

(15) 06/02/2018

(30) 02/11/2016 US 29/583,119

(45) 06/02/2018

(52) 26-06

(54) CONFIGURAÇÃO APLICADA A/EM LANTERNA DE VEÍCULO

(73) FORD GLOBAL TECHNOLOGIES, LLC. (US)

(72) GEORGE BUCHER, DEAN CARBIS, JESSE RENE DIEPHUIS

(74) ANA PAULA SANTOS CELIDONIO

Prazo de validade: 10 (dez) anos contados a partir de 27/04/2017, mediante o recolhimento da taxa quinquenal de manutenção (Artigos 119 e 120 da LPI) e observadas as demais condições legais.

(11) BR 30 2017 001820-3

Código 39 - Concessão do Registro

(22) 27/04/2017

(15) 06/02/2018

(30) 02/11/2016 US 29/583,130

(45) 06/02/2018

(52) 12-16

(54) CONFIGURAÇÃO APLICADA A/EM RODA DE VEÍCULO

(73) FORD GLOBAL TECHNOLOGIES, LLC. (US)

(72) GEORGE BUCHER, DEAN CARBIS, JESSE RENE DIEPHUIS

(74) ANA PAULA SANTOS CELIDONIO

Prazo de validade: 10 (dez) anos contados a partir de 27/04/2017, mediante o recolhimento da taxa quinquenal de manutenção (Artigos 119 e 120 da LPI) e



observadas as demais condições legais.

(11) BR 30 2017 001822-0



Código 39 - Concessão do Registro

(22) 27/04/2017

(15) 06/02/2018

(30) 02/11/2016 US 29/583,167

(45) 06/02/2018

(52) 12-16

(54) CONFIGURAÇÃO APLICADA A/EM RODA DE VEÍCULO

(73) FORD GLOBAL TECHNOLOGIES, LLC. (US)

(72) GEORGE BUCHER, DEAN CARBIS, SHAWN SUNG YU

(74) ANA PAULA SANTOS CELIDONIO

Prazo de validade: 10 (dez) anos contados a partir de 27/04/2017, mediante o recolhimento da taxa quinquenal de manutenção (Artigos 119 e 120 da LPI) e observadas as demais condições legais.

(11) BR 30 2017 001823-8



Código 39 - Concessão do Registro

(22) 27/04/2017

(15) 06/02/2018

(30) 02/11/2016 US 29/583,132; 02/11/2016 US 29/583,134

(45) 06/02/2018

(52) 12-16

(54) CONFIGURAÇÃO APLICADA A/EM PARABRISAS DE VEÍCULO

(73) FORD GLOBAL TECHNOLOGIES, LLC. (US)

(72) GEORGE BUCHER, DEAN CARBIS, JESSE RENE DIEPHUIS

(74) ANA PAULA SANTOS CELIDONIO

Prazo de validade: 10 (dez) anos contados a partir de 27/04/2017, mediante o recolhimento da taxa quinquenal de manutenção (Artigos 119 e 120 da LPI) e observadas as demais condições legais.

(11) BR 30 2017 001866-1

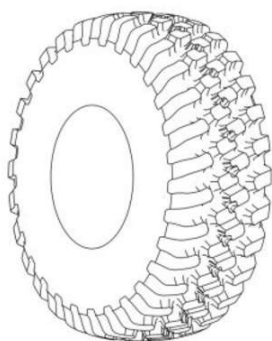

Código 39 - Concessão do Registro

(22) 28/04/2017

(15) 06/02/2018

(30) 02/11/2016 US 29/583,096

(45) 06/02/2018

(52) 12-15

(54) CONFIGURAÇÃO APLICADA A/EM PNEU

(73) BRIDGESTONE AMERICAS TIRE OPERATIONS, LLC (US)

(72) RICHARD S. PARR, JAMES E. BRAESSLER

(74) Dannemann, Siemsen, Bigler & Ipanema Moreira

Prazo de validade: 10 (dez) anos contados a partir de 28/04/2017, mediante o



recolhimento da taxa quinquenal de manutenção (Artigos 119 e 120 da LPI) e observadas as demais condições legais.

(11) BR 30 2017 002122-0



Código 39 - Concessão do Registro

(22) 19/05/2017

(15) 06/02/2018

(30) 22/11/2016 DE 402016101400.6

(45) 06/02/2018

(52) 26-06

(54) CONFIGURAÇÃO APLICADA A/EM FAROL

(73) FORD GLOBAL TECHNOLOGIES, LLC. (US)

(72) MURAT GUELER, THOMAS MOREL, UWE PULVER, GEORGE SARIDAKIS, WOLFGANG GOTSCHKE

(74) ANA PAULA SANTOS CELIDONIO

Prazo de validade: 10 (dez) anos contados a partir de 19/05/2017, mediante o recolhimento da taxa quinquenal de manutenção (Artigos 119 e 120 da LPI) e observadas as demais condições legais.

(11) BR 30 2017 002261-8



Código 39 - Concessão do Registro

(22) 30/05/2017

(15) 06/02/2018

(30) 20/12/2016 FR 2016-6337

(45) 06/02/2018

(52) 12-15

(54) CONFIGURAÇÃO APLICADA A/EM PNEUMÁTICO

(73) COMPAGNIE GENERALE DES ETABLISSEMENTS MICHELIN (FR) , MICHELIN RECHERCHE ET TECHNIQUE S.A. (CH)

(72) MASAYOSHI NOMURA

(74) GUERRA PROPRIEDADE INDUSTRIAL

Prazo de validade: 10 (dez) anos contados a partir de 30/05/2017, mediante o recolhimento da taxa quinquenal de manutenção (Artigos 119 e 120 da LPI) e observadas as demais condições legais.

(11) BR 30 2017 003175-7



Código 39 - Concessão do Registro

(22) 25/07/2017

(15) 06/02/2018

(30) 02/02/2017 SE 2017/0029

(45) 06/02/2018

(52) 12-16

(54) CONFIGURAÇÃO APLICADA A/EM PARACHOQUE

(73) SCANIA CV AB (SE)



(72) ALLAN MACDONALD, ANDERS LUNDGREN, MIKAEL LARSSON, JOHAN KARLSSON, KRISTOFER HANSÈN

(74) Daniel Advogados (Alt.de Daniel & Cia)

Prazo de validade: 10 (dez) anos contados a partir de 25/07/2017, mediante o recolhimento da taxa quinquenal de manutenção (Artigos 119 e 120 da LPI) e observadas as demais condições legais.

(11) BR 30 2017 003176-5

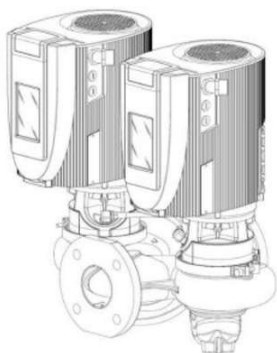

Código 39 - Concessão do Registro

(22) 25/07/2017

(15) 06/02/2018

(30) 27/01/2017 CA 172776

(45) 06/02/2018

(52) 15-02

(54) CONFIGURAÇÃO APLICADA A/EM BOMBA DE CONTROLE

(73) S.A. ARMSTRONG LIMITED (CA)

(72) DAVID T. W. LEE, NEAL HALVERSON

(74) CARLOS VICENTE DA SILVA NOGUEIRA

Prazo de validade: 10 (dez) anos contados a partir de 25/07/2017, mediante o recolhimento da taxa quinquenal de manutenção (Artigos 119 e 120 da LPI) e observadas as demais condições legais.

(11) BR 30 2017 003182-0



Código 39 - Concessão do Registro

(22) 25/07/2017

(15) 06/02/2018

(45) 06/02/2018

(52) 09-07

(54) CONFIGURAÇÃO APLICADA A/EM TAMPA

(73) VICENTE ROMO RODRIGUES NETO (BR/SP)

(72) VICENTE ROMO RODRIGUES NETO

(74) DANNEMANN, SIEMSEN, BIGLER & IPANEMA MOREIRA

Prazo de validade: 10 (dez) anos contados a partir de 25/07/2017, mediante o recolhimento da taxa quinquenal de manutenção (Artigos 119 e 120 da LPI) e observadas as demais condições legais.



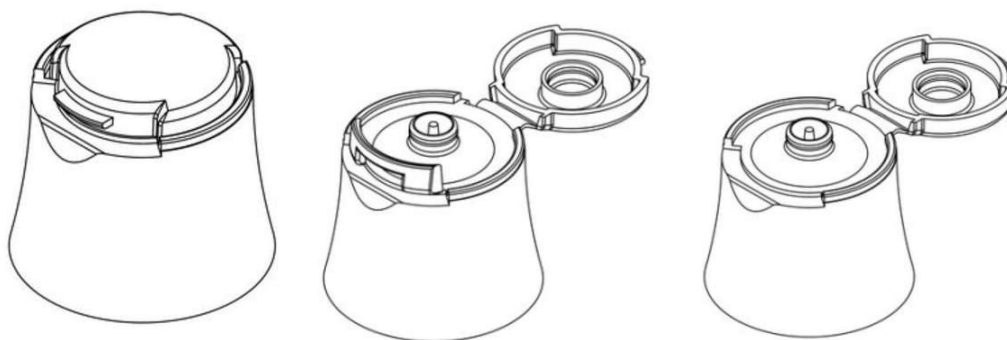

(11) BR 30 2017 003183-8

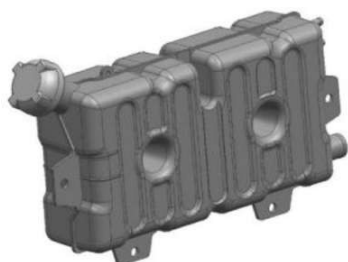

Código 39 - Concessão do Registro

(22) 25/07/2017

(15) 06/02/2018

(45) 06/02/2018

(52) 12-16

(54) CONFIGURAÇÃO APLICADA A/EM VASO DE PRESSÃO

(73) RESERPLASTIC INDÚSTRIA DE AUTO PEÇAS LTDA. (BR/SC)

(72) Sigilo de Autor, conforme solicitado e com base no artigo 6º, § 4º da LPI

(74) Maria Aparecida Pereira Gonçalves

Prazo de validade: 10 (dez) anos contados a partir de 25/07/2017, mediante o recolhimento da taxa quinquenal de manutenção (Artigos 119 e 120 da LPI) e observadas as demais condições legais.

(11) BR 30 2017 003184-6



Código 39 - Concessão do Registro

(22) 25/07/2017

(15) 06/02/2018

(45) 06/02/2018

(52) 21-01

(54) PADRÃO ORNAMENTAL APLICADO EM JOGO DE TABULEIRO

(73) COMPANHIA DE SANEAMENTO DO PARANA SANEPAR (BR/PR)

(72) ANDREA CRISTINA FONTES SILVA

(74) A Provincia Marcas e Patentes Ltda.

Prazo de validade: 10 (dez) anos contados a partir de 25/07/2017, mediante o recolhimento da taxa quinquenal de manutenção (Artigos 119 e 120 da LPI) e observadas as demais condições legais.

(11) BR 30 2017 003185-4



Código 39 - Concessão do Registro

(22) 25/07/2017

(15) 06/02/2018

(45) 06/02/2018

(52) 21-01

(54) PADRÃO ORNAMENTAL APLICADO EM QUEBRA-CABEÇA

(73) COMPANHIA DE SANEAMENTO DO PARANA SANEPAR (BR/PR)



(72) JULIANA GONÇALVES BRANDANI

(74) A Provincia Marcas e Patentes Ltda.

Prazo de validade: 10 (dez) anos contados a partir de 25/07/2017, mediante o recolhimento da taxa quinquenal de manutenção (Artigos 119 e 120 da LPI) e observadas as demais condições legais.

(11) BR 30 2017 003194-3

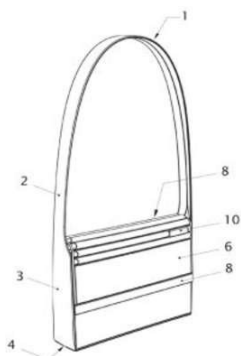

Código 39 - Concessão do Registro

(22) 26/07/2017

(15) 06/02/2018

(45) 06/02/2018

(52) 03-01

(54) CONFIGURAÇÃO APLICADA A/EM BOLSA

(73) EXTRAMOLD JOMO INDÚSTRIA DE PLÁSTICOS LTDA (BR/RS)

(72) DAGMAR LUISE MOHRBACH

(74) EMERSON SALBEGO HOFART

Prazo de validade: 10 (dez) anos contados a partir de 26/07/2017, mediante o recolhimento da taxa quinquenal de manutenção (Artigos 119 e 120 da LPI) e observadas as demais condições legais.

(11) BR 30 2017 003196-0

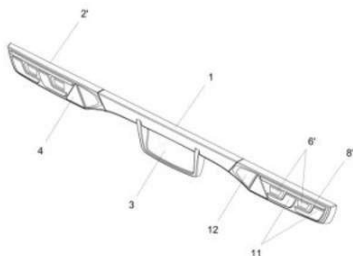

Código 39 - Concessão do Registro

(22) 26/07/2017

(15) 06/02/2018

(45) 06/02/2018

(52) 12-16

(54) CONFIGURAÇÃO APLICADA A/EM CARENAGEM TRASEIRA DE IMPLEMENTO RODOVIÁRIO

(73) LEONARDO BERTASSI BORTOLOTTI (BR/RS)

(72) LEONARDO BERTASSI BORTOLOTTI

(74) Custodio de Almeida & Cia.

Prazo de validade: 10 (dez) anos contados a partir de 26/07/2017, mediante o recolhimento da taxa quinquenal de manutenção (Artigos 119 e 120 da LPI) e observadas as demais condições legais.

(11) BR 30 2017 003200-1

Código 39 - Concessão do Registro

(22) 26/07/2017

(15) 06/02/2018

(45) 06/02/2018

(52) 08-05

(54) CONFIGURAÇÃO APLICADA A/EM BANDEJA PARA PINTURA

(73) DENILSON PARREIRA SAMPAIO PLÁSTICOS - ME (BR/SP)

(72) DENILSON PARREIRA SAMPAIO



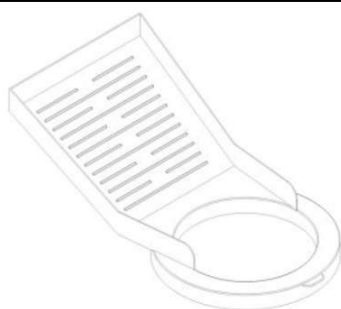

(74) Sul América Marcas e Patentes Ltda.

Prazo de validade: 10 (dez) anos contados a partir de 26/07/2017, mediante o recolhimento da taxa quinquenal de manutenção (Artigos 119 e 120 da LPI) e observadas as demais condições legais.

(11) BR 30 2017 003201-0

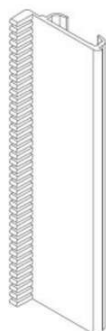

Código 39 - Concessão do Registro

(22) 26/07/2017

(15) 06/02/2018

(45) 06/02/2018

(52) 28-03

(54) CONFIGURAÇÃO APLICADA A/EM PERFIL

(73) ACTION TECHNOLOGY INDUSTRIA E COMERCIO DE ELETROELETRONICOS LTDA. (BR/SP)

(72) ROBERTO JUN IKESAKI

(74) JOSÉ CARLOS TINOCO SOARES JÚNIOR

Prazo de validade: 10 (dez) anos contados a partir de 26/07/2017, mediante o recolhimento da taxa quinquenal de manutenção (Artigos 119 e 120 da LPI) e observadas as demais condições legais.

(11) BR 30 2017 003202-8

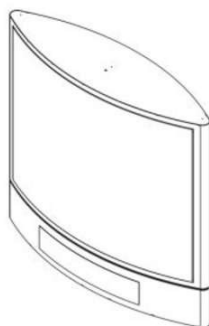

Código 39 - Concessão do Registro

(22) 26/07/2017

(15) 06/02/2018

(45) 06/02/2018

(52) 20-01

(54) CONFIGURAÇÃO APLICADA A/EM PAINEL PARA EQUIPAMENTOS BANCÁRIOS

(73) TECNOLOGIA BANCARIA S.A. (BR/SP)

(72) LEANDRO NORONHA DA SILVA

(74) TINOCO SOARES SOCIEDADE DE ADVOGADOS

Prazo de validade: 10 (dez) anos contados a partir de 26/07/2017, mediante o recolhimento da taxa quinquenal de manutenção (Artigos 119 e 120 da LPI) e observadas as demais condições legais.

(11) BR 30 2017 003203-6

Código 39 - Concessão do Registro

(22) 26/07/2017

(15) 06/02/2018

(30) 30/03/2017 EM 003831171-0002

(45) 06/02/2018

(52) 03-01





(54) CONFIGURAÇÃO APLICADA A/EM MOCHILA
 (73) DECATHLON (FR)
 (72) UNA AICHINGER
 (74) Alexandre da Cunha Lyrio

Prazo de validade: 10 (dez) anos contados a partir de 26/07/2017, mediante o recolhimento da taxa quinquenal de manutenção (Artigos 119 e 120 da LPI) e observadas as demais condições legais.

(11) BR 30 2017 003216-8



Código 39 - Concessão do Registro
 (22) 27/07/2017
 (15) 06/02/2018
 (45) 06/02/2018
 (52) 06-04
 (54) CONFIGURAÇÃO APLICADA A/EM CÔMODA.
 (73) LUCIANA RAUNAIMER (BR/SP)
 (72) LUCIANA RAUNAIMER
 (74) DIEGO PERANDIN

Prazo de validade: 10 (dez) anos contados a partir de 27/07/2017, mediante o recolhimento da taxa quinquenal de manutenção (Artigos 119 e 120 da LPI) e observadas as demais condições legais.



(11) BR 30 2017 003217-6

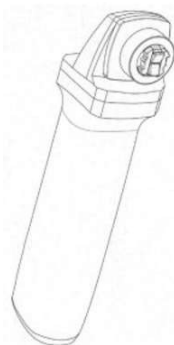

Código 39 - Concessão do Registro
 (22) 27/07/2017
 (15) 06/02/2018
 (30) 01/02/2017 EM 003734664
 (45) 06/02/2018
 (52) 08-05
 (54) CONFIGURAÇÃO APLICADA A/EM FERRAMENTA
 (73) ROBERT BOSCH GMBH (DE)
 (72) BRUNO LUESCHER, ANDREAS ZURBRUEGG, LAURENT QUEBATTE
 (74) DANNEMANN, SIEMSEN, BIGLER & IPANEMA MOREIRA

Prazo de validade: 10 (dez) anos contados a partir de 27/07/2017, mediante o recolhimento da taxa quinquenal de manutenção (Artigos 119 e 120 da LPI) e observadas as demais condições legais.

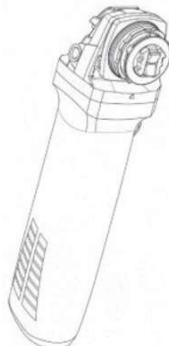

(11) BR 30 2017 003219-2

Código 39 - Concessão do Registro

(22) 27/07/2017

(15) 06/02/2018

(30) 01/02/2017 EM 003734664

(45) 06/02/2018

(52) 08-05

(54) CONFIGURAÇÃO APLICADA A/EM FERRAMENTA

(73) ROBERT BOSCH GMBH (DE)

(72) BRUNO LUESCHER, ANDREAS ZURBRUEGG, LAURENT QUEBATTE

(74) DANNEMANN, SIEMSEN, BIGLER & IPANEMA MOREIRA

Prazo de validade: 10 (dez) anos contados a partir de 27/07/2017, mediante o recolhimento da taxa quinquenal de manutenção (Artigos 119 e 120 da LPI) e observadas as demais condições legais.

(11) BR 30 2017 003221-4

Código 39 - Concessão do Registro

(22) 27/07/2017

(15) 06/02/2018

(45) 06/02/2018

(52) 11-01

(54) CONFIGURAÇÃO APLICADA A/EM JOIA

(73) PERFECT IMPORTAÇÃO EXPORTAÇÃO LTDA (BR/MG)

(72) EVANDRO ANTÔNIO VIEIRA

Prazo de validade: 10 (dez) anos contados a partir de 27/07/2017, mediante o recolhimento da taxa quinquenal de manutenção (Artigos 119 e 120 da LPI) e observadas as demais condições legais.

(11) BR 30 2017 003222-2

Código 39 - Concessão do Registro

(22) 27/07/2017

(15) 06/02/2018

(30) 01/02/2017 EM 003734664

(45) 06/02/2018

(52) 08-05

(54) CONFIGURAÇÃO APLICADA A/EM FERRAMENTA

(73) ROBERT BOSCH GMBH (DE)

(72) BRUNO LUESCHER, ANDREAS ZURBRUEGG, LAURENT QUEBATTE

(74) DANNEMANN, SIEMSEN, BIGLER & IPANEMA MOREIRA

Prazo de validade: 10 (dez) anos contados a partir de 27/07/2017, mediante o recolhimento da taxa quinquenal de manutenção (Artigos 119 e 120 da LPI) e observadas as demais condições legais.



(11) BR 30 2017 003228-1

Código 39 - Concessão do Registro

(22) 27/07/2017

(15) 06/02/2018

(45) 06/02/2018

(52) 09-01

(54) CONFIGURAÇÃO APLICADA A/EM FRASCO

(73) KARVIA DO BRASIL LTDA (BR/SP)

(72) ALICE ALVARENGA BARROS DOS SANTOS

(74) Org. Mérito Marcas e Patentes Ltda.

Prazo de validade: 10 (dez) anos contados a partir de 27/07/2017, mediante o recolhimento da taxa quinquenal de manutenção (Artigos 119 e 120 da LPI) e observadas as demais condições legais.

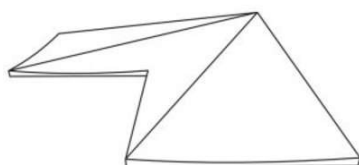
(11) BR 30 2017 003229-0

Código 39 - Concessão do Registro

(22) 27/07/2017

(15) 06/02/2018

(45) 06/02/2018

(52) 25-01

(54) CONFIGURAÇÃO APLICADA A/EM PAINEL DECORATIVO

(73) GLAUCIA RIBEIRO NUNES (BR/SP)

(72) GLAUCIA RIBEIRO NUNES

(74) Icamp Marcas e Patentes Ltda

Prazo de validade: 10 (dez) anos contados a partir de 27/07/2017, mediante o recolhimento da taxa quinquenal de manutenção (Artigos 119 e 120 da LPI) e observadas as demais condições legais.

(11) BR 30 2017 003231-1

Código 39 - Concessão do Registro

(22) 27/07/2017

(15) 06/02/2018

(45) 06/02/2018

(52) 11-01

(54) CONFIGURAÇÃO APLICADA A/EM JOIA

(73) PERFECT IMPORTAÇÃO EXPORTAÇÃO LTDA (BR/MG)

(72) EVANDRO ANTONIO VIEIRA

Prazo de validade: 10 (dez) anos contados a partir de 27/07/2017, mediante o recolhimento da taxa quinquenal de manutenção (Artigos 119 e 120 da LPI) e observadas as demais condições legais.

(11) BR 30 2017 003232-0

Código 39 - Concessão do Registro

(22) 27/07/2017





(15) 06/02/2018

(45) 06/02/2018

(52) 11-01

(54) CONFIGURAÇÃO APLICADA A/EM JOIA

(73) PERFECT IMPORTAÇÃO EXPORTAÇÃO LTDA (BR/MG)

(72) EVANDRO ANTÔNIO VIEIRA

Prazo de validade: 10 (dez) anos contados a partir de 27/07/2017, mediante o recolhimento da taxa quinquenal de manutenção (Artigos 119 e 120 da LPI) e observadas as demais condições legais.

(11) BR 30 2017 003234-6

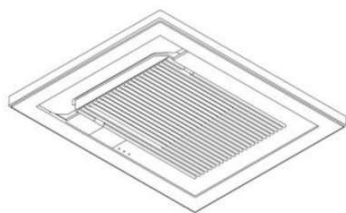

Código 39 - Concessão do Registro

(22) 28/07/2017

(15) 06/02/2018

(30) 09/02/2017 JP 2017-002458

(45) 06/02/2018

(52) 23-04

(54) CONFIGURAÇÃO APLICADA A/EM PAINEL DE APARELHO DE AR CONDICIONADO

(73) DAIKIN INDUSTRIES LTD (JP)

(72) MANA YAMASHITA

(74) Ariboni, Fabbri e Schmidt Sociedade de Advogados

Prazo de validade: 10 (dez) anos contados a partir de 28/07/2017, mediante o recolhimento da taxa quinquenal de manutenção (Artigos 119 e 120 da LPI) e observadas as demais condições legais.

(11) BR 30 2017 003237-0



Código 39 - Concessão do Registro

(22) 28/07/2017

(15) 06/02/2018

(45) 06/02/2018

(52) 02-03

(54) CONFIGURAÇÃO APLICADA A/EM BONÉ

(73) DAMIÃO EVERTON LOPES (BR/PR)

(72) DAMIÃO EVERTON LOPES

(74) LUCIANO SALVIATO

Prazo de validade: 10 (dez) anos contados a partir de 28/07/2017, mediante o recolhimento da taxa quinquenal de manutenção (Artigos 119 e 120 da LPI) e observadas as demais condições legais.

(11) BR 30 2017 003239-7

Código 39 - Concessão do Registro

(22) 28/07/2017

(15) 06/02/2018





(30) 07/02/2017 JP 2017-002152

(45) 06/02/2018

(52) 26-06

(54) CONFIGURAÇÃO APLICADA A/EM FAROL

(73) NISSAN JIDOSHA KABUSHIKI KAISHA (ALSO TRADING AS NISSAN MOTOR CO., LTD.) (JP)

(72) YUKIO KOMURO, DAVID BEASLEY

(74) Daniel Advogados (Alt.de Daniel & Cia)

Prazo de validade: 10 (dez) anos contados a partir de 28/07/2017, mediante o recolhimento da taxa quinquenal de manutenção (Artigos 119 e 120 da LPI) e observadas as demais condições legais.

(11) BR 30 2017 003240-0



Código 39 - Concessão do Registro

(22) 28/07/2017

(15) 06/02/2018

(30) 07/02/2017 JP 2017-002155

(45) 06/02/2018

(52) 26-06

(54) CONFIGURAÇÃO APLICADA A/EM FAROL

(73) NISSAN JIDOSHA KABUSHIKI KAISHA (ALSO TRADING AS NISSAN MOTOR CO., LTD.) (JP)

(72) YUKIO KOMURO, DAVID BEASLEY

(74) Daniel Advogados (Alt.de Daniel & Cia)

Prazo de validade: 10 (dez) anos contados a partir de 28/07/2017, mediante o recolhimento da taxa quinquenal de manutenção (Artigos 119 e 120 da LPI) e observadas as demais condições legais.

(11) BR 30 2017 003244-3

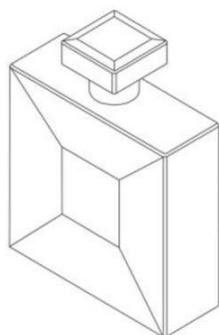

Código 39 - Concessão do Registro

(22) 28/07/2017

(15) 06/02/2018

(30) 10/02/2017 WO 2329901

(45) 06/02/2018

(52) 09-01

(54) CONFIGURAÇÃO APLICADA A/EM FRASCO

(73) CHANEL SARL (CH)

(72) MARIANNA NITSCH

(74) SOERENSEN GARCIA ADVOGADOS ASSOCIADOS

Prazo de validade: 10 (dez) anos contados a partir de 28/07/2017, mediante o recolhimento da taxa quinquenal de manutenção (Artigos 119 e 120 da LPI) e observadas as demais condições legais.



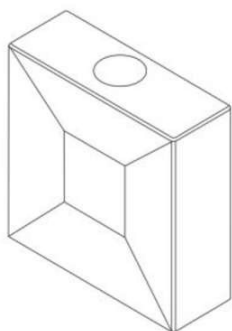

(11) BR 30 2017 003247-8



Código 39 - Concessão do Registro

(22) 28/07/2017

(15) 06/02/2018

(45) 06/02/2018

(52) 06-01

(54) CONFIGURAÇÃO APLICADA EM BANQUETA

(73) RÔMULO DE OLIVEIRA (BR/SP)

(72) ROMULO DE OLIVEIRA

(74) LEANDRO SOARES BARROS

Prazo de validade: 10 (dez) anos contados a partir de 28/07/2017, mediante o recolhimento da taxa quinquenal de manutenção (Artigos 119 e 120 da LPI) e observadas as demais condições legais.

(11) BR 30 2017 003250-8



Código 39 - Concessão do Registro

(22) 28/07/2017

(15) 06/02/2018

(45) 06/02/2018

(52) 02-04

(54) CONFIGURAÇÃO APLICADA A/EM CALÇADO

(73) GRENDENE S.A. (BR/CE)

(72) EDSON MATSUO

(74) Remer Villaça & Nogueira Assessoria e Consultoria de Prop. Intelectual S/S Ltda.

Prazo de validade: 10 (dez) anos contados a partir de 28/07/2017, mediante o recolhimento da taxa quinquenal de manutenção (Artigos 119 e 120 da LPI) e observadas as demais condições legais.

(11) BR 30 2017 003251-6



Código 39 - Concessão do Registro

(22) 28/07/2017

(15) 06/02/2018

(45) 06/02/2018

(52) 02-04

(54) CONFIGURAÇÃO APLICADA A/EM SANDÁLIA



(73) GRENDENE S.A. (BR/CE)

(72) EDSON MATSUO

(74) Remer Villaça & Nogueira Assessoria e Consultoria de Prop. Intelectual S/S Ltda.

Prazo de validade: 10 (dez) anos contados a partir de 28/07/2017, mediante o recolhimento da taxa quinquenal de manutenção (Artigos 119 e 120 da LPI) e observadas as demais condições legais.

(11) BR 30 2017 003253-2



Código 39 - Concessão do Registro

(22) 29/07/2017

(15) 06/02/2018

(45) 06/02/2018

(52) 11-01

(54) CONFIGURAÇÃO APLICADA A/EM JOIA

(73) PERFECT IMPORTAÇÃO EXPORTAÇÃO LTDA (BR/MG)

(72) EVANDRO ANTÔNIO VIEIRA

Prazo de validade: 10 (dez) anos contados a partir de 29/07/2017, mediante o recolhimento da taxa quinquenal de manutenção (Artigos 119 e 120 da LPI) e observadas as demais condições legais.

(11) BR 30 2017 003255-9



Código 39 - Concessão do Registro

(22) 29/07/2017

(15) 06/02/2018

(45) 06/02/2018

(52) 11-01

(54) CONFIGURAÇÃO APLICADA A/EM JOIA

(73) PERFECT IMPORTAÇÃO EXPORTAÇÃO LTDA (BR/MG)

(72) EVANDRO ANTÔNIO VIEIRA

Prazo de validade: 10 (dez) anos contados a partir de 29/07/2017, mediante o recolhimento da taxa quinquenal de manutenção (Artigos 119 e 120 da LPI) e observadas as demais condições legais.

(11) BR 30 2017 003256-7

Código 39 - Concessão do Registro

(22) 29/07/2017

(15) 06/02/2018

(45) 06/02/2018

(52) 11-01

(54) CONFIGURAÇÃO APLICADA A/EM JOIA

(73) PERFECT IMPORTAÇÃO EXPORTAÇÃO LTDA (BR/MG)

(72) EVANDRO ANTÔNIO VIEIRA

Prazo de validade: 10 (dez) anos contados a partir de 29/07/2017, mediante o





recolhimento da taxa quinquenal de manutenção (Artigos 119 e 120 da LPI) e observadas as demais condições legais.

(11) BR 30 2017 003257-5



Código 39 - Concessão do Registro

(22) 29/07/2017

(15) 06/02/2018

(45) 06/02/2018

(52) 11-01

(54) CONFIGURAÇÃO APLICADA A/EM JOIA

(73) PERFECT IMPORTAÇÃO EXPORTAÇÃO LTDA (BR/MG)

(72) EVANDRO ANTONIO VIEIRA

Prazo de validade: 10 (dez) anos contados a partir de 29/07/2017, mediante o recolhimento da taxa quinquenal de manutenção (Artigos 119 e 120 da LPI) e observadas as demais condições legais.

(11) BR 30 2017 003258-3



Código 39 - Concessão do Registro

(22) 29/07/2017

(15) 06/02/2018

(45) 06/02/2018

(52) 11-01

(54) CONFIGURAÇÃO APLICADA A/EM JOIA

(73) PERFECT IMPORTAÇÃO EXPORTAÇÃO LTDA (BR/MG)

(72) EVANDRO ANTÔNIO VIEIRA

Prazo de validade: 10 (dez) anos contados a partir de 29/07/2017, mediante o recolhimento da taxa quinquenal de manutenção (Artigos 119 e 120 da LPI) e observadas as demais condições legais.

(11) BR 30 2017 003259-1

Código 39 - Concessão do Registro

(22) 29/07/2017

(15) 06/02/2018

(45) 06/02/2018

(52) 11-01

(54) CONFIGURAÇÃO APLICADA A/EM JOIA

(73) PERFECT IMPORTAÇÃO EXPORTAÇÃO LTDA (BR/MG)

(72) EVANDRO ANTÔNIO VIEIRA

Prazo de validade: 10 (dez) anos contados a partir de 29/07/2017, mediante o





recolhimento da taxa quinquenal de manutenção (Artigos 119 e 120 da LPI) e observadas as demais condições legais.

(11) BR 30 2017 003265-6



Código 39 - Concessão do Registro

(22) 31/07/2017

(15) 06/02/2018

(45) 06/02/2018

(52) 07-01

(54) CONFIGURAÇÃO APLICADA EM XÍCARA

(73) MARCELO ZANCO DIAS (BR/SP)

(72) Sigilo de Autor, conforme solicitado e com base no artigo 6º, § 4º da LPI

(74) Ricardo Coutinho Barbosa

Prazo de validade: 10 (dez) anos contados a partir de 31/07/2017, mediante o recolhimento da taxa quinquenal de manutenção (Artigos 119 e 120 da LPI) e observadas as demais condições legais.

(11) BR 30 2017 003268-0



Código 39 - Concessão do Registro

(22) 31/07/2017

(15) 06/02/2018

(45) 06/02/2018

(52) 25-01

(54) PADRÃO ORNAMENTAL APLICADO EM LADRILHO HIDRÁULICO.

(73) JULIANA TAMASSIA MARCATO (BR/SP)

(72) JULIANA TAMASSIA MARCATO, JULIANA DIAS GARCIA SAE, LIVIA CARDOSO DE SOUZA ZAVERI

(74) OCTAVIO TINOCO SOARES FILHO

Prazo de validade: 10 (dez) anos contados a partir de 31/07/2017, mediante o recolhimento da taxa quinquenal de manutenção (Artigos 119 e 120 da LPI) e observadas as demais condições legais. (co) Registro concedido por força do art. 106 da Lei da Propriedade Industrial nº 9.279/96. Aplicável a instauração de ofício do processo administrativo de nulidade, conforme dispõe o Art.113, para averiguação da infringência do art. 95 do referido diploma legal.

(11) BR 30 2017 003271-0

Código 39 - Concessão do Registro

(22) 31/07/2017

(15) 06/02/2018





(45) 06/02/2018

(52) 12-11

(54) CONFIGURAÇÃO APLICADA A/EM GUIDÃO

(73) WINGS CUSTOM COMÉRCIO DE PEÇAS CUSTOMIZADAS EIRELI - ME (BR/SC)

(72) CÍCERO LEANDRO CHAVES

(74) SANDRO CONRADO DA SILVA

Prazo de validade: 10 (dez) anos contados a partir de 31/07/2017, mediante o recolhimento da taxa quinquenal de manutenção (Artigos 119 e 120 da LPI) e observadas as demais condições legais.

(11) BR 30 2017 003272-9



Código 39 - Concessão do Registro

(22) 31/07/2017

(15) 06/02/2018

(30) 20/02/2017 EM 003759547-0001

(45) 06/02/2018

(52) 08-05

(54) CONFIGURAÇÃO APLICADA A/EM ACESSÓRIO PARA BROCA

(73) GERMANS BOADA, S.A. (ES)

(72) JESÚS GONZÁLEZ GARCÍA

(74) Gruenbaum, Possinhas & Teixeira Ltda.

Prazo de validade: 10 (dez) anos contados a partir de 31/07/2017, mediante o recolhimento da taxa quinquenal de manutenção (Artigos 119 e 120 da LPI) e observadas as demais condições legais.

(11) BR 30 2017 003273-7

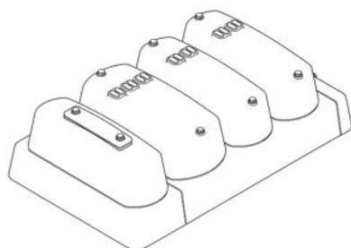

Código 39 - Concessão do Registro

(22) 31/07/2017

(15) 06/02/2018

(30) 31/01/2017 JP 2017-001600

(45) 06/02/2018

(52) 23-01

(54) CONFIGURAÇÃO APLICADA A/EM VÁLVULA

(73) SMC CORPORATION (JP)

(72) SHINJI MIYAZOE, TAKASHI MURAKAMI

(74) Flávia Salim Lopes

Prazo de validade: 10 (dez) anos contados a partir de 31/07/2017, mediante o recolhimento da taxa quinquenal de manutenção (Artigos 119 e 120 da LPI) e observadas as demais condições legais. (co) Título adequado de ofício nos termos do Art. 22 da Instrução Normativa 044/2015.

(11) BR 30 2017 003274-5

Código 39 - Concessão do Registro



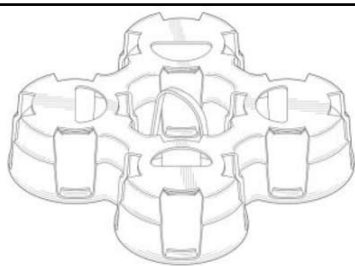

(22) 31/07/2017
 (15) 06/02/2018
 (30) 03/03/2017 US 29/596.051
 (45) 06/02/2018
 (52) 09-99
 (54) CONFIGURAÇÃO APLICADA A/EM TRANSPORTADOR DE RECIPIENTES
 (73) OREGON PRECISION INDUSTRIES, INC. DBA PAKTECH (US)
 (72) ZAKARY JAMES BORG, RONALD LEE MELLOR JR.
 (74) Daniel Advogados (Alt.de Daniel & Cia)
 Prazo de validade: 10 (dez) anos contados a partir de 31/07/2017, mediante o recolhimento da taxa quinquenal de manutenção (Artigos 119 e 120 da LPI) e observadas as demais condições legais.

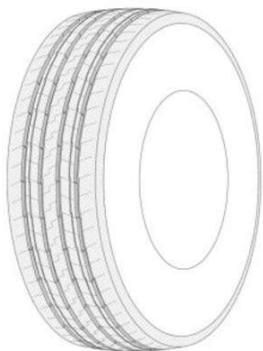
(11) BR 30 2017 003277-0

Código 39 - Concessão do Registro
 (22) 31/07/2017
 (15) 06/02/2018
 (30) 30/01/2017 US 29/592.306
 (45) 06/02/2018
 (52) 12-15
 (54) CONFIGURAÇÃO APLICADA A/EM PNEUMÁTICO
 (73) THE GOODYEAR TIRE & RUBBER COMPANY (US)
 (72) MARC BECKER, GEORGES GASTON FEIDER
 (74) Daniel Advogados (Alt.de Daniel & Cia)
 Prazo de validade: 10 (dez) anos contados a partir de 31/07/2017, mediante o recolhimento da taxa quinquenal de manutenção (Artigos 119 e 120 da LPI) e observadas as demais condições legais.

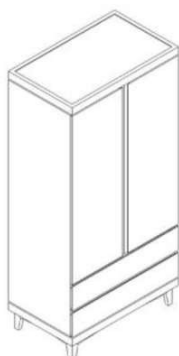
(11) BR 30 2017 003282-6

Código 39 - Concessão do Registro
 (22) 31/07/2017
 (15) 06/02/2018
 (45) 06/02/2018
 (52) 06-04
 (54) CONFIGURAÇÃO APLICADA A/EM ARMÁRIO.
 (73) LUCIANA RAUNAIMER (BR/SP)
 (72) LUCIANA RAUNAIMER
 (74) DIEGO PERANDIN
 Prazo de validade: 10 (dez) anos contados a partir de 31/07/2017, mediante o recolhimento da taxa quinquenal de manutenção (Artigos 119 e 120 da LPI) e observadas as demais condições legais.

(11) BR 30 2017 003284-2

Código 39 - Concessão do Registro

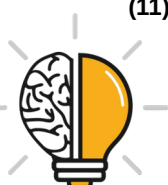

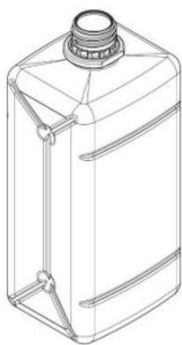

(22) 31/07/2017

(15) 06/02/2018

(30) 06/03/2017 EM 003784453

(45) 06/02/2018

(52) 09-01

(54) CONFIGURAÇÃO APLICADA A/EM FRASCO

(73) B. BRAUN MELSUNGEN AG (DE)

(72) HEINZ HÄBERLIN, MARCEL FETZER

(74) DANNEMANN, SIEMSEN, BIGLER & IPANEMA MOREIRA

Prazo de validade: 10 (dez) anos contados a partir de 31/07/2017, mediante o recolhimento da taxa quinquenal de manutenção (Artigos 119 e 120 da LPI) e observadas as demais condições legais.

(11) BR 30 2017 003290-7

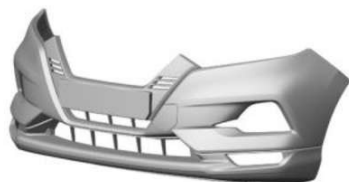

Código 39 - Concessão do Registro

(22) 31/07/2017

(15) 06/02/2018

(30) 07/02/2017 JP 2017-002149

(45) 06/02/2018

(52) 12-16

(54) CONFIGURAÇÃO APLICADA A/EM PARACHOQUE

(73) NISSAN JIDOSHA KABUSHIKI KAISHA (ALSO TRADING AS NISSAN MOTOR CO., LTD.) (JP)

(72) YUKIO KOMURO, DAVID BEASLEY

(74) Daniel Advogados (Alt.de Daniel & Cia)

Prazo de validade: 10 (dez) anos contados a partir de 31/07/2017, mediante o recolhimento da taxa quinquenal de manutenção (Artigos 119 e 120 da LPI) e observadas as demais condições legais.

(11) BR 30 2017 003293-1



Código 39 - Concessão do Registro

(22) 31/07/2017

(15) 06/02/2018

(30) 07/02/2017 JP 2017-002147

(45) 06/02/2018

(52) 12-16

(54) CONFIGURAÇÃO APLICADA A/EM GRADE PARA VEÍCULO

(73) NISSAN JIDOSHA KABUSHIKI KAISHA (ALSO TRADING AS NISSAN MOTOR CO., LTD.) (JP)

(72) YUKIO KOMURO, DAVID BEASLEY

(74) Daniel Advogados (Alt.de Daniel & Cia)

Prazo de validade: 10 (dez) anos contados a partir de 31/07/2017, mediante o recolhimento da taxa quinquenal de manutenção (Artigos 119 e 120 da LPI) e observadas as demais condições legais.



(11) BR 30 2017 003331-8

Código 39 - Concessão do Registro

(22) 01/08/2017

(15) 06/02/2018

(30) 03/02/2017 FR 2017-0603

(45) 06/02/2018

(52) 12-15

(54) CONFIGURAÇÃO APLICADA A/EM PNEUMÁTICO

(73) COMPAGNIE GENERALE DES ETABLISSEMENTS MICHELIN (FR)

(72) TONY ZIVKOVIC

(74) GUERRA PROPRIEDADE INDUSTRIAL

Prazo de validade: 10 (dez) anos contados a partir de 01/08/2017, mediante o recolhimento da taxa quinquenal de manutenção (Artigos 119 e 120 da LPI) e observadas as demais condições legais.

(11) BR 30 2017 003336-9

Código 39 - Concessão do Registro

(22) 01/08/2017

(15) 06/02/2018

(45) 06/02/2018

(52) 14-99

(54) CONFIGURAÇÃO APLICADA A/EM CONFIGURAÇÃO APLICADA EM SUPORTES PARA TELEVISORES

(73) FERNANDO BELISARIO BORGES DA SILVA (BR/SP)

(72) FERNANDO BELISÁRIO BORGES DA SILVA

(74) Interação Marcas e Patentes Ltda. Me

Prazo de validade: 10 (dez) anos contados a partir de 01/08/2017, mediante o recolhimento da taxa quinquenal de manutenção (Artigos 119 e 120 da LPI) e observadas as demais condições legais.

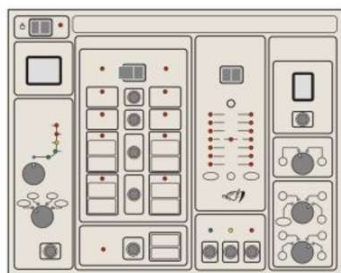
(11) BR 30 2017 003342-3

Código 39 - Concessão do Registro

(22) 02/08/2017

(15) 06/02/2018

(45) 06/02/2018

(52) 32-00

(54) PADRÃO ORNAMENTAL APLICADO EM PAINEL DE APARELHO PARA TESTE DE ACUIDADE VISUAL

(73) ALFREDO PORTELLA MARQUES (BR/SP)

(72) ALFREDO PORTELLA MARQUES

(74) JOAQUIM CALHEIROS DE MORAIS

Prazo de validade: 10 (dez) anos contados a partir de 02/08/2017, mediante o recolhimento da taxa quinquenal de manutenção (Artigos 119 e 120 da LPI) e

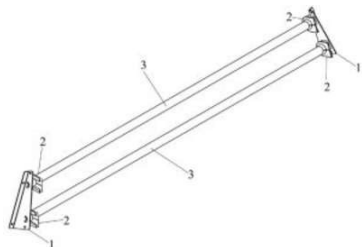

observadas as demais condições legais.

(11) BR 30 2017 003343-1

Código 39 - Concessão do Registro

(22) 02/08/2017

(15) 06/02/2018

(45) 06/02/2018

(52) 12-16

(54) CONFIGURAÇÃO APLICADA A/EM ACESSÓRIO AUTOMOTIVO

(73) MECATRONICS SOLUTIONS - SISTEMAS ELETRONICOS E MECANICOS SA (BR/PR)

(72) REJANE DAMBROS

(74) Rogério Buiar

Prazo de validade: 10 (dez) anos contados a partir de 02/08/2017, mediante o recolhimento da taxa quinquenal de manutenção (Artigos 119 e 120 da LPI) e observadas as demais condições legais.

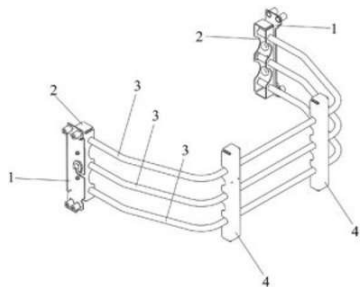
(11) BR 30 2017 003344-0

Código 39 - Concessão do Registro

(22) 02/08/2017

(15) 06/02/2018

(45) 06/02/2018

(52) 12-16

(54) CONFIGURAÇÃO APLICADA A/EM ACESSÓRIO AUTOMOTIVO

(73) MECATRONICS SOLUTIONS - SISTEMAS ELETRONICOS E MECANICOS SA (BR/PR)

(72) REJANE DAMBROS

(74) Rogério Buiar

Prazo de validade: 10 (dez) anos contados a partir de 02/08/2017, mediante o recolhimento da taxa quinquenal de manutenção (Artigos 119 e 120 da LPI) e observadas as demais condições legais.

(11) BR 30 2017 003346-6

Código 39 - Concessão do Registro

(22) 02/08/2017

(15) 06/02/2018

(45) 06/02/2018

(52) 09-01

(54) CONFIGURAÇÃO APLICADA A/EM POTE

(73) REYNALDO STAMATIS FILHO (BR/SP)

(72) REYNALDO STAMATIS FILHO

Prazo de validade: 10 (dez) anos contados a partir de 02/08/2017, mediante o recolhimento da taxa quinquenal de manutenção (Artigos 119 e 120 da LPI) e observadas as demais condições legais.

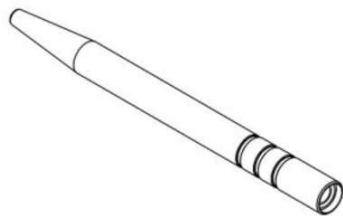

(11) BR 30 2017 003358-0

Código 39 - Concessão do Registro

(22) 02/08/2017

(15) 06/02/2018

(45) 06/02/2018

(52) 28-03

(54) CONFIGURAÇÃO APLICADA A/EM DISPOSITIVO PARA
MICROPIGMENTAÇÃO(73) GR COLORS INDÚSTRIA E COMÉRCIO DE COSMÉTICOS LTDA - ME
(BR/SP)

(72) ALESSANDRA KUROKAWA HIGA

(74) David do Nascimento Advogados Associados

Prazo de validade: 10 (dez) anos contados a partir de 02/08/2017, mediante o recolhimento da taxa quinquenal de manutenção (Artigos 119 e 120 da LPI) e observadas as demais condições legais.

(11) BR 30 2017 003359-8

Código 39 - Concessão do Registro

(22) 02/08/2017

(15) 06/02/2018

(45) 06/02/2018

(52) 07-01

(54) CONFIGURAÇÃO APLICADA A/EM BALDE

(73) ALMIR JOSÉ MEIRELES (BR/SP)

(72) ALMIR JOSÉ MEIRELES

(74) ANA PAULA SANTOS CELIDONIO

Prazo de validade: 10 (dez) anos contados a partir de 02/08/2017, mediante o recolhimento da taxa quinquenal de manutenção (Artigos 119 e 120 da LPI) e observadas as demais condições legais.

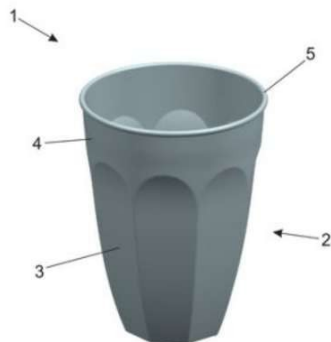
(11) BR 30 2017 003362-8

Código 39 - Concessão do Registro

(22) 02/08/2017

(15) 06/02/2018

(45) 06/02/2018

(52) 07-01

(54) CONFIGURAÇÃO APLICADA A/EM COPO

(73) NELY CRISTINA BRAIDOTTI CAVALARI (BR/SP)

(72) NELY CRISTINA BRAIDOTTI CAVALARI

(74) VILELA COELHO SOCIEDADE DE ADVOGADOS

Prazo de validade: 10 (dez) anos contados a partir de 02/08/2017, mediante o recolhimento da taxa quinquenal de manutenção (Artigos 119 e 120 da LPI) e observadas as demais condições legais.



(11) BR 30 2017 003365-2



Código 39 - Concessão do Registro

(22) 02/08/2017

(15) 06/02/2018

(45) 06/02/2018

(52) 07-07

(54) CONFIGURAÇÃO APLICADA A/EM FORMA DE GELO

(73) NELY CRISTINA BRAIDOTTI CAVALARI (BR/SP)

(72) NELY CRISTINA BRAIDOTTI CAVALARI

(74) VILELA COELHO SOCIEDADE DE ADVOGADOS

Prazo de validade: 10 (dez) anos contados a partir de 02/08/2017, mediante o recolhimento da taxa quinquenal de manutenção (Artigos 119 e 120 da LPI) e observadas as demais condições legais.

(11) BR 30 2017 003368-7

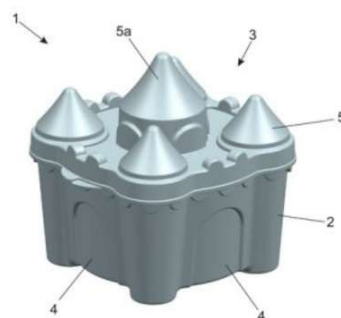

Código 39 - Concessão do Registro

(22) 02/08/2017

(15) 06/02/2018

(45) 06/02/2018

(52) 03-01

(54) CONFIGURAÇÃO APLICADA A/EM PORTA OBJETOS

(73) NELY CRISTINA BRAIDOTTI CAVALARI (BR/SP)

(72) NELY CRISTINA BRAIDOTTI CAVALARI

(74) VILELA COELHO SOCIEDADE DE ADVOGADOS

Prazo de validade: 10 (dez) anos contados a partir de 02/08/2017, mediante o recolhimento da taxa quinquenal de manutenção (Artigos 119 e 120 da LPI) e observadas as demais condições legais.

(11) BR 30 2017 003369-5



Código 39 - Concessão do Registro

(22) 02/08/2017

(15) 06/02/2018

(45) 06/02/2018

(52) 07-01

(54) CONFIGURAÇÃO APLICADA A/EM TIGELA

(73) NELY CRISTINA BRAIDOTTI CAVALARI (BR/SP)

(72) NELY CRISTINA BRAIDOTTI CAVALARI

(74) VILELA COELHO SOCIEDADE DE ADVOGADOS

Prazo de validade: 10 (dez) anos contados a partir de 02/08/2017, mediante o recolhimento da taxa quinquenal de manutenção (Artigos 119 e 120 da LPI) e observadas as demais condições legais.

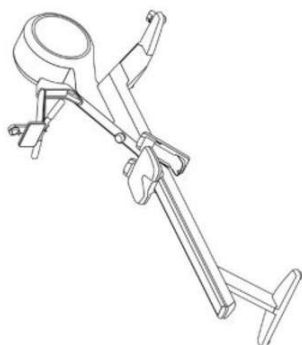

(11) BR 30 2017 003374-1

Código 39 - Concessão do Registro

(22) 03/08/2017

(15) 06/02/2018

(30) 03/02/2017 EM 003738012-0001

(45) 06/02/2018

(52) 21-02

(54) CONFIGURAÇÃO APLICADA A/EM APARELHO PARA EXERCÍCIO

(73) TECHNOGYM S.P.A. (IT)

(72) IVAN LISI, NERIO ALESSANDRI

(74) Ariboni, Fabbri e Schmidt Sociedade de Advogados

Prazo de validade: 10 (dez) anos contados a partir de 03/08/2017, mediante o recolhimento da taxa quinquenal de manutenção (Artigos 119 e 120 da LPI) e observadas as demais condições legais.

(11) BR 30 2017 003375-0

Código 39 - Concessão do Registro

(22) 03/08/2017

(15) 06/02/2018

(45) 06/02/2018

(52) 25-01

(54) CONFIGURAÇÃO APLICADA A/EM BLOCO

(73) CERÂMICA SANTA MARTA LTDA - EPP (BR/SP)

(72) JOÃO FERNANDES PROITE

(74) RUBENS DOS SANTOS FILHO

Prazo de validade: 10 (dez) anos contados a partir de 03/08/2017, mediante o recolhimento da taxa quinquenal de manutenção (Artigos 119 e 120 da LPI) e observadas as demais condições legais. (co) Título adequado de ofício nos termos do Art. 22 da Instrução Normativa 044/2015.

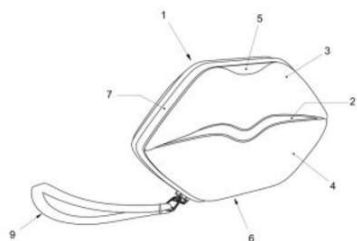
(11) BR 30 2017 003377-6

Código 39 - Concessão do Registro

(22) 03/08/2017

(15) 06/02/2018

(45) 06/02/2018

(52) 03-01

(54) CONFIGURAÇÃO APLICADA A/EM ESTOJO

(73) EXTRAMOLD JOMO INDÚSTRIA DE PLÁSTICOS LTDA (BR/RS)

(72) DAGMAR LUISE MOHRBACH

(74) EMERSON SALBEGO HOFART

Prazo de validade: 10 (dez) anos contados a partir de 03/08/2017, mediante o recolhimento da taxa quinquenal de manutenção (Artigos 119 e 120 da LPI) e observadas as demais condições legais. (co) Registro concedido por força do art. 106 da Lei da Propriedade Industrial nº 9.279/96. Aplicável a instauração de ofício do processo administrativo de nulidade, conforme dispõe o Art.113, para



averiguação da infringência do art. 95 do referido diploma legal.

(11) BR 30 2017 003379-2

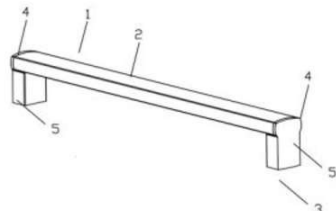

Código 39 - Concessão do Registro

(22) 03/08/2017

(15) 06/02/2018

(45) 06/02/2018

(52) 08-06

(54) CONFIGURAÇÃO APLICADA A/EM PUXADOR

(73) TABONE INDÚSTRIA E COMÉRCIO DE PLÁSTICOS LTDA. (BR/RS)

(72) ADEMAR JOSÉ SIMONI

(74) EDEMAR PEREIRA CAPELLA

Prazo de validade: 10 (dez) anos contados a partir de 03/08/2017, mediante o recolhimento da taxa quinquenal de manutenção (Artigos 119 e 120 da LPI) e observadas as demais condições legais.

(11) BR 30 2017 003387-3

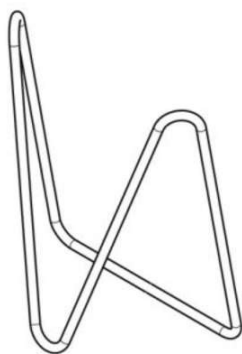

Código 39 - Concessão do Registro

(22) 04/08/2017

(15) 06/02/2018

(45) 06/02/2018

(52) 06-06

(54) CONFIGURAÇÃO APLICADA A/EM CAVALETE

(73) RRID PROJETOS LTDA. (BR/SP)

(72) RICARDO RANGEL MORISSON DA SILVA

Prazo de validade: 10 (dez) anos contados a partir de 04/08/2017, mediante o recolhimento da taxa quinquenal de manutenção (Artigos 119 e 120 da LPI) e observadas as demais condições legais.

(11) BR 30 2017 003388-1



Código 39 - Concessão do Registro

(22) 04/08/2017

(15) 06/02/2018

(45) 06/02/2018

(52) 06-01

(54) CONFIGURAÇÃO APLICADA A/EM CADEIRA

(73) RRID PROJETOS LTDA. (BR/SP)

(72) RICARDO RANGEL MORISSON DA SILVA

Prazo de validade: 10 (dez) anos contados a partir de 04/08/2017, mediante o recolhimento da taxa quinquenal de manutenção (Artigos 119 e 120 da LPI) e observadas as demais condições legais.





(11) BR 30 2017 003399-7



Código 39 - Concessão do Registro

(22) 04/08/2017

(15) 06/02/2018

(30) 07/02/2017 US 29/593,174

(45) 06/02/2018

(52) 06-01

(54) CONFIGURAÇÃO APLICADA EM QUADRO E PERNAS DE CADEIRA.

(73) ZHUHAI SHICHANG METALS LTD (CN)

(72) JUAN CHAVARRIA

(74) EMILIO COLLADO LOPEZ

Prazo de validade: 10 (dez) anos contados a partir de 04/08/2017, mediante o recolhimento da taxa quinquenal de manutenção (Artigos 119 e 120 da LPI) e observadas as demais condições legais. (co) Registro concedido por força do art. 106 da Lei da Propriedade Industrial nº 9.279/96. Aplicável a instauração de ofício do processo administrativo de nulidade, conforme dispõe o Art.113, para averiguação da infringência do art. 95 do referido diploma legal.

(11) BR 30 2017 003406-3



Código 39 - Concessão do Registro

(22) 07/08/2017

(15) 06/02/2018

(30) 30/03/2017 FR 003831171-0006

(45) 06/02/2018

(52) 03-01

(54) CONFIGURAÇÃO APLICADA A/EM MOCHILA

(73) DECATHLON (FR)

(72) UNA AICHINGER

(74) Alexandre da Cunha Lyrio

Prazo de validade: 10 (dez) anos contados a partir de 07/08/2017, mediante o recolhimento da taxa quinquenal de manutenção (Artigos 119 e 120 da LPI) e observadas as demais condições legais.

(11) BR 30 2017 003408-0

Código 39 - Concessão do Registro

(22) 07/08/2017





(15) 06/02/2018
 (30) 30/03/2017 FR 003831171-0004
 (45) 06/02/2018
 (52) 03-01
 (54) CONFIGURAÇÃO APLICADA A/EM MOCHILA
 (73) DECATHLON (FR)
 (72) UNA AICHINGER
 (74) Alexandre da Cunha Lyrio

Prazo de validade: 10 (dez) anos contados a partir de 07/08/2017, mediante o recolhimento da taxa quinquenal de manutenção (Artigos 119 e 120 da LPI) e observadas as demais condições legais.

(11) BR 30 2017 003409-8

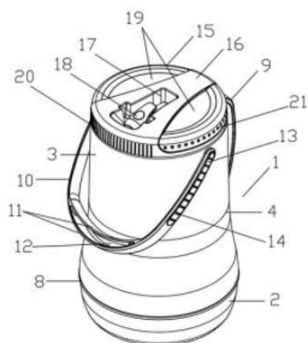

Código 39 - Concessão do Registro
 (22) 07/08/2017
 (15) 06/02/2018
 (45) 06/02/2018
 (52) 07-01
 (54) CONFIGURAÇÃO APLICADA A/EM JARRA TÉRMICA
 (73) SOPRANO ELETROMETALÚRGICA E HIDRÁULICA LTDA. (BR/RS)
 (72) GUSTAVO MIOTTI
 (74) EDEMAR PEREIRA CAPELLA

Prazo de validade: 10 (dez) anos contados a partir de 07/08/2017, mediante o recolhimento da taxa quinquenal de manutenção (Artigos 119 e 120 da LPI) e observadas as demais condições legais.

(11) BR 30 2017 003410-1

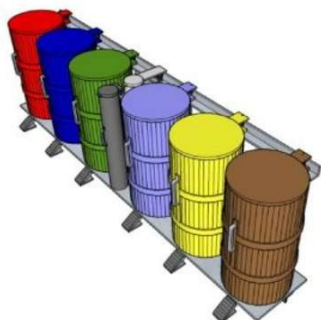

Código 39 - Concessão do Registro
 (22) 07/08/2017
 (15) 06/02/2018
 (45) 06/02/2018
 (52) 09-09
 (54) CONFIGURAÇÃO APLICADA A/EM LIXEIRA
 (73) DIMAS BAGATOLLI (BR/PR)
 (72) DIMAS BAGATOLLI
 (74) DEFERE - SERVIÇOS EM PROPRIEDADE INTELECTUAL

Prazo de validade: 10 (dez) anos contados a partir de 07/08/2017, mediante o recolhimento da taxa quinquenal de manutenção (Artigos 119 e 120 da LPI) e observadas as demais condições legais.

(11) BR 30 2017 003411-0

Código 39 - Concessão do Registro
 (22) 07/08/2017
 (15) 06/02/2018



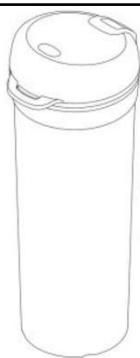

(30) 21/02/2017 US 29/594566
 (45) 06/02/2018
 (52) 09-01
 (54) CONFIGURAÇÃO APLICADA A/EM EM RECIPIENTE.
 (73) DART INDUSTRIES INC. (US)
 (72) JULIE L. YESSIN, LEE A. COOPER
 (74) KASZNAR LEONARDOS PROPRIEDADE INTELECTUAL

Prazo de validade: 10 (dez) anos contados a partir de 07/08/2017, mediante o recolhimento da taxa quinquenal de manutenção (Artigos 119 e 120 da LPI) e observadas as demais condições legais.



(11) BR 30 2017 003418-7



Código 39 - Concessão do Registro
 (22) 07/08/2017
 (15) 06/02/2018
 (45) 06/02/2018
 (52) 02-04
 (54) CONFIGURAÇÃO APLICADA A/EM SOLADO
 (73) WELINGTON RODRIGUES AMARAL - ME (BR/MG)
 (72) WELINGTON RODRIGUES AMARAL
 (74) JOSÉ NAVES DE LACERDA JÚNIOR

Prazo de validade: 10 (dez) anos contados a partir de 07/08/2017, mediante o recolhimento da taxa quinquenal de manutenção (Artigos 119 e 120 da LPI) e observadas as demais condições legais.

(11) BR 30 2017 003423-3



Código 39 - Concessão do Registro
 (22) 08/08/2017
 (15) 06/02/2018
 (30) 17/02/2017 JP 2017-003114
 (45) 06/02/2018
 (52) 12-11
 (54) CONFIGURAÇÃO APLICADA A/EM CARENAGEM DE MOTOCICLETA
 (73) HONDA MOTOR CO., LTD. (JP)
 (72) DAI TAKAKUWA, KAZUHIRO SAKAMOTO, YOSHIHITO KUJIME
 (74) DANNEMANN, SIEMSEN, BIGLER & IPANEMA MOREIRA



Prazo de validade: 10 (dez) anos contados a partir de 08/08/2017, mediante o recolhimento da taxa quinquenal de manutenção (Artigos 119 e 120 da LPI) e observadas as demais condições legais.

(11) BR 30 2017 003424-1



Código 39 - Concessão do Registro

(22) 08/08/2017

(15) 06/02/2018

(30) 17/02/2017 JP 2017-003112

(45) 06/02/2018

(52) 12-11

(54) CONFIGURAÇÃO APLICADA A/EM MOTOCICLETA

(73) HONDA MOTOR CO., LTD. (JP)

(72) DAI TAKAKUWA, KAZUHIRO SAKAMOTO, YOSHIHITO KUJIME

(74) DANNEMANN, SIEMSEN, BIGLER & IPANEMA MOREIRA

Prazo de validade: 10 (dez) anos contados a partir de 08/08/2017, mediante o recolhimento da taxa quinquenal de manutenção (Artigos 119 e 120 da LPI) e observadas as demais condições legais.

(11) BR 30 2017 003427-6



Código 39 - Concessão do Registro

(22) 08/08/2017

(15) 06/02/2018

(45) 06/02/2018

(52) 25-99 , 99-00

(54) CONFIGURAÇÃO APLICADA A/EM PADRÃO ORNAMENTAL APLICADO EM REVESTIMENTO.

(73) ELISABETE TRINDADE DE MACEDO SPAGOLLA 22051311846 (BR/SP)

(72) ELISABETE TRINDADE DE MACEDO SPAGOLLA

Prazo de validade: 10 (dez) anos contados a partir de 08/08/2017, mediante o recolhimento da taxa quinquenal de manutenção (Artigos 119 e 120 da LPI) e observadas as demais condições legais. (co) Registro concedido por força do art. 106 da Lei da Propriedade Industrial nº 9.279/96. Aplicável a instauração de ofício do processo administrativo de nulidade, conforme dispõe o Art.113, para averiguação da infringência do art. 95 do referido diploma legal.

(11) BR 30 2017 003429-2

Código 39 - Concessão do Registro

(22) 08/08/2017

(15) 06/02/2018

(30) 17/02/2017 JP 2017-003115

(45) 06/02/2018

(52) 12-11

(54) CONFIGURAÇÃO APLICADA A/EM CARENAGEM DE MOTOCICLETA





(73) HONDA MOTOR CO., LTD. (JP)
 (72) DAI TAKAKUWA, KAZUHIRO SAKAMOTO, YOSHIHITO KUJIME
 (74) DANNEMANN, SIEMSEN, BIGLER & IPANEMA MOREIRA
 Prazo de validade: 10 (dez) anos contados a partir de 08/08/2017, mediante o recolhimento da taxa quinquenal de manutenção (Artigos 119 e 120 da LPI) e observadas as demais condições legais.

(11) BR 30 2017 003430-6



Código 39 - Concessão do Registro
 (22) 08/08/2017
 (15) 06/02/2018
 (30) 17/02/2017 JP 2017-003113
 (45) 06/02/2018
 (52) 26-06
 (54) CONFIGURAÇÃO APLICADA A/EM FAROL DIANTEIRO PARA MOTOCICLETA
 (73) HONDA MOTOR CO., LTD. (JP)
 (72) DAI TAKAKUWA, KAZUHIRO SAKAMOTO, YOSHIHITO KUJIME
 (74) DANNEMANN, SIEMSEN, BIGLER & IPANEMA MOREIRA
 Prazo de validade: 10 (dez) anos contados a partir de 08/08/2017, mediante o recolhimento da taxa quinquenal de manutenção (Artigos 119 e 120 da LPI) e observadas as demais condições legais. (co) Título adequado de ofício nos termos do Art. 22 da Instrução Normativa 044/2015.

(11) BR 30 2017 003434-9

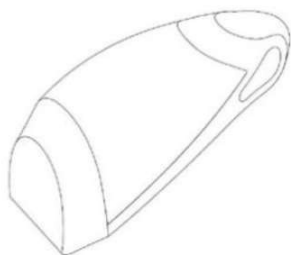

Código 39 - Concessão do Registro
 (22) 08/08/2017
 (15) 06/02/2018
 (30) 21/03/2017 WO 2801501
 (45) 06/02/2018
 (52) 11-01
 (54) CONFIGURAÇÃO APLICADA A/EM PINGENTE
 (73) BULGARI S.P.A. (IT)
 (72) LUCIA SILVESTRI
 (74) ANA PAULA SANTOS CELIDONIO
 Prazo de validade: 10 (dez) anos contados a partir de 08/08/2017, mediante o recolhimento da taxa quinquenal de manutenção (Artigos 119 e 120 da LPI) e observadas as demais condições legais.

(11) BR 30 2017 003435-7

Código 39 - Concessão do Registro
 (22) 08/08/2017
 (15) 06/02/2018
 (45) 06/02/2018



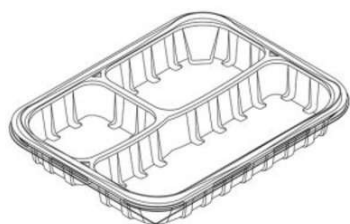

(52) 09-03
 (54) CONFIGURAÇÃO APLICADA A/EM EMBALAGEM.
 (73) STARPAC PLÁSTICOS INDUSTRIAIS EIRELI (BR/SP)
 (72) ATUSHI NISHIKAWA
 (74) Vilage Marcas e Patentes Ltda

Prazo de validade: 10 (dez) anos contados a partir de 08/08/2017, mediante o recolhimento da taxa quinquenal de manutenção (Artigos 119 e 120 da LPI) e observadas as demais condições legais.

(11) BR 30 2017 003436-5

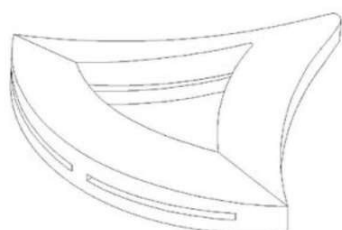

Código 39 - Concessão do Registro
 (22) 08/08/2017
 (15) 06/02/2018
 (30) 21/03/2017 WO 2801501
 (45) 06/02/2018
 (52) 11-01
 (54) CONFIGURAÇÃO APLICADA A/EM PINGENTE
 (73) BULGARI S.P.A. (IT)
 (72) LUCIA SILVESTRI
 (74) ANA PAULA SANTOS CELIDONIO

Prazo de validade: 10 (dez) anos contados a partir de 08/08/2017, mediante o recolhimento da taxa quinquenal de manutenção (Artigos 119 e 120 da LPI) e observadas as demais condições legais.

(11) BR 30 2017 003438-1



Código 39 - Concessão do Registro
 (22) 08/08/2017
 (15) 06/02/2018
 (45) 06/02/2018
 (52) 32-00
 (54) PADRÃO ORNAMENTAL APLICADO A/EM DIVERSOS
 (73) FAROL FORNECEDORA DE ARTIGOS ÓTICOS LTDA (BR/RS)
 (72) LUIS GONÇALVES

Prazo de validade: 10 (dez) anos contados a partir de 08/08/2017, mediante o recolhimento da taxa quinquenal de manutenção (Artigos 119 e 120 da LPI) e observadas as demais condições legais. (co) Registro concedido por força do art. 106 da Lei da Propriedade Industrial nº 9.279/96. Aplicável a instauração de ofício do processo administrativo de nulidade, conforme dispõe o Art.113, para averiguação da infringência do art. 95 do referido diploma legal.

(11) BR 30 2017 003439-0

Código 39 - Concessão do Registro
 (22) 08/08/2017
 (15) 06/02/2018



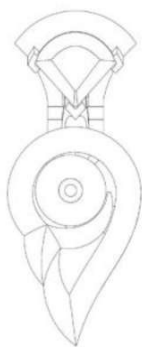

(30) 21/03/2017 WO 2801501
 (45) 06/02/2018
 (52) 11-01
 (54) CONFIGURAÇÃO APLICADA A/EM BRINCO
 (73) BULGARI S.P.A. (IT)
 (72) LUCIA SILVESTRI
 (74) ANA PAULA SANTOS CELIDONIO

Prazo de validade: 10 (dez) anos contados a partir de 08/08/2017, mediante o recolhimento da taxa quinquenal de manutenção (Artigos 119 e 120 da LPI) e observadas as demais condições legais.

(11) BR 30 2017 003440-3

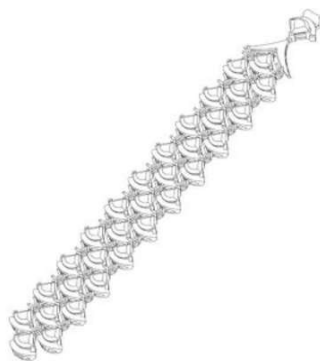

Código 39 - Concessão do Registro
 (22) 08/08/2017
 (15) 06/02/2018
 (30) 21/03/2017 WO 2801501
 (45) 06/02/2018
 (52) 11-01
 (54) CONFIGURAÇÃO APLICADA A/EM BRACELETE
 (73) BULGARI S.P.A. (IT)
 (72) LUCIA SILVESTRI
 (74) ANA PAULA SANTOS CELIDONIO

Prazo de validade: 10 (dez) anos contados a partir de 08/08/2017, mediante o recolhimento da taxa quinquenal de manutenção (Artigos 119 e 120 da LPI) e observadas as demais condições legais.

(11) BR 30 2017 003444-6



Código 39 - Concessão do Registro
 (22) 08/08/2017
 (15) 06/02/2018
 (30) 21/03/2017 WO 2801501
 (45) 06/02/2018
 (52) 11-01
 (54) CONFIGURAÇÃO APLICADA A/EM BRINCO
 (73) BULGARI S.P.A. (IT)
 (72) LUCIA SILVESTRI
 (74) ANA PAULA SANTOS CELIDONIO

Prazo de validade: 10 (dez) anos contados a partir de 08/08/2017, mediante o recolhimento da taxa quinquenal de manutenção (Artigos 119 e 120 da LPI) e observadas as demais condições legais.

(11) BR 30 2017 003445-4

Código 39 - Concessão do Registro
 (22) 08/08/2017





(15) 06/02/2018
 (30) 13/02/2017 US 29/593.758
 (45) 06/02/2018
 (52) 12-15
 (54) CONFIGURAÇÃO APLICADA A/EM PNEUMÁTICO
 (73) THE GOODYEAR TIRE & RUBBER COMPANY (US)
 (72) MARC BECKER, ALBERT MAURICE POL GHISLAIN LERUSSE
 (74) Daniel Advogados (Alt.de Daniel & Cia)

Prazo de validade: 10 (dez) anos contados a partir de 08/08/2017, mediante o recolhimento da taxa quinquenal de manutenção (Artigos 119 e 120 da LPI) e observadas as demais condições legais.

(11) BR 30 2017 003449-7



Código 39 - Concessão do Registro
 (22) 09/08/2017
 (15) 06/02/2018
 (45) 06/02/2018
 (52) 02-04
 (54) CONFIGURAÇÃO APLICADA A/EM CALÇADO
 (73) GRENDENE S.A. (BR/CE)
 (72) EDSON MATSUO

(74) Remer Villaça & Nogueira Assessoria e Consultoria de Prop. Intelectual S/S Ltda.

Prazo de validade: 10 (dez) anos contados a partir de 09/08/2017, mediante o recolhimento da taxa quinquenal de manutenção (Artigos 119 e 120 da LPI) e observadas as demais condições legais.

(11) BR 30 2017 003450-0



Código 39 - Concessão do Registro
 (22) 09/08/2017
 (15) 06/02/2018
 (45) 06/02/2018
 (52) 02-04
 (54) CONFIGURAÇÃO APLICADA A/EM CALÇADO
 (73) GRENDENE S.A. (BR/CE)
 (72) EDSON MATSUO

(74) Remer Villaça & Nogueira Assessoria e Consultoria de Prop. Intelectual S/S Ltda.

Prazo de validade: 10 (dez) anos contados a partir de 09/08/2017, mediante o recolhimento da taxa quinquenal de manutenção (Artigos 119 e 120 da LPI) e observadas as demais condições legais.

(11) BR 30 2017 003451-9

Código 39 - Concessão do Registro





(22) 09/08/2017
(15) 06/02/2018
(45) 06/02/2018
(52) 02-04
(54) CONFIGURAÇÃO APLICADA A/EM CALÇADO
(73) GRENDENE S.A. (BR/CE)
(72) EDSON MATSUO
(74) Remer Villaça & Nogueira Assessoria e Consultoria de Prop. Intelectual S/S Ltda.
Prazo de validade: 10 (dez) anos contados a partir de 09/08/2017, mediante o recolhimento da taxa quinquenal de manutenção (Artigos 119 e 120 da LPI) e observadas as demais condições legais.

(11) BR 30 2017 003452-7

Código 39 - Concessão do Registro
(22) 09/08/2017
(15) 06/02/2018
(45) 06/02/2018
(52) 02-04
(54) CONFIGURAÇÃO APLICADA A/EM CALÇADO
(73) MISTY MORNING HOLDINGS LTD. (BS)
(72) FREDERICO VECCHI MATTOS
(74) DIEGO MAHAUT DUARTE PEREIRA
Prazo de validade: 10 (dez) anos contados a partir de 09/08/2017, mediante o recolhimento da taxa quinquenal de manutenção (Artigos 119 e 120 da LPI) e observadas as demais condições legais.

(11) BR 30 2017 003453-5

Código 39 - Concessão do Registro
(22) 09/08/2017
(15) 06/02/2018
(45) 06/02/2018
(52) 02-04
(54) CONFIGURAÇÃO APLICADA A/EM CALÇADO
(73) GRENDENE S.A. (BR/CE)
(72) EDSON MATSUO
(74) Remer Villaça & Nogueira Assessoria e Consultoria de Prop. Intelectual S/S Ltda.
Prazo de validade: 10 (dez) anos contados a partir de 09/08/2017, mediante o recolhimento da taxa quinquenal de manutenção (Artigos 119 e 120 da LPI) e observadas as demais condições legais.

(11) BR 30 2017 003454-3

Código 39 - Concessão do Registro





(22) 09/08/2017
 (15) 06/02/2018
 (45) 06/02/2018
 (52) 02-04
 (54) CONFIGURAÇÃO APLICADA A/EM CALÇADO
 (73) GRENDENE S.A. (BR/CE)
 (72) EDSON MATSUO
 (74) Remer Villaça & Nogueira Assessoria e Consultoria de Prop. Intelectual S/S Ltda.
 Prazo de validade: 10 (dez) anos contados a partir de 09/08/2017, mediante o recolhimento da taxa quinquenal de manutenção (Artigos 119 e 120 da LPI) e observadas as demais condições legais.

(11) BR 30 2017 003455-1

Código 39 - Concessão do Registro
 (22) 09/08/2017
 (15) 06/02/2018
 (45) 06/02/2018
 (52) 12-16
 (54) CONFIGURAÇÃO APLICADA A/EM MANOPLA
 (73) CNH INDUSTRIAL BRASIL LTDA. (BR/MG)
 (72) PAULO HENRIQUE GODOY DOS SANTOS, EMANUEL FERNANDO CORDEIRO
 (74) ALEXANDRE FUKUDA YAMASHITA
 Prazo de validade: 10 (dez) anos contados a partir de 09/08/2017, mediante o recolhimento da taxa quinquenal de manutenção (Artigos 119 e 120 da LPI) e observadas as demais condições legais.

(11) BR 30 2017 003457-8

Código 39 - Concessão do Registro
 (22) 09/08/2017
 (15) 06/02/2018
 (30) 15/02/2017 EM 003754621
 (45) 06/02/2018
 (52) 02-03
 (54) CONFIGURAÇÃO APLICADA A/EM CAPACETE
 (73) JSP LIMITED (GB)
 (72) TOM MALLOY
 (74) ANA PAULA SANTOS CELIDONIO
 Prazo de validade: 10 (dez) anos contados a partir de 09/08/2017, mediante o recolhimento da taxa quinquenal de manutenção (Artigos 119 e 120 da LPI) e observadas as demais condições legais.





(11) BR 30 2017 003458-6

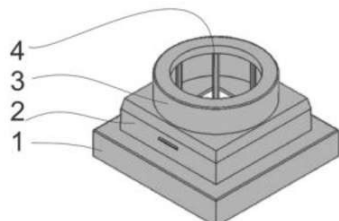

Código 39 - Concessão do Registro

(22) 09/08/2017

(15) 06/02/2018

(45) 06/02/2018

(52) 09-07

(54) CONFIGURAÇÃO APLICADA A/EM BASE DE TAMPA

(73) LEANDRO MORGADO PASCHOAL (BR/SP)

(72) LEANDRO MORGADO PASCHOAL

(74) C. MARCAS - MARCAS E PATENTES LTDA.

Prazo de validade: 10 (dez) anos contados a partir de 09/08/2017, mediante o recolhimento da taxa quinquenal de manutenção (Artigos 119 e 120 da LPI) e observadas as demais condições legais.

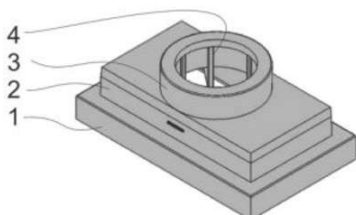

(11) BR 30 2017 003460-8

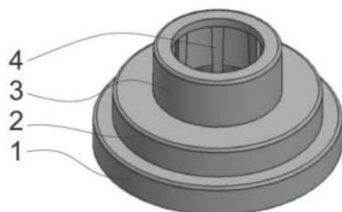

Código 39 - Concessão do Registro

(22) 09/08/2017

(15) 06/02/2018

(45) 06/02/2018

(52) 09-07

(54) CONFIGURAÇÃO APLICADA A/EM BASE DE TAMPA

(73) LEANDRO MORGADO PASCHOAL (BR/SP)

(72) LEANDRO MORGADO PASCHOAL

(74) C. MARCAS - MARCAS E PATENTES LTDA.

Prazo de validade: 10 (dez) anos contados a partir de 09/08/2017, mediante o recolhimento da taxa quinquenal de manutenção (Artigos 119 e 120 da LPI) e observadas as demais condições legais.

(11) BR 30 2017 003463-2

Código 39 - Concessão do Registro

(22) 09/08/2017

(15) 06/02/2018

(45) 06/02/2018



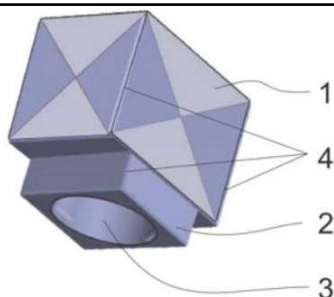

(52) 09-07

(54) CONFIGURAÇÃO APLICADA A/EM TAMPA

(73) LEANDRO MORGADO PASCHOAL (BR/SP)

(72) LEANDRO MORGADO PASCHOAL

(74) C. MARCAS - MARCAS E PATENTES LTDA.

Prazo de validade: 10 (dez) anos contados a partir de 09/08/2017, mediante o recolhimento da taxa quinquenal de manutenção (Artigos 119 e 120 da LPI) e observadas as demais condições legais.

(11) BR 30 2017 003465-9

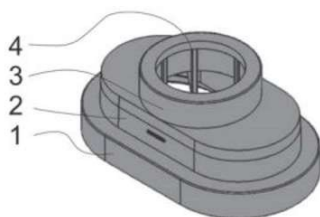

Código 39 - Concessão do Registro

(22) 09/08/2017

(15) 06/02/2018

(45) 06/02/2018

(52) 09-07

(54) CONFIGURAÇÃO APLICADA A/EM ELEMENTO BASE DE TAMPA

(73) LEANDRO MORGADO PASCHOAL (BR/SP)

(72) LEANDRO MORGADO PASCHOAL

(74) C. MARCAS - MARCAS E PATENTES LTDA.

Prazo de validade: 10 (dez) anos contados a partir de 09/08/2017, mediante o recolhimento da taxa quinquenal de manutenção (Artigos 119 e 120 da LPI) e observadas as demais condições legais.

(11) BR 30 2017 003470-5



Código 39 - Concessão do Registro

(22) 09/08/2017

(15) 06/02/2018

(45) 06/02/2018

(52) 07-07

(54) CONFIGURAÇÃO APLICADA A/EM CAIXA TÉRMICA

(73) TERMOLAR S/A (BR/RS)

(72) MATHEUS DE LUCA MOREIRA PINTO, MOISÉS REINALDO HANSEN, JOSÉ CARLOS BROCH, SAMUEL LENGELER ABENTROTH

(74) Gruenbaum, Possinhas & Teixeira Ltda.

Prazo de validade: 10 (dez) anos contados a partir de 09/08/2017, mediante o recolhimento da taxa quinquenal de manutenção (Artigos 119 e 120 da LPI) e observadas as demais condições legais.

(11) BR 30 2017 003472-1

Código 39 - Concessão do Registro

(22) 10/08/2017

(15) 06/02/2018

(45) 06/02/2018

(52) 09-01



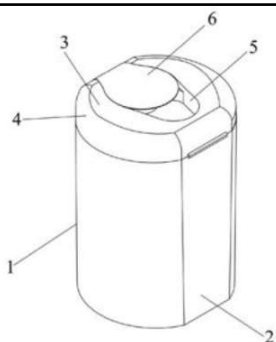

(54) CONFIGURAÇÃO APLICADA EM EMBALAGEM
 (73) AMARILDO DEVENZZI (BR/SC)
 (72) AMARILDO DEVENZZI
 (74) BIRATINI PEREIRA GOMES

Prazo de validade: 10 (dez) anos contados a partir de 10/08/2017, mediante o recolhimento da taxa quinquenal de manutenção (Artigos 119 e 120 da LPI) e observadas as demais condições legais.

(11) BR 30 2017 003489-6

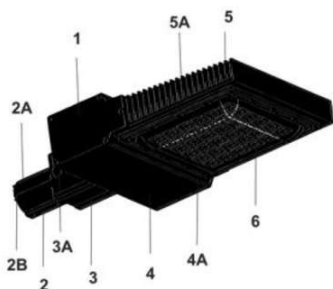

Código 39 - Concessão do Registro

(22) 10/08/2017
 (15) 06/02/2018
 (45) 06/02/2018
 (52) 26-03
 (54) CONFIGURAÇÃO APLICADA A/EM LUMINÁRIA
 (73) PROJELUZ LUMINÁRIAS E ARTEFATOS DE METAIS LTDA (BR/PR)
 (72) NADINAEL JOSÉ DA SILVA
 (74) Valor Propriedade Intelectual S/S LTDA.

Prazo de validade: 10 (dez) anos contados a partir de 10/08/2017, mediante o recolhimento da taxa quinquenal de manutenção (Artigos 119 e 120 da LPI) e observadas as demais condições legais.

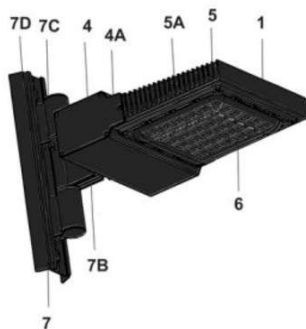
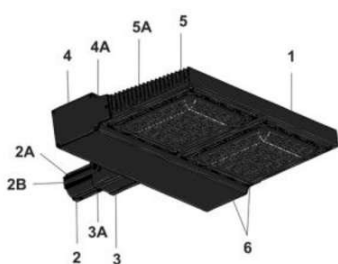

(11) BR 30 2017 003492-6

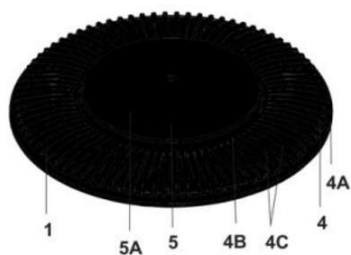

Código 39 - Concessão do Registro

(22) 10/08/2017
 (15) 06/02/2018
 (45) 06/02/2018
 (52) 26-03
 (54) CONFIGURAÇÃO APLICADA A/EM LUMINÁRIA
 (73) PROJELUZ LUMINÁRIAS E ARTEFATOS DE METAIS LTDA (BR/PR)
 (72) NADINAEL JOSÉ DA SILVA
 (74) Valor Propriedade Intelectual S/S LTDA.

Prazo de validade: 10 (dez) anos contados a partir de 10/08/2017, mediante o recolhimento da taxa quinquenal de manutenção (Artigos 119 e 120 da LPI) e observadas as demais condições legais.



(11) BR 30 2017 003512-4

Código 39 - Concessão do Registro

(22) 10/08/2017

(15) 06/02/2018

(45) 06/02/2018

(52) 06-03

(54) CONFIGURAÇÃO APLICADA A/EM MESA

(73) SM GESTÃO E NEGÓCIOS LTDA. (BR/RS)

(72) EMERSON NESTOR PINTO BORGES

(74) RONER GUERRA FABRIS

Prazo de validade: 10 (dez) anos contados a partir de 10/08/2017, mediante o recolhimento da taxa quinquenal de manutenção (Artigos 119 e 120 da LPI) e observadas as demais condições legais.

(11) BR 30 2017 003513-2

Código 39 - Concessão do Registro

(22) 10/08/2017

(15) 06/02/2018

(45) 06/02/2018

(52) 06-01

(54) CONFIGURAÇÃO APLICADA A/EM POLTRONA

(73) SM GESTÃO E NEGÓCIOS LTDA. (BR/RS)

(72) EMERSON NESTOR PINTO BORGES

(74) RONER GUERRA FABRIS

Prazo de validade: 10 (dez) anos contados a partir de 10/08/2017, mediante o recolhimento da taxa quinquenal de manutenção (Artigos 119 e 120 da LPI) e observadas as demais condições legais.

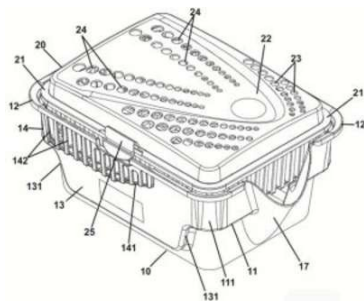
(11) BR 30 2017 003514-0

Código 39 - Concessão do Registro

(22) 11/08/2017

(15) 06/02/2018

(45) 06/02/2018

(52) 23-04

(54) CONFIGURAÇÃO APLICADA A/EM CESTO ANTIUMIDADE

(73) JIMO QUÍMICA INDUSTRIAL LTDA (BR/RS)

(72) ANDRE DEUTSCHENDORF MORANDI

(74) Sko Oyarzábal Marcas e Patentes Sociedade Simples Ltda.

Prazo de validade: 10 (dez) anos contados a partir de 11/08/2017, mediante o recolhimento da taxa quinquenal de manutenção (Artigos 119 e 120 da LPI) e observadas as demais condições legais.



(11) BR 30 2017 003519-1

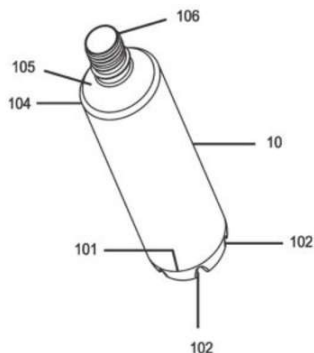

Código 39 - Concessão do Registro

(22) 11/08/2017

(15) 06/02/2018

(45) 06/02/2018

(52) 09-01

(54) CONFIGURAÇÃO APLICADA A/EM FRASCO

(73) VÁLTER ZIMMERMANN (BR/RS)

(72) VALTER ZIMMERMANN

(74) Mario de Almeida Marcas e Patentes Ltda

Prazo de validade: 10 (dez) anos contados a partir de 11/08/2017, mediante o recolhimento da taxa quinquenal de manutenção (Artigos 119 e 120 da LPI) e observadas as demais condições legais.

(11) BR 30 2017 003532-9

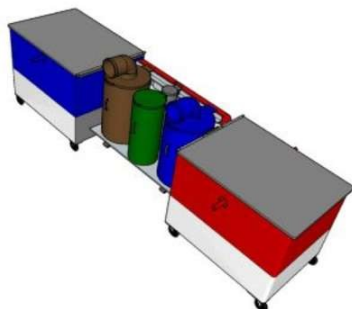

Código 39 - Concessão do Registro

(22) 11/08/2017

(15) 06/02/2018

(45) 06/02/2018

(52) 09-09

(54) CONFIGURAÇÃO APLICADA A/EM LIXEIRA

(73) DIMAS BAGATOLLI (BR/PR)

(72) DIMAS BAGATOLLI

(74) DEFERE - SERVIÇOS EM PROPRIEDADE INTELECTUAL

Prazo de validade: 10 (dez) anos contados a partir de 11/08/2017, mediante o recolhimento da taxa quinquenal de manutenção (Artigos 119 e 120 da LPI) e observadas as demais condições legais.

(11) BR 32 2015 000690-3

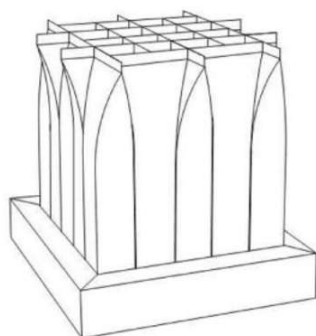

Código 39 - Concessão do Registro

(22) 20/12/2013

(15) 06/02/2018

(30) 25/06/2013 EM 001375612

(45) 06/02/2018

(52) 09-03

(54) CONFIGURAÇÃO APLICADA EM EMBALAGEM

(62) BR 30 2013 006712-2 20/12/2013

(73) G.D S.P.A (IT)

(72) MARCO GHINI

(74) ariboni, fabbri e schmidt sociedade de advogados

Prazo de validade: 10 (dez) anos contados a partir de 20/12/2013, mediante o recolhimento da taxa quinquenal de manutenção (Artigos 119 e 120 da LPI) e observadas as demais condições legais.



(11) BR 32 2015 002915-6

Código 39 - Concessão do Registro

(22) 19/03/2014

(15) 06/02/2018

(45) 06/02/2018

(52) 32-00

(54) PADRÃO ORNAMENTAL APLICADO A PAINEL DE LAVADORA

(62) BR 30 2014 001205-3 19/03/2014

(73) WHIRLPOOL S.A. (BR/SP)

(72) RODRIGO GONÇALVES DIAS, MARIA ANGÉLICA COCENZA PONSONI CARBI, ROGERIO CESAR POSSAMAI JUNIOR

(74) fabio ferraz de arruda leme

Prazo de validade: 10 (dez) anos contados a partir de 19/03/2014, mediante o recolhimento da taxa quinquenal de manutenção (Artigos 119 e 120 da LPI) e observadas as demais condições legais.

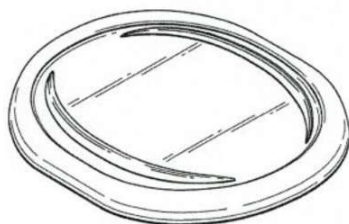
(11) BR 32 2015 003147-9

Código 39 - Concessão do Registro

(22) 07/03/2014

(15) 06/02/2018

(30) 06/09/2013 US 29/466,521

(45) 06/02/2018

(52) 07-01

(54) CONFIGURAÇÃO APLICADA EM TAMPA

(62) BR 30 2014 001011-5 07/03/2014

(73) KRAFT FOODS GROUP BRANDS LLC (US)

(72) MICHELE M. DZIABA, BRANT P. WHEATON, ANDREW THOMAS TILTON

Prazo de validade: 10 (dez) anos contados a partir de 07/03/2014, mediante o recolhimento da taxa quinquenal de manutenção (Artigos 119 e 120 da LPI) e observadas as demais condições legais.

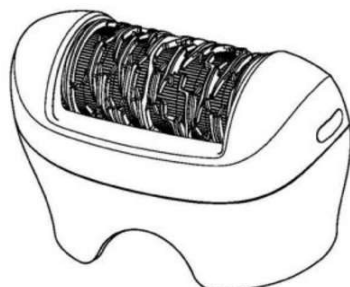
(11) BR 32 2015 003215-7

Código 39 - Concessão do Registro

(22) 17/03/2014

(15) 06/02/2018

(30) 19/09/2013 WO 762889601

(45) 06/02/2018

(52) 28-03

(54) CONFIGURAÇÃO APLICADA A/EM CABEÇA DE DEPILADOR

(62) BR 30 2014 001162-6 17/03/2014

(73) BRAUN GMBH (DE)

(72) FRIEDER GRIESHABER, BJÖRN KLING, TARIK MEHADDENE, MARKUS HALM, TOBIAS SCHWARZ

(74) FLÁVIA MARIA VASCONCELOS PEREIRA

Prazo de validade: 10 (dez) anos contados a partir de 17/03/2014, mediante o



recolhimento da taxa quinquenal de manutenção (Artigos 119 e 120 da LPI) e observadas as demais condições legais.

(11) BR 32 2017 003220-9



Código 39 - Concessão do Registro

(22) 30/12/2015

(15) 06/02/2018

(30) 02/07/2015 US 29/532,220

(45) 06/02/2018

(52) 05-05

(54) CONFIGURAÇÃO APLICADA A/EM TECIDO

(62) BR 30 2015 006017-4 30/12/2015

(73) AVINTIV SPECIALTY MATERIALS INC. (US)

(72) ANDREW W. DELANEY, DAWN ELLEN HUSTON, STEVEN BRIAN BURGESS

(74) Trench, Rossi e Watanabe Advogados

Prazo de validade: 10 (dez) anos contados a partir de 30/12/2015, mediante o recolhimento da taxa quinquenal de manutenção (Artigos 119 e 120 da LPI) e observadas as demais condições legais.

(11) BR 32 2017 003246-2

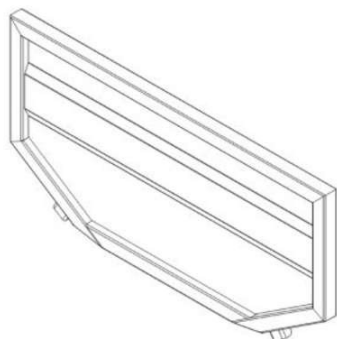

Código 39 - Concessão do Registro

(22) 16/02/2016

(15) 06/02/2018

(45) 06/02/2018

(52) 12-08

(54) CONFIGURAÇÃO APLICADA A/EM TAMPA DE CAIXA DE CARGA

(62) BR 30 2016 000553-2 16/02/2016

(73) RANDON S/A IMPLEMENTOS E PARTICIPAÇÕES (BR/RS)

(72) RICARDO RECH GUARDA, LEONARDO GARBIN

(74) Remer Villaça & Nogueira Assessoria e Consultoria de Prop. Intelectual S/S Ltda.

Prazo de validade: 10 (dez) anos contados a partir de 16/02/2016, mediante o recolhimento da taxa quinquenal de manutenção (Artigos 119 e 120 da LPI) e observadas as demais condições legais.



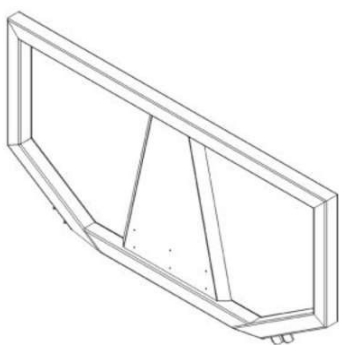

(11) BR 32 2017 003279-9

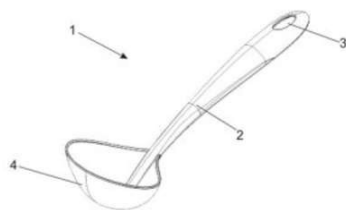

Código 39 - Concessão do Registro

(22) 24/08/2015

(15) 06/02/2018

(45) 06/02/2018

(52) 07-03

(54) CONFIGURAÇÃO APLICADA EM TALHER

(62) BR 30 2015 003945-0 24/08/2015

(73) NELY CRISTINA BRAIDOTTI CAVALARI (BR/SP)

(72) NELY CRISTINA BRAIDOTTI CAVALARI

(74) VILELA COELHO SOCIEDADE DE ADVOGADOS

Prazo de validade: 10 (dez) anos contados a partir de 24/08/2015, mediante o recolhimento da taxa quinquenal de manutenção (Artigos 119 e 120 da LPI) e observadas as demais condições legais.

(11) BR 32 2017 003280-2

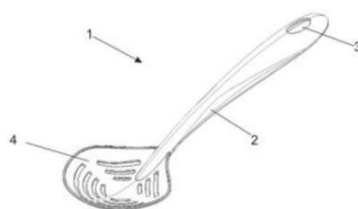

Código 39 - Concessão do Registro

(22) 24/08/2015

(15) 06/02/2018

(45) 06/02/2018

(52) 07-03

(54) CONFIGURAÇÃO APLICADA EM TALHER

(62) BR 30 2015 003945-0 24/08/2015

(73) NELY CRISTINA BRAIDOTTI CAVALARI (BR/SP)

(72) NELY CRISTINA BRAIDOTTI CAVALARI

(74) VILELA COELHO SOCIEDADE DE ADVOGADOS

Prazo de validade: 10 (dez) anos contados a partir de 24/08/2015, mediante o recolhimento da taxa quinquenal de manutenção (Artigos 119 e 120 da LPI) e observadas as demais condições legais.

(11) BR 32 2017 003281-0

Código 39 - Concessão do Registro

(22) 24/08/2015

(15) 06/02/2018

(45) 06/02/2018

(52) 07-03

(54) CONFIGURAÇÃO APLICADA EM TALHER



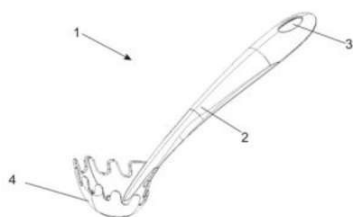

(62) BR 30 2015 003945-0 24/08/2015

(73) NELY CRISTINA BRAIDOTTI CAVALARI (BR/SP)

(72) NELY CRISTINA BRAIDOTTI CAVALARI

(74) VILELA COELHO SOCIEDADE DE ADVOGADOS

Prazo de validade: 10 (dez) anos contados a partir de 24/08/2015, mediante o recolhimento da taxa quinquenal de manutenção (Artigos 119 e 120 da LPI) e observadas as demais condições legais.

(11) BR 32 2017 003286-1

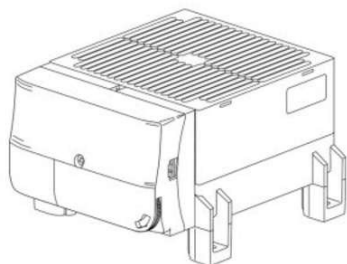

Código 39 - Concessão do Registro

(22) 13/01/2016

(15) 06/02/2018

(30) 13/07/2015 EM 2735860

(45) 06/02/2018

(52) 10-05

(54) CONFIGURAÇÃO APLICADA A/EM REGULADOR

(62) BR 30 2016 000096-4 13/01/2016

(73) STEGO-HOLDING GMBH (DE)

(72) ROBERT DENT

(74) DI BLASI, PARENTE & ADVOGADOS ASSOCIADOS

Prazo de validade: 10 (dez) anos contados a partir de 13/01/2016, mediante o recolhimento da taxa quinquenal de manutenção (Artigos 119 e 120 da LPI) e observadas as demais condições legais.

(11) BR 32 2017 003378-7



Código 39 - Concessão do Registro

(22) 24/04/2013

(15) 06/02/2018

(30) 25/10/2012 WO DM 079378

(45) 06/02/2018

(52) 12-15

(54) CONFIGURAÇÃO APLICADA A/EM PNEU

(62) BR 30 2013 001886-5 24/04/2013

(73) BARCINO TYRE COMPANY, S.L. (ES)

(72) RAFAEL BOSCH ALSINA

(74) Ariboni, Fabbri e Schmidt Sociedade de Advogados

Prazo de validade: 10 (dez) anos contados a partir de 24/04/2013, mediante o recolhimento da taxa quinquenal de manutenção (Artigos 119 e 120 da LPI) e observadas as demais condições legais.

(11) BR 32 2017 003397-3

Código 39 - Concessão do Registro

(22) 10/05/2016

(15) 06/02/2018





(45) 06/02/2018

(52) 02-04

(54) CONFIGURAÇÃO APLICADA A/EM CALÇADO

(62) BR 30 2016 001950-9 10/05/2016

(73) GRENDENE S.A. (BR/CE)

(72) EDSON MATSUO

(74) Remer Villaça & Nogueira Assessoria e Consultoria de Prop. Intelectual S/S Ltda.

Prazo de validade: 10 (dez) anos contados a partir de 10/05/2016, mediante o recolhimento da taxa quinquenal de manutenção (Artigos 119 e 120 da LPI) e observadas as demais condições legais.

(11) BR 32 2017 003398-1



Código 39 - Concessão do Registro

(22) 10/05/2016

(15) 06/02/2018

(45) 06/02/2018

(52) 02-04

(54) CONFIGURAÇÃO APLICADA A/EM CALÇADO

(62) BR 30 2016 001950-9 10/05/2016

(73) GRENDENE S.A. (BR/CE)

(72) EDSON MATSUO

(74) Remer Villaça & Nogueira Assessoria e Consultoria de Prop. Intelectual S/S Ltda.

Prazo de validade: 10 (dez) anos contados a partir de 10/05/2016, mediante o recolhimento da taxa quinquenal de manutenção (Artigos 119 e 120 da LPI) e observadas as demais condições legais.

(11) BR 32 2017 003475-9

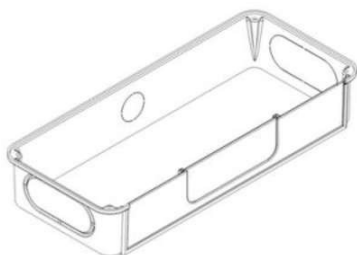

Código 39 - Concessão do Registro

(22) 01/02/2016

(15) 06/02/2018

(45) 06/02/2018

(52) 25-01

(54) CONFIGURAÇÃO APLICADA EM CAIXA DE PASSAGEM

(62) BR 30 2016 000338-6 01/02/2016

(73) DE PLASTIC INDÚSTRIA E COMÉRCIO DE PEÇAS PLÁSTICAS LTDA ME (BR/SP)

(72) RICARDO GABRICH

(74) MODAL MARCAS E PATENTES LTDA.

Prazo de validade: 10 (dez) anos contados a partir de 01/02/2016, mediante o recolhimento da taxa quinquenal de manutenção (Artigos 119 e 120 da LPI) e observadas as demais condições legais.



(11) BR 32 2017 003486-4



Código 39 - Concessão do Registro

(22) 11/02/2016

(15) 06/02/2018

(45) 06/02/2018

(52) 02-04

(54) CONFIGURAÇÃO APLICADA A/EM CALÇADO

(62) BR 30 2016 000467-6 11/02/2016

(73) GRENDENE S.A. (BR/CE)

(72) EDSON MATSUO

(74) Remer Villaça & Nogueira Assessoria e Consultoria de Prop. Intelectual S/S Ltda.

Prazo de validade: 10 (dez) anos contados a partir de 11/02/2016, mediante o recolhimento da taxa quinquenal de manutenção (Artigos 119 e 120 da LPI) e observadas as demais condições legais.



Código 39.7 - Sobrestado o Exame de Mérito

Sobrestado o exame de mérito até o fim do processo administrativo de nulidade ou até o trânsito em julgado de ação judicial

(11) BR 30 2012 001600-2 Código 39.7 - Sobrestado o Exame de Mérito
(15) 20/05/2014
(54) CONFIGURAÇÃO APLICADA EM ALIANÇA
(73) CONVEX DO BRASIL COMERCIO DE JOIAS LTDA (BR/SP)
(72) RINALDO APARECIDO MONACO
(74) BEERRE ASSESSORIA EMPRESARIAL LTDA
Sobrestado o exame de mérito até o trânsito em julgado da ação ordinária nº 0092734-39.2016.4.02.5101.

(11) BR 30 2012 004186-4 Código 39.7 - Sobrestado o Exame de Mérito
(15) 27/05/2014
(54) CONFIGURACAO APLICADA EM ALIANÇA
(73) CONVEX DO BRASIL COMÉRCIO DE JÓIAS LTDA (BR/SP)
(72) Rinaldo Aparecido Monaco
(74) Beerre Assessoria Empresarial Ltda
Sobrestado o exame de mérito até o trânsito em julgado da ação ordinária nº 0092734-39.2016.4.02.5101.

(11) BR 30 2014 003589-4 Código 39.7 - Sobrestado o Exame de Mérito
(15) 08/03/2016
(51) 13-03 ()
(54) CONFIGURAÇÃO APLICADA EM CONECTOR
(73) STEEL COMPONENTES DE PIRAPOZINHO LTDA - ME (BR/SP)
(72) JOSÉ CARLOS MONTEIRO HARA
(74) VILAGE MARCAS E PATENTES LTDA
Sobrestado o exame de mérito até o trânsito em julgado da ação ordinária nº 5000001-76.2017.4.03.6112.

(11) BR 30 2014 003591-6 Código 39.7 - Sobrestado o Exame de Mérito
(15) 08/03/2016
(51) 13-03 ()
(54) CONFIGURAÇÃO APLICADA EM CONECTOR
(73) STEEL COMPONENTES DE PIRAPOZINHO LTDA - ME (BR/SP)
(72) JOSÉ CARLOS MONTEIRO HARA
(74) VILAGE MARCAS E PATENTES LTDA
Sobrestado o exame de mérito até o trânsito em julgado da ação ordinária nº 5000001-76.2017.4.03.6112.



(11) DI 7002984-9

Código 39.7 - Sobrestado o Exame de Mérito

(15) 25/01/2011

(54) CONFIGURAÇÃO APLICADA EM ANEL/ALIANÇA

(73) CONVEX DO BRASIL E COMERCIO DE ARTIGOS DE AÇO - EIRELI

(BR/SP)

(72) RINALDO APARECIDO MONACO

(74) BEERRE ASSESSORIA EMPRESARIAL LTDA.

Sobrestado o exame de mérito até o trânsito em julgado da ação ordinária nº 0092734-39.2016.4.02.5101.

(11) DI 7002985-7

Código 39.7 - Sobrestado o Exame de Mérito

(15) 08/02/2011

(54) CONFIGURAÇÃO APLICADA EM ANEL/ALIANÇA

(73) CONVEX DO BRASIL COMERCIO DE JOIAS LTDA (BR/SP)

(72) RINALDO APARECIDO MONACO

(74) BEERRE ASSESSORIA EMPRESARIAL LTDA.

Sobrestado o exame de mérito até o trânsito em julgado da ação ordinária nº 0092734-39.2016.4.02.5101.

(11) DI 7002986-5

Código 39.7 - Sobrestado o Exame de Mérito

(15) 25/10/2011

(54) CONFIGURAÇÃO APLICADA EM ANEL/ALIANÇA

(73) CONVEX DO BRASIL COMERCIO DE JOIAS LTDA (BR/SP)

(72) RINALDO APARECIDO MONACO

(74) BEERRE ASSESSORIA EMPRESARIAL LTDA

Sobrestado o exame de mérito até o trânsito em julgado da ação ordinária nº 0092734-39.2016.4.02.5101.



Código 40 - Publicação do Parecer de Mérito

Notificação da emissão do parecer de mérito conforme previsto no Art. 111 da LPI.
Poderá ser requerida cópia do parecer.

(11) BR 30 2013 001585-8 Código 40 - Publicação do Parecer de Mérito
(15) 09/06/2015
(73) BABYLISS FACO SPRL (BE)
(74) CRÉSIO PLÁCIDO DA CRUZ JÚNIOR
Não foram identificadas anterioridades: o registro atende o artigo 95 da LPI.

(11) BR 30 2014 003018-3 Código 40 - Publicação do Parecer de Mérito
(15) 07/06/2016
(73) NELSON KREHNKE (BR/SC)
(74) LEILA KRAUSE SIGNORELLI
Não foram identificadas anterioridades: o registro atende o artigo 95 da LPI.

(11) DI 6103089-9 Código 40 - Publicação do Parecer de Mérito
(15) 30/04/2002
(73) EUROMOBILE INTERIORES LTDA (BR/SP)
(74) TINOCO SOARES & FILHO LTDA
Não foram identificadas anterioridades: o registro atende o artigo 95 da LPI.

(11) DI 6103100-3 Código 40 - Publicação do Parecer de Mérito
(15) 30/04/2002
(73) EUROMOBILE INTERIORES LTDA (BR/SP)
(74) TINOCO SOARES & FILHO LTDA
Não foram identificadas anterioridades: o registro atende o artigo 95 da LPI.

(11) DI 6402864-0 Código 40 - Publicação do Parecer de Mérito
(15) 23/11/2004
(73) EUROMOBILE INTERIORES LTDA (BR/SP)
(74) Tinoco Soares & Filho Ltda.
Não foram identificadas anterioridades: o registro atende o artigo 95 da LPI.

(11) DI 6402867-4 Código 40 - Publicação do Parecer de Mérito
(15) 16/11/2004
(73) EUROMOBILE INTERIORES LTDA (BR/SP)
(74) TINOCO SOARES & FILHO LTDA
Não foram identificadas anterioridades: o registro atende o artigo 95 da LPI.



Código 41 - Nulidade Administrativa

Notificação, ao titular do Registro, de instauração de processo administrativo de nulidade. Desta data corre o prazo de 60 (sessenta) dias para eventual contestação do titular (Art. 114 da LPI). Se interposto o pedido de nulidade no prazo de 60 (sessenta) dias contados da data da concessão, os efeitos da concessão do Registro serão suspensos (Art. 113 § 2º). Poderá ser requerida cópia do processo de nulidade através de formulário específico. 100 42 Notificação da extinção do registro de desenho industrial, pela expiração do prazo de vigência de proteção legal ou da prorrogação.

(11) BR 30 2012 003753-0	Código 41 - Nulidade Administrativa (15) 02/07/2013 (73) Mannplastic Indústria de plásticos Ltda Me (BR/SC) (74) Sandro Wunderlich Processo Administrativo de Nulidade instaurado por requerimento de terceiros através da Pet. (WB) 870170099852, de 19/12/2017. Interessado(s): VALEPLAST INDUSTRIA E COMERCIO DE PLASTICOS DO VALE DO PARAIBA LTDA. Procurador(es): DAVID NILTON PEREIRA DE LUCENA.
(11) BR 30 2014 004192-4	Código 41 - Nulidade Administrativa (15) 29/03/2016 (73) TORRES E PEDROSA COMÉRCIO DE ÁGUAS MINERAIS LTDA (BR/PE) (74) SOMOS MARCAS E PATENTES LTDA Processo Administrativo de Nulidade instaurado por requerimento de terceiros através da Pet. (WB) 870170100166, de 20/12/2017. Interessado(s): AGUAS MINERAIS SANTA CLARA S/A Procurador(es): CLAUDEMIR MONTEIRO SILVA.
(11) BR 30 2015 000071-6	Código 41 - Nulidade Administrativa (15) 26/12/2017 (73) SARZAN INDÚSTRIA E COMÉRCIO DE COMPONENTES ESPORTIVOS E METÁLICOS LTDA (BR/RS) (74) EDUARDO AUGUSTO FAITARONE DO SIM Processo Administrativo de Nulidade instaurado por requerimento de terceiros através da Pet. (WB) 870180004509, de 18/01/2018, ficando suspensos os efeitos da concessão, de acordo com o parágrafo 2º do artigo 113 da Lei 9279/96. Interessado(s): ARENA COMERCIO DE ARTIGOS ESPORTIVOS LTDA - EPP. Procurador(es): LUIZ FERNANDO CAMPOS STOCK. Fica sobrestado o exame do Processo Administrativo de Nulidade de Ofício, publicado na RPI 2456, de 30/01/2018, para que seja instruído concomitantemente com este Processo Administrativo de Nulidade de terceiros.
(11) BR 30 2015 000205-0	Código 41 - Nulidade Administrativa (15) 24/10/2017



(73) BRAUN GMBH (DE)

(74) KASZNAR LEONARODS PROPRIEDADE INTELECTUAL

Processo Administrativo de Nulidade instaurado por requerimento de terceiros através da Pet. (WB) 870170100329, de 21/12/2017, ficando suspensos os efeitos da concessão, de acordo com o parágrafo 2º do artigo 113 da Lei 9279/96. Interessado(s): MK ELETRODOMESTICOS MONDIAL S.A.
Procurador(es): VANDRÉ CAVALCANTE BITTENCORT TORRES

(11) BR 30 2015 005341-0

Código 41 - Nulidade Administrativa

(15) 09/05/2017

(73) MARCUS AUGUSTO RIGO (BR/RS)

(74) LUIZ FERNANDO CAMPOS STOCK

Processo Administrativo de Nulidade instaurado por requerimento de terceiros através da Pet. (WB) 870170102851, de 28/12/2017. Interessado(s): TABONE INDUSTRIA E COMERCIO DE PLASTICOS LTDA. Procurador(es): EDEMAR PEREIRA CAPELLA.

(11) BR 30 2016 003132-0

Código 41 - Nulidade Administrativa

(15) 05/09/2017

(73) REVESTIR COMÉRCIO E EXPORTAÇÃO DE PEDRAS LTDA- ME (BR/PB)

(74) FRANCISCO LEITE DE OLIVEIRA FILHO

Processo Administrativo de Nulidade instaurado por requerimento de terceiros através da Pet. (WB) 870180006852, de 26/01/2018. Interessado(s): REVESTIR COMERCIO E EXPORTAÇÃO DE PEDRAS LTDA. Procurador(es): FRANCISCO LEITE DE OLIVEIRA FILHO. Fica sobrestado o exame do Processo Administrativo de Nulidade de Ofício, publicado na RPI 2448, de 05/12/2017, para que seja instruído concomitantemente com este Processo Administrativo de Nulidade de terceiros.

(11) BR 30 2016 004236-5

Código 41 - Nulidade Administrativa

(15) 29/08/2017

(73) TOP MAGICO LTDA (BR/MG)

(74) SÂMIA BATISTA AMIN (NOME ANTERIOR SÂMIA AMIN SANTOS)

Processo Administrativo de Nulidade instaurado por requerimento de terceiros através da Pet. (WB) 870170100032, de 20/12/2017. Interessado(s): DELFA INDUSTRIA E COM. DE ACESSORIOS DO VESTUARIO LTDA. Procurador(es): WAGNER ALENCAR DOMINGOS

(11) BR 30 2016 004325-6

Código 41 - Nulidade Administrativa

(15) 12/09/2017

(73) CLEBER LUIS DA RÉ (BR/RS)

(74) LUIZ FERNANDO CAMPOS STOCK

Processo Administrativo de Nulidade instaurado por requerimento de terceiros através da Pet. (WB) 870170101882, de 26/12/2017. Interessado(s): CLEBER



LUIS DA RÉ Procurador(es): LUIZ FERNANDO CAMPOS STOCK.

(11) BR 30 2016 004514-3

Código 41 - Nulidade Administrativa

(15) 05/09/2017

(73) CLEBER LUIS DA RÉ (BR/RS)

(74) LUIZ FERNANDO CAMPOS STOCK

Processo Administrativo de Nulidade instaurado por requerimento de terceiros através da Pet. (WB) 870170101903, de 26/12/2017. Interessado(s): TABONE INDUSTRIA E COMERCIO DE PLASTICOS LTDA. Procurador(es): EDEMAR PEREIRA CAPELLA.

(11) BR 30 2016 004744-8

Código 41 - Nulidade Administrativa

(15) 12/09/2017

(73) ROBSON CARDOSO (BR/SP)

(74) CARLOS JOAQUIM GREGORIO

Processo Administrativo de Nulidade instaurado por requerimento de terceiros através da Pet. (WB) 870180004236, de 17/01/2018. Interessado(s): BELLIZ INDUSTRIA, COMERCIO, IMPORTAÇÃO E EXPORTAÇÃO EIRELI
Procurador(es): VIVIANE BEZERRA DE OLIVEIRA.

(11) BR 30 2016 005064-3

Código 41 - Nulidade Administrativa

(15) 26/09/2017

(73) DIEGO MORAES LEITE (BR/SP) , LUIS ANTONIO GASPARATO (BR/SP)

(74) Village Marcas e Patentes Ltda

Processo Administrativo de Nulidade instaurado por requerimento de terceiros através da Pet. (WB) 870170101442, de 22/12/2017. Interessado(s): BRASFORMA INDUSTRIA E COMERCIO LTDA. Procurador(es): JOSE CARLOS TINOCO SOARES JUNIOR

(11) BR 30 2016 005173-9

Código 41 - Nulidade Administrativa

(15) 24/10/2017

(73) BRITÂNIA ELETRODOMÉSTICOS S.A. (BR/PR)

(74) Valor Propriedade Intelectual S/S LTDA.

Processo Administrativo de Nulidade instaurado por requerimento de terceiros através da Pet. (WB) 870170100477, de 21/12/2017, ficando suspensos os efeitos da concessão, de acordo com o parágrafo 2º do artigo 113 da Lei 9279/96. Interessado(s): MK ELETRODOMESTICOS MONDIAL S.A.
Procurador(es): VANDRE CAVALCANTE BITTENCOURT TORRES

(11) BR 30 2016 005510-6

Código 41 - Nulidade Administrativa

(15) 24/10/2017

(73) BRITÂNIA ELETRODOMÉSTICOS S.A. (BR/PR)

(74) Valor Propriedade Intelectual S/S LTDA.

Processo Administrativo de Nulidade instaurado por requerimento de terceiros



através da Pet. (WB) 870170100386, de 21/12/2017, ficando suspensos os efeitos da concessão, de acordo com o parágrafo 2º do artigo 113 da Lei 9279/96. Interessado(s): MK ELETRODOMESTICOS MONDIAL S.A.
Procurador(es): VANDRE CAVALCANTE BITTENCOURT TORRES

(11) BR 30 2016 005527-0

Código 41 - Nulidade Administrativa
(15) 24/10/2017
(73) KONINKLIJKE PHILIPS N.V. (NL)
(74) Daniel Advogados (Alt.de Daniel & Cia)
Processo Administrativo de Nulidade instaurado por requerimento de terceiros através da Pet. (WB) 870170100424, de 21/12/2017, ficando suspensos os efeitos da concessão, de acordo com o parágrafo 2º do artigo 113 da Lei 9279/96. Interessado(s): MK ELETRODOMESTICOS MONDIAL S.A.
Procurador(es): VANDRE CAVALCANTE BITTENCOURT TORRES

(11) BR 30 2016 005780-0

Código 41 - Nulidade Administrativa
(15) 31/10/2017
(73) KONINKLIJKE PHILIPS N.V. (NL)
(74) Daniel Advogados (Alt.de Daniel & Cia)
Processo Administrativo de Nulidade instaurado por requerimento de terceiros através da Pet. (WB) 870170100535, de 21/12/2017, ficando suspensos os efeitos da concessão, de acordo com o parágrafo 2º do artigo 113 da Lei 9279/96. Interessado(s): MK ELETRODOMESTICOS MONDIAL S.A.
Procurador(es): VANDRE CAVALCANTE BITTENCOURT TORRES

(11) BR 30 2017 000321-4

Código 41 - Nulidade Administrativa
(15) 21/11/2017
(73) BRITÂNIA ELETRODOMÉSTICOS S.A. (BR/PR)
(74) Valor Propriedade Intelectual S/S LTDA.
Processo Administrativo de Nulidade instaurado por requerimento de terceiros através da Pet. (WB) 870180004149, de 17/01/2018, ficando suspensos os efeitos da concessão, de acordo com o parágrafo 2º do artigo 113 da Lei 9279/96. Interessado(s): MK ELETRODOMESTICOS MONDIAL S.A.
Procurador(es): VANDRE CAVALCANTE BITTENCOURT TORRES.

(11) BR 30 2017 000375-3

Código 41 - Nulidade Administrativa
(15) 21/11/2017
(73) BRITÂNIA ELETRODOMÉSTICOS S.A. (BR/PR)
(74) Valor Propriedade Intelectual S/S LTDA.
Processo Administrativo de Nulidade instaurado por requerimento de terceiros através da Pet. (WB) 870180004234, de 17/01/2018, ficando suspensos os efeitos da concessão, de acordo com o parágrafo 2º do artigo 113 da Lei 9279/96. Interessado(s): MK ELETRODOMESTICOS MONDIAL S.A.
Procurador(es): VANDRÉ CAVALCANTE BITTENCOURT TORRES



(11) BR 30 2017 000376-1	<p>Código 41 - Nulidade Administrativa (15) 21/11/2017 (73) KONINKLIJKE PHILIPS N.V. (NL) (74) Daniel Advogados (Alt.de Daniel & Cia) Processo Administrativo de Nulidade instaurado por requerimento de terceiros através da Pet. (WB) 870180004208, de 17/01/2018, ficando suspensos os efeitos da concessão, de acordo com o parágrafo 2º do artigo 113 da Lei 9279/96. Interessado(s): MK ELETRODOMESTICOS MONDIAL S.A. Procurador(es): VANDRÉ CAVALCANTE BITTENCOURT TORRES.</p>
(11) BR 30 2017 000406-7	<p>Código 41 - Nulidade Administrativa (15) 21/11/2017 (73) KONINKLIJKE PHILIPS N.V. (NL) (74) Daniel Advogados (Alt.de Daniel & Cia) Processo Administrativo de Nulidade instaurado por requerimento de terceiros através da Pet. (WB) 870180005530, de 22/01/2018, ficando suspensos os efeitos da concessão, de acordo com o parágrafo 2º do artigo 113 da Lei 9279/96. Interessado(s): MK ELETRODOMESTICOS MONDIAL S.A. Procurador(es): VANDRÉ CAVALCANTE BITTENCOURT TORRES.</p>
(11) BR 30 2017 000456-3	<p>Código 41 - Nulidade Administrativa (15) 21/11/2017 (73) BRITÂNIA ELETRODOMÉSTICOS S.A. (BR/PR) (74) Valor Propriedade Intelectual S/S LTDA. Processo Administrativo de Nulidade instaurado por requerimento de terceiros através da Pet. (WB) 870180004213, de 17/01/2018, ficando suspensos os efeitos da concessão, de acordo com o parágrafo 2º do artigo 113 da Lei 9279/96. Interessado(s): MK ELETRODOMESTICOS MONDIAL S.A. Procurador(es): VANDRE CAVALCANTE BITTENCOURT TORRES</p>
(11) BR 30 2017 000507-1	<p>Código 41 - Nulidade Administrativa (15) 21/11/2017 (73) KONINKLIJKE PHILIPS N.V. (NL) (74) Daniel Advogados (Alt.de Daniel & Cia) Processo Administrativo de Nulidade instaurado por requerimento de terceiros através da Pet. (WB) 870180004225, de 17/01/2018, ficando suspensos os efeitos da concessão, de acordo com o parágrafo 2º do artigo 113 da Lei 9279/96. Interessado(s): MK ELETRODOMESTICOS MONDIAL S.A.. Procurador(es): VANDRE CAVALCANTE BITTENCOURT TORRES.</p>
(11) BR 30 2017 000575-6	<p>Código 41 - Nulidade Administrativa (15) 28/11/2017 (73) KONINKLIJKE PHILIPS N.V. (NL)</p>



(74) Daniel Advogados (Alt.de Daniel & Cia)
Processo Administrativo de Nulidade instaurado por requerimento de terceiros através da Pet. (WB) 870180004270, de 17/01/2018, ficando suspensos os efeitos da concessão, de acordo com o parágrafo 2º do artigo 113 da Lei 9279/96. Interessado(s): MK ELETRODOMESTICOS MONDIAL S.A.
Procurador(es): VANDRÉ CAVALCANTE BITTENCOURT TORRES.

(11) BR 30 2017 000617-5

Código 41 - Nulidade Administrativa
(15) 28/11/2017
(73) BRITÂNIA ELETRODOMÉSTICOS S.A. (BR/PR)
(74) Valor Propriedade Intelectual S/S LTDA.
Processo Administrativo de Nulidade instaurado por requerimento de terceiros através da Pet. (WB) 870180004249, de 17/01/2018, ficando suspensos os efeitos da concessão, de acordo com o parágrafo 2º do artigo 113 da Lei 9279/96. Interessado(s): MK ELETRODOMESTICOS MONDIAL S.A.
Procurador(es): VANDRE CAVALCANTE BITTENCOURT TORRES.

(11) BR 32 2017 000125-7

Código 41 - Nulidade Administrativa
(15) 07/11/2017
(62) BR 30 2015 005341-0 23/11/2015
(73) MARCUS AUGUSTO RIGO (BR/RS)
(74) LUIZ FERNANDO CAMPOS STOCK
Processo Administrativo de Nulidade instaurado por requerimento de terceiros através da Pet. (WB) 870170102819, de 28/12/2017, ficando suspensos os efeitos da concessão, de acordo com o parágrafo 2º do artigo 113 da Lei 9279/96. Interessado(s): TABONE INDUSTRIA E COMERCIO DE PLASTICOS LTDA. Procurador(es): EDEMAR PEREIRA CAPELLA.



Código 44 - Extinção - Art. 119 inciso III da LPI

Notificação da extinção do registro de desenho industrial pela falta de pagamento da retribuição prevista nos Arts. 108 e 120 da LPI.

(11) DI 5600011-1 Código 44 - Extinção - Art. 119 inciso III da LPI
(15) 12/01/1999
(73) Scania CV AB (SE)
(74) Nellie Anne Daniel-Shores
Registro extinto a contar de 13/01/2011.

(11) DI 5600671-3 Código 44 - Extinção - Art. 119 inciso III da LPI
(15) 16/03/1999
(73) Motorola, Inc. (US)
(74) Wanderley e Cavalcanti Advogados
Registro extinto a contar de 04/07/2011.

(11) DI 5600675-6 Código 44 - Extinção - Art. 119 inciso III da LPI
(15) 05/08/1997
(73) Salvador Granado Neto (BR/SP)
(74) Logos Marcas e Patentes S/C Ltda.
Registro extinto a contar de 05/07/2006.

(11) DI 5600676-4 Código 44 - Extinção - Art. 119 inciso III da LPI
(15) 21/07/1998
(73) Art'Auto Propaganda S/C Ltda (BR/SP)
(74) Octavio & Perocco S/C Ltda.
Registro extinto a contar de 05/07/2006.

(11) DI 5600678-0 Código 44 - Extinção - Art. 119 inciso III da LPI
(15) 11/11/1997
(73) Juan Carlos Brandalise (AR)
(74) Octavio & Perocco S/C Ltda
Registro extinto a contar de 06/07/2006

(11) DI 5600679-9 Código 44 - Extinção - Art. 119 inciso III da LPI
(15) 16/03/1999
(73) Osmar Vicente Rodrigues (BR/SP)
(74) Vilage Assessoria Empresarial S/C Ltda
Registro extinto a contar de 06/07/2006

(11) DI 5600689-6 Código 44 - Extinção - Art. 119 inciso III da LPI
(15) 16/03/1999



	(73) Black & Decker, Inc. (US) (74) Antonio Mauricio Pedras Arnaud Registro extinto a contar de 11/07/2016
(11) DI 5600690-0	Código 44 - Extinção - Art. 119 inciso III da LPI (15) 26/08/1997 (73) Black & Decker, Inc. (US) (74) Antonio Mauricio Pedras Arnaud Registro extinto a contar de 11/07/2016
(11) DI 5600692-6	Código 44 - Extinção - Art. 119 inciso III da LPI (15) 04/11/1997 (73) Black & Decker Inc (US) (74) Antonio Mauricio Pedras Arnaud Registro extinto a contar de 11/07/2016
(11) DI 5600697-7	Código 44 - Extinção - Art. 119 inciso III da LPI (15) 16/03/1999 (73) Alexandre Ramos Rosa (BR/SP) (74) São Paulo Marcas e Patentes Ltda. Registro extinto a contar de 16/07/2006
(11) DI 5600698-5	Código 44 - Extinção - Art. 119 inciso III da LPI (15) 30/03/1999 (73) Telhas Tégula Ltda (BR/SP) (74) Rogério Brunner Assessoria S/C Ltda Registro extinto a contar de 16/07/2006
(11) DI 5600708-6	Código 44 - Extinção - Art. 119 inciso III da LPI (15) 04/05/1999 (73) GRUPO SEB DO BRASIL PRODUTOS DOMÉSTICOS LTDA (BR/SP) (74) Cruzeiro Newmarc Patentes e Marcas Ltda. Registro extinto a contar de 19/07/2016
(11) DI 5600710-8	Código 44 - Extinção - Art. 119 inciso III da LPI (15) 04/05/1999 (73) GRUPO SEB DO BRASIL PRODUTOS DOMÉSTICOS LTDA (BR/SP) (74) Cruzeiro Newmarc Patentes e Marcas Ltda. Registro extinto a contar de 19/07/2016
(11) DI 5600711-6	Código 44 - Extinção - Art. 119 inciso III da LPI (15) 04/05/1999 (73) GRUPO SEB DO BRASIL PRODUTOS DOMÉSTICOS LTDA (BR/SP) (74) Cruzeiro Newmarc Patentes e Marcas Ltda.



Registro extinto a contar de 19/07/2016

(11) DI 5600733-7 Código 44 - Extinção - Art. 119 inciso III da LPI
(15) 05/10/1999
(73) Luis Antonio Barbosa (BR/SP)
(74) Org. Mérito Marcas e Patentes Ltda.
Registro extinto a contar de 26/07/2006.

(11) DI 5600738-8 Código 44 - Extinção - Art. 119 inciso III da LPI
(15) 25/07/2000
(73) Johnson & Johnson (US)
(74) Antônio Maurício Pedras Arnaud
Registro extinto a contar de 27/07/2016

(11) DI 5600742-6 Código 44 - Extinção - Art. 119 inciso III da LPI
(15) 21/01/1998
(73) Luis Kenji Ishida (BR/SP) , Lourenço Luis Carrieri (BR/SP)
(74) Sul América Marcas e Patentes S/C Ltda.
Registro extinto a contar de 31/07/2006.

(11) DI 5600745-0 Código 44 - Extinção - Art. 119 inciso III da LPI
(15) 21/01/1998
(73) Multibrás S/A Eletrodomésticos (BR/SP)
(74) Antonio Mauricio Pedras Arnaud
Registro extinto a contar de 31/07/2006

(11) DI 5600748-5 Código 44 - Extinção - Art. 119 inciso III da LPI
(15) 26/08/1997
(73) Multibrás S/A Eletrodomésticos (BR/SP)
(74) Antonio Mauricio Pedras Arnaud
Registro extinto a contar de 31/07/2006

(11) DI 5600749-3 Código 44 - Extinção - Art. 119 inciso III da LPI
(15) 21/01/1998
(73) Multibrás S/A Eletrodomésticos (BR/SP)
(74) Antonio Mauricio Pedras Arnaud
Registro extinto a contar de 31/07/2006

(11) DI 5600750-7 Código 44 - Extinção - Art. 119 inciso III da LPI
(15) 26/08/1997
(73) Multibrás S/A Eletrodomésticos (BR/SP)
(74) Antonio Mauricio Pedras Arnaud
Registro extinto a contar de 31/07/2006



(11) DI 5600751-5 Código 44 - Extinção - Art. 119 inciso III da LPI
(15) 26/08/1997
(73) Multibrás S/A Eletrodomésticos (BR/SP)
(74) Antonio Mauricio Pedras Arnaud
Registro extinto a contar de 31/07/2006

(11) DI 5600752-3 Código 44 - Extinção - Art. 119 inciso III da LPI
(15) 26/08/1997
(73) Multibrás S/A Eletrodomésticos (BR/SP)
(74) Antonio Mauricio Pedras Arnaud
Registro extinto a contar de 31/07/2006

(11) DI 5600753-1 Código 44 - Extinção - Art. 119 inciso III da LPI
(15) 26/08/1997
(73) Multibrás S/A Eletrodomésticos (BR/SP)
(74) Antonio Mauricio Pedras Arnaud
Registro extinto a contar de 31/07/2006

(11) DI 5600754-0 Código 44 - Extinção - Art. 119 inciso III da LPI
(15) 26/08/1997
(73) Multibrás S/A Eletrodomésticos (BR/SP)
(74) Antonio Mauricio Pedras Arnaud
Registro extinto a contar de 31/07/2006

(11) DI 5600762-0 Código 44 - Extinção - Art. 119 inciso III da LPI
(15) 04/05/1999
(73) BRK Brands, Inc. (US)
(74) Marcello do Nascimento
Registro extinto a contar de 03/08/2006.

(11) DI 5600769-8 Código 44 - Extinção - Art. 119 inciso III da LPI
(15) 17/06/1997
(73) Fiat Auto S.p.A (IT)
(74) Marco Antonio Saltini
Registro extinto a contar de 02/08/2006.

(11) DI 5600770-1 Código 44 - Extinção - Art. 119 inciso III da LPI
(15) 17/06/1997
(73) Fiat Auto S.p.A (IT)
(74) Marco Antonio Saltini
Registro extinto a contar de 02/08/2006.

(11) DI 5600771-0 Código 44 - Extinção - Art. 119 inciso III da LPI
(15) 17/06/1997



(73) Fiat Auto S.p.A (IT)
(74) Marco Antonio Saltini
Registro extinto a contar de 02/08/2006.

(11) DI 5600772-8 Código 44 - Extinção - Art. 119 inciso III da LPI
(15) 17/06/1997
(73) Fiat Auto S.p.A (IT)
(74) Marco Antonio Saltini
Registro extinto a contar de 02/08/2006.

(11) DI 5600773-6 Código 44 - Extinção - Art. 119 inciso III da LPI
(15) 17/06/1997
(73) Fiat Auto S.p.A (IT)
(74) Marco Antonio Saltini
Registro extinto a contar de 02/08/2006.

(11) DI 5600774-4 Código 44 - Extinção - Art. 119 inciso III da LPI
(15) 17/06/1997
(73) Fiat Auto S.p.A (IT)
(74) Marco Antonio Saltini
Registro extinto a contar de 02/08/2006.

(11) DI 5600775-2 Código 44 - Extinção - Art. 119 inciso III da LPI
(15) 17/06/1997
(73) Fiat Auto S.p.A (IT)
(74) Marco Antonio Saltini
Registro extinto a contar de 02/08/2006.

(11) DI 5600783-3 Código 44 - Extinção - Art. 119 inciso III da LPI
(15) 27/04/1999
(73) Prafesta Indústria e Comércio de Artigos de Festas Ltda (BR/SP)
(74) David do Nascimento
Registro extinto a contar de 07/08/2006.

(11) DI 5600786-8 Código 44 - Extinção - Art. 119 inciso III da LPI
(15) 05/08/1997
(73) Duratex S/A (BR/SP)
(74) Ivan Caetano Diniz de Mello
Registro extinto a contar de 08/08/2011

(11) DI 5600787-6 Código 44 - Extinção - Art. 119 inciso III da LPI
(15) 14/03/2000
(73) Sigheru Sato (BR/SP)
(74) Aunimark Marcas e Patentes Ltda.



Registro extinto a contar de 09/08/2006

(11) DI 5600791-4 Código 44 - Extinção - Art. 119 inciso III da LPI
(15) 17/08/1999
(73) UNIPAC - Indústria e Comércio Ltda (BR/SP)
(74) Osmar Sanches Braccialli
Registro extinto a contar de 10/08/2006

(11) DI 5600793-0 Código 44 - Extinção - Art. 119 inciso III da LPI
(15) 17/08/1999
(73) UNIPAC - Indústria e Comércio Ltda (BR/SP)
(74) Osmar Sanches Braccialli
Registro extinto a contar de 10/08/2006

(11) DI 5600794-9 Código 44 - Extinção - Art. 119 inciso III da LPI
(15) 05/08/1997
(73) José Rubens Maleiner (BR/SP)
(74) Logos Marcas e Patentes S/C Ltda.
Registro extinto a contar de 10/08/2006

(11) DI 5600795-7 Código 44 - Extinção - Art. 119 inciso III da LPI
(15) 05/08/1997
(73) José Rubens Maleiner (BR/SP)
(74) Logos Marcas e Patentes S/C Ltda.
Registro extinto a contar de 10/08/2006

(11) DI 5600796-5 Código 44 - Extinção - Art. 119 inciso III da LPI
(15) 05/08/1997
(73) José Rubens Maleiner (BR/SP)
(74) Logos Marcas e Patentes S/C Ltda.
Registro extinto a contar de 10/08/2006

(11) DI 5600797-3 Código 44 - Extinção - Art. 119 inciso III da LPI
(15) 27/04/1999
(73) Giulio Frascari (BR/SP)
(74) Sílvia Helena Tavares Cadeville
Registro extinto a contar de 14/08/2011

(11) DI 5600798-1 Código 44 - Extinção - Art. 119 inciso III da LPI
(15) 05/08/1997
(73) Miriam Mamber Czeresnia (BR/SP)
(74) Logos Marcas e Patentes S/C Ltda.
Registro extinto a contar de 14/08/2011



(11) DI 5600799-0 Código 44 - Extinção - Art. 119 inciso III da LPI
(15) 05/08/1997
(73) Miriam Mamber Czeresnia (BR/SP)
(74) Logos Marcas e Patentes S/C Ltda.
Registro extinto a contar de 14/08/2011

(11) DI 5600800-7 Código 44 - Extinção - Art. 119 inciso III da LPI
(15) 02/09/1997
(73) Miriam Mamber Czeresnia (BR/SP)
(74) Logos Marcas e Patentes S/C Ltda.
Registro extinto a contar de 14/08/2011

(11) DI 5600804-0 Código 44 - Extinção - Art. 119 inciso III da LPI
(15) 11/11/1997
(73) Fiat Auto S.p.A (IT)
(74) Marco Antonio Saltini
Registro extinto a contar de 16/08/2006

(11) DI 5600805-8 Código 44 - Extinção - Art. 119 inciso III da LPI
(15) 28/10/1997
(73) Fiat Auto S.p.A (IT)
(74) Marco Antonio Saltini
Registro extinto a contar de 16/08/2006

(11) DI 5600806-6 Código 44 - Extinção - Art. 119 inciso III da LPI
(15) 04/11/1997
(73) Fiat Auto S.p.A (IT)
(74) Marco Antonio Saltini
Registro extinto a contar de 16/08/2006

(11) DI 5600807-4 Código 44 - Extinção - Art. 119 inciso III da LPI
(15) 21/01/1998
(73) Fiat Auto S.p.A (IT)
(74) Marco Antonio Saltini
Registro extinto a contar de 16/08/2006

(11) DI 5600808-2 Código 44 - Extinção - Art. 119 inciso III da LPI
(15) 27/04/1999
(73) Fiat Auto S.p.A (IT)
(74) Marco Antonio Saltini
Registro extinto a contar de 16/08/2006

(11) DI 5600809-0 Código 44 - Extinção - Art. 119 inciso III da LPI
(15) 27/04/1999



	(73) Fiat Auto S.p.A (IT) (74) Marco Antonio Saltini Registro extinto a contar de 16/08/2006
(11) DI 5600810-4	Código 44 - Extinção - Art. 119 inciso III da LPI (15) 27/04/1999 (73) Fiat Auto S.p.A (IT) (74) Marco Antonio Saltini Registro extinto a contar de 16/08/2006
(11) DI 5600812-0	Código 44 - Extinção - Art. 119 inciso III da LPI (15) 25/02/1998 (73) Fiat Auto S.p.A (IT) (74) Marco Antonio Saltini Registro extinto a contar de 16/08/2006
(11) DI 5600817-1	Código 44 - Extinção - Art. 119 inciso III da LPI (15) 15/02/2000 (73) Aster Produtos Médicos Ltda. (BR/SP) (74) Waldemar do Nascimento. Registro extinto a contar de 16/08/2011
(11) DI 5600818-0	Código 44 - Extinção - Art. 119 inciso III da LPI (15) 08/09/1999 (73) Viva Empreendimentos e Administração de Bens Ltda (BR/SP) (74) Itamarati Patentes e Marcas S/C Ltda. Registro extinto a contar de 16/08/2006
(11) DI 5600819-8	Código 44 - Extinção - Art. 119 inciso III da LPI (15) 21/09/1999 (73) Brinquedos Bandeirante S.A (BR/SP) (74) Itamarati Patentes e Marcas S/C Ltda. Registro extinto a contar de 16/08/2006
(11) DI 5600820-1	Código 44 - Extinção - Art. 119 inciso III da LPI (15) 11/11/1997 (73) SSZK Empreendimentos Participações Ltda. (BR/SP) (74) Beérre Assessoria Empresarial S/C Ltda. Registro extinto a contar de 17/08/2006
(11) DI 5600821-0	Código 44 - Extinção - Art. 119 inciso III da LPI (15) 02/09/1997 (73) SSZK Empreendimentos Participações Ltda. (BR/SP) (74) Beérre Assessoria Empresarial S/C Ltda.



Registro extinto a contar de 11/08/2006

(11) DI 5600835-0

Código 44 - Extinção - Art. 119 inciso III da LPI

(15) 20/04/1999

(73) Ulfer Indústria e Comércio de Produtos Eletrodomésticos Ltda (BR/SP)

(74) Marcello do Nascimento

Registro extinto a contar de 27/08/2006

(11) DI 5600843-0

Código 44 - Extinção - Art. 119 inciso III da LPI

(15) 20/04/1999

(73) GRUPO SEB DO BRASIL PRODUTOS DOMÉSTICOS LTDA (BR/SP)

(74) Cruzeiro Newmarc Patentes e Marcas Ltda.

Registro extinto a contar de 28/08/2016

(11) DI 5600851-1

Código 44 - Extinção - Art. 119 inciso III da LPI

(15) 04/07/2000

(73) Marco Antonio Pereira da Silva (BR/SP)

(74) Cidwan Uberlândia Ltda

Registro extinto a contar de 04/05/2006

(11) DI 5600852-0

Código 44 - Extinção - Art. 119 inciso III da LPI

(15) 31/08/1999

(73) Marco Antonio Pereira da Silva (BR/SP)

(74) Cidwan Uberlândia S/C Ltda

Registro extinto a contar de 04/05/2006

(11) DI 5600853-8

Código 44 - Extinção - Art. 119 inciso III da LPI

(15) 04/07/2000

(73) Marco Antonio Pereira da Silva (BR/SP)

(74) Cidwan Uberlândia Ltda

Registro extinto a contar de 04/05/2006

(11) DI 5600854-6

Código 44 - Extinção - Art. 119 inciso III da LPI

(15) 31/08/1999

(73) Marco Antonio Pereira da Silva (BR/SP)

(74) Cidwan Uberlândia S/C Ltda

Registro extinto a contar de 04/05/2006

(11) DI 5600855-4

Código 44 - Extinção - Art. 119 inciso III da LPI

(15) 18/05/1999

(73) Marco Antonio Pereira da Silva (BR/SP)

(74) Cidwan Uberlândia S/C Ltda

Registro extinto a contar de 04/05/2006



(11) DI 5600856-2	Código 44 - Extinção - Art. 119 inciso III da LPI (15) 31/08/1999 (73) Marco Antonio Pereira da Silva (BR/SP) (74) Cidwan Uberlândia S/C Ltda Registro extinto a contar de 04/05/2006
(11) DI 5600861-9	Código 44 - Extinção - Art. 119 inciso III da LPI (15) 20/04/1999 (73) Wm. Wrigley Jr. Company (US) (74) Araripe & Associados Registro extinto a contar de 07/05/2011
(11) DI 5600862-7	Código 44 - Extinção - Art. 119 inciso III da LPI (15) 20/04/1999 (73) Wm. Wrigley Jr. Company (US) (74) Araripe & Associados Registro extinto a contar de 07/05/2011
(11) DI 5600863-5	Código 44 - Extinção - Art. 119 inciso III da LPI (15) 20/04/1999 (73) Nokia Mobile Phones Ltd (FI) (74) Araripe & Associados Registro extinto a contar de 07/05/2006
(11) DI 5600866-0	Código 44 - Extinção - Art. 119 inciso III da LPI (15) 20/07/1999 (73) Ansa Company, Inc (US) (74) Clarke Modet do Brasil LTDA Registro extinto a contar de 08/05/2006
(11) DI 5600868-6	Código 44 - Extinção - Art. 119 inciso III da LPI (15) 20/04/1999 (73) Renault (FR) (74) DANNEMANN, SIEMSEN, BIGLER & IPANEMA MOREIRA Registro extinto a contar de 09/05/2016
(11) DI 5600871-6	Código 44 - Extinção - Art. 119 inciso III da LPI (15) 30/03/1999 (73) BS Continental S.A Utilidades Domésticas (BR/SP) (74) DANNEMANN, SIEMSEN, BIGLER & IPANEMA MOREIRA Registro extinto a contar de 09/05/2006
(11) DI 5600872-4	Código 44 - Extinção - Art. 119 inciso III da LPI (15) 20/04/1999



	(73) Zebco Division of Brunswick Corporation (US) (74) Clarke Modet do Brasil LTDA Registro extinto a contar de 09/05/2006
(11) DI 5600875-9	Código 44 - Extinção - Art. 119 inciso III da LPI (15) 22/06/1999 (73) Kurt Zeindler Warth (CH) Registro extinto a contar de 14/05/2006
(11) DI 5600884-8	Código 44 - Extinção - Art. 119 inciso III da LPI (15) 26/08/1997 (73) Sanremo S/A (BR/RS) (74) D'Mark RF Assessoria Empresarial Ltda. Registro extinto a contar de 02/04/2001
(11) DI 5600887-2	Código 44 - Extinção - Art. 119 inciso III da LPI (15) 31/08/1999 (73) Biomérieux Vitek, Inc. (US) (74) Momsen, Leonardos & CIA. Registro extinto a contar de 16/05/2006
(11) DI 5600888-0	Código 44 - Extinção - Art. 119 inciso III da LPI (15) 30/03/1999 (73) Siemens Schweiz A.G. (CH) (74) DANNEMANN, SIEMSEN, BIGLER & IPANEMA MOREIRA Registro extinto a contar de 17/05/2006
(11) DI 5600889-9	Código 44 - Extinção - Art. 119 inciso III da LPI (15) 30/03/1999 (73) Siemens Schweiz A.G. (CH) (74) DANNEMANN, SIEMSEN, BIGLER & IPANEMA MOREIRA Registro extinto a contar de 17/05/2006
(11) DI 5600890-2	Código 44 - Extinção - Art. 119 inciso III da LPI (15) 30/03/1999 (73) Siemens Schweiz A.G. (CH) (74) DANNEMANN, SIEMSEN, BIGLER & IPANEMA MOREIRA Registro extinto a contar de 17/05/2006
(11) DI 5600900-3	Código 44 - Extinção - Art. 119 inciso III da LPI (15) 11/11/1997 (73) The Goodyear Tire & Rubber Company (US) Registro extinto a contar de 18/05/2011



(11) DI 5600906-2	Código 44 - Extinção - Art. 119 inciso III da LPI (15) 26/08/1997 (73) Sanremo S/A (BR/RS) (74) D'Mark RF Assessoria Empresarial Ltda. Registro extinto a contar de 20/04/2006.
(11) DI 5600916-0	Código 44 - Extinção - Art. 119 inciso III da LPI (15) 26/08/1997 (73) GRENDENE S.A. (BR/CE) (74) Custódio de Almeida & Cia Registro extinto a contar de 27/04/2011.
(11) DI 5600917-8	Código 44 - Extinção - Art. 119 inciso III da LPI (15) 26/08/1997 (73) GRENDENE S.A. (BR/CE) (74) Custódio de Almeida & Cia Registro extinto a contar de 27/04/2011
(11) DI 5600931-3	Código 44 - Extinção - Art. 119 inciso III da LPI (15) 18/05/1999 (73) AEG Schneider Automation (FR) (74) Busco Marcas e Patentes Registro extinto a contar de 24/05/2016.
(11) DI 5600944-5	Código 44 - Extinção - Art. 119 inciso III da LPI (15) 26/08/1997 (73) Alcino de Oliveira Neto (BR/RS) (74) Marpa Cons. & Asses. Empresarial Ltda Registro extinto a contar de 14/05/2006
(11) DI 5600950-0	Código 44 - Extinção - Art. 119 inciso III da LPI (15) 21/01/1998 (73) Sul Química Ltda. (BR/RS) (74) Roner Guerra Fabris Registro extinto a contar de 22/05/2011.
(11) DI 5600952-6	Código 44 - Extinção - Art. 119 inciso III da LPI (15) 26/10/1999 (73) Rowenta-Werke GMBH (DE) (74) DANNEMANN, SIEMSEN, BIGLER & IPANEMA MOREIRA Registro extinto a contar de 24/05/2006.
(11) DI 5600954-2	Código 44 - Extinção - Art. 119 inciso III da LPI (15) 05/10/1999



	(73) Adriana Lucia Antunes de Souza Pretel Garcia (BR/SP) (74) Remarca Reg. de Marcas e Patentes S/C Ltda Registro extinto a contar de 25/05/2006.
(11) DI 5600955-0	Código 44 - Extinção - Art. 119 inciso III da LPI (15) 11/11/1997 (73) Pozza S/A. Indústria Moveleira (BR/RS) (74) Custódio de Almeida & Cia Registro extinto a contar de 23/05/2006.
(11) DI 5600962-3	Código 44 - Extinção - Art. 119 inciso III da LPI (15) 11/05/1999 (73) Koninklijke Philips Electronics N.V. (NL) Registro extinto a contar de 28/05/2016.
(11) DI 5600963-1	Código 44 - Extinção - Art. 119 inciso III da LPI (15) 18/11/1997 (73) Docol Metais Sanitários Ltda. (BR/SC) (74) DANNEMANN, SIEMSEN, BIGLER & IPANEMA MOREIRA Registro extinto a contar de 28/05/2011.
(11) DI 5600964-0	Código 44 - Extinção - Art. 119 inciso III da LPI (15) 21/01/1998 (73) Docol Metais Sanitários Ltda. (BR/SC) (74) DANNEMANN, SIEMSEN, BIGLER & IPANEMA MOREIRA Registro extinto a contar de 28/05/2006.
(11) DI 5600980-1	Código 44 - Extinção - Art. 119 inciso III da LPI (15) 04/11/1997 (73) AGROMARAU INDÚSTRIA E COMÉRCIO LTDA (BR/RS) (74) D'Mark RF Assessoria Empresarial Ltda. Registro extinto a contar de 30/05/2011.
(11) DI 5600984-4	Código 44 - Extinção - Art. 119 inciso III da LPI (15) 21/03/2000 (73) Marco Antônio Pereira da Silva (BR/SP) (74) Cidwan Uberlândia S/C Ltda Registro extinto a contar de 05/06/2006.
(11) DI 5600987-9	Código 44 - Extinção - Art. 119 inciso III da LPI (15) 04/07/2000 (73) Marco Antonio Pereira da Silva (BR/SP) (74) Cidwan Uberlândia Ltda Registro extinto a contar de 05/06/2006.



(11) DI 5600989-5	Código 44 - Extinção - Art. 119 inciso III da LPI (15) 30/03/1999 (73) Sokkia Co., Ltd. (JP) (74) DANNEMANN, SIEMSEN, BIGLER & IPANEMA MOREIRA Registro extinto a contar de 06/06/2011
(11) DI 5600996-8	Código 44 - Extinção - Art. 119 inciso III da LPI (15) 30/03/1999 (73) Bridgestone/Firestone, Inc. (US) (74) DANNEMANN, SIEMSEN, BIGLER & IPANEMA MOREIRA Registro extinto a contar de 06/06/2006.
(11) DI 5601008-7	Código 44 - Extinção - Art. 119 inciso III da LPI (15) 18/11/1997 (73) The Goodyear Tire & Rubber Company (US) (74) Daniel & CIA Registro extinto a contar de 11/06/2011.
(11) DI 5601017-6	Código 44 - Extinção - Art. 119 inciso III da LPI (15) 30/03/1999 (73) Colgate-Palmolive Company (US) (74) Momsen, Leonardos & CIA. Registro extinto a contar de 13/06/2006
(11) DI 5601018-4	Código 44 - Extinção - Art. 119 inciso III da LPI (15) 30/03/1999 (73) Colgate-Palmolive Company (US) (74) Momsen, Leonardos & CIA. Registro extinto a contar de 13/06/2006
(11) DI 5601020-6	Código 44 - Extinção - Art. 119 inciso III da LPI (15) 31/08/1999 (73) Nopon Oy (FI) (74) DANNEMANN, SIEMSEN, BIGLER & IPANEMA MOREIRA Registro extinto a contar de 13/06/2016
(11) DI 5601032-0	Código 44 - Extinção - Art. 119 inciso III da LPI (15) 31/08/1999 (73) Roberto Vendrametto Sobrinho (BR/PR) (74) London Marcas & Patentes S/C Ltda. Registro extinto a contar de 18/06/2006
(11) DI 5601034-6	Código 44 - Extinção - Art. 119 inciso III da LPI



	(15) 30/03/1999 (73) Koninklijke Philips Electronics N.V. (NL) Registro extinto a contar de 20/06/2006
(11) DI 5601039-7	Código 44 - Extinção - Art. 119 inciso III da LPI (15) 30/03/1999 (73) Parker Pen Products (GB) (74) Momsen, Leonardos & CIA. Registro extinto a contar de 21/06/2006
(11) DI 5601041-9	Código 44 - Extinção - Art. 119 inciso III da LPI (15) 11/11/1997 (73) Dart Industries Inc (US) (74) Clarke Modet do Brasil LTDA Registro extinto a contar de 21/06/2006
(11) DI 5601051-6	Código 44 - Extinção - Art. 119 inciso III da LPI (15) 31/08/1999 (73) Bath & Body Works, Inc (US) (74) DANNEMANN, SIEMSEN, BIGLER & IPANEMA MOREIRA Registro extinto a contar de 26/06/2006
(11) DI 5601052-4	Código 44 - Extinção - Art. 119 inciso III da LPI (15) 11/05/1999 (73) Trisa Buerstenfabrik AG Triengen (CH) (74) DANNEMANN, SIEMSEN, BIGLER & IPANEMA MOREIRA Registro extinto a contar de 26/06/2006
(11) DI 5601056-7	Código 44 - Extinção - Art. 119 inciso III da LPI (15) 20/04/1999 (73) Koninklijke Philips Electronics N.V. (NL) (74) Tavares Propriedade Intelectual Ltda. Registro extinto a contar de 27/06/2011
(11) DI 5601059-1	Código 44 - Extinção - Art. 119 inciso III da LPI (15) 20/04/1999 (73) Mu-Chuan Wu (TW) (74) DANNEMANN, SIEMSEN, BIGLER & IPANEMA MOREIRA Registro extinto a contar de 28/06/2006
(11) DI 5601061-3	Código 44 - Extinção - Art. 119 inciso III da LPI (15) 20/04/1999 (73) Lucien Gonthier (FR) , Josette Urman-Tournier (FR) (74) Momsen, Leonardos & CIA.



Registro extinto a contar de 28/06/2006

(11) DI 5601062-1

Código 44 - Extinção - Art. 119 inciso III da LPI

(15) 20/04/1999

(73) Quality Espresso, S.A. (ES)

(74) Maria Cristina Koschnitzki

Registro extinto a contar de 29/06/2006

(11) DI 5601112-1

Código 44 - Extinção - Art. 119 inciso III da LPI

(15) 04/04/2000

(73) The Procter & Gamble Company (US)

(74) DANNEMANN, SIEMSEN, BIGLER & IPANEMA MOREIRA

Registro extinto a contar de 16/07/2006.

(11) DI 7101754-2

Código 44 - Extinção - Art. 119 inciso III da LPI

(15) 13/12/2011

(73) LUCAS HENRIQUE CORTAZZO (BR/SP)

Registro extinto a contar de 03/03/2016.



Código 46 - Prorrogação

Prorrogada a vigência do registro de desenho industrial por solicitação do titular.

(11) DI 5600266-1

Código 46 - Prorrogação

(22) 28/03/1996

(15) 18/05/1999

(45) 18/05/1999

(54) RECIPIENTE PARA ALIMENTOS

(73) Dart Industries, Inc. (US)

(72) Ian Ferris

(74) Clarke Modet do Brasil LTDA

Prorrogado de 29/03/2011 a 28/03/2016 (4º Período).

(11) DI 5600267-0

Código 46 - Prorrogação

(22) 28/03/1996

(15) 03/06/1997

(45) 03/06/1997

(54) TAMPA PARA RECIPIENTE DE ALIMENTO

(73) Dart Industries, Inc. (US)

(72) Ian Ferris

(74) Clarke Modet do Brasil LTDA

Prorrogado de 29/03/2006 a 28/03/2011 (3º Período).

(11) DI 5600268-8

Código 46 - Prorrogação

(22) 28/03/1996

(15) 30/03/1999

(45) 30/03/1999

(54) BANDEJA PARA RECIPIENTE DE ALIMENTOS

(73) Dart Industries, Inc. (US)

(72) Victor J.J. Cautereels, Ian Ferris, John Tree

(74) Clarke Modet do Brasil LTDA

Registro prorrogado de 29/06/2011 até 28/03/2016.

(11) DI 5600930-5

Código 46 - Prorrogação

(22) 23/05/1996

(15) 18/05/1999

(45) 18/05/1999

(54) Controlador de lógica programável

(73) AEG Schneider Automation (FR)

(72) Herve Brunelle

(74) Busco Marcas e Patentes

Registro prorrogado de 24/05/2011 até 23/05/2016.



(11) DI 5601096-6

Código 46 - Prorrogação

(22) 03/07/1996

(15) 04/11/1997

(45) 04/11/1997

(54) Configuração em chinelo

(73) GRENENE S.A (BR/CE)

(72) Edson Matsuo

(74) Custódio de Almeida & Cia

Registro prorrogado de 04/07/2016 até 03/07/2021.

(11) DI 5601098-2

Código 46 - Prorrogação

(22) 04/07/1996

(15) 15/12/1998

(45) 15/12/1998

(54) Configuração aplicada à capa protetora de cartão magnético

(73) Osmar Alves Ferreira (BR/PR)

(72) Osmar Alves Ferreira, Vicente Carvalho

Registro extinto a contar de 04/07/2016 até 03/07/2021.

(11) DI 5601107-5

Código 46 - Prorrogação

(22) 11/07/1996

(15) 20/04/1999

(45) 20/04/1999

(54) Cabine para um veículo

(73) Scania CV AB (SE)

(72) Michael Royson

(74) Nellie Anne Daniel-Shores

Registro prorrogado de 12/07/2011 até 11/07/2016.

(11) DI 5800094-1

Código 46 - Prorrogação

(22) 23/01/1998

(15) 14/05/2002

(45) 14/05/2002

(54) Escova de dentes

(73) Unilever N. V. (NL)

(72) Edgardo Angelini, Ross de Salvo, Sigurdur Thorsteinsson

(74) Momsen, Leonardos & CIA.

Prorrogado de 24/01/2018 a 23/01/2023 (5º Período).

(11) DI 5800114-0

Código 46 - Prorrogação

(22) 23/01/1998

(15) 12/06/2001

(45) 12/06/2001



(54) CONFIGURAÇÃO APLICADA EM FERRO DE PASSAR ROUPA
(73) GRUPO SEB DO BRASIL PRODUTOS DOMÉSTICOS LTDA (BR/SP)
(72) José Carlos Veneziano, Rinaldo Planca
(74) Cruzeiro Newmarc Patentes e Marcas LTDA
Prorrogado de 24/01/2018 a 23/01/2023 (5º Período).

(11) DI 5800126-3

Código 46 - Prorrogação
(22) 26/01/1998
(15) 17/08/1999
(45) 17/08/1999
(54) "Configuração aplicada a recipiente"
(73) Unilever N.V. (NL)
(72) Scott Wilson, Peter Simpson, Janet Stoddard, Sky Underwood, Elizabeth Kilbourne, Michael Armsbruster
(74) Momsen, Leonardos & CIA.
Prorrogado de 27/01/2018 a 26/01/2023 (5º Período).

(11) DI 5800293-6

Código 46 - Prorrogação
(22) 02/03/1998
(15) 05/10/1999
(45) 05/10/1999
(54) Base de Ferro de Passar Roupas
(73) GRUPO SEB DO BRASIL PRODUTOS DOMÉSTICOS LTDA (BR/SP)
(72) José Carlos Veneziano, Rinaldo Planca
(74) CRUZEIRO NEWMARC PATENTES E MARCAS LTDA
Prorrogado de 03/03/2018 a 02/03/2023 (5º Período).

(11) DI 5901631-0

Código 46 - Prorrogação
(22) 16/08/1999
(15) 15/02/2000
(45) 15/02/2000
(54) CONFIGURAÇÃO APLICADA EM RODÍZIO INDUSTRIAL.
(73) Schnorr Indústria e Comércio Ltda (BR/SP)
(72) Dárcio Machado
(74) Somarca Assessoria Empresarial S/C Ltda
Prorrogado de 17/08/2014 a 16/08/2019 (4º Período).

(11) DI 6300098-9

Código 46 - Prorrogação
(22) 09/01/2003
(15) 13/05/2003
(45) 13/05/2003
(54) CONFIGURAÇÃO APLICADA EM CONJUNTO DE FRASCO E TAMPA
(73) NATURA COSMÉTICOS S/A (BR/SP)
(72) MARIA FILOMENA PADRON MIOZZO, JULIO CESAR LEGRAMANTI



NEVES, MARIA PAULA CORREIA ASSUNÇÃO FONSECA, CESAR TADASHI NAKAGAMI

(74) Dannemann, Siemsen, Bigler & Ipanema Moreira
Prorrogado de 10/01/2018 a 09/01/2023 (4º Período).

(11) DI 6300267-1

Código 46 - Prorrogação

(22) 15/01/2003

(15) 06/05/2003

(45) 06/05/2003

(54) CONFIGURAÇÃO APLICADA EM GARRAFA

(73) Bebidas Asteca Ltda. (BR/SP)

(72) Kazuo Fukuhara, Nobuo Fukuhara, Tohoru Honda

(74) Símbolo Marcas e Patentes Ltda

Prorrogado de 16/01/2018 a 15/01/2023 (4º Período).

(11) DI 6300321-0

Código 46 - Prorrogação

(22) 27/01/2003

(15) 06/05/2003

(45) 06/05/2003

(54) CONFIGURAÇÃO APLICADA A PANELE DE PRESSÃO

(73) Newell Rubbermaid Brasil Ltda (BR/SP)

(72) Marcelo B. O. Santos

(74) Pinheiro Neto - Advogados

Prorrogado de 28/01/2018 a 27/01/2023 (4º Período).

(11) DI 6300322-8

Código 46 - Prorrogação

(22) 27/01/2003

(15) 06/05/2003

(45) 06/05/2003

(54) CONFIGURAÇÃO APLICADA A PANELE DE PRESSÃO

(73) Newell Rubbermaid Brasil Ltda (BR/SP)

(72) Marcelo B. O. Santos

(74) Pinheiro Neto - Advogados

Prorrogado de 28/01/2018 a 27/01/2023 (4º Período).

(11) DI 6304349-1

Código 46 - Prorrogação

(22) 01/12/2003

(15) 27/04/2004

(45) 27/04/2004

(54) CONFIGURAÇÃO ORNAMENTAL EM BALÃO DE LÁTEX

(73) NADIR PEDROSO DE SOUZA (BR/SP)

(72) VICTOR VICENTE MARIGLIANI

(74) Magister Marcas E Patentes S/C Ltda

Prorrogado de 02/12/2018 a 01/12/2023 (4º Período).



(11) DI 6304390-4	Código 46 - Prorrogação (22) 01/12/2003 (15) 09/03/2004 (45) 09/03/2004 (54) CONFIGURAÇÃO APLICADA EM BALÃO DE LÁTEX (73) NADIR PEDROSO DE SOUZA (BR/SP) (72) VICTOR VICENTE MARIGLIANI (74) Magister Marcas E Patentes S\C Ltda Prorrogado de 02/12/2018 a 01/12/2023 (4º Período).
(11) DI 6304394-7	Código 46 - Prorrogação (22) 01/12/2003 (15) 27/04/2004 (45) 27/04/2004 (54) CONFIGURAÇÃO ORNAMENTAL EM BALÃO DE LÁTEX (73) NADIR PEDROSO DE SOUZA (BR/SP) (72) VICTOR VICENTE MARIGLIANI (74) Magister Marcas E Patentes S\C Ltda Prorrogado de 02/12/2018 a 01/12/2023 (4º Período).
(11) DI 6304395-5	Código 46 - Prorrogação (22) 01/12/2003 (15) 09/03/2004 (45) 09/03/2004 (54) CONFIGURJRAÇÃO APLICADA EM BALÃO DE LÁTEX (73) NADIR PEDROSO DE SOUZA (BR/SP) (72) VICTOR VICENTE MARIGLIANI (74) Magister Marcas E Patentes S\C Ltda Prorrogado de 02/12/2018 a 01/12/2023 (4º Período).
(11) DI 6704298-8	Código 46 - Prorrogação (22) 24/09/2007 (15) 19/08/2008 (45) 19/08/2008 (54) CONFIGURAÇÃO APLICAÇÃO EM GALÃO DE ÁGUA MINERAL (73) L.P.S. São Paulo Comércio de Suco e Água Ltda (BR/SP) , L.P.S. SÃO PAULO COMÉRCIO DE SUCO E ÁGUA LTDA (BR/SP) (72) Ricardo Luis Furlan Ajaj (74) CAMILO AUGUSTO NETO Prorrogado de 25/09/2017 a 24/09/2022 (3º Período).
(11) DI 6800042-1	Código 46 - Prorrogação (22) 15/01/2008



(15) 22/07/2008
(45) 22/07/2008
(54) CONFIGURAÇÃO APLICADA EM SAPATO
(73) GRENDENE S.A. (BR/CE)
(72) VOLNEI TADEU DAL MAGRO
(74) CUSTÓDIO DE ALMEIDA & CIA.
Prorrogado de 16/01/2018 a 15/01/2023 (3º Período).

(11) DI 6800134-7

Código 46 - Prorrogação
(22) 22/01/2008
(15) 29/07/2008
(45) 29/07/2008
(54) CONFIGURAÇÃO APLICADA EM SAPATO DE SALTO ALTO
(73) GRENDENE S.A. (BR/RS)
(72) VOLNEI TADEU DAL MAGRO
(74) CUSTÓDIO DE ALMEIDA & CIA
Prorrogado de 23/01/2018 a 22/01/2023 (3º Período).

(11) DI 6800135-5

Código 46 - Prorrogação
(22) 22/01/2008
(15) 29/07/2008
(45) 29/07/2008
(54) CONFIGURAÇÃO APLICADA EM TAMANCO
(73) GRENDENE S.A. (BR/CE)
(72) VOLNEI TADEU DAL MAGRO
(74) CUSTÓDIO DE ALMEIDA & CIA.
Prorrogado de 23/01/2018 a 22/01/2023 (3º Período).

(11) DI 6800136-3

Código 46 - Prorrogação
(22) 22/01/2008
(15) 29/07/2008
(45) 29/07/2008
(54) CONFIGURAÇÃO APLICADA EM SAPATO DE SALTO ALTO
(73) Grendene S.A. (BR/RS)
(72) VOLNEI TADEU DAL MAGRO
(74) CUSTÓDIO DE ALMEIDA & CIA
Prorrogado de 23/01/2018 a 22/01/2023 (3º Período).

(11) DI 6800197-5

Código 46 - Prorrogação
(22) 31/01/2008
(15) 29/07/2008
(45) 29/07/2008
(54) CONFIGURAÇÃO APLICADA EM MISTURADOR
(73) Maschinenfabrik Gustav Eirich GMBH & CO. KG (DE)



(72) ANDREAS SEILER
(74) DANNEMANN, SIEMSEN, BIGLER & IPANEMA MOREIRA
Prorrogado de 01/02/2018 a 31/01/2023 (3º Período).

(11) DI 6800233-5 Código 46 - Prorrogação
(22) 30/01/2008
(15) 28/10/2008
(45) 28/10/2008
(54) CONFIGURAÇÃO EM PISO PARA CRECHE DE SUÍÑOS
(73) GSI BRASIL INDÚSTRIA E COMÉRCIO DE EQUIPAMENTOS
AGROPECUÁRIOS LTDA (BR/RS)
(72) DANIEL BAVARESCO BELANI
(74) D'MARK REGISTROS DE MARCAS E PATENTES S/C LTDA
Prorrogado de 31/01/2018 a 30/01/2023 (3º Período).

(11) DI 6800342-0 Código 46 - Prorrogação
(22) 15/01/2008
(15) 04/11/2008
(45) 04/11/2008
(54) CONFIGURAÇÃO APLICADA EM ESCOVA
(73) Condor S.A. (BR/SC)
(72) Rodrigo Kroll
(74) Ernani José Lenate Guimarães
Prorrogado de 16/01/2018 a 15/01/2023 (3º Período).

(11) DI 6800344-7 Código 46 - Prorrogação
(22) 15/01/2008
(15) 04/11/2008
(45) 04/11/2008
(54) CONFIGURAÇÃO APLICADA EM ESCOVA
(73) Condor S.A. (BR/SC)
(72) Rodrigo Kroll
(74) Ernani José Lenate Guimarães
Prorrogado de 16/01/2018 a 15/01/2023 (3º Período).

(11) DI 6800345-5 Código 46 - Prorrogação
(22) 15/01/2008
(15) 04/11/2008
(45) 04/11/2008
(54) CONFIGURAÇÃO APLICADA EM ESCOVA
(73) Condor S.A. (BR/SC)
(72) Rodrigo Kroll
(74) Ernani José Lenate Guimarães
Prorrogado de 16/01/2018 a 15/01/2023 (3º Período).



(11) DI 6800374-9	Código 46 - Prorrogação (22) 16/01/2008 (15) 04/11/2008 (45) 04/11/2008 (54) CONFIGURAÇÃO APLICADA EM DENTE DE ESCAVAÇÃO (73) H&L Tooth Company (US) (72) Charles Clendenning, Russell N.Drake (74) Artur Francisco Schaal Prorrogado de 17/01/2018 a 16/01/2023 (3º Período).
(11) DI 6800375-7	Código 46 - Prorrogação (22) 16/01/2008 (15) 04/11/2008 (45) 04/11/2008 (54) CONFIGURAÇÃO APLICADA EM DENTE DE ESCAVAÇÃO INTERMEDIÁRIO (73) H&L Tooth Company (US) (72) Charles Clendenning, Russell N.Drake (74) Artur Francisco Schaal Prorrogado de 17/01/2018 a 16/01/2023 (3º Período).
(11) DI 6800408-7	Código 46 - Prorrogação (22) 08/02/2008 (15) 05/08/2008 (45) 05/08/2008 (54) CONFIGURAÇÃO APLICADA EM PROTETOR LATERAL DO TUBO PRINCIPAL PARA MOTOCICLETAS (73) HONDA MOTOR CO., LTD. (JP) (72) WITON RERKSIRIWAN, DAMROONG YUTAPONG (74) DANNEMANN, SIEMSEN, BIGLER & IPANEMA MOREIRA Prorrogado de 09/02/2018 a 08/02/2023 (3º Período).
(11) DI 6800460-5	Código 46 - Prorrogação (22) 08/02/2008 (15) 05/08/2008 (45) 05/08/2008 (54) FAROL DIANTEIRO PARA MOTOCICLETAS (73) HONDA MOTOR CO., LTD. (JP) (72) WITON RERKSIRIWAN, YUTAPONG DAMROONG (74) DANNEMANN, SIEMSEN, BIGLER & IPANEMA MOREIRA Prorrogado de 09/02/2018 a 08/02/2023 (3º Período).
(11) DI 6800461-3	Código 46 - Prorrogação



(22) 08/02/2008
(15) 05/08/2008
(45) 05/08/2008
(54) CONFIGURAÇÃO APLICADA EM MOTOCICLETA
(73) HONDA MOTOR CO., LTD. (JP)
(72) WITON RERKSIRIWAN, YUTAPONG DAMROONG
(74) DANNEMANN, SIEMSEN, BIGLER & IPANEMA MOREIRA
Prorrogado de 09/02/2018 a 08/02/2023 (3º Período).

(11) DI 6800467-2

Código 46 - Prorrogação
(22) 01/02/2008
(15) 24/03/2009
(45) 24/03/2009
(54) CONFIGURAÇÃO APLICADA EM NÚCLEO DE MOLA
(73) L&P PROPERTY MANAGEMENT COMPANY (US)
(72) GUIDO EIGENMANN, NIELS S. MOSSBECK, DARRELL A. RICHMOND
(74) HUGO SILVA, ROSA & MALDONADO - PROPRIEDADE INTELECTUAL
Prorrogado de 02/02/2018 a 01/02/2023 (3º Período).

(11) DI 6800468-0

Código 46 - Prorrogação
(22) 01/02/2008
(15) 05/08/2008
(45) 05/08/2008
(54) CONFIGURAÇÃO APLICADA EM LANTERNA TRASEIRA PARA AUTOMÓVEL
(73) HONDA MOTOR CO., LTD. (JP)
(72) SHUJI KOMAN
(74) DANNEMANN, SIEMSEN, BIGLER & IPANEMA MOREIRA
Prorrogado de 02/02/2018 a 01/02/2023 (3º Período).

(11) DI 6800479-6

Código 46 - Prorrogação
(22) 11/02/2008
(15) 11/11/2008
(45) 11/11/2008
(54) CONFIGURAÇÃO APLICADA EM TELHA
(73) VORTEX HYDRA S.R.L. (IT)
(72) VITTORIO MERLI, ADRIANO SAVORELLI
(74) MOMSEN, LEONARDOS & CIA.
Prorrogado de 12/02/2018 a 11/02/2023 (3º Período).

(11) DI 6800489-3

Código 46 - Prorrogação
(22) 12/02/2008
(15) 05/08/2008
(45) 05/08/2008



(54) CONFIGURAÇÃO APLICADA EM ESFIGMOMANÔMETRO
(73) OMRON HEALTHCARE CO., LTD. (JP)
(72) YUKIKO MITSUNAMI, HIROYASU ARIGA, YOSHIHIDE ONISHI
(74) MOMSEN, LEONARDOS & CIA.
Prorrogado de 13/02/2018 a 12/02/2023 (3º Período).

(11) DI 6800494-0

Código 46 - Prorrogação
(22) 15/02/2008
(15) 26/08/2008
(45) 26/08/2008
(54) CONFIGURAÇÃO APLICADA EM FAROL DE MOTOCICLETA
(73) HONDA MOTOR CO., LTD. (JP)
(72) MAMORU ITO, SATOSHI KAWAWA, FUJIO NAKAMURA
(74) DANNEMANN, SIEMSEN, BIGLER & IPANEMA MOREIRA
Prorrogado de 16/02/2018 a 15/02/2023 (3º Período).

(11) DI 6800495-8

Código 46 - Prorrogação
(22) 15/02/2008
(15) 26/08/2008
(45) 26/08/2008
(54) CONFIGURAÇÃO APLICADA EM MOTOCICLETA
(73) HONDA MOTOR CO., LTD. (JP)
(72) FUJIO NAKAMURA, Kiyoshi Katagiri
(74) DANNEMANN, SIEMSEN, BIGLER & IPANEMA MOREIRA
Prorrogado de 16/02/2018 a 15/02/2023 (3º Período).

(11) DI 6800496-6

Código 46 - Prorrogação
(22) 15/02/2008
(15) 05/08/2008
(45) 05/08/2008
(54) CONFIGURAÇÃO APLICADA EM CARENAGEM TRASEIRA DE MOTOCICLETA
(73) HONDA MOTOR CO., LTD. (JP)
(72) FUJIO NAKAMURA, KIYOSHI KATAGIRI
(74) DANNEMANN, SIEMSEN, BIGLER & IPANEMA MOREIRA
Prorrogado de 16/02/2018 a 15/02/2023 (3º Período).

(11) DI 6800498-2

Código 46 - Prorrogação
(22) 18/02/2008
(15) 09/09/2008
(45) 09/09/2008
(54) CONFIGURAÇÃO APLICADA À BANDA DE RODAGEM PARA PNEUMÁTICO
(73) THE YOKOHAMA RUBBER CO., LTD. (JP)



(72) HIROSHI HATA, MASAKI NORO, IZUMI KURAMOCHI, KENICHIROU ENDOU

(74) DANNEMANN, SIEMSEN, BIGLER & IPANEMA MOREIRA
Prorrogado de 19/02/2018 a 18/02/2023 (3º Período).

(11) DI 6800508-3

Código 46 - Prorrogação

(22) 11/02/2008

(15) 16/12/2008

(45) 16/12/2008

(54) CONFIGURAÇÃO APLICADA À GARRAFA

(73) RECKITT BENCKISER VANISH B.V. (NL)

(72) GIORGIO FRANZOLIN, ZEFFERINO RIGHETTO, JEROME LEMAIRE, ROBERTO VANIN

(74) DI BLASI, PARENTE, VAZ E DIAS & ASSOCIADOS LTDA
Prorrogado de 12/02/2018 a 11/02/2023 (3º Período).

(11) DI 6800510-5

Código 46 - Prorrogação

(22) 11/02/2008

(15) 16/12/2008

(45) 16/12/2008

(54) CONFIGURAÇÃO APLICADA A GARRAFA

(73) RECKITT BENCKISER VANISH B.V. (NL)

(72) GIORGIO FRANZOLIN, JEROME LEMAIRE, ROBERTO VANIN, ZEFFERINO RIGHETTO

(74) DI BLASI, PARENTE, VAZ E DIAS & ASSOCIADOS LTDA
Prorrogado de 12/02/2018 a 11/02/2023 (3º Período).

(11) DI 6800511-3

Código 46 - Prorrogação

(22) 11/02/2008

(15) 16/12/2008

(45) 16/12/2008

(54) CONFIGURAÇÃO APLICADA A GARRAFA

(73) RECKITT BENCKISER VANISH B.V. (NL)

(72) GIORGIO FRANZOLIN, ZEFFERINO RIGHETTO, ROBERTO VANIN, JEROME LEMAIRE

(74) DI BLASI, PARENTE, VAZ E DIAS & ASSOCIADOS LTDA
Prorrogado de 12/02/2018 a 11/02/2023 (3º Período).

(11) DI 6800512-1

Código 46 - Prorrogação

(22) 11/02/2008

(15) 11/11/2008

(45) 11/11/2008

(54) CONFIGURAÇÃO APLICADA A GARRAFA

(73) RECKITT BENCKISER VANISH B.V. (NL)



(72) GIORGIO FRANZOLIN, ZEPPERINO RIGHETTO, ROBERTO VANIN,
JEROME LEMAIRE

(74) DI BLASI, PARENTE, S. G. & ASSOCIADOS
Prorrogado de 12/02/2018 a 11/02/2023 (3º Período).

(11) DI 6800513-0

Código 46 - Prorrogação

(22) 11/02/2008

(15) 16/12/2008

(45) 16/12/2008

(54) CONFIGURAÇÃO APLICADA A GARRAFA

(73) RECKITT BENCKISER VANISH B.V. (NL)

(72) GIORGIO FRANZOLIN, ROBERTO VANIN, JEROME LEMAIRE,
ZEPPERINO RIGHETTO

(74) DI BLASI, PARENTE, VAZ E DIAS & ASSOCIADOS LTDA
Prorrogado de 12/02/2018 a 11/02/2023 (3º Período).

(11) DI 6800514-8

Código 46 - Prorrogação

(22) 11/02/2008

(15) 11/11/2008

(45) 11/11/2008

(54) CONFIGURAÇÃO APLICADA A GARRAFA

(73) RECKITT BENCKISER VANISH B.V. (NL)

(72) GIORGIO FRANZOLIN, ROBERTO VANIN, JEROME LEMAIRE,
ZEPPERINO RIGHETTO

(74) DI BLASI, PARENTE, S. G. & ASSOCIADOS
Prorrogado de 12/02/2018 a 11/02/2023 (3º Período).

(11) DI 6800572-5

Código 46 - Prorrogação

(22) 24/01/2008

(15) 15/09/2009

(45) 15/09/2009

(54) "TERMINAL DE AUTO-ATENDIMENTO CURVO 2º MODELO"

(73) Artezerse Marchelli Faria (BR/SP)

(72) ARTEZERSE MARCHELLI FARIA

(74) Solução Comercial Assessoria Ltda

Prorrogado de 25/01/2018 a 24/01/2023 (3º Período).

(11) DI 6800666-7

Código 46 - Prorrogação

(22) 21/02/2008

(15) 12/08/2008

(45) 12/08/2008

(54) CONFIGURAÇÃO APLICADA EM MÁSCARA RESPIRATÓRIA

(73) 3m Innovative Properties Company (US)

(72) John Matthew Pilgrim, Thomas Wyatt Holmquistbrown



(74) Alexandre Fukuda Yamashita
Prorrogado de 22/02/2018 a 21/02/2023 (3º Período).

(11) DI 6800678-0

Código 46 - Prorrogação
(22) 08/02/2008
(15) 12/08/2008
(45) 12/08/2008
(54) CONFIGURAÇÃO APLICADA EM FRASCO
(73) Bombril Mercosul S/A (BR/SP)
(72) César Augusto Arabia
(74) Artur Francisco Schaal
Prorrogado de 09/02/2018 a 08/02/2023 (3º Período).

(11) DI 6800681-0

Código 46 - Prorrogação
(22) 13/02/2008
(15) 12/08/2008
(45) 12/08/2008
(54) CONFIGURAÇÃO APLICADA EM FRASCO
(73) Bombril Mercosul S.A (BR/SP)
(72) Ricardo Ferreira de Oliveira
(74) Artur Francisco Schaal
Prorrogado de 14/02/2018 a 13/02/2023 (3º Período).

(11) DI 6800682-9

Código 46 - Prorrogação
(22) 13/02/2008
(15) 12/08/2008
(45) 12/08/2008
(54) CONFIGURAÇÃO APLICADA EM TAMPA
(73) Bombril Mercosul S/A (BR/SP)
(72) Ricardo Ferreira de Oliveira
(74) Artur Francisco Schaal
Prorrogado de 14/02/2018 a 13/02/2023 (3º Período).

(11) DI 6800815-5

Código 46 - Prorrogação
(22) 20/02/2008
(15) 26/08/2008
(45) 26/08/2008
(54) CONFIGURAÇÃO APLICADA EM PÁRA-CHOQUE FRONTAL DE AUTOMÓVEL
(73) HONDA MOTOR CO., LTD. (JP)
(72) TOSHIYUKI OKUMOTO
(74) DANNEMANN, SIEMSEN, BIGLER & IPANEMA MOREIRA
Prorrogado de 21/02/2018 a 20/02/2023 (3º Período).



(11) DI 6800816-3	Código 46 - Prorrogação (22) 20/02/2008 (15) 26/08/2008 (45) 26/08/2008 (54) CONFIGURAÇÃO APLICADA EM LANTERNA TRASEIRA DE AUTOMÓVEL (73) HONDA MOTOR CO., LTD. (JP) (72) YUJI TERUI (74) DANNEMANN, SIEMSEN, BIGLER & IPANEMA MOREIRA Prorrogado de 21/02/2018 a 20/02/2023 (3º Período).
(11) DI 6800817-1	Código 46 - Prorrogação (22) 20/02/2008 (15) 26/08/2008 (45) 26/08/2008 (54) CONFIGURAÇÃO APLICADA EM PÁRA-CHOQUE FRONTAL DE AUTOMÓVEL (73) HONDA MOTOR CO., LTD. (JP) (72) TOSHIYUKI OKUMOTO (74) DANNEMANN, SIEMSEN, BIGLER & IPANEMA MOREIRA Prorrogado de 21/02/2018 a 20/02/2023 (3º Período).
(11) DI 6800818-0	Código 46 - Prorrogação (22) 20/02/2008 (15) 26/08/2008 (45) 26/08/2008 (54) CONFIGURAÇÃO APLICADA EM FAROL DE AUTOMÓVEL (73) HONDA MOTOR CO., LTD. (JP) (72) TOSHIYUKI OKUMOTO (74) DANNEMANN, SIEMSEN, BIGLER & IPANEMA MOREIRA Prorrogado de 21/02/2018 a 20/02/2023 (3º Período).
(11) DI 6800820-1	Código 46 - Prorrogação (22) 20/02/2008 (15) 26/08/2008 (45) 26/08/2008 (54) CONFIGURAÇÃO APLICADA EM PÁRA-CHOQUE TRASEIRO DE AUTOMÓVEL (73) HONDA MOTOR CO., LTD. (JP) (72) TOSHIYUKI OKUMOTO (74) DANNEMANN, SIEMSEN, BIGLER & IPANEMA MOREIRA Prorrogado de 21/02/2018 a 20/02/2023 (3º Período).
(11) DI 6800827-9	Código 46 - Prorrogação (22) 20/02/2008



(15) 11/11/2008
(45) 11/11/2008
(54) CONFIGURAÇÃO APLICADA EM BABÁ ELETRÔNICA
(73) KONINKLIJKE PHILIPS N.V. (NL)
(72) SIMON JOHN LAMASON
(74) DAVID DO NASCIMENTO ADVOGADOS ASSOCIADOS
Prorrogado de 21/02/2018 a 20/02/2023 (3º Período).

(11) DI 6800830-9

Código 46 - Prorrogação
(22) 20/02/2008
(15) 11/11/2008
(45) 11/11/2008
(54) CONFIGURAÇÃO APLICADA EM BABÁ ELETRÔNICA
(73) KONINKLIJKE PHILIPS N.V. (NL)
(72) SIMON JOHN LAMASON
(74) DAVID DO NASCIMENTO ADVOGADOS ASSOCIADOS
Prorrogado de 21/02/2018 a 20/02/2023 (3º Período).

(11) DI 6800831-7

Código 46 - Prorrogação
(22) 21/02/2008
(15) 26/08/2008
(45) 26/08/2008
(54) CONFIGURAÇÃO APLICADA EM PÁRA-CHOQUE TRASEIRO DE AUTOMÓVEL
(73) HONDA MOTOR CO., LTD. (JP)
(72) TOSHIYUKI OKUMOTO
(74) DANNEMANN, SIEMSEN, BIGLER & IPANEMA MOREIRA
Prorrogado de 22/02/2018 a 21/02/2023 (3º Período).

(11) DI 6800832-5

Código 46 - Prorrogação
(22) 21/02/2008
(15) 26/08/2008
(45) 26/08/2008
(54) CONFIGURAÇÃO APLICADA EM AUTOMÓVEL
(73) HONDA MOTOR CO., LTD. (JP)
(72) TOSHIYUKI OKUMOTO, TSUTOMU FUJITA
(74) DANEMANN, SIEMSEN, BIGLER & IPANEMA MOREIRA
Prorrogado de 22/02/2018 a 21/02/2023 (3º Período).

(11) DI 6800833-3

Código 46 - Prorrogação
(22) 21/02/2008
(15) 26/08/2008
(45) 26/08/2008
(54) CONFIGURAÇÃO APLICADA EM AUTOMÓVEL



(73) HONDA MOTOR CO., LTD. (JP)
(72) TSUTOMU FUJITA, TOSHIYUKI OKUMOTO
(74) DANNEMANN, SIEMSEN, BIGLER & IPANEMA MOREIRA
Prorrogado de 22/02/2018 a 21/02/2023 (3º Período).

(11) DI 6800834-1

Código 46 - Prorrogação
(22) 21/02/2008
(15) 26/08/2008
(45) 26/08/2008
(54) CONFIGURAÇÃO APLICADA EM LANTERNA TRASEIRA DE AUTOMÓVEL
(73) HONDA MOTOR CO., LTD. (JP)
(72) YUJI TERUI
(74) DANNEMANN, SIEMSEN, BIGLER & IPANEMA MOREIRA
Prorrogado de 22/02/2018 a 21/02/2023 (3º Período).

(11) DI 6800858-9

Código 46 - Prorrogação
(22) 25/02/2008
(15) 28/10/2008
(45) 28/10/2008
(54) CONFIGURAÇÃO APLICADA EM DISPENSADOR
(73) MCNEIL-PPC, INC. (US)
(72) RONALD J. JAKETIC
(74) DANNEMANN, SIEMSEN, BIGLER & IPANEMA MOREIRA
Prorrogado de 26/02/2018 a 25/02/2023 (3º Período).

(11) DI 6800862-7

Código 46 - Prorrogação
(22) 25/02/2008
(15) 26/08/2008
(45) 26/08/2008
(54) CONFIGURAÇÃO APLICADA A CONTROLADOR REMOTO
(73) MICROSOFT CORPORATION (US)
(72) CARL J. LEDBETTER, JOHN IKEDA, MICHAEL BASEFLUG, ANTHONY REED, DAVID HENRY WYKES
(74) DI BLASI, PARENTE, S. G. & ASSOCIADOS
Prorrogado de 26/02/2018 a 25/02/2023 (3º Período).

(11) DI 6800863-5

Código 46 - Prorrogação
(22) 25/02/2008
(15) 26/08/2008
(45) 26/08/2008
(54) CONFIGURAÇÃO APLICADA A CARREGADOR
(73) MICROSOFT CORPORATION (US)
(72) CARL J. LEDBETTER, JOHN IKEDA, MICHAEL BASEFLUG, JONATHAN REED HARRIS, ANTHONY REED, PETER NEWBURY



(74) DI BLASI, PARENTE, S. G. & ASSOCIADOS
Prorrogado de 26/02/2018 a 25/02/2023 (3º Período).

(11) DI 6800864-3

Código 46 - Prorrogação
(22) 25/02/2008
(15) 16/12/2008
(45) 16/12/2008
(54) CONFIGURAÇÃO APLICADA A FONE DE OUVIDO
(73) MICROSOFT CORPORATION (US)
(72) CARL J. LEDBETTER, JOHN IKEDA, SARO NALBANDIAN
(74) DI BLASI, PARENTE, S. G. & ASSOCIADOS
Prorrogado de 26/02/2018 a 25/02/2023 (3º Período).

(11) DI 6800865-1

Código 46 - Prorrogação
(22) 25/02/2008
(15) 11/11/2008
(45) 11/11/2008
(54) CONFIGURAÇÃO APLICADA À FONE DE OUVIDO
(73) MICROSOFT CORPORATION (US)
(72) CARL J. LEDBETTER, JOHN IKEDA, SARO NALBANDIAN
(74) DI BLASI, PARENTE, S. G. & ASSOCIADOS
Prorrogado de 26/02/2018 a 25/02/2023 (3º Período).

(11) DI 6800866-0

Código 46 - Prorrogação
(22) 25/02/2008
(15) 26/08/2008
(45) 26/08/2008
(54) CONFIGURAÇÃO APLICADA À BASE DE EXPANSÃO
(73) MICROSOFT CORPORATION (US)
(72) CARL J. LEDBETTER, JOHN IKEDA, MICHAEL BASEFLUG, JONATHAN REED HARRIS, ANTHONY REED, ROB JURGENS, DAVID HENRY WYKES
(74) DI BLASI, PARENTE, S. G. & ASSOCIADOS
Prorrogado de 26/02/2018 a 25/02/2023 (3º Período).

(11) DI 6800867-8

Código 46 - Prorrogação
(22) 25/02/2008
(15) 26/08/2008
(45) 26/08/2008
(54) CONFIGURAÇÃO APLICADA A DISPOSITIVO DE ENTRADA
(73) MICROSOFT CORPORATION (US)
(72) CARL J. LEDBETTER, JOHN IKEDA, MICHAEL BASEFLUG, JONATHAN REED HARRIS, ANTHONY REED, PETER NEWBURY
(74) DI BLASI, PARENTE, S. G. & ASSOCIADOS
Prorrogado de 26/02/2018 a 25/02/2023 (3º Período).



(11) DI 6800868-6	Código 46 - Prorrogação (22) 25/02/2008 (15) 26/08/2008 (45) 26/08/2008 (54) CONFIGURAÇÃO APLICADA À PRENDEDOR PARA CABO (73) MICROSOFT CORPORATION (US) (72) CARL J. LEDBETTER, JOHN IKEDA, ROLAND ALEXANDER BIRD (74) DI BLASI, PARENTE, S. G. & ASSOCIADOS Prorrogado de 26/02/2018 a 25/02/2023 (3º Período).
(11) DI 6800869-4	Código 46 - Prorrogação (22) 25/02/2008 (15) 26/08/2008 (45) 26/08/2008 (54) CONFIGURAÇÃO APLICADA A ADAPTADOR (73) MICROSOFT CORPORATION (US) (72) CARL J. LEDBETTER, JOHN IKEDA, MICHAEL BASEFLUG, JONATHAN REED HARRIS, ANTHONY REED, PETER NEWBURY (74) DI BLASI, PARENTE, S. G. & ASSOCIADOS Prorrogado de 26/02/2018 a 25/02/2023 (3º Período).
(11) DI 6800872-4	Código 46 - Prorrogação (22) 27/02/2008 (15) 16/12/2008 (45) 16/12/2008 (54) CONFIGURAÇÃO APLICADA EM DISPOSITIVO DE NAVEGAÇÃO (73) TOMTOM INTERNATIONAL B.V. (NL) (72) MARK GRETTON (74) MOMSEN, LEONARDOS & CIA. Prorrogado de 28/02/2018 a 27/02/2023 (3º Período).
(11) DI 6800988-7	Código 46 - Prorrogação (22) 29/02/2008 (15) 06/01/2009 (45) 06/01/2009 (54) ABSORVENTE (73) SCA HYGIENE PRODUCTS AB (SE) (72) PERSSON, CILLA, GUNNARSSON, MAGDALENA, BURVALL, ANGELICA (74) MAGNUS ASPEBY Prorrogado de 01/03/2018 a 28/02/2023 (3º Período).
(11) DI 6801768-5	Código 46 - Prorrogação (22) 11/02/2008



(15) 18/08/2009
(45) 18/08/2009
(54) CONFIGURAÇÃO APLICADA EM MOTOCICLETA
(73) HONDA MOTOR CO. LTD (JP)
(72) Jun Hirose, Leandro Trovati Maciel
(74) Dannemann, Siemsen, Bigler & Ipanema Moreira
Prorrogado de 12/02/2018 a 11/02/2023 (3º Período).

(11) DI 6801769-3

Código 46 - Prorrogação
(22) 11/02/2008
(15) 18/08/2009
(45) 18/08/2009
(54) CONFIGURAÇÃO APLICADA EM CARENAGEM FRONTAL DE MOTOCICLETA
(73) Honda Motor Co. LTD (JP)
(72) Leandro Trovati Maciel, Jun Hirose
(74) Dannemann, Siemsen, Bigler & Ipanema Moreira
Prorrogado de 12/02/2018 a 11/02/2023 (3º Período).

(11) DI 6802882-2

Código 46 - Prorrogação
(22) 15/01/2008
(15) 22/04/2009
(45) 22/04/2009
(54) CONFIGURAÇÃO APLICADA EM ESCOVA. Pedido Dividido do DI6800345-5 depositado em 15/01/2008.
(62) DI 6800345-5 15/01/2008
(73) CONDOR S.A. (BR/SC)
(72) Rodrigo Kroll
(74) ERNANI JOSÉ LENATE GUIMARÃES
Prorrogado de 16/01/2018 a 15/01/2023 (3º Período).

(11) DI 6802883-0

Código 46 - Prorrogação
(22) 15/01/2008
(15) 22/04/2009
(45) 22/04/2009
(54) CONFIGURAÇÃO APLICADA EM ESCOVA. Pedido dividido do DI6800345-5 depositado em 15/01/2008.
(62) DI 6800345-5 15/01/2008
(73) CONDOR S.A. (BR/SC)
(72) Rodrigo Kroll
(74) ERNANI JOSÉ LENATE GUIMARÃES
Prorrogado de 16/01/2018 a 15/01/2023 (3º Período).

(11) DI 6802884-9

Código 46 - Prorrogação

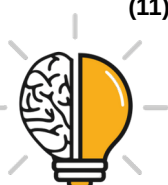

(22) 15/01/2008
(15) 22/04/2009
(45) 22/04/2009
(54) CONFIGURAÇÃO APLICADA EM ESCOVA. Pedido dividido do DI6800345-5 depositado em 15/01/2008.
(62) DI 6800345-5 15/01/2008
(73) CONDOR S.A. (BR/SC)
(72) Rodrigo Kroll
(74) ERNANI JOSÉ LENATE GUIMARÃES
Prorrogado de 16/01/2018 a 15/01/2023 (3º Período).

(11) DI 6802885-7

Código 46 - Prorrogação
(22) 15/01/2008
(15) 19/05/2009
(45) 19/05/2009
(54) CONFIGURAÇÃO APLICADA EM PENTE
(62) DI 6800342-0 15/01/2008
(73) CONDOR S.A. (BR/SC)
(72) Rodrigo Kroll
(74) ERNANI JOSÉ LENATE GUIMARÃES
Prorrogado de 16/01/2018 a 15/01/2023 (3º Período).

(11) DI 6802887-3

Código 46 - Prorrogação
(22) 15/01/2008
(15) 19/05/2009
(45) 19/05/2009
(54) CONFIGURAÇÃO APLICADA EM ESCOVA
(62) DI 6800342-0 15/01/2008
(73) CONDOR S.A. (BR/SC)
(72) Rodrigo Kroll
(74) ERNANI JOSÉ LENATE GUIMARÃES
Prorrogado de 16/01/2018 a 15/01/2023 (3º Período).

(11) DI 6802889-0

Código 46 - Prorrogação
(22) 15/01/2008
(15) 22/04/2009
(45) 22/04/2009
(54) CONFIGURAÇÃO APLICADA EM ESCOVA. Pedido dividido do DI6800344-7 depositado em 15/01/2008
(62) DI 6800344-7 15/01/2008
(73) CONDOR S.A. (BR/SC)
(72) Rodrigo Kroll
(74) ERNANI JOSÉ LENATE GUIMARÃES
Prorrogado de 16/01/2018 a 15/01/2023 (3º Período).



-
- (11) DI 6802890-3
- Código 46 - Prorrogação
- (22) 15/01/2008
- (15) 22/04/2009
- (45) 22/04/2009
- (54) CONFIGURAÇÃO APLICADA EM ESCOVA. Pedido dividido do DI6800344-7 depositado em 15/01/2008.
- (62) DI 6800344-7 15/01/2008
- (73) CONDOR S.A. (BR/SC)
- (72) Rodrigo Kroll
- (74) ERNANI JOSÉ LENATE GUIMARÃES
- Prorrogado de 16/01/2018 a 15/01/2023 (3º Período).
-
- (11) DI 6802891-1
- Código 46 - Prorrogação
- (22) 15/01/2008
- (15) 22/04/2009
- (45) 22/04/2009
- (54) CONFIGURAÇÃO APLICADA EM ESCOVA. PEDIDO DIVIDIDO DO DI6800344-7 DEPOSITADO EM 15/01/2008
- (62) DI 6800344-7 15/01/2008
- (73) CONDOR S.A. (BR/SC)
- (72) Rodrigo Kroll
- (74) Ernani Jose Lenate Guimarães
- Prorrogado de 16/01/2018 a 15/01/2023 (3º Período).
-
- (11) DI 6802892-0
- Código 46 - Prorrogação
- (22) 15/01/2008
- (15) 22/04/2009
- (45) 22/04/2009
- (54) CONFIGURAÇÃO APLICADA EM ESCOVA. Pedido dividido do DI6800344-7 depositado em 15/01/2008.
- (62) DI 6800344-7 15/01/2008
- (73) CONDOR S.A. (BR/SC)
- (72) Rodrigo Kroll
- (74) ERNANI JOSÉ LENATE GUIMARÃES
- Prorrogado de 16/01/2018 a 15/01/2023 (3º Período).
-
- (11) DI 6803806-2
- Código 46 - Prorrogação
- (22) 14/02/2008
- (15) 22/09/2009
- (45) 22/09/2009
- (54) CONFIGURAÇÃO APLICADA EM BERÇO MONTADOR PARA UM DISPOSITIVO DE NAVEGAÇÃO. DVIDIDO DO DI 6800490-7 DE 14/02/2008
- (62) DI 6800490-7 14/02/2008



(73) Tomtom International B.V. (NL)
(72) Mark Gretton
(74) Momsen, Leonardos & CIA
Prorrogado de 15/02/2018 a 14/02/2023 (3º Período).

(11) DI 6803811-9

Código 46 - Prorrogação
(22) 14/02/2008
(15) 17/08/2010
(45) 17/08/2010
(54) CONFIGURAÇÃO APLICADA EM FIXADOR PARA UM DISPOSITIVO DE NAVEGAÇÃO
(62) DI 6800490-7 14/02/2008
(73) TOMTOM INTERNATIONAL B.V. (NL)
(72) Mark Gretton
(74) Momsen, Leonardos & CIA
Prorrogado de 15/02/2018 a 14/02/2023 (3º Período).

(11) DI 6803892-5

Código 46 - Prorrogação
(22) 03/09/2008
(15) 22/09/2009
(45) 22/09/2009
(54) CONFIGURAÇÃO APLICADA EM BENJAMIM
(73) DANEVA MÁQUINAS E CONDUTORES ELÉTRICOS LTDA (BR/SP)
(72) Juliano Filippelli Neto
(74) FORTRADE BRASIL MARCAS E PATENTES S/C LTDA.
Prorrogado de 04/09/2018 a 03/09/2023 (3º Período).

(11) DI 6805101-8

Código 46 - Prorrogação
(22) 11/02/2008
(15) 24/11/2009
(45) 24/11/2009
(54) "CONFIGURAÇÃO APLICADA EM TELHA" - Dividido do Desenho Industrial DI 6800479-6 depositado em 11/02/2008
(62) DI 6800479-6 11/02/2008
(73) Vortex Hydra S.R.L. (IT)
(72) Vittorio Merli, Adriano Savorelli
(74) Momsen, Leonardos & Cia
Prorrogado de 12/02/2018 a 11/02/2023 (3º Período).

(11) DI 6901627-5

Código 46 - Prorrogação
(22) 12/01/2009
(15) 11/01/2011
(45) 11/01/2011
(54) CONFIGURAÇÃO APLICADA A ILUMINADOR DUPLO



(73) Visiontec da Amazônia Ltda (BR/AM)

(72) Milton Flavio de Macedo

Prorrogado de 13/01/2019 a 12/01/2024 (3º Período).



Código 47 - Petição Não Conhecida

Não conhecimento da petição apresentada em virtude do disposto nos Arts. 218 ou 219 da LPI.

(21) BR 30 2015 002074-1

Código 47 - Petição Não Conhecida

(22) 06/05/2015

(71) SÉRGIO HENRIQUE CURTINHAS (BR/SP)

(74) GUILHERME ROBERTO DORTA DA SILVA

Referente à pet. nº 870160037106, de 18/07/2016, relativa ao exame do registro concedido quanto à novidade e originalidade. O requerimento não será conhecido nos termos do art. 219, inciso I, da Lei 9.279/1996, dada a inobservância das condições estabelecidas no art. 111 da mesma lei.

(21) BR 30 2016 001819-7

Código 47 - Petição Não Conhecida

(22) 02/05/2016

(71) EVANILDO DE ALMEIDA SANTOS (BR/SP)

Petição 870170077676 de 11/10/2017 não conhecida por não ter havido pagamento da Guia de Recolhimento da União relativa ao serviço solicitado, conforme artigo 218 da Lei 9279/96.

(21) BR 30 2016 002300-0

Código 47 - Petição Não Conhecida

(22) 01/06/2016

(71) LUIZ AUGUSTO DE SIQUEIRA INDIO DA COSTA (BR/RJ)

(74) ERIKA BLASELBAUER

Petição 870170054753 de 01/08/2017 não conhecida por não ter havido pagamento da Guia de Recolhimento da União relativa ao serviço solicitado, conforme artigo 218 da Lei 9279/96.



Código 47.1 - Petição Prejudicada

Prejudicada a Petição Indicada de acordo com o complemento.

(21) BR 30 2013 000495-3

Código 47.1 - Petição Prejudicada

(22) 06/02/2013

(30) 28/08/2012 KR 30-2012-0041300

(71) SAMSUNG ELECTRONICS CO., LTD. (KR)

(74) TINOCO SOARES & FILHO LTDA

Referente à petição nº 870160002177, de 26/01/2016, relativa ao exame do registro concedido quanto à novidade e originalidade, devido à perda de objeto: registro declarado nulo.



Código 47.3 - Petição Deferida

Deferimento da petição apresentada

(11) BR 30 2017 001198-5	Código 47.3 - Petição Deferida (71) SPRAYING SYSTEMS CO. (US) (74) FLÁVIA SALIM LOPES Referente à petição 020170002000
(21) BR 30 2017 001834-3	Código 47.3 - Petição Deferida (71) EMCLOY TECHNOLOGIES LLC (US) (74) KASZNAR LEONARDOS PROPRIEDADE INTELECTUAL Referente à petição 870170052868
(21) BR 30 2017 001880-7	Código 47.3 - Petição Deferida (71) HONDA MOTOR CO., LTD. (JP) (74) Dannemann, Siemsen, Bigler & Ipanema Moreira Referente à petição 870170048693
(21) BR 30 2017 001881-5	Código 47.3 - Petição Deferida (71) HONDA MOTOR CO., LTD. (JP) (74) Dannemann, Siemsen, Bigler & Ipanema Moreira Referente à petição 870170048700
(21) BR 30 2017 001882-3	Código 47.3 - Petição Deferida (71) HONDA MOTOR CO., LTD. (JP) (74) Dannemann, Siemsen, Bigler & Ipanema Moreira Referente à petição 870170048907
(21) BR 30 2017 001884-0	Código 47.3 - Petição Deferida (71) HONDA MOTOR CO., LTD. (JP) (74) Dannemann, Siemsen, Bigler & Ipanema Moreira Referente à petição 870170048707
(21) BR 30 2017 001891-2	Código 47.3 - Petição Deferida (71) DEUBLIN COMPANY (US) (74) FLÁVIA SALIM LOPES Referente à petição 020170002596
(21) BR 30 2017 001954-4	Código 47.3 - Petição Deferida (71) REVOLUTIONARY MEDICAL DEVICES, INC. (US) (74) FLÁVIA SALIM LOPES Referente à petição 870170055589



(21) BR 30 2017 001969-2	Código 47.3 - Petição Deferida (71) ILLUMINA, INC. (US) , ILLUMINA CAMBRIDGE LIMITED (GB) (74) FLÁVIA SALIM LOPES Referente à petição 020170002359
(21) BR 30 2017 001970-6	Código 47.3 - Petição Deferida (71) ILLUMINA, INC. (US) , ILLUMINA CAMBRIDGE LIMITED (GB) (74) FLÁVIA SALIM LOPES Referente à petição 020170002360
(21) BR 30 2017 001980-3	Código 47.3 - Petição Deferida (71) OY HALTON GROUP LTD. (FI) (74) FLÁVIA SALIM LOPES Referente à petição 020170001967
(21) BR 30 2017 002433-5	Código 47.3 - Petição Deferida (71) J.R. SIMPLOT COMPANY (US) (74) Flávia Salim Lopes Referente à petição 020170003025
(21) BR 30 2017 002438-6	Código 47.3 - Petição Deferida (71) FORD GLOBAL TECHNOLOGIES, LLC. (US) (74) ANA PAULA SANTOS CELIDONIO Referente à petição 870170063581
(21) BR 30 2017 002439-4	Código 47.3 - Petição Deferida (71) FORD GLOBAL TECHNOLOGIES, LLC. (US) (74) ANA PAULA SANTOS CELIDONIO Referente à petição 870170063519
(21) BR 30 2017 002440-8	Código 47.3 - Petição Deferida (71) FORD GLOBAL TECHNOLOGIES, LLC. (US) (74) ANA PAULA SANTOS CELIDONIO Referente à petição 870170062246
(21) BR 30 2017 002441-6	Código 47.3 - Petição Deferida (71) FORD GLOBAL TECHNOLOGIES, LLC. (US) (74) ANA PAULA SANTOS CELIDONIO Referente à petição 870170063567



Código 49 - Perda de Prioridade

Perda da prioridade reivindicada por não atender às disposições previstas no Art. 99 da LPI.

(11) BR 32 2015 003641-1

Código 49 - Perda de Prioridade

(22) 07/04/2014

(15) 14/02/2018

(62) BR 30 2014 001576-1 07/04/2014

(71) THE MENTHOLATUM COMPANY (US)

(74) EDUARDO OTERO

Referente à reivindicação de Prioridade nº US 29/431,556 de 07/09/2012, por não haver correspondência entre a matéria apresentada na prioridade e a apresentada no pedido: o objeto da prioridade apresenta área para rosca.

(11) DI 7104467-1

Código 49 - Perda de Prioridade

(22) 02/09/2010

(15) 23/09/2014

(62) DI 7003470-2 02/09/2010

(71) THIBAUD, SANDRINE (IT)

(74) Guerra Propriedade Industrial

Referente à Reivindicação de Prioridade nº EM 00167618-0001, de 02/03/2010, nos termos do art. 99 c/c art. 16, § 2º, por não ter sido apresentada documentação comprobatória no prazo hábil. Referente à Reivindicação de Prioridade nº EM 00167618-0002, de 02/03/2010, nos termos do art. 99 c/c art. 16, § 2º, por não ter sido apresentada documentação comprobatória no prazo hábil. Referente à Reivindicação de Prioridade nº EM 00167618-0003, de 02/03/2010, nos termos do art. 99 c/c art. 16, § 2º, por não ter sido apresentada documentação comprobatória no prazo hábil.



Código 50 - Alteração de Classificação

Alterada a classificação do registro para melhor adequação.

(11) BR 30 2013 003837-8

Código 50 - Alteração de Classificação

(22) 06/08/2013

(15) 12/07/2016

(71) ARUANÃ ENERGIA S/A (BR/GO)

(74) ERICA AOKI

Por ocasião do exame de mérito e visando melhor adequação do registro à Classificação de Locarno, alterada a classe principal para 12.11 - CICLOS E MOTOCICLETAS.



Código 53 - Notificação de Decisão Judicial

Notificação de decisão judicial referente ao registro.

(11) BR 30 2013 004076-3

Código 53 - Notificação de Decisão Judicial

(22) 21/08/2013

(15) 12/07/2016

(71) JACK VARTANIAN - EPP (BR/SP)

(74) TINOCO SOARES & FILHO LTDA

NOTIFICAÇÃO DE DECISÃO JUDICIAL REFERENTE AO REGISTRO INPI:

52400.011723/2018-62 Origem: 13ª Vara Federal do Rio de Janeiro Ação

Ordinária nº: 0220909-17.2017.4.02.5101 Autor: BRUNO GIOIA; BRUNO GIOIA

EIRELI-ME Réus: ULTRAMONTANI COMERCIO DE JOIAS EIRELI; INSTITUTO

NACIONAL DA PROPRIEDADE INDUSTRIAL - INPI Decisão: Por conseguinte,

vislumbrando a verossimilhança da alegação da parte autora a amparar o pleito

liminar, bem como a urgência da medida, com fundamento no § 2º do art. 56 da

LPI, c/c o art. 300 do CPC/2015, DEFIRO EM PARTE A TUTELA ANTECIPADA,

determinando a suspensão dos efeitos dos seguintes registros de desenhos

industriais, até ulterior decisão do presente Juízo: Nº | Título | Depósito |

Concessão BR 302013004076-3 | Configuração Aplicada em joias | 21/08/2013 |

12/07/2016 BR 302013004381-9 | Configuração Aplicada em joias | 03/09/2013 |

12/07/2016 BR 302013004540-4 | Configuração Aplicada em joias | 10/09/2013 |

30/12/2016 BR 302013004573-0 | Configuração Aplicada em joias | 11/09/2013 |

19/04/2016

(11) BR 30 2013 004381-9

Código 53 - Notificação de Decisão Judicial

(22) 03/09/2013

(15) 12/07/2016

(71) JACK VARTANIAN - EPP (BR/SP)

(74) TINOCO SOARES & FILHO LTDA

NOTIFICAÇÃO DE DECISÃO JUDICIAL REFERENTE AO REGISTRO INPI:

52400.011723/2018-62 Origem: 13ª Vara Federal do Rio de Janeiro Ação

Ordinária nº: 0220909-17.2017.4.02.5101 Autor: BRUNO GIOIA; BRUNO GIOIA

EIRELI-ME Réus: ULTRAMONTANI COMERCIO DE JOIAS EIRELI; INSTITUTO

NACIONAL DA PROPRIEDADE INDUSTRIAL - INPI Decisão: Por conseguinte,

vislumbrando a verossimilhança da alegação da parte autora a amparar o pleito

liminar, bem como a urgência da medida, com fundamento no § 2º do art. 56 da

LPI, c/c o art. 300 do CPC/2015, DEFIRO EM PARTE A TUTELA ANTECIPADA,

determinando a suspensão dos efeitos dos seguintes registros de desenhos

industriais, até ulterior decisão do presente Juízo: Nº | Título | Depósito |

Concessão BR 302013004076-3 | Configuração Aplicada em joias | 21/08/2013 |

12/07/2016 BR 302013004381-9 | Configuração Aplicada em joias | 03/09/2013 |

12/07/2016 BR 302013004540-4 | Configuração Aplicada em joias | 10/09/2013 |



30/12/2016 BR 302013004573-0 | Configuração Aplicada em joias | 11/09/2013 | 19/04/2016

(11) BR 30 2013 004540-4

Código 53 - Notificação de Decisão Judicial

(22) 10/09/2013

(15) 30/12/2014

(71) JACK VARTANIAN - EPP (BR/SP)

(74) TINOCO SOARES & FILHO LTDA

NOTIFICAÇÃO DE DECISÃO JUDICIAL REFERENTE AO REGISTRO INPI:

52400.011723/2018-62 Origem: 13ª Vara Federal do Rio de Janeiro Ação

Ordinária nº: 0220909-17.2017.4.02.5101 Autor: BRUNO GIOIA; BRUNO GIOIA

EIRELI-ME Réus: ULTRAMONTANI COMERCIO DE JOIAS EIRELI; INSTITUTO

NACIONAL DA PROPRIEDADE INDUSTRIAL - INPI Decisão: Por conseguinte,

vislumbrando a verossimilhança da alegação da parte autora a amparar o pleito

liminar, bem como a urgência da medida, com fundamento no § 2º do art. 56 da

LPI, c/c o art. 300 do CPC/2015, DEFIRO EM PARTE A TUTELA ANTECIPADA,

determinando a suspensão dos efeitos dos seguintes registros de desenhos

industriais, até ulterior decisão do presente Juízo: Nº | Título | Depósito |

Concessão BR 302013004076-3 | Configuração Aplicada em joias | 21/08/2013 |

12/07/2016 BR 302013004381-9 | Configuração Aplicada em joias | 03/09/2013 |

12/07/2016 BR 302013004540-4 | Configuração Aplicada em joias | 10/09/2013 |

30/12/2016 BR 302013004573-0 | Configuração Aplicada em joias | 11/09/2013 |

19/04/2016

(11) BR 30 2013 004573-0

Código 53 - Notificação de Decisão Judicial

(22) 11/09/2013

(15) 19/04/2016

(71) JACK VARTANIAN - EPP (BR/SP)

(74) TINOCO SOARES & FILHO LTDA

NOTIFICAÇÃO DE DECISÃO JUDICIAL REFERENTE AO REGISTRO INPI:

52400.011723/2018-62 Origem: 13ª Vara Federal do Rio de Janeiro Ação

Ordinária nº: 0220909-17.2017.4.02.5101 Autor: BRUNO GIOIA; BRUNO GIOIA

EIRELI-ME Réus: ULTRAMONTANI COMERCIO DE JOIAS EIRELI; INSTITUTO

NACIONAL DA PROPRIEDADE INDUSTRIAL - INPI Decisão: Por conseguinte,

vislumbrando a verossimilhança da alegação da parte autora a amparar o pleito

liminar, bem como a urgência da medida, com fundamento no § 2º do art. 56 da

LPI, c/c o art. 300 do CPC/2015, DEFIRO EM PARTE A TUTELA ANTECIPADA,

determinando a suspensão dos efeitos dos seguintes registros de desenhos

industriais, até ulterior decisão do presente Juízo: Nº | Título | Depósito |

Concessão BR 302013004076-3 | Configuração Aplicada em joias | 21/08/2013 |

12/07/2016 BR 302013004381-9 | Configuração Aplicada em joias | 03/09/2013 |

12/07/2016 BR 302013004540-4 | Configuração Aplicada em joias | 10/09/2013 |

30/12/2016 BR 302013004573-0 | Configuração Aplicada em joias | 11/09/2013 |

19/04/2016





Código 53.1 - Pedido ou Registro Sub-Judice

Notificação de Ação Judicial referente ao registro.

(11) BR 30 2013 004076-3

Código 53.1 - Pedido ou Registro Sub-Judice

(22) 21/08/2013

(15) 12/07/2016

(71) JACK VARTANIAN - EPP (BR/SP)

(74) TINOCO SOARES & FILHO LTDA

NOTIFICAÇÃO DE AÇÃO JUDICIAL REFERENTE AO REGISTRO INPI:

52400.011723/2018-62 Origem: 13ª Vara Federal do Rio de Janeiro Ação

Ordinária nº: 0220909-17.2017.4.02.5101 Autor: BRUNO GIOIA; BRUNO GIOIA

EIRELI-ME Réus: ULTRAMONTANI COMERCIO DE JOIAS EIRELI; INSTITUTO

NACIONAL DA PROPRIEDADE INDUSTRIAL - INPI REGISTRO SUB-JUDICE

(11) BR 30 2013 004355-0

Código 53.1 - Pedido ou Registro Sub-Judice

(22) 02/09/2013

(15) 30/12/2014

(71) JACK VARTANIAN - EPP (BR/SP)

(74) TINOCO SOARES & FILHO LTDA

NOTIFICAÇÃO DE AÇÃO JUDICIAL REFERENTE AO REGISTRO INPI:

52400.011723/2018-62 Origem: 13ª Vara Federal do Rio de Janeiro Ação

Ordinária nº: 0220909-17.2017.4.02.5101 Autor: BRUNO GIOIA; BRUNO GIOIA

EIRELI-ME Réus: ULTRAMONTANI COMERCIO DE JOIAS EIRELI; INSTITUTO

NACIONAL DA PROPRIEDADE INDUSTRIAL - INPI REGISTRO SUB-JUDICE

(11) BR 30 2013 004381-9

Código 53.1 - Pedido ou Registro Sub-Judice

(22) 03/09/2013

(15) 12/07/2016

(71) JACK VARTANIAN - EPP (BR/SP)

(74) TINOCO SOARES & FILHO LTDA

NOTIFICAÇÃO DE AÇÃO JUDICIAL REFERENTE AO REGISTRO INPI:

52400.011723/2018-62 Origem: 13ª Vara Federal do Rio de Janeiro Ação

Ordinária nº: 0220909-17.2017.4.02.5101 Autor: BRUNO GIOIA; BRUNO GIOIA

EIRELI-ME Réus: ULTRAMONTANI COMERCIO DE JOIAS EIRELI; INSTITUTO

NACIONAL DA PROPRIEDADE INDUSTRIAL - INPI REGISTRO SUB-JUDICE

(11) BR 30 2013 004540-4

Código 53.1 - Pedido ou Registro Sub-Judice

(22) 10/09/2013

(15) 30/12/2014

(71) JACK VARTANIAN - EPP (BR/SP)

(74) TINOCO SOARES & FILHO LTDA

NOTIFICAÇÃO DE AÇÃO JUDICIAL REFERENTE AO REGISTRO INPI:



52400.011723/2018-62 Origem: 13ª Vara Federal do Rio de Janeiro Ação Ordinária nº: 0220909-17.2017.4.02.5101 Autor: BRUNO GIOIA; BRUNO GIOIA EIRELI-ME Réus: ULTRAMONTANI COMERCIO DE JOIAS EIRELI; INSTITUTO NACIONAL DA PROPRIEDADE INDUSTRIAL - INPI REGISTRO SUB-JUDICE

(11) BR 30 2013 004573-0

Código 53.1 - Pedido ou Registro Sub-Judice

(22) 11/09/2013

(15) 19/04/2016

(71) JACK VARTANIAN - EPP (BR/SP)

(74) TINOCO SOARES & FILHO LTDA

NOTIFICAÇÃO DE AÇÃO JUDICIAL REFERENTE AO REGISTRO INPI:

52400.011723/2018-62 Origem: 13ª Vara Federal do Rio de Janeiro Ação

Ordinária nº: 0220909-17.2017.4.02.5101 Autor: BRUNO GIOIA; BRUNO GIOIA

EIRELI-ME Réus: ULTRAMONTANI COMERCIO DE JOIAS EIRELI; INSTITUTO

NACIONAL DA PROPRIEDADE INDUSTRIAL - INPI REGISTRO SUB-JUDICE

(11) DI 6302076-9

Código 53.1 - Pedido ou Registro Sub-Judice

(22) 16/06/2003

(15) 16/09/2003

(71) LUMINI EQUIPAMENTOS DE ILUMINAÇÃO LTDA (BR/SP)

(74) TINOCO SOARES & FILHO LTDA

NOTIFICAÇÃO DE AÇÃO JUDICIAL REFERENTE AO REGISTRO INPI:

52400.086356/2013-46 Origem: 010ª VARA FEDERAL DE SÃO PAULO Ação

Ordinária nº: 0022570-37.2013.4.03.6100 Autor: COMERCIAL ELETRO TRUST

LTDA. - EPP Réus: INSTITUTO NACIONAL DA PROPRIEDADE INDUSTRIAL -

INPI e LUMINI EQUIPAMENTOS DE ILUMINAÇÃO LTDA. REGISTRO

SUB-JUDICE



Código 55 - Exigências Diversas

Formulada exigência para adequação ou cumprimento de disposições legais no prazo de 60 (sessenta) dias desta data.

(21) BR 30 2016 001404-3

Código 55 - Exigências Diversas

(22) 06/04/2016

(71) BRUNA DE OLIVEIRA ZIOBER (BR/PR)

Foi verificada apresentação tempestiva de petição de cumprimento de exigência técnica (código de despacho 34) utilizando uma GRU de código 104 (guia isenta de retribuição). O correto cumprimento desta exigência se dá através da GRU de código 105 e não do código 104. Para possibilitar o andamento do pedido de registro se faz necessária apresentação de petição de Comprovação de Recolhimento de Retribuição INPI (código 124 - isenta) onde constem a GRU de código 105, corretamente associada ao pedido de registro em questão, e seu comprovante de pagamento, observando os valores da Tabela de Retribuição vigente. O cumprimento da exigência técnica NÃO deverá ser reapresentado. Apenas o conteúdo apresentado na petição 104 será examinado e documentações não solicitadas nesta exigência serão desconsideradas. O protocolo deste cumprimento de exigência poderá ser feito por meio do Peticionamento Eletrônico.

(21) BR 30 2016 001480-9

Código 55 - Exigências Diversas

(22) 11/04/2016

(71) MANUFATURA DE COUROS SOLANGE LTDA. (BR/MG)

(74) JOSÉ NAVES DE LACERDA JÚNIOR

Foi verificada apresentação tempestiva de petição de cumprimento de exigência técnica (código de despacho 34) utilizando uma GRU de código 104 (guia isenta de retribuição). O correto cumprimento desta exigência se dá através da GRU de código 105 e não do código 104. Para possibilitar o andamento do pedido de registro se faz necessária apresentação de petição de Comprovação de Recolhimento de Retribuição INPI (código 124 - isenta) onde constem a GRU de código 105, corretamente associada ao pedido de registro em questão, e seu comprovante de pagamento, observando os valores da Tabela de Retribuição vigente. O cumprimento da exigência técnica NÃO deverá ser reapresentado. Apenas o conteúdo apresentado na petição 104 será examinado e documentações não solicitadas nesta exigência serão desconsideradas. O protocolo deste cumprimento de exigência poderá ser feito por meio do Peticionamento Eletrônico.

(21) BR 30 2016 001624-0

Código 55 - Exigências Diversas

(22) 19/04/2016

(71) JOÃO URIAS ALVES DO AMARAL (BR/MT)



Foi verificada apresentação tempestiva de petição de cumprimento de exigência técnica (código de despacho 34) utilizando uma GRU de código 104 (guia isenta de retribuição). O correto cumprimento desta exigência se dá através da GRU de código 105 e não do código 104. Para possibilitar o andamento do pedido de registro se faz necessária apresentação de petição de Comprovação de Recolhimento de Retribuição INPI (código 124 - isenta) onde constem a GRU de código 105, corretamente associada ao pedido de registro em questão, e seu comprovante de pagamento, observando os valores da Tabela de Retribuição vigente. O cumprimento da exigência técnica NÃO deverá ser reapresentado. Apenas o conteúdo apresentado na petição 104 será examinado e documentações não solicitadas nesta exigência serão desconsideradas. O protocolo deste cumprimento de exigência poderá ser feito por meio do Peticionamento Eletrônico.

(21) BR 30 2016 002411-1

Código 55 - Exigências Diversas

(22) 08/06/2016

(71) JAIME DA SILVA TELLES (BR/SC)

(74) Alice Fausto de Oliveira Ramos

Foi verificada apresentação tempestiva de petição de cumprimento de exigência técnica (código de despacho 34) utilizando uma GRU de código 104 (guia isenta de retribuição). O correto cumprimento desta exigência se dá através da GRU de código 105 e não do código 104. Para possibilitar o andamento do pedido de registro se faz necessária apresentação de petição de Comprovação de Recolhimento de Retribuição INPI (código 124 - isenta) onde constem a GRU de código 105, corretamente associada ao pedido de registro em questão, e seu comprovante de pagamento, observando os valores da Tabela de Retribuição vigente. O cumprimento da exigência técnica NÃO deverá ser reapresentado. Apenas o conteúdo apresentado na petição 104 será examinado e documentações não solicitadas nesta exigência serão desconsideradas. O protocolo deste cumprimento de exigência poderá ser feito por meio do Peticionamento Eletrônico.



Código 56 - Transferência Deferida

Notificação do deferimento da transferência requerida.

(11) BR 30 2012 001466-2	Código 56 - Transferência Deferida (22) 23/03/2012 (15) 10/07/2012 (71) COMPAGNIE GENERALE DES ETABLISSEMENTS MICHELIN (FR) (74) GUERRA PROPRIEDADE INDUSTRIAL Transferido de Michelin Recherche Et Technique S.A., conforme petição nº 870170100802, de 21/12/2017.
(11) BR 30 2012 001467-0	Código 56 - Transferência Deferida (22) 23/03/2012 (15) 10/07/2012 (71) COMPAGNIE GENERALE DES ETABLISSEMENTS MICHELIN (FR) (74) GUERRA PROPRIEDADE INDUSTRIAL Transferido de Michelin Recherche Et Technique S.A., conforme petição nº 870170100805, de 21/12/2017.
(11) BR 30 2013 005864-6	Código 56 - Transferência Deferida (22) 19/11/2013 (15) 18/02/2015 (71) COMPAGNIE GENERALE DES ETABLISSEMENTS MICHELIN (FR) (74) GUERRA PROPRIEDADE INDUSTRIAL Transferido de Michelin Recherche Et Technique S.A., conforme petição nº 870170101398, de 22/12/2017.
(11) BR 30 2013 005865-4	Código 56 - Transferência Deferida (22) 19/11/2013 (15) 10/02/2015 (71) COMPAGNIE GENERALE DES ETABLISSEMENTS MICHELIN (FR) (74) GUERRA PROPRIEDADE INDUSTRIAL Transferido de Michelin Recherche Et Technique S.A., conforme petição nº 870170101401, de 22/12/2017.
(11) BR 30 2013 005967-7	Código 56 - Transferência Deferida (22) 25/11/2013 (15) 18/02/2015 (71) COMPAGNIE GENERALE DES ETABLISSEMENTS MICHELIN (FR) (74) GUERRA PROPRIEDADE INDUSTRIAL Transferido de Michelin Recherche Et Technique S.A., conforme petição nº 870170101462, de 22/12/2017.



(11) BR 30 2013 005968-5 Código 56 - Transferência Deferida
(22) 25/11/2013
(15) 18/02/2015
(71) COMPAGNIE GENERALE DES ETABLISSEMENTS MICHELIN (FR)
(74) GUERRA PROPRIEDADE INDUSTRIAL
Transferido de Michelin Recherche Et Technique S.A., conforme petição nº 870170101467, de 22/12/2017.

(11) BR 30 2013 005993-6 Código 56 - Transferência Deferida
(22) 26/11/2013
(15) 18/02/2015
(71) COMPAGNIE GENERALE DES ETABLISSEMENTS MICHELIN (FR)
(74) GUERRA PROPRIEDADE INDUSTRIAL
Transferido de Michelin Recherche Et Technique S.A., conforme petição nº 870170101473, de 22/12/2017.

(11) BR 30 2013 006281-3 Código 56 - Transferência Deferida
(22) 04/12/2013
(15) 24/02/2015
(71) COMPAGNIE GENERALE DES ETABLISSEMENTS MICHELIN (FR)
(74) GUERRA PROPRIEDADE INDUSTRIAL
Transferido de Michelin Recherche Et Technique S.A., conforme petição nº 870170101478, de 22/12/2017.

(11) BR 30 2013 006283-0 Código 56 - Transferência Deferida
(22) 04/12/2013
(15) 24/02/2015
(71) COMPAGNIE GENERALE DES ETABLISSEMENTS MICHELIN (FR)
(74) GUERRA PROPRIEDADE INDUSTRIAL
Transferido de Michelin Recherche Et Technique S.A., conforme petição nº 870170101482, de 22/12/2017.

(11) BR 30 2013 006284-8 Código 56 - Transferência Deferida
(22) 04/12/2013
(15) 24/02/2015
(71) COMPAGNIE GENERALE DES ETABLISSEMENTS MICHELIN (FR)
(74) GUERRA PROPRIEDADE INDUSTRIAL
Transferido de Michelin Recherche Et Technique S.A., conforme petição nº 870170101486, de 22/12/2017.

(11) BR 30 2014 000350-0 Código 56 - Transferência Deferida
(22) 24/01/2014
(15) 13/12/2016



(71) COMPAGNIE GENERALE DES ETABLISSEMENTS MICHELIN (FR)
(74) GUERRA PROPRIEDADE DE INDUSTRIAL
Transferido de Michelin Recherche Et Technique S.A., conforme petição nº
870170101505, de 22/12/2017.

(11) BR 30 2014 000351-8

Código 56 - Transferência Deferida
(22) 24/01/2014
(15) 13/12/2016
(71) COMPAGNIE GENERALE DES ETABLISSEMENTS MICHELIN (FR)
(74) GUERRA PROPRIEDADE INDUSTRIAL
Transferido de Michelin Recherche Et Technique S.A., conforme petição nº
870170101931, de 26/12/2017.

(11) BR 30 2014 000507-3

Código 56 - Transferência Deferida
(22) 05/02/2014
(15) 14/04/2015
(71) COMPAGNIE GENERALE DES ETABLISSEMENTS MICHELIN (FR)
(74) GUERRA PROPRIEDADE INDUSTRIAL
Transferido de Michelin Recherche Et Technique S.A., conforme petição nº
870170101946, de 26/12/2017.

(11) BR 30 2014 000852-8

Código 56 - Transferência Deferida
(22) 26/02/2014
(15) 05/01/2016
(71) COMPAGNIE GENERALE DES ETABLISSEMENTS MICHELIN (FR)
(74) GUERRA PROPRIEDADE INDUSTRIAL
Transferido de Michelin Recherche Et Technique S.A., conforme petição nº
870170101947, de 26/12/2017.

(11) BR 30 2014 001125-1

Código 56 - Transferência Deferida
(22) 14/03/2014
(15) 05/05/2015
(71) COMPAGNIE GENERALE DES ETABLISSEMENTS MICHELIN (FR)
(74) GUERRA PROPRIEDADE INDUSTRIAL
Transferido de Michelin Recherche Et Technique S.A., conforme petição nº
870170101950, de 26/12/2017.

(11) BR 30 2014 001637-7

Código 56 - Transferência Deferida
(22) 10/04/2014
(15) 02/06/2015
(71) COMPAGNIE GENERALE DES ETABLISSEMENTS MICHELIN (FR)
(74) GUERRA PROPRIEDADE INDUSTRIAL
Transferido de Michelin Recherche Et Technique S.A., conforme petição nº
870170101954, de 26/12/2017.



(11) BR 30 2014 001638-5 Código 56 - Transferência Deferida
(22) 10/04/2014
(15) 02/02/2016
(71) COMPAGNIE GENERALE DES ETABLISSEMENTS MICHELIN (FR)
(74) GUERRA PROPRIEDADE INDUSTRIAL
Transferido de Michelin Recherche Et Technique S.A., conforme petição nº 870170101956, de 26/12/2017.

(11) BR 30 2014 001758-6 Código 56 - Transferência Deferida
(22) 17/04/2014
(15) 26/04/2016
(71) COMPAGNIE GENERALE DES ETABLISSEMENTS MICHELIN (FR)
(74) GUERRA PROPRIEDADE INDUSTRIAL
Transferido de Michelin Recherche Et Technique S.A., conforme petição nº 870170101958, de 26/12/2017.

(11) BR 30 2014 001841-8 Código 56 - Transferência Deferida
(22) 24/04/2014
(15) 03/05/2016
(71) COMPAGNIE GENERALE DES ETABLISSEMENTS MICHELIN (FR)
(74) GUERRA PROPRIEDADE INDUSTRIAL
Transferido de Michelin Recherche Et Technique S.A., conforme petição nº 870170101963, de 26/12/2017.

(11) BR 30 2014 001842-6 Código 56 - Transferência Deferida
(22) 24/04/2014
(15) 03/05/2016
(71) COMPAGNIE GENERALE DES ETABLISSEMENTS MICHELIN (FR)
(74) GUERRA PROPRIEDADE INDUSTRIAL
Transferido de Michelin Recherche Et Technique S.A., conforme petição nº 870170101965, de 26/12/2017.

(11) BR 30 2014 001843-4 Código 56 - Transferência Deferida
(22) 24/04/2014
(15) 03/05/2016
(71) COMPAGNIE GENERALE DES ETABLISSEMENTS MICHELIN (FR)
(74) GUERRA PROPRIEDADE INDUSTRIAL
Transferido de Michelin Recherche Et Technique S.A., conforme petição nº 870170101967, de 26/12/2017.

(11) BR 30 2014 002055-2 Código 56 - Transferência Deferida
(22) 09/05/2014
(15) 03/05/2016



(71) COMPAGNIE GENERALE DES ETABLISSEMENTS MICHELIN (FR)
(74) GUERRA PROPRIEDADE INDUSTRIAL
Transferido de Michelin Recherche Et Technique S.A., conforme petição nº
870170101983, de 26/12/2017.

(11) BR 30 2014 002056-0

Código 56 - Transferência Deferida
(22) 09/05/2014
(15) 23/06/2015
(71) COMPAGNIE GENERALE DES ETABLISSEMENTS MICHELIN (FR)
(74) GUERRA PROPRIEDADE INDUSTRIAL
Transferido de Michelin Recherche Et Technique S.A., conforme petição nº
870170101984, de 26/12/2017.

(11) BR 30 2014 002795-6

Código 56 - Transferência Deferida
(22) 13/06/2014
(15) 07/06/2016
(71) COMPAGNIE GENERALE DES ETABLISSEMENTS MICHELIN (FR)
(74) GUERRA PROPRIEDADE DE INDUSTRIAL
Transferido de Michelin Recherche Et Technique S.A., conforme petição nº
870170101986, de 26/12/2017.

(11) BR 30 2014 003077-9

Código 56 - Transferência Deferida
(22) 30/06/2014
(15) 21/02/2017
(71) COMPAGNIE GENERALE DES ETABLISSEMENTS MICHELIN (FR)
(74) GUERRA PROPRIEDADE INDUSTRIAL
Transferido de Michelin Recherche Et Technique S.A., conforme petição nº
870170101987, de 26/12/2017.

(11) BR 30 2014 003078-7

Código 56 - Transferência Deferida
(22) 30/06/2014
(15) 21/02/2017
(71) COMPAGNIE GENERALE DES ETABLISSEMENTS MICHELIN (FR)
(74) GUERRA PROPRIEDADE INDUSTRIAL
Transferido de Michelin Recherche Et Technique S.A., conforme petição nº
870170101991, de 26/12/2017.

(11) BR 30 2014 003672-6

Código 56 - Transferência Deferida
(22) 31/07/2014
(15) 21/02/2017
(71) COMPAGNIE GENERALE DES ETABLISSEMENTS MICHELIN (FR)
(74) GUERRA PROPRIEDADE INDUSTRIAL
Transferido de Michelin Recherche Et Technique S.A., conforme petição nº
8701701992, de 26/12/2017.



(11) BR 30 2014 004234-3 Código 56 - Transferência Deferida
(22) 28/08/2014
(15) 29/03/2016
(71) COMPAGNIE GENERALE DES ETABLISSEMENTS MICHELIN (FR)
(74) GUERRA PROPRIEDADE INDUSTRIAL
Transferido de Michelin Recherche Et Technique S.A., conforme petição nº 870170101999, de 26/12/2017.

(11) BR 30 2015 000852-0 Código 56 - Transferência Deferida
(22) 25/02/2015
(15) 26/07/2016
(71) COMPAGNIE GENERALE DES ETABLISSEMENTS MICHELIN (FR)
(74) GUERRA PROPRIEDADE INDUSTRIAL
Transferido de Michelin Recherche Et Technique S.A., conforme petição nº 870170102718, de 28/12/2017.

(11) BR 30 2015 001747-3 Código 56 - Transferência Deferida
(22) 15/04/2015
(15) 18/04/2017
(71) COMPAGNIE GENERALE DES ETABLISSEMENTS MICHELIN (FR)
(74) GUERRA PROPRIEDADE INDUSTRIAL
Transferido de Michelin Recherche Et Technique S.A., conforme petição nº 870170102723, de 28/12/2017.

(11) BR 30 2015 001749-0 Código 56 - Transferência Deferida
(22) 15/04/2015
(15) 19/07/2016
(71) COMPAGNIE GENERALE DES ETABLISSEMENTS MICHELIN (FR)
(74) GUERRA PROPRIEDADE INDUSTRIAL
Transferido de Michelin Recherche Et Technique S.A., conforme petição nº 870170102724, de 28/12/2017.

(11) BR 30 2015 002757-6 Código 56 - Transferência Deferida
(22) 15/06/2015
(15) 04/04/2017
(71) COMPAGNIE GENERALE DES ETABLISSEMENTS MICHELIN (FR)
(74) GUERRA PROPRIEDADE INDUSTRIAL
Transferido de Michelin Recherche Et Technique S.A., conforme petição nº 870170102737, de 28/12/2017.

(11) BR 30 2015 003559-5 Código 56 - Transferência Deferida
(22) 30/07/2015
(15) 04/04/2017



(71) COMPAGNIE GENERALE DES ETABLISSEMENTS MICHELIN (FR)
(74) GUERRA PROPRIEDADE INDUSTRIAL
Transferido de Michelin Recherche Et Technique S.A., conforme petição nº
870170102741, de 28/12/2017.

(11) BR 30 2015 003560-9

Código 56 - Transferência Deferida
(22) 30/07/2015
(15) 04/04/2017
(71) COMPAGNIE GENERALE DES ETABLISSEMENTS MICHELIN (FR)
(74) GUERRA PROPRIEDADE INDUSTRIAL
Transferido de Michelin Recherche Et Technique S.A., conforme petição nº
870170102742, de 28/12/2017.

(11) BR 30 2015 003739-3

Código 56 - Transferência Deferida
(22) 07/08/2015
(15) 04/04/2017
(71) COMPAGNIE GENERALE DES ETABLISSEMENTS MICHELIN (FR)
(74) GUERRA PROPRIEDADE INDUSTRIAL
Transferido de Michelin Recherche Et Technique S.A., conforme petição nº
870170102743, de 28/12/2017.

(11) BR 30 2015 003917-5

Código 56 - Transferência Deferida
(22) 21/08/2015
(15) 25/04/2017
(71) COMPAGNIE GENERALE DES ETABLISSEMENTS MICHELIN (FR)
(74) GUERRA PROPRIEDADE INDUSTRIAL
Transferido de Michelin Recherche Et Technique S.A., conforme petição nº
870170102746, de 28/12/2017.

(11) BR 30 2015 004015-7

Código 56 - Transferência Deferida
(22) 27/08/2015
(15) 27/09/2016
(71) COMPAGNIE GENERALE DES ETABLISSEMENTS MICHELIN (FR)
(74) GUERRA PROPRIEDADE INDUSTRIAL
Transferido de Michelin Recherche Et Technique S.A., conforme petição nº
870170102747, de 28/12/2017.

(11) BR 30 2015 004018-1

Código 56 - Transferência Deferida
(22) 27/08/2015
(15) 27/09/2016
(71) COMPAGNIE GENERALE DES ETABLISSEMENTS MICHELIN (FR)
(74) GUERRA PROPRIEDADE INDUSTRIAL
Transferido de Michelin Recherche Et Technique S.A., conforme petição nº
870170102751, de 28/12/2017.



(11) BR 30 2015 004035-1 Código 56 - Transferência Deferida
(22) 27/08/2015
(15) 27/09/2016
(71) COMPAGNIE GENERALE DES ETABLISSEMENTS MICHELIN (FR)
(74) GUERRA PROPRIEDADE INDUSTRIAL
Transferido de Michelin Recherche Et Technique S.A., conforme petição nº 870170102752, de 28/12/2017.

(11) BR 30 2015 004036-0 Código 56 - Transferência Deferida
(22) 28/08/2015
(15) 27/09/2016
(71) COMPAGNIE GENERALE DES ETABLISSEMENTS MICHELIN (FR)
(74) GUERRA PROPRIEDADE INDUSTRIAL
Transferido de Michelin Recherche Et Technique S.A., conforme petição nº 870170102753, de 28/12/2017.

(11) BR 30 2015 004037-8 Código 56 - Transferência Deferida
(22) 28/08/2015
(15) 27/09/2016
(71) COMPAGNIE GENERALE DES ETABLISSEMENTS MICHELIN (FR)
(74) GUERRA PROPRIEDADE INDUSTRIAL
Transferido de Michelin Recherche Et Technique S.A., conforme petição nº 870170102814, de 28/12/2017.

(11) BR 30 2015 005067-5 Código 56 - Transferência Deferida
(22) 06/11/2015
(15) 29/11/2016
(71) COMPAGNIE GENERALE DES ETABLISSEMENTS MICHELIN (FR)
(74) GUERRA PROPRIEDADE INDUSTRIAL
Transferido de Michelin Recherche Et Technique S.A., conforme petição nº 870170102842, de 28/12/2017.

(11) BR 30 2015 005068-3 Código 56 - Transferência Deferida
(22) 06/11/2015
(15) 29/11/2016
(71) COMPAGNIE GENERALE DES ETABLISSEMENTS MICHELIN (FR)
(74) GUERRA PROPRIEDADE INDUSTRIAL
Transferido de Michelin Recherche Et Technique S.A., conforme petição nº 870170102845, de 28/12/2017.

(11) BR 30 2015 005069-1 Código 56 - Transferência Deferida
(22) 06/11/2015
(15) 16/05/2017



(71) COMPAGNIE GENERALE DES ETABLISSEMENTS MICHELIN (FR)
(74) GUERRA PROPRIEDADE INDUSTRIAL
Transferido de Michelin Recherche Et Technique S.A., conforme petição nº
870170102846, de 28/12/2017.

(11) BR 30 2015 005070-5

Código 56 - Transferência Deferida
(22) 06/11/2015
(15) 29/11/2016
(71) COMPAGNIE GENERALE DES ETABLISSEMENTS MICHELIN (FR)
(74) GUERRA PROPRIEDADE INDUSTRIAL
Transferido de Michelin Recherche Et Technique S.A., conforme petição nº
870170102848, de 28/12/2017.

(11) BR 30 2015 005101-9

Código 56 - Transferência Deferida
(22) 10/11/2015
(15) 29/11/2016
(71) COMPAGNIE GENERALE DES ETABLISSEMENTS MICHELIN (FR)
(74) GUERRA PROPRIEDADE INDUSTRIAL
Transferido de Michelin Recherche Et Technique S.A., conforme petição nº
870170102850, de 28/12/2017.

(11) BR 30 2015 005128-0

Código 56 - Transferência Deferida
(22) 11/11/2015
(15) 06/12/2016
(71) COMPAGNIE GENERALE DES ETABLISSEMENTS MICHELIN (FR)
(74) GUERRA PROPRIEDADE INDUSTRIAL
Transferido de Michelin Recherche Et Technique S.A., conforme petição nº
870170102852, de 28/12/2017.

(11) BR 30 2015 005711-4

Código 56 - Transferência Deferida
(22) 15/12/2015
(15) 30/05/2017
(71) COMPAGNIE GENERALE DES ETABLISSEMENTS MICHELIN (FR)
(74) GUERRA PROPRIEDADE INDUSTRIAL
Transferido de Michelin Recherche Et Technique S.A., conforme petição nº
870170102853, de 28/12/2017.

(11) BR 30 2015 005969-9

Código 56 - Transferência Deferida
(22) 28/12/2015
(15) 30/05/2017
(71) COMPAGNIE GENERALE DES ETABLISSEMENTS MICHELIN (FR)
(74) GUERRA PROPRIEDADE INDUSTRIAL
Transferido de Michelin Recherche Et Technique S.A., conforme petição nº
870170102859, de 28/12/2017.



(11) BR 30 2015 005970-2 Código 56 - Transferência Deferida
(22) 28/12/2015
(15) 30/05/2017
(71) COMPAGNIE GENERALE DES ETABLISSEMENTS MICHELIN (FR)
(74) GUERRA PROPRIEDADE INDUSTRIAL
Transferido de Michelin Recherche Et Technique S.A., conforme petição nº 870170102861, de 28/12/2017.

(11) BR 30 2016 000516-8 Código 56 - Transferência Deferida
(22) 12/02/2016
(15) 30/05/2017
(71) COMPAGNIE GENERALE DES ETABLISSEMENTS MICHELIN (FR)
(74) GUERRA PROPRIEDADE INDUSTRIAL
Transferido de Michelin Recherche Et Technique S.A., conforme petição nº 870170102893, de 28/12/2017.

(11) BR 30 2016 000524-9 Código 56 - Transferência Deferida
(22) 12/02/2016
(15) 30/05/2017
(71) COMPAGNIE GENERALE DES ETABLISSEMENTS MICHELIN (FR)
(74) GUERRA PROPRIEDADE INDUSTRIAL
Transferido de Michelin Recherche Et Technique S.A., conforme petição nº 870170102902, de 28/12/2017.

(11) BR 30 2016 000525-7 Código 56 - Transferência Deferida
(22) 12/02/2016
(15) 30/05/2017
(71) COMPAGNIE GENERALE DES ETABLISSEMENTS MICHELIN (FR)
(74) GUERRA PROPRIEDADE INDUSTRIAL
Transferido de Michelin Recherche Et Technique S.A., conforme petição nº 870170102906, de 28/12/2017.

(11) BR 30 2016 000527-3 Código 56 - Transferência Deferida
(22) 12/02/2016
(15) 30/05/2017
(71) COMPAGNIE GENERALE DES ETABLISSEMENTS MICHELIN (FR)
(74) GUERRA PROPRIEDADE INDUSTRIAL
Transferido de Michelin Recherche Et Technique S.A., conforme petição nº 870170102909, de 28/12/2017.

(11) BR 30 2016 000737-3 Código 56 - Transferência Deferida
(22) 23/02/2016
(15) 06/06/2017



(71) COMPAGNIE GENERALE DES ETABLISSEMENTS MICHELIN (FR)
(74) GUERRA PROPRIEDADE INDUSTRIAL
Transferido de Michelin Recherche Et Technique S.A., conforme petição nº
870170102911, de 28/12/2017.

(11) DI 5801981-2

Código 56 - Transferência Deferida
(22) 29/10/1998
(15) 30/05/2000
(71) COMPAGNIE GENERALE DES ETABLISSEMENTS MICHELIN (FR)
(74) GUERRA PROPRIEDADE INDUSTRIAL
Transferido de Michelin Recherche Et Technique S.A., conforme petição nº
870170098095, de 14/12/2017.

(11) DI 5900584-0

Código 56 - Transferência Deferida
(22) 08/03/1999
(15) 08/08/2000
(71) COMPAGNIE GENERALE DES ETABLISSEMENTS MICHELIN (FR)
(74) GUERRA PROPRIEDADE INDUSTRIAL
Transferido de Michelin Recherche Et Technique S.A., conforme petição nº
870170098098, de 14/12/2017.

(11) DI 5900755-9

Código 56 - Transferência Deferida
(22) 20/04/1999
(15) 07/12/1999
(71) COMPAGNIE GENERALE DES ETABLISSEMENTS MICHELIN (FR)
(74) GUERRA PROPRIEDADE INDUSTRIAL
Transferido de Michelin Recherche Et Technique S.A., conforme petição nº
870170098101, de 14/12/2017.

(11) DI 5900813-0

Código 56 - Transferência Deferida
(22) 09/04/1999
(15) 13/06/2000
(71) COMPAGNIE GENERALE DES ETABLISSEMENTS MICHELIN (FR)
(74) GUERRA PROPRIEDADE INDUSTRIAL
Transferido de Michelin Recherche Et Technique S.A., conforme petição nº
870170098100, de 14/12/2017.

(11) DI 6102848-7

Código 56 - Transferência Deferida
(22) 19/11/2001
(15) 02/07/2002
(71) FLUMINENSE INDUSTRIAL S/A (BR/RJ)
(74) Araripe & Associados
Transferido de Tessela Petrus Gestão Empresarial Ltda., conforme petição nº
870160069038, de 21/11/2016.



(11) DI 6102849-5 Código 56 - Transferência Deferida
(22) 19/11/2001
(15) 02/07/2002
(71) FLUMINENSE INDUSTRIAL S/A (BR/RJ)
(74) Araripe & Associados
Transferido de Tessela Petrus Gestão Empresarial Ltda., conforme petição nº 870160069036, de 21/11/2016.

(11) DI 6302243-5 Código 56 - Transferência Deferida
(22) 14/07/2003
(15) 16/09/2003
(71) COMPAGNIE GENERALE DES ETABLISSEMENTS MICHELIN (FR)
(74) GUERRA PROPRIEDADE INDUSTRIAL
Transferido de Michelin Recherche Et Technique S.A., conforme petição nº 870170098131, de 14/12/2017.

(11) DI 6303266-0 Código 56 - Transferência Deferida
(22) 10/09/2003
(15) 09/03/2004
(71) COMPAGNIE GENERALE DES ETABLISSEMENTS MICHELIN (FR)
(74) GUERRA PROPRIEDADE INDUSTRIAL
Transferido de Michelin Recherche Et Technique S.A., conforme petição nº 870170098133, de 14/12/2017.

(11) DI 6303377-1 Código 56 - Transferência Deferida
(22) 16/09/2003
(15) 20/01/2004
(71) COMPAGNIE GENERALE DES ETABLISSEMENTS MICHELIN (FR)
(74) GUERRA PROPRIEDADE INDUSTRIAL
Transferido de Michelin Recherche Et Technique S.A., conforme petição nº 870170098135, de 14/12/2017.

(11) DI 6303530-8 Código 56 - Transferência Deferida
(22) 07/10/2003
(15) 25/05/2004
(71) COMPAGNIE GENERALE DES ETABLISSEMENTS MICHELIN (FR)
(74) GUERRA PROPRIEDADE INDUSTRIAL
Transferido de Michelin Recherche Et Technique S.A., conforme petição nº 870170098136, de 14/12/2017.

(11) DI 6303751-3 Código 56 - Transferência Deferida
(22) 15/10/2003
(15) 08/06/2004



(71) MICHELIN RECHERCHE ET TECHNIQUE S.A. (CH) , COMPAGNIE GENERALE DES ETABLISSEMENTS MICHELIN (FR)

(74) GUERRA PROPRIEDADE INDUSTRIAL

Transferido de Michelin Recherche Et Technique S.A., conforme petição nº 870170098137, de 14/12/2017.

(11) DI 6403911-0

Código 56 - Transferência Deferida

(22) 22/10/2004

(15) 18/01/2005

(71) COMPAGNIE GENERALE DES ETABLISSEMENTS MICHELIN (FR)

(74) GUERRA PROPRIEDADE INDUSTRIAL

Transferido de Michelin Recherche Et Technique S.A., conforme petição nº 870170098145, de 14/12/2017.

(11) DI 6702483-1

Código 56 - Transferência Deferida

(22) 10/08/2007

(15) 26/02/2008

(71) COMPAGNIE GENERALE DES ETABLISSEMENTS MICHELIN (FR)

(74) GUERRA PROPRIEDADE INDUSTRIAL

Transferido de Michelin Recherche Et Technique S.A., conforme petição nº 870170098574, de 15/12/2017.

(11) DI 6802445-2

Código 56 - Transferência Deferida

(22) 30/06/2008

(15) 25/08/2009

(71) COMPAGNIE GENERALE DES ETABLISSEMENTS MICHELIN (FR)

(74) GUERRA PROPRIEDADE INDUSTRIAL

Transferido de Michelin Recherche Et Technique S.A., conforme petição nº 870170098624, de 15/12/2017.

(11) DI 6803265-0

Código 56 - Transferência Deferida

(22) 17/07/2008

(15) 08/09/2009

(71) COMPAGNIE GENERALE DES ETABLISSEMENTS MICHELIN (FR)

(74) GUERRA PROPRIEDADE INDUSTRIAL

Transferido de Michelin Recherche Et Technique S.A., conforme petição nº 870170099252, de 18/12/2017.

(11) DI 6803316-8

Código 56 - Transferência Deferida

(22) 31/07/2008

(15) 27/10/2009

(71) COMPAGNIE GENERALE DES ETABLISSEMENTS MICHELIN (FR)

(74) GUERRA PROPRIEDADE INDUSTRIAL

Transferido de Michelin Recherche Et Technique S.A., conforme petição nº



870170099248, de 18/12/2017.

(11) DI 6803459-8

Código 56 - Transferência Deferida
(22) 05/08/2008
(15) 23/02/2010
(71) COMPAGNIE GENERALE DES ETABLISSEMENTS MICHELIN (FR)
(74) GUERRA PROPRIEDADE INDUSTRIAL
Transferido de Michelin Recherche Et Technique S.A., conforme petição nº 870170099242, de 18/12/2017.

(11) DI 6803620-5

Código 56 - Transferência Deferida
(22) 11/08/2008
(15) 29/12/2009
(71) COMPAGNIE GENERALE DES ETABLISSEMENTS MICHELIN (FR)
(74) GUERRA PROPRIEDADE INDUSTRIAL
Transferido de Michelin Recherche Et Technique S.A., conforme petição nº 870170099235, de 18/12/2017.

(11) DI 6803621-3

Código 56 - Transferência Deferida
(22) 11/08/2008
(15) 15/09/2009
(71) COMPAGNIE GENERALE DES ETABLISSEMENTS MICHELIN (FR)
(74) GUERRA PROPRIEDADE INDUSTRIAL
Transferido de Michelin Recherche Et Technique S.A., conforme petição nº 870170099233, de 18/12/2017.

(11) DI 6803622-1

Código 56 - Transferência Deferida
(22) 11/08/2008
(15) 15/09/2009
(71) COMPAGNIE GENERALE DES ETABLISSEMENTS MICHELIN (FR)
(74) GUERRA PROPRIEDADE INDUSTRIAL
Transferido de Michelin Recherche Et Technique S.A., conforme petição nº 870170099232, de 18/12/2017.

(11) DI 6803817-8

Código 56 - Transferência Deferida
(22) 01/09/2008
(15) 22/09/2009
(71) COMPAGNIE GENERALE DES ETABLISSEMENTS MICHELIN (FR)
(74) GUERRA PROPRIEDADE INDUSTRIAL
Transferido de Michelin Recherche Et Technique S.A., conforme petição nº 870170099230, de 18/12/2017.

(11) DI 6803956-5

Código 56 - Transferência Deferida
(22) 10/09/2008



(15) 22/09/2009
(71) COMPAGNIE GENERALE DES ETABLISSEMENTS MICHELIN (FR)
(74) GUERRA PROPRIEDADE INDUSTRIAL
Transferido de Michelin Recherche Et Technique S.A., conforme petição nº 870170099246, de 18/12/2017.

(11) DI 6804260-4

Código 56 - Transferência Deferida
(22) 26/09/2008
(15) 06/10/2009
(71) COMPAGNIE GENERALE DES ETABLISSEMENTS MICHELIN (FR)
(74) GUERRA PROPRIEDADE INDUSTRIAL
Transferido de Michelin Recherche Et Technique S.A., conforme petição nº 870170099227, de 18/12/2017.

(11) DI 6804261-2

Código 56 - Transferência Deferida
(22) 26/09/2008
(15) 06/10/2009
(71) COMPAGNIE GENERALE DES ETABLISSEMENTS MICHELIN (FR)
(74) GUERRA PROPRIEDADE INDUSTRIAL
Transferido de Michelin Recherche Et Technique S.A., conforme petição nº 870170099226, de 18/12/2017.

(11) DI 6804264-7

Código 56 - Transferência Deferida
(22) 26/09/2008
(15) 29/09/2009
(71) COMPAGNIE GENERALE DES ETABLISSEMENTS MICHELIN (FR)
(74) GUERRA PROPRIEDADE INDUSTRIAL
Transferido de Michelin Recherche Et Technique S.A., conforme petição nº 870170099225, de 18/12/2017.

(11) DI 6804561-1

Código 56 - Transferência Deferida
(22) 07/08/2008
(15) 13/10/2009
(71) COMPAGNIE GENERALE DES ETABLISSEMENTS MICHELIN (FR)
(74) GUERRA PROPRIEDADE INDUSTRIAL
Transferido de Michelin Recherche Et Technique S.A., conforme petição nº 870170099237, de 18/12/2017.

(11) DI 6804566-2

Código 56 - Transferência Deferida
(22) 09/10/2008
(15) 13/10/2009
(71) COMPAGNIE GENERALE DES ETABLISSEMENTS MICHELIN (FR)
(74) GUERRA PROPRIEDADE INDUSTRIAL
Transferido de Michelin Recherche Et Technique S.A., conforme petição nº



870170099220, de 18/12/2017.

(11) DI 6804567-0

Código 56 - Transferência Deferida
(22) 09/10/2008
(15) 13/10/2009
(71) COMPAGNIE GENERALE DES ETABLISSEMENTS MICHELIN (FR)
(74) GUERRA PROPRIEDADE INDUSTRIAL
Transferido de Michelin Recherche Et Technique S.A., conforme petição nº 870170099219, de 18/12/2017.

(11) DI 6804924-2

Código 56 - Transferência Deferida
(22) 07/11/2008
(15) 27/10/2009
(71) COMPAGNIE GENERALE DES ETABLISSEMENTS MICHELIN (FR)
(74) GUERRA PROPRIEDADE INDUSTRIAL
Transferido de Michelin Recherche Et Technique S.A., conforme petição nº 870170099215, de 18/12/2017.

(11) DI 6805014-3

Código 56 - Transferência Deferida
(22) 18/11/2008
(15) 27/10/2009
(71) COMPAGNIE GENERALE DES ETABLISSEMENTS MICHELIN (FR)
(74) GUERRA PROPRIEDADE INDUSTRIAL
Transferido de Michelin Recherche Et Technique S.A., conforme petição nº 870170099214, de 18/12/2017.

(11) DI 6805015-1

Código 56 - Transferência Deferida
(22) 18/11/2008
(15) 27/10/2009
(71) COMPAGNIE GENERALE DES ETABLISSEMENTS MICHELIN (FR)
(74) GUERRA PROPRIEDADE INDUSTRIAL
Transferido de Michelin Recherche Et Technique S.A., conforme petição nº 870170099211, de 18/12/2017.

(11) DI 6805376-2

Código 56 - Transferência Deferida
(22) 12/12/2008
(15) 24/11/2009
(71) COMPAGNIE GENERALE DES ETABLISSEMENTS MICHELIN (FR)
(74) GUERRA PROPRIEDADE INDUSTRIAL
Transferido de Michelin Recherche Et Technique S.A., conforme petição nº 870170099201, de 18/12/2017.

(11) DI 6805403-3

Código 56 - Transferência Deferida
(22) 04/12/2008



(15) 10/11/2009
(71) COMPAGNIE GENERALE DES ETABLISSEMENTS MICHELIN (FR)
(74) GUERRA PROPRIEDADE INDUSTRIAL
Transferido de Michelin Recherche Et Technique S.A., conforme petição nº 870170099204, de 18/12/2017.

(11) DI 6805630-3

Código 56 - Transferência Deferida
(22) 18/12/2008
(15) 23/03/2010
(71) COMPAGNIE GENERALE DES ETABLISSEMENTS MICHELIN (FR)
(74) GUERRA PROPRIEDADE INDUSTRIAL
Transferido de Michelin Recherche Et Technique S.A., conforme petição nº 870170099198, de 18/12/2017.

(11) DI 6900590-7

Código 56 - Transferência Deferida
(22) 02/03/2009
(15) 15/12/2009
(71) COMPAGNIE GENERALE DES ETABLISSEMENTS MICHELIN (FR)
(74) GUERRA PROPRIEDADE INDUSTRIAL
Transferido de Michelin Recherche Et Technique S.A., conforme petição nº 870170099197, de 18/12/2017.

(11) DI 6900591-5

Código 56 - Transferência Deferida
(22) 02/03/2009
(15) 15/12/2009
(71) COMPAGNIE GENERALE DES ETABLISSEMENTS MICHELIN (FR)
(74) GUERRA PROPRIEDADE INDUSTRIAL
Transferido de Michelin Recherche Et Technique S.A., conforme petição nº 870170099149, de 18/12/2017.

(11) DI 6900592-3

Código 56 - Transferência Deferida
(22) 02/03/2009
(15) 15/12/2009
(71) COMPAGNIE GENERALE DES ETABLISSEMENTS MICHELIN (FR)
(74) GUERRA PROPRIEDADE INDUSTRIAL
Transferido de Michelin Recherche Et Technique S.A., conforme petição nº 870170099147, de 18/12/2017.

(11) DI 6900765-9

Código 56 - Transferência Deferida
(22) 16/03/2009
(15) 15/12/2009
(71) COMPAGNIE GENERALE DES ETABLISSEMENTS MICHELIN (FR)
(74) GUERRA PROPRIEDADE INDUSTRIAL
Transferido de Michelin Recherche Et Technique S.A., conforme petição nº



870170099140, de 18/12/2017.

(11) DI 6901163-0 Código 56 - Transferência Deferida
(22) 27/03/2009
(15) 29/12/2009
(71) COMPAGNIE GENERALE DES ETABLISSEMENTS MICHELIN (FR)
(74) GUERRA PROPRIEDADE INDUSTRIAL
Transferido de Michelin Recherche Et Technique S.A., conforme petição nº 870170099132, de 18/12/2017.

(11) DI 6901193-1 Código 56 - Transferência Deferida
(22) 08/04/2009
(15) 12/01/2010
(71) COMPAGNIE GENERALE DES ETABLISSEMENTS MICHELIN (FR)
(74) GUERRA PROPRIEDADE INDUSTRIAL
Transferido de Michelin Recherche Et Technique S.A., conforme petição nº 870170099129, de 18/12/2017.

(11) DI 6901321-7 Código 56 - Transferência Deferida
(22) 14/04/2009
(15) 12/01/2010
(71) COMPAGNIE GENERALE DES ETABLISSEMENTS MICHELIN (FR)
(74) GUERRA PROPRIEDADE INDUSTRIAL
Transferido de Michelin Recherche Et Technique S.A., conforme petição nº 870170099128, de 18/12/2017.

(11) DI 6902034-5 Código 56 - Transferência Deferida
(22) 29/05/2009
(15) 04/05/2010
(71) COMPAGNIE GENERALE DES ETABLISSEMENTS MICHELIN (FR)
(74) GUERRA PROPRIEDADE INDUSTRIAL
Transferido de Michelin Recherche Et Technique S.A., conforme petição nº 870170099105, de 18/12/2017.

(11) DI 6902190-2 Código 56 - Transferência Deferida
(22) 16/06/2009
(15) 27/04/2010
(71) COMPAGNIE GENERALE DES ETABLISSEMENTS MICHELIN (FR)
(74) GUERRA PROPRIEDADE INDUSTRIAL
Transferido de Michelin Recherche Et Technique S.A., conforme petição nº 870170099091, de 18/12/2017.

(11) DI 6902191-0 Código 56 - Transferência Deferida
(22) 16/06/2009



(15) 27/04/2010

(71) COMPAGNIE GENERALE DES ETABLISSEMENTS MICHELIN (FR)

(74) GUERRA PROPRIEDADE INDUSTRIAL

Transferido de Michelin Recherche Et Technique S.A., conforme petição nº 870170099088, de 18/12/2017.

(11) DI 6902198-8

Código 56 - Transferência Deferida

(22) 15/06/2009

(15) 27/04/2010

(71) COMPAGNIE GENERALE DES ETABLISSEMENTS MICHELIN (FR)

(74) GUERRA PROPRIEDADE INDUSTRIAL

Transferido de Michelin Recherche Et Technique S.A., conforme petição nº 870170099094, de 18/12/2017.

(11) DI 6902271-2

Código 56 - Transferência Deferida

(22) 22/06/2009

(15) 27/04/2010

(71) COMPAGNIE GENERALE DES ETABLISSEMENTS MICHELIN (FR)

(74) GUERRA PROPRIEDADE INDUSTRIAL

Transferido de Michelin Recherche Et Technique S.A., conforme petição nº 870170099084, de 18/12/2017.

(11) DI 6902273-9

Código 56 - Transferência Deferida

(22) 22/06/2009

(15) 20/04/2010

(71) COMPAGNIE GENERALE DES ETABLISSEMENTS MICHELIN (FR)

(74) GUERRA PROPRIEDADE INDUSTRIAL

Transferido de Michelin Recherche Et Technique S.A., conforme petição nº 870170099079, de 18/12/2017.

(11) DI 6902280-1

Código 56 - Transferência Deferida

(22) 23/06/2009

(15) 27/04/2010

(71) COMPAGNIE GENERALE DES ETABLISSEMENTS MICHELIN (FR)

(74) GUERRA PROPRIEDADE INDUSTRIAL

Transferido de Michelin Recherche Et Technique S.A., conforme petição nº 870170099076, de 18/12/2017.

(11) DI 6902282-8

Código 56 - Transferência Deferida

(22) 23/06/2009

(15) 27/04/2010

(71) COMPAGNIE GENERALE DES ETABLISSEMENTS MICHELIN (FR)

(74) GUERRA PROPRIEDADE INDUSTRIAL

Transferido de Michelin Recherche Et Technique S.A., conforme petição nº



870170099072, de 18/12/2017.

(11) DI 6903243-2

Código 56 - Transferência Deferida
(22) 19/08/2009
(15) 08/06/2010
(71) COMPAGNIE GENERALE DES ETABLISSEMENTS MICHELIN (FR)
(74) GUERRA PROPRIEDADE INDUSTRIAL
Transferido de Michelin Recherche Et Technique S.A., conforme petição nº 870170099051, de 18/12/2017.

(11) DI 6903244-0

Código 56 - Transferência Deferida
(22) 19/08/2009
(15) 08/06/2010
(71) COMPAGNIE GENERALE DES ETABLISSEMENTS MICHELIN (FR)
(74) GUERRA PROPRIEDADE INDUSTRIAL
Transferido de Michelin Recherche Et Technique S.A., conforme petição nº 870170099047, de 18/12/2017.

(11) DI 6903703-5

Código 56 - Transferência Deferida
(22) 22/09/2009
(15) 24/08/2010
(71) COMPAGNIE GENERALE DES ETABLISSEMENTS MICHELIN (FR)
(74) GUERRA PROPRIEDADE INDUSTRIAL
Transferido de Michelin Recherche Et Technique S.A., conforme petição nº 870170099041, de 18/12/2017.

(11) DI 6903704-3

Código 56 - Transferência Deferida
(22) 22/09/2009
(15) 22/06/2010
(71) COMPAGNIE GENERALE DES ETABLISSEMENTS MICHELIN (FR)
(74) GUERRA PROPRIEDADE INDUSTRIAL
Transferido de Michelin Recherche Et Technique S.A., conforme petição nº 870170099036, de 18/12/2017.

(11) DI 6903705-1

Código 56 - Transferência Deferida
(22) 22/09/2009
(15) 24/08/2010
(71) COMPAGNIE GENERALE DES ETABLISSEMENTS MICHELIN (FR)
(74) GUERRA PROPRIEDADE INDUSTRIAL
Transferido de Michelin Recherche Et Technique S.A., conforme petição nº 870170099032, de 18/12/2017.

(11) DI 6904387-6

Código 56 - Transferência Deferida
(22) 18/11/2009



(15) 06/07/2010

(71) COMPAGNIE GENERALE DES ETABLISSEMENTS MICHELIN (FR)

(74) GUERRA PROPRIEDADE INDUSTRIAL

Transferido de Michelin Recherche Et Technique S.A., conforme petição nº 870170099024, de 18/12/2017.

(11) DI 6904388-4

Código 56 - Transferência Deferida

(22) 18/11/2009

(15) 06/07/2010

(71) COMPAGNIE GENERALE DES ETABLISSEMENTS MICHELIN (FR)

(74) GUERRA PROPRIEDADE INDUSTRIAL

Transferido de Michelin Recherche Et Technique S.A., conforme petição nº 870170099525, de 19/12/2017.

(11) DI 6904390-6

Código 56 - Transferência Deferida

(22) 18/11/2009

(15) 06/07/2010

(71) COMPAGNIE GENERALE DES ETABLISSEMENTS MICHELIN (FR)

(74) GUERRA PROPRIEDADE INDUSTRIAL

Transferido de Michelin Recherche Et Technique S.A., conforme petição nº 870170099532, de 19/12/2017.

(11) DI 6904816-9

Código 56 - Transferência Deferida

(22) 15/12/2009

(15) 10/08/2010

(71) COMPAGNIE GENERALE DES ETABLISSEMENTS MICHELIN (FR)

(74) GUERRA PROPRIEDADE INDUSTRIAL

Transferido de Michelin Recherche Et Technique S.A., conforme petição nº 870170099540, de 19/12/2017.

(11) DI 6904849-5

Código 56 - Transferência Deferida

(22) 16/12/2009

(15) 05/10/2010

(71) COMPAGNIE GENERALE DES ETABLISSEMENTS MICHELIN (FR)

(74) GUERRA PROPRIEDADE INDUSTRIAL

Transferido de Michelin Recherche Et Technique S.A., conforme petição nº 870170099543, de 19/12/2017.

(11) DI 6904850-9

Código 56 - Transferência Deferida

(22) 16/12/2009

(15) 14/09/2010

(71) COMPAGNIE GENERALE DES ETABLISSEMENTS MICHELIN (FR)

(74) GUERRA PROPRIEDADE INDUSTRIAL

Transferido de Michelin Recherche Et Technique S.A., conforme petição nº



870170099545, de 19/12/2017.

(11) DI 6904851-7 Código 56 - Transferência Deferida
(22) 16/12/2009
(15) 14/09/2010
(71) COMPAGNIE GENERALE DES ETABLISSEMENTS MICHELIN (FR)
(74) GUERRA PROPRIEDADE INDUSTRIAL
Transferido de Michelin Recherche Et Technique S.A., conforme petição nº 870170099547, de 19/12/2017.

(11) DI 6904852-5 Código 56 - Transferência Deferida
(22) 16/12/2009
(15) 14/09/2010
(71) COMPAGNIE GENERALE DES ETABLISSEMENTS MICHELIN (FR)
(74) GUERRA PROPRIEDADE INDUSTRIAL
Transferido de Michelin Recherche Et Technique S.A., conforme petição nº 870170099567, de 19/12/2017.

(11) DI 6904853-3 Código 56 - Transferência Deferida
(22) 16/12/2009
(15) 14/09/2010
(71) COMPAGNIE GENERALE DES ETABLISSEMENTS MICHELIN (FR)
(74) GUERRA PROPRIEDADE INDUSTRIAL
Transferido de Michelin Recherche Et Technique S.A., conforme petição nº 870170099555, de 19/12/2017.

(11) DI 6904854-1 Código 56 - Transferência Deferida
(22) 16/12/2009
(15) 14/09/2010
(71) COMPAGNIE GENERALE DES ETABLISSEMENTS MICHELIN (FR)
(74) GUERRA PROPRIEDADE INDUSTRIAL
Transferido de Michelin Recherche Et Technique S.A., conforme petição nº 870170099558, de 19/12/2017.

(11) DI 6905082-1 Código 56 - Transferência Deferida
(22) 30/12/2009
(15) 23/11/2010
(71) COMPAGNIE GENERALE DES ETABLISSEMENTS MICHELIN (FR)
(74) GUERRA PROPRIEDADE INDUSTRIAL
Transferido de Michelin Recherche Et Technique S.A., conforme petição nº 870170099569, de 19/12/2017.

(11) DI 7000333-5 Código 56 - Transferência Deferida
(22) 02/02/2010



(15) 05/10/2010
(71) COMPAGNIE GENERALE DES ETABLISSEMENTS MICHELIN (FR)
(74) GUERRA PROPRIEDADE INDUSTRIAL
Transferido de Michelin Recherche Et Technique S.A., conforme petição nº 870170099577, de 19/12/2017.

(11) DI 7000334-3

Código 56 - Transferência Deferida
(22) 02/02/2010
(15) 05/10/2010
(71) COMPAGNIE GENERALE DES ETABLISSEMENTS MICHELIN (FR)
(74) GUERRA PROPRIEDADE INDUSTRIAL
Transferido de Michelin Recherche Et Technique S.A., conforme petição nº 870170099580, de 19/12/2017.

(11) DI 7000484-6

Código 56 - Transferência Deferida
(22) 18/02/2010
(15) 08/09/2010
(71) COMPAGNIE GENERALE DES ETABLISSEMENTS MICHELIN (FR)
(74) GUERRA PROPRIEDADE INDUSTRIAL
Transferido de Michelin Recherche Et Technique S.A., conforme petição nº 870170099582, de 19/12/2017.

(11) DI 7000485-4

Código 56 - Transferência Deferida
(22) 18/02/2010
(15) 08/09/2010
(71) COMPAGNIE GENERALE DES ETABLISSEMENTS MICHELIN (FR)
(74) GUERRA PROPRIEDADE INDUSTRIAL
Transferido de Michelin Recherche Et Technique S.A., conforme petição nº 870170099585, de 19/12/2017.

(11) DI 7000910-4

Código 56 - Transferência Deferida
(22) 16/03/2010
(15) 05/10/2010
(71) COMPAGNIE GENERALE DES ETABLISSEMENTS MICHELIN (FR)
(74) GUERRA PROPRIEDADE INDUSTRIAL
Transferido de Michelin Recherche Et Technique S.A., conforme petição nº 870170099586, de 19/12/2017.

(11) DI 7000911-2

Código 56 - Transferência Deferida
(22) 16/03/2010
(15) 05/10/2010
(71) COMPAGNIE GENERALE DES ETABLISSEMENTS MICHELIN (FR)
(74) GUERRA PROPRIEDADE INDUSTRIAL
Transferido de Michelin Recherche Et Technique S.A., conforme petição nº



870170099587, de 19/12/2017.

(11) DI 7000915-5

Código 56 - Transferência Deferida
(22) 16/03/2010
(15) 05/10/2010
(71) COMPAGNIE GENERALE DES ETABLISSEMENTS MICHELIN (FR)
(74) GUERRA PROPRIEDADE INDUSTRIAL
Transferido de Michelin Recherche Et Technique S.A., conforme petição nº 870170099613, de 19/12/2017.

(11) DI 7001217-2

Código 56 - Transferência Deferida
(22) 05/04/2010
(15) 23/11/2010
(71) COMPAGNIE GENERALE DES ETABLISSEMENTS MICHELIN (FR)
(74) GUERRA PROPRIEDADE INDUSTRIAL
Transferido de Michelin Recherche Et Technique S.A., conforme petição nº 870170099616, de 19/12/2017.

(11) DI 7001218-0

Código 56 - Transferência Deferida
(22) 05/04/2010
(15) 08/02/2011
(71) COMPAGNIE GENERALE DES ETABLISSEMENTS MICHELIN (FR)
(74) GUERRA PROPRIEDADE INDUSTRIAL
Transferido de Michelin Recherche Et Technique S.A., conforme petição nº 870170099618, de 19/12/2017.

(11) DI 7001228-8

Código 56 - Transferência Deferida
(22) 07/04/2010
(15) 23/11/2010
(71) COMPAGNIE GENERALE DES ETABLISSEMENTS MICHELIN (FR)
(74) GUERRA PROPRIEDADE INDUSTRIAL
Transferido de Michelin Recherche Et Technique S.A., conforme petição nº 870170099623, de 19/12/2017.

(11) DI 7001375-6

Código 56 - Transferência Deferida
(22) 15/04/2010
(15) 09/11/2010
(71) COMPAGNIE GENERALE DES ETABLISSEMENTS MICHELIN (FR)
(74) GUERRA PROPRIEDADE INDUSTRIAL
Transferido de Michelin Recherche Et Technique S.A., conforme petição nº 870170099627, de 19/12/2017.

(11) DI 7001673-9

Código 56 - Transferência Deferida
(22) 30/04/2010



(15) 07/12/2010

(71) COMPAGNIE GENERALE DES ETABLISSEMENTS MICHELIN (FR)

(74) GUERRA PROPRIEDADE INDUSTRIAL

Transferido de Michelin Recherche Et Technique S.A., conforme petição nº 870170099631, de 19/12/2017.

(11) DI 7001674-7

Código 56 - Transferência Deferida

(22) 30/04/2010

(15) 07/12/2010

(71) COMPAGNIE GENERALE DES ETABLISSEMENTS MICHELIN (FR)

(74) GUERRA PROPRIEDADE INDUSTRIAL

Transferido de Michelin Recherche Et Technique S.A., conforme petição nº 870170099635, de 19/12/2017.

(11) DI 7004518-6

Código 56 - Transferência Deferida

(22) 10/09/2010

(15) 07/02/2012

(71) COMPAGNIE GENERALE DES ETABLISSEMENTS MICHELIN (FR)

(74) GUERRA PROPRIEDADE INDUSTRIAL

Transferido de Michelin Recherche Et Technique S.A., conforme petição nº 870170099687, de 19/12/2017.

(11) DI 7005193-3

Código 56 - Transferência Deferida

(22) 14/10/2010

(15) 09/08/2011

(71) COMPAGNIE GENERALE DES ETABLISSEMENTS MICHELIN (FR)

(74) GUERRA PROPRIEDADE INDUSTRIAL

Transferido de Michelin Recherche Et Technique S.A., conforme petição nº 870170099693, de 19/12/2017.

(11) DI 7005204-2

Código 56 - Transferência Deferida

(22) 15/10/2010

(15) 18/10/2011

(71) COMPAGNIE GENERALE DES ETABLISSEMENTS MICHELIN (FR)

(74) GUERRA PROPRIEDADE INDUSTRIAL

Transferido de Michelin Recherche Et Technique S.A., conforme petição nº 870170099698, de 19/12/2017.

(11) DI 7005437-1

Código 56 - Transferência Deferida

(22) 18/11/2010

(15) 16/08/2011

(71) COMPAGNIE GENERALE DES ETABLISSEMENTS MICHELIN (FR)

(74) GUERRA PROPRIEDADE INDUSTRIAL

Transferido de Michelin Recherche Et Technique S.A., conforme petição nº



870170100049, de 20/12/2017.

(11) DI 7005438-0

Código 56 - Transferência Deferida
(22) 18/11/2010
(15) 16/08/2011
(71) COMPAGNIE GENERALE DES ETABLISSEMENTS MICHELIN (FR)
(74) GUERRA PROPRIEDADE INDUSTRIAL
Transferido de Michelin Recherche Et Technique S.A., conforme petição nº 870170100052, de 20/12/2017.

(11) DI 7005724-9

Código 56 - Transferência Deferida
(22) 14/12/2010
(15) 30/08/2011
(71) COMPAGNIE GENERALE DES ETABLISSEMENTS MICHELIN (FR)
(74) GUERRA PROPRIEDADE INDUSTRIAL
Transferido de Michelin Recherche Et Technique S.A., conforme petição nº 870170100056, de 20/12/2017.

(11) DI 7005725-7

Código 56 - Transferência Deferida
(22) 14/12/2010
(15) 30/08/2011
(71) COMPAGNIE GENERALE DES ETABLISSEMENTS MICHELIN (FR)
(74) GUERRA PROPRIEDADE INDUSTRIAL
Transferido de Michelin Recherche Et Technique S.A., conforme petição nº 870170100058, de 20/12/2017.

(11) DI 7101151-0

Código 56 - Transferência Deferida
(22) 24/02/2011
(15) 20/09/2011
(71) COMPAGNIE GENERALE DES ETABLISSEMENTS MICHELIN (FR)
(74) GUERRA PROPRIEDADE INDUSTRIAL
Transferido de Michelin Recherche Et Technique S.A., conforme petição nº 870170100084, de 20/12/2017.

(11) DI 7101152-8

Código 56 - Transferência Deferida
(22) 24/02/2011
(15) 20/09/2011
(71) COMPAGNIE GENERALE DES ETABLISSEMENTS MICHELIN (FR)
(74) GUERRA PROPRIEDADE INDUSTRIAL
Transferido de Michelin Recherche Et Technique S.A., conforme petição nº 870170100068, de 20/12/2017.

(11) DI 7101153-6

Código 56 - Transferência Deferida
(22) 24/02/2011



(15) 20/09/2011

(71) COMPAGNIE GENERALE DES ETABLISSEMENTS MICHELIN (FR)

(74) GUERRA PROPRIEDADE INDUSTRIAL

Transferido de Michelin Recherche Et Technique S.A., conforme petição nº 8701700062, de 20/12/2017.

(11) DI 7101822-0

Código 56 - Transferência Deferida

(22) 29/03/2011

(15) 28/02/2012

(71) COMPAGNIE GENERALE DES ETABLISSEMENTS MICHELIN (FR)

(74) GUERRA PROPRIEDADE INDUSTRIAL

Transferido de Michelin Recherche Et Technique S.A., conforme petição nº 870170100087, de 20/12/2017.

(11) DI 7102773-4

Código 56 - Transferência Deferida

(22) 31/05/2011

(15) 24/01/2012

(71) COMPAGNIE GENERALE DES ETABLISSEMENTS MICHELIN (FR)

(74) GUERRA PROPRIEDADE INDUSTRIAL

Transferido de Michelin Recherche Et Technique S.A., conforme petição nº 870170100091, de 20/12/2017.

(11) DI 7103651-2

Código 56 - Transferência Deferida

(22) 16/08/2011

(15) 15/05/2012

(71) COMPAGNIE GENERALE DES ETABLISSEMENTS MICHELIN (FR)

(74) GUERRA PROPRIEDADE INDUSTRIAL

Transferido de Michelin Recherche Et Technique S.A., conforme petição nº 870170100696, de 21/12/2017.

(11) DI 7105781-1

Código 56 - Transferência Deferida

(22) 23/11/2011

(15) 13/11/2012

(71) COMPAGNIE GENERALE DES ETABLISSEMENTS MICHELIN (FR)

(74) GUERRA PROPRIEDADE INDUSTRIAL

Transferido de Michelin Recherche Et Technique S.A., conforme petição nº 870170100724, de 21/12/2017.



Código 70 - Publicação Anulada

Anulada a publicação, por ter sido indevida, conforme indicado no complemento.

(11) DI 5600011-1

Código 70 - Publicação Anulada

(22) 12/01/1996

(15) 12/01/1999

(71) Scania CV AB (SE)

(74) Nellie Anne Daniel-Shores

Referente RPI: 2455 - Cód. 46, Publicado: 23/01/2018, por ter sido indevido.



Código 71 - Despacho Anulado

Anulada o despacho, por ter sido indevido, conforme indicado no complemento.

(11) BR 30 2012 000668-6

Código 71 - Despacho Anulado

(22) 16/02/2012

(15) 09/09/2014

(71) TAKESHI SUMI (BR/SP)

Referente RPI: 2279 - Cód. 34, Publicado: 09/09/2014, por ter sido indevido.

(11) BR 30 2017 001198-5

Código 71 - Despacho Anulado

(22) 16/03/2017

(15) 06/02/2018

(71) SPRAYING SYSTEMS CO. (US)

(74) FLÁVIA SALIM LOPES

Referente RPI: 2455 - Cód. 47.5, Publicado: 23/01/2018, por ter sido indevido

(21) BR 30 2017 002174-3

Código 71 - Despacho Anulado

(22) 24/05/2017

(71) FUNDIÇÃO JESUITAS LTDA ME (BR/PR)

(74) ALEXANDRE PIETRÂNGELO LIMA

Referente RPI: 2451 - Cód. 34, Publicado: 26/12/2017, por ter sido indevido. O pedido será reexaminado.

(21) BR 30 2017 002175-1

Código 71 - Despacho Anulado

(22) 24/05/2017

(71) FUNDIÇÃO JESUITAS LTDA ME (BR/PR)

(74) ALEXANDRE PIETRÂNGELO LIMA

Referente RPI: 2451 - Cód. 34, Publicado: 26/12/2017, para reexame da matéria.

(21) BR 30 2017 002176-0

Código 71 - Despacho Anulado

(22) 24/05/2017

(71) FUNDIÇÃO JESUITAS LTDA ME (BR/PR)

(74) ALEXANDRE PIETRÂNGELO LIMA

Referente RPI: 2451 - Cód. 34, Publicado: 26/12/2017, por ter sido indevido. O pedido será reexaminado.



Código 73 - Retificação

Retificação da publicação de qualquer um dos itens anteriores por ter sido efetuada com incorreção. Tal publicação não implica na alteração da data da decisão ou despacho e nos prazos decorrentes da mesma.

(11) BR 30 2013 001585-8

Código 73 - Retificação

(22) 09/04/2013

(15) 09/06/2015

(30) 09/10/2012 EM 002115832-0008

(45) 09/06/2015

(54) CONFIGURAÇÃO APLICADA EM ALISADOR/MODELADOR DE CABELOS

(71) BABYLISS FACO SPRL (BE)

(72) PIERRE JULEMONT

(74) CRÉSIO PLÁCIDO DA CRUZ JÚNIOR

Referente RPI: 2318 - Cód. 39, Publicado: 09/06/2015, por incorreção nos (30)

Dados da Prioridade Unionista. Considerar os dados atuais.

(11) BR 30 2017 001198-5

Código 73 - Retificação

(22) 16/03/2017

(15) 06/02/2018

(30) 19/09/2016 US 29/578.148

(45) 06/02/2018

(52) 23-01

(54) CONFIGURAÇÃO APLICADA A BICO DE PULVERIZAÇÃO

(71) SPRAYING SYSTEMS CO. (US)

(72) BART R. BOLMAN

(74) FLÁVIA SALIM LOPES

Referente RPI: 2457 - Cód. 39, Publicado: 06/02/2018, por ter sido publicado

sem (30) Dados da Prioridade Unionista.

(11) DI 5500837-2

Código 73 - Retificação

(22) 02/06/1995

(15) 03/08/1999

(30) 07/12/1994 GB 2043764

(45) 03/08/1999

(54) Suporte para utensilio magnético

(71) Bisbell Magnetic Products Ltd (GB)

(72) Michael Alan Lloyd-Morris, John Frayn Ewans

(74) Momsen, Leonardos & CIA.

Referente RPI: 2451 - Cód. 46, Publicado: 26/12/2017, devido a erro no período prorrogado. Considerar o período "03/06/2015 até 02/06/2020".





Código 75 - Emissão de Fotocópia

Emissão de fotocópia de Desenho Industrial.

(21) BR 30 2012 005027-8	Código 75 - Emissão de Fotocópia (71) COSAN LUBRIFICANTES E ESPECIALIDADES S.A. (BR/RJ) (74) DANNEMANN, SIEMSEN, BIGLER & IPANEMA MOREIRA Disponibilizada em 30/01/2018, a fotocópia solicitada pelo protocolo 870180007577.
(21) BR 30 2012 005802-3	Código 75 - Emissão de Fotocópia (71) SULZER METCO (US) INC. (US) (74) Dannemann, Siemens, Bigler & Ipanema Moreira Disponibilizada em 30/01/2018, a fotocópia solicitada pelo protocolo 870180007567.
(21) BR 30 2014 003711-0	Código 75 - Emissão de Fotocópia (71) CERAMICA FORTES LTDA (BR/MA) (74) ANDRA ASSESSORIA EM PROPRIEDADE INTELECTUAL LTDA Disponibilizada em 31/01/2018, a fotocópia solicitada pelo protocolo 870180008019.
(21) BR 30 2014 005949-1	Código 75 - Emissão de Fotocópia (71) ETHICON ENDO-SURGERY, INC. (US) (74) DANNEMANN, SIEMSEN, BIGLER & IPANEMA MOREIRA Disponibilizada em 30/01/2018, a fotocópia solicitada pelo protocolo 870180007570.
(21) BR 30 2015 000071-6	Código 75 - Emissão de Fotocópia (71) SARZAN INDÚSTRIA E COMÉRCIO DE COMPONENTES ESPORTIVOS E METÁLICOS LTDA (BR/RS) (74) EDUARDO AUGUSTO FAITARONE DO SIM Disponibilizada em 31/01/2018, a fotocópia solicitada pelo protocolo 870180008052
(21) BR 30 2015 000762-1	Código 75 - Emissão de Fotocópia (71) FISCHERWERKE GMBH & CO. KG (DE) (74) DANNEMANN, SIEMSEN, BIGLER & IPANEMA MOREIRA, PROPRIEDADE INDUSTRIAL LTDA. Disponibilizada em 30/01/2018, a fotocópia solicitada pelo protocolo 870180007574.
(21) BR 30 2015 002093-8	Código 75 - Emissão de Fotocópia



(71) SECA AG (CH)
(74) DANNEMANN, SIEMSEN, BIGLER & IPANEMA MOREIRA, PROPRIEDADE INDUSTRIAL LTDA.
Disponibilizada em 30/01/2018, a fotocópia solicitada pelo protocolo 870180007578.

(21) BR 30 2015 004164-1 Código 75 - Emissão de Fotocópia
(71) SPECTRUM BRANDS, INC. (US)
(74) MARCELO OLIVEIRA DE SOUZA
Disponibilizada em 31/01/2018, a fotocópia solicitada pelo protocolo 870180007759.

(21) BR 30 2015 004389-0 Código 75 - Emissão de Fotocópia
(71) RUBENS COELHO DE SOUZA JUNIOR (BR/SP)
(74) JOSÉ EDIS RODRIGUES
Disponibilizada em 31/01/2018, a fotocópia solicitada pelo protocolo 870180008054.

(21) BR 30 2015 004608-2 Código 75 - Emissão de Fotocópia
(71) RUBENS COELHO DE SOUZA JUNIOR (BR/SP)
(74) JOSÉ EDIS RODRIGUES
Disponibilizada em 31/01/2018, a fotocópia solicitada pelo protocolo 870180008060.

(21) BR 30 2015 004723-2 Código 75 - Emissão de Fotocópia
(71) RUBENS COELHO DE SOUZA JUNIOR (BR/SP)
(74) JOSÉ EDIS RODRIGUES
Disponibilizada em 31/01/2018, a fotocópia solicitada pelo protocolo 870180008058.

(21) BR 30 2015 004778-0 Código 75 - Emissão de Fotocópia
(71) PEPSICO, INC. (US)
(74) DANNEMANN, SIEMSEN, BIGLER & IPANEMA MOREIRA, PROPRIEDADE INDUSTRIAL LTDA.
Disponibilizada em 30/01/2018, a fotocópia solicitada pelo protocolo 870180007579

(21) BR 30 2016 000024-7 Código 75 - Emissão de Fotocópia
(71) KARL STORZ ENDOVISION, INC. (US)
(74) Dannemann, Siemsen, Bigler & Ipanema Moreira
Disponibilizada em 30/01/2018, a fotocópia solicitada pelo protocolo 870180007584.

(21) BR 30 2016 001350-0 Código 75 - Emissão de Fotocópia

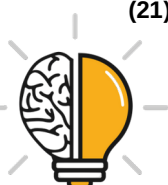

(71) FESTO AG & CO. KG (DE)
(74) Dannemann, Siemsen, Bigler & Ipanema Moreira
Disponibilizada em 30/01/2018, a fotocópia solicitada pelo protocolo
870180007590.

(21) BR 30 2016 005876-8

Código 75 - Emissão de Fotocópia
(71) INDÚSTRIA E COMÉRCIO DE UTILIDADES DOMÉSTICAS INJETEMP
LTDA. (BR/SP)
(74) Difusão Marcas e Patentes Ltda.
Disponibilizada em 31/01/2018, a fotocópia solicitada pelo protocolo
870180008123.

(21) BR 30 2017 000004-5

Código 75 - Emissão de Fotocópia
(71) ADEMILSON DONIZETE DA SILVA (BR/SP) , BRONISLAU SLOBODA
NETO (BR/SP)
(74) Cannon Marcas e Patentes S/C Ltda.
Disponibilizada em 31/01/2018, a fotocópia solicitada pelo protocolo
870180008653.

(21) BR 30 2017 001584-0

Código 75 - Emissão de Fotocópia
(71) USUI CO., LTD. (JP)
(74) Dannemann, Siemsen, Bigler & Ipanema Moreira
Disponibilizada em 30/01/2018, a fotocópia solicitada pelo protocolo
870180007599.

(21) BR 32 2016 000227-7

Código 75 - Emissão de Fotocópia
(71) ELIS (FR)
(74) Dannemann, Siemsen, Bigler & Ipanema Moreira
Disponibilizada em 30/01/2018, a fotocópia solicitada pelo protocolo
870180007588.

(21) BR 32 2016 004732-7

Código 75 - Emissão de Fotocópia
(71) COVIDIEN LP (US)
(74) Dannemann, Siemsen, Bigler & Ipanema Moreira
Disponibilizada em 30/01/2018, a fotocópia solicitada pelo protocolo
870180007595.

(21) BR 32 2016 005647-4

Código 75 - Emissão de Fotocópia
(71) EATON ELECTRICAL IP GMBH & CO. KG (DE)
(74) Dannemann, Siemsen, Bigler & Ipanema Moreira
Disponibilizada em 30/01/2018, a fotocópia solicitada pelo protocolo
870180007596.

(21) DI 6702773-3

Código 75 - Emissão de Fotocópia

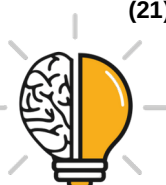

(71) HONDA MOTOR CO., LTD. (JP)
(74) DANNEMANN, SIEMSEN, BIGLER & IPANEMA MOREIRA
Disponibilizada em 30/01/2018, a fotocópia solicitada pelo protocolo
870180007565.

(21) DI 6802896-2

Código 75 - Emissão de Fotocópia
(71) Marcos Mendes Ritzmann (BR/PR)
(74) Agência Terand - Marcas, Patentes e Representações Comerciais SS Ltda
Disponibilizada em 31/01/2018, a fotocópia solicitada pelo protocolo
870180008577.

(21) DI 7102695-9

Código 75 - Emissão de Fotocópia
(71) Termotécnica Ltda (BR/SC)
(74) Vieira de Mello Advogados
Disponibilizada em 31/01/2018, a fotocópia solicitada pelo protocolo
870180008017.



Código 75.1 - Emissão de Cópia Oficial

Emissão de Cópia Oficial para efeitos de comprovação de Prioridade Unionista.

(21) BR 30 2017 003013-0

Código 75.1 - Emissão de Cópia Oficial

(71) CNH INDUSTRIAL BRASIL LTDA. (BR/MG)

(74) ALEXANDRE FUKUDA YAMASHITA

Emitida em 29/01/2018, a cópia oficial solicitada pelo protocolo 870180006649.

(21) BR 30 2017 003202-8

Código 75.1 - Emissão de Cópia Oficial

(71) TECNOLOGIA BANCARIA S.A. (BR/SP)

(74) TINOCO SOARES SOCIEDADE DE ADVOGADOS

Emitida em 23/01/2018, a cópia oficial solicitada pelo protocolo 870180003718.

(21) BR 30 2017 003359-8

Código 75.1 - Emissão de Cópia Oficial

(71) ALMIR JOSÉ MEIRELES (BR/SP)

(74) ANA PAULA SANTOS CELIDONIO

Emitida em 29/01/2018, a cópia oficial solicitada pelo protocolo 870180006861.

