

Revista da
**Propriedade
Industrial**

Nº 2458
14 de Fevereiro de 2018

Desenho Industrial

Seção III





REPÚBLICA FEDERATIVA DO BRASIL

Presidente

Michel Temer

MINISTÉRIO DA INDÚSTRIA, COMÉRCIO EXTERIOR E SERVIÇOS

Ministro da Indústria, Comércio Exterior e Serviços, Substituto

Marcos Jorge de Lima

INSTITUTO NACIONAL DA PROPRIEDADE INDUSTRIAL

Presidente

Luiz Otávio Pimentel

De conformidade com a Lei nº 5.648 de 11 de dezembro de 1970, esta é a publicação oficial do Instituto Nacional da Propriedade Industrial, órgão vinculado ao Ministério da Indústria, Comércio Exterior e Serviços, República Federativa do Brasil, que publica todos os seus atos, despachos e decisões relativos ao sistema de propriedade industrial no Brasil, compreendendo Marcas e Patentes, bem como os referentes a contratos de Transferência de Tecnologia e assuntos correlatos, além dos que dizem respeito ao registro de programas de computador como direito autoral.

As established by Law nº 5.648 of december 11, 1970, this is the official publication of the National Institute of Industrial Property, an office under the Ministry of Industry, Foreign Trade and Services, Federative Republic of Brazil, which publishes all its official acts, orders and decisions regarding the industrial property system in Brazil, comprising Trademarks and Patents, as well as those referring to Technology Transfer agreements and related matters, besides those regarding software registering as copyright.

D'après la Loi nº 5.648 du 11 décembre 1970, celle-ci est la publication officielle de l'Institut National de la Propriété Industrielle, un office lié au Ministère de l'Industrie, du Commerce Extérieur et des Services, République Fédérative du Brésil, qui publie tous ses actes, ordres et décisions concernant le système de la propriété industrielle au Brésil, y compris marques et brevets, aussi que ceux référents aux contrats de transfert de technologie et des sujets afférents, en outre que ceux se rapportant à l'enregistrement des programmes d'ordinateur comme droit d'auteur.

Según establece la Ley nº 5.648 de 11 diciembre 1970, esta es la publicación oficial del Instituto Nacional de la Propiedad Industrial, oficina vinculada al Ministerio de la Industria, Comercio Exterior y Servicios, República Federativa del Brasil, que publica todos sus actos, ordenes y decisiones referentes al sistema de propiedad industrial en Brasil, comprendiendo marcas y patentes así que los referentes a contratos de transferencia de tecnología y asuntos corelacionados, además de los referentes al registro de programas de ordenador como derecho de autor.

Laut Gezets Nr. 5.648 vom 11. dezember 1970, ist dies das Amtsblatt des Nationalen Instituts für gewerbliches Eigentum (INPI), eines Organs des Bundesministerium für Industrie, Handel und Dienstleistungen, der Bundesrepublik Brasilien, welches alle Amtshandlungen, Beschlüsse und Entscheidungen über gewerbliches Eigentum in Brasilien, einschliesslich Warenzeichen und Patente, ebenso wie auch Übertragungsverträge von Technologie und Computerprogramme als Urheberrecht veröffentlicht.



DIRETORIA DE MARCAS, DESENHO INDUSTRIAL E INDICAÇÕES GEOGRÁFICAS

DESENHO INDUSTRIAL

**PEDIDO DE REGISTRO DE DESENHO INDUSTRIAL
PEDIDO DIVIDIDO DE UM PEDIDO DE
REGISTRO DE DESENHO INDUSTRIAL
ANTERIORMENTE DEPOSITADO**



Índice Geral:

Código 31 - Notificação de Depósito.....	5
Código 34 - Exigência - Art. 106 § 3º da LPI.....	17
Código 34.2 - Exame formal de Cumprimento de Exigência Técnica.....	69
Código 35 - Arquivamento do Pedido – Art. 216 § 2º e Art. 106 § 3º da LPI.....	114
Código 36 - Indeferimento - Art. 106 § 4º da LPI.....	116
Código 37 - Recurso Contra o Indeferimento.....	137
Código 39 - Concessão do Registro.....	138
Código 40 - Publicação do Parecer de Mérito.....	228
Código 44 - Extinção - Art. 119 inciso III da LPI.....	231
Código 46 - Prorrogação.....	249
Código 47 - Petição Não Conhecida.....	271
Código 47.1 - Petição Prejudicada.....	272
Código 47.3 - Petição Deferida.....	274
Código 49 - Perda de Prioridade.....	275
Código 50 - Alteração de Classificação.....	276
Código 56 - Transferência Deferida.....	277
Código 59 - Alteração de Nome Deferida.....	292
Código 62 - Alteração de Sede Deferida.....	296
Código 70 - Publicação Anulada.....	300
Código 71 - Despacho Anulado.....	301
Código 72 - Decisão Anulada.....	302
Código 74 - Republicação.....	304
Código 75 - Emissão de Fotocópia.....	305
Código 75.1 - Emissão de Cópia Oficial.....	310



Código 31 - Notificação de Depósito

Notificação de depósito de pedido de registro de desenho industrial. O pedido segue para a etapa de exame técnico.

(21) BR 30 2018 000002-1 Código 31 - Notificação de Depósito
(22) 02/01/2018
(71) BEIJING HANERGY SOLAR POWER INVESTMENT CO., LTD. (CN)
(72) ZHAONV LI, JING WANG
(74) DANNEMANN, SIEMSEN, BIGLER & IPANEMA MOREIRA
Notificação de depósito (Protocolo: 870180000092 UF: WB Data: 02/01/2018
Hora: 14:17)

(21) BR 30 2018 000006-4 Código 31 - Notificação de Depósito
(22) 03/01/2018
(71) FLOX INDUSTRIA E COMERCIO LTDA - EPP (BR/SP)
(72) ANSELMO GOMES FERREIRA
(74) MODAL MARCAS E PATENTES LTDA.
Notificação de depósito (Protocolo: 870180000451 UF: WB Data: 03/01/2018
Hora: 14:28)

(21) BR 30 2018 000008-0 Código 31 - Notificação de Depósito
(22) 03/01/2018
(71) BAYER HEALTHCARE LLC (US)
(72) PHILIP C. YANG, RICHARD TODD AVENT
(74) Montaury Pimenta, Machado & Vieira de Mello Advogados
Notificação de depósito (Protocolo: 870180000534 UF: WB Data: 03/01/2018
Hora: 16:22)

(21) BR 30 2018 000009-9 Código 31 - Notificação de Depósito
(22) 03/01/2018
(71) BRIDGESTONE CORPORATION (JP)
(72) SHINNOSUKE FUJIWARA
(74) MMV Agentes da Propriedade Industrial Ltda.
Notificação de depósito (Protocolo: 870180000568 UF: WB Data: 03/01/2018
Hora: 17:02)

(21) BR 30 2018 000010-2 Código 31 - Notificação de Depósito
(22) 03/01/2018
(71) BRIDGESTONE CORPORATION (JP)
(72) SHINNOSUKE FUJIWARA
(74) MMV Agentes da Propriedade Industrial Ltda.
Notificação de depósito (Protocolo: 870180000573 UF: WB Data: 03/01/2018



Hora: 17:10)

(21) BR 30 2018 000011-0 Código 31 - Notificação de Depósito
(22) 03/01/2018
(71) ANDRE BENEDETTI TODA - ME (BR/MG)
(72) ANDRÉ BENEDETTI TODA
Notificação de depósito (Protocolo: 870180000595 UF: WB Data: 03/01/2018
Hora: 18:12)

(21) BR 30 2018 000012-9 Código 31 - Notificação de Depósito
(22) 04/01/2018
(71) SAPEG AS (NO)
(72) JAN EGIL PALLIN, GEIR OLAV ÅNESBUG
(74) KASZNAR LEONARDOS PROPRIEDADE INTELECTUAL
Notificação de depósito (Protocolo: 870180000652 UF: WB Data: 04/01/2018
Hora: 10:37)

(21) BR 30 2018 000013-7 Código 31 - Notificação de Depósito
(22) 04/01/2018
(71) RECREATIVOS FRANCO, S.A. (ES)
(72) JESÚS FRANCO MUÑOZ
(74) PINHEIRO NETO ADVOGADOS
Notificação de depósito (Protocolo: 870180000654 UF: WB Data: 04/01/2018
Hora: 10:53)

(21) BR 30 2018 000021-8 Código 31 - Notificação de Depósito
(22) 04/01/2018
(71) GRENDENE S.A. (BR/CE)
(72) EDSON MATSUO
(74) Remer Villaça & Nogueira Assessoria e Consultoria de Prop. Intelectual S/S
Ltda.
Notificação de depósito (Protocolo: 870180000882 UF: WB Data: 04/01/2018
Hora: 17:28)

(21) BR 30 2018 000022-6 Código 31 - Notificação de Depósito
(22) 04/01/2018
(71) GRENDENE S.A. (BR/CE)
(72) EDSON MATSUO
(74) Remer Villaça & Nogueira Assessoria e Consultoria de Prop. Intelectual S/S
Ltda.
Notificação de depósito (Protocolo: 870180000886 UF: WB Data: 04/01/2018
Hora: 17:38)

(21) BR 30 2018 000023-4 Código 31 - Notificação de Depósito

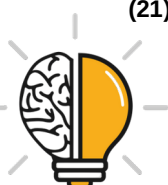

(22) 04/01/2018
(71) GRENENE S.A. (BR/CE)
(72) EDSON MATSUO
(74) Remer Villaça & Nogueira Assessoria e Consultoria de Prop. Intelectual S/S Ltda.
Notificação de depósito (Protocolo: 870180000889 UF: WB Data: 04/01/2018
Hora: 17:41)

(21) BR 30 2018 000024-2 Código 31 - Notificação de Depósito
(22) 04/01/2018
(71) GRENENE S.A. (BR/CE)
(72) EDSON MATSUO
(74) Remer Villaça & Nogueira Assessoria e Consultoria de Prop. Intelectual S/S Ltda.
Notificação de depósito (Protocolo: 870180000892 UF: WB Data: 04/01/2018
Hora: 17:45)

(21) BR 30 2018 000025-0 Código 31 - Notificação de Depósito
(22) 04/01/2018
(71) GRENENE S.A. (BR/CE)
(72) EDSON MATSUO
(74) Remer Villaça & Nogueira Assessoria e Consultoria de Prop. Intelectual S/S Ltda.
Notificação de depósito (Protocolo: 870180000896 UF: WB Data: 04/01/2018
Hora: 17:49)

(21) BR 30 2018 000026-9 Código 31 - Notificação de Depósito
(22) 04/01/2018
(71) GRENENE S.A. (BR/CE)
(72) EDSON MATSUO
(74) Remer Villaça & Nogueira Assessoria e Consultoria de Prop. Intelectual S/S Ltda.
Notificação de depósito (Protocolo: 870180000898 UF: WB Data: 04/01/2018
Hora: 17:52)

(21) BR 30 2018 000027-7 Código 31 - Notificação de Depósito
(22) 04/01/2018
(71) GRENENE S.A. (BR/CE)
(72) EDSON MATSUO
(74) Remer Villaça & Nogueira Assessoria e Consultoria de Prop. Intelectual S/S Ltda.
Notificação de depósito (Protocolo: 870180000900 UF: WB Data: 04/01/2018
Hora: 18:06)



(21) BR 30 2018 000028-5 Código 31 - Notificação de Depósito
(22) 04/01/2018
(71) GRENDENE S.A. (BR/CE)
(72) EDSON MATSUO
(74) Remer Villaça & Nogueira Assessoria e Consultoria de Prop. Intelectual S/S Ltda.
Notificação de depósito (Protocolo: 870180000901 UF: WB Data: 04/01/2018
Hora: 18:10)

(21) BR 30 2018 000029-3 Código 31 - Notificação de Depósito
(22) 04/01/2018
(71) GRENDENE S.A. (BR/CE)
(72) EDSON MATSUO
(74) Remer Villaça & Nogueira Assessoria e Consultoria de Prop. Intelectual S/S Ltda.
Notificação de depósito (Protocolo: 870180000907 UF: WB Data: 04/01/2018
Hora: 18:18)

(21) BR 30 2018 000031-5 Código 31 - Notificação de Depósito
(22) 04/01/2018
(71) GRENDENE S.A. (BR/CE)
(72) EDSON MATSUO
(74) Remer Villaça & Nogueira Assessoria e Consultoria de Prop. Intelectual S/S Ltda.
Notificação de depósito (Protocolo: 870180000911 UF: WB Data: 04/01/2018
Hora: 18:25)

(21) BR 30 2018 000033-1 Código 31 - Notificação de Depósito
(22) 04/01/2018
(71) RENATO CORDEIRO MECCA (BR/SP)
(72) RENATO CORDEIRO MECCA
(74) MARCIO LORETI
Notificação de depósito (Protocolo: 870180000913 UF: WB Data: 04/01/2018
Hora: 18:33)

(21) BR 30 2018 000035-8 Código 31 - Notificação de Depósito
(22) 04/01/2018
(71) GRENDENE S.A. (BR/CE)
(72) EDSON MATSUO
(74) Remer Villaça & Nogueira Assessoria e Consultoria de Prop. Intelectual S/S Ltda.
Notificação de depósito (Protocolo: 870180000916 UF: WB Data: 04/01/2018
Hora: 18:39)



(21) BR 30 2018 000038-2 Código 31 - Notificação de Depósito
(22) 04/01/2018
(71) GRENDENE S.A. (BR/CE)
(72) EDSON MATSUO
(74) Remer Villaça & Nogueira Assessoria e Consultoria de Prop. Intelectual S/S Ltda.
Notificação de depósito (Protocolo: 870180000921 UF: WB Data: 04/01/2018
Hora: 18:51)

(21) BR 30 2018 000040-4 Código 31 - Notificação de Depósito
(22) 04/01/2018
(71) GRENDENE S.A. (BR/CE)
(72) EDSON MATSUO
(74) Remer Villaça & Nogueira Assessoria e Consultoria de Prop. Intelectual S/S Ltda.
Notificação de depósito (Protocolo: 870180000924 UF: WB Data: 04/01/2018
Hora: 18:59)

(21) BR 30 2018 000041-2 Código 31 - Notificação de Depósito
(22) 04/01/2018
(71) GRENDENE S.A. (BR/CE)
(72) EDSON MATSUO
(74) Remer Villaça & Nogueira Assessoria e Consultoria de Prop. Intelectual S/S Ltda.
Notificação de depósito (Protocolo: 870180000930 UF: WB Data: 04/01/2018
Hora: 19:24)

(21) BR 30 2018 000042-0 Código 31 - Notificação de Depósito
(22) 04/01/2018
(71) GRENDENE S.A. (BR/CE)
(72) EDSON MATSUO
(74) Remer Villaça & Nogueira Assessoria e Consultoria de Prop. Intelectual S/S Ltda.
Notificação de depósito (Protocolo: 870180000932 UF: WB Data: 04/01/2018
Hora: 19:32)

(21) BR 30 2018 000043-9 Código 31 - Notificação de Depósito
(22) 04/01/2018
(71) GRENDENE S.A. (BR/CE)
(72) EDSON MATSUO
(74) Remer Villaça & Nogueira Assessoria e Consultoria de Prop. Intelectual S/S Ltda.
Notificação de depósito (Protocolo: 870180000934 UF: WB Data: 04/01/2018
Hora: 19:38)



(21) BR 30 2018 000044-7	Código 31 - Notificação de Depósito (22) 04/01/2018 (71) GRENDENE S.A. (BR/CE) (72) EDSON MATSUO (74) Remer Villaça & Nogueira Assessoria e Consultoria de Prop. Intelectual S/S Ltda. Notificação de depósito (Protocolo: 870180000936 UF: WB Data: 04/01/2018 Hora: 19:44)
(21) BR 30 2018 000045-5	Código 31 - Notificação de Depósito (22) 04/01/2018 (71) GRENDENE S.A. (BR/CE) (72) EDSON MATSUO (74) Remer Villaça & Nogueira Assessoria e Consultoria de Prop. Intelectual S/S Ltda. Notificação de depósito (Protocolo: 870180000938 UF: WB Data: 04/01/2018 Hora: 19:51)
(21) BR 30 2018 000046-3	Código 31 - Notificação de Depósito (22) 04/01/2018 (71) GRENDENE S.A. (BR/CE) (72) EDSON MATSUO (74) Remer Villaça & Nogueira Assessoria e Consultoria de Prop. Intelectual S/S Ltda. Notificação de depósito (Protocolo: 870180000939 UF: WB Data: 04/01/2018 Hora: 19:57)
(21) BR 30 2018 000047-1	Código 31 - Notificação de Depósito (22) 04/01/2018 (71) GRENDENE S.A. (BR/CE) (72) EDSON MATSUO (74) Remer Villaça & Nogueira Assessoria e Consultoria de Prop. Intelectual S/S Ltda. Notificação de depósito (Protocolo: 870180000940 UF: WB Data: 04/01/2018 Hora: 20:04)
(21) BR 30 2018 000048-0	Código 31 - Notificação de Depósito (22) 05/01/2018 (71) INDÚSTRIA DE MOTORES ANAUGER S/A (BR/SP) (72) EDUARDO APARECIDO BALDUINO, ANDERSON DE SOUZA PEREIRA (74) Ariboni, Fabbri e Schmidt Sociedade de Advogados Notificação de depósito (Protocolo: 870180001049 UF: WB Data: 05/01/2018 Hora: 12:07)



(21) BR 30 2018 000049-8 Código 31 - Notificação de Depósito
(22) 05/01/2018
(71) OSNI DE OLIVEIRA (BR/SC)
(72) OSNI DE OLIVEIRA
(74) City Patentes e Marcas Ltda.
Notificação de depósito (Protocolo: 870180001128 UF: WB Data: 05/01/2018
Hora: 14:52)

(21) BR 30 2018 000051-0 Código 31 - Notificação de Depósito
(22) 05/01/2018
(71) PUIG FRANCE, SOCIÉTÉ PAR ACTIONS SIMPLIFIÉE (FR)
(72) JÉRÔME FAILLANT-DUMAS
(74) Bhering Advogados (nome anterior Bhering Assessoria S/C Ltda.)
Notificação de depósito (Protocolo: 870180001137 UF: WB Data: 05/01/2018
Hora: 15:03)

(21) BR 30 2018 000055-2 Código 31 - Notificação de Depósito
(22) 05/01/2018
(71) BETAPACK, S.A.U. (ES)
(72) FRANCISCO JAVIER BERROA GARCÍA
(74) Maria Pia Carvalho Guerra
Notificação de depósito (Protocolo: 870180001277 UF: WB Data: 05/01/2018
Hora: 17:43)

(21) BR 30 2018 000057-9 Código 31 - Notificação de Depósito
(22) 07/01/2018
(71) PATRICIA REGINA RIZZO ARAUJO (BR/BA)
(72) PATRICIA REGINA RIZZO ARAUJO
Notificação de depósito (Protocolo: 870180001337 UF: WB Data: 07/01/2018
Hora: 22:23)

(21) BR 30 2018 000058-7 Código 31 - Notificação de Depósito
(22) 08/01/2018
(71) CHANTAL LABARGE KOVERKO (CA)
(72) CHANTAL LABARGE KOVERKO
(74) KASZNAR LEONARDOS PROPRIEDADE INTELECTUAL
Notificação de depósito (Protocolo: 870180001364 UF: WB Data: 08/01/2018
Hora: 10:24)

(21) BR 30 2018 000059-5 Código 31 - Notificação de Depósito
(22) 08/01/2018
(71) UNILEVER NV (NL)
(72) DANIEL GEORGE BOOTH



(74) ANA PAULA SANTOS CELIDONIO
Notificação de depósito (Protocolo: 870180001374 UF: WB Data: 08/01/2018
Hora: 10:50)

(21) BR 30 2018 000060-9 Código 31 - Notificação de Depósito
(22) 08/01/2018
(71) UNILEVER NV (NL)
(72) DANIEL GEORGE BOOTH
(74) ANA PAULA SANTOS CELIDONIO
Notificação de depósito (Protocolo: 870180001392 UF: WB Data: 08/01/2018
Hora: 11:15)

(21) BR 30 2018 000061-7 Código 31 - Notificação de Depósito
(22) 08/01/2018
(71) HONDA MOTOR CO., LTD. (JP)
(72) BIN HAN, ZHIJIN CHEN, XUE YUAN
(74) DANNEMANN, SIEMSEN, BIGLER & IPANEMA MOREIRA
Notificação de depósito (Protocolo: 870180001396 UF: WB Data: 08/01/2018
Hora: 11:23)

(21) BR 30 2018 000062-5 Código 31 - Notificação de Depósito
(22) 08/01/2018
(71) MNP (GUANGZHOU) MACHINE INDUSTRY CO., LTD. (CN)
(72) KENJI MOCHIZUKI, XIA WU, GUIYAN TENG, YILI OU
(74) RODRIGO GOMES GALVEZ
Notificação de depósito (Protocolo: 870180001397 UF: WB Data: 08/01/2018
Hora: 11:23)

(21) BR 30 2018 000063-3 Código 31 - Notificação de Depósito
(22) 08/01/2018
(71) HONDA MOTOR CO., LTD. (JP)
(72) BIN HAN, ZHIJIN CHEN, XUE YUAN
(74) DANNEMANN, SIEMSEN, BIGLER & IPANEMA MOREIRA
Notificação de depósito (Protocolo: 870180001446 UF: WB Data: 08/01/2018
Hora: 13:20)

(21) BR 30 2018 000064-1 Código 31 - Notificação de Depósito
(22) 08/01/2018
(71) CALÇADOS PEGADA NORDESTE LTDA (BR/BA)
(72) JONAS LOURENÇO ENGELMANN
(74) EDEMAR PEREIRA CAPELLA
Notificação de depósito (Protocolo: 870180001467 UF: WB Data: 08/01/2018
Hora: 13:54)



(21) BR 30 2018 000065-0 Código 31 - Notificação de Depósito
(22) 08/01/2018
(71) CALÇADOS PEGADA NORDESTE LTDA (BR/BA)
(72) JONAS LOURENÇO ENGELMANN
(74) EDEMAR PEREIRA CAPELLA
Notificação de depósito (Protocolo: 870180001484 UF: WB Data: 08/01/2018
Hora: 14:13)

(21) BR 30 2018 000066-8 Código 31 - Notificação de Depósito
(22) 08/01/2018
(71) CALÇADOS PEGADA NORDESTE LTDA (BR/BA)
(72) JONAS LOURENÇO ENGELMANN
(74) EDEMAR PEREIRA CAPELLA
Notificação de depósito (Protocolo: 870180001514 UF: WB Data: 08/01/2018
Hora: 14:42)

(21) BR 30 2018 000067-6 Código 31 - Notificação de Depósito
(22) 08/01/2018
(71) NALTON CLAYTON ROSA SAMPAIO (BR/DF)
(72) FLÁVIO ALEXANDRE SOARES
Notificação de depósito (Protocolo: 870180001645 UF: WB Data: 08/01/2018
Hora: 16:37)

(21) BR 30 2018 000068-4 Código 31 - Notificação de Depósito
(22) 08/01/2018
(71) ITAL FOOD EAD (BG)
(72) KRASEN ANGELOV KYURKCHIEV
(74) PINHEIRO NETO ADVOGADOS
Notificação de depósito (Protocolo: 870180001659 UF: WB Data: 08/01/2018
Hora: 16:49)

(21) BR 30 2018 000072-2 Código 31 - Notificação de Depósito
(22) 09/01/2018
(71) B. BRAUN MELSUNGEN AG (DE)
(72) CAROLINE BLIN, TEFIK SELMANI, MICHEL PITTET
(74) DANNEMANN, SIEMSEN, BIGLER & IPANEMA MOREIRA
Notificação de depósito (Protocolo: 870180001858 UF: WB Data: 09/01/2018
Hora: 11:18)

(21) BR 30 2018 000073-0 Código 31 - Notificação de Depósito
(22) 09/01/2018
(71) KARTELL S.P.A. (IT)
(72) ROBERTO PALOMBA, LUDOVICA DESIDERIA SERAFINI POZZI
(74) Ariboni, Fabbri e Schmidt Sociedade de Advogados



Notificação de depósito (Protocolo: 870180001880 UF: WB Data: 09/01/2018
Hora: 12:20)

(21) BR 30 2018 000074-9

Código 31 - Notificação de Depósito
(22) 09/01/2018
(71) MARCELO BORBOREMA DE BRITO (BR/SP)
(72) MARCELO BORBOREMA DE BRITO
(74) Cannon Marcas e Patentes S/C Ltda.
Notificação de depósito (Protocolo: 870180001981 UF: WB Data: 09/01/2018
Hora: 15:42)

(21) BR 30 2018 000075-7

Código 31 - Notificação de Depósito
(22) 09/01/2018
(71) WAGNER DE OLIVEIRA MARTINS (BR/MG) , RODRIGO FERREIRA RIOS
(BR/MG)
(72) WAGNER DE OLIVEIRA MARTINS, RODRIGO FERREIRA RIOS
(74) RONALDO FRANKLIN DE SOUSA
Notificação de depósito (Protocolo: 870180001992 UF: WB Data: 09/01/2018
Hora: 16:02)

(21) BR 30 2018 000076-5

Código 31 - Notificação de Depósito
(22) 09/01/2018
(71) B. BLEND MÁQUINAS E BEBIDAS S.A. (BR/SP)
(72) FELIPE BASTIANELLO SCREMIN, VICTOR HENRIQUE FAGUNDES,
ALFREDO ROCHA MARIA
(74) Daniel Advogados (Alt.de Daniel & Cia)
Notificação de depósito (Protocolo: 870180002010 UF: WB Data: 09/01/2018
Hora: 16:22)

(21) BR 30 2018 000077-3

Código 31 - Notificação de Depósito
(22) 09/01/2018
(71) ZEE DOG S.A. (BR/RJ)
(72) PEDRO MARIA ZUNZUNEGUI GOMEZ-GIL
(74) DANNEMANN, SIEMSEN, BIGLER & IPANEMA MOREIRA
Notificação de depósito (Protocolo: 870180002028 UF: WB Data: 09/01/2018
Hora: 16:44)

(21) BR 32 2018 000001-6

Código 31 - Notificação de Depósito
(22) 05/12/2016
(71) CHANEL SARL (CH)
(72) KARL LAGERFELD
(74) SOERENSEN GARCIA ADVOGADOS ASSOCIADOS
Notificação de depósito (Protocolo: 870180000004 UF: WB Data: 01/01/2018
Hora: 14:32)



(21) BR 32 2018 000003-2 Código 31 - Notificação de Depósito
(22) 07/12/2016
(71) BOT HOME AUTOMATION, INC. (US)
(72) CHRISTOPHER LOEW
(74) DANNEMANN, SIEMSEN, BIGLER & IPANEMA MOREIRA
Notificação de depósito (Protocolo: 870180000110 UF: WB Data: 02/01/2018
Hora: 14:37)

(21) BR 32 2018 000004-0 Código 31 - Notificação de Depósito
(22) 07/12/2016
(71) BOT HOME AUTOMATION, INC. (US)
(72) CHRISTOPHER LOEW
(74) DANNEMANN, SIEMSEN, BIGLER & IPANEMA MOREIRA
Notificação de depósito (Protocolo: 870180000112 UF: WB Data: 02/01/2018
Hora: 14:38)

(21) BR 32 2018 000005-9 Código 31 - Notificação de Depósito
(22) 06/12/2016
(71) JULIO CEZAR ARAGONEZ DE FARIA (BR/RJ)
(72) JULIO CEZAR ARAGONEZ DE FARIA
(74) Araripe & Associados
Notificação de depósito (Protocolo: 870180000295 UF: WB Data: 02/01/2018
Hora: 20:20)

(21) BR 32 2018 000050-4 Código 31 - Notificação de Depósito
(22) 21/12/2016
(71) RINGERS TECHNOLOGIES LLC (US)
(72) HARDY LIM
(74) KASZNAR LEONARDOS PROPRIEDADE INTELECTUAL
Notificação de depósito (Protocolo: 870180001129 UF: WB Data: 05/01/2018
Hora: 14:52)

(21) BR 32 2018 000052-0 Código 31 - Notificação de Depósito
(22) 21/12/2016
(71) RINGERS TECHNOLOGIES LLC (US)
(72) HARDY LIM
(74) KASZNAR LEONARDOS PROPRIEDADE INTELECTUAL
Notificação de depósito (Protocolo: 870180001140 UF: WB Data: 05/01/2018
Hora: 15:06)

(21) BR 32 2018 000053-9 Código 31 - Notificação de Depósito
(22) 21/12/2016
(71) RINGERS TECHNOLOGIES LLC (US)



(72) HARDY LIM
(74) KASZNAR LEONARDOS PROPRIEDADE INTELECTUAL
Notificação de depósito (Protocolo: 870180001145 UF: WB Data: 05/01/2018
Hora: 15:10)

(21) BR 32 2018 000069-5 Código 31 - Notificação de Depósito
(22) 23/12/2016
(71) CALOR (FR)
(72) ARNAUD GRIENAY, MANON MALATRAY
(74) Araripe & Associados
Notificação de depósito (Protocolo: 870180001777 UF: WB Data: 08/01/2018
Hora: 19:24)

(21) BR 32 2018 000070-9 Código 31 - Notificação de Depósito
(22) 23/12/2016
(71) CALOR (FR)
(72) ARNAUD GRIENAY, MANON MALATRAY
(74) Araripe & Associados
Notificação de depósito (Protocolo: 870180001789 UF: WB Data: 08/01/2018
Hora: 20:16)

(21) BR 32 2018 000071-7 Código 31 - Notificação de Depósito
(22) 23/12/2016
(71) CALOR (FR)
(72) ARNAUD GRIENAY, MANON MALATRAY
(74) Araripe & Associados
Notificação de depósito (Protocolo: 870180001793 UF: WB Data: 08/01/2018
Hora: 20:54)



Código 34 - Exigência - Art. 106 § 3º da LPI

Suspensão do andamento do pedido de registro de desenho industrial que, para instrução regular, aguardará o atendimento ou contestação das exigências formuladas. A não manifestação do depositante no prazo de 60 (sessenta) dias desta data acarretará o arquivamento definitivo do pedido.

(21) BR 30 2012 001417-4

Código 34 - Exigência - Art. 106 § 3º da LPI

(22) 22/03/2012

(71) Ana Carolina de Andrade (BR/PR) , Alessandra Kutiski da Costa (BR/PR)

(74) Carlos Eduardo Gomes Da Silva

O pedido deve se adequar à Instrução Normativa 44/2015. 1. Alterar título para “Configuração aplicada em porta carregador de arma de fogo”, em atenção ao inciso III do art. 14 da IN e para melhor definir o objeto. 2. Apresentar novo conjunto de figuras formado pelas vistas ortogonais (frontal, posterior, laterais, superior e inferior), além de pelo menos uma perspectiva, conforme inciso IV do art. 20 da IN. 3. As figuras devem ser numeradas conforme o disposto no inciso VI do artigo 20 da IN: figura 1.1, figura 1.2, etc. 4. As figuras devem ter excelente qualidade gráfica, nitidez e contraste, com o intuito de revelar com precisão os contornos, relevos e rebaixos do objeto reivindicado, permitindo a compreensão de seus detalhes. 5. Com relação às procurações, esclarecer por que a requerente Ana Carolina de Andrade está representada pelo pai, Cleverson de Andrade, e a requerente Alessandra Kutiski da Costa está representada pela mãe, Dinalva Andrade Kutiski da Costa. Caso sejam menores de idade, apresentar nova procuração contendo tal informação afim de justificar tal representação pelos pais. Caso possuam maioria penal, devem apresentar procuração nomeando diretamente um representante legal / procurador, ou podem representar-se diretamente.

(21) BR 30 2012 001419-0

Código 34 - Exigência - Art. 106 § 3º da LPI

(22) 22/03/2012

(71) Ana Carolina de Andrade (BR/PR) , Alessandra Kutiski da Costa (BR/PR)

(74) Carlos Eduardo Gomes da Silva

O pedido deve se adequar à Instrução Normativa 44/2015. 1. Alterar título para “Configuração aplicada em porta bastão”, em atenção ao inciso III do art. 14 da IN. 2. Apresentar novo conjunto de figuras formado pelas vistas ortogonais (frontal, posterior, laterais, superior e inferior), além de pelo menos uma perspectiva, conforme inciso IV do art. 20 da IN. 3. As figuras devem ser numeradas conforme o disposto no inciso VI do artigo 20 da IN: figura 1.1, figura 1.2, etc. 4. As figuras devem ter excelente qualidade gráfica, nitidez e contraste, com o intuito de revelar com precisão os contornos, relevos e rebaixos do objeto reivindicado, permitindo a compreensão de seus detalhes. 5. Com relação às procurações, esclarecer por que a requerente Ana Carolina de Andrade está representada pelo pai, Cleverson de Andrade, e a requerente Alessandra Kutiski



da Costa está representada pela mãe, Dinalva Andrade Kutiski da Costa. Caso sejam menores de idade, apresentar nova procuração contendo tal informação afim de justificar tal representação pelos pais. Caso possuam maioria penal, devem apresentar procuração nomeando diretamente um representante legal / procurador, ou podem representar-se diretamente.

(21) BR 30 2012 001420-4

Código 34 - Exigência - Art. 106 § 3º da LPI

(22) 22/03/2012

(71) Ana Carolina de Andrade (BR/PR) , Alessandra Kutiski da Costa (BR/PR)

(74) Carlos Eduardo Gomes da Silva

O pedido deve se adequar à Instrução Normativa 44/2015. 1. Alterar título para "Configuração aplicada em coldre", em atenção ao inciso III do art. 14 da IN. 2. Apresentar novo conjunto de figuras formado pelas vistas ortogonais (frontal, posterior, laterais, superior e inferior), além de pelo menos uma perspectiva, conforme inciso IV do art. 20 da IN. 3. As figuras devem ser numeradas conforme o disposto no inciso VI do artigo 20 da IN: figura 1.1, figura 1.2, etc. 4. As figuras devem ter excelente qualidade gráfica, nitidez e contraste, com o intuito de revelar com precisão os contornos, relevos e rebaixos do objeto reivindicado, permitindo a compreensão de seus detalhes. 5. Com relação às procurações, esclarecer por que a requerente Ana Carolina de Andrade está representada pelo pai, Cleverson de Andrade, e a requerente Alessandra Kutiski da Costa está representada pela mãe, Dinalva Andrade Kutiski da Costa. Caso sejam menores de idade, apresentar nova procuração contendo tal informação afim de justificar tal representação pelos pais. Caso possuam maioria penal, devem apresentar procuração nomeando diretamente um representante legal / procurador, ou podem representar-se diretamente.

(21) BR 30 2013 002033-9

Código 34 - Exigência - Art. 106 § 3º da LPI

(22) 02/05/2013

(71) FHS ESTAMPARIA EM MATERIAIS LTDA ME (BR/SP)

(74) SUELI GALVES GOMES

Apresentar a figura 1 sem as cordas, somente o suporte. As figuras 2 e 3 não representaram adequadamente a forma indicada pelo número 6 da figura 1; Numerar figuras de acordo com o padrão normativo. Ex.: fig. 1.1, fig. 1.2, etc.

(21) BR 30 2015 001995-6

Código 34 - Exigência - Art. 106 § 3º da LPI

(22) 30/04/2015

(71) MARCELO MORENO (BR/SP)

(74) LUIZ ROBERTO LONGO BRITO SILVA.

1. As Fig. 1.2, 1.3, 2.2 e 2.3 representam o objeto como se ele tivesse seção retangular, quando, na verdade, sua conformação é arredondada (conforme demonstram as figuras do depósito). Reapresentar as Fig. 1.2, 1.3, 2.2 e 2.3 corrigidas e coerentes com a forma plástica tridimensional do objeto nas demais vistas. 2. Nas Fig. 1.4 e 2.4 seria possível visualizar o plano inclinado da aba do



protetor. Corrigir estas figuras para que representam o plano inclinado corretamente.

(21) BR 30 2015 002028-8

Código 34 - Exigência - Art. 106 § 3º da LPI

(22) 30/04/2015

(71) KRAFT FOODS GROUP BRANDS LLC. (US)

(74) ORLANDO DE SOUZA

1. Os desenhos da embalagem constantes do documento de depósito deverão ser reapresentados com todas as linhas tracejadas preenchidas. Já as hachuras devem ser suprimidas.

(21) BR 30 2015 002033-4

Código 34 - Exigência - Art. 106 § 3º da LPI

(22) 30/04/2015

(71) VARGAS MARCAS E PARTICIPAÇÕES LTDA (BR/RJ)

(74) JOÃO MARCELO DE LIMA ASSAFIM

1. Manter no presente pedido os desenhos representativos do frasco completo somente na sua forma fechada, ou seja, Fig. 1.1 a Fig. 1.7. Sugerimos corrigir a Fig. 1.6, que contém áreas esbranquiçadas não encontradas nas demais vistas.
2. Os demais desenhos (Fig. 2.1 a Fig. 3.4) deverão ser retirados do pedido.

(21) BR 30 2015 002231-0

Código 34 - Exigência - Art. 106 § 3º da LPI

(22) 12/05/2015

(71) FÁBIO HENRIQUE MAYAN CRIPA (BR/RJ)

1. As figuras não demonstram coerência entre si. A vista frontal mostra os chifres como se estivessem estendidos para fora, enquanto a vista posterior os mostra como se estivessem recolhidos para dentro. Além disso, enquanto na vista frontal e na lateral os chifres parecem mais largos, a vista superior e inferior os mostra como se fossem mais curtos. Assim, reapresentar o conjunto de imagens com coerência, ou seja, o objeto deverá ser representado com a mesma configuração e na mesma posição em todas as vistas. 2. Numerar as figuras da seguinte forma: Fig. 1.1, Fig. 1.2, Fig. 1.3 e assim por diante. 3. Numerar as páginas das figuras no centro da margem superior de acordo com o seguinte modelo: 1/8, 2/8, 3/8, 4/8 e assim por diante. 4. As figuras deverão apresentar excelente resolução gráfica, nitidez e contraste, sem áreas borradas, permitindo a visualização completa das características do objeto requerido. Respeitar a resolução mínima de trezentos dpi. 5. Alterar título para: "Configuração aplicada em suporte de parede".

(21) BR 30 2015 002269-8

Código 34 - Exigência - Art. 106 § 3º da LPI

(22) 14/05/2015

(71) DOCOL METAIS SANITÁRIOS LTDA. (BR/SC)

(74) DANNEMANN, SIEMSEN, BIGLER & IPANEMA MOREIRA, PROPRIEDADE INDUSTRIAL LTDA.

1. A atual Fig. 1.2 está espelhada em relação às demais e deverá ser corrigida. 2.



Apresentar os desenhos com traços mais finos, especialmente no que se refere à Fig. 1.7, onde há detalhes pequenos a serem visualizados na configuração do objeto.

(21) BR 30 2015 002338-4

Código 34 - Exigência - Art. 106 § 3º da LPI

(22) 18/05/2015

(71) BAYER HEALTHCARE LLC (US)

(74) ORLANDO DE SOUZA

1. Os desenhos constantes do documento de depósito deverão ser reapresentados com todas as linhas tracejadas preenchidas. Já as hachuras devem ser suprimidas.

(21) BR 30 2015 002357-0

Código 34 - Exigência - Art. 106 § 3º da LPI

(22) 05/05/2015

(71) CALESITA INDÚSTRIA DE BRINQUEDOS LTDA (BR/SC)

(74) SANDRO CONRADO DA SILVA

1. Considerando que os elementos mais preponderantes da haste não haviam sido revelados no documento de depósito, reapresentar o atual conjunto de desenhos suprimindo-a (a haste) por completo. Somente o suporte onde a haste é acoplada na motocicleta deverá permanecer na representação do desenho industrial.

(21) BR 30 2015 002424-0

Código 34 - Exigência - Art. 106 § 3º da LPI

(22) 26/05/2015

(71) CIBER EQUIPAMENTOS RODOVIÁRIAS LTDA. (BR/RS)

(74) LEÃO PROPRIEDADE INTELECTUAL

Considerando que a definição de desenho industrial dada no art. 95 da Lei 9.279/1996 refere-se à forma plástica de um objeto (e não de um arranjo), e que não são passíveis de registro os leiautes de interiores, remover do pedido as Fig. 2.1 a 2.7. Reapresentar apenas as Fig. 1.1 a 1.7.

(21) BR 30 2015 002520-4

Código 34 - Exigência - Art. 106 § 3º da LPI

(22) 01/06/2015

(71) 3M INNOVATIVE PROPERTIES COMPANY (US)

(74) VALDIR DE OLIVEIRA ROCHA FILHO

1. Os desenhos revelam áreas pixelizadas e de pouca definição. Reapresentá-los maiores e com melhor qualidade gráfica, nitidez e contraste, revelando com precisão os contornos e as superfícies dos objetos requeridos e permitindo a compreensão de seus detalhes. Respeitar a resolução mínima de trezentos dpi.
2. Acrescentar ao pedido a vista oposta à da Fig. 1.4 e à da Fig. 2.4. 3. Retirar o termo "modular" do título do pedido.

(21) BR 30 2015 002535-2

Código 34 - Exigência - Art. 106 § 3º da LPI

(22) 02/06/2015



(71) JORGE KANNO (BR/PR)

(74) GEISLER CHBANE BOSSO

1. Na Fig. 2 e na Fig. 4-5, nota-se que a parte frontal da escova apresenta uma linha sinuosa que se estende até próximo à extremidade do cabo. Na perspectiva (Fig. 1), porém, essa linha não está representada. Corrigir a Fig. 1. 2. A vista inferior não parece reproduzir corretamente as características de forma e volume da parte de trás da escova, pois na Fig. 3, os elementos desenhados e os elementos em resalto têm posição e orientação diferentes da que se nota na Fig. 7. Portanto, corrigir a Fig. 7 para que ela tenha coerência com a Fig. 3. 3. Espelhar a Fig. 5 para que represente corretamente a respectiva vista ortogonal lateral. 4. A porção de trás da cabeça da escova está diferente na Fig. 3 quando comparada com as Fig. 4 e 5; nas vistas laterais, os ressaltos existentes nessa parte do objeto não correspondem ao que se observa na Fig. 3. Além disso, a Fig. 3 representa a cabeça da escova com linhas curvas que não são visualizadas nas laterais. Harmonizar os desenhos para que tenham coerência entre si.

(21) BR 30 2015 002536-0

Código 34 - Exigência - Art. 106 § 3º da LPI

(22) 02/06/2015

(71) THE ABSOLUT COMPANY AKTIEBOLAG (SE)

(74) DANNEMANN, SIEMSEN, BIGLER & IPANEMA MOREIRA, PROPRIEDADE INDUSTRIAL LTDA.

1. Reapresentar o documento de prioridade unionista com excelente qualidade gráfica, nitidez e contraste, de modo a possibilitar sua análise. Respeitar a resolução mínima de trezentos dpi.

(21) BR 30 2015 002549-2

Código 34 - Exigência - Art. 106 § 3º da LPI

(22) 02/06/2015

(71) BRITÂNIA ELETRODOMÉSTICOS SA (BR/PR)

(74) ILDO RITTER DE OLIVEIRA

1. Reapresentar os desenhos com traços mais finos, a fim de que mesmo os menores elementos da configuração do objeto possam ser plenamente visualizados.

(21) BR 30 2015 002609-0

Código 34 - Exigência - Art. 106 § 3º da LPI

(22) 08/06/2015

(71) FIBRASA S.A. (BR/ES)

(74) SOMARCA ASSESSORIA EMPRESARILA S/C LTDA

1. Com base na atual apresentação do pedido, não foi possível identificar diferenças entre o objeto das figuras 1.1 a 1.4 e o das figuras 2.1 a 2.4 e 3.1 a 3.4. Caso os objetos constituam, de fato, variações configurativas, esclarecer qual(is) elemento(s) da forma varia(m) de um para o outro. Caso a forma plástica seja a mesma e a diferença resida somente nas cores, numerar as figuras consecutivamente (Fig. 1.1 a Fig. 1.12), por tratar-se do mesmo objeto. Poderá o



depositante, nesse caso, alternativamente, manter no pedido apenas as figuras 1.1 a 1.4.

(21) BR 30 2015 002655-3

Código 34 - Exigência - Art. 106 § 3º da LPI

(22) 10/06/2015

(71) ZHEJIANG JINBANG SPORTS EQUIPMENT CO., LTD (CN)

(74) JULIO GUIDI LIMA DA ROCHA

1. Os desenhos deverão representar o objeto na mesma posição. Nas atuais figuras 1.2 e 1.7, os pedais e os pés da bicicleta estão rebatidos (recolhidos), enquanto na perspectiva são representados em sua posição estendida. Corrigir as figuras 1.2 a 1.7 para que fiquem conformes à Fig. 1.1. 2. Ambas as vistas laterais representam no corpo da bicicleta o que parece ser uma furação (elemento circular) alinhada ao assento. Na perspectiva esse elemento não está representado. Harmonizar as vistas laterais à perspectiva, de modo que a representação do objeto esteja coerente em todos os desenhos. 3. Retirar os termos "para exercício" do título.

(21) BR 30 2015 002722-3

Código 34 - Exigência - Art. 106 § 3º da LPI

(22) 12/06/2015

(71) RECKITT BENCKISER (BRANDS) LIMITED (GB)

(74) MARCELO OLIVEIRA DE SOUZA

1. Reapresentar os desenhos removendo o excesso de hachuras e linhas de construção, pois as mesmas se confundem com as demais linhas do objeto (especialmente nas porções superior e inferior do recipiente) e comprometem a percepção da forma plástica. Apenas as linhas que sejam, de fato, visíveis na configuração do objeto deverão ser mantidas nos desenhos.

(21) BR 30 2015 002724-0

Código 34 - Exigência - Art. 106 § 3º da LPI

(22) 12/06/2015

(71) RECKITT BENCKISER (BRANDS) LIMITED (GB)

(74) MARCELO OLIVEIRA DE SOUZA

1. Reapresentar os desenhos removendo o excesso de hachuras e linhas de construção, pois as mesmas se confundem com as demais linhas do objeto (especialmente nas porções superior e inferior do recipiente) e comprometem a percepção da forma plástica. Apenas as linhas que sejam, de fato, visíveis na configuração do objeto deverão ser mantidas nos desenhos.

(21) BR 30 2015 005252-0

Código 34 - Exigência - Art. 106 § 3º da LPI

(22) 18/11/2015

(71) NIKE INNOVATE C.V. (US)

(74) ANTÔNIO MAURÍCIO PEDRAS ARNAUD

1. Em atenção ao inciso V do art. 20 da IN 44/2015, apresentar apenas a vista planificada do padrão ornamental. 2. A figura deve ser numerada conforme o disposto no inciso VI do artigo 20 da IN 44/2015: figura 1.1.



(21) BR 30 2016 000361-0

Código 34 - Exigência - Art. 106 § 3º da LPI

(22) 03/02/2016

(71) JULIO CESAR HENRIQUES (BR/BA)

(74) ANDHREA SILVA NASCIMENTO CARVALHO

O pedido deve se adequar à Instrução Normativa 44/2015 - IN. Cancelar as atuais folhas de figuras: as figuras devem ser reapresentadas obedecendo ao disposto nos artigos 20 e 21 da IN. 1. Alterar título para “configuração aplicada em raquete” em atenção aos incisos II e III do artigo 14 da IN: trata-se de objeto tridimensional. 2. O pedido contém um único objeto, mostrado em várias cores, o que não caracteriza variação configurativa. Apresentar novo conjunto de figuras formado pelas vistas ortogonais (frontal, posterior, laterais, superior e inferior), além de pelo menos uma perspectiva, conforme inciso IV do art. 20 da IN: mostrar apenas um objeto. 3. As figuras devem mostrar somente o objeto do pedido, sem quaisquer elementos meramente ilustrativos que não sejam parte do mesmo; o objeto deve ser mostrado completo, sem destacar partes ou detalhes isoladamente; o fundo das figuras deve ser absolutamente neutro, sem revelar qualquer padrão ou textura. 4. As figuras devem ser dispostas no papel com as margens mínimas (superior; esquerda; direita; inferior) de 3 cm, conforme inciso IX do art. 20 da IN. 5. As figuras devem ser numeradas conforme o disposto no inciso VI do artigo 20 da IN: figura 1.1, figura 1.2, etc. 6. As folhas de figuras devem ser numeradas no centro da margem superior, indicando o número da folha e o número total de folhas, por exemplo: 1/4, 2/4, 3/4 e 4/4, conforme inciso VIII do art. 20 da IN. 7. Com relação à procuração: a mesma não outorga poderes para praticar atos relativos a registro de desenho industrial. Apresentar documento corrigido.

(21) BR 30 2016 001532-5

Código 34 - Exigência - Art. 106 § 3º da LPI

(22) 12/04/2016

(71) LEONOR NUNES DE MORAES (BR/SP)

(74) Davino Martins da Silva Filho

1. Alterar título para “configuração aplicada em invólucro para malas” em atenção ao inciso II do art. 14 da IN 44/2015. 2. Com relação à procuração: esclarecer a divergência entre o procurador informado no formulário e o constante na procuração apresentada; corrigir o nome do Ministério perante o qual o procurador deve representar a requerente: Ministério da Indústria, Comércio Exterior e Serviços.

(21) BR 30 2016 002686-6

Código 34 - Exigência - Art. 106 § 3º da LPI

(22) 22/06/2016

(71) ANDRÉ VIAPIANA (BR/RS)

(74) Avan - Serviços para Registro de Marcas e Patentes Ltda.

O pedido deve ser adequado à Instrução Normativa 44/2015 (IN). 1. As figuras não podem conter elementos que não configurem o objeto requerido (linhas de



cota, por exemplo), de acordo com os incisos I e III do art. 21 da IN: corrigir as figuras. 2. As figuras não podem representar detalhes internos do objeto que não apresentem características ornamentais, conforme inciso V do art. 21 da IN: corrigir a figura 03. 3. As figuras devem ter excelente qualidade gráfica, nitidez e contraste, com o intuito de revelar com precisão os contornos, relevos e rebaixos do objeto reivindicado, permitindo a compreensão de seus detalhes. 4. As figuras devem mostrar o objeto do pedido somente através de traços regulares e contínuos, sem utilização de linhas tracejadas ou pontilhadas, conforme inciso II do art. 20 da IN. 5. Apresentar todas as figuras na mesma escala, a fim de permitir uma melhor comparação das proporções do objeto entre as vistas. 6. As figuras devem ser dispostas no papel com as margens mínimas (superior; esquerda; direita; inferior) de 3 cm, conforme inciso IX do art. 20 da IN. 7. As figuras devem ser numeradas conforme o disposto no inciso VI do artigo 20 da IN: figura 1.1, figura 1.2, etc.

(21) BR 30 2016 002745-5

Código 34 - Exigência - Art. 106 § 3º da LPI

(22) 27/06/2016

(71) RONALDO CARVALHO DE SOUZA (BR/MG)

(74) Margareth Pena Lancaster

1. O escopo da proteção de um registro de desenho industrial não abrange vantagens técnicas e funcionais. Reapresentar o pedido adequado à Instrução Normativa 44/2015. 2. Reapresentar as figuras corrigindo a figura 1.2: existem elementos soltos que não fazem parte do objeto. 3. As figuras devem ser numeradas conforme o disposto no inciso VI do artigo 20 da IN: figura 1.1, figura 1.2, etc. A atual figura 1 deve ser a figura 1.1, a atual figura 1.1 deverá ser figura 1.2, e assim por diante. 4. Com relação à procuração: esclarecer a divergência entre o nome da procuradora informado no formulário e o contido no documento; incluir menção a poderes relativos a registro de desenho industrial, pois somente foram mencionadas patentes, categoria que não engloba desenho industrial.

(21) BR 30 2016 002788-9

Código 34 - Exigência - Art. 106 § 3º da LPI

(22) 29/06/2016

(71) O2 LED ILLUMINATION COMÉRCIO E DESENVOLVIMENTO DE PRODUTOS LTDA. (BR/SP)

(74) Pienegonda, Moreira & Associados Ltda

1. Reapresentar o pedido adequado à Instrução Normativa 44/2015 - IN. 2. Alterar título para “configuração aplicada em perfil para luminária”, em atenção ao inciso II do art. 14 da IN. 3. Apresentar novo conjunto de figuras formado pelas vistas ortogonais (frontal, posterior, laterais, superior e inferior), além de pelo menos uma perspectiva, conforme inciso IV do art. 20 da IN. As figuras atuais estão perspectivadas, distorcidas. 4. As figuras devem ser correspondentes entre si: devem mostrar o objeto sempre com as mesmas proporções. As figuras devem estar na mesma escala. 5. Com relação à procuração: a mesma não outorga poderes para praticar atos relativos a registro de desenho industrial.



Apresentar documento corrigido.

(21) BR 30 2016 004949-1

Código 34 - Exigência - Art. 106 § 3º da LPI

(22) 28/10/2016

(71) WELINGTON RODRIGUES AMARAL - ME (BR/MG)

(74) JOSÉ NAVES DE LACERDA JÚNIOR

O pedido deve se adequar à Instrução Normativa 44/2015 - IN. 1. As figuras devem conter legenda conforme o disposto no inciso VI do artigo 20 da IN: figura 1.1, figura 1.2, etc. 2. Apresentar novo conjunto de figuras formado pelas vistas ortogonais (frontal, posterior, laterais, superior e inferior), além de pelo menos uma perspectiva, conforme inciso IV do art. 20 da IN. 3. As figuras devem ter excelente qualidade gráfica, nitidez e contraste, com o intuito de revelar com precisão os contornos, relevos e rebaixos do objeto reivindicado. 4. As folhas de figuras devem ser numeradas no centro da margem superior, indicando o número da folha e o número total de folhas, por exemplo: 1/4, 2/4, 3/4 e 4/4, conforme inciso VIII do art. 20 da IN. 5. Esclareça a divergência entre o depositante informado no formulário do pedido - Wellington Rodrigues Amaral ME - e o outorgante informado na procuração - Wellington Amaral Lacerda EPP. Apresente nova procuração onde conste o depositante informado no formulário ou corrija o preenchimento do formulário para adequá-lo à procuração apresentada.

(21) BR 30 2016 005090-2

Código 34 - Exigência - Art. 106 § 3º da LPI

(22) 08/11/2016

(71) NS INDÚSTRIA DE APARELHOS MÉDICOS LTDA. (BR/SP)

(74) NEVES CAMPOS FLAUSINO AMARAL CONSULTORIA EM PROPRIEDADE INTELECTUAL LTDA

1. Informar campo de aplicação 24-04 - Materiais para curativo, enfermagem e cuidado médico, a fim de melhor se adequar ao objeto requerido. 2. Esclareça a divergência entre as razões sociais e o CNPJ do escritório nomeado como procurador do formulário do pedido: consta como Neves Campos Flausino Amaral Consultoria em Propriedade Intelectual Ltda. CNPJ 20.522.560/0001-13 no formulário de depósito e como Neves Amaral Sociedade de Advogados CNPJ 26.115.586/0001-23 no documento de procuração. Apresente nova procuração onde conste o nome correto do referido escritório ou corrija o preenchimento do formulário para adequá-lo à procuração apresentada. O documento deve ser legível.

(21) BR 30 2016 005091-0

Código 34 - Exigência - Art. 106 § 3º da LPI

(22) 08/11/2016

(71) NS INDÚSTRIA DE APARELHOS MÉDICOS LTDA. (BR/SP)

(74) NEVES CAMPOS FLAUSINO AMARAL CONSULTORIA EM PROPRIEDADE INTELECTUAL LTDA

1. Informar campo de aplicação 24-01 - Aparelhos e equipamentos para médicos, hospitais e laboratórios - a fim de melhor se adequar ao objeto requerido. 2.



Esclareça a divergência entre as razões sociais e o CNPJ do escritório nomeado como procurador do formulário do pedido: consta como Neves Campos Flausino Amaral Consultoria em Propriedade Intelectual Ltda. CNPJ 20.522.560/0001-13 no formulário de depósito e como Neves Amaral Sociedade de Advogados CNPJ 26.115.586/0001-23 no documento de procuração. Apresente nova procuração onde conste o nome correto do referido escritório ou corrija o preenchimento do formulário para adequá-lo à procuração apresentada. O documento deve ser legível.

(21) BR 30 2016 005092-9

Código 34 - Exigência - Art. 106 § 3º da LPI

(22) 08/11/2016

(71) NS INDÚSTRIA DE APARELHOS MÉDICOS LTDA. (BR/SP)

(74) NEVES CAMPOS FLAUSINO AMARAL CONSULTORIA EM PROPRIEDADE INTELECTUAL LTDA

1. As figuras não estão correspondentes entre si: a representação da mangueira na figura 2.3 difere das demais figuras. Reapresentar as figuras correspondentes entre si. 2. Esclareça a divergência entre as razões sociais e o CNPJ do escritório nomeado como procurador do formulário do pedido: consta como Neves Campos Flausino Amaral Consultoria em Propriedade Intelectual Ltda. CNPJ 20.522.560/0001-13 no formulário de depósito e como Neves Amaral Sociedade de Advogados CNPJ 26.115.586/0001-23 no documento de procuração. Apresente nova procuração onde conste o nome correto do referido escritório ou corrija o preenchimento do formulário para adequá-lo à procuração apresentada. O documento deve ser legível.

(21) BR 30 2016 005093-7

Código 34 - Exigência - Art. 106 § 3º da LPI

(22) 08/11/2016

(71) NS INDÚSTRIA DE APARELHOS MÉDICOS LTDA. (BR/SP)

(74) NEVES CAMPOS FLAUSINO AMARAL CONSULTORIA EM PROPRIEDADE INTELECTUAL LTDA

1. Esclareça a divergência entre as razões sociais e o CNPJ do escritório nomeado como procurador do formulário do pedido: consta como Neves Campos Flausino Amaral Consultoria em Propriedade Intelectual Ltda. CNPJ 20.522.560/0001-13 no formulário de depósito e como Neves Amaral Sociedade de Advogados CNPJ 26.115.586/0001-23 no documento de procuração. Apresente nova procuração onde conste o nome correto do referido escritório ou corrija o preenchimento do formulário para adequá-lo à procuração apresentada. O documento deve ser legível.

(21) BR 30 2016 005094-5

Código 34 - Exigência - Art. 106 § 3º da LPI

(22) 08/11/2016

(71) NS INDÚSTRIA DE APARELHOS MÉDICOS LTDA. (BR/SP)

(74) NEVES CAMPOS FLAUSINO AMARAL CONSULTORIA EM PROPRIEDADE INTELECTUAL LTDA



1. Esclareça a divergência entre as razões sociais e o CNPJ do escritório nomeado como procurador do formulário do pedido: consta como Neves Campos Flausino Amaral Consultoria em Propriedade Intelectual Ltda. CNPJ 20.522.560/0001-13 no formulário de depósito e como Neves Amaral Sociedade de Advogados CNPJ 26.115.586/0001-23 no documento de procuração. Apresente nova procuração onde conste o nome correto do referido escritório ou corrija o preenchimento do formulário para adequá-lo à procuração apresentada. O documento deve ser legível.

(21) BR 30 2016 005231-0

Código 34 - Exigência - Art. 106 § 3º da LPI

(22) 11/11/2016

(71) KOHLER MIRA LIMITED (GB)

(74) Hugo Silva & Maldonado Propriedade Intelectual Sociedade Civil S/C Ltda.

Esclareça a divergência entre as razões sociais do escritório nomeado como procurador do pedido: consta como Hugo Silva & Maldonado Propriedade Intelectual Sociedade Civil S/C Ltda. no formulário de depósito e como Hugo Silva Rosa & Maldonado no documento de procuração. Apresente nova procuração onde conste o nome correto do referido escritório ou corrija o preenchimento do formulário para adequá-lo à procuração apresentada.

(21) BR 30 2016 005232-8

Código 34 - Exigência - Art. 106 § 3º da LPI

(22) 14/11/2016

(71) CESAR MACANHAN (BR/SP)

(74) DAVID NILTON PEREIRA DE LUCENA

1. Informar campo de aplicação 25-01 - Materiais de construção - a fim de melhor se adequar ao objeto requerido. 2. O documento de procuração outorga poderes apenas para praticar atos necessários a obtenção de carta patente. Apresentar novo documento outorgando poderes para praticar atos relativos a registro de desenho industrial, que não está incluído nas categorias de patente.

(21) BR 30 2016 005233-6

Código 34 - Exigência - Art. 106 § 3º da LPI

(22) 14/11/2016

(71) CESAR MACANHAN (BR/SP)

(74) DAVID NILTON PEREIRA DE LUCENA

1. Informar campo de aplicação 25-01 - Materiais de construção - a fim de melhor se adequar ao objeto requerido. 2. O documento de procuração outorga poderes apenas para praticar atos necessários a obtenção de carta patente. Apresentar novo documento outorgando poderes para praticar atos relativos a registro de desenho industrial, que não está incluído nas categorias de patente.

(21) BR 30 2016 005324-3

Código 34 - Exigência - Art. 106 § 3º da LPI

(22) 18/11/2016

(71) MARLON BONILHA (BR/PR)

(74) Yuri Yacischin da Cunha



1. Informar campo de aplicação 12-11 - Ciclos e motocicletas - a fim de melhor se adequar ao objeto requerido. 2. Reapresentar as figuras maiores a fim de permitir a compreensão da forma do objeto. 3. O documento de procuração outorga poderes apenas para praticar atos necessários à obtenção de carta patente e registro de marcas. Apresentar novo documento outorgando poderes para praticar atos relativos a registro de desenho industrial.

(21) BR 30 2016 005496-7

Código 34 - Exigência - Art. 106 § 3º da LPI

(22) 28/11/2016

(71) ARPROM SERINGRAFIA E ARTES IMPRESSAS LTDA-ME (BR/SP)

(74) PIRAMIDY REGISTRO DE MARCAS E PATENTES

1. O pedido contém dois objetos - a bolsa e o bloco - que não guardam entre si as mesmas características distintivas preponderantes, nem se destinam ao mesmo propósito, de maneira que o pedido deverá ser dividido. Observar artigos 25 e 26 da IN 44/2015. 2. Manter no pedido original a bolsa. 2.1 Alterar título para “configuração aplicada em bolsa”. 2.2. Informar campo de aplicação 03-01 (Classificação de Locarno). 2.3. Apresentar novo conjunto de figuras formado pelas vistas ortogonais (frontal, posterior, laterais, superior e inferior), além de pelo menos uma perspectiva, conforme inciso IV do art. 20 da IN 44/2015. 2.4. As figuras devem revelar a configuração externa do objeto, conforme inciso III do art. 20 da IN 44/2015: representar a bolsa fechada. 3. Apresentar em um 1º pedido dividido o bloco (apenas um deles, pois são idênticos). 3.1 Alterar título para “configuração aplicada em forma para gelo”. 3.2. Informar campo de aplicação 07-07 (Classificação de Locarno). 3.3. Apresentar novo conjunto de figuras formado pelas vistas ortogonais (frontal, posterior, laterais, superior e inferior), além de pelo menos uma perspectiva, conforme inciso IV do art. 20 da IN 44/2015. 4. Cada figura deve representar uma única vista de um único objeto, por exemplo: a figura 1.1 será a perspectiva da bolsa, a figura 1.2 a vista lateral da bolsa, e assim por diante. Na atual apresentação cada figura mostra, na verdade, 3 figuras. 5. As figuras devem ser numeradas conforme o disposto no inciso VI do artigo 20 da IN 44/2015: figura 1.1, figura 1.2, etc. 6. As figuras devem ser dispostas no papel com as margens mínimas (superior; esquerda; direita; inferior) de 3 cm, conforme inciso IX do art. 20 da IN 44/2015.

(21) BR 30 2017 000170-0

Código 34 - Exigência - Art. 106 § 3º da LPI

(22) 16/01/2017

(71) SEVEN DRIVER AUDIO EPP (BR/SP)

1. Apresentar novo conjunto de figuras, seguindo as orientações de formatação da Instrução Normativa 44/2015. 2. O novo conjunto de figuras deve incluir, além das figuras apresentadas, vista posterior, vista lateral esquerda e vista lateral direita. 3. A folha de figuras não deve conter título. 4. Modificar título para: “Configuração aplicada a carcaça para auto-falante”

(21) BR 30 2017 000510-1

Código 34 - Exigência - Art. 106 § 3º da LPI

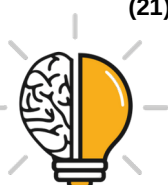

(22) 07/02/2017

(71) TOMAS MOLIA PEDRENO ME (BR/SP)

1. Apresentar novo conjunto de figuras, seguindo as orientações de formatação da Instrução Normativa 44/2015. 2. Dentre outras coisas, a Instrução Normativa define que o objeto e suas variações devem ser apresentados a partir de todas as vistas: em perspectiva, frontal, posterior, superior, inferior, lateral esquerda e lateral direita. A apresentação de figuras não deve conter textos, indicações de dimensões e não deve fazer referência a materiais e processos de fabricação e montagem, ao nome comercial ou aos modelos dos objetos. Também não deve conter rodapé com informações sobre os responsáveis. 3. O pedido apresenta imagens do objeto com e sem estampa. Caso haja interesse em proteger os dois modelos, o pedido deverá ser dividido conforme Instrução Normativa 44/2015, pois os dois objetos apresentam características distintas diferentes. 4. As figuras devem ser numeradas conforme o disposto no inciso VI do artigo 20 da IN 44/2015. 5. Modificar título para “Configuração aplicada a porta condimento”.

(21) BR 30 2017 001044-0

Código 34 - Exigência - Art. 106 § 3º da LPI

(22) 07/03/2017

(71) SONIA DE CASSIA FONSECA DAROS (BR/SP)

1. Apresentar novo conjunto de figuras, seguindo as orientações de formatação da Instrução Normativa 44/2015. 2. Dentre outras coisas, a Instrução Normativa define que o objeto e suas variações devem ser apresentados a partir de todas as vistas: em perspectiva, frontal, posterior, superior, inferior, lateral esquerda e lateral direita. A apresentação de figuras não deve conter textos, cotas, indicações de dimensões e não deve fazer referência a materiais e processos de fabricação e montagem, ao nome comercial ou aos modelos dos objetos. Também não deve conter rodapé com informações sobre o projeto ou os responsáveis. 3. O objeto deve ser apresentado somente em sua forma montada. Assim sendo, suprimir figura da folha 2. 4. O pedido apresenta imagens do objeto e de peças do objeto. Caso haja interesse em proteger também as peças, o pedido deverá ser dividido conforme Instrução Normativa 44/2015, pois os objetos apresentam características distintas diferentes. Nesse caso, os títulos devem se adequar ao objeto de cada pedido. 5. As figuras devem ser numeradas conforme o disposto no inciso VI do artigo 20 da IN 44/2015.

(21) BR 30 2017 001165-9

Código 34 - Exigência - Art. 106 § 3º da LPI

(22) 14/03/2017

(71) ELLEN CRISTINA MARTINS PEREGRINO (BR/DF)

1. O pedido deverá ser dividido de acordo com a Instrução Normativa 44/2015, já que os objetos apresentados não guardam entre si as mesmas características distintas preponderantes; 2. Manter no presente pedido o objeto representado nas figuras 1/20, 2/20, 3/20 e 4/20; 3. O primeiro pedido dividido deverá conter o objeto representado pelas figuras 5/20, 6/20, 7/20, 8/20. 4. O segundo pedido dividido deverá conter o objeto representado pelas figuras 9/20, 10/20, 11/20,



12/20. 5. O terceiro pedido dividido deverá conter o objeto representado pelas figuras 13/20, 14/20, 15/20, 16/20. 6. O quarto pedido dividido deverá conter o objeto representado pelas figuras 17/20, 18/20, 19/20, 20/20. 7. Em cada pedido, apresentar todas as vistas (perspectiva, frontal, posterior, superior, inferior, lateral esquerda e lateral direita) do objeto requerido. 8. A apresentação dos pedidos deve seguir as orientações de formatação da Instrução Normativa 44/2015. 9. O novo conjunto de figuras (desenhos ou fotografias) deve ter melhor qualidade gráfica, nitidez e contraste, e ser capaz de revelar com precisão os contornos, relevos e rebaixos do objeto reivindicado, permitindo a compreensão de seus detalhes. As fotos devem ter fundo neutro. 10. As figuras devem ser numeradas conforme o disposto no inciso VI do artigo 20 da IN 44/2015. 11. Modificar título para: “Configuração aplicada em caixa”.

(21) BR 30 2017 002052-6

Código 34 - Exigência - Art. 106 § 3º da LPI

(22) 13/05/2017

(71) FÁBRICA DE IDEIAS INDÚSTRIA E COMÉRCIO DE PLÁSTICOS LTDA (BR/SP)

(74) PAULO ALEXANDRE TORCIANI TEIXEIRA FERREIRA

1. Todas as vistas devem referir-se a mesma configuração do objeto, não cabendo a demonstração de funcionalidades. Assim sendo, apresentar novo conjunto de figuras, suprimindo representações do objeto contidas na figura 1.6 e da figura 1.7. 2. Incluir no pedido vista posterior e vista lateral oposta a que foi apresentada. 3. As figuras não devem conter molduras.

(21) BR 30 2017 002053-4

Código 34 - Exigência - Art. 106 § 3º da LPI

(22) 14/05/2017

(71) JOAO LUIZ PONCE MAIA (BR/RJ)

1. Apresentar novo conjunto de figuras, seguindo as orientações de formatação da Instrução Normativa 44/2015. 2. Dentre outras coisas, a Instrução Normativa define que o objeto e suas variações devem ser apresentados a partir de todas as vistas: em perspectiva, frontal, posterior, superior, inferior, lateral esquerda e lateral direita. A apresentação de figuras não deve conter textos, cotas, indicações de dimensões e não deve fazer referência a materiais e processos de fabricação e montagem, ao nome comercial ou aos modelos dos objetos. Também não deve conter rodapé com informações sobre o projeto ou os responsáveis. 3. Todas as vistas devem referir-se a mesma configuração do objeto, não cabendo a demonstração de funcionalidades. Também não é permitida a apresentação de planta baixa e planta de cobertura. 4. A apresentação das figuras deve conter somente a representação do objeto do pedido em fundo neutro. Portanto, excluir a representação de outros elementos. 5. As figuras devem ser numeradas conforme o disposto no inciso VI do artigo 20 da IN 44/2015. 6. Modificar título para: “Configuração aplicada a quiosque”.

(21) BR 30 2017 002281-2

Código 34 - Exigência - Art. 106 § 3º da LPI

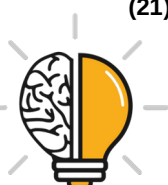

(22) 01/06/2017

(71) GDS MARCAS DISTRIBUIDORA DE COSMETICOS LTDA (BR/SP)

(74) MEIRE DA SILVA PRATES MIRANDA

Reapresentar o pedido adequado à Instrução Normativa 44/2015 - IN. 1. Alterar título para “configuração aplicada em frasco”, em atenção aos incisos II e III do art. 14 da IN: trata-se de objeto tridimensional. Observar também o inciso I do mesmo artigo. 2. As figuras devem mostrar a forma montada da configuração externa do objeto, sem destacar detalhes ou partes isoladamente, conforme inciso III do art. 20 da IN e devem mostrar apenas uma vista de cada objeto: suprimir figuras 1.5 e 1.6. 3. Suprimir a figura 1.3 por não se enquadrar no § 1º do art. 21 da IN. 4. Apresentar novo conjunto de figuras formado pelas vistas ortogonais (frontal, posterior, laterais, superior e inferior), além de pelo menos uma perspectiva, conforme inciso IV do art. 20 da IN. Cada figura deve conter apenas uma vista de um único objeto. 5. Caso haja interesse em proteger os três objetos da figura 1.5, apresentar cada um em pedido dividido do atual (3 pedidos divididos), observando os artigos 25 e 26 da IN. Adequar título e campo de aplicação para cada um dos pedidos. 6. O documento de procuração outorga poderes apenas para praticar atos necessários à obtenção de carta patente e registro de marcas. Apresentar novo documento outorgando poderes para praticar atos relativos a registro de desenho industrial.

(21) BR 30 2017 002291-0

Código 34 - Exigência - Art. 106 § 3º da LPI

(22) 01/06/2017

(71) GUILHERME HOLTZ GUERREIRO - ME (BR/SP)

(74) RODRIGO HOLTZ GUERREIRO

O pedido deve se adequar à Instrução Normativa 44/2015 - IN. 1. Alterar título para “configuração aplicada em cadeira” em atenção ao inciso II do art. 14 da IN e para se adequar ao objeto do pedido. 2. Apresentar novo conjunto de figuras formado pelas vistas ortogonais (frontal, posterior, laterais, superior e inferior), além de pelo menos uma perspectiva, conforme inciso IV do art. 20 da IN. 3. As figuras devem ser numeradas conforme o disposto no inciso VI do artigo 20 da IN: figura 1.1, figura 1.2, etc. 4. As folhas de figuras devem ser numeradas no centro da margem superior, indicando o número da folha e o número total de folhas, por exemplo: 1/4, 2/4, 3/4 e 4/4, conforme inciso VIII do art. 20 da IN. 5. As figuras devem ser dispostas no papel com as margens mínimas (superior; esquerda; direita; inferior) de 3 cm, conforme inciso IX do art. 20 da IN. 6. Existe divergência entre o depositante constante no formulário de depósito - pessoa jurídica - e o outorgante constante no documento de procuração - pessoa física. Apresente nova procuração onde o depositante seja o outorgante.

(21) BR 30 2017 003242-7

Código 34 - Exigência - Art. 106 § 3º da LPI

(22) 28/07/2017

(71) Q7 OFF ROAD LTDA EPP (BR/RS)

(74) DIOGO MARTINS BOOS



1. As figuras contêm áreas escurecidas e de pouca definição que comprometem a visualização das formas e das superfícies do objeto. Reapresentar o conjunto de figuras com melhor qualidade gráfica, nitidez e contraste, revelando com precisão os contornos, relevos e rebaixos do objeto reivindicado e possibilitando a compreensão de seus detalhes. Respeitar a resolução mínima de trezentos dpi. Evitar reflexos, texturas granuladas, brilhos e outros elementos que afetem a compreensão da configuração do objeto. 2. O objeto deverá ser representado em todas as vistas ortogonais (anterior, posterior, superior, inferior e ambas as laterais) e em ao menos uma perspectiva. Reapresentar o conjunto de figuras acrescentando as vistas faltantes. 3. Alterar título para "Configuração Aplicado em Grade Frontal de Veículos".

(21) BR 30 2017 003310-5

Código 34 - Exigência - Art. 106 § 3º da LPI

(22) 01/08/2017

(71) PISANI PLÁSTICOS S.A. (BR/RS)

(74) Sko Oyarzábal Marcas e Patentes Sociedade Simples Ltda.

Corrigir título do pedido para "Configuração aplicada em piso"; As imagens apresentadas estão sem definição. Algumas partes parecem conter linhas tracejadas e textos aplicados. Apresentar novo conjunto de imagens, com alta qualidade de definição, na vista em perspectiva, e ortogonais frontal, posterior, inferior, superior e laterais, sem os textos e preenchendo as linhas tracejadas com linhas contínuas, se houver.

(21) BR 30 2017 003535-3

Código 34 - Exigência - Art. 106 § 3º da LPI

(22) 11/08/2017

(71) MARTA LOPEZ RUBIO (BR/SP)

Verificam-se ainda algumas inconsistências nas figuras do cumprimento da exigência preliminar. Reapresentar o pedido adequado à Instrução Normativa 44/2015 - IN. 1. Alterar título para "configuração aplicada em mesa" em atenção ao inciso II do art. 14 da IN. 2. Apresentar novo conjunto de figuras formado pelas vistas ortogonais (frontal, posterior, laterais, superior e inferior), além de pelo menos uma perspectiva, conforme inciso IV do art. 20 da IN. 3. As figuras devem mostrar o objeto do pedido em sua forma montada e completa, sem destacar detalhes ou partes, conforme inciso III do art. 20 da IN: suprimir a atual figura 1.2. 4. Na figura 1.1 existem várias linhas de cota que devem ser suprimidas em atenção ao inciso III do art. 21 da IN. 5. Analisando-se a petição de depósito, observa-se que existem 3 objetos: 3 mesas, cada uma com altura diferente. Caso haja interesse, o requerente pode apresentar os 3 objetos, observando os itens acima. Neste caso, as figuras devem ser numeradas conforme o disposto no inciso VI do artigo 20 da IN: figura 1.1, figura 1.2, etc. para 1º objeto; figura 2.1, figura 2.2, etc. para 2º objeto; figura 3.1, figura 3.2, etc. para 3º objeto.

(21) BR 30 2017 003546-9

Código 34 - Exigência - Art. 106 § 3º da LPI

(22) 14/08/2017



(71) QUADRAC TELECOMUNICAÇÕES E INFORMÁTICA LTDA (BR/RJ)

(74) DANNEMANN, SIEMSEN, BIGLER & IPANEMA MOREIRA

1. Os objetos não guardam entre si as mesmas características distintivas preponderantes, de maneira que o pedido deverá ser dividido. Observar artigos 25 e 26 da IN 44/2015. 2. Manter no pedido original o objeto das figuras 7.1 a 7.7. 3. Caso haja interesse, apresentar em um 1º pedido dividido o objeto das figuras 3.1 a 3.7. 4. Caso haja interesse, apresentar em um 2º pedido dividido os objetos das figuras 1.1 a 1.7 e 2.1 a 2.7. 5. Caso haja interesse, apresentar em um 3º pedido dividido o objeto das figuras 4.1 a 4.7. 6. Caso haja interesse, apresentar em um 4º pedido dividido o objeto das figuras 5.1 a 5.7. 7. Caso haja interesse, apresentar em um 5º pedido dividido o objeto das figuras 6.1 a 6.7. 8. Caso haja interesse, apresentar em um 6º pedido dividido os objetos das figuras 8.1 a 8.7 e 9.1 a 9.7. 9. Caso haja interesse, apresentar em um 7º pedido dividido o objeto das figuras 10.1 a 10.7. 10. Caso haja interesse, apresentar em um 8º pedido dividido o objeto das figuras 11.1 a 11.7. 11. O título de cada pedido deve ser adequado a fim de corresponder ao (s) objeto(s) requerido (s). 12. As figuras não podem conter marcas ou logotipos, conforme inciso IV do art. 21 da IN: suprimir estes elementos. 13. Em algumas figuras existem linhas indicativas de eixo nos furos, que devem ser suprimidas. 14. A figura 4.4, além de estar perspectivada, não corresponde às demais vistas do objeto que representa: existe uma área escura na região triangular protuberante que não é mostrada nas figuras 4.1 e 4.5. As figuras devem ser correspondentes entre si. 15. As figuras devem ter excelente qualidade gráfica, nitidez e contraste, com o intuito de revelar com precisão os contornos, relevos e rebaixos do objeto reivindicado, permitindo a compreensão de seus detalhes: utilizar traços regulares. Existem linhas "fantasmas" que não fazem parte das figuras: suprimi-las. 16. Informar campo de aplicação 14-03.

(21) BR 30 2017 003556-6

Código 34 - Exigência - Art. 106 § 3º da LPI

(22) 14/08/2017

(71) ART BRASIL CAMISETAS INDÚSTRIA E COMÉRCIO LTDA ME (BR/SP)

1. Excluir marcação de furo (marcação em cruz no interior dos círculos) nas figuras 1, 3, 8 e 10. Os desenhos não podem apresentar nenhum tipo de marcação gráfica de projeto. 2. Apresentar figuras maiores que permitam detalhar a forma dos objetos. 3. Numerar as figuras do objeto principal de acordo com o padrão 1.1, 1.2, 1.3 etc. As figuras da variação configurativa devem ser numeradas no padrão: 2.1, 2.2, 2.3 etc. 4. Alterar título do pedido para "Configuração aplicada a banco" ou "Configuração aplicada a banqueta".

(21) BR 30 2017 003557-4

Código 34 - Exigência - Art. 106 § 3º da LPI

(22) 14/08/2017

(71) MARCUS ANDRÉ BRAZ DA SILVA (BR/PE)

1. Harmonizar perspectiva (fig. 1.7) e demais vistas. O formato da base do objeto apresentado na perspectiva possui forma diferente do que é mostrado nas



demais vistas. Harmonizar formato da base do objeto em todas as figuras. 2. Alterar título do pedido para "Configuração aplicada a display de piso". O título do pedido deve ser claro, conciso e não deve incluir especificações técnicas ou vantagens funcionais do objeto.

(21) BR 30 2017 003569-8

Código 34 - Exigência - Art. 106 § 3º da LPI

(22) 14/08/2017

(71) RIVALDO DE OLIVEIRA COSTA JUNIOR (BR/SP)

1. Manter no pedido atual apenas os padrões "galinheiro", "galinheiro em festa" e ainda sua versão sem pintura. Os demais objetos não compartilham as mesmas características ornamentais preponderantes e devem ser retirados do pedido atual. 2. Caso haja interesse, apresentar, num primeiro pedido dividido, o padrão "rosa dos ventos" com e sem pintura. 3. Caso haja interesse, apresentar, num segundo pedido dividido, o padrão "espiritual". 4. Caso haja interesse, apresentar, num terceiro pedido dividido, o padrão "salsão". 5. Apresentar as figuras em fundo absolutamente neutro. O fundo das figuras não pode apresentar nenhum tipo de objeto, padrão, textura, piso ou quinas de parede, alheios ao objeto do pedido. 6. Cuidar para que as figuras respeitem a margem de 03 cm em todos os lados das páginas de figuras. 7. Numerar as figuras do pedido de acordo com o padrão 1.1, 2.1, 3.1... etc. 8. Numerar as folhas de figuras consecutivamente, com algarismos arábicos, no centro da margem superior, indicando o número da folha e o número total de folhas separados por uma barra oblíqua. Ex.: num pedido com 3 folhas de figuras a numeração dessas folhas será 1/3, 2/3, 3/3.

(21) BR 30 2017 003575-2

Código 34 - Exigência - Art. 106 § 3º da LPI

(22) 15/08/2017

(71) GRENDENE S.A. (BR/CE)

(74) Remer Villaça & Nogueira Assessoria e Consultoria de Prop. Intelectual S/S Ltda.

1. Manter no pedido atual apenas o objeto das figuras 1.1 a 1.7. Os demais objetos não compartilham as mesmas características ornamentais preponderantes e devem ser retirados do pedido atual. 2. Caso haja interesse, apresentar, num pedido dividido, todas as vistas do objeto da fig. 1.8 a 1.14.

(21) BR 30 2017 003576-0

Código 34 - Exigência - Art. 106 § 3º da LPI

(22) 15/08/2017

(71) GRENDENE S.A. (BR/CE)

(74) Remer Villaça & Nogueira Assessoria e Consultoria de Prop. Intelectual S/S Ltda.

1. Manter no pedido atual apenas o objeto das figuras 1.1 a 1.7. Os demais objetos não compartilham as mesmas características ornamentais preponderantes e devem ser retirados do pedido atual. 2. Caso haja interesse, apresentar, num primeiro pedido dividido, todas as vistas do objeto da fig. 1.8 a



1.14. 3. Caso haja interesse, apresentar, num segundo pedido dividido, todas as vistas do objeto da fig. 2.1 a 2.7. 4. Caso haja interesse, apresentar, num terceiro pedido dividido, todas as vistas do objeto da fig. 3.1 a 3.7.

(21) BR 30 2017 003584-1

Código 34 - Exigência - Art. 106 § 3º da LPI

(22) 15/08/2017

(71) ETHICON LLC (PR)

(74) DANNEMANN, SIEMSEN, BIGLER & IPANEMA MOREIRA

1. Apresentar novo jogo de figuras com mais qualidade, para que revelem com clareza as formas do objeto. As imagens devem mostrar o objeto com nitidez e resolução gráfica suficiente para plena compreensão da matéria apresentada, observado o mínimo de 300 dpi. 2. Reapresentar todas as figuras apenas em traços regulares e contínuos, preenchendo todas as linhas tracejadas. 3. As figuras do pedido devem mostrar o objeto em sua forma completa. As figuras 1.7, 1.8, 1.9, 2.7, 2.8 e 2.9 apresentam corte ou ampliação para visualização de detalhe do objeto e devem ser retiradas do pedido.

(21) BR 30 2017 003589-2

Código 34 - Exigência - Art. 106 § 3º da LPI

(22) 16/08/2017

(71) GERSON LUÍS PRATES AMARO (BR/SC)

(74) THALITA PINHEIRO

Corrigir título do pedido para "configuração aplicada em bule"; Apresentar novo conjunto de imagens, com alta qualidade de definição, na vista em perspectiva, e ortogonais frontal, posterior, inferior, superior e laterais, excluindo a vista em corte. Se houver interesse, apresentar novo conjunto de imagens, com alta qualidade de definição, na vista em perspectiva, e ortogonais frontal, posterior, inferior, superior e laterais do objeto do atual desenho 2; Numerar figuras de acordo com o padrão normativo. Ex.: fig. 1.1, fig. 1.2, etc. Numerar páginas no centro da margem superior. Ex. 1/4, 2/4, etc.

(21) BR 30 2017 003591-4

Código 34 - Exigência - Art. 106 § 3º da LPI

(22) 16/08/2017

(71) ROBERT BOSCH GMBH (DE)

(74) DANNEMANN, SIEMSEN, BIGLER & IPANEMA MOREIRA

Manter no atual pedido os objetos das figuras 1.1, 2.1 e 7.1. Nestes, também não foi possível identificar diferenças entre eles. Caso os objetos constituam, de fato, variações configurativas, esclarecer qual (is) elemento (s) da forma varia (m) de uma para a outra. Caso a forma plástica seja exatamente a mesma e a diferença resida somente na forma de representação, numerar as figuras consecutivamente, por tratar-se do mesmo objeto. Poderá o depositante, nesse caso, alternativamente, manter no pedido apenas as figuras 1.1 a 1.7. Dividir os objetos das figuras 3.1, 4.1, 5.1, 6.1 e 8.1. Nestes, não foi possível identificar diferenças entre eles. Caso os objetos constituam, de fato, variações configurativas, esclarecer qual (is) elemento (s) da forma varia (m) de uma para a



outra. Caso a forma plástica seja exatamente a mesma e a diferença resida somente na forma de representação, numerar as figuras consecutivamente, por tratar-se do mesmo objeto. Poderá o depositante, nesse caso, alternativamente, manter no pedido apenas as figuras 4.1 a 4.7.

(21) BR 30 2017 003592-2

Código 34 - Exigência - Art. 106 § 3º da LPI

(22) 16/08/2017

(71) BLUE CHEMICAL DO BRASIL LTDA. (BR/PR)

Acrescentar uma vista em perspectiva isométrica e uma lateral oposta à figura 2; Numerar figuras de acordo com o padrão normativo. Ex.: fig. 1.1, fig. 1.2, etc.

(21) BR 30 2017 003593-0

Código 34 - Exigência - Art. 106 § 3º da LPI

(22) 16/08/2017

(71) ROLEX SA (CH)

(74) Custodio de Almeida & Cia.

Com base na atual apresentação do pedido, não foi possível identificar diferenças entre o objeto das figuras 1.1 a 1.7 e o das figuras 2.1 a 2.7. Caso os objetos constituam, de fato, variações configurativas, esclarecer qual (is) elemento (s) da forma varia (m) de uma para a outra. Caso a forma plástica seja exatamente a mesma e a diferença resida somente na forma de representação, numerar as figuras consecutivamente, por tratar-se do mesmo objeto. Poderá o depositante, nesse caso, alternativamente, manter no pedido apenas as figuras 1.1 a 1.7.

(21) BR 30 2017 003594-9

Código 34 - Exigência - Art. 106 § 3º da LPI

(22) 16/08/2017

(71) PRISCYLA SILVA MORENO (BR/SP)

(74) Vilage Marcas e Patentes Ltda

Na vista em perspectiva, há duas linhas verticais que ultrapassam a base do objeto. Corrigir. Numerar figuras de acordo com o padrão normativo. Ex.: fig. 1.1, fig. 1.2, etc.

(21) BR 30 2017 003603-1

Código 34 - Exigência - Art. 106 § 3º da LPI

(22) 17/08/2017

(71) ARATU LTDA. EPP (BR/ES)

Objeto não foi claramente identificado no pedido. Especificar de que objeto se trata. Por exemplo: "Configuração aplicada em tubo de análise de fluidos", ou algo similar; Numerar figuras de acordo com o padrão normativo. Ex.: fig. 1.1, fig. 1.2, etc.

(21) BR 30 2017 003605-8

Código 34 - Exigência - Art. 106 § 3º da LPI

(22) 17/08/2017

(71) ARATU LTDA. EPP (BR/ES)

Corrigir título do pedido para "Configuração aplicada em peso"; Reapresentar



somente as atuais imagens das figuras 1 a 6; as demais demonstram funcionalidade e devem ser excluídas; Numerar figuras de acordo com o padrão normativo. Ex.: fig. 1.1, fig. 1.2, etc.

(21) BR 30 2017 003608-2

Código 34 - Exigência - Art. 106 § 3º da LPI

(22) 17/08/2017

(71) CMT INDÚSTRIA E COMÉRCIO DE MÓVEIS LTDA (BR/BA)

(74) GUERRA PROPRIEDADE INDUSTRIAL

1. Alterar título para “configuração aplicada em balanço”. 2. Informar campo de aplicação 06-01. 3. Apresentar novo conjunto de figuras formado pelas vistas ortogonais (frontal, posterior, laterais, superior e inferior), além de pelo menos uma perspectiva, conforme inciso IV do art. 20 da IN 44/2015. Na atual apresentação as vistas estão muito distorcidas, impedindo a perfeita compreensão da forma. 4. As figuras não estão correspondentes entre si: o anel superior não está representado na figura 1.3 e está maior na figura 1.4 que nas figuras 1.1 e 1.2. Verificar e corrigir todas as inconsistências que se apresentem. 5. As figuras devem ter excelente qualidade gráfica, nitidez e contraste, com o intuito de revelar com precisão os contornos, relevos e rebaixos do objeto reivindicado, permitindo a compreensão de seus detalhes: utilizar traços precisos. Algumas linhas curvas não estão representadas corretamente.

(21) BR 30 2017 003611-2

Código 34 - Exigência - Art. 106 § 3º da LPI

(22) 18/08/2017

(71) UNIVERSIDADE FEDERAL DE ALAGOAS (BR/AL)

Objetos sem as mesmas características distintivas preponderantes. Manter no atual pedido a atual imagem da figura 1, acrescentando a vista em perspectiva, e ortogonais frontal, posterior, inferior, superior e laterais, com precisão dos desenhos. Duas linhas transversais ultrapassam os limites do desenho; Dividir em novo pedido a atual figura 2, acrescentando a vista em perspectiva, e ortogonais frontal, posterior, inferior, superior e laterais, com precisão dos desenhos; Dividir em novo pedido a atual figura 3 e 4, acrescentando a vista em perspectiva, e ortogonais frontal, posterior, inferior, superior e laterais, com precisão dos desenhos. Há linhas descontinuadas e outras que ultrapassam os limites do objeto; Dividir em novo pedido a atual figura 5, acrescentando a vista em perspectiva, e ortogonais frontal, posterior, inferior, superior e laterais, com precisão dos desenhos; Dividir em novo pedido a atual figura 6, acrescentando a vista em perspectiva, e ortogonais frontal, posterior, inferior, superior e laterais, com precisão dos desenhos; Dividir em novo pedido a atual figura 7, acrescentando a vista em perspectiva, e ortogonais frontal, posterior, inferior, superior e laterais, com precisão dos desenhos; Numerar figuras de acordo com o padrão normativo. Ex.: fig. 1.1, fig. 1.2, etc. Corrigir título para "Configuração aplicada em pulseira".

(21) BR 30 2017 003615-5

Código 34 - Exigência - Art. 106 § 3º da LPI



(22) 18/08/2017

(71) APPLE INC. (US)

(74) DANNEMANN, SIEMSEN, BIGLER & IPANEMA MOREIRA

1. Reapresentar as figuras 1.2 e 1.4 apenas em traços regulares e contínuos, preenchendo todas as linhas tracejadas. 2. Reapresentar as figuras 1.2 e 1.8 apenas em traços regulares e contínuos. Essas figuras apresentam linhas incompletas, especificamente na representação da base do objeto.

(21) BR 30 2017 003617-1

Código 34 - Exigência - Art. 106 § 3º da LPI

(22) 18/08/2017

(71) PEDRO GRASSANO BARROS DE CARVALHO (BR/PR)

(74) LUCIANO SALVIATO

1. Acrescentar, ao jogo de figuras, as vistas posterior e lateral oposta à fig. 1.3, necessárias para a plena compreensão da forma.

(21) BR 30 2017 003622-8

Código 34 - Exigência - Art. 106 § 3º da LPI

(22) 18/08/2017

(71) BIOGAS FILTROS REMEDIADORES LTDA-EPP (BR/SP)

1. Apresentar novo jogo de figuras removendo o excesso de linhas de construção. O excesso de linhas nas figuras prejudica a compreensão da forma do objeto. 2. As figuras do pedido devem mostrar o objeto em sua forma completa. As figuras 3 e 4 apresentam corte para visualização de detalhe interno do objeto e devem ser retiradas do pedido. 3. Acrescentar, ao jogo de figuras, as vistas laterais, superior e inferior, necessárias para a plena compreensão da forma. 4. Apresentar nova vista frontal (fig. 5) retirando marcação gráfica de projeto em forma de cruzeta (indicando circunferência). 5. Apresentar novo jogo de figuras com mais qualidade, em especial perspectiva, para que revelem com clareza as formas do objeto. As imagens devem mostrar o objeto com nitidez e resolução gráfica suficiente para plena compreensão da matéria apresentada, observado o mínimo de 300 dpi. 6. Numerar as figuras de acordo com o padrão 1.1, 1.2, 1.3... etc. 7. Alterar título do pedido para "Configuração aplicada a filtro remediador". O título do pedido deve ser claro, conciso e adequado à natureza tridimensional do objeto. O título também não deve incluir especificações técnicas ou vantagens funcionais do objeto.

(21) BR 30 2017 003623-6

Código 34 - Exigência - Art. 106 § 3º da LPI

(22) 18/08/2017

(71) ALEXANDRE MEDINA (BR/SP) , PAULO CESAR MEDINA (BR/SP)

(74) Beerre Assessoria Empresarial Ltda.(Alt. de Beerre Assessoria Emp. S/C.LTDA.)

1. Apresentar novo jogo de figuras com mais qualidade, para que revelem com clareza as formas do objeto. As imagens do jogo de figuras atual estão serrilhadas. As imagens devem mostrar o objeto com nitidez e resolução gráfica suficiente para plena compreensão da matéria apresentada, observado o mínimo



de 300 dpi. 2. Apresentar novo jogo de figuras removendo o excesso de linhas de construção. O excesso de linhas nas figuras prejudica a compreensão da forma do objeto.

(21) BR 30 2017 003625-2

Código 34 - Exigência - Art. 106 § 3º da LPI

(22) 18/08/2017

(71) FERNANDO HUMBERTO MERCENARI URIBE (MX)

(74) VILELA COELHO SOCIEDADE DE ADVOGADOS

1. Reapresentar figuras 1.2 e 1.3. Essas figuras mostram o objeto em configurações distintas das demais figuras. As figuras do depósito devem apresentar o objeto na mesma configuração.

(21) BR 30 2017 003627-9

Código 34 - Exigência - Art. 106 § 3º da LPI

(22) 20/08/2017

(71) MÓVEIS ARTESANAIS TAMBO EIRELI ME (BR/SC)

(74) JONAS MASSAIA DOS SANTOS

1. Acrescentar, ao jogo de figuras, as vistas laterais, necessárias para a plena compreensão da forma. 2. Apresentar as vistas frontal, posterior, laterais, superior e inferior completamente ortogonais. As vistas do jogo de figuras atual não são ortogonais e distorcem a forma do objeto, prejudicando seu entendimento. 3. Numerar as figuras de acordo com o padrão 1.1, 1.2, 1.3... etc. 4. Alterar título do pedido para "Configuração aplicada a mesa".

(21) BR 30 2017 003628-7

Código 34 - Exigência - Art. 106 § 3º da LPI

(22) 20/08/2017

(71) MÓVEIS ARTESANAIS TAMBO EIRELI ME (BR/SC)

(74) JONAS MASSAIA DOS SANTOS

1. Acrescentar, ao jogo de figuras, as vistas posterior e laterais, necessárias para a plena compreensão da forma. 2. Apresentar as vistas frontal, posterior, laterais, superior e inferior completamente ortogonais. As vistas do jogo de figuras atual não são ortogonais e distorcem a forma do objeto, prejudicando seu entendimento. 3. Numerar as figuras de acordo com o padrão 1.1, 1.2, 1.3... etc. 4. Alterar título do pedido para "Configuração aplicada a mesa".

(21) BR 30 2017 003629-5

Código 34 - Exigência - Art. 106 § 3º da LPI

(22) 20/08/2017

(71) MÓVEIS ARTESANAIS TAMBO EIRELI ME (BR/SC)

(74) JONAS MASSAIA DOS SANTOS

1. Acrescentar, ao jogo de figuras, a vista lateral oposta à fig. 6, necessária para a plena compreensão da forma. 2. Apresentar as vistas frontal, posterior, laterais, superior e inferior completamente ortogonais. As vistas do jogo de figuras atual não são ortogonais e distorcem a forma do objeto, prejudicando seu entendimento. 3. Numerar as figuras de acordo com o padrão 1.1, 1.2, 1.3... etc. 4. Alterar título do pedido para "Configuração aplicada a mesa".



-
- (21) BR 30 2017 003630-9** Código 34 - Exigência - Art. 106 § 3º da LPI
(22) 20/08/2017
(71) MÓVEIS ARTESANAIS TAMBO EIRELI ME (BR/SC)
(74) JONAS MASSAIA DOS SANTOS
1. Acrescentar, ao jogo de figuras, as vistas posterior e lateral oposta à fig. 1, necessárias para a plena compreensão da forma. 2. Apresentar as vistas frontal, posterior, laterais, superior e inferior completamente ortogonais. As vistas do jogo de figuras atual não são ortogonais e distorcem a forma do objeto, prejudicando seu entendimento. 3. Numerar as figuras de acordo com o padrão 1.1, 1.2, 1.3... etc. 4. Alterar título do pedido para "Configuração aplicada a mesa".
-
- (21) BR 30 2017 003631-7** Código 34 - Exigência - Art. 106 § 3º da LPI
(22) 20/08/2017
(71) MÓVEIS ARTESANAIS TAMBO EIRELI ME (BR/SC)
(74) JONAS MASSAIA DOS SANTOS
1. Apresentar as vistas frontal, posterior, laterais, superior e inferior completamente ortogonais. As vistas do jogo de figuras atual não são ortogonais e distorcem a forma do objeto, prejudicando seu entendimento. 2. Numerar as figuras de acordo com o padrão 1.1, 1.2, 1.3... etc. 3. Alterar título do pedido para "Configuração aplicada a mesa".
-
- (21) BR 30 2017 003632-5** Código 34 - Exigência - Art. 106 § 3º da LPI
(22) 20/08/2017
(71) MÓVEIS ARTESANAIS TAMBO EIRELI ME (BR/SC)
(74) JONAS MASSAIA DOS SANTOS
1. Acrescentar, ao jogo de figuras, as vistas posterior e lateral oposta à fig. 5, necessárias para a plena compreensão da forma. 2. Apresentar as vistas frontal, posterior, laterais, superior e inferior completamente ortogonais. As vistas do jogo de figuras atual não são ortogonais e distorcem a forma do objeto, prejudicando seu entendimento. 3. Numerar as figuras de acordo com o padrão 1.1, 1.2, 1.3... etc. 4. Alterar título do pedido para "Configuração aplicada a mesa".
-
- (21) BR 30 2017 003635-0** Código 34 - Exigência - Art. 106 § 3º da LPI
(22) 21/08/2017
(71) TOTAL HOME COMERCIO DE MOVEIS EIRELI (BR/SP)
(74) JOSÉ EDUARDO LOUZÃ PRADO
1. Apresentar todas as vistas dos objetos: perspectiva, frontal, posterior, laterais, superior e inferior, necessárias para a plena compreensão da forma. 2. Apresentar as vistas frontal, posterior, laterais, superior e inferior completamente ortogonais. As vistas do jogo de figuras atual não são ortogonais e distorcem a forma dos objetos, prejudicando seu entendimento. 3. Numerar as figuras do objeto principal de acordo com o padrão 1.1, 1.2, 1.3 etc. As figuras de variações configurativas devem ser numeradas no padrão: 2.1, 2.2, 2.3 etc. 4. Alterar título



do pedido para "Configuração aplicada a cadeira" ou, se preferir, "Configuração aplicada a assentos". O título do pedido não pode incluir o termo "conjunto de", já que o registro deve referir-se a apenas um tipo de objeto.

(21) BR 30 2017 003637-6

Código 34 - Exigência - Art. 106 § 3º da LPI

(22) 21/08/2017

(71) TOTAL HOME COMERCIO DE MOVEIS EIRELI (BR/SP)

(74) JOSÉ EDUARDO LOUZÃ PRADO

1. Apresentar todas as vistas dos objetos: perspectiva, frontal, posterior, laterais, superior e inferior, necessárias para a plena compreensão das formas. 2. Apresentar as vistas frontal, posterior, laterais, superior e inferior completamente ortogonais. As vistas do jogo de figuras atual não são ortogonais e distorcem a forma dos objetos, prejudicando seu entendimento. 3. Numerar as figuras do objeto principal de acordo com o padrão 1.1, 1.2, 1.3 etc. As figuras de variações configurativas devem ser numeradas no padrão: 2.1, 2.2, 2.3...; 3.1, 3.2, 3.3 etc. 4. Alterar título do pedido para "Configuração aplicada a mesa".

(21) BR 30 2017 003638-4

Código 34 - Exigência - Art. 106 § 3º da LPI

(22) 21/08/2017

(71) TOTAL HOME COMERCIO DE MOVEIS EIRELI (BR/SP)

(74) JOSÉ EDUARDO LOUZÃ PRADO

1. Acrescentar, ao jogo de figuras, as vistas posterior, laterais e inferior, necessárias para a plena compreensão da forma. 2. Apresentar as vistas frontal, posterior, laterais, superior e inferior completamente ortogonais.

(21) BR 30 2017 003639-2

Código 34 - Exigência - Art. 106 § 3º da LPI

(22) 21/08/2017

(71) TOTAL HOME COMERCIO DE MOVEIS EIRELI (BR/SP)

(74) JOSÉ EDUARDO LOUZÃ PRADO

1. Apresentar todas as vistas do objeto da figura 1.1: perspectiva, frontal, posterior, laterais, superior e inferior, necessárias para a plena compreensão da forma. 2. Apresentar todas as vistas do objeto da figura 1.2: perspectiva, frontal, posterior, laterais, superior e inferior, necessárias para a plena compreensão da forma. 3. Apresentar todas as vistas do objeto da figura 1.3: perspectiva, frontal, posterior, laterais, superior e inferior, necessárias para a plena compreensão da forma. 4. Apresentar as vistas frontal, posterior, laterais, superior e inferior completamente ortogonais. As vistas do jogo de figuras atual não são ortogonais e distorcem a forma do objeto, prejudicando seu entendimento. 5. Numerar as figuras do objeto principal de acordo com o padrão 1.1, 1.2, 1.3 etc. As figuras de variações configurativas devem ser numeradas no padrão: 2.1, 2.2, 2.3...; 3.1, 3.2, 3.3 etc. 6. Alterar título do pedido para "Configuração aplicada em mesa".

(21) BR 30 2017 003640-6

Código 34 - Exigência - Art. 106 § 3º da LPI

(22) 21/08/2017



(71) TOTAL HOME COMERCIO DE MOVEIS EIRELI (BR/SP)

(74) JOSÉ EDUARDO LOUZÃ PRADO

1. Manter no pedido atual apenas o objeto das figuras 1.1, 1.4 e 1.7. Os demais objetos não compartilham as mesmas características ornamentais preponderantes e devem ser retirados do pedido atual. Adequar o título do pedido dividido para que seja coerente com o objeto do depósito. 2. Caso haja interesse, apresentar, num primeiro pedido dividido, todas as vistas do objeto da fig. 1.2 e 1.5. Adequar o título do pedido dividido para que seja coerente com o objeto do depósito. 3. Caso haja interesse, apresentar, num segundo pedido dividido, todas as vistas do objeto da fig. 1.3 e 1.6. Adequar o título do pedido dividido para que seja coerente com o objeto do depósito. 4. Apresentar todas as vistas do sofá: perspectiva, frontal, posterior, laterais, superior e inferior, necessárias para a plena compreensão da forma. 5. Apresentar as vistas frontal, posterior, laterais, superior e inferior completamente ortogonais. As vistas do jogo de figuras atual não são ortogonais e distorcem a forma do objeto, prejudicando seu entendimento. 6. Excluir a figura 1.8 do pedido atual. Cada figura deve mostrar uma vista de apenas um objeto. 7. Alterar título do pedido para "Configuração aplicada a sofá".

(21) BR 30 2017 003641-4

Código 34 - Exigência - Art. 106 § 3º da LPI

(22) 21/08/2017

(71) TOTAL HOME COMERCIO DE MOVEIS EIRELI (BR/SP)

(74) JOSÉ EDUARDO LOUZÃ PRADO

1. Retirar elemento meramente ilustrativo, neste caso, as seis almofadas quadradas, das figuras do depósito. As figuras não devem apresentar elementos decorativos que não configurem o objeto solicitado. Cabe ressaltar que, mesmo que sejam vendidas junto com o sofá, as almofadas não fazem parte do objeto. 2. Apresentar todas as vistas do objeto: perspectiva, frontal, posterior, laterais, superior e inferior, necessárias para a plena compreensão da forma. 3. Apresentar as vistas frontal, posterior, laterais, superior e inferior completamente ortogonais. A vista lateral apresentada não é ortogonal e distorce a forma do objeto, prejudicando seu entendimento. 4. As figuras do pedido devem mostrar o objeto em sua forma completa. A figura 1.4 apresenta corte ou ampliação para visualização de detalhe do objeto e deve ser retirada do pedido.

(21) BR 30 2017 003642-2

Código 34 - Exigência - Art. 106 § 3º da LPI

(22) 21/08/2017

(71) PHILIPPE BEKES CAMARGO (BR/SP)

(74) GUILHERME ROBERTO DORTA DA SILVA

As vista ortogonais diferem da apresentada na perspectiva. As linhas que delimitam os 4 vértices não foram representadas. Apresentar novo conjunto de imagens, com alta qualidade de definição, na vista em perspectiva, e ortogonais frontal, posterior, inferior, superior e laterais, corrigindo as inconsistência e acrescentando uma vista em perspectiva inferior.



(21) BR 30 2017 003643-0	Código 34 - Exigência - Art. 106 § 3º da LPI (22) 21/08/2017 (71) ART BRASIL CAMISETAS INDUSTRIA E COMERCIO LTDA ME (BR/SP) Manter no atual pedido as atuais imagens das figuras 1 a 8. O objeto da figura 8 é uma variante e deve ter as suas vistas apresentadas; Numerar figuras de acordo com o padrão normativo. Ex.: fig. 1.1, fig. 1.2, primeiro objeto; fig. 2.1, fig. 2.2, etc, segundo objeto. Dividir os objetos das figuras 14 e 15 em um novo pedido. O objeto da figura 15 é uma variante e deve ter as suas vistas apresentadas; Numerar figuras de acordo com o padrão normativo. Ex.: fig. 1.1, fig. 1.2, primeiro objeto; fig. 2.1, fig. 2.2, etc, segundo objeto. A representação das figuras 9,10 e 11 estão com as linhas interrompidas em um dos pés. Corrigir. Título adequado de ofício nos termos do Art. 22 da Instrução Normativa 044/2015.
(21) BR 30 2017 003644-9	Código 34 - Exigência - Art. 106 § 3º da LPI (22) 21/08/2017 (71) JOSÉ BEZERRA DA SILVA NETO (BR/SP) Apresentar novo conjunto de imagens, com alta qualidade de definição, com linhas uniformes, na vista em perspectiva, e ortogonais frontal, posterior, inferior, superior e laterais. Numerar figuras de acordo com o padrão normativo. Ex.: fig. 1.1, fig. 1.2, etc. Corrogor título do pedido para "Configuração aplicada em chinelo"
(21) BR 30 2017 003645-7	Código 34 - Exigência - Art. 106 § 3º da LPI (22) 21/08/2017 (71) MARINA PRADO SANDER SMIT (BR/SP) Apresentar novo conjunto de imagens, com alta qualidade de definição, na vista em perspectiva, e ortogonais frontal, posterior, inferior, superior e laterais, somente em sua forma montada (o bloco montado). As vistas ortogonais apresentam linhas tracejadas, mas as perspectivas, não. Harmonizar; Corrigir título do pedido para "Configuração aplicada em bloco de brinquedo"; Numerar figuras de acordo com o padrão normativo. Ex.: fig. 1.1, fig. 1.2, etc.
(21) BR 30 2017 003662-7	Código 34 - Exigência - Art. 106 § 3º da LPI (22) 21/08/2017 (71) HIGH STREET TV (GROUP) LIMITED (GB) (74) Daniel Advogados (Alt.de Daniel & Cia) Não foi possível comparar o objeto da prioridade com o do depósito, por apresentar desenhos com baixa definição e diminutos. Apresentar prioridade com desenhos maiores e de melhor qualidade.
(21) BR 30 2017 003663-5	Código 34 - Exigência - Art. 106 § 3º da LPI (22) 21/08/2017



(71) ROGER SANTANA DIAS (BR/MG)

Corrigir título do pedido para "Configuração aplicada em alimentador de projéteis"
Manter no atual pedido as atuais imagens das figuras 5 e 6, acrescentando as vistas ortogonais frontal, posterior, inferior, superior e laterais, sempre com o objeto na mesma posição, sem aplicação de marcas e nomes comerciais.
Numerar figuras de acordo com o padrão normativo. Ex.: fig. 1.1, fig. 1.2, etc.;
Numerar páginas no centro da margem superior. Ex. 1/4, 2/4, etc. Se houver interesse, apresentar os objetos, em separado, da figura 1, em pedidos divididos deste, acrescentando as vistas ortogonais frontal, posterior, inferior, superior e laterais, sempre com o objeto na mesma posição, sem aplicação de marcas e nomes comerciais. Numerar figuras de acordo com o padrão normativo. Ex.: fig. 1.1, fig. 1.2, etc.; Numerar páginas no centro da margem superior. Ex. 1/4, 2/4, etc.

(21) BR 30 2017 003679-1

Código 34 - Exigência - Art. 106 § 3º da LPI

(22) 22/08/2017

(71) KONINKLIJKE PHILIPS N.V. (NL)

(74) Daniel Advogados (Alt.de Daniel & Cia)

As figuras 1.4 e 1.5 são idênticas, não correspondendo ao objeto que está representado na perspectiva. Apresentar novo conjunto de figuras, fazendo a correção.

(21) BR 30 2017 003686-4

Código 34 - Exigência - Art. 106 § 3º da LPI

(22) 23/08/2017

(71) JOSE BACHIEGA - EPP (BR/SP)

(74) Toledo Corrêa Marcas e Patentes S/C Ltda.

1. Apresentar novo conjunto de figuras, seguindo as orientações de formatação da Instrução Normativa 44/2015. 2. As novas figuras (desenhos ou fotografias) devem ter melhor qualidade gráfica, nitidez e contraste, para que sejam capazes de revelar com precisão os contornos, relevos e rebaixos do objeto reivindicado, permitindo a compreensão de seus detalhes. 3. Além das vistas apresentadas, incluir vista inferior e vista lateral oposta a que foi apresentada. 4. As figuras devem ser numeradas conforme o disposto no inciso VI do artigo 20 da IN 44/2015. 5. Modificar título para: "Configuração aplicada a caçamba"

(21) BR 30 2017 003692-9

Código 34 - Exigência - Art. 106 § 3º da LPI

(22) 23/08/2017

(71) MASCARENHAS INDUSTRIA E COMERCIO DE COSMETICOS LTDA (BR/BA)

(74) RENATO ESTEVES RAMOS

1. As figuras contêm áreas manchadas, de pouca definição e pouco contraste, além de linhas serrilhadas, que comprometem a visualização das formas e das superfícies do objeto. Reapresentar o conjunto de figuras com melhor qualidade gráfica, nitidez e contraste, revelando com precisão os contornos, relevos e



rebaixos do objeto reivindicado e possibilitando a compreensão de seus detalhes. Respeitar a resolução mínima de trezentos dpi. Evitar reflexos, texturas granuladas, brilhos e outros elementos que afetem a compreensão da configuração do objeto. 2. Cada objeto deverá ser representado em todas as vistas ortogonais (anterior, posterior, superior, inferior e ambas as laterais) e em ao menos uma perspectiva. Reapresentar o conjunto de figuras acrescentando as vistas faltantes. 3. O objeto representado na atual figura 1.1 não parece ser o mesmo das demais vistas, apresentando uma proporção diferente entre base e topo do objeto. Caso a figura 1.1 represente de fato uma variação configurativa, complementar o conjunto de figuras referente a esta variação com as demais vistas. O mesmo acontece com a atual figura 1.5: com base no conjunto de figuras apresentado, não é possível compreender plenamente as formas e contornos do objeto, nem tampouco relacioná-lo às demais imagens para verificar se trata-se de variação configurativa ou uma outra vista do objeto representado na atual figura 1.1. Revisar todo o conjunto de figuras, fazendo as correções indicadas e quaisquer outras que sejam necessárias para que as imagens apresentem coerência entre si, esclarecendo as ambiguidades apontadas e numerando sequencialmente as figuras conforme indicado no item 4 desta exigência técnica. 4. Conforme o disposto no inciso VI do Art.20 da IN 044/2015, a numeração das figuras deverá obedecer a um padrão no qual o número antes do ponto identifica o objeto ou padrão representado (objeto principal, primeira variação, segunda variação, etc) e o que sucede o ponto identifica a vista representada. Portanto, reapresentar o conjunto de figuras numerando-as da seguinte forma: objeto principal (Fig. 1.1, Fig. 1.2, Fig 1.3, etc); primeira variação configurativa (Fig. 2.1, Fig. 2.2, Fig 2.3, etc); segunda variação configurativa (Fig. 3.1, Fig. 3.2, Fig 3.3, etc), e assim por diante.

(21) BR 30 2017 003694-5

Código 34 - Exigência - Art. 106 § 3º da LPI

(22) 23/08/2017

(71) BOLIVAR PRODUTOS PLASTICOS LTDA (BR/MG)

(74) SILVIA HELENA TAVARES CADEVILLE

1. Na atual apresentação a vista superior está muito distorcida, impedindo a perfeita compreensão da forma. Reapresentar a figura corrigida. 2. As figuras devem ter excelente qualidade gráfica, nitidez e contraste, com o intuito de revelar com precisão os contornos, relevos e rebaixos do objeto reivindicado, permitindo a compreensão de seus detalhes. Respeitar a resolução mínima de 300 dpi. 3. As figuras devem ser numeradas conforme o disposto no inciso VI do artigo 20 da IN 44/2015: figura 1.1, figura 1.2, etc.

(21) BR 30 2017 003695-3

Código 34 - Exigência - Art. 106 § 3º da LPI

(22) 23/08/2017

(71) BOLIVAR PRODUTOS PLASTICOS LTDA (BR/MG)

(74) SILVIA HELENA TAVARES CADEVILLE

1. Alterar título para “configuração aplicada em caixa pallet”. 2. Na atual



apresentação a vista superior está muito distorcida, impedindo a perfeita compreensão da forma. Reapresentar a figura corrigida. 3. As figuras devem ter excelente qualidade gráfica, nitidez e contraste, com o intuito de revelar com precisão os contornos, relevos e rebaixos do objeto reivindicado, permitindo a compreensão de seus detalhes. Respeitar a resolução mínima de 300 dpi. 4. As figuras devem ser numeradas conforme o disposto no inciso VI do artigo 20 da IN 44/2015: figura 1.1, figura 1.2, etc.

(21) BR 30 2017 003707-0

Código 34 - Exigência - Art. 106 § 3º da LPI

(22) 24/08/2017

(71) BOT HOME AUTOMATION, INC. (US)

(74) DANNEMANN, SIEMSEN, BIGLER & IPANEMA MOREIRA

1. As figuras não deverão conter marcas, logotipos, símbolos, textos, mesmo que em linhas tracejadas. O objeto deverá ser representado com traços regulares e contínuos. Reapresentar o conjunto de figuras corrigido. 2. As figuras não deverão conter linhas tracejadas. O objeto deverá ser representado com traços regulares e contínuos. Reapresentar o conjunto de figuras corrigido com as linhas devidamente preenchidas.

(21) BR 30 2017 003719-4

Código 34 - Exigência - Art. 106 § 3º da LPI

(22) 25/08/2017

(71) VINICIUS MORAIS CABRAL (BR/SP)

1. Acrescentar ao jogo de figuras pelo menos uma perspectiva do aparador representado em linhas com as portas fechadas (conforme figuras 1 a 6). 2. Apresentar todas as vistas do aparador (perspectiva, frontal, posterior, laterais, superior e inferior) representado em fotografia com as portas fechadas (conforme figuras 11 e 13). 3. Excluir todas as figuras do objeto com as portas abertas (fig. 7 a 10 e 12). Essas figuras não apresentam características ornamentais do objeto, apenas funcionalidade. 4. Numerar as figuras do objeto principal (representação em linha) de acordo com o padrão 1.1, 1.2, 1.3 etc. As figuras de variações configurativas (representação fotográfica) devem ser numeradas no padrão: 2.1, 2.2, 2.3 etc. 5. Numerar as folhas de figuras consecutivamente, com algarismos arábicos, no centro da margem superior, indicando o número da folha e o número total de folhas separados por uma barra oblíqua. Ex.: num pedido com 3 folhas de figuras a numeração dessas folhas será 1/3, 2/3, 3/3. 6. Alterar título do pedido para "Configuração aplicada em aparador". O título do pedido deve ser claro, conciso e não deve incluir modelo ou nome comercial do objeto.

(21) BR 30 2017 003722-4

Código 34 - Exigência - Art. 106 § 3º da LPI

(22) 25/08/2017

(71) KATHAVENTO INDUSTRIA E COMERCIO DE PRESENTES E DECORAÇÕES LTDA (BR/SC)

(74) ALEXANDRE BRANDAO AMARAL

1. Acrescentar a vista posterior (oposta à fig. 4) ao jogo de figuras. 2. Excluir



figuras das páginas 2/4, 3/4 e 4/4. As figuras devem ser apresentadas apenas nas páginas de figuras (1/2 e 2/2). 3. Alterar título do pedido para "Configuração aplicada a almofada". O título do pedido deve ser claro, conciso e não deve incluir especificações técnicas ou vantagens funcionais do objeto.

(21) BR 30 2017 003724-0

Código 34 - Exigência - Art. 106 § 3º da LPI

(22) 25/08/2017

(71) INSTITUTO FEDERAL DE EDUCAÇÃO CIÊNCIA E TECNOLOGIA DO ESPIRITO SANTO (BR/ES)

1. Manter no pedido atual apenas o objeto das figuras 1.1 a 1.10. Os demais objetos não compartilham as mesmas características ornamentais preponderantes e devem ser retirados do pedido atual. 2. Caso haja interesse, apresentar, num primeiro pedido dividido, todas as vistas do objeto da fig. 2.1 a 2.13. 3. Caso haja interesse, apresentar, num segundo pedido dividido, todas as vistas do objeto da fig. 3.1 a 3.13. 4. Caso haja interesse, apresentar, num terceiro pedido dividido, todas as vistas do objeto da fig. 4.1 a 4.13. 5. Acrescentar, ao jogo de figuras atual, as vistas laterais e inferior, necessárias para a plena compreensão da forma. 6. Retirar marcações de cotas e medidas das fig. 1.1 a 1.4. As páginas de figuras devem conter apenas: a numeração da página, a figura, a numeração da figura e, opcionalmente, a legenda da figura (vista frontal, vista lateral etc.). 7. Excluir figuras 1.5, 2.7 e 3.6. As figuras devem mostrar o objeto em sua forma montada. 8. As figuras do pedido devem mostrar o objeto em sua forma completa. As figuras 1.9, 1.10, 2.6 e 3.7 apresentam ampliação para visualização de detalhe do objeto e devem ser retiradas dos pedidos. Excluir figuras 1.9 e 1.10 do pedido atual. 9. Apresentar as figuras em fundo absolutamente neutro. O fundo das figuras não pode apresentar nenhum tipo de objeto, partes de outros desenhos, tampos de mesa, padrão, textura, piso ou quinas de parede alheios ao objeto do pedido. 10. Cuidar para que as imagens do pedido atual e dos pedidos divididos apresentem os objetos sem nenhum tipo de sombra que prejudique a visualização completa do objeto. Ex.: fig. 1.6 a 1.8, 2.11, 2.13, entre outras. 11. Cuidar para que as imagens do pedido atual e dos pedidos divididos apresentem os objetos sem distorções causadas pelo ângulo da foto. Diversas figuras apresentam imagens distorcidas pelo ângulo da foto (ex.: 3.5, 4.3, entre outras). 12. Cuidar para que as imagens do pedido atual e dos pedidos divididos apresentem os objetos com linhas sólidas e uniformes. Diversas figuras apresentam imagens com linhas sem definição (ex.: 3.2, 3.3 e 3.4 entre outras).

(21) BR 30 2017 003726-7

Código 34 - Exigência - Art. 106 § 3º da LPI

(22) 25/08/2017

(71) RICARDO DE ARAUJO REZENDE (BR/SP)

(74) ABM Assessoria Brasileira de Marcas Ltda.

1. Harmonizar figuras. As figuras apresentam inconsistências na representação do objeto. Entre as inconsistências podemos citar: as figuras 1.5 a 1.7



apresentam alças de mão nas faces frontal e posterior da mala. Tais elementos, porém, não são mostrados nas demais figuras (1.1 a 1.4). As fig. 1.1 a 1.3 apresentam um elemento na porção inferior frontal e posterior do objeto, semelhante a uma pequena argola, que não é vista nas demais figuras. A vista superior não mostra os elementos semelhantes a orelhas, presentes nas demais figuras. Harmonizar todas as figuras de maneira que representem o objeto na mesma configuração.

(21) BR 30 2017 003728-3

Código 34 - Exigência - Art. 106 § 3º da LPI

(22) 25/08/2017

(71) JESSICA CATARINE BREVIGLIERI DO NASCIMENTO (BR/SP)

1. Manter no pedido atual apenas as vistas da boleira. Os demais objetos não compartilham as mesmas características ornamentais preponderantes e devem ser retirados do pedido atual. Adequar o título do pedido atual para que seja coerente com o objeto do depósito. 2. Caso haja interesse, apresentar, num primeiro pedido dividido, todas as vistas da saboneteira. Adequar o título do pedido dividido para que seja coerente com o objeto do depósito. 3. Caso haja interesse, apresentar, num segundo pedido dividido, todas as vistas do pote. Adequar o título do pedido dividido para que seja coerente com o objeto do depósito. 4. Caso haja interesse, apresentar, num terceiro pedido dividido, todas as vistas da cabeça do pote. Adequar o título do pedido dividido para que seja coerente com o objeto do depósito. 5. Caso haja interesse, apresentar, num quarto pedido dividido, todas as vistas do corpo do pote. Adequar o título do pedido dividido para que seja coerente com o objeto do depósito. 6. Caso haja interesse, apresentar, num quinto pedido dividido, todas as vistas do pote de açúcar. Adequar o título do pedido dividido para que seja coerente com o objeto do depósito. 7. Caso haja interesse, apresentar, num sexto pedido dividido, todas as vistas da tampa do pote de açúcar. Adequar o título do pedido dividido para que seja coerente com o objeto do depósito. 8. Caso haja interesse, apresentar, num sétimo pedido dividido, todas as vistas do porta guardanapo. Adequar o título do pedido dividido para que seja coerente com o objeto do depósito. 9. Caso haja interesse, apresentar, num oitavo pedido dividido, todas as vistas do bowl coração. Adequar o título do pedido dividido para que seja coerente com o objeto do depósito. 10. Caso haja interesse, apresentar, num nono pedido dividido, todas as vistas do bowl. Adequar o título do pedido dividido para que seja coerente com o objeto do depósito. 11. Retirar molduras, cotas, medidas, textos, marcas e quadro com informações do projeto das páginas de figuras. As páginas de figuras devem conter apenas: a numeração da página, a figura, a numeração da figura e, opcionalmente, a legenda da figura (vista frontal, vista lateral etc.). 12. Retirar cotas, medidas, marcações de circunferência, indicações de corte e demais indicações gráficas de projeto de todas as figuras. 13. Excluir figuras que apresentem corte do objeto. As figuras devem apresentar apenas a forma externa do objeto. 14. Apresentar novo jogo de figuras removendo o excesso de linhas de construção. O excesso de linhas nas figuras prejudica a



compreensão da forma do objeto. 15. Apresentar todas as vistas do objeto do pedido atual: perspectiva, frontal, posterior, laterais, superior e inferior, necessárias para a plena compreensão da forma. 16. Numerar as figuras do pedido atual de acordo com o padrão 1.1, 1.2, 1.3... etc. 17. Numerar as folhas de figuras consecutivamente, com algarismos arábicos, no centro da margem superior, indicando o número da folha e o número total de folhas separados por uma barra oblíqua. Ex.: num pedido com 3 folhas de figuras a numeração dessas folhas será 1/3, 2/3, 3/3. 18. Alterar título do pedido atual para "Configuração aplicada a boleira". O termo "cerâmica" é muito genérico e não esclarece o que é o objeto do pedido.

(21) BR 30 2017 003731-3

Código 34 - Exigência - Art. 106 § 3º da LPI

(22) 28/08/2017

(71) PAULO CESAR RIBEIRO (BR/MG)

(74) Euler Costa Benfica

1. Apresentar todas as vistas do objeto: perspectiva, frontal, posterior, laterais, superior e inferior, necessárias para a plena compreensão da forma. 2.

Apresentar as figuras em fundo absolutamente neutro. O fundo das figuras não pode apresentar nenhum tipo de objeto, padrão, textura, piso ou quinas de parede alheios ao objeto do pedido. 3. Numerar as figuras de acordo com o padrão 1.1, 1.2, 1.3... etc. 4. Alterar título do pedido para "Configuração aplicada a banco". O título do pedido deve ser claro, conciso e adequado à natureza tridimensional do objeto.

(21) BR 30 2017 003732-1

Código 34 - Exigência - Art. 106 § 3º da LPI

(22) 28/08/2017

(71) CNH INDUSTRIAL AMERICA LLC (US)

(74) ALEXANDRE FUKUDA YAMASHITA

1. Apresentar novo jogo de figuras removendo o excesso de linhas de construção. O excesso de linhas nas figuras prejudica a compreensão da forma do objeto.

(21) BR 30 2017 003755-0

Código 34 - Exigência - Art. 106 § 3º da LPI

(22) 28/08/2017

(71) INDUSTRIA DE CALÇADOS BEIRA RIO LTDA. (BR/SP)

A vista frontal não está compatível com a perspectiva. As duas alças laterais não deveriam aparecer na vista frontal. O orifício frontal está menor quando comparado com a perspectiva. A vista inferior apresenta linhas grossas demais e está incompatível com as demais. Vista posterior não foi apresentada. Revisar desenhos. Apresentar novo conjunto de imagens, com alta qualidade de definição, na vista em perspectiva, e ortogonais frontal, posterior, inferior, superior e laterais, corrigindo as inconsistências apontadas, removendo as linhas de margem; Numerar figuras de acordo com o padrão normativo. Ex.: fig. 1.1, fig. 1.2, etc; Numerar páginas no centro da margem superior. Ex. 1/4, 2/4, etc



-
- (21) BR 30 2017 003757-7
Código 34 - Exigência - Art. 106 § 3º da LPI
(22) 28/08/2017
(71) MARCELO DE OLIVEIRA BLACK HOLD ARTEFATOS DE COURO (BR/SP)
(74) GILSON BATISTA TAVARES JUNIOR
Corrigir título do pedido para "Configuração aplicada em cinto" Comparando as figuras 1.1 e 1.3, algumas inconsistências foram encontradas. Algumas marcações das costuras nas fivelas não estão presentes na fig. 1.1. A fivela inferior está invertida e sem as graduações (orifícios) na tira. A fig. 1.4 também está sem as marcações das costuras nas alças superiores. Nas vistas laterais falta o cartucho em formato trapezoidal. Revisar desenhos e apresentar novo conjunto de figuras corrigidas.
-
- (21) BR 30 2017 003760-7
Código 34 - Exigência - Art. 106 § 3º da LPI
(22) 29/08/2017
(71) LUIZ AUGUSTO DE SIQUEIRA INDIO DA COSTA (BR/RJ)
(74) ERIKA BLASELBAUER
A fig. 2.6 está rebatida, incoerente com as demais vistas. Corrigir. Retirar todas as legendas sobre as variações (segunda variação 2, etc.)
-
- (21) BR 30 2017 003769-0
Código 34 - Exigência - Art. 106 § 3º da LPI
(22) 29/08/2017
(71) ALLDROP INDÚSTRIA E COMÉRCIO LTDA. - EPP (BR/SP)
(74) RAFAEL MARTINS SILVA
1. Esclarecer sobre o campo de aplicação: caso seja um pulverizador de operação manual, deve ser informado o campo de aplicação 08-05; caso seja automático, operado por maquinário, manter o campo de aplicação informado. 2. Com relação à procuração: corrigir o nome do Ministério perante o qual o procurador deve representar a requerente -Ministério da Indústria, Comércio Exterior e Serviços - e informar o nome do Instituto.
-
- (21) BR 30 2017 003775-5
Código 34 - Exigência - Art. 106 § 3º da LPI
(22) 29/08/2017
(71) ADNAN ABED ZARRUQ (BR/RS) , MARLON ALMADA COIMBRA (BR/RS)
(74) Marca Brazil Marcas e Patentes Ltda
1. As figuras, sobretudo as figuras 1.4 a 1.8, contêm linhas grossas que se sobrepõe gerando áreas escurecidas e de pouca definição que comprometem a visualização das formas e das superfícies do objeto. Reapresentar o conjunto de figuras com melhor qualidade gráfica, nitidez e contraste, revelando com precisão os contornos, relevos e rebaixos do objeto reivindicado e possibilitando a compreensão de seus detalhes. Respeitar a resolução mínima de trezentos dpi. Evitar reflexos, texturas granuladas, brilhos e outros elementos que afetem a compreensão da configuração do objeto.



(21) BR 30 2017 003792-5

Código 34 - Exigência - Art. 106 § 3º da LPI

(22) 25/08/2017

(71) RODRIGO DE MIRANDA GUIMARÃES (BR/SP)

1. O pedido deverá ser dividido: Manter no presente pedido o objeto das figuras 01, 02 e 10. O primeiro pedido dividido deverá conter os objetos das figuras 03, 04 e 05. O segundo pedido dividido deverá conter o objeto da figura 06. O terceiro pedido dividido deverá conter o objeto da figura 07. O quarto pedido dividido deverá conter o objeto da figura 08. O quinto pedido dividido deverá conter o objeto da figura 09. O sexto pedido dividido deverá conter o objeto da figura 11. O sétimo pedido dividido deverá conter o objeto da figura 12. O oitavo pedido dividido deverá conter o objeto da figura 13. O nono pedido dividido deverá conter o objeto das figuras 14, 15, 16, 17 e 18. O décimo pedido dividido deverá conter o objeto da figura 19. O décimo primeiro pedido dividido deverá conter o objeto da figura 20. O décimo segundo pedido dividido deverá conter o objeto das figuras 21 e 22. 2. Cada objeto deverá ser representado em todas as vistas ortogonais (anterior, posterior, superior, inferior e ambas as laterais) e em ao menos uma perspectiva. Reapresentar o conjunto de figuras acrescentando as vistas faltantes. 3. As figuras deverão representar o objeto na forma montada, revelando apenas a configuração externa, sem destacar detalhes e partes separadamente. Ao proceder com a divisão proposta no item 1 desta exigência técnica, atentar para que os objetos sejam sempre representados na sua forma montada em cada novo pedido proposto. 4. Conforme o disposto no inciso VI do Art.20 da IN 044/2015, a numeração das figuras deverá obedecer a um padrão no qual o número antes do ponto identifica o objeto ou padrão representado (objeto principal, primeira variação, segunda variação, etc) e o que sucede o ponto identifica a vista representada. Portanto, reapresentar o conjunto de figuras numerando-as da seguinte forma: objeto principal (Fig. 1.1, Fig. 1.2, Fig 1.3, etc); primeira variação configurativa (Fig. 2.1, Fig. 2.2, Fig 2.3, etc); segunda variação configurativa (Fig. 3.1, Fig. 3.2, Fig 3.3, etc), e assim por diante. 5. Conforme o disposto no inciso II do Art. 14 da IN044/2015, o título do pedido deve ser conciso, claro e preciso sem expressões ou palavras irrelevantes ou desnecessárias, nem outras que denotem vantagens, atributos ou quaisquer qualificações. Alterar o título para "Configuração Aplicada a Agitador de Máquina de Lavar Roupa".

(21) BR 30 2017 003796-8

Código 34 - Exigência - Art. 106 § 3º da LPI

(22) 30/08/2017

(71) ANTONIO FERNANDES (BR/SP)

1. Apresentar novo conjunto de figuras, seguindo as orientações de formatação da Instrução Normativa 44/2015. 2. Suprimir primeira e segunda figuras. 3. A Instrução Normativa define que o objeto e suas variações devem ser apresentados a partir de todas as vistas: em perspectiva, frontal, posterior, superior, inferior, lateral esquerda e lateral direita. Portanto, apresentar a representação de todas as vistas da caixa. 4. As figuras devem ser numeradas



conforme o disposto no inciso VI do artigo 20 da IN 44/2015. 5. Modificar título para "Configuração aplicada a caixa".

(21) BR 30 2017 003804-2

Código 34 - Exigência - Art. 106 § 3º da LPI

(22) 30/08/2017

(71) IRINEU SOUZA ANDRADE (BR/SP)

1. Reapresentar o conjunto de figuras com melhor qualidade gráfica, nitidez e contraste, revelando com precisão os contornos, relevos e rebaixos do objeto reivindicado e possibilitando a compreensão de seus detalhes. Respeitar a resolução mínima de trezentos dpi. Evitar reflexos, texturas granuladas, brilhos e outros elementos que afetem a compreensão da configuração do objeto. 2. As figuras deverão representar somente o objeto do pedido, sem incluir elementos que não componham o escopo da proteção reivindicada, tais como o conteúdo os objetos. Reapresentar o conjunto de figuras sem revelar qualquer conteúdo, apenas a forma plástica do objeto reivindicado. 3. As figuras não deverão ser pranchas de desenho técnico e não deverão conter molduras, medidas, textos, símbolos, cortes, indicação de escala e informações do gênero. reapresentar figuras corrigidas. 4. As páginas que contêm figuras deverão ser numeradas no centro da margem superior indicando o número da folha e o número total de folhas (ex.: 1/5, 2/5, 3/5, 4/5 e 5/5). 5. Conforme o disposto no inciso VI do Art.20 da IN 044/2015, a numeração das figuras deverá obedecer a um padrão no qual o número antes do ponto identifica o objeto ou padrão representado (objeto principal, primeira variação, segunda variação, etc) e o que sucede o ponto identifica a vista representada. Portanto, reapresentar o conjunto de figuras numerando-as da seguinte forma: Fig. 1.1, Fig. 1.2, Fig 1.3, etc. 6. Conforme o disposto no inciso II do Art. 14 da IN044/2015, o título do pedido deve ser conciso, claro e preciso sem expressões ou palavras irrelevantes ou desnecessárias, nem outras que denotem vantagens, atributos ou quaisquer qualificações. Alterar o título do pedido para "Configuração Aplicada em Frasco".

(21) BR 30 2017 003805-0

Código 34 - Exigência - Art. 106 § 3º da LPI

(22) 31/08/2017

(71) PERFETTO ALIMENTOS S.A. (BR/SP)

(74) Beerre Assessoria Empresarial Ltda.(Alt. de Beerre Assessoria Emp. S/C.LTDA.)

1. Excluir as figuras 2.1 a 2.7, e reapresentar apenas as figuras 1.1 a 1.7. 2. Alterar o título do pedido para "Configuração Aplicada em Embalagem".

(21) BR 30 2017 003806-9

Código 34 - Exigência - Art. 106 § 3º da LPI

(22) 31/08/2017

(71) NOLANGROUP S.P.A. (IT)

(74) ANTÔNIO MAURÍCIO PEDRAS ARNAUD

1. As figuras não deverão conter marcas, logotipos ou símbolos. Reapresentar as figuras corrigidas, excluindo as aplicações de marca no forro interno do objeto. 2.



O objeto deverá ser ilustrado na mesma posição em todas as vistas. Portanto, a figura 1.8, que demonstra funcionalidade do visor do capacete, deverá ser excluída do conjunto.

(21) BR 30 2017 003810-7

Código 34 - Exigência - Art. 106 § 3º da LPI

(22) 31/08/2017

(71) COMÉRCIO E IMPORTAÇÃO SERTIC LTDA. (BR/SP)

(74) PICOSSE E CALABRESE ADVOGADOS ASSOCIADOS

1. Apresentar novo conjunto de figuras, excluindo a indicação de eixo das figuras 1.1 e 2.1 e suprimindo as figuras 1.2 e 2.2.

(21) BR 30 2017 003813-1

Código 34 - Exigência - Art. 106 § 3º da LPI

(22) 31/08/2017

(71) ROBERTO SANTAROSA (BR/SC)

(74) KLEYTON LEANDRO IUNG D'AVILA

1. Apresentar novo conjunto de figuras (desenhos ou fotografias) com melhor qualidade gráfica, nitidez e contraste, capazes de revelar com precisão os contornos, relevos e rebaixos do objeto reivindicado, permitindo a compreensão de seus detalhes. Sugerimos evitar serrilhas ou qualquer outro elemento que atrapalhe o entendimento da forma. 2. Na vista em perspectiva, suprimir setas, que não fazem parte da configuração do objeto. 3. Apresentar vista inferior. 4. As figuras devem ser numeradas conforme o disposto no inciso VI do artigo 20 da IN 44/2015.

(21) BR 30 2017 003814-0

Código 34 - Exigência - Art. 106 § 3º da LPI

(22) 31/08/2017

(71) RICARDO TASCA (BR/SC)

(74) LUANA KLAUS

1. As figuras contêm linhas serrilhadas, burradas e de pouca definição que comprometem a visualização das formas e das superfícies do objeto. Reapresentar o conjunto de figuras com melhor qualidade gráfica, nitidez e contraste, revelando com precisão os contornos, relevos e rebaixos do objeto reivindicado e possibilitando a compreensão de seus detalhes. Respeitar a resolução mínima de trezentos dpi. Evitar reflexos, texturas granuladas, brilhos e outros elementos que afetem a compreensão da configuração do objeto. 2. Informar o campo de aplicação com maior clareza, indicando de modo conciso em que segmento de produtos o objeto se encaixa.

(21) BR 30 2017 003817-4

Código 34 - Exigência - Art. 106 § 3º da LPI

(22) 31/08/2017

(71) INDÚSTRIA E COMÉRCIO GRÁFICA CONSELHEIRO LTDA (BR/SP)

(74) MODAL MARCAS E PATENTES LTDA.

1. Há incoerências entre as vistas. Nas figuras que representam as vistas em perspectiva 1.2, 2.2, 3.2, 4.2, 5.2 e 6.2, verificam-se linhas na parte interna do



objeto, entre as suas divisórias, que não podem ser confirmadas pelas demais vistas de cada objeto. Além disso, nas figuras 1.9, 2.9, 3.9, 4.9, 5.9 e 6.9, as referidas linhas não só não podem ser confirmadas, como também estão representadas aberturas e detalhes que por sua vez também não aparecem nas demais vistas. Revisar todo o conjunto de figuras, fazendo as correções indicadas e quaisquer outras que sejam necessárias para que as imagens apresentem coerência entre si.

(21) BR 30 2017 003822-0

Código 34 - Exigência - Art. 106 § 3º da LPI

(22) 31/08/2017

(71) INSTITUTO FEDERAL DE EDUCAÇÃO, CIÊNCIA E TECNOLOGIA DE PERNAMBUCO (BR/PE)

Corrigir título do pedido para "Configuração aplicada em frasco"; Apresentar novo conjunto de imagens, com alta qualidade de definição, na vista em perspectiva, e ortogonais frontal, posterior, inferior, superior e laterais.

(21) BR 30 2017 003828-0

Código 34 - Exigência - Art. 106 § 3º da LPI

(22) 01/09/2017

(71) GÉRSON LUÍS BUDKE (BR/RS)

(74) Sko Oyarzábal Marcas e Patentes Sociedade Simples Ltda.

1. O pedido deverá ser dividido: Manter no presente pedido as figuras 1.1 a 1.7 e 2.1 a 2.7. O primeiro pedido dividido deverá conter as figuras 3.1 a 3.7. 2. As figuras contêm linhas serrilhadas e de pouca definição que comprometem a visualização das formas e das superfícies do objeto. Reapresentar o conjunto de figuras com melhor qualidade gráfica, nitidez e contraste, revelando com precisão os contornos, relevos e rebaixos do objeto reivindicado e possibilitando a compreensão de seus detalhes. Respeitar a resolução mínima de trezentos dpi. Evitar reflexos, texturas granuladas, brilhos e outros elementos que afetem a compreensão da configuração do objeto. 3. As figuras 1.4 e 2.4 apresentam muitas linhas verticais paralelas, gerando confusão. Complementar o conjunto de figuras acrescentando uma nova vista em perspectiva frontal aos conjuntos de figuras dos objetos representados nas figuras 1.1 a 1.7 e 2.1 a 2.7 para sanar as ambiguidades.

(21) BR 30 2017 003829-8

Código 34 - Exigência - Art. 106 § 3º da LPI

(22) 01/09/2017

(71) ALEXANDRE SENIR MULLER (BR/RS)

(74) ANGELA KRETSCHMANN

1. Harmonizar figuras 3, 4, 5 e 6 com figuras 1, 2 e 7. As figuras 3, 4, 5, e 6 não apresentam a mesma configuração das demais figuras. Estão ausentes os frisos verticais nas laterais do objeto, por exemplo. Harmonizar todas as figuras para que apresentem a mesma configuração do objeto. 2. Apresentar figuras 3, 4, 5 e 6 com mais qualidade, para que revelem com clareza as formas do objeto. As imagens devem mostrar o objeto com nitidez e resolução gráfica suficiente para



plena compreensão da matéria apresentada, observado o mínimo de 300 dpi. 3. Apresentar a vista inferior do objeto para melhor compreensão da forma. 4. Numerar as figuras de acordo com o padrão 1.1, 1.2, 1.3... etc. 5. Numerar as folhas de figuras consecutivamente, com algarismos arábicos, no centro da margem superior, indicando o número da folha e o número total de folhas separados por uma barra oblíqua. Ex.: num pedido com 3 folhas de figuras a numeração dessas folhas será 1/3, 2/3, 3/3.

(21) BR 30 2017 003832-8

Código 34 - Exigência - Art. 106 § 3º da LPI

(22) 01/09/2017

(71) TROPICANA PRODUCTS, INC. (US)

(74) DANNEMANN, SIEMSEN, BIGLER & IPANEMA MOREIRA

1. Reapresentar todas as figuras apenas em traços contínuos, completando todas as linhas que apresentem interrupção. 2. Harmonizar representação da alça do objeto em todas as figuras. O desenho das linhas que compõem a alça da garrafa varia entre as figuras e deve ser harmonizado.

(21) BR 30 2017 003836-0

Código 34 - Exigência - Art. 106 § 3º da LPI

(22) 01/09/2017

(71) GLAXOSMITHKLINE LLC (US)

(74) Daniel Advogados (Alt.de Daniel & Cia)

1. Reapresentar todas as figuras apenas em traços regulares e contínuos, preenchendo todas as linhas tracejadas. 2. Apresentar novo jogo de figuras removendo o excesso de hachuras. O excesso de hachuras nas figuras prejudica a compreensão da forma do objeto.

(21) BR 30 2017 003840-9

Código 34 - Exigência - Art. 106 § 3º da LPI

(22) 01/09/2017

(71) BOTICA COMERCIAL FARMACÊUTICA LTDA. (BR/PR)

(74) ANDRÉ LUIS FLESCH BRETANHA JORGE

1. Harmonizar perspectiva (fig. 1.1) com demais figuras. A base do objeto, na perspectiva, apresenta linhas circundantes que não podem ser vistas nas demais figuras e deve ser harmonizada.

(21) BR 30 2017 003842-5

Código 34 - Exigência - Art. 106 § 3º da LPI

(22) 04/09/2017

(71) BRAFOR - MÓVEIS E REVESTIMENTOS LTDA - ME (BR/RS)

(74) CLACI MARIA ANGNES FALKEMBACH

1. As figuras do pedido devem mostrar o apenas o objeto em sua forma completa. A figura 1.1 apresenta ampliação para visualização de detalhe do objeto e deve ser retirada do pedido. Reapresentar fig. 1.1 sem ampliação de detalhe da configuração.

(21) BR 30 2017 003843-3

Código 34 - Exigência - Art. 106 § 3º da LPI

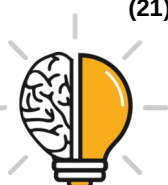

(22) 04/09/2017

(71) BRAFOR - MÓVEIS E REVESTIMENTOS LTDA - ME (BR/RS)

(74) CLACI MARIA ANGNES FALKEMBACH

1. As figuras do pedido devem mostrar apenas o objeto em sua forma completa. As figuras 1.1 e 2.1 apresentam ampliação para visualização de detalhe do objeto e devem ser retiradas do pedido. Reapresentar figuras 1.1 e 2.1 sem qualquer tipo de ampliação para visualização de detalhe.

(21) BR 30 2017 003847-6

Código 34 - Exigência - Art. 106 § 3º da LPI

(22) 04/09/2017

(71) MARIA RITA CHANG (BR/SC)

(74) PAP - MARCAS E PATENTES EIRELI

1. Manter no pedido atual apenas os objetos das figuras 1.1 a 1.7 e 2.1 a 2.7. Os demais objetos não compartilham as mesmas características ornamentais preponderantes e devem ser retirados do pedido atual. 2. Caso haja interesse, apresentar, num pedido dividido, todas as vistas dos objetos da fig. 3.1 a 3.7 e 4.1 a 4.7. Adequar o título do pedido dividido para que seja coerente com o objeto do depósito.

(21) BR 30 2017 003856-5

Código 34 - Exigência - Art. 106 § 3º da LPI

(22) 05/09/2017

(71) INDUSTRIA MECANICA ARAUJO LTDA (BR/MG)

(74) Euler Costa Benfica

1. Manter no pedido atual apenas o objeto das figuras 2 e 3. Os demais objetos não compartilham as mesmas características ornamentais preponderantes e devem ser retirados do pedido atual. 2. Caso haja interesse, apresentar, num pedido dividido, todas as vistas do objeto das fig. 1, 3 e 4. 3. Acrescentar, ao jogo de figuras do pedido atual, as vistas posterior, laterais, superior e inferior, necessárias para a plena compreensão da forma. 4. Apresentar as figuras em fundo absolutamente neutro. O fundo das figuras não pode apresentar nenhum tipo de objeto, mão, padrão, textura, piso ou quinas de parede alheios ao objeto do pedido. 5. Numerar as figuras de acordo com o padrão 1.1, 1.2, 1.3... etc. 6. Alterar título do pedido para "Configuração aplicada a aspersor de água". O título do pedido deve ser claro, conciso e adequado à natureza tridimensional do objeto. Corrigir relatório descritivo para que esteja harmonizado com o novo título.

(21) BR 30 2017 003857-3

Código 34 - Exigência - Art. 106 § 3º da LPI

(22) 05/09/2017

(71) KUSCH + CO. GMBH & CO. KG (DE)

(74) DANNEMANN, SIEMSEN, BIGLER & IPANEMA MOREIRA

1. Acrescentar, ao jogo de figuras, as vistas posterior, lateral oposta à fig. 1.1, superior, inferior e perspectiva, necessárias para a plena compreensão da forma.



(21) BR 30 2017 003860-3	<p>Código 34 - Exigência - Art. 106 § 3º da LPI (22) 05/09/2017 (71) KUSCH + CO. GMBH & CO. KG (DE) (74) DANNEMANN, SIEMSEN, BIGLER & IPANEMA MOREIRA 1. Acrescentar, ao jogo de figuras, as vistas posterior, lateral oposta à fig. 1.3, superior e inferior, necessárias para a plena compreensão da forma. 2. As figuras do pedido devem mostrar o objeto em sua forma completa. As figuras 1.5, 1.6 e 1.7 apresentam ampliação para visualização de detalhe do objeto e devem ser retiradas do pedido.</p>
(21) BR 30 2017 003866-2	<p>Código 34 - Exigência - Art. 106 § 3º da LPI (22) 06/09/2017 (71) BS TOYS INDUSTRIA E COMERCIO DE BRINQUEDOS LTDA (BR/SP) Faltou uma vista em perspectiva isométrica. As vistas ortogonais estão perspectivadas e esbranquiçadas. Apresentar novo conjunto de imagens, com alta qualidade de definição, na vista em perspectiva, e ortogonais frontal, posterior, superior e laterais; Numerar figuras abaixo das imagens de acordo com o padrão normativo. Ex.: fig. 1.1, fig. 1.2, etc.</p>
(21) BR 30 2017 003869-7	<p>Código 34 - Exigência - Art. 106 § 3º da LPI (22) 06/09/2017 (71) ANDRÉ MENOTI MERLI (BR/SP) (74) JOSÉ EDIS RODRIGUES Algumas vistas estão perspectivadas (fig. 1.3, 1.6 e 1.7). Apresentar as vistas ortogonais.</p>
(21) BR 30 2017 003873-5	<p>Código 34 - Exigência - Art. 106 § 3º da LPI (22) 06/09/2017 (71) SERGIO PEDRO GRAH - ME (BR/SC) (74) SANDRO CONRADO DA SILVA Não foi possível identificar em qual classe o objeto se encaixa melhor. Estabelecer a classe definida na lista de classificação de Locarno.</p>
(21) BR 30 2017 003875-1	<p>Código 34 - Exigência - Art. 106 § 3º da LPI (22) 06/09/2017 (71) VISIO INDÚSTRIA E COMÉRCIO DE EQUIPAMENTOS EIRELI (BR/SP) (74) Marthom Assessoria Empresarial Ltda. Algumas vistas estão desfocadas e sem definição; Apresentar novo conjunto de imagens, com alta qualidade de definição, na vista em perspectiva, e ortogonais frontal, posterior, inferior, superior e laterais, excluindo a figura 9; Numerar figuras de acordo com o padrão normativo. Ex.: fig. 1.1, fig. 1.2, etc; Numerar páginas no centro da margem superior. Ex. 1/4, 2/4, etc.</p>
(21) BR 30 2017 003877-8	<p>Código 34 - Exigência - Art. 106 § 3º da LPI</p>

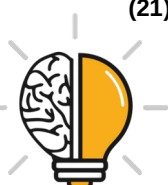

(22) 06/09/2017

(71) SABRINA PAVESI AZOURY (BR/ES)

O título do objeto precisa ser um objeto determinado, cordão, pingente, etc. Apresentar novo conjunto de imagens, com alta qualidade de definição, na vista em perspectiva, e ortogonais frontal, superior e lateral do objeto em sua forma completa, sem cortes nas imagens e em fundo absolutamente neutro. Numerar figuras de acordo com o padrão normativo. Ex.: fig. 1.1, fig. 1.2, etc. Numerar páginas no centro da margem superior. Ex. 1/4, 2/4, etc.

(21) BR 30 2017 003878-6

Código 34 - Exigência - Art. 106 § 3º da LPI

(22) 06/09/2017

(71) NASSIFE FERRER DE SOUZA (BR/SP)

(74) RUBENS DOS SANTOS FILHO

A figura 1.6 não representou o objeto adequadamente, uma vez que a parte na cor preta não foi representada nesta vista. Apresentar as vistas ortogonais e acrescentar uma vista em perspectiva da parte inferior.

(21) BR 30 2017 003879-4

Código 34 - Exigência - Art. 106 § 3º da LPI

(22) 06/09/2017

(71) BARRETO LONCARCCI INDUSTRIA DE MOVEIS LTDA (BR/SP)

(74) Beerre Assessoria Empresarial Ltda.(Alt. de Beerre Assessoria Emp. S/C.LTDA.)

Vistas superiores e frontais incoerentes com as demais. Nas superiores, como há uma inclinação nos pés frontais, essa característica deveria ser representada nos desenhos com acréscimo de, pelo menos, uma linha na indicação f1. Nas vistas frontais, a placa frontal tem um altura menor quando comparado com a perspectiva em ambos os objetos. Revisar desenhos.

(21) BR 30 2017 003884-0

Código 34 - Exigência - Art. 106 § 3º da LPI

(22) 08/09/2017

(71) HUELVE TRUST INDUSTRIA E COMÉRCIO LTDA PP (BR/SC)

(74) MIRIAM GUERRA

1. O objeto deverá ser representado sempre na mesma posição em todas as vistas. Reapresentar o conjunto de figuras com a alça e as franjas da bolsa sempre na mesma posição em relação à bolsa em todas as vistas. 2. Conforme o disposto no inciso VI do Art.20 da IN 044/2015, a numeração das figuras deverá obedecer a um padrão no qual o número antes do ponto identifica o objeto ou padrão representado (objeto principal, primeira variação, segunda variação, etc) e o que sucede o ponto identifica a vista representada. Portanto, reapresentar o conjunto de figuras numerando-as da seguinte forma: Fig. 1.1, Fig. 1.2, Fig 1.3, etc.

(21) BR 30 2017 003891-3

Código 34 - Exigência - Art. 106 § 3º da LPI

(22) 08/09/2017



(71) M3 HEALTH PARTICIPAÇÕES LTDA. (BR/SP)

(74) ASTHERI PROPRIEDADE INTELECTUAL E INOVAÇÃO

1. As figuras deverão representar o objeto na forma montada, revelando apenas a configuração externa, sem destacar detalhes e partes separadamente. Portanto, as figuras 2.1 a 2.7 deverão ser excluídas do conjunto de figuras. Caso haja interesse por parte do depositante em obter proteção para a tampa da embalagem separadamente, um novo conjunto de figuras representando a mesma deverá ser depositado num pedido dividido deste. 2. Alterar o título do pedido para "Configuração Aplicada a embalagem".

(21) BR 30 2017 003894-8

Código 34 - Exigência - Art. 106 § 3º da LPI

(22) 08/09/2017

(71) JOSEPH JOSEPH LIMITED (GB)

(74) Daniel Advogados (Alt.de Daniel & Cia)

1. As figuras do pedido devem mostrar o objeto em sua forma montada. A figura 1.7 apresenta vista explodida para visualização de detalhes de montagem e devem ser retiradas do pedido. 2. As figuras do documento da Prioridade Unionista apresentada não permitem aferir sua conformidade com o pedido nacional. Apresentar documento de Prioridade Unionista que inclua jogo de figuras em alta qualidade.

(21) BR 30 2017 003895-6

Código 34 - Exigência - Art. 106 § 3º da LPI

(22) 08/09/2017

(71) JOSEPH JOSEPH LIMITED (GB)

(74) Daniel Advogados (Alt.de Daniel & Cia)

1. As figuras do pedido devem mostrar o objeto em sua forma montada. As figuras 1.6 e 1.7 apresentam vistas explodidas para visualização de detalhes de montagem e devem ser retiradas do pedido. 2. Alterar título do pedido para "Configuração aplicada a lixeira". O título do pedido deve ser claro, conciso e não deve incluir especificações técnicas ou vantagens funcionais do objeto.

(21) BR 30 2017 003901-4

Código 34 - Exigência - Art. 106 § 3º da LPI

(22) 11/09/2017

(71) CONDOR PINCÉIS LTDA (BR/SC)

(74) Felsberg, Pedretti, Mannrich e Aidar Advogados e Consultores Legais

1. Excluir fig. 9 do jogo de figuras atual. Cada figura deve apresentar apenas um objeto. 2. Alterar título do pedido para "Configuração aplicada a cabos de trinchas". O título do pedido deve ser claro, conciso e não pode incluir o termo "conjunto".

(21) BR 30 2017 003905-7

Código 34 - Exigência - Art. 106 § 3º da LPI

(22) 11/09/2017

(71) CHANEL SARL (CH)

(74) SOERENSEN GARCIA ADVOGADOS ASSOCIADOS



1. Alterar título do pedido para "Padrão ornamental aplicado em relógio" ou ainda outro que denomine apenas um objeto de aplicação do padrão ornamental. Caso haja interesse, listar os demais objetos como parte do Campo de Aplicação do padrão ornamental.

(21) BR 30 2017 003906-5

Código 34 - Exigência - Art. 106 § 3º da LPI

(22) 11/09/2017

(71) CATERPILLAR INC. (US)

(74) ANTÔNIO MAURÍCIO PEDRAS ARNAUD

1. Manter no pedido atual apenas o objeto das figuras 1.1 a 1.7. Os demais objetos não compartilham as mesmas características ornamentais preponderantes e devem ser retirados do pedido atual. 2. Caso haja interesse, apresentar, num pedido dividido, todas as vistas do objeto da fig. 2.1 a 2.7. 2. As figuras do documento da Prioridade Unionista apresentada não permitem aferir sua conformidade com o pedido nacional. Apresentar documento de Prioridade Unionista que inclua jogo de figuras em alta qualidade.

(21) BR 30 2017 003917-0

Código 34 - Exigência - Art. 106 § 3º da LPI

(22) 11/09/2017

(71) AEVI INTERNATIONAL GMBH (DE)

(74) Trench, Rossi e Watanabe Advogados

1. Manter no pedido atual apenas os objetos das figuras 1.1 a 1.8, 2.1 a 2.9 e 3.1 a 3.8. Os demais objetos não compartilham as mesmas características ornamentais preponderantes e devem ser retirados do pedido atual. 2. Caso haja interesse, apresentar, num primeiro pedido dividido, todas as vistas do objeto da fig. 2.10. 3. Caso haja interesse, apresentar, num segundo pedido dividido, todas as vistas do objeto das fig. 3.9. Adequar o título do pedido dividido para que seja coerente com o objeto do depósito. 4. Harmonizar fig. 1.4 e 2.4 com fig. 1.7 e 2.7, respectivamente. As figuras 1.4 e 2.4 não apresentam todos os detalhes revelados pelas figuras 1.7 e 2.7. As linhas que compõem a parte inferior do objeto não coincidem com o que foi revelado nas demais figuras e devem ser corrigidas. 5. Apresentar fig. 1.4 e 2.4 completamente ortogonais. As vistas apresentadas não são ortogonais e distorcem a forma do objeto, prejudicando seu entendimento. Usar a fig. 3.4 como referência. 6. Apresentar as figuras 3.5, 3.6 e 3.7 com mais qualidade, para que revelem com clareza as formas do objeto. As imagens devem mostrar o objeto com nitidez e resolução gráfica suficiente para plena compreensão da matéria apresentada, observado o mínimo de 300 dpi. 7. Reapresentar as figuras apenas em traços regulares e contínuos, preenchendo todas as linhas tracejadas.

(21) BR 30 2017 003919-7

Código 34 - Exigência - Art. 106 § 3º da LPI

(22) 11/09/2017

(71) AEVI INTERNATIONAL GMBH (DE)

(74) Trench, Rossi e Watanabe Advogados



1. Manter no pedido atual apenas os objetos das figuras 1.1 a 1.8, 2.1 a 2.8, 3.1 a 3.8 e 4.1 a 4.8. Os demais objetos não compartilham as mesmas características ornamentais preponderantes e devem ser retirados do pedido atual. 2. Caso haja interesse, apresentar, num primeiro pedido dividido, todas as vistas do objeto da fig. 5.1 a 5.8. 3. Caso haja interesse, apresentar, num segundo pedido dividido, todas as vistas do objeto da fig. 5.9. Adequar o título do pedido dividido para que seja coerente com o objeto do depósito. 4. Apresentar a fig. 4.7 completamente ortogonal. A vista atual não é ortogonal e prejudicando o entendimento da forma. 5. Apresentar figura 5.7 com mais qualidade, para que revele com clareza as formas do objeto. A imagem deve mostrar o objeto com nitidez e resolução gráfica suficiente para plena compreensão da matéria apresentada, observado o mínimo de 300 dpi.

(21) BR 30 2017 003943-0

Código 34 - Exigência - Art. 106 § 3º da LPI

(22) 12/09/2017

(71) METALURGICA FIBRASIL LTDA ME (BR/RJ)

Numerar páginas no centro da margem superior. Ex. 1/4, 2/4, etc. Numerar figuras de acordo com o padrão normativo. Ex.: fig. 1.1, fig. 1.2, etc.

(21) BR 30 2017 003945-6

Código 34 - Exigência - Art. 106 § 3º da LPI

(22) 12/09/2017

(71) RAFAEL JOAO RODRIGUES FERREIRA (BR/SC)

(74) Rogério de Souza

Apresentar novo conjunto de imagens, com alta qualidade de definição, na vista em perspectiva, e ortogonais frontal, posterior, inferior, superior e laterais somente do objeto em questão, sem demonstrar aplicação em lanchas ou qualquer objeto e preenchendo as linhas tracejadas com linhas contínuas e uniformes; Corrigir título do pedido para "Configuração aplicada em elemento decorativo para embarcações", ou algo parecido.

(21) BR 30 2017 003947-2

Código 34 - Exigência - Art. 106 § 3º da LPI

(22) 13/09/2017

(71) BS TOYS INDUSTRIA E COMERCIO DE BRINQUEDOS LTDA (BR/SP)

Algumas vistas parecem estar fora de proporção, ou muito esticadas ou achatadas. As vistas em perspectiva apresentam regiões escurecidas, dificultando a percepção das formas. Em geral as imagens estão com baixa qualidade de definição. A vista superior está repetida; Apresentar novo conjunto de imagens corrigindo os apontamentos acima; Numerar figuras de acordo com o padrão normativo. Ex.: fig. 1.1, fig. 1.2, etc.

(21) BR 30 2017 003951-0

Código 34 - Exigência - Art. 106 § 3º da LPI

(22) 13/09/2017

(71) J.GEAN INDÚSTRIA DE CALÇADOS LTDA EPP. (BR/SP)

(74) Bicudo & Sborgia Propriedade Intelectual Ltda



A figura em forma de flor, na parte do calcanhar da fig. 1.7, não foi representado na fig.1.2. A representação da fig. 1.2 não está coerente com as laterais. As linhas curvas na lateral da fig. 1.5 e 1.6 não foram representadas na fig. 1.2 e as linhas verticais na lateral desta não foram representadas nas figuras 1.5, 1.6 e 1.8. Harmonizar desenhos.

(21) BR 30 2017 003965-0

Código 34 - Exigência - Art. 106 § 3º da LPI

(22) 14/09/2017

(71) SONIA REGINA DIAMANTE TEIXEIRA DE SOUSA (BR/MS)

Corrigir título do pedido para "Configuração aplicada em aparelho de suspensão de cargas"; Apresentar novo conjunto de imagens, com alta qualidade de definição, na vista em perspectiva, e ortogonais frontal, posterior, inferior, superior e laterais, somente do objeto, sem conexão com paredes ou tetos; Numerar figuras de acordo com o padrão normativo. Ex.: fig. 1.1, fig. 1.2, etc.

(21) BR 30 2017 003969-3

Código 34 - Exigência - Art. 106 § 3º da LPI

(22) 14/09/2017

(71) BRAÚLIO EDUARDO DOS SANTOS (BR/MG)

(74) FERNANDO LUIZ ROSADO

Corrigir título do pedido para "Configuração aplicada em sandália"; Numerar figuras de acordo com o padrão normativo. Ex.: fig. 1.1, fig. 1.2, etc.

(21) BR 30 2017 003970-7

Código 34 - Exigência - Art. 106 § 3º da LPI

(22) 14/09/2017

(71) MARI MARIA COSMETICOS LTDA (BR/DF)

(74) CARLOS EDUARDO GOMES DA SILVA

Considerando que o pincel nas vistas laterais e perspectiva não é perfeitamente reto, alinhado e simétrico, a vista inferior não está coerente; Numerar figuras de acordo com o padrão normativo. Ex.: fig. 1.1, fig. 1.2, etc.

(21) BR 30 2017 003974-0

Código 34 - Exigência - Art. 106 § 3º da LPI

(22) 14/09/2017

(71) SCOFIELD INDÚSTRIA LTDA (BR/MG)

(74) SÂMIA BATISTA AMIN (NOME ANTERIOR SÂMIA AMIN SANTOS)

1. As figuras contêm áreas borradas e de pouca definição que comprometem a visualização das formas e das superfícies do objeto. Reapresentar o conjunto de figuras com melhor qualidade gráfica, nitidez e contraste, revelando com precisão os contornos, relevos e rebaixos do objeto reivindicado e possibilitando a compreensão de seus detalhes. Respeitar a resolução mínima de trezentos dpi. Evitar reflexos, texturas granuladas, brilhos e outros elementos que afetem a compreensão da configuração do objeto. 2. Conforme o disposto no inciso VI do Art.20 da IN 044/2015, a numeração das figuras deverá obedecer a um padrão no qual o número antes do ponto identifica o objeto ou padrão representado (objeto principal, primeira variação, segunda variação, etc) e o que sucede o



ponto identifica a vista representada. Portanto, rerepresentar o conjunto de figuras numerando-as da seguinte forma: Fig. 1.1 e Fig. 2.1.

(21) BR 30 2017 003977-4

Código 34 - Exigência - Art. 106 § 3º da LPI

(22) 14/09/2017

(71) MECTRON S.P.A. (IT)

(74) Daniel Advogados (Alt.de Daniel & Cia)

1. As figuras não deverão conter linhas tracejadas. O objeto deverá ser representado com traços regulares e contínuos. Reapresentar o conjunto de figuras corrigido. Se, em consequência do cumprimento desta exigência houver variações configurativas idênticas e repetidas, excluir as figuras duplicadas para evitar redundância de matéria.

(21) BR 30 2017 003978-2

Código 34 - Exigência - Art. 106 § 3º da LPI

(22) 15/09/2017

(71) MARCO ANTONIO MACHADO (BR/SP)

1. A atual apresentação do pedido não se adequa à Instrução Normativa 044/2015. A apresentação das figuras deverá estar em conformidade com o disposto no Art 20 da IN 044/2015. O relatório descritivo, de caráter meramente opcional, se apresentado deverá obedecer às determinações do Art. 15 da IN 044/2015. 2. O registro de Desenho Industrial não se presta a proteger soluções técnicas, conceitos, funcionalidades, ou regras de uso, restringindo-se apenas à configuração formal de um ou mais objetos. Portanto, as regras do jogo não estão inclusas no escopo de proteção de Desenho industrial. Apenas as figuras poderão ser protegidas sob a forma de padrão ornamental. 3. O pedido deverá ser dividido: Manter no presente pedido a atual Figura 1. O primeiro pedido dividido deverá conter as atuais figuras 8, 9, 10, 11 e 12. As figuras 2, 3, 4, 5, 6 e 7 deverão ser excluídas da reapresentação do pedido, por serem demonstrações de funcionalidade. 4. As figuras não deverão conter textos, exceto o da legenda das figuras. 5. As figuras não deverão ser pranchas de desenho técnico e não deverão conter molduras, medidas, textos, símbolos, cortes, indicação de escala e informações do gênero. rerepresentar o conjunto de figuras excluindo o nome do requerente e seu número de CPF do rodapé das páginas. 6. As páginas que contêm figuras deverão ser numeradas no centro da margem superior indicando o número da folha e o número total de folhas (ex.: 1/5, 2/5, 3/5, 4/5 e 5/5). O relatório descritivo, se houver, deverá apresentar numeração separada daquela usada para indicar as páginas de figuras. 7. Conforme o disposto no inciso VI do Art.20 da IN 044/2015, a numeração das figuras deverá obedecer a um padrão no qual o número antes do ponto identifica o objeto ou padrão representado (objeto principal, primeira variação, segunda variação, etc) e o que sucede o ponto identifica a vista representada. Portanto, rerepresentar o conjunto de figuras numerando-as da seguinte forma: objeto principal (Fig. 1.1, Fig. 1.2, Fig 1.3, etc); primeira variação configurativa (Fig. 2.1, Fig. 2.2, Fig 2.3, etc); segunda variação configurativa (Fig. 3.1, Fig. 3.2, Fig 3.3, etc), e assim por diante. 8. Conforme o



disposto no inciso II do Art. 14 da IN044/2015, o título do pedido deve ser conciso, claro e preciso sem expressões ou palavras irrelevantes ou desnecessárias, nem outras que denotem vantagens, atributos ou quaisquer qualificações. Alterar o título do pedido para "Padrão Ornamental Aplicado a Tabuleiro de Jogo". O mesmo título poderá ser aplicado aos pedidos divididos propostos no item 3 desta exigência técnica.

(21) BR 30 2017 003989-8

Código 34 - Exigência - Art. 106 § 3º da LPI

(22) 15/09/2017

(71) DAIKIN INDUSTRIES LTD. (JP)

(74) Ariboni, Fabbri e Schmidt Sociedade de Advogados

1. Há uma inconsistência entre as figuras apresentadas e as figuras do documento de Prioridade Unionista. Reapresentar o conjunto de figuras do documento de Prioridade em melhor qualidade gráfica, respeitando a resolução mínima de trezentos dpi para sanar estas inconsistências.

(21) BR 30 2017 003993-6

Código 34 - Exigência - Art. 106 § 3º da LPI

(22) 15/09/2017

(71) RODRIGO MOREIRA FLORES (BR/RJ)

1. Por se tratar de um objeto bidimensional, alterar o título do pedido para "Padrão ornamental Aplicado a ..." e completar com o tipo de objeto bidimensional (ex: ícone, interface, etc). 2. Com base no conjunto de figuras apresentado, não é possível aferir em que categoria de produtos o padrão ornamental é aplicado. Informar o campo de aplicação com maior clareza. 3. As páginas que contêm figuras deverão ser numeradas no centro da margem superior indicando o número da folha e o número total de folhas (ex.: 1/5, 2/5, 3/5, 4/5 e 5/5). 4. Conforme o disposto no inciso VI do Art.20 da IN 044/2015, a numeração das figuras deverá obedecer a um padrão no qual o número antes do ponto identifica o objeto ou padrão representado (objeto principal, primeira variação, segunda variação, etc) e o que sucede o ponto identifica a vista representada. Portanto, numerar a imagem como Fig. 1.1.

(21) BR 30 2017 003999-5

Código 34 - Exigência - Art. 106 § 3º da LPI

(22) 15/09/2017

(71) MOOG UNNA GMBH (DE)

(74) Flávia Salim Lopes

1. O pedido deverá ser dividido: Manter no presente pedido as figuras 1.1 a 1.7. O primeiro pedido dividido deverá conter as figuras 2.1 a 2.7.

(21) BR 30 2017 004000-4

Código 34 - Exigência - Art. 106 § 3º da LPI

(22) 15/09/2017

(71) LVMH SWISS MANUFACTURES SA (CH)

(74) David do Nascimento Advogados Associados

1. Apresentar novo conjunto de figuras, suprimindo as figuras 1.1 a 1.7, já que se



referem a mecanismo de relógio e, portanto, não correspondem ao título "Configuração aplicada a relógio". 2. Renumeras as figuras.

(21) BR 30 2017 004006-3

Código 34 - Exigência - Art. 106 § 3º da LPI

(22) 15/09/2017

(71) NIKE INNOVATE C.V. (US)

(74) ANTÔNIO MAURÍCIO PEDRAS ARNAUD

As figuras do documento de prioridade apresentadas têm baixa qualidade gráfica, o que impossibilita a comparação visual com a forma do objeto reivindicado no pedido. Apresentar novas figuras do documento de prioridade com melhor qualidade gráfica.

(21) BR 30 2017 004007-1

Código 34 - Exigência - Art. 106 § 3º da LPI

(22) 15/09/2017

(71) NIKE INNOVATE C.V. (US)

(74) ANTÔNIO MAURÍCIO PEDRAS ARNAUD

As figuras do documento de prioridade apresentadas têm baixa qualidade gráfica, o que impossibilita a comparação visual com a forma do objeto reivindicado no pedido. Apresentar novas figuras do documento de prioridade com melhor qualidade gráfica.

(21) BR 30 2017 004008-0

Código 34 - Exigência - Art. 106 § 3º da LPI

(22) 15/09/2017

(71) NIKE INNOVATE C.V. (US)

(74) ANTÔNIO MAURÍCIO PEDRAS ARNAUD

As figuras do documento de prioridade apresentadas têm baixa qualidade gráfica, o que impossibilita a comparação visual com a forma do objeto reivindicado no pedido. Apresentar novas figuras do documento de prioridade com melhor qualidade gráfica.

(21) BR 32 2015 004430-9

Código 34 - Exigência - Art. 106 § 3º da LPI

(22) 25/09/2015

(62) BR 30 2014 002553-8 02/06/2014

(71) DIANA HENRIQUE PATRICIO - ME (BR/PE)

(74) GEISLER CHBANE BOSSO

As linhas que representam a curvatura dos rebaixos oval e circular das perspectivas não foram representadas nas figuras 1.4 e 2.4. Apresentar novo conjunto de imagens corrigindo as figuras mencionadas.

(21) BR 32 2017 003235-7

Código 34 - Exigência - Art. 106 § 3º da LPI

(22) 28/10/2015

(62) BR 30 2015 004933-2 28/10/2015

(71) ANILHAS PARA PASSARO E AVES CAPRI IND. E COM. LTDA EPP (BR/SP)



(74) SILVIO LOPES & ASSOCIADOS LTDA - (nome anterior Fernando Marchetti)

1. Ainda há incoerências entre as vistas. Na atual Fig 1.1, assim como na fig 1.5, pode-se verificar que na parte inferior da base superior do objeto, entre a placa frontal e o cabo, há uma protuberância arredondada. Esta protuberância, porém, não está representada na atual fig 1.2, nem tampouco sugerida na figura 1.7. Além disso, as proporções da vista posterior, estão incoerentes com o que está indicado na figura 1.2. As representações da porção frontal do objeto entre as figuras 1.1 e 1.3 também não são compatíveis: na figura 1.1, há na face anterior da placa frontal um retângulo que demarca a região do dispositivo leitor, enquanto que na figura 1.3 este retângulo não está indicado, e o dispositivo leitor não é emoldurado dentro da placa. O formato da parte frontal da placa superior na fig 1.3 não está representado com linhas retas como nas demais figuras, e apresenta contornos arredondados e protuberâncias pontudas, uma de cada lado, na diagonal superior. Revisar todo o conjunto de figuras, fazendo as correções indicadas e quaisquer outras que sejam necessárias para que as imagens apresentem coerência entre si.

(21) BR 32 2017 003578-0

Código 34 - Exigência - Art. 106 § 3º da LPI

(22) 04/03/2016

(62) BR 30 2016 000906-6 04/03/2016

(71) REABILITECH INDUSTRIA E COMÉRCIO DE ARTIGOS ORTOPÉDICOS LTDA (BR/SP)

1. Apresentar novo conjunto de figuras em que as figuras devem ser representadas a partir de traços contínuos e uniformes. 2. As figuras devem ser numeradas conforme o disposto no inciso VI do artigo 20 da IN 44/2015.

(21) BR 32 2017 003580-1

Código 34 - Exigência - Art. 106 § 3º da LPI

(22) 04/03/2016

(62) BR 30 2016 000906-6 04/03/2016

(71) REABILITECH INDUSTRIA E COMÉRCIO DE ARTIGOS ORTOPÉDICOS LTDA (BR/SP)

1. Apresentar novo conjunto de figuras em que as figuras devem ser representadas a partir de traços contínuos e uniformes. 2. As figuras devem ser numeradas conforme o disposto no inciso VI do artigo 20 da IN 44/2015.

(21) BR 32 2017 003710-3

Código 34 - Exigência - Art. 106 § 3º da LPI

(22) 03/08/2016

(62) BR 30 2016 003318-8 03/08/2016

(71) JADERSON DE ALMEIDA (BR/SC)

1. As figuras devem ser correspondentes entre si: todas devem mostrar o objeto com a textura revelada na figura 1.1, que é a que consta no depósito do pedido. Reapresentar as figuras corrigidas. 2. Suprimir as figuras 1.2 a 1.8, pois mostram objeto novo. 3. Informar campo de aplicação 06-01 - assentos.



(21) BR 32 2017 003711-1	Código 34 - Exigência - Art. 106 § 3º da LPI (22) 19/08/2016 (62) BR 30 2016 003623-3 19/08/2016 (71) JADERSON DE ALMEIDA (BR/SC) As perspectivas apresentadas estão quase ortogonais. Apresentar ao menos uma perspectiva isométrica.
(21) BR 32 2017 003907-6	Código 34 - Exigência - Art. 106 § 3º da LPI (22) 19/05/2016 (62) BR 30 2016 002135-0 19/05/2016 (71) SEW-EURODRIVE GMBH & CO. KG (DE) (74) DANNEMANN, SIEMSEN, BIGLER & IPANEMA MOREIRA 1. Retirar texto das figura 1.1. As figuras do depósito não podem conter textos, frases, palavras ou outros elementos textuais.
(21) BR 32 2017 003909-2	Código 34 - Exigência - Art. 106 § 3º da LPI (22) 19/05/2016 (62) BR 30 2016 002135-0 19/05/2016 (71) SEW-EURODRIVE GMBH & CO. KG (DE) (74) DANNEMANN, SIEMSEN, BIGLER & IPANEMA MOREIRA 1. Harmonizar vista posterior (fig. 1.3) com demais vistas. A configuração do objeto nas figuras do pedido atual, em especial a fig. 1.2, divergem do que é apresentado na vista posterior. A largura do objeto, a distância entre as reentrâncias nas extremidades superior e inferior, entre outros detalhes, são diferentes e devem ser harmonizados. Corrigir vista posterior.
(21) BR 32 2017 003996-3	Código 34 - Exigência - Art. 106 § 3º da LPI (22) 07/05/2013 (62) BR 30 2013 002122-0 07/05/2013 (71) CESAR SIMOES VAZ (BR/SP) (74) MERCOSUL SERVIÇOS ADMINISTRATIVOS - EIRELI 1. Retirar da Fig. 1.1 os dois elementos retangulares que não são visualizados na Fig. 1.2.
(21) DI 6805870-5	Código 34 - Exigência - Art. 106 § 3º da LPI (22) 14/11/2008 (71) Maria das Graças Brito (BR/MG) 1. Não está claro se o objeto constitui mesa ou base de mesa. Esclarecer o campo de aplicação do desenho industrial requerido. Atualizar o título para que fique conforme. 2. O pedido parece conter dois objetos (o da Fig. 1 e o da Fig. 5, dadas as diferenças na configuração da parte superior). Cada um desses dois objetos deverá ser representado em todas as vistas ortogonais (anterior, posterior, superior, inferior e ambas as laterais) e ao menos uma perspectiva. 3. Numerar as figuras da seguinte forma: primeiro objeto - Fig. 1.1, Fig. 1.2, Fig. 1.3



etc; segundo objeto - Fig. 2.1, Fig. 2.2, Fig. 2.3 etc. 4. As figuras deverão apresentar fundo absolutamente neutro, sem a interferência de padrões ou texturas. Corrigir as atuais Fig. 5 e 6.

(21) DI 7102145-0

Código 34 - Exigência - Art. 106 § 3º da LPI

(22) 06/06/2011

(71) PRAMAC AMERICA LLC (US)

(74) ADVOCACIA PIETRO ARIBONI S/C

1. Suprimir do pedido as atuais figuras 1.2, 1.4, 2.1 e 2.4. Reapresentar as demais com a numeração atualizada.



Código 34.2 - Exame formal de Cumprimento de Exigência Técnica

Exame preliminar de petição de cumprimento de exigência técnica. Conferência relativa à apresentação, tempestividade e pagamento.

(21) BR 30 2012 000098-0	Código 34.2 - Exame formal de Cumprimento de Exigência Técnica (71) Honda Motor Co., Ltd (JP) (74) Dannemann, Siemsen, Bigler & Ipanema Moreira Exame formal de cumprimento de exigência (Protocolo: 20120002622 UF: RJ Data: 11/01/2012 Hora: 17:00)
(21) BR 30 2012 000310-5	Código 34.2 - Exame formal de Cumprimento de Exigência Técnica (71) José Lopes Aquino (BR/PR) , Paulo César Pitta (BR/PR) (74) Roberto Hudson Diniz Exame formal de cumprimento de exigência (AR: SX069873759 UF: PR Data: 25/01/2012 Hora: 00:00)
(21) BR 30 2012 000733-0	Código 34.2 - Exame formal de Cumprimento de Exigência Técnica (71) PLÁSTICOS JUQUITIBA INDÚSTRIA E COMÉRCIO LTDA (BR/SP) (74) DAVID DO NASCIMENTO ADVOGADOS ASSOCIADOS Exame formal de cumprimento de exigência (Protocolo: 18120004826 UF: SP Data: 17/02/2012 Hora: 15:56)
(21) BR 30 2012 000734-8	Código 34.2 - Exame formal de Cumprimento de Exigência Técnica (71) Damarfe Produtos Químicos Ltda (BR/SP) (74) DAVID DO NASCIMENTO ADVOGADOS ASSOCIADOS Exame formal de cumprimento de exigência (Protocolo: 18120004829 UF: SP Data: 17/02/2012 Hora: 15:58)
(21) BR 30 2012 000900-6	Código 34.2 - Exame formal de Cumprimento de Exigência Técnica (71) DIOGENYS MARCELO CARANDINA (BR/PR) (74) MANOEL PAIXÃO DO NASCIMENTO Exame formal de cumprimento de exigência (Protocolo: 18120006085 UF: SP Data: 01/03/2012 Hora: 12:54)
(21) BR 30 2012 000903-0	Código 34.2 - Exame formal de Cumprimento de Exigência Técnica (71) DIOGENYS MARCELO CARANDINA (BR/PR) (74) MANOEL PAIXÃO DO NASCIMENTO Exame formal de cumprimento de exigência (Protocolo: 18120006091 UF: SP Data: 01/03/2012 Hora: 12:58)
(21) BR 30 2012 000904-9	Código 34.2 - Exame formal de Cumprimento de Exigência Técnica (71) DIOGENYS MARCELO CARANDINA (BR/PR)



	(74) MANOEL PAIXÃO DO NASCIMENTO Exame formal de cumprimento de exigência (Protocolo: 18120006092 UF: SP Data: 01/03/2012 Hora: 12:59)
(21) BR 30 2012 000909-0	Código 34.2 - Exame formal de Cumprimento de Exigência Técnica (71) MARCOS ANTONIO PEDROSO (BR/SP) (74) BEERRE ASSESSORIA EMPRESARIAL LTDA Exame formal de cumprimento de exigência (Protocolo: 18120006126 UF: SP Data: 01/03/2012 Hora: 15:31)
(21) BR 30 2012 000910-3	Código 34.2 - Exame formal de Cumprimento de Exigência Técnica (71) MARCOS ANTONIO PEDROSO (BR/SP) (74) BEERRE ASSESSORIA EMPRESARIAL LTDA Exame formal de cumprimento de exigência (Protocolo: 18120006128 UF: SP Data: 01/03/2012 Hora: 15:32)
(21) BR 30 2012 000914-6	Código 34.2 - Exame formal de Cumprimento de Exigência Técnica (71) ALEXANDRE RIBEIRO DE MORAES (BR/SP) (74) PRINCESA MARCAS E PATENTES LTDA Exame formal de cumprimento de exigência (Protocolo: 18120006235 UF: SP Data: 01/03/2012 Hora: 16:31)
(21) BR 30 2012 001295-3	Código 34.2 - Exame formal de Cumprimento de Exigência Técnica (71) SAMSUNG ELECTRONICS CO., LTD. (KR) (74) Dannemann, Siemsen, Bigler & Ipanema Moreira Exame formal de cumprimento de exigência (Protocolo: 20120022531 UF: RJ Data: 15/03/2012 Hora: 16:50)
(21) BR 30 2012 002105-7	Código 34.2 - Exame formal de Cumprimento de Exigência Técnica (71) Induglob S.A (EC) (74) Veirano e Advogados Associados Exame formal de cumprimento de exigência (Protocolo: 20120037115 UF: RJ Data: 27/04/2012 Hora: 15:21)
(21) BR 30 2012 002214-2	Código 34.2 - Exame formal de Cumprimento de Exigência Técnica (71) QOROS AUTOMOTIVE CO., LTD. (CN) (74) BHERING ADVOGADOS Exame formal de cumprimento de exigência (Protocolo: 20120039346 UF: RJ Data: 04/05/2012 Hora: 16:27)
(21) BR 30 2012 003181-8	Código 34.2 - Exame formal de Cumprimento de Exigência Técnica (71) MIDORI ATLÂNTICA BRASIL INDUSTRIAL LTDA (BR/SP) Exame formal de cumprimento de exigência (Protocolo: 18120023206 UF: SP Data: 27/06/2012 Hora: 15:21)



(21) BR 30 2012 003259-8	Código 34.2 - Exame formal de Cumprimento de Exigência Técnica (71) MIDORI ATLÂNTICA BRASIL INDÚSTRIAL LTDA (BR/SP) Exame formal de cumprimento de exigência (Protocolo: 18120023617 UF: SP Data: 29/06/2012 Hora: 14:47)
(21) BR 30 2012 004964-4	Código 34.2 - Exame formal de Cumprimento de Exigência Técnica (71) ALEXANDRE DE AZEVEDO PIMENTEL (BR/SP) (74) JOÃO CARLOS SALATIEL Exame formal de cumprimento de exigência (Protocolo: 18120035589 UF: SP Data: 24/09/2012 Hora: 14:40)
(21) BR 30 2012 006255-1	Código 34.2 - Exame formal de Cumprimento de Exigência Técnica (71) GRENDENE S.A. (BR/CE) (74) CUSTÓDIO DE ALMEIDA & CIA. Exame formal de cumprimento de exigência (Protocolo: 16120005892 UF: RS Data: 06/12/2012 Hora: 16:07)
(21) BR 30 2012 006346-9	Código 34.2 - Exame formal de Cumprimento de Exigência Técnica (71) RED BULL GMBH (AT) (74) DAVID NASCIMENTO ADVOGADOS ASSOCIADOS Exame formal de cumprimento de exigência (Protocolo: 18120045768 UF: SP Data: 11/12/2012 Hora: 16:15)
(21) BR 30 2012 006365-5	Código 34.2 - Exame formal de Cumprimento de Exigência Técnica (71) VITOR PANISSA JUNIOR (BR/SP) (74) JOSÉ EDIS RODRIGUES Exame formal de cumprimento de exigência (Protocolo: 18120045863 UF: SP Data: 12/12/2012 Hora: 15:44)
(21) BR 30 2012 006366-3	Código 34.2 - Exame formal de Cumprimento de Exigência Técnica (71) VITOR PANISSA JUNIOR (BR/SP) (74) JOSÉ EDIS RODRIGUES Exame formal de cumprimento de exigência (Protocolo: 18120045864 UF: SP Data: 12/12/2012 Hora: 15:45)
(21) BR 30 2012 006689-1	Código 34.2 - Exame formal de Cumprimento de Exigência Técnica (71) MARS, INCORPORATED (US) (74) VEIRANO ADVOGADOS Exame formal de cumprimento de exigência (Protocolo: 18120047642 UF: SP Data: 21/12/2012 Hora: 16:06)
(21) BR 30 2013 000219-5	Código 34.2 - Exame formal de Cumprimento de Exigência Técnica (71) CMPC TISSUE S.A. (CL)



	(74) KARIN ALVO Exame formal de cumprimento de exigência (Protocolo: 18130001639 UF: SP Data: 21/01/2013 Hora: 11:15)
(21) BR 30 2013 001085-6	Código 34.2 - Exame formal de Cumprimento de Exigência Técnica (71) VILMAR CALZA (BR/SC) (74) PAULO JOSÉ LUNKES Exame formal de cumprimento de exigência (AR: SA426679541 UF: PR Data: 13/03/2013 Hora: 00:00)
(21) BR 30 2013 001424-0	Código 34.2 - Exame formal de Cumprimento de Exigência Técnica (71) IRINEU JOSÉ POLLUM (BR/SC) (74) Suprema Marcas e Patentes Ltda Me Exame formal de cumprimento de exigência (Protocolo: 15130000944 UF: PR Data: 02/04/2013 Hora: 14:22)
(21) BR 30 2013 001670-6	Código 34.2 - Exame formal de Cumprimento de Exigência Técnica (71) CMPC TISSUE S.A. (CL) (74) KARIN ALVO Exame formal de cumprimento de exigência (Protocolo: 18130012053 UF: SP Data: 12/04/2013 Hora: 10:50)
(21) BR 30 2013 001740-0	Código 34.2 - Exame formal de Cumprimento de Exigência Técnica (71) CMPC TISSUE S.A. (CL) (74) KARIN ALVO Exame formal de cumprimento de exigência (Protocolo: 18130012637 UF: SP Data: 17/04/2013 Hora: 11:51)
(21) BR 30 2013 001977-2	Código 34.2 - Exame formal de Cumprimento de Exigência Técnica (71) MARIA HELENA RAMOS BONETTI (BR/SP) (74) NEWTON SILVEIRA Exame formal de cumprimento de exigência (Protocolo: 18130014207 UF: SP Data: 29/04/2013 Hora: 16:07)
(21) BR 30 2013 002725-2	Código 34.2 - Exame formal de Cumprimento de Exigência Técnica (71) MARISA LOURENÇO (BR/MS) (74) ANTONIO MARCOS RODRIGUES DE CARVALHO Exame formal de cumprimento de exigência (AR: RA950066931BR UF: RJ Data: 14/05/2013 Hora: 00:00)
(21) BR 30 2013 003270-1	Código 34.2 - Exame formal de Cumprimento de Exigência Técnica (71) SAMSUNG ELECTRONICS CO., LTD (KR) (74) TINOCO SOARES & FILHO LTDA Exame formal de cumprimento de exigência (Protocolo: 18130022956 UF: SP



Data: 04/07/2013 Hora: 16:15)

(21) BR 30 2013 003751-7

Código 34.2 - Exame formal de Cumprimento de Exigência Técnica

(71) MÁRIO EUGÊNIO FLORES CARNEIRO (BR/BA)

(74) BRASNORTE MARCAS E PATENTES LTDA

Exame formal de cumprimento de exigência (Protocolo: 11130000462 UF: BA

Data: 01/08/2013 Hora: 16:00)

(21) BR 30 2013 003767-3

Código 34.2 - Exame formal de Cumprimento de Exigência Técnica

(71) GUARANY INDÚSTRIA E COMÉRCIO LTDA (BR/SP)

(74) CRUZEIRO NEWMARC PATENTES E MARCAS LTDA

Exame formal de cumprimento de exigência (Protocolo: 18130026418 UF: SP

Data: 02/08/2013 Hora: 16:11)

(21) BR 30 2013 004199-9

Código 34.2 - Exame formal de Cumprimento de Exigência Técnica

(71) SAMSUNG ELECTRONICS CO.,LTD (KR)

(74) TINOCO SOARES & FILHO LTDA

Exame formal de cumprimento de exigência (Protocolo: 18130028790 UF: SP

Data: 23/08/2013 Hora: 16:20)

(21) BR 30 2013 005714-3

Código 34.2 - Exame formal de Cumprimento de Exigência Técnica

(71) TRAMONTINA BELÉM S/A (BR/PA)

(74) CREAÇÃO MARCAS E PATENTES

Exame formal de cumprimento de exigência (Protocolo: 16130003938 UF: RS

Data: 07/11/2013 Hora: 16:32)

(21) BR 30 2013 006144-2

Código 34.2 - Exame formal de Cumprimento de Exigência Técnica

(71) SAMSUNG ELECTRONICS CO., LTD (KR)

(74) TINOCO SOARES & FILHO LTDA

Exame formal de cumprimento de exigência (Protocolo: 18130039176 UF: SP

Data: 02/12/2013 Hora: 15:48)

(21) BR 30 2013 006876-5

Código 34.2 - Exame formal de Cumprimento de Exigência Técnica

(71) FABIO ALEXANDRE DE ANDRADE (BR/TO) , FLÁVIO ALEXANDRE

ANDRADE DOS SANTOS (BR/TO)

Exame formal de cumprimento de exigência (AR: JG012037498BR UF: RJ Data:

24/12/2013 Hora: 00:00)

(21) BR 30 2014 000087-0

Código 34.2 - Exame formal de Cumprimento de Exigência Técnica

(71) CMPC TISSUE S.A. (CL)

(74) TANIA KARINA LIBERMAN

Exame formal de cumprimento de exigência (Protocolo: 18140000513 UF: SP

Data: 10/01/2014 Hora: 15:50)



(21) BR 30 2014 000336-4	Código 34.2 - Exame formal de Cumprimento de Exigência Técnica (71) HANSGROHE SE (DE) (74) DANNEMANN, SIEMSEN BIGLER & IPANEMA MOREIRA Exame formal de cumprimento de exigência (Protocolo: 20140003107 UF: RJ Data: 24/01/2014 Hora: 15:57)
(21) BR 30 2014 000574-0	Código 34.2 - Exame formal de Cumprimento de Exigência Técnica (71) VICTOR HONORATO FERRAZ (BR/RJ) Exame formal de cumprimento de exigência (Protocolo: 20140005893 UF: RJ Data: 11/02/2014 Hora: 11:17)
(21) BR 30 2014 001447-1	Código 34.2 - Exame formal de Cumprimento de Exigência Técnica (71) MAX BRASIL COMÉRCIO DE BRINQUEDOS EIRELI EPP. (BR/GO) (74) BRUNO CÉSAR TEIXEIRA SANTOS Exame formal de cumprimento de exigência (Protocolo: 26140000031 UF: GO Data: 02/04/2014 Hora: 14:32)
(21) BR 30 2014 001599-0	Código 34.2 - Exame formal de Cumprimento de Exigência Técnica (71) HEINZ ROBERT HOSTER (BR/MG) Exame formal de cumprimento de exigência (Protocolo: 20140014127 UF: RJ Data: 09/04/2014 Hora: 10:12)
(21) BR 30 2014 003397-2	Código 34.2 - Exame formal de Cumprimento de Exigência Técnica (71) REGINALDO VIEIRA DOS SANTOS (BR/SP) (74) MODAL MARCAS E PATENTES LTDA Exame formal de cumprimento de exigência (Protocolo: 18140013782 UF: SP Data: 23/07/2014 Hora: 13:14)
(21) BR 30 2014 005491-0	Código 34.2 - Exame formal de Cumprimento de Exigência Técnica (71) UNIVERSIDADE FEDERAL DE JUIZ DE FORA (BR/MG) , FUNDAÇÃO DE AMPARO A PESQUISA DO ESTADO DE MINAS GERAIS - FAPEMIG (BR/BA) Exame formal de cumprimento de exigência (Protocolo: 20140032858 UF: RJ Data: 03/11/2014 Hora: 11:47)
(21) BR 30 2014 005736-7	Código 34.2 - Exame formal de Cumprimento de Exigência Técnica (71) MÓVEIS MOBLARE LTDA- EPP (BR/SC) (74) VITOR LUIZ RAMOS BATISTA Exame formal de cumprimento de exigência (AR: JH943656385BR UF: SC Data: 14/11/2014 Hora: 00:00)
(21) BR 30 2014 005843-6	Código 34.2 - Exame formal de Cumprimento de Exigência Técnica (71) DEMOBILE INDÚSTRIA DE MÓVEIS LTDA (BR/PR) (74) LUCIANO SALVIATO Exame formal de cumprimento de exigência (AR: SF506043379 UF: PR Data:



21/11/2014 Hora: 00:00)

(21) BR 30 2014 005845-2 Código 34.2 - Exame formal de Cumprimento de Exigência Técnica
(71) DEVANIL MARÓSTICA (BR/PR)
(74) LUCIANO SALVIATO
Exame formal de cumprimento de exigência (AR: SF506043379 UF: PR Data:
21/11/2014 Hora: 00:00)

(21) BR 30 2014 005846-0 Código 34.2 - Exame formal de Cumprimento de Exigência Técnica
(71) DEVANIL MARÓSTICA (BR/PR)
(74) luciano salviato
Exame formal de cumprimento de exigência (AR: SF506043379 UF: PR Data:
21/11/2014 Hora: 00:00)

(21) BR 30 2014 006130-5 Código 34.2 - Exame formal de Cumprimento de Exigência Técnica
(71) FERNANDO RODRIGUES GERMANO (BR/PR)
Exame formal de cumprimento de exigência (AR: SF816079393 UF: PR Data:
04/12/2014 Hora: 00:00)

(21) BR 30 2014 006259-0 Código 34.2 - Exame formal de Cumprimento de Exigência Técnica
(71) MARK ONE LIFESTYLE, INC. (US)
(74) EDUARDO OTERO
Exame formal de cumprimento de exigência (Protocolo: 020140036282 UF: RJ
Data: 11/12/2014 Hora: 15:45)

(21) BR 30 2014 006580-7 Código 34.2 - Exame formal de Cumprimento de Exigência Técnica
(71) ROBEL INDÚSTRIA DE MÓVEIS LTDA (BR/SP)
(74) CIDWAN UBERLÂNDIA LTDA
Exame formal de cumprimento de exigência (AR: JG681576809BR UF: RJ Data:
18/12/2014 Hora: 00:00)

(21) BR 30 2014 006581-5 Código 34.2 - Exame formal de Cumprimento de Exigência Técnica
(71) MINASGRAN PARTICIPAÇÕES LTDA (BR/MG)
(74) CIDWAN UBERLÂNDIA LTDA
Exame formal de cumprimento de exigência (AR: JG681576809BR UF: RJ Data:
18/12/2014 Hora: 00:00)

(21) BR 30 2015 000036-8 Código 34.2 - Exame formal de Cumprimento de Exigência Técnica
(71) PAULO CELSO CARDOSO BACCHI (BR/SP)
(74) JOÃO BATISTA VALVERDE
Exame formal de cumprimento de exigência (Protocolo: 18150000217 UF: SP
Data: 08/01/2015 Hora: 10:45)

(21) BR 30 2015 000457-6 Código 34.2 - Exame formal de Cumprimento de Exigência Técnica

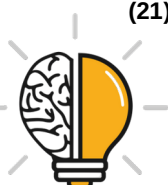

	(71) NIKE INNOVATE C.V. (US) (74) ANTONIO MAURICIO PEDRAS ARNAUD Exame formal de cumprimento de exigência (Protocolo: 018150001211 UF: SP Data: 28/01/2015 Hora: 16:18)
(21) BR 30 2015 000876-8	Código 34.2 - Exame formal de Cumprimento de Exigência Técnica (71) RODRIGO JENNIFER DE OLIVEIRA ELPÍDIO (BR/RN) Exame formal de cumprimento de exigência (AR: SA324309470BR UF: RJ Data: 12/01/2015 Hora: 00:00)
(21) BR 30 2015 000877-6	Código 34.2 - Exame formal de Cumprimento de Exigência Técnica (71) RODRIGO JENNIFER DE OLIVEIRA ELPÍDIO (BR/RJ) Exame formal de cumprimento de exigência (AR: SA324309470BR UF: RJ Data: 12/01/2015 Hora: 00:00)
(21) BR 30 2015 000878-4	Código 34.2 - Exame formal de Cumprimento de Exigência Técnica (71) RODRIGO JENNIFER DE OLIVEIRA ELPÍDIO (BR/RN) Exame formal de cumprimento de exigência (AR: SA324309470BR UF: RJ Data: 12/01/2015 Hora: 00:00)
(21) BR 30 2015 001426-1	Código 34.2 - Exame formal de Cumprimento de Exigência Técnica (71) NIKE INNOVATE C.V. (US) (74) ANTONIO MAURICIO PEDRAS ARNAUD Exame formal de cumprimento de exigência (Protocolo: 18150003944 UF: SP Data: 27/03/2015 Hora: 16:10)
(21) BR 30 2015 001620-5	Código 34.2 - Exame formal de Cumprimento de Exigência Técnica (71) MASVE INDÚSTRIA E COMÉRCIO LTDA. ME (BR/MG) (74) LEONARDO VINÍCIOS DE SOUZA Exame formal de cumprimento de exigência (Protocolo: 014150000551 UF: MG Data: 08/04/2015 Hora: 11:46)
(21) BR 30 2015 002147-0	Código 34.2 - Exame formal de Cumprimento de Exigência Técnica (71) VULCABRAS AZALEIA-RS, CALÇADOS E ARTIGOS ESPORTIVOS S/A (BR/RS) (74) EDUARDO RIBEIRO AUGUSTO Exame formal de cumprimento de exigência (Protocolo: 870150000227 UF: WB Data: 08/05/2015 Hora: 19:01)
(21) BR 30 2015 002216-7	Código 34.2 - Exame formal de Cumprimento de Exigência Técnica (71) ZURICH INDÚSTRIA E COMÉRCIO DE DERIVADOS TERMOPLÁSTICOS LTDA. (BR/SP) (74) ALLESSANDRA HELENA NEVES Exame formal de cumprimento de exigência (Protocolo: 18150005692 UF: SP



Data: 12/05/2015 Hora: 13:35)

(21) BR 30 2015 003371-1 Código 34.2 - Exame formal de Cumprimento de Exigência Técnica
(71) MICROSOFT CORPORATION (US)
(74) DI BLASI, PARENTE & ADVOGADOS ASSOCIADOS
Exame formal de cumprimento de exigência (Protocolo: 870150001980 UF: WB
Data: 20/07/2015 Hora: 16:14)

(21) BR 30 2015 004406-3 Código 34.2 - Exame formal de Cumprimento de Exigência Técnica
(71) SARAH JANE CHOFAKIAN (BR/SP)
(74) DR. EDUARDO MARTINELLI JÚNIOR
Exame formal de cumprimento de exigência (Protocolo: 18150009556 UF: SP
Data: 23/09/2015 Hora: 15:45)

(21) BR 30 2015 004727-5 Código 34.2 - Exame formal de Cumprimento de Exigência Técnica
(71) MARCUS VINICIUS SANTOS MARANHÃO (BR/SP)
(74) ANA PAULA MAZZEI DOS SANTOS LEITE
Exame formal de cumprimento de exigência (Protocolo: 018150009953 UF: SP
Data: 15/10/2015 Hora: 14:45)

(21) BR 30 2015 004874-3 Código 34.2 - Exame formal de Cumprimento de Exigência Técnica
(71) NERUDIA LIMITED (GB)
(74) FLÁVIA SALIM LOPES
Exame formal de cumprimento de exigência (Protocolo: 20150016538 UF: RJ
Data: 23/10/2015 Hora: 16:23)

(21) BR 30 2015 004912-0 Código 34.2 - Exame formal de Cumprimento de Exigência Técnica
(71) INDUSTRIA DE DISEÑO TEXTIL, S.A. (INDITEX, S.A.) (ES)
(74) FLÁVIA SALIM LOPES
Exame formal de cumprimento de exigência (Protocolo: 20150016612 UF: RJ
Data: 27/10/2015 Hora: 16:25)

(21) BR 30 2015 004927-8 Código 34.2 - Exame formal de Cumprimento de Exigência Técnica
(71) MARCIO LEMES AVELINO (BR/SP) , MAURÍCIO NASCIMENTO DE SOUZA
(BR/SP)
Exame formal de cumprimento de exigência (Protocolo: 018150010195 UF: SP
Data: 28/10/2015 Hora: 12:01)

(21) BR 30 2015 005554-5 Código 34.2 - Exame formal de Cumprimento de Exigência Técnica
(71) SARAH JANE CHOFAKIAN (BR/SP)
(74) DR. EDUARDO MARTINELLI JÚNIOR
Exame formal de cumprimento de exigência (Protocolo: 018150011023 UF: SP
Data: 08/12/2015 Hora: 15:43)



(21) BR 30 2015 005555-3	Código 34.2 - Exame formal de Cumprimento de Exigência Técnica (71) SARAH JANE CHOFAKIAN (BR/SP) (74) DR. EDUARDO MARTINELLI JÚNIOR Exame formal de cumprimento de exigência (Protocolo: 018150011024 UF: SP Data: 08/12/2015 Hora: 15:44)
(21) BR 30 2015 005775-0	Código 34.2 - Exame formal de Cumprimento de Exigência Técnica (71) SARAH JANE CHOFAKIAN (BR/SP) (74) EDUARDO MARTINELLI JÚNIOR Exame formal de cumprimento de exigência (Protocolo: 018150011228 UF: SP Data: 17/12/2015 Hora: 14:44)
(21) BR 30 2015 005776-9	Código 34.2 - Exame formal de Cumprimento de Exigência Técnica (71) SARAH JANE CHOFAKIAN (BR/SP) (74) DR. EDUARDO MARTINELLI JÚNIOR Exame formal de cumprimento de exigência (Protocolo: 018150011229 UF: SP Data: 17/12/2015 Hora: 14:44)
(21) BR 30 2015 005777-7	Código 34.2 - Exame formal de Cumprimento de Exigência Técnica (71) SARAH JANE CHOFAKIAN (BR/SP) (74) DR. EDUARDO MARTINELLI JÚNIOR Exame formal de cumprimento de exigência (Protocolo: 018150011230 UF: SP Data: 17/12/2015 Hora: 14:44)
(21) BR 30 2015 005857-9	Código 34.2 - Exame formal de Cumprimento de Exigência Técnica (71) EDISON THOME JÚNIOR (BR/SP) , ADRIANA TEIXEIRA (74) ANA PAULA MAZZEI DOS SANTOS LEITE Exame formal de cumprimento de exigência (Protocolo: 018150011310 UF: SP Data: 21/12/2015 Hora: 15:26)
(21) BR 30 2016 000355-6	Código 34.2 - Exame formal de Cumprimento de Exigência Técnica (71) KONINKLIJKE PHILIPS N.V. (NL) (74) Daniel Advogados (Alt.de Daniel & Cia) Exame formal de cumprimento de exigência (Protocolo: 870160002873 UF: WB Data: 02/02/2016 Hora: 17:27)
(21) BR 30 2016 000433-1	Código 34.2 - Exame formal de Cumprimento de Exigência Técnica (71) NELY CRISTINA BRAIDOTTI CAVALARI (BR/SP) (74) Vilela Coelho Sociedade de Advogados Exame formal de cumprimento de exigência (Protocolo: 870160003597 UF: WB Data: 06/02/2016 Hora: 09:20)
(21) BR 30 2016 000452-8	Código 34.2 - Exame formal de Cumprimento de Exigência Técnica (71) TRAMONTINA S/A CUTELARIA (BR/RS)



	(74) CREAÇÃO MARCAS E PATENTES LTDA. Exame formal de cumprimento de exigência (Protocolo: 870160003678 UF: WB Data: 10/02/2016 Hora: 14:50)
(21) BR 30 2016 000588-5	Código 34.2 - Exame formal de Cumprimento de Exigência Técnica (71) UNIVERSIDADE FEDERAL DE UBERLÂNDIA (BR/MG) Exame formal de cumprimento de exigência (Protocolo: 014160000131 UF: MG Data: 17/02/2016 Hora: 15:43)
(21) BR 30 2016 000595-8	Código 34.2 - Exame formal de Cumprimento de Exigência Técnica (71) UNIVERSIDADE FEDERAL DE UBERLÂNDIA (BR/MG) Exame formal de cumprimento de exigência (Protocolo: 014160000137 UF: MG Data: 17/02/2016 Hora: 15:49)
(21) BR 30 2016 000798-5	Código 34.2 - Exame formal de Cumprimento de Exigência Técnica (71) GREEN RIDE LTD. (IL) (74) WILSON PINHEIRO JABUR Exame formal de cumprimento de exigência (Protocolo: 870160006894 UF: WB Data: 29/02/2016 Hora: 13:32)
(21) BR 30 2016 000809-4	Código 34.2 - Exame formal de Cumprimento de Exigência Técnica (71) GREEN RIDE LTD. (IL) (74) WILSON PINHEIRO JABUR Exame formal de cumprimento de exigência (Protocolo: 870160006970 UF: WB Data: 29/02/2016 Hora: 15:22)
(21) BR 30 2016 000897-3	Código 34.2 - Exame formal de Cumprimento de Exigência Técnica (71) RICOH COMPANY, LTD. (JP) (74) DI BLASI, PARENTE & ADVOGADOS ASSOCIADOS Exame formal de cumprimento de exigência (Protocolo: 870160007698 UF: WB Data: 03/03/2016 Hora: 17:41)
(21) BR 30 2016 001034-0	Código 34.2 - Exame formal de Cumprimento de Exigência Técnica (71) VALTER VLADIMIR BIASON (BR/SC) (74) Cerumar Serviços em Propriedade Intelectual Ltda EPP Exame formal de cumprimento de exigência (Protocolo: 870160008947 UF: WB Data: 11/03/2016 Hora: 19:14)
(21) BR 30 2016 001118-4	Código 34.2 - Exame formal de Cumprimento de Exigência Técnica (71) Fundação Universidade do Amazonas (BR/AM) Exame formal de cumprimento de exigência (Protocolo: 870160009813 UF: WB Data: 18/03/2016 Hora: 15:42)
(21) BR 30 2016 001158-3	Código 34.2 - Exame formal de Cumprimento de Exigência Técnica

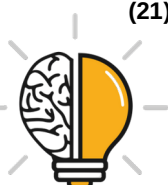

(71) ALEXANDER BINZEL SCHWEISSTECHNIK GMBH & CO. KG (DE)
(74) DANNEMANN, SIEMSEN, BIGLER & IPANEMA MOREIRA
Exame formal de cumprimento de exigência (AR: DJ194439666BR UF: RJ Data: 14/03/2016 Hora: 00:00)

(21) BR 30 2016 001192-3 Código 34.2 - Exame formal de Cumprimento de Exigência Técnica
(71) LUGRAM LTDA (BR/MG)
Exame formal de cumprimento de exigência (Protocolo: 870160010514 UF: WB
Data: 23/03/2016 Hora: 17:03)

(21) BR 30 2016 001210-5 Código 34.2 - Exame formal de Cumprimento de Exigência Técnica
(71) LUGRAM LTDA (BR/MG)
Exame formal de cumprimento de exigência (Protocolo: 870160010622 UF: WB
Data: 24/03/2016 Hora: 10:55)

(21) BR 30 2016 001233-4 Código 34.2 - Exame formal de Cumprimento de Exigência Técnica
(71) JOSE LUIS LOPES ROMAO (BR/PR), JOSE LUIS LOPES ROMAO
(BR/PR)
Exame formal de cumprimento de exigência (Protocolo: 870160010861 UF: WB
Data: 28/03/2016 Hora: 11:04)

(21) BR 30 2016 001372-1 Código 34.2 - Exame formal de Cumprimento de Exigência Técnica
(71) DECATHLON (FR)
(74) Alexandre da Cunha Lyrio
Exame formal de cumprimento de exigência (Protocolo: 870160012466 UF: WB
Data: 05/04/2016 Hora: 15:38)

(21) BR 30 2016 001424-8 Código 34.2 - Exame formal de Cumprimento de Exigência Técnica
(71) OTICAS CAROL S.A. (BR/SP)
(74) Baril & Advogados Associados
Exame formal de cumprimento de exigência (Protocolo: 870160012915 UF: WB
Data: 07/04/2016 Hora: 16:33)

(21) BR 30 2016 001426-4 Código 34.2 - Exame formal de Cumprimento de Exigência Técnica
(71) OTICAS CAROL S.A. (BR/SP)
(74) Baril & Advogados Associados
Exame formal de cumprimento de exigência (Protocolo: 870160012936 UF: WB
Data: 07/04/2016 Hora: 16:53)

(21) BR 30 2016 001427-2 Código 34.2 - Exame formal de Cumprimento de Exigência Técnica
(71) OTICAS CAROL S.A. (BR/SP)
(74) Baril & Advogados Associados
Exame formal de cumprimento de exigência (Protocolo: 870160012940 UF: WB
Data: 07/04/2016 Hora: 17:00)



(21) BR 30 2016 001428-0	Código 34.2 - Exame formal de Cumprimento de Exigência Técnica (71) KEKO ACESSÓRIOS S/A (BR/RS) (74) Sko Oyarzábal Marcas e Patentes Sociedade Simples Ltda. Exame formal de cumprimento de exigência (Protocolo: 870160012947 UF: WB Data: 07/04/2016 Hora: 17:07)
(21) BR 30 2016 001433-7	Código 34.2 - Exame formal de Cumprimento de Exigência Técnica (71) KEKO ACESSÓRIOS S/A (BR/RS) (74) Sko Oyarzábal Marcas e Patentes Sociedade Simples Ltda. Exame formal de cumprimento de exigência (Protocolo: 870160012958 UF: WB Data: 07/04/2016 Hora: 17:22)
(21) BR 30 2016 001443-4	Código 34.2 - Exame formal de Cumprimento de Exigência Técnica (71) OBRIST CLOSURES SWITZERLAND GMBH (CH) (74) ANA PAULA SANTOS CELIDONIO Exame formal de cumprimento de exigência (Protocolo: 870160013040 UF: WB Data: 08/04/2016 Hora: 11:44)
(21) BR 30 2016 001450-7	Código 34.2 - Exame formal de Cumprimento de Exigência Técnica (71) BASF SE (DE) (74) ANA PAULA SANTOS CELIDONIO Exame formal de cumprimento de exigência (Protocolo: 870160013120 UF: WB Data: 08/04/2016 Hora: 15:19)
(21) BR 30 2016 001454-0	Código 34.2 - Exame formal de Cumprimento de Exigência Técnica (71) HONDA MOTOR CO., LTD. (JP) (74) Dannemann, Siemsen, Bigler & Ipanema Moreira Exame formal de cumprimento de exigência (Protocolo: 870160013129 UF: WB Data: 08/04/2016 Hora: 15:25)
(21) BR 30 2016 001456-6	Código 34.2 - Exame formal de Cumprimento de Exigência Técnica (71) DURATEX S.A. (BR/SP) (74) ROBERTA ARANTES Exame formal de cumprimento de exigência (Protocolo: 870160013134 UF: WB Data: 08/04/2016 Hora: 15:28)
(21) BR 30 2016 001459-0	Código 34.2 - Exame formal de Cumprimento de Exigência Técnica (71) DURATEX S.A. (BR/SP) (74) DANIEL ADVOGADOS Exame formal de cumprimento de exigência (Protocolo: 870160013141 UF: WB Data: 08/04/2016 Hora: 15:35)
(21) BR 30 2016 001470-1	Código 34.2 - Exame formal de Cumprimento de Exigência Técnica



	(71) HONDA MOTOR CO., LTD. (JP) (74) Dannemann, Siemsen, Bigler & Ipanema Moreira Exame formal de cumprimento de exigência (Protocolo: 870160013159 UF: WB Data: 08/04/2016 Hora: 15:56)
(21) BR 30 2016 001482-5	Código 34.2 - Exame formal de Cumprimento de Exigência Técnica (71) GRENDENE S.A. (BR/CE) (74) Remer Villaça & Nogueira Assessoria e Consultoria de Prop. Intelectual S/S Ltda. Exame formal de cumprimento de exigência (Protocolo: 870160013259 UF: WB Data: 11/04/2016 Hora: 11:07)
(21) BR 30 2016 001489-2	Código 34.2 - Exame formal de Cumprimento de Exigência Técnica (71) PERFILISA INDÚSTRIA DE PLÁSTICOS DE ENGENHARIA LTDA (BR/RS) (74) Marpa Consultoria e Assessoria Empresarial Ltda. Exame formal de cumprimento de exigência (Protocolo: 870160013291 UF: WB Data: 11/04/2016 Hora: 13:19)
(21) BR 30 2016 001492-2	Código 34.2 - Exame formal de Cumprimento de Exigência Técnica (71) DURATEX S.A. (BR/SP) (74) ROBERTA ARANTES Exame formal de cumprimento de exigência (Protocolo: 870160013302 UF: WB Data: 11/04/2016 Hora: 13:44)
(21) BR 30 2016 001508-2	Código 34.2 - Exame formal de Cumprimento de Exigência Técnica (71) AMBEV S/A. (BR/SP) (74) Dannemann, Siemsen, Bigler & Ipanema Moreira Exame formal de cumprimento de exigência (Protocolo: 870160013386 UF: WB Data: 11/04/2016 Hora: 16:15)
(21) BR 30 2016 001510-4	Código 34.2 - Exame formal de Cumprimento de Exigência Técnica (71) BYD COMPANY LIMITED (CN) (74) Maria Pia Carvalho Guerra Exame formal de cumprimento de exigência (Protocolo: 870160013398 UF: WB Data: 11/04/2016 Hora: 16:33)
(21) BR 30 2016 001511-2	Código 34.2 - Exame formal de Cumprimento de Exigência Técnica (71) GRENDENE S.A. (BR/CE) (74) Remer Villaça & Nogueira Assessoria e Consultoria de Prop. Intelectual S/S Ltda. Exame formal de cumprimento de exigência (Protocolo: 870160013402 UF: WB Data: 11/04/2016 Hora: 16:35)
(21) BR 30 2016 001512-0	Código 34.2 - Exame formal de Cumprimento de Exigência Técnica

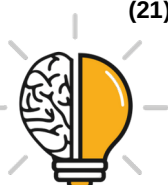

	(71) GRENDENE S.A. (BR/CE) (74) Remer Villaça & Nogueira Assessoria e Consultoria de Prop. Intelectual S/S Ltda. Exame formal de cumprimento de exigência (Protocolo: 870160013407 UF: WB Data: 11/04/2016 Hora: 16:49)
(21) BR 30 2016 001513-9	Código 34.2 - Exame formal de Cumprimento de Exigência Técnica (71) GRENDENE S.A. (BR/CE) (74) Remer Villaça & Nogueira Assessoria e Consultoria de Prop. Intelectual S/S Ltda. Exame formal de cumprimento de exigência (Protocolo: 870160013413 UF: WB Data: 11/04/2016 Hora: 16:58)
(21) BR 30 2016 001519-8	Código 34.2 - Exame formal de Cumprimento de Exigência Técnica (71) INCONTROL CONTROLES INDUSTRIAIS LTDA (BR/SC) Exame formal de cumprimento de exigência (Protocolo: 870160013488 UF: WB Data: 12/04/2016 Hora: 12:34)
(21) BR 30 2016 001522-8	Código 34.2 - Exame formal de Cumprimento de Exigência Técnica (71) GILNEI ANTÔNIO SCHMITZ (BR/SC) (74) SANDRO CONRADO DA SILVA Exame formal de cumprimento de exigência (Protocolo: 870160013552 UF: WB Data: 12/04/2016 Hora: 15:44)
(21) BR 30 2016 001524-4	Código 34.2 - Exame formal de Cumprimento de Exigência Técnica (71) GILNEI ANTÔNIO SCHMITZ (BR/SC) (74) SANDRO CONRADO DA SILVA Exame formal de cumprimento de exigência (Protocolo: 870160013555 UF: WB Data: 12/04/2016 Hora: 15:45)
(21) BR 30 2016 001525-2	Código 34.2 - Exame formal de Cumprimento de Exigência Técnica (71) GILNEI ANTÔNIO SCHMITZ (BR/SC) (74) SANDRO CONRADO DA SILVA Exame formal de cumprimento de exigência (Protocolo: 870160013557 UF: WB Data: 12/04/2016 Hora: 15:46)
(21) BR 30 2016 001526-0	Código 34.2 - Exame formal de Cumprimento de Exigência Técnica (71) GILNEI ANTÔNIO SCHMITZ (BR/SC) (74) SANDRO CONRADO DA SILVA Exame formal de cumprimento de exigência (Protocolo: 870160013558 UF: WB Data: 12/04/2016 Hora: 15:46)
(21) BR 30 2016 001527-9	Código 34.2 - Exame formal de Cumprimento de Exigência Técnica (71) GILNEI ANTÔNIO SCHMITZ (BR/SC)



	(74) SANDRO CONRADO DA SILVA Exame formal de cumprimento de exigência (Protocolo: 870160013559 UF: WB Data: 12/04/2016 Hora: 15:47)
(21) BR 30 2016 001529-5	Código 34.2 - Exame formal de Cumprimento de Exigência Técnica (71) FRIMESA COOPERATIVA CENTRAL (BR/PR) (74) SOMARCA ASSESSORIA EMPRESARIAL S/C LTDA Exame formal de cumprimento de exigência (Protocolo: 18160001365 UF: SP Data: 12/04/2016 Hora: 16:21)
(21) BR 30 2016 001535-0	Código 34.2 - Exame formal de Cumprimento de Exigência Técnica (71) FLÁVIO LOURENÇO BORBA (BR/SP) (74) P A Produtores Associados Marcas e Patentes Ltda. Exame formal de cumprimento de exigência (Protocolo: 870160013690 UF: WB Data: 13/04/2016 Hora: 14:21)
(21) BR 30 2016 001549-0	Código 34.2 - Exame formal de Cumprimento de Exigência Técnica (71) PERFECT IMPORTAÇÃO E EXPORTAÇÃO LTDA-ME (BR/MG) (74) PROPRIA ASS. CONSULTORIA MARCAS E PATENTES LTDA Exame formal de cumprimento de exigência (Protocolo: 14160000307 UF: MG Data: 14/04/2016 Hora: 13:14)
(21) BR 30 2016 001550-3	Código 34.2 - Exame formal de Cumprimento de Exigência Técnica (71) PERFECT IMPORTAÇÃO E EXPORTAÇÃO LTDA - ME (BR/MG) (74) PROPRIA ASS. CONSULTORIA MARCAS E PATENTES LTDA Exame formal de cumprimento de exigência (Protocolo: 014160000308 UF: MG Data: 14/04/2016 Hora: 13:16)
(21) BR 30 2016 001551-1	Código 34.2 - Exame formal de Cumprimento de Exigência Técnica (71) PERFECT IMPORTAÇÃO E EXPORTAÇÃO LTDA-ME (BR/MG) (74) PROPRIA ASS. CONSULTORIA MARCAS E PATENTES LTDA Exame formal de cumprimento de exigência (Protocolo: 014160000309 UF: MG Data: 14/04/2016 Hora: 13:17)
(21) BR 30 2016 001552-0	Código 34.2 - Exame formal de Cumprimento de Exigência Técnica (71) PERFECT IMPORTAÇÃO E EXPORTAÇÃO LTDA-ME (BR/MG) (74) PROPRIA ASS. CONSULTORIA MARCAS E PATENTES LTDA Exame formal de cumprimento de exigência (Protocolo: 014160000310 UF: MG Data: 14/04/2016 Hora: 13:18)
(21) BR 30 2016 001553-8	Código 34.2 - Exame formal de Cumprimento de Exigência Técnica (71) PERFECT IMPORTAÇÃO E EXPORTAÇÃO LTDA-ME (BR/MG) (74) PROPRIA ASS. CONSULTORIA MARCAS E PATENTES LTDA Exame formal de cumprimento de exigência (Protocolo: 14160000311 UF: MG



Data: 14/04/2016 Hora: 13:19)

(21) BR 30 2016 001554-6

Código 34.2 - Exame formal de Cumprimento de Exigência Técnica
(71) PERFECT IMPORTAÇÃO E EXPORTAÇÃO LTDA-ME (BR/MG)
(74) PROPRIA ASS. CONSULTORIA MARCAS E PATENTES LTDA
Exame formal de cumprimento de exigência (Protocolo: 14160000312 UF: MG
Data: 14/04/2016 Hora: 13:20)

(21) BR 30 2016 001555-4

Código 34.2 - Exame formal de Cumprimento de Exigência Técnica
(71) PERFECT IMPORTAÇÃO E EXPORTAÇÃO LTDA-ME (BR/MG)
(74) PROPRIA ASS. CONSULTORIA MARCAS E PATENTES LTDA
Exame formal de cumprimento de exigência (Protocolo: 14160000313 UF: MG
Data: 14/04/2016 Hora: 13:22)

(21) BR 30 2016 001557-0

Código 34.2 - Exame formal de Cumprimento de Exigência Técnica
(71) GSI BRASIL INDÚSTRIA E COMÉRCIO DE EQUIPAMENTOS
AGROPECUARIOS LTDA. (BR/RS)
(74) DANNEMANN, SEIMSEN, BIGLER & IPANEMA MOREIRA
Exame formal de cumprimento de exigência (Protocolo: 870160013964 UF: WB
Data: 14/04/2016 Hora: 15:35)

(21) BR 30 2016 001559-7

Código 34.2 - Exame formal de Cumprimento de Exigência Técnica
(71) DOMINGOS AUGUSTO DE MARCHI (BR/SC)
(74) Interação Marcas e Patentes Ltda. Me
Exame formal de cumprimento de exigência (Protocolo: 870160013986 UF: WB
Data: 14/04/2016 Hora: 15:58)

(21) BR 30 2016 001562-7

Código 34.2 - Exame formal de Cumprimento de Exigência Técnica
(71) IRINEU RICARDO SOLDEIRA ESPARRINHA (BR/SP)
(74) A Provincia Marcas e Patentes Ltda.
Exame formal de cumprimento de exigência (Protocolo: 870160014043 UF: WB
Data: 14/04/2016 Hora: 17:22)

(21) BR 30 2016 001579-1

Código 34.2 - Exame formal de Cumprimento de Exigência Técnica
(71) GE LIGHTING SOLUTIONS, LLC (US)
(74) ANA PAULA SANTOS CELIDONIO
Exame formal de cumprimento de exigência (Protocolo: 870160014215 UF: WB
Data: 15/04/2016 Hora: 15:11)

(21) BR 30 2016 001585-6

Código 34.2 - Exame formal de Cumprimento de Exigência Técnica
(71) KIMBERLY-CLARK WORLDWIDE, INC. (US)
(74) PINHEIRO NETO ADVOGADOS
Exame formal de cumprimento de exigência (Protocolo: 870160014300 UF: WB
Data: 15/04/2016 Hora: 18:07)



(21) BR 30 2016 001586-4	Código 34.2 - Exame formal de Cumprimento de Exigência Técnica (71) CHRISTIAN STANGE SIGEL (BR/PR) Exame formal de cumprimento de exigência (Protocolo: 870160014330 UF: WB Data: 16/04/2016 Hora: 11:51)
(21) BR 30 2016 001587-2	Código 34.2 - Exame formal de Cumprimento de Exigência Técnica (71) CHRISTIAN STANGE SIGEL (BR/PR) Exame formal de cumprimento de exigência (Protocolo: 870160014331 UF: WB Data: 16/04/2016 Hora: 12:01)
(21) BR 30 2016 001591-0	Código 34.2 - Exame formal de Cumprimento de Exigência Técnica (71) GRENDENE S.A. (BR/CE) (74) Remer Villaça & Nogueira Assessoria e Consultoria de Prop. Intelectual S/S Ltda. Exame formal de cumprimento de exigência (Protocolo: 870160014352 UF: WB Data: 18/04/2016 Hora: 10:56)
(21) BR 30 2016 001603-8	Código 34.2 - Exame formal de Cumprimento de Exigência Técnica (71) TRAININGMASK L.L.C. (US) (74) FLÁVIA SALIM LOPES Exame formal de cumprimento de exigência (AR: SB33328401BR UF: RJ Data: 08/04/2016 Hora: 00:00)
(21) BR 30 2016 001604-6	Código 34.2 - Exame formal de Cumprimento de Exigência Técnica (71) TRAININGMASK L.L.C. (US) (74) FLÁVIA SALIM LOPES Exame formal de cumprimento de exigência (AR: SB333283991BR UF: RJ Data: 08/04/2016 Hora: 00:00)
(21) BR 30 2016 001608-9	Código 34.2 - Exame formal de Cumprimento de Exigência Técnica (71) GRENDENE S.A. (BR/CE) (74) Remer Villaça & Nogueira Assessoria e Consultoria de Prop. Intelectual S/S Ltda. Exame formal de cumprimento de exigência (Protocolo: 870160014388 UF: WB Data: 18/04/2016 Hora: 12:52)
(21) BR 30 2016 001621-6	Código 34.2 - Exame formal de Cumprimento de Exigência Técnica (71) MARCOS ANTONIO RAMOS (BR/PR) (74) Paulo Gustavo Zanetti Morais Badan Exame formal de cumprimento de exigência (Protocolo: 870160014538 UF: WB Data: 18/04/2016 Hora: 17:17)
(21) BR 30 2016 001623-2	Código 34.2 - Exame formal de Cumprimento de Exigência Técnica



	(71) LUCAS VINICIUS VIEIRA LIMA (BR/SE) (74) Paulo Roberto Aguiar de Freitas Exame formal de cumprimento de exigência (Protocolo: 870160014576 UF: WB Data: 18/04/2016 Hora: 19:28)
(21) BR 30 2016 001628-3	Código 34.2 - Exame formal de Cumprimento de Exigência Técnica (71) SUMITOMO RUBBER INDUSTRIES LTD. (JP) (74) DI BLASI, PARENTE & ADVOGADOS ASSOCIADOS Exame formal de cumprimento de exigência (Protocolo: 870160014651 UF: WB Data: 19/04/2016 Hora: 13:50)
(21) BR 30 2016 001629-1	Código 34.2 - Exame formal de Cumprimento de Exigência Técnica (71) FABIO FADEL ROMANO (BR/PR) (74) Silvio Darré Júnior Exame formal de cumprimento de exigência (Protocolo: 870160014660 UF: WB Data: 19/04/2016 Hora: 14:11)
(21) BR 30 2016 001632-1	Código 34.2 - Exame formal de Cumprimento de Exigência Técnica (71) FURUKAWA ELECTRIC LATAM S.A. (BR/PR) (74) ANTÔNIO MAURÍCIO PEDRAS ARNAUD Exame formal de cumprimento de exigência (Protocolo: 870160014708 UF: WB Data: 19/04/2016 Hora: 15:27)
(21) BR 30 2016 001653-4	Código 34.2 - Exame formal de Cumprimento de Exigência Técnica (71) ABBVIE INC. (US) (74) Daniel Advogados (Alt.de Daniel & Cia) Exame formal de cumprimento de exigência (Protocolo: 870160014783 UF: WB Data: 19/04/2016 Hora: 17:54)
(21) BR 30 2016 001679-8	Código 34.2 - Exame formal de Cumprimento de Exigência Técnica (71) GEA MECHANICAL EQUIPMENT GMBH (DE) (74) Dannemann, Siemsen, Bigler & Ipanema Moreira Exame formal de cumprimento de exigência (Protocolo: 870160014964 UF: WB Data: 20/04/2016 Hora: 15:43)
(21) BR 30 2016 001681-0	Código 34.2 - Exame formal de Cumprimento de Exigência Técnica (71) GAMO OUTDOOR S.L. (ES) (74) Edmundo Brunner Assessoria em Propriedade industrial Ltda Exame formal de cumprimento de exigência (Protocolo: 870160014982 UF: WB Data: 20/04/2016 Hora: 16:15)
(21) BR 30 2016 001686-0	Código 34.2 - Exame formal de Cumprimento de Exigência Técnica (71) ANDERSON ANTONIO DA SILVA (BR/SP) (74) Beerre Assessoria Empresarial Ltda.(Alt. de Beerre Assessoria Emp.



	S/C.LTDA.) Exame formal de cumprimento de exigência (Protocolo: 870160015027 UF: WB Data: 20/04/2016 Hora: 17:27)
(21) BR 30 2016 001689-5	Código 34.2 - Exame formal de Cumprimento de Exigência Técnica (71) MAXCHIEF EUROPE, S.L. (ES) (74) PINHEIRO NETO ADVOGADOS Exame formal de cumprimento de exigência (Protocolo: 870160015066 UF: WB Data: 20/04/2016 Hora: 18:48)
(21) BR 30 2016 001692-5	Código 34.2 - Exame formal de Cumprimento de Exigência Técnica (71) VANIA MARIA CARUSO BÍCEGO (BR/SC) , DAKER BÍCEGO JUNIOR (BR/SC) Exame formal de cumprimento de exigência (Protocolo: 870160015129 UF: WB Data: 22/04/2016 Hora: 11:34)
(21) BR 30 2016 001707-7	Código 34.2 - Exame formal de Cumprimento de Exigência Técnica (71) PAULO CELSO CARDOSO BACCHI (BR/SP) (74) João Batista Valverde Exame formal de cumprimento de exigência (Protocolo: 870160015383 UF: WB Data: 25/04/2016 Hora: 14:49)
(21) BR 30 2016 001714-0	Código 34.2 - Exame formal de Cumprimento de Exigência Técnica (71) NAMPK PLASTICS EUROPE LIMITED (GB) (74) FLÁVIA SALIM LOPES Exame formal de cumprimento de exigência (Protocolo: 20160002575 UF: RJ Data: 25/04/2016 Hora: 16:34)
(21) BR 30 2016 001718-2	Código 34.2 - Exame formal de Cumprimento de Exigência Técnica (71) FRIGBOT PTY LTD (AU) (74) GUERRA PROPRIEDADE INDUSTRIAL Exame formal de cumprimento de exigência (Protocolo: 870160015472 UF: WB Data: 25/04/2016 Hora: 17:19)
(21) BR 30 2016 001719-0	Código 34.2 - Exame formal de Cumprimento de Exigência Técnica (71) VANESSA GIOLO MAGRIN (BR/SP) (74) Beerre Assessoria Empresarial Ltda.(Alt. de Beerre Assessoria Emp. S/C.LTDA.) Exame formal de cumprimento de exigência (Protocolo: 870160015476 UF: WB Data: 25/04/2016 Hora: 17:38)
(21) BR 30 2016 001720-4	Código 34.2 - Exame formal de Cumprimento de Exigência Técnica (71) VANESSA GIOLO MAGRIN (BR/SP) (74) Beerre Assessoria Empresarial Ltda.(Alt. de Beerre Assessoria Emp.



	S/C.LTDA.) Exame formal de cumprimento de exigência (Protocolo: 870160015480 UF: WB Data: 25/04/2016 Hora: 17:46)
(21) BR 30 2016 001722-0	Código 34.2 - Exame formal de Cumprimento de Exigência Técnica (71) B. BRAUN MEDICAL S.A.S. (FR) (74) TINOCO SOARES SOCIEDADE DE ADVOGADOS Exame formal de cumprimento de exigência (Protocolo: 870160015482 UF: WB Data: 25/04/2016 Hora: 17:49)
(21) BR 30 2016 001727-1	Código 34.2 - Exame formal de Cumprimento de Exigência Técnica (71) CRX ENGENHARIA LTDA (BR/PE) Exame formal de cumprimento de exigência (Protocolo: 870160015564 UF: WB Data: 26/04/2016 Hora: 12:42)
(21) BR 30 2016 001729-8	Código 34.2 - Exame formal de Cumprimento de Exigência Técnica (71) PEDRO GALLAS PRELLWITZ (BR/SP) (74) Provedel Sociedade de Advogados Exame formal de cumprimento de exigência (Protocolo: 870160015602 UF: WB Data: 26/04/2016 Hora: 14:51)
(21) BR 30 2016 001731-0	Código 34.2 - Exame formal de Cumprimento de Exigência Técnica (71) BAYERISCHE MOTOREN WERKE AKTIENGESELLSCHAFT (DE) (74) Dannemann, Siemsen, Bigler & Ipanema Moreira Exame formal de cumprimento de exigência (Protocolo: 870160015654 UF: WB Data: 26/04/2016 Hora: 16:06)
(21) BR 30 2016 001734-4	Código 34.2 - Exame formal de Cumprimento de Exigência Técnica (71) CATAMOEDA PESQUISA E DESENVOLVIMENTO DE MÁQUINAS LTDA. (BR/SC) (74) EDEMAR SOARES ANTONINI Exame formal de cumprimento de exigência (Protocolo: 870160015669 UF: WB Data: 26/04/2016 Hora: 16:38)
(21) BR 30 2016 001735-2	Código 34.2 - Exame formal de Cumprimento de Exigência Técnica (71) IRMÃOS DALANEZE LTDA (BR/SP) (74) Icamp Marcas e Patentes Ltda Exame formal de cumprimento de exigência (Protocolo: 870160015674 UF: WB Data: 26/04/2016 Hora: 17:01)
(21) BR 30 2016 001739-5	Código 34.2 - Exame formal de Cumprimento de Exigência Técnica (71) GLASSPEÇAS INDÚSTRIA E COMÉRCIO LTDA - EPP (BR/SP) (74) Village Marcas e Patentes Ltda Exame formal de cumprimento de exigência (Protocolo: 870160015776 UF: WB



Data: 27/04/2016 Hora: 13:40)

(21) BR 30 2016 001742-5 Código 34.2 - Exame formal de Cumprimento de Exigência Técnica
(71) ALEX FERNANDO DE SOUZA CONDE (BR/SP)
(74) Ivan de Castro Braga Junior
Exame formal de cumprimento de exigência (Protocolo: 870160015877 UF: WB
Data: 27/04/2016 Hora: 15:49)

(21) BR 30 2016 001743-3 Código 34.2 - Exame formal de Cumprimento de Exigência Técnica
(71) MANN+HUMMEL PUROLATOR FILTERS LLC (US)
(74) FLÁVIA SALIM LOPES
Exame formal de cumprimento de exigência (Protocolo: 020160002627 UF: RJ
Data: 27/04/2016 Hora: 16:22)

(21) BR 30 2016 001744-1 Código 34.2 - Exame formal de Cumprimento de Exigência Técnica
(71) MANN+HUMMEL PUROLATOR FILTERS LLC (US)
(74) FLÁVIA SALIM LOPES
Exame formal de cumprimento de exigência (Protocolo: 020160002628 UF: RJ
Data: 27/04/2016 Hora: 16:22)

(21) BR 30 2016 001745-0 Código 34.2 - Exame formal de Cumprimento de Exigência Técnica
(71) MARAL INDÚSTRIA E COMÉRCIO DE BRINQUEDOS LTDA. (BR/SC)
(74) King'S Marcas e Patentes Ltda.
Exame formal de cumprimento de exigência (Protocolo: 870160015904 UF: WB
Data: 27/04/2016 Hora: 16:22)

(21) BR 30 2016 001750-6 Código 34.2 - Exame formal de Cumprimento de Exigência Técnica
(71) JOSEPH JOSEPH LIMITED (GB)
(74) Daniel Advogados (Alt.de Daniel & Cia)
Exame formal de cumprimento de exigência (Protocolo: 870160015950 UF: WB
Data: 27/04/2016 Hora: 17:39)

(21) BR 30 2016 001751-4 Código 34.2 - Exame formal de Cumprimento de Exigência Técnica
(71) MARCOS ANTONIO RAMOS (BR/PR)
(74) Paulo Gustavo Zanetti Morais Badan
Exame formal de cumprimento de exigência (Protocolo: 870160015967 UF: WB
Data: 27/04/2016 Hora: 18:05)

(21) BR 30 2016 001754-9 Código 34.2 - Exame formal de Cumprimento de Exigência Técnica
(71) PAULO CELSO CARDOSO BACCHI (BR/SP)
(74) João Batista Valverde
Exame formal de cumprimento de exigência (Protocolo: 870160016056 UF: WB
Data: 28/04/2016 Hora: 10:55)



(21) BR 30 2016 001755-7	Código 34.2 - Exame formal de Cumprimento de Exigência Técnica (71) PAULO CELSO CARDOSO BACCHI (BR/SP) (74) João Batista Valverde Exame formal de cumprimento de exigência (Protocolo: 870160016074 UF: WB Data: 28/04/2016 Hora: 11:22)
(21) BR 30 2016 001757-3	Código 34.2 - Exame formal de Cumprimento de Exigência Técnica (71) PAULO CELSO CARDOSO BACCHI (BR/SP) (74) João Batista Valverde Exame formal de cumprimento de exigência (Protocolo: 870160016088 UF: WB Data: 28/04/2016 Hora: 12:02)
(21) BR 30 2016 001758-1	Código 34.2 - Exame formal de Cumprimento de Exigência Técnica (71) PAULO CELSO CARDOSO BACCHI (BR/SP) (74) João Batista Valverde Exame formal de cumprimento de exigência (Protocolo: 870160016094 UF: WB Data: 28/04/2016 Hora: 12:13)
(21) BR 30 2016 001760-3	Código 34.2 - Exame formal de Cumprimento de Exigência Técnica (71) PAULO CELSO CARDOSO BACCHI (BR/SP) (74) João Batista Valverde Exame formal de cumprimento de exigência (Protocolo: 870160016119 UF: WB Data: 28/04/2016 Hora: 13:40)
(21) BR 30 2016 001761-1	Código 34.2 - Exame formal de Cumprimento de Exigência Técnica (71) PAULO CELSO CARDOSO BACCHI (BR/SP) (74) João Batista Valverde Exame formal de cumprimento de exigência (Protocolo: 870160016122 UF: WB Data: 28/04/2016 Hora: 13:46)
(21) BR 30 2016 001762-0	Código 34.2 - Exame formal de Cumprimento de Exigência Técnica (71) PAULO CELSO CARDOSO BACCHI (BR/SP) (74) João Batista Valverde Exame formal de cumprimento de exigência (Protocolo: 870160016136 UF: WB Data: 28/04/2016 Hora: 14:01)
(21) BR 30 2016 001782-4	Código 34.2 - Exame formal de Cumprimento de Exigência Técnica (71) LEWILSON PAIVA (BR/SP) Exame formal de cumprimento de exigência (Protocolo: 870160016379 UF: WB Data: 28/04/2016 Hora: 22:44)
(21) BR 30 2016 001785-9	Código 34.2 - Exame formal de Cumprimento de Exigência Técnica (71) HANNOVER PLÁSTICOS S/A (BR/SC) (74) Cerumar Serviços em Propriedade Intelectual Ltda EPP



	Exame formal de cumprimento de exigência (Protocolo: 870160016426 UF: WB Data: 29/04/2016 Hora: 09:51)
(21) BR 30 2016 001786-7	Código 34.2 - Exame formal de Cumprimento de Exigência Técnica (71) PAULO CELSO CARDOSO BACCHI (BR/SP) (74) João Batista Valverde Exame formal de cumprimento de exigência (Protocolo: 870160016436 UF: WB Data: 29/04/2016 Hora: 10:21)
(21) BR 30 2016 001791-3	Código 34.2 - Exame formal de Cumprimento de Exigência Técnica (71) FIAMON INDUSTRIA E COMERCIO DE PLASTICOS LTDA - EPP (BR/SC) (74) BIRATINI PEREIRA GOMES Exame formal de cumprimento de exigência (Protocolo: 870160016477 UF: WB Data: 29/04/2016 Hora: 11:10)
(21) BR 30 2016 001792-1	Código 34.2 - Exame formal de Cumprimento de Exigência Técnica (71) TRAMONTINA ELETRIK S.A (BR/RS) (74) CREAÇÃO MARCAS E PATENTES LTDA. Exame formal de cumprimento de exigência (Protocolo: 870160016503 UF: WB Data: 29/04/2016 Hora: 11:32)
(21) BR 30 2016 001793-0	Código 34.2 - Exame formal de Cumprimento de Exigência Técnica (71) NIKE INNOVATE C.V. (US) (74) ANTÔNIO MAURÍCIO PEDRAS ARNAUD Exame formal de cumprimento de exigência (Protocolo: 870160016575 UF: WB Data: 29/04/2016 Hora: 14:05)
(21) BR 30 2016 001795-6	Código 34.2 - Exame formal de Cumprimento de Exigência Técnica (71) BENEVIDES ÁGUAS S/A (BR/PA) (74) TINOCO SOARES SOCIEDADE DE ADVOGADOS Exame formal de cumprimento de exigência (Protocolo: 870160016595 UF: WB Data: 29/04/2016 Hora: 14:26)
(21) BR 30 2016 001796-4	Código 34.2 - Exame formal de Cumprimento de Exigência Técnica (71) BIO INSTINTO INDÚSTRIA E COMÉRCIO DE COSMÉTICOS LTDA - ME (BR/GO) (74) Village Marcas e Patentes Ltda Exame formal de cumprimento de exigência (Protocolo: 870160016597 UF: WB Data: 29/04/2016 Hora: 14:31)
(21) BR 30 2016 001797-2	Código 34.2 - Exame formal de Cumprimento de Exigência Técnica (71) LAFAYETE FANTOSSI (BR/SP) (74) GIOVANNI CASTAGNA NETO Exame formal de cumprimento de exigência (Protocolo: 18160001629 UF: SP)



Data: 29/04/2016 Hora: 15:22)

(21) BR 30 2016 001801-4 Código 34.2 - Exame formal de Cumprimento de Exigência Técnica
(71) THALITA CAROLINA FERREIRA DE FREITAS MACHADO DA SILVA
(BR/SP)
(74) Beerre Assessoria Empresarial Ltda.(Alt. de Beerre Assessoria Emp.
S/C.LTDA.)
Exame formal de cumprimento de exigência (Protocolo: 870160016743 UF: WB
Data: 29/04/2016 Hora: 16:42)

(21) BR 30 2016 001805-7 Código 34.2 - Exame formal de Cumprimento de Exigência Técnica
(71) TOTO LTD. (JP)
(74) Daniel Advogados (Alt.de Daniel & Cia)
Exame formal de cumprimento de exigência (Protocolo: 870160016775 UF: WB
Data: 29/04/2016 Hora: 17:12)

(21) BR 30 2016 001808-1 Código 34.2 - Exame formal de Cumprimento de Exigência Técnica
(71) FRANCK ERIC BLAVIGNAC (BR/PR)
(74) Pacheco e Advogados Associados
Exame formal de cumprimento de exigência (Protocolo: 870160016819 UF: WB
Data: 29/04/2016 Hora: 17:52)

(21) BR 30 2016 001809-0 Código 34.2 - Exame formal de Cumprimento de Exigência Técnica
(71) MICROSOFT CORPORATION (US)
(74) DI BLASI, PARENTE & ADVOGADOS ASSOCIADOS
Exame formal de cumprimento de exigência (Protocolo: 870160016825 UF: WB
Data: 29/04/2016 Hora: 17:57)

(21) BR 30 2016 001813-8 Código 34.2 - Exame formal de Cumprimento de Exigência Técnica
(71) LEWILSON PAIVA (BR/SP)
Exame formal de cumprimento de exigência (Protocolo: 870160016856 UF: WB
Data: 30/04/2016 Hora: 16:42)

(21) BR 30 2016 001815-4 Código 34.2 - Exame formal de Cumprimento de Exigência Técnica
(71) PHELOZITA MENDES XAVIER (BR/SP)
(74) IBM MARCAS - INSTITUTO BRASILEIRO DE MARCAS
Exame formal de cumprimento de exigência (Protocolo: 870160016876 UF: WB
Data: 02/05/2016 Hora: 10:03)

(21) BR 30 2016 001819-7 Código 34.2 - Exame formal de Cumprimento de Exigência Técnica
(71) EVANILDO DE ALMEIDA SANTOS (BR/SP)
Exame formal de cumprimento de exigência (Protocolo: 018160001644 UF: SP
Data: 02/05/2016 Hora: 14:20)



(21) BR 30 2016 001839-1	Código 34.2 - Exame formal de Cumprimento de Exigência Técnica (71) DOLLAR SHAVE CLUB, INC. (US) (74) Hugo Silva & Maldonado Propriedade Intelectual Sociedade Civil S/C Ltda. Exame formal de cumprimento de exigência (Protocolo: 870160017163 UF: WB Data: 02/05/2016 Hora: 19:49)
(21) BR 30 2016 001845-6	Código 34.2 - Exame formal de Cumprimento de Exigência Técnica (71) PAULO CELSO CARDOSO BACCHI (BR/SP) (74) João Batista Valverde Exame formal de cumprimento de exigência (Protocolo: 870160017199 UF: WB Data: 03/05/2016 Hora: 09:34)
(21) BR 30 2016 001853-7	Código 34.2 - Exame formal de Cumprimento de Exigência Técnica (71) PAULO CELSO CARDOSO BACCHI (BR/SP) (74) João Batista Valverde Exame formal de cumprimento de exigência (Protocolo: 870160017276 UF: WB Data: 03/05/2016 Hora: 13:46)
(21) BR 30 2016 001854-5	Código 34.2 - Exame formal de Cumprimento de Exigência Técnica (71) PAULO CELSO CARDOSO BACCHI (BR/SP) (74) João Batista Valverde Exame formal de cumprimento de exigência (Protocolo: 870160017282 UF: WB Data: 03/05/2016 Hora: 13:55)
(21) BR 30 2016 001855-3	Código 34.2 - Exame formal de Cumprimento de Exigência Técnica (71) PAULO CELSO CARDOSO BACCHI (BR/SP) (74) João Batista Valverde Exame formal de cumprimento de exigência (Protocolo: 870160017289 UF: WB Data: 03/05/2016 Hora: 14:09)
(21) BR 30 2016 001856-1	Código 34.2 - Exame formal de Cumprimento de Exigência Técnica (71) PAULO CELSO CARDOSO BACCHI (BR/SP) (74) João Batista Valverde Exame formal de cumprimento de exigência (Protocolo: 870160017292 UF: WB Data: 03/05/2016 Hora: 14:15)
(21) BR 30 2016 001867-7	Código 34.2 - Exame formal de Cumprimento de Exigência Técnica (71) GRENDENE S.A. (BR/CE) (74) Remer Villaça & Nogueira Assessoria e Consultoria de Prop. Intelectual S/S Ltda. Exame formal de cumprimento de exigência (Protocolo: 870160017519 UF: WB Data: 04/05/2016 Hora: 13:08)
(21) BR 30 2016 001869-3	Código 34.2 - Exame formal de Cumprimento de Exigência Técnica



	(71) IMAGIN EQUIPAMENTOS DE TECNOLOGIA LTDA-ME (BR/SP) Exame formal de cumprimento de exigência (Protocolo: 870160017537 UF: WB Data: 04/05/2016 Hora: 14:16)
(21) BR 30 2016 001870-7	Código 34.2 - Exame formal de Cumprimento de Exigência Técnica (71) GRENDENE S.A. (BR/CE) (74) Remer Villaça & Nogueira Assessoria e Consultoria de Prop. Intelectual S/S Ltda. Exame formal de cumprimento de exigência (Protocolo: 870160017573 UF: WB Data: 04/05/2016 Hora: 15:00)
(21) BR 30 2016 001871-5	Código 34.2 - Exame formal de Cumprimento de Exigência Técnica (71) GLASSPEÇAS INDÚSTRIA E COMÉRCIO LTDA - EPP (BR/SP) (74) Village Marcas e Patentes Ltda Exame formal de cumprimento de exigência (Protocolo: 870160017575 UF: WB Data: 04/05/2016 Hora: 15:01)
(21) BR 30 2016 001876-6	Código 34.2 - Exame formal de Cumprimento de Exigência Técnica (71) SCANIA CV AB (SE) (74) Daniel Advogados (Alt.de Daniel & Cia) Exame formal de cumprimento de exigência (Protocolo: 870160017665 UF: WB Data: 04/05/2016 Hora: 16:34)
(21) BR 30 2016 001877-4	Código 34.2 - Exame formal de Cumprimento de Exigência Técnica (71) SCANIA CV AB (SE) (74) Daniel Advogados (Alt.de Daniel & Cia) Exame formal de cumprimento de exigência (Protocolo: 870160017667 UF: WB Data: 04/05/2016 Hora: 16:37)
(21) BR 30 2016 001883-9	Código 34.2 - Exame formal de Cumprimento de Exigência Técnica (71) ESTUDIOBOLA COMERCIO DESIGN REPRESENTAÇÕES DE MÓVEIS LTDA (BR/SP) , RAFAEL FERNANDES MARCONDES (BR/SP) Exame formal de cumprimento de exigência (Protocolo: 870160017792 UF: WB Data: 05/05/2016 Hora: 11:07)
(21) BR 30 2016 001893-6	Código 34.2 - Exame formal de Cumprimento de Exigência Técnica (71) NILO CRISTOFOLINI - EPP (BR/SC) (74) NILVAN PAULO MINGURANSE Exame formal de cumprimento de exigência (Protocolo: 870160018255 UF: WB Data: 06/05/2016 Hora: 15:19)
(21) BR 30 2016 001894-4	Código 34.2 - Exame formal de Cumprimento de Exigência Técnica (71) LUCAS DOS SANTOS TEZZARI (BR/RO) Exame formal de cumprimento de exigência (Protocolo: 870160018258 UF: WB



Data: 06/05/2016 Hora: 15:21)

(21) BR 30 2016 001904-5 Código 34.2 - Exame formal de Cumprimento de Exigência Técnica
(71) JOÃO EVERALDO SERAFIM (BR/PR)
(74) A Provincia Marcas e Patentes Ltda.
Exame formal de cumprimento de exigência (Protocolo: 870160018345 UF: WB
Data: 06/05/2016 Hora: 16:40)

(21) BR 30 2016 001917-7 Código 34.2 - Exame formal de Cumprimento de Exigência Técnica
(71) SCANIA CV AB (SE)
(74) Daniel Advogados (Alt.de Daniel & Cia)
Exame formal de cumprimento de exigência (Protocolo: 870160018431 UF: WB
Data: 09/05/2016 Hora: 08:56)

(21) BR 30 2016 001918-5 Código 34.2 - Exame formal de Cumprimento de Exigência Técnica
(71) SCANIA CV AB (SE)
(74) Daniel Advogados (Alt.de Daniel & Cia)
Exame formal de cumprimento de exigência (Protocolo: 870160018432 UF: WB
Data: 09/05/2016 Hora: 09:00)

(21) BR 30 2016 001919-3 Código 34.2 - Exame formal de Cumprimento de Exigência Técnica
(71) PAULO CELSO CARDOSO BACCHI (BR/SP)
(74) João Batista Valverde
Exame formal de cumprimento de exigência (Protocolo: 870160018433 UF: WB
Data: 09/05/2016 Hora: 09:03)

(21) BR 30 2016 001921-5 Código 34.2 - Exame formal de Cumprimento de Exigência Técnica
(71) PAULO CELSO CARDOSO BACCHI (BR/SP)
(74) João Batista Valverde
Exame formal de cumprimento de exigência (Protocolo: 870160018437 UF: WB
Data: 09/05/2016 Hora: 09:26)

(21) BR 30 2016 001923-1 Código 34.2 - Exame formal de Cumprimento de Exigência Técnica
(71) PAULO CELSO CARDOSO BACCHI (BR/SP)
(74) João Batista Valverde
Exame formal de cumprimento de exigência (Protocolo: 870160018441 UF: WB
Data: 09/05/2016 Hora: 09:43)

(21) BR 30 2016 001924-0 Código 34.2 - Exame formal de Cumprimento de Exigência Técnica
(71) PAULO CELSO CARDOSO BACCHI (BR/SP)
(74) João Batista Valverde
Exame formal de cumprimento de exigência (Protocolo: 870160018447 UF: WB
Data: 09/05/2016 Hora: 09:56)



(21) BR 30 2016 001925-8	Código 34.2 - Exame formal de Cumprimento de Exigência Técnica (71) PAULO CELSO CARDOSO BACCHI (BR/SP) (74) João Batista Valverde Exame formal de cumprimento de exigência (Protocolo: 870160018449 UF: WB Data: 09/05/2016 Hora: 10:04)
(21) BR 30 2016 001926-6	Código 34.2 - Exame formal de Cumprimento de Exigência Técnica (71) PAULO CELSO CARDOSO BACCHI (BR/SP) (74) João Batista Valverde Exame formal de cumprimento de exigência (Protocolo: 870160018450 UF: WB Data: 09/05/2016 Hora: 10:11)
(21) BR 30 2016 001939-8	Código 34.2 - Exame formal de Cumprimento de Exigência Técnica (71) CONDOR S.A (BR/SC) (74) FELSBURG E PEDRETTI ADV E CONSUL LEGAIS Exame formal de cumprimento de exigência (Protocolo: 018160001761 UF: SP Data: 09/05/2016 Hora: 15:35)
(21) BR 30 2016 001942-8	Código 34.2 - Exame formal de Cumprimento de Exigência Técnica (71) OWENS ILLINOIS DO BRASIL, INDÚSTRIA E COMÉRCIO S.A. (BR/SP) (74) Vieira de Mello Advogados Exame formal de cumprimento de exigência (Protocolo: 870160018713 UF: WB Data: 09/05/2016 Hora: 17:41)
(21) BR 30 2016 001946-0	Código 34.2 - Exame formal de Cumprimento de Exigência Técnica (71) OWENS ILLINOIS DO BRASIL, INDÚSTRIA E COMÉRCIO S.A. (BR/SP) (74) Vieira de Mello Advogados Exame formal de cumprimento de exigência (Protocolo: 870160018720 UF: WB Data: 09/05/2016 Hora: 17:54)
(21) BR 30 2016 001951-7	Código 34.2 - Exame formal de Cumprimento de Exigência Técnica (71) GRENDENE S.A. (BR/CE) (74) Remer Villaça & Nogueira Assessoria e Consultoria de Prop. Intelectual S/S Ltda. Exame formal de cumprimento de exigência (Protocolo: 870160018800 UF: WB Data: 10/05/2016 Hora: 11:45)
(21) BR 30 2016 001970-3	Código 34.2 - Exame formal de Cumprimento de Exigência Técnica (71) UNIVERSIDADE FEDERAL DE SANTA MARIA (BR/RS) Exame formal de cumprimento de exigência (Protocolo: 870160019059 UF: WB Data: 11/05/2016 Hora: 10:04)
(21) BR 30 2016 001971-1	Código 34.2 - Exame formal de Cumprimento de Exigência Técnica (71) EZEQUIEL MENDES FEITOSA (BR/BA)



	Exame formal de cumprimento de exigência (Protocolo: 870160019114 UF: WB Data: 11/05/2016 Hora: 12:51)
(21) BR 30 2016 001972-0	Código 34.2 - Exame formal de Cumprimento de Exigência Técnica (71) RAISA GABRIELA DE ANDRADE E OLIVEIRA (BR/SP) Exame formal de cumprimento de exigência (Protocolo: 870160019122 UF: WB Data: 11/05/2016 Hora: 13:52)
(21) BR 30 2016 001982-7	Código 34.2 - Exame formal de Cumprimento de Exigência Técnica (71) GUERLAIN SOCIETE ANONYME (FR) (74) ANA PAULA SANTOS CELIDONIO Exame formal de cumprimento de exigência (Protocolo: 870160019387 UF: WB Data: 12/05/2016 Hora: 09:20)
(21) BR 30 2016 001983-5	Código 34.2 - Exame formal de Cumprimento de Exigência Técnica (71) SHRIRO AUSTRALIA PTY LIMITED (AU) (74) Dannemann, Siemsen, Bigler & Ipanema Moreira Exame formal de cumprimento de exigência (Protocolo: 870160019421 UF: WB Data: 12/05/2016 Hora: 10:30)
(21) BR 30 2016 001986-0	Código 34.2 - Exame formal de Cumprimento de Exigência Técnica (71) HYPERMARCAS S.A. (BR/SP) (74) GUERRA PROPRIEDADE INDUSTRIAL Exame formal de cumprimento de exigência (Protocolo: 870160019522 UF: WB Data: 12/05/2016 Hora: 13:51)
(21) BR 30 2016 001988-6	Código 34.2 - Exame formal de Cumprimento de Exigência Técnica (71) FAR WEST JEANS (BR/GO) (74) MAX LANIO MACEDO DE OLIVEIRA Exame formal de cumprimento de exigência (Protocolo: 870160019529 UF: WB Data: 12/05/2016 Hora: 13:57)
(21) BR 30 2016 001992-4	Código 34.2 - Exame formal de Cumprimento de Exigência Técnica (71) ZIMMER MEDIZINSYSTEME GMBH (DE) (74) Dannemann, Siemsen, Bigler & Ipanema Moreira Exame formal de cumprimento de exigência (Protocolo: 870160019535 UF: WB Data: 12/05/2016 Hora: 14:09)
(21) BR 30 2016 002006-0	Código 34.2 - Exame formal de Cumprimento de Exigência Técnica (71) SOCIÉTÉ DES PRODUITS NESTLÉ S.A. (CH) (74) KASZNAR LEONARDOS PROPRIEDADE INTELECTUAL Exame formal de cumprimento de exigência (Protocolo: 870160019732 UF: WB Data: 12/05/2016 Hora: 17:25)



(21) BR 30 2016 002007-8	Código 34.2 - Exame formal de Cumprimento de Exigência Técnica (71) MARAL INDÚSTRIA E COMÉRCIO DE BRINQUEDOS LTDA. (BR/SC) (74) King'S Marcas e Patentes Ltda. Exame formal de cumprimento de exigência (Protocolo: 870160019744 UF: WB Data: 12/05/2016 Hora: 17:43)
(21) BR 30 2016 002010-8	Código 34.2 - Exame formal de Cumprimento de Exigência Técnica (71) MARAL INDÚSTRIA E COMÉRCIO DE BRINQUEDOS LTDA. (BR/SC) (74) King'S Marcas e Patentes Ltda. Exame formal de cumprimento de exigência (Protocolo: 870160019763 UF: WB Data: 12/05/2016 Hora: 18:25)
(21) BR 30 2016 002019-1	Código 34.2 - Exame formal de Cumprimento de Exigência Técnica (71) ALL STAR C.V. (NL) (74) ANTÔNIO MAURÍCIO PEDRAS ARNAUD Exame formal de cumprimento de exigência (Protocolo: 870160019867 UF: WB Data: 13/05/2016 Hora: 13:42)
(21) BR 30 2016 002020-5	Código 34.2 - Exame formal de Cumprimento de Exigência Técnica (71) ALL STAR C.V. (NL) (74) ANTÔNIO MAURÍCIO PEDRAS ARNAUD Exame formal de cumprimento de exigência (Protocolo: 870160019869 UF: WB Data: 13/05/2016 Hora: 13:45)
(21) BR 30 2016 002025-6	Código 34.2 - Exame formal de Cumprimento de Exigência Técnica (71) ALL STAR C.V. (NL) (74) ANTÔNIO MAURÍCIO PEDRAS ARNAUD Exame formal de cumprimento de exigência (Protocolo: 870160019884 UF: WB Data: 13/05/2016 Hora: 14:01)
(21) BR 30 2016 002114-7	Código 34.2 - Exame formal de Cumprimento de Exigência Técnica (71) SANDRA MARIA SEORRA ANDOLFATTO INDUSTRIA E COMÉRCIO DE ARTIGOS PLASTICOS ME (BR/SP) (74) VILELA COELHO SOCIEDADE DE ADVOGADOS Exame formal de cumprimento de exigência (Protocolo: 870160020897 UF: WB Data: 18/05/2016 Hora: 13:14)
(21) BR 30 2016 002116-3	Código 34.2 - Exame formal de Cumprimento de Exigência Técnica (71) BRIDGESTONE AMERICAS TIRE OPERATIONS, LLC (US) (74) Dannemann, Siemsen, Bigler & Ipanema Moreira Exame formal de cumprimento de exigência (Protocolo: 870160021010 UF: WB Data: 18/05/2016 Hora: 15:45)
(21) BR 30 2016 002119-8	Código 34.2 - Exame formal de Cumprimento de Exigência Técnica



	(71) O.PEN S.R.O. (SK) (74) Dannemann, Siemsen, Bigler & Ipanema Moreira Exame formal de cumprimento de exigência (Protocolo: 870160021030 UF: WB Data: 18/05/2016 Hora: 16:01)
(21) BR 30 2016 002132-5	Código 34.2 - Exame formal de Cumprimento de Exigência Técnica (71) WAGNER UHLMANN (BR/PR) (74) EDUARDO PEREIRA DA SILVA Exame formal de cumprimento de exigência (Protocolo: 870160021117 UF: WB Data: 18/05/2016 Hora: 17:50)
(21) BR 30 2016 002135-0	Código 34.2 - Exame formal de Cumprimento de Exigência Técnica (71) SEW-EURODRIVE GMBH & CO. KG (DE) (74) Dannemann, Siemsen, Bigler & Ipanema Moreira Exame formal de cumprimento de exigência (Protocolo: 870160021172 UF: WB Data: 19/05/2016 Hora: 11:00)
(21) BR 30 2016 002138-4	Código 34.2 - Exame formal de Cumprimento de Exigência Técnica (71) CAMILA CRISTIANE CARDOSO (BR/SP) Exame formal de cumprimento de exigência (Protocolo: 18160001961 UF: SP Data: 19/05/2016 Hora: 13:58)
(21) BR 30 2016 002140-6	Código 34.2 - Exame formal de Cumprimento de Exigência Técnica (71) EMPRESA 1 - SISTEMAS DE AUTOMAÇÃO E COMÉRCIO LTDA (BR/MG) (74) FAUSTO SETTE CÂMARA Exame formal de cumprimento de exigência (Protocolo: 870160021374 UF: WB Data: 19/05/2016 Hora: 16:51)
(21) BR 30 2016 002184-8	Código 34.2 - Exame formal de Cumprimento de Exigência Técnica (71) LIFE ROBOTICS INC. (JP) (74) Maria Pia Carvalho Guerra Exame formal de cumprimento de exigência (Protocolo: 870160022510 UF: WB Data: 24/05/2016 Hora: 16:22)
(21) BR 30 2016 002188-0	Código 34.2 - Exame formal de Cumprimento de Exigência Técnica (71) RODNEY APARECIDO BARBOSA (BR/SP) Exame formal de cumprimento de exigência (Protocolo: 870160022674 UF: WB Data: 25/05/2016 Hora: 00:34)
(21) BR 30 2016 002191-0	Código 34.2 - Exame formal de Cumprimento de Exigência Técnica (71) GERALDO DE MENDONÇA (BR/SP) (74) MARCO ANTÔNIO DE OLIVEIRA Exame formal de cumprimento de exigência (Protocolo: 870160022804 UF: WB Data: 25/05/2016 Hora: 10:58)



(21) BR 30 2016 002195-3	Código 34.2 - Exame formal de Cumprimento de Exigência Técnica (71) LG ELECTRONICS INC. (KR) (74) Dannemann, Siemsen, Bigler & Ipanema Moreira Exame formal de cumprimento de exigência (Protocolo: 870160022958 UF: WB Data: 25/05/2016 Hora: 14:36)
(21) BR 30 2016 002199-6	Código 34.2 - Exame formal de Cumprimento de Exigência Técnica (71) ANDRÉ LIRA FERREIRA (BR/AM) (74) ANA PAULA MAZZEI DOS SANTOS LEITE Exame formal de cumprimento de exigência (Protocolo: 018160002039 UF: SP Data: 25/05/2016 Hora: 15:05)
(21) BR 30 2016 002203-8	Código 34.2 - Exame formal de Cumprimento de Exigência Técnica (71) INDUSTRIA E COMERCIO DE CALÇADOS DANPER LTDA - ME (BR/MG) (74) RICARDO LUIS DE SOUZA Exame formal de cumprimento de exigência (Protocolo: 870160023136 UF: WB Data: 25/05/2016 Hora: 16:24)
(21) BR 30 2016 002207-0	Código 34.2 - Exame formal de Cumprimento de Exigência Técnica (71) INDUSTRIA E COMERCIO DE CALÇADOS DANPER LTDA - ME (BR/MG) (74) RICARDO LUIS DE SOUZA Exame formal de cumprimento de exigência (Protocolo: 870160023231 UF: WB Data: 25/05/2016 Hora: 17:28)
(21) BR 30 2016 002226-7	Código 34.2 - Exame formal de Cumprimento de Exigência Técnica (71) LOFT ASSESSORIA DE MODA E COMERCIO LTDA - ME (BR/RS) Exame formal de cumprimento de exigência (Protocolo: 870160023652 UF: WB Data: 27/05/2016 Hora: 20:13)
(21) BR 30 2016 002260-7	Código 34.2 - Exame formal de Cumprimento de Exigência Técnica (71) INSTITUTO DE PESQUISA E PLANEJAMENTO URBANO DE CURITIBA - IPPUC (BR/PR) (74) Pacheco e Advogados Associados Exame formal de cumprimento de exigência (Protocolo: 870160024499 UF: WB Data: 31/05/2016 Hora: 17:12)
(21) BR 30 2016 002261-5	Código 34.2 - Exame formal de Cumprimento de Exigência Técnica (71) DARCI ANTÔNIO CAGLIARI (BR/RS) (74) LUIZ FERNANDO CAMPOS STOCK Exame formal de cumprimento de exigência (Protocolo: 870160024506 UF: WB Data: 31/05/2016 Hora: 17:29)
(21) BR 30 2016 002300-0	Código 34.2 - Exame formal de Cumprimento de Exigência Técnica



	(71) LUIZ AUGUSTO DE SIQUEIRA INDIO DA COSTA (BR/RJ) (74) ERIKA BLASELBAUER Exame formal de cumprimento de exigência (Protocolo: 870160024781 UF: WB Data: 01/06/2016 Hora: 15:53)
(21) BR 30 2016 002523-1	Código 34.2 - Exame formal de Cumprimento de Exigência Técnica (71) KARYME BORBA FERREIRA DE ARAUJO (BR/PR) (74) CLAUDEMIR ELIAS CALHEIROS Exame formal de cumprimento de exigência (Protocolo: 870160028640 UF: WB Data: 16/06/2016 Hora: 10:17)
(21) BR 30 2016 002524-0	Código 34.2 - Exame formal de Cumprimento de Exigência Técnica (71) KARYME BORBA FERREIRA DE ARAUJO (BR/PR) (74) CLAUDEMIR ELIAS CALHEIROS Exame formal de cumprimento de exigência (Protocolo: 870160028646 UF: WB Data: 16/06/2016 Hora: 10:32)
(21) BR 30 2016 002531-2	Código 34.2 - Exame formal de Cumprimento de Exigência Técnica (71) ILLUMINA, INC. (US) (74) Hugo Silva & Maldonado Propriedade Intelectual Sociedade Civil S/C Ltda. Exame formal de cumprimento de exigência (Protocolo: 870160028709 UF: WB Data: 16/06/2016 Hora: 13:59)
(21) BR 30 2016 002545-2	Código 34.2 - Exame formal de Cumprimento de Exigência Técnica (71) RENAULT S.A.S (FR) (74) CUSTÓDIO DE ALMEIDA & CIA. Exame formal de cumprimento de exigência (Protocolo: 20160003808 UF: RJ Data: 16/06/2016 Hora: 14:39)
(21) BR 30 2016 002550-9	Código 34.2 - Exame formal de Cumprimento de Exigência Técnica (71) GRAHAM PACKAGING COMPANY, L.P. (US) (74) FLÁVIA SALIM LOPES Exame formal de cumprimento de exigência (Protocolo: 20160003822 UF: RJ Data: 16/06/2016 Hora: 16:13)
(21) BR 30 2016 002554-1	Código 34.2 - Exame formal de Cumprimento de Exigência Técnica (71) ROTOBRINQ INDÚSTRIA E COMÉRCIO DE BRINQUEDOS LTDA EPP (BR/SP) (74) MARCELO DOMINGOS Exame formal de cumprimento de exigência (Protocolo: 870160028894 UF: WB Data: 16/06/2016 Hora: 16:36)
(21) BR 30 2016 002557-6	Código 34.2 - Exame formal de Cumprimento de Exigência Técnica (71) MBCE - INDÚSTRIA DE MÓVEIS LTDA - EPP (BR/PR)



	(74) EDUARDO PEREIRA DA SILVA Exame formal de cumprimento de exigência (Protocolo: 870160028984 UF: WB Data: 16/06/2016 Hora: 18:06)
(21) BR 30 2016 002559-2	Código 34.2 - Exame formal de Cumprimento de Exigência Técnica (71) ECO LTDA - EPP (BR/RS) (74) Sko Oyarzábal Marcas e Patentes Sociedade Simples Ltda. Exame formal de cumprimento de exigência (Protocolo: 870160029028 UF: WB Data: 17/06/2016 Hora: 09:42)
(21) BR 30 2016 002598-3	Código 34.2 - Exame formal de Cumprimento de Exigência Técnica (71) COMPANHIA HEMMER INDÚSTRIA E COMÉRCIO (BR/SC) (74) City Patentes e Marcas Ltda. Exame formal de cumprimento de exigência (Protocolo: 870160029300 UF: WB Data: 17/06/2016 Hora: 15:27)
(21) BR 30 2016 002671-8	Código 34.2 - Exame formal de Cumprimento de Exigência Técnica (71) FORD GLOBAL TECHNOLOGIES, LLC. (US) (74) ANA PAULA SANTOS CELIDONIO Exame formal de cumprimento de exigência (Protocolo: 870160030069 UF: WB Data: 21/06/2016 Hora: 11:39)
(21) BR 30 2016 002688-2	Código 34.2 - Exame formal de Cumprimento de Exigência Técnica (71) GM GLOBAL TECHNOLOGY OPERATIONS LLC (US) (74) KASZNAR LEONARDOS PROPRIEDADE INTELECTUAL Exame formal de cumprimento de exigência (Protocolo: 870160030358 UF: WB Data: 22/06/2016 Hora: 10:29)
(21) BR 30 2016 002763-3	Código 34.2 - Exame formal de Cumprimento de Exigência Técnica (71) RAPHAEL RIBEIRO ALBINI (BR/PR) Exame formal de cumprimento de exigência (Protocolo: 870160031872 UF: WB Data: 27/06/2016 Hora: 20:11)
(21) BR 30 2016 002766-8	Código 34.2 - Exame formal de Cumprimento de Exigência Técnica (71) MARCILENE DIAS AQUINO (BR/ES) , BÁRBARA HEMILLY DIAS AQUINO (BR/ES) Exame formal de cumprimento de exigência (Protocolo: 870160031943 UF: WB Data: 28/06/2016 Hora: 14:49)
(21) BR 30 2016 002774-9	Código 34.2 - Exame formal de Cumprimento de Exigência Técnica (71) MP EQUIPAMENTOS PARA AGROINDÚSTRIA LTDA (BR/SC) (74) VITOR LUIZ RAMOS BATISTA Exame formal de cumprimento de exigência (Protocolo: 870160032095 UF: WB Data: 28/06/2016 Hora: 17:37)



(21) BR 30 2016 002777-3	Código 34.2 - Exame formal de Cumprimento de Exigência Técnica (71) GLAUCO GARCIA SIMOES FAVARETTO (BR/SP) Exame formal de cumprimento de exigência (Protocolo: 870160032130 UF: WB Data: 28/06/2016 Hora: 22:57)
(21) BR 30 2016 002792-7	Código 34.2 - Exame formal de Cumprimento de Exigência Técnica (71) MÁRIO LÚCIO MESQUITA (BR/MG) (74) MG MARCAS E PATENTES LTDA. Exame formal de cumprimento de exigência (Protocolo: 870160032373 UF: WB Data: 29/06/2016 Hora: 16:14)
(21) BR 30 2016 002793-5	Código 34.2 - Exame formal de Cumprimento de Exigência Técnica (71) HATCO CORPORATION (US) (74) FLÁVIA SALIM LOPES Exame formal de cumprimento de exigência (Protocolo: 20160004148 UF: RJ Data: 29/06/2016 Hora: 16:37)
(21) BR 30 2016 002795-1	Código 34.2 - Exame formal de Cumprimento de Exigência Técnica (71) HARMAN INTERNATIONAL INDUSTRIES, INCORPORATED (US) (74) EDUARDO LOURENÇO GUEDES SERRÃO DE OTERO Exame formal de cumprimento de exigência (Protocolo: 870160032436 UF: WB Data: 29/06/2016 Hora: 17:41)
(21) BR 30 2016 002824-9	Código 34.2 - Exame formal de Cumprimento de Exigência Técnica (71) HARMAN INTERNATIONAL INDUSTRIES, INCORPORATED (US) (74) EDUARDO LOURENÇO GUEDES SERRÃO DE OTERO Exame formal de cumprimento de exigência (Protocolo: 870160032804 UF: WB Data: 30/06/2016 Hora: 18:31)
(21) BR 30 2016 002825-7	Código 34.2 - Exame formal de Cumprimento de Exigência Técnica (71) HARMAN INTERNATIONAL INDUSTRIES, INCORPORATED (US) (74) EDUARDO LOURENÇO GUEDES SERRÃO DE OTERO Exame formal de cumprimento de exigência (Protocolo: 870160032805 UF: WB Data: 30/06/2016 Hora: 18:31)
(21) BR 30 2016 002831-1	Código 34.2 - Exame formal de Cumprimento de Exigência Técnica (71) ZERO GRAU INDUSTRIA E COMERCIO LTDA (BR/PR) (74) MARCIA REGINA FRASSON Exame formal de cumprimento de exigência (Protocolo: 870160032893 UF: WB Data: 01/07/2016 Hora: 11:41)
(21) BR 30 2016 002833-8	Código 34.2 - Exame formal de Cumprimento de Exigência Técnica (71) ASSISPLAST ASSESSORIA TÉCNICA E COMÉRCIO LTDA-EPP (BR/SP)



	(74) Logos Marcas e Patentes S/C Ltda Exame formal de cumprimento de exigência (Protocolo: 870160033073 UF: WB Data: 01/07/2016 Hora: 16:12)
(21) BR 30 2016 002834-6	Código 34.2 - Exame formal de Cumprimento de Exigência Técnica (71) NELY CRISTINA BRAIDOTTI CAVALARI (BR/SP) (74) Vilela Coelho Sociedade de Advogados Exame formal de cumprimento de exigência (Protocolo: 870160033177 UF: WB Data: 01/07/2016 Hora: 17:21)
(21) BR 30 2016 002836-2	Código 34.2 - Exame formal de Cumprimento de Exigência Técnica (71) LUCIS TECHNOLOGIES HOLDINGS LIMITED (KY) (74) DIEGO PERANDIN Exame formal de cumprimento de exigência (Protocolo: 870160033292 UF: WB Data: 02/07/2016 Hora: 18:24)
(21) BR 30 2016 002838-9	Código 34.2 - Exame formal de Cumprimento de Exigência Técnica (71) ANÍBAL BENTO CORRÊA JÚNIOR (BR/MG) Exame formal de cumprimento de exigência (Protocolo: 870160033295 UF: WB Data: 03/07/2016 Hora: 13:51)
(21) BR 30 2016 002839-7	Código 34.2 - Exame formal de Cumprimento de Exigência Técnica (71) EMPRESA SANTO ANJO DA GUARDA LTDA. (BR/SC) (74) Custodio de Almeida & Cia. Exame formal de cumprimento de exigência (Protocolo: 870160033322 UF: WB Data: 04/07/2016 Hora: 10:25)
(21) BR 30 2016 002842-7	Código 34.2 - Exame formal de Cumprimento de Exigência Técnica (71) SUPER GRILL LTDA (BR/SP) (74) MERCANTIL ASSESSORIA EM MARCAS E PATENTES S/C LTDA Exame formal de cumprimento de exigência (Protocolo: 018160002588 UF: SP Data: 04/07/2016 Hora: 11:32)
(21) BR 30 2016 002844-3	Código 34.2 - Exame formal de Cumprimento de Exigência Técnica (71) JOSEVALDO FLORIANO DA SILVA (BR/SP) (74) MODAL MARCAS E PATENTES LTDA. Exame formal de cumprimento de exigência (Protocolo: 870160033429 UF: WB Data: 04/07/2016 Hora: 12:45)
(21) BR 30 2016 002847-8	Código 34.2 - Exame formal de Cumprimento de Exigência Técnica (71) GRENENE S.A. (BR/CE) (74) Remer Villaça & Nogueira Assessoria e Consultoria de Prop. Intelectual S/S Ltda. Exame formal de cumprimento de exigência (Protocolo: 870160033447 UF: WB



Data: 04/07/2016 Hora: 13:47)

(21) BR 30 2016 002848-6 Código 34.2 - Exame formal de Cumprimento de Exigência Técnica
(71) GRENDENE S.A. (BR/CE)
(74) Remer Villaça & Nogueira Assessoria e Consultoria de Prop. Intelectual S/S Ltda.
Exame formal de cumprimento de exigência (Protocolo: 870160033461 UF: WB
Data: 04/07/2016 Hora: 14:08)

(21) BR 30 2016 002849-4 Código 34.2 - Exame formal de Cumprimento de Exigência Técnica
(71) MP EQUIPAMENTOS PARA AGROINDUSTRIA LTDA (BR/SC)
(74) VITOR LUIZ RAMOS BATISTA
Exame formal de cumprimento de exigência (Protocolo: 870160033490 UF: WB
Data: 04/07/2016 Hora: 14:36)

(21) BR 30 2016 002850-8 Código 34.2 - Exame formal de Cumprimento de Exigência Técnica
(71) GRENDENE S.A. (BR/CE)
(74) Remer Villaça & Nogueira Assessoria e Consultoria de Prop. Intelectual S/S Ltda.
Exame formal de cumprimento de exigência (Protocolo: 870160033498 UF: WB
Data: 04/07/2016 Hora: 14:44)

(21) BR 30 2016 002852-4 Código 34.2 - Exame formal de Cumprimento de Exigência Técnica
(71) GRENDENE S.A. (BR/CE)
(74) Remer Villaça & Nogueira Assessoria e Consultoria de Prop. Intelectual S/S Ltda.
Exame formal de cumprimento de exigência (Protocolo: 870160033524 UF: WB
Data: 04/07/2016 Hora: 15:14)

(21) BR 30 2016 002853-2 Código 34.2 - Exame formal de Cumprimento de Exigência Técnica
(71) GRENDENE S.A. (BR/CE)
(74) Remer Villaça & Nogueira Assessoria e Consultoria de Prop. Intelectual S/S Ltda.
Exame formal de cumprimento de exigência (Protocolo: 870160033542 UF: WB
Data: 04/07/2016 Hora: 15:29)

(21) BR 30 2016 002854-0 Código 34.2 - Exame formal de Cumprimento de Exigência Técnica
(71) GRENDENE S.A. (BR/CE)
(74) Remer Villaça & Nogueira Assessoria e Consultoria de Prop. Intelectual S/S Ltda.
Exame formal de cumprimento de exigência (Protocolo: 870160033564 UF: WB
Data: 04/07/2016 Hora: 15:46)

(21) BR 30 2016 002856-7 Código 34.2 - Exame formal de Cumprimento de Exigência Técnica

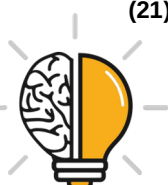

	(71) FOSSIL GROUP, INC. (US) (74) ORLANDO DE SOUZA Exame formal de cumprimento de exigência (Protocolo: 020160004254 UF: RJ Data: 04/07/2016 Hora: 16:20)
(21) BR 30 2016 002860-5	Código 34.2 - Exame formal de Cumprimento de Exigência Técnica (71) GOYÁ INDÚSTRIA E COMÉRCIO DE ÁGUA MINERAL LTDA. (BR/GO) (74) SPI - Marcas e Patentes S/C Ltda. Exame formal de cumprimento de exigência (Protocolo: 870160033876 UF: WB Data: 05/07/2016 Hora: 14:32)
(21) BR 30 2016 002882-6	Código 34.2 - Exame formal de Cumprimento de Exigência Técnica (71) TOP PISCINAS INDÚSTRIA E COMÉRCIO LTDA - EPP (BR/RS) (74) CLAUDIO JOSÉ MARTINS COSTA GONÇALVES Exame formal de cumprimento de exigência (Protocolo: 16160000309 UF: RS Data: 06/07/2016 Hora: 16:13)
(21) BR 30 2016 002887-7	Código 34.2 - Exame formal de Cumprimento de Exigência Técnica (71) EXTRAMOLD JOMO INDUSTRIA DE PLÁSTICOS LTDA (BR/RS) (74) EMERSON SALBEGO HOFART Exame formal de cumprimento de exigência (Protocolo: 870160034354 UF: WB Data: 07/07/2016 Hora: 11:18)
(21) BR 30 2016 002895-8	Código 34.2 - Exame formal de Cumprimento de Exigência Técnica (71) WHIRLPOOL S.A. (BR/SP) (74) Daniel Advogados (Alt.de Daniel & Cia) Exame formal de cumprimento de exigência (Protocolo: 870160034532 UF: WB Data: 07/07/2016 Hora: 16:21)
(21) BR 30 2016 002906-7	Código 34.2 - Exame formal de Cumprimento de Exigência Técnica (71) VENAX ELETRODOMÉSTICOS LTDA (BR/RS) (74) Custodio de Almeida & Cia. Exame formal de cumprimento de exigência (Protocolo: 870160034837 UF: WB Data: 08/07/2016 Hora: 15:26)
(21) BR 30 2016 002922-9	Código 34.2 - Exame formal de Cumprimento de Exigência Técnica (71) CAMILA WILBERT FERREIRA (BR/RS) Exame formal de cumprimento de exigência (Protocolo: 870160035190 UF: WB Data: 11/07/2016 Hora: 13:49)
(21) BR 30 2016 002935-0	Código 34.2 - Exame formal de Cumprimento de Exigência Técnica (71) ANDERSON BALDISSERA (BR/SC) (74) VITOR LUIZ RAMOS BATISTA Exame formal de cumprimento de exigência (Protocolo: 870160035457 UF: WB



Data: 12/07/2016 Hora: 09:09)

(21) BR 30 2016 002962-8 Código 34.2 - Exame formal de Cumprimento de Exigência Técnica
(71) OSTOMYCURE AS (NO)
(74) Dannemann, Siemsen, Bigler & Ipanema Moreira
Exame formal de cumprimento de exigência (Protocolo: 870160035839 UF: WB
Data: 13/07/2016 Hora: 13:40)

(21) BR 30 2016 002968-7 Código 34.2 - Exame formal de Cumprimento de Exigência Técnica
(71) PREVEN FIRE TREINAMENTOS E SERVICOS DE SEGURANCA CONTRA INCENDIO LTDA -ME (BR/AM)
(74) A Provincia Marcas e Patentes Ltda.
Exame formal de cumprimento de exigência (Protocolo: 870160036022 UF: WB
Data: 13/07/2016 Hora: 17:12)

(21) BR 30 2016 002979-2 Código 34.2 - Exame formal de Cumprimento de Exigência Técnica
(71) AQUARELA FITAS E EMBALAGENS LTDA - ME (BR/SP)
(74) Village Marcas e Patentes Ltda
Exame formal de cumprimento de exigência (Protocolo: 870160036127 UF: WB
Data: 14/07/2016 Hora: 11:26)

(21) BR 30 2016 003011-1 Código 34.2 - Exame formal de Cumprimento de Exigência Técnica
(71) MARIA GORETE DOS SANTOS OLIVEIRA (BR/PA)
Exame formal de cumprimento de exigência (Protocolo: 870160036596 UF: WB
Data: 15/07/2016 Hora: 15:33)

(21) BR 30 2016 003016-2 Código 34.2 - Exame formal de Cumprimento de Exigência Técnica
(71) REYNALDO JOSÉ CLEFFI (BR/SP)
(74) MODAL MARCAS E PATENTES LTDA.
Exame formal de cumprimento de exigência (Protocolo: 870160036855 UF: WB
Data: 18/07/2016 Hora: 10:54)

(21) BR 30 2016 003018-9 Código 34.2 - Exame formal de Cumprimento de Exigência Técnica
(71) WEISS UMWELTTECHNIK GMBH (DE)
(74) Maria Pia Carvalho Guerra
Exame formal de cumprimento de exigência (Protocolo: 870160036903 UF: WB
Data: 18/07/2016 Hora: 12:50)

(21) BR 30 2016 003021-9 Código 34.2 - Exame formal de Cumprimento de Exigência Técnica
(71) EDSON ROBERTO LAURENTI JR (BR/SP)
(74) SERGIO SALVADOR FUMO
Exame formal de cumprimento de exigência (Protocolo: 018160002806 UF: SP
Data: 18/07/2016 Hora: 15:02)



(21) BR 30 2016 003027-8	Código 34.2 - Exame formal de Cumprimento de Exigência Técnica (71) MEXICHEM BRASIL INDUSTRIA DE TRANSFORMACAO PLASTICA LTDA (BR/SC) (74) Gruenbaum, Possinhas & Teixeira Ltda. Exame formal de cumprimento de exigência (Protocolo: 870160037098 UF: WB Data: 18/07/2016 Hora: 16:50)
(21) BR 30 2016 003064-2	Código 34.2 - Exame formal de Cumprimento de Exigência Técnica (71) LUIZ AUGUSTO DE SIQUEIRA INDIO DA COSTA (BR/RJ) (74) ERIKA BLASELBAUER Exame formal de cumprimento de exigência (Protocolo: 870160037763 UF: WB Data: 20/07/2016 Hora: 16:52)
(21) BR 30 2016 003074-0	Código 34.2 - Exame formal de Cumprimento de Exigência Técnica (71) CRISTINA SOUTELLO DEGANI OKABE 26618235812 (BR/SP) (74) Village Marcas e Patentes Ltda Exame formal de cumprimento de exigência (Protocolo: 870160037963 UF: WB Data: 21/07/2016 Hora: 14:28)
(21) BR 30 2016 003087-1	Código 34.2 - Exame formal de Cumprimento de Exigência Técnica (71) INDUSTRIA DE CALÇADOS BEIRA RIO LTDA. (BR/SP) Exame formal de cumprimento de exigência (Protocolo: 870160038399 UF: WB Data: 22/07/2016 Hora: 14:57)
(21) BR 30 2016 003088-0	Código 34.2 - Exame formal de Cumprimento de Exigência Técnica (71) INDUSTRIA DE CALÇADOS BEIRA RIO LTDA. (BR/SP) Exame formal de cumprimento de exigência (Protocolo: 870160038417 UF: WB Data: 22/07/2016 Hora: 15:19)
(21) BR 30 2016 003089-8	Código 34.2 - Exame formal de Cumprimento de Exigência Técnica (71) INDUSTRIA DE CALÇADOS BEIRA RIO LTDA. (BR/SP) Exame formal de cumprimento de exigência (Protocolo: 870160038427 UF: WB Data: 22/07/2016 Hora: 15:31)
(21) BR 30 2016 003114-2	Código 34.2 - Exame formal de Cumprimento de Exigência Técnica (71) PAULO CELSO CARDOSO BACCHI (BR/SP) (74) João Batista Valverde Exame formal de cumprimento de exigência (Protocolo: 870160038918 UF: WB Data: 25/07/2016 Hora: 16:09)
(21) BR 30 2016 003167-3	Código 34.2 - Exame formal de Cumprimento de Exigência Técnica (71) PETRA KURZ-OTTENWAEELDER (DE) , MAX OTTENWAEELDER (DE) (74) Dannemann, Siemsen, Bigler & Ipanema Moreira Exame formal de cumprimento de exigência (Protocolo: 870160039680 UF: WB



Data: 27/07/2016 Hora: 16:06)

(21) BR 30 2016 003168-1 Código 34.2 - Exame formal de Cumprimento de Exigência Técnica
(71) SOCIÉTÉ DES PRODUITS NESTLÉ S.A. (CH)
(74) KASZNAR LEONARDOS PROPRIEDADE INTELECTUAL
Exame formal de cumprimento de exigência (Protocolo: 870160039700 UF: WB
Data: 27/07/2016 Hora: 16:19)

(21) BR 30 2016 003169-0 Código 34.2 - Exame formal de Cumprimento de Exigência Técnica
(71) BRIDGESTONE AMERICAS TIRE OPERATIONS, LLC (US)
(74) Dannemann, Siemsen, Bigler & Ipanema Moreira
Exame formal de cumprimento de exigência (Protocolo: 870160039710 UF: WB
Data: 27/07/2016 Hora: 16:25)

(21) BR 30 2016 003170-3 Código 34.2 - Exame formal de Cumprimento de Exigência Técnica
(71) DENISE SETTE CAMPOS AHLERT (BR/RJ)
(74) Dannemann, Siemsen, Bigler & Ipanema Moreira
Exame formal de cumprimento de exigência (Protocolo: 870160039714 UF: WB
Data: 27/07/2016 Hora: 16:30)

(21) BR 30 2016 003172-0 Código 34.2 - Exame formal de Cumprimento de Exigência Técnica
(71) DENISE SETTE CAMPOS AHLERT (BR/RJ)
(74) Dannemann, Siemsen, Bigler & Ipanema Moreira
Exame formal de cumprimento de exigência (Protocolo: 870160039731 UF: WB
Data: 27/07/2016 Hora: 16:36)

(21) BR 30 2016 003176-2 Código 34.2 - Exame formal de Cumprimento de Exigência Técnica
(71) TEBARROT DO BRASIL INDUSTRIA E COMERCIO DE MOVEIS LTDA
(BR/SP)
(74) Beerre Assessoria Empresarial Ltda.(Alt. de Beerre Assessoria Emp.
S/C.LTDA.)
Exame formal de cumprimento de exigência (Protocolo: 870160039782 UF: WB
Data: 27/07/2016 Hora: 17:52)

(21) BR 30 2016 003250-5 Código 34.2 - Exame formal de Cumprimento de Exigência Técnica
(71) ELIANE VARGAS ROGISKI (BR/PR)
(74) RICARDO ALBERTO KANAYAMA
Exame formal de cumprimento de exigência (Protocolo: 015160000461 UF: PR
Data: 29/07/2016 Hora: 10:33)

(21) BR 30 2016 003252-1 Código 34.2 - Exame formal de Cumprimento de Exigência Técnica
(71) PERFECT IMPORTAÇÃO EXPORTAÇÃO LTDA (BR/MG)
(74) Cesar Peduti Neto
Exame formal de cumprimento de exigência (Protocolo: 870160040317 UF: WB



Data: 29/07/2016 Hora: 10:46)

(21) BR 30 2016 003267-0 Código 34.2 - Exame formal de Cumprimento de Exigência Técnica
(71) TRAMONTINA TEEC S.A. (BR/RS)
(74) CREAÇÃO MARCAS E PATENTES LTDA.
Exame formal de cumprimento de exigência (Protocolo: 870160040580 UF: WB
Data: 29/07/2016 Hora: 16:14)

(21) BR 30 2016 003282-3 Código 34.2 - Exame formal de Cumprimento de Exigência Técnica
(71) RODRIGO DORNELLES (BR/SC)
(74) SANDRO CONRADO DA SILVA
Exame formal de cumprimento de exigência (Protocolo: 870160040761 UF: WB
Data: 01/08/2016 Hora: 09:29)

(21) BR 30 2016 003283-1 Código 34.2 - Exame formal de Cumprimento de Exigência Técnica
(71) PATRICIA ALINE VASQUES (BR/SP)
(74) EMILIO COLLADO LOPEZ
Exame formal de cumprimento de exigência (Protocolo: 870160040815 UF: WB
Data: 01/08/2016 Hora: 11:04)

(21) BR 30 2016 003285-8 Código 34.2 - Exame formal de Cumprimento de Exigência Técnica
(71) FUNDAÇÃO EDUCACIONAL DA REGIÃO DE JOINVILLE (BR/SC)
Exame formal de cumprimento de exigência (Protocolo: 870160040853 UF: WB
Data: 01/08/2016 Hora: 13:25)

(21) BR 30 2016 003286-6 Código 34.2 - Exame formal de Cumprimento de Exigência Técnica
(71) FUNDAÇÃO EDUCACIONAL DA REGIÃO DE JOINVILLE (BR/SC)
Exame formal de cumprimento de exigência (Protocolo: 870160040854 UF: WB
Data: 01/08/2016 Hora: 13:26)

(21) BR 30 2016 003287-4 Código 34.2 - Exame formal de Cumprimento de Exigência Técnica
(71) FUNDAÇÃO EDUCACIONAL DA REGIÃO DE JOINVILLE (BR/SC)
Exame formal de cumprimento de exigência (Protocolo: 870160040855 UF: WB
Data: 01/08/2016 Hora: 13:28)

(21) BR 30 2016 003288-2 Código 34.2 - Exame formal de Cumprimento de Exigência Técnica
(71) FUNDAÇÃO EDUCACIONAL DA REGIÃO DE JOINVILLE (BR/SC)
Exame formal de cumprimento de exigência (Protocolo: 870160040856 UF: WB
Data: 01/08/2016 Hora: 13:29)

(21) BR 30 2016 003296-3 Código 34.2 - Exame formal de Cumprimento de Exigência Técnica
(71) YUZE LTDA (BR/PR)
(74) DI BLASI, PARENTE & ADVOGADOS ASSOCIADOS
Exame formal de cumprimento de exigência (Protocolo: 870160041080 UF: WB



Data: 01/08/2016 Hora: 19:26)

(21) BR 30 2016 003311-0 Código 34.2 - Exame formal de Cumprimento de Exigência Técnica
(71) LICHT.1 (BR/RS)
Exame formal de cumprimento de exigência (Protocolo: 870160041443 UF: WB
Data: 03/08/2016 Hora: 10:08)

(21) BR 30 2016 003313-7 Código 34.2 - Exame formal de Cumprimento de Exigência Técnica
(71) LICHT.1 (BR/RS)
Exame formal de cumprimento de exigência (Protocolo: 870160041460 UF: WB
Data: 03/08/2016 Hora: 10:33)

(21) BR 32 2012 003295-7 Código 34.2 - Exame formal de Cumprimento de Exigência Técnica
(71) SOCIÉTÉ DES PRODUITS NESTLÉ S.A (CH)
(74) Soerensen Garcia Advogados Associados.
Exame formal de cumprimento de exigência (Protocolo: 20120060099 UF: RJ
Data: 29/06/2012 Hora: 16:36)

(21) BR 32 2015 001698-4 Código 34.2 - Exame formal de Cumprimento de Exigência Técnica
(71) STAMPLAS ARTEFATOS DE PLASTICO LTDA (BR/SP)
(74) BEERRE ASSESSORIA EMPRESARIAL LTDA
Exame formal de cumprimento de exigência (Protocolo: 18150004634 UF: SP
Data: 13/04/2015 Hora: 14:57)

(21) BR 32 2015 001873-1 Código 34.2 - Exame formal de Cumprimento de Exigência Técnica
(71) TRAMONTINA DELTA S/A (BR/PE)
(74) CREAZIONE MARCAS E PATENTES LTDA.
Exame formal de cumprimento de exigência (Protocolo: 16150000752 UF: RS
Data: 23/04/2015 Hora: 16:15)

(21) BR 32 2015 004678-6 Código 34.2 - Exame formal de Cumprimento de Exigência Técnica
(71) BULTHAUP GMBH & CO. KG (DE)
(74) ROBERTO DA SILVEIRA TORRES JUNIOR
Exame formal de cumprimento de exigência (Protocolo: 870150004470 UF: WB
Data: 13/10/2015 Hora: 16:33)

(21) BR 32 2016 001725-8 Código 34.2 - Exame formal de Cumprimento de Exigência Técnica
(71) PONTO SUL INTERNATIONAL BUSINESS LTDA (BR/SC)
(74) SANDRO CONRADO DA SILVA
Exame formal de cumprimento de exigência (Protocolo: 870160015511 UF: WB
Data: 26/04/2016 Hora: 09:31)

(21) BR 32 2016 001726-6 Código 34.2 - Exame formal de Cumprimento de Exigência Técnica
(71) PONTO SUL INTERNATIONAL BUSINESS LTDA (BR/SC)



(74) SANDRO CONRADO DA SILVA

Exame formal de cumprimento de exigência (Protocolo: 870160015512 UF: WB
Data: 26/04/2016 Hora: 09:32)

(21) BR 32 2016 001997-8

Código 34.2 - Exame formal de Cumprimento de Exigência Técnica

(71) SMITH & NEPHEW, INC. (US)

(74) Dannemann, Siemsen, Bigler & Ipanema Moreira

Exame formal de cumprimento de exigência (Protocolo: 870160019627 UF: WB
Data: 12/05/2016 Hora: 15:33)

(21) BR 32 2016 003111-0

Código 34.2 - Exame formal de Cumprimento de Exigência Técnica

(71) NAM JOONG KIM (BR/SP) , JONG HWAN KIM (BR/SP)

(74) Beerre Assessoria Empresarial Ltda.(Alt. de Beerre Assessoria Emp.
S/C.LTDA.)

Exame formal de cumprimento de exigência (Protocolo: 870160038893 UF: WB
Data: 25/07/2016 Hora: 15:53)

(21) BR 32 2016 003113-7

Código 34.2 - Exame formal de Cumprimento de Exigência Técnica

(71) NAM JOONG KIM (BR/SP) , JONG HWAN KIM (BR/SP)

(74) Beerre Assessoria Empresarial Ltda.(Alt. de Beerre Assessoria Emp.
S/C.LTDA.)

Exame formal de cumprimento de exigência (Protocolo: 870160038912 UF: WB
Data: 25/07/2016 Hora: 16:06)

(21) BR 32 2016 003280-0

Código 34.2 - Exame formal de Cumprimento de Exigência Técnica

(71) MICHELA BRIGIDA ARIPOLO (BR/SP)

(74) Nascimento Advogados

Exame formal de cumprimento de exigência (Protocolo: 870160040743 UF: WB
Data: 01/08/2016 Hora: 08:25)



Código 35 - Arquivamento do Pedido – Art. 216 § 2º e Art. 106 § 3º da LPI

Arquivado definitivamente o pedido de registro de desenho industrial, uma vez que não foi apresentada a procuração devida no prazo de 60 (sessenta) dias contados da prática do primeiro ato da parte no processo ou não houve manifestação do depositante quanto à exigência formulada.

(21) BR 30 2012 002063-8

Código 35 - Arquivamento do Pedido – Art. 216 § 2º e Art. 106 § 3º da LPI

(22) 26/04/2012

(44) 14/02/2018

(52) 09-01

(54) CONFIGURAÇÃO APLICADA À EMBALAGEM

(71) CVR CASTILHO IMPORTAÇÃO EXPORTAÇÃO E REPRESENTAÇÃO LTDA (BR/SP)

(72) LUIZ FELIPE CASTILHO

Arquivamento

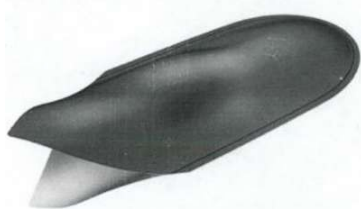
(21) BR 30 2012 002098-0

Código 35 - Arquivamento do Pedido – Art. 216 § 2º e Art. 106 § 3º da LPI

(22) 27/04/2012

(44) 14/02/2018

(54) CONFIGURAÇÃO APLICADA EM EMBALAGEM SACIFORME PARA OVOS DE PÁSCOA

(71) Rafael Montefusco (BR/SP) , Wilson Galleano Montefusco (BR/SP) , Renato Montefusco (BR/SP)

(72) Rafael Montefusco

(74) Pezzuol & Associados Marcas e Patentes Ltda

Arquivamento

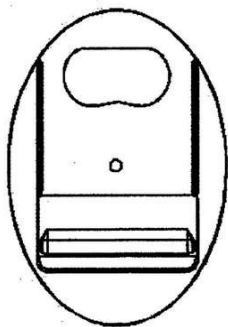
(21) DI 6904200-4

Código 35 - Arquivamento do Pedido – Art. 216 § 2º e Art. 106 § 3º da LPI

(22) 23/10/2009

(30) 23/04/2009 IL 47603; 23/04/2009 IL 47602; 23/04/2009 IL 47604; 23/04/2009 IL 47606; 23/04/2009 IL 47605

(44) 14/02/2018

(54) CONFIGURAÇÃO APLICADA EM FIVELA PARA CINTO

(71) Tal Shani (IL) , Micky Weinstein (IL)

(72) Tal Shani, Micky Weinstein

(74) Custódio de Almeida & Cia

Arquivamento

(21) DI 7102593-6

Código 35 - Arquivamento do Pedido – Art. 216 § 2º e Art. 106 § 3º da LPI

(22) 24/06/2011





(44) 14/02/2018
(52) 12-08
(54) CONFIGURAÇÃO APLICADA EM VEÍCULO AUTOMOTOR
(71) FIAT AUTOMÓVEIS S.A (BR/MG)
(72) PETER JAKOB FASSBENDER
Arquivamento

(21) DI 7102607-0



Código 35 - Arquivamento do Pedido – Art. 216 § 2º e Art. 106 § 3º da LPI
(22) 24/06/2011
(44) 14/02/2018
(52) 26-06
(54) CONFIGURAÇÃO APLICADA EM FAROL DE VEÍCULO AUTOMOTOR
(71) FIAT AUTOMÓVEIS S.A (BR/MG)
(72) PETER JAKOB FASSBENDER
Arquivamento

(21) DI 7106203-3

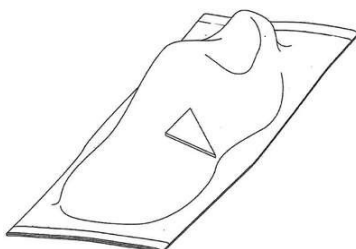

Código 35 - Arquivamento do Pedido – Art. 216 § 2º e Art. 106 § 3º da LPI
(22) 15/12/2011
(30) 15/06/2011 US 29/394,338
(45) 13/05/2014
(54) CONFIGURAÇÃO APLICADA EM CAPA PARA CALÇADOS
(71) FUNCTIONAL GAMES APPAREL LLC (US)
(72) DWIGHT ROBINSON
(74) DANNEMANN, SIEMSEN, BIGLER & IPANEMA MOREIRA
Arquivamento



Código 36 - Indeferimento - Art. 106 § 4º da LPI

Indeferido o pedido por não atender ao disposto no Art. 100 da LPI, conforme parecer técnico. A cópia do parecer técnico poderá ser solicitada. Desta data corre o prazo de 60 (sessenta) dias para eventual recurso do depositante.

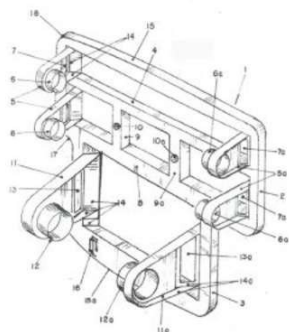
(21) BR 30 2015 002074-1

Código 36 - Indeferimento - Art. 106 § 4º da LPI

(22) 06/05/2015

(44) 14/02/2018

(52) 07-99

(54) CONFIGURAÇÃO APLICADA EM PORTA ROLOS

(71) SÉRGIO HENRIQUE CURTINHAS (BR/SP)

(72) SÉRGIO HENRIQUE CURTINHAS

(74) GUILHERME ROBERTO DORTA DA SILVA

objeto se enquadra na instrução normativa 044/2015 . objeto indeferido devido ao cumprimento insatisfatório de exigência técnica, nos termos do Art. 23 da Instrução Normativa 044/2015. Pedido indeferido devido à não conformidade ao contido no art. 101, inciso IV, c/c art. 106, caput, da LPI. A exigência anterior requeria o acréscimo de novas vistas do objeto, o que não ocorreu, tendo em vista que os desenhos iniciais foram simplesmente rerepresentados.

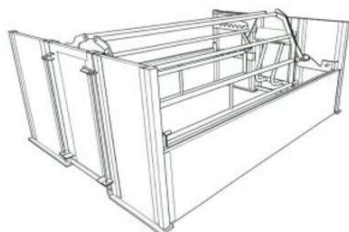
(21) BR 30 2015 002176-4

Código 36 - Indeferimento - Art. 106 § 4º da LPI

(22) 11/05/2015

(44) 14/02/2018

(52) 30-99

(54) CONFIGURAÇÃO APLICADA A UMA BAIJA DE MATERNIDADE PARA SUÍNOS.

(71) MIDLAND PIG PRODUCERS LIMITED (UK)

(72) J. W. LEAVESLEY

(74) CLAUDIO SZABAS / MAGNUS ASPEBY

objeto se enquadra na instrução normativa 044/2015 . objeto indeferido devido ao cumprimento insatisfatório de exigência técnica, nos termos do Art. 23 da Instrução Normativa 044/2015. Pedido indeferido devido à não conformidade ao contido no art. 101, inciso IV, c/c art. 106, caput, da LPI. No cumprimento de exigência, o requerente introduz objetos que não haviam sido revelados no documento de depósito (Fig. 3.1 a Fig. 4.7), caracterizando acréscimo de matéria. O cumprimento não se deu a contento.

(21) BR 30 2015 002349-0

Código 36 - Indeferimento - Art. 106 § 4º da LPI

(22) 19/05/2015

(44) 14/02/2018

(52) 14-03





(54) CONFIGURAÇÃO APLICADA EM APARELHO TELEFÔNICO
 (71) JI LIANGGUO ASSESSORIA E CONSULTORIA EM COMÉRCIO EXTERIOR (BR/RJ)
 (72) JI LIANGGUO
 (74) PORTFÓLIO marcas e patentes Ltda
 objeto se enquadra na instrução normativa 044/2015 . objeto indeferido devido ao cumprimento insatisfatório de exigência técnica, nos termos do Art. 23 da Instrução Normativa 044/2015. Pedido indeferido devido à não conformidade ao contido no art. 104 c/c art. 106, caput, da LPI. A exigência requeria a divisão do pedido, uma vez que este continha dois objetos sem as mesmas características distintivas preponderantes. No lugar da divisão, o requerente agrupa ambos os objetos em um só, sem que esta forma combinada tivesse sido revelada no documento de depósito. Por se considerar que houve alteração de matéria, o cumprimento não foi satisfatório.

(21) BR 30 2015 002364-3



Código 36 - Indeferimento - Art. 106 § 4º da LPI
 (22) 20/05/2015
 (44) 14/02/2018
 (52) 04-02
 (54) CONFIGURAÇÃO APLICADA A/EM ESCOVA.
 (71) SUPERBRANDS COMÉRCIO DE PRODUTOS DE USO PESSOAL LTDA (BR/SP)
 (72) ZHU XIAO YANG
 (74) GEISLER CHBANE BOSSO
 objeto se enquadra na instrução normativa 044/2015 . objeto indeferido devido ao cumprimento insatisfatório de exigência técnica, nos termos do Art. 23 da Instrução Normativa 044/2015. Pedido indeferido devido à não conformidade ao contido no art. 101, inciso IV, c/c art. 106, caput, da LPI. A representação dos pés do personagem continua divergindo entre as vistas. Na Fig. 1, são representados como se fossem formados por duas peças (note-se que há uma linha mediana que parece circundá-los), enquanto as outras vistas os ilustram como uma estrutura inteiriça. Além disso, a configuração da porção posterior do personagem (as costas) foi modificada, implicando em alteração de matéria.

(21) BR 30 2015 002365-1

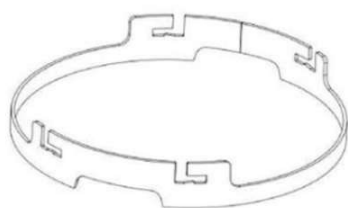

Código 36 - Indeferimento - Art. 106 § 4º da LPI
 (22) 20/05/2015
 (44) 14/02/2018
 (52) 08-08
 (54) CONFIGURAÇÃO APLICADA A/EM ANEL DE FIXAÇÃO
 (71) CCF INDÚSTRIA E COMÉRCIO DE CILINDROS LTDA (BR/SP)
 (72) SERGIO JAQUERI CORDEIRO
 (74) ELGEM ALVES DE GOUVEA FILHO



objeto se enquadra no artigo 100 da lei 9.279/1996 . não é registrável como desenho industrial forma essencialmente determinada por questões técnicas ou funcionais.

(21) BR 30 2015 002374-0



Código 36 - Indeferimento - Art. 106 § 4º da LPI

(22) 05/05/2015

(44) 14/02/2018

(52) 12-12

(54) CONFIGURAÇÃO APLICADA EM MOTOCICLETA DE BRINQUEDO

(71) CALESITA INDÚSTRIA DE BRINQUEDOS LTDA (BR/SC)

(72) OSVALDO HECTOR VACINALETTI

(74) SANDRO CONRADO DA SILVA

objeto se enquadra na instrução normativa 044/2015 . objeto indeferido devido ao cumprimento insatisfatório de exigência técnica, nos termos do Art. 23 da Instrução Normativa 044/2015. Pedido indeferido devido à não conformidade ao contido no art. 101, inciso IV, c/c art. 106, caput, da LPI. A configuração do objeto foi modificada dos desenhos iniciais para os do cumprimento. Na traseira da motocicleta havia um elemento circular que foi suprimido da porção externa do encosto. O painel frontal, ao qual a criança tem acesso ao sentar no brinquedo, recebeu o acréscimo de um prolongamento circular que não constava da representação inicial e que pode ser observado nitidamente da vista superior. O alinhamento dos elementos em formato de estrela nesse painel também foi alterado. A partir das vistas laterais percebe-se ainda que a curvatura do dito painel está diferente nas imagens atuais. Ademais, cabe observar que idealmente os desenhos do cumprimento deveriam ter sido apresentados sem a haste traseira, pois a mesma não foi revelada no depósito. O cumprimento não se deu a contento.

(21) BR 30 2015 002446-1

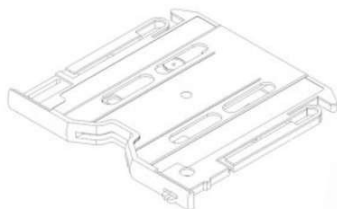

Código 36 - Indeferimento - Art. 106 § 4º da LPI

(22) 26/05/2015

(44) 14/02/2018

(52) 08-07

(54) PADRÃO ORNAMENTAL APLICADO A/EM DISPOSITIVO DE TRAVA

(71) JOSE CARLOS BEGO (BR/PR)

(72) JOSE CARLOS BEGO

(74) ALEXANDRE PIETRÂNGELO LIMA

objeto se enquadra no artigo 100 da lei 9.279/1996 . não é registrável como desenho industrial forma essencialmente determinada por questões técnicas ou funcionais.

(21) BR 30 2015 002543-3

Código 36 - Indeferimento - Art. 106 § 4º da LPI





(22) 02/06/2015
 (44) 14/02/2018
 (52) 08-08
 (54) CONFIGURAÇÃO APLICADA A/EM ANEL DE ARRUMAÇÃO
 (71) POMMIER (FR)
 (72) TERRY PREUD'HOMME
 (74) DAVID DO NASCIMENTO

objeto se enquadra no artigo 100 da lei 9.279/1996 . não é registrável como desenho industrial forma essencialmente determinada por questões técnicas ou funcionais.

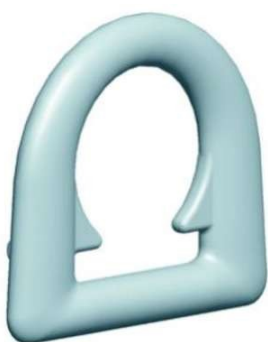

(21) BR 30 2015 002547-6



Código 36 - Indeferimento - Art. 106 § 4º da LPI

(22) 02/06/2015
 (44) 14/02/2018
 (52) 21-01
 (54) CONFIGURAÇÃO APLICADA A/EM ESPADA DE BRINQUEDO
 (71) RIANA QUADROS MACHADO 87703203149 (BR/SP)
 (72) RIANA QUADROS MACHADO

objeto se enquadra na instrução normativa 044/2015 . objeto indeferido devido ao cumprimento insatisfatório de exigência técnica, nos termos do Art. 23 da Instrução Normativa 044/2015. Pedido indeferido devido à não conformidade ao contido no art. 101, inciso IV, c/c art. 106, caput, da LPI. O objeto representado nos desenhos do cumprimento não corresponde ao do documento de depósito, caracterizando alteração de matéria. Ademais, o padrão de numeração de figuras e de páginas não foi seguido conforme orientações constantes da exigência.

(21) BR 30 2015 002553-0



Código 36 - Indeferimento - Art. 106 § 4º da LPI

(22) 03/06/2015
 (44) 14/02/2018
 (52) 23-02
 (54) CONFIGURAÇÃO APLICADA A/EM BANHEIRAS COM PORTA LATERAL
 (71) TADEU TEIXEIRA MARTINS DAVILA (BR/RJ)
 (72) TADEU TEIXEIRA MARTINS D'AVILA

objeto se enquadra na instrução normativa 044/2015 . objeto indeferido devido ao



cumprimento insatisfatório de exigência técnica, nos termos do Art. 23 da Instrução Normativa 044/2015. Pedido indeferido devido à não conformidade ao contido no art. 101, inciso IV, c/c art. 106, caput, da LPI. O objeto representado nas imagens do cumprimento não corresponde ao do documento de depósito, caracterizando alteração de matéria. Diversos elementos e componentes da banheira foram suprimidos. O cumprimento não foi satisfatório.

(21) BR 30 2015 002622-7

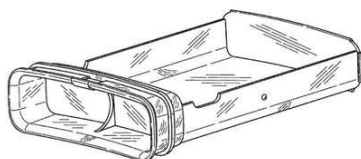

Código 36 - Indeferimento - Art. 106 § 4º da LPI

(22) 08/06/2015

(30) 08/12/2014 US 29/511,191

(44) 14/02/2018

(52) 09-03

(54) CONFIGURAÇÃO APLICADA A/EM RECIPIENTE

(71) THE HERSHEY COMPANY (US)

(72) WILLIAM J. HENDRICKS, ERIC P. LAWRENCE, JONATHON K. MARKEY, MICHAEL J. VAN DRIEST

(74) MARCELO OLIVEIRA DE SOUZA

objeto se enquadra na instrução normativa 044/2015 . objeto indeferido devido ao cumprimento insatisfatório de exigência técnica, nos termos do Art. 23 da Instrução Normativa 044/2015. Pedido indeferido devido à não conformidade ao contido no art. 101, inciso IV, c/c art. 106, caput, da LPI. Ao comparar as figuras 2.1, 2.4, 2.5 e 2.7 do cumprimento de exigência, respectivamente, com as figuras 17, 20, 21 e 23 do depósito, fica claro que alguns elementos foram suprimidos da representação do recipiente, caracterizando alteração de matéria.

(21) BR 30 2015 002638-3



Código 36 - Indeferimento - Art. 106 § 4º da LPI

(22) 09/06/2015

(43) 18/07/2017

(52) 08-05

(54) CONFIGURAÇÃO APLICADA A/EM DISCO PARA POLIMENTO

(71) XIAMEN ZL DIAMOND TECHNOLOGY CO., LTD. (CN)

(72) DEMING JIANQ, YONGAN LV

(74) MAURÍCIO ARIBONI

objeto se enquadra na instrução normativa 044/2015 . objeto indeferido devido ao cumprimento insatisfatório de exigência técnica, nos termos do Art. 23 da Instrução Normativa 044/2015. Pedido indeferido devido à não conformidade ao contido no art. 101, inciso IV, c/c art. 106, caput, da LPI. Ao comparar o disco representado nos desenhos do cumprimento àquele dos desenhos do depósito, fica clara a alteração nas formas do objeto, nomeadamente pela supressão da furação central, caracterizando alteração de matéria.

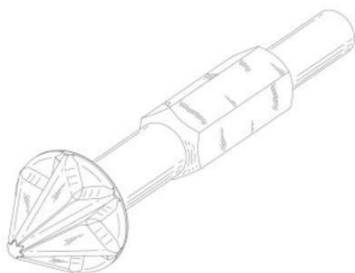

(21) BR 30 2015 002691-0

Código 36 - Indeferimento - Art. 106 § 4º da LPI

(22) 11/06/2015

(30) 15/12/2014 US 29/511881

(44) 14/02/2018

(52) 15-03

(54) CONFIGURAÇÃO APLICADA EM FERRAMENTA

(71) DEERE & COMPANY (US)

(72) BRANDON C. CHERRY

(74) KASZNAR LEONARDOS PROPRIEDADE INTELECTUAL

objeto se enquadra no artigo 100 da lei 9.279/1996 . não é registrável como desenho industrial forma essencialmente determinada por questões técnicas ou funcionais.

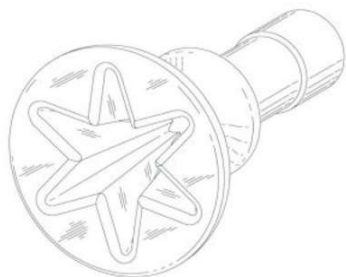
(21) BR 30 2015 002693-6

Código 36 - Indeferimento - Art. 106 § 4º da LPI

(22) 11/06/2015

(30) 15/12/2014 US 29/511883

(44) 14/02/2018

(52) 15-03

(54) CONFIGURAÇÃO APLICADA EM FERRAMENTA

(71) DEERE & COMPANY (US)

(72) BRANDON C. CHERRY

(74) KASZNAR LEONARDOS PROPRIEDADE INTELECTUAL

objeto se enquadra no artigo 100 da lei 9.279/1996 . não é registrável como desenho industrial forma essencialmente determinada por questões técnicas ou funcionais.

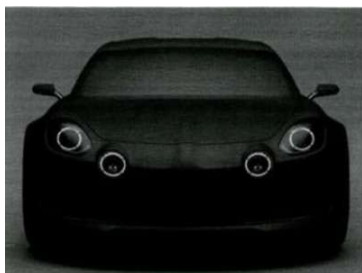
(21) BR 30 2015 002702-9

Código 36 - Indeferimento - Art. 106 § 4º da LPI

(22) 12/06/2015

(30) 15/12/2014 EM DM/085141

(44) 14/02/2018

(52) 26-06

(54) CONFIGURAÇÃO APLICADA EM FARÓIS DE VEÍCULO

(71) RENAULT S.A.S. (FR)

(72) VILLAIN, ANTONY

(74) CUSTÓDIO DE ALMEIDA & CIA

objeto se enquadra na instrução normativa 044/2015 . objeto indeferido devido ao cumprimento insatisfatório de exigência técnica, nos termos do Art. 23 da Instrução Normativa 044/2015. Pedido indeferido devido à não conformidade ao contido no art. 101, inciso IV, c/c art. 106, caput, da LPI. Os desenhos contidos no cumprimento de exigência revelam alteração no escopo da proteção inicialmente requerida: enquanto o pedido de registro referia-se, em seu depósito, a uma configuração aplicada em farol de veículo - portanto, um desenho industrial



tridimensional -, o cumprimento da exigência traz no bojo imagem de um padrão de linhas e cores - essencialmente bidimensional. A exigência que solicitava a apresentação do farol (com exclusão do veículo) não foi devidamente respondida.

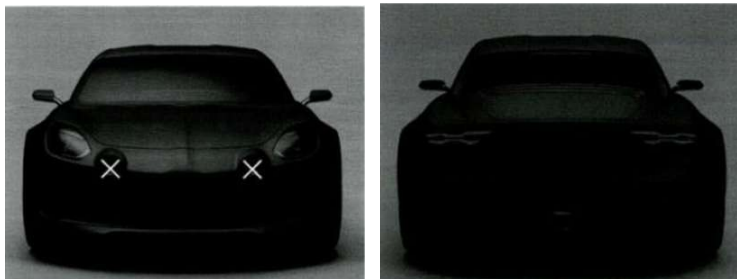

(21) BR 30 2015 002716-9

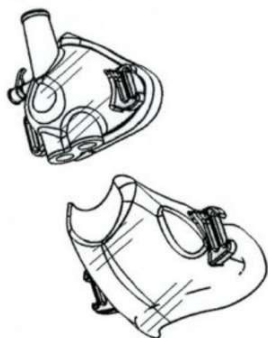

Código 36 - Indeferimento - Art. 106 § 4º da LPI

(22) 12/06/2015

(30) 12/12/2014 US 29/511,716; 13/03/2015 US 29/520,420

(44) 14/02/2018

(52) 24-01

(54) CONFIGURAÇÃO APLICADA A UMA MÁSCARA CIRÚRGICA

(71) REVOLUTIONARY MEDICAL DEVICES, INC. (US)

(72) THOMAS M. REILLY, MICHAEL J. PEDRO, STEVEN H, CATALDO, RYAN G. REDFORD, DAVID M. KANE

(74) ORLANDO DE SOUZA

objeto se enquadra na instrução normativa 044/2015 . objeto indeferido devido ao cumprimento insatisfatório de exigência técnica, nos termos do Art. 23 da Instrução Normativa 044/2015. Pedido indeferido devido à não conformidade ao contido no art. 101, inciso IV, c/c art. 106, caput, da LPI. Os desenhos contidos no cumprimento de exigência revelam alteração no escopo da proteção inicialmente requerida. Diversos elementos tiveram suas formas modificadas nos atuais desenhos do pedido, como o elemento central em forma de gota e as estruturas inferiores adjacentes (confrontar Fig. 1.2 do cumprimento com Fig. 2.2 do depósito), o elemento apostado ao lado esquerdo do tubo, na porção superior (o qual constitui uma estrutura de fechamento), e o bocal do próprio tubo. Por entender que houve alteração de matéria, o cumprimento não foi satisfatório.

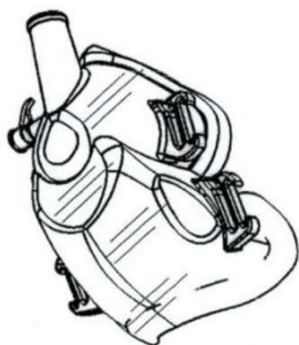

(21) BR 30 2016 001285-7

Código 36 - Indeferimento - Art. 106 § 4º da LPI



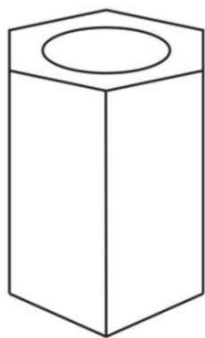

(22) 30/03/2016

(44) 14/02/2018

(52) 06-06 , 08-06

(54) CONFIGURAÇÃO APLICADA EM PERFIL

(71) SAR INDUSTRIAL E COMERCIO DE PNEUMATICO EIRELI - ME (BR/TO)

(72) SEYMOUR AUGUSTO RONCON

(74) LEANDRO NOTARI

objeto se enquadra no artigo 100 da lei 9.279/1996 . não é registrável como desenho industrial a forma comum ou vulgar. Título adequado de ofício nos termos do Art. 22 da Instrução Normativa 044/2015.

(21) BR 30 2016 001311-0

Código 36 - Indeferimento - Art. 106 § 4º da LPI

(22) 31/03/2016

(44) 14/02/2018

(52) 21-01

(54) CONFIGURAÇÃO APLICADA A/EM CAMINHAO

(71) LUIZ CARLOS LORENZANI (BR/SP)

(72) LUIZ CARLOS LORENZANI

objeto se enquadra na instrução normativa 044/2015 . objeto indeferido devido ao cumprimento insatisfatório de exigência técnica, nos termos do Art. 23 da Instrução Normativa 044/2015. Pedido indeferido devido à não conformidade ao contido no art. 101, inciso IV, c/c art. 106, caput, da LPI. No cumprimento da exigência técnica publicada na RPI 2429 houve alteração de matéria: o desenho aplicado à parte frontal do objeto no novo conjunto de figuras difere substancialmente do desenho aplicado na porção frontal do objeto original.

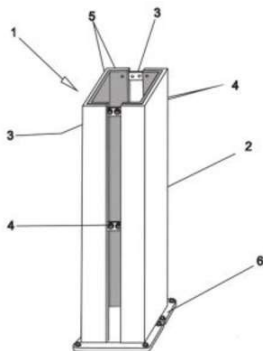
(21) BR 30 2016 002244-5

Código 36 - Indeferimento - Art. 106 § 4º da LPI

(22) 31/05/2016

(44) 14/02/2018

(52) 25-02

(54) CONFIGURAÇÃO APLICADA EM PROTETOR DE COLUNAS

(71) WASHIGTON EUSEBIO BOTELLA ESTOYANOFF (BR/SP)

(72) WASHINGTON EUSEBIO BOTELLA ESTOYANOFF

(74) CELSO DE CARVALHO MELLO

objeto se enquadra na instrução normativa 044/2015 . objeto indeferido devido ao cumprimento insatisfatório de exigência técnica, nos termos do Art. 23 da Instrução Normativa 044/2015. Houve alteração de matéria em relação ao depósito. A comparação entre as vistas em perspectiva e frontal do depósito com as vistas correspondentes do cumprimento de exigência deixam claro que foram retirados quatro elementos circulares. Além disso, um elemento retangular vertical centralizado que aparece na vista em perspectiva continua não sendo revelado na vista frontal, o que mantém a divergência de representação entre as



vistas relatada na exigência.

(21) BR 30 2016 005890-3

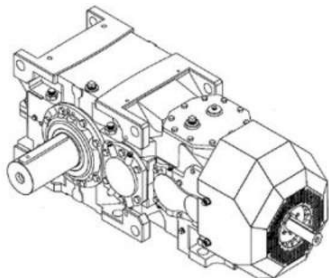

Código 36 - Indeferimento - Art. 106 § 4º da LPI

(22) 21/12/2016

(30) 15/08/2016 JP 2016-017385

(44) 14/02/2018

(52) 15-01

(54) CONFIGURAÇÃO APLICADA A/EM REDUTOR DE VELOCIDADE

(71) SUMITOMO HEAVY INDUSTRIES, LTD. (JP)

(72) TAKAO SHIGEMI, KEIICHI ODA, KAZUHIRO KIMURA, TOMOKI TANAKA, KAZUHISA ABE, SHINGO OHUCHI, SHUNSUKE MIWA

(74) Dannemann, Siemsen, Bigler & Ipanema Moreira

objeto se enquadra no artigo 100 da lei 9.279/1996 . não é registrável como desenho industrial forma essencialmente determinada por questões técnicas ou funcionais.

(21) BR 30 2017 000979-4



Código 36 - Indeferimento - Art. 106 § 4º da LPI

(22) 06/03/2017

(44) 14/02/2018

(52) 99-00 , 08-08

(54) CONFIGURAÇÃO APLICADA A/EM FÔRMA PARA PRODUÇÃO DE BLOCOS GESSO PARA INJEÇÃO DE CONCRETO INTERNO

(71) RICARDO ALMEIDA SILVA (BR/SP)

(72) RICARDO ALMEIDA SILVA

objeto se enquadra no artigo 100 da lei 9.279/1996 . não é registrável como desenho industrial forma essencialmente determinada por questões técnicas ou funcionais.

(21) BR 30 2017 001164-0



Código 36 - Indeferimento - Art. 106 § 4º da LPI

(22) 14/03/2017

(44) 14/02/2018

(52) 99-00

(54) CONFIGURAÇÃO APLICADA A/EM CONE PARA AUTO- FALANTE

(71) ESNEDER ANTONIO PENATTI JUNIOR (BR/SP)

(72) ESNEDER ANTONIO PENATTI JUNIOR

objeto se enquadra no artigo 100 da lei 9.279/1996 . não é registrável como desenho industrial forma essencialmente determinada por questões técnicas ou funcionais.

(21) BR 30 2017 003236-2

Código 36 - Indeferimento - Art. 106 § 4º da LPI





(22) 28/07/2017

(44) 14/02/2018

(52) 08-08

(54) CONFIGURAÇÃO APLICADA A/EM EIXO

(71) FRIGOMEC INDUSTRIAL LTDA - ME (BR/SC)

(72) ODIMAR BASSO

(74) SANDRO CONRADO DA SILVA

objeto se enquadra no artigo 100 da lei 9.279/1996 . não é registrável como desenho industrial forma essencialmente determinada por questões técnicas ou funcionais.

(21) BR 30 2017 003561-2

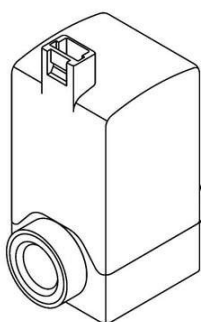

Código 36 - Indeferimento - Art. 106 § 4º da LPI

(22) 14/08/2017

(30) 14/02/2017 CN 201730039198.9

(44) 14/02/2018

(52) 23-01

(54) CONFIGURAÇÃO APLICADA A/EM VÁLVULA SOLENOIDE

(71) SMC CORPORATION (JP)

(72) HIDEHARU SATO, YOSHITADA DOI, TAKESHI KARIBE, TAKAYUKI MURAI, YASUSHI UCHITA

(74) Flávia Salim Lopes

objeto se enquadra no artigo 100 da lei 9.279/1996 . não é registrável como desenho industrial forma essencialmente determinada por questões técnicas ou funcionais.

(21) BR 30 2017 003565-5

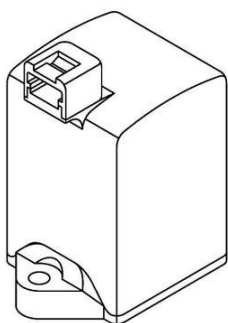

Código 36 - Indeferimento - Art. 106 § 4º da LPI

(22) 14/08/2017

(30) 14/02/2017 CN 201730039304.3

(44) 14/02/2018

(52) 23-01

(54) CONFIGURAÇÃO APLICADA A/EM VÁLVULA SOLENOIDE

(71) SMC CORPORATION (JP)

(72) HIDEHARU SATO, YOSHITADA DOI, TAKESHI KARIBE, TAKAYUKI MURAI, YASUSHI UCHITA

(74) Flávia Salim Lopes

objeto se enquadra no artigo 100 da lei 9.279/1996 . não é registrável como desenho industrial forma essencialmente determinada por questões técnicas ou funcionais.

(21) BR 30 2017 003567-1

Código 36 - Indeferimento - Art. 106 § 4º da LPI

(22) 14/08/2017



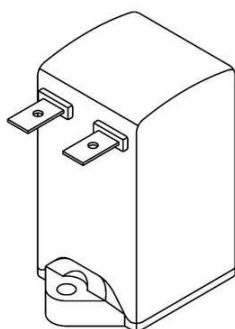

(30) 14/02/2017 CN 201730039303.9
 (44) 14/02/2018
 (52) 23-01
 (54) CONFIGURAÇÃO APLICADA A/EM VÁLVULA SOLENOIDE
 (71) SMC CORPORATION (JP)
 (72) HIDEHARU SATO, YOSHITADA DOI, TAKESHI KARIBE, TAKAYUKI MURAI, YASUSHI UCHITA
 (74) Flávia Salim Lopes
 objeto se enquadra no artigo 100 da lei 9.279/1996 . não é registrável como desenho industrial forma essencialmente determinada por questões técnicas ou funcionais.

(21) BR 30 2017 003568-0

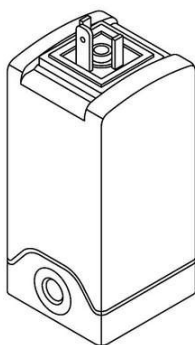

Código 36 - Indeferimento - Art. 106 § 4º da LPI
 (22) 14/08/2017
 (30) 14/02/2017 CN 201730039305.8
 (44) 14/02/2018
 (52) 23-01
 (54) CONFIGURAÇÃO APLICADA A/EM VÁLVULA SOLENOIDE
 (71) SMC CORPORATION (JP)
 (72) HIDEHARU SATO, YOSHITADA DOI, TAKESHI KARIBE, TAKAYUKI MURAI, YASUSHI UCHITA
 (74) Flávia Salim Lopes
 objeto se enquadra no artigo 100 da lei 9.279/1996 . não é registrável como desenho industrial forma essencialmente determinada por questões técnicas ou funcionais.

(21) BR 30 2017 003574-4

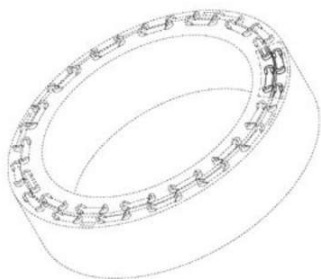

Código 36 - Indeferimento - Art. 106 § 4º da LPI
 (22) 15/08/2017
 (30) 17/02/2017 US 29/594,335
 (44) 14/02/2018
 (52) 24-02
 (54) CONFIGURAÇÃO APLICADA A/EM CABEÇA DE GRAMPEADOR CIRÚRGICO
 (71) ETHICON LLC (US)
 (72) JASON L. HARRIS, FREDERICK E. SHELTON IV, GREGORY J. BAKOS
 (74) DANNEMANN, SIEMSEN, BIGLER & IPANEMA MOREIRA
 objeto se enquadra no artigo 100 da lei 9.279/1996 . não é registrável como desenho industrial forma essencialmente determinada por questões técnicas ou funcionais.

(21) BR 30 2017 003602-3

Código 36 - Indeferimento - Art. 106 § 4º da LPI



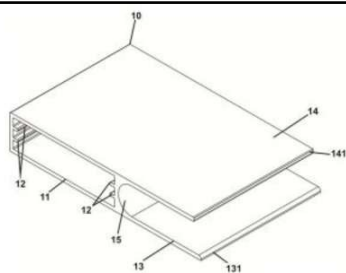

(22) 17/08/2017

(44) 14/02/2018

(52) 25-01

(54) CONFIGURAÇÃO APLICADA A/EM PERFIL PARA MÓVEIS

(71) ALUMISTAR COMPONENTES LTDA (BR/RS)

(72) LUCIANE CASTELLAN DE BASTIANI

(74) Sko Oyarzábal Marcas e Patentes Sociedade Simples Ltda.

objeto se enquadra no artigo 100 da lei 9.279/1996 . não é registrável como desenho industrial forma essencialmente determinada por questões técnicas ou funcionais.

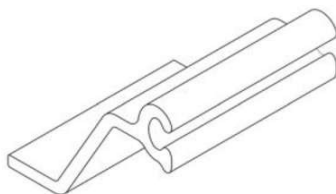
(21) BR 30 2017 003648-1

Código 36 - Indeferimento - Art. 106 § 4º da LPI

(22) 21/08/2017

(30) 20/02/2017 EM 003759695-0005

(44) 14/02/2018

(52) 25-01

(54) CONFIGURAÇÃO APLICADA A/EM CONECTORES DE ESTACA PRANCHA

(71) RICHARD HEINDL (DE)

(72) RICHARD HEINDL

(74) Ariboni, Fabbri e Schmidt Sociedade de Advogados

objeto se enquadra no artigo 100 da lei 9.279/1996 . não é registrável como desenho industrial forma essencialmente determinada por questões técnicas ou funcionais.

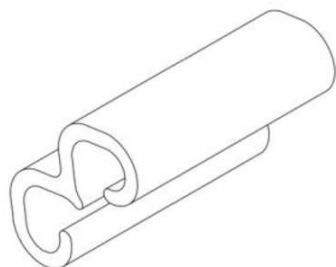
(21) BR 30 2017 003649-0

Código 36 - Indeferimento - Art. 106 § 4º da LPI

(22) 21/08/2017

(30) 20/02/2017 EM 003759695-0007

(44) 14/02/2018

(52) 25-01

(54) CONFIGURAÇÃO APLICADA A/EM CONECTORES DE ESTACA PRANCHA

(71) RICHARD HEINDL (DE)

(72) RICHARD HEINDL

(74) Ariboni, Fabbri e Schmidt Sociedade de Advogados

objeto se enquadra no artigo 100 da lei 9.279/1996 . não é registrável como desenho industrial forma essencialmente determinada por questões técnicas ou funcionais.

(21) BR 30 2017 003651-1

Código 36 - Indeferimento - Art. 106 § 4º da LPI

(22) 21/08/2017



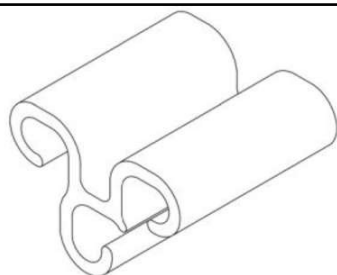

(30) 20/02/2017 EM 003759695-0012
 (44) 14/02/2018
 (52) 25-01
 (54) CONFIGURAÇÃO APLICADA A/EM CONECTORES DE ESTACA PRANCHA
 (71) RICHARD HEINDL (DE)
 (72) RICHARD HEINDL
 (74) Ariboni, Fabbri e Schmidt Sociedade de Advogados
 objeto se enquadra no artigo 100 da lei 9.279/1996 . não é registrável como desenho industrial forma essencialmente determinada por questões técnicas ou funcionais.

(21) BR 30 2017 003652-0

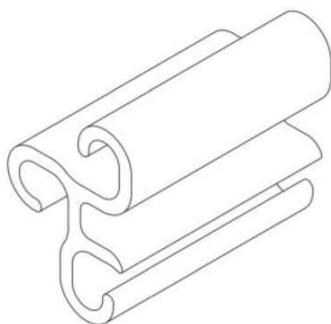

Código 36 - Indeferimento - Art. 106 § 4º da LPI
 (22) 21/08/2017
 (30) 20/02/2017 EM 003759695-0013
 (44) 14/02/2018
 (52) 25-01
 (54) CONFIGURAÇÃO APLICADA A/EM CONECTORES DE ESTACA PRANCHA
 (71) RICHARD HEINDL (DE)
 (72) RICHARD HEINDL
 (74) Ariboni, Fabbri e Schmidt Sociedade de Advogados
 objeto se enquadra no artigo 100 da lei 9.279/1996 . não é registrável como desenho industrial forma essencialmente determinada por questões técnicas ou funcionais.

(21) BR 30 2017 003653-8

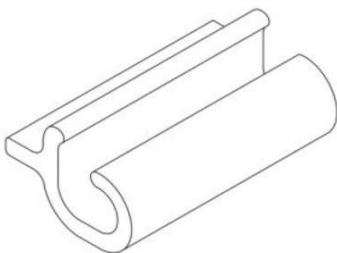

Código 36 - Indeferimento - Art. 106 § 4º da LPI
 (22) 21/08/2017
 (30) 20/02/2017 EM 003759695-0008
 (44) 14/02/2018
 (52) 25-01
 (54) CONFIGURAÇÃO APLICADA A/EM CONECTORES DE ESTACA PRANCHA
 (71) RICHARD HEINDL (DE)
 (72) RICHARD HEINDL
 (74) Ariboni, Fabbri e Schmidt Sociedade de Advogados
 objeto se enquadra no artigo 100 da lei 9.279/1996 . não é registrável como desenho industrial forma essencialmente determinada por questões técnicas ou funcionais.

(21) BR 30 2017 003654-6

Código 36 - Indeferimento - Art. 106 § 4º da LPI



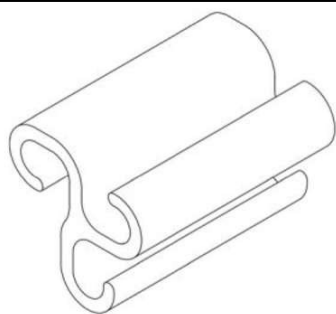

(22) 21/08/2017

(30) 20/02/2017 EM 003759695-0014

(44) 14/02/2018

(52) 25-01

(54) CONFIGURAÇÃO APLICADA A/EM CONECTORES DE ESTACA PRANCHA

(71) RICHARD HEINDL (DE)

(72) RICHARD HEINDL

(74) Ariboni, Fabbri e Schmidt Sociedade de Advogados

objeto se enquadra no artigo 100 da lei 9.279/1996 . não é registrável como desenho industrial forma essencialmente determinada por questões técnicas ou funcionais.

(21) BR 30 2017 003655-4

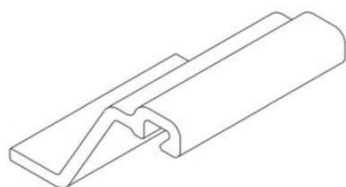

Código 36 - Indeferimento - Art. 106 § 4º da LPI

(22) 21/08/2017

(30) 20/02/2017 EM 003759695-0010

(44) 14/02/2018

(52) 25-01

(54) CONFIGURAÇÃO APLICADA A/EM CONECTORES DE ESTACA PRANCHA

(71) RICHARD HEINDL (DE)

(72) RICHARD HEINDL

(74) Ariboni, Fabbri e Schmidt Sociedade de Advogados

objeto se enquadra no artigo 100 da lei 9.279/1996 . não é registrável como desenho industrial forma essencialmente determinada por questões técnicas ou funcionais.

(21) BR 30 2017 003656-2

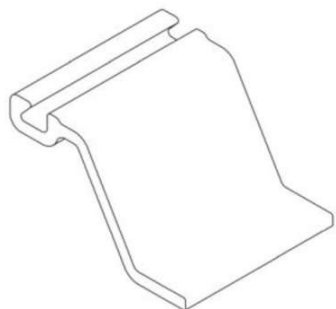

Código 36 - Indeferimento - Art. 106 § 4º da LPI

(22) 21/08/2017

(30) 20/02/2017 EM 003759695-0009

(44) 14/02/2018

(52) 25-01

(54) CONFIGURAÇÃO APLICADA A/EM CONECTORES DE ESTACA PRANCHA

(71) RICHARD HEINDL (DE)

(72) RICHARD HEINDL

(74) Ariboni, Fabbri e Schmidt Sociedade de Advogados

objeto se enquadra no artigo 100 da lei 9.279/1996 . não é registrável como desenho industrial forma essencialmente determinada por questões técnicas ou funcionais.

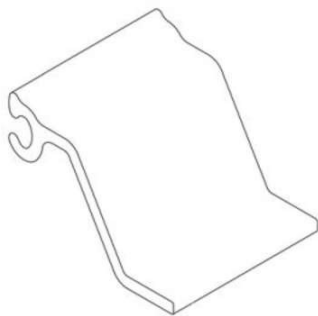

(21) BR 30 2017 003657-0

Código 36 - Indeferimento - Art. 106 § 4º da LPI

(22) 21/08/2017

(30) 20/02/2017 EM 003759695-0004

(44) 14/02/2018

(52) 25-01

(54) CONFIGURAÇÃO APLICADA A/EM CONECTORES DE ESTACA PRANCHA

(71) RICHARD HEINDL (DE)

(72) RICHARD HEINDL

(74) Ariboni, Fabbri e Schmidt Sociedade de Advogados

objeto se enquadra no artigo 100 da lei 9.279/1996 . não é registrável como desenho industrial forma essencialmente determinada por questões técnicas ou funcionais.

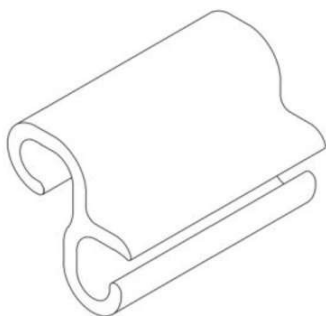
(21) BR 30 2017 003659-7

Código 36 - Indeferimento - Art. 106 § 4º da LPI

(22) 21/08/2017

(30) 20/02/2017 EM 003759695-0011

(44) 14/02/2018

(52) 25-01

(54) CONFIGURAÇÃO APLICADA A/EM CONECTORES DE ESTACA PRANCHA

(71) RICHARD HEINDL (DE)

(72) RICHARD HEINDL

(74) Ariboni, Fabbri e Schmidt Sociedade de Advogados

objeto se enquadra no artigo 100 da lei 9.279/1996 . não é registrável como desenho industrial forma essencialmente determinada por questões técnicas ou funcionais.

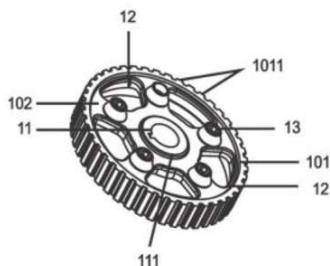
(21) BR 30 2017 003660-0

Código 36 - Indeferimento - Art. 106 § 4º da LPI

(22) 21/08/2017

(44) 14/02/2018

(52) 12-16

(54) CONFIGURAÇÃO APLICADA A/EM POLIA DE COMANDO

(71) EXPERT INDUSTRIA E COMERCIO LTDA - ME (BR/RS)

(72) GUILHERME DE OLIVEIRA MATTÉ, RAFAEL DOS SANTOS ANTONETTI

(74) Mario de Almeida Marcas e Patentes Ltda

objeto se enquadra no artigo 100 da lei 9.279/1996 . não é registrável como desenho industrial forma essencialmente determinada por questões técnicas ou funcionais.

(21) BR 30 2017 003689-9

Código 36 - Indeferimento - Art. 106 § 4º da LPI

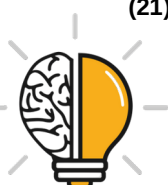



(22) 23/08/2017

(44) 14/02/2018

(52) 24-03

(54) CONFIGURAÇÃO APLICADA A/EM COMPONENTE PROTÉTICO

(71) JJGC INDÚSTRIA E COMÉRCIO DE MATERIAIS DENTÁRIOS S.A.

(BR/PR)

(72) GENINHO THOMÉ, FELIX ANDREAS MERTIN, TIAGO NUNES DE QUEIROZ

(74) Bhering Advogados (nome anterior Bhering Assessoria S/C Ltda.)
objeto se enquadra no artigo 100 da lei 9.279/1996 . não é registrável como
desenho industrial forma essencialmente determinada por questões técnicas ou
funcionais.

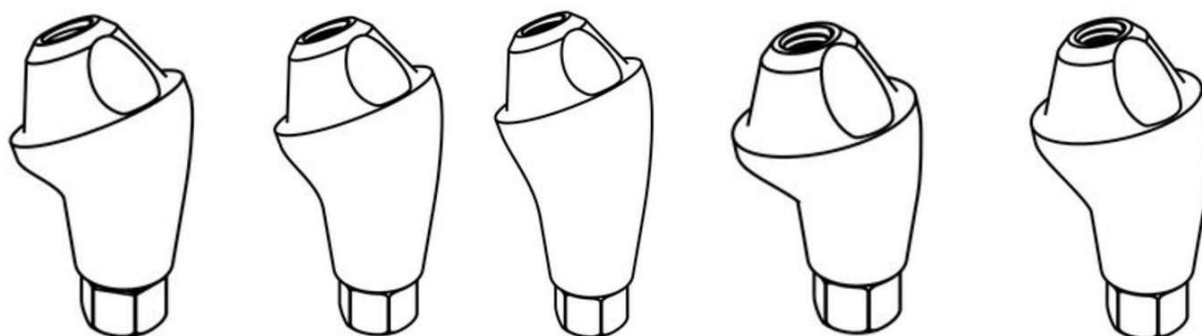

(21) BR 30 2017 003693-7

Código 36 - Indeferimento - Art. 106 § 4º da LPI

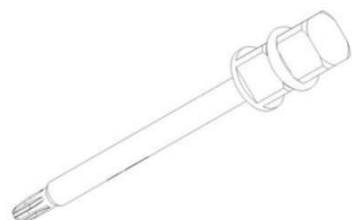

(22) 23/08/2017

(44) 14/02/2018

(52) 24-02

(54) CONFIGURAÇÃO APLICADA A/EM CHAVE ESTRELA

(71) JJGC INDÚSTRIA E COMÉRCIO DE MATERIAIS DENTÁRIOS S.A.

(BR/PR)

(72) GENINHO THOMÉ, FELIX ANDREAS MERTIN, RAFAEL CALIXTO SALATTI, ILDERALDO JOSE LUCCA

(74) DANNEMANN, SIEMSEN, BIGLER & IPANEMA MOREIRA

objeto se enquadra no artigo 100 da lei 9.279/1996 . não é registrável como
desenho industrial forma essencialmente determinada por questões técnicas ou
funcionais.

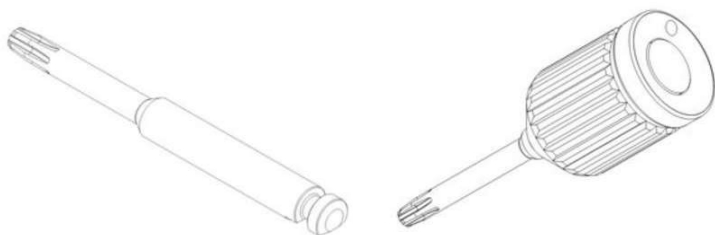

(21) BR 30 2017 003748-8

Código 36 - Indeferimento - Art. 106 § 4º da LPI

(22) 28/08/2017



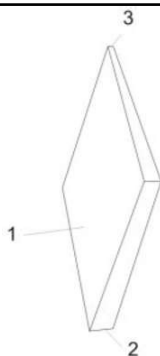

(44) 14/02/2018
 (52) 25-01
 (54) CONFIGURAÇÃO APLICADA A/EM ELEMENTO DECORATIVO
 (71) INDUSTRIA E COMERCIO DE MOLDURAS SANTA LUZIA LTDA (BR/SC)
 (72) GILBERTO LUIZ ZANETTE
 (74) D' Mark Registros de Marcas e Patentes S/S Ltda.
 objeto se enquadra no artigo 100 da lei 9.279/1996 . não é registrável como desenho industrial a forma comum ou vulgar.

(21) BR 30 2017 003780-1

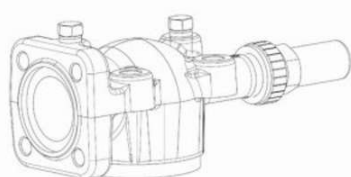

Código 36 - Indeferimento - Art. 106 § 4º da LPI
 (22) 29/08/2017
 (30) 10/03/2017 EM 003792878-0001; 10/03/2017 EM 003792878-0002;
 10/03/2017 EM 003792878-0006; 10/03/2017 EM 003792878-0005
 (44) 14/02/2018
 (52) 23-01
 (54) CONFIGURAÇÃO APLICADA A/EM VÁLVULA
 (71) BITZER KÜHLMASCHINENBAU GMBH (DE)
 (72) LUCAS MIKESCH, FRANK BUETTNER
 (74) David do Nascimento Advogados Associados
 objeto se enquadra no artigo 100 da lei 9.279/1996 . não é registrável como desenho industrial forma essencialmente determinada por questões técnicas ou funcionais.

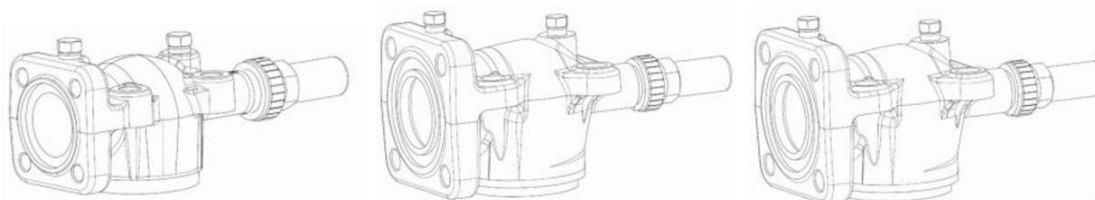

(21) BR 30 2017 003781-0

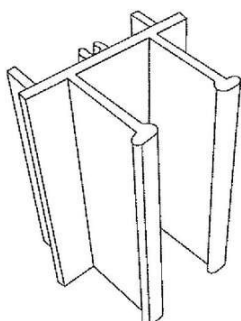

Código 36 - Indeferimento - Art. 106 § 4º da LPI
 (22) 30/08/2017
 (44) 14/02/2018
 (52) 25-01
 (54) CONFIGURAÇÃO APLICADA EM PERFIL
 (71) CHAN LAP TAK (BR/SP)
 (72) CHAN LAP TAK
 objeto se enquadra no artigo 100 da lei 9.279/1996 . não é registrável como desenho industrial forma essencialmente determinada por questões técnicas ou funcionais.

(21) BR 30 2017 003782-8

Código 36 - Indeferimento - Art. 106 § 4º da LPI
 (22) 30/08/2017
 (44) 14/02/2018



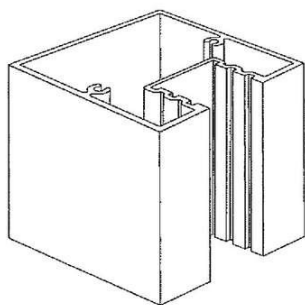

(52) 25-01

(54) CONFIGURAÇÃO APLICADA A/EM PAINEL

(71) CHAN LAP TAK (BR/SP)

(72) CHAN LAP TAK

objeto se enquadra no artigo 100 da lei 9.279/1996 . não é registrável como desenho industrial forma essencialmente determinada por questões técnicas ou funcionais.

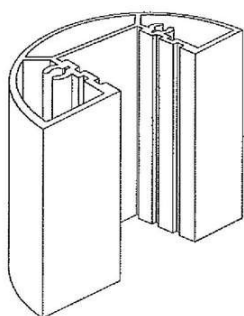
(21) BR 30 2017 003783-6

Código 36 - Indeferimento - Art. 106 § 4º da LPI

(22) 30/08/2017

(44) 14/02/2018

(52) 25-01

(54) CONFIGURAÇÃO APLICADA A/EM PERFIL

(71) CHAN LAP TAK (BR/SP)

(72) CHAN LAP TAK

objeto se enquadra no artigo 100 da lei 9.279/1996 . não é registrável como desenho industrial forma essencialmente determinada por questões técnicas ou funcionais.

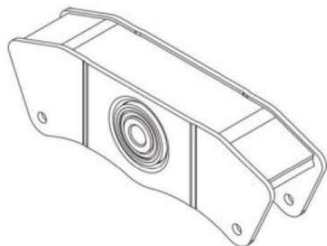
(21) BR 30 2017 003886-7

Código 36 - Indeferimento - Art. 106 § 4º da LPI

(22) 08/09/2017

(44) 14/02/2018

(52) 12-16

(54) CONFIGURAÇÃO APLICADA A/EM BALANÇO PARA SUSPENSÃO

(71) IBERO RODARE INDÚSTRIA BRASILEIRA DE EQUIPAMENTOS RODOVIÁRIOS LTDA. (BR/RS)

(72) GEORGE FELIPPE KNOPP

(74) ACERTI - MARCAS E PATENTES EIRELI - ME-

objeto se enquadra no artigo 100 da lei 9.279/1996 . não é registrável como desenho industrial forma essencialmente determinada por questões técnicas ou funcionais.

(21) BR 30 2017 003950-2

Código 36 - Indeferimento - Art. 106 § 4º da LPI

(22) 13/09/2017

(44) 14/02/2018

(52) 25-01

(54) CONFIGURAÇÃO APLICADA A/EM TIJOLO DE ENCAIXES

(71) NELSON JOSÉ PEREIRA (BR/SP)

(72) NELSON JOSÉ PEREIRA

objeto se enquadra no artigo 100 da lei 9.279/1996 . não é registrável como desenho industrial forma essencialmente determinada por questões técnicas ou



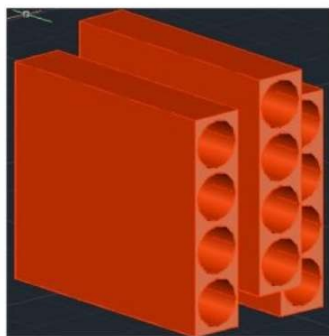

funcionais.

(21) BR 32 2017 003566-6



Código 36 - Indeferimento - Art. 106 § 4º da LPI

(22) 14/01/2016

(30) 14/07/2015 US 29/533.091

(44) 14/02/2018

(52) 23-01

(54) CONFIGURAÇÃO APLICADA A/EM FILTRO

(62) BR 30 2016 000106-5 14/01/2016

(71) THE SY-KLONE COMPANY (US)

(72) JAMES G. MOREDOCK, ERIC L. EHRENBERG

(74) Daniel Advogados (Alt.de Daniel & Cia)

objeto se enquadra na instrução normativa 044/2015. Pedido indeferido devido à não conformidade ao contido no art. 101, inciso IV, c/c art. 106, caput, da LPI. Houve alteração de matéria. Nas figuras 2.1, 2.4 e 2.5 do conjunto de figuras original, depositado no pedido de registro BR302016000106-5, pode-se verificar que a parte de cima do objeto apresenta perfurações retangulares com aletas ao redor de toda a borda superior do objeto. Nas figuras do novo conjunto de figuras apresentado no cumprimento da exigência neste novo pedido dividido, porém, a parte superior do objeto não apresenta perfurações e nem tampouco aletas na sua porção inferior, como fica claro nas figuras 1.1, 1.4, 1.5 e 1.6 do novo conjunto de figuras. Além disso, no novo conjunto de figuras a parte superior do objeto foi acrescida de um recorte serrilhado na sua superfície, gerando uma configuração formal diferente da apresentada originalmente.

(21) BR 32 2017 003577-1



Código 36 - Indeferimento - Art. 106 § 4º da LPI

(22) 04/03/2016

(44) 14/02/2018

(52) 28-03

(54) CONFIGURAÇÃO APLICADA A/EM DISPOSITIVO PARA MASSAGEM

(62) BR 30 2016 000906-6 04/03/2016

(71) REABILITECH INDUSTRIA E COMÉRCIO DE ARTIGOS ORTOPÉDICOS LTDA (BR/SP)

(72) RENAN BOTEGA, BENEDITO DE MORAES PURQUERIO

objeto se enquadra na instrução normativa 044/2015 . objeto indeferido devido ao cumprimento insatisfatório de exigência técnica, nos termos do Art. 23 da



Instrução Normativa 044/2015. O cumprimento de exigência revela objeto com forma diferente do objeto do depósito, o que configura alteração de matéria. Além disso, as figuras apresentadas tem baixa qualidade gráfica e a numeração não corresponde ao disposto na IN44/2015.

(21) BR 32 2017 003579-8

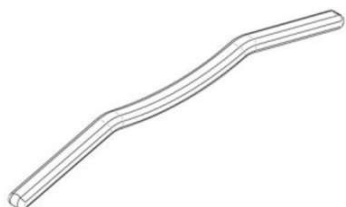

Código 36 - Indeferimento - Art. 106 § 4º da LPI

(22) 04/03/2016

(44) 14/02/2018

(52) 28-03

(54) CONFIGURAÇÃO APLICADA A/EM DISPOSITIVO PARA MASSAGEM

(62) BR 30 2016 000906-6 04/03/2016

(71) REABILITECH INDUSTRIA E COMÉRCIO DE ARTIGOS ORTOPÉDICOS LTDA (BR/SP)

(72) RENAN BOTEGA, BENEDITO DE MORAES PURQUERIO

objeto se enquadra na instrução normativa 044/2015 . objeto indeferido devido ao cumprimento insatisfatório de exigência técnica, nos termos do Art. 23 da Instrução Normativa 044/2015. O cumprimento de exigência revela objeto com forma diferente do objeto do depósito, o que configura alteração de matéria. Além disso, as figuras apresentadas tem baixa qualidade gráfica e a numeração não corresponde ao disposto na IN44/2015.

(21) DI 6905138-0

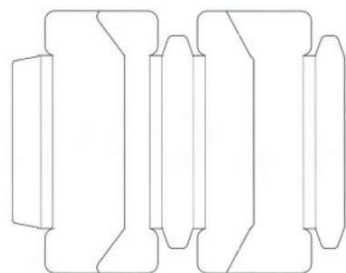

Código 36 - Indeferimento - Art. 106 § 4º da LPI

(22) 06/03/2009

(30) 09/09/2008 IB DM/070 651

(44) 14/02/2018

(52) 09-03

(54) MATRIZ PARA EMBALAGEM

(62) DI 6900633-4 06/03/2009

(71) British American Tobacco (Investments) Limited (GB)

(72) Paul Hodges

(74) Momsen, Leonardos & Cia.

objeto se enquadra na instrução normativa 044/2015 . objeto indeferido devido ao cumprimento insatisfatório de exigência técnica, nos termos do Art. 23 da Instrução Normativa 044/2015. Pedido indeferido devido à não conformidade ao contido no art. 101, inciso IV, c/c art. 106, caput, da LPI. A exigência publicada para o pedido inicial não requeria a divisão do pedido, somente a retirada das imagens. De toda forma, a configuração dos objetos revelados neste pedido difere da representada nas imagens do depósito, caracterizando, ainda, alteração de matéria. Algumas linhas foram suprimidas e outras tiveram sua forma de representação modificada.

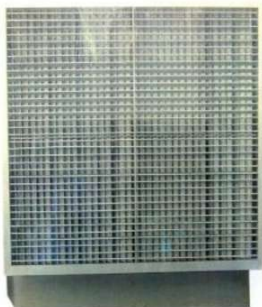

(21) DI 7004497-0

Código 36 - Indeferimento - Art. 106 § 4º da LPI

(22) 22/09/2010

(44) 14/02/2018

(54) CONFIGURAÇÃO APLICADA EM CLIMATIZADOR PARA RESFRIAMENTO DE AMBIENTES

(71) Souza e Luttembarck Ltda (BR/BA)

(72) Izalberto Campos Luttembarck

(74) Rogoberto Silva Fonseca - Lancaster

objeto se enquadra na instrução normativa 044/2015 . objeto indeferido devido ao cumprimento insatisfatório de exigência técnica, nos termos do Art. 23 da Instrução Normativa 044/2015. Pedido indeferido devido à não conformidade ao contido no art. 101, inciso IV, c/c art. 106, caput, da LPI. Comparando a Fotografia 1 do cumprimento de exigência com a Fotografia 1 do documento de depósito, fica claro que a configuração do objeto foi modificada, notadamente pela divisão da grade frontal do climatizador em duas partes. Além disso, a exigência requeria o acréscimo de algumas vistas do objeto requerido, o que não ocorreu (o cumprimento só contém perspectivas).

(21) DI 7005316-2

Código 36 - Indeferimento - Art. 106 § 4º da LPI

(22) 08/11/2010

(30) 07/05/2010 EM 001705849

(44) 14/02/2018

(54) CONFIGURAÇÃO APLICADA EM INSTRUMENTO MÉDICO

(71) Karl Storz GmbH & Co. KG (DE)

(72) Robertus Van Der Weiden

(74) Dannemann, Siemsen, Bigler & Ipanema Moreira

objeto se enquadra na instrução normativa 044/2015 . objeto indeferido devido ao cumprimento insatisfatório de exigência técnica, nos termos do Art. 23 da Instrução Normativa 044/2015. Pedido indeferido devido à não conformidade ao contido no art. 101, inciso IV, c/c art. 106, caput, da LPI. O objeto das atuais Fig. 3.1 a 3.6 não havia sido revelado no depósito, caracterizando acréscimo de matéria. O cumprimento não foi satisfatório.



Código 37 - Recurso Contra o Indeferimento

Notificação de interposição de recurso ao Presidente do INPI contra o indeferimento do pedido de registro de desenho industrial, objetivando o reexame da matéria. Desta data corre o prazo de 60 (sessenta) dias para apresentação de contra-razões por qualquer interessado. Poderá ser requerida cópia do recurso através de formulário específico.

(21) BR 30 2016 005468-1

Código 37 - Recurso Contra o Indeferimento

(22) 25/11/2016

(71) CANON KABUSHIKI KAISHA (JP)

(74) LUIZ LEONARDOS & ADVOGADOS

Recurso contra o indeferimento: Pet. (WB) 870170101866 de 26/12/2017.



Código 39 - Concessão do Registro

Concessão do registro de desenho industrial. O certificado de registro estará à disposição do interessado. Desta data corre o prazo de 5 (cinco) anos para interposição de nulidade administrativa por qualquer interessado (Art. 113 § 1º da LPI). Se interposto o pedido de nulidade no prazo de 60 (sessenta) dias contados da data da concessão, os efeitos da concessão do registro serão suspensos (Art. 113 § 2º).

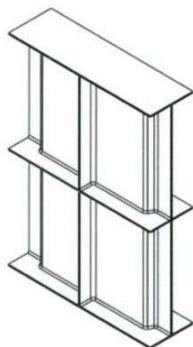
(11) BR 30 2015 002096-2

Código 39 - Concessão do Registro

(22) 17/04/2015

(15) 14/02/2018

(45) 14/02/2018

(52) 15-03

(54) CONFIGURAÇÃO APLICADA EM FOTOBIOREATOR

(73) DARLAN AZEVEDO PEREIRA (BR/BA)

(72) BERNARDO MORAIS BASTOS, DARLAN AZEVEDO PEREIRA, LUAN SALDANHA OLIVEIRA, TULIO CERVIÑO TEIXEIRA LEITE, WALDEMAR LINS DE MEDEIROS NETO

Prazo de validade: 10 (dez) anos contados a partir de 17/04/2015, mediante o recolhimento da taxa quinquenal de manutenção (Artigos 119 e 120 da LPI) e observadas as demais condições legais.

(11) BR 30 2015 002135-7

Código 39 - Concessão do Registro

(22) 07/05/2015

(15) 14/02/2018

(45) 14/02/2018

(52) 02-07

(54) CONFIGURAÇÃO APLICADA EM FIVELA DE CINTO

(73) CARLOS EDUARDO SILVA LACERDA (BR/SP)

(72) CARLOS EDUARDO SILVA LACERDA

(74) PAULO SÉRGIO CALIXTO MENDES

Prazo de validade: 10 (dez) anos contados a partir de 07/05/2015, mediante o recolhimento da taxa quinquenal de manutenção (Artigos 119 e 120 da LPI) e observadas as demais condições legais.

(11) BR 30 2015 002150-0

Código 39 - Concessão do Registro

(22) 08/05/2015

(15) 14/02/2018

(45) 14/02/2018

(52) 02-04

(54) CONFIGURAÇÃO APLICADA A/EM SOLADO DE CALÇADO





(73) VULCABRAS AZALEIA-RS, CALÇADOS E ARTIGOS ESPORTIVOS S/A (BR/RS)

(72) MARCELO HENNEMANN

(74) EDUARDO RIBEIRO AUGUSTO

Prazo de validade: 10 (dez) anos contados a partir de 08/05/2015, mediante o recolhimento da taxa quinquenal de manutenção (Artigos 119 e 120 da LPI) e observadas as demais condições legais.

(11) BR 30 2015 002151-9



Código 39 - Concessão do Registro

(22) 08/05/2015

(15) 14/02/2018

(45) 14/02/2018

(52) 02-04

(54) CONFIGURAÇÃO APLICADA A/EM SOLADO DE CALÇADO

(73) VULCABRAS AZALEIA-RS, CALÇADOS E ARTIGOS ESPORTIVOS S/A (BR/RS)

(72) MARCELO HENNEMANN

(74) EDUARDO RIBEIRO AUGUSTO

Prazo de validade: 10 (dez) anos contados a partir de 08/05/2015, mediante o recolhimento da taxa quinquenal de manutenção (Artigos 119 e 120 da LPI) e observadas as demais condições legais.

(11) BR 30 2015 002157-8



Código 39 - Concessão do Registro

(22) 08/05/2015

(15) 14/02/2018

(45) 14/02/2018

(52) 02-04

(54) CONFIGURAÇÃO APLICADA A/EM SOLADO DE CALÇADO

(73) VULCABRAS AZALEIA-RS, CALÇADOS E ARTIGOS ESPORTIVOS S/A (BR/RS)

(72) MARCELO HENNEMANN

(74) EDUARDO RIBEIRO AUGUSTO

Prazo de validade: 10 (dez) anos contados a partir de 08/05/2015, mediante o recolhimento da taxa quinquenal de manutenção (Artigos 119 e 120 da LPI) e observadas as demais condições legais.

(11) BR 30 2015 002192-6

Código 39 - Concessão do Registro

(22) 11/05/2015

(15) 14/02/2018

(45) 14/02/2018

(52) 02-04





(54) CONFIGURAÇÃO APLICADA EM PALMILHA
 (73) EXTRAMOLD JOMO INDUSTRIA DE PLÁSTICOS LTDA (BR/RS)
 (72) DAGMAR LUISE MOHRBACH
 (74) EMERSON SALBEGO HOFART

Prazo de validade: 10 (dez) anos contados a partir de 11/05/2015, mediante o recolhimento da taxa quinquenal de manutenção (Artigos 119 e 120 da LPI) e observadas as demais condições legais.

(11) BR 30 2015 002266-3

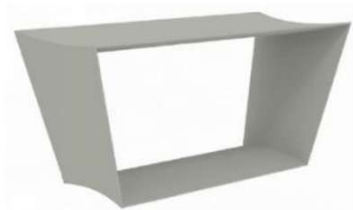

Código 39 - Concessão do Registro

(22) 14/05/2015

(15) 14/02/2018

(45) 14/02/2018

(52) 06-03

(54) CONFIGURAÇÃO APLICADA A/EM COLUNA DE JANTAR

(73) PAULO CELSO CARDOSO BACCHI (BR/SP)

(72) PAULO CELSO CARDOSO BACCHI

(74) JOÃO BATISTA VALVERDE

Prazo de validade: 10 (dez) anos contados a partir de 14/05/2015, mediante o recolhimento da taxa quinquenal de manutenção (Artigos 119 e 120 da LPI) e observadas as demais condições legais.

(11) BR 30 2015 002432-1

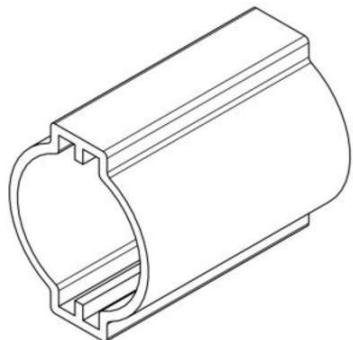

Código 39 - Concessão do Registro

(22) 26/05/2015

(15) 14/02/2018

(45) 14/02/2018

(52) 29-02

(54) CONFIGURAÇÃO APLICADA A/EM PERFIL

(73) SITMED EQUIPAMENTOS MÉDICOS LTDA (BR/RS)

(72) MIGUEL MAZZOCCO

(74) ALBERTO JERONIMO GUERRA NETO

Prazo de validade: 10 (dez) anos contados a partir de 26/05/2015, mediante o recolhimento da taxa quinquenal de manutenção (Artigos 119 e 120 da LPI) e observadas as demais condições legais.

(11) BR 30 2015 002433-0

Código 39 - Concessão do Registro

(22) 26/05/2015

(15) 14/02/2018

(45) 14/02/2018

(52) 29-02

(54) CONFIGURAÇÃO APLICADA A/EM PERFIL

(73) SITMED EQUIPAMENTOS MÉDICOS LTDA (BR/RS)



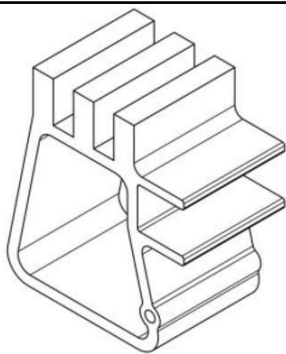

(72) MIGUEL MAZZOCCO

(74) ALBERTO JERONIMO GUERRA NETO

Prazo de validade: 10 (dez) anos contados a partir de 26/05/2015, mediante o recolhimento da taxa quinquenal de manutenção (Artigos 119 e 120 da LPI) e observadas as demais condições legais.

(11) BR 30 2015 002435-6

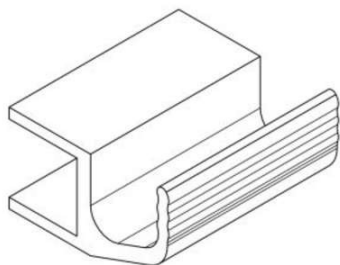

Código 39 - Concessão do Registro

(22) 26/05/2015

(15) 14/02/2018

(45) 14/02/2018

(52) 29-02

(54) CONFIGURAÇÃO APLICADA A/EM PERFIL

(73) SITMED EQUIPAMENTOS MÉDICOS LTDA (BR/RS)

(72) MIGUEL MAZZOCCO

(74) ALBERTO JERONIMO GUERRA NETO

Prazo de validade: 10 (dez) anos contados a partir de 26/05/2015, mediante o recolhimento da taxa quinquenal de manutenção (Artigos 119 e 120 da LPI) e observadas as demais condições legais.

(11) BR 30 2015 002438-0

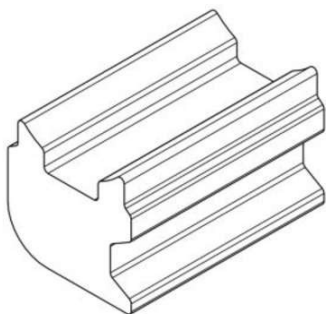

Código 39 - Concessão do Registro

(22) 26/05/2015

(15) 14/02/2018

(45) 14/02/2018

(52) 08-08

(54) CONFIGURAÇÃO APLICADA A/EM APOIO

(73) SITMED EQUIPAMENTOS MÉDICOS LTDA (BR/RS)

(72) MIGUEL MAZZOCCO

(74) ALBERTO JERONIMO GUERRA NETO

Prazo de validade: 10 (dez) anos contados a partir de 26/05/2015, mediante o recolhimento da taxa quinquenal de manutenção (Artigos 119 e 120 da LPI) e observadas as demais condições legais.

(11) BR 30 2015 002476-3

Código 39 - Concessão do Registro

(22) 28/05/2015

(15) 14/02/2018

(30) 05/12/2014 US 29/511,099

(45) 14/02/2018

(52) 14-01

(54) CONFIGURAÇÃO APLICADA A/EM SISTEMA DE SOM



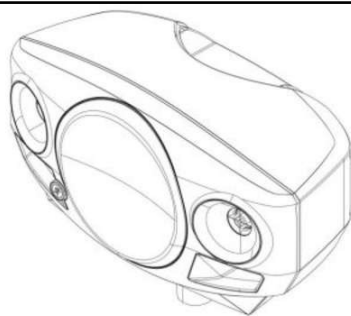

(73) LOUD TECHNOLOGIES INC. (US)

(72) MATTHEW PHILIP REDMON, DOUGLAS K. HOGUE, COREY RUSSELL VAUGHAN

(74) ALBERTO JERONIMO GUERRA NETO

Prazo de validade: 10 (dez) anos contados a partir de 28/05/2015, mediante o recolhimento da taxa quinquenal de manutenção (Artigos 119 e 120 da LPI) e observadas as demais condições legais. (co) Título adequado de ofício nos termos do Art. 22 da Instrução Normativa 044/2015.

(11) BR 30 2015 002502-6

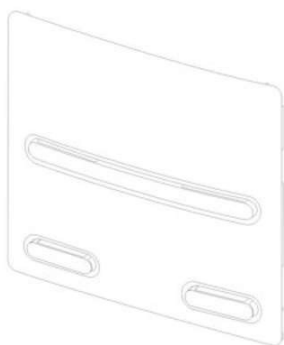

Código 39 - Concessão do Registro

(22) 29/05/2015

(15) 14/02/2018

(45) 14/02/2018

(52) 15-07

(54) CONFIGURAÇÃO APLICADA EM PLACA DE FECHAMENTO PARA APARELHOS REFRIGERADORES

(73) WHIRPOOL S.A. (BR/SP)

(72) LUIZ AFRANIO ALVES FERREIRA, GABRIEL ROBERTO BUERGER, CRISTIANO FELIPE

(74) DANIEL ADVOGADOS

Prazo de validade: 10 (dez) anos contados a partir de 29/05/2015, mediante o recolhimento da taxa quinquenal de manutenção (Artigos 119 e 120 da LPI) e observadas as demais condições legais.

(11) BR 30 2015 002525-5



Código 39 - Concessão do Registro

(22) 01/06/2015

(15) 16/08/2016

(30) 03/12/2014 US 29/510,853

(43) 21/06/2016

(52) 28-02

(54) CONFIGURAÇÃO APLICADA A UM DISPOSITIVO DE SUCÇÃO LABIAL

(73) FULLIPS, LLC

(72) LINDA M. GOMEZ

(74) ORLANDO DE SOUZA

Prazo de validade: 10 (dez) anos contados a partir de 01/06/2015, mediante o recolhimento da taxa quinquenal de manutenção (Artigos 119 e 120 da LPI) e observadas as demais condições legais.

(11) BR 30 2015 002534-4

Código 39 - Concessão do Registro

(22) 02/06/2015

(15) 14/02/2018



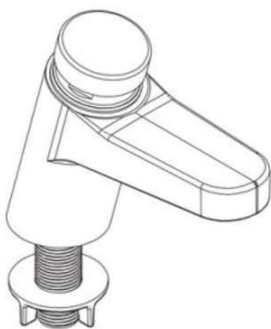

(45) 14/02/2018
 (52) 23-01
 (54) CONFIGURAÇÃO APLICADA A/EM METAL SANITÁRIO
 (73) DOCOL METAIS SANITÁRIOS LTDA. (BR/SC)
 (72) INGO DOUBRAWA
 (74) DANNEMANN, SIEMSEN, BIGLER & IPANEMA MOREIRA, PROPRIEDADE INDUSTRIAL LTDA.

Prazo de validade: 10 (dez) anos contados a partir de 02/06/2015, mediante o recolhimento da taxa quinquenal de manutenção (Artigos 119 e 120 da LPI) e observadas as demais condições legais.

(11) BR 30 2015 002554-9

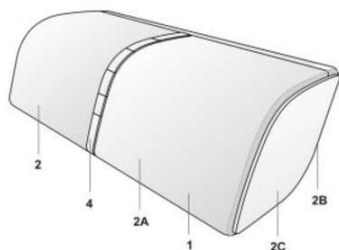

Código 39 - Concessão do Registro
 (22) 03/06/2015
 (15) 14/02/2018
 (45) 14/02/2018
 (52) 14-01
 (54) CONFIGURAÇÃO APLICADA A/EM ALTO-FALANTE
 (73) BRITÂNIA ELETRODOMÉSTICOS SA (BR/PR)
 (72) CÉSAR EDUARDO ISAACSON BUFFARA
 (74) ILDO RITTER DE OLIVEIRA

Prazo de validade: 10 (dez) anos contados a partir de 03/06/2015, mediante o recolhimento da taxa quinquenal de manutenção (Artigos 119 e 120 da LPI) e observadas as demais condições legais.

(11) BR 30 2015 002555-7

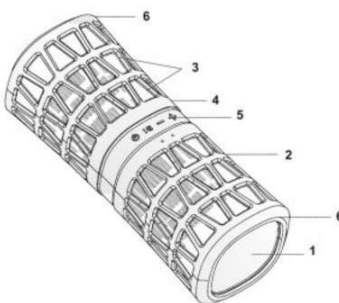

Código 39 - Concessão do Registro
 (22) 03/06/2015
 (15) 14/02/2018
 (45) 14/02/2018
 (52) 14-01
 (54) CONFIGURAÇÃO APLICADA A/EM ALTO-FALANTE
 (73) BRITÂNIA ELETRODOMÉSTICOS SA (BR/PR)
 (72) CÉSAR EDUARDO ISAACSON BUFFARA
 (74) ILDO RITTER DE OLIVEIRA

Prazo de validade: 10 (dez) anos contados a partir de 03/06/2015, mediante o recolhimento da taxa quinquenal de manutenção (Artigos 119 e 120 da LPI) e observadas as demais condições legais.

(11) BR 30 2015 002571-9

Código 39 - Concessão do Registro
 (22) 03/06/2015
 (15) 14/02/2018
 (30) 18/12/2014 US 29/512,315





(45) 14/02/2018

(52) 12-15

(54) CONFIGURAÇÃO APLICADA A/EM PNEUMÁTICO

(73) COMPAGNIE GENERALE DES ETABLISSEMENTS MICHELIN (CH) ,

MICHELIN RECHERCHE ET TECHNIQUE S.A. (CH)

(72) JAMES F. GARRETT, KAI CHUN YANG, CHARLES MCPILLAN

(74) ALBERTO JERONIMO GUERRA NETO

Prazo de validade: 10 (dez) anos contados a partir de 03/06/2015, mediante o recolhimento da taxa quinquenal de manutenção (Artigos 119 e 120 da LPI) e observadas as demais condições legais.

(11) BR 30 2015 002589-1

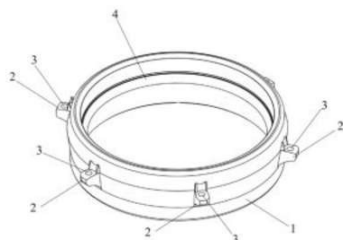

Código 39 - Concessão do Registro

(22) 05/06/2015

(15) 14/02/2018

(45) 14/02/2018

(52) 17-04

(54) CONFIGURAÇÃO APLICADA EM PANDEIRO

(73) CARLOS LITI BERTOLDI (BR/SC)

(72) CARLOS LITI BERTOLDI

(74) BIRATINI PEREIRA GOMES

Prazo de validade: 10 (dez) anos contados a partir de 05/06/2015, mediante o recolhimento da taxa quinquenal de manutenção (Artigos 119 e 120 da LPI) e observadas as demais condições legais.

(11) BR 30 2015 002590-5



Código 39 - Concessão do Registro

(22) 05/06/2015

(15) 14/02/2018

(30) 22/12/2014 US 29/512,636

(45) 14/02/2018

(52) 12-15

(54) CONFIGURAÇÃO APLICADA A/EM PNEUMÁTICO

(73) COMPAGNIE GENERALE DES ETABLISSEMENTS MICHELIN (CH) ,

MICHELIN RECHERCHE ET TECHNIQUE S.A. (CH)

(72) KEVIN RAY REIM, RANDY KENT LEWIS, JR.

(74) ALBERTO JERONIMO GUERRA NETO

Prazo de validade: 10 (dez) anos contados a partir de 05/06/2015, mediante o recolhimento da taxa quinquenal de manutenção (Artigos 119 e 120 da LPI) e observadas as demais condições legais.

(11) BR 30 2015 002592-1

Código 39 - Concessão do Registro

(22) 05/06/2015



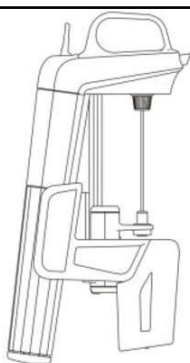

(15) 14/02/2018
 (30) 08/12/2014 US 29/511,232
 (45) 14/02/2018
 (52) 31-00
 (54) CONFIGURAÇÃO APLICADA A/EM EXTRATOR DE BEBIDAS
 (73) CORAVIN, INC. (US)
 (72) PAUL K. METAXATOS, STEFFEN F. KOURY, NICHOLAS VARJABEDIAN
 (74) DANNEMANN, SIEMSEN, BIGLER & IPANEMA MOREIRA, PROPRIEDADE INDUSTRIAL LTDA.

Prazo de validade: 10 (dez) anos contados a partir de 05/06/2015, mediante o recolhimento da taxa quinquenal de manutenção (Artigos 119 e 120 da LPI) e observadas as demais condições legais.

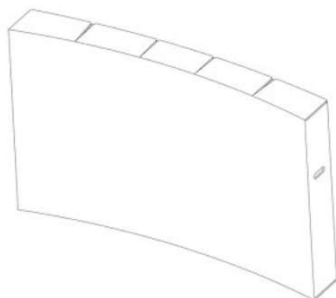
(11) BR 30 2015 002699-5

Código 39 - Concessão do Registro
 (22) 12/06/2015
 (15) 14/02/2018
 (30) 09/01/2015 KR 30-2015-0001077
 (45) 14/02/2018
 (52) 09-03
 (54) CONFIGURAÇÃO APLICADA A/EM EMBALAGEM
 (73) SAMSUNG ELECTRONICS CO., LTD. (KR)
 (72) MIN-SUNG KIM, WOO-SEOK OH, JI-WON LEE, BONG-SUP LIM
 (74) DANNEMANN, SIEMSEN, BIGLER & IPANEMA MOREIRA, PROPRIEDADE INDUSTRIAL LTDA.

Prazo de validade: 10 (dez) anos contados a partir de 12/06/2015, mediante o recolhimento da taxa quinquenal de manutenção (Artigos 119 e 120 da LPI) e observadas as demais condições legais.

(11) BR 30 2016 001161-3

Código 39 - Concessão do Registro
 (22) 22/03/2016
 (15) 14/02/2018
 (45) 14/02/2018
 (52) 02-04
 (54) CONFIGURAÇÃO APLICADA EM CALÇADO
 (73) WANDERSON SAMPAIO GONÇALVES (BR/CE)
 (72) WANDERSON SAMPAIO GONÇALVES
 (74) Algo Alliance Assessoria em Propriedade Intelectual Ltda.

Prazo de validade: 10 (dez) anos contados a partir de 22/03/2016, mediante o recolhimento da taxa quinquenal de manutenção (Artigos 119 e 120 da LPI) e observadas as demais condições legais. (co) Título adequado de ofício nos termos do Art. 22 da Instrução Normativa 044/2015.



(11) BR 30 2016 001245-8

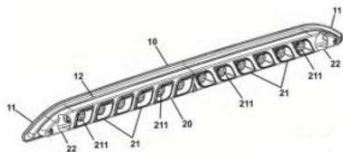

Código 39 - Concessão do Registro

(22) 28/03/2016

(15) 14/02/2018

(45) 14/02/2018

(52) 26-06

(54) CONFIGURAÇÃO APLICADA A/EM LANTERNA VEICULAR

(73) MAURICIO BALBINOT (BR/RS)

(72) MAURÍCIO BALBINOT

(74) Sko Oyarzábal Marcas e Patentes Sociedade Simples Ltda.

Prazo de validade: 10 (dez) anos contados a partir de 28/03/2016, mediante o recolhimento da taxa quinquenal de manutenção (Artigos 119 e 120 da LPI) e observadas as demais condições legais.

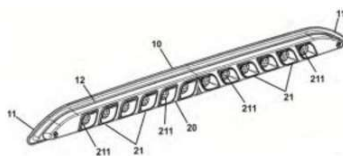

(11) BR 30 2016 001293-8



Código 39 - Concessão do Registro

(22) 30/03/2016

(15) 14/02/2018

(30) 30/09/2015 US 29/541,181

(45) 14/02/2018

(52) 14-02

(54) CONFIGURAÇÃO APLICADA A/EM TABLET

(73) MICROSOFT CORPORATION (US)

(72) JAN RAKEN, YOUNG SOO KIM

(74) DI BLASI, PARENTE & ADVOGADOS ASSOCIADOS

Prazo de validade: 10 (dez) anos contados a partir de 30/03/2016, mediante o recolhimento da taxa quinquenal de manutenção (Artigos 119 e 120 da LPI) e observadas as demais condições legais.

(11) BR 30 2016 002052-3

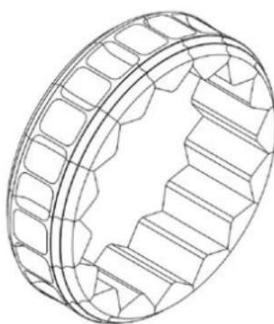

Código 39 - Concessão do Registro

(22) 13/05/2016

(15) 14/02/2018

(30) 16/11/2015 JP 2015-025510

(45) 14/02/2018

(52) 15-09

(54) CONFIGURAÇÃO APLICADA A/EM ROLO DE PRESSÃO

(73) SINTOKOGIO, LTD. (JP)

(72) KAZUYA KOJIMA

(74) Dannemann, Siemsen, Bigler & Ipanema Moreira

Prazo de validade: 10 (dez) anos contados a partir de 13/05/2016, mediante o



recolhimento da taxa quinquenal de manutenção (Artigos 119 e 120 da LPI) e observadas as demais condições legais.

(11) BR 30 2016 002230-5

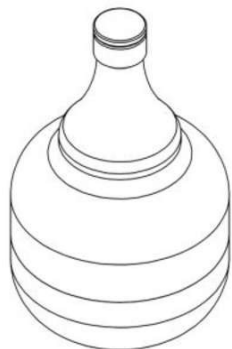

Código 39 - Concessão do Registro
(22) 30/05/2016
(15) 14/02/2018
(45) 14/02/2018
(52) 09-01
(54) CONFIGURAÇÃO APLICADA A GARRAFA
(73) DUCT METALURGICA LTDA - EPP (BR/PR)
(72) RICARDO VALÉRIO DA SILVA
(74) CARLOS EDUARDO GOMES DA SILVA

Prazo de validade: 10 (dez) anos contados a partir de 30/05/2016, mediante o recolhimento da taxa quinquenal de manutenção (Artigos 119 e 120 da LPI) e observadas as demais condições legais.

(11) BR 30 2016 002298-4



Código 39 - Concessão do Registro
(22) 01/06/2016
(15) 14/02/2018
(45) 14/02/2018
(52) 06-01
(54) CONFIGURAÇÃO APLICADA A/EM CADEIRA
(73) LUIZ AUGUSTO DE SIQUEIRA INDIO DA COSTA (BR/RJ)
(72) LUIZ AUGUSTO DE SIQUEIRA INDIO DA COSTA, LUIZ GUILHERME ASSIS MELO BAERE, JONATHAN KYLE MEDCALF ROBIN
(74) ERIKA BLASELBAUER

Prazo de validade: 10 (dez) anos contados a partir de 01/06/2016, mediante o recolhimento da taxa quinquenal de manutenção (Artigos 119 e 120 da LPI) e observadas as demais condições legais.

(11) BR 30 2016 002302-6

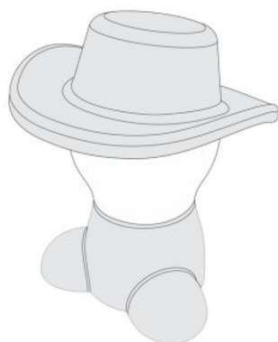

Código 39 - Concessão do Registro
(22) 01/06/2016
(15) 14/02/2018
(45) 14/02/2018
(52) 21-01
(54) CONFIGURAÇÃO APLICADA A/EM BONECO
(73) ANDRÉ BATISTA DO NASCIMENTO (BR/SP)
(72) ANDRÉ BATISTA NASCIMENTO
(74) Braga e Braga Associados - Advogados

Prazo de validade: 10 (dez) anos contados a partir de 01/06/2016, mediante o recolhimento da taxa quinquenal de manutenção (Artigos 119 e 120 da LPI) e



observadas as demais condições legais.

(11) BR 30 2016 002305-0



Código 39 - Concessão do Registro

(22) 01/06/2016

(15) 14/02/2018

(30) 18/12/2015 SE 2015/0501

(45) 14/02/2018

(52) 12-16

(54) CONFIGURAÇÃO APLICADA A/EM DEFLETOR DE CABINE

(73) SCANIA CV AB (SE)

(72) KRISTOFER HANSÈN, ALLAN MACDONALD, ANDERS LUNDGREN,
SEBASTIAN THYRÉN

(74) Daniel Advogados (Alt.de Daniel & Cia)

Prazo de validade: 10 (dez) anos contados a partir de 01/06/2016, mediante o recolhimento da taxa quinquenal de manutenção (Artigos 119 e 120 da LPI) e observadas as demais condições legais.

(11) BR 30 2016 002387-5

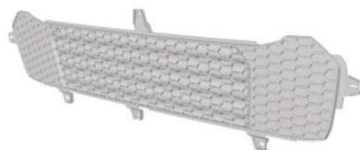

Código 39 - Concessão do Registro

(22) 07/06/2016

(15) 14/02/2018

(30) 31/03/2016 SE 2016/0114

(45) 14/02/2018

(52) 12-16

(54) CONFIGURAÇÃO APLICADA A/EM GRADE DE VEÍCULO

(73) SCANIA CV AB (SE)

(72) KRISTOFER HANSÈN, ALLAN MACDONALD, ANDERS LUNDGREN,
TUHIN CHOWDHURY

(74) Daniel Advogados (Alt.de Daniel & Cia)

Prazo de validade: 10 (dez) anos contados a partir de 07/06/2016, mediante o recolhimento da taxa quinquenal de manutenção (Artigos 119 e 120 da LPI) e observadas as demais condições legais.

(11) BR 30 2016 002391-3

Código 39 - Concessão do Registro

(22) 07/06/2016

(15) 14/02/2018

(30) 18/12/2015 JP 2015-028285; 18/12/2015 JP 2015-028286

(45) 14/02/2018

(52) 04-02

(54) CONFIGURAÇÃO APLICADA A ESCOVA DE DENTES ELÉTRICA.

(73) OMRON HEALTHCARE CO LTD (JP) , COLGATE-PALMOLIVE COMPANY
(US)





(72) FRITZ FRENKLER, FEILANG TSENG, ANETTE PONHOLZER

(74) FLÁVIA SALIM LOPES

Prazo de validade: 10 (dez) anos contados a partir de 07/06/2016, mediante o recolhimento da taxa quinquenal de manutenção (Artigos 119 e 120 da LPI) e observadas as demais condições legais.

(11) BR 30 2016 002396-4



Código 39 - Concessão do Registro

(22) 07/06/2016

(15) 14/02/2018

(30) 31/03/2016 SE 2016/0109

(45) 14/02/2018

(52) 12-16

(54) CONFIGURAÇÃO APLICADA A/EM GRADE PARA VEÍCULO

(73) SCANIA CV AB (SE)

(72) KRISTOFER HANSÈN, ALLAN MACDONALD, ANDERS LUNDGREN, TUHIN CHOWDHURY

(74) Daniel Advogados (Alt.de Daniel & Cia)

Prazo de validade: 10 (dez) anos contados a partir de 07/06/2016, mediante o recolhimento da taxa quinquenal de manutenção (Artigos 119 e 120 da LPI) e observadas as demais condições legais.

(11) BR 30 2016 002444-8

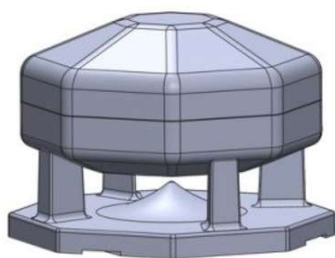

Código 39 - Concessão do Registro

(22) 10/06/2016

(15) 14/02/2018

(45) 14/02/2018

(52) 14-01

(54) CONFIGURAÇÃO APLICADA A/EM CAIXA ACÚSTICA

(73) F.S COMÉRCIO, E MONTADORA DE ELETROELETRÔNICA LTDA - ME. (BR/SP)

(72) DALTON IAGALO CONDE GUERREIRO

(74) PAULO CEZAR MOLINARI

Prazo de validade: 10 (dez) anos contados a partir de 10/06/2016, mediante o recolhimento da taxa quinquenal de manutenção (Artigos 119 e 120 da LPI) e observadas as demais condições legais.

(11) BR 30 2016 002537-1

Código 39 - Concessão do Registro

(22) 16/06/2016

(15) 14/02/2018

(30) 21/03/2016 WO DM/089986



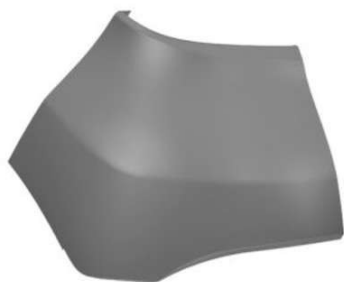

(45) 14/02/2018

(52) 12-16

(54) CONFIGURAÇÃO APLICADA EM PARTE INFERIOR DE PARALAMA TRASEIRO DE VEÍCULO.

(73) RENAUT S.A.S. (FR)

(72) DAVID DURAND

(74) CUSTÓDIO DE ALMEIDA & CIA.

Prazo de validade: 10 (dez) anos contados a partir de 16/06/2016, mediante o recolhimento da taxa quinquenal de manutenção (Artigos 119 e 120 da LPI) e observadas as demais condições legais.

(11) BR 30 2016 002540-1

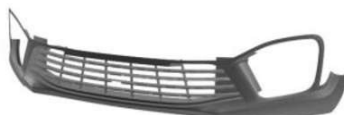

Código 39 - Concessão do Registro

(22) 16/06/2016

(15) 14/02/2018

(30) 21/03/2016 WO DM/089 986

(45) 14/02/2018

(52) 12-16

(54) CONFIGURAÇÃO APLICADA EM GRADE DE ENTRADA DE AR PARA VEÍCULO

(73) RENAULT S A.S. (FR)

(72) DAVID DURAND

(74) CUSTÓDIO DE ALMEIDA & CIA

Prazo de validade: 10 (dez) anos contados a partir de 16/06/2016, mediante o recolhimento da taxa quinquenal de manutenção (Artigos 119 e 120 da LPI) e observadas as demais condições legais.

(11) BR 30 2016 002542-8



Código 39 - Concessão do Registro

(22) 16/06/2016

(15) 14/02/2018

(30) 21/03/2016 WO DM/089 986

(45) 14/02/2018

(52) 12-16

(54) CONFIGURAÇÃO APLICADA EM GRADE DE RADIADOR PARA VEÍCULO

(73) RENAULT S.A.S. (FR)

(72) DAVID DURAND

(74) CUSTÓDIO DE ALMEIDA & CIA

Prazo de validade: 10 (dez) anos contados a partir de 16/06/2016, mediante o recolhimento da taxa quinquenal de manutenção (Artigos 119 e 120 da LPI) e observadas as demais condições legais.

(11) BR 30 2016 002546-0

Código 39 - Concessão do Registro





(22) 16/06/2016
 (15) 14/02/2018
 (30) 21/03/2016 WO DM/089 986
 (45) 14/02/2018
 (52) 12-16
 (54) CONFIGURAÇÃO APLICADA EM PARALAMA TRASEIRO DE VEÍCULO
 (73) RENAULT S.A.S. (FR)
 (72) DAVID DURAND
 (74) CUSTÓDIO DE ALMEIDA & CIA
 Prazo de validade: 10 (dez) anos contados a partir de 16/06/2016, mediante o recolhimento da taxa quinquenal de manutenção (Artigos 119 e 120 da LPI) e observadas as demais condições legais.

(11) BR 30 2016 002737-4

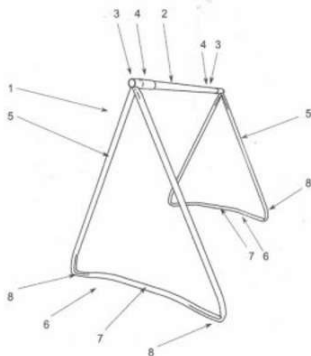

Código 39 - Concessão do Registro
 (22) 24/06/2016
 (15) 14/02/2018
 (45) 14/02/2018
 (52) 10-06
 (54) CONFIGURAÇÃO APLICADA A/EM CAVALETE
 (73) MAX METALÚRGICA LTDA. (BR/RS)
 (72) LUIZ FERNANDO ODERICH
 (74) OTO LUIZ PENHA BUMBEL
 Prazo de validade: 10 (dez) anos contados a partir de 24/06/2016, mediante o recolhimento da taxa quinquenal de manutenção (Artigos 119 e 120 da LPI) e observadas as demais condições legais.

(11) BR 30 2016 002784-6

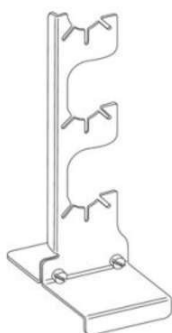

Código 39 - Concessão do Registro
 (22) 29/06/2016
 (15) 14/02/2018
 (45) 14/02/2018
 (52) 07-04
 (54) CONFIGURAÇÃO APLICADA A/EM SUPORTE DE ESPETOS
 (73) WALTER COSTA DE CARVALHO (BR/SP)
 (72) WALTER COSTA DE CARVALHO
 (74) GIOVANNI CASTAGNA NETO
 Prazo de validade: 10 (dez) anos contados a partir de 29/06/2016, mediante o recolhimento da taxa quinquenal de manutenção (Artigos 119 e 120 da LPI) e observadas as demais condições legais.

(11) BR 30 2016 004452-0

Código 39 - Concessão do Registro
 (22) 03/10/2016





(15) 14/02/2018
(45) 14/02/2018
(52) 09-01
(54) CONFIGURAÇÃO APLICADA A/EM FRASCO
(73) SUN PRODUTOS QUÍMICOS LTDA (BR/MG)
(72) RAIMUNDO DOMINGOS FILHO
(74) Cidwan Uberlândia Ltda.

Prazo de validade: 10 (dez) anos contados a partir de 03/10/2016, mediante o recolhimento da taxa quinquenal de manutenção (Artigos 119 e 120 da LPI) e observadas as demais condições legais.

(11) BR 30 2016 004453-8

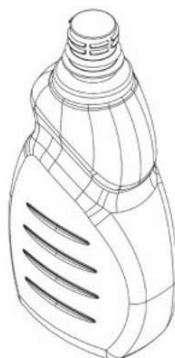

Código 39 - Concessão do Registro
(22) 03/10/2016
(15) 14/02/2018
(45) 14/02/2018
(52) 09-01
(54) CONFIGURAÇÃO APLICADA A/EM FRASCO
(73) SUN PRODUTOS QUÍMICOS LTDA (BR/MG)
(72) RAIMUNDO DOMINGOS FILHO
(74) Cidwan Uberlândia Ltda.

Prazo de validade: 10 (dez) anos contados a partir de 03/10/2016, mediante o recolhimento da taxa quinquenal de manutenção (Artigos 119 e 120 da LPI) e observadas as demais condições legais.

(11) BR 30 2016 004459-7



Código 39 - Concessão do Registro
(22) 03/10/2016
(15) 14/02/2018
(45) 14/02/2018
(52) 09-01
(54) CONFIGURAÇÃO APLICADA A/EM FRASCO
(73) SUN PRODUTOS QUÍMICOS LTDA (BR/MG)
(72) RAIMUNDO DOMINGOS FILHO
(74) Cidwan Uberlândia Ltda.

Prazo de validade: 10 (dez) anos contados a partir de 03/10/2016, mediante o recolhimento da taxa quinquenal de manutenção (Artigos 119 e 120 da LPI) e observadas as demais condições legais.

(11) BR 30 2017 000322-2

Código 39 - Concessão do Registro
(22) 26/01/2017
(15) 14/02/2018
(45) 14/02/2018



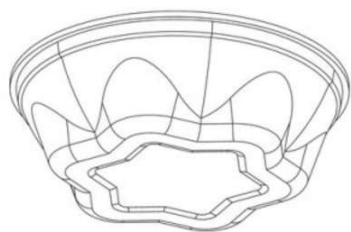

(52) 09-03
 (54) CONFIGURAÇÃO APLICADA A/EM POTE
 (73) FORMAPACK EMBALAGENS PLÁSTICAS LTDA - ME (BR/AM)
 (72) FILIPE FERRAZ CARRIERI
 (74) Aguinaldo Moreira Marcas e Patentes Ltda. - EPP
 Prazo de validade: 10 (dez) anos contados a partir de 26/01/2017, mediante o recolhimento da taxa quinquenal de manutenção (Artigos 119 e 120 da LPI) e observadas as demais condições legais.

(11) BR 30 2017 000796-1



Código 39 - Concessão do Registro
 (22) 21/02/2017
 (15) 14/02/2018
 (45) 14/02/2018
 (52) 06-03
 (54) CONFIGURAÇÃO APLICADA A/EM MESA.
 (73) KÁREN SILVIA LOPES GUERREIRO (BR/SP)
 (72) KÁREN SILVIA LOPES GUERREIRO
 (74) Vilage Marcas e Patentes Ltda
 Prazo de validade: 10 (dez) anos contados a partir de 21/02/2017, mediante o recolhimento da taxa quinquenal de manutenção (Artigos 119 e 120 da LPI) e observadas as demais condições legais.

(11) BR 30 2017 001751-7

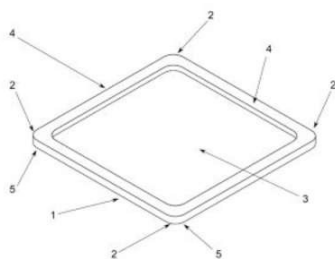

Código 39 - Concessão do Registro
 (22) 24/04/2017
 (15) 14/02/2018
 (45) 14/02/2018
 (52) 24-02
 (54) CONFIGURAÇÃO APLICADA EM RESERVATÓRIO PARA ATIVIDADES EXPERIMENTAIS
 (73) LUIZ ANTÔNIO MACEDO RAMOS (BR/RS)
 (72) LUIZ ANTONIO MACEDO RAMOS
 (74) José Antônio Bumbel
 Prazo de validade: 10 (dez) anos contados a partir de 24/04/2017, mediante o recolhimento da taxa quinquenal de manutenção (Artigos 119 e 120 da LPI) e observadas as demais condições legais.

(11) BR 30 2017 002437-8

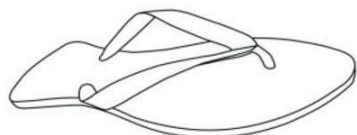

Código 39 - Concessão do Registro
 (22) 13/06/2017
 (15) 14/02/2018
 (45) 14/02/2018
 (52) 02-04



(54) CONFIGURAÇÃO APLICADA EM SANDÁLIA

(73) PAULO SÉRGIO DIAS DE SOUSA (BR/PA)

(72) PAULO SERGIO DIAS DE SOUSA

(74) REGINA MARIA DE CARVALHO

Prazo de validade: 10 (dez) anos contados a partir de 13/06/2017, mediante o recolhimento da taxa quinquenal de manutenção (Artigos 119 e 120 da LPI) e observadas as demais condições legais.

(11) BR 30 2017 003165-0

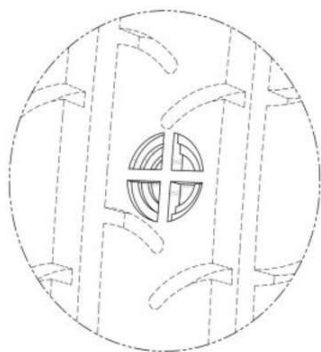

Código 39 - Concessão do Registro

(22) 24/07/2017

(15) 14/02/2018

(30) 24/01/2017 US 29/591.762

(45) 14/02/2018

(52) 12-15

(54) CONFIGURAÇÃO APLICADA A/EM INDICADOR DE DESGASTE DE PNEUMÁTICO

(73) THE GOODYEAR TIRE & RUBBER COMPANY (US)

(72) JESSE BRIAN SERVA

(74) Daniel Advogados (Alt.de Daniel & Cia)

Prazo de validade: 10 (dez) anos contados a partir de 24/07/2017, mediante o recolhimento da taxa quinquenal de manutenção (Artigos 119 e 120 da LPI) e observadas as demais condições legais. (co) Registro concedido por força do art. 106 da Lei da Propriedade Industrial nº 9.279/96. Aplicável a instauração de ofício do processo administrativo de nulidade, conforme dispõe o Art.113, para averiguação da infringência do art. 95 do referido diploma legal.

(11) BR 30 2017 003166-8

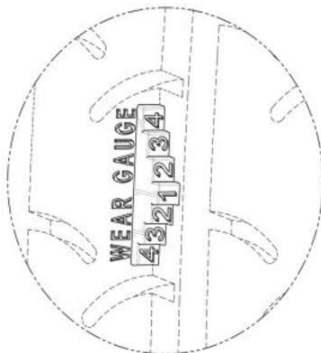

Código 39 - Concessão do Registro

(22) 24/07/2017

(15) 14/02/2018

(30) 24/01/2017 US 29/591,761

(45) 14/02/2018

(52) 12-15

(54) CONFIGURAÇÃO APLICADA A/EM INDICADOR DE DESGASTE DE PNEUMÁTICO

(73) THE GOODYEAR TIRE & RUBBER COMPANY (US)

(72) PAUL BRYAN MAXWELL, JESSE BRIAN SERVA, THOMAS ANDREW LAURICH

(74) Daniel Advogados (Alt.de Daniel & Cia)

Prazo de validade: 10 (dez) anos contados a partir de 24/07/2017, mediante o recolhimento da taxa quinquenal de manutenção (Artigos 119 e 120 da LPI) e observadas as demais condições legais. (co) Registro concedido por força do art. 106 da Lei da Propriedade Industrial nº 9.279/96. Aplicável a instauração de



ofício do processo administrativo de nulidade, conforme dispõe o Art.113, para averiguação da infringência do art. 95 do referido diploma legal.

(11) BR 30 2017 003294-0

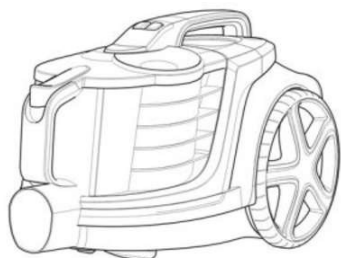

Código 39 - Concessão do Registro

(22) 31/07/2017

(15) 14/02/2018

(30) 16/02/2017 EM 003754910

(45) 14/02/2018

(52) 15-05

(54) CONFIGURAÇÃO APLICADA A/EM ASPIRADOR DE PÓ

(73) KONINKLIJKE PHILIPS N.V. (NL)

(72) LLOYD MICHAEL SPENCER, BAS GROENENDAAL, DONALD THACKRAY

(74) Daniel Advogados (Alt.de Daniel & Cia)

Prazo de validade: 10 (dez) anos contados a partir de 31/07/2017, mediante o recolhimento da taxa quinquenal de manutenção (Artigos 119 e 120 da LPI) e observadas as demais condições legais.

(11) BR 30 2017 003520-5

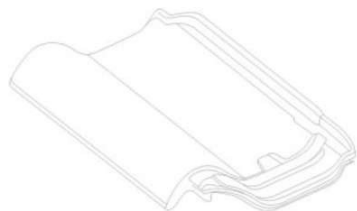

Código 39 - Concessão do Registro

(22) 11/08/2017

(15) 14/02/2018

(45) 14/02/2018

(52) 25-01

(54) CONFIGURAÇÃO APLICADA EM TELHA

(73) CERAMICA ESTRELA INDUSTRIAL LTDA (BR/GO)

(72) BELMONTE AMADO ROSA CAVALCANTE

(74) Gustavo Pignatti do Nascimento

Prazo de validade: 10 (dez) anos contados a partir de 11/08/2017, mediante o recolhimento da taxa quinquenal de manutenção (Artigos 119 e 120 da LPI) e observadas as demais condições legais.

(11) BR 30 2017 003551-5

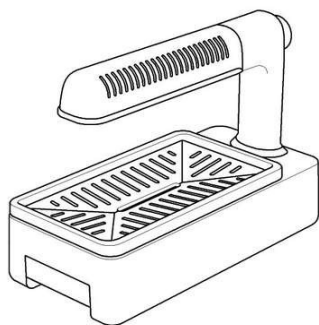

Código 39 - Concessão do Registro

(22) 14/08/2017

(15) 14/02/2018

(30) 15/02/2017 KR 30-2017-0006981

(45) 14/02/2018

(52) 07-02

(54) CONFIGURAÇÃO APLICADA A/EM UM FOGÃO DE AQUECIMENTO BIDIRECIONAL

(73) ZAIGLE CO., LTD. (KR)

(72) JIN HEE LEE

(74) Paulo Maurício Carlos de Oliveira



Prazo de validade: 10 (dez) anos contados a partir de 14/08/2017, mediante o recolhimento da taxa quinquenal de manutenção (Artigos 119 e 120 da LPI) e observadas as demais condições legais.

(11) BR 30 2017 003553-1

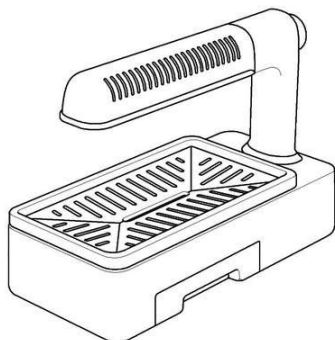

Código 39 - Concessão do Registro

(22) 14/08/2017

(15) 14/02/2018

(30) 15/02/2017 KR 30-2017-0006982

(45) 14/02/2018

(52) 07-02

(54) CONFIGURAÇÃO APLICADA A/EM UM FOGÃO DE AQUECIMENTO BIDIRECIONAL

(73) ZAIGLE CO., LTD. (KR)

(72) JIN HEE LEE

(74) Paulo Maurício Carlos de Oliveira

Prazo de validade: 10 (dez) anos contados a partir de 14/08/2017, mediante o recolhimento da taxa quinquenal de manutenção (Artigos 119 e 120 da LPI) e observadas as demais condições legais.

(11) BR 30 2017 003554-0

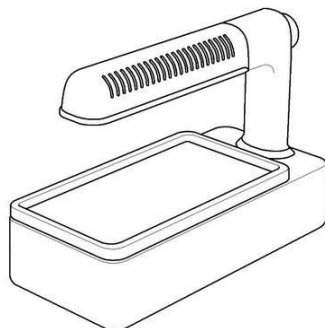

Código 39 - Concessão do Registro

(22) 14/08/2017

(15) 14/02/2018

(30) 15/02/2017 KR 30-2017-0006983

(45) 14/02/2018

(52) 07-02

(54) CONFIGURAÇÃO APLICADA A/EM UM FOGÃO DE AQUECIMENTO BIDIRECIONAL

(73) ZAIGLE CO., LTD. (KR)

(72) JIN HEE LEE

(74) Paulo Maurício Carlos de Oliveira

Prazo de validade: 10 (dez) anos contados a partir de 14/08/2017, mediante o recolhimento da taxa quinquenal de manutenção (Artigos 119 e 120 da LPI) e observadas as demais condições legais.

(11) BR 30 2017 003555-8

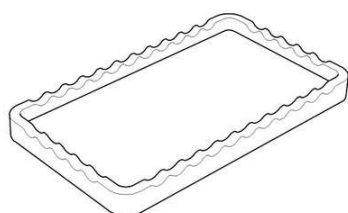

Código 39 - Concessão do Registro

(22) 14/08/2017

(15) 14/02/2018

(30) 15/02/2017 KR 30-2017-0006984

(45) 14/02/2018

(52) 07-02

(54) CONFIGURAÇÃO APLICADA A/EM UMA PANELA



(73) ZAIGLE CO., LTD. (KR)

(72) JIN HEE LEE

(74) Paulo Maurício Carlos de Oliveira

Prazo de validade: 10 (dez) anos contados a partir de 14/08/2017, mediante o recolhimento da taxa quinquenal de manutenção (Artigos 119 e 120 da LPI) e observadas as demais condições legais. (co) Título adequado de ofício nos termos do Art. 22 da Instrução Normativa 044/2015.

(11) BR 30 2017 003558-2

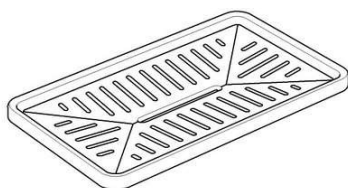

Código 39 - Concessão do Registro

(22) 14/08/2017

(15) 14/02/2018

(30) 15/02/2017 KR 30-2017-0006985

(45) 14/02/2018

(52) 07-02

(54) CONFIGURAÇÃO APLICADA A/EM UMA PANELA

(73) ZAIGLE CO., LTD. (KR)

(72) JIN HEE LEE

(74) Paulo Maurício Carlos de Oliveira

Prazo de validade: 10 (dez) anos contados a partir de 14/08/2017, mediante o recolhimento da taxa quinquenal de manutenção (Artigos 119 e 120 da LPI) e observadas as demais condições legais. (co) Título adequado de ofício nos termos do Art. 22 da Instrução Normativa 044/2015.

(11) BR 30 2017 003563-9



Código 39 - Concessão do Registro

(22) 14/08/2017

(15) 14/02/2018

(30) 13/02/2017 US 29/593.761

(45) 14/02/2018

(52) 12-15

(54) CONFIGURAÇÃO APLICADA A/EM PNEUMÁTICO

(73) THE GOODYEAR TIRE & RUBBER COMPANY (US)

(72) ALEXANDER DOMINIC GARCIA, JOSEPH THOMAS JANESH

(74) Daniel Advogados (Alt.de Daniel & Cia)

Prazo de validade: 10 (dez) anos contados a partir de 14/08/2017, mediante o recolhimento da taxa quinquenal de manutenção (Artigos 119 e 120 da LPI) e observadas as demais condições legais.

(11) BR 30 2017 003564-7

Código 39 - Concessão do Registro

(22) 14/08/2017

(15) 14/02/2018

(30) 13/02/2017 US 29/593.764





(45) 14/02/2018

(52) 12-15

(54) CONFIGURAÇÃO APLICADA A/EM PNEUMÁTICO

(73) THE GOODYEAR TIRE & RUBBER COMPANY (US)

(72) SHAUN PATRICK FOX, JONATHAN JAMES SHONDEL

(74) Daniel Advogados (Alt.de Daniel & Cia)

Prazo de validade: 10 (dez) anos contados a partir de 14/08/2017, mediante o recolhimento da taxa quinquenal de manutenção (Artigos 119 e 120 da LPI) e observadas as demais condições legais.

(11) BR 30 2017 003581-7



Código 39 - Concessão do Registro

(22) 15/08/2017

(15) 14/02/2018

(45) 14/02/2018

(52) 12-11

(54) CONFIGURAÇÃO APLICADA A/EM GUIDÃO

(73) WINGS CUSTOM COMÉRCIO DE PEÇAS CUSTOMIZADAS EIRELI - ME (BR/SC)

(72) CÍCERO LEANDRO CHAVES

(74) SANDRO CONRADO DA SILVA

Prazo de validade: 10 (dez) anos contados a partir de 15/08/2017, mediante o recolhimento da taxa quinquenal de manutenção (Artigos 119 e 120 da LPI) e observadas as demais condições legais.

(11) BR 30 2017 003582-5



Código 39 - Concessão do Registro

(22) 15/08/2017

(15) 14/02/2018

(30) 16/02/2017 CH 142990

(45) 14/02/2018

(52) 10-07

(54) CONFIGURAÇÃO APLICADA A/EM EM RELÓGIO DE PULSO

(73) ROLEX SA (CH)

(72) CALVANI, MARIA CRISTINA

(74) Custodio de Almeida & Cia.

Prazo de validade: 10 (dez) anos contados a partir de 15/08/2017, mediante o recolhimento da taxa quinquenal de manutenção (Artigos 119 e 120 da LPI) e observadas as demais condições legais.

(11) BR 30 2017 003583-3

Código 39 - Concessão do Registro

(22) 15/08/2017

(15) 14/02/2018





(30) 16/02/2017 CH 142990

(45) 14/02/2018

(52) 10-07

(54) CONFIGURAÇÃO APLICADA A/EM ESTOJO DE RELÓGIO DE PULSO

(73) ROLEX SA (CH)

(72) CALVANI, MARIA CRISTINA

(74) Custodio de Almeida & Cia.

Prazo de validade: 10 (dez) anos contados a partir de 15/08/2017, mediante o recolhimento da taxa quinquenal de manutenção (Artigos 119 e 120 da LPI) e observadas as demais condições legais.

(11) BR 30 2017 003585-0

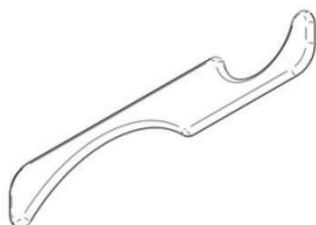

Código 39 - Concessão do Registro

(22) 15/08/2017

(15) 14/02/2018

(45) 14/02/2018

(52) 24-02

(54) CONFIGURAÇÃO APLICADA A/EM DISPOSITIVO PARA MASSAGEM

(73) REABILITECH INDUSTRIA E COMÉRCIO DE ARTIGOS ORTOPÉDICOS LTDA (BR/SP)

(72) RENAN BOTEGA, BENEDITO DE MORAES PURQUERIO

Prazo de validade: 10 (dez) anos contados a partir de 15/08/2017, mediante o recolhimento da taxa quinquenal de manutenção (Artigos 119 e 120 da LPI) e observadas as demais condições legais.

(11) BR 30 2017 003586-8

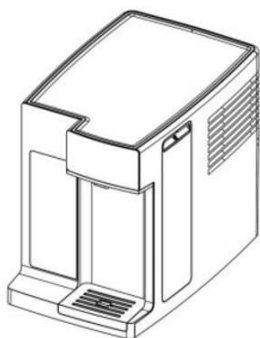

Código 39 - Concessão do Registro

(22) 15/08/2017

(15) 14/02/2018

(45) 14/02/2018

(52) 23-01

(54) CONFIGURAÇÃO APLICADA A/EM APARELHO DISPENSADOR DE BEBIDA

(73) WHIRLPOOL S.A. (BR/SP)

(72) ANDRÉA SARTORI ALVARES, THAYANE VITOLA ROHN MICHEVIZ, BRUNO RAMALHO VILAS BOAS, PAULO EDUARDO MENDES PETRY

(74) Daniel Advogados (Alt.de Daniel & Cia)

Prazo de validade: 10 (dez) anos contados a partir de 15/08/2017, mediante o recolhimento da taxa quinquenal de manutenção (Artigos 119 e 120 da LPI) e observadas as demais condições legais.

(11) BR 30 2017 003595-7

Código 39 - Concessão do Registro

(22) 16/08/2017



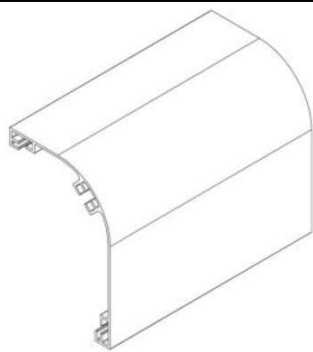

(15) 14/02/2018
 (45) 14/02/2018
 (52) 25-01
 (54) CONFIGURAÇÃO APLICADA A/EM PERFIL PARA LUMINÁRIA.
 (73) N S F INDÚSTRIA E COM DE EQUIPAMENTOS P/INST COM LTDA
 (BR/SP)
 (72) DINIZ AMILCAR MATIAS FERNANDES
 (74) Vilage Marcas e Patentes Ltda

Prazo de validade: 10 (dez) anos contados a partir de 16/08/2017, mediante o recolhimento da taxa quinquenal de manutenção (Artigos 119 e 120 da LPI) e observadas as demais condições legais.

(11) BR 30 2017 003597-3

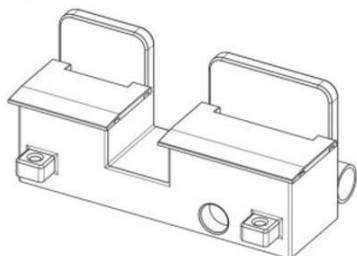

Código 39 - Concessão do Registro
 (22) 16/08/2017
 (15) 14/02/2018
 (45) 14/02/2018
 (52) 23-01
 (54) CONFIGURAÇÃO APLICADA A/EM RALO
 (73) RODRIGO RECIFE MOREIRA (BR/SP)
 (72) RODRIGO RECIFE MOREIRA
 (74) JOSÉ EDIS RODRIGUES

Prazo de validade: 10 (dez) anos contados a partir de 16/08/2017, mediante o recolhimento da taxa quinquenal de manutenção (Artigos 119 e 120 da LPI) e observadas as demais condições legais.

(11) BR 30 2017 003600-7



Código 39 - Concessão do Registro
 (22) 17/08/2017
 (15) 14/02/2018
 (45) 14/02/2018
 (52) 12-10
 (54) CONFIGURAÇÃO APLICADA EM CASA MÓVEL
 (73) MARCELO REGO DE BITTENCOURT (BR/PR)
 (72) MARCELO REGO DE BITTENCOURT
 (74) Suprema Marcas e Patentes Ltda. ME

Prazo de validade: 10 (dez) anos contados a partir de 17/08/2017, mediante o recolhimento da taxa quinquenal de manutenção (Artigos 119 e 120 da LPI) e observadas as demais condições legais.



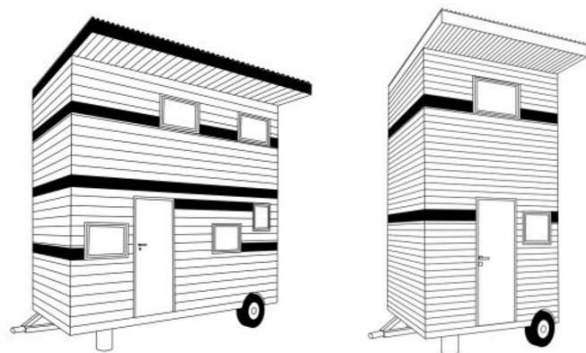

(11) BR 30 2017 003601-5

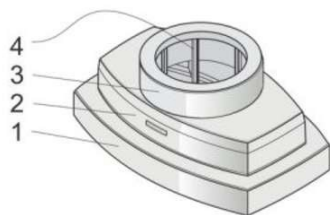

Código 39 - Concessão do Registro

(22) 17/08/2017

(15) 14/02/2018

(45) 14/02/2018

(52) 07-01 , 09-07

(54) CONFIGURAÇÃO APLICADA A/EM BASE DE TAMPA

(73) LEANDRO MORGADO PASCHOAL (BR/SP)

(72) LEANDRO MORGADO PASCHOAL

(74) C. MARCAS - MARCAS E PATENTES LTDA.

Prazo de validade: 10 (dez) anos contados a partir de 17/08/2017, mediante o recolhimento da taxa quinquenal de manutenção (Artigos 119 e 120 da LPI) e observadas as demais condições legais.

(11) BR 30 2017 003604-0

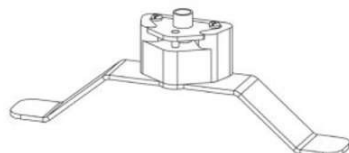

Código 39 - Concessão do Registro

(22) 17/08/2017

(15) 14/02/2018

(45) 14/02/2018

(52) 09-06 , 08-06

(54) CONFIGURAÇÃO APLICADA A/EM ALÇA PARA GARRAFA DE LÍQUIDOS

(73) ARATU LTDA. EPP (BR/ES)

(72) NÉLIO AUGUSTO SECCHIN, DIANA FROTA DE ABREU, DANIEL DE

ABREU MENDES, MARCOS TESCH CAVICCHIA, SÁVIO CUZZUOL DE

OLIVEIRA, THAYRON RIBEIRO CREMASCO

Prazo de validade: 10 (dez) anos contados a partir de 17/08/2017, mediante o recolhimento da taxa quinquenal de manutenção (Artigos 119 e 120 da LPI) e observadas as demais condições legais.

(11) BR 30 2017 003606-6

Código 39 - Concessão do Registro

(22) 17/08/2017

(15) 14/02/2018

(30) 09/03/2017 US 29/596540

(45) 14/02/2018

(52) 09-01





(54) CONFIGURAÇÃO APLICADA A/EM GARRAFA.

(73) DART INDUSTRIES INC. (US)

(72) NATHAN E. SHIRLEY, JAN-HENDRIK DE GROOTE

(74) KASZNAR LEONARDOS PROPRIEDADE INTELECTUAL

Prazo de validade: 10 (dez) anos contados a partir de 17/08/2017, mediante o recolhimento da taxa quinquenal de manutenção (Artigos 119 e 120 da LPI) e observadas as demais condições legais.

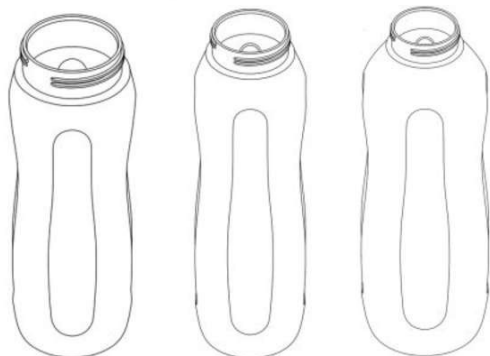

(11) BR 30 2017 003607-4



Código 39 - Concessão do Registro

(22) 17/08/2017

(15) 14/02/2018

(45) 14/02/2018

(52) 02-04

(54) CONFIGURAÇÃO APLICADA A/EM SANDÁLIA

(73) GRENDENE S.A. (BR/CE)

(72) EDSON MATSUO

(74) Remer Villaça & Nogueira Assessoria e Consultoria de Prop. Intelectual S/S Ltda.

Prazo de validade: 10 (dez) anos contados a partir de 17/08/2017, mediante o recolhimento da taxa quinquenal de manutenção (Artigos 119 e 120 da LPI) e observadas as demais condições legais.

(11) BR 30 2017 003609-0



Código 39 - Concessão do Registro

(22) 17/08/2017

(15) 14/02/2018

(45) 14/02/2018

(52) 02-04

(54) CONFIGURAÇÃO APLICADA A/EM CALÇADO

(73) GRENDENE S.A. (BR/CE)

(72) EDSON MATSUO

(74) Remer Villaça & Nogueira Assessoria e Consultoria de Prop. Intelectual S/S Ltda.

Prazo de validade: 10 (dez) anos contados a partir de 17/08/2017, mediante o recolhimento da taxa quinquenal de manutenção (Artigos 119 e 120 da LPI) e



observadas as demais condições legais.

(11) BR 30 2017 003610-4



Código 39 - Concessão do Registro

(22) 17/08/2017

(15) 14/02/2018

(45) 14/02/2018

(52) 02-07

(54) CONFIGURAÇÃO APLICADA A/EM CORDÃO SUPORTE DE ÓCULOS

(73) GRENDENE S.A. (BR/CE)

(72) EDSON MATSUO

(74) Remer Villaça & Nogueira Assessoria e Consultoria de Prop. Intelectual S/S Ltda.

Prazo de validade: 10 (dez) anos contados a partir de 17/08/2017, mediante o recolhimento da taxa quinquenal de manutenção (Artigos 119 e 120 da LPI) e observadas as demais condições legais.

(11) BR 30 2017 003613-9

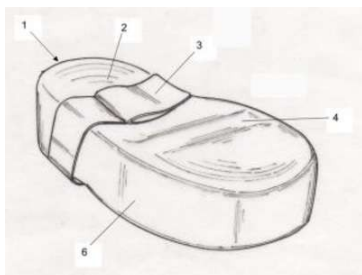

Código 39 - Concessão do Registro

(22) 18/08/2017

(15) 14/02/2018

(45) 14/02/2018

(52) 06-02

(54) CONFIGURAÇÃO APLICADA EM PORTA-BEBÊ

(73) JANAINA MONTEIRO REZENDE SHEA (BR/SP)

(72) JANAINA MONTEIRO REZENDE SHEA

(74) VINICIUS P. SANTOS PLANEJ. OP. SANTOS & SANTOS CONSULTORIA DE MARCAS

Prazo de validade: 10 (dez) anos contados a partir de 18/08/2017, mediante o recolhimento da taxa quinquenal de manutenção (Artigos 119 e 120 da LPI) e observadas as demais condições legais.

(11) BR 30 2017 003614-7

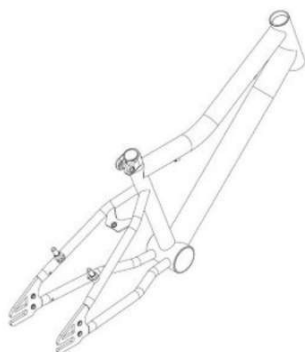

Código 39 - Concessão do Registro

(22) 18/08/2017

(15) 14/02/2018

(45) 14/02/2018

(52) 12-11

(54) CONFIGURAÇÃO APLICADA A/EM QUADRO DE BICICLETA

(73) CALOI NORTE S.A. (BR/SP)

(72) DANIEL LOPES GALANTE

(74) ANA PAULA SANTOS CELIDONIO

Prazo de validade: 10 (dez) anos contados a partir de 18/08/2017, mediante o recolhimento da taxa quinquenal de manutenção (Artigos 119 e 120 da LPI) e



observadas as demais condições legais.

(11) BR 30 2017 003616-3



Código 39 - Concessão do Registro
(22) 18/08/2017
(15) 14/02/2018
(45) 14/02/2018
(52) 09-07
(54) CONFIGURAÇÃO APLICADA A/EM TAMPA
(73) INCOM INDUSTRIAL EIRELI (BR/SP)
(72) RICARDO MARIANO DE BARROS JOHANSEN
(74) Alberto Luís Camelier da Silva

Prazo de validade: 10 (dez) anos contados a partir de 18/08/2017, mediante o recolhimento da taxa quinquenal de manutenção (Artigos 119 e 120 da LPI) e observadas as demais condições legais.

(11) BR 30 2017 003624-4



Código 39 - Concessão do Registro
(22) 18/08/2017
(15) 14/02/2018
(45) 14/02/2018
(52) 09-03
(54) CONFIGURAÇÃO APLICADA A/EM BASE PARA OVO DE PÁSCOA
(73) ALEXANDRE MEDINA (BR/SP) , PAULO CESAR MEDINA (BR/SP)
(72) PAULO CESAR MEDINA, ALEXANDRE MEDINA
(74) Beerre Assessoria Empresarial Ltda.(Alt. de Beerre Assessoria Emp. S/C.LTDA.)

Prazo de validade: 10 (dez) anos contados a partir de 18/08/2017, mediante o recolhimento da taxa quinquenal de manutenção (Artigos 119 e 120 da LPI) e observadas as demais condições legais.

(11) BR 30 2017 003633-3

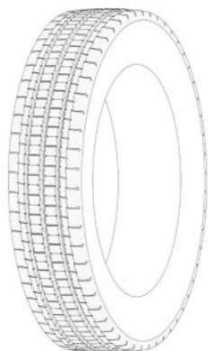

Código 39 - Concessão do Registro
(22) 21/08/2017
(15) 14/02/2018
(30) 28/02/2017 US 29/595.447
(45) 14/02/2018
(52) 12-15
(54) CONFIGURAÇÃO APLICADA A/EM PNEUMÁTICO
(73) THE GOODYEAR TIRE & RUBBER COMPANY (US)
(72) NICHOLAS THOMAS SCHOEPPNER, ROBERT JOHN HERMANN, MICHAEL WILLIAM DIEHL, DANIEL THOMAS MURPHY
(74) Daniel Advogados (Alt.de Daniel & Cia)

Prazo de validade: 10 (dez) anos contados a partir de 21/08/2017, mediante o



recolhimento da taxa quinquenal de manutenção (Artigos 119 e 120 da LPI) e observadas as demais condições legais.

(11) BR 30 2017 003634-1



Código 39 - Concessão do Registro
(22) 21/08/2017
(15) 14/02/2018
(45) 14/02/2018
(52) 06-01
(54) CONFIGURAÇÃO APLICADA A/EM CADEIRA.
(73) EDSON NOSSA JUNIOR (BR/SP)
(72) EDSON NOSSA JUNIOR
(74) Vilage Marcas e Patentes Ltda

Prazo de validade: 10 (dez) anos contados a partir de 21/08/2017, mediante o recolhimento da taxa quinquenal de manutenção (Artigos 119 e 120 da LPI) e observadas as demais condições legais.

(11) BR 30 2017 003647-3



Código 39 - Concessão do Registro
(22) 21/08/2017
(15) 14/02/2018
(45) 14/02/2018
(52) 09-01
(54) CONFIGURAÇÃO APLICADA EM FRASCO
(73) VINÍCIUS HOSTALÁCIO RODRIGUES (BR/BA) , LIANNA VINHAIS E RODRIGUES (BR/BA) , CARINE APRILE LERVESE (BR/BA) , FLÁVIO AUGUSTO SOUZA SANTOS (BR/BA)
(72) VINÍCIUS HOSTALÁCIO RODRIGUES, LIANNA VINHAIS E RODRIGUES, CARINE APRILE LERVESE, FLÁVIO AUGUSTO SOUZA SANTOS
(74) Brasnorte Marcas e Patentes S/S Ltda. - EPP

Prazo de validade: 10 (dez) anos contados a partir de 21/08/2017, mediante o recolhimento da taxa quinquenal de manutenção (Artigos 119 e 120 da LPI) e observadas as demais condições legais.

(11) BR 30 2017 003658-9

Código 39 - Concessão do Registro
(22) 21/08/2017
(15) 14/02/2018
(45) 14/02/2018
(52) 08-08
(54) CONFIGURAÇÃO APLICADA EM PRENDEDOR.
(73) INDÚSTRIA E COM. DE PRODUTOS DE LIMPEZA SÃO FRANCISCO LTDA - EPP (BR/SP)
(72) WILLIAN ROBERTO MOURÃO CURY



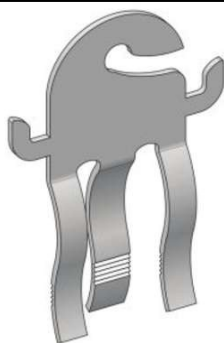

(74) FOCUS MARCAS E PATENTES LTDA.

Prazo de validade: 10 (dez) anos contados a partir de 21/08/2017, mediante o recolhimento da taxa quinquenal de manutenção (Artigos 119 e 120 da LPI) e observadas as demais condições legais.

(11) BR 30 2017 003661-9

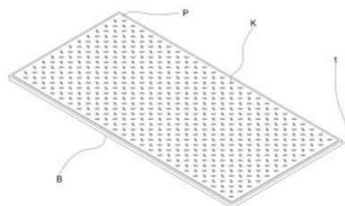

Código 39 - Concessão do Registro

(22) 21/08/2017

(15) 14/02/2018

(45) 14/02/2018

(52) 25-01

(54) CONFIGURAÇÃO APLICADA EM PLACA DE REVESTIMENTO DE FORRO

(73) TERMOVALE INDUSTRIA DE POLIESTIRENO LTDA (BR/SC)

(72) LUCAS VIEIRA PRUDÊNCIO

(74) ANEL MARCAS E PATENTES EIRELI

Prazo de validade: 10 (dez) anos contados a partir de 21/08/2017, mediante o recolhimento da taxa quinquenal de manutenção (Artigos 119 e 120 da LPI) e observadas as demais condições legais.

(11) BR 30 2017 003664-3

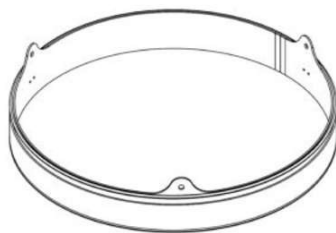

Código 39 - Concessão do Registro

(22) 22/08/2017

(15) 14/02/2018

(45) 14/02/2018

(52) 08-08

(54) CONFIGURAÇÃO APLICADA A/EM BRAÇADEIRA DE FIXAÇÃO

(73) ARATU LTDA. EPP (BR/ES)

(72) NÉLIO AUGUSTO SECCHIN, DIANA FROTA DE ABREU, DANIEL DE ABREU MENDES, MARCOS TESCH CAVICCHIA, SÁVIO CUZZUOL DE OLIVEIRA, THAYRON RIBEIRO CREMASCO

Prazo de validade: 10 (dez) anos contados a partir de 22/08/2017, mediante o recolhimento da taxa quinquenal de manutenção (Artigos 119 e 120 da LPI) e observadas as demais condições legais.

(11) BR 30 2017 003667-8

Código 39 - Concessão do Registro

(22) 22/08/2017

(15) 14/02/2018

(45) 14/02/2018

(52) 15-99

(54) CONFIGURAÇÃO APLICADA A/EM REVESTIMENTO DE MÁQUINA DE





EXPLOSÃO

(73) SINTOKOGIO, LTD. (JP)

(72) MASAJI SHIGA, MASAHIRO KITAGAWA

(74) Flávia Salim Lopes

Prazo de validade: 10 (dez) anos contados a partir de 22/08/2017, mediante o recolhimento da taxa quinquenal de manutenção (Artigos 119 e 120 da LPI) e observadas as demais condições legais.

(11) BR 30 2017 003668-6

Código 39 - Concessão do Registro

(22) 22/08/2017

(15) 14/02/2018

(45) 14/02/2018

(52) 15-99

(54) CONFIGURAÇÃO APLICADA A/EM REVESTIMENTO DE MÁQUINA DE EXPLOSÃO

(73) SINTOKOGIO, LTD. (JP)

(72) MASAJI SHIGA, MASAHIRO KITAGAWA

(74) Flávia Salim Lopes

Prazo de validade: 10 (dez) anos contados a partir de 22/08/2017, mediante o recolhimento da taxa quinquenal de manutenção (Artigos 119 e 120 da LPI) e observadas as demais condições legais.

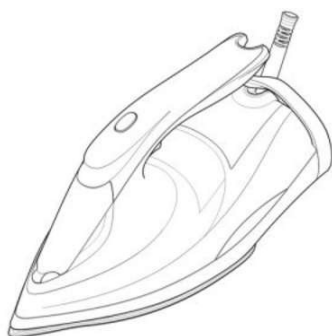
(11) BR 30 2017 003675-9

Código 39 - Concessão do Registro

(22) 22/08/2017

(15) 14/02/2018

(30) 24/02/2017 EM 003764588-0004

(45) 14/02/2018

(52) 07-05

(54) CONFIGURAÇÃO APLICADA A/EM FERRO DE PASSAR ROUPAS

(73) KONINKLIJKE PHILIPS N.V. (NL)

(72) PETER JONATHAN SMITH

(74) Daniel Advogados (Alt.de Daniel & Cia)

Prazo de validade: 10 (dez) anos contados a partir de 22/08/2017, mediante o recolhimento da taxa quinquenal de manutenção (Artigos 119 e 120 da LPI) e observadas as demais condições legais.

(11) BR 30 2017 003676-7

Código 39 - Concessão do Registro

(22) 22/08/2017

(15) 14/02/2018

(30) 24/02/2017 EM 003764588-0003

(45) 14/02/2018



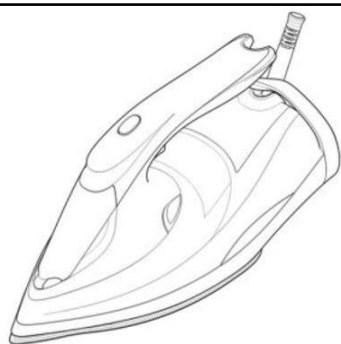

(52) 07-05

(54) CONFIGURAÇÃO APLICADA A/EM FERRO DE PASSAR ROUPAS

(73) KONINKLIJKE PHILIPS N.V. (NL)

(72) PETER JONATHAN SMITH

(74) Daniel Advogados (Alt.de Daniel & Cia)

Prazo de validade: 10 (dez) anos contados a partir de 22/08/2017, mediante o recolhimento da taxa quinquenal de manutenção (Artigos 119 e 120 da LPI) e observadas as demais condições legais.

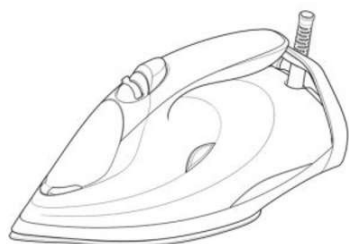
(11) BR 30 2017 003678-3

Código 39 - Concessão do Registro

(22) 22/08/2017

(15) 14/02/2018

(30) 24/02/2017 EM 003764588-0001

(45) 14/02/2018

(52) 07-05

(54) CONFIGURAÇÃO APLICADA A/EM FERRO DE PASSAR ROUPAS

(73) KONINKLIJKE PHILIPS N.V. (NL)

(72) PETER JONATHAN SMITH

(74) Daniel Advogados (Alt.de Daniel & Cia)

Prazo de validade: 10 (dez) anos contados a partir de 22/08/2017, mediante o recolhimento da taxa quinquenal de manutenção (Artigos 119 e 120 da LPI) e observadas as demais condições legais.

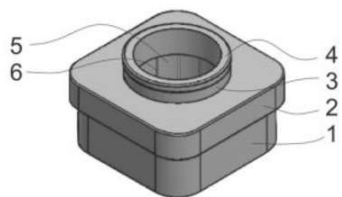
(11) BR 30 2017 003681-3

Código 39 - Concessão do Registro

(22) 22/08/2017

(15) 14/02/2018

(45) 14/02/2018

(52) 09-07

(54) CONFIGURAÇÃO APLICADA A/EM BASE DE TAMPA

(73) LEANDRO MORGADO PASCHOAL (BR/SP)

(72) LEANDRO MORGADO PASCHOAL

(74) C. MARCAS - MARCAS E PATENTES LTDA.

Prazo de validade: 10 (dez) anos contados a partir de 22/08/2017, mediante o recolhimento da taxa quinquenal de manutenção (Artigos 119 e 120 da LPI) e observadas as demais condições legais.

(11) BR 30 2017 003687-2

Código 39 - Concessão do Registro

(22) 23/08/2017

(15) 14/02/2018

(45) 14/02/2018

(52) 09-01



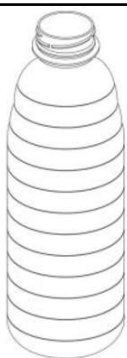

(54) CONFIGURAÇÃO APLICADA A/EM EMBALAGEM.
 (73) AG PET INDUSTRIA DE EMBALAGENS LTDA (BR/MG)
 (72) ANDERSON CARDOSO GUIMARÃES
 (74) Vilage Marcas e Patentes Ltda

Prazo de validade: 10 (dez) anos contados a partir de 23/08/2017, mediante o recolhimento da taxa quinquenal de manutenção (Artigos 119 e 120 da LPI) e observadas as demais condições legais.

(11) BR 30 2017 003688-0

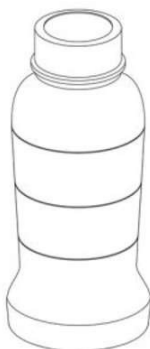

Código 39 - Concessão do Registro

(22) 23/08/2017
 (15) 14/02/2018
 (45) 14/02/2018
 (52) 09-01
 (54) CONFIGURAÇÃO APLICADA A/EM EMBALAGEM.
 (73) AG PET INDUSTRIA DE EMBALAGENS LTDA (BR/MG)
 (72) ANDERSON CARDOSO GUIMARÃES
 (74) Vilage Marcas e Patentes Ltda

Prazo de validade: 10 (dez) anos contados a partir de 23/08/2017, mediante o recolhimento da taxa quinquenal de manutenção (Artigos 119 e 120 da LPI) e observadas as demais condições legais.

(11) BR 30 2017 003690-2

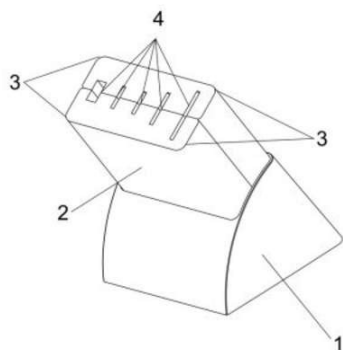

Código 39 - Concessão do Registro
 (22) 23/08/2017
 (15) 14/02/2018
 (45) 14/02/2018
 (52) 07-99
 (54) CONFIGURAÇÃO APLICADA A/EM CEPO
 (73) TRAMONTINA S/A CUTELARIA (BR/RS)
 (72) MARCOS ANTONIO GRESPAN
 (74) CREAZIONE MARCAS E PATENTES LTDA.

Prazo de validade: 10 (dez) anos contados a partir de 23/08/2017, mediante o recolhimento da taxa quinquenal de manutenção (Artigos 119 e 120 da LPI) e observadas as demais condições legais.

(11) BR 30 2017 003691-0

Código 39 - Concessão do Registro
 (22) 23/08/2017
 (15) 14/02/2018
 (45) 14/02/2018
 (52) 07-03
 (54) CONFIGURAÇÃO APLICADA A/EM CABO
 (73) TRAMONTINA S/A CUTELARIA (BR/RS)



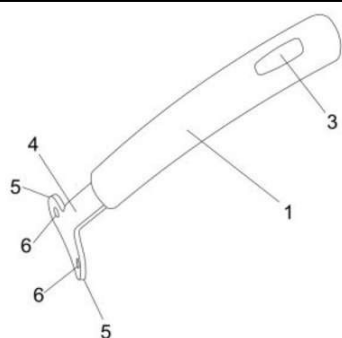

(72) MARCOS ANTONIO GRESPAN

(74) CREAÇÃO MARCAS E PATENTES LTDA.

Prazo de validade: 10 (dez) anos contados a partir de 23/08/2017, mediante o recolhimento da taxa quinquenal de manutenção (Artigos 119 e 120 da LPI) e observadas as demais condições legais.

(11) BR 30 2017 003697-0

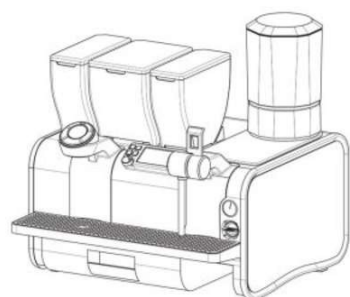

Código 39 - Concessão do Registro

(22) 23/08/2017

(15) 14/02/2018

(30) 01/03/2017 US 29/595,736

(45) 14/02/2018

(52) 31-00

(54) CONFIGURAÇÃO APLICADA EM MÁQUINA DE CAFÉ EXPRESSO

(73) STARBUCKS CORPORATION (US)

(72) ANDRE Y. KIM, STEPHEN P. OSTBY, JAMES J. ALTREE

(74) BM&A Propriedade Intelectual Ltda

Prazo de validade: 10 (dez) anos contados a partir de 23/08/2017, mediante o recolhimento da taxa quinquenal de manutenção (Artigos 119 e 120 da LPI) e observadas as demais condições legais.

(11) BR 30 2017 003701-1

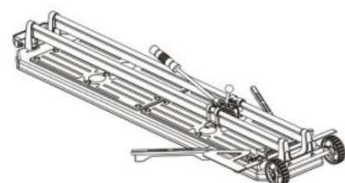

Código 39 - Concessão do Registro

(22) 24/08/2017

(15) 14/02/2018

(45) 14/02/2018

(52) 08-03

(54) CONFIGURAÇÃO APLICADA A/EM CORTADOR DE PISOS

(73) CARLOS MANOEL GUARDIA (BR/SP)

(72) CARLOS MANOEL GUARDIA

(74) Itamarati Patentes e Marcas Ltda.

Prazo de validade: 10 (dez) anos contados a partir de 24/08/2017, mediante o recolhimento da taxa quinquenal de manutenção (Artigos 119 e 120 da LPI) e observadas as demais condições legais.

(11) BR 30 2017 003704-6

Código 39 - Concessão do Registro

(22) 24/08/2017

(15) 14/02/2018

(45) 14/02/2018

(52) 06-01

(54) CONFIGURAÇÃO APLICADA A/EM PUFE.



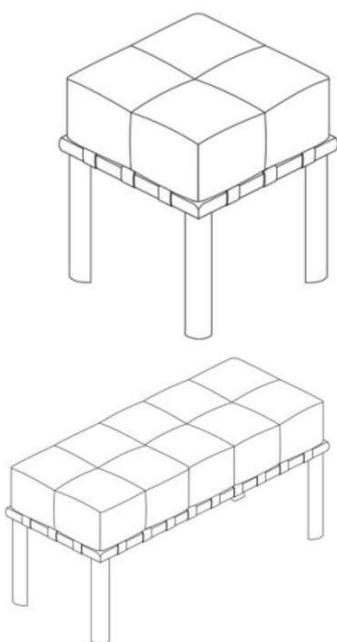

(73) JOWANEL INDÚSTRIA DE MÓVEIS ESTOFADOS LTDA (BR/SP)

(72) CARLOS ALBERTO PARDO DA COSTA

(74) Vilage Marcas e Patentes Ltda

Prazo de validade: 10 (dez) anos contados a partir de 24/08/2017, mediante o recolhimento da taxa quinquenal de manutenção (Artigos 119 e 120 da LPI) e observadas as demais condições legais.

(11) BR 30 2017 003714-3



Código 39 - Concessão do Registro

(22) 24/08/2017

(15) 14/02/2018

(30) 30/03/2017 EM 003831171-0003

(45) 14/02/2018

(52) 03-01

(54) CONFIGURAÇÃO APLICADA A/EM MOCHILA

(73) DECATHLON (FR)

(72) UNA AICHINGER

(74) CBSG Propriedade Intelectual Ltda

Prazo de validade: 10 (dez) anos contados a partir de 24/08/2017, mediante o recolhimento da taxa quinquenal de manutenção (Artigos 119 e 120 da LPI) e observadas as demais condições legais.

(11) BR 30 2017 003715-1

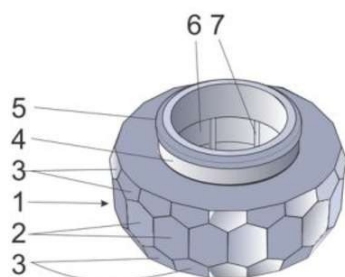

Código 39 - Concessão do Registro

(22) 24/08/2017

(15) 14/02/2018

(45) 14/02/2018

(52) 09-07

(54) CONFIGURAÇÃO APLICADA A/EM ELEMENTO COMPONENTE DE TAMPA

(73) LEANDRO MORGADO PASCHOAL (BR/SP)

(72) LEANDRO MORGADO PASCHOAL

(74) C. MARCAS - MARCAS E PATENTES LTDA.

Prazo de validade: 10 (dez) anos contados a partir de 24/08/2017, mediante o recolhimento da taxa quinquenal de manutenção (Artigos 119 e 120 da LPI) e observadas as demais condições legais.



(11) BR 30 2017 003716-0

Código 39 - Concessão do Registro

(22) 24/08/2017

(15) 14/02/2018

(30) 24/02/2017 US 29/595.083

(45) 14/02/2018

(52) 09-01

(54) CONFIGURAÇÃO APLICADA A/EM RECIPIENTE

(73) S.C. JOHNSON & SON, INC (US)

(72) RONALD H. SPANG JR., MEGHAN MARIE MCGUIRE, COREY A. COTE, LAUREN M. MASTROENI

(74) Daniel Advogados (Alt.de Daniel & Cia)

Prazo de validade: 10 (dez) anos contados a partir de 24/08/2017, mediante o recolhimento da taxa quinquenal de manutenção (Artigos 119 e 120 da LPI) e observadas as demais condições legais. (co) Registro concedido por força do art. 106 da Lei da Propriedade Industrial nº 9.279/96. Aplicável a instauração de ofício do processo administrativo de nulidade, conforme dispõe o Art.113, para averiguação da infringência do art. 95 do referido diploma legal.

(11) BR 30 2017 003717-8

Código 39 - Concessão do Registro

(22) 24/08/2017

(15) 14/02/2018

(30) 24/02/2017 EM 003764828-0001

(45) 14/02/2018

(52) 24-01

(54) CONFIGURAÇÃO APLICADA A/EM APARELHO PARA DIAGNÓSTICO MÉDICO OU DE LABORATÓRIO

(73) ACEP FRANCE (FR)

(72) ARMAND BILLARD

(74) LEILDA RIBEIRO DA SILVA

Prazo de validade: 10 (dez) anos contados a partir de 24/08/2017, mediante o recolhimento da taxa quinquenal de manutenção (Artigos 119 e 120 da LPI) e observadas as demais condições legais.

(11) BR 30 2017 003718-6

Código 39 - Concessão do Registro

(22) 24/08/2017

(15) 14/02/2018

(45) 14/02/2018

(52) 03-01

(54) CONFIGURAÇÃO APLICADA A/EM BOLSA

(73) HUELVE TRUST INDUSTRIA E COMÉRCIO LTDA PP (BR/SC)





(72) Sigilo de Autor, conforme solicitado e com base no artigo 6º, § 4º da LPI

(74) MIRIAM GUERRA

Prazo de validade: 10 (dez) anos contados a partir de 24/08/2017, mediante o recolhimento da taxa quinquenal de manutenção (Artigos 119 e 120 da LPI) e observadas as demais condições legais. (co) Registro concedido por força do art. 106 da Lei da Propriedade Industrial nº 9.279/96. Aplicável a instauração de ofício do processo administrativo de nulidade, conforme dispõe o Art.113, para averiguação da infringência do art. 95 do referido diploma legal.

(11) BR 30 2017 003720-8

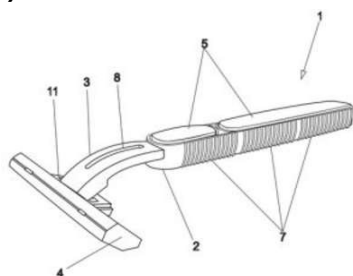

Código 39 - Concessão do Registro

(22) 25/08/2017

(15) 14/02/2018

(45) 14/02/2018

(52) 28-03

(54) CONFIGURAÇÃO APLICADA EM APARELHO PARA BARBEAR.

(73) SQ COMÉRCIO E DISTRIBUIÇÃO LTDA - EPP. (BR/SP)

(72) ALEX FERNANDES SANCHES

(74) Luiz Roberto Longo Brito Silva

Prazo de validade: 10 (dez) anos contados a partir de 25/08/2017, mediante o recolhimento da taxa quinquenal de manutenção (Artigos 119 e 120 da LPI) e observadas as demais condições legais.

(11) BR 30 2017 003721-6

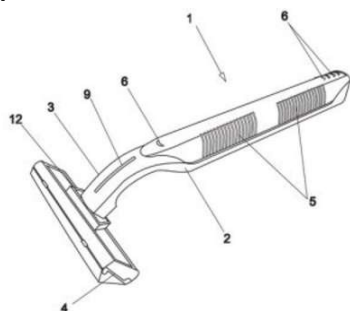

Código 39 - Concessão do Registro

(22) 25/08/2017

(15) 14/02/2018

(45) 14/02/2018

(52) 28-03

(54) CONFIGURAÇÃO APLICADA EM APARELHO PARA BARBEAR.

(73) SQ COMÉRCIO E DISTRIBUIÇÃO LTDA - EPP. (BR/SP)

(72) ALEX FERNANDES SANCHES.

(74) Luiz Roberto Longo Brito Silva

Prazo de validade: 10 (dez) anos contados a partir de 25/08/2017, mediante o recolhimento da taxa quinquenal de manutenção (Artigos 119 e 120 da LPI) e observadas as demais condições legais.

(11) BR 30 2017 003723-2

Código 39 - Concessão do Registro

(22) 25/08/2017

(15) 14/02/2018

(45) 14/02/2018

(52) 07-04

(54) CONFIGURAÇÃO APLICADA A/EM GARRA.



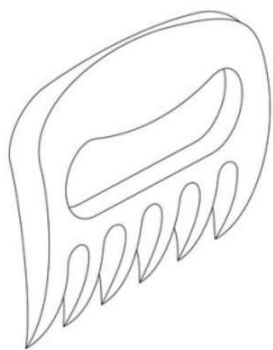

(73) ROMULO RIBEIRO ROCHA (BR/SP) , RODOLPHO RIBEIRO ROCHA (BR/SP)

(72) ROMULO RIBEIRO ROCHA, RODOLPHO RIBEIRO ROCHA

(74) Vilage Marcas e Patentes Ltda

Prazo de validade: 10 (dez) anos contados a partir de 25/08/2017, mediante o recolhimento da taxa quinquenal de manutenção (Artigos 119 e 120 da LPI) e observadas as demais condições legais.

(11) BR 30 2017 003729-1

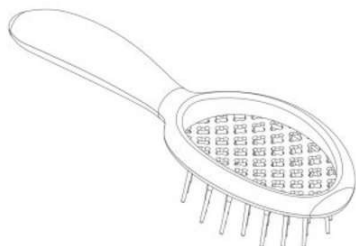

Código 39 - Concessão do Registro

(22) 28/08/2017

(15) 14/02/2018

(45) 14/02/2018

(52) 04-02

(54) CONFIGURAÇÃO APLICADA A/EM ESCOVA DE CABELOS

(73) AGATHA HWAN (BR/SP)

(72) AGATHA HWAN

(74) ITALO MUGLIA DE MARCHI

Prazo de validade: 10 (dez) anos contados a partir de 28/08/2017, mediante o recolhimento da taxa quinquenal de manutenção (Artigos 119 e 120 da LPI) e observadas as demais condições legais.

(11) BR 30 2017 003730-5

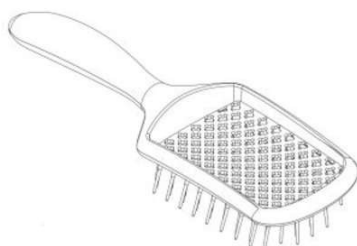

Código 39 - Concessão do Registro

(22) 28/08/2017

(15) 14/02/2018

(45) 14/02/2018

(52) 04-02

(54) CONFIGURAÇÃO APLICADA A/EM ESCOVA PARA CABELO

(73) AGATHA HWAN (BR/SP)

(72) AGATHA HWAN

(74) ITALO MUGLIA DE MARCHI

Prazo de validade: 10 (dez) anos contados a partir de 28/08/2017, mediante o recolhimento da taxa quinquenal de manutenção (Artigos 119 e 120 da LPI) e observadas as demais condições legais.

(11) BR 30 2017 003734-8

Código 39 - Concessão do Registro

(22) 28/08/2017

(15) 14/02/2018

(30) 28/02/2017 US 29/595.434

(45) 14/02/2018

(52) 12-15

(54) CONFIGURAÇÃO APLICADA A/EM PNEUMÁTICO



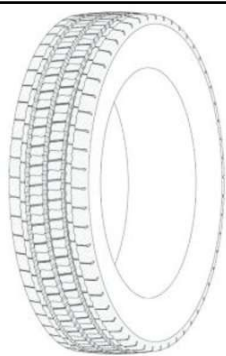

(73) THE GOODYEAR TIRE & RUBBER COMPANY (US)

(72) MAX HAROLD DIXON, ROBERT JOHN HERMANN

(74) Daniel Advogados (Alt.de Daniel & Cia)

Prazo de validade: 10 (dez) anos contados a partir de 28/08/2017, mediante o recolhimento da taxa quinquenal de manutenção (Artigos 119 e 120 da LPI) e observadas as demais condições legais.

(11) BR 30 2017 003744-5

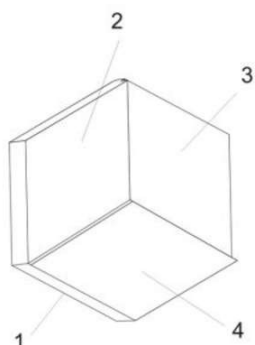

Código 39 - Concessão do Registro

(22) 28/08/2017

(15) 14/02/2018

(45) 14/02/2018

(52) 25-01

(54) CONFIGURAÇÃO APLICADA A/EM ELEMENTO DECORATIVO

(73) INDUSTRIA E COMERCIO DE MOLDURAS SANTA LUZIA LTDA (BR/SC)

(72) GILBERTO LUIZ ZANETTE

(74) D' Mark Registros de Marcas e Patentes S/S Ltda.

Prazo de validade: 10 (dez) anos contados a partir de 28/08/2017, mediante o recolhimento da taxa quinquenal de manutenção (Artigos 119 e 120 da LPI) e observadas as demais condições legais.

(11) BR 30 2017 003746-1



Código 39 - Concessão do Registro

(22) 28/08/2017

(15) 14/02/2018

(30) 02/03/2017 EM 003780261-0001

(45) 14/02/2018

(52) 12-11

(54) CONFIGURAÇÃO APLICADA A/EM REBOQUE PARA BICICLETA

(73) BRÜGGLI (CH)

(72) ARNO LENZI, MARCO STOFFEL, STELLA MÜHLHAUS, REMO SOMMER

(74) DANNEMANN, SIEMSEN, BIGLER & IPANEMA MOREIRA

Prazo de validade: 10 (dez) anos contados a partir de 28/08/2017, mediante o recolhimento da taxa quinquenal de manutenção (Artigos 119 e 120 da LPI) e observadas as demais condições legais.

(11) BR 30 2017 003747-0

Código 39 - Concessão do Registro

(22) 28/08/2017

(15) 14/02/2018

(45) 14/02/2018

(52) 25-01

(54) CONFIGURAÇÃO APLICADA A/EM ELEMENTO DECORATIVO



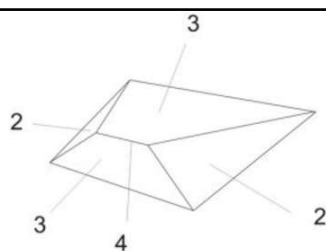

(73) INDUSTRIA E COMERCIO DE MOLDURAS SANTA LUZIA LTDA (BR/SC)

(72) GILBERTO LUIZ ZANETTE

(74) D' Mark Registros de Marcas e Patentes S/S Ltda.

Prazo de validade: 10 (dez) anos contados a partir de 28/08/2017, mediante o recolhimento da taxa quinquenal de manutenção (Artigos 119 e 120 da LPI) e observadas as demais condições legais.

(11) BR 30 2017 003749-6



Código 39 - Concessão do Registro

(22) 28/08/2017

(15) 14/02/2018

(45) 14/02/2018

(52) 09-01

(54) CONFIGURAÇÃO APLICADA A/EM GARRAFA

(73) JOSÉ DE MEDEIROS NANDI (BR/SC)

(72) JOSÉ DE MEDEIROS NANDI

(74) SANDRO CONRADO DA SILVA

Prazo de validade: 10 (dez) anos contados a partir de 28/08/2017, mediante o recolhimento da taxa quinquenal de manutenção (Artigos 119 e 120 da LPI) e observadas as demais condições legais.

(11) BR 30 2017 003750-0

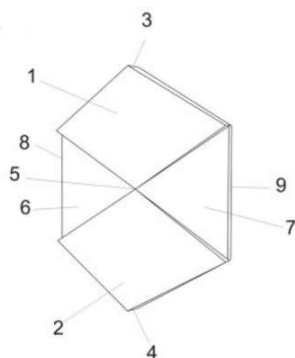

Código 39 - Concessão do Registro

(22) 28/08/2017

(15) 14/02/2018

(45) 14/02/2018

(52) 25-01

(54) CONFIGURAÇÃO APLICADA A/EM ELEMENTO DECORATIVO

(73) INDUSTRIA E COMERCIO DE MOLDURAS SANTA LUZIA LTDA (BR/SC)

(72) GILBERTO LUIZ ZANETTE

(74) D' Mark Registros de Marcas e Patentes S/S Ltda.

Prazo de validade: 10 (dez) anos contados a partir de 28/08/2017, mediante o recolhimento da taxa quinquenal de manutenção (Artigos 119 e 120 da LPI) e observadas as demais condições legais.

(11) BR 30 2017 003751-8

Código 39 - Concessão do Registro

(22) 28/08/2017

(15) 14/02/2018

(45) 14/02/2018

(52) 11-01

(54) CONFIGURAÇÃO APLICADA EM JOIA

(73) PERFECT IMPORTAÇÃO EXPORTAÇÃO LTDA (BR/MG)

(72) EVANDRO ANTONIO VIEIRA





Prazo de validade: 10 (dez) anos contados a partir de 28/08/2017, mediante o recolhimento da taxa quinquenal de manutenção (Artigos 119 e 120 da LPI) e observadas as demais condições legais.

(11) BR 30 2017 003752-6



Código 39 - Concessão do Registro

(22) 28/08/2017

(15) 14/02/2018

(45) 14/02/2018

(52) 12-16

(54) CONFIGURAÇÃO APLICADA EM RODA AUTOMOTIVA

(73) CLAUDINEI APARECIDO DA COSTA (BR/SP)

(72) CLAUDINEI APARECIDO DA COSTA

(74) Pienegonda, Moreira & Associados Ltda

Prazo de validade: 10 (dez) anos contados a partir de 28/08/2017, mediante o recolhimento da taxa quinquenal de manutenção (Artigos 119 e 120 da LPI) e observadas as demais condições legais.

(11) BR 30 2017 003753-4



Código 39 - Concessão do Registro

(22) 28/08/2017

(15) 14/02/2018

(45) 14/02/2018

(52) 12-16

(54) CONFIGURAÇÃO APLICADA A/EM RODA AUTOMOTIVA

(73) CLAUDINEI APARECIDO DA COSTA (BR/SP)

(72) CLAUDINEI APARECIDO DA COSTA

(74) Pienegonda, Moreira & Associados Ltda

Prazo de validade: 10 (dez) anos contados a partir de 28/08/2017, mediante o recolhimento da taxa quinquenal de manutenção (Artigos 119 e 120 da LPI) e observadas as demais condições legais.

(11) BR 30 2017 003758-5

Código 39 - Concessão do Registro

(22) 28/08/2017

(15) 14/02/2018

(45) 14/02/2018

(52) 12-16

(54) CONFIGURAÇÃO APLICADA A/EM CAPA PARA ENGATES DE REBOQUES



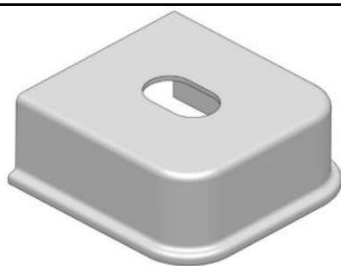

(73) HOMILTON MARINCEK FILHO (BR/SP)

(72) HOMILTON MARINCEK FILHO

Prazo de validade: 10 (dez) anos contados a partir de 28/08/2017, mediante o recolhimento da taxa quinquenal de manutenção (Artigos 119 e 120 da LPI) e observadas as demais condições legais. (co) Título adequado de ofício nos termos do Art. 22 da Instrução Normativa 044/2015.

(11) BR 30 2017 003759-3

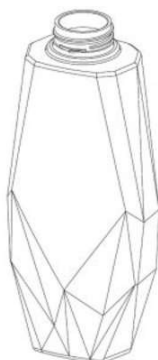

Código 39 - Concessão do Registro

(22) 29/08/2017

(15) 14/02/2018

(30) 10/03/2017 EM 003793124

(45) 14/02/2018

(52) 09-01

(54) CONFIGURAÇÃO APLICADA A/EM FRASCO

(73) UNILEVER NV (NL)

(72) ADDISON PARIS JAMES

(74) ANA PAULA SANTOS CELIDONIO

Prazo de validade: 10 (dez) anos contados a partir de 29/08/2017, mediante o recolhimento da taxa quinquenal de manutenção (Artigos 119 e 120 da LPI) e observadas as demais condições legais.

(11) BR 30 2017 003762-3



Código 39 - Concessão do Registro

(22) 29/08/2017

(15) 14/02/2018

(45) 14/02/2018

(52) 06-01

(54) CONFIGURAÇÃO APLICADA A/EM POLTRONA

(73) LUIZ AUGUSTO DE SIQUEIRA INDIO DA COSTA (BR/RJ)

(72) LUIZ AUGUSTO SIQUEIRA INDIO DA COSTA, MARCUS FILIPE RIBEIRO DOS SANTOS, RAPHAEL CRESPO DOS SANTOS

(74) ERIKA BLASELBAUER

Prazo de validade: 10 (dez) anos contados a partir de 29/08/2017, mediante o recolhimento da taxa quinquenal de manutenção (Artigos 119 e 120 da LPI) e observadas as demais condições legais.

(11) BR 30 2017 003763-1

Código 39 - Concessão do Registro

(22) 29/08/2017

(15) 14/02/2018

(45) 14/02/2018

(52) 14-01

(54) CONFIGURAÇÃO APLICADA A/EM CAIXA AMPLIFICADA





(73) MK ELETRODOMESTICOS MONDIAL S.A (BR/BA)

(72) JACQUES IVO KRAUSE

(74) VANDRÉ CAVALCANTE BITTENCOURT TORRES

Prazo de validade: 10 (dez) anos contados a partir de 29/08/2017, mediante o recolhimento da taxa quinquenal de manutenção (Artigos 119 e 120 da LPI) e observadas as demais condições legais.

(11) BR 30 2017 003764-0



Código 39 - Concessão do Registro

(22) 29/08/2017

(15) 14/02/2018

(30) 10/03/2017 EM 003792613

(45) 14/02/2018

(52) 09-01

(54) CONFIGURAÇÃO APLICADA A/EM FRASCO

(73) UNILEVER NV (NL)

(72) ADDISON PARIS JAMES

(74) ANA PAULA SANTOS CELIDONIO

Prazo de validade: 10 (dez) anos contados a partir de 29/08/2017, mediante o recolhimento da taxa quinquenal de manutenção (Artigos 119 e 120 da LPI) e observadas as demais condições legais.

(11) BR 30 2017 003765-8



Código 39 - Concessão do Registro

(22) 29/08/2017

(15) 14/02/2018

(30) 10/03/2017 EM 003793132

(45) 14/02/2018

(52) 09-01

(54) CONFIGURAÇÃO APLICADA A/EM FRASCO

(73) UNILEVER NV (NL)

(72) ADDISON PARIS JAMES

(74) ANA PAULA SANTOS CELIDONIO

Prazo de validade: 10 (dez) anos contados a partir de 29/08/2017, mediante o recolhimento da taxa quinquenal de manutenção (Artigos 119 e 120 da LPI) e observadas as demais condições legais.

(11) BR 30 2017 003766-6

Código 39 - Concessão do Registro

(22) 29/08/2017

(15) 14/02/2018

(30) 10/03/2017 EM 003793165

(45) 14/02/2018





(52) 09-01
 (54) CONFIGURAÇÃO APLICADA A/EM FRASCO
 (73) UNILEVER NV (NL)
 (72) ADDISON PARIS JAMES
 (74) ANA PAULA SANTOS CELIDONIO

Prazo de validade: 10 (dez) anos contados a partir de 29/08/2017, mediante o recolhimento da taxa quinquenal de manutenção (Artigos 119 e 120 da LPI) e observadas as demais condições legais.

(11) BR 30 2017 003768-2



Código 39 - Concessão do Registro
 (22) 29/08/2017
 (15) 14/02/2018
 (45) 14/02/2018
 (52) 13-03
 (54) CONFIGURAÇÃO APLICADA A/EM CONECTOR
 (73) BBC TÊXTIL LTDA ME (BR/SC)
 (72) ORLANDO BIANCHIN
 (74) SANDRO CONRADO DA SILVA

Prazo de validade: 10 (dez) anos contados a partir de 29/08/2017, mediante o recolhimento da taxa quinquenal de manutenção (Artigos 119 e 120 da LPI) e observadas as demais condições legais.

(11) BR 30 2017 003770-4



Código 39 - Concessão do Registro
 (22) 29/08/2017
 (15) 14/02/2018
 (30) 01/03/2017 FR 2017-1069
 (45) 14/02/2018
 (52) 12-15
 (54) CONFIGURAÇÃO APLICADA A/EM PNEUMÁTICO
 (73) COMPAGNIE GENERALE DES ETABLISSEMENTS MICHELIN (FR)
 (72) OLIVIER ROPARS
 (74) GUERRA PROPRIEDADE INDUSTRIAL

Prazo de validade: 10 (dez) anos contados a partir de 29/08/2017, mediante o recolhimento da taxa quinquenal de manutenção (Artigos 119 e 120 da LPI) e observadas as demais condições legais.

(11) BR 30 2017 003771-2

Código 39 - Concessão do Registro
 (22) 29/08/2017
 (15) 14/02/2018
 (45) 14/02/2018
 (52) 08-05



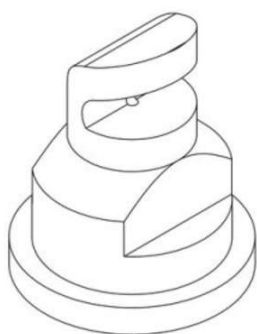

(54) CONFIGURAÇÃO APLICADA EM BICO DE PULVERIZAÇÃO
 (73) ALLDROP INDÚSTRIA E COMÉRCIO LTDA. - EPP (BR/SP)
 (72) IGOR SOARES CAMPÁNARIO
 (74) RAFAEL MARTINS SILVA

Prazo de validade: 10 (dez) anos contados a partir de 29/08/2017, mediante o recolhimento da taxa quinquenal de manutenção (Artigos 119 e 120 da LPI) e observadas as demais condições legais.

(11) BR 30 2017 003776-3

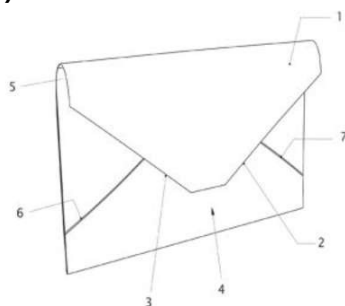

Código 39 - Concessão do Registro

(22) 29/08/2017
 (15) 14/02/2018
 (45) 14/02/2018
 (52) 03-01
 (54) CONFIGURAÇÃO APLICADA A/EM BOLSA
 (73) EXTRAMOLD JOMO INDÚSTRIA DE PLÁSTICOS LTDA (BR/RS)
 (72) DAGMAR LUISE MOHRBACH
 (74) EMERSON SALBEGO HOFART

Prazo de validade: 10 (dez) anos contados a partir de 29/08/2017, mediante o recolhimento da taxa quinquenal de manutenção (Artigos 119 e 120 da LPI) e observadas as demais condições legais. (co) Registro concedido por força do art. 106 da Lei da Propriedade Industrial nº 9.279/96. Aplicável a instauração de ofício do processo administrativo de nulidade, conforme dispõe o Art.113, para averiguação da infringência do art. 95 do referido diploma legal.

(11) BR 30 2017 003778-0

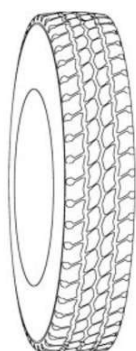

Código 39 - Concessão do Registro

(22) 29/08/2017
 (15) 14/02/2018
 (30) 08/03/2017 FR 2017-1210
 (45) 14/02/2018
 (52) 12-15
 (54) CONFIGURAÇÃO APLICADA A/EM PNEUMÁTICO
 (73) COMPAGNIE GENERALE DES ETABLISSEMENTS MICHELIN (FR)
 (72) NITIN RAMACHANDRA-MANE
 (74) GUERRA PROPRIEDADE INDUSTRIAL

Prazo de validade: 10 (dez) anos contados a partir de 29/08/2017, mediante o recolhimento da taxa quinquenal de manutenção (Artigos 119 e 120 da LPI) e observadas as demais condições legais.

(11) BR 30 2017 003779-8

Código 39 - Concessão do Registro

(22) 29/08/2017
 (15) 14/02/2018





(45) 14/02/2018

(52) 09-01

(54) CONFIGURAÇÃO APLICADA A/EM FRASCO

(73) VISCO LUBRIFICANTES - EIRELI (BR/SP)

(72) MAGNA ROCHA DO NASCIMENTO DINIZ

(74) TINOCO SOARES SOCIEDADE DE ADVOGADOS

Prazo de validade: 10 (dez) anos contados a partir de 29/08/2017, mediante o recolhimento da taxa quinquenal de manutenção (Artigos 119 e 120 da LPI) e observadas as demais condições legais. (co) Título adequado de ofício nos termos do Art. 22 da Instrução Normativa 044/2015.

(11) BR 30 2017 003784-4



Código 39 - Concessão do Registro

(22) 30/08/2017

(15) 14/02/2018

(45) 14/02/2018

(52) 24-02

(54) CONFIGURAÇÃO APLICADA A/EM INSTRUMENTO CIRÚRGICO

(73) VALVERDE COMERCIAL LTDA - ME (BR/SP)

(72) FABIANO VIGGIANO VALVERDE

(74) João Batista Valverde

Prazo de validade: 10 (dez) anos contados a partir de 30/08/2017, mediante o recolhimento da taxa quinquenal de manutenção (Artigos 119 e 120 da LPI) e observadas as demais condições legais.

(11) BR 30 2017 003785-2

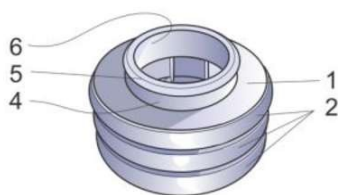

Código 39 - Concessão do Registro

(22) 30/08/2017

(15) 14/02/2018

(45) 14/02/2018

(52) 09-07

(54) CONFIGURAÇÃO APLICADA A/EM BASE DE TAMPA

(73) LEANDRO MORGADO PASCHOAL (BR/SP)

(72) LEANDRO MORGADO PASCHOAL

(74) C. MARCAS - MARCAS E PATENTES LTDA.

Prazo de validade: 10 (dez) anos contados a partir de 30/08/2017, mediante o recolhimento da taxa quinquenal de manutenção (Artigos 119 e 120 da LPI) e observadas as demais condições legais.

(11) BR 30 2017 003786-0

Código 39 - Concessão do Registro

(22) 30/08/2017

(15) 14/02/2018

(45) 14/02/2018



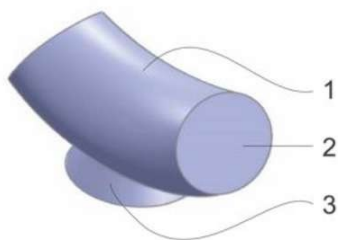

(52) 09-07

(54) CONFIGURAÇÃO APLICADA A/EM COMPONENTE DE TAMPA

(73) LEANDRO MORGADO PASCHOAL (BR/SP)

(72) LEANDRO MORGADO PASCHOAL

(74) C. MARCAS - MARCAS E PATENTES LTDA.

Prazo de validade: 10 (dez) anos contados a partir de 30/08/2017, mediante o recolhimento da taxa quinquenal de manutenção (Artigos 119 e 120 da LPI) e observadas as demais condições legais.

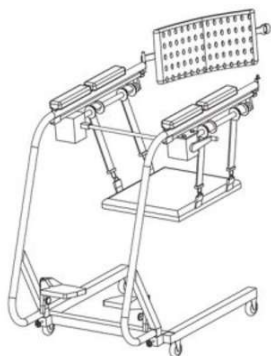
(11) BR 30 2017 003788-7

Código 39 - Concessão do Registro

(22) 30/08/2017

(15) 14/02/2018

(45) 14/02/2018

(52) 12-12

(54) CONFIGURAÇÃO APLICADA A/EM CADEIRA DE RODAS.

(73) CLAUDIO ROBERTO ULIANA (BR/SP) , CARLOS ANDRÉ FOIS LANNA (BR/SP)

(72) CARLOS ANDRÉ FOIS LANNA, CLÁUDIO ROBERTO ULIANA

(74) Vilage Marcas e Patentes Ltda

Prazo de validade: 10 (dez) anos contados a partir de 30/08/2017, mediante o recolhimento da taxa quinquenal de manutenção (Artigos 119 e 120 da LPI) e observadas as demais condições legais.

(11) BR 30 2017 003789-5

Código 39 - Concessão do Registro

(22) 30/08/2017

(15) 14/02/2018

(45) 14/02/2018

(52) 06-04

(54) CONFIGURAÇÃO APLICADA A/EM ARMÁRIO

(73) MARCO ANTONIO POLISELI (BR/PR)

(72) MARCO ANTONIO POLISELI

(74) Roberto Hudson Diniz

Prazo de validade: 10 (dez) anos contados a partir de 30/08/2017, mediante o recolhimento da taxa quinquenal de manutenção (Artigos 119 e 120 da LPI) e observadas as demais condições legais.

(11) BR 30 2017 003790-9

Código 39 - Concessão do Registro

(22) 30/08/2017

(15) 14/02/2018

(45) 14/02/2018

(52) 13-03





(54) CONFIGURAÇÃO APLICADA A/EM CONECTOR
 (73) M.S. ARTEFATOS DE METAL LTDA - EPP (BR/SC)
 (72) ROBISON SCOTTINI
 (74) SANDRO CONRADO DA SILVA

Prazo de validade: 10 (dez) anos contados a partir de 30/08/2017, mediante o recolhimento da taxa quinquenal de manutenção (Artigos 119 e 120 da LPI) e observadas as demais condições legais.

(11) BR 30 2017 003791-7

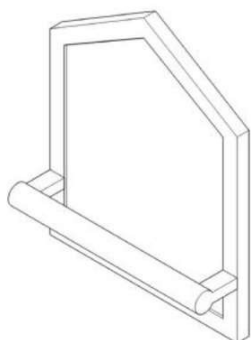

Código 39 - Concessão do Registro
 (22) 30/08/2017
 (15) 14/02/2018
 (45) 14/02/2018
 (52) 06-07
 (54) CONFIGURAÇÃO APLICADA A/EM ESPELHO COM MOLDURA.
 (73) LUCIANA RAUNAIMER (BR/SP)
 (72) LUCIANA RAUNAIMER
 (74) DIEGO PERANDIN

Prazo de validade: 10 (dez) anos contados a partir de 30/08/2017, mediante o recolhimento da taxa quinquenal de manutenção (Artigos 119 e 120 da LPI) e observadas as demais condições legais.

(11) BR 30 2017 003793-3



Código 39 - Concessão do Registro
 (22) 30/08/2017
 (15) 14/02/2018
 (30) 01/03/2017 EM 003778976-0003
 (45) 14/02/2018
 (52) 12-16
 (54) CONFIGURAÇÃO APLICADA A/EM RODA
 (73) AUDI AG (DE)
 (72) ANDREAS VALENCIA POLLEX
 (74) Araripe & Associados

Prazo de validade: 10 (dez) anos contados a partir de 30/08/2017, mediante o recolhimento da taxa quinquenal de manutenção (Artigos 119 e 120 da LPI) e observadas as demais condições legais.

(11) BR 30 2017 003794-1

Código 39 - Concessão do Registro
 (22) 30/08/2017
 (15) 14/02/2018
 (45) 14/02/2018
 (52) 21-02
 (54) CONFIGURAÇÃO APLICADA A/EM CADEIRA PARA EXERCÍCIOS FÍSICOS





(73) METALIFE INDUSTRIA E COMÉRCIO DE MÓVEIS LTDA. (BR/SC)

(72) KLEBER HUMBERTO SIMÕES

(74) Lenice Dos Santos Marino

Prazo de validade: 10 (dez) anos contados a partir de 30/08/2017, mediante o recolhimento da taxa quinquenal de manutenção (Artigos 119 e 120 da LPI) e observadas as demais condições legais.

(11) BR 30 2017 003795-0



Código 39 - Concessão do Registro

(22) 30/08/2017

(15) 14/02/2018

(45) 14/02/2018

(52) 21-02

(54) CONFIGURAÇÃO APLICADA A/EM REFORMADOR PARA EXERCÍCIOS FÍSICOS

(73) METALIFE INDUSTRIA E COMÉRCIO DE MÓVEIS LTDA. (BR/SC)

(72) KLEBER HUMBERTO SIMÕES

(74) Lenice Dos Santos Marino

Prazo de validade: 10 (dez) anos contados a partir de 30/08/2017, mediante o recolhimento da taxa quinquenal de manutenção (Artigos 119 e 120 da LPI) e observadas as demais condições legais.

(11) BR 30 2017 003797-6



Código 39 - Concessão do Registro

(22) 30/08/2017

(15) 14/02/2018

(45) 14/02/2018

(52) 21-02

(54) CONFIGURAÇÃO APLICADA A/EM BARRIL PARA EXERCÍCIOS FÍSICOS

(73) METALIFE INDUSTRIA E COMÉRCIO DE MÓVEIS LTDA. (BR/SC)

(72) KLEBER HUMBERTO SIMÕES

(74) Lenice Dos Santos Marino

Prazo de validade: 10 (dez) anos contados a partir de 30/08/2017, mediante o recolhimento da taxa quinquenal de manutenção (Artigos 119 e 120 da LPI) e observadas as demais condições legais.

(11) BR 30 2017 003798-4

Código 39 - Concessão do Registro

(22) 30/08/2017

(15) 14/02/2018

(30) 01/03/2017 EM 003778976-0002

(45) 14/02/2018

(52) 12-16





(54) CONFIGURAÇÃO APLICADA A/EM RODA

(73) AUDI AG (DE)

(72) ANDREAS VALENCIA POLLEX

(74) Araripe & Associados

Prazo de validade: 10 (dez) anos contados a partir de 30/08/2017, mediante o recolhimento da taxa quinquenal de manutenção (Artigos 119 e 120 da LPI) e observadas as demais condições legais.

(11) BR 30 2017 003799-2



Código 39 - Concessão do Registro

(22) 30/08/2017

(15) 14/02/2018

(45) 14/02/2018

(52) 21-02

(54) CONFIGURAÇÃO APLICADA A/EM TRAPÉZIO PARA EXERCÍCIOS FÍSICOS

(73) METALIFE INDUSTRIA E COMÉRCIO DE MÓVEIS LTDA. (BR/SC)

(72) KLEBER HUMBERTO SIMÕES

(74) Lenice Dos Santos Marino

Prazo de validade: 10 (dez) anos contados a partir de 30/08/2017, mediante o recolhimento da taxa quinquenal de manutenção (Artigos 119 e 120 da LPI) e observadas as demais condições legais.

(11) BR 30 2017 003800-0



Código 39 - Concessão do Registro

(22) 30/08/2017

(15) 14/02/2018

(45) 14/02/2018

(52) 06-04

(54) CONFIGURAÇÃO APLICADA A/EM MÓVEL TIPO BUFFET

(73) TEBARROT DO BRASIL INDUSTRIA E COMERCIO DE MOVEIS LTDA (BR/SP)

(72) EDSON DONIZETTE ALVES PEREIRA

(74) Beerre Assessoria Empresarial Ltda.(Alt. de Beerre Assessoria Emp. S/C.LTDA.)

Prazo de validade: 10 (dez) anos contados a partir de 30/08/2017, mediante o recolhimento da taxa quinquenal de manutenção (Artigos 119 e 120 da LPI) e observadas as demais condições legais.

(11) BR 30 2017 003801-8

Código 39 - Concessão do Registro

(22) 30/08/2017

(15) 14/02/2018

(30) 01/03/2017 EM 003778976-0001





(45) 14/02/2018
 (52) 12-16
 (54) CONFIGURAÇÃO APLICADA A/EM RODA
 (73) AUDI AG (DE)
 (72) ANDREAS VALENCIA POLLEX
 (74) Araripe & Associados

Prazo de validade: 10 (dez) anos contados a partir de 30/08/2017, mediante o recolhimento da taxa quinquenal de manutenção (Artigos 119 e 120 da LPI) e observadas as demais condições legais.

(11) BR 30 2017 003802-6



Código 39 - Concessão do Registro
 (22) 30/08/2017
 (15) 14/02/2018
 (45) 14/02/2018
 (52) 21-02
 (54) CONFIGURAÇÃO APLICADA A/EM ESTAÇÃO PARA EXERCÍCIOS FÍSICOS
 (73) METALIFE INDUSTRIA E COMÉRCIO DE MÓVEIS LTDA. (BR/SC)
 (72) KLEBER HUMBERTO SIMÕES
 (74) Lenice Dos Santos Marino

Prazo de validade: 10 (dez) anos contados a partir de 30/08/2017, mediante o recolhimento da taxa quinquenal de manutenção (Artigos 119 e 120 da LPI) e observadas as demais condições legais.

(11) BR 30 2017 003803-4



Código 39 - Concessão do Registro
 (22) 30/08/2017
 (15) 14/02/2018
 (45) 14/02/2018
 (52) 23-03
 (54) CONFIGURAÇÃO APLICADA A/EM TAPETE TÉRMICO
 (73) HEINS AVERBECK (BR/SC)
 (72) HEINS AVERBECK
 (74) LUANA KLAUS

Prazo de validade: 10 (dez) anos contados a partir de 30/08/2017, mediante o recolhimento da taxa quinquenal de manutenção (Artigos 119 e 120 da LPI) e observadas as demais condições legais. (co) Registro concedido por força do art. 106 da Lei da Propriedade Industrial nº 9.279/96. Aplicável a instauração de ofício do processo administrativo de nulidade, conforme dispõe o Art.113, para averiguação da infringência do art. 95 do referido diploma legal.

(11) BR 30 2017 003807-7

Código 39 - Concessão do Registro



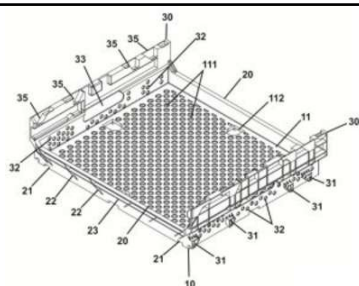

(22) 31/08/2017
 (15) 14/02/2018
 (45) 14/02/2018
 (52) 09-03
 (54) CONFIGURAÇÃO APLICADA A/EM CONTENTOR PARA TRANSPORTE DE PRODUTOS ALIMENTARES
 (73) PISANI PLÁSTICOS S.A. (BR/RS)
 (72) PAULO FRANCISCO WEBBER
 (74) Sko Oyarzábal Marcas e Patentes Sociedade Simples Ltda.
 Prazo de validade: 10 (dez) anos contados a partir de 31/08/2017, mediante o recolhimento da taxa quinquenal de manutenção (Artigos 119 e 120 da LPI) e observadas as demais condições legais.

(11) BR 30 2017 003808-5

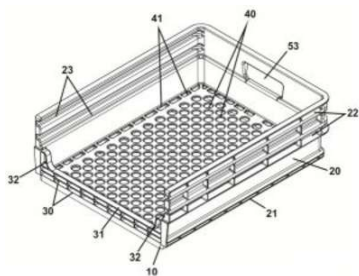

Código 39 - Concessão do Registro
 (22) 31/08/2017
 (15) 14/02/2018
 (45) 14/02/2018
 (52) 09-03
 (54) CONFIGURAÇÃO APLICADA A/EM CONTENTOR PARA TRANSPORTE DE PRODUTOS ALIMENTARES
 (73) PISANI PLÁSTICOS S.A. (BR/RS)
 (72) PAULO FRANCISCO WEBBER
 (74) Sko Oyarzábal Marcas e Patentes Sociedade Simples Ltda.
 Prazo de validade: 10 (dez) anos contados a partir de 31/08/2017, mediante o recolhimento da taxa quinquenal de manutenção (Artigos 119 e 120 da LPI) e observadas as demais condições legais.

(11) BR 30 2017 003809-3

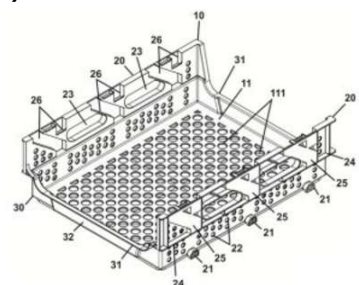

Código 39 - Concessão do Registro
 (22) 31/08/2017
 (15) 14/02/2018
 (45) 14/02/2018
 (52) 09-03
 (54) CONFIGURAÇÃO APLICADA A/EM CONTENTOR PARA TRANSPORTE DE PRODUTOS ALIMENTARES
 (73) PISANI PLÁSTICOS S.A. (BR/RS)
 (72) PAULO FRANCISCO WEBBER
 (74) Sko Oyarzábal Marcas e Patentes Sociedade Simples Ltda.
 Prazo de validade: 10 (dez) anos contados a partir de 31/08/2017, mediante o recolhimento da taxa quinquenal de manutenção (Artigos 119 e 120 da LPI) e observadas as demais condições legais.



(11) BR 30 2017 003811-5

Código 39 - Concessão do Registro

(22) 31/08/2017

(15) 14/02/2018

(45) 14/02/2018

(52) 19-06

(54) CONFIGURAÇÃO APLICADA EM LAPISEIRA.

(73) COMÉRCIO E IMPORTAÇÃO SERTIC LTDA. (BR/SP)

(72) ABDOH CHALOM

(74) PICOSSE E CALABRESE ADVOGADOS ASSOCIADOS

Prazo de validade: 10 (dez) anos contados a partir de 31/08/2017, mediante o recolhimento da taxa quinquenal de manutenção (Artigos 119 e 120 da LPI) e observadas as demais condições legais.

(11) BR 30 2017 003812-3

Código 39 - Concessão do Registro

(22) 31/08/2017

(15) 14/02/2018

(45) 14/02/2018

(52) 02-04

(54) CONFIGURAÇÃO APLICADA A/EM SOLADO

(73) HENRIQUE SOARES BENTO (BR/MG)

(72) HENRIQUE SOARES BENTO

(74) JOSÉ NAVES DE LACERDA JÚNIOR

Prazo de validade: 10 (dez) anos contados a partir de 31/08/2017, mediante o recolhimento da taxa quinquenal de manutenção (Artigos 119 e 120 da LPI) e observadas as demais condições legais.

(11) BR 30 2017 003815-8

Código 39 - Concessão do Registro

(22) 31/08/2017

(15) 14/02/2018

(45) 14/02/2018

(52) 02-04

(54) CONFIGURAÇÃO APLICADA A/EM CHINELO

(73) HENRIQUE SOARES BENTO (BR/MG)

(72) HENRIQUE SOARES BENTO

(74) JOSÉ NAVES DE LACERDA JÚNIOR

Prazo de validade: 10 (dez) anos contados a partir de 31/08/2017, mediante o recolhimento da taxa quinquenal de manutenção (Artigos 119 e 120 da LPI) e observadas as demais condições legais.

(11) BR 30 2017 003819-0

Código 39 - Concessão do Registro

(22) 31/08/2017





(15) 14/02/2018
 (45) 14/02/2018
 (52) 02-04
 (54) CONFIGURAÇÃO APLICADA A/EM SANDÁLIA
 (73) GRENDENE S.A. (BR/CE)
 (72) EDSON MATSUO
 (74) Remer Villaça & Nogueira Assessoria e Consultoria de Prop. Intelectual S/S Ltda.
 Prazo de validade: 10 (dez) anos contados a partir de 31/08/2017, mediante o recolhimento da taxa quinquenal de manutenção (Artigos 119 e 120 da LPI) e observadas as demais condições legais.

(11) BR 30 2017 003820-4

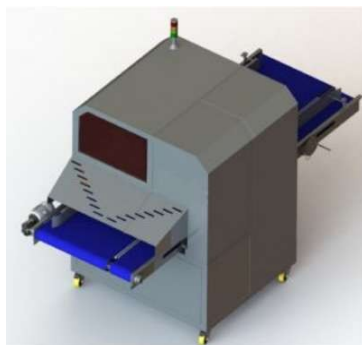

Código 39 - Concessão do Registro
 (22) 31/08/2017
 (15) 14/02/2018
 (45) 14/02/2018
 (52) 15-09
 (54) CONFIGURAÇÃO APLICADA A/EM SERRA FITA
 (73) IMEFF INDUSTRIA DE MAQUINAS E EQUIPAMENTOS PARA AGROINDUSTRIA EIRELI - EPP (BR/SC)
 (72) NELSON MINEIRO
 (74) LUANA KLAUS
 Prazo de validade: 10 (dez) anos contados a partir de 31/08/2017, mediante o recolhimento da taxa quinquenal de manutenção (Artigos 119 e 120 da LPI) e observadas as demais condições legais.

(11) BR 30 2017 003825-5

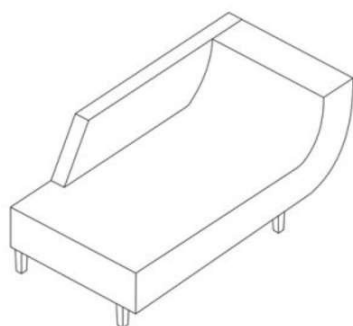

Código 39 - Concessão do Registro
 (22) 31/08/2017
 (15) 14/02/2018
 (45) 14/02/2018
 (52) 06-01
 (54) CONFIGURAÇÃO APLICADA A/EM SOFÁ
 (73) OTAVIO LOPES (BR/SP)
 (72) OTAVIO LOPES, CESAR FUSCELLA LOPES
 (74) CARLOS EDUARDO GOMES DA SILVA
 Prazo de validade: 10 (dez) anos contados a partir de 31/08/2017, mediante o recolhimento da taxa quinquenal de manutenção (Artigos 119 e 120 da LPI) e observadas as demais condições legais.

(11) BR 30 2017 003826-3

Código 39 - Concessão do Registro
 (22) 31/08/2017



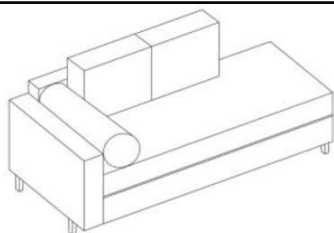

(15) 14/02/2018
 (45) 14/02/2018
 (52) 06-01
 (54) CONFIGURAÇÃO APLICADA A/EM SOFÁ
 (73) OTAVIO LOPES (BR/SP)
 (72) OTAVIO LOPES, CESAR FUSCELLA LOPES
 (74) CARLOS EDUARDO GOMES DA SILVA

Prazo de validade: 10 (dez) anos contados a partir de 31/08/2017, mediante o recolhimento da taxa quinquenal de manutenção (Artigos 119 e 120 da LPI) e observadas as demais condições legais.

(11) BR 30 2017 003827-1



Código 39 - Concessão do Registro
 (22) 31/08/2017
 (15) 14/02/2018
 (45) 14/02/2018
 (52) 09-03
 (54) CONFIGURAÇÃO APLICADA A/EM EMBALAGEM
 (73) JOFUND S/A (BR/SC)
 (72) Sigilo de Autor, conforme solicitado e com base no artigo 6º, § 4º da LPI,
 Sigilo de Autor, conforme solicitado e com base no artigo 6º, § 4º da LPI
 (74) Maria Aparecida Pereira Gonçalves

Prazo de validade: 10 (dez) anos contados a partir de 31/08/2017, mediante o recolhimento da taxa quinquenal de manutenção (Artigos 119 e 120 da LPI) e observadas as demais condições legais.



(11) BR 30 2017 003830-1

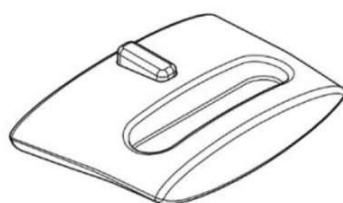

Código 39 - Concessão do Registro
 (22) 01/09/2017
 (15) 14/02/2018
 (30) 02/03/2017 EM 003780147
 (45) 14/02/2018
 (52) 07-02
 (54) CONFIGURAÇÃO APLICADA A/EM ALÇA DE PAINEL
 (73) LA TERMOPLASTIC F.B.M. S.R.L. (IT)
 (72) MARCO MUNARI



(74) Ariboni, Fabbri e Schmidt Sociedade de Advogados

Prazo de validade: 10 (dez) anos contados a partir de 01/09/2017, mediante o recolhimento da taxa quinquenal de manutenção (Artigos 119 e 120 da LPI) e observadas as demais condições legais.

(11) BR 30 2017 003831-0

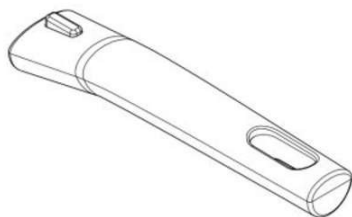

Código 39 - Concessão do Registro

(22) 01/09/2017

(15) 14/02/2018

(30) 02/03/2017 EM 003780147

(45) 14/02/2018

(52) 07-02

(54) CONFIGURAÇÃO APLICADA A/EM CABO DE PAINEL

(73) LA TERMOPLASTIC F.B.M. S.R.L. (IT)

(72) MARCO MUNARI

(74) Ariboni, Fabbri e Schmidt Sociedade de Advogados

Prazo de validade: 10 (dez) anos contados a partir de 01/09/2017, mediante o recolhimento da taxa quinquenal de manutenção (Artigos 119 e 120 da LPI) e observadas as demais condições legais.

(11) BR 30 2017 003833-6

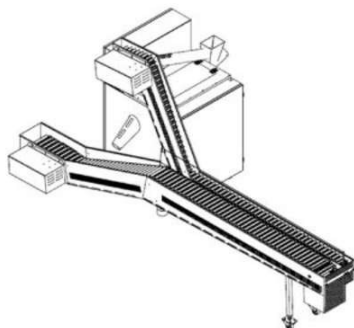

Código 39 - Concessão do Registro

(22) 01/09/2017

(15) 14/02/2018

(45) 14/02/2018

(52) 31-00

(54) CONFIGURAÇÃO APLICADA A/EM MÁQUINA DE REPASSE DE MOELA

(73) FRIGOMEC INDUSTRIAL LTDA - ME (BR/SC)

(72) ODIMAR BASSO

(74) LUANA KLAUS

Prazo de validade: 10 (dez) anos contados a partir de 01/09/2017, mediante o recolhimento da taxa quinquenal de manutenção (Artigos 119 e 120 da LPI) e observadas as demais condições legais. (co) Título adequado de ofício nos termos do Art. 22 da Instrução Normativa 044/2015.

(11) BR 30 2017 003834-4



Código 39 - Concessão do Registro

(22) 01/09/2017

(15) 14/02/2018

(30) 02/03/2017 EM 003781061-0001; 02/03/2017 EM 003781061-0002

(45) 14/02/2018

(52) 06-01

(54) CONFIGURAÇÃO APLICADA A/EM SELA

(73) EASYDOING OY (FI)



(72) VELI-JUSSI JALKANEN

(74) MMV Agentes da Propriedade Industrial Ltda.

Prazo de validade: 10 (dez) anos contados a partir de 01/09/2017, mediante o recolhimento da taxa quinquenal de manutenção (Artigos 119 e 120 da LPI) e observadas as demais condições legais.



(11) BR 30 2017 003835-2



Código 39 - Concessão do Registro

(22) 01/09/2017

(15) 14/02/2018

(45) 14/02/2018

(52) 06-01

(54) CONFIGURAÇÃO APLICADA A/EM ESTOFADO.

(73) JOWANEL INDÚSTRIA DE MÓVEIS ESTOFADOS LTDA (BR/SP)

(72) CARLOS ALBERTO PARDO DA COSTA

(74) Vilage Marcas e Patentes Ltda

Prazo de validade: 10 (dez) anos contados a partir de 01/09/2017, mediante o recolhimento da taxa quinquenal de manutenção (Artigos 119 e 120 da LPI) e observadas as demais condições legais.

(11) BR 30 2017 003841-7



Código 39 - Concessão do Registro

(22) 04/09/2017

(15) 14/02/2018

(45) 14/02/2018

(52) 09-01

(54) CONFIGURAÇÃO APLICADA A/EM POTE

(73) LANTECOR INDÚSTRIA DE LANTEJOULAS EIRELI - EPP (BR/SP)

(72) DANIEL MÁLAGA CAYMEL

(74) JAIME PEREIRA DE CASTRO

Prazo de validade: 10 (dez) anos contados a partir de 04/09/2017, mediante o recolhimento da taxa quinquenal de manutenção (Artigos 119 e 120 da LPI) e observadas as demais condições legais.





(11) BR 30 2017 003844-1

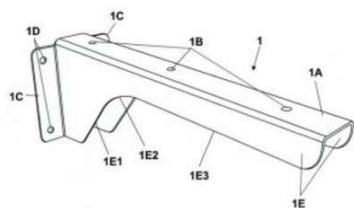

Código 39 - Concessão do Registro

(22) 04/09/2017

(15) 14/02/2018

(45) 14/02/2018

(52) 25-01

(54) CONFIGURAÇÃO APLICADA EM SUPORTE

(73) WILLIAN OBRZUT RIBEIRO VANDRESEN (BR/PR)

(72) WILLIAN OBRZUT RIBEIRO VANDRESEN

(74) ROCHA MARCAS E PATENTES S/C LTDA

Prazo de validade: 10 (dez) anos contados a partir de 04/09/2017, mediante o recolhimento da taxa quinquenal de manutenção (Artigos 119 e 120 da LPI) e observadas as demais condições legais.

(11) BR 30 2017 003845-0

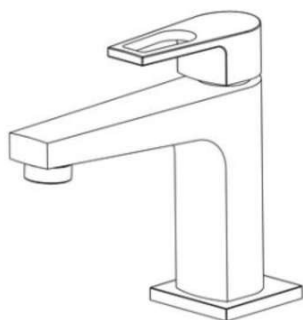

Código 39 - Concessão do Registro

(22) 04/09/2017

(15) 14/02/2018

(45) 14/02/2018

(52) 23-01

(54) CONFIGURAÇÃO APLICADA A/EM TORNEIRA

(73) DURATEX S.A. (BR/SP)

(72) MAURO APARECIDO DE SOUZA

(74) Daniel Advogados (Alt.de Daniel & Cia)

Prazo de validade: 10 (dez) anos contados a partir de 04/09/2017, mediante o recolhimento da taxa quinquenal de manutenção (Artigos 119 e 120 da LPI) e observadas as demais condições legais.



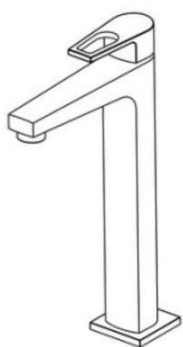

(11) BR 30 2017 003846-8

Código 39 - Concessão do Registro

(22) 04/09/2017

(15) 14/02/2018

(45) 14/02/2018

(52) 23-01

(54) CONFIGURAÇÃO APLICADA A/EM ACABAMENTO PARA REGISTRO HIDRÁULICO

(73) DURATEX S.A. (BR/SP)

(72) MAURO APARECIDO DE SOUZA

(74) Daniel Advogados (Alt.de Daniel & Cia)

Prazo de validade: 10 (dez) anos contados a partir de 04/09/2017, mediante o recolhimento da taxa quinquenal de manutenção (Artigos 119 e 120 da LPI) e observadas as demais condições legais.

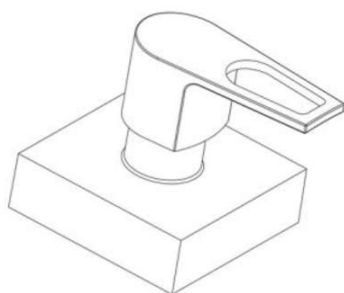

(11) BR 30 2017 003848-4

Código 39 - Concessão do Registro

(22) 04/09/2017

(15) 14/02/2018

(45) 14/02/2018

(52) 03-01

(54) CONFIGURAÇÃO APLICADA A/EM BOLSA

(73) HUELVE TRUST INDUSTRIA E COMÉRCIO LTDA PP (BR/SC)

(72) Sigilo de Autor, conforme solicitado e com base no artigo 6º, § 4º da LPI

(74) MIRIAM GUERRA

Prazo de validade: 10 (dez) anos contados a partir de 04/09/2017, mediante o recolhimento da taxa quinquenal de manutenção (Artigos 119 e 120 da LPI) e observadas as demais condições legais.



(11) BR 30 2017 003849-2

Código 39 - Concessão do Registro

(22) 04/09/2017

(15) 14/02/2018

(45) 14/02/2018

(52) 02-04

(54) CONFIGURAÇÃO APLICADA A/EM SAPATILHA





(73) HENRIQUE SOARES BENTO (BR/MG)

(72) HENRIQUE SOARES BENTO

(74) JOSÉ NAVES DE LACERDA JÚNIOR

Prazo de validade: 10 (dez) anos contados a partir de 04/09/2017, mediante o recolhimento da taxa quinquenal de manutenção (Artigos 119 e 120 da LPI) e observadas as demais condições legais.

(11) BR 30 2017 003850-6



Código 39 - Concessão do Registro

(22) 04/09/2017

(15) 14/02/2018

(45) 14/02/2018

(52) 02-04

(54) CONFIGURAÇÃO APLICADA A/EM CABEDAL

(73) HENRIQUE SOARES BENTO (BR/MG)

(72) HENRIQUE SOARES BENTO

(74) JOSÉ NAVES DE LACERDA JÚNIOR

Prazo de validade: 10 (dez) anos contados a partir de 04/09/2017, mediante o recolhimento da taxa quinquenal de manutenção (Artigos 119 e 120 da LPI) e observadas as demais condições legais.

(11) BR 30 2017 003851-4



Código 39 - Concessão do Registro

(22) 04/09/2017

(15) 14/02/2018

(45) 14/02/2018

(52) 02-04

(54) CONFIGURAÇÃO APLICADA A/EM CABEDAL

(73) HENRIQUE SOARES BENTO (BR/MG)

(72) HENRIQUE SOARES BENTO

(74) JOSÉ NAVES DE LACERDA JÚNIOR

Prazo de validade: 10 (dez) anos contados a partir de 04/09/2017, mediante o recolhimento da taxa quinquenal de manutenção (Artigos 119 e 120 da LPI) e observadas as demais condições legais.

(11) BR 30 2017 003855-7

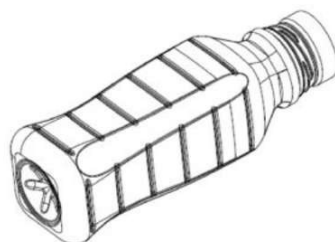

Código 39 - Concessão do Registro

(22) 05/09/2017

(15) 14/02/2018

(45) 14/02/2018

(52) 09-01

(54) CONFIGURAÇÃO APLICADA A/EM GARRAFA

(73) DAVID DOS SANTOS ROSARIO (BR/RJ)

(72) DAVID DOS SANTOS ROSARIO



(74) Do Nascimento Souza Advogados

Prazo de validade: 10 (dez) anos contados a partir de 05/09/2017, mediante o recolhimento da taxa quinquenal de manutenção (Artigos 119 e 120 da LPI) e observadas as demais condições legais.

(11) BR 30 2017 003858-1



Código 39 - Concessão do Registro

(22) 05/09/2017

(15) 14/02/2018

(45) 14/02/2018

(52) 06-01

(54) CONFIGURAÇÃO APLICADA A/EM SOFÁ CAMA

(73) PAULO CELSO CARDOSO BACCHI (BR/SP)

(72) PAULO CELSO CARDOSO BACCHI

(74) João Batista Valverde

Prazo de validade: 10 (dez) anos contados a partir de 05/09/2017, mediante o recolhimento da taxa quinquenal de manutenção (Artigos 119 e 120 da LPI) e observadas as demais condições legais.

(11) BR 30 2017 003859-0



Código 39 - Concessão do Registro

(22) 05/09/2017

(15) 14/02/2018

(45) 14/02/2018

(52) 06-04

(54) CONFIGURAÇÃO APLICADA A/EM CÔMODA

(73) PAULO CELSO CARDOSO BACCHI (BR/SP)

(72) PAULO CELSO CARDOSO BACCHI

(74) João Batista Valverde

Prazo de validade: 10 (dez) anos contados a partir de 05/09/2017, mediante o recolhimento da taxa quinquenal de manutenção (Artigos 119 e 120 da LPI) e observadas as demais condições legais.

(11) BR 30 2017 003862-0

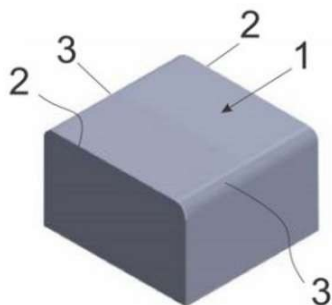

Código 39 - Concessão do Registro

(22) 05/09/2017

(15) 14/02/2018

(45) 14/02/2018

(52) 09-07

(54) CONFIGURAÇÃO APLICADA A/EM COMPONENTE DE TAMPA

(73) LEANDRO MORGADO PASCHOAL (BR/SP)

(72) LEANDRO MORGADO PASCHOAL

(74) C. MARCAS - MARCAS E PATENTES LTDA.

Prazo de validade: 10 (dez) anos contados a partir de 05/09/2017, mediante o



recolhimento da taxa quinquenal de manutenção (Artigos 119 e 120 da LPI) e observadas as demais condições legais.

(11) BR 30 2017 003863-8



Código 39 - Concessão do Registro
 (22) 05/09/2017
 (15) 14/02/2018
 (30) 06/03/2017 EM 003785492-0001
 (45) 14/02/2018
 (52) 28-03
 (54) CONFIGURAÇÃO APLICADA A/EM DISPOSITIVO MASSAGEADOR
 (73) DECATHLON (FR)
 (72) JOHANN GUERIZEC
 (74) CBSG Propriedade Intelectual Ltda

Prazo de validade: 10 (dez) anos contados a partir de 05/09/2017, mediante o recolhimento da taxa quinquenal de manutenção (Artigos 119 e 120 da LPI) e observadas as demais condições legais.

(11) BR 30 2017 003864-6

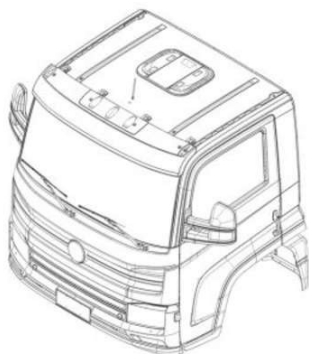

Código 39 - Concessão do Registro
 (22) 05/09/2017
 (15) 14/02/2018
 (45) 14/02/2018
 (52) 12-16
 (54) CONFIGURAÇÃO APLICADA A/EM CABINE DE CAMINHÃO
 (73) MAN LATIN AMERICA INDÚSTRIA E COMÉRCIO DE VEÍCULOS LTDA. (BR/SP)
 (72) ALBERT-JOHANN KIRZINGER, ROLAND FALLER, PETER LEVKO, FLORIAN WENDT
 (74) DANNEMANN, SIEMSEN, BIGLER & IPANEMA MOREIRA

Prazo de validade: 10 (dez) anos contados a partir de 05/09/2017, mediante o recolhimento da taxa quinquenal de manutenção (Artigos 119 e 120 da LPI) e observadas as demais condições legais.

(11) BR 30 2017 003867-0

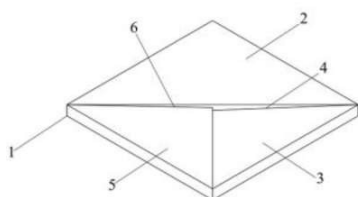

Código 39 - Concessão do Registro
 (22) 06/09/2017
 (15) 14/02/2018
 (45) 14/02/2018
 (52) 25-01
 (54) CONFIGURAÇÃO APLICADA EM REVESTIMENTO.
 (73) ALINE SIEMENSKOSKI (BR/SC)
 (72) ALINE SIEMENSKOSKI
 (74) LEILA KRAUSE SIGNORELLI



Prazo de validade: 10 (dez) anos contados a partir de 06/09/2017, mediante o recolhimento da taxa quinquenal de manutenção (Artigos 119 e 120 da LPI) e observadas as demais condições legais.

(11) BR 30 2017 003868-9



Código 39 - Concessão do Registro
 (22) 06/09/2017
 (15) 14/02/2018
 (45) 14/02/2018
 (52) 07-02
 (54) CONFIGURAÇÃO APLICADA A/EM CAÇAROLA
 (73) ANDRÉ MENOTI MERLI (BR/SP)
 (72) ANDRÉ MENOTI MERLI
 (74) JOSÉ EDIS RODRIGUES

Prazo de validade: 10 (dez) anos contados a partir de 06/09/2017, mediante o recolhimento da taxa quinquenal de manutenção (Artigos 119 e 120 da LPI) e observadas as demais condições legais.

(11) BR 30 2017 003870-0

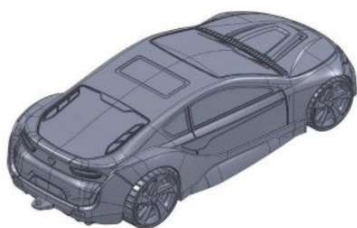

Código 39 - Concessão do Registro
 (22) 06/09/2017
 (15) 14/02/2018
 (45) 14/02/2018
 (52) 21-01 , 12-08
 (54) CONFIGURAÇÃO APLICADA A/EM BRINQUEDO
 (73) BS TOYS INDUSTRIA E COMERCIO DE BRINQUEDOS LTDA (BR/SP)
 (72) WILSON ROBERTO BERGAMO

Prazo de validade: 10 (dez) anos contados a partir de 06/09/2017, mediante o recolhimento da taxa quinquenal de manutenção (Artigos 119 e 120 da LPI) e observadas as demais condições legais.

(11) BR 30 2017 003871-9

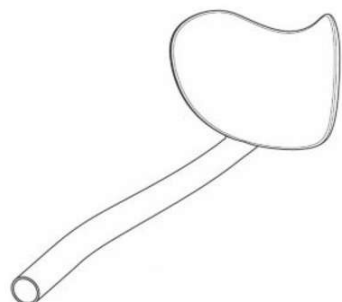

Código 39 - Concessão do Registro
 (22) 06/09/2017
 (15) 14/02/2018
 (30) 17/03/2017 FI M20170007
 (45) 14/02/2018
 (52) 24-01
 (54) CONFIGURAÇÃO APLICADA A/EM SUPORTE DE PACIENTE PARA APARELHOS DE IMAGENS DE RAIOS-X.
 (73) PLANMECA OY (FI)
 (72) MIKKO JARVA
 (74) KASZNAR LEONARDOS PROPRIEDADE INTELECTUAL

Prazo de validade: 10 (dez) anos contados a partir de 06/09/2017, mediante o



recolhimento da taxa quinquenal de manutenção (Artigos 119 e 120 da LPI) e observadas as demais condições legais.

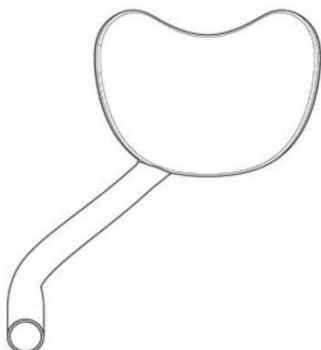

(11) BR 30 2017 003874-3

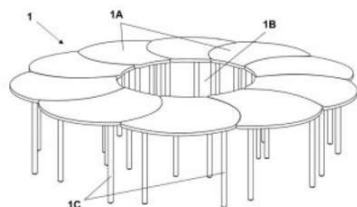

Código 39 - Concessão do Registro

(22) 06/09/2017

(15) 14/02/2018

(45) 14/02/2018

(52) 06-03

(54) CONFIGURAÇÃO APLICADA A/EM MESA ESCOLAR

(73) N G INDÚSTRIA E COMÉRCIO DE MÓVEIS LTDA - EPP (BR/PR)

(72) ROSELANE DO ROCIO MALISKI HORST

(74) Seniors Marcas e Patentes S/C Ltda.

Prazo de validade: 10 (dez) anos contados a partir de 06/09/2017, mediante o recolhimento da taxa quinquenal de manutenção (Artigos 119 e 120 da LPI) e observadas as demais condições legais.

(11) BR 30 2017 003881-6



Código 39 - Concessão do Registro

(22) 06/09/2017

(15) 14/02/2018

(45) 14/02/2018

(52) 07-01 , 09-07

(54) CONFIGURAÇÃO APLICADA A/EM ELEMENTO COMPONENTE DE TAMPA

(73) LEANDRO MORGADO PASCHOAL (BR/SP)

(72) LEANDRO MORGADO PASCHOAL

(74) C. MARCAS - MARCAS E PATENTES LTDA.

Prazo de validade: 10 (dez) anos contados a partir de 06/09/2017, mediante o recolhimento da taxa quinquenal de manutenção (Artigos 119 e 120 da LPI) e observadas as demais condições legais.

(11) BR 30 2017 003882-4

Código 39 - Concessão do Registro

(22) 06/09/2017

(15) 14/02/2018



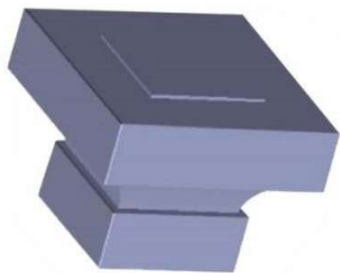

(45) 14/02/2018

(52) 09-07

(54) CONFIGURAÇÃO APLICADA A/EM COMPONENTE DE TAMPA

(73) LEANDRO MORGADO PASCHOAL (BR/SP)

(72) LEANDRO MORGADO PASCHOAL

(74) C. MARCAS - MARCAS E PATENTES LTDA.

Prazo de validade: 10 (dez) anos contados a partir de 06/09/2017, mediante o recolhimento da taxa quinquenal de manutenção (Artigos 119 e 120 da LPI) e observadas as demais condições legais.

(11) BR 30 2017 003887-5



Código 39 - Concessão do Registro

(22) 08/09/2017

(15) 14/02/2018

(45) 14/02/2018

(52) 28-03

(54) CONFIGURAÇÃO APLICADA A/EM APARADOR DE PELOS

(73) MK ELETRODOMESTICOS MONDIAL S.A (BR/BA)

(72) JACQUES IVO KRAUSE

(74) VANDRÉ CAVALCANTE BITTENCOURT TORRES

Prazo de validade: 10 (dez) anos contados a partir de 08/09/2017, mediante o recolhimento da taxa quinquenal de manutenção (Artigos 119 e 120 da LPI) e observadas as demais condições legais.

(11) BR 30 2017 003888-3



Código 39 - Concessão do Registro

(22) 08/09/2017

(15) 14/02/2018

(45) 14/02/2018

(52) 07-02

(54) CONFIGURAÇÃO APLICADA A/EM CHURRASQUEIRA

(73) MK ELETRODOMESTICOS MONDIAL S.A (BR/BA)

(72) JACQUES IVO KRAUSE

(74) VANDRÉ CAVALCANTE BITTENCOURT TORRES

Prazo de validade: 10 (dez) anos contados a partir de 08/09/2017, mediante o recolhimento da taxa quinquenal de manutenção (Artigos 119 e 120 da LPI) e observadas as demais condições legais.

(11) BR 30 2017 003889-1

Código 39 - Concessão do Registro

(22) 08/09/2017

(15) 14/02/2018

(30) 08/03/2017 EM 003789403

(45) 14/02/2018





(52) 21-02
 (54) CONFIGURAÇÃO APLICADA A/EM APARELHO DE EXERCÍCIO
 (73) TECHNOGYM S.P.A. (IT)
 (72) IVAN LISI, NERIO ALESSANDRI
 (74) Ariboni, Fabbri e Schmidt Sociedade de Advogados
 Prazo de validade: 10 (dez) anos contados a partir de 08/09/2017, mediante o recolhimento da taxa quinquenal de manutenção (Artigos 119 e 120 da LPI) e observadas as demais condições legais.

(11) BR 30 2017 003890-5

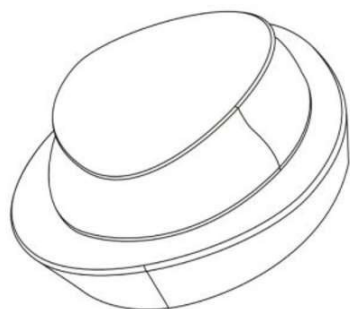

Código 39 - Concessão do Registro
 (22) 08/09/2017
 (15) 14/02/2018
 (45) 14/02/2018
 (52) 09-05
 (54) CONFIGURAÇÃO APLICADA A/EM EMBALAGEM PARA ARTIGOS IMPLANTÁVEIS
 (73) M3 HEALTH PARTICIPAÇÕES LTDA. (BR/SP)
 (72) ALBERTO BLAY, JAMIL AWAD SHIBLI, SAMY TUNCHEL
 (74) ASTHERI PROPRIEDADE INTELECTUAL E INOVAÇÃO
 Prazo de validade: 10 (dez) anos contados a partir de 08/09/2017, mediante o recolhimento da taxa quinquenal de manutenção (Artigos 119 e 120 da LPI) e observadas as demais condições legais.

(11) BR 30 2017 003892-1

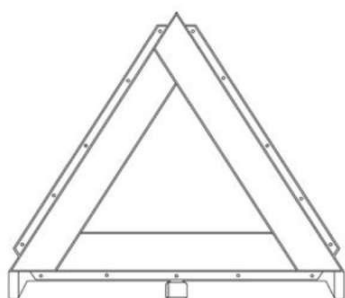

Código 39 - Concessão do Registro
 (22) 08/09/2017
 (15) 14/02/2018
 (45) 14/02/2018
 (52) 12-16
 (54) PADRÃO ORNAMENTAL APLICADO A/EM DISPOSITIVO DE SINALIZAÇÃO LUMINOSA E REFLETORA DE EMERGÊNCIA
 (73) EDMUNDO SILVA SANTOS (BR/GO) , ALEXANDRE MASSARU YAJIMA DE MORAIS (BR/DF)
 (72) EDMUNDO SILVA SANTOS
 Prazo de validade: 10 (dez) anos contados a partir de 08/09/2017, mediante o recolhimento da taxa quinquenal de manutenção (Artigos 119 e 120 da LPI) e observadas as demais condições legais. (co) Registro concedido por força do art. 106 da Lei da Propriedade Industrial nº 9.279/96. Aplicável a instauração de ofício do processo administrativo de nulidade, conforme dispõe o Art.113, para averiguação da infringência do art. 95 do referido diploma legal.



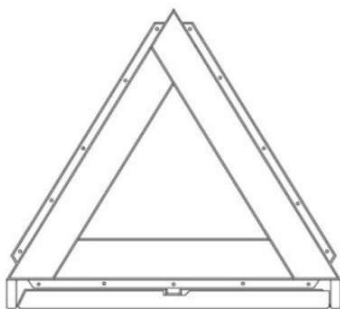

(11) BR 30 2017 003893-0

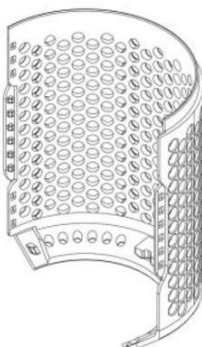

Código 39 - Concessão do Registro

(22) 08/09/2017

(15) 14/02/2018

(30) 09/03/2017 GB 6008703

(45) 14/02/2018

(52) 28-03

(54) CONFIGURAÇÃO APLICADA A/EM FILTRO

(73) DYSON TECHNOLOGY LIMITED (GB)

(72) WEIYI CHIA, ERIC PURNAMA UTAMA NG, YUANKANG LIU

(74) Daniel Advogados (Alt.de Daniel & Cia)

Prazo de validade: 10 (dez) anos contados a partir de 08/09/2017, mediante o recolhimento da taxa quinquenal de manutenção (Artigos 119 e 120 da LPI) e observadas as demais condições legais.

(11) BR 30 2017 003896-4



Código 39 - Concessão do Registro

(22) 08/09/2017

(15) 14/02/2018

(30) 08/03/2017 EM 003789452

(45) 14/02/2018

(52) 04-02

(54) CONFIGURAÇÃO APLICADA A/EM ESCOVA DE BANHO

(73) JOSEPH JOSEPH LIMITED (GB)

(72) ANTONY JOSEPH

(74) Daniel Advogados (Alt.de Daniel & Cia)

Prazo de validade: 10 (dez) anos contados a partir de 08/09/2017, mediante o recolhimento da taxa quinquenal de manutenção (Artigos 119 e 120 da LPI) e observadas as demais condições legais. (co) Título adequado de ofício nos termos do Art. 22 da Instrução Normativa 044/2015.

(11) BR 30 2017 003897-2

Código 39 - Concessão do Registro

(22) 08/09/2017

(15) 14/02/2018

(30) 08/03/2017 EM 003789437

(45) 14/02/2018





(52) 23-02
 (54) CONFIGURAÇÃO APLICADA A/EM SUPORTE PARA ESCOVA
 (73) JOSEPH JOSEPH LIMITED (GB)
 (72) ANTONY JOSEPH
 (74) Daniel Advogados (Alt.de Daniel & Cia)
 Prazo de validade: 10 (dez) anos contados a partir de 08/09/2017, mediante o recolhimento da taxa quinquenal de manutenção (Artigos 119 e 120 da LPI) e observadas as demais condições legais. (co) Título adequado de ofício nos termos do Art. 22 da Instrução Normativa 044/2015.

(11) BR 30 2017 003904-9



Código 39 - Concessão do Registro
 (22) 11/09/2017
 (15) 14/02/2018
 (45) 14/02/2018
 (52) 11-01
 (54) CONFIGURAÇÃO APLICADA EM JOIA
 (73) PERFECT IMPORTAÇÃO EXPORTAÇÃO LTDA (BR/MG)
 (72) EVANDRO ANTONIO VIEIRA
 Prazo de validade: 10 (dez) anos contados a partir de 11/09/2017, mediante o recolhimento da taxa quinquenal de manutenção (Artigos 119 e 120 da LPI) e observadas as demais condições legais.

(11) BR 30 2017 003911-1



Código 39 - Concessão do Registro
 (22) 11/09/2017
 (15) 14/02/2018
 (45) 14/02/2018
 (52) 11-01
 (54) CONFIGURAÇÃO APLICADA EM JOIA
 (73) PERFECT IMPORTAÇÃO EXPORTAÇÃO LTDA (BR/MG)
 (72) EVANDRO ANTONIO VIEIRA
 Prazo de validade: 10 (dez) anos contados a partir de 11/09/2017, mediante o recolhimento da taxa quinquenal de manutenção (Artigos 119 e 120 da LPI) e observadas as demais condições legais.

(11) BR 30 2017 003921-9

Código 39 - Concessão do Registro
 (22) 12/09/2017
 (15) 14/02/2018
 (45) 14/02/2018
 (52) 11-01
 (54) CONFIGURAÇÃO APLICADA EM JOIA
 (73) PERFECT IMPORTAÇÃO EXPORTAÇÃO LTDA (BR/MG)





(72) EVANDRO ANTÔNIO VIEIRA

Prazo de validade: 10 (dez) anos contados a partir de 12/09/2017, mediante o recolhimento da taxa quinquenal de manutenção (Artigos 119 e 120 da LPI) e observadas as demais condições legais.

(11) BR 30 2017 003922-7



Código 39 - Concessão do Registro

(22) 12/09/2017

(15) 14/02/2018

(45) 14/02/2018

(52) 11-01

(54) CONFIGURAÇÃO APLICADA EM JOIA

(73) PERFECT IMPORTAÇÃO EXPORTÇÃO LTDA (BR/MG)

(72) EVANDRO ANTÔNIO VIEIRA

Prazo de validade: 10 (dez) anos contados a partir de 12/09/2017, mediante o recolhimento da taxa quinquenal de manutenção (Artigos 119 e 120 da LPI) e observadas as demais condições legais.

(11) BR 30 2017 003923-5



Código 39 - Concessão do Registro

(22) 12/09/2017

(15) 14/02/2018

(45) 14/02/2018

(52) 11-01

(54) CONFIGURAÇÃO APLICADA EM JOIA

(73) PERFECT IMPORTAÇÃO EXPORTÇÃO LTDA (BR/MG)

(72) EVANDRO ANTÔNIO VIEIRA

Prazo de validade: 10 (dez) anos contados a partir de 12/09/2017, mediante o recolhimento da taxa quinquenal de manutenção (Artigos 119 e 120 da LPI) e observadas as demais condições legais.

(11) BR 30 2017 003924-3

Código 39 - Concessão do Registro

(22) 12/09/2017

(15) 14/02/2018

(45) 14/02/2018

(52) 11-01

(54) CONFIGURAÇÃO APLICADA EM JOIA

(73) PERFECT IMPORTAÇÃO EXPORTÇÃO LTDA (BR/MG)

(72) EVANDRO ANTÔNIO VIEIRA

Prazo de validade: 10 (dez) anos contados a partir de 12/09/2017, mediante o





recolhimento da taxa quinquenal de manutenção (Artigos 119 e 120 da LPI) e observadas as demais condições legais.

(11) BR 30 2017 003925-1



Código 39 - Concessão do Registro

(22) 12/09/2017

(15) 14/02/2018

(45) 14/02/2018

(52) 11-01

(54) CONFIGURAÇÃO APLICADA EM JOIA

(73) PERFECT IMPORTAÇÃO EXPORTAÇÃO LTDA (BR/MG)

(72) EVANDRO ANTONIO VIEIRA

Prazo de validade: 10 (dez) anos contados a partir de 12/09/2017, mediante o recolhimento da taxa quinquenal de manutenção (Artigos 119 e 120 da LPI) e observadas as demais condições legais.

(11) BR 30 2017 003926-0



Código 39 - Concessão do Registro

(22) 12/09/2017

(15) 14/02/2018

(45) 14/02/2018

(52) 11-01

(54) CONFIGURAÇÃO APLICADA EM JOIA

(73) PERFECT IMPORTAÇÃO EXPORTAÇÃO LTDA (BR/MG)

(72) EVANDRO ANTÔNIO VIEIRA

Prazo de validade: 10 (dez) anos contados a partir de 12/09/2017, mediante o recolhimento da taxa quinquenal de manutenção (Artigos 119 e 120 da LPI) e observadas as demais condições legais.

(11) BR 30 2017 003927-8

Código 39 - Concessão do Registro

(22) 12/09/2017

(15) 14/02/2018

(45) 14/02/2018

(52) 11-01

(54) CONFIGURAÇÃO APLICADA EM JOIA

(73) PERFECT IMPORTAÇÃO EXPORTAÇÃO LTDA (BR/MG)

(72) EVANDRO ANTONIO VIEIRA

Prazo de validade: 10 (dez) anos contados a partir de 12/09/2017, mediante o





recolhimento da taxa quinquenal de manutenção (Artigos 119 e 120 da LPI) e observadas as demais condições legais.

(11) BR 30 2017 003928-6



Código 39 - Concessão do Registro

(22) 12/09/2017

(15) 14/02/2018

(45) 14/02/2018

(52) 11-01

(54) CONFIGURAÇÃO APLICADA EM JOIA

(73) PERFECT IMPORTAÇÃO EXPORTÇÃO LTDA (BR/MG)

(72) EVANDRO ANTÔNIO VIEIRA

Prazo de validade: 10 (dez) anos contados a partir de 12/09/2017, mediante o recolhimento da taxa quinquenal de manutenção (Artigos 119 e 120 da LPI) e observadas as demais condições legais.

(11) BR 30 2017 003929-4



Código 39 - Concessão do Registro

(22) 12/09/2017

(15) 14/02/2018

(45) 14/02/2018

(52) 11-01

(54) CONFIGURAÇÃO APLICADA EM JOIA

(73) PERFECT IMPORTAÇÃO EXPORTÇÃO LTDA (BR/MG)

(72) EVANDRO ANTONIO VIEIRA

Prazo de validade: 10 (dez) anos contados a partir de 12/09/2017, mediante o recolhimento da taxa quinquenal de manutenção (Artigos 119 e 120 da LPI) e observadas as demais condições legais.

(11) BR 30 2017 003930-8



Código 39 - Concessão do Registro

(22) 12/09/2017

(15) 14/02/2018

(45) 14/02/2018

(52) 11-01

(54) CONFIGURAÇÃO APLICADA EM JOIA

(73) PERFECT IMPORTAÇÃO EXPORTÇÃO LTDA (BR/MG)

(72) EVANDRO ANTONIO VIEIRA

Prazo de validade: 10 (dez) anos contados a partir de 12/09/2017, mediante o



recolhimento da taxa quinquenal de manutenção (Artigos 119 e 120 da LPI) e observadas as demais condições legais.

(11) BR 30 2017 003931-6



Código 39 - Concessão do Registro

(22) 12/09/2017

(15) 14/02/2018

(45) 14/02/2018

(52) 11-01

(54) CONFIGURAÇÃO APLICADA EM JOIA

(73) PERFECT IMPORTAÇÃO EXPORTAÇÃO LTDA (BR/MG)

(72) EVANDRO ANTONIO VIEIRA

Prazo de validade: 10 (dez) anos contados a partir de 12/09/2017, mediante o recolhimento da taxa quinquenal de manutenção (Artigos 119 e 120 da LPI) e observadas as demais condições legais.

(11) BR 30 2017 003932-4



Código 39 - Concessão do Registro

(22) 12/09/2017

(15) 14/02/2018

(45) 14/02/2018

(52) 11-01

(54) CONFIGURAÇÃO APLICADA EM JOIA

(73) PERFECT IMPORTAÇÃO EXPORTAÇÃO LTDA (BR/MG)

(72) EVANDRO ANTONIO VIEIRA

Prazo de validade: 10 (dez) anos contados a partir de 12/09/2017, mediante o recolhimento da taxa quinquenal de manutenção (Artigos 119 e 120 da LPI) e observadas as demais condições legais.

(11) BR 30 2017 003934-0

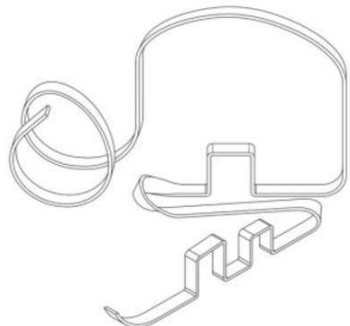

Código 39 - Concessão do Registro

(22) 12/09/2017

(15) 14/02/2018

(45) 14/02/2018

(52) 21-02

(54) CONFIGURAÇÃO APLICADA A/EM APARELHO PARA EXERCÍCIO FÍSICO.

(73) INSTITUTO ACTION DE ESPORTES E CULTURA (BR/SP)

(72) ALEX DE OLIVEIRA NOBASCO

(74) Vilage Marcas e Patentes Ltda

Prazo de validade: 10 (dez) anos contados a partir de 12/09/2017, mediante o recolhimento da taxa quinquenal de manutenção (Artigos 119 e 120 da LPI) e observadas as demais condições legais.



(11) BR 30 2017 003936-7

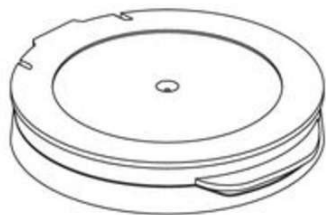

Código 39 - Concessão do Registro
 (22) 12/09/2017
 (15) 14/02/2018
 (45) 14/02/2018
 (52) 09-07
 (54) CONFIGURAÇÃO APLICADA A/EM TAMPA.
 (73) VAGNER SACILOTO (BR/SP)
 (72) VAGNER SACILOTO
 (74) Vilage Marcas e Patentes Ltda

Prazo de validade: 10 (dez) anos contados a partir de 12/09/2017, mediante o recolhimento da taxa quinquenal de manutenção (Artigos 119 e 120 da LPI) e observadas as demais condições legais.

(11) BR 30 2017 003937-5



Código 39 - Concessão do Registro
 (22) 12/09/2017
 (15) 14/02/2018
 (45) 14/02/2018
 (52) 11-01
 (54) CONFIGURAÇÃO APLICADA EM JOIA
 (73) PERFECT IMPORTAÇÃO EXPORTAÇÃO LTDA (BR/MG)
 (72) EVANDRO ANTONIO VIEIRA

Prazo de validade: 10 (dez) anos contados a partir de 12/09/2017, mediante o recolhimento da taxa quinquenal de manutenção (Artigos 119 e 120 da LPI) e observadas as demais condições legais.

(11) BR 30 2017 003938-3

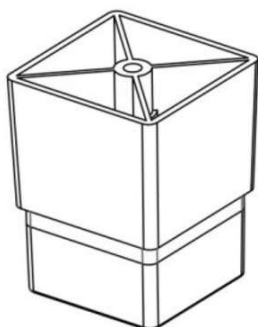

Código 39 - Concessão do Registro
 (22) 12/09/2017
 (15) 14/02/2018
 (45) 14/02/2018
 (52) 06-06
 (54) CONFIGURAÇÃO APLICADA A/EM PÉ PARA MOBILIA
 (73) ALEXANDRE LUIZ BUENO (BR/PR)
 (72) ALEXANDRE LUIZ BUENO
 (74) London Marcas e Patentes S/S Ltda.

Prazo de validade: 10 (dez) anos contados a partir de 12/09/2017, mediante o recolhimento da taxa quinquenal de manutenção (Artigos 119 e 120 da LPI) e observadas as demais condições legais.

(11) BR 30 2017 003939-1

Código 39 - Concessão do Registro
 (22) 12/09/2017
 (15) 14/02/2018





(45) 14/02/2018

(52) 11-01

(54) CONFIGURAÇÃO APLICADA EM JOIA

(73) PERFECT IMPORTAÇÃO EXPORTAÇÃO LTDA (BR/MG)

(72) EVANDRO ANTONIO VIEIRA

Prazo de validade: 10 (dez) anos contados a partir de 12/09/2017, mediante o recolhimento da taxa quinquenal de manutenção (Artigos 119 e 120 da LPI) e observadas as demais condições legais.

(11) BR 30 2017 003940-5

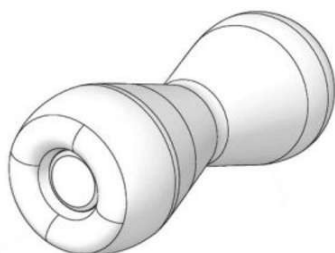

Código 39 - Concessão do Registro

(22) 12/09/2017

(15) 14/02/2018

(30) 13/03/2017 IL 60112

(45) 14/02/2018

(52) 24-02

(54) CONFIGURAÇÃO APLICADA A/EM DISPOSITIVO MÉDICO

(73) GYNAMICS WOMEN'S HEALTH LTD. (IL)

(72) TZACHY TAL

(74) Bhering Advogados (nome anterior Bhering Assessoria S/C Ltda.)

Prazo de validade: 10 (dez) anos contados a partir de 12/09/2017, mediante o recolhimento da taxa quinquenal de manutenção (Artigos 119 e 120 da LPI) e observadas as demais condições legais. (co) Título adequado de ofício nos termos do Art. 22 da Instrução Normativa 044/2015.

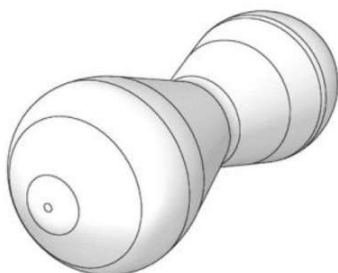

(11) BR 30 2017 003941-3



Código 39 - Concessão do Registro

(22) 12/09/2017

(15) 14/02/2018

(45) 14/02/2018

(52) 11-01

(54) CONFIGURAÇÃO APLICADA A/EM CONFIGURAÇÃO APLICADA EM JOIA

(73) PERFECT IMPORTAÇÃO EXPORTAÇÃO LTDA (BR/MG)

(72) EVANDRO ANTONIO VIEIRA

Prazo de validade: 10 (dez) anos contados a partir de 12/09/2017, mediante o recolhimento da taxa quinquenal de manutenção (Artigos 119 e 120 da LPI) e observadas as demais condições legais.



(11) BR 30 2017 003944-8



Código 39 - Concessão do Registro

(22) 12/09/2017

(15) 14/02/2018

(45) 14/02/2018

(52) 11-01

(54) CONFIGURAÇÃO APLICADA EM JOIA

(73) PERFECT IMPORTAÇÃO EXPORTAÇÃO LTDA (BR/MG)

(72) EVANDRO ANTONIO VIEIRA

Prazo de validade: 10 (dez) anos contados a partir de 12/09/2017, mediante o recolhimento da taxa quinquenal de manutenção (Artigos 119 e 120 da LPI) e observadas as demais condições legais.

(11) BR 30 2017 003952-9



Código 39 - Concessão do Registro

(22) 13/09/2017

(15) 14/02/2018

(30) 16/03/2017 US 29/597,381

(45) 14/02/2018

(52) 02-03

(54) CONFIGURAÇÃO APLICADA A/EM CAPACETE

(73) FALCON HELMET DESIGN & ENGINEERING, INC. (US)

(72) MARIO R. MERCADO JR., RICHARD WALKER

(74) LUIZ LEONARDOS & ADVOGADOS

Prazo de validade: 10 (dez) anos contados a partir de 13/09/2017, mediante o recolhimento da taxa quinquenal de manutenção (Artigos 119 e 120 da LPI) e observadas as demais condições legais.

(11) BR 30 2017 003972-3



Código 39 - Concessão do Registro

(22) 14/09/2017

(15) 14/02/2018

(45) 14/02/2018

(52) 31-00

(54) CONFIGURAÇÃO APLICADA A/EM TRITURADOR DE CEBOLA.

(73) PPAP INDÚSTRIA E COMÉRCIO DE ARTIGOS PLÁSTICOS LTDA - EPP (BR/SP)

(72) OSMAR BETINI

(74) Vilage Marcas e Patentes Ltda

Prazo de validade: 10 (dez) anos contados a partir de 14/09/2017, mediante o recolhimento da taxa quinquenal de manutenção (Artigos 119 e 120 da LPI) e observadas as demais condições legais.



(11) BR 30 2017 003979-0

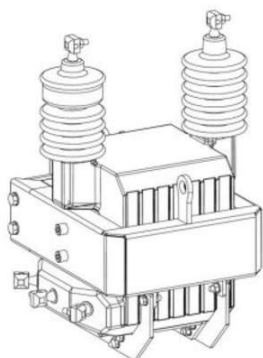

Código 39 - Concessão do Registro

(22) 15/09/2017

(15) 14/02/2018

(30) 17/03/2017 EM 001457899

(45) 14/02/2018

(52) 13-02

(54) CONFIGURAÇÃO APLICADA A/EM TRANSFORMADOR

(73) SIEMENS AKTIENGESELLSCHAFT (DE)

(72) ANDRE LUIZ MORENO, MARTIN ALSINA NAVARRO, RICHARD SILLE

(74) DANNEMANN, SIEMSEN, BIGLER & IPANEMA MOREIRA

Prazo de validade: 10 (dez) anos contados a partir de 15/09/2017, mediante o recolhimento da taxa quinquenal de manutenção (Artigos 119 e 120 da LPI) e observadas as demais condições legais.

(11) BR 30 2017 003980-4

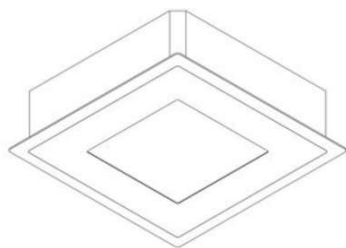

Código 39 - Concessão do Registro

(22) 15/09/2017

(15) 14/02/2018

(30) 24/03/2017 JP 2017-006015

(45) 14/02/2018

(52) 23-04

(54) CONFIGURAÇÃO APLICADA A/EM APARELHO DE AR CONDICIONADO

(73) DAIKIN INDUSTRIES LTD. (JP)

(72) KENTAROU NIKI

(74) Ariboni, Fabbri e Schmidt Sociedade de Advogados

Prazo de validade: 10 (dez) anos contados a partir de 15/09/2017, mediante o recolhimento da taxa quinquenal de manutenção (Artigos 119 e 120 da LPI) e observadas as demais condições legais.

(11) BR 30 2017 003981-2

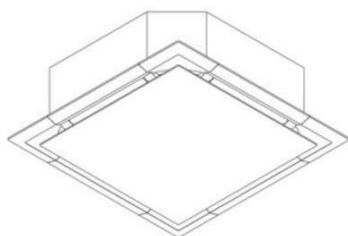

Código 39 - Concessão do Registro

(22) 15/09/2017

(15) 14/02/2018

(30) 24/03/2017 JP 2017-006009

(45) 14/02/2018

(52) 23-04

(54) CONFIGURAÇÃO APLICADA A/EM APARELHO DE AR CONDICIONADO

(73) DAIKIN INDUSTRIES LTD. (JP)

(72) KENTAROU NIKI

(74) Ariboni, Fabbri e Schmidt Sociedade de Advogados

Prazo de validade: 10 (dez) anos contados a partir de 15/09/2017, mediante o recolhimento da taxa quinquenal de manutenção (Artigos 119 e 120 da LPI) e observadas as demais condições legais.

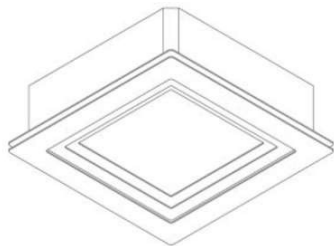

(11) BR 30 2017 003982-0

Código 39 - Concessão do Registro

(22) 15/09/2017

(15) 14/02/2018

(30) 24/03/2017 JP 2017-005996

(45) 14/02/2018

(52) 23-04

(54) CONFIGURAÇÃO APLICADA A/EM APARELHO DE AR CONDICIONADO

(73) DAIKIN INDUSTRIES LTD (JP)

(72) KENTAROU NIKI

(74) MAURÍCIO ARIBONI

Prazo de validade: 10 (dez) anos contados a partir de 15/09/2017, mediante o recolhimento da taxa quinquenal de manutenção (Artigos 119 e 120 da LPI) e observadas as demais condições legais.

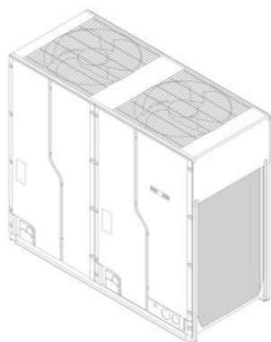
(11) BR 30 2017 003983-9

Código 39 - Concessão do Registro

(22) 15/09/2017

(15) 14/02/2018

(30) 31/03/2017 JP 2017-006929

(45) 14/02/2018

(52) 23-04

(54) CONFIGURAÇÃO APLICADA A/EM APARELHO DE AR CONDICIONADO

(73) DAIKIN INDUSTRIES LTD. (JP)

(72) KENTAROU NIKI, YUUICHI MURAI, MANA YAMASHITA

(74) MAURÍCIO ARIBONI

Prazo de validade: 10 (dez) anos contados a partir de 15/09/2017, mediante o recolhimento da taxa quinquenal de manutenção (Artigos 119 e 120 da LPI) e observadas as demais condições legais.

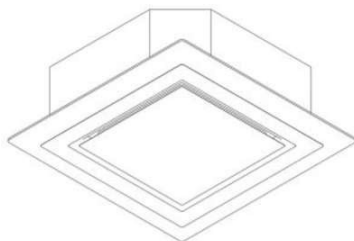
(11) BR 30 2017 003984-7

Código 39 - Concessão do Registro

(22) 15/09/2017

(15) 14/02/2018

(30) 24/03/2017 JP 2017-005997

(45) 14/02/2018

(52) 23-04

(54) CONFIGURAÇÃO APLICADA A/EM APARELHO DE AR CONDICIONADO

(73) DAIKIN INDUSTRIES LTD (JP)

(72) KENTAROU NIKI

(74) MAURÍCIO ARIBONI

Prazo de validade: 10 (dez) anos contados a partir de 15/09/2017, mediante o recolhimento da taxa quinquenal de manutenção (Artigos 119 e 120 da LPI) e observadas as demais condições legais.

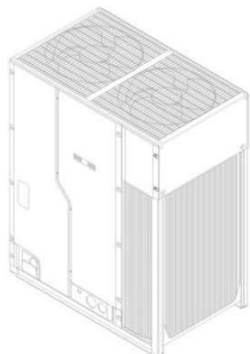

(11) BR 30 2017 003985-5

Código 39 - Concessão do Registro

(22) 15/09/2017

(15) 14/02/2018

(30) 31/03/2017 JP 2017-006930

(45) 14/02/2018

(52) 23-04

(54) CONFIGURAÇÃO APLICADA A/EM APARELHO DE AR CONDICIONADO

(73) DAIKIN INDUSTRIES LTD. (JP)

(72) KENTAROU NIKI, YUICHI MURAI, MANA YAMASHITA

(74) Ariboni, Fabbri e Schmidt Sociedade de Advogados

Prazo de validade: 10 (dez) anos contados a partir de 15/09/2017, mediante o recolhimento da taxa quinquenal de manutenção (Artigos 119 e 120 da LPI) e observadas as demais condições legais.

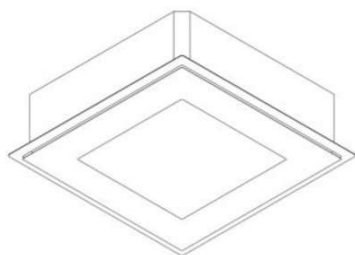
(11) BR 30 2017 003986-3

Código 39 - Concessão do Registro

(22) 15/09/2017

(15) 14/02/2018

(30) 24/03/2017 JP 2017-005998

(45) 14/02/2018

(52) 23-04

(54) CONFIGURAÇÃO APLICADA A/EM APARELHO DE AR CONDICIONADO

(73) DAIKIN INDUSTRIES LTD (JP)

(72) KENTAROU NIKI

(74) Ariboni, Fabbri e Schmidt Sociedade de Advogados

Prazo de validade: 10 (dez) anos contados a partir de 15/09/2017, mediante o recolhimento da taxa quinquenal de manutenção (Artigos 119 e 120 da LPI) e observadas as demais condições legais.

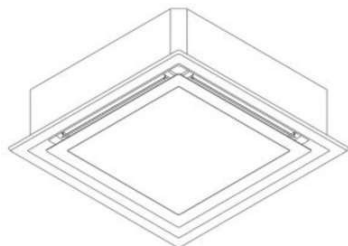
(11) BR 30 2017 003987-1

Código 39 - Concessão do Registro

(22) 15/09/2017

(15) 14/02/2018

(30) 24/03/2017 JP 2017-006000

(45) 14/02/2018

(52) 23-04

(54) CONFIGURAÇÃO APLICADA A/EM APARELHO DE AR CONDICIONADO

(73) DAIKIN INDUSTRIES LTD (JP)

(72) KENTAROU NIKI

(74) Ariboni, Fabbri e Schmidt Sociedade de Advogados

Prazo de validade: 10 (dez) anos contados a partir de 15/09/2017, mediante o recolhimento da taxa quinquenal de manutenção (Artigos 119 e 120 da LPI) e



observadas as demais condições legais.

(11) BR 30 2017 003988-0

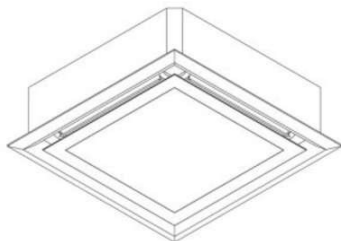

Código 39 - Concessão do Registro

(22) 15/09/2017

(15) 14/02/2018

(30) 24/03/2017 JP 2017-006001

(45) 14/02/2018

(52) 23-04

(54) CONFIGURAÇÃO APLICADA A/EM APARELHO DE AR CONDICIONADO

(73) DAIKIN INDUSTRIES LTD (JP)

(72) KENTAROU NIKI

(74) Ariboni, Fabbri e Schmidt Sociedade de Advogados

Prazo de validade: 10 (dez) anos contados a partir de 15/09/2017, mediante o recolhimento da taxa quinquenal de manutenção (Artigos 119 e 120 da LPI) e observadas as demais condições legais.

(11) BR 30 2017 003990-1

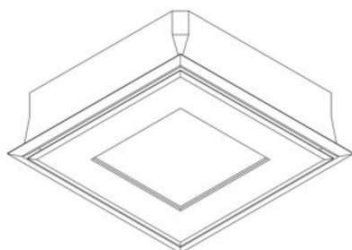

Código 39 - Concessão do Registro

(22) 15/09/2017

(15) 14/02/2018

(30) 24/03/2017 JP 2017-006003

(45) 14/02/2018

(52) 23-04

(54) CONFIGURAÇÃO APLICADA A/EM APARELHO DE AR CONDICIONADO

(73) DAIKIN INDUSTRIES LTD (JP)

(72) KENTAROU NIKI

(74) Ariboni, Fabbri e Schmidt Sociedade de Advogados

Prazo de validade: 10 (dez) anos contados a partir de 15/09/2017, mediante o recolhimento da taxa quinquenal de manutenção (Artigos 119 e 120 da LPI) e observadas as demais condições legais.

(11) BR 30 2017 003991-0

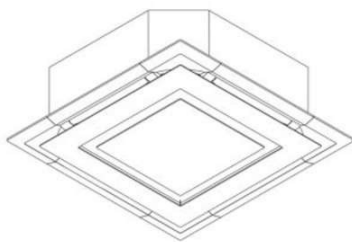

Código 39 - Concessão do Registro

(22) 15/09/2017

(15) 14/02/2018

(30) 24/03/2017 JP 2017-006008

(45) 14/02/2018

(52) 23-04

(54) CONFIGURAÇÃO APLICADA A/EM APARELHO DE AR CONDICIONADO

(73) DAIKIN INDUSTRIES LTD (JP)

(72) KENTAROU NIKI

(74) MAURÍCIO ARIBONI

Prazo de validade: 10 (dez) anos contados a partir de 15/09/2017, mediante o

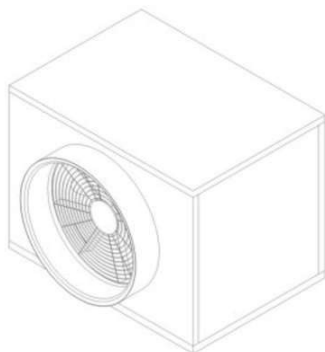

recolhimento da taxa quinquenal de manutenção (Artigos 119 e 120 da LPI) e observadas as demais condições legais.

(11) BR 30 2017 003992-8

Código 39 - Concessão do Registro
 (22) 15/09/2017
 (15) 14/02/2018
 (30) 22/05/2017 JP 2017-010826
 (45) 14/02/2018
 (52) 23-04
 (54) CONFIGURAÇÃO APLICADA A/EM APARELHO DE AR CONDICIONADO
 (73) DAIKIN INDUSTRIES LTD. (JP)
 (72) KENTAROU NIKI
 (74) MAURÍCIO ARIBONI

Prazo de validade: 10 (dez) anos contados a partir de 15/09/2017, mediante o recolhimento da taxa quinquenal de manutenção (Artigos 119 e 120 da LPI) e observadas as demais condições legais.

(11) BR 30 2017 003994-4

Código 39 - Concessão do Registro
 (22) 15/09/2017
 (15) 14/02/2018
 (45) 14/02/2018
 (52) 21-02
 (54) CONFIGURAÇÃO APLICADA A/EM APARELHO DE GINÁSTICA
 (73) MIRIAN MAYUMI HATISUKA PIGATTO (BR/SP)
 (72) MIRIAN MAYUMI HATISUKA PIGATTO
 (74) Sul América Marcas e Patentes Ltda.

Prazo de validade: 10 (dez) anos contados a partir de 15/09/2017, mediante o recolhimento da taxa quinquenal de manutenção (Artigos 119 e 120 da LPI) e observadas as demais condições legais.

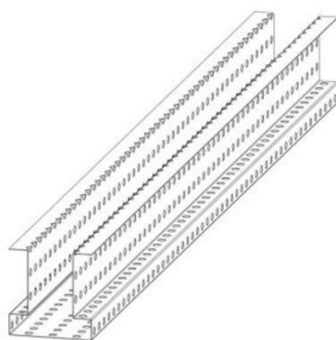
(11) BR 30 2017 003995-2

Código 39 - Concessão do Registro
 (22) 15/09/2017
 (15) 14/02/2018
 (45) 14/02/2018
 (52) 23-01
 (54) CONFIGURAÇÃO APLICADA EM CALHA
 (73) VALDECIR DE MELO (BR/SP) , ALEX WALTER SENA (BR/SP) , ANDRO CARLOS KULLER (BR/SP)
 (72) VALDECIR DE MELO, ALEX WALTER SENA, ANDRO CARLOS KULLER
 (74) Cannon Marcas e Patentes S/C Ltda.

Prazo de validade: 10 (dez) anos contados a partir de 15/09/2017, mediante o



recolhimento da taxa quinquenal de manutenção (Artigos 119 e 120 da LPI) e observadas as demais condições legais.

(11) BR 30 2017 004003-9



Código 39 - Concessão do Registro
(22) 15/09/2017
(15) 14/02/2018
(30) 15/03/2017 EM 003800515-0001
(45) 14/02/2018
(52) 07-05
(54) CONFIGURAÇÃO APLICADA A/EM VAPORIZADOR
(73) KONINKLIJKE PHILIPS N.V. (NL)
(72) PETER JONATHAN SMITH, XUE XIAO
(74) Daniel Advogados (Alt.de Daniel & Cia)

Prazo de validade: 10 (dez) anos contados a partir de 15/09/2017, mediante o recolhimento da taxa quinquenal de manutenção (Artigos 119 e 120 da LPI) e observadas as demais condições legais.

(11) BR 30 2017 004010-1



Código 39 - Concessão do Registro
(22) 15/09/2017
(15) 14/02/2018
(30) 15/03/2017 EM 003800515-0005
(45) 14/02/2018
(52) 07-05
(54) CONFIGURAÇÃO APLICADA A/EM FERRO
(73) KONINKLIJKE PHILIPS N.V. (NL)
(72) PETER JONATHAN SMITH, XUE XIAO
(74) Daniel Advogados (Alt.de Daniel & Cia)

Prazo de validade: 10 (dez) anos contados a partir de 15/09/2017, mediante o recolhimento da taxa quinquenal de manutenção (Artigos 119 e 120 da LPI) e observadas as demais condições legais.

(11) BR 30 2017 004011-0



Código 39 - Concessão do Registro
(22) 15/09/2017
(15) 14/02/2018
(30) 15/03/2017 EM 003800515-0003
(45) 14/02/2018
(52) 07-05
(54) CONFIGURAÇÃO APLICADA A/EM FERRO
(73) KONINKLIJKE PHILIPS N.V. (NL)
(72) PETER JONATHAN SMITH, XUE XIAO
(74) Daniel Advogados (Alt.de Daniel & Cia)



Prazo de validade: 10 (dez) anos contados a partir de 15/09/2017, mediante o recolhimento da taxa quinquenal de manutenção (Artigos 119 e 120 da LPI) e observadas as demais condições legais.

(11) BR 30 2017 004012-8

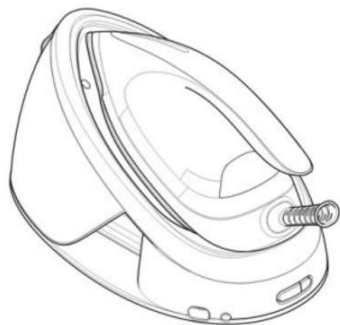

Código 39 - Concessão do Registro
(22) 15/09/2017
(15) 14/02/2018
(30) 15/03/2017 EM 003800515-0004
(45) 14/02/2018
(52) 07-05
(54) CONFIGURAÇÃO APLICADA A/EM FERRO
(73) KONINKLIJKE PHILIPS N.V. (NL)
(72) PETER JONATHAN SMITH, XUE XIAO
(74) Daniel Advogados (Alt.de Daniel & Cia)

Prazo de validade: 10 (dez) anos contados a partir de 15/09/2017, mediante o recolhimento da taxa quinquenal de manutenção (Artigos 119 e 120 da LPI) e observadas as demais condições legais.

(11) BR 30 2017 004013-6



Código 39 - Concessão do Registro
(22) 15/09/2017
(15) 14/02/2018
(30) 15/03/2017 EM 003800515-0002
(45) 14/02/2018
(52) 07-05
(54) CONFIGURAÇÃO APLICADA A/EM VAPORIZADOR
(73) KONINKLIJKE PHILIPS N.V. (NL)
(72) PETER JONATHAN SMITH, XUE XIAO
(74) Daniel Advogados (Alt.de Daniel & Cia)

Prazo de validade: 10 (dez) anos contados a partir de 15/09/2017, mediante o recolhimento da taxa quinquenal de manutenção (Artigos 119 e 120 da LPI) e observadas as demais condições legais.

(11) BR 30 2017 004015-2

Código 39 - Concessão do Registro
(22) 15/09/2017
(15) 14/02/2018
(30) 24/03/2017 US 29/598,365
(45) 14/02/2018
(52) 12-15
(54) CONFIGURAÇÃO APLICADA A/EM PNEUMÁTICO
(73) COMPAGNIE GENERALE DES ETABLISSEMENTS MICHELIN (FR)
(72) JOHN ANTHONY HUTZ, ELLEN MACDONALD WILLIAMS, PARKER





BAXTER

(74) GUERRA PROPRIEDADE INDUSTRIAL

Prazo de validade: 10 (dez) anos contados a partir de 15/09/2017, mediante o recolhimento da taxa quinquenal de manutenção (Artigos 119 e 120 da LPI) e observadas as demais condições legais.

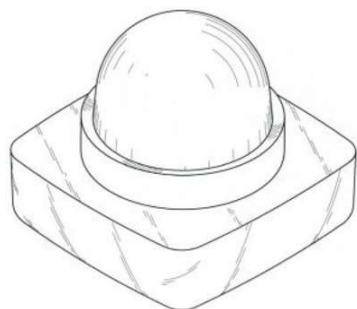
(11) BR 32 2015 003641-1

Código 39 - Concessão do Registro

(22) 07/04/2014

(15) 14/02/2018

(43) 06/02/2018

(52) 09-01

(54) CONFIGURAÇÃO APLICADA EM BASE DE RECIPIENTE COSMÉTICO

(62) BR 30 2014 001576-1 07/04/2014

(73) THE MENTHOLATUM COMPANY (US)

(72) CHRISTOPHER A. COREY, KEVIN J. AYLSWORTH, SHINJAN XIE, CHARLES M. SMITH, KATHERINE TOCHEFF, D'ANNA FARRAR, RAYMOND L. LEWIS

(74) EDUARDO OTERO

Prazo de validade: 10 (dez) anos contados a partir de 07/04/2014, mediante o recolhimento da taxa quinquenal de manutenção (Artigos 119 e 120 da LPI) e observadas as demais condições legais.

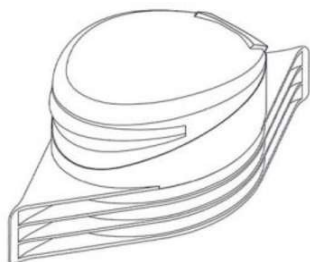
(11) BR 32 2016 002075-5

Código 39 - Concessão do Registro

(22) 18/08/2014

(15) 14/02/2018

(30) 28/05/2014 US 29/492,025

(45) 14/02/2018

(52) 07-01

(54) CONFIGURAÇÃO APLICADA A/EM TAMPA DE RECIPIENTE

(62) BR 30 2014 004003-0 18/08/2014

(73) APTARGROUP, INC. (US)

(72) TIMOTHY MAZURKIEWICZ

(74) Dannemann, Siemsen, Bigler & Ipanema Moreira

Prazo de validade: 10 (dez) anos contados a partir de 18/08/2014, mediante o recolhimento da taxa quinquenal de manutenção (Artigos 119 e 120 da LPI) e observadas as demais condições legais.

(11) BR 32 2016 002466-1

Código 39 - Concessão do Registro

(22) 13/06/2016





(15) 14/02/2018
 (30) 13/03/2014 EM 001406573
 (45) 14/02/2018
 (52) 27-01
 (54) CONFIGURAÇÃO APLICADA EM CIGARRO ELETRÔNICO
 (62) BR 30 2014 004659-4 15/09/2014
 (73) NICOVENTURES HOLDINGS LIMITED (GB)
 (72) JEREMY WRIGHT, ADRIAN WRIGHT, JESSE HORNE, SAM FIELDER,
 SIMON RUCKER, DAMIAN LEE, CAITLIN CURRAN- BLANEY
 (74) BM&A Propriedade Intelectual Ltda

Prazo de validade: 10 (dez) anos contados a partir de 13/06/2016, mediante o recolhimento da taxa quinquenal de manutenção (Artigos 119 e 120 da LPI) e observadas as demais condições legais. (co) Título adequado de ofício nos termos do Art. 22 da Instrução Normativa 044/2015.



(11) BR 32 2017 000508-2

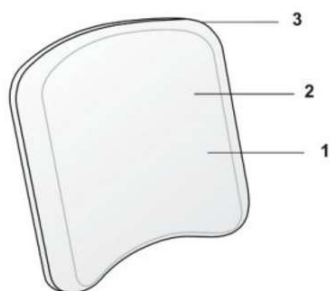

Código 39 - Concessão do Registro
 (22) 20/11/2015
 (15) 14/02/2018
 (45) 14/02/2018
 (52) 06-06
 (54) CONFIGURAÇÃO APLICADA A/EM ENCOSTO.
 (62) BR 30 2015 005332-1 20/11/2015
 (73) MIROFLEX LTDA - ME (BR/PR)
 (72) VALDOMIRO BATISTA DE GODOI
 (74) PAULO GUSTAVO ZANETTI MORAIS BADAN

Prazo de validade: 10 (dez) anos contados a partir de 20/11/2015, mediante o recolhimento da taxa quinquenal de manutenção (Artigos 119 e 120 da LPI) e observadas as demais condições legais.

(11) BR 32 2017 003262-4

Código 39 - Concessão do Registro
 (22) 13/01/2016
 (15) 14/02/2018
 (30) 23/07/2015 US 29/533,953
 (45) 14/02/2018





(52) 04-02
 (54) CONFIGURAÇÃO APLICADA A/EM CABO DE ESCOVA DENTAL
 (62) BR 30 2016 000090-5 13/01/2016
 (73) COLGATE-PALMOLIVE COMPANY (US)
 (72) WEN JIN XI, BO ZHANG, YANMEI JI, XIANGJI DING, JIANRONG ZHOU
 (74) Orlando de Souza
 Prazo de validade: 10 (dez) anos contados a partir de 13/01/2016, mediante o recolhimento da taxa quinquenal de manutenção (Artigos 119 e 120 da LPI) e observadas as demais condições legais.

(11) BR 32 2017 003263-2



Código 39 - Concessão do Registro
 (22) 13/01/2016
 (15) 14/02/2018
 (30) 23/07/2015 US 29/533,942
 (45) 14/02/2018
 (52) 04-02
 (54) CONFIGURAÇÃO APLICADA A/EM DENTAL
 (62) BR 30 2016 000093-0 13/01/2016
 (73) COLGATE-PALMOLIVE COMPANY (US)
 (72) WEN JIN XI, BO ZHANG, YANMEI JI, XIANGJI DING, JIANRONG ZHOU
 (74) Orlando de Souza
 Prazo de validade: 10 (dez) anos contados a partir de 13/01/2016, mediante o recolhimento da taxa quinquenal de manutenção (Artigos 119 e 120 da LPI) e observadas as demais condições legais.

(11) BR 32 2017 003612-3

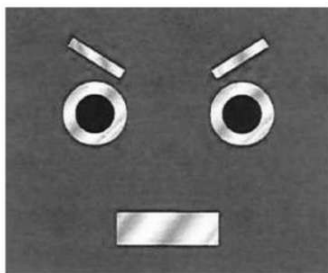

Código 39 - Concessão do Registro
 (22) 08/03/2016
 (15) 14/02/2018
 (30) 04/12/2015 EM 002890491-0005
 (45) 14/02/2018
 (52) 32-00
 (54) PADRÃO ORNAMENTAL APLICADO A/EM TECIDO
 (62) BR 30 2016 000953-8 08/03/2016
 (73) FENDI ADELE S.R.L. (IT)
 (72) MARIA SILVIA VENTURINI FENDI
 (74) DANNEMANN, SIEMSEN, BIGLER & IPANEMA MOREIRA
 Prazo de validade: 10 (dez) anos contados a partir de 08/03/2016, mediante o recolhimento da taxa quinquenal de manutenção (Artigos 119 e 120 da LPI) e observadas as demais condições legais.

(11) BR 32 2017 003626-3

Código 39 - Concessão do Registro



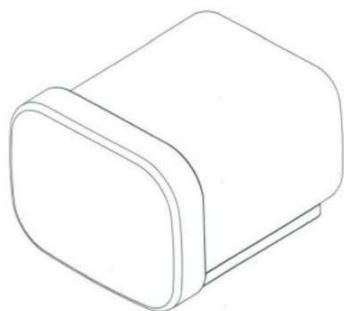

(22) 03/03/2016
 (15) 14/02/2018
 (45) 14/02/2018
 (52) 28-03
 (54) CONFIGURAÇÃO APLICADA A/EM APARELHO MASSAGEADOR
 (62) BR 30 2016 000892-2 03/03/2016
 (73) PILOGICS L.P. (IL)
 (72) DOV INGMAN, EREZ MANOR
 (74) Dennemeyer & Associates Propriedade Intelectual Ltda
 Prazo de validade: 10 (dez) anos contados a partir de 03/03/2016, mediante o recolhimento da taxa quinquenal de manutenção (Artigos 119 e 120 da LPI) e observadas as demais condições legais.

(11) BR 32 2017 003673-5

Código 39 - Concessão do Registro
 (22) 18/03/2016
 (15) 14/02/2018
 (45) 14/02/2018
 (52) 32-00
 (54) PADRÃO ORNAMENTAL APLICADO A/EM TECIDO
 (62) BR 30 2016 001122-2 18/03/2016
 (73) ROCKET MODA E CONFECÇÕES LTDA (BR/SP)
 (72) ALESSANDRA LAXON AFFONSO FERREIRA
 (74) LEONOR MAGALHÃES PERES GALVÃO DE BOTTON
 Prazo de validade: 10 (dez) anos contados a partir de 18/03/2016, mediante o recolhimento da taxa quinquenal de manutenção (Artigos 119 e 120 da LPI) e observadas as demais condições legais.

(11) BR 32 2017 003674-3

Código 39 - Concessão do Registro
 (22) 18/03/2016
 (15) 14/02/2018
 (45) 14/02/2018
 (52) 32-00
 (54) PADRÃO ORNAMENTAL APLICADO A/EM TECIDO
 (62) BR 30 2016 001123-0 18/03/2016
 (73) ROCKET MODA E CONFECÇÕES LTDA (BR/SP)
 (72) ALESSANDRA LAXON AFFONSO FERREIRA
 (74) LEONOR MAGALHÃES PERES GALVÃO DE BOTTON
 Prazo de validade: 10 (dez) anos contados a partir de 18/03/2016, mediante o recolhimento da taxa quinquenal de manutenção (Artigos 119 e 120 da LPI) e observadas as demais condições legais.



(11) BR 32 2017 003677-8



Código 39 - Concessão do Registro

(22) 18/03/2016

(15) 14/02/2018

(45) 14/02/2018

(52) 32-00

(54) PADRÃO ORNAMENTAL APLICADO A/EM TECIDO

(62) BR 30 2016 001124-9 18/03/2016

(73) ROCKET MODA E CONFECÇÕES LTDA (BR/SP)

(72) ALESSANDRA LAXON AFFONSO FERREIRA

(74) LEONOR MAGALHÃES PERES GALVÃO DE BOTTON

Prazo de validade: 10 (dez) anos contados a partir de 18/03/2016, mediante o recolhimento da taxa quinquenal de manutenção (Artigos 119 e 120 da LPI) e observadas as demais condições legais.

(11) BR 32 2017 003705-7



Código 39 - Concessão do Registro

(22) 19/08/2016

(15) 14/02/2018

(45) 14/02/2018

(52) 06-01

(54) CONFIGURAÇÃO APLICADA A/EM CADEIRA

(62) BR 30 2016 003625-0 19/08/2016

(73) JADERSON DE ALMEIDA (BR/SC)

(72) JADERSON DE ALMEIDA

Prazo de validade: 10 (dez) anos contados a partir de 19/08/2016, mediante o recolhimento da taxa quinquenal de manutenção (Artigos 119 e 120 da LPI) e observadas as demais condições legais.

(11) BR 32 2017 003709-0



Código 39 - Concessão do Registro

(22) 23/08/2016

(15) 14/02/2018

(45) 14/02/2018

(52) 06-01

(54) CONFIGURAÇÃO APLICADA A/EM CADEIRA

(62) BR 30 2016 003647-0 23/08/2016

(73) JADERSON DE ALMEIDA (BR/SC)

(72) JADERSON DE ALMEIDA

Prazo de validade: 10 (dez) anos contados a partir de 23/08/2016, mediante o recolhimento da taxa quinquenal de manutenção (Artigos 119 e 120 da LPI) e observadas as demais condições legais.

(11) BR 32 2017 003712-0

Código 39 - Concessão do Registro





(22) 23/08/2016
 (15) 14/02/2018
 (45) 14/02/2018
 (52) 06-03
 (54) CONFIGURAÇÃO APLICADA A/EM MESA
 (62) BR 30 2016 003646-2 23/08/2016
 (73) JADERSON DE ALMEIDA (BR/SC)
 (72) JADERSON DE ALMEIDA

Prazo de validade: 10 (dez) anos contados a partir de 23/08/2016, mediante o recolhimento da taxa quinquenal de manutenção (Artigos 119 e 120 da LPI) e observadas as demais condições legais.

(11) BR 32 2017 003816-9

Código 39 - Concessão do Registro
 (22) 03/02/2016
 (15) 14/02/2018
 (30) 05/08/2015 EM 002749838
 (45) 14/02/2018
 (52) 24-02
 (54) CONFIGURAÇÃO APLICADA A/EM CONECTOR COM VÁLVULA
 (62) BR 30 2016 000358-0 03/02/2016
 (73) INDUSTRIE BORLA S.P.A. (IT)
 (72) GIANNI GUALA

(74) DANNEMANN, SIEMSEN, BIGLER & IPANEMA MOREIRA
 Prazo de validade: 10 (dez) anos contados a partir de 03/02/2016, mediante o recolhimento da taxa quinquenal de manutenção (Artigos 119 e 120 da LPI) e observadas as demais condições legais.

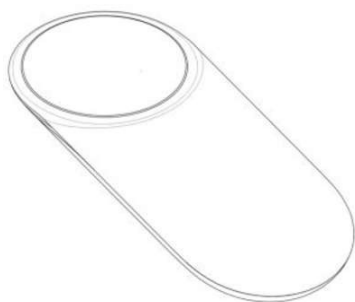
(11) BR 32 2017 003900-9

Código 39 - Concessão do Registro
 (22) 11/12/2015
 (15) 14/02/2018
 (30) 11/06/2015 US 29/529,911
 (45) 14/02/2018
 (52) 21-01 , 14-02
 (54) CONFIGURAÇÃO APLICADA A/EM CONTROLE PARA JOGOS
 (62) BR 30 2015 005619-3 11/12/2015
 (73) OCULUS VR, LLC (US)
 (72) PETER WESLEY BRISTOL

(74) Daniel Advogados (Alt.de Daniel & Cia)
 Prazo de validade: 10 (dez) anos contados a partir de 11/12/2015, mediante o recolhimento da taxa quinquenal de manutenção (Artigos 119 e 120 da LPI) e observadas as demais condições legais.



(11) BR 32 2017 003957-2

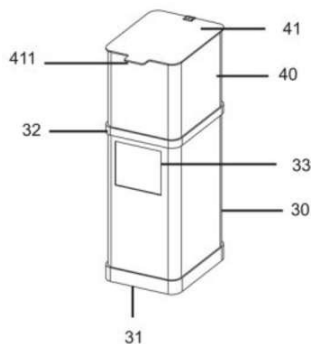

Código 39 - Concessão do Registro
 (22) 29/03/2016
 (15) 14/02/2018
 (45) 14/02/2018
 (52) 09-09
 (54) CONFIGURAÇÃO APLICADA A/EM LIXEIRA
 (62) BR 30 2016 001247-4 29/03/2016
 (73) NERON PEREIRA AMARAL (BR/RS)
 (72) NERON PEREIRA AMARAL
 (74) Jerri Adriani Lemes Lopes

Prazo de validade: 10 (dez) anos contados a partir de 29/03/2016, mediante o recolhimento da taxa quinquenal de manutenção (Artigos 119 e 120 da LPI) e observadas as demais condições legais.

(11) BR 32 2017 003976-9



Código 39 - Concessão do Registro
 (22) 17/05/2016
 (15) 14/02/2018
 (30) 15/12/2015 US 29/548544
 (45) 14/02/2018
 (52) 07-02
 (54) CONFIGURAÇÃO APLICADA A/EM TAMPA.
 (62) BR 30 2016 002101-5 17/05/2016
 (73) DART INDUSTRIES INC. (US)
 (72) JAMES MICHAEL WIGGINS
 (74) KASZNAR LEONARDOS PROPRIEDADE INTELECTUAL

Prazo de validade: 10 (dez) anos contados a partir de 17/05/2016, mediante o recolhimento da taxa quinquenal de manutenção (Artigos 119 e 120 da LPI) e observadas as demais condições legais.

(11) DI 7005328-6



Código 39 - Concessão do Registro
 (22) 10/11/2010
 (15) 14/02/2018
 (30) 10/05/2010 US 29/361,305
 (45) 14/02/2018
 (54) CONFIGURAÇÃO APLICADA EM ARTIGO ABSORVENTE
 (73) Johnson & Johnson do Brasil Indústria e Comércio de Produtos para Saúde Ltda (BR/SP)
 (72) Ana Maria Elena R. Marcelo, Fernanda Wiermann Paques, Steven H. White
 (74) Dannemann, Siemsen, Bigler & Ipanema Moreira

Prazo de validade: 10 (dez) anos contados a partir de 10/11/2010, mediante o recolhimento da taxa quinquenal de manutenção (Artigos 119 e 120 da LPI) e

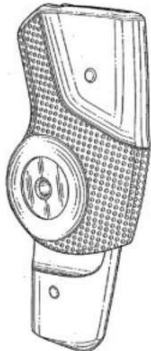

observadas as demais condições legais.

(11) DI 7005823-7

Código 39 - Concessão do Registro

(22) 28/12/2010

(15) 14/02/2018

(30) 29/06/2010 EM 001725771

(45) 14/02/2018

(52) 24-04

(54) CONFIGURAÇÃO APLICADA EM PEÇA PARA SUPORTE ORTOPÉDICO

(73) Otto Bock Healthcare Gmbh (DE)

(72) Adam Wehsely-Swiczinsky, Thorsten Helm, Alexander Boehm

(74) Dannemann, Siemsen, Bigler & Ipanema Moreira

Prazo de validade: 10 (dez) anos contados a partir de 28/12/2010, mediante o recolhimento da taxa quinquenal de manutenção (Artigos 119 e 120 da LPI) e observadas as demais condições legais.

(11) DI 7104467-1

Código 39 - Concessão do Registro

(22) 02/09/2010

(15) 23/09/2014

(43) 06/02/2018

(54) CONFIGURAÇÃO APLICADA A BALDE COM TAMPA

(62) DI 7003470-2 02/09/2010

(73) THIBAUD, SANDRINE (IT)

(72) Grimaldi, Michele

(74) Guerra Propriedade Industrial

Prazo de validade: 10 (dez) anos contados a partir de 02/09/2010, mediante o recolhimento da taxa quinquenal de manutenção (Artigos 119 e 120 da LPI) e observadas as demais condições legais. (co) Título adequado de ofício nos termos do Art. 22 da Instrução Normativa 044/2015.

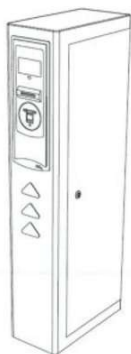
(11) DI 7106708-6

Código 39 - Concessão do Registro

(22) 19/10/2011

(15) 13/05/2014

(30) 26/04/2011 MX MX/F/2011/001286

(45) 13/05/2014

(52) 20-01

(54) CONFIGURAÇÃO APLICADA EM GABINETE EMISSOR DE TÍQUETES

(73) ARTURO ECHANOVE HERNANDEZ (MX)

(72) ARTURO ECHANOVE HERNANDEZ

(74) WILSON PINHEIRO JABUR

Prazo de validade: 10 (dez) anos contados a partir de 19/10/2011, mediante o



recolhimento da taxa quinquenal de manutenção (Artigos 119 e 120 da LPI) e observadas as demais condições legais.



Código 40 - Publicação do Parecer de Mérito

Notificação da emissão do parecer de mérito conforme previsto no Art. 111 da LPI.
Poderá ser requerida cópia do parecer.

(11) BR 30 2013 003837-8	Código 40 - Publicação do Parecer de Mérito (15) 12/07/2016 (73) ARUANÃ ENERGIA S/A (BR/GO) (74) ERICA AOKI Não foram identificadas anterioridades: o registro atende o artigo 95 da LPI.
(11) BR 30 2014 000030-6	Código 40 - Publicação do Parecer de Mérito (15) 22/12/2015 (73) DIEGO SILVA MAINARDES (BR/PR) (74) BEERRE ASSESSORIA EMPRESARIAL LTDA Foram identificadas anterioridades: o registro não atende o artigo 95 da LPI.
(11) BR 30 2014 002175-3	Código 40 - Publicação do Parecer de Mérito (15) 03/05/2016 (73) ROBERTO LUIS LOVATO CARDOSO (BR/RS) (74) MARCA BRAZIL MARCAS E PATENTES LTDA Não foram identificadas anterioridades: o registro atende o artigo 95 da LPI.
(11) BR 30 2014 006372-3	Código 40 - Publicação do Parecer de Mérito (15) 31/05/2016 (73) SETA 2 SINALIZAÇÃO COMÉRCIO E SERVIÇO EIRELI EPP (BR/RJ) (74) LEILA KRAUSE SIGNORELLI Não foram identificadas anterioridades: o registro atende o artigo 95 da LPI.
(11) BR 30 2014 006373-1	Código 40 - Publicação do Parecer de Mérito (15) 31/05/2016 (73) SETA 2 SINALIZAÇÃO COMÉRCIO E SERVIÇO EIRELI EPP (BR/RJ) (74) LEILA KRAUSE SIGNORELLI Não foram identificadas anterioridades: o registro atende o artigo 95 da LPI.
(11) BR 30 2015 001487-3	Código 40 - Publicação do Parecer de Mérito (15) 28/06/2016 (73) JJGC INDÚSTRIA E COMÉRCIO DE MATERIAIS DENTÁRIOS S/A (BR/PR) (74) DANNEMANN, SIEMSEN, BIGLER & IPANEMA MOREIRA Não foram identificadas anterioridades: o registro atende o artigo 95 da LPI.
(11) DI 6102420-1	Código 40 - Publicação do Parecer de Mérito (15) 02/07/2002



(73) EUROMOBILE INTERIORES LTDA (BR/SP)

(74) TINOCO SOARES & FILHO LTDA

Não foram identificadas anterioridades: O registro atende o artigo 95 da LPI.

(11) DI 6102461-9

Código 40 - Publicação do Parecer de Mérito

(15) 26/03/2002

(73) EUROMOBILE INTERIORES LTDA (BR/SP)

(74) TINOCO SOARES & FILHO LTDA

Não foram identificadas anterioridades: O registro atende o artigo 95 da LPI.

(11) DI 6402776-7

Código 40 - Publicação do Parecer de Mérito

(15) 21/12/2004

(73) EUROMOBILE INTERIORES LTDA (BR/SP)

(74) Tinoco Soares & Filho Ltda.

Não foram identificadas anterioridades. O registro atende ao art. 95 da LPI.

(11) DI 6402846-1

Código 40 - Publicação do Parecer de Mérito

(15) 16/11/2004

(73) EUROMOBILE INTERIORES LTDA (BR/SP)

(74) TINOCO SOARES & FILHO LTDA

Não foram identificadas anterioridades. O registro atende ao art. 95 da LPI.

(11) DI 6402886-0

Código 40 - Publicação do Parecer de Mérito

(15) 16/11/2004

(73) EUROMOBILE INTERIORES LTDA (BR/SP)

(74) TINOCO SOARES & FILHO LTDA

Não foram identificadas anterioridades. O registro atende ao art. 95 da LPI.

(11) DI 6700463-6

Código 40 - Publicação do Parecer de Mérito

(15) 07/08/2007

(73) SCHREDER S.A. (BE)

(74) DANNEMANN, SIEMSEN, BIGLER & IPANEMA MOREIRA

Não foram encontradas anterioridades: o registro atende ao artigo 95 da LPI.

(11) DI 7100242-1

Código 40 - Publicação do Parecer de Mérito

(15) 19/07/2016

(73) THIAGO SIMON (BR/SC) , ILDO ANTONIO SIMON (BR/SC)

(74) EDVALDO LUIS ALVES

Não foram identificadas anterioridades: o registro atende o artigo 95 da LPI.

(11) DI 7105197-0

Código 40 - Publicação do Parecer de Mérito

(15) 22/05/2012

(73) LUX CLASS SISTEMAS DE ILUMINAÇÃO E SINALIZAÇÃO LTDA ME
(BR/SP)



(74) Icamp Marcas e Patentes Ltda

Não foram encontradas anterioridades: o registro atende ao artigo 95 da LPI.



Código 44 - Extinção - Art. 119 inciso III da LPI

Notificação da extinção do registro de desenho industrial pela falta de pagamento da retribuição prevista nos Arts. 108 e 120 da LPI.

(11) DI 5600268-8 Código 44 - Extinção - Art. 119 inciso III da LPI
(15) 30/03/1999
(73) Dart Industries, Inc. (US)
(74) Clarke Modet do Brasil LTDA
Registro extinto a contar de 29/03/2016

(11) DI 5600930-5 Código 44 - Extinção - Art. 119 inciso III da LPI
(15) 18/05/1999
(73) AEG Schneider Automation (FR)
(74) Busco Marcas e Patentes
Registro extinto a contar de 24/05/2016.

(11) DI 5601068-0 Código 44 - Extinção - Art. 119 inciso III da LPI
(15) 20/04/1999
(73) SHELL BRANDS INTERNATIONAL, AG (CH)
(74) Nellie Anne Daniel Shoes
Registro extinto a contar de 29/06/2016

(11) DI 5601070-2 Código 44 - Extinção - Art. 119 inciso III da LPI
(15) 20/04/1999
(73) Timex Corporation (US)
(74) DANIEL & CIA
Registro extinto a contar de 02/07/2006.

(11) DI 5601071-0 Código 44 - Extinção - Art. 119 inciso III da LPI
(15) 20/04/1999
(73) Timex Corporation (US)
Registro extinto a contar de 02/07/2006.

(11) DI 5601074-5 Código 44 - Extinção - Art. 119 inciso III da LPI
(15) 20/04/1999
(73) Sycom International Corp. (CN)
(74) Paulo C. Oliveira & Cia.
Registro extinto a contar de 02/07/2006.

(11) DI 5601084-2 Código 44 - Extinção - Art. 119 inciso III da LPI
(15) 18/05/1999
(73) The Goodyear Tire & Rubber Company (US)



Registro extinto a contar de 05/07/2016.

(11) DI 5601095-8

Código 44 - Extinção - Art. 119 inciso III da LPI
(15) 11/11/1997
(73) GRENDENE S.A (BR/CE)
(74) Custódio de Almeida & Cia
Registro extinto a contar de 04/07/2011.

(11) DI 5601103-2

Código 44 - Extinção - Art. 119 inciso III da LPI
(15) 23/06/1998
(73) Eduardo Alvares da Silva (BR/SP)
(74) Remarca Reg. de Marcas e Patentes S/C Ltda
Registro extinto a contar de 12/07/2016.

(11) DI 5601109-1

Código 44 - Extinção - Art. 119 inciso III da LPI
(15) 20/04/1999
(73) Koninklijke Philips Electronics N.V. (NL)
Registro extinto a contar de 17/07/2006.

(11) DI 5601110-5

Código 44 - Extinção - Art. 119 inciso III da LPI
(15) 17/08/1999
(73) The Procter & Gamble Company (US)
(74) DANNEMANN, SIEMSEN, BIGLER & IPANEMA MOREIRA
Registro extinto a contar de 17/07/2006.

(11) DI 5601111-3

Código 44 - Extinção - Art. 119 inciso III da LPI
(15) 14/03/2000
(73) The Procter & Gamble Company (US)
(74) DANNEMANN, SIEMSEN, BIGLER & IPANEMA MOREIRA
Registro extinto a contar de 17/07/2006.

(11) DI 5601114-8

Código 44 - Extinção - Art. 119 inciso III da LPI
(15) 25/05/1999
(73) Koninklijke Philips Electronics N.V. (NL)
Registro extinto a contar de 18/07/2016.

(11) DI 5601120-2

Código 44 - Extinção - Art. 119 inciso III da LPI
(15) 04/11/1997
(73) Motorola, Inc. (US)
(74) Clarke Modet do Brasil LTDA
Registro extinto a contar de 19/07/2011

(11) DI 5601122-9

Código 44 - Extinção - Art. 119 inciso III da LPI
(15) 05/10/1999



	(73) SEB (FR) (74) Araripe & Associados Registro extinto a contar de 19/07/2006.
(11) DI 5601123-7	Código 44 - Extinção - Art. 119 inciso III da LPI (15) 21/03/2000 (73) Otto Bock Orthopaedische Industrie Besitz- Und Verwaltungs Kommanditgesellschaft, sociedade alemã (DE) (74) DANNEMANN, SIEMSEN, BIGLER & IPANEMA MOREIRA Registro extinto a contar de 19/07/2006.
(11) DI 5601125-3	Código 44 - Extinção - Art. 119 inciso III da LPI (15) 25/05/1999 (73) Maximport Exp. Comércio e Representações Ltda (BR/RJ) Registro extinto a contar de 23/07/2016
(11) DI 5601126-1	Código 44 - Extinção - Art. 119 inciso III da LPI (15) 25/05/1999 (73) Rubbermaid Commercial Products Inc. (US) (74) Paulo C. Oliveira & Cia. Registro extinto a contar de 23/07/2006.
(11) DI 5601127-0	Código 44 - Extinção - Art. 119 inciso III da LPI (15) 25/05/1999 (73) Honda Giken Kogyo Kabushiki Kaisha (Honda Motor Co. Ltd.) (JP) (74) DANNEMANN, SIEMSEN, BIGLER & IPANEMA MOREIRA Registro extinto a contar de 23/07/2011
(11) DI 5601130-0	Código 44 - Extinção - Art. 119 inciso III da LPI (15) 25/05/1999 (73) The Procter & Gamble Company (US) (74) DANNEMANN, SIEMSEN, BIGLER & IPANEMA MOREIRA Registro extinto a contar de 25/07/2006
(11) DI 5601139-3	Código 44 - Extinção - Art. 119 inciso III da LPI (15) 25/05/1999 (73) Leonardo Segatt (BR/RS) (74) D'Mark RF Assessoria Empresarial Ltda. Registro extinto a contar de 01/06/2011.
(11) DI 5601141-5	Código 44 - Extinção - Art. 119 inciso III da LPI (15) 11/11/1997 (73) GSI Brasil Indústria e Comércio de Equipamentos Agropecuários Ltda (BR/RS)



(74) D'Mark RF Assessoria Empresarial Ltda.
Registro extinto a contar de 16/07/2011.

(11) DI 5601143-1 Código 44 - Extinção - Art. 119 inciso III da LPI
(15) 26/08/1997
(73) Doormann S.A. Embalagens Plásticas (BR/RS)
(74) Custódio de Almeida & Cia
Registro extinto a contar de 17/07/2011

(11) DI 5601144-0 Código 44 - Extinção - Art. 119 inciso III da LPI
(15) 26/08/1997
(73) Doormann S.A. Embalagens Plásticas (BR/RS)
(74) Custódio de Almeida & Cia
Registro extinto a contar de 17/07/2006.

(11) DI 5601146-6 Código 44 - Extinção - Art. 119 inciso III da LPI
(15) 25/05/1999
(73) Koninklijke Philips Electronics N.V. (NL)
Registro extinto a contar de 31/07/2016.

(11) DI 5601147-4 Código 44 - Extinção - Art. 119 inciso III da LPI
(15) 01/06/1999
(73) Koninklijke Philips Electronics N.V. (NL)
Registro extinto a contar de 31/07/2006.

(11) DI 5601175-0 Código 44 - Extinção - Art. 119 inciso III da LPI
(15) 20/04/1999
(73) Mac Alumínios Indústria e Comércio Ltda (BR/MG)
(74) Cidwan Uberlândia S/C Ltda
Registro extinto a contar de 08/08/2006.

(11) DI 5601177-6 Código 44 - Extinção - Art. 119 inciso III da LPI
(15) 20/04/1999
(73) S.P.A. Alfonso Bialetti & C (IT)
(74) DANNEMANN, SIEMSEN, BIGLER & IPANEMA MOREIRA
Registro extinto a contar de 09/08/2011.

(11) DI 5601178-4 Código 44 - Extinção - Art. 119 inciso III da LPI
(15) 17/08/1999
(73) ABB SCHWEIZ HOLDING AG (CH)
(74) DANNEMANN, SIEMSEN, BIGLER & IPANEMA MOREIRA
Registro extinto a contar de 04/08/2006.

(11) DI 5601187-3 Código 44 - Extinção - Art. 119 inciso III da LPI

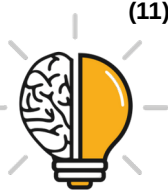

	(15) 20/04/1999 (73) Delton Marroni (BR/PR) (74) Difusão Marcas e Patentes S/C Ltda Registro extinto a contar de 10/08/2006
(11) DI 5601192-0	Código 44 - Extinção - Art. 119 inciso III da LPI (15) 20/04/1999 (73) CPC International Inc. (US) (74) Momsen, Leonardos & CIA. Registro extinto a contar de 14/08/2011
(11) DI 5601200-4	Código 44 - Extinção - Art. 119 inciso III da LPI (15) 05/08/1997 (73) Dart Industries Inc (US) (74) Clarke Modet do Brasil LTDA Registro extinto a contar de 15/08/2006.
(11) DI 5601201-2	Código 44 - Extinção - Art. 119 inciso III da LPI (15) 05/08/1997 (73) Dart Industries, Inc. (US) (74) MONTAURY PIMENTA, MACHADO & LIOCE S/C Ltda. Registro extinto a contar de 15/08/2011
(11) DI 5601202-0	Código 44 - Extinção - Art. 119 inciso III da LPI (15) 05/10/1999 (73) Unilever N.V. (NL) (74) Momsen, Leonardos & CIA. Registro extinto a contar de 15/08/2016
(11) DI 5601203-9	Código 44 - Extinção - Art. 119 inciso III da LPI (15) 05/10/1999 (73) Unilever N.V. (NL) (74) Momsen, Leonardos & CIA. Registro extinto a contar de 15/08/2016.
(11) DI 5601214-4	Código 44 - Extinção - Art. 119 inciso III da LPI (15) 20/04/1999 (73) Eugene B. Ritchey (US) Registro extinto a contar de 21/08/2006.
(11) DI 5601215-2	Código 44 - Extinção - Art. 119 inciso III da LPI (15) 20/04/1999 (73) Dura Pharmaceuticals, Inc (US) (74) DANNEMANN, SIEMSEN, BIGLER & IPANEMA MOREIRA



Registro extinto a contar de 21/08/2006

(11) DI 5601225-0 Código 44 - Extinção - Art. 119 inciso III da LPI
(15) 20/04/1999
(73) Irwin Industrial Tool Company (US)
(74) NELLIE ANNE DAIEL-SHORES
Registro extinto a contar de 27/08/2011

(11) DI 5601226-8 Código 44 - Extinção - Art. 119 inciso III da LPI
(15) 20/04/1999
(73) Irwin Industrial Tool Company (US)
(74) NELLIE ANNE DAIEL-SHORES
Registro extinto a contar de 27/08/2011

(11) DI 5601227-6 Código 44 - Extinção - Art. 119 inciso III da LPI
(15) 20/04/1999
(73) Timex Corporation (US)
(74) Daniel S Cia
Registro extinto a contar de 27/08/2006.

(11) DI 5601228-4 Código 44 - Extinção - Art. 119 inciso III da LPI
(15) 04/05/1999
(73) Irwin Industrial Tool Company (US)
(74) NELLIE ANNE DAIEL-SHORES
Registro extinto a contar de 27/08/2011.

(11) DI 5601231-4 Código 44 - Extinção - Art. 119 inciso III da LPI
(15) 27/04/1999
(73) RECKITT BENCKISER (UK) LIMITED (GB)
(74) Di Blasi & Parente S.G. & Associados S/C
Registro extinto a contar de 29/08/2006

(11) DI 5601232-2 Código 44 - Extinção - Art. 119 inciso III da LPI
(15) 27/04/1999
(73) American Standard Inc. (US)
Registro extinto a contar de 29/08/2006

(11) DI 5601234-9 Código 44 - Extinção - Art. 119 inciso III da LPI
(15) 27/04/1999
(73) Koninklijke Philips Electronics N.V. (NL)
Registro extinto a contar de 30/08/2011.

(11) DI 5601235-7 Código 44 - Extinção - Art. 119 inciso III da LPI
(15) 27/04/1999



(73) Samsonite IP Holdings S.à.r.l. (LU) , Samsonite IP Holdings S.à.r.l. (LU)
(74) DANNEMANN, SIEMSEN, BIGLER & IPANEMA MOREIRA
Registro extinto a contar de 31/08/2016

(11) DI 5601236-5

Código 44 - Extinção - Art. 119 inciso III da LPI
(15) 27/04/1999
(73) Henkel Kommanditgesellschaft Auf Aktien (DE)
(74) DANNEMANN, SIEMSEN, BIGLER & IPANEMA MOREIRA
Registro extinto a contar de 31/08/2006

(11) DI 5601237-3

Código 44 - Extinção - Art. 119 inciso III da LPI
(15) 27/04/1999
(73) The Stanley Works (US)
(74) DANNEMANN, SIEMSEN, BIGLER & IPANEMA MOREIRA
Registro extinto a contar de 04/09/2006

(11) DI 5601239-0

Código 44 - Extinção - Art. 119 inciso III da LPI
(15) 27/04/1999
(73) The Goodyear Tire & Rubber Company (US)
Registro extinto a contar de 05/09/2006.

(11) DI 5601241-1

Código 44 - Extinção - Art. 119 inciso III da LPI
(15) 27/04/1999
(73) Johnson & Johnson (US)
(74) Busco Marcas e Patentes
Registro extinto a contar de 05/09/2016

(11) DI 5601245-4

Código 44 - Extinção - Art. 119 inciso III da LPI
(15) 27/04/1999
(73) Johnson & Johnson (US)
(74) Busco Marcas e Patentes
Registro extinto a contar de 05/09/2011.

(11) DI 5601246-2

Código 44 - Extinção - Art. 119 inciso III da LPI
(15) 27/04/1999
(73) Johnson & Johnson (US)
(74) Busco Marcas e Patentes
Registro extinto a contar de 05/09/2016.

(11) DI 5601252-7

Código 44 - Extinção - Art. 119 inciso III da LPI
(15) 20/04/1999
(73) Ericsson Business Mobile Networks B.V. (NL)
(74) DANNEMANN, SIEMSEN, BIGLER & IPANEMA MOREIRA
Registro extinto a contar de 06/09/2006.



(11) DI 5601268-3 Código 44 - Extinção - Art. 119 inciso III da LPI
(15) 25/02/1998
(73) The Goodyear Tire & Rubber Company (US)
Registro extinto a contar de 11/09/2006.

(11) DI 5601269-1 Código 44 - Extinção - Art. 119 inciso III da LPI
(15) 11/11/1997
(73) The Goodyear Tire & Rubber Company (US)
Registro extinto a contar de 11/09/2006

(11) DI 5601270-5 Código 44 - Extinção - Art. 119 inciso III da LPI
(15) 25/02/1998
(73) The Goodyear Tire & Rubber Company (US)
Registro extinto a contar de 11/09/2006.

(11) DI 5601273-0 Código 44 - Extinção - Art. 119 inciso III da LPI
(15) 05/10/1999
(73) Luiz Fernando Estrella de Azevedo (BR/RJ)
(74) Montaury Pimenta, Machado & Lioce
Registro extinto a contar de 12/09/2006.

(11) DI 5601276-4 Código 44 - Extinção - Art. 119 inciso III da LPI
(15) 18/05/1999
(73) Telefonaktiebolaget L.M. Ericsson (SE)
Registro extinto a contar de 12/09/2006.

(11) DI 5601277-2 Código 44 - Extinção - Art. 119 inciso III da LPI
(15) 08/06/1999
(73) Telefonaktiebolaget L.M. Ericsson (SE)
Registro extinto a contar de 12/09/2006.

(11) DI 5601279-9 Código 44 - Extinção - Art. 119 inciso III da LPI
(15) 18/05/1999
(73) Telefonaktiebolaget L.M. Ericsson (SE)
Registro extinto a contar de 12/09/2006.

(11) DI 5601280-2 Código 44 - Extinção - Art. 119 inciso III da LPI
(15) 18/05/1999
(73) Telefonaktiebolaget L.M. Ericsson (SE)
Registro extinto a contar de 12/09/2006.

(11) DI 5601281-0 Código 44 - Extinção - Art. 119 inciso III da LPI
(15) 11/05/1999



	(73) Vitantonio Messa (BR/SP) (74) Remarca Reg. de Marcas e Patentes S/C Ltda Registro extinto a contar de 13/09/2006.
(11) DI 5601292-6	Código 44 - Extinção - Art. 119 inciso III da LPI (15) 11/11/1997 (73) GRENDENE S.A (BR/CE) (74) Custódio de Almeida & Cia Registro extinto a contar de 07/09/2011.
(11) DI 5601294-2	Código 44 - Extinção - Art. 119 inciso III da LPI (15) 18/05/1999 (73) Reckitt Benckiser France (FR) (74) Di Blasi, Parente , S. G. & Associados Registro extinto a contar de 14/09/2011.
(11) DI 5601296-9	Código 44 - Extinção - Art. 119 inciso III da LPI (15) 18/05/1999 (73) VDO Adolf Schindling AG. (DE) (74) DANNEMANN, SIEMSEN, BIGLER & IPANEMA MOREIRA Registro extinto a contar de 14/09/2006.
(11) DI 5601297-7	Código 44 - Extinção - Art. 119 inciso III da LPI (15) 11/05/1999 (73) Parker Pen Products (GB) (74) Momsen, Leonardos & CIA. Registro extinto a contar de 14/09/2016.
(11) DI 5601298-5	Código 44 - Extinção - Art. 119 inciso III da LPI (15) 11/05/1999 (73) Parker Pen Products (GB) (74) Momsen, Leonardos & CIA. Registro extinto a contar de 14/09/2016.
(11) DI 5601300-0	Código 44 - Extinção - Art. 119 inciso III da LPI (15) 11/05/1999 (73) Daniel Alejandro Yaccuzzi (AR) , Gustavo Marcelo Yaccuzzi (AR) (74) Remarca Reg. de Marcas e Patentes S/C Ltda Registro extinto a contar de 17/09/2006.
(11) DI 5601301-9	Código 44 - Extinção - Art. 119 inciso III da LPI (15) 27/04/1999 (73) Interlego AG (CH) (74) DANNEMANN, SIEMSEN, BIGLER & IPANEMA MOREIRA



Registro extinto a contar de 18/09/2006.

(11) DI 5601302-7 Código 44 - Extinção - Art. 119 inciso III da LPI
(15) 04/05/1999
(73) Interlego AG (CH)
(74) DANNEMANN, SIEMSEN, BIGLER & IPANEMA MOREIRA
Registro extinto a contar de 18/09/2006.

(11) DI 5601303-5 Código 44 - Extinção - Art. 119 inciso III da LPI
(15) 27/04/1999
(73) Interlego AG (CH)
(74) DANNEMANN, SIEMSEN, BIGLER & IPANEMA MOREIRA
Registro extinto a contar de 18/09/2006.

(11) DI 5601304-3 Código 44 - Extinção - Art. 119 inciso III da LPI
(15) 27/04/1999
(73) Interlego AG (CH)
(74) DANNEMANN, SIEMSEN, BIGLER & IPANEMA MOREIRA
Registro extinto a contar de 18/09/2006.

(11) DI 5601305-1 Código 44 - Extinção - Art. 119 inciso III da LPI
(15) 27/04/1999
(73) Interlego AG (CH)
(74) DANNEMANN, SIEMSEN, BIGLER & IPANEMA MOREIRA
Registro extinto a contar de 18/09/2006.

(11) DI 5601306-0 Código 44 - Extinção - Art. 119 inciso III da LPI
(15) 27/04/1999
(73) Interlego AG (CH)
(74) DANNEMANN, SIEMSEN, BIGLER & IPANEMA MOREIRA
Registro extinto a contar de 18/09/2006.

(11) DI 5601312-4 Código 44 - Extinção - Art. 119 inciso III da LPI
(15) 15/06/1999
(73) Interlego AG (CH)
(74) DANNEMANN, SIEMSEN, BIGLER & IPANEMA MOREIRA
Registro extinto a contar de 18/09/2006.

(11) DI 5601320-5 Código 44 - Extinção - Art. 119 inciso III da LPI
(15) 18/05/1999
(73) GRUPO SEB DO BRASIL PRODUTOS DOMÉSTICOS LTDA (BR/SP)
(74) Cruzeiro Newmarc Patentes e Marcas Ltda.
Registro extinto a contar de 28/08/2016.



(11) DI 5601326-4	Código 44 - Extinção - Art. 119 inciso III da LPI (15) 18/05/1999 (73) CONTINENTAL BRASIL INDÚSTRIA AUTOMOTIVA LTDA (BR/SP) (74) J. BARONE E PAPA, ADVOGADOS ASSOCIADOS Registro extinto a contar de 30/08/2011.
(11) DI 5601337-0	Código 44 - Extinção - Art. 119 inciso III da LPI (15) 18/05/1999 (73) Multibrás S/A Eletrodomésticos (BR/SP) (74) Antonio Mauricio Pedras Arnaud Registro extinto a contar de 04/09/2006.
(11) DI 5601342-6	Código 44 - Extinção - Art. 119 inciso III da LPI (15) 18/05/1999 (73) YKK Corporation (JP) (74) Cruzeiro Newmarc Patentes e Marcas Ltda. Registro extinto a contar de 06/09/2006.
(11) DI 5601343-4	Código 44 - Extinção - Art. 119 inciso III da LPI (15) 18/05/1999 (73) YKK Corporation (JP) (74) Cruzeiro Newmarc Patentes e Marcas Ltda. Registro extinto a contar de 06/09/2011.
(11) DI 5601347-7	Código 44 - Extinção - Art. 119 inciso III da LPI (15) 20/07/1999 (73) Hemocor Indústria e Comércio Ltda (BR/SP) (74) BICUDO MARCAS E PATENTES S/C LTDA Registro extinto a contar de 07/10/2006.
(11) DI 5601370-1	Código 44 - Extinção - Art. 119 inciso III da LPI (15) 04/05/1999 (73) Francisco Carlos Aguilar (BR/SP) (74) Darré, Bueno & Moreira Registro extinto a contar de 17/09/2011.
(11) DI 5601371-0	Código 44 - Extinção - Art. 119 inciso III da LPI (15) 04/05/1999 (73) Laercio Pigozzo (BR/SP) (74) União Federal Marcas e Patentes S/C Ltda. Registro extinto a contar 18/09/2006.
(11) DI 5601372-8	Código 44 - Extinção - Art. 119 inciso III da LPI (15) 04/05/1999



	(73) Laercio Pigozzo (BR/SP) (74) União Federal Marcas e Patentes S/C Ltda. Registro extinto a contar de 18/09/2006.
(11) DI 5601373-6	Código 44 - Extinção - Art. 119 inciso III da LPI (15) 08/02/2000 (73) Souza Cruz S/A (BR/RJ) (74) Momsen, Leonardos & CIA. Registro extinto a contar de 18/09/2006.
(11) DI 5601377-9	Código 44 - Extinção - Art. 119 inciso III da LPI (15) 23/03/1999 (73) Aroldo Barthmann (BR/SP) (74) Cannon Marcas e Patentes S/C Ltda Registro extinto a contar de 20/09/2001.
(11) DI 5601388-4	Código 44 - Extinção - Art. 119 inciso III da LPI (15) 04/05/1999 (73) Waterman S.A. (FR) (74) Francisco Carlos Rodrigues Silva Registro extinto a contar de 25/09/2016.
(11) DI 5601392-2	Código 44 - Extinção - Art. 119 inciso III da LPI (15) 04/05/1999 (73) Roberto Amaral Kuntz (BR/SP) (74) Silva & Guimarães Marcas e Patentes Ltda. Registro extinto a contar de 26/09/2011.
(11) DI 5601396-5	Código 44 - Extinção - Art. 119 inciso III da LPI (15) 04/05/1999 (73) GRUPO SEB DO BRASIL PRODUTOS DOMÉSTICOS LTDA (BR/SP) (74) Cruzeiro Newmarc Patentes e Marcas Ltda. Registro extinto a contar de 27/09/2016.
(11) DI 5601397-3	Código 44 - Extinção - Art. 119 inciso III da LPI (15) 04/05/1999 (73) GRUPO SEB DO BRASIL PRODUTOS DOMÉSTICOS LTDA (BR/SP) (74) Cruzeiro Newmarc Patentes e Marcas Ltda. Registro extinto a contar de 27/09/2016.
(11) DI 5601405-8	Código 44 - Extinção - Art. 119 inciso III da LPI (15) 04/05/1999 (73) GRUPO SEB DO BRASIL PRODUTOS DOMÉSTICOS LTDA (BR/SP) (74) Cruzeiro Newmarc Patentes e Marcas Ltda.



Registro extinto a contar de 28/09/2016

(11) DI 5601415-5

Código 44 - Extinção - Art. 119 inciso III da LPI
(15) 29/12/1998
(73) Motorola, Inc. (US)
(74) Wanderley e Cavalcanti Advogados
Registro extinto a contar de 02/10/2006.

(11) DI 5601418-0

Código 44 - Extinção - Art. 119 inciso III da LPI
(15) 25/02/1998
(73) TRINDADE INDÚSTRIA E COMÉRCIO DE UTILIDADES E EMBALAGENS PLÁSTICAS LTDA (BR/GO)
(74) Darré, Bueno & Moreira
Registro extinto a contar de 03/10/2006.

(11) DI 5601422-8

Código 44 - Extinção - Art. 119 inciso III da LPI
(15) 04/05/1999
(73) Mecanótica Ind e Com de Equipamentos e Produtos ópticos Ltda (BR/SP)
(74) Amadeu Gennari Filho
Registro extinto a contar de 10/10/2006.

(11) DI 5601423-6

Código 44 - Extinção - Art. 119 inciso III da LPI
(15) 04/05/1999
(73) Mecanótica Ind e Com de Equipamentos e Produtos ópticos Ltda (BR/SP)
(74) Amadeu Gennari Filho
Registro extinto a contar de 10/10/2006.

(11) DI 5601424-4

Código 44 - Extinção - Art. 119 inciso III da LPI
(15) 04/05/1999
(73) Mecanótica Ind e Com de Equipamentos e Produtos ópticos Ltda (BR/SP)
(74) Amadeu Gennari Filho
Registro extinto a contar de 10/10/2006.

(11) DI 5601433-3

Código 44 - Extinção - Art. 119 inciso III da LPI
(15) 04/05/1999
(73) Dallaire Industries Ltd (CA)
(74) Waldemar do Nascimento
Registro extinto a contar de 12/10/2011

(11) DI 5601440-6

Código 44 - Extinção - Art. 119 inciso III da LPI
(15) 04/05/1999
(73) DUCHACORONA LTDA (BR/SE)
(74) GUSMÃO & LABRUNIE S/C LTDA
Registro extinto a contar de 16/10/2016



(11) DI 5601443-0	Código 44 - Extinção - Art. 119 inciso III da LPI (15) 04/05/1999 (73) Avibrás Indústria Aeroespacial S.A (BR/SP) (74) Milton de Mello Junqueira Leite Registro extinto a contar de 17/10/2011.
(11) DI 5601446-5	Código 44 - Extinção - Art. 119 inciso III da LPI (15) 04/05/1999 (73) José Rubens Maleiner (BR/SP) (74) Logos Marcas e Patentes S/C Ltda. Registro extinto a contar de 18/10/2006
(11) DI 5601447-3	Código 44 - Extinção - Art. 119 inciso III da LPI (15) 04/05/1999 (73) José Rubens Maleiner (BR/SP) (74) Logos Marcas e Patentes S/C Ltda. Registro extinto a contar de 18/10/2006.
(11) DI 5601454-6	Código 44 - Extinção - Art. 119 inciso III da LPI (15) 04/05/1999 (73) Sunnyvale do Brasil Industrial e Comercial Ltda (BR/SP) (74) Sul América Marcas e Patentes S/C Ltda. Registro extinto a contar de 19/10/2006.
(11) DI 5601458-9	Código 44 - Extinção - Art. 119 inciso III da LPI (15) 04/05/1999 (73) GRUPO SEB DO BRASIL PRODUTOS DOMÉSTICOS LTDA (BR/SP) (74) Cruzeiro Newmarc Patentes e Marcas Ltda. Registro extinto a contar de 22/10/2016.
(11) DI 5601459-7	Código 44 - Extinção - Art. 119 inciso III da LPI (15) 04/05/1999 (73) GRUPO SEB DO BRASIL PRODUTOS DOMÉSTICOS LTDA (BR/SP) (74) Cruzeiro Newmarc Patentes e Marcas Ltda. Registro extinto a contar de 22/10/2016.
(11) DI 5601460-0	Código 44 - Extinção - Art. 119 inciso III da LPI (15) 04/05/1999 (73) GRUPO SEB DO BRASIL PRODUTOS DOMÉSTICOS LTDA (BR/SP) (74) Cruzeiro Newmarc Patentes e Marcas Ltda. Registro extinto a contar de 22/10/2016.
(11) DI 5601461-9	Código 44 - Extinção - Art. 119 inciso III da LPI



	(15) 04/05/1999 (73) GRUPO SEB DO BRASIL PRODUTOS DOMÉSTICOS LTDA (BR/SP) (74) Cruzeiro Newmarc Patentes e Marcas Ltda. Registro extinto a contar de 22/10/2016.
(11) DI 5601462-7	Código 44 - Extinção - Art. 119 inciso III da LPI (15) 04/05/1999 (73) GRUPO SEB DO BRASIL PRODUTOS DOMÉSTICOS LTDA (BR/SP) (74) Cruzeiro Newmarc Patentes e Marcas Ltda. Registro extinto a contar de 22/10/2016.
(11) DI 5601463-5	Código 44 - Extinção - Art. 119 inciso III da LPI (15) 25/05/1999 (73) GL Eletro-Eletrônicos Ltda (BR/SP) Registro extinto a contar de 23/10/2016.
(11) DI 5601465-1	Código 44 - Extinção - Art. 119 inciso III da LPI (15) 25/05/1999 (73) Ronaldo Luiz Blumenthal (BR/SP) (74) Molant Propriedade Industrial S/C Ltda Registro extinto a contar de 24/10/2006.
(11) DI 5601466-0	Código 44 - Extinção - Art. 119 inciso III da LPI (15) 25/05/1999 (73) Ronaldo Luiz Blumenthal (BR/SP) (74) Molant Propriedade Industrial S/C Ltda Registro extinto a contar de 24/10/2006.
(11) DI 5601467-8	Código 44 - Extinção - Art. 119 inciso III da LPI (15) 25/05/1999 (73) Ronaldo Luiz Blumenthal (BR/SP) (74) Molant Propriedade Industrial S/C Ltda Registro extinto a contar de 24/10/2006.
(11) DI 5601468-6	Código 44 - Extinção - Art. 119 inciso III da LPI (15) 25/05/1999 (73) Ronaldo Luiz Blumenthal (BR/SP) (74) Molant Propriedade Industrial S/C Ltda Registro extinto a contar de 24/10/2006.
(11) DI 5601470-8	Código 44 - Extinção - Art. 119 inciso III da LPI (15) 29/02/2000 (73) Izaías Coelho de Araújo (BR/SP) (74) Braxil Assessoria Empresarial S/C Ltda.



Registro extinto a contar de 25/10/2006.

(11) DI 5601471-6 Código 44 - Extinção - Art. 119 inciso III da LPI
(15) 25/05/1999
(73) GRUPO SEB DO BRASIL PRODUTOS DOMÉSTICOS LTDA (BR/SP)
(74) Cruzeiro Newmarc Patentes e Marcas Ltda.
Registro extinto a contar de 25/10/2016.

(11) DI 5601481-3 Código 44 - Extinção - Art. 119 inciso III da LPI
(15) 17/08/1999
(73) UNIPAC - Indústria e Comércio Ltda (BR/SP)
(74) Osmar Sanches Braccialli
Registro extinto a contar de 31/10/2011

(11) DI 5601485-6 Código 44 - Extinção - Art. 119 inciso III da LPI
(15) 29/12/1998
(73) GL ELETRO-ELETRÔNICOS LTDA (BR/SP)
Registro extinto a contar de 02/11/2016.

(11) DI 5601500-3 Código 44 - Extinção - Art. 119 inciso III da LPI
(15) 27/01/1998
(73) Duratex S/A (BR/SP)
(74) Ivan Caetano Diniz de Mello
Registro extinto a contar de 07/11/2016

(11) DI 5601501-1 Código 44 - Extinção - Art. 119 inciso III da LPI
(15) 25/05/1999
(73) Interlego AG (CH)
(74) DANNEMANN, SIEMSEN, BIGLER & IPANEMA MOREIRA
Registro extinto a contar de 18/09/2006

(11) DI 5601502-0 Código 44 - Extinção - Art. 119 inciso III da LPI
(15) 25/05/1999
(73) Interlego AG (CH)
(74) DANNEMANN, SIEMSEN, BIGLER & IPANEMA MOREIRA
Registro extinto a contar de 18/09/2006.

(11) DI 5601503-8 Código 44 - Extinção - Art. 119 inciso III da LPI
(15) 25/05/1999
(73) Interlego AG (CH)
(74) DANNEMANN, SIEMSEN, BIGLER & IPANEMA MOREIRA
Registro extinto a contar de 18/09/2016

(11) DI 5601509-7 Código 44 - Extinção - Art. 119 inciso III da LPI



(15) 04/05/1999
(73) LEGO A/S (DK)
(74) Busco Marcas e Patentes
Registro extinto a contar de 18/09/2016

(11) DI 5601510-0 Código 44 - Extinção - Art. 119 inciso III da LPI
(15) 04/05/1999
(73) LEGO A/S (DK)
(74) Busco Marcas e Patentes
Registro extinto a contar de 18/09/2016

(11) DI 6602401-3 Código 44 - Extinção - Art. 119 inciso III da LPI
(15) 07/11/2006
(73) KONINKLIJKE PHILIPS ELECTRONICS N. V (NL)
(74) Nellie Anne Daniel -Shores
Registro extinto, a contar de 14/07/2016.

(11) DI 6700326-5 Código 44 - Extinção - Art. 119 inciso III da LPI
(15) 09/10/2007
(73) KONINKLIJKE PHILIPS ELECTRONICS N.V. (NL)
(74) Marjory A. Hessling
Registro extinto, a contar de 02/02/2017.

(11) DI 7103119-7 Código 44 - Extinção - Art. 119 inciso III da LPI
(15) 18/09/2012
(73) KONINKLIJKE PHILIPS ELECTRONICS N.V. (NL)
(74) DAVID DO NASCIMENTO ADVOGADOS ASSOCIADOS
Registro extinto, a contar de 02/07/2016.

(11) DI 7103124-3 Código 44 - Extinção - Art. 119 inciso III da LPI
(15) 18/09/2012
(73) Koninklijke Philips Electronics, N.V. (NL)
(74) DAVID DO NASCIMENTO ADVOGADOS ASSOCIADOS
Registro extinto, a contar de 02/07/2016.

(11) DI 7103127-8 Código 44 - Extinção - Art. 119 inciso III da LPI
(15) 18/09/2012
(73) KONINKLIJKE PHILIPS ELECTRONICS N.V. (NL)
(74) DAVID DO NASCIMENTO ADVOGADOS ASSOCIADOS
Registro extinto, a contar de 02/07/2016.

(11) DI 7103716-0 Código 44 - Extinção - Art. 119 inciso III da LPI
(15) 13/11/2012
(73) KONINKLIJKE PHILIPS ELECTRONICS N.V (NL)



(74) DAVID DO NASCIMENTO ADVOGADOS ASSOCIADOS
Registro extinto, a contar de 24/08/2016.



Código 46 - Prorrogação

Prorrogada a vigência do registro de desenho industrial por solicitação do titular.

(11) DI 5600267-0

Código 46 - Prorrogação

(22) 28/03/1996

(15) 03/06/1997

(45) 03/06/1997

(54) TAMPA PARA RECIPIENTE DE ALIMENTO

(73) Dart Industries, Inc. (US)

(72) Ian Ferris

(74) Clarke Modet do Brasil LTDA

Prorrogado de 29/03/2011 a 28/03/2016 (4º Período).

(11) DI 5601129-6

Código 46 - Prorrogação

(22) 23/07/1996

(15) 23/12/1997

(45) 23/12/1997

(54) Banda de rodagem para pneu

(73) The Goodyear Tire & Rubber Company (US)

(72) Stephanie Carol Brown, Frederick William Miller, Michael Alois Kolowski,
Efimia Ellen Rohweder

Registro prorrogado de 24/07/2016 até 23/07/2021.

(11) DI 5601163-6

Código 46 - Prorrogação

(22) 05/08/1996

(15) 05/10/1999

(45) 05/10/1999

(54) RECIPIENTE TIPO GARRAFA

(73) The Coca-Cola Company (US)

(72) William E. Richardson

(74) DI BLASI, PARENTE & ASSOCIADOS PROPRIEDADE INDUSTRIAL LTDA.

Registro prorrogado de 06/08/2016 até 05/08/2021.

(11) DI 5601186-5

Código 46 - Prorrogação

(22) 09/08/1996

(15) 06/06/2000

(45) 06/06/2000

(54) CONFIGURAÇÃO APLICADA EM MÓDULOS TIPO PEDESTAL PARA
ELEVAÇÃO DE PISO

(73) TYCO ELECTRONICS BRASIL LTDA (BR/SP)

(72) Renato José Líbera Colicigno

(74) NELLIE ANNE DAIEL-SHORES



Registro prorrogado de 10/08/2011 até 09/08/2021.

(11) DI 5601208-0

Código 46 - Prorrogação
(22) 15/08/1996
(15) 11/11/1997
(45) 11/11/1997
(54) Suporte para linha ou fio de costura
(73) Coats Corrente Ltda (BR/SP)
(72) João Carlos Colucci
(74) DANNEMANN, SIEMSEN, BIGLER & IPANEMA MOREIRA
Registro prorrogado de 16/08/2011 até 15/08/2016

(11) DI 5601209-8

Código 46 - Prorrogação
(22) 15/08/1996
(15) 20/04/1999
(45) 20/04/1999
(54) PEDESTAL PARA MISTURADOR
(73) KONINKLIJKE PHILIPS N.V. (NL)
(72) Jacob Breur
(74) DAVID DO NASCIMENTO ADVOGADOS ASSOCIADOS
Registro prorrogado de 16/08/2016 até 15/08/2021.

(11) DI 5601242-0

Código 46 - Prorrogação
(22) 04/09/1996
(15) 27/04/1999
(45) 27/04/1999
(54) Frasco
(73) Johnson & Johnson (US)
(72) Stephen John Mohary, Scott Henderson, Edwin Chan
(74) Busco Marcas e Patentes
Registro prorrogado de 05/09/2011 até 04/09/2016

(11) DI 5601243-8

Código 46 - Prorrogação
(22) 04/09/1996
(15) 27/04/1999
(45) 27/04/1999
(54) Frasco
(73) Johnson & Johnson (US)
(72) Scott Henderson, Edwin Chan
(74) Busco Marcas e Patentes
Registro prorrogado de 05/09/2011 até 04/09/2016.

(11) DI 5601244-6

Código 46 - Prorrogação
(22) 04/09/1996



(15) 27/04/1999
(45) 27/04/1999
(54) Frasco
(73) Johnson & Johnson (US)
(72) Scott Henderson, Edwin Chan
(74) Busco Marcas e Patentes
Registro prorrogado de 05/09/2011 até 04/09/2016.

(11) DI 5601247-0 Código 46 - Prorrogação
(22) 04/09/1996
(15) 27/04/1999
(45) 27/04/1999
(54) Frasco
(73) Johnson & Johnson (US)
(72) Stephen John Mohary
(74) Busco Marcas e Patentes
Registro extinto a contar de 05/09/2016.

(11) DI 5601255-1 Código 46 - Prorrogação
(22) 09/09/1996
(15) 11/11/1997
(45) 11/11/1997
(54) Banda de rodagem para trator
(73) The Goodyear Tire & Rubber Company (US)
(72) Mark Leonard Bonko
Registro prorrogado de 10/09/2016 até 09/09/2021.

(11) DI 5601267-5 Código 46 - Prorrogação
(22) 10/09/1996
(15) 05/10/1999
(45) 05/10/1999
(54) "Configuração aplicada em jogo eletrônico manual"
(73) Nintendo Co., Ltd. (JP)
(72) Kenichi Sugino, Hideo Nagata, Yuji Hori, Noboru Wakitani, Gumpei Yokoi, Norikatsu Furuta
(74) DANNEMANN, SIEMSEN, BIGLER & IPANEMA MOREIRA
Registro prorrogada de 11/09/2011 até 10/09/2016.

(11) DI 5601351-5 Código 46 - Prorrogação
(22) 06/09/1996
(15) 18/05/1999
(45) 18/05/1999
(54) Configuração aplicada em caneta
(73) Waterman S.A. (FR)



(72) Jean Veillon
(74) Francisco Carlos Rodrigues Silva
Registro prorrogado de 07/09/2016 até 06/09/2021.

(11) DI 5601358-2 Código 46 - Prorrogação
(22) 10/09/1996
(15) 09/11/1999
(45) 09/11/1999
(54) Lixeira articulável
(73) Plasútil Indústria e Comércio de Plásticos Ltda (BR/SP)
(72) Marco Antonio Pereira da Silva
(74) Simbolo Marcas e Patentes Ltda
Registro extinto a contar de 11/09/2016 até 10/09/2021.

(11) DI 5601359-0 Código 46 - Prorrogação
(22) 10/09/1996
(15) 04/05/1999
(45) 04/05/1999
(54) Lixeira articulável
(73) Plasútil Indústria e Comércio de Plásticos Ltda (BR/SP)
(72) Marco Antonio Pereira da Silva
(74) Simbolo Marcas e Patentes Ltda
Registro extinto a contar de 11/09/2016 até 10/09/2021.

(11) DI 5601374-4 Código 46 - Prorrogação
(22) 18/09/1996
(15) 04/05/1999
(45) 04/05/1999
(54) Configuração em tina
(73) Plasútil Indústria e Comércio de Plásticos Ltda (BR/SP)
(72) Marco Antonio Pereira da Silva
(74) Simbolo Marcas e Patentes Ltda
Registro prorrogado de 19/09/2016 até 18/09/2021.

(11) DI 5601375-2 Código 46 - Prorrogação
(22) 18/09/1996
(15) 04/05/1999
(45) 04/05/1999
(54) CARRINHO PARA VENDA DE REFRIGERANTES E OUTRAS BEBIDAS
(73) THE COCA-COLA COMPANY (US)
(72) Eloisio Euzébio Nazaré
(74) DI BLASI, PARENTE & ADVOGADOS ASSOCIADOS
Registro prorrogado de 19/09/2016 até 18/09/2021.



(11) DI 5601376-0 Código 46 - Prorrogação
(22) 18/09/1996
(15) 04/05/1999
(45) 04/05/1999
(54) CARRINHO PARA VENDA DE SANDUÍCHES E BEBIDAS EM GERAL
(73) Spal Indústria Brasileira de Bebidas S/A (BR/SP)
(72) Eloisio Euzébio Nazaré
(74) DI BLASI, PARENTE, VAZ E DIAS & ASSOCIADOS LTDA.
Registro prorrogado de 19/09/2016 até 18/09/2021.

(11) DI 5601394-9 Código 46 - Prorrogação
(22) 26/09/1996
(15) 04/05/1999
(45) 04/05/1999
(54) Espremedor de frutas
(73) GRUPO SEB DO BRASIL PRODUTOS DOMÉSTICOS LTDA (BR/SP)
(72) Antonio Fernando Guimarães Bessa
(74) Cruzeiro Newmarc Patentes e Marcas Ltda.
Registro prorrogado de 27/09/2016 até 26/09/2021.

(11) DI 5601395-7 Código 46 - Prorrogação
(22) 26/09/1996
(15) 04/05/1999
(45) 04/05/1999
(54) Base de aquecimento de ferro a vapor
(73) GRUPO SEB DO BRASIL PRODUTOS DOMÉSTICOS LTDA (BR/SP)
(72) Antonio Fernando Guimarães Bessa
(74) Cruzeiro Newmarc Patentes e Marcas Ltda.
Registro prorrogado de 27/09/2016 até 26/09/2021.

(11) DI 5601399-0 Código 46 - Prorrogação
(22) 26/09/1996
(15) 04/05/1999
(45) 04/05/1999
(54) Cartucho de tinta para impressora
(73) Seiko Epson Corporation (JP)
(72) Seiji Mochizuki, Hisashi Miyazawa, Takao Kobayashi
(74) Antonio Mauricio Pedras Arnaud
Registro prorrogado de 27/09/2016 até 26/09/2021.

(11) DI 5601400-7 Código 46 - Prorrogação
(22) 26/09/1996
(15) 04/05/1999
(45) 04/05/1999



(54) Cartucho de tinta para impressora
(73) Seiko Epson Corporation (JP)
(72) Seiji Mochizuki, Hisashi Miyazawa, Takao Kobayashi
(74) Antonio Mauricio Pedras Arnaud
Registro prorrogado de 27/09/2016 até 26/09/2021.

(11) DI 5601402-3

Código 46 - Prorrogação
(22) 26/09/1996
(15) 04/05/1999
(45) 04/05/1999
(54) Cartucho de tinta para impressora
(73) Seiko Epson Corporation (JP)
(72) Seiji Mochizuki, Hisashi Miyazawa, Takao Kobayashi
(74) Antonio Mauricio Pedras Arnaud
Registro prorrogado de 27/09/2016 até 26/09/2021

(11) DI 5601435-0

Código 46 - Prorrogação
(22) 11/10/1996
(15) 29/02/2000
(45) 29/02/2000
(54) Configuração aplicada em garrafa
(73) CS Beverages Limited (IE)
(72) Martin H. Beck, Robert Caldicott, Dennis Conner
(74) Antônio Maurício Pedras Arnaud
Registro prorrogado de 12/10/2016 até 11/10/2021.

(11) DI 5601480-5

Código 46 - Prorrogação
(22) 29/10/1996
(15) 25/05/1999
(45) 25/05/1999
(54) Configuração em embalagem
(73) Bauducco & Cia Ltda. (BR/SP)
(72) Luiz Fernando Souto de Oliveira
(74) Zilda Maria de Campos.
Registro prorrogado de 30/10/2016 até 29/10/2021.

(11) DI 5601488-0

Código 46 - Prorrogação
(22) 05/11/1996
(15) 25/05/1999
(45) 25/05/1999
(54) Prateleira de canto
(73) Plasútil Indústria e Comércio de Plásticos Ltda (BR/SP)
(72) Marco Antonio Pereira da Silva
(74) Simbolo Marcas e Patentes Ltda



Registro prorrogado de 06/11/2016 até 05/11/2021.

(11) DI 5601489-9

Código 46 - Prorrogação
(22) 05/11/1996
(15) 25/05/1999
(45) 25/05/1999
(54) Porta talheres
(73) Plasútil Indústria e Comércio de Plásticos Ltda (BR/SP)
(72) Marco Antonio Pereira da Silva
(74) Simbolo Marcas e Patentes Ltda
Registro prorrogado de 06/11/2016 até 05/11/2021.

(11) DI 5601490-2

Código 46 - Prorrogação
(22) 05/11/1996
(15) 25/05/1999
(45) 25/05/1999
(54) Porta talher
(73) Plasútil Indústria e Comércio de Plásticos Ltda (BR/SP)
(72) Marco Antonio Pereira da Silva
(74) Simbolo Marcas e Patentes Ltda
Registro prorrogado de 06/11/2016 até 05/11/2021.

(11) DI 5601491-0

Código 46 - Prorrogação
(22) 05/11/1996
(15) 25/05/1999
(45) 25/05/1999
(54) Porta talher
(73) Plasútil Indústria e Comércio de Plásticos Ltda (BR/SP)
(72) Marco Antonio Pereira da Silva
(74) Simbolo Marcas e Patentes Ltda
Registro prorrogado de 06/11/2016 até 05/11/2021.

(11) DI 5601492-9

Código 46 - Prorrogação
(22) 05/11/1996
(15) 25/05/1999
(45) 25/05/1999
(54) Cesto telado
(73) Plasútil Indústria e Comércio de Plásticos Ltda (BR/SP)
(72) Marco Antonio Pereira da Silva
(74) Simbolo Marcas e Patentes Ltda
Registro prorrogado de 06/11/2016 até 05/11/2021.

(11) DI 5601493-7

Código 46 - Prorrogação
(22) 05/11/1996



(15) 25/05/1999
(45) 25/05/1999
(54) Porta talheres
(73) Plasútil Indústria e Comércio de Plásticos Ltda (BR/SP)
(72) Marco Antonio Pereira da Silva
(74) Simbolo Marcas e Patentes Ltda
Registro prorrogado de 06/11/2016 até 05/11/2021.

(11) DI 5601494-5

Código 46 - Prorrogação
(22) 05/11/1996
(15) 25/05/1999
(45) 25/05/1999
(54) Recipiente para acondicionamentos de pós
(73) Plasútil Indústria e Comércio de Plásticos Ltda (BR/SP)
(72) Marco Antonio Pereira da Silva
(74) Simbolo Marcas e Patentes Ltda
Registro prorrogado de 06/11/2016 até 05/11/2021.

(11) DI 5601495-3

Código 46 - Prorrogação
(22) 05/11/1996
(15) 30/11/1999
(45) 30/11/1999
(54) Configuração aplicada em boleira
(73) Plasútil Indústria e Comércio de Plásticos Ltda (BR/SP)
(72) Marco Antonio Pereira da Silva
(74) Simbolo Marcas e Patentes Ltda
Registro prorrogado de 06/11/2016 até 05/11/2021.

(11) DI 5601496-1

Código 46 - Prorrogação
(22) 05/11/1996
(15) 25/05/1999
(45) 25/05/1999
(54) Conjunto de potes de acondicionamento de produtos granulados
(73) Plasútil Indústria e Comércio de Plásticos Ltda (BR/SP)
(72) Marco Antonio Pereira da Silva
(74) Simbolo Marcas e Patentes Ltda
Registro prorrogado de 06/11/2016 até 05/11/2021.

(11) DI 5601505-4

Código 46 - Prorrogação
(22) 17/09/1996
(15) 04/05/1999
(45) 04/05/1999
(54) Base de carro de brinquedo
(73) LEGO A/S (DK)



(72) Edel Schwarz Andersen
(74) Busco Marcas e Patentes
Registro prorrogado de 18/09/2011 até 17/09/2016

(11) DI 5601511-9

Código 46 - Prorrogação
(22) 17/09/1996
(15) 04/05/1999
(45) 04/05/1999
(54) Elemento de construção de brinquedo
(73) LEGO A/S (DK)
(72) Sten Schmidt
(74) Busco Marcas e Patentes
Registro prorrogado de 18/09/2011 até 17/09/2016

(11) DI 5601513-5

Código 46 - Prorrogação
(22) 17/09/1996
(15) 20/04/1999
(45) 20/04/1999
(54) Elemento de construção de brinquedo
(73) LEGO A/S (DK)
(72) Sten Schmidt
(74) Busco Marcas e Patentes
Registro prorrogado de 18/09/2011 até 17/09/2016

(11) DI 5802431-0

Código 46 - Prorrogação
(22) 14/12/1998
(15) 06/06/2000
(45) 06/06/2000
(54) Configuração aplicada em boneco.
(73) J. Marino Indústria e Comércio S/A. (BR/SP)
(72) Paulo Pereira Nobre
(74) A Criativa Marcas e Patentes S/C Ltda.
Prorrogado de 15/12/2018 a 14/12/2023 (5º Período).

(11) DI 6201104-9

Código 46 - Prorrogação
(22) 25/04/2002
(15) 01/10/2002
(45) 01/10/2002
(54) CONFIGURAÇÃO EM BLOCO DE FOLHAS DE PAPEL PARA ANOTAÇÕES DE RECADOS E OUTROS
(73) JSL S.A (BR/SP)
(72) Júlio Simões
(74) Eduardo Martinelli Júnior
Prorrogado de 26/04/2012 a 25/04/2017 (3º Período).



(11) DI 6201999-6	Código 46 - Prorrogação (22) 11/07/2002 (15) 15/04/2003 (45) 15/04/2003 (54) CONFIGURAÇÃO APLICADA EM DISPLAY (73) FÁBRICA DE IDÉIAS INDÚSTRIA E COMÉRCIO DE PLÁSTICOS LTDA (BR/SP) (72) Alexandre Rey Silveira (74) Algo Ass. Em Propriedade Intelectual Ltda Prorrogado de 12/07/2017 a 11/07/2022 (4º Período).
(11) DI 6202215-6	Código 46 - Prorrogação (22) 09/08/2002 (15) 24/12/2002 (45) 24/12/2002 (54) CONFIGURAÇÃO EM EMBALAGEM DISPENSADORA (73) HERSHEY MEXICO S..A DE C.V. (MX) (72) Fernando Topete Dávila (74) Fróes, Luna & Advogados Prorrogado de 10/08/2017 a 09/08/2022 (4º Período).
(11) DI 6203503-7	Código 46 - Prorrogação (22) 06/11/2002 (15) 01/04/2003 (45) 01/04/2003 (54) CONFIGURAÇÃO APLICADA EM CAMA (73) EUROMOBILE INTERIORES LTDA (BR/SP) (72) Paulo Celso Cardoso Bacchi (74) TINOCO SOARES & FILHO LTDA Prorrogado de 07/11/2017 a 06/11/2022 (4º Período).
(11) DI 6300080-6	Código 46 - Prorrogação (22) 22/01/2003 (15) 15/04/2003 (45) 15/04/2003 (54) CONFIGURAÇÃO APLICADA EM PNEUMÁTICO PARA MOTOCICLETA. (73) Metzeler Reifen GmbH (DE) (72) Gunter Steinbach (74) Momsen, Leonardos & Cia Prorrogado de 23/01/2018 a 22/01/2023 (4º Período).
(11) DI 6300315-5	Código 46 - Prorrogação (22) 28/01/2003



(15) 06/05/2003
(45) 06/05/2003
(54) CONFIGURAÇÃO APLICADA EM CHUVEIRO
(73) Duratex S.A (BR/SP)
(72) Ronaldo Annunciato
(74) Ivan Caetano Diniz de Mello
Prorrogado de 29/01/2018 a 28/01/2023 (4º Período).

(11) DI 6300316-3

Código 46 - Prorrogação
(22) 28/01/2003
(15) 06/05/2003
(45) 06/05/2003
(54) CONFIGURAÇÃO APLICADA EM BICA MISTURADORA E TORNEIRA
(73) Duratex S.A. (BR/SP)
(72) ANA LÚCIA DE LIMA PONTES ORLOVITZ
(74) Ivan Caetano Diniz de Mello
Prorrogado de 29/01/2018 a 28/01/2023 (4º Período).

(11) DI 6300406-2

Código 46 - Prorrogação
(22) 12/02/2003
(15) 06/05/2003
(45) 06/05/2003
(54) CONFIGURAÇÃO APLICADA EM TIGELA DE SERVIR
(73) Dart Industries Inc. (US)
(72) Stig Lillelund, Hanne Dalsgaard Jeppesen, Jakob Heiberg, Robert H. C. M. Daenen
(74) Momsen, Leonardos & Cia.
Prorrogado de 13/02/2018 a 12/02/2023 (4º Período).

(11) DI 6300412-7

Código 46 - Prorrogação
(22) 13/02/2003
(15) 13/05/2003
(45) 13/05/2003
(54) CONFIGURAÇÃO APLICADA EM RECIPIENTE NA FORMA DE UMA MAÇÃ
(73) DART INDUSTRIES, INC (US)
(72) BROOKS RORKE, PETER F. KOTSONIS
(74) Momsen, Leonardos & Cia
Prorrogado de 14/02/2018 a 13/02/2023 (4º Período).

(11) DI 6300417-8

Código 46 - Prorrogação
(22) 13/02/2003
(15) 13/05/2003
(45) 13/05/2003
(54) CONFIGURAÇÃO APLICADA EM RECIPIENTE NA FORMA DE UM CACHO



DE UVAS
(73) DART INDUSTRIES, INC (US)
(72) BROOKS RORKE
(74) Momsen, Leonardos & Cia.
Prorrogado de 14/02/2018 a 13/02/2023 (4º Período).

(11) DI 6300418-6

Código 46 - Prorrogação
(22) 13/02/2003
(15) 06/01/2004
(45) 06/01/2004
(54) CONFIGURAÇÃO APLICADA A FRASCO COMPRIMÍVEL
(73) RECKITT BENCKISER (UK) LIMITED (GB)
(72) NICOLAS PATTISON
(74) Di Blasi, Parente , S. G. & Associados S/C
Prorrogado de 14/02/2018 a 13/02/2023 (4º Período).

(11) DI 6300419-4

Código 46 - Prorrogação
(22) 13/02/2003
(15) 24/06/2003
(45) 24/06/2003
(54) CONFIGURAÇÃO APLICADA A RECIPIENTE PARA DISPENSAR
SUBSTÂNCIAS EM UM EQUIPAMENTO DE LAVAGEM DE LOUÇAS
(73) RECKITT BENCKISER FINISH B.V. (NL)
(72) Monica Gomez, Ralf Wiedemann, Karl-Ludwig Gibis
(74) Di Blasi, Parente, S. G & Associados S/C
Prorrogado de 14/02/2018 a 13/02/2023 (4º Período).

(11) DI 6300442-9

Código 46 - Prorrogação
(22) 29/01/2003
(15) 06/05/2003
(45) 06/05/2003
(54) DESENHO DE CALANDRAGEM PARA PAPEL HIGIÊNICO E OUTROS
(73) SANTHER - FÁBRICA DE PAPEL SANTA THEREZINHA S/A (BR/SP)
(72) PLÍNIO HAIDAR FILHO
(74) CAMELIER ADVOGADOS ASSOCIADOS
Prorrogado de 30/01/2018 a 29/01/2023 (4º Período).

(11) DI 6300443-7

Código 46 - Prorrogação
(22) 29/01/2003
(15) 06/05/2003
(45) 06/05/2003
(54) DESENHO DE CALANDRAGEM PARA PAPEL HIGIÊNICO E OUTROS
(73) SANTHER - FÁBRICA DE PAPEL SANTA TEREZINHA S/A (BR/SP)
(72) PLÍNIO HAIDAR FILHO



(74) CAMELIER ADVOGADOS ASSOCIADOS
Prorrogado de 30/01/2018 a 29/01/2023 (4º Período).

(11) DI 6300444-5

Código 46 - Prorrogação
(22) 29/01/2003
(15) 06/05/2003
(45) 06/05/2003
(54) DESENHO DE CALANDRAGEM PARA PAPEL HIGIÊNICO E OUTROS
(73) SANTHER - FÁBRICA DE PAPEL SANTA THEREZINHA S/A (BR/SP)
(72) PLÍNIO HAIDAR FILHO
(74) CAMELIER ADVOGADOS ASSOCIADOS
Prorrogado de 30/01/2018 a 29/01/2023 (4º Período).

(11) DI 6300519-0

Código 46 - Prorrogação
(22) 21/02/2003
(15) 13/05/2003
(45) 13/05/2003
(54) CONFIGURAÇÃO APLICADA A DISPOSITIVO PARA LIMPEZA DE VASO SANITÁRIO
(73) Reckitt Benckiser LLC. (US)
(72) LEONARD SPITZER, ROBERT CLAUSON, MATHIEU BARIOU, ANN BONGIORNO
(74) DI BLASI, PARENTE & ASSOCIADOS PROPRIEDADE INDUSTRIAL LTDA
Prorrogado de 22/02/2018 a 21/02/2023 (4º Período).

(11) DI 6300523-9

Código 46 - Prorrogação
(22) 24/02/2003
(15) 30/09/2003
(45) 30/09/2003
(54) CONFIGURAÇÃO APLICADA EM RECIPIENTE
(73) Warner-Lambert Company LLC (US)
(72) Russell Wright
(74) Dannemann, Siemsen, Bigler & Ipanema Moreira
Prorrogado de 25/02/2018 a 24/02/2023 (4º Período).

(11) DI 6300543-3

Código 46 - Prorrogação
(22) 28/02/2003
(15) 13/05/2003
(45) 13/05/2003
(54) CONFIGURAÇÃO APLICADA A DISPOSITIVO DISPENSADOR
(73) Reckitt Benckiser LLC. (US)
(72) MATTHEW MORRIS, LEONARD SPITZER
(74) DI BLASI, PARENTE & ASSOCIADOS PROPRIEDADE INDUSTRIAL LTDA
Prorrogado de 01/03/2018 a 28/02/2023 (4º Período).



(11) DI 6300547-6	Código 46 - Prorrogação (22) 28/02/2003 (15) 13/05/2003 (45) 13/05/2003 (54) CONFIGURAÇÃO APLICADA A DISPOSITIVO DISPENSADOR (73) Reckitt Benckiser LLC. (US) (72) MATTHEW MORRIS, LEONARD SPITZER, IAN CORKHILL (74) DI BLASI, PARENTE & ASSOCIADOS PROPRIEDADE INDUSTRIAL LTDA Prorrogado de 01/03/2018 a 28/02/2023 (4º Período).
(11) DI 6300566-2	Código 46 - Prorrogação (22) 20/02/2003 (15) 02/09/2003 (45) 02/09/2003 (54) CARRINHO PARA TRANSPORTE DE CAIXETAS (73) EMPRESA BRASILEIRA DE CORREIOS E TELÉGRAFOS - ECT (BR/DF) (72) JOÃO CARLOS WOHLGEMUTH Prorrogado de 21/02/2018 a 20/02/2023 (4º Período).
(11) DI 6300567-0	Código 46 - Prorrogação (22) 20/02/2003 (15) 02/09/2003 (45) 02/09/2003 (54) CARRINHO MÚLTIPLO USO (73) EMPRESA BRASILEIRA DE CORREIOS E TELÉGRAFOS - ECT (BR/DF) (72) JOÃO CARLOS WOHLGEMUTH Prorrogado de 21/02/2018 a 20/02/2023 (4º Período).
(11) DI 6300568-9	Código 46 - Prorrogação (22) 20/02/2003 (15) 02/09/2003 (45) 02/09/2003 (54) RACK COM GAVETAS (73) EMPRESA BRASILEIRA DE CORREIOS E TELÉGRAFOS - ECT (BR/DF) (72) JOÃO CARLOS WOHLGEMUTH Prorrogado de 21/02/2018 a 20/02/2023 (4º Período).
(11) DI 6300570-0	Código 46 - Prorrogação (22) 20/02/2003 (15) 16/09/2003 (45) 16/09/2003 (54) CARRINHO PARA CONTAINER ARAMADO (73) EMPRESA BRASILEIRA DE CORREIOS E TELÉGRAFOS - ECT (BR/DF)



(72) JOÃO CARLOS WOHLGEMUTH
Prorrogado de 21/02/2018 a 20/02/2023 (4º Período).

(11) DI 6300571-9

Código 46 - Prorrogação
(22) 20/02/2003
(15) 26/08/2003
(45) 26/08/2003
(54) PADRÃO APLICADA EM RÓTULO
(73) EMPRESA BRASILEIRA DE CORREIOS E TELÉGRAFOS - ECT (BR/DF)
(72) ODACIR ROQUE MAIA JÚNIOR, JORGE FRANCISCO DUARTE
Prorrogado de 21/02/2018 a 20/02/2023 (4º Período).

(11) DI 6300632-4

Código 46 - Prorrogação
(22) 27/02/2003
(15) 02/09/2003
(45) 02/09/2003
(54) RACK MÓVEL PARA CAIXETAS
(73) EMPRESA BRASILEIRA DE CORREIOS E TELÉGRAFOS - ECT (BR/DF)
(72) JOÃO CARLOS WOHLGEMUTH
Prorrogado de 28/02/2018 a 27/02/2023 (4º Período).

(11) DI 6300640-5

Código 46 - Prorrogação
(22) 27/02/2003
(15) 02/09/2003
(45) 02/09/2003
(54) SUPORTE PARA CAIXAS
(73) EMPRESA BRASILEIRA DE CORREIOS E TELÉGRAFOS - ECT (BR/DF)
(72) JOÃO CARLOS WOHLGEMUTH
Prorrogado de 28/02/2018 a 27/02/2023 (4º Período).

(11) DI 6300653-7

Código 46 - Prorrogação
(22) 27/02/2003
(15) 26/08/2003
(45) 26/08/2003
(54) CONFIGURAÇÃO APLICADA A FRALDA DESCARTÁVEL DO TIPO CALÇÃO
(73) UNI-CHARM CORPORATION (JP)
(72) TOSHIFUMI OTSUBO, SHUNSUKE TAKINO, NARIAKI SHIMOE, TORU SASAKI
(74) Waldemar do Nascimento
Prorrogado de 28/02/2018 a 27/02/2023 (4º Período).

(11) DI 6300654-5

Código 46 - Prorrogação
(22) 27/02/2003



(15) 26/08/2003
(45) 26/08/2003
(54) CONFIGURAÇÃO APLICADA A FRALDA DESCARTÁVEL DO TIPO CALÇÃO
(73) UNI-CHARM CORPORATION (JP)
(72) TOSHIFUMI OTSUBO, SHUNSUKE TAKINO, NARIAKI SHIMOE, TORU SASAKI
(74) Waldemar do Nascimento
Prorrogado de 28/02/2018 a 27/02/2023 (4º Período).

(11) DI 6300655-3

Código 46 - Prorrogação
(22) 27/02/2003
(15) 26/08/2003
(45) 26/08/2003
(54) CONFIGURAÇÃO APLICADA A FRALDA DESCARTÁVEL DO TIPO CALÇÃO
(73) UNI-CHARM CORPORATION (JP)
(72) TOSHIFUMI OTSUBO, SHUNSUKE TAKINO, NARIAKI SHIMOE, TORU SASAKI
(74) Waldemar do Nascimento
Prorrogado de 28/02/2018 a 27/02/2023 (4º Período).

(11) DI 6300656-1

Código 46 - Prorrogação
(22) 27/02/2003
(15) 26/08/2003
(45) 26/08/2003
(54) CONFIGURAÇÃO APLICADA A FRALDA DESCARTÁVEL DO TIPO CALÇÃO
(73) UNI-CHARM CORPORATION (JP)
(72) TOSHIFUMI OTSUBO, SHUNSUKE TAKINO, NARIAKI SHIMOE, TORU SASAKI
(74) Waldemar do Nascimento
Prorrogado de 28/02/2018 a 27/02/2023 (4º Período).

(11) DI 6300658-8

Código 46 - Prorrogação
(22) 27/02/2003
(15) 26/08/2003
(45) 26/08/2003
(54) CONFIGURAÇÃO APLICADA A FRALDA DESCARTÁVEL DO TIPO CALÇÃO
(73) UNI-CHARM CORPORATION (JP)
(72) TOSHIFUMI OTSUBO, SHUNSUKE TAKINO, NARIAKI SHIMOE, TORU SASAKI
(74) Waldemar do Nascimento



Prorrogado de 28/02/2018 a 27/02/2023 (4º Período).

(11) DI 6300659-6

Código 46 - Prorrogação
(22) 27/02/2003
(15) 26/08/2003
(45) 26/08/2003
(54) CONFIGURAÇÃO APLICADA A FRALDA DESCARTÁVEL DO TIPO CALÇÃO
(73) UNI-CHARM CORPORATION (JP)
(72) TOSHIFUMI OTSUBO, SHUNSUKE TAKINO, NARIAKI SHIMOE, TORU SASAKI
(74) Waldemar do Nascimento
Prorrogado de 28/02/2018 a 27/02/2023 (4º Período).

(11) DI 6300660-0

Código 46 - Prorrogação
(22) 27/02/2003
(15) 26/08/2003
(45) 26/08/2003
(54) CONFIGURAÇÃO APLICADA A FRALDA DESCARTÁVEL DO TIPO CALÇÃO
(73) UNI-CHARM CORPORATION (JP)
(72) TOSHIFUMI OTSUBO, SHUNSUKE TAKINO, NARIAKI SHIMOE, TORU SASAKI
(74) Waldemar do Nascimento
Prorrogado de 28/02/2018 a 27/02/2023 (4º Período).

(11) DI 6300707-0

Código 46 - Prorrogação
(22) 28/02/2003
(15) 25/05/2004
(45) 25/05/2004
(54) CONFIGURAÇÃO APLICADA EM TAMPÃO AURICULAR
(73) 3M Innovative Properties Company (US)
(72) ROBERTO N. FALCO
(74) TINOCO SOARES & FILHO LTDA
Prorrogado de 01/03/2018 a 28/02/2023 (4º Período).

(11) DI 6301272-3

Código 46 - Prorrogação
(22) 14/04/2003
(15) 10/06/2003
(45) 10/06/2003
(54) CONFIGURAÇÃO APLICADA EM FILTRO DE MANGAS
(73) Ciber Equipamentos Rodoviários Ltda (BR/RS)
(72) Ricardo Barbosa Damian, Walter Rauen de Souza, Igor Nienow, Aderiano Medeiros da Silva, Elton Luis Antonello, Jorge Ananias Acunha Portales



(74) SKO - Dir. Prop. Indl. Marcas e Patentes Ltda.
Prorrogado de 15/04/2018 a 14/04/2023 (4º Período).

(11) DI 6301273-1

Código 46 - Prorrogação
(22) 14/04/2003
(15) 24/06/2003
(45) 24/06/2003
(54) CONFIGURAÇÃO APLICADA EM BALANÇA
(73) CIBER EQUIPAMENTOS RODOVIÁRIOS LTDA (BR/RS)
(72) RICARDO BARBOSA DAMIAN, WALTER RAUEN DE SOUZA, IGOR NIENOW, ADERIANO MEDEIROS DA SILVA, ELTON LUIS ANTONELLO, JORGE ANANIAS ACUNHA PORTALES
(74) SKO - Dir. Prop. Indl. Marcas e Patentes Ltda.
Prorrogado de 15/04/2018 a 14/04/2023 (4º Período).

(11) DI 6301474-2

Código 46 - Prorrogação
(22) 13/05/2003
(15) 22/07/2003
(45) 22/07/2003
(54) CONFIGURAÇÃO APLICADA EM TRICICLO INFANTIL
(73) MAGIC TOYS DO BRASIL INDÚSTRIA E COMÉRCIO LTDA (BR/SP)
(72) JOAQUIM MATIAS DE OLIVEIRA
(74) Momsen, Leonardos & Cia
Prorrogado de 14/05/2018 a 13/05/2023 (4º Período).

(11) DI 6302022-0

Código 46 - Prorrogação
(22) 09/07/2003
(15) 02/09/2003
(45) 02/09/2003
(54) CONFIGURAÇÃO APLICADA EM GEMA.
(73) H. STERN COMÉRCIO E INDÚSTRIA S.A. (BR/RJ)
(72) ANDREA PAES PEREIRA DE CASTRO, ADRIANA FRANCISCO MIOTTO, CARLOS JOSELITO MENDES
(74) Momsen, Leonardos & Cia
Prorrogado de 10/07/2018 a 09/07/2023 (4º Período).

(11) DI 6303266-0

Código 46 - Prorrogação
(22) 10/09/2003
(15) 09/03/2004
(45) 09/03/2004
(54) CONFIGURAÇÃO APLICADA EM BANDA DE RODAGEM DE PNEUMÁTICO
(73) COMPAGNIE GENERALE DES ETABLISSEMENTS MICHELIN (FR)
(72) CHARLES BRADFORD WEAVER



(74) GUERRA PROPRIEDADE INDUSTRIAL
Prorrogado de 11/09/2013 a 10/09/2018 (3º Período).

(11) DI 6303377-1

Código 46 - Prorrogação
(22) 16/09/2003
(15) 20/01/2004
(45) 20/01/2004
(54) CONFIGURAÇÃO APLICADA EM BANDA DE RODAGEM DE PNEUMÁTICO
(73) COMPAGNIE GENERALE DES ETABLISSEMENTS MICHELIN (FR)
(72) PETER S. PANG, BRIAN GANNON, PHILIPPE LALLEMENT
(74) GUERRA PROPRIEDADE INDUSTRIAL
Prorrogado de 17/09/2013 a 16/09/2018 (3º Período).

(11) DI 6303530-8

Código 46 - Prorrogação
(22) 07/10/2003
(15) 25/05/2004
(45) 25/05/2004
(54) CONFIGURAÇÃO APLICADA EM BANDA DE RODAGEM DE PNEUMÁTICO.
(73) COMPAGNIE GENERALE DES ETABLISSEMENTS MICHELIN (FR)
(72) PETER S. PANG
(74) GUERRA PROPRIEDADE INDUSTRIAL
Prorrogado de 08/10/2013 a 07/10/2018 (3º Período).

(11) DI 6303751-3

Código 46 - Prorrogação
(22) 15/10/2003
(15) 08/06/2004
(45) 08/06/2004
(54) CONFIGURAÇÃO APLICADA EM BANDA DE RODAGEM DE PNEUMÁTICO
(73) MICHELIN RECHERCHE ET TECHNIQUE S.A. (CH) , COMPAGNIE GENERALE DES ETABLISSEMENTS MICHELIN (FR)
(72) PETER S. PANG, PRESTON B. KEMP, CHESLEY ROWE
(74) GUERRA PROPRIEDADE INDUSTRIAL
Prorrogado de 16/10/2013 a 15/10/2018 (3º Período).

(11) DI 6304562-1

Código 46 - Prorrogação
(22) 29/12/2003
(15) 15/06/2004
(45) 15/06/2004
(54) DISPOSITIVO PARA PUBLICIDADE
(73) PLÁSTICOS SUZUKI LTDA (BR/RS)
(72) JORGE SATOSI SUZUKI TAKATA



(74) Renato Hahn
Prorrogado de 30/12/2018 a 29/12/2023 (4º Período).

(11) DI 6400155-5

Código 46 - Prorrogação
(22) 14/01/2004
(15) 27/04/2004
(45) 27/04/2004
(54) CONFIGURAÇÃO APLICADA EM BANDA DE RODAGEM DE PNEUMÁTICO
(73) MICHELIN RECHERCHE ET TECHNIQUE S.A (CH) , SOCIÉTÉ DE TECHNOLOGIE MICHELIN (FR) , Compagnie Generale Des Etablissements Michelin (FR)
(72) PATRICK JON BURESH, LEONARD RICKY PRUITT, DAVID SCOTT MORGAN, DANNY AUSTIN THRASHER, Steven M. Cron, MATTHEW LINCOLN HALL
(74) Luiz Leonardos & Cia - Propriedade Intelectual
Prorrogado de 15/01/2014 a 14/01/2019 (3º Período).

(11) DI 6800154-1

Código 46 - Prorrogação
(22) 25/01/2008
(15) 29/07/2008
(45) 29/07/2008
(54) CONFIGURAÇÃO INTRODUZIDA EM SUPORTE DE PORTA- RETRATOS
(73) ANTONIO RIBEIRO DE ALMEIDA (BR/SP)
(72) ANTONIO RIBEIRO DE ALMEIDA
(74) REMARCA REGISTRO DE MARCAS E PATENTES LTDA
Prorrogado de 26/01/2018 a 25/01/2023 (3º Período).

(11) DI 6800475-3

Código 46 - Prorrogação
(22) 01/02/2008
(15) 11/11/2008
(45) 11/11/2008
(54) CONFIGURAÇÃO APLICADA A FRASCO
(73) S.C. JOHNSON & SON, INC. (US)
(72) KLEMENS BOESCH, JOSHUA HARTL, JAMES A. SHOEMAKER
(74) NELLIE ANNE DANIEL-SHORES
Prorrogado de 02/02/2018 a 01/02/2023 (3º Período).

(11) DI 6800480-0

Código 46 - Prorrogação
(22) 13/02/2008
(15) 28/10/2008
(45) 28/10/2008
(54) GARRAFA
(73) WILLIAM GRANT & SONS LIMITED (GB)



(72) IAN SMITH
(74) NELLIE ANNE DANIEL-SHORES
Prorrogado de 14/02/2018 a 13/02/2023 (3º Período).

(11) DI 6800481-8 Código 46 - Prorrogação
(22) 13/02/2008
(15) 17/02/2009
(45) 17/02/2009
(54) RECIPIENTE
(73) MARY KAY INC. (US)
(72) DAN DOMINSKI, ALEX KWAPIS, KYLE EVERY
(74) NELLIE ANNE DANIEL-SHORES
Prorrogado de 14/02/2018 a 13/02/2023 (3º Período).

(11) DI 6800624-1 Código 46 - Prorrogação
(22) 07/02/2008
(15) 12/08/2008
(45) 12/08/2008
(54) CONFIGURAÇÃO APLICADA A VALVULA REGULADORA
(73) Cristiane Brasil Lima Ulbrich (BR/SP)
(72) Cristiane Brasil Lima Ulbrich
Prorrogado de 08/02/2018 a 07/02/2023 (3º Período).

(11) DI 6800890-2 Código 46 - Prorrogação
(22) 06/03/2008
(15) 16/12/2008
(45) 16/12/2008
(54) CONFIGURAÇÃO APLICADA A PERFIL
(73) Alcoa Alumínio S/A (BR/SP)
(72) ANTONIO BENEDITO CARDOSO
(74) DANNEMANN, SIEMSEN, BIGLER & IPANEMA MOREIRA
Prorrogado de 07/03/2018 a 06/03/2023 (3º Período).

(11) DI 6800891-0 Código 46 - Prorrogação
(22) 06/03/2008
(15) 19/08/2008
(45) 19/08/2008
(54) CONFIGURAÇÃO APLICADA A PERFIL
(73) Alcoa Alumínio S/A (BR/SP)
(72) ANTONIO BENEDITO CARDOSO
(74) DANNEMANN, SIEMSEN, BIGLER & IPANEMA MOREIRA
Prorrogado de 07/03/2018 a 06/03/2023 (3º Período).

(11) DI 6800892-9 Código 46 - Prorrogação



(22) 06/03/2008
(15) 26/08/2008
(45) 26/08/2008
(54) CONFIGURAÇÃO APLICADA A PERFIL
(73) Alcoa Alumínio S/A (BR/SP)
(72) ANTONIO BENEDITO CARDOSO
(74) DANNEMANN, SIEMSEN, BIGLER & IPANEMA MOREIRA
Prorrogado de 07/03/2018 a 06/03/2023 (3º Período).

(11) DI 6801170-9

Código 46 - Prorrogação
(22) 19/03/2008
(15) 16/09/2008
(45) 16/09/2008
(54) CONFIGURAÇÃO APLICADA EM ÓCULOS
(73) DIOPTICS MEDICAL PRODUCTS, INC. (US)
(72) HENRY WELLING LANE, ERIC RHEA
(74) MONTAURY PIMENTA, MACHADO & LIOCE
Prorrogado de 20/03/2018 a 19/03/2023 (3º Período).

(11) DI 6801213-6

Código 46 - Prorrogação
(22) 27/03/2008
(15) 16/09/2008
(45) 16/09/2008
(54) CONFIGURAÇÃO APLICADA EM POLTRONA
(73) EUROMOBILE INTERIORES S.A (BR/SP)
(72) Paulo Celso Cardoso Bacchi
(74) LOGOS MARCAS E PATENTES S/C LTDA
Prorrogado de 28/03/2018 a 27/03/2023 (3º Período).

(11) DI 6804812-2

Código 46 - Prorrogação
(22) 31/10/2008
(15) 10/11/2009
(45) 10/11/2009
(54) CONFIGURAÇÃO APLICADA A PAINEL DE VENTILAÇÃO
(73) Antares Estruturas Pré-Fabricadas Ltda (BR/SC)
(72) Vilmar Emmendoerfer
(74) Milton Lucidio Leão Barcellos
Prorrogado de 01/11/2018 a 31/10/2023 (3º Período).



Código 47 - Petição Não Conhecida

Não conhecimento da petição apresentada em virtude do disposto nos Arts. 218 ou 219 da LPI.

(11) BR 30 2015 002903-0

Código 47 - Petição Não Conhecida

(22) 19/06/2015

(15) 20/02/2018

(71) RECKITT BENCKISER (BRANDS) LIMITED (GB)

(74) MARCELO OLIVEIRA DE SOUZA

A petição nº 870150005794, de 24/11/2015, não será conhecida, nos termos do art. 219, inciso II, por apresentar documentação comprobatória de prioridade unionista não reivindicada no ato do depósito, contrariando, pois, o disposto no art. 99 c/c art. 16, § 1º, da Lei da Propriedade Industrial.

(21) BR 30 2016 003604-7

Código 47 - Petição Não Conhecida

(22) 18/08/2016

(71) SERGIO JOSE DE MATOS (BR/PB)

Petição 870170070189 de 19/09/2017 não conhecida nos termos do artigo 103 da Lei 9279/96, visto que a data de pagamento da Guia de Recolhimento da União relativa ao serviço solicitado é posterior a data de protocolo da petição em desacordo com o disposto no artigo 5º da Resolução 146/2015.

(21) BR 30 2016 003645-4

Código 47 - Petição Não Conhecida

(22) 23/08/2016

(71) JADERSON DE ALMEIDA (BR/SC)

Petição 870170062192 de 24/08/2017 não conhecida, em virtude do disposto no Art. 218 da LPI, dado que não houve pagamento da retribuição referente ao serviço de cumprimento de exigência.

(11) DI 6002528-0

Código 47 - Petição Não Conhecida

(22) 22/09/2000

(15) 26/06/2001

(71) MICHELIN RECHERCHE ET TECHNIQUE S.A (CH) , COMPAGNIE GENERALE DES ETABLISSEMENTS MICHELIN (FR)

(74) GUERRA PROPRIEDADE INDUSTRIAL

Petição não conhecida, em razão da não apresentação de pagamento, anterior à data do protocolo, por força do disposto no art. 219, III da Lei nº 9.279/96. Em referência à petição nº 870170103404, de 29/12/2017.



Código 47.1 - Petição Prejudicada

Prejudicada a Petição Indicada de acordo com o complemento.

(21) DI 6602401-3

Código 47.1 - Petição Prejudicada

(22) 13/07/2006

(30) 19/01/2006 EM 000464565

(71) KONINKLIJKE PHILIPS ELECTRONICS N. V (NL)

(74) Nellie Anne Daniel -Shores

Petição prejudicada, tendo em vista a publicação da extinção do registro, na RPI 2458, de 14/02/2018. Em referência à petição nº 870160001711, de 22/01/2016.

(21) DI 6700326-5

Código 47.1 - Petição Prejudicada

(22) 01/02/2007

(30) 03/08/2006 EM 000570148

(71) KONINKLIJKE PHILIPS ELECTRONICS N.V. (NL)

(74) Marjory A. Hessling

Petição prejudicada, tendo em vista a publicação da extinção do registro, na RPI 2458, de 14/02/2018. Em referência à petição nº 870160001742, de 22/01/2016.

(21) DI 7103119-7

Código 47.1 - Petição Prejudicada

(22) 01/07/2011

(30) 04/01/2011 EM 001801101-0006

(71) KONINKLIJKE PHILIPS ELECTRONICS N.V. (NL)

(74) DAVID DO NASCIMENTO ADVOGADOS ASSOCIADOS

Petição prejudicada, tendo em vista a publicação da extinção do registro, na RPI 2458, de 14/02/2018. Em referência à petição nº 870160001683, de 22/01/2016.

(21) DI 7103124-3

Código 47.1 - Petição Prejudicada

(22) 01/07/2011

(30) 04/01/2011 EM 001801101-0003

(71) Koninklijke Philips Electronics, N.V. (NL)

(74) DAVID DO NASCIMENTO ADVOGADOS ASSOCIADOS

Petição prejudicada, tendo em vista a publicação da extinção do registro, na RPI 2458, de 14/02/2018. Em referência à petição nº 870160001604, de 21/01/2016.

(21) DI 7103127-8

Código 47.1 - Petição Prejudicada

(22) 01/07/2011

(30) 04/01/2011 EM 001801101-0005

(71) KONINKLIJKE PHILIPS ELECTRONICS N.V. (NL)

(74) DAVID DO NASCIMENTO ADVOGADOS ASSOCIADOS

Petição prejudicada, tendo em vista a publicação da extinção do registro, na RPI 2458, de 14/02/2018. Em referência à petição nº 870160001648, de 21/01/2016.



(21) DI 7103716-0

Código 47.1 - Petição Prejudicada

(22) 23/08/2011

(30) 24/02/2011 EM 001826041-0002

(71) KONINKLIJKE PHILIPS ELECTRONICS N.V (NL)

(74) DAVID DO NASCIMENTO ADVOGADOS ASSOCIADOS

Petição prejudicada, tendo em vista a publicação da extinção do registro, na RPI 2458, de 14/02/2018. Em referência à petição nº 870160001393, de 21/01/2016.



Código 47.3 - Petição Deferida

Deferimento da petição apresentada

(21) BR 30 2016 002723-4

Código 47.3 - Petição Deferida

(71) LIDER INDUSTRIA E COMERCIO DE ESTOFADOS LTDA (BR/MG)

(74) EDUARDO LÍVIO DAIMOND

Referente à substituição de procurador solicitada na petição 870170050357.

(21) BR 30 2016 002729-3

Código 47.3 - Petição Deferida

(71) LIDER INDUSTRIA E COMERCIO DE ESTOFADOS LTDA (BR/MG)

(74) EDUARDO LÍVIO DAIMOND

Referente à substituição de procurador solicitada na petição 870170050379.

(21) BR 30 2016 002732-3

Código 47.3 - Petição Deferida

(71) LIDER INDUSTRIA E COMERCIO DE ESTOFADOS LTDA (BR/MG)

(74) VINÍCIUS SILVA DE OLIVEIRA

Referente à substituição de procurador solicitada na petição 870170050373.



Código 49 - Perda de Prioridade

Perda da prioridade reivindicada por não atender às disposições previstas no Art. 99 da LPI.

(11) BR 32 2014 002658-8

Código 49 - Perda de Prioridade

(22) 29/08/2011

(15) 20/02/2018

(62) DI 7103793-4 29/08/2011

(71) JOHNSON & JOHNSON CONSUMER COMPANIES, INC. (US)

(74) DANNEMANN, SIEMSEN, BIGLER & IPANEMA MOREIRA

Referente à reivindicação da Prioridade nº US 13/036,471, de 28/02/2011, por não haver correspondência entre a matéria apresentada na prioridade e a apresentada no depósito. Referente à reivindicação da Prioridade nº US 13/036,499, de 28/02/2011, por não haver correspondência entre a matéria apresentada na prioridade e a apresentada no depósito.



Código 50 - Alteração de Classificação

Alterada a classificação do registro para melhor adequação.

(11) BR 30 2015 002352-0

Código 50 - Alteração de Classificação

(22) 19/05/2015

(15) 02/08/2016

(71) HCC, INC. (US)

(74) DANNEMANN, SIEMSEN, BIGLER & IPANEMA MOREIRA, PROPRIEDADE INDUSTRIAL LTDA.

Por ocasião do exame de mérito e visando melhor adequação do registro à Classificação Nacional (52), alterada a classe principal para 24-02 - INSTRUMENTOS MÉDICOS, INSTRUMENTOS E FERRAMENTAS PARA USO LABORATORIAL.



Código 56 - Transferência Deferida

Notificação do deferimento da transferência requerida.

(11) BR 30 2012 001463-8 Código 56 - Transferência Deferida
(22) 23/03/2012
(15) 10/07/2012
(71) COMPAGNIE GENERALE DES ETABLISSEMENTS MICHELIN (FR)
(74) GUERRA PROPRIEDADE INDUSTRIAL
Transferido de Michelin Recherche Et Technique S.A., conforme petição nº 870170100813, de 21/12/2017.

(11) BR 30 2012 001533-2 Código 56 - Transferência Deferida
(22) 28/03/2012
(15) 10/07/2012
(71) COMPAGNIE GENERALE DES ETABLISSEMENTS MICHELIN (FR)
(74) GUERRA PROPRIEDADE INDUSTRIAL
Transferido de Michelin Recherche Et Technique S.A., conforme petição nº 870170100815, de 21/12/2017.

(11) BR 30 2014 002509-0 Código 56 - Transferência Deferida
(22) 29/05/2014
(15) 03/05/2016
(71) COMPAGNIE GENERALE DES ETABLISSEMENTS MICHELIN (FR)
(74) GUERRA PROPRIEDADE INDUSTRIAL
Transferido de Michelin Recherche Et Technique S.A., conforme petição nº 870170101985, de 26/12/2017.

(11) BR 30 2015 000853-9 Código 56 - Transferência Deferida
(22) 25/02/2015
(15) 16/08/2016
(71) COMPAGNIE GENERALE DES ETABLISSEMENTS MICHELIN (FR)
(74) GUERRA PROPRIEDADE INDUSTRIAL
Transferido de Michelin Recherche Et Technique S.A., conforme petição nº 870170102719, de 28/12/2017.

(11) BR 30 2015 000854-7 Código 56 - Transferência Deferida
(22) 25/02/2015
(15) 16/08/2016
(71) COMPAGNIE GENERALE DES ETABLISSEMENTS MICHELIN (FR)
(74) GUERRA PROPRIEDADE INDUSTRIAL
Transferido de Michelin Recherche Et Technique S.A., conforme petição nº 870170102721, de 28/12/2017.



(11) BR 30 2015 002573-5 Código 56 - Transferência Deferida
(22) 03/06/2015
(15) 26/07/2016
(71) COMPAGNIE GENERALE DES ETABLISSEMENTS MICHELIN (FR)
(74) GUERRA PROPRIEDADE INDUSTRIAL
Transferido de Michelin Recherche Et Technique S.A., conforme petição nº 870170102727, de 28/12/2017.

(11) BR 30 2015 002755-0 Código 56 - Transferência Deferida
(22) 15/06/2015
(15) 04/04/2017
(71) COMPAGNIE GENERALE DES ETABLISSEMENTS MICHELIN (FR)
(74) GUERRA PROPRIEDADE INDUSTRIAL
Transferido de Michelin Recherche Et Technique S.A., conforme petição nº 870170102735, de 28/12/2017.

(11) BR 30 2015 003405-0 Código 56 - Transferência Deferida
(22) 21/07/2015
(15) 28/03/2017
(71) COMPAGNIE GENERALE DES ETABLISSEMENTS MICHELIN (FR)
(74) GUERRA PROPRIEDADE INDUSTRIAL
Transferido de Michelin Recherche Et Technique S.A., conforme petição nº 870170102739, de 28/12/2017.

(11) BR 30 2015 004038-6 Código 56 - Transferência Deferida
(22) 28/08/2015
(15) 27/09/2016
(71) COMPAGNIE GENERALE DES ETABLISSEMENTS MICHELIN (FR)
(74) GUERRA PROPRIEDADE INDUSTRIAL
Transferido de Michelin Recherche Et Technique S.A., conforme petição nº 870170102817, de 28/12/2017.

(11) BR 30 2015 004376-8 Código 56 - Transferência Deferida
(22) 21/09/2015
(15) 02/05/2017
(71) COMPAGNIE GENERALE DES ETABLISSEMENTS MICHELIN (FR)
(74) GUERRA PROPRIEDADE INDUSTRIAL
Transferido de Michelin Recherche Et Technique S.A., conforme petição nº 870170102827, de 28/12/2017.

(11) BR 30 2015 004378-4 Código 56 - Transferência Deferida
(22) 21/09/2015
(15) 02/05/2017



(71) COMPAGNIE GENERALE DES ETABLISSEMENTS MICHELIN (FR)
(74) GUERRA PROPRIEDADE INDUSTRIAL
Transferido de Michelin Recherche Et Technique S.A., conforme petição nº
870170102829, de 28/12/2017.

(11) BR 30 2015 004393-8

Código 56 - Transferência Deferida
(22) 22/09/2015
(15) 18/10/2016
(71) COMPAGNIE GENERALE DES ETABLISSEMENTS MICHELIN (FR)
(74) GUERRA PROPRIEDADE INDUSTRIAL
Transferido de Michelin Recherche Et Technique S.A., conforme petição nº
870170102835, de 28/12/2017.

(11) BR 30 2015 004424-1

Código 56 - Transferência Deferida
(22) 24/09/2015
(15) 18/10/2016
(71) COMPAGNIE GENERALE DES ETABLISSEMENTS MICHELIN (FR)
(74) GUERRA PROPRIEDADE INDUSTRIAL
Transferido de Michelin Recherche Et Technique S.A., conforme petição nº
870170102839, de 28/12/2017.

(11) DI 5700401-3

Código 56 - Transferência Deferida
(22) 24/01/1997
(15) 26/05/1998
(71) COMPAGNIE GENERALE DES ETABLISSEMENTS MICHELIN (FR)
(74) GUERRA PROPRIEDADE INDUSTRIAL
Transferido de Michelin Recherche Et Technique S.A., conforme petição nº
870170098085, de 14/12/2017.

(11) DI 5700702-0

Código 56 - Transferência Deferida
(22) 30/04/1997
(15) 26/05/1998
(71) COMPAGNIE GENERALE DES ETABLISSEMENTS MICHELIN (FR)
(74) GUERRA PROPRIEDADE INDUSTRIAL
Transferido de Michelin Recherche Et Technique S.A., conforme petição nº
870170098352, de 15/12/2017.

(11) DI 5700703-9

Código 56 - Transferência Deferida
(22) 30/04/1997
(15) 26/05/1998
(71) COMPAGNIE GENERALE DES ETABLISSEMENTS MICHELIN (FR)
(74) GUERRA PROPRIEDADE INDUSTRIAL
Transferido de Michelin Recherche Et Technique S.A., conforme petição nº
870170098086, de 14/12/2017.



(11) DI 5700704-7 Código 56 - Transferência Deferida
(22) 30/04/1997
(15) 30/06/1998
(71) COMPAGNIE GENERALE DES ETABLISSEMENTS MICHELIN (FR)
(74) GUERRA PROPRIEDADE INDUSTRIAL
Transferido de Michelin Recherche Et Technique S.A., conforme petição nº 870170098090, de 14/12/2017.

(11) DI 5900874-1 Código 56 - Transferência Deferida
(22) 27/04/1999
(15) 13/06/2000
(71) COMPAGNIE GENERALE DES ETABLISSEMENTS MICHELIN (FR)
(74) GUERRA PROPRIEDADE INDUSTRIAL
Transferido de Michelin Recherche Et Technique S.A., conforme petição nº 870170098104, de 14/12/2017.

(11) DI 5901366-4 Código 56 - Transferência Deferida
(22) 29/06/1999
(15) 22/02/2000
(71) COMPAGNIE GENERALE DES ETABLISSEMENTS MICHELIN (FR)
(74) GUERRA PROPRIEDADE INDUSTRIAL
Transferido de Michelin Recherche Et Technique S.A., conforme petição nº 870170098108, de 14/12/2017.

(11) DI 6000522-0 Código 56 - Transferência Deferida
(22) 06/04/2000
(15) 29/08/2000
(71) COMPAGNIE GENERALE DES ETABLISSEMENTS MICHELIN (FR)
(74) GUERRA PROPRIEDADE INDUSTRIAL
Transferido de Michelin Recherche Et Technique S.A., conforme petição nº 870170098111, de 14/12/2017.

(11) DI 6000529-7 Código 56 - Transferência Deferida
(22) 06/04/2000
(15) 26/12/2000
(71) COMPAGNIE GENERALE DES ETABLISSEMENTS MICHELIN (FR)
(74) GUERRA PROPRIEDADE INDUSTRIAL
Transferido de Michelin Recherche Et Technique S.A., conforme petição nº 870170098114, de 14/12/2017.

(11) DI 6101230-0 Código 56 - Transferência Deferida
(22) 28/05/2001
(15) 02/10/2001



(71) COMPAGNIE GENERALE DES ETABLISSEMENTS MICHELIN (FR)
(74) GUERRA PROPRIEDADE INDUSTRIAL
Transferido de Michelin Recherche Et Technique S.A., conforme petição nº
870170098115, de 14/12/2017.

(11) DI 6102924-6

Código 56 - Transferência Deferida
(22) 23/11/2001
(15) 16/04/2002
(71) COMPAGNIE GENERALE DES ETABLISSEMENTS MICHELIN (FR)
(74) GUERRA PROPRIEDADE INDUSTRIAL
Transferido de Michelin Recherche Et Technique S.A., conforme petição nº
870170098116, de 14/12/2017.

(11) DI 6102978-5

Código 56 - Transferência Deferida
(22) 30/11/2001
(15) 16/04/2002
(71) COMPAGNIE GENERALE DES ETABLISSEMENTS MICHELIN (FR)
(74) GUERRA PROPRIEDADE INDUSTRIAL
Transferido de Michelin Recherche Et Technique S.A., conforme petição nº
870170098122, de 14/12/2017.

(11) DI 6102981-5

Código 56 - Transferência Deferida
(22) 30/11/2001
(15) 16/04/2002
(71) COMPAGNIE GENERALE DES ETABLISSEMENTS MICHELIN (FR)
(74) GUERRA PROPRIEDADE INDUSTRIAL
Transferido de Michelin Recherche Et Technique S.A., conforme petição nº
870170098124, de 14/12/2017.

(11) DI 6201271-1

Código 56 - Transferência Deferida
(22) 16/05/2002
(15) 15/10/2002
(71) COMPAGNIE GENERALE DES ETABLISSEMENTS MICHELIN (FR)
(74) GUERRA PROPRIEDADE INDUSTRIAL
Transferido de Michelin Recherche Et Technique S.A., conforme petição nº
870170098127, de 14/12/2017.

(11) DI 6403397-0

Código 56 - Transferência Deferida
(22) 21/09/2004
(15) 21/12/2004
(71) COMPAGNIE GENERALE DES ETABLISSEMENTS MICHELIN (FR)
(74) GUERRA PROPRIEDADE INDUSTRIAL
Transferido de Michelin Recherche Et Technique S.A., conforme petição nº
870170098143, de 14/12/2017.



(11) DI 6404401-7 Código 56 - Transferência Deferida
(22) 06/10/2004
(15) 17/05/2005
(71) COMPAGNIE GENERALE DES ETABLISSEMENTS MICHELIN (FR)
(74) GUERRA PROPRIEDADE INDUSTRIAL
Transferido de Michelin Recherche Et Technique S.A., conforme petição nº 870170098144, de 14/12/2017.

(11) DI 6404475-0 Código 56 - Transferência Deferida
(22) 09/12/2004
(15) 07/06/2005
(71) COMPAGNIE GENERALE DES ETABLISSEMENTS MICHELIN (FR)
(74) GUERRA PROPRIEDADE INDUSTRIAL
Transferido de Michelin Recherche Et Technique S.A., conforme petição nº 870170098147, de 14/12/2017.

(11) DI 6500303-9 Código 56 - Transferência Deferida
(22) 11/02/2005
(15) 22/11/2005
(71) COMPAGNIE GENERALE DES ETABLISSEMENTS MICHELIN (FR)
(74) GUERRA PROPRIEDADE INDUSTRIAL
Transferido de Michelin Recherche Et Technique S.A., conforme petição nº 870170098152, de 14/12/2017.

(11) DI 6500497-3 Código 56 - Transferência Deferida
(22) 23/02/2005
(15) 10/05/2005
(71) COMPAGNIE GENERALE DES ETABLISSEMENTS MICHELIN (FR)
(74) GUERRA PROPRIEDADE INDUSTRIAL
Transferido de Michelin Recherche Et Technique S.A., conforme petição nº 870170098164, de 14/12/2017.

(11) DI 6502142-8 Código 56 - Transferência Deferida
(22) 17/06/2005
(15) 23/08/2005
(71) COMPAGNIE GENERALE DES ETABLISSEMENTS MICHELIN (FR)
(74) GUERRA PROPRIEDADE INDUSTRIAL
Transferido de Michelin Recherche Et Technique S.A., conforme petição nº 870170098153, de 14/12/2017.

(11) DI 6502811-2 Código 56 - Transferência Deferida
(22) 29/07/2005
(15) 14/02/2006



(71) COMPAGNIE GENERALE DES ETABLISSEMENTS MICHELIN (FR)
(74) GUERRA PROPRIEDADE INDUSTRIAL
Transferido de Michelin Recherche Et Technique S.A., conforme petição nº
870170098154, de 14/12/2017.

(11) DI 6503109-1

Código 56 - Transferência Deferida
(22) 23/08/2005
(15) 28/03/2006
(71) COMPAGNIE GENERALE DES ETABLISSEMENTS MICHELIN (FR)
(74) GUERRA PROPRIEDADE INDUSTRIAL
Transferido de Michelin Recherche Et Technique S.A., conforme petição nº
870170098162, de 14/12/2017.

(11) DI 6503908-4

Código 56 - Transferência Deferida
(22) 27/10/2005
(15) 21/03/2006
(71) COMPAGNIE GENERALE DES ETABLISSEMENTS MICHELIN (FR)
(74) GUERRA PROPRIEDADE INDUSTRIAL
Transferido de Michelin Recherche Et Technique S.A., conforme petição nº
870170098157, de 14/12/2017.

(11) DI 6503909-2

Código 56 - Transferência Deferida
(22) 27/10/2005
(15) 20/12/2005
(71) COMPAGNIE GENERALE DES ETABLISSEMENTS MICHELIN (FR)
(74) GUERRA PROPRIEDADE INDUSTRIAL
Transferido de Michelin Recherche Et Technique S.A., conforme petição nº
870170098160, de 14/12/2017.

(11) DI 6503910-6

Código 56 - Transferência Deferida
(22) 27/10/2005
(15) 21/03/2006
(71) COMPAGNIE GENERALE DES ETABLISSEMENTS MICHELIN (FR)
(74) GUERRA PROPRIEDADE INDUSTRIAL
Transferido de Michelin Recherche Et Technique S.A., conforme petição nº
870170098159, de 14/12/2017.

(11) DI 6504595-5

Código 56 - Transferência Deferida
(22) 02/12/2005
(15) 07/03/2006
(71) COMPAGNIE GENERALE DES ETABLISSEMENTS MICHELIN (FR)
(74) GUERRA PROPRIEDADE INDUSTRIAL
Transferido de Michelin Recherche Et Technique S.A., conforme petição nº
870170098161, de 14/12/2017.



(11) DI 6504880-6 Código 56 - Transferência Deferida
(22) 23/12/2005
(15) 01/03/2006
(71) COMPAGNIE GENERALE DES ETABLISSEMENTS MICHELIN (FR)
(74) GUERRA PROPRIEDADE INDUSTRIAL
Transferido de Michelin Recherche Et Technique S.A., conforme petição nº 870170098448, de 15/12/2017.

(11) DI 6600544-2 Código 56 - Transferência Deferida
(22) 13/03/2006
(15) 23/05/2006
(71) COMPAGNIE GENERALE DES ETABLISSEMENTS MICHELIN (FR)
(74) GUERRA PROPRIEDADE INDUSTRIAL
Transferido de Michelin Recherche Et Technique S.A., conforme petição nº 870170098464, de 15/12/2017.

(11) DI 6600696-1 Código 56 - Transferência Deferida
(22) 14/03/2006
(15) 14/11/2006
(71) COMPAGNIE GENERALE DES ETABLISSEMENTS MICHELIN (FR)
(74) GUERRA PROPRIEDADE INDUSTRIAL
Transferido de Michelin Recherche Et Technique S.A., conforme petição nº 870170098466, de 15/12/2017.

(11) DI 6600706-2 Código 56 - Transferência Deferida
(22) 14/03/2006
(15) 23/05/2006
(71) COMPAGNIE GENERALE DES ETABLISSEMENTS MICHELIN (FR)
(74) GUERRA PROPRIEDADE INDUSTRIAL
Transferido de Michelin Recherche Et Technique S.A., conforme petição nº 870170098468, de 15/12/2017.

(11) DI 6600707-0 Código 56 - Transferência Deferida
(22) 14/03/2006
(15) 30/05/2006
(71) COMPAGNIE GENERALE DES ETABLISSEMENTS MICHELIN (FR)
(74) GUERRA PROPRIEDADE INDUSTRIAL
Transferido de Michelin Recherche Et Technique S.A., conforme petição nº 870170098472, de 15/12/2017.

(11) DI 6600750-0 Código 56 - Transferência Deferida
(22) 10/03/2006
(15) 29/08/2006



(71) COMPAGNIE GENERALE DES ETABLISSEMENTS MICHELIN (FR)
(74) GUERRA PROPRIEDADE INDUSTRIAL
Transferido de Michelin Recherche Et Technique S.A., conforme petição nº
870170098461, de 15/12/2017.

(11) DI 6601369-0

Código 56 - Transferência Deferida
(22) 20/04/2006
(15) 05/09/2006
(71) COMPAGNIE GENERALE DES ETABLISSEMENTS MICHELIN (FR)
(74) GUERRA PROPRIEDADE INDUSTRIAL
Transferido de Michelin Recherche Et Technique S.A., conforme petição nº
870170098474, de 15/12/2017.

(11) DI 6601370-4

Código 56 - Transferência Deferida
(22) 20/04/2006
(15) 29/08/2006
(71) COMPAGNIE GENERALE DES ETABLISSEMENTS MICHELIN (FR)
(74) GUERRA PROPRIEDADE INDUSTRIAL
Transferido de Michelin Recherche Et Technique S.A., conforme petição nº
870170098480, de 15/12/2017.

(11) DI 6601577-4

Código 56 - Transferência Deferida
(22) 12/05/2006
(15) 18/07/2006
(71) COMPAGNIE GENERALE DES ETABLISSEMENTS MICHELIN (FR)
(74) GUERRA PROPRIEDADE INDUSTRIAL
Transferido de Michelin Recherche Et Technique S.A., conforme petição nº
870170098483, de 15/12/2017.

(11) DI 6602086-7

Código 56 - Transferência Deferida
(22) 10/03/2006
(15) 27/05/2008
(71) COMPAGNIE GENERALE DES ETABLISSEMENTS MICHELIN (FR)
(74) GUERRA PROPRIEDADE INDUSTRIAL
Transferido de Michelin Recherche Et Technique S.A., conforme petição nº
870170098463, de 15/12/2017.

(11) DI 6602178-2

Código 56 - Transferência Deferida
(22) 19/06/2006
(15) 17/10/2006
(71) COMPAGNIE GENERALE DES ETABLISSEMENTS MICHELIN (FR)
(74) GUERRA PROPRIEDADE INDUSTRIAL
Transferido de Michelin Recherche Et Technique S.A., conforme petição nº
870170098491, de 15/12/2017.



(11) DI 6604222-4 Código 56 - Transferência Deferida
(22) 05/12/2006
(15) 06/02/2007
(71) COMPAGNIE GENERALE DES ETABLISSEMENTS MICHELIN (FR)
(74) GUERRA PROPRIEDADE INDUSTRIAL
Transferido de Michelin Recherche Et Technique S.A., conforme petição nº 870170098528, de 15/12/2017.

(11) DI 6604232-1 Código 56 - Transferência Deferida
(22) 05/12/2006
(15) 06/02/2007
(71) COMPAGNIE GENERALE DES ETABLISSEMENTS MICHELIN (FR)
(74) GUERRA PROPRIEDADE INDUSTRIAL
Transferido de Michelin Recherche Et Technique S.A., conforme petição nº 870170098531, de 15/12/2017.

(11) DI 6901417-5 Código 56 - Transferência Deferida
(22) 27/04/2009
(15) 16/03/2010
(71) COMPAGNIE GENERALE DES ETABLISSEMENTS MICHELIN (FR)
(74) GUERRA PROPRIEDADE INDUSTRIAL
Transferido de Michelin Recherche Et Technique S.A., conforme petição nº 870170099122, de 18/12/2017.

(11) DI 6901516-3 Código 56 - Transferência Deferida
(22) 11/03/2009
(15) 06/04/2010
(71) COMPAGNIE GENERALE DES ETABLISSEMENTS MICHELIN (FR)
(74) GUERRA PROPRIEDADE INDUSTRIAL
Transferido de Michelin Recherche Et Technique S.A., conforme petição nº 870170099144, de 18/12/2017.

(11) DI 6901628-3 Código 56 - Transferência Deferida
(22) 13/05/2009
(15) 27/04/2010
(71) COMPAGNIE GENERALE DES ETABLISSEMENTS MICHELIN (FR)
(74) GUERRA PROPRIEDADE INDUSTRIAL
Transferido de Michelin Recherche Et Technique S.A., conforme petição nº 870170099109, de 18/12/2017.

(11) DI 6902202-0 Código 56 - Transferência Deferida
(22) 12/06/2009
(15) 16/11/2010



(71) COMPAGNIE GENERALE DES ETABLISSEMENTS MICHELIN (FR)
(74) GUERRA PROPRIEDADE INDUSTRIAL
Transferido de Michelin Recherche Et Technique S.A., conforme petição nº
870170099101, de 18/12/2017.

(11) DI 6902203-8

Código 56 - Transferência Deferida
(22) 12/06/2009
(15) 04/05/2010
(71) COMPAGNIE GENERALE DES ETABLISSEMENTS MICHELIN (FR)
(74) GUERRA PROPRIEDADE INDUSTRIAL
Transferido de Michelin Recherche Et Technique S.A., conforme petição nº
870170099097, de 18/12/2017.

(11) DI 6904159-8

Código 56 - Transferência Deferida
(22) 04/11/2009
(15) 20/07/2010
(71) COMPAGNIE GENERALE DES ETABLISSEMENTS MICHELIN (FR)
(74) GUERRA PROPRIEDADE INDUSTRIAL
Transferido de Michelin Recherche Et Technique S.A., conforme petição nº
870170099029, de 18/12/2017.

(11) DI 6904814-2

Código 56 - Transferência Deferida
(22) 15/12/2009
(15) 10/08/2010
(71) COMPAGNIE GENERALE DES ETABLISSEMENTS MICHELIN (FR)
(74) GUERRA PROPRIEDADE INDUSTRIAL
Transferido de Michelin Recherche Et Technique S.A., conforme petição nº
870170099539, de 19/12/2017.

(11) DI 7000097-2

Código 56 - Transferência Deferida
(22) 13/01/2010
(15) 25/01/2011
(71) COMPAGNIE GENERALE DES ETABLISSEMENTS MICHELIN (FR)
(74) GUERRA PROPRIEDADE INDUSTRIAL
Transferido de Michelin Recherche Et Technique S.A., conforme petição nº
870170099572, de 19/12/2017.

(11) DI 7000098-0

Código 56 - Transferência Deferida
(22) 13/01/2010
(15) 25/01/2011
(71) COMPAGNIE GENERALE DES ETABLISSEMENTS MICHELIN (FR)
(74) GUERRA PROPRIEDADE INDUSTRIAL
Transferido de Michelin Recherche Et Technique S.A., conforme petição nº
870170099573, de 19/12/2017.



(11) DI 7002254-2 Código 56 - Transferência Deferida
(22) 31/05/2010
(15) 11/01/2011
(71) COMPAGNIE GENERALE DES ETABLISSEMENTS MICHELIN (FR)
(74) GUERRA PROPRIEDADE INDUSTRIAL
Transferido de Michelin Recherche Et Technique S.A., conforme petição nº 870170099639, de 19/12/2017.

(11) DI 7003012-0 Código 56 - Transferência Deferida
(22) 22/06/2010
(15) 25/01/2011
(71) COMPAGNIE GENERALE DES ETABLISSEMENTS MICHELIN (FR)
(74) GUERRA PROPRIEDADE INDUSTRIAL
Transferido de Michelin Recherche Et Technique S.A., conforme petição nº 870170099642, de 19/12/2017.

(11) DI 7003225-4 Código 56 - Transferência Deferida
(22) 30/06/2010
(15) 15/03/2011
(71) COMPAGNIE GENERALE DES ETABLISSEMENTS MICHELIN (FR)
(74) GUERRA PROPRIEDADE INDUSTRIAL
Transferido de Michelin Recherche Et Technique S.A., conforme petição nº 870170099649, de 19/12/2017.

(11) DI 7003226-2 Código 56 - Transferência Deferida
(22) 30/06/2010
(15) 15/03/2011
(71) COMPAGNIE GENERALE DES ETABLISSEMENTS MICHELIN (FR)
(74) GUERRA PROPRIEDADE INDUSTRIAL
Transferido de Michelin Recherche Et Technique S.A., conforme petição nº 870170099652, de 19/12/2017.

(11) DI 7003227-0 Código 56 - Transferência Deferida
(22) 30/06/2010
(15) 15/03/2011
(71) COMPAGNIE GENERALE DES ETABLISSEMENTS MICHELIN (FR)
(74) GUERRA PROPRIEDADE INDUSTRIAL
Transferido de Michelin Recherche Et Technique S.A., conforme petição nº 870170099657, de 19/12/2017.

(11) DI 7003228-9 Código 56 - Transferência Deferida
(22) 30/06/2010
(15) 15/03/2011



(71) COMPAGNIE GENERALE DES ETABLISSEMENTS MICHELIN (FR)
(74) GUERRA PROPRIEDADE INDUSTRIAL
Transferido de Michelin Recherche Et Technique S.A., conforme petição nº
870170099663, de 19/12/2017.

(11) DI 7003665-9

Código 56 - Transferência Deferida
(22) 29/07/2010
(15) 12/04/2011
(71) COMPAGNIE GENERALE DES ETABLISSEMENTS MICHELIN (FR)
(74) GUERRA PROPRIEDADE INDUSTRIAL
Transferido de Michelin Recherche Et Technique S.A., conforme petição nº
870170099664, de 19/12/2017.

(11) DI 7003666-7

Código 56 - Transferência Deferida
(22) 29/07/2010
(15) 12/04/2011
(71) COMPAGNIE GENERALE DES ETABLISSEMENTS MICHELIN (FR)
(74) GUERRA PROPRIEDADE INDUSTRIAL
Transferido de Michelin Recherche Et Technique S.A., conforme petição nº
870170099669, de 19/12/2017.

(11) DI 7003783-3

Código 56 - Transferência Deferida
(22) 09/08/2010
(15) 05/04/2011
(71) COMPAGNIE GENERALE DES ETABLISSEMENTS MICHELIN (FR)
(74) GUERRA PROPRIEDADE INDUSTRIAL
Transferido de Michelin Recherche Et Technique S.A., conforme petição nº
870170099675, de 19/12/2017.

(11) DI 7004203-9

Código 56 - Transferência Deferida
(22) 11/08/2010
(15) 17/05/2011
(71) COMPAGNIE GENERALE DES ETABLISSEMENTS MICHELIN (FR)
(74) GUERRA PROPRIEDADE INDUSTRIAL
Transferido de Michelin Recherche Et Technique S.A., conforme petição nº
870170099679, de 19/12/2017.

(11) DI 7005192-5

Código 56 - Transferência Deferida
(22) 14/10/2010
(15) 09/08/2011
(71) COMPAGNIE GENERALE DES ETABLISSEMENTS MICHELIN (FR)
(74) GUERRA PROPRIEDADE INDUSTRIAL
Transferido de Michelin Recherche Et Technique S.A., conforme petição nº
870170099690, de 19/12/2017.



(11) DI 7005258-1 Código 56 - Transferência Deferida
(22) 22/10/2010
(15) 21/06/2011
(71) COMPAGNIE GENERALE DES ETABLISSEMENTS MICHELIN (FR)
(74) GUERRA PROPRIEDADE INDUSTRIAL
Transferido de Michelin Recherche Et Technique S.A., conforme petição nº 870170100046, de 20/12/2017.

(11) DI 7005288-3 Código 56 - Transferência Deferida
(22) 29/10/2010
(15) 12/07/2011
(71) COMPAGNIE GENERALE DES ETABLISSEMENTS MICHELIN (FR)
(74) GUERRA PROPRIEDADE INDUSTRIAL
Transferido de Michelin Recherche Et Technique S.A., conforme petição nº 870170100047, de 20/12/2017.

(11) DI 7005733-8 Código 56 - Transferência Deferida
(22) 15/12/2010
(15) 13/09/2011
(71) COMPAGNIE GENERALE DES ETABLISSEMENTS MICHELIN (FR)
(74) GUERRA PROPRIEDADE INDUSTRIAL
Transferido de Michelin Recherche Et Technique S.A., conforme petição nº 870170100059, de 20/12/2017.

(11) DI 7102848-0 Código 56 - Transferência Deferida
(22) 06/05/2011
(15) 17/04/2012
(71) COMPAGNIE GENERALE DES ETABLISSEMENTS MICHELIN (FR)
(74) GUERRA PROPRIEDADE INDUSTRIAL
Transferido de Michelin Recherche Et Technique S.A., conforme petição nº 870170100089, de 20/12/2017.

(11) DI 7103063-8 Código 56 - Transferência Deferida
(22) 28/06/2011
(15) 03/04/2012
(71) COMPAGNIE GENERALE DES ETABLISSEMENTS MICHELIN (FR)
(74) GUERRA PROPRIEDADE INDUSTRIAL
Transferido de Michelin Recherche Et Technique S.A., conforme petição nº 870170100102, de 20/12/2017.

(11) DI 7103302-5 Código 56 - Transferência Deferida
(22) 11/07/2011
(15) 27/03/2012



(71) COMPAGNIE GENERALE DES ETABLISSEMENTS MICHELIN (FR)
(74) GUERRA PROPRIEDADE INDUSTRIAL
Transferido de Michelin Recherche Et Technique S.A., conforme petição nº
870170100107, de 20/12/2017.

(11) DI 7103652-0

Código 56 - Transferência Deferida
(22) 16/08/2011
(15) 15/05/2012
(71) COMPAGNIE GENERALE DES ETABLISSEMENTS MICHELIN (FR)
(74) GUERRA PROPRIEDADE INDUSTRIAL
Transferido de Michelin Recherche Et Technique S.A., conforme petição nº
870170100699, de 21/12/2017.

(11) DI 7103653-9

Código 56 - Transferência Deferida
(22) 16/08/2011
(15) 15/05/2012
(71) COMPAGNIE GENERALE DES ETABLISSEMENTS MICHELIN (FR)
(74) GUERRA PROPRIEDADE INDUSTRIAL
Transferido de Michelin Recherche Et Technique S.A., conforme petição nº
870170100702, de 21/12/2017.

(11) DI 7103654-7

Código 56 - Transferência Deferida
(22) 16/08/2011
(15) 15/05/2012
(71) COMPAGNIE GENERALE DES ETABLISSEMENTS MICHELIN (FR)
(74) GUERRA PROPRIEDADE INDUSTRIAL
Transferido de Michelin Recherche Et Technique S.A., conforme petição nº
870170100707, de 21/12/2017.

(11) DI 7105680-7

Código 56 - Transferência Deferida
(22) 10/11/2011
(15) 23/10/2012
(71) COMPAGNIE GENERALE DES ETABLISSEMENTS MICHELIN (FR)
(74) GUERRA PROPRIEDADE INDUSTRIAL
Transferido de Michelin Recherche Et Technique S.A., conforme petição nº
870170100719, de 21/12/2017.



Código 59 - Alteração de Nome Deferida

Notificação do deferimento da alteração de nome requerida.

(11) DI 6500996-7 Código 59 - Alteração de Nome Deferida
(22) 24/03/2005
(15) 14/06/2005
(71) KONINKLIJKE PHILIPS N.V. (NL)
(74) DAVID DO NASCIMENTO ADVOGADOS ASSOCIADOS
Nome alterado de Koninklijke Philips Electronics N.V., conforme petição nº 870160001408, de 21/01/2016.

(11) DI 6504028-7 Código 59 - Alteração de Nome Deferida
(22) 11/07/2005
(15) 27/12/2005
(71) KONINKLIJKE PHILIPS N.V. (NL)
(74) DAVID DO NASCIMENTO ADVOGADOS ASSOCIADOS
Nome alterado de Koninklijke Philips Electronics N.V., conforme petição nº 870160001412, de 21/01/2016.

(11) DI 6600012-2 Código 59 - Alteração de Nome Deferida
(22) 06/01/2006
(15) 02/05/2006
(71) KONINKLIJKE PHILIPS N.V. (NL)
(74) DAVID DO NASCIMENTO ADVOGADOS ASSOCIADOS
Nome alterado de Koninklijke Philips Electronics N.V., conforme petição nº 870160001629, de 21/01/2016.

(11) DI 6600340-7 Código 59 - Alteração de Nome Deferida
(22) 13/02/2006
(15) 09/05/2006
(71) KONINKLIJKE PHILIPS N.V. (NL)
(74) DAVID DO NASCIMENTO ADVOGADOS ASSOCIADOS
Nome alterado de Koninklijke Philips Electronics N.V., conforme petição nº 870160001626, de 21/01/2016.

(11) DI 6601563-4 Código 59 - Alteração de Nome Deferida
(22) 04/05/2006
(15) 18/07/2006
(71) KONINKLIJKE PHILIPS N.V. (NL)
(74) DAVID DO NASCIMENTO ADVOGADOS ASSOCIADOS
Nome alterado de Koninklijke Philips Electronics N.V., conforme petição nº 870160001709, de 22/01/2016.



(11) DI 6700428-8 Código 59 - Alteração de Nome Deferida
(22) 06/03/2007
(15) 06/11/2007
(71) KONINKLIJKE PHILIPS N.V. (NL)
(74) DAVID DO NASCIMENTO ADVOGADOS ASSOCIADOS
Nome alterado de Koninklijke Philips Electronics N.V., conforme petição nº 870160001744, de 22/01/2016.

(11) DI 7000208-8 Código 59 - Alteração de Nome Deferida
(22) 22/01/2010
(15) 04/01/2011
(71) KONINKLIJKE PHILIPS N.V. (NL)
(74) DAVID DO NASCIMENTO ADVOGADOS ASSOCIADOS
Nome alterado de Koninklijke Philips Electronics N.V., conforme petição nº 870160001371, de 20/01/2016.

(11) DI 7000529-0 Código 59 - Alteração de Nome Deferida
(22) 23/02/2010
(15) 08/09/2010
(71) KONINKLIJKE PHILIPS N.V. (NL)
(74) DAVID DO NASCIMENTO ADVOGADOS ASSOCIADOS
Nome alterado de Koninklijke Philips Electronics N.V., conforme petição nº 870160001407, de 21/01/2016.

(11) DI 7000623-7 Código 59 - Alteração de Nome Deferida
(22) 01/03/2010
(15) 13/10/2010
(71) KONINKLIJKE PHILIPS N.V. (NL)
(74) DAVID DO NASCIMENTO ADVOGADOS ASSOCIADOS
Nome alterado de Koninklijke Philips Electronics N.V., conforme petição nº 870160001410, de 21/01/2016.

(11) DI 7000624-5 Código 59 - Alteração de Nome Deferida
(22) 01/03/2010
(15) 13/10/2010
(71) KONINKLIJKE PHILIPS N.V. (NL)
(74) DAVID DO NASCIMENTO ADVOGADOS ASSOCIADOS
Nome alterado de Koninklijke Philips Electronics N.V., conforme petição nº 870160001405, de 21/01/2016.

(11) DI 7000626-1 Código 59 - Alteração de Nome Deferida
(22) 01/03/2010
(15) 13/10/2010



(71) KONINKLIJKE PHILIPS N.V. (NL)
(74) DAVID DO NASCIMENTO ADVOGADOS ASSOCIADOS
Nome alterado de Koninklijke Philips Electronics N.V., conforme petição nº
870160001409, de 21/01/2016.

(11) DI 7000627-0

Código 59 - Alteração de Nome Deferida
(22) 01/03/2010
(15) 13/10/2010
(71) KONINKLIJKE PHILIPS N.V. (NL)
(74) DAVID DO NASCIMENTO ADVOGADOS ASSOCIADOS
Nome alterado de Koninklijke Philips Electronics N.V., conforme petição nº
870160001402, de 21/01/2016.

(11) DI 7003178-9

Código 59 - Alteração de Nome Deferida
(22) 06/07/2010
(15) 28/06/2011
(71) KONINKLIJKE PHILIPS N.V. (NL)
(74) DAVID DO NASCIMENTO ADVOGADOS ASSOCIADOS
Nome alterado de Koninklijke Philips Electronics N.V., conforme petição nº
870160001598, de 21/01/2016.

(11) DI 7102170-1

Código 59 - Alteração de Nome Deferida
(22) 04/04/2011
(15) 10/04/2012
(71) KONINKLIJKE PHILIPS N.V. (NL)
(74) DAVID DO NASCIMENTO ADVOGADOS ASSOCIADOS
Nome alterado de Koninklijke Philips Electronics N.V., conforme petição nº
870160001699, de 22/01/2016.

(11) DI 7102767-0

Código 59 - Alteração de Nome Deferida
(22) 31/05/2011
(15) 20/03/2012
(71) KONINKLIJKE PHILIPS N.V. (NL)
(74) DAVID DO NASCIMENTO ADVOGADOS ASSOCIADOS
Nome alterado de Koninklijke Philips Electronics N.V., conforme petição nº
870160001689, de 22/01/2016.

(11) DI 7103548-6

Código 59 - Alteração de Nome Deferida
(22) 01/08/2011
(15) 06/05/2014
(71) KONINKLIJKE PHILIPS N.V. (NL)
(74) DAVID DO NASCIMENTO ADVOGADOS ASSOCIADOS
Nome alterado de Koninklijke Philips Electronics N.V., conforme petição nº
870160002566, de 29/01/2016.



(11) DI 7103584-2 Código 59 - Alteração de Nome Deferida
(22) 15/08/2011
(15) 15/05/2012
(71) KONINKLIJKE PHILIPS N.V. (NL)
(74) DAVID DO NASCIMENTO ADVOGADOS ASSOCIADOS
Nome alterado de Koninklijke Philips Electronics N.V., conforme petição nº 870160001395, de 21/01/2016.

(11) DI 7105654-8 Código 59 - Alteração de Nome Deferida
(22) 09/11/2011
(15) 23/10/2012
(71) KONINKLIJKE PHILIPS N.V. (NL)
(74) DAVID DO NASCIMENTO ADVOGADOS ASSOCIADOS
Nome alterado de Koninklijke Philips Electronics N.V., conforme petição nº 870160001543, de 21/01/2016.

(11) DI 7105655-6 Código 59 - Alteração de Nome Deferida
(22) 09/11/2011
(15) 23/10/2012
(71) KONINKLIJKE PHILIPS N.V. (NL)
(74) DAVID DO NASCIMENTO ADVOGADOS ASSOCIADOS
Nome alterado de Koninklijke Philips Electronics N.V., conforme petição nº 870160001541, de 21/01/2016.

(11) DI 7106452-4 Código 59 - Alteração de Nome Deferida
(22) 23/12/2011
(15) 17/06/2014
(71) KONINKLIJKE PHILIPS N.V. (NL)
(74) DAVID DO NASCIMENTO ADVOGADOS ASSOCIADOS
Nome alterado de Koninklijke Philips Electronics N.V., conforme petição nº 870160002565, de 29/01/2016.



Código 62 - Alteração de Sede Deferida

Notificação do deferimento da alteração de Sede requerida.

(11) DI 6500996-7	Código 62 - Alteração de Sede Deferida (22) 24/03/2005 (15) 14/06/2005 (71) KONINKLIJKE PHILIPS N.V. (NL) (74) DAVID DO NASCIMENTO ADVOGADOS ASSOCIADOS Sede alterada de Groenewoudsewg 1, 5621 BA, Eindhoven, NL, conforme petição nº 870160001408, de 21/01/2016.
(11) DI 6504028-7	Código 62 - Alteração de Sede Deferida (22) 11/07/2005 (15) 27/12/2005 (71) KONINKLIJKE PHILIPS N.V. (NL) (74) DAVID DO NASCIMENTO ADVOGADOS ASSOCIADOS Sede alterada de Groenewoudsewg 1, 5621 BA, Eindhoven, NL, conforme petição nº 870160001412, de 21/01/2016.
(11) DI 6600012-2	Código 62 - Alteração de Sede Deferida (22) 06/01/2006 (15) 02/05/2006 (71) KONINKLIJKE PHILIPS N.V. (NL) (74) DAVID DO NASCIMENTO ADVOGADOS ASSOCIADOS Sede alterada de Groenewoudsewg 1, 5621 BA, Eindhoven, NL, conforme petição nº 870160001629, de 21/01/2016.
(11) DI 6600340-7	Código 62 - Alteração de Sede Deferida (22) 13/02/2006 (15) 09/05/2006 (71) KONINKLIJKE PHILIPS N.V. (NL) (74) DAVID DO NASCIMENTO ADVOGADOS ASSOCIADOS Sede alterada de Groenewoudsewg 1, 5621 BA, Eindhoven, NL, conforme petição nº 870160001626, de 21/01/2016.
(11) DI 6601563-4	Código 62 - Alteração de Sede Deferida (22) 04/05/2006 (15) 18/07/2006 (71) KONINKLIJKE PHILIPS N.V. (NL) (74) DAVID DO NASCIMENTO ADVOGADOS ASSOCIADOS Sede alterada de Groenewoudsewg 1, 5621 BA, Eindhoven, NL, conforme petição nº 870160001709, de 22/01/2016.



(11) DI 6700428-8 Código 62 - Alteração de Sede Deferida
(22) 06/03/2007
(15) 06/11/2007
(71) KONINKLIJKE PHILIPS N.V. (NL)
(74) DAVID DO NASCIMENTO ADVOGADOS ASSOCIADOS
Sede alterada de Groenewoudsewg 1, 5621 BA, Eindhoven, NL, conforme
petição nº 870160001744, de 22/01/2016.

(11) DI 7000208-8 Código 62 - Alteração de Sede Deferida
(22) 22/01/2010
(15) 04/01/2011
(71) KONINKLIJKE PHILIPS N.V. (NL)
(74) DAVID DO NASCIMENTO ADVOGADOS ASSOCIADOS
Sede alterada de Groenewoudsewg 1, 5621 BA, Eindhoven, NL, conforme
petição nº 870160001371, de 20/01/2016.

(11) DI 7000529-0 Código 62 - Alteração de Sede Deferida
(22) 23/02/2010
(15) 08/09/2010
(71) KONINKLIJKE PHILIPS N.V. (NL)
(74) DAVID DO NASCIMENTO ADVOGADOS ASSOCIADOS
Sede alterada de Groenewoudsewg 1, 5621 BA, Eindhoven, NL, conforme
petição nº 870160001407, de 21/01/2016.

(11) DI 7000623-7 Código 62 - Alteração de Sede Deferida
(22) 01/03/2010
(15) 13/10/2010
(71) KONINKLIJKE PHILIPS N.V. (NL)
(74) DAVID DO NASCIMENTO ADVOGADOS ASSOCIADOS
Sede alterada de Groenewoudsewg 1, 5621 BA, Eindhoven, NL, conforme
petição nº 870160001410, de 21/01/2016.

(11) DI 7000624-5 Código 62 - Alteração de Sede Deferida
(22) 01/03/2010
(15) 13/10/2010
(71) KONINKLIJKE PHILIPS N.V. (NL)
(74) DAVID DO NASCIMENTO ADVOGADOS ASSOCIADOS
Sede alterada de Groenewoudsewg 1, 5621 BA, Eindhoven, NL, conforme
petição nº 870160001405, de 21/01/2016.

(11) DI 7000626-1 Código 62 - Alteração de Sede Deferida
(22) 01/03/2010
(15) 13/10/2010



(71) KONINKLIJKE PHILIPS N.V. (NL)
(74) DAVID DO NASCIMENTO ADVOGADOS ASSOCIADOS
Sede alterada de Groenewoudsewg 1, 5621 BA, Eindhoven, NL, conforme
petição nº 870160001409, de 21/01/2016.

(11) DI 7000627-0

Código 62 - Alteração de Sede Deferida
(22) 01/03/2010
(15) 13/10/2010
(71) KONINKLIJKE PHILIPS N.V. (NL)
(74) DAVID DO NASCIMENTO ADVOGADOS ASSOCIADOS
Sede alterada de Groenewoudsewg 1, 5621 BA, Eindhoven, NL, conforme
petição nº 870160001402, de 21/01/2016.

(11) DI 7003178-9

Código 62 - Alteração de Sede Deferida
(22) 06/07/2010
(15) 28/06/2011
(71) KONINKLIJKE PHILIPS N.V. (NL)
(74) DAVID DO NASCIMENTO ADVOGADOS ASSOCIADOS
Sede alterada de Groenewoudsewg 1, 5621 BA, Eindhoven, NL, conforme
petição nº 870160001598, de 21/01/2016.

(11) DI 7102170-1

Código 62 - Alteração de Sede Deferida
(22) 04/04/2011
(15) 10/04/2012
(71) KONINKLIJKE PHILIPS N.V. (NL)
(74) DAVID DO NASCIMENTO ADVOGADOS ASSOCIADOS
Sede alterada de Groenewoudsewg 1, 5621 BA, Eindhoven, NL, conforme
petição nº 870160001699, de 22/01/2016.

(11) DI 7102767-0

Código 62 - Alteração de Sede Deferida
(22) 31/05/2011
(15) 20/03/2012
(71) KONINKLIJKE PHILIPS N.V. (NL)
(74) DAVID DO NASCIMENTO ADVOGADOS ASSOCIADOS
Sede alterada de Groenewoudsewg 1, 5621 BA, Eindhoven, NL, conforme
petição nº 870160001689, de 22/01/2016.

(11) DI 7103548-6

Código 62 - Alteração de Sede Deferida
(22) 01/08/2011
(15) 06/05/2014
(71) KONINKLIJKE PHILIPS N.V. (NL)
(74) DAVID DO NASCIMENTO ADVOGADOS ASSOCIADOS
Sede alterada de Groenewoudsewg 1, 5621 BA, Eindhoven, NL, conforme
petição nº 870160002566, de 29/01/2016.



(11) DI 7103584-2 Código 62 - Alteração de Sede Deferida
(22) 15/08/2011
(15) 15/05/2012
(71) KONINKLIJKE PHILIPS N.V. (NL)
(74) DAVID DO NASCIMENTO ADVOGADOS ASSOCIADOS
Sede alterada de Groenewoudsewg 1, 5621 BA, Eindhoven, NL, conforme
petição nº 870160001395, de 21/01/2016.

(11) DI 7105654-8 Código 62 - Alteração de Sede Deferida
(22) 09/11/2011
(15) 23/10/2012
(71) KONINKLIJKE PHILIPS N.V. (NL)
(74) DAVID DO NASCIMENTO ADVOGADOS ASSOCIADOS
Sede alterada de Groenewoudsewg 1, 5621 BA, Eindhoven, NL, conforme
petição nº 870160001543, de 21/01/2016.

(11) DI 7105655-6 Código 62 - Alteração de Sede Deferida
(22) 09/11/2011
(15) 23/10/2012
(71) KONINKLIJKE PHILIPS N.V. (NL)
(74) DAVID DO NASCIMENTO ADVOGADOS ASSOCIADOS
Sede alterada de Groenewoudsewg 1, 5621 BA, Eindhoven, NL, conforme
petição nº 870160001541, de 21/01/2016.

(11) DI 7106452-4 Código 62 - Alteração de Sede Deferida
(22) 23/12/2011
(15) 17/06/2014
(71) KONINKLIJKE PHILIPS N.V. (NL)
(74) DAVID DO NASCIMENTO ADVOGADOS ASSOCIADOS
Sede alterada de Groenewoudsewg 1, 5621 BA, Eindhoven, NL, conforme
petição nº 870160002565, de 29/01/2016.



Código 70 - Publicação Anulada

Anulada a publicação, por ter sido indevida, conforme indicado no complemento.

(11) BR 30 2017 002094-1

Código 70 - Publicação Anulada

(22) 17/05/2017

(15) 09/01/2018

(71) COLGATE-PALMOLIVE COMPANY (US)

(74) FLÁVIA SALIM LOPES

Referente RPI: 2452 - Cód. 49, Publicado: 02/01/2018, por ter sido indevido.

(11) BR 30 2017 002095-0

Código 70 - Publicação Anulada

(22) 17/05/2017

(15) 09/01/2018

(71) COLGATE-PALMOLIVE COMPANY (US)

(74) FLÁVIA SALIM LOPES

Referente RPI: 2452 - Cód. 49, Publicado: 02/01/2018, por ter sido indevido.



Código 71 - Despacho Anulado

Anulada o despacho, por ter sido indevido, conforme indicado no complemento.

(21) BR 30 2016 005468-1

Código 71 - Despacho Anulado

(22) 25/11/2016

(71) CANON KABUSHIKI KAISHA (JP)

(74) LUIZ LEONARDOS & ADVOGADOS

Referente RPI: 2457 - Cód. 35, Publicado: 06/02/2018, tendo em vista o protocolo tempestivo da petição de recurso contra o indeferimento.

(11) BR 30 2017 001198-5

Código 71 - Despacho Anulado

(22) 16/03/2017

(15) 06/02/2018

(71) SPRAYING SYSTEMS CO. (US)

(74) FLÁVIA SALIM LOPES

Referente RPI: 2455 - Cód. 49, Publicado: 23/01/2018, por ter sido indevida



Código 72 - Decisão Anulada

Anulada a decisão, por ter sido indevida, conforme indicado no complemento.

(21) BR 30 2017 003333-4 Código 72 - Decisão Anulada
(22) 01/08/2017
(71) FUNDIÇÃO JESUITAS LTDA ME (BR/PR)
(74) ALEXANDRE PIETRÂNGELO LIMA
Referente RPI: 2457 - Cód. 36, Publicado: 06/02/2018 para reexame da matéria.

(21) BR 30 2017 003334-2 Código 72 - Decisão Anulada
(22) 01/08/2017
(71) FUNDIÇÃO JESUITAS LTDA ME (BR/PR)
(74) ALEXANDRE PIETRÂNGELO LIMA
Referente RPI: 2457 - Cód. 36, Publicado: 06/02/2018 para revisão da matéria.

(21) BR 30 2017 003507-8 Código 72 - Decisão Anulada
(22) 10/08/2017
(71) FUNDIÇÃO JESUITAS LTDA ME (BR/PR)
(74) ALEXANDRE PIETRÂNGELO LIMA
Referente RPI: 2457 - Cód. 36, Publicado: 06/02/2018 para revisão da matéria.

(21) BR 30 2017 003508-6 Código 72 - Decisão Anulada
(22) 10/08/2017
(71) FUNDIÇÃO JESUITAS LTDA ME (BR/PR)
(74) ALEXANDRE PIETRÂNGELO LIMA
Referente RPI: 2457 - Cód. 36, Publicado: 06/02/2018 para revisão da matéria.

(21) BR 30 2017 003509-4 Código 72 - Decisão Anulada
(22) 10/08/2017
(71) FUNDIÇÃO JESUITAS LTDA ME (BR/PR)
(74) ALEXANDRE PIETRÂNGELO LIMA
Referente RPI: 2457 - Cód. 36, Publicado: 06/02/2018 para revisão da matéria.

(21) BR 30 2017 003510-8 Código 72 - Decisão Anulada
(22) 10/08/2017
(71) FUNDIÇÃO JESUITAS LTDA ME (BR/PR)
(74) ALEXANDRE PIETRÂNGELO LIMA
Referente RPI: 2457 - Cód. 36, Publicado: 06/02/2018 para revisão da matéria.

(21) BR 30 2017 003511-6 Código 72 - Decisão Anulada
(22) 10/08/2017
(71) FUNDIÇÃO JESUITAS LTDA ME (BR/PR)



(74) ALEXANDRE PIETRÂNGELO LIMA

Referente RPI: 2457 - Cód. 36, Publicado: 06/02/2018 para revisão da matéria.



Código 74 - Republicação

Republicação, por ter sido indevida, conforme indicada no complemento.

(21) BR 30 2017 002391-6

Código 74 - Republicação

(22) 09/06/2017

(15) 14/02/2018

(71) PERFIL ALUMINIO DO BRASIL S/A (BR/ES)

(74) FLÁVIA SANGIORGI DALLA BERNARDINA

Referente RPI: 2456 - Cód. 34, Publicado: 30/01/2018. Referente RPI: 2456 - Cód. 34, Publicado: 30/01/2018. Republicação de exigência técnica por ter sido publicada de maneira incompleta. Considerar texto da exigência a seguir: 1. Manter no pedido atual apenas os objetos das figuras 7 a 12, 25 a 30, 37 a 42, 55 a 60, 73 a 78 e 79 a 84. Os demais objetos não compartilham as mesmas características ornamentais preponderantes e devem ser retirados do pedido atual. 2. Caso haja interesse, apresentar, num primeiro pedido dividido, todas as vistas do objeto da fig. 1 a 6 e 31 a 36. 3. Caso haja interesse, apresentar, num segundo pedido dividido, todas as vistas do objeto da fig. 67 a 72, 85 a 90 e 91 a 96. 4. Caso haja interesse, apresentar, num segundo pedido dividido, todas as vistas do objeto da fig. 13 a 18, 19 a 24, 43 a 48, 49 a 54 e 61 a 66. 5. Numerar as figuras do objeto principal de acordo com o padrão 1.1, 1.2, 1.3 etc. As figuras de variações configurativas devem ser numeradas no padrão: 2.1, 2.2, 2.3...; 3.1, 3.2, 3.3 etc. 6. Alterar título do pedido para "Configuração aplicada a perfil". O título do pedido deve ser claro, conciso e não deve incluir especificações técnicas ou vantagens funcionais do objeto.



Código 75 - Emissão de Fotocópia

Emissão de fotocópia de Desenho Industrial.

(21) BR 30 2013 001862-8	Código 75 - Emissão de Fotocópia (71) Fabian Aier Baquetti (BR/PR) (74) Paulo Gustavo Zanetti Morais Badan Disponibilizada em 06/02/2018, a fotocópia solicitada pelo protocolo 870180010092.
(21) BR 30 2013 002352-4	Código 75 - Emissão de Fotocópia (71) HAMM AG (DE) (74) DANNEMANN , SIEMSEN , BIGLER & IPANEMA MOREIRA Disponibilizada em 07/02/2018, a fotocópia solicitada pelo protocolo 870180010161.
(21) BR 30 2014 004912-7	Código 75 - Emissão de Fotocópia (71) JOÃO AMARILDO MARTINS (BR/SP) (74) CRIMARK PROPRIEDADE INDUSTRIAL SS. Disponibilizada em 07/02/2018, a fotocópia solicitada pelo protocolo 870180010300.
(21) BR 30 2015 002093-8	Código 75 - Emissão de Fotocópia (71) SECA AG (CH) (74) DANNEMANN, SIEMSEN, BIGLER & IPANEMA MOREIRA, PROPRIEDADE INDUSTRIAL LTDA. Disponibilizada em 07/02/2018, a fotocópia solicitada pelo protocolo 870180010150.
(21) BR 30 2015 003526-9	Código 75 - Emissão de Fotocópia (71) JOHNSON & JOHNSON VISION CARE, INC. (US) (74) DANNEMANN, SIEMSEN, BIGLER & IPANEMA MOREIRA, PROPRIEDADE INDUSTRIAL LTDA. Disponibilizada em 07/02/2018, a fotocópia solicitada pelo protocolo 870180010164.
(21) BR 30 2015 003527-7	Código 75 - Emissão de Fotocópia (71) JOHNSON & JOHNSON VISION CARE, INC. (US) (74) DANNEMANN, SIEMSEN, BIGLER & IPANEMA MOREIRA, PROPRIEDADE INDUSTRIAL LTDA. Disponibilizada em 07/02/2018, a fotocópia solicitada pelo protocolo 870180010168.



(21) BR 30 2015 003545-5	Código 75 - Emissão de Fotocópia (71) JOHNSON & JOHNSON VISION CARE, INC. (US) (74) DANNEMANN, SIEMSEN, BIGLER & IPANEMA MOREIRA, PROPRIEDADE INDUSTRIAL LTDA. Disponibilizada em 07/02/2018, a fotocópia solicitada pelo protocolo 870180010172.
(21) BR 30 2015 004138-2	Código 75 - Emissão de Fotocópia (71) BERNT LORENTZ GMBH & CO.KG (DE) (74) DANNEMANN, SIEMSEN, BIGLER & IPANEMA MOREIRA, PROPRIEDADE INDUSTRIAL LTDA. Disponibilizada em 07/02/2018, a fotocópia solicitada pelo protocolo 870180010154.
(21) BR 30 2016 001956-8	Código 75 - Emissão de Fotocópia (71) KARL STORZ GMBH & CO. KG (DE) (74) Dannemann, Siemens, Bigler & Ipanema Moreira Disponibilizada em 06/02/2018, a fotocópia solicitada pelo protocolo 870180009566.
(21) BR 30 2016 002293-3	Código 75 - Emissão de Fotocópia (71) BAYERISCHE MOTOREN WERKE AKTIENGESELLSCHAFT (DE) (74) Dannemann, Siemens, Bigler & Ipanema Moreira Disponibilizada em 07/02/2018, a fotocópia solicitada pelo protocolo 870180010199.
(21) BR 30 2016 005080-5	Código 75 - Emissão de Fotocópia (71) GEOBRUGG AG (CH) (74) Gruenbaum, Possinhas & Teixeira Ltda. Disponibilizada em 07/02/2018, a fotocópia solicitada pelo protocolo 870180010535.
(21) BR 30 2016 005465-7	Código 75 - Emissão de Fotocópia (71) TORAY INDUSTRIES, INC. (JP) (74) Dannemann, Siemens, Bigler & Ipanema Moreira Disponibilizada em 07/02/2018, a fotocópia solicitada pelo protocolo 870180010179.
(21) BR 30 2016 005466-5	Código 75 - Emissão de Fotocópia (71) TORAY INDUSTRIES, INC. (JP) (74) Dannemann, Siemens, Bigler & Ipanema Moreira Disponibilizada em 07/02/2018, a fotocópia solicitada pelo protocolo 870180010183.



(21) BR 30 2017 000121-1	Código 75 - Emissão de Fotocópia (71) SPEEDINNOV (FR) (74) Dannemann, Siemsen, Bigler & Ipanema Moreira Disponibilizada em 07/02/2018, a fotocópia solicitada pelo protocolo 870180010187.
(21) BR 30 2017 000123-8	Código 75 - Emissão de Fotocópia (71) SPEEDINNOV (FR) (74) Dannemann, Siemsen, Bigler & Ipanema Moreira Disponibilizada em 07/02/2018, a fotocópia solicitada pelo protocolo 870180010186.
(21) BR 30 2017 000199-8	Código 75 - Emissão de Fotocópia (71) SPEEDINNOV (FR) (74) Dannemann, Siemsen, Bigler & Ipanema Moreira Disponibilizada em 07/02/2018, a fotocópia solicitada pelo protocolo 870180010190.
(21) BR 30 2017 000200-5	Código 75 - Emissão de Fotocópia (71) SPEEDINNOV (FR) (74) Dannemann, Siemsen, Bigler & Ipanema Moreira Disponibilizada em 07/02/2018, a fotocópia solicitada pelo protocolo 870180010194.
(21) BR 30 2017 000201-3	Código 75 - Emissão de Fotocópia (71) SPEEDINNOV (FR) (74) Dannemann, Siemsen, Bigler & Ipanema Moreira Disponibilizada em 07/02/2018, a fotocópia solicitada pelo protocolo 870180010196.
(21) BR 30 2017 000202-1	Código 75 - Emissão de Fotocópia (71) SPEEDINNOV (FR) (74) Dannemann, Siemsen, Bigler & Ipanema Moreira Disponibilizada em 07/02/2018, a fotocópia solicitada pelo protocolo 870180010191.
(21) BR 30 2017 000204-8	Código 75 - Emissão de Fotocópia (71) SPEEDINNOV (FR) (74) Dannemann, Siemsen, Bigler & Ipanema Moreira Disponibilizada em 07/02/2018, a fotocópia solicitada pelo protocolo 870180010195.
(21) BR 30 2017 000205-6	Código 75 - Emissão de Fotocópia (71) SPEEDINNOV (FR)



	(74) Dannemann, Siemsen, Bigler & Ipanema Moreira Disponibilizada em 07/02/2018, a fotocópia solicitada pelo protocolo 870180010193.
(21) BR 30 2017 003048-3	Código 75 - Emissão de Fotocópia (71) JJGC INDÚSTRIA E COMÉRCIO DE MATERIAIS DENTÁRIOS S.A. (BR/PR) (74) DANNEMANN, SIEMSEN, BIGLER & IPANEMA MOREIRA Disponibilizada em 07/02/2018, a fotocópia solicitada pelo protocolo 870180010160.
(21) BR 32 2015 002521-5	Código 75 - Emissão de Fotocópia (71) SANOFI-AVENTIS DEUTSCHLAND GMBH (DE) (74) DANNEMANN, SIEMSEN, BIGLER & IPANEMA MOREIRA, PROPRIEDADE INDUSTRIAL LTDA. Disponibilizada em 07/02/2018, a fotocópia solicitada pelo protocolo 870180010152.
(21) BR 32 2015 004666-2	Código 75 - Emissão de Fotocópia (71) BULTHAUP GMBH & CO. KG (DE) (74) ROBERTO DA SILVEIRA TORRES JUNIOR Disponibilizada em 05/02/2018, a fotocópia solicitada pelo protocolo 870180008492.
(21) BR 32 2015 004669-7	Código 75 - Emissão de Fotocópia (71) BULTHAUP GMBH & CO. KG (DE) (74) ROBERTO DA SILVEIRA TORRES JUNIOR Disponibilizada em 05/02/2018, a fotocópia solicitada pelo protocolo, 870180008494.
(21) BR 32 2016 003909-0	Código 75 - Emissão de Fotocópia (71) THE ESAB GROUP, INC. (US) (74) Dannemann, Siemsen, Bigler & Ipanema Moreira Disponibilizada em 07/02/2018, a fotocópia solicitada pelo protocolo 870180010157.
(21) DI 6801796-0	Código 75 - Emissão de Fotocópia (71) Companhia de Bebidas das Américas - AMBEV (BR/SP) (74) DANNEMANN, SIEMSEN, BIGLER & IPANEMA MOREIRA Disponibilizada em 07/02/2018, a fotocópia solicitada pelo protocolo 870180010176.
(21) DI 6802896-2	Código 75 - Emissão de Fotocópia (71) Marcos Mendes Ritzmann (BR/PR)



(74) Agência Terand - Marcas, Patentes e Representações Comerciais SS Ltda
Disponibilizada em 01/02/2018, a fotocópia solicitada pelo protocolo
870180008573.

(21) DI 6905287-5

Código 75 - Emissão de Fotocópia

(71) AB Electrolux (SE)

(74) Dannemann, Siemsen, Bigler & Ipanema Moreira

Disponibilizada em 05/02/2018, a fotocópia solicitada pelo protocolo
870180008488.



Código 75.1 - Emissão de Cópia Oficial

Emissão de Cópia Oficial para efeitos de comprovação de Prioridade Unionista.

(21) BR 30 2017 003202-8

Código 75.1 - Emissão de Cópia Oficial

(71) TECNOLOGIA BANCARIA S.A. (BR/SP)

(74) TINOCO SOARES SOCIEDADE DE ADVOGADOS

Emitida em 23/01/2018, a cópia oficial solicitada pelo protocolo 870180003720.

(21) BR 30 2017 003359-8

Código 75.1 - Emissão de Cópia Oficial

(71) ALMIR JOSÉ MEIRELES (BR/SP)

(74) ANA PAULA SANTOS CELIDONIO

Emitida em 29/01/2018, a cópia oficial solicitada pelo protocolo 870180006862.

(21) BR 30 2017 005462-5

Código 75.1 - Emissão de Cópia Oficial

(71) VECTOR INDÚSTRIA DE PRODUTOS METALURGICOS LTDA (BR/RS)

(74) LUIZ FERNANDO CAMPOS STOCK

Emitida em 02/02/2018, a cópia oficial solicitada pelo protocolo 870180008119.

