

Revista da
**Propriedade
Industrial**

Nº 2459
20 de Fevereiro de 2018

Desenho Industrial

Seção III





REPÚBLICA FEDERATIVA DO BRASIL

Presidente

Michel Temer

MINISTÉRIO DA INDÚSTRIA, COMÉRCIO EXTERIOR E SERVIÇOS

Ministro da Indústria, Comércio Exterior e Serviços, Substituto

Marcos Jorge de Lima

INSTITUTO NACIONAL DA PROPRIEDADE INDUSTRIAL

Presidente

Luiz Otávio Pimentel

De conformidade com a Lei nº 5.648 de 11 de dezembro de 1970, esta é a publicação oficial do Instituto Nacional da Propriedade Industrial, órgão vinculado ao Ministério da Indústria, Comércio Exterior e Serviços, República Federativa do Brasil, que publica todos os seus atos, despachos e decisões relativos ao sistema de propriedade industrial no Brasil, compreendendo Marcas e Patentes, bem como os referentes a contratos de Transferência de Tecnologia e assuntos correlatos, além dos que dizem respeito ao registro de programas de computador como direito autoral.

As established by Law nº 5.648 of december 11, 1970, this is the official publication of the National Institute of Industrial Property, an office under the Ministry of Industry, Foreign Trade and Services, Federative Republic of Brazil, which publishes all its official acts, orders and decisions regarding the industrial property system in Brazil, comprising Trademarks and Patents, as well as those referring to Technology Transfer agreements and related matters, besides those regarding software registering as copyright.

D'après la Loi nº 5.648 du 11 décembre 1970, c'est la publication officielle de l'Institut National de la Propriété Industrielle, un office lié au Ministère de l'Industrie, du Commerce Extérieur et des Services, République Fédérative du Brésil, qui publie tous ses actes, ordres et décisions concernant le système de la propriété industrielle au Brésil, y compris marques et brevets, aussi que ceux référents aux contrats de transfert de technologie et des sujets afférents, en outre que ceux se rapportant à l'enregistrement des programmes d'ordinateur comme droit d'auteur.

Según establece la Ley nº 5.648 de 11 diciembre 1970, esta es la publicación oficial del Instituto Nacional de la Propiedad Industrial, oficina vinculada al Ministerio de la Industria, Comercio Exterior y Servicios, República Federativa del Brasil, que publica todos sus actos, ordenes y decisiones referentes al sistema de propiedad industrial en Brasil, comprendiendo marcas y patentes así que los referentes a contratos de transferencia de tecnología y asuntos corelacionados, además de los referentes al registro de programas de ordenador como derecho de autor.

Laut Gezets Nr. 5.648 vom 11. dezember 1970, ist dies das Amtsblatt des Nationalen Instituts für gewerbliches Eigentum (INPI), eines Organs des Bundesministerium für Industrie, Handel und Dienstleistungen, der Bundesrepublik Brasilien, welches alle Amtshandlungen, Beschlüsse und Entscheidungen über gewerbliches Eigentum in Brasilien, einschliesslich Warenzeichen und Patente, ebenso wie auch Übertragungsverträge von Technologie und Computerprogramme als Urheberrecht veröffentlicht.



DIRETORIA DE MARCAS, DESENHO INDUSTRIAL E INDICAÇÕES GEOGRÁFICAS

DESENHO INDUSTRIAL

**PEDIDO DE REGISTRO DE DESENHO INDUSTRIAL
PEDIDO DIVIDIDO DE UM PEDIDO DE
REGISTRO DE DESENHO INDUSTRIAL
ANTERIORMENTE DEPOSITADO**



Índice Geral:

Código 34 - Exigência - Art. 106 § 3º da LPI.....	5
Código 36 - Indeferimento - Art. 106 § 4º da LPI.....	39
Código 39 - Concessão do Registro.....	53
Código 44 - Extinção - Art. 119 inciso III da LPI.....	130
Código 46 - Prorrogação.....	138
Código 47.1 - Petição Prejudicada.....	148
Código 53 - Notificação de Decisão Judicial.....	151
Código 59 - Alteração de Nome Deferida.....	152
Código 62 - Alteração de Sede Deferida.....	160
Código 73 - Retificação.....	166
Código 75 - Emissão de Fotocópia.....	167
Código 75.1 - Emissão de Cópia Oficial.....	168



Código 34 - Exigência - Art. 106 § 3º da LPI

Suspensão do andamento do pedido de registro de desenho industrial que, para instrução regular, aguardará o atendimento ou contestação das exigências formuladas. A não manifestação do depositante no prazo de 60 (sessenta) dias desta data acarretará o arquivamento definitivo do pedido.

(21) BR 30 2012 001422-0

Código 34 - Exigência - Art. 106 § 3º da LPI

(22) 22/03/2012

(71) Ana Carolina de Andrade (BR/PR) , Alessandra Kutiski da Costa (BR/PR)

(74) Carlos Eduardo Gomes da Silva

1- Os depositantes do pedido devem se fazer representar por ambos os pais, salvo impossibilidade legal ou demonstrar, através de documento legal, que possuem maioria civil no presente momento. Apresentar nova procuração, conforme o caso. 2- As figuras foram apresentadas com baixa qualidade. Reapresentar o conjunto de figuras com melhor qualidade gráfica, nitidez e contraste, revelando com precisão os contornos, relevos e rebaixos do objeto reivindicado e possibilitando a compreensão de seus detalhes. Respeitar a resolução mínima de 300 dpi. 3- As figuras devem ser numeradas conforme o disposto no inciso VI do artigo 20 da IN 44/2015 (figura 1.1, figura 1.2, etc).

(21) BR 30 2015 001274-9

Código 34 - Exigência - Art. 106 § 3º da LPI

(22) 19/03/2015

(71) SIKA TECHNOLOGY AG (CH)

(74) BHERING ADVOGADOS

1- A fig. 1.3 foi apresentada com falhas na impressão. Reapresentar as figuras corrigidas. 2- O título deverá ser conciso, claro e preciso, sem expressões ou palavras irrelevantes ou desnecessárias, nem outras que denotem vantagens, atributos ou quaisquer qualificações. Adequar o título para atender ao Inciso II do Art. 14 da IN 44/2015 e para melhor especificação do objeto reivindicado. 3- Não é possível aferir em que categoria de produtos o objeto se enquadra. Informar o campo de aplicação com maior clareza, de acordo com a Classificação de Locarno.

(21) BR 30 2015 002785-1

Código 34 - Exigência - Art. 106 § 3º da LPI

(22) 16/06/2015

(71) HISAMITSU PHARMACEUTICAL CO., INC. (JP)

(74) ADVOCACIA MASATO NINOMIYA

1. Alterar o título do pedido para: "Configuração aplicada em caixa de embalagem".

(21) BR 30 2015 002906-4

Código 34 - Exigência - Art. 106 § 3º da LPI

(22) 21/06/2015



(71) CARLOS EUGENIO PROSPERI ARAUJO JUNIOR (BR/SP)

1. Manter no pedido somente os desenhos, excluindo as fotografias. 2. Numerar os desenhos sequencialmente do seguinte modo: Fig. 1.1, Fig. 1.2, Fig. 1.3 etc. 3. As páginas deverão ser numeradas sequencialmente no centro da margem superior do seguinte modo: 1/7, 2/7, 3/7 etc. 4. Alterar o título do pedido para: "Configuração aplicada em jardineira".

(21) BR 30 2015 003212-0

Código 34 - Exigência - Art. 106 § 3º da LPI

(22) 09/07/2015

(71) FUMAKILLA LIMITED (JP)

(74) EDUARDO TELLES PIRES HALLAK

1. Reapresentar os desenhos com linhas mais finas, a fim de permitir que todas as características configurativas do objeto sejam plenamente visualizáveis. Nos atuais desenhos, as linhas estão muito grossas, o que compromete a identificação dos elementos menores. 2. Apresentar figuras com excelente resolução gráfica, sem áreas pixelizadas ou granuladas. Respeitar a resolução mínima de trezentos dpi. 3. Atualizar a numeração dos desenhos para o padrão: Fig. 1.1, Fig. 1.2, Fig. 1.3 etc. 4. Havendo marcas ou logotipos na configuração do objeto, os mesmos deverão ser retirados da representação.

(21) BR 30 2015 003236-7

Código 34 - Exigência - Art. 106 § 3º da LPI

(22) 13/07/2015

(71) AYRES DE SOUZA (BR/MG)

(74) CARLOS EDUARDO GOMES DA SILVA

1. Alterar o título para: "Configuração aplicada em protetor de alicate". 2. As Fig. 5 e 6 não representam o objeto da maneira observada nas demais vistas: há excesso de linhas concêntricas, sendo que nas Fig. 1 a 4 e na Fig. 7 estas linhas não são representadas. Corrigir as Fig. 5 e 6 para que fiquem conforme aos demais desenhos. 3. Atualizar a numeração dos desenhos para o padrão: Fig. 1.1, Fig. 1.2, Fig. 1.3 etc.

(21) BR 30 2015 003268-5

Código 34 - Exigência - Art. 106 § 3º da LPI

(22) 14/07/2015

(71) NUTRICHEM DIÄT + PHARMA GMBH (DE)

(74) DANNEMANN, SIEMSEN, BIGLER & IPANEMA MOREIRA, PROPRIEDADE INDUSTRIAL LTDA.

1. Reapresentar o documento de prioridade com excelente resolução gráfica, a fim de permitir sua aferição junto aos desenhos ou fotografias do pedido de registro. Respeitar a resolução mínima de trezentos dpi. 2. Sendo a Fig. 1.7 a vista traseira, ela deveria ser idêntica à Fig. 1.2 (vista anterior, sua oposta), mas não o é. Corrigir a Fig. 1.7. 3. Observar que as Fig. 1.7, 2.7 e 3.7 não revelam as linhas de construção observadas nos demais desenhos. Sugerimos que os demais desenhos sejam corrigidos para que tenham a mesma representação dessas três figuras, ou seja, sem linhas de construção.



(21) BR 30 2015 003306-1	<p>Código 34 - Exigência - Art. 106 § 3º da LPI (22) 16/07/2015 (71) HARMAN INTERNATIONAL INDUSTRIES, INCORPORATED (US) (74) DENIS ALLAN DANIEL</p> <p>1. Alterar o título do pedido para: "Configuração aplicada em painel para dispositivo de áudio". 2. Preencher as linhas tracejadas existentes na atual Fig. 8. 3. Os cortes deverão ser suprimidos, posto que não revelam características ornamentais. As linhas de corte indicadas nas Fig. 2, 5 e 8 deverão ser retiradas também. 4. No tocante às Fig. 10 a 13, estas deverão ser reapresentadas sem marcas, logotipos e textos. As imagens deverão apresentar excelente resolução gráfica, nitidez e contraste, sem áreas pixelizadas ou granuladas, permitindo a visualização das características configurativas dos objetos. Respeitar a resolução mínima de trezentos dpi. 5. Acrescentar, para cada objeto, as vistas faltantes (superior, inferior e ambas as laterais). 6. A numeração dos objetos deverá obedecer ao seguinte padrão: primeiro objeto - Fig. 1.1, Fig. 1.2, Fig. 1.3 etc; segundo objeto - Fig. 2.1, Fig. 2.2, Fig. 2.3 etc; terceiro objeto - Fig. 3.1, Fig. 3.2, Fig. 3.3 etc; e assim por diante.</p>
(21) BR 30 2016 001144-3	<p>Código 34 - Exigência - Art. 106 § 3º da LPI (22) 21/03/2016 (71) NATURA COSMÉTICOS S.A. (BR/SP) (74) Dannemann, Siemsen, Bigler & Ipanema Moreira</p> <p>1- O substabelecimento apresentado na petição 870160014448 faz menção a uma procuração datada de 15/04/2016, mas a procuração apresentada na mesma petição data de 12/11/2014. Apresentar a procuração correta ou novo substabelecimento corrigido. Título adequado de ofício nos termos do Art. 22 da Instrução Normativa 044/2015.</p>
(21) BR 30 2016 003519-9	<p>Código 34 - Exigência - Art. 106 § 3º da LPI (22) 15/08/2016 (71) RENAULT S.A.S. (FR) (74) Licks Advogados</p> <p>1- O nome da procuradora constante no formulário da petição 870160059199 não consta na procuração apresentada. Fazer constar a mesma na procuração ou apresentar substabelecimento dando-lhe poderes para representar a outorgante.</p>
(21) BR 30 2016 004133-4	<p>Código 34 - Exigência - Art. 106 § 3º da LPI (22) 16/09/2016 (71) AVENT, INC. (US) (74) PINHEIRO NETO ADVOGADOS</p> <p>1- As figuras do documento de prioridade contêm áreas escurecidas e de pouca definição que comprometem a visualização das formas e das superfícies do</p>



objeto. Reapresentar o documento de prioridade com melhor qualidade gráfica, nitidez e contraste, revelando com precisão os contornos, relevos e rebaixos do objeto reivindicado e possibilitando a compreensão de seus detalhes. Respeitar a resolução mínima de 300 dpi.

(21) BR 30 2017 001023-7

Código 34 - Exigência - Art. 106 § 3º da LPI

(22) 07/03/2017

(71) AHT COOLING SYSTEMS GMBH (AT)

(74) Carlos André Barbosa Cavalcanti

1. Reapresentar as figuras com excelente qualidade gráfica, nitidez e contraste, com o intuito de revelar com precisão os contornos, relevos e rebaixos do objeto reivindicado, permitindo a compreensão de seus detalhes. Utilizar traços regulares e contínuos. Respeitar a resolução mínima de 300 dpi. 2. Preencher o formulário com o título correto - Configuração aplicada em aparelho de refrigeração - em atenção aos incisos I e III do art. 14 da IN 44/2015.

(21) BR 30 2017 002156-5

Código 34 - Exigência - Art. 106 § 3º da LPI

(22) 23/05/2017

(71) ARCONIC INDÚSTRIA E COMÉRCIO DE METAIS LTDA (BR/SP)

(74) DANNEMANN, SIEMEN, BIGLER & IPANEMA MOREIRA

1. A figura 3.2 está incompleta: falta a ligação entre as partes, parecendo tratar-se de dois objetos. Reapresentar as figuras corrigidas.

(21) BR 30 2017 002174-3

Código 34 - Exigência - Art. 106 § 3º da LPI

(22) 24/05/2017

(71) FUNDIÇÃO JESUITAS LTDA ME (BR/PR)

(74) ALEXANDRE PIETRÂNGELO LIMA

O pedido deve se adequar à Instrução Normativa 44/2015 - IN. 1. O pedido contém 2 objetos, que não guardam entre si as mesmas características distintivas preponderantes, de maneira que o pedido deverá ser dividido. Observar artigos 25 e 26 da IN. 2. O objeto que aparece sempre à esquerda deve ser apresentado no pedido original. 3. O objeto à direita deve ser depositado em pedido dividido. Informar campo de aplicação 08-05. 4. Cada figura deve mostrar apenas uma vista de um único objeto: na atual apresentação cada figura mostra dois objetos. 5. Apresentar, em cada pedido, novo conjunto de figuras formado pelas vistas ortogonais (frontal, posterior, laterais, superior e inferior), além de pelo menos uma perspectiva, conforme inciso IV do art. 20 da IN. 6. As figuras devem representar o objeto em fundo absolutamente neutro, sem revelar qualquer padrão ou textura, conforme inciso VII do art. 20 da IN. 7. As figuras devem ser numeradas conforme o disposto no inciso VI do artigo 20 da IN: figura 1.1, figura 1.2, etc. 8. As figuras não podem conter marcas ou logotipos, conforme inciso IV do art. 21 da IN: suprimir a marca dos objetos.

(21) BR 30 2017 002175-1

Código 34 - Exigência - Art. 106 § 3º da LPI

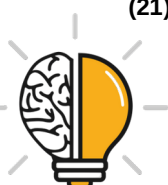

(22) 24/05/2017

(71) FUNDIÇÃO JESUITAS LTDA ME (BR/PR)

(74) ALEXANDRE PIETRÂNGELO LIMA

1- O pedido apresenta objetos que não guardam entre si as mesmas características distintivas preponderantes, de maneira que o pedido deverá ser dividido: Manter no presente pedido as figuras relativas ao molde macho. O primeiro pedido dividido deverá conter as figuras relativas ao molde fêmea. 2- Para cada pedido, apresentar novo conjunto de figuras formado pelas vistas ortogonais (frontal, posterior, laterais, superior e inferior), além de pelo menos uma perspectiva, atendendo ao disposto no inciso IV do artigo 20 da IN 44/2015. 3- As figuras deverão apresentar o objeto do pedido em fundo absolutamente neutro, sem a interferência de outros elementos e sem revelar qualquer padrão ou textura. A apresentação de figuras não deverá conter marcas, logotipos ou símbolos. 4- As figuras devem ser numeradas conforme o disposto no inciso VI do artigo 20 da IN 44/2015 (figura 1.1, figura 1.2, etc).

(21) BR 30 2017 002176-0

Código 34 - Exigência - Art. 106 § 3º da LPI

(22) 24/05/2017

(71) FUNDIÇÃO JESUITAS LTDA ME (BR/PR)

(74) ALEXANDRE PIETRÂNGELO LIMA

O pedido deve se adequar à Instrução Normativa 44/2015 - IN. 1. O pedido contém 2 objetos, que não guardam entre si as mesmas características distintivas preponderantes, de maneira que o pedido deverá ser dividido. Observar artigos 25 e 26 da IN. 2. O objeto que aparece sempre à esquerda deve ser apresentado no pedido original. 3. O objeto à direita deve ser depositado em pedido dividido. Informar campo de aplicação 08-05. 4. Cada figura deve mostrar apenas uma vista de um único objeto: na atual apresentação cada figura mostra dois objetos. 5. Apresentar, em cada pedido, novo conjunto de figuras formado pelas vistas ortogonais (frontal, posterior, laterais, superior e inferior), além de pelo menos uma perspectiva, conforme inciso IV do art. 20 da IN. 6. As figuras devem representar o objeto em fundo absolutamente neutro, sem revelar qualquer padrão ou textura, conforme inciso VII do art. 20 da IN. 7. As figuras devem ser numeradas conforme o disposto no inciso VI do artigo 20 da IN: figura 1.1, figura 1.2, etc. 8. As figuras não podem conter marcas ou logotipos, conforme inciso IV do art. 21 da IN: suprimir a marca dos objetos.

(21) BR 30 2017 003334-2

Código 34 - Exigência - Art. 106 § 3º da LPI

(22) 01/08/2017

(71) FUNDIÇÃO JESUITAS LTDA ME (BR/PR)

(74) ALEXANDRE PIETRÂNGELO LIMA

1. O pedido deverá ser dividido: Manter no presente pedido as figuras do lado direito das páginas de figura. O primeiro pedido dividido deverá conter as figuras do lado esquerdo das páginas de figura. 2. As figuras não deverão conter marcas, logotipos ou símbolos. Reapresentar as figuras corrigidas, retirando a



marca aplicada ao objeto das representações. 3. Cada objeto deverá ser representado em todas as vistas ortogonais (anterior, posterior, superior, inferior e ambas as laterais) e em ao menos uma perspectiva. Observar para que as figuras estejam com a proporção correta entre si. Reapresentar o conjunto de figuras acrescentando as vistas faltantes. 4. Conforme o disposto no inciso VI do Art.20 da IN 044/2015, a numeração das figuras deverá obedecer a um padrão no qual o número antes do ponto identifica o objeto ou padrão representado (objeto principal, primeira variação, segunda variação, etc) e o que sucede o ponto identifica a vista representada. Portanto, reapresentar o conjunto de figuras numerando-as da seguinte forma: Fig. 1.1, Fig. 1.2, Fig 1.3, etc.

(21) BR 30 2017 003507-8

Código 34 - Exigência - Art. 106 § 3º da LPI

(22) 10/08/2017

(71) FUNDIÇÃO JESUITAS LTDA ME (BR/PR)

(74) ALEXANDRE PIETRÂNGELO LIMA

1. O pedido deverá ser dividido: Manter no presente pedido as figuras do lado direito das páginas de figura. O primeiro pedido dividido deverá conter as figuras do lado esquerdo das páginas de figura. 2. As figuras não deverão conter marcas, logotipos ou símbolos. Reapresentar as figuras corrigidas, retirando a marca aplicada ao objeto das representações. 3. Cada objeto deverá ser representado em todas as vistas ortogonais (anterior, posterior, superior, inferior e ambas as laterais) e em ao menos uma perspectiva. Observar para que as figuras estejam com a proporção correta entre si. Reapresentar o conjunto de figuras acrescentando as vistas faltantes. 4. Conforme o disposto no inciso VI do Art.20 da IN 044/2015, a numeração das figuras deverá obedecer a um padrão no qual o número antes do ponto identifica o objeto ou padrão representado (objeto principal, primeira variação, segunda variação, etc) e o que sucede o ponto identifica a vista representada. Portanto, reapresentar o conjunto de figuras numerando-as da seguinte forma: Fig. 1.1, Fig. 1.2, Fig 1.3, etc.

(21) BR 30 2017 003508-6

Código 34 - Exigência - Art. 106 § 3º da LPI

(22) 10/08/2017

(71) FUNDIÇÃO JESUITAS LTDA ME (BR/PR)

(74) ALEXANDRE PIETRÂNGELO LIMA

1. O pedido deverá ser dividido: Manter no presente pedido as figuras do lado direito das páginas de figura. O primeiro pedido dividido deverá conter as figuras do lado esquerdo das páginas de figura. 2. Cada objeto deverá ser representado em todas as vistas ortogonais (anterior, posterior, superior, inferior e ambas as laterais) e em ao menos uma perspectiva. Observar para que as figuras estejam com a proporção correta entre si. Reapresentar o conjunto de figuras acrescentando as vistas faltantes. 3. Conforme o disposto no inciso VI do Art.20 da IN 044/2015, a numeração das figuras deverá obedecer a um padrão no qual o número antes do ponto identifica o objeto ou padrão representado (objeto principal, primeira variação, segunda variação, etc) e o que sucede o ponto



identifica a vista representada. Portanto, rerepresentar o conjunto de figuras numerando-as da seguinte forma: Fig. 1.1, Fig. 1.2, Fig 1.3, etc.

(21) BR 30 2017 003511-6

Código 34 - Exigência - Art. 106 § 3º da LPI

(22) 10/08/2017

(71) FUNDIÇÃO JESUITAS LTDA ME (BR/PR)

(74) ALEXANDRE PIETRÂNGELO LIMA

1. O pedido deverá ser dividido: Manter no presente pedido as figuras do lado direito das páginas de figura. O primeiro pedido dividido deverá conter as figuras do lado esquerdo das páginas de figura. 2. As figuras não deverão conter marcas, logotipos ou símbolos. Rerepresentar as figuras corrigidas, retirando a marca aplicada ao objeto das representações. 3. Cada objeto deverá ser representado em todas as vistas ortogonais (anterior, posterior, superior, inferior e ambas as laterais) e em ao menos uma perspectiva. Observar para que as figuras estejam com a proporção correta entre si. Rerepresentar o conjunto de figuras acrescentando as vistas faltantes. 4. Conforme o disposto no inciso VI do Art.20 da IN 044/2015, a numeração das figuras deverá obedecer a um padrão no qual o número antes do ponto identifica o objeto ou padrão representado (objeto principal, primeira variação, segunda variação, etc) e o que sucede o ponto identifica a vista representada. Portanto, rerepresentar o conjunto de figuras numerando-as da seguinte forma: Fig. 1.1, Fig. 1.2, Fig 1.3, etc.

(21) BR 30 2017 004019-5

Código 34 - Exigência - Art. 106 § 3º da LPI

(22) 18/09/2017

(71) JOSEMAR LOPES (BR/RJ)

(74) Logos Marcas e Patentes S/S- Ltda

Apresentar as imagens do objeto em sua forma fechada em sequência. Depois, se desejar, apresentar a sequência em na forma aberta. Retirar os textos aplicados ao objeto

(21) BR 30 2017 004020-9

Código 34 - Exigência - Art. 106 § 3º da LPI

(22) 18/09/2017

(71) CESAR FABIANO LOPES (BR/SP)

Numerar páginas no centro da margem superior. Ex. 1/4, 2/4, etc. As figuras estão com baixa definição, não permitindo a visualização de detalhes, como as abraçadeiras do objeto. Apresentar novo conjunto de imagens, com alta qualidade de definição e tamanho aumentado.

(21) BR 30 2017 004021-7

Código 34 - Exigência - Art. 106 § 3º da LPI

(22) 18/09/2017

(71) CESAR FABIANO LOPES (BR/SP)

Numerar páginas no centro da margem superior. Ex. 1/1

(21) BR 30 2017 004023-3

Código 34 - Exigência - Art. 106 § 3º da LPI

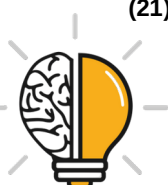

(22) 18/09/2017

(71) INDUSTRIAS RAYMOUNDS EIRELI (BR/SP)

(74) P A Produtores Associados Marcas e Patentes Ltda.

As figuras ortogonais demonstram cantos arredondados, no entanto, a perspectiva apresenta cantos retos; Numerar figuras de acordo com o padrão normativo. Ex.: fig. 1.1, fig. 1.2, etc.

(21) BR 30 2017 004030-6

Código 34 - Exigência - Art. 106 § 3º da LPI

(22) 18/09/2017

(71) JOSEVALDO DA MOTTA (BR/MS)

Numerar páginas no centro da margem superior. Ex. 1/4, 2/4, etc. Apresentar novo conjunto de imagens, com alta qualidade de definição, na vista em perspectiva, e ortogonais frontal, posterior, inferior, superior e laterais, tanto do objeto aberto quanto fechado, com numeração sequencial. Observar que as vistas laterais, superior, inferior, posterior e frontal não estão ortogonais e a representação dos pés estão incoerentes nas vistas. De acordo com a fig. 1.6, os pés pouco apareceriam nas vistas das figs 1.7 e 1.8. Harmonizar desenhos.

(21) BR 30 2017 004051-9

Código 34 - Exigência - Art. 106 § 3º da LPI

(22) 18/09/2017

(71) RENATO SILVEIRA JOIOZO. (BR/SP)

(74) Beerre Assessoria Empresarial Ltda.(Alt. de Beerre Assessoria Emp. S/C.LTDA.)

As vistas em perspectiva não apresentaram os elementos indicados (d3) nas figuras laterais e frontais. As linhas das arestas da caixa nas perspectivas não foram representadas nas demais vistas. Harmonizar desenhos.

(21) BR 30 2017 004054-3

Código 34 - Exigência - Art. 106 § 3º da LPI

(22) 18/09/2017

(71) RENATO SILVEIRA JOIOZO. (BR/SP)

(74) Beerre Assessoria Empresarial Ltda.(Alt. de Beerre Assessoria Emp. S/C.LTDA.)

As vistas em perspectiva não apresentaram os elementos indicados (d3) nas figuras laterais e frontais. As linhas das arestas da caixa nas perspectivas não foram representadas nas demais vistas. Harmonizar desenhos.

(21) BR 30 2017 004064-0

Código 34 - Exigência - Art. 106 § 3º da LPI

(22) 18/09/2017

(71) DAVID DE SOUZA (BR/SP)

(74) VILELA COELHO SOCIEDADE DE ADVOGADOS

1. O pedido contém 2 objetos que não guardam entre si as mesmas características distintivas preponderantes, de maneira que o pedido deverá ser dividido. Observar artigos 25 e 26 da IN 44/2015. 2. Manter no pedido original o objeto das figuras 1.1 a 1.7. 3. Apresentar em pedido dividido o objeto das figuras



2.1 a 2.7. 4. Informar campo de aplicação 09-01. 5. As figuras devem ser dispostas no papel com as margens mínimas (superior; esquerda; direita; inferior) de 3 cm, conforme inciso IX do art. 20 da IN 44/2015.

(21) BR 30 2017 004070-5

Código 34 - Exigência - Art. 106 § 3º da LPI

(22) 18/09/2017

(71) GABRIEL MOHALLEM CHUCRE (BR/MG)

O pedido deve se adequar à Instrução Normativa 44/2015 - IN. 1. Alterar título para: padrão ornamental aplicado em carrinho para vendas. 2. O pedido contém objetos que não guardam entre si as mesmas características distintivas preponderantes, de maneira que o pedido deverá ser dividido. Observar artigos 25 e 26 da IN. 3. Manter no pedido original os objetos das figuras 1 a 4. 4. Apresentar em pedido dividido os objetos das figuras 5 a 8. 5. As figuras devem mostrar apenas a vista planificada do objeto, conforme inciso V do art. 20 da IN. 6. Suprimir todas as linhas tracejadas, pois representam o carrinho, contrariando o inciso II do art. 20 e os incisos I e III do art. 21 da IN. 7. As figuras devem ser numeradas conforme o disposto no inciso VI do artigo 20 da IN 44/2015: figura 1.1 para 1º padrão, figura 2.1 para 2º padrão, etc.

(21) BR 30 2017 004071-3

Código 34 - Exigência - Art. 106 § 3º da LPI

(22) 19/09/2017

(71) JULIO CESAR BENIS (BR/PR)

(74) CLAUDEMIR ELIAS CALHEIROS

1. Alterar título para “Configuração aplicada em moldeira dentária” em atenção aos incisos II e III do art. 14 da IN 44/2015. 2. Apresentar, para cada objeto, novo conjunto de figuras formado pelas vistas ortogonais (frontal, posterior, laterais, superior e inferior), além de pelo menos uma perspectiva, conforme inciso IV do art. 20 da IN 44/2015. Harmonizar a representação dos objetos que ora estão transparentes, ora opacos. 3. As figuras devem ter excelente qualidade gráfica, nitidez e contraste, com o intuito de revelar com precisão os contornos, relevos e rebaixos do objeto reivindicado, permitindo a compreensão de seus detalhes. Respeitar a resolução mínima de 300 dpi. Evitar reflexos.

(21) BR 30 2017 004112-4

Código 34 - Exigência - Art. 106 § 3º da LPI

(22) 20/09/2017

(71) THAINAN GLEICE RIBEIRO AZEVEDO CORREA & CIA LTDA - ME (BR/SP)

(74) NILVAN PAULO MINGURANSE

O pedido deve se adequar à Instrução Normativa 44/2015 - IN. Materiais de fabricação e vantagens técnicas e / ou funcionais não fazem parte do escopo de proteção de um registro de desenho industrial e não devem ser mencionados. Os desenhos devem ser apresentados conforme artigos 20 e 21 da IN. 1. Suprimir o resumo, pois não faz parte de um registro de desenho industrial. 2. Alterar título para “Configuração aplicada em placa de revestimento” em atenção ao inciso II do art. 14 da IN. Observar também inciso I do mesmo artigo. 3. Informar campo



de aplicação 25-01 - Materiais de construção. 4. O pedido contém apenas 1 objeto, que está representado nas denominadas “figura 1 item 1” e “figura 1 item 4”. Apresentar, para este objeto, novo conjunto de figuras formado pelas vistas ortogonais (frontal, posterior, laterais, superior e inferior), além de pelo menos uma perspectiva, conforme inciso IV do art. 20 da IN. 5. As denominadas “figura 1 item 2” e “figura 1 item 3” devem ser suprimidas, pois representam arranjos formados pelo objeto do pedido, não o objeto em si. 6. As figuras devem ser numeradas conforme o disposto no inciso VI do artigo 20 da IN: figura 1.1, figura 1.2, etc. 7. As figuras devem ter excelente qualidade gráfica, nitidez e contraste, com o intuito de revelar com precisão os contornos, relevos e rebaixos do objeto reivindicado, permitindo a compreensão de seus detalhes. Respeitar a resolução mínima de 300 dpi. Utilizar traços precisos.

(21) BR 30 2017 004113-2

Código 34 - Exigência - Art. 106 § 3º da LPI

(22) 20/09/2017

(71) THAINAN GLEICE RIBEIRO AZEVEDO CORREA & CIA LTDA - ME (BR/SP)

(74) NILVAN PAULO MINGURANSE

O pedido deve se adequar à Instrução Normativa 44/2015 - IN. Materiais de fabricação e vantagens técnicas e / ou funcionais não fazem parte do escopo de proteção de um registro de desenho industrial e não devem ser mencionados. Os desenhos devem ser apresentados conforme artigos 20 e 21 da IN. 1. Suprimir o resumo, pois não faz parte de um registro de desenho industrial. 2. Alterar título para “Configuração aplicada em placa de revestimento” em atenção ao inciso II do art. 14 da IN. Observar também inciso I do mesmo artigo. 3. Informar campo de aplicação 25-01 - Materiais de construção. 4. O pedido contém apenas 1 objeto, que está representado nas denominadas “figura 1 item 1” e “figura 1 item 4”. Apresentar, para este objeto, novo conjunto de figuras formado pelas vistas ortogonais (frontal, posterior, laterais, superior e inferior), além de pelo menos uma perspectiva, conforme inciso IV do art. 20 da IN. 5. As denominadas “figura 1 item 2” e “figura 1 item 3” devem ser suprimidas, pois representam arranjos formados pelo objeto do pedido, não o objeto em si. 6. As figuras devem ser numeradas conforme o disposto no inciso VI do artigo 20 da IN: figura 1.1, figura 1.2, etc. 7. As figuras devem ter excelente qualidade gráfica, nitidez e contraste, com o intuito de revelar com precisão os contornos, relevos e rebaixos do objeto reivindicado, permitindo a compreensão de seus detalhes. Respeitar a resolução mínima de 300 dpi. Utilizar traços precisos.

(21) BR 30 2017 004114-0

Código 34 - Exigência - Art. 106 § 3º da LPI

(22) 20/09/2017

(71) THAINAN GLEICE RIBEIRO AZEVEDO CORREA & CIA LTDA - ME (BR/SP)

(74) NILVAN PAULO MINGURANSE

O pedido deve se adequar à Instrução Normativa 44/2015 - IN. Materiais de fabricação e vantagens técnicas e / ou funcionais não fazem parte do escopo de proteção de um registro de desenho industrial e não devem ser mencionados. Os



desenhos devem ser apresentados conforme artigos 20 e 21 da IN. 1. Suprimir o resumo, pois não faz parte de um registro de desenho industrial. 2. Alterar título para “Configuração aplicada em placa de revestimento” em atenção ao inciso II do art. 14 da IN. Observar também inciso I do mesmo artigo. 3. Informar campo de aplicação 25-01 - Materiais de construção. 4. O pedido contém apenas 1 objeto, que está representado nas denominadas “figura 1 item 1” e “figura 1 item 4”. Apresentar, para este objeto, novo conjunto de figuras formado pelas vistas ortogonais (frontal, posterior, laterais, superior e inferior), além de pelo menos uma perspectiva, conforme inciso IV do art. 20 da IN. 5. As denominadas “figura 1 item 2” e “figura 1 item 3” devem ser suprimidas, pois representam arranjos formados pelo objeto do pedido, não o objeto em si. 6. As figuras devem ser numeradas conforme o disposto no inciso VI do artigo 20 da IN: figura 1.1, figura 1.2, etc. 7. As figuras devem ter excelente qualidade gráfica, nitidez e contraste, com o intuito de revelar com precisão os contornos, relevos e rebaixos do objeto reivindicado, permitindo a compreensão de seus detalhes. Respeitar a resolução mínima de 300 dpi. Utilizar traços precisos.

(21) BR 30 2017 004116-7

Código 34 - Exigência - Art. 106 § 3º da LPI

(22) 20/09/2017

(71) THAINAN GLEICE RIBEIRO AZEVEDO CORREA & CIA LTDA - ME (BR/SP)

(74) NILVAN PAULO MINGURANSE

O pedido deve se adequar à Instrução Normativa 44/2015 - IN. Materiais de fabricação e vantagens técnicas e / ou funcionais não fazem parte do escopo de proteção de um registro de desenho industrial e não devem ser mencionados. Os desenhos devem ser apresentados conforme artigos 20 e 21 da IN. 1. Suprimir o resumo, pois não faz parte de um registro de desenho industrial. 2. Alterar título para “Configuração aplicada em placa de revestimento” em atenção ao inciso II do art. 14 da IN. Observar também inciso I do mesmo artigo. 3. Informar campo de aplicação 25-01 - Materiais de construção. 4. O pedido contém apenas 1 objeto, que está representado nas denominadas “figura 1 item 1” e “figura 1 item 4”. Apresentar, para este objeto, novo conjunto de figuras formado pelas vistas ortogonais (frontal, posterior, laterais, superior e inferior), além de pelo menos uma perspectiva, conforme inciso IV do art. 20 da IN. 5. As denominadas “figura 1 item 2” e “figura 1 item 3” devem ser suprimidas, pois representam arranjos formados pelo objeto do pedido, não o objeto em si. 6. As figuras devem ser numeradas conforme o disposto no inciso VI do artigo 20 da IN: figura 1.1, figura 1.2, etc. 7. As figuras devem ter excelente qualidade gráfica, nitidez e contraste, com o intuito de revelar com precisão os contornos, relevos e rebaixos do objeto reivindicado, permitindo a compreensão de seus detalhes. Respeitar a resolução mínima de 300 dpi. Utilizar traços precisos.

(21) BR 30 2017 004117-5

Código 34 - Exigência - Art. 106 § 3º da LPI

(22) 20/09/2017

(71) THAINAN GLEICE RIBEIRO AZEVEDO CORREA & CIA LTDA - ME (BR/SP)



(74) NILVAN PAULO MINGURANSE

O pedido deve se adequar à Instrução Normativa 44/2015 - IN. Materiais de fabricação e vantagens técnicas e / ou funcionais não fazem parte do escopo de proteção de um registro de desenho industrial e não devem ser mencionados. Os desenhos devem ser apresentados conforme artigos 20 e 21 da IN. 1. Suprimir o resumo, pois não faz parte de um registro de desenho industrial. 2. Alterar título para “Configuração aplicada em placa de revestimento” em atenção ao inciso II do art. 14 da IN. Observar também inciso I do mesmo artigo. 3. Informar campo de aplicação 25-01 - Materiais de construção. 4. O pedido contém apenas 1 objeto, que está representado nas denominadas “figura 1 item 1” e “figura 1 item 4”. Apresentar, para este objeto, novo conjunto de figuras formado pelas vistas ortogonais (frontal, posterior, laterais, superior e inferior), além de pelo menos uma perspectiva, conforme inciso IV do art. 20 da IN. 5. As denominadas “figura 1 item 2” e “figura 1 item 3” devem ser suprimidas, pois representam arranjos formados pelo objeto do pedido, não o objeto em si. 6. As figuras devem ser numeradas conforme o disposto no inciso VI do artigo 20 da IN: figura 1.1, figura 1.2, etc. 7. As figuras devem ter excelente qualidade gráfica, nitidez e contraste, com o intuito de revelar com precisão os contornos, relevos e rebaixos do objeto reivindicado, permitindo a compreensão de seus detalhes. Respeitar a resolução mínima de 300 dpi. Utilizar traços precisos.

(21) BR 30 2017 004118-3

Código 34 - Exigência - Art. 106 § 3º da LPI

(22) 20/09/2017

(71) THAINAN GLEICE RIBEIRO AZEVEDO CORREA & CIA LTDA - ME (BR/SP)

(74) NILVAN PAULO MINGURANSE

O pedido deve se adequar à Instrução Normativa 44/2015 - IN. Materiais de fabricação e vantagens técnicas e / ou funcionais não fazem parte do escopo de proteção de um registro de desenho industrial e não devem ser mencionados. Os desenhos devem ser apresentados conforme artigos 20 e 21 da IN. 1. Suprimir o resumo, pois não faz parte de um registro de desenho industrial. 2. Alterar título para “Configuração aplicada em placa de revestimento” em atenção ao inciso II do art. 14 da IN. Observar também inciso I do mesmo artigo. 3. Informar campo de aplicação 25-01 - Materiais de construção. 4. O pedido contém apenas 1 objeto, que está representado nas denominadas “figura 1 item 1” e “figura 1 item 4”. Apresentar, para este objeto, novo conjunto de figuras formado pelas vistas ortogonais (frontal, posterior, laterais, superior e inferior), além de pelo menos uma perspectiva, conforme inciso IV do art. 20 da IN. 5. As denominadas “figura 1 item 2” e “figura 1 item 3” devem ser suprimidas, pois representam arranjos formados pelo objeto do pedido, não o objeto em si. 6. As figuras devem ser numeradas conforme o disposto no inciso VI do artigo 20 da IN: figura 1.1, figura 1.2, etc. 7. As figuras devem ter excelente qualidade gráfica, nitidez e contraste, com o intuito de revelar com precisão os contornos, relevos e rebaixos do objeto reivindicado, permitindo a compreensão de seus detalhes. Respeitar a resolução mínima de 300 dpi. Utilizar traços precisos.



(21) BR 30 2017 004119-1

Código 34 - Exigência - Art. 106 § 3º da LPI

(22) 20/09/2017

(71) THAINAN GLEICE RIBEIRO AZEVEDO CORREA & CIA LTDA - ME (BR/SP)

(74) NILVAN PAULO MINGURANSE

O pedido deve se adequar à Instrução Normativa 44/2015 - IN. Materiais de fabricação e vantagens técnicas e / ou funcionais não fazem parte do escopo de proteção de um registro de desenho industrial e não devem ser mencionados. Os desenhos devem ser apresentados conforme artigos 20 e 21 da IN. 1. Suprimir o resumo, pois não faz parte de um registro de desenho industrial. 2. Alterar título para “Configuração aplicada em placa de revestimento” em atenção ao inciso II do art. 14 da IN. Observar também inciso I do mesmo artigo. 3. Informar campo de aplicação 25-01 - Materiais de construção. 4. O pedido contém apenas 1 objeto, que está representado nas denominadas “figura 1 item 1” e “figura 1 item 4”. Apresentar, para este objeto, novo conjunto de figuras formado pelas vistas ortogonais (frontal, posterior, laterais, superior e inferior), além de pelo menos uma perspectiva, conforme inciso IV do art. 20 da IN. 5. As denominadas “figura 1 item 2” e “figura 1 item 3” devem ser suprimidas, pois representam arranjos formados pelo objeto do pedido, não o objeto em si. 6. As figuras devem ser numeradas conforme o disposto no inciso VI do artigo 20 da IN: figura 1.1, figura 1.2, etc. 7. As figuras devem ter excelente qualidade gráfica, nitidez e contraste, com o intuito de revelar com precisão os contornos, relevos e rebaixos do objeto reivindicado, permitindo a compreensão de seus detalhes. Respeitar a resolução mínima de 300 dpi. Utilizar traços precisos.

(21) BR 30 2017 004120-5

Código 34 - Exigência - Art. 106 § 3º da LPI

(22) 20/09/2017

(71) THAINAN GLEICE RIBEIRO AZEVEDO CORREA & CIA LTDA - ME (BR/SP)

(74) NILVAN PAULO MINGURANSE

O pedido deve se adequar à Instrução Normativa 44/2015 - IN. Materiais de fabricação e vantagens técnicas e / ou funcionais não fazem parte do escopo de proteção de um registro de desenho industrial e não devem ser mencionados. Os desenhos devem ser apresentados conforme artigos 20 e 21 da IN. 1. Suprimir o resumo, pois não faz parte de um registro de desenho industrial. 2. Alterar título para “Configuração aplicada em placa de revestimento” em atenção ao inciso II do art. 14 da IN. Observar também inciso I do mesmo artigo. 3. Informar campo de aplicação 25-01 - Materiais de construção. 4. O pedido contém apenas 1 objeto, que está representado nas denominadas “figura 1 item 1” e “figura 1 item 4”. Apresentar, para este objeto, novo conjunto de figuras formado pelas vistas ortogonais (frontal, posterior, laterais, superior e inferior), além de pelo menos uma perspectiva, conforme inciso IV do art. 20 da IN. 5. As denominadas “figura 1 item 2” e “figura 1 item 3” devem ser suprimidas, pois representam arranjos formados pelo objeto do pedido, não o objeto em si. 6. As figuras devem ser numeradas conforme o disposto no inciso VI do artigo 20 da IN: figura 1.1, figura



1.2, etc. 7. As figuras devem ter excelente qualidade gráfica, nitidez e contraste, com o intuito de revelar com precisão os contornos, relevos e rebaixos do objeto reivindicado, permitindo a compreensão de seus detalhes. Respeitar a resolução mínima de 300 dpi. Utilizar traços precisos.

(21) BR 30 2017 004123-0

Código 34 - Exigência - Art. 106 § 3º da LPI

(22) 20/09/2017

(71) THAINAN GLEICE RIBEIRO AZEVEDO CORREA & CIA LTDA - ME (BR/SP)

(74) NILVAN PAULO MINGURANSE

O pedido deve se adequar à Instrução Normativa 44/2015 - IN. Materiais de fabricação e vantagens técnicas e / ou funcionais não fazem parte do escopo de proteção de um registro de desenho industrial e não devem ser mencionados. Os desenhos devem ser apresentados conforme artigos 20 e 21 da IN. 1. Suprimir o resumo, pois não faz parte de um registro de desenho industrial. 2. Alterar título para “Configuração aplicada em placa de revestimento” em atenção ao inciso II do art. 14 da IN. Observar também inciso I do mesmo artigo. 3. Informar campo de aplicação 25-01 - Materiais de construção. 4. O pedido contém apenas 1 objeto, que está representado nas denominadas “figura 1 item 1” e “figura 1 item 4”. Apresentar, para este objeto, novo conjunto de figuras formado pelas vistas ortogonais (frontal, posterior, laterais, superior e inferior), além de pelo menos uma perspectiva, conforme inciso IV do art. 20 da IN. 5. As denominadas “figura 1 item 2” e “figura 1 item 3” devem ser suprimidas, pois representam arranjos formados pelo objeto do pedido, não o objeto em si. 6. As figuras devem ser numeradas conforme o disposto no inciso VI do artigo 20 da IN: figura 1.1, figura 1.2, etc. 7. As figuras devem ter excelente qualidade gráfica, nitidez e contraste, com o intuito de revelar com precisão os contornos, relevos e rebaixos do objeto reivindicado, permitindo a compreensão de seus detalhes. Respeitar a resolução mínima de 300 dpi. Utilizar traços precisos.

(21) BR 30 2017 004126-4

Código 34 - Exigência - Art. 106 § 3º da LPI

(22) 20/09/2017

(71) J 3 COMÉRCIO DE PRODUTOS AGROPECUÁRIOS E FERRAGENS LTDA- ME (BR/GO)

(74) SIMONE DA SILVA SANTOS

O pedido deve se adequar à Instrução Normativa 44/2015 - IN. 1. O pedido contém objetos que não guardam entre si as mesmas características distintivas preponderantes, de maneira que o pedido deverá ser dividido. Observar artigos 25 e 26 da IN. 2. Manter no pedido original o objeto das figuras 1 a 7. 3. Caso haja interesse, apresentar o objeto da figura 8 em pedido dividido. Apresentar novo conjunto de figuras formado pelas vistas ortogonais (frontal, posterior, laterais, superior e inferior), além de pelo menos uma perspectiva, conforme inciso IV do art. 20 da IN. Adequar o título. 4. As figuras devem ser numeradas conforme o disposto no inciso VI do artigo 20 da IN: figura 1.1, figura 1.2, etc. 5. As figuras devem ter excelente qualidade gráfica, nitidez e contraste, com o



intuito de revelar com precisão os contornos, relevos e rebaixos do objeto reivindicado, permitindo a compreensão de seus detalhes. Respeitar a resolução mínima de 300 dpi. Utilizar traços precisos.

(21) BR 30 2017 004133-7

Código 34 - Exigência - Art. 106 § 3º da LPI

(22) 21/09/2017

(71) ALESSANDRA CARELLI FEMINELLA ME. (BR/SC)

(74) KLEYTON LEANDRO IUNG D'AVILA

1. Acrescentar, ao jogo de figuras, as vistas superior e inferior, necessárias para a plena compreensão da forma. 2. As figuras 1 e 5 apresentam linhas incompletas que prejudicam a compreensão da forma do objeto, em especial na sua área frontal. Reapresentar as figuras 1 e 5 apenas com linhas contínua que delimitem a forma do objeto por completo. 3. Numerar as figuras de acordo com o padrão 1.1, 1.2, 1.3... etc.

(21) BR 30 2017 004134-5

Código 34 - Exigência - Art. 106 § 3º da LPI

(22) 21/09/2017

(71) SHOPPISCINAS INDÚSTRIA E COMÉRCIO LTDA. - ME (BR/MG)

1. Acrescentar a vista lateral (oposta à fig. 7), necessária à compreensão da forma. 2. Numerar as figuras de acordo com o padrão 1.1, 1.2, 1.3... etc. 3. Numerar as folhas de figuras consecutivamente, com algarismos arábicos, no centro da margem superior, indicando o número da folha e o número total de folhas separados por uma barra oblíqua. Ex.: num pedido com 3 folhas de figuras a numeração dessas folhas será 1/3, 2/3, 3/3. 4. O depósito apresenta figuras não numeradas com objeto idêntico ao das figuras numeradas. Caso seja o mesmo objeto, excluir as figuras duplicadas. Caso seja outro objeto, especificar qual a diferença na configuração e numerar como variação configurativa (2.1, 2.2, 2.3 etc.).

(21) BR 30 2017 004135-3

Código 34 - Exigência - Art. 106 § 3º da LPI

(22) 21/09/2017

(71) FABIO TAMADA COLCHOES (BR/SP)

(74) Beerre Assessoria Empresarial Ltda.(Alt. de Beerre Assessoria Emp. S/C.LTDA.)

1. Apresentar vistas laterais opostas às fig. 1.5 e 2.5, necessárias à plena compreensão do objeto.

(21) BR 30 2017 004137-0

Código 34 - Exigência - Art. 106 § 3º da LPI

(22) 21/09/2017

(71) FLORA 7 ERVAS PRODUTOS NATURAIS COM EXPORT E IMPORT LTDA (BR/SP)

(74) Beerre Assessoria Empresarial Ltda.(Alt. de Beerre Assessoria Emp. S/C.LTDA.)

1. O corte das figuras não permite compreender a forma real do objeto.



Reapresentar todas as figuras de maneira a demonstrar claramente a configuração do objeto, cuidando para que os limites da imagem não prejudiquem a compreensão da forma. 2. Harmonizar perspectiva (fig. 1.7) com a vista superior (fig. 1.5). A fig. 1.7 apresenta duas reentrâncias (uma de cada lado) nos vértices laterais da parte superior do objeto que não pode ser vista na vista superior. Harmonizar vistas para que apresentem a mesma configuração do objeto.

(21) BR 30 2017 004140-0

Código 34 - Exigência - Art. 106 § 3º da LPI

(22) 21/09/2017

(71) CESAR GALVÃO DO NASCIMENTO (BR/GO)

(74) Aureolino Pinto Das Neves

1. Manter no pedido atual apenas o casaco (fig. 2). Os demais objetos não compartilham as mesmas características ornamentais preponderantes e devem ser retirados do pedido atual. 2. Caso haja interesse, apresentar, num primeiro pedido dividido, todas as vistas da calça (fig. 3). Adequar o título do pedido dividido para que seja coerente com o objeto do depósito. 3. Caso haja interesse, apresentar, num segundo pedido dividido, todas as vistas do objeto da fig. 8. Adequar o título do pedido dividido para que seja coerente com o objeto do depósito. 4. Caso haja interesse, apresentar, num terceiro pedido dividido, todas as vistas do objeto da fig. 9. Adequar o título do pedido dividido para que seja coerente com o objeto do depósito. 5. As figuras do pedido devem mostrar o objeto apenas em sua forma completa. A figura 1 apresenta ampliação para visualização de detalhe e deve ser retirada do pedido. 6. A fig. 10 apresenta demonstração de utilização do objeto e deve ser retirada do jogo de figuras atual. 7. Apresentar a vista lateral (oposta à fig. 6), necessária a plena compreensão da forma. 8. Apresentar ao menos uma vista em perspectiva do objeto do pedido atual. 9. Apresentar as figuras sem qualquer tipo de moldura. 10. Numerar as figuras de acordo com o padrão 1.1, 1.2, 1.3... etc. 11. Alterar título do pedido para "Configuração aplicada a agasalho". O título do pedido deve ser claro, conciso e não deve incluir especificações técnicas ou vantagens funcionais do objeto.

(21) BR 30 2017 004144-2

Código 34 - Exigência - Art. 106 § 3º da LPI

(22) 21/09/2017

(71) NISSIN KOGYO CO., LTD. (JP)

(74) KASZNAR LEONARDOS PROPRIEDADE INTELECTUAL

1. As figuras do pedido devem mostrar a forma externa do objeto. A figura 1.7 apresenta corte para visualização de detalhe interno do objeto e deve ser retirada do pedido.

(21) BR 30 2017 004150-7

Código 34 - Exigência - Art. 106 § 3º da LPI

(22) 21/09/2017

(71) LUIS PARIS (BR/SC)



(74) VITOR LUIZ RAMOS BATISTA

1. As fig. 1.1 e 1.3 apresentam elementos semelhantes a uma cruzeta (indicação de circunferência em softwares de projeto). Tal elemento não é visível nas demais vistas. Harmonizar fig. 1.1 e 1.3 com demais vistas, retirando tais elementos.

(21) BR 30 2017 004152-3

Código 34 - Exigência - Art. 106 § 3º da LPI

(22) 22/09/2017

(71) JOÃO ADEMIR BIANCHINI (BR/SC) , VALCIR BIANCHINI (BR/SC)

(74) REGIBRAS LTDA EPP

1. Apresentar as vistas laterais (fig. 1.6 e 1.7) completamente ortogonais. As vistas laterais do jogo de figuras atual não são ortogonais e prejudicam o entendimento da configuração.

(21) BR 30 2017 004154-0

Código 34 - Exigência - Art. 106 § 3º da LPI

(22) 22/09/2017

(71) DENISE FREITAS DE OLIVEIRA (BR/PR) , JEAN CARLOS ALVES

BARBOSA (BR/SC)

(74) NILVAN PAULO MINGURANSE

1. Apresentar demais vistas do objeto: posterior, lateral oposta à fig. 2, inferior e superior. 2. Cuidar para que as figuras apresentem contraste em todas as áreas do objeto. A fig. 3 apresenta áreas claras que confundem-se com o fundo da imagem. 3. Esclarecer o campo de aplicação do objeto. O campo de aplicação indicado e a denominação "para utilização em práticas ritualísticas" não permitem a identificação exata do objeto. Esclarecer se trata-se de objeto para adorno (como uma jóia), objeto para corte (como uma adaga) etc. 4. Numerar as figuras de acordo com o padrão 1.1, 1.2, 1.3... etc. 5. Alterar título do pedido para "Configuração aplicada a dispositivo ponteiro". O título do pedido deve ser claro, conciso e não deve incluir vantagens ou indicações funcionais do objeto.

(21) BR 30 2017 004157-4

Código 34 - Exigência - Art. 106 § 3º da LPI

(22) 22/09/2017

(71) WIRTH RESEARCH LIMITED (GB)

(74) DANNEMANN, SIEMSEN, BIGLER & IPANEMA MOREIRA

1. Reapresentar todas as figuras apenas em traços regulares e contínuos, preenchendo todas as linhas tracejadas. 2. Acrescentar, ao jogo de figuras, as vistas posterior e inferior, necessárias para a plena compreensão da forma. 3. A fig. 1.1 apresentada não é a vista posterior (traseira). A denominação da figura 1.1 na folha de figuras deve ser corrigida.

(21) BR 30 2017 004169-8

Código 34 - Exigência - Art. 106 § 3º da LPI

(22) 22/09/2017

(71) BS TOYS INDUSTRIA E COMERCIO DE BRINQUEDOS LTDA (BR/SP)

As imagens estão apagadas e sem definição. Todas as vistas estão



perspectivadas. Apresentar novo conjunto de imagens, com alta qualidade de definição, na vista em perspectiva, e ortogonais frontal, posterior, inferior, superior e laterais. A numeração da figura deve vir abaixo desta. Respeitar as margens mínimas da página.

(21) BR 30 2017 004171-0

Código 34 - Exigência - Art. 106 § 3º da LPI

(22) 22/09/2017

(71) BS TOYS INDUSTRIA E COMERCIO DE BRINQUEDOS LTDA (BR/SP)

As imagens estão apagadas e sem definição. Todas as vistas estão perspectivadas. Apresentar novo conjunto de imagens, com alta qualidade de definição, na vista em perspectiva, e ortogonais frontal, posterior, inferior, superior e laterais. A numeração da figura deve vir abaixo desta. Respeitar as margens mínimas da página.

(21) BR 30 2017 004175-2

Código 34 - Exigência - Art. 106 § 3º da LPI

(22) 22/09/2017

(71) BS TOYS INDUSTRIA E COMERCIO DE BRINQUEDOS LTDA (BR/SP)

As imagens estão apagadas e sem definição. Todas as vistas estão perspectivadas. Apresentar novo conjunto de imagens, com alta qualidade de definição, na vista em perspectiva, e ortogonais frontal, posterior, inferior, superior e laterais. A numeração da figura deve vir abaixo desta. Respeitar as margens mínimas da página.

(21) BR 30 2017 004179-5

Código 34 - Exigência - Art. 106 § 3º da LPI

(22) 22/09/2017

(71) ANDRES DE PAULA DARE (BR/SP)

As atuais figuras 8.1 e 9.1 representam variantes configurativas. Assim, apresentar as vistas ortogonais frontal, posterior, inferior, superior e laterais de cada uma das variantes. Numerar figuras de acordo com o novo padrão normativo. Ex.: fig. 1.1, fig. 1.2, primeiro objeto; fig. 2.1, fig. 2.2, etc, segundo objeto, e assim por diante.

(21) BR 30 2017 004180-9

Código 34 - Exigência - Art. 106 § 3º da LPI

(22) 22/09/2017

(71) MARCO ANTONIO POLISELI (BR/PR)

(74) Roberto Hudson Diniz

Apresentar novo conjunto de imagens, com alta qualidade de definição, com as vistas ortogonais frontal, posterior, inferior, superior e laterais em tamanho aumentado. Os detalhes do puxador não foram revelados nos desenhos.

(21) BR 30 2017 004181-7

Código 34 - Exigência - Art. 106 § 3º da LPI

(22) 22/09/2017

(71) MARCO ANTONIO POLISELI (BR/PR)

(74) Roberto Hudson Diniz



Apresentar novo conjunto de imagens, com alta qualidade de definição, com as vistas ortogonais frontal, posterior, inferior, superior e laterais em tamanho aumentado. Os detalhes do puxador não foram revelados nos desenhos.

(21) BR 30 2017 004182-5

Código 34 - Exigência - Art. 106 § 3º da LPI

(22) 22/09/2017

(71) SILMARA FLOSI (BR/SP)

(74) Beerre Assessoria Empresarial Ltda.(Alt. de Beerre Assessoria Emp. S/C.LTDA.)

Apresentar somente as figuras 1.1 a 1.7, com alta qualidade de definição e tamanho aumentado. Excluir as demais imagens por não apresentarem nenhuma característica ornamental não revelada nas outras vistas, apenas a funcionalidade. Esclarecer o uso do cesto. É para roupas, legumes, etc.

(21) BR 30 2017 004183-3

Código 34 - Exigência - Art. 106 § 3º da LPI

(22) 22/09/2017

(71) D´CAROLLY AÇO INOX LTDA - ME (BR/SP)

(74) Icamp Marcas e Patentes Ltda

1. O pedido deverá ser dividido: Manter no presente pedido as figuras 1.1 a 1.7, 2.1 a 2.7 e 6.1 a 6.7. O primeiro pedido dividido deverá conter as figuras 3.1 a 3.7, 5.1 a 5.7. O segundo pedido dividido deverá conter as figuras 4.1 a 4.7.

(21) BR 30 2017 004188-4

Código 34 - Exigência - Art. 106 § 3º da LPI

(22) 22/09/2017

(71) THE GILLETTE COMPANY LLC (US)

(74) Trench, Rossi e Watanabe Advogados

1. O novo conjunto de figuras apresentado no cumprimento de exigência preliminar apresenta linhas serrilhadas, áreas esbranquiçadas e de pouca definição que comprometem a visualização das formas e das superfícies do objeto. Reapresentar o conjunto de figuras com melhor qualidade gráfica, nitidez e contraste, revelando com precisão os contornos, relevos e rebaixos do objeto reivindicado e possibilitando a compreensão de seus detalhes. Respeitar a resolução mínima de trezentos dpi. Evitar reflexos, texturas granuladas, brilhos e outros elementos que afetem a compreensão da configuração do objeto.

(21) BR 30 2017 004190-6

Código 34 - Exigência - Art. 106 § 3º da LPI

(22) 22/09/2017

(71) RITA DE ARAÚJO SANTOS MOURA (BR/AL)

(74) RODRIGO CÉSAR DANTAS CARVALHO

1. O pedido deverá ser dividido: Manter no presente pedido o objeto representado nas atuais figuras 01 a 07. O primeiro pedido dividido deverá conter o objeto representado nas atuais figuras 08 a 11. O segundo pedido dividido deverá conter os objetos representados nas atuais figuras 12 a 14, 15 a 18 e 19 a 20. O terceiro pedido dividido deverá conter o objeto representado nas atuais



figuras 21 a 24. O quarto pedido dividido deverá conter o objeto representado nas atuais figuras 25 a 27. O quinto pedido dividido deverá conter o objeto representado nas atuais figuras 28 a 31. 2. Cada objeto deverá ser representado em todas as vistas ortogonais (anterior, posterior, superior, inferior e ambas as laterais) e em ao menos uma perspectiva. Reapresentar o conjunto de figuras acrescentando as vistas faltantes. 3. As figuras deverão representar somente o objeto do pedido, sem incluir elementos que não componham o escopo da proteção reivindicada, tais como as balas, doces, bonecas e outros objetos usados na decoração de cada objeto. 4. Conforme o disposto no inciso VI do Art.20 da IN 044/2015, a numeração das figuras deverá obedecer a um padrão no qual o número antes do ponto identifica o objeto ou padrão representado (objeto principal, primeira variação, segunda variação, etc) e o que sucede o ponto identifica a vista representada. Portanto, reapresentar o conjunto de figuras numerando-as da seguinte forma: objeto principal (Fig. 1.1, Fig. 1.2, Fig 1.3, etc); primeira variação configurativa (Fig. 2.1, Fig. 2.2, Fig 2.3, etc); segunda variação configurativa (Fig. 3.1, Fig. 3.2, Fig 3.3, etc), e assim por diante. 5. Conforme o disposto no inciso II do Art. 14 da IN044/2015, o título do pedido deve ser conciso, claro e preciso sem expressões ou palavras irrelevantes ou desnecessárias, nem outras que denotem vantagens, atributos ou quaisquer qualificações. Alterar o título do pedido para "Configuração Aplicada em Casa de Boneca".

(21) BR 30 2017 004191-4

Código 34 - Exigência - Art. 106 § 3º da LPI

(22) 23/09/2017

(71) WAGNER FREIRE FITZNER (BR/RJ)

1. O pedido deverá ser dividido: Manter no presente pedido as figuras contidas atualmente nas páginas 5 a 11. O primeiro pedido dividido deverá conter as figuras contidas atualmente nas páginas 12 a 18. A figura da página 19 deverá ser excluída do conjunto por conter mais de um objeto diferente. 2. As páginas de figuras não estão em conformidade com a IN 044/2015. As figuras deverão estar contidas dentro de margens de no mínimo 3 cm de cada lado da página. As páginas contendo figuras também deverão estar numeradas, assim como cada figura individualmente. As páginas que contêm figuras deverão ser numeradas no centro da margem superior indicando o número da folha e o número total de folhas (ex.: 1/5, 2/5, 3/5, 4/5 e 5/5). Conforme o disposto no inciso VI do Art.20 da IN 044/2015, a numeração das figuras deverá obedecer a um padrão no qual o número antes do ponto identifica o objeto ou padrão representado (objeto principal, primeira variação, segunda variação, etc) e o que sucede o ponto identifica a vista representada. Portanto, reapresentar o conjunto de figuras numerando-as da seguinte forma: Fig. 1.1, Fig. 1.2, Fig 1.3, etc. 3. Reapresentar o conjunto de figuras dentro da mesma escala, com melhor qualidade gráfica, nitidez e contraste, revelando com precisão os contornos, relevos e rebaixos do objeto reivindicado e possibilitando a compreensão de seus detalhes. Respeitar a resolução mínima de trezentos dpi. Evitar reflexos, texturas granuladas, brilhos e



outros elementos que afetem a compreensão da configuração do objeto.

(21) BR 30 2017 004195-7

Código 34 - Exigência - Art. 106 § 3º da LPI

(22) 25/09/2017

(71) GERALDO JOSÉ VANCETTO (BR/SP)

(74) Magister Marcas e Patentes S/C Ltda.

1. As figuras contêm linhas grossas que se sobrepõem gerando áreas escurecidas e de pouca definição que comprometem a visualização das formas e das superfícies do objeto. Reapresentar o conjunto de figuras com melhor qualidade gráfica, nitidez e contraste, revelando com precisão os contornos, relevos e rebaixos do objeto reivindicado e possibilitando a compreensão de seus detalhes. Respeitar a resolução mínima de trezentos dpi. Evitar reflexos, texturas granuladas, brilhos e outros elementos que afetem a compreensão da configuração do objeto.

(21) BR 30 2017 004200-7

Código 34 - Exigência - Art. 106 § 3º da LPI

(22) 25/09/2017

(71) MARCELO ERMIRIO DE MORAES MACEDO (BR/SP)

(74) GUERRA PROPRIEDADE INDUSTRIAL

1. Há inconsistências entre vistas. Na vista em perspectiva, representada pela Fig 1.1, pode-se verificar que a estrutura de base do banco apresenta uma ondulação, de modo que em dois pontos distintos esta estrutura ultrapassa a linha da parte superior do banco. Nas vistas lateral e frontal, porém, este detalhe não está representado nas figuras. Além disso, há linhas incompletas nas figuras. Revisar todo o conjunto de figuras, fazendo as correções indicadas e quaisquer outras que sejam necessárias para que as imagens apresentem coerência entre si.

(21) BR 30 2017 004219-8

Código 34 - Exigência - Art. 106 § 3º da LPI

(22) 26/09/2017

(71) TETRAPARTS PECAS E SERVICOS EIRELI (BR/SP)

(74) RENAN BOTEGA

Corrigir título do pedido para "Configuração aplicada em cama para animais"; Apresentar novo conjunto de imagens, com alta qualidade de definição, com todas as linhas completas. Várias linhas estão incompletas. Corrigir. Melhorar a qualidade da fig. 1, pois está serrilhada; Numerar figuras de acordo com o padrão normativo. Ex.: fig. 1.1, fig. 1.2, etc.

(21) BR 30 2017 004220-1

Código 34 - Exigência - Art. 106 § 3º da LPI

(22) 26/09/2017

(71) BERTOLINI - INDÚSTRIA QUÍMICA LTDA (BR/RS)

(74) D' Mark Registros de Marcas e Patentes S/S Ltda.

Acrescentar uma vista superior ortogonal ao conjunto de figuras.



-
- (21) BR 30 2017 004221-0 Código 34 - Exigência - Art. 106 § 3º da LPI
(22) 26/09/2017
(71) TETRAPARTS PECAS E SERVICOS EIRELI (BR/SP)
(74) RENAN BOTEGA
As vistas apresentam diversas linhas incompletas. A fig. 1 está com baixa qualidade de definição. O acabamento dos pés da escada não foram representados nas vistas ortogonais. Apresentar novo conjunto de imagens harmonizando os desenhos. Corrigir título do pedido para "Configuração aplicada em cama para animais" Numerar figuras de acordo com o padrão normativo. Ex.: fig. 1.1, fig. 1.2, etc.
-
- (21) BR 30 2017 004223-6 Código 34 - Exigência - Art. 106 § 3º da LPI
(22) 26/09/2017
(71) KLABIN S/A (BR/SP)
(74) ANA PAULA SANTOS CELIDONIO
As figuras apresentam inconsistências em suas formas. Comparadas com a perspectiva, as vistas ortogonais não representaram o volume das arestas corretamente. A espessura das alças não foram corretamente representadas. Os recortes da lua e estrela das laterais estão invertidos. Harmonizar desenhos.
-
- (21) BR 30 2017 004227-9 Código 34 - Exigência - Art. 106 § 3º da LPI
(22) 26/09/2017
(71) KMMD DESENVOLVIMENTO E PESQUISA DE COSMÉTICOS LTDA. (BR/MG)
As imagens do objeto estão sem definição, não permitindo a visualização dos detalhes. A vista da fig. 1.9 está cortada. Apresentar novo conjunto de imagens, com alta qualidade de definição, na vista em perspectiva, e ortogonais frontal, posterior, inferior, superior e laterais, em que todos os detalhes do objeto sejam revelados.
-
- (21) BR 30 2017 004233-3 Código 34 - Exigência - Art. 106 § 3º da LPI
(22) 27/09/2017
(71) GAZZOLA, MORAES E SCHIAVONI SOLUÇÕES TECNOLOGICAS LTDA (BR/RS)
Não ficou claro de que objeto se trata o pedido. Esclarecer o uso para fins de classificação na tabela de Locarno. As vistas apresentam incoerências entre si. As linhas laterais da figura troncônica (fig. 1.4) e da parte superior da base do objeto não foram representadas, conforme representação da fig. 1.1. Revisar todos os desenhos.
-
- (21) BR 30 2017 004249-0 Código 34 - Exigência - Art. 106 § 3º da LPI
(22) 27/09/2017
(71) RING INC. (US)
(74) DANNEMANN, SIEMSEN, BIGLER & IPANEMA MOREIRA



1. As figuras devem representar o objeto apenas por traços regulares e contínuos, conforme inciso II do art. 20 da IN 44/2015: reapresentar as figuras substituindo as atuais linhas tracejadas por traços contínuos.

(21) BR 30 2017 004251-1

Código 34 - Exigência - Art. 106 § 3º da LPI

(22) 27/09/2017

(71) JACKI DESIGN PRESENTES LTDA (BR/SP)

(74) CONE SUL ASSESSORIA EM PROPRIIDADE INDUSTRIAL E INTELLECTUAL LTDA

1. O título deve ser alterado para “padrão ornamental aplicado em XXX”, onde XXX seja um objeto o padrão ornamental será aplicado. 2. Informar campo de aplicação 32-00. 3. Com base na atual apresentação do pedido, não foi possível identificar diferenças entre o padrão da figura 2.1 e o da figura 3.1. Caso os padrões constituam, de fato, variações configurativas, esclarecer qual (is) elemento (s) varia (m) de uma para a outra. Caso os padrões sejam idênticos e a diferença resida somente na forma de representação - cor -, numerar as figuras consecutivamente, por tratar-se do mesmo objeto. Poderá o depositante, nesse caso, alternativamente, manter no pedido apenas uma das formas de apresentação. 4. Esclarecer as divergências entre o nome da procuradora, do escritório e do CNPJ (vinculado a escritório diverso do mencionado no formulário) informados no formulário e os apresentados na procuração.

(21) BR 30 2017 004257-0

Código 34 - Exigência - Art. 106 § 3º da LPI

(22) 27/09/2017

(71) HERO AG (CH)

(74) DANNEMANN, SIEMSEN, BIGLER & IPANEMA MOREIRA

O pedido deve se adequar à Instrução Normativa 44/2015 - IN. 1. O pedido contém objetos que não guardam entre si as mesmas características distintivas preponderantes, nem se destinam ao mesmo propósito, de maneira que o pedido deverá ser dividido. Observar artigos 25 e 26 da IN. 2. Manter no pedido original os objetos das figuras 1.1 a 1.2 e 2.1 a 2.2. Apresentar, para cada objeto, novo conjunto de figuras formado pelas vistas ortogonais (frontal, posterior, laterais, superior e inferior), além de pelo menos uma perspectiva, conforme inciso IV do art. 20 da IN 44/2015. 3. Apresentar em pedido dividido o objeto da figura 8.1. Alterar título para ‘padrão ornamental aplicado em pote’, em atenção ao inciso IV do art. 14 da IN. 4. As figuras 3.1, 4.1, 5.1, 6.1, 6.2, 6.3 e 7.1 devem ser suprimidas, pois representam apenas partes de objetos, não se enquadrando na definição de desenho industrial apresentada no art. 95 da LPI. 5. Informar código do país da prioridade “EM” - correspondente ao EUIPO - no pedido principal e no dividido, informando apenas as prioridades correspondentes aos objetos contidos em cada pedido.

(21) BR 30 2017 004260-0

Código 34 - Exigência - Art. 106 § 3º da LPI

(22) 28/09/2017



(71) LEONARDO BERTASSI BORTOLOTTO (BR/RS)

(74) Custodio de Almeida & Cia.

1. O pedido contém objetos que não guardam entre si as mesmas características distintivas preponderantes, de maneira que o pedido deverá ser dividido.

Observar artigos 25 e 26 da IN 44/2015. 2. Manter no pedido original os objetos das figuras 1.1 a 1.7, 2.1 a 2.7 e 3.1 a 3.7. 3. Apresentar em um 1º pedido dividido o objeto das figuras 4.1 a 4.8. 4. Apresentar em um 2º pedido dividido o objeto das figuras 5.1 a 5.8.

(21) BR 30 2017 004264-3

Código 34 - Exigência - Art. 106 § 3º da LPI

(22) 28/09/2017

(71) BRENO ROSEMBERG LUZ COSMO (BR/BA)

(74) Carla Maria Madrigali

O pedido deve se adequar à Instrução Normativa 44/2015 - IN. As figuras apresentadas na petição 870170095372, de 07/12/2017 não são satisfatórias. 1. Alterar título para “configuração aplicada em tigela”, em atenção aos incisos II e III do art. 14 da IN. Trata-se de objeto tridimensional. 2. As figuras 1.8 e 1.9 devem ser suprimidas em atenção ao inciso III do art. 20 da IN. Caso haja interesse, cada um dos dois objetos mostrados nestas figuras pode ser apresentado em pedido dividido (um em cada pedido, pois não guardam entre si as mesmas características distintivas preponderantes). Observar os artigos 25 e 26 da IN. Adequar o título e o campo de aplicação para cada um deles. Cada figura deve mostrar uma única vista de um único objeto. 3. O excesso de linhas com indicações numéricas está atrapalhando a visualização das figuras.

(21) BR 30 2017 004265-1

Código 34 - Exigência - Art. 106 § 3º da LPI

(22) 28/09/2017

(71) BRENO ROSEMBERG LUZ COSMO (BR/BA)

(74) Carla Maria Madrigali

O pedido deve se adequar à Instrução Normativa 44/2015 - IN. 1. Alterar título para “configuração aplicada em pote”, em atenção aos incisos II e III do art. 14 da IN. Trata-se de objeto tridimensional. 2. As figuras 1.8 e 1.9 devem ser suprimidas em atenção ao inciso III do art. 20 da IN. Caso haja interesse, cada um dos dois objetos mostrados nestas figuras pode ser apresentado em pedido dividido (um em cada pedido, pois não guardam entre si as mesmas características distintivas preponderantes). Observar os artigos 25 e 26 da IN. Adequar o título e o campo de aplicação para cada um deles. Cada figura deve mostrar uma única vista de um único objeto.

(21) BR 30 2017 004266-0

Código 34 - Exigência - Art. 106 § 3º da LPI

(22) 28/09/2017

(71) BRENO ROSEMBERG LUZ COSMO (BR/BA)

(74) Carla Maria Madrigali

O pedido deve se adequar à Instrução Normativa 44/2015 - IN. 1. Alterar título



para “configuração aplicada em tigela”, em atenção aos incisos II e III do art .14 da IN. Trata-se de objeto tridimensional. 2. As figuras 1.8 e 1.9 devem ser suprimidas em atenção ai inciso III do art. 20 da IN. Caso haja interesse, cada um dos dois objetos mostrados nestas figuras pode ser apresentado em pedido dividido (um em cada pedido, pois não guardam entre si as mesmas características distintivas preponderantes). Observar os artigos 25 e 26 da IN. Adequar o título e o campo de aplicação para cada um deles. Cada figura deve mostrar uma única vista de um único objeto.

(21) BR 30 2017 004269-4

Código 34 - Exigência - Art. 106 § 3º da LPI

(22) 28/09/2017

(71) OLGA CRISTINA DE BARROS PORTELA HASBUN (BR/RN)

(74) LUIZ RODRIGUES SILVA

1. Reapresentar as figuras com excelente qualidade gráfica, nitidez e contraste, com o intuito de revelar com precisão os contornos, relevos e rebaixos do objeto reivindicado, permitindo a compreensão de seus detalhes. Utilizar traços precisos, sem sombreamentos ou serrilhados. 2. As figuras devem ser numeradas conforme o disposto no inciso VI do artigo 20 da IN 44/2015: figura 1.1, figura 1.2, etc.

(21) BR 30 2017 004282-1

Código 34 - Exigência - Art. 106 § 3º da LPI

(22) 28/09/2017

(71) JIMO QUÍMICA INDUSTRIAL LTDA (BR/RS)

(74) Sko Oyarzábal Marcas e Patentes Sociedade Simples Ltda.

Apresentar novo conjunto de figuras (desenhos ou fotografias) com melhor qualidade gráfica, nitidez e contraste, capazes de revelar com precisão os contornos, relevos e rebaixos do objeto reivindicado, permitindo a compreensão de seus detalhes. Sugerimos evitar serrilhas ou qualquer outro elemento que atrapalhe o entendimento da forma.

(21) BR 30 2017 004287-2

Código 34 - Exigência - Art. 106 § 3º da LPI

(22) 28/09/2017

(71) SAMSUNG ELECTRONICS CO., LTD. (KR)

(74) Daniel Advogados (Alt.de Daniel & Cia)

1. Apresentar novo conjunto de figuras suprimindo textos e marcas. 2. Suprimir Fig. 2.1 e Fig. 3.1.

(21) BR 30 2017 004294-5

Código 34 - Exigência - Art. 106 § 3º da LPI

(22) 28/09/2017

(71) RODRIGO MURCIA ANTONIASSI (BR/SP)

(74) Vilage Marcas e Patentes Ltda

1. De acordo com a vista em perspectiva e a vista superior, o prisma triangular está circunscrito à circunferência do topo do cilindro. Assim sendo, as vistas laterais, a vista frontal e a vista posterior apresentam inconsistências, pois



representam recuos, não demonstrando a circunscrição. Apresentar novo conjunto de figuras com as devidas correções.

(21) BR 30 2017 004299-6

Código 34 - Exigência - Art. 106 § 3º da LPI

(22) 29/09/2017

(71) JOSEVALDO DA MOTTA (BR/MS)

1. O objeto deverá ser representado sempre na mesma configuração e posição em todas as vistas. Excluir as figuras 1.8 e 2.8, que demonstram os objetos com as portas em posição diferente da representada nas demais vistas.

(21) BR 30 2017 004311-9

Código 34 - Exigência - Art. 106 § 3º da LPI

(22) 29/09/2017

(71) TECNOLOGIA QUANTUM INDÚSTRIA ELETRÔNICA LTDA (BR/SP)

1. Informar o campo de aplicação com maior clareza, indicando de modo conciso em que segmento de produtos o objeto se encaixa. 2. Alterar o título, iniciando-o com "Configuração Aplicada em", visto que trata-se de um objeto tridimensional, e não de um padrão bidimensional.

(21) BR 30 2017 004314-3

Código 34 - Exigência - Art. 106 § 3º da LPI

(22) 29/09/2017

(71) ESSENZA DO BRASIL COSMETICOS EIRELI EPP (BR/ES)

(74) Cruzeiro Newmarc Patentes e Marcas Ltda.

1. Há incoerência entre as vistas. Na figura 1.1, a base do objeto é representada como arredondada, com o formato do recipiente interno acompanhando a linha de base do objeto em si. Nas figuras 1.2 a 1.5, porém, além de a espessura da porção inferior do objeto ser diferente daquela indicada na figura 1.1, o formato da base do recipiente interno do frasco apresenta cantos arredondados, o que não condiz com a vista em perspectiva. Além disso, a porção do frasco em que ele encontra a tampa também não está harmonizada entre a vista em perspectiva e as demais vistas. Revisar todo o conjunto de figuras, fazendo as correções indicadas e quaisquer outras que sejam necessárias para que as imagens apresentem coerência entre si.

(21) BR 30 2017 004317-8

Código 34 - Exigência - Art. 106 § 3º da LPI

(22) 29/09/2017

(71) TERMOTÉCNICA LTDA (BR/SC)

(74) Vieira de Mello Advogados

1. O objeto deverá ser representado em todas as vistas ortogonais (anterior, posterior, superior, inferior e ambas as laterais) e em ao menos uma perspectiva. A figura 1.1 não é uma vista adequada, gerando confusão e distorcendo determinados detalhes do objeto. Reapresentar o conjunto de figuras acrescentando duas vistas em perspectiva em ângulos diferentes, um privilegiando a porção superior-lateral do objeto, e um outro que privilegie a porção inferior do objeto, para que seja possível compreender plenamente as



formas do objeto.

(21) BR 30 2017 004326-7

Código 34 - Exigência - Art. 106 § 3º da LPI

(22) 02/10/2017

(71) SCOFIELD INDÚSTRIA LTDA (BR/MG)

(74) SÂMIA BATISTA AMIN (NOME ANTERIOR SÂMIA AMIN SANTOS)

1. O pedido deverá ser dividido de acordo com a Instrução Normativa 44/2015, já que os objetos apresentados não guardam as mesmas características distintivas preponderantes do objeto principal do pedido; 2. Manter no presente pedido os padrões representados pelas figuras 1 a 3; 3. O primeiro pedido dividido deverá conter o padrão representado pela figura 4. 4. O segundo pedido dividido deverá conter o padrão representado pela figura 5. 5. O terceiro pedido dividido deverá conter o padrão representado pela figura 6. 6. O quarto pedido dividido deverá conter os padrões representados pelas figuras 7, 8 e 9. 7. O quinto pedido dividido deverá conter os padrões representados pelas figuras 10 e 11. 8. O sexto pedido dividido deverá conter padrão representado pela figura 12. 9. O sétimo pedido dividido deverá conter padrão representado pela figura 13. 10. O oitavo pedido dividido deverá conter padrão representado pela figura 14. 11. As figuras devem ser numeradas conforme o disposto no inciso VI do artigo 20 da IN 44/2015. 12. Modificar título de cada pedido, indicando o tipo de objeto em que o padrão será aplicado.

(21) BR 30 2017 004327-5

Código 34 - Exigência - Art. 106 § 3º da LPI

(22) 02/10/2017

(71) SCOFIELD INDÚSTRIA LTDA (BR/MG)

(74) SÂMIA BATISTA AMIN (NOME ANTERIOR SÂMIA AMIN SANTOS)

1. O pedido deverá ser dividido: Manter no presente pedido as figuras 1 e 2. O primeiro pedido dividido deverá conter as figuras 3 e 4. O segundo pedido dividido deverá conter a figura 5. 2. Alterar o título do pedido para "Padrão ornamental Aplicado a [especificar o topo de objeto em que o padrão será aplicado]". 3. Conforme o disposto no inciso VI do Art.20 da IN 044/2015, a numeração das figuras deverá obedecer a um padrão no qual o número antes do ponto identifica o objeto ou padrão representado (objeto principal, primeira variação, segunda variação, etc) e o que sucede o ponto identifica a vista representada. Portanto, reapresentar o conjunto de figuras numerando-as da seguinte forma: objeto principal (Fig. 1.1, Fig. 1.2, Fig 1.3, etc); primeira variação configurativa (Fig. 2.1, Fig. 2.2, Fig 2.3, etc); segunda variação configurativa (Fig. 3.1, Fig. 3.2, Fig 3.3, etc), e assim por diante.

(21) BR 30 2017 004347-0

Código 34 - Exigência - Art. 106 § 3º da LPI

(22) 02/10/2017

(71) EDMILSON DA SILVA SUDRÉ (BR/SP)

(74) MARIA DE FÁTIMA TEIXEIRA ALEIXO

Informar que tipo de conexão o objeto faz, Qual seu uso. Manter no atual pedido



as atuais imagens das figuras 1.1 a 3.8; Dividir em outro pedido as figuras 4.1 a 4.8;

(21) BR 30 2017 004354-2

Código 34 - Exigência - Art. 106 § 3º da LPI

(22) 03/10/2017

(71) BRIDGESTONE AMERICAS TIRE OPERATIONS, LLC (US)

(74) DANNEMANN, SIEMSEN, BIGLER & IPANEMA MOREIRA

Apresentar novo conjunto de imagens, preenchendo as linhas tracejadas com linhas contínuas e uniformes. Excluir figura apliada (fig. 1.3).

(21) BR 30 2017 004355-0

Código 34 - Exigência - Art. 106 § 3º da LPI

(22) 03/10/2017

(71) COTY GENEVA S.A. VERSOIX (CH)

(74) Daniel Advogados (Alt.de Daniel & Cia)

Os desenhos apresentam linhas descontínuas que não delimitam claramente as formas do objeto. Devido à complexidade de formas, sugerimos apresentar o objeto com fotografias, em fundo neutro, ou renderizadas, cuidando para não haver modificação do objeto original. Retirar a aplicação da marca nos desenhos.

(21) BR 30 2017 004357-7

Código 34 - Exigência - Art. 106 § 3º da LPI

(22) 03/10/2017

(71) ARARA DOURADA IMORTAÇÃO EXPORTAÇÃO EIRELI - EPP (BR/SP)

(74) Manoel Paixao do Nascimento

Corrigir título do pedido para "Padrão ornamental aplicado em bolsa"; Manter no pedido somente as atuais imagens das fig. 1 e 2, corrigindo para fig. 1.1, fig. 2.1, respectivamente. Excluir as figuras 3 e 4.

(21) BR 30 2017 004358-5

Código 34 - Exigência - Art. 106 § 3º da LPI

(22) 03/10/2017

(71) INDUSTRIA E COMÉRCIO DE PROD ALIMENTÍCIOS FRUTAP LTDA (BR/SP)

(74) Crimark Propriedade Industrial S/S

Remover as linhas de simetria das fig. 04 e 05; Numerar figuras de acordo com o padrão normativo. Ex.: fig. 1.1, fig. 1.2, etc.

(21) BR 30 2017 004365-8

Código 34 - Exigência - Art. 106 § 3º da LPI

(22) 03/10/2017

(71) CORNING COMUNICAÇÕES ÓPTICAS S.A. (BR/RJ)

(74) Tavares Propriedade Intelectual Ltda. (alt. de Tavares & Companhia Ltda)

Apresentar novo conjunto de imagens sem as hachuras por dificultar a compreensão das formas. Atentar para não alterar a matéria do pedido

(21) BR 30 2017 004366-6

Código 34 - Exigência - Art. 106 § 3º da LPI

(22) 03/10/2017



(71) VENTISOL INDÚSTRIA E COMÉRCIO LTDA (BR/SC)

(74) EDEMAR SOARES ANTONINI

Apresentar no atual pedido a imagem da figura 1, com alta qualidade de definição, na vista em perspectiva, e ortogonais frontal, posterior, inferior, superior e laterais, preenchendo as linhas tracejadas com linhas contínuas e uniformes; Numerar figuras de acordo com o padrão normativo. Ex.: fig. 1.1, fig. 1.2, etc. Dividir o pedido apresentando as figuras 2 a 9, Numerando as figuras de acordo com o padrão normativo. Ex.: fig. 1.1, fig. 1.2, etc.

(21) BR 30 2017 004380-1

Código 34 - Exigência - Art. 106 § 3º da LPI

(22) 04/10/2017

(71) ANDRÉ MENOTI MERLI (BR/SP)

(74) JOSÉ EDIS RODRIGUES

Da fig. 1.1 a 3.5 está tudo corretamente representado. No entanto, as figs. 4.1 a 4.5 apresentaram objetos de proporções diferentes entre si, inclusive já representados nos objetos anteriores. Dessa forma, sugerimos reapresentar somente as figs. 1.1 a 3.5.

(21) BR 30 2017 004385-2

Código 34 - Exigência - Art. 106 § 3º da LPI

(22) 04/10/2017

(71) ALINE CRISTINA PORTELLA (BR/SP)

Foram apresentados 3 objetos distintos. Assim, apresentar novo conjunto de imagens, com alta qualidade de definição, na vista em perspectiva, e ortogonais frontal, posterior, inferior, superior e laterais, de cada objeto. Numerar figuras de acordo com o novo padrão normativo. Ex.: fig. 1.1, fig. 1.2, primeiro objeto; fig. 2.1, fig. 2.2, etc, segundo objeto, e assim por diante.

(21) BR 30 2017 004387-9

Código 34 - Exigência - Art. 106 § 3º da LPI

(22) 05/10/2017

(71) MARCOS ANTONIO PEDROSO (BR/SP)

(74) Beerre Assessoria Empresarial Ltda.(Alt. de Beerre Assessoria Emp. S/C.LTDA.)

O objeto se assemelha mais a um pote. Cada objeto deve ser representado com todas as vistas em sequência e em fundo neutro. Assim, apresentar todas as vistas do pote maior, em seguida a do intermediário e, por último, a do menor. Melhorar a qualidade das imagens.

(21) BR 30 2017 004405-0

Código 34 - Exigência - Art. 106 § 3º da LPI

(22) 05/10/2017

(71) SOLIDUS VENTURES GMBH (CH)

(74) FLÁVIA SALIM LOPES

Corrigir título do pedido para "Padrão ornamental aplicado em interface gráfica"; Retirar das imagens todas as referências textuais.



-
- (21) BR 30 2017 004406-9 Código 34 - Exigência - Art. 106 § 3º da LPI
(22) 05/10/2017
(71) JOSÉ ANTÔNIO ZEVIANI (BR/SP)
(74) CÁSSIA ALCANTARA CATAPANI
Manter no atual pedido somente as atuais imagens das figuras 1.1 a 1.8; Dividir em novo pedido as atuais figuras 2.1 a 2.8.
-
- (21) BR 30 2017 004407-7 Código 34 - Exigência - Art. 106 § 3º da LPI
(22) 05/10/2017
(71) ELKA PLÁSTICOS LTDA (BR/SP)
(74) Pienegonda, Moreira & Associados Ltda
Corrigir título do pedido para "Configuração aplicada em brinquedo"; Manter no atual pedido as figuras 1.1 a 3.7; Primeiro pedido dividido: fig. 4.1 a 4.7; Segundo pedido dividido: fig. 5.1 a 5.7. Apresentar vistas ortogonais, pois as atuais estão distorcidas; Terceiro pedido dividido: 6.1 a 6.7; Quarto pedido dividido: 7.1 a 7.7. Apresentar objeto com todas as vistas em sua forma fechada e aberta.
-
- (21) BR 30 2017 004408-5 Código 34 - Exigência - Art. 106 § 3º da LPI
(22) 05/10/2017
(71) ALESSANDRA GOMES (BR/PR)
No cumprimento de exigência formal, houve acréscimo de matéria (fig. 6.1 a 7.2); A atual figura da página 1/1 deve ser representada, com alta qualidade de definição, na vista em perspectiva, e ortogonais frontal, posterior, inferior, superior e laterais; As figuras 1.1 a 1.5 diferem da apresentada no depósito original; Somente o objeto do frasco com tampa e o frasco sem tampa (conforme depósito original) devem ser apresentados.
-
- (21) BR 30 2017 004412-3 Código 34 - Exigência - Art. 106 § 3º da LPI
(22) 05/10/2017
(71) FREDIANELLI S.R.L.S. (IT)
(74) VILELA COELHO SOCIEDADE DE ADVOGADOS
1. As figuras contêm linhas serrilhadas e de pouca definição que comprometem a visualização das formas e das superfícies do objeto, sobretudo nas áreas do objeto em que é aplicada uma textura. Reapresentar o conjunto de figuras com melhor qualidade gráfica, nitidez e contraste, revelando com precisão os contornos, relevos e rebaixos do objeto reivindicado e possibilitando a compreensão de seus detalhes. Respeitar a resolução mínima de trezentos dpi. Evitar reflexos, texturas granuladas, brilhos e outros elementos que afetem a compreensão da configuração do objeto. 2. Há incoerências entre vistas. Nas atuais figuras 2 a 5, as representações da rosca do gargalo do objeto apresentam linhas incompletas configuração diferente da observada na atual figura 1. A rosca do gargalo conforme representada na figura 1, por sua vez, apresenta configuração mais complexa e cheia de detalhes que não estão devidamente representados nas figuras 2 a 5. Revisar todo o conjunto de figuras,



fazendo as correções indicadas e quaisquer outras que sejam necessárias para que as imagens apresentem coerência entre si. 3. Conforme o disposto no inciso VI do Art.20 da IN 044/2015, a numeração das figuras deverá obedecer a um padrão no qual o número antes do ponto identifica o objeto ou padrão representado (objeto principal, primeira variação, segunda variação, etc) e o que sucede o ponto identifica a vista representada. Portanto, rerepresentar o conjunto de figuras numerando-as da seguinte forma: Fig. 1.1, Fig. 1.2, Fig 1.3, etc.

(21) BR 30 2017 004413-1

Código 34 - Exigência - Art. 106 § 3º da LPI

(22) 05/10/2017

(71) DANIEL ANTÔNIO LAZARETTI (BR/RS) , ELTON GIRARDI DOS SANTOS (BR/RS)

(74) JOÃO HENRIQUE ESPIRITO DE OLIVEIRA POLI

Manter no atual pedido as atuais imagens das figuras 1.1 a 1.7; Dividir em novo pedido o objeto das figuras 4.1 a 4.7; Dividir em novo pedido o objeto das figuras 8.1 a 8.7; As demais imagens representam apenas a funcionalidade dos suportes e devem ser excluídas do pedido.

(21) BR 30 2017 004417-4

Código 34 - Exigência - Art. 106 § 3º da LPI

(22) 06/10/2017

(71) PAULO CELSO CARDOSO BACCHI (BR/SP)

(74) João Batista Valverde

As vistas 1.5, 1.1 e 1.2 estão incorretas ao não representar adequadamente a base da mesa. A lateral do perfil em "U" deveria aparecer em todas as vistas mencionadas. Corrigir.

(21) BR 32 2015 002209-7

Código 34 - Exigência - Art. 106 § 3º da LPI

(22) 17/12/2013

(62) BR 30 2013 006589-8 17/12/2013

(71) FERNO-WASHINGTON, INC. (US)

(74) KASZNAR LEONARDOS PROPRIEDADE INTELECTUAL

1. As figuras não estão correspondentes entre si, por exemplo: na figura 4 observam-se 2 linhas sinuosas desencontradas nas laterais do corpo principal central do objeto, o painel em si; na vista inferior o contorno está diferente, e na figura 6 temos uma terceira forma de representação deste contorno; nas figuras 3 e 6 observa-se um elemento circular abaixo do painel, representado de modos diferentes, porém na figura 4 este elemento está triangular. A figura 5 está incompleta. Verificar e corrigir todas as inconsistências que se apresentem, e rerepresentar as figuras corrigidas de maneira que todas estejam coerentes entre si, representando o mesmo objeto. 2. Suprimir a figura 8 por não corresponder ao objeto apresentado nas demais figuras. 3. As figuras devem ser numeradas conforme o disposto no inciso VI do artigo 20 da IN 44/2015: figura 1.1, figura 1.2, etc.



-
- (21) BR 32 2017 003522-4** Código 34 - Exigência - Art. 106 § 3º da LPI
(22) 16/02/2016
(62) BR 30 2016 000554-0 16/02/2016
(71) VERIFONE, INC. (US)
(74) DANNEMANN, SIEMSEN, BIGLER & IPANEMA MOREIRA
1- As novas figuras apresentadas na petição de cumprimento de exigência ainda apresentam incoerências entre si: na fig. 2.2, são mostradas duas arestas na parte curva frontal inferior do objeto, não representadas nas demais figuras. Harmonizar as vistas ortogonais com a(s) perspectiva(s) apresentada(s), corrigindo todas as inconsistências entre as figuras.
-
- (21) BR 32 2017 003533-0** Código 34 - Exigência - Art. 106 § 3º da LPI
(22) 16/02/2016
(62) BR 30 2016 000562-1 16/02/2016
(71) NORDSON CORPORATION (US)
(74) Orlando de Souza
1- As novas figuras apresentadas na petição de cumprimento de exigência ainda apresentam incoerências entre si: na fig. 1.1, são representadas arestas horizontais ao longo da lateral superior do objeto, não mostradas nas demais vistas. Harmonizar as vistas ortogonais com a(s) perspectiva(s) apresentada(s), corrigindo todas as inconsistências entre as figuras.
-
- (21) BR 32 2017 003898-3** Código 34 - Exigência - Art. 106 § 3º da LPI
(22) 07/06/2016
(62) BR 30 2016 002404-9 07/06/2016
(71) LOUIS VUITTON MALLETIER (SOCIÉTÉ ANONYME) (FR)
(74) LUIZ LEONARDOS & ADVOGADOS
1- As novas figuras apresentadas na petição de cumprimento de exigência ainda apresentam incoerências entre si: nas vistas superior e inferior, não foi mostrado o travessão horizontal de fixação do suporte à mala, que seria visível a partir dessas vistas. Harmonizar as vistas ortogonais com a(s) perspectiva(s) apresentada(s), corrigindo todas as inconsistências entre as figuras.
-
- (21) BR 32 2017 004033-3** Código 34 - Exigência - Art. 106 § 3º da LPI
(22) 28/03/2016
(62) BR 30 2016 001245-8 28/03/2016
(71) MAURICIO BALBINOT (BR/RS)
(74) Sko Oyarzábal Marcas e Patentes Sociedade Simples Ltda.
As vistas laterais, superiores e inferiores ainda permanecem com inconsistências. Como as perspectivas demonstram, os objetos têm dois rebaixos que não foram representados nas vista mencionadas. Apresentar novo conjunto de imagens, com alta qualidade de definição, corrigindo as inconsistências apontadas.



(21) BR 32 2017 004034-1	<p>Código 34 - Exigência - Art. 106 § 3º da LPI (22) 28/03/2016 (62) BR 30 2016 001245-8 28/03/2016 (71) MAURICIO BALBINOT (BR/RS) (74) Sko Oyarzábal Marcas e Patentes Sociedade Simples Ltda. As vistas laterais, superiores e inferiores ainda permanecem com inconsistências. Como as perspectivas demonstram, os objetos têm dois rebaixos que não foram representados nas vista mencionadas. Apresentar novo conjunto de imagens, com alta qualidade de definição, corrigindo as inconsistências apontadas.</p>
(21) BR 32 2017 004047-3	<p>Código 34 - Exigência - Art. 106 § 3º da LPI (22) 30/08/2016 (62) BR 30 2016 003785-0 30/08/2016 (71) JADERSON DE ALMEIDA (BR/SC) Foram apresentados 2 objetos. Um amadeirado e outro não. O objeto amadeirado, reapresentar com a numeração Fig. 1.1, fig. 1.2, fig. 1.3, etc. O outro objeto (preto) deve ser apresentado como variante, com todas as vistas, com fig. 2.1, fig. 2.2, fig. 2.3, etc.</p>
(21) BR 32 2017 004338-3	<p>Código 34 - Exigência - Art. 106 § 3º da LPI (22) 12/09/2016 (62) BR 30 2016 004012-5 12/09/2016 (71) JADERSON DE ALMEIDA (BR/SC) 1. As figuras não estão correspondentes entre si: na figura 1.1 existe um cabo na extremidade inferior que não existe nas demais vistas; corrigir a figura 1.1. 2. As figuras devem ter excelente qualidade gráfica, nitidez e contraste, com o intuito de revelar com precisão os contornos, relevos e rebaixos do objeto reivindicado, permitindo a compreensão de seus detalhes. Respeitar a resolução mínima de 300 dpi.</p>
(21) BR 32 2017 004350-2	<p>Código 34 - Exigência - Art. 106 § 3º da LPI (22) 01/07/2016 (62) BR 30 2016 002834-6 01/07/2016 (71) NELY CRISTINA BRAIDOTTI CAVALARI (BR/SP) (74) VILELA COELHO SOCIEDADE DE ADVOGADOS Numerar figuras de acordo com o padrão normativo. Ex.: fig. 1.1, fig. 1.2, etc.</p>
(21) BR 32 2017 004351-0	<p>Código 34 - Exigência - Art. 106 § 3º da LPI (22) 01/07/2016 (62) BR 30 2016 002834-6 01/07/2016 (71) NELY CRISTINA BRAIDOTTI CAVALARI (BR/SP) (74) VILELA COELHO SOCIEDADE DE ADVOGADOS Numerar figuras de acordo com o padrão normativo. Ex.: fig. 1.1, fig. 1.2, etc.</p>



(21) BR 32 2017 004353-7

Código 34 - Exigência - Art. 106 § 3º da LPI

(22) 26/04/2016

(62) BR 30 2016 001729-8 26/04/2016

(71) PEDRO GALLAS PRELLWITZ (BR/SP)

(74) LETÍCIA PROVEDEL DA CUNHA

Diferentemente dos outros objetos, os das figuras 3.1 e 4.1 apresentam vistas em perspectivas em que a espessura do pente é uniforme, quando nas vistas laterais ele começa bem largo e depois estreita nas cerdas. Harmonizar desenhos. Numerar figuras de acordo com o padrão normativo. Ex.: fig. 1.1, fig. 1.2, primeiro objeto; fig. 2.1, fig. 2.2, etc, segundo objeto, e assim por diante.

(21) DI 7005583-1

Código 34 - Exigência - Art. 106 § 3º da LPI

(22) 30/12/2010

(71) Eduardo Ernesto Bazhuni Maia (BR/RJ)

(74) Magalhães & Associados Ltda

1. A representação da peça semicircular está diferente na Fig. 9 e nas Fig. 10 e 11. Corrigir a Fig. 9 para que fique conforme as Fig. 10 e 11. Compatibilizar a representação dos elementos de fixação existentes na peça semicircular. 2. As Fig. 1 e 2 representam os pés da mesa com elementos de fixação. Já as Fig. 3 e 4 não os revelam. Corrigir as Fig. 3 e 4. Tais elementos de fixação também devem ser devidamente representados nas Fig. 9, 10, 11, 16, 17 e 18, observando o contido no depósito. 3. A vista inferior deverá representar corretamente os pés da mesa, os quais não são fechados (note-se o contido nas Fig. 4 a 7 do depósito). 4. Os desenhos deverão ser numerados da seguinte forma: primeira mesa - Fig. 1.1, Fig. 1.2, Fig. 1.3 etc; segunda mesa - Fig. 2.1, Fig. 2.2, Fig. 2.3 etc; terceira mesa - Fig. 3.1, Fig. 3.2, Fig. 3.3 etc.



Código 36 - Indeferimento - Art. 106 § 4º da LPI

Indeferido o pedido por não atender ao disposto no Art. 100 da LPI, conforme parecer técnico. A cópia do parecer técnico poderá ser solicitada. Desta data corre o prazo de 60 (sessenta) dias para eventual recurso do depositante.

(21) BR 30 2012 000734-8

Código 36 - Indeferimento - Art. 106 § 4º da LPI

(22) 17/02/2012

(44) 20/02/2018

(54) CONFIGURAÇÃO APLICADA EM RECIPIENTE

(71) Damarfe Produtos Químicos Ltda (BR/SP)

(72) PAULO GUEDES RODRIGUES

(74) DAVID DO NASCIMENTO ADVOGADOS ASSOCIADOS

objeto se enquadra na instrução normativa 044/2015 . objeto indeferido devido ao cumprimento insatisfatório de exigência técnica, nos termos do Art. 23 da Instrução Normativa 044/2015. Pedido indeferido devido à não conformidade ao contido no art. 101, inciso IV, c/c art. 106, caput, da LPI. Conforme pode ser observado nas Fig. 1, 4, 6 e 7 do documento de depósito, a superfície do corpo do recipiente apresentava uma espécie de listra (ou friso) que foi retirado da representação nos desenhos da petição de cumprimento de exigência. Por entender que houve alteração de matéria, o cumprimento não foi satisfatório.

(21) BR 30 2013 003751-7

Código 36 - Indeferimento - Art. 106 § 4º da LPI

(22) 01/08/2013

(44) 20/02/2018

(52) 10-06

(54) FOCO INDICADOR DE TEMPO COM SUPORTE BASCULANTE

(71) MÁRIO EUGÊNIO FLORES CARNEIRO (BR/BA)

(72) MÁRIO EUGÊNIO FLORES CARNEIRO

(74) BRASNORTE MARCAS E PATENTES LTDA

objeto se enquadra na instrução normativa 044/2015 . objeto indeferido devido ao cumprimento insatisfatório de exigência técnica, nos termos do Art. 23 da Instrução Normativa 044/2015. Pedido indeferido devido à não conformidade ao contido no art. 101, inciso IV, c/c art. 106, caput, da LPI. Nos desenhos do cumprimento, a representação do suporte onde o tubo localizado na parte posterior é encaixado no indicador de tempo está diferente da inicial. Tal diferença é especialmente observável confrontando as Fig. 2, 3, 4 e 5 do documento de depósito com as Fig. 1.2, 1.3, 1.4 e 1.5 da petição de cumprimento de exigência. Por entender que houve alteração de matéria, o cumprimento não foi satisfatório.

(21) BR 30 2014 000574-0

Código 36 - Indeferimento - Art. 106 § 4º da LPI





(22) 11/02/2014

(45) 14/04/2015

(52) 21-02

(54) CONFIGURAÇÃO APLICADA A APARELHO PARA CONDICIONAMENTO FÍSICO

(71) VICTOR HONORATO FERRAZ (BR/RJ)

(72) VICTOR HONORATO FERRAZ

objeto se enquadra na instrução normativa 044/2015 . objeto indeferido devido ao cumprimento insatisfatório de exigência técnica, nos termos do Art. 23 da Instrução Normativa 044/2015. Pedido indeferido devido à não conformidade ao contido no art. 101, inciso IV, c/c art. 106, caput, da LPI. Nos desenhos do cumprimento, a representação da forma plástica não corresponde à do depósito: a configuração da estrutura metálica difere da inicial, tendo-se modificado o posicionamento de algumas grades e incluindo-se outras estruturas, como a própria cobertura do aparelho e as inscrições textuais no centro do hexágono, ambas as quais não foram ilustradas nos desenhos originais. Por fim, nota-se que todas as estruturas posicionadas no solo foram suprimidas. Por caracterizar alteração de matéria, o cumprimento não foi satisfatório.

(21) BR 30 2015 002725-8



Código 36 - Indeferimento - Art. 106 § 4º da LPI

(22) 12/06/2015

(44) 20/02/2018

(52) 06-03 , 06-01

(54) CONFIGURAÇÃO APLICADA A/EM LINHA DE MOBILIÁRIO XISMONTA

(71) MATEUS FINOTTI FONTES (BR/MG)

(72) MATEUS FINOTTI FONTES

objeto se enquadra na instrução normativa 044/2015 . objeto indeferido devido ao cumprimento insatisfatório de exigência técnica, nos termos do Art. 23 da Instrução Normativa 044/2015. Pedido indeferido devido à não conformidade ao contido no art. 101, inciso IV, c/c art. 106, caput, da LPI. Os desenhos apresentados no cumprimento de exigência diferem dos iniciais à medida que a característica do veio da madeira, observada na forma montada das mesas e cadeiras, nomeadamente nas bases desses objetos, foi suprimida da representação nas imagens atuais. Por caracterizar alteração de matéria, o cumprimento não foi satisfatório.





(21) BR 30 2015 002896-3

Código 36 - Indeferimento - Art. 106 § 4º da LPI

(22) 19/06/2015

(30) 25/05/2015 AU 201512688

(44) 20/02/2018

(52) 13-03

(54) CONFIGURAÇÃO APLICADA EM BASE DE RELÉ

(71) DAVID STUCKEY INVESTMENTS PTY LTD (AU)

(72) DAVID MARTIN STUCKEY, BRENT GRAHAM, MICHAEL STRIKE

(74) IKO MEDINA

objeto se enquadra na instrução normativa 044/2015 . objeto indeferido devido ao cumprimento insatisfatório de exigência técnica, nos termos do Art. 23 da Instrução Normativa 044/2015. Pedido indeferido devido à não conformidade ao contido no art. 101, inciso IV, c/c art. 106, caput, da LPI. A exigência requeria o preenchimento das linhas tracejadas, o que não ocorreu no cumprimento.

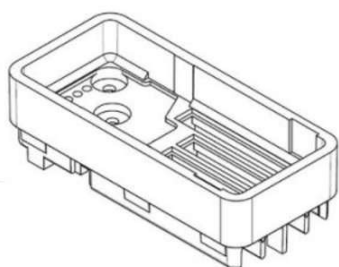

(21) BR 30 2015 002900-5

Código 36 - Indeferimento - Art. 106 § 4º da LPI

(22) 19/06/2015



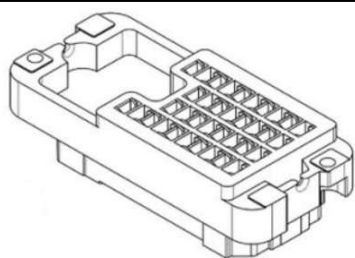

(30) 25/05/2015 AU 201512689

(44) 20/02/2018

(52) 13-03

(54) CONFIGURAÇÃO APLICADA EM PLACA PARA PLUGUES

(71) DAVID STUCKEY INVESTMENTS PTY LTD (AU)

(72) DAVID MARTIN STUCKEY, BRENT GRAHAM, MICHAEL STRIKE

(74) IKO MEDINA

objeto se enquadra na instrução normativa 044/2015 . objeto indeferido devido ao cumprimento insatisfatório de exigência técnica, nos termos do Art. 23 da Instrução Normativa 044/2015. Pedido indeferido devido à não conformidade ao contido no art. 101, inciso IV, c/c art. 106, caput, da LPI. A exigência requeria o preenchimento das linhas tracejadas, o que não ocorreu no cumprimento.

(21) BR 30 2015 002901-3

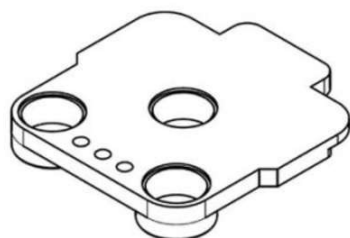

Código 36 - Indeferimento - Art. 106 § 4º da LPI

(22) 19/06/2015

(30) 25/05/2015 AU 201512690

(44) 20/02/2018

(52) 13-03

(54) CONFIGURAÇÃO APLICADA EM PLACA DE RETENÇÃO DE PINO

(71) DAVID STUCKEY INVESTMENTS PTY LTD (AU)

(72) DAVID MARTIN STUCKEY, BRENT GRAHAM, MICHAEL STRIKE

(74) IKO MEDINA

objeto se enquadra na instrução normativa 044/2015 . objeto indeferido devido ao cumprimento insatisfatório de exigência técnica, nos termos do Art. 23 da Instrução Normativa 044/2015. Pedido indeferido devido à não conformidade ao contido no art. 101, inciso IV, c/c art. 106, caput, da LPI. A exigência requeria o preenchimento das linhas tracejadas, o que não ocorreu no cumprimento.

(21) BR 30 2015 002978-1



Código 36 - Indeferimento - Art. 106 § 4º da LPI

(22) 25/06/2015

(44) 20/02/2018

(52) 02-04

(54) CONFIGURAÇÃO APLICADA A/EM SOLADO PARA CALÇADO

(71) MISTY MORNING HOLDINGS LTD. (BS)

(72) ANA CLÁUDIA SILVEIRA GONÇALVES

(74) GABRIEL FERREIRA SOARES BRITO

objeto se enquadra na instrução normativa 044/2015 . objeto indeferido devido ao cumprimento insatisfatório de exigência técnica, nos termos do Art. 23 da Instrução Normativa 044/2015. Pedido indeferido devido à não conformidade ao contido no art. 101, inciso IV, c/c art. 106, caput, da LPI. O solado representado nas imagens do cumprimento revela pé diferente daquele do depósito, caracterizando alteração de matéria. O cumprimento não foi satisfatório.



(21) BR 30 2015 002992-7

Código 36 - Indeferimento - Art. 106 § 4º da LPI

(22) 26/06/2015

(44) 20/02/2018

(52) 02-04

(54) CONFIGURAÇÃO APLICADA A/EM CABEDAL

(71) ANTÔNIO ALVES DE CASTRO (BR/SP)

(72) ANTÔNIO ALVES DE CASTRO

(74) CLAUDIA YU WATANABE

objeto se enquadra na instrução normativa 044/2015 . objeto indeferido devido ao cumprimento insatisfatório de exigência técnica, nos termos do Art. 23 da Instrução Normativa 044/2015. Pedido indeferido devido à não conformidade ao contido no art. 101, inciso IV, c/c art. 106, caput, da LPI. Ao representar a configuração do objeto em linhas, no atual cumprimento, alguns elementos da forma plástica foram demasiadamente simplificados, a exemplo daqueles posicionados próximo à gáspea do cabedal. Por entender que houve alteração de matéria, o cumprimento não foi satisfatório.

(21) BR 30 2015 002993-5

Código 36 - Indeferimento - Art. 106 § 4º da LPI

(22) 26/06/2015

(44) 20/02/2018

(52) 02-04

(54) CONFIGURAÇÃO APLICADA A/EM CABEDAL

(71) ANTÔNIO ALVES DE CASTRO (BR/SP)

(72) ANTÔNIO ALVES DE CASTRO

(74) CLAUDIA YU WATANABE

objeto se enquadra na instrução normativa 044/2015 . objeto indeferido devido ao cumprimento insatisfatório de exigência técnica, nos termos do Art. 23 da Instrução Normativa 044/2015. Pedido indeferido devido à não conformidade ao contido no art. 101, inciso IV, c/c art. 106, caput, da LPI. Ao representar a configuração do objeto em linhas, no atual cumprimento, alguns elementos da forma plástica foram demasiadamente simplificados, a exemplo daqueles posicionados próximo à gáspea do cabedal e da textura superficial do calçado. Por entender que houve alteração de matéria, o cumprimento não foi satisfatório.

(21) BR 30 2015 002994-3

Código 36 - Indeferimento - Art. 106 § 4º da LPI

(22) 26/06/2015

(44) 20/02/2018

(52) 02-04

(54) CONFIGURAÇÃO APLICADA A/EM CABEDAL

(71) ANTÔNIO ALVES DE CASTRO (BR/SP)





(72) ANTÔNIO ALVES DE CASTRO

(74) CLAUDIA YU WATANABE

objeto se enquadra na instrução normativa 044/2015 . objeto indeferido devido ao cumprimento insatisfatório de exigência técnica, nos termos do Art. 23 da Instrução Normativa 044/2015. Pedido indeferido devido à não conformidade ao contido no art. 101, inciso IV, c/c art. 106, caput, da LPI. Ao representar a configuração do objeto em linhas, no atual cumprimento, alguns elementos da forma plástica foram demasiadamente simplificados, a exemplo da textura superficial do calçado. A representação das costuras foi suprimida. Por entender que houve alteração de matéria, o cumprimento não foi satisfatório.

(21) BR 30 2015 003062-3

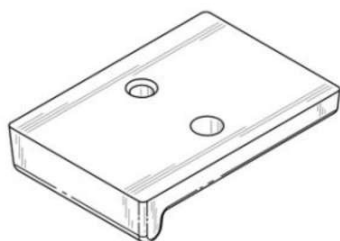

Código 36 - Indeferimento - Art. 106 § 4º da LPI

(22) 30/06/2015

(30) 30/01/2015 US 29/516,282

(44) 20/02/2018

(52) 08-08

(54) CONFIGURAÇÃO APLICADA A/EM SUPORTE

(71) ITT MANUFACTURING ENTERPRISES LLC. (US)

(72) BRADLEY C. DECOOK, DANIEL J. KERNAN, JEFFREY SULLIVAN, MARK A. PLAYFORD

(74) DANNEMANN, SIEMSEN, BIGLER & IPANEMA MOREIRA, PROPRIEDADE INDUSTRIAL LTDA.

objeto se enquadra no artigo 100 da lei 9.279/1996 . não é registrável como desenho industrial forma essencialmente determinada por questões técnicas ou funcionais.

(21) BR 30 2015 003113-1



Código 36 - Indeferimento - Art. 106 § 4º da LPI

(22) 02/07/2015

(30) 06/01/2015 US 29/513920; 18/01/2015 US 29/514931

(44) 20/02/2018

(52) 14-02

(54) CONFIGURAÇÃO APLICADA EM DISPOSITIVO ELETRÔNICO

(71) APPLE INC. (US)

(72) JODY AKANA, BARTLEY K. ANDRE, SHOTA AOYAGI, ANTHONY MICHAEL ASHCROFT, JEREMY BATAILLOU, DANIEL J. COSTER, DANIELE DE IULIIS, M. EVANS HANKEY, JULIAN HOENIG, RICHARD P. HOWARTH, JONATHAN P. IVE, DUNCAN ROBERT KERR, MATTHEW DEAN ROHRBACH, PETER RUSSELL-CLARKE, BENJAMIN ANDREW SHAFFER, MIKAEL SILVANTO, CHRISTOPHER J. STRINGER, EUGENE ANTONY WHANG, RICO ZÖRKENDÖRFER

(74) GUSTAVO JOSÉ FERREIRA BARBOSA

objeto se enquadra na instrução normativa 044/2015 . objeto indeferido devido ao



cumprimento insatisfatório de exigência técnica, nos termos do Art. 23 da Instrução Normativa 044/2015. Pedido indeferido devido à não conformidade ao contido no art. 101, inciso IV, c/c art. 106, caput, e à não conformidade ao contido no art. 104 c/c art. 106, caput, da LPI. Ao responder à exigência formulada para adequação dos desenhos ou fotografias, a requerente furta-se ao devido cumprimento.

(21) BR 30 2015 003173-5

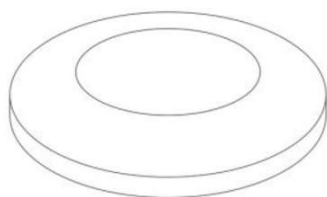

Código 36 - Indeferimento - Art. 106 § 4º da LPI

(22) 08/07/2015

(44) 20/02/2018

(52) 06-09

(54) CONFIGURAÇÃO APLICADA A/EM PASTILHA.

(71) SIDNÉIA CARVALHO DA SILVA (BR/PR)

(72) SIDNÉIA CARVALHO DA SILVA

(74) GEISLER CHBANE BOSSO

objeto se enquadra no artigo 100 da lei 9.279/1996 . não é registrável como desenho industrial forma essencialmente determinada por questões técnicas ou funcionais.

(21) BR 30 2015 003307-0



Código 36 - Indeferimento - Art. 106 § 4º da LPI

(22) 16/07/2015

(30) 16/01/2015 US 29/514,911; 14/07/2015 US 29/533,079

(44) 20/02/2018

(52) 14-01

(54) CONFIGURAÇÃO APLICADA A/EM DISPOSITIVO DE ÁUDIO

(71) HARMAN INTERNATIONAL INDUSTRIES, INCORPORATED (US)

(72) SEAN KARPOWICZ, MATTHEW ROWE, ANDREW PAT, ELLIOTT THOMAS

(74) DENIS ALLAN DANIEL

objeto se enquadra na instrução normativa 044/2015 . objeto indeferido devido ao cumprimento insatisfatório de exigência técnica, nos termos do Art. 23 da Instrução Normativa 044/2015. Pedido indeferido devido à não conformidade ao contido no art. 101, inciso IV, c/c art. 106, caput, da LPI. Não foi apresentada a vista inferior do primeiro objeto. Diversos elementos lineares representados na superfície do objeto, entre os diversos controles do dispositivo de áudio, foram suprimidos nos desenhos da segunda variação (confrontar atual Fig. 2.1 com Fig. 7 do depósito), sendo que a superfície dos botões giratórios também foi modificada (os botões, que continham ranhuras longitudinais, agora têm aspecto plano - confrontar as atuais Fig. 2.1 e 2.4 a 2.7 com a Fig. 8 do depósito). Estas mesmas alterações são observadas nos desenhos das demais variações configurativas. A atual Fig. 5.1 ainda revela corte oriundo de mau enquadramento, não obstante o primeiro item da exigência tenha solicitado que nenhum objeto estivesse cortado. Além disso, embora a exigência requeira



apenas a remoção de textos, letras e números, também foram removidos ícones (confrontar atuais Fig. 5.4 com a Fig. 26 do depósito). Por todas as razões aqui expostas, entendo que houve alteração de matéria, o cumprimento não foi satisfatório.



(21) BR 30 2017 004035-7



Código 36 - Indeferimento - Art. 106 § 4º da LPI

(22) 18/09/2017

(44) 20/02/2018

(52) 25-01

(54) CONFIGURAÇÃO APLICADA A/EM TIJOLO PRÉ MOLDADO

(71) PARICE TENEDINE (BR/RS) , LUIZ ANTONIO RODRIGUES LEMOS (BR/RS)

(72) PARICE TENEDINE, LUIZ ANTONIO RODRIGUES LEMOS

(74) ALVARO PESSIN JUNIOR

objeto se enquadra no artigo 100 da lei 9.279/1996 . não é registrável como desenho industrial forma essencialmente determinada por questões técnicas ou funcionais.

(21) BR 30 2017 004073-0



Código 36 - Indeferimento - Art. 106 § 4º da LPI

(22) 19/09/2017

(44) 20/02/2018

(52) 08-09

(54) CONFIGURAÇÃO APLICADA A/EM BATENTE DE PORTA

(71) EUCATEX INDÚSTRIA E COMÉRCIO LTDA (BR/SP)

(72) FLÁVIO MALUF

(74) DANNEMANN, SIEMSEN, BIGLER & IPANEMA MOREIRA

objeto se enquadra no artigo 100 da lei 9.279/1996 . não é registrável como desenho industrial forma essencialmente determinada por questões técnicas ou funcionais.

(21) BR 30 2017 004109-4

Código 36 - Indeferimento - Art. 106 § 4º da LPI

(22) 20/09/2017

(44) 20/02/2018



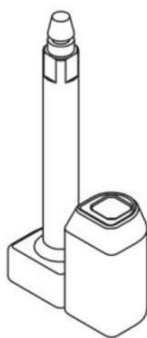

(52) 08-08

(54) CONFIGURAÇÃO APLICADA A/EM PINO.

(71) DONIZETI BUENO JUNIOR (BR/SP)

(72) DONIZETI BUENO JUNIOR

(74) Vilage Marcas e Patentes Ltda

objeto se enquadra no artigo 100 da lei 9.279/1996 . não é registrável como desenho industrial forma essencialmente determinada por questões técnicas ou funcionais.

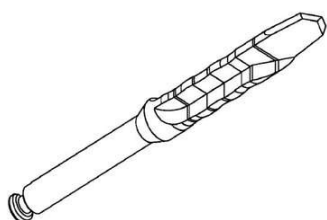
(21) BR 30 2017 004194-9

Código 36 - Indeferimento - Art. 106 § 4º da LPI

(22) 25/09/2017

(44) 20/02/2018

(52) 24-02

(54) CONFIGURAÇÃO APLICADA A/EM BROCA

(71) GINO KOPP (BR/PR)

(72) GINO KOPP, JOÃO CÉSAR ZIELAK, ALLAN FERNANDO GIOVANINI, TATIANA MIRANDA DELIBERADOR, CARMEM LÚCIA MULLER STORRER, RAFAELA SCARIOT DE MORAES, MARIE LUISE CAROLINA BARTZ, DANIEL DISSENHA CLAUDINO, MARINES RIGO SIMÕES, THAIS ANDRADE COSTA CASAGRANDE, CAMILA MIRANDA DE CARVALHO

(74) CARLOS EDUARDO GOMES DA SILVA

objeto se enquadra no artigo 100 da lei 9.279/1996 . não é registrável como desenho industrial forma essencialmente determinada por questões técnicas ou funcionais.

(21) BR 30 2017 004289-9

Código 36 - Indeferimento - Art. 106 § 4º da LPI

(22) 28/09/2017

(30) 30/03/2017 US 29/598,952

(44) 20/02/2018

(52) 23-01

(54) CONFIGURAÇÃO APLICADA A ACOPLAMENTO DE TUBULAÇÃO

(71) VICTAULIC COMPANY (US)

(72) MATTHEW K. HUETTEMANN, JOSEPH C. RAMIREZ, PHILIP W. BANCROFT

(74) FLÁVIA SALIM LOPES

objeto se enquadra no artigo 100 da lei 9.279/1996 . não é registrável como desenho industrial forma essencialmente determinada por questões técnicas ou funcionais.

(21) BR 30 2017 004323-2

Código 36 - Indeferimento - Art. 106 § 4º da LPI

(22) 29/09/2017



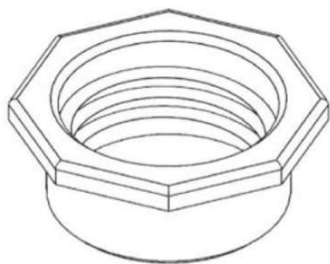

(44) 20/02/2018

(52) 08-99

(54) CONFIGURAÇÃO APLICADA A/EM BUCHA E LUVA PARA CAIXA DE PASSAGEM.

(71) EDUARDO JEREZ REZALA (BR/SP)

(72) EDUARDO JEREZ REZALA

(74) ALCIDES RIBEIRO FILHO

objeto se enquadra no artigo 100 da lei 9.279/1996 . não é registrável como desenho industrial forma essencialmente determinada por questões técnicas ou funcionais.

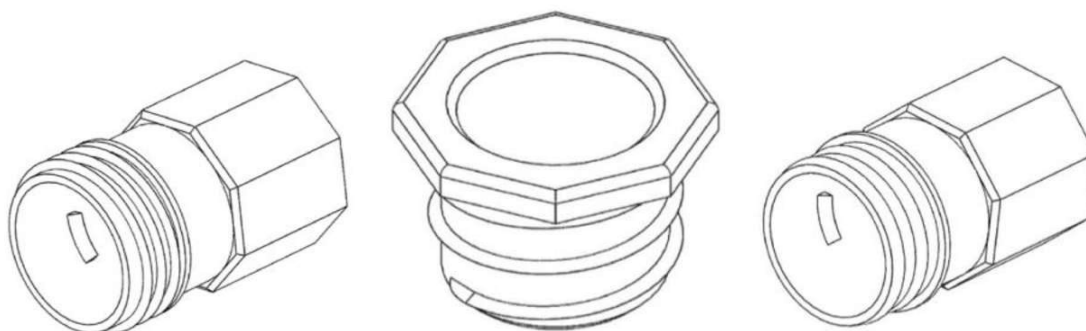
**(21) BR 30 2017 004367-4**

Código 36 - Indeferimento - Art. 106 § 4º da LPI

(22) 03/10/2017

(44) 20/02/2018

(52) 14-03

(54) CONFIGURAÇÃO APLICADA A/EM CAIXA TERMINAL COM CONEXÕES EXTERNAS

(71) CORNING COMUNICAÇÕES ÓPTICAS S.A. (BR/RJ)

(72) LUIZ ALBERTO LOURENÇO ROZO, RODRIGO RESENDE MACHADO, FLÁVIO PUPPIN MOREIRA DA SILVA, WILLIAN SOUZA SILVA

(74) Tavares Propriedade Intelectual Ltda. (alt. de Tavares & Companhia Ltda)

objeto se enquadra no artigo 100 da lei 9.279/1996 . não é registrável como desenho industrial forma essencialmente determinada por questões técnicas ou funcionais.

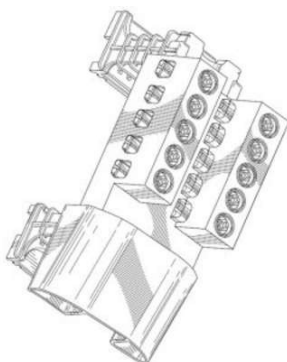
**(21) BR 30 2017 004368-2**

Código 36 - Indeferimento - Art. 106 § 4º da LPI

(22) 03/10/2017

(44) 20/02/2018

(52) 14-03

(54) CONFIGURAÇÃO APLICADA A/EM CAIXA TERMINAL COM CONEXÕES EXTERNAS

(71) CORNING COMUNICAÇÕES ÓPTICAS S.A. (BR/RJ)

(72) LUIZ ALBERTO LOURENÇO ROZO, RODRIGO RESENDE MACHADO, FLÁVIO PUPPIN MOREIRA DA SILVA, WILLIAN SOUZA SILVA

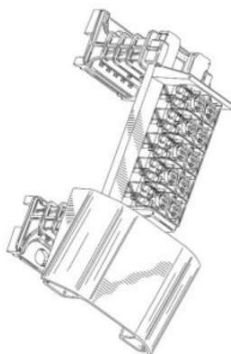

(74) Tavares Propriedade Intelectual Ltda. (alt. de Tavares & Companhia Ltda) objeto se enquadra no artigo 100 da lei 9.279/1996 . não é registrável como desenho industrial forma essencialmente determinada por questões técnicas ou funcionais.

(21) BR 30 2017 004370-4

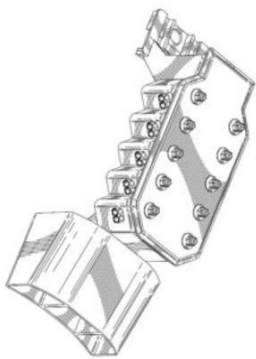

Código 36 - Indeferimento - Art. 106 § 4º da LPI

(22) 03/10/2017

(44) 20/02/2018

(52) 14-03

(54) CONFIGURAÇÃO APLICADA A/EM CAIXA TERMINAL COM CONEXÕES EXTERNAS

(71) CORNING COMUNICAÇÕES ÓPTICAS S.A. (BR/RJ)

(72) LUIZ ALBERTO LOURENÇO ROZO, RODRIGO RESENDE MACHADO, FLÁVIO PUPPIN MOREIRA DA SILVA, WILLIAN SOUZA SILVA

(74) Tavares Propriedade Intelectual Ltda. (alt. de Tavares & Companhia Ltda) objeto se enquadra no artigo 100 da lei 9.279/1996 . não é registrável como desenho industrial forma essencialmente determinada por questões técnicas ou funcionais.

(21) BR 30 2017 004371-2

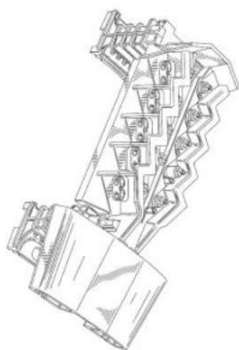

Código 36 - Indeferimento - Art. 106 § 4º da LPI

(22) 03/10/2017

(44) 20/02/2018

(52) 14-03

(54) CONFIGURAÇÃO APLICADA A/EM CAIXA TERMINAL COM CONEXÕES EXTERNAS

(71) CORNING COMUNICAÇÕES ÓPTICAS S.A. (BR/RJ)

(72) LUIZ ALBERTO LOURENÇO ROZO, RODRIGO RESENDE MACHADO, FLÁVIO PUPPIN MOREIRA DA SILVA, WILLIAN SOUZA SILVA

(74) Tavares Propriedade Intelectual Ltda. (alt. de Tavares & Companhia Ltda) objeto se enquadra no artigo 100 da lei 9.279/1996 . não é registrável como desenho industrial forma essencialmente determinada por questões técnicas ou funcionais.

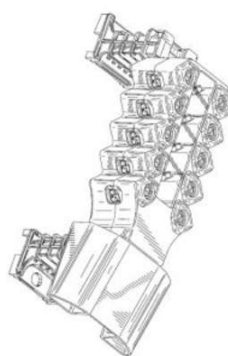
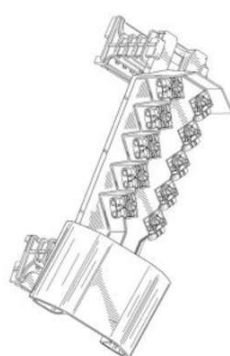
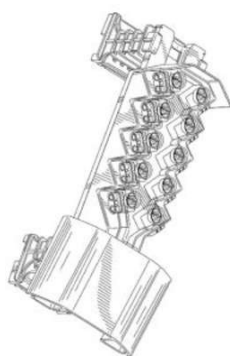
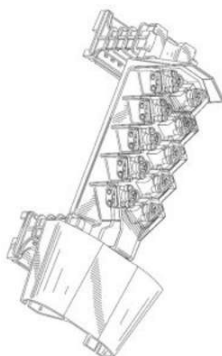

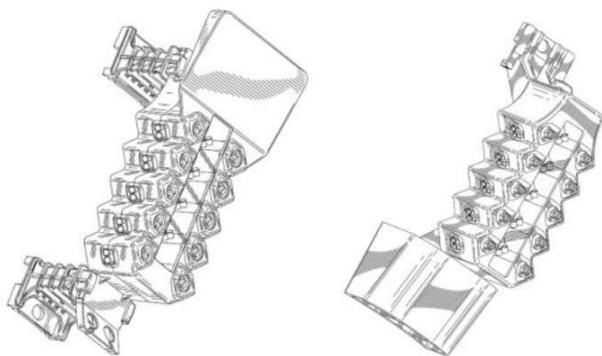
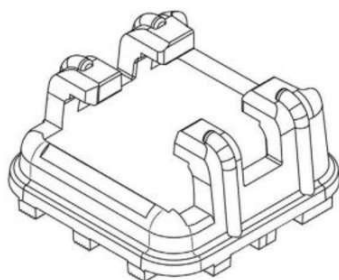
**(21) BR 32 2017 003534-8**

Código 36 - Indeferimento - Art. 106 § 4º da LPI

(22) 16/02/2016

(30) 17/08/2015 US 29/536,433

(44) 20/02/2018

(52) 08-08

(54) CONFIGURAÇÃO APLICADA A/EM BASE DE BRAÇADEIRA DE SUPORTE DE MANGUEIRA

(62) BR 30 2016 000562-1 16/02/2016

(71) NORDSON CORPORATION (US)

(72) DAVID J. BYERLY, JUSTIN A. CLARKE, DUANE J. FISHER

(74) Orlando de Souza

objeto se enquadra na instrução normativa 044/2015 . objeto indeferido devido ao cumprimento insatisfatório de exigência técnica, nos termos do Art. 23 da Instrução Normativa 044/2015. Pedido indeferido devido à não conformidade ao contido no art. 101, inciso IV, c/c art. 106, caput, da LPI. A exigência formulada solicitava, além da divisão do pedido, o preenchimento das linhas tracejadas do objeto. No pedido em tela, as linhas tracejadas foram suprimidas em vez de preenchidas. Desta forma, opinamos pelo indeferimento do pedido por não cumprimento satisfatório da exigência formulada, conforme o Art. 23 da IN044/2015.

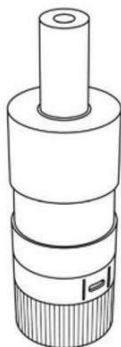
(21) BR 32 2017 003883-5

Código 36 - Indeferimento - Art. 106 § 4º da LPI

(22) 15/03/2016

(30) 15/09/2015 EM 002773093

(44) 20/02/2018

(52) 27-01

(54) CONFIGURAÇÃO APLICADA A/EM CIGARROS ELETRÔNICOS

(62) BR 30 2016 001064-1 15/03/2016

(71) NICOVENTURES HOLDINGS LIMITED (GB)

(72) YANN MATHIAS, BORIS THUERY, MARJORIE ARTIERES

(74) BM&A Propriedade Intelectual Ltda

objeto se enquadra na instrução normativa 044/2015 . objeto indeferido devido ao cumprimento insatisfatório de exigência técnica, nos termos do Art. 23 da Instrução Normativa 044/2015. Pedido indeferido devido à não conformidade ao



contido no art. 104 c/c art. 106, caput, da LPI. A exigência formulada não foi cumprida satisfatoriamente, pois solicitava, além da divisão do pedido, que: "As figuras não deverão conter linhas tracejadas. O objeto deverá ser representado com traços regulares e contínuos. Uma vez que, ao preencher as linhas tracejadas das figuras 4.1 a 4.7, estas se tornarão idênticas às figuras 3.1 a 3.7, as mesmas deverão ser excluídas". No pedido em tela, além das figuras 3.1 a 3.7, foram apresentadas as figuras 4.1 a 4.7 com as linhas tracejadas excluídas, contrariando o solicitado. Desta forma, opinamos pelo indeferimento do pedido por não cumprimento satisfatório da exigência formulada, conforme o Art. 23 da IN044/2015.

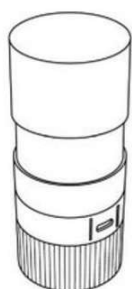

(21) BR 32 2017 004040-6

Código 36 - Indeferimento - Art. 106 § 4º da LPI

(22) 26/08/2016

(44) 20/02/2018

(52) 06-03

(54) CONFIGURAÇÃO APLICADA A/EM MESA

(62) BR 30 2016 003744-2 26/08/2016

(71) JADERSON DE ALMEIDA (BR/SC)

(72) JADERSON DE ALMEIDA



objeto se enquadra na instrução normativa 044/2015 . objeto indeferido devido ao cumprimento insatisfatório de exigência técnica, nos termos do Art. 23 da Instrução Normativa 044/2015. Pedido indeferido devido à não conformidade ao contido no art. 101, inciso IV, c/c art. 106, caput, da LPI. Houve acréscimo de matéria com o atual objeto da fig. 3.8. Assim, a exigência não foi satisfatoriamente cumprida e o pedido será indeferido.



(21) BR 32 2017 004050-3

Código 36 - Indeferimento - Art. 106 § 4º da LPI





(22) 01/09/2016

(44) 20/02/2018

(52) 06-03

(54) CONFIGURAÇÃO APLICADA A/EM MESA

(62) BR 30 2016 003833-3 01/09/2016

(71) JADERSON DE ALMEIDA (BR/SC)

(72) JADERSON DE ALMEIDA

objeto se enquadra na instrução normativa 044/2015 . objeto indeferido devido ao cumprimento insatisfatório da divisão do pedido, nos termos do § 2º do Art. 25 da Instrução Normativa 044/2015. Pedido indeferido devido à não conformidade ao contido no art. 101, inciso IV, c/c art. 106, caput, da LPI. Foi apresentado objeto que não estava no pedido original. Assim, o pedido será indeferido por incompatibilidade de matéria.



Código 39 - Concessão do Registro

Concessão do registro de desenho industrial. O certificado de registro estará à disposição do interessado. Desta data corre o prazo de 5 (cinco) anos para interposição de nulidade administrativa por qualquer interessado (Art. 113 § 1º da LPI). Se interposto o pedido de nulidade no prazo de 60 (sessenta) dias contados da data da concessão, os efeitos da concessão do registro serão suspensos (Art. 113 § 2º).

(11) BR 30 2012 000733-0



Código 39 - Concessão do Registro

(22) 17/02/2012

(15) 20/02/2018

(45) 20/02/2018

(54) CONFIGURAÇÃO APLICADA EM RECIPIENTE

(73) PLÁSTICOS JUQUITIBA INDÚSTRIA E COMÉRCIO LTDA (BR/SP)

(72) PAULO GUEDES RODRIGUES

(74) DAVID DO NASCIMENTO ADVOGADOS ASSOCIADOS

Prazo de validade: 10 (dez) anos contados a partir de 17/02/2012, mediante o recolhimento da taxa quinquenal de manutenção (Artigos 119 e 120 da LPI) e observadas as demais condições legais.

(11) BR 30 2012 000909-0



Código 39 - Concessão do Registro

(22) 01/03/2012

(15) 20/02/2018

(45) 20/02/2018

(52) 03-01

(54) CONFIGURAÇÃO APLICADA EM CONTAINER ORGANIZADOR

(73) MARCOS ANTONIO PEDROSO (BR/SP)

(72) MARCOS ANTONIO PEDROSO

(74) BEERRE ASSESSORIA EMPRESARIAL LTDA

Prazo de validade: 10 (dez) anos contados a partir de 01/03/2012, mediante o recolhimento da taxa quinquenal de manutenção (Artigos 119 e 120 da LPI) e observadas as demais condições legais.

(11) BR 30 2012 000910-3



Código 39 - Concessão do Registro

(22) 01/03/2012

(15) 20/02/2018

(45) 20/02/2018

(52) 03-01

(54) CONFIGURAÇÃO APLICADA EM CONTAINER ORGANIZADOR

(73) MARCOS ANTONIO PEDROSO (BR/SP)

(72) MARCOS ANTONIO PEDROSO



(74) BEERRE ASSESSORIA EMPRESARIAL LTDA

Prazo de validade: 10 (dez) anos contados a partir de 01/03/2012, mediante o recolhimento da taxa quinquenal de manutenção (Artigos 119 e 120 da LPI) e observadas as demais condições legais.

(11) BR 30 2012 001295-3

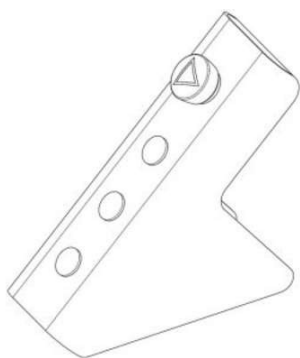

Código 39 - Concessão do Registro

(22) 15/03/2012

(15) 20/02/2018

(30) 20/10/2011 KR 30-2011-0043800

(45) 20/02/2018

(52) 24-01

(54) CONFIGURAÇÃO APLICADA EM PAINEL DE CONTROLE

(73) SAMSUNG ELECTRONICS CO., LTD. (KR)

(72) JAE-HWA MOON, JUNG-HOON KIM, JUN-PIL MOON

(74) Dannemann, Siemsen, Bigler & Ipanema Moreira

Prazo de validade: 10 (dez) anos contados a partir de 15/03/2012, mediante o recolhimento da taxa quinquenal de manutenção (Artigos 119 e 120 da LPI) e observadas as demais condições legais.

(11) BR 30 2012 006255-1



Código 39 - Concessão do Registro

(22) 06/12/2012

(15) 20/02/2018

(45) 20/02/2018

(52) 02-04

(54) CONFIGURAÇÃO APLICADA EM SANDÁLIA

(73) GRENDENE S.A. (BR/CE)

(72) ADEMIR CANEI

(74) CUSTÓDIO DE ALMEIDA & CIA.

Prazo de validade: 10 (dez) anos contados a partir de 06/12/2012, mediante o recolhimento da taxa quinquenal de manutenção (Artigos 119 e 120 da LPI) e observadas as demais condições legais.

(11) BR 30 2012 006689-1

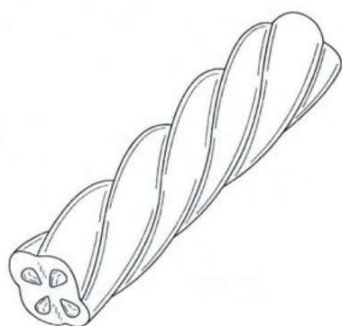

Código 39 - Concessão do Registro

(22) 21/12/2012

(15) 20/02/2018

(30) 22/06/2012 US 29/425,471; 14/12/2012 US 29/439,782

(45) 20/02/2018

(54) CONFIGURAÇÃO APLICADA A ALIMENTO PARA ANIMAIS

(73) MARS, INCORPORATED (US)

(72) JONATHAN CHRISTOPHER SMITH, JUSTIN TAN NGUYEN, PETER SEBASTIAN SLUSARCZYK, VINOD GUMUDAVELLI



(74) VEIRANO ADVOGADOS

Prazo de validade: 10 (dez) anos contados a partir de 21/12/2012, mediante o recolhimento da taxa quinquenal de manutenção (Artigos 119 e 120 da LPI) e observadas as demais condições legais.

(11) BR 30 2013 003767-3



Código 39 - Concessão do Registro

(22) 02/08/2013

(15) 20/02/2018

(45) 20/02/2018

(52) 02-07

(54) CONFIGURAÇÃO APLICADA EM FIVELA

(73) GUARANY INDÚSTRIA E COMÉRCIO LTDA (BR/SP)

(72) ALIDA MARIA FLEURY BELLANDI

(74) CRUZEIRO NEWMARC PATENTES E MARCAS LTDA

Prazo de validade: 10 (dez) anos contados a partir de 02/08/2013, mediante o recolhimento da taxa quinquenal de manutenção (Artigos 119 e 120 da LPI) e observadas as demais condições legais.

(11) BR 30 2013 004199-9

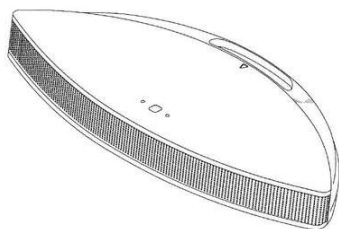

Código 39 - Concessão do Registro

(22) 23/08/2013

(15) 20/02/2018

(30) 25/02/2013 KR 30-2013-0009845

(45) 20/02/2018

(52) 14-01

(54) CONFIGURAÇÃO APLICADA EM CAIXA DE SOM

(73) SAMSUNG ELECTRONICS CO.,LTD (KR)

(72) JOOYEON LEE, JOOHYE CHUNG, YOUNGKEUN LEE, FELIX HECK

(74) TINOCO SOARES & FILHO LTDA

Prazo de validade: 10 (dez) anos contados a partir de 23/08/2013, mediante o recolhimento da taxa quinquenal de manutenção (Artigos 119 e 120 da LPI) e observadas as demais condições legais.

(11) BR 30 2013 005714-3

Código 39 - Concessão do Registro

(22) 07/11/2013

(15) 20/02/2018

(45) 20/02/2018

(52) 06-01

(54) CONFIGURAÇÃO APLICADA EM CADEIRA

(73) TRAMONTINA BELÉM S/A (BR/PA)

(72) ANTÔNIO PAGLIARI

(74) CREAÇÃO MARCAS E PATENTES



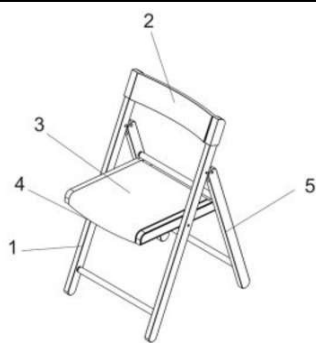

Prazo de validade: 10 (dez) anos contados a partir de 07/11/2013, mediante o recolhimento da taxa quinquenal de manutenção (Artigos 119 e 120 da LPI) e observadas as demais condições legais.

(11) BR 30 2013 006144-2

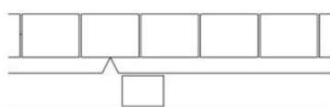

Código 39 - Concessão do Registro

(22) 02/12/2013

(15) 20/02/2018

(30) 05/06/2013 KR 30-2013-0029476

(45) 20/02/2018

(52) 14-04

(54) PADRÃO ORNAMENTAL APLICADO EM INTERFACE GRÁFICA

(73) SAMSUNG ELECTRONICS CO., LTD (KR)

(72) JIEUN KIM, YONG HWAN KWON, JIHONG KIM, HYERYUNG KIM, JANGWON SEO, SERAN JEON, WOO-SEOK HWANG

(74) TINOCO SOARES & FILHO LTDA

Prazo de validade: 10 (dez) anos contados a partir de 02/12/2013, mediante o recolhimento da taxa quinquenal de manutenção (Artigos 119 e 120 da LPI) e observadas as demais condições legais.

(11) BR 30 2014 000336-4



Código 39 - Concessão do Registro

(22) 24/01/2014

(15) 20/02/2018

(30) 26/07/2013 EM 001379093-0009

(45) 20/02/2018

(52) 23-01

(54) CONFIGURAÇÃO APLICADA EM METAL SANITÁRIO

(73) HANSGROHE SE (DE)

(72) ANTONIO CITTERIO

(74) DANNEMANN, SIEMSEN BIGLER & IPANEMA MOREIRA

Prazo de validade: 10 (dez) anos contados a partir de 24/01/2014, mediante o recolhimento da taxa quinquenal de manutenção (Artigos 119 e 120 da LPI) e observadas as demais condições legais.

(11) BR 30 2014 001599-0

Código 39 - Concessão do Registro

(22) 09/04/2014

(15) 20/02/2018

(45) 20/02/2018



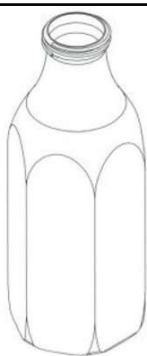

(52) 09-01

(54) CONFIGURAÇÃO APLICADA EM GARRAFA

(73) HEINZ ROBERT HOSTER (BR/MG)

(72) HEINZ ROBERT HOSTER

Prazo de validade: 10 (dez) anos contados a partir de 09/04/2014, mediante o recolhimento da taxa quinquenal de manutenção (Artigos 119 e 120 da LPI) e observadas as demais condições legais.

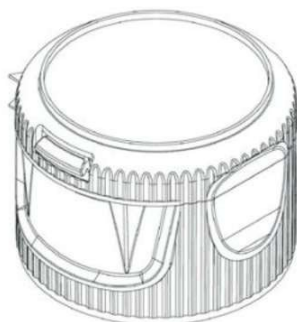
(11) BR 30 2014 004806-6

Código 39 - Concessão do Registro

(22) 24/09/2014

(15) 20/02/2018

(30) 25/03/2014 EM 001407290-0003; 25/03/2014 EM 001407290-0004

(45) 20/02/2018

(52) 09-07

(54) CONFIGURAÇÃO APLICADA EM TAMPA

(73) OBRIST CLOSURES SWITZERLAND GMBH (CH)

(72) JAMIE FOX, DARREN JOHN MEARS, STEPHEN FARAGHER

(74) DAVID DO NASCIMENTO

Prazo de validade: 10 (dez) anos contados a partir de 24/09/2014, mediante o recolhimento da taxa quinquenal de manutenção (Artigos 119 e 120 da LPI) e observadas as demais condições legais.

(11) BR 30 2015 002891-2

Código 39 - Concessão do Registro

(22) 19/06/2015

(15) 20/02/2018

(45) 20/02/2018

(52) 02-04

(54) CONFIGURAÇÃO APLICADA A/EM CHINELO

(73) GRENDENE S.A. (BR/CE)

(72) ROBSON CASTILHO DE BRITO

(74) ELIZABETE PEREIRA

Prazo de validade: 10 (dez) anos contados a partir de 19/06/2015, mediante o recolhimento da taxa quinquenal de manutenção (Artigos 119 e 120 da LPI) e observadas as demais condições legais.

(11) BR 30 2015 002903-0

Código 39 - Concessão do Registro

(22) 19/06/2015

(15) 20/02/2018

(30) 23/12/2014 EM 002605402-0006; 23/12/2014 EM 002605402-0007

(45) 20/02/2018

(52) 09-05



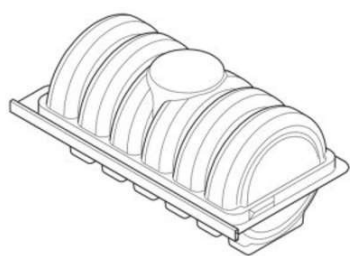

(54) CONFIGURAÇÃO APLICADA A/EM EMBALAGEM
 (73) RECKITT BENCKISER (BRANDS) LIMITED (GB)
 (72) CARL DIBNAH, JONATHAN FRANK MICHAEL FAHY
 (74) MARCELO OLIVEIRA DE SOUZA

Prazo de validade: 10 (dez) anos contados a partir de 19/06/2015, mediante o recolhimento da taxa quinquenal de manutenção (Artigos 119 e 120 da LPI) e observadas as demais condições legais.

(11) BR 30 2015 002963-3

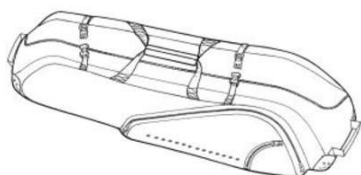

Código 39 - Concessão do Registro

(22) 24/06/2015

(15) 20/02/2018

(30) 07/01/2015 US 29/513,971

(45) 20/02/2018

(52) 03-01

(54) CONFIGURAÇÃO APLICADA A/EM BOLSA ESPORTIVA

(73) RADICAL FENCING, LLC (US)

(72) MADDS HANSEN

(74) ALBERTO JERONIMO GUERRA NETO

Prazo de validade: 10 (dez) anos contados a partir de 24/06/2015, mediante o recolhimento da taxa quinquenal de manutenção (Artigos 119 e 120 da LPI) e observadas as demais condições legais.

(11) BR 30 2015 002977-3



Código 39 - Concessão do Registro

(22) 25/06/2015

(15) 20/02/2018

(45) 20/02/2018

(52) 02-04

(54) CONFIGURAÇÃO APLICADA A/EM CALÇADO

(73) MISTY MORNING HOLDINGS LTD. (BS)

(72) ANA CLÁUDIA SILVEIRA GONÇALVES

(74) GABRIEL FERREIRA SOARES BRITO

Prazo de validade: 10 (dez) anos contados a partir de 25/06/2015, mediante o recolhimento da taxa quinquenal de manutenção (Artigos 119 e 120 da LPI) e observadas as demais condições legais.

(11) BR 30 2015 002979-0

Código 39 - Concessão do Registro

(22) 26/06/2015

(15) 20/02/2018

(45) 20/02/2018

(52) 02-04

(54) CONFIGURAÇÃO APLICADA A/EM SAPATILHA



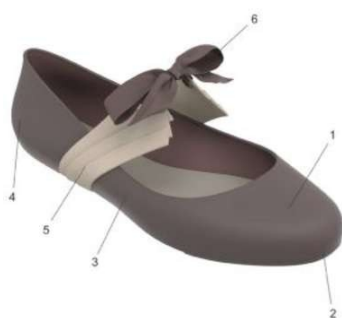

(73) GRENDENE S.A. (BR/CE)

(72) ROBSON CASTILHO DE BRITO

(74) ELIZABETE PEREIRA

Prazo de validade: 10 (dez) anos contados a partir de 26/06/2015, mediante o recolhimento da taxa quinquenal de manutenção (Artigos 119 e 120 da LPI) e observadas as demais condições legais.

(11) BR 30 2015 002987-0

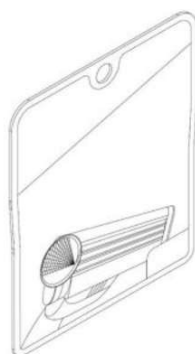

Código 39 - Concessão do Registro

(22) 26/06/2015

(15) 20/02/2018

(30) 29/12/2014 US 29/513,187

(45) 20/02/2018

(52) 09-05

(54) CONFIGURAÇÃO APLICADA A/EM SUPORTE DE EMBALAGEM DE APARELHO DE BARBEAR

(73) THE GILLETTE COMPANY (US)

(72) TODD ARMAND DAMON, ANDREW ANTHONY MARKLE

(74) FLÁVIA MARIA VASCONCELOS PEREIRA

Prazo de validade: 10 (dez) anos contados a partir de 26/06/2015, mediante o recolhimento da taxa quinquenal de manutenção (Artigos 119 e 120 da LPI) e observadas as demais condições legais.

(11) BR 30 2015 002995-1



Código 39 - Concessão do Registro

(22) 26/06/2015

(15) 20/02/2018

(45) 20/02/2018

(52) 02-04

(54) CONFIGURAÇÃO APLICADA A/EM SOLADO

(73) ANTÔNIO ALVES DE CASTRO (BR/SP)

(72) ANTÔNIO ALVES DE CASTRO

(74) CLAUDIA YU WATANABE

Prazo de validade: 10 (dez) anos contados a partir de 26/06/2015, mediante o recolhimento da taxa quinquenal de manutenção (Artigos 119 e 120 da LPI) e observadas as demais condições legais.

(11) BR 30 2015 002996-0

Código 39 - Concessão do Registro

(22) 26/06/2015

(15) 20/02/2018

(45) 20/02/2018

(52) 24-02





(54) CONFIGURAÇÃO APLICADA A/EM CÂNULA
 (73) RAZEK EQUIPAMENTOS LTDA (BR/SP)
 (72) RENALDO MASSINI JUNIOR, GUILHERME CUNHA DE CASTRO, RAFAEL DE SOUZA LEITE
 (74) DANNEMANN, SIEMSEN, BIGLER & IPANEMA MOREIRA, PROPRIEDADE INDUSTRIAL LTDA.

Prazo de validade: 10 (dez) anos contados a partir de 26/06/2015, mediante o recolhimento da taxa quinquenal de manutenção (Artigos 119 e 120 da LPI) e observadas as demais condições legais. (co) Título adequado de ofício nos termos do Art. 22 da Instrução Normativa 044/2015.

(11) BR 30 2015 003066-6

Código 39 - Concessão do Registro
 (22) 01/07/2015
 (15) 20/02/2018
 (45) 20/02/2018
 (52) 03-01
 (54) CONFIGURAÇÃO APLICADA EM MALA
 (73) DANIAN LI (BR/SP)
 (72) DANIAN LI
 (74) AGUINALDO MOREIRA

Prazo de validade: 10 (dez) anos contados a partir de 01/07/2015, mediante o recolhimento da taxa quinquenal de manutenção (Artigos 119 e 120 da LPI) e observadas as demais condições legais.

(11) BR 30 2015 003110-7

Código 39 - Concessão do Registro
 (22) 02/07/2015
 (15) 20/02/2018
 (45) 20/02/2018
 (52) 02-04
 (54) CONFIGURAÇÃO APLICADA A/EM CALÇADO
 (73) JOEY INDUSTRIA E COMERCIO DE CALCADOS LTDA EPP (BR/SP)
 (72) SCOTT GORDON MCINERNEY
 (74) DENIS ALLAN DANIEL

Prazo de validade: 10 (dez) anos contados a partir de 02/07/2015, mediante o recolhimento da taxa quinquenal de manutenção (Artigos 119 e 120 da LPI) e observadas as demais condições legais.

(11) BR 30 2015 003129-8

Código 39 - Concessão do Registro
 (22) 03/07/2015
 (15) 20/02/2018
 (45) 20/02/2018





(52) 12-08
 (54) CONFIGURAÇÃO APLICADA A UM AUTOMÓVEL
 (73) DR. ING. H.C.F. PORSCHE AKTIENGESELLSCHAFT
 (72) THOMAS STOPKA
 (74) FLÁVIA SALIM LOPES

Prazo de validade: 10 (dez) anos contados a partir de 03/07/2015, mediante o recolhimento da taxa quinquenal de manutenção (Artigos 119 e 120 da LPI) e observadas as demais condições legais.

(11) BR 30 2015 003130-1



Código 39 - Concessão do Registro
 (22) 03/07/2015
 (15) 20/02/2018
 (30) 05/01/2015 US 29/513,668
 (45) 20/02/2018
 (52) 12-08
 (54) CONFIGURAÇÃO APLICADA A/EM AUTOMÓVEL
 (73) TOYOTA JIDOSHA KABUSHIKI KAISHA (JP) , MAZDA MOTOR CORPORATION (JP)
 (72) KOSUKE KUBO, SHINICHI ISAYAMA, ATSUSHI SHUDO, SHIGEKI NAKAMURA, TADASHI OZEKI, EIJIROU MITSUYASU
 (74) ALBERTO JERONIMO GUERRA NETO

Prazo de validade: 10 (dez) anos contados a partir de 03/07/2015, mediante o recolhimento da taxa quinquenal de manutenção (Artigos 119 e 120 da LPI) e observadas as demais condições legais.

(11) BR 30 2015 003135-2



Código 39 - Concessão do Registro
 (22) 06/07/2015
 (15) 20/02/2018
 (45) 20/02/2018
 (52) 25-02
 (54) CONFIGURAÇÃO APLICADA A/EM ELEMENTO VAZADO
 (73) UNIVERSIDADE FEDERAL DE SANTA MARIA (BR/RS)
 (72) MARIANA PICCOLI, FABRÍCIO REGUELIN AULER

Prazo de validade: 10 (dez) anos contados a partir de 06/07/2015, mediante o recolhimento da taxa quinquenal de manutenção (Artigos 119 e 120 da LPI) e observadas as demais condições legais.

(11) BR 30 2015 003146-8

Código 39 - Concessão do Registro
 (22) 06/07/2015
 (15) 20/02/2018
 (30) 05/01/2015 US 29/513,720; 05/01/2015 US 29/513,721





(45) 20/02/2018

(52) 14-03

(54) CONFIGURAÇÃO APLICADA A UM DISPOSITIVO ELETRÔNICO

(73) BLACKBERRY LIMITED (CA)

(72) MICHAEL JOSEPH DEFAZIO, BRIAN DENNIS PASCHKE, CORTEZ CORLEY, ALISON PHILLIPS, JOSEPH MICHAEL HOFER

(74) ORLANDO DE SOUZA

Prazo de validade: 10 (dez) anos contados a partir de 06/07/2015, mediante o recolhimento da taxa quinquenal de manutenção (Artigos 119 e 120 da LPI) e observadas as demais condições legais.

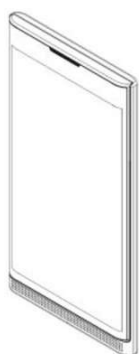

(11) BR 30 2015 003203-0

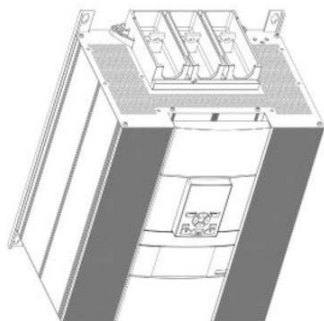

Código 39 - Concessão do Registro

(22) 09/07/2015

(15) 20/02/2018

(30) 23/02/2015 EM 002639088-0001

(45) 20/02/2018

(52) 13-03

(54) CONFIGURAÇÃO APLICADA A/EM DISPOSITIVO DE CONTROLE DE ENERGIA

(73) ABB TECHNOLOGY LTD. (CH)

(72) DAVID WIKSTROM, CHAOPENG LI, LARS X. ERIKSSON, MAGNUS TYSSELL

(74) DANNEMANN, SIEMSEN, BIGLER & IPANEMA MOREIRA, PROPRIEDADE INDUSTRIAL LTDA.

Prazo de validade: 10 (dez) anos contados a partir de 09/07/2015, mediante o recolhimento da taxa quinquenal de manutenção (Artigos 119 e 120 da LPI) e observadas as demais condições legais.

(11) BR 30 2015 003231-6

Código 39 - Concessão do Registro

(22) 13/07/2015

(15) 20/02/2018

(30) 15/01/2015 US 29/514,766

(45) 20/02/2018

(52) 07-01





(54) CONFIGURAÇÃO APLICADA A/EM TAMPA PARA RECIPIENTE

(73) RUNWAY BLUE, LLC (US)

(72) STEVEN M. SORENSEN, DAVID O. MEYERS

(74) VALDIR DE OLIVEIRA ROCHA FILHO

Prazo de validade: 10 (dez) anos contados a partir de 13/07/2015, mediante o recolhimento da taxa quinquenal de manutenção (Artigos 119 e 120 da LPI) e observadas as demais condições legais.

(11) BR 30 2015 003256-1

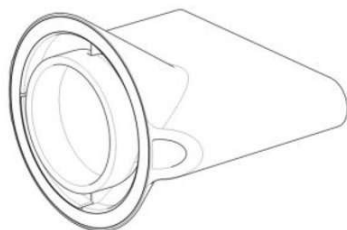

Código 39 - Concessão do Registro

(22) 13/07/2015

(15) 20/02/2018

(30) 12/01/2015 EM 001428056-0001

(45) 20/02/2018

(52) 28-03

(54) CONFIGURAÇÃO APLICADA A/EM ACESSÓRIO PARA SECADOR DE CABELO

(73) DYSON TECHNOLOGY LIMITED (GB)

(72) CATRIONA ANN CRAWLEYCSUTTER, ANDREA EE-VA LIM

(74) DENIS ALLAN DANIEL

Prazo de validade: 10 (dez) anos contados a partir de 13/07/2015, mediante o recolhimento da taxa quinquenal de manutenção (Artigos 119 e 120 da LPI) e observadas as demais condições legais.

(11) BR 30 2015 003258-8

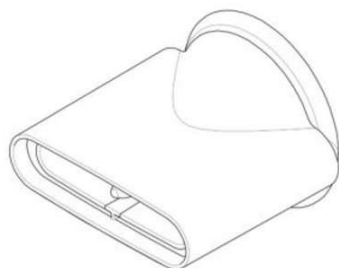

Código 39 - Concessão do Registro

(22) 13/07/2015

(15) 20/02/2018

(30) 12/01/2015 EM 001428064-0001

(45) 20/02/2018

(52) 28-03

(54) CONFIGURAÇÃO APLICADA A/EM ACESSÓRIO PARA SECADOR DE CABELO

(73) DYSON TECHNOLOGY LIMITED (GB)

(72) STEPHEN FARRAR SMITH, PHILIP JONATHAN STEPHENS, ANDREA EE-VA LIM

(74) DENIS ALLAN DANIEL

Prazo de validade: 10 (dez) anos contados a partir de 13/07/2015, mediante o recolhimento da taxa quinquenal de manutenção (Artigos 119 e 120 da LPI) e observadas as demais condições legais.

(11) BR 30 2015 003270-7

Código 39 - Concessão do Registro

(22) 14/07/2015





(15) 20/02/2018
(30) 14/01/2015 US 29/514,614
(45) 20/02/2018
(52) 07-01
(54) CONFIGURAÇÃO APLICADA A/EM RECIPIENTE
(73) PROGRESSIVE INTERNATIONAL CORPORATION (US)
(72) SUL GI MYOUNG
(74) GUSTAVO JOSÉ FERREIRA BARBOSA

Prazo de validade: 10 (dez) anos contados a partir de 14/07/2015, mediante o recolhimento da taxa quinquenal de manutenção (Artigos 119 e 120 da LPI) e observadas as demais condições legais.

(11) BR 30 2015 003304-5



Código 39 - Concessão do Registro
(22) 16/07/2015
(15) 20/02/2018
(45) 20/02/2018
(52) 07-01
(54) CONFIGURAÇÃO APLICADA A/EM RECIPIENTE
(73) PROGRESSIVE INTERNATIONAL CORPORATION (US)
(72) JUSTIN BAGLEY, SUL GI MYOUNG
(74) GUSTAVO JOSÉ FERREIRA BARBOSA

Prazo de validade: 10 (dez) anos contados a partir de 16/07/2015, mediante o recolhimento da taxa quinquenal de manutenção (Artigos 119 e 120 da LPI) e observadas as demais condições legais.

(11) BR 30 2015 003305-3



Código 39 - Concessão do Registro
(22) 16/07/2015
(15) 20/02/2018
(30) 16/01/2015 US 29/514,799
(45) 20/02/2018
(52) 12-15
(54) CONFIGURAÇÃO APLICADA A/EM PNEU
(73) THE GOODYEAR TIRE & RUBBER COMPANY (US)
(72) CHARLES JOSEPH ASHTON, JONATHAN JAMES SHONDEL
(74) DENIS ALLAN DANIEL

Prazo de validade: 10 (dez) anos contados a partir de 16/07/2015, mediante o recolhimento da taxa quinquenal de manutenção (Artigos 119 e 120 da LPI) e observadas as demais condições legais.

(11) BR 30 2015 003465-3

Código 39 - Concessão do Registro
(22) 24/07/2015





(15) 20/02/2018

(45) 20/02/2018

(52) 02-04

(54) CONFIGURAÇÃO APLICADA A/EM PARTE SUPERIOR DE CALÇADO

(73) NIKE INNOVATE C.V. (US)

(72) THOMAS G. BELL, TOBIE D. HATFIELD

(74) ANTÔNIO MAURÍCIO PEDRAS ARNAUD

Prazo de validade: 10 (dez) anos contados a partir de 24/07/2015, mediante o recolhimento da taxa quinquenal de manutenção (Artigos 119 e 120 da LPI) e observadas as demais condições legais.

(11) BR 30 2015 003522-6



Código 39 - Concessão do Registro

(22) 29/07/2015

(15) 20/02/2018

(30) 29/01/2015 US 29/516,170

(45) 20/02/2018

(52) 02-04

(54) CONFIGURAÇÃO APLICADA A/EM PARTE SUPERIOR DE CALÇADO

(73) NIKE INNOVATE C.V. (US)

(72) JUSTIN TAYLOR

(74) ANTÔNIO MAURÍCIO PEDRAS ARNAUD

Prazo de validade: 10 (dez) anos contados a partir de 29/07/2015, mediante o recolhimento da taxa quinquenal de manutenção (Artigos 119 e 120 da LPI) e observadas as demais condições legais.

(11) BR 30 2015 003833-0



Código 39 - Concessão do Registro

(22) 14/08/2015

(15) 20/02/2018

(45) 20/02/2018

(52) 02-04

(54) CONFIGURAÇÃO APLICADA A/EM PARTE SUPERIOR DE CALÇADO

(73) NIKE INNOVATE C.V. (US)

(72) MARK C. MINER

(74) ANTÔNIO MAURÍCIO PEDRAS ARNAUD

Prazo de validade: 10 (dez) anos contados a partir de 14/08/2015, mediante o recolhimento da taxa quinquenal de manutenção (Artigos 119 e 120 da LPI) e observadas as demais condições legais.

(11) BR 30 2016 001010-2

Código 39 - Concessão do Registro

(22) 11/03/2016

(15) 20/02/2018



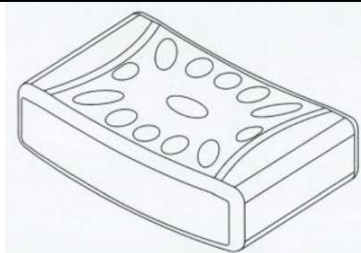

(30) 18/09/2015 EM 002775080
 (45) 20/02/2018
 (52) 28-02
 (54) CONFIGURAÇÃO APLICADA A/EM SABONETE
 (73) UNILEVER NV (NL)
 (72) SRIDHAR JANARDHANA, AJAY ROHILLA
 (74) ANA PAULA SANTOS CELIDONIO

Prazo de validade: 10 (dez) anos contados a partir de 11/03/2016, mediante o recolhimento da taxa quinquenal de manutenção (Artigos 119 e 120 da LPI) e observadas as demais condições legais.

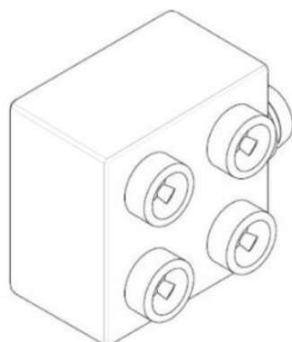
(11) BR 30 2016 002742-0

Código 39 - Concessão do Registro
 (22) 27/06/2016
 (15) 20/02/2018
 (30) 30/12/2015 WO DM/090221
 (45) 20/02/2018
 (52) 21-01
 (54) CONFIGURAÇÃO APLICADA EM BRINQUEDO
 (73) LEGO A/S (DK)
 (72) ASTRID JØNS SKIBSTED JOHANNSEN
 (74) Dannemann, Siemsen, Bigler & Ipanema Moreira

Prazo de validade: 10 (dez) anos contados a partir de 27/06/2016, mediante o recolhimento da taxa quinquenal de manutenção (Artigos 119 e 120 da LPI) e observadas as demais condições legais.

(11) BR 30 2017 004016-0

Código 39 - Concessão do Registro
 (22) 15/09/2017
 (15) 20/02/2018
 (45) 20/02/2018
 (52) 14-02 , 14-03
 (54) CONFIGURAÇÃO APLICADA A/EM DISPOSITIVOS DE TRANSMISSÃO E PROCESSAMENTO DE DADOS
 (73) BEMATECH HARDWARE LTDA. (BR/PR)
 (72) RICARDO DALLA PRIA
 (74) ABREU, MERKL E ADVOGADOS ASSOCIADOS

Prazo de validade: 10 (dez) anos contados a partir de 15/09/2017, mediante o recolhimento da taxa quinquenal de manutenção (Artigos 119 e 120 da LPI) e observadas as demais condições legais.

(11) BR 30 2017 004022-5

Código 39 - Concessão do Registro
 (22) 18/09/2017



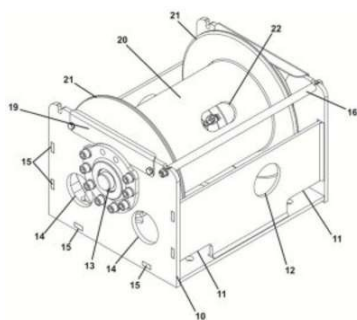

(15) 20/02/2018

(45) 20/02/2018

(52) 12-05

(54) CONFIGURAÇÃO APLICADA A/EM GUINCHO

(73) OSTA INDÚSTRIA DE GUINCHOS LTDA (BR/RS)

(72) OSAMU TAKARADA

(74) Sko Oyarzábal Marcas e Patentes Sociedade Simples Ltda.

Prazo de validade: 10 (dez) anos contados a partir de 18/09/2017, mediante o recolhimento da taxa quinquenal de manutenção (Artigos 119 e 120 da LPI) e observadas as demais condições legais.

(11) BR 30 2017 004031-4



Código 39 - Concessão do Registro

(22) 18/09/2017

(15) 20/02/2018

(45) 20/02/2018

(52) 06-03

(54) CONFIGURAÇÃO APLICADA A/EM APARADOR

(73) DJ INDUSTRIA E COMÉRCIO DE MÓVEIS LTDA (BR/PR)

(72) DEVANIL MARÓSTICA

(74) LUCIANO SALVIATO

Prazo de validade: 10 (dez) anos contados a partir de 18/09/2017, mediante o recolhimento da taxa quinquenal de manutenção (Artigos 119 e 120 da LPI) e observadas as demais condições legais.

(11) BR 30 2017 004055-1



Código 39 - Concessão do Registro

(22) 18/09/2017

(15) 20/02/2018

(45) 20/02/2018

(52) 06-05

(54) CONFIGURAÇÃO APLICADA A/EM BANCADA

(73) DJ INDUSTRIA E COMÉRCIO DE MÓVEIS LTDA (BR/PR)

(72) DEVANIL MARÓSTICA

(74) LUCIANO SALVIATO

Prazo de validade: 10 (dez) anos contados a partir de 18/09/2017, mediante o recolhimento da taxa quinquenal de manutenção (Artigos 119 e 120 da LPI) e observadas as demais condições legais.

(11) BR 30 2017 004056-0

Código 39 - Concessão do Registro

(22) 18/09/2017

(15) 20/02/2018

(45) 20/02/2018





(52) 21-01
 (54) CONFIGURAÇÃO APLICADA A/EM BONECA
 (73) MILK - INDÚSTRIA E COMÉRCIO DE BRINQUEDOS LTDA (BR/SP)
 (72) DIOGO SILVEIRA LEITE
 (74) MARCELO DOMINGOS

Prazo de validade: 10 (dez) anos contados a partir de 18/09/2017, mediante o recolhimento da taxa quinquenal de manutenção (Artigos 119 e 120 da LPI) e observadas as demais condições legais.

(11) BR 30 2017 004057-8



Código 39 - Concessão do Registro

(22) 18/09/2017
 (15) 20/02/2018
 (45) 20/02/2018
 (52) 06-05
 (54) CONFIGURAÇÃO APLICADA A/EM BANCADA
 (73) DJ INDUSTRIA E COMÉRCIO DE MÓVEIS LTDA (BR/PR)
 (72) DEVANIL MARÓSTICA
 (74) LUCIANO SALVIATO

Prazo de validade: 10 (dez) anos contados a partir de 18/09/2017, mediante o recolhimento da taxa quinquenal de manutenção (Artigos 119 e 120 da LPI) e observadas as demais condições legais.

(11) BR 30 2017 004058-6



Código 39 - Concessão do Registro

(22) 18/09/2017
 (15) 20/02/2018
 (45) 20/02/2018
 (52) 07-02
 (54) CONFIGURAÇÃO APLICADA A/EM ALÇA
 (73) INDÚSTRIA METALÚRGICA MCA LTDA (BR/SP)
 (72) JOSÉ EDUARDO MELRO
 (74) Icamp Marcas e Patentes Ltda

Prazo de validade: 10 (dez) anos contados a partir de 18/09/2017, mediante o recolhimento da taxa quinquenal de manutenção (Artigos 119 e 120 da LPI) e observadas as demais condições legais.

(11) BR 30 2017 004059-4

Código 39 - Concessão do Registro

(22) 18/09/2017
 (15) 20/02/2018
 (45) 20/02/2018
 (52) 20-01
 (54) CONFIGURAÇÃO APLICADA A/EM TERMINAL DE AUTOATENDIMENTO



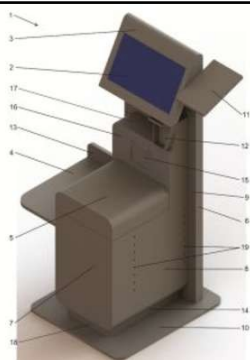

(73) ARTEZERSE MARCHELLI FARIA (BR/SP)

(72) ARTEZERSE MARCHELLI FARIA

(74) MARLENE MOLLINA GODINHO

Prazo de validade: 10 (dez) anos contados a partir de 18/09/2017, mediante o recolhimento da taxa quinquenal de manutenção (Artigos 119 e 120 da LPI) e observadas as demais condições legais.

(11) BR 30 2017 004060-8



Código 39 - Concessão do Registro

(22) 18/09/2017

(15) 20/02/2018

(45) 20/02/2018

(52) 06-06

(54) CONFIGURAÇÃO APLICADA A/EM PAINEL

(73) DJ INDUSTRIA E COMÉRCIO DE MÓVEIS LTDA (BR/PR)

(72) DEVANIL MARÓSTICA

(74) LUCIANO SALVIATO

Prazo de validade: 10 (dez) anos contados a partir de 18/09/2017, mediante o recolhimento da taxa quinquenal de manutenção (Artigos 119 e 120 da LPI) e observadas as demais condições legais.

(11) BR 30 2017 004061-6



Código 39 - Concessão do Registro

(22) 18/09/2017

(15) 20/02/2018

(30) 24/03/2017 US 29/598,374

(45) 20/02/2018

(52) 12-15

(54) CONFIGURAÇÃO APLICADA A/EM PNEUMÁTICO

(73) COMPAGNIE GENERALE DES ETABLISSEMENTS MICHELIN (FR)

(72) JOHN ANTHONY HUTZ, SINISA PANIC, MILAN JOVANOVIC, VLADIMIR DENCIC

(74) GUERRA PROPRIEDADE INDUSTRIAL

Prazo de validade: 10 (dez) anos contados a partir de 18/09/2017, mediante o recolhimento da taxa quinquenal de manutenção (Artigos 119 e 120 da LPI) e observadas as demais condições legais.

(11) BR 30 2017 004062-4

Código 39 - Concessão do Registro

(22) 18/09/2017

(15) 20/02/2018

(45) 20/02/2018

(52) 20-01



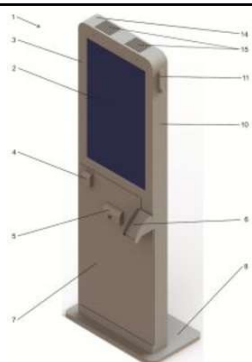

(54) CONFIGURAÇÃO APLICADA A/EM TERMINAL DE AUTOATENDIMENTO
 (73) ARTEZERSE MARCHELLI FARIA (BR/SP)
 (72) ARTEZERSE MARCHELLI FARIA
 (74) MARLENE MOLLINA GODINHO
 Prazo de validade: 10 (dez) anos contados a partir de 18/09/2017, mediante o recolhimento da taxa quinquenal de manutenção (Artigos 119 e 120 da LPI) e observadas as demais condições legais.

(11) BR 30 2017 004066-7

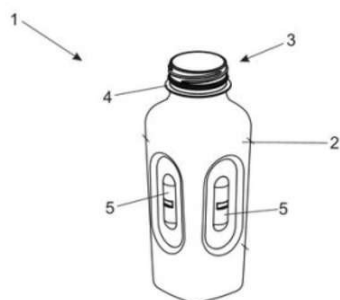

Código 39 - Concessão do Registro
 (22) 18/09/2017
 (15) 20/02/2018
 (45) 20/02/2018
 (52) 09-01
 (54) CONFIGURAÇÃO APLICADA A/EM GARRAFA
 (73) DAVID DE SOUZA (BR/SP)
 (72) DAVID DE SOUZA
 (74) VILELA COELHO SOCIEDADE DE ADVOGADOS

Prazo de validade: 10 (dez) anos contados a partir de 18/09/2017, mediante o recolhimento da taxa quinquenal de manutenção (Artigos 119 e 120 da LPI) e observadas as demais condições legais.

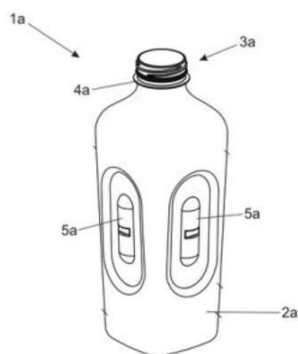

(11) BR 30 2017 004069-1



Código 39 - Concessão do Registro
 (22) 18/09/2017
 (15) 20/02/2018
 (30) 24/03/2017 US 29/598,380
 (45) 20/02/2018
 (52) 12-15
 (54) CONFIGURAÇÃO APLICADA A/EM PNEUMÁTICO
 (73) COMPAGNIE GENERALE DES ETABLISSEMENTS MICHELIN (FR)
 (72) JUAN PABLO GALLEG0, DEVARELLE JACOBSON, DREW STANLEY
 (74) GUERRA PROPRIEDADE INDUSTRIAL

Prazo de validade: 10 (dez) anos contados a partir de 18/09/2017, mediante o recolhimento da taxa quinquenal de manutenção (Artigos 119 e 120 da LPI) e observadas as demais condições legais.



(11) BR 30 2017 004083-7



Código 39 - Concessão do Registro

(22) 19/09/2017

(15) 20/02/2018

(30) 22/03/2017 JP 2017-005739

(45) 20/02/2018

(52) 12-11

(54) CONFIGURAÇÃO APLICADA A/EM MOTOCICLETA

(73) HONDA MOTOR CO., LTD. (JP)

(72) IPPEI SHIBANO, NATTAPAT JANYAPANICH

(74) DANNEMANN, SIEMSEN, BIGLER & IPANEMA MOREIRA

Prazo de validade: 10 (dez) anos contados a partir de 19/09/2017, mediante o recolhimento da taxa quinquenal de manutenção (Artigos 119 e 120 da LPI) e observadas as demais condições legais.

(11) BR 30 2017 004084-5



Código 39 - Concessão do Registro

(22) 19/09/2017

(15) 20/02/2018

(30) 24/03/2017 JP 2017-006080

(45) 20/02/2018

(52) 12-11

(54) CONFIGURAÇÃO APLICADA A/EM MOTOCICLETA

(73) HONDA MOTOR CO., LTD. (JP)

(72) KENJI TAKO, TETSUYA NAKAZAWA

(74) DANNEMANN, SIEMSEN, BIGLER & IPANEMA MOREIRA

Prazo de validade: 10 (dez) anos contados a partir de 19/09/2017, mediante o recolhimento da taxa quinquenal de manutenção (Artigos 119 e 120 da LPI) e observadas as demais condições legais.

(11) BR 30 2017 004085-3



Código 39 - Concessão do Registro

(22) 19/09/2017

(15) 20/02/2018

(30) 24/03/2017 JP 2017-006081

(45) 20/02/2018

(52) 26-06

(54) CONFIGURAÇÃO APLICADA A/EM FAROL DIANTEIRO PARA MOTOCICLETA

(73) HONDA MOTOR CO., LTD. (JP)

(72) DAISUKE KURIKI

(74) DANNEMANN, SIEMSEN, BIGLER & IPANEMA MOREIRA

Prazo de validade: 10 (dez) anos contados a partir de 19/09/2017, mediante o



recolhimento da taxa quinquenal de manutenção (Artigos 119 e 120 da LPI) e observadas as demais condições legais.

(11) BR 30 2017 004086-1



Código 39 - Concessão do Registro

(22) 19/09/2017

(15) 20/02/2018

(30) 22/03/2017 JP 2017-005741

(45) 20/02/2018

(52) 12-11

(54) CONFIGURAÇÃO APLICADA A/EM CARENAGEM DE MOTOCICLETA

(73) HONDA MOTOR CO., LTD. (JP)

(72) IPPEI SHIBANO, NATTAPAT JANYAPANICH

(74) DANNEMANN, SIEMSEN, BIGLER & IPANEMA MOREIRA

Prazo de validade: 10 (dez) anos contados a partir de 19/09/2017, mediante o recolhimento da taxa quinquenal de manutenção (Artigos 119 e 120 da LPI) e observadas as demais condições legais.

(11) BR 30 2017 004087-0



Código 39 - Concessão do Registro

(22) 19/09/2017

(15) 20/02/2018

(30) 24/03/2017 JP 2017-006042

(45) 20/02/2018

(52) 12-11

(54) CONFIGURAÇÃO APLICADA A/EM CARENAGEM DE MOTOCICLETA

(73) HONDA MOTOR CO., LTD. (JP)

(72) HIROAKI TSUKUI, TAKASHI WATANABE

(74) DANNEMANN, SIEMSEN, BIGLER & IPANEMA MOREIRA

Prazo de validade: 10 (dez) anos contados a partir de 19/09/2017, mediante o recolhimento da taxa quinquenal de manutenção (Artigos 119 e 120 da LPI) e observadas as demais condições legais.

(11) BR 30 2017 004088-8



Código 39 - Concessão do Registro

(22) 19/09/2017

(15) 20/02/2018

(30) 24/03/2017 JP 2017-006043

(45) 20/02/2018

(52) 26-06

(54) CONFIGURAÇÃO APLICADA A/EM FAROL DIANTEIRO PARA MOTOCICLETA

(73) HONDA MOTOR CO., LTD. (JP)

(72) HIROAKI TSUKUI, TAKASHI WATANABE



(74) DANNEMANN, SIEMSEN, BIGLER & IPANEMA MOREIRA

Prazo de validade: 10 (dez) anos contados a partir de 19/09/2017, mediante o recolhimento da taxa quinquenal de manutenção (Artigos 119 e 120 da LPI) e observadas as demais condições legais.

(11) BR 30 2017 004089-6



Código 39 - Concessão do Registro

(22) 19/09/2017

(15) 20/02/2018

(30) 22/03/2017 JP 2017-005740

(45) 20/02/2018

(52) 12-11

(54) CONFIGURAÇÃO APLICADA A/EM CARENAGEM DE MOTOCICLETA

(73) HONDA MOTOR CO., LTD. (JP)

(72) IPPEI SHIBANO, NATTAPAT JANYAPANICH

(74) DANNEMANN, SIEMSEN, BIGLER & IPANEMA MOREIRA

Prazo de validade: 10 (dez) anos contados a partir de 19/09/2017, mediante o recolhimento da taxa quinquenal de manutenção (Artigos 119 e 120 da LPI) e observadas as demais condições legais.

(11) BR 30 2017 004090-0



Código 39 - Concessão do Registro

(22) 19/09/2017

(15) 20/02/2018

(30) 24/03/2017 JP 2017-006082

(45) 20/02/2018

(52) 26-06

(54) CONFIGURAÇÃO APLICADA A/EM LANTERNA TRASEIRA PARA MOTOCICLETA

(73) HONDA MOTOR CO., LTD. (JP)

(72) DAISUKE KURIKI, YASUHIRO SATO

(74) DANNEMANN, SIEMSEN, BIGLER & IPANEMA MOREIRA

Prazo de validade: 10 (dez) anos contados a partir de 19/09/2017, mediante o recolhimento da taxa quinquenal de manutenção (Artigos 119 e 120 da LPI) e observadas as demais condições legais.

(11) BR 30 2017 004091-8



Código 39 - Concessão do Registro

(22) 19/09/2017

(15) 20/02/2018

(30) 24/03/2017 JP 2017-006085

(45) 20/02/2018

(52) 12-11

(54) CONFIGURAÇÃO APLICADA A/EM CARENAGEM DE MOTOCICLETA



(73) HONDA MOTOR CO., LTD. (JP)
(72) KENJI TAKO, HIROYUKI MIYAZAKI
(74) DANNEMANN, SIEMSEN, BIGLER & IPANEMA MOREIRA
Prazo de validade: 10 (dez) anos contados a partir de 19/09/2017, mediante o recolhimento da taxa quinquenal de manutenção (Artigos 119 e 120 da LPI) e observadas as demais condições legais.

(11) BR 30 2017 004092-6

Código 39 - Concessão do Registro
(22) 19/09/2017
(15) 20/02/2018
(30) 31/07/2017 CN 201730343760.7
(45) 20/02/2018
(52) 07-02
(54) CONFIGURAÇÃO APLICADA A/EM FOGÃO
(73) GUANGDONG MIDEA KITCHEN APPLIANCES MANUFACTURING CO., LTD. (CN) , MIDEA GROUP CO., LTD. (CN)
(72) WEICHANG XU
(74) David do Nascimento Advogados Associados
Prazo de validade: 10 (dez) anos contados a partir de 19/09/2017, mediante o recolhimento da taxa quinquenal de manutenção (Artigos 119 e 120 da LPI) e observadas as demais condições legais.

(11) BR 30 2017 004094-2

Código 39 - Concessão do Registro
(22) 19/09/2017
(15) 20/02/2018
(30) 31/07/2017 CN 201730344319.0
(45) 20/02/2018
(52) 07-02
(54) CONFIGURAÇÃO APLICADA A/EM FOGÃO
(73) GUANGDONG MIDEA KITCHEN APPLIANCES MANUFACTURING CO., LTD. (CN) , MIDEA GROUP CO., LTD. (CN)
(72) WEICHANG XU
(74) David do Nascimento Advogados Associados
Prazo de validade: 10 (dez) anos contados a partir de 19/09/2017, mediante o recolhimento da taxa quinquenal de manutenção (Artigos 119 e 120 da LPI) e observadas as demais condições legais.

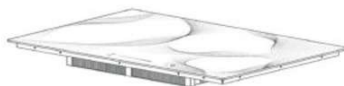
(11) BR 30 2017 004095-0

Código 39 - Concessão do Registro
(22) 19/09/2017
(15) 20/02/2018
(30) 31/07/2017 CN 201730344796.7



(45) 20/02/2018

(52) 07-02

(54) CONFIGURAÇÃO APLICADA A/EM FOGÃO

(73) GUANGDONG MIDEA KITCHEN APPLIANCES MANUFACTURING CO., LTD. (CN) , MIDEA GROUP CO., LTD. (CN)

(72) WEICHANG XU

(74) David do Nascimento Advogados Associados

Prazo de validade: 10 (dez) anos contados a partir de 19/09/2017, mediante o recolhimento da taxa quinquenal de manutenção (Artigos 119 e 120 da LPI) e observadas as demais condições legais.

(11) BR 30 2017 004096-9



Código 39 - Concessão do Registro

(22) 19/09/2017

(15) 20/02/2018

(30) 31/07/2017 CN 201730344797.1

(45) 20/02/2018

(52) 07-02

(54) CONFIGURAÇÃO APLICADA A/EM FOGÃO

(73) GUANGDONG MIDEA KITCHEN APPLIANCES MANUFACTURING CO., LTD. (CN) , MIDEA GROUP CO., LTD. (CN)

(72) WEICHANG XU

(74) David do Nascimento Advogados Associados

Prazo de validade: 10 (dez) anos contados a partir de 19/09/2017, mediante o recolhimento da taxa quinquenal de manutenção (Artigos 119 e 120 da LPI) e observadas as demais condições legais.

(11) BR 30 2017 004097-7



Código 39 - Concessão do Registro

(22) 19/09/2017

(15) 20/02/2018

(30) 31/07/2017 CN 201730344872.4

(45) 20/02/2018

(52) 07-02

(54) CONFIGURAÇÃO APLICADA A/EM FOGÃO

(73) GUANGDONG MIDEA KITCHEN APPLIANCES MANUFACTURING CO., LTD. (CN) , MIDEA GROUP CO., LTD. (CN)

(72) WEICHANG XU

(74) David do Nascimento Advogados Associados

Prazo de validade: 10 (dez) anos contados a partir de 19/09/2017, mediante o recolhimento da taxa quinquenal de manutenção (Artigos 119 e 120 da LPI) e observadas as demais condições legais.



(11) BR 30 2017 004098-5

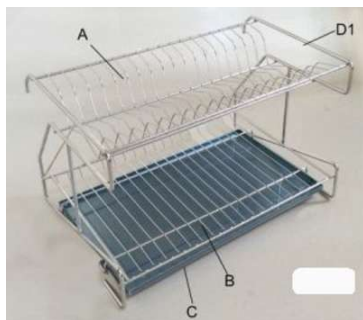

Código 39 - Concessão do Registro

(22) 20/09/2017

(15) 20/02/2018

(45) 20/02/2018

(52) 07-05

(54) CONFIGURAÇÃO APLICADA A/EM ESCORREDOR DE LOUÇAS

(73) ADRIANA PUERTAS GARCIA LOURENÇO (BR/SP)

(72) ADRIANA PUERTAS GARCIA LOURENÇO

(74) Beerre Assessoria Empresarial Ltda.(Alt. de Beerre Assessoria Emp. S/C.LTDA.)

Prazo de validade: 10 (dez) anos contados a partir de 20/09/2017, mediante o recolhimento da taxa quinquenal de manutenção (Artigos 119 e 120 da LPI) e observadas as demais condições legais.

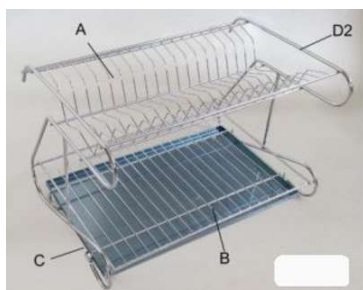

(11) BR 30 2017 004100-0



Código 39 - Concessão do Registro

(22) 20/09/2017

(15) 20/02/2018

(45) 20/02/2018

(52) 21-01

(54) PADRÃO ORNAMENTAL APLICADO A/EM TABULEIRO DE JOGO

(73) JOBSON CARDOSO DE SOUZA (BR/RJ)

(72) JOBSON CARDOSO DE SOUZA

(74) RAQUEL DIAS DE ALMEIDA

Prazo de validade: 10 (dez) anos contados a partir de 20/09/2017, mediante o recolhimento da taxa quinquenal de manutenção (Artigos 119 e 120 da LPI) e observadas as demais condições legais.

(11) BR 30 2017 004101-9

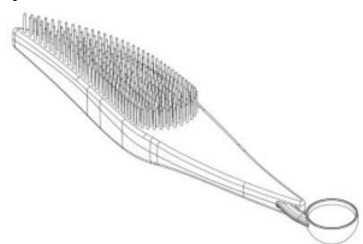

Código 39 - Concessão do Registro

(22) 20/09/2017

(15) 20/02/2018

(45) 20/02/2018

(52) 04-02

(54) CONFIGURAÇÃO APLICADA A/EM ESCOVA PARA CABELOS

(73) AGATHA HWAN (BR/SP)

(72) AGATHA HWAN

(74) ITALO MUGLIA DE MARCHI



Prazo de validade: 10 (dez) anos contados a partir de 20/09/2017, mediante o recolhimento da taxa quinquenal de manutenção (Artigos 119 e 120 da LPI) e observadas as demais condições legais.

(11) BR 30 2017 004103-5

Código 39 - Concessão do Registro

(22) 20/09/2017

(15) 20/02/2018

(45) 20/02/2018

(52) 21-01

(54) PADRÃO ORNAMENTAL APLICADO A/EM TABULEIRO DE JOGO

(73) JOBSON CARDOSO DE SOUZA (BR/RJ)

(72) JOBSON CARDOSO DE SOUZA

(74) RAQUEL DIAS DE ALMEIDA

Prazo de validade: 10 (dez) anos contados a partir de 20/09/2017, mediante o recolhimento da taxa quinquenal de manutenção (Artigos 119 e 120 da LPI) e observadas as demais condições legais.

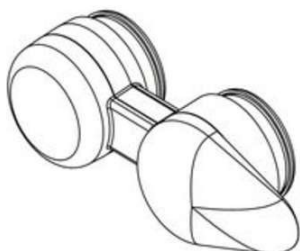
(11) BR 30 2017 004105-1

Código 39 - Concessão do Registro

(22) 20/09/2017

(15) 20/02/2018

(45) 20/02/2018

(52) 08-07

(54) CONFIGURAÇÃO APLICADA A/EM FECHADURA

(73) DIONIR ROGÉRIO FLECK (BR/PR)

(72) DIONIR ROGÉRIO FLECK

(74) CARLOS EDUARDO GOMES DA SILVA

Prazo de validade: 10 (dez) anos contados a partir de 20/09/2017, mediante o recolhimento da taxa quinquenal de manutenção (Artigos 119 e 120 da LPI) e observadas as demais condições legais.

(11) BR 30 2017 004115-9

Código 39 - Concessão do Registro

(22) 20/09/2017

(15) 20/02/2018

(45) 20/02/2018

(52) 02-04

(54) CONFIGURAÇÃO APLICADA A/EM CALÇADO

(73) GRENDENE S.A. (BR/CE)

(72) EDSON MATSUO

(74) Remer Villaça & Nogueira Assessoria e Consultoria de Prop. Intelectual S/S Ltda.

Prazo de validade: 10 (dez) anos contados a partir de 20/09/2017, mediante o



recolhimento da taxa quinquenal de manutenção (Artigos 119 e 120 da LPI) e observadas as demais condições legais.

(11) BR 30 2017 004121-3



Código 39 - Concessão do Registro

(22) 20/09/2017

(15) 20/02/2018

(45) 20/02/2018

(52) 02-04

(54) CONFIGURAÇÃO APLICADA A/EM CALÇADO

(73) GRENDENE S.A. (BR/CE)

(72) EDSON MATSUO

(74) Remer Villaça & Nogueira Assessoria e Consultoria de Prop. Intelectual S/S Ltda.

Prazo de validade: 10 (dez) anos contados a partir de 20/09/2017, mediante o recolhimento da taxa quinquenal de manutenção (Artigos 119 e 120 da LPI) e observadas as demais condições legais.

(11) BR 30 2017 004122-1



Código 39 - Concessão do Registro

(22) 20/09/2017

(15) 20/02/2018

(45) 20/02/2018

(52) 02-04

(54) CONFIGURAÇÃO APLICADA A/EM CALÇADO

(73) GRENDENE S.A. (BR/CE)

(72) EDSON MATSUO

(74) Remer Villaça & Nogueira Assessoria e Consultoria de Prop. Intelectual S/S Ltda.

Prazo de validade: 10 (dez) anos contados a partir de 20/09/2017, mediante o recolhimento da taxa quinquenal de manutenção (Artigos 119 e 120 da LPI) e observadas as demais condições legais.

(11) BR 30 2017 004124-8



Código 39 - Concessão do Registro

(22) 20/09/2017

(15) 20/02/2018

(45) 20/02/2018

(52) 02-04

(54) CONFIGURAÇÃO APLICADA A/EM CALÇADO

(73) GRENDENE S.A. (BR/CE)

(72) EDSON MATSUO

(74) Remer Villaça & Nogueira Assessoria e Consultoria de Prop. Intelectual S/S Ltda.



Prazo de validade: 10 (dez) anos contados a partir de 20/09/2017, mediante o recolhimento da taxa quinquenal de manutenção (Artigos 119 e 120 da LPI) e observadas as demais condições legais.

(11) BR 30 2017 004125-6



Código 39 - Concessão do Registro

(22) 20/09/2017

(15) 20/02/2018

(45) 20/02/2018

(52) 02-04

(54) CONFIGURAÇÃO APLICADA A/EM CALÇADO

(73) GRENDENE S.A. (BR/CE)

(72) EDSON MATSUO

(74) Remer Villaça & Nogueira Assessoria e Consultoria de Prop. Intelectual S/S Ltda.

Prazo de validade: 10 (dez) anos contados a partir de 20/09/2017, mediante o recolhimento da taxa quinquenal de manutenção (Artigos 119 e 120 da LPI) e observadas as demais condições legais.

(11) BR 30 2017 004127-2



Código 39 - Concessão do Registro

(22) 20/09/2017

(15) 20/02/2018

(45) 20/02/2018

(52) 02-04

(54) CONFIGURAÇÃO APLICADA A/EM CALÇADO

(73) GRENDENE S.A. (BR/CE)

(72) EDSON MATSUO

(74) Remer Villaça & Nogueira Assessoria e Consultoria de Prop. Intelectual S/S Ltda.

Prazo de validade: 10 (dez) anos contados a partir de 20/09/2017, mediante o recolhimento da taxa quinquenal de manutenção (Artigos 119 e 120 da LPI) e observadas as demais condições legais.

(11) BR 30 2017 004129-9



Código 39 - Concessão do Registro

(22) 20/09/2017

(15) 20/02/2018

(45) 20/02/2018

(52) 02-04

(54) CONFIGURAÇÃO APLICADA A/EM SANDÁLIA

(73) GRENDENE S.A. (BR/CE)

(72) EDSON MATSUO

(74) Remer Villaça & Nogueira Assessoria e Consultoria de Prop. Intelectual S/S



Ltda.

Prazo de validade: 10 (dez) anos contados a partir de 20/09/2017, mediante o recolhimento da taxa quinquenal de manutenção (Artigos 119 e 120 da LPI) e observadas as demais condições legais.

(11) BR 30 2017 004130-2



Código 39 - Concessão do Registro

(22) 20/09/2017

(15) 20/02/2018

(45) 20/02/2018

(52) 02-04

(54) CONFIGURAÇÃO APLICADA A/EM CALÇADO

(73) GRENDENE S.A. (BR/CE)

(72) EDSON MATSUO

(74) Remer Villaça & Nogueira Assessoria e Consultoria de Prop. Intelectual S/S Ltda.

Prazo de validade: 10 (dez) anos contados a partir de 20/09/2017, mediante o recolhimento da taxa quinquenal de manutenção (Artigos 119 e 120 da LPI) e observadas as demais condições legais.

(11) BR 30 2017 004138-8



Código 39 - Concessão do Registro

(22) 21/09/2017

(15) 20/02/2018

(45) 20/02/2018

(52) 02-04

(54) CONFIGURAÇÃO APLICADA A/EM CALÇADO INFANTIL

(73) WORLD COLORS BRASIL LTDA EPP (BR/SP)

(72) VANIA CRISTINA CASTILHO MESTRINER

(74) Beerre Assessoria Empresarial Ltda.(Alt. de Beerre Assessoria Emp. S/C.LTDA.)

Prazo de validade: 10 (dez) anos contados a partir de 21/09/2017, mediante o recolhimento da taxa quinquenal de manutenção (Artigos 119 e 120 da LPI) e observadas as demais condições legais.

(11) BR 30 2017 004141-8

Código 39 - Concessão do Registro

(22) 21/09/2017

(15) 20/02/2018

(45) 20/02/2018

(52) 09-01

(54) CONFIGURAÇÃO APLICADA A/EM EMBALAGEM DE COSMÉTICO

(73) VULT COMÉRCIO DE COSMÉTICOS LTDA. (BR/SP)

(72) MURILO REGGIANI



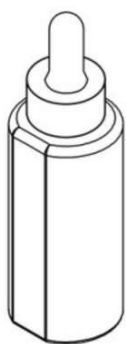

(74) DANNEMANN, SIEMSEN, BIGLER & IPANEMA MOREIRA
 Prazo de validade: 10 (dez) anos contados a partir de 21/09/2017, mediante o recolhimento da taxa quinquenal de manutenção (Artigos 119 e 120 da LPI) e observadas as demais condições legais.

(11) BR 30 2017 004142-6



Código 39 - Concessão do Registro
 (22) 21/09/2017
 (15) 20/02/2018
 (45) 20/02/2018
 (52) 16-06
 (54) CONFIGURAÇÃO APLICADA A/EM ÓCULOS DE SOL
 (73) CHRISTIAN DIOR COUTURE (FR)
 (72) MATHIEU JAMIN
 (74) LUIZ LEONARDOS & ADVOGADOS
 Prazo de validade: 10 (dez) anos contados a partir de 21/09/2017, mediante o recolhimento da taxa quinquenal de manutenção (Artigos 119 e 120 da LPI) e observadas as demais condições legais.

(11) BR 30 2017 004145-0



Código 39 - Concessão do Registro
 (22) 21/09/2017
 (15) 20/02/2018
 (30) 25/05/2017 US 29/605,355
 (45) 20/02/2018
 (52) 07-02
 (54) CONFIGURAÇÃO APLICADA A/EM FORNO ELÉTRICO
 (73) CONAIR CORPORATION (US)
 (72) CHI HO KURT WONG
 (74) David do Nascimento Advogados Associados
 Prazo de validade: 10 (dez) anos contados a partir de 21/09/2017, mediante o recolhimento da taxa quinquenal de manutenção (Artigos 119 e 120 da LPI) e observadas as demais condições legais.

(11) BR 30 2017 004146-9

Código 39 - Concessão do Registro
 (22) 21/09/2017
 (15) 20/02/2018
 (45) 20/02/2018
 (52) 09-01
 (54) CONFIGURAÇÃO APLICADA A/EM EMBALAGEM





(73) ANTOINE PLANQUE (FR)

(72) ANTOINE PLANQUE

(74) FLAVIA MANSUR MURAD

Prazo de validade: 10 (dez) anos contados a partir de 21/09/2017, mediante o recolhimento da taxa quinquenal de manutenção (Artigos 119 e 120 da LPI) e observadas as demais condições legais.

(11) BR 30 2017 004147-7



Código 39 - Concessão do Registro

(22) 21/09/2017

(15) 20/02/2018

(45) 20/02/2018

(52) 30-06

(54) CONFIGURAÇÃO APLICADA A/EM CAMA DE CACHORRO

(73) SAMBA PET LTDA - ME (BR/SC)

(72) CELIO TEODORICO DOS SANTOS, FELIPE DAUSACKER DA CUNHA, ALTINO ALEXANDRE CORDEIRO NETO, RICARDO ANTONIO ALVARES SILVA

(74) Lenice Dos Santos Marino

Prazo de validade: 10 (dez) anos contados a partir de 21/09/2017, mediante o recolhimento da taxa quinquenal de manutenção (Artigos 119 e 120 da LPI) e observadas as demais condições legais.



(11) BR 30 2017 004148-5

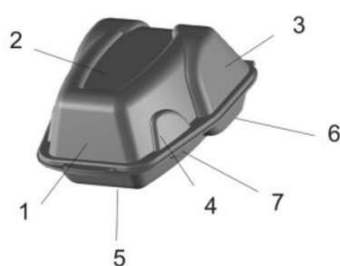

Código 39 - Concessão do Registro

(22) 21/09/2017

(15) 20/02/2018

(45) 20/02/2018

(52) 09-03

(54) CONFIGURAÇÃO APLICADA A/EM BANDEJA PARA FRANGO

(73) FIBRAFORM INDUSTRIA DE EMBALAGENS PLASTICAS LTDA. (BR/RS)

(72) ROBERTO FRITZEN

(74) D' Mark Registros de Marcas e Patentes S/S Ltda.

Prazo de validade: 10 (dez) anos contados a partir de 21/09/2017, mediante o recolhimento da taxa quinquenal de manutenção (Artigos 119 e 120 da LPI) e observadas as demais condições legais.

(11) BR 30 2017 004149-3

Código 39 - Concessão do Registro

(22) 21/09/2017



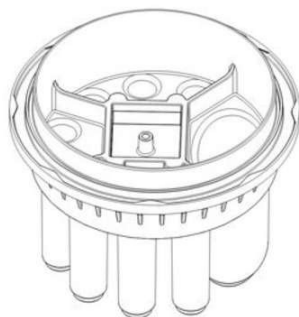

(15) 20/02/2018
 (45) 20/02/2018
 (52) 08-08
 (54) CONFIGURAÇÃO APLICADA A/EM BASE DE CAIXA DE EMENDAS
 (73) DPR TELECOMUNICAÇÕES LTDA (BR/SP)
 (72) VALCIR FABRIS
 (74) Katia Jane Ferreira Evangelista (nome ant. Katia Jane Ferreira)
 Prazo de validade: 10 (dez) anos contados a partir de 21/09/2017, mediante o recolhimento da taxa quinquenal de manutenção (Artigos 119 e 120 da LPI) e observadas as demais condições legais.

(11) BR 30 2017 004155-8

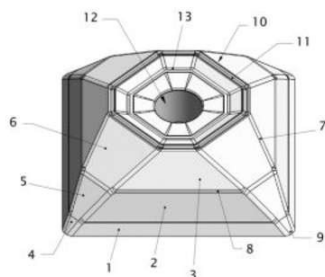

Código 39 - Concessão do Registro
 (22) 22/09/2017
 (15) 20/02/2018
 (45) 20/02/2018
 (52) 26-05
 (54) CONFIGURAÇÃO APLICADA A/EM LUMINÁRIA
 (73) VALDNEI ALVES RIBEIRO (BR/PR)
 (72) VALDNEI ALVES RIBEIRO
 (74) SÉRGIO RIBEIRO LEMOS
 Prazo de validade: 10 (dez) anos contados a partir de 22/09/2017, mediante o recolhimento da taxa quinquenal de manutenção (Artigos 119 e 120 da LPI) e observadas as demais condições legais.

(11) BR 30 2017 004159-0



Código 39 - Concessão do Registro
 (22) 22/09/2017
 (15) 20/02/2018
 (30) 31/03/2017 JP 2017006759
 (45) 20/02/2018
 (52) 12-11
 (54) CONFIGURAÇÃO APLICADA A/EM MOTOCICLETA
 (73) HONDA MOTOR CO., LTD. (JP)
 (72) TEERIN VISALRAKKIJ, PHERMYOT SODSRI
 (74) DANNEMANN, SIEMSEN, BIGLER & IPANEMA MOREIRA
 Prazo de validade: 10 (dez) anos contados a partir de 22/09/2017, mediante o recolhimento da taxa quinquenal de manutenção (Artigos 119 e 120 da LPI) e observadas as demais condições legais.

(11) BR 30 2017 004170-1

Código 39 - Concessão do Registro
 (22) 22/09/2017
 (15) 20/02/2018





(45) 20/02/2018
 (52) 09-04 , 03-01
 (54) CONFIGURAÇÃO APLICADA A/EM CESTA DE BICICLETA
 (73) GRENDENE S.A. (BR/CE)
 (72) EDSON MATSUO
 (74) Remer Villaça & Nogueira Assessoria e Consultoria de Prop. Intelectual S/S Ltda.

Prazo de validade: 10 (dez) anos contados a partir de 22/09/2017, mediante o recolhimento da taxa quinquenal de manutenção (Artigos 119 e 120 da LPI) e observadas as demais condições legais.

(11) BR 30 2017 004174-4



Código 39 - Concessão do Registro
 (22) 22/09/2017
 (15) 20/02/2018
 (30) 31/03/2017 JP 2017006758
 (45) 20/02/2018
 (52) 26-06
 (54) CONFIGURAÇÃO APLICADA A/EM INDICADOR DE DIREÇÃO DIANTEIRO PARA MOTOCICLETA
 (73) HONDA MOTOR CO., LTD. (JP)
 (72) KEIKO KATAOKA, ARIHIDE TSUJIMOTO
 (74) DANNEMANN, SIEMSEN, BIGLER & IPANEMA MOREIRA

Prazo de validade: 10 (dez) anos contados a partir de 22/09/2017, mediante o recolhimento da taxa quinquenal de manutenção (Artigos 119 e 120 da LPI) e observadas as demais condições legais.

(11) BR 30 2017 004177-9



Código 39 - Concessão do Registro
 (22) 22/09/2017
 (15) 20/02/2018
 (30) 31/03/2017 JP 2017006757
 (45) 20/02/2018
 (52) 12-11
 (54) CONFIGURAÇÃO APLICADA A/EM CARENAGEM DE MOTOCICLETA
 (73) HONDA MOTOR CO., LTD. (JP)
 (72) KEIKO KATAOKA, OSAMI INOMATA
 (74) DANNEMANN, SIEMSEN, BIGLER & IPANEMA MOREIRA

Prazo de validade: 10 (dez) anos contados a partir de 22/09/2017, mediante o recolhimento da taxa quinquenal de manutenção (Artigos 119 e 120 da LPI) e observadas as demais condições legais.

(11) BR 30 2017 004178-7

Código 39 - Concessão do Registro

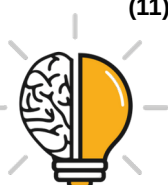



(22) 22/09/2017
 (15) 20/02/2018
 (30) 31/03/2017 JP 2017006755
 (45) 20/02/2018
 (52) 12-11
 (54) CONFIGURAÇÃO APLICADA A/EM MOTOCICLETA
 (73) HONDA MOTOR CO., LTD. (JP)
 (72) KEIKO KATAOKA, OSAMI INOMATA
 (74) DANNEMANN, SIEMSEN, BIGLER & IPANEMA MOREIRA
 Prazo de validade: 10 (dez) anos contados a partir de 22/09/2017, mediante o recolhimento da taxa quinquenal de manutenção (Artigos 119 e 120 da LPI) e observadas as demais condições legais.



(11) BR 30 2017 004185-0

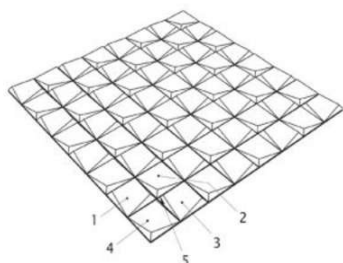

Código 39 - Concessão do Registro
 (22) 22/09/2017
 (15) 20/02/2018
 (45) 20/02/2018
 (52) 25-01
 (54) CONFIGURAÇÃO APLICADA A/EM PAINEL
 (73) EXTRAMOLD JOMO INDÚSTRIA DE PLÁSTICOS LTDA (BR/RS)
 (72) DAGMAR LUISE MOHRBACH
 (74) EMERSON SALBEGO HOFART
 Prazo de validade: 10 (dez) anos contados a partir de 22/09/2017, mediante o recolhimento da taxa quinquenal de manutenção (Artigos 119 e 120 da LPI) e observadas as demais condições legais.

(11) BR 30 2017 004197-3

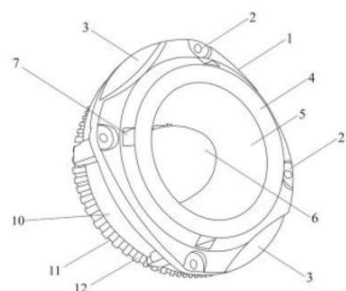

Código 39 - Concessão do Registro
 (22) 25/09/2017
 (15) 20/02/2018
 (45) 20/02/2018
 (52) 14-01
 (54) CONFIGURAÇÃO APLICADA A/EM EM ALTO-FALANTE
 (73) FIAMON INDUSTRIA E COMERCIO DE PLASTICOS LTDA - EPP (BR/SC)
 (72) LEONARDO LUIZ FIAMONCINI
 (74) BIRATINI PEREIRA GOMES



Prazo de validade: 10 (dez) anos contados a partir de 25/09/2017, mediante o recolhimento da taxa quinquenal de manutenção (Artigos 119 e 120 da LPI) e observadas as demais condições legais.

(11) BR 30 2017 004201-5



Código 39 - Concessão do Registro
(22) 25/09/2017
(15) 20/02/2018
(45) 20/02/2018
(52) 02-04
(54) CONFIGURAÇÃO APLICADA A/EM CALÇADO.
(73) MISTY MORNING HOLDINGS LTD. (BS)
(72) JAYME LORENZO FERNANDEZ KOATZ
(74) DIEGO MAHAUT DUARTE PEREIRA

Prazo de validade: 10 (dez) anos contados a partir de 25/09/2017, mediante o recolhimento da taxa quinquenal de manutenção (Artigos 119 e 120 da LPI) e observadas as demais condições legais.

(11) BR 30 2017 004204-0



Código 39 - Concessão do Registro
(22) 25/09/2017
(15) 20/02/2018
(45) 20/02/2018
(52) 02-04
(54) CONFIGURAÇÃO APLICADA A/EM SOLADO PARA CALÇADO.
(73) MISTY MORNING HOLDINGS LTD. (BS)
(72) JAYME LORENZO FERNANDEZ KOATZ
(74) DIEGO MAHAUT DUARTE PEREIRA

Prazo de validade: 10 (dez) anos contados a partir de 25/09/2017, mediante o recolhimento da taxa quinquenal de manutenção (Artigos 119 e 120 da LPI) e observadas as demais condições legais.

(11) BR 30 2017 004206-6

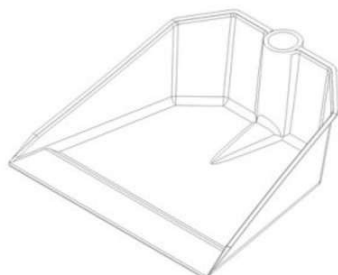

Código 39 - Concessão do Registro
(22) 25/09/2017
(15) 20/02/2018
(45) 20/02/2018
(52) 07-05
(54) CONFIGURAÇÃO APLICADA A/EM PÁ
(73) D.S.R. INDUSTRIA E COMERCIO LTDA EPP (BR/SP)
(72) DORIVAL MOREIRA DA ROCHA
(74) MODAL MARCAS E PATENTES LTDA.

Prazo de validade: 10 (dez) anos contados a partir de 25/09/2017, mediante o recolhimento da taxa quinquenal de manutenção (Artigos 119 e 120 da LPI) e



observadas as demais condições legais.

(11) BR 30 2017 004207-4

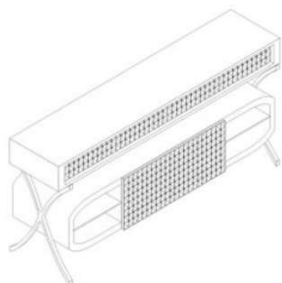

Código 39 - Concessão do Registro

(22) 25/09/2017

(15) 20/02/2018

(45) 20/02/2018

(52) 06-03

(54) CONFIGURAÇÃO APLICADA A/EM APARADOR.

(73) EDNÉA APARECIDA ESTEVAM (BR/SP)

(72) EDNÉA APARECIDA ESTEVAM

(74) Vilage Marcas e Patentes Ltda

Prazo de validade: 10 (dez) anos contados a partir de 25/09/2017, mediante o recolhimento da taxa quinquenal de manutenção (Artigos 119 e 120 da LPI) e observadas as demais condições legais.

(11) BR 30 2017 004208-2



Código 39 - Concessão do Registro

(22) 25/09/2017

(15) 20/02/2018

(45) 20/02/2018

(52) 12-15

(54) CONFIGURAÇÃO APLICADA A/EM PNEU

(73) SUMITOMO RUBBER INDUSTRIES, LTD (JP)

(72) YOHEI MAEDA

(74) DI BLASI, PARENTE & ADVOGADOS ASSOCIADOS

Prazo de validade: 10 (dez) anos contados a partir de 25/09/2017, mediante o recolhimento da taxa quinquenal de manutenção (Artigos 119 e 120 da LPI) e observadas as demais condições legais.

(11) BR 30 2017 004209-0



Código 39 - Concessão do Registro

(22) 25/09/2017

(15) 20/02/2018

(45) 20/02/2018

(52) 12-15

(54) CONFIGURAÇÃO APLICADA A/EM PNEU

(73) SUMITOMO RUBBER INDUSTRIES, LTD (JP)

(72) KYOSUKE KONO

(74) DI BLASI, PARENTE & ADVOGADOS ASSOCIADOS

Prazo de validade: 10 (dez) anos contados a partir de 25/09/2017, mediante o recolhimento da taxa quinquenal de manutenção (Artigos 119 e 120 da LPI) e observadas as demais condições legais.





(11) BR 30 2017 004211-2

Código 39 - Concessão do Registro

(22) 25/09/2017

(15) 20/02/2018

(45) 20/02/2018

(52) 12-15

(54) CONFIGURAÇÃO APLICADA A/EM PNEU

(73) SUMITOMO RUBBER INDUSTRIES, LTD (JP)

(72) YOHEI MAEDA

(74) DI BLASI, PARENTE & ADVOGADOS ASSOCIADOS

Prazo de validade: 10 (dez) anos contados a partir de 25/09/2017, mediante o recolhimento da taxa quinquenal de manutenção (Artigos 119 e 120 da LPI) e observadas as demais condições legais.



(11) BR 30 2017 004212-0

Código 39 - Concessão do Registro

(22) 25/09/2017

(15) 20/02/2018

(45) 20/02/2018

(52) 12-15

(54) CONFIGURAÇÃO APLICADA A/EM PNEU

(73) SUMITOMO RUBBER INDUSTRIES, LTD (JP)

(72) KYOSUKE KONO

(74) DI BLASI, PARENTE & ADVOGADOS ASSOCIADOS

Prazo de validade: 10 (dez) anos contados a partir de 25/09/2017, mediante o recolhimento da taxa quinquenal de manutenção (Artigos 119 e 120 da LPI) e observadas as demais condições legais.



(11) BR 30 2017 004218-0

Código 39 - Concessão do Registro

(22) 26/09/2017

(15) 20/02/2018

(30) 30/03/2017 EM 003831908

(45) 20/02/2018

(52) 32-00

(54) PADRÃO ORNAMENTAL APLICADO A/EM EMBALAGEM





(73) UNILEVER NV (NL)

(72) IAN DAVID LACY

(74) ANA PAULA SANTOS CELIDONIO

Prazo de validade: 10 (dez) anos contados a partir de 26/09/2017, mediante o recolhimento da taxa quinquenal de manutenção (Artigos 119 e 120 da LPI) e observadas as demais condições legais.

(11) BR 30 2017 004222-8

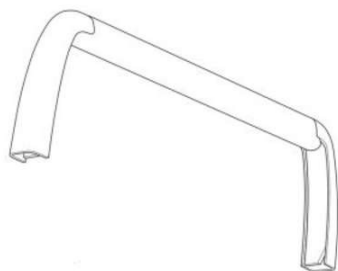

Código 39 - Concessão do Registro

(22) 26/09/2017

(15) 20/02/2018

(30) 03/04/2017 US 29/599392

(45) 20/02/2018

(52) 12-16

(54) CONFIGURAÇÃO APLICADA A/EM CONJUNTO DE BARRA DE MONTAGEM

(73) CROWN EQUIPMENT CORPORATION (US)

(72) CHRISTIAN MOLNAR, LUYING SUN, JAMES V. KRAIMER

(74) KASZNAR LEONARDOS PROPRIEDADE INTELECTUAL

Prazo de validade: 10 (dez) anos contados a partir de 26/09/2017, mediante o recolhimento da taxa quinquenal de manutenção (Artigos 119 e 120 da LPI) e observadas as demais condições legais. (co) Título adequado de ofício nos termos do Art. 22 da Instrução Normativa 044/2015.

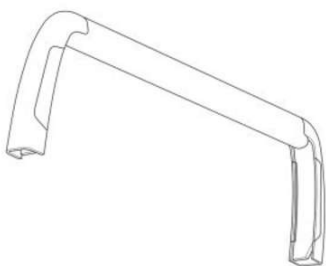

(11) BR 30 2017 004224-4

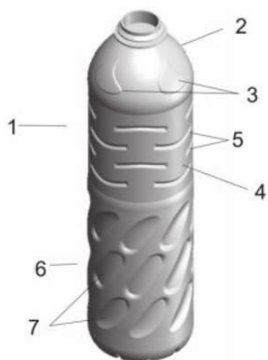

Código 39 - Concessão do Registro

(22) 26/09/2017

(15) 20/02/2018

(45) 20/02/2018

(52) 09-01

(54) CONFIGURAÇÃO APLICADA A/EM FRASCO

(73) BERTOLINI - INDÚSTRIA QUÍMICA LTDA (BR/RS)

(72) JURANDIR BERTOLINI

(74) D' Mark Registros de Marcas e Patentes S/S Ltda.

Prazo de validade: 10 (dez) anos contados a partir de 26/09/2017, mediante o recolhimento da taxa quinquenal de manutenção (Artigos 119 e 120 da LPI) e

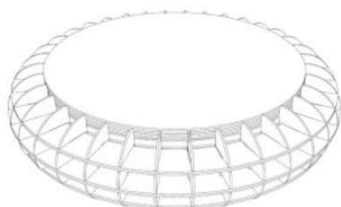

observadas as demais condições legais.

(11) BR 30 2017 004225-2

Código 39 - Concessão do Registro

(22) 26/09/2017

(15) 20/02/2018

(45) 20/02/2018

(52) 06-03

(54) CONFIGURAÇÃO APLICADA A/EM MOBILIÁRIO

(73) KLABIN S/A (BR/SP)

(72) ANTONIO S. LEMES FILHO

(74) ANA PAULA SANTOS CELIDONIO

Prazo de validade: 10 (dez) anos contados a partir de 26/09/2017, mediante o recolhimento da taxa quinquenal de manutenção (Artigos 119 e 120 da LPI) e observadas as demais condições legais.

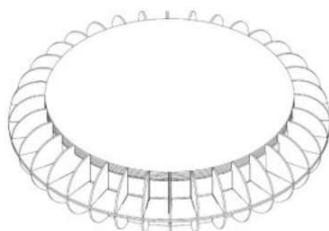
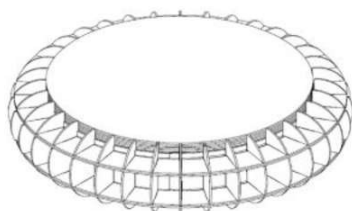
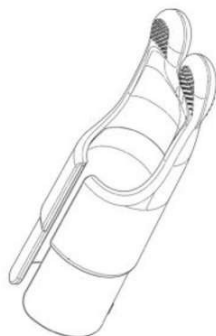
**(11) BR 30 2017 004232-5**

Código 39 - Concessão do Registro

(22) 26/09/2017

(15) 20/02/2018

(45) 20/02/2018

(52) 24-02

(54) CONFIGURAÇÃO APLICADA A/EM DISPOSITIVO DE FONOAUDIOLOGIA

(73) BAM MEDICAL LTD. (IL)

(72) EYAL BOTZER, OR AGASSI, REUVEN MARKO, AVISHAY KEREN

(74) A Provincia Marcas e Patentes Ltda.

Prazo de validade: 10 (dez) anos contados a partir de 26/09/2017, mediante o recolhimento da taxa quinquenal de manutenção (Artigos 119 e 120 da LPI) e observadas as demais condições legais.

(11) BR 30 2017 004234-1

Código 39 - Concessão do Registro

(22) 27/09/2017

(15) 20/02/2018

(45) 20/02/2018

(52) 06-01 , 06-05

(54) CONFIGURAÇÃO APLICADA A/EM MÓDULO

(73) PAULO CELSO CARDOSO BACCHI (BR/SP)

(72) PAULO CELSO CARDOSO BACCHI



(74) João Batista Valverde

Prazo de validade: 10 (dez) anos contados a partir de 27/09/2017, mediante o recolhimento da taxa quinquenal de manutenção (Artigos 119 e 120 da LPI) e observadas as demais condições legais.

(11) BR 30 2017 004235-0



Código 39 - Concessão do Registro

(22) 27/09/2017

(15) 20/02/2018

(45) 20/02/2018

(52) 06-03

(54) CONFIGURAÇÃO APLICADA A/EM MESA DE CENTRO

(73) PAULO CELSO CARDOSO BACCHI (BR/SP)

(72) PAULO CELSO CARDOSO BACCHI

(74) João Batista Valverde

Prazo de validade: 10 (dez) anos contados a partir de 27/09/2017, mediante o recolhimento da taxa quinquenal de manutenção (Artigos 119 e 120 da LPI) e observadas as demais condições legais.

(11) BR 30 2017 004236-8



Código 39 - Concessão do Registro

(22) 27/09/2017

(15) 20/02/2018

(45) 20/02/2018

(52) 06-03

(54) CONFIGURAÇÃO APLICADA A/EM MESA DE CENTRO

(73) PAULO CELSO CARDOSO BACCHI (BR/SP)

(72) PAULO CELSO CARDOSO BACCHI

(74) João Batista Valverde

Prazo de validade: 10 (dez) anos contados a partir de 27/09/2017, mediante o recolhimento da taxa quinquenal de manutenção (Artigos 119 e 120 da LPI) e observadas as demais condições legais.

(11) BR 30 2017 004237-6



Código 39 - Concessão do Registro

(22) 27/09/2017

(15) 20/02/2018

(30) 04/04/2017 EM 003841006-0001

(45) 20/02/2018

(52) 24-02

(54) CONFIGURAÇÃO APLICADA A/EM SERINGA HIPODÉRMICA

(73) LABORATOIRES VIVACY (FR)

(72) PHILIPPE GOULINET, CYRIL MEZIERE

(74) SOERENSEN GARCIA ADVOGADOS ASSOCIADOS



Prazo de validade: 10 (dez) anos contados a partir de 27/09/2017, mediante o recolhimento da taxa quinquenal de manutenção (Artigos 119 e 120 da LPI) e observadas as demais condições legais. (co) Título adequado de ofício nos termos do Art. 22 da Instrução Normativa 044/2015.

(11) BR 30 2017 004238-4



Código 39 - Concessão do Registro

(22) 27/09/2017

(15) 20/02/2018

(45) 20/02/2018

(52) 06-03

(54) CONFIGURAÇÃO APLICADA A/EM MESA LATERAL

(73) PAULO CELSO CARDOSO BACCHI (BR/SP)

(72) PAULO CELSO CARDOSO BACCHI

(74) João Batista Valverde

Prazo de validade: 10 (dez) anos contados a partir de 27/09/2017, mediante o recolhimento da taxa quinquenal de manutenção (Artigos 119 e 120 da LPI) e observadas as demais condições legais.

(11) BR 30 2017 004239-2



Código 39 - Concessão do Registro

(22) 27/09/2017

(15) 20/02/2018

(30) 04/04/2017 EM 003841006-0002

(45) 20/02/2018

(52) 24-02

(54) CONFIGURAÇÃO APLICADA A/EM SERINGA HIPODÉRMICA

(73) LABORATOIRES VIVACY (FR)

(72) PHILIPPE GOULINET, CYRIL MEZIERE

(74) SOERENSEN GARCIA ADVOGADOS ASSOCIADOS

Prazo de validade: 10 (dez) anos contados a partir de 27/09/2017, mediante o recolhimento da taxa quinquenal de manutenção (Artigos 119 e 120 da LPI) e observadas as demais condições legais. (co) Título adequado de ofício nos termos do Art. 22 da Instrução Normativa 044/2015.

(11) BR 30 2017 004240-6

Código 39 - Concessão do Registro

(22) 27/09/2017

(15) 20/02/2018

(45) 20/02/2018

(52) 07-05

(54) CONFIGURAÇÃO APLICADA A/EM COLETOR RESÍDUOS

(73) VALDECI RIBEIRO (BR/PR)

(72) VALDECI RIBEIRO



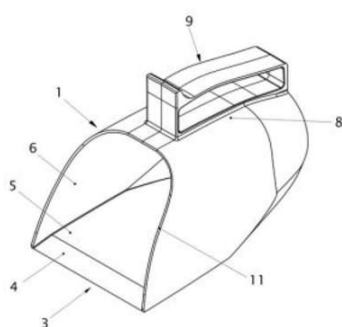

(74) SÉRGIO RIBEIRO LEMOS

Prazo de validade: 10 (dez) anos contados a partir de 27/09/2017, mediante o recolhimento da taxa quinquenal de manutenção (Artigos 119 e 120 da LPI) e observadas as demais condições legais.

(11) BR 30 2017 004241-4



Código 39 - Concessão do Registro

(22) 27/09/2017

(15) 20/02/2018

(45) 20/02/2018

(52) 06-01

(54) CONFIGURAÇÃO APLICADA A/EM MÓDULO

(73) PAULO CELSO CARDOSO BACCHI (BR/SP)

(72) PAULO CELSO CARDOSO BACCHI

(74) João Batista Valverde

Prazo de validade: 10 (dez) anos contados a partir de 27/09/2017, mediante o recolhimento da taxa quinquenal de manutenção (Artigos 119 e 120 da LPI) e observadas as demais condições legais.

(11) BR 30 2017 004242-2



Código 39 - Concessão do Registro

(22) 27/09/2017

(15) 20/02/2018

(45) 20/02/2018

(52) 06-01

(54) CONFIGURAÇÃO APLICADA A/EM MÓDULO

(73) PAULO CELSO CARDOSO BACCHI (BR/SP)

(72) PAULO CELSO CARDOSO BACCHI

(74) João Batista Valverde

Prazo de validade: 10 (dez) anos contados a partir de 27/09/2017, mediante o recolhimento da taxa quinquenal de manutenção (Artigos 119 e 120 da LPI) e observadas as demais condições legais.

(11) BR 30 2017 004243-0

Código 39 - Concessão do Registro

(22) 27/09/2017

(15) 20/02/2018

(45) 20/02/2018

(52) 06-01

(54) CONFIGURAÇÃO APLICADA A/EM POLTRONA

(73) PAULO CELSO CARDOSO BACCHI (BR/SP)





(72) PAULO CELSO CARDOSO BACCHI

(74) João Batista Valverde

Prazo de validade: 10 (dez) anos contados a partir de 27/09/2017, mediante o recolhimento da taxa quinquenal de manutenção (Artigos 119 e 120 da LPI) e observadas as demais condições legais.

(11) BR 30 2017 004244-9



Código 39 - Concessão do Registro

(22) 27/09/2017

(15) 20/02/2018

(45) 20/02/2018

(52) 06-01

(54) CONFIGURAÇÃO APLICADA A/EM POLTRONA

(73) PAULO CELSO CARDOSO BACCHI (BR/SP)

(72) PAULO CELSO CARDOSO BACCHI

(74) João Batista Valverde

Prazo de validade: 10 (dez) anos contados a partir de 27/09/2017, mediante o recolhimento da taxa quinquenal de manutenção (Artigos 119 e 120 da LPI) e observadas as demais condições legais.

(11) BR 30 2017 004246-5



Código 39 - Concessão do Registro

(22) 27/09/2017

(15) 20/02/2018

(45) 20/02/2018

(52) 06-01

(54) CONFIGURAÇÃO APLICADA A/EM POLTRONA

(73) PAULO CELSO CARDOSO BACCHI (BR/SP)

(72) PAULO CELSO CARDOSO BACCHI

(74) João Batista Valverde

Prazo de validade: 10 (dez) anos contados a partir de 27/09/2017, mediante o recolhimento da taxa quinquenal de manutenção (Artigos 119 e 120 da LPI) e observadas as demais condições legais.

(11) BR 30 2017 004248-1

Código 39 - Concessão do Registro

(22) 27/09/2017

(15) 20/02/2018

(30) 06/07/2017 EM 004091502-0001

(45) 20/02/2018

(52) 07-04

(54) CONFIGURAÇÃO APLICADA A/EM TÁBUA DE CORTE





(73) DAMIAN EVANS (GB)

(72) DAMIAN EVANS

(74) LUIZ LEONARDOS & ADVOGADOS

Prazo de validade: 10 (dez) anos contados a partir de 27/09/2017, mediante o recolhimento da taxa quinquenal de manutenção (Artigos 119 e 120 da LPI) e observadas as demais condições legais.

(11) BR 30 2017 004258-9

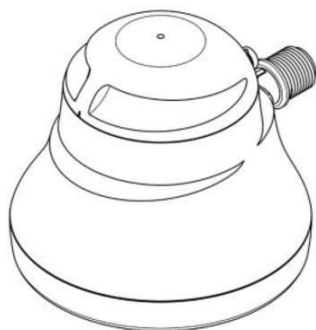

Código 39 - Concessão do Registro

(22) 27/09/2017

(15) 20/02/2018

(45) 20/02/2018

(52) 23-02

(54) CONFIGURAÇÃO APLICADA A/EM DUCHA ELÉTRICA

(73) MANOEL RODRIGUES RENTROIA (BR/SP)

(72) MANOEL RODRIGUES RENTROIA

(74) LUIS CLÁUDIO PETRONGARI

Prazo de validade: 10 (dez) anos contados a partir de 27/09/2017, mediante o recolhimento da taxa quinquenal de manutenção (Artigos 119 e 120 da LPI) e observadas as demais condições legais. (co) Título adequado de ofício nos termos do Art. 22 da Instrução Normativa 044/2015.

(11) BR 30 2017 004259-7

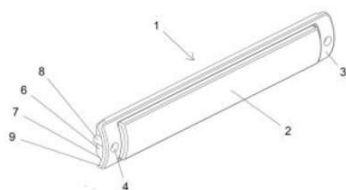

Código 39 - Concessão do Registro

(22) 28/09/2017

(15) 20/02/2018

(45) 20/02/2018

(52) 26-06

(54) CONFIGURAÇÃO APLICADA EM LUMINÁRIA

(73) LEONARDO BERTASSI BORTOLOTTO (BR/RS)

(72) LEONARDO BERTASSI BORTOLOTTO

(74) Custodio de Almeida & Cia.

Prazo de validade: 10 (dez) anos contados a partir de 28/09/2017, mediante o recolhimento da taxa quinquenal de manutenção (Artigos 119 e 120 da LPI) e observadas as demais condições legais.

(11) BR 30 2017 004263-5

Código 39 - Concessão do Registro

(22) 28/09/2017

(15) 20/02/2018

(45) 20/02/2018

(52) 06-01

(54) CONFIGURAÇÃO APLICADA A/EM POLTRONA





(73) PAULO CELSO CARDOSO BACCHI (BR/SP)

(72) PAULO CELSO CARDOSO BACCHI

(74) João Batista Valverde

Prazo de validade: 10 (dez) anos contados a partir de 28/09/2017, mediante o recolhimento da taxa quinquenal de manutenção (Artigos 119 e 120 da LPI) e observadas as demais condições legais.

(11) BR 30 2017 004267-8



Código 39 - Concessão do Registro

(22) 28/09/2017

(15) 20/02/2018

(45) 20/02/2018

(52) 06-01

(54) CONFIGURAÇÃO APLICADA A/EM POLTRONA

(73) PAULO CELSO CARDOSO BACCHI (BR/SP)

(72) PAULO CELSO CARDOSO BACCHI

(74) João Batista Valverde

Prazo de validade: 10 (dez) anos contados a partir de 28/09/2017, mediante o recolhimento da taxa quinquenal de manutenção (Artigos 119 e 120 da LPI) e observadas as demais condições legais.

(11) BR 30 2017 004268-6



Código 39 - Concessão do Registro

(22) 28/09/2017

(15) 20/02/2018

(45) 20/02/2018

(52) 06-01

(54) CONFIGURAÇÃO APLICADA A/EM PUFF

(73) PAULO CELSO CARDOSO BACCHI (BR/SP)

(72) PAULO CELSO CARDOSO BACCHI

(74) João Batista Valverde

Prazo de validade: 10 (dez) anos contados a partir de 28/09/2017, mediante o recolhimento da taxa quinquenal de manutenção (Artigos 119 e 120 da LPI) e observadas as demais condições legais.

(11) BR 30 2017 004270-8



Código 39 - Concessão do Registro

(22) 28/09/2017

(15) 20/02/2018

(45) 20/02/2018

(52) 06-01

(54) CONFIGURAÇÃO APLICADA A/EM SOFÁ

(73) PAULO CELSO CARDOSO BACCHI (BR/SP)

(72) PAULO CELSO CARDOSO BACCHI



(74) João Batista Valverde

Prazo de validade: 10 (dez) anos contados a partir de 28/09/2017, mediante o recolhimento da taxa quinquenal de manutenção (Artigos 119 e 120 da LPI) e observadas as demais condições legais.

(11) BR 30 2017 004271-6

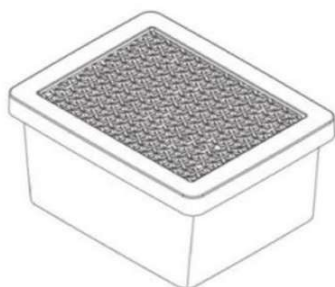

Código 39 - Concessão do Registro

(22) 28/09/2017

(15) 20/02/2018

(45) 20/02/2018

(52) 09-03

(54) CONFIGURAÇÃO APLICADA A/EM CAIXAS ORGANIZADORAS

(73) ORDENE S/A (BR/RS)

(72) DANTE BETTANIN

(74) LEÃO PROPRIEDADE INTELECTUAL

Prazo de validade: 10 (dez) anos contados a partir de 28/09/2017, mediante o recolhimento da taxa quinquenal de manutenção (Artigos 119 e 120 da LPI) e observadas as demais condições legais.

(11) BR 30 2017 004272-4



Código 39 - Concessão do Registro

(22) 28/09/2017

(15) 20/02/2018

(45) 20/02/2018

(52) 06-01

(54) CONFIGURAÇÃO APLICADA A/EM SOFÁ

(73) PAULO CELSO CARDOSO BACCHI (BR/SP)

(72) PAULO CELSO CARDOSO BACCHI

(74) João Batista Valverde

Prazo de validade: 10 (dez) anos contados a partir de 28/09/2017, mediante o recolhimento da taxa quinquenal de manutenção (Artigos 119 e 120 da LPI) e observadas as demais condições legais.

(11) BR 30 2017 004274-0



Código 39 - Concessão do Registro

(22) 28/09/2017

(15) 20/02/2018

(45) 20/02/2018

(52) 06-01

(54) CONFIGURAÇÃO APLICADA A/EM SOFÁ

(73) PAULO CELSO CARDOSO BACCHI (BR/SP)

(72) PAULO CELSO CARDOSO BACCHI

(74) João Batista Valverde

Prazo de validade: 10 (dez) anos contados a partir de 28/09/2017, mediante o



recolhimento da taxa quinquenal de manutenção (Artigos 119 e 120 da LPI) e observadas as demais condições legais.

(11) BR 30 2017 004275-9

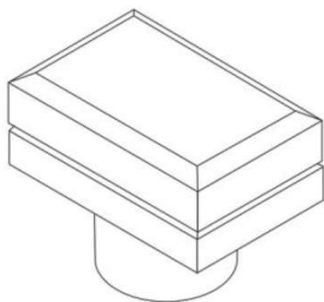

Código 39 - Concessão do Registro

(22) 28/09/2017

(15) 20/02/2018

(45) 20/02/2018

(52) 09-07

(54) CONFIGURAÇÃO APLICADA A/EM COMPONENTE DE TAMPA

(73) LEANDRO MORGADO PASCHOAL (BR/SP)

(72) LEANDRO MORGADO PASCHOAL

(74) C. MARCAS - MARCAS E PATENTES LTDA.

Prazo de validade: 10 (dez) anos contados a partir de 28/09/2017, mediante o recolhimento da taxa quinquenal de manutenção (Artigos 119 e 120 da LPI) e observadas as demais condições legais.

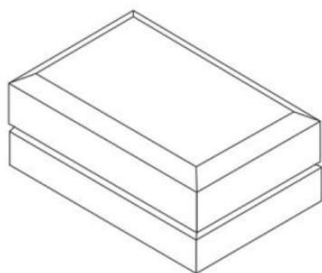

(11) BR 30 2017 004276-7

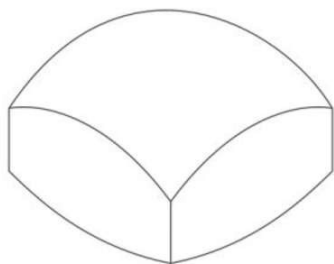

Código 39 - Concessão do Registro

(22) 28/09/2017

(15) 20/02/2018

(45) 20/02/2018

(52) 09-07

(54) CONFIGURAÇÃO APLICADA A/EM COMPONENTE DE TAMPA

(73) LEANDRO MORGADO PASCHOAL (BR/SP)

(72) LEANDRO MORGADO PASCHOAL

(74) C. MARCAS - MARCAS E PATENTES LTDA.

Prazo de validade: 10 (dez) anos contados a partir de 28/09/2017, mediante o recolhimento da taxa quinquenal de manutenção (Artigos 119 e 120 da LPI) e observadas as demais condições legais.



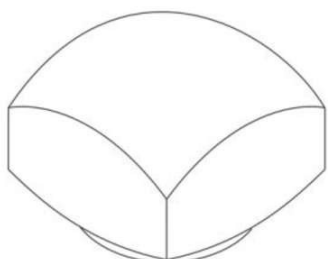

(11) BR 30 2017 004277-5

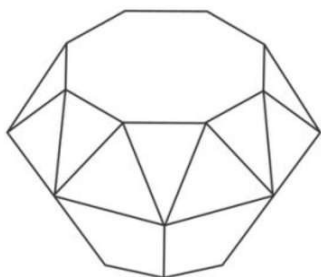

Código 39 - Concessão do Registro

(22) 28/09/2017

(15) 20/02/2018

(45) 20/02/2018

(52) 09-07

(54) CONFIGURAÇÃO APLICADA A/EM COMPONENTE DE TAMPA

(73) LEANDRO MORGADO PASCHOAL (BR/SP)

(72) LEANDRO MORGADO PASCHOAL

(74) C. MARCAS - MARCAS E PATENTES LTDA.

Prazo de validade: 10 (dez) anos contados a partir de 28/09/2017, mediante o recolhimento da taxa quinquenal de manutenção (Artigos 119 e 120 da LPI) e observadas as demais condições legais.

(11) BR 30 2017 004278-3



Código 39 - Concessão do Registro

(22) 28/09/2017

(15) 20/02/2018

(45) 20/02/2018

(52) 06-01

(54) CONFIGURAÇÃO APLICADA A/EM SOFÁ

(73) PAULO CELSO CARDOSO BACCHI (BR/SP)

(72) PAULO CELSO CARDOSO BACCHI

(74) João Batista Valverde

Prazo de validade: 10 (dez) anos contados a partir de 28/09/2017, mediante o recolhimento da taxa quinquenal de manutenção (Artigos 119 e 120 da LPI) e observadas as demais condições legais.

(11) BR 30 2017 004279-1



Código 39 - Concessão do Registro

(22) 28/09/2017

(15) 20/02/2018

(45) 20/02/2018

(52) 06-01

(54) CONFIGURAÇÃO APLICADA A/EM SOFÁ

(73) PAULO CELSO CARDOSO BACCHI (BR/SP)

(72) PAULO CELSO CARDOSO BACCHI

(74) João Batista Valverde



Prazo de validade: 10 (dez) anos contados a partir de 28/09/2017, mediante o recolhimento da taxa quinquenal de manutenção (Artigos 119 e 120 da LPI) e observadas as demais condições legais.

(11) BR 30 2017 004280-5



Código 39 - Concessão do Registro

(22) 28/09/2017

(15) 20/02/2018

(45) 20/02/2018

(52) 06-01

(54) CONFIGURAÇÃO APLICADA A/EM SOFÁ

(73) PAULO CELSO CARDOSO BACCHI (BR/SP)

(72) PAULO CELSO CARDOSO BACCHI

(74) João Batista Valverde

Prazo de validade: 10 (dez) anos contados a partir de 28/09/2017, mediante o recolhimento da taxa quinquenal de manutenção (Artigos 119 e 120 da LPI) e observadas as demais condições legais.

(11) BR 30 2017 004281-3



Código 39 - Concessão do Registro

(22) 28/09/2017

(15) 20/02/2018

(45) 20/02/2018

(52) 02-04

(54) CONFIGURAÇÃO APLICADA A/EM CALÇADO

(73) JOÃO BATISTA DOS SANTOS (BR/MG)

(72) JOÃO BATISTA DOS SANTOS

(74) Algo Alliance Assessoria em Propriedade Intelectual Ltda.

Prazo de validade: 10 (dez) anos contados a partir de 28/09/2017, mediante o recolhimento da taxa quinquenal de manutenção (Artigos 119 e 120 da LPI) e observadas as demais condições legais.

(11) BR 30 2017 004285-6

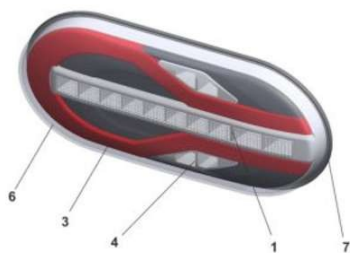

Código 39 - Concessão do Registro

(22) 28/09/2017

(15) 20/02/2018

(45) 20/02/2018

(52) 26-06

(54) CONFIGURAÇÃO APLICADA A/EM LANTERNA PARA VEÍCULO

(73) LEONARDO BERTASSI BORTOLOTTI (BR/RS)

(72) LEONARDO BERTASSI BORTOLOTTI

(74) Custodio de Almeida & Cia.

Prazo de validade: 10 (dez) anos contados a partir de 28/09/2017, mediante o recolhimento da taxa quinquenal de manutenção (Artigos 119 e 120 da LPI) e



observadas as demais condições legais.

(11) BR 30 2017 004288-0

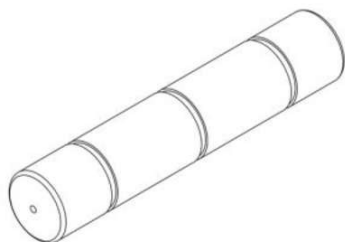

Código 39 - Concessão do Registro

(22) 28/09/2017

(15) 20/02/2018

(45) 20/02/2018

(52) 10-06

(54) CONFIGURAÇÃO APLICADA A/EM CONFIGURAÇÃO APLICADA EM FLUTUADOR

(73) DOMINGOS AUGUSTO DE MARCHI (BR/SC)

(72) DOMINGOS AUGUSTO DE MARCHI

(74) Interação Marcas e Patentes Ltda. Me

Prazo de validade: 10 (dez) anos contados a partir de 28/09/2017, mediante o recolhimento da taxa quinquenal de manutenção (Artigos 119 e 120 da LPI) e observadas as demais condições legais.

(11) BR 30 2017 004292-9

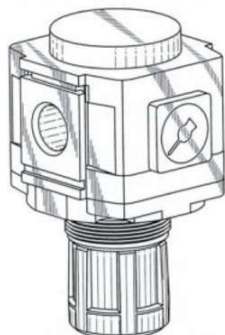

Código 39 - Concessão do Registro

(22) 28/09/2017

(15) 20/02/2018

(30) 28/03/2017 EP 2017-006322; 28/03/2017 EP 2017-006324

(45) 20/02/2018

(52) 23-01

(54) CONFIGURAÇÃO APLICADA A REGULADOR.

(73) SMC CORPORATION (JP)

(72) SHINICHI ITO, MICHIMIRO HANADA

(74) FLÁVIA SALIM LOPES

Prazo de validade: 10 (dez) anos contados a partir de 28/09/2017, mediante o recolhimento da taxa quinquenal de manutenção (Artigos 119 e 120 da LPI) e observadas as demais condições legais.

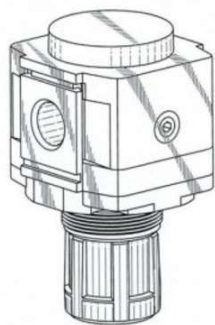

(11) BR 30 2017 004296-1

Código 39 - Concessão do Registro

(22) 28/09/2017

(15) 20/02/2018



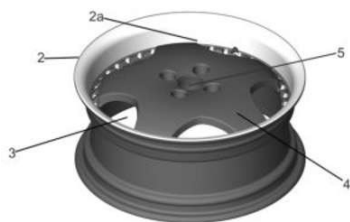

(45) 20/02/2018

(52) 12-16

(54) CONFIGURAÇÃO APLICADA A/EM RODA AUTOMOTIVA

(73) JOSÉ EDUARDO PEREIRA (BR/SP)

(72) JOSÉ EDUARDO PEREIRA

(74) Pienegonda, Moreira & Associados Ltda

Prazo de validade: 10 (dez) anos contados a partir de 28/09/2017, mediante o recolhimento da taxa quinquenal de manutenção (Artigos 119 e 120 da LPI) e observadas as demais condições legais.

(11) BR 30 2017 004300-3



Código 39 - Concessão do Registro

(22) 29/09/2017

(15) 20/02/2018

(30) 26/04/2017 WO DM/095 943

(45) 20/02/2018

(52) 12-15

(54) CONFIGURAÇÃO APLICADA A/EM PNEU

(73) CONTINENTAL REIFEN DEUTSCHLAND GMBH (DE)

(72) STEFAN RITTWEGER

(74) DANNEMANN, SIEMSEN, BIGLER & IPANEMA MOREIRA

Prazo de validade: 10 (dez) anos contados a partir de 29/09/2017, mediante o recolhimento da taxa quinquenal de manutenção (Artigos 119 e 120 da LPI) e observadas as demais condições legais.

(11) BR 30 2017 004301-1

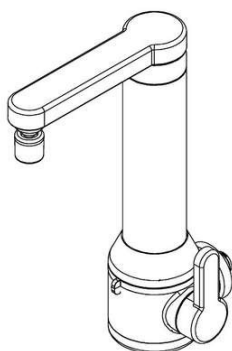

Código 39 - Concessão do Registro

(22) 29/09/2017

(15) 20/02/2018

(45) 20/02/2018

(52) 23-01

(54) CONFIGURAÇÃO APLICADA A/EM TORNEIRA

(73) HYDRA CORONA SISTEMAS DE AQUECIMENTO DE ÁGUA LTDA (BR/SE)

(72) RENAN SILVEIRA ABREU

(74) Daniel Advogados (Alt.de Daniel & Cia)

Prazo de validade: 10 (dez) anos contados a partir de 29/09/2017, mediante o recolhimento da taxa quinquenal de manutenção (Artigos 119 e 120 da LPI) e observadas as demais condições legais.

(11) BR 30 2017 004302-0

Código 39 - Concessão do Registro

(22) 29/09/2017

(15) 20/02/2018

(45) 20/02/2018



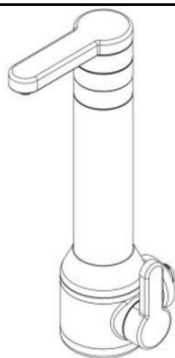

(52) 23-01
 (54) CONFIGURAÇÃO APLICADA A/EM FILTRO
 (73) HYDRA CORONA SISTEMAS DE AQUECIMENTO DE ÁGUA LTDA (BR/SE)
 (72) RENAN SILVEIRA ABREU
 (74) Daniel Advogados (Alt.de Daniel & Cia)
 Prazo de validade: 10 (dez) anos contados a partir de 29/09/2017, mediante o recolhimento da taxa quinquenal de manutenção (Artigos 119 e 120 da LPI) e observadas as demais condições legais.

(11) BR 30 2017 004303-8

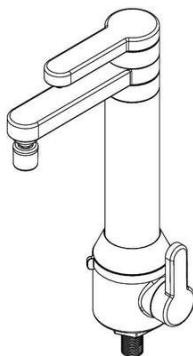

Código 39 - Concessão do Registro
 (22) 29/09/2017
 (15) 20/02/2018
 (45) 20/02/2018
 (52) 23-01
 (54) CONFIGURAÇÃO APLICADA A/EM TORNEIRA COM FILTRO
 (73) HYDRA CORONA SISTEMAS DE AQUECIMENTO DE ÁGUA LTDA (BR/SE)
 (72) RENAN SILVEIRA ABREU
 (74) Daniel Advogados (Alt.de Daniel & Cia)
 Prazo de validade: 10 (dez) anos contados a partir de 29/09/2017, mediante o recolhimento da taxa quinquenal de manutenção (Artigos 119 e 120 da LPI) e observadas as demais condições legais.

(11) BR 30 2017 004304-6

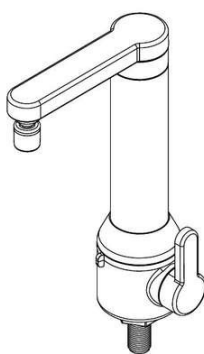

Código 39 - Concessão do Registro
 (22) 29/09/2017
 (15) 20/02/2018
 (45) 20/02/2018
 (52) 23-01
 (54) CONFIGURAÇÃO APLICADA A/EM TORNEIRA
 (73) HYDRA CORONA SISTEMAS DE AQUECIMENTO DE ÁGUA LTDA (BR/SE)
 (72) RENAN SILVEIRA ABREU
 (74) Daniel Advogados (Alt.de Daniel & Cia)
 Prazo de validade: 10 (dez) anos contados a partir de 29/09/2017, mediante o recolhimento da taxa quinquenal de manutenção (Artigos 119 e 120 da LPI) e observadas as demais condições legais.

(11) BR 30 2017 004305-4

Código 39 - Concessão do Registro
 (22) 29/09/2017
 (15) 20/02/2018
 (45) 20/02/2018
 (52) 23-01
 (54) CONFIGURAÇÃO APLICADA A/EM TORNEIRA COM FILTRO



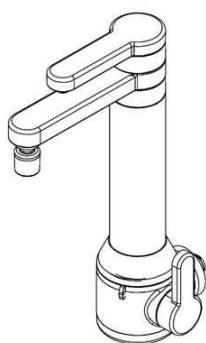

(73) HYDRA CORONA SISTEMAS DE AQUECIMENTO DE ÁGUA LTDA (BR/SE)

(72) RENAN SILVEIRA ABREU

(74) Daniel Advogados (Alt.de Daniel & Cia)

Prazo de validade: 10 (dez) anos contados a partir de 29/09/2017, mediante o recolhimento da taxa quinquenal de manutenção (Artigos 119 e 120 da LPI) e observadas as demais condições legais.

(11) BR 30 2017 004306-2

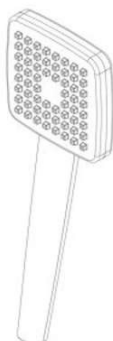

Código 39 - Concessão do Registro

(22) 29/09/2017

(15) 20/02/2018

(45) 20/02/2018

(52) 23-02

(54) CONFIGURAÇÃO APLICADA A/EM CHUVEIRO DE MÃO

(73) HYDRA CORONA SISTEMAS DE AQUECIMENTO DE ÁGUA LTDA (BR/SE)

(72) MURILO MAFIOLETTI PINHEIRO

(74) Daniel Advogados (Alt.de Daniel & Cia)

Prazo de validade: 10 (dez) anos contados a partir de 29/09/2017, mediante o recolhimento da taxa quinquenal de manutenção (Artigos 119 e 120 da LPI) e observadas as demais condições legais.

(11) BR 30 2017 004307-0

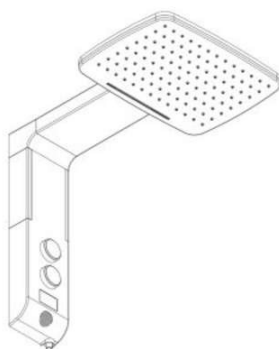

Código 39 - Concessão do Registro

(22) 29/09/2017

(15) 20/02/2018

(45) 20/02/2018

(52) 23-02

(54) CONFIGURAÇÃO APLICADA A/EM CHUVEIRO

(73) HYDRA CORONA SISTEMAS DE AQUECIMENTO DE ÁGUA LTDA (BR/SE)

(72) MURILO MAFIOLETTI PINHEIRO

(74) Daniel Advogados (Alt.de Daniel & Cia)

Prazo de validade: 10 (dez) anos contados a partir de 29/09/2017, mediante o recolhimento da taxa quinquenal de manutenção (Artigos 119 e 120 da LPI) e observadas as demais condições legais.

(11) BR 30 2017 004309-7

Código 39 - Concessão do Registro

(22) 29/09/2017

(15) 20/02/2018

(45) 20/02/2018

(52) 07-02

(54) CONFIGURAÇÃO APLICADA A/EM CHURRASQUEIRA

(73) MK ELETRODOMÉSTICOS MONDIAL S.A. (BR/BA)





(72) JACQUES IVO KRAUSE

(74) VANDRÉ CAVALCANTE BITTENCOURT TORRES

Prazo de validade: 10 (dez) anos contados a partir de 29/09/2017, mediante o recolhimento da taxa quinquenal de manutenção (Artigos 119 e 120 da LPI) e observadas as demais condições legais.

(11) BR 30 2017 004310-0



Código 39 - Concessão do Registro

(22) 29/09/2017

(15) 20/02/2018

(45) 20/02/2018

(52) 14-03

(54) PADRÃO ORNAMENTAL APLICADO A/EM CONFIGURAÇÃO APLICADA EM CONTROLE REMOTO

(73) TECNOLOGIA QUANTUM INDÚSTRIA ELETRÔNICA LTDA (BR/SP)

(72) MARCOS LIRON

Prazo de validade: 10 (dez) anos contados a partir de 29/09/2017, mediante o recolhimento da taxa quinquenal de manutenção (Artigos 119 e 120 da LPI) e observadas as demais condições legais.

(11) BR 30 2017 004312-7



Código 39 - Concessão do Registro

(22) 29/09/2017

(15) 20/02/2018

(45) 20/02/2018

(52) 02-03

(54) CONFIGURAÇÃO APLICADA A/EM CHAPÉU

(73) ALEXANDRE EDUARDO PEREIRA (BR/SP)

(72) ALEXANDRE EDUARDO PEREIRA

(74) Interação Marcas e Patentes Ltda. Me

Prazo de validade: 10 (dez) anos contados a partir de 29/09/2017, mediante o recolhimento da taxa quinquenal de manutenção (Artigos 119 e 120 da LPI) e observadas as demais condições legais.

(11) BR 30 2017 004313-5

Código 39 - Concessão do Registro

(22) 29/09/2017

(15) 20/02/2018

(45) 20/02/2018

(52) 09-01

(54) CONFIGURAÇÃO APLICADA A/EM FRASCO

(73) ESSENZA DO BRASIL COSMETICOS EIRELI EPP (BR/ES)

(72) JEFERSON LUIZ VITTI

(74) Cruzeiro Newmarc Patentes e Marcas Ltda.



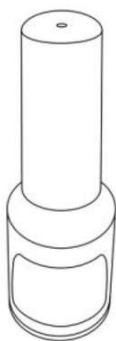

Prazo de validade: 10 (dez) anos contados a partir de 29/09/2017, mediante o recolhimento da taxa quinquenal de manutenção (Artigos 119 e 120 da LPI) e observadas as demais condições legais.

(11) BR 30 2017 004318-6



Código 39 - Concessão do Registro
 (22) 29/09/2017
 (15) 20/02/2018
 (45) 20/02/2018
 (52) 12-06
 (54) CONFIGURAÇÃO APLICADA A/EM LANCHAS
 (73) NEW HD BOATS LTDA - EPP (BR/PE)
 (72) MARCO AURÉLIO VIEIRA SCHMIDT
 (74) LEANDRO VINICIUS HAHN

Prazo de validade: 10 (dez) anos contados a partir de 29/09/2017, mediante o recolhimento da taxa quinquenal de manutenção (Artigos 119 e 120 da LPI) e observadas as demais condições legais.

(11) BR 30 2017 004322-4



Código 39 - Concessão do Registro
 (22) 29/09/2017
 (15) 20/02/2018
 (30) 31/03/2017 EM 003832427-0014
 (45) 20/02/2018
 (52) 28-03
 (54) CONFIGURAÇÃO APLICADA A/EM CABEÇA PARA BARBEADOR
 (73) KONINKLIJKE PHILIPS N.V. (NL)
 (72) GAËL LOUIS JACQUES PRAT-PFISTER
 (74) Daniel Advogados (Alt.de Daniel & Cia)

Prazo de validade: 10 (dez) anos contados a partir de 29/09/2017, mediante o recolhimento da taxa quinquenal de manutenção (Artigos 119 e 120 da LPI) e observadas as demais condições legais.

(11) BR 30 2017 004329-1

Código 39 - Concessão do Registro
 (22) 02/10/2017
 (15) 20/02/2018
 (45) 20/02/2018
 (52) 12-16
 (54) PADRÃO ORNAMENTAL APLICADO A/EM TRIÂNGULO DE SEGURANÇA



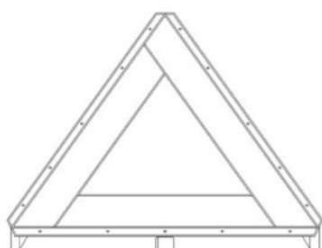

REFLETOR E LUMINOSO COM LÂMPADAS EXTERNAS
 (73) ALEXANDRE MASSARU YAJIMA DE MORAIS (BR/DF)
 (72) ALEXANDRE MASSARU

Prazo de validade: 10 (dez) anos contados a partir de 02/10/2017, mediante o recolhimento da taxa quinquenal de manutenção (Artigos 119 e 120 da LPI) e observadas as demais condições legais. (co) Registro concedido por força do art. 106 da Lei da Propriedade Industrial nº 9.279/96. Aplicável a instauração de ofício do processo administrativo de nulidade, conforme dispõe o Art.113, para averiguação da infringência do art. 95 do referido diploma legal.

(11) BR 30 2017 004331-3



Código 39 - Concessão do Registro
 (22) 02/10/2017
 (15) 20/02/2018
 (30) 03/04/2017 US 29/599,418
 (45) 20/02/2018
 (52) 20-01
 (54) CONFIGURAÇÃO APLICADA A/EM MÁQUINA DE VENDA
 (73) PEPSICO, INC. (US)
 (72) MARTIN EDUARDO BROEN, STEPHEN LIM, CHRISTIAN STOLARZ, SEUNG-IL LO
 (74) DANNEMANN, SIEMSEN, BIGLER & IPANEMA MOREIRA

Prazo de validade: 10 (dez) anos contados a partir de 02/10/2017, mediante o recolhimento da taxa quinquenal de manutenção (Artigos 119 e 120 da LPI) e observadas as demais condições legais.

(11) BR 30 2017 004339-9



Código 39 - Concessão do Registro
 (22) 02/10/2017
 (15) 20/02/2018
 (45) 20/02/2018
 (52) 28-03
 (54) CONFIGURAÇÃO APLICADA A/EM MÁQUINA PARA MICROPIGMENTAÇÃO
 (73) ELECTRIC INK INDÚSTRIA COMÉRCIO E EXPORTAÇÃO S/A (BR/MG)
 (72) KAMIR DUARTE
 (74) MARLENE RODRIGUES

Prazo de validade: 10 (dez) anos contados a partir de 02/10/2017, mediante o recolhimento da taxa quinquenal de manutenção (Artigos 119 e 120 da LPI) e observadas as demais condições legais.

(11) BR 30 2017 004340-2

Código 39 - Concessão do Registro
 (22) 02/10/2017





(15) 20/02/2018
 (30) 11/04/2017 EM 003851062-0003
 (45) 20/02/2018
 (52) 07-05
 (54) CONFIGURAÇÃO APLICADA EM VAPORIZADOR
 (73) KONINKLIJKE PHILIPS N.V. (NL)
 (72) PETER JONATHAN SMITH, MINGSHUO ZHANG
 (74) Daniel Advogados (Alt.de Daniel & Cia)

Prazo de validade: 10 (dez) anos contados a partir de 02/10/2017, mediante o recolhimento da taxa quinquenal de manutenção (Artigos 119 e 120 da LPI) e observadas as demais condições legais.

(11) BR 30 2017 004341-0



Código 39 - Concessão do Registro
 (22) 02/10/2017
 (15) 20/02/2018
 (30) 11/04/2017 EM 003851062-0001
 (45) 20/02/2018
 (52) 07-05
 (54) CONFIGURAÇÃO APLICADA A/EM VAPORIZADOR
 (73) KONINKLIJKE PHILIPS N.V. (NL)
 (72) PETER JONATHAN SMITH, MINGSHUO ZHANG
 (74) Daniel Advogados (Alt.de Daniel & Cia)

Prazo de validade: 10 (dez) anos contados a partir de 02/10/2017, mediante o recolhimento da taxa quinquenal de manutenção (Artigos 119 e 120 da LPI) e observadas as demais condições legais.

(11) BR 30 2017 004342-9

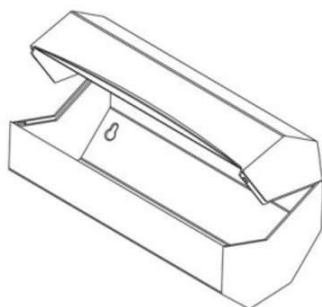

Código 39 - Concessão do Registro
 (22) 02/10/2017
 (15) 20/02/2018
 (45) 20/02/2018
 (52) 09-03
 (54) CONFIGURAÇÃO APLICADA A/EM EMBALAGEM PORTA LENÇOS
 (73) MARCELO ECCEL (BR/SC)
 (72) MARCELO ECCEL
 (74) Licent Prime Brasil Marcas e Patentes Eireli - ME

Prazo de validade: 10 (dez) anos contados a partir de 02/10/2017, mediante o recolhimento da taxa quinquenal de manutenção (Artigos 119 e 120 da LPI) e observadas as demais condições legais.



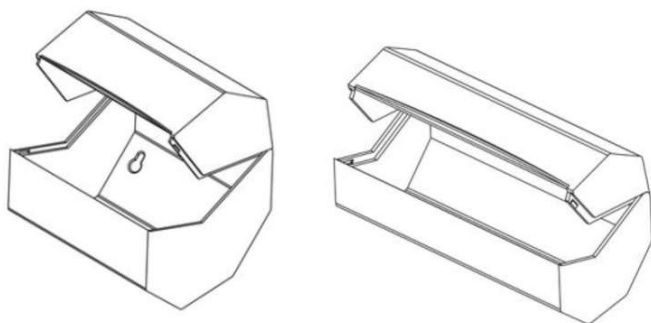

(11) BR 30 2017 004343-7

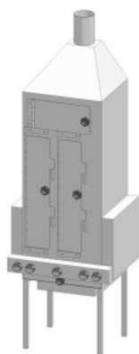

Código 39 - Concessão do Registro

(22) 02/10/2017

(15) 20/02/2018

(45) 20/02/2018

(52) 23-03

(54) CONFIGURAÇÃO APLICADA EM FORNO

(73) MARIANGELA OLIVEIRA DA PORCIUNCULA 03179965843 (BR/SP)

(72) MARIANGELA OLIVEIRA DA PORCIUNCULA

(74) MARCOS ANTONIO NUNES

Prazo de validade: 10 (dez) anos contados a partir de 02/10/2017, mediante o recolhimento da taxa quinquenal de manutenção (Artigos 119 e 120 da LPI) e observadas as demais condições legais.

(11) BR 30 2017 004356-9

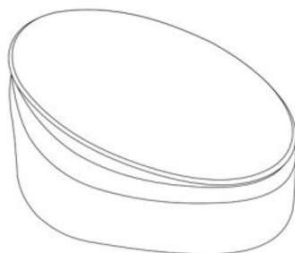

Código 39 - Concessão do Registro

(22) 03/10/2017

(15) 20/02/2018

(45) 20/02/2018

(52) 09-07 , 07-01

(54) CONFIGURAÇÃO APLICADA A/EM TAMPA

(73) COTY GENEVA S.A. VERSOIX (CH)

(72) ELISA SANDRINI PIZZOLATTI

(74) Daniel Advogados (Alt.de Daniel & Cia)

Prazo de validade: 10 (dez) anos contados a partir de 03/10/2017, mediante o recolhimento da taxa quinquenal de manutenção (Artigos 119 e 120 da LPI) e observadas as demais condições legais.

(11) BR 30 2017 004359-3

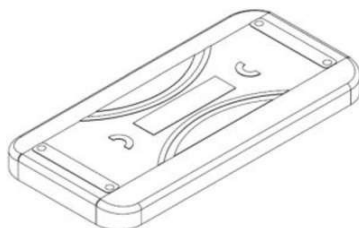

Código 39 - Concessão do Registro

(22) 03/10/2017

(15) 20/02/2018

(45) 20/02/2018

(52) 06-01

(54) CONFIGURAÇÃO APLICADA A/EM ASSENTO PARA BALANÇO

(73) BRUNO TADEU JEREMIAS JUNIOR (BR/SC)



(72) BRUNO TADEU JEREMIAS JUNIOR

(74) VITOR LUIZ RAMOS BATISTA

Prazo de validade: 10 (dez) anos contados a partir de 03/10/2017, mediante o recolhimento da taxa quinquenal de manutenção (Artigos 119 e 120 da LPI) e observadas as demais condições legais.

(11) BR 30 2017 004360-7

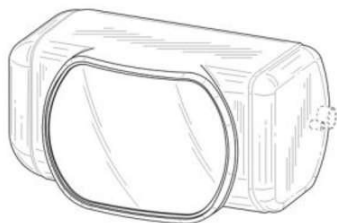

Código 39 - Concessão do Registro

(22) 03/10/2017

(15) 20/02/2018

(30) 10/04/2017 US 29/600,150

(45) 20/02/2018

(52) 16-01

(54) CONFIGURAÇÃO APLICADA A/EM DISPOSITIVO DE IMAGEM

(73) VU SYSTEMS, LLC (US)

(72) DAN AMMAR

(74) DANNEMANN, SIEMSEN, BIGLER & IPANEMA MOREIRA

Prazo de validade: 10 (dez) anos contados a partir de 03/10/2017, mediante o recolhimento da taxa quinquenal de manutenção (Artigos 119 e 120 da LPI) e observadas as demais condições legais.

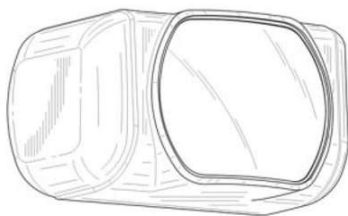

(11) BR 30 2017 004363-1

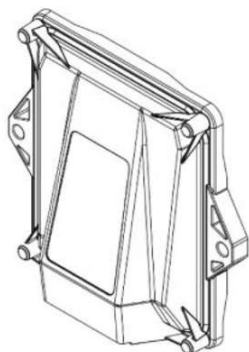

Código 39 - Concessão do Registro

(22) 03/10/2017

(15) 20/02/2018

(30) 04/04/2017 EM 003840297-0001

(45) 20/02/2018

(52) 03-01

(54) CONFIGURAÇÃO APLICADA A/EM RECEPTÁCULO

(73) A.E.B. S.P.A. (IT)

(72) LORENZO RAPACCHI

(74) Ariboni, Fabbri e Schmidt Sociedade de Advogados

Prazo de validade: 10 (dez) anos contados a partir de 03/10/2017, mediante o recolhimento da taxa quinquenal de manutenção (Artigos 119 e 120 da LPI) e observadas as demais condições legais.

(11) BR 30 2017 004364-0

Código 39 - Concessão do Registro

(22) 03/10/2017

(15) 20/02/2018



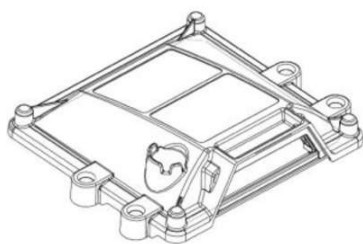

(30) 04/04/2017 EM 003840297-0002
 (45) 20/02/2018
 (52) 03-01
 (54) CONFIGURAÇÃO APLICADA A/EM RECEPÇÃO
 (73) A.E.B. S.P.A. (IT)
 (72) LORENZO RAPACCHI
 (74) Advocacia Pietro Ariboni S/C

Prazo de validade: 10 (dez) anos contados a partir de 03/10/2017, mediante o recolhimento da taxa quinquenal de manutenção (Artigos 119 e 120 da LPI) e observadas as demais condições legais.

(11) BR 30 2017 004369-0



Código 39 - Concessão do Registro
 (22) 03/10/2017
 (15) 20/02/2018
 (45) 20/02/2018
 (52) 06-01
 (54) CONFIGURAÇÃO APLICADA A/EM CADEIRA
 (73) JOSÉ CLAUDIO DE ALMEIDA BARROS (BR/MG) , EFSTRATIOS FRANZ FRYGOUDAKIS (BR/MG)
 (72) JOSÉ CLÁUDIO DE ALMEIDA BARROS, EFSTRATIOS FRANZ FRYGOUDAKIS
 (74) JOSÉ ANTONIO DE SOUZA CAPPELLINI

Prazo de validade: 10 (dez) anos contados a partir de 03/10/2017, mediante o recolhimento da taxa quinquenal de manutenção (Artigos 119 e 120 da LPI) e observadas as demais condições legais.

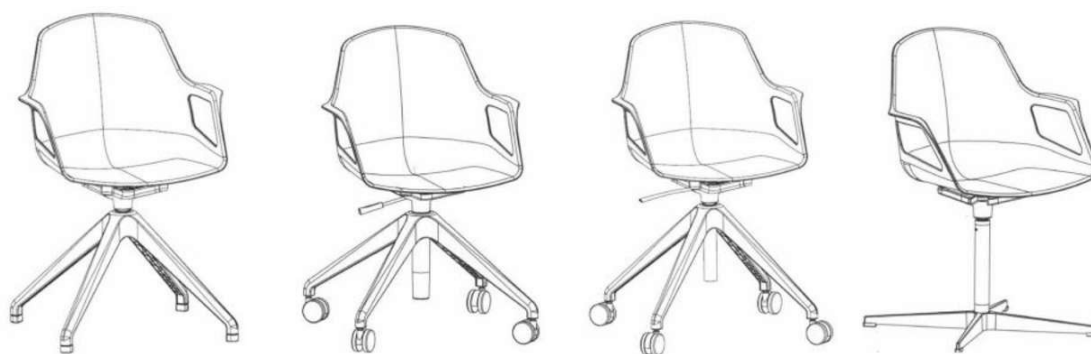



(11) BR 30 2017 004372-0

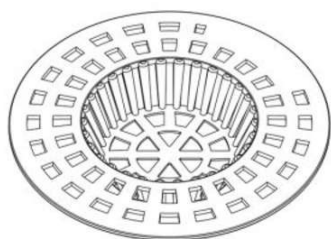

Código 39 - Concessão do Registro

(22) 04/10/2017

(15) 20/02/2018

(45) 20/02/2018

(52) 23-01 , 23-02

(54) CONFIGURAÇÃO APLICADA A/EM RALO

(73) NELSON AZIBY DO NASCIMENTO (BR/SP)

(72) NELSON AZIBY DO NASCIMENTO

(74) Martini Marcas e Patentes Ltda.(alterado de Martini Marcas e Patentes S/C Ltda)

Prazo de validade: 10 (dez) anos contados a partir de 04/10/2017, mediante o recolhimento da taxa quinquenal de manutenção (Artigos 119 e 120 da LPI) e observadas as demais condições legais.

(11) BR 30 2017 004374-7



Código 39 - Concessão do Registro

(22) 04/10/2017

(15) 20/02/2018

(45) 20/02/2018

(52) 11-01

(54) CONFIGURAÇÃO APLICADA A/EM JOIA

(73) JACK VARTANIAN - EPP (BR/SP)

(72) JACK VARTANIAN

(74) ANA PAULA SANTOS CELIDONIO

Prazo de validade: 10 (dez) anos contados a partir de 04/10/2017, mediante o recolhimento da taxa quinquenal de manutenção (Artigos 119 e 120 da LPI) e observadas as demais condições legais.

(11) BR 30 2017 004375-5

Código 39 - Concessão do Registro

(22) 04/10/2017

(15) 20/02/2018

(45) 20/02/2018

(52) 21-04

(54) CONFIGURAÇÃO APLICADA A/EM TENDA





(73) JULIANA ALBANEZ LIMA (BR/SP)

(72) JULIANA ALBANEZ LIMA

Prazo de validade: 10 (dez) anos contados a partir de 04/10/2017, mediante o recolhimento da taxa quinquenal de manutenção (Artigos 119 e 120 da LPI) e observadas as demais condições legais. (co) Registro concedido por força do art. 106 da Lei da Propriedade Industrial nº 9.279/96. Aplicável a instauração de ofício do processo administrativo de nulidade, conforme dispõe o Art.113, para averiguação da infringência do art. 95 do referido diploma legal.

(11) BR 30 2017 004377-1



Código 39 - Concessão do Registro

(22) 04/10/2017

(15) 20/02/2018

(45) 20/02/2018

(52) 09-09

(54) CONFIGURAÇÃO APLICADA A/EM LIXEIRA

(73) ANDRÉ MENOTI MERLI (BR/SP)

(72) ANDRÉ MENOTI MERLI

(74) JOSÉ EDIS RODRIGUES

Prazo de validade: 10 (dez) anos contados a partir de 04/10/2017, mediante o recolhimento da taxa quinquenal de manutenção (Artigos 119 e 120 da LPI) e observadas as demais condições legais.

(11) BR 30 2017 004383-6



Código 39 - Concessão do Registro

(22) 04/10/2017

(15) 20/02/2018

(45) 20/02/2018

(52) 07-07 , 07-99

(54) CONFIGURAÇÃO APLICADA A/EM PORTA DETERGENTE

(73) ANDRÉ MENOTI MERLI (BR/SP)

(72) ANDRE MENOTI MERLI

(74) JOSÉ EDIS RODRIGUES

Prazo de validade: 10 (dez) anos contados a partir de 04/10/2017, mediante o recolhimento da taxa quinquenal de manutenção (Artigos 119 e 120 da LPI) e observadas as demais condições legais.

(11) BR 30 2017 004384-4

Código 39 - Concessão do Registro

(22) 04/10/2017

(15) 20/02/2018

(45) 20/02/2018

(52) 30-99

(54) CONFIGURAÇÃO APLICADA A/EM COLETOR DE FEZES



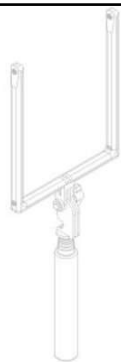

(73) SHIH SWEE (BR/SP)

(72) SHIH SWEE

(74) Sul América Marcas e Patentes Ltda.

Prazo de validade: 10 (dez) anos contados a partir de 04/10/2017, mediante o recolhimento da taxa quinquenal de manutenção (Artigos 119 e 120 da LPI) e observadas as demais condições legais.

(11) BR 30 2017 004390-9



Código 39 - Concessão do Registro

(22) 05/10/2017

(15) 20/02/2018

(43) 14/02/2018

(52) 12-11

(54) CONFIGURAÇÃO APLICADA A/EM MOTOCICLETA

(73) HONDA MOTOR CO., LTD. (JP)

(72) KATSUYUKI NAGANO, MASASHI NAMAI

(74) DANNEMANN, SIEMSEN, BIGLER & IPANEMA MOREIRA

Prazo de validade: 10 (dez) anos contados a partir de 05/10/2017, mediante o recolhimento da taxa quinquenal de manutenção (Artigos 119 e 120 da LPI) e observadas as demais condições legais.

(11) BR 30 2017 004391-7



Código 39 - Concessão do Registro

(22) 05/10/2017

(15) 20/02/2018

(30) 07/04/2017 JP 2017007381

(45) 20/02/2018

(52) 12-11

(54) CONFIGURAÇÃO APLICADA A/EM CARENAGEM DE MOTOCICLETA

(73) HONDA MOTOR CO., LTD. (JP)

(72) KATSUYUKI NAGANO, MASASHI NAMAI

(74) DANNEMANN, SIEMSEN, BIGLER & IPANEMA MOREIRA

Prazo de validade: 10 (dez) anos contados a partir de 05/10/2017, mediante o recolhimento da taxa quinquenal de manutenção (Artigos 119 e 120 da LPI) e observadas as demais condições legais.

(11) BR 30 2017 004396-8

Código 39 - Concessão do Registro

(22) 05/10/2017

(15) 20/02/2018

(30) 19/04/2017 EM 003862002

(45) 20/02/2018

(52) 07-02 , 31-00





(54) CONFIGURAÇÃO APLICADA A/EM PANELA

(73) KONINKLIJKE PHILIPS N.V. (NL)

(72) HAO HUA

(74) Daniel Advogados (Alt.de Daniel & Cia)

Prazo de validade: 10 (dez) anos contados a partir de 05/10/2017, mediante o recolhimento da taxa quinquenal de manutenção (Artigos 119 e 120 da LPI) e observadas as demais condições legais.

(11) BR 30 2017 004397-6



Código 39 - Concessão do Registro

(22) 05/10/2017

(15) 20/02/2018

(30) 11/04/2017 EM 003851062-0002

(45) 20/02/2018

(52) 07-05

(54) CONFIGURAÇÃO APLICADA A/EM VAPORIZADOR

(73) KONINKLIJKE PHILIPS N.V. (NL)

(72) PETER JONATHAN SMITH, MINGSHUO ZHANG

(74) Daniel Advogados (Alt.de Daniel & Cia)

Prazo de validade: 10 (dez) anos contados a partir de 05/10/2017, mediante o recolhimento da taxa quinquenal de manutenção (Artigos 119 e 120 da LPI) e observadas as demais condições legais.

(11) BR 30 2017 004398-4



Código 39 - Concessão do Registro

(22) 05/10/2017

(15) 20/02/2018

(30) 11/04/2017 EM 003851062-0004

(45) 20/02/2018

(52) 07-05

(54) CONFIGURAÇÃO APLICADA A/EM VAPORIZADOR

(73) KONINKLIJKE PHILIPS N.V. (NL)

(72) PETER JONATHAN SMITH, MINGSHUO ZHANG

(74) Daniel Advogados (Alt.de Daniel & Cia)

Prazo de validade: 10 (dez) anos contados a partir de 05/10/2017, mediante o recolhimento da taxa quinquenal de manutenção (Artigos 119 e 120 da LPI) e observadas as demais condições legais.

(11) BR 30 2017 004399-2

Código 39 - Concessão do Registro

(22) 05/10/2017

(15) 20/02/2018

(30) 07/04/2017 JP 2017007383

(45) 20/02/2018





(52) 26-06
 (54) CONFIGURAÇÃO APLICADA A/EM FAROL DIANTEIRO PARA MOTOCICLETA
 (73) HONDA MOTOR CO., LTD. (JP)
 (72) KATSUYUKI NAGANO, MASASHI NAMAI, SATSUKI WATANABE, NOBUYUKI TAKENAKA
 (74) DANNEMANN, SIEMSEN, BIGLER & IPANEMA MOREIRA

Prazo de validade: 10 (dez) anos contados a partir de 05/10/2017, mediante o recolhimento da taxa quinquenal de manutenção (Artigos 119 e 120 da LPI) e observadas as demais condições legais.

(11) BR 30 2017 004400-0

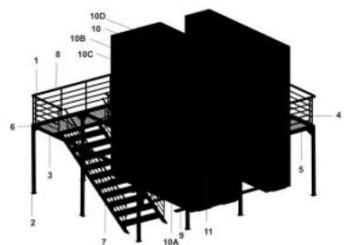

Código 39 - Concessão do Registro
 (22) 05/10/2017
 (15) 20/02/2018
 (45) 20/02/2018
 (52) 25-03
 (54) CONFIGURAÇÃO APLICADA A/EM ARQUIVO
 (73) TECNOLACH INDUSTRIAL LTDA. (BR/PR)
 (72) MOACIR DA CUNHA, RONALDO CARRIJO RAVAGLIA, BRENO VINICIUS DE AMORIM, MARCEL DARU
 (74) Valor Propriedade Intelectual S/S LTDA.

Prazo de validade: 10 (dez) anos contados a partir de 05/10/2017, mediante o recolhimento da taxa quinquenal de manutenção (Artigos 119 e 120 da LPI) e observadas as demais condições legais.

(11) BR 30 2017 004401-8



Código 39 - Concessão do Registro
 (22) 05/10/2017
 (15) 20/02/2018
 (45) 20/02/2018
 (52) 02-04
 (54) CONFIGURAÇÃO APLICADA A/EM CALÇADO
 (73) GRENDENE S.A. (BR/CE)
 (72) EDSON MATSUO
 (74) Remer Villaça & Nogueira Assessoria e Consultoria de Prop. Intelectual S/S Ltda.

Prazo de validade: 10 (dez) anos contados a partir de 05/10/2017, mediante o recolhimento da taxa quinquenal de manutenção (Artigos 119 e 120 da LPI) e observadas as demais condições legais.

(11) BR 30 2017 004402-6

Código 39 - Concessão do Registro
 (22) 05/10/2017





(15) 20/02/2018
 (45) 20/02/2018
 (52) 02-04
 (54) CONFIGURAÇÃO APLICADA A/EM CALÇADO
 (73) GRENDENE S.A. (BR/CE)
 (72) EDSON MATSUO
 (74) Remer Villaça & Nogueira Assessoria e Consultoria de Prop. Intelectual S/S Ltda.
 Prazo de validade: 10 (dez) anos contados a partir de 05/10/2017, mediante o recolhimento da taxa quinquenal de manutenção (Artigos 119 e 120 da LPI) e observadas as demais condições legais.

(11) BR 30 2017 004403-4



Código 39 - Concessão do Registro
 (22) 05/10/2017
 (15) 20/02/2018
 (45) 20/02/2018
 (52) 09-01
 (54) CONFIGURAÇÃO APLICADA A/EM GARRAFA
 (73) GRENDENE S.A. (BR/CE)
 (72) EDSON MATSUO
 (74) Remer Villaça & Nogueira Assessoria e Consultoria de Prop. Intelectual S/S Ltda.
 Prazo de validade: 10 (dez) anos contados a partir de 05/10/2017, mediante o recolhimento da taxa quinquenal de manutenção (Artigos 119 e 120 da LPI) e observadas as demais condições legais.

(11) BR 30 2017 004404-2



Código 39 - Concessão do Registro
 (22) 05/10/2017
 (15) 20/02/2018
 (45) 20/02/2018
 (52) 03-01
 (54) CONFIGURAÇÃO APLICADA A/EM BOLSA
 (73) GRENDENE S.A. (BR/CE)
 (72) EDSON MATSUO
 (74) Remer Villaça & Nogueira Assessoria e Consultoria de Prop. Intelectual S/S Ltda.
 Prazo de validade: 10 (dez) anos contados a partir de 05/10/2017, mediante o recolhimento da taxa quinquenal de manutenção (Artigos 119 e 120 da LPI) e observadas as demais condições legais.

(11) BR 30 2017 004409-3

Código 39 - Concessão do Registro





(22) 05/10/2017
(15) 20/02/2018
(45) 20/02/2018
(52) 06-04
(54) CONFIGURAÇÃO APLICADA A/EM CRISTALEIRA.
(73) EDSON NOSSA JUNIOR (BR/SP)
(72) EDSON NOSSA JUNIOR
(74) Vilage Marcas e Patentes Ltda

Prazo de validade: 10 (dez) anos contados a partir de 05/10/2017, mediante o recolhimento da taxa quinquenal de manutenção (Artigos 119 e 120 da LPI) e observadas as demais condições legais.

(11) BR 30 2017 004410-7



Código 39 - Concessão do Registro
(22) 05/10/2017
(15) 20/02/2018
(45) 20/02/2018
(52) 06-03
(54) CONFIGURAÇÃO APLICADA A/EM MESA DE CENTRO.
(73) EDSON NOSSA JUNIOR (BR/SP)
(72) EDSON NOSSA JUNIOR
(74) Vilage Marcas e Patentes Ltda

Prazo de validade: 10 (dez) anos contados a partir de 05/10/2017, mediante o recolhimento da taxa quinquenal de manutenção (Artigos 119 e 120 da LPI) e observadas as demais condições legais.

(11) BR 30 2017 004411-5

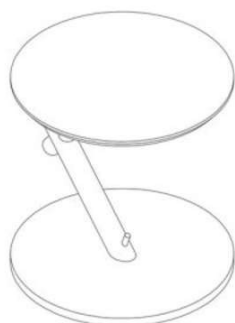

Código 39 - Concessão do Registro
(22) 05/10/2017
(15) 20/02/2018
(45) 20/02/2018
(52) 06-03
(54) CONFIGURAÇÃO APLICADA A/EM MESA.
(73) EDSON NOSSA JUNIOR (BR/SP)
(72) EDSON NOSSA JUNIOR
(74) Vilage Marcas e Patentes Ltda

Prazo de validade: 10 (dez) anos contados a partir de 05/10/2017, mediante o recolhimento da taxa quinquenal de manutenção (Artigos 119 e 120 da LPI) e observadas as demais condições legais.





(11) BR 30 2017 004414-0



Código 39 - Concessão do Registro

(22) 06/10/2017

(15) 20/02/2018

(45) 20/02/2018

(52) 06-04

(54) CONFIGURAÇÃO APLICADA A/EM CÔMODA

(73) PAULO CELSO CARDOSO BACCHI (BR/SP)

(72) PAULO CELSO CARDOSO BACCHI

(74) João Batista Valverde

Prazo de validade: 10 (dez) anos contados a partir de 06/10/2017, mediante o recolhimento da taxa quinquenal de manutenção (Artigos 119 e 120 da LPI) e observadas as demais condições legais.

(11) BR 30 2017 004415-8



Código 39 - Concessão do Registro

(22) 06/10/2017

(15) 20/02/2018

(45) 20/02/2018

(52) 12-11

(54) CONFIGURAÇÃO APLICADA A/EM MOTOCICLETA

(73) SANYANG MOTOR CO., LTD. (TW)

(72) JUN-SHENG CHU

(74) Flávia Salim Lopes

Prazo de validade: 10 (dez) anos contados a partir de 06/10/2017, mediante o recolhimento da taxa quinquenal de manutenção (Artigos 119 e 120 da LPI) e observadas as demais condições legais.

(11) BR 30 2017 004416-6



Código 39 - Concessão do Registro

(22) 06/10/2017

(15) 20/02/2018

(45) 20/02/2018

(52) 06-03

(54) CONFIGURAÇÃO APLICADA A/EM ESCRIVANINHA

(73) PAULO CELSO CARDOSO BACCHI (BR/SP)



(72) PAULO CELSO CARDOSO BACCHI

(74) João Batista Valverde

Prazo de validade: 10 (dez) anos contados a partir de 06/10/2017, mediante o recolhimento da taxa quinquenal de manutenção (Artigos 119 e 120 da LPI) e observadas as demais condições legais.

(11) BR 30 2017 004418-2



Código 39 - Concessão do Registro

(22) 06/10/2017

(15) 20/02/2018

(45) 20/02/2018

(52) 06-03

(54) CONFIGURAÇÃO APLICADA A/EM MESA DE CENTRO

(73) PAULO CELSO CARDOSO BACCHI (BR/SP)

(72) PAULO CELSO CARDOSO BACCHI

(74) João Batista Valverde

Prazo de validade: 10 (dez) anos contados a partir de 06/10/2017, mediante o recolhimento da taxa quinquenal de manutenção (Artigos 119 e 120 da LPI) e observadas as demais condições legais.

(11) BR 30 2017 004419-0



Código 39 - Concessão do Registro

(22) 06/10/2017

(15) 20/02/2018

(45) 20/02/2018

(52) 06-03

(54) CONFIGURAÇÃO APLICADA A/EM MESA DE CENTRO

(73) PAULO CELSO CARDOSO BACCHI (BR/SP)

(72) PAULO CELSO CARDOSO BACCHI

(74) João Batista Valverde

Prazo de validade: 10 (dez) anos contados a partir de 06/10/2017, mediante o recolhimento da taxa quinquenal de manutenção (Artigos 119 e 120 da LPI) e observadas as demais condições legais.

(11) BR 30 2017 004420-4



Código 39 - Concessão do Registro

(22) 06/10/2017

(15) 20/02/2018

(45) 20/02/2018

(52) 12-11

(54) CONFIGURAÇÃO APLICADA A/EM MOTOCICLETA

(73) SANYANG MOTOR CO., LTD. (TW)

(72) JUN-SHENG CHU

(74) Flávia Salim Lopes



Prazo de validade: 10 (dez) anos contados a partir de 06/10/2017, mediante o recolhimento da taxa quinquenal de manutenção (Artigos 119 e 120 da LPI) e observadas as demais condições legais.

(11) BR 32 2014 002658-8

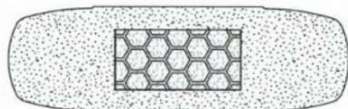

Código 39 - Concessão do Registro

- (22) 29/08/2011
- (15) 20/02/2018
- (30) 01/03/2011 US 29/386,506; 02/03/2011 US 29/386,599
- (43) 14/02/2018
- (52) 24-04
- (54) CONFIGURAÇÃO APLICADA EM BANDAGEM ADESIVA
- (62) DI 7103793-4 29/08/2011
- (73) JOHNSON & JOHNSON CONSUMER COMPANIES, INC. (US)
- (72) JENNIFER WING-YEE CHAN, MICHAEL WILLIAM EKNOIAN, VINCENT JOHN PETERSACK, CARMINE MICHAEL RIZZO, KARIN TAYLOR
- (74) DANNEMANN, SIEMSEN, BIGLER & IPANEMA MOREIRA

Prazo de validade: 10 (dez) anos contados a partir de 29/08/2011, mediante o recolhimento da taxa quinquenal de manutenção (Artigos 119 e 120 da LPI) e observadas as demais condições legais.

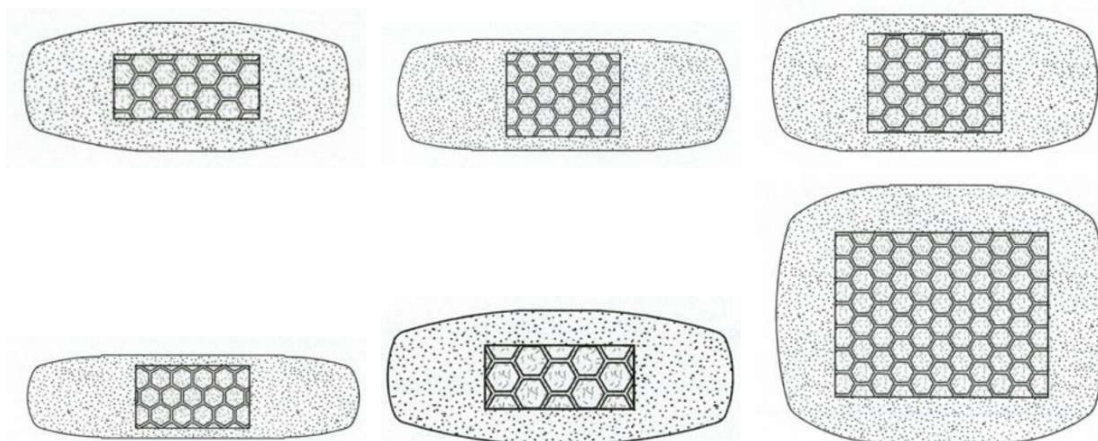

(11) BR 32 2015 005770-2



Código 39 - Concessão do Registro

- (22) 17/12/2015
- (15) 20/02/2018
- (30) 10/10/2011 US 29/403727
- (45) 20/02/2018
- (52) 14-04
- (54) PADRÃO ORNAMENTAL APLICADO A/EM INTERFACE GRÁFICA
- (62) BR 30 2012 001207-4 12/03/2012
- (73) VISA INTERNATIONAL SERVICE ASSOCIATION (US)
- (72) SONIA REED, KENNETH SIPPOLA, JULIAN SCHMIDT
- (74) KASZNAR LEONARDOS PROPRIEDADE INTELECTUAL

Prazo de validade: 10 (dez) anos contados a partir de 17/12/2015, mediante o



recolhimento da taxa quinquenal de manutenção (Artigos 119 e 120 da LPI) e observadas as demais condições legais.

(11) BR 32 2016 001393-7



Código 39 - Concessão do Registro

(22) 06/04/2016

(15) 20/02/2018

(45) 20/02/2018

(52) 23-02

(54) CONFIGURAÇÃO APLICADA A/EM BLOCO SANITÁRIO

(62) DI 7005807-5 23/12/2010

(73) UNILEVER N.V. (NL)

(72) ILDIKO BEDER, STEFANO CADEMARTIRI, ELISABETTA CAPASSO, IVAN VALCARENGHI

(74) Remer Villaça & Nogueira Assessoria e Consultoria de Prop. Intelectual S/S Ltda.

Prazo de validade: 10 (dez) anos contados a partir de 06/04/2016, mediante o recolhimento da taxa quinquenal de manutenção (Artigos 119 e 120 da LPI) e observadas as demais condições legais.

(11) BR 32 2017 003396-5



Código 39 - Concessão do Registro

(22) 02/02/2016

(15) 20/02/2018

(45) 20/02/2018

(52) 02-04

(54) CONFIGURAÇÃO APLICADA A/EM CALÇADO

(62) BR 30 2016 000345-9 02/02/2016

(73) GRENDENE S.A. (BR/CE)

(72) EDSON MATSUO

(74) Remer Villaça & Nogueira Assessoria e Consultoria de Prop. Intelectual S/S Ltda.

Prazo de validade: 10 (dez) anos contados a partir de 02/02/2016, mediante o recolhimento da taxa quinquenal de manutenção (Artigos 119 e 120 da LPI) e observadas as demais condições legais.

(11) BR 32 2017 003821-5

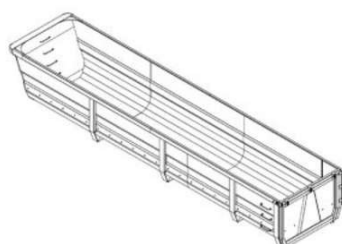

Código 39 - Concessão do Registro

(22) 16/02/2016

(15) 20/02/2018

(45) 20/02/2018

(52) 12-16

(54) CONFIGURAÇÃO APLICADA A/EM CAIXA DE CARGA

(62) BR 30 2016 000551-6 16/02/2016



(73) RANDON S/A IMPLEMENTOS E PARTICIPAÇÕES (BR/RS)

(72) RICARDO RECH GUARDA, LEONARDO GARBIN

(74) Remer Villaça & Nogueira Assessoria e Consultoria de Prop. Intelectual S/S Ltda.

Prazo de validade: 10 (dez) anos contados a partir de 16/02/2016, mediante o recolhimento da taxa quinquenal de manutenção (Artigos 119 e 120 da LPI) e observadas as demais condições legais.

(11) BR 32 2017 003948-3



Código 39 - Concessão do Registro

(22) 21/03/2016

(15) 20/02/2018

(45) 20/02/2018

(52) 25-02

(54) CONFIGURAÇÃO APLICADA A/EM PLACA

(62) BR 30 2016 001150-8 21/03/2016

(73) NIVALDO DA SILVA (BR/SP)

(72) NIVALDO DA SILVA

(74) JOSÉ EDIS RODRIGUES

Prazo de validade: 10 (dez) anos contados a partir de 21/03/2016, mediante o recolhimento da taxa quinquenal de manutenção (Artigos 119 e 120 da LPI) e observadas as demais condições legais.

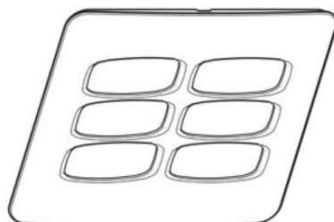
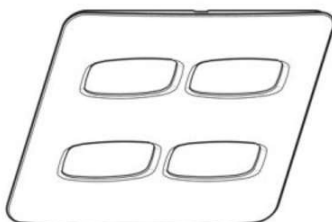

(11) BR 32 2017 003949-1

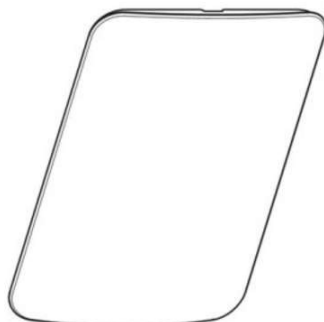

Código 39 - Concessão do Registro

(22) 21/03/2016

(15) 20/02/2018

(45) 20/02/2018

(52) 25-02

(54) CONFIGURAÇÃO APLICADA A/EM PLACA

(62) BR 30 2016 001150-8 21/03/2016

(73) NIVALDO DA SILVA (BR/SP)

(72) NIVALDO DA SILVA

(74) JOSÉ EDIS RODRIGUES

Prazo de validade: 10 (dez) anos contados a partir de 21/03/2016, mediante o recolhimento da taxa quinquenal de manutenção (Artigos 119 e 120 da LPI) e observadas as demais condições legais.



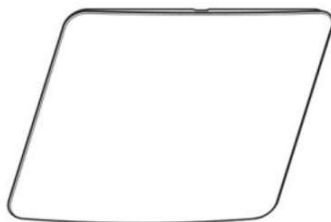

(11) BR 32 2017 004017-1

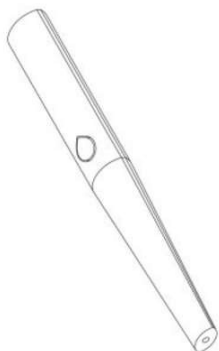

Código 39 - Concessão do Registro

(22) 11/03/2016

(15) 20/02/2018

(30) 11/09/2015 EM 002771402

(45) 20/02/2018

(52) 27-01

(54) CONFIGURAÇÃO APLICADA A/EM CIGARROS ELETRÔNICOS

(62) BR 30 2016 001035-8 11/03/2016

(73) NICOVENTURES HOLDINGS LIMITED (GB)

(72) BORIS THUERY

(74) BM&A Propriedade Intelectual Ltda

Prazo de validade: 10 (dez) anos contados a partir de 11/03/2016, mediante o recolhimento da taxa quinquenal de manutenção (Artigos 119 e 120 da LPI) e observadas as demais condições legais.

(11) BR 32 2017 004036-8



Código 39 - Concessão do Registro

(22) 19/08/2016

(15) 20/02/2018

(45) 20/02/2018

(52) 06-01

(54) CONFIGURAÇÃO APLICADA A/EM CADEIRA

(62) BR 30 2016 003622-5 19/08/2016

(73) JADERSON DE ALMEIDA (BR/SC)

(72) JADERSON DE ALMEIDA

Prazo de validade: 10 (dez) anos contados a partir de 19/08/2016, mediante o recolhimento da taxa quinquenal de manutenção (Artigos 119 e 120 da LPI) e observadas as demais condições legais.



(11) BR 32 2017 004037-6

Código 39 - Concessão do Registro

(22) 20/05/2016

(15) 20/02/2018

(30) 23/11/2015 EM 002872903-0001

(45) 20/02/2018

(52) 28-03

(54) CONFIGURAÇÃO APLICADA A/EM APARELHO MÉDICO

(62) BR 30 2016 002152-0 20/05/2016

(73) E-SWIN (FR)

(72) M. YVES VINCENT BROTTIER

(74) KASZNAR LEONARDOS PROPRIEDADE INTELECTUAL

Prazo de validade: 10 (dez) anos contados a partir de 20/05/2016, mediante o recolhimento da taxa quinquenal de manutenção (Artigos 119 e 120 da LPI) e observadas as demais condições legais.

(11) BR 32 2017 004038-4

Código 39 - Concessão do Registro

(22) 23/08/2016

(15) 20/02/2018

(45) 20/02/2018

(52) 06-03

(54) CONFIGURAÇÃO APLICADA A/EM MESA

(62) BR 30 2016 003649-7 23/08/2016

(73) JADERSON DE ALMEIDA (BR/SC)

(72) JADERSON DE ALMEIDA

Prazo de validade: 10 (dez) anos contados a partir de 23/08/2016, mediante o recolhimento da taxa quinquenal de manutenção (Artigos 119 e 120 da LPI) e observadas as demais condições legais.

(11) BR 32 2017 004039-2

Código 39 - Concessão do Registro

(22) 26/08/2016

(15) 20/02/2018

(45) 20/02/2018

(52) 06-01

(54) CONFIGURAÇÃO APLICADA A/EM BANQUETA

(62) BR 30 2016 003739-6 26/08/2016

(73) JADERSON DE ALMEIDA (BR/SC)

(72) JADERSON DE ALMEIDA

Prazo de validade: 10 (dez) anos contados a partir de 26/08/2016, mediante o recolhimento da taxa quinquenal de manutenção (Artigos 119 e 120 da LPI) e observadas as demais condições legais.



(11) BR 32 2017 004041-4

Código 39 - Concessão do Registro

(22) 26/08/2016

(15) 20/02/2018

(45) 20/02/2018

(52) 06-01

(54) CONFIGURAÇÃO APLICADA A/EM NAMORADEIRA

(62) BR 30 2016 003745-0 26/08/2016

(73) JADERSON DE ALMEIDA (BR/SC)

(72) JADERSON DE ALMEIDA

Prazo de validade: 10 (dez) anos contados a partir de 26/08/2016, mediante o recolhimento da taxa quinquenal de manutenção (Artigos 119 e 120 da LPI) e observadas as demais condições legais.

(11) BR 32 2017 004042-2

Código 39 - Concessão do Registro

(22) 30/08/2016

(15) 20/02/2018

(45) 20/02/2018

(52) 06-04

(54) CONFIGURAÇÃO APLICADA A/EM BUFFET

(62) BR 30 2016 003783-3 30/08/2016

(73) JADERSON DE ALMEIDA (BR/SC)

(72) ADERSON DE ALMEIDA

Prazo de validade: 10 (dez) anos contados a partir de 30/08/2016, mediante o recolhimento da taxa quinquenal de manutenção (Artigos 119 e 120 da LPI) e observadas as demais condições legais.

(11) BR 32 2017 004043-0

Código 39 - Concessão do Registro

(22) 30/08/2016

(15) 20/02/2018

(45) 20/02/2018

(52) 06-04

(54) CONFIGURAÇÃO APLICADA A/EM ESTANTE

(62) BR 30 2016 003783-3 30/08/2016

(73) JADERSON DE ALMEIDA (BR/SC)

(72) JADERSON DE ALMEIDA

Prazo de validade: 10 (dez) anos contados a partir de 30/08/2016, mediante o recolhimento da taxa quinquenal de manutenção (Artigos 119 e 120 da LPI) e observadas as demais condições legais.

(11) BR 32 2017 004045-7

Código 39 - Concessão do Registro

(22) 30/08/2016





(15) 20/02/2018
 (45) 20/02/2018
 (52) 06-03
 (54) CONFIGURAÇÃO APLICADA A/EM CARRINHO DE CHÁ
 (62) BR 30 2016 003783-3 30/08/2016
 (73) JADERSON DE ALMEIDA (BR/SC)
 (72) JADERSON DE ALMEIDA

Prazo de validade: 10 (dez) anos contados a partir de 30/08/2016, mediante o recolhimento da taxa quinquenal de manutenção (Artigos 119 e 120 da LPI) e observadas as demais condições legais.

(11) BR 32 2017 004046-5



Código 39 - Concessão do Registro
 (22) 30/08/2016
 (15) 20/02/2018
 (45) 20/02/2018
 (52) 06-03
 (54) CONFIGURAÇÃO APLICADA A/EM MESA
 (62) BR 30 2016 003784-1 30/08/2016
 (73) JADERSON DE ALMEIDA (BR/SC)
 (72) JADERSON DE ALMEIDA

Prazo de validade: 10 (dez) anos contados a partir de 30/08/2016, mediante o recolhimento da taxa quinquenal de manutenção (Artigos 119 e 120 da LPI) e observadas as demais condições legais.

(11) BR 32 2017 004052-0



Código 39 - Concessão do Registro
 (22) 08/09/2016
 (15) 20/02/2018
 (45) 20/02/2018
 (52) 06-01
 (54) CONFIGURAÇÃO APLICADA A/EM BANQUETA
 (62) BR 30 2016 003959-3 08/09/2016
 (73) JADERSON DE ALMEIDA (BR/SC)
 (72) JADERSON DE ALMEIDA

Prazo de validade: 10 (dez) anos contados a partir de 08/09/2016, mediante o recolhimento da taxa quinquenal de manutenção (Artigos 119 e 120 da LPI) e observadas as demais condições legais.

(11) BR 32 2017 004102-0

Código 39 - Concessão do Registro
 (22) 08/04/2016
 (15) 20/02/2018
 (30) 16/10/2015 EM 002825554



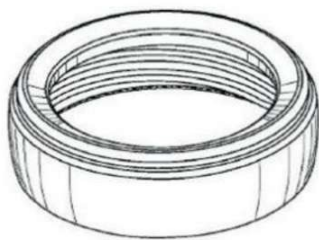

(45) 20/02/2018
 (52) 07-01
 (54) CONFIGURAÇÃO APLICADA A/EM COPO PARA MAMADEIRA
 (62) BR 30 2016 001442-6 08/04/2016
 (73) MAPA GMBH (DE)
 (72) UWE WAGENKNECHT, BODO WARDEN, SARAH-DIMPLE DASS
 (74) DANNEMANN, SIEMSEN, BIGLER & IPANEMA MOREIRA
 Prazo de validade: 10 (dez) anos contados a partir de 08/04/2016, mediante o recolhimento da taxa quinquenal de manutenção (Artigos 119 e 120 da LPI) e observadas as demais condições legais.

(11) BR 32 2017 004193-3



Código 39 - Concessão do Registro
 (22) 13/06/2016
 (15) 20/02/2018
 (30) 21/12/2015 US 29/549234
 (45) 20/02/2018
 (52) 04-02
 (54) CONFIGURAÇÃO APLICADA A/EM CABO DE ESCOVA DE DENTE
 (62) BR 30 2016 002462-6 13/06/2016
 (73) COLGATE-PALMOLIVE COMPANY (US)
 (72) WEN JIN XI, JIN SONG ZHAO
 (74) Orlando de Souza
 Prazo de validade: 10 (dez) anos contados a partir de 13/06/2016, mediante o recolhimento da taxa quinquenal de manutenção (Artigos 119 e 120 da LPI) e observadas as demais condições legais.

(11) BR 32 2017 004346-4



Código 39 - Concessão do Registro
 (22) 19/04/2016
 (15) 20/02/2018
 (45) 20/02/2018
 (52) 32-00
 (54) PADRÃO ORNAMENTAL APLICADO EM PAINÉIS
 (62) BR 30 2016 001632-1 19/04/2016
 (73) FURUKAWA ELECTRIC LATAM S.A. (BR/PR)
 (72) THIAGO DECONTO VIEIRA
 (74) ANTÔNIO MAURÍCIO PEDRAS ARNAUD
 Prazo de validade: 10 (dez) anos contados a partir de 19/04/2016, mediante o recolhimento da taxa quinquenal de manutenção (Artigos 119 e 120 da LPI) e observadas as demais condições legais.

(11) BR 32 2017 004349-9

Código 39 - Concessão do Registro





(22) 16/06/2016

(15) 20/02/2018

(45) 20/02/2018

(52) 21-01

(54) CONFIGURAÇÃO APLICADA EM BONECA

(62) BR 30 2016 002554-1 16/06/2016

(73) ROTOBRINQ INDÚSTRIA E COMÉRCIO DE BRINQUEDOS LTDA EPP
(BR/SP)

(72) ALEXSANDRO MAGDANELLO

(74) MARCELO DOMINGOS

Prazo de validade: 10 (dez) anos contados a partir de 16/06/2016, mediante o recolhimento da taxa quinquenal de manutenção (Artigos 119 e 120 da LPI) e observadas as demais condições legais.

(11) BR 32 2017 004352-9



Código 39 - Concessão do Registro

(22) 16/06/2016

(15) 20/02/2018

(45) 20/02/2018

(52) 21-01

(54) CONFIGURAÇÃO APLICADA A/EM BONECA

(62) BR 30 2016 002554-1 16/06/2016

(73) ROTOBRINQ INDÚSTRIA E COMÉRCIO DE BRINQUEDOS LTDA EPP
(BR/SP)

(72) ALEXSANDRO MAGDANELLO

(74) MARCELO DOMINGOS

Prazo de validade: 10 (dez) anos contados a partir de 16/06/2016, mediante o recolhimento da taxa quinquenal de manutenção (Artigos 119 e 120 da LPI) e observadas as demais condições legais.



Código 44 - Extinção - Art. 119 inciso III da LPI

Notificação da extinção do registro de desenho industrial pela falta de pagamento da retribuição prevista nos Arts. 108 e 120 da LPI.

(11) BR 30 2012 000683-0

Código 44 - Extinção - Art. 119 inciso III da LPI
(15) 19/03/2013
(73) KONINKLIJKE PHILIPS ELECTRONICS N. V. (NL)
(74) Guilherme De Mattos Abrantes
Registro extinto, a contar de 17/02/2017.

(11) BR 30 2012 000782-8

Código 44 - Extinção - Art. 119 inciso III da LPI
(15) 19/03/2013
(73) Koninklijke Philips Electronics, N.V (NL)
(74) DAVID DO NASCIMENTO ADVOGADOS ASSOCIADOS
Registro extinto, a contar de 25/02/2017.

(11) BR 30 2012 000784-4

Código 44 - Extinção - Art. 119 inciso III da LPI
(15) 19/03/2013
(73) Koninklijke Philips Electronics, N.V (NL)
(74) Nellie D Shores
Registro extinto, a contar de 25/02/2017.

(11) DI 5600266-1

Código 44 - Extinção - Art. 119 inciso III da LPI
(15) 18/05/1999
(73) Dart Industries, Inc. (US)
(74) Clarke Modet do Brasil LTDA
Registro extinto a contar de 29/03/2016.

(11) DI 5600267-0

Código 44 - Extinção - Art. 119 inciso III da LPI
(15) 03/06/1997
(73) Dart Industries, Inc. (US)
(74) Clarke Modet do Brasil LTDA
Registro extinto a contar de 29/03/2016.

(11) DI 5600269-6

Código 44 - Extinção - Art. 119 inciso III da LPI
(15) 17/06/1997
(73) Manoel Marsemiro Domingues (BR/RS)
(74) Dilma Madeira Feijó
Registro extinto a contar de 29/03/2016.

(11) DI 5600309-9

Código 44 - Extinção - Art. 119 inciso III da LPI
(15) 17/08/1999



	(73) Decoralita Indústria e Comércio Ltda (BR/MG) (74) Novamarca & Patente S/C Ltda Registro extinto a contar de 13/04/2006
(11) DI 5600310-2	Código 44 - Extinção - Art. 119 inciso III da LPI (15) 17/08/1999 (73) Decoralita Indústria e Comércio Ltda (BR/MG) (74) Novamarca & Patente S/C Ltda Registro extinto a contar de 13/04/2006
(11) DI 5600319-6	Código 44 - Extinção - Art. 119 inciso III da LPI (15) 03/06/1997 (73) GRENDENE S.A. (BR/CE) (74) Custódio de Almeida & Cia Registro extinto a contar de 10/04/2011
(11) DI 5600326-9	Código 44 - Extinção - Art. 119 inciso III da LPI (15) 17/06/1997 (73) Motorola, Inc. (US) (74) Clarke Modet do Brasil LTDA Registro extinto a contar de 18/04/2006
(11) DI 5600333-1	Código 44 - Extinção - Art. 119 inciso III da LPI (15) 16/03/1999 (73) Minnesota Mining And Manufacturing Company (US) (74) Momsen, Leonardos & CIA. Registro extinto a contar de 24/04/2016.
(11) DI 5600334-0	Código 44 - Extinção - Art. 119 inciso III da LPI (15) 16/03/1999 (73) Docol Metais Sanitários Ltda. (BR/SC) (74) Dannemann, Siemsen, Bigler & Ipanema Moreira Registro extinto a contar de 25/04/2011
(11) DI 5600335-8	Código 44 - Extinção - Art. 119 inciso III da LPI (15) 24/04/2001 (73) Johnson & Johnson (US) (74) Busco Marcas e Patentes Registro extinto a contar de 25/04/2016
(11) DI 5600336-6	Código 44 - Extinção - Art. 119 inciso III da LPI (15) 17/04/2001 (73) Johnson & Johnson (US) (74) Busco Marcas e Patentes



Registro extinto a contar de 25/04/2016

(11) DI 5600337-4 Código 44 - Extinção - Art. 119 inciso III da LPI
(15) 16/03/1999
(73) The Gillette Company (US)
(74) Momsen, Leonardos & CIA.
Registro extinto a contar de 26/04/2016

(11) DI 5600338-2 Código 44 - Extinção - Art. 119 inciso III da LPI
(15) 16/03/1999
(73) The Procter & Gamble Company (US)
(74) Dannemann, Siemsen, Bigler & Ipanema Moreira
Registro extinto a contar de 26/04/2011.

(11) DI 5600342-0 Código 44 - Extinção - Art. 119 inciso III da LPI
(15) 03/06/1997
(73) Motorola, Inc. (US)
(74) Clarke Modet do Brasil LTDA
Registro extinto a contar de 27/04/2006

(11) DI 5600343-9 Código 44 - Extinção - Art. 119 inciso III da LPI
(15) 16/03/1999
(73) DORI ALIMENTOS LTDA (BR/SP)
(74) Tinoco Soares & Filho Ltda
Registro extinto a contar de 27/04/2016

(11) DI 5600349-8 Código 44 - Extinção - Art. 119 inciso III da LPI
(15) 03/06/1997
(73) American Standard Inc. (US)
Registro extinto a contar de 01/05/2006.

(11) DI 5600350-1 Código 44 - Extinção - Art. 119 inciso III da LPI
(15) 20/04/1999
(73) Panduit Corp. (US)
(74) Momsen, Leonardos & CIA.
Registro extinto a contar de 03/05/2006

(11) DI 5601518-6 Código 44 - Extinção - Art. 119 inciso III da LPI
(15) 10/03/1998
(73) The Goodyear Tire & Rubber Company (US)
(74) Matilde da R. Castellani
Registro extinto a contar de 19/09/2001

(11) DI 5601519-4 Código 44 - Extinção - Art. 119 inciso III da LPI

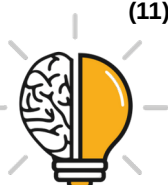

(15) 10/03/1998
(73) The Goodyear Tire & Rubber Company (US)
(74) Matilde da R. Castellani
Registro extinto a contar de 19/09/2001

(11) DI 5601522-4 Código 44 - Extinção - Art. 119 inciso III da LPI
(15) 20/07/1999
(73) Yale La Fonte Sistemas de Segurança Ltda. (BR/SP)
(74) TINOCO SOARES & FILHO LTDA
Registro extinto a contar de 20/09/2001

(11) DI 5601525-9 Código 44 - Extinção - Art. 119 inciso III da LPI
(15) 20/04/1999
(73) Colgate-Palmolive Company (US)
(74) Momsen, Leonardos & CIA.
Registro extinto a contar de 20/09/2006

(11) DI 5601526-7 Código 44 - Extinção - Art. 119 inciso III da LPI
(15) 20/04/1999
(73) Colgate-Palmolive Company (US)
(74) Momsen, Leonardos & CIA.
Registro extinto a contar de 20/09/2006

(11) DI 5601527-5 Código 44 - Extinção - Art. 119 inciso III da LPI
(15) 10/03/1998
(73) The Goodyear Tire & Rubber Company (US)
(74) Matilde da R. Castellani
Registro extinto a contar de 20/09/2006

(11) DI 5601528-3 Código 44 - Extinção - Art. 119 inciso III da LPI
(15) 20/04/1999
(73) Plastipak Packaging, INC (US)
(74) Momsen, Leonardos & CIA.
Registro extinto a contar de 21/09/2011

(11) DI 5601531-3 Código 44 - Extinção - Art. 119 inciso III da LPI
(15) 10/03/1998
(73) The Goodyear Tire & Rubber Company (US)
(74) Matilde da R. Castellani
Registro extinto a contar de 24/09/2011

(11) DI 5601532-1 Código 44 - Extinção - Art. 119 inciso III da LPI
(15) 10/03/1998
(73) The Goodyear Tire & Rubber Company (US)



(74) Matilde da R. Castellani
Registro extinto a contar de 24/09/2011

(11) DI 5601533-0 Código 44 - Extinção - Art. 119 inciso III da LPI
(15) 10/03/1998
(73) The Goodyear Tire & Rubber Company (US)
(74) Matilde da R. Castellani
Registro extinto a contar de 24/09/2011

(11) DI 5601536-4 Código 44 - Extinção - Art. 119 inciso III da LPI
(15) 20/04/1999
(73) Botica Comercial Farmacêutica Ltda (BR/PR)
(74) Fabiana de Freitas
Registro extinto a contar de 17/09/2011

(11) DI 5601540-2 Código 44 - Extinção - Art. 119 inciso III da LPI
(15) 25/02/1998
(73) GRENDENE S.A (BR/CE)
(74) Custódio de Almeida & Cia
Registro extinto a contar de 05/09/2016

(11) DI 5601544-5 Código 44 - Extinção - Art. 119 inciso III da LPI
(15) 20/04/1999
(73) Timex Corporation (US)
(74) Matilde da R. Castellani
Registro extinto a contar de 26/09/2006

(11) DI 5601546-1 Código 44 - Extinção - Art. 119 inciso III da LPI
(15) 20/04/1999
(73) Timex Corporation (US)
(74) DANIEL&CIA
Registro extinto a contar de 26/09/2006.

(11) DI 5601549-6 Código 44 - Extinção - Art. 119 inciso III da LPI
(15) 18/05/1999
(73) Oakley, Inc (US)
(74) Montaury Pimenta, Machado & Lioce S/C Ltda.
Registro extinto a contar de 28/09/2006

(11) DI 5601552-6 Código 44 - Extinção - Art. 119 inciso III da LPI
(15) 10/03/1998
(73) The Goodyear Tire & Rubber Company (US)
(74) Matilde da R. Castellani
Registro extinto a contar de 28/09/2011



(11) DI 5601555-0	Código 44 - Extinção - Art. 119 inciso III da LPI (15) 20/04/1999 (73) Nintendo CO., LTD (JP) (74) NELLIE ANNE DAIEL-SHORES Registro extinto a contar de 01/10/2006
(11) DI 5601557-7	Código 44 - Extinção - Art. 119 inciso III da LPI (15) 20/04/1999 (73) Giordano Francisco Capovilla (BR/RS) Registro extinto a contar de 06/09/2006
(11) DI 5601565-8	Código 44 - Extinção - Art. 119 inciso III da LPI (15) 25/05/1999 (73) Colgate-Palmolive Company (US) (74) Momsen, Leonardos & CIA. Registro extinto a contar de 03/10/2006
(11) DI 5601566-6	Código 44 - Extinção - Art. 119 inciso III da LPI (15) 01/06/1999 (73) Colgate-Palmolive Company (US) (74) Momsen, Leonardos & CIA. Registro extinto a contar de 03/10/2006
(11) DI 5601567-4	Código 44 - Extinção - Art. 119 inciso III da LPI (15) 01/06/1999 (73) Colgate-Palmolive Company (US) (74) Momsen, Leonardos & CIA. Registro extinto a contar de 03/10/2006
(11) DI 5601584-4	Código 44 - Extinção - Art. 119 inciso III da LPI (15) 15/06/1999 (73) SEB S.A. (FR) (74) Momsen, Leonardos & CIA. Registro extinto a contar de 11/10/2016.
(11) DI 5601585-2	Código 44 - Extinção - Art. 119 inciso III da LPI (15) 03/11/1999 (73) Pin Star Indústria e Comércio LTDA-ME (BR/RJ) (74) Altair Dias Mello & Cia Ltda Registro extinto a contar de 11/10/2006
(11) DI 5601587-9	Código 44 - Extinção - Art. 119 inciso III da LPI (15) 15/06/1999



	(73) Nilton Petrone Vilardi Junior (BR/RJ) (74) João Ricardo de Castro Fonseca Registro extinto a contar de 11/10/2006.
(11) DI 5601591-7	Código 44 - Extinção - Art. 119 inciso III da LPI (15) 04/04/2000 (73) Sérvio Tullio Mourão de Almeida (BR/SP) (74) Geisler Chbane Bosso Registro extinto a contar de 20/09/2006.
(11) DI 5601601-8	Código 44 - Extinção - Art. 119 inciso III da LPI (15) 25/02/1998 (73) GRENDENE S.A (BR/CE) (74) Custódio de Almeida & Cia Registro extinto a contar de 20/09/2011.
(11) DI 5601602-6	Código 44 - Extinção - Art. 119 inciso III da LPI (15) 25/02/1998 (73) GRENDENE S.A (BR/CE) (74) Custódio de Almeida & Cia Registro extinto a contar de 20/09/2011
(11) DI 5601607-7	Código 44 - Extinção - Art. 119 inciso III da LPI (15) 15/06/1999 (73) Nintendo Co., Ltd (JP) (74) Matilde da R. Castellani Registro extinto a contar de 12/10/2006.
(11) DI 5601609-3	Código 44 - Extinção - Art. 119 inciso III da LPI (15) 25/05/1999 (73) S. C. Johnson & Son, INC. (US) (74) Matilde da R. Castellani Registro extinto a contar de 15/10/2006.
(11) DI 5601610-7	Código 44 - Extinção - Art. 119 inciso III da LPI (15) 25/05/1999 (73) Dura Pharmaceuticals, INC. (US) (74) DANNEMANN, SIEMSEN, BIGLER & IPANEMA MOREIRA Registro extinto a contar de 15/10/2006.
(11) DI 6700016-9	Código 44 - Extinção - Art. 119 inciso III da LPI (15) 02/10/2007 (73) KONINKLIJKE PHILIPS ELECTRONICS N.V. (NL) (74) Dannemann, Siemens, Bigler & Ipanema Moreira



Registro extinto, a contar de 12/01/2017.

(11) DI 7100760-1

Código 44 - Extinção - Art. 119 inciso III da LPI
(15) 03/04/2012
(73) KONINKLIJKE PHILIPS ELECTRONICS N.V (NL)
(74) Nellie Anne Daniel-Shores
Registro extinto, a contar de 02/02/2016.

(11) DI 7103118-9

Código 44 - Extinção - Art. 119 inciso III da LPI
(15) 18/09/2012
(73) KONINKLIJKE PHILIPS ELECTRONICS, N.V. (NL)
(74) Diego Goulart De Oliveira Vieira
Registro extinto, a contar de 02/07/2016.

(11) DI 7103122-7

Código 44 - Extinção - Art. 119 inciso III da LPI
(15) 18/09/2012
(73) KONINKLIJKE PHILIPS ELECTRONICS N.V. (NL)
(74) DAVID DO NASCIMENTO ADVOGADOS ASSOCIADOS
Registro extinto, a contar de 02/07/2016.

(11) DI 7103125-1

Código 44 - Extinção - Art. 119 inciso III da LPI
(15) 18/09/2012
(73) KONINKLIJKE PHILIPS ELECTRONICS N. V. (NL)
(74) Diego Goulart De Oliveira Vieira
Registro extinto, a contar de 02/07/2016.

(11) DI 7105605-0

Código 44 - Extinção - Art. 119 inciso III da LPI
(15) 23/10/2012
(73) KONINKLIJKE PHILIPS ELECTRONICS N.V (NL)
(74) Nellie D Shores
Registro extinto, a contar de 05/11/2016.



Código 46 - Prorrogação

Prorrogada a vigência do registro de desenho industrial por solicitação do titular.

(11) DI 5601208-0

Código 46 - Prorrogação

(22) 15/08/1996

(15) 11/11/1997

(45) 11/11/1997

(54) Suporte para linha ou fio de costura

(73) Coats Corrente Ltda (BR/SP)

(72) João Carlos Colucci

(74) DANNEMANN, SIEMSEN, BIGLER & IPANEMA MOREIRA

Registro prorrogado de 16/08/2016 até 15/08/2021.

(11) DI 5601242-0

Código 46 - Prorrogação

(22) 04/09/1996

(15) 27/04/1999

(45) 27/04/1999

(54) Frasco

(73) Johnson & Johnson (US)

(72) Stephen John Mohary, Scott Henderson, Edwin Chan

(74) Busco Marcas e Patentes

Registro prorrogado de 05/09/2016 até 04/09/2021.

(11) DI 5601243-8

Código 46 - Prorrogação

(22) 04/09/1996

(15) 27/04/1999

(45) 27/04/1999

(54) Frasco

(73) Johnson & Johnson (US)

(72) Scott Henderson, Edwin Chan

(74) Busco Marcas e Patentes

Registro prorrogado de 05/09/2016 até 04/09/2021.

(11) DI 5601267-5

Código 46 - Prorrogação

(22) 10/09/1996

(15) 05/10/1999

(45) 05/10/1999

(54) "Configuração aplicada em jogo eletrônico manual"

(73) Nintendo Co., Ltd. (JP)

(72) Kenichi Sugino, Hideo Nagata, Yuji Hori, Noboru Wakitani, Gumpei Yokoi, Norikatsu Furuta

(74) DANNEMANN, SIEMSEN, BIGLER & IPANEMA MOREIRA



Registro prorrogada de 11/09/2016 até 10/09/2021.

(11) DI 5601505-4

Código 46 - Prorrogação

(22) 17/09/1996

(15) 04/05/1999

(45) 04/05/1999

(54) Base de carro de brinquedo

(73) LEGO A/S (DK)

(72) Edel Schwarz Andersen

(74) Busco Marcas e Patentes

Registro prorrogado de 18/09/2016 até 17/09/2021

(11) DI 5601511-9

Código 46 - Prorrogação

(22) 17/09/1996

(15) 04/05/1999

(45) 04/05/1999

(54) Elemento de construção de brinquedo

(73) LEGO A/S (DK)

(72) Sten Schmidt

(74) Busco Marcas e Patentes

Registro prorrogado de 18/09/2016 até 17/09/2021.

(11) DI 5601513-5

Código 46 - Prorrogação

(22) 17/09/1996

(15) 20/04/1999

(45) 20/04/1999

(54) Elemento de construção de brinquedo

(73) LEGO A/S (DK)

(72) Sten Schmidt

(74) Busco Marcas e Patentes

Registro prorrogado de 18/09/2016 até 17/09/2021

(11) DI 5601514-3

Código 46 - Prorrogação

(22) 17/09/1996

(15) 20/04/1999

(45) 20/04/1999

(54) Elemento de construção de brinquedo

(73) LEGO A/S (DK)

(72) Sten Schmidt

(74) Busco Marcas e Patentes

Registro prorrogado de 18/09/2011 até 17/09/2016

(11) DI 5601524-0

Código 46 - Prorrogação

(22) 19/09/1996



(15) 20/04/1999
(45) 20/04/1999
(54) Recipiente
(73) Colgate-Palmolive Company (US)
(72) John C. Crawford
(74) R. Andrade ADVS
Registro prorrogado de 20/09/2016 até 19/09/2021.

(11) DI 5601529-1

Código 46 - Prorrogação
(22) 20/09/1996
(15) 20/04/1999
(45) 20/04/1999
(54) Caixa e escovas para cosmético compacto
(73) Bourjois Sarl (CH)
(72) Louis Collinet
(74) Daniel & CIA
Registro prorrogado de 21/09/2016 até 20/09/2021.

(11) DI 5601547-0

Código 46 - Prorrogação
(22) 26/09/1996
(15) 25/02/1998
(45) 25/02/1998
(54) Expositor para carretéis de linha de costura
(73) Coats Corrente Ltda. (BR/SP)
(72) Juan Carlos Martino, Jorge Della Vecchia
(74) Dannemann, Siemsen, Bigler & Ipanema Moreira
Registro prorrogado de 27/09/2011 até 26/09/2016.

(11) DI 5601569-0

Código 46 - Prorrogação
(22) 02/10/1996
(15) 01/06/1999
(45) 01/06/1999
(54) Escova de dentes
(73) Colgate-Palmolive Company (US)
(72) Robert Moskovich
(74) Momsen, Leonardos & CIA.
Registro prorrogado de 03/10/2011 até 02/10/2016.

(11) DI 5601570-4

Código 46 - Prorrogação
(22) 04/10/1996
(15) 01/06/1999
(45) 01/06/1999
(54) Bolsa de infusão
(73) Astra Aktiebolag (SE)



(72) Arne Eek
(74) Momsen, Leonardos & CIA.
Registro prorrogado de 05/10/2011 até 04/10/2016.

(11) DI 5601571-2 Código 46 - Prorrogação
(22) 04/10/1996
(15) 01/06/1999
(45) 01/06/1999
(54) Tampa de acionamento de spray para latas de aerossol
(73) Deutsche Präzisions-Ventil GmbH (DE)
(72) Louis Pericard, Rainer Kuplien, Günter Kolanus
(74) Momsen, Leonardos & CIA.
Registro prorrogado de 05/10/2011 até 04/10/2016.

(11) DI 5601589-5 Código 46 - Prorrogação
(22) 19/09/1996
(15) 29/09/1998
(45) 29/09/1998
(54) Configuração em rodo e em fixação de cabo de rodo
(73) João Pedro Eurich Neto (BR/PR)
(72) Amoreti Carlos da Cruz
(74) Marpa Consultoria e Assessoria Empresarial Ltda.
Registro prorrogado de 20/09/2016 até 19/09/2021.

(11) DI 5601595-0 Código 46 - Prorrogação
(22) 13/09/1996
(15) 03/11/1999
(45) 03/11/1999
(54) Escova plástica com raspador para limpeza em geral
(73) Bettanin Industrial S/A (BR/RS)
(72) Telmo Vieira Dutra
(74) D'Mark-RF Assessoria Empresarial Ltda.
Registro prorrogado de 14/09/2016 até 13/09/2021.

(11) DI 5601603-4 Código 46 - Prorrogação
(22) 19/09/1996
(15) 25/02/1998
(45) 25/02/1998
(54) Configuração em sandália feminina
(73) GRENDENE S.A (BR/CE)
(72) Edson Matsuo
(74) Custódio de Almeida & Cia
Registro prorrogado de 20/09/2016 até 19/09/2021.



(11) DI 5800156-5	Código 46 - Prorrogação (22) 03/02/1998 (15) 17/04/2001 (45) 17/04/2001 (54) Configuração aplicada em cabo para escova de dentes (73) Johnson & Johnson Industrial Ltda (BR/SP) (72) Gabriel Pedro Jr., Bernard Reinesch, Fábio Eduardo França Rangel, Orlando Marson Neto, Luiz Bellino Simionato (74) Antonio Maurício Pedras Arnaud Prorrogado de 04/02/2018 a 03/02/2023 (5º Período).
(11) DI 5802479-4	Código 46 - Prorrogação (22) 30/12/1998 (15) 14/12/1999 (45) 14/12/1999 (54) Configuração ornamental aplicada a pá. (73) Bettanin Industrial S/A (BR/RS) (72) Telmo Vieira Dutra (74) D'Mark-RF Assessoria Empresarial Ltda. Prorrogado de 31/12/2018 a 30/12/2023 (5º Período).
(11) DI 6800179-7	Código 46 - Prorrogação (22) 29/01/2008 (15) 03/02/2009 (45) 03/02/2009 (54) CONFIGURAÇÃO APLICADA EM ROTOR FRACIONADOR (73) SEMEANTO S/A INDÚSTRIA E COMÉRCIO (BR/RS) (72) ROBERTO OTAVIANO ROSSATO (74) DAVID NILTON PEREIRA DE LUCENA Prorrogado de 30/01/2018 a 29/01/2023 (3º Período).
(11) DI 6800486-9	Código 46 - Prorrogação (22) 14/02/2008 (15) 18/11/2008 (45) 18/11/2008 (54) CONFIGURAÇÃO APLICADA EM BANDA DE RODAGEM PARA PNEUMÁTICO (73) BRIDGESTONE CORPORATION (JP) (72) GENTAKU YAMAURA, SHUJI ANDO (74) MONTAURY PIMENTA, MACHADO & LIOCE Prorrogado de 15/02/2018 a 14/02/2023 (3º Período).
(11) DI 6800579-2	Código 46 - Prorrogação (22) 06/02/2008



(15) 12/08/2008
(45) 12/08/2008
(54) "CONFIGURAÇÃO APLICADA EM PROTETOR DE MÃO"
(73) Renato Edmundo Breda (BR/SP)
(72) Renato Edmundo Breda
(74) Artur Francisco Schaal
Prorrogado de 07/02/2018 a 06/02/2023 (3º Período).

(11) DI 6800580-6

Código 46 - Prorrogação
(22) 06/02/2008
(15) 05/08/2008
(45) 05/08/2008
(54) "CONFIGURAÇÃO APLICADA EM PROTETOR DE MÃO"
(73) Renato Edmundo Breda (BR/SP)
(72) Renato Edmundo Breda
(74) Artur Francisco Schaal
Prorrogado de 07/02/2018 a 06/02/2023 (3º Período).

(11) DI 6800651-9

Código 46 - Prorrogação
(22) 22/02/2008
(15) 12/08/2008
(45) 12/08/2008
(54) CONFIGURAÇÃO APLICADA EM EMBALAGEM
(73) UNILEVER N.V (NL)
(72) Paolo Pininfarina
(74) Artur Francisco Schaal
Prorrogado de 23/02/2018 a 22/02/2023 (3º Período).

(11) DI 6800679-9

Código 46 - Prorrogação
(22) 08/02/2008
(15) 12/08/2008
(45) 12/08/2008
(54) CONFIGURAÇÃO APLICADA EM CARTUCHO PARA TONER
(73) Brother Industries, Ltd (JP)
(72) Satoru Ishikawa, Hirofumi Sato, Fumio Morita, Satoru Hattori
(74) Zípora do Nascimento Silva Polonio
Prorrogado de 09/02/2018 a 08/02/2023 (3º Período).

(11) DI 6800680-2

Código 46 - Prorrogação
(22) 08/02/2008
(15) 12/08/2008
(45) 12/08/2008
(54) CONFIGURAÇÃO APLICADA EM CARTUCHO COM CILINDRO
FOTOSENSÍVEL PARA TONER



(73) Brother Industries, Ltd (JP)
(72) Tatsuo Ogasawara, Fumio Morita, Yasuo Fukamachi
(74) Zípora do Nascimento Silva Polonio
Prorrogado de 09/02/2018 a 08/02/2023 (3º Período).

(11) DI 6800692-6

Código 46 - Prorrogação
(22) 15/02/2008
(15) 02/09/2008
(45) 02/09/2008
(54) CONFIGURAÇÃO APLICADA EM FRASCO
(73) Unilever N.V. (NL)
(72) Rolf Hering
(74) Artur Francisco Schaal
Prorrogado de 16/02/2018 a 15/02/2023 (3º Período).

(11) DI 6800751-5

Código 46 - Prorrogação
(22) 20/02/2008
(15) 27/01/2009
(45) 27/01/2009
(54) CONFIGURAÇÃO APLICADA EM CÂMARA DE FERMENTAÇÃO PARA PÃES E SIMILARES
(73) INDUSTRIA E COMERCIO DE MAQUINAS PERFECTA CURITIBA LTDA (BR/PR)
(72) CELSO ANTONIO FRANÇA FRANCO DE MACEDO
(74) MARCOS AURÉLIO DE JESUS
Prorrogado de 21/02/2018 a 20/02/2023 (3º Período).

(11) DI 6800828-7

Código 46 - Prorrogação
(22) 20/02/2008
(15) 19/08/2008
(45) 19/08/2008
(54) ETIQUETA ELETRÔNICA DE VIGILÂNCIA DE ARTIGOS
(73) Sensormatic Electronics, LLC (US)
(72) DALE W. RAYMOND
(74) ALEXANDRE FERREIRA
Prorrogado de 21/02/2018 a 20/02/2023 (3º Período).

(11) DI 6800873-2

Código 46 - Prorrogação
(22) 27/02/2008
(15) 02/12/2008
(45) 02/12/2008
(54) CONFIGURAÇÃO APLICADA EM GARRAFA
(73) THE COCA-COLA COMPANY (US)
(72) CARIE A. DAVIS, SCOTT C. BIONDICH, DANIEL YOUNG-DOO CHUNG,



JEREME NATHANIEL DUMM, MICHAEL ANTONIO BLANCHET-RUTH
(74) MOMSEN, LEONARDOS & CIA.
Prorrogado de 28/02/2018 a 27/02/2023 (3º Período).

(11) DI 6801051-6

Código 46 - Prorrogação
(22) 11/03/2008
(15) 09/09/2008
(45) 09/09/2008
(54) CONFIGURAÇÃO APLICADA A UM SECADOR ALISADOR DE CABELO
(73) CALOR (FR)
(72) ARNAUD GRIENAY
(74) ARARIPE & ASSOCIADOS
Prorrogado de 12/03/2018 a 11/03/2023 (3º Período).

(11) DI 6801123-7

Código 46 - Prorrogação
(22) 17/03/2008
(15) 09/09/2008
(45) 09/09/2008
(54) CONFIGURAÇÃO APLICADA EM VAGÃO
(73) BOM SINAL INDÚSTRIA E COMÉRCIO LTDA (BR/CE)
(72) FERNANDO BANDEIRA DE MELLO MARINS, HELOISA MASSA MARINS FLORENZANO
(74) VILAGE MARCAS & PATENTES S/S LTDA
Prorrogado de 18/03/2018 a 17/03/2023 (3º Período).

(11) DI 6801124-5

Código 46 - Prorrogação
(22) 17/03/2008
(15) 09/09/2008
(45) 09/09/2008
(54) CONFIGURAÇÃO APLICADA EM VAGÃO
(73) BOM SINAL INDÚSTRIA E COMÉRCIO LTDA (BR/CE)
(72) FERNANDO BANDEIRA DE MELLO MARINS, HELOISA MASSA MARINS FLORENZANO
(74) VILAGE MARCAS & PATENTES S/S LTDA
Prorrogado de 18/03/2018 a 17/03/2023 (3º Período).

(11) DI 6801827-4

Código 46 - Prorrogação
(22) 18/04/2008
(15) 25/02/2009
(45) 25/02/2009
(54) CONFIGURAÇÃO APLICADA EM FRASCO
(73) Búfalo Indústria e Comércio de Produtos Químicos Ltda (BR/SP)
(72) Adriano Augusto Basile
(74) Miriam de Lucca



Prorrogado de 19/04/2018 a 18/04/2023 (3º Período).

(11) DI 6804022-9

Código 46 - Prorrogação
(22) 30/01/2008
(15) 09/02/2010
(45) 09/02/2010
(54) CONFIGURAÇÃO APLICADA A SIFÃO
(73) Deborah D'Arc Camargo Mariano (BR/SP)
(72) Deborah D'Arc Camargo Mariano
(74) Nascimento Advogados
Prorrogado de 31/01/2018 a 30/01/2023 (3º Período).

(11) DI 6805206-5

Código 46 - Prorrogação
(22) 28/03/2008
(15) 03/11/2009
(45) 03/11/2009
(54) CONFIGURAÇÃO APLICADA A CANETA
(73) Mitsubishi Pencil CO., LTD (JP)
(72) Kazuhiko Takanashi
(74) Dannemann, Slemesen, Bigler & Ipanema Moreira
Prorrogado de 29/03/2018 a 28/03/2023 (3º Período).

(11) DI 6805452-1

Código 46 - Prorrogação
(22) 12/12/2008
(15) 10/11/2009
(45) 10/11/2009
(54) "CONFIGURAÇÃO APLICADA EM BLOQUEADOR"
(73) Pacri Indústria e Comércio Ltda (BR/SP)
(72) Valdir Francisco Ortunho
(74) DAVID DO NASCIMENTO ADVOGADOS ASSOCIADOS.
Prorrogado de 13/12/2018 a 12/12/2023 (3º Período).

(11) DI 6900107-3

Código 46 - Prorrogação
(22) 12/01/2009
(15) 01/12/2009
(45) 01/12/2009
(54) CONFIGURAÇÃO APLICADA EM BANCADA DE COZINHA DE BRINQUEDO
(73) LUIZ CARLOS LORENZANI (BR/SP)
(72) Wagner Navarro Massela
(74) Vilage Marcas & Patentes S/S LTDA
Prorrogado de 13/01/2019 a 12/01/2024 (3º Período).

(11) DI 6900112-0

Código 46 - Prorrogação

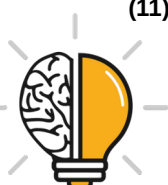

(22) 12/01/2009
(15) 01/12/2009
(45) 01/12/2009
(54) CONFIGURAÇÃO APLICADA EM CAFETEIRA
(73) SEB S.A. (FR)
(72) Björn Dahlström
(74) MOMSEN, LEONARDOS & CIA
Prorrogado de 13/01/2019 a 12/01/2024 (3º Período).

(11) DI 6900168-5

Código 46 - Prorrogação
(22) 23/01/2009
(15) 01/12/2009
(45) 01/12/2009
(54) DISPOSIÇÃO CONSTRUTIVA APLICADA EM EVAPORADOR DIFUSOR
PARA SUBSTÂNCIAS ATIVAS
(73) ZOBELLE HOLDING SPA (IT)
(72) Antonietta Tomasulo
(74) MARTINEZ & MOURA BARRETO S/S LTDA.
Prorrogado de 24/01/2019 a 23/01/2024 (3º Período).

(11) DI 6900169-3

Código 46 - Prorrogação
(22) 23/01/2009
(15) 01/12/2009
(45) 01/12/2009
(54) DISPOSIÇÃO CONSTRUTIVA APLICADA EM EVAPORADOR DIFUSOR
PARA SUBSTÂNCIAS ATIVAS
(73) ZOBELLE HOLDING SPA (IT)
(72) Antonietta Tomasulo
(74) MARTINEZ & MOURA BARRETO S/S LTDA.
Prorrogado de 24/01/2019 a 23/01/2024 (3º Período).



Código 47.1 - Petição Prejudicada

Prejudicada a Petição Indicada de acordo com o complemento.

(21) BR 30 2012 000683-0

Código 47.1 - Petição Prejudicada

(22) 16/02/2012

(30) 18/08/2011 EM 001905902-0004

(71) KONINKLIJKE PHILIPS ELECTRONICS N. V. (NL)

(74) Guilherme De Mattos Abrantes

Petição prejudicada, tendo em vista a publicação da extinção do registro, na RPI 2459, de 20/02/2018. Em referência à petição nº 870160006830, de 22/01/2016.

(21) BR 30 2012 000782-8

Código 47.1 - Petição Prejudicada

(22) 24/02/2012

(30) 25/08/2011 EM 001908344-0002

(71) Koninklijke Philips Electronics, N.V (NL)

(74) DAVID DO NASCIMENTO ADVOGADOS ASSOCIADOS

Petição prejudicada, tendo em vista a publicação da extinção do registro, na RPI 2459, de 20/02/2018. Em referência à petição nº 870160001836, de 22/01/2016.

(21) BR 30 2012 000784-4

Código 47.1 - Petição Prejudicada

(22) 24/02/2012

(30) 25/08/2011 EM 001908344-0001

(71) Koninklijke Philips Electronics, N.V (NL)

(74) Nellie D Shores

Petição prejudicada, tendo em vista a publicação da extinção do registro, na RPI 2459, de 20/02/2018. Em referência à petição nº 870160001831, de 22/01/2016.

(21) BR 30 2013 002188-2

Código 47.1 - Petição Prejudicada

(22) 10/05/2013

(30) 12/11/2012 EM 002134510-0001

(71) KONINKLIJKE PHILIPS N.V. (NL)

(74) DAVID DO NASCIMENTO ADVOGADOS ASSOCIADOS

Petição prejudicada, tendo em vista os dados de nome e de sede serem os mesmos já apresentados no Depósito de Pedido de Registro de Desenho Industrial. Em referência à petição nº 870160001764, de 22/01/2016.

(21) BR 30 2013 002454-7

Código 47.1 - Petição Prejudicada

(22) 27/05/2013

(30) 27/11/2012 EM 002143032-0001

(71) KONINKLIJKE PHILIPS N.V. (NL)

(74) DAVID DO NASCIMENTO ADVOGADOS ASSOCIADOS

Petição prejudicada, tendo em vista os dados de nome e de sede serem os



mesmos já apresentados no Depósito de Pedido de Registro de Desenho Industrial. Em referência à petição nº 870160001848, de 22/01/2016.

(21) BR 30 2013 002455-5

Código 47.1 - Petição Prejudicada

(22) 27/05/2013

(30) 27/11/2013 EM 002142737-0001

(71) KONINKLIJKE PHILIPS N.V. (NL)

(74) ANDRE LUIZ SOUZA ALVAREZ

Petição prejudicada, tendo em vista os dados de nome e de sede serem os mesmos já apresentados no Depósito de Pedido de Registro de Desenho Industrial. Em referência à petição nº 870160001854, de 22/01/2016.

(21) DI 6700016-9

Código 47.1 - Petição Prejudicada

(22) 11/01/2007

(30) 11/07/2006 EP 000558242-0001

(71) KONINKLIJKE PHILIPS ELECTRONICS N.V. (NL)

(74) Dannemann, Siemsen, Bigler & Ipanema Moreira

Petição prejudicada, tendo em vista a publicação da extinção do registro, na RPI 2459, de 20/02/2018. Em referência à petição nº 870160001730, de 22/01/2016.

(21) DI 7001382-9

Código 47.1 - Petição Prejudicada

(22) 26/03/2010

(30) 02/10/2009 EM 001618745-0001

(71) KONINKLIJKE PHILIPS ELECTRONICS N.V. (NL)

(74) Nellie Anne Daniel-Shores

Petição prejudicada, tendo em vista a anulação do privilégio, publicada na RPI 2447, de 28/11/2017. Em referência à petição nº 87016001419, de 21/01/2016.

(21) DI 7002345-0

Código 47.1 - Petição Prejudicada

(22) 02/06/2010

(30) 07/12/2009 EM 001644220-0002

(71) KONINKLIJKE PHILIPS ELECTRONICS N.V. (NL)

(74) DAVID DO NASCIMENTO ADVOGADOS ASSOCIADOS

Petição prejudicada, tendo em vista a anulação do privilégio, publicada na RPI 2369, de 31/05/2016. Em referência à petição nº 870160001562, de 21/01/2016.

(21) DI 7100760-1

Código 47.1 - Petição Prejudicada

(22) 01/02/2011

(71) KONINKLIJKE PHILIPS ELECTRONICS N.V. (NL)

(74) Nellie Anne Daniel-Shores

Petição prejudicada, tendo em vista a publicação da extinção do registro, na RPI 2459, de 20/02/2018. Em referência à petição nº 870160002571, de 29/01/2016.

(21) DI 7103118-9

Código 47.1 - Petição Prejudicada



(22) 01/07/2011

(30) 04/01/2011 EM 001801176-0001

(71) KONINKLIJKE PHILIPS ELECTRONICS, N.V. (NL)

(74) Diego Goulart De Oliveira Vieira

Petição prejudicada, tendo em vista a publicação da extinção do registro, na RPI 2459, de 20/02/2018. Em referência à petição nº 870160001643, de 21/01/2016.

(21) DI 7103125-1

Código 47.1 - Petição Prejudicada

(22) 01/07/2011

(30) 04/01/2011 EM 001801101-0001

(71) KONINKLIJKE PHILIPS ELECTRONICS N. V. (NL)

(74) Diego Goulart De Oliveira Vieira

Petição prejudicada, tendo em vista a publicação da extinção do registro, na RPI 2459, de 20/02/2018. Em referência à petição nº 870160001694, de 22/01/2016.

(21) DI 7105605-0

Código 47.1 - Petição Prejudicada

(22) 04/11/2011

(30) 05/05/2011 EM 001859711-0001

(71) KONINKLIJKE PHILIPS ELECTRONICS N.V (NL)

(74) Nellie D Shores

Petição prejudicada, tendo em vista a publicação da extinção do registro, na RPI 2459, de 20/02/2018. Em referência à petição nº 870160001721, de 22/01/2016.



Código 53 - Notificação de Decisão Judicial

Notificação de decisão judicial referente ao registro.

(11) BR 30 2015 005974-5

Código 53 - Notificação de Decisão Judicial

(22) 28/12/2015

(15) 23/05/2017

(71) AGILIFT INDUSTRIA DE EQUIPAMENTOS LOGISTICOS LTDA EPP
(BR/RS)

(74) EDUARDO AUGUSTO FAITARONE DO SIM

NOTIFICAÇÃO DE DECISÃO JUDICIAL REFERENTE AO REGISTRO INPI:

52402.000377/2018-77 Origem: COMARCA DE VERA CRUZ Processo nº:

160/1.18.0000086-5 Autor: Agilift Indústria de Equipamentos Logísticos Ltda -

EPP e outros Réus: André Piardi Claudy Decisão: "CONCEDIDA A

ANTECIPAÇÃO DE TUTELA, para o fim de afastar, imediatamente, o requerido

ANDRÉ PIARDI CLAUDY (CPF 975.079.030-87, RG 1001092913) da

administração e demais atividades da empresa autora, ficando proibido de atuar direta ou indiretamente como representante da empresa"



Código 59 - Alteração de Nome Deferida

Notificação do deferimento da alteração de nome requerida.

(11) BR 30 2012 002146-4

Código 59 - Alteração de Nome Deferida

(22) 30/04/2012

(15) 13/02/2013

(71) KONINKLIJKE PHILIPS N.V. (NL)

(74) DAVID DO NASCIMENTO ADVOGADOS ASSOCIADOS

Nome alterado de Koninklijke Philips Electronics N.V., conforme petição nº 870160001893, de 22/01/2016.

(11) BR 30 2012 006785-5

Código 59 - Alteração de Nome Deferida

(22) 28/12/2012

(15) 18/11/2014

(71) KONINKLIJKE PHILIPS N.V. (NL)

(74) DAVID DO NASCIMENTO ADVOGADOS ASSOCIADOS

Nome alterado de Koninklijke Philips Electronics N.V., conforme petição nº 870160001772, de 22/01/2016.

(11) BR 30 2013 000810-0

Código 59 - Alteração de Nome Deferida

(22) 26/02/2013

(15) 03/06/2014

(71) KONINKLIJKE PHILIPS N.V. (NL)

(74) DAVID DO NASCIMENTO ADVOGADOS ASSOCIADOS

Nome alterado de Koninklijke Philips Electronics N.V., conforme petição nº 870160001876, de 22/01/2016.

(11) BR 30 2013 000845-2

Código 59 - Alteração de Nome Deferida

(22) 27/02/2013

(15) 03/06/2014

(71) KONINKLIJKE PHILIPS N.V. (NL)

(74) DAVID DO NASCIMENTO ADVOGADOS ASSOCIADOS

Nome alterado de Koninklijke Philips Electronics N.V., conforme petição nº 870160001879, de 22/01/2016.

(21) BR 30 2016 001632-1

Código 59 - Alteração de Nome Deferida

(22) 19/04/2016

(71) FURUKAWA ELECTRIC LATAM S.A. (BR/PR)

(74) ANTÔNIO MAURÍCIO PEDRAS ARNAUD

Nome alterado de Furukawa Industrial S.A. Produtos Elétricos, conforme petição nº 870170073977, de 29/09/2017.



(11) DI 6303891-9	Código 59 - Alteração de Nome Deferida (22) 24/10/2003 (15) 17/02/2004 (71) LVMH FRAGRANCE BRANDS (FR) (74) Momsen, Leonardos & Cia. Nome alterado de Givenchy Parfums, conforme petição nº 018110025961, de 08/07/2011.
(11) DI 6402736-8	Código 59 - Alteração de Nome Deferida (22) 12/08/2004 (15) 25/01/2005 (71) KONINKLIJKE PHILIPS N.V. (NL) (74) DAVID DO NASCIMENTO ADVOGADOS ASSOCIADOS Nome alterado de Koninklijke Philips Electronics N.V., conforme petição nº 870160001399, de 21/01/2016.
(11) DI 6402787-2	Código 59 - Alteração de Nome Deferida (22) 12/08/2004 (15) 03/05/2005 (71) KONINKLIJKE PHILIPS N.V. (NL) (74) DAVID DO NASCIMENTO ADVOGADOS ASSOCIADOS Nome alterado de Koninklijke Philips Electronics N.V., conforme petição nº 870160001417, de 21/01/2016.
(11) DI 6402788-0	Código 59 - Alteração de Nome Deferida (22) 12/08/2004 (15) 03/05/2005 (71) KONINKLIJKE PHILIPS N.V. (NL) (74) DAVID DO NASCIMENTO ADVOGADOS ASSOCIADOS Nome alterado de Koninklijke Philips Electronics N.V., conforme petição nº 870160001403, de 21/01/2016.
(11) DI 6501070-1	Código 59 - Alteração de Nome Deferida (22) 25/04/2005 (15) 19/07/2005 (71) LVMH FRAGRANCE BRANDS (FR) (74) Momsen, Leonardos & Cia. Nome alterado de Givenchy Parfums, conforme petição nº 018110025961, de 08/07/2011.
(11) DI 6504586-6	Código 59 - Alteração de Nome Deferida (22) 06/12/2005 (15) 07/03/2006 (71) KONINKLIJKE PHILIPS N.V. (NL)



(74) DAVID DO NASCIMENTO ADVOGADOS ASSOCIADOS
Nome alterado de Koninklijke Philips Electronics N.V., conforme petição nº
870160001623, de 21/01/2016.

(11) DI 6602979-1

Código 59 - Alteração de Nome Deferida
(22) 17/08/2006
(15) 10/04/2007
(71) KONINKLIJKE PHILIPS N.V. (NL)
(74) DAVID DO NASCIMENTO ADVOGADOS ASSOCIADOS
Nome alterado de Koninklijke Philips Electronics N.V., conforme petição nº
870160001718, de 22/01/2016.

(11) DI 6604313-1

Código 59 - Alteração de Nome Deferida
(22) 14/11/2006
(15) 05/06/2007
(71) KONINKLIJKE PHILIPS N.V. (NL)
(74) DAVID DO NASCIMENTO ADVOGADOS ASSOCIADOS
Nome alterado de Koninklijke Philips Electronics N.V., conforme petição nº
870160001720, de 22/01/2016.

(11) DI 6700365-6

Código 59 - Alteração de Nome Deferida
(22) 26/02/2007
(15) 13/11/2007
(71) KONINKLIJKE PHILIPS N.V. (NL)
(74) DAVID DO NASCIMENTO ADVOGADOS ASSOCIADOS
Nome alterado de Koninklijke Philips Electronics N.V., conforme petição nº
870160001743, de 22/01/2016.

(11) DI 6702438-6

Código 59 - Alteração de Nome Deferida
(22) 02/08/2007
(15) 12/02/2008
(71) KONINKLIJKE PHILIPS N.V. (NL)
(74) DAVID DO NASCIMENTO ADVOGADOS ASSOCIADOS
Nome alterado de Koninklijke Philips Electronics N.V., conforme petição nº
870160001758, de 22/01/2016.

(11) DI 6702439-4

Código 59 - Alteração de Nome Deferida
(22) 02/08/2007
(15) 12/02/2008
(71) KONINKLIJKE PHILIPS N.V. (NL)
(74) DAVID DO NASCIMENTO ADVOGADOS ASSOCIADOS
Nome alterado de Koninklijke Philips Electronics N.V., conforme petição nº
870160001756, de 22/01/2016.



(11) DI 6702836-5	Código 59 - Alteração de Nome Deferida (22) 21/09/2007 (15) 11/03/2008 (71) KONINKLIJKE PHILIPS N.V. (NL) (74) DAVID DO NASCIMENTO ADVOGADOS ASSOCIADOS Nome alterado de Koninklijke Philips Electronics N.V., conforme petição nº 870160001753, de 22/01/2016.
(11) DI 6702862-4	Código 59 - Alteração de Nome Deferida (22) 24/09/2007 (15) 11/03/2008 (71) KONINKLIJKE PHILIPS N.V. (NL) (74) DAVID DO NASCIMENTO ADVOGADOS ASSOCIADOS Nome alterado de Koninklijke Philips Electronics N.V., conforme petição nº 870160001751, de 22/01/2016.
(11) DI 6703096-3	Código 59 - Alteração de Nome Deferida (22) 12/09/2007 (15) 20/05/2008 (71) KONINKLIJKE PHILIPS N.V. (NL) (74) DAVID DO NASCIMENTO ADVOGADOS ASSOCIADOS Nome alterado de Koninklijke Philips Electronics N.V., conforme petição nº 870160001754, de 22/01/2016.
(11) DI 6802198-4	Código 59 - Alteração de Nome Deferida (22) 21/05/2008 (15) 07/07/2009 (71) LVMH FRAGRANCE BRANDS (FR) Nome alterado de Givenchy Parfums, conforme petição nº 018110025961, de 08/07/2011.
(11) DI 6802441-0	Código 59 - Alteração de Nome Deferida (22) 30/06/2008 (15) 25/08/2009 (71) LVMH FRAGRANCE BRANDS (FR) (74) Momsen , Leonardos & CIA Nome alterado de Givenchy Parfums, conforme petição nº 018110025961, de 08/07/2011.
(11) DI 6901651-8	Código 59 - Alteração de Nome Deferida (22) 11/05/2009 (15) 13/04/2010 (71) LVMH FRAGRANCE BRANDS (FR) (74) MOMSEN, LEONARDOS & CIA



Nome alterado de Givenchy Parfums, conforme petição nº 018110025961, de 08/07/2011.

(11) DI 6904045-1

Código 59 - Alteração de Nome Deferida

(22) 20/10/2009

(15) 10/08/2010

(71) LVMH FRAGRANCE BRANDS (FR)

(74) ARTUR FRANCISCO SCHAAL

Nome alterado de Givenchy Parfums, conforme petição nº 018110025961, de 08/07/2011.

(11) DI 7000803-5

Código 59 - Alteração de Nome Deferida

(22) 12/03/2010

(15) 03/11/2010

(71) LVMH FRAGRANCE BRANDS (FR)

(74) ARTUR FRANCISCO SCHAAL

Nome alterado de Givenchy Parfums, conforme petição nº 018110025961, de 08/07/2011.

(11) DI 7001643-7

Código 59 - Alteração de Nome Deferida

(22) 28/04/2010

(15) 16/11/2010

(71) KONINKLIJKE PHILIPS N.V. (NL)

(74) DAVID DO NASCIMENTO ADVOGADOS ASSOCIADOS

Nome alterado de Koninklijke Philips Electronics N.V., conforme petição nº 870160001424, de 21/01/2016.

(11) DI 7002339-5

Código 59 - Alteração de Nome Deferida

(22) 02/06/2010

(15) 01/02/2011

(71) KONINKLIJKE PHILIPS N.V. (NL)

(74) DAVID DO NASCIMENTO ADVOGADOS ASSOCIADOS

Nome alterado de Koninklijke Philips Electronics N.V., conforme petição nº 870160001564, de 21/01/2016.

(11) DI 7003340-4

Código 59 - Alteração de Nome Deferida

(22) 25/08/2010

(15) 17/05/2011

(71) LVMH FRAGRANCE BRANDS (FR)

(74) ARTUR FRANCISCO SCHAAL

Nome alterado de Givenchy Parfums, conforme petição nº 018110025961, de 08/07/2011.

(11) DI 7101167-6

Código 59 - Alteração de Nome Deferida

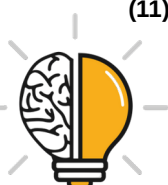

(22) 25/02/2011
(15) 08/11/2011
(71) KONINKLIJKE PHILIPS N.V. (NL)
(74) DAVID DO NASCIMENTO ADVOGADOS ASSOCIADOS
Nome alterado de Koninklijke Philips Electronics N.V., conforme petição nº 870160001525, de 21/01/2016.

(11) DI 7102760-2

Código 59 - Alteração de Nome Deferida
(22) 31/05/2011
(15) 10/04/2012
(71) KONINKLIJKE PHILIPS N.V. (NL)
(74) DAVID DO NASCIMENTO ADVOGADOS ASSOCIADOS
Nome alterado de Koninklijke Philips Electronics N.V., conforme petição nº 870160001610, de 21/01/2016.

(11) DI 7103719-5

Código 59 - Alteração de Nome Deferida
(22) 23/08/2011
(15) 13/11/2012
(71) KONINKLIJKE PHILIPS N.V. (NL)
(74) DAVID DO NASCIMENTO ADVOGADOS ASSOCIADOS
Nome alterado de Koninklijke Philips Electronics N.V., conforme petição nº 870160001377, de 20/01/2016.

(11) DI 7106039-1

Código 59 - Alteração de Nome Deferida
(22) 02/12/2011
(15) 13/05/2014
(71) KONINKLIJKE PHILIPS N.V. (NL)
(74) DAVID DO NASCIMENTO ADVOGADOS ASSOCIADOS
Nome alterado de Koninklijke Philips Electronics N.V., conforme petição nº 870160001724, de 22/01/2016.

(11) DI 7106333-1

Código 59 - Alteração de Nome Deferida
(22) 21/12/2011
(15) 13/05/2014
(71) KONINKLIJKE PHILIPS N.V. (NL)
(74) DAVID DO NASCIMENTO ADVOGADOS ASSOCIADOS
Nome alterado de Koninklijke Philips Electronics N.V., conforme petição nº 870160001731, de 22/01/2016.

(11) DI 7106337-4

Código 59 - Alteração de Nome Deferida
(22) 21/12/2011
(15) 13/05/2014
(71) KONINKLIJKE PHILIPS N.V. (NL)
(74) DAVID NASCIMENTO ADVOGADOS ASSOCIADOS



Nome alterado de Koninklijke Philips Electronics N.V., conforme petição nº 870160001732, de 22/01/2016.

(11) DI 7106338-2

Código 59 - Alteração de Nome Deferida
(22) 21/12/2011
(15) 13/05/2014
(71) KONINKLIJKE PHILIPS N.V. (NL)
(74) DAVID DO NASCIMENTO ADVOGADOS ASSOCIADOS
Nome alterado de Koninklijke Philips Electronics N.V., conforme petição nº 870160001726, de 22/01/2016.

(11) DI 7106340-4

Código 59 - Alteração de Nome Deferida
(22) 21/12/2011
(15) 13/05/2014
(71) KONINKLIJKE PHILIPS N.V. (NL)
(74) DAVID DO NASCIMENTO ADVOGADOS ASSOCIADOS
Nome alterado de Koninklijke Philips Electronics N.V., conforme petição nº 870160001733, de 22/01/2016.

(11) DI 7106341-2

Código 59 - Alteração de Nome Deferida
(22) 21/12/2011
(15) 13/05/2014
(71) KONINKLIJKE PHILIPS N.V. (NL)
(74) DAVID DO NASCIMENTO ADVOGADOS ASSOCIADOS
Nome alterado de Koninklijke Philips Electronics N.V., conforme petição nº 870160001735, de 22/01/2016.

(11) DI 7106342-0

Código 59 - Alteração de Nome Deferida
(22) 21/12/2011
(15) 13/05/2014
(71) KONINKLIJKE PHILIPS N.V. (NL)
(74) DAVID DO NASCIMENTO ADVOGADOS ASSOCIADOS
Nome alterado de Koninklijke Philips Electronics N.V., conforme petição nº 870160001728, de 22/01/2016.

(11) DI 7106343-9

Código 59 - Alteração de Nome Deferida
(22) 21/12/2011
(15) 13/05/2014
(71) KONINKLIJKE PHILIPS N.V. (NL)
(74) DAVID DO NASCIMENTO ADVOGADOS ASSOCIADOS
Nome alterado de Koninklijke Philips Electronics N.V., conforme petição nº 870160001736, de 22/01/2016.





Código 62 - Alteração de Sede Deferida

Notificação do deferimento da alteração de Sede requerida.

(11) BR 30 2012 002146-4 Código 62 - Alteração de Sede Deferida
(22) 30/04/2012
(15) 13/02/2013
(71) KONINKLIJKE PHILIPS N.V. (NL)
(74) DAVID DO NASCIMENTO ADVOGADOS ASSOCIADOS
Sede alterada de Groenewoudsewg 1, 5621 BA, Eindhoven, NL, conforme
petição nº 870160001893, de 22/01/2016.

(11) BR 30 2012 006785-5 Código 62 - Alteração de Sede Deferida
(22) 28/12/2012
(15) 18/11/2014
(71) KONINKLIJKE PHILIPS N.V. (NL)
(74) DAVID DO NASCIMENTO ADVOGADOS ASSOCIADOS
Sede alterada de Groenewoudsewg 1, 5621 BA, Eindhoven, NL, conforme
petição nº 870160001772, de 22/01/2016.

(11) DI 6402736-8 Código 62 - Alteração de Sede Deferida
(22) 12/08/2004
(15) 25/01/2005
(71) KONINKLIJKE PHILIPS N.V. (NL)
(74) DAVID DO NASCIMENTO ADVOGADOS ASSOCIADOS
Sede alterada de Groenewoudsewg 1, 5621 BA, Eindhoven, NL, conforme
petição nº 870160001399, de 21/01/2016.

(11) DI 6402787-2 Código 62 - Alteração de Sede Deferida
(22) 12/08/2004
(15) 03/05/2005
(71) KONINKLIJKE PHILIPS N.V. (NL)
(74) DAVID DO NASCIMENTO ADVOGADOS ASSOCIADOS
Sede alterada de Groenewoudsewg 1, 5621 BA, Eindhoven, NL, conforme
petição nº 870160001417, de 21/01/2016.

(11) DI 6402788-0 Código 62 - Alteração de Sede Deferida
(22) 12/08/2004
(15) 03/05/2005
(71) KONINKLIJKE PHILIPS N.V. (NL)
(74) DAVID DO NASCIMENTO ADVOGADOS ASSOCIADOS
Sede alterada de Groenewoudsewg 1, 5621 BA, Eindhoven, NL, conforme
petição nº 870160001403, de 21/01/2016.



(11) DI 6504586-6 Código 62 - Alteração de Sede Deferida
(22) 06/12/2005
(15) 07/03/2006
(71) KONINKLIJKE PHILIPS N.V. (NL)
(74) DAVID DO NASCIMENTO ADVOGADOS ASSOCIADOS
Sede alterada de Groenewoudsewg 1, 5621 BA, Eindhoven, NL, conforme
petição nº 870160001623, de 21/01/2016.

(11) DI 6602979-1 Código 62 - Alteração de Sede Deferida
(22) 17/08/2006
(15) 10/04/2007
(71) KONINKLIJKE PHILIPS N.V. (NL)
(74) DAVID DO NASCIMENTO ADVOGADOS ASSOCIADOS
Sede alterada de Groenewoudsewg 1, 5621 BA, Eindhoven, NL, conforme
petição nº 870160001718, de 22/01/2016.

(11) DI 6604313-1 Código 62 - Alteração de Sede Deferida
(22) 14/11/2006
(15) 05/06/2007
(71) KONINKLIJKE PHILIPS N.V. (NL)
(74) DAVID DO NASCIMENTO ADVOGADOS ASSOCIADOS
Sede alterada de Groenewoudsewg 1, 5621 BA, Eindhoven, NL, conforme
petição nº 870160001720, de 22/01/2016.

(11) DI 6700365-6 Código 62 - Alteração de Sede Deferida
(22) 26/02/2007
(15) 13/11/2007
(71) KONINKLIJKE PHILIPS N.V. (NL)
(74) DAVID DO NASCIMENTO ADVOGADOS ASSOCIADOS
Sede alterada de Groenewoudsewg 1, 5621 BA, Eindhoven, NL, conforme
petição nº 870160001743, de 22/01/2016.

(11) DI 6702438-6 Código 62 - Alteração de Sede Deferida
(22) 02/08/2007
(15) 12/02/2008
(71) KONINKLIJKE PHILIPS N.V. (NL)
(74) DAVID DO NASCIMENTO ADVOGADOS ASSOCIADOS
Sede alterada de Groenewoudsewg 1, 5621 BA, Eindhoven, NL, conforme
petição nº 870160001758, de 22/01/2016.

(11) DI 6702439-4 Código 62 - Alteração de Sede Deferida
(22) 02/08/2007
(15) 12/02/2008



(71) KONINKLIJKE PHILIPS N.V. (NL)
(74) DAVID DO NASCIMENTO ADVOGADOS ASSOCIADOS
Sede alterada de Groenewoudsewg 1, 5621 BA, Eindhoven, NL, conforme
petição nº 870160001756, de 22/01/2016.

(11) DI 6702836-5

Código 62 - Alteração de Sede Deferida
(22) 21/09/2007
(15) 11/03/2008
(71) KONINKLIJKE PHILIPS N.V. (NL)
(74) DAVID DO NASCIMENTO ADVOGADOS ASSOCIADOS
Sede alterada de Groenewoudsewg 1, 5621 BA, Eindhoven, NL, conforme
petição nº 870160001753, de 22/01/2016.

(11) DI 6702862-4

Código 62 - Alteração de Sede Deferida
(22) 24/09/2007
(15) 11/03/2008
(71) KONINKLIJKE PHILIPS N.V. (NL)
(74) DAVID DO NASCIMENTO ADVOGADOS ASSOCIADOS
Sede alterada de Groenewoudsewg 1, 5621 BA, Eindhoven, NL, conforme
petição nº 870160001751, de 22/01/2016.

(11) DI 6703096-3

Código 62 - Alteração de Sede Deferida
(22) 12/09/2007
(15) 20/05/2008
(71) KONINKLIJKE PHILIPS N.V. (NL)
(74) DAVID DO NASCIMENTO ADVOGADOS ASSOCIADOS
Sede alterada de Groenewoudsewg 1, 5621 BA, Eindhoven, NL, conforme
petição nº 870160001754, de 22/01/2016.

(11) DI 7001643-7

Código 62 - Alteração de Sede Deferida
(22) 28/04/2010
(15) 16/11/2010
(71) KONINKLIJKE PHILIPS N.V. (NL)
(74) DAVID DO NASCIMENTO ADVOGADOS ASSOCIADOS
Sede alterada de Groenewoudsewg 1, 5621 BA, Eindhoven, NL, conforme
petição nº 870160001424, de 21/01/2016.

(11) DI 7002339-5

Código 62 - Alteração de Sede Deferida
(22) 02/06/2010
(15) 01/02/2011
(71) KONINKLIJKE PHILIPS N.V. (NL)
(74) DAVID DO NASCIMENTO ADVOGADOS ASSOCIADOS
Sede alterada de Groenewoudsewg 1, 5621 BA, Eindhoven, NL, conforme
petição nº 870160001564, de 21/01/2016.



(11) DI 7101167-6 Código 62 - Alteração de Sede Deferida
(22) 25/02/2011
(15) 08/11/2011
(71) KONINKLIJKE PHILIPS N.V. (NL)
(74) DAVID DO NASCIMENTO ADVOGADOS ASSOCIADOS
Sede alterada de Groenewoudsewg 1, 5621 BA, Eindhoven, NL, conforme
petição nº 870160001525, de 21/01/2016.

(11) DI 7102760-2 Código 62 - Alteração de Sede Deferida
(22) 31/05/2011
(15) 10/04/2012
(71) KONINKLIJKE PHILIPS N.V. (NL)
(74) DAVID DO NASCIMENTO ADVOGADOS ASSOCIADOS
Sede alterada de Groenewoudsewg 1, 5621 BA, Eindhoven, NL, conforme
petição nº 870160001610, de 21/01/2016.

(11) DI 7103719-5 Código 62 - Alteração de Sede Deferida
(22) 23/08/2011
(15) 13/11/2012
(71) KONINKLIJKE PHILIPS N.V. (NL)
(74) DAVID DO NASCIMENTO ADVOGADOS ASSOCIADOS
Sede alterada de Groenewoudsewg 1, 5621 BA, Eindhoven, NL, conforme
petição nº 870160001377, de 20/01/2016.

(11) DI 7106039-1 Código 62 - Alteração de Sede Deferida
(22) 02/12/2011
(15) 13/05/2014
(71) KONINKLIJKE PHILIPS N.V. (NL)
(74) DAVID DO NASCIMENTO ADVOGADOS ASSOCIADOS
Sede alterada de Groenewoudsewg 1, 5621 BA, Eindhoven, NL, conforme
petição nº 870160001724, de 22/01/2016.

(11) DI 7106333-1 Código 62 - Alteração de Sede Deferida
(22) 21/12/2011
(15) 13/05/2014
(71) KONINKLIJKE PHILIPS N.V. (NL)
(74) DAVID DO NASCIMENTO ADVOGADOS ASSOCIADOS
Sede alterada de Groenewoudsewg 1, 5621 BA, Eindhoven, NL, conforme
petição nº 870160001731, de 22/01/2016.

(11) DI 7106337-4 Código 62 - Alteração de Sede Deferida
(22) 21/12/2011
(15) 13/05/2014



(71) KONINKLIJKE PHILIPS N.V. (NL)
(74) DAVID NASCIMENTO ADVOGADOS ASSOCIADOS
Sede alterada de Groenewoudsewg 1, 5621 BA, Eindhoven, NL, conforme
petição nº 870160001732, de 22/01/2016.

(11) DI 7106338-2

Código 62 - Alteração de Sede Deferida
(22) 21/12/2011
(15) 13/05/2014
(71) KONINKLIJKE PHILIPS N.V. (NL)
(74) DAVID DO NASCIMENTO ADVOGADOS ASSOCIADOS
Sede alterada de Groenewoudsewg 1, 5621 BA, Eindhoven, NL, conforme
petição nº 870160001726, de 22/01/2016.

(11) DI 7106340-4

Código 62 - Alteração de Sede Deferida
(22) 21/12/2011
(15) 13/05/2014
(71) KONINKLIJKE PHILIPS N.V. (NL)
(74) DAVID DO NASCIMENTO ADVOGADOS ASSOCIADOS
Sede alterada de Groenewoudsewg 1, 5621 BA, Eindhoven, NL, conforme
petição nº 870160001733, de 22/01/2016.

(11) DI 7106341-2

Código 62 - Alteração de Sede Deferida
(22) 21/12/2011
(15) 13/05/2014
(71) KONINKLIJKE PHILIPS N.V. (NL)
(74) DAVID DO NASCIMENTO ADVOGADOS ASSOCIADOS
Sede alterada de Groenewoudsewg 1, 5621 BA, Eindhoven, NL, conforme
petição nº 870160001735, de 22/01/2016.

(11) DI 7106342-0

Código 62 - Alteração de Sede Deferida
(22) 21/12/2011
(15) 13/05/2014
(71) KONINKLIJKE PHILIPS N.V. (NL)
(74) DAVID NASCIMENTO ADVOGADOS ASSOCIADOS
Sede alterada de Groenewoudsewg 1, 5621 BA, Eindhoven, NL, conforme
petição nº 870160001728, de 22/01/2016.

(11) DI 7106343-9

Código 62 - Alteração de Sede Deferida
(22) 21/12/2011
(15) 13/05/2014
(71) KONINKLIJKE PHILIPS N.V. (NL)
(74) DAVID DO NASCIMENTO ADVOGADOS ASSOCIADOS
Sede alterada de Groenewoudsewg 1, 5621 BA, Eindhoven, NL, conforme
petição nº 870160001736, de 22/01/2016.





Código 73 - Retificação

Retificação da publicação de qualquer um dos itens anteriores por ter sido efetuada com incorreção. Tal publicação não implica na alteração da data da decisão ou despacho e nos prazos decorrentes da mesma.

(11) BR 30 2017 002094-1

Código 73 - Retificação

(22) 17/05/2017

(15) 09/01/2018

(30) 28/11/2016 US 29/585,602

(45) 09/01/2018

(52) 04-02

(54) CONFIGURAÇÃO APLICADA A CABO PARA IMPLEMENTO DE HIGIENE ORAL

(71) COLGATE-PALMOLIVE COMPANY (US)

(72) DOUGLAS HOHLBEIN, DANIEL WAINLESS, DOUGLAS HENDERSON, JIUNNHAUR LIM, JIANTAO WANG, PEI ZHOU

(74) FLÁVIA SALIM LOPES

Referente RPI: 2453 - Cód. 39, Publicado: 09/01/2018, devido à anulação da perda de prioridade. Considerar os (30) Dados de Prioridade Unionista informados.

(11) BR 30 2017 002095-0

Código 73 - Retificação

(22) 17/05/2017

(15) 09/01/2018

(30) 28/11/2016 US 29/585,602

(45) 09/01/2018

(52) 04-02

(54) CONFIGURAÇÃO APLICADA A IMPLEMENTO DE HIGIENE ORAL

(71) COLGATE-PALMOLIVE COMPANY (US)

(72) DANIEL WAINLESS, DOUGLAS HOHLBEIN, DOUGLAS HENDERSON, JIUNNHAUR LIM, PEI ZHOU, JIANTAO WANG

(74) FLÁVIA SALIM LOPES

Referente RPI: 2453 - Cód. 39, Publicado: 09/01/2018, devido à anulação da perda de prioridade. Considerar os (30) Dados de Prioridade Unionista informados.



Código 75 - Emissão de Fotocópia

Emissão de fotocópia de Desenho Industrial.

(21) BR 30 2014 000872-2

Código 75 - Emissão de Fotocópia

(71) OAKLEY, INC. (US)

(74) HUGO SILVA & MALDONADO - PROP. INTELECTUAL

Disponibilizada em 15/02/2018, a fotocópia solicitada pelo protocolo 870180011021.

(21) BR 30 2015 005932-0

Código 75 - Emissão de Fotocópia

(71) UNILEVER NV (NL)

(74) ANA PAULA SANTOS CELIDONIO

Disponibilizada em 15/02/2018, a fotocópia solicitada pelo protocolo 870180010989.

(21) BR 30 2016 005064-3

Código 75 - Emissão de Fotocópia

(71) DIEGO MORAES LEITE (BR/SP) , LUIS ANTONIO GASPARATO (BR/SP)

(74) Village Marcas e Patentes Ltda

Disponibilizada em 15/02/2018, a fotocópia solicitada pelo protocolo 870180010679.

(21) BR 30 2017 003456-0

Código 75 - Emissão de Fotocópia

(71) MINER ENTERPRISES INC. (US)

(74) ANA PAULA SANTOS CELIDONIO

Disponibilizada em 15/02/2018, a fotocópia solicitada pelo protocolo 870180010991.



Código 75.1 - Emissão de Cópia Oficial

Emissão de Cópia Oficial para efeitos de comprovação de Prioridade Unionista.

(21) BR 30 2017 003048-3

Código 75.1 - Emissão de Cópia Oficial

(71) JJGC INDÚSTRIA E COMÉRCIO DE MATERIAIS DENTÁRIOS S.A.

(BR/PR)

(74) DANNEMANN, SIEMSEN, BIGLER & IPANEMA MOREIRA

Emitida em 15/02/2018, a cópia oficial solicitada pelo protocolo 870180010730.

(21) BR 30 2017 003202-8

Código 75.1 - Emissão de Cópia Oficial

(71) TECNOLOGIA BANCARIA S.A. (BR/SP)

(74) TINOCO SOARES SOCIEDADE DE ADVOGADOS

Emitida em 23/01/2018, a cópia oficial solicitada pelo protocolo 870180003725.

(21) BR 30 2017 003359-8

Código 75.1 - Emissão de Cópia Oficial

(71) ALMIR JOSÉ MEIRELES (BR/SP)

(74) ANA PAULA SANTOS CELIDONIO

Emitida em 29/01/2018, a cópia oficial solicitada pelo protocolo 870180006863.

