

Revista da
**Propriedade
Industrial**

Nº 2462
13 de Março de 2018

Desenho Industrial

Seção III





REPÚBLICA FEDERATIVA DO BRASIL

Presidente

Michel Temer

MINISTÉRIO DA INDÚSTRIA, COMÉRCIO EXTERIOR E SERVIÇOS

Ministro da Indústria, Comércio Exterior e Serviços, Substituto

Marcos Jorge de Lima

INSTITUTO NACIONAL DA PROPRIEDADE INDUSTRIAL

Presidente

Luiz Otávio Pimentel

De conformidade com a Lei nº 5.648 de 11 de dezembro de 1970, esta é a publicação oficial do Instituto Nacional da Propriedade Industrial, órgão vinculado ao Ministério da Indústria, Comércio Exterior e Serviços, República Federativa do Brasil, que publica todos os seus atos, despachos e decisões relativos ao sistema de propriedade industrial no Brasil, compreendendo Marcas e Patentes, bem como os referentes a contratos de Transferência de Tecnologia e assuntos correlatos, além dos que dizem respeito ao registro de programas de computador como direito autoral.

As established by Law nº 5.648 of december 11, 1970, this is the official publication of the National Institute of Industrial Property, an office under the Ministry of Industry, Foreign Trade and Services, Federative Republic of Brazil, which publishes all its official acts, orders and decisions regarding the industrial property system in Brazil, comprising Trademarks and Patents, as well as those referring to Technology Transfer agreements and related matters, besides those regarding software registering as copyright.

D'après la Loi nº 5.648 du 11 décembre 1970, celle-ci est la publication officielle de l'Institut National de la Propriété Industrielle, un office lié au Ministère de l'Industrie, du Commerce Extérieur et des Services, République Fédérative du Brésil, qui publie tous ses actes, ordres et décisions concernant le système de la propriété industrielle au Brésil, y compris marques et brevets, aussi que ceux référents aux contrats de transfert de technologie et des sujets afférents, en outre que ceux se rapportant à l'enregistrement des programmes d'ordinateur comme droit d'auteur.

Según establece la Ley nº 5.648 de 11 diciembre 1970, esta es la publicación oficial del Instituto Nacional de la Propiedad Industrial, oficina vinculada al Ministerio de la Industria, Comercio Exterior y Servicios, República Federativa del Brasil, que publica todos sus actos, ordenes y decisiones referentes al sistema de propiedad industrial en Brasil, comprendiendo marcas y patentes así que los referentes a contratos de transferencia de tecnología y asuntos corelacionados, además de los referentes al registro de programas de ordenador como derecho de autor.

Laut Gezets Nr. 5.648 vom 11. dezember 1970, ist dies das Amtsblatt des Nationalen Instituts für gewerbliches Eigentum (INPI), eines Organs des Bundesministerium für Industrie, Handel und Dienstleistungen, der Bundesrepublik Brasilien, welches alle Amtshandlungen, Beschlüsse und Entscheidungen über gewerbliches Eigentum in Brasilien, einschliesslich Warenzeichen und Patente, ebenso wie auch Übertragungsverträge von Technologie und Computerprogramme als Urheberrecht veröffentlicht.



DIRETORIA DE MARCAS, DESENHO INDUSTRIAL E INDICAÇÕES GEOGRÁFICAS

DESENHO INDUSTRIAL

**PEDIDO DE REGISTRO DE DESENHO INDUSTRIAL
PEDIDO DIVIDIDO DE UM PEDIDO DE
REGISTRO DE DESENHO INDUSTRIAL
ANTERIORMENTE DEPOSITADO**



Índice Geral:

Código 31 - Notificação de Depósito.....	5
Código 34 - Exigência - Art. 106 § 3º da LPI.....	26
Código 34.2 - Exame formal de Cumprimento de Exigência Técnica.....	65
Código 35 - Arquivamento do Pedido – Art. 216 § 2º e Art. 106 § 3º da LPI.....	110
Código 36 - Indeferimento - Art. 106 § 4º da LPI.....	144
Código 37 - Recurso Contra o Indeferimento.....	169
Código 39 - Concessão do Registro.....	173
Código 40 - Publicação do Parecer de Mérito.....	286
Código 41 - Nulidade Administrativa.....	288
Código 43 - Extinção - Art. 119 inciso II da LPI.....	293
Código 44 - Extinção - Art. 119 inciso III da LPI.....	294
Código 46 - Prorrogação.....	299
Código 47 - Petição Não Conhecida.....	309
Código 47.1 - Petição Prejudicada.....	312
Código 47.3 - Petição Deferida.....	313
Código 47.5 - Petição Indeferida.....	317
Código 53.1 - Pedido ou Registro Sub-Judice.....	319
Código 53.5 - Pedido Julgado Improcedente - Registro Mantido Vigente.....	320
Código 65 - Desistência Homologada.....	322
Código 70 - Publicação Anulada.....	323
Código 71 - Despacho Anulado.....	324
Código 72 - Decisão Anulada.....	326
Código 73 - Retificação.....	327
Código 75 - Emissão de Fotocópia.....	328
Código 75.1 - Emissão de Cópia Oficial.....	331



Código 31 - Notificação de Depósito

Notificação de depósito de pedido de registro de desenho industrial. O pedido segue para a etapa de exame técnico.

(21) BR 30 2018 000078-1 Código 31 - Notificação de Depósito
(22) 10/01/2018
(71) BRAZ JOSÉ DE LIMA (BR/SP)
(72) BRAZ JOSÉ DE LIMA
Notificação de depósito (Protocolo: 870180002120 UF: WB Data: 10/01/2018
Hora: 11:29)

(21) BR 30 2018 000079-0 Código 31 - Notificação de Depósito
(22) 10/01/2018
(71) BRAZ JOSÉ DE LIMA (BR/SP)
(72) BRAZ JOSÉ DE LIMA
Notificação de depósito (Protocolo: 870180002129 UF: WB Data: 10/01/2018
Hora: 11:48)

(21) BR 30 2018 000081-1 Código 31 - Notificação de Depósito
(22) 10/01/2018
(71) BAYERISCHE MOTOREN WERKE AKTIENGESELLSCHAFT (DE)
(72) CALVIN LUK
(74) DANNEMANN, SIEMSEN, BIGLER & IPANEMA MOREIRA
Notificação de depósito (Protocolo: 870180002192 UF: WB Data: 10/01/2018
Hora: 14:24)

(21) BR 30 2018 000082-0 Código 31 - Notificação de Depósito
(22) 10/01/2018
(71) TRAMONTINA TEEC S.A. (BR/RS)
(72) RICCARDO BIANCHI
(74) CREAÇÃO MARCAS E PATENTES LTDA.
Notificação de depósito (Protocolo: 870180002202 UF: WB Data: 10/01/2018
Hora: 14:40)

(21) BR 30 2018 000083-8 Código 31 - Notificação de Depósito
(22) 10/01/2018
(71) CARLOS RONI MATTE (BR/RS)
(72) CARLOS RONI MATTE
Notificação de depósito (Protocolo: 870180002241 UF: WB Data: 10/01/2018
Hora: 15:33)

(21) BR 30 2018 000086-2 Código 31 - Notificação de Depósito



(22) 10/01/2018
(71) EVERBLOCK SYSTEMS, LLC. (US)
(72) ARNON ROSAN
(74) Peduti Sociedade de Advogados
Notificação de depósito (Protocolo: 870180002353 UF: WB Data: 10/01/2018
Hora: 17:50)

(21) BR 30 2018 000087-0 Código 31 - Notificação de Depósito
(22) 10/01/2018
(71) EVERBLOCK SYSTEMS, LLC. (US)
(72) ARNON ROSAN
(74) Peduti Sociedade de Advogados
Notificação de depósito (Protocolo: 870180002355 UF: WB Data: 10/01/2018
Hora: 17:53)

(21) BR 30 2018 000088-9 Código 31 - Notificação de Depósito
(22) 10/01/2018
(71) EVERBLOCK SYSTEMS, LLC. (US)
(72) ARNON ROSAN
(74) Peduti Sociedade de Advogados
Notificação de depósito (Protocolo: 870180002357 UF: WB Data: 10/01/2018
Hora: 17:55)

(21) BR 30 2018 000089-7 Código 31 - Notificação de Depósito
(22) 11/01/2018
(71) LG ELECTRONICS INC. (KR)
(72) YOUNGHUN JANG, YOONSEOK KIM, MINJI SEO
(74) DANNEMANN, SIEMSEN, BIGLER & IPANEMA MOREIRA
Notificação de depósito (Protocolo: 870180002410 UF: WB Data: 11/01/2018
Hora: 08:46)

(21) BR 30 2018 000090-0 Código 31 - Notificação de Depósito
(22) 11/01/2018
(71) LG ELECTRONICS INC. (KR)
(72) BUMSANG LEE, YOONSEOK KIM, YOUNSOO KIM, TAEHO KIM,
JAENEUNG JUNG
(74) DANNEMANN, SIEMSEN, BIGLER & IPANEMA MOREIRA
Notificação de depósito (Protocolo: 870180002411 UF: WB Data: 11/01/2018
Hora: 08:55)

(21) BR 30 2018 000091-9 Código 31 - Notificação de Depósito
(22) 11/01/2018
(71) SOCIEDAD ESPANOLA DE ELECTROMEDICINA Y CALIDAD, SA (ES)
(72) ANGEL DIAZ CARMENA, JOSE GARCIA PEREZ, ILDEFONSO MORENO



VALLEJO

(74) Gruenbaum, Possinhas & Teixeira Ltda.

Notificação de depósito (Protocolo: 870180002412 UF: WB Data: 11/01/2018

Hora: 09:02)

(21) BR 30 2018 000093-5

Código 31 - Notificação de Depósito

(22) 11/01/2018

(71) ANTONIO AUGUSTO PIZELLI TIRSO (BR/SP) , MAURICIO MASSARI (BR/SP)

(72) ANTONIO AUGUSTO PIZELLI TIRSO, MAURICIO MASSARI

(74) ANA PAULA MAZZEI DOS SANTOS LEITE

Notificação de depósito (Protocolo: 870180002689 UF: WB Data: 11/01/2018

Hora: 17:54)

(21) BR 30 2018 000094-3

Código 31 - Notificação de Depósito

(22) 11/01/2018

(71) POWERPIC REPRESENTAÇÕES LTDA (BR/SP)

(72) ROBERTO LUIZ LOPES MAURI CARDOSO

(74) Pienegonda, Moreira & Associados Ltda

Notificação de depósito (Protocolo: 870180002698 UF: WB Data: 11/01/2018

Hora: 18:07)

(21) BR 30 2018 000096-0

Código 31 - Notificação de Depósito

(22) 12/01/2018

(71) BEIJING HANERGY SOLAR POWER INVESTMENT CO., LTD. (CN)

(72) LICHUANG TANG, BANGCHENG LIU, XIUZU LI, TAO ZHANG, BO ZHANG, YI ZHANG, WEIDONG YUE

(74) DANNEMANN, SIEMSEN, BIGLER & IPANEMA MOREIRA

Notificação de depósito (Protocolo: 870180002735 UF: WB Data: 12/01/2018

Hora: 08:32)

(21) BR 30 2018 000097-8

Código 31 - Notificação de Depósito

(22) 12/01/2018

(71) BEIJING HANERGY SOLAR POWER INVESTMENT CO., LTD. (CN)

(72) LICHUANG TANG, BANGCHENG LIU, XIUZU LI, DI LIU, WEIWEI CHEN, SHAOCHUN SUN, HUIHUI FENG

(74) DANNEMANN, SIEMSEN, BIGLER & IPANEMA MOREIRA

Notificação de depósito (Protocolo: 870180002736 UF: WB Data: 12/01/2018

Hora: 08:50)

(21) BR 30 2018 000098-6

Código 31 - Notificação de Depósito

(22) 12/01/2018

(71) BEIJING HANERGY SOLAR POWER INVESTMENT CO., LTD. (CN)

(72) LICHUANG TANG, BANGCHENG LIU, XIUZU LI, KAI GAO, MENG CHEN,



QIANG LING, QINGFENG WANG
(74) DANNEMANN, SIEMSEN, BIGLER & IPANEMA MOREIRA
Notificação de depósito (Protocolo: 870180002738 UF: WB Data: 12/01/2018
Hora: 09:03)

(21) BR 30 2018 000099-4 Código 31 - Notificação de Depósito
(22) 12/01/2018
(71) WIRKLICH INDUSTRIA DE PLÁSTICOS LTDA. (BR/RS)
(72) MARCELO SPERB, FAUSTO KAUER
(74) LEÃO PROPRIEDADE INTELECTUAL
Notificação de depósito (Protocolo: 870180002761 UF: WB Data: 12/01/2018
Hora: 10:02)

(21) BR 30 2018 000100-1 Código 31 - Notificação de Depósito
(22) 12/01/2018
(71) FULL GAUGE ELETROCONTROLES LTDA (BR/RS)
(72) TIAGO FARIA PERIUS
(74) IDEA MARCAS E PATENTES LTDA.
Notificação de depósito (Protocolo: 870180002829 UF: WB Data: 12/01/2018
Hora: 11:43)

(21) BR 30 2018 000101-0 Código 31 - Notificação de Depósito
(22) 12/01/2018
(71) DECATHLON (FR)
(72) SEBASTIEN HAQUET, CHARLES CAMBIANICA, DORIAN HERNOULD
(74) CBSG Propriedade Intelectual Ltda
Notificação de depósito (Protocolo: 870180002850 UF: WB Data: 12/01/2018
Hora: 12:21)

(21) BR 30 2018 000102-8 Código 31 - Notificação de Depósito
(22) 12/01/2018
(71) DECATHLON (FR)
(72) SEBASTIEN HAQUET, CHARLES CAMBIANICA, DORIAN HERNOULD
(74) CBSG Propriedade Intelectual Ltda
Notificação de depósito (Protocolo: 870180002948 UF: WB Data: 12/01/2018
Hora: 14:34)

(21) BR 30 2018 000103-6 Código 31 - Notificação de Depósito
(22) 12/01/2018
(71) NOVA CITY EMPREENDIMENTOS E PARTICIPAÇÕES LTDA (BR/SP)
(72) TARCISIO MARCIO ALONSO
(74) PAULO LOFRANO MALAGUTTI
Notificação de depósito (Protocolo: 870180002999 UF: WB Data: 12/01/2018
Hora: 15:24)



(21) BR 30 2018 000104-4 Código 31 - Notificação de Depósito
(22) 12/01/2018
(71) NOVA CITY EMPREENDIMENTOS E PARTICIPAÇÕES LTDA (BR/SP)
(72) TARCÍSIO MARCIO ALONSO
(74) PAULO LOFRANO MALAGUTTI
Notificação de depósito (Protocolo: 870180003003 UF: WB Data: 12/01/2018
Hora: 15:28)

(21) BR 30 2018 000105-2 Código 31 - Notificação de Depósito
(22) 12/01/2018
(71) DECATHLON (FR)
(72) SEBASTIEN HAQUET, CHARLES CAMBIANICA, DORIAN HERNOULD
(74) CBSG Propriedade Intelectual Ltda
Notificação de depósito (Protocolo: 870180003015 UF: WB Data: 12/01/2018
Hora: 15:37)

(21) BR 30 2018 000106-0 Código 31 - Notificação de Depósito
(22) 12/01/2018
(71) CASSIANO MURILLO ZANETTI (BR/PR)
(72) CASSIANO MURILLO ZANETTI
(74) TATIANA DANIELE DALLACORTE
Notificação de depósito (Protocolo: 870180003016 UF: WB Data: 12/01/2018
Hora: 15:38)

(21) BR 30 2018 000107-9 Código 31 - Notificação de Depósito
(22) 12/01/2018
(71) DANIEL MORITA (BR/PR)
(72) DANIEL MORITA
(74) Vilage Marcas e Patentes Ltda
Notificação de depósito (Protocolo: 870180003047 UF: WB Data: 12/01/2018
Hora: 15:58)

(21) BR 30 2018 000110-9 Código 31 - Notificação de Depósito
(22) 12/01/2018
(71) NISSAN JIDOSHA KABUSHIKI KAISHA (ALSO TRADING AS NISSAN
MOTOR CO., LTD.) (JP)
(72) MOTOYUKI SUZUKI
(74) Daniel Advogados (Alt.de Daniel & Cia)
Notificação de depósito (Protocolo: 870180003126 UF: WB Data: 12/01/2018
Hora: 16:51)

(21) BR 30 2018 000111-7 Código 31 - Notificação de Depósito
(22) 12/01/2018



(71) NISSAN JIDOSHA KABUSHIKI KAISHA (ALSO TRADING AS NISSAN MOTOR CO., LTD.) (JP)
(72) MOTOYUKI SUZUKI, HIROTADA KUWAHARA
(74) Daniel Advogados (Alt.de Daniel & Cia)
Notificação de depósito (Protocolo: 870180003129 UF: WB Data: 12/01/2018
Hora: 16:54)

(21) BR 30 2018 000112-5

Código 31 - Notificação de Depósito
(22) 12/01/2018
(71) NISSAN JIDOSHA KABUSHIKI KAISHA (ALSO TRADING AS NISSAN MOTOR CO., LTD.) (JP)
(72) MASANOBU INO, MOTOYUKI SUZUKI
(74) Daniel Advogados (Alt.de Daniel & Cia)
Notificação de depósito (Protocolo: 870180003135 UF: WB Data: 12/01/2018
Hora: 17:02)

(21) BR 30 2018 000113-3

Código 31 - Notificação de Depósito
(22) 12/01/2018
(71) NISSAN JIDOSHA KABUSHIKI KAISHA (ALSO TRADING AS NISSAN MOTOR CO., LTD.) (JP)
(72) MOTOYUKI SUZUKI, MASATO TAKAHASHI
(74) Daniel Advogados (Alt.de Daniel & Cia)
Notificação de depósito (Protocolo: 870180003139 UF: WB Data: 12/01/2018
Hora: 17:06)

(21) BR 30 2018 000114-1

Código 31 - Notificação de Depósito
(22) 12/01/2018
(71) NISSAN JIDOSHA KABUSHIKI KAISHA (ALSO TRADING AS NISSAN MOTOR CO., LTD.) (JP)
(72) MASANOBU INO
(74) Daniel Advogados (Alt.de Daniel & Cia)
Notificação de depósito (Protocolo: 870180003141 UF: WB Data: 12/01/2018
Hora: 17:09)

(21) BR 30 2018 000116-8

Código 31 - Notificação de Depósito
(22) 15/01/2018
(71) DEERE & COMPANY (US)
(72) CHRISTOPH WAGNER, SEBASTIAN HIMPEL, JONATHAN E. DRUM, THORSTEN HAGNER, NICOLAS STAACK
(74) KASZNAR LEONARDOS PROPRIEDADE INTELECTUAL
Notificação de depósito (Protocolo: 870180003289 UF: WB Data: 15/01/2018
Hora: 10:01)

(21) BR 30 2018 000118-4

Código 31 - Notificação de Depósito

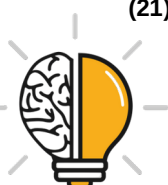

(22) 15/01/2018

(71) MAXAMCORP HOLDING, S.L. (ES)

(72) LUIS DIEGO MONTAÑO RUEDA, HENDRIK ALBERTUS CORNELIUS VAN NIEKERK

(74) Gruenbaum, Possinhas & Teixeira Ltda.

Notificação de depósito (Protocolo: 870180003315 UF: WB Data: 15/01/2018

Hora: 10:47)

(21) BR 30 2018 000119-2

Código 31 - Notificação de Depósito

(22) 15/01/2018

(71) PLANTRONICS, INC. (US)

(72) JOHN A. KELLEY

(74) EDUARDO LOURENÇO GUEDES SERRÃO DE OTERO

Notificação de depósito (Protocolo: 870180003359 UF: WB Data: 15/01/2018

Hora: 12:44)

(21) BR 30 2018 000124-9

Código 31 - Notificação de Depósito

(22) 15/01/2018

(71) KIMBERLY-CLARK WORLDWIDE, INC. (US)

(72) DAVID REYNOLDS, JONATHAN GREEN

(74) PINHEIRO NETO ADVOGADOS

Notificação de depósito (Protocolo: 870180003647 UF: WB Data: 15/01/2018

Hora: 20:46)

(21) BR 30 2018 000128-1

Código 31 - Notificação de Depósito

(22) 16/01/2018

(71) ELISABETE TRINDADE DE MACEDO SPAGOLLA 22051311846 (BR/SP) ,
ELISABETE TRINDADE DE MACEDO SPAGOLLA (BR/SP)

(72) ELISABETE TRINDADE DE MACEDO

Notificação de depósito (Protocolo: 870180003669 UF: WB Data: 16/01/2018

Hora: 09:14)

(21) BR 30 2018 000129-0

Código 31 - Notificação de Depósito

(22) 16/01/2018

(71) GIOVANNA FORSINI DONHA (BR/SP)

(72) GIOVANNA FORSINI DONHA

(74) GUILHERME ROBERTO DORTA DA SILVA

Notificação de depósito (Protocolo: 870180003792 UF: WB Data: 16/01/2018

Hora: 11:57)

(21) BR 30 2018 000130-3

Código 31 - Notificação de Depósito

(22) 16/01/2018

(71) MONDELEZ BRASIL LTDA (BR/PR)

(72) FERNANDO GENTIL BIANCHINI



(74) RICCI & ASSOCIADOS PROPRIEDADE INTELECTUAL S/S LTDA
Notificação de depósito (Protocolo: 870180003813 UF: WB Data: 16/01/2018
Hora: 12:14)

(21) BR 30 2018 000131-1 Código 31 - Notificação de Depósito
(22) 16/01/2018
(71) JOHNSON & JOHNSON CONSUMER INC. (US)
(72) RAFFAELE MAZZEI, EVAN RHODES, AIMEE SEALFON
(74) DANNEMANN, SIEMSEN, BIGLER & IPANEMA MOREIRA
Notificação de depósito (Protocolo: 870180003847 UF: WB Data: 16/01/2018
Hora: 13:28)

(21) BR 30 2018 000132-0 Código 31 - Notificação de Depósito
(22) 16/01/2018
(71) LEANDRO PORTELLA CORREA (BR/SP)
(72) LEANDRO PORTELLA CORREA
(74) Luiz Fernando Alves
Notificação de depósito (Protocolo: 870180003848 UF: WB Data: 16/01/2018
Hora: 13:32)

(21) BR 30 2018 000133-8 Código 31 - Notificação de Depósito
(22) 16/01/2018
(71) TOPFORM INDÚSTRIA PLÁSTICA LTDA. (BR/SP)
(72) MARIO LETTERINO TADEU STAVALE
(74) ANTÔNIO MAURÍCIO PEDRAS ARNAUD
Notificação de depósito (Protocolo: 870180003892 UF: WB Data: 16/01/2018
Hora: 14:36)

(21) BR 30 2018 000134-6 Código 31 - Notificação de Depósito
(22) 16/01/2018
(71) LUIZ AUGUSTO DE SIQUEIRA INDIO DA COSTA (BR/RJ)
(72) LUIZ AUGUSTO SIQUEIRA INDIO DA COSTA, GUSTAVO ALVES RUSSI,
ANDRÉ CUNHA LOBO DE MELO, TILL PUPAK, PEDRO PONS ANTUNES, LUIZ
GUILHERME ASSIS MELO DE BAERE
(74) ERIKA BLASELBAUER
Notificação de depósito (Protocolo: 870180003969 UF: WB Data: 16/01/2018
Hora: 16:21)

(21) BR 30 2018 000135-4 Código 31 - Notificação de Depósito
(22) 16/01/2018
(71) JACENIR OECHSLER (BR/SC)
(72) JACENIR OECHSLER
(74) BIRATINI PEREIRA GOMES
Notificação de depósito (Protocolo: 870180003970 UF: WB Data: 16/01/2018



Hora: 16:22)

(21) BR 30 2018 000136-2

Código 31 - Notificação de Depósito
(22) 16/01/2018
(71) ROCHA PRODUTOS PARA REABILITAÇÃO (BR/GO)
(72) EDNA MARIA DE SENA SOUZA ROCHA
(74) Gustavo Pignatti do Nascimento
Notificação de depósito (Protocolo: 870180004013 UF: WB Data: 16/01/2018
Hora: 16:48)

(21) BR 30 2018 000137-0

Código 31 - Notificação de Depósito
(22) 16/01/2018
(71) AKITERU HIRAYAMA (JP) , MASAYOSHI MORI (JP)
(72) AKITERU HIRAYAMA, MASAYOSHI MORI
(74) ALEXANDRE FUKUDA YAMASHITA
Notificação de depósito (Protocolo: 870180004042 UF: WB Data: 16/01/2018
Hora: 17:16)

(21) BR 30 2018 000138-9

Código 31 - Notificação de Depósito
(22) 16/01/2018
(71) APPARATUS EQUIPAMENTOS ELETRONICOS LTDA ME (BR/PR)
(72) DIOMEDES JOSÉ CASONI
(74) CARLOS REBELO GLOGER
Notificação de depósito (Protocolo: 870180004088 UF: WB Data: 16/01/2018
Hora: 18:56)

(21) BR 30 2018 000139-7

Código 31 - Notificação de Depósito
(22) 16/01/2018
(71) CHARLES RODRIGO TESSARI (BR/PR)
(72) CHARLES RODRIGO TESSARI
(74) FERNANDA ALTVATER RICHTER
Notificação de depósito (Protocolo: 870180004096 UF: WB Data: 16/01/2018
Hora: 23:02)

(21) BR 30 2018 000140-0

Código 31 - Notificação de Depósito
(22) 17/01/2018
(71) TECHNOGYM S.P.A. (IT)
(72) SIMONE SERVADEI, IVAN LISI, NERIO ALESSANDRI
(74) MAURÍCIO ARIBONI
Notificação de depósito (Protocolo: 870180004108 UF: WB Data: 17/01/2018
Hora: 09:39)

(21) BR 30 2018 000142-7

Código 31 - Notificação de Depósito
(22) 17/01/2018



(71) SIEMENS HEALTHCARE GMBH (DE)
(72) ROGER SCROOBY
(74) DANNEMANN, SIEMSEN, BIGLER & IPANEMA MOREIRA
Notificação de depósito (Protocolo: 870180004129 UF: WB Data: 17/01/2018
Hora: 10:33)

(21) BR 30 2018 000147-8

Código 31 - Notificação de Depósito
(22) 17/01/2018
(71) ROGUSTEC INDÚSTRIA E COMÉRCIO LTDA-EPP (BR/SP)
(72) RODRIGO LOPES MOREIRA
(74) TINOCO SOARES SOCIEDADE DE ADVOGADOS
Notificação de depósito (Protocolo: 870180004355 UF: WB Data: 17/01/2018
Hora: 16:54)

(21) BR 30 2018 000148-6

Código 31 - Notificação de Depósito
(22) 17/01/2018
(71) ROGUSTEC INDÚSTRIA E COMÉRCIO LTDA-EPP (BR/SP)
(72) RODRIGO LOPES MOREIRA
(74) TINOCO SOARES SOCIEDADE DE ADVOGADOS
Notificação de depósito (Protocolo: 870180004360 UF: WB Data: 17/01/2018
Hora: 17:01)

(21) BR 30 2018 000149-4

Código 31 - Notificação de Depósito
(22) 17/01/2018
(71) ROGUSTEC INDÚSTRIA E COMÉRCIO LTDA-EPP (BR/SP)
(72) RODRIGO LOPES MOREIRA
(74) TINOCO SOARES SOCIEDADE DE ADVOGADOS
Notificação de depósito (Protocolo: 870180004364 UF: WB Data: 17/01/2018
Hora: 17:03)

(21) BR 30 2018 000150-8

Código 31 - Notificação de Depósito
(22) 17/01/2018
(71) ROGUSTEC INDÚSTRIA E COMÉRCIO LTDA-EPP (BR/SP)
(72) RODRIGO LOPES MOREIRA
(74) TINOCO SOARES SOCIEDADE DE ADVOGADOS
Notificação de depósito (Protocolo: 870180004367 UF: WB Data: 17/01/2018
Hora: 17:07)

(21) BR 30 2018 000151-6

Código 31 - Notificação de Depósito
(22) 17/01/2018
(71) ROGUSTEC INDÚSTRIA E COMÉRCIO LTDA-EPP (BR/SP)
(72) RODRIGO LOPES MOREIRA
(74) TINOCO SOARES SOCIEDADE DE ADVOGADOS
Notificação de depósito (Protocolo: 870180004372 UF: WB Data: 17/01/2018



Hora: 17:11)

(21) BR 30 2018 000154-0

Código 31 - Notificação de Depósito
(22) 17/01/2018
(71) SENSUS INVESTMENTS LIMITED (GB)
(72) CHRIS LORD, SAMANTHA MURRAY, ROSS SHENTON, DAVID JONES,
THOMAS SUDLOW
(74) Daniel Advogados (Alt.de Daniel & Cia)
Notificação de depósito (Protocolo: 870180004393 UF: WB Data: 17/01/2018
Hora: 18:06)

(21) BR 30 2018 000155-9

Código 31 - Notificação de Depósito
(22) 17/01/2018
(71) SENSUS INVESTMENTS LIMITED (GB)
(72) SAMANTHA MURRAY, CHRIS LORD, ROSS SHENTON, DAVID JONES,
THOMAS SUDLOW
(74) Daniel Advogados (Alt.de Daniel & Cia)
Notificação de depósito (Protocolo: 870180004394 UF: WB Data: 17/01/2018
Hora: 18:10)

(21) BR 30 2018 000156-7

Código 31 - Notificação de Depósito
(22) 17/01/2018
(71) YUZEN SUSTAINABLE ENERGY CO.,LTD. (TW) , YUZEN (HK)
SUSTAINABLE ENERGY CO.,LTD. (HK) , YUZEN SUSTAINABLE ENERGY PTE
LTD. (SG)
(72) HSU, MING-CHUN, HSU, WEN-YU, HSU, YUNG-SHUN
(74) Vilage Marcas e Patentes Ltda
Notificação de depósito (Protocolo: 870180004400 UF: WB Data: 17/01/2018
Hora: 18:22)

(21) BR 30 2018 000157-5

Código 31 - Notificação de Depósito
(22) 18/01/2018
(71) MARGARETH SOPHI (BR/RS)
(72) MARGARETH SOPHI
(74) JOANE RAQUEL NUNES DA SILVA
Notificação de depósito (Protocolo: 870180004443 UF: WB Data: 18/01/2018
Hora: 09:52)

(21) BR 30 2018 000159-1

Código 31 - Notificação de Depósito
(22) 18/01/2018
(71) CORAVIN, INC. (US)
(72) MICHAEL RIDER, BETH TUCK, BENJAMIN HINES, STEFFEN KOURY
(74) DANNEMANN, SIEMSEN, BIGLER & IPANEMA MOREIRA
Notificação de depósito (Protocolo: 870180004476 UF: WB Data: 18/01/2018



Hora: 10:44)

(21) BR 30 2018 000160-5 Código 31 - Notificação de Depósito
(22) 18/01/2018
(71) ANDRÉ MENOTI MERLI (BR/SP)
(72) ANDRÉ MENOTI MERLI
(74) JOSÉ EDIS RODRIGUES
Notificação de depósito (Protocolo: 870180004541 UF: WB Data: 18/01/2018
Hora: 12:08)

(21) BR 30 2018 000161-3 Código 31 - Notificação de Depósito
(22) 18/01/2018
(71) UNILEVER NV (NL)
(72) CAMILLA PULZONI, WEN CHIEH HSU
(74) ANA PAULA SANTOS CELIDONIO
Notificação de depósito (Protocolo: 870180004580 UF: WB Data: 18/01/2018
Hora: 13:39)

(21) BR 30 2018 000162-1 Código 31 - Notificação de Depósito
(22) 18/01/2018
(71) EDSON NOSSA JUNIOR (BR/SP)
(72) EDSON NOSSA JUNIOR
(74) Vilage Marcas e Patentes Ltda
Notificação de depósito (Protocolo: 870180004622 UF: WB Data: 18/01/2018
Hora: 14:46)

(21) BR 30 2018 000164-8 Código 31 - Notificação de Depósito
(22) 18/01/2018
(71) HABTO OBJETOS LTDA (BR/RJ)
(72) DIOGO LAGE SOUZA, GIL MACHADO GUIGON DE ARAUJO
Notificação de depósito (Protocolo: 870180004725 UF: WB Data: 18/01/2018
Hora: 16:37)

(21) BR 30 2018 000165-6 Código 31 - Notificação de Depósito
(22) 18/01/2018
(71) PLENA HERA PARTICIPACOES LTDA (BR/SP)
(72) LUIZ HENRIQUE PIRES DE OLIVEIRA ALVES
(74) CARLOS EDUARDO GOMES DA SILVA
Notificação de depósito (Protocolo: 870180004733 UF: WB Data: 18/01/2018
Hora: 16:47)

(21) BR 30 2018 000166-4 Código 31 - Notificação de Depósito
(22) 18/01/2018
(71) ARATU LTDA. EPP (BR/ES)



(72) NELIO AUGUSTO SECCHIN, DIANA FROTA DE ABREU SECCHIN,
DANIEL DE ABREU MENDES, MARCOS TESCH CAVICCHIA, SÁVIO
CUZZUOL DE OLIVEIRA, THAYRON RIBEIRO CREMASCO
Notificação de depósito (Protocolo: 870180004758 UF: WB Data: 18/01/2018
Hora: 17:20)

(21) BR 30 2018 000167-2

Código 31 - Notificação de Depósito
(22) 18/01/2018
(71) NATALIA MEKBEKIAN (BR/SP)
(72) NATALIA MEKBEKIAN
Notificação de depósito (Protocolo: 870180004760 UF: WB Data: 18/01/2018
Hora: 17:27)

(21) BR 30 2018 000168-0

Código 31 - Notificação de Depósito
(22) 18/01/2018
(71) MORRO AZUL INCORPORADORA DE BENS LTDA -EPP (BR/SC)
(72) WALTER BRANDT NETO
(74) TINOCO SOARES SOCIEDADE DE ADVOGADOS
Notificação de depósito (Protocolo: 870180004762 UF: WB Data: 18/01/2018
Hora: 17:29)

(21) BR 30 2018 000169-9

Código 31 - Notificação de Depósito
(22) 18/01/2018
(71) SHENZHEN TOPSHARP PRECISION ELECTRONICS CO., LTD. (CN)
(72) WENLONG XU
(74) VILELA COELHO SOCIEDADE DE ADVOGADOS
Notificação de depósito (Protocolo: 870180004764 UF: WB Data: 18/01/2018
Hora: 17:33)

(21) BR 30 2018 000171-0

Código 31 - Notificação de Depósito
(22) 18/01/2018
(71) ESTUDIOBOLA COMERCIO DESIGN REPRESENTAÇÕES DE MÓVEIS
LTDA (BR/SP)
(72) MAURICIO LAMOSA NUNES, FLAVIO BORSATO
Notificação de depósito (Protocolo: 870180004794 UF: WB Data: 18/01/2018
Hora: 18:31)

(21) BR 30 2018 000173-7

Código 31 - Notificação de Depósito
(22) 19/01/2018
(71) RINOVUM SUBSIDIARY 2, LLC (US)
(72) ANDREW P. ZELTWANGER, CAMARIA LEHMAN, JUSTIN E. ANGERT
(74) Nascimento Advogados
Notificação de depósito (Protocolo: 870180004823 UF: WB Data: 19/01/2018
Hora: 04:26)



(21) BR 30 2018 000174-5 Código 31 - Notificação de Depósito
(22) 19/01/2018
(71) RINOVUM SUBSIDIARY 2, LLC (US)
(72) STEPHEN BOLLINGER, GLENN T. KANNER
(74) Nascimento Advogados
Notificação de depósito (Protocolo: 870180004824 UF: WB Data: 19/01/2018
Hora: 04:32)

(21) BR 30 2018 000175-3 Código 31 - Notificação de Depósito
(22) 19/01/2018
(71) GM GLOBAL TECHNOLOGY OPERATIONS LLC (US)
(72) JOHN P. MACK, ADAM H. BARRY, CASEY SWANSEGER
(74) KASZNAR LEONARDOS PROPRIEDADE INTELECTUAL
Notificação de depósito (Protocolo: 870180004861 UF: WB Data: 19/01/2018
Hora: 10:04)

(21) BR 30 2018 000177-0 Código 31 - Notificação de Depósito
(22) 19/01/2018
(71) GM GLOBAL TECHNOLOGY OPERATIONS LLC (US)
(72) JOHN P. MACK, CASEY SWANSEGER
(74) KASZNAR LEONARDOS PROPRIEDADE INTELECTUAL
Notificação de depósito (Protocolo: 870180004900 UF: WB Data: 19/01/2018
Hora: 11:22)

(21) BR 30 2018 000179-6 Código 31 - Notificação de Depósito
(22) 19/01/2018
(71) CURADEN AG (CH)
(72) MARCO ZAVALLONI
(74) DANNEMANN, SIEMSEN, BIGLER & IPANEMA MOREIRA
Notificação de depósito (Protocolo: 870180004944 UF: WB Data: 19/01/2018
Hora: 13:44)

(21) BR 30 2018 000180-0 Código 31 - Notificação de Depósito
(22) 19/01/2018
(71) GM GLOBAL TECHNOLOGY OPERATIONS LLC (US)
(72) JOHN P. MACK, ADAM H. BARRY
(74) KASZNAR LEONARDOS PROPRIEDADE INTELECTUAL
Notificação de depósito (Protocolo: 870180004956 UF: WB Data: 19/01/2018
Hora: 14:02)

(21) BR 30 2018 000181-8 Código 31 - Notificação de Depósito
(22) 19/01/2018
(71) DENIS FABIANO MUNIZ DA SILVA (BR/SP)



(72) DENIS FABIANO MUNIZ DA SILVA
(74) Beerre Assessoria Empresarial Ltda.(Alt. de Beerre Assessoria Emp. S/C.LTDA.)
Notificação de depósito (Protocolo: 870180004957 UF: WB Data: 19/01/2018
Hora: 14:06)

(21) BR 30 2018 000182-6 Código 31 - Notificação de Depósito
(22) 19/01/2018
(71) GM GLOBAL TECHNOLOGY OPERATIONS LLC (US)
(72) JOHN P. MACK, CASEY SWANSEGER
(74) KASZNAR LEONARDOS PROPRIEDADE INTELECTUAL
Notificação de depósito (Protocolo: 870180004967 UF: WB Data: 19/01/2018
Hora: 14:14)

(21) BR 30 2018 000183-4 Código 31 - Notificação de Depósito
(22) 19/01/2018
(71) GM GLOBAL TECHNOLOGY OPERATIONS LLC (US)
(72) JOHN P. MACK, ADAM H. BARRY
(74) KASZNAR LEONARDOS PROPRIEDADE INTELECTUAL
Notificação de depósito (Protocolo: 870180004969 UF: WB Data: 19/01/2018
Hora: 14:19)

(21) BR 30 2018 000184-2 Código 31 - Notificação de Depósito
(22) 19/01/2018
(71) GM GLOBAL TECHNOLOGY OPERATIONS LLC (US)
(72) JOHN P. MACK, ADAM H. BARRY
(74) KASZNAR LEONARDOS PROPRIEDADE INTELECTUAL
Notificação de depósito (Protocolo: 870180004975 UF: WB Data: 19/01/2018
Hora: 14:24)

(21) BR 30 2018 000185-0 Código 31 - Notificação de Depósito
(22) 19/01/2018
(71) GM GLOBAL TECHNOLOGY OPERATIONS LLC (US)
(72) JOHN P. MACK, SCOTT P. WASSELL
(74) KASZNAR LEONARDOS PROPRIEDADE INTELECTUAL
Notificação de depósito (Protocolo: 870180004978 UF: WB Data: 19/01/2018
Hora: 14:25)

(21) BR 30 2018 000186-9 Código 31 - Notificação de Depósito
(22) 19/01/2018
(71) EATON CORPORATION (US)
(72) MARK HAROLD PRATLEY, CHAD HILLMAN
(74) ANTÔNIO MAURÍCIO PEDRAS ARNAUD
Notificação de depósito (Protocolo: 870180004984 UF: WB Data: 19/01/2018



Hora: 14:29)

(21) BR 30 2018 000187-7

Código 31 - Notificação de Depósito
(22) 19/01/2018
(71) GM GLOBAL TECHNOLOGY OPERATIONS LLC (US)
(72) JOHN P. MACK, ADAM H. BARRY
(74) KASZNAR LEONARDOS PROPRIEDADE INTELECTUAL
Notificação de depósito (Protocolo: 870180004989 UF: WB Data: 19/01/2018
Hora: 14:32)

(21) BR 30 2018 000188-5

Código 31 - Notificação de Depósito
(22) 19/01/2018
(71) GM GLOBAL TECHNOLOGY OPERATIONS LLC (US)
(72) JOHN P. MACK, SCOTT P. WASSELL
(74) KASZNAR LEONARDOS PROPRIEDADE INTELECTUAL
Notificação de depósito (Protocolo: 870180005002 UF: WB Data: 19/01/2018
Hora: 14:47)

(21) BR 30 2018 000189-3

Código 31 - Notificação de Depósito
(22) 19/01/2018
(71) GM GLOBAL TECHNOLOGY OPERATIONS LLC (US)
(72) JOHN P. MACK, ADAM H. BARRY
(74) KASZNAR LEONARDOS PROPRIEDADE INTELECTUAL
Notificação de depósito (Protocolo: 870180005008 UF: WB Data: 19/01/2018
Hora: 14:54)

(21) BR 30 2018 000193-1

Código 31 - Notificação de Depósito
(22) 19/01/2018
(71) GM GLOBAL TECHNOLOGY OPERATIONS LLC (US)
(72) JOHN P. MACK, ADAM H. BARRY, CASEY SWANSEGER
(74) KASZNAR LEONARDOS PROPRIEDADE INTELECTUAL
Notificação de depósito (Protocolo: 870180005033 UF: WB Data: 19/01/2018
Hora: 15:16)

(21) BR 30 2018 000197-4

Código 31 - Notificação de Depósito
(22) 19/01/2018
(71) GM GLOBAL TECHNOLOGY OPERATIONS LLC (US)
(72) JOHN P. MACK, CASEY SWANSEGER
(74) KASZNAR LEONARDOS PROPRIEDADE INTELECTUAL
Notificação de depósito (Protocolo: 870180005047 UF: WB Data: 19/01/2018
Hora: 15:28)

(21) BR 30 2018 000206-7

Código 31 - Notificação de Depósito
(22) 19/01/2018



(71) BLM OFFICE IND. E COM. DE MÓVEIS LTDA - EPP (BR/PR)
(72) MICHEL ELIANO INOCENTE
(74) LUCIANO SALVIATO
Notificação de depósito (Protocolo: 870180005077 UF: WB Data: 19/01/2018
Hora: 15:55)

(21) BR 32 2018 000092-0

Código 31 - Notificação de Depósito
(22) 02/02/2017
(71) VULT COMÉRCIO DE COSMÉTICOS LTDA. (BR/SP)
(72) MURILO REGGIANI
(74) DANNEMANN, SIEMSEN, BIGLER & IPANEMA MOREIRA
Notificação de depósito (Protocolo: 870180002538 UF: WB Data: 11/01/2018
Hora: 14:34)

(21) BR 32 2018 000115-2

Código 31 - Notificação de Depósito
(22) 25/05/2017
(71) FLÁVIO DE LUCENA GONÇALVES (BR/RJ) , TIAGO BOUÇAS DE LUCENA GONÇALVES (BR/RJ)
(72) FLÁVIO DE LUCENA GONÇALVES, TIAGO BOUÇAS DE LUCENA GONÇALVES
(74) DANNEMANN, SIEMSEN, BIGLER & IPANEMA MOREIRA
Notificação de depósito (Protocolo: 870180003149 UF: WB Data: 12/01/2018
Hora: 17:13)

(21) BR 32 2018 000121-7

Código 31 - Notificação de Depósito
(22) 23/01/2017
(71) INDÚSTRIA DE CALÇADOS VIVO LTDA. (BR/RS)
(72) GILMAR FREDERICO DE CESERO
(74) EDEMAR PEREIRA CAPELLA
Notificação de depósito (Protocolo: 870180003567 UF: WB Data: 15/01/2018
Hora: 17:08)

(21) BR 32 2018 000122-5

Código 31 - Notificação de Depósito
(22) 23/01/2017
(71) INDÚSTRIA DE CALÇADOS VIVO LTDA. (BR/RS)
(72) GILMAR FREDERICO DE CESERO
(74) EDEMAR PEREIRA CAPELLA
Notificação de depósito (Protocolo: 870180003571 UF: WB Data: 15/01/2018
Hora: 17:15)

(21) BR 32 2018 000152-7

Código 31 - Notificação de Depósito
(22) 06/02/2017
(71) SEXY BACK BRA, LLC (US)
(72) GORDANA GEHLHAUSEN, SKYE DRYNAN



(74) MMV Agentes da Propriedade Industrial Ltda.
Notificação de depósito (Protocolo: 870180004379 UF: WB Data: 17/01/2018
Hora: 17:29)

(21) BR 32 2018 000178-0 Código 31 - Notificação de Depósito
(22) 27/01/2017
(71) CONDOR S.A. (BR/SC)
(72) ADOLFO CARLOS PICHOL
(74) Felsberg, Pedretti, Mannrich e Aidar Advogados e Consultores Legais
Notificação de depósito (Protocolo: 870180004942 UF: WB Data: 19/01/2018
Hora: 13:43)

(21) BR 32 2018 000190-0 Código 31 - Notificação de Depósito
(22) 01/02/2017
(71) UNIÃO BRASILEIRA DE EDUCAÇÃO E ASSISTÊNCIA - MANTENEDORA
DA PUCRS (BR/RS)
(72) MARLISE ARAÚJO DOS SANTOS, LETÍCIA RODRIGUES ARAGON
Notificação de depósito (Protocolo: 870180005013 UF: WB Data: 19/01/2018
Hora: 14:59)

(21) BR 32 2018 000191-8 Código 31 - Notificação de Depósito
(22) 01/02/2017
(71) UNIÃO BRASILEIRA DE EDUCAÇÃO E ASSISTÊNCIA - MANTENEDORA
DA PUCRS (BR/RS)
(72) MARLISE ARAÚJO DOS SANTOS, LETÍCIA RODRIGUES ARAGON
Notificação de depósito (Protocolo: 870180005023 UF: WB Data: 19/01/2018
Hora: 15:10)

(21) BR 32 2018 000192-6 Código 31 - Notificação de Depósito
(22) 01/02/2017
(71) UNIÃO BRASILEIRA DE EDUCAÇÃO E ASSISTÊNCIA - MANTENEDORA
DA PUCRS (BR/RS)
(72) MARLISE ARAÚJO DOS SANTOS, LETÍCIA RODRIGUES ARAGON
Notificação de depósito (Protocolo: 870180005032 UF: WB Data: 19/01/2018
Hora: 15:15)

(21) BR 32 2018 000194-2 Código 31 - Notificação de Depósito
(22) 01/02/2017
(71) UNIÃO BRASILEIRA DE EDUCAÇÃO E ASSISTÊNCIA - MANTENEDORA
DA PUCRS (BR/RS)
(72) MARLISE ARAÚJO DOS SANTOS, LETÍCIA RODRIGUES ARAGON
Notificação de depósito (Protocolo: 870180005037 UF: WB Data: 19/01/2018
Hora: 15:19)



(21) BR 32 2018 000195-0	Código 31 - Notificação de Depósito (22) 01/02/2017 (71) UNIÃO BRASILEIRA DE EDUCAÇÃO E ASSISTÊNCIA - MANTENEDORA DA PUCRS (BR/RS) (72) MARLISE ARAÚJO DOS SANTOS, LETÍCIA RODRIGUES ARAGON Notificação de depósito (Protocolo: 870180005042 UF: WB Data: 19/01/2018 Hora: 15:22)
(21) BR 32 2018 000196-9	Código 31 - Notificação de Depósito (22) 01/02/2017 (71) UNIÃO BRASILEIRA DE EDUCAÇÃO E ASSISTÊNCIA - MANTENEDORA DA PUCRS (BR/RS) (72) MARLISE ARAÚJO DOS SANTOS, LETÍCIA RODRIGUES ARAGON Notificação de depósito (Protocolo: 870180005045 UF: WB Data: 19/01/2018 Hora: 15:26)
(21) BR 32 2018 000198-5	Código 31 - Notificação de Depósito (22) 01/02/2017 (71) UNIÃO BRASILEIRA DE EDUCAÇÃO E ASSISTÊNCIA - MANTENEDORA DA PUCRS (BR/RS) (72) MARLISE ARAÚJO DOS SANTOS, LETÍCIA RODRIGUES ARAGON Notificação de depósito (Protocolo: 870180005048 UF: WB Data: 19/01/2018 Hora: 15:29)
(21) BR 32 2018 000199-3	Código 31 - Notificação de Depósito (22) 01/02/2017 (71) UNIÃO BRASILEIRA DE EDUCAÇÃO E ASSISTÊNCIA - MANTENEDORA DA PUCRS (BR/RS) (72) MARLISE ARAÚJO DOS SANTOS, LETÍCIA RODRIGUES ARAGON Notificação de depósito (Protocolo: 870180005052 UF: WB Data: 19/01/2018 Hora: 15:33)
(21) BR 32 2018 000200-0	Código 31 - Notificação de Depósito (22) 01/02/2017 (71) UNIÃO BRASILEIRA DE EDUCAÇÃO E ASSISTÊNCIA - MANTENEDORA DA PUCRS (BR/RS) (72) MARLISE ARAÚJO DOS SANTOS, LETÍCIA RODRIGUES ARAGON Notificação de depósito (Protocolo: 870180005055 UF: WB Data: 19/01/2018 Hora: 15:37)
(21) BR 32 2018 000201-9	Código 31 - Notificação de Depósito (22) 01/02/2017 (71) UNIÃO BRASILEIRA DE EDUCAÇÃO E ASSISTÊNCIA - MANTENEDORA DA PUCRS (BR/RS)



(72) MARLISE ARAÚJO DOS SANTOS, LETÍCIA RODRIGUES ARAGON
Notificação de depósito (Protocolo: 870180005060 UF: WB Data: 19/01/2018
Hora: 15:40)

(21) BR 32 2018 000202-7

Código 31 - Notificação de Depósito
(22) 01/02/2017
(71) UNIÃO BRASILEIRA DE EDUCAÇÃO E ASSISTÊNCIA - MANTENEDORA
DA PUCRS (BR/RS)
(72) MARLISE ARAÚJO DOS SANTOS, LETÍCIA RODRIGUES ARAGON
Notificação de depósito (Protocolo: 870180005064 UF: WB Data: 19/01/2018
Hora: 15:44)

(21) BR 32 2018 000203-5

Código 31 - Notificação de Depósito
(22) 01/02/2017
(71) UNIÃO BRASILEIRA DE EDUCAÇÃO E ASSISTÊNCIA - MANTENEDORA
DA PUCRS (BR/RS)
(72) MARLISE ARAÚJO DOS SANTOS, LETÍCIA RODRIGUES ARAGON
Notificação de depósito (Protocolo: 870180005068 UF: WB Data: 19/01/2018
Hora: 15:47)

(21) BR 32 2018 000204-3

Código 31 - Notificação de Depósito
(22) 01/02/2017
(71) UNIÃO BRASILEIRA DE EDUCAÇÃO E ASSISTÊNCIA - MANTENEDORA
DA PUCRS (BR/RS)
(72) MARLISE ARAÚJO DOS SANTOS, LETÍCIA RODRIGUES ARAGON
Notificação de depósito (Protocolo: 870180005069 UF: WB Data: 19/01/2018
Hora: 15:50)

(21) BR 32 2018 000205-1

Código 31 - Notificação de Depósito
(22) 01/02/2017
(71) UNIÃO BRASILEIRA DE EDUCAÇÃO E ASSISTÊNCIA - MANTENEDORA
DA PUCRS (BR/RS)
(72) MARLISE ARAÚJO DOS SANTOS, LETÍCIA RODRIGUES ARAGON
Notificação de depósito (Protocolo: 870180005075 UF: WB Data: 19/01/2018
Hora: 15:53)

(21) BR 32 2018 000207-8

Código 31 - Notificação de Depósito
(22) 01/02/2017
(71) UNIÃO BRASILEIRA DE EDUCAÇÃO E ASSISTÊNCIA - MANTENEDORA
DA PUCRS (BR/RS)
(72) MARLISE ARAÚJO DOS SANTOS, LETÍCIA RODRIGUES ARAGON
Notificação de depósito (Protocolo: 870180005078 UF: WB Data: 19/01/2018
Hora: 15:56)



(21) BR 32 2018 000208-6

Código 31 - Notificação de Depósito

(22) 01/02/2017

(71) UNIÃO BRASILEIRA DE EDUCAÇÃO E ASSISTÊNCIA - MANTENEDORA DA PUCRS (BR/RS)

(72) MARLISE ARAÚJO DOS SANTOS, LETÍCIA RODRIGUES ARAGON

Notificação de depósito (Protocolo: 870180005082 UF: WB Data: 19/01/2018

Hora: 15:59)

(21) BR 32 2018 000209-4

Código 31 - Notificação de Depósito

(22) 01/02/2017

(71) UNIÃO BRASILEIRA DE EDUCAÇÃO E ASSISTÊNCIA - MANTENEDORA DA PUCRS (BR/RS)

(72) MARLISE ARAÚJO DOS SANTOS, LETÍCIA RODRIGUES ARAGON

Notificação de depósito (Protocolo: 870180005087 UF: WB Data: 19/01/2018

Hora: 16:02)



Código 34 - Exigência - Art. 106 § 3º da LPI

Suspensão do andamento do pedido de registro de desenho industrial que, para instrução regular, aguardará o atendimento ou contestação das exigências formuladas. A não manifestação do depositante no prazo de 60 (sessenta) dias desta data acarretará o arquivamento definitivo do pedido.

(21) BR 30 2012 001322-4

Código 34 - Exigência - Art. 106 § 3º da LPI

(22) 16/03/2012

(71) GENERAL ELETRIC COMPANY (US)

(74) ARTUR FRANCISCO SCHAAL

O pedido deve se adequar à Instrução Normativa 44/2015 - IN. 1. Os objetos não guardam entre si as mesmas características distintivas preponderantes, de maneira que o pedido deverá ser dividido. Observar arts. 25 e 26 da IN. 2. Manter no pedido original os objetos das figuras 1, 2, 4 e 5. 3. Apresentar em um 1º pedido dividido o objeto da figura 3. 4. Apresentar em um 2º pedido dividido o objeto da figura 6. 5. As linhas que foram representadas tracejadas no depósito devem ser preenchidas, de modo que os objetos sejam representados somente por traços regulares e contínuos, em atenção ao inciso II do art. 20 da IN. 6. As figuras devem ser numeradas conforme inciso VI do art. 20 da IN: figura 1.1, figura 2.1, etc.

(21) BR 30 2013 003929-3

Código 34 - Exigência - Art. 106 § 3º da LPI

(22) 12/08/2013

(71) ROSEMARIE CUKMAN (AT) , HELMUT RAGGAM (AT)

(74) DANNEMANN, SIEMSEN, BIGLER & IPANEMA MOREIRA

1. O pedido deverá ser dividido de acordo com a Instrução Normativa 44/2015, já que os objetos apresentados não guardam as mesmas características distintivas preponderantes do objeto principal do pedido; 2. Manter no presente pedido o objeto representado pelas figuras 1.1 a 1.7; 7.1 a 7.7; e 14.1 a 14.7; 3. O primeiro pedido dividido deverá conter o objeto representado pelas figuras 2.1 a 2.7; 8.1 a 8.7; e 15.1 a 15.7; 4. O segundo pedido dividido deverá conter o objeto representado pelas figuras 3.1 a 3.7; 6.1 a 6.7; 9.1 a 9.7; 12.1 a 12.7; 16.1 a 16.7; 19.1 a 19.7; 5. O terceiro pedido dividido deverá conter o objeto representado pelas figuras 4.1 a 4.7; 5.1 a 5.7; 10.1 a 10.7; 11.1 a 11.7; 17.1 a 17.7; 18.1 a 18.7; 6. O quarto pedido dividido deverá conter o objeto representado pelas figuras 13.1 a 13.7; e 20.1 a 20.7; 7. Em todos os pedidos, apresentar novo conjunto de figuras (desenhos ou fotografias) com excelente qualidade gráfica, nitidez e contraste, capazes de revelar com precisão os contornos, relevos e rebaixos dos objetos reivindicado, permitindo a compreensão de seus detalhes. O objeto deve ser representado por meio de linhas contínuas e uniformes, sem interrupções, tracejados ou pontilhados. Evitar linhas de construção que atrapalhem o perfeito entendimento da forma do objeto.



(21) BR 30 2013 005677-5

Código 34 - Exigência - Art. 106 § 3º da LPI

(22) 06/11/2013

(71) ZOBELA HOLDING S.P.A. (IT)

(74) MARIA PIA CARVALHO GUERRA

A representação da vista em perspectiva continua não correspondendo à representação do objeto nas demais vistas. Nas vistas laterais é possível observar aresta arredondada na parte inferior do ressalto, enquanto que na perspectiva o ressalto parece apresentar aspecto retilíneo, sem arredondado. Assim sendo, apresentar novo conjunto de figuras, com melhor qualidade gráfica, que sejam capazes de revelar com precisão os contornos, relevos e rebaixos do objeto reivindicado, permitindo a compreensão de seus detalhes. Sugerimos eleger apenas um tipo de representação.

(21) BR 30 2014 000552-9

Código 34 - Exigência - Art. 106 § 3º da LPI

(22) 07/02/2014

(71) ROYALTY BUGABOO GMBH (CH)

(74) DAVID DO NASCIMENTO ADVOGADOS

1. Apresentar novo conjunto de figuras, seguindo as orientações de formatação da Instrução Normativa 44/2015. 2. A Instrução Normativa define que o objeto e suas variações devem ser apresentados a partir de todas as vistas: em perspectiva, frontal, posterior, superior, inferior, lateral esquerda e lateral direita. 3. As configurações com alça são consideradas variações do objeto principal. Portanto, devem ser tratadas como tal, com a apresentação de todas as vistas correspondentes. 4. As figuras devem ser numeradas conforme o disposto no inciso VI do artigo 20 da IN 44/2015.

(21) BR 30 2014 002202-4

Código 34 - Exigência - Art. 106 § 3º da LPI

(22) 16/05/2014

(71) SAMSUNG ELECTRONICS CO., LTD. (KR)

(74) DANNEMANN, SIEMSEN, BIGLER & IPANEMA MOREIRA

1. O pedido deverá ser dividido de acordo com a Instrução Normativa 44/2015, já que os padrões apresentados não guardam entre si as mesmas características distintivas preponderantes; 2. Manter no presente pedido o padrão representado pela Fig. 1.1; 3. O primeiro pedido dividido deverá conter o padrão representado pela Fig. 2.1. Suprimir textos, marcas, logotipos e símbolos, de acordo com Art. 21 da In 44/2015. Apresentar autorização de uso para registro de desenho industrial da foto que aparece na figura, segundo Art. 21, inciso V, parágrafo 2º da In 44/2015. 4. Adequar título e numeração em cada pedido.

(21) BR 30 2014 002429-9

Código 34 - Exigência - Art. 106 § 3º da LPI

(22) 27/05/2014

(71) WANDERSON OLIVEIRA MEDEIROS (BR/SP)

(74) CANNON MARCAS E PATENTES LTDA



1. O objeto representado na vista em perspectiva não corresponde ao objeto representado nas outras vistas, pois na perspectiva o volume parece estar concentrado à esquerda, enquanto nas outras vistas, este aparece centralizado. Apresentar novo conjunto de figuras com correção. 2. As figuras devem ser numeradas conforme o disposto no inciso VI do artigo 20 da IN 44/2015.

(21) BR 30 2014 004150-9

Código 34 - Exigência - Art. 106 § 3º da LPI

(22) 26/08/2014

(71) CNH INDUSTRIAL AMERICA LLC (US)

(74) eduardo otero

1. As vistas apresentadas revelam inconsistências se comparadas. O objeto representado na vista em perspectiva não corresponde ao objeto representado nas demais vistas. Na atual apresentação, a vista frontal é idêntica a vista posterior e a vista superior é idêntica à vista inferior, o que parece não corresponder à realidade. Apresentar novo conjunto de figuras, fazendo as correções necessárias para que estas sejam coerentes entre si, representando o mesmo objeto. Sugerimos evitar hachuras, que atrapalham o perfeito entendimento da forma do objeto. 2. As figuras devem ser numeradas conforme o disposto no inciso VI do artigo 20 da IN 44/2015.

(21) BR 30 2014 004300-5

Código 34 - Exigência - Art. 106 § 3º da LPI

(22) 01/09/2014

(71) BRIDGESTONE AMERICAS TIRE OPERATIONS , LLC

(74) DANNEMANN , SIEMSEN , BIGLER & IPANEMA MOREIRA

1. Modificar título para "Configuração aplicada a pneu".

(21) BR 30 2014 004358-7

Código 34 - Exigência - Art. 106 § 3º da LPI

(22) 04/09/2014

(71) ANTÔNIO DE PÁDUA D'ÁVILA REIS (BR/MG) , JOVANA STOSIC (BR/MG)

Apresentar novo conjunto de figuras (desenhos ou fotografias) com melhor qualidade gráfica, nitidez e contraste, capazes de revelar com precisão os contornos, relevos e rebaixos do objeto reivindicado, permitindo a compreensão de seus detalhes. Sugerimos evitar serrilhas ou qualquer outro elemento que atrapalhe o entendimento da forma. As figuras devem ser numeradas conforme o disposto no inciso VI do artigo 20 da IN 44/2015.

(21) BR 30 2014 004359-5

Código 34 - Exigência - Art. 106 § 3º da LPI

(22) 04/09/2014

(71) ELISIANE DA SILVA PEREIRA (BR/MG)

1. Apresentar novo conjunto de figuras (desenhos ou fotografias) com melhor qualidade gráfica, nitidez e contraste, capazes de revelar com precisão os contornos, relevos e rebaixos do objeto reivindicado, permitindo a compreensão de seus detalhes. Sugerimos evitar serrilhas ou qualquer outro elemento que atrapalhe o entendimento da forma. 2. As figuras devem ser numeradas



conforme o disposto no inciso VI do artigo 20 da IN 44/2015.

(21) BR 30 2014 005460-0

Código 34 - Exigência - Art. 106 § 3º da LPI

(22) 31/10/2014

(71) LEANDRO KAIRIS ANTÔNIO (BR/SP)

(74) MARCELO FERREIRA ROJAS

1. Manter no presente pedido somente o primeiro conjunto de figuras, do tampo retangular com cantos arredondados. 2. Para proteger os objetos representados nas demais figuras, que revelam tampo com um dos lados sinuosos, é necessário efetuar um novo depósito, apresentando somente as figuras referentes a esses objetos. Esse novo conjunto de figuras configurará um pedido dividido do primeiro. 3. No pedido dividido, corrigir figuras 2.2 e 2.3, pois apresentam incorreção na parte da sinuosidade. 4. O novo conjunto de figuras do pedido dividido deverá incluir, além das vistas apresentadas, vistas laterais opostas as Figs. 1.4, 1.5, 2.4 e 2.5. 5. As figs. 1.4 e 2.4 devem ter melhor representação gráfica a fim de que sejam capazes de revelar com precisão a sinuosidade a que fazem referência.

(21) BR 30 2014 006395-2

Código 34 - Exigência - Art. 106 § 3º da LPI

(22) 19/12/2014

(71) ANA CAROLINA LISBOA NADER (BR/SP)

(74) SERGIO SCARCELA PORTELA SCRIPILLITI

1. A apresentação das figuras deve seguir a Instrução Normativa 44/2015. 2. As figs. 1.1 a 1.4 e fig. 2 referem-se a vistas em perspectiva do objeto. Portanto, as descrições das legendas estão incorretas e devem ser corrigidas. As legendas dessas cinco figuras devem ser somente "Vista em perspectiva"; suprimindo a expressão "Foto protótipo". 3. As figuras devem ser numeradas conforme o disposto no inciso VI do artigo 20 da IN 44/2015. Como trata-se de um único objeto, a numeração deve ser Fig. 1.1, Fig. 1.2, Fig.1.3, Fig. 1.4, Fig. 1.5, Fig. 1.6 e assim por diante.

(21) BR 30 2014 006454-1

Código 34 - Exigência - Art. 106 § 3º da LPI

(22) 22/12/2014

(71) DURATEX S.A. (BR/SP)

(74) ANTONIO MAURICIO PEDRAS ARNAUD

1. Apresentar novo conjunto de figuras (desenhos ou fotografias) com melhor qualidade gráfica, nitidez e contraste, capazes de revelar com precisão os contornos, relevos e rebaixos do objeto reivindicado, permitindo a compreensão de seus detalhes. 2. As figuras devem ser numeradas conforme o disposto no inciso VI do artigo 20 da IN 44/2015.

(21) BR 30 2015 002218-3

Código 34 - Exigência - Art. 106 § 3º da LPI

(22) 12/05/2015

(71) TRON INDUSTRIAL REFRIGERAÇÃO E ELETRÔNICA LTDA (BR/SP)



(74) GEISLER CHBANE BOSSO

1. No cumprimento da exigência, na vistas laterais, aparece elemento na junção entre o queimador e o cabo que não tem correspondência nas outras vistas. Apresentar novo conjunto de figuras, suprimindo esse elemento. 2. As figuras devem ser numeradas conforme o disposto no inciso VI do artigo 20 da IN 44/2015.

(21) BR 30 2015 002236-1

Código 34 - Exigência - Art. 106 § 3º da LPI

(22) 13/05/2015

(71) MAFER REPRESENTAÇÕES LTDA-EPP (BR/SP)

(74) RICARDO SERAFIM

1. As faces laterais do protetor (as faces chanfradas) estão incorretamente representadas nas Fig. 1.1, 1.3, 1.5 e 1.8. Corrigir tais figuras para que fiquem conformes ao representado nas Fig. 1.7 e 1.9, onde as ditas faces laterais estão corretas. Retirar, inclusive, os elementos triangulares existentes nas faces laterais do protetor nas Fig. 1.1, 1.3, 1.5 e 1.8, pois eles não constam das Fig. 1.7 e 1.9. 2. As folhas das figuras deverão ser numeradas no centro da margem superior da seguinte forma: 1/4, 2/4, 3/4, 4/4.

(21) BR 30 2015 002576-0

Código 34 - Exigência - Art. 106 § 3º da LPI

(22) 05/06/2015

(71) NATURA COSMÉTICOS S.A. (BR/SP)

(74) DANNEMANN, SIEMSEN, BIGLER & IPANEMA MOREIRA, PROPRIEDADE INDUSTRIAL LTDA.

Apresentar novo jogo de figuras, incluído a vista posterior tanto do objeto principal quanto da variação.

(21) BR 30 2015 003538-2

Código 34 - Exigência - Art. 106 § 3º da LPI

(22) 29/07/2015

(71) MEYN BEHEER B.V. (NL)

(74) MARCELO OLIVEIRA DE SOUZA

Não foi possível verificar a compatibilidade entre os objetos apresentados e as prioridades. Nas prioridades, apenas há vistas ortogonais inconclusivas. Apresentar os desenhos das perspectivas contidos na prioridade para que exame possa prosseguir.

(21) BR 30 2015 003646-0

Código 34 - Exigência - Art. 106 § 3º da LPI

(22) 03/08/2015

(71) OMNIFLOW S.A. (PT)

(74) GEISLER CHBANE BOSSO

As linhas paralelas na parte inferior do objeto dever ser fechadas. Apresentar novo conjunto de imagens do objeto, em sua forma completa, nas vistas em perspectiva, frontal, posterior, inferior, superior e laterais, no qual os desenhos apresentados no pedido estejam conforme o apresentado na prioridade, ou seja,



tudo que foi apresentado na prioridade (traços contínuos e tracejados) deve ser apresentado em traços contínuos no atual pedido. Retirar a figura em corte; Numerar figuras de acordo com o padrão normativo. Ex.: fig. 1.1, fig. 1.2, etc. Título adequado de ofício nos termos do Art. 22 da Instrução Normativa 044/2015.

(21) BR 30 2015 003796-2

Código 34 - Exigência - Art. 106 § 3º da LPI

(22) 11/08/2015

(71) XIAOMI INC. (CN) , XIAOPING CHEN (CN) , FOSHAN VIOMI ELECTRICAL TECHNOLOGY CO., LTD. (CN)

(74) DANNEMANN, SIEMSEN, BIGLER & IPANEMA MOREIRA, PROPRIEDADE INDUSTRIAL LTDA.

1. Apresentar novo conjunto de figuras em que o objeto deve ser representado por meio de linhas contínuas e uniformes, sem interrupções e sem tracejados. 2. Suprimir figuras 7 a 11, pois a proteção de desenho industrial não inclui funcionalidades. 3. Incluir na apresentação vista em perspectiva do objeto. 4. As figuras não devem conter texto e devem ser numeradas conforme o disposto no inciso VI do artigo 20 da IN 44/2015. 5. Modificar título para "Configuração aplicada em divisor de fluxo de torneira".

(21) BR 30 2015 004227-3

Código 34 - Exigência - Art. 106 § 3º da LPI

(22) 10/09/2015

(71) FRANZ WIETH (DE) , ANDREAS FILOSI (DE)

(74) DANNEMANN, SIEMSEN, BIGLER & IPANEMA MOREIRA, PROPRIEDADE INDUSTRIAL LTDA.

1. Os objetos estão representados de forma muito simplificada, não permitindo que um técnico no assunto os reproduza a partir de tais figuras. Cancelar a atual apresentação de figuras. 2. Apresentar novo conjunto de figuras respeitando os pontos de referência: a vista frontal deve ser oposta à vista posterior, a vista lateral esquerda deve ser oposta à lateral direita, a superior à inferior. Na atual apresentação algumas vistas estão rotacionadas, dificultando a compreensão.

(21) BR 30 2015 004338-5

Código 34 - Exigência - Art. 106 § 3º da LPI

(22) 18/09/2015

(71) NIKE INNOVATE C.V. (US)

(74) ANTÔNIO MAURÍCIO PEDRAS ARNAUD

A exigência não solicitava a apresentação da caneleira como foi argumentado, mas somente a tornozela como está apresentada na prioridade com todos os seus elementos. Apenas alguns elemento deste objeto foram preenchidos com linhas contínuas. Assim, reiteramos, apresentar todos os detalhes com linhas contínuas (linhas de traço-e-ponto; formato oval na parte frontal e tracejados das almofadas).

(21) BR 30 2015 005173-6

Código 34 - Exigência - Art. 106 § 3º da LPI

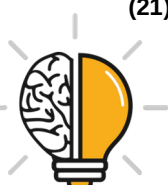

(22) 13/11/2015

(71) AS IP HOLDCO, LLC (US)

(74) WALDEMAR DO NASCIMENTO

O pedido deve se adequar à Instrução Normativa 44/2015 - IN. 1. As figuras devem representar o objeto somente por traços regulares e contínuos, conforme inciso II do art. 20 da IN: os elementos que foram representados por linhas tracejadas devem ser representados por linhas cheias. 2. As figuras devem ter excelente qualidade gráfica, nitidez e contraste, com o intuito de revelar com precisão os contornos, relevos e rebaixos do objeto reivindicado, permitindo a compreensão de seus detalhes: utilizar traços precisos. 3. As figuras devem ser numeradas conforme o disposto no inciso VI do artigo 20 da IN: figura 1.1, figura 1.2, etc.

(21) BR 30 2015 005198-1

Código 34 - Exigência - Art. 106 § 3º da LPI

(22) 13/11/2015

(71) AS IP HOLDCO, LLC (US)

(74) WALDEMAR DO NASCIMENTO

O pedido deve se adequar à Instrução Normativa 44/2015 - IN. 1. Alterar título para “configuração aplicada em manípulo para torneira”, a fim de especificar corretamente o objeto requerido. 2. As figuras devem representar o objeto somente por traços regulares e contínuos, conforme inciso II do art. 20 da IN: os elementos que foram representados por linhas tracejadas devem ser representados por linhas cheias. 3. As figuras devem ter excelente qualidade gráfica, nitidez e contraste, com o intuito de revelar com precisão os contornos, relevos e rebaixos do objeto reivindicado, permitindo a compreensão de seus detalhes: utilizar traços precisos; o excesso de hachuras está atrapalhando a compreensão da forma. 4. As figuras devem ser numeradas conforme o disposto no inciso VI do artigo 20 da IN: figura 1.1, figura 1.2, etc.

(21) BR 30 2015 005199-0

Código 34 - Exigência - Art. 106 § 3º da LPI

(22) 13/11/2015

(71) AS IP HOLDCO, LLC (US)

(74) WALDEMAR DO NASCIMENTO

O pedido deve se adequar à Instrução Normativa 44/2015 - IN. 1. As figuras devem representar o objeto somente por traços regulares e contínuos, conforme inciso II do art. 20 da IN: os elementos que foram representados por linhas tracejadas devem ser representados por linhas cheias. 2. As figuras devem ter excelente qualidade gráfica, nitidez e contraste, com o intuito de revelar com precisão os contornos, relevos e rebaixos do objeto reivindicado, permitindo a compreensão de seus detalhes: utilizar traços precisos. 3. As figuras devem ser numeradas conforme o disposto no inciso VI do artigo 20 da IN: figura 1.1, figura 1.2, etc.

(21) BR 30 2016 000532-0

Código 34 - Exigência - Art. 106 § 3º da LPI

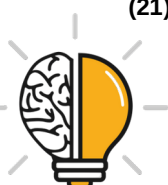

(22) 15/02/2016

(71) GIGA INDÚSTRIA E COMÉRCIO DE PRODUTOS MECÂNICOS E ELETRÔNICOS LTDA (BR/MG)

(74) ANTONIO JOSÉ FERNANDES FILHO

1. Apresentar novo conjunto de figuras, seguindo as orientações de formatação da Instrução Normativa 44/2015. 2. Dentre outras coisas, a Instrução Normativa define que o objeto deve ser apresentado a partir de todas as vistas: em perspectiva, frontal, posterior, superior, inferior, lateral esquerda e lateral direita. 3. As figuras devem ser numeradas conforme o disposto no inciso VI do artigo 20 da IN 44/2015. 4. Modificar título de forma a permitir a correta classificação do objeto.

(21) BR 30 2016 000779-9

Código 34 - Exigência - Art. 106 § 3º da LPI

(22) 26/02/2016

(71) WTEC MÓVEIS E EQUIPAMENTOS TÉCNICOS LTDA - EPP (BR/RS)

(74) EVERTON LUIS ROSSIN

1. Alterar título para “configuração aplicada em bloco de montar” em atenção ao inciso II do art. 14 da IN 44/2015. 2. As figuras não estão correspondentes entre si: na figura 7 observa-se um pequeno círculo em um dos pinos que não é representado na vista superior (figura 5). Reapresentar as figuras corrigidas. 3. As figuras devem ser numeradas conforme o disposto no inciso VI do artigo 20 da IN 44/2015: figura 1.1, figura 1.2, etc. 4. As figuras devem ser dispostas no papel com as margens mínimas (superior; esquerda; direita; inferior) de 3 cm, conforme inciso IX do art. 20 da IN 44/2015.

(21) BR 30 2016 001207-5

Código 34 - Exigência - Art. 106 § 3º da LPI

(22) 24/03/2016

(71) HOMILTON MARINCEK FILHO (BR/SP)

1. As figuras apresentadas são todas vistas em perspectiva. Apresentar novo conjunto de figuras, a partir de todas as vistas: em perspectiva, frontal, posterior, superior, inferior, lateral esquerda e lateral direita. 2. Suprimir representação de sombra da fig. 1. 3. As figuras devem ser numeradas conforme o disposto no inciso VI do artigo 20 da IN 44/2015. 4. Modificar título para: "Configuração aplicada em cabideiro".

(21) BR 30 2016 001209-1

Código 34 - Exigência - Art. 106 § 3º da LPI

(22) 24/03/2016

(71) BRIDGESTONE AMERICAS TIRE OPERATIONS, LLC (US)

(74) Dannemann, Siemsen, Bigler & Ipanema Moreira

O pedido deve se adequar à Instrução Normativa 44/2015 (IN). 1. Alterar título para “configuração aplicada em pneu”, a fim de ficar de acordo com o objeto apresentado. 2. As figuras devem representar o objeto somente por traços regulares e contínuos, conforme inciso II do art. 20 da IN: preencher as linhas que estão tracejadas. 3. As figuras não devem mostrar detalhes ou partes do



objeto, conforme inciso III do art. 20 da IN: suprimir figura 1.4.

(21) BR 30 2016 001722-0

Código 34 - Exigência - Art. 106 § 3º da LPI

(22) 25/04/2016

(71) B. BRAUN MEDICAL S.A.S. (FR)

(74) TINOCO SOARES SOCIEDADE DE ADVOGADOS

1- As novas figuras apresentadas na petição de atidamento do cumprimento de exigência ainda apresentam incoerências entre si: o mostrado nas vistas inferior e superior do objeto não estão de acordo com o mostrado nas demais figuras. Harmonizar as vistas ortogonais com a(s) perspectiva(s) apresentada(s), corrigindo todas as inconsistências entre as figuras.

(21) BR 30 2016 001729-8

Código 34 - Exigência - Art. 106 § 3º da LPI

(22) 26/04/2016

(71) PEDRO GALLAS PRELLWITZ (BR/SP)

(74) Provedel Sociedade de Advogados

1- As novas figuras apresentadas na petição de cumprimento de exigência ainda apresentam incoerências entre si: as vistas superior, inferior, frontal e posterior de todas as configurações não estão de acordo com o mostrado nas respectivas perspectivas, pois não há concordância entre a diferença de espessuras nas diversas partes do objeto percebidas nas perspectivas e o mostrado nas vistas; as perspectivas devem ser reapresentadas com melhor qualidade e traços mais regulares e precisos, preferencialmente em uma posição que permita uma melhor precisão com respeito aos detalhes do objeto. Harmonizar as vistas ortogonais com a(s) perspectiva(s) apresentada(s), corrigindo todas as inconsistências entre as figuras.

(21) BR 30 2016 001829-4

Código 34 - Exigência - Art. 106 § 3º da LPI

(22) 02/05/2016

(71) MARCOS ANTONIO DA SILVA (BR/PE)

(74) SILVA & GUIMARAES MARCAS E PATENTES LTDA

1- As novas figuras apresentadas na petição de cumprimento de exigência ainda apresentam incoerências entre si: a parte inferior do recorte lateral do objeto, mostrado na vista posterior, deveria apresentar o mesmo perfil curvo mostrado na vista frontal. Harmonizar as vistas ortogonais com a(s) perspectiva(s) apresentada(s), corrigindo todas as inconsistências entre as figuras.

(21) BR 30 2016 001830-8

Código 34 - Exigência - Art. 106 § 3º da LPI

(22) 02/05/2016

(71) ATTURO TIRE CORP. (US)

(74) Gustavo Starling Leonardos

1. Alterar título para “configuração aplicada em pneu”, a fim de corresponder ao objeto apresentado. 2. Reapresentar as figuras numeradas conforme o disposto no inciso VI do artigo 20 da IN 44/2015: figura 1.1, figura 1.2, etc.



(21) BR 30 2016 001996-7

Código 34 - Exigência - Art. 106 § 3º da LPI

(22) 12/05/2016

(71) ALEJANDRO RAFAEL GARCIA RAMIREZ (BR/SC) , MILTON JOSÉ CINELLI (BR/SC) , RENATO FONSECA LIVRAMENTO DA SILVA (BR/PB) , FUNDAÇÃO UNIVERSIDADE DO VALE DO ITAJAÍ (BR/SC)

(74) Cerumar Serviços em Propriedade Intelectual Ltda EPP

1- As novas figuras apresentadas na petição de cumprimento de exigência ainda apresentam incoerências entre si: na fig. 1.7, não foi mostrado o anel interno ao círculo visto na parte superior do objeto, como percebido na fig. 1.1; na fig. 1.8 e nas vistas laterais, não foi representado o botão na parte inferior do objeto, visto na fig. 1.2. Harmonizar as vistas ortogonais com a(s) perspectiva(s) apresentada(s), corrigindo todas as inconsistências entre as figuras.

(21) BR 30 2016 002231-3

Código 34 - Exigência - Art. 106 § 3º da LPI

(22) 30/05/2016

(71) JOSE ADEMAR GAVITTI (BR/SP)

(74) Crimark Propriedade Industrial S/S

1- As novas figuras apresentadas na petição de cumprimento de exigência ainda apresentam incoerências entre si: as figuras mostradas nas vistas estão em total desacordo com as perspectivas apresentadas; não foi mostrado o desnível na parte menor do cabo, o objeto não possui a diferença de espessura mostrada na fig. 02 e as arestas visíveis na perspectiva não são vistas nas demais figuras. Harmonizar as vistas ortogonais com a(s) perspectiva(s) apresentada(s), corrigindo todas as inconsistências entre as figuras. 2- As figuras devem ser numeradas conforme o disposto no inciso VI do artigo 20 da IN 44/2015 (figura 1.1, figura 1.2, etc).

(21) BR 30 2016 002344-1

Código 34 - Exigência - Art. 106 § 3º da LPI

(22) 03/06/2016

(71) WILSON ROBERTO JESUS ROSA (BR/SP)

(74) ANA PAULA MAZZEI DOS SANTOS LEITE

1- As figuras foram apresentadas com baixa qualidade. Reapresentar o conjunto de figuras com traços uniformes, melhor qualidade gráfica, nitidez e contraste, revelando com precisão os contornos, relevos e rebaixos do objeto reivindicado e possibilitando a compreensão de seus detalhes. Respeitar a resolução mínima de 300 dpi. 2- As figuras apresentam incoerências entre o mostrado na perspectiva e nas demais vistas: o encaixe do cabo na base (8), visto nas figs. 1 a 4 possui um perfil superior curvo, quando este perfil é mostrado reto na perspectiva; ainda na perspectiva, vemos arestas nas laterais da base do objeto que não são mostradas nas vistas laterais; na vista superior, o acessório no topo do cabo está incorretamente representado. Harmonizar as vistas ortogonais com a(s) perspectiva(s) apresentada(s), corrigindo todas as inconsistências entre as figuras. 3- As figuras devem ser numeradas conforme o disposto no inciso VI do



artigo 20 da IN 44/2015 (figura 1.1, figura 1.2, etc).

(21) BR 30 2016 002437-5

Código 34 - Exigência - Art. 106 § 3º da LPI

(22) 09/06/2016

(71) SCANIA CV AB (SE)

(74) Daniel Advogados (Alt.de Daniel & Cia)

1. As imagens do documento de Prioridade Unionista reapresentadas no cumprimento da exigência técnica publicada na RPI 2462 ainda estão muito claras e granuladas. Reapresentar o documento de Prioridade com melhor qualidade gráfica, nitidez e contraste, a exemplo das figuras apresentadas no depósito. Respeitar a resolução mínima de trezentos dpi. Evitar reflexos, texturas granuladas, brilhos e outros elementos que afetem a compreensão da configuração do objeto.

(21) BR 30 2016 002460-0

Código 34 - Exigência - Art. 106 § 3º da LPI

(22) 13/06/2016

(71) FINE CHEMICAL CO., LTD. (KR)

(74) FLÁVIA SALIM LOPES

1. O título ainda não traduz adequadamente o objeto para o qual se reivindica a proteção. Alterar o título para "Configuração aplicada a grânulo para preenchimento de relva artificial".

(21) BR 30 2016 002525-8

Código 34 - Exigência - Art. 106 § 3º da LPI

(22) 24/05/2016

(71) AGRO INDUSTRIAL LAGOA VERDE LTDA (BR/PB)

1. As figuras não deverão ser pranchas de desenho técnico e não deverão conter molduras, medidas, textos, símbolos, cortes, indicação de escala e informações do gênero. Reapresentar as figuras excluindo esses dados. 2. As figuras não deverão conter marcas, logotipos ou símbolos. Reapresentar as figuras corrigidas, suprimindo a marca aplicada ao objeto. 3. As figuras não deverão conter linhas tracejadas, mesmo que para indicar transparência. Suprimir as linhas tracejadas da figura. 4. Reapresentar o conjunto de figuras numerando-as da seguinte forma: Fig. 1.1, Fig. 1.2, Fig 1.3, etc.

(21) BR 30 2016 002560-6

Código 34 - Exigência - Art. 106 § 3º da LPI

(22) 17/06/2016

(71) ECO LTDA - EPP (BR/RS)

(74) Sko Oyarzábal Marcas e Patentes Sociedade Simples Ltda.

1. As figuras reapresentadas no cumprimento da exigência técnica publicada na RPI 2433 de 19/10/2017 apresentam qualidade baixa, pouca definição e áreas borradas. Reapresentar o conjunto de figuras com melhor qualidade gráfica, nitidez e contraste, revelando com precisão os contornos, relevos e rebaixos do objeto reivindicado e possibilitando a compreensão de seus detalhes. Respeitar a resolução mínima de trezentos dpi.



-
- (21) BR 30 2016 002583-5** Código 34 - Exigência - Art. 106 § 3º da LPI
(22) 17/06/2016
(71) CÉSAR FABIANO LOPES (BR/SP)
1. Apresentar figuras maiores e linhas mais finas que permitam o detalhamento das formas do objeto. 2. Apresentar vista posterior do objeto. 3. Excluir interferências gráficas em todas as figuras, semelhantes a dois círculos formados por pontos. 4. Numerar as folhas de figuras consecutivamente, com algarismos arábicos, no centro da margem superior, indicando o número da folha e o número total de folhas separados por uma barra oblíqua. Ex.: num pedido com 3 folhas de figuras a numeração dessas folhas será 1/3, 2/3, 3/3.
-
- (21) BR 30 2016 002631-9** Código 34 - Exigência - Art. 106 § 3º da LPI
(22) 20/06/2016
(71) EDOTEC INDUSTRIA E COMERCIO LTDA - EPP (BR/RS)
(74) Clair Antonio Leusin
1. Apresentar todas as vistas do objeto apresentado: perspectiva, frontal, posterior, laterais, superior e inferior, necessárias para a plena compreensão da forma.
-
- (21) BR 30 2016 002639-4** Código 34 - Exigência - Art. 106 § 3º da LPI
(22) 20/06/2016
(71) RONALDO BARBOSA DOS REIS (BR/PR)
1. O objeto deverá ser representado sempre na mesma posição em todas as vistas. Reapresentar o conjunto de figuras com o objeto sempre na posição, conforme a atual figura 4.1, complementando-o com todas as vistas ortogonais do objeto nesta mesma posição. 2. Excluir as figuras 1.1, 1.2, 2.1, 2.2, 2.3, 2.4, 2.6, 2.7, 3.1, 3.2, 3.3 e 3.4 por serem ilustrativas da funcionalidade de abrir e fechar do objeto. 3. Ajustar a numeração das figuras. Conforme o disposto no inciso VI do Art.20 da IN 044/2015, a numeração das figuras deverá obedecer a um padrão no qual o número antes do ponto identifica o objeto ou padrão representado (objeto principal, primeira variação, segunda variação, etc) e o que sucede o ponto identifica a vista representada. Portanto, reapresentar o conjunto de figuras numerando-as da seguinte forma: Fig. 1.1, Fig. 1.2, Fig 1.3, etc.
-
- (21) BR 30 2016 002648-3** Código 34 - Exigência - Art. 106 § 3º da LPI
(22) 21/06/2016
(71) FORD GLOBAL TECHNOLOGIES, LLC. (US)
(74) ANA PAULA SANTOS CELIDONIO
1. Embora não estejam mais esbranquiçadas e com pouco contraste, as figuras ainda apresentam pouca definição e qualidade, comprometendo a visualização das formas e das superfícies do objeto. Reapresentar o conjunto de figuras com melhor qualidade gráfica, nitidez e contraste, revelando com precisão os contornos, relevos e rebaixos do objeto reivindicado e possibilitando a



compreensão de seus detalhes. Respeitar a resolução mínima de trezentos dpi.

(21) BR 30 2016 002770-6

Código 34 - Exigência - Art. 106 § 3º da LPI

(22) 28/06/2016

(71) KATIA MARIA AUGUSTA DE SÁ SENA BARBOSA (BR/SP)

(74) Gilberto Mariot

1. As páginas que contêm figuras deverão ser numeradas no centro da margem superior indicando o número da folha e o número total de folhas (ex.: 1/5, 2/5, 3/5, 4/5 e 5/5). 2. Conforme o disposto no inciso VI do Art.20 da IN 044/2015, a numeração das figuras deverá obedecer a um padrão no qual o número antes do ponto identifica o objeto ou padrão representado (objeto principal, primeira variação, segunda variação, etc) e o que sucede o ponto identifica a vista representada. Portanto, reapresentar o conjunto de figuras numerando-as da seguinte forma: Fig. 1.1, Fig. 1.2, Fig 1.3, etc. 3. Alterar título para "Configuração Aplicada em Pingente".

(21) BR 30 2016 002806-0

Código 34 - Exigência - Art. 106 § 3º da LPI

(22) 30/06/2016

(71) 3M INNOVATIVE PROPERTIES COMPANY (US)

(74) VALDIR DE OLIVEIRA ROCHA FILHO

1. Harmonizar figuras 4 e 5 com demais figuras. As figuras do depósito mostram que o objeto possui 4 elementos, semelhantes a argolas ou alças, em sua porção posterior. Esses elementos não aparecem nas figuras 4 e 5 que devem ser corrigidas. 2. Numerar as figuras de acordo com o padrão 1.1, 1.2, 1.3... etc.

(21) BR 30 2016 003353-6

Código 34 - Exigência - Art. 106 § 3º da LPI

(22) 04/08/2016

(71) CONVEX DO BRASIL INDUSTRIA E COMERCIO DE ARTIGOS DE ACO - EIRELI - ME (BR/SP)

(74) Beerre Assessoria Empresarial Ltda.(Alt. de Beerre Assessoria Emp. S/C.LTDA.)

As imagens continuam com baixa qualidade. As vistas em perspectiva apresentam objeto com acabamento sextavado, impreciso, enquanto nas outras vistas ele é representado perfeitamente cilíndrico. Nas vistas das figuras ortogonais o rebaixo do anel aparece suave, enquanto na perspectiva ele está bem marcado. Harmonizar desenhos.

(21) BR 30 2016 003362-5

Código 34 - Exigência - Art. 106 § 3º da LPI

(22) 05/08/2016

(71) ITALBOTAS IND. COM. IMP. E EXP. LTDA. (BR/PR)

(74) Rubens dos Santos Filho

As figuras 1 e 2 continuam perspectivadas. É necessário apresentar essas vistas em apenas duas dimensões, altura e largura e de forma que toda a parte frontal e posterior da bota sejam adequadamente representadas. Por exemplo, vendo a



vista posterior e sabendo que a gáspea e a biqueira são mais largos que o calcanhar, essa característica deve estar representada nas figuras. Harmonizar todos os desenhos.

(21) BR 30 2016 003388-9

Código 34 - Exigência - Art. 106 § 3º da LPI

(22) 08/08/2016

(71) SEXY BACK BRA, LLC (US)

(74) MMV Agentes da Propriedade Industrial Ltda.

As imagens foram corretamente apresentadas, mas a qualidade não foi satisfatória. As imagens estão sem definição; Reapresentar o conjunto de imagens com alta qualidade de definição.

(21) BR 30 2016 003395-1

Código 34 - Exigência - Art. 106 § 3º da LPI

(22) 09/08/2016

(71) KELVIA ÁGUA LTDA ME (BR/PA)

1. A exigência solicitava a retirada do excesso de linhas de construção, ou seja, linhas oriundas da representação de volume em softwares 3D. No cumprimento da exigência, porém, houve exagero na supressão de linhas. As figuras atuais apresentam apenas o contorno de alguns elementos do objeto, tornando-se insuficientes para representar o objeto. Reapresentar figuras retirando as linhas de construção, porém, mantendo linhas de contorno que definam claramente os contornos de todos os elementos do garrafão, em especial as linhas que definem a forma das elevações em torno do objeto, conforme perspectiva. 2. Apresentar jogo de figuras que apresente os detalhes do bocal da garrafa. Todas as figuras do cumprimento de exigência apresentam o bocal do garrafão de maneira excessivamente simplificada e esquemática.

(21) BR 30 2016 003495-8

Código 34 - Exigência - Art. 106 § 3º da LPI

(22) 15/08/2016

(71) NIKE INNOVATE C.V. (US)

(74) ANTÔNIO MAURÍCIO PEDRAS ARNAUD

1- As novas figuras apresentadas na petição de cumprimento de exigência ainda apresentam incoerências entre si: na vista superior, é visível uma espécie de "palmilha" no calçado, que não deveria ter sido representada, uma vez que o objeto reivindica apenas sua parte superior, sem o solado, de acordo com o mostrado na prioridade apresentada. Harmonizar as vistas ortogonais com a(s) perspectiva(s) apresentada(s), corrigindo todas as inconsistências entre as figuras.

(21) BR 30 2016 003515-6

Código 34 - Exigência - Art. 106 § 3º da LPI

(22) 15/08/2016

(71) PERFECT IMPORTAÇÃO EXPORTAÇÃO LTDA (BR/MG)

(74) Cesar Peduti Neto

1. As inconsistências foram sanadas, mas no novo conjunto de figuras a vista



posterior, representada pela figura 1.3, apresenta uma marca aplicada. As figuras não deverão conter marcas, logotipos ou símbolos. Reapresentar as figuras corrigidas.

(21) BR 30 2016 003527-0

Código 34 - Exigência - Art. 106 § 3º da LPI

(22) 16/08/2016

(71) BELTA TECNOLOGIA LTDA (BR/MG)

1. As figuras contêm áreas linhas serrilhadas e de pouca definição, e apresentam baixo contraste, comprometendo a visualização das formas e das superfícies do objeto. Reapresentar o conjunto de figuras com melhor qualidade gráfica, nitidez e contraste, a exemplo das imagens do conjunto de figuras original do depósito, revelando com precisão os contornos, relevos e rebaixos do objeto reivindicado e possibilitando a compreensão de seus detalhes. Respeitar a resolução mínima de trezentos dpi e margens de pelo menos 3cm de cada lado da página. Evitar reflexos, texturas granuladas, brilhos e outros elementos que afetem a compreensão da configuração do objeto. 2. As páginas que contêm figuras deverão ser numeradas no centro da margem superior indicando o número da folha e o número total de folhas (ex.: 1/5, 2/5, 3/5, 4/5 e 5/5). 3. Conforme o disposto no inciso VI do Art.20 da IN 044/2015, a numeração das figuras deverá obedecer a um padrão no qual o número antes do ponto identifica o objeto ou padrão representado (objeto principal, primeira variação, segunda variação, etc) e o que sucede o ponto identifica a vista representada. Portanto, reapresentar o conjunto de figuras numerando-as da seguinte forma: Fig. 1.1, Fig. 1.2, Fig 1.3, etc. 4. Há páginas em branco no conjunto de figuras. Corrigir e ordenar as páginas.

(21) BR 30 2016 003529-6

Código 34 - Exigência - Art. 106 § 3º da LPI

(22) 16/08/2016

(71) HUAWEI TECHNOLOGIES CO., LTD. (CN)

(74) Dannemann, Siemsen, Bigler & Ipanema Moreira

1. Com base na atual apresentação do pedido, não foi possível identificar diferenças entre o objeto das figuras 1.1 a 1.7 e o das figuras 2.1 a 2.7. Caso os objetos constituam, de fato, variações configurativas, esclarecer qual(is) elemento(s) da forma varia(m) de uma para a outra. Caso a forma plástica seja exatamente a mesma e a diferença resida somente na forma de representação, numerar as figuras consecutivamente, por tratar-se do mesmo objeto. Poderá o depositante, nesse caso, alternativamente, manter no pedido apenas as figuras 1.1 a 1.7.

(21) BR 30 2016 003571-7

Código 34 - Exigência - Art. 106 § 3º da LPI

(22) 05/08/2016

(71) MAURÍCIO TEIXEIRA ROCHA (BR/SP)

1- As figuras foram apresentadas com baixa qualidade. Reapresentar o conjunto de figuras com traços uniformes, melhor qualidade gráfica, nitidez e contraste,



revelando com precisão os contornos, relevos e rebaixos do objeto reivindicado e possibilitando a compreensão de seus detalhes. Respeitar a resolução mínima de 300 dpi. 2- As figuras devem ser numeradas conforme o disposto no inciso VI do artigo 20 da IN 44/2015 (figura 1.1, figura 1.2, etc para a primeira variação, figura 2.1, figura 2.2, etc para a segunda variação e assim por diante). 3- Cada um dos documentos básicos que integram o pedido deve ser iniciado em nova folha com numeração independente. As páginas que contêm figuras deverão ser numeradas no centro da margem superior indicando o número da folha e o número total de folhas (ex.: 1/5, 2/5, 3/5, 4/5 e 5/5). 4- Reapresentar as figuras com as correções solicitadas em papel A4, liso, não perfurado.

(21) BR 30 2016 003624-1

Código 34 - Exigência - Art. 106 § 3º da LPI

(22) 19/08/2016

(71) JADERSON DE ALMEIDA (BR/SC)

Na página 8/8 uma das figuras não foi publicada. Corrigir.

(21) BR 30 2016 003631-4

Código 34 - Exigência - Art. 106 § 3º da LPI

(22) 19/08/2016

(71) GRENENE S.A. (BR/CE)

(74) Remer Villaça & Nogueira Assessoria e Consultoria de Prop. Intelectual S/S Ltda.

A numeração das figuras permanece incorreta. Aplicar numeração sequencial nos desenhos.

(21) BR 30 2016 003742-6

Código 34 - Exigência - Art. 106 § 3º da LPI

(22) 26/08/2016

(71) JADERSON DE ALMEIDA (BR/SC)

Reapresentar as atuais imagens das figuras 1.2 a 1.8 e apresentar novo conjunto de imagens do objeto da figura 1.1, com alta qualidade de definição, nas vistas ortogonais frontal, posterior, inferior, superior e laterais. Numerar figuras de acordo com padrão normativo. Ex.: fig. 1.1, fig. 1.2, primeiro objeto; fig. 2.1, fig. 2.2, segundo.

(21) BR 30 2016 003746-9

Código 34 - Exigência - Art. 106 § 3º da LPI

(22) 26/08/2016

(71) CONSÓRCIO PARANOÁ (BR/PR)

(74) Baril & Advogados Associados

Retirar símbolo "NFC das figuras 2.1 e 2.2. A numeração deve ser sequencial. Fig. 1.1, 1.2, 1.3, 1.4...até 1.14.

(21) BR 30 2016 003760-4

Código 34 - Exigência - Art. 106 § 3º da LPI

(22) 29/08/2016

(71) LUCIANA GONTIJO VASCONCELOS PORTO (BR/MG)

(74) SÂMIA BATISTA AMIN (NOME ANTERIOR SÂMIA AMIN SANTOS)



1. As vistas apresentadas não são ortogonais, estão muito distorcidas e por isso não é possível ter clareza sobre a configuração das mesas. Apresentar novo conjunto de figuras com melhor qualidade gráfica, capazes de revelar com precisão os contornos, relevos e rebaixos do objeto reivindicado, permitindo a compreensão de seus detalhes. 2. Suprimir figuras 9 a 11. 3. As figuras devem ser numeradas conforme o disposto no inciso VI do artigo 20 da IN 44/2015.

(21) BR 30 2016 003861-9

Código 34 - Exigência - Art. 106 § 3º da LPI

(22) 02/09/2016

(71) MAN TRUCK & BUS AG (DE)

(74) Bhering Advogados (nome anterior Bhering Assessoria S/C Ltda.)

1. Através da apresentação não é possível identificar diferenças entre o objeto das figuras 1.1 a 1.7 e o das figuras 2.1 a 2.7. Estes objetos parecem corresponder aos objetos das figuras 04-01 a 04-07 e 05-01 a 05-07 da prioridade, que diferem apenas pela aplicação ou não da marca, que, ao ser suprimida, torna os objetos idênticos. Esclarecer as diferenças, caso haja. Caso os objetos sejam idênticos, reapresentar o jogo de figuras corrigido.

(21) BR 30 2016 003862-7

Código 34 - Exigência - Art. 106 § 3º da LPI

(22) 02/09/2016

(71) MAN TRUCK & BUS AG (DE)

(74) Bhering Advogados (nome anterior Bhering Assessoria S/C Ltda.)

1. Através da apresentação não é possível identificar diferenças entre o objeto das figuras 1.1 a 1.7 e o das figuras 2.1 a 2.7. Estes objetos parecem corresponder aos objetos das figuras 06-01 a 06-07 e 07-01 a 07-07 da prioridade, que diferem apenas pela aplicação ou não da marca, que, ao ser suprimida, torna os objetos idênticos. Esclarecer as diferenças, caso haja. Caso os objetos sejam idênticos, reapresentar o jogo de figuras corrigido.

(21) BR 30 2016 003940-2

Código 34 - Exigência - Art. 106 § 3º da LPI

(22) 06/09/2016

(71) PC CORNETAS INDUSTRIA E COMERCIO LTDA-ME (BR/MG)

(74) PROGRAMA NACIONAL REGISTRO SIMPLIFICADO MARCAS E PATENTES - WASHINGTON L. S. O

1. As figuras não estão correspondentes entre si, por exemplo: na figura 1 as quatro partes do retângulo estão divididas por linhas simples, enquanto nas figuras 4 e 5 existem linhas duplas; as proporções, principalmente das quatro partes curvas e do anel de fixação posterior variam muito de uma vista para outra, pois as vistas estão muito distorcidas. Reapresentar as figuras correspondentes entre si. 2. As figuras devem ser numeradas conforme o disposto no inciso VI do artigo 20 da IN 44/2015: figura 1.1, figura 1.2, etc.

(21) BR 30 2016 004017-6

Código 34 - Exigência - Art. 106 § 3º da LPI

(22) 12/09/2016



(71) JADERSON DE ALMEIDA (BR/SC)

1. As figuras não estão correspondentes entre si: na figura 1.1 o objeto apresenta superfície lisa, enquanto, nas demais figuras, apresenta padrão de madeira.

Suprimir as figuras 1.2 a 1.8 e rerepresentar as vistas correspondentes ao objeto da figura 1.1, que é o que estava contido na petição de depósito.

(21) BR 30 2016 004270-5

Código 34 - Exigência - Art. 106 § 3º da LPI

(22) 23/09/2016

(71) JADERSON DE ALMEIDA (BR/SC)

Reapresentar no pedido somente a figura da página 1/7 (poltrona star preta), com alta qualidade de definição, acrescentando as vistas ortogonais frontal, posterior, inferior, superior e laterais e removendo nomes comerciais, desenhos esquemáticos, descritivos de material, detalhes ampliados, etc. Apenas imagem, numeração de páginas e desenhos devem ser apresentados; Numerar figuras de acordo com o padrão normativo. Ex.: fig. 1.1, fig. 1.2, etc.

(21) BR 30 2017 002420-3

Código 34 - Exigência - Art. 106 § 3º da LPI

(22) 12/06/2017

(71) JOSÉ MARCOS PRIETO FERNANDES JUNIOR (BR/PR)

(74) ANDERSON PEREIRA DE OLIVEIRA

O pedido deve se adequar à Instrução Normativa 44/2015 - IN. 1. O pedido apresenta 2 objetos que não guardam entre si as mesmas características distintivas preponderantes, nem se destinam ao mesmo propósito, contrariando o art. 104 da LPI, de maneira que o pedido deverá ser dividido. Observar artigos 25 e 26 da IN. 2. Manter no pedido original o caixote. Alterar título para "configuração aplicada em caixote". Informar campo de aplicação 09-03. 3. Caso haja interesse, apresentar a ferramenta em pedido dividido. Alterar título para "configuração aplicada em pé de cabra". Informar campo de aplicação 08-05. 4. Apresentar, para cada objeto, novo conjunto de figuras formado pelas vistas ortogonais (frontal, posterior, laterais, superior e inferior), além de pelo menos uma perspectiva, conforme inciso IV do art. 20 da IN. 5. As figuras devem mostrar a forma montada da configuração externa do objeto: suprimir a figura 1.2. 6. As figuras devem mostrar o objeto em fundo absolutamente neutro, sem revelar qualquer padrão ou textura (piso, parede, rodapé, etc.), conforme inciso VII do art. 20 da IN. 7. As figuras devem ter excelente qualidade gráfica, nitidez e contraste, com o intuito de revelar com precisão os contornos, relevos e rebaixos do objeto reivindicado, permitindo a compreensão de seus detalhes. Evitar sombras.

(21) BR 30 2017 003727-5

Código 34 - Exigência - Art. 106 § 3º da LPI

(22) 25/08/2017

(71) CONVERT TECH S.R.L. (IT)

(74) Maria Pia Carvalho Guerra

1. Reapresentar todas as figuras, em especial as figuras de 1.1 a 1.4 e 1.7 em



tamanho maior, que permita a visualização dos detalhes da configuração. Essas figuras apresentam uma representação muito esquemática e sem detalhamento do objeto, principalmente quando comparadas com os detalhes visíveis nas figuras 1.5 e 1.6.

(21) BR 30 2017 004158-2

Código 34 - Exigência - Art. 106 § 3º da LPI

(22) 22/09/2017

(71) WIRTH RESEARCH LIMITED (GB)

(74) DANNEMANN, SIEMSEN, BIGLER & IPANEMA MOREIRA

1. Apresentar figuras com mais qualidade de imagem, que permitam ver com clareza os detalhes da peça. As linhas que compõem as figuras estão muito claras e com baixa definição. 2. Apresentar vista oposta às fig. 1.1 e 1.2, necessárias para a plena compreensão da forma.

(21) BR 30 2017 004756-4

Código 34 - Exigência - Art. 106 § 3º da LPI

(22) 24/10/2017

(71) LOLLY BABY PRODUTOS INFANTIS LTDA. (BR/SP)

(74) NEVES & AMARAL SOCIEDADE DE ADVOGADOS

1. Alterar título para “configuração aplicada em fechamento para mamadeira”, em atenção ao inciso II do art. 14 da IN 44/2015. 2. As figuras não estão correspondentes entre si: nas perspectivas existem linhas incompletas; também nas perspectivas o rebaixo central está representado incorretamente, desproporcional ao representado nas demais figuras; nas vistas laterais, frontais e posteriores estão marcados dois anéis entre a tampa e a rosca, enquanto nas perspectivas só se observa um anel. Reapresentar as figuras corrigidas.

(21) BR 30 2017 004757-2

Código 34 - Exigência - Art. 106 § 3º da LPI

(22) 24/10/2017

(71) LOLLY BABY PRODUTOS INFANTIS LTDA. (BR/SP)

(74) NEVES & AMARAL SOCIEDADE DE ADVOGADOS

1. Alterar título para “configuração aplicada em fechamento para mamadeira”, em atenção ao inciso II do art. 14 da IN 44/2015. 2. As figuras não estão correspondentes entre si: a perspectiva está incompleta, não representa a tampa corretamente; os círculos representados na vista superior não correspondem aos mostrados na perspectiva; sendo o fundo vazado, os círculos devem estar representados também na vista inferior. Reapresentar as figuras corrigidas.

(21) BR 30 2017 004763-7

Código 34 - Exigência - Art. 106 § 3º da LPI

(22) 25/10/2017

(71) JOHNSON & JOHNSON CONSUMER INC. (US)

(74) DANNEMANN, SIEMSEN, BIGLER & IPANEMA MOREIRA

1. Suprimir a figura 1.9: o corte não revela nenhuma característica ornamental que não esteja visível nas perspectivas. 2. Reapresentar as figuras 1.1 a 1.8 utilizando apenas traços regulares e contínuos: existem muitas linhas



incompletas, que não permitem a perfeita compreensão da forma, se misturando às hachuras, que devem suprimidas pois também estão excessivas e atrapalham a visualização da forma.

(21) BR 30 2017 004764-5

Código 34 - Exigência - Art. 106 § 3º da LPI

(22) 25/10/2017

(71) JOHNSON & JOHNSON CONSUMER INC. (US)

(74) DANNEMANN, SIEMSEN, BIGLER & IPANEMA MOREIRA

1. Suprimir a figura 1.9: o corte não revela nenhuma característica ornamental que não esteja visível nas perspectivas. Apenas revelam características técnicas do fechamento da tampa. 2. Reapresentar as figuras 1.1 a 1.8 utilizando apenas traços regulares e contínuos: existem muitas linhas incompletas, que não permitem a perfeita compreensão da forma, se misturando às hachuras, que devem suprimidas, pois também estão excessivas e atrapalham a visualização da forma.

(21) BR 30 2017 004767-0

Código 34 - Exigência - Art. 106 § 3º da LPI

(22) 25/10/2017

(71) C E V MÓVEIS LTDA (BR/SC)

(74) NILVAN PAULO MINGURANSE

Vantagens técnicas e funcionais, dimensões, materiais de fabricação e funcionalidades não fazem parte do escopo de proteção de um registro de desenho industrial, definido no art. 95 da LPI. Resumo não é um documento relativo a desenhos industriais. O pedido deve se adequar à Instrução Normativa 44/2015 - IN. 1. Alterar título para “configuração aplicada em berço”, em atenção ao inciso II do art. 14 da IN. 2. As figuras devem representar a forma montada da configuração externa do objeto, sem destacar detalhes ou partes separadamente, conforme inciso III do art. 20 da IN. Além disso, as figuras não podem conter molduras ou linhas delimitadoras, conforme inciso I do art. 21 da IN. Cancelar todas as atuais figuras. 3. Apresentar novo conjunto de figuras formado pelas vistas ortogonais (frontal, posterior, laterais, superior e inferior), além de pelo menos uma perspectiva, conforme inciso IV do art. 20 da IN. Mostrar o objeto conforme figura 01. 4. As figuras devem ser numeradas conforme o disposto no inciso VI do artigo 20 da IN: figura 1.1, figura 1.2, etc. 5. As figuras devem ter excelente qualidade gráfica, nitidez e contraste, com o intuito de revelar com precisão os contornos, relevos e rebaixos do objeto reivindicado, permitindo a compreensão de seus detalhes. Utilizar traços precisos. 6. Caso haja interesse em proteger o objeto mostrado na figura 03, apresentá-lo em pedido dividido. Observar artigos 25 e 26 da IN e todas as exigências acima. Informar título: configuração aplicada em cama. Informar campo de aplicação 06-02.

(21) BR 30 2017 004768-8

Código 34 - Exigência - Art. 106 § 3º da LPI

(22) 25/10/2017



(71) C E V MÓVEIS LTDA (BR/SC)

(74) NILVAN PAULO MINGURANSE

Vantagens técnicas e funcionais, dimensões, materiais de fabricação, formas de montagem e funcionalidades não fazem parte do escopo de proteção de um registro de desenho industrial, definido no art. 95 da LPI. Resumo não é um documento relativo a desenhos industriais. O pedido deve se adequar à Instrução Normativa 44/2015 - IN. 1. O pedido contém 8 objetos, que não guardam entre si as mesmas características distintivas preponderantes, de maneira que o pedido deverá ser dividido. Observar artigos 25 e 26 da IN. 2. As figuras devem representar a forma montada da configuração externa do objeto, sem destacar detalhes ou partes separadamente, conforme inciso III do art. 20 da IN. Além disso, as figuras não podem conter molduras ou linhas delimitadoras, conforme inciso I do art. 21 da IN. Cancelar todas as atuais figuras. 3. Manter no pedido principal os dois primeiros objetos da figura 01. Alterar título para “configuração aplicada em berço”, em atenção ao inciso II do art. 14 da IN. 4. Apresentar em um 1º pedido dividido os dois objetos restantes da figura 01 e os dois primeiros objetos da figura 02. Alterar título para “configuração aplicada em berço”, em atenção ao inciso II do art. 14 da IN. 5. Apresentar em um 2º pedido dividido o 3º objeto da figura 02. Alterar título para “configuração aplicada em cama”, em atenção ao inciso II do art. 14 da IN. 6. Apresentar em um 3º pedido dividido o 4º objeto da figura 02. Alterar título para “configuração aplicada em cama”, em atenção ao inciso II do art. 14 da IN. 7. Apresentar para cada objeto de cada pedido novo conjunto de figuras formado pelas vistas ortogonais (frontal, posterior, laterais, superior e inferior), além de pelo menos uma perspectiva, conforme inciso IV do art. 20 da IN. 8. As figuras devem ser numeradas conforme o disposto no inciso VI do artigo 20 da IN: figura 1.1, figura 1.2, etc. Cada vista deve ser numerada individualmente: na atual apresentação a figura 01 e a figura 02 mostram, erradamente, 4 vistas, ou seja, cada uma mostra, na verdade, 4 figuras. 9. As figuras devem ter excelente qualidade gráfica, nitidez e contraste, com o intuito de revelar com precisão os contornos, relevos e rebaixos do objeto reivindicado, permitindo a compreensão de seus detalhes. Utilizar traços precisos. 10. As figuras devem ser dispostas no papel com as margens mínimas (superior; esquerda; direita; inferior) de 3 cm, conforme inciso IX do art. 20 da IN.

(21) BR 30 2017 004772-6

Código 34 - Exigência - Art. 106 § 3º da LPI

(22) 25/10/2017

(71) P. C. R. MEDEIROS AUTOPEÇAS LTDA- ME (BR/RS)

(74) GILBERTO LUIS DA SILVEIRA

Os objetos não guardam as mesmas características distintivas preponderantes e devem ser divididos. Manter no atual pedido o atual objeto da figura 1, apresentando novo conjunto de imagens, com alta qualidade de definição, na vista em perspectiva, e ortogonais frontal, posterior, inferior, superior e laterais. Todos os demais objetos devem ser apresentados em pedido dividido deste, um objeto em cada pedido, com um novo conjunto de imagens, com alta qualidade



de definição, na vista em perspectiva, e ortogonais frontal, posterior, inferior, superior e laterais; Numerar figuras de acordo com o padrão normativo. Ex.: fig. 1.1, fig. 1.2, etc.

(21) BR 30 2017 004774-2

Código 34 - Exigência - Art. 106 § 3º da LPI

(22) 25/10/2017

(71) LEGRAND FRANCE (FR) , LEGRAND SNC (FR)

(74) LUIZ LEONARDOS & ADVOGADOS

Corrigir título do pedido para "Configuração aplicada em interruptor" ou algo similar. Não há proteção para conjunto de objetos, somente um objeto determinado.

(21) BR 30 2017 004777-7

Código 34 - Exigência - Art. 106 § 3º da LPI

(22) 25/10/2017

(71) OBDULIA NIETO DIAZ BOVE (BR/SP)

(74) PERLA NATHALY POLLONIO

1. As figuras devem representar os objetos somente por traços regulares e contínuos, conforme inciso II do art. 20 da IN 44/2015. Além disso, não podem conter textos, conforme inciso II do art. 21 da mesma IN. Reapresentar as figuras suprimindo todas as representações de textos e linhas tracejadas. 2. As figuras devem ter excelente qualidade gráfica, nitidez e contraste, com o intuito de revelar com precisão os contornos, relevos e rebaixos do objeto reivindicado, permitindo a compreensão de seus detalhes. Utilizar traços precisos.

(21) BR 30 2017 004779-3

Código 34 - Exigência - Art. 106 § 3º da LPI

(22) 25/10/2017

(71) CEVA SANTÉ ANIMALE (FR)

(74) Flávia Salim Lopes

1. Reapresentar as figuras com excelente qualidade gráfica, nitidez e contraste, com o intuito de revelar com precisão os contornos, relevos e rebaixos do objeto reivindicado, permitindo a compreensão de seus detalhes. As atuais figuras estão com muitos reflexos: na vista inferior, por exemplo, não é possível ver a forma completa.

(21) BR 30 2017 004781-5

Código 34 - Exigência - Art. 106 § 3º da LPI

(22) 25/10/2017

(71) AUTOSTORE TECHNOLOGY AS (NO)

(74) KASZNAR LEONARDOS PROPRIEDADE INTELECTUAL

1. As figuras devem representar a forma montada da configuração externa do objeto, sem destacar detalhes ou partes separadamente, conforme inciso III do art. 20 da IN 44/2015: suprimir figura 1.1. 2. Reapresentar as demais figuras devidamente renumeradas. 3. As figuras devem ser dispostas no papel com as margens mínimas (superior; esquerda; direita; inferior) de 3 cm, conforme inciso IX do art. 20 da IN.



(21) BR 30 2017 004785-8

Código 34 - Exigência - Art. 106 § 3º da LPI

(22) 26/10/2017

(71) MILESTONE SCIENTIFIC, INC. (US)

(74) DANNEMANN, SIEMSEN, BIGLER & IPANEMA MOREIRA

1. As figuras não deverão conter linhas tracejadas. O objeto deverá ser representado com traços regulares e contínuos. Reapresentar o conjunto de figuras corrigido com as linhas devidamente preenchidas. 2. Há excesso de hachuras, causando confusão e comprometendo a plena compreensão das formas do objeto. Reapresentar o conjunto de figuras com representações mais limpas, mantendo apenas as linhas necessárias à compreensão das superfícies, relevos e rebaixos do objeto, e excluindo aquelas que geram confusão.

(21) BR 30 2017 004792-0

Código 34 - Exigência - Art. 106 § 3º da LPI

(22) 26/10/2017

(71) GIANLUCCA FERRO DI TODARO (BR/SP)

(74) LEANDRO SOARES BARROS

1. Nas figuras 1.2 e 1.4 pode-se verificar nos cantos dos aviamentos da fivela um detalhe em cruz, que não pode ser confirmado nas demais vistas, o que sugere que este seria uma demarcação técnica no desenho. Reapresentar as figuras corrigidas, harmonizando a representação e excluindo detalhes que não façam parte de fato da configuração do objeto.

(21) BR 30 2017 004798-0

Código 34 - Exigência - Art. 106 § 3º da LPI

(22) 26/10/2017

(71) TERMOTÉCNICA LTDA (BR/SC)

(74) Vieira de Mello Advogados

1. Alterar título para “configuração aplicada em embalagem” em atenção ao inciso II do art. 14 da IN 44/2015. 2. As figuras devem representar a forma montada da configuração externa do objeto, sem destacar detalhes ou partes separadamente, conforme inciso III do art. 20 da IN 44/2015: suprimir figuras 1.7 e 1.8. Caso haja interesse em proteger estes objetos, apresentar cada um em um pedido dividido, observando os artigos 25 e 26 da IN. Adequar o título de cada pedido ao objeto correspondente (base ou tampa). 3. As vistas laterais não são idênticas e a vista superior não é idêntica à vista inferior. Apresentar novo conjunto de figuras formado pelas vistas ortogonais (frontal, posterior, laterais, superior e inferior), além de pelo menos uma perspectiva, conforme inciso IV do art. 20 da IN 44/2015. 4. Reapresentar as figuras com excelente qualidade gráfica, nitidez e contraste, com o intuito de revelar com precisão os contornos, relevos e rebaixos do objeto reivindicado, permitindo a compreensão de seus detalhes. Utilizar traços precisos. 5. As figuras devem ser dispostas no papel com as margens mínimas (superior; esquerda; direita; inferior) de 3 cm, conforme inciso IX do art. 20 da IN.



(21) BR 30 2017 004801-3

Código 34 - Exigência - Art. 106 § 3º da LPI

(22) 26/10/2017

(71) FLORACTIVE INDÚSTRIA E COMÉRCIO DE COSMÉTICOS LTDA - EPP (BR/SP)

(74) C. MARCAS - MARCAS E PATENTES LTDA.

1. Suprimir marcas e logotipos da representação do frasco.

(21) BR 30 2017 004802-1

Código 34 - Exigência - Art. 106 § 3º da LPI

(22) 26/10/2017

(71) TERRA BRASILIS SABONETES E COSMÉTICOS LTDA - EPP (BR/PR)

(74) Brasil Sul Marcas e Patentes Ltda.

1. A qualidade de representação dos desenhos deverá ser melhorada, a fim de que a tridimensionalidade do objeto seja corretamente representada. Os atuais desenhos estão esquemáticos. 2. Há incoerência entre as vistas. Revisar todos os desenhos reapresentando-os corrigidos em conformidade com o que se segue: 2.1. Na Fig. 1.7, o corpo do objeto parece possuir um prolongamento que se estende para as laterais, como se fosse uma estrutura toda plana; nas Fig. 1.3 e 1.4, por outro lado, este prolongamento projeta-se para trás, criando um desnível. Além disso, se o prolongamento de fato projeta-se para trás, então essa mudança de plano deveria estar representada nas Fig. 1.1 e 1.2, mas não está. Harmonizar os desenhos. 2.2. A aba horizontal superior está representada sem qualquer espessura na Fig. 1.7, muito embora nas demais vistas essa espessura tenha sido ilustrada. Corrigir a Fig. 1.7. 2.3. Nas Fig. 1.1 e 1.2, logo acima da concavidade central e próximo às duas furações circulares, o corpo do objeto apresenta perfil retilíneo, mas a Fig. 1.7 não reproduz essa característica. Corrigir a Fig. 1.7. 2.4. A Fig. 1.7 representa o elemento superior (onde parece haver um pino fixado) com duas linhas, mas na Fig. 1.1 só consta uma linha. Harmonizar os desenhos. 3.5. Na Fig. 1.5, a aba horizontal superior (com a furação circular), parece ter a mesma largura que a aba inferior (com a furação oval), mas na Fig. 1.6 a aba superior está representada com uma espessura nitidamente menor. Harmonizar os desenhos.

(21) BR 30 2017 004805-6

Código 34 - Exigência - Art. 106 § 3º da LPI

(22) 26/10/2017

(71) TETU ARQUITETURA E URBANISMO SOCIEDADE SIMPLES (BR/CE)

1. Os objetos apresentados no pedido não compartilham das mesmas características distintivas preponderantes. Manter no presente pedido somente um objeto; os demais deverão ser depositados individualmente em pedidos divididos. Atentar para que os desenhos sejam reapresentados em cada pedido do modo como estão atualmente, sem alterações de qualquer natureza em suas características. 1.1. Atualizar o título de cada pedido para que fique coerente com a matéria reivindicada. Observar as disposições do art. 14 da Instrução Normativa 44/2015. 2. Atualizar a numeração dos desenhos para o padrão a seguir: Fig. 1.1, Fig. 1.2, Fig. 1.3 e assim por diante. 3. Esclarecer qual é o



campo de aplicação do objeto, ou seja, informar se se trata de objeto essencialmente decorativo ou se atende finalidade diversa ou específica (nesse caso, informar que finalidade é essa).

(21) BR 30 2017 004806-4

Código 34 - Exigência - Art. 106 § 3º da LPI

(22) 27/10/2017

(71) GAPAPE - COMÉRCIO ARTIGOS DE TECNOLOGIA LTDA. (BR/SP)

(74) Icamp Marcas e Patentes Ltda

1. Retirar as linhas tracejadas da Fig. 1.1. Suprimir a Fig. 1.2, pois a apresentação do padrão ornamental aplicado não é necessária. 2. Alterar o título do pedido para: "Padrão ornamental aplicado em tecido" ou "Padrão ornamental aplicado em colchão".

(21) BR 30 2017 004822-6

Código 34 - Exigência - Art. 106 § 3º da LPI

(22) 27/10/2017

(71) TRIADE ENGENHARIA DE INSPECAO LTDA - ME (BR/SC)

(74) ELEONORA LEMES ZAMBONI

Reapresentar o conjunto de imagens com alta qualidade de definição. As linhas dos desenhos estão serrilhadas. Corrigir título do pedido para "Configuração aplicada em suporte para linha de vida".

(21) BR 30 2017 004824-2

Código 34 - Exigência - Art. 106 § 3º da LPI

(22) 27/10/2017

(71) OLIVAR MÓVEIS LTDA (BR/SP)

(74) Vilage Marcas e Patentes Ltda

1. O pedido deverá ser dividido: Manter no pedido atual as figuras 1.1 a 1.8 e 2.1 a 2.8. O primeiro pedido dividido deverá conter as figuras 3.1 a 3.8 e 4.1 a 4.8.

(21) BR 30 2017 004827-7

Código 34 - Exigência - Art. 106 § 3º da LPI

(22) 27/10/2017

(71) OLIVAR MÓVEIS LTDA (BR/SP)

(74) Vilage Marcas e Patentes Ltda

1. O pedido deverá ser dividido: Manter no presente pedido as figuras 1.1 a 1.8 e 2.1 a 2.8. O primeiro pedido dividido deverá conter as figuras 3.1 a 3.8.

(21) BR 30 2017 004831-5

Código 34 - Exigência - Art. 106 § 3º da LPI

(22) 27/10/2017

(71) OLIVAR MÓVEIS LTDA (BR/SP)

(74) Vilage Marcas e Patentes Ltda

Manter no atual pedido as atuais imagens das figuras 1.1 a 1.8; Dividir o objeto das figuras 2.1 a 2.8 em um novo pedido.

(21) BR 30 2017 004839-0

Código 34 - Exigência - Art. 106 § 3º da LPI

(22) 30/10/2017



(71) AFP LACRES EIRELI - EPP. (BR/SP)

Corrigir título do pedido para "Configuração aplicada em dispositivo para lacre"; Apresentar novo conjunto de imagens, com alta qualidade de definição, na vista em perspectiva, e ortogonais frontal, superior e lateral da atual figura 1; Apresentar novo conjunto de imagens, com alta qualidade de definição, na vista em perspectiva, e ortogonais frontal, superior e lateral da atual figura 2; Excluir figura 3; Numerar figuras de acordo com o novo padrão normativo. Ex.: fig. 1.1, fig. 1.2, primeiro objeto; fig. 2.1, fig. 2.2, segundo objeto.

(21) BR 30 2017 004852-8

Código 34 - Exigência - Art. 106 § 3º da LPI

(22) 30/10/2017

(71) CERA INGLEZA IND. E COM. LTDA (BR/MG)

(74) FREDERICO FRANCO ORZIL

Corrigir título do pedido para "Configuração aplicada em frasco"; Apresentar novo conjunto de imagens, com alta qualidade de definição, na vista em perspectiva, e ortogonais frontal, posterior, inferior, superior e laterais, sem demonstrar as medidas, em fundo absolutamente neutro e sem a aplicação de marcas. As legendas devem descrever a vista das figuras e vir abaixo delas em tamanho menor. Numerar figuras de acordo com o padrão normativo. Ex.: fig. 1.1, fig. 1.2, etc.

(21) BR 30 2017 004854-4

Código 34 - Exigência - Art. 106 § 3º da LPI

(22) 30/10/2017

(71) CERA INGLEZA IND. E COM. LTDA (BR/MG)

(74) FREDERICO FRANCO ORZIL

Corrigir título do pedido para "Configuração aplicada em frasco"; Apresentar novo conjunto de imagens, com alta qualidade de definição, na vista em perspectiva, e ortogonais frontal, posterior, inferior, superior e laterais, sem demonstrar as medidas, em fundo absolutamente neutro e sem a aplicação de marcas. Devido à transparência do frasco, sugerimos apresentar o objeto como desenhos em traço ou renderizado; Numerar figuras de acordo com o padrão normativo. Ex.: fig. 1.1, fig. 1.2, etc.

(21) BR 30 2017 004855-2

Código 34 - Exigência - Art. 106 § 3º da LPI

(22) 30/10/2017

(71) CERA INGLEZA IND. E COM. LTDA (BR/MG)

(74) FREDERICO FRANCO ORZIL

1. As figuras não deverão ser pranchas de desenho técnico e não deverão conter molduras, medidas, textos, símbolos, cortes, indicação de escala e informações do gênero. Excluir a atual Figura 1. 2. As figuras não deverão conter marcas, logotipos ou símbolos. Reapresentar as figuras corrigidas. 3. O objeto deverá ser representado em todas as vistas ortogonais (anterior, posterior, superior, inferior e ambas as laterais) e em ao menos uma perspectiva. Reapresentar o conjunto de figuras acrescentando as vistas faltantes. 4. As figuras também não deverão



conter textos, a não ser pela numeração de cada figura e página. Retirar os textos do fundo do frasco. 5. Conforme o disposto no inciso VI do Art.20 da IN 044/2015, a numeração das figuras deverá obedecer a um padrão no qual o número antes do ponto identifica o objeto ou padrão representado (objeto principal, primeira variação, segunda variação, etc) e o que sucede o ponto identifica a vista representada. Portanto, rerepresentar o conjunto de figuras numerando-as da seguinte forma: Fig. 1.1, Fig. 1.2, Fig 1.3, etc. Não é necessário incluir além da numeração o texto indicativo de cada vista nas figuras. 6. Alterar título do pedido para "Configuração Aplicada a Frasco", por se tratar de objeto tridimensional. Padrões ornamentais são apenas para objetos bidimensionais, como estampas ou padronagens.

(21) BR 30 2017 004856-0

Código 34 - Exigência - Art. 106 § 3º da LPI

(22) 30/10/2017

(71) CERA INGLEZA IND. E COM. LTDA (BR/MG)

(74) FREDERICO FRANCO ORZIL

1. Alterar o título do pedido para: "Configuração aplicada em frasco". 2. O objeto deverá ser representado em todas as vistas ortogonais (anterior, posterior, superior, inferior e ambas as laterais) e ao menos uma perspectiva. Se apresentados desenhos em linha, observar que os mesmos não deverão conter tracejados; apenas traços regulares e contínuos devem ser usados na representação do frasco. 3. As folhas não deverão conter medidas e textos. 4. Retirar da representação do objeto marcas, logotipos e informações textuais (como a existente no fundo do frasco). 5. Atualizar a numeração dos desenhos para o padrão a seguir: Fig. 1.1, Fig. 1.2, Fig. 1.3 e assim por diante.

(21) BR 30 2017 004857-9

Código 34 - Exigência - Art. 106 § 3º da LPI

(22) 30/10/2017

(71) CERA INGLEZA IND. E COM. LTDA (BR/MG)

(74) FREDERICO FRANCO ORZIL

1. As figuras contêm áreas de pouca definição, baixo contraste ou incidência de muito brilho, comprometendo a visualização das formas e das superfícies do objeto. Reapresentar o conjunto de figuras com melhor qualidade gráfica, nitidez e contraste, revelando com precisão os contornos, relevos e rebaixos do objeto reivindicado e possibilitando a compreensão de seus detalhes. A atual figura 1, em que a requerente optou por uma forma de representação diferente daquela aplicada nas demais figuras, também apresenta baixa qualidade e resolução. Caso a requerente opte por esta forma de representação na reapresentação do conjunto de figuras, respeitar a resolução mínima de trezentos dpi. Evitar reflexos, texturas granuladas, brilhos e outros elementos que afetem a compreensão da configuração do objeto. 2. O objeto deverá ser representado em todas as vistas ortogonais (anterior, posterior, superior, inferior e ambas as laterais) e em ao menos uma perspectiva. Reapresentar o conjunto de figuras acrescentando ao menos uma vista em perspectiva. 3. As figuras também não



deverão conter textos, a não ser pela numeração de cada figura e página. Retirar os textos do fundo do frasco. 4. Conforme o disposto no inciso VI do Art.20 da IN 044/2015, a numeração das figuras deverá obedecer a um padrão no qual o número antes do ponto identifica o objeto ou padrão representado (objeto principal, primeira variação, segunda variação, etc) e o que sucede o ponto identifica a vista representada. Portanto, rerepresentar o conjunto de figuras numerando-as da seguinte forma: Fig. 1.1, Fig. 1.2, Fig 1.3, etc. Não é necessário incluir além da numeração o texto indicativo de cada vista nas figuras. 5. Alterar título do pedido para "Configuração Aplicada a Frasco", por se tratar de objeto tridimensional. Padrões ornamentais são apenas para objetos bidimensionais, como estampas ou padronagens.

(21) BR 30 2017 004858-7

Código 34 - Exigência - Art. 106 § 3º da LPI

(22) 30/10/2017

(71) CERA INGLEZA IND. E COM. LTDA (BR/MG)

(74) FREDERICO FRANCO ORZIL

1. Alterar o título do pedido para: "Configuração aplicada em frasco". 2. O objeto deverá ser representado em todas as vistas ortogonais (anterior, posterior, superior, inferior e ambas as laterais) e ao menos uma perspectiva. Se apresentados desenhos em linha, observar que os mesmos não deverão conter tracejados; apenas traços regulares e contínuos devem ser usados na representação do frasco. 3. As folhas não deverão conter medidas e textos. 4. Retirar da representação do objeto marcas, logotipos e informações textuais (como a existente no fundo do frasco). 5. Atualizar a numeração dos desenhos para o padrão a seguir: Fig. 1.1, Fig. 1.2, Fig. 1.3 e assim por diante.

(21) BR 30 2017 004859-5

Código 34 - Exigência - Art. 106 § 3º da LPI

(22) 30/10/2017

(71) CERA INGLEZA IND. E COM. LTDA (BR/MG)

(74) FREDERICO FRANCO ORZIL

1. As figuras não deverão ser pranchas de desenho técnico e não deverão conter molduras, medidas, textos, símbolos, cortes, indicação de escala e informações do gênero. Excluir a atual Figura 1. 2. As figuras contêm áreas de pouco contraste e definição que comprometem a visualização das formas e das superfícies do objeto. Reapresentar o conjunto de figuras com melhor qualidade gráfica, nitidez e contraste, revelando com precisão os contornos, relevos e rebaixos do objeto reivindicado e possibilitando a compreensão de seus detalhes. Respeitar a resolução mínima de trezentos dpi. Evitar reflexos, texturas granuladas, brilhos e outros elementos que afetem a compreensão da configuração do objeto. 3. Conforme o disposto no inciso VI do Art.20 da IN 044/2015, a numeração das figuras deverá obedecer a um padrão no qual o número antes do ponto identifica o objeto ou padrão representado (objeto principal, primeira variação, segunda variação, etc) e o que sucede o ponto identifica a vista representada. Portanto, rerepresentar o conjunto de figuras



numerando-as da seguinte forma: Fig. 1.1, Fig. 1.2, Fig 1.3, etc. Não é necessário incluir além da numeração o texto indicativo de cada vista nas figuras.

4. Alterar título do pedido para "Configuração Aplicada a Tampa de Frasco", por se tratar de objeto tridimensional. Padrões ornamentais são apenas para objetos bidimensionais, como estampas ou padronagens.

(21) BR 30 2017 004865-0

Código 34 - Exigência - Art. 106 § 3º da LPI

(22) 30/10/2017

(71) INSOLAR ASSESSORIA EMPRESARIAL E SOCIAL LTDA (BR/RJ)

(74) SENAI - Serviço Nacional de Aprendizagem Industrial

1. Os desenhos apresentam áreas pixelizadas. Reapresentá-los com excelente qualidade gráfica, nitidez e contraste, revelando com precisão as características do objeto e possibilitando a visualização dos seus detalhes. Respeitar a resolução mínima de trezentos dpi.

(21) BR 30 2017 004869-2

Código 34 - Exigência - Art. 106 § 3º da LPI

(22) 31/10/2017

(71) CERA INGLEZA IND. E COM. LTDA (BR/MG)

(74) FREDERICO FRANCO ORZIL

1. As figuras não deverão ser pranchas de desenho técnico e não deverão conter molduras, medidas, textos, símbolos, cortes, indicação de escala e informações do gênero. Excluir a atual Figura 1. 2. As figuras não deverão conter marcas, logotipos ou símbolos. Reapresentar as figuras corrigidas. 3. As figuras também não deverão conter textos, a não ser pela numeração de cada figura e página. Retirar os textos do fundo do frasco. 4. Conforme o disposto no inciso VI do Art.20 da IN 044/2015, a numeração das figuras deverá obedecer a um padrão no qual o número antes do ponto identifica o objeto ou padrão representado (objeto principal, primeira variação, segunda variação, etc) e o que sucede o ponto identifica a vista representada. Portanto, reapresentar o conjunto de figuras numerando-as da seguinte forma: Fig. 1.1, Fig. 1.2, Fig 1.3, etc. Não é necessário incluir além da numeração o texto indicativo de cada vista nas figuras. 5. Alterar título do pedido para "Configuração Aplicada a Frasco", por se tratar de objeto tridimensional. Padrões ornamentais são apenas para objetos bidimensionais, como estampas ou padronagens.

(21) BR 30 2017 004871-4

Código 34 - Exigência - Art. 106 § 3º da LPI

(22) 31/10/2017

(71) LG ELECTRONICS INC. (KR)

(74) DANNEMANN, SIEMSEN, BIGLER & IPANEMA MOREIRA

1. Suprimir os detalhes ampliados (Fig. 1.6 e 1.7). Reapresentar os demais desenhos maiores, a fim de permitir a visualização da forma plástica do desenho industrial requerido.

(21) BR 30 2017 004872-2

Código 34 - Exigência - Art. 106 § 3º da LPI

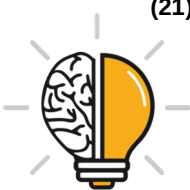

	(22) 31/10/2017 (71) LG ELECTRONICS INC. (KR) (74) DANNEMANN, SIEMSEN, BIGLER & IPANEMA MOREIRA 1. Suprimir os detalhes ampliados (Fig. 1.6 e 1.7). Reapresentar os demais desenhos maiores, a fim de permitir a visualização da forma plástica do desenho industrial requerido.
(21) BR 30 2017 004873-0	Código 34 - Exigência - Art. 106 § 3º da LPI (22) 31/10/2017 (71) LG ELECTRONICS INC. (KR) (74) DANNEMANN, SIEMSEN, BIGLER & IPANEMA MOREIRA 1. Suprimir os detalhes ampliados (Fig. 1.6 e 1.7). Reapresentar os demais desenhos maiores, a fim de permitir a visualização da forma plástica do desenho industrial requerido.
(21) BR 30 2017 004874-9	Código 34 - Exigência - Art. 106 § 3º da LPI (22) 31/10/2017 (71) LG ELECTRONICS INC. (KR) (74) DANNEMANN, SIEMSEN, BIGLER & IPANEMA MOREIRA 1. Suprimir os detalhes ampliados (Fig. 1.6 e 1.7). Reapresentar os demais desenhos maiores, a fim de permitir a visualização da forma plástica do desenho industrial requerido.
(21) BR 30 2017 004875-7	Código 34 - Exigência - Art. 106 § 3º da LPI (22) 31/10/2017 (71) LG ELECTRONICS INC. (KR) (74) DANNEMANN, SIEMSEN, BIGLER & IPANEMA MOREIRA 1. Suprimir os detalhes ampliados (Fig. 1.6 e 1.7). Reapresentar os demais desenhos maiores, a fim de permitir a visualização da forma plástica do desenho industrial requerido.
(21) BR 30 2017 004877-3	Código 34 - Exigência - Art. 106 § 3º da LPI (22) 31/10/2017 (71) LG ELECTRONICS INC. (KR) (74) DANNEMANN, SIEMSEN, BIGLER & IPANEMA MOREIRA 1. Suprimir os detalhes ampliados (Fig. 1.6 e 1.7). Reapresentar os demais desenhos maiores, a fim de permitir a visualização da forma plástica do desenho industrial requerido.
(21) BR 30 2017 004878-1	Código 34 - Exigência - Art. 106 § 3º da LPI (22) 31/10/2017 (71) PATRICIA REGINA RIZZO ARAUJO (BR/BA) Os desenhos da petição nº 870170095677, de 08/12/2017, relativa ao cumprimento de exigência formal, não serão analisados por modificarem os



desenhos inicialmente apresentados: no cumprimento, os módulos foram agrupados dois a dois, sendo que no depósito haviam sido representados um a um (ou seja, individualmente). Cumprir as exigências a seguir tomando por referência os desenhos iniciais: 1. Manter no presente pedido somente o padrão FRONHA A1 - ELE. 1.1. O primeiro pedido dividido deverá conter o padrão FRONHA A1 - ELA. 1.2. O segundo pedido dividido deverá conter o padrão FRONHA A2 - ELE. 1.3. O terceiro pedido dividido deverá conter o padrão FRONHA A2 - ELA. 1.4. O quarto pedido dividido deverá conter o padrão FRONHA A3 - ELE e o padrão FRONHA A5 - ELE. 1.5. O quinto pedido dividido deverá conter o padrão FRONHA A3 - ELA. 1.6. O sexto pedido dividido deverá conter o padrão FRONHA A4 - ELE e o padrão FRONHA A6 - ELA (primeira parte). 1.7. O sétimo pedido dividido deverá conter o padrão FRN 005 - ESQ. 1.8. O oitavo pedido dividido deverá conter o padrão 005 - DIR. 1.9. O nono pedido dividido deverá conter o padrão FRN 006 - ESQ. 1.10. O décimo pedido dividido deverá conter o padrão 006 - DIR. 1.11. O décimo primeiro pedido dividido deverá conter o padrão FRN 007 - ESQ. 1.12. O décimo segundo pedido dividido deverá conter o padrão 007 - DIR. 1.13. O décimo terceiro pedido dividido deverá conter o padrão FRN 008 - ESQ. 1.14. O décimo quarto pedido dividido deverá conter o padrão 008 - DIR. 1.15. O décimo quinto pedido dividido deverá conter o padrão 008 - ESQ. 1.16. O décimo sexto pedido dividido deverá conter o padrão FRN 009 - DIR. 1.17. O décimo sétimo pedido dividido deverá conter o padrão 010 - ESQ. 1.18. O décimo oitavo pedido dividido deverá conter o padrão FRN 010 - DIR. 2. O título para todos os pedidos, inclusive os divididos, deverá ser: "Padrão ornamental aplicado em fronha". 3. A numeração da figura deverá ser: Fig. 1.1 (e, quando houver um segundo padrão, Fig. 2.1). 4. A numeração da folha deverá ser 1/1 e deverá ser aposta no centro da margem superior. Havendo mais de uma folha, seguir o modelo de numeração a seguir: 1/2, 2/2. 5. Suprimir textos, marcas, logotipos, cotas e dimensões das imagens. Somente o padrão a ser protegido deverá ser representado. Se os retângulos amarelos nos quais os desenhos em linha estão inseridos fizerem parte do padrão ornamental, então deverão ser mantidos na representação; por outro lado, se os retângulos amarelos só foram usados com fins ilustrativos, para demonstrar a posição do desenho ou para representar a fronha, então deverão ser retirados das figuras. O mesmo ocorre com as linhas tracejadas existentes: se elas formam parte do padrão ornamental, devem ser mantidas; do contrário, se só foram usadas como guias de posicionamento, devem ser retiradas.

(21) BR 30 2017 004879-0

Código 34 - Exigência - Art. 106 § 3º da LPI

(22) 31/10/2017

(71) LG ELECTRONICS INC. (KR)

(74) DANNEMANN, SIEMSEN, BIGLER & IPANEMA MOREIRA

1. O objeto deverá ser representado na íntegra em todas as vistas, em sua forma completa e com bom enquadramento, ou seja, sem cortes nas imagens ou ampliações de detalhes. Excluir, portanto, as figuras 1.6 e 1.7, ajustando a



numeração das demais figuras.

(21) BR 30 2017 004880-3

Código 34 - Exigência - Art. 106 § 3º da LPI

(22) 31/10/2017

(71) CYBELE SCALFO (BR/SP)

(74) Magister Marcas e Patentes S/C Ltda.

1. Alterar o título para "Configuração Aplicada a Dispensador de Papel", por se tratar de objeto tridimensional. "Padrão ornamental" é usado para pedidos de registro de objetos bidimensionais, como estampas ou interfaces gráficas.

(21) BR 30 2017 004885-4

Código 34 - Exigência - Art. 106 § 3º da LPI

(22) 31/10/2017

(71) MÓVEIS ARTESANAIS TAMBO EIRELI ME (BR/SC)

(74) JONAS MASSAIA DOS SANTOS

O pedido deve se adequar à Instrução Normativa 44/2015 - IN. 1. Alterar título para "configuração aplicada em abridor de garrafa" em atenção ao inciso III do art. 14 da IN: trata-se de objeto tridimensional. 2. Apresentar novo conjunto de figuras formado pelas vistas ortogonais (frontal, posterior, laterais, superior e inferior), além de pelo menos uma perspectiva, conforme inciso IV do art. 20 da IN. 3. As figuras devem ser numeradas conforme o disposto no inciso VI do artigo 20 da IN: figura 1.1, figura 1.2, etc.

(21) BR 30 2017 004886-2

Código 34 - Exigência - Art. 106 § 3º da LPI

(22) 31/10/2017

(71) RONALDO ALVES DE OLIVEIRA (BR/MG)

(74) Luiz Claudio de Magalhães

1. Alterar título para "configuração aplicada em defumadora para alimentos" em atenção ao inciso III do art. 14 da IN 44/2015: trata-se de objeto tridimensional.

(21) BR 30 2017 004898-6

Código 34 - Exigência - Art. 106 § 3º da LPI

(22) 01/11/2017

(71) GREEN COMERCIO INTERNACIONAL LTDA (BR/MG)

Reapresentar o conjunto de imagens da escova sem a aplicação da marca "green"; Numerar figuras de acordo com o padrão normativo. Ex.: fig. 1.1, fig. 1.2, etc. Numerar páginas no centro da margem superior. Ex. 1/4, 2/4, etc.

(21) BR 30 2017 004903-6

Código 34 - Exigência - Art. 106 § 3º da LPI

(22) 01/11/2017

(71) PINCEIS ATLAS S/A (BR/RS)

(74) LEÃO PROPRIEDADE INTELECTUAL

1. A representação dos sombreados nas figuras 1.2 a 1.6 cria um efeito gráfico que causa confusão, podendo ser interpretada como um padrão aplicado. Reapresentar as imagens referidas em melhor resolução e qualidade gráfica para evitar ambiguidades.



(21) BR 30 2017 004904-4	<p>Código 34 - Exigência - Art. 106 § 3º da LPI (22) 01/11/2017 (71) LUIZ CARLOS ROCHA (BR/PR) (74) Valor Propriedade Intelectual S/S LTDA.</p> <p>1. Manter no pedido atual apenas o objeto das figuras 1.1 a 1.7 e 2.1 a 2.7. Os demais objetos não compartilham as mesmas características ornamentais preponderantes e devem ser retirados do pedido atual. 2. Caso haja interesse, apresentar, num pedido dividido, todas as vistas do objeto da fig. 3.1 a 3.7.</p>
(21) BR 30 2017 004911-7	<p>Código 34 - Exigência - Art. 106 § 3º da LPI (22) 01/11/2017 (71) PET INJET COMERCIO DE ACESSORIOS PARA ANIMAIS EIRELI - ME (BR/SP) (74) Somarca Assessoria Empresarial S/C Ltda.</p> <p>1. Reapresentar fig. 1.3 sem marcações de projeto gráfico. A figura 1.3 apresenta marcação de software de projeto, no caso, a marcação em forma de cruz indicando elemento circular ou furo. Essa marcação pode ser vista no parte central da figura, no centro do elemento circular, e deve ser excluída.</p>
(21) BR 30 2017 004954-0	<p>Código 34 - Exigência - Art. 106 § 3º da LPI (22) 06/11/2017 (71) JMA ARTEFATOS DE LIMPEZA EIRELI-ME (BR/RO) (74) Vilage Marcas e Patentes Ltda</p> <p>Considerando a fig 1, as duas projeções na extremidades laterais do rodo não foram representadas nas demais figuras. A estrutura prismática triangular, presa por dois parafusos, não foi representada igualmente. Na verdade, a impressão que se tem é que o objeto da figura 1 é totalmente diferente das demais. Harmonizar figuras; Numerar figuras de acordo com o padrão normativo. Ex.: fig. 1.1, fig. 1.2, etc.</p>
(21) BR 30 2017 004957-5	<p>Código 34 - Exigência - Art. 106 § 3º da LPI (22) 06/11/2017 (71) SILVIA CESAR PEREIRA DA SILVA (BR/SP) (74) ANA MARIA PALADINO DE CARVALHO</p> <p>1. Retirar os elementos textuais da configuração do objeto. 2. Apresentar as imagens com excelente resolução gráfica, nitidez e contraste, a fim de revelar com precisão as características do desenho industrial requerido. Respeitar a resolução mínima de trezentos dpi. 3. Observar que a numeração da Fig. 1.5 contém incorreções.</p>
(21) BR 30 2017 005180-4	<p>Código 34 - Exigência - Art. 106 § 3º da LPI (22) 17/11/2017 (71) GRENDENE S.A. (BR/CE)</p>



(74) Remer Villaça & Nogueira Assessoria e Consultoria de Prop. Intelectual S/S Ltda.

1. Reapresentar fig. 1.6 e 1.13 com a mesma configuração das demais. As fig. 1.6 e 1.13 não apresentam a mesma configuração das demais e devem ser harmonizadas.

(21) BR 30 2017 005230-4

Código 34 - Exigência - Art. 106 § 3º da LPI

(22) 20/11/2017

(71) CERA INGLEZA IND. E COM. LTDA (BR/MG)

(74) FREDERICO FRANCO ORZIL

1. As figuras não deverão ser pranchas de desenho técnico e não deverão conter molduras, medidas, textos, símbolos, cortes, indicação de escala e informações do gênero. Excluir a atual Figura 1. 2. As figuras não deverão conter marcas, logotipos ou símbolos. Reapresentar as figuras corrigidas. 3. As figuras contêm áreas de baixo contraste e pouca definição que comprometem a visualização das formas e das superfícies do objeto. Reapresentar o conjunto de figuras com melhor qualidade gráfica, nitidez e contraste, revelando com precisão os contornos, relevos e rebaixos do objeto reivindicado e possibilitando a compreensão de seus detalhes. Respeitar a resolução mínima de trezentos dpi. Evitar reflexos, texturas granuladas, brilhos e outros elementos que afetem a compreensão da configuração do objeto. 4. As figuras também não deverão conter textos, a não ser pela numeração de cada figura e página. Retirar os textos do fundo do frasco. 5. Conforme o disposto no inciso VI do Art.20 da IN 044/2015, a numeração das figuras deverá obedecer a um padrão no qual o número antes do ponto identifica o objeto ou padrão representado (objeto principal, primeira variação, segunda variação, etc) e o que sucede o ponto identifica a vista representada. Portanto, reapresentar o conjunto de figuras numerando-as da seguinte forma: Fig. 1.1, Fig. 1.2, Fig 1.3, etc. Não é necessário incluir além da numeração o texto indicativo de cada vista nas figuras. 6. Alterar título do pedido para "Configuração Aplicada a Frasco", por se tratar de objeto tridimensional. Padrões ornamentais são apenas para objetos bidimensionais, como estampas ou padronagens.

(21) BR 32 2016 001725-8

Código 34 - Exigência - Art. 106 § 3º da LPI

(22) 26/04/2016

(62) BR 30 2014 003240-2 14/07/2014

(71) PONTO SUL INTERNATIONAL BUSINESS LTDA (BR/SC)

(74) SANDRO CONRADO DA SILVA

1- As novas figuras apresentadas na petição de cumprimento de exigência ainda apresentam incoerências entre si: alguns detalhes do objeto não foram representados em algumas vistas, como por exemplo as ranhuras nas partes frontal e posterior da escova, não representados nas vistas laterais; da mesma forma, os detalhes mostrados no corpo da escova, nas vistas frontal e posterior, estão em desacordo com seu posicionamento mostrado nas vistas laterais; as



vistas superior e inferior do objeto não mostram partes do mesmo que seriam visíveis desde esses pontos de vista. Harmonizar as vistas ortogonais com a(s) perspectiva(s) apresentada(s), corrigindo todas as inconsistências entre as figuras.

(21) BR 32 2016 001726-6

Código 34 - Exigência - Art. 106 § 3º da LPI

(22) 26/04/2016

(62) BR 30 2014 003240-2 14/07/2014

(71) PONTO SUL INTERNATIONAL BUSINESS LTDA (BR/SC)

(74) SANDRO CONRADO DA SILVA

1- As novas figuras apresentadas na petição de cumprimento de exigência ainda apresentam incoerências entre si: alguns detalhes do objeto não foram representados em algumas vistas, como por exemplo os rebaixos dos contornos nas partes frontal e posterior da escova, não representados nas vistas laterais; da mesma forma, os detalhes mostrados no corpo da escova, nas vistas frontal e posterior, estão em desacordo com seu posicionamento mostrado nas vistas laterais; as vistas superior e inferior do objeto não mostram partes do mesmo que seriam visíveis desde esses pontos de vista; o posicionamento da perspectiva não permite uma perfeita visualização dos detalhes no contorno do objeto. Harmonizar as vistas ortogonais com a(s) perspectiva(s) apresentada(s), corrigindo todas as inconsistências entre as figuras.

(21) BR 32 2016 003113-7

Código 34 - Exigência - Art. 106 § 3º da LPI

(22) 10/12/2014

(62) BR 30 2014 006228-0 10/12/2014

(71) NAM JOONG KIM (BR/SP) , JONG HWAN KIM (BR/SP)

(74) Beerre Assessoria Empresarial Ltda.(Alt. de Beerre Assessoria Emp. S/C.LTDA.)

A vista em perspectiva não demonstra a porção ornamental do objeto. Acrescentar mais uma perspectiva revelando a porção que ficou encoberta na figura 1.1. A figura 1.3 está incorreta. Nenhuma das faces do objeto possui área lisa conforme demonstrado, exceto pela superior e inferior. Harmonizar.

(21) BR 32 2016 003280-0

Código 34 - Exigência - Art. 106 § 3º da LPI

(22) 06/01/2015

(62) BR 30 2015 000015-5 06/01/2015

(71) MICHELA BRIGIDA ARIPOLO (BR/SP)

(74) Nascimento Advogados

Na figura 1.2, comparado com a perspectiva, apresenta mais círculos equidistantes e o diâmetro do rebaixo superior deve ser um pouco maior acompanhando o que está na perspectiva. Na figura 1.3, o círculo concêntrico interno, deve estar mais próximo do subsequente para representar adequadamente a espessura do rebaixo. Na perspectiva, o rebaixo superior se encontra inclinado, mas na vista lateral é apresentado reto. Revisar desenhos e



apresentá-los todos coerentes entre si.

(21) BR 32 2017 004803-2

Código 34 - Exigência - Art. 106 § 3º da LPI

(22) 06/09/2016

(62) BR 30 2016 003952-6 06/09/2016

(71) MARS, INCORPORATED (US)

(74) Araripe & Associados

1. Há incoerência entre as vistas. As vistas frontais, representadas pelas figuras 1.2 e 2.2, apresentam três linhas, enquanto que na representação em perspectiva de cada objeto pode-se observar apenas duas linhas na porção frontal. Além disso, as linhas das figuras 1.3, 1.4, 2.3 e 2.4 não são compatíveis com o que é representado nas figuras 1.1 e 2.1. A figura 1.3 também não é compatível com a figura 1.4, assim como a figura 2.3 não é compatível com a figura 2.4. Revisar todo o conjunto de figuras, fazendo as correções indicadas e quaisquer outras que sejam necessárias para que as imagens apresentem coerência entre si.

(21) BR 32 2017 004811-3

Código 34 - Exigência - Art. 106 § 3º da LPI

(22) 19/09/2016

(62) BR 30 2016 004149-0 19/09/2016

(71) JADERSON DE ALMEIDA (BR/SC)

1- A exigência formulada não foi cumprida satisfatoriamente. O objeto mostrado nas figs. 1.2 a 1.7 não constava do pedido inicial e difere do objeto mostrado nas figs. 1.1 e 1.8. Apresentar novo conjunto de figuras, correspondentes ao objeto das figs. 1.1 e 1.8, formado pelas vistas ortogonais (frontal, posterior, laterais, superior e inferior), além de pelo menos uma perspectiva, atendendo ao disposto no inciso IV do artigo 20 da IN 44/2015, excluindo as demais figuras apresentadas.

(21) BR 32 2017 004812-1

Código 34 - Exigência - Art. 106 § 3º da LPI

(22) 23/09/2016

(62) BR 30 2016 004263-2 23/09/2016

(71) JADERSON DE ALMEIDA (BR/SC)

1. As figuras não estão correspondentes entre si: na figura 1.1 as prateleiras têm textura de madeira, enquanto nas demais figuras estão lisas. Representar as prateleiras conforme figura 1.1. 2. Reapresentar as figuras com excelente qualidade gráfica, nitidez e contraste, com o intuito de revelar com precisão os contornos, relevos e rebaixos do objeto reivindicado, permitindo a compreensão de seus detalhes: utilizar traços precisos; as vistas devem ser ortogonais, pois as atuais estão muito distorcidas, dificultando a compreensão da forma; as figuras devem estar na mesma escala para permitir a comparação entre as proporções dos objetos de uma vista para outra; algumas figuras estão muito pequenas.

(21) BR 32 2017 004813-0

Código 34 - Exigência - Art. 106 § 3º da LPI

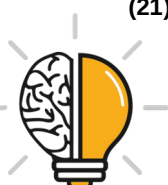

(22) 23/09/2016

(62) BR 30 2016 004267-5 23/09/2016

(71) JADERSON DE ALMEIDA (BR/SC)

1. Apresentar novo conjunto de figuras (desenhos ou fotografias) com melhor qualidade gráfica, nitidez e contraste, capazes de revelar com precisão os contornos, relevos e rebaixos do objeto reivindicado, permitindo a compreensão de seus detalhes. Sugerimos evitar serrilhas, pontilhados ou qualquer outro elemento que atrapalhe o entendimento da forma. As vistas devem ser ortogonais. 2. Suprimir Fig. 1.8.

(21) BR 32 2017 004817-2

Código 34 - Exigência - Art. 106 § 3º da LPI

(22) 05/09/2016

(62) BR 30 2016 003890-2 05/09/2016

(71) JADERSON DE ALMEIDA (BR/SC)

1- A exigência formulada não foi cumprida satisfatoriamente. O objeto mostrado nas figs. 1.1 e 1.5 não constava do pedido inicial e difere do objeto mostrado nas figs. 1.3 e 1.4. Apresentar novo conjunto de figuras, correspondentes ao objeto das figs. 1.3 e 1.4, formado pelas vistas ortogonais (frontal, posterior, laterais, superior e inferior), além de pelo menos uma perspectiva, atendendo ao disposto no inciso IV do artigo 20 da IN 44/2015, excluindo as demais figuras apresentadas.

(21) BR 32 2017 004818-0

Código 34 - Exigência - Art. 106 § 3º da LPI

(22) 05/09/2016

(62) BR 30 2016 003890-2 05/09/2016

(71) JADERSON DE ALMEIDA (BR/SC)

1- As figuras não podem conter molduras. Apresentar novo conjunto de figuras formado pelas vistas ortogonais (frontal, posterior, laterais, superior e inferior), além de pelo menos uma perspectiva, atendendo ao disposto no inciso IV do artigo 20 da IN 44/2015, optando por uma única forma de representação para todas as figuras: imagens vetorizadas, renderizadas ou fotografias. 2- As figuras devem ser numeradas conforme o disposto no inciso VI do artigo 20 da IN 44/2015 (figura 1.1, figura 1.2, etc).

(21) BR 32 2017 004835-0

Código 34 - Exigência - Art. 106 § 3º da LPI

(22) 16/09/2016

(62) BR 30 2016 004139-3 16/09/2016

(71) THE GILLETTE COMPANY LLC (US)

(74) Trench, Rossi e Watanabe Advogados

1. As figuras não estão correspondentes entre si: o furo circular, mostrado nas figuras 1.1 e 1.2, não está representado na figura 1.3. Reapresentar as figuras corrigidas.

(21) BR 32 2017 004836-9

Código 34 - Exigência - Art. 106 § 3º da LPI

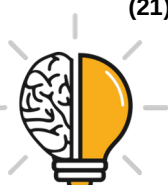

(22) 16/09/2016

(62) BR 30 2016 004139-3 16/09/2016

(71) THE GILLETTE COMPANY LLC (US)

(74) Trench, Rossi e Watanabe Advogados

1. As figuras não estão correspondentes entre si: o furo circular, mostrado nas figuras 1.1 e 1.2, não está representado na figura 1.3. Reapresentar as figuras corrigidas.

(21) BR 32 2017 004862-8

Código 34 - Exigência - Art. 106 § 3º da LPI

(22) 28/07/2016

(62) BR 30 2016 003186-0 28/07/2016

(71) SWELL IMPORTAÇÃO E COMÉRCIO PRODUTOS DE ILUMINAÇÃO S.A (BR/SP)

(74) ANA PAULA SANTOS CELIDONIO

1. Nas Fig. 3.1 e 3.3, observa-se que logo acima da rosca da lâmpada, entre a faixa que se estende até a parte superior, existe uma faixa horizontal que circunda o perímetro do objeto. Essa faixa, porém, está interrompida na Fig. 3.2. O mesmo ocorre com as Fig. 4.1 e 4.3 em relação à Fig. 4.2, onde, na dita faixa inferior, o padrão está interrompido. Reapresentar as Fig. 3.2 e 4.2 corrigidas, a fim de que fiquem compatíveis com as demais. 2. Os desenhos apresentam traços muito grossos em alguns pontos, o que pode descaracterizar a forma plástica, especialmente nos detalhes menores. Reapresentá-los com linhas mais finas.

(21) BR 32 2017 004923-3

Código 34 - Exigência - Art. 106 § 3º da LPI

(22) 23/09/2016

(62) BR 30 2016 004261-6 23/09/2016

(71) JADERSON DE ALMEIDA (BR/SC)

1. Apresentar a perspectiva (fig. 1.1) em fundo absolutamente neutro. O fundo das figuras não pode apresentar nenhum tipo de reflexo, objeto, padrão, textura, piso ou quinas de parede alheios ao objeto do pedido.

(21) BR 32 2017 004924-1

Código 34 - Exigência - Art. 106 § 3º da LPI

(22) 23/09/2016

(62) BR 30 2016 004261-6 23/09/2016

(71) JADERSON DE ALMEIDA (BR/SC)

1. Apresentar a figura 1.1 em fundo absolutamente neutro. O fundo das figuras não pode apresentar nenhum tipo de reflexo, objeto, padrão, textura, piso ou quinas de parede alheios ao objeto do pedido. 2. Apresentar as figuras 1.3 e 1.4 completamente ortogonais. As vistas laterais devem ser ortogonais.

(21) BR 32 2017 004926-8

Código 34 - Exigência - Art. 106 § 3º da LPI

(22) 23/09/2016

(62) BR 30 2016 004262-4 23/09/2016



(71) JADERSON DE ALMEIDA (BR/SC)

No pedido dividido, a atual figura 1.1 deve vir acompanhada de todas as outras vistas solicitadas; Numerar figuras de acordo com o novo padrão normativo. Ex.: fig. 1.1, fig. 1.2, primeiro objeto; fig. 2.1, fig. 2.2, segundo objeto.

(21) BR 32 2017 004928-4

Código 34 - Exigência - Art. 106 § 3º da LPI

(22) 06/10/2016

(62) BR 30 2016 004593-3 06/10/2016

(71) JADERSON DE ALMEIDA (BR/SC)

Excluir a atual figura 1.1, pois está incompatível com as demais figuras;

(21) BR 32 2017 004947-0

Código 34 - Exigência - Art. 106 § 3º da LPI

(22) 06/10/2016

(62) BR 30 2016 004606-9 06/10/2016

(71) LM FARMA INDÚSTRIA E COMÉRCIO LTDA (BR/SP)

(74) ANA PAULA SANTOS CELIDONIO

1- As figuras apresentam incoerências entre o mostrado na perspectiva e nas demais vistas: a perspectiva não apresenta as diferenças de plano do material do qual o objeto é composto, como se percebe nas demais vistas; as vistas frontal, posterior, superior e inferior aparentam estar incorretas ou posicionadas de forma incorreta, uma vez que a abertura do corpo do objeto está discordante entre as imagens. Harmonizar as vistas ortogonais com a(s) perspectiva(s) apresentada(s), corrigindo todas as inconsistências entre as figuras.



Código 34.2 - Exame formal de Cumprimento de Exigência Técnica

Exame preliminar de petição de cumprimento de exigência técnica. Conferência relativa à apresentação, tempestividade e pagamento.

(21) BR 30 2012 001794-7	Código 34.2 - Exame formal de Cumprimento de Exigência Técnica (71) MINEKO ABE (BR/GO) (74) WAGNER JOSÉ DA SILVA
(21) BR 30 2012 002208-8	Código 34.2 - Exame formal de Cumprimento de Exigência Técnica (71) DAF TRUCKS N.V (NL) (74) DAVID NASCIMENTO ADVOGADOS ASSOCIADOS
(21) BR 30 2012 002922-8	Código 34.2 - Exame formal de Cumprimento de Exigência Técnica (71) AGNELSON ALVES DA SILVA (BR/GO) (74) SAMUEL FRANCISCO DA SILVA SANTOS
(21) BR 30 2012 003597-0	Código 34.2 - Exame formal de Cumprimento de Exigência Técnica (71) LG ELECTRONICS INC. (KR) (74) SÍMBOLO MARCAS E PATENTES LTDA
(21) BR 30 2012 003600-3	Código 34.2 - Exame formal de Cumprimento de Exigência Técnica (71) LG ELECTRONICS INC. (KR) (74) SÍMBOLO MARCAS E PATENTES LTDA
(21) BR 30 2012 004874-5	Código 34.2 - Exame formal de Cumprimento de Exigência Técnica (71) SAF-HOLLAND, INC. (US) (74) Guerra Propriedade Industrial
(21) BR 30 2012 005689-6	Código 34.2 - Exame formal de Cumprimento de Exigência Técnica (71) KETER PLASTIC LTD (IL) (74) KASZNAR LEONARDOS PROPRIEDADE INTELECTAL
(21) BR 30 2012 006501-1	Código 34.2 - Exame formal de Cumprimento de Exigência Técnica (71) M. K. ELETRODOMÉSTICOS LTDA (BR/BA) (74) VANDRÉ CAVALCANTE BITTENCOURT TORRES
(21) BR 30 2012 006502-0	Código 34.2 - Exame formal de Cumprimento de Exigência Técnica (71) M. K. ELETRODOMÉSTICOS LTDA (BR/BA) (74) VANDRÉ CAVALCANTE BITTENCOURT TORRES
(21) BR 30 2013 001800-8	Código 34.2 - Exame formal de Cumprimento de Exigência Técnica (71) FÉDÉRATION INTERNATIOBNALE DE FOOTBALL ASSOCIATION (FIFA)



(CH)

(21) BR 30 2013 001816-4	Código 34.2 - Exame formal de Cumprimento de Exigência Técnica (71) THE PROCTER & GAMBLE COMPANY (US) (74) TRENCH, ROSSI E WATANABE ADVOGADOS
(21) BR 30 2013 002189-0	Código 34.2 - Exame formal de Cumprimento de Exigência Técnica (71) INFANT VENTURES LLC (US) (74) EDUARDO OTERO
(21) BR 30 2013 002192-0	Código 34.2 - Exame formal de Cumprimento de Exigência Técnica (71) COMPAGNIE GENERALE DES ESTABLISSEMENTS MICHELIN (FR) , MICHELIN RECHERCHE ET TECHNIQUE S.A. (CH) (74) GUERRA PROPRIEDADE DE INDUSTRIAL
(21) BR 30 2013 002193-9	Código 34.2 - Exame formal de Cumprimento de Exigência Técnica (71) CROWN EQUIPMENT CORPORATION (US) (74) KAZNAR LEONARDOS PROPRIEDADE INTELECTUAL
(21) BR 30 2013 002194-7	Código 34.2 - Exame formal de Cumprimento de Exigência Técnica (71) TAKARA BELMONT CORPORATION (JP) (74) DANNEMANN, SEIMSEN, BIGLER & IPANEMA MOREIRA
(21) BR 30 2013 002219-6	Código 34.2 - Exame formal de Cumprimento de Exigência Técnica (71) FRANCISCO EDILSON FERREIRA DE LIMA (BR/RN)
(21) BR 30 2013 002376-1	Código 34.2 - Exame formal de Cumprimento de Exigência Técnica (71) PAMPLONA ELETROMETALÚRGICA LTDA (BR/SC) (74) AGOSTINHO DE MELO
(21) BR 30 2013 002377-0	Código 34.2 - Exame formal de Cumprimento de Exigência Técnica (71) LEOCIR ROQUE MAZURANA (BR/PR) (74) PAULO JOSÉ LUNKES
(21) BR 30 2013 002379-6	Código 34.2 - Exame formal de Cumprimento de Exigência Técnica (71) METALÚRGICA POJDA LTDA EPP (BR/PR) (74) SENIOR'S - MARCAS E PATENTES LTDA
(21) BR 30 2013 002481-4	Código 34.2 - Exame formal de Cumprimento de Exigência Técnica (71) SEBASTIANA MONTEIRO JACOB (BR/SP) (74) VILAGE MARCAS E PATENTES LTDA
(21) BR 30 2013 002583-7	Código 34.2 - Exame formal de Cumprimento de Exigência Técnica (71) JOEY INDÚSTRIA E COMÉRCIO DE CALÇADOS LTDA EPP (BR/SP)



	(74) VILAGE MARCAS E PATENTES LTDA
(21) BR 30 2013 002699-0	Código 34.2 - Exame formal de Cumprimento de Exigência Técnica (71) JVC KENWOOD CORPORATION (JP) (74) NELLIE D SHORES
(21) BR 30 2013 004080-1	Código 34.2 - Exame formal de Cumprimento de Exigência Técnica (71) INSTITUTO NACIONAL DE TECNOLOGIA - INT (BR/RJ) , UNIVERSIDADE FEDERAL FLUMINENSE (BR/RJ)
(21) BR 30 2013 004430-0	Código 34.2 - Exame formal de Cumprimento de Exigência Técnica (71) DEVANIL MARÓSTICA (BR/PR) (74) LUCIANO SALVIATO
(21) BR 30 2014 000096-9	Código 34.2 - Exame formal de Cumprimento de Exigência Técnica (71) YKK CORPORATION (JP) (74) NEWTON SILVEIRA
(21) BR 30 2014 004063-4	Código 34.2 - Exame formal de Cumprimento de Exigência Técnica (71) MARS, INCORPORATED (US) (74) ARARIPE & ASSOCIADOS
(21) BR 30 2014 004077-4	Código 34.2 - Exame formal de Cumprimento de Exigência Técnica (71) BUHLER SORTEX LTD (GB) (74) RANA GOSAIN
(21) BR 30 2014 004412-5	Código 34.2 - Exame formal de Cumprimento de Exigência Técnica (71) STILL GMBH (DE) (74) KASZNAR LEONARDOS PROPRIEDADE INTELECTUAL
(21) BR 30 2014 004491-5	Código 34.2 - Exame formal de Cumprimento de Exigência Técnica (71) STERILANCE MEDICAL (SUZHOU) INC. (CN) (74) DI BLASI, PARENTES & ASS. PROP. IND. LTDA
(21) BR 30 2014 004700-0	Código 34.2 - Exame formal de Cumprimento de Exigência Técnica (71) ETHICON, INC (US) (74) DANNEMANN, SIEMSEN, BIGLER & IPANEMA MOREIRA
(21) BR 30 2014 005399-0	Código 34.2 - Exame formal de Cumprimento de Exigência Técnica (71) VIZIO BRASIL IMPORTAÇÃO E COMERCIO LTDA ME (BR/SP) (74) GIOVANNI CASTAGNA NETO
(21) BR 30 2014 005951-3	Código 34.2 - Exame formal de Cumprimento de Exigência Técnica (71) SMITH & NEPHEW, INC.



	(74) DANNEMANN, SIEMSEN, BIGLER & IPANEMA MOREIRA
(21) BR 30 2014 006285-9	Código 34.2 - Exame formal de Cumprimento de Exigência Técnica (71) ENERBRAS MATERIAIS ELETRICOS LTDA (BR/PR) (74) ALCION BUBNIAK
(21) BR 30 2015 001006-1	Código 34.2 - Exame formal de Cumprimento de Exigência Técnica (71) TEISSEIRE FRANCE (SOCIÉTÉ PAR ACTIONS SIMPLIFIÉE) (FR) (74) DAVID DO NASCIMENTO ADVOGADOS ASSOCIADOS
(21) BR 30 2015 001815-1	Código 34.2 - Exame formal de Cumprimento de Exigência Técnica (71) FANTINI FRAGUETE CAMPOS (BR/MG)
(21) BR 30 2015 001971-9	Código 34.2 - Exame formal de Cumprimento de Exigência Técnica (71) NAXOS INDÚSTRIA E COMÉRCIO DE UTILIDADES DOMÉSTICAS LTDA (BR/SC) (74) EDEMAR SOARES ANTONINI
(21) BR 30 2015 002241-8	Código 34.2 - Exame formal de Cumprimento de Exigência Técnica (71) THE SHERWIN-WILLIAMS COMPANY (US) (74) ARARIPE & ASSOCIADOS
(21) BR 30 2015 002542-5	Código 34.2 - Exame formal de Cumprimento de Exigência Técnica (71) POMMIER (FR) (74) DAVID DO NASCIMENTO
(21) BR 30 2015 002566-2	Código 34.2 - Exame formal de Cumprimento de Exigência Técnica (71) FUTURE CUPS GMBH & CO. KG (DE) (74) DANNEMANN, SIEMSEN, BIGLER & IPANEMA MOREIRA, PROPRIEDADE INDUSTRIAL LTDA.
(21) BR 30 2015 002973-0	Código 34.2 - Exame formal de Cumprimento de Exigência Técnica (71) RAZER (ASIA-PACIFIC) PTE.LTD. (SG) (74) ORLANDO DE SOUZA
(21) BR 30 2015 003221-9	Código 34.2 - Exame formal de Cumprimento de Exigência Técnica (71) FERPLAX FERRAGENS E ALUMÍNIO LTDA - ME (BR/PR) (74) SUPREMA MARCAS E PATENTES LTDA
(21) BR 30 2015 003487-4	Código 34.2 - Exame formal de Cumprimento de Exigência Técnica (71) FÁBRICA DE LUMINÁRIAS ACCORD LTDA ME (BR/PR) (74) SENIOR'S MARCAS E PATENTES LTDA
(21) BR 30 2015 003520-0	Código 34.2 - Exame formal de Cumprimento de Exigência Técnica



	(71) SERGIO VINICIUS FRANCO MILAGRES (BR/MG) (74) MARGARETH RODRIGUES PENA
(21) BR 30 2015 004047-5	Código 34.2 - Exame formal de Cumprimento de Exigência Técnica (71) SÉRGIO DAL NEGRO (BR/SP) (74) GEISLER CHBANE BOSSO
(21) BR 30 2015 004319-9	Código 34.2 - Exame formal de Cumprimento de Exigência Técnica (71) AVINTIV SPECIALTY MATERIALS INC (US) (74) FLÁVIA MARIA VASCONCELOS PEREIRA
(21) BR 30 2015 004330-0	Código 34.2 - Exame formal de Cumprimento de Exigência Técnica (71) KATIA STAROPOLI ALVES (BR/SP) (74) CARLOS DE LENA
(21) BR 30 2015 004414-4	Código 34.2 - Exame formal de Cumprimento de Exigência Técnica (71) PAMELA COTA BORGES 38348150803 (BR/SP) (74) RUBENS DOS SANTOS FILHO
(21) BR 30 2015 004672-4	Código 34.2 - Exame formal de Cumprimento de Exigência Técnica (71) JACKWAL S/A (BR/RS) (74) CREAÇÃO MARCAS E PATENTES LTDA.
(21) BR 30 2015 004724-0	Código 34.2 - Exame formal de Cumprimento de Exigência Técnica (71) RAFAEL ESQUITINI RUBIO (BR/SP) (74) RUBENS DOS SANTOS FILHO
(21) BR 30 2015 004774-7	Código 34.2 - Exame formal de Cumprimento de Exigência Técnica (71) JC BAMFORD EXCAVATORS LIMITED (GB) (74) FLÁVIA SALIM LOPES
(21) BR 30 2015 005481-6	Código 34.2 - Exame formal de Cumprimento de Exigência Técnica (71) MARS, INCORPORATED (US) (74) Araripe & Associados
(21) BR 30 2015 005673-8	Código 34.2 - Exame formal de Cumprimento de Exigência Técnica (71) CRYOSTAR SAS (FR) (74) Daniel Advogados (Alt.de Daniel & Cia)
(21) BR 30 2016 000061-1	Código 34.2 - Exame formal de Cumprimento de Exigência Técnica (71) SCHREDER (BE) (74) Dannemann, Siemsen, Bigler & Ipanema Moreira
(21) BR 30 2016 000152-9	Código 34.2 - Exame formal de Cumprimento de Exigência Técnica

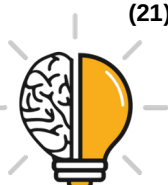

	(71) PHYSCIENT, INC. (US) (74) ORLANDO DE SOUZA
(21) BR 30 2016 000189-8	Código 34.2 - Exame formal de Cumprimento de Exigência Técnica (71) FINE CHEMICAL CO., LTD. (KR) (74) FLÁVIA SALIM LOPES
(21) BR 30 2016 000190-1	Código 34.2 - Exame formal de Cumprimento de Exigência Técnica (71) FINE CHEMICAL CO., LTD. (KR) (74) FLÁVIA SALIM LOPES
(21) BR 30 2016 000261-4	Código 34.2 - Exame formal de Cumprimento de Exigência Técnica (71) IMPERALLE INDUSTRIA COMERCIO EXPPORTACAO E IMPORTACAO DE ARTEFATOS DE CIMENTO EIRELI ME (BR/SP)
(21) BR 30 2016 000301-7	Código 34.2 - Exame formal de Cumprimento de Exigência Técnica (71) PEDRO ALCÂNTARA XAVIER BROCHADO (BR/RS)
(21) BR 30 2016 000367-0	Código 34.2 - Exame formal de Cumprimento de Exigência Técnica (71) THE GILLETTE COMPANY (US) (74) Trench, Rossi e Watanabe Advogados
(21) BR 30 2016 000451-0	Código 34.2 - Exame formal de Cumprimento de Exigência Técnica (71) TYCO FIRE & SECURITY GMBH (CH) (74) GUERRA PROPRIEDADE INDUSTRIAL
(21) BR 30 2016 000472-2	Código 34.2 - Exame formal de Cumprimento de Exigência Técnica (71) ARRIS ENTERPRISES, INC. (US) (74) FLÁVIA SALIM LOPES
(21) BR 30 2016 000567-2	Código 34.2 - Exame formal de Cumprimento de Exigência Técnica (71) DECATHLON (FR) (74) Alexandre da Cunha Lyrio
(21) BR 30 2016 000761-6	Código 34.2 - Exame formal de Cumprimento de Exigência Técnica (71) IDEAL INDUSTRIES, INC. (US) (74) Gustavo Starling Leonardos
(21) BR 30 2016 000769-1	Código 34.2 - Exame formal de Cumprimento de Exigência Técnica (71) UNILEVER N.V. (NL) (74) Remer Villaça & Nogueira Assessoria e Consultoria de Prop. Intelectual S/S Ltda.
(21) BR 30 2016 000829-9	Código 34.2 - Exame formal de Cumprimento de Exigência Técnica

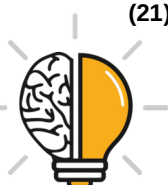

	(71) PAULO CELSO CARDOSO BACCHI (BR/SP) (74) João Batista Valverde
(21) BR 30 2016 000852-3	Código 34.2 - Exame formal de Cumprimento de Exigência Técnica (71) PAULO CELSO CARDOSO BACCHI (BR/SP) (74) João Batista Valverde
(21) BR 30 2016 000922-8	Código 34.2 - Exame formal de Cumprimento de Exigência Técnica (71) APPLE INC. (US) (74) KASZNAR LEONARDOS PROPRIEDADE INTELECTUAL
(21) BR 30 2016 002461-8	Código 34.2 - Exame formal de Cumprimento de Exigência Técnica (71) FINE CHEMICAL CO., LTD. (KR) (74) FLÁVIA SALIM LOPES
(21) BR 30 2016 002579-7	Código 34.2 - Exame formal de Cumprimento de Exigência Técnica (71) VOLKSWAGEN AKTIENGESELLSCHAFT (DE) (74) Dannemann, Siemsen, Bigler & Ipanema Moreira
(21) BR 30 2016 002582-7	Código 34.2 - Exame formal de Cumprimento de Exigência Técnica (71) GUSTAVO AGUSTINI ORATI (BR/SP) (74) Village Marcas e Patentes Ltda
(21) BR 30 2016 002584-3	Código 34.2 - Exame formal de Cumprimento de Exigência Técnica (71) VOLKSWAGEN AKTIENGESELLSCHAFT (DE) (74) Dannemann, Siemsen, Bigler & Ipanema Moreira
(21) BR 30 2016 002585-1	Código 34.2 - Exame formal de Cumprimento de Exigência Técnica (71) VOLKSWAGEN AKTIENGESELLSCHAFT (DE) (74) Dannemann, Siemsen, Bigler & Ipanema Moreira
(21) BR 30 2016 002587-8	Código 34.2 - Exame formal de Cumprimento de Exigência Técnica (71) VOLKSWAGEN AKTIENGESELLSCHAFT (DE) (74) Dannemann, Siemsen, Bigler & Ipanema Moreira
(21) BR 30 2016 002591-6	Código 34.2 - Exame formal de Cumprimento de Exigência Técnica (71) VOLKSWAGEN AKTIENGESELLSCHAFT (DE) (74) Dannemann, Siemsen, Bigler & Ipanema Moreira
(21) BR 30 2016 002595-9	Código 34.2 - Exame formal de Cumprimento de Exigência Técnica (71) VOLKSWAGEN AKTIENGESELLSCHAFT (DE) (74) Dannemann, Siemsen, Bigler & Ipanema Moreira
(21) BR 30 2016 002597-5	Código 34.2 - Exame formal de Cumprimento de Exigência Técnica



	(71) JB BECHARA INDUSTRIA DE MOVEIS LTDA (BR/SP) (74) Beerre Assessoria Empresarial Ltda.(Alt. de Beerre Assessoria Emp. S/C.LTDA.)
(21) BR 30 2016 002600-9	Código 34.2 - Exame formal de Cumprimento de Exigência Técnica (71) HONDA MOTOR CO., LTD. (JP) (74) Dannemann, Siemsen, Bigler & Ipanema Moreira
(21) BR 30 2016 002601-7	Código 34.2 - Exame formal de Cumprimento de Exigência Técnica (71) HONDA MOTOR CO., LTD. (JP) (74) Dannemann, Siemsen, Bigler & Ipanema Moreira
(21) BR 30 2016 002604-1	Código 34.2 - Exame formal de Cumprimento de Exigência Técnica (71) HONDA MOTOR CO., LTD. (JP) (74) Dannemann, Siemsen, Bigler & Ipanema Moreira
(21) BR 30 2016 002605-0	Código 34.2 - Exame formal de Cumprimento de Exigência Técnica (71) HONDA MOTOR CO., LTD. (JP) (74) Dannemann, Siemsen, Bigler & Ipanema Moreira
(21) BR 30 2016 002610-6	Código 34.2 - Exame formal de Cumprimento de Exigência Técnica (71) BAZE INDUSTRIAL DESIGN LTDA ME (BR/PR)
(21) BR 30 2016 002613-0	Código 34.2 - Exame formal de Cumprimento de Exigência Técnica (71) SCANIA CV AB (SE) (74) Daniel Advogados (Alt.de Daniel & Cia)
(21) BR 30 2016 002614-9	Código 34.2 - Exame formal de Cumprimento de Exigência Técnica (71) SCANIA CV AB (SE) (74) Daniel Advogados (Alt.de Daniel & Cia)
(21) BR 30 2016 002617-3	Código 34.2 - Exame formal de Cumprimento de Exigência Técnica (71) LEONARDO - FINMECCANICA SOCIETA' PER AZIONI (IT) (74) Tavares Propriedade Intelectual Ltda. (alt. de Tavares & Companhia Ltda)
(21) BR 30 2016 002618-1	Código 34.2 - Exame formal de Cumprimento de Exigência Técnica (71) LEONARDO - FINMECCANICA SOCIETA' PER AZIONI (IT) (74) Tavares Propriedade Intelectual Ltda. (alt. de Tavares & Companhia Ltda)
(21) BR 30 2016 002620-3	Código 34.2 - Exame formal de Cumprimento de Exigência Técnica (71) CROACIA MOVIMENTACAO DE CARGAS EIRELI ME (BR/PR) (74) JAIRO GOMES SILVA HATO DE ALMEIDA
(21) BR 30 2016 002621-1	Código 34.2 - Exame formal de Cumprimento de Exigência Técnica



	(71) EMPRESA 1 - SISTEMAS DE AUTOMAÇÃO E COMÉRCIO LTDA (BR/MG) (74) FAUSTO SETTE CÂMARA
(21) BR 30 2016 002622-0	Código 34.2 - Exame formal de Cumprimento de Exigência Técnica (71) EMPRESA 1 - SISTEMAS DE AUTOMAÇÃO E COMÉRCIO LTDA (BR/MG) (74) FAUSTO SETTE CÂMARA
(21) BR 30 2016 002632-7	Código 34.2 - Exame formal de Cumprimento de Exigência Técnica (71) KARL STORZ GMBH & CO. KG (DE) (74) Dannemann, Siemsen, Bigler & Ipanema Moreira
(21) BR 30 2016 002644-0	Código 34.2 - Exame formal de Cumprimento de Exigência Técnica (71) A A R DE ARAÚJO JÓIAS - ME (BR/PA) (74) MARIA BRASIL DE LOURDES SILVA
(21) BR 30 2016 002645-9	Código 34.2 - Exame formal de Cumprimento de Exigência Técnica (71) SCANIA CV AB (SE) (74) Daniel Advogados (Alt.de Daniel & Cia)
(21) BR 30 2016 002647-5	Código 34.2 - Exame formal de Cumprimento de Exigência Técnica (71) FORD GLOBAL TECHNOLOGIES, LLC. (US) (74) ANA PAULA SANTOS CELIDONIO
(21) BR 30 2016 002673-4	Código 34.2 - Exame formal de Cumprimento de Exigência Técnica (71) FORD GLOBAL TECHNOLOGIES, LLC. (US) (74) ANA PAULA SANTOS CELIDONIO
(21) BR 30 2016 002685-8	Código 34.2 - Exame formal de Cumprimento de Exigência Técnica (71) VANIA MARIA CARUSO BÍCEGO (BR/SC)
(21) BR 30 2016 002687-4	Código 34.2 - Exame formal de Cumprimento de Exigência Técnica (71) VANIA MARIA CARUSO BÍCEGO (BR/SC)
(21) BR 30 2016 002694-7	Código 34.2 - Exame formal de Cumprimento de Exigência Técnica (71) AMARILDO DEVENZZI (BR/SC) (74) BIRATINI PEREIRA GOMES
(21) BR 30 2016 002722-6	Código 34.2 - Exame formal de Cumprimento de Exigência Técnica (71) JEAN HAROLDO ARAÚJO DOS ANJOS (BR/RJ) (74) TIAGO ESTEVAM LOPES
(21) BR 30 2016 002726-9	Código 34.2 - Exame formal de Cumprimento de Exigência Técnica (71) DIOGENES MARCELO CARANDINA (BR/PR) (74) MANOEL PAIXÃO DO NASCIMENTO



(21) BR 30 2016 002728-5	Código 34.2 - Exame formal de Cumprimento de Exigência Técnica (71) LIDER INDUSTRIA E COMERCIO DE ESTOFADOS LTDA (BR/MG) (74) EDUARDO LIVIO DAIMOND
(21) BR 30 2016 002730-7	Código 34.2 - Exame formal de Cumprimento de Exigência Técnica (71) LIDER INDUSTRIA E COMERCIO DE ESTOFADOS LTDA (BR/MG) (74) EDUARDO LÍVIO DAIMOND
(21) BR 30 2016 002752-8	Código 34.2 - Exame formal de Cumprimento de Exigência Técnica (71) GRENDENE S.A. (BR/CE) (74) Remer Villaça & Nogueira Assessoria e Consultoria de Prop. Intelectual S/S Ltda.
(21) BR 30 2016 002753-6	Código 34.2 - Exame formal de Cumprimento de Exigência Técnica (71) PST ELETRÔNICA LTDA (BR/AM) (74) Alberto Luís Camelier da Silva
(21) BR 30 2016 002754-4	Código 34.2 - Exame formal de Cumprimento de Exigência Técnica (71) GRENDENE S.A. (BR/CE) (74) Remer Villaça & Nogueira Assessoria e Consultoria de Prop. Intelectual S/S Ltda.
(21) BR 30 2016 002761-7	Código 34.2 - Exame formal de Cumprimento de Exigência Técnica (71) GF INDÚSTRIA DE PLÁSTICOS LTDA ME (BR/SC) (74) Sandro Wunderlich
(21) BR 30 2016 002767-6	Código 34.2 - Exame formal de Cumprimento de Exigência Técnica (71) NIKE INNOVATE C.V. (US) (74) ANTÔNIO MAURÍCIO PEDRAS ARNAUD
(21) BR 30 2016 002783-8	Código 34.2 - Exame formal de Cumprimento de Exigência Técnica (71) ASSOCIACAO PARANAENSE DE CULTURA - APC (BR/PR) (74) Valor Propriedade Intelectual S/S LTDA.
(21) BR 30 2016 002815-0	Código 34.2 - Exame formal de Cumprimento de Exigência Técnica (71) ANTONIO GRANDO (BR/PR) (74) EDMILA ADRIANA DENIG
(21) BR 30 2016 002821-4	Código 34.2 - Exame formal de Cumprimento de Exigência Técnica (71) HARMAN INTERNATIONAL INDUSTRIES, INCORPORATED (US) (74) Daniel Advogados (Alt.de Daniel & Cia)
(21) BR 30 2016 002823-0	Código 34.2 - Exame formal de Cumprimento de Exigência Técnica

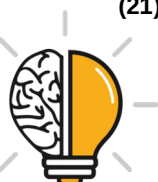

	(71) HARMAN INTERNATIONAL INDUSTRIES, INCORPORATED (US) (74) Daniel Advogados (Alt.de Daniel & Cia)
(21) BR 30 2016 002827-3	Código 34.2 - Exame formal de Cumprimento de Exigência Técnica (71) HARMAN INTERNATIONAL INDUSTRIES, INCORPORATED (US) (74) Daniel Advogados (Alt.de Daniel & Cia)
(21) BR 30 2016 002840-0	Código 34.2 - Exame formal de Cumprimento de Exigência Técnica (71) LUPEME INDÚSTRIA METALÚRGICA LTDA (BR/RS) (74) Mario de Almeida Marcas e Patentes Ltda
(21) BR 30 2016 002863-0	Código 34.2 - Exame formal de Cumprimento de Exigência Técnica (71) FERNANDO JOSE SOARES DA SILVA (BR/SP)
(21) BR 30 2016 002865-6	Código 34.2 - Exame formal de Cumprimento de Exigência Técnica (71) LG ELECTRONICS INC. (KR) (74) Daniel Advogados (Alt.de Daniel & Cia)
(21) BR 30 2016 002866-4	Código 34.2 - Exame formal de Cumprimento de Exigência Técnica (71) BRASFORMA INDÚSTRIA E COMÉRCIO LTDA. (BR/SP) (74) TINOCO SOARES SOCIEDADE DE ADVOGADOS
(21) BR 30 2016 002868-0	Código 34.2 - Exame formal de Cumprimento de Exigência Técnica (71) L. C. BORGES EVANGELISTA COSMÉTICOS EIRELI - ME (BR/DF) (74) PAULO CEZAR MOLINARI
(21) BR 30 2016 002873-7	Código 34.2 - Exame formal de Cumprimento de Exigência Técnica (71) HELVÉCIO RICARDO DE BARROS (BR/MS)
(21) BR 30 2016 002907-5	Código 34.2 - Exame formal de Cumprimento de Exigência Técnica (71) WEGMANN AUTOMOTIVE GMBH & CO. KG (DE) (74) Dannemann, Siemsen, Bigler & Ipanema Moreira
(21) BR 30 2016 002913-0	Código 34.2 - Exame formal de Cumprimento de Exigência Técnica (71) G-FORM, LLC (US) (74) Daniel Advogados (Alt.de Daniel & Cia)
(21) BR 30 2016 002916-4	Código 34.2 - Exame formal de Cumprimento de Exigência Técnica (71) MAICON ROBERTO ALVES CORDEIRO (BR/PR) (74) Paulo José Lunkes
(21) BR 30 2016 002917-2	Código 34.2 - Exame formal de Cumprimento de Exigência Técnica (71) ANNA BEATRIZ MAZONI MATOS (BR/AL)



(21) BR 30 2016 002921-0	Código 34.2 - Exame formal de Cumprimento de Exigência Técnica (71) CRISTIANE MARIA LUCIANO DA SILVA (BR/SP) (74) CARLOS EDUARDO GOMES DA SILVA
(21) BR 30 2016 002927-0	Código 34.2 - Exame formal de Cumprimento de Exigência Técnica (71) INDÚSTRIA DE SUCOS PATURI LTDA. - E.P.P. (BR/SP) (74) Rubens dos Santos Filho
(21) BR 30 2016 002929-6	Código 34.2 - Exame formal de Cumprimento de Exigência Técnica (71) POLIMPORT - COMÉRCIO E EXPORTAÇÃO LTDA. (BR/SP) (74) David do Nascimento Advogados Associados
(21) BR 30 2016 002930-0	Código 34.2 - Exame formal de Cumprimento de Exigência Técnica (71) KONINKLIJKE PHILIPS N.V. (NL) (74) Daniel Advogados (Alt.de Daniel & Cia)
(21) BR 30 2016 002931-8	Código 34.2 - Exame formal de Cumprimento de Exigência Técnica (71) ATOM MEDICAL CORPORATION (JP) (74) GUSTAVO STARLING LEONARDOS
(21) BR 30 2016 002932-6	Código 34.2 - Exame formal de Cumprimento de Exigência Técnica (71) ATOM MEDICAL CORPORATION (JP) (74) GUSTAVO STARLING LEONARDOS
(21) BR 30 2016 002933-4	Código 34.2 - Exame formal de Cumprimento de Exigência Técnica (71) ATOM MEDICAL CORPORATION (JP) (74) GUSTAVO STARLING LEONARDOS
(21) BR 30 2016 002938-5	Código 34.2 - Exame formal de Cumprimento de Exigência Técnica (71) NATHALIA CRISTINA SAMORANO (BR/PR) (74) Village Marcas e Patentes Ltda
(21) BR 30 2016 002940-7	Código 34.2 - Exame formal de Cumprimento de Exigência Técnica (71) NATHALIA CRISTINA SAMORANO (BR/PR) (74) Village Marcas e Patentes Ltda
(21) BR 30 2016 002942-3	Código 34.2 - Exame formal de Cumprimento de Exigência Técnica (71) WILKER GOUVEIA CINTRA (BR/SP) (74) MARCO ANTÔNIO DE OLIVEIRA
(21) BR 30 2016 002951-2	Código 34.2 - Exame formal de Cumprimento de Exigência Técnica (71) GRENDENE S.A. (BR/CE) (74) Remer Villaça & Nogueira Assessoria e Consultoria de Prop. Intelectual S/S Ltda.



(21) BR 30 2016 002953-9	Código 34.2 - Exame formal de Cumprimento de Exigência Técnica (71) GRENDENE S.A. (BR/CE) (74) Remer Villaça & Nogueira Assessoria e Consultoria de Prop. Intelectual S/S Ltda.
(21) BR 30 2016 002954-7	Código 34.2 - Exame formal de Cumprimento de Exigência Técnica (71) GRENDENE S.A. (BR/CE) (74) Remer Villaça & Nogueira Assessoria e Consultoria de Prop. Intelectual S/S Ltda.
(21) BR 30 2016 002958-0	Código 34.2 - Exame formal de Cumprimento de Exigência Técnica (71) JOSEVALDO DA MOTTA (BR/MS)
(21) BR 30 2016 002969-5	Código 34.2 - Exame formal de Cumprimento de Exigência Técnica (71) RICHARD J. SEROLA (US) (74) Daniel Advogados (Alt.de Daniel & Cia)
(21) BR 30 2016 002972-5	Código 34.2 - Exame formal de Cumprimento de Exigência Técnica (71) ATMOSPHERIC WATER SOLUTIONS, INC. (US) (74) Pacheco e Advogados Associados
(21) BR 30 2016 002973-3	Código 34.2 - Exame formal de Cumprimento de Exigência Técnica (71) ELIAN OLIVEIRA SILVA COSTA - ME (BR/DF)
(21) BR 30 2016 002983-0	Código 34.2 - Exame formal de Cumprimento de Exigência Técnica (71) BUILD-A-LUGE LLC (US) (74) Provedel Sociedade de Advogados
(21) BR 30 2016 002988-1	Código 34.2 - Exame formal de Cumprimento de Exigência Técnica (71) VIALUX INDÚSTRIA, COMÉRCIO, EXPORTAÇÃO E IMPORTAÇÃO DE PLÁSTICOS LTDA (BR/SP) (74) Silvio Darré Júnior
(21) BR 30 2016 002990-3	Código 34.2 - Exame formal de Cumprimento de Exigência Técnica (71) VIALUX INDÚSTRIA, COMÉRCIO, EXPORTAÇÃO E IMPORTAÇÃO DE PLÁSTICOS LTDA (BR/SP) (74) Silvio Darré Júnior
(21) BR 30 2016 002991-1	Código 34.2 - Exame formal de Cumprimento de Exigência Técnica (71) VIALUX INDÚSTRIA, COMÉRCIO, EXPORTAÇÃO E IMPORTAÇÃO DE PLÁSTICOS LTDA (BR/SP) (74) Silvio Darré Júnior



(21) BR 30 2016 002992-0	Código 34.2 - Exame formal de Cumprimento de Exigência Técnica (71) VIALUX INDÚSTRIA, COMÉRCIO, EXPORTAÇÃO E IMPORTAÇÃO DE PLÁSTICOS LTDA (BR/SP) (74) Silvio Darré Júnior
(21) BR 30 2016 002993-8	Código 34.2 - Exame formal de Cumprimento de Exigência Técnica (71) VIALUX INDÚSTRIA, COMÉRCIO, EXPORTAÇÃO E IMPORTAÇÃO DE PLÁSTICOS LTDA (BR/SP) (74) Silvio Darré Júnior
(21) BR 30 2016 002994-6	Código 34.2 - Exame formal de Cumprimento de Exigência Técnica (71) BARRETO LONCARCCI INDUSTRIA DE MOVEIS LTDA (BR/SP) (74) Beerre Assessoria Empresarial Ltda.(Alt. de Beerre Assessoria Emp. S/C.LTDA.)
(21) BR 30 2016 002995-4	Código 34.2 - Exame formal de Cumprimento de Exigência Técnica (71) MANOEL AKIO YASHUTAKE (BR/SP)
(21) BR 30 2016 002996-2	Código 34.2 - Exame formal de Cumprimento de Exigência Técnica (71) BARRETO LONCARCCI INDUSTRIA DE MOVEIS LTDA (BR/SP) (74) Beerre Assessoria Empresarial Ltda.(Alt. de Beerre Assessoria Emp. S/C.LTDA.)
(21) BR 30 2016 002997-0	Código 34.2 - Exame formal de Cumprimento de Exigência Técnica (71) BARRETO LONCARCCI INDUSTRIA DE MOVEIS LTDA (BR/SP) (74) Beerre Assessoria Empresarial Ltda.(Alt. de Beerre Assessoria Emp. S/C.LTDA.)
(21) BR 30 2016 002998-9	Código 34.2 - Exame formal de Cumprimento de Exigência Técnica (71) BARRETO LONCARCCI INDUSTRIA DE MOVEIS LTDA (BR/SP) (74) Beerre Assessoria Empresarial Ltda.(Alt. de Beerre Assessoria Emp. S/C.LTDA.)
(21) BR 30 2016 003000-6	Código 34.2 - Exame formal de Cumprimento de Exigência Técnica (71) HELVÉCIO RICARDO DE BARROS (BR/MS)
(21) BR 30 2016 003001-4	Código 34.2 - Exame formal de Cumprimento de Exigência Técnica (71) JOSE ADEMAR GAVITTI (BR/SP) (74) Crimark Propriedade Industrial S/S
(21) BR 30 2016 003003-0	Código 34.2 - Exame formal de Cumprimento de Exigência Técnica (71) INDUSTRIA E COMERCIO DE CALÇADOS DANPER LTDA - ME (BR/MG) (74) RICARDO LUIS DE SOUZA



(21) BR 30 2016 003004-9	Código 34.2 - Exame formal de Cumprimento de Exigência Técnica (71) DUNA ENTERPRISES S.L. (ES) (74) Rubens dos Santos Filho
(21) BR 30 2016 003005-7	Código 34.2 - Exame formal de Cumprimento de Exigência Técnica (71) DUNA ENTERPRISES S.L. (ES) (74) Rubens dos Santos Filho
(21) BR 30 2016 003013-8	Código 34.2 - Exame formal de Cumprimento de Exigência Técnica (71) OHMAR TACLA (BR/PR) (74) Baril & Advogados Associados
(21) BR 30 2016 003014-6	Código 34.2 - Exame formal de Cumprimento de Exigência Técnica (71) FLACK COMERCIO DE PRODUTOS INFANTIS LTDA - ME (BR/SP) (74) HERMÍNIA LEITÃO MENDES
(21) BR 30 2016 003024-3	Código 34.2 - Exame formal de Cumprimento de Exigência Técnica (71) WEISS UMWELTTECHNIK GMBH (DE) (74) Maria Pia Carvalho Guerra
(21) BR 30 2016 003030-8	Código 34.2 - Exame formal de Cumprimento de Exigência Técnica (71) TECNIQ COMERCIAL IMPORTADORA E EXPORTADORA LTDA (BR/SP) (74) CARLOS EDUARDO BERÉA
(21) BR 30 2016 003032-4	Código 34.2 - Exame formal de Cumprimento de Exigência Técnica (71) M C INJETADOS LTDA ME (BR/SP) (74) Beerre Assessoria Empresarial Ltda.(Alt. de Beerre Assessoria Emp. S/C.LTDA.)
(21) BR 30 2016 003039-1	Código 34.2 - Exame formal de Cumprimento de Exigência Técnica (71) 3M INNOVATIVE PROPERTIES COMPANY (US) (74) ANA PAULA SANTOS CELIDONIO
(21) BR 30 2016 003040-5	Código 34.2 - Exame formal de Cumprimento de Exigência Técnica (71) GPD DE LIMA EIRELI (BR/PA)
(21) BR 30 2016 003041-3	Código 34.2 - Exame formal de Cumprimento de Exigência Técnica (71) GRENDENE S.A. (BR/CE) (74) Remer Villaça & Nogueira Assessoria e Consultoria de Prop. Intelectual S/S Ltda.
(21) BR 30 2016 003043-0	Código 34.2 - Exame formal de Cumprimento de Exigência Técnica (71) EDSON NOSSA JUNIOR (BR/SP) (74) Village Marcas e Patentes Ltda



(21) BR 30 2016 003052-9	Código 34.2 - Exame formal de Cumprimento de Exigência Técnica (71) G-FORM, LLC (US) (74) Daniel Advogados (Alt.de Daniel & Cia)
(21) BR 30 2016 003053-7	Código 34.2 - Exame formal de Cumprimento de Exigência Técnica (71) GRENDENE S.A. (BR/CE) (74) Remer Villaça & Nogueira Assessoria e Consultoria de Prop. Intelectual S/S Ltda.
(21) BR 30 2016 003054-5	Código 34.2 - Exame formal de Cumprimento de Exigência Técnica (71) I 9 - COMÉRCIO E ATACADO DE ALIMENTOS, BEBIDAS E MATERIAS PRIMAS LTDA (BR/GO) (74) Cidwan Uberlândia Ltda.
(21) BR 30 2016 003055-3	Código 34.2 - Exame formal de Cumprimento de Exigência Técnica (71) ANDRÉ HENRIQUE NICOLA (BR/PR) (74) PAULO GUSTAVO ZANETTI MORAIS BADAN
(21) BR 30 2016 003056-1	Código 34.2 - Exame formal de Cumprimento de Exigência Técnica (71) I 9 - COMÉRCIO E ATACADO DE ALIMENTOS, BEBIDAS E MATERIAS PRIMAS LTDA (BR/GO) (74) Cidwan Uberlândia Ltda.
(21) BR 30 2016 003060-0	Código 34.2 - Exame formal de Cumprimento de Exigência Técnica (71) DECATHLON (FR) (74) Alexandre da Cunha Lyrio
(21) BR 30 2016 003065-0	Código 34.2 - Exame formal de Cumprimento de Exigência Técnica (71) INDAIÁ BRASIL ÁGUAS MINERAIS LTDA (BR/CE) (74) ANA VLÁDIA CÉSAR BARREIRA
(21) BR 30 2016 003073-1	Código 34.2 - Exame formal de Cumprimento de Exigência Técnica (71) NUOVA OMPI S.R.L. (IT) (74) PAP Marcas e Patentes Ltda.
(21) BR 30 2016 003079-0	Código 34.2 - Exame formal de Cumprimento de Exigência Técnica (71) COMPAGNIE GENERALE DES ETABLISSEMENTS MICHELIN (FR) , MICHELIN RECHERCHE ET TECHNIQUE S.A. (CH) (74) GUERRA PROPRIEDADE INDUSTRIAL
(21) BR 30 2016 003083-9	Código 34.2 - Exame formal de Cumprimento de Exigência Técnica (71) AUTOLABOR INDÚSTRIA E COMÉRCIO LTDA. (BR/SC) (74) Lenice Dos Santos Marino



(21) BR 30 2016 003097-9	Código 34.2 - Exame formal de Cumprimento de Exigência Técnica (71) INDUSTRIA DE CALÇADOS BEIRA RIO LTDA. (BR/SP)
(21) BR 30 2016 003127-4	Código 34.2 - Exame formal de Cumprimento de Exigência Técnica (71) GRENDENE S.A. (BR/CE) (74) Remer Villaça & Nogueira Assessoria e Consultoria de Prop. Intelectual S/S Ltda.
(21) BR 30 2016 003133-9	Código 34.2 - Exame formal de Cumprimento de Exigência Técnica (71) ROBERTO ANTÔNIO DE BRITO (BR/MG) (74) Aguinaldo Moreira Marcas e Patentes Ltda. - EPP
(21) BR 30 2016 003134-7	Código 34.2 - Exame formal de Cumprimento de Exigência Técnica (71) OSNIR YOSHIME WATANABE (BR/SP)
(21) BR 30 2016 003137-1	Código 34.2 - Exame formal de Cumprimento de Exigência Técnica (71) RODRIGO GOMES DA COSTA (BR/SP) (74) Aguinaldo Moreira Marcas e Patentes Ltda. - EPP
(21) BR 30 2016 003138-0	Código 34.2 - Exame formal de Cumprimento de Exigência Técnica (71) ANDRÉ HENRIQUE NICOLA (BR/PR) (74) PAULO GUSTAVO ZANETTI MORAIS BADAN
(21) BR 30 2016 003179-7	Código 34.2 - Exame formal de Cumprimento de Exigência Técnica (71) SWELL IMPORTAÇÃO E COMÉRCIO PRODUTOS DE ILUMINAÇÃO S.A (BR/SP) (74) ANA PAULA SANTOS CELIDONIO
(21) BR 30 2016 003180-0	Código 34.2 - Exame formal de Cumprimento de Exigência Técnica (71) SWELL IMPORTAÇÃO E COMÉRCIO PRODUTOS DE ILUMINAÇÃO S.A (BR/SP) (74) ANA PAULA SANTOS CELIDONIO
(21) BR 30 2016 003182-7	Código 34.2 - Exame formal de Cumprimento de Exigência Técnica (71) SWELL IMPORTAÇÃO E COMÉRCIO PRODUTOS DE ILUMINAÇÃO S.A (BR/SP) (74) ANA PAULA SANTOS CELIDONIO
(21) BR 30 2016 003186-0	Código 34.2 - Exame formal de Cumprimento de Exigência Técnica (71) SWELL IMPORTAÇÃO E COMÉRCIO PRODUTOS DE ILUMINAÇÃO S.A (BR/SP) (74) ANA PAULA SANTOS CELIDONIO



(21) BR 30 2016 003189-4	Código 34.2 - Exame formal de Cumprimento de Exigência Técnica (71) BRIDGESTONE AMERICAS TIRE OPERATIONS, LLC (US) (74) Dannemann, Siemsen, Bigler & Ipanema Moreira
(21) BR 30 2016 003194-0	Código 34.2 - Exame formal de Cumprimento de Exigência Técnica (71) DIESSE DIAGNOSTICA SENESE S.P.A. (IT) (74) Dannemann, Siemsen, Bigler & Ipanema Moreira
(21) BR 30 2016 003292-0	Código 34.2 - Exame formal de Cumprimento de Exigência Técnica (71) NOS INOVAÇÃO, S.A. (PT) (74) Flávia Salim Lopes
(21) BR 30 2016 003294-7	Código 34.2 - Exame formal de Cumprimento de Exigência Técnica (71) NOS INOVAÇÃO, S.A. (PT) (74) Flávia Salim Lopes
(21) BR 30 2016 003305-6	Código 34.2 - Exame formal de Cumprimento de Exigência Técnica (71) INJEPLASTEC INDÚSTRIA E COMÉRCIO DE BRINQUEDOS LTDA EPP (BR/SP) (74) Logos Marcas e Patentes S/C Ltda
(21) BR 30 2016 003309-9	Código 34.2 - Exame formal de Cumprimento de Exigência Técnica (71) NISSAN JIDOSHA KABUSHIKI KAISHA (NISSAN MOTOR CO., LTD.) (JP) (74) Daniel Advogados (Alt.de Daniel & Cia)
(21) BR 30 2016 003321-8	Código 34.2 - Exame formal de Cumprimento de Exigência Técnica (71) DECATHLON (FR) (74) Alexandre da Cunha Lyrio
(21) BR 30 2016 003325-0	Código 34.2 - Exame formal de Cumprimento de Exigência Técnica (71) CACAUPAR EMPREENDIMENTOS E PARTICIPAÇÕES LTDA (BR/SP) (74) Daniel Advogados (Alt.de Daniel & Cia)
(21) BR 30 2016 003372-2	Código 34.2 - Exame formal de Cumprimento de Exigência Técnica (71) STARRETT INDUSTRIA E COMERCIO LTDA (BR/SP) (74) Felsberg, Pedretti, Mannrich e Aidar Advogados e Consultores Legais
(21) BR 30 2016 003374-9	Código 34.2 - Exame formal de Cumprimento de Exigência Técnica (71) YETI COOLERS, LLC (US) (74) Dannemann, Siemsen, Bigler & Ipanema Moreira
(21) BR 30 2016 003572-5	Código 34.2 - Exame formal de Cumprimento de Exigência Técnica (71) DURATEX S.A. (BR/SP) (74) Daniel Advogados (Alt.de Daniel & Cia)



(21) BR 30 2016 003575-0	Código 34.2 - Exame formal de Cumprimento de Exigência Técnica (71) INDUSTRIA E COMERCIO DE MOLDURAS SANTA LUZIA LTDA (BR/SC) (74) D' Mark Registros de Marcas e Patentes S/S Ltda.
(21) BR 30 2016 003587-3	Código 34.2 - Exame formal de Cumprimento de Exigência Técnica (71) BECTON, DICKINSON AND COMPANY (US) (74) Daniel Advogados (Alt.de Daniel & Cia)
(21) BR 30 2016 003591-1	Código 34.2 - Exame formal de Cumprimento de Exigência Técnica (71) BECTON, DICKINSON AND COMPANY (US) (74) Daniel Advogados (Alt.de Daniel & Cia)
(21) BR 30 2016 003653-5	Código 34.2 - Exame formal de Cumprimento de Exigência Técnica (71) HUAWEI TECHNOLOGIES CO., LTD. (CN) (74) Dannemann, Siemsen, Bigler & Ipanema Moreira
(21) BR 30 2016 003692-6	Código 34.2 - Exame formal de Cumprimento de Exigência Técnica (71) MAN TRUCK & BUS AG (DE) (74) Bhering Advogados (nome anterior Bhering Assessoria S/C Ltda.)
(21) BR 30 2016 003695-0	Código 34.2 - Exame formal de Cumprimento de Exigência Técnica (71) MAN TRUCK & BUS AG (DE) (74) Bhering Advogados (nome anterior Bhering Assessoria S/C Ltda.)
(21) BR 30 2016 003697-7	Código 34.2 - Exame formal de Cumprimento de Exigência Técnica (71) MAN TRUCK & BUS AG (DE) (74) Bhering Advogados (nome anterior Bhering Assessoria S/C Ltda.)
(21) BR 30 2016 003698-5	Código 34.2 - Exame formal de Cumprimento de Exigência Técnica (71) MAN TRUCK & BUS AG (DE) (74) Bhering Advogados (nome anterior Bhering Assessoria S/C Ltda.)
(21) BR 30 2016 003699-3	Código 34.2 - Exame formal de Cumprimento de Exigência Técnica (71) MAN TRUCK & BUS AG (DE) (74) Bhering Advogados (nome anterior Bhering Assessoria S/C Ltda.)
(21) BR 30 2016 003700-0	Código 34.2 - Exame formal de Cumprimento de Exigência Técnica (71) MAN TRUCK & BUS AG (DE) (74) Bhering Advogados (nome anterior Bhering Assessoria S/C Ltda.)
(21) BR 30 2016 003701-9	Código 34.2 - Exame formal de Cumprimento de Exigência Técnica (71) MAN TRUCK & BUS AG (DE) (74) Bhering Advogados (nome anterior Bhering Assessoria S/C Ltda.)



(21) BR 30 2016 003703-5	Código 34.2 - Exame formal de Cumprimento de Exigência Técnica (71) THE MARKETING STORE WORLDWIDE CONSUMER PRODUCTS LTDA. (BR/SP) (74) ALCIDES RIBEIRO FILHO
(21) BR 30 2016 003705-1	Código 34.2 - Exame formal de Cumprimento de Exigência Técnica (71) DIVERTOYS INDÚSTRIA E COMÉRCIO LTDA - EPP (BR/SP) (74) MARCELO DOMINGOS
(21) BR 30 2016 003707-8	Código 34.2 - Exame formal de Cumprimento de Exigência Técnica (71) SOUTHCO, INC. (US) (74) Dannemann, Siemsen, Bigler & Ipanema Moreira
(21) BR 30 2016 003708-6	Código 34.2 - Exame formal de Cumprimento de Exigência Técnica (71) SOUTHCO, INC. (US) (74) Dannemann, Siemsen, Bigler & Ipanema Moreira
(21) BR 30 2016 003710-8	Código 34.2 - Exame formal de Cumprimento de Exigência Técnica (71) MAN TRUCK & BUS AG (DE) (74) Bhering Advogados (nome anterior Bhering Assessoria S/C Ltda.)
(21) BR 30 2016 003712-4	Código 34.2 - Exame formal de Cumprimento de Exigência Técnica (71) MAN TRUCK & BUS AG (DE) (74) Bhering Advogados (nome anterior Bhering Assessoria S/C Ltda.)
(21) BR 30 2016 003713-2	Código 34.2 - Exame formal de Cumprimento de Exigência Técnica (71) MAN TRUCK & BUS AG (DE) (74) Bhering Advogados (nome anterior Bhering Assessoria S/C Ltda.)
(21) BR 30 2016 003714-0	Código 34.2 - Exame formal de Cumprimento de Exigência Técnica (71) MAN TRUCK & BUS AG (DE) (74) Bhering Advogados (nome anterior Bhering Assessoria S/C Ltda.)
(21) BR 30 2016 003715-9	Código 34.2 - Exame formal de Cumprimento de Exigência Técnica (71) MAN TRUCK & BUS AG (DE) (74) Bhering Advogados (nome anterior Bhering Assessoria S/C Ltda.)
(21) BR 30 2016 003716-7	Código 34.2 - Exame formal de Cumprimento de Exigência Técnica (71) MAN TRUCK & BUS AG (DE) (74) Bhering Advogados (nome anterior Bhering Assessoria S/C Ltda.)
(21) BR 30 2016 003717-5	Código 34.2 - Exame formal de Cumprimento de Exigência Técnica (71) MAN TRUCK & BUS AG (DE)



	(74) Bhering Advogados (nome anterior Bhering Assessoria S/C Ltda.)
(21) BR 30 2016 003757-4	Código 34.2 - Exame formal de Cumprimento de Exigência Técnica (71) PEDRO LUIZ BARBOSA GALASO (BR/RJ)
(21) BR 30 2016 003764-7	Código 34.2 - Exame formal de Cumprimento de Exigência Técnica (71) ADD PLUS (FR) (74) LUIS FELIPE BALIEIRO LIMA
(21) BR 30 2016 003765-5	Código 34.2 - Exame formal de Cumprimento de Exigência Técnica (71) ADD PLUS (FR) (74) LUIS FELIPE BALIEIRO LIMA
(21) BR 30 2016 003766-3	Código 34.2 - Exame formal de Cumprimento de Exigência Técnica (71) ADD PLUS (FR) (74) LUIS FELIPE BALIEIRO LIMA
(21) BR 30 2016 003767-1	Código 34.2 - Exame formal de Cumprimento de Exigência Técnica (71) ADD PLUS (FR) (74) LUIS FELIPE BALIEIRO LIMA
(21) BR 30 2016 003769-8	Código 34.2 - Exame formal de Cumprimento de Exigência Técnica (71) EXTRAMOLD JOMO INDÚSTRIA DE PLÁSTICOS LTDA (BR/RS) (74) EMERSON SALBEGO HOFART
(21) BR 30 2016 003770-1	Código 34.2 - Exame formal de Cumprimento de Exigência Técnica (71) NIKE INNOVATE C.V. (US) (74) ANTÔNIO MAURÍCIO PEDRAS ARNAUD
(21) BR 30 2016 003805-8	Código 34.2 - Exame formal de Cumprimento de Exigência Técnica (71) MARIA DE FATIMA TEIXEIRA CARDOSO PACHECO (BR/RS)
(21) BR 30 2016 003806-6	Código 34.2 - Exame formal de Cumprimento de Exigência Técnica (71) BRIDGESTONE AMERICAS TIRE OPERATIONS, LLC (US) (74) Dannemann, Siemsen, Bigler & Ipanema Moreira
(21) BR 30 2016 003808-2	Código 34.2 - Exame formal de Cumprimento de Exigência Técnica (71) WILSON MENEGUCI JUNIOR (BR/SP) (74) Village Marcas e Patentes Ltda
(21) BR 30 2016 003822-8	Código 34.2 - Exame formal de Cumprimento de Exigência Técnica (71) INDÚSTRIA DE DOBRADEIRAS FACHINI LTDA (BR/PR) (74) HERBES ANTONIO PINTO VIEIRA



(21) BR 30 2016 003823-6	Código 34.2 - Exame formal de Cumprimento de Exigência Técnica (71) CARLOS LITI BERTOLDI (BR/SC) (74) BIRATINI PEREIRA GOMES
(21) BR 30 2016 003835-0	Código 34.2 - Exame formal de Cumprimento de Exigência Técnica (71) THE GOODYEAR TIRE & RUBBER COMPANY (US) (74) Daniel Advogados (Alt.de Daniel & Cia)
(21) BR 30 2016 003843-0	Código 34.2 - Exame formal de Cumprimento de Exigência Técnica (71) DCI MARKETING INC. (US) (74) IGOR LEONARDO GUIMARÃES SIMÕES
(21) BR 30 2016 003848-1	Código 34.2 - Exame formal de Cumprimento de Exigência Técnica (71) BECTON DICKINSON FRANCE (FR) (74) Vieira de Mello Advogados
(21) BR 30 2016 003850-3	Código 34.2 - Exame formal de Cumprimento de Exigência Técnica (71) BECTON DICKINSON FRANCE (FR) (74) Vieira de Mello Advogados
(21) BR 30 2016 003855-4	Código 34.2 - Exame formal de Cumprimento de Exigência Técnica (71) HONDA ACCESS CORP. (JP) , PIOLAX, INC. (JP) (74) Dannemann, Siemsen, Bigler & Ipanema Moreira
(21) BR 30 2016 003858-9	Código 34.2 - Exame formal de Cumprimento de Exigência Técnica (71) C.I. KASEI COMPANY, LIMITED (JP) (74) Dannemann, Siemsen, Bigler & Ipanema Moreira
(21) BR 30 2016 003860-0	Código 34.2 - Exame formal de Cumprimento de Exigência Técnica (71) MAN TRUCK & BUS AG (DE) (74) Bhering Advogados (nome anterior Bhering Assessoria S/C Ltda.)
(21) BR 30 2016 003865-1	Código 34.2 - Exame formal de Cumprimento de Exigência Técnica (71) PERFECT IMPORTAÇÃO EXPORTAÇÃO LTDA (BR/MG) (74) Cesar Peduti Neto
(21) BR 30 2016 003872-4	Código 34.2 - Exame formal de Cumprimento de Exigência Técnica (71) OHMAR TACLA (BR/PR)
(21) BR 30 2016 003874-0	Código 34.2 - Exame formal de Cumprimento de Exigência Técnica (71) ALPI DISTRIBUIDORA DE COSMÉTICOS LTDA (BR/SP) (74) São Paulo Marcas e Patentes Ltda.
(21) BR 30 2016 003876-7	Código 34.2 - Exame formal de Cumprimento de Exigência Técnica



	(71) JENIVALDA DE CARVALHO COSTA (BR/DF)
(21) BR 30 2016 003877-5	Código 34.2 - Exame formal de Cumprimento de Exigência Técnica (71) MARIA DE FATIMA TEIXEIRA CARDOSO PACHECO (BR/RS)
(21) BR 30 2016 003879-1	Código 34.2 - Exame formal de Cumprimento de Exigência Técnica (71) MBCE - INDÚSTRIA DE MÓVEIS LTDA - EPP (BR/PR)
(21) BR 30 2016 003883-0	Código 34.2 - Exame formal de Cumprimento de Exigência Técnica (71) LAIR MEREGALI DOS SANTOS (BR/RS) (74) AUDITA ASSESSORIA EMPRESARIAL LTDA.
(21) BR 30 2016 003886-4	Código 34.2 - Exame formal de Cumprimento de Exigência Técnica (71) JADERSON DE ALMEIDA (BR/SC)
(21) BR 30 2016 003887-2	Código 34.2 - Exame formal de Cumprimento de Exigência Técnica (71) JADERSON DE ALMEIDA (BR/SC)
(21) BR 30 2016 003888-0	Código 34.2 - Exame formal de Cumprimento de Exigência Técnica (71) JADERSON DE ALMEIDA (BR/SC)
(21) BR 30 2016 003889-9	Código 34.2 - Exame formal de Cumprimento de Exigência Técnica (71) JADERSON DE ALMEIDA (BR/SC)
(21) BR 30 2016 003890-2	Código 34.2 - Exame formal de Cumprimento de Exigência Técnica (71) JADERSON DE ALMEIDA (BR/SC)
(21) BR 30 2016 003891-0	Código 34.2 - Exame formal de Cumprimento de Exigência Técnica (71) HUANG FENG XIONG (BR/SP)
(21) BR 30 2016 003892-9	Código 34.2 - Exame formal de Cumprimento de Exigência Técnica (71) HUANG FENG XIONG (BR/SP)
(21) BR 30 2016 003902-0	Código 34.2 - Exame formal de Cumprimento de Exigência Técnica (71) HONDA MOTOR CO., LTD. (JP) (74) Dannemann, Siemsen, Bigler & Ipanema Moreira
(21) BR 30 2016 003904-6	Código 34.2 - Exame formal de Cumprimento de Exigência Técnica (71) HONDA MOTOR CO., LTD. (JP) (74) Dannemann, Siemsen, Bigler & Ipanema Moreira
(21) BR 30 2016 003905-4	Código 34.2 - Exame formal de Cumprimento de Exigência Técnica (71) HONDA MOTOR CO., LTD. (JP) (74) Dannemann, Siemsen, Bigler & Ipanema Moreira



(21) BR 30 2016 003906-2	Código 34.2 - Exame formal de Cumprimento de Exigência Técnica (71) ESTUDIOBOLA COMERCIO DESIGN REPRESENTAÇÕES DE MÓVEIS LTDA (BR/SP) , RAFAEL FERNANDES MARCONDES (BR/SP)
(21) BR 30 2016 003910-0	Código 34.2 - Exame formal de Cumprimento de Exigência Técnica (71) GRENENE S.A. (BR/CE) (74) Remer Villaça & Nogueira Assessoria e Consultoria de Prop. Intelectual S/S Ltda.
(21) BR 30 2016 003911-9	Código 34.2 - Exame formal de Cumprimento de Exigência Técnica (71) GRENENE S.A. (BR/CE) (74) Remer Villaça & Nogueira Assessoria e Consultoria de Prop. Intelectual S/S Ltda.
(21) BR 30 2016 003913-5	Código 34.2 - Exame formal de Cumprimento de Exigência Técnica (71) GRENENE S.A. (BR/CE) (74) Remer Villaça & Nogueira Assessoria e Consultoria de Prop. Intelectual S/S Ltda.
(21) BR 30 2016 003917-8	Código 34.2 - Exame formal de Cumprimento de Exigência Técnica (71) GRENENE S.A. (BR/CE) (74) Remer Villaça & Nogueira Assessoria e Consultoria de Prop. Intelectual S/S Ltda.
(21) BR 30 2016 003923-2	Código 34.2 - Exame formal de Cumprimento de Exigência Técnica (71) J. MACEDO S/A (BR/CE) (74) WILSON PINHEIRO JABUR
(21) BR 30 2016 003924-0	Código 34.2 - Exame formal de Cumprimento de Exigência Técnica (71) GRENENE S.A. (BR/CE) (74) Remer Villaça & Nogueira Assessoria e Consultoria de Prop. Intelectual S/S Ltda.
(21) BR 30 2016 003925-9	Código 34.2 - Exame formal de Cumprimento de Exigência Técnica (71) AVON PRODUCTS, INC. (US) (74) Daniel Advogados (Alt.de Daniel & Cia)
(21) BR 30 2016 003929-1	Código 34.2 - Exame formal de Cumprimento de Exigência Técnica (71) J. MACEDO S/A (BR/CE) (74) WILSON PINHEIRO JABUR
(21) BR 30 2016 003930-5	Código 34.2 - Exame formal de Cumprimento de Exigência Técnica (71) J. MACEDO S/A (BR/CE)



	(74) WILSON PINHEIRO JABUR
--	----------------------------

(21) BR 30 2016 003932-1	Código 34.2 - Exame formal de Cumprimento de Exigência Técnica (71) J. MACEDO S/A (BR/CE) (74) WILSON PINHEIRO JABUR
--------------------------	--

(21) BR 30 2016 003934-8	Código 34.2 - Exame formal de Cumprimento de Exigência Técnica (71) J. MACEDO S/A (BR/CE) (74) WILSON PINHEIRO JABUR
--------------------------	--

(21) BR 30 2016 003943-7	Código 34.2 - Exame formal de Cumprimento de Exigência Técnica (71) SUL FABRICA DE MÓVEIS E ESTOFADOS EM GERAL LTDA ME (BR/DF) (74) MONIZE CAMILA DA SILVA
--------------------------	--

(21) BR 30 2016 003950-0	Código 34.2 - Exame formal de Cumprimento de Exigência Técnica (71) ETHICON ENDO-SURGERY, LLC (PR) (74) Dannemann, Siemsen, Bigler & Ipanema Moreira
--------------------------	--

(21) BR 30 2016 003952-6	Código 34.2 - Exame formal de Cumprimento de Exigência Técnica (71) MARS, INCORPORATED (US) (74) Araripe & Associados
--------------------------	---

(21) BR 30 2016 003953-4	Código 34.2 - Exame formal de Cumprimento de Exigência Técnica (71) SMITHS HEIMANN GMBH (DE) (74) DI BLASI, PARENTE & ADVOGADOS ASSOCIADOS
--------------------------	--

(21) BR 30 2016 003954-2	Código 34.2 - Exame formal de Cumprimento de Exigência Técnica (71) MARS, INCORPORATED (US) (74) Araripe & Associados
--------------------------	---

(21) BR 30 2016 003955-0	Código 34.2 - Exame formal de Cumprimento de Exigência Técnica (71) ELLEN CRISTINA MARTINS PEREGRINO (BR/DF)
--------------------------	---

(21) BR 30 2016 003969-0	Código 34.2 - Exame formal de Cumprimento de Exigência Técnica (71) VULCABRAS AZALEIA - RS, CALÇADOS E ARTIGOS ESPORTIVOS S/A (BR/RS) (74) SIQUEIRA CASTRO ADVOGADOS
--------------------------	--

(21) BR 30 2016 003973-9	Código 34.2 - Exame formal de Cumprimento de Exigência Técnica (71) VULCABRAS AZALEIA - RS, CALÇADOS E ARTIGOS ESPORTIVOS S/A (BR/RS) (74) EDUARDO RIBEIRO AUGUSTO
--------------------------	--

(21) BR 30 2016 003975-5	Código 34.2 - Exame formal de Cumprimento de Exigência Técnica
--------------------------	--



	(71) VULCABRAS AZALEIA - RS, CALÇADOS E ARTIGOS ESPORTIVOS S/A (BR/RS) (74) EDUARDO RIBEIRO AUGUSTO
(21) BR 30 2016 003977-1	Código 34.2 - Exame formal de Cumprimento de Exigência Técnica (71) VULCABRAS AZALEIA - RS, CALÇADOS E ARTIGOS ESPORTIVOS S/A (BR/RS) (74) EDUARDO RIBEIRO AUGUSTO
(21) BR 30 2016 003979-8	Código 34.2 - Exame formal de Cumprimento de Exigência Técnica (71) VULCABRAS AZALEIA - RS, CALÇADOS E ARTIGOS ESPORTIVOS S/A (BR/RS) (74) EDUARDO RIBEIRO AUGUSTO
(21) BR 30 2016 003981-0	Código 34.2 - Exame formal de Cumprimento de Exigência Técnica (71) VULCABRAS AZALEIA - RS, CALÇADOS E ARTIGOS ESPORTIVOS S/A (BR/RS) (74) EDUARDO RIBEIRO AUGUSTO
(21) BR 30 2016 003982-8	Código 34.2 - Exame formal de Cumprimento de Exigência Técnica (71) VULCABRAS AZALEIA - RS, CALÇADOS E ARTIGOS ESPORTIVOS S/A (BR/RS) (74) EDUARDO RIBEIRO AUGUSTO
(21) BR 30 2016 003983-6	Código 34.2 - Exame formal de Cumprimento de Exigência Técnica (71) VILSON POSSAGNOLO (BR/RS) (74) EVANDRO SOARES
(21) BR 30 2016 003992-5	Código 34.2 - Exame formal de Cumprimento de Exigência Técnica (71) GRENDENE S.A. (BR/CE) (74) Remer Villaça & Nogueira Assessoria e Consultoria de Prop. Intelectual S/S Ltda.
(21) BR 30 2016 003997-6	Código 34.2 - Exame formal de Cumprimento de Exigência Técnica (71) NATURAL ONE, S.A. (BR/SP) (74) Pienegonda, Moreira & Associados Ltda
(21) BR 30 2016 003999-2	Código 34.2 - Exame formal de Cumprimento de Exigência Técnica (71) HERMAN MILLER, INC. (US) (74) Dannemann, Siemsen, Bigler & Ipanema Moreira
(21) BR 30 2016 004004-4	Código 34.2 - Exame formal de Cumprimento de Exigência Técnica (71) DUNA ENTERPRISES S.L. (ES) (74) Rubens dos Santos Filho



(21) BR 30 2016 004011-7	Código 34.2 - Exame formal de Cumprimento de Exigência Técnica (71) JADERSON DE ALMEIDA (BR/SC)
(21) BR 30 2016 004013-3	Código 34.2 - Exame formal de Cumprimento de Exigência Técnica (71) JADERSON DE ALMEIDA (BR/SC)
(21) BR 30 2016 004014-1	Código 34.2 - Exame formal de Cumprimento de Exigência Técnica (71) JADERSON DE ALMEIDA (BR/SC)
(21) BR 30 2016 004015-0	Código 34.2 - Exame formal de Cumprimento de Exigência Técnica (71) JADERSON DE ALMEIDA (BR/SC)
(21) BR 30 2016 004016-8	Código 34.2 - Exame formal de Cumprimento de Exigência Técnica (71) JADERSON DE ALMEIDA (BR/SC)
(21) BR 30 2016 004018-4	Código 34.2 - Exame formal de Cumprimento de Exigência Técnica (71) JADERSON DE ALMEIDA (BR/SC)
(21) BR 30 2016 004019-2	Código 34.2 - Exame formal de Cumprimento de Exigência Técnica (71) DORTA E DORTA ASSESSORIA EMPRESARIAL LTDA EPP (BR/SP) (74) GUILHERME ROBERTO DORTA DA SILVA
(21) BR 30 2016 004026-5	Código 34.2 - Exame formal de Cumprimento de Exigência Técnica (71) MARIA DE FATIMA TEIXEIRA CARDOSO PACHECO (BR/RS)
(21) BR 30 2016 004029-0	Código 34.2 - Exame formal de Cumprimento de Exigência Técnica (71) MICROSOFT CORPORATION (US) (74) DI BLASI, PARENTE & ADVOGADOS ASSOCIADOS
(21) BR 30 2016 004032-0	Código 34.2 - Exame formal de Cumprimento de Exigência Técnica (71) WESLEI DE OLIVEIRA AMORIM (BR/SP) (74) Luiz Fernando Alves
(21) BR 30 2016 004033-8	Código 34.2 - Exame formal de Cumprimento de Exigência Técnica (71) WHEEL PROS, LLC (US) (74) Sul América Marcas e Patentes Ltda.
(21) BR 30 2016 004034-6	Código 34.2 - Exame formal de Cumprimento de Exigência Técnica (71) MARIA DE FATIMA TEIXEIRA CARDOSO PACHECO (BR/RS)
(21) BR 30 2016 004035-4	Código 34.2 - Exame formal de Cumprimento de Exigência Técnica (71) WHEEL PROS, LLC (US) (74) Sul América Marcas e Patentes Ltda.



(21) BR 30 2016 004036-2	Código 34.2 - Exame formal de Cumprimento de Exigência Técnica (71) MARIA DE FATIMA TEIXEIRA CARDOSO PACHECO (BR/RS)
(21) BR 30 2016 004039-7	Código 34.2 - Exame formal de Cumprimento de Exigência Técnica (71) EDSON ROBERTO LAURENTI JR (BR/SP) (74) SERGIO SALVADOR FUMO
(21) BR 30 2016 004040-0	Código 34.2 - Exame formal de Cumprimento de Exigência Técnica (71) EDSON ROBERTO LAURENTI JR (BR/SP) (74) SERGIO SALVADOR FUMO
(21) BR 30 2016 004041-9	Código 34.2 - Exame formal de Cumprimento de Exigência Técnica (71) EDSON ROBERTO LAURENTI JR (BR/SP) (74) SERGIO SALVADOR FUMO
(21) BR 30 2016 004054-0	Código 34.2 - Exame formal de Cumprimento de Exigência Técnica (71) FABRÍZIO TORAO YAMAI (BR/SP)
(21) BR 30 2016 004056-7	Código 34.2 - Exame formal de Cumprimento de Exigência Técnica (71) J. MACEDO S/A (BR/CE) (74) WILSON PINHEIRO JABUR
(21) BR 30 2016 004057-5	Código 34.2 - Exame formal de Cumprimento de Exigência Técnica (71) J. MACEDO S/A (BR/CE) (74) WILSON PINHEIRO JABUR
(21) BR 30 2016 004058-3	Código 34.2 - Exame formal de Cumprimento de Exigência Técnica (71) GEFERSON CARIAS DE SOUZA (BR/ES) (74) Carlos Alberto Rizzo
(21) BR 30 2016 004063-0	Código 34.2 - Exame formal de Cumprimento de Exigência Técnica (71) JADERSON DE ALMEIDA (BR/SC)
(21) BR 30 2016 004069-9	Código 34.2 - Exame formal de Cumprimento de Exigência Técnica (71) JOÃO CARLOS BARILLARI FILHO (BR/SP) (74) RODRIGO DE PAULA SOUZA
(21) BR 30 2016 004072-9	Código 34.2 - Exame formal de Cumprimento de Exigência Técnica (71) RICARDO GUEDES DE OLIVEIRA (BR/PR) (74) Alexandre Pietrângelo Lima
(21) BR 30 2016 004073-7	Código 34.2 - Exame formal de Cumprimento de Exigência Técnica (71) MIUDAS BRASIL COMERCIAL LTDA - EPP. (BR/SP)



	(74) TINOCO SOARES SOCIEDADE DE ADVOGADOS
--	---

(21) BR 30 2016 004077-0	Código 34.2 - Exame formal de Cumprimento de Exigência Técnica (71) LIEBHERR-MISCHTECHNIK GMBH (DE) (74) Dannemann, Siemsen, Bigler & Ipanema Moreira
--------------------------	---

(21) BR 30 2016 004081-8	Código 34.2 - Exame formal de Cumprimento de Exigência Técnica (71) FCA US LLC (US) (74) Daniel Advogados (Alt.de Daniel & Cia)
--------------------------	---

(21) BR 30 2016 004082-6	Código 34.2 - Exame formal de Cumprimento de Exigência Técnica (71) FCA US LLC (US) (74) Daniel Advogados (Alt.de Daniel & Cia)
--------------------------	---

(21) BR 30 2016 004084-2	Código 34.2 - Exame formal de Cumprimento de Exigência Técnica (71) GM GLOBAL TECHNOLOGY OPERATIONS LLC (US) (74) KASZNAR LEONARDOS PROPRIEDADE INTELECTUAL
--------------------------	---

(21) BR 30 2016 004086-9	Código 34.2 - Exame formal de Cumprimento de Exigência Técnica (71) GM GLOBAL TECHNOLOGY OPERATIONS LLC (US) (74) KASZNAR LEONARDOS PROPRIEDADE INTELECTUAL
--------------------------	---

(21) BR 30 2016 004089-3	Código 34.2 - Exame formal de Cumprimento de Exigência Técnica (71) ABBOTT LABORATORIES (US) (74) DI BLASI, PARENTE & ADVOGADOS ASSOCIADOS
--------------------------	--

(21) BR 30 2016 004090-7	Código 34.2 - Exame formal de Cumprimento de Exigência Técnica (71) JULIANO ROMAGNA (BR/RS) , MATEUS ANTONIO FAGGION (BR/RS)
--------------------------	---

(21) BR 30 2016 004094-0	Código 34.2 - Exame formal de Cumprimento de Exigência Técnica (71) INDÚSTRIA DE CALÇADOS BOTINHO LTDA EPP (BR/MG) (74) MARCELO PEREIRA DOS SANTOS
--------------------------	--

(21) BR 30 2016 004097-4	Código 34.2 - Exame formal de Cumprimento de Exigência Técnica (71) FIBRAFORM INDUSTRIA DE EMBALAGENS PLASTICAS LTDA. (BR/RS) (74) D' Mark Registros de Marcas e Patentes S/S Ltda.
--------------------------	---

(21) BR 30 2016 004108-3	Código 34.2 - Exame formal de Cumprimento de Exigência Técnica (71) ADIDAS AG (DE) (74) Bhering Advogados (nome anterior Bhering Assessoria S/C Ltda.)
--------------------------	---

(21) BR 30 2016 004110-5	Código 34.2 - Exame formal de Cumprimento de Exigência Técnica (71) ADIDAS AG (DE) (74) Bhering Advogados (nome anterior Bhering Assessoria S/C Ltda.)
--------------------------	---



(21) BR 30 2016 004113-0	Código 34.2 - Exame formal de Cumprimento de Exigência Técnica (71) ADIDAS AG (DE) (74) Bhering Advogados (nome anterior Bhering Assessoria S/C Ltda.)
(21) BR 30 2016 004119-9	Código 34.2 - Exame formal de Cumprimento de Exigência Técnica (71) JADERSON DE ALMEIDA (BR/SC)
(21) BR 30 2016 004120-2	Código 34.2 - Exame formal de Cumprimento de Exigência Técnica (71) JADERSON DE ALMEIDA (BR/SC)
(21) BR 30 2016 004121-0	Código 34.2 - Exame formal de Cumprimento de Exigência Técnica (71) JADERSON DE ALMEIDA (BR/SC)
(21) BR 30 2016 004126-1	Código 34.2 - Exame formal de Cumprimento de Exigência Técnica (71) JADERSON DE ALMEIDA (BR/SC)
(21) BR 30 2016 004127-0	Código 34.2 - Exame formal de Cumprimento de Exigência Técnica (71) JADERSON DE ALMEIDA (BR/SC)
(21) BR 30 2016 004128-8	Código 34.2 - Exame formal de Cumprimento de Exigência Técnica (71) JADERSON DE ALMEIDA (BR/SC)
(21) BR 30 2016 004129-6	Código 34.2 - Exame formal de Cumprimento de Exigência Técnica (71) JADERSON DE ALMEIDA (BR/SC)
(21) BR 30 2016 004130-0	Código 34.2 - Exame formal de Cumprimento de Exigência Técnica (71) JADERSON DE ALMEIDA (BR/SC)
(21) BR 30 2016 004131-8	Código 34.2 - Exame formal de Cumprimento de Exigência Técnica (71) JADERSON DE ALMEIDA (BR/SC)
(21) BR 30 2016 004134-2	Código 34.2 - Exame formal de Cumprimento de Exigência Técnica (71) JADERSON DE ALMEIDA (BR/SC)
(21) BR 30 2016 004135-0	Código 34.2 - Exame formal de Cumprimento de Exigência Técnica (71) JADERSON DE ALMEIDA (BR/SC)
(21) BR 30 2016 004137-7	Código 34.2 - Exame formal de Cumprimento de Exigência Técnica (71) JADERSON DE ALMEIDA (BR/SC)
(21) BR 30 2016 004139-3	Código 34.2 - Exame formal de Cumprimento de Exigência Técnica (71) THE GILLETTE COMPANY LLC (US) (74) Trench, Rossi e Watanabe Advogados



(21) BR 30 2016 004147-4	Código 34.2 - Exame formal de Cumprimento de Exigência Técnica (71) JADERSON DE ALMEIDA (BR/SC)
(21) BR 30 2016 004148-2	Código 34.2 - Exame formal de Cumprimento de Exigência Técnica (71) JADERSON DE ALMEIDA (BR/SC)
(21) BR 30 2016 004149-0	Código 34.2 - Exame formal de Cumprimento de Exigência Técnica (71) JADERSON DE ALMEIDA (BR/SC)
(21) BR 30 2016 004150-4	Código 34.2 - Exame formal de Cumprimento de Exigência Técnica (71) JADERSON DE ALMEIDA (BR/SC)
(21) BR 30 2016 004151-2	Código 34.2 - Exame formal de Cumprimento de Exigência Técnica (71) JADERSON DE ALMEIDA (BR/SC)
(21) BR 30 2016 004153-9	Código 34.2 - Exame formal de Cumprimento de Exigência Técnica (71) JADERSON DE ALMEIDA (BR/SC)
(21) BR 30 2016 004154-7	Código 34.2 - Exame formal de Cumprimento de Exigência Técnica (71) JADERSON DE ALMEIDA (BR/SC)
(21) BR 30 2016 004155-5	Código 34.2 - Exame formal de Cumprimento de Exigência Técnica (71) JADERSON DE ALMEIDA (BR/SC)
(21) BR 30 2016 004156-3	Código 34.2 - Exame formal de Cumprimento de Exigência Técnica (71) PHILIPPE BEKES CAMARGO (BR/SP) (74) GUILHERME ROBERTO DORTA DA SILVA
(21) BR 30 2016 004161-0	Código 34.2 - Exame formal de Cumprimento de Exigência Técnica (71) CAIO - INDUSCAR INDÚSTRIA E COMÉRCIO DE CARROCERIAS LTDA. (BR/SP) (74) Org. Mérito Marcas e Patentes Ltda.
(21) BR 30 2016 004163-6	Código 34.2 - Exame formal de Cumprimento de Exigência Técnica (71) CAIO - INDUSCAR INDÚSTRIA E COMÉRCIO DE CARROCERIAS LTDA. (BR/SP) (74) Org. Mérito Marcas e Patentes Ltda.
(21) BR 30 2016 004164-4	Código 34.2 - Exame formal de Cumprimento de Exigência Técnica (71) SCANIA CV AB (SE) (74) Daniel Advogados (Alt.de Daniel & Cia)
(21) BR 30 2016 004167-9	Código 34.2 - Exame formal de Cumprimento de Exigência Técnica



	(71) SCANIA CV AB (SE) (74) Daniel Advogados (Alt.de Daniel & Cia)
(21) BR 30 2016 004168-7	Código 34.2 - Exame formal de Cumprimento de Exigência Técnica (71) LUIZ FERNANDO COELHO PINTO (BR/SP)
(21) BR 30 2016 004180-6	Código 34.2 - Exame formal de Cumprimento de Exigência Técnica (71) DECIO DOMINGOS (BR/SP) (74) Village Marcas e Patentes Ltda
(21) BR 30 2016 004182-2	Código 34.2 - Exame formal de Cumprimento de Exigência Técnica (71) DECIO DOMINGOS (BR/SP) (74) Village Marcas e Patentes Ltda
(21) BR 30 2016 004185-7	Código 34.2 - Exame formal de Cumprimento de Exigência Técnica (71) GENERAL MILLS, INC. (US) (74) DANNEMANN, SIEMSEN, BIGLER & IPANEMA MOREIRA
(21) BR 30 2016 004187-3	Código 34.2 - Exame formal de Cumprimento de Exigência Técnica (71) MARCOS APARECIDO PUERTAS (BR/PR) (74) London Marcas e Patentes S/S Ltda.
(21) BR 30 2016 004204-7	Código 34.2 - Exame formal de Cumprimento de Exigência Técnica (71) PLASTAMP - INDÚSTRIA E COMÉRCIO DE PLÁSTICOS LTDA (BR/SP) (74) Alba Rosa Lopez Parada
(21) BR 30 2016 004205-5	Código 34.2 - Exame formal de Cumprimento de Exigência Técnica (71) INDÚSTRIA E COMÉRCIO DE UTILIDADES DOMÉSTICAS INJETEMP LTDA. (BR/SP) (74) Difusão Marcas e Patentes Ltda.
(21) BR 30 2016 004206-3	Código 34.2 - Exame formal de Cumprimento de Exigência Técnica (71) JADERSON DE ALMEIDA (BR/SC)
(21) BR 30 2016 004207-1	Código 34.2 - Exame formal de Cumprimento de Exigência Técnica (71) JADERSON DE ALMEIDA (BR/SC)
(21) BR 30 2016 004208-0	Código 34.2 - Exame formal de Cumprimento de Exigência Técnica (71) JADERSON DE ALMEIDA (BR/SC)
(21) BR 30 2016 004209-8	Código 34.2 - Exame formal de Cumprimento de Exigência Técnica (71) JADERSON DE ALMEIDA (BR/SC)
(21) BR 30 2016 004210-1	Código 34.2 - Exame formal de Cumprimento de Exigência Técnica



	(71) JADERSON DE ALMEIDA (BR/SC)
(21) BR 30 2016 004211-0	Código 34.2 - Exame formal de Cumprimento de Exigência Técnica (71) JADERSON DE ALMEIDA (BR/SC)
(21) BR 30 2016 004212-8	Código 34.2 - Exame formal de Cumprimento de Exigência Técnica (71) RODRIGO RIBEIRO MARTINS (BR/PR)
(21) BR 30 2016 004215-2	Código 34.2 - Exame formal de Cumprimento de Exigência Técnica (71) JADERSON DE ALMEIDA (BR/SC)
(21) BR 30 2016 004218-7	Código 34.2 - Exame formal de Cumprimento de Exigência Técnica (71) BEMIS COMPANY, INC (US) (74) Edmundo Brunner Assessoria em Propriedade industrial Ltda
(21) BR 30 2016 004223-3	Código 34.2 - Exame formal de Cumprimento de Exigência Técnica (71) SCANIA CV AB (SE) (74) Daniel Advogados (Alt.de Daniel & Cia)
(21) BR 30 2016 004225-0	Código 34.2 - Exame formal de Cumprimento de Exigência Técnica (71) INDUSTRIAS ARTEFAMA S.A. (BR/SC) (74) TINOCO SOARES SOCIEDADE DE ADVOGADOS
(21) BR 30 2016 004226-8	Código 34.2 - Exame formal de Cumprimento de Exigência Técnica (71) MARLI JOSE RIGATO (BR/SP) (74) Alba Rosa Lopez Parada
(21) BR 30 2016 004239-0	Código 34.2 - Exame formal de Cumprimento de Exigência Técnica (71) RECKITT BENCKISER FINISH B.V. (NL) (74) DI BLASI, PARENTE & ADVOGADOS ASSOCIADOS
(21) BR 30 2016 004249-7	Código 34.2 - Exame formal de Cumprimento de Exigência Técnica (71) DANIBE COMÉRCIO DE CALÇADOS LTDA - ME (BR/SP) (74) Village Marcas e Patentes Ltda
(21) BR 30 2016 004253-5	Código 34.2 - Exame formal de Cumprimento de Exigência Técnica (71) JADERSON DE ALMEIDA (BR/SC)
(21) BR 30 2016 004255-1	Código 34.2 - Exame formal de Cumprimento de Exigência Técnica (71) JADERSON DE ALMEIDA (BR/SC)
(21) BR 30 2016 004256-0	Código 34.2 - Exame formal de Cumprimento de Exigência Técnica (71) PLUGT CALÇADOS INDÚSTRIA E COMÉRCIO EIRELI (BR/SP) (74) Beerre Assessoria Empresarial Ltda.(Alt. de Beerre Assessoria Emp.



	S/C.LTDA.)
(21) BR 30 2016 004258-6	Código 34.2 - Exame formal de Cumprimento de Exigência Técnica (71) JADERSON DE ALMEIDA (BR/SC)
(21) BR 30 2016 004259-4	Código 34.2 - Exame formal de Cumprimento de Exigência Técnica (71) JADERSON DE ALMEIDA (BR/SC)
(21) BR 30 2016 004260-8	Código 34.2 - Exame formal de Cumprimento de Exigência Técnica (71) PLUGT CALÇADOS INDÚSTRIA E COMÉRCIO EIRELI (BR/SP) (74) Beerre Assessoria Empresarial Ltda.(Alt. de Beerre Assessoria Emp. S/C.LTDA.)
(21) BR 30 2016 004261-6	Código 34.2 - Exame formal de Cumprimento de Exigência Técnica (71) JADERSON DE ALMEIDA (BR/SC)
(21) BR 30 2016 004262-4	Código 34.2 - Exame formal de Cumprimento de Exigência Técnica (71) JADERSON DE ALMEIDA (BR/SC)
(21) BR 30 2016 004263-2	Código 34.2 - Exame formal de Cumprimento de Exigência Técnica (71) JADERSON DE ALMEIDA (BR/SC)
(21) BR 30 2016 004267-5	Código 34.2 - Exame formal de Cumprimento de Exigência Técnica (71) JADERSON DE ALMEIDA (BR/SC)
(21) BR 30 2016 004268-3	Código 34.2 - Exame formal de Cumprimento de Exigência Técnica (71) JADERSON DE ALMEIDA (BR/SC)
(21) BR 30 2016 004272-1	Código 34.2 - Exame formal de Cumprimento de Exigência Técnica (71) JADERSON DE ALMEIDA (BR/SC)
(21) BR 30 2016 004273-0	Código 34.2 - Exame formal de Cumprimento de Exigência Técnica (71) MORGANA LUCIA KRAUSE (BR/SC) (74) EDUARDO GUERINI
(21) BR 30 2016 004276-4	Código 34.2 - Exame formal de Cumprimento de Exigência Técnica (71) JADERSON DE ALMEIDA (BR/SC)
(21) BR 30 2016 004277-2	Código 34.2 - Exame formal de Cumprimento de Exigência Técnica (71) JOSE CARLOS DOS SANTOS EMIDIO (BR/MG) (74) SOLANGE ENI EMIDIO
(21) BR 30 2016 004278-0	Código 34.2 - Exame formal de Cumprimento de Exigência Técnica (71) SCANIA CV AB (SE)



	(74) Daniel Advogados (Alt.de Daniel & Cia)
--	---

(21) BR 30 2016 004279-9	Código 34.2 - Exame formal de Cumprimento de Exigência Técnica (71) SCANIA CV AB (SE) (74) Daniel Advogados (Alt.de Daniel & Cia)
---------------------------------	---

(21) BR 30 2016 004280-2	Código 34.2 - Exame formal de Cumprimento de Exigência Técnica (71) SCANIA CV AB (SE) (74) Daniel Advogados (Alt.de Daniel & Cia)
---------------------------------	---

(21) BR 30 2016 004281-0	Código 34.2 - Exame formal de Cumprimento de Exigência Técnica (71) SCANIA CV AB (SE) (74) Daniel Advogados (Alt.de Daniel & Cia)
---------------------------------	---

(21) BR 30 2016 004282-9	Código 34.2 - Exame formal de Cumprimento de Exigência Técnica (71) SCANIA CV AB (SE) (74) Daniel Advogados (Alt.de Daniel & Cia)
---------------------------------	---

(21) BR 30 2016 004283-7	Código 34.2 - Exame formal de Cumprimento de Exigência Técnica (71) SCANIA CV AB (SE) (74) Daniel Advogados (Alt.de Daniel & Cia)
---------------------------------	---

(21) BR 30 2016 004293-4	Código 34.2 - Exame formal de Cumprimento de Exigência Técnica (71) MANUFATURA DE COUROS SOLANGE LTDA. (BR/MG) (74) JOSÉ NAVES DE LACERDA JÚNIOR
---------------------------------	--

(21) BR 30 2016 004295-0	Código 34.2 - Exame formal de Cumprimento de Exigência Técnica (71) MANUFATURA DE COUROS SOLANGE LTDA. (BR/MG) (74) JOSÉ NAVES DE LACERDA JÚNIOR
---------------------------------	--

(21) BR 30 2016 004302-7	Código 34.2 - Exame formal de Cumprimento de Exigência Técnica (71) BS INDÚSTRIA DE PLÁSTICOS LTDA - ME. (BR/RS) (74) Clair Antonio Leusin
---------------------------------	--

(21) BR 30 2016 004306-0	Código 34.2 - Exame formal de Cumprimento de Exigência Técnica (71) SCANIA CV AB (SE) (74) Daniel Advogados (Alt.de Daniel & Cia)
---------------------------------	---

(21) BR 30 2016 004319-1	Código 34.2 - Exame formal de Cumprimento de Exigência Técnica (71) SILVIO MARTINS FONTES NETO (BR/SP) (74) Mauricio Serino Lia
---------------------------------	---

(21) BR 30 2016 004337-0	Código 34.2 - Exame formal de Cumprimento de Exigência Técnica (71) SCANIA CV AB (SE)
---------------------------------	--



	(74) Daniel Advogados (Alt.de Daniel & Cia)
--	---

(21) BR 30 2016 004338-8	Código 34.2 - Exame formal de Cumprimento de Exigência Técnica (71) SCANIA CV AB (SE) (74) Daniel Advogados (Alt.de Daniel & Cia)
---------------------------------	---

(21) BR 30 2016 004340-0	Código 34.2 - Exame formal de Cumprimento de Exigência Técnica (71) SCANIA CV AB (SE) (74) Daniel Advogados (Alt.de Daniel & Cia)
---------------------------------	---

(21) BR 30 2016 004343-4	Código 34.2 - Exame formal de Cumprimento de Exigência Técnica (71) CLEBER LUIS DA RÉ (BR/RS) (74) LUIZ FERNANDO CAMPOS STOCK
---------------------------------	---

(21) BR 30 2016 004344-2	Código 34.2 - Exame formal de Cumprimento de Exigência Técnica (71) SCANIA CV AB (SE) (74) Daniel Advogados (Alt.de Daniel & Cia)
---------------------------------	---

(21) BR 30 2016 004345-0	Código 34.2 - Exame formal de Cumprimento de Exigência Técnica (71) SCANIA CV AB (SE) (74) Daniel Advogados (Alt.de Daniel & Cia)
---------------------------------	---

(21) BR 30 2016 004352-3	Código 34.2 - Exame formal de Cumprimento de Exigência Técnica (71) UNIVERSIDADE FEDERAL DO RIO GRANDE DO SUL (BR/RS) , HOSPITAL DE CLÍNICAS DE PORTO ALEGRE - HCPA (BR/RS)
---------------------------------	---

(21) BR 30 2016 004353-1	Código 34.2 - Exame formal de Cumprimento de Exigência Técnica (71) CONTINENTAL REIFEN DEUTSCHLAND GMBH (DE) (74) Dannemann, Siemsen, Bigler & Ipanema Moreira
---------------------------------	--

(21) BR 30 2016 004354-0	Código 34.2 - Exame formal de Cumprimento de Exigência Técnica (71) FILOS ARTIGOS PARA ANIMAIS LTDA (BR/RS) (74) CREAÇÃO MARCAS E PATENTES LTDA.
---------------------------------	--

(21) BR 30 2016 004356-6	Código 34.2 - Exame formal de Cumprimento de Exigência Técnica (71) JEEFFERSON FERREIRA DOS REIS (BR/MG) , VALBERT DIMAS DE CARVALHO (BR/MG) (74) SPI - Marcas e Patentes S/C Ltda.
---------------------------------	--

(21) BR 30 2016 004357-4	Código 34.2 - Exame formal de Cumprimento de Exigência Técnica (71) UNIVERSIDADE FEDERAL DO RIO GRANDE DO SUL (BR/RS) , HOSPITAL DE CLÍNICAS DE PORTO ALEGRE - HCPA (BR/RS)
---------------------------------	---

(21) BR 30 2016 004360-4	Código 34.2 - Exame formal de Cumprimento de Exigência Técnica
---------------------------------	--



	(71) JADERSON DE ALMEIDA (BR/SC)
(21) BR 30 2016 004361-2	Código 34.2 - Exame formal de Cumprimento de Exigência Técnica (71) DR. FÁBIO PERGHER. (BR/MG) (74) Carmen Lúcia Godoi
(21) BR 30 2016 004362-0	Código 34.2 - Exame formal de Cumprimento de Exigência Técnica (71) JADERSON DE ALMEIDA (BR/SC)
(21) BR 30 2016 004363-9	Código 34.2 - Exame formal de Cumprimento de Exigência Técnica (71) JADERSON DE ALMEIDA (BR/SC)
(21) BR 30 2016 004367-1	Código 34.2 - Exame formal de Cumprimento de Exigência Técnica (71) ANILTO DE OLIVEIRA RODRIGUES (BR/RS) (74) Joane Raquel Nunes da Silva
(21) BR 30 2016 004371-0	Código 34.2 - Exame formal de Cumprimento de Exigência Técnica (71) TRADE MIX EMPREENDIMENTOS LTDA (BR/RJ) (74) CÉLIA NOVAES & ASSOCIADOS SOCIEDADE SIMPLES LTDA.
(21) BR 30 2016 004373-6	Código 34.2 - Exame formal de Cumprimento de Exigência Técnica (71) SCANIA CV AB (SE) (74) Daniel Advogados (Alt.de Daniel & Cia)
(21) BR 30 2016 004374-4	Código 34.2 - Exame formal de Cumprimento de Exigência Técnica (71) SCANIA CV AB (SE) (74) Daniel Advogados (Alt.de Daniel & Cia)
(21) BR 30 2016 004375-2	Código 34.2 - Exame formal de Cumprimento de Exigência Técnica (71) SCANIA CV AB (SE) (74) Daniel Advogados (Alt.de Daniel & Cia)
(21) BR 30 2016 004377-9	Código 34.2 - Exame formal de Cumprimento de Exigência Técnica (71) SCANIA CV AB (SE) (74) Daniel Advogados (Alt.de Daniel & Cia)
(21) BR 30 2016 004402-3	Código 34.2 - Exame formal de Cumprimento de Exigência Técnica (71) ANTONIO CARLOS TROTTA (BR/SP)
(21) BR 30 2016 004411-2	Código 34.2 - Exame formal de Cumprimento de Exigência Técnica (71) SCANIA CV AB (SE) (74) Daniel Advogados (Alt.de Daniel & Cia)
(21) BR 30 2016 004412-0	Código 34.2 - Exame formal de Cumprimento de Exigência Técnica



	(71) SCANIA CV AB (SE) (74) Daniel Advogados (Alt.de Daniel & Cia)
(21) BR 30 2016 004420-1	Código 34.2 - Exame formal de Cumprimento de Exigência Técnica (71) PAULO DE ALMEIDA RAMOS JUNIOR (BR/RJ)
(21) BR 30 2016 004424-4	Código 34.2 - Exame formal de Cumprimento de Exigência Técnica (71) DECATHLON (FR) (74) Alexandre da Cunha Lyrio
(21) BR 30 2016 004425-2	Código 34.2 - Exame formal de Cumprimento de Exigência Técnica (71) PETER ANTON GEORG MARTINS VON ZWEIGBERGK (BR/SP)
(21) BR 30 2016 004427-9	Código 34.2 - Exame formal de Cumprimento de Exigência Técnica (71) HMK ENGENHARIA LTDA (BR/RS)
(21) BR 30 2016 004429-5	Código 34.2 - Exame formal de Cumprimento de Exigência Técnica (71) NOVIDARIO PROJETOS E COM. DE PRODUTOS CUSTOMIZADOS EIRELI-ME (BR/SP) (74) Algo Alliance Assessoria em Propriedade Intelectual Ltda.
(21) BR 30 2016 004433-3	Código 34.2 - Exame formal de Cumprimento de Exigência Técnica (71) OHMAR TACLA (BR/PR)
(21) BR 30 2016 004434-1	Código 34.2 - Exame formal de Cumprimento de Exigência Técnica (71) THE GOODYEAR TIRE & RUBBER COMPANY (US) (74) Daniel Advogados (Alt.de Daniel & Cia)
(21) BR 30 2016 004435-0	Código 34.2 - Exame formal de Cumprimento de Exigência Técnica (71) OHMAR TACLA (BR/PR)
(21) BR 30 2016 004437-6	Código 34.2 - Exame formal de Cumprimento de Exigência Técnica (71) ATLAS COPCO AIRPOWER, NAAMLOZE VENNOOTSCHAP (BE) (74) Flávia Salim Lopes
(21) BR 30 2016 004439-2	Código 34.2 - Exame formal de Cumprimento de Exigência Técnica (71) LUIZ FERNANDO LOPES DE SOUZA (BR/MG) (74) Margareth Pena Lancaster
(21) BR 30 2016 004440-6	Código 34.2 - Exame formal de Cumprimento de Exigência Técnica (71) SOUZA CRUZ S.A. (BR/RJ) (74) BM&A Propriedade Intelectual Ltda
(21) BR 30 2016 004441-4	Código 34.2 - Exame formal de Cumprimento de Exigência Técnica



	(71) MARCELO VENDRAMINI DA SILVA 156.464.278-00 (BR/SP)
(21) BR 30 2016 004444-9	Código 34.2 - Exame formal de Cumprimento de Exigência Técnica (71) WILLIAN OBRZUT RIBEIRO VANDRESEN (BR/PR) (74) ROCHA MARCAS E PATENTES S/C LTDA
(21) BR 30 2016 004445-7	Código 34.2 - Exame formal de Cumprimento de Exigência Técnica (71) WILLIAN OBRZUT RIBEIRO VANDRESEN (BR/PR) (74) ROCHA MARCAS E PATENTES S/C LTDA
(21) BR 30 2016 004446-5	Código 34.2 - Exame formal de Cumprimento de Exigência Técnica (71) KATIA AMBOS MORAES (BR/DF)
(21) BR 30 2016 004451-1	Código 34.2 - Exame formal de Cumprimento de Exigência Técnica (71) UNIVERSIDADE FEDERAL DE UBERLÂNDIA (BR/MG)
(21) BR 30 2016 004460-0	Código 34.2 - Exame formal de Cumprimento de Exigência Técnica (71) CILMARA RAQUEL FERREIRA DE ANDRADE (BR/SP) (74) Signo Marcas e Patentes Ltda.
(21) BR 30 2016 004463-5	Código 34.2 - Exame formal de Cumprimento de Exigência Técnica (71) SCANIA CV AB (SE) (74) Daniel Advogados (Alt.de Daniel & Cia)
(21) BR 30 2016 004483-0	Código 34.2 - Exame formal de Cumprimento de Exigência Técnica (71) HELLA KGAA HUECK & CO. (DE) (74) Dannemann, Siemsen, Bigler & Ipanema Moreira
(21) BR 30 2016 004507-0	Código 34.2 - Exame formal de Cumprimento de Exigência Técnica (71) JADERSON DE ALMEIDA (BR/SC)
(21) BR 30 2016 004510-0	Código 34.2 - Exame formal de Cumprimento de Exigência Técnica (71) JADERSON DE ALMEIDA (BR/SC)
(21) BR 30 2016 004511-9	Código 34.2 - Exame formal de Cumprimento de Exigência Técnica (71) SCANIA CV AB (SE) (74) Daniel Advogados (Alt.de Daniel & Cia)
(21) BR 30 2016 004513-5	Código 34.2 - Exame formal de Cumprimento de Exigência Técnica (71) SCANIA CV AB (SE) (74) Daniel Advogados (Alt.de Daniel & Cia)
(21) BR 30 2016 004515-1	Código 34.2 - Exame formal de Cumprimento de Exigência Técnica (71) SCANIA CV AB (SE)



	(74) Daniel Advogados (Alt.de Daniel & Cia)
(21) BR 30 2016 004517-8	Código 34.2 - Exame formal de Cumprimento de Exigência Técnica (71) JADERSON DE ALMEIDA (BR/SC)
(21) BR 30 2016 004518-6	Código 34.2 - Exame formal de Cumprimento de Exigência Técnica (71) CLEBER LUIS DA RÉ (BR/RS) (74) LUIZ FERNANDO CAMPOS STOCK
(21) BR 30 2016 004519-4	Código 34.2 - Exame formal de Cumprimento de Exigência Técnica (71) JADERSON DE ALMEIDA (BR/SC)
(21) BR 30 2016 004520-8	Código 34.2 - Exame formal de Cumprimento de Exigência Técnica (71) SCANIA CV AB (SE) (74) Daniel Advogados (Alt.de Daniel & Cia)
(21) BR 30 2016 004522-4	Código 34.2 - Exame formal de Cumprimento de Exigência Técnica (71) GOLDEN GUITAR INSTRUMENTOS MUSICAIS LTDA (BR/SP) (74) JOSÉ EDIS RODRIGUES
(21) BR 30 2016 004525-9	Código 34.2 - Exame formal de Cumprimento de Exigência Técnica (71) SCANIA CV AB (SE) (74) Daniel Advogados (Alt.de Daniel & Cia)
(21) BR 30 2016 004548-8	Código 34.2 - Exame formal de Cumprimento de Exigência Técnica (71) CLEBER LUIS DA RÉ (BR/RS) (74) LUIZ FERNANDO CAMPOS STOCK
(21) BR 30 2016 004550-0	Código 34.2 - Exame formal de Cumprimento de Exigência Técnica (71) CLEBER LUIS DA RÉ (BR/RS) (74) LUIZ FERNANDO CAMPOS STOCK
(21) BR 30 2016 004559-3	Código 34.2 - Exame formal de Cumprimento de Exigência Técnica (71) KARTELL S.P.A. (IT) (74) Dannemann, Siemsen, Bigler & Ipanema Moreira
(21) BR 30 2016 004560-7	Código 34.2 - Exame formal de Cumprimento de Exigência Técnica (71) KARTELL S.P.A. (IT) (74) Dannemann, Siemsen, Bigler & Ipanema Moreira
(21) BR 30 2016 004561-5	Código 34.2 - Exame formal de Cumprimento de Exigência Técnica (71) KARTELL S.P.A. (IT) (74) Dannemann, Siemsen, Bigler & Ipanema Moreira



(21) BR 30 2016 004562-3	Código 34.2 - Exame formal de Cumprimento de Exigência Técnica (71) FERNANDO JOSÉ FAVERO (BR/SP)
(21) BR 30 2016 004563-1	Código 34.2 - Exame formal de Cumprimento de Exigência Técnica (71) NATASHA RIGONI DIAS (BR/RJ)
(21) BR 30 2016 004564-0	Código 34.2 - Exame formal de Cumprimento de Exigência Técnica (71) ANA PEREIRA MELO (BR/RJ) (74) DAVID NILTON PEREIRA DE LUCENA
(21) BR 30 2016 004568-2	Código 34.2 - Exame formal de Cumprimento de Exigência Técnica (71) SCANIA CV AB (SE) (74) Daniel Advogados (Alt.de Daniel & Cia)
(21) BR 30 2016 004569-0	Código 34.2 - Exame formal de Cumprimento de Exigência Técnica (71) SCANIA CV AB (SE) (74) Daniel Advogados (Alt.de Daniel & Cia)
(21) BR 30 2016 004574-7	Código 34.2 - Exame formal de Cumprimento de Exigência Técnica (71) BAYERISCHE MOTOREN WERKE AKTIENGESELLSCHAFT (DE) (74) Dannemann, Siemsen, Bigler & Ipanema Moreira
(21) BR 30 2016 004575-5	Código 34.2 - Exame formal de Cumprimento de Exigência Técnica (71) SCANIA CV AB (SE) (74) Daniel Advogados (Alt.de Daniel & Cia)
(21) BR 30 2016 004576-3	Código 34.2 - Exame formal de Cumprimento de Exigência Técnica (71) SCANIA CV AB (SE) (74) Daniel Advogados (Alt.de Daniel & Cia)
(21) BR 30 2016 004577-1	Código 34.2 - Exame formal de Cumprimento de Exigência Técnica (71) SCANIA CV AB (SE) (74) Daniel Advogados (Alt.de Daniel & Cia)
(21) BR 30 2016 004578-0	Código 34.2 - Exame formal de Cumprimento de Exigência Técnica (71) SCANIA CV AB (SE) (74) Daniel Advogados (Alt.de Daniel & Cia)
(21) BR 30 2016 004584-4	Código 34.2 - Exame formal de Cumprimento de Exigência Técnica (71) LS MTRON LTD. (KR) (74) FLÁVIA SALIM LOPES
(21) BR 30 2016 004592-5	Código 34.2 - Exame formal de Cumprimento de Exigência Técnica (71) JADERSON DE ALMEIDA (BR/SC)



(21) BR 30 2016 004593-3	Código 34.2 - Exame formal de Cumprimento de Exigência Técnica (71) JADERSON DE ALMEIDA (BR/SC)
(21) BR 30 2016 004594-1	Código 34.2 - Exame formal de Cumprimento de Exigência Técnica (71) JADERSON DE ALMEIDA (BR/SC)
(21) BR 30 2016 004598-4	Código 34.2 - Exame formal de Cumprimento de Exigência Técnica (71) JADERSON DE ALMEIDA (BR/SC)
(21) BR 30 2016 004599-2	Código 34.2 - Exame formal de Cumprimento de Exigência Técnica (71) JADERSON DE ALMEIDA (BR/SC)
(21) BR 30 2016 004600-0	Código 34.2 - Exame formal de Cumprimento de Exigência Técnica (71) JADERSON DE ALMEIDA (BR/SC)
(21) BR 30 2016 004601-8	Código 34.2 - Exame formal de Cumprimento de Exigência Técnica (71) JADERSON DE ALMEIDA (BR/SC)
(21) BR 30 2016 004602-6	Código 34.2 - Exame formal de Cumprimento de Exigência Técnica (71) JADERSON DE ALMEIDA (BR/SC)
(21) BR 30 2016 004603-4	Código 34.2 - Exame formal de Cumprimento de Exigência Técnica (71) JADERSON DE ALMEIDA (BR/SC)
(21) BR 30 2016 004606-9	Código 34.2 - Exame formal de Cumprimento de Exigência Técnica (71) LM FARMA INDÚSTRIA E COMÉRCIO LTDA (BR/SP) (74) Ana Paula Santos Celidonio
(21) BR 32 2015 001271-7	Código 34.2 - Exame formal de Cumprimento de Exigência Técnica (71) BEMIS MANUFACTURING COMPANY (US) (74) DANNEMANN, SIEMSEN, BIGLER & IPANEMA MOREIRA
(21) BR 32 2015 002279-8	Código 34.2 - Exame formal de Cumprimento de Exigência Técnica (71) ADP GAUSELMANN GMBH (DE) (74) CARLOS ANDRÉ BARBOSA CAVALCANTI
(21) BR 32 2016 002876-4	Código 34.2 - Exame formal de Cumprimento de Exigência Técnica (71) SMITH & NEPHEW, INC. (US) (74) Dannemann, Siemsen, Bigler & Ipanema Moreira
(21) BR 32 2016 002877-2	Código 34.2 - Exame formal de Cumprimento de Exigência Técnica (71) SMITH & NEPHEW, INC. (US) (74) Dannemann, Siemsen, Bigler & Ipanema Moreira



(21) BR 32 2016 002924-8	Código 34.2 - Exame formal de Cumprimento de Exigência Técnica (71) BLD DESIGN E COMUNICACAO LTDA (BR/RJ) (74) Dannemann, Siemsen, Bigler & Ipanema Moreira
(21) BR 32 2016 003006-8	Código 34.2 - Exame formal de Cumprimento de Exigência Técnica (71) ENERBRAS MATERIAIS ELETRICOS LTDA (BR/PR) (74) ALCION BUBNIAK
(21) BR 32 2016 003034-3	Código 34.2 - Exame formal de Cumprimento de Exigência Técnica (71) LP PISCINAS EIRELI ME (BR/RJ) (74) Tavares Propriedade Intelectual Ltda. (alt. de Tavares & Companhia Ltda)
(21) BR 32 2016 003069-6	Código 34.2 - Exame formal de Cumprimento de Exigência Técnica (71) DART INDUSTRIES INC (US) (74) KASZNAR LEONARDOS PROPRIEDADE INTELECTUAL
(21) BR 32 2016 003135-8	Código 34.2 - Exame formal de Cumprimento de Exigência Técnica (71) ROMA JENSEN COMERCIO E INDUSTRIA LTDA. (BR/SP) (74) JOSÉ CARLOS TINOCO SOARES JÚNIOR
(21) BR 32 2016 003907-3	Código 34.2 - Exame formal de Cumprimento de Exigência Técnica (71) THE ESAB GROUP, INC. (US) (74) Dannemann, Siemsen, Bigler & Ipanema Moreira
(21) BR 32 2016 003908-1	Código 34.2 - Exame formal de Cumprimento de Exigência Técnica (71) THE ESAB GROUP, INC. (US) (74) Dannemann, Siemsen, Bigler & Ipanema Moreira
(21) BR 32 2016 003914-6	Código 34.2 - Exame formal de Cumprimento de Exigência Técnica (71) ROTOBRINQ INDÚSTRIA E COMÉRCIO DE BRINQUEDOS LTDA EPP (BR/SP) (74) MARCELO DOMINGOS
(21) BR 32 2016 003916-2	Código 34.2 - Exame formal de Cumprimento de Exigência Técnica (71) ROTOBRINQ INDÚSTRIA E COMÉRCIO DE BRINQUEDOS LTDA EPP (BR/SP) (74) MARCELO DOMINGOS
(21) BR 32 2016 004043-8	Código 34.2 - Exame formal de Cumprimento de Exigência Técnica (71) FANTINI FRAGUETE CAMPOS (BR/MG)
(21) BR 32 2016 004044-6	Código 34.2 - Exame formal de Cumprimento de Exigência Técnica (71) FANTINI FRAGUETE CAMPOS (BR/MG)



(21) BR 32 2016 004046-2	Código 34.2 - Exame formal de Cumprimento de Exigência Técnica (71) FANTINI FRAGUETE CAMPOS (BR/MG)
(21) BR 32 2016 004047-0	Código 34.2 - Exame formal de Cumprimento de Exigência Técnica (71) FANTINI FRAGUETE CAMPOS (BR/MG)
(21) BR 32 2016 004048-9	Código 34.2 - Exame formal de Cumprimento de Exigência Técnica (71) FANTINI FRAGUETE CAMPOS (BR/MG)
(21) BR 32 2016 004049-7	Código 34.2 - Exame formal de Cumprimento de Exigência Técnica (71) FANTINI FRAGUETE CAMPOS (BR/MG)
(21) BR 32 2016 004092-6	Código 34.2 - Exame formal de Cumprimento de Exigência Técnica (71) THE GILLETTE COMPANY (US) (74) Trench, Rossi e Watanabe Advogados
(21) BR 32 2016 004093-4	Código 34.2 - Exame formal de Cumprimento de Exigência Técnica (71) THE PROCTER & GAMBLE COMPANY (US) (74) Trench, Rossi e Watanabe Advogados
(21) BR 32 2016 004136-1	Código 34.2 - Exame formal de Cumprimento de Exigência Técnica (71) JOSEF SCHARMÜLLER (AT) , JOSEF SCHARMÜLLER JUN. (AT) , CHRISTINE SCHARMÜLLER (AT) (74) Dannemann, Siemsen, Bigler & Ipanema Moreira
(21) BR 32 2016 004144-2	Código 34.2 - Exame formal de Cumprimento de Exigência Técnica (71) TIFFANY AND COMPANY (US) (74) VALDIR DE OLIVEIRA ROCHA FILHO
(21) BR 32 2016 004177-9	Código 34.2 - Exame formal de Cumprimento de Exigência Técnica (71) TIFFANY AND COMPANY (US) (74) VALDIR DE OLIVEIRA ROCHA FILHO
(21) BR 32 2016 004275-9	Código 34.2 - Exame formal de Cumprimento de Exigência Técnica (71) POMMIER (FR) (74) David do Nascimento Advogados Associados
(21) BR 32 2016 004289-9	Código 34.2 - Exame formal de Cumprimento de Exigência Técnica (71) FUTURE CUPS GMBH & CO. KG (DE) (74) Dannemann, Siemsen, Bigler & Ipanema Moreira
(21) BR 32 2016 004290-2	Código 34.2 - Exame formal de Cumprimento de Exigência Técnica (71) FUTURE CUPS GMBH & CO. KG (DE)



(74) Dannemann, Siemsen, Bigler & Ipanema Moreira

(21) BR 32 2016 004310-0

Código 34.2 - Exame formal de Cumprimento de Exigência Técnica

(71) JOSEPH VÖGELE AG (DE)

(74) BM&A Propriedade Intelectual Ltda

(21) BR 32 2016 004312-7

Código 34.2 - Exame formal de Cumprimento de Exigência Técnica

(71) JOSEPH VÖGELE AG (DE)

(74) BM&A Propriedade Intelectual Ltda

(21) BR 32 2016 004314-3

Código 34.2 - Exame formal de Cumprimento de Exigência Técnica

(71) JOSEPH VÖGELE AG (DE)

(74) BM&A Propriedade Intelectual Ltda

(21) BR 32 2016 004315-1

Código 34.2 - Exame formal de Cumprimento de Exigência Técnica

(71) JOSEPH VÖGELE AG (DE)

(74) BM&A Propriedade Intelectual Ltda



Código 35 - Arquivamento do Pedido – Art. 216 § 2º e Art. 106 § 3º da LPI

Arquivado definitivamente o pedido de registro de desenho industrial, uma vez que não foi apresentada a procuração devida no prazo de 60 (sessenta) dias contados da prática do primeiro ato da parte no processo ou não houve manifestação do depositante quanto à exigência formulada.

(21) BR 30 2012 000051-3

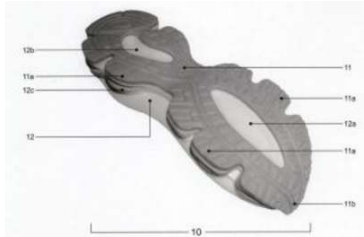

Código 35 - Arquivamento do Pedido – Art. 216 § 2º e Art. 106 § 3º da LPI

(22) 09/01/2012

(44) 13/03/2018

(52) 02-04

(54) CONFIGURAÇÃO APLICADA EM SOLADO DE CALÇADO

(71) GVD International Trading S/A (BR/RS)

(72) Verno Lauro Kirsch Junior

(74) Felipe Luis Iser de Meirelles

Arquivamento

(21) BR 30 2012 000135-8



Código 35 - Arquivamento do Pedido – Art. 216 § 2º e Art. 106 § 3º da LPI

(22) 13/01/2012

(43) 25/07/2017

(52) 12-15

(54) CONFIGURAÇÃO APLICADA EM PNEUMÁTICO

(71) The Goodyear tire & Rubber Company (US)

(72) Robert John Hermann, John David Coots, Jonathan James Hondel, Daniel Sheehan

(74) Nellie D Shores

Arquivamento

(21) BR 30 2012 000284-2

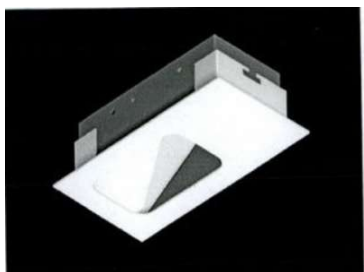

Código 35 - Arquivamento do Pedido – Art. 216 § 2º e Art. 106 § 3º da LPI

(22) 25/01/2012

(44) 13/03/2018

(52) 26-05

(54) CONFIGURAÇÃO APLICADA A LUMINÁRIAS.

(71) Light Design do Brasil Ind. e Com. Ltda (BR/PE)

(72) Frederico Jorje Santos Mamede, Willames de Verçoza Mendonça, Ruana Maria Lucia Barros Da Silva, Felipe Oliveira Arruda

(74) Elsa Cristina Furtado de Mendonça

Arquivamento



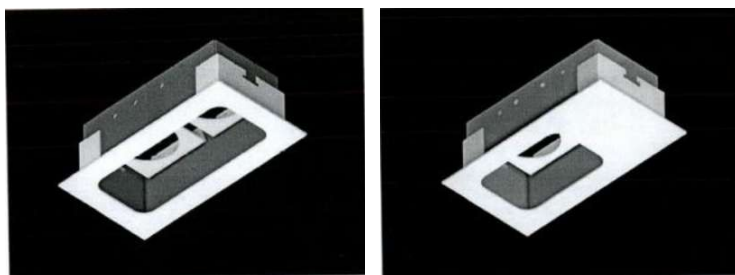

(21) BR 30 2012 000285-0



Código 35 - Arquivamento do Pedido – Art. 216 § 2º e Art. 106 § 3º da LPI

(22) 25/01/2012

(44) 13/03/2018

(52) 26-05

(54) CONFIGURAÇÃO APLICADA A LUMINÁRIAS.

(71) Light Design do Brasil Ind. e Com. Ltda (BR/PE)

(72) Frederico Jorge Santos Mamede, Willames de Verçoza Mendonça, Ruana Maria Lucia Barros Da Silva, Felipe Oliveira Arruda

(74) Elsa Cristina Furtado de Mendonça

Arquivamento

(21) BR 30 2012 000286-9

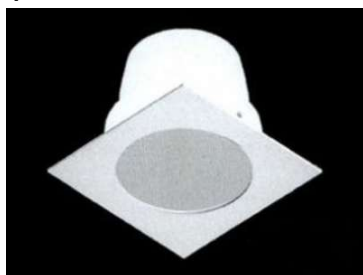

Código 35 - Arquivamento do Pedido – Art. 216 § 2º e Art. 106 § 3º da LPI

(22) 25/01/2012

(44) 13/03/2018

(52) 26-05

(54) CONFIGURAÇÃO APLICADA A LUMINÁRIAS.

(71) LIGHT DESIGN DO BRASIL INDÚSTRIA E COMÉRCIO LTDA (BR/PE)

(72) Frederico Jorge Santos Mamede, Willames de Verçoza Mendonça, Ruana Maria Lucia Barros Da Silva, Felipe Oliveira Arruda

(74) Elsa Cristina Furtado de Mendonça

Arquivamento

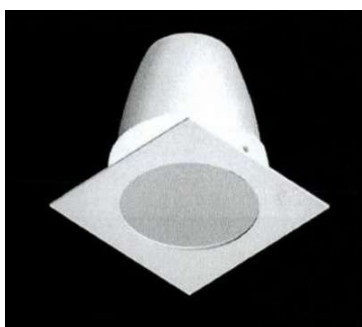

(21) BR 30 2012 000287-7

Código 35 - Arquivamento do Pedido – Art. 216 § 2º e Art. 106 § 3º da LPI

(22) 25/01/2012

(44) 13/03/2018

(52) 26-05

(54) CONFIGURAÇÃO APLICADA A LUMINÁRIAS.

(71) LIGHT DESIGN DO BRASIL INDÚSTRIA E COMÉRCIO LTDA (BR/PE)

(72) Frederico Jorge Santos Mamede, Willames de Verçoza Mendonça, Ruana





Maria Lucia Barros Da Silva, Felipe Oliveira Arruda
 (74) Elsa Cristina Furtado de Mendonça
 Arquivamento



(21) BR 30 2012 000310-5

Código 35 - Arquivamento do Pedido – Art. 216 § 2º e Art. 106 § 3º da LPI

(22) 25/01/2012

(44) 13/03/2018

(52) 06-04

(54) CONFIGURAÇÃO APLICADA EM ESTANTE

(71) José Lopes Aquino (BR/PR) , Paulo César Pitta (BR/PR)

(72) José Lopes Aquino, Paulo César Pitta

(74) Roberto Hudson Diniz

Arquivamento

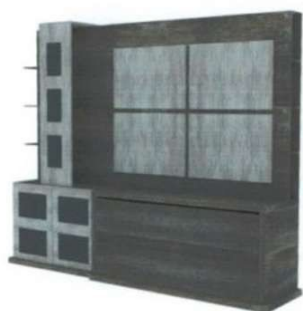

(21) BR 30 2012 000398-9

Código 35 - Arquivamento do Pedido – Art. 216 § 2º e Art. 106 § 3º da LPI

(22) 31/01/2012

(44) 13/03/2018

(54) CONFIGURAÇÃO APLICADA EM CALÇADO

(71) CARLOS AUGUSTO BATISTA DOS SANTOS (BR/CE)

(72) CARLOS AUGUSTO BATISTA DOS SANTOS

(74) ALGO ALLIANCE ASSESSORIA EM PROPRIEDADE INTELECTUAL LTDA

Arquivamento



(21) BR 30 2012 000448-9



Código 35 - Arquivamento do Pedido – Art. 216 § 2º e Art. 106 § 3º da LPI
 (22) 02/02/2012
 (44) 13/03/2018
 (52) 06-04
 (54) MODELO DE ESTANTE COM SUPORTE REFORÇADO
 (71) ANGELO APARECIDO PEREIRA OLIVEIRA (BR/SP)
 (72) ANGELO APARECIDO PEREIRA OLIVEIRA
 (74) MODAL MARCAS E PATENTES LTDA
 Arquivamento

(21) BR 30 2012 000649-0



Código 35 - Arquivamento do Pedido – Art. 216 § 2º e Art. 106 § 3º da LPI
 (22) 15/02/2012
 (44) 13/03/2018
 (52) 03-01
 (54) MODELO DE ESTOJO PARA COMPUTADOR DO TIPO TABLET
 (71) SAMUEL VALADAO OLIVEIRA (BR/SP)
 (72) SAMUEL VALADAO OLIVEIRA
 (74) MODAL MARCAS E PATENTES LTDA
 Arquivamento

(21) BR 30 2012 000903-0

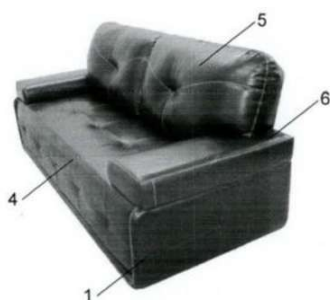

Código 35 - Arquivamento do Pedido – Art. 216 § 2º e Art. 106 § 3º da LPI
 (22) 01/03/2012
 (44) 13/03/2018
 (54) CONFIGURAÇÃO APLICADA EM SOFA
 (71) DIOGENYS MARCELO CARANDINA (BR/PR)
 (72) DIOGENYS MARCELO CARANDINA
 (74) MANOEL PAIXÃO DO NASCIMENTO
 Arquivamento

(21) BR 30 2012 000904-9



Código 35 - Arquivamento do Pedido – Art. 216 § 2º e Art. 106 § 3º da LPI
 (22) 01/03/2012
 (44) 13/03/2018
 (54) CONFIGURAÇÃO APLICADA EM SOFA
 (71) DIOGENYS MARCELO CARANDINA (BR/PR)
 (72) DIOGENYS MARCELO CARANDINA
 (74) MANOEL PAIXÃO DO NASCIMENTO
 Arquivamento



(21) BR 30 2012 000914-6



Código 35 - Arquivamento do Pedido – Art. 216 § 2º e Art. 106 § 3º da LPI
 (22) 01/03/2012
 (44) 13/03/2018
 (52) 25-02
 (54) PADRÃO ORNAMENTAL APLICADO EM PISO E REVESTIMENTO
 (71) ALEXANDRE RIBEIRO DE MORAES (BR/SP)
 (72) ALEXANDRE RIBEIRO DE MORAES
 (74) PRINCESA MARCAS E PATENTES LTDA
 Arquivamento

(21) BR 30 2012 001378-0

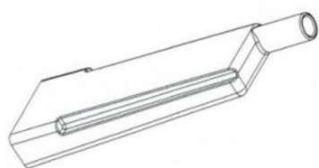

Código 35 - Arquivamento do Pedido – Art. 216 § 2º e Art. 106 § 3º da LPI
 (22) 21/03/2012
 (44) 13/03/2018
 (52) 10-05
 (54) CONFIGURAÇÃO APLICADA EM MÓDULO DE RDS
 (71) PST Eletrônica Ltda (BR/AM)
 (72) Fábio Massao Takehara
 (74) Alberto Luís Camelier da Silva
 Arquivamento

(21) BR 30 2012 001547-2



Código 35 - Arquivamento do Pedido – Art. 216 § 2º e Art. 106 § 3º da LPI
 (22) 19/03/2012
 (44) 13/03/2018
 (52) 06-03
 (54) CONFIGURAÇÃO APLICADA EM MESA METÁLICA COM COBERTURA
 (71) RAIMUNDO FILADELFIO DE OLIVEIRA (BR/RN)
 (72) RAIMUNDO FILADELFIO DE OLIVEIRA
 (74) ALBERTO RODRIGUES DOS SANTOS JÚNIOR
 Arquivamento

(21) BR 30 2012 001642-8

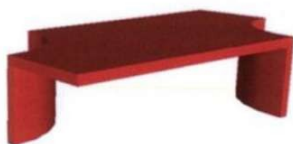

Código 35 - Arquivamento do Pedido – Art. 216 § 2º e Art. 106 § 3º da LPI
 (22) 03/04/2012
 (44) 13/03/2018
 (52) 06-03
 (54) CONFIGURAÇÃO APLICADA A MESA
 (71) Milton Jorge Gosling Thim e Silva (BR/RJ)
 (72) Milton Jorge Gosling Thim e Silva
 Arquivamento

(21) BR 30 2012 001760-2

Código 35 - Arquivamento do Pedido – Art. 216 § 2º e Art. 106 § 3º da LPI

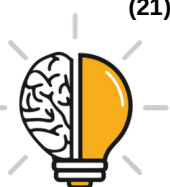

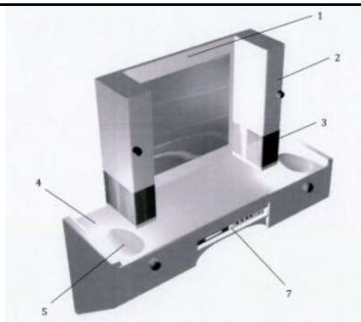

(22) 10/04/2012
 (44) 13/03/2018
 (52) 06-05
 (54) MODELO APLICADO A ESTANTE DE CABELEIREIRO
 (71) RUY LUIZ DE OLIVEIRA BARROS (BR/MA)
 (72) RUY LUIZ DE OLIVEIRA BARROS
 (74) MODAL MARCAS E PATENTES LTDA
 Arquivamento

(21) BR 30 2012 001903-6



Código 35 - Arquivamento do Pedido – Art. 216 § 2º e Art. 106 § 3º da LPI
 (22) 17/04/2012
 (44) 13/03/2018
 (52) 09-01
 (54) CONFIGURAÇÃO APLICADA EM POTE PARA PRODUTOS ALIMENTÍCIOS
 (71) REYNALDO STAMATIS FILHO (BR/SP)
 (72) REYNALDO STAMATIS FILHO
 Arquivamento

(21) BR 30 2012 002105-7



Código 35 - Arquivamento do Pedido – Art. 216 § 2º e Art. 106 § 3º da LPI
 (22) 27/04/2012
 (44) 13/03/2018
 (54) CONFIGURAÇÃO APLICADA EM FOGÃO DE CINCO BOCAS
 (71) Induglob S.A (EC)
 (72) Andrés Marcelo Erskis
 (74) Veirano e Advogados Associados
 Arquivamento

(21) BR 30 2012 002156-1



Código 35 - Arquivamento do Pedido – Art. 216 § 2º e Art. 106 § 3º da LPI
 (22) 02/05/2012
 (44) 13/03/2018
 (52) 03-01
 (54) CONFIGURAÇÃO APLICADA EM PORTA-OBJETOS
 (71) ARIIVALDO AZZI (BR/SP)
 (72) ARIIVALDO AZZI
 (74) BEERRE ASSESSORIA EMPRESARIAL LTDA
 Arquivamento

(21) BR 30 2012 002157-0

Código 35 - Arquivamento do Pedido – Art. 216 § 2º e Art. 106 § 3º da LPI
 (22) 02/05/2012





(44) 13/03/2018
(52) 09-03
(54) CONFIGURAÇÃO APLICADA EM TUBETE
(71) MARCIO CESAR FERREIRA (BR/SP)
(72) MARCIO CESAR FERREIRA
(74) BEERRE ASSESSORIA EMPRESARIAL LTDA
Arquivamento



(21) BR 30 2012 002158-8



Código 35 - Arquivamento do Pedido – Art. 216 § 2º e Art. 106 § 3º da LPI
(22) 02/05/2012
(44) 13/03/2018
(54) CONFIGURAÇÃO APLICADA EM SUPORTE
(71) MARCIO CESAR FERREIRA (BR/SP)
(72) MARCIO CESAR FERREIRA
(74) BEERRE ASSESSORIA EMPRESARIAL LTDA
Arquivamento

(21) BR 30 2012 002176-6



Código 35 - Arquivamento do Pedido – Art. 216 § 2º e Art. 106 § 3º da LPI
(22) 02/05/2012
(30) 04/11/2011 EM 001942814-0001
(44) 13/03/2018
(52) 26-04
(54) CONFIGURAÇÃO APLICADA EM DISPOSITIVO DE ILUMINAÇÃO.
(71) RB Concepts Limited (UK)
(72) Chris Howsam
(74) Maria Pia Carvalho Guerra
Arquivamento





(21) BR 30 2012 002179-0

Código 35 - Arquivamento do Pedido – Art. 216 § 2º e Art. 106 § 3º da LPI



(22) 02/05/2012

(30) 03/11/2011 CN 201130420733.8

(44) 13/03/2018

(54) CONFIGURAÇÃO APLICADA EM PARA CHOQUE.

(71) QOROS AUTOMOTIVE CO., LTD. (CN)

(72) Gert Volker Hildebrand, Philipp Eberl

(74) Bhering Advogados

Arquivamento

(21) BR 30 2012 002214-2

Código 35 - Arquivamento do Pedido – Art. 216 § 2º e Art. 106 § 3º da LPI

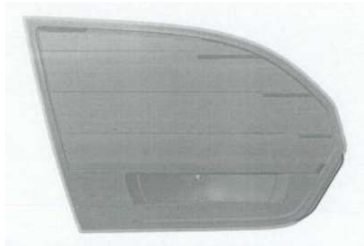

(22) 04/05/2012

(30) 09/11/2011 CN 201130432005.9

(44) 13/03/2018

(52) 26-06

(54) CONFIGURAÇÃO APLICADA EM LANTERNA TRASEIRA DE VEÍCULOS.

(71) QOROS AUTOMOTIVE CO., LTD. (CN)

(72) GERT VOLKER HILDEBRAND, PHILIPP EBERL

(74) BHERING ADVOGADOS

Arquivamento

(21) BR 30 2012 003181-8

Código 35 - Arquivamento do Pedido – Art. 216 § 2º e Art. 106 § 3º da LPI



(22) 27/06/2012

(44) 13/03/2018

(52) 05-05

(54) PADRÃO ORNAMENTAL APLICADO A ESTAMPA

(71) MIDORI ATLÂNTICA BRASIL INDUSTRIAL LTDA (BR/SP)

(72) SHINJI FUTATSUGI

Arquivamento

(21) BR 30 2012 003259-8

Código 35 - Arquivamento do Pedido – Art. 216 § 2º e Art. 106 § 3º da LPI

(22) 29/06/2012

(44) 13/03/2018

(52) 32-00

(54) PADRÃO ORNAMENTO APLICADO A ESTAMPA



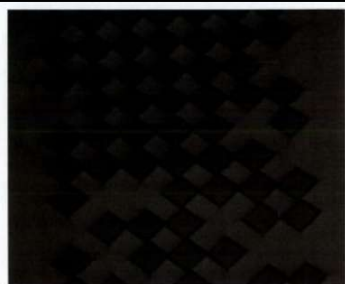

(71) MIDORI ATLÂNTICA BRASIL INDÚSTRIAL LTDA (BR/SP)
 (72) SHINJI FUTATSUGI
 Arquivamento

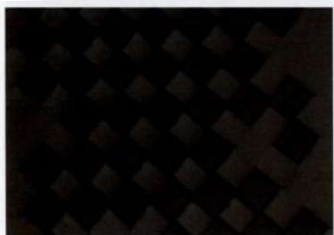

(21) BR 30 2012 003554-6

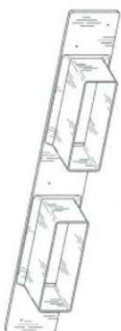

Código 35 - Arquivamento do Pedido – Art. 216 § 2º e Art. 106 § 3º da LPI
 (22) 12/07/2012
 (30) 12/01/2012 US 29/410,866
 (44) 13/03/2018
 (54) CONFIGURAÇÃO APLICADA EM PROTETOR DE ESTRADO
 (71) WAYNE RANDALL (US) , JONATHAN AUSTIN BEVIER (US)
 (72) WAYNE RANDALL, JONATHAN AUSTIN BEVIER
 (74) DAVID DO NASCIMENTO ADVOGADOS ASSOCIADOS
 Arquivamento

(21) BR 30 2012 004226-7



Código 35 - Arquivamento do Pedido – Art. 216 § 2º e Art. 106 § 3º da LPI
 (22) 17/08/2012
 (44) 13/03/2018
 (54) CONFIGURAÇÃO APLICADA EM MESA DE JANTAR
 (71) Paulo Sartori (BR/RS)
 (72) Paulo Sartori
 (74) ACERTI - Marcas e Patentes Ltda.
 Arquivamento



(21) BR 30 2012 004300-0

Código 35 - Arquivamento do Pedido – Art. 216 § 2º e Art. 106 § 3º da LPI
 (22) 22/08/2012
 (44) 13/03/2018





(52) 13-03
 (54) CONFIGURACAO APLICADA EM PALANQUE PARA CERCA ELETRICA
 (71) Joao Paulo de Freitas (BR/SC)
 (72) Joao Paulo de Freitas
 (74) Vitor Luiz Ramos Batista
 Arquivamento

(21) BR 30 2012 004964-4

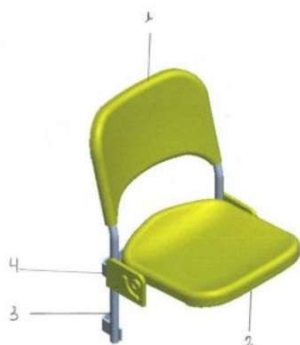

Código 35 - Arquivamento do Pedido – Art. 216 § 2º e Art. 106 § 3º da LPI
 (22) 24/09/2012
 (44) 13/03/2018
 (52) 06-01
 (54) CONFIGURAÇÃO APLICADA EM CADEIRA
 (71) ALEXANDRE DE AZEVEDO PIMENTEL (BR/SP)
 (72) ALEXANDRE DE AZEVEDO PIMENTEL
 (74) JOÃO CARLOS SALATIEL
 Arquivamento

(21) BR 30 2012 006267-5

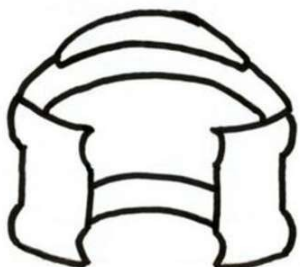

Código 35 - Arquivamento do Pedido – Art. 216 § 2º e Art. 106 § 3º da LPI
 (22) 07/12/2012
 (44) 13/03/2018
 (52) 07-06
 (54) CONFIGURAÇÃO APLICADA EM ACESSÓRIO HIGIENIZADOR PARA DEGUSTAÇÃO DIRETA EM RECIPIENTES DE BEBIDAS COMERCIALIZADAS (GARRAFA DE VIDRO)
 (71) Ricardo Moreira Ramos (BR/RJ)
 (72) Ricardo Moreira Ramos
 Arquivamento

(21) BR 30 2012 006346-9



Código 35 - Arquivamento do Pedido – Art. 216 § 2º e Art. 106 § 3º da LPI
 (22) 11/12/2012
 (30) 20/06/2012 EM 002060913
 (44) 13/03/2018
 (52) 15-07
 (54) CONFIGURAÇÃO APLICADA EM REFRIGERADOR
 (71) RED BULL GMBH (AT)
 (72) MARIO GROTH, JUERGEN BRENNEIS, DAVID KEHOE, MATTHIAS RINDERER
 (74) DAVID NASCIMENTO ADVOGADOS ASSOCIADOS
 Arquivamento





(21) BR 30 2012 006365-5

Código 35 - Arquivamento do Pedido – Art. 216 § 2º e Art. 106 § 3º da LPI

(22) 12/12/2012

(44) 13/03/2018

(52) 06-01

(54) CONFIGURAÇÃO APLICADA EM CADEIRA INFANTIL

(71) VITOR PANISSA JUNIOR (BR/SP)

(72) VITOR PANISSA JUNIOR

(74) JOSÉ EDIS RODRIGUES

Arquivamento



(21) BR 30 2012 006366-3

Código 35 - Arquivamento do Pedido – Art. 216 § 2º e Art. 106 § 3º da LPI

(22) 12/12/2012

(44) 13/03/2018

(52) 07-07

(54) CONFIGURAÇÃO APLICADA EM CESTO MULTIUSO

(71) VITOR PANISSA JUNIOR (BR/SP)

(72) VITOR PANISSA JUNIOR

(74) JOSÉ EDIS RODRIGUES

Arquivamento



(21) BR 30 2013 000198-9

Código 35 - Arquivamento do Pedido – Art. 216 § 2º e Art. 106 § 3º da LPI

(22) 17/01/2013

(30) 17/07/2012 US 29/427,364

(44) 13/03/2018

(54) CONFIGURAÇÃO APLICADA EM EMBALGEM

(71) INTERCONTINENTAL GREAT BRANDS LLC (US)

(72) Allen Aldridge, Simon Gainey, Thomas E. Wells, Rita Dombroski

(74) Dannemann, Siemsen, Bigler & Ipanema Moreira

Arquivamento

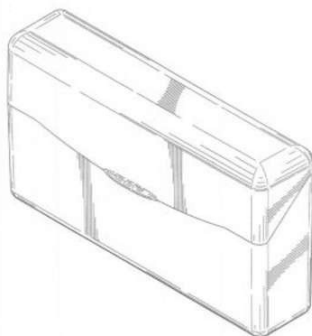

(21) BR 30 2013 000219-5

Código 35 - Arquivamento do Pedido – Art. 216 § 2º e Art. 106 § 3º da LPI





(22) 21/01/2013
 (30) 16/08/2012 CL 2012-02258
 (44) 13/03/2018
 (54) PADRÃO ORNAMENTAL APLICADO EM ABSORVENTE ÍNTIMO
 (71) CMPC TISSUE S.A. (CL)
 (72) TOMÁS AMIAMA DI MARZIO
 (74) KARIN ALVO
 Arquivamento

(21) BR 30 2013 001085-6



Código 35 - Arquivamento do Pedido – Art. 216 § 2º e Art. 106 § 3º da LPI
 (22) 13/03/2013
 (44) 13/03/2018
 (52) 06-03
 (54) CONFIGURAÇÃO APLICADA EM MESA DE ESTUDOS
 (71) VILMAR CALZA (BR/SC)
 (72) DANIEL BONAVIGO
 (74) PAULO JOSÉ LUNKES
 Arquivamento

(21) BR 30 2013 001424-0

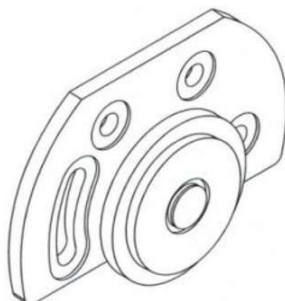

Código 35 - Arquivamento do Pedido – Art. 216 § 2º e Art. 106 § 3º da LPI
 (22) 02/04/2013
 (44) 13/03/2018
 (52) 08-09
 (54) CONFIGURAÇÃO APLICADA EM DESLIZADOR PARA PORTAS DE CORRER
 (71) IRINEU JOSÉ POLLUM (BR/SC)
 (72) Irineu José Pollum
 (74) Suprema Marcas e Patentes Ltda Me
 Arquivamento

(21) BR 30 2013 001670-6



Código 35 - Arquivamento do Pedido – Art. 216 § 2º e Art. 106 § 3º da LPI
 (22) 12/04/2013
 (30) 29/10/2012 CL 2012-03036
 (44) 13/03/2018
 (52) 32-00
 (54) PADRÃO ORNAMENTAL APLICADO EM ABSORVENTE ÍNTIMO
 (71) CMPC TISSUE S.A. (CL)
 (72) TOMÁS AMIAMA DI MARZIO
 (74) KARIN ALVO
 Arquivamento



(21) BR 30 2013 001740-0

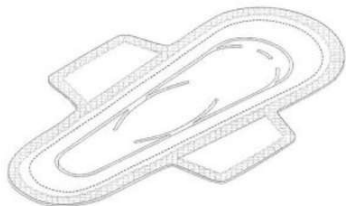

Código 35 - Arquivamento do Pedido – Art. 216 § 2º e Art. 106 § 3º da LPI
 (22) 17/04/2013
 (44) 13/03/2018
 (54) CONFIGURAÇÃO APLICADA EM ARTIGO HIGIÊNICO FEMININO
 (71) CMPC TISSUE S.A. (CL)
 (72) TOMÁS AMIAMA DI MARZIO
 (74) KARIN ALVO
 Arquivamento

(21) BR 30 2013 001977-2



Código 35 - Arquivamento do Pedido – Art. 216 § 2º e Art. 106 § 3º da LPI
 (22) 29/04/2013
 (44) 13/03/2018
 (52) 12-02
 (54) CONFIGURAÇÃO APLICADA EM CARRINHO
 (71) MARIA HELENA RAMOS BONETTI (BR/SP)
 (72) MARIA HELENA RAMOS BONETTI
 (74) NEWTON SILVEIRA
 Arquivamento

(21) BR 30 2013 002346-0

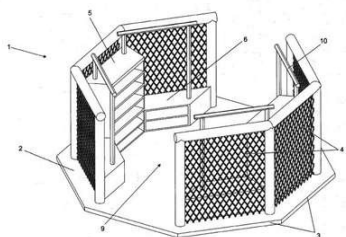

Código 35 - Arquivamento do Pedido – Art. 216 § 2º e Art. 106 § 3º da LPI
 (22) 21/05/2013
 (44) 13/03/2018
 (54) CONFIGURAÇÃO APLICADA EM QUIOSQUE
 (71) OCTÓGONO STORE CONFECÇÕES CONFECÇÕES LTDA. ME (BR/SP)
 (72) RICARDO GOMES MAITINO
 (74) EDUARDO CARNEIRO VASQUES
 Arquivamento

(21) BR 30 2013 002725-2

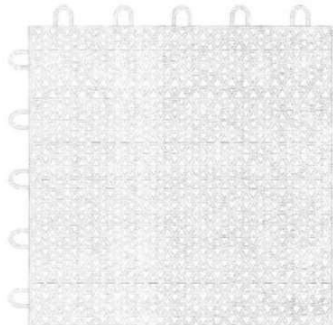

Código 35 - Arquivamento do Pedido – Art. 216 § 2º e Art. 106 § 3º da LPI
 (22) 14/05/2013
 (44) 13/03/2018
 (54) CONFIGURAÇÃO APLICADA A PISO MODULAR PARA QUADRA ESPORTIVA E PLAYGROUND.
 (71) MARISA LOURENÇO (BR/MS)
 (72) MARISA LOURENÇO
 (74) ANTONIO MARCOS RODRIGUES DE CARVALHO
 Arquivamento

(21) BR 30 2013 003270-1

Código 35 - Arquivamento do Pedido – Art. 216 § 2º e Art. 106 § 3º da LPI



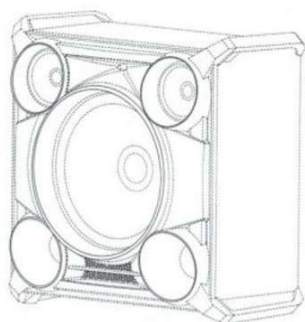

(22) 04/07/2013
 (30) 04/01/2013 KR 30-2013-0000690
 (44) 13/03/2018
 (52) 14-01
 (54) CONFIGURAÇÃO APLICADA EM ALTO-FALANTE
 (71) SAMSUNG ELECTRONICS CO., LTD (KR)
 (72) JAEWOOK YOO, SHIN BONGKUN, SUNG JIN AHN
 (74) TINOCO SOARES & FILHO LTDA
 Arquivamento

(21) BR 30 2013 005857-3

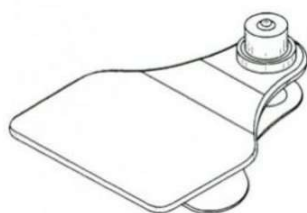

Código 35 - Arquivamento do Pedido – Art. 216 § 2º e Art. 106 § 3º da LPI
 (22) 19/11/2013
 (44) 13/03/2018
 (52) 30-08
 (54) CONFIGURAÇÃO APLICADA EM DISPOSITIVO IDENTIFICADOR PARA ANIMAIS
 (71) INTELIGENSA, S.A. DE C.V. (MX)
 (72) MARGARITA RODRIGUEZ-CISNEROS
 (74) ANTONIO MAURICIO PEDRAS ARNAUD
 Arquivamento

(21) BR 30 2013 006876-5

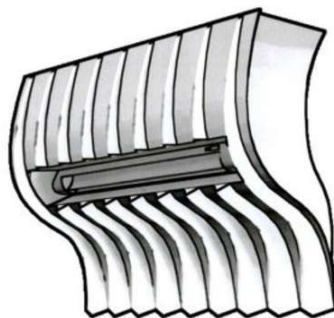

Código 35 - Arquivamento do Pedido – Art. 216 § 2º e Art. 106 § 3º da LPI
 (22) 24/12/2013
 (44) 13/03/2018
 (52) 23-04
 (54) MASCARA ILUMINADA PARA APARELHO DE AR CONDICIONADO/AQUECEDOR
 (71) FABIO ALEXANDRE DE ANDRADE (BR/TO) , FLÁVIO ALEXANDRE ANDRADE DOS SANTOS (BR/TO)
 (72) FÁBIO ALEXANDRE DE ANDRADE, FLÁVIO ALEXANDRE ANDRADE DOS SANTOS
 Arquivamento

(21) BR 30 2014 000087-0

Código 35 - Arquivamento do Pedido – Art. 216 § 2º e Art. 106 § 3º da LPI
 (22) 10/01/2014
 (30) 11/07/2013 CL 2013-2019
 (44) 13/03/2018
 (52) 32-00
 (54) PADRÃO ORNAMENTAL APLICADO EM ARTIGO ABSORVENTE
 (71) CMPC TISSUE S.A. (CL)
 (72) TOMÁS AMIAMA DI MARZIO



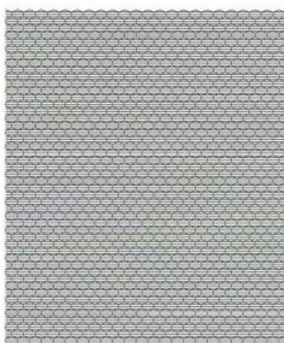

(74) TANIA KARINA LIBERMAN
Arquivamento

(21) BR 30 2014 001447-1



Código 35 - Arquivamento do Pedido – Art. 216 § 2º e Art. 106 § 3º da LPI
(22) 02/04/2014
(44) 13/03/2018
(52) 21-02
(54) CONFIGURAÇÃO APLICADA EM BOLA
(71) MAX BRASIL COMÉRCIO DE BRINQUEDOS EIRELI EPP. (BR/GO)
(72) JOSÉ CARLOS DA SILVA ROSA
(74) BRUNO CÉSAR TEIXEIRA SANTOS
Arquivamento

(21) BR 30 2014 001985-6



Código 35 - Arquivamento do Pedido – Art. 216 § 2º e Art. 106 § 3º da LPI
(22) 05/05/2014
(44) 13/03/2018
(52) 09-01
(54) CONFIGURAÇÃO APLICADA EM EMBALAGEM ACONDICIONADORA DE DOCES E CONFEITOS DO TIPO GARRAFA
(71) BRINQUEDOS UNIÃO - INDÚSTRIA E COMÉRCIO LTDA (BR/PR)
(72) ELISABETE CONSOLIDORA POSSER
(74) HENRIQUE SOMADOSSI PRADO
Arquivamento

(21) BR 30 2014 003397-2



Código 35 - Arquivamento do Pedido – Art. 216 § 2º e Art. 106 § 3º da LPI
(22) 23/07/2014
(44) 13/03/2018
(52) 23-02
(54) CONFIGURAÇÃO APLICADA EM HIGIENIZADOR
(71) REGINALDO VIEIRA DOS SANTOS (BR/SP)
(72) REGINALDO VIEIRA DOS SANTOS
(74) MODAL MARCAS E PATENTES LTDA
Arquivamento

(21) BR 30 2014 005491-0

Código 35 - Arquivamento do Pedido – Art. 216 § 2º e Art. 106 § 3º da LPI



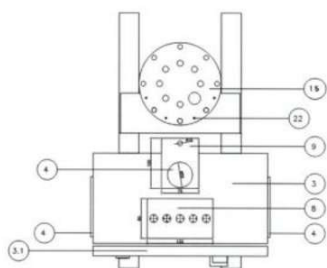

(22) 03/11/2014
 (44) 13/03/2018
 (52) 23-03
 (54) CONFIGURAÇÃO APLICADA A REATOR INTEGRADO
 (71) UNIVERSIDADE FEDERAL DE JUIZ DE FORA (BR/MG) , FUNDAÇÃO DE AMPARO A PESQUISA DO ESTADO DE MINAS GERAIS - FAPEMIG (BR/BA)
 (72) ÂNGELO MARCIO LEITE DENADAI, JULIANO PEREIRA ROCHA, JÉFERSON GOMES DA SILVA
 Arquivamento

(21) BR 30 2014 005845-2



Código 35 - Arquivamento do Pedido – Art. 216 § 2º e Art. 106 § 3º da LPI
 (22) 21/11/2014
 (44) 13/03/2018
 (52) 06-04
 (54) CONFIGURAÇÃO APLICADA A MÓVEL TIPO BANCADA
 (71) DEVANIL MARÓSTICA (BR/PR)
 (72) DEVANIL MARÓSTICA
 (74) LUCIANO SALVIATO
 Arquivamento

(21) BR 30 2014 005846-0



Código 35 - Arquivamento do Pedido – Art. 216 § 2º e Art. 106 § 3º da LPI
 (22) 21/11/2014
 (44) 13/03/2018
 (52) 06-04
 (54) CONFIGURAÇÃO APLICADA A MÓVEL TIPO ESTANTE
 (71) DEVANIL MARÓSTICA (BR/PR)
 (72) DEVANIL MARÓSTICA
 (74) luciano salviato
 Arquivamento

(21) BR 30 2014 006130-5



Código 35 - Arquivamento do Pedido – Art. 216 § 2º e Art. 106 § 3º da LPI
 (22) 04/12/2014
 (44) 13/03/2018
 (52) 23-04
 (54) CONFIGURAÇÃO APLICADA EM APARELHO DE TETO
 (71) FERNANDO RODRIGUES GERMANO (BR/PR)
 (72) FERNANDO RODRIGUES GERMANO
 Arquivamento

(21) BR 30 2014 006259-0

Código 35 - Arquivamento do Pedido – Art. 216 § 2º e Art. 106 § 3º da LPI





(22) 11/12/2014
(30) 11/06/2014 US 29/493,574; 11/06/2014 US 29/493,572
(44) 13/03/2018
(52) 13-02
(54) CONFIGURAÇÃO APLICADA À BASE CARREGADORA
(71) MARK ONE LIFESTYLE, INC. (US)
(72) ERIC SHYR, BRIT LEEK, GREG CANNER, MATT SIMAS, NOAH MURPHY-REINHERTZ, ERIK KREIDER, MIRKO IHRIG, JAISON MAYDEN
(74) EDUARDO OTERO
Arquivamento

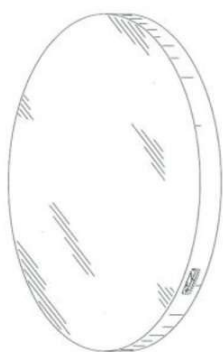

(21) BR 30 2014 006580-7



Código 35 - Arquivamento do Pedido – Art. 216 § 2º e Art. 106 § 3º da LPI
(22) 18/12/2014
(44) 13/03/2018
(52) 32-00
(54) PADRÃO ORNAMENTAL APLICADO EM TEXTURA DE RATTAN
(71) ROBEL INDÚSTRIA DE MÓVEIS LTDA (BR/SP)
(72) PEDRO BENVINDO RODRIGUES
(74) CIDWAN UBERLÂNDIA LTDA
Arquivamento

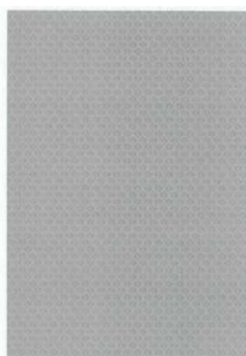

(21) BR 30 2015 000036-8

Código 35 - Arquivamento do Pedido – Art. 216 § 2º e Art. 106 § 3º da LPI
(22) 08/01/2015
(44) 13/03/2018
(52) 06-01
(54) CONFIGURAÇÃO APLICADA EM POLTRONA





(71) PAULO CELSO CARDOSO BACCHI (BR/SP)
 (72) PAULO CELSO CARDOSO BACCHI
 (74) JOÃO BATISTA VALVERDE
 Arquivamento

(21) BR 30 2015 000215-8



Código 35 - Arquivamento do Pedido – Art. 216 § 2º e Art. 106 § 3º da LPI
 (22) 16/01/2015
 (44) 13/03/2018
 (52) 04-02
 (54) CONFIGURAÇÃO APLICADA EM ESCOVAS DENTAIS
 (71) PARTS IMPORT COMÉRCIO DE IMPORTAÇÃO E EXPORTAÇÃO LTDA (BR/ES)
 (72) VALDAIR ANCILOTO
 (74) GILSON BATISTA TAVARES JR.
 Arquivamento

(21) BR 30 2015 005956-7

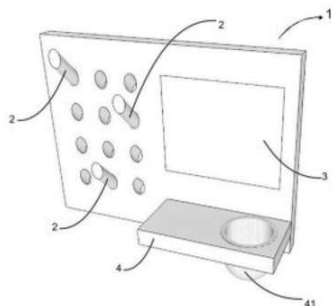

Código 35 - Arquivamento do Pedido – Art. 216 § 2º e Art. 106 § 3º da LPI
 (22) 28/12/2015
 (44) 13/03/2018
 (52) 06-06
 (54) CONFIGURAÇÃO APLICADA EM PAINEL PORTA-JOIAS
 (71) Fundação Universidade do Amazonas (BR/AM)
 (72) MIRELLA SOUSA E SILVA, KARLA MACIEL MAZARELO PACHECO, SUSANA PAIXÃO PEREIRA MESTRE BARRADAS, ESTER OLIVEIRA PESSOA, CLAUDETE CATANHEDE DO NASCIMENTO, BERNABÉ HERNANDIS ORTUÑO, PAULA CORREDERA MARTÍNEZ
 Arquivamento

(21) BR 30 2016 001067-6

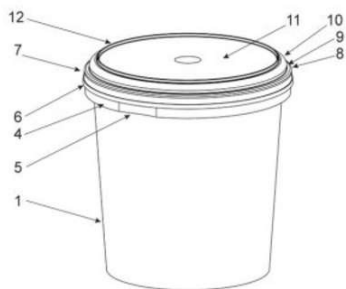

Código 35 - Arquivamento do Pedido – Art. 216 § 2º e Art. 106 § 3º da LPI
 (22) 16/03/2016
 (44) 13/03/2018
 (52) 09-01
 (54) CONFIGURAÇÃO APLICADA A/EM POTE COM TAMPA PARA ALIMENTOS E PRODUTOS EM GERAL"
 (71) GRIPPER INDÚSTRIA E COMÉRCIO DE PLÁSTICOS LTDA. (BR/RS)
 (72) NÉVIO PICCOLO
 (74) Juares de Araujo Ruiz
 Arquivamento



(21) BR 30 2016 001118-4

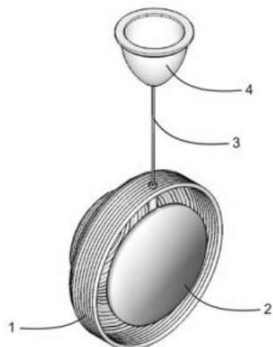

Código 35 - Arquivamento do Pedido – Art. 216 § 2º e Art. 106 § 3º da LPI

(22) 18/03/2016

(44) 13/03/2018

(52) 26-05

(54) CONFIGURAÇÃO APLICADA A/EM LUMINÁRIA

(71) Fundação Universidade do Amazonas (BR/AM)

(72) ALEF VERNON OLIVEIRA SANTOS, KARLA MACIEL MAZARELO

PACHECO, SUSANA PAIXÃO PEREIRA MESTRE BARRADAS, CLAUDETE

CATANHEDE DO NASCIMENTO, MIRELLA SOUSA E SILVA, ALMIR DE SOUZA

PACHECO

Arquivamento

(21) BR 30 2016 001119-2

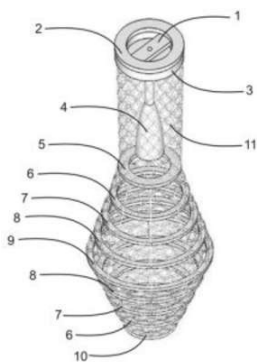

Código 35 - Arquivamento do Pedido – Art. 216 § 2º e Art. 106 § 3º da LPI

(22) 18/03/2016

(44) 13/03/2018

(52) 26-05

(54) CONFIGURAÇÃO APLICADA A/EM LUMINÁRIA

(71) Fundação Universidade do Amazonas (BR/AM)

(72) JÉSSICA ESTER ELVAS COSTA, KARLA MACIEL MAZARELO PACHECO,

SUSANA PAIXÃO PEREIRA MESTRE BARRADAS, CLAUDETE CATANHEDE

DO NASCIMENTO, MIRELLA SOUSA E SILVA, ALMIR DE SOUZA PACHECO

Arquivamento

(21) BR 30 2016 001154-0

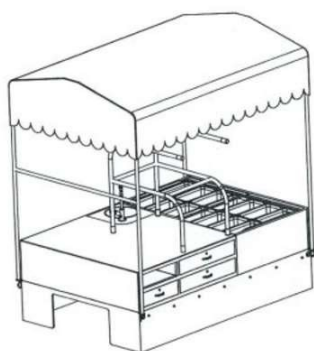

Código 35 - Arquivamento do Pedido – Art. 216 § 2º e Art. 106 § 3º da LPI

(22) 10/03/2016

(44) 13/03/2018

(52) 12-02

(54) CONFIGURAÇÃO ORNAMENTAL APLICADA EM CARROÇARIA DE VEÍCULO

(71) SYLVANEIDE KARLA DE LIMA BARRETO (BR/PB)

(72) SYLVANEIDE KARLA DE LIMA BARRETO

Arquivamento

(21) BR 30 2016 001160-5

Código 35 - Arquivamento do Pedido – Art. 216 § 2º e Art. 106 § 3º da LPI

(22) 22/03/2016

(44) 13/03/2018

(52) 20-03

(54) CONFIGURAÇÃO APLICADA A/EM TOTEM DE SINALIZAÇÃO DE ACESSIBILIDADE COM RAMPA DE ACESSO PARA CADEIRANTES E



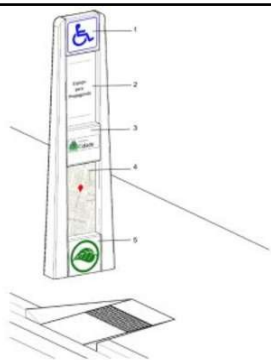

PESSOAS COM MOBILIDADE REDUZIDA

(71) BLINK BOARD SISTEMAS DE PUBLICIDADE LTDA (BR/CE)
 (72) JOÃO REINALDO IMBIRIBA DA ROCHA JR, MANUEL PEREIRA DA COSTA, FRANCISCO ALVES DE LIMA

Arquivamento

(21) BR 30 2016 001187-7



Código 35 - Arquivamento do Pedido – Art. 216 § 2º e Art. 106 § 3º da LPI

(22) 23/03/2016

(30) 29/09/2015 CH DM/087 748

(44) 13/03/2018

(52) 10-02

(54) PADRÃO ORNAMENTAL APLICADO A/EM RELÓGIO

(71) SWATCH AG (SWATCH SA) (SWATCH LTD.) (CH)

(72) ANAIS KREBS, MARTIN NORRLING, MILKO BOYAROV, ANDREA ARRIGONI

(74) Dannemann, Siemsen, Bigler & Ipanema Moreira

Arquivamento

(21) BR 30 2016 001192-3



Código 35 - Arquivamento do Pedido – Art. 216 § 2º e Art. 106 § 3º da LPI

(22) 23/03/2016

(44) 13/03/2018

(52) 06-01

(54) CONFIGURAÇÃO APLICADA A/EM POLTRONA

(71) LUGRAM LTDA (BR/MG)

(72) MARIA DAS GRAÇAS BRITO

Arquivamento

(21) BR 30 2016 001197-4

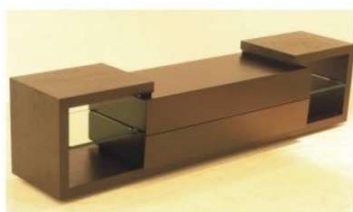

Código 35 - Arquivamento do Pedido – Art. 216 § 2º e Art. 106 § 3º da LPI

(22) 24/03/2016

(44) 13/03/2018

(52) 06-04

(54) CONFIGURAÇÃO APLICADA A/EM ESTANTE

(71) LUGRAM LTDA (BR/MG)

(72) MARIA DAS GRAÇAS BRITO

Arquivamento

(21) BR 30 2016 001198-2

Código 35 - Arquivamento do Pedido – Art. 216 § 2º e Art. 106 § 3º da LPI

(22) 24/03/2016





(44) 13/03/2018
(52) 06-04
(54) CONFIGURAÇÃO APLICADA A/EM ESTANTE
(71) LUGRAM LTDA (BR/MG)
(72) MARIA DAS GRAÇAS BRITO
Arquivamento

(21) BR 30 2016 001199-0

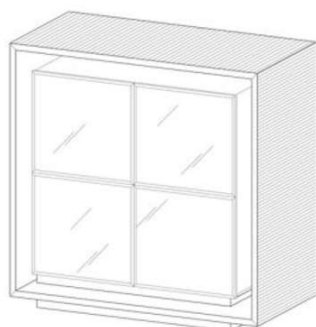

Código 35 - Arquivamento do Pedido – Art. 216 § 2º e Art. 106 § 3º da LPI
(22) 24/03/2016
(44) 13/03/2018
(52) 06-04
(54) CONFIGURAÇÃO APLICADA A/EM ESTANTE
(71) LUGRAM LTDA (BR/MG)
(72) MARIA DAS GRAÇAS BRITO
Arquivamento

(21) BR 30 2016 001210-5



Código 35 - Arquivamento do Pedido – Art. 216 § 2º e Art. 106 § 3º da LPI
(22) 24/03/2016
(44) 13/03/2018
(52) 06-03
(54) CONFIGURAÇÃO APLICADA A/EM MESA CENTRO
(71) LUGRAM LTDA (BR/MG)
(72) MARIA DAS GRAÇAS BRITO
Arquivamento



(21) BR 30 2016 001233-4

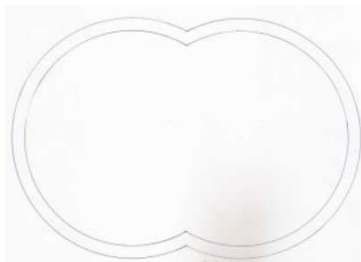

Código 35 - Arquivamento do Pedido – Art. 216 § 2º e Art. 106 § 3º da LPI
(22) 28/03/2016
(44) 13/03/2018
(52) 23-02
(54) PADRÃO ORNAMENTAL APLICADO A/EM CORTES DE ROCHAS ORNAMENTAIS PARA FABRICAÇÃO DE CUBAS E LAVATÓRIOS PARA BANHEIROS
(71) JOSE LUIS LOPES ROMAO (BR/PR) , JOSE LUIS LOPES ROMAO (BR/PR)



(72) JOSÉ LUÍS LOPES ROMÃO
Arquivamento

(21) BR 30 2016 001235-0

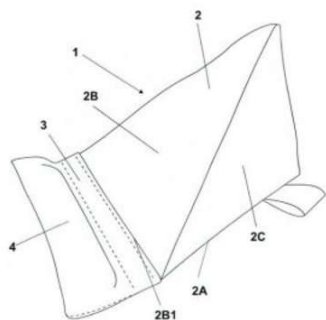

Código 35 - Arquivamento do Pedido – Art. 216 § 2º e Art. 106 § 3º da LPI
(22) 28/03/2016
(44) 13/03/2018
(52) 03-01
(54) CONFIGURAÇÃO APLICADA EM PORTA CELULAR
(71) DIMITRIOS KOGIARIDIS (BR/PR)
(72) DIMITRIOS KOGIARIDIS
(74) ROCHA MARCAS E PATENTES S/C LTDA
Arquivamento

(21) BR 30 2016 001336-5



Código 35 - Arquivamento do Pedido – Art. 216 § 2º e Art. 106 § 3º da LPI
(22) 30/03/2016
(44) 13/03/2018
(52) 25-01
(54) CONFIGURAÇÃO APLICADA EM PLACA MODULADA PARA PROTEÇÃO DE PISOS
(71) G G VIDAL PROTEGE PISO - EPP (BR/SP)
(72) PAULO HENRIQUE HOSTALACIO LEONEL, GISELA GUEDES VIDAL
(74) PAULO SÉRGIO CALIXTO MENDES
Arquivamento

(21) BR 30 2016 001362-4

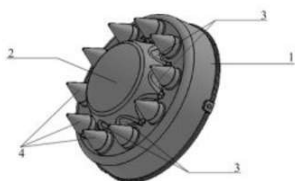

Código 35 - Arquivamento do Pedido – Art. 216 § 2º e Art. 106 § 3º da LPI
(22) 05/04/2016
(44) 13/03/2018
(52) 12-16
(54) CONFIGURAÇÃO APLICADA EM CALOTA.
(71) JETTA COMPONENTES LTDA (BR/RS)
(72) VINÍCIUS MACHADO
(74) João Henrique Espirito de Oliveira Poli
Arquivamento

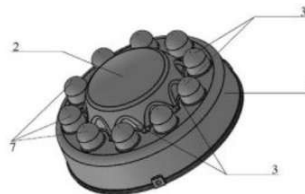
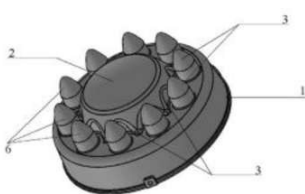
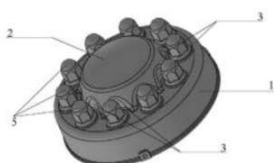

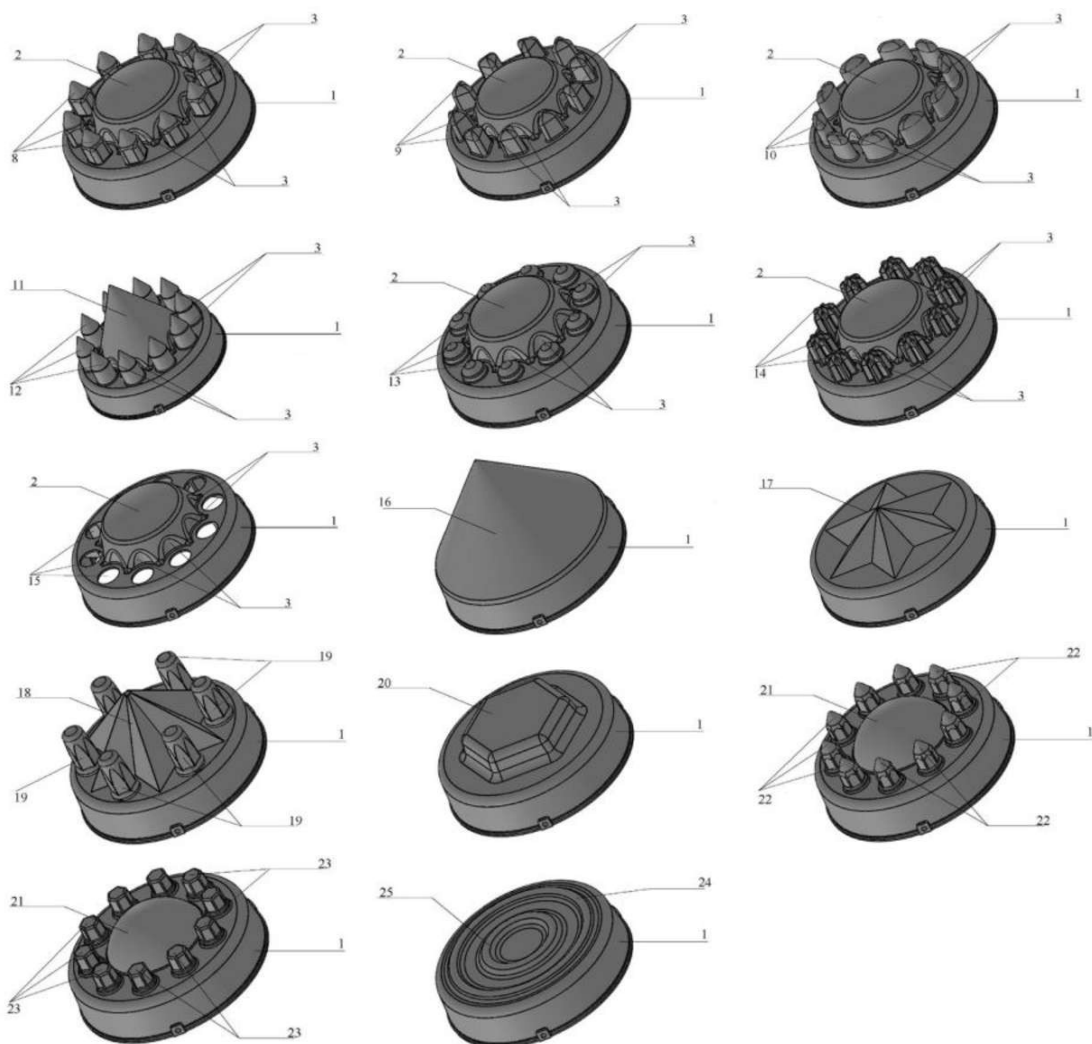

(21) BR 30 2016 001380-2

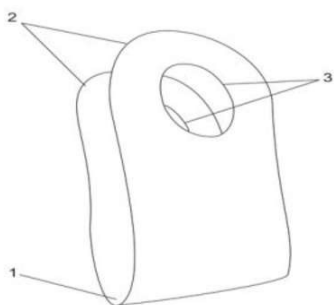

Código 35 - Arquivamento do Pedido – Art. 216 § 2º e Art. 106 § 3º da LPI
 (22) 06/04/2016
 (44) 13/03/2018
 (52) 14-99
 (54) CONFIGURAÇÃO APLICADA A/EM SUPORTE PARA TELEFONE CELULAR
 (71) CAMILA DE SOUSA VIEIRA (BR/SP)
 (72) CAMILA DE SOUSA VIEIRA
 Arquivamento

(21) BR 30 2016 001489-2

Código 35 - Arquivamento do Pedido – Art. 216 § 2º e Art. 106 § 3º da LPI
 (22) 11/04/2016
 (44) 13/03/2018
 (52) 06-06
 (54) CONFIGURAÇÃO APLICADA A/EM CANTONEIRA
 (71) PERFILISA INDÚSTRIA DE PLÁSTICOS DE ENGENHARIA LTDA (BR/RS)
 (72) FELIPE BAZZO
 (74) Marpa Consultoria e Assessoria Empresarial Ltda.



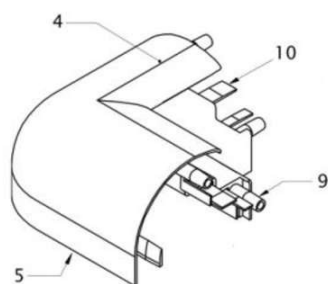

Arquivamento

(21) BR 30 2016 001579-1

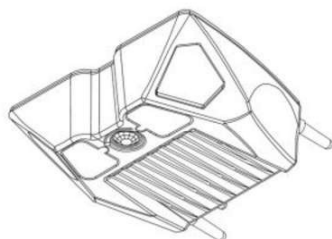

Código 35 - Arquivamento do Pedido – Art. 216 § 2º e Art. 106 § 3º da LPI

(22) 15/04/2016

(30) 04/11/2015 US 29/544,484

(44) 13/03/2018

(52) 10-05

(54) CONFIGURAÇÃO APLICADA A/EM DETECTOR

(71) GE LIGHTING SOLUTIONS, LLC (US)

(72) KOUSHIK BABI SAHA, THOMAS CLYNNE, JONATHAN ROBERT MEYER

(74) ANA PAULA SANTOS CELIDONIO

Arquivamento

(21) BR 30 2016 001586-4



Código 35 - Arquivamento do Pedido – Art. 216 § 2º e Art. 106 § 3º da LPI

(22) 16/04/2016

(44) 13/03/2018

(52) 11-01

(54) PADRÃO ORNAMENTAL APLICADO A/EM JOALHERIA / PINGENTE

(71) CHRISTIAN STANGE SIGEL (BR/PR)

(72) CHRISTIAN STANGE SIGEL

Arquivamento

(21) BR 30 2016 001608-9



Código 35 - Arquivamento do Pedido – Art. 216 § 2º e Art. 106 § 3º da LPI

(22) 18/04/2016

(44) 13/03/2018

(52) 02-04

(54) CONFIGURAÇÃO APLICADA A/EM CALÇADO

(71) GRENDENE S.A. (BR/CE)

(72) EDSON MATSUO

(74) Remer Villaça & Nogueira Assessoria e Consultoria de Prop. Intelectual S/S Ltda.

Arquivamento

(21) BR 30 2016 001719-0

Código 35 - Arquivamento do Pedido – Art. 216 § 2º e Art. 106 § 3º da LPI

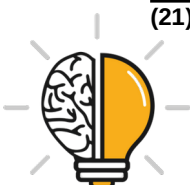

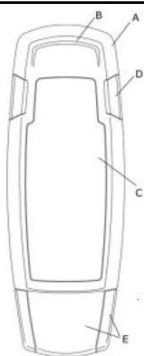

(22) 25/04/2016
 (44) 13/03/2018
 (52) 23-02
 (54) CONFIGURAÇÃO APLICADA A/EM DISPENSER
 (71) VANESSA GIOLO MAGRIN (BR/SP)
 (72) VANESSA GIOLO MAGRIN
 (74) Beerre Assessoria Empresarial Ltda.(Alt. de Beerre Assessoria Emp. S/C.LTDA.)
 Arquivamento

(21) BR 30 2016 001720-4



Código 35 - Arquivamento do Pedido – Art. 216 § 2º e Art. 106 § 3º da LPI
 (22) 25/04/2016
 (44) 13/03/2018
 (52) 23-02
 (54) CONFIGURAÇÃO APLICADA A/EM DISPENSER
 (71) VANESSA GIOLO MAGRIN (BR/SP)
 (72) VANESSA GIOLO MAGRIN
 (74) Beerre Assessoria Empresarial Ltda.(Alt. de Beerre Assessoria Emp. S/C.LTDA.)
 Arquivamento

(21) BR 30 2016 001745-0

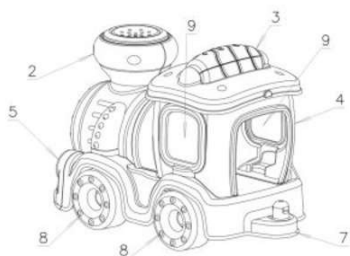

Código 35 - Arquivamento do Pedido – Art. 216 § 2º e Art. 106 § 3º da LPI
 (22) 27/04/2016
 (44) 13/03/2018
 (52) 21-01
 (54) PADRÃO ORNAMENTAL APLICADO A/EM TREM DE BRINQUEDO
 (71) MARAL INDÚSTRIA E COMÉRCIO DE BRINQUEDOS LTDA. (BR/SC)
 (72) ALEJANDRO FELIPE SCHWORER
 (74) King'S Marcas e Patentes Ltda.
 Arquivamento

(21) BR 30 2016 001839-1



Código 35 - Arquivamento do Pedido – Art. 216 § 2º e Art. 106 § 3º da LPI
 (22) 02/05/2016
 (30) 03/11/2015 US 29/544,413; 03/11/2015 US 29/544,416; 03/11/2015 US 29/544,420
 (44) 13/03/2018
 (52) 28-03
 (54) CONFIGURAÇÃO APLICADA A/EM CABO DE BARBEADOR
 (71) DOLLAR SHAVE CLUB, INC. (US)
 (72) MICHAEL DUBIN, JAVIER HALL
 (74) Hugo Silva & Maldonado Propriedade Intelectual Sociedade Civil S/C Ltda.



Arquivamento

(21) BR 30 2016 001894-4

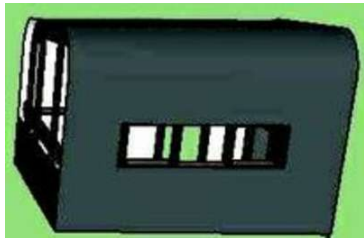

Código 35 - Arquivamento do Pedido – Art. 216 § 2º e Art. 106 § 3º da LPI

(22) 06/05/2016

(44) 13/03/2018

(52) 21-04

(54) CONFIGURAÇÃO APLICADA A/EM MÓDULO I

(71) LUCAS DOS SANTOS TEZZARI (BR/RO)

(72) LUCAS DOS SANTOS TEZZARI

Arquivamento

(21) BR 30 2016 001904-5

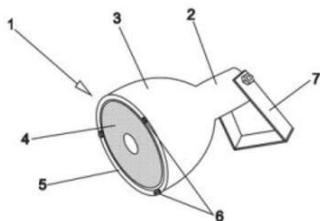

Código 35 - Arquivamento do Pedido – Art. 216 § 2º e Art. 106 § 3º da LPI

(22) 06/05/2016

(44) 13/03/2018

(52) 26-05

(54) CONFIGURAÇÃO APLICADA A/EM REFLETOR

(71) JOÃO EVERALDO SERAFIM (BR/PR)

(72) JOÃO EVERALDO SERAFIM

(74) A Provincia Marcas e Patentes Ltda.

Arquivamento

(21) BR 30 2016 001971-1

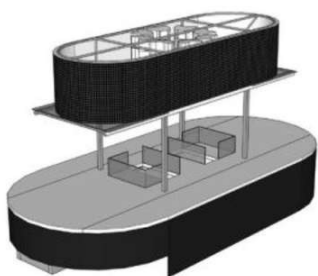

Código 35 - Arquivamento do Pedido – Art. 216 § 2º e Art. 106 § 3º da LPI

(22) 11/05/2016

(44) 13/03/2018

(52) 12-13

(54) CONFIGURAÇÃO APLICADA A/EM PALCO MÓVEL

(71) EZEQUIEL MENDES FEITOSA (BR/BA)

(72) EZEQUIEL MENDES FEITOSA

Arquivamento

(21) BR 30 2016 002071-0

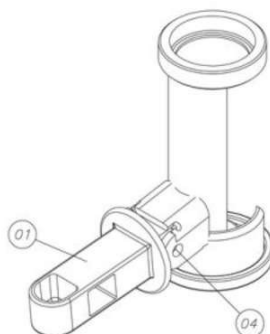

Código 35 - Arquivamento do Pedido – Art. 216 § 2º e Art. 106 § 3º da LPI

(22) 16/05/2016

(44) 13/03/2018

(52) 08-07

(54) CONFIGURAÇÃO APLICADA A/EM PINO PARA TRAVA

(71) SERTTEL LTDA (BR/PE)

(72) ANGELO JOSE BARROS LEITE

Arquivamento



(21) BR 30 2016 002095-7

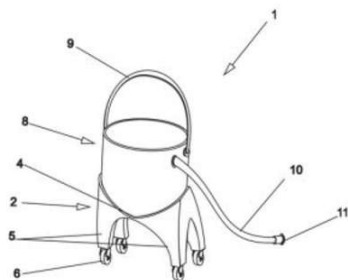

Código 35 - Arquivamento do Pedido – Art. 216 § 2º e Art. 106 § 3º da LPI

(22) 17/05/2016

(44) 13/03/2018

(52) 07-07

(54) CONFIGURAÇÃO APLICADA EM BALDE COM SUPORTE

(71) CLAUDIA MARQUES LIMA MONT AUVÃO (BR/SP)

(72) CLAUDIA MARQUES LIMA MONT AUVÃO

(74) MARCO ANTÔNIO DE OLIVEIRA

Arquivamento

(21) BR 30 2016 002155-4

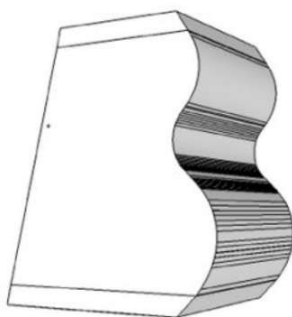

Código 35 - Arquivamento do Pedido – Art. 216 § 2º e Art. 106 § 3º da LPI

(22) 21/05/2016

(44) 13/03/2018

(52) 17-04

(54) CONFIGURAÇÃO APLICADA A/EM INSTRUMENTO MUSICAL

(71) OTAVIO HENRIQUE MAXIMO SILVA (BR/MG)

(72) OTÁVIO HENRIQUE MÁXIMO SILVA

Arquivamento

(21) BR 30 2016 002161-9



Código 35 - Arquivamento do Pedido – Art. 216 § 2º e Art. 106 § 3º da LPI

(22) 23/05/2016

(44) 13/03/2018

(52) 09-09

(54) CONFIGURAÇÃO APLICADA EM LIXEIRA RETRÁTIL

(71) RUBENS DOS REIS RODRIGUES (BR/SP)

(72) CAMILA CRISTIANE CARDOSO

Arquivamento

(21) BR 30 2016 002202-0



Código 35 - Arquivamento do Pedido – Art. 216 § 2º e Art. 106 § 3º da LPI

(22) 25/05/2016

(44) 13/03/2018

(52) 02-04

(54) CONFIGURAÇÃO APLICADA A/EM CHINELO EM PVC

(71) INDUSTRIA E COMERCIO DE CALÇADOS DANPER LTDA - ME (BR/MG)

(72) DANIEL PERCILIA DOS SANTOS

(74) RICARDO LUIS DE SOUZA

Arquivamento

(21) BR 30 2016 002205-4

Código 35 - Arquivamento do Pedido – Art. 216 § 2º e Art. 106 § 3º da LPI

(22) 25/05/2016





(44) 13/03/2018
(52) 02-04
(54) CONFIGURAÇÃO APLICADA A/EM CHINELO EM PVC
(71) INDUSTRIA E COMERCIO DE CALÇADOS DANPER LTDA - ME (BR/MG)
(72) DANIEL PERCILIA DOS SANTOS
(74) RICARDO LUIS DE SOUZA
Arquivamento

(21) BR 30 2016 002210-0

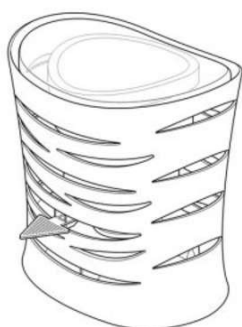

Código 35 - Arquivamento do Pedido – Art. 216 § 2º e Art. 106 § 3º da LPI

(22) 25/05/2016
(30) 27/11/2015 EM 002879585-0001; 27/11/2015 EM 002879585-0002
(44) 13/03/2018
(52) 23-04
(54) CONFIGURAÇÃO APLICADA A/EM DISPOSITIVO PURIFICADOR DE AMBIENTES
(71) RECKITT BENCKISER (BRANDS) LIMITED (GB)
(72) ALBERTO BUOGO, RICHARD GAMBLE, JOS HARRISON, ROELOF-PAUL KRUIZINGA, DAVID SANDERS
(74) DI BLASI, PARENTE & ADVOGADOS ASSOCIADOS
Arquivamento

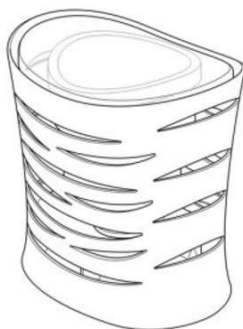

(21) BR 30 2016 002222-4



Código 35 - Arquivamento do Pedido – Art. 216 § 2º e Art. 106 § 3º da LPI

(22) 27/05/2016
(44) 13/03/2018
(52) 13-03
(54) CONFIGURAÇÃO APLICADA A/EM BOTOEIRA PARA ELEVADOR.
(71) ELEVCOM INDUSTRIA E COMERCIO DE PEÇAS E ACESSORIOS PARA ELEVADORES LTDA. (BR/SP)
(72) OSIVALDO FERREIRA LELIS
(74) ALCIDES RIBEIRO FILHO
Arquivamento

(21) BR 30 2016 002292-5

Código 35 - Arquivamento do Pedido – Art. 216 § 2º e Art. 106 § 3º da LPI



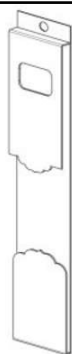

(22) 01/06/2016
 (44) 13/03/2018
 (52) 09-03
 (54) CONFIGURAÇÃO APLICADA A/EM EMBALAGEM
 (71) INDÚSTRIA E COMÉRCIO DE ARTEFATOS PLÁSTICOS PEREZ LTDA.
 (BR/SP)
 (72) MARIANA DE ARRUDA PERES, SALETE LEOPOLDINA MARTINS
 PEREIRA, ROGÉRIO ARRUDA PERES, MICHEL FREITAS PERES, PATRICIA
 ILIADIS
 (74) Leticia Iglesias da Silva
 Arquivamento

(21) BR 30 2016 002314-0



Código 35 - Arquivamento do Pedido – Art. 216 § 2º e Art. 106 § 3º da LPI
 (22) 02/06/2016
 (44) 13/03/2018
 (52) 02-04
 (54) CONFIGURAÇÃO APLICADA A/EM CABEDAL PARA CALÇADO.
 (71) MISTY MORNING HOLDINGS LTD. (BS)
 (72) PAULA CORREIA
 (74) GABRIEL FERREIRA SOARES DE BRITO
 Arquivamento

(21) BR 30 2016 002346-8

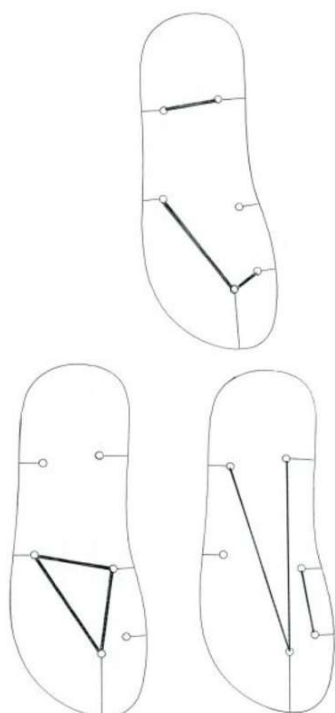

Código 35 - Arquivamento do Pedido – Art. 216 § 2º e Art. 106 § 3º da LPI
 (22) 03/06/2016
 (44) 13/03/2018
 (52) 02-04
 (54) CHINELO DESCARTÁVEL
 (71) EDVAGNER PEREIRA NETO (BR/SP)
 (72) EDVAGNER PEREIRA NETO
 Arquivamento

(21) BR 30 2016 002407-3

Código 35 - Arquivamento do Pedido – Art. 216 § 2º e Art. 106 § 3º da LPI
 (22) 08/06/2016



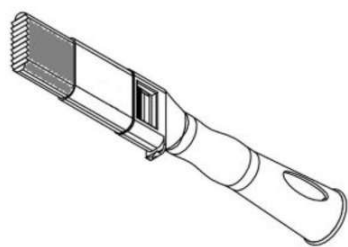

(44) 13/03/2018
(52) 04-04
(54) CONFIGURAÇÃO APLICADA A/EM TRINCHA MODULAR
(71) CONDOR S.A. (BR/SC)
(72) ADOLFO CARLOS PICHOL
(74) Felsberg, Pedretti, Mannrich e Aidar Advogados e Consultores Legais
Arquivamento

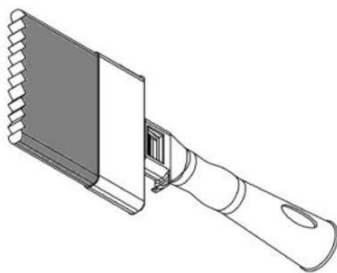
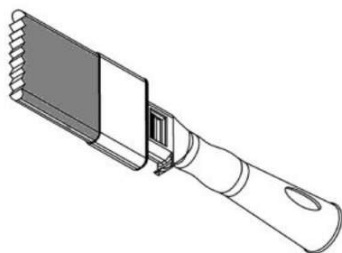

(21) BR 30 2016 002422-7



Código 35 - Arquivamento do Pedido – Art. 216 § 2º e Art. 106 § 3º da LPI
(22) 09/06/2016
(30) 10/12/2015 PL WP-24012
(44) 13/03/2018
(52) 15-01
(54) CONFIGURAÇÃO APLICADA A/EM BICO DE MOTOR DE TURBOVENTILADOR
(71) GENERAL ELECTRIC COMPANY (US)
(72) GAVIN JOSEPH HOLT, TOMASZ IGLEWSKI, JOHN HOLLAND
(74) ANA PAULA SANTOS CELIDONIO
Arquivamento

(21) BR 30 2016 002427-8



Código 35 - Arquivamento do Pedido – Art. 216 § 2º e Art. 106 § 3º da LPI
(22) 09/06/2016
(30) 18/12/2015 US 29/549,087
(44) 13/03/2018
(52) 04-02
(54) CONFIGURAÇÃO APLICADA A IMPLEMENTO DE HIGIENE ORAL
(71) COLGATE-PALMOLIVE COMPANY (US)
(72) EDUARDO JESUS JIMENEZ
(74) FLÁVIA SALIM LOPES
Arquivamento



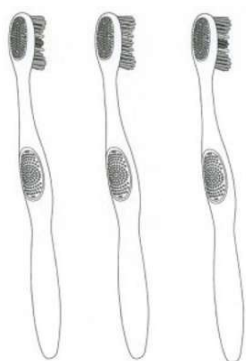

(21) BR 30 2016 002448-0

Código 35 - Arquivamento do Pedido – Art. 216 § 2º e Art. 106 § 3º da LPI
(22) 10/06/2016
(44) 13/03/2018
(52) 09-01
(54) CONFIGURAÇÃO APLICADA A/EM EMBALAGEM
(71) PLÁSTICOS JUQUITIBA INDÚSTRIA E COMÉRCIO EIRELI (BR/SP)
(72) PAULO GUEDES RODRIGUES
(74) David do Nascimento Advogados Associados
Arquivamento



(21) BR 30 2016 002781-1

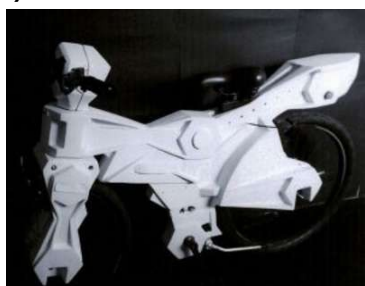

Código 35 - Arquivamento do Pedido – Art. 216 § 2º e Art. 106 § 3º da LPI
(22) 29/06/2016
(44) 13/03/2018
(52) 12-11
(54) CONFIGURAÇÃO ORNAMENTAL APLICADA EM BICICLETA.
(71) RUBENS RACY JUNIOR (BR/SP)
(72) RUBENS RACY JUNIOR
Arquivamento

(21) BR 30 2016 002785-4



Código 35 - Arquivamento do Pedido – Art. 216 § 2º e Art. 106 § 3º da LPI
(22) 29/06/2016
(44) 13/03/2018
(52) 12-11
(54) CONFIGURAÇÃO ORNAMENTAL APLICADA EM BICICLETA
(71) RUBENS RACY JUNIOR (BR/SP)
(72) RUBENS RACY JUNIOR
Arquivamento

(21) BR 30 2016 003732-9

Código 35 - Arquivamento do Pedido – Art. 216 § 2º e Art. 106 § 3º da LPI
(22) 25/08/2016
(44) 13/03/2018
(52) 09-01





(54) CONFIGURAÇÃO APLICADA A/EM GARRAFA

(71) MINASGRAN PARTICIPAÇÕES LTDA (BR/MG)

(72) LAZÁRO DOS REIS MAGALHÃES

(74) Cidwan Uberlândia Ltda.

Arquivamento

(21) BR 30 2016 003978-0

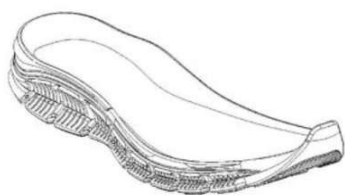

Código 35 - Arquivamento do Pedido – Art. 216 § 2º e Art. 106 § 3º da LPI

(22) 08/09/2016

(44) 13/03/2018

(52) 02-04

(54) CONFIGURAÇÃO APLICADA A/EM SOLADO DE CALÇADO

(71) VULCABRAS|AZALEIA - RS, CALÇADOS E ARTIGOS ESPORTIVOS S/A (BR/RS)

(72) MARCELO HENNEMANN

(74) EDUARDO RIBEIRO AUGUSTO

Arquivamento

(21) BR 30 2016 004002-8



Código 35 - Arquivamento do Pedido – Art. 216 § 2º e Art. 106 § 3º da LPI

(22) 09/09/2016

(44) 13/03/2018

(52) 21-01

(54) XADREZ CONTEMPORÂNEO 10²/XADREZ NEW SCHOOL 10².

(71) ARGEU RONALDO JUNQUEIRA (BR/MG)

(72) ARGEU RONALDO JUNQUEIRA

Arquivamento

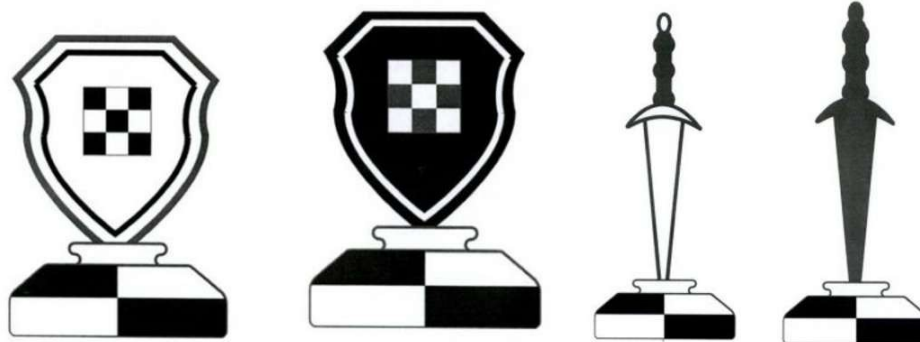

(21) BR 32 2014 003780-6

Código 35 - Arquivamento do Pedido – Art. 216 § 2º e Art. 106 § 3º da LPI

(22) 28/07/2014

(44) 13/03/2018

(52) 25-03



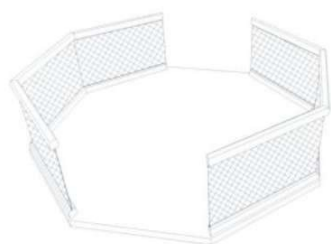

(54) ÁREA DE CIRCULAÇÃO PARA CONFIGURAÇÃO APLICADA EM QUIOSQUES

(62) BR 30 2012 005641-1 29/10/2012

(71) SPORTS ARENA GESTÃO EMPRESARIAL LTDA. (BR/RJ)

(72) DANIEL DE OLIVEIRA RADWAN

(74) JOÃO MARCELO DE LIMA ASSAFIM

Arquivamento

(21) BR 32 2015 000400-5

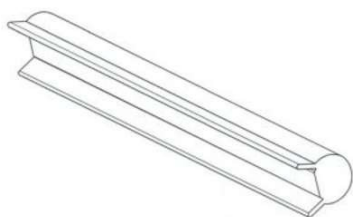

Código 35 - Arquivamento do Pedido – Art. 216 § 2º e Art. 106 § 3º da LPI

(22) 04/04/2013

(30) 05/10/2012 EM 2114462

(44) 13/03/2018

(52) 26-05

(54) CONFIGURAÇÃO APLICADA EM LUMINÁRIA

(62) BR 30 2013 001524-6 04/04/2013

(71) SIMON, S.A.U

(72) JOSEP LLUSCÁ MARTINEZ

(74) KASZNAR LEONARDOS PROPRIEDADE INTELECTUAL

Pedido arquivado por apresentar cumprimento de exigência fora do prazo estabelecido pela LPI em seu art. 106, parágrafo 3º.

(21) BR 32 2015 000401-3



Código 35 - Arquivamento do Pedido – Art. 216 § 2º e Art. 106 § 3º da LPI

(22) 04/04/2013

(30) 05/10/2012 EM 2114462

(44) 13/03/2018

(52) 26-05

(54) CONFIGURAÇÃO APLICADA EM LUMINÁRIA

(62) BR 30 2013 001524-6 04/04/2013

(71) SIMON, S.A.U. (ES)

(72) JOSEP LLUSCÁ MARTINEZ

(74) KASZNAR LEONARDOS PROPRIEDADE INTELECTUAL

(21) BR 32 2015 000402-1

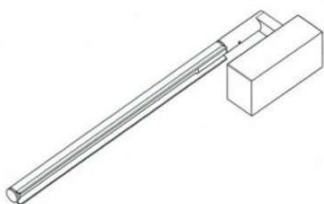

Código 35 - Arquivamento do Pedido – Art. 216 § 2º e Art. 106 § 3º da LPI

(22) 04/04/2013

(30) 05/10/2012 EM 2114462

(44) 13/03/2018

(52) 26-05

(54) CONFIGURAÇÃO APLICADA EM LUMINÁRIA

(62) BR 30 2013 001524-6 04/04/2013

(71) SIMON, S.A.U.

(72) JOSEP LLUSCÁ MARTINEZ



(74) KASZNAR LEONARDOS PROPRIEDADE INTELECTUAL

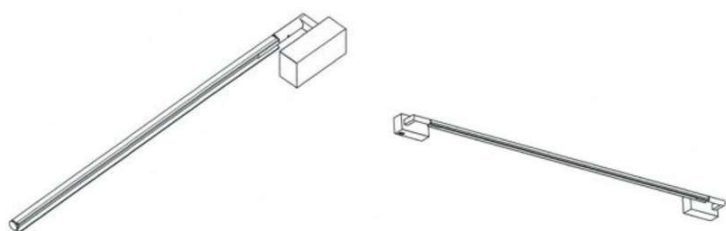

(21) BR 32 2015 000404-8

Código 35 - Arquivamento do Pedido – Art. 216 § 2º e Art. 106 § 3º da LPI

(22) 04/04/2013

(30) 05/10/2012 EM 2114462

(44) 13/03/2018

(52) 26-05

(54) CONFIGURAÇÃO APLICADA EM LUMINÁRIA

(62) BR 30 2013 001524-6 04/04/2013

(71) SIMON, S.A.U. (ES)

(72) JOSEP LLUSCÁ MARTINEZ

(74) KASZNAR LEONARDOS PROPRIEDADE INTELECTUAL

Pedido arquivado por apresentar cumprimento de exigência fora do prazo estabelecido pela LPI em seu art. 106, parágrafo 3º.

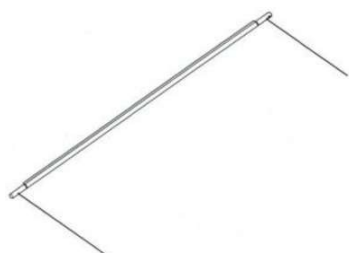

(21) BR 32 2016 004765-3

Código 35 - Arquivamento do Pedido – Art. 216 § 2º e Art. 106 § 3º da LPI

(22) 14/05/2015

(30) 14/11/2014 US 29/509,278

(44) 13/03/2018

(52) 02-02

(54) CONFIGURAÇÃO APLICADA A/EM BANDANA

(62) BR 30 2015 002275-2 14/05/2015

(71) NIKE INNOVATE C.V. (US)

(72) CHRISTIAN DARBY

(74) ANTÔNIO MAURÍCIO PEDRAS ARNAUD

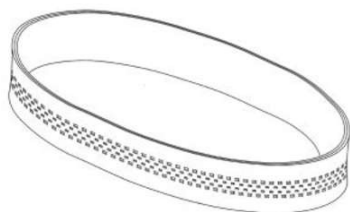

Código 36 - Indeferimento - Art. 106 § 4º da LPI

Indeferido o pedido por não atender ao disposto no Art. 100 da LPI, conforme parecer técnico. A cópia do parecer técnico poderá ser solicitada. Desta data corre o prazo de 60 (sessenta) dias para eventual recurso do depositante.

(21) BR 30 2013 003613-8

Código 36 - Indeferimento - Art. 106 § 4º da LPI

(22) 24/07/2013

(30) 25/01/2013 US 29/444.124

(44) 13/03/2018

(54) CONFIGURAÇÃO APLICADA EM GARRAFA

(71) S.C. JOHNSON & SON, INC (US)

(72) THOMAS A. RENNER, WILLIAM F. GORDON, JAMES F. KIMBALL, KEVIN HARRITY, ROBERT SIEGEL

(74) EDUARDO OTERO

objeto se enquadra na instrução normativa 044/2015 . objeto indeferido devido ao cumprimento insatisfatório de exigência técnica, nos termos do Art. 23 da Instrução Normativa 044/2015. Pedido indeferido devido à não conformidade ao contido no art. 101, inciso IV, c/c art. 106, caput, da LPI. As figuras apresentadas mostram objetos diferentes dos contidos na petição de depósito, configurando alteração de matéria: sendo o objeto das atuais figuras 3.1 a 3.4 correspondente ao objeto das figuras 13 a 16 da petição de depósito, e o objeto das atuais figuras 4.1 a 4.4 correspondente ao objeto das figuras 17 a 20, tem-se que suas vistas inferiores foram alteradas, tendo sido suprimidos os elementos que representam uma espécie de flor. Além disso, as figuras 3.4 e 4.4 também não revelam a diferença entre a área plana da base e o diâmetro externo das garrafas.

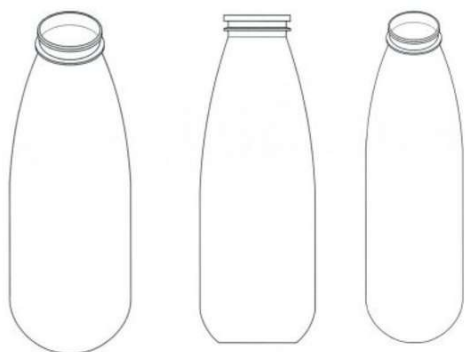
**(21) BR 30 2015 004343-1**

Código 36 - Indeferimento - Art. 106 § 4º da LPI

(22) 18/09/2015

(30) 20/03/2015 US 29/521,206

(44) 13/03/2018

(52) 02-04

(54) CONFIGURAÇÃO APLICADA A/EM CANELEIRA

(71) NIKE INNOVATE C.V. (US)



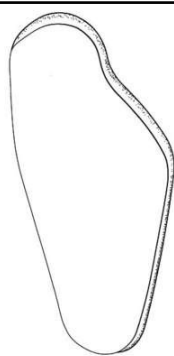

(72) OLIVER MCLACHLAN, TODD SMITH

(74) ANTÔNIO MAURÍCIO PEDRAS ARNAUD

objeto se enquadra na instrução normativa 044/2015 . objeto indeferido devido ao cumprimento insatisfatório de exigência técnica, nos termos do Art. 23 da Instrução Normativa 044/2015. A exigência solicitava o preenchimento das todas as linhas tracejadas com linhas contínuas, no entanto, a maioria das linhas tracejadas não foram preenchidas por recusa em fazê-lo. Assim, o cumprimento da exigência não foi satisfatório.

(21) BR 30 2015 005345-3

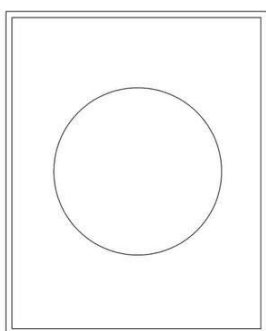

Código 36 - Indeferimento - Art. 106 § 4º da LPI

(22) 23/11/2015

(43) 06/03/2018

(52) 14-04

(54) PADRÃO ORNAMENTAL APLICADO A/EM INTERFACE GRÁFICA

(71) SAMSUNG ELECTRONICS CO., LTD. (KR)

(72) SE-RAN JEON, JI-HYAE KIM, WON-HEE LEE

(74) Daniel Advogados (Alt.de Daniel & Cia)

objeto se enquadra no artigo 100 da lei 9.279/1996 . não é registrável como desenho industrial a forma comum ou vulgar.

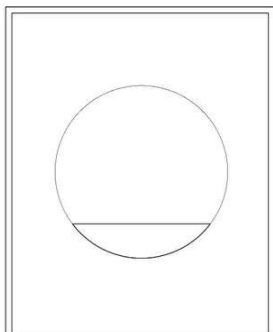
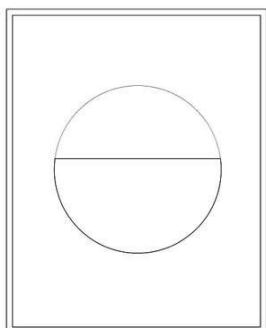

(21) BR 30 2016 001742-5

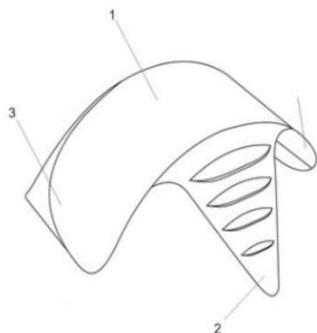

Código 36 - Indeferimento - Art. 106 § 4º da LPI

(22) 27/04/2016

(44) 13/03/2018

(52) 03-03

(54) CONFIGURAÇÃO APLICADA EM GUARDA-SOL

(71) ALEX FERNANDO DE SOUZA CONDE (BR/SP)

(72) ALEX FERNANDO DE SOUZA CONDE

(74) Ivan de Castro Braga Junior

objeto se enquadra na instrução normativa 044/2015 . objeto indeferido devido ao cumprimento insatisfatório de exigência técnica, nos termos do Art. 23 da Instrução Normativa 044/2015. Pedido indeferido devido à não conformidade ao contido no art. 101, inciso IV, c/c art. 106, caput, da LPI. A exigência formulada não foi cumprida satisfatoriamente, além da matéria inicialmente reivindicada ter sido alterada. A exigência solicitava a correção das inconsistências entre as

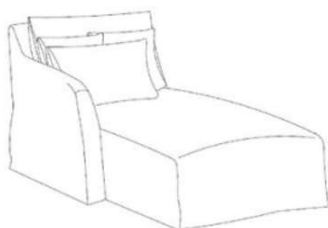

figuras apresentadas, principalmente com relação à fig. 2. Na petição de cumprimento de exigência, foram apresentadas as mesmas figuras mostradas na petição inicial, com exceção da perspectiva, que, ademais, alterou a forma inicial dos ressaltos contidos na aba frontal do objeto. Desta forma, opinamos pelo indeferimento do pedido por não cumprimento satisfatório da exigência formulada, conforme o Art. 23 da IN044/2015.

(21) BR 30 2016 001757-3

Código 36 - Indeferimento - Art. 106 § 4º da LPI

(22) 28/04/2016

(44) 13/03/2018

(52) 06-01

(54) CONFIGURAÇÃO APLICADA A/EM CHAISE

(71) PAULO CELSO CARDOSO BACCHI (BR/SP)

(72) PAULO CELSO CARDOSO BACCHI

(74) João Batista Valverde

objeto se enquadra na instrução normativa 044/2015 . objeto indeferido devido ao cumprimento insatisfatório de exigência técnica, nos termos do Art. 23 da Instrução Normativa 044/2015. Pedido indeferido devido à não conformidade ao contido no art. 101, inciso IV, c/c art. 106, caput, da LPI. No cumprimento da exigência formulada, a matéria inicialmente reivindicada foi alterada. As novas figuras apresentadas mostram o braço do objeto alinhado à sua lateral, quando no pedido inicial o mesmo foi mostrado com uma inclinação considerável à esquerda do corpo do objeto; a parte superior do encosto possuía uma angulação mais acentuada, enquanto nas novas figuras essa angulação é bem mais suave; a base do objeto possuía bordas regulares e lineares, não curvilíneas e irregulares como agora mostrado. Desta forma, opinamos pelo indeferimento do pedido por não cumprimento satisfatório da exigência formulada, conforme o Art. 23 da IN044/2015.

(21) BR 30 2016 001758-1

Código 36 - Indeferimento - Art. 106 § 4º da LPI

(22) 28/04/2016

(44) 13/03/2018

(52) 06-01

(54) CONFIGURAÇÃO APLICADA A/EM CHAISE

(71) PAULO CELSO CARDOSO BACCHI (BR/SP)

(72) PAULO CELSO CARDOSO BACCHI

(74) João Batista Valverde

objeto se enquadra na instrução normativa 044/2015 . objeto indeferido devido ao cumprimento insatisfatório de exigência técnica, nos termos do Art. 23 da Instrução Normativa 044/2015. Pedido indeferido devido à não conformidade ao contido no art. 101, inciso IV, c/c art. 106, caput, da LPI. No cumprimento da exigência formulada, a matéria inicialmente reivindicada foi alterada. As novas



figuras apresentadas mostram o braço do objeto alinhado à sua lateral, quando no pedido inicial o mesmo foi mostrado com uma inclinação considerável à direita do corpo do objeto; a parte superior do encosto possuía uma angulação mais acentuada, enquanto nas novas figuras essa angulação é bem mais suave; a base do objeto possuía bordas regulares e lineares, não curvilíneas e irregulares como agora mostrado. Desta forma, opinamos pelo indeferimento do pedido por não cumprimento satisfatório da exigência formulada, conforme o Art. 23 da IN044/2015.

(21) BR 30 2016 001761-1

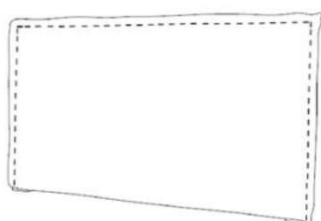

Código 36 - Indeferimento - Art. 106 § 4º da LPI

(22) 28/04/2016

(44) 13/03/2018

(52) 06-06

(54) CONFIGURAÇÃO APLICADA A/EM CABECEIRA

(71) PAULO CELSO CARDOSO BACCHI (BR/SP)

(72) PAULO CELSO CARDOSO BACCHI

(74) João Batista Valverde

objeto se enquadra na instrução normativa 044/2015 . objeto indeferido devido ao cumprimento insatisfatório de exigência técnica, nos termos do Art. 23 da Instrução Normativa 044/2015. Pedido indeferido devido à não conformidade ao contido no art. 101, inciso IV, c/c art. 106, caput, da LPI. No cumprimento da exigência formulada, a matéria inicialmente reivindicada foi alterada. Nas novas figuras apresentadas, o objeto não possui as costuras aparentes mostradas na petição inicial e os pés do objeto são completamente distintos do apresentado anteriormente. Desta forma, opinamos pelo indeferimento do pedido por não cumprimento satisfatório da exigência formulada, conforme o Art. 23 da IN044/2015.

(21) BR 30 2016 001825-1

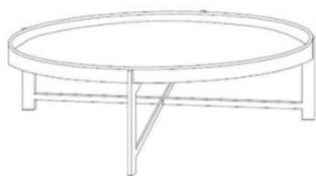

Código 36 - Indeferimento - Art. 106 § 4º da LPI

(22) 02/05/2016

(44) 13/03/2018

(52) 06-03

(54) CONFIGURAÇÃO APLICADA A/EM MESA DE CENTRO

(71) PAULO CELSO CARDOSO BACCHI (BR/SP)

(72) PAULO CELSO CARDOSO BACCHI

(74) João Batista Valverde

objeto se enquadra na instrução normativa 044/2015 . objeto indeferido devido ao cumprimento insatisfatório de exigência técnica, nos termos do Art. 23 da Instrução Normativa 044/2015. Pedido indeferido devido à não conformidade ao contido no art. 101, inciso IV, c/c art. 106, caput, da LPI. No cumprimento da exigência formulada, a matéria inicialmente reivindicada foi alterada. Nas novas figuras apresentadas, o tampo da mesa possui um rebaixo, de diâmetro menor,



ao longo de toda sua região inferior, não presente nas figuras apresentadas no depósito; esse mesmo tampo foi mostrado com quinas arredondadas em sua parte inferior, bem como os pés da mesa, no encaixe do tampo, quando foram apresentados, inicialmente, com cantos vivos. Além disso, a angulação dos pés da mesa, vistos pela perspectiva apresentada, não foram corrigidos como solicitado, pois continuam não ortogonais entre si. Desta forma, opinamos pelo indeferimento do pedido por não cumprimento satisfatório da exigência formulada, conforme o Art. 23 da IN044/2015.

(21) BR 30 2016 001858-8

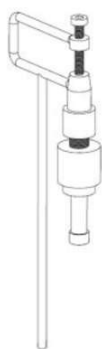

Código 36 - Indeferimento - Art. 106 § 4º da LPI

(22) 03/05/2016

(44) 13/03/2018

(52) 23-01

(54) CONFIGURAÇÃO APLICADA A/EM DISPERSOR

(71) JORGE KRUHS (BR/SC)

(72) JORGE KRUHS

(74) LUANA KLAUS

objeto se enquadra na instrução normativa 044/2015 . objeto indeferido devido ao cumprimento insatisfatório de exigência técnica, nos termos do Art. 23 da Instrução Normativa 044/2015. Pedido indeferido devido à não conformidade ao contido no art. 101, inciso IV, c/c art. 106, caput, da LPI. A exigência formulada solicitava a apresentação das imagens com melhor qualidade gráfica, nitidez e contraste, revelando com precisão os contornos, relevos e rebaixos do objeto reivindicado e possibilitando a compreensão de seus detalhes, respeitando a resolução mínima de 300 dpi. As novas figuras apresentadas na petição de cumprimento continuam com baixa resolução, impossibilitando uma perfeita visualização dos detalhes do objeto reivindicado. Desta forma, opinamos pelo indeferimento do pedido por não cumprimento satisfatório da exigência formulada, conforme o Art. 23 da IN044/2015.

(21) BR 30 2016 001892-8



Código 36 - Indeferimento - Art. 106 § 4º da LPI

(22) 06/05/2016

(44) 13/03/2018

(52) 09-01

(54) CONFIGURAÇÃO APLICADA EM GARRAFA

(71) EMPRESA DE MINERACAO ARICA SERRANA LTDA (BR/MT)

(72) EDNOR CORRADI

(74) Maria Berenice Araujo Vaz

objeto se enquadra na instrução normativa 044/2015 . objeto indeferido devido ao cumprimento insatisfatório de exigência técnica, nos termos do Art. 23 da Instrução Normativa 044/2015. Pedido indeferido devido à não conformidade ao contido no art. 101, inciso IV, c/c art. 106, caput, da LPI. No cumprimento da



exigência formulada, a matéria inicialmente reivindicada foi alterada. No pedido inicial foi apresentada uma garrafa com tampa e as novas figuras trazidas no cumprimento de exigência apresentam uma garrafa sem tampa; ademais, os rebaixos e ranhuras mostrados nas novas figuras, não encontram correspondência com o objeto original, além destas não terem sido numeradas de acordo com o solicitado. Desta forma, opinamos pelo indeferimento do pedido por não cumprimento satisfatório da exigência formulada, conforme o Art. 23 da IN044/2015.

(21) BR 30 2016 002005-1

Código 36 - Indeferimento - Art. 106 § 4º da LPI

(22) 12/05/2016

(30) 24/11/2015 CL 3453-2015

(44) 13/03/2018

(52) 28-03

(54) CONFIGURAÇÃO APLICADA A/EM ABSORVENTE

(71) CMPC TISSUE S.A. (CL)

(72) AMIAMA DIMARZIO, TOMÁS

(74) MARIA PIA DE CARVALHO GUERRA

objeto se enquadra na instrução normativa 044/2015 . objeto indeferido devido ao cumprimento insatisfatório de exigência técnica, nos termos do Art. 23 da Instrução Normativa 044/2015. Pedido indeferido devido à não conformidade ao contido no art. 101, inciso IV, c/c art. 106, caput, da LPI. A exigência formulada solicitava, além do preenchimento das linhas tracejadas mostradas, a apresentação das imagens com melhor qualidade gráfica, nitidez e contraste, revelando com precisão os contornos, relevos e rebaixos do objeto reivindicado e possibilitando a compreensão de seus detalhes, respeitando a resolução mínima de 300 dpi. As novas figuras apresentadas na petição de cumprimento continuam com baixa resolução, impossibilitando uma perfeita visualização dos detalhes do objeto reivindicado. Desta forma, opinamos pelo indeferimento do pedido por não cumprimento satisfatório da exigência formulada, conforme o Art. 23 da IN044/2015.

(21) BR 30 2016 002018-3

Código 36 - Indeferimento - Art. 106 § 4º da LPI

(22) 13/05/2016

(30) 13/11/2015 CN 2015304532775

(44) 13/03/2018

(52) 02-04

(54) CONFIGURAÇÃO APLICADA A/EM SOLADO DE CALÇADO

(71) ALL STAR C.V. (NL)

(72) GAVIN ENGEL

(74) ANTÔNIO MAURÍCIO PEDRAS ARNAUD

objeto se enquadra na instrução normativa 044/2015 . objeto indeferido devido ao



cumprimento insatisfatório de exigência técnica, nos termos do Art. 23 da Instrução Normativa 044/2015. Pedido indeferido devido à não conformidade ao contido no art. 101, inciso IV, c/c art. 106, caput, da LPI. A exigência formulada não foi cumprida satisfatoriamente, uma vez que solicitava que as imagens inicialmente apresentadas fossem compatibilizadas com as respectivas perspectivas, fazendo constar nas mesmas as partes que seriam visíveis mas não foram mostradas. As novas figuras apresentadas limitaram-se a repetir as anteriores, apenas com melhor qualidade gráfica. Desta forma, opinamos pelo indeferimento do pedido por não cumprimento satisfatório da exigência formulada, conforme o Art. 23 da IN044/2015.



(21) BR 30 2016 002023-0



Código 36 - Indeferimento - Art. 106 § 4º da LPI

(22) 13/05/2016

(30) 13/11/2015 CN 2015304533725

(44) 13/03/2018

(52) 02-04

(54) CONFIGURAÇÃO APLICADA A/EM SOLA DE CALÇADO

(71) ALL STAR C.V. (NL)

(72) GAVIN ENGEL

(74) ANTÔNIO MAURÍCIO PEDRAS ARNAUD

objeto se enquadra na instrução normativa 044/2015 . objeto indeferido devido ao cumprimento insatisfatório de exigência técnica, nos termos do Art. 23 da Instrução Normativa 044/2015. Pedido indeferido devido à não conformidade ao contido no art. 101, inciso IV, c/c art. 106, caput, da LPI. A exigência formulada solicitava a apresentação das imagens com melhor qualidade gráfica, nitidez e contraste, revelando com precisão os contornos, relevos e rebaixos do objeto reivindicado e possibilitando a compreensão de seus detalhes, respeitando a resolução mínima de 300 dpi. As novas figuras apresentadas na petição de cumprimento continuam com baixa resolução, impossibilitando uma perfeita visualização dos detalhes do objeto reivindicado. Desta forma, opinamos pelo indeferimento do pedido por não cumprimento satisfatório da exigência formulada, conforme o Art. 23 da IN044/2015.

(21) BR 30 2016 002028-0



Código 36 - Indeferimento - Art. 106 § 4º da LPI

(22) 13/05/2016

(44) 13/03/2018

(52) 02-04

(54) CONFIGURAÇÃO APLICADA A/EM PARTE SUPERIOR DE CALÇADO

(71) ALL STAR C.V. (NL)



(72) KATIE BLAUER

(74) ANTÔNIO MAURÍCIO PEDRAS ARNAUD

objeto se enquadra na instrução normativa 044/2015 . objeto indeferido devido ao cumprimento insatisfatório de exigência técnica, nos termos do Art. 23 da Instrução Normativa 044/2015. Pedido indeferido devido à não conformidade ao contido no art. 101, inciso IV, c/c art. 106, caput, da LPI. A exigência formulada solicitava a apresentação das imagens com melhor qualidade gráfica, nitidez e contraste, revelando com precisão os contornos, relevos e rebaixos do objeto reivindicado e possibilitando a compreensão de seus detalhes, respeitando a resolução mínima de 300 dpi. As novas figuras apresentadas na petição de cumprimento continuam com baixa resolução, impossibilitando uma perfeita visualização dos detalhes do objeto reivindicado. Desta forma, opinamos pelo indeferimento do pedido por não cumprimento satisfatório da exigência formulada, conforme o Art. 23 da IN044/2015.

(21) BR 30 2016 002418-9



Código 36 - Indeferimento - Art. 106 § 4º da LPI

(22) 09/06/2016

(44) 13/03/2018

(52) 23-02

(54) CONFIGURAÇÃO APLICADA A/EM VASOS SANITÁRIOS

(71) ADRIANA SCOZ PIRES (BR/SC)

(72) ADRIANA SCOZ PIRES

(74) Cerumar Serviços em Propriedade Intelectual Ltda EPP

objeto se enquadra na instrução normativa 044/2015 . objeto indeferido devido ao cumprimento insatisfatório de exigência técnica, nos termos do Art. 23 da Instrução Normativa 044/2015. A requerente se recusou a cumprir a exigência técnica publicada na RPI 2432 do dia 15/08/2017, reapresentando exatamente as mesmas figuras e vistas do conjunto de figuras original, sem acrescentar as vistas faltantes ou apresentar as figuras em melhor qualidade gráfica, conforme solicitado. Portanto, com base no Art. 23 da IN 044/2015, o cumprimento insatisfatório de exigência formulada para adequação ou complementação de desenhos ou fotografias incorrerá no indeferimento do pedido.

(21) BR 30 2016 002624-6



Código 36 - Indeferimento - Art. 106 § 4º da LPI

(22) 20/06/2016

(30) 18/12/2015 US 29/549146

(44) 13/03/2018

(52) 14-03

(54) CONFIGURAÇÃO APLICADA A/EM CONVERSOR PARA TELEVISÃO.

(71) OPENTV, INC. (US)

(72) JOONYOUNG PARK, JIHYUN PARK

(74) KASZNAR LEONARDOS PROPRIEDADE INTELECTUAL



objeto se enquadra na instrução normativa 044/2015 . objeto indeferido devido ao cumprimento insatisfatório de exigência técnica, nos termos do Art. 23 da Instrução Normativa 044/2015. Pedido indeferido devido à não conformidade ao contido no art. 101, inciso IV, c/c art. 106, caput, da LPI. A exigência solicitava o preenchimento de todas as ilhas tracejadas. O cumprimento da exigência apresentou, porém, objeto com configuração diferente, a saber, sem os pés do conversor, antes apresentados em linhas tracejadas. Tal fato caracteriza alteração de matéria inicialmente depositada e cumprimento insatisfatório de exigência.

(21) BR 30 2016 002626-2



Código 36 - Indeferimento - Art. 106 § 4º da LPI

(22) 20/06/2016

(30) 18/12/2015 US 29/549,162

(44) 13/03/2018

(52) 14-03

(54) CONFIGURAÇÃO APLICADA A/EM CONTROLE REMOTO

(71) OPENTV, INC. (US)

(72) JOONYOUNG PARK, JIHYUN PARK

(74) KASZNAR LEONARDOS PROPRIEDADE INTELECTUAL

objeto se enquadra na instrução normativa 044/2015 . objeto indeferido devido ao cumprimento insatisfatório de exigência técnica, nos termos do Art. 23 da Instrução Normativa 044/2015. Pedido indeferido devido à não conformidade ao contido no art. 101, inciso IV, c/c art. 106, caput, da LPI. A exigência solicitava o preenchimento de todas as linhas tracejadas. O cumprimento da exigência, porém, apresenta objeto onde os botões do controle, antes tracejados, não fazem mais parte da configuração. Tal fato configura a modificação da matéria do depósito inicial. Assim, indefere-se o pedido pelo cumprimento insatisfatório de exigência.

(21) BR 30 2016 002750-1

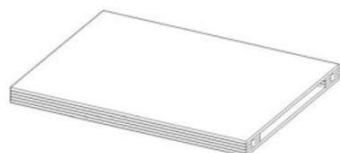

Código 36 - Indeferimento - Art. 106 § 4º da LPI

(22) 27/06/2016

(44) 13/03/2018

(52) 09-99

(54) CONFIGURAÇÃO APLICADA A/EM EMBALAGEM

(71) MARCELO EDEL PEREIRA LOPES (BR/SP)

(72) MARCELO EDEL PEREIRA LOPES

objeto se enquadra na instrução normativa 044/2015 . objeto indeferido devido ao cumprimento insatisfatório da divisão do pedido, nos termos do § 2º do Art. 25 da Instrução Normativa 044/2015. Pedido indeferido devido à não conformidade ao contido no art. 104 c/c art. 106, caput, da LPI. Pedido indeferido devido à não conformidade ao contido no art. 104 c/c art. 106, caput, da LPI. A divisão do pedido proposta na exigência técnica publicada na RPI 2433 de 22/08/2017 não



foi cumprida. Por esse motivo, a não realização da divisão proposta incorrerá no indeferimento do pedido.

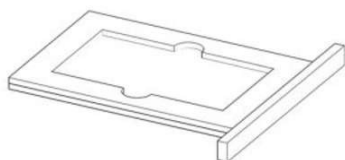

(21) BR 30 2016 002830-3

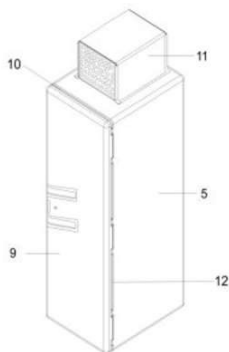

Código 36 - Indeferimento - Art. 106 § 4º da LPI

(22) 01/07/2016

(44) 13/03/2018

(52) 15-07

(54) CONFIGURAÇÃO APLICADA EM CONSERVADOR DE GELO ROTOMOLDADO

(71) ZERO GRAU INDUSTRIA E COMERCIO LTDA (BR/PR)

(72) FELIPE EDUARDO ARNDT

(74) MARCIA REGINA FRASSON

objeto se enquadra na instrução normativa 044/2015 . objeto indeferido devido ao cumprimento insatisfatório de exigência técnica, nos termos do Art. 23 da Instrução Normativa 044/2015. Pedido indeferido devido à não conformidade ao contido no art. 101, inciso IV, c/c art. 106, caput, da LPI. As perfurações na capa do motor representadas no novo conjunto de figuras apresentam distribuição regular e formato oblongo, constituindo uma configuração diferente da apresentada no conjunto de figuras original, em que as perfurações tinham formato redondo e distribuição irregular. Portanto, considera-se que houve alteração de matéria, o que incorre no indeferimento do pedido.

(21) BR 30 2016 003170-3



Código 36 - Indeferimento - Art. 106 § 4º da LPI

(22) 27/07/2016

(44) 13/03/2018

(52) 06-01

(54) CONFIGURAÇÃO APLICADA A/EM CADEIRAS EM FORMA DE LETRAS

(71) DENISE SETTE CAMPOS AHLERT (BR/RJ)

(72) DENISE SETTE CAMPOS AHLERT

(74) Dannemann, Siemsen, Bigler & Ipanema Moreira

objeto se enquadra na instrução normativa 044/2015 . objeto indeferido devido ao cumprimento insatisfatório de exigência técnica, nos termos do Art. 23 da Instrução Normativa 044/2015. Pedido indeferido devido à não conformidade ao contido no art. 104 c/c art. 106, caput, da LPI. Reconhecemos que algumas famílias tipográficas foram registradas no órgão. No entanto, estamos lidando com objetos tridimensionais que nem reproduzem as formas da fonte citada nos esclarecimentos. As próprias formas das letras bidimensionais são muito diferentes entre si, ainda mais quando tridimensionalizadas.







(21) BR 30 2016 003172-0



Código 36 - Indeferimento - Art. 106 § 4º da LPI

(22) 27/07/2016

(44) 13/03/2018

(52) 06-01

(54) CONFIGURAÇÃO APLICADA A/EM CADEIRAS EM FORMA DE LETRAS

(71) DENISE SETTE CAMPOS AHLERT (BR/RJ)

(72) DENISE SETTE CAMPOS AHLERT

(74) Dannemann, Siemsen, Bigler & Ipanema Moreira

objeto se enquadra na instrução normativa 044/2015 . objeto indeferido devido ao cumprimento insatisfatório de exigência técnica, nos termos do Art. 23 da Instrução Normativa 044/2015. Reconhecemos que algumas famílias tipográficas foram registradas no órgão. No entanto, estamos lidando com objetos tridimensionais que nem reproduzem as formas da fonte citada nos esclarecimentos. As próprias formas das letras bidimensionais são muito diferentes entre si, ainda mais quando tridimensionalizadas. Pedido indeferido por recusa no cumprimento da exigência.



(21) BR 30 2016 003283-1

Código 36 - Indeferimento - Art. 106 § 4º da LPI





(22) 01/08/2016

(44) 13/03/2018

(52) 12-06

(54) CONFIGURAÇÃO APLICADA EM QUIOSQUE

(71) PATRICIA ALINE VASQUES (BR/SP)

(72) PATRICIA ALINE VASQUES

(74) EMILIO COLLADO LOPEZ

objeto se enquadra na instrução normativa 044/2015 . objeto indeferido devido ao cumprimento insatisfatório de exigência técnica, nos termos do Art. 23 da Instrução Normativa 044/2015. Pedido indeferido devido à não conformidade ao contido no art. 101, inciso IV, c/c art. 106, caput, da LPI. O objeto apresentado no cumprimento de exigência sofreu diversas alterações como supressão da textura amadeirada da superfície externa, textura do chão e porta lateral, configurando alteração de matéria.

(21) BR 30 2016 003477-0

Código 36 - Indeferimento - Art. 106 § 4º da LPI

(22) 15/08/2016

(44) 13/03/2018

(52) 12-16

(54) CONFIGURAÇÃO APLICADA A/EM ESTAMPA PARA CARROCERIA

(71) CATISTE & CIA LTDA - EPP (BR/PR)

(72) MARCIO ANTONIO CATISTE

(74) MARCOS ANTONIO NUNES

objeto se enquadra na instrução normativa 044/2015 . objeto indeferido devido ao cumprimento insatisfatório de exigência técnica, nos termos do Art. 23 da Instrução Normativa 044/2015. Pedido indeferido devido à não conformidade ao contido no art. 101, inciso IV, c/c art. 106, caput, da LPI. O depósito inicial apresentava a imagem lateral de uma carroceria. Já o cumprimento da exigência apresenta outra figura onde não consta a imagem da carroceria previamente mencionada. Assim, indefere-se o pedido pela alteração de matéria e consequente não-cumprimento de exigência.

(21) BR 30 2016 003496-6

Código 36 - Indeferimento - Art. 106 § 4º da LPI

(22) 15/08/2016

(44) 13/03/2018

(52) 06-04

(54) CONFIGURAÇÃO APLICADA EM PORTA GUARDA-CHUVAS

(71) VALDIR MARQUES NATEL (BR/SC)

(72) VALDIR MARQUES NATEL

(74) VITOR LUIZ RAMOS BATISTA

objeto se enquadra na instrução normativa 044/2015 . objeto indeferido devido ao cumprimento insatisfatório de exigência técnica, nos termos do Art. 23 da



Instrução Normativa 044/2015. Pedido indeferido devido à não conformidade ao contido no art. 101, inciso IV, c/c art. 106, caput, da LPI. A exigência formulada solicitava a apresentação das imagens com melhor qualidade gráfica, nitidez e contraste, revelando com precisão os contornos, relevos e rebaixos do objeto reivindicado e possibilitando a compreensão de seus detalhes, respeitando a resolução mínima de 300 dpi. As novas figuras apresentadas na petição de cumprimento continuam com baixa resolução, impossibilitando uma perfeita visualização dos detalhes do objeto reivindicado. Desta forma, opinamos pelo indeferimento do pedido por não cumprimento satisfatório da exigência formulada, conforme o Art. 23 da IN044/2015.

(21) BR 30 2016 003504-0

Código 36 - Indeferimento - Art. 106 § 4º da LPI

(22) 15/08/2016

(44) 13/03/2018

(52) 06-01

(54) CONFIGURAÇÃO APLICADA A/EM BANQUETA.

(71) EDSON NOSSA JUNIOR (BR/SP)

(72) EDSON NOSSA JUNIOR

(74) Village Marcas e Patentes Ltda

objeto se enquadra na instrução normativa 044/2015 . objeto indeferido devido ao cumprimento insatisfatório de exigência técnica, nos termos do Art. 23 da Instrução Normativa 044/2015. Pedido indeferido devido à não conformidade ao contido no art. 101, inciso IV, c/c art. 106, caput, da LPI. No cumprimento da exigência formulada, a matéria inicialmente reivindicada foi alterada, além de não ter sido cumprida satisfatoriamente. Os pés do objeto foram representados de forma bidimensional na perspectiva; nesta mesma perspectiva, foi mostrada uma aresta ao longo da lateral do assento, não presente nas figuras iniciais; e as discordâncias entre as vistas, solicitadas na exigência, não foram corrigidas. Desta forma, opinamos pelo indeferimento do pedido por não cumprimento satisfatório da exigência formulada, conforme o Art. 23 da IN044/2015.

(21) BR 30 2016 003566-0

Código 36 - Indeferimento - Art. 106 § 4º da LPI

(22) 17/08/2016

(44) 13/03/2018

(52) 06-03

(54) CONFIGURAÇÃO APLICADA A/EM MESA PARA GRELHAR CARNES

(71) SUSHIZAWA RESTAURANTE LTDA - ME (BR/MT)

(72) RUI SASAZAWA

(74) PAULO GOMES PAULISTA

objeto se enquadra na instrução normativa 044/2015 . objeto indeferido devido ao cumprimento insatisfatório de exigência técnica, nos termos do Art. 23 da Instrução Normativa 044/2015. Pedido indeferido devido à não conformidade ao



contido no art. 101, inciso IV, c/c art. 106, caput, da LPI. Houve alteração de matéria, pois, no cumprimento da exigência, o objeto foi apresentado com a supressão da grelha e da textura superficial.

(21) BR 30 2016 003623-3



Código 36 - Indeferimento - Art. 106 § 4º da LPI

(22) 19/08/2016

(44) 13/03/2018

(52) 06-03

(54) CONFIGURAÇÃO APLICADA A/EM LINHA DE PRODUTOS (BANK)

(71) JADERSON DE ALMEIDA (BR/SC)

(72) JADERSON DE ALMEIDA

objeto se enquadra na instrução normativa 044/2015 . objeto indeferido devido ao cumprimento insatisfatório da divisão do pedido, nos termos do § 2º do Art. 25 da Instrução Normativa 044/2015. Pedido indeferido devido à não conformidade ao contido no art. 101, inciso IV, c/c art. 106, caput, da LPI. Além do pedido não ter sido dividido conforme orientação da exigência, houve acréscimo de mesas que não constavam do depósito.



(21) BR 30 2016 003744-2



Código 36 - Indeferimento - Art. 106 § 4º da LPI

(22) 26/08/2016

(44) 13/03/2018

(52) 06-03

(54) CONFIGURAÇÃO APLICADA A/EM MESA DE JANTAR E MESA LATERAL/APOIO

(71) JADERSON DE ALMEIDA (BR/SC)

(72) JADERSON DE ALMEIDA

objeto se enquadra na instrução normativa 044/2015 . objeto indeferido devido ao cumprimento insatisfatório de exigência técnica, nos termos do Art. 23 da Instrução Normativa 044/2015. Pedido indeferido devido à não conformidade ao contido no art. 101, inciso IV, c/c art. 106, caput, da LPI. Foram acrescentados objetos que não haviam sido apresentados no depósito, configurando acréscimo de matéria.

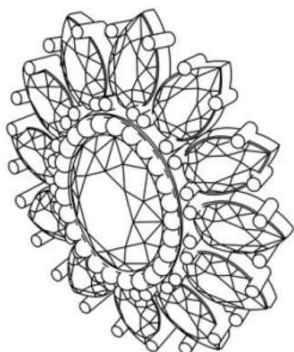

(21) BR 30 2016 003863-5

Código 36 - Indeferimento - Art. 106 § 4º da LPI

(22) 02/09/2016

(44) 13/03/2018

(52) 11-01

(54) CONFIGURAÇÃO APLICADA EM JOIA

(71) PERFECT IMPORTAÇÃO EXPORTÇÃO LTDA (BR/MG)

(72) EVANDRO ANTONIO VIEIRA

(74) Cesar Peduti Neto

objeto se enquadra na instrução normativa 044/2015 . objeto indeferido devido ao cumprimento insatisfatório de exigência técnica, nos termos do Art. 23 da Instrução Normativa 044/2015. Pedido indeferido devido à não conformidade ao contido no art. 101, inciso IV, c/c art. 106, caput, da LPI. As figuras apresentadas mostram objeto diferente do contido na petição de depósito, configurando alteração de matéria: o objeto inicial era mais alongado na vertical e não apresentava moldura contornando a pedra central na face posterior.

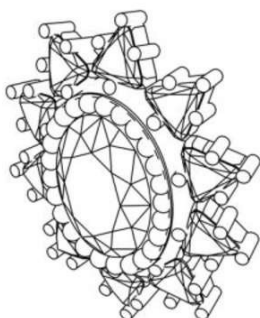
(21) BR 30 2016 003864-3

Código 36 - Indeferimento - Art. 106 § 4º da LPI

(22) 02/09/2016

(44) 13/03/2018

(52) 11-01

(54) CONFIGURAÇÃO APLICADA EM JOIA

(71) PERFECT IMPORTAÇÃO EXPORTÇÃO LTDA (BR/MG)

(72) EVANDRO ANTONIO VIEIRA

(74) Cesar Peduti Neto

objeto se enquadra na instrução normativa 044/2015 . objeto indeferido devido ao cumprimento insatisfatório de exigência técnica, nos termos do Art. 23 da Instrução Normativa 044/2015. Pedido indeferido devido à não conformidade ao contido no art. 101, inciso IV, c/c art. 106, caput, da LPI. As figuras apresentadas mostram objeto diferente do contido na petição de depósito, configurando alteração de matéria: o objeto inicial era mais alongado na vertical e a face posterior foi totalmente modificada, tendo sido, inclusive, representada a marca.

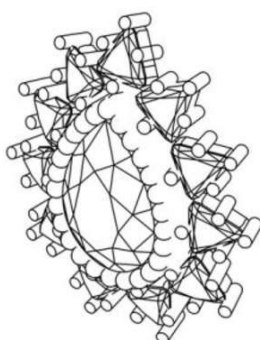
(21) BR 30 2016 003868-6

Código 36 - Indeferimento - Art. 106 § 4º da LPI

(22) 02/09/2016

(44) 13/03/2018

(52) 11-01

(54) CONFIGURAÇÃO APLICADA EM JOIA

(71) PERFECT IMPORTAÇÃO EXPORTÇÃO LTDA (BR/MG)

(72) EVANDRO ANTONIO VIEIRA

(74) Cesar Peduti Neto

objeto se enquadra na instrução normativa 044/2015 . objeto indeferido devido ao



cumprimento insatisfatório de exigência técnica, nos termos do Art. 23 da Instrução Normativa 044/2015. Pedido indeferido devido à não conformidade ao contido no art. 101, inciso IV, c/c art. 106, caput, da LPI. As figuras apresentadas mostram objeto diferente do contido na petição de depósito, configurando alteração de matéria: o objeto inicial era mais alongado na vertical e a face posterior foi totalmente modificada, tendo sido, inclusive, representada a marca.

(21) BR 30 2016 003869-4

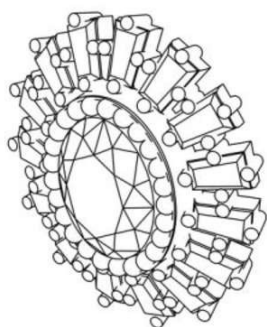

Código 36 - Indeferimento - Art. 106 § 4º da LPI

(22) 02/09/2016

(44) 13/03/2018

(52) 11-01

(54) CONFIGURAÇÃO APLICADA EM JOIA

(71) PERFECT IMPORTAÇÃO EXPORTAÇÃO LTDA (BR/MG)

(72) EVANDRO ANTONIO VIEIRA

(74) Cesar Peduti Neto

objeto se enquadra na instrução normativa 044/2015 . objeto indeferido devido ao cumprimento insatisfatório de exigência técnica, nos termos do Art. 23 da Instrução Normativa 044/2015. Pedido indeferido devido à não conformidade ao contido no art. 101, inciso IV, c/c art. 106, caput, da LPI. As figuras apresentadas mostram objeto diferente do contido na petição de depósito, configurando alteração de matéria: o objeto inicial era mais alongado na vertical e a face posterior foi totalmente modificada, tendo sido, inclusive, representada a marca.

(21) BR 30 2016 003871-6

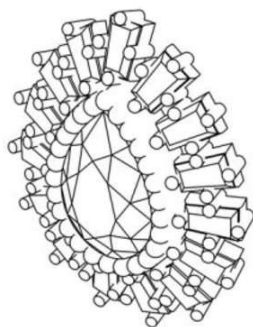

Código 36 - Indeferimento - Art. 106 § 4º da LPI

(22) 02/09/2016

(44) 13/03/2018

(52) 11-01

(54) CONFIGURAÇÃO APLICADA EM JOIA

(71) PERFECT IMPORTAÇÃO EXPORTAÇÃO LTDA (BR/MG)

(72) EVANDRO ANTONIO VIEIRA

(74) Cesar Peduti Neto

objeto se enquadra na instrução normativa 044/2015 . objeto indeferido devido ao cumprimento insatisfatório de exigência técnica, nos termos do Art. 23 da Instrução Normativa 044/2015. Pedido indeferido devido à não conformidade ao contido no art. 101, inciso IV, c/c art. 106, caput, da LPI. As figuras apresentadas mostram objeto diferente do contido na petição de depósito, configurando alteração de matéria: o objeto inicial era mais alongado na vertical e a face posterior foi totalmente modificada, tendo sido, inclusive, representada a marca.

(21) BR 30 2016 003986-0

Código 36 - Indeferimento - Art. 106 § 4º da LPI

(22) 09/09/2016



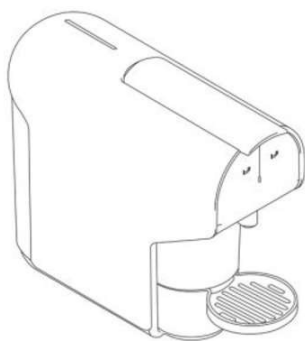

(30) 05/07/2016 EM 003293349-0001

(44) 13/03/2018

(52) 31-00

(54) CONFIGURAÇÃO APLICADA EM MÁQUINA DE CAFÉ

(71) NOVADELTA - COMÉRCIO E INDÚSTRIA DE CAFÉS, S/A (PT)

(72) RUI MIGUEL NABEIRO

(74) Nascimento Advogados

objeto se enquadra na instrução normativa 044/2015 . objeto indeferido devido ao cumprimento insatisfatório de exigência técnica, nos termos do Art. 23 da Instrução Normativa 044/2015. Pedido indeferido devido à não conformidade ao contido no art. 101, inciso IV, c/c art. 106, caput, da LPI. As figuras apresentadas mostram objeto diferente do contido na petição de depósito, configurando alteração de matéria: na figura 1.7 foram acrescentados pequenos elementos circulares e foi suprimido o arco próximo à porção frontal da base; na mesma figura 1.7 foram acrescentados detalhes na aba protuberante superior, que não existiam inicialmente; nas figuras 1.2 e 1.7 foi acrescentado um elemento recortado vertical abaixo do bico de saída de líquido.

(21) BR 30 2017 003559-0

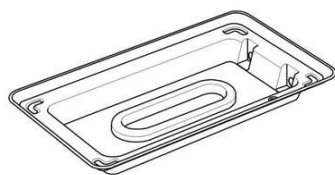

Código 36 - Indeferimento - Art. 106 § 4º da LPI

(22) 14/08/2017

(30) 15/02/2017 KR 30-2017-0006986

(44) 13/03/2018

(52) 07-02

(54) CONFIGURAÇÃO APLICADA A/EM UM FOGÃO DE AQUECIMENTO

(71) ZAIGLE CO., LTD. (KR)

(72) JIN HEE LEE

(74) Paulo Maurício Carlos de Oliveira

objeto se enquadra no artigo 100 da lei 9.279/1996 . não é registrável como desenho industrial forma essencialmente determinada por questões técnicas ou funcionais.

(21) BR 30 2017 003618-0

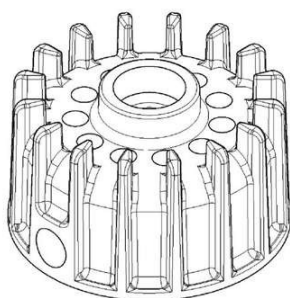

Código 36 - Indeferimento - Art. 106 § 4º da LPI

(22) 18/08/2017

(44) 13/03/2018

(52) 15-02

(54) CONFIGURAÇÃO APLICADA A/EM SEDE DA BOMBA

(71) INDÚSTRIA DE MOTORES ANAUGER S/A (BR/SP)

(72) EDUARDO APARECIDO BALDUINO, ANDERSON DE SOUZA PEREIRA

(74) Ariboni, Fabbri e Schmidt Sociedade de Advogados

objeto se enquadra no artigo 100 da lei 9.279/1996 . não é registrável como desenho industrial forma essencialmente determinada por questões técnicas ou funcionais.

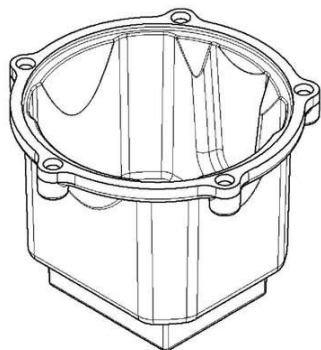

(21) BR 30 2017 003619-8

Código 36 - Indeferimento - Art. 106 § 4º da LPI

(22) 18/08/2017

(44) 13/03/2018

(52) 15-02

(54) CONFIGURAÇÃO APLICADA A/EM CANECA DE BOMBA

(71) INDÚSTRIA DE MOTORES ANAUGER S/A (BR/SP)

(72) EDUARDO APARECIDO BALDUINO, ANDERSON DE SOUZA PEREIRA

(74) Ariboni, Fabbri e Schmidt Sociedade de Advogados

objeto se enquadra no artigo 100 da lei 9.279/1996 . não é registrável como desenho industrial forma essencialmente determinada por questões técnicas ou funcionais.

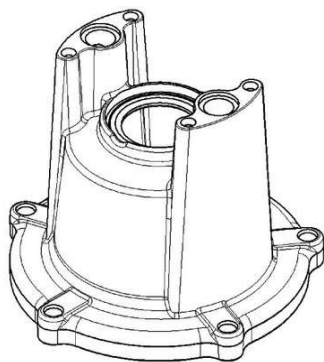
(21) BR 30 2017 003620-1

Código 36 - Indeferimento - Art. 106 § 4º da LPI

(22) 18/08/2017

(44) 13/03/2018

(52) 15-02

(54) CONFIGURAÇÃO APLICADA A/EM CARCAÇA DE BOMBA

(71) INDÚSTRIA DE MOTORES ANAUGER S/A (BR/SP)

(72) EDUARDO APARECIDO BALDUINO, ANDERSON DE SOUZA PEREIRA

(74) Ariboni, Fabbri e Schmidt Sociedade de Advogados

objeto se enquadra no artigo 100 da lei 9.279/1996 . não é registrável como desenho industrial forma essencialmente determinada por questões técnicas ou funcionais.

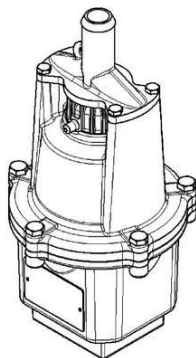
(21) BR 30 2017 003621-0

Código 36 - Indeferimento - Art. 106 § 4º da LPI

(22) 18/08/2017

(44) 13/03/2018

(52) 15-02

(54) CONFIGURAÇÃO APLICADA A/EM BOMBA HIDRÁULICA

(71) INDÚSTRIA DE MOTORES ANAUGER S/A (BR/SP)

(72) EDUARDO APARECIDO BALDUINO, ANDERSON DE SOUZA PEREIRA

(74) Ariboni, Fabbri e Schmidt Sociedade de Advogados

objeto se enquadra no artigo 100 da lei 9.279/1996 . não é registrável como desenho industrial forma essencialmente determinada por questões técnicas ou funcionais.

(21) BR 30 2017 004759-9

Código 36 - Indeferimento - Art. 106 § 4º da LPI

(22) 24/10/2017

(44) 13/03/2018



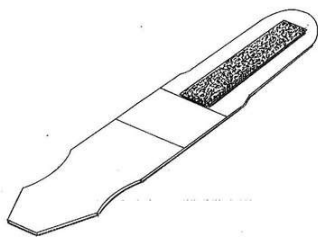

(52) 28-99

(54) CONFIGURAÇÃO APLICADA A/EM CINTA MODELADORA ABDOMINAL

(71) DDN INDUSTRIA E COMÉRCIO PRODUTOS PARA SAÚDE LTDA-ME (BR/PR)

(72) EDILSON OLIVEIRA DOS SANTOS

objeto se enquadra no artigo 100 da lei 9.279/1996 . não é registrável como desenho industrial forma essencialmente determinada por questões técnicas ou funcionais.

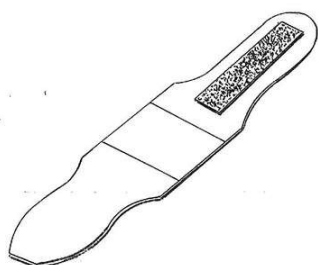
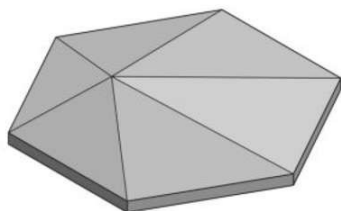
**(21) BR 30 2017 004770-0**

Código 36 - Indeferimento - Art. 106 § 4º da LPI

(22) 25/10/2017

(44) 13/03/2018

(52) 25-01

(54) CONFIGURAÇÃO APLICADA A/EM PASTILHA PARA REVESTIMENTO

(71) INCEPA REVESTIMENTOS CERÂMICOS LTDA. (BR/PR)

(72) CARLOS HENRIQUE BIANCO

(74) CARLOS VICENTE DA SILVA NOGUEIRA

objeto se enquadra no artigo 100 da lei 9.279/1996 . não é registrável como desenho industrial a forma comum ou vulgar.

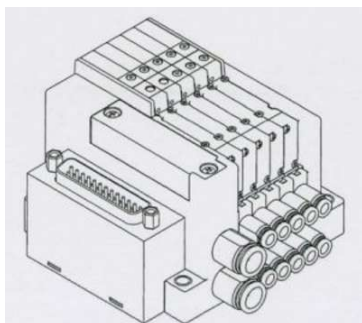
(21) BR 30 2017 004780-7

Código 36 - Indeferimento - Art. 106 § 4º da LPI

(22) 25/10/2017

(30) 25/04/2017 JP 2017-008796

(44) 13/03/2018

(52) 23-01

(54) CONFIGURAÇÃO APLICADA A VÁLVULA SOLENOIDE DO TIPO DISTRIBUIDORA.

(71) SMC CORPORATION (JP)

(72) SHINJI MIYAZOE, SHINICHI YOSHIMURA, TAKASHI MURAKAMI

(74) FLÁVIA SALIM LOPES

objeto se enquadra no artigo 100 da lei 9.279/1996 . não é registrável como desenho industrial forma essencialmente determinada por questões técnicas ou funcionais.

(21) BR 30 2017 004861-7

Código 36 - Indeferimento - Art. 106 § 4º da LPI

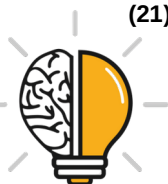

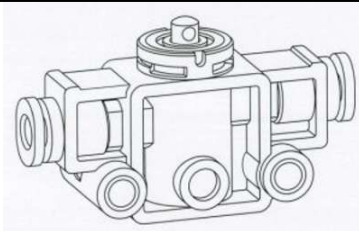

(22) 30/10/2017
 (43) 06/03/2018
 (52) 23-01
 (54) CONFIGURAÇÃO APLICADA A VÁLVULA DE COMUTAÇÃO.
 (71) SMC CORPORATION (JP)
 (72) AKIHO NISHIMURA
 (74) FLÁVIA SALIM LOPES

objeto se enquadra no artigo 100 da lei 9.279/1996 . não é registrável como desenho industrial forma essencialmente determinada por questões técnicas ou funcionais.

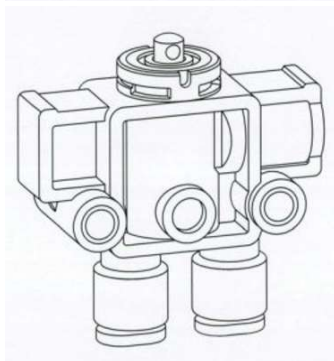
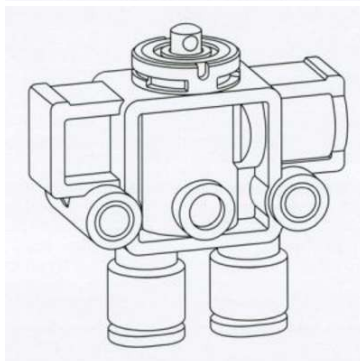
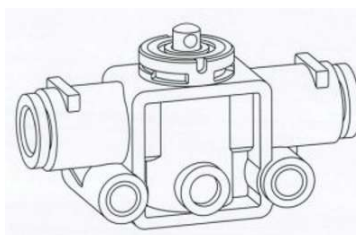
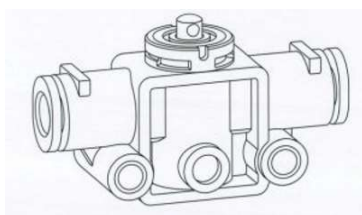
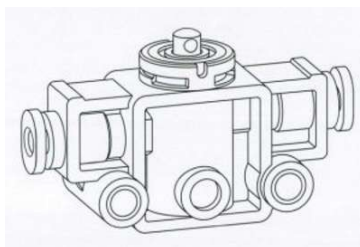

(21) BR 30 2017 004876-5

Código 36 - Indeferimento - Art. 106 § 4º da LPI

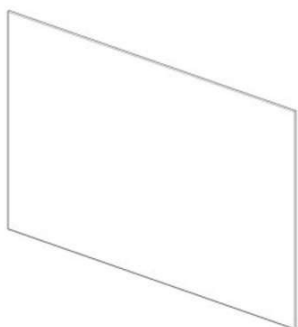

(22) 31/10/2017
 (30) 04/05/2017 KR 30-2017-0020617
 (44) 13/03/2018
 (52) 14-03
 (54) CONFIGURAÇÃO APLICADA A/EM TELEVISOR
 (71) LG ELECTRONICS INC. (KR)
 (72) HYUNBYUNG CHA, BYUNGSOO KIM, YOOSEOK KIM, TAEHO KIM, JEONGROK LEE, DEUNG HWANGBO
 (74) DANNEMANN, SIEMSEN, BIGLER & IPANEMA MOREIRA

objeto se enquadra no artigo 100 da lei 9.279/1996 . não é registrável como desenho industrial a forma comum ou vulgar.

(21) BR 30 2017 004962-1

Código 36 - Indeferimento - Art. 106 § 4º da LPI

(22) 06/11/2017
 (44) 13/03/2018
 (52) 06-11





(54) CONFIGURAÇÃO APLICADA A/EM MOLDURA PARA CAPACHO
 (71) EVOLUZIONE COMÉRCIO, REPRESENTAÇÕES, IMPORTAÇÃO E EXPORTAÇÃO LTDA. (BR/SP)
 (72) STEFANO MIRANDOLA

objeto se enquadra no artigo 100 da lei 9.279/1996 . não é registrável como desenho industrial forma essencialmente determinada por questões técnicas ou funcionais.

(21) BR 32 2015 000398-0



Código 36 - Indeferimento - Art. 106 § 4º da LPI

(22) 24/07/2013

(30) 25/01/2013 US 29/444.124

(44) 13/03/2018

(52) 09-01

(54) CONFIGURAÇÃO APLICADA EM GARRAFA

(62) BR 30 2013 003613-8 24/07/2013

(71) S.C. JOHNSON & SON, INC

(72) THOMAS A. RENNER, WILLIAM F. GORDON, JAMES F. KIMBALL, KEVIN HARRITY, ROBERT SIEGL

(74) RANA GOSAIN

objeto se enquadra na instrução normativa 044/2015 . objeto indeferido devido ao cumprimento insatisfatório de exigência técnica, nos termos do Art. 23 da Instrução Normativa 044/2015. Pedido indeferido devido à não conformidade ao contido no art. 101, inciso IV, c/c art. 106, caput, da LPI. O objeto apresentado no pedido dividido não está contido na petição de depósito, configurando alteração de matéria: o objeto do pedido dividido é mais alto que o originariamente apresentado pelas figuras 41 a 44.

(21) BR 32 2015 000399-8



Código 36 - Indeferimento - Art. 106 § 4º da LPI

(22) 24/07/2013

(30) 25/01/2013 US 29/444.124

(44) 13/03/2018

(52) 09-01

(54) CONFIGURAÇÃO APLICADA EM GARRAFA

(62) BR 30 2013 003613-8 24/07/2013

(71) S.C. JOHNSON & SON, INC

(72) THOMAS A. RENNER, WILLIAM F. GORDON, JAMES F. KIMBALL, KEVIN HARRITY, ROBERT SIEGL

(74) RANA GOSAIN

objeto se enquadra na instrução normativa 044/2015 . objeto indeferido devido ao cumprimento insatisfatório de exigência técnica, nos termos do Art. 23 da Instrução Normativa 044/2015. Pedido indeferido devido à não conformidade ao contido no art. 101, inciso IV, c/c art. 106, caput, da LPI. O objeto apresentado



nas figuras 5 a 8 do pedido dividido não está contido na petição de depósito, configurando acréscimo de matéria.



(21) BR 32 2017 004837-7

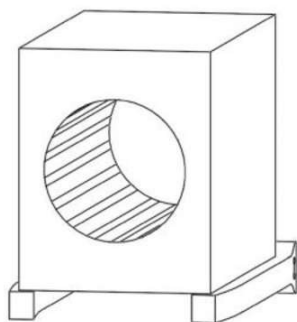

Código 36 - Indeferimento - Art. 106 § 4º da LPI

(22) 30/09/2016

(44) 13/03/2018

(52) 27-99

(54) CONFIGURAÇÃO APLICADA EM AMOSTRADOR DE CIGARROS

(62) BR 30 2016 004440-6 30/09/2016

(71) SOUZA CRUZ LTDA. (BR/RJ)

(72) ALINE DE OLIVEIRA MARTINS, CAROLINE GUTERRES DE SOUZA, TIAGO CAMARGO BERTI, JONAS KAYSER, ABRAMO ANDRÉ TESSARO

(74) BM&A Propriedade Intelectual Ltda

objeto se enquadra na instrução normativa 044/2015 . objeto indeferido devido ao cumprimento insatisfatório de exigência técnica, nos termos do Art. 23 da Instrução Normativa 044/2015. Título adequado de ofício nos termos do Art. 22 da Instrução Normativa 044/2015. Pedido indeferido devido à não conformidade ao contido no art. 101, inciso IV, c/c art. 106, caput, da LPI. No cumprimento da exigência houve significativa alteração do objeto dividido. O elemento cilíndrico no centro da face frontal do cubo foi suprimido e as hastes de suporte do cubo sofreram alteração no acabamento.

(21) BR 32 2017 004842-3

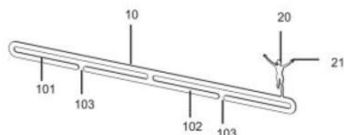

Código 36 - Indeferimento - Art. 106 § 4º da LPI

(22) 04/07/2016

(44) 13/03/2018

(52) 06-04

(54) CONFIGURAÇÃO APLICADA A/EM PORTA MEDALHAS

(62) BR 30 2016 002840-0 04/07/2016

(71) LUPEME INDÚSTRIA METALÚRGICA LTDA (BR/RS)

(72) RADAMÉS CRISTIANO RECHE, ANDERSON GIOVANI RECHE, WILLIAN RECHE

(74) Mario de Almeida Marcas e Patentes Ltda

objeto se enquadra na instrução normativa 044/2015 . objeto indeferido devido ao cumprimento insatisfatório da divisão do pedido, nos termos do § 2º do Art. 25 da



Instrução Normativa 044/2015. Pedido indeferido devido à não conformidade ao contido no art. 104 c/c art. 106, caput, da LPI. A exigência solicitava a divisão em 3 pedidos mantendo as figuras 1 e 2 no pedido "mãe", as figuras 3 e 4 no primeiro pedido dividido e a figura 5 no segundo pedido dividido. Neste pedido dividido foram apresentadas as figuras 2, 3 e 4.

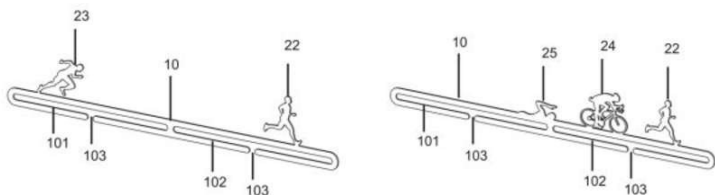

(21) BR 32 2017 004927-6



Código 36 - Indeferimento - Art. 106 § 4º da LPI

(22) 06/10/2016

(44) 13/03/2018

(52) 26-05

(54) CONFIGURAÇÃO APLICADA A/EM LUMINÁRIA

(62) BR 30 2016 004592-5 06/10/2016

(71) JADERSON DE ALMEIDA (BR/SC)

(72) JADERSON DE ALMEIDA

objeto se enquadra na instrução normativa 044/2015 . objeto indeferido devido ao cumprimento insatisfatório da divisão do pedido, nos termos do § 2º do Art. 25 da Instrução Normativa 044/2015. Pedido indeferido devido à não conformidade ao contido no art. 104 c/c art. 106, caput, da LPI. Os objetos apresentados no atual pedido não estavam presentes no pedido original, configurando, assim, acréscimo de matéria.



(21) BR 32 2017 004933-0

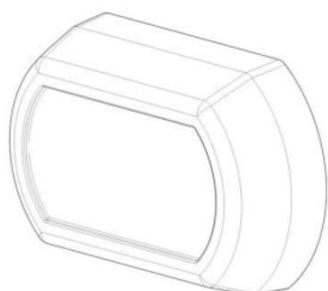

Código 36 - Indeferimento - Art. 106 § 4º da LPI

(22) 04/10/2016

(43) 06/03/2018

(52) 26-06

(54) CONFIGURAÇÃO APLICADA A/EM DISPOSITIVO LUMINOSO DE VEÍCULO

(62) BR 30 2016 004483-0 04/10/2016

(71) HELLA KGAA HUECK & CO. (DE)

(72) FRANS HEGGE



(74) DANNEMANN, SIEMSEN, BIGLER & IPANEMA MOREIRA

objeto se enquadra na instrução normativa 044/2015 . objeto indeferido devido ao cumprimento insatisfatório da divisão do pedido, nos termos do § 2º do Art. 25 da Instrução Normativa 044/2015. Pedido indeferido devido à não conformidade ao contido no art. 104 c/c art. 106, caput, da LPI. Na divisão do pedido, houve alteração de matéria com objeto que não foi apresentado no pedido original.



Código 37 - Recurso Contra o Indeferimento

Notificação de interposição de recurso ao Presidente do INPI contra o indeferimento do pedido de registro de desenho industrial, objetivando o reexame da matéria. Desta data corre o prazo de 60 (sessenta) dias para apresentação de contra-razões por qualquer interessado. Poderá ser requerida cópia do recurso através de formulário específico.

(21) BR 30 2014 006378-2 Código 37 - Recurso Contra o Indeferimento
(22) 18/12/2014
(71) NELY CRISTINA BRAIDOTTI CAVALARI (BR/SP)
(74) VILELACOELHO SOCIEDADE DE ADVOGADOS
Recurso contra o indeferimento: Pet. (WB) 870180015258, de 26/02/2018.

(21) BR 30 2014 006380-4 Código 37 - Recurso Contra o Indeferimento
(22) 18/12/2014
(71) NELY CRISTINA BRAIDOTTI CAVALARI (BR/SP)
(74) VILELACOELHO SOCIEDADE DE ADVOGADOS
Recurso contra o indeferimento: Pet. (WB) 870180015251, de 26/02/2018.

(21) BR 30 2015 000472-0 Código 37 - Recurso Contra o Indeferimento
(22) 29/01/2015
(71) SKECHERS U.S.A., INC. II (US)
(74) GUERRA PROPRIEDADE INDUSTRIAL
Recurso contra o indeferimento: Pet. (WB) 870180014911, de 23/02/2018.

(21) BR 30 2015 000578-5 Código 37 - Recurso Contra o Indeferimento
(22) 09/02/2015
(71) XIAOSUI LV (CN)
(74) ALCEU ELIS DA SILVA
Recurso contra o indeferimento: Pet. (WB) 870180014848, de 23/02/2018.

(21) BR 30 2015 000664-1 Código 37 - Recurso Contra o Indeferimento
(22) 11/02/2015
(71) APPLE INC. (US)
(74) KASZNAR LEONARDOS PROPRIEDADE INTELECTUAL
Recurso contra o indeferimento: Pet. (WB) 870180014341, de 22/02/2018.

(21) BR 30 2015 000754-0 Código 37 - Recurso Contra o Indeferimento
(22) 19/02/2015
(71) GRENDENE S.A. (BR/CE)
(74) CUSTÓDIO DE ALMEIDA & CIA.
Recurso contra o indeferimento: Pet. (WB) 870180014759, de 23/02/2018.



(21) BR 30 2015 004303-2 Código 37 - Recurso Contra o Indeferimento
(22) 10/09/2015
(71) JC BAMFORD EXCAVATORS LIMITED (GB)
(74) ORLANDO DE SOUZA
Recurso contra o indeferimento: Pet. (WB) 870180015420, de 26/02/2018

(21) BR 30 2017 001351-1 Código 37 - Recurso Contra o Indeferimento
(22) 27/03/2017
(71) SMC CORPORATION (JP)
(74) FLÁVIA SALIM LOPES
Recurso contra o indeferimento: Pet. (WB) 870180011673, de 09/02/2018.

(21) BR 30 2017 002006-2 Código 37 - Recurso Contra o Indeferimento
(22) 10/05/2017
(71) COLOTOP LTDA. - ME. (BR/SC)
(74) KING'S MARCAS E PATENTES LTDA.
Recurso contra o indeferimento: Pet. (WB) 870180015479, de 26/02/2018.

(21) BR 30 2017 002046-1 Código 37 - Recurso Contra o Indeferimento
(22) 12/05/2017
(71) ETHICON, LLC (PR)
(74) Dannemann, Siemsen, Bigler & Ipanema Moreira
Recurso contra o indeferimento: Pet. (WB) 870180014936, de 23/02/2018.

(21) BR 30 2017 002067-4 Código 37 - Recurso Contra o Indeferimento
(22) 16/05/2017
(71) KARL STORZ GMBH & CO. KG (DE)
(74) Dannemann, Siemsen, Bigler & Ipanema Moreira
Recurso contra o indeferimento: Pet. (WB) 870180014235, de 22/02/2018.

(21) BR 30 2017 002075-5 Código 37 - Recurso Contra o Indeferimento
(22) 16/05/2017
(71) HOFFMAN ENCLOSURES INC. (US)
(74) Daniel Advogados (Alt.de Daniel & Cia)
Recurso contra o indeferimento: Pet. (WB) 870180014967, de 23/02/2018.

(21) BR 30 2017 002167-0 Código 37 - Recurso Contra o Indeferimento
(22) 24/05/2017
(71) EXPERT INDUSTRIA E COMERCIO LTDA - ME (BR/RS)
(74) Mario de Almeida Marcas e Patentes Ltda
Recurso contra o indeferimento: Pet. (WB) 870180015366, de 26/02/2018.

(21) BR 30 2017 002168-9 Código 37 - Recurso Contra o Indeferimento

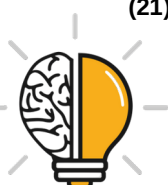

	(22) 24/05/2017 (71) EXPERT INDUSTRIA E COMERCIO LTDA - ME (BR/RS) (74) Mario de Almeida Marcas e Patentes Ltda Recurso contra o indeferimento: Pet. (WB) 870180015370, de 26/02/2018.
(21) BR 30 2017 002202-2	Código 37 - Recurso Contra o Indeferimento (22) 26/05/2017 (71) COZZINI, LLC (US) (74) Dannemann, Siemsen, Bigler & Ipanema Moreira Recurso contra o indeferimento: Pet. (WB) 870180015108, de 26/02/2018.
(21) BR 30 2017 002222-7	Código 37 - Recurso Contra o Indeferimento (22) 26/05/2017 (71) DPR TELECOMUNICAÇÕES LTDA (BR/SP) (74) Katia Jane Ferreira Evangelista (nome ant. Katia Jane Ferreira) Recurso contra o indeferimento: Pet. (WB) 870180013290, de 19/02/2018.
(21) BR 30 2017 002223-5	Código 37 - Recurso Contra o Indeferimento (22) 26/05/2017 (71) DPR TELECOMUNICAÇÕES LTDA (BR/SP) (74) Katia Jane Ferreira Evangelista (nome ant. Katia Jane Ferreira) Recurso contra o indeferimento: Pet. (WB) 870180013287, de 19/02/2018.
(21) BR 30 2017 002227-8	Código 37 - Recurso Contra o Indeferimento (22) 26/05/2017 (71) DPR TELECOMUNICAÇÕES LTDA (BR/SP) (74) Katia Jane Ferreira Evangelista (nome ant. Katia Jane Ferreira) Recurso contra o indeferimento: Pet. (WB) 870180013285, de 19/02/2018.
(21) BR 30 2017 002258-8	Código 37 - Recurso Contra o Indeferimento (22) 30/05/2017 (71) PLANTAR EMPREENDIMENTOS E PRODUTOS FLORESTAIS LTDA (BR/MG) (74) SÂMIA BATISTA AMIN (NOME ANTERIOR SÂMIA AMIN SANTOS) Recurso contra o indeferimento: Pet. (WB) 870180014371, de 22/02/2018.
(21) BR 30 2017 002262-6	Código 37 - Recurso Contra o Indeferimento (22) 30/05/2017 (71) JIANGSU SHENMA ELECTRIC CO., LTD. (CN) (74) Daniel Advogados (Alt.de Daniel & Cia) Recurso contra o indeferimento: Pet. (WB) 870180014941, de 23/02/2018.
(21) BR 30 2017 002301-0	Código 37 - Recurso Contra o Indeferimento (22) 02/06/2017



(71) GINO KOPP (BR/PR)
(74) CARLOS EDUARDO GOMES DA SILVA
Recurso contra o indeferimento: Pet. (WB) 870180015097, de 26/02/2018.

(21) BR 30 2017 002359-2 Código 37 - Recurso Contra o Indeferimento
(22) 07/06/2017
(71) SMC CORPORATION (JP)
(74) Flávia Salim Lopes
Recurso contra o indeferimento: Pet. (WB) 870180014074, de 21/02/2018.

(21) BR 30 2017 002360-6 Código 37 - Recurso Contra o Indeferimento
(22) 07/06/2017
(71) SMC CORPORATION (JP)
(74) Flávia Salim Lopes
Recurso contra o indeferimento: Pet. (WB) 870180013969, de 21/02/2018.

(21) BR 30 2017 002361-4 Código 37 - Recurso Contra o Indeferimento
(22) 07/06/2017
(71) SULZER MANAGEMENT AG (CH)
(74) Dannemann, Siemsen, Bigler & Ipanema Moreira
Recurso contra o indeferimento: Pet. (WB) 870180015099, de 26/02/2018.

(21) BR 30 2017 002472-6 Código 37 - Recurso Contra o Indeferimento
(22) 14/06/2017
(71) LOVATO GAS S.P.A. (IT)
(74) Ariboni, Fabbri e Schmidt Sociedade de Advogados
Recurso contra o indeferimento: Pet. (WB) 870180015277, de 26/02/2018.

(21) BR 30 2017 003660-0 Código 37 - Recurso Contra o Indeferimento
(22) 21/08/2017
(71) EXPERT INDUSTRIA E COMERCIO LTDA - ME (BR/RS)
(74) Mario de Almeida Marcas e Patentes Ltda
Recurso contra o indeferimento: Pet. (WB) 870180015373, de 26/02/2018.



Código 39 - Concessão do Registro

Concessão do registro de desenho industrial. O certificado de registro estará à disposição do interessado. Desta data corre o prazo de 5 (cinco) anos para interposição de nulidade administrativa por qualquer interessado (Art. 113 § 1º da LPI). Se interposto o pedido de nulidade no prazo de 60 (sessenta) dias contados da data da concessão, os efeitos da concessão do registro serão suspensos (Art. 113 § 2º).

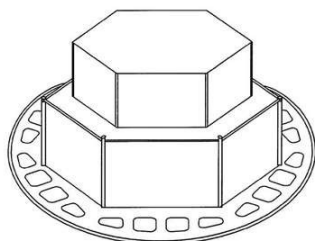
(11) BR 30 2012 000663-5

Código 39 - Concessão do Registro

(22) 15/02/2012

(15) 13/03/2018

(30) 15/08/2011 US 29/399,508

(45) 13/03/2018

(54) CONFIGURAÇÃO APLICADA A COMPONENTE FLUTUANTE

(73) Wison Offshore & Marine (USA), Inc. (US)

(72) Daniel Urs Winkler

(74) Dannemann, Siemsen, Bigler & Ipanema Moreira

Prazo de validade: 10 (dez) anos contados a partir de 15/02/2012, mediante o recolhimento da taxa quinquenal de manutenção (Artigos 119 e 120 da LPI) e observadas as demais condições legais.

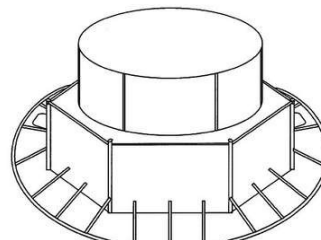
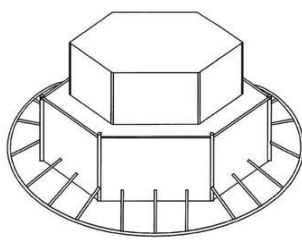
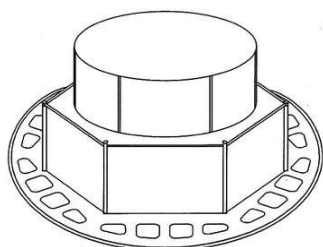
**(11) BR 30 2012 002776-4**

Código 39 - Concessão do Registro

(22) 01/06/2012

(15) 13/03/2018

(45) 13/03/2018

(54) CONFIGURAÇÃO APLICADA EM PROTETOR PARA CARREGAMENTO DE NAVIOS

(73) Gustavo Possas Pereira (BR/PR)

(72) Gustavo Possas Pereira

(74) Natan Baril

Prazo de validade: 10 (dez) anos contados a partir de 01/06/2012, mediante o recolhimento da taxa quinquenal de manutenção (Artigos 119 e 120 da LPI) e observadas as demais condições legais.

(11) BR 30 2012 003153-2

Código 39 - Concessão do Registro

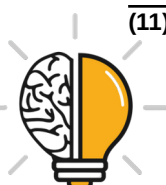

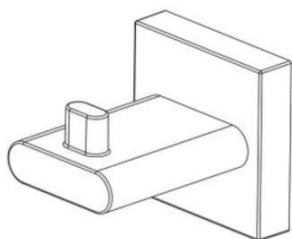

(22) 26/06/2012
 (15) 13/03/2018
 (45) 13/03/2018
 (52) 08-08
 (54) CONFIGURAÇÃO APLICADA EM CABIDE
 (73) DURATEX .S.A. (BR/SP)
 (72) ANA LÚCIA DE LIMA PONTES ORLOVITZ
 (74) DANIEL ADVOGADOS

Prazo de validade: 10 (dez) anos contados a partir de 26/06/2012, mediante o recolhimento da taxa quinquenal de manutenção (Artigos 119 e 120 da LPI) e observadas as demais condições legais.

(11) BR 30 2012 006712-0

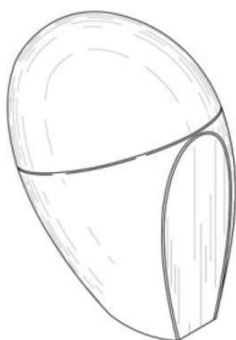

Código 39 - Concessão do Registro

(22) 26/12/2012
 (15) 13/03/2018
 (30) 25/06/2012 US 29/425,616
 (45) 13/03/2018
 (52) 09-01
 (54) CONFIGURAÇÃO APLICADA EM FRASCO
 (73) Mary Kay Inc. (US)
 (72) Jenny Demarco
 (74) Dannemann, Siemsen, Bigler & Ipanema Moreira

Prazo de validade: 10 (dez) anos contados a partir de 26/12/2012, mediante o recolhimento da taxa quinquenal de manutenção (Artigos 119 e 120 da LPI) e observadas as demais condições legais.

(11) BR 30 2013 000265-9

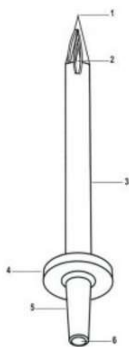

Código 39 - Concessão do Registro

(22) 23/01/2013
 (15) 13/03/2018
 (45) 13/03/2018
 (52) 24-02
 (54) CONFIGURAÇÃO APLICADA A EXTRATOR DE SANGUE
 (73) IVONE IARA DE FREITAS SCHMIDT (BR/MG)
 (72) IVONE IARA DE FREITAS SCHMIDT

Prazo de validade: 10 (dez) anos contados a partir de 23/01/2013, mediante o recolhimento da taxa quinquenal de manutenção (Artigos 119 e 120 da LPI) e observadas as demais condições legais.

(11) BR 30 2013 005475-6

Código 39 - Concessão do Registro

(22) 25/10/2013
 (15) 13/03/2018



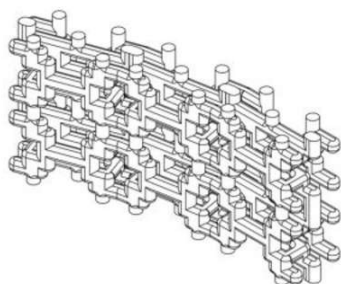

(30) 30/04/2013 WO DM/081059
 (45) 13/03/2018
 (52) 24-03
 (54) CONFIGURAÇÃO APLICADA EM ESTRUTURA DE SUPERFÍCIE POROSA
 (73) OSTOMYCURE AS (NO)
 (72) BENEDICT BRONNIMANN, MATS KINDAHL CARDELL, JAN ANDERS BERGLUND, ROBERT AXELSSON
 (74) DANNEMANN, SIEMSEN, BIGLER & IPANEMA MOREIRA
 Prazo de validade: 10 (dez) anos contados a partir de 25/10/2013, mediante o recolhimento da taxa quinquenal de manutenção (Artigos 119 e 120 da LPI) e observadas as demais condições legais.

(11) BR 30 2013 006355-0



Código 39 - Concessão do Registro
 (22) 09/12/2013
 (15) 13/03/2018
 (30) 07/06/2013 US 29/457,262
 (45) 13/03/2018
 (52) 06-01
 (54) CONFIGURAÇÃO APLICADA EM CADEIRA
 (73) HERMAN MILLER, INC. (US)
 (72) CLAUDIA PLIKAT, JOHANN BURKHARD SCHMITZ, CAROLA EVA MARIANE ZWICK, ROLAND ROLF OTTO ZWICK, JANJA MAIDL
 (74) DANNEMANN, SIEMSEN, BIGLER & IPANEMA MOREIRA
 Prazo de validade: 10 (dez) anos contados a partir de 09/12/2013, mediante o recolhimento da taxa quinquenal de manutenção (Artigos 119 e 120 da LPI) e observadas as demais condições legais.



(11) BR 30 2013 006588-0

Código 39 - Concessão do Registro
 (22) 17/12/2013
 (15) 13/03/2018
 (30) 17/06/2013 US 29/458150
 (45) 13/03/2018
 (52) 12-12
 (54) CONFIGURAÇÃO APLICADA EM PERNA DE DISPOSITIVO DE





TRANSPORTE DE PACIENTE

(73) FERNO-WASHINGTON, INC. (US)

(72) NICHOLAS V. VALENTINO

(74) KASZNAR LEONARDOS PROPRIEADE INTELECTUAL

Prazo de validade: 10 (dez) anos contados a partir de 17/12/2013, mediante o recolhimento da taxa quinquenal de manutenção (Artigos 119 e 120 da LPI) e observadas as demais condições legais.



(11) BR 30 2013 006789-0

Código 39 - Concessão do Registro

(22) 26/12/2013

(15) 13/03/2018

(30) 27/06/2013 JP 2013-014582

(43) 06/03/2018

(52) 12-11

(54) CONFIGURAÇÃO APLICADA EM CARENAGEM LATERAL PARA MOTOCICLETA

(73) HONDA MOTOR CO., LTD. (JP)

(72) KIYOSHI KATAGIRI, JUN HIROSE

(74) DANNEMANN, SIEMSEN BIGLER & IPANEMA MOREIRA

Prazo de validade: 10 (dez) anos contados a partir de 26/12/2013, mediante o recolhimento da taxa quinquenal de manutenção (Artigos 119 e 120 da LPI) e observadas as demais condições legais.



(11) BR 30 2013 006792-0

Código 39 - Concessão do Registro

(22) 26/12/2013

(15) 13/03/2018

(30) 27/06/2013 JP 2013-014581

(43) 06/03/2018

(52) 12-11

(54) CONFIGURAÇÃO APLICADA EM CARENAGEM LATERAL PARA MOTOCICLETA

(73) HONDA MOTOR CO., LTD. (JP)

(72) TAKESHI FUTAMATA, MASATO NAGATA

(74) DANNEMANN, SIEMSEN BIGLER & IPANEMA MOREIRA



Prazo de validade: 10 (dez) anos contados a partir de 26/12/2013, mediante o recolhimento da taxa quinquenal de manutenção (Artigos 119 e 120 da LPI) e observadas as demais condições legais.

(11) BR 30 2014 000356-9

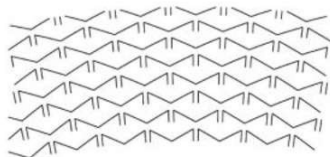

Código 39 - Concessão do Registro

(22) 24/01/2014

(15) 13/03/2018

(30) 26/07/2013 EM 002281741-0001

(45) 13/03/2018

(52) 32-00

(54) PADRÃO ORNAMENTAL APLICADO EM PNEU

(73) COMPAGNIE GÉNÉRALE DES ETABLISSEMENTS MICHELIN (FR) ,
MICHELIN RECHERCHE ET TECHNIQUE S.A. (CH)

(72) TOHIRO SEII

(74) LUIZ LEONARDOS & CIA - PROPRIEDADE INTELCTUAL

Prazo de validade: 10 (dez) anos contados a partir de 24/01/2014, mediante o recolhimento da taxa quinquenal de manutenção (Artigos 119 e 120 da LPI) e observadas as demais condições legais.

(11) BR 30 2014 000551-0



Código 39 - Concessão do Registro

(22) 07/02/2014

(15) 13/03/2018

(30) 09/08/2013 CN 201330380557.9

(45) 13/03/2018

(52) 26-06

(54) CONFIGURAÇÃO APLICADA EM LENTE DE FAROL

(73) FORD GLOBAL TECHNOLOGIES, LLC. (US)

(72) CHRISTOPHER SVENSSON, CRAIG METROS, DAVID DEWITT, JOEL
PIASKOWSKI, LIAM FERGUSON

(74) ARTUR FRANCISCO SCHAAL

Prazo de validade: 10 (dez) anos contados a partir de 07/02/2014, mediante o recolhimento da taxa quinquenal de manutenção (Artigos 119 e 120 da LPI) e observadas as demais condições legais.

(11) BR 30 2014 001531-1

Código 39 - Concessão do Registro

(22) 04/04/2014

(15) 13/03/2018

(30) 04/10/2013 US 29/469,014

(45) 13/03/2018

(52) 08-06 , 12-07

(54) CONFIGURAÇÃO APLICADA A PUXADOR





(73) EMBRAER S.A. (BR/SP)

(72) AMAURI PAULINO, ANDRE DUARTE STEIN, DANIEL MACINNES, DEMETRIO ANDRADE DE CAMPOS, DOUGLAS GONÇALVES DE ALBUQUERQUE, GUSTAVO SELOFITE DE ARRUDA, HELIO ALBINO, LUCIANO DOS SANTOS RIBEIRO, NILMAR CÉSAR FERREIRA, PAUL PRIESTMAN, SERGIO AUGUSTO MEIRELES FILHO, SERGIO LUIZ ABDALLA GOMIDE

(74) VEIRANO ADVOGADOS

Prazo de validade: 10 (dez) anos contados a partir de 04/04/2014, mediante o recolhimento da taxa quinquenal de manutenção (Artigos 119 e 120 da LPI) e observadas as demais condições legais.

(11) BR 30 2014 001815-9

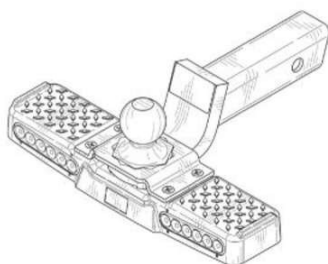

Código 39 - Concessão do Registro

(22) 24/04/2014

(15) 13/03/2018

(30) 21/10/2013 US 29/470,387

(45) 13/03/2018

(52) 12-16

(54) CONFIGURAÇÃO APLICADA EM DEGRAU

(73) CEQUENT CONSUMER PRODUCTS, INC. (US)

(72) DEREK ANDERSON, GERALD CORLESS, GREGORY ROTENBERG

(74) DANNEMANN, SIEMSEN, BIGLER & IPANEMA MOREIRA

Prazo de validade: 10 (dez) anos contados a partir de 24/04/2014, mediante o recolhimento da taxa quinquenal de manutenção (Artigos 119 e 120 da LPI) e observadas as demais condições legais.

(11) BR 30 2014 002068-4

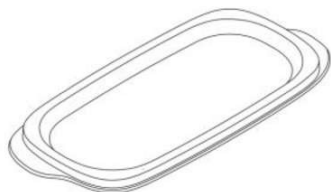

Código 39 - Concessão do Registro

(22) 09/05/2014

(15) 13/03/2018

(30) 21/11/2013 US 29/473,364

(45) 13/03/2018

(52) 07-01

(54) CONFIGURAÇÃO APLICADA EM TAMPA

(73) DART INDUSTRIES INC. (US)

(72) JULIE L. YESSIN, JAN-HENDRIK DE GROOTE

(74) KASZNAR LEONARDOS PROPRIEDADE INTELECTUAL

Prazo de validade: 10 (dez) anos contados a partir de 09/05/2014, mediante o recolhimento da taxa quinquenal de manutenção (Artigos 119 e 120 da LPI) e observadas as demais condições legais.



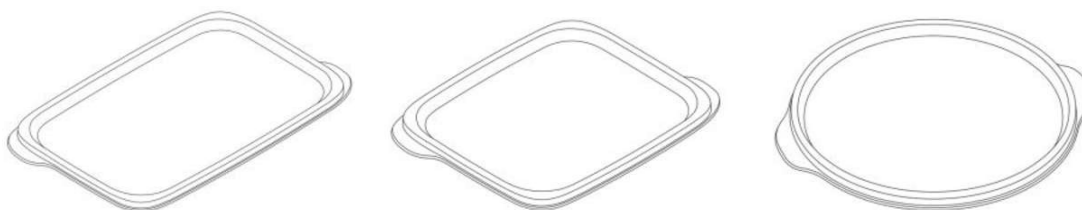

(11) BR 30 2014 003175-9

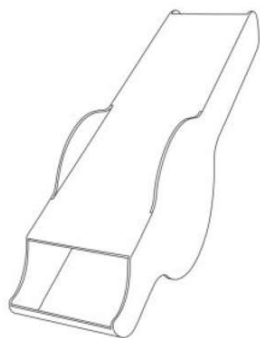

Código 39 - Concessão do Registro

(22) 07/07/2014

(15) 13/03/2018

(30) 07/01/2014 MX MX/F/2014/000029

(45) 13/03/2018

(52) 20-02

(54) CONFIGURAÇÃO APLICADA A DISPENSADOR

(73) THE COCA-COLA COMPANY (US)

(72) JUAN PABLO DORADOR GONZÁLEZ, RAÚL RODRIGO SAMANIEGO MUNOZ

(74) DI BLASI, PARENTE & ASS. PROP. IND. LTDA

Prazo de validade: 10 (dez) anos contados a partir de 07/07/2014, mediante o recolhimento da taxa quinquenal de manutenção (Artigos 119 e 120 da LPI) e observadas as demais condições legais.

(11) BR 30 2014 003213-5

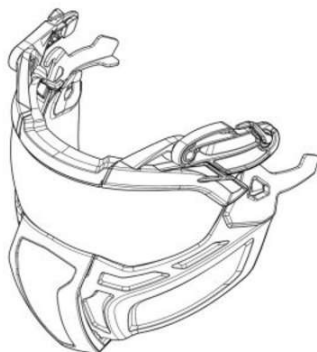

Código 39 - Concessão do Registro

(22) 10/07/2014

(15) 13/03/2018

(30) 14/01/2014 US 29/479,272

(45) 13/03/2018

(52) 29-02

(54) CONFIGURAÇÃO APLICADA EM EQUIPAMENTO DE PROTEÇÃO

(73) ARTISENT, LLC (US)

(72) DUCO W. NOORDZIJ, KYLE L. LAMSON, DAVID C. ROGERS

(74) DANNEMANN, SIEMSEN, BIGLER & IPANEMA MOREIRA

Prazo de validade: 10 (dez) anos contados a partir de 10/07/2014, mediante o recolhimento da taxa quinquenal de manutenção (Artigos 119 e 120 da LPI) e observadas as demais condições legais.

(11) BR 30 2014 003952-0

Código 39 - Concessão do Registro

(22) 14/08/2014

(15) 13/03/2018

(30) 17/02/2014 EM 002406132-0006

(45) 13/03/2018

(52) 13-03

(54) CONFIGURAÇÃO APLICADA EM DISPOSITIVO ELETRÔNICO

(73) ABB AB (SE)



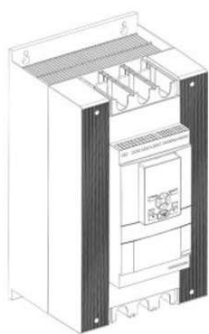

(72) GÖRAN ENGBLOM, LARS X. ERIKSSON, TORBJÖRN PERSSON, ALAN-CHAOPENG LI

(74) DANNEMANN, SIEMSEN, BIGLER E IPANEMA MOREIRA

Prazo de validade: 10 (dez) anos contados a partir de 14/08/2014, mediante o recolhimento da taxa quinquenal de manutenção (Artigos 119 e 120 da LPI) e observadas as demais condições legais.

(11) BR 30 2014 004323-4



Código 39 - Concessão do Registro

(22) 02/09/2014

(15) 13/03/2018

(30) 04/03/2014 DM 083033

(45) 13/03/2018

(52) 12-15

(54) CONFIGURAÇÃO APLICADA EM PNEU

(73) CONTINENTAL REIFEN DEUTSCHLAND GMBH

(72) FLORIAN KRISTEN

(74) DANNEMANN, SIEMSEN, BIGLER & IPANEMA MOREIRA

Prazo de validade: 10 (dez) anos contados a partir de 02/09/2014, mediante o recolhimento da taxa quinquenal de manutenção (Artigos 119 e 120 da LPI) e observadas as demais condições legais.

(11) BR 30 2014 004344-7

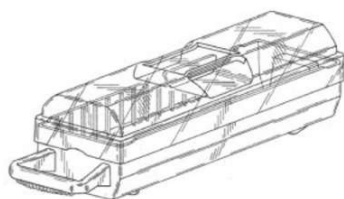

Código 39 - Concessão do Registro

(22) 03/09/2014

(15) 13/03/2018

(30) 06/03/2014 US 29/484,148

(45) 13/03/2018

(52) 23-04

(54) CONFIGURAÇÃO APLICADA À CAIXA PARA ESTERILIZADOR

(73) AMERICAN STERILIZER COMPANY (US)

(72) WILLIAM AMOR, MICHAEL A. BACIK, MICHAEL W. BUTLER, EVAN KESSICK

(74) NASCIMENTO ADVOGADOS

Prazo de validade: 10 (dez) anos contados a partir de 03/09/2014, mediante o recolhimento da taxa quinquenal de manutenção (Artigos 119 e 120 da LPI) e observadas as demais condições legais. (co) Título adequado de ofício nos termos do Art. 22 da Instrução Normativa 044/2015.

(11) BR 30 2014 005425-2

Código 39 - Concessão do Registro

(22) 30/10/2014

(15) 13/03/2018



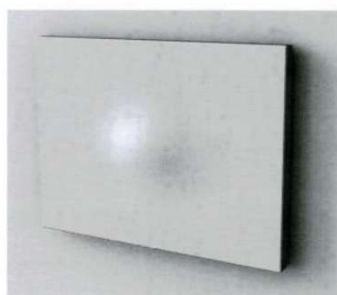

(30) 30/04/2014 EM 002456210
 (45) 13/03/2018
 (52) 13-03
 (54) CONFIGURAÇÃO APLICADA A PLACA DE COMUTAÇÃO
 (73) 4 BOX S.R.L (IT)
 (72) ARTURO IOSSA FASANO
 (74) DI BLASI, PARENTE & ASS. PROP. IND. LTDA

Prazo de validade: 10 (dez) anos contados a partir de 30/10/2014, mediante o recolhimento da taxa quinquenal de manutenção (Artigos 119 e 120 da LPI) e observadas as demais condições legais.

(11) BR 30 2014 006526-2



Código 39 - Concessão do Registro
 (22) 26/12/2014
 (15) 13/03/2018
 (45) 13/03/2018
 (52) 21-02
 (54) PADRÃO ORNAMENTAL APLICADO EM BOLA
 (73) NIKE INNOVATE C.V. (US)
 (72) TODD SMITH
 (74) ANTONIO MAURICIO PEDRAS ARNAUD

Prazo de validade: 10 (dez) anos contados a partir de 26/12/2014, mediante o recolhimento da taxa quinquenal de manutenção (Artigos 119 e 120 da LPI) e observadas as demais condições legais.

(11) BR 30 2015 000412-6

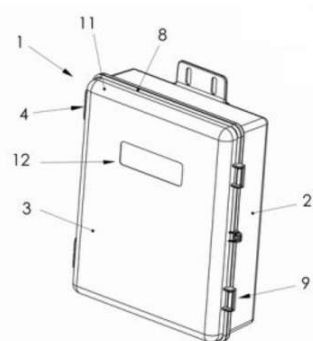

Código 39 - Concessão do Registro
 (22) 27/01/2015
 (15) 13/03/2018
 (45) 13/03/2018
 (52) 13-03
 (54) CONFIGURAÇÃO APLICADA EM GABINETE
 (73) EDIMAR FRANCO MARTINS - ME (BR/BA)
 (72) EDIMAR FRANCO MARTINS
 (74) MARPA CONSULTORIA & ASSESSORIA EMPRESARIAL LTDA

Prazo de validade: 10 (dez) anos contados a partir de 27/01/2015, mediante o recolhimento da taxa quinquenal de manutenção (Artigos 119 e 120 da LPI) e observadas as demais condições legais.

(11) BR 30 2015 000602-1

Código 39 - Concessão do Registro
 (22) 13/01/2015
 (15) 13/03/2018
 (45) 13/03/2018





(52) 30-08

(54) CONFIGURAÇÃO APLICADA EM ANILHAS

(73) FERMAM FERRAMENTARIA LTDA (BR/SC)

(72) CLODOALDO JOSE TEIXEIRA

(74) LEILA KRAUSE SIGNORELLI

Prazo de validade: 10 (dez) anos contados a partir de 13/01/2015, mediante o recolhimento da taxa quinquenal de manutenção (Artigos 119 e 120 da LPI) e observadas as demais condições legais.

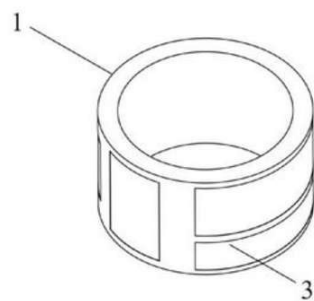
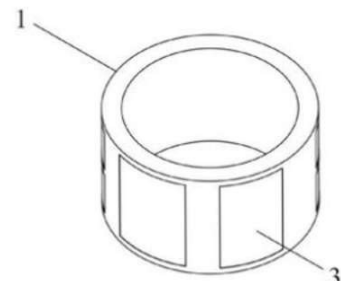
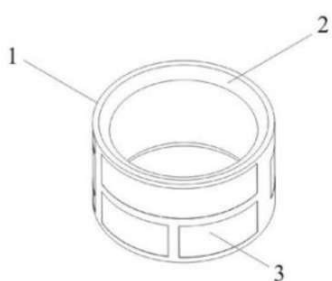
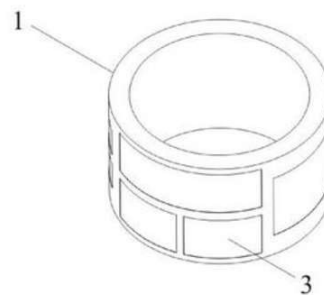
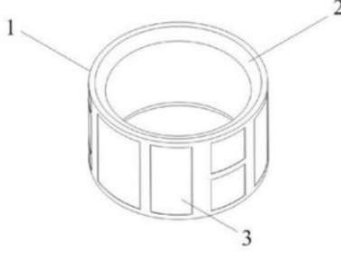
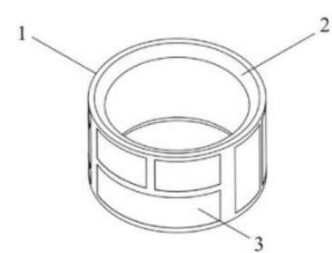
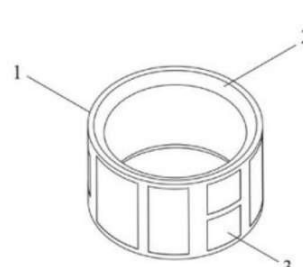
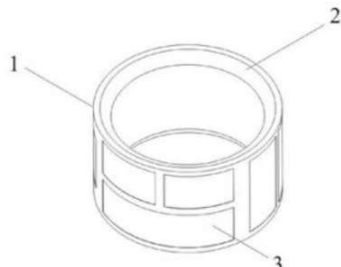
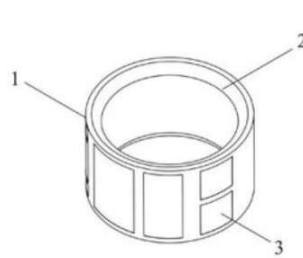
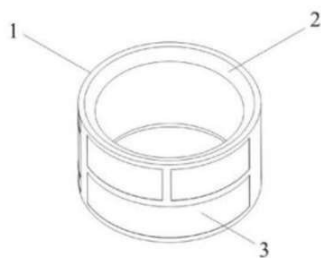
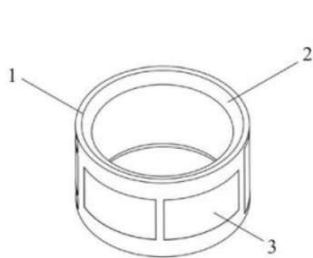

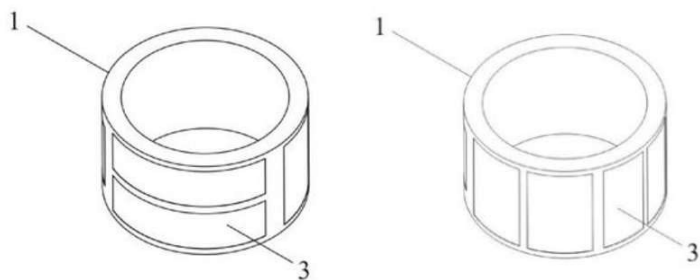

(11) BR 30 2015 002661-8

Código 39 - Concessão do Registro

(22) 10/06/2015

(15) 13/03/2018

(45) 13/03/2018

(52) 23-01

(54) CONFIGURAÇÃO APLICADA EM FILTRO

(73) SIDNEY BERNARDO KOPPE (BR/PR)

(72) SIDNEY BERNARDO KOPPE

(74) ROCHA MARCAS E PATENTES S/C LTDA

Prazo de validade: 10 (dez) anos contados a partir de 10/06/2015, mediante o recolhimento da taxa quinquenal de manutenção (Artigos 119 e 120 da LPI) e observadas as demais condições legais.

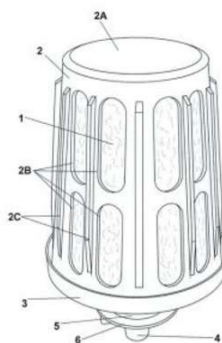

(11) BR 30 2015 002847-5

Código 39 - Concessão do Registro

(22) 18/06/2015

(15) 13/03/2018

(45) 13/03/2018

(52) 12-16

(54) CONFIGURAÇÃO APLICADA EM PLACA ESTRUTURAL AUTOMOTIVA

(73) MATEUS ANDRÉ MENEGUZZO (BR/RS)

(72) MATEUS ANDRÉ MENEGUZZO

(74) FERNANDO DELL`ABBADIA

Prazo de validade: 10 (dez) anos contados a partir de 18/06/2015, mediante o recolhimento da taxa quinquenal de manutenção (Artigos 119 e 120 da LPI) e observadas as demais condições legais.



(11) BR 30 2015 004167-6

Código 39 - Concessão do Registro

(22) 08/09/2015

(15) 13/03/2018

(45) 13/03/2018

(52) 07-06

(54) CONFIGURAÇÃO APLICADA A/EM PORTA GARRAFA

(73) JJS SOLADOS LTDA (BR/SC)

(72) JACKSON ESTON SETTI

(74) AGOSTINHO DE MELO



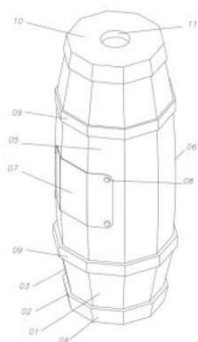

Prazo de validade: 10 (dez) anos contados a partir de 08/09/2015, mediante o recolhimento da taxa quinquenal de manutenção (Artigos 119 e 120 da LPI) e observadas as demais condições legais.

(11) BR 30 2015 005136-1

Código 39 - Concessão do Registro

(22) 12/11/2015

(15) 13/03/2018

(45) 13/03/2018

(52) 03-01

(54) CONFIGURAÇÃO APLICADA A/EM EMBALAGEM

(73) KEY DESIGN VESTUARIO E ACESSORIOS LTDA. - ME (BR/PR)

(72) ANDRE GRADIA GOMES YUI

(74) CESAR MATTEUS RIZZO DA SILVA

Prazo de validade: 10 (dez) anos contados a partir de 12/11/2015, mediante o recolhimento da taxa quinquenal de manutenção (Artigos 119 e 120 da LPI) e observadas as demais condições legais. (co) Registro concedido por força do art. 106 da Lei da Propriedade Industrial nº 9.279/96. Aplicável a instauração de ofício do processo administrativo de nulidade, conforme dispõe o Art.113, para averiguação da infringência do art. 95 do referido diploma legal.

(11) BR 30 2015 005765-3

Código 39 - Concessão do Registro

(22) 17/12/2015

(15) 13/03/2018

(45) 13/03/2018

(52) 06-03

(54) CONFIGURAÇÃO APLICADA EM ESTAÇÃO DE TRABALHO

(73) FRISOKAR EQUIPAMENTOS DE PLÁSTICOS S/A (BR/SP)

(72) ULISSES CARLOS RAINERI

(74) SOMARCA ASSESSORIA EMPRESARIAL S/C LTDA

Prazo de validade: 10 (dez) anos contados a partir de 17/12/2015, mediante o recolhimento da taxa quinquenal de manutenção (Artigos 119 e 120 da LPI) e observadas as demais condições legais.



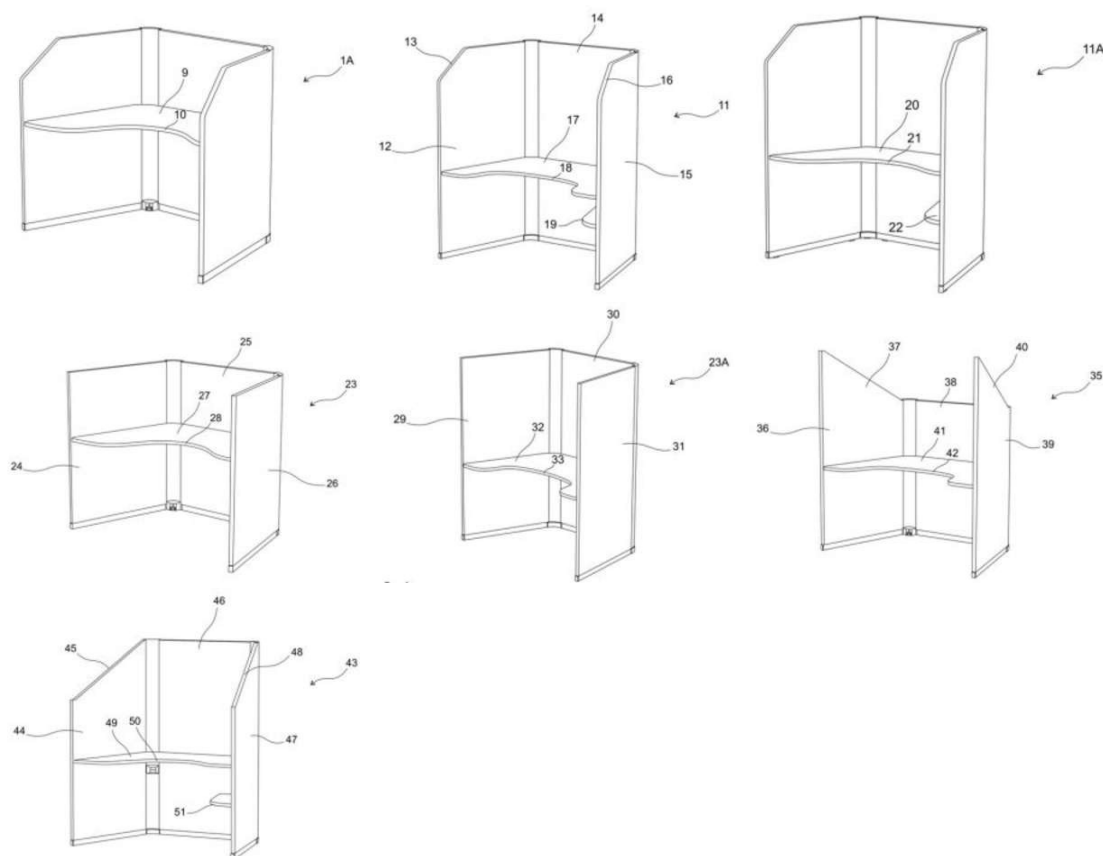

(11) BR 30 2015 005821-8

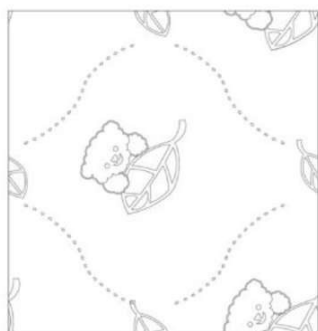

Código 39 - Concessão do Registro

(22) 18/12/2015

(15) 13/03/2018

(30) 29/06/2015 KR 30-2015-0032807

(45) 13/03/2018

(52) 05-06

(54) PADRÃO ORNAMENTAL APLICADO EM FOLHA DE PAPEL DE LIMPEZA

(73) KIMBERLY-CLARK WORLDWIDE, INC. (US)

(72) EOYEON HWANG, GANGHONG BAE, JONGCHON KIM, TAEYOUNG KIM

(74) PINHEIRO NETO ADVOGADOS

Prazo de validade: 10 (dez) anos contados a partir de 18/12/2015, mediante o recolhimento da taxa quinquenal de manutenção (Artigos 119 e 120 da LPI) e observadas as demais condições legais.

(11) BR 30 2015 005903-6

Código 39 - Concessão do Registro

(22) 23/12/2015

(15) 13/03/2018

(30) 30/06/2015 EM 002 728 527

(45) 13/03/2018

(52) 13-03

(54) CONFIGURAÇÃO APLICADA A/EM APARATO DE CONTROLE

(73) APEX BRANDS, INC. (US)





(72) THOMAS FISCHER, UWE LOCH

(74) Dannemann, Siemsen, Bigler & Ipanema Moreira

Prazo de validade: 10 (dez) anos contados a partir de 23/12/2015, mediante o recolhimento da taxa quinquenal de manutenção (Artigos 119 e 120 da LPI) e observadas as demais condições legais. (co) Título adequado de ofício nos termos do Art. 22 da Instrução Normativa 044/2015.

(11) BR 30 2016 001743-3



Código 39 - Concessão do Registro

(22) 27/04/2016

(15) 13/03/2018

(30) 29/10/2015 US 29/544027; 29/10/2015 US 29/544031

(43) 06/03/2018

(52) 09-03

(54) CONFIGURAÇÃO APLICADA A EMBALAGEM

(73) MANN+HUMMEL PUROLATOR FILTERS LLC (US)

(72) TINA DAVIS, KEVIN O' DOWD

(74) FLÁVIA SALIM LOPES

Prazo de validade: 10 (dez) anos contados a partir de 27/04/2016, mediante o recolhimento da taxa quinquenal de manutenção (Artigos 119 e 120 da LPI) e observadas as demais condições legais.

(11) BR 30 2016 001744-1



Código 39 - Concessão do Registro

(22) 27/04/2016

(15) 13/03/2018

(30) 29/10/2015 US 29/544026; 29/10/2015 US 29/544028; 29/10/2015 US 29/544032; 29/10/2015 US 29/544030

(45) 13/03/2018

(52) 09-03

(54) CONFIGURAÇÃO APLICADA A EMBALAGEM

(73) MANN+HUMMEL PUROLATOR FILTERS LLC (US)

(72) KEVIN O'DOWD, TINA DAVIS

(74) FLÁVIA SALIM LOPES

Prazo de validade: 10 (dez) anos contados a partir de 27/04/2016, mediante o recolhimento da taxa quinquenal de manutenção (Artigos 119 e 120 da LPI) e observadas as demais condições legais.





(11) BR 30 2016 001750-6

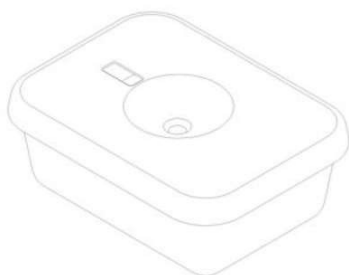

Código 39 - Concessão do Registro

(22) 27/04/2016

(15) 13/03/2018

(30) 27/10/2015 EM 002837997-0001

(45) 13/03/2018

(52) 07-01

(54) CONFIGURAÇÃO APLICADA A/EM RECIPIENTE

(73) JOSEPH JOSEPH LIMITED (GB)

(72) ANTONY JOSEPH

(74) Daniel Advogados (Alt.de Daniel & Cia)

Prazo de validade: 10 (dez) anos contados a partir de 27/04/2016, mediante o recolhimento da taxa quinquenal de manutenção (Artigos 119 e 120 da LPI) e observadas as demais condições legais.

(11) BR 30 2016 001751-4

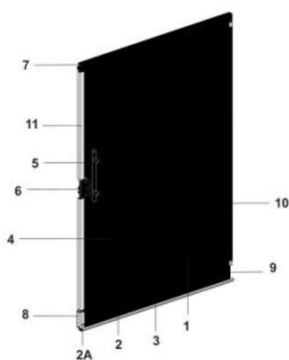

Código 39 - Concessão do Registro

(22) 27/04/2016

(15) 13/03/2018

(45) 13/03/2018

(52) 25-02

(54) CONFIGURAÇÃO APLICADA A/EM PAINEL

(73) MARCOS ANTONIO RAMOS (BR/PR)

(72) MARCOS ANTONIO RAMOS

(74) Paulo Gustavo Zanetti Morais Badan

Prazo de validade: 10 (dez) anos contados a partir de 27/04/2016, mediante o recolhimento da taxa quinquenal de manutenção (Artigos 119 e 120 da LPI) e observadas as demais condições legais.

(11) BR 30 2016 001754-9



Código 39 - Concessão do Registro

(22) 28/04/2016

(15) 13/03/2018

(45) 13/03/2018

(52) 06-01

(54) CONFIGURAÇÃO APLICADA A/EM SOFÁ



(73) PAULO CELSO CARDOSO BACCHI (BR/SP)

(72) PAULO CELSO CARDOSO BACCHI

(74) João Batista Valverde

Prazo de validade: 10 (dez) anos contados a partir de 28/04/2016, mediante o recolhimento da taxa quinquenal de manutenção (Artigos 119 e 120 da LPI) e observadas as demais condições legais.

(11) BR 30 2016 001755-7



Código 39 - Concessão do Registro

(22) 28/04/2016

(15) 13/03/2018

(45) 13/03/2018

(52) 06-01

(54) CONFIGURAÇÃO APLICADA A/EM SOFÁ

(73) PAULO CELSO CARDOSO BACCHI (BR/SP)

(72) PAULO CELSO CARDOSO BACCHI

(74) João Batista Valverde

Prazo de validade: 10 (dez) anos contados a partir de 28/04/2016, mediante o recolhimento da taxa quinquenal de manutenção (Artigos 119 e 120 da LPI) e observadas as demais condições legais.

(11) BR 30 2016 001760-3



Código 39 - Concessão do Registro

(22) 28/04/2016

(15) 13/03/2018

(45) 13/03/2018

(52) 06-01

(54) CONFIGURAÇÃO APLICADA A/EM CHAISE

(73) PAULO CELSO CARDOSO BACCHI (BR/SP)

(72) PAULO CELSO CARDOSO BACCHI

(74) João Batista Valverde

Prazo de validade: 10 (dez) anos contados a partir de 28/04/2016, mediante o recolhimento da taxa quinquenal de manutenção (Artigos 119 e 120 da LPI) e observadas as demais condições legais.

(11) BR 30 2016 001762-0

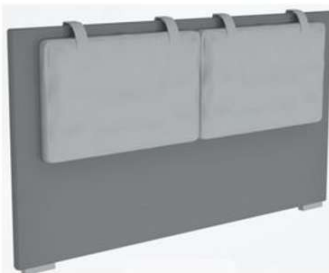

Código 39 - Concessão do Registro

(22) 28/04/2016

(15) 13/03/2018

(45) 13/03/2018

(52) 06-06

(54) CONFIGURAÇÃO APLICADA A/EM CABECEIRA

(73) PAULO CELSO CARDOSO BACCHI (BR/SP)

(72) PAULO CELSO CARDOSO BACCHI



(74) João Batista Valverde

Prazo de validade: 10 (dez) anos contados a partir de 28/04/2016, mediante o recolhimento da taxa quinquenal de manutenção (Artigos 119 e 120 da LPI) e observadas as demais condições legais.

(11) BR 30 2016 001822-7



Código 39 - Concessão do Registro

(22) 02/05/2016

(15) 13/03/2018

(45) 13/03/2018

(52) 06-04

(54) CONFIGURAÇÃO APLICADA A/EM ESTANTE

(73) PAULO CELSO CARDOSO BACCHI (BR/SP)

(72) PAULO CELSO CARDOSO BACCHI

(74) João Batista Valverde

Prazo de validade: 10 (dez) anos contados a partir de 02/05/2016, mediante o recolhimento da taxa quinquenal de manutenção (Artigos 119 e 120 da LPI) e observadas as demais condições legais.

(11) BR 30 2016 001837-5

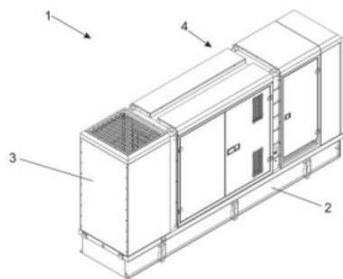

Código 39 - Concessão do Registro

(22) 02/05/2016

(15) 13/03/2018

(45) 13/03/2018

(52) 13-01

(54) CONFIGURAÇÃO APLICADA A/EM GERADOR

(73) CUSTOM POWER INDÚSTRIA E COMÉRCIO DE EQUIPAMENTOS DE ENERGIA LTDA (BR/GO)

(72) EVARISTO OTAVIANO DE ANDRADE NETO

(74) Vilela Coelho Sociedade de Advogados

Prazo de validade: 10 (dez) anos contados a partir de 02/05/2016, mediante o recolhimento da taxa quinquenal de manutenção (Artigos 119 e 120 da LPI) e observadas as demais condições legais.

(11) BR 30 2016 001862-6



Código 39 - Concessão do Registro

(22) 03/05/2016

(15) 13/03/2018

(30) 04/11/2015 JP 2015-024567

(45) 13/03/2018

(52) 26-06

(54) CONFIGURAÇÃO APLICADA A/EM EM FAROL PARA VEÍCULOS

(73) NISSAN JIDOSHA KABUSHIKI KAISHA (NISSAN MOTOR CO., LTD.) (JP)

(72) MASAHIDE FUJIWARA, ENHUNG LIU



(74) Daniel Advogados (Alt.de Daniel & Cia)

Prazo de validade: 10 (dez) anos contados a partir de 03/05/2016, mediante o recolhimento da taxa quinquenal de manutenção (Artigos 119 e 120 da LPI) e observadas as demais condições legais.

(11) BR 30 2016 001889-8

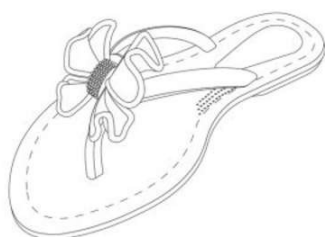

Código 39 - Concessão do Registro

(22) 06/05/2016

(15) 13/03/2018

(45) 13/03/2018

(52) 02-04

(54) CONFIGURAÇÃO APLICADA A/EM SANDÁLIA.

(73) EDSON ROBERTO ARGENTON (BR/SP)

(72) EDSON ROBERTO ARGENTON

(74) Village Marcas e Patentes Ltda

Prazo de validade: 10 (dez) anos contados a partir de 06/05/2016, mediante o recolhimento da taxa quinquenal de manutenção (Artigos 119 e 120 da LPI) e observadas as demais condições legais.

(11) BR 30 2016 001890-1

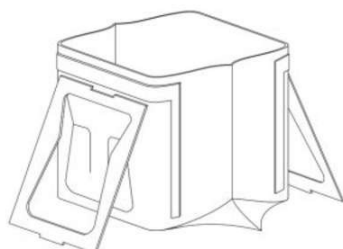

Código 39 - Concessão do Registro

(22) 06/05/2016

(15) 13/03/2018

(45) 13/03/2018

(52) 07-04

(54) CONFIGURAÇÃO APLICADA A/EM FILTRO.

(73) KAI CHIEH LIN (BR/PR)

(72) KAI CHIEH LIN

(74) Village Marcas e Patentes Ltda

Prazo de validade: 10 (dez) anos contados a partir de 06/05/2016, mediante o recolhimento da taxa quinquenal de manutenção (Artigos 119 e 120 da LPI) e observadas as demais condições legais.

(11) BR 30 2016 001895-2

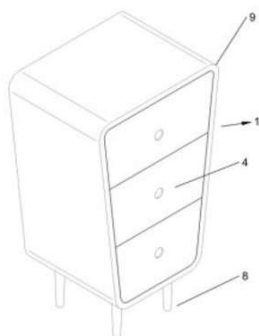

Código 39 - Concessão do Registro

(22) 06/05/2016

(15) 13/03/2018

(45) 13/03/2018

(52) 06-04

(54) CONFIGURAÇÃO APLICADA EM CÔMODA

(73) MARCELO ALVARES DOS SANTOS (BR/SP)

(72) MARCELO ALVARES DOS SANTOS

(74) ANA PAULA MAZZEI DOS SANTOS LEITE

Prazo de validade: 10 (dez) anos contados a partir de 06/05/2016, mediante o



recolhimento da taxa quinquenal de manutenção (Artigos 119 e 120 da LPI) e observadas as demais condições legais.

(11) BR 30 2016 001897-9



Código 39 - Concessão do Registro

(22) 06/05/2016

(15) 13/03/2018

(45) 13/03/2018

(52) 06-01

(54) CONFIGURAÇÃO APLICADA A/EM PUFF

(73) PAULO CELSO CARDOSO BACCHI (BR/SP)

(72) PAULO CELSO CARDOSO BACCHI

(74) João Batista Valverde

Prazo de validade: 10 (dez) anos contados a partir de 06/05/2016, mediante o recolhimento da taxa quinquenal de manutenção (Artigos 119 e 120 da LPI) e observadas as demais condições legais.

(11) BR 30 2016 002008-6

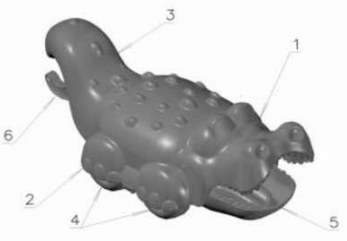

Código 39 - Concessão do Registro

(22) 12/05/2016

(15) 13/03/2018

(45) 13/03/2018

(52) 21-01

(54) CONFIGURAÇÃO APLICADA EM BRINQUEDO

(73) MARAL INDÚSTRIA E COMÉRCIO DE BRINQUEDOS LTDA. (BR/SC)

(72) ALEJANDRO FELIPE SCHWORER

(74) King'S Marcas e Patentes Ltda.

Prazo de validade: 10 (dez) anos contados a partir de 12/05/2016, mediante o recolhimento da taxa quinquenal de manutenção (Artigos 119 e 120 da LPI) e observadas as demais condições legais.

(11) BR 30 2016 002011-6

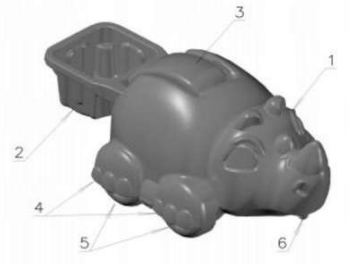

Código 39 - Concessão do Registro

(22) 12/05/2016

(15) 13/03/2018

(45) 13/03/2018

(52) 21-01

(54) CONFIGURAÇÃO APLICADA EM BRINQUEDO

(73) MARAL INDÚSTRIA E COMÉRCIO DE BRINQUEDOS LTDA. (BR/SC)

(72) ALEJANDRO FELIPE SCHWORER

(74) King'S Marcas e Patentes Ltda.

Prazo de validade: 10 (dez) anos contados a partir de 12/05/2016, mediante o recolhimento da taxa quinquenal de manutenção (Artigos 119 e 120 da LPI) e observadas as demais condições legais.



(11) BR 30 2016 002016-7

Código 39 - Concessão do Registro

(22) 13/05/2016

(15) 13/03/2018

(30) 13/11/2015 CN 201530454032.4

(45) 13/03/2018

(52) 02-04

(54) CONFIGURAÇÃO APLICADA A/EM PARTE SUPERIOR DE CALÇADO

(73) ALL STAR C.V. (NL)

(72) TONY DEVITO

(74) ANTÔNIO MAURÍCIO PEDRAS ARNAUD

Prazo de validade: 10 (dez) anos contados a partir de 13/05/2016, mediante o recolhimento da taxa quinquenal de manutenção (Artigos 119 e 120 da LPI) e observadas as demais condições legais.

(11) BR 30 2016 002017-5

Código 39 - Concessão do Registro

(22) 13/05/2016

(15) 13/03/2018

(30) 13/11/2015 CN 201530453889.4

(45) 13/03/2018

(52) 02-04

(54) CONFIGURAÇÃO APLICADA A/EM PARTE SUPERIOR DE CALÇADO

(73) ALL STAR C.V. (NL)

(72) JOHN HEINRICH

(74) ANTÔNIO MAURÍCIO PEDRAS ARNAUD

Prazo de validade: 10 (dez) anos contados a partir de 13/05/2016, mediante o recolhimento da taxa quinquenal de manutenção (Artigos 119 e 120 da LPI) e observadas as demais condições legais.

(11) BR 30 2016 002024-8

Código 39 - Concessão do Registro

(22) 13/05/2016

(15) 13/03/2018

(30) 13/11/2015 CN 2015304534287

(45) 13/03/2018

(52) 02-04

(54) CONFIGURAÇÃO APLICADA A/EM PARTE SUPERIOR DE CALÇADO

(73) ALL STAR C.V. (NL)

(72) GAVIN ENGEL

(74) ANTÔNIO MAURÍCIO PEDRAS ARNAUD

Prazo de validade: 10 (dez) anos contados a partir de 13/05/2016, mediante o recolhimento da taxa quinquenal de manutenção (Artigos 119 e 120 da LPI) e



observadas as demais condições legais.

(11) BR 30 2016 002026-4

Código 39 - Concessão do Registro

(22) 13/05/2016

(15) 13/03/2018

(45) 13/03/2018

(52) 02-04

(54) CONFIGURAÇÃO APLICADA A/EM PARTE SUPERIOR DE CALÇADO

(73) ALL STAR C.V. (NL)

(72) FRANTZ MONDESIR

(74) ANTÔNIO MAURÍCIO PEDRAS ARNAUD

Prazo de validade: 10 (dez) anos contados a partir de 13/05/2016, mediante o recolhimento da taxa quinquenal de manutenção (Artigos 119 e 120 da LPI) e observadas as demais condições legais.

(11) BR 30 2016 002029-9

Código 39 - Concessão do Registro

(22) 13/05/2016

(15) 13/03/2018

(45) 13/03/2018

(52) 02-04

(54) CONFIGURAÇÃO APLICADA A/EM PARTE SUPERIOR DE CALÇADO

(73) ALL STAR C.V. (NL)

(72) ARISTIDES A. MEMBRENO

(74) ANTÔNIO MAURÍCIO PEDRAS ARNAUD

Prazo de validade: 10 (dez) anos contados a partir de 13/05/2016, mediante o recolhimento da taxa quinquenal de manutenção (Artigos 119 e 120 da LPI) e observadas as demais condições legais.

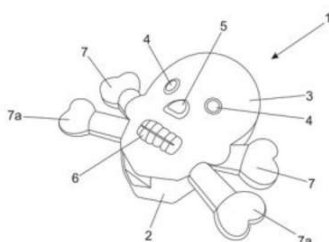
(11) BR 30 2016 002113-9

Código 39 - Concessão do Registro

(22) 18/05/2016

(15) 13/03/2018

(45) 13/03/2018

(52) 03-01

(54) CONFIGURAÇÃO APLICADA EM ESTOJO

(73) SANDRA MARIA SEORRA ANDOLFATTO INDUSTRIA E COMÉRCIO DE ARTIGOS PLÁSTICOS ME (BR/SP)

(72) CARLOS ALBERTO ANDOLFATTO

(74) VILELA COELHO SOCIEDADE DE ADVOGADOS

Prazo de validade: 10 (dez) anos contados a partir de 18/05/2016, mediante o recolhimento da taxa quinquenal de manutenção (Artigos 119 e 120 da LPI) e observadas as demais condições legais.



(11) BR 30 2016 002119-8

Código 39 - Concessão do Registro

(22) 18/05/2016

(15) 13/03/2018

(30) 26/11/2015 EM 002877795

(43) 01/08/2017

(52) 14-99

(54) CONFIGURAÇÃO APLICADA A/EM CANETA ELETRÔNICA

(73) O.PEN S.R.O. (SK)

(72) FERDINAND CHRENKA, BORIS BELAN, MILAN NOVOSEDIK

(74) Dannemann, Siemsen, Bigler & Ipanema Moreira

Prazo de validade: 10 (dez) anos contados a partir de 18/05/2016, mediante o recolhimento da taxa quinquenal de manutenção (Artigos 119 e 120 da LPI) e observadas as demais condições legais.

(11) BR 30 2016 002134-1

Código 39 - Concessão do Registro

(22) 18/05/2016

(15) 13/03/2018

(45) 13/03/2018

(52) 09-09

(54) CONFIGURAÇÃO APLICADA A/EM SUPORTE DE SACO PLÁSTICO.

(73) MARCELO SILVA BUSINHANI (BR/SP)

(72) MARCELO SILVA BUSINHANI

(74) Rubens dos Santos Filho

Prazo de validade: 10 (dez) anos contados a partir de 18/05/2016, mediante o recolhimento da taxa quinquenal de manutenção (Artigos 119 e 120 da LPI) e observadas as demais condições legais.

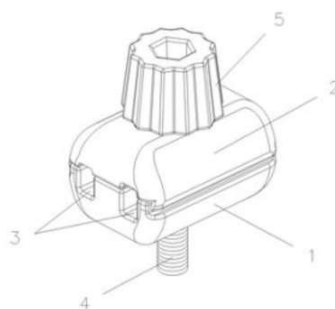
(11) BR 30 2016 002143-0

Código 39 - Concessão do Registro

(22) 20/05/2016

(15) 13/03/2018

(45) 13/03/2018

(52) 13-03

(54) CONFIGURAÇÃO APLICADA A/EM CONECTOR ELÉTRICO

(73) LEONARDO BERTASSI BORTOLOTTI (BR/RS)

(72) LEONARDO BERTASSI BORTOLOTTI

(74) Custodio de Almeida & Cia.

Prazo de validade: 10 (dez) anos contados a partir de 20/05/2016, mediante o recolhimento da taxa quinquenal de manutenção (Artigos 119 e 120 da LPI) e observadas as demais condições legais.



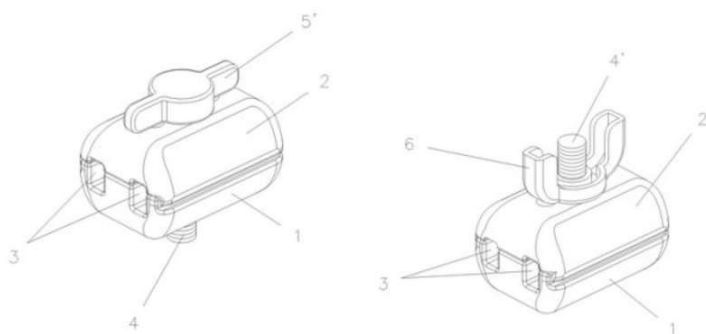

(11) BR 30 2016 002150-3

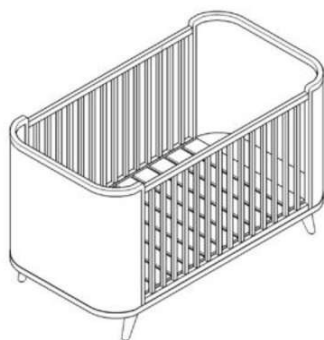

Código 39 - Concessão do Registro

(22) 20/05/2016

(15) 13/03/2018

(45) 13/03/2018

(52) 06-02

(54) CONFIGURAÇÃO APLICADA A/EM BERÇO

(73) LUCIANA RAUNAIMER (BR/SP)

(72) LUCIANA RAUNAIMER

(74) DIEGO PERANDIN

Prazo de validade: 10 (dez) anos contados a partir de 20/05/2016, mediante o recolhimento da taxa quinquenal de manutenção (Artigos 119 e 120 da LPI) e observadas as demais condições legais.

(11) BR 30 2016 002153-8



Código 39 - Concessão do Registro

(22) 20/05/2016

(15) 13/03/2018

(30) 19/02/2016 EM 002993378

(45) 13/03/2018

(52) 12-05

(54) CONFIGURAÇÃO APLICADA A/EM DISPOSITIVO DE ELEVAÇÃO

(73) THEODOSIER PTY LTD (AU)

(72) RORY CAMPBELL KENNARD, MICHAEL CHEN, THOMAS BARNA

(74) DI BLASI, PARENTE & ADVOGADOS ASSOCIADOS

Prazo de validade: 10 (dez) anos contados a partir de 20/05/2016, mediante o recolhimento da taxa quinquenal de manutenção (Artigos 119 e 120 da LPI) e observadas as demais condições legais.

(11) BR 30 2016 002157-0



Código 39 - Concessão do Registro

(22) 23/05/2016

(15) 13/03/2018

(45) 13/03/2018

(52) 02-04

(54) CONFIGURAÇÃO APLICADA A/EM CALÇADO

(73) GRENDENE S.A. (BR/CE)



(72) EDSON MATSUO

(74) Remer Villaça & Nogueira Assessoria e Consultoria de Prop. Intelectual S/S Ltda.

Prazo de validade: 10 (dez) anos contados a partir de 23/05/2016, mediante o recolhimento da taxa quinquenal de manutenção (Artigos 119 e 120 da LPI) e observadas as demais condições legais.

(11) BR 30 2016 002160-0



Código 39 - Concessão do Registro

(22) 23/05/2016

(15) 13/03/2018

(45) 13/03/2018

(52) 02-04

(54) CONFIGURAÇÃO APLICADA A/EM CALÇADO

(73) GRENDENE S.A. (BR/CE)

(72) EDSON MATSUO

(74) Remer Villaça & Nogueira Assessoria e Consultoria de Prop. Intelectual S/S Ltda.

Prazo de validade: 10 (dez) anos contados a partir de 23/05/2016, mediante o recolhimento da taxa quinquenal de manutenção (Artigos 119 e 120 da LPI) e observadas as demais condições legais.

(11) BR 30 2016 002171-6

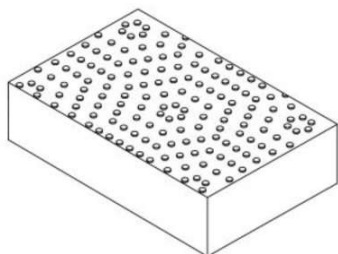

Código 39 - Concessão do Registro

(22) 24/05/2016

(15) 13/03/2018

(30) 25/11/2015 US 29/546,752

(45) 13/03/2018

(52) 07-05

(54) CONFIGURAÇÃO APLICADA A/EM ARTIGO DE LIMPEZA

(73) 3M INNOVATIVE PROPERTIES COMPANY (US)

(72) MATTHEW DAVID CHAFFEE, MATTHEW SCOTT COLE, JESSICA LYNN STAUDE

(74) ANA PAULA SANTOS CELIDONIO

Prazo de validade: 10 (dez) anos contados a partir de 24/05/2016, mediante o recolhimento da taxa quinquenal de manutenção (Artigos 119 e 120 da LPI) e observadas as demais condições legais.

(11) BR 30 2016 002177-5

Código 39 - Concessão do Registro

(22) 24/05/2016

(15) 13/03/2018

(45) 13/03/2018

(52) 04-02





(54) CONFIGURAÇÃO APLICADA EM ESCOVA DE CABELO
 (73) UMI COSMÉTICOS IMPORTAÇÃO E EXPORTAÇÃO LTDA-ME (BR/SP)
 (72) WU SHAOMEI
 (74) MODAL MARCAS E PATENTES LTDA.

Prazo de validade: 10 (dez) anos contados a partir de 24/05/2016, mediante o recolhimento da taxa quinquenal de manutenção (Artigos 119 e 120 da LPI) e observadas as demais condições legais.

(11) BR 30 2016 002245-3

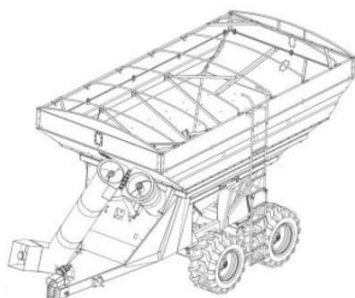

Código 39 - Concessão do Registro

(22) 31/05/2016

(15) 13/03/2018

(45) 13/03/2018

(52) 15-03

(54) CONFIGURAÇÃO APLICADA EM VAGÃO

(73) JUMIL-JUSTINO DE MORAIS, IRMAOS S/A (BR/SP)

(72) RUBENS DIAS DE MORAIS, JOÃO HENRIQUE DORIGATTI CRUZ

(74) JORGE ROBERTO INNOCENCIO DA COSTA

Prazo de validade: 10 (dez) anos contados a partir de 31/05/2016, mediante o recolhimento da taxa quinquenal de manutenção (Artigos 119 e 120 da LPI) e observadas as demais condições legais. (co) Título adequado de ofício nos termos do Art. 22 da Instrução Normativa 044/2015.

(11) BR 30 2016 002272-0



Código 39 - Concessão do Registro

(22) 31/05/2016

(15) 13/03/2018

(30) 18/12/2015 SE 2015/0497

(45) 13/03/2018

(52) 12-16

(54) CONFIGURAÇÃO APLICADA A/EM PEÇA DE PAINEL DE ESCOTILHA

(73) SCANIA CV AB (SE)

(72) KRISTOFER HANSÈN, ALLAN MACDONALD, ANDERS LUNDGREN,
 TUHIN CHOWDHURY

(74) Daniel Advogados (Alt.de Daniel & Cia)

Prazo de validade: 10 (dez) anos contados a partir de 31/05/2016, mediante o recolhimento da taxa quinquenal de manutenção (Artigos 119 e 120 da LPI) e observadas as demais condições legais.

(11) BR 30 2016 002280-1

Código 39 - Concessão do Registro

(22) 01/06/2016

(15) 13/03/2018

(30) 01/12/2015 WO 939657301





(45) 13/03/2018

(52) 04-02

(54) CONFIGURAÇÃO APLICADA A/EM ESCOVA DE DENTE

(73) THE GILLETTE COMPANY (US)

(72) SIEGFRIED BAUERNFEIND, FIONA HARRINGTON, KATHRIN KOCH, FRANZISKA SCHMID, AYCAN SENTURK, ARMIN TSCHOL, TILMANN WINKLER, REBECCA (BEI) ZHANG

(74) Trench, Rossi e Watanabe Advogados

Prazo de validade: 10 (dez) anos contados a partir de 01/06/2016, mediante o recolhimento da taxa quinquenal de manutenção (Artigos 119 e 120 da LPI) e observadas as demais condições legais.

(11) BR 30 2016 002306-9



Código 39 - Concessão do Registro

(22) 01/06/2016

(15) 13/03/2018

(30) 02/05/2016 WO DM/090 493

(45) 13/03/2018

(52) 16-06

(54) CONFIGURAÇÃO APLICADA A/EM ÓCULOS

(73) GLENS OÜ (EE)

(72) ANDREI ASTAPENKO

(74) David do Nascimento Advogados Associados

Prazo de validade: 10 (dez) anos contados a partir de 01/06/2016, mediante o recolhimento da taxa quinquenal de manutenção (Artigos 119 e 120 da LPI) e observadas as demais condições legais.

(11) BR 30 2016 002362-0



Código 39 - Concessão do Registro

(22) 03/06/2016

(15) 13/03/2018

(45) 13/03/2018

(52) 20-02

(54) CONFIGURAÇÃO APLICADA EM EXPOSITOR

(73) MICHEL FARIAS BORBA (BR/PR)

(72) MICHEL FARIAS BORBA

(74) CARLOS EDUARDO GOMES DA SILVA

Prazo de validade: 10 (dez) anos contados a partir de 03/06/2016, mediante o recolhimento da taxa quinquenal de manutenção (Artigos 119 e 120 da LPI) e observadas as demais condições legais.

(11) BR 30 2016 002404-9

Código 39 - Concessão do Registro

(22) 07/06/2016





(15) 13/03/2018
 (30) 18/12/2015 FR 2015-6155
 (45) 13/03/2018
 (52) 03-01
 (54) CONFIGURAÇÃO APLICADA A/EM MALA
 (73) LOUIS VUITTON MALLETIER (SOCIÉTÉ ANONYME) (FR)
 (72) MARC NEWSON
 (74) GUSTAVO STARLING LEONARDOS

Prazo de validade: 10 (dez) anos contados a partir de 07/06/2016, mediante o recolhimento da taxa quinquenal de manutenção (Artigos 119 e 120 da LPI) e observadas as demais condições legais.

(11) BR 30 2016 002439-1

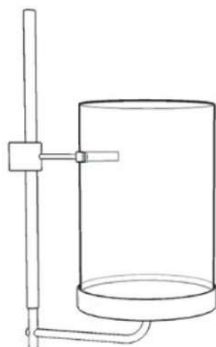

Código 39 - Concessão do Registro
 (22) 10/06/2016
 (15) 13/03/2018
 (45) 13/03/2018
 (52) 20-02
 (54) CONFIGURAÇÃO APLICADA A/EM EXPOSITOR
 (73) SYLVIA NABUCO DE ALMEIDA BRAGA (BR/RJ)
 (72) SYLVIA NABUCO DE ALMEIDA BRAGA
 (74) Dannemann, Siemsen, Bigler & Ipanema Moreira

Prazo de validade: 10 (dez) anos contados a partir de 10/06/2016, mediante o recolhimento da taxa quinquenal de manutenção (Artigos 119 e 120 da LPI) e observadas as demais condições legais.

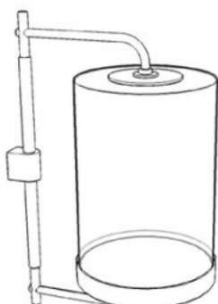

(11) BR 30 2016 002458-8



Código 39 - Concessão do Registro
 (22) 13/06/2016
 (15) 13/03/2018
 (30) 11/12/2015 EM 002906040
 (45) 13/03/2018
 (52) 28-03
 (54) CONFIGURAÇÃO APLICADA A/EM BARBEADOR
 (73) KONINKLIJKE PHILIPS N.V. (NL)
 (72) PETER JONATHAN SMITH, AGUSTINA COCIFFI



(74) Daniel Advogados (Alt.de Daniel & Cia)

Prazo de validade: 10 (dez) anos contados a partir de 13/06/2016, mediante o recolhimento da taxa quinquenal de manutenção (Artigos 119 e 120 da LPI) e observadas as demais condições legais.

(11) BR 30 2016 002501-0



Código 39 - Concessão do Registro

(22) 15/06/2016

(15) 13/03/2018

(45) 13/03/2018

(52) 02-04

(54) CONFIGURAÇÃO APLICADA A/EM CALÇADO

(73) GRENDENE S.A. (BR/CE)

(72) EDSON MATSUO

(74) Remer Villaça & Nogueira Assessoria e Consultoria de Prop. Intelectual S/S Ltda.

Prazo de validade: 10 (dez) anos contados a partir de 15/06/2016, mediante o recolhimento da taxa quinquenal de manutenção (Artigos 119 e 120 da LPI) e observadas as demais condições legais.

(11) BR 30 2016 002509-6

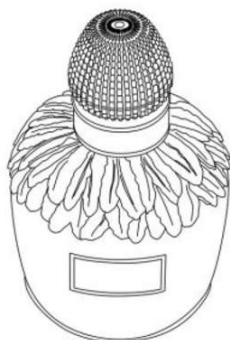

Código 39 - Concessão do Registro

(22) 15/06/2016

(15) 13/03/2018

(30) 15/12/2015 WO DM/090020

(45) 13/03/2018

(52) 09-01

(54) CONFIGURAÇÃO APLICADA A/EM RECIPIENTE

(73) THE PROCTER & GAMBLE COMPANY (US)

(72) JÉROME FAILLANT DUMAS

(74) Trench, Rossi e Watanabe Advogados

Prazo de validade: 10 (dez) anos contados a partir de 15/06/2016, mediante o recolhimento da taxa quinquenal de manutenção (Artigos 119 e 120 da LPI) e observadas as demais condições legais.

(11) BR 30 2016 002510-0

Código 39 - Concessão do Registro

(22) 15/06/2016

(15) 13/03/2018

(30) 18/12/2015 SE 2015/0503

(45) 13/03/2018

(52) 12-16

(54) CONFIGURAÇÃO APLICADA A/EM DEFLETOR DE CABINE

(73) SCANIA CV AB (SE)





(72) KRISTOFER HANSÈN, ALLAN MACDONALD, ANDERS LUNGGREN, SEBASTIAN THYRÉN

(74) Daniel Advogados (Alt.de Daniel & Cia)

Prazo de validade: 10 (dez) anos contados a partir de 15/06/2016, mediante o recolhimento da taxa quinquenal de manutenção (Artigos 119 e 120 da LPI) e observadas as demais condições legais.

(11) BR 30 2016 002518-5



Código 39 - Concessão do Registro

(22) 15/06/2016

(15) 13/03/2018

(45) 13/03/2018

(52) 12-08

(54) CONFIGURAÇÃO APLICADA A/EM VEÍCULO

(73) GM GLOBAL TECHNOLOGY OPERATIONS LLC (US)

(72) RICHARD F. SCHEER, MORIO IKEDA, EDUARDO H. MINE, EDUARDO WALENDOWSKY

(74) KASZNAR LEONARDOS PROPRIEDADE INTELECTUAL

Prazo de validade: 10 (dez) anos contados a partir de 15/06/2016, mediante o recolhimento da taxa quinquenal de manutenção (Artigos 119 e 120 da LPI) e observadas as demais condições legais.

(11) BR 30 2016 002549-5



Código 39 - Concessão do Registro

(22) 16/06/2016

(15) 13/03/2018

(30) 17/12/2015 US 29/548,960

(45) 13/03/2018

(52) 09-01

(54) CONFIGURAÇÃO APLICADA A RECIPIENTE

(73) GRAHAM PACKAGING COMPANY, L.P. (US)

(72) SHELDON E. YOURIST

(74) FLÁVIA SALIM LOPES

Prazo de validade: 10 (dez) anos contados a partir de 16/06/2016, mediante o recolhimento da taxa quinquenal de manutenção (Artigos 119 e 120 da LPI) e

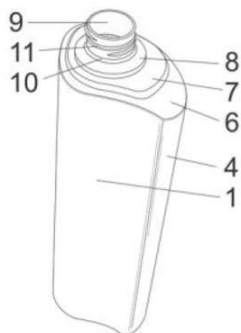

observadas as demais condições legais.

(11) BR 30 2016 002551-7

Código 39 - Concessão do Registro

(22) 16/06/2016

(15) 13/03/2018

(45) 13/03/2018

(52) 09-01

(54) CONFIGURAÇÃO APLICADA EM FRASCO

(73) WORLD COMEX COMÉRCIO, IMPORTAÇÃO E EXPORTAÇÃO LTDA (BR/ES)

(72) PEDRO NICOLAU AZEVEDO REICHENHEIM

(74) C. MARCAS - MARCAS E PATENTES LTDA - CARLOS DE LENA

Prazo de validade: 10 (dez) anos contados a partir de 16/06/2016, mediante o recolhimento da taxa quinquenal de manutenção (Artigos 119 e 120 da LPI) e observadas as demais condições legais.

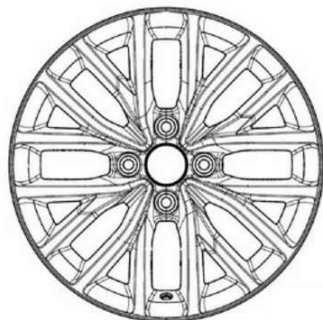
(11) BR 30 2016 002563-0

Código 39 - Concessão do Registro

(22) 17/06/2016

(15) 13/03/2018

(45) 13/03/2018

(52) 12-16

(54) CONFIGURAÇÃO APLICADA A/EM RODA

(73) VOLKSWAGEN AKTIENGESELLSCHAFT (DE)

(72) LUIZ ALBERTO VEIGA

(74) Dannemann, Siemsen, Bigler & Ipanema Moreira

Prazo de validade: 10 (dez) anos contados a partir de 17/06/2016, mediante o recolhimento da taxa quinquenal de manutenção (Artigos 119 e 120 da LPI) e observadas as demais condições legais.

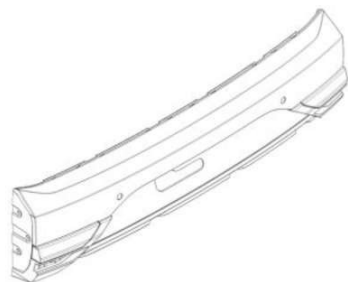
(11) BR 30 2016 002564-9

Código 39 - Concessão do Registro

(22) 17/06/2016

(15) 13/03/2018

(45) 13/03/2018

(52) 12-16

(54) CONFIGURAÇÃO APLICADA A/EM PARA CHOQUE TRASEIRO

(73) VOLKSWAGEN AKTIENGESELLSCHAFT (DE)

(72) LUIZ ALBERTO VEIGA

(74) Dannemann, Siemsen, Bigler & Ipanema Moreira

Prazo de validade: 10 (dez) anos contados a partir de 17/06/2016, mediante o recolhimento da taxa quinquenal de manutenção (Artigos 119 e 120 da LPI) e observadas as demais condições legais.



(11) BR 30 2016 002565-7

Código 39 - Concessão do Registro

(22) 17/06/2016

(15) 13/03/2018

(45) 13/03/2018

(52) 12-16

(54) CONFIGURAÇÃO APLICADA A/EM FRISO PARA VEÍCULOS

(73) VOLKSWAGEN AKTIENGESELLSCHAFT (DE)

(72) LUIZ ALBERTO VEIGA

(74) Dannemann, Siemsen, Bigler & Ipanema Moreira

Prazo de validade: 10 (dez) anos contados a partir de 17/06/2016, mediante o recolhimento da taxa quinquenal de manutenção (Artigos 119 e 120 da LPI) e observadas as demais condições legais.

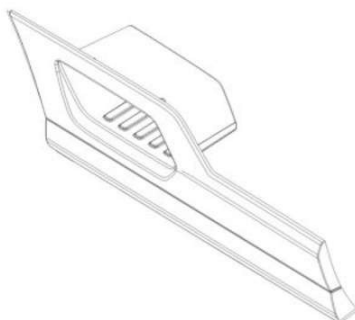
(11) BR 30 2016 002566-5

Código 39 - Concessão do Registro

(22) 17/06/2016

(15) 13/03/2018

(45) 13/03/2018

(52) 12-16

(54) CONFIGURAÇÃO APLICADA A/EM APOIO DE PÉ PARA VEÍCULOS

(73) VOLKSWAGEN AKTIENGESELLSCHAFT (DE)

(72) LUIZ ALBERTO VEIGA

(74) Dannemann, Siemsen, Bigler & Ipanema Moreira

Prazo de validade: 10 (dez) anos contados a partir de 17/06/2016, mediante o recolhimento da taxa quinquenal de manutenção (Artigos 119 e 120 da LPI) e observadas as demais condições legais.

(11) BR 30 2016 002568-1

Código 39 - Concessão do Registro

(22) 17/06/2016

(15) 13/03/2018

(45) 13/03/2018

(52) 12-16

(54) CONFIGURAÇÃO APLICADA A/EM RODA

(73) VOLKSWAGEN AKTIENGESELLSCHAFT (DE)

(72) LUIZ ALBERTO VEIGA

(74) Dannemann, Siemsen, Bigler & Ipanema Moreira

Prazo de validade: 10 (dez) anos contados a partir de 17/06/2016, mediante o recolhimento da taxa quinquenal de manutenção (Artigos 119 e 120 da LPI) e observadas as demais condições legais.

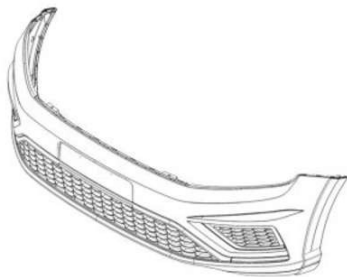

(11) BR 30 2016 002569-0

Código 39 - Concessão do Registro

(22) 17/06/2016

(15) 13/03/2018

(45) 13/03/2018

(52) 12-16

(54) CONFIGURAÇÃO APLICADA A/EM PARA CHOQUE DIANTEIRO

(73) VOLKSWAGEN AKTIENGESELLSCHAFT (DE)

(72) LUIZ ALBERTO VEIGA

(74) Dannemann, Siemsen, Bigler & Ipanema Moreira

Prazo de validade: 10 (dez) anos contados a partir de 17/06/2016, mediante o recolhimento da taxa quinquenal de manutenção (Artigos 119 e 120 da LPI) e observadas as demais condições legais.

(11) BR 30 2016 002570-3

Código 39 - Concessão do Registro

(22) 17/06/2016

(15) 13/03/2018

(45) 13/03/2018

(52) 12-16

(54) CONFIGURAÇÃO APLICADA A/EM RODA

(73) VOLKSWAGEN AKTIENGESELLSCHAFT (DE)

(72) LUIZ ALBERTO VEIGA

(74) Dannemann, Siemsen, Bigler & Ipanema Moreira

Prazo de validade: 10 (dez) anos contados a partir de 17/06/2016, mediante o recolhimento da taxa quinquenal de manutenção (Artigos 119 e 120 da LPI) e observadas as demais condições legais.

(11) BR 30 2016 002572-0

Código 39 - Concessão do Registro

(22) 17/06/2016

(15) 13/03/2018

(45) 13/03/2018

(52) 12-16

(54) CONFIGURAÇÃO APLICADA A/EM PARA-LAMA PARA VEÍCULO

(73) VOLKSWAGEN AKTIENGESELLSCHAFT (DE)

(72) LUIZ ALBERTO VEIGA

(74) Dannemann, Siemsen, Bigler & Ipanema Moreira

Prazo de validade: 10 (dez) anos contados a partir de 17/06/2016, mediante o recolhimento da taxa quinquenal de manutenção (Artigos 119 e 120 da LPI) e observadas as demais condições legais.

(11) BR 30 2016 002573-8

Código 39 - Concessão do Registro

(22) 17/06/2016





(15) 13/03/2018

(45) 13/03/2018

(52) 12-16

(54) CONFIGURAÇÃO APLICADA A/EM MOLDURA PARA PAINEL LATERAL

(73) VOLKSWAGEN AKTIENGESELLSCHAFT (DE)

(72) LUIZ ALBERTO VEIGA

(74) Dannemann, Siemsen, Bigler & Ipanema Moreira

Prazo de validade: 10 (dez) anos contados a partir de 17/06/2016, mediante o recolhimento da taxa quinquenal de manutenção (Artigos 119 e 120 da LPI) e observadas as demais condições legais.

(11) BR 30 2016 002574-6

Código 39 - Concessão do Registro

(22) 17/06/2016

(15) 13/03/2018

(45) 13/03/2018

(52) 12-16

(54) CONFIGURAÇÃO APLICADA A/EM CAPÔ DE VEÍCULO

(73) VOLKSWAGEN AKTIENGESELLSCHAFT (DE)

(72) LUIZ ALBERTO VEIGA

(74) Dannemann, Siemsen, Bigler & Ipanema Moreira

Prazo de validade: 10 (dez) anos contados a partir de 17/06/2016, mediante o recolhimento da taxa quinquenal de manutenção (Artigos 119 e 120 da LPI) e observadas as demais condições legais.

(11) BR 30 2016 002575-4

Código 39 - Concessão do Registro

(22) 17/06/2016

(15) 13/03/2018

(45) 13/03/2018

(52) 12-16

(54) CONFIGURAÇÃO APLICADA A/EM RODA

(73) VOLKSWAGEN AKTIENGESELLSCHAFT (DE)

(72) LUIZ ALBERTO VEIGA

(74) Dannemann, Siemsen, Bigler & Ipanema Moreira

Prazo de validade: 10 (dez) anos contados a partir de 17/06/2016, mediante o recolhimento da taxa quinquenal de manutenção (Artigos 119 e 120 da LPI) e observadas as demais condições legais.

(11) BR 30 2016 002576-2

Código 39 - Concessão do Registro

(22) 17/06/2016

(15) 13/03/2018

(45) 13/03/2018



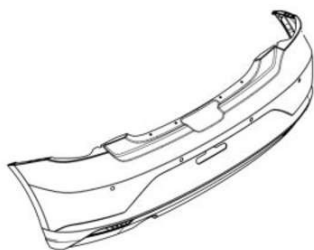

(52) 12-16

(54) CONFIGURAÇÃO APLICADA A/EM PARA-CHOQUE TRASEIRO DE VEÍCULO

(73) VOLKSWAGEN AKTIENGESELLSCHAFT (DE)

(72) LUIZ ALBERTO VEIGA

(74) Dannemann, Siemsen, Bigler & Ipanema Moreira

Prazo de validade: 10 (dez) anos contados a partir de 17/06/2016, mediante o recolhimento da taxa quinquenal de manutenção (Artigos 119 e 120 da LPI) e observadas as demais condições legais.

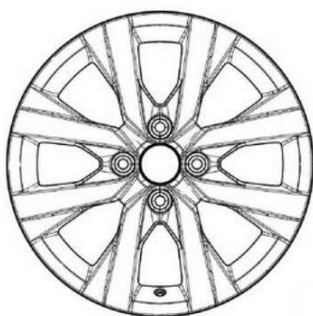
(11) BR 30 2016 002577-0

Código 39 - Concessão do Registro

(22) 17/06/2016

(15) 13/03/2018

(45) 13/03/2018

(52) 12-16

(54) CONFIGURAÇÃO APLICADA A/EM RODA

(73) VOLKSWAGEN AKTIENGESELLSCHAFT (DE)

(72) LUIZ ALBERTO VEIGA

(74) Dannemann, Siemsen, Bigler & Ipanema Moreira

Prazo de validade: 10 (dez) anos contados a partir de 17/06/2016, mediante o recolhimento da taxa quinquenal de manutenção (Artigos 119 e 120 da LPI) e observadas as demais condições legais.

(11) BR 30 2016 002580-0

Código 39 - Concessão do Registro

(22) 17/06/2016

(15) 13/03/2018

(45) 13/03/2018

(52) 12-16

(54) CONFIGURAÇÃO APLICADA A/EM FRISO PARA VEÍCULO

(73) VOLKSWAGEN AKTIENGESELLSCHAFT (DE)

(72) LUIZ ALBERTO VEIGA

(74) Dannemann, Siemsen, Bigler & Ipanema Moreira

Prazo de validade: 10 (dez) anos contados a partir de 17/06/2016, mediante o recolhimento da taxa quinquenal de manutenção (Artigos 119 e 120 da LPI) e observadas as demais condições legais.

(11) BR 30 2016 002581-9

Código 39 - Concessão do Registro

(22) 17/06/2016

(15) 13/03/2018

(45) 13/03/2018

(52) 12-16



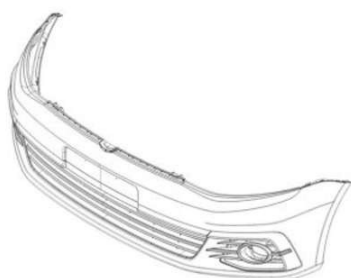

(54) CONFIGURAÇÃO APLICADA A/EM PARA-CHOQUE DIANTEIRO

(73) VOLKSWAGEN AKTIENGESELLSCHAFT (DE)

(72) LUIZ ALBERTO VEIGA

(74) Dannemann, Siemsen, Bigler & Ipanema Moreira

Prazo de validade: 10 (dez) anos contados a partir de 17/06/2016, mediante o recolhimento da taxa quinquenal de manutenção (Artigos 119 e 120 da LPI) e observadas as demais condições legais.

(11) BR 30 2016 002588-6



Código 39 - Concessão do Registro

(22) 17/06/2016

(15) 13/03/2018

(45) 13/03/2018

(52) 26-06

(54) CONFIGURAÇÃO APLICADA A/EM LANTERNA TRASEIRA PARA VEÍCULO

(73) VOLKSWAGEN AKTIENGESELLSCHAFT (DE)

(72) LUIZ ALBERTO VEIGA

(74) Dannemann, Siemsen, Bigler & Ipanema Moreira

Prazo de validade: 10 (dez) anos contados a partir de 17/06/2016, mediante o recolhimento da taxa quinquenal de manutenção (Artigos 119 e 120 da LPI) e observadas as demais condições legais.

(11) BR 30 2016 002590-8



Código 39 - Concessão do Registro

(22) 17/06/2016

(15) 13/03/2018

(45) 13/03/2018

(52) 26-06

(54) CONFIGURAÇÃO APLICADA A/EM FAROL PARA VEÍCULO

(73) VOLKSWAGEN AKTIENGESELLSCHAFT (DE)

(72) LUIZ ALBERTO VEIGA

(74) Dannemann, Siemsen, Bigler & Ipanema Moreira

Prazo de validade: 10 (dez) anos contados a partir de 17/06/2016, mediante o recolhimento da taxa quinquenal de manutenção (Artigos 119 e 120 da LPI) e observadas as demais condições legais.

(11) BR 30 2016 002628-9

Código 39 - Concessão do Registro

(22) 20/06/2016

(15) 13/03/2018

(45) 13/03/2018

(52) 06-04

(54) CONFIGURAÇÃO APLICADA EM ROUPEIRO





(73) INDÚSTRIA DE MÓVEIS THB LTDA. (BR/RS)

(72) ODETE FORMENTÃO

(74) EVERTON VICTÓRIO PIRES

Prazo de validade: 10 (dez) anos contados a partir de 20/06/2016, mediante o recolhimento da taxa quinquenal de manutenção (Artigos 119 e 120 da LPI) e observadas as demais condições legais.

(11) BR 30 2016 002630-0



Código 39 - Concessão do Registro

(22) 20/06/2016

(15) 13/03/2018

(45) 13/03/2018

(52) 06-04

(54) CONFIGURAÇÃO APLICADA EM ROUPEIRO

(73) INDÚSTRIA DE MÓVEIS THB LTDA. (BR/RS)

(72) ODETE FORMENTÃO

(74) EVERTON VICTÓRIO PIRES

Prazo de validade: 10 (dez) anos contados a partir de 20/06/2016, mediante o recolhimento da taxa quinquenal de manutenção (Artigos 119 e 120 da LPI) e observadas as demais condições legais.

(11) BR 30 2016 002633-5

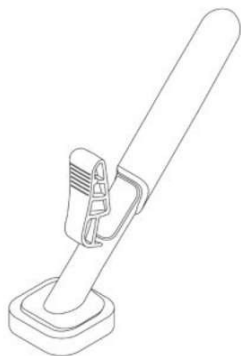

Código 39 - Concessão do Registro

(22) 20/06/2016

(15) 13/03/2018

(30) 21/12/2015 US 29/549,235

(45) 13/03/2018

(52) 24-02

(54) CONFIGURAÇÃO APLICADA A/EM APLICADOR DE LÍQUIDOS

(73) 3M INNOVATIVE PROPERTIES COMPANY (US)

(72) ALAN ROLAND DOMBROWSKI, JASON LOWELL AVELDSON, THERESA AILEEN MCCARTHY-POHL

(74) ANA PAULA SANTOS CELIDONIO

Prazo de validade: 10 (dez) anos contados a partir de 20/06/2016, mediante o recolhimento da taxa quinquenal de manutenção (Artigos 119 e 120 da LPI) e observadas as demais condições legais.

(11) BR 30 2016 002634-3

Código 39 - Concessão do Registro

(22) 20/06/2016

(15) 13/03/2018

(30) 22/12/2015 EM 002920181-0002

(45) 13/03/2018



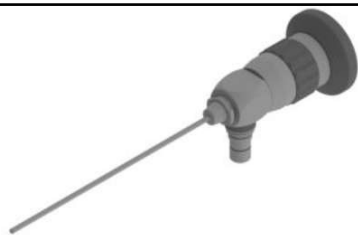

(52) 24-02

(54) CONFIGURAÇÃO APLICADA A/EM INSTRUMENTO MÉDICO

(73) KARL STORZ GMBH & CO. KG (DE)

(72) KEVIN PILZ, PETER EISENKOLB, HERMANN-JOSEF FRINGS, GUNTER MOIK

(74) Dannemann, Siemsen, Bigler & Ipanema Moreira

Prazo de validade: 10 (dez) anos contados a partir de 20/06/2016, mediante o recolhimento da taxa quinquenal de manutenção (Artigos 119 e 120 da LPI) e observadas as demais condições legais.

(11) BR 30 2016 002635-1

Código 39 - Concessão do Registro

(22) 20/06/2016

(15) 13/03/2018

(30) 22/12/2015 EM 002920181-0001

(45) 13/03/2018

(52) 24-02

(54) CONFIGURAÇÃO APLICADA A/EM INSTRUMENTO MÉDICO

(73) KARL STORZ GMBH & CO. KG (DE)

(72) KEVIN PILZ, PETER EISENKOLB, HERMANN-JOSEF FRINGS, GUNTER MOIK

(74) Dannemann, Siemsen, Bigler & Ipanema Moreira

Prazo de validade: 10 (dez) anos contados a partir de 20/06/2016, mediante o recolhimento da taxa quinquenal de manutenção (Artigos 119 e 120 da LPI) e observadas as demais condições legais.

(11) BR 30 2016 002636-0

Código 39 - Concessão do Registro

(22) 20/06/2016

(15) 13/03/2018

(30) 02/03/2016 EM 003 010 388

(45) 13/03/2018

(52) 24-02

(54) CONFIGURAÇÃO APLICADA A/EM DISPOSITIVO DE INJEÇÃO

(73) SANOFI S.A. (FR)

(72) DAVID DARRAS, BRUNO SERRE, FABIEN CANEPA, JACKY MAZZOLINI

(74) Dannemann, Siemsen, Bigler & Ipanema Moreira

Prazo de validade: 10 (dez) anos contados a partir de 20/06/2016, mediante o recolhimento da taxa quinquenal de manutenção (Artigos 119 e 120 da LPI) e observadas as demais condições legais.

(11) BR 30 2016 002638-6

Código 39 - Concessão do Registro

(22) 20/06/2016





(15) 13/03/2018
 (30) 02/03/2016 EM 003 010 388
 (45) 13/03/2018
 (52) 24-02
 (54) CONFIGURAÇÃO APLICADA A/EM DISPOSITIVO DE INJEÇÃO
 (73) SANOFI S.A. (FR)
 (72) DAVID DARRAS, BRUNO SERRE, FABIEN CANEPA, JACKY MAZZOLINI
 (74) Dannemann, Siemsen, Bigler & Ipanema Moreira
 Prazo de validade: 10 (dez) anos contados a partir de 20/06/2016, mediante o recolhimento da taxa quinquenal de manutenção (Artigos 119 e 120 da LPI) e observadas as demais condições legais.

(11) BR 30 2016 002643-2



Código 39 - Concessão do Registro
 (22) 20/06/2016
 (15) 13/03/2018
 (45) 13/03/2018
 (52) 12-02
 (54) CONFIGURAÇÃO APLICADA A/EM DISPOSITIVO DE ROLAGEM
 (73) ROMUALDO MONTEIRO DE BARROS (BR/RJ)
 (72) ROMUALDO MONTEIRO DE BARROS
 (74) LEONOR MAGALHÃES PERES GALVÃO DE BOTTON
 Prazo de validade: 10 (dez) anos contados a partir de 20/06/2016, mediante o recolhimento da taxa quinquenal de manutenção (Artigos 119 e 120 da LPI) e observadas as demais condições legais.

(11) BR 30 2016 002646-7



Código 39 - Concessão do Registro
 (22) 20/06/2016
 (15) 13/03/2018
 (30) 18/12/2015 SE 2015/0524
 (45) 13/03/2018
 (52) 12-16
 (54) CONFIGURAÇÃO APLICADA A/EM COBERTURA PARA PARA- CHOQUE
 (73) SCANIA CV AB (SE)
 (72) KRISTOFER HANSÈN, ALLAN MACDONALD, ANDERS LUNDGREN, MIKAEL LARSSON, JOHAN KARLSSON
 (74) Daniel Advogados (Alt.de Daniel & Cia)
 Prazo de validade: 10 (dez) anos contados a partir de 20/06/2016, mediante o recolhimento da taxa quinquenal de manutenção (Artigos 119 e 120 da LPI) e observadas as demais condições legais.

(11) BR 30 2016 002653-0

Código 39 - Concessão do Registro





(22) 21/06/2016
(15) 13/03/2018
(30) 22/12/2015 US 29/549,474; 22/12/2015 US 29/549,432
(45) 13/03/2018
(52) 12-16
(54) CONFIGURAÇÃO APLICADA A/EM GRADE INFERIOR DIANTEIRA
(73) FORD GLOBAL TECHNOLOGIES, LLC. (US)
(72) CHRISTOPHER SVENSSON, CRAIG S METROS, DARRELL PAUL BEHMER, ERIC STODDARD
(74) ANA PAULA SANTOS CELIDONIO

Prazo de validade: 10 (dez) anos contados a partir de 21/06/2016, mediante o recolhimento da taxa quinquenal de manutenção (Artigos 119 e 120 da LPI) e observadas as demais condições legais.

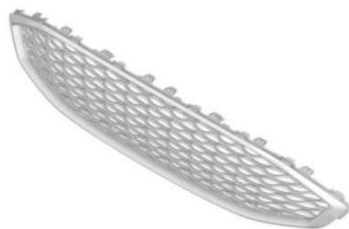
(11) BR 30 2016 002660-2

Código 39 - Concessão do Registro
(22) 21/06/2016
(15) 13/03/2018
(30) 22/12/2015 US 29/549,442
(45) 13/03/2018
(52) 12-16
(54) CONFIGURAÇÃO APLICADA A/EM GRADE SUPERIOR DIANTEIRA
(73) FORD GLOBAL TECHNOLOGIES, LLC. (US)
(72) CHRISTOPHER SVENSSON, CRAIG S. METROS, DARRELL PAUL BEHMER, ERIC STODDARD
(74) ANA PAULA SANTOS CELIDONIO

Prazo de validade: 10 (dez) anos contados a partir de 21/06/2016, mediante o recolhimento da taxa quinquenal de manutenção (Artigos 119 e 120 da LPI) e observadas as demais condições legais.

(11) BR 30 2016 002672-6

Código 39 - Concessão do Registro
(22) 21/06/2016
(15) 13/03/2018
(30) 22/12/2015 US 29/549,474
(45) 13/03/2018
(52) 12-08
(54) CONFIGURAÇÃO APLICADA A/EM VEÍCULO
(73) FORD GLOBAL TECHNOLOGIES, LLC. (US)
(72) CHRISTOPHER SVENSSON, CRAIG S. METROS, DARRELL PAUL BEHMER, ERIC STODDARD
(74) ANA PAULA SANTOS CELIDONIO

Prazo de validade: 10 (dez) anos contados a partir de 21/06/2016, mediante o recolhimento da taxa quinquenal de manutenção (Artigos 119 e 120 da LPI) e



observadas as demais condições legais.

(11) BR 30 2016 002703-0

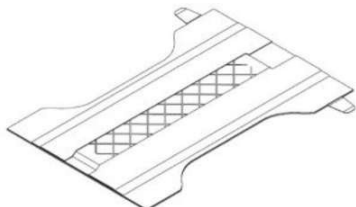

Código 39 - Concessão do Registro

(22) 22/06/2016

(15) 13/03/2018

(30) 25/12/2015 JP 2015-028788; 25/12/2015 JP 2015-028791

(45) 13/03/2018

(52) 02-01

(54) CONFIGURAÇÃO APLICADA À FRALDA DESCARTÁVEL

(73) OJI HOLDINGS CORPORATION (JP)

(72) YOSHIHIRO TAKIYAMA

(74) FLÁVIA SALIM LOPES

Prazo de validade: 10 (dez) anos contados a partir de 22/06/2016, mediante o recolhimento da taxa quinquenal de manutenção (Artigos 119 e 120 da LPI) e observadas as demais condições legais.

(11) BR 30 2016 002704-8

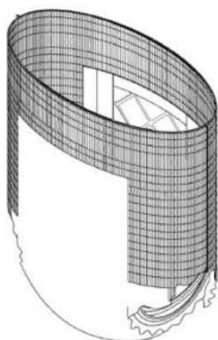

Código 39 - Concessão do Registro

(22) 22/06/2016

(15) 13/03/2018

(30) 25/12/2015 JP 2015-028789; 25/12/2015 JP 2015-028792

(45) 13/03/2018

(52) 02-01

(54) CONFIGURAÇÃO APLICADA À FRALDA DESCARTÁVEL

(73) OJI HOLDINGS CORPORATION (JP)

(72) IZUMI TASHIRO

(74) FLÁVIA SALIM LOPES

Prazo de validade: 10 (dez) anos contados a partir de 22/06/2016, mediante o recolhimento da taxa quinquenal de manutenção (Artigos 119 e 120 da LPI) e observadas as demais condições legais.

(11) BR 30 2016 002706-4



Código 39 - Concessão do Registro

(22) 22/06/2016

(15) 13/03/2018

(45) 13/03/2018

(52) 12-08

(54) CONFIGURAÇÃO APLICADA A/EM VEÍCULO

(73) GM GLOBAL TECHNOLOGY OPERATIONS LLC (US)

(72) RICHARD F. SCHEER, MORIO IKEDA, EDUARDO H. MINE, EDUARDO WALENDOWSKY

(74) KASZNAR LEONARDOS PROPRIEDADE INTELECTUAL

Prazo de validade: 10 (dez) anos contados a partir de 22/06/2016, mediante o



recolhimento da taxa quinquenal de manutenção (Artigos 119 e 120 da LPI) e observadas as demais condições legais.

(11) BR 30 2016 002715-3



Código 39 - Concessão do Registro

(22) 23/06/2016

(15) 13/03/2018

(30) 23/12/2015 JP 2015-028614

(45) 13/03/2018

(52) 26-06

(54) CONFIGURAÇÃO APLICADA A/EM FAROL

(73) NISSAN JIDOSHA KABUSHIKI KAISHA (ALSO TRADING AS NISSAN MOTOR CO., LTD.) (JP)

(72) KUNIHARU SEO, SATORU HASEGAWA

(74) Daniel Advogados (Alt.de Daniel & Cia)

Prazo de validade: 10 (dez) anos contados a partir de 23/06/2016, mediante o recolhimento da taxa quinquenal de manutenção (Artigos 119 e 120 da LPI) e observadas as demais condições legais.

(11) BR 30 2016 002716-1



Código 39 - Concessão do Registro

(22) 23/06/2016

(15) 13/03/2018

(30) 23/12/2015 JP 2015-028618

(45) 13/03/2018

(52) 12-16

(54) CONFIGURAÇÃO APLICADA A/EM PARA-CHOQUE

(73) NISSAN JIDOSHA KABUSHIKI KAISHA (ALSO TRADING AS NISSAN MOTOR CO., LTD.) (JP)

(72) KUNIHARU SEO

(74) Daniel Advogados (Alt.de Daniel & Cia)

Prazo de validade: 10 (dez) anos contados a partir de 23/06/2016, mediante o recolhimento da taxa quinquenal de manutenção (Artigos 119 e 120 da LPI) e observadas as demais condições legais.

(11) BR 30 2016 002717-0



Código 39 - Concessão do Registro

(22) 23/06/2016

(15) 13/03/2018

(30) 23/12/2015 JP 2015-028620

(45) 13/03/2018

(52) 12-08

(54) CONFIGURAÇÃO APLICADA A/EM AUTOMÓVEL

(73) NISSAN JIDOSHA KABUSHIKI KAISHA (ALSO TRADING AS NISSAN



MOTOR CO., LTD.) (JP)

(72) KUNIHARU SEO, PATEL HIREN

(74) Daniel Advogados (Alt.de Daniel & Cia)

Prazo de validade: 10 (dez) anos contados a partir de 23/06/2016, mediante o recolhimento da taxa quinquenal de manutenção (Artigos 119 e 120 da LPI) e observadas as demais condições legais.

(11) BR 30 2016 002718-8



Código 39 - Concessão do Registro

(22) 23/06/2016

(15) 13/03/2018

(30) 23/12/2015 JP 2015-028613

(45) 13/03/2018

(52) 26-06

(54) CONFIGURAÇÃO APLICADA A/EM FAROL PARA VEÍCULOS

(73) NISSAN JIDOSHA KABUSHIKI KAISHA (ALSO TRADING AS NISSAN MOTOR CO., LTD.) (JP)

(72) KUNIHARU SEO, SATORU HASEGAWA

(74) Daniel Advogados (Alt.de Daniel & Cia)

Prazo de validade: 10 (dez) anos contados a partir de 23/06/2016, mediante o recolhimento da taxa quinquenal de manutenção (Artigos 119 e 120 da LPI) e observadas as demais condições legais.

(11) BR 30 2016 002719-6



Código 39 - Concessão do Registro

(22) 23/06/2016

(15) 13/03/2018

(30) 23/12/2015 JP 2015-028619

(45) 13/03/2018

(52) 12-16

(54) CONFIGURAÇÃO APLICADA A/EM GRADE PARA VEÍCULO

(73) NISSAN JIDOSHA KABUSHIKI KAISHA (ALSO TRADING AS NISSAN MOTOR CO., LTD.) (JP)

(72) KUNIHARU SEO

(74) Daniel Advogados (Alt.de Daniel & Cia)

Prazo de validade: 10 (dez) anos contados a partir de 23/06/2016, mediante o recolhimento da taxa quinquenal de manutenção (Artigos 119 e 120 da LPI) e observadas as demais condições legais.

(11) BR 30 2016 002723-4



Código 39 - Concessão do Registro

(22) 24/06/2016

(15) 13/03/2018

(45) 13/03/2018



(52) 06-01
(54) CONFIGURAÇÃO APLICADA A/EM SOFÁ
(73) LIDER INDUSTRIA E COMERCIO DE ESTOFADOS LTDA (BR/MG)
(72) AURELIO NOGUEIRA ALVES
(74) EDUARDO LÍVIO DAIMOND

Prazo de validade: 10 (dez) anos contados a partir de 24/06/2016, mediante o recolhimento da taxa quinquenal de manutenção (Artigos 119 e 120 da LPI) e observadas as demais condições legais.

(11) BR 30 2016 002727-7



Código 39 - Concessão do Registro

(22) 24/06/2016
(15) 13/03/2018
(45) 13/03/2018
(52) 26-06
(54) CONFIGURAÇÃO APLICADA EM PLACA LUMINOSA DE TAXI
(73) SERGIO DE FARIA PEREIRA (BR/RJ)
(72) SERGIO DE FARIA PEREIRA

Prazo de validade: 10 (dez) anos contados a partir de 24/06/2016, mediante o recolhimento da taxa quinquenal de manutenção (Artigos 119 e 120 da LPI) e observadas as demais condições legais.

(11) BR 30 2016 002736-6

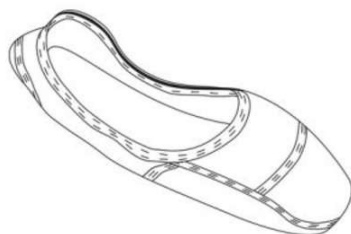

Código 39 - Concessão do Registro

(22) 24/06/2016
(15) 13/03/2018
(45) 13/03/2018
(52) 02-04
(54) CONFIGURAÇÃO APLICADA A/EM MEIA
(73) MILTON SISTO BERTOLANI (BR/SP)
(72) MILTON SISTO BERTOLANI
(74) Mor Assessoria Empresarial Ltda. ME

Prazo de validade: 10 (dez) anos contados a partir de 24/06/2016, mediante o recolhimento da taxa quinquenal de manutenção (Artigos 119 e 120 da LPI) e observadas as demais condições legais.

(11) BR 30 2016 002747-1

Código 39 - Concessão do Registro

(22) 27/06/2016
(15) 13/03/2018
(45) 13/03/2018
(52) 21-01
(54) CONFIGURAÇÃO APLICADA A/EM BRINQUEDO
(73) GRENDENE S.A. (BR/CE)





(72) EDSON MATSUO

(74) Remer Villaça & Nogueira Assessoria e Consultoria de Prop. Intelectual S/S Ltda.

Prazo de validade: 10 (dez) anos contados a partir de 27/06/2016, mediante o recolhimento da taxa quinquenal de manutenção (Artigos 119 e 120 da LPI) e observadas as demais condições legais.

(11) BR 30 2016 002748-0



Código 39 - Concessão do Registro

(22) 27/06/2016

(15) 13/03/2018

(45) 13/03/2018

(52) 16-05

(54) CONFIGURAÇÃO APLICADA A/EM BOLSA

(73) GRENENE S.A. (BR/CE)

(72) EDSON MATSUO

(74) Remer Villaça & Nogueira Assessoria e Consultoria de Prop. Intelectual S/S Ltda.

Prazo de validade: 10 (dez) anos contados a partir de 27/06/2016, mediante o recolhimento da taxa quinquenal de manutenção (Artigos 119 e 120 da LPI) e observadas as demais condições legais.

(11) BR 30 2016 002749-8



Código 39 - Concessão do Registro

(22) 27/06/2016

(15) 13/03/2018

(45) 13/03/2018

(52) 21-01

(54) CONFIGURAÇÃO APLICADA A/EM BRINQUEDO

(73) GRENENE S.A. (BR/CE)

(72) EDSON MATSUO

(74) Remer Villaça & Nogueira Assessoria e Consultoria de Prop. Intelectual S/S Ltda.

Prazo de validade: 10 (dez) anos contados a partir de 27/06/2016, mediante o recolhimento da taxa quinquenal de manutenção (Artigos 119 e 120 da LPI) e observadas as demais condições legais.

(11) BR 30 2016 002775-7

Código 39 - Concessão do Registro

(22) 28/06/2016

(15) 13/03/2018

(45) 13/03/2018

(52) 22-99



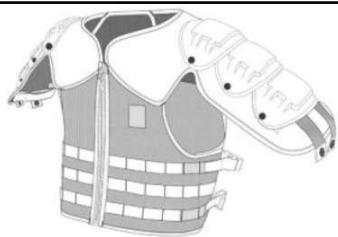

(54) CONFIGURAÇÃO APLICADA A/EM PROTETOR DE OMBROS E BRAÇOS
 (73) PROTECOP SAS (FR)
 (72) Sigilo de Autor, conforme solicitado e com base no artigo 6º, § 4º da LPI
 (74) PRISCILLA HISSA DO NASCIMENTO GALAMBA
 Prazo de validade: 10 (dez) anos contados a partir de 28/06/2016, mediante o recolhimento da taxa quinquenal de manutenção (Artigos 119 e 120 da LPI) e observadas as demais condições legais.

(11) BR 30 2016 002829-0

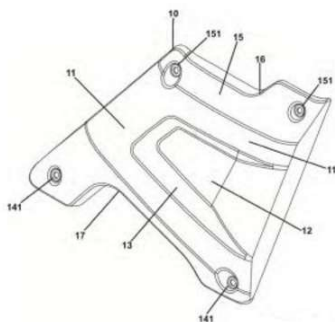

Código 39 - Concessão do Registro
 (22) 01/07/2016
 (15) 13/03/2018
 (45) 13/03/2018
 (52) 12-16
 (54) CONFIGURAÇÃO APLICADA A/EM CAPA LATERAL PARA SANTANTÔNIO
 (73) KEKO ACESSÓRIOS S/A (BR/RS)
 (72) JULIANO SCHEER MANTOVANI
 (74) Sko Oyarzábal Marcas e Patentes Sociedade Simples Ltda.
 Prazo de validade: 10 (dez) anos contados a partir de 01/07/2016, mediante o recolhimento da taxa quinquenal de manutenção (Artigos 119 e 120 da LPI) e observadas as demais condições legais.

(11) BR 30 2016 003016-2



Código 39 - Concessão do Registro
 (22) 18/07/2016
 (15) 13/03/2018
 (45) 13/03/2018
 (52) 28-03
 (54) CONFIGURAÇÃO APLICADA EM DISPOSITIVO DE MICÇÃO
 (73) REYNALDO JOSÉ CLEFFI (BR/SP)
 (72) REYNALDO JOSE CLEFFI
 (74) MODAL MARCAS E PATENTES LTDA.

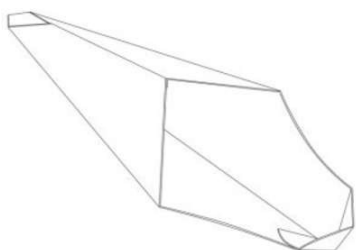

Prazo de validade: 10 (dez) anos contados a partir de 18/07/2016, mediante o recolhimento da taxa quinquenal de manutenção (Artigos 119 e 120 da LPI) e observadas as demais condições legais.

(11) BR 30 2016 003018-9

Código 39 - Concessão do Registro
 (22) 18/07/2016



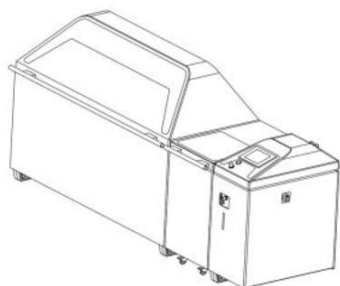

(15) 13/03/2018
(30) 18/01/2016 EM 002948828-0001
(45) 13/03/2018
(52) 10-05
(54) CONFIGURAÇÃO APLICADA A/EM APARELHO DE CHECAGEM DE CORROSÃO
(73) WEISS UMWELTECHNIK GMBH (DE)
(72) ANDREAS SCHULZE
(74) Maria Pia Carvalho Guerra

Prazo de validade: 10 (dez) anos contados a partir de 18/07/2016, mediante o recolhimento da taxa quinquenal de manutenção (Artigos 119 e 120 da LPI) e observadas as demais condições legais.

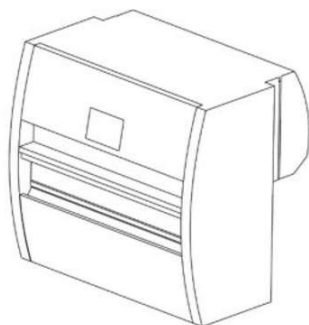
(11) BR 30 2016 003167-3

Código 39 - Concessão do Registro
(22) 27/07/2016
(15) 13/03/2018
(45) 13/03/2018
(52) 24-02
(54) CONFIGURAÇÃO APLICADA A/EM INSTRUMENTO DE LABORATÓRIO
(73) PETRA KURZ-OTTENWAELDER (DE) , MAX OTTENWAELDER (DE)
(72) PETRA KURZ-OTTENWAELDER, MAX OTTENWAELDER
(74) Dannemann, Siemsen, Bigler & Ipanema Moreira

Prazo de validade: 10 (dez) anos contados a partir de 27/07/2016, mediante o recolhimento da taxa quinquenal de manutenção (Artigos 119 e 120 da LPI) e observadas as demais condições legais.

(11) BR 30 2016 003168-1

Código 39 - Concessão do Registro
(22) 27/07/2016
(15) 13/03/2018
(30) 29/01/2016 CH 142065
(45) 13/03/2018
(52) 07-02
(54) CONFIGURAÇÃO APLICADA A/EM DISPENSADOR DE BEBIDAS.
(73) SOCIÉTÉ DES PRODUITS NESTLÉ S.A. (CH)
(72) PIERRE STRUZKA
(74) KASZNAR LEONARDOS PROPRIEDADE INTELECTUAL

Prazo de validade: 10 (dez) anos contados a partir de 27/07/2016, mediante o recolhimento da taxa quinquenal de manutenção (Artigos 119 e 120 da LPI) e observadas as demais condições legais.





(11) BR 30 2016 003169-0

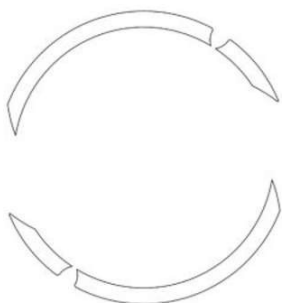

Código 39 - Concessão do Registro

(22) 27/07/2016

(15) 13/03/2018

(30) 28/01/2016 US 29/553,011

(45) 13/03/2018

(52) 32-00

(54) PADRÃO ORNAMENTAL APLICADO A/EM PAREDE LATERAL DE PNEU

(73) BRIDGESTONE AMERICAS TIRE OPERATIONS, LLC (US)

(72) RICHARD S. PARR, DAWN M. WHIMS

(74) Dannemann, Siemsen, Bigler & Ipanema Moreira

Prazo de validade: 10 (dez) anos contados a partir de 27/07/2016, mediante o recolhimento da taxa quinquenal de manutenção (Artigos 119 e 120 da LPI) e observadas as demais condições legais.

(11) BR 30 2016 003176-2



Código 39 - Concessão do Registro

(22) 27/07/2016

(15) 13/03/2018

(45) 13/03/2018

(52) 06-04

(54) CONFIGURAÇÃO APLICADA A/EM GUARDA ROUPA

(73) TEBARROT DO BRASIL INDUSTRIA E COMERCIO DE MOVEIS LTDA (BR/SP)

(72) EDSON DONIZETTE ALVES PEREIRA

(74) Beerre Assessoria Empresarial Ltda.(Alt. de Beerre Assessoria Emp. S/C.LTDA.)

Prazo de validade: 10 (dez) anos contados a partir de 27/07/2016, mediante o recolhimento da taxa quinquenal de manutenção (Artigos 119 e 120 da LPI) e observadas as demais condições legais.

(11) BR 30 2016 003250-5

Código 39 - Concessão do Registro

(22) 29/07/2016

(15) 13/03/2018

(45) 13/03/2018

(52) 11-01

(54) CONFIGURAÇÃO APLICADA EM JÓIA

(73) ELIANE VARGAS ROGISKI (BR/PR)

(72) ELIANE VARGAS ROGISKI



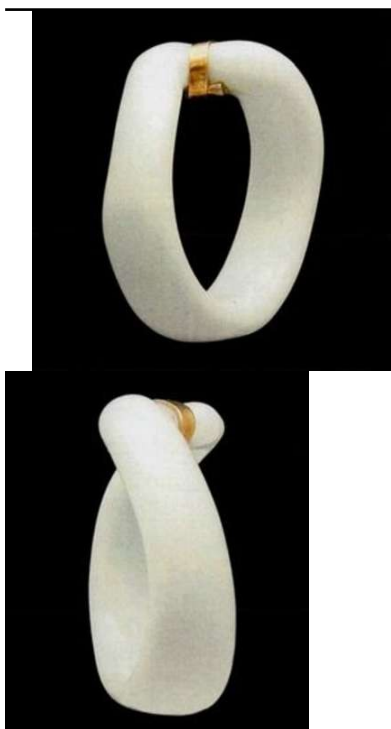

(74) RICARDO ALBERTO KANAYAMA

Prazo de validade: 10 (dez) anos contados a partir de 29/07/2016, mediante o recolhimento da taxa quinquenal de manutenção (Artigos 119 e 120 da LPI) e observadas as demais condições legais.

(11) BR 30 2016 003267-0

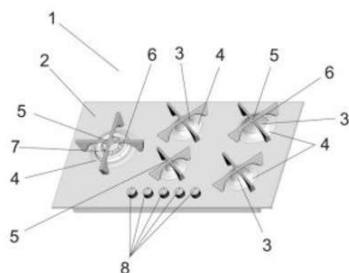

Código 39 - Concessão do Registro

(22) 29/07/2016

(15) 13/03/2018

(45) 13/03/2018

(52) 07-02

(54) CONFIGURAÇÃO APLICADA A/EM FOGÃO DE MESA

(73) TRAMONTINA TEEC S.A. (BR/RS)

(72) RICCARDO BIANCHI

(74) CREAÇÃO MARCAS E PATENTES LTDA.

Prazo de validade: 10 (dez) anos contados a partir de 29/07/2016, mediante o recolhimento da taxa quinquenal de manutenção (Artigos 119 e 120 da LPI) e observadas as demais condições legais.

(11) BR 30 2016 003285-8



Código 39 - Concessão do Registro

(22) 01/08/2016

(15) 13/03/2018

(45) 13/03/2018

(52) 32-00

(54) PADRÃO ORNAMENTAL APLICADO A/EM TECIDO

(73) FUNDAÇÃO EDUCACIONAL DA REGIÃO DE JOINVILLE (BR/SC)

(72) MARIANA SCHIMITZ GONÇALVES, ADRIANE SHIBATA SANTOS

Prazo de validade: 10 (dez) anos contados a partir de 01/08/2016, mediante o recolhimento da taxa quinquenal de manutenção (Artigos 119 e 120 da LPI) e observadas as demais condições legais.



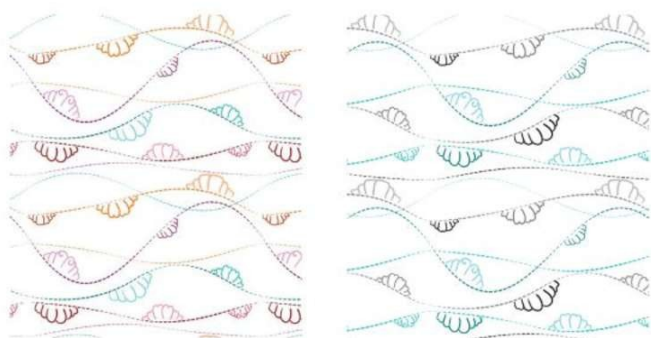

(11) BR 30 2016 003286-6

Código 39 - Concessão do Registro

(22) 01/08/2016

(15) 13/03/2018

(45) 13/03/2018

(52) 32-00

(54) PADRÃO ORNAMENTAL APLICADO A/EM TECIDO

(73) FUNDAÇÃO EDUCACIONAL DA REGIÃO DE JOINVILLE (BR/SC)

(72) MARIANA SCHIMITZ GONÇALVES, ADRIANE SHIBATA SANTOS

Prazo de validade: 10 (dez) anos contados a partir de 01/08/2016, mediante o recolhimento da taxa quinquenal de manutenção (Artigos 119 e 120 da LPI) e observadas as demais condições legais.

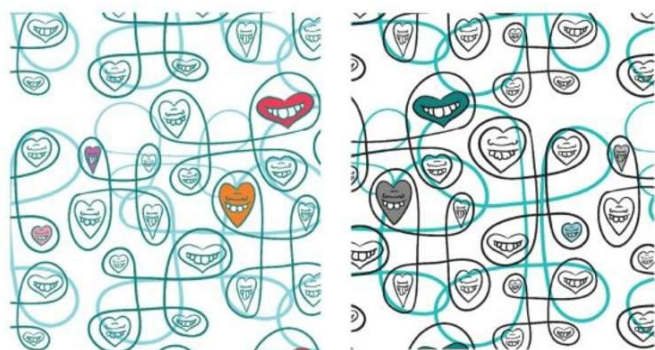
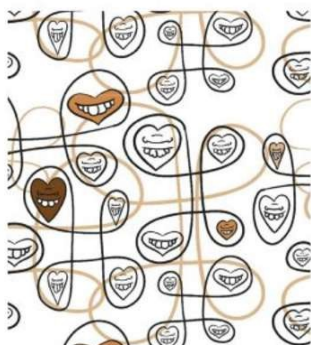

(11) BR 30 2016 003287-4

Código 39 - Concessão do Registro

(22) 01/08/2016

(15) 13/03/2018

(45) 13/03/2018

(52) 32-00

(54) PADRÃO ORNAMENTAL APLICADO A/EM ESTAMPA

(73) FUNDAÇÃO EDUCACIONAL DA REGIÃO DE JOINVILLE (BR/SC)

(72) ADRIANE SHIBATA SANTOS, MARIANA SCHIMITZ GONÇALVES

Prazo de validade: 10 (dez) anos contados a partir de 01/08/2016, mediante o recolhimento da taxa quinquenal de manutenção (Artigos 119 e 120 da LPI) e observadas as demais condições legais.





(11) BR 30 2016 003288-2

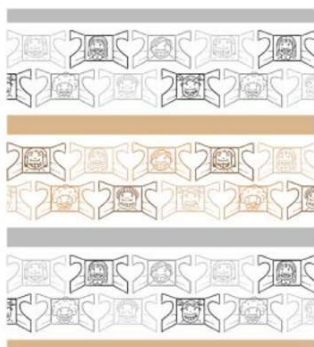

Código 39 - Concessão do Registro

(22) 01/08/2016

(15) 13/03/2018

(45) 13/03/2018

(52) 32-00

(54) PADRÃO ORNAMENTAL APLICADO A/EM TECIDO

(73) FUNDAÇÃO EDUCACIONAL DA REGIÃO DE JOINVILLE (BR/SC)

(72) ADRIANE SHIBATA SANTOS, MARIANA SCHIMITZ GONÇALVES

Prazo de validade: 10 (dez) anos contados a partir de 01/08/2016, mediante o recolhimento da taxa quinquenal de manutenção (Artigos 119 e 120 da LPI) e observadas as demais condições legais.

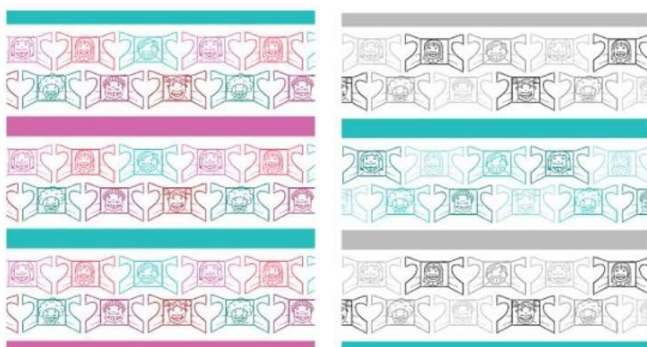

(11) BR 30 2016 003296-3



Código 39 - Concessão do Registro

(22) 01/08/2016

(15) 13/03/2018

(45) 13/03/2018

(52) 08-05

(54) CONFIGURAÇÃO APLICADA A/EM AFIADOR

(73) YUZE LTDA (BR/PR)

(72) GUILHERME OLIVEIRA DE EIRAS

(74) DI BLASI, PARENTE & ADVOGADOS ASSOCIADOS

Prazo de validade: 10 (dez) anos contados a partir de 01/08/2016, mediante o recolhimento da taxa quinquenal de manutenção (Artigos 119 e 120 da LPI) e observadas as demais condições legais.



(11) BR 30 2016 003352-8

Código 39 - Concessão do Registro

(22) 04/08/2016

(15) 13/03/2018

(45) 13/03/2018

(52) 11-01

(54) CONFIGURAÇÃO APLICADA A/EM ANEL

(73) CONVEX DO BRASIL INDUSTRIA E COMERCIO DE ARTIGOS DE ACO - EIRELI - ME (BR/SP)

(72) RINALDO APARECIDO MONACO

(74) Beerre Assessoria Empresarial Ltda.(Alt. de Beerre Assessoria Emp. S/C.LTDA.)

Prazo de validade: 10 (dez) anos contados a partir de 04/08/2016, mediante o recolhimento da taxa quinquenal de manutenção (Artigos 119 e 120 da LPI) e observadas as demais condições legais.

(11) BR 30 2016 003354-4

Código 39 - Concessão do Registro

(22) 04/08/2016

(15) 13/03/2018

(45) 13/03/2018

(52) 11-01

(54) CONFIGURAÇÃO APLICADA A/EM ANEL

(73) CONVEX DO BRASIL INDUSTRIA E COMERCIO DE ARTIGOS DE ACO - EIRELI - ME (BR/SP)

(72) RINALDO APARECIDO MONACO

(74) Beerre Assessoria Empresarial Ltda.(Alt. de Beerre Assessoria Emp. S/C.LTDA.)

Prazo de validade: 10 (dez) anos contados a partir de 04/08/2016, mediante o recolhimento da taxa quinquenal de manutenção (Artigos 119 e 120 da LPI) e observadas as demais condições legais.



(11) BR 30 2016 003356-0

Código 39 - Concessão do Registro

(22) 04/08/2016

(15) 13/03/2018

(45) 13/03/2018





(52) 07-01

(54) CONFIGURAÇÃO APLICADA A/EM MAMADEIRA

(73) LILLO DO BRASIL IND E COM DE PRODUTOS INFANTIS LTDA (BR/RJ)

(72) CAIO BARBIERI SUMIYA

(74) NEWTON SILVEIRA

Prazo de validade: 10 (dez) anos contados a partir de 04/08/2016, mediante o recolhimento da taxa quinquenal de manutenção (Artigos 119 e 120 da LPI) e observadas as demais condições legais.

**(11) BR 30 2016 003363-3**

Código 39 - Concessão do Registro

(22) 05/08/2016

(15) 13/03/2018

(45) 13/03/2018

(52) 23-04

(54) CONFIGURAÇÃO APLICADA EM DISPOSITIVO PARA DESINFECÇÃO DE AR

(73) PAULO HENRIQUE ZIELKE (BR/PR)

(72) PAULO HENRIQUE ZIELKE

(74) CATIANE ZINI BORELA

Prazo de validade: 10 (dez) anos contados a partir de 05/08/2016, mediante o recolhimento da taxa quinquenal de manutenção (Artigos 119 e 120 da LPI) e observadas as demais condições legais.

**(11) BR 30 2016 003387-0**

Código 39 - Concessão do Registro

(22) 08/08/2016

(15) 13/03/2018

(30) 08/02/2016 EM 002978197

(45) 13/03/2018

(52) 27-01

(54) CONFIGURAÇÃO APLICADA A/EM CIGARRO ELETRÔNICO

(73) NICOVENTURES HOLDINGS LIMITED (GB)

(72) MATTHEW JOEL NETTENSTROM, STEVEN MICHAEL SCHENNUM, THOMAS MICHAEL MCKEON, JUSTIN BANKER PEART, JEREMY WRIGHT

(74) BM&A Propriedade Intelectual Ltda

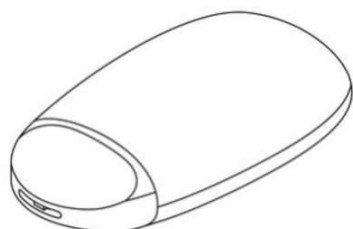

Prazo de validade: 10 (dez) anos contados a partir de 08/08/2016, mediante o recolhimento da taxa quinquenal de manutenção (Artigos 119 e 120 da LPI) e observadas as demais condições legais.

(11) BR 30 2016 003396-0



Código 39 - Concessão do Registro
(22) 09/08/2016
(15) 13/03/2018
(30) 10/02/2016 WO DM/090 335
(45) 13/03/2018
(52) 24-04
(54) CONFIGURAÇÃO APLICADA A CHUPETA
(73) CURADEN AG (CH)
(72) RUDOLF EIDENBENZ, MARCO ZAVALLONI

(74) Dannemann, Siemsen, Bigler & Ipanema Moreira

Prazo de validade: 10 (dez) anos contados a partir de 09/08/2016, mediante o recolhimento da taxa quinquenal de manutenção (Artigos 119 e 120 da LPI) e observadas as demais condições legais.

(11) BR 30 2016 003398-6



Código 39 - Concessão do Registro
(22) 09/08/2016
(15) 13/03/2018
(30) 10/02/2016 JP 2016-002812
(45) 13/03/2018
(52) 09-05
(54) CONFIGURAÇÃO APLICADA A/EM SACO DE EMBALAGEM
(73) AJINOMOTO CO., INC. (JP)
(72) NAOKI MORINAKA, NAOE INOUNE, KENJI ABE
(74) GUSTAVO STARLING LEONARDOS

Prazo de validade: 10 (dez) anos contados a partir de 09/08/2016, mediante o recolhimento da taxa quinquenal de manutenção (Artigos 119 e 120 da LPI) e observadas as demais condições legais.

(11) BR 30 2016 003403-6

Código 39 - Concessão do Registro
(22) 09/08/2016
(15) 13/03/2018
(30) 10/02/2016 WO 957769501
(45) 13/03/2018
(52) 09-05
(54) CONFIGURAÇÃO APLICADA A/EM EMBALAGEM
(73) THE GILLETTE COMPANY (US)
(72) ADAM BOULDING, CHRISTINE HIELSCHER, MARLIS HÜBNER, BETH





RENO, PATRICK DORAN, ANTHONY GARAY

(74) Trench, Rossi e Watanabe Advogados

Prazo de validade: 10 (dez) anos contados a partir de 09/08/2016, mediante o recolhimento da taxa quinquenal de manutenção (Artigos 119 e 120 da LPI) e observadas as demais condições legais.

(11) BR 30 2016 003405-2



Código 39 - Concessão do Registro

(22) 09/08/2016

(15) 13/03/2018

(30) 10/02/2016 WO 957769501

(45) 13/03/2018

(52) 09-03

(54) CONFIGURAÇÃO APLICADA A/EM EMBALAGEM

(73) THE GILLETTE COMPANY (US)

(72) ADAM BOULDING, CHRISTINE HIELSCHER, MARLIS HÜBNER, BETH RENO, PATRICK DORAN, ANTHONY GARAY

(74) Trench, Rossi e Watanabe Advogados

Prazo de validade: 10 (dez) anos contados a partir de 09/08/2016, mediante o recolhimento da taxa quinquenal de manutenção (Artigos 119 e 120 da LPI) e observadas as demais condições legais.

(11) BR 30 2016 003406-0



Código 39 - Concessão do Registro

(22) 09/08/2016

(15) 13/03/2018

(30) 10/02/2016 WO 957769501

(45) 13/03/2018

(52) 09-03

(54) CONFIGURAÇÃO APLICADA A/EM EMBALAGEM

(73) THE GILLETTE COMPANY (US)

(72) ADAM BOULDING, CHRISTINE HIELSCHER, MARLIS HÜBNER, BETH RENO, PATRICK DORAN, ANTHONY GARAY

(74) Trench, Rossi e Watanabe Advogados

Prazo de validade: 10 (dez) anos contados a partir de 09/08/2016, mediante o recolhimento da taxa quinquenal de manutenção (Artigos 119 e 120 da LPI) e observadas as demais condições legais.

(11) BR 30 2016 003417-6

Código 39 - Concessão do Registro

(22) 10/08/2016

(15) 13/03/2018



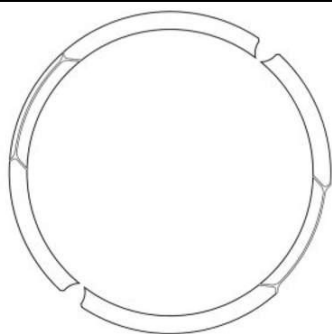

(30) 22/02/2016 US 29/555,438
 (45) 13/03/2018
 (52) 32-00
 (54) PADRÃO ORNAMENTAL APLICADO A/EM PAREDE LATERAL DE PNEU
 (73) BRIDGESTONE AMERICAS TIRE OPERATIONS, LLC (US)
 (72) KEVIN E. SCHEIFELE
 (74) Dannemann, Siemsen, Bigler & Ipanema Moreira

Prazo de validade: 10 (dez) anos contados a partir de 10/08/2016, mediante o recolhimento da taxa quinquenal de manutenção (Artigos 119 e 120 da LPI) e observadas as demais condições legais.

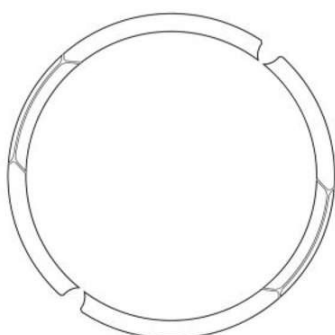

(11) BR 30 2016 003457-5

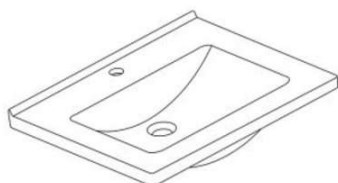

Código 39 - Concessão do Registro
 (22) 12/08/2016
 (15) 13/03/2018
 (45) 13/03/2018
 (52) 23-02
 (54) CONFIGURAÇÃO APLICADA EM CUBA
 (73) DURATEX S.A (BR/SP)
 (72) ROGERIO SOLER PARRA
 (74) EDUARDO OTERO

Prazo de validade: 10 (dez) anos contados a partir de 12/08/2016, mediante o recolhimento da taxa quinquenal de manutenção (Artigos 119 e 120 da LPI) e observadas as demais condições legais.

(11) BR 30 2016 003460-5



Código 39 - Concessão do Registro
 (22) 12/08/2016
 (15) 13/03/2018
 (45) 13/03/2018
 (52) 23-02
 (54) CONFIGURAÇÃO APLICADA EM BACIA SANITÁRIA.
 (73) DURATEX S.A (BR/SP)
 (72) PAULO APARECIDO DE MORAIS
 (74) EDUARDO OTERO

Prazo de validade: 10 (dez) anos contados a partir de 12/08/2016, mediante o



recolhimento da taxa quinquenal de manutenção (Artigos 119 e 120 da LPI) e observadas as demais condições legais.



(11) BR 30 2016 003461-3

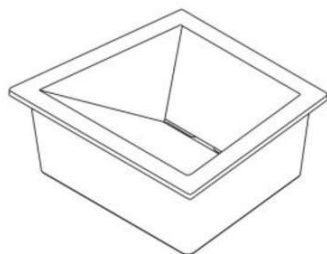

Código 39 - Concessão do Registro

(22) 12/08/2016

(15) 13/03/2018

(45) 13/03/2018

(52) 23-02

(54) CONFIGURAÇÃO APLICADA EM CUBA.

(73) DURATEX S.A (BR/SP)

(72) FELIPE DE BRAGA CASTRO

(74) EDUARDO OTERO

Prazo de validade: 10 (dez) anos contados a partir de 12/08/2016, mediante o recolhimento da taxa quinquenal de manutenção (Artigos 119 e 120 da LPI) e observadas as demais condições legais.

(11) BR 30 2016 003465-6

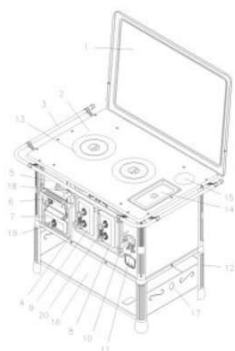

Código 39 - Concessão do Registro

(22) 15/08/2016

(15) 13/03/2018

(45) 13/03/2018

(52) 07-02

(54) CONFIGURAÇÃO APLICADA A/EM FOGÃO

(73) VENAX ELETRODOMÉSTICOS LTDA (BR/RS)

(72) FABIANA BERGAMASCHI

(74) Custodio de Almeida & Cia.

Prazo de validade: 10 (dez) anos contados a partir de 15/08/2016, mediante o recolhimento da taxa quinquenal de manutenção (Artigos 119 e 120 da LPI) e observadas as demais condições legais.



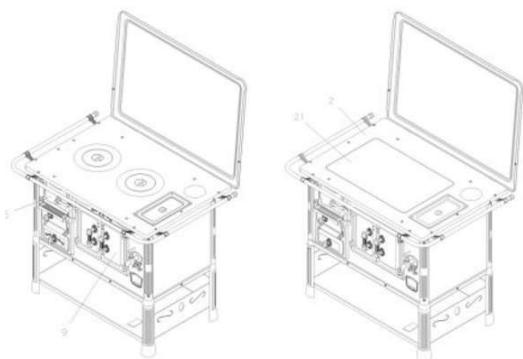

(11) BR 30 2016 003474-5



Código 39 - Concessão do Registro

(22) 16/08/2016

(15) 13/03/2018

(30) 17/06/2016 JP 2016-013048

(45) 13/03/2018

(52) 02-01

(54) CONFIGURAÇÃO APLICADA A/EM FRALDA DESCARTÁVEL

(73) UNICHARM CORPORATION (JP)

(72) TOSHIYASU YOSHIOKA, JUN FUKASAWA, NORIKO NAGASE

(74) Nascimento Advogados

Prazo de validade: 10 (dez) anos contados a partir de 16/08/2016, mediante o recolhimento da taxa quinquenal de manutenção (Artigos 119 e 120 da LPI) e observadas as demais condições legais. (co) Título adequado de ofício nos termos do Art. 22 da Instrução Normativa 044/2015.

(11) BR 30 2016 003488-5

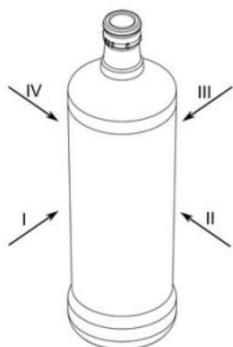

Código 39 - Concessão do Registro

(22) 15/08/2016

(15) 13/03/2018

(45) 13/03/2018

(52) 09-01

(54) CONFIGURAÇÃO APLICADA A/EM GARRAFA

(73) SAINT-GOBAIN VIDROS S/A (BR/SP)

(72) ALEXANDRO BONFIM

(74) LUCAS MARTINS GAIARSA

Prazo de validade: 10 (dez) anos contados a partir de 15/08/2016, mediante o recolhimento da taxa quinquenal de manutenção (Artigos 119 e 120 da LPI) e observadas as demais condições legais.

(11) BR 30 2016 003490-7

Código 39 - Concessão do Registro

(22) 15/08/2016

(15) 13/03/2018

(30) 15/02/2016 EM 002987537

(43) 08/08/2017



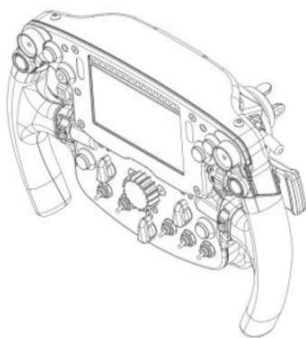

(52) 12-16

(54) CONFIGURAÇÃO APLICADA A/EM VOLANTE

(73) FERRARI S.P.A. (IT)

(72) JAMES SHAKESPEARE ALLISON

(74) Ariboni, Fabbri e Schmidt Sociedade de Advogados

Prazo de validade: 10 (dez) anos contados a partir de 15/08/2016, mediante o recolhimento da taxa quinquenal de manutenção (Artigos 119 e 120 da LPI) e observadas as demais condições legais.

(11) BR 30 2016 003491-5

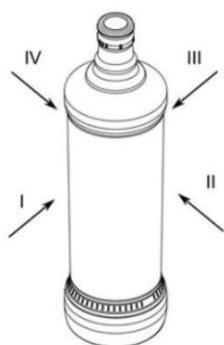

Código 39 - Concessão do Registro

(22) 15/08/2016

(15) 13/03/2018

(45) 13/03/2018

(52) 09-01

(54) CONFIGURAÇÃO APLICADA A/EM GARRAFA

(73) SAINT-GOBAIN VIDROS S/A (BR/SP)

(72) ALEXANDRO BONFIM

(74) LUCAS MARTINS GAIARSA

Prazo de validade: 10 (dez) anos contados a partir de 15/08/2016, mediante o recolhimento da taxa quinquenal de manutenção (Artigos 119 e 120 da LPI) e observadas as demais condições legais.

(11) BR 30 2016 003498-2

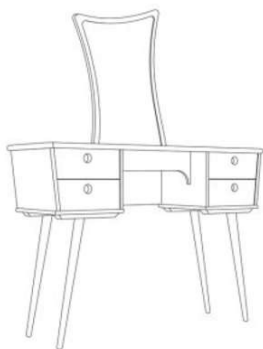

Código 39 - Concessão do Registro

(22) 15/08/2016

(15) 13/03/2018

(45) 13/03/2018

(52) 06-05

(54) CONFIGURAÇÃO APLICADA A/EM PENTEADEIRA.

(73) EDSON NOSSA JUNIOR (BR/SP)

(72) EDSON NOSSA JUNIOR

(74) Village Marcas e Patentes Ltda

Prazo de validade: 10 (dez) anos contados a partir de 15/08/2016, mediante o recolhimento da taxa quinquenal de manutenção (Artigos 119 e 120 da LPI) e observadas as demais condições legais.

(11) BR 30 2016 003499-0

Código 39 - Concessão do Registro

(22) 15/08/2016

(15) 13/03/2018

(30) 22/02/2016 WO 002997718-001

(43) 06/03/2018

(52) 08-03





(54) CONFIGURAÇÃO APLICADA A/EM FERRAMENTA DE CORTE

(73) WIRTGEN GMBH (DE)

(72) ANDREAS JOST, THOMAS LEHNERT, CYRUS BARIMANI, GUENTER HAEHN

(74) Dannemann, Siemsen, Bigler & Ipanema Moreira

Prazo de validade: 10 (dez) anos contados a partir de 15/08/2016, mediante o recolhimento da taxa quinquenal de manutenção (Artigos 119 e 120 da LPI) e observadas as demais condições legais.

(11) BR 30 2016 003514-8



Código 39 - Concessão do Registro

(22) 15/08/2016

(15) 13/03/2018

(45) 13/03/2018

(52) 11-01

(54) CONFIGURAÇÃO APLICADA EM JOIA

(73) PERFECT IMPORTAÇÃO EXPORTAÇÃO LTDA (BR/MG)

(72) EVANDRO ANTONIO VIEIRA

(74) Cesar Peduti Neto

Prazo de validade: 10 (dez) anos contados a partir de 15/08/2016, mediante o recolhimento da taxa quinquenal de manutenção (Artigos 119 e 120 da LPI) e observadas as demais condições legais.

(11) BR 30 2016 003517-2



Código 39 - Concessão do Registro

(22) 15/08/2016

(15) 13/03/2018

(45) 13/03/2018

(52) 11-01

(54) CONFIGURAÇÃO APLICADA EM JOIA

(73) PERFECT IMPORTAÇÃO EXPORTAÇÃO LTDA (BR/MG)

(72) EVANDRO ANTONIO VIEIRA

(74) Cesar Peduti Neto

Prazo de validade: 10 (dez) anos contados a partir de 15/08/2016, mediante o recolhimento da taxa quinquenal de manutenção (Artigos 119 e 120 da LPI) e observadas as demais condições legais.

(11) BR 30 2016 003525-3

Código 39 - Concessão do Registro

(22) 16/08/2016

(15) 13/03/2018

(30) 16/02/2016 US 29/554,876

(45) 13/03/2018

(52) 02-04





(54) CONFIGURAÇÃO APLICADA A/EM PARTE SUPERIOR DE CALÇADO.

(73) NIKE INNOVATE C.V. (US)

(72) TAEYONG LEE

(74) ANTÔNIO MAURÍCIO PEDRAS ARNAUD

Prazo de validade: 10 (dez) anos contados a partir de 16/08/2016, mediante o recolhimento da taxa quinquenal de manutenção (Artigos 119 e 120 da LPI) e observadas as demais condições legais.

(11) BR 30 2016 003526-1



Código 39 - Concessão do Registro

(22) 16/08/2016

(15) 13/03/2018

(30) 16/02/2016 US 29/554,869

(45) 13/03/2018

(52) 02-04

(54) CONFIGURAÇÃO APLICADA A/EM PARTE SUPERIOR DE CALÇADO.

(73) NIKE INNOVATE C.V. (US)

(72) JESSICA SMALL

(74) ANTÔNIO MAURÍCIO PEDRAS ARNAUD

Prazo de validade: 10 (dez) anos contados a partir de 16/08/2016, mediante o recolhimento da taxa quinquenal de manutenção (Artigos 119 e 120 da LPI) e observadas as demais condições legais.

(11) BR 30 2016 003536-9



Código 39 - Concessão do Registro

(22) 16/08/2016

(15) 13/03/2018

(45) 13/03/2018

(52) 23-99

(54) CONFIGURAÇÃO APLICADA A/EM TORNEIRA

(73) ESTEVES S/A. (BR/SP)

(72) RICARDO CAMARGO CHIURCO

(74) Nascimento Advogados

Prazo de validade: 10 (dez) anos contados a partir de 16/08/2016, mediante o recolhimento da taxa quinquenal de manutenção (Artigos 119 e 120 da LPI) e observadas as demais condições legais.

(11) BR 30 2016 003548-2

Código 39 - Concessão do Registro

(22) 16/08/2016

(15) 13/03/2018

(45) 13/03/2018

(52) 04-02

(54) CONFIGURAÇÃO APLICADA EM ESCOVA DE CABELO



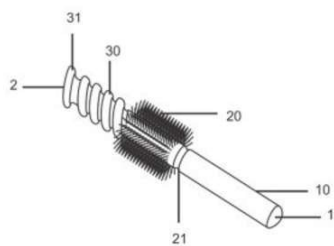

(73) MARIA JOSE DA SILVA CUNHA (BR/CE)

(72) MARIA JOSE DA SILVA CUNHA

(74) Wettor - Bureau de Apoio Empresarial S/S Ltda. ME

Prazo de validade: 10 (dez) anos contados a partir de 16/08/2016, mediante o recolhimento da taxa quinquenal de manutenção (Artigos 119 e 120 da LPI) e observadas as demais condições legais.

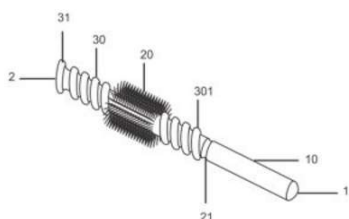

(11) BR 30 2016 003551-2

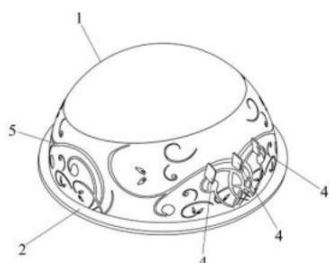

Código 39 - Concessão do Registro

(22) 16/08/2016

(15) 13/03/2018

(45) 13/03/2018

(52) 28-01

(54) CONFIGURAÇÃO APLICADA A/EM CONCHA PARA AMAMENTAÇÃO

(73) LA SAN DAY DO BRASIL LTDA - EPP (BR/SC)

(72) ALTEMIR CONSTANTINO BARRETO

(74) Edvaldo Luis Alves

Prazo de validade: 10 (dez) anos contados a partir de 16/08/2016, mediante o recolhimento da taxa quinquenal de manutenção (Artigos 119 e 120 da LPI) e observadas as demais condições legais.

(11) BR 30 2016 003567-9



Código 39 - Concessão do Registro

(22) 17/08/2016

(15) 13/03/2018

(45) 13/03/2018

(52) 06-01

(54) CONFIGURAÇÃO APLICADA A/EM CADEIRA

(73) JADERSON DE ALMEIDA (BR/SC)

(72) JADERSON DE ALMEIDA

Prazo de validade: 10 (dez) anos contados a partir de 17/08/2016, mediante o recolhimento da taxa quinquenal de manutenção (Artigos 119 e 120 da LPI) e observadas as demais condições legais.

(11) BR 30 2016 003570-9

Código 39 - Concessão do Registro

(22) 17/08/2016

(15) 13/03/2018

(45) 13/03/2018





(52) 23-02

(54) CONFIGURAÇÃO APLICADA A/EM BACIA SANITÁRIA

(73) DURATEX S.A. (BR/SP)

(72) ROGERIO SOLER PARRA

(74) Daniel Advogados (Alt.de Daniel & Cia)

Prazo de validade: 10 (dez) anos contados a partir de 17/08/2016, mediante o recolhimento da taxa quinquenal de manutenção (Artigos 119 e 120 da LPI) e observadas as demais condições legais.

(11) BR 30 2016 003598-9

Código 39 - Concessão do Registro

(22) 18/08/2016

(15) 13/03/2018

(45) 13/03/2018

(52) 02-04

(54) CONFIGURAÇÃO APLICADA A/EM SANDÁLIA

(73) GRENDENE S.A. (BR/CE)

(72) EDSON MATSUO

(74) Remer Villaça & Nogueira Assessoria e Consultoria de Prop. Intelectual S/S Ltda.

Prazo de validade: 10 (dez) anos contados a partir de 18/08/2016, mediante o recolhimento da taxa quinquenal de manutenção (Artigos 119 e 120 da LPI) e observadas as demais condições legais.

(11) BR 30 2016 003599-7

Código 39 - Concessão do Registro

(22) 18/08/2016

(15) 13/03/2018

(45) 13/03/2018

(52) 02-04

(54) CONFIGURAÇÃO APLICADA A/EM SANDÁLIA

(73) GRENDENE S.A. (BR/CE)

(72) EDSON MATSUO

(74) Remer Villaça & Nogueira Assessoria e Consultoria de Prop. Intelectual S/S Ltda.

Prazo de validade: 10 (dez) anos contados a partir de 18/08/2016, mediante o recolhimento da taxa quinquenal de manutenção (Artigos 119 e 120 da LPI) e observadas as demais condições legais.

(11) BR 30 2016 003600-4

Código 39 - Concessão do Registro

(22) 18/08/2016

(15) 13/03/2018

(45) 13/03/2018





(52) 02-04

(54) CONFIGURAÇÃO APLICADA A/EM SANDÁLIA

(73) GRENDENE S.A. (BR/CE)

(72) EDSON MASTUO

(74) Remer Villaça & Nogueira Assessoria e Consultoria de Prop. Intelectual S/S Ltda.

Prazo de validade: 10 (dez) anos contados a partir de 18/08/2016, mediante o recolhimento da taxa quinquenal de manutenção (Artigos 119 e 120 da LPI) e observadas as demais condições legais.

(11) BR 30 2016 003601-2



Código 39 - Concessão do Registro

(22) 18/08/2016

(15) 13/03/2018

(45) 13/03/2018

(52) 02-04

(54) CONFIGURAÇÃO APLICADA A/EM SANDÁLIA

(73) GRENDENE S.A. (BR/CE)

(72) EDSON MATSUO

(74) Remer Villaça & Nogueira Assessoria e Consultoria de Prop. Intelectual S/S Ltda.

Prazo de validade: 10 (dez) anos contados a partir de 18/08/2016, mediante o recolhimento da taxa quinquenal de manutenção (Artigos 119 e 120 da LPI) e observadas as demais condições legais.

(11) BR 30 2016 003602-0



Código 39 - Concessão do Registro

(22) 18/08/2016

(15) 13/03/2018

(45) 13/03/2018

(52) 02-04

(54) CONFIGURAÇÃO APLICADA A/EM CALÇADO

(73) GRENDENE S.A. (BR/CE)

(72) EDSON MASTUO

(74) Remer Villaça & Nogueira Assessoria e Consultoria de Prop. Intelectual S/S Ltda.

Prazo de validade: 10 (dez) anos contados a partir de 18/08/2016, mediante o recolhimento da taxa quinquenal de manutenção (Artigos 119 e 120 da LPI) e observadas as demais condições legais.

(11) BR 30 2016 003607-1

Código 39 - Concessão do Registro

(22) 18/08/2016

(15) 13/03/2018





(45) 13/03/2018

(52) 09-03

(54) CONFIGURAÇÃO APLICADA A/EM EMBALAGEM

(73) MAGDA UGEDA DE MATOS RODRIGUES - ME (BR/SP)

(72) MARCOS UGEDA DE MATOS

(74) AGNALDO MOREIRA

Prazo de validade: 10 (dez) anos contados a partir de 18/08/2016, mediante o recolhimento da taxa quinquenal de manutenção (Artigos 119 e 120 da LPI) e observadas as demais condições legais.



(11) BR 30 2016 003608-0



Código 39 - Concessão do Registro

(22) 18/08/2016

(15) 13/03/2018

(45) 13/03/2018

(52) 09-03

(54) CONFIGURAÇÃO APLICADA A/EM EMBALAGEM

(73) MAGDA UGEDA DE MATOS RODRIGUES - ME (BR/SP)

(72) MARCOS UGEDA DE MATOS

(74) AGNALDO MOREIRA

Prazo de validade: 10 (dez) anos contados a partir de 18/08/2016, mediante o recolhimento da taxa quinquenal de manutenção (Artigos 119 e 120 da LPI) e observadas as demais condições legais.



(11) BR 30 2016 003610-1



Código 39 - Concessão do Registro

(22) 18/08/2016

(15) 13/03/2018

(45) 13/03/2018

(52) 09-03

(54) CONFIGURAÇÃO APLICADA A/EM EMBALAGEM

(73) MAGDA UGEDA DE MATOS RODRIGUES - ME (BR/SP)

(72) MARCOS UGEDA DE MATOS

(74) AGNALDO MOREIRA

Prazo de validade: 10 (dez) anos contados a partir de 18/08/2016, mediante o



recolhimento da taxa quinquenal de manutenção (Artigos 119 e 120 da LPI) e observadas as demais condições legais.



(11) BR 30 2016 003613-6

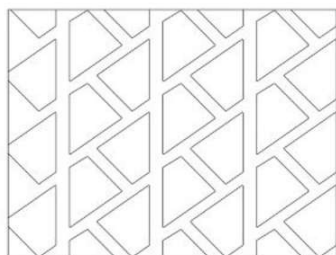

Código 39 - Concessão do Registro

(22) 19/08/2016

(15) 13/03/2018

(30) 19/02/2016 EM 002993204

(45) 13/03/2018

(52) 32-00

(54) PADRÃO ORNAMENTAL APLICADO A/EM REVESTIMENTO

(73) KIKO S.P.A. (IT)

(72) KENGO KUMA

(74) Ariboni, Fabbri e Schmidt Sociedade de Advogados

Prazo de validade: 10 (dez) anos contados a partir de 19/08/2016, mediante o recolhimento da taxa quinquenal de manutenção (Artigos 119 e 120 da LPI) e observadas as demais condições legais.

(11) BR 30 2016 003625-0



Código 39 - Concessão do Registro

(22) 19/08/2016

(15) 13/03/2018

(45) 13/03/2018

(52) 06-01

(54) CONFIGURAÇÃO APLICADA A/EM CADEIRA

(73) JADERSON DE ALMEIDA (BR/SC)

(72) JADERSON DE ALMEIDA

Prazo de validade: 10 (dez) anos contados a partir de 19/08/2016, mediante o recolhimento da taxa quinquenal de manutenção (Artigos 119 e 120 da LPI) e observadas as demais condições legais. (co) Título adequado de ofício nos termos do Art. 22 da Instrução Normativa 044/2015.

(11) BR 30 2016 003636-5

Código 39 - Concessão do Registro

(22) 19/08/2016

(15) 13/03/2018

(45) 13/03/2018

(52) 23-02

(54) CONFIGURAÇÃO APLICADA A SUPORTE DE PAPEL HIGIÊNICO



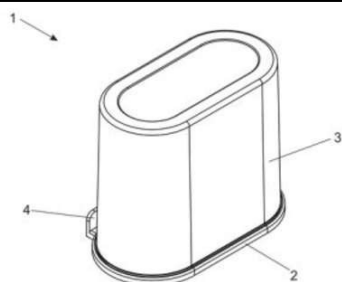

(73) EDISON FRAGNANI (BR/SP)

(72) EDISON FRAGNANI

(74) Vilela Coelho Sociedade de Advogados

Prazo de validade: 10 (dez) anos contados a partir de 19/08/2016, mediante o recolhimento da taxa quinquenal de manutenção (Artigos 119 e 120 da LPI) e observadas as demais condições legais.

(11) BR 30 2016 003646-2



Código 39 - Concessão do Registro

(22) 23/08/2016

(15) 13/03/2018

(45) 13/03/2018

(52) 06-03

(54) CONFIGURAÇÃO APLICADA A/EM MESA DE CENTRO

(73) JADERSON DE ALMEIDA (BR/SC)

(72) JADERSON DE ALMEIDA

Prazo de validade: 10 (dez) anos contados a partir de 23/08/2016, mediante o recolhimento da taxa quinquenal de manutenção (Artigos 119 e 120 da LPI) e observadas as demais condições legais.

(11) BR 30 2016 003647-0



Código 39 - Concessão do Registro

(22) 23/08/2016

(15) 13/03/2018

(45) 13/03/2018

(52) 06-01

(54) CONFIGURAÇÃO APLICADA A/EM CADEIRA

(73) JADERSON DE ALMEIDA (BR/SC)

(72) JADERSON DE ALMEIDA

Prazo de validade: 10 (dez) anos contados a partir de 23/08/2016, mediante o recolhimento da taxa quinquenal de manutenção (Artigos 119 e 120 da LPI) e observadas as demais condições legais.

(11) BR 30 2016 003743-4



Código 39 - Concessão do Registro

(22) 26/08/2016

(15) 13/03/2018

(45) 13/03/2018

(52) 06-01

(54) CONFIGURAÇÃO APLICADA A/EM POLTRONA

(73) JADERSON DE ALMEIDA (BR/SC)

(72) JADERSON DE ALMEIDA

Prazo de validade: 10 (dez) anos contados a partir de 26/08/2016, mediante o recolhimento da taxa quinquenal de manutenção (Artigos 119 e 120 da LPI) e



observadas as demais condições legais.

(11) BR 30 2016 003793-0

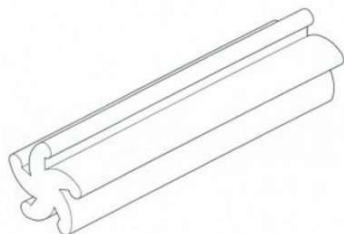

Código 39 - Concessão do Registro

(22) 30/08/2016

(15) 13/03/2018

(30) 07/03/2016 US 29/557220

(45) 13/03/2018

(52) 01-06

(54) CONFIGURAÇÃO APLICADA A ARTIGO ALIMENTÍCIO PARA ANIMAIS.

(73) HILL'S PET NUTRITION, INC. (US)

(72) BRENT POPE, DOUGLAS BRIAN NADEAU

(74) FLÁVIA SALIM LOPES

Prazo de validade: 10 (dez) anos contados a partir de 30/08/2016, mediante o recolhimento da taxa quinquenal de manutenção (Artigos 119 e 120 da LPI) e observadas as demais condições legais.

(11) BR 30 2016 003794-9



Código 39 - Concessão do Registro

(22) 30/08/2016

(15) 13/03/2018

(45) 13/03/2018

(52) 08-05

(54) CONFIGURAÇÃO APLICADA A/EM ALICATE DE AJUSTE

(73) VOLMIR DETONI (BR/SC)

(72) VOLMIR DETONI

(74) Paulo José Lunkes

Prazo de validade: 10 (dez) anos contados a partir de 30/08/2016, mediante o recolhimento da taxa quinquenal de manutenção (Artigos 119 e 120 da LPI) e observadas as demais condições legais.

(11) BR 30 2016 003795-7



Código 39 - Concessão do Registro

(22) 30/08/2016

(15) 13/03/2018

(45) 13/03/2018

(52) 08-05

(54) CONFIGURAÇÃO APLICADA A/EM PEÇA DE AJUSTE DE ALICATE PARA CONSTRUÇÃO CIVIL

(73) VOLMIR DETONI (BR/SC)

(72) VOLMIR DETONI

(74) Paulo José Lunkes

Prazo de validade: 10 (dez) anos contados a partir de 30/08/2016, mediante o recolhimento da taxa quinquenal de manutenção (Artigos 119 e 120 da LPI) e



observadas as demais condições legais.

(11) BR 30 2016 003798-1

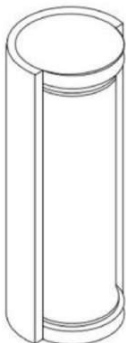

Código 39 - Concessão do Registro

(22) 31/08/2016

(15) 13/03/2018

(45) 13/03/2018

(52) 06-04

(54) CONFIGURAÇÃO APLICADA A/EM SAPATEIRA

(73) WAGNER KIYOSHI DA SILVA (BR/PR)

(72) WAGNER KIYOSHI DA SILVA

(74) Alexandre Pietrângelo Lima

Prazo de validade: 10 (dez) anos contados a partir de 31/08/2016, mediante o recolhimento da taxa quinquenal de manutenção (Artigos 119 e 120 da LPI) e observadas as demais condições legais.

(11) BR 30 2016 003866-0

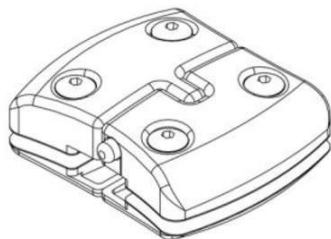

Código 39 - Concessão do Registro

(22) 02/09/2016

(15) 13/03/2018

(45) 13/03/2018

(52) 08-07

(54) CONFIGURAÇÃO APLICADA EM FECHADURA

(73) FILIPE GANDOLFE DE ARAÚJO (BR/RJ)

(72) FILIPE GANDOLFE DE ARAUJO

(74) ABM Assessoria Brasileira de Marcas Ltda.

Prazo de validade: 10 (dez) anos contados a partir de 02/09/2016, mediante o recolhimento da taxa quinquenal de manutenção (Artigos 119 e 120 da LPI) e observadas as demais condições legais.

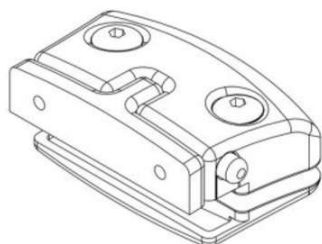

(11) BR 30 2016 003915-1



Código 39 - Concessão do Registro

(22) 05/09/2016

(15) 13/03/2018

(45) 13/03/2018

(52) 02-04

(54) CONFIGURAÇÃO APLICADA A/EM CALÇADO

(73) GRENDENE S.A. (BR/CE)

(72) EDSON MATSUO



(74) Remer Villaça & Nogueira Assessoria e Consultoria de Prop. Intelectual S/S Ltda.

Prazo de validade: 10 (dez) anos contados a partir de 05/09/2016, mediante o recolhimento da taxa quinquenal de manutenção (Artigos 119 e 120 da LPI) e observadas as demais condições legais.

(11) BR 30 2016 003918-6



Código 39 - Concessão do Registro

(22) 05/09/2016

(15) 13/03/2018

(45) 13/03/2018

(52) 02-04

(54) CONFIGURAÇÃO APLICADA A/EM SANDÁLIA

(73) GRENDENE S.A. (BR/CE)

(72) EDSON MATSUO

(74) Remer Villaça & Nogueira Assessoria e Consultoria de Prop. Intelectual S/S Ltda.

Prazo de validade: 10 (dez) anos contados a partir de 05/09/2016, mediante o recolhimento da taxa quinquenal de manutenção (Artigos 119 e 120 da LPI) e observadas as demais condições legais.

(11) BR 30 2016 003921-6



Código 39 - Concessão do Registro

(22) 05/09/2016

(15) 13/03/2018

(45) 13/03/2018

(52) 07-02

(54) CONFIGURAÇÃO APLICADA A/EM CHURRASQUEIRA

(73) TRAMONTINA S/A CUTELARIA (BR/RS)

(72) MARCOS ANTONIO GRESPAN

(74) CREAZIONE MARCAS E PATENTES LTDA.

Prazo de validade: 10 (dez) anos contados a partir de 05/09/2016, mediante o recolhimento da taxa quinquenal de manutenção (Artigos 119 e 120 da LPI) e observadas as demais condições legais.

(11) BR 30 2016 003928-3

Código 39 - Concessão do Registro

(22) 05/09/2016

(15) 13/03/2018

(45) 13/03/2018

(52) 32-00

(54) PADRÃO ORNAMENTAL APLICADO A/EM EMBALAGENS

(73) J. MACEDO S/A (BR/CE)

(72) MARIO NARITA, FERNANDO DE MORAES QUINTAS



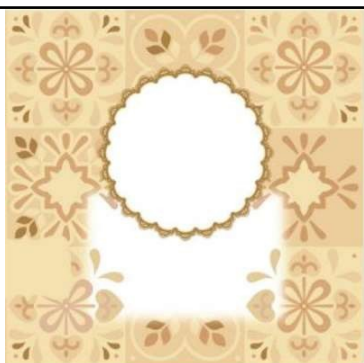

(74) WILSON PINHEIRO JABUR

Prazo de validade: 10 (dez) anos contados a partir de 05/09/2016, mediante o recolhimento da taxa quinzenal de manutenção (Artigos 119 e 120 da LPI) e observadas as demais condições legais.

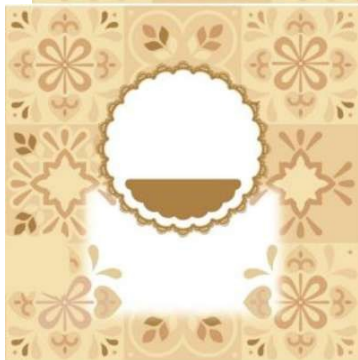

(11) BR 30 2016 003931-3



Código 39 - Concessão do Registro

(22) 05/09/2016

(15) 13/03/2018

(45) 13/03/2018

(52) 32-00

(54) PADRÃO ORNAMENTAL APLICADO A/EM EMBALAGENS

(73) J. MACEDO S/A (BR/CE)

(72) MARIO NARITA, FERNANDO DE MORAES QUINTAS

(74) WILSON PINHEIRO JABUR

Prazo de validade: 10 (dez) anos contados a partir de 05/09/2016, mediante o recolhimento da taxa quinzenal de manutenção (Artigos 119 e 120 da LPI) e observadas as demais condições legais.



(11) BR 30 2016 003933-0

Código 39 - Concessão do Registro

(22) 05/09/2016

(15) 13/03/2018

(45) 13/03/2018

(52) 32-00



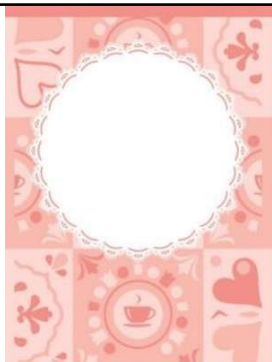

(54) PADRÃO ORNAMENTAL APLICADO A/EM EMBALAGENS

(73) J. MACEDO S/A (BR/CE)

(72) MARIO NARITA, FERNANDO DE MORAES QUINTAS

(74) WILSON PINHEIRO JABUR

Prazo de validade: 10 (dez) anos contados a partir de 05/09/2016, mediante o recolhimento da taxa quinquenal de manutenção (Artigos 119 e 120 da LPI) e observadas as demais condições legais.



(11) BR 30 2016 003935-6



Código 39 - Concessão do Registro

(22) 05/09/2016

(15) 13/03/2018

(45) 13/03/2018

(52) 32-00

(54) PADRÃO ORNAMENTAL APLICADO A/EM EMBALAGENS

(73) J. MACEDO S/A (BR/CE)

(72) MARIO NARITA, FERNANDO DE MORAES QUINTAS

(74) WILSON PINHEIRO JABUR

Prazo de validade: 10 (dez) anos contados a partir de 05/09/2016, mediante o recolhimento da taxa quinquenal de manutenção (Artigos 119 e 120 da LPI) e observadas as demais condições legais.

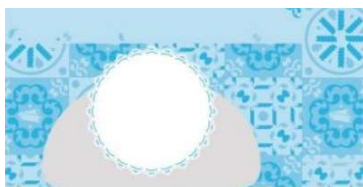

(11) BR 30 2016 003936-4

Código 39 - Concessão do Registro

(22) 05/09/2016

(15) 13/03/2018

(45) 13/03/2018

(52) 32-00

(54) PADRÃO ORNAMENTAL APLICADO A/EM EMBALAGENS

(73) J. MACEDO S/A (BR/CE)

(72) MARIO NARITA, FERNANDO DE MORAES QUINTAS

(74) WILSON PINHEIRO JABUR





Prazo de validade: 10 (dez) anos contados a partir de 05/09/2016, mediante o recolhimento da taxa quinquenal de manutenção (Artigos 119 e 120 da LPI) e observadas as demais condições legais.



(11) BR 30 2016 003942-9

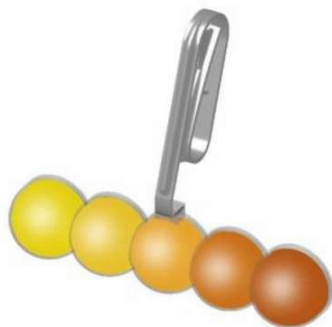

Código 39 - Concessão do Registro

(22) 06/09/2016

(15) 13/03/2018

(30) 08/03/2016 EM 003019140

(45) 13/03/2018

(52) 23-02

(54) CONFIGURAÇÃO APLICADA A/EM RECIPIENTE DE PRODUTO SANITÁRIO

(73) TOMIL S.R.O. (CZ)

(72) TOMÁS MÜLLER

(74) Dannemann, Siemsen, Bigler & Ipanema Moreira

Prazo de validade: 10 (dez) anos contados a partir de 06/09/2016, mediante o recolhimento da taxa quinquenal de manutenção (Artigos 119 e 120 da LPI) e observadas as demais condições legais.

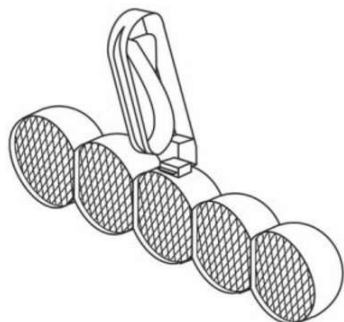

(11) BR 30 2016 003994-1

Código 39 - Concessão do Registro

(22) 09/09/2016

(15) 13/03/2018





(45) 13/03/2018
 (52) 32-00
 (54) PADRÃO ORNAMENTAL APLICADO EM LONA
 (73) DIVERTI ENTRETENIMENTO E EVENTOS LTDA. (BR/SP)
 (72) GUILHERME AUGUSTO SAMPAIO MARCONI, CAIRÊ AOAS, PERICLES DOUGLAS DE OLIVEIRA
 (74) Silva & Guimaraes Marcas e Patentes Ltda
 Prazo de validade: 10 (dez) anos contados a partir de 09/09/2016, mediante o recolhimento da taxa quinquenal de manutenção (Artigos 119 e 120 da LPI) e observadas as demais condições legais.

(11) BR 30 2016 004012-5



Código 39 - Concessão do Registro
 (22) 12/09/2016
 (15) 13/03/2018
 (45) 13/03/2018
 (52) 06-03
 (54) CONFIGURAÇÃO APLICADA EM MESA
 (73) JADERSON DE ALMEIDA (BR/SC)
 (72) JADERSON DE ALMEIDA
 Prazo de validade: 10 (dez) anos contados a partir de 12/09/2016, mediante o recolhimento da taxa quinquenal de manutenção (Artigos 119 e 120 da LPI) e observadas as demais condições legais.

(11) BR 30 2016 004497-0



Código 39 - Concessão do Registro
 (22) 04/10/2016
 (15) 13/03/2018
 (45) 13/03/2018
 (52) 08-08
 (54) CONFIGURAÇÃO APLICADA A/EM SAPATA
 (73) MANUEL SILVA PEREIRA (BR/SP)
 (72) MANUEL SILVA PEREIRA
 (74) JUSCELINA SOUZA DA SILVA
 Prazo de validade: 10 (dez) anos contados a partir de 04/10/2016, mediante o recolhimento da taxa quinquenal de manutenção (Artigos 119 e 120 da LPI) e observadas as demais condições legais.

(11) BR 30 2017 000631-0

Código 39 - Concessão do Registro
 (22) 13/02/2017
 (15) 13/03/2018
 (30) 19/10/2016 EM 003 424 274-0001-000
 (45) 13/03/2018



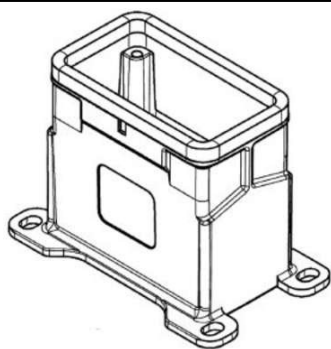

(52) 13-03

(54) CONFIGURAÇÃO APLICADA A/EM CAPA PARA PLUGUE CONECTOR.

(73) HARTING ELECTRIC GMBH & CO. KG (DE)

(72) JENS HORSTMANN, MARCUS GÖTTIG

(74) ANTÔNIO MAURÍCIO PEDRAS ARNAUD

Prazo de validade: 10 (dez) anos contados a partir de 13/02/2017, mediante o recolhimento da taxa quinquenal de manutenção (Artigos 119 e 120 da LPI) e observadas as demais condições legais.

(11) BR 30 2017 002516-1

Código 39 - Concessão do Registro

(22) 19/06/2017

(15) 13/03/2018

(45) 13/03/2018

(52) 10-06

(54) CONFIGURAÇÃO APLICADA A/EM SEMÁFORO.

(73) SINALES SINALIZAÇÃO ESPÍRITO SANTO LTDA (BR/ES)

(72) FERNANDO LUIZ SOSSAI MARTINELLI

(74) Vilage Marcas e Patentes Ltda

Prazo de validade: 10 (dez) anos contados a partir de 19/06/2017, mediante o recolhimento da taxa quinquenal de manutenção (Artigos 119 e 120 da LPI) e observadas as demais condições legais.

(11) BR 30 2017 003124-2

Código 39 - Concessão do Registro

(22) 24/07/2017

(15) 13/03/2018

(45) 13/03/2018

(52) 02-03

(54) CONFIGURAÇÃO APLICADA A/EM VISEIRA

(73) GRENDENE S.A. (BR/CE)

(72) EDSON MATSUO

(74) Remer Villaça & Nogueira Assessoria e Consultoria de Prop. Intelectual S/S Ltda.

Prazo de validade: 10 (dez) anos contados a partir de 24/07/2017, mediante o recolhimento da taxa quinquenal de manutenção (Artigos 119 e 120 da LPI) e observadas as demais condições legais.

(11) BR 30 2017 003735-6

Código 39 - Concessão do Registro

(22) 28/08/2017

(15) 13/03/2018

(30) 09/03/2017 EM 003791409

(45) 13/03/2018



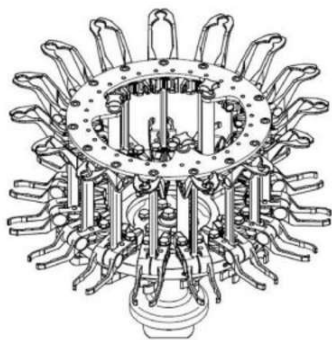

(52) 15-99

(54) CONFIGURAÇÃO APLICADA A/EM ENVASADORAS DE GARRAFAS

(73) TYROLON-SCHULNIG GMBH (AT)

(72) ELMAR SCHULNIG

(74) ANA PAULA SANTOS CELIDONIO

Prazo de validade: 10 (dez) anos contados a partir de 28/08/2017, mediante o recolhimento da taxa quinquenal de manutenção (Artigos 119 e 120 da LPI) e observadas as demais condições legais.

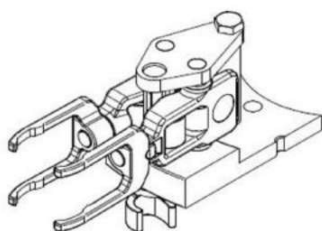
(11) BR 30 2017 003738-0

Código 39 - Concessão do Registro

(22) 28/08/2017

(15) 13/03/2018

(30) 09/03/2017 EM 003791409

(45) 13/03/2018

(52) 15-99

(54) CONFIGURAÇÃO APLICADA A/EM PINÇA PARA ENVASADORAS DE GARRAFAS

(73) TYROLON-SCHULNIG GMBH (AT)

(72) ELMAR SCHULNIG

(74) ANA PAULA SANTOS CELIDONIO

Prazo de validade: 10 (dez) anos contados a partir de 28/08/2017, mediante o recolhimento da taxa quinquenal de manutenção (Artigos 119 e 120 da LPI) e observadas as demais condições legais.

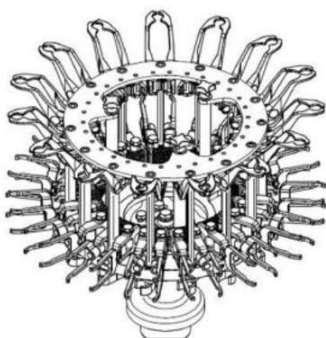
(11) BR 30 2017 003741-0

Código 39 - Concessão do Registro

(22) 28/08/2017

(15) 13/03/2018

(30) 09/03/2017 EM 003791409

(45) 13/03/2018

(52) 15-99

(54) CONFIGURAÇÃO APLICADA A/EM ENVASADORAS DE GARRAFAS

(73) TYROLON-SCHULNIG GMBH (AT)

(72) ELMAR SCHULNIG

(74) ANA PAULA SANTOS CELIDONIO

Prazo de validade: 10 (dez) anos contados a partir de 28/08/2017, mediante o recolhimento da taxa quinquenal de manutenção (Artigos 119 e 120 da LPI) e observadas as demais condições legais.

(11) BR 30 2017 003742-9

Código 39 - Concessão do Registro

(22) 28/08/2017

(15) 13/03/2018



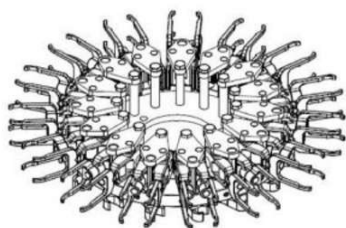

(30) 09/03/2017 EM 003791409
 (45) 13/03/2018
 (52) 15-99
 (54) CONFIGURAÇÃO APLICADA A/EM ENVASADORAS DE GARRAFAS
 (73) TYROLON-SCHULNIG GMBH (AT)
 (72) ELMAR SCHULNIG
 (74) ANA PAULA SANTOS CELIDONIO

Prazo de validade: 10 (dez) anos contados a partir de 28/08/2017, mediante o recolhimento da taxa quinquenal de manutenção (Artigos 119 e 120 da LPI) e observadas as demais condições legais.

(11) BR 30 2017 003861-1

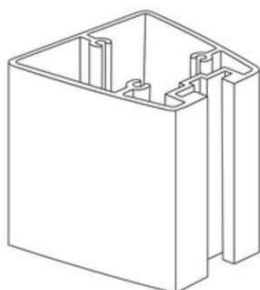

Código 39 - Concessão do Registro
 (22) 05/09/2017
 (15) 13/03/2018
 (45) 13/03/2018
 (52) 25-01
 (54) PADRÃO ORNAMENTAL APLICADO A/EM PAINEL
 (73) CHAN LAP TAK (BR/SP)
 (72) CHAN LAP TAK

Prazo de validade: 10 (dez) anos contados a partir de 05/09/2017, mediante o recolhimento da taxa quinquenal de manutenção (Artigos 119 e 120 da LPI) e observadas as demais condições legais.

(11) BR 30 2017 004156-6

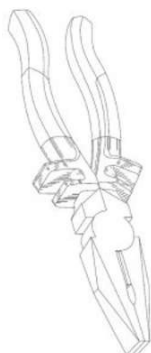

Código 39 - Concessão do Registro
 (22) 22/09/2017
 (15) 13/03/2018
 (30) 16/08/2017 US 29/614,117
 (45) 13/03/2018
 (52) 08-05
 (54) CONFIGURAÇÃO APLICADA A/EM PROTETOR DE MÃOS PARA ALICATES DE MÚLTIPLA PEGADA
 (73) APEX BRANDS, INC. (US)
 (72) ÉRIK GURSKI LIMA, FREDERICO OLINGER ROCHA
 (74) EDUARDO LOURENÇO GUEDES SERRÃO DE OTERO

Prazo de validade: 10 (dez) anos contados a partir de 22/09/2017, mediante o recolhimento da taxa quinquenal de manutenção (Artigos 119 e 120 da LPI) e observadas as demais condições legais.

(11) BR 30 2017 004755-6

Código 39 - Concessão do Registro
 (22) 24/10/2017
 (15) 13/03/2018



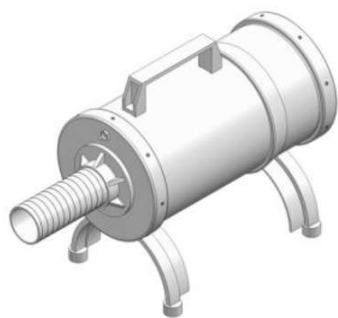

(45) 13/03/2018

(52) 07-05

(54) CONFIGURAÇÃO APLICADA A/EM SOPRADOR

(73) MARCOS MARTINS DE ALMEIDA (BR/SP)

(72) MARCOS MARTINS DE ALMEIDA

(74) MARCOS ANTONIO NUNES

Prazo de validade: 10 (dez) anos contados a partir de 24/10/2017, mediante o recolhimento da taxa quinquenal de manutenção (Artigos 119 e 120 da LPI) e observadas as demais condições legais.

(11) BR 30 2017 004758-0



Código 39 - Concessão do Registro

(22) 24/10/2017

(15) 13/03/2018

(45) 13/03/2018

(52) 07-01

(54) CONFIGURAÇÃO APLICADA A/EM MAMADEIRA

(73) LOLLY BABY PRODUTOS INFANTIS LTDA. (BR/SP)

(72) CARLA ANITA TANAKA

(74) NEVES & AMARAL SOCIEDADE DE ADVOGADOS

Prazo de validade: 10 (dez) anos contados a partir de 24/10/2017, mediante o recolhimento da taxa quinquenal de manutenção (Artigos 119 e 120 da LPI) e observadas as demais condições legais.

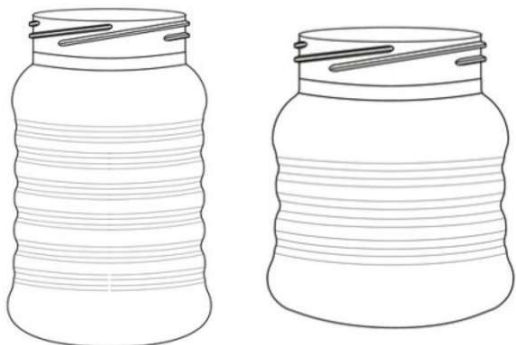

(11) BR 30 2017 004760-2

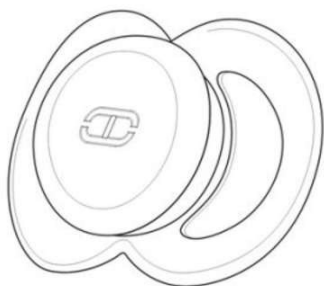

Código 39 - Concessão do Registro

(22) 24/10/2017

(15) 13/03/2018

(45) 13/03/2018

(52) 24-04

(54) CONFIGURAÇÃO APLICADA A/EM CHUPETA

(73) LOLLY BABY PRODUTOS INFANTIS LTDA. (BR/SP)

(72) CARLA ANITA TANAKA

(74) NEVES & AMARAL SOCIEDADE DE ADVOGADOS

Prazo de validade: 10 (dez) anos contados a partir de 24/10/2017, mediante o recolhimento da taxa quinquenal de manutenção (Artigos 119 e 120 da LPI) e



observadas as demais condições legais.

(11) BR 30 2017 004761-0

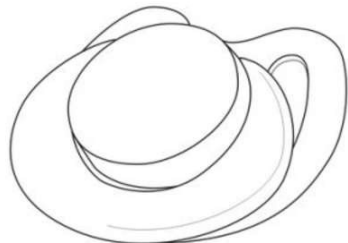

Código 39 - Concessão do Registro
 (22) 24/10/2017
 (15) 13/03/2018
 (45) 13/03/2018
 (52) 24-04
 (54) CONFIGURAÇÃO APLICADA A/EM CHUPETA
 (73) LOLLY BABY PRODUTOS INFANTIS LTDA. (BR/SP)
 (72) CARLA ANITA TANAKA
 (74) NEVES & AMARAL SOCIEDADE DE ADVOGADOS

Prazo de validade: 10 (dez) anos contados a partir de 24/10/2017, mediante o recolhimento da taxa quinquenal de manutenção (Artigos 119 e 120 da LPI) e observadas as demais condições legais.

(11) BR 30 2017 004765-3

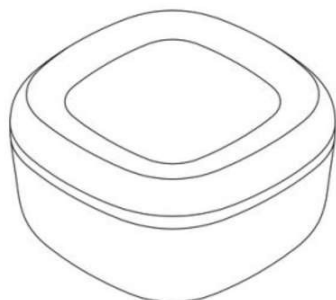

Código 39 - Concessão do Registro
 (22) 25/10/2017
 (15) 13/03/2018
 (30) 15/05/2017 US 29/603,953
 (45) 13/03/2018
 (52) 09-01
 (54) CONFIGURAÇÃO APLICADA A/EM RECIPIENTE.
 (73) DART INDUSTRIES INC. (US)
 (72) NATHAN E. SHIRLEY
 (74) KASZNAR LEONARDOS PROPRIEDADE INTELECTUAL

Prazo de validade: 10 (dez) anos contados a partir de 25/10/2017, mediante o recolhimento da taxa quinquenal de manutenção (Artigos 119 e 120 da LPI) e observadas as demais condições legais.

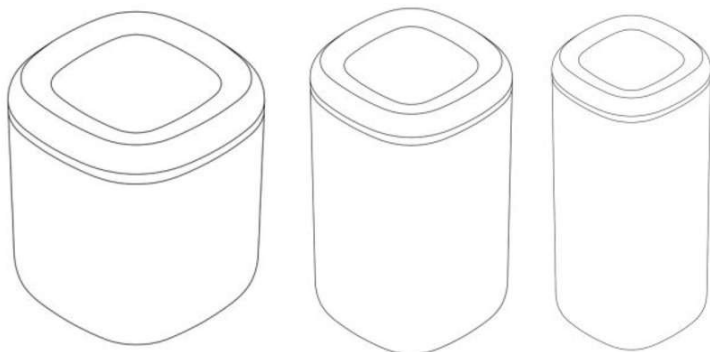

(11) BR 30 2017 004766-1

Código 39 - Concessão do Registro
 (22) 25/10/2017
 (15) 13/03/2018
 (30) 15/05/2017 US 29/603,955



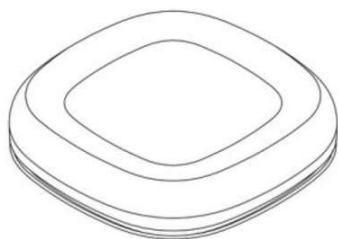

(45) 13/03/2018

(52) 09-07

(54) CONFIGURAÇÃO APLICADA A/EM TAMPA PARA RECIPIENTE.

(73) DART INDUSTRIES INC. (US)

(72) NATHAN E. SHIRLEY

(74) KASZNAR LEONARDOS PROPRIEDADE INTELECTUAL

Prazo de validade: 10 (dez) anos contados a partir de 25/10/2017, mediante o recolhimento da taxa quinquenal de manutenção (Artigos 119 e 120 da LPI) e observadas as demais condições legais.

(11) BR 30 2017 004769-6

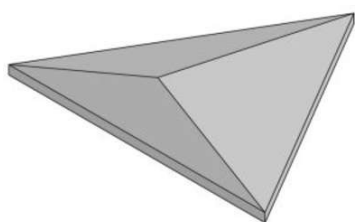

Código 39 - Concessão do Registro

(22) 25/10/2017

(15) 13/03/2018

(45) 13/03/2018

(52) 25-02

(54) CONFIGURAÇÃO APLICADA A/EM PASTILHA PARA REVESTIMENTO

(73) INCEPA REVESTIMENTOS CERÂMICOS LTDA. (BR/PR)

(72) CARLOS HENRIQUE BIANCO

(74) CARLOS VICENTE DA SILVA NOGUEIRA

Prazo de validade: 10 (dez) anos contados a partir de 25/10/2017, mediante o recolhimento da taxa quinquenal de manutenção (Artigos 119 e 120 da LPI) e observadas as demais condições legais.

(11) BR 30 2017 004773-4

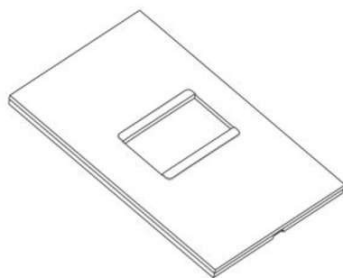

Código 39 - Concessão do Registro

(22) 25/10/2017

(15) 13/03/2018

(30) 16/05/2017 FR 20172300

(45) 13/03/2018

(52) 13-03

(54) CONFIGURAÇÃO APLICADA A/EM PLACA DE ACABAMENTO PARA APARELHO ELÉTRICO

(73) LEGRAND FRANCE (FR) , LEGRAND SNC (FR)

(72) FLORENT GLENISSON

(74) LUIZ LEONARDOS & ADVOGADOS

Prazo de validade: 10 (dez) anos contados a partir de 25/10/2017, mediante o recolhimento da taxa quinquenal de manutenção (Artigos 119 e 120 da LPI) e observadas as demais condições legais.

(11) BR 30 2017 004775-0

Código 39 - Concessão do Registro

(22) 25/10/2017

(15) 13/03/2018



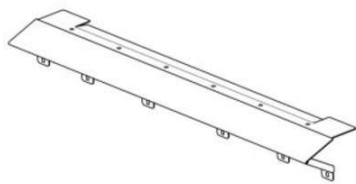

(45) 13/03/2018

(52) 15-03

(54) CONFIGURAÇÃO APLICADA A/EM ANTEPARO

(73) CNH INDUSTRIAL BRASIL LTDA. (BR/MG)

(72) STEFAAN EECKELOO, JAIR TORMES KAMPHORST, THAYANNE SCHRITKE BRIZOLA, GEAN ALEX DA SILVA

(74) ALEXANDRE FUKUDA YAMASHITA

Prazo de validade: 10 (dez) anos contados a partir de 25/10/2017, mediante o recolhimento da taxa quinquenal de manutenção (Artigos 119 e 120 da LPI) e observadas as demais condições legais.

(11) BR 30 2017 004776-9

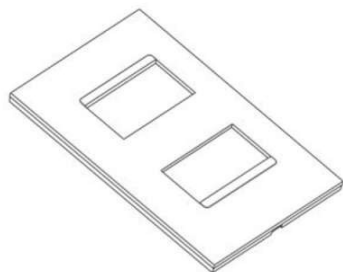

Código 39 - Concessão do Registro

(22) 25/10/2017

(15) 13/03/2018

(30) 16/05/2017 FR 20172300

(45) 13/03/2018

(52) 13-03

(54) CONFIGURAÇÃO APLICADA A/EM PLACA DE ACABAMENTO PARA APARELHO ELÉTRICO

(73) LEGRAND FRANCE (FR) , LEGRAND SNC (FR)

(72) FLORENT GLENISSON

(74) LUIZ LEONARDOS & ADVOGADOS

Prazo de validade: 10 (dez) anos contados a partir de 25/10/2017, mediante o recolhimento da taxa quinquenal de manutenção (Artigos 119 e 120 da LPI) e observadas as demais condições legais.

(11) BR 30 2017 004778-5

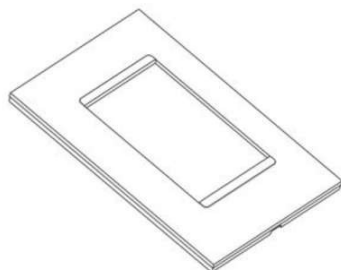

Código 39 - Concessão do Registro

(22) 25/10/2017

(15) 13/03/2018

(30) 16/05/2017 FR 20172300

(45) 13/03/2018

(52) 13-03

(54) CONFIGURAÇÃO APLICADA A/EM PLACA DE ACABAMENTO PARA APARELHO ELÉTRICO

(73) LEGRAND FRANCE (FR) , LEGRAND SNC (FR)

(72) FLORENT GLENISSON

(74) LUIZ LEONARDOS & ADVOGADOS

Prazo de validade: 10 (dez) anos contados a partir de 25/10/2017, mediante o recolhimento da taxa quinquenal de manutenção (Artigos 119 e 120 da LPI) e observadas as demais condições legais.



(11) BR 30 2017 004782-3



Código 39 - Concessão do Registro

(22) 25/10/2017

(15) 13/03/2018

(30) 27/04/2017 EM 003874833-0002

(45) 13/03/2018

(52) 28-03

(54) CONFIGURAÇÃO APLICADA A/EM APARADOR DE PELOS

(73) KONINKLIJKE PHILIPS N.V. (NL)

(72) AGUSTINA COCIFFI, SIMON VAN ANKEN

(74) Daniel Advogados (Alt.de Daniel & Cia)

Prazo de validade: 10 (dez) anos contados a partir de 25/10/2017, mediante o recolhimento da taxa quinquenal de manutenção (Artigos 119 e 120 da LPI) e observadas as demais condições legais.

(11) BR 30 2017 004783-1



Código 39 - Concessão do Registro

(22) 25/10/2017

(15) 13/03/2018

(30) 27/04/2017 EM 003874833-0001

(45) 13/03/2018

(52) 28-03

(54) CONFIGURAÇÃO APLICADA A/EM APARADOR DE PELOS

(73) KONINKLIJKE PHILIPS N.V. (NL)

(72) AGUSTINA COCIFFI, SIMON VAN ANKEN

(74) Daniel Advogados (Alt.de Daniel & Cia)

Prazo de validade: 10 (dez) anos contados a partir de 25/10/2017, mediante o recolhimento da taxa quinquenal de manutenção (Artigos 119 e 120 da LPI) e observadas as demais condições legais.

(11) BR 30 2017 004786-6

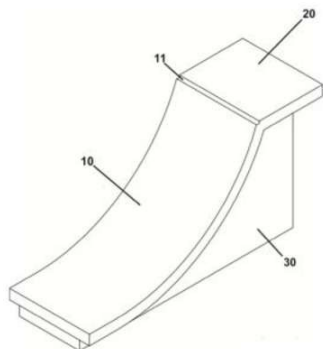

Código 39 - Concessão do Registro

(22) 26/10/2017

(15) 13/03/2018

(45) 13/03/2018

(52) 25-02

(54) CONFIGURAÇÃO APLICADA A/EM ELEMENTO PARA CONSTRUÇÃO DE PISTA DE SKATE

(73) SKATE SPOT - CONSTRUÇÕES, INCORPORAÇÕES E ARQUITETURA LTDA (BR/RS)

(72) FREDERICO CHEUCHE DE OLIVEIRA

(74) Sko Oyarzábal Marcas e Patentes Sociedade Simples Ltda.

Prazo de validade: 10 (dez) anos contados a partir de 26/10/2017, mediante o recolhimento da taxa quinquenal de manutenção (Artigos 119 e 120 da LPI) e observadas as demais condições legais. (co) Título adequado de ofício nos



termos do Art. 22 da Instrução Normativa 044/2015.

(11) BR 30 2017 004787-4



Código 39 - Concessão do Registro
(22) 26/10/2017
(15) 13/03/2018
(45) 13/03/2018
(52) 06-01
(54) CONFIGURAÇÃO APLICADA A/EM POLTRONA
(73) DIPLANY AMBIENTES LTDA. (BR/PR)
(72) DANIELA ROSSI GEREZ POZENATO
(74) EVERTON LUIS ROSSIN

Prazo de validade: 10 (dez) anos contados a partir de 26/10/2017, mediante o recolhimento da taxa quinquenal de manutenção (Artigos 119 e 120 da LPI) e observadas as demais condições legais.

(11) BR 30 2017 004788-2



Código 39 - Concessão do Registro
(22) 26/10/2017
(15) 13/03/2018
(30) 26/04/2017 EM 003873504
(45) 13/03/2018
(52) 28-03
(54) CONFIGURAÇÃO APLICADA A/EM APARADOR DE PELOS
(73) KONINKLIJKE PHILIPS N.V. (NL)
(72) AGUSTINA COCIFFI, ROSHAN ALI HAKKIM PARAMBATHKANDI
ABDULHAKKIM
(74) Daniel Advogados (Alt.de Daniel & Cia)

Prazo de validade: 10 (dez) anos contados a partir de 26/10/2017, mediante o recolhimento da taxa quinquenal de manutenção (Artigos 119 e 120 da LPI) e observadas as demais condições legais.

(11) BR 30 2017 004789-0

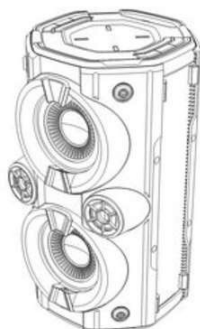

Código 39 - Concessão do Registro
(22) 26/10/2017
(15) 13/03/2018
(45) 13/03/2018
(52) 14-01
(54) CONFIGURAÇÃO APLICADA A/EM CAIXA DE SOM
(73) GIBSON INNOVATIONS BELGIUM NV (BE)
(72) MURPHY TAN
(74) Daniel Advogados (Alt.de Daniel & Cia)

Prazo de validade: 10 (dez) anos contados a partir de 26/10/2017, mediante o recolhimento da taxa quinquenal de manutenção (Artigos 119 e 120 da LPI) e



observadas as demais condições legais.

(11) BR 30 2017 004791-2



Código 39 - Concessão do Registro
 (22) 26/10/2017
 (15) 13/03/2018
 (30) 26/04/2017 EM 003873504
 (45) 13/03/2018
 (52) 28-03
 (54) CONFIGURAÇÃO APLICADA A/EM APARADOR DE PELOS
 (73) KONINKLIJKE PHILIPS N.V. (NL)
 (72) AGUSTINA COCIFFI, ROSHAN ALI HAKKIM PARAMBATHKANDI
 ABDULHAKKIM
 (74) Daniel Advogados (Alt.de Daniel & Cia)

Prazo de validade: 10 (dez) anos contados a partir de 26/10/2017, mediante o recolhimento da taxa quinquenal de manutenção (Artigos 119 e 120 da LPI) e observadas as demais condições legais.

(11) BR 30 2017 004794-7



Código 39 - Concessão do Registro
 (22) 26/10/2017
 (15) 13/03/2018
 (45) 13/03/2018
 (52) 07-01
 (54) CONFIGURAÇÃO APLICADA A/EM BACIA
 (73) NELY CRISTINA BRAIDOTTI CAVALARI (BR/SP)
 (72) NELY CRISTINA BRAIDOTTI CAVALARI
 (74) VILELA COELHO SOCIEDADE DE ADVOGADOS

Prazo de validade: 10 (dez) anos contados a partir de 26/10/2017, mediante o recolhimento da taxa quinquenal de manutenção (Artigos 119 e 120 da LPI) e observadas as demais condições legais.

(11) BR 30 2017 004795-5



Código 39 - Concessão do Registro
 (22) 26/10/2017
 (15) 13/03/2018
 (45) 13/03/2018
 (52) 07-07
 (54) CONFIGURAÇÃO APLICADA A/EM BALDE
 (73) NELY CRISTINA BRAIDOTTI CAVALARI (BR/SP)
 (72) NELY CRISTINA BRAIDOTTI CAVALARI
 (74) VILELA COELHO SOCIEDADE DE ADVOGADOS

Prazo de validade: 10 (dez) anos contados a partir de 26/10/2017, mediante o recolhimento da taxa quinquenal de manutenção (Artigos 119 e 120 da LPI) e



observadas as demais condições legais.

(11) BR 30 2017 004796-3



Código 39 - Concessão do Registro

(22) 26/10/2017

(15) 13/03/2018

(45) 13/03/2018

(52) 09-02

(54) CONFIGURAÇÃO APLICADA A/EM CANTIL

(73) NELY CRISTINA BRAIDOTTI CAVALARI (BR/SP)

(72) NELY CRISTINA BRAIDOTTI CAVALARI

(74) VILELA COELHO SOCIEDADE DE ADVOGADOS

Prazo de validade: 10 (dez) anos contados a partir de 26/10/2017, mediante o recolhimento da taxa quinquenal de manutenção (Artigos 119 e 120 da LPI) e observadas as demais condições legais.

(11) BR 30 2017 004797-1



Código 39 - Concessão do Registro

(22) 26/10/2017

(15) 13/03/2018

(45) 13/03/2018

(52) 09-01

(54) CONFIGURAÇÃO APLICADA A/EM POTE

(73) NELY CRISTINA BRAIDOTTI CAVALARI (BR/SP)

(72) NELY CRISTINA BRAIDOTTI CAVALARI

(74) VILELA COELHO SOCIEDADE DE ADVOGADOS

Prazo de validade: 10 (dez) anos contados a partir de 26/10/2017, mediante o recolhimento da taxa quinquenal de manutenção (Artigos 119 e 120 da LPI) e observadas as demais condições legais.



(11) BR 30 2017 004799-8

Código 39 - Concessão do Registro

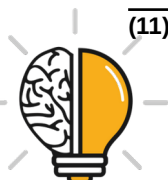



(22) 26/10/2017

(15) 13/03/2018

(45) 13/03/2018

(52) 09-01

(54) CONFIGURAÇÃO APLICADA A/EM POTE

(73) NELY CRISTINA BRAIDOTTI CAVALARI (BR/SP)

(72) NELY CRISTINA BRAIDOTTI CAVALARI

(74) VILELA COELHO SOCIEDADE DE ADVOGADOS

Prazo de validade: 10 (dez) anos contados a partir de 26/10/2017, mediante o recolhimento da taxa quinquenal de manutenção (Artigos 119 e 120 da LPI) e observadas as demais condições legais.



(11) BR 30 2017 004800-5



Código 39 - Concessão do Registro

(22) 26/10/2017

(15) 13/03/2018

(45) 13/03/2018

(52) 09-01

(54) CONFIGURAÇÃO APLICADA A/EM POTE

(73) NELY CRISTINA BRAIDOTTI CAVALARI (BR/SP)

(72) NELY CRISTINA BRAIDOTTI CAVALARI

(74) VILELA COELHO SOCIEDADE DE ADVOGADOS

Prazo de validade: 10 (dez) anos contados a partir de 26/10/2017, mediante o recolhimento da taxa quinquenal de manutenção (Artigos 119 e 120 da LPI) e observadas as demais condições legais.





(11) BR 30 2017 004808-0



Código 39 - Concessão do Registro

(22) 27/10/2017

(15) 13/03/2018

(30) 28/04/2017 US 29/602,291

(45) 13/03/2018

(52) 09-07

(54) CONFIGURAÇÃO APLICADA A/EM TAMPA

(73) RUNWAY BLUE, LLC (US)

(72) DAVID O. MEYERS, JOHN R. OMDAHL II, DANIEL KENDAL HARDEN, ELLIOT LUCAS ORTIZ

(74) VEIRANO ADVOGADOS

Prazo de validade: 10 (dez) anos contados a partir de 27/10/2017, mediante o recolhimento da taxa quinquenal de manutenção (Artigos 119 e 120 da LPI) e observadas as demais condições legais.

(11) BR 30 2017 004809-9



Código 39 - Concessão do Registro

(22) 27/10/2017

(15) 13/03/2018

(30) 28/04/2017 US 29/602,291

(45) 13/03/2018

(52) 09-07

(54) CONFIGURAÇÃO APLICADA A/EM TAMPA

(73) RUNWAY BLUE, LLC (US)

(72) DAVID O. MEYERS, JOHN R. OMDAHL II, DANIEL KENDAL HARDEN, ELLIOT LUCAS ORTIZ

(74) VEIRANO ADVOGADOS

Prazo de validade: 10 (dez) anos contados a partir de 27/10/2017, mediante o recolhimento da taxa quinquenal de manutenção (Artigos 119 e 120 da LPI) e observadas as demais condições legais.

(11) BR 30 2017 004820-0

Código 39 - Concessão do Registro

(22) 27/10/2017

(15) 13/03/2018

(45) 13/03/2018

(52) 10-06

(54) CONFIGURAÇÃO APLICADA A/EM CONE PORTÁTIL ANTI- IMPACTO





(73) SERGIO PAULO PEREIRA (BR/RS)

(72) SERGIO PAULO PEREIRA

(74) GILBERTO LUIS DA SILVEIRA

Prazo de validade: 10 (dez) anos contados a partir de 27/10/2017, mediante o recolhimento da taxa quinquenal de manutenção (Artigos 119 e 120 da LPI) e observadas as demais condições legais. (co) Registro concedido por força do art. 106 da Lei da Propriedade Industrial nº 9.279/96. Aplicável a instauração de ofício do processo administrativo de nulidade, conforme dispõe o Art.113, para averiguação da infringência do art. 95 do referido diploma legal.

(11) BR 30 2017 004821-8



Código 39 - Concessão do Registro

(22) 27/10/2017

(15) 13/03/2018

(45) 13/03/2018

(52) 20-02

(54) CONFIGURAÇÃO APLICADA A/EM MANEQUINS

(73) RADICETTI COMÉRCIO DE MANEQUINS LTDA EPP (BR/RJ)

(72) ELAINE RADICETTI

(74) SOERENSEN GARCIA ADVOGADOS ASSOCIADOS

Prazo de validade: 10 (dez) anos contados a partir de 27/10/2017, mediante o recolhimento da taxa quinquenal de manutenção (Artigos 119 e 120 da LPI) e observadas as demais condições legais.

(11) BR 30 2017 004823-4



Código 39 - Concessão do Registro

(22) 27/10/2017

(15) 13/03/2018

(45) 13/03/2018

(52) 02-04

(54) CONFIGURAÇÃO APLICADA A/EM CALÇADO

(73) KÁTIA CUNHA COSTA (BR/MG)

(72) KATIA CUNHA COSTA

Prazo de validade: 10 (dez) anos contados a partir de 27/10/2017, mediante o recolhimento da taxa quinquenal de manutenção (Artigos 119 e 120 da LPI) e observadas as demais condições legais.

(11) BR 30 2017 004825-0

Código 39 - Concessão do Registro

(22) 27/10/2017

(15) 13/03/2018

(45) 13/03/2018

(52) 06-04

(54) CONFIGURAÇÃO APLICADA A/EM MOVEIS





(73) BARRETO LONCARCCI INDUSTRIA DE MOVEIS LTDA (BR/SP)
 (72) JESUS DE ANDRADE BARRETO
 (74) Beerre Assessoria Empresarial Ltda.(Alt. de Beerre Assessoria Emp. S/C.LTDA.)

Prazo de validade: 10 (dez) anos contados a partir de 27/10/2017, mediante o recolhimento da taxa quinquenal de manutenção (Artigos 119 e 120 da LPI) e observadas as demais condições legais. (co) Título adequado de ofício nos termos do Art. 22 da Instrução Normativa 044/2015.



(11) BR 30 2017 004826-9



Código 39 - Concessão do Registro

(22) 27/10/2017

(15) 13/03/2018

(45) 13/03/2018

(52) 02-04

(54) CONFIGURAÇÃO APLICADA EM SOLADO

(73) ANTÔNIO CARLOS COSTA ANDRADE (BR/SP)

(72) ANTÔNIO CARLOS COSTA ANDRADE

(74) ERICA RITA MORELLI LEAL

Prazo de validade: 10 (dez) anos contados a partir de 27/10/2017, mediante o recolhimento da taxa quinquenal de manutenção (Artigos 119 e 120 da LPI) e observadas as demais condições legais.

(11) BR 30 2017 004829-3



Código 39 - Concessão do Registro

(22) 27/10/2017

(15) 13/03/2018

(45) 13/03/2018

(52) 06-04

(54) CONFIGURAÇÃO APLICADA A/EM MÓVEL.

(73) OLIVAR MÓVEIS LTDA (BR/SP)

(72) JOÃO LUIZ TANGANINI

(74) Vilage Marcas e Patentes Ltda

Prazo de validade: 10 (dez) anos contados a partir de 27/10/2017, mediante o recolhimento da taxa quinquenal de manutenção (Artigos 119 e 120 da LPI) e observadas as demais condições legais.





(11) BR 30 2017 004832-3



Código 39 - Concessão do Registro
 (22) 27/10/2017
 (15) 13/03/2018
 (45) 13/03/2018
 (52) 06-03
 (54) CONFIGURAÇÃO APLICADA A/EM CRIADO.
 (73) OLIVAR MÓVEIS LTDA (BR/SP)
 (72) JOÃO LUIZ TANGANINI
 (74) Vilage Marcas e Patentes Ltda

Prazo de validade: 10 (dez) anos contados a partir de 27/10/2017, mediante o recolhimento da taxa quinquenal de manutenção (Artigos 119 e 120 da LPI) e observadas as demais condições legais.



(11) BR 30 2017 004841-2

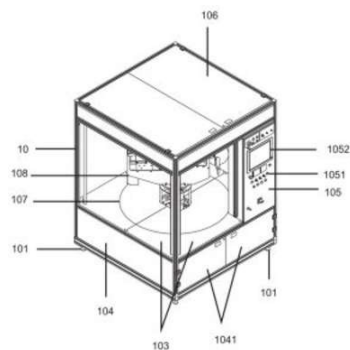

Código 39 - Concessão do Registro
 (22) 30/10/2017
 (15) 13/03/2018
 (45) 13/03/2018
 (52) 13-01
 (54) CONFIGURAÇÃO APLICADA A/EM GABINETE DE AEROGERADOR
 (73) AUTOM AUTOMAÇÃO E ROBÓTICA LTDA. (BR/RS)
 (72) EVERTON TOIGO
 (74) Mario de Almeida Marcas e Patentes Ltda

Prazo de validade: 10 (dez) anos contados a partir de 30/10/2017, mediante o recolhimento da taxa quinquenal de manutenção (Artigos 119 e 120 da LPI) e observadas as demais condições legais.

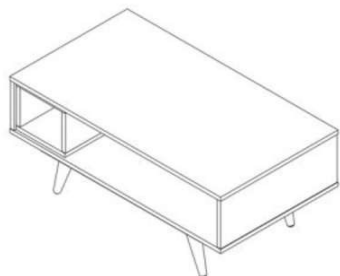

(11) BR 30 2017 004844-7

Código 39 - Concessão do Registro
(22) 30/10/2017
(15) 13/03/2018
(45) 13/03/2018
(52) 06-03
(54) CONFIGURAÇÃO APLICADA A/EM MESA DE CENTRO.
(73) OLIVAR MÓVEIS LTDA (BR/SP)
(72) JOÃO LUIZ TANGANINI
(74) Vilage Marcas e Patentes Ltda
Prazo de validade: 10 (dez) anos contados a partir de 30/10/2017, mediante o recolhimento da taxa quinquenal de manutenção (Artigos 119 e 120 da LPI) e observadas as demais condições legais.

(11) BR 30 2017 004848-0

Código 39 - Concessão do Registro
(22) 30/10/2017
(15) 13/03/2018
(45) 13/03/2018
(52) 06-04 , 06-03
(54) CONFIGURAÇÃO APLICADA A/EM MÓVEL.
(73) OLIVAR MÓVEIS LTDA (BR/SP)
(72) JOÃO LUIZ TANGANINI
(74) Vilage Marcas e Patentes Ltda
Prazo de validade: 10 (dez) anos contados a partir de 30/10/2017, mediante o recolhimento da taxa quinquenal de manutenção (Artigos 119 e 120 da LPI) e observadas as demais condições legais.



(11) BR 30 2017 004849-8

Código 39 - Concessão do Registro
(22) 30/10/2017
(15) 13/03/2018
(45) 13/03/2018
(52) 06-04
(54) CONFIGURAÇÃO APLICADA A/EM RACK.



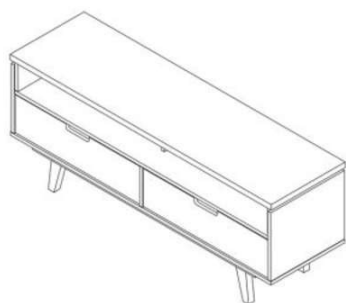

(73) OLIVAR MÓVEIS LTDA (BR/SP)

(72) JOÃO LUIZ TANGANINI

(74) Vilage Marcas e Patentes Ltda

Prazo de validade: 10 (dez) anos contados a partir de 30/10/2017, mediante o recolhimento da taxa quinquenal de manutenção (Artigos 119 e 120 da LPI) e observadas as demais condições legais.

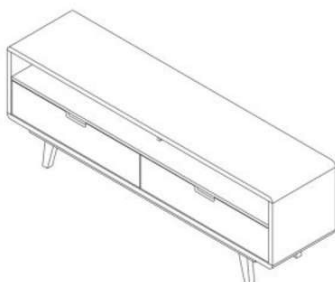

(11) BR 30 2017 004850-1

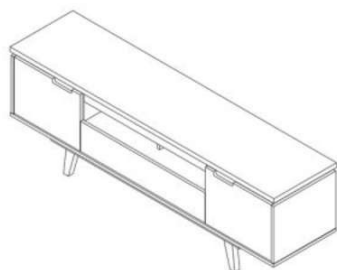

Código 39 - Concessão do Registro

(22) 30/10/2017

(15) 13/03/2018

(45) 13/03/2018

(52) 06-04

(54) CONFIGURAÇÃO APLICADA A/EM RACK.

(73) OLIVAR MÓVEIS LTDA (BR/SP)

(72) JOÃO LUIZ TANGANINI

(74) Vilage Marcas e Patentes Ltda

Prazo de validade: 10 (dez) anos contados a partir de 30/10/2017, mediante o recolhimento da taxa quinquenal de manutenção (Artigos 119 e 120 da LPI) e observadas as demais condições legais.

(11) BR 30 2017 004851-0



Código 39 - Concessão do Registro

(22) 30/10/2017

(15) 13/03/2018

(45) 13/03/2018

(52) 06-04

(54) CONFIGURAÇÃO APLICADA A/EM ESTANTE.

(73) OLIVAR MÓVEIS LTDA (BR/SP)

(72) JOÃO LUIZ TANGANINI

(74) Vilage Marcas e Patentes Ltda

Prazo de validade: 10 (dez) anos contados a partir de 30/10/2017, mediante o recolhimento da taxa quinquenal de manutenção (Artigos 119 e 120 da LPI) e observadas as demais condições legais.





(11) BR 30 2017 004860-9

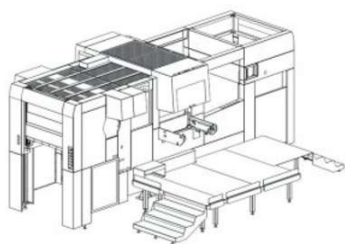

Código 39 - Concessão do Registro

(22) 30/10/2017

(15) 13/03/2018

(30) 05/05/2017 CH 143240

(45) 13/03/2018

(52) 15-09

(54) CONFIGURAÇÃO APLICADA A/EM MÁQUINA DE ESTAMPAGEM

(73) BOBST MEX SA (CH)

(72) ANTONIO LONGO

(74) DANNEMANN, SIEMSEN, BIGLER & IPANEMA MOREIRA

Prazo de validade: 10 (dez) anos contados a partir de 30/10/2017, mediante o recolhimento da taxa quinquenal de manutenção (Artigos 119 e 120 da LPI) e observadas as demais condições legais.

(11) BR 30 2017 004863-3



Código 39 - Concessão do Registro

(22) 30/10/2017

(15) 13/03/2018

(45) 13/03/2018

(52) 12-16

(54) CONFIGURAÇÃO APLICADA A/EM PARA-CHOQUE FRONTAL PARA UM AUTOMÓVEL

(73) TOYOTA JIDOSHA KABUSHIKI KAISHA (JP)

(72) PETER ANTHONY ELLIOTT, NICOLAS HOGIOS, PEI-CHEN HSIEH

(74) Flávia Salim Lopes

Prazo de validade: 10 (dez) anos contados a partir de 30/10/2017, mediante o recolhimento da taxa quinquenal de manutenção (Artigos 119 e 120 da LPI) e observadas as demais condições legais.

(11) BR 30 2017 004867-6

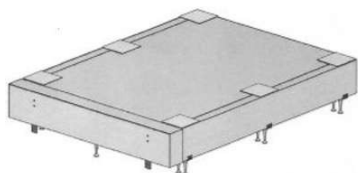

Código 39 - Concessão do Registro

(22) 30/10/2017

(15) 13/03/2018

(45) 13/03/2018

(52) 06-02



(54) CONFIGURAÇÃO APLICADA EM CAMA

(73) GERALDO ANTONIO ALVES FRAGA (BR/DF)

(72) GERALDO ANTONIO ALVES FRAGA

Prazo de validade: 10 (dez) anos contados a partir de 30/10/2017, mediante o recolhimento da taxa quinquenal de manutenção (Artigos 119 e 120 da LPI) e observadas as demais condições legais. (co) Título adequado de ofício nos termos do Art. 22 da Instrução Normativa 044/2015.

(11) BR 30 2017 004868-4

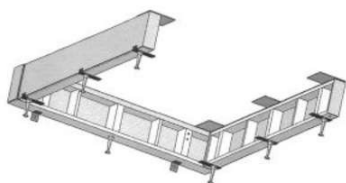

Código 39 - Concessão do Registro

(22) 30/10/2017

(15) 13/03/2018

(45) 13/03/2018

(52) 06-02

(54) CONFIGURAÇÃO APLICADA A/EM EXTENSOR DE CAMAS PARA COLCHÕES

(73) GERALDO ANTONIO ALVES FRAGA (BR/DF)

(72) GERALDO ANTONIO ALVES FRAGA

Prazo de validade: 10 (dez) anos contados a partir de 30/10/2017, mediante o recolhimento da taxa quinquenal de manutenção (Artigos 119 e 120 da LPI) e observadas as demais condições legais. (co) Título adequado de ofício nos termos do Art. 22 da Instrução Normativa 044/2015.

(11) BR 30 2017 004870-6

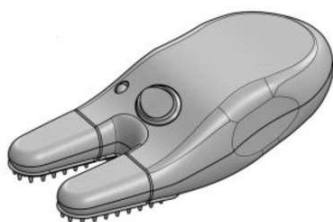

Código 39 - Concessão do Registro

(22) 31/10/2017

(15) 13/03/2018

(45) 13/03/2018

(52) 24-01

(54) CONFIGURAÇÃO APLICADA A/EM VENOSCÓPIO

(73) JOSE HUMBERTO YATSUDA MOROMIZATO (BR/SP)

(72) JOSÉ HUMBERTO YATSUDA MOROMIZATO

(74) José Eduardo Vicente

Prazo de validade: 10 (dez) anos contados a partir de 31/10/2017, mediante o recolhimento da taxa quinquenal de manutenção (Artigos 119 e 120 da LPI) e observadas as demais condições legais.

(11) BR 30 2017 004881-1

Código 39 - Concessão do Registro

(22) 31/10/2017

(15) 13/03/2018

(45) 13/03/2018

(52) 06-05

(54) CONFIGURAÇÃO APLICADA A/EM PENTEADEIRA.





(73) EDSON NOSSA JUNIOR (BR/SP)

(72) EDSON NOSSA JUNIOR

(74) Vilage Marcas e Patentes Ltda

Prazo de validade: 10 (dez) anos contados a partir de 31/10/2017, mediante o recolhimento da taxa quinquenal de manutenção (Artigos 119 e 120 da LPI) e observadas as demais condições legais.

(11) BR 30 2017 004882-0



Código 39 - Concessão do Registro

(22) 31/10/2017

(15) 13/03/2018

(30) 02/05/2017 EM 003925007

(45) 13/03/2018

(52) 28-03

(54) CONFIGURAÇÃO APLICADA A/EM CABO DE BARBEADOR

(73) SOCIETE BIC (FR)

(72) EFSTRATIOS CHRISTOFIDELLIS, PANAGIOTIS KOPELAS, NIKOLAOS OVVIADIAS, IOANNIS MARIOS PSIMADAS, VASILEIOS STAMOULIS

(74) ANA PAULA SANTOS CELIDONIO

Prazo de validade: 10 (dez) anos contados a partir de 31/10/2017, mediante o recolhimento da taxa quinquenal de manutenção (Artigos 119 e 120 da LPI) e observadas as demais condições legais.

(11) BR 30 2017 004883-8

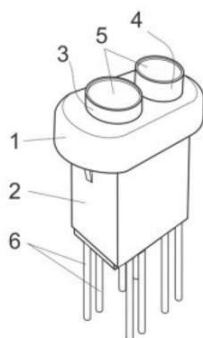

Código 39 - Concessão do Registro

(22) 31/10/2017

(15) 13/03/2018

(45) 13/03/2018

(52) 13-03

(54) CONFIGURAÇÃO APLICADA A/EM BOTOEIRA

(73) RPS ELETRONICA EIRELI - ME (BR/SP)

(72) FERNANDO PROVIN SBABO

(74) C. MARCAS - MARCAS E PATENTES LTDA.

Prazo de validade: 10 (dez) anos contados a partir de 31/10/2017, mediante o recolhimento da taxa quinquenal de manutenção (Artigos 119 e 120 da LPI) e observadas as demais condições legais.

(11) BR 30 2017 004884-6

Código 39 - Concessão do Registro

(22) 31/10/2017

(15) 13/03/2018

(45) 13/03/2018

(52) 08-08



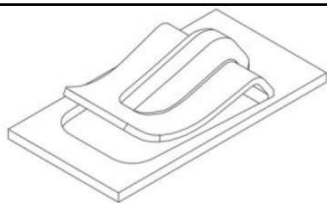

(54) CONFIGURAÇÃO APLICADA A/EM TRAVA.

(73) PANDIN MÓVEIS DE AÇO LTDA (BR/SP)

(72) JOSÉ PANDIN

(74) Vilage Marcas e Patentes Ltda

Prazo de validade: 10 (dez) anos contados a partir de 31/10/2017, mediante o recolhimento da taxa quinquenal de manutenção (Artigos 119 e 120 da LPI) e observadas as demais condições legais.

(11) BR 30 2017 004887-0



Código 39 - Concessão do Registro

(22) 31/10/2017

(15) 13/03/2018

(30) 02/05/2017 EM 003925007

(45) 13/03/2018

(52) 28-03

(54) CONFIGURAÇÃO APLICADA A/EM CABO

(73) SOCIETE BIC (FR)

(72) EFSTRATIOS CHRISTOFIDELLIS, PANAGIOTIS KOPELAS, NIKOLAOS OVVADIAS, IOANNIS MARIOS PSIMADAS

(74) ANA PAULA SANTOS CELIDONIO

Prazo de validade: 10 (dez) anos contados a partir de 31/10/2017, mediante o recolhimento da taxa quinquenal de manutenção (Artigos 119 e 120 da LPI) e observadas as demais condições legais.

(11) BR 30 2017 004888-9



Código 39 - Concessão do Registro

(22) 31/10/2017

(15) 13/03/2018

(30) 10/05/2017 US 29/603,530

(45) 13/03/2018

(52) 09-01

(54) CONFIGURAÇÃO APLICADA A/EM EM FRASCO

(73) UNILEVER NV (NL)

(72) MARY MARGARET SHERIDAN, SCOT LAWRENCE FORREST

(74) ANA PAULA SANTOS CELIDONIO

Prazo de validade: 10 (dez) anos contados a partir de 31/10/2017, mediante o recolhimento da taxa quinquenal de manutenção (Artigos 119 e 120 da LPI) e observadas as demais condições legais.

(11) BR 30 2017 004889-7

Código 39 - Concessão do Registro

(22) 31/10/2017

(15) 13/03/2018

(30) 10/05/2017 US 29/603,534





(45) 13/03/2018
 (52) 09-01
 (54) CONFIGURAÇÃO APLICADA A/EM EM FRASCO
 (73) UNILEVER NV (NL)
 (72) SCOT LAWRENCE FORREST, MARY MARGARET SHERIDAN
 (74) ANA PAULA SANTOS CELIDONIO

Prazo de validade: 10 (dez) anos contados a partir de 31/10/2017, mediante o recolhimento da taxa quinquenal de manutenção (Artigos 119 e 120 da LPI) e observadas as demais condições legais.

(11) BR 30 2017 004893-5



Código 39 - Concessão do Registro
 (22) 31/10/2017
 (15) 13/03/2018
 (30) 02/06/2017 EM 004030294-0001
 (45) 13/03/2018
 (52) 12-08
 (54) CONFIGURAÇÃO APLICADA A/EM VEÍCULO A MOTOR
 (73) AUDI AG (DE)
 (72) WOLF SEEBERS, PHILIPP RÖMERS, AMAR VAYA
 (74) Araripe & Associados

Prazo de validade: 10 (dez) anos contados a partir de 31/10/2017, mediante o recolhimento da taxa quinquenal de manutenção (Artigos 119 e 120 da LPI) e observadas as demais condições legais.

(11) BR 30 2017 004900-1

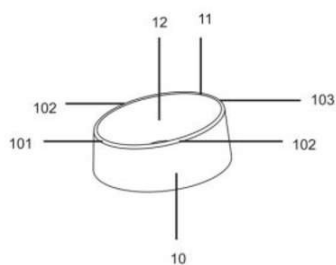

Código 39 - Concessão do Registro
 (22) 01/11/2017
 (15) 13/03/2018
 (45) 13/03/2018
 (52) 30-03
 (54) CONFIGURAÇÃO APLICADA A/EM COMEDOURO PARA ANIMAIS
 (73) FAMILIA DE ESTIMACAO (BR/RS)
 (72) DEBÓRA FRITZEN DAMÉ
 (74) DALSO ELIAS SCHMIDT

Prazo de validade: 10 (dez) anos contados a partir de 01/11/2017, mediante o recolhimento da taxa quinquenal de manutenção (Artigos 119 e 120 da LPI) e observadas as demais condições legais.

(11) BR 30 2017 004901-0

Código 39 - Concessão do Registro
 (22) 01/11/2017
 (15) 13/03/2018
 (45) 13/03/2018





(52) 08-05

(54) CONFIGURAÇÃO APLICADA A/EM LIXADEIRA MANUAL

(73) PINCEIS ATLAS S/A (BR/RS)

(72) DANTE BETTANIN

(74) LEÃO PROPRIEDADE INTELECTUAL

Prazo de validade: 10 (dez) anos contados a partir de 01/11/2017, mediante o recolhimento da taxa quinquenal de manutenção (Artigos 119 e 120 da LPI) e observadas as demais condições legais.

(11) BR 30 2017 004902-8

Código 39 - Concessão do Registro

(22) 01/11/2017

(15) 13/03/2018

(45) 13/03/2018

(52) 06-01

(54) CONFIGURAÇÃO APLICADA A/EM CADEIRA

(73) SM GESTÃO E NEGÓCIOS LTDA. (BR/RS)

(72) IVO CARLOS SACCARO, JOÃO JACINTO SACCARO

(74) RONER GUERRA FABRIS

Prazo de validade: 10 (dez) anos contados a partir de 01/11/2017, mediante o recolhimento da taxa quinquenal de manutenção (Artigos 119 e 120 da LPI) e observadas as demais condições legais.

(11) BR 30 2017 004905-2

Código 39 - Concessão do Registro

(22) 01/11/2017

(15) 13/03/2018

(45) 13/03/2018

(52) 06-01

(54) CONFIGURAÇÃO APLICADA A/EM POLTRONA

(73) SM GESTÃO E NEGÓCIOS LTDA. (BR/RS)

(72) ROQUE ADILSON FRIZZO

(74) RONER GUERRA FABRIS

Prazo de validade: 10 (dez) anos contados a partir de 01/11/2017, mediante o recolhimento da taxa quinquenal de manutenção (Artigos 119 e 120 da LPI) e observadas as demais condições legais.

(11) BR 30 2017 004906-0

Código 39 - Concessão do Registro

(22) 01/11/2017

(15) 13/03/2018

(45) 13/03/2018

(52) 06-01

(54) CONFIGURAÇÃO APLICADA A/EM POLTRONA





(73) SM GESTÃO E NEGÓCIOS LTDA. (BR/RS)

(72) EMERSON NESTOR PINTO BORGES

(74) RONER GUERRA FABRIS

Prazo de validade: 10 (dez) anos contados a partir de 01/11/2017, mediante o recolhimento da taxa quinquenal de manutenção (Artigos 119 e 120 da LPI) e observadas as demais condições legais.

(11) BR 30 2017 004907-9

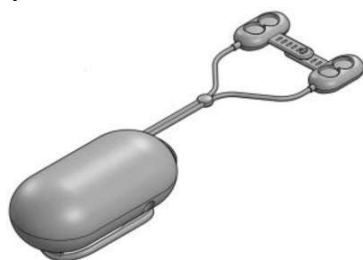

Código 39 - Concessão do Registro

(22) 01/11/2017

(15) 13/03/2018

(45) 13/03/2018

(52) 24-02

(54) CONFIGURAÇÃO APLICADA A/EM VENOSCOPIO

(73) JOSE HUMBERTO YATSUDA MOROMIZATO (BR/SP)

(72) JOSE HUMBERTO YATSUDA MOROMIZATO

(74) José Eduardo Vicente

Prazo de validade: 10 (dez) anos contados a partir de 01/11/2017, mediante o recolhimento da taxa quinquenal de manutenção (Artigos 119 e 120 da LPI) e observadas as demais condições legais.

(11) BR 30 2017 004912-5



Código 39 - Concessão do Registro

(22) 01/11/2017

(15) 13/03/2018

(45) 13/03/2018

(52) 06-03

(54) CONFIGURAÇÃO APLICADA A/EM MESA

(73) SM GESTÃO E NEGÓCIOS LTDA. (BR/RS)

(72) ALAIN BLATCHÉ

(74) RONER GUERRA FABRIS

Prazo de validade: 10 (dez) anos contados a partir de 01/11/2017, mediante o recolhimento da taxa quinquenal de manutenção (Artigos 119 e 120 da LPI) e observadas as demais condições legais.

(11) BR 30 2017 004915-0

Código 39 - Concessão do Registro

(22) 01/11/2017

(15) 13/03/2018

(45) 13/03/2018

(52) 30-03

(54) CONFIGURAÇÃO APLICADA A/EM BEBEDOURO PARA ANIMAL DE ESTIMAÇÃO



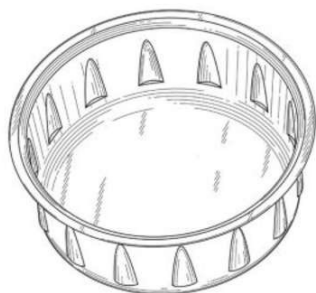

(73) THIRSTYPET LLC (US)

(72) CHRISTOPHER NERO

(74) VILELA COELHO SOCIEDADE DE ADVOGADOS

Prazo de validade: 10 (dez) anos contados a partir de 01/11/2017, mediante o recolhimento da taxa quinquenal de manutenção (Artigos 119 e 120 da LPI) e observadas as demais condições legais.

(11) BR 30 2017 004916-8

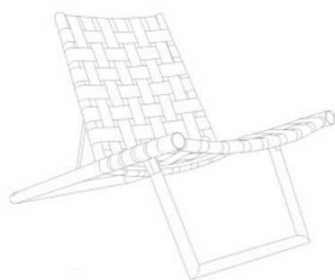

Código 39 - Concessão do Registro

(22) 01/11/2017

(15) 13/03/2018

(45) 13/03/2018

(52) 06-01

(54) CONFIGURAÇÃO APLICADA A/EM POLTRONA

(73) SM GESTÃO E NEGÓCIOS LTDA. (BR/RS)

(72) GUILHERME WENTZ

(74) RONER GUERRA FABRIS

Prazo de validade: 10 (dez) anos contados a partir de 01/11/2017, mediante o recolhimento da taxa quinquenal de manutenção (Artigos 119 e 120 da LPI) e observadas as demais condições legais.

(11) BR 30 2017 004917-6



Código 39 - Concessão do Registro

(22) 01/11/2017

(15) 13/03/2018

(45) 13/03/2018

(52) 02-04

(54) CONFIGURAÇÃO APLICADA A/EM CALÇADO

(73) GRENENE S.A. (BR/CE)

(72) EDSON MATSUO

(74) Remer Villaça & Nogueira Assessoria e Consultoria de Prop. Intelectual S/S Ltda.

Prazo de validade: 10 (dez) anos contados a partir de 01/11/2017, mediante o recolhimento da taxa quinquenal de manutenção (Artigos 119 e 120 da LPI) e observadas as demais condições legais.

(11) BR 30 2017 004930-3

Código 39 - Concessão do Registro

(22) 03/11/2017

(15) 13/03/2018

(45) 13/03/2018

(52) 06-04

(54) CONFIGURAÇÃO APLICADA A/EM GUARDA-ROUPAS

(73) MOVAL MÓVEIS ARAPONGAS LTDA (BR/PR)



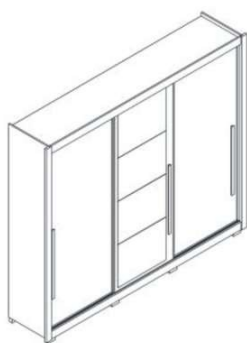

(72) MARCOS CESAR NASCIMENTO

(74) Sul América Marcas e Patentes Ltda.

Prazo de validade: 10 (dez) anos contados a partir de 03/11/2017, mediante o recolhimento da taxa quinquenal de manutenção (Artigos 119 e 120 da LPI) e observadas as demais condições legais.

(11) BR 30 2017 004931-1



Código 39 - Concessão do Registro

(22) 03/11/2017

(15) 13/03/2018

(45) 13/03/2018

(52) 06-04

(54) CONFIGURAÇÃO APLICADA A/EM GUARDA-ROUPAS

(73) MOVAL MÓVEIS ARAPONGAS LTDA (BR/PR)

(72) MARCOS CESAR NASCIMENTO

(74) Sul América Marcas e Patentes Ltda.

Prazo de validade: 10 (dez) anos contados a partir de 03/11/2017, mediante o recolhimento da taxa quinquenal de manutenção (Artigos 119 e 120 da LPI) e observadas as demais condições legais.

(11) BR 30 2017 004932-0



Código 39 - Concessão do Registro

(22) 03/11/2017

(15) 13/03/2018

(45) 13/03/2018

(52) 06-04

(54) CONFIGURAÇÃO APLICADA A/EM GUARDA-ROUPAS

(73) MOVAL MÓVEIS ARAPONGAS LTDA (BR/PR)

(72) MARCOS CESAR NASCIMENTO

(74) Sul América Marcas e Patentes Ltda.

Prazo de validade: 10 (dez) anos contados a partir de 03/11/2017, mediante o recolhimento da taxa quinquenal de manutenção (Artigos 119 e 120 da LPI) e observadas as demais condições legais.

(11) BR 30 2017 004934-6

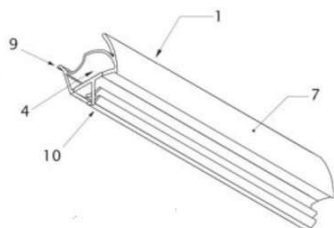

Código 39 - Concessão do Registro

(22) 03/11/2017

(15) 13/03/2018

(45) 13/03/2018

(52) 25-01

(54) CONFIGURAÇÃO APLICADA A/EM PERFIL

(73) PERFILISA INDÚSTRIA DE PLÁSTICOS DE ENGENHARIA LTDA (BR/RS)



(72) FELIPE BAZZO

(74) Marpa Consultoria e Assessoria Empresarial Ltda.

Prazo de validade: 10 (dez) anos contados a partir de 03/11/2017, mediante o recolhimento da taxa quinquenal de manutenção (Artigos 119 e 120 da LPI) e observadas as demais condições legais.

(11) BR 30 2017 004936-2



Código 39 - Concessão do Registro

(22) 03/11/2017

(15) 13/03/2018

(30) 03/05/2017 EM 003926005-0001

(45) 13/03/2018

(52) 28-03

(54) CONFIGURAÇÃO APLICADA A/EM APARADOR DE PELOS

(73) KONINKLIJKE PHILIPS N.V. (NL)

(72) JENS PETER KOPHMANN ANDERSSON

(74) Daniel Advogados (Alt.de Daniel & Cia)

Prazo de validade: 10 (dez) anos contados a partir de 03/11/2017, mediante o recolhimento da taxa quinquenal de manutenção (Artigos 119 e 120 da LPI) e observadas as demais condições legais.

(11) BR 30 2017 004938-9



Código 39 - Concessão do Registro

(22) 03/11/2017

(15) 13/03/2018

(30) 03/05/2017 EM 003926005-0002

(45) 13/03/2018

(52) 28-03

(54) CONFIGURAÇÃO APLICADA A/EM APARADOR DE PELOS

(73) KONINKLIJKE PHILIPS N.V. (NL)

(72) JENS PETER KOPHMANN ANDERSSON

(74) Daniel Advogados (Alt.de Daniel & Cia)

Prazo de validade: 10 (dez) anos contados a partir de 03/11/2017, mediante o recolhimento da taxa quinquenal de manutenção (Artigos 119 e 120 da LPI) e observadas as demais condições legais.

(11) BR 30 2017 004941-9

Código 39 - Concessão do Registro

(22) 03/11/2017

(15) 13/03/2018

(30) 07/07/2017 US 29/609.973

(45) 13/03/2018

(52) 24-01 , 14-02

(54) CONFIGURAÇÃO APLICADA A/EM DISPOSITIVO MÉDICO





(73) NEUROVALENS LIMITED (GB)

(72) JASON MCKEOWN

(74) Daniel Advogados (Alt.de Daniel & Cia)

Prazo de validade: 10 (dez) anos contados a partir de 03/11/2017, mediante o recolhimento da taxa quinquenal de manutenção (Artigos 119 e 120 da LPI) e observadas as demais condições legais.

(11) BR 30 2017 004942-7

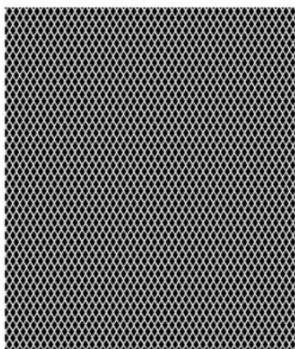

Código 39 - Concessão do Registro

(22) 06/11/2017

(15) 13/03/2018

(45) 13/03/2018

(52) 32-00

(54) PADRÃO ORNAMENTAL APLICADO A/EM CALÇADOS

(73) HENRIQUE SOARES BENTO (BR/MG)

(72) HENRIQUE SOARES BENTO

(74) JOSÉ NAVES DE LACERDA JÚNIOR

Prazo de validade: 10 (dez) anos contados a partir de 06/11/2017, mediante o recolhimento da taxa quinquenal de manutenção (Artigos 119 e 120 da LPI) e observadas as demais condições legais. (co) Registro concedido por força do art. 106 da Lei da Propriedade Industrial nº 9.279/96. Aplicável a instauração de ofício do processo administrativo de nulidade, conforme dispõe o Art.113, para averiguação da infringência do art. 95 do referido diploma legal.

(11) BR 30 2017 004944-3

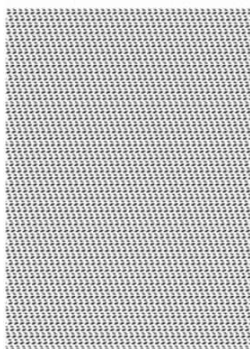

Código 39 - Concessão do Registro

(22) 06/11/2017

(15) 13/03/2018

(45) 13/03/2018

(52) 32-00

(54) PADRÃO ORNAMENTAL APLICADO A/EM CALÇADOS

(73) HENRIQUE SOARES BENTO (BR/MG)

(72) HENRIQUE SOARES BENTO

(74) JOSÉ NAVES DE LACERDA JÚNIOR

Prazo de validade: 10 (dez) anos contados a partir de 06/11/2017, mediante o recolhimento da taxa quinquenal de manutenção (Artigos 119 e 120 da LPI) e observadas as demais condições legais.

(11) BR 30 2017 004945-1

Código 39 - Concessão do Registro

(22) 06/11/2017

(15) 13/03/2018

(45) 13/03/2018



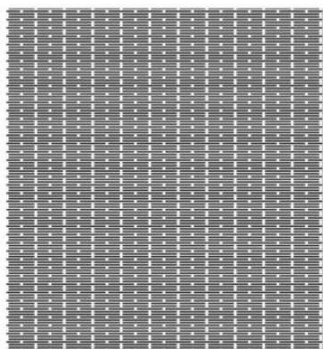

(52) 32-00

(54) PADRÃO ORNAMENTAL APLICADO A/EM CALÇADOS

(73) HENRIQUE SOARES BENTO (BR/MG)

(72) HENRIQUE SOARES BENTO

(74) JOSÉ NAVES DE LACERDA JÚNIOR

Prazo de validade: 10 (dez) anos contados a partir de 06/11/2017, mediante o recolhimento da taxa quinquenal de manutenção (Artigos 119 e 120 da LPI) e observadas as demais condições legais.

(11) BR 30 2017 004948-6

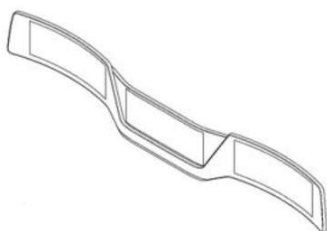

Código 39 - Concessão do Registro

(22) 06/11/2017

(15) 13/03/2018

(30) 13/10/2017 KR 30-2017-0047743

(45) 13/03/2018

(52) 14-01

(54) CONFIGURAÇÃO APLICADA A/EM PAINEL DE DISPLAY PARA AUTOMOVEIS

(73) LG ELECTRONICS INC. (KR)

(72) SEUNGMO KANG, HANSOO KIM

(74) DANNEMANN, SIEMSEN, BIGLER & IPANEMA MOREIRA

Prazo de validade: 10 (dez) anos contados a partir de 06/11/2017, mediante o recolhimento da taxa quinquenal de manutenção (Artigos 119 e 120 da LPI) e observadas as demais condições legais.

(11) BR 30 2017 004950-8

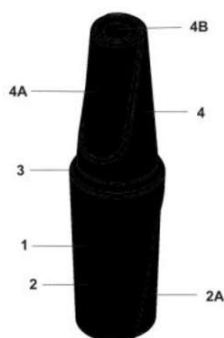

Código 39 - Concessão do Registro

(22) 06/11/2017

(15) 13/03/2018

(45) 13/03/2018

(52) 09-01

(54) CONFIGURAÇÃO APLICADA A/EM EMBALAGEM DE ESMALTE

(73) GLAUCIA MANGIA MACHADO (BR/MG)

(72) GLAUCIA MANGIA MACHADO, RODRIGO DANGELO

(74) Valor Propriedade Intelectual S/S LTDA.

Prazo de validade: 10 (dez) anos contados a partir de 06/11/2017, mediante o recolhimento da taxa quinquenal de manutenção (Artigos 119 e 120 da LPI) e observadas as demais condições legais.

(11) BR 30 2017 004952-4

Código 39 - Concessão do Registro

(22) 06/11/2017

(15) 13/03/2018

(45) 13/03/2018



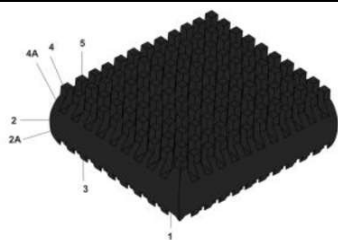

(52) 06-09
 (54) CONFIGURAÇÃO APLICADA A/EM TRAVESSEIRO
 (73) FIBRASCA QUÍMICA TÊXTIL LTDA. (BR/SC)
 (72) KLAUS SIEBJE
 (74) Valor Propriedade Intelectual S/S LTDA.

Prazo de validade: 10 (dez) anos contados a partir de 06/11/2017, mediante o recolhimento da taxa quinquenal de manutenção (Artigos 119 e 120 da LPI) e observadas as demais condições legais.

(11) BR 30 2017 004955-9

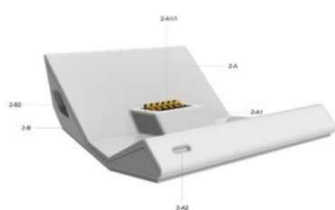

Código 39 - Concessão do Registro
 (22) 06/11/2017
 (15) 13/03/2018
 (45) 13/03/2018
 (52) 13-02
 (54) CONFIGURAÇÃO APLICADA A/EM CARREGADOR DE MÁQUINA DE CARTÃO
 (73) PHOEBUS TECNOLOGIA LTDA (BR/PB)
 (72) JOSÉ TADEU FONTES LEITE, SILVESTRE MARTINS FERREIRA

Prazo de validade: 10 (dez) anos contados a partir de 06/11/2017, mediante o recolhimento da taxa quinquenal de manutenção (Artigos 119 e 120 da LPI) e observadas as demais condições legais.

(11) BR 30 2017 004956-7



Código 39 - Concessão do Registro
 (22) 06/11/2017
 (15) 13/03/2018
 (30) 09/05/2017 EM 003992692
 (45) 13/03/2018
 (52) 28-03
 (54) CONFIGURAÇÃO APLICADA A/EM MODELADOR DE CABELOS
 (73) BABYLISS FACO SPRL (BE)
 (72) PIERRE JULEMONT
 (74) Daniel Advogados (Alt.de Daniel & Cia)

Prazo de validade: 10 (dez) anos contados a partir de 06/11/2017, mediante o recolhimento da taxa quinquenal de manutenção (Artigos 119 e 120 da LPI) e observadas as demais condições legais.

(11) BR 30 2017 004958-3

Código 39 - Concessão do Registro
 (22) 06/11/2017
 (15) 13/03/2018
 (30) 09/05/2017 EM 003992692
 (45) 13/03/2018





(52) 28-03
 (54) CONFIGURAÇÃO APLICADA A/EM MODELADOR DE CABELOS
 (73) BABYLISS FACO SPRL (BE)
 (72) PIERRE JULEMONT
 (74) Daniel Advogados (Alt.de Daniel & Cia)

Prazo de validade: 10 (dez) anos contados a partir de 06/11/2017, mediante o recolhimento da taxa quinquenal de manutenção (Artigos 119 e 120 da LPI) e observadas as demais condições legais.

(11) BR 30 2017 004961-3



Código 39 - Concessão do Registro

(22) 06/11/2017
 (15) 13/03/2018
 (45) 13/03/2018
 (52) 06-11
 (54) CONFIGURAÇÃO APLICADA A/EM CAPACHO
 (73) EVOLUZIONE COMÉRCIO, REPRESENTAÇÕES, IMPORTAÇÃO E EXPORTAÇÃO LTDA. (BR/SP)
 (72) SEFANO MIRANDOLA

Prazo de validade: 10 (dez) anos contados a partir de 06/11/2017, mediante o recolhimento da taxa quinquenal de manutenção (Artigos 119 e 120 da LPI) e observadas as demais condições legais.



(11) BR 30 2017 004966-4

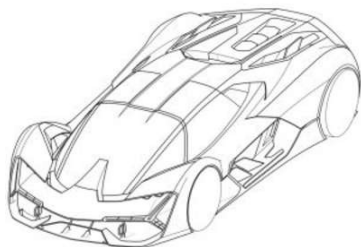

Código 39 - Concessão do Registro

(22) 07/11/2017
 (15) 13/03/2018
 (45) 13/03/2018
 (52) 12-08
 (54) CONFIGURAÇÃO APLICADA A/EM AUTOMÓVEL
 (73) AUTOMOBILI LAMBORGHINI S.P.A. (IT)
 (72) MITJA BORKERT
 (74) MAURÍCIO ARIBONI

Prazo de validade: 10 (dez) anos contados a partir de 07/11/2017, mediante o recolhimento da taxa quinquenal de manutenção (Artigos 119 e 120 da LPI) e observadas as demais condições legais.

(11) BR 30 2017 004967-2

Código 39 - Concessão do Registro





(22) 07/11/2017
(15) 13/03/2018
(45) 13/03/2018
(52) 02-04
(54) CONFIGURAÇÃO APLICADA A/EM CALÇADO
(73) WORLD COLORS BRASIL LTDA EPP (BR/SP)
(72) VANIA CRISTINA CASTILHO MESTRINER
(74) Beerre Assessoria Empresarial Ltda.(Alt. de Beerre Assessoria Emp. S/C.LTDA.)

Prazo de validade: 10 (dez) anos contados a partir de 07/11/2017, mediante o recolhimento da taxa quinquenal de manutenção (Artigos 119 e 120 da LPI) e observadas as demais condições legais.

(11) BR 30 2017 005175-8



Código 39 - Concessão do Registro
(22) 17/11/2017
(15) 13/03/2018
(45) 13/03/2018
(52) 02-04
(54) CONFIGURAÇÃO APLICADA A/EM CALÇADO
(73) GRENDENE S.A. (BR/CE)
(72) EDSON MATSUO
(74) Remer Villaça & Nogueira Assessoria e Consultoria de Prop. Intelectual S/S Ltda.

Prazo de validade: 10 (dez) anos contados a partir de 17/11/2017, mediante o recolhimento da taxa quinquenal de manutenção (Artigos 119 e 120 da LPI) e observadas as demais condições legais.

(11) BR 30 2017 005178-2



Código 39 - Concessão do Registro
(22) 17/11/2017
(15) 13/03/2018
(45) 13/03/2018
(52) 02-04
(54) CONFIGURAÇÃO APLICADA A/EM CALÇADO
(73) GRENDENE S.A. (BR/CE)
(72) EDSON MATSUO
(74) Remer Villaça & Nogueira Assessoria e Consultoria de Prop. Intelectual S/S Ltda.

Prazo de validade: 10 (dez) anos contados a partir de 17/11/2017, mediante o recolhimento da taxa quinquenal de manutenção (Artigos 119 e 120 da LPI) e observadas as demais condições legais.



(11) BR 30 2017 005182-0

Código 39 - Concessão do Registro

(22) 17/11/2017

(15) 13/03/2018

(45) 13/03/2018

(52) 02-04

(54) CONFIGURAÇÃO APLICADA A/EM SANDÁLIA

(73) GRENDENE S.A. (BR/CE)

(72) EDSON MATSUO

(74) Remer Villaça & Nogueira Assessoria e Consultoria de Prop. Intelectual S/S Ltda.

Prazo de validade: 10 (dez) anos contados a partir de 17/11/2017, mediante o recolhimento da taxa quinquenal de manutenção (Artigos 119 e 120 da LPI) e observadas as demais condições legais.

(11) BR 30 2017 005183-9

Código 39 - Concessão do Registro

(22) 17/11/2017

(15) 13/03/2018

(45) 13/03/2018

(52) 02-04

(54) CONFIGURAÇÃO APLICADA A/EM CALÇADO

(73) GRENDENE S.A. (BR/CE)

(72) EDSON MATSUO

(74) Remer Villaça & Nogueira Assessoria e Consultoria de Prop. Intelectual S/S Ltda.

Prazo de validade: 10 (dez) anos contados a partir de 17/11/2017, mediante o recolhimento da taxa quinquenal de manutenção (Artigos 119 e 120 da LPI) e observadas as demais condições legais.

(11) BR 30 2017 005184-7

Código 39 - Concessão do Registro

(22) 17/11/2017

(15) 13/03/2018

(45) 13/03/2018

(52) 02-04

(54) CONFIGURAÇÃO APLICADA A/EM SANDÁLIA

(73) GRENDENE S.A. (BR/CE)

(72) EDSON MATSUO

(74) Remer Villaça & Nogueira Assessoria e Consultoria de Prop. Intelectual S/S Ltda.

Prazo de validade: 10 (dez) anos contados a partir de 17/11/2017, mediante o recolhimento da taxa quinquenal de manutenção (Artigos 119 e 120 da LPI) e observadas as demais condições legais.



(11) BR 30 2017 005185-5

Código 39 - Concessão do Registro

(22) 17/11/2017

(15) 13/03/2018

(45) 13/03/2018

(52) 02-04

(54) CONFIGURAÇÃO APLICADA A/EM SANDÁLIA

(73) GRENDENE S.A. (BR/CE)

(72) EDSON MATSUO

(74) Remer Villaça & Nogueira Assessoria e Consultoria de Prop. Intelectual S/S Ltda.

Prazo de validade: 10 (dez) anos contados a partir de 17/11/2017, mediante o recolhimento da taxa quinquenal de manutenção (Artigos 119 e 120 da LPI) e observadas as demais condições legais.

(11) BR 30 2017 005186-3

Código 39 - Concessão do Registro

(22) 17/11/2017

(15) 13/03/2018

(45) 13/03/2018

(52) 02-04

(54) CONFIGURAÇÃO APLICADA A/EM SANDÁLIA

(73) GRENDENE S.A. (BR/CE)

(72) EDSON MATSUO

(74) Remer Villaça & Nogueira Assessoria e Consultoria de Prop. Intelectual S/S Ltda.

Prazo de validade: 10 (dez) anos contados a partir de 17/11/2017, mediante o recolhimento da taxa quinquenal de manutenção (Artigos 119 e 120 da LPI) e observadas as demais condições legais.

(11) BR 30 2017 005189-8

Código 39 - Concessão do Registro

(22) 17/11/2017

(15) 13/03/2018

(45) 13/03/2018

(52) 02-04

(54) CONFIGURAÇÃO APLICADA A/EM CALÇADO

(73) GRENDENE S.A. (BR/CE)

(72) EDSON MATSUO

(74) Remer Villaça & Nogueira Assessoria e Consultoria de Prop. Intelectual S/S Ltda.

Prazo de validade: 10 (dez) anos contados a partir de 17/11/2017, mediante o recolhimento da taxa quinquenal de manutenção (Artigos 119 e 120 da LPI) e observadas as demais condições legais.



(11) BR 30 2017 005190-1

Código 39 - Concessão do Registro

(22) 17/11/2017

(15) 13/03/2018

(45) 13/03/2018

(52) 02-04

(54) CONFIGURAÇÃO APLICADA A/EM CALÇADO

(73) GRENDENE S.A. (BR/CE)

(72) EDSON MATSUO

(74) Remer Villaça & Nogueira Assessoria e Consultoria de Prop. Intelectual S/S Ltda.

Prazo de validade: 10 (dez) anos contados a partir de 17/11/2017, mediante o recolhimento da taxa quinquenal de manutenção (Artigos 119 e 120 da LPI) e observadas as demais condições legais.

(11) BR 32 2016 002807-1

Código 39 - Concessão do Registro

(22) 10/11/2014

(15) 13/03/2018

(45) 13/03/2018

(52) 20-02

(54) CONFIGURAÇÃO APLICADA A/EM VITRINE PARA PRODUTOS ALIMENTÍCIOS

(62) BR 30 2014 005610-7 10/11/2014

(73) SYLVIA NABUCO DE ALMEIDA BRAGA (BR/RJ)

(72) SYLVIA NABUCO DE ALMEIDA BRAGA

(74) Dannemann, Siemsen, Bigler & Ipanema Moreira

Prazo de validade: 10 (dez) anos contados a partir de 10/11/2014, mediante o recolhimento da taxa quinquenal de manutenção (Artigos 119 e 120 da LPI) e observadas as demais condições legais.

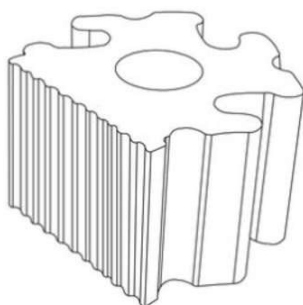
(11) BR 32 2016 003111-0

Código 39 - Concessão do Registro

(22) 10/12/2014

(15) 13/03/2018

(45) 13/03/2018

(52) 25-01

(54) CONFIGURAÇÃO APLICADA A/EM BLOCO PARA CONSTRUÇÃO

(62) BR 30 2014 006228-0 10/12/2014

(73) NAM JOONG KIM (BR/SP) , JONG HWAN KIM (BR/SP)

(72) JONG HWAN KIM, NAM JOON KIM

(74) Beerre Assessoria Empresarial Ltda.(Alt. de Beerre Assessoria Emp. S/C.LTDA.)



Prazo de validade: 10 (dez) anos contados a partir de 10/12/2014, mediante o recolhimento da taxa quinquenal de manutenção (Artigos 119 e 120 da LPI) e observadas as demais condições legais.

(11) BR 32 2017 004784-2



Código 39 - Concessão do Registro

(22) 22/09/2016

(15) 13/03/2018

(45) 13/03/2018

(52) 06-01

(54) CONFIGURAÇÃO APLICADA A/EM APOIO PARA PÉS

(62) BR 30 2016 004225-0 22/09/2016

(73) INDUSTRIAS ARTEFAMA S.A. (BR/SC)

(72) REJANE CARVALHO LEITE

(74) TINOCO SOARES SOCIEDADE DE ADVOGADOS

Prazo de validade: 10 (dez) anos contados a partir de 22/09/2016, mediante o recolhimento da taxa quinquenal de manutenção (Artigos 119 e 120 da LPI) e observadas as demais condições legais.

(11) BR 32 2017 004830-0



Código 39 - Concessão do Registro

(22) 17/06/2016

(15) 13/03/2018

(30) 18/12/2015 SE 2015/0525

(45) 13/03/2018

(52) 12-16

(54) CONFIGURAÇÃO APLICADA A/EM COBERTURA PARA PARACHOQUE

(62) BR 30 2016 002613-0 17/06/2016

(73) SCANIA CV AB (SE)

(72) KRISTOFER HANSÈN, ALLAN MACDONALD, ANDERS LUNDGREN, MIKAEL LARSSON, JOHAN KARLSSON

(74) Daniel Advogados (Alt.de Daniel & Cia)

Prazo de validade: 10 (dez) anos contados a partir de 17/06/2016, mediante o recolhimento da taxa quinquenal de manutenção (Artigos 119 e 120 da LPI) e observadas as demais condições legais.

(11) BR 32 2017 004833-4



Código 39 - Concessão do Registro

(22) 11/07/2016

(15) 13/03/2018

(45) 13/03/2018

(52) 06-01

(54) CONFIGURAÇÃO APLICADA A/EM BANCOS

(62) BR 30 2016 002928-8 11/07/2016



(73) MMCITÉ 8 - INDÚSTRIA E COMÉRCIO DE MOBILIÁRIO URBANO LTDA.
(BR/SC)

(72) DAVID KARASEK, RADEK HEGMON

(74) RAFAEL DE FIGUEIREDO SILVA PINHEIRO

Prazo de validade: 10 (dez) anos contados a partir de 11/07/2016, mediante o recolhimento da taxa quinquenal de manutenção (Artigos 119 e 120 da LPI) e observadas as demais condições legais.



(11) BR 32 2017 004834-2

Código 39 - Concessão do Registro

(22) 11/07/2016

(15) 13/03/2018

(45) 13/03/2018

(52) 06-01

(54) CONFIGURAÇÃO APLICADA A/EM BANCOS

(62) BR 30 2016 002928-8 11/07/2016

(73) MMCITÉ 8 - INDÚSTRIA E COMÉRCIO DE MOBILIÁRIO URBANO LTDA.
(BR/SC)

(72) DAVID KARASEK, RADEK HEGMON

(74) RAFAEL DE FIGUEIREDO SILVA PINHEIRO

Prazo de validade: 10 (dez) anos contados a partir de 11/07/2016, mediante o recolhimento da taxa quinquenal de manutenção (Artigos 119 e 120 da LPI) e observadas as demais condições legais.



(11) BR 32 2017 004843-1

Código 39 - Concessão do Registro

(22) 04/07/2016

(15) 13/03/2018

(45) 13/03/2018

(52) 06-04

(54) CONFIGURAÇÃO APLICADA A/EM PORTA-MEDALHAS

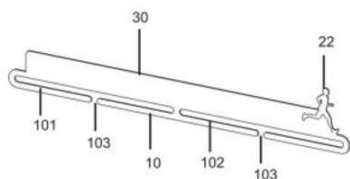

(62) BR 30 2016 002840-0 04/07/2016
 (73) LUPEME INDÚSTRIA METALÚRGICA LTDA (BR/RS)
 (72) RADAMÉS CRISTIANO RECHE, ANDERSON GIOVANI RECHE, WILLIAN RECHE
 (74) Mario de Almeida Marcas e Patentes Ltda
 Prazo de validade: 10 (dez) anos contados a partir de 04/07/2016, mediante o recolhimento da taxa quinquenal de manutenção (Artigos 119 e 120 da LPI) e observadas as demais condições legais.

(11) BR 32 2017 004922-5



Código 39 - Concessão do Registro
 (22) 23/09/2016
 (15) 13/03/2018
 (45) 13/03/2018
 (52) 06-04
 (54) CONFIGURAÇÃO APLICADA A/EM RACK
 (62) BR 30 2016 004259-4 23/09/2016
 (73) JADERSON DE ALMEIDA (BR/SC)
 (72) JADERSON DE ALMEIDA
 Prazo de validade: 10 (dez) anos contados a partir de 23/09/2016, mediante o recolhimento da taxa quinquenal de manutenção (Artigos 119 e 120 da LPI) e observadas as demais condições legais.

(11) BR 32 2017 004943-8

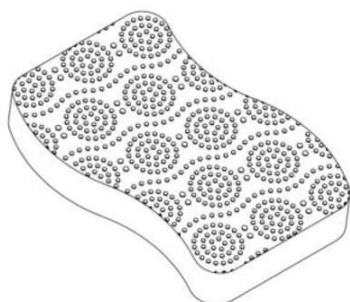

Código 39 - Concessão do Registro
 (22) 19/07/2016
 (15) 13/03/2018
 (30) 20/01/2016 US 29/552,116
 (45) 13/03/2018
 (52) 07-05
 (54) CONFIGURAÇÃO APLICADA A/EM ARTIGO DE LIMPEZA
 (62) BR 30 2016 003039-1 19/07/2016
 (73) 3M INNOVATIVE PROPERTIES COMPANY (US)
 (72) MATTHEW DAVID CHAFFEE, JESSICA LYNN STAUDE, MATTHEW SCOTT COLE
 (74) ANA PAULA SANTOS CELIDONIO
 Prazo de validade: 10 (dez) anos contados a partir de 19/07/2016, mediante o recolhimento da taxa quinquenal de manutenção (Artigos 119 e 120 da LPI) e observadas as demais condições legais.

(11) BR 32 2017 004946-2

Código 39 - Concessão do Registro
 (22) 19/07/2016
 (15) 13/03/2018



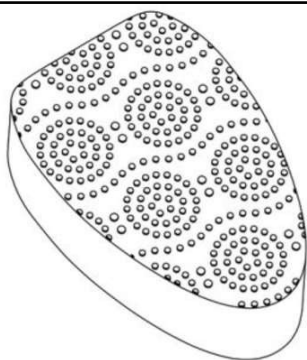

(30) 20/01/2016 US 29/552,116

(45) 13/03/2018

(52) 07-05

(54) CONFIGURAÇÃO APLICADA A/EM ARTIGO DE LIMPEZA

(62) BR 30 2016 003039-1 19/07/2016

(73) 3M INNOVATIVE PROPERTIES COMPANY (US)

(72) MATTHEW DAVID CHAFFEE, JESSICA LYNN STAUDE, MATTHEW SCOTT COLE

(74) ANA PAULA SANTOS CELIDONIO

Prazo de validade: 10 (dez) anos contados a partir de 19/07/2016, mediante o recolhimento da taxa quinquenal de manutenção (Artigos 119 e 120 da LPI) e observadas as demais condições legais.



Código 40 - Publicação do Parecer de Mérito

Notificação da emissão do parecer de mérito conforme previsto no Art. 111 da LPI.
Poderá ser requerida cópia do parecer.

(11) BR 30 2013 004622-2	Código 40 - Publicação do Parecer de Mérito (15) 13/12/2016 (73) EUROMOBILE INTERIORES S/A (BR/SP) (74) LOGOS MARCAS E PATENTES S/S LTDA. Não foram identificadas anterioridades: o registro atende o artigo 95 da LPI.
(11) BR 30 2014 001811-6	Código 40 - Publicação do Parecer de Mérito (15) 24/01/2017 (73) AM REPRESENTAÇÕES COMERCIAIS, INDÚSTRIA E COMÉRCIO DE MÁQUINAS LTDA (BR/SP) (74) TINOCO SOARES & FILHO LTDA. Não foram identificadas anterioridades: o registro atende o artigo 95 da LPI.
(11) BR 30 2014 002938-0	Código 40 - Publicação do Parecer de Mérito (15) 08/03/2016 (73) PAULO CELSO CARDOSO BACCHI (BR/SP) (74) LOGOS MARCAS E PATENTES S/S LTDA Não foram identificadas anterioridades: o registro atende o artigo 95 da LPI.
(11) BR 30 2014 002994-0	Código 40 - Publicação do Parecer de Mérito (15) 22/11/2016 (73) PAULO CELSO CARDOSO BACCHI (BR/SP) (74) LOGOS MARCAS E PATENTES S/S LTDA. Não foram identificadas anterioridades: o registro atende o artigo 95 da LPI.
(11) BR 30 2015 000041-4	Código 40 - Publicação do Parecer de Mérito (15) 07/06/2016 (73) PAULO CELSO CARDOSO BACCHI (BR/SP) (74) JOÃO BATISTA VALVERDE Não foram identificadas anterioridades: o registro atende o artigo 95 da LPI.
(11) BR 30 2015 000640-4	Código 40 - Publicação do Parecer de Mérito (15) 14/06/2016 (73) PAULO CELSO CARDOSO BACCHI (BR/SP) (74) JOÃO BATISTA VALVERDE Não foram identificadas anterioridades: o registro atende o artigo 95 da LPI.
(11) BR 30 2015 000641-2	Código 40 - Publicação do Parecer de Mérito



(15) 14/06/2016

(73) PAULO CELSO CARDOSO BACCHI (BR/SP)

(74) JOÃO BATISTA VALVERDE

Não foram identificadas anterioridades: o registro atende o artigo 95 da LPI.

(11) BR 32 2015 000259-2

Código 40 - Publicação do Parecer de Mérito

(15) 13/06/2017

(62) BR 30 2013 000886-0 28/02/2013

(73) BAYER CONSUMER CARE AG (CH)

(74) MARIA PIA CARVALHO GUERRA

Não foram identificadas anterioridades: o registro atende o artigo 95 da LPI.

(11) DI 6400089-3

Código 40 - Publicação do Parecer de Mérito

(15) 01/11/2005

(73) José Alves Sobrinho (BR/CE)

(74) Wettor Bureau de Apoio Emp. S/C Ltda

Não foram identificadas anterioridades: o registro atende o artigo 95 da LPI.

(11) DI 6402813-5

Código 40 - Publicação do Parecer de Mérito

(15) 03/11/2004

(73) EUROMOBILE INTERIORES LTDA (BR/SP)

(74) TINOCO SOARES & FILHO LTDA

Não foram identificadas anterioridades: o registro atende o artigo 95 da LPI.

(11) DI 6403701-0

Código 40 - Publicação do Parecer de Mérito

(15) 17/05/2005

(73) José Alves Sobrinho (BR/CE)

(74) Wettor Bureau de Apoio Empresarial S/C Ltda.

Não foram identificadas anterioridades: o registro atende o artigo 95 da LPI.



Código 41 - Nulidade Administrativa

Notificação, ao titular do Registro, de instauração de processo administrativo de nulidade. Desta data corre o prazo de 60 (sessenta) dias para eventual contestação do titular (Art. 114 da LPI). Se interposto o pedido de nulidade no prazo de 60 (sessenta) dias contados da data da concessão, os efeitos da concessão do Registro serão suspensos (Art. 113 § 2º). Poderá ser requerida cópia do processo de nulidade através de formulário específico. 100 42 Notificação da extinção do registro de desenho industrial, pela expiração do prazo de vigência de proteção legal ou da prorrogação.

(11) BR 30 2015 000124-0

Código 41 - Nulidade Administrativa
(15) 26/12/2017
(73) HOMELY MANUFACTURING LIMITED (HK)
(74) M C ARAÚJO CONSULTORIA EM PROPRIEDADE INDUSTRIAL LTDA
Processo Administrativo de Nulidade instaurado por requerimento de terceiros através da Pet. (WB) 870180014230, de 22/02/2018, ficando suspensos os efeitos da concessão, de acordo com o parágrafo 2º do artigo 113 da Lei 9279/96. Inte/essado(s): MK ELETRODOMESTICOS MONDIAL S.A.
Procurador(es): Vandr  Cavalcante Bittencourt Torres.

(11) BR 30 2016 001229-6

Código 41 - Nulidade Administrativa
(15) 16/01/2018
(73) KONINKLIJKE PHILIPS N.V. (NL)
(74) Daniel Advogados (Alt.de Daniel & Cia)
Processo Administrativo de Nulidade instaurado por requerimento de terceiros através da Pet. (WB) 870180015227, de 26/02/2018, ficando suspensos os efeitos da concessão, de acordo com o parágrafo 2º do artigo 113 da Lei 9279/96. Interessado(s): : MK ELETRODOMESTICOS MONDIAL S.A.
Procurador(es): Vandr  Cavalcante Bittencourt Torres.

(11) BR 30 2016 001561-9

Código 41 - Nulidade Administrativa
(15) 24/10/2017
(73) MARCELO MASSAHARU OCHI (BR/SP)
(74) Marcia Ferreira Gomes
Processo Administrativo de Nulidade instaurado por requerimento de terceiros através da Pet. (WB) 870180016415, de 28/02/2018. Interessado(s): RAFAEL BATISTA. Procurador(es): RAFAEL BATISTA.

(11) BR 30 2017 000122-0

Código 41 - Nulidade Administrativa
(15) 07/11/2017
(73) SPEEDINNOV (FR)
(74) Dannemann, Siemsen, Bigler & Ipanema Moreira
Processo Administrativo de Nulidade de Of cio instaurado em face de infring ncia



do art. 95, nos termos do art. 113 da LPI. Requerente: DIRMA / INPI

(11) BR 30 2017 000172-6

Código 41 - Nulidade Administrativa
(15) 14/11/2017
(73) MICROSOFT CORPORATION (US)
(74) DI BLASI, PARENTE & ADVOGADOS ASSOCIADOS
Processo Administrativo de Nulidade de Ofício instaurado em face de infringência do art. 95, nos termos do art. 113 da LPI. Requerente: DIRMA / INPI

(11) BR 30 2017 000174-2

Código 41 - Nulidade Administrativa
(15) 14/11/2017
(73) MICROSOFT CORPORATION (US)
(74) DI BLASI, PARENTE & ADVOGADOS ASSOCIADOS
Processo Administrativo de Nulidade de Ofício instaurado em face de infringência do art. 95, nos termos do art. 113 da LPI. Requerente: DIRMA / INPI

(11) BR 30 2017 000995-6

Código 41 - Nulidade Administrativa
(15) 05/12/2017
(73) F. TARIFA - EPP (BR/SP)
Processo Administrativo de Nulidade instaurado por requerimento de terceiros através da Pet. (WB) 870180009662, de 05/02/2018, ficando suspensos os efeitos da concessão, de acordo com o parágrafo 2º do artigo 113 da Lei 9279/96. Interessado(s): STEEL COMPONENTES DE PIRAPOZINHO LTDA - ME. Procurador(es): Geisler Chbane Bosso.

(11) BR 30 2017 001159-4

Código 41 - Nulidade Administrativa
(15) 12/12/2017
(73) LINEA BRASIL INDÚSTRIA E COMÉRCIO DE MOVEIS LTDA (BR/PR)
(74) LUCIANO SALVIATO
Processo Administrativo de Nulidade instaurado por requerimento de terceiros através da Pet. (WB) 870180011633, de 09/02/2018, ficando suspensos os efeitos da concessão, de acordo com o parágrafo 2º do artigo 113 da Lei 9279/96. Interessado(s): ARISTANI CARLOS ANGONESE. Procurador(es): Marcos Antonio Nunes.

(11) BR 30 2017 001530-1

Código 41 - Nulidade Administrativa
(15) 19/12/2017
(73) DANIEL BOLONHESE (BR/PR)
(74) Vilage Marcas e Patentes Ltda
Processo Administrativo de Nulidade instaurado por requerimento de terceiros através da Pet. (WB) 870180011236, de 09/02/2018, ficando suspensos os efeitos da concessão, de acordo com o parágrafo 2º do artigo 113 da Lei 9279/96. Interessado(s): WANDERLEY BATISTA DOS SANTOS. Procurador(es): Wanderley Batista dos Santos.



(11) BR 30 2017 001634-0	<p>Código 41 - Nulidade Administrativa (15) 19/12/2017 (73) JOÃO BATISTA DOS SANTOS (BR/MG) (74) Algo Alliance Assessoria em Propriedade Intelectual Ltda. Processo Administrativo de Nulidade instaurado por requerimento de terceiros através da Pet. (WB) 870180012979, de 19/02/2018, ficando suspensos os efeitos da concessão, de acordo com o parágrafo 2º do artigo 113 da Lei 9279/96. Interessado(s): GRENDENE S.A. Procurador(es): Ricardo Amaral Remer.</p>
(11) BR 30 2017 001712-6	<p>Código 41 - Nulidade Administrativa (15) 19/12/2017 (73) ROGÉRIO DE QUEIROZ EIRELI EPP (BR/SC) (74) GUILHERME ROBERTO DORTA DA SILVA Processo Administrativo de Nulidade instaurado por requerimento de terceiros através da Pet. (WB) 870180010447, de 07/02/2018, ficando suspensos os efeitos da concessão, de acordo com o parágrafo 2º do artigo 113 da Lei 9279/96. Interessado(s): MK ELETRODOMESTICOS MONDIAL S.A. Procurador(es): Vandrê Cavalcante Bittencourt Torres.</p>
(11) BR 30 2017 001836-0	<p>Código 41 - Nulidade Administrativa (15) 02/01/2018 (73) HAPPYCALL CO., LTD. (KR) (74) FLÁVIA SALIM LOPES Processo Administrativo de Nulidade instaurado por requerimento de terceiros através da Pet. (WB) 870180015303, de 26/02/2018, ficando suspensos os efeitos da concessão, de acordo com o parágrafo 2º do artigo 113 da Lei 9279/96. Interessado(s): MK ELETRODOMESTICOS MONDIAL S.A. Procurador(es): Vandrê Cavalcante Bittencourt Torres.</p>
(11) BR 30 2017 001949-8	<p>Código 41 - Nulidade Administrativa (15) 19/12/2017 (73) WAHL CLIPPER CORPORATION (US) (74) City Patentes e Marcas Ltda. Processo Administrativo de Nulidade instaurado por requerimento de terceiros através da Pet. (WB) 870180010442, de 07/02/2018, ficando suspensos os efeitos da concessão, de acordo com o parágrafo 2º do artigo 113 da Lei 9279/96. Interessado(s): MK ELETRODOMESTICOS MONDIAL S.A. Procurador(es): Vandrê Cavalcante Bittencourt Torres.</p>
(11) BR 30 2017 002307-0	<p>Código 41 - Nulidade Administrativa (15) 26/12/2017 (73) KONINKLIJKE PHILIPS N.V. (NL)</p>



(74) Daniel Advogados (Alt.de Daniel & Cia)
Processo Administrativo de Nulidade instaurado por requerimento de terceiros através da Pet. (WB) 870180014199, de 22/02/2018, ficando suspensos os efeitos da concessão, de acordo com o parágrafo 2º do artigo 113 da Lei 9279/96. Interessado(s): MK ELETRODOMESTICOS MONDIAL S.A.
Procurador(es): Vandrê Cavalcante Bittencourt Torres.

(11) BR 30 2017 002383-5

Código 41 - Nulidade Administrativa
(15) 26/12/2017
(73) BRITÂNIA ELETRODOMÉSTICOS S.A. (BR/PR)
(74) Valor Propriedade Intelectual S/S LTDA.
Processo Administrativo de Nulidade instaurado por requerimento de terceiros através da Pet. (WB) 870180014174, de 22/02/2018, ficando suspensos os efeitos da concessão, de acordo com o parágrafo 2º do artigo 113 da Lei 9279/96. Interessado(s): MK ELETRODOMESTICOS MONDIAL S.A.
Procurador(es): Vandrê Cavalcante Bittencourt Torres.

(11) BR 30 2017 002392-4

Código 41 - Nulidade Administrativa
(15) 26/12/2017
(73) BRITÂNIA ELETRODOMÉSTICOS S.A. (BR/PR)
(74) Valor Propriedade Intelectual S/S LTDA.
Processo Administrativo de Nulidade instaurado por requerimento de terceiros através da Pet. (WB) 870180014163, de 22/02/2018, ficando suspensos os efeitos da concessão, de acordo com o parágrafo 2º do artigo 113 da Lei 9279/96. Interessado(s): MK ELETRODOMESTICOS MONDIAL S.A.
Procurador(es): Vandrê Cavalcante Bittencourt Torres.

(11) BR 30 2017 002395-9

Código 41 - Nulidade Administrativa
(15) 26/12/2017
(73) PERFIL ALUMINIO DO BRASIL S/A (BR/ES)
(74) FLÁVIA SANGIORGI DALLA BERNARDINA
Processo Administrativo de Nulidade instaurado por requerimento de terceiros através da Pet. (WB) 870180013566, de 20/02/2018, ficando suspensos os efeitos da concessão, de acordo com o parágrafo 2º do artigo 113 da Lei 9279/96. Interessado(s): ARCONIC INDÚSTRIA E COMÉRCIO DE METAIS LTDA. Procurador(es): Carlos Cezar Cordeiro Pires.

(11) BR 30 2017 002400-9

Código 41 - Nulidade Administrativa
(15) 26/12/2017
(73) TRON INDUSTRIAL REFRIGERAÇÃO E ELETRÔNICA LTDA (BR/SP)
(74) Beerre Assessoria Empresarial Ltda.(Alt. de Beerre Assessoria Emp. S/C.LTDA.)
Processo Administrativo de Nulidade instaurado por requerimento de terceiros através da Pet. (WB) 870180014182, de 22/02/2018, ficando suspensos os



efeitos da concessão, de acordo com o parágrafo 2º do artigo 113 da Lei 9279/96. Interessado(s): MK ELETRODOMESTICOS MONDIAL S.A.
Procurador(es): Vandr  Cavalcante Bittencourt Torres.



Código 43 - Extinção - Art. 119 inciso II da LPI

Notificação da extinção do registro de desenho industrial, pela homologação da renúncia apresentada pelo seu titular. Homologada a renúncia, o registro será considerado extinto na data da apresentação da renúncia.

(11) DI 6902432-4

Código 43 - Extinção - Art. 119 inciso II da LPI

(15) 18/05/2010

(73) Lucia Messias (BR/PR)

(74) Adilson Gabardo

Notificação da extinção do registro de desenho industrial, pela homologação da renúncia apresentada pelo seu titular. Homologada a renúncia, registro considerado extinto a contar de 01/07/2013.



Código 44 - Extinção - Art. 119 inciso III da LPI

Notificação da extinção do registro de desenho industrial pela falta de pagamento da retribuição prevista nos Arts. 108 e 120 da LPI.

(11) BR 30 2012 002107-3	Código 44 - Extinção - Art. 119 inciso III da LPI (15) 11/06/2013 (73) Fabio Vinicius Barg (BR/SC) (74) Edvaldo Luis Alves Registro extinto a contar de 28/04/2017.
(11) DI 5601920-3	Código 44 - Extinção - Art. 119 inciso III da LPI (15) 04/07/2000 (73) RIMET EMPREENDIMENTOS INDUSTRIAIS E COMERCIAIS S.A (BR/SP) (74) ADVOCACIA PIETRO ARIBONI S/C Registro extinto a contar de 07/12/2006.
(11) DI 5601932-7	Código 44 - Extinção - Art. 119 inciso III da LPI (15) 01/06/1999 (73) Helfont Produtos Elétricos Ltda (BR/SP) (74) Octavio & Perocco S/C Ltda. Registro extinto a contar de 11/12/2006.
(11) DI 5601942-4	Código 44 - Extinção - Art. 119 inciso III da LPI (15) 23/12/1997 (73) Sunnyvale do Brasil Industrial e Comercial Ltda (BR/SP) (74) Vilage Marcas & Patentes S/C Ltda. Registro prorrogado de 18/12/2011.
(11) DI 5601943-2	Código 44 - Extinção - Art. 119 inciso III da LPI (15) 25/02/1998 (73) Sunnyvale do Brasil Industrial e Comercial Ltda (BR/SP) (74) Sul América Marcas e Patentes S/C Ltda. Registro extinto a contar de 18/12/2006.
(11) DI 5601945-9	Código 44 - Extinção - Art. 119 inciso III da LPI (15) 27/01/1998 (73) Telefonica S.A. (ES) (74) TINOCO SOARES & FILHO LTDA Registro extinto a contar de 19/12/2011.
(11) DI 5601955-6	Código 44 - Extinção - Art. 119 inciso III da LPI (15) 24/10/2000



(73) São Paulo Alpargatas S.A (BR/SP)
(74) Regina Gargiulo Neves da Silva
Registro extinto a contar de 21/12/2006.

(11) DI 5601956-4

Código 44 - Extinção - Art. 119 inciso III da LPI
(15) 08/02/2000
(73) São Paulo Alpargatas S.A (BR/SP)
(74) A. Moura Barreto Advogados Associados S/C
Registro extinto a contar de 21/12/2006.

(11) DI 5601958-0

Código 44 - Extinção - Art. 119 inciso III da LPI
(15) 29/06/1999
(73) São Paulo Alpargatas S.A (BR/SP)
(74) Regina Gargiulo Neves da Silva
Registro extinto a contar de 21/12/2006.

(11) DI 5601970-0

Código 44 - Extinção - Art. 119 inciso III da LPI
(15) 25/02/1998
(73) Roberto Graziano (BR/AM)
(74) União Federal Marcas e Patentes S/C Ltda.
Registro extinto a contar de 24/12/2006.

(11) DI 5601975-0

Código 44 - Extinção - Art. 119 inciso III da LPI
(15) 29/06/1999
(73) Duratex S/A (BR/SP)
(74) Ivan Caetano Diniz de Mello
Registro extinto a contar de 27/12/20211.

(11) DI 5601976-9

Código 44 - Extinção - Art. 119 inciso III da LPI
(15) 29/06/1999
(73) Duratex S/A (BR/SP)
(74) Ivan Caetano Diniz de Mello
Registro extinto a contar de 27/12/2011.

(11) DI 5601985-8

Código 44 - Extinção - Art. 119 inciso III da LPI
(15) 25/02/1998
(73) Parfums Celine (FR)
(74) Monsen, Leonardos & Cia.
Registro extinto a contar de 28/08/2016.

(11) DI 5602073-2

Código 44 - Extinção - Art. 119 inciso III da LPI
(15) 09/06/1998
(73) Machine-O-Matic Limited (CA)
(74) Montauray Pimenta, Machado & Lioce



Registro extinto a contar de 30/11/2006

(11) DI 5602084-8 Código 44 - Extinção - Art. 119 inciso III da LPI
(15) 31/03/1998
(73) The Goodyear Tire & Rubber Company (US)
(74) Matilde da R. Castellani
Registro extinto a contar de 06/12/2011.

(11) DI 5602085-6 Código 44 - Extinção - Art. 119 inciso III da LPI
(15) 31/03/1998
(73) The Goodyear Tire & Rubber Company (US)
(74) Matilde da R. Castellani
Registro extinto a contar de 06/12/2011.

(11) DI 5602086-4 Código 44 - Extinção - Art. 119 inciso III da LPI
(15) 31/03/1998
(73) The Goodyear Tire & Rubber Company (US)
(74) Matilde da R. Castellani
Registro extinto a contar de 06/12/2006.

(11) DI 5602087-2 Código 44 - Extinção - Art. 119 inciso III da LPI
(15) 31/03/1998
(73) The Goodyear Tire & Rubber Company (US)
(74) Matilde da R. Castellani
Registro extinto a contar de 06/12/2006.

(11) DI 5602088-0 Código 44 - Extinção - Art. 119 inciso III da LPI
(15) 25/02/1998
(73) S.T Dupont (FR)
(74) Paulo C. Oliveira & Cia.
Registro extinto a contar de 06/12/2006.

(11) DI 5602100-3 Código 44 - Extinção - Art. 119 inciso III da LPI
(15) 22/04/1998
(73) Harada Industry CO., LTD. (JP)
(74) Dannemann, Siemsen, Bigler & Ipanema Moreira
Registro extinto a contar de 13/12/2006.

(11) DI 5602117-8 Código 44 - Extinção - Art. 119 inciso III da LPI
(15) 25/02/1998
(73) José Reginaldi Dante (BR/RJ)
(74) Dannemann, Siemsen, Bigler & Ipanema Moreira
Registro extinto a contar de 17/12/2006.



(11) DI 5602125-9	Código 44 - Extinção - Art. 119 inciso III da LPI (15) 22/04/1998 (73) K-2 Corporation (US) (74) NELLIE ANNE DAIEL-SHORES Registro extinto a contar de 20/12/2011
(11) DI 5602141-0	Código 44 - Extinção - Art. 119 inciso III da LPI (15) 22/04/1998 (73) Sheng-kao Charng (CN) (74) Paulo C. Oliveira & Cia. Registro extinto a contar de 24/12/2006.
(11) DI 5602143-7	Código 44 - Extinção - Art. 119 inciso III da LPI (15) 24/03/1998 (73) GRENDENE S.A (BR/CE) (74) Custódio de Almeida & Cia Registro extinto a contar de 18/12/2011.
(11) DI 5602144-5	Código 44 - Extinção - Art. 119 inciso III da LPI (15) 24/03/1998 (73) GRENDENE S.A (BR/CE) (74) Custódio de Almeida & Cia Registro extinto a contar de 18/12/2011.
(11) DI 5602145-3	Código 44 - Extinção - Art. 119 inciso III da LPI (15) 24/03/1998 (73) GRENDENE S.A (BR/CE) (74) Custódio de Almeida & Cia Registro extinto a contar de 18/12/2011.
(11) DI 5602149-6	Código 44 - Extinção - Art. 119 inciso III da LPI (15) 08/06/1999 (73) Ind. e Com. de Metais Nicolini Ltda - ME (BR/PR) (74) Ivanor Medeiros Duarte Registro extinto a contar de 20/12/2006.
(11) DI 5602181-0	Código 44 - Extinção - Art. 119 inciso III da LPI (15) 11/11/1997 (73) Luziair Viagens e Turismo Ltda (BR/SP) (74) TINOCO SOARES & FILHO LTDA Registro extinto a contar de 01/10/2006.
(11) DI 5602193-3	Código 44 - Extinção - Art. 119 inciso III da LPI (15) 05/10/1999



	(73) YPF Sociedad Anonima (AR) (74) Cruzeiro Newmarc Patentes e Marcas Ltda. Registro extinto a contar de 13/02/2006.
(11) DI 5602195-0	Código 44 - Extinção - Art. 119 inciso III da LPI (15) 21/01/1998 (73) IMPRESS DECOR BRASIL - INDÚSTRIA DE PAPÉIS DECORATIVOS LTDA (BR/PR) (74) Brasil Sul Marcas e Patentes S/C Ltda Registro extinto a contar de 25/05/2011.
(11) DI 5602196-8	Código 44 - Extinção - Art. 119 inciso III da LPI (15) 20/07/1999 (73) Sadia Concórdia S/A Indústria e Comércio (BR/SC) (74) Cruzeiro Newmarc Patentes e Marcas Ltda. Registro extinto a contar de 01/06/2006.
(11) DI 5602200-0	Código 44 - Extinção - Art. 119 inciso III da LPI (15) 21/01/1998 (73) IBC Industrial Bopil de Calçados Ltda (BR/CE) (74) Org. Mérito Marcas e Patentes Ltda. Registro extinto a contar de 16/08/2011.
(11) DI 5602206-9	Código 44 - Extinção - Art. 119 inciso III da LPI (15) 21/01/1998 (73) Pirelli Pneus S/A (BR/SP) (74) MOMSEN, LEONARDOS & CIA Registro extinto a contar de 27/11/2006
(11) DI 5602212-3	Código 44 - Extinção - Art. 119 inciso III da LPI (15) 04/02/2003 (73) Coronet - Werke GMBH (DE) (74) Dannemann, Siemsen, Bigler & Ipanema Moreira Registro extinto a contar de 25/05/2011.
(11) DI 6805951-5	Código 44 - Extinção - Art. 119 inciso III da LPI (15) 16/11/2011 (73) P S Soluções Industria, Comercio, Representações e Consultoria Ltda (BR/MG) (74) Paula Beatriz Giardini Rodrigues Registro extinto a contar de 06/12/2013.



Código 46 - Prorrogação

Prorrogada a vigência do registro de desenho industrial por solicitação do titular.

(11) DI 5601699-9

Código 46 - Prorrogação

(22) 29/10/1996

(15) 18/05/1999

(45) 18/05/1999

(54) Garrafa

(73) Nissei Asb Machine Co, Ltd (JP)

(72) Soichiro Satoh

(74) Momsen, Leonardos & CIA.

Registro prorrogado de 30/10/2016 até 29/10/2021.

(11) DI 5601950-5

Código 46 - Prorrogação

(22) 18/12/1996

(15) 01/09/1998

(45) 01/09/1998

(54) Configuração aplicada em banda de rodagem de pneu

(73) Maggion Indústrias de Pneus e Máquinas Ltda. (BR/SP)

(72) Rosa Maria Maggion

(74) Aguinaldo Moreira

Registro prorrogado de 19/12/2016 até 18/12/2021.

(11) DI 5601961-0

Código 46 - Prorrogação

(22) 20/12/1996

(15) 29/06/1999

(45) 29/06/1999

(54) Vasilhame

(73) YPF Sociedad Anonima (AR)

(72) Marcela Sanchez

(74) Cruzeiro Newmarc Patentes e Marcas Ltda.

Registro prorrogado de 21/12/2016 até 20/12/2021.

(11) DI 5601962-9

Código 46 - Prorrogação

(22) 20/12/1996

(15) 29/06/1999

(45) 29/06/1999

(54) Vasilhame

(73) YPF Sociedad Anonima (AR)

(72) Marcela Sanchez

(74) Cruzeiro Newmarc Patentes e Marcas Ltda.

Registro prorrogado de 21/12/2016 até 20/12/2021.



(11) DI 5602052-0	Código 46 - Prorrogação (22) 25/11/1996 (15) 24/03/1998 (45) 24/03/1998 (54) Arranjo de Cerdas de Escova de Dentes (73) John O. Butler Company (US) (72) H. Allen Achepohl, John G. Shimkus, Judith M. Yablong, Scott H.Koepsel (74) Busco Marcas e Patentes Registro prorrogado de 26/11/2016 até 25/11/2021.
(11) DI 5602065-1	Código 46 - Prorrogação (22) 29/11/1996 (15) 25/02/1998 (45) 25/02/1998 (54) Molde Gravado em Relevo (73) The Procter & Gamble Company (US) (72) David Joseph K. Goulait, Barry Jay Anderson (74) Dannemann, Siemsen, Bigler & Ipanema Moreira Registro prorrogado de 30/11/2016 até 29/11/2021.
(11) DI 5602066-0	Código 46 - Prorrogação (22) 29/11/1996 (15) 15/12/1998 (45) 15/12/1998 (54) Tira para teste visual (73) Johnson & Johnson (US) (72) Ernst J. Kiser, Karen R. Drexler, Jennifer Hahamian, Victoria Page, Edward G. Rice, Joel S. Douglas (74) Busco Marcas e Patentes Registro prorrogado de 30/11/2016 até 29/11/2021
(11) DI 5602069-4	Código 46 - Prorrogação (22) 29/11/1996 (15) 25/02/1998 (45) 25/02/1998 (54) Molde Gravado em Relevo (73) The Procter & Gamble Company (US) (72) David Joseph K. Goulait, Barry Jay Anderson (74) Dannemann, Siemsen, Bigler & Ipanema Moreira Registro prorrogado de 30/11/2016 até 29/11/2021.
(11) DI 5602127-5	Código 46 - Prorrogação (22) 19/12/1996



(15) 24/03/1998
(45) 24/03/1998
(54) Recipiente Aplicador
(73) COLGATE-PALMOLIVE INDÚSTRIA E COMÉRCIO LTDA (BR/SP)
(72) Adam Sherman, Sergio Rubens Tolentino
(74) R. ANDRADE Advogados
Registro prorrogado de 20/12/2016 até 19/12/2021.

(11) DI 5602140-2

Código 46 - Prorrogação
(22) 23/12/1996
(15) 22/04/1998
(45) 22/04/1998
(54) GARRAFA
(73) BULGARI S.P.A. (IT)
(72) Thierry De Baschmakoff
(74) ARTUR FRANCISCO SCHAAL
Registro prorrogado de 24/12/2016 até 23/12/2021.

(11) DI 5602159-3

Código 46 - Prorrogação
(22) 30/12/1996
(15) 15/12/1998
(45) 15/12/1998
(54) Capa protetora e cepa com cerdas para vassouras e utensílios similares
(73) Bettanin Industrial S/A (BR/RS)
(72) Telmo Vieira Dutra
(74) D'Mark-RF Acessoria Empresarial
Registro prorrogado de 31/12/2016 até 30/12/2021.

(11) DI 5602160-7

Código 46 - Prorrogação
(22) 30/12/1996
(15) 15/12/1998
(45) 15/12/1998
(54) Capa protetora e cepa com cerdas para vassouras e utensílios similares
(73) Bettanin Industrial S/A (BR/RS)
(72) Telmo Vieira Dutra
(74) D'Mark-RF Acessoria Empresarial
Registro prorrogado de 31/12/2016 até 30/12/2021.

(11) DI 5800287-1

Código 46 - Prorrogação
(22) 20/02/1998
(15) 04/04/2000
(45) 04/04/2000
(54) Isqueiro a gás
(73) Tokai Corporation (JP)



(72) Yoshiaki Korokawa
(74) Paulo Sérgio Scatamburlo
Prorrogado de 21/02/2018 a 20/02/2023 (5º Período).

(11) DI 5800980-9 Código 46 - Prorrogação
(22) 02/02/1998
(15) 29/05/2001
(45) 29/05/2001
(54) CONFIGURAÇÃO APLICADA EM BOTÃO DE CHAMADA PARA ELEVADORES
(73) Elevadores Atlas Schindler S/A. (BR/SP)
(72) Agnaldo dos Santos
(74) Adv. Pietro Ariboni S/C
Prorrogado de 03/02/2018 a 02/02/2023 (5º Período).

(11) DI 5900160-7 Código 46 - Prorrogação
(22) 29/01/1999
(15) 08/02/2000
(45) 08/02/2000
(54) Recipiente para volume útil de cinco litros.
(73) Castrol Limited (GB) , Castrol Limited (GB)
(72) Giogetto Giugiaro
(74) Araripe & Associados
Prorrogado de 30/01/2019 a 29/01/2024 (5º Período).

(11) DI 6300407-0 Código 46 - Prorrogação
(22) 12/02/2003
(15) 06/05/2003
(45) 06/05/2003
(54) CONFIGURAÇÃO APLICADA EM CHUVEIRO
(73) DOCOL METAIS SANITÁRIOS LTDA (BR/SC)
(72) INGO DOUBRAWA
(74) Dannemann, Siemsen, Bigler & Ipanema Moreira
Prorrogado de 13/02/2018 a 12/02/2023 (4º Período).

(11) DI 6300409-7 Código 46 - Prorrogação
(22) 13/02/2003
(15) 06/05/2003
(45) 06/05/2003
(54) CONFIGURAÇÃO APLICADA EM FRASCO PARA PRODUTO ALIMENTÍCIO
(73) Companhia Hemmer Indústria e Comércio (BR/SC)
(72) Marcos Inácio Ruediger
(74) City Patentes e Marcas Ltda



Prorrogado de 14/02/2018 a 13/02/2023 (4º Período).

(11) DI 6300431-3

Código 46 - Prorrogação
(22) 10/02/2003
(15) 13/05/2003
(45) 13/05/2003
(54) PROTETOR PARA ROLETE
(73) ELIAS FRANCISCO DA SILVA (BR/SP)
(72) ELIAS FRANCISCO DA SILVA
(74) Vilage Marcas & Patentes S/C Ltda
Prorrogado de 11/02/2018 a 10/02/2023 (4º Período).

(11) DI 6304697-0

Código 46 - Prorrogação
(22) 24/11/2003
(15) 06/07/2004
(45) 06/07/2004
(54) CONFIGURAÇÃO APLICADA EM ESPONJA DUPLA-FACE PARA BANHO
(73) Ober S/A Indústria e Comércio (BR/SP)
(72) Oscar Jorge Berggren
(74) Nobel Marcas e Patentes S/C Ltda.
Prorrogado de 25/11/2018 a 24/11/2023 (4º Período).

(11) DI 6304903-1

Código 46 - Prorrogação
(22) 24/11/2003
(15) 28/06/2005
(45) 28/06/2005
(54) CONFIGURAÇÃO APLICADA EM ESPONJA DUPLA-FACE
(73) Ober S/A Indústria e Comércio (BR/SP)
(72) Oscar Jorge Berggren
(74) Nobel Marcas e Patentes S/C Ltda
Prorrogado de 25/11/2018 a 24/11/2023 (4º Período).

(11) DI 6800504-0

Código 46 - Prorrogação
(22) 18/02/2008
(15) 05/08/2008
(45) 05/08/2008
(54) CONFIGURAÇÃO APLICADA À PEÇA DE VESTUÁRIO
(73) SPEEDO INTERNATIONAL LIMITED (GB)
(72) JASON RANCE, Deborah Yeomans, Melanie Simmons
(74) DI BLASI, PARENTE, S. G. & ASSOCIADOS
Prorrogado de 19/02/2018 a 18/02/2023 (3º Período).

(11) DI 6800752-3

Código 46 - Prorrogação
(22) 18/02/2008



(15) 19/08/2008
(45) 19/08/2008
(54) CONFIGURAÇÃO APLICADA A PEÇA DE VESTUÁRIO
(73) SPEEDO INTERNATIONAL LIMITED (GB)
(72) JASON RANCE, DEBORAH YEOMANS, MELANIE SIMMONS
(74) DI BLASI, PARENTE, S. G. & ASSOCIADOS
Prorrogado de 19/02/2018 a 18/02/2023 (3º Período).

(11) DI 6800756-6

Código 46 - Prorrogação
(22) 18/02/2008
(15) 19/08/2008
(45) 19/08/2008
(54) CONFIGURAÇÃO APLICADA A PEÇA DE VESTUÁRIO
(73) SPEEDO INTERNATIONAL LIMITED (GB)
(72) JASON RANCE, DEBORAH YEOMANS, MELANIE SIMMONS
(74) DI BLASI, PARENTE, S. G. & ASSOCIADOS
Prorrogado de 19/02/2018 a 18/02/2023 (3º Período).

(11) DI 6800757-4

Código 46 - Prorrogação
(22) 18/02/2008
(15) 19/08/2008
(45) 19/08/2008
(54) CONFIGURAÇÃO APLICADA A PEÇA DE VESTUÁRIO
(73) SPEEDO INTERNATIONAL LIMITED (GB)
(72) JASON RANCE, DEBORAH YEOMANS, MELANIE SIMMONS
(74) DI BLASI, PARENTE, S. G. & ASSOCIADOS
Prorrogado de 19/02/2018 a 18/02/2023 (3º Período).

(11) DI 6800758-2

Código 46 - Prorrogação
(22) 18/02/2008
(15) 26/08/2008
(45) 26/08/2008
(54) CONFIGURAÇÃO APLICADA A PEÇA DE VESTUÁRIO
(73) SPEEDO INTERNATIONAL LIMITED (GB)
(72) JASON RANCE, DEBORAH YEOMANS, MELANIE SIMMONS
(74) DI BLASI, PARENTE, S. G. & ASSOCIADOS
Prorrogado de 19/02/2018 a 18/02/2023 (3º Período).

(11) DI 6800803-1

Código 46 - Prorrogação
(22) 18/02/2008
(15) 26/08/2008
(45) 26/08/2008
(54) CONFIGURAÇÃO APLICADA A PEÇA DE VESTUÁRIO
(73) SPEEDO INTERNATIONAL LIMITED (GB)



(72) JASON RANCE, DEBORAH YEOMANS, MELANIE SIMMONS
(74) DI BLASI, PARENTE, S. G. & ASSOCIADOS
Prorrogado de 19/02/2018 a 18/02/2023 (3º Período).

(11) DI 6800836-8

Código 46 - Prorrogação
(22) 21/02/2008
(15) 19/08/2008
(45) 19/08/2008
(54) UNIDADE DO BEBÊ PARA BABÁ ELETRÔNICA
(73) KONINKLIJKE PHILIPS N.V. (NL)
(72) SIMON JOHN LAMASON
(74) DAVID DO NASCIMENTO ADVOGADOS ASSOCIADOS
Prorrogado de 22/02/2018 a 21/02/2023 (3º Período).

(11) DI 6800840-6

Código 46 - Prorrogação
(22) 21/02/2008
(15) 30/12/2008
(45) 30/12/2008
(54) PADRÃO ORNAMENTAL APLICADO EM GARRAFA
(73) COMPANHIA MÜLLER DE BEBIDAS (BR/SP)
(72) RICARDO GONÇALVES, JOSÉ EMÍLIO BERTAZI
(74) CITY PATENTES E MARCAS LTDA.
Prorrogado de 22/02/2018 a 21/02/2023 (3º Período).

(11) DI 6800841-4

Código 46 - Prorrogação
(22) 21/02/2008
(15) 30/12/2008
(45) 30/12/2008
(54) PADRÃO ORNAMENTAL APLICADO EM VASILHAME
(73) COMPANHIA MÜLLER DE BEBIDAS (BR/SP)
(72) RICARDO GONÇALVES, JOSÉ EMÍLIO BERTAZI
(74) CITY PATENTES E MARCAS LTDA.
Prorrogado de 22/02/2018 a 21/02/2023 (3º Período).

(11) DI 6800845-7

Código 46 - Prorrogação
(22) 27/02/2008
(15) 16/12/2008
(45) 16/12/2008
(54) ACESSÓRIO DE ALINHAMENTO
(73) KONINKLIJKE PHILIPS N.V. (NL)
(72) JOANNE ALEXANDRA SMITH
(74) DAVID DO NASCIMENTO ADVOGADOS ASSOCIADOS
Prorrogado de 28/02/2018 a 27/02/2023 (3º Período).



(11) DI 6800991-7
Código 46 - Prorrogação
(22) 27/02/2008
(15) 04/11/2008
(45) 04/11/2008
(54) CONFIGURAÇÃO APLICADA A UM APARELHO CELULAR
(73) MICROSOFT MOBILE OY (FI)
(72) DANIEL DHONDT
(74) DANIEL ADVOGADOS
Prorrogado de 28/02/2018 a 27/02/2023 (3º Período).

(11) DI 6800992-5
Código 46 - Prorrogação
(22) 27/02/2008
(15) 04/11/2008
(45) 04/11/2008
(54) CONFIGURAÇÃO APLICADA A UM APARELHO CELULAR
(73) MICROSOFT MOBILE OY (FI)
(72) DANIEL DHONDT
(74) DANIEL ADVOGADOS
Prorrogado de 28/02/2018 a 27/02/2023 (3º Período).

(11) DI 6801066-4
Código 46 - Prorrogação
(22) 11/03/2008
(15) 24/08/2010
(45) 24/08/2010
(54) PADRÃO ORNAMENTAL APLICADO EM BOLSO
(73) Ellus do Brasil Confecções e Comercio Ltda. (BR/SP)
(72) Nelson Alvarenga
(74) Mauro Braga Assessoria Emp. S/C Ltda.
Prorrogado de 12/03/2018 a 11/03/2023 (3º Período).

(11) DI 6801116-4
Código 46 - Prorrogação
(22) 13/03/2008
(15) 11/11/2008
(45) 11/11/2008
(54) CONFIGURAÇÃO APLICADA EM GABARITO GRÁFICO
(73) Pincéis Tigre S.A. (BR/PR)
(72) Eduardo Brandão
(74) Antonio Mauricio Pedras Arnaud OAB/SP nº 180.415
Prorrogado de 14/03/2018 a 13/03/2023 (3º Período).

(11) DI 6801117-2
Código 46 - Prorrogação
(22) 13/03/2008
(15) 09/09/2008
(45) 09/09/2008



(54) CONFIGURAÇÃO APLICADA EM CABO DE PINCEL

(73) Pincéis Tigre S.A. (BR/PR)

(72) Eduardo Brandão

(74) Antonio Mauricio Pedras Arnaud

Prorrogado de 14/03/2018 a 13/03/2023 (3º Período).

(11) DI 6802400-2

Código 46 - Prorrogação

(22) 28/05/2008

(15) 25/08/2009

(45) 25/08/2009

(54) CONFIGURAÇÃO APLICADA A RECIPIENTE DISPENSADOR

(73) Lindomar de Farias (BR/SC)

(72) Lindomar de Farias

(74) Wanderlei Cardoso

Prorrogado de 29/05/2018 a 28/05/2023 (3º Período).

(11) DI 6802899-7

Código 46 - Prorrogação

(22) 25/07/2008

(15) 01/09/2009

(45) 01/09/2009

(54) CONFIGURAÇÃO APLICADA A TRANSPORTADOR PARA ANIMAIS

(73) Amarildo Carrasco Alves (BR/SC)

(72) Amarildo Carrasco Alves

(74) Wanderlei Cardoso

Prorrogado de 26/07/2018 a 25/07/2023 (3º Período).

(11) DI 6803555-1

Código 46 - Prorrogação

(22) 08/07/2008

(15) 15/09/2009

(45) 15/09/2009

(54) CONFIGURAÇÃO APLICADA EM CAIXA PARA MÓDULO ELETRÔNICO AUTOMOTIVO

(73) TECNOLOGIA QUANTUM INDÚSTRIA ELETRÔNICA LTDA (BR/SP)

(72) MARCOS LIRON

Prorrogado de 09/07/2018 a 08/07/2023 (3º Período).

(11) DI 6900182-0

Código 46 - Prorrogação

(22) 28/01/2009

(15) 24/08/2010

(45) 24/08/2010

(54) CONFIGURAÇÃO APLICADA EM VEÍCULO

(73) Volkswagen Aktiengesellschaft (DE)

(72) Klaus Bischoff, Roland Faller

(74) Dannemann, Siemsen, Bigler & Ipanema Moreira



Prorrogado de 29/01/2019 a 28/01/2024 (3º Período).



Código 47 - Petição Não Conhecida

Não conhecimento da petição apresentada em virtude do disposto nos Arts. 218 ou 219 da LPI.

(21) BR 30 2015 000216-6 Código 47 - Petição Não Conhecida
(22) 16/01/2015
(71) PARTS IMPORT COMÉRCIO DE IMPORTAÇÃO E EXPORTAÇÃO LTDA (BR/ES)
(74) GILSON BATISTA TAVARES JR
A petição nº 870160059618, de 13/10/2016, não será conhecida, nos termos do art. 219, inciso I, da Lei 9.279/1996, por ter sido apresentada fora do prazo previsto no art. 106, §3º, da mesma lei.

(21) BR 30 2015 000217-4 Código 47 - Petição Não Conhecida
(22) 16/01/2015
(71) PARTS IMPORT COMÉRCIO DE IMPORTAÇÃO E EXPORTAÇÃO LTDA (BR/ES)
(74) GILSON BATISTA TAVARES JR.
A petição nº 870160059548, de 13/10/2016, não será conhecida, nos termos do art. 219, inciso I, da Lei 9.279/1996, por ter sido apresentada fora do prazo previsto no art. 106, §3º, da mesma lei.

(21) BR 30 2015 000218-2 Código 47 - Petição Não Conhecida
(22) 16/01/2015
(71) PARTS IMPORT COMÉRCIO DE IMPORTAÇÃO E EXPORTAÇÃO LTDA (BR/ES)
(74) GILSON BATISTA TAVARES JR.
A petição nº 870160059625, de 13/10/2016, não será conhecida, nos termos do art. 219, inciso I, da Lei 9.279/1996, por ter sido apresentada fora do prazo previsto no art. 106, §3º, da mesma lei.

(21) BR 30 2015 000219-0 Código 47 - Petição Não Conhecida
(22) 16/01/2015
(71) PARTS IMPORT COMÉRCIO DE IMPORTAÇÃO E EXPORTAÇÃO LTDA (BR/ES)
(74) GILSON BATISTA TAVARES JR.
A petição nº 870160059437, de 13/10/2016, não será conhecida, nos termos do art. 219, inciso I, da Lei 9.279/1996, por ter sido apresentada fora do prazo previsto no art. 106, §3º, da mesma lei.

(21) BR 30 2015 000220-4 Código 47 - Petição Não Conhecida
(22) 16/01/2015



(71) PARTS IMPORT COMERCIO DE IMPORTAÇÃO E EXPORTAÇÃO LTDA
(BR/ES)

(74) GILSON BATISTA TAVARES JR

A petição nº 870160059614, de 13/10/2016, não será conhecida, nos termos do art. 219, inciso I, da Lei 9.279/1996, por ter sido apresentada fora do prazo previsto no art. 106, §3º, da mesma lei.

(21) BR 30 2015 000221-2

Código 47 - Petição Não Conhecida

(22) 16/01/2015

(71) PARTS IMPORT COMÉRCIO DE IMPORTAÇÃO E EXPORTAÇÃO LTDA
(BR/ES)

(74) GILSON BATISTA TAVARES JR.

A petição nº 870160059621, de 13/10/2016, não será conhecida, nos termos do art. 219, inciso I, da Lei 9.279/1996, por ter sido apresentada fora do prazo previsto no art. 106, §3º, da mesma lei.

(21) BR 30 2015 000222-0

Código 47 - Petição Não Conhecida

(22) 16/01/2015

(71) PARTS IMPORT COMÉRCIO DE IMPORTAÇÃO E EXPORTAÇÃO LTDA
(BR/ES)

(74) GILSON BATISTA TAVARES JR.

A petição nº 870160059588, de 13/10/2016, não será conhecida, nos termos do art. 219, inciso I, da Lei 9.279/1996, por ter sido apresentada fora do prazo previsto no art. 106, §3º, da mesma lei.

(21) BR 30 2015 000223-9

Código 47 - Petição Não Conhecida

(22) 16/01/2015

(71) PARTS IMPORT COMÉRCIO DE IMPORTAÇÃO E EXPORTAÇÃO LTDA
(BR/ES)

(74) GILSON BATISTA TAVARES JR.

A petição nº 870160059388, de 13/10/2016, não será conhecida, nos termos do art. 219, inciso I, da Lei 9.279/1996, por ter sido apresentada fora do prazo previsto no art. 106, §3º, da mesma lei.

(21) BR 30 2015 000225-5

Código 47 - Petição Não Conhecida

(22) 16/01/2015

(71) PARTS IMPORT COMÉRCIO DE IMPORTAÇÃO E EXPORTAÇÃO LTDA
(BR/ES)

(74) GILSON BATISTA TAVARES JR.

A petição nº 870160059511, de 13/10/2016, não será conhecida, nos termos do art. 219, inciso I, da Lei 9.279/1996, por ter sido apresentada fora do prazo previsto no art. 106, §3º, da mesma lei.

(21) BR 30 2015 005478-6

Código 47 - Petição Não Conhecida

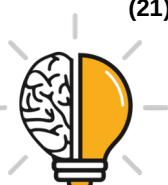

(22) 01/12/2015

(71) CARMEN ROSANGELA ZANCHI (BR/SC)

A petição nº 870170043879, de 26/06/2017, não será conhecida, nos termos do art. 219, inciso I, da Lei 9.279/1996, por ter sido apresentada fora do prazo previsto no art. 106, §3º, da mesma lei.

(21) BR 30 2016 004483-0

Código 47 - Petição Não Conhecida

(22) 04/10/2016

(71) HELLA KGAA HUECK & CO. (DE)

(74) Dannemann, Siemsen, Bigler & Ipanema Moreira

Não conhecimento da petição nº 870170083828, de 31/10/2017, nos termos do art. 219, inciso II, da LPI, por não conter fundamentação legal.

(21) BR 30 2016 005827-0

Código 47 - Petição Não Conhecida

(22) 15/12/2016

(71) ANDERSON LUIS DE SOUZA (BR/SP)

Petição 870180001334 de 07/01/2018 não conhecida, conforme Art. 219, Inciso II.



Código 47.1 - Petição Prejudicada

Prejudicada a Petição Indicada de acordo com o complemento.

(21) DI 6505256-0

Código 47.1 - Petição Prejudicada

(22) 11/10/2005

(71) LUMA COMÉRCIO DE PRODUTOS AUTOMOTIVOS E ÓLEO ESSENCIAIS
LTDA-ME (BR/SC)

(74) SANDRO WUNDERLICH

Petição prejudicada pelo fato do registro de desenho industrial já se encontrar extinto na RPI 2239, pela falta de pagamento da retribuição prevista nos Artigos 108 e 120 da LPI (débito a contar de 12/10/2010).



Código 47.3 - Petição Deferida

Deferimento da petição apresentada

(11) BR 30 2012 001132-9	Código 47.3 - Petição Deferida (71) FACEBOOK, INC. (US) (74) Hugo Silva & Maldonado Prop. Industrial Petição 870170083618 de 30/10/2017 deferida.
(11) BR 30 2012 001846-3	Código 47.3 - Petição Deferida (71) KISTLER HOLDING AG (CH) (74) MARTINEZ & ASSOCIADOS S/S LTDA Petição 870170071202 de 22/09/2017 deferida.
(11) BR 30 2012 004785-4	Código 47.3 - Petição Deferida (71) HANSGHOHE SE (DE) (74) DANNEMANN, SIEMSEN, BIGLER & IPANEMA MOREIRA Petição 870170090107 de 22/11/2017 deferida.
(11) BR 30 2012 005528-8	Código 47.3 - Petição Deferida (71) IRWIN INDUSTRIAL TOOL COMPANY (US) (74) GUILHERME DE MATTOS ABRANTES Petição 870170072448 de 26/09/2017 deferida.
(11) BR 30 2012 006412-0	Código 47.3 - Petição Deferida (71) KONINKLIJKE PHILIPS N.V. (NL) (74) DAVID DO NASCIMENTO ADVOGADOS ASSOCIADOS Petição 870170082237 de 26/10/2017 deferida.
(11) BR 30 2012 006416-3	Código 47.3 - Petição Deferida (71) KONINKLIJKE PHILIPS N.V. (NL) (74) DAVID DO NASCIMENTO ADVOGADOS ASSOCIADOS Petição 870170081474 de 25/10/2017 deferida.
(11) BR 30 2013 000701-4	Código 47.3 - Petição Deferida (71) CNH AMERICA LLC (US) (74) NELLIE D SHORES Petição 870170074091 de 29/09/2017 deferida.
(11) BR 30 2013 001166-6	Código 47.3 - Petição Deferida (71) Black & Decker Inc. (US) (74) NELLIE D SHORES Petição 870170072245 de 26/09/2017 deferida.



(11) BR 30 2013 001167-4	Código 47.3 - Petição Deferida (71) Black & Decker Inc. (US) (74) Nellie D Shores Petição 870170072286 de 26/09/2017 deferida.
(11) BR 30 2013 001168-2	Código 47.3 - Petição Deferida (71) BLACK & DECKER INC. (US) (74) NELLIE D SHORES Petição 870170072258 de 26/09/2017 deferida.
(11) BR 30 2013 001169-0	Código 47.3 - Petição Deferida (71) Black & Decker Inc. (US) (74) NELLIE D SHORES Petição 870170072306 de 26/09/2017 deferida.
(11) BR 30 2014 005063-0	Código 47.3 - Petição Deferida (71) SANDVIK INTELLECTUAL PROPERTY AB (SE) (74) MAGNUS ASPEBY Petição 870170076993 de 10/10/2017 deferida.
(11) BR 30 2015 000263-8	Código 47.3 - Petição Deferida (71) LG ELECTRONICS INC. (KR) (74) LICKS ADVOGADOS Petição 870170070961 de 21/09/2017 deferida.
(11) BR 30 2015 000913-6	Código 47.3 - Petição Deferida (71) NIKE INNOVATE C.V (US) (74) ANTONIO MAURICIO PEDRAS ARNAUD Petição 870170081157 de 24/10/2017 deferida.
(11) BR 30 2015 001470-9	Código 47.3 - Petição Deferida (71) MICROSOFT CORPORATION (US) (74) DI BLASI, PARENTE & ADVOGADOS ASSOCIADOS LTDA Petição 870170072643 de 27/09/2017 deferida.
(11) BR 30 2015 004882-4	Código 47.3 - Petição Deferida (71) RIMOWA GMBH (DE) (74) DANNEMANN, SIEMSEN, BIGLER & IPANEMA MOREIRA, PROPRIEDADE INDUSTRIAL LTDA. Petição 870170079640 de 19/10/2017 deferida.
(11) BR 30 2015 005518-9	Código 47.3 - Petição Deferida (71) DOSATRON INTERNATIONAL (FR)



	(74) Dannemann, Siemsen, Bigler & Ipanema Moreira Petição 870170080908 de 23/10/2017 deferida.
(11) BR 30 2016 000048-4	Código 47.3 - Petição Deferida (71) THE SYKLONE COMPANY (US) (74) Daniel Advogados (Alt.de Daniel & Cia) Petição 870170084422 de 01/11/2017 deferida.
(11) BR 30 2016 002054-0	Código 47.3 - Petição Deferida (71) SAMSUNG ELECTRONICS CO., LTD. (KR) (74) Daniel Advogados (Alt.de Daniel & Cia) Petição 870170072025 de 25/09/2017 deferida.
(11) BR 30 2016 002121-0	Código 47.3 - Petição Deferida (71) O.PEN S.R.O. (SK) (74) Dannemann, Siemsen, Bigler & Ipanema Moreira Petição 870170071097 de 22/09/2017 deferida.
(21) BR 30 2016 002148-1	Código 47.3 - Petição Deferida (71) LUCIANA RAUNAIMER (BR/SP) (74) DIEGO PERANDIN Referente à solicitação de alteração de procurador feita na petição 870160052080 de 6/09/2016.
(11) BR 30 2016 003870-8	Código 47.3 - Petição Deferida (71) DYSON TECHNOLOGY LIMITED (GB) (74) Daniel Advogados (Alt.de Daniel & Cia) Petição 870170070604 de 20/09/2017 deferida.
(11) BR 32 2015 003530-0	Código 47.3 - Petição Deferida (71) JOSEPH VOGELE AG (DE) (74) ANA CRISTINA ALMEIDA MÜLLER WEGMANN Petição 870170079500 de 18/10/2017 deferida.
(11) BR 32 2015 004446-5	Código 47.3 - Petição Deferida (71) S.C. JOHNSON & SON, INC. (US) (74) DENIS ALLAN DANIEL Petição 870170072072 de 25/09/2017 deferida.
(11) BR 32 2016 001773-8	Código 47.3 - Petição Deferida (71) PRYSMIAN S.P.A. (IT) (74) KASZNAR LEONARDOS PROPRIEDADE INTELECTUAL Petição 870170078874 de 17/10/2017 deferida.



(11) BR 32 2016 001774-6	Código 47.3 - Petição Deferida (71) PRYSMIAN S.P.A. (IT) (74) KASZNAR LEONARDOS PROPRIEDADE INTELECTUAL Petição 870170078875 de 17/10/2017 deferida.
(11) BR 32 2016 001798-3	Código 47.3 - Petição Deferida (71) ZEE DOG S.A. (BR/RJ) (74) Dannemann, Siemsen, Bigler & Ipanema Moreira Petição 870170070125 de 19/09/2017 deferida.
(11) BR 32 2016 001803-3	Código 47.3 - Petição Deferida (71) ZEE DOG S.A. (BR/RJ) (74) Dannemann, Siemsen, Bigler & Ipanema Moreira Petição 870170070228 de 19/09/2017 deferida.
(11) BR 32 2016 002375-4	Código 47.3 - Petição Deferida (71) JOHNSON & JOHNSON GMBH (DE) (74) Dannemann, Siemsen, Bigler & Ipanema Moreira Petição 870170069927 de 19/09/2017 deferida.
(11) BR 32 2016 002379-7	Código 47.3 - Petição Deferida (71) JOHNSON & JOHNSON GMBH (DE) (74) Dannemann, Siemsen, Bigler & Ipanema Moreira Petição 870170070730 de 21/09/2017 deferida.
(11) BR 32 2016 003289-3	Código 47.3 - Petição Deferida (71) SIEMENS AKTIENGESELLSCHAFT (DE) (74) Dannemann, Siemsen, Bigler & Ipanema Moreira Petição 870170070654 de 21/09/2017 deferida.



Código 47.5 - Petição Indeferida

Indeferimento da petição apresentada

(11) BR 30 2015 005786-6	<p>Código 47.5 - Petição Indeferida (71) WHIRLPOOL S.A. (BR/SP) (74) Daniel Advogados (Alt.de Daniel & Cia) Petição 870180013765 de 20/02/2018 indeferida, uma vez que, em se tratando de máquinas e aparelhos para preparar bebidas, à exceção dos que tiverem expressa previsão em outras classes, os pedidos e registros são classificados na CL 31.00, onde temos 104546 Máquinas ou aparelhos preparadores de bebida [elétricos]. A CL 15.07, por outro lado, abrange maquinário e aparelhos de refrigeração. Com relação ao erro de cadastro do endereço, as correções foram realizadas e será emitido novo certificado.</p>
(11) BR 30 2016 001683-6	<p>Código 47.5 - Petição Indeferida (71) DUCHACORONA LTDA. (BR/SE) (74) Daniel Advogados (Alt.de Daniel & Cia) Petição 870180014851 de 23/02/2018 indeferida, uma vez que as duchas encontram expressa previsão na CL 23.02, onde temos 103687 Duchas para chuveiros. A CL 23.03 não compreende tais objetos.</p>
(11) BR 30 2017 000943-3	<p>Código 47.5 - Petição Indeferida (71) DR. ING. H.C. F. PORSCHE AKTIENGESELLSCHAFT (DE) (74) Licks Advogados Petição 870180003630 de 15/01/2018 indeferida, uma vez que, conforme as notas explicativas da Classe 12 da Classificação Internacional de Locarno, esta classe "Não inclui modelos em escala de veículos (CL 21.01)".</p>
(11) BR 30 2017 000944-1	<p>Código 47.5 - Petição Indeferida (71) DR. ING. H.C. F. PORSCHE AKTIENGESELLSCHAFT (DE) (74) Licks Advogados Petição 870180003946 de 16/01/2018 indeferida, uma vez que, conforme as notas explicativas da Classe 12 da Classificação Internacional de Locarno, esta classe "Não inclui modelos em escala de veículos (CL 21.01)".</p>
(11) BR 30 2017 000945-0	<p>Código 47.5 - Petição Indeferida (71) DR. ING. H.C. F. PORSCHE AKTIENGESELLSCHAFT (DE) (74) Licks Advogados Petição 870180003953 de 16/01/2018 indeferida, uma vez que, conforme as notas explicativas da Classe 12 da Classificação Internacional de Locarno, esta classe "Não inclui modelos em escala de veículos (CL 21.01)".</p>



(11) BR 32 2015 001320-9

Código 47.5 - Petição Indeferida

(71) PHOENIX CONTACT GMBH & CO. KG (DE)

(74) DANNEMANN, SIEMSEN, BIGLER & IPANEMA MOREIRA

Petição 870180014075 de 21/02/2018 indeferida, uma vez que o número da prioridade reivindicada está de acordo com o do documento apresentado.

(11) BR 32 2016 003569-8

Código 47.5 - Petição Indeferida

(71) JOHNSON & JOHNSON MEDICAL GMBH (DE)

(74) Dannemann, Siemsen, Bigler & Ipanema Moreira

Petição 870170076947 de 10/10/2017 indeferida, uma vez que o número da prioridade reivindicada está de acordo com o do documento apresentado

(11) BR 32 2017 002143-6

Código 47.5 - Petição Indeferida

(71) KARL STORZ GMBH & CO. KG (DE)

(74) Dannemann, Siemsen, Bigler & Ipanema Moreira

Petição 870180009205 de 02/02/2018 indeferida, uma vez que o número da prioridade reivindicada está de acordo com o do documento apresentado.



Código 53.1 - Pedido ou Registro Sub-Judice

Notificação de Ação Judicial referente ao registro.

(21) BR 30 2014 003126-0

Código 53.1 - Pedido ou Registro Sub-Judice

(22) 03/07/2014

(71) MARIANA OLIVEIRA VIOTTO (BR/SP)

(74) EDSON DIOGO DE OLIVEIRA JUNIOR

NOTIFICAÇÃO DE AÇÃO JUDICIAL REFERENTE AO REGISTRO INPI:

52.400.034287/2018-08 Origem:13a Vara Federal do Rio de Janeiro Mandado de

Segurança nº: 0019036-29.2018.4.02.5101 Impetrante:Mariana Oliveira Viotto

Impetrado: INPI PEDIDO DE REGISTRO SUB-JUDICE



Código 53.5 - Pedido Julgado Improcedente - Registro Mantido Vigente

Ação judicial transitada em julgado. Pedido de nulidade considerado improcedente: mantidos os efeitos da concessão do registro.

(11) DI 6503519-4

Código 53.5 - Pedido Julgado Improcedente - Registro Mantido Vigente

(22) 15/08/2005

(15) 13/12/2005

(73) POLAR INDÚSTRIA DE PLÁSTICOS LTDA ME (BR/SC)

(74) Sandro Wunderlich

NOTIFICAÇÃO DE DECISÃO JUDICIAL REFERENTE AO REGISTRO INPI:

52400.036996/2013-13 Origem: 13ª VARA FEDERAL DE RIO DE JANEIRO Ação Ordinária nº:0110544-32.2013.4.02.5101 Autor: REFRIGERAÇÃO DALSOCHIO LTDA. - ME. Réus: POLAR INDÚSTRIA DE PLÁSTICOS LTDA. - ME. e INPI - INSTITUTO NACIONAL DA PROPRIEDADE INDUSTRIAL Decisão: "Ante o exposto, analisando os registros de DI n.os 6503519-4 e 6700712-0, ambos para "configuração aplicada em caixa de passagem" e as anterioridades apontadas pela empresa autora, bem como todo o conjunto probatório descrito nos autos, julgo que os registros de desenho Industrial titularizados pela ré POLAR INDÚSTRIA DE PLÁSTICOS LTDA. - ME, atendem os requisitos de novidade, originalidade e suscetibilidade industrial, razão pela qual tais registros devem ser mantidos. (...) Ante o exposto, julgo IMPROCEDENTE o pedido autoral, resolvendo o mérito, nos termos do art.269, I, do CPC."

(11) DI 6700712-0

Código 53.5 - Pedido Julgado Improcedente - Registro Mantido Vigente

(22) 22/02/2007

(15) 11/09/2007

(73) POLAR INDÚSTRIA DE PLÁSTICOS LTDA ME (BR/SC)

(74) SANDRO WUNDERLICH

NOTIFICAÇÃO DE DECISÃO JUDICIAL REFERENTE AO REGISTRO INPI:

52400.036996/2013-13 Origem: 13ª VARA FEDERAL DE RIO DE JANEIRO Ação Ordinária nº: 0110544-32.2013.4.02.5101 Autor: REFRIGERAÇÃO DALSOCHIO LTDA. - ME. Réus: POLAR INDÚSTRIA DE PLÁSTICOS LTDA. - ME. e INPI - INSTITUTO NACIONAL DA PROPRIEDADE INDUSTRIAL Decisão: "Ante o exposto, analisando os registros de DI n.os 6503519-4 e 6700712-0, ambos para "configuração aplicada em caixa de passagem" e as anterioridades apontadas pela empresa autora, bem como todo o conjunto probatório descrito nos autos, julgo que os registros de desenho Industrial titularizados pela ré POLAR INDÚSTRIA DE PLÁSTICOS LTDA. - ME, atendem os requisitos de novidade, originalidade e suscetibilidade industrial, razão pela qual tais registros devem ser mantidos. (...) Ante o exposto, julgo IMPROCEDENTE o pedido autoral, resolvendo o mérito, nos termos do art.269, I, do CPC."





Código 65 - Desistência Homologada

Homologada a desistência do pedido de registro ou da petição relativa a desenho industrial, com base no art. 51 da Lei 9.784/99.

(11) DI 6902432-4

Código 65 - Desistência Homologada

(22) 08/07/2009

(71) Lucia Messias (BR/PR)

(74) Adilson Gabardo

Homologada a renúncia do desenho industrial DI6902432-4, com base no art. 51 da Lei 9.784/99, mediante a protocolização da petição 015130002062, de 01/07/2013.



Código 70 - Publicação Anulada

Anulada a publicação, por ter sido indevida, conforme indicado no complemento.

(21) BR 30 2017 005117-0

Código 70 - Publicação Anulada

(22) 14/11/2017

(71) NELSON LUIZ BARBOSA (BR/SP)

Referente RPI: 2457 - Cód. 31, Publicado: 06/02/2018, por ter sido indevido.

(21) BR 30 2017 005118-9

Código 70 - Publicação Anulada

(22) 14/11/2017

(71) NELSON LUIZ BARBOSA (BR/SP)

Referente RPI: 2457 - Cód. 31, Publicado: 06/02/2018, por ter sido indevido.



Código 71 - Despacho Anulado

Anulada o despacho, por ter sido indevido, conforme indicado no complemento.

(11) BR 30 2016 000225-8 Código 71 - Despacho Anulado
(22) 25/01/2016
(15) 12/09/2017
(71) BAYERISCHE MOTOREN WERKE AKTIENGESELLSCHAFT (DE)
(74) Dannemann, Siemsen, Bigler & Ipanema Moreira
Referente RPI: 2451 - Cód. 39.5, Publicado: 26/12/2017, tendo em vista o protocolo de desistência de petição anterior ao despacho.

(11) BR 30 2016 000582-6 Código 71 - Despacho Anulado
(22) 17/02/2016
(15) 05/09/2017
(71) BAYERISCHE MOTOREN WERKE AKTIENGESELLSCHAFT (DE)
(74) Dannemann, Siemsen, Bigler & Ipanema Moreira
Referente RPI: 2451 - Cód. 39.5, Publicado: 26/12/2017, tendo em vista o protocolo de desistência de petição anterior ao despacho.

(11) BR 30 2016 004288-8 Código 71 - Despacho Anulado
(22) 26/09/2016
(15) 29/08/2017
(71) BAYERISCHE MOTOREN WERKE AKTIENGESELLSCHAFT (DE)
(74) Dannemann, Siemsen, Bigler & Ipanema Moreira
Referente RPI: 2451 - Cód. 39.5, Publicado: 26/12/2017, tendo em vista o protocolo de desistência de petição anterior ao despacho.

(11) BR 30 2016 004506-2 Código 71 - Despacho Anulado
(22) 04/10/2016
(15) 05/09/2017
(71) BAYERISCHE MOTOREN WERKE AKTIENGESELLSCHAFT (DE)
(74) Dannemann, Siemsen, Bigler & Ipanema Moreira
Referente RPI: 2451 - Cód. 39.5, Publicado: 26/12/2017, tendo em vista o protocolo de desistência de petição anterior ao despacho.

(11) BR 30 2016 004790-1 Código 71 - Despacho Anulado
(22) 19/10/2016
(15) 12/09/2017
(71) BAYERISCHE MOTOREN WERKE AKTIENGESELLSCHAFT (DE)
(74) Dannemann, Siemsen, Bigler & Ipanema Moreira
Referente RPI: 2451 - Cód. 39.5, Publicado: 26/12/2017, tendo em vista o protocolo de desistência de petição anterior ao despacho.



(11) BR 30 2017 002515-3

Código 71 - Despacho Anulado

(22) 19/06/2017

(15) 20/03/2018

(71) SINALES SINALIZAÇÃO ESPÍRITO SANTO LTDA (BR/ES)

(74) Vilage Marcas e Patentes Ltda

Referente RPI: 2452 - Cód. 34, Publicado: 02/01/2018, para reexame da matéria.

(21) BR 30 2017 004317-8

Código 71 - Despacho Anulado

(22) 29/09/2017

(71) TERMOTÉCNICA LTDA (BR/SC)

(74) Vieira de Mello Advogados

Referente RPI: 2459 - Cód. 34, Publicado: 20/02/2018 para reexame de matéria.



Código 72 - Decisão Anulada

Anulada a decisão, por ter sido indevida, conforme indicado no complemento.

(11) DI 7104467-1

Código 72 - Decisão Anulada

(22) 02/09/2010

(15) 23/09/2014

(62) DI 7003470-2 02/09/2010

(71) THIBAUD, SANDRINE (IT)

(74) Guerra Propriedade Industrial

Referente RPI: 2457 - Cód. 49, Publicado: 06/02/2018, para verificação do apresentado no pedido inicial.



Código 73 - Retificação

Retificação da publicação de qualquer um dos itens anteriores por ter sido efetuada com incorreção. Tal publicação não implica na alteração da data da decisão ou despacho e nos prazos decorrentes da mesma.

(11) BR 30 2015 001470-9

Código 73 - Retificação

(22) 30/03/2015

(15) 11/07/2017

(30) 30/09/2014 US 29/503,841

(45) 11/07/2017

(52) 14-04

(54) PADRÃO ORNAMENTAL APLICADO A INTERFACE GRÁFICA

(71) MICROSOFT CORPORATION (US)

(72) RICHARD W ZARICK, JEREMY MONROE BOWEN

(74) DI BLASI, PARENTE & ADVOGADOS ASSOCIADOS LTDA

Referente RPI: 2427 - Cód. 39, Publicado: 11/07/2017, por ter ocorrido erro no nome do autor. Considerar os dados atuais: JEREMY MONROE BOWEN.



Código 75 - Emissão de Fotocópia

Emissão de fotocópia de Desenho Industrial.

(21) BR 30 2015 000010-4	Código 75 - Emissão de Fotocópia (71) 3M INNOVATIVE PROPERTIES COMPANY (US) (74) JULIANO RYOTA MURAKAMI Disponibilizada em 05/03/2018, a fotocópia solicitada pelo protocolo 870180017007.
(21) BR 30 2015 001803-8	Código 75 - Emissão de Fotocópia (71) FRANKLIN ELECTRIC INDUSTRIA DE MOTOBOMBAS S/A (BR/SC) (74) ELAINE LAU DA SILVA PEREIRA Disponibilizada em 02/03/2018, a fotocópia solicitada pelo protocolo 870180016573.
(21) BR 30 2015 001825-9	Código 75 - Emissão de Fotocópia (71) HCT GROUP HOLDINGS LIMITED (CN) (74) DANNEMANN, SIEMSEN, BIGLER & IPANEMA MOREIRA Disponibilizada em 06/03/2018, a fotocópia solicitada pelo protocolo 870180017682.
(21) BR 30 2015 004412-8	Código 75 - Emissão de Fotocópia (71) CASIO KEISANKI KABUSHIKI KAISHA D.B.A. CASIO COMPUTER CO., LTD. (JP) (74) DANNEMANN, SIEMSEN, BIGLER & IPANEMA MOREIRA, PROPRIEDADE INDUSTRIAL LTDA. Disponibilizada em 06/03/2018, a fotocópia solicitada pelo protocolo 870180017683.
(21) BR 30 2016 000240-1	Código 75 - Emissão de Fotocópia (71) QUÍMICA AMPARO LTDA (BR/SP) (74) KASZNAR LEONARDOS PROPRIEDADE INTELECTUAL Disponibilizada em 08/03/2018, a fotocópia solicitada pelo protocolo 870180017658.
(21) BR 30 2016 002293-3	Código 75 - Emissão de Fotocópia (71) BAYERISCHE MOTOREN WERKE AKTIENGESELLSCHAFT (DE) (74) Dannemann, Siemsen, Bigler & Ipanema Moreira Disponibilizada em 07/03/2018, a fotocópia solicitada pelo protocolo 870180017686.
(21) BR 30 2016 002860-5	Código 75 - Emissão de Fotocópia



(71) GOYÁ INDÚSTRIA E COMÉRCIO DE ÁGUA MINERAL LTDA. (BR/GO)
(74) SPI - Marcas e Patentes S/C Ltda.
Disponibilizada em 08/03/2018, a fotocópia solicitada pelo protocolo
870180018489.

(21) BR 30 2017 001340-6

Código 75 - Emissão de Fotocópia
(71) PHILIP MORRIS PRODUCTS S.A. (CH)
(74) Dannemann, Siemsen, Bigler & Ipanema Moreira
Disponibilizada em 07/03/2018, a fotocópia solicitada pelo protocolo
870180017689.

(21) BR 30 2017 001437-2

Código 75 - Emissão de Fotocópia
(71) CERVEJARIA CIDADE IMPERIAL PETRÓPOLIS LTDA (BR/RJ)
(74) MAURICIO DARRÉ
Disponibilizada em 02/03/2018, a fotocópia solicitada pelo protocolo
870180016694.

(21) BR 30 2017 003105-6

Código 75 - Emissão de Fotocópia
(71) GENERAL MILLS, INC. (US)
(74) DANNEMANN, SIEMSEN, BIGLER & IPANEMA MOREIRA
Disponibilizada em 07/03/2018, a fotocópia solicitada pelo protocolo
870180017693.

(21) BR 30 2017 003371-7

Código 75 - Emissão de Fotocópia
(71) POLAR COMÉRCIO DE PLÁSTICOS LTDA - EPP (BR/SC)
(74) Sandro Wunderlich
Disponibilizada em 02/03/2018, a fotocópia solicitada pelo protocolo
870180016569.

(21) BR 32 2015 001273-3

Código 75 - Emissão de Fotocópia
(71) BEMIS MANUFACTURING COMPANY (US)
(74) DANNEMANN, SIEMSEN, BIGLER & IPANEMA MOREIRA
Disponibilizada em 07/03/2018, a fotocópia solicitada pelo protocolo
870180017698.

(21) BR 32 2015 004678-6

Código 75 - Emissão de Fotocópia
(71) BULTHAUP GMBH & CO. KG (DE)
(74) ROBERTO DA SILVEIRA TORRES JUNIOR
Disponibilizada em 06/03/2018, a fotocópia solicitada pelo protocolo
870180017701.

(21) BR 32 2017 004535-1

Código 75 - Emissão de Fotocópia
(71) WIRTGEN GMBH (DE)
(74) DANNEMANN, SIEMSEN, BIGLER & IPANEMA MOREIRA



Disponibilizada em 07/03/2018, a fotocópia solicitada pelo protocolo 870180017703.

(21) BR 32 2017 004538-6

Código 75 - Emissão de Fotocópia
(71) WIRTGEN GMBH (DE)
(74) DANNEMANN, SIEMSEN, BIGLER & IPANEMA MOREIRA
Disponibilizada em 07/03/2018, a fotocópia solicitada pelo protocolo 870180017708.

(21) DI 5901247-1

Código 75 - Emissão de Fotocópia
(71) QT Equipamentos Ltda (BR/RS)
(74) Paulo Afonso Pereira Cons Em Marcas e Patentes LTDA
Disponibilizada em 05/03/2018, a fotocópia solicitada pelo protocolo 870180017613.

(21) DI 6603448-5

Código 75 - Emissão de Fotocópia
(71) Kabushiki Kaisha Pilot Corporation (JP)
(74) Nellie Anne Daniel-Shores
Disponibilizada em 07/03/2018, a fotocópia solicitada pelo protocolo 870180015014.



Código 75.1 - Emissão de Cópia Oficial

Emissão de Cópia Oficial para efeitos de comprovação de Prioridade Unionista.

(21) BR 30 2017 003048-3

Código 75.1 - Emissão de Cópia Oficial

(71) JJGC INDÚSTRIA E COMÉRCIO DE MATERIAIS DENTÁRIOS S.A.

(BR/PR)

(74) DANNEMANN, SIEMSEN, BIGLER & IPANEMA MOREIRA

Emitida em 15/02/2018, a cópia oficial solicitada pelo protocolo 870180010764.

(21) BR 30 2017 003470-5

Código 75.1 - Emissão de Cópia Oficial

(71) TERMOLAR S/A (BR/RS)

(74) Gruenbaum, Possinhas & Teixeira Ltda.

Emitida em 01/03/2018, a cópia oficial solicitada pelo protocolo 870180014814.

(21) BR 30 2017 005407-2

Código 75.1 - Emissão de Cópia Oficial

(71) CYPHERCO LIMITED (GB)

(74) GUERRA PROPRIEDADE INDUSTRIAL

Emitida em 19/02/2018, a cópia oficial solicitada pelo protocolo 870180012852.

