

Revista da
**Propriedade
Industrial**

Nº 2463
20 de Março de 2018

Desenho Industrial

Seção III





REPÚBLICA FEDERATIVA DO BRASIL

Presidente

Michel Temer

MINISTÉRIO DA INDÚSTRIA, COMÉRCIO EXTERIOR E SERVIÇOS

Ministro da Indústria, Comércio Exterior e Serviços, Substituto

Marcos Jorge de Lima

INSTITUTO NACIONAL DA PROPRIEDADE INDUSTRIAL

Presidente

Luiz Otávio Pimentel

De conformidade com a Lei nº 5.648 de 11 de dezembro de 1970, esta é a publicação oficial do Instituto Nacional da Propriedade Industrial, órgão vinculado ao Ministério da Indústria, Comércio Exterior e Serviços, República Federativa do Brasil, que publica todos os seus atos, despachos e decisões relativos ao sistema de propriedade industrial no Brasil, compreendendo Marcas e Patentes, bem como os referentes a contratos de Transferência de Tecnologia e assuntos correlatos, além dos que dizem respeito ao registro de programas de computador como direito autoral.

As established by Law nº 5.648 of december 11, 1970, this is the official publication of the National Institute of Industrial Property, an office under the Ministry of Industry, Foreign Trade and Services, Federative Republic of Brazil, which publishes all its official acts, orders and decisions regarding the industrial property system in Brazil, comprising Trademarks and Patents, as well as those referring to Technology Transfer agreements and related matters, besides those regarding software registering as copyright.

D'après la Loi nº 5.648 du 11 décembre 1970, c'est la publication officielle de l'Institut National de la Propriété Industrielle, un office lié au Ministère de l'Industrie, du Commerce Extérieur et des Services, République Fédérative du Brésil, qui publie tous ses actes, ordres et décisions concernant le système de la propriété industrielle au Brésil, y compris marques et brevets, aussi que ceux référents aux contrats de transfert de technologie et des sujets afférents, en outre que ceux se rapportant à l'enregistrement des programmes d'ordinateur comme droit d'auteur.

Según establece la Ley nº 5.648 de 11 diciembre 1970, esta es la publicación oficial del Instituto Nacional de la Propiedad Industrial, oficina vinculada al Ministerio de la Industria, Comercio Exterior y Servicios, República Federativa del Brasil, que publica todos sus actos, ordenes y decisiones referentes al sistema de propiedad industrial en Brasil, comprendiendo marcas y patentes así que los referentes a contratos de transferencia de tecnología y asuntos corelacionados, además de los referentes al registro de programas de ordenador como derecho de autor.

Laut Gezets Nr. 5.648 vom 11. dezember 1970, ist dies das Amtsblatt des Nationalen Instituts für gewerbliches Eigentum (INPI), eines Organs des Bundesministerium für Industrie, Handel und Dienstleistungen, der Bundesrepublik Brasilien, welches alle Amtshandlungen, Beschlüsse und Entscheidungen über gewerbliches Eigentum in Brasilien, einschliesslich Warenzeichen und Patente, ebenso wie auch Übertragungsverträge von Technologie und Computerprogramme als Urheberrecht veröffentlicht.



DIRETORIA DE MARCAS, DESENHO INDUSTRIAL E INDICAÇÕES GEOGRÁFICAS

DESENHO INDUSTRIAL

**PEDIDO DE REGISTRO DE DESENHO INDUSTRIAL
PEDIDO DIVIDIDO DE UM PEDIDO DE
REGISTRO DE DESENHO INDUSTRIAL
ANTERIORMENTE DEPOSITADO**



Índice Geral:

Código 31 - Notificação de Depósito.....	5
Código 34 - Exigência - Art. 106 § 3º da LPI.....	37
Código 35 - Arquivamento do Pedido – Art. 216 § 2º e Art. 106 § 3º da LPI.....	71
Código 36 - Indeferimento - Art. 106 § 4º da LPI.....	123
Código 39 - Concessão do Registro.....	143
Código 39.5 - Notificação de Requerimento de Exame de Mérito.....	230
Código 40 - Publicação do Parecer de Mérito.....	231
Código 43 - Extinção - Art. 119 inciso II da LPI.....	233
Código 44 - Extinção - Art. 119 inciso III da LPI.....	235
Código 46 - Prorrogação.....	236
Código 47 - Petição Não Conhecida.....	239
Código 47.1 - Petição Prejudicada.....	241
Código 47.3 - Petição Deferida.....	242
Código 49 - Perda de Prioridade.....	244
Código 50 - Alteração de Classificação.....	245
Código 53.1 - Pedido ou Registro Sub-Judice.....	246
Código 54.1 - Devolução de Prazo Negada.....	256
Código 70 - Publicação Anulada.....	257
Código 71 - Despacho Anulado.....	258
Código 72 - Decisão Anulada.....	259
Código 73 - Retificação.....	260
Código 75 - Emissão de Fotocópia.....	261
Código 75.1 - Emissão de Cópia Oficial.....	266



Código 31 - Notificação de Depósito

Notificação de depósito de pedido de registro de desenho industrial. O pedido segue para a etapa de exame técnico.

(21) BR 30 2017 004964-8	Código 31 - Notificação de Depósito (22) 07/11/2017 (71) FIBRA AZUL INDUSTRIA E COMERCIO DE PISCINAS E CAIXAS D AGUA LTDA (BR/MG) (72) ANA FLÁVIA PEREIRA Notificação de depósito (Protocolo: 870170085485 UF: WB Data: 07/11/2017 Hora: 09:44)
(21) BR 30 2017 004965-6	Código 31 - Notificação de Depósito (22) 07/11/2017 (71) FIBRA AZUL INDUSTRIA E COMERCIO DE PISCINAS E CAIXAS D AGUA LTDA (BR/MG) (72) ANA FLÁVIA PEREIRA Notificação de depósito (Protocolo: 870170085503 UF: WB Data: 07/11/2017 Hora: 10:17)
(21) BR 30 2017 004969-9	Código 31 - Notificação de Depósito (22) 07/11/2017 (71) FIBRA AZUL INDUSTRIA E COMERCIO DE PISCINAS E CAIXAS D AGUA LTDA (BR/MG) (72) ANA FLÁVIA PEREIRA Notificação de depósito (Protocolo: 870170085533 UF: WB Data: 07/11/2017 Hora: 11:09)
(21) BR 30 2017 004970-2	Código 31 - Notificação de Depósito (22) 07/11/2017 (71) FIBRA AZUL INDUSTRIA E COMERCIO DE PISCINAS E CAIXAS D AGUA LTDA (BR/MG) (72) ANA FLÁVIA PEREIRA Notificação de depósito (Protocolo: 870170085547 UF: WB Data: 07/11/2017 Hora: 11:28)
(21) BR 30 2017 004989-3	Código 31 - Notificação de Depósito (22) 08/11/2017 (71) LETÍCIA MORGAN (BR/SP) (72) LETÍCIA MORGAN (74) MARIANA P DEPERON Notificação de depósito (Protocolo: 870170085960 UF: WB Data: 08/11/2017



Hora: 12:04)

(21) BR 30 2017 005252-5

Código 31 - Notificação de Depósito
(22) 22/11/2017
(71) EDCLEVERSON PAULO DA SILVA (BR/PR)
(72) EDCLEVERSON PAULO DA SILVA
(74) CLAUDEMIR ELIAS CALHEIROS
Notificação de depósito (Protocolo: 870170089862 UF: WB Data: 22/11/2017
Hora: 09:52)

(21) BR 30 2017 005259-2

Código 31 - Notificação de Depósito
(22) 22/11/2017
(71) INJEPOL CALÇADOS INDÚSTRIA E COMÉRCIO LTDA - ME (BR/MG)
(72) ALFREDO ASSIS PEREIRA
(74) JOSÉ NAVES DE LACERDA JÚNIOR
Notificação de depósito (Protocolo: 870170090092 UF: WB Data: 22/11/2017
Hora: 15:34)

(21) BR 30 2017 005282-7

Código 31 - Notificação de Depósito
(22) 23/11/2017
(71) JOSÉ DUTRA DE BARROS FILHO (BR/SP) , JOSE DUTRA DE BARROS
FILHO ME (BR/SP)
(72) JOSÉ DUTRA DE BARROS FILHO
(74) CLÓVIS CHARLANTI
Notificação de depósito (Protocolo: 870170090589 UF: WB Data: 23/11/2017
Hora: 17:00)

(21) BR 30 2017 005368-8

Código 31 - Notificação de Depósito
(22) 29/11/2017
(71) RICARDO ANTONIO ZORE (BR/SP)
(72) RICARDO ANTONIO ZORÉ
Notificação de depósito (Protocolo: 870170092481 UF: WB Data: 29/11/2017
Hora: 11:26)

(21) BR 30 2017 005433-1

Código 31 - Notificação de Depósito
(22) 02/12/2017
(71) AGNALDO TEIXEIRA DA CRUZ (BR/SP)
(72) AGNALDO TEIXEIRA DA CRUZ
Notificação de depósito (Protocolo: 870170093810 UF: WB Data: 02/12/2017
Hora: 20:23)

(21) BR 30 2017 005559-1

Código 31 - Notificação de Depósito
(22) 09/12/2017
(71) P&M PARAMATTO INDUSTRIA E LOCAÇÃO LTDA ME (BR/PR)



(72) MARCIO WALDOMIRO PALLU, PAULO CESAR OVCAR
(74) ALCION BUBNIAK
Notificação de depósito (Protocolo: 870170096230 UF: WB Data: 09/12/2017
Hora: 10:23)

(21) BR 30 2017 005956-2 Código 31 - Notificação de Depósito
(22) 28/12/2017
(71) VIDA DESIGN LTDA (BR/DF)
(72) PAULO ROBERTO FERNANDES DE OLIVEIRA
Notificação de depósito (Protocolo: 870170102914 UF: WB Data: 28/12/2017
Hora: 15:44)

(21) BR 30 2017 005986-4 Código 31 - Notificação de Depósito
(22) 29/12/2017
(71) IRIZAR, S. COOP (ES)
(72) GOTZON GÓMEZ SARASOLA
(74) Maria Pia Carvalho Guerra
Notificação de depósito (Protocolo: 870170103458 UF: WB Data: 29/12/2017
Hora: 15:48)

(21) BR 30 2018 000210-5 Código 31 - Notificação de Depósito
(22) 19/01/2018
(71) BLM OFFICE IND. E COM. DE MÓVEIS LTDA - EPP (BR/PR)
(72) MICHEL ELIANO INOCENTE
(74) LUCIANO SALVIATO
Notificação de depósito (Protocolo: 870180005098 UF: WB Data: 19/01/2018
Hora: 16:07)

(21) BR 30 2018 000213-0 Código 31 - Notificação de Depósito
(22) 19/01/2018
(71) FERRARI S.P.A. (IT)
(72) FLAVIO MANZONI, WERNER GRUBER
(74) Ariboni, Fabbri e Schmidt Sociedade de Advogados
Notificação de depósito (Protocolo: 870180005123 UF: WB Data: 19/01/2018
Hora: 16:34)

(21) BR 30 2018 000214-8 Código 31 - Notificação de Depósito
(22) 19/01/2018
(71) FERRARI S.P.A. (IT)
(72) FLAVIO MANZONI, WERNER GRUBER
(74) Ariboni, Fabbri e Schmidt Sociedade de Advogados
Notificação de depósito (Protocolo: 870180005138 UF: WB Data: 19/01/2018
Hora: 16:45)



(21) BR 30 2018 000219-9 Código 31 - Notificação de Depósito
(22) 22/01/2018
(71) COOPER TIRE & RUBBER COMPANY (US)
(72) JEREMY J. JACOBS
(74) DANNEMANN, SIEMSEN, BIGLER & IPANEMA MOREIRA
Notificação de depósito (Protocolo: 870180005536 UF: WB Data: 22/01/2018
Hora: 16:26)

(21) BR 30 2018 000220-2 Código 31 - Notificação de Depósito
(22) 22/01/2018
(71) JULIO CESAR BENIS (BR/PR)
(72) JULIO CESAR BENIS
(74) CLAUDEMIR ELIAS CALHEIROS
Notificação de depósito (Protocolo: 870180005558 UF: WB Data: 22/01/2018
Hora: 16:47)

(21) BR 30 2018 000226-1 Código 31 - Notificação de Depósito
(22) 22/01/2018
(71) NICOVENTURES HOLDINGS LIMITED (GB)
(72) DAVID HILLARY POWELL, MATTHEW PETER TIDNAM, NICHOLAS SANDHAM, NEIL MARTIN BARON
(74) BM&A Propriedade Intelectual Ltda
Notificação de depósito (Protocolo: 870180005683 UF: WB Data: 22/01/2018
Hora: 19:42)

(21) BR 30 2018 000227-0 Código 31 - Notificação de Depósito
(22) 23/01/2018
(71) PLENA HERA PARTICIPACOES LTDA (BR/SP)
(72) LUIZ HENRIQUE PIRES DE OLIVEIRA ALVES
(74) CARLOS EDUARDO GOMES DA SILVA
Notificação de depósito (Protocolo: 870180005712 UF: WB Data: 23/01/2018
Hora: 08:20)

(21) BR 30 2018 000231-8 Código 31 - Notificação de Depósito
(22) 23/01/2018
(71) THULE SWEDEN AB (SE)
(72) JAN ADLER, SIMON NORDSTRÖM
(74) KASZNAR LEONARDOS PROPRIEDADE INTELECTUAL
Notificação de depósito (Protocolo: 870180005846 UF: WB Data: 23/01/2018
Hora: 13:50)

(21) BR 30 2018 000232-6 Código 31 - Notificação de Depósito
(22) 23/01/2018
(71) SCHREDER (BE)



(72) LUIZ AUGUSTO DE SIQUEIRA INDIO DA COSTA
(74) Daniel Advogados (Alt.de Daniel & Cia)
Notificação de depósito (Protocolo: 870180005924 UF: WB Data: 23/01/2018
Hora: 15:48)

(21) BR 30 2018 000233-4 Código 31 - Notificação de Depósito
(22) 23/01/2018
(71) JOEY INDÚSTRIA E COMÉRCIO DE CALÇADOS LTDA EPP (BR/SP)
(72) SCOTT GORDON MCINERNEY
(74) Daniel Advogados (Alt.de Daniel & Cia)
Notificação de depósito (Protocolo: 870180005977 UF: WB Data: 23/01/2018
Hora: 16:54)

(21) BR 30 2018 000234-2 Código 31 - Notificação de Depósito
(22) 23/01/2018
(71) JOEY INDÚSTRIA E COMÉRCIO DE CALÇADOS LTDA EPP (BR/SP)
(72) SCOTT GORDON MCINERNEY
(74) Daniel Advogados (Alt.de Daniel & Cia)
Notificação de depósito (Protocolo: 870180005979 UF: WB Data: 23/01/2018
Hora: 16:57)

(21) BR 30 2018 000235-0 Código 31 - Notificação de Depósito
(22) 23/01/2018
(71) JOEY INDÚSTRIA E COMÉRCIO DE CALÇADOS LTDA EPP (BR/SP)
(72) SCOTT GORDON MCINERNEY
(74) Daniel Advogados (Alt.de Daniel & Cia)
Notificação de depósito (Protocolo: 870180005983 UF: WB Data: 23/01/2018
Hora: 17:01)

(21) BR 30 2018 000236-9 Código 31 - Notificação de Depósito
(22) 23/01/2018
(71) JOEY INDÚSTRIA E COMÉRCIO DE CALÇADOS LTDA EPP (BR/SP)
(72) SCOTT GORDON MCINERNEY,
(74) Daniel Advogados (Alt.de Daniel & Cia)
Notificação de depósito (Protocolo: 870180005986 UF: WB Data: 23/01/2018
Hora: 17:05)

(21) BR 30 2018 000237-7 Código 31 - Notificação de Depósito
(22) 23/01/2018
(71) JOEY INDÚSTRIA E COMÉRCIO DE CALÇADOS LTDA EPP (BR/SP)
(72) SCOTT GORDON MCINERNEY
(74) Daniel Advogados (Alt.de Daniel & Cia)
Notificação de depósito (Protocolo: 870180005988 UF: WB Data: 23/01/2018
Hora: 17:07)



-
- (21) BR 30 2018 000238-5 Código 31 - Notificação de Depósito
(22) 23/01/2018
(71) JOEY INDÚSTRIA E COMÉRCIO DE CALÇADOS LTDA EPP (BR/SP)
(72) SCOTT GORDON MCINERNEY
(74) Daniel Advogados (Alt.de Daniel & Cia)
Notificação de depósito (Protocolo: 870180005989 UF: WB Data: 23/01/2018
Hora: 17:09)
-
- (21) BR 30 2018 000239-3 Código 31 - Notificação de Depósito
(22) 23/01/2018
(71) DIMAS DE OLIVEIRA COSTA (BR/CE) , RICARDO FERREIRA ANTONIO
(BR/RJ)
(72) RICARDO FERREIRA ANTONIO
(74) DRA. FERNANDA ROSA PICOSSE
Notificação de depósito (Protocolo: 870180005991 UF: WB Data: 23/01/2018
Hora: 17:10)
-
- (21) BR 30 2018 000240-7 Código 31 - Notificação de Depósito
(22) 23/01/2018
(71) EDSON NOSSA JUNIOR (BR/SP)
(72) EDSON NOSSA JUNIOR
(74) Vilage Marcas e Patentes Ltda
Notificação de depósito (Protocolo: 870180006003 UF: WB Data: 23/01/2018
Hora: 17:27)
-
- (21) BR 30 2018 000241-5 Código 31 - Notificação de Depósito
(22) 24/01/2018
(71) ORBE BRASIL INDÚSTRIA E COMÉRCIO LTDA (BR/SP)
(72) CARLOS ALBERTO DE MOURA, MARCOS ANTONIO PAULÃO,
ALEXANDRE DA SILVA SOARES
(74) Difusão Marcas e Patentes Ltda.
Notificação de depósito (Protocolo: 870180006068 UF: WB Data: 24/01/2018
Hora: 09:26)
-
- (21) BR 30 2018 000242-3 Código 31 - Notificação de Depósito
(22) 24/01/2018
(71) ORBE BRASIL INDÚSTRIA E COMÉRCIO LTDA (BR/SP)
(72) CARLOS ALBERTO DE MOURA, MARCOS ANTÔNIO PAULÃO,
ALEXANDRE DA SILVA SOARES
(74) Difusão Marcas e Patentes Ltda.
Notificação de depósito (Protocolo: 870180006076 UF: WB Data: 24/01/2018
Hora: 09:47)



(21) BR 30 2018 000243-1	Código 31 - Notificação de Depósito (22) 24/01/2018 (71) JOHNSON & JOHNSON CONSUMER INC. (US) (72) RAFFAELE MAZZEI, EVAN RHODES, AIMEE SEALFON (74) DANNEMANN, SIEMSEN, BIGLER & IPANEMA MOREIRA Notificação de depósito (Protocolo: 870180006091 UF: WB Data: 24/01/2018 Hora: 10:20)
(21) BR 30 2018 000244-0	Código 31 - Notificação de Depósito (22) 24/01/2018 (71) BMC ENTRETENIMENTOS FOTOGRÁFICOS EIRELI - ME (BR/RS) (72) BIAFRA MARQUES CABRAL (74) Marca Brazil Marcas e Patentes Ltda Notificação de depósito (Protocolo: 870180006136 UF: WB Data: 24/01/2018 Hora: 11:38)
(21) BR 30 2018 000246-6	Código 31 - Notificação de Depósito (22) 24/01/2018 (71) FABRÍCIO MENDES BELTRAME (BR/SC) (72) FABRÍCIO MENDES BELTRAME (74) Cerumar Serviços em Propriedade Intelectual Ltda EPP Notificação de depósito (Protocolo: 870180006226 UF: WB Data: 24/01/2018 Hora: 14:04)
(21) BR 30 2018 000247-4	Código 31 - Notificação de Depósito (22) 24/01/2018 (71) AKITERU HIRAYAMA (JP) , AKI HIRAYAMA (JP) , RINTA HIRAYAMA (JP) , AI HIRAYAMA (JP) (72) AKITERU HIRAYAMA (74) ALEXANDRE FUKUDA YAMASHITA Notificação de depósito (Protocolo: 870180006284 UF: WB Data: 24/01/2018 Hora: 15:09)
(21) BR 30 2018 000249-0	Código 31 - Notificação de Depósito (22) 24/01/2018 (71) KIMBERLY-CLARK WORLDWIDE, INC. (US) (72) ERIC M. CHALKO, JILLIAN A. WALTER, TAMEKA S. BROWN (74) PINHEIRO NETO ADVOGADOS Notificação de depósito (Protocolo: 870180006359 UF: WB Data: 24/01/2018 Hora: 16:22)
(21) BR 30 2018 000250-4	Código 31 - Notificação de Depósito (22) 24/01/2018 (71) EUN BAE KIM (KR)



(72) EUN BAE KIM
(74) Ariboni, Fabbri e Schmidt Sociedade de Advogados
Notificação de depósito (Protocolo: 870180006363 UF: WB Data: 24/01/2018
Hora: 16:26)

(21) BR 30 2018 000251-2 Código 31 - Notificação de Depósito
(22) 24/01/2018
(71) COMPAGNIE GENERALE DES ETABLISSEMENTS MICHELIN (FR)
(72) NICOLAS CRET
(74) GUERRA PROPRIEDADE INDUSTRIAL
Notificação de depósito (Protocolo: 870180006433 UF: WB Data: 24/01/2018
Hora: 17:41)

(21) BR 30 2018 000252-0 Código 31 - Notificação de Depósito
(22) 24/01/2018
(71) OBRIST CLOSURES SWITZERLAND GMBH (CH)
(72) KLAUS NATERSKY, CHRISTIAN WILHELMS, CHRISTOPH HOFFMANN
(74) RODRIGO CID ARAUJO SERRANO
Notificação de depósito (Protocolo: 870180006441 UF: WB Data: 24/01/2018
Hora: 17:50)

(21) BR 30 2018 000253-9 Código 31 - Notificação de Depósito
(22) 24/01/2018
(71) OBRIST CLOSURES SWITZERLAND GMBH (CH)
(72) KLAUS NATERSKY, CHRISTIAN WILHELMS, CHRISTOPH HOFFMANN
(74) RODRIGO CID ARAUJO SERRANO
Notificação de depósito (Protocolo: 870180006450 UF: WB Data: 24/01/2018
Hora: 18:00)

(21) BR 30 2018 000254-7 Código 31 - Notificação de Depósito
(22) 24/01/2018
(71) COMPAGNIE GENERALE DES ETABLISSEMENTS MICHELIN (FR)
(72) NICOLAS CRET
(74) GUERRA PROPRIEDADE INDUSTRIAL
Notificação de depósito (Protocolo: 870180006458 UF: WB Data: 24/01/2018
Hora: 18:10)

(21) BR 30 2018 000255-5 Código 31 - Notificação de Depósito
(22) 24/01/2018
(71) HARBO TECHNOLOGIES LTD (IL)
(72) ARNON SHANY, BOAZ UR, HAIM GREENBERG
(74) LEILDA RIBEIRO DA SILVA
Notificação de depósito (Protocolo: 870180006460 UF: WB Data: 24/01/2018
Hora: 18:13)



(21) BR 30 2018 000256-3	Código 31 - Notificação de Depósito (22) 24/01/2018 (71) FRONTERA GESTÃO E COMERCIO INTERNACIONAL LTDA EPP (BR/CE) (72) ALEXANDRE PEDRON (74) G&F HOLDING DE GESTÃO E FRANQUIAS LTDA - ME Notificação de depósito (Protocolo: 870180006461 UF: WB Data: 24/01/2018 Hora: 18:16)
(21) BR 30 2018 000257-1	Código 31 - Notificação de Depósito (22) 24/01/2018 (71) COMPAGNIE GENERALE DES ETABLISSEMENTS MICHELIN (FR) (72) NICOLAS CRET (74) GUERRA PROPRIEDADE INDUSTRIAL Notificação de depósito (Protocolo: 870180006463 UF: WB Data: 24/01/2018 Hora: 18:20)
(21) BR 30 2018 000258-0	Código 31 - Notificação de Depósito (22) 24/01/2018 (71) COMPAGNIE GENERALE DES ETABLISSEMENTS MICHELIN (FR) (72) JULIEN BESSET, MASAYOSHI NOMURA (74) GUERRA PROPRIEDADE INDUSTRIAL Notificação de depósito (Protocolo: 870180006465 UF: WB Data: 24/01/2018 Hora: 18:34)
(21) BR 30 2018 000259-8	Código 31 - Notificação de Depósito (22) 25/01/2018 (71) UNIICA, LLC (US) (72) JAVIER ALEJANDRO AMATO (74) Palo Alto Marcas e Patentes Ltda ME Notificação de depósito (Protocolo: 870180006534 UF: WB Data: 25/01/2018 Hora: 09:51)
(21) BR 30 2018 000260-1	Código 31 - Notificação de Depósito (22) 25/01/2018 (71) UNIICA, LLC (US) (72) JAVIER ALEJANDRO AMATO (74) Palo Alto Marcas e Patentes Ltda ME Notificação de depósito (Protocolo: 870180006542 UF: WB Data: 25/01/2018 Hora: 10:14)
(21) BR 30 2018 000261-0	Código 31 - Notificação de Depósito (22) 25/01/2018 (71) KETTENBACH GMBH & CO. KG (DE)



(72) ALEXANDER BUBLEWITZ, JENS-PETER REBER
(74) DANNEMANN, SIEMSEN, BIGLER & IPANEMA MOREIRA
Notificação de depósito (Protocolo: 870180006559 UF: WB Data: 25/01/2018
Hora: 10:51)

(21) BR 30 2018 000262-8

Código 31 - Notificação de Depósito
(22) 25/01/2018
(71) OMRON HEALTHCARE CO., LTD. (JP)
(72) KENGO NISHIYAMA, TSUYOSHI OGIHARA, YOSHIKAZU INAMI, ASA
HIRASAWA, SO NOGUCHI, SHUJI TSURUTA
(74) KASZNAR LEONARDOS PROPRIEDADE INTELECTUAL
Notificação de depósito (Protocolo: 870180006645 UF: WB Data: 25/01/2018
Hora: 13:41)

(21) BR 30 2018 000263-6

Código 31 - Notificação de Depósito
(22) 25/01/2018
(71) OMRON HEALTHCARE CO., LTD. (JP)
(72) KENGO NISHIYAMA, TSUYOSHI OGIHARA, YOSHIKAZU INAMI, ASA
HIRASAWA
(74) KASZNAR LEONARDOS PROPRIEDADE INTELECTUAL
Notificação de depósito (Protocolo: 870180006650 UF: WB Data: 25/01/2018
Hora: 13:53)

(21) BR 30 2018 000264-4

Código 31 - Notificação de Depósito
(22) 25/01/2018
(71) OMRON HEALTHCARE CO., LTD. (JP)
(72) KENGO NISHIYAMA, TSUYOSHI OGIHARA, YOSHIKAZU INAMI, ASA
HIRASAWA, MASA AKI NONOYAMA, YUKI SUZUKI, YUKI KINPARA, ASAMI
SASAKI
(74) KASZNAR LEONARDOS PROPRIEDADE INTELECTUAL
Notificação de depósito (Protocolo: 870180006653 UF: WB Data: 25/01/2018
Hora: 14:04)

(21) BR 30 2018 000265-2

Código 31 - Notificação de Depósito
(22) 25/01/2018
(71) DOUGLAS TADEU DA SILVA (BR/SC)
(72) FERNANDA FRANZ WOLLMANN, NATALIA FRANZ WOLLMANN
(74) LUANA KLAUS
Notificação de depósito (Protocolo: 870180006665 UF: WB Data: 25/01/2018
Hora: 14:21)

(21) BR 30 2018 000267-9

Código 31 - Notificação de Depósito
(22) 25/01/2018
(71) RAFAEL BATISTA (BR/MG)



(72) RAFAEL BATISTA
Notificação de depósito (Protocolo: 870180006779 UF: WB Data: 25/01/2018
Hora: 16:32)

(21) BR 30 2018 000269-5 Código 31 - Notificação de Depósito
(22) 25/01/2018
(71) LIFE360 INNOVATIONS INC. (CA)
(72) ROBERT MITCHELL ORR, THOM BELLAIRE, NIGEL HALSTED, ERNIE
JANZEN
(74) Daniel Advogados (Alt.de Daniel & Cia)
Notificação de depósito (Protocolo: 870180006788 UF: WB Data: 25/01/2018
Hora: 16:48)

(21) BR 30 2018 000270-9 Código 31 - Notificação de Depósito
(22) 25/01/2018
(71) RAFAEL BATISTA (BR/MG)
(72) RAFAEL BATISTA
Notificação de depósito (Protocolo: 870180006793 UF: WB Data: 25/01/2018
Hora: 16:50)

(21) BR 30 2018 000271-7 Código 31 - Notificação de Depósito
(22) 25/01/2018
(71) LIFE360 INNOVATIONS INC. (CA)
(72) ROBERT MITCHELL ORR, THOM BELLAIRE, NIGEL HALSTED, ERNIE
JANZEN
(74) Daniel Advogados (Alt.de Daniel & Cia)
Notificação de depósito (Protocolo: 870180006795 UF: WB Data: 25/01/2018
Hora: 16:53)

(21) BR 30 2018 000272-5 Código 31 - Notificação de Depósito
(22) 25/01/2018
(71) BARRETO LONCARCCI INDUSTRIA DE MOVEIS LTDA (BR/SP)
(72) JESUS DE ANDRADE BARRETO
(74) Beerre Assessoria Empresarial Ltda.(Alt. de Beerre Assessoria Emp.
S/C.LTDA.)
Notificação de depósito (Protocolo: 870180006803 UF: WB Data: 25/01/2018
Hora: 17:10)

(21) BR 30 2018 000273-3 Código 31 - Notificação de Depósito
(22) 26/01/2018
(71) MÁQUINAS AGRÍCOLAS JACTO S/A. (BR/SP)
(72) FÁBIO APARECIDO PEREIRA DOS REIS
(74) ROGER PAMPANA NICOLAU
Notificação de depósito (Protocolo: 870180006872 UF: WB Data: 26/01/2018



Hora: 09:34)

(21) BR 30 2018 000274-1

Código 31 - Notificação de Depósito

(22) 26/01/2018

(71) LUCIANO JOSE MOREIRA ALVES (BR/CE)

(72) LUCIANO JOSE MOREIRA ALVES

(74) LUIZ AUGUSTO DAS NEVES GONDIN

Notificação de depósito (Protocolo: 870180006894 UF: WB Data: 26/01/2018

Hora: 10:14)

(21) BR 30 2018 000275-0

Código 31 - Notificação de Depósito

(22) 26/01/2018

(71) SIEMENS AKTIENGESELLSCHAFT (DE)

(72) CHRISTOPH TOMCZAK, VINCENT HOLGER WECKERT

(74) DANNEMANN, SIEMSEN, BIGLER & IPANEMA MOREIRA

Notificação de depósito (Protocolo: 870180006900 UF: WB Data: 26/01/2018

Hora: 10:24)

(21) BR 30 2018 000276-8

Código 31 - Notificação de Depósito

(22) 26/01/2018

(71) SIEMENS AKTIENGESELLSCHAFT (DE)

(72) CHRISTOPH TOMCZAK, VINCENT HOLGER WECKERT

(74) DANNEMANN, SIEMSEN, BIGLER & IPANEMA MOREIRA

Notificação de depósito (Protocolo: 870180006910 UF: WB Data: 26/01/2018

Hora: 10:41)

(21) BR 30 2018 000277-6

Código 31 - Notificação de Depósito

(22) 26/01/2018

(71) 3M INNOVATIVE PROPERTIES COMPANY (US)

(72) LUCAS JESSE HUNT, JAMES PATRICK ENDLE

(74) ANA PAULA SANTOS CELIDONIO

Notificação de depósito (Protocolo: 870180006988 UF: WB Data: 26/01/2018

Hora: 13:31)

(21) BR 30 2018 000278-4

Código 31 - Notificação de Depósito

(22) 26/01/2018

(71) BAYER AKTIENGESELLSCHAFT (DE)

(72) HINNERK BASSFELD

(74) Montaury Pimenta, Machado & Vieira de Mello Advogados

Notificação de depósito (Protocolo: 870180007019 UF: WB Data: 26/01/2018

Hora: 14:24)

(21) BR 30 2018 000279-2

Código 31 - Notificação de Depósito

(22) 26/01/2018



(71) CÉLIO TEIXEIRA DE FREITAS (BR/MG)
(72) CÉLIO TEIXEIRA DE FREITAS
(74) RONALDO FRANKLIN DE SOUSA
Notificação de depósito (Protocolo: 870180007020 UF: WB Data: 26/01/2018
Hora: 14:34)

(21) BR 30 2018 000280-6 Código 31 - Notificação de Depósito
(22) 26/01/2018
(71) CYRCADIA ASIA LTD (HK)
(72) ROBERT ROYEA
(74) Beerre Assessoria Empresarial Ltda.(Alt. de Beerre Assessoria Emp.
S/C.LTDA.)
Notificação de depósito (Protocolo: 870180007025 UF: WB Data: 26/01/2018
Hora: 14:38)

(21) BR 30 2018 000281-4 Código 31 - Notificação de Depósito
(22) 26/01/2018
(71) LG ELECTRONICS INC. (KR)
(72) YUONUI CHONG, JUNKI KIM, SUNGYONG PARK, SOOYOUNG PARK
(74) DANNEMANN, SIEMSEN, BIGLER & IPANEMA MOREIRA
Notificação de depósito (Protocolo: 870180007056 UF: WB Data: 26/01/2018
Hora: 15:02)

(21) BR 30 2018 000282-2 Código 31 - Notificação de Depósito
(22) 26/01/2018
(71) LG ELECTRONICS INC. (KR)
(72) SUNGYONG PARK, JUNKI KIM, SOOYOUNG PARK, YUONUI CHONG
(74) DANNEMANN, SIEMSEN, BIGLER & IPANEMA MOREIRA
Notificação de depósito (Protocolo: 870180007070 UF: WB Data: 26/01/2018
Hora: 15:09)

(21) BR 30 2018 000283-0 Código 31 - Notificação de Depósito
(22) 26/01/2018
(71) ANA CLAUDIA ARAUJO BATISTA (BR/PB)
(72) ANA CLAUDIA AAUJO BATISTA
(74) FRANCISCO LEITE DE OLIVEIRA FILHO
Notificação de depósito (Protocolo: 870180007190 UF: WB Data: 26/01/2018
Hora: 16:32)

(21) BR 30 2018 000284-9 Código 31 - Notificação de Depósito
(22) 29/01/2018
(71) ANTÔNIO JOSÉ SOARES PIMENTA (BR/SP)
(72) ANTONIO JOSE SOARES PIMENTA
(74) Somarca Assessoria Empresarial S/C Ltda.



Notificação de depósito (Protocolo: 870180007394 UF: WB Data: 29/01/2018
Hora: 09:25)

(21) BR 30 2018 000285-7

Código 31 - Notificação de Depósito
(22) 29/01/2018
(71) PIRELLI TYRE S.P.A. (IT)
(72) ROBERTO BOSISIO
(74) KASZNAR LEONARDOS PROPRIEDADE INTELECTUAL
Notificação de depósito (Protocolo: 870180007423 UF: WB Data: 29/01/2018
Hora: 10:37)

(21) BR 30 2018 000286-5

Código 31 - Notificação de Depósito
(22) 29/01/2018
(71) SPIRIT COMERCIO E INDUSTRIA LTDA (BR/RJ)
(72) LEONARDO MIGUEZ LATTAVO, PEDRO MENNA BARRETO VIANNA
MOOG
(74) Informark - Propriedade Intelectual Ltda
Notificação de depósito (Protocolo: 870180007461 UF: WB Data: 29/01/2018
Hora: 11:41)

(21) BR 30 2018 000287-3

Código 31 - Notificação de Depósito
(22) 29/01/2018
(71) SPIRIT COMERCIO E INDUSTRIA LTDA (BR/RJ)
(72) LEONARDO MIGUEZ LATTAVO, PEDRO MENNA BARRETO VIANNA
MOOG
(74) Informark - Propriedade Intelectual Ltda
Notificação de depósito (Protocolo: 870180007493 UF: WB Data: 29/01/2018
Hora: 12:29)

(21) BR 30 2018 000288-1

Código 31 - Notificação de Depósito
(22) 29/01/2018
(71) LEONARDO BERTASSI BORTOLOTTI (BR/RS)
(72) LEONARDO BERTASSI BORTOLOTTI
(74) Custodio de Almeida & Cia.
Notificação de depósito (Protocolo: 870180007526 UF: WB Data: 29/01/2018
Hora: 13:47)

(21) BR 30 2018 000289-0

Código 31 - Notificação de Depósito
(22) 29/01/2018
(71) SPIRIT COMERCIO E INDUSTRIA LTDA (BR/RJ)
(72) LEONARDO MIGUEZ LATTAVO, PEDRO MENNA BARRETO VIANNA
MOOG
(74) Informark - Propriedade Intelectual Ltda
Notificação de depósito (Protocolo: 870180007535 UF: WB Data: 29/01/2018



Hora: 13:59)

(21) BR 30 2018 000290-3

Código 31 - Notificação de Depósito
(22) 29/01/2018
(71) SPIRIT COMERCIO E INDUSTRIA LTDA (BR/RJ)
(72) LEONARDO MIGUEZ LATTAVO, PEDRO MENNA BARRETO VIANNA MOOG
(74) Informark - Propriedade Intelectual Ltda
Notificação de depósito (Protocolo: 870180007549 UF: WB Data: 29/01/2018
Hora: 14:18)

(21) BR 30 2018 000291-1

Código 31 - Notificação de Depósito
(22) 29/01/2018
(71) SPIRIT COMERCIO E INDUSTRIA LTDA (BR/RJ)
(72) LEONARDO MIGUEZ LATTAVO, PEDRO MENNA BARRETO VIANNA MOOG
(74) Informark - Propriedade Intelectual Ltda
Notificação de depósito (Protocolo: 870180007561 UF: WB Data: 29/01/2018
Hora: 14:32)

(21) BR 30 2018 000292-0

Código 31 - Notificação de Depósito
(22) 29/01/2018
(71) APPLE INC. (US)
(72) JODY AKANA, MOLLY ANDERSON, BARTLEY K. ANDRE, SHOTA AOYAGI, ANTHONY MICHAEL ASHCROFT, MARINE C. BATAILLE, JEREMY BATAILLOU, DANIELE DE IULIIS, MARKUS DIEBEL, M. EVANS HANKEY, JULIAN HOENIG, RICHARD P. HOWARTH, JONATHAN P. IVE, JULIAN JAEDE, DUNCAN ROBERT KERR, PETER RUSSELL-CLARKE, BENJAMIN ANDREW SHAFFER, MIKAEL SILVANTO, CHRISTOPHER J. STRINGER, JOE SUNG HO TAN, CLEMENT TISSANDIER, EUGENE ANTONY WHANG, RICO ZÖRKENDÖRFER
(74) DANNEMANN, SIEMSEN, BIGLER & IPANEMA MOREIRA
Notificação de depósito (Protocolo: 870180007623 UF: WB Data: 29/01/2018
Hora: 15:20)

(21) BR 30 2018 000293-8

Código 31 - Notificação de Depósito
(22) 29/01/2018
(71) WANDERLEY VAZ DE LIMA (BR/PR)
(72) WANDERLEY VAZ DE LIMA
(74) London Marcas e Patentes S/S Ltda.
Notificação de depósito (Protocolo: 870180007699 UF: WB Data: 29/01/2018
Hora: 16:04)

(21) BR 30 2018 000294-6

Código 31 - Notificação de Depósito
(22) 29/01/2018



(71) WANDERLEY VAZ DE LIMA (BR/PR)
(72) WANDERLEY VAZ DE LIMA
(74) London Marcas e Patentes S/S Ltda.
Notificação de depósito (Protocolo: 870180007712 UF: WB Data: 29/01/2018
Hora: 16:12)

(21) BR 30 2018 000295-4 Código 31 - Notificação de Depósito
(22) 29/01/2018
(71) WANDERLEY VAZ DE LIMA (BR/PR)
(72) WANDERLEY VAZ DE LIMA
(74) London Marcas e Patentes S/S Ltda.
Notificação de depósito (Protocolo: 870180007726 UF: WB Data: 29/01/2018
Hora: 16:20)

(21) BR 30 2018 000296-2 Código 31 - Notificação de Depósito
(22) 29/01/2018
(71) WANDERLEY VAZ DE LIMA (BR/PR)
(72) WANDERLEY VAZ DE LIMA
(74) London Marcas e Patentes S/S Ltda.
Notificação de depósito (Protocolo: 870180007740 UF: WB Data: 29/01/2018
Hora: 16:26)

(21) BR 30 2018 000297-0 Código 31 - Notificação de Depósito
(22) 29/01/2018
(71) LUIZ CARLOS GASTALDO (BR/SP)
(72) LUIZ CARLOS GASTALDO
(74) Aguinaldo Moreira Marcas e Patentes Ltda. - EPP
Notificação de depósito (Protocolo: 870180007782 UF: WB Data: 29/01/2018
Hora: 16:40)

(21) BR 30 2018 000298-9 Código 31 - Notificação de Depósito
(22) 29/01/2018
(71) LUIZ CARLOS GASTALDO (BR/SP)
(72) LUIZ CARLOS GASTALDO
(74) Aguinaldo Moreira Marcas e Patentes Ltda. - EPP
Notificação de depósito (Protocolo: 870180007785 UF: WB Data: 29/01/2018
Hora: 16:42)

(21) BR 30 2018 000299-7 Código 31 - Notificação de Depósito
(22) 29/01/2018
(71) LUIZ CARLOS GASTALDO (BR/SP)
(72) LUIZ CARLOS GASTALDO
(74) Aguinaldo Moreira Marcas e Patentes Ltda. - EPP
Notificação de depósito (Protocolo: 870180007789 UF: WB Data: 29/01/2018



Hora: 16:43)

(21) BR 30 2018 000300-4

Código 31 - Notificação de Depósito
(22) 29/01/2018
(71) GRENDENE S.A. (BR/CE)
(72) EDSON MATSUO
(74) Remer Villaça & Nogueira Assessoria e Consultoria de Prop. Intelectual S/S Ltda.
Notificação de depósito (Protocolo: 870180007833 UF: WB Data: 29/01/2018
Hora: 17:11)

(21) BR 30 2018 000301-2

Código 31 - Notificação de Depósito
(22) 29/01/2018
(71) GRENDENE S.A. (BR/CE)
(72) EDSON MATSUO
(74) Remer Villaça & Nogueira Assessoria e Consultoria de Prop. Intelectual S/S Ltda.
Notificação de depósito (Protocolo: 870180007841 UF: WB Data: 29/01/2018
Hora: 17:16)

(21) BR 30 2018 000302-0

Código 31 - Notificação de Depósito
(22) 29/01/2018
(71) THE TRUSTEES FOR THE TIME BEING OF THE LIVE LINE INTERNATIONAL TRUST (GB)
(72) KEVIN PHILIP RISI
(74) Hugo Silva & Maldonado Propriedade Intelectual Sociedade Civil S/C Ltda.
Notificação de depósito (Protocolo: 870180007867 UF: WB Data: 29/01/2018
Hora: 17:44)

(21) BR 30 2018 000304-7

Código 31 - Notificação de Depósito
(22) 29/01/2018
(71) VINÍCIUS COELHO VIEIRA (BR/RS)
(72) VINÍCIUS COELHO VIEIRA
Notificação de depósito (Protocolo: 870180007913 UF: WB Data: 29/01/2018
Hora: 18:56)

(21) BR 30 2018 000305-5

Código 31 - Notificação de Depósito
(22) 30/01/2018
(71) VICAP INDÚSTRIA E COMÉRCIO DE PLÁSTICOS LTDA. (BR/SC)
(72) VIVALDE LUIS CHRISTOFF
(74) Sandro Wunderlich
Notificação de depósito (Protocolo: 870180007958 UF: WB Data: 30/01/2018
Hora: 09:40)



(21) BR 30 2018 000306-3	Código 31 - Notificação de Depósito (22) 30/01/2018 (71) CHERY AUTOMOBILE CO., LTD. (CN) (72) STEVE EUM (74) KASZNAR LEONARDOS PROPRIEDADE INTELECTUAL Notificação de depósito (Protocolo: 870180007997 UF: WB Data: 30/01/2018 Hora: 11:04)
(21) BR 30 2018 000307-1	Código 31 - Notificação de Depósito (22) 30/01/2018 (71) ANDRÉ CORTELLETTI (BR/RS) (72) ANDRE CORTELLETTI Notificação de depósito (Protocolo: 870180008009 UF: WB Data: 30/01/2018 Hora: 11:41)
(21) BR 30 2018 000308-0	Código 31 - Notificação de Depósito (22) 30/01/2018 (71) APPLE INC. (US) (72) JODY AKANA, MOLLY ANDERSON, BARTLEY K. ANDRE, SHOTA AOYAGI, ANTHONY MICHAEL ASHCROFT, MARINE C. BATAILLE, JEREMY BATAILLOU, DANIELE DE IULIIS, MARKUS DIEBEL, M. EVANS HANKEY, JULIAN HOENIG, RICHARD P. HOWARTH, JONATHAN P. IVE, JULIAN JAEDE, DUNCAN ROBERT KERR, PETER RUSSELL-CLARKE, BENJAMIN ANDREW SHAFFER, MIKAEL SILVANTO, JOE SUNG HO TAN, CLEMENT TISSANDIER, EUGENE ANTONY WHANG, RICO ZÖRKENDÖRFER (74) DANNEMANN, SIEMSEN, BIGLER & IPANEMA MOREIRA Notificação de depósito (Protocolo: 870180008059 UF: WB Data: 30/01/2018 Hora: 13:55)
(21) BR 30 2018 000310-1	Código 31 - Notificação de Depósito (22) 30/01/2018 (71) EDUARDO EMANUEL SAILVA - EPP (BR/MG) (72) EDUARDO EMANUEL SILVA (74) JOSÉ NAVES DE LACERDA JÚNIOR Notificação de depósito (Protocolo: 870180008076 UF: WB Data: 30/01/2018 Hora: 14:27)
(21) BR 30 2018 000311-0	Código 31 - Notificação de Depósito (22) 30/01/2018 (71) APPLE INC. (US) (72) JODY AKANA, MOLLY ANDERSON, BARTLEY K. ANDRE, SHOTA AOYAGI, ANTHONY MICHAEL ASHCROFT, MARINE C. BATAILLE, JEREMY BATAILLOU, DANIELE DE IULIIS, MARKUS DIEBEL, M. EVANS HANKEY, JULIAN HOENIG, RICHARD P. HOWARTH, JONATHAN P. IVE, JULIAN JAEDE, DUNCAN



ROBERT KERR, PETER RUSSELL-CLARKE, BENJAMIN ANDREW SHAFFER,
MIKAEL SILVANTO, JOE SUNG HO TAN, CLEMENT TISSANDIER, EUGENE
ANTONY WHANG, RICO ZÖRKENDÖRFER
(74) DANNEMANN, SIEMSEN, BIGLER & IPANEMA MOREIRA
Notificação de depósito (Protocolo: 870180008094 UF: WB Data: 30/01/2018
Hora: 14:50)

(21) BR 30 2018 000313-6

Código 31 - Notificação de Depósito
(22) 30/01/2018
(71) EDUARDO EMANUEL SAILVA - EPP (BR/MG)
(72) EDUARDO EMANUEL SILVA
(74) JOSÉ NAVES DE LACERDA JÚNIOR
Notificação de depósito (Protocolo: 870180008107 UF: WB Data: 30/01/2018
Hora: 15:02)

(21) BR 30 2018 000314-4

Código 31 - Notificação de Depósito
(22) 30/01/2018
(71) EDUARDO EMANUEL SAILVA - EPP (BR/MG)
(72) EDUARDO EMANUEL SILVA
(74) JOSÉ NAVES DE LACERDA JÚNIOR
Notificação de depósito (Protocolo: 870180008120 UF: WB Data: 30/01/2018
Hora: 15:20)

(21) BR 30 2018 000315-2

Código 31 - Notificação de Depósito
(22) 30/01/2018
(71) IARA FABRICAÇÃO DE ÁGUA ENVASADA EIRELI EPP (BR/PA)
(72) IAGUPE IARA DAIBES
Notificação de depósito (Protocolo: 870180008122 UF: WB Data: 30/01/2018
Hora: 15:21)

(21) BR 30 2018 000316-0

Código 31 - Notificação de Depósito
(22) 30/01/2018
(71) 3M INNOVATIVE PROPERTIES COMPANY (US)
(72) JAMES PATRICK ENDLE
(74) ANA PAULA SANTOS CELIDONIO
Notificação de depósito (Protocolo: 870180008143 UF: WB Data: 30/01/2018
Hora: 15:49)

(21) BR 30 2018 000318-7

Código 31 - Notificação de Depósito
(22) 30/01/2018
(71) DURATEX S.A. (BR/SP)
(72) PEDRO MARTINS
(74) Daniel Advogados (Alt.de Daniel & Cia)
Notificação de depósito (Protocolo: 870180008168 UF: WB Data: 30/01/2018



Hora: 16:21)

(21) BR 30 2018 000319-5

Código 31 - Notificação de Depósito

(22) 30/01/2018

(71) DURATEX S.A. (BR/SP)

(72) PEDRO MARTINS

(74) Daniel Advogados (Alt.de Daniel & Cia)

Notificação de depósito (Protocolo: 870180008172 UF: WB Data: 30/01/2018

Hora: 16:24)

(21) BR 30 2018 000320-9

Código 31 - Notificação de Depósito

(22) 30/01/2018

(71) DURATEX S.A. (BR/SP)

(72) PEDRO MARTINS

(74) Daniel Advogados (Alt.de Daniel & Cia)

Notificação de depósito (Protocolo: 870180008178 UF: WB Data: 30/01/2018

Hora: 16:28)

(21) BR 30 2018 000321-7

Código 31 - Notificação de Depósito

(22) 30/01/2018

(71) DURATEX S.A. (BR/SP)

(72) PEDRO MARTINS

(74) Daniel Advogados (Alt.de Daniel & Cia)

Notificação de depósito (Protocolo: 870180008180 UF: WB Data: 30/01/2018

Hora: 16:33)

(21) BR 30 2018 000322-5

Código 31 - Notificação de Depósito

(22) 30/01/2018

(71) DURATEX S.A. (BR/SP)

(72) PEDRO MARTINS

(74) Daniel Advogados (Alt.de Daniel & Cia)

Notificação de depósito (Protocolo: 870180008182 UF: WB Data: 30/01/2018

Hora: 16:36)

(21) BR 30 2018 000323-3

Código 31 - Notificação de Depósito

(22) 30/01/2018

(71) DURATEX S.A. (BR/SP)

(72) PEDRO MARTINS

(74) Daniel Advogados (Alt.de Daniel & Cia)

Notificação de depósito (Protocolo: 870180008183 UF: WB Data: 30/01/2018

Hora: 16:39)

(21) BR 30 2018 000324-1

Código 31 - Notificação de Depósito

(22) 30/01/2018



(71) DURATEX S.A. (BR/SP)
(72) PEDRO MARTINS
(74) Daniel Advogados (Alt.de Daniel & Cia)
Notificação de depósito (Protocolo: 870180008190 UF: WB Data: 30/01/2018
Hora: 16:43)

(21) BR 30 2018 000325-0

Código 31 - Notificação de Depósito
(22) 30/01/2018
(71) DURATEX S.A. (BR/SP)
(72) PEDRO MARTINS
(74) Daniel Advogados (Alt.de Daniel & Cia)
Notificação de depósito (Protocolo: 870180008195 UF: WB Data: 30/01/2018
Hora: 16:47)

(21) BR 30 2018 000326-8

Código 31 - Notificação de Depósito
(22) 30/01/2018
(71) DURATEX S.A. (BR/SP)
(72) PEDRO MARTINS
(74) Daniel Advogados (Alt.de Daniel & Cia)
Notificação de depósito (Protocolo: 870180008198 UF: WB Data: 30/01/2018
Hora: 16:50)

(21) BR 30 2018 000327-6

Código 31 - Notificação de Depósito
(22) 30/01/2018
(71) DURATEX S.A. (BR/SP)
(72) PEDRO MARTINS
(74) Daniel Advogados (Alt.de Daniel & Cia)
Notificação de depósito (Protocolo: 870180008202 UF: WB Data: 30/01/2018
Hora: 16:53)

(21) BR 30 2018 000328-4

Código 31 - Notificação de Depósito
(22) 30/01/2018
(71) DURATEX S.A. (BR/SP)
(72) PEDRO MARTINS
(74) Daniel Advogados (Alt.de Daniel & Cia)
Notificação de depósito (Protocolo: 870180008204 UF: WB Data: 30/01/2018
Hora: 16:57)

(21) BR 30 2018 000329-2

Código 31 - Notificação de Depósito
(22) 30/01/2018
(71) DURATEX S.A. (BR/SP)
(72) CAIO AUGUSTO YENDO, PEDRO MARTINS
(74) Daniel Advogados (Alt.de Daniel & Cia)
Notificação de depósito (Protocolo: 870180008221 UF: WB Data: 30/01/2018



Hora: 17:23)

(21) BR 30 2018 000330-6

Código 31 - Notificação de Depósito
(22) 30/01/2018
(71) DURATEX S.A. (BR/SP)
(72) CAIO AUGUSTO YENDO, PEDRO MARTINS
(74) Daniel Advogados (Alt.de Daniel & Cia)
Notificação de depósito (Protocolo: 870180008223 UF: WB Data: 30/01/2018
Hora: 17:27)

(21) BR 30 2018 000331-4

Código 31 - Notificação de Depósito
(22) 30/01/2018
(71) MITCHELO DEBEI FIGUEIREDO 03367779652 (BR/MG)
(72) MITCHELO DEBEI FIGUEIREDO
Notificação de depósito (Protocolo: 870180008233 UF: WB Data: 30/01/2018
Hora: 17:40)

(21) BR 30 2018 000332-2

Código 31 - Notificação de Depósito
(22) 30/01/2018
(71) GABRIEL LEITE RIBEIRO BUENO SANTOS (BR/SP) , FÁBIO LEITE RIBEIRO BUENO SANTOS (BR/SP) , GUSTAVO NIERO MOREAU (BR/SP)
(72) GABRIEL LEITE RIBEIRO BUENO SANTOS, FÁBIO LEITE RIBEIRO BUENO SANTOS, GUSTAVO NIERO MOREAU
(74) Remer Villaça & Nogueira Assessoria e Consultoria de Prop. Intelectual S/S Ltda.
Notificação de depósito (Protocolo: 870180008250 UF: WB Data: 30/01/2018
Hora: 18:01)

(21) BR 30 2018 000333-0

Código 31 - Notificação de Depósito
(22) 30/01/2018
(71) GIULIANA COMERCIO DE FLORES E ARRANJOS LTDA (BR/SP)
(72) CLOVIS JOSUÉ CORDOVIL SOUZA
(74) LUCIENE BATISTA DE ALMEIDA
Notificação de depósito (Protocolo: 870180008262 UF: WB Data: 30/01/2018
Hora: 19:03)

(21) BR 30 2018 000334-9

Código 31 - Notificação de Depósito
(22) 30/01/2018
(71) FABIOLA DE JESUS CARDOSO ALVARO (BR/RJ)
(72) FABIOLA DE JESUS CARDOSO ALVARO
Notificação de depósito (Protocolo: 870180008269 UF: WB Data: 30/01/2018
Hora: 22:07)

(21) BR 30 2018 000335-7

Código 31 - Notificação de Depósito

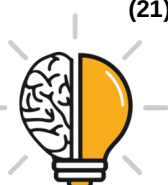

(22) 31/01/2018
(71) DOMINGOS AUGUSTO DE MARCHI (BR/SC)
(72) DOMINGOS AUGUSTO DE MARCHI
(74) Interação Marcas e Patentes Ltda. Me
Notificação de depósito (Protocolo: 870180008317 UF: WB Data: 31/01/2018
Hora: 09:58)

(21) BR 30 2018 000336-5 Código 31 - Notificação de Depósito
(22) 31/01/2018
(71) YAMAHA HATSUDOKI KABUSHIKI KAISHA (JP)
(72) JUN TAMURA
(74) LUIZ LEONARDOS & ADVOGADOS
Notificação de depósito (Protocolo: 870180008364 UF: WB Data: 31/01/2018
Hora: 10:49)

(21) BR 30 2018 000337-3 Código 31 - Notificação de Depósito
(22) 31/01/2018
(71) UNILEVER NV (NL)
(72) ERIC THIERRY LOISEAU
(74) ANA PAULA SANTOS CELIDONIO
Notificação de depósito (Protocolo: 870180008404 UF: WB Data: 31/01/2018
Hora: 11:38)

(21) BR 30 2018 000338-1 Código 31 - Notificação de Depósito
(22) 31/01/2018
(71) PAULO CELSO CARDOSO BACCHI (BR/SP)
(72) PAULO CELSO CARDOSO BACCHI
(74) João Batista Valverde
Notificação de depósito (Protocolo: 870180008416 UF: WB Data: 31/01/2018
Hora: 12:12)

(21) BR 30 2018 000339-0 Código 31 - Notificação de Depósito
(22) 31/01/2018
(71) PAULO CELSO CARDOSO BACCHI (BR/SP)
(72) PAULO CELSO CARDOSO BACCHI
(74) João Batista Valverde
Notificação de depósito (Protocolo: 870180008418 UF: WB Data: 31/01/2018
Hora: 12:21)

(21) BR 30 2018 000340-3 Código 31 - Notificação de Depósito
(22) 31/01/2018
(71) KONINKLIJKE PHILIPS N.V. (NL)
(72) DAVID ALONSO CANADAS
(74) Daniel Advogados (Alt.de Daniel & Cia)



Notificação de depósito (Protocolo: 870180008441 UF: WB Data: 31/01/2018
Hora: 13:12)

(21) BR 30 2018 000341-1

Código 31 - Notificação de Depósito
(22) 31/01/2018
(71) GLAXOSMITHKLINE CONSUMER HEALTHCARE HOLDINGS (US) LLC
(US)
(72) BRIAN DANIEL DOAN, JEFFREY SCOTT BRUNNER, MARTIN CROFTON,
ALEXANDER JAMES PEACOP
(74) Daniel Advogados (Alt.de Daniel & Cia)
Notificação de depósito (Protocolo: 870180008445 UF: WB Data: 31/01/2018
Hora: 13:20)

(21) BR 30 2018 000342-0

Código 31 - Notificação de Depósito
(22) 31/01/2018
(71) GLAXOSMITHKLINE CONSUMER HEALTHCARE HOLDINGS (US) LLC
(US)
(72) BRIAN DANIEL DOAN, JEFFREY SCOTT BRUNNER, MARTIN CROFTON,
ALEXANDER JAMES PEACOP
(74) Daniel Advogados (Alt.de Daniel & Cia)
Notificação de depósito (Protocolo: 870180008447 UF: WB Data: 31/01/2018
Hora: 13:24)

(21) BR 30 2018 000343-8

Código 31 - Notificação de Depósito
(22) 31/01/2018
(71) GLAXOSMITHKLINE CONSUMER HEALTHCARE HOLDINGS (US) LLC
(US)
(72) BRIAN DANIEL DOAN, JEFFREY SCOTT BRUNNER, MARTIN CROFTON,
ALEXANDER JAMES PEACOP
(74) Daniel Advogados (Alt.de Daniel & Cia)
Notificação de depósito (Protocolo: 870180008451 UF: WB Data: 31/01/2018
Hora: 13:30)

(21) BR 30 2018 000344-6

Código 31 - Notificação de Depósito
(22) 31/01/2018
(71) GLAXOSMITHKLINE CONSUMER HEALTHCARE HOLDINGS (US) LLC
(US)
(72) BRIAN DANIEL DOAN, JEFFREY SCOTT BRUNNER, MARTIN CROFTON,
ALEXANDER JAMES PEACOP
(74) Daniel Advogados (Alt.de Daniel & Cia)
Notificação de depósito (Protocolo: 870180008456 UF: WB Data: 31/01/2018
Hora: 13:35)

(21) BR 30 2018 000345-4

Código 31 - Notificação de Depósito

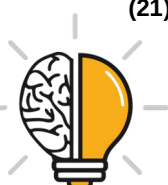

(22) 31/01/2018
(71) UNILEVER NV (NL)
(72) CHARLES ANTONY EDWARD BRITTEN, ROYSTON JOHN HORNE
(74) ANA PAULA SANTOS CELIDONIO
Notificação de depósito (Protocolo: 870180008461 UF: WB Data: 31/01/2018
Hora: 13:40)

(21) BR 30 2018 000346-2 Código 31 - Notificação de Depósito
(22) 31/01/2018
(71) PAULO CELSO CARDOSO BACCHI (BR/SP)
(72) PAULO CELSO CARDOSO BACCHI
(74) João Batista Valverde
Notificação de depósito (Protocolo: 870180008464 UF: WB Data: 31/01/2018
Hora: 13:45)

(21) BR 30 2018 000347-0 Código 31 - Notificação de Depósito
(22) 31/01/2018
(71) PAULO CELSO CARDOSO BACCHI (BR/SP)
(72) PAULO CELSO CARDOSO BACCHI
(74) João Batista Valverde
Notificação de depósito (Protocolo: 870180008471 UF: WB Data: 31/01/2018
Hora: 14:00)

(21) BR 30 2018 000348-9 Código 31 - Notificação de Depósito
(22) 31/01/2018
(71) CONTINENTAL REIFEN DEUTSCHLAND GMBH (DE)
(72) ULRICH BEHR
(74) DANNEMANN, SIEMSEN, BIGLER & IPANEMA MOREIRA
Notificação de depósito (Protocolo: 870180008474 UF: WB Data: 31/01/2018
Hora: 14:03)

(21) BR 30 2018 000349-7 Código 31 - Notificação de Depósito
(22) 31/01/2018
(71) PAULO CELSO CARDOSO BACCHI (BR/SP)
(72) PAULO CELSO CARDOSO BACCHI
(74) João Batista Valverde
Notificação de depósito (Protocolo: 870180008479 UF: WB Data: 31/01/2018
Hora: 14:17)

(21) BR 30 2018 000350-0 Código 31 - Notificação de Depósito
(22) 31/01/2018
(71) SHANDONG LINGLONG TYRE CO., LTD. (CN)
(72) FENG WANG, HAITAO SUI, MENG ZHANG, XIAOGANG MA, YINGHUI
ZHANG, XIAOWEI WEN, HONGLING FENG



(74) AUDITA ASSESSORIA EMPRESARIAL LTDA.
Notificação de depósito (Protocolo: 870180008493 UF: WB Data: 31/01/2018
Hora: 14:38)

(21) BR 30 2018 000351-9 Código 31 - Notificação de Depósito
(22) 31/01/2018
(71) RENATO MARCELO MACHADO (BR/SP) , PAULO CESAR DE CARVALHO (BR/SP)
(72) PAULO CESAR DE CARVALHO, RENATO MARCELO MACHADO
Notificação de depósito (Protocolo: 020180000248 UF: RJ Data: 31/01/2018
Hora: 14:45)

(21) BR 30 2018 000352-7 Código 31 - Notificação de Depósito
(22) 31/01/2018
(71) SHANDONG LINGLONG TYRE CO., LTD. (CN)
(72) FENG WANG, HAITAO SUI, MENG ZHANG, XIAOGANG MA, YINGHUI ZHANG, HONGLING FENG
(74) AUDITA ASSESSORIA EMPRESARIAL LTDA.
Notificação de depósito (Protocolo: 870180008503 UF: WB Data: 31/01/2018
Hora: 14:47)

(21) BR 30 2018 000353-5 Código 31 - Notificação de Depósito
(22) 31/01/2018
(71) SHANDONG LINGLONG TYRE CO., LTD. (CN)
(72) FENG WANG, HAITAO SUI, GUANGBIAO XU, XIAOWEI WEN, GUANGZHEN SUI
(74) AUDITA ASSESSORIA EMPRESARIAL LTDA.
Notificação de depósito (Protocolo: 870180008510 UF: WB Data: 31/01/2018
Hora: 14:55)

(21) BR 30 2018 000354-3 Código 31 - Notificação de Depósito
(22) 31/01/2018
(71) HONDA MOTOR CO., LTD. (JP)
(72) AYUMU TSUJI
(74) DANNEMANN, SIEMSEN, BIGLER & IPANEMA MOREIRA
Notificação de depósito (Protocolo: 870180008522 UF: WB Data: 31/01/2018
Hora: 15:15)

(21) BR 30 2018 000355-1 Código 31 - Notificação de Depósito
(22) 31/01/2018
(71) HONDA MOTOR CO., LTD. (JP)
(72) DAISUKE KURIKI
(74) DANNEMANN, SIEMSEN, BIGLER & IPANEMA MOREIRA
Notificação de depósito (Protocolo: 870180008527 UF: WB Data: 31/01/2018



Hora: 15:29)

(21) BR 30 2018 000356-0

Código 31 - Notificação de Depósito
(22) 31/01/2018
(71) HONDA MOTOR CO., LTD. (JP)
(72) AYUMU TSUJI, HIROFUMI YAEGASHI
(74) DANNEMANN, SIEMSEN, BIGLER & IPANEMA MOREIRA
Notificação de depósito (Protocolo: 870180008534 UF: WB Data: 31/01/2018
Hora: 15:35)

(21) BR 30 2018 000357-8

Código 31 - Notificação de Depósito
(22) 31/01/2018
(71) HONDA MOTOR CO., LTD. (JP)
(72) AYUMU TSUJI, HIROFUMI YAEGASHI
(74) DANNEMANN, SIEMSEN, BIGLER & IPANEMA MOREIRA
Notificação de depósito (Protocolo: 870180008543 UF: WB Data: 31/01/2018
Hora: 15:43)

(21) BR 30 2018 000358-6

Código 31 - Notificação de Depósito
(22) 31/01/2018
(71) DECATHLON (FR)
(72) LUCIE BODDAERT
(74) CBSG Propriedade Intelectual Ltda
Notificação de depósito (Protocolo: 870180008551 UF: WB Data: 31/01/2018
Hora: 15:48)

(21) BR 30 2018 000359-4

Código 31 - Notificação de Depósito
(22) 31/01/2018
(71) UNILEVER NV (NL)
(72) CHARLES ANTONY EDWARD BRITTEN, ROYSTON JOHN HORNE
(74) ANA PAULA SANTOS CELIDONIO
Notificação de depósito (Protocolo: 870180008588 UF: WB Data: 31/01/2018
Hora: 16:20)

(21) BR 30 2018 000360-8

Código 31 - Notificação de Depósito
(22) 31/01/2018
(71) MASSTER PLÁSTICOS LTDA EPP (BR/SC)
(72) JOAN CARLOS STADELHOFER
(74) GRACIANI BILK
Notificação de depósito (Protocolo: 870180008596 UF: WB Data: 31/01/2018
Hora: 16:29)

(21) BR 30 2018 000361-6

Código 31 - Notificação de Depósito
(22) 31/01/2018



(71) B. BRAUN MELSUNGEN AG (DE)
(72) MARKUS DISCHER, FREIGANG HELMUT, MATTHIAS KRAMER,
MANFRED LUTZ, ANDREAS KATERKAMP
(74) DANNEMANN, SIEMSEN, BIGLER & IPANEMA MOREIRA
Notificação de depósito (Protocolo: 870180008608 UF: WB Data: 31/01/2018
Hora: 16:39)

(21) BR 30 2018 000362-4

Código 31 - Notificação de Depósito
(22) 31/01/2018
(71) CAFFITALY SYSTEM S.P.A. (IT)
(72) GIOVANNI ACCURSI
(74) LEILDA RIBEIRO DA SILVA
Notificação de depósito (Protocolo: 870180008633 UF: WB Data: 31/01/2018
Hora: 17:09)

(21) BR 30 2018 000363-2

Código 31 - Notificação de Depósito
(22) 31/01/2018
(71) ATTILIO MARCOS ALEMI (BR/SP) , ALMIR HAIMOWSKI JUNIOR (BR/SP) ,
MARCELO BARREIRA DE MORAES (BR/SP)
(72) ATTILIO MARCOS ALEMI, ALMIR HAIMOWSKI JUNIOR, MARCELO
BARREIRA DE MORAES
(74) Org. Mérito Marcas e Patentes Ltda.
Notificação de depósito (Protocolo: 870180008634 UF: WB Data: 31/01/2018
Hora: 17:10)

(21) BR 30 2018 000364-0

Código 31 - Notificação de Depósito
(22) 31/01/2018
(71) CAFFITALY SYSTEM S.P.A. (IT)
(72) GIOVANNI ACCURSI
(74) LEILDA RIBEIRO DA SILVA
Notificação de depósito (Protocolo: 870180008646 UF: WB Data: 31/01/2018
Hora: 17:41)

(21) BR 30 2018 000365-9

Código 31 - Notificação de Depósito
(22) 31/01/2018
(71) RECKITT BENCKISER (BRANDS) LIMITED (GB)
(72) TANVI JAISWAL, KARTIK KUMAR, KUNAL MUKHOPADHYAY, CLARE
WALKER
(74) DI BLASI, PARENTE & ADVOGADOS ASSOCIADOS
Notificação de depósito (Protocolo: 870180008658 UF: WB Data: 31/01/2018
Hora: 18:09)

(21) BR 30 2018 000366-7

Código 31 - Notificação de Depósito
(22) 31/01/2018



(71) THE GILLETTE COMPANY LLC (US)
(72) PATRICK FRANCIS MCNALLY, JESSY LEE CUSACK
(74) Trench, Rossi e Watanabe Advogados
Notificação de depósito (Protocolo: 870180008663 UF: WB Data: 31/01/2018
Hora: 18:30)

(21) BR 30 2018 000367-5

Código 31 - Notificação de Depósito
(22) 31/01/2018
(71) GUILHERME AUGUSTO BARBOZA (BR/SP)
(72) GUILHERME AUGUSTO BARBOSA
(74) Crimark Propriedade Industrial S/S
Notificação de depósito (Protocolo: 870180008664 UF: WB Data: 31/01/2018
Hora: 18:34)

(21) BR 32 2017 005011-8

Código 31 - Notificação de Depósito
(22) 13/10/2016
(71) JADERSON DE ALMEIDA (BR/SC)
(72) JADERSON DE ALMEIDA
Notificação de depósito (Protocolo: 870170086178 UF: WB Data: 08/11/2017
Hora: 16:28)

(21) BR 32 2017 005995-6

Código 31 - Notificação de Depósito
(22) 01/12/2016
(71) VCS COMÉRCIO E DESIGN DE MÓVEIS LTDA. (BR/ES)
(72) VIVIAN COSER SETTE FERRAÇO
(74) FLÁVIA SANGIORGI DALLA BERNARDINA
Notificação de depósito (Protocolo: 870170103532 UF: WB Data: 29/12/2017
Hora: 18:08)

(21) BR 32 2017 005997-2

Código 31 - Notificação de Depósito
(22) 01/12/2016
(71) VCS COMÉRCIO E DESIGN DE MÓVEIS LTDA. (BR/ES)
(72) VIVIAN COSER SETTE FERRAÇO
(74) FLÁVIA SANGIORGI DALLA BERNARDINA
Notificação de depósito (Protocolo: 870170103557 UF: WB Data: 29/12/2017
Hora: 23:04)

(21) BR 32 2017 005998-0

Código 31 - Notificação de Depósito
(22) 01/12/2016
(71) VCS COMÉRCIO E DESIGN DE MÓVEIS LTDA. (BR/ES)
(72) VIVIAN COSER SETTE FERRAÇO
(74) FLÁVIA SANGIORGI DALLA BERNARDINA
Notificação de depósito (Protocolo: 870170103560 UF: WB Data: 29/12/2017
Hora: 23:33)



(21) BR 32 2017 005999-9	Código 31 - Notificação de Depósito (22) 01/12/2016 (71) VCS COMÉRCIO E DESIGN DE MÓVEIS LTDA. (BR/ES) (72) VIVIAN COSER SETTE FERRAÇO (74) FLÁVIA SANGIORGI DALLA BERNARDINA Notificação de depósito (Protocolo: 870170103562 UF: WB Data: 29/12/2017 Hora: 23:47)
(21) BR 32 2018 000211-6	Código 31 - Notificação de Depósito (22) 01/02/2017 (71) UNIÃO BRASILEIRA DE EDUCAÇÃO E ASSISTÊNCIA - MANTENEDORA DA PUCRS (BR/RS) (72) MARLISE ARAÚJO DOS SANTOS, LETÍCIA RODRIGUES ARAGON Notificação de depósito (Protocolo: 870180005099 UF: WB Data: 19/01/2018 Hora: 16:08)
(21) BR 32 2018 000212-4	Código 31 - Notificação de Depósito (22) 01/02/2017 (71) UNIÃO BRASILEIRA DE EDUCAÇÃO E ASSISTÊNCIA - MANTENEDORA DA PUCRS (BR/RS) (72) MARLISE ARAÚJO DOS SANTOS, LETÍCIA RODRIGUES ARAGON Notificação de depósito (Protocolo: 870180005107 UF: WB Data: 19/01/2018 Hora: 16:15)
(21) BR 32 2018 000215-9	Código 31 - Notificação de Depósito (22) 24/11/2016 (71) SUMMIT GLOVE INC. (US) (72) JAMES L. HULL, BASKARAN GOVINDASAMY (74) MSANTOS & FILHOS PROPRIEDADE INTELECTUAL LTDA-EPP Notificação de depósito (Protocolo: 870180005247 UF: WB Data: 19/01/2018 Hora: 19:01)
(21) BR 32 2018 000216-7	Código 31 - Notificação de Depósito (22) 02/02/2017 (71) SEB DO BRASIL PRODUTOS DOMÉSTICOS LTDA (BR/SP) (72) WILSON ROBERTO VENERANDO GALDI, JOEL JEAN MARIE AUTRAN (74) Araripe & Associados Notificação de depósito (Protocolo: 870180005298 UF: WB Data: 22/01/2018 Hora: 15:02)
(21) BR 32 2018 000217-5	Código 31 - Notificação de Depósito (22) 02/02/2017 (71) SEB DO BRASIL PRODUTOS DOMÉSTICOS LTDA (BR/SP)



(72) WILSON ROBERTO VENERANDO GALDI, JOEL JEAN MARIE AUTRAN
(74) Araripe & Associados
Notificação de depósito (Protocolo: 870180005305 UF: WB Data: 22/01/2018
Hora: 15:05)

(21) BR 32 2018 000224-8

Código 31 - Notificação de Depósito
(22) 02/02/2017
(71) NICOVENTURES HOLDINGS LIMITED (GB)
(72) JEREMY WRIGHT, ADRIAN WRIGHT, MIA CHKAIBANE, SIMON RUCKER
(74) BM&A Propriedade Intelectual Ltda
Notificação de depósito (Protocolo: 870180005641 UF: WB Data: 22/01/2018
Hora: 18:08)

(21) BR 32 2018 000225-6

Código 31 - Notificação de Depósito
(22) 27/04/2017
(71) BETTANIN INDUSTRIAL S A (BR/RS)
(72) DANTE BETTANIN
(74) LEÃO PROPRIEDADE INTELECTUAL
Notificação de depósito (Protocolo: 870180005680 UF: WB Data: 22/01/2018
Hora: 19:08)

(21) BR 32 2018 000245-0

Código 31 - Notificação de Depósito
(22) 10/02/2017
(71) LUCIANA RAUNAIMER (BR/SP)
(72) LUCIANA RAUNAIMER
(74) PERANDIN SOCIEDADE DE ADVOGADOS
Notificação de depósito (Protocolo: 870180006183 UF: WB Data: 24/01/2018
Hora: 12:34)

(21) BR 32 2018 000303-1

Código 31 - Notificação de Depósito
(22) 13/02/2017
(71) NELY CRISTINA BRAIDOTTI CAVALARI (BR/SP)
(72) NELY CRISTINA BRAIDOTTI CAVALARI
(74) VILELA COELHO SOCIEDADE DE ADVOGADOS
Notificação de depósito (Protocolo: 870180007904 UF: WB Data: 29/01/2018
Hora: 18:30)

(21) BR 32 2018 000309-0

Código 31 - Notificação de Depósito
(22) 02/03/2017
(71) SOCIÉTÉ DES PRODUITS NESTLÉ S.A. (CH)
(72) ANTOINE CAHEN
(74) KASZNAR LEONARDOS PROPRIEDADE INTELECTUAL
Notificação de depósito (Protocolo: 870180008067 UF: WB Data: 30/01/2018
Hora: 14:14)



(21) BR 32 2018 000317-1

Código 31 - Notificação de Depósito

(22) 18/09/2015

(71) HANS GEORG HAGLEITNER (AT)

(72) HANS GEORG HAGLEITNER

(74) DANNEMANN, SIEMSEN, BIGLER & IPANEMA MOREIRA

Notificação de depósito (Protocolo: 870180008149 UF: WB Data: 30/01/2018

Hora: 15:56)



Código 34 - Exigência - Art. 106 § 3º da LPI

Suspensão do andamento do pedido de registro de desenho industrial que, para instrução regular, aguardará o atendimento ou contestação das exigências formuladas. A não manifestação do depositante no prazo de 60 (sessenta) dias desta data acarretará o arquivamento definitivo do pedido.

(21) BR 30 2012 002213-4

Código 34 - Exigência - Art. 106 § 3º da LPI

(22) 04/05/2012

(71) QOROS AUTOMOTIVE CO., LTD., (CN)

(74) BHERING ADVOGADOS

1. Cancelar a apresentação de imagens atual. 2. Apresentar imagens mais claras que revelem totalmente a configuração do objeto. As figuras apresentadas estão muito escuras e sem detalhes, impossibilitando a compreensão da forma do objeto. 3. Reapresentar imagens da Prioridade Unionista. As figuras da Prioridade Unionista possuem baixa qualidade e não permitem aferir sua conformidade com o pedido nacional. 4. Numerar as figuras de acordo com o padrão 1.1, 1.2, 1.3... etc.

(21) BR 30 2013 000445-7

Código 34 - Exigência - Art. 106 § 3º da LPI

(22) 31/01/2013

(71) PUIG FRANCE, SOCIÉTÉ PAR ACTIONS SIMPLIFIÉE (FR)

(74) BHERING ADVOGADOS

1. A não divulgação dos dados do autor, em conformidade com o disposto no art. 6º, §4º da LPI, deve ser requerida pelo próprio, através de declaração devidamente assinada por este. Observar art. 2º da IN 44/2015. No atual pedido a declaração foi apresentada pelo procurador, sem nenhuma assinatura. Apresentar o documento correto. 2. Reapresentar as figuras com excelente qualidade gráfica, nitidez e contraste, com o intuito de revelar com precisão os contornos, relevos e rebaixos do objeto reivindicado, permitindo a compreensão de seus detalhes. Respeitar a resolução mínima de 300 dpi. Evitar reflexos. 3. As figuras devem ser numeradas conforme o disposto no inciso VI do artigo 20 da IN 44/2015 (figura 1.1, figura 1.2, etc).

(21) BR 30 2013 002194-7

Código 34 - Exigência - Art. 106 § 3º da LPI

(22) 10/05/2013

(71) TAKARA BELMONT CORPORATION (JP)

(74) DANNEMANN, SEIMSEN, BIGLER & IPANEMA MOREIRA

1. Apresentar a outra vista lateral, oposta à fig. 1.3, necessária para a plena compreensão da configuração.

(21) BR 30 2015 001815-1

Código 34 - Exigência - Art. 106 § 3º da LPI

(22) 09/04/2015

(71) FANTINI FRAGUETE CAMPOS (BR/MG)



As vistas em perspectivas estão incoerentes com as demais figuras. Por exemplo, a atual figura 2.5 as curvas do peitoral estão deslocadas para baixo quando comparadas com a figura 2.4 e a manga direita ficou posicionada atrás das costas, quando na figura 2.4 está posicionada lateralmente. O mesmo vale para as figuras 3.5 e 4.5. Só é necessário demonstrar uma perspectiva em todos os desenhos. Revisar todas as perspectivas

(21) BR 30 2015 002542-5

Código 34 - Exigência - Art. 106 § 3º da LPI

(22) 02/06/2015

(71) POMMIER (FR)

(74) DAVID DO NASCIMENTO

1- As figuras foram apresentadas em tamanho reduzido e com traços muito grossos, dificultando a compreensão dos detalhes do objeto. Reapresentar o conjunto de figuras com traços uniformes, melhor qualidade gráfica, nitidez e contraste, revelando com precisão os contornos, relevos e rebaixos do objeto reivindicado e possibilitando a compreensão de seus detalhes. Respeitar a resolução mínima de 300 dpi. 2- A apresentação de figuras não deverá conter marcas, logotipos ou símbolos. Excluir das figuras o símbolo em formato de gota, por tatar-se da marca registrada do depositante.

(21) BR 30 2015 002566-2

Código 34 - Exigência - Art. 106 § 3º da LPI

(22) 03/06/2015

(71) FUTURE CUPS GMBH & CO. KG (DE)

(74) DANNEMANN, SIEMSEN, BIGLER & IPANEMA MOREIRA, PROPRIEDADE INDUSTRIAL LTDA.

1- As novas figuras apresentadas na petição de cumprimento de exigência ainda apresentam incoerências entre si: os recortes mostrados na parte superior do objeto, vistos na perspectiva, não encontram correspondência nas demais vistas; a representação dos recortes mostrada nas vistas frontal e posterior encontram-se incorretas e as mesmas não foram representadas nas vistas laterais. Harmonizar as vistas ortogonais com a(s) perspectiva(s) apresentada(s), corrigindo todas as inconsistências entre as figuras.

(21) BR 30 2015 003487-4

Código 34 - Exigência - Art. 106 § 3º da LPI

(22) 28/07/2015

(71) FÁBRICA DE LUMINÁRIAS ACCORD LTDA ME (BR/PR)

(74) SENIOR'S MARCAS E PATENTES LTDA

1- A folha 4/7 das figuras foi apresentada com uma falha de impressão, mostrando um pedaço da vista superior emoldurada. Reapresentar as figuras, corrigindo o erro encontrado.

(21) BR 30 2015 003499-8

Código 34 - Exigência - Art. 106 § 3º da LPI

(22) 28/07/2015

(71) DECATHLON (FR)



(74) REAN DE MELLO FERNANDES EVANGELISTA

1. No formulário de depósito foi assinalado o campo “SIGILO DE AUTOR” (item 6), porém os dados referentes a este foram apresentados no próprio formulário. Caso o sigilo tenha sido solicitado por engano, apresentar esclarecimentos informando tal equívoco e solicitando a divulgação. Caso realmente deseje a não divulgação dos dados do autor, em conformidade com o disposto no art. 6º, §4º da LPI, deve-se apresentar documento em que o depositante nomeia e qualifica o autor, e declaração do próprio autor requerendo a não divulgação de sua nomeação, devidamente assinada por este. Observar art. 2º da IN 44/2015. 2. De acordo com o inciso IV do art. 21 da IN 44/2015, as figuras não podem conter marcas ou logotipos: reapresentar as figuras sem estes elementos. 3. Reapresentar as figuras com excelente qualidade gráfica, nitidez e contraste, com traços regulares e contínuos, com o intuito de revelar com precisão os contornos, relevos e rebaixos do objeto reivindicado, permitindo a compreensão de seus detalhes. Respeitar a resolução mínima de 300 dpi. 4. Acrescentar as vistas superior e inferior em atenção ao inciso IV do art. 20 da IN 44/2015. 5. As figuras devem ser numeradas conforme o disposto no inciso VI do artigo 20 da IN 44/2015 (figura 1.1, figura 1.2, etc).

(21) BR 30 2015 003500-5

Código 34 - Exigência - Art. 106 § 3º da LPI

(22) 28/07/2015

(71) DECATHLON (FR)

(74) REAN DE MELLO FERNANDES EVANGELISTA

1. No formulário de depósito foi assinalado o campo “SIGILO DE AUTOR” (item 6), porém os dados referentes a este foram apresentados no próprio formulário. Caso o sigilo tenha sido solicitado por engano, apresentar esclarecimentos informando tal equívoco e solicitando a divulgação. Caso realmente deseje a não divulgação dos dados do autor, em conformidade com o disposto no art. 6º, §4º da LPI, deve-se apresentar documento em que o depositante nomeia e qualifica o autor, e declaração do próprio autor requerendo a não divulgação de sua nomeação, devidamente assinada por este. Observar art. 2º da IN 44/2015. 2. De acordo com o inciso IV do art. 21 da IN 44/2015, as figuras não podem conter marcas ou logotipos: reapresentar as figuras sem estes elementos. 3. Reapresentar as figuras com excelente qualidade gráfica, nitidez e contraste, com traços regulares e contínuos, com o intuito de revelar com precisão os contornos, relevos e rebaixos do objeto reivindicado, permitindo a compreensão de seus detalhes. Respeitar a resolução mínima de 300 dpi. 4. Acrescentar as vistas superior e inferior em atenção ao inciso IV do art. 20 da IN 44/2015. 5. As figuras devem ser numeradas conforme o disposto no inciso VI do artigo 20 da IN 44/2015 (figura 1.1, figura 1.2, etc).

(21) BR 30 2015 003501-3

Código 34 - Exigência - Art. 106 § 3º da LPI

(22) 28/07/2015

(71) DECATHLON (FR)



(74) REAN DE MELLO FERNANDES EVANGELISTA

1. No formulário de depósito foi assinalado o campo “SIGILO DE AUTOR” (item 6), porém os dados referentes a este foram apresentados no próprio formulário. Caso o sigilo tenha sido solicitado por engano, apresentar esclarecimentos informando tal equívoco e solicitando a divulgação. Caso realmente deseje a não divulgação dos dados do autor, em conformidade com o disposto no art. 6º, §4º da LPI, deve-se apresentar documento em que o depositante nomeia e qualifica o autor, e declaração do próprio autor requerendo a não divulgação de sua nomeação, devidamente assinada por este. Observar art. 2º da IN 44/2015. 2. De acordo com o inciso IV do art. 21 da IN 44/2015, as figuras não podem conter marcas ou logotipos: reapresentar as figuras sem estes elementos. 3. Reapresentar as figuras com excelente qualidade gráfica, nitidez e contraste, com traços regulares e contínuos, com o intuito de revelar com precisão os contornos, relevos e rebaixos do objeto reivindicado, permitindo a compreensão de seus detalhes. Respeitar a resolução mínima de 300 dpi. 4. Acrescentar as vistas superior e inferior em atenção ao inciso IV do art. 20 da IN 44/2015. 5. As figuras devem ser numeradas conforme o disposto no inciso VI do artigo 20 da IN 44/2015 (figura 1.1, figura 1.2, etc).

(21) BR 30 2015 003502-1

Código 34 - Exigência - Art. 106 § 3º da LPI

(22) 28/07/2015

(71) DECATHLON (FR)

(74) REAN DE MELLO FERNANDES EVANGELISTA

1. No formulário de depósito foi assinalado o campo “SIGILO DE AUTOR” (item 6), porém os dados referentes a este foram apresentados no próprio formulário. Caso o sigilo tenha sido solicitado por engano, apresentar esclarecimentos informando tal equívoco e solicitando a divulgação. Caso realmente deseje a não divulgação dos dados do autor, em conformidade com o disposto no art. 6º, §4º da LPI, deve-se apresentar documento em que o depositante nomeia e qualifica o autor, e declaração do próprio autor requerendo a não divulgação de sua nomeação, devidamente assinada por este. Observar art. 2º da IN 44/2015. 2. De acordo com o inciso IV do art. 21 da IN 44/2015, as figuras não podem conter marcas ou logotipos: reapresentar as figuras sem estes elementos. 3. Reapresentar as figuras com excelente qualidade gráfica, nitidez e contraste, com traços regulares e contínuos, com o intuito de revelar com precisão os contornos, relevos e rebaixos do objeto reivindicado, permitindo a compreensão de seus detalhes. Respeitar a resolução mínima de 300 dpi. 4. Acrescentar as vistas superior e inferior em atenção ao inciso IV do art. 20 da IN 44/2015. 5. As figuras devem ser numeradas conforme o disposto no inciso VI do artigo 20 da IN 44/2015 (figura 1.1, figura 1.2, etc).

(21) BR 30 2015 003503-0

Código 34 - Exigência - Art. 106 § 3º da LPI

(22) 28/07/2015

(71) DECATHLON (FR)



(74) REAN DE MELLO FERNANDES EVANGELISTA

1. No formulário de depósito foi assinalado o campo “SIGILO DE AUTOR” (item 6), porém os dados referentes a este foram apresentados no próprio formulário. Caso o sigilo tenha sido solicitado por engano, apresentar esclarecimentos informando tal equívoco e solicitando a divulgação. Caso realmente deseje a não divulgação dos dados do autor, em conformidade com o disposto no art. 6º, §4º da LPI, deve-se apresentar documento em que o depositante nomeia e qualifica o autor, e declaração do próprio autor requerendo a não divulgação de sua nomeação, devidamente assinada por este. Observar art. 2º da IN 44/2015. 2. De acordo com o inciso IV do art. 21 da IN 44/2015, as figuras não podem conter marcas ou logotipos: reapresentar as figuras sem estes elementos. 3. Reapresentar as figuras com excelente qualidade gráfica, nitidez e contraste, com traços regulares e contínuos, com o intuito de revelar com precisão os contornos, relevos e rebaixos do objeto reivindicado, permitindo a compreensão de seus detalhes. Respeitar a resolução mínima de 300 dpi. 4. Acrescentar as vistas superior e inferior em atenção ao inciso IV do art. 20 da IN 44/2015. 5. As figuras devem ser numeradas conforme o disposto no inciso VI do artigo 20 da IN 44/2015 (figura 1.1, figura 1.2, etc).

(21) BR 30 2015 003505-6

Código 34 - Exigência - Art. 106 § 3º da LPI

(22) 28/07/2015

(71) DECATHLON (FR)

(74) REAN DE MELLO FERNANDES EVANGELISTA

1. No formulário de depósito foi assinalado o campo “SIGILO DE AUTOR” (item 6), porém os dados referentes a este foram apresentados no próprio formulário. Caso o sigilo tenha sido solicitado por engano, apresentar esclarecimentos informando tal equívoco e solicitando a divulgação. Caso realmente deseje a não divulgação dos dados do autor, em conformidade com o disposto no art. 6º, §4º da LPI, deve-se apresentar documento em que o depositante nomeia e qualifica o autor, e declaração do próprio autor requerendo a não divulgação de sua nomeação, devidamente assinada por este. Observar art. 2º da IN 44/2015. 2. De acordo com o inciso IV do art. 21 da IN 44/2015, as figuras não podem conter marcas ou logotipos: reapresentar as figuras sem estes elementos. 3. Reapresentar as figuras com excelente qualidade gráfica, nitidez e contraste, com traços regulares e contínuos, com o intuito de revelar com precisão os contornos, relevos e rebaixos do objeto reivindicado, permitindo a compreensão de seus detalhes. Respeitar a resolução mínima de 300 dpi. 4. Acrescentar as vistas superior e inferior em atenção ao inciso IV do art. 20 da IN 44/2015. 5. As figuras devem ser numeradas conforme o disposto no inciso VI do artigo 20 da IN 44/2015 (figura 1.1, figura 1.2, etc).

(21) BR 30 2015 003506-4

Código 34 - Exigência - Art. 106 § 3º da LPI

(22) 28/07/2015

(71) DECATHLON (FR)



(74) REAN DE MELLO FERNANDES EVANGELISTA

1. No formulário de depósito foi assinalado o campo “SIGILO DE AUTOR” (item 6), porém os dados referentes a este foram apresentados no próprio formulário. Caso o sigilo tenha sido solicitado por engano, apresentar esclarecimentos informando tal equívoco e solicitando a divulgação. Caso realmente deseje a não divulgação dos dados do autor, em conformidade com o disposto no art. 6º, §4º da LPI, deve-se apresentar documento em que o depositante nomeia e qualifica o autor, e declaração do próprio autor requerendo a não divulgação de sua nomeação, devidamente assinada por este. Observar art. 2º da IN 44/2015. 2. De acordo com o inciso IV do art. 21 da IN 44/2015, as figuras não podem conter marcas ou logotipos: reapresentar as figuras sem estes elementos. 3. Reapresentar as figuras com excelente qualidade gráfica, nitidez e contraste, com traços regulares e contínuos, com o intuito de revelar com precisão os contornos, relevos e rebaixos do objeto reivindicado, permitindo a compreensão de seus detalhes. Respeitar a resolução mínima de 300 dpi. Algumas figuras estão muito escuras. 4. Acrescentar as vistas superior e inferior em atenção ao inciso IV do art. 20 da IN 44/2015. 5. As figuras devem ser numeradas conforme o disposto no inciso VI do artigo 20 da IN 44/2015 (figura 1.1, figura 1.2, etc).

(21) BR 30 2015 003507-2

Código 34 - Exigência - Art. 106 § 3º da LPI

(22) 28/07/2015

(71) DECATHLON (FR)

(74) REAN DE MELLO FERNANDES EVANGELISTA

1. No formulário de depósito foi assinalado o campo “SIGILO DE AUTOR” (item 6), porém os dados referentes a este foram apresentados no próprio formulário. Caso o sigilo tenha sido solicitado por engano, apresentar esclarecimentos informando tal equívoco e solicitando a divulgação. Caso realmente deseje a não divulgação dos dados do autor, em conformidade com o disposto no art. 6º, §4º da LPI, deve-se apresentar documento em que o depositante nomeia e qualifica o autor, e declaração do próprio autor requerendo a não divulgação de sua nomeação, devidamente assinada por este. Observar art. 2º da IN 44/2015. 2. De acordo com o inciso IV do art. 21 da IN 44/2015, as figuras não podem conter marcas ou logotipos: reapresentar as figuras sem estes elementos. 3. Reapresentar as figuras com excelente qualidade gráfica, nitidez e contraste, com traços regulares e contínuos, com o intuito de revelar com precisão os contornos, relevos e rebaixos do objeto reivindicado, permitindo a compreensão de seus detalhes. Respeitar a resolução mínima de 300 dpi. Algumas figuras estão muito escuras. 4. Acrescentar as vistas superior e inferior em atenção ao inciso IV do art. 20 da IN 44/2015. 5. As figuras devem ser numeradas conforme o disposto no inciso VI do artigo 20 da IN 44/2015 (figura 1.1, figura 1.2, etc).

(21) BR 30 2015 003508-0

Código 34 - Exigência - Art. 106 § 3º da LPI

(22) 28/07/2015

(71) DECATHLON (FR)



(74) REAN DE MELLO FERNANDES EVANGELISTA

1. No formulário de depósito foi assinalado o campo “SIGILO DE AUTOR” (item 6), porém os dados referentes a este foram apresentados no próprio formulário. Caso o sigilo tenha sido solicitado por engano, apresentar esclarecimentos informando tal equívoco e solicitando a divulgação. Caso realmente deseje a não divulgação dos dados do autor, em conformidade com o disposto no art. 6º, §4º da LPI, deve-se apresentar documento em que o depositante nomeia e qualifica o autor, e declaração do próprio autor requerendo a não divulgação de sua nomeação, devidamente assinada por este. Observar art. 2º da IN 44/2015. 2. De acordo com o inciso IV do art. 21 da IN 44/2015, as figuras não podem conter marcas ou logotipos: reapresentar as figuras sem estes elementos. 3. Reapresentar as figuras com excelente qualidade gráfica, nitidez e contraste, com traços regulares e contínuos, com o intuito de revelar com precisão os contornos, relevos e rebaixos do objeto reivindicado, permitindo a compreensão de seus detalhes. Respeitar a resolução mínima de 300 dpi. 4. Acrescentar as vistas superior e inferior em atenção ao inciso IV do art. 20 da IN 44/2015. 5. As figuras devem ser numeradas conforme o disposto no inciso VI do artigo 20 da IN 44/2015 (figura 1.1, figura 1.2, etc).

(21) BR 30 2015 004047-5

Código 34 - Exigência - Art. 106 § 3º da LPI

(22) 28/08/2015

(71) SÉRGIO DAL NEGRO (BR/SP)

(74) GEISLER CHBANE BOSSO

A pedaleira da figura 1.2 foi corrigida, mas a da figura 2.2, não. Proceder com a correção.

(21) BR 30 2015 004319-9

Código 34 - Exigência - Art. 106 § 3º da LPI

(22) 17/09/2015

(71) AVINTIV SPECIALTY MATERIALS INC (US)

(74) FLÁVIA MARIA VASCONCELOS PEREIRA

A exigência anterior não foi compreendida e o cumprimento está incorreto. As bordas do objeto são irregulares, logo, o acabamento das bordas nas figuras 1.2 e 1.3 devem apresentar essa característica. Na perspectiva, a lateral (espessura) do objeto está incorretamente representada. Os recortes em semi-círculos precisam ter suas arestas marcadas com linhas percorrendo toda a espessura do objeto até encontrarem os semi-círculos menores, assim como foi feito na quina do objeto (representada por uma linha).

(21) BR 30 2015 004672-4

Código 34 - Exigência - Art. 106 § 3º da LPI

(22) 13/10/2015

(71) JACKWAL S/A (BR/RS)

(74) CREAÇÃO MARCAS E PATENTES LTDA.

1- As novas figuras apresentadas na petição de cumprimento de exigência ainda apresentam incoerências entre si: nas figs. 2.6, 2.7 e 3.3, há um excesso de



linhas visíveis na interseção dos diversos planos do objeto; a representação deve estar de acordo com as demais vistas de cada variação. Harmonizar as vistas ortogonais com a(s) perspectiva(s) apresentada(s), corrigindo todas as inconsistências entre as figuras.

(21) BR 30 2015 004774-7

Código 34 - Exigência - Art. 106 § 3º da LPI

(22) 08/10/2015

(71) JC BAMFORD EXCAVATORS LIMITED (GB)

(74) FLÁVIA SALIM LOPES

1- As figs. 1.8 e 1.10 mostram alguns traços interrompidos que aparentam ser falhas de impressão. Retirar a numeração na base do braço do objeto, mostrada nas figs. 1.1 e 1.6. Alguns traços foram apresentados com uma espessura tal que acaba por atrapalhar a visualização de detalhes menores. Reapresentar as figs. com traços uniformes em todo o objeto.

(21) BR 30 2015 005179-5

Código 34 - Exigência - Art. 106 § 3º da LPI

(22) 13/11/2015

(71) AS IP HOLDCO, LLC (US)

(74) WALDEMAR DO NASCIMENTO

Apresentar novo conjunto de imagens, com alta qualidade de definição, na vista em perspectiva, e ortogonais frontal, posterior, inferior, superior e laterais, preenchendo as linhas tracejadas com linhas contínuas e uniformes e retirando o excesso de hachuras; Numerar figuras de acordo com o padrão normativo. Ex.: fig. 1.1, fig. 1.2, etc.

(21) BR 30 2016 002931-8

Código 34 - Exigência - Art. 106 § 3º da LPI

(22) 11/07/2016

(71) ATOM MEDICAL CORPORATION (JP)

(74) GUSTAVO STARLING LEONARDOS

1. As figuras ainda contém linhas muito grossas que se confundem e geram áreas escuras, comprometendo a visualização das formas do objeto. Muitos dos detalhes do objeto não estão adequadamente representados por conta das linhas grossas e das áreas escuras decorrentes destas linhas. Reapresentar o conjunto de figuras em tamanho maior, com linhas mais finas, melhor qualidade gráfica, resolução, nitidez e contraste, revelando com precisão os contornos, relevos e rebaixos do objeto reivindicado e possibilitando a compreensão de seus detalhes. Respeitar a resolução mínima de trezentos dpi. Evitar reflexos, texturas granuladas, brilhos e outros elementos que afetem a compreensão da configuração do objeto.

(21) BR 30 2016 002932-6

Código 34 - Exigência - Art. 106 § 3º da LPI

(22) 11/07/2016

(71) ATOM MEDICAL CORPORATION (JP)

(74) GUSTAVO STARLING LEONARDOS



1. As figuras ainda contém linhas muito grossas que se confundem e geram áreas escurecidas, comprometendo a visualização das formas do objeto, sobretudo nas vistas laterais. Muitos dos detalhes do objeto não estão adequadamente representados por conta das linhas grossas e das áreas escurecidas decorrentes destas linhas. Reapresentar o conjunto de figuras em tamanho maior, com linhas mais finas, melhor qualidade gráfica, resolução, nitidez e contraste, revelando com precisão os contornos, relevos e rebaixos do objeto reivindicado e possibilitando a compreensão de seus detalhes. Respeitar a resolução mínima de trezentos dpi. Evitar reflexos, texturas granuladas, brilhos e outros elementos que afetem a compreensão da configuração do objeto.

(21) BR 30 2016 002933-4

Código 34 - Exigência - Art. 106 § 3º da LPI

(22) 11/07/2016

(71) ATOM MEDICAL CORPORATION (JP)

(74) GUSTAVO STARLING LEONARDOS

1. As figuras ainda contém linhas muito grossas que se confundem e geram áreas escurecidas, comprometendo a visualização das formas do objeto, sobretudo nas vistas laterais. Muitos dos detalhes do objeto não estão adequadamente representados por conta das linhas grossas e das áreas escurecidas decorrentes destas linhas. Reapresentar o conjunto de figuras em tamanho maior, com linhas mais finas, melhor qualidade gráfica, resolução, nitidez e contraste, revelando com precisão os contornos, relevos e rebaixos do objeto reivindicado e possibilitando a compreensão de seus detalhes. Respeitar a resolução mínima de trezentos dpi. Evitar reflexos, texturas granuladas, brilhos e outros elementos que afetem a compreensão da configuração do objeto.

(21) BR 30 2016 003065-0

Código 34 - Exigência - Art. 106 § 3º da LPI

(22) 21/07/2016

(71) INDAIÁ BRASIL ÁGUAS MINERAIS LTDA (BR/CE)

(74) ANA VLÁDIA CÉSAR BARREIRA

1. As novas imagens apresentadas, figuras 1.6 e 1.7, contém áreas borradas e de pouca definição que comprometem a visualização das formas e das superfícies do objeto. Reapresentar o conjunto de figuras com melhor qualidade gráfica, nitidez e contraste, revelando com precisão os contornos, relevos e rebaixos do objeto reivindicado e possibilitando a compreensão de seus detalhes. Respeitar a resolução mínima de trezentos dpi. Evitar reflexos, texturas granuladas, brilhos e outros elementos que afetem a compreensão da configuração do objeto.

(21) BR 30 2016 003133-9

Código 34 - Exigência - Art. 106 § 3º da LPI

(22) 25/07/2016

(71) ROBERTO ANTÔNIO DE BRITO (BR/MG)

(74) Aguinaldo Moreira Marcas e Patentes Ltda. - EPP

1. A linha sinuosa mencionada no item 1 da exigência técnica publicada na RPI



2435 de 05/09/2017 foi suprimida das figuras, mas ainda há uma inconsistência nas figuras. A figura 1.6 revela uma alça no rebaixo retangular na porção central-inferior do objeto, e esta alça pode ser confirmada nas figuras 1.8 e 1.9. No entanto, esta alça não está representada na figura 1.7. Harmonizar o conjunto de figuras para que não haja mais inconsistências na representação do objeto.

(21) BR 30 2016 003179-7

Código 34 - Exigência - Art. 106 § 3º da LPI

(22) 28/07/2016

(71) SWELL IMPORTAÇÃO E COMÉRCIO PRODUTOS DE ILUMINAÇÃO S.A (BR/SP)

(74) ANA PAULA SANTOS CELIDONIO

1. As figuras contêm linhas grossas que se confundem gerando áreas escurecidas e de pouca definição que comprometem a visualização das formas e das superfícies do objeto, sobretudo a figura 2.1. Reapresentar o conjunto de figuras com melhor qualidade gráfica, nitidez e contraste, revelando com precisão os contornos, relevos e rebaixos do objeto reivindicado e possibilitando a compreensão de seus detalhes. Respeitar a resolução mínima de trezentos dpi. Evitar reflexos, texturas granuladas, brilhos e outros elementos que afetem a compreensão da configuração do objeto.

(21) BR 30 2016 003321-8

Código 34 - Exigência - Art. 106 § 3º da LPI

(22) 03/08/2016

(71) DECATHLON (FR)

(74) Alexandre da Cunha Lyrio

1. As figuras não deverão conter textos, exceto o da legenda das figuras. Reapresentar o conjunto de figuras suprimindo os textos do mostrador do objeto nas figuras 1.3 e 1.5.

(21) BR 30 2016 003578-4

Código 34 - Exigência - Art. 106 § 3º da LPI

(22) 17/08/2016

(71) INDUSTRIA E COMERCIO DE MOLDURAS SANTA LUZIA LTDA (BR/SC)

(74) D' Mark Registros de Marcas e Patentes S/S Ltda.

1- Adequar o título para atender ao Inciso III do Art. 14 da IN 44/2015, substituindo-o por "CONFIGURAÇÃO APLICADA EM RODAPÉ".

(21) BR 30 2016 003586-5

Código 34 - Exigência - Art. 106 § 3º da LPI

(22) 17/08/2016

(71) BECTON, DICKINSON AND COMPANY (US)

(74) Daniel Advogados (Alt.de Daniel & Cia)

1- As novas figuras apresentadas na petição de cumprimento de exigência ainda apresentam incoerências entre si: o recorte no objeto, visto em sua lateral direita, não foi representado na respectiva vista. Harmonizar as vistas ortogonais com a(s) perspectiva(s) apresentada(s), corrigindo todas as inconsistências entre as figuras.



-
- (21) BR 30 2016 003588-1 Código 34 - Exigência - Art. 106 § 3º da LPI
(22) 17/08/2016
(71) BECTON, DICKINSON AND COMPANY (US)
(74) Daniel Advogados (Alt.de Daniel & Cia)
1- As novas figuras apresentadas na petição de cumprimento de exigência ainda apresentam incoerências entre si: o recorte na base do objeto não foi mostrado na perspectiva; no pedido original, os detalhes nas laterais do objeto possuem um friso, não mostrado nos novos desenhos; uma vez que a base do objeto possui uma pequena inclinação, essa diferença deveria ter sido mostrada na vista superior. Harmonizar as vistas ortogonais com a(s) perspectiva(s) apresentada(s), corrigindo todas as inconsistências entre as figuras.
-
- (21) BR 30 2016 003590-3 Código 34 - Exigência - Art. 106 § 3º da LPI
(22) 17/08/2016
(71) BECTON, DICKINSON AND COMPANY (US)
(74) Daniel Advogados (Alt.de Daniel & Cia)
1- Uma vez que a exigência formulada em 22/08/2017 foi publicada com incorreções, gerando confusão em sua interpretação, a mesma está sendo refeita para que seja cumprida corretamente. 2- As figuras não deverão conter linhas tracejadas. O objeto deverá ser representado com traços regulares e contínuos. Preencher todas as linhas tracejadas das figuras apresentadas no ato do depósito, excluindo das mesmas as hachuras e mantendo apenas as arestas visíveis. Atentar para o fato de que, após o preenchimento das linhas tracejadas, poderá haver variações configurativas idênticas, que, neste caso, deverão ser suprimidas.
-
- (21) BR 30 2016 003622-5 Código 34 - Exigência - Art. 106 § 3º da LPI
(22) 19/08/2016
(71) JADERSON DE ALMEIDA (BR/SC)
1- As novas figuras apresentadas na petição de cumprimento de exigência ainda apresentam incoerências entre si: as figs. 2.2 a 2.8 correspondem a vistas da primeira variação configurativa e são idênticas às figs. 1.2 a 1.8, quando deveriam mostrar as vistas ortogonais da segunda variação configurativa, correspondente à fig. 2.1. Reapresentar as figuras, substituindo as figs. 2.2 a 2.8 pelas vistas ortogonais da segunda variação configurativa.
-
- (21) BR 30 2016 003683-7 Código 34 - Exigência - Art. 106 § 3º da LPI
(22) 24/08/2016
(71) EDSON ROBERTO LAURENTI JR (BR/SP)
(74) SERGIO SALVADOR FUMO
1- As novas figuras apresentadas na petição de cumprimento de exigência ainda apresentam incoerências entre si: a fig. 1.1 não mostra o prolongamento, em direção ao bico, do detalhe ao longo da borda superior do objeto; nesse mesmo



detalhe, vemos, na fig. 1.2, uma linha vertical ao longo de sua extensão, na parte frontal, não representada nas vistas laterais. Harmonizar as vistas ortogonais com a(s) perspectiva(s) apresentada(s), corrigindo todas as inconsistências entre as figuras.

(21) BR 30 2016 003687-0

Código 34 - Exigência - Art. 106 § 3º da LPI

(22) 24/08/2016

(71) EDSON ROBERTO LAURENTI JR (BR/SP)

(74) SERGIO SALVADOR FUMO

1- As novas figuras apresentadas na petição de cumprimento de exigência ainda apresentam incoerências entre si: as perspectivas mostram várias arestas não representadas nas demais vistas, como por exemplo, no corpo do "santo antonio" e na fechadura da porta; rerepresentar as figuras, excluindo das mesmas as hachuras e mantendo apenas as arestas visíveis. Harmonizar as vistas ortogonais com a(s) perspectiva(s) apresentada(s), corrigindo todas as inconsistências entre as figuras.

(21) BR 30 2016 003719-1

Código 34 - Exigência - Art. 106 § 3º da LPI

(22) 25/08/2016

(71) TRAMONTINA S/A CUTELARIA (BR/RS)

(74) CREAÇÃO MARCAS E PATENTES LTDA.

1. O pedido deverá ser dividido de acordo com a Instrução Normativa 44/2015, já que os objetos apresentados não guardam entre si as mesmas características distintivas preponderantes; 2. Manter no presente pedido o objeto representado pelas figuras 1.1 a 1.7; 3. O primeiro pedido dividido deverá conter o objeto representado pelas figuras 2.1 a 2.7. 4. Melhorar a representação gráfica da fig. 2.5.

(21) BR 30 2016 003731-0

Código 34 - Exigência - Art. 106 § 3º da LPI

(22) 25/08/2016

(71) MINASGRAN PARTICIPAÇÕES LTDA (BR/MG)

(74) Cidwan Uberlândia Ltda.

1- As figuras foram apresentadas com excesso de reflexos, o que impede uma perfeita visualização de seus detalhes. Reapresentar as figuras evitando reflexos, brilhos, sombras e outros elementos que afetem a compreensão da configuração do objeto. Retirar as informações acerca de data de fabricação, validade e outros das figuras. A garrafa deve ser representada vazia, sem líquidos em seu interior.

(21) BR 30 2016 003738-8

Código 34 - Exigência - Art. 106 § 3º da LPI

(22) 26/08/2016

(71) CARON INDÚSTRIA E COMÉRCIO DE MÓVEIS EIRELI (BR/SP)

(74) Village Marcas e Patentes Ltda

1- As novas figuras apresentadas na petição de cumprimento de exigência ainda apresentam incoerências entre si: as vistas laterais do objeto foram apresentadas



de forma perspectivada, e não ortogonal como as demais, conforme se percebe pela moldura na parte superior do objeto. Harmonizar as vistas ortogonais com a(s) perspectiva(s) apresentada(s), corrigindo todas as inconsistências entre as figuras. 2- A perspectiva apresenta linhas bastante serrilhadas. Reapresentar o conjunto de figuras com traços uniformes e melhor qualidade gráfica. Respeitar a resolução mínima de 300 dpi.

(21) BR 30 2016 003739-6

Código 34 - Exigência - Art. 106 § 3º da LPI

(22) 26/08/2016

(71) JADERSON DE ALMEIDA (BR/SC)

1- As novas figuras apresentadas na petição de cumprimento de exigência ainda apresentam incoerências entre si: uma vez que, conforme percebido pela fig. 1.8, o padrão de madeira do assento não é simétrico, as duas vistas laterais e a posterior devem ser apresentadas. Harmonizar as vistas ortogonais com a(s) perspectiva(s) apresentada(s), corrigindo todas as inconsistências entre as figuras. Excluir, do conjunto de figuras, a fig. 1.1, por tratar-se apenas de outra forma de representação, e as figs. 1.3 e 1.4, por não representarem vistas ortogonais do objeto.

(21) BR 30 2016 003747-7

Código 34 - Exigência - Art. 106 § 3º da LPI

(22) 26/08/2016

(71) SMITH & NEPHEW PLC (GB)

(74) Dannemann, Siemsen, Bigler & Ipanema Moreira

1- As figuras foram apresentadas com baixa qualidade e com várias linhas interrompidas na maioria delas. Reapresentar o conjunto de figuras com traços uniformes, melhor qualidade gráfica, nitidez e contraste, revelando com precisão os contornos, relevos e rebaixos do objeto reivindicado e possibilitando a compreensão de seus detalhes. Excluir as hachuras e linhas interrompidas, mantendo apenas as arestas visíveis do objeto. Respeitar a resolução mínima de 300 dpi.

(21) BR 30 2016 003829-5

Código 34 - Exigência - Art. 106 § 3º da LPI

(22) 01/09/2016

(71) JADERSON DE ALMEIDA (BR/SC)

O objeto que consta na Fig. 1.1 tem detalhes diferentes do objeto revelado nas figs 1.2 a 1.8. Da mesma forma, o objeto revelado na figura 2.1 é diferente do objeto revelado nas figs. 2.2 a 2.8. Assim sendo, apresentar novo conjunto de figuras em que os objetos das figs. 1.1 e 2.1 sejam tratados como mais duas variações, com a apresentação de todas as respectivas vistas.

(21) BR 30 2016 003889-9

Código 34 - Exigência - Art. 106 § 3º da LPI

(22) 05/09/2016

(71) JADERSON DE ALMEIDA (BR/SC)

1- Reapresentar as figuras, excluindo do conjunto a fig. 1.1, por tratar-se apenas



de outra forma de representação do objeto reivindicado, ou acrescente ao conjunto apresentado as vistas ortogonais (frontal, posterior, laterais, superior e inferior) relativas ao objeto dessa figura, apresentando-o como uma segunda variação configurativa. Neste caso, as figuras deverão todas ser numeradas conforme o disposto no inciso VI do artigo 20 da IN 44/2015 (figura 1.1, figura 1.2, etc para a primeira variação, figura 2.1, figura 2.2, etc para a segunda variação e assim por diante).

(21) BR 30 2016 003961-5

Código 34 - Exigência - Art. 106 § 3º da LPI

(22) 08/09/2016

(71) JADERSON DE ALMEIDA (BR/SC)

1. A configuração do objeto representado na Fig. 1.1 não corresponde à configuração do objeto nas demais vistas. A configuração do objeto deve ser exatamente a mesma em todas as vistas apresentadas. Apresentar novo conjunto de figuras com correção.

(21) BR 30 2016 004121-0

Código 34 - Exigência - Art. 106 § 3º da LPI

(22) 16/09/2016

(71) JADERSON DE ALMEIDA (BR/SC)

O objeto deve ser representado em sua forma completa, conforme figuras 1.1. As demais vistas apresentadas demonstram o objeto cortado. Corrigir.

(21) BR 30 2016 004374-4

Código 34 - Exigência - Art. 106 § 3º da LPI

(22) 28/09/2016

(71) SCANIA CV AB (SE)

(74) Daniel Advogados (Alt.de Daniel & Cia)

1. O pedido deverá ser dividido de acordo com a Instrução Normativa 44/2015, já que o objeto revelado nas figuras 2.1 a 2.7 não mantém as mesmas características distintivas do objeto principal do pedido e não consta na prioridade; 2. Manter no presente pedido o objeto representado pelas figuras 1.1 a 1.7; 3. O primeiro pedido dividido deverá conter o objeto representado pelas figuras 2.1 a 2.7.

(21) BR 30 2016 004510-0

Código 34 - Exigência - Art. 106 § 3º da LPI

(22) 04/10/2016

(71) JADERSON DE ALMEIDA (BR/SC)

Apresentar novo conjunto de figuras, incluindo, além das vistas apresentadas, a vista superior e a vista inferior.

(21) BR 30 2016 004593-3

Código 34 - Exigência - Art. 106 § 3º da LPI

(22) 06/10/2016

(71) JADERSON DE ALMEIDA (BR/SC)

Reapresentar somente as atuais figuras 1.2 a 1.6, corrigindo a numeração. A atual figura 1.1 apresenta o fio conector e deve ser excluída.



-
- (21) BR 30 2016 004594-1** Código 34 - Exigência - Art. 106 § 3º da LPI
(22) 06/10/2016
(71) JADERSON DE ALMEIDA (BR/SC)
Acrescentar as vistas ortogonais superior e inferior do objeto da figura 1.1. A atual figura 1.6 deve ser renumerada para fig. 2.1, como variante configurativa e acrescentar as demais vistas obedecendo a numeração fig. 2.2, fig. 2.3, etc. A atual figura 1.6 apresenta linhas soltas e uma linha na base do pé que devem ser removidas.
-
- (21) BR 30 2016 004600-0** Código 34 - Exigência - Art. 106 § 3º da LPI
(22) 06/10/2016
(71) JADERSON DE ALMEIDA (BR/SC)
Apresentar novo conjunto de imagens, com alta qualidade de definição, na vista em perspectiva, e ortogonais frontal, posterior, inferior, superior e laterais do objeto da figura 1.1. Apresentar novo conjunto de imagens, com alta qualidade de definição, na vista em perspectiva, e ortogonais frontal, posterior, inferior, superior e laterais do objeto da figura 1.6. O objeto deve ter as mesmas formas do objeto da figura 1.1, mas sem a textura amadeirada. Numerar figuras conforme segue: fig. 2.1, fig. 2.2, etc.
-
- (21) BR 30 2016 004601-8** Código 34 - Exigência - Art. 106 § 3º da LPI
(22) 06/10/2016
(71) JADERSON DE ALMEIDA (BR/SC)
Apresentar novo conjunto de imagens, com alta qualidade de definição, na vista em perspectiva, e ortogonais frontal, posterior, inferior, superior e laterais do objeto da figura 1.1. Apresentar novo conjunto de imagens, com alta qualidade de definição, na vista em perspectiva, e ortogonais frontal, posterior, inferior, superior e laterais do objeto da figura 1.8. O objeto apresenta imagens serrilhadas e deve ter as mesmas formas do objeto da figura 1.1, mas sem a textura amadeirada. Numerar figuras conforme segue: fig. 2.1, fig. 2.2, etc.
-
- (21) BR 30 2016 004602-6** Código 34 - Exigência - Art. 106 § 3º da LPI
(22) 06/10/2016
(71) JADERSON DE ALMEIDA (BR/SC)
Apresentar novo conjunto de imagens, com alta qualidade de definição, na vista em perspectiva, e ortogonais frontal, posterior, inferior, superior e laterais do objeto da figura 1.1. Apresentar novo conjunto de imagens, com alta qualidade de definição, na vista em perspectiva, e ortogonais frontal, posterior, inferior, superior e laterais do objeto da figura 1.8, sem sombras e serrilhados nas imagens. Numerar figuras conforme segue: fig. 2.1, fig. 2.2, etc.
-
- (21) BR 30 2016 004603-4** Código 34 - Exigência - Art. 106 § 3º da LPI
(22) 06/10/2016



(71) JADERSON DE ALMEIDA (BR/SC)

Apresentar novo conjunto de imagens, com alta qualidade de definição, na vista em perspectiva, e ortogonais frontal, posterior, inferior, superior e laterais do objeto da figura 1.1. Apresentar novo conjunto de imagens, com alta qualidade de definição, na vista em perspectiva, e ortogonais frontal, posterior, inferior, superior e laterais do objeto da figura 1.8, sem serrilhados nas imagens. Numerar figuras conforme segue: fig. 2.1, fig. 2.2, etc.

(21) BR 30 2017 004918-4

Código 34 - Exigência - Art. 106 § 3º da LPI

(22) 01/11/2017

(71) URBANO ARNO BRACHT (BR/SC)

(74) Paulo José Lunkes

1. Apresentar todas as vistas do objeto da fig. 1: perspectiva, frontal, posterior, laterais, superior e inferior, necessárias para a plena compreensão da forma. 2. Apresentar as vistas frontal, posterior, laterais, superior e inferior completamente ortogonais. As vistas do jogo de figuras atual não são ortogonais e prejudicam o entendimento da configuração. 3. Excluir figura 5 do jogo de figuras atual. A fig. 5 apresenta mais de um objeto. As figuras devem apresentar a configuração de apenas um objeto. 4. Caso haja interesse, apresentar todas as vistas do outro objeto apresentado na fig. 5, numeradas como variações configurativas. 5. A figura 6 deve ser retirada do pedido pois não apresenta característica ornamental do objeto e sim sua forma de uso. 6. Numerar as figuras do objeto principal de acordo com o padrão 1.1, 1.2, 1.3 etc. As figuras de variações configurativas devem ser numeradas no padrão: 2.1, 2.2, 2.3 etc. 7. Alterar título do pedido para "Configuração aplicada a módulo de esteira". O título do pedido deve referir-se ao objeto das figuras e não deve incluir o modelo comercial do objeto.

(21) BR 30 2017 004919-2

Código 34 - Exigência - Art. 106 § 3º da LPI

(22) 01/11/2017

(71) URBANO ARNO BRACHT (BR/SC)

(74) Paulo José Lunkes

1. Apresentar todas as vistas do objeto da fig. 1: perspectiva, frontal, posterior, laterais, superior e inferior, necessárias para a plena compreensão da forma. 2. Apresentar as vistas frontal, posterior, laterais, superior e inferior completamente ortogonais. As vistas do jogo de figuras atual não são ortogonais e prejudicam o entendimento da configuração. 3. Excluir figura 6 do jogo de figuras atual. A fig. 6 apresenta mais de um objeto. As figuras devem apresentar a configuração de apenas um objeto. 4. Caso haja interesse, apresentar todas as vistas do outro objeto apresentado na fig. 6, numeradas como variação configurativa. 5. A figura 5 deve ser retirada do pedido pois não apresenta característica ornamental do objeto e sim sua forma de uso. 6. Numerar as figuras do objeto principal de acordo com o padrão 1.1, 1.2, 1.3 etc. As figuras de variações configurativas devem ser numeradas no padrão: 2.1, 2.2, 2.3 etc. 7. Alterar título do pedido para "Configuração aplicada a módulo de esteira". O título do pedido deve referir-se



ao objeto das figuras e não deve incluir o modelo comercial do objeto.

(21) BR 30 2017 004921-4

Código 34 - Exigência - Art. 106 § 3º da LPI

(22) 02/11/2017

(71) RAPHAEL CARDOSO MOTA PEREIRA (BR/SP)

1. Excluir figuras 1, 2 e 3 do jogo de figuras atual. As figuras do pedido devem mostrar o objeto apenas em sua forma montada. 2. A figura 4 deve ser excluída do pedido pois não apresenta característica ornamental do objeto e sim sua funcionalidade ou forma de uso. 3. Apresentar novo jogo de figuras com todas as vistas do objeto: perspectiva, frontal, posterior, laterais, superior e inferior, necessárias para a plena compreensão da forma. 4. Numerar as figuras de acordo com o padrão 1.1, 1.2, 1.3... etc. 5. Alterar título do pedido para "Configuração aplicada a suporte para notebook". O título do pedido deve ser claro, conciso e não deve incluir especificações técnicas ou vantagens funcionais do objeto.

(21) BR 30 2017 004971-0

Código 34 - Exigência - Art. 106 § 3º da LPI

(22) 07/11/2017

(71) FERNANDA PERES BRITO 07121313618 (BR/MG)

(74) Adilson de Souza Pena

1. As figuras devem mostrar a forma montada da configuração externa do objeto, conforme inciso III do art. 20 da IN 44/2015: suprimir figuras 1.3 e 1.4. Reapresentar as demais figuras devidamente renumeradas.

(21) BR 30 2017 004972-9

Código 34 - Exigência - Art. 106 § 3º da LPI

(22) 07/11/2017

(71) AB HALMSTADS GUMMIFABRIK (SE)

(74) EDUARDO LOURENÇO GUEDES SERRÃO DE OTERO

1. A figura 1.4 é uma perspectiva, não a vista superior do objeto. A figura 1.6 está com proporções distorcidas com relação às demais vistas do depósito e da prioridade. Reapresentar as figuras corrigidas.

(21) BR 30 2017 004987-7

Código 34 - Exigência - Art. 106 § 3º da LPI

(22) 07/11/2017

(71) CLAUDINEI APARECIDO DA COSTA (BR/SP)

(74) Pienegonda, Moreira & Associados Ltda

1. Reapresentar as figuras com excelente qualidade gráfica, nitidez e contraste, com o intuito de revelar com precisão os contornos, relevos e rebaixos do objeto reivindicado, permitindo a compreensão de seus detalhes: na figura 1.4 existem áreas sombreadas inclusive nas áreas vazadas, dificultando a compreensão da forma; nas figuras 1.1 e 1.2 algumas áreas estão muito escuras.

(21) BR 30 2017 004988-5

Código 34 - Exigência - Art. 106 § 3º da LPI

(22) 08/11/2017



(71) PEPSICO, INC. (US)

(74) DANNEMANN, SIEMSEN, BIGLER & IPANEMA MOREIRA

1. De acordo com o inciso I do art. 20 e os incisos I e III do art. 21 da IN 44/2015, as figuras devem ilustrar somente o objeto do pedido: suprimir a figura 1.1. 2. Reapresentar as demais figuras utilizando traços regulares e contínuos, em atenção ao inciso II do art. 20 da IN 44/2015: existem algumas linhas incompletas.

(21) BR 30 2017 004990-7

Código 34 - Exigência - Art. 106 § 3º da LPI

(22) 08/11/2017

(71) NU PAGAMENTOS S.A. (BR/SP)

(74) PINHEIRO NETO ADVOGADOS

1. Os padrões não guardam entre si as mesmas características distintivas preponderantes, de maneira que o pedido deverá ser dividido. Observar artigos 25 e 26 da IN 44/2015. 2. Manter no pedido original os padrões das figuras 1.1, 2.1, 3.1 e 4.1. Observar que os objetos das figuras 3.1 e 4.1 são idênticos, variando apenas a cor: apresentar somente um dos padrões ou, caso opte por apresentar os dois, numerar as figuras seqüencialmente de modo a caracterizar que se tratam do mesmo objeto. 3. Caso haja interesse, apresentar em um pedido dividido os padrões das figuras 5.1 e 6.1. 4. Informar campo de aplicação 32-00.

(21) BR 30 2017 004992-3

Código 34 - Exigência - Art. 106 § 3º da LPI

(22) 08/11/2017

(71) CLÁUDIO DE QUADRA (BR/GO)

(74) PAULO ROBERTO ORLANDINI

O pedido deve se adequar à Instrução Normativa 44/2015 - IN. 1. Alterar título para “configuração aplicada em base para brinquedo” em atenção ao inciso II do art. 14 da IN. Observar também inciso I do mesmo artigo. 2. Reapresentar as figuras com excelente qualidade gráfica, nitidez e contraste, com o intuito de revelar com precisão os contornos, relevos e rebaixos do objeto reivindicado, permitindo a compreensão de seus detalhes. As linhas estão muito imprecisas e serrilhadas: utilizar traços regulares e contínuos, em atenção ao inciso II do art. 20 da IN. A escala deve ser aumentada a fim de facilitar a compreensão da forma. 3. Acrescentar a vista posterior, em atenção ao inciso IV do art. 20 da IN: a figura 8 é uma perspectiva. 4. As figuras devem ser numeradas conforme o disposto no inciso VI do artigo 20 da IN: figura 1.1, figura 1.2, etc.

(21) BR 30 2017 004993-1

Código 34 - Exigência - Art. 106 § 3º da LPI

(22) 08/11/2017

(71) CLÁUDIO DE QUADRA (BR/GO)

(74) PAULO ROBERTO ORLANDINI

O pedido deve se adequar à Instrução Normativa 44/2015 - IN. 1. Alterar título para “configuração aplicada em brinquedo” em atenção ao inciso II do art. 14 da



IN. 2. Reapresentar as figuras com excelente qualidade gráfica, nitidez e contraste, com o intuito de revelar com precisão os contornos, relevos e rebaixos do objeto reivindicado, permitindo a compreensão de seus detalhes. As linhas estão muito imprecisas e serrilhadas: utilizar traços regulares e contínuos, em atenção ao inciso II do art. 20 da IN. 3. As figuras devem ser numeradas conforme o disposto no inciso VI do artigo 20 da IN: figura 1.1, figura 1.2, etc.

(21) BR 30 2017 004995-8

Código 34 - Exigência - Art. 106 § 3º da LPI

(22) 08/11/2017

(71) COOPERATIVA VEILING HOLAMBRA (BR/SP)

(74) Beerre Assessoria Empresarial Ltda.(Alt. de Beerre Assessoria Emp. S/C.LTDA.)

O pedido deve se adequar à Instrução Normativa 44/2015 - IN. 1. Apresentar, para cada objeto, novo conjunto de figuras formado pelas vistas ortogonais (frontal, posterior, laterais, superior e inferior), além de pelo menos uma perspectiva, conforme inciso IV do art. 20 da IN. Na atual apresentação as vistas estão muito distorcidas, alterando as proporções dos objetos e impedindo a compreensão das formas. 2. As figuras devem ter excelente qualidade gráfica, nitidez e contraste, com o intuito de revelar com precisão os contornos, relevos e rebaixos do objeto reivindicado, permitindo a compreensão de seus detalhes. Respeitar a resolução mínima de 300 dpi.

(21) BR 30 2017 004996-6

Código 34 - Exigência - Art. 106 § 3º da LPI

(22) 08/11/2017

(71) CONTINENTAL REIFEN DEUTSCHLAND GMBH (DE)

(74) DANNEMANN, SIEMSEN, BIGLER & IPANEMA MOREIRA

O pedido deve se adequar à Instrução Normativa 44/2015 - IN. 1. Alterar título para “configuração aplicada em pneu” a fim de descrever corretamente o objeto requerido. 2. De acordo com o inciso III do art. 20 da IN as figuras não devem representar detalhes ou partes do objeto: suprimir a figura 1.5 e reapresentar as demais.

(21) BR 30 2017 004997-4

Código 34 - Exigência - Art. 106 § 3º da LPI

(22) 08/11/2017

(71) RV COMERCIO E INDUSTRIA DE ARTEFATOS DE CIMENTO - EIRELI-ME (BR/SP)

(74) VINICIUS P. SANTOS PLANEJ. OP. SANTOS & SANTOS CONSULTORIA DE MARCAS

O pedido deve se adequar à Instrução Normativa 44/2015 - IN. 1. As figuras não estão correspondentes entre si: as proporções não estão coerentes, ora mostram o objeto quadrado, ora retangular. Apresentar todas as figuras na mesma escala a fim de possibilitar comparar as proporções entre as vistas. 2. As figuras devem ter excelente qualidade gráfica, nitidez e contraste, com o intuito de revelar com precisão os contornos, relevos e rebaixos do objeto reivindicado, permitindo a



compreensão de seus detalhes. Respeitar a resolução mínima de 300 dpi. As hachuras devem ser suprimidas, pois estão atrapalhando a compreensão da forma. 3. As figuras devem ser numeradas conforme o disposto no inciso VI do artigo 20 da IN: figura 1.1, figura 1.2, etc.

(21) BR 30 2017 004998-2

Código 34 - Exigência - Art. 106 § 3º da LPI

(22) 08/11/2017

(71) NU PAGAMENTOS S.A. (BR/SP)

(74) PINHEIRO NETO ADVOGADOS

1. As figuras não podem conter marcas ou logotipos, de acordo com o inciso IV do art. 21 da IN 44/2015: reapresentar as figuras sem a representação da marca.

(21) BR 30 2017 004999-0

Código 34 - Exigência - Art. 106 § 3º da LPI

(22) 08/11/2017

(71) ATM SOLUÇÕES EM AUTOATENDIMENTO LTDA - ME (BR/SC)

(74) GABRIELA MUNIZ ALVES

Apresentar novo conjunto de imagens, com alta qualidade de definição, na vista em perspectiva, e ortogonais frontal, posterior, inferior, superior e laterais.

Numerar figuras de acordo com o padrão normativo. Ex.: fig. 1.1, fig. 1.2, etc.

Numerar páginas no centro da margem superior. Ex. 1/4, 2/4, etc. Corrigir título do pedido para "Configuração aplicada em terminal de atendimento"

(21) BR 30 2017 005001-8

Código 34 - Exigência - Art. 106 § 3º da LPI

(22) 08/11/2017

(71) COOPERATIVA VEILING HOLAMBRA (BR/SP)

(74) Beerre Assessoria Empresarial Ltda.(Alt. de Beerre Assessoria Emp. S/C.LTDA.)

Todas as vistas estão perspectivadas. A figura 1.4 apresenta os degraus recolhidos, demonstrando funcionalidade e deve ser removida do pedido.

Apresentar novo conjunto de imagens, com alta qualidade de definição, na vista em perspectiva, e ortogonais frontal, posterior, inferior, superior e laterais.

(21) BR 30 2017 005005-0

Código 34 - Exigência - Art. 106 § 3º da LPI

(22) 08/11/2017

(71) COOPERATIVA VEILING HOLAMBRA (BR/SP)

(74) Beerre Assessoria Empresarial Ltda.(Alt. de Beerre Assessoria Emp. S/C.LTDA.)

Todas as vistas estão perspectivadas. Apresentar novo conjunto de imagens, com alta qualidade de definição, na vista em perspectiva, e ortogonais frontal, posterior, inferior, superior e laterais de forma que todos os detalhes possam ser revelados. As rodinhas devem estar na mesma posição em todas as vistas.

(21) BR 30 2017 005016-6

Código 34 - Exigência - Art. 106 § 3º da LPI

(22) 08/11/2017



(71) NU PAGAMENTOS S.A. (BR/SP)

(74) PINHEIRO NETO ADVOGADOS

1. Retirar marca da figura 1.1. As figuras do depósito não podem conter marcas (nominativas ou figurativas), brasões, logotipos, timbres ou rubricas.

(21) BR 30 2017 005017-4

Código 34 - Exigência - Art. 106 § 3º da LPI

(22) 08/11/2017

(71) WHIRLPOOL CORPORATION (US)

(74) Daniel Advogados (Alt.de Daniel & Cia)

1. Reapresentar todas as figuras apenas em traços regulares e contínuos, preenchendo todas as linhas tracejadas. 2. Retirar as figuras 8 a 14, 22 a 28 e 29 a 35 do pedido. Quando apresentadas apenas em traços regulares e contínuos, as variações mostradas nessas figuras são substancialmente idêntica a objetos das figuras 1 a 7 e 15 a 21, porém representadas, em parte, em linhas tracejadas. Assim, o preenchimento das linhas tracejadas resultará em depósito de objetos idênticos. 3. Numerar as figuras do objeto principal de acordo com o padrão 1.1, 1.2, 1.3 etc. As figuras de variações configurativas devem ser numeradas no padrão: 2.1, 2.2, 2.3...; 3.1, 3.2, 3.3 etc. 4. Alterar título do pedido para "Configuração aplicada a dispositivo para lavar roupas". O título do pedido deve ser claro, conciso e não deve incluir especificações técnicas ou vantagens funcionais do objeto.

(21) BR 30 2017 005018-2

Código 34 - Exigência - Art. 106 § 3º da LPI

(22) 08/11/2017

(71) NEOGEN CORPORATION (US)

(74) Hugo Silva & Maldonado Propriedade Intelectual Sociedade Civil S/C Ltda.

1. Manter no pedido atual apenas o objeto das figuras 1.1 a 1.7 e 2.1 a 2.7. Os demais objetos não compartilham as mesmas características ornamentais preponderantes e devem ser retirados do pedido atual. 2. Caso haja interesse, apresentar, num pedido dividido, todas as vistas do objeto da fig. C. Adequar o título do pedido dividido para que seja coerente com o objeto do depósito. 3. Caso haja interesse, apresentar, num segundo pedido dividido, todas as vistas dos objetos da fig. D e E. Adequar o título do pedido dividido para que seja coerente com os objetos do depósito. 4. As figuras do pedido devem mostrar a forma externa do objeto. As figuras F, G e H apresentam cortes para visualização de detalhes internos dos objetos e devem ser retiradas do pedido. 5. As figuras do pedido devem mostrar o objeto montado. As figuras A e B apresentam os objetos desmontados devem ser retiradas do pedido.

(21) BR 30 2017 005020-4

Código 34 - Exigência - Art. 106 § 3º da LPI

(22) 08/11/2017

(71) NU PAGAMENTOS S.A. (BR/SP)

(74) PINHEIRO NETO ADVOGADOS

1. Retirar marcas das figuras. As figuras do depósito não podem conter marcas



(nominativas ou figurativas), brasões, logotipos, timbres ou rubricas. 2. Apresentar novo jogo de figuras com mais qualidade, para que revelem com clareza as formas do objeto. As imagens devem mostrar o objeto com nitidez e resolução gráfica suficiente para plena compreensão da matéria apresentada, observado o mínimo de 300 dpi. O padrão apresenta elementos em baixa definição. Ex.: Ícones posicionados à esquerda da figura.

(21) BR 30 2017 005024-7

Código 34 - Exigência - Art. 106 § 3º da LPI

(22) 09/11/2017

(71) RAIMUNDO ALVES JÚNIOR (BR/SP) , INDUSTRIAS RAYMOUNDS EIRELI (BR/SP)

(74) P A Produtores Associados Marcas e Patentes Ltda.

1. Harmonizar perspectiva (fig. 1) com demais vistas. As figuras do pedido apresentam linhas horizontais, nos limites superior e inferior da área mais estreita do meio do frasco frasco, que não aparecem na perspectiva. Corrigir perspectiva. 2. Harmonizar vista superior (fig. 5) com vista lateral (fig. 3). A vista lateral mostra que o topo da tampa possui diâmetro menor que o corpo da tampa. Assim, os detalhes da lateral da tampa também deveriam ser visíveis na vista superior, além do topo da tampa. 3. Numerar as figuras de acordo com o padrão 1.1, 1.2, 1.3... etc.

(21) BR 30 2017 005027-1

Código 34 - Exigência - Art. 106 § 3º da LPI

(22) 09/11/2017

(71) CANADA LITTER INC. (CA)

(74) KASZNAR LEONARDOS PROPRIEDADE INTELECTUAL

1. Reapresentar todas as figuras apenas em traços regulares e contínuos, preenchendo todas as linhas tracejadas. 2. Retirar as figuras 2.1 a 2.7 do pedido. A variação mostrada nessas figuras é substancialmente idêntica ao objeto das figuras 1.1 a 1.7, porém representada, em parte, em linhas tracejadas. Assim, o preenchimento das linhas tracejadas resultará em depósito de dois objetos idênticos. Caso os objetos apresentem configurações diferentes, esclarecer onde residem as diferenças.

(21) BR 30 2017 005036-0

Código 34 - Exigência - Art. 106 § 3º da LPI

(22) 09/11/2017

(71) BLUE CAMPING COMERCIAL, IMPORTAÇÃO E EXPORTAÇÃO EIRELI - ME (BR/SC)

(74) Vilage Marcas e Patentes Ltda

1. Manter no pedido atual apenas o objeto das figuras 1.1 a 1.7. Os demais objetos não compartilham as mesmas características ornamentais preponderantes e devem ser retirados do pedido atual. Adequar relatório descritivo. 2. Caso haja interesse, apresentar, num pedido dividido, todas as vistas do objeto da fig. 2.1 a 2.7.



-
- (21) BR 30 2017 005039-5** Código 34 - Exigência - Art. 106 § 3º da LPI
(22) 09/11/2017
(71) TERMOTÉCNICA LTDA (BR/SC)
(74) Vieira de Mello Advogados
1. Manter no pedido atual apenas o objeto das figuras 1.1 a 1.5. Os demais objetos não compartilham as mesmas características ornamentais preponderantes e devem ser retirados do pedido atual. 2. Caso haja interesse, apresentar, num pedido dividido, todas as vistas do objeto da fig. 2.1 a 2.5 e 3.1 a 3.5. Adequar o título do pedido dividido para que seja coerente com o objeto do depósito. 3. Alterar título do pedido para "Configuração aplicada a bandeja". O título do pedido deve denominar apenas um objeto de maneira clara e concisa.
-
- (21) BR 30 2017 005047-6** Código 34 - Exigência - Art. 106 § 3º da LPI
(22) 09/11/2017
(71) WOLEY COMÉRCIO PET LTDA - EPP (BR/SP)
(74) Icamp Marcas e Patentes Ltda
1. Retirar marcas das figuras. As figuras do depósito não podem conter marcas (nominativas ou figurativas), brasões, logotipos, timbres ou rubricas.
-
- (21) BR 30 2017 005052-2** Código 34 - Exigência - Art. 106 § 3º da LPI
(22) 09/11/2017
(71) DIOGO ESMERALDO ROLIM (BR/CE)
1. Apresentar novo jogo de figuras com mais qualidade, para que revelem com clareza as formas do objeto. As imagens devem mostrar o objeto com nitidez e resolução gráfica suficiente para plena compreensão da matéria apresentada, observado o mínimo de 300 dpi. 2. Numerar as figuras de acordo com o padrão 1.1, 1.2, 1.3... etc.
-
- (21) BR 30 2017 005053-0** Código 34 - Exigência - Art. 106 § 3º da LPI
(22) 09/11/2017
(71) JARBAS CRISTIANO CERINO (BR/SC)
1. Apresentar todas as vistas do objeto das fig. 1.2 e 1.3: perspectiva, frontal, posterior, laterais, superior e inferior, necessárias para a plena compreensão da forma. 2. As figuras do pedido devem mostrar o objeto em sua forma montada. A figura 1.1 apresenta o objeto desmontado (planificado) e devem ser retirada do pedido.
-
- (21) BR 30 2017 005056-5** Código 34 - Exigência - Art. 106 § 3º da LPI
(22) 10/11/2017
(71) SITA INFORMATION NETWORKING COMPUTING USA, INC. (US)
(74) DANNEMANN, SIEMSEN, BIGLER & IPANEMA MOREIRA
1. Reapresentar todas as figuras apenas em traços regulares e contínuos, preenchendo todas as linhas tracejadas. 2. Retirar as figuras 2.1 a 2.8 do pedido. Todas as figuras devem ser apresentadas apenas em traços regulares e



contínuos. A variação mostrada nessas figuras é substancialmente idêntica ao objeto das figuras 1.1 a 1.7, porém representada, em parte, em linhas tracejadas. Assim, o preenchimento das linhas tracejadas resultará em depósito de dois objetos idênticos. Caso as configurações sejam realmente diferentes, esclarecer quais são os aspectos da forma onde residem as diferenças.

(21) BR 30 2017 005064-6

Código 34 - Exigência - Art. 106 § 3º da LPI

(22) 10/11/2017

(71) MAGGION INDUSTRIAS DE PNEUS E MAQUINAS LTDA (BR/SP)

(74) Aguinaldo Moreira Marcas e Patentes Ltda. - EPP

Corrigir título do pedido para "Configuração aplicada em pneu".

(21) BR 30 2017 005065-4

Código 34 - Exigência - Art. 106 § 3º da LPI

(22) 10/11/2017

(71) MAGGION INDUSTRIAS DE PNEUS E MAQUINAS LTDA (BR/SP)

(74) Aguinaldo Moreira Marcas e Patentes Ltda. - EPP

Corrigir título do pedido para "Configuração aplicada em pneu".

(21) BR 30 2017 005066-2

Código 34 - Exigência - Art. 106 § 3º da LPI

(22) 10/11/2017

(71) ARNALDO FORTUNA EIRELI (BR/SP)

(74) Beerre Assessoria Empresarial Ltda.(Alt. de Beerre Assessoria Emp. S/C.LTDA.)

A figura 1.6 está incoerente com as demais, já que o tubo que se liga ao escapamento, está inclinado nas vistas laterais. Corrigir desenhos.

(21) BR 30 2017 005067-0

Código 34 - Exigência - Art. 106 § 3º da LPI

(22) 10/11/2017

(71) MAGGION INDUSTRIAS DE PNEUS E MAQUINAS LTDA (BR/SP)

(74) Aguinaldo Moreira Marcas e Patentes Ltda. - EPP

Corrigir título do pedido para "Configuração aplicação em pneu".

(21) BR 30 2017 005069-7

Código 34 - Exigência - Art. 106 § 3º da LPI

(22) 10/11/2017

(71) WAGO VERWALTUNGSGESELLSCHAFT MBH (DE)

(74) David do Nascimento Advogados Associados

As figuras 1.1 e 2.1; 3.1 e 4.1 são idênticas. Assim, basta rerepresentar o conjunto das atuais figuras 2.1 a 2.7 e 4.1 a 4.7, preenchendo as linhas tracejadas com linhas contínuas e uniformes.

(21) BR 30 2017 005073-5

Código 34 - Exigência - Art. 106 § 3º da LPI

(22) 10/11/2017

(71) BANG & OLUFSEN A/S (DK)

(74) GUERRA PROPRIEDADE INDUSTRIAL



A numeração do primeiro objeto está incorreta. A atual figura 1.10 deveria ser figura 1.8. As vistas superiores dos objetos apresentam 3 áreas acinzentadas não visualizadas nas outras vistas; harmonizar.

(21) BR 30 2017 005075-1

Código 34 - Exigência - Art. 106 § 3º da LPI

(22) 10/11/2017

(71) SONIA REGINA DIAMANTE TEIXEIRA DE SOUSA (BR/MS)

Corrigir título do pedido para "Configuração aplicada em equipamento médico"; As imagens estão serrilhadas e com baixa qualidade de definição. Apresentar novo conjunto de imagens, com alta qualidade de definição, na vista em perspectiva, e ortogonais frontal, posterior, inferior, superior e laterais dos objetos das figuras 1 e 2. A atual figura 3 demonstra a funcionalidade do objeto da figura 2 e deve ser excluída; Numerar figuras de acordo com o padrão normativo. Ex.: fig. 1.1, fig. 1.2, etc.

(21) BR 30 2017 005077-8

Código 34 - Exigência - Art. 106 § 3º da LPI

(22) 10/11/2017

(71) SERGIO RICARDO PESSUTO (BR/SP)

(74) FLAVIA MANSUR MURAD

Reapresentar no atual pedido as atuais imagens das figuras 1.1 a 1.7; 2.1 a 2.7; 3.1 a 3.7; 4.1 a 4.7 e 5.1 a 5.7. Dividir as atuais figuras 6.1 a 6.7 e 7.1 a 7.7 em outro pedido. As demais figuras, por demonstrar somente a funcionalidade articulável do banco, devem ser excluídas do pedido.

(21) BR 30 2017 005078-6

Código 34 - Exigência - Art. 106 § 3º da LPI

(22) 10/11/2017

(71) URDI ARQUITETURA E DESIGN LTDA (BR/SP)

(74) MARCIO LORETI

Apresentar novo conjunto de imagens, com alta qualidade de definição, na vista em perspectiva, e ortogonais frontal, posterior, inferior, superior e laterais. As atuais imagens estão serrilhadas e com baixa definição; Numerar figuras de acordo com o novo padrão normativo. Ex.: fig. 1.1, fig. 1.2, etc. Definir claramente o título ou designar classe específica do objeto. É um aparador? Qual móvel?

(21) BR 30 2017 005079-4

Código 34 - Exigência - Art. 106 § 3º da LPI

(22) 10/11/2017

(71) URDI ARQUITETURA E DESIGN LTDA (BR/SP)

(74) MARCIO LORETI

Apresentar novo conjunto de imagens, com alta qualidade de definição, na vista em perspectiva, e ortogonais frontal, posterior, inferior, superior e laterais. As atuais imagens estão serrilhadas e muito escuras; Numerar figuras de acordo com o novo padrão normativo. Ex.: fig. 1.1, fig. 1.2, etc. Definir claramente o título ou designar classe específica do objeto. É uma estante? Mesa?



(21) BR 30 2017 005080-8	<p>Código 34 - Exigência - Art. 106 § 3º da LPI (22) 10/11/2017 (71) URDI ARQUITETURA E DESIGN LTDA (BR/SP) (74) MARCIO LORETI</p> <p>Apresentar novo conjunto de imagens, com alta qualidade de definição, na vista em perspectiva, e ortogonais frontal, posterior, inferior, superior e laterais. As atuais imagens estão serrilhadas e com baixa definição; Numerar figuras de acordo com o novo padrão normativo. Ex.: fig. 1.1, fig. 1.2, etc.</p>
(21) BR 30 2017 005081-6	<p>Código 34 - Exigência - Art. 106 § 3º da LPI (22) 10/11/2017 (71) URDI ARQUITETURA E DESIGN LTDA (BR/SP) (74) MARCIO LORETI</p> <p>Apresentar novo conjunto de imagens, com alta qualidade de definição, na vista em perspectiva, e ortogonais frontal, posterior, inferior, superior e laterais. As atuais imagens estão serrilhadas e com baixa definição; Numerar figuras de acordo com o novo padrão normativo. Ex.: fig. 1.1, fig. 1.2, etc Definir claramente o título ou designar classe específica do objeto. É uma estante? É para uso residencial ou comercial?</p>
(21) BR 30 2017 005082-4	<p>Código 34 - Exigência - Art. 106 § 3º da LPI (22) 10/11/2017 (71) URDI ARQUITETURA E DESIGN LTDA (BR/SP) (74) MARCIO LORETI</p> <p>Apresentar novo conjunto de imagens, com alta qualidade de definição, na vista em perspectiva, e ortogonais frontal, posterior, inferior, superior e laterais. As atuais imagens estão serrilhadas e com baixa definição; Numerar figuras de acordo com o novo padrão normativo. Ex.: fig. 1.1, fig. 1.2, etc. Definir claramente o título ou designar classe específica do objeto. É uma estante? Cristaleira?</p>
(21) BR 30 2017 005083-2	<p>Código 34 - Exigência - Art. 106 § 3º da LPI (22) 10/11/2017 (71) URDI ARQUITETURA E DESIGN LTDA (BR/SP) (74) MARCIO LORETI</p> <p>Apresentar novo conjunto de imagens, com alta qualidade de definição, na vista em perspectiva, e ortogonais frontal, posterior, inferior, superior e laterais. As atuais imagens estão serrilhadas e com baixa definição. Retirar das figuras qualquer aplicação de textos. Numerar figuras de acordo com o novo padrão normativo. Ex.: fig. 1.1, fig. 1.2, etc. Corrigir título do pedido para "Configuração aplicada em expositor".</p>
(21) BR 30 2017 005084-0	<p>Código 34 - Exigência - Art. 106 § 3º da LPI (22) 10/11/2017 (71) URDI ARQUITETURA E DESIGN LTDA (BR/SP)</p>



(74) MARCIO LORETI

Apresentar novo conjunto de imagens, com alta qualidade de definição, na vista em perspectiva, e ortogonais frontal, posterior, inferior, superior e laterais. As atuais imagens estão serrilhadas e com baixa definição; Numerar figuras de acordo com o novo padrão normativo. Ex.: fig. 1.1, fig. 1.2, etc.

(21) BR 30 2017 005085-9

Código 34 - Exigência - Art. 106 § 3º da LPI

(22) 10/11/2017

(71) URDI ARQUITETURA E DESIGN LTDA (BR/SP)

(74) MARCIO LORETI

Apresentar novo conjunto de imagens, com alta qualidade de definição, na vista em perspectiva, e ortogonais frontal, posterior, inferior, superior e laterais. As atuais imagens estão serrilhadas e com baixa definição; Numerar figuras de acordo com o novo padrão normativo. Ex.: fig. 1.1, fig. 1.2, etc.

(21) BR 30 2017 005086-7

Código 34 - Exigência - Art. 106 § 3º da LPI

(22) 10/11/2017

(71) URDI ARQUITETURA E DESIGN LTDA (BR/SP)

(74) MARCIO LORETI

Apresentar novo conjunto de imagens, com alta qualidade de definição, na vista em perspectiva, e ortogonais frontal, posterior, inferior, superior e laterais. As atuais imagens estão serrilhadas e com baixa definição; Numerar figuras de acordo com o novo padrão normativo. Ex.: fig. 1.1, fig. 1.2, etc.

(21) BR 30 2017 005087-5

Código 34 - Exigência - Art. 106 § 3º da LPI

(22) 10/11/2017

(71) URDI ARQUITETURA E DESIGN LTDA (BR/SP)

(74) MARCIO LORETI

Apresentar novo conjunto de imagens, com alta qualidade de definição, na vista em perspectiva, e ortogonais frontal, posterior, inferior, superior e laterais. As atuais imagens estão serrilhadas e com baixa definição; Numerar figuras de acordo com o novo padrão normativo. Ex.: fig. 1.1, fig. 1.2, primeiro objeto; fig. 2.1, fig. 2.2, segundo objeto; Definir claramente o título ou designar classe específica do objeto. É uma estante? Rack?

(21) BR 30 2017 005089-1

Código 34 - Exigência - Art. 106 § 3º da LPI

(22) 10/11/2017

(71) URDI ARQUITETURA E DESIGN LTDA (BR/SP)

(74) MARCIO LORETI

O pedido deve se adequar à Instrução Normativa 44/2015 - IN. 1. Alterar título para “configuração aplicada em tótem” a fim de descrever corretamente o objeto requerido. 2. Apresentar novo conjunto de figuras formado pelas vistas ortogonais (frontal, posterior, laterais, superior e inferior), além de pelo menos uma perspectiva, conforme inciso IV do art. 20 da IN. 3. As figuras devem ter



excelente qualidade gráfica, nitidez e contraste, com o intuito de revelar com precisão os contornos, relevos e rebaixos do objeto reivindicado, permitindo a compreensão de seus detalhes. Respeitar a resolução mínima de 300 dpi.

(21) BR 30 2017 005090-5

Código 34 - Exigência - Art. 106 § 3º da LPI

(22) 11/11/2017

(71) URDI ARQUITETURA E DESIGN LTDA (BR/SP)

(74) MARCIO LORETI

1. Reapresentar as figuras com excelente qualidade gráfica, nitidez e contraste, com o intuito de revelar com precisão os contornos, relevos e rebaixos do objeto reivindicado, permitindo a compreensão de seus detalhes. Respeitar a resolução mínima de 300 dpi. Não representar linhas de eixo.

(21) BR 30 2017 005096-4

Código 34 - Exigência - Art. 106 § 3º da LPI

(22) 13/11/2017

(71) EDUARDO BATISTA SIQUEIRA (BR/PR) , MATEUS NIERO FLORES (BR/PR)

(74) RITTER E MORAES PROPRIEDADE INTELECTUAL S/S

1. As figuras não estão correspondentes entre si: na perspectiva a transição entre o elemento 2A e o elemento 3 não está correta. Reapresentar as figuras corrigidas.

(21) BR 30 2017 005103-0

Código 34 - Exigência - Art. 106 § 3º da LPI

(22) 13/11/2017

(71) EDUARDO BATISTA SIQUEIRA (BR/PR) , MATEUS NIERO FLORES (BR/PR)

(74) RITTER E MORAES PROPRIEDADE INTELECTUAL S/S

1. Reapresentar as figuras com excelente qualidade gráfica, nitidez e contraste, com o intuito de revelar com precisão os contornos, relevos e rebaixos do objeto reivindicado, permitindo a compreensão de seus detalhes. Respeitar a resolução mínima de 300 dpi. 2. Alterar título para “configuração aplicada em envasadora”, em atenção ao inciso II do art. 14 da IN 44/2015.

(21) BR 30 2017 005107-3

Código 34 - Exigência - Art. 106 § 3º da LPI

(22) 13/11/2017

(71) MARIA JULIA HERKLOTZ (BR/SP)

(74) FLANDOLI E AJZEN SOCIEDADE DE ADVOGADOS

Reapresentar o conjunto de imagens, excluindo as atuais imagens das figuras 1.8, 2.8, 2.1, 2.2, 2.3, 2.4, 2.5, 2.6, 2.7, pois apresentam vistas explodidas e partes de objeto.

(21) BR 30 2017 005119-7

Código 34 - Exigência - Art. 106 § 3º da LPI

(22) 14/11/2017

(71) FRANCISCO DE BARROS DA COSTA (BR/SP)



(74) MODAL MARCAS E PATENTES LTDA.

Apresentar novo conjunto de imagens, com alta qualidade de definição, dos objetos em suas formas fechadas (portas e ventilação). A numeração das figuras deverá ser a seguinte: Fig. 1.1 a 1.16 (este conjunto se refere ao primeiro objeto na sua versão com as portas abertas e fechadas) Fig. 2.1 a 2.16 (este conjunto se refere ao segundo objeto na sua versão com as portas abertas e fechadas) Fig. 3.1 a 3.16 (este conjunto se refere ao terceiro objeto na sua versão com as portas abertas e fechadas)

(21) BR 30 2017 005121-9

Código 34 - Exigência - Art. 106 § 3º da LPI

(22) 14/11/2017

(71) COMPAGNIE GENERALE DES ETABLISSEMENTS MICHELIN (FR)

(74) GUERRA PROPRIEDADE INDUSTRIAL

A figura 1.2 parece estar fora de proporção em relação as demais figuras. Assim, a figura parece ter sido distorcida.

(21) BR 30 2017 005129-4

Código 34 - Exigência - Art. 106 § 3º da LPI

(22) 14/11/2017

(71) DONATO COMÉRCIO DE FRUTAS LTDA (BR/SP)

(74) José Henrique Toledo Corrêa

As atuais figuras 2 a 8 apresentam traços grossos e imprecisão das formas. Apresentar novo conjunto de imagens, com alta qualidade de definição, na vista em perspectiva, e ortogonais frontal, posterior, inferior, superior e laterais, de forma que todos os detalhes possam ser revelados. Se for possível, apresentar todas as vistas com a representação renderizada (fig. 1). Numerar figuras de acordo com o padrão normativo. Ex.: fig. 1.1, fig. 1.2, etc.

(21) BR 30 2017 005130-8

Código 34 - Exigência - Art. 106 § 3º da LPI

(22) 14/11/2017

(71) DONATO COMÉRCIO DE FRUTAS LTDA (BR/SP)

(74) José Henrique Toledo Corrêa

As atuais figuras 2 a 8 apresentam traços grossos e imprecisão das formas. Apresentar novo conjunto de imagens, com alta qualidade de definição, na vista em perspectiva, e ortogonais frontal, posterior, inferior, superior e laterais, de forma que todos os detalhes possam ser revelados. Melhorar contraste da figura 1, pois a projeção curvilínea centralizada da vista frontal não está visível. Se for possível, apresentar todas as vistas com a representação renderizada (fig. 1). Numerar figuras de acordo com o padrão normativo. Ex.: fig. 1.1, fig. 1.2, etc.

(21) BR 30 2017 005134-0

Código 34 - Exigência - Art. 106 § 3º da LPI

(22) 14/11/2017

(71) DESENVOLVE INDÚSTRIA DE PRODUTOS MAGNÉTICOS LTDA - EPP (BR/PR)

(74) Vilage Marcas e Patentes Ltda



A vista inferior não representou adequadamente as projeções onduladas da garrafa. Corrigir.

(21) BR 30 2017 005136-7

Código 34 - Exigência - Art. 106 § 3º da LPI

(22) 14/11/2017

(71) PRISCILA CRISTINA DA SILVA NOGUEIRA - 21538999000105 (BR/MG)

(74) PAULO ROBERTO ORLANDINI

1. Acrescentar a vista inferior (oposta à fig. 3) ao jogo de figuras. 2. Numerar as figuras de acordo com o padrão 1.1, 1.2, 1.3... etc.

(21) BR 30 2017 005142-1

Código 34 - Exigência - Art. 106 § 3º da LPI

(22) 14/11/2017

(71) RODRIGO PIRES DE CAMPOS GUIMARÃES (BR/SP)

(74) IVAN BORGES SALES

1. Apresentar todas as vistas do objeto: perspectiva, frontal, posterior, laterais, superior e inferior, necessárias para a plena compreensão da forma. 2. As figuras do pedido devem mostrar o objeto em sua forma montada. A figura 3 apresenta vista explodida para visualização de detalhes de montagem e deve ser retirada do pedido. 3. Numerar as figuras de acordo com o padrão 1.1, 1.2, 1.3... etc. 4. Alterar título do pedido para "Configuração aplicada a dispositivo ludo-didático". O título do pedido deve ser claro, conciso e não deve incluir especificações técnicas ou vantagens funcionais do objeto.

(21) BR 30 2017 005144-8

Código 34 - Exigência - Art. 106 § 3º da LPI

(22) 16/11/2017

(71) MANNKIND CORPORATION (CA)

(74) ANA PAULA SANTOS CELIDONIO

1. Reapresentar todas as figuras apenas em traços regulares e contínuos, preenchendo todas as linhas tracejadas.

(21) BR 30 2017 005147-2

Código 34 - Exigência - Art. 106 § 3º da LPI

(22) 16/11/2017

(71) ROBIN ALAN ZEGER (BR/SP)

1. Apresentar as vistas frontal, posterior e laterais completamente ortogonais. As vistas do jogo de figuras atual não são ortogonais e prejudicam o entendimento da configuração. 2. Apresentar figuras com mais qualidade. As áreas escuras do objeto não permitem reconhecer os detalhes da forma pois não há contraste entre os elementos. 3. Alterar título do pedido para "Configuração aplicada a conexão". O título do pedido deve ser claro, conciso e não deve incluir especificações técnicas ou vantagens funcionais do objeto.

(21) BR 30 2017 005159-6

Código 34 - Exigência - Art. 106 § 3º da LPI

(22) 16/11/2017

(71) GM GLOBAL TECHNOLOGY OPERATIONS LLC (US)



(74) KASZNAR LEONARDOS PROPRIEDADE INTELECTUAL

1. Reapresentar figuras 1.1 a 1.5 apenas em traços regulares e contínuos, preenchendo todas as linhas tracejadas. 2. Retirar as figuras 2.1 a 2.5, 3.1 a 3.5 e 4.1 a 4.5 do pedido. Os objetos mostrados nessas figuras são substancialmente idênticos ao objeto das figuras 1.1 a 1.5. O preenchimento de todas as linhas tracejadas resultará em diversos objetos idênticos. Caso os objetos sejam realmente variações configurativas, esclarecer onde, na forma, residem tais variações. 3. Retirar marcas das figuras. As figuras do depósito não podem conter marcas (nominativas ou figurativas), brasões, logotipos, timbres ou rubricas. 4. Apresentar vista posterior do objeto das fig. 1.1 a 1.5.

(21) BR 30 2017 005160-0

Código 34 - Exigência - Art. 106 § 3º da LPI

(22) 16/11/2017

(71) SILVINO CUSTODIO DA SILVA (BR/MA)

1. Apresentar vista lateral oposta à fig. 3. 2. Apresentar vista superior (fig. 4) completamente ortogonal. 3. Melhorar qualidade de representação do objeto. As linhas que compõem as figuras são irregulares. As proporções do objeto variam entre as vistas e devem ser corrigidas. 4. Numerar as figuras de acordo com o padrão 1.1, 1.2, 1.3... etc. 5. Alterar título do pedido para "Configuração aplicada a automóvel". O título do pedido deve denominar o objeto de maneira clara e concisa.

(21) BR 30 2017 005162-6

Código 34 - Exigência - Art. 106 § 3º da LPI

(22) 16/11/2017

(71) FABIO RECH VISIOLI (BR/RS)

Corrigir título do pedido para "Configuração aplicada em controle remoto";

(21) BR 30 2017 005200-2

Código 34 - Exigência - Art. 106 § 3º da LPI

(22) 17/11/2017

(71) TRISTEL PLC (GB)

(74) KASZNAR LEONARDOS PROPRIEDADE INTELECTUAL

A figura 1.10 apresentou a tampa cilíndrica de forma diferente das demais vistas. Inclusive, parece ter sido removida. Corrigir. Título adequado de ofício nos termos do Art. 22 da Instrução Normativa 044/2015.

(21) BR 30 2017 005201-0

Código 34 - Exigência - Art. 106 § 3º da LPI

(22) 17/11/2017

(71) B MEDICAL SYSTEMS S.À R.L. (LU)

(74) RODRIGO CID ARAUJO SERRANO

As figuras 1.4, 1.6 e 1.7 apresentaram um pequeno retângulo inexistente nas demais vistas e prioridade. Remover e harmonizar os desenhos.

(21) BR 32 2015 001869-3

Código 34 - Exigência - Art. 106 § 3º da LPI

(22) 28/11/2013



(62) BR 30 2013 006077-2 28/11/2013

(71) TRAMONTINA S/A CUTELARIA (BR/RS)

(74) CREAÇÃO MARCAS E PATENTES LTDA.

1. Esclarecer a divergência entre o único autor informado no depósito do pedido original 302013003077-2 - Marcos Antônio Grespan -, cuja declaração autoriza que a empresa deposite o pedido, mas não transfere a titularidade, e o informado no presente pedido dividido - Elisa Milan Tramontina. 2. Reapresentar as figuras numeradas conforme o disposto no inciso VI do artigo 20 da IN 44/2015: figura 1.1 (1ª figura), figura 1.2 (2ª figura), etc. Não deve existir a figura 1.

(21) BR 32 2015 001870-7

Código 34 - Exigência - Art. 106 § 3º da LPI

(22) 28/11/2013

(62) BR 30 2013 006077-2 28/11/2013

(71) TRAMONTINA S/A CUTELARIA (BR/RS)

(74) CREAÇÃO MARCAS E PATENTES LTDA.

1. Esclarecer a divergência entre o único autor informado no depósito do pedido original 302013003077-2 - Marcos Antônio Grespan -, cuja declaração autoriza que a empresa deposite o pedido, mas não transfere a titularidade, e o informado no presente pedido dividido - Elisa Milan Tramontina. 2. Reapresentar as figuras numeradas conforme o disposto no inciso VI do artigo 20 da IN 44/2015: figura 1.1 (1ª figura), figura 1.2 (2ª figura), etc. Não deve existir a figura 1.

(21) BR 32 2016 003069-6

Código 34 - Exigência - Art. 106 § 3º da LPI

(22) 31/01/2012

(62) BR 30 2012 000429-2 31/01/2012

(71) DART INDUSTRIES INC (US)

(74) KASZNAR LEONARDOS PROPRIEDADE INTELECTUAL

1. As figuras apresentadas no cumprimento da exigência técnica publicada na RPI 2435 de 05/09/2017 ainda apresentam muitas linhas interrompidas que comprometem a compreensão das formas s objeto. As figuras 1.3, 1.6 e 1.7 são particularmente confusas. Reapresentar o conjunto completo de figuras fazendo as alterações necessárias para sanar todas as ambiguidades e confusões ocasionadas pelo excesso de linhas e pelas linhas interrompidas nas figuras. A requerente poderá optar por outras formas de representação para representar o objeto em tela.

(21) BR 32 2016 004043-8

Código 34 - Exigência - Art. 106 § 3º da LPI

(22) 09/04/2015

(62) BR 30 2015 001815-1 09/04/2015

(71) FANTINI FRAGUETE CAMPOS (BR/MG)

As vistas em perspectivas estão incoerentes com as demais figuras. Por exemplo, a atual figura 2.5 as curvas do peitoral estão deslocadas para baixo quando comparadas com a figura 2.4 e a manga direita ficou posicionada atrás das costas, quando na figura 2.4 está posicionada lateralmente. O mesmo vale



para a figura 3.5. Só é necessário demonstrar uma perspectiva em todos os desenhos. Revisar todas as perspectivas

(21) BR 32 2016 004314-3

Código 34 - Exigência - Art. 106 § 3º da LPI

(22) 18/12/2014

(62) BR 30 2014 006386-3 18/12/2014

(71) JOSEPH VÖGELE AG (DE)

(74) BM&A Propriedade Intelectual Ltda

1. A representação das figuras 1.1 a 1.7 apresenta elementos interrompidos. De acordo com a IN 44/15, a apresentação das figuras deve ilustrar o objeto exclusivamente com traços contínuos e uniformes, sem interrupções. Apresentar novo conjunto de figuras com a devida correção. 2. Modificar título para: "Configuração aplicada a painel de controle".

(21) BR 32 2016 004315-1

Código 34 - Exigência - Art. 106 § 3º da LPI

(22) 18/12/2014

(62) BR 30 2014 006386-3 18/12/2014

(71) JOSEPH VÖGELE AG (DE)

(74) BM&A Propriedade Intelectual Ltda

1. A representação das figuras 1.1 a 1.7 e 2.1 a 2.7 apresentam elementos interrompidos. De acordo com a IN 44/15, a apresentação das figuras deve ilustrar o objeto exclusivamente com traços contínuos e uniformes, sem interrupções. Apresentar novo conjunto de figuras com a devida correção. 2. Modificar título para: "Configuração aplicada a painel de controle".

(21) BR 32 2017 005004-5

Código 34 - Exigência - Art. 106 § 3º da LPI

(22) 06/10/2016

(62) BR 30 2016 004595-0 06/10/2016

(71) JADERSON DE ALMEIDA (BR/SC)

Apresentar as vistas ortogonais frontal, posterior, inferior, superior e laterais da atual figura 1.1; As atuais imagens das figuras 1.2 a 1.7, estão com baixa qualidade de definição. Apresentar novo conjunto com alta qualidade de definição como variante configurativa: fig. 2.1, fig. 2.2, etc,

(21) BR 32 2017 005013-4

Código 34 - Exigência - Art. 106 § 3º da LPI

(22) 13/10/2016

(62) BR 30 2016 004705-7 13/10/2016

(71) JADERSON DE ALMEIDA (BR/SC)

1. As figuras não estão correspondentes entre si: suprimir as figuras 1.2 a 1.6, pois mostram objeto diferente do mostrado na figura 1.1, que é o que está contido no depósito. 2. Apresentar novo conjunto de figuras formado pelas vistas ortogonais (frontal, posterior, laterais, superior e inferior), além de pelo menos uma perspectiva, conforme inciso IV do art. 20 da IN 11/2015. As figuras devem corresponder ao objeto mostrado na figura 1.1. 3. As figuras devem ter excelente



qualidade gráfica, nitidez e contraste, com o intuito de revelar com precisão os contornos, relevos e rebaixos do objeto reivindicado, permitindo a compreensão de seus detalhes. Respeitar a resolução mínima de 300 dpi.

(21) BR 32 2017 005015-0

Código 34 - Exigência - Art. 106 § 3º da LPI

(22) 13/10/2016

(62) BR 30 2016 004706-5 13/10/2016

(71) JADERSON DE ALMEIDA (BR/SC)

1. As figuras 1.2 a 1.7 estão em baixa resolução. Apresentar novo conjunto de figuras, com melhor resolução gráfica, evitando serrilhas. 2. Além das vistas apresentadas, incluir lateral oposta a que foi apresentada.



Código 35 - Arquivamento do Pedido – Art. 216 § 2º e Art. 106 § 3º da LPI

Arquivado definitivamente o pedido de registro de desenho industrial, uma vez que não foi apresentada a procuração devida no prazo de 60 (sessenta) dias contados da prática do primeiro ato da parte no processo ou não houve manifestação do depositante quanto à exigência formulada.

(21) BR 30 2012 001794-7



Código 35 - Arquivamento do Pedido – Art. 216 § 2º e Art. 106 § 3º da LPI

(22) 11/04/2012

(44) 20/03/2018

(52) 03-01

(54) CONFIGURAÇÃO APLICADA EM PORTA-TRAVESSEIRO

(71) MINEKO ABE (BR/GO)

(72) MINEKO ABE

(74) WAGNER JOSÉ DA SILVA

Arquivamento

(21) BR 30 2012 002922-8



Código 35 - Arquivamento do Pedido – Art. 216 § 2º e Art. 106 § 3º da LPI

(22) 12/06/2012

(44) 20/03/2018

(52) 02-04

(54) CONFIGURAÇÃO ORNAMENTAL EM SANDÁLIAS

(71) AGNELSON ALVES DA SILVA (BR/GO)

(72) AGNELSON ALVES DA SILVA

(74) SAMUEL FRANCISCO DA SILVA SANTOS

Arquivamento



(21) BR 30 2012 003597-0

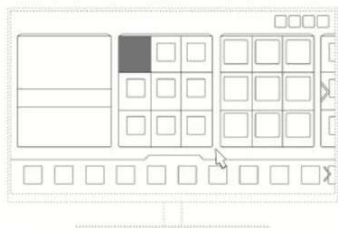

Código 35 - Arquivamento do Pedido – Art. 216 § 2º e Art. 106 § 3º da LPI
 (22) 16/07/2012
 (30) 17/01/2012 KR 30-2012-0002484
 (44) 20/03/2018
 (52) 14-04
 (54) PADRÃO ORNAMENTAL APLICADO EM INTERFACE GRÁFICA
 (71) LG ELECTRONICS INC. (KR)
 (72) Kunsik Lee, Junghoon Son, Hyunmin Kim, Sinae Chun, Yeonjoo Joo, Byunghun Lee, Hyungjin Kim
 (74) SÍMBOLO MARCAS E PATENTES LTDA
 Arquivamento

(21) BR 30 2012 003600-3

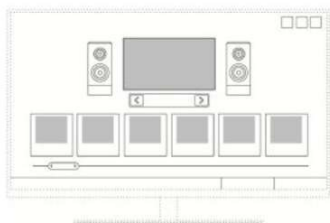

Código 35 - Arquivamento do Pedido – Art. 216 § 2º e Art. 106 § 3º da LPI
 (22) 16/07/2012
 (30) 17/01/2012 KR 30-2012-0002481
 (44) 20/03/2018
 (52) 14-04
 (54) PADRÃO ORNAMENTAL APLICADO EM INTERFACE GRÁFICA
 (71) LG ELECTRONICS INC. (KR)
 (72) Kunsik Lee, Junghoon Son, Hyunmin Kim, Sinae Chun, Yeonjoo Joo, Byunghun Lee, Hyungjin Kim
 (74) SÍMBOLO MARCAS E PATENTES LTDA
 Arquivamento

(21) BR 30 2012 005689-6



Código 35 - Arquivamento do Pedido – Art. 216 § 2º e Art. 106 § 3º da LPI
 (22) 31/10/2012
 (30) 01/05/2012 IL 52594
 (44) 20/03/2018
 (52) 06-01
 (54) CONFIGURAÇÃO APLICADA EM CADEIRA
 (71) KETER PLASTIC LTD (IL)
 (72) JONATHAN MESHORER
 (74) KASZNAR LEONARDOS PROPRIEDADE INTELECTUAL
 Arquivamento

(21) BR 30 2012 006501-1

Código 35 - Arquivamento do Pedido – Art. 216 § 2º e Art. 106 § 3º da LPI
 (22) 17/12/2012
 (44) 20/03/2018
 (52) 14-01
 (54) CONFIGURAÇÃO APLICADA EM SISTEMA DE SOM
 (71) M. K. ELETRODOMÉSTICOS LTDA (BR/BA)



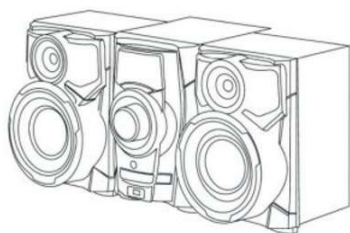

(72) JACQUES IVO KRAUSE
 (74) VANDRÉ CAVALCANTE BITTENCOURT TORRES
 Arquivamento

(21) BR 30 2012 006502-0



Código 35 - Arquivamento do Pedido – Art. 216 § 2º e Art. 106 § 3º da LPI
 (22) 17/12/2012
 (44) 20/03/2018
 (52) 07-02
 (54) CONFIGURAÇÃO APLICADA EM CHURRASQUEIRA
 (71) M. K. ELETRODOMÉSTICOS LTDA (BR/BA)
 (72) JACQUES IVO KRAUSE
 (74) VANDRÉ CAVALCANTE BITTENCOURT TORRES
 Arquivamento

(21) BR 30 2013 001800-8



Código 35 - Arquivamento do Pedido – Art. 216 § 2º e Art. 106 § 3º da LPI
 (22) 19/04/2013
 (44) 20/03/2018
 (52) 32-00
 (54) PADRÃO ORNAMENTAL APLICADO EM OBJETOS
 (71) FÉDÉRATION INTERNATIOBNALE DE FOOTBALL ASSOCIATION (FIFA)
 (CH)
 (72) SILVAN MAGNUS BURCH
 Arquivamento

(21) BR 30 2013 002219-6

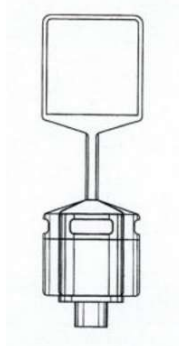

Código 35 - Arquivamento do Pedido – Art. 216 § 2º e Art. 106 § 3º da LPI
 (22) 11/04/2013
 (44) 20/03/2018
 (52) 09-09 , 20-03
 (54) CONFIGURAÇÃO APLICADA A COLETOR SELETIVO DE RESÍDUOS COM HASTE E PAINEL PUBLICITÁRIO
 (71) FRANCISCO EDILSON FERREIRA DE LIMA (BR/RN)
 (72) FRANCISCO EDILSON FERREIRA DE LIMA
 Arquivamento

(21) BR 30 2013 002376-1

Código 35 - Arquivamento do Pedido – Art. 216 § 2º e Art. 106 § 3º da LPI
 (22) 21/05/2013
 (44) 20/03/2018
 (52) 26-05 , 08-08



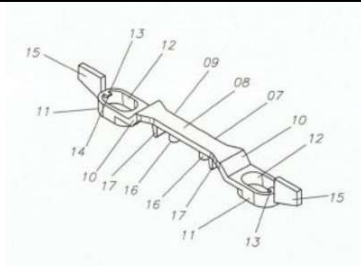

(54) CONFIGURAÇÃO APLICADA EM PLAFON COM TRAVESSA DE FIXAÇÃO

(71) PAMPLONA ELETROMETALÚRGICA LTDA (BR/SC)

(72) RENAN PAMPLONA MEDEIROS

(74) AGOSTINHO DE MELO

Arquivamento

(21) BR 30 2013 002377-0



Código 35 - Arquivamento do Pedido – Art. 216 § 2º e Art. 106 § 3º da LPI

(22) 20/05/2013

(44) 20/03/2018

(52) 06-01

(54) CONFIGURAÇÃO APLICADA EM CADEIRA DE ACESSIBILIDADE

(71) LEOCIR ROQUE MAZURANA (BR/PR)

(72) LEOCIR ROQUE MAZURANA

(74) PAULO JOSÉ LUNKES

Arquivamento

(21) BR 30 2013 004430-0



Código 35 - Arquivamento do Pedido – Art. 216 § 2º e Art. 106 § 3º da LPI

(22) 05/09/2013

(44) 20/03/2018

(52) 06-04

(54) CONFIGURAÇÃO APLICADA EM MÓVEL TIPO TORRE.

(71) DEVANIL MARÓSTICA (BR/PR)

(72) DEVANIL MARÓSTICA

(74) LUCIANO SALVIATO

Arquivamento

(21) BR 30 2014 004491-5

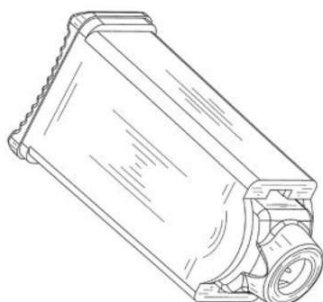

Código 35 - Arquivamento do Pedido – Art. 216 § 2º e Art. 106 § 3º da LPI

(22) 09/09/2014

(44) 20/03/2018

(52) 24-02

(54) CONFIGURAÇÃO APLICADA A LANCETA

(71) STERILANCE MEDICAL (SUZHOU) INC. (CN)

(72) GUOPING SHI

(74) DI BLASI, PARENTES & ASS. PROP. IND. LTDA

Arquivamento

(21) BR 30 2014 005951-3

Código 35 - Arquivamento do Pedido – Art. 216 § 2º e Art. 106 § 3º da LPI

(22) 27/11/2014

(30) 29/05/2014 US 29/492,263

(44) 20/03/2018





(52) 14-04

(54) PADRÃO ORNAMENTAL APLICADA EM INTERFACE GRÁFICA

(71) SMITH & NEPHEW, INC.

(72) WILLIAM W. GREGORY, MILES BEGIN, ETHAN R. BLISS, GIACOMO F. CIMINELLO, MOLLY M. FINN, KE LI, CHELSEA F. MCLEMORE, BENJAMIN S. MILLER, JERAD C. RAINES, VERA N. SOPER, LAUREN W. WOODRICK, MICAH C. ZENDER, KATHRYN ANN LEIGH

(74) DANNEMANN, SIEMSEN, BIGLER & IPANEMA MOREIRA

Arquivamento

(21) BR 30 2015 000216-6

Código 35 - Arquivamento do Pedido – Art. 216 § 2º e Art. 106 § 3º da LPI

(22) 16/01/2015

(44) 20/03/2018

(52) 04-02

(54) CONFIGURAÇÃO APLICADA EM ESCOVAS DENTAIS

(71) PARTS IMPORT COMÉRCIO DE IMPORTAÇÃO E EXPORTAÇÃO LTDA (BR/ES)

(72) VALDAIR ANCILOTO

(74) GILSON BATISTA TAVARES JR

Arquivamento

(21) BR 30 2015 000217-4

Código 35 - Arquivamento do Pedido – Art. 216 § 2º e Art. 106 § 3º da LPI

(22) 16/01/2015

(44) 20/03/2018

(52) 04-02

(54) CONFIGURAÇÃO APLICADA EM ESCOVAS DENTAIS

(71) PARTS IMPORT COMÉRCIO DE IMPORTAÇÃO E EXPORTAÇÃO LTDA (BR/ES)

(72) VALDAIR ANCILOTO

(74) GILSON BATISTA TAVARES JR.

Arquivamento

(21) BR 30 2015 000218-2

Código 35 - Arquivamento do Pedido – Art. 216 § 2º e Art. 106 § 3º da LPI

(22) 16/01/2015

(44) 20/03/2018

(52) 04-02

(54) CONFIGURAÇÃO APLICADA EM ESCOVAS DENTAIS

(71) PARTS IMPORT COMÉRCIO DE IMPORTAÇÃO E EXPORTAÇÃO LTDA (BR/ES)

(72) VALDAIR ANCILOTO

(74) GILSON BATISTA TAVARES JR.





Arquivamento

(21) BR 30 2015 000219-0



Código 35 - Arquivamento do Pedido – Art. 216 § 2º e Art. 106 § 3º da LPI

(22) 16/01/2015

(44) 20/03/2018

(52) 04-02

(54) CONFIGURAÇÃO APLICADA EM ESCOVAS DENTAIS

(71) PARTS IMPORT COMÉRCIO DE IMPORTAÇÃO E EXPORTAÇÃO LTDA
(BR/ES)

(72) VALDAIR ANCILOTO

(74) GILSON BATISTA TAVARES JR.

Arquivamento

(21) BR 30 2015 000220-4



Código 35 - Arquivamento do Pedido – Art. 216 § 2º e Art. 106 § 3º da LPI

(22) 16/01/2015

(44) 20/03/2018

(52) 04-02

(54) CONFIGURAÇÃO APLICADA EM ESCOVAS DENTAIS

(71) PARTS IMPORT COMERCIO DE IMPORTAÇÃO E EXPORTAÇÃO LTDA
(BR/ES)

(72) VALDAIR ANCILOTO

(74) GILSON BATISTA TAVARES JR

Arquivamento

(21) BR 30 2015 000221-2



Código 35 - Arquivamento do Pedido – Art. 216 § 2º e Art. 106 § 3º da LPI

(22) 16/01/2015

(44) 20/03/2018

(52) 04-02

(54) CONFIGURAÇÃO APLICADA EM ESCOVAS DENTAIS

(71) PARTS IMPORT COMÉRCIO DE IMPORTAÇÃO E EXPORTAÇÃO LTDA
(BR/ES)

(72) VALDAIR ANCILOTO

(74) GILSON BATISTA TAVARES JR.

Arquivamento



(21) BR 30 2015 000222-0

Código 35 - Arquivamento do Pedido – Art. 216 § 2º e Art. 106 § 3º da LPI
(22) 16/01/2015
(44) 20/03/2018
(52) 04-02
(54) CONFIGURAÇÃO APLICADA EM ESCOVAS DENTAIS
(71) PARTS IMPORT COMÉRCIO DE IMPORTAÇÃO E EXPORTAÇÃO LTDA (BR/ES)
(72) VALDAIR ANCILOTO
(74) GILSON BATISTA TAVARES JR.
Arquivamento

(21) BR 30 2015 000223-9

Código 35 - Arquivamento do Pedido – Art. 216 § 2º e Art. 106 § 3º da LPI
(22) 16/01/2015
(44) 20/03/2018
(52) 04-02
(54) CONFIGURAÇÃO APLICADA EM ESCOVAS DENTAIS
(71) PARTS IMPORT COMÉRCIO DE IMPORTAÇÃO E EXPORTAÇÃO LTDA (BR/ES)
(72) VALDAIR ANCILOTO
(74) GILSON BATISTA TAVARES JR.
Arquivamento

(21) BR 30 2015 000225-5

Código 35 - Arquivamento do Pedido – Art. 216 § 2º e Art. 106 § 3º da LPI
(22) 16/01/2015
(44) 20/03/2018
(52) 04-02
(54) CONFIGURAÇÃO APLICADA EM ESCOVAS DENTAIS
(71) PARTS IMPORT COMÉRCIO DE IMPORTAÇÃO E EXPORTAÇÃO LTDA (BR/ES)
(72) VALDAIR ANCILOTO
(74) GILSON BATISTA TAVARES JR.
Arquivamento

(21) BR 30 2015 000540-8

Código 35 - Arquivamento do Pedido – Art. 216 § 2º e Art. 106 § 3º da LPI
(22) 05/02/2015
(44) 20/03/2018
(52) 02-04
(54) CONFIGURAÇÃO APLICADA EM TÊNIS
(71) FÁBIO JOSÉ DE OLIVEIRA (BR/MG)





(72) FÁBIO JOSÉ DE OLIVEIRA
(74) MARCELO PEREIRA DOS SANTOS
Arquivamento

(21) BR 30 2015 000873-3



Código 35 - Arquivamento do Pedido – Art. 216 § 2º e Art. 106 § 3º da LPI
(22) 26/02/2015
(44) 20/03/2018
(52) 15-07
(54) CONFIGURAÇÃO APLICADA EM ACESSÓRIO LOGISTICO BAÚ PARA PICK-UPS CAIXA ISOTÉRMICA E CÂMARA FRIA.
(71) RODRIGO JENNIFER DE OLIVEIRA ELPÍDIO (BR/RN)
(72) RODRIGO JENNIFER DE OLIVEIRA ELPÍDIO
Arquivamento

(21) BR 30 2015 000876-8



Código 35 - Arquivamento do Pedido – Art. 216 § 2º e Art. 106 § 3º da LPI
(22) 12/01/2015
(44) 20/03/2018
(52) 15-07
(54) CONFIGURAÇÃO APLICADA EM ACESSÓRIO LOGISTICO BAÚ PARA PICK-UPS CAIXA ISOTÉRMICA E CÂMARA FRIA
(71) RODRIGO JENNIFER DE OLIVEIRA ELPÍDIO (BR/RN)
(72) RODRIGO JENNIFER DE OLIVEIRA ELPÍDIO
Arquivamento

(21) BR 30 2015 000877-6



Código 35 - Arquivamento do Pedido – Art. 216 § 2º e Art. 106 § 3º da LPI
(22) 12/01/2015
(44) 20/03/2018
(52) 15-07
(54) CONFIGURAÇÃO APLICADA EM ACESSÓRIO LOGISTICO BAÚ PARA PICK-UPS CAIXA ISOTÉRMICA E CÂMARA FRIA.
(71) RODRIGO JENNIFER DE OLIVEIRA ELPÍDIO (BR/RJ)
(72) RODRIGO JENNIFER DE OLIVEIRA ELPÍDIO
Arquivamento

(21) BR 30 2015 000878-4

Código 35 - Arquivamento do Pedido – Art. 216 § 2º e Art. 106 § 3º da LPI
(22) 12/01/2015
(44) 20/03/2018





(52) 15-07
 (54) CONFIGURAÇÃO APLICADA EM ACESSÓRIO LOGÍSTICO BAÚ PARA PICK-UPS CAIXA ISOTÉRMICA E CÂMARA FRIA
 (71) RODRIGO JENNIFER DE OLIVEIRA ELPÍDIO (BR/RN)
 (72) RODRIGO JENNIFER DE OLIVEIRA ELPIDIO
 Arquivamento

(21) BR 30 2015 001549-7

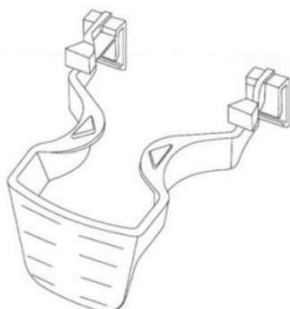

Código 35 - Arquivamento do Pedido – Art. 216 § 2º e Art. 106 § 3º da LPI
 (22) 02/04/2015
 (44) 20/03/2018
 (52) 15-05
 (54) TRAVA DO DISPENSER COM INDICAÇÃO DE NÍVEIS DE SABÃO EM PÓ.
 (71) WHIRLPOOL S.A (BR/SP)
 (72) RODRIGO GONÇALVES DIAS, EVANDRO LUIS CAMARGO MOREIRA, CLAUDIA DE ARAÚJO SOUSA SANTOS
 (74) CRISTIANE RUIZ VIANNA
 Arquivamento

(21) BR 30 2015 001898-4



Código 35 - Arquivamento do Pedido – Art. 216 § 2º e Art. 106 § 3º da LPI
 (22) 24/04/2015
 (44) 20/03/2018
 (52) 09-99
 (54) CONFIGURAÇÃO APLICADA EM ALÇA PARA BALDE
 (71) PINCÉIS ATLAS S/A (BR/RS)
 (72) CESAR LUIZ BETTANIN
 (74) LEÃO PROPRIEDADE INTELECTUAL
 Arquivamento

(21) BR 30 2015 001913-1

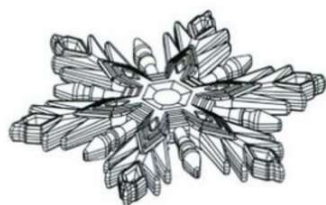

Código 35 - Arquivamento do Pedido – Art. 216 § 2º e Art. 106 § 3º da LPI
 (22) 24/04/2015
 (44) 20/03/2018
 (52) 11-02
 (54) CONFIGURAÇÃO APLICADA A ARTIGO DECORATIVO
 (71) HUANG FENG XIONG (BR/SP)
 (72) HUANG FENG XIONG
 Arquivamento

(21) BR 30 2015 001919-0

Código 35 - Arquivamento do Pedido – Art. 216 § 2º e Art. 106 § 3º da LPI
 (22) 24/04/2015
 (44) 20/03/2018





(52) 11-02
 (54) CONFIGURAÇÃO APLICADA A ARTIGO DECORATIVO EM FORMA DE COROA
 (71) HUANG FENG XIONG (BR/SP)
 (72) HUANG FENG XIONG
 Arquivamento

(21) BR 30 2015 001930-1



Código 35 - Arquivamento do Pedido – Art. 216 § 2º e Art. 106 § 3º da LPI
 (22) 27/04/2015
 (44) 20/03/2018
 (52) 14-02
 (54) CONFIGURAÇÃO APLICADA A/EM EQUIPAMENTO PARA DIAGNÓSTICO VEICULAR
 (71) D. MONTONE COMERCIAL (BR/SP) , EDISON MARQUES ANTONIO (BR/SP)
 (72) DOMENICO MONTONE
 Arquivamento

(21) BR 30 2015 002422-4



Código 35 - Arquivamento do Pedido – Art. 216 § 2º e Art. 106 § 3º da LPI
 (22) 25/05/2015
 (30) 25/11/2014 MX MX/f/2014/003635
 (44) 20/03/2018
 (52) 14-02
 (54) CONFIGURAÇÃO APLICADA A UM DISPOSITIVO ELETRÔNICO
 (71) COPPEL, S.A. DE C.V. (MX/MX) (MX)
 (72) GUORONG WANG
 (74) CLAUDIO SZABAS
 Arquivamento

(21) BR 30 2015 004724-0



Código 35 - Arquivamento do Pedido – Art. 216 § 2º e Art. 106 § 3º da LPI
 (22) 15/10/2015
 (44) 20/03/2018
 (52) 14-99
 (54) CONFIGURAÇÃO APLICADA EM SUPORTE PARA APARELHOS ELETRÔNICOS
 (71) RAFAEL ESQUITINI RUBIO (BR/SP)
 (72) RAFAEL ESQUITINI RUBIO
 (74) RUBENS DOS SANTOS FILHO
 Arquivamento



(21) BR 30 2015 004874-3

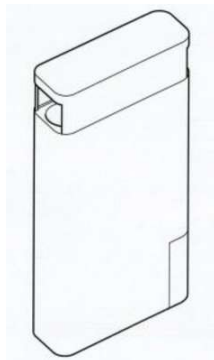

Código 35 - Arquivamento do Pedido – Art. 216 § 2º e Art. 106 § 3º da LPI
 (22) 23/10/2015
 (30) 24/04/2015 EM 002688861-0001; 24/04/2015 EM 002688861-0002
 (44) 20/03/2018
 (52) 27-06
 (54) CONFIGURAÇÃO APLICADA A ACESSÓRIOS PARA FUMANTES
 (71) NERUDIA LIMITED (GB)
 (72) KENNETH SCOTT
 (74) FLÁVIA SALIM LOPES
 Arquivamento

(21) BR 30 2015 005478-6



Código 35 - Arquivamento do Pedido – Art. 216 § 2º e Art. 106 § 3º da LPI
 (22) 01/12/2015
 (44) 20/03/2018
 (52) 06-09
 (54) CONFIGURAÇÃO APLICADA A/EM ALMOFADA ERGONÔMICA PARA GLÚTEOS
 (71) CARMEN ROSANGELA ZANCHI (BR/SC)
 (72) CARMEN ROSANGELA ZANCHI
 Arquivamento

(21) BR 30 2015 005613-4

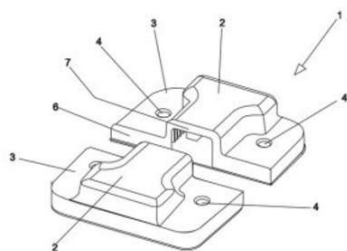

Código 35 - Arquivamento do Pedido – Art. 216 § 2º e Art. 106 § 3º da LPI
 (22) 11/12/2015
 (44) 20/03/2018
 (52) 08-07
 (54) CONFIGURAÇÃO APLICADA EM FECHADURA
 (71) MARCIO THRUN (BR/SC)
 (72) MARCIO THRUN
 (74) A Provincia Marcas e Patentes Ltda.
 Arquivamento

(21) BR 30 2016 000308-4



Código 35 - Arquivamento do Pedido – Art. 216 § 2º e Art. 106 § 3º da LPI
 (22) 29/01/2016
 (44) 20/03/2018
 (52) 02-04
 (54) CONFIGURAÇÃO APLICADA A/EM TÊNIS
 (71) MANUFATURA DE COUROS SOLANGE LTDA. (BR/MG)
 (72) MAXIMILIANO RODRIGO DE LÉLIS
 (74) JOSÉ NAVES DE LACERDA JÚNIOR
 Arquivamento



(21) BR 30 2016 000699-7

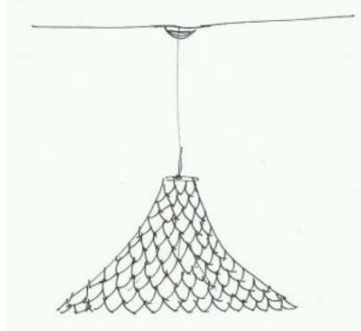

Código 35 - Arquivamento do Pedido – Art. 216 § 2º e Art. 106 § 3º da LPI

(22) 22/02/2016

(44) 20/03/2018

(52) 26-05

(54) CONFIGURAÇÃO APLICADA A/EM DESIGN DE LUMINÁRIAS DE ALUMÍNIO

(71) IVANA ROCHA TISOTT (BR/RS)

(72) IVANA ROCHA TISOTT

Arquivamento

(21) BR 30 2016 000777-2



Código 35 - Arquivamento do Pedido – Art. 216 § 2º e Art. 106 § 3º da LPI

(22) 26/02/2016

(44) 20/03/2018

(52) 25-03

(54) TENDA GEODÉSICA

(71) CAMILA CRISTIANE CARDOSO (BR/SP)

(72) CAMILA CRISTIANE CARDOSO

Arquivamento

(21) BR 30 2016 000829-9



Código 35 - Arquivamento do Pedido – Art. 216 § 2º e Art. 106 § 3º da LPI

(22) 01/03/2016

(44) 20/03/2018

(52) 06-03

(54) CONFIGURAÇÃO APLICADA A/EM MESA

(71) PAULO CELSO CARDOSO BACCHI (BR/SP)

(72) PAULO CELSO CARDOSO BACCHI

(74) João Batista Valverde

Arquivamento

(21) BR 30 2016 000852-3



Código 35 - Arquivamento do Pedido – Art. 216 § 2º e Art. 106 § 3º da LPI

(22) 01/03/2016

(44) 20/03/2018

(52) 06-06

(54) CONFIGURAÇÃO APLICADA A/EM CABECEIRA

(71) PAULO CELSO CARDOSO BACCHI (BR/SP)

(72) PAULO CELSO CARDOSO BACCHI

(74) João Batista Valverde

Arquivamento



(21) BR 30 2016 000897-3

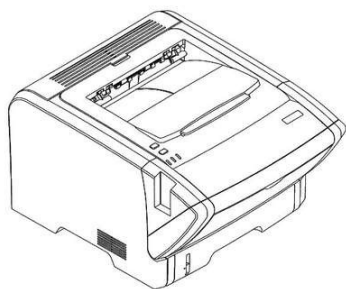

Código 35 - Arquivamento do Pedido – Art. 216 § 2º e Art. 106 § 3º da LPI
(22) 03/03/2016
(30) 15/01/2016 CN 201630013271.0; 15/01/2016 CN 201630013272.5
(44) 20/03/2018
(52) 14-02
(54) CONFIGURAÇÃO APLICADA A/EM IMPRESSORA
(71) RICOH COMPANY, LTD. (JP)
(72) MAKOTO KURATA
(74) DI BLASI, PARENTE & ADVOGADOS ASSOCIADOS
Arquivamento

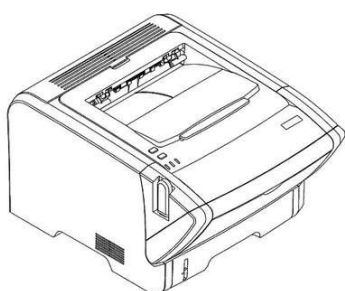

(21) BR 30 2016 000980-5

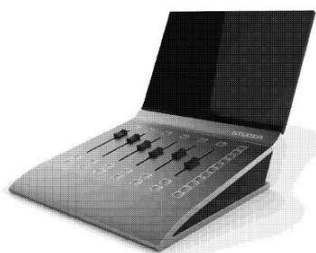

Código 35 - Arquivamento do Pedido – Art. 216 § 2º e Art. 106 § 3º da LPI
(22) 09/03/2016
(30) 09/09/2015 US 29/538.904; 29/02/2016 US 29/556.244
(44) 20/03/2018
(52) 14-01
(54) CONFIGURAÇÃO APLICADA A/EM COMPONENTE DE ÁUDIO
(71) HARMAN INTERNATIONAL INDUSTRIES, INCORPORATED (US)
(72) ANDREW PAT, RICHARD MORSON
(74) Daniel Advogados (Alt.de Daniel & Cia)
Arquivamento

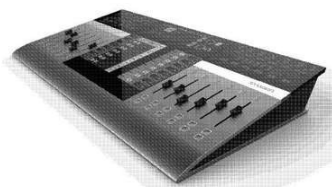
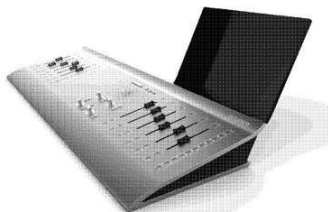
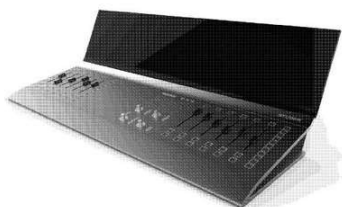



(21) BR 30 2016 001034-0

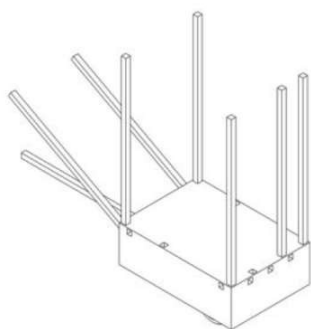

Código 35 - Arquivamento do Pedido – Art. 216 § 2º e Art. 106 § 3º da LPI

(22) 11/03/2016

(44) 20/03/2018

(52) 12-02

(54) CONFIGURAÇÃO APLICADA A/EM CARRINHO

(71) VALTER VLADIMIR BIASON (BR/SC)

(72) VALTER VLADIMIR BIASON

(74) Cerumar Serviços em Propriedade Intelectual Ltda EPP

Arquivamento

(21) BR 30 2016 001138-9

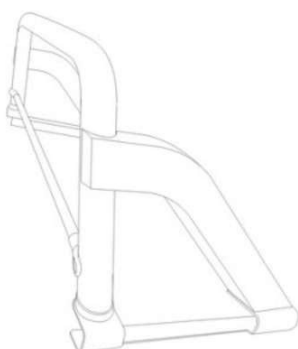

Código 35 - Arquivamento do Pedido – Art. 216 § 2º e Art. 106 § 3º da LPI

(22) 21/03/2016

(44) 20/03/2018

(52) 12-16

(54) CONFIGURAÇÃO APLICADA A/EM SANTO ANTONIO

(71) TOMAZ SANDI (BR/RS)

(72) TOMAZ SANDI

(74) Avan - Serviços para Registro de Marcas e Patentes Ltda.

Arquivamento

(21) BR 30 2016 001139-7

Código 35 - Arquivamento do Pedido – Art. 216 § 2º e Art. 106 § 3º da LPI

(22) 21/03/2016

(44) 20/03/2018

(52) 14-01

(54) CONFIGURAÇÃO APLICADA A/EM AMPLIFICADOR DE SOM



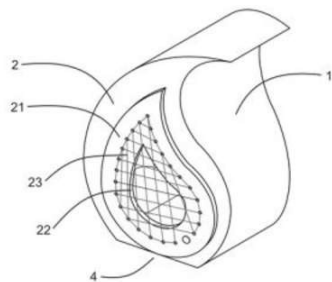

(71) Fundação Universidade do Amazonas (BR/AM)
 (72) RAQUEL TEIXEIRA DE SOUZA, CLAUDETE CATANHEDE DO NASCIMENTO, KARLA MACIEL MAZARELO PACHECO, ERIKA YUKARI HIRAE, SUSANA PAIXÃO PEREIRA MESTRE BARRADAS, ALMIR DE SOUZA PACHECO
 Arquivamento

(21) BR 30 2016 001166-4

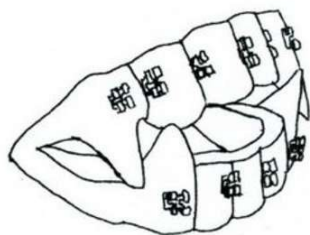

Código 35 - Arquivamento do Pedido – Art. 216 § 2º e Art. 106 § 3º da LPI
 (22) 22/03/2016
 (44) 20/03/2018
 (52) 21-01
 (54) CONFIGURAÇÃO APLICADA EM DENTADURA DE VAMPIRO
 (71) HUGO CANHETE LOPES (BR/SP)
 (72) HUGO CANHETE LOPES
 Arquivamento

(21) BR 30 2016 001176-1



Código 35 - Arquivamento do Pedido – Art. 216 § 2º e Art. 106 § 3º da LPI
 (22) 23/03/2016
 (44) 20/03/2018
 (52) 12-11
 (54) CONFIGURAÇÃO APLICADA EM BICICLETA
 (71) MARCIO BARBETO MENEZES (BR/SP)
 (72) MARCIO BARBETO MENEZES
 Arquivamento

(21) BR 30 2016 001190-7



Código 35 - Arquivamento do Pedido – Art. 216 § 2º e Art. 106 § 3º da LPI
 (22) 23/03/2016
 (44) 20/03/2018
 (52) 06-03
 (54) CONFIGURAÇÃO APLICADA A/EM MESA CENTRO
 (71) LUGRAM LTDA (BR/MG)
 (72) MARIA DAS GRAÇAS BRITO
 Arquivamento

(21) BR 30 2016 001291-1

Código 35 - Arquivamento do Pedido – Art. 216 § 2º e Art. 106 § 3º da LPI
 (22) 30/03/2016
 (44) 20/03/2018
 (52) 30-06
 (54) CONFIGURAÇÃO APLICADA A/EM CAMA





(71) BRUNA AGUIAR ANELE 06490319977 (BR/SC)
 (72) RODRIGO SANTOS DE OLIVEIRA
 Arquivamento

(21) BR 30 2016 001299-7



Código 35 - Arquivamento do Pedido – Art. 216 § 2º e Art. 106 § 3º da LPI
 (22) 31/03/2016
 (44) 20/03/2018
 (52) 27-02
 (54) CONFIGURAÇÃO APLICADA A/EM VASO PARA NARGUILÉ.
 (71) CHAMMA COMÉRCIO E IMPORTAÇÃO - EIRELI - ME (BR/SP)
 (72) LEANDRO JOSÉ DOS SANTOS GOMES
 (74) Rubens dos Santos Filho
 Arquivamento

(21) BR 30 2016 001300-4



Código 35 - Arquivamento do Pedido – Art. 216 § 2º e Art. 106 § 3º da LPI
 (22) 31/03/2016
 (44) 20/03/2018
 (52) 14-02
 (54) CONFIGURAÇÃO APLICADA A/EM SCANNER PORTÁTIL.
 (71) SOIL CARES HOLDING B.V. (NL)
 (72) FRITS JOHAN OUKES
 (74) KASZNAR LEONARDOS PROPRIEDADE INTELECTUAL
 Arquivamento

(21) BR 30 2016 001304-7



Código 35 - Arquivamento do Pedido – Art. 216 § 2º e Art. 106 § 3º da LPI
 (22) 31/03/2016
 (44) 20/03/2018
 (52) 21-01
 (54) CONFIGURAÇÃO APLICADA A/EM BALDE DE PRAIA
 (71) LUIZ CARLOS LORENZANI (BR/SP)
 (72) LUIZ CARLOS LORENZANI
 Arquivamento

(21) BR 30 2016 001343-8

Código 35 - Arquivamento do Pedido – Art. 216 § 2º e Art. 106 § 3º da LPI
 (22) 01/04/2016
 (44) 20/03/2018





(52) 02-04
 (54) CONFIGURAÇÃO APLICADA A/EM CONJUNTO DE BOTAS E TÊNIS CANO ALTO
 (71) ANDRÉ MASSANORI TABA 29018313890 (BR/SP)
 (72) ANDRÉ MASSANORI TABA
 Arquivamento



(21) BR 30 2016 001357-8

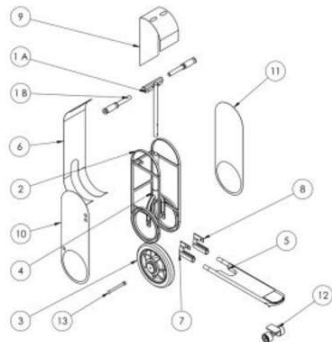

Código 35 - Arquivamento do Pedido – Art. 216 § 2º e Art. 106 § 3º da LPI
 (22) 05/04/2016
 (44) 20/03/2018
 (52) 12-11
 (54) CONFIGURAÇÃO APLICADA A/EM PATINETE ELÉTRICO
 (71) ALLAN FRANÇOIS NOGUEIRA TOLENTINO (BR/MG)
 (72) ALLAN FRANÇOIS NOGUEIRA TOLENTINO
 Arquivamento

(21) BR 30 2016 001572-4



Código 35 - Arquivamento do Pedido – Art. 216 § 2º e Art. 106 § 3º da LPI
 (22) 15/04/2016
 (44) 20/03/2018
 (52) 11-01
 (54) CONFIGURAÇÃO APLICADA A PENDENTE
 (71) KELI APARECIDA FERREIRA TOMAL (BR/PR)
 (72) KELI APARECIDA FERREIRA TOMAL
 Arquivamento

(21) BR 30 2016 001573-2



Código 35 - Arquivamento do Pedido – Art. 216 § 2º e Art. 106 § 3º da LPI
 (22) 15/04/2016
 (44) 20/03/2018
 (52) 11-01
 (54) CONFIGURAÇÃO APLICADA A BRACELETE
 (71) KELI APARECIDA FERREIRA TOMAL (BR/PR)
 (72) KELI APARECIDA FERREIRA TOMAL
 Arquivamento



(21) BR 30 2016 001574-0



Código 35 - Arquivamento do Pedido – Art. 216 § 2º e Art. 106 § 3º da LPI
 (22) 15/04/2016
 (44) 20/03/2018
 (52) 11-01
 (54) CONFIGURAÇÃO APLICADA A ANEL
 (71) KELI APARECIDA FERREIRA TOMAL (BR/PR)
 (72) KELI APARECIDA FERREIRA TOMAL
 Arquivamento

(21) BR 30 2016 001575-9

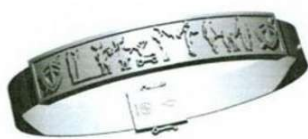

Código 35 - Arquivamento do Pedido – Art. 216 § 2º e Art. 106 § 3º da LPI
 (22) 15/04/2016
 (44) 20/03/2018
 (52) 11-01
 (54) CONFIGURAÇÃO APLICADA A BRACELETE
 (71) KELI APARECIDA FERREIRA TOMAL (BR/PR)
 (72) KELI APARECIDA FERREIRA TOMAL
 Arquivamento

(21) BR 30 2016 001576-7



Código 35 - Arquivamento do Pedido – Art. 216 § 2º e Art. 106 § 3º da LPI
 (22) 15/04/2016
 (44) 20/03/2018
 (52) 11-01
 (54) CONFIGURAÇÃO APLICADA A ANEL
 (71) KELI APARECIDA FERREIRA TOMAL (BR/PR)
 (72) KELI APARECIDA FERREIRA TOMAL
 Arquivamento

(21) BR 30 2016 001577-5



Código 35 - Arquivamento do Pedido – Art. 216 § 2º e Art. 106 § 3º da LPI
 (22) 15/04/2016
 (44) 20/03/2018
 (52) 11-01
 (54) CONFIGURAÇÃO APLICADA A ANEL
 (71) KELI APARECIDA FERREIRA TOMAL (BR/PR)
 (72) KELI APARECIDA FERREIRA TOMAL
 Arquivamento

(21) BR 30 2016 001578-3

Código 35 - Arquivamento do Pedido – Art. 216 § 2º e Art. 106 § 3º da LPI
 (22) 15/04/2016



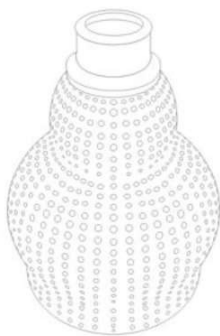

(44) 20/03/2018
 (52) 27-02
 (54) CONFIGURAÇÃO APLICADA A/EM VASO PARA NARGUILÉ.
 (71) CHAMMA COMÉRCIO E IMPORTAÇÃO - EIRELI - ME (BR/SP)
 (72) LEANDRO JOSÉ DOS SANTOS GOMES
 (74) Rubens dos Santos Filho
 Arquivamento

(21) BR 30 2016 001583-0



Código 35 - Arquivamento do Pedido – Art. 216 § 2º e Art. 106 § 3º da LPI
 (22) 15/04/2016
 (44) 20/03/2018
 (52) 03-01
 (54) CONFIGURAÇÃO APLICADA EM BOLSAS
 (71) GIULIANO PICCIONI SILVESTRE DE MÉROE (BR/SP)
 (72) GIULIANO PICCIONI SILVESTRE DE MÉROE
 Arquivamento

(21) BR 30 2016 001587-2



Código 35 - Arquivamento do Pedido – Art. 216 § 2º e Art. 106 § 3º da LPI
 (22) 16/04/2016
 (44) 20/03/2018
 (52) 11-01
 (54) PADRÃO ORNAMENTAL APLICADO A/EM JOALHERIA / PINGENTE
 (71) CHRISTIAN STANGE SIGEL (BR/PR)
 (72) CHRISTIAN STANGE SIGEL
 Arquivamento

(21) BR 30 2016 001605-4



Código 35 - Arquivamento do Pedido – Art. 216 § 2º e Art. 106 § 3º da LPI
 (22) 18/04/2016
 (44) 20/03/2018
 (52) 02-04
 (54) CONFIGURAÇÃO APLICADA A/EM CALÇADO
 (71) GRENDENE S.A. (BR/CE)
 (72) EDSON MATSUO
 (74) Remer Villaça & Nogueira Assessoria e Consultoria de Prop. Intelectual S/S Ltda.
 Arquivamento

(21) BR 30 2016 001607-0

Código 35 - Arquivamento do Pedido – Art. 216 § 2º e Art. 106 § 3º da LPI





(22) 18/04/2016
 (44) 20/03/2018
 (52) 02-04
 (54) CONFIGURAÇÃO APLICADA A/EM CALÇADO
 (71) GRENDENE S.A. (BR/CE)
 (72) EDSON MATSUO
 (74) Remer Villaça & Nogueira Assessoria e Consultoria de Prop. Intelectual S/S Ltda.
 Arquivamento

(21) BR 30 2016 001609-7



Código 35 - Arquivamento do Pedido – Art. 216 § 2º e Art. 106 § 3º da LPI
 (22) 18/04/2016
 (44) 20/03/2018
 (52) 02-04
 (54) CONFIGURAÇÃO APLICADA A/EM SOLADO PARA CALÇADO
 (71) VULCABRAS|AZALEIA - RS, CALÇADOS E ARTIGOS ESPORTIVOS S/A (BR/RS)
 (72) MARCELO HENNEMANN
 (74) SIQUEIRA CASTRO ADVOGADOS
 Arquivamento

(21) BR 30 2016 001655-0



Código 35 - Arquivamento do Pedido – Art. 216 § 2º e Art. 106 § 3º da LPI
 (22) 19/04/2016
 (44) 20/03/2018
 (52) 13-03
 (54) CONFIGURAÇÃO APLICADA A/EM PROTETOR
 (71) FELIPE STRAMBI CLEMENTE (BR/SP) , PEDRO CARVALHO SANTANA (BR/SP)
 (72) FELIPE STRAMBI CLEMENTE
 (74) DELIANE FLAUSINO
 Arquivamento

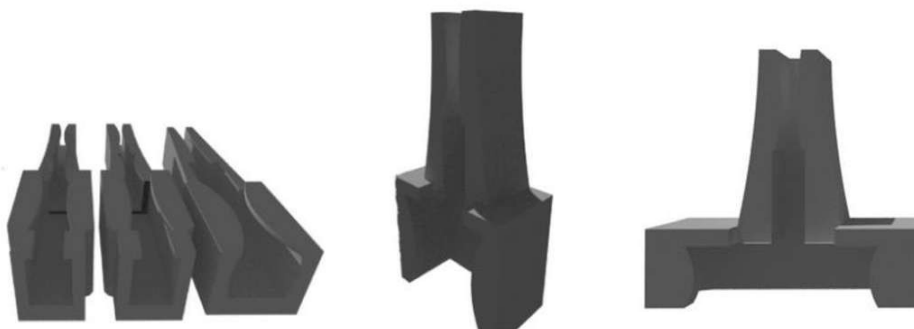

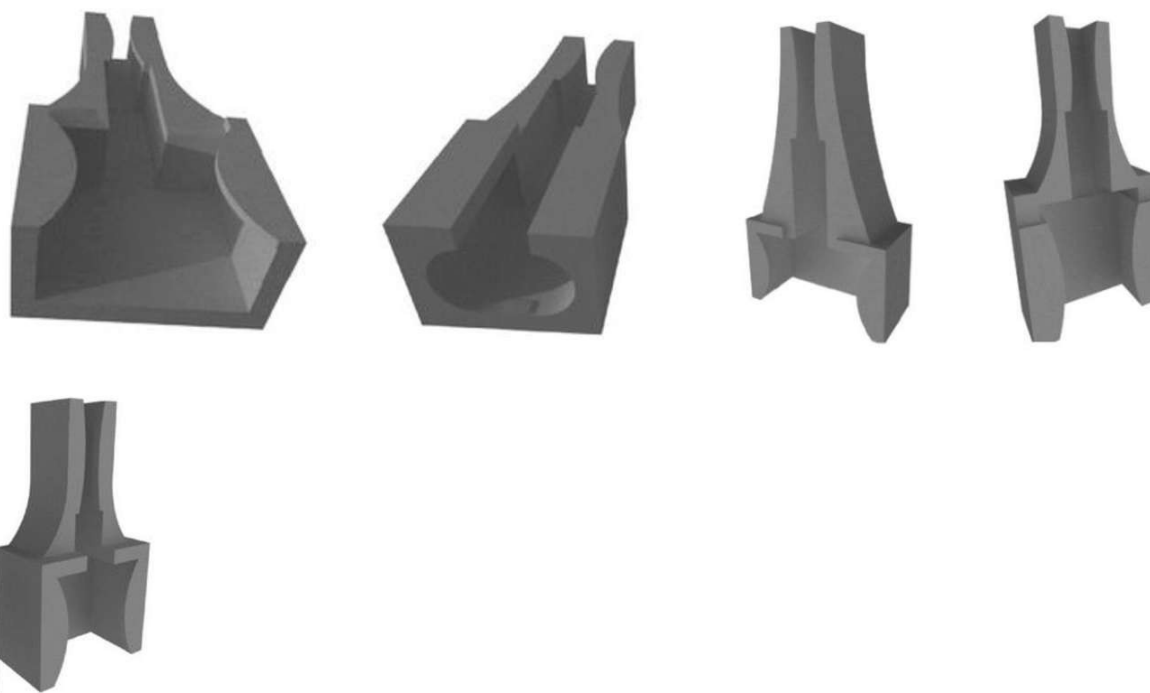

(21) BR 30 2016 001686-0



Código 35 - Arquivamento do Pedido – Art. 216 § 2º e Art. 106 § 3º da LPI

(22) 20/04/2016

(44) 20/03/2018

(52) 02-04

(54) CONFIGURAÇÃO APLICADA A/EM SOLADO PARA CALÇADO

(71) ANDERSON ANTONIO DA SILVA (BR/SP)

(72) ANDERSON ANTONIO DA SILVA

(74) Beerre Assessoria Empresarial Ltda.(Alt. de Beerre Assessoria Emp. S/C.LTDA.)

Arquivamento

(21) BR 30 2016 001692-5



Código 35 - Arquivamento do Pedido – Art. 216 § 2º e Art. 106 § 3º da LPI

(22) 22/04/2016

(44) 20/03/2018

(52) 11-02

(54) CONFIGURAÇÃO APLICADA A/EM VASOS, PARA CULTIVO DE PLANTAS,QUE SE SOBREPÕEM PARA MONTAGEM DE JARDIM VERTICAL

(71) VANIA MARIA CARUSO BÍCEGO (BR/SC) , DAKER BÍCEGO JUNIOR (BR/SC)

(72) DAKER BÍCEGO

Arquivamento

(21) BR 30 2016 001714-0

Código 35 - Arquivamento do Pedido – Art. 216 § 2º e Art. 106 § 3º da LPI

(22) 25/04/2016

(30) 23/10/2015 EM 002834457-0001



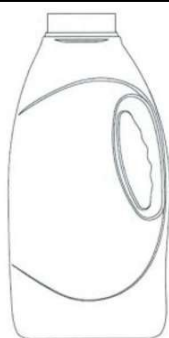

(44) 20/03/2018
(52) 09-01
(54) CONFIGURAÇÃO APLICADA A GARRAFA
(71) NAMPAK PLASTICS EUROPE LIMITED (GB)
(72) ANDREW GLOVER
(74) FLÁVIA SALIM LOPES
Arquivamento

(21) BR 30 2016 001727-1



Código 35 - Arquivamento do Pedido – Art. 216 § 2º e Art. 106 § 3º da LPI
(22) 26/04/2016
(44) 20/03/2018
(52) 26-03
(54) PADRÃO ORNAMENTAL APLICADO A/EM SUPORTE DE LUMINÁRIAS PÚBLICAS
(71) CRX ENGENHARIA LTDA (BR/PE)
(72) CARLOS EDUARDO R XAVIER
Arquivamento

(21) BR 30 2016 001782-4



Código 35 - Arquivamento do Pedido – Art. 216 § 2º e Art. 106 § 3º da LPI
(22) 28/04/2016
(44) 20/03/2018
(52) 21-01
(54) CONFIGURAÇÃO APLICADA A/EM PROJETO PELÚCIA DE COALA
(71) LEWILSON PAIVA (BR/SP)
(72) RITA DE CASSIA FREIRE PAIVA
Arquivamento

(21) BR 30 2016 001785-9

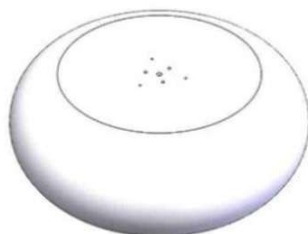

Código 35 - Arquivamento do Pedido – Art. 216 § 2º e Art. 106 § 3º da LPI
(22) 29/04/2016
(44) 20/03/2018
(52) 26-05
(54) CONFIGURAÇÃO APLICADA A/EM LUMINÁRIA
(71) HANNOVER PLÁSTICOS S/A (BR/SC)
(72) JONAS DEMETRIO
(74) Cerumar Serviços em Propriedade Intelectual Ltda EPP
Arquivamento



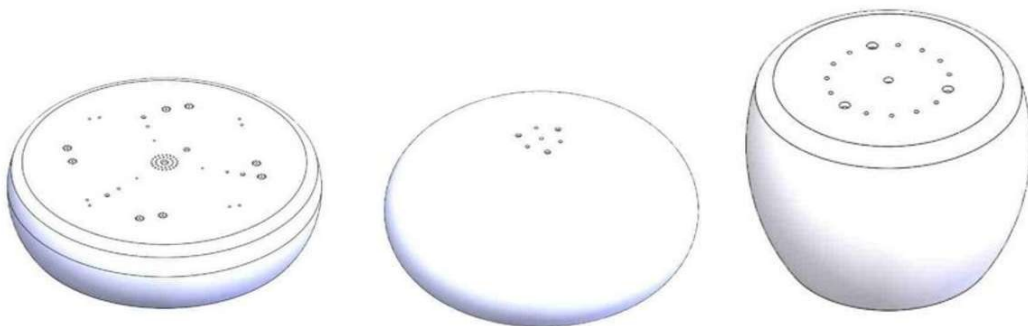

(21) BR 30 2016 001801-4



Código 35 - Arquivamento do Pedido – Art. 216 § 2º e Art. 106 § 3º da LPI
 (22) 29/04/2016
 (44) 20/03/2018
 (52) 02-04
 (54) CONFIGURAÇÃO APLICADA A/EM SANDÁLIA
 (71) THALITA CAROLINA FERREIRA DE FREITAS MACHADO DA SILVA (BR/SP)
 (72) THALITA CAROLINA FERREIRA DE FREITAS MACHADO DA SILVA
 (74) Beerre Assessoria Empresarial Ltda.(Alt. de Beerre Assessoria Emp. S/C.LTDA.)
 Arquivamento

(21) BR 30 2016 001813-8

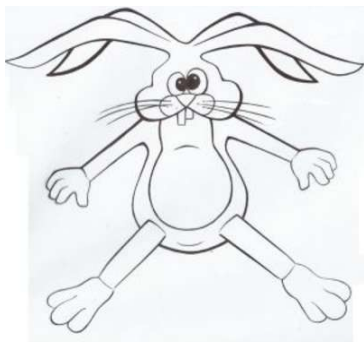

Código 35 - Arquivamento do Pedido – Art. 216 § 2º e Art. 106 § 3º da LPI
 (22) 30/04/2016
 (44) 20/03/2018
 (52) 21-01
 (54) CONFIGURAÇÃO APLICADA A/EM PROJETO PELÚCIA DE COELHO ANIMADO
 (71) LEWILSON PAIVA (BR/SP)
 (72) RITA DE CASSIA FREIRE PAIVA
 Arquivamento

(21) BR 30 2016 001814-6



Código 35 - Arquivamento do Pedido – Art. 216 § 2º e Art. 106 § 3º da LPI
 (22) 30/04/2016
 (44) 20/03/2018
 (52) 09-01
 (54) CONFIGURAÇÃO APLICADA EM GARRAFA
 (71) CLÁUCIO TEZOLIM GOMES FARIA (BR/SP)
 (72) CLÁUCIO TEZOLIM GOMES FARIA
 Arquivamento

(21) BR 30 2016 001845-6

Código 35 - Arquivamento do Pedido – Art. 216 § 2º e Art. 106 § 3º da LPI





(22) 03/05/2016
 (44) 20/03/2018
 (52) 06-03
 (54) CONFIGURAÇÃO APLICADA A/EM MESA DE CHÁ
 (71) PAULO CELSO CARDOSO BACCHI (BR/SP)
 (72) PAULO CELSO CARDOSO BACCHI
 (74) João Batista Valverde
 Arquivamento

(21) BR 30 2016 001853-7



Código 35 - Arquivamento do Pedido – Art. 216 § 2º e Art. 106 § 3º da LPI
 (22) 03/05/2016
 (44) 20/03/2018
 (52) 06-03
 (54) CONFIGURAÇÃO APLICADA A/EM MESA DE JANTAR
 (71) PAULO CELSO CARDOSO BACCHI (BR/SP)
 (72) PAULO CELSO CARDOSO BACCHI
 (74) João Batista Valverde
 Arquivamento

(21) BR 30 2016 001854-5



Código 35 - Arquivamento do Pedido – Art. 216 § 2º e Art. 106 § 3º da LPI
 (22) 03/05/2016
 (44) 20/03/2018
 (52) 06-01
 (54) CONFIGURAÇÃO APLICADA A/EM MÓDULO
 (71) PAULO CELSO CARDOSO BACCHI (BR/SP)
 (72) PAULO CELSO CARDOSO BACCHI
 (74) João Batista Valverde
 Arquivamento

(21) BR 30 2016 001855-3

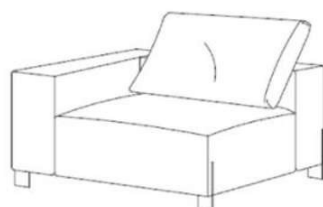

Código 35 - Arquivamento do Pedido – Art. 216 § 2º e Art. 106 § 3º da LPI
 (22) 03/05/2016
 (44) 20/03/2018
 (52) 06-01
 (54) CONFIGURAÇÃO APLICADA A/EM MÓDULO
 (71) PAULO CELSO CARDOSO BACCHI (BR/SP)
 (72) PAULO CELSO CARDOSO BACCHI
 (74) João Batista Valverde
 Arquivamento

(21) BR 30 2016 001856-1

Código 35 - Arquivamento do Pedido – Art. 216 § 2º e Art. 106 § 3º da LPI

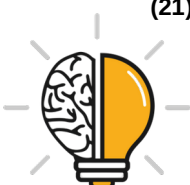

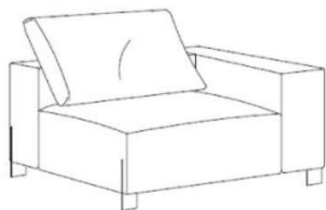

(22) 03/05/2016
(44) 20/03/2018
(52) 06-01
(54) CONFIGURAÇÃO APLICADA A/EM MÓDULO
(71) PAULO CELSO CARDOSO BACCHI (BR/SP)
(72) PAULO CELSO CARDOSO BACCHI
(74) João Batista Valverde
Arquivamento

(21) BR 30 2016 001869-3

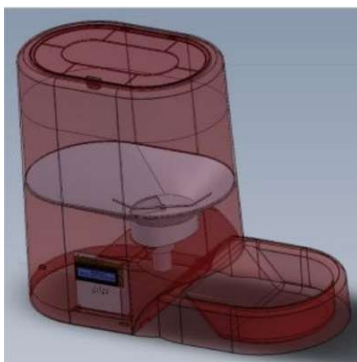

Código 35 - Arquivamento do Pedido – Art. 216 § 2º e Art. 106 § 3º da LPI

(22) 04/05/2016
(44) 20/03/2018
(52) 30-03
(54) CONFIGURAÇÃO APLICADA A/EM COMEDOURO ELETRÔNICO COM MECANISMO ANTITRAVAMENTO E ANTI COMPACTAÇÃO
(71) IMAGIN EQUIPAMENTOS DE TECNOLOGIA LTDA-ME (BR/SP)
(72) LEVI SCHIAVINATTO RODRIGUES
Arquivamento

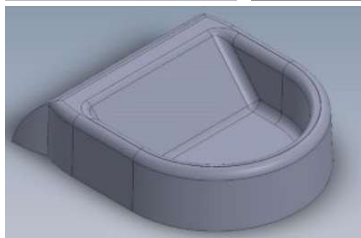
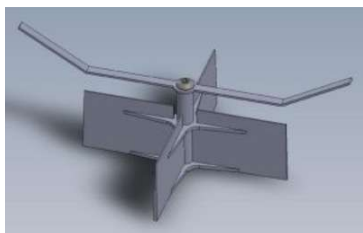
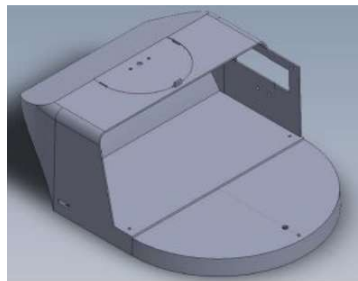
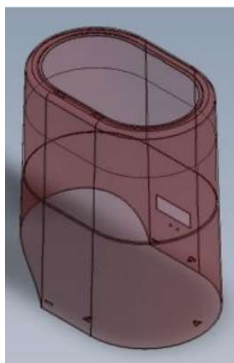
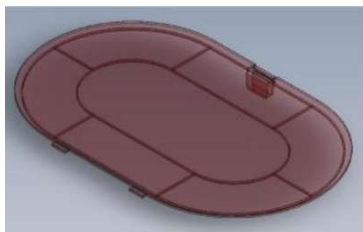

(21) BR 30 2016 001872-3



Código 35 - Arquivamento do Pedido – Art. 216 § 2º e Art. 106 § 3º da LPI

(22) 04/05/2016
(44) 20/03/2018
(52) 06-04
(54) CONFIGURAÇÃO APLICADA A/EM GUARDA-ROUPA
(71) EDUARDO PALUDETO (BR/PR)
(72) EDUARDO PALUDETO
(74) Roberto Hudson Diniz
Arquivamento



(21) BR 30 2016 001891-0

Código 35 - Arquivamento do Pedido – Art. 216 § 2º e Art. 106 § 3º da LPI

(22) 06/05/2016

(44) 20/03/2018

(52) 28-03

(54) CONFIGURAÇÃO APLICADA A/EM FRASCO DE ESMALTE

(71) ESSENZA COSMETICOS EIRELI EPP (BR/ES)

(72) JEFERSON LUIZ VITTI

(74) NEWTON SILVEIRA

Arquivamento

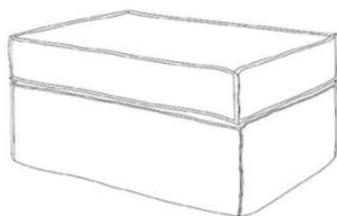
(21) BR 30 2016 001919-3

Código 35 - Arquivamento do Pedido – Art. 216 § 2º e Art. 106 § 3º da LPI

(22) 09/05/2016

(44) 20/03/2018

(52) 06-01

(54) CONFIGURAÇÃO APLICADA A/EM PUFF

(71) PAULO CELSO CARDOSO BACCHI (BR/SP)

(72) PAULO CELSO CARDOSO BACCHI

(74) João Batista Valverde

Arquivamento

(21) BR 30 2016 001921-5

Código 35 - Arquivamento do Pedido – Art. 216 § 2º e Art. 106 § 3º da LPI

(22) 09/05/2016

(44) 20/03/2018

(52) 06-01

(54) CONFIGURAÇÃO APLICADA A/EM POLTRONA

(71) PAULO CELSO CARDOSO BACCHI (BR/SP)

(72) PAULO CELSO CARDOSO BACCHI

(74) João Batista Valverde

Arquivamento

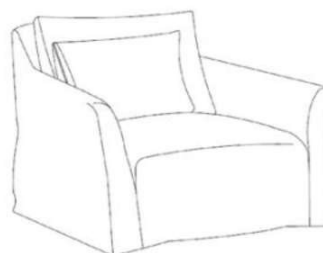
(21) BR 30 2016 001923-1

Código 35 - Arquivamento do Pedido – Art. 216 § 2º e Art. 106 § 3º da LPI

(22) 09/05/2016

(44) 20/03/2018

(52) 06-01

(54) CONFIGURAÇÃO APLICADA A/EM POLTRONA

(71) PAULO CELSO CARDOSO BACCHI (BR/SP)

(72) PAULO CELSO CARDOSO BACCHI

(74) João Batista Valverde

Arquivamento

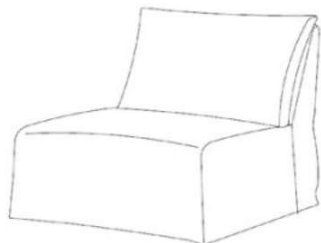

(21) BR 30 2016 001924-0

Código 35 - Arquivamento do Pedido – Art. 216 § 2º e Art. 106 § 3º da LPI

(22) 09/05/2016

(44) 20/03/2018

(52) 06-01

(54) CONFIGURAÇÃO APLICADA A/EM SOFÁ

(71) PAULO CELSO CARDOSO BACCHI (BR/SP)

(72) PAULO CELSO CARDOSO BACCHI

(74) João Batista Valverde

Arquivamento

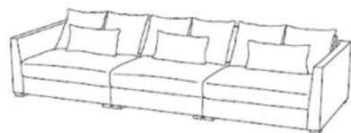
(21) BR 30 2016 001925-8

Código 35 - Arquivamento do Pedido – Art. 216 § 2º e Art. 106 § 3º da LPI

(22) 09/05/2016

(44) 20/03/2018

(52) 06-01

(54) CONFIGURAÇÃO APLICADA A/EM SOFÁ

(71) PAULO CELSO CARDOSO BACCHI (BR/SP)

(72) PAULO CELSO CARDOSO BACCHI

(74) João Batista Valverde

Arquivamento

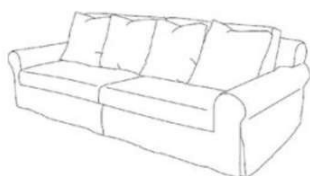
(21) BR 30 2016 001926-6

Código 35 - Arquivamento do Pedido – Art. 216 § 2º e Art. 106 § 3º da LPI

(22) 09/05/2016

(44) 20/03/2018

(52) 06-01

(54) CONFIGURAÇÃO APLICADA A/EM SOFÁ

(71) PAULO CELSO CARDOSO BACCHI (BR/SP)

(72) PAULO CELSO CARDOSO BACCHI

(74) João Batista Valverde

Arquivamento

(21) BR 30 2016 001972-0

Código 35 - Arquivamento do Pedido – Art. 216 § 2º e Art. 106 § 3º da LPI

(22) 11/05/2016

(44) 20/03/2018

(52) 07-02

(54) CONFIGURAÇÃO APLICADA A/EM UTENSÍLIO ALEXIS

(71) RAISA GABRIELA DE ANDRADE E OLIVEIRA (BR/SP)

(72) RAISA GABRIELA DE ANDRADE E OLIVEIRA

Arquivamento



(21) BR 30 2016 002009-4



Código 35 - Arquivamento do Pedido – Art. 216 § 2º e Art. 106 § 3º da LPI
 (22) 12/05/2016
 (44) 20/03/2018
 (52) 10-06
 (54) CONFIGURAÇÃO APLICADA A/EM SINALIZADOR PARA TRÂNSITO
 (71) JOSÉ LUCIO LIRA (BR/MA)
 (72) JOSÉ LÚCIO LIRA
 Arquivamento

(21) BR 30 2016 002015-9

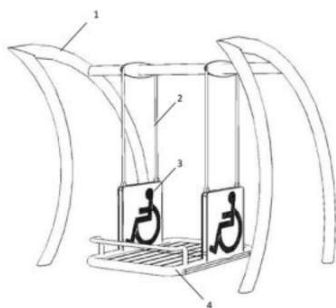

Código 35 - Arquivamento do Pedido – Art. 216 § 2º e Art. 106 § 3º da LPI
 (22) 13/05/2016
 (44) 20/03/2018
 (52) 21-03
 (54) CONFIGURAÇÃO APLICADA A/EM BALANÇO
 (71) DOUGLAS CARVALHO (BR/SP)
 (72) DOUGLAS CARVALHO
 Arquivamento Título adequado de ofício nos termos do Art. 22 da Instrução Normativa 044/2015.

(21) BR 30 2016 002068-0

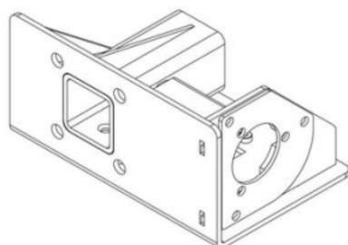

Código 35 - Arquivamento do Pedido – Art. 216 § 2º e Art. 106 § 3º da LPI
 (22) 16/05/2016
 (44) 20/03/2018
 (52) 08-07
 (54) CONFIGURAÇÃO APLICADA A/EM TRAVA
 (71) SERTTEL LTDA (BR/PE)
 (72) ANGELO JOSE BARROS LEITE
 Arquivamento

(21) BR 30 2016 002083-3



Código 35 - Arquivamento do Pedido – Art. 216 § 2º e Art. 106 § 3º da LPI
 (22) 17/05/2016
 (44) 20/03/2018
 (52) 12-16
 (54) CONFIGURAÇÃO APLICADA EM RODA DE VEÍCULO AUTOMOTOR
 (71) FCA FIAT CHRYSLER AUTOMÓVEIS BRASIL LTDA (BR/MG)
 (72) PETER JAKOB FASSBENDER
 Arquivamento

(21) BR 30 2016 002092-2

Código 35 - Arquivamento do Pedido – Art. 216 § 2º e Art. 106 § 3º da LPI





(22) 17/05/2016
 (44) 20/03/2018
 (52) 06-01
 (54) CONFIGURAÇÃO APLICADA A/EM POLTRONA
 (71) HEITOR HENRIQUE MACHADO PIRES (BR/GO)
 (72) HEITOR HENRIQUE MACHADO PIRES
 Arquivamento

(21) BR 30 2016 002117-1



Código 35 - Arquivamento do Pedido – Art. 216 § 2º e Art. 106 § 3º da LPI
 (22) 18/05/2016
 (44) 20/03/2018
 (52) 02-04
 (54) CONFIGURAÇÃO APLICADA A/EM SOLADO PARA CALÇADO
 (71) VULCABRAS|AZALEIA - RS, CALÇADOS E ARTIGOS ESPORTIVOS S/A (BR/RS)
 (72) MARCELO HENNEMANN
 (74) SIQUEIRA CASTRO ADVOGADOS
 Arquivamento

(21) BR 30 2016 002118-0

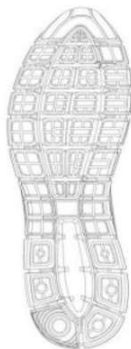

Código 35 - Arquivamento do Pedido – Art. 216 § 2º e Art. 106 § 3º da LPI
 (22) 18/05/2016
 (44) 20/03/2018
 (52) 02-04
 (54) CONFIGURAÇÃO APLICADA A/EM SOLADO PARA CALÇADO
 (71) VULCABRAS|AZALEIA - RS, CALÇADOS E ARTIGOS ESPORTIVOS S/A (BR/RS)
 (72) MARCELO HENNEMANN
 (74) SIQUEIRA CASTRO ADVOGADOS
 Arquivamento

(21) BR 30 2016 002137-6



Código 35 - Arquivamento do Pedido – Art. 216 § 2º e Art. 106 § 3º da LPI
 (22) 19/05/2016
 (44) 20/03/2018
 (52) 21-04
 (54) CONFIGURAÇÃO APLICADA EM COBERTURA
 (71) CAMILA CRISTIANE CARDOSO (BR/SP)
 (72) CAMILA CRISTIANE CARDOSO
 Arquivamento

(21) BR 30 2016 002138-4

Código 35 - Arquivamento do Pedido – Art. 216 § 2º e Art. 106 § 3º da LPI





(22) 19/05/2016
 (44) 20/03/2018
 (52) 21-04
 (54) CONFIGURAÇÃO APLICADA EM COBERTURA GEO TRI
 (71) CAMILA CRISTIANE CARDOSO (BR/SP)
 (72) CAMILA CRISTIANE CARDOSO
 Arquivamento

(21) BR 30 2016 002139-2

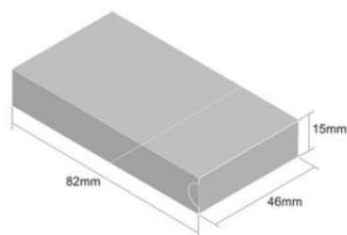

Código 35 - Arquivamento do Pedido – Art. 216 § 2º e Art. 106 § 3º da LPI
 (22) 19/05/2016
 (44) 20/03/2018
 (52) 09-03
 (54) CONFIGURAÇÃO APLICADA A/EM CAIXA CIGARRO
 (71) BRUNO ROBERTO ALVES DE ARAUJO (BR/MG)
 (72) BRUNO ROBERTO DE ARAUJO
 Arquivamento

(21) BR 30 2016 002140-6

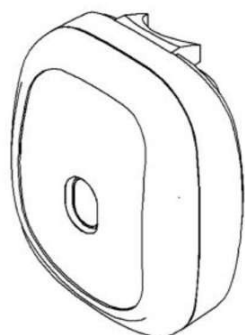

Código 35 - Arquivamento do Pedido – Art. 216 § 2º e Art. 106 § 3º da LPI
 (22) 19/05/2016
 (44) 20/03/2018
 (52) 16-01
 (54) CONFIGURAÇÃO APLICADA A/EM SUPORTE PARA CÂMERA DE CAPTURA DE IMAGENS EM VEÍCULOS DE TRANSPORTE DE PASSAGEIROS
 (71) EMPRESA 1 - SISTEMAS DE AUTOMAÇÃO E COMÉRCIO LTDA (BR/MG)
 (72) ERICO SIMON DE MORAES
 (74) FAUSTO SETTE CÂMARA
 Arquivamento

(21) BR 30 2016 002170-8



Código 35 - Arquivamento do Pedido – Art. 216 § 2º e Art. 106 § 3º da LPI
 (22) 24/05/2016
 (44) 20/03/2018
 (52) 06-03 , 26-06 , 06-04
 (54) PADRÃO ORNAMENTAL APLICADO A/EM MOBILIÁRIO
 (71) ELIANE DE JESUS RAMOS (BR/SP)
 (72) ELIANE J. RAMOS
 Arquivamento





(21) BR 30 2016 002178-3

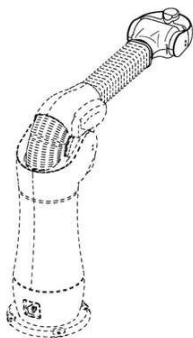

Código 35 - Arquivamento do Pedido – Art. 216 § 2º e Art. 106 § 3º da LPI
 (22) 24/05/2016
 (30) 24/11/2015 JP 2015-026211
 (44) 20/03/2018
 (52) 15-99
 (54) CONFIGURAÇÃO APLICADA A/EM PULSO DE ROBÔ INDUSTRIAL
 (71) LIFE ROBOTICS INC. (JP)
 (72) WOO-KEUN YOON
 (74) Maria Pia Carvalho Guerra
 Arquivamento

(21) BR 30 2016 002188-0

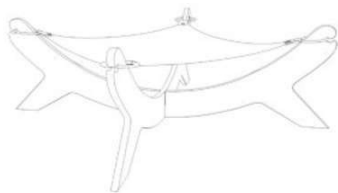

Código 35 - Arquivamento do Pedido – Art. 216 § 2º e Art. 106 § 3º da LPI
 (22) 25/05/2016
 (44) 20/03/2018
 (52) 30-06
 (54) CONFIGURAÇÃO APLICADA A/EM REDE PARA ANIMAIS DE ESTIMAÇÃO
 (71) RODNEY APARECIDO BARBOSA (BR/SP)
 (72) RODNEY APARECIDO BARBOSA
 Arquivamento

(21) BR 30 2016 002203-8



Código 35 - Arquivamento do Pedido – Art. 216 § 2º e Art. 106 § 3º da LPI
 (22) 25/05/2016
 (44) 20/03/2018
 (52) 02-04
 (54) CONFIGURAÇÃO APLICADA A/EM CHINELO EM PVC
 (71) INDUSTRIA E COMERCIO DE CALÇADOS DANPER LTDA - ME (BR/MG)
 (72) DANIEL PERCILIA DOS SANTOS
 (74) RICARDO LUIS DE SOUZA
 Arquivamento

(21) BR 30 2016 002207-0

Código 35 - Arquivamento do Pedido – Art. 216 § 2º e Art. 106 § 3º da LPI
 (22) 25/05/2016
 (44) 20/03/2018
 (52) 02-04
 (54) CONFIGURAÇÃO APLICADA A/EM CHINELO EM PVC





(71) INDUSTRIA E COMERCIO DE CALÇADOS DANPER LTDA - ME (BR/MG)
 (72) DANIEL PERCILIA DOS SANTOS
 (74) RICARDO LUIS DE SOUZA
 Arquivamento

(21) BR 30 2016 002208-9



Código 35 - Arquivamento do Pedido – Art. 216 § 2º e Art. 106 § 3º da LPI
 (22) 25/05/2016
 (44) 20/03/2018
 (52) 02-04
 (54) CONFIGURAÇÃO APLICADA A/EM CHINELO
 (71) INDUSTRIA E COMERCIO DE CALÇADOS DANPER LTDA - ME (BR/MG)
 (72) DANIEL PERCILIA DOS SANTOS
 (74) RICARDO LUIS DE SOUZA
 Arquivamento Título adequado de ofício nos termos do Art. 22 da Instrução Normativa 044/2015.

(21) BR 30 2016 002221-6



Código 35 - Arquivamento do Pedido – Art. 216 § 2º e Art. 106 § 3º da LPI
 (22) 27/05/2016
 (44) 20/03/2018
 (52) 08-06
 (54) CONFIGURAÇÃO APLICADA A/EM BOTÃO PARA ELEVADOR
 (71) ELEVCOM INDUSTRIA E COMERCIO DE PEÇAS E ACESSORIOS PARA ELEVADORES LTDA. (BR/SP)
 (72) OSIVALDO FERREIRA LELIS
 (74) ALCIDES RIBEIRO FILHO
 Arquivamento

(21) BR 30 2016 002226-7



Código 35 - Arquivamento do Pedido – Art. 216 § 2º e Art. 106 § 3º da LPI
 (22) 27/05/2016
 (44) 20/03/2018
 (52) 03-01
 (54) CONFIGURAÇÃO APLICADA A/EM BOLSA
 (71) LOFT ASSESSORIA DE MODA E COMERCIO LTDA - ME (BR/RS)
 (72) CAROLINE BAUM DE MENDONÇA
 Arquivamento

(21) BR 30 2016 002269-0

Código 35 - Arquivamento do Pedido – Art. 216 § 2º e Art. 106 § 3º da LPI



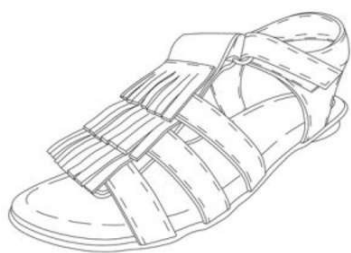

(22) 31/05/2016
 (44) 20/03/2018
 (52) 02-04
 (54) CONFIGURAÇÃO APLICADA A/EM CALÇADO
 (71) JOEY INDUSTRIA E COMERCIO DE CALÇADOS LTDA EPP (BR/SP)
 (72) SCOTT GORDON MCINERNEY
 (74) Daniel Advogados (Alt.de Daniel & Cia)
 Arquivamento

(21) BR 30 2016 002300-0



Código 35 - Arquivamento do Pedido – Art. 216 § 2º e Art. 106 § 3º da LPI
 (22) 01/06/2016
 (44) 20/03/2018
 (52) 06-01
 (54) CONFIGURAÇÃO APLICADA A/EM CADEIRA
 (71) LUIZ AUGUSTO DE SIQUEIRA INDIO DA COSTA (BR/RJ)
 (72) LUIZ AUGUSTO DE SIQUEIRA INDIO DA COSTA, LUIZ GUILHERME ASSIS MELO DE BAERE, JONATHAN KYLE MEDCALF ROBIN
 (74) ERIKA BLASELBAUER
 Arquivamento

(21) BR 30 2016 002315-8



Código 35 - Arquivamento do Pedido – Art. 216 § 2º e Art. 106 § 3º da LPI
 (22) 02/06/2016
 (44) 20/03/2018
 (52) 02-04
 (54) CONFIGURAÇÃO APLICADA A/EM CALÇADO.
 (71) MISTY MORNING HOLDINGS LTD. (BS)
 (72) ANA CLÁUDIA
 (74) GABRIEL FERREIRA SOARES DE BRITO
 Arquivamento

(21) BR 30 2016 002318-2



Código 35 - Arquivamento do Pedido – Art. 216 § 2º e Art. 106 § 3º da LPI
 (22) 02/06/2016
 (44) 20/03/2018
 (52) 09-01
 (54) CONFIGURAÇÃO APLICADA A/EM GARRAFA.
 (71) SIDNÉIA CARVALHO DA SILVA (BR/PR)
 (72) SIDNÉIA CARVALHO DA SILVA
 (74) Village Marcas e Patentes Ltda
 Arquivamento



(21) BR 30 2016 002329-8

Código 35 - Arquivamento do Pedido – Art. 216 § 2º e Art. 106 § 3º da LPI

(22) 02/06/2016

(30) 22/12/2015 EM 002919449-0001

(44) 20/03/2018

(52) 02-04

(54) CONFIGURAÇÃO APLICADA A/EM CALÇADO

(71) DECATHLON (FR)

(72) CYRILLE GAY

(74) Alexandre da Cunha Lyrio

Arquivamento

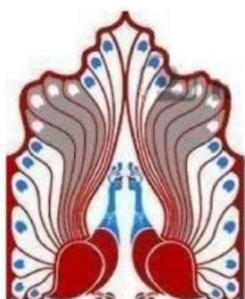
(21) BR 30 2016 002333-6

Código 35 - Arquivamento do Pedido – Art. 216 § 2º e Art. 106 § 3º da LPI

(22) 02/06/2016

(44) 20/03/2018

(52) 32-00

(54) PADRÃO ORNAMENTAL APLICADO A/EM OVERCOMING

(71) WILDEMAR COSTA DO DESTERRO RUELIS (BR/RJ)

(72) WILDEMAR COSTA DO DESTERRO RUELIS

Arquivamento

(21) BR 30 2016 002347-6

Código 35 - Arquivamento do Pedido – Art. 216 § 2º e Art. 106 § 3º da LPI

(22) 03/06/2016

(44) 20/03/2018

(52) 02-04

(54) PADRÃO ORNAMENTAL APLICADO A/EM SAPATO

(71) GUSTAVO INÁCIO DE ASSIS PEREIRA (BR/MG)

(72) GUSTAVO INÁCIO DE ASSIS PEREIRA

(74) FERNANDO LUIZ ROSADO

Arquivamento

(21) BR 30 2016 002426-0

Código 35 - Arquivamento do Pedido – Art. 216 § 2º e Art. 106 § 3º da LPI

(22) 09/06/2016

(44) 20/03/2018

(52) 06-01

(54) CONFIGURAÇÃO APLICADA A/EM BANQUETA

(71) FERNANDO GUILHERME RIBEIRO FERNANDES (BR/RJ) , FELIPE VIANNA VARGAS (BR/RJ) , FLÁVIA ARAÚJO DE OLIVEIRA (BR/RJ)

(72) FERNANDO GUILHERME RIBEIRO FERNANDES, FELIPE VIANNA VARGAS, FLÁVIA ARAÚJO DE OLIVEIRA

(74) Monica Moraes Gonçalves

Arquivamento



(21) BR 30 2016 002428-6

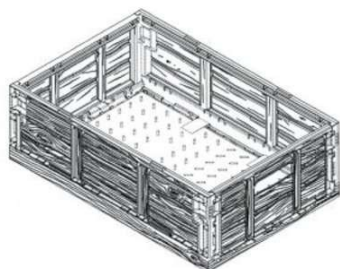

Código 35 - Arquivamento do Pedido – Art. 216 § 2º e Art. 106 § 3º da LPI

(22) 09/06/2016

(43) 06/06/2017

(52) 09-04

(54) CONFIGURAÇÃO APLICADA A RECIPIENTE

(71) REHRIG PACIFIC COMPANY (US)

(72) WILLIAM P. APPS, SHELBY F. APPS, JON P. HASSELL

(74) FLÁVIA SALIM LOPES

Arquivamento

(21) BR 30 2016 002438-3

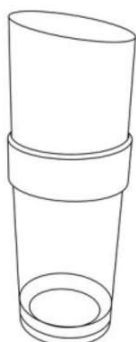

Código 35 - Arquivamento do Pedido – Art. 216 § 2º e Art. 106 § 3º da LPI

(22) 09/06/2016

(44) 20/03/2018

(52) 09-01

(54) CONFIGURAÇÃO APLICADA EM FRASCO

(71) VULT COMÉRCIO DE COSMÉTICOS LTDA. (BR/SP)

(72) MURILO REGGIANI, DANIELA CRISTINA CRUZ COLIN CUNHA

(74) DANNEMANN SIEMSEN BIGLER & IPANEMA MOREIRA

Arquivamento

(21) BR 30 2016 002454-5



Código 35 - Arquivamento do Pedido – Art. 216 § 2º e Art. 106 § 3º da LPI

(22) 13/06/2016

(44) 20/03/2018

(52) 07-04

(54) DESGRUDADOR DE ARROZ COZIDO

(71) BENEDITO APARECIDO DA SILVA (BR/SP)

(72) BENEDITO APARECIDO DA SILVA

Arquivamento

(21) BR 30 2016 002476-6



Código 35 - Arquivamento do Pedido – Art. 216 § 2º e Art. 106 § 3º da LPI

(22) 14/06/2016

(44) 20/03/2018

(52) 06-01

(54) CONFIGURAÇÃO APLICADA A BANCO

(71) VINICIUS ALVES SANTOS (BR/SP)

(72) VINICIUS ALVES SANTOS

Arquivamento



(21) BR 30 2016 002478-2



Código 35 - Arquivamento do Pedido – Art. 216 § 2º e Art. 106 § 3º da LPI
 (22) 14/06/2016
 (44) 20/03/2018
 (52) 26-05
 (54) CONFIGURAÇÃO APLICADA A LUMINARIA
 (71) VINICIUS ALVES SANTOS (BR/SP)
 (72) VINICIUS ALVES SANTOS
 Arquivamento

(21) BR 30 2016 002479-0



Código 35 - Arquivamento do Pedido – Art. 216 § 2º e Art. 106 § 3º da LPI
 (22) 14/06/2016
 (44) 20/03/2018
 (52) 26-05
 (54) CONFIGURAÇÃO APLICADA A LUMINARIA
 (71) VINICIUS ALVES SANTOS (BR/SP)
 (72) VINICIUS ALVES SANTOS
 Arquivamento

(21) BR 30 2016 002480-4



Código 35 - Arquivamento do Pedido – Art. 216 § 2º e Art. 106 § 3º da LPI
 (22) 14/06/2016
 (44) 20/03/2018
 (52) 26-05
 (54) CONFIGURAÇÃO APLICADA A LUMINÁRIA
 (71) VINICIUS ALVES SANTOS (BR/SP)
 (72) VINICIUS ALVES SANTOS
 Arquivamento

(21) BR 30 2016 002481-2



Código 35 - Arquivamento do Pedido – Art. 216 § 2º e Art. 106 § 3º da LPI
 (22) 14/06/2016
 (44) 20/03/2018
 (52) 26-05
 (54) CONFIGURAÇÃO APLICADA A LUMINÁRIA.
 (71) VINICIUS ALVES SANTOS (BR/SP)
 (72) VINICIUS ALVES SANTOS
 Arquivamento

(21) BR 30 2016 002482-0

Código 35 - Arquivamento do Pedido – Art. 216 § 2º e Art. 106 § 3º da LPI

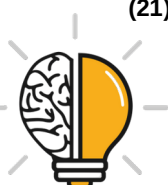



(22) 14/06/2016
 (44) 20/03/2018
 (52) 06-01
 (54) CONFIGURAÇÃO APLICADA A POLTRONAS.
 (71) VINICIUS ALVES SANTOS (BR/SP)
 (72) VINICIUS ALVES SANTOS
 Arquivamento

(21) BR 30 2016 002483-9

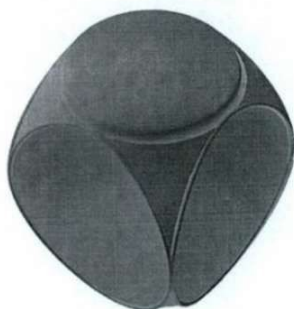

Código 35 - Arquivamento do Pedido – Art. 216 § 2º e Art. 106 § 3º da LPI
 (22) 14/06/2016
 (44) 20/03/2018
 (52) 06-01
 (54) CONFIGURAÇÃO APLICADA A BANCO
 (71) VINICIUS ALVES SANTOS (BR/SP)
 (72) VINICIUS ALVES SANTOS
 Arquivamento

(21) BR 30 2016 002629-7

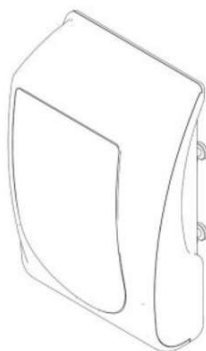

Código 35 - Arquivamento do Pedido – Art. 216 § 2º e Art. 106 § 3º da LPI
 (22) 20/06/2016
 (44) 20/03/2018
 (52) 14-02
 (54) CONFIGURAÇÃO APLICADA A/EM VALIDADOR DE CARTÕES
 (71) EMPRESA 1 - SISTEMAS DE AUTOMAÇÃO E COMÉRCIO LTDA (BR/MG)
 (72) ERICO SIMON DE MORAES
 (74) FAUSTO SETTE CÂMARA
 Arquivamento

(21) BR 30 2016 002700-5

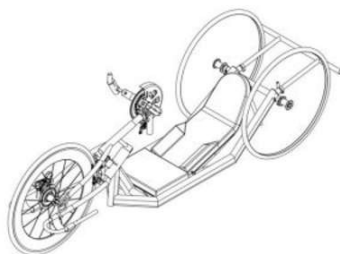

Código 35 - Arquivamento do Pedido – Art. 216 § 2º e Art. 106 § 3º da LPI
 (22) 22/06/2016
 (44) 20/03/2018
 (52) 12-11
 (54) CONFIGURAÇÃO APLICADA A/EM TRICICLO DE TRACÇÃO MANUAL
 (71) PSS INDÚSTRIA E COMÉRCIO LTDA - EPP (BR/SP)
 (72) DIEGO FAGUNDES CARRARO
 (74) Volitiva Marcas e Patentes S/S LTDA-ME
 Arquivamento

(21) BR 30 2016 002714-5

Código 35 - Arquivamento do Pedido – Art. 216 § 2º e Art. 106 § 3º da LPI
 (22) 23/06/2016
 (44) 20/03/2018





(52) 02-04
 (54) CONFIGURAÇÃO APLICADA A/EM SOLADO
 (71) ANTONIO CESAR DAS NEVES (BR/SP)
 (72) ANTONIO CESAR DAS NEVES
 (74) Eduardo Isper Nassif Balbim
 Arquivamento

(21) BR 30 2016 003021-9

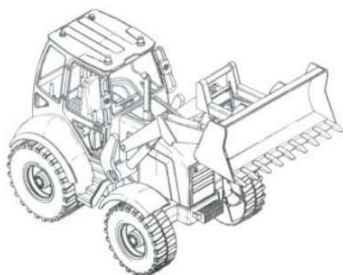

Código 35 - Arquivamento do Pedido – Art. 216 § 2º e Art. 106 § 3º da LPI
 (22) 18/07/2016
 (44) 20/03/2018
 (52) 21-01
 (54) CONFIGURAÇÃO ORNAMENTAL APLICADA A BRINQUEDO EM FORMA DE TRATOR DO TIPO PÁ CARREGADEIRA.
 (71) EDSON ROBERTO LAURENTI JR (BR/SP)
 (72) EDSON ROBERTO LAURENTI JR
 (74) SERGIO SALVADOR FUMO
 Arquivamento

(21) BR 30 2016 003064-2

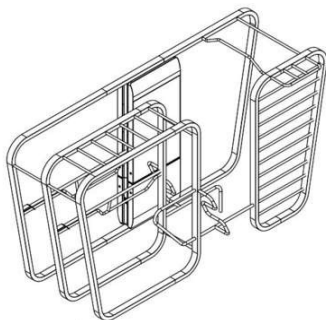

Código 35 - Arquivamento do Pedido – Art. 216 § 2º e Art. 106 § 3º da LPI
 (22) 20/07/2016
 (44) 20/03/2018
 (52) 21-02
 (54) CONFIGURAÇÃO APLICADA A/EM MOBILIARIO URBANO ESPORTIVO
 (71) LUIZ AUGUSTO DE SIQUEIRA INDIO DA COSTA (BR/RJ)
 (72) LUIZ AUGUSTO SIQUEIRA INDIO DA COSTA, GUSTAVO ALVES RUSSI, ANDRÉ CUNHA LOBO DE MELO, TILL PUPAK, PEDRO PONS ANTUNES,, LUIZ GUILHERME ASSIS MELO DE BAERE
 (74) ERIKA BLASELBAUER
 Arquivamento

(21) BR 30 2016 003074-0

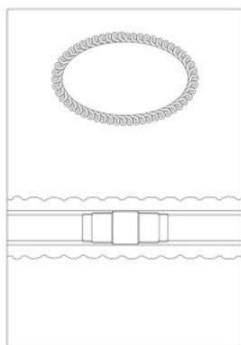

Código 35 - Arquivamento do Pedido – Art. 216 § 2º e Art. 106 § 3º da LPI
 (22) 21/07/2016
 (44) 20/03/2018
 (52) 19-04
 (54) CONFIGURAÇÃO APLICADA A/EM AGENDAS E LIVROS
 (71) CRISTINA SOUTELLO DEGANI OKABE 26618235812 (BR/SP)
 (72) CRISTINA SOUTELLO DEGANI OKABE
 (74) Village Marcas e Patentes Ltda
 Arquivamento



(21) BR 30 2016 003114-2



Código 35 - Arquivamento do Pedido – Art. 216 § 2º e Art. 106 § 3º da LPI

(22) 25/07/2016

(44) 20/03/2018

(52) 06-03

(54) CONFIGURAÇÃO APLICADA A/EM MESA

(71) PAULO CELSO CARDOSO BACCHI (BR/SP)

(72) PAULO CELSO CARDOSO BACCHI

(74) João Batista Valverde

Arquivamento

(21) BR 30 2016 003282-3



Código 35 - Arquivamento do Pedido – Art. 216 § 2º e Art. 106 § 3º da LPI

(22) 01/08/2016

(44) 20/03/2018

(52) 12-11

(54) CONFIGURAÇÃO APLICADA A/EM TRICICLO

(71) RODRIGO DORNELLES (BR/SC)

(72) RODRIGO DORNELLES

(74) SANDRO CONRADO DA SILVA

Arquivamento

(21) BR 30 2016 003311-0

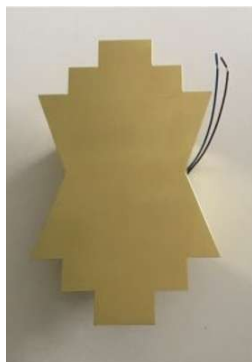

Código 35 - Arquivamento do Pedido – Art. 216 § 2º e Art. 106 § 3º da LPI

(22) 03/08/2016

(44) 20/03/2018

(52) 26-05

(54) CONFIGURAÇÃO APLICADA A/EM ARANDELA 02

(71) LICHT.1 (BR/RS)

(72) CAROLINE KRELING MOTTIN

Arquivamento

(21) BR 30 2016 003313-7



Código 35 - Arquivamento do Pedido – Art. 216 § 2º e Art. 106 § 3º da LPI

(22) 03/08/2016

(44) 20/03/2018

(52) 26-05

(54) CONFIGURAÇÃO APLICADA A/EM ARANDELA 03

(71) LICHT.1 (BR/RS)

(72) CAROLINE KRELING MOTTIN

Arquivamento

(21) BR 30 2016 003386-2

Código 35 - Arquivamento do Pedido – Art. 216 § 2º e Art. 106 § 3º da LPI



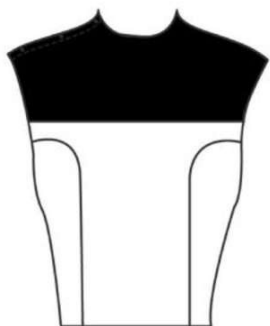

(22) 08/08/2016
 (44) 20/03/2018
 (52) 02-02 , 02-04
 (54) CONFIGURAÇÃO APLICADA A/EM ROUPA DE GINÁSTICA - PROTEÇÃO MEMBROS
 (71) SILVIA CAMPOS MARTINS PIRES (BR/MG)
 (72) SÍLVIA CAMPOS MARTINS PIRES
 (74) Marco Antônio Velloso Costa Ferreira
 Arquivamento

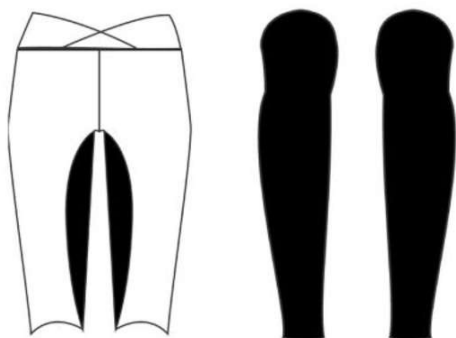

(21) BR 30 2016 003390-0



Código 35 - Arquivamento do Pedido – Art. 216 § 2º e Art. 106 § 3º da LPI
 (22) 08/08/2016
 (44) 20/03/2018
 (52) 20-02
 (54) CONFIGURAÇÃO APLICADA A/EM BANDEJA
 (71) AZ4 DISPLAYS INDÚSTRIA E COMÉRCIO LTDA (BR/SP)
 (72) MAURO TORRES
 (74) Britânia Marcas e Patentes Ltda.
 Arquivamento

(21) BR 30 2016 003391-9

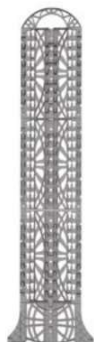

Código 35 - Arquivamento do Pedido – Art. 216 § 2º e Art. 106 § 3º da LPI
 (22) 08/08/2016
 (44) 20/03/2018
 (52) 20-02
 (54) CONFIGURAÇÃO APLICADA A/EM COLUNA
 (71) AZ4 DISPLAYS INDÚSTRIA E COMÉRCIO LTDA (BR/SP)
 (72) MAURO TORRES
 (74) Britânia Marcas e Patentes Ltda.
 Arquivamento

(21) BR 30 2016 003392-7

Código 35 - Arquivamento do Pedido – Art. 216 § 2º e Art. 106 § 3º da LPI
 (22) 08/08/2016
 (44) 20/03/2018





(52) 20-03
 (54) CONFIGURAÇÃO APLICADA A/EM PLACA DE PROPAGANDA
 (71) AZ4 DISPLAYS INDÚSTRIA E COMÉRCIO LTDA (BR/SP)
 (72) MAURO TORRES
 (74) Britânia Marcas e Patentes Ltda.
 Arquivamento



(21) BR 30 2016 003412-5



Código 35 - Arquivamento do Pedido – Art. 216 § 2º e Art. 106 § 3º da LPI
 (22) 10/08/2016
 (44) 20/03/2018
 (52) 06-06
 (54) CONFIGURAÇÃO APLICADA A/EM PADRÃO ORNAMENTAL
 DECORATIVO EM CHAPA PLANA E/OU VINCADA
 (71) E.F. PADILHA & CIA LTDA (BR/PR) , EZEQUIEL FERREIRA PADILHA
 (BR/PR)
 (72) RAFAEL DAL PIVA, THIAGO HENRIQUE LUIZ DA SILVA
 Arquivamento



(21) BR 30 2016 003413-3

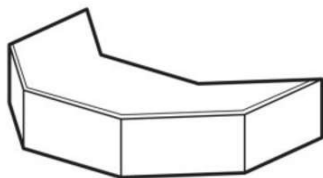

Código 35 - Arquivamento do Pedido – Art. 216 § 2º e Art. 106 § 3º da LPI
 (22) 10/08/2016
 (44) 20/03/2018
 (52) 25-01
 (54) CONFIGURAÇÃO APLICADA A/EM BLOCO PARA PISO
 (71) BRUNO ALGARVE SANTOS (BR/RS)
 (72) BRUNO ALGARVE SANTOS
 Arquivamento

(21) BR 30 2016 003422-2

Código 35 - Arquivamento do Pedido – Art. 216 § 2º e Art. 106 § 3º da LPI
 (22) 12/08/2016
 (44) 20/03/2018
 (52) 11-99





(54) CONFIGURAÇÃO APLICADA EM CATAVENTO.
 (71) CAMILA CRISTIANE CARDOSO (BR/SP)
 (72) CAMILA CRISTIANE CARDOSO
 Arquivamento

(21) BR 30 2016 003426-5



Código 35 - Arquivamento do Pedido – Art. 216 § 2º e Art. 106 § 3º da LPI
 (22) 12/08/2016
 (44) 20/03/2018
 (52) 11-05
 (54) CONFIGURAÇÃO APLICADA EM BANDEIRA CUIA
 (71) CAMILA CRISTIANE CARDOSO (BR/SP)
 (72) CAMILA CRISTIANE CARDOSO
 Arquivamento

(21) BR 30 2016 003436-2

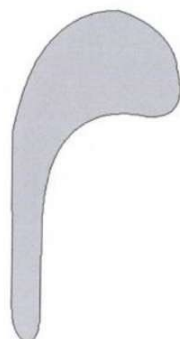

Código 35 - Arquivamento do Pedido – Art. 216 § 2º e Art. 106 § 3º da LPI
 (22) 12/08/2016
 (44) 20/03/2018
 (52) 11-05
 (54) CONFIGURAÇÃO APLICADA EM BANDEIRA BUMERANGUE.
 (71) CAMILA CRISTIANE CARDOSO (BR/SP)
 (72) CAMILA CRISTIANE CARDOSO
 Arquivamento

(21) BR 30 2016 003437-0



Código 35 - Arquivamento do Pedido – Art. 216 § 2º e Art. 106 § 3º da LPI
 (22) 12/08/2016
 (44) 20/03/2018
 (52) 11-05
 (54) CONFIGURAÇÃO APLICADA EM BANDEIRA VELA BICO.
 (71) CAMILA CRISTIANE CARDOSO (BR/SP)
 (72) CAMILA CRISTIANE CARDOSO
 Arquivamento

(21) BR 30 2016 003438-9

Código 35 - Arquivamento do Pedido – Art. 216 § 2º e Art. 106 § 3º da LPI
 (22) 12/08/2016
 (44) 20/03/2018





(52) 11-05
 (54) CONFIGURAÇÃO APLICADA EM BANDEIRA ARCO LUA
 (71) CAMILA CRISTIANE CARDOSO (BR/SP)
 (72) CAMILA CRISTIANE CARDOSO
 Arquivamento

(21) BR 30 2016 003439-7

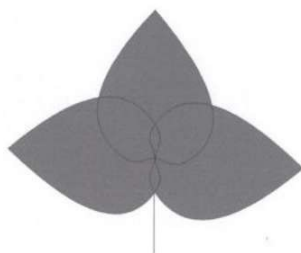

Código 35 - Arquivamento do Pedido – Art. 216 § 2º e Art. 106 § 3º da LPI
 (22) 12/08/2016
 (44) 20/03/2018
 (52) 11-05
 (54) CONFIGURAÇÃO APLICADA EM BANDEIRA TRIFÓLIO.
 (71) CAMILA CRISTIANE CARDOSO (BR/SP)
 (72) CAMILA CRISTIANE CARDOSO
 Arquivamento

(21) BR 30 2016 003440-0



Código 35 - Arquivamento do Pedido – Art. 216 § 2º e Art. 106 § 3º da LPI
 (22) 12/08/2016
 (44) 20/03/2018
 (52) 11-05
 (54) CONFIGURAÇÃO APLICADA EM BANDEIRA VELA BASE.
 (71) CAMILA CRISTIANE CARDOSO (BR/SP)
 (72) CAMILA CRISTIANE CARDOSO
 Arquivamento

(21) BR 30 2016 003479-6



Código 35 - Arquivamento do Pedido – Art. 216 § 2º e Art. 106 § 3º da LPI
 (22) 15/08/2016
 (44) 20/03/2018
 (52) 06-07
 (54) CONFIGURAÇÃO APLICADA A/EM MOLDURA
 (71) PAULO CELSO CARDOSO BACCHI (BR/SP)
 (72) PAULO CELSO CARDOSO BACCHI
 (74) João Batista Valverde
 Arquivamento

(21) BR 30 2016 003480-0

Código 35 - Arquivamento do Pedido – Art. 216 § 2º e Art. 106 § 3º da LPI
 (22) 15/08/2016
 (44) 20/03/2018





(52) 06-07
(54) CONFIGURAÇÃO APLICADA A/EM MOLDURA
(71) PAULO CELSO CARDOSO BACCHI (BR/SP)
(72) PAULO CELSO CARDOSO BACCHI
(74) João Batista Valverde
Arquivamento

(21) BR 30 2016 003482-6



Código 35 - Arquivamento do Pedido – Art. 216 § 2º e Art. 106 § 3º da LPI
(22) 15/08/2016
(44) 20/03/2018
(52) 06-07
(54) CONFIGURAÇÃO APLICADA A/EM MOLDURA
(71) PAULO CELSO CARDOSO BACCHI (BR/SP)
(72) PAULO CELSO CARDOSO BACCHI
(74) João Batista Valverde
Arquivamento

(21) BR 30 2016 003604-7



Código 35 - Arquivamento do Pedido – Art. 216 § 2º e Art. 106 § 3º da LPI
(22) 18/08/2016
(44) 20/03/2018
(52) 06-01
(54) CONFIGURAÇÃO APLICADA A/EM CADEIRA
(71) SERGIO JOSE DE MATOS (BR/PB)
(72) SÉRGIO JOSÉ DE MATOS
Arquivamento

(21) BR 30 2016 003606-3



Código 35 - Arquivamento do Pedido – Art. 216 § 2º e Art. 106 § 3º da LPI
(22) 18/08/2016
(44) 20/03/2018
(52) 09-03
(54) CONFIGURAÇÃO APLICADA A/EM EMBALAGEM
(71) MAGDA UGEDA DE MATOS RODRIGUES - ME (BR/SP)
(72) MARCOS UGEDA DE MATOS
(74) Britânia Marcas e Patentes Ltda.
Arquivamento





(21) BR 30 2016 003618-7

Código 35 - Arquivamento do Pedido – Art. 216 § 2º e Art. 106 § 3º da LPI



(22) 19/08/2016

(44) 20/03/2018

(52) 02-04

(54) CONFIGURAÇÃO APLICADA A/EM TENIS

(71) FABIO JOSÉ DE OLIVEIRA (BR/MG)

(72) FÁBIO JOSÉ DE OLIVEIRA

(74) MARCELO PEREIRA DOS SANTOS

Arquivamento

(21) BR 30 2016 003632-2

Código 35 - Arquivamento do Pedido – Art. 216 § 2º e Art. 106 § 3º da LPI



(22) 19/08/2016

(44) 20/03/2018

(52) 02-04

(54) CONFIGURAÇÃO APLICADA A/EM SANDÁLIA

(71) GRENDENE S.A. (BR/CE)

(72) EDSON MATSUO

(74) Remer Villaça & Nogueira Assessoria e Consultoria de Prop. Intelectual S/S Ltda.

Arquivamento

(21) BR 30 2016 003645-4

Código 35 - Arquivamento do Pedido – Art. 216 § 2º e Art. 106 § 3º da LPI



(22) 23/08/2016

(44) 20/03/2018

(52) 06-03

(54) CONFIGURAÇÃO APLICADA A/EM MESA LATERAL/APOIO

(71) JADERSON DE ALMEIDA (BR/SC)

(72) JADERSON DE ALMEIDA

Arquivamento

(21) BR 30 2016 003680-2

Código 35 - Arquivamento do Pedido – Art. 216 § 2º e Art. 106 § 3º da LPI

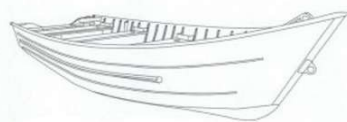

(22) 24/08/2016

(44) 20/03/2018

(52) 12-06

(54) CONFIGURAÇÃO APLICADA EM BARCOS

(71) FLUVIAL NÁUTICA IND. E COMÉRCIO LTDA (BR/MG)



(72) ANSELMO SANTOS FERREIRA
Arquivamento

(21) BR 30 2016 003763-9

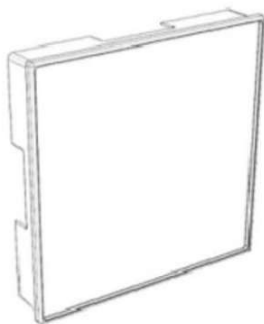

Código 35 - Arquivamento do Pedido – Art. 216 § 2º e Art. 106 § 3º da LPI

(22) 29/08/2016

(30) 29/02/2016 EM 003006667-0001; 29/02/2016 EM 003006667-0002;
29/02/2016 EM 003006667-0003

(44) 20/03/2018

(52) 06-04

(54) CONFIGURAÇÃO APLICADA A/EM PRATELEIRAS DESMONTÁVEIS

(71) ADD PLUS (FR)

(72) BRUNO LAMOUREUX

(74) LUIS FELIPE BALIEIRO LIMA

Arquivamento

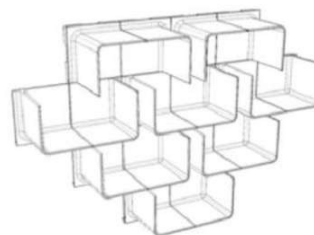
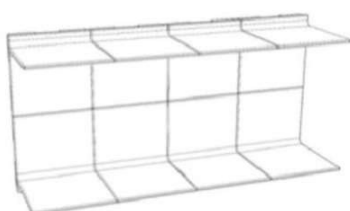
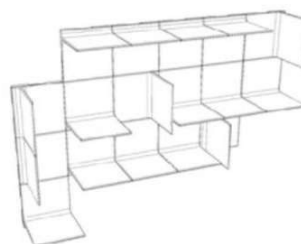
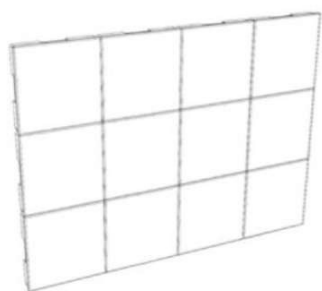

(21) BR 30 2016 003800-7

Código 35 - Arquivamento do Pedido – Art. 216 § 2º e Art. 106 § 3º da LPI

(22) 31/08/2016

(44) 20/03/2018





(52) 20-02
 (54) CONFIGURAÇÃO APLICADA A/EM EXPOSITOR PARA HORTIFRUTI
 (71) SUPER MARKET MÓVEIS LTDA-EPP (BR/MG)
 (72) SALVADOR RODRIGUES DE OLIVEIRA JUNIOR
 (74) VINÍCIUS SILVA DE OLIVEIRA
 Arquivamento

(21) BR 30 2016 003801-5



Código 35 - Arquivamento do Pedido – Art. 216 § 2º e Art. 106 § 3º da LPI
 (22) 31/08/2016
 (44) 20/03/2018
 (52) 26-05
 (54) CONFIGURAÇÃO APLICADA A/EM LUSTRE
 (71) VIVIANE ALMEIDA MARIANI (BR/MG)
 (72) VIVIANE ALMEIDA MARIANI
 Arquivamento

(21) BR 30 2016 003810-4

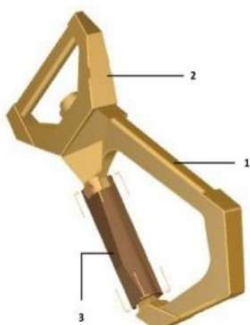

Código 35 - Arquivamento do Pedido – Art. 216 § 2º e Art. 106 § 3º da LPI
 (22) 31/08/2016
 (44) 20/03/2018
 (52) 08-08
 (54) CONFIGURAÇÃO APLICADA A/EM MOSQUETÃO
 (71) GRENADINE COMERCIAL LTDA. ME (BR/SP)
 (72) ANDRESSA WEINDLER
 Arquivamento

(21) BR 30 2016 003822-8

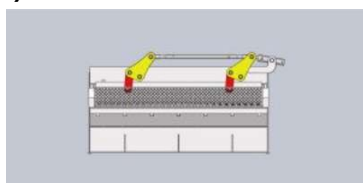

Código 35 - Arquivamento do Pedido – Art. 216 § 2º e Art. 106 § 3º da LPI
 (22) 01/09/2016
 (44) 20/03/2018
 (52) 15-09
 (54) CONFIGURAÇÃO APLICADA A/EM PRENSA
 (71) INDÚSTRIA DE DOBRADEIRAS FACHINI LTDA (BR/PR)
 (72) JUCEMAR EDSON FACHINI
 (74) HERBES ANTONIO PINTO VIEIRA
 Arquivamento

(21) BR 30 2016 004019-2

Código 35 - Arquivamento do Pedido – Art. 216 § 2º e Art. 106 § 3º da LPI
 (22) 12/09/2016
 (44) 20/03/2018
 (52) 12-08 , 12-14



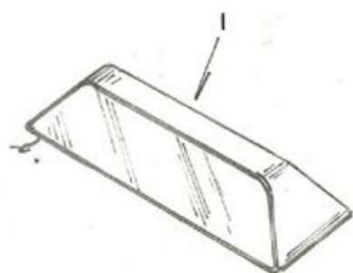

(54) CONFIGURAÇÃO APLICADA A/EM LUMINOSO
 (71) DORTA E DORTA ASSESSORIA EMPRESARIAL LTDA EPP (BR/SP)
 (72) GUILHERME ROBERTO DORTA DA SILVA
 (74) GUILHERME ROBERTO DORTA DA SILVA
 Arquivamento

(21) BR 30 2016 004054-0



Código 35 - Arquivamento do Pedido – Art. 216 § 2º e Art. 106 § 3º da LPI
 (22) 13/09/2016
 (44) 20/03/2018
 (52) 32-00
 (54) PADRÃO ORNAMENTAL APLICADO A/EM TECIDO E CANECAS
 (71) FABRÍZIO TORAO YAMAI (BR/SP)
 (72) FABRÍZIO TORAO YAMAI
 Arquivamento

(21) BR 30 2016 004094-0



Código 35 - Arquivamento do Pedido – Art. 216 § 2º e Art. 106 § 3º da LPI
 (22) 16/09/2016
 (44) 20/03/2018
 (52) 02-04
 (54) CONFIGURAÇÃO APLICADA A/EM SOLADO
 (71) INDÚSTRIA DE CALÇADOS BOTINHO LTDA EPP (BR/MG)
 (72) PAULO JOSÉ LAMOUNIER
 (74) MARCELO PEREIRA DOS SANTOS
 Arquivamento



(21) BR 30 2016 004226-8

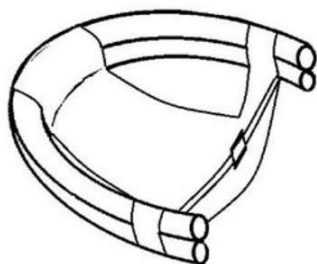

Código 35 - Arquivamento do Pedido – Art. 216 § 2º e Art. 106 § 3º da LPI
 (22) 22/09/2016
 (44) 20/03/2018
 (52) 06-01
 (54) CONFIGURAÇÃO APLICADA A/EM CADEIRA FLUTUANTE
 (71) MARLI JOSE RIGATO (BR/SP)
 (72) MARLI JOSÉ RIGATO
 (74) Alba Rosa Lopez Parada
 Arquivamento



(21) BR 30 2016 004361-2



Código 35 - Arquivamento do Pedido – Art. 216 § 2º e Art. 106 § 3º da LPI
 (22) 28/09/2016
 (44) 20/03/2018
 (52) 28-03
 (54) CONFIGURAÇÃO APLICADA A/EM ESCOVA DE DENTE
 (71) DR. FÁBIO PERGHER. (BR/MG)
 (72) FABIO PERGHER
 (74) Carmen Lúcia Godoi
 Arquivamento

(21) BR 30 2016 004402-3

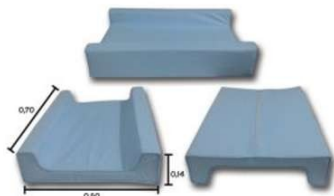

Código 35 - Arquivamento do Pedido – Art. 216 § 2º e Art. 106 § 3º da LPI
 (22) 29/09/2016
 (44) 20/03/2018
 (52) 06-03
 (54) CONFIGURAÇÃO APLICADA A/EM TROCADOR PARA BEBÊS
 (71) ANTONIO CARLOS TROTTA (BR/SP)
 (72) ANTONIO CARLOS TROTTA
 Arquivamento

(21) BR 30 2016 004599-2



Código 35 - Arquivamento do Pedido – Art. 216 § 2º e Art. 106 § 3º da LPI
 (22) 06/10/2016
 (44) 20/03/2018
 (52) 06-01
 (54) CONFIGURAÇÃO APLICADA A/EM BANCO
 (71) JADERSON DE ALMEIDA (BR/SC)
 (72) JADERSON DE ALMEIDA
 Arquivamento

(21) BR 32 2015 001164-8

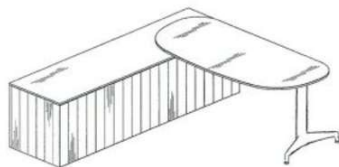

Código 35 - Arquivamento do Pedido – Art. 216 § 2º e Art. 106 § 3º da LPI
 (22) 16/09/2013
 (30) 15/03/2013 US 29/449,948
 (44) 20/03/2018
 (52) 06-03
 (54) CONFIGURAÇÃO APLICADA EM ESTAÇÃO DE TRABALHO.
 (62) BR 30 2013 004733-4 16/09/2013
 (71) HERMAN MILLER, INC. (US)
 (72) SAM HECHT, KIMBERLEE COLIN, IPPEI MATSUMOTO, PHILLIPP VON LINTEL
 (74) DANNEMANN, SIEMSEN, BIGLER & IPANEMA MOREIRA
 Arquivamento



(21) BR 32 2015 001188-5



Código 35 - Arquivamento do Pedido – Art. 216 § 2º e Art. 106 § 3º da LPI
 (22) 15/04/2013
 (44) 20/03/2018
 (52) 06-04
 (54) CONFIGURAÇÃO APLICADA EM ARMÁRIO
 (62) BR 30 2013 001698-6 15/04/2013
 (71) RM DE MOGI MIRIM INDÚSTRIA E COMÉRCIO DE MÓVEIS LTDA (BR/SP)
 (72) WAGNER E. MIRA
 (74) TOLEDO CORREA MARCAS E PATENTES LTDA
 Arquivamento

(21) BR 32 2015 001531-7



Código 35 - Arquivamento do Pedido – Art. 216 § 2º e Art. 106 § 3º da LPI
 (22) 01/11/2013
 (44) 20/03/2018
 (52) 08-06
 (54) CONFIGURAÇÃO APLICADA EM MANÍPULO
 (62) BR 30 2013 005595-7 01/11/2013
 (71) WHIRLPOOL S.A. (BR/SP)
 (72) ANDRE DALGAS TOMM, RAMIRO RUTHES JUNIOR, MARCEL VIANA DE SOUZA
 (74) FABIO FERRAZ DE ARRUDA LEME
 Arquivamento



(21) BR 32 2016 001997-8

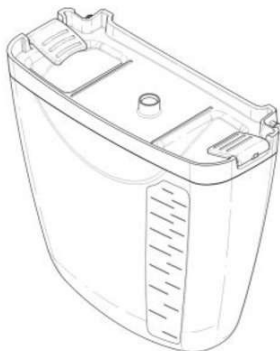

Código 35 - Arquivamento do Pedido – Art. 216 § 2º e Art. 106 § 3º da LPI
 (22) 01/07/2014
 (30) 02/06/2014 US 29/492,728
 (43) 11/07/2017
 (52) 24-02
 (54) CONFIGURAÇÃO APLICADA A/EM RESERVATÓRIO PARA EQUIPAMENTO MÉDICO
 (62) BR 30 2014 003096-5 01/07/2014
 (71) SMITH & NEPHEW, INC. (US)
 (72) WILLIAM W. GREGORY, KEALOHA YOUNG DEUTSCH, KATHRYN ANN LEIGH, ANDREW P. MUSER, MARK SCHAEFER, BRIAN P. BJELOVUK, BILLY J. RATLIFF, MICHAEL T. ROLLER, ROBERT H. ROTH



(74) Dannemann, Siemsen, Bigler & Ipanema Moreira
Arquivamento

(21) BR 32 2016 002484-0

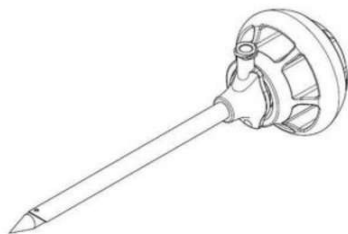

Código 35 - Arquivamento do Pedido – Art. 216 § 2º e Art. 106 § 3º da LPI
(22) 01/10/2014
(30) 12/05/2014 EM 002461954-0006
(44) 20/03/2018
(52) 24-01
(54) CONFIGURAÇÃO APLICADA A/EM EQUIPAMENTO MÉDICO
(62) BR 30 2014 004949-6 01/10/2014
(71) KARL STORZ GMBH & CO. KG (DE)
(72) ANNIKA MÜLLER
(74) Dannemann, Siemsen, Bigler & Ipanema Moreira
Arquivamento

(21) BR 32 2016 002486-6

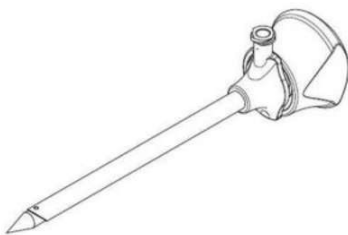

Código 35 - Arquivamento do Pedido – Art. 216 § 2º e Art. 106 § 3º da LPI
(22) 01/10/2014
(30) 12/05/2014 EM 002461954-0002; 12/05/2014 EM 002461954-0004;
12/05/2014 EM 002461954-0006
(44) 20/03/2018
(52) 24-01
(54) CONFIGURAÇÃO APLICADA A/EM EQUIPAMENTO MÉDICO
(62) BR 30 2014 004949-6 01/10/2014
(71) KARL STORZ GMBH & CO. KG (DE)
(72) ANNIKA MÜLLER
(74) Dannemann, Siemsen, Bigler & Ipanema Moreira
Arquivamento

(21) BR 32 2016 003912-0



Código 35 - Arquivamento do Pedido – Art. 216 § 2º e Art. 106 § 3º da LPI
(22) 11/05/2015
(44) 20/03/2018
(52) 21-01
(54) CONFIGURAÇÃO APLICADA A/EM BONECA BEBÊ
(62) BR 30 2015 002211-6 11/05/2015
(71) ROTOBRINQ INDÚSTRIA E COMÉRCIO DE BRINQUEDOS LTDA EPP
(BR/SP)
(72) ALEXSANDRO MAGDANELLO
(74) MARCELO DOMINGOS
Arquivamento





Código 36 - Indeferimento - Art. 106 § 4º da LPI

Indeferido o pedido por não atender ao disposto no Art. 100 da LPI, conforme parecer técnico. A cópia do parecer técnico poderá ser solicitada. Desta data corre o prazo de 60 (sessenta) dias para eventual recurso do depositante.

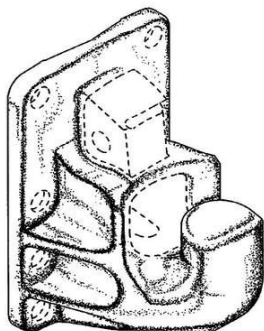
(21) BR 30 2012 004874-5

Código 36 - Indeferimento - Art. 106 § 4º da LPI

(22) 19/09/2012

(30) 20/03/2012 US 29/416,258

(44) 20/03/2018

(52) 12-16

(54) CONFIGURAÇÃO APLICADA A GANCHO DE ENGATE

(71) SAF-HOLLAND, INC. (US)

(72) ERIC M. TERPSMA

(74) Guerra Propriedade Industrial

objeto se enquadra na instrução normativa 044/2015 . objeto indeferido devido ao cumprimento insatisfatório de exigência técnica, nos termos do Art. 23 da Instrução Normativa 044/2015. 1. Pedido indeferido devido à não conformidade ao contido no art. 101, inciso IV, c/c art. 106, caput, da LPI. A exigência solicitava o preenchimento de todas as linhas tracejadas. O cumprimento da exigência apresenta configuração onde diversas linhas, antes tracejadas, formam suprimidas. Ex.: linha tracejada abaixo do elemento circular nas vistas laterais, suprimida no cumprimento de exigência; linhas tracejadas na parte superior da vista superior (entre os elementos circulares), entre outras alterações. Assim, considera-se insatisfatório o cumprimento de exigência.

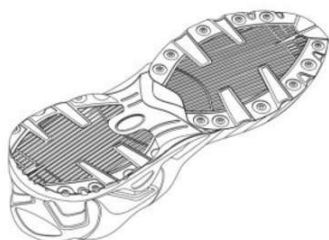
(21) BR 30 2013 002481-4

Código 36 - Indeferimento - Art. 106 § 4º da LPI

(22) 29/05/2013

(44) 20/03/2018

(52) 02-04

(54) CONFIGURAÇÃO APLICADA EM SOLADO.

(71) SEBASTIANA MONTEIRO JACOB (BR/SP)

(72) SEBASTIANA MONTEIRO JACOB

(74) VILAGE MARCAS E PATENTES LTDA

objeto se enquadra na instrução normativa 044/2015 . objeto indeferido devido ao cumprimento insatisfatório de exigência técnica, nos termos do Art. 23 da Instrução Normativa 044/2015. 1. Pedido indeferido devido à não conformidade ao contido no art. 101, inciso IV, c/c art. 106, caput, da LPI. O objeto apresentado cumprimento da exigência difere do que fora apresentado no depósito inicial. As diferenças são visíveis, por exemplo, na vista frontal, onde existem diferenças na configuração do calcanhar e do solado. Também é possível identificar, entre outras, a diferença da configuração nas vistas laterais, que apresentam elementos que não configuravam o objeto do depósito. Assim, pela alteração da



matéria apresentada no depósito, considera-se o cumprimento de exigência insatisfatório.

(21) BR 30 2015 004414-4



Código 36 - Indeferimento - Art. 106 § 4º da LPI

(22) 24/09/2015

(44) 20/03/2018

(52) 27-02

(54) CONFIGURAÇÃO APLICADA EM CERÂMICA PARA NARGUILÉS

(71) PAMELA COTA BORGES 38348150803 (BR/SP)

(72) PAMELA COTA BORGES

(74) RUBENS DOS SANTOS FILHO

objeto se enquadra na instrução normativa 044/2015 . objeto indeferido devido ao cumprimento insatisfatório de exigência técnica, nos termos do Art. 23 da Instrução Normativa 044/2015. Pedido indeferido devido à não conformidade ao contido no art. 101, inciso IV, c/c art. 106, caput, da LPI. No cumprimento da exigência formulada, a matéria inicialmente reivindicada foi alterada. A parte interna central proeminente do objeto, apresentado na petição de cumprimento da segunda exigência, difere das figuras inicialmente mostradas, uma vez que a mesma apresenta rebaixos e um recorte bem mais acentuado do que o reivindicado no ato do depósito. Ademais, o perfil do objeto inicial mostra-se mais sinuoso do que o atual, com sua parte inferior mais delgada. Desta forma, opinamos pelo indeferimento do pedido por não cumprimento satisfatório da exigência formulada, conforme o Art. 23 da IN044/2015.

(21) BR 30 2015 005481-6



Código 36 - Indeferimento - Art. 106 § 4º da LPI

(22) 01/12/2015

(30) 01/06/2015 EM 002710624-0001

(43) 29/08/2017

(52) 09-05

(54) CONFIGURAÇÃO APLICADA A/EM EMBALAGEM PARA ALIMENTAÇÃO ANIMAL

(71) MARS, INCORPORATED (US)

(72) ERIC SOEGYANTO

(74) Araripe & Associados

objeto se enquadra na instrução normativa 044/2015 . objeto indeferido devido ao cumprimento insatisfatório de exigência técnica, nos termos do Art. 23 da Instrução Normativa 044/2015. 1. Pedido indeferido devido à não conformidade ao contido no art. 101, inciso IV, c/c art. 106, caput, da LPI. Houve inclusão de novo objeto, que não fora apresentado no depósito inicial, no cumprimento da exigência. A modificação da matéria apresentada no depósito caracteriza o cumprimento insatisfatório de exigência.



(21) BR 30 2016 000061-1

Código 36 - Indeferimento - Art. 106 § 4º da LPI

(22) 11/01/2016

(43) 06/06/2017

(52) 26-03

(54) CONFIGURAÇÃO APLICADA A/EM LUMINÁRIA

(71) SCHREDER (BE)

(72) MARC FRISÉE

(74) Dannemann, Siemsen, Bigler & Ipanema Moreira

objeto se enquadra na instrução normativa 044/2015 . objeto indeferido devido ao cumprimento insatisfatório de exigência técnica, nos termos do Art. 23 da Instrução Normativa 044/2015. 1. Pedido indeferido devido à não conformidade ao contido no art. 101, inciso IV, c/c art. 106, caput, da LPI. O objeto apresentado no cumprimento da exigência é diferente do que fora apresentado no depósito inicial. A vista inferior, conforme depósito inicial, apresentava 5 elementos retangulares contendo diversos elementos que foram excluídos do objeto no cumprimento da exigência. Assim, pela alteração da matéria apresentada no depósito inicial, considera-se que o cumprimento da exigência foi insatisfatório.

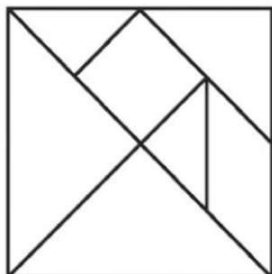
(21) BR 30 2016 000261-4

Código 36 - Indeferimento - Art. 106 § 4º da LPI

(22) 26/01/2016

(44) 20/03/2018

(52) 25-01

(54) CONFIGURAÇÃO APLICADA A/EM MÓDULO DE REVESTIMENTO

(71) IMPERALLE INDUSTRIA COMERCIO EXPPORTACAO E IMPORTACAO DE ARTEFATOS DE CIMENTO EIRELI ME (BR/SP)

(72) GILBERTO RODRIGUES

objeto se enquadra no artigo 100 da lei 9.279/1996 . não é registrável como desenho industrial a forma comum ou vulgar.

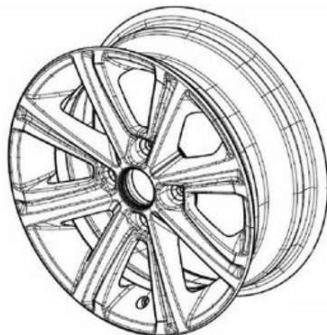
(21) BR 30 2016 002579-7

Código 36 - Indeferimento - Art. 106 § 4º da LPI

(22) 17/06/2016

(44) 20/03/2018

(52) 12-16

(54) CONFIGURAÇÃO APLICADA A/EM RODA

(71) VOLKSWAGEN AKTIENGESELLSCHAFT (DE)

(72) LUIZ ALBERTO VEIGA

(74) Dannemann, Siemsen, Bigler & Ipanema Moreira

objeto se enquadra na instrução normativa 044/2015 . objeto indeferido devido ao cumprimento insatisfatório de exigência técnica, nos termos do Art. 23 da Instrução Normativa 044/2015. Pedido indeferido devido à não conformidade ao contido no art. 101, inciso IV, c/c art. 106, caput, da LPI. A exigência formulada



não foi cumprida satisfatoriamente, pois solicitava a retirada das linhas de construção das figuras, mantendo apenas as arestas visíveis. Nas novas figuras apresentadas, ainda é possível perceber partes das linhas que foram apagadas, principalmente na perspectiva, onde só foram retiradas as linhas da parte central externa do objeto. Desta forma, opinamos pelo indeferimento do pedido por não cumprimento satisfatório da exigência formulada, conforme o Art. 23 da IN044/2015.

(21) BR 30 2016 002582-7

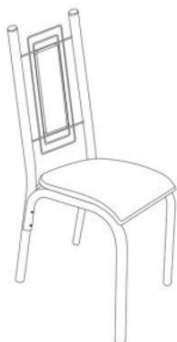

Código 36 - Indeferimento - Art. 106 § 4º da LPI

(22) 17/06/2016

(44) 20/03/2018

(52) 06-01

(54) CONFIGURAÇÃO APLICADA A/EM CADEIRA.

(71) GUSTAVO AGUSTINI ORATI (BR/SP)

(72) GUSTAVO AGUSTINI ORATI

(74) Village Marcas e Patentes Ltda

objeto se enquadra na instrução normativa 044/2015 . objeto indeferido devido ao cumprimento insatisfatório de exigência técnica, nos termos do Art. 23 da Instrução Normativa 044/2015. Pedido indeferido devido à não conformidade ao contido no art. 101, inciso IV, c/c art. 106, caput, da LPI. A exigência formulada não foi cumprida satisfatoriamente. A exigência solicitava a correção da vista superior de ambas as variações construtivas, uma vez que, pelas demais figuras, o assento havia sido incorretamente representado com relação à estrutura da cadeira. As novas vistas superiores apresentadas são idênticas às iniciais, não tendo sido efetuada a correção solicitada. Desta forma, opinamos pelo indeferimento do pedido por não cumprimento satisfatório da exigência formulada, conforme o Art. 23 da IN044/2015.



(21) BR 30 2016 002587-8

Código 36 - Indeferimento - Art. 106 § 4º da LPI

(22) 17/06/2016

(44) 20/03/2018

(52) 12-16

(54) CONFIGURAÇÃO APLICADA A/EM RODA

(71) VOLKSWAGEN AKTIENGESELLSCHAFT (DE)



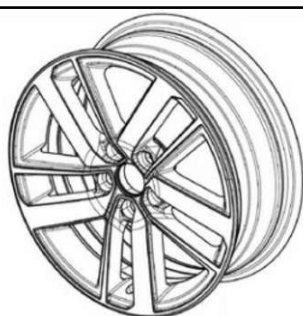

(72) LUIZ ALBERTO VEIGA

(74) Dannemann, Siemsen, Bigler & Ipanema Moreira

objeto se enquadra na instrução normativa 044/2015 . objeto indeferido devido ao cumprimento insatisfatório de exigência técnica, nos termos do Art. 23 da Instrução Normativa 044/2015. Pedido indeferido devido à não conformidade ao contido no art. 101, inciso IV, c/c art. 106, caput, da LPI. A exigência formulada não foi cumprida satisfatoriamente, pois solicitava a retirada das linhas de construção das figuras, mantendo apenas as arestas visíveis. Nas novas figuras apresentadas, ainda é possível perceber partes das linhas que foram apagadas, além das mesmas continuarem presentes na vista lateral esquerda do objeto. Desta forma, opinamos pelo indeferimento do pedido por não cumprimento satisfatório da exigência formulada, conforme o Art. 23 da IN044/2015.

(21) BR 30 2016 002591-6



Código 36 - Indeferimento - Art. 106 § 4º da LPI

(22) 17/06/2016

(44) 20/03/2018

(52) 12-16

(54) CONFIGURAÇÃO APLICADA A/EM RODA

(71) VOLKSWAGEN AKTIENGESELLSCHAFT (DE)

(72) LUIZ ALBERTO VEIGA

(74) Dannemann, Siemsen, Bigler & Ipanema Moreira

objeto se enquadra na instrução normativa 044/2015 . objeto indeferido devido ao cumprimento insatisfatório de exigência técnica, nos termos do Art. 23 da Instrução Normativa 044/2015. Pedido indeferido devido à não conformidade ao contido no art. 101, inciso IV, c/c art. 106, caput, da LPI. A exigência formulada não foi cumprida satisfatoriamente, pois solicitava a retirada das linhas de construção das figuras, mantendo apenas as arestas visíveis. Nas novas figuras apresentadas, ainda é possível perceber partes das linhas que foram apagadas, principalmente na perspectiva. Desta forma, opinamos pelo indeferimento do pedido por não cumprimento satisfatório da exigência formulada, conforme o Art. 23 da IN044/2015.

(21) BR 30 2016 002595-9

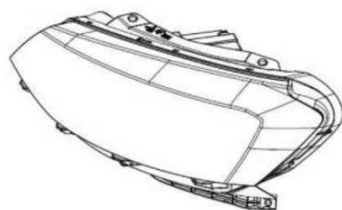

Código 36 - Indeferimento - Art. 106 § 4º da LPI

(22) 17/06/2016

(44) 20/03/2018

(52) 26-06

(54) CONFIGURAÇÃO APLICADA A/EM FAROL PARA VEÍCULO

(71) VOLKSWAGEN AKTIENGESELLSCHAFT (DE)

(72) LUIZ ALBERTO VEIGA

(74) Dannemann, Siemsen, Bigler & Ipanema Moreira

objeto se enquadra na instrução normativa 044/2015 . objeto indeferido devido ao cumprimento insatisfatório de exigência técnica, nos termos do Art. 23 da



Instrução Normativa 044/2015. Pedido indeferido devido à não conformidade ao contido no art. 101, inciso IV, c/c art. 106, caput, da LPI. A exigência formulada não foi cumprida satisfatoriamente, pois solicitava a retirada das linhas de construção das figuras e a reapresentação das mesmas com traços mais finos, a fim de melhor visualizar seus detalhes. As imagens foram reapresentadas tal qual depositadas, com traços não uniformes, com exceção do tamanho maior, o que implicou em uma resolução ainda mais baixa que as figuras iniciais, prejudicando mais ainda a percepção dos detalhes do objeto. Desta forma, opinamos pelo indeferimento do pedido por não cumprimento satisfatório da exigência formulada, conforme o Art. 23 da IN044/2015.

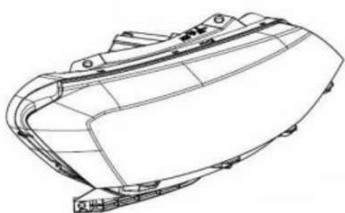

(21) BR 30 2016 002617-3



Código 36 - Indeferimento - Art. 106 § 4º da LPI

(22) 17/06/2016

(30) 18/12/2015 EM 002916221

(44) 20/03/2018

(52) 12-07

(54) CONFIGURAÇÃO APLICADA A/EM AERONAVE

(71) LEONARDO - FINMECCANICA SOCIETA' PER AZIONI (IT)

(72) AURELIO CALCEDONIO BOSCARINO, ALBERTO BECCARO, PIERCLAUDIO IAIA, ITALO CATINO NICOLA, DIEGO CURLETTO, DAVIDE DE SIMONE, LUCIANA LO VERDE, PAOLO DI STEFANO, SILVA REGIS, RICCARDO BAGETTO

(74) Tavares Propriedade Intelectual Ltda. (alt. de Tavares & Companhia Ltda) objeto se enquadra na instrução normativa 044/2015 . objeto indeferido devido ao cumprimento insatisfatório de exigência técnica, nos termos do Art. 23 da Instrução Normativa 044/2015. Pedido indeferido devido à não conformidade ao contido no art. 101, inciso IV, c/c art. 106, caput, da LPI. A exigência formulada não foi cumprida satisfatoriamente. A exigência solicitava a harmonização entre as perspectivas e as vistas apresentadas, corrigindo a discrepância entre arestas mostradas nas vistas laterais e superior e as perspectivas e com respeito à representação do trem de pouso da aeronave. As novas imagens apresentadas, porém, são idênticas às mostradas no ato do depósito, sem que tivessem sido efetuadas as alterações solicitadas. Desta forma, opinamos pelo indeferimento do pedido por não cumprimento satisfatório da exigência formulada, conforme o Art. 23 da IN044/2015.

(21) BR 30 2016 002618-1

Código 36 - Indeferimento - Art. 106 § 4º da LPI



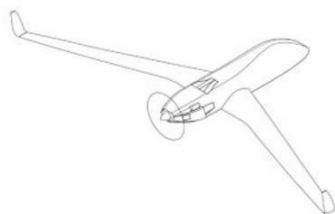

(22) 17/06/2016

(30) 18/12/2015 EM 002916254-0001

(44) 20/03/2018

(52) 12-07

(54) CONFIGURAÇÃO APLICADA A/EM AERONAVE

(71) LEONARDO - FINMECCANICA SOCIETA' PER AZIONI (IT)

(72) AURELIO CALCEDONIO BOSCARINO, ALBERTO BECCARO, PIERCLAUDIO IAIA, ITALO CATINO NICOLA, DIEGO CURLETTO, DAVIDE DE SIMONE, LUCIANA LO VERDE, PAOLO DI STEFANO, SILVA REGIS, RICCARDO BAGETTO

(74) Tavares Propriedade Intelectual Ltda. (alt. de Tavares & Companhia Ltda) objeto se enquadra na instrução normativa 044/2015 . objeto indeferido devido ao cumprimento insatisfatório de exigência técnica, nos termos do Art. 23 da Instrução Normativa 044/2015. A exigência técnica publicada na RPI 2434 de 29/08/2017 indicava inconsistências nas figuras e solicitava que as mesmas fossem sanadas através da apresentação de um novo conjunto de figuras coerentes entre si. No cumprimento da referida exigência técnica, no entanto, as figuras apresentadas eram as mesmas do depósito, sem quaisquer correções. Portanto, com base no Art. 23 da IN 044/2015, o cumprimento insatisfatório de exigência formulada para adequação ou complementação de desenhos ou fotografias incorrerá no indeferimento do pedido.

(21) BR 30 2016 002815-0

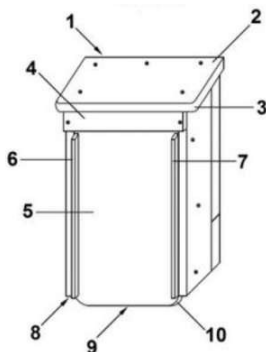

Código 36 - Indeferimento - Art. 106 § 4º da LPI

(22) 30/06/2016

(44) 20/03/2018

(52) 25-03

(54) PADRÃO ORNAMENTAL APLICADO A/EM CAIXA DE CORRESPONDÊNCIA

(71) ANTONIO GRANDO (BR/PR)

(72) ANTONIO GRANDO

(74) EDMILA ADRIANA DENIG

objeto se enquadra na instrução normativa 044/2015 . objeto indeferido devido ao cumprimento insatisfatório de exigência técnica, nos termos do Art. 23 da Instrução Normativa 044/2015. 1. Pedido indeferido devido à não conformidade ao contido no art. 101, inciso IV, c/c art. 106, caput, da LPI. O objeto apresentado no cumprimento de exigência é diferente do que fora apresentado no depósito inicial. As proporções não são as mesmas, e o objeto do cumprimento do depósito apresenta elementos que não estão configurados no depósito inicial. Ex.: dobradiças na vista inferior da caixa de correspondência, furo na parte inferior da face frontal da caixa de correspondência etc. Pela alteração do objeto do depósito inicial, considera-se o cumprimento de exigência insatisfatório.



(21) BR 30 2016 002823-0

Código 36 - Indeferimento - Art. 106 § 4º da LPI

(22) 30/06/2016

(30) 31/12/2015 US 29/550.255; 19/05/2016 US 29/565.356

(44) 20/03/2018

(52) 14-01

(54) CONFIGURAÇÃO APLICADA A/EM CAIXA DE SOM

(71) HARMAN INTERNATIONAL INDUSTRIES, INCORPORATED (US)

(72) JOSHUA FISHER, IRFAN KACHWALLA, GIGI GUO

(74) Daniel Advogados (Alt.de Daniel & Cia)

objeto se enquadra na instrução normativa 044/2015 . objeto indeferido devido ao cumprimento insatisfatório de exigência técnica, nos termos do Art. 23 da Instrução Normativa 044/2015. 1. Pedido indeferido devido à não conformidade ao contido no art. 101, inciso IV, c/c art. 106, caput, da LPI. A exigência técnica solicitava o preenchimento de todas as linhas tracejadas. O objeto apresentado no cumprimento da exigência, no entanto, apresenta outro objeto que não constava no depósito inicial. A diferença é clara ao observarmos a vista posterior do objeto onde a configuração, em especial das perfurações na superfície, cujo desenho é diverso do que fora apresentado no depósito. Assim, entende-se que a modificação da matéria do depósito, no cumprimento da exigência, caracteriza o cumprimento insatisfatório da exigência.

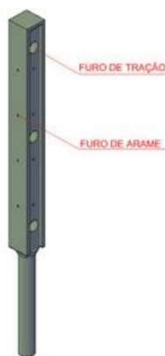
(21) BR 30 2016 002873-7

Código 36 - Indeferimento - Art. 106 § 4º da LPI

(22) 06/07/2016

(44) 20/03/2018

(52) 25-01

(54) PADRÃO ORNAMENTAL APLICADO A/EM POSTE PARA CERCA

(71) HELVÉCIO RICARDO DE BARROS (BR/MS)

(72) HELVECIO RICARDO DE BARROS

objeto se enquadra na instrução normativa 044/2015 . objeto indeferido devido ao cumprimento insatisfatório de exigência técnica, nos termos do Art. 23 da Instrução Normativa 044/2015. 1. Pedido indeferido devido à não conformidade ao contido no art. 101, inciso IV, c/c art. 106, caput, da LPI. O jogo de figuras do depósito apresenta o poste desacoplado da bucha. O objeto do cumprimento de exigência é o poste acoplado à bucha, caracterizando mudança de matéria. Assim, considera-se que a exigência técnica não foi cumprida.

(21) BR 30 2016 002916-4

Código 36 - Indeferimento - Art. 106 § 4º da LPI

(22) 09/07/2016

(44) 20/03/2018

(52) 14-03

(54) CONFIGURAÇÃO APLICADA A/EM CONTROLE REMOTO TIPO CHAVEIRO





(71) MAICON ROBERTO ALVES CORDEIRO (BR/PR)

(72) MAICON ROBERTO ALVES CORDEIRO

(74) Paulo José Lunkes

objeto se enquadra na instrução normativa 044/2015 . objeto indeferido devido ao cumprimento insatisfatório de exigência técnica, nos termos do Art. 23 da Instrução Normativa 044/2015. Pedido indeferido devido à não conformidade ao contido no art. 101, inciso IV, c/c art. 106, caput, da LPI. O objeto representado no conjunto de figuras original apresentava um botão mais claro que o restante do objeto, com um círculo azul vazado, e a aplicação de um símbolo no corpo do objeto logo abaixo do botão. No novo conjunto de figuras, no entanto, o botão é da mesma cor que o restante do objeto, sem a forma circular aplicada e sem o símbolo abaixo do botão. Houve, portanto, alteração de matéria.

(21) BR 30 2016 002972-5



Código 36 - Indeferimento - Art. 106 § 4º da LPI

(22) 13/07/2016

(43) 22/08/2017

(52) 30-03

(54) CONFIGURAÇÃO APLICADA A/EM BEBEDOURO

(71) ATMOSPHERIC WATER SOLUTIONS, INC. (US)

(72) HOWARD ULLMAN

(74) Pacheco e Advogados Associados

objeto se enquadra na instrução normativa 044/2015 . objeto indeferido devido ao cumprimento insatisfatório de exigência técnica, nos termos do Art. 23 da Instrução Normativa 044/2015. O item 1 da exigência técnica publicada na RPI 2434 de 29/08/2017 determinava claramente que as linhas tracejadas apresentadas nos desenhos fossem preenchidas. Ao reapresentar o conjunto de figuras, no entanto, a requerente suprimiu os detalhes antes tracejados. Portanto, com base no Art. 23 da IN 044/205, o cumprimento insatisfatório de exigência formulada para adequação ou complementação de desenhos ou fotografias incorrerá no indeferimento do pedido.

(21) BR 30 2016 002983-0



Código 36 - Indeferimento - Art. 106 § 4º da LPI

(22) 14/07/2016

(44) 20/03/2018

(52) 07-06

(54) CONFIGURAÇÃO APLICADA A/EM SUPORTE PARA GARRAFA

(71) BUILD-A-LUGE LLC (US)

(72) STEPHEN JOHN LUTHER

(74) Provedel Sociedade de Advogados

objeto se enquadra na instrução normativa 044/2015 . objeto indeferido devido ao cumprimento insatisfatório de exigência técnica, nos termos do Art. 23 da Instrução Normativa 044/2015. Pedido indeferido devido à não conformidade ao



contido no art. 101, inciso IV, c/c art. 106, caput, da LPI. O objeto representado no novo conjunto de figuras em cumprimento à exigência técnica publicada na RPI 2434 de 29/08/2017 não apresenta correspondência com os objetos representados no conjunto de figuras original. Portanto, houve alteração de matéria.

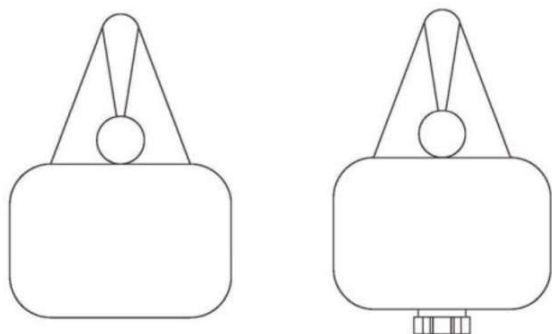

(21) BR 30 2016 003593-8

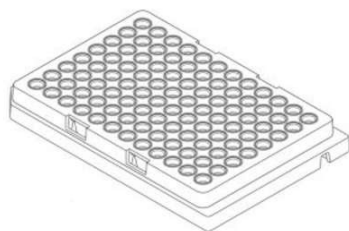

Código 36 - Indeferimento - Art. 106 § 4º da LPI

(22) 17/08/2016

(30) 13/05/2016 US 29/564,499

(44) 20/03/2018

(52) 24-02

(54) CONFIGURAÇÃO APLICADA A/EM PLACA LABORATORIAL

(71) BECTON, DICKINSON AND COMPANY (US)

(72) BRIAN SELF, DWIGHT LIVINGSTON, ALYSSA SHEDLOSKY

(74) Daniel Advogados (Alt.de Daniel & Cia)

objeto se enquadra na instrução normativa 044/2015 . objeto indeferido devido ao cumprimento insatisfatório de exigência técnica, nos termos do Art. 23 da Instrução Normativa 044/2015. Pedido indeferido devido à não conformidade ao contido no art. 101, inciso IV, c/c art. 106, caput, da LPI. A exigência formulada não foi cumprida satisfatoriamente, pois solicitava o preenchimento das linhas tracejadas das figuras, apresentadas no ato do depósito. Com relação à fig. 1.7, as linhas tracejadas foram suprimidas, em vez de preenchidas. Desta forma, opinamos pelo indeferimento do pedido por não cumprimento satisfatório da exigência formulada, conforme o Art. 23 da IN044/2015.

(21) BR 30 2016 003594-6

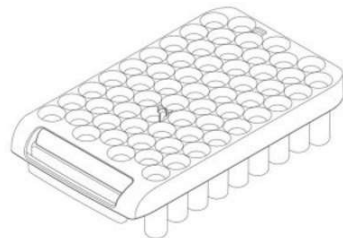

Código 36 - Indeferimento - Art. 106 § 4º da LPI

(22) 17/08/2016

(30) 17/02/2016 US 29/554.962

(44) 20/03/2018

(52) 24-02

(54) CONFIGURAÇÃO APLICADA A/EM PLACA

(71) BECTON, DICKINSON AND COMPANY (US)

(72) DWIGHT LIVINGSON, MICHAEL T. VANSICKLER

(74) Daniel Advogados (Alt.de Daniel & Cia)



objeto se enquadra na instrução normativa 044/2015 . objeto indeferido devido ao cumprimento insatisfatório de exigência técnica, nos termos do Art. 23 da Instrução Normativa 044/2015. Pedido indeferido devido à não conformidade ao contido no art. 101, inciso IV, c/c art. 106, caput, da LPI. A exigência formulada não foi cumprida satisfatoriamente, pois solicitava o preenchimento das linhas tracejadas das figuras, apresentadas no ato do depósito. Com relação à fig. 1.7, várias linhas tracejadas foram suprimidas, em vez de preenchidas. Desta forma, opinamos pelo indeferimento do pedido por não cumprimento satisfatório da exigência formulada, conforme o Art. 23 da IN044/2015.

(21) BR 30 2016 003721-3



Código 36 - Indeferimento - Art. 106 § 4º da LPI

(22) 25/08/2016

(44) 20/03/2018

(52) 14-02

(54) CONFIGURAÇÃO APLICADA A/EM TABLET

(71) CONSÓRCIO PARANOÁ (BR/PR)

(72) EDUARDO FERREIRA, MAÍRA MALTA DA SILVA, CHARLES FIAMONCINI, MANUEL STEIDLE, ROGER ANTONIO FINGER

(74) Baril & Advogados Associados

objeto se enquadra na instrução normativa 044/2015 . objeto indeferido devido ao cumprimento insatisfatório de exigência técnica, nos termos do Art. 23 da Instrução Normativa 044/2015. Pedido indeferido devido à não conformidade ao contido no art. 101, inciso IV, c/c art. 106, caput, da LPI. Houve alteração de matéria em relação ao objeto revelado no depósito. No cumprimento da exigência, na vista frontal, o objeto apresenta moldura preta e pequenos orifícios na moldura cinza que não constavam no momento do depósito.

(21) BR 30 2016 003741-8



Código 36 - Indeferimento - Art. 106 § 4º da LPI

(22) 26/08/2016

(44) 20/03/2018

(52) 06-01

(54) CONFIGURAÇÃO APLICADA A/EM POLTRONA

(71) JADERSON DE ALMEIDA (BR/SC)

(72) JADERSON DE ALMEIDA

objeto se enquadra na instrução normativa 044/2015 . objeto indeferido devido ao cumprimento insatisfatório de exigência técnica, nos termos do Art. 23 da Instrução Normativa 044/2015. Pedido indeferido devido à não conformidade ao contido no art. 101, inciso IV, c/c art. 106, caput, da LPI. No cumprimento da exigência formulada, a matéria inicialmente reivindicada foi alterada. O padrão correspondente à madeira, aplicado na estrutura da cadeira, difere do inicialmente apresentado, bem como os pequenos suportes fixados nas extremidades dos pés da cadeira. Desta forma, opinamos pelo indeferimento do pedido por não



cumprimento satisfatório da exigência formulada, conforme o Art. 23 da IN044/2015.

(21) BR 30 2016 003808-2

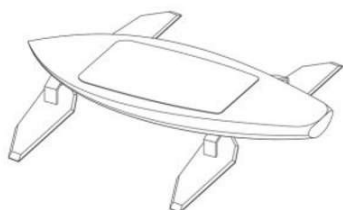

Código 36 - Indeferimento - Art. 106 § 4º da LPI

(22) 31/08/2016

(44) 20/03/2018

(52) 21-02

(54) CONFIGURAÇÃO APLICADA A/EM FLUTUADOR.

(71) WILSON MENEGUCI JUNIOR (BR/SP)

(72) WILSON MENEGUCI JUNIOR

(74) Village Marcas e Patentes Ltda

objeto se enquadra na instrução normativa 044/2015 . objeto indeferido devido ao cumprimento insatisfatório de exigência técnica, nos termos do Art. 23 da Instrução Normativa 044/2015. Pedido indeferido devido à não conformidade ao contido no art. 101, inciso IV, c/c art. 106, caput, da LPI. No cumprimento da exigência formulada, a matéria inicialmente reivindicada foi alterada. As novas figuras apresentadas diferem completamente das originais, com relação a todas as variações configurativas do objeto. Entre outras alterações, o perfil longitudinal e as "nadadeiras" das variações mostradas na petição de cumprimento de exigência não encontram nenhuma correspondência com as figuras do pedido inicial, o que faz com que possamos considerar que os novos objetos reivindicados através da petição de cumprimento e os objetos reivindicados na petição de depósito sejam totalmente distintos entre si. Desta forma, opinamos pelo indeferimento do pedido por não cumprimento satisfatório da exigência formulada, conforme o Art. 23 da IN044/2015.

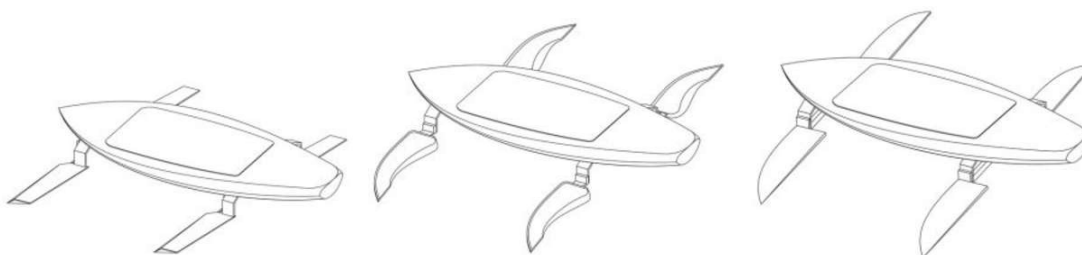

(21) BR 30 2016 003831-7



Código 36 - Indeferimento - Art. 106 § 4º da LPI

(22) 01/09/2016

(44) 20/03/2018

(52) 06-03

(54) CONFIGURAÇÃO APLICADA A/EM MESA DE JANTAR

(71) JADERSON DE ALMEIDA (BR/SC)

(72) JADERSON DE ALMEIDA

objeto se enquadra na instrução normativa 044/2015 . objeto indeferido devido ao cumprimento insatisfatório de exigência técnica, nos termos do Art. 23 da Instrução Normativa 044/2015. Pedido indeferido devido à não conformidade ao contido no art. 101, inciso IV, c/c art. 106, caput, da LPI. Houve modificação de



matéria em relação ao depósito. A configuração do objeto revelado no cumprimento de exigência difere totalmente da configuração do objeto do depósito.

(21) BR 30 2016 003833-3



Código 36 - Indeferimento - Art. 106 § 4º da LPI

(22) 01/09/2016

(44) 20/03/2018

(52) 06-03

(54) CONFIGURAÇÃO APLICADA A/EM MESA DE CENTRO

(71) JADERSON DE ALMEIDA (BR/SC)

(72) JADERSON DE ALMEIDA

objeto se enquadra na instrução normativa 044/2015 . objeto indeferido devido ao cumprimento insatisfatório de exigência técnica, nos termos do Art. 23 da Instrução Normativa 044/2015. Pedido indeferido devido à não conformidade ao contido no art. 101, inciso IV, c/c art. 106, caput, da LPI. Houve alteração de matéria com relação ao depósito. O objeto que consta no cumprimento de exigência é totalmente distinto dos que constam no depósito do pedido.

(21) BR 30 2016 003834-1



Código 36 - Indeferimento - Art. 106 § 4º da LPI

(22) 01/09/2016

(44) 20/03/2018

(52) 06-03

(54) CONFIGURAÇÃO APLICADA A/EM MESA DE APOIO

(71) JADERSON DE ALMEIDA (BR/SC)

(72) JADERSON DE ALMEIDA

objeto se enquadra na instrução normativa 044/2015 . objeto indeferido devido ao cumprimento insatisfatório de exigência técnica, nos termos do Art. 23 da Instrução Normativa 044/2015. Pedido indeferido devido à não conformidade ao contido no art. 101, inciso IV, c/c art. 106, caput, da LPI. Houve alteração de matéria com relação ao depósito. O objeto que consta no cumprimento de exigência é totalmente distinto dos que constam no depósito do pedido.

(21) BR 30 2016 004110-5

Código 36 - Indeferimento - Art. 106 § 4º da LPI

(22) 16/09/2016

(30) 23/03/2016 EP 003039619-0004

(44) 20/03/2018

(52) 02-04

(54) CONFIGURAÇÃO APLICADA A/EM SOLA PARA CALÇADOS

(71) ADIDAS AG (DE)

(72) ODDBJORN STAVSENG, SAM HANDY, REMY EYRAUD, NIC GALWAY, LARS KAMPF, STEPHEN DOBSON



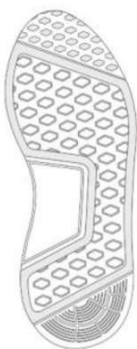

(74) Bhering Advogados (nome anterior Bhering Assessoria S/C Ltda.)
objeto se enquadra na instrução normativa 044/2015 . objeto indeferido devido ao cumprimento insatisfatório de exigência técnica, nos termos do Art. 23 da Instrução Normativa 044/2015. Pedido indeferido devido à não conformidade ao contido no art. 101, inciso IV, c/c art. 106, caput, da LPI. Houve alteração de matéria em relação ao objeto depositado. No cumprimento da exigência, as texturas aplicadas no solado são diferentes das do objeto do depósito.

(21) BR 30 2016 004267-5



Código 36 - Indeferimento - Art. 106 § 4º da LPI

(22) 23/09/2016

(44) 20/03/2018

(52) 26-05

(54) CONFIGURAÇÃO APLICADA A/EM LUMINÁRIA

(71) JADERSON DE ALMEIDA (BR/SC)

(72) JADERSON DE ALMEIDA

objeto se enquadra na instrução normativa 044/2015 . objeto indeferido devido ao cumprimento insatisfatório de exigência técnica, nos termos do Art. 23 da Instrução Normativa 044/2015. Pedido indeferido devido à não conformidade ao contido no art. 101, inciso IV, c/c art. 106, caput, da LPI. Houve alteração de matéria em relação ao objeto depositado. No cumprimento de exigência, a textura do objeto e a forma da lâmpada estão diferentes do que foi apresentado no depósito.

(21) BR 30 2016 004483-0

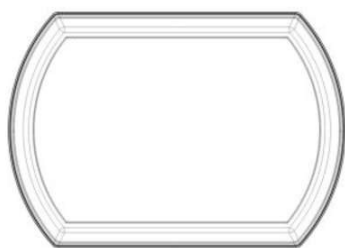

Código 36 - Indeferimento - Art. 106 § 4º da LPI

(22) 04/10/2016

(43) 29/08/2017

(52) 26-06

(54) CONFIGURAÇÃO APLICADA A/EM DISPOSITIVO LUMINOSO DE VEÍCULO

(71) HELLA KGAA HUECK & CO. (DE)

(72) FRANS HEGGE

(74) Dannemann, Siemsen, Bigler & Ipanema Moreira

objeto se enquadra na instrução normativa 044/2015 . objeto indeferido devido ao cumprimento insatisfatório de exigência técnica, nos termos do Art. 23 da Instrução Normativa 044/2015. Pedido indeferido devido à não conformidade ao contido no art. 101, inciso IV, c/c art. 106, caput, da LPI. A exigência solicitava apenas a separação dos objetos, sem qualquer mudança de matéria para adequação à prioridade.



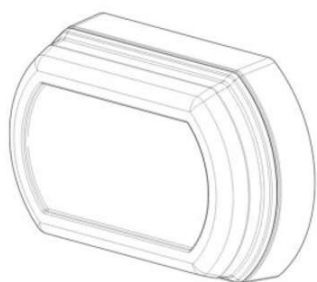

(21) BR 30 2016 004507-0



Código 36 - Indeferimento - Art. 106 § 4º da LPI

(22) 04/10/2016

(44) 20/03/2018

(52) 06-01

(54) CONFIGURAÇÃO APLICADA A/EM CADEIRA

(71) JADERSON DE ALMEIDA (BR/SC)

(72) JADERSON DE ALMEIDA

objeto se enquadra na instrução normativa 044/2015 . objeto indeferido devido ao cumprimento insatisfatório de exigência técnica, nos termos do Art. 23 da Instrução Normativa 044/2015. Pedido indeferido devido à não conformidade ao contido no art. 101, inciso IV, c/c art. 106, caput, da LPI. Houve alteração de matéria em relação aos objetos depositados. No cumprimento da exigência, o requerente apresenta uma vista em perspectiva de um dos objetos do depósito, mas as outras vistas referem-se a objeto que não está contido no depósito. Observam-se diferenças na textura e no formato do encosto e do assento da cadeira.

(21) BR 30 2016 004519-4



Código 36 - Indeferimento - Art. 106 § 4º da LPI

(22) 04/10/2016

(44) 20/03/2018

(52) 26-05

(54) CONFIGURAÇÃO APLICADA A/EM LUMINÁRIA

(71) JADERSON DE ALMEIDA (BR/SC)

(72) JADERSON DE ALMEIDA

objeto se enquadra na instrução normativa 044/2015 . objeto indeferido devido ao cumprimento insatisfatório de exigência técnica, nos termos do Art. 23 da Instrução Normativa 044/2015. Pedido indeferido devido à não conformidade ao contido no art. 101, inciso IV, c/c art. 106, caput, da LPI. No cumprimento de exigência, foi apresentada a luminária do pedido original e mais uma com textura amadeirada, configurando acréscimo de matéria.

(21) BR 30 2016 004592-5

Código 36 - Indeferimento - Art. 106 § 4º da LPI

(22) 06/10/2016

(44) 20/03/2018





(52) 06-03

(54) CONFIGURAÇÃO APLICADA A/EM MESA LATERAL/APOIO LUMINÁRIA

(71) JADERSON DE ALMEIDA (BR/SC)

(72) JADERSON DE ALMEIDA

objeto se enquadra na instrução normativa 044/2015 . objeto indeferido devido ao cumprimento insatisfatório de exigência técnica, nos termos do Art. 23 da Instrução Normativa 044/2015. Pedido indeferido devido à não conformidade ao contido no art. 101, inciso IV, c/c art. 106, caput, da LPI. A exigência solicitava a apresentação da mesa vermelha, no entanto, além desta, foi apresentada outra mesa amadeirada, inexistente no depósito, configurando acréscimo de matéria.



(21) BR 30 2016 004598-4

Código 36 - Indeferimento - Art. 106 § 4º da LPI

(22) 06/10/2016

(44) 20/03/2018

(52) 06-03

(54) CONFIGURAÇÃO APLICADA A/EM BASE MESA DE JANTAR

(71) JADERSON DE ALMEIDA (BR/SC)

(72) JADERSON DE ALMEIDA

objeto se enquadra na instrução normativa 044/2015 . objeto indeferido devido ao cumprimento insatisfatório de exigência técnica, nos termos do Art. 23 da Instrução Normativa 044/2015. Pedido indeferido devido à não conformidade ao contido no art. 101, inciso IV, c/c art. 106, caput, da LPI. Objeto diverso do depósito foi apresentado no cumprimento de exigência.



(21) BR 30 2017 004977-0

Código 36 - Indeferimento - Art. 106 § 4º da LPI

(22) 07/11/2017

(44) 20/03/2018

(52) 24-01

(54) CONFIGURAÇÃO APLICADA A/EM IMPLANTE DENTÁRIO

(71) PLÍNIO SCIASCI (BR/SP)

(72) PLINIO SCIASCI, LUIS GERALDO VAZ, ADILSON SCIASCI

(74) MARCIO LORETI

objeto se enquadra no artigo 100 da lei 9.279/1996 . não é registrável como desenho industrial forma essencialmente determinada por questões técnicas ou



funcionais.

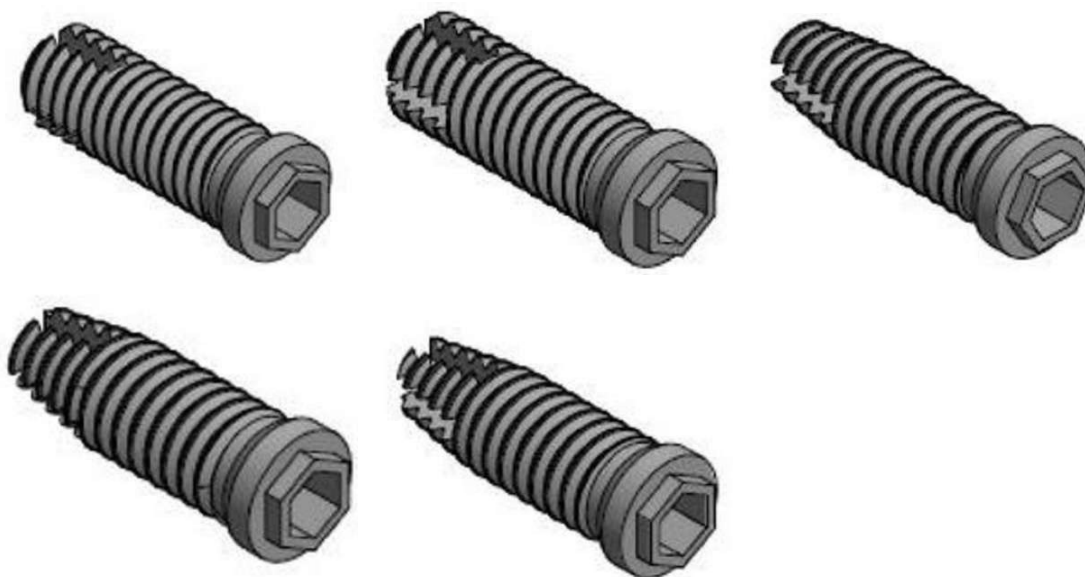

(21) BR 30 2017 005000-0

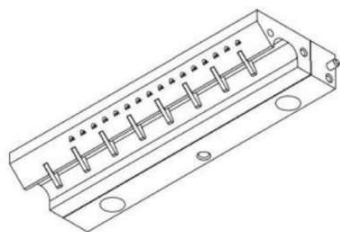

Código 36 - Indeferimento - Art. 106 § 4º da LPI

(22) 08/11/2017

(44) 20/03/2018

(52) 31-00

(54) CONFIGURAÇÃO APLICADA A/EM DISPOSITIVO INTERFOLHADOR DE SOPRO PARA FRIOS

(71) EQUIMATEC INDUSTRIA DE MÁQUINAS LTDA. (BR/SC)

(72) JOSINEI ANTÔNIO MARTINS

(74) Cerumar Serviços em Propriedade Intelectual Ltda EPP

objeto se enquadra no artigo 100 da lei 9.279/1996 . não é registrável como desenho industrial forma essencialmente determinada por questões técnicas ou funcionais.

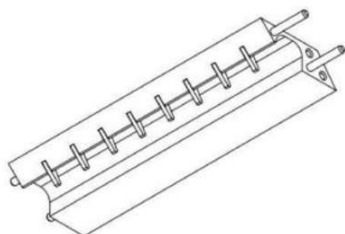

(21) BR 30 2017 005037-9

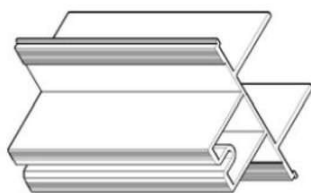

Código 36 - Indeferimento - Art. 106 § 4º da LPI

(22) 09/11/2017

(44) 20/03/2018

(52) 25-01

(54) CONFIGURAÇÃO APLICADA A/EM PEFIL

(71) AMILCAR CROSER (BR/SP)

(72) AMILCAR CROSER

(74) P A Produtores Associados Marcas e Patentes Ltda.



objeto se enquadra no artigo 100 da lei 9.279/1996 . não é registrável como desenho industrial forma essencialmente determinada por questões técnicas ou funcionais.

(21) BR 30 2017 005072-7

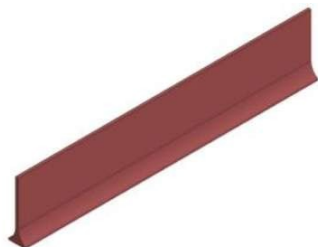

Código 36 - Indeferimento - Art. 106 § 4º da LPI

(22) 10/11/2017

(44) 20/03/2018

(52) 25-01

(54) CONFIGURAÇÃO APLICADA A/EM PERFIL PARA ESTRUTURA SUSPensa UTILIZADO NA SUINOCULTURA

(71) ESCADA SANTA CATARINA ARTEFATOS DE MADEIRA LTDA EPP (BR/SC)

(72) NEIMAR ANTONIO COLPANI

(74) Catiane Zini Borela

objeto se enquadra no artigo 100 da lei 9.279/1996 . não é registrável como desenho industrial forma essencialmente determinada por questões técnicas ou funcionais.

(21) BR 32 2017 004819-9



Código 36 - Indeferimento - Art. 106 § 4º da LPI

(22) 12/09/2016

(44) 20/03/2018

(52) 06-03

(54) CONFIGURAÇÃO APLICADA A/EM MESA

(62) BR 30 2016 004014-1 12/09/2016

(71) JADERSON DE ALMEIDA (BR/SC)

(72) JADERSON DE ALMEIDA

objeto se enquadra na instrução normativa 044/2015 . objeto indeferido devido ao cumprimento insatisfatório de exigência técnica, nos termos do Art. 23 da Instrução Normativa 044/2015. Pedido indeferido devido à não conformidade ao contido no art. 101, inciso IV, c/c art. 106, caput, da LPI. O objeto apresentado no pedido dividido não é compatível com nenhum dos objetos apresentados no pedido original, uma vez que a única mesa de tampo quadrado apresentada inicialmente era mais alta e possuía um tampo com textura diferente da disponível no pedido em exame.

(21) BR 32 2017 005002-9



Código 36 - Indeferimento - Art. 106 § 4º da LPI

(22) 28/09/2016

(44) 20/03/2018

(52) 06-03

(54) CONFIGURAÇÃO APLICADA A/EM MESA

(62) BR 30 2016 004364-7 28/09/2016

(71) JADERSON DE ALMEIDA (BR/SC)



(72) JADERSON DE ALMEIDA

objeto se enquadra na instrução normativa 044/2015 . objeto indeferido devido ao cumprimento insatisfatório de exigência técnica, nos termos do Art. 23 da Instrução Normativa 044/2015. Pedido indeferido devido à não conformidade ao contido no art. 101, inciso IV, c/c art. 106, caput, da LPI. As atuais figuras 1.2 a 1.6 não possuem correspondente no pedido original, configurando acréscimo de matéria.



(21) BR 32 2017 005003-7



Código 36 - Indeferimento - Art. 106 § 4º da LPI

(22) 28/09/2016

(44) 20/03/2018

(52) 06-03

(54) CONFIGURAÇÃO APLICADA A/EM MESA

(62) BR 30 2016 004364-7 28/09/2016

(71) JADERSON DE ALMEIDA (BR/SC)

(72) JADERSON DE ALMEIDA

objeto se enquadra na instrução normativa 044/2015 . objeto indeferido devido ao cumprimento insatisfatório de exigência técnica, nos termos do Art. 23 da Instrução Normativa 044/2015. Pedido indeferido devido à não conformidade ao contido no art. 101, inciso IV, c/c art. 106, caput, da LPI. O objeto das atuais imagens das figuras 1.2 a 1.5 não apresenta correspondente no pedido original, configurando acréscimo de matéria.



(21) BR 32 2017 005006-1



Código 36 - Indeferimento - Art. 106 § 4º da LPI

(22) 06/10/2016

(44) 20/03/2018

(52) 06-01

(54) CONFIGURAÇÃO APLICADA A/EM BANQUETA

(62) BR 30 2016 004595-0 06/10/2016

(71) JADERSON DE ALMEIDA (BR/SC)

(72) JADERSON DE ALMEIDA

objeto se enquadra na instrução normativa 044/2015 . objeto indeferido devido ao cumprimento insatisfatório de exigência técnica, nos termos do Art. 23 da Instrução Normativa 044/2015. Pedido indeferido devido à não conformidade ao contido no art. 101, inciso IV, c/c art. 106, caput, da LPI. Além da mesma vista em perspectiva apresentada na página 6/6 do conjunto de figuras original, o



depositante apresentou também vistas de um segundo objeto que não constava no conjunto de figuras original, com curvatura do assento diferente. Houve, portanto, acrácimo de matéria.

(21) DI 7005325-1

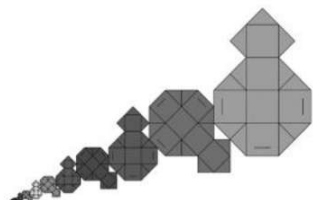

Código 36 - Indeferimento - Art. 106 § 4º da LPI

(22) 10/11/2010

(44) 20/03/2018

(52) 09-03

(54) PADRÃO ORNAMENTAL APLICADO EM MOLDE PARA EMBALAGEM

(71) Arak-Idea Serviços de Design e Patentes Ltda (BR/RJ)

(72) Luis Antônio Valesini Gegembauer

(74) Dannemann, Siemsen, Bigler & Ipanema Moreira

objeto se enquadra na instrução normativa 044/2015 . objeto indeferido devido ao cumprimento insatisfatório de exigência técnica, nos termos do Art. 23 da Instrução Normativa 044/2015. Pedido indeferido devido à não conformidade ao contido no art. 101, inciso IV, c/c art. 106, caput, da LPI. A exigência requeria a reapresentação dos desenhos em alta qualidade de definição, o que não ocorreu, a julgar pelos elementos menores das atuais Fig. 2.1, 3.1, 4.1, 7.1, 8.1 e 9.1, que são muito pouco discerníveis. Além disso, o título não foi alterado conforme requerido.



Código 39 - Concessão do Registro

Concessão do registro de desenho industrial. O certificado de registro estará à disposição do interessado. Desta data corre o prazo de 5 (cinco) anos para interposição de nulidade administrativa por qualquer interessado (Art. 113 § 1º da LPI). Se interposto o pedido de nulidade no prazo de 60 (sessenta) dias contados da data da concessão, os efeitos da concessão do registro serão suspensos (Art. 113 § 2º).

(11) BR 30 2012 002208-8



Código 39 - Concessão do Registro

(22) 04/05/2012

(15) 20/03/2018

(45) 20/03/2018

(52) 26-06

(54) CONFIGURAÇÃO APLICADA EM FARÓIS PARA VEICULOS

(73) DAF TRUCKS N.V (NL)

(72) BART VAN LOTRINGEN

(74) DAVID NASCIMENTO ADVOGADOS ASSOCIADOS

Prazo de validade: 10 (dez) anos contados a partir de 04/05/2012, mediante o recolhimento da taxa quinquenal de manutenção (Artigos 119 e 120 da LPI) e observadas as demais condições legais.

(11) BR 30 2013 001816-4



Código 39 - Concessão do Registro

(22) 19/04/2013

(15) 20/03/2018

(30) 22/10/2012 WO DM/079351

(45) 20/03/2018

(52) 32-00

(54) PADRÃO ORNAMENTAL APLICADO EM RECIPIENTE DE DETERGENTE

(73) THE PROCTER & GAMBLE COMPANY (US)

(72) JOSEPH ROBINSON

(74) TRENCH, ROSSI E WATANABE ADVOGADOS

Prazo de validade: 10 (dez) anos contados a partir de 19/04/2013, mediante o recolhimento da taxa quinquenal de manutenção (Artigos 119 e 120 da LPI) e observadas as demais condições legais.





(11) BR 30 2013 002189-0



Código 39 - Concessão do Registro

(22) 10/05/2013

(15) 20/03/2018

(30) 12/11/2012 US 29/437,008

(45) 20/03/2018

(52) 07-03

(54) CONFIGURAÇÃO APLICADA A COLHER

(73) INFANT VENTURES LLC (US)

(72) TREVOR HARDY, MARCEL BOTHA

(74) EDUARDO OTERO

Prazo de validade: 10 (dez) anos contados a partir de 10/05/2013, mediante o recolhimento da taxa quinquenal de manutenção (Artigos 119 e 120 da LPI) e observadas as demais condições legais.

(11) BR 30 2013 002192-0



Código 39 - Concessão do Registro

(22) 10/05/2013

(15) 20/03/2018

(30) 28/11/2012 FR 12/5404

(45) 20/03/2018

(52) 12-15

(54) CONFIGURAÇÃO APLICADA EM PNEU

(73) COMPAGNIE GENERALE DES ETABLISSEMENTS MICHELIN (FR) , MICHELIN RECHERCHE ET TECHNIQUE S.A. (CH)

(72) ARNAUD LARREGAIN, THIERRY FAVARIO

(74) GUERRA PROPRIEDADE DE INDUSTRIAL

Prazo de validade: 10 (dez) anos contados a partir de 10/05/2013, mediante o recolhimento da taxa quinquenal de manutenção (Artigos 119 e 120 da LPI) e observadas as demais condições legais.

(11) BR 30 2013 002193-9

Código 39 - Concessão do Registro

(22) 10/05/2013

(15) 20/03/2018

(30) 14/11/2012 US 29/437154



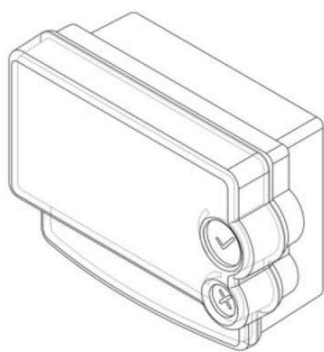

(45) 20/03/2018
 (52) 12-05
 (54) CONFIGURAÇÃO APLICADA EM CONTROLE PARA GESTÃO DE FROTA
 (73) CROWN EQUIPMENT CORPORATION (US)
 (72) PHILIP W. SWIFT, GREGORY S. BREIDING, SERGIO S. DE OLIVEIRA, RODRIGO COLIN
 (74) KAZNAR LEONARDOS PROPRIEDADE INTELECTUAL
 Prazo de validade: 10 (dez) anos contados a partir de 10/05/2013, mediante o recolhimento da taxa quinquenal de manutenção (Artigos 119 e 120 da LPI) e observadas as demais condições legais.

(11) BR 30 2013 002379-6

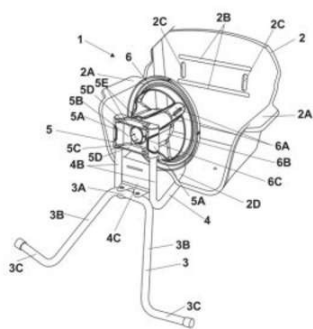

Código 39 - Concessão do Registro
 (22) 23/05/2013
 (15) 20/03/2018
 (45) 20/03/2018
 (52) 06-01
 (54) CONFIGURAÇÃO APLICADA EM CADEIRA INFANTIL
 (73) METALÚRGICA POJDA LTDA EPP (BR/PR)
 (72) RODRIGO DANGELO
 (74) SENIOR'S - MARCAS E PATENTES LTDA
 Prazo de validade: 10 (dez) anos contados a partir de 23/05/2013, mediante o recolhimento da taxa quinquenal de manutenção (Artigos 119 e 120 da LPI) e observadas as demais condições legais.

(11) BR 30 2013 002583-7

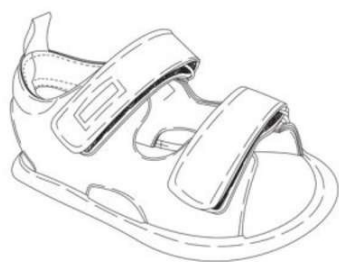

Código 39 - Concessão do Registro
 (22) 03/06/2013
 (15) 20/03/2018
 (45) 20/03/2018
 (52) 02-04
 (54) CONFIGURAÇÃO APLICADA EM CALÇADO.
 (73) JOEY INDÚSTRIA E COMÉRCIO DE CALÇADOS LTDA EPP (BR/SP)
 (72) SCOTT GORDON MCINERNEY
 (74) VILAGE MARCAS E PATENTES LTDA
 Prazo de validade: 10 (dez) anos contados a partir de 03/06/2013, mediante o recolhimento da taxa quinquenal de manutenção (Artigos 119 e 120 da LPI) e observadas as demais condições legais.

(11) BR 30 2013 002699-0

Código 39 - Concessão do Registro
 (22) 07/06/2013
 (15) 20/03/2018
 (30) 12/12/2012 JP 2012-030366



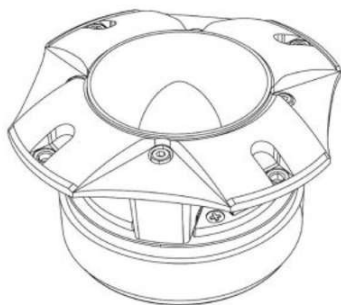

(45) 20/03/2018
 (52) 14-01
 (54) CONFIGURAÇÃO APLICADA EM ALTO-FALANTE
 (73) JVC KENWOOD CORPORATION (JP)
 (72) TOMOTARO KOIWA
 (74) NELLIE D SHORES

Prazo de validade: 10 (dez) anos contados a partir de 07/06/2013, mediante o recolhimento da taxa quinquenal de manutenção (Artigos 119 e 120 da LPI) e observadas as demais condições legais.

(11) BR 30 2013 004080-1



Código 39 - Concessão do Registro
 (22) 21/08/2013
 (15) 20/03/2018
 (45) 20/03/2018
 (52) 21-01
 (54) CONFIGURAÇÃO APLICADA EM BRINQUEDO
 (73) INSTITUTO NACIONAL DE TECNOLOGIA - INT (BR/RJ) , UNIVERSIDADE FEDERAL FLUMINENSE (BR/RJ)
 (72) SAUL ELIAHÚ MIZRAHI, DAYSE CARLA GENERO SERRA, MAGDA FERNANDES DE CARVALHO, DENISE BARBOSA SILVA TAVARES, PEDRO BRAGA LEITÃO, JANETE ROCHA CICERO
 Prazo de validade: 10 (dez) anos contados a partir de 21/08/2013, mediante o recolhimento da taxa quinquenal de manutenção (Artigos 119 e 120 da LPI) e observadas as demais condições legais.

(11) BR 30 2014 000096-9



Código 39 - Concessão do Registro
 (22) 10/01/2014
 (15) 20/03/2018
 (30) 11/07/2013 JP 2013-015859
 (45) 20/03/2018
 (52) 02-07
 (54) CONFIGURAÇÃO APLICADA EM CURSOR PARA ZÍPER
 (73) YKK CORPORATION (JP)
 (72) KEIICHI KEYAKI, YOHEI MIYAZAKI
 (74) NEWTON SILVEIRA

Prazo de validade: 10 (dez) anos contados a partir de 10/01/2014, mediante o recolhimento da taxa quinquenal de manutenção (Artigos 119 e 120 da LPI) e observadas as demais condições legais.

(11) BR 30 2014 004063-4

Código 39 - Concessão do Registro
 (22) 21/08/2014



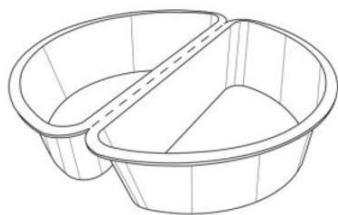

(15) 20/03/2018
 (30) 21/02/2014 US 29/463,739
 (45) 20/03/2018
 (52) 09-03
 (54) CONFIGURAÇÃO APLICADA EM BANDEJA
 (73) MARS, INCORPORATED (US)
 (72) JONATHAN LEE MCSWEENEY, JONATHAN CHRISTOPHER SMITH
 (74) ARARIPE & ASSOCIADOS

Prazo de validade: 10 (dez) anos contados a partir de 21/08/2014, mediante o recolhimento da taxa quinquenal de manutenção (Artigos 119 e 120 da LPI) e observadas as demais condições legais.

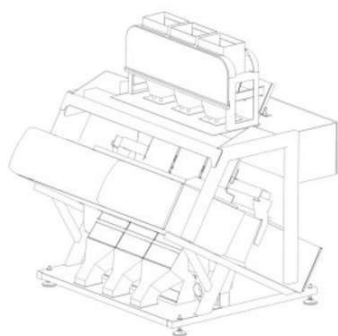
(11) BR 30 2014 004077-4

Código 39 - Concessão do Registro
 (22) 21/08/2014
 (15) 20/03/2018
 (30) 21/02/2014 GB 4034440
 (45) 20/03/2018
 (52) 15-99 , 31-00
 (54) CONFIGURAÇÃO APLICADA EM MÁQUINA PARA TRIAGEM DE PRODUTO PARTICULADO
 (73) BUHLER SORTEX LTD (GB)
 (72) DOUGLAS HOWARD HODGKISS
 (74) RANA GOSAIN

Prazo de validade: 10 (dez) anos contados a partir de 21/08/2014, mediante o recolhimento da taxa quinquenal de manutenção (Artigos 119 e 120 da LPI) e observadas as demais condições legais.

(11) BR 30 2014 004412-5

Código 39 - Concessão do Registro
 (22) 08/09/2014
 (15) 20/03/2018
 (30) 24/04/2014 EM 002452425-0001; 24/04/2014 EM 002452425-0002; 24/04/2014 EM 002452425-0005; 24/04/2014 EM 002452425-0006
 (45) 20/03/2018
 (52) 12-05
 (54) CONFIGURAÇÃO APLICADA EM VEÍCULO DE TRANSPORTE INDUSTRIAL.
 (73) STILL GMBH (DE)
 (72) CHRISTIAN BAERWOLFF
 (74) KASZNAR LEONARDOS PROPRIEDADE INTELECTUAL

Prazo de validade: 10 (dez) anos contados a partir de 08/09/2014, mediante o recolhimento da taxa quinquenal de manutenção (Artigos 119 e 120 da LPI) e observadas as demais condições legais.



**(11) BR 30 2014 004700-0**

Código 39 - Concessão do Registro

(22) 17/09/2014

(15) 20/03/2018

(30) 18/03/2014 US 29/485,326

(45) 20/03/2018

(52) 09-05

(54) CONFIGURAÇÃO APLICADA EM EMBALAGEM

(73) ETHICON, INC (US)

(72) DENISE GRIFFITHS, MANFRED VOLLMER, ROMONT JONES

(74) DANNEMANN, SIEMSEN, BIGLER & IPANEMA MOREIRA

Prazo de validade: 10 (dez) anos contados a partir de 17/09/2014, mediante o recolhimento da taxa quinquenal de manutenção (Artigos 119 e 120 da LPI) e observadas as demais condições legais.

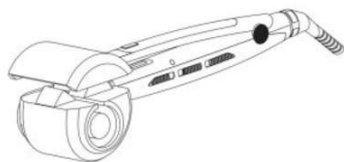
(11) BR 30 2014 005399-0

Código 39 - Concessão do Registro

(22) 29/10/2014

(15) 20/03/2018

(45) 20/03/2018

(52) 28-03

(54) CONFIGURAÇÃO APLICADA EM APARELHO MODELADOR DE CACHOS

(73) VIZIO BRASIL IMPORTAÇÃO E COMERCIO LTDA ME (BR/SP)

(72) RENATO DE VASCONCELOS ALVINO SANTOS

(74) GIOVANNI CASTAGNA NETO

Prazo de validade: 10 (dez) anos contados a partir de 29/10/2014, mediante o recolhimento da taxa quinquenal de manutenção (Artigos 119 e 120 da LPI) e observadas as demais condições legais.

(11) BR 30 2015 000563-7

Código 39 - Concessão do Registro

(22) 06/02/2015

(15) 20/03/2018

(43) 21/06/2016

(52) 24-02

(54) CONFIGURAÇÃO APLICADA EM FRASCO

(73) AMERICAN STERILIZER COMPANY (US)



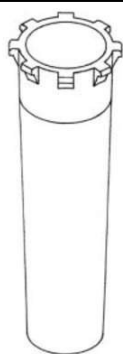

(72) PHILLIP FRANCISKOVICH

(74) NASCIMENTO ADVOGADOS

Prazo de validade: 10 (dez) anos contados a partir de 06/02/2015, mediante o recolhimento da taxa quinquenal de manutenção (Artigos 119 e 120 da LPI) e observadas as demais condições legais.

(11) BR 30 2015 003221-9

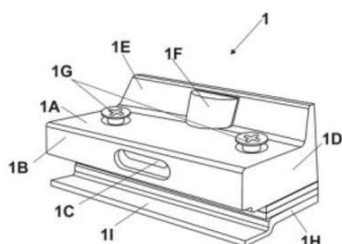

Código 39 - Concessão do Registro

(22) 10/07/2015

(15) 20/03/2018

(45) 20/03/2018

(52) 08-07

(54) CONFIGURAÇÃO APLICADA EM FECHO

(73) FERPLAX FERRAGENS E ALUMÍNIO LTDA - ME (BR/PR)

(72) ELLEN ELISA FAGANELLO VICHINHESKI

(74) SUPREMA MARCAS E PATENTES LTDA

Prazo de validade: 10 (dez) anos contados a partir de 10/07/2015, mediante o recolhimento da taxa quinquenal de manutenção (Artigos 119 e 120 da LPI) e observadas as demais condições legais.

(11) BR 30 2015 003520-0

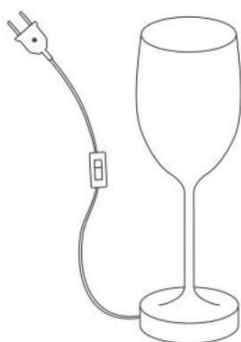

Código 39 - Concessão do Registro

(22) 29/07/2015

(15) 20/03/2018

(45) 20/03/2018

(52) 26-05

(54) CONFIGURAÇÃO APLICADA EM ABAJUR

(73) SERGIO VINICIUS FRANCO MILAGRES (BR/MG)

(72) SERGIO VINICIUS FRANCO MILAGRES

(74) MARGARETH RODRIGUES PENA

Prazo de validade: 10 (dez) anos contados a partir de 29/07/2015, mediante o recolhimento da taxa quinquenal de manutenção (Artigos 119 e 120 da LPI) e observadas as demais condições legais.

(11) BR 30 2015 004330-0

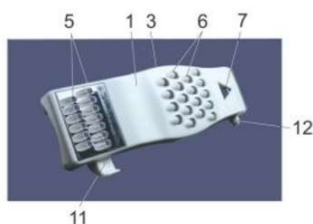

Código 39 - Concessão do Registro

(22) 18/09/2015

(15) 20/03/2018

(45) 20/03/2018

(52) 07-04

(54) CONFIGURAÇÃO APLICADA EM DESCASCADOR

(73) KATIA STAROPOLI ALVES (BR/SP)



(72) KATIA STAROPOLI ALVES

(74) CARLOS DE LENA

Prazo de validade: 10 (dez) anos contados a partir de 18/09/2015, mediante o recolhimento da taxa quinquenal de manutenção (Artigos 119 e 120 da LPI) e observadas as demais condições legais.

(11) BR 30 2016 000189-8

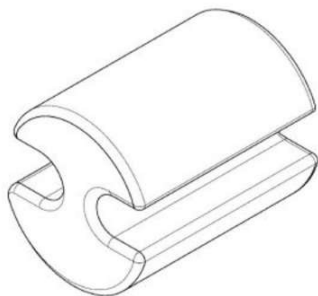

Código 39 - Concessão do Registro

(22) 21/01/2016

(15) 20/03/2018

(30) 22/07/2015 KR 30-2015-0037109

(45) 20/03/2018

(52) 25-01

(54) CONFIGURAÇÃO APLICADA A GRÂNULO PARA PREENCHIMENTO DE RELVA SINTÉTICA

(73) FINE CHEMICAL CO., LTD. (KR)

(72) SUNG YULL LEE

(74) FLÁVIA SALIM LOPES

Prazo de validade: 10 (dez) anos contados a partir de 21/01/2016, mediante o recolhimento da taxa quinquenal de manutenção (Artigos 119 e 120 da LPI) e observadas as demais condições legais.

(11) BR 30 2016 000922-8



Código 39 - Concessão do Registro

(22) 04/03/2016

(15) 20/03/2018

(30) 04/09/2015 US 29/538659

(45) 20/03/2018

(52) 13-02

(54) CONFIGURAÇÃO APLICADA A/EM CARREGADOR

(73) APPLE INC. (US)

(72) JODY AKANA, MOLLY ANDERSON, BARTLEY K. ANDRE, SHOTA AOYAGI, ANTHONY MICHAEL ASHCROFT, JEREMY BATAILLOU, DANIEL J. COSTER, DANIELE DE IULIIS, M. EVANS HANKEY, JULIAN HOENIG, RICHARD P. HOWARTH, JONATHAN P. IVE, DUNCAN ROBERT KERR, MATTHEW DEAN ROHRBACH, PETER RUSSELL-CLARKE, MIKAEL SILVANTO, BENJAMIN ANDREW SHAFFER, CLEMENT TISSANDIER, CHRISTOPHER J. STRINGER, RICO ZÖRKENDÖRFER, EUGENE ANTONY WHANG, MARC A. NEWSON

(74) KASZNAR LEONARDOS PROPRIEDADE INTELECTUAL

Prazo de validade: 10 (dez) anos contados a partir de 04/03/2016, mediante o recolhimento da taxa quinquenal de manutenção (Artigos 119 e 120 da LPI) e observadas as demais condições legais.



(11) BR 30 2016 002461-8

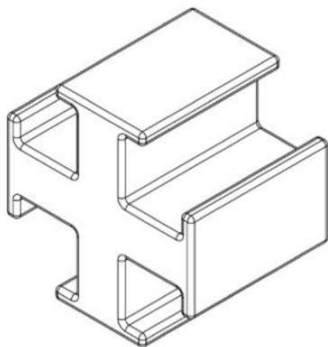

Código 39 - Concessão do Registro

(22) 13/06/2016

(15) 20/03/2018

(30) 14/12/2015 KR 30-2015-0063707

(45) 20/03/2018

(52) 25-02

(54) CONFIGURAÇÃO APLICADA EM GRÂNULO PARA PREENCHIMENTO DE RELVA SINTÉTICA

(73) FINE CHEMICAL CO., LTD. (KR)

(72) SUNG YULL LEE

(74) FLÁVIA SALIM LOPES

Prazo de validade: 10 (dez) anos contados a partir de 13/06/2016, mediante o recolhimento da taxa quinquenal de manutenção (Artigos 119 e 120 da LPI) e observadas as demais condições legais.

(11) BR 30 2016 002584-3



Código 39 - Concessão do Registro

(22) 17/06/2016

(15) 20/03/2018

(45) 20/03/2018

(52) 12-16

(54) CONFIGURAÇÃO APLICADA A/EM PARA-LAMA PARA VEÍCULO

(73) VOLKSWAGEN AKTIENGESELLSCHAFT (DE)

(72) LUIZ ALBERTO VEIGA

(74) Dannemann, Siemsen, Bigler & Ipanema Moreira

Prazo de validade: 10 (dez) anos contados a partir de 17/06/2016, mediante o recolhimento da taxa quinquenal de manutenção (Artigos 119 e 120 da LPI) e observadas as demais condições legais.



(11) BR 30 2016 002585-1

Código 39 - Concessão do Registro

(22) 17/06/2016

(15) 20/03/2018

(45) 20/03/2018

(52) 12-16

(54) CONFIGURAÇÃO APLICADA A/EM TAMPA TRASEIRA DE VEÍCULO





(73) VOLKSWAGEN AKTIENGESELLSCHAFT (DE)

(72) LUIZ ALBERTO VEIGA

(74) Dannemann, Siemsen, Bigler & Ipanema Moreira

Prazo de validade: 10 (dez) anos contados a partir de 17/06/2016, mediante o recolhimento da taxa quinquenal de manutenção (Artigos 119 e 120 da LPI) e observadas as demais condições legais.

(11) BR 30 2016 002597-5



Código 39 - Concessão do Registro

(22) 17/06/2016

(15) 20/03/2018

(45) 20/03/2018

(52) 06-05

(54) CONFIGURAÇÃO APLICADA A/EM PENTEADEIRA

(73) JB BECHARA INDUSTRIA DE MOVEIS LTDA (BR/SP)

(72) MARCOS NASSAR FRANGE

(74) Beerre Assessoria Empresarial Ltda.(Alt. de Beerre Assessoria Emp. S/C.LTDA.)

Prazo de validade: 10 (dez) anos contados a partir de 17/06/2016, mediante o recolhimento da taxa quinquenal de manutenção (Artigos 119 e 120 da LPI) e observadas as demais condições legais.

(11) BR 30 2016 002600-9



Código 39 - Concessão do Registro

(22) 17/06/2016

(15) 20/03/2018

(30) 25/12/2015 TH 1502004434

(45) 20/03/2018

(52) 12-11

(54) CONFIGURAÇÃO APLICADA A/EM CARENAGEM FRONTAL DE MOTOCICLETA

(73) HONDA MOTOR CO., LTD. (JP)

(72) SURIYA KWAMCHOB, TANAT LOTHIM

(74) Dannemann, Siemsen, Bigler & Ipanema Moreira

Prazo de validade: 10 (dez) anos contados a partir de 17/06/2016, mediante o recolhimento da taxa quinquenal de manutenção (Artigos 119 e 120 da LPI) e observadas as demais condições legais.

(11) BR 30 2016 002601-7

Código 39 - Concessão do Registro

(22) 17/06/2016

(15) 20/03/2018

(30) 25/12/2015 TH 1502004433





(45) 20/03/2018
 (52) 26-06
 (54) CONFIGURAÇÃO APLICADA A/EM LANTERNA TRASEIRA PARA MOTOCICLETA
 (73) HONDA MOTOR CO., LTD. (JP)
 (72) TEERIN VISALRAKKIJ, PRAWUT SIRIHONG
 (74) Dannemann, Siemsen, Bigler & Ipanema Moreira

Prazo de validade: 10 (dez) anos contados a partir de 17/06/2016, mediante o recolhimento da taxa quinquenal de manutenção (Artigos 119 e 120 da LPI) e observadas as demais condições legais.

(11) BR 30 2016 002604-1



Código 39 - Concessão do Registro
 (22) 17/06/2016
 (15) 20/03/2018
 (30) 25/12/2015 TH 1502004432
 (45) 20/03/2018
 (52) 26-06
 (54) CONFIGURAÇÃO APLICADA A/EM DISPOSITIVO DE SINALIZAÇÃO PARA MOTOCICLETA
 (73) HONDA MOTOR CO., LTD. (JP)
 (72) NUTTAPON SANGRAWEE, YOSHIHIRO TAKANASHI
 (74) Dannemann, Siemsen, Bigler & Ipanema Moreira

Prazo de validade: 10 (dez) anos contados a partir de 17/06/2016, mediante o recolhimento da taxa quinquenal de manutenção (Artigos 119 e 120 da LPI) e observadas as demais condições legais.

(11) BR 30 2016 002605-0



Código 39 - Concessão do Registro
 (22) 17/06/2016
 (15) 20/03/2018
 (30) 25/12/2015 TH 1502004431
 (45) 20/03/2018
 (52) 12-11
 (54) CONFIGURAÇÃO APLICADA A/EM MOTOCICLETA
 (73) HONDA MOTOR CO., LTD. (JP)
 (72) KIYOSHI YANAGITA, TEERIN VISALRAKKIJ, TANAT LOTHIM
 (74) Dannemann, Siemsen, Bigler & Ipanema Moreira

Prazo de validade: 10 (dez) anos contados a partir de 17/06/2016, mediante o recolhimento da taxa quinquenal de manutenção (Artigos 119 e 120 da LPI) e observadas as demais condições legais.

(11) BR 30 2016 002613-0

Código 39 - Concessão do Registro





(22) 17/06/2016

(15) 20/03/2018

(30) 18/12/2015 SE 2015/0525

(45) 20/03/2018

(52) 12-16

(54) CONFIGURAÇÃO APLICADA A/EM COBERTURA PARA PARACHOQUE

(73) SCANIA CV AB (SE)

(72) KRISTOFER HANSÈN, ALLAN MACDONALD, ANDERS LUNDGREN, MIKAEL LARSSON, JOHAN KARLSSON

(74) Daniel Advogados (Alt.de Daniel & Cia)

Prazo de validade: 10 (dez) anos contados a partir de 17/06/2016, mediante o recolhimento da taxa quinquenal de manutenção (Artigos 119 e 120 da LPI) e observadas as demais condições legais.

(11) BR 30 2016 002614-9



Código 39 - Concessão do Registro

(22) 17/06/2016

(15) 20/03/2018

(30) 18/12/2015 SE 2015/0505

(45) 20/03/2018

(52) 12-16

(54) CONFIGURAÇÃO APLICADA A/EM DEFLETOR DE CABINE

(73) SCANIA CV AB (SE)

(72) KRISTOFER HANSÈN, ALLAN MACDONALD, ANDERS LUNDGREN, SEBASTIAN THYRÉN

(74) Daniel Advogados (Alt.de Daniel & Cia)

Prazo de validade: 10 (dez) anos contados a partir de 17/06/2016, mediante o recolhimento da taxa quinquenal de manutenção (Artigos 119 e 120 da LPI) e observadas as demais condições legais.

(11) BR 30 2016 002632-7



Código 39 - Concessão do Registro

(22) 20/06/2016

(15) 20/03/2018

(30) 22/12/2015 EM 002920181-0003

(45) 20/03/2018

(52) 24-02

(54) CONFIGURAÇÃO APLICADA A/EM INSTRUMENTO MÉDICO

(73) KARL STORZ GMBH & CO. KG (DE)

(72) KEVIN PILZ, PETER EISENKOLB, HERMANN-JOSEF FRINGS, GUNTER MOIK

(74) Dannemann, Siemsen, Bigler & Ipanema Moreira

Prazo de validade: 10 (dez) anos contados a partir de 20/06/2016, mediante o recolhimento da taxa quinquenal de manutenção (Artigos 119 e 120 da LPI) e



observadas as demais condições legais.

(11) BR 30 2016 002645-9

Código 39 - Concessão do Registro

(22) 20/06/2016

(15) 20/03/2018

(30) 18/12/2015 SE 2015/0506

(45) 20/03/2018

(52) 12-16

(54) CONFIGURAÇÃO APLICADA A/EM DEFLETOR DE CABINE

(73) SCANIA CV AB (SE)

(72) KRISTOFER HANSÈN, ALLAN MACDONALD, ANDERS LUNDRÈN,
SEBASTIAN THYRÈN

(74) Daniel Advogados (Alt.de Daniel & Cia)

Prazo de validade: 10 (dez) anos contados a partir de 20/06/2016, mediante o recolhimento da taxa quinquenal de manutenção (Artigos 119 e 120 da LPI) e observadas as demais condições legais.

(11) BR 30 2016 002647-5

Código 39 - Concessão do Registro

(22) 21/06/2016

(15) 20/03/2018

(30) 22/12/2015 US 29/549,419

(45) 20/03/2018

(52) 12-16

(54) CONFIGURAÇÃO APLICADA A/EM COBERTURA DE FAROL DE NEBLINA

(73) FORD GLOBAL TECHNOLOGIES, LLC. (US)

(72) CHRISTOPHER SVENSSON, CRAIG S METROS, DARRELL PAUL
BEHMER, ERIC STODDARD

(74) ANA PAULA SANTOS CELIDONIO

Prazo de validade: 10 (dez) anos contados a partir de 21/06/2016, mediante o recolhimento da taxa quinquenal de manutenção (Artigos 119 e 120 da LPI) e observadas as demais condições legais.

(11) BR 30 2016 002673-4

Código 39 - Concessão do Registro

(22) 21/06/2016

(15) 20/03/2018

(30) 22/12/2015 US 29/549,403; 22/12/2015 US 29/549,408

(45) 20/03/2018

(52) 12-16

(54) CONFIGURAÇÃO APLICADA A/EM MOLDURA DE FAROL DE NEBLINA

(73) FORD GLOBAL TECHNOLOGIES, LLC. (US)

(72) CHRISTOPHER SVENSSON, CRAIG S. METROS, DARRELL PAUL



BEHMER, ERIC STODDARD

(74) ANA PAULA SANTOS CELIDONIO

Prazo de validade: 10 (dez) anos contados a partir de 21/06/2016, mediante o recolhimento da taxa quinquenal de manutenção (Artigos 119 e 120 da LPI) e observadas as demais condições legais.



(11) BR 30 2016 002694-7

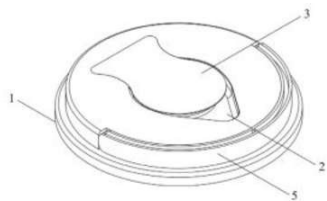

Código 39 - Concessão do Registro

(22) 22/06/2016

(15) 20/03/2018

(45) 20/03/2018

(52) 09-07

(54) CONFIGURAÇÃO APLICADA A/EM TAMPA

(73) AMARILDO DEVENZZI (BR/SC)

(72) AMARILDO DEVENZZI

(74) BIRATINI PEREIRA GOMES

Prazo de validade: 10 (dez) anos contados a partir de 22/06/2016, mediante o recolhimento da taxa quinquenal de manutenção (Artigos 119 e 120 da LPI) e observadas as demais condições legais.

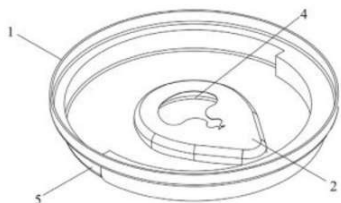

(11) BR 30 2016 002728-5



Código 39 - Concessão do Registro

(22) 24/06/2016

(15) 20/03/2018

(45) 20/03/2018

(52) 06-01

(54) CONFIGURAÇÃO APLICADA A/EM SOFÁ

(73) LIDER INDUSTRIA E COMERCIO DE ESTOFADOS LTDA (BR/MG)

(72) AURELIO NOGUEIRA ALVES

(74) EDUARDO LIVIO DAIMOND

Prazo de validade: 10 (dez) anos contados a partir de 24/06/2016, mediante o recolhimento da taxa quinquenal de manutenção (Artigos 119 e 120 da LPI) e observadas as demais condições legais.

(11) BR 30 2016 002752-8

Código 39 - Concessão do Registro

(22) 27/06/2016





(15) 20/03/2018
 (45) 20/03/2018
 (52) 21-01
 (54) CONFIGURAÇÃO APLICADA A/EM BRINQUEDO
 (73) GRENDENE S.A. (BR/CE)
 (72) EDSON MATSUO
 (74) Remer Villaça & Nogueira Assessoria e Consultoria de Prop. Intelectual S/S Ltda.
 Prazo de validade: 10 (dez) anos contados a partir de 27/06/2016, mediante o recolhimento da taxa quinquenal de manutenção (Artigos 119 e 120 da LPI) e observadas as demais condições legais.

(11) BR 30 2016 002753-6



Código 39 - Concessão do Registro
 (22) 27/06/2016
 (15) 20/03/2018
 (45) 20/03/2018
 (52) 14-03
 (54) CONFIGURAÇÃO APLICADA A/EM CONTROLE REMOTO
 (73) PST ELETRÔNICA LTDA (BR/AM)
 (72) FABIO LUIS DE FAVARI
 (74) Alberto Luís Camelier da Silva
 Prazo de validade: 10 (dez) anos contados a partir de 27/06/2016, mediante o recolhimento da taxa quinquenal de manutenção (Artigos 119 e 120 da LPI) e observadas as demais condições legais.

(11) BR 30 2016 002754-4



Código 39 - Concessão do Registro
 (22) 27/06/2016
 (15) 20/03/2018
 (45) 20/03/2018
 (52) 21-01
 (54) CONFIGURAÇÃO APLICADA A/EM BRINQUEDO
 (73) GRENDENE S.A. (BR/CE)
 (72) EDSON MATSUO
 (74) Remer Villaça & Nogueira Assessoria e Consultoria de Prop. Intelectual S/S Ltda.
 Prazo de validade: 10 (dez) anos contados a partir de 27/06/2016, mediante o recolhimento da taxa quinquenal de manutenção (Artigos 119 e 120 da LPI) e observadas as demais condições legais.

(11) BR 30 2016 002761-7

Código 39 - Concessão do Registro
 (22) 27/06/2016





(15) 20/03/2018
 (45) 20/03/2018
 (52) 09-01
 (54) CONFIGURAÇÃO APLICADA A/EM EMBALAGEM
 (73) GF INDÚSTRIA DE PLÁSTICOS LTDA ME (BR/SC)
 (72) GREGÓRIO ANTON ARROYO
 (74) Sandro Wunderlich

Prazo de validade: 10 (dez) anos contados a partir de 27/06/2016, mediante o recolhimento da taxa quinquenal de manutenção (Artigos 119 e 120 da LPI) e observadas as demais condições legais.



(11) BR 30 2016 002767-6



Código 39 - Concessão do Registro
 (22) 28/06/2016
 (15) 20/03/2018
 (30) 28/12/2015 US 29/549,682
 (45) 20/03/2018
 (52) 21-02
 (54) CONFIGURAÇÃO APLICADA EM BOLA
 (73) NIKE INNOVATE C.V. (US)
 (72) MICHELLE DEATON, TODD SMITH
 (74) ANTÔNIO MAURÍCIO PEDRAS ARNAUD

Prazo de validade: 10 (dez) anos contados a partir de 28/06/2016, mediante o recolhimento da taxa quinquenal de manutenção (Artigos 119 e 120 da LPI) e observadas as demais condições legais.

(11) BR 30 2016 002783-8

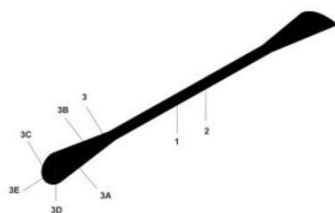

Código 39 - Concessão do Registro
 (22) 29/06/2016
 (15) 20/03/2018
 (45) 20/03/2018
 (52) 28-03
 (54) CONFIGURAÇÃO APLICADA A/EM HASTE FLEXIVEL
 (73) ASSOCIACAO PARANAENSE DE CULTURA - APC (BR/PR)
 (72) GUSTAVO LUIZ GAVA, ANDERSON LUIS SZEJKA
 (74) Valor Propriedade Intelectual S/S LTDA.

Prazo de validade: 10 (dez) anos contados a partir de 29/06/2016, mediante o



recolhimento da taxa quinquenal de manutenção (Artigos 119 e 120 da LPI) e observadas as demais condições legais.

(11) BR 30 2016 002821-4

Código 39 - Concessão do Registro

(22) 30/06/2016

(15) 20/03/2018

(30) 31/12/2015 US 29/550.255; 19/05/2016 US 29/565.340

(45) 20/03/2018

(52) 14-01

(54) CONFIGURAÇÃO APLICADA A/EM CAIXA DE SOM

(73) HARMAN INTERNATIONAL INDUSTRIES, INCORPORATED (US)

(72) JOSHUA FISCHER, IRFAN KACHWALLA, GIGI GUO

(74) Daniel Advogados (Alt.de Daniel & Cia)

Prazo de validade: 10 (dez) anos contados a partir de 30/06/2016, mediante o recolhimento da taxa quinquenal de manutenção (Artigos 119 e 120 da LPI) e observadas as demais condições legais.

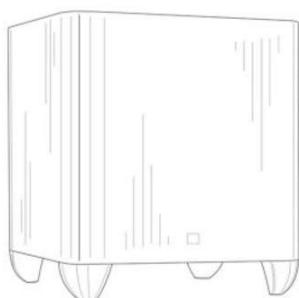
(11) BR 30 2016 002827-3

Código 39 - Concessão do Registro

(22) 30/06/2016

(15) 20/03/2018

(30) 31/12/2015 US 29/550,255; 02/06/2016 US 29/566,776

(45) 20/03/2018

(52) 14-01

(54) CONFIGURAÇÃO APLICADA A/EM CAIXA DE SOM

(73) HARMAN INTERNATIONAL INDUSTRIES, INCORPORATED (US)

(72) JOSHUA FISCHER, IRFAN KACHWALLA

(74) Daniel Advogados (Alt.de Daniel & Cia)

Prazo de validade: 10 (dez) anos contados a partir de 30/06/2016, mediante o recolhimento da taxa quinquenal de manutenção (Artigos 119 e 120 da LPI) e observadas as demais condições legais.

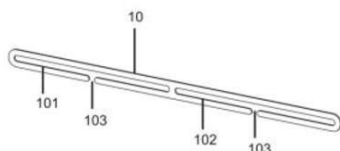
(11) BR 30 2016 002840-0

Código 39 - Concessão do Registro

(22) 04/07/2016

(15) 20/03/2018

(45) 20/03/2018

(52) 08-08

(54) CONFIGURAÇÃO APLICADA A/EM PORTA-MEDALHAS

(73) LUPEME INDÚSTRIA METALÚRGICA LTDA (BR/RS)

(72) RADAMÉS CRISTIANO RECHE, ANDERSON GIOVANI RECHE, WILLIAN RECHE

(74) Mario de Almeida Marcas e Patentes Ltda



Prazo de validade: 10 (dez) anos contados a partir de 04/07/2016, mediante o recolhimento da taxa quinquenal de manutenção (Artigos 119 e 120 da LPI) e observadas as demais condições legais.

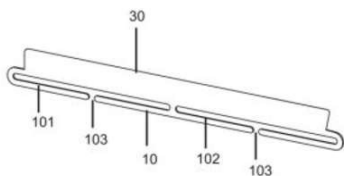

(11) BR 30 2016 002865-6

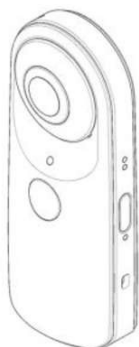

Código 39 - Concessão do Registro
 (22) 05/07/2016
 (15) 20/03/2018
 (30) 05/01/2016 KR 30-2016-0000323
 (45) 20/03/2018
 (52) 16-01
 (54) CONFIGURAÇÃO APLICADA A/EM CÂMERA
 (73) LG ELECTRONICS INC. (KR)
 (72) DONGSOON KIM, CHANWOO PARK
 (74) Daniel Advogados (Alt.de Daniel & Cia)

Prazo de validade: 10 (dez) anos contados a partir de 05/07/2016, mediante o recolhimento da taxa quinquenal de manutenção (Artigos 119 e 120 da LPI) e observadas as demais condições legais.

(11) BR 30 2016 002866-4

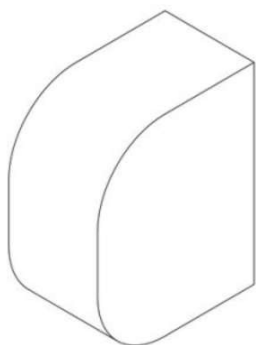

Código 39 - Concessão do Registro
 (22) 05/07/2016
 (15) 20/03/2018
 (45) 20/03/2018
 (52) 14-03
 (54) CONFIGURAÇÃO APLICADA A/EM TERMINAIS DE ANTENA
 (73) BRASFORMA INDÚSTRIA E COMÉRCIO LTDA. (BR/SP)
 (72) GILBERTO GONÇALVES DE OLIVEIRA FILHO
 (74) TINOCO SOARES SOCIEDADE DE ADVOGADOS

Prazo de validade: 10 (dez) anos contados a partir de 05/07/2016, mediante o recolhimento da taxa quinquenal de manutenção (Artigos 119 e 120 da LPI) e observadas as demais condições legais.

(11) BR 30 2016 002868-0

Código 39 - Concessão do Registro
 (22) 06/07/2016
 (15) 20/03/2018
 (45) 20/03/2018
 (52) 09-01
 (54) CONFIGURAÇÃO APLICADA EM FRASCO.





(73) L. C. BORGES EVANGELISTA COSMÉTICOS EIRELI - ME (BR/DF)
 (72) LEA CRISTINA BORGES EVANGELISTA
 (74) PAULO CEZAR MOLINARI

Prazo de validade: 10 (dez) anos contados a partir de 06/07/2016, mediante o recolhimento da taxa quinquenal de manutenção (Artigos 119 e 120 da LPI) e observadas as demais condições legais.

(11) BR 30 2016 002913-0



Código 39 - Concessão do Registro

(22) 08/07/2016
 (15) 20/03/2018
 (30) 08/01/2016 US 29/550.925
 (45) 20/03/2018
 (52) 02-04
 (54) CONFIGURAÇÃO APLICADA A/EM CANELEIRA
 (73) G-FORM, LLC (US)
 (72) NICHOLAS H. DUPREE
 (74) Daniel Advogados (Alt.de Daniel & Cia)

Prazo de validade: 10 (dez) anos contados a partir de 08/07/2016, mediante o recolhimento da taxa quinquenal de manutenção (Artigos 119 e 120 da LPI) e observadas as demais condições legais.

(11) BR 30 2016 002921-0

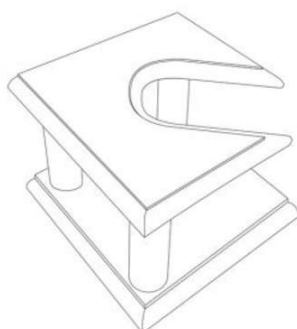

Código 39 - Concessão do Registro

(22) 11/07/2016
 (15) 20/03/2018
 (45) 20/03/2018
 (52) 06-03
 (54) CONFIGURAÇÃO APLICADA A/EM MESA
 (73) CRISTIANE MARIA LUCIANO DA SILVA (BR/SP)
 (72) CRISTIANE MARIA LUCIANO DA SILVA
 (74) CARLOS EDUARDO GOMES DA SILVA

Prazo de validade: 10 (dez) anos contados a partir de 11/07/2016, mediante o recolhimento da taxa quinquenal de manutenção (Artigos 119 e 120 da LPI) e observadas as demais condições legais.

(11) BR 30 2016 002927-0

Código 39 - Concessão do Registro

(22) 11/07/2016
 (15) 20/03/2018
 (45) 20/03/2018
 (52) 09-01
 (54) CONFIGURAÇÃO APLICADA A/EM GARRAFA PARA ÁGUA.





(73) INDÚSTRIA DE SUCOS PATURI LTDA. - E.P.P. (BR/SP)

(72) DIEGO ASCENCIO

(74) Rubens dos Santos Filho

Prazo de validade: 10 (dez) anos contados a partir de 11/07/2016, mediante o recolhimento da taxa quinquenal de manutenção (Artigos 119 e 120 da LPI) e observadas as demais condições legais.

(11) BR 30 2016 002938-5

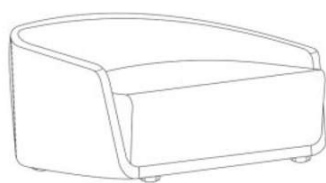

Código 39 - Concessão do Registro

(22) 12/07/2016

(15) 20/03/2018

(45) 20/03/2018

(52) 06-01

(54) CONFIGURAÇÃO APLICADA A/EM POLTRONA.

(73) NATHALIA CRISTINA SAMORANO (BR/PR)

(72) NATHALIA CRISTINA SAMORANO

(74) Village Marcas e Patentes Ltda

Prazo de validade: 10 (dez) anos contados a partir de 12/07/2016, mediante o recolhimento da taxa quinquenal de manutenção (Artigos 119 e 120 da LPI) e observadas as demais condições legais.

(11) BR 30 2016 002940-7

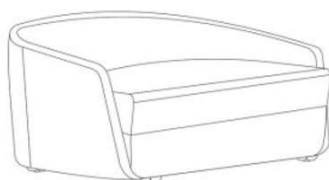

Código 39 - Concessão do Registro

(22) 12/07/2016

(15) 20/03/2018

(45) 20/03/2018

(52) 06-01

(54) CONFIGURAÇÃO APLICADA A/EM POLTRONA.

(73) NATHALIA CRISTINA SAMORANO (BR/PR)

(72) NATHALIA CRISTINA SAMORANO

(74) Village Marcas e Patentes Ltda

Prazo de validade: 10 (dez) anos contados a partir de 12/07/2016, mediante o recolhimento da taxa quinquenal de manutenção (Artigos 119 e 120 da LPI) e observadas as demais condições legais.

(11) BR 30 2016 002951-2



Código 39 - Concessão do Registro

(22) 12/07/2016

(15) 20/03/2018

(45) 20/03/2018

(52) 02-04

(54) CONFIGURAÇÃO APLICADA A/EM CALÇADO

(73) GRENDENE S.A. (BR/CE)



(72) EDSON MATSUO

(74) Remer Villaça & Nogueira Assessoria e Consultoria de Prop. Intelectual S/S Ltda.

Prazo de validade: 10 (dez) anos contados a partir de 12/07/2016, mediante o recolhimento da taxa quinquenal de manutenção (Artigos 119 e 120 da LPI) e observadas as demais condições legais.

(11) BR 30 2016 002953-9



Código 39 - Concessão do Registro

(22) 12/07/2016

(15) 20/03/2018

(45) 20/03/2018

(52) 02-04

(54) CONFIGURAÇÃO APLICADA A/EM CALÇADO

(73) GRENDENE S.A. (BR/CE)

(72) EDSON MATSUO

(74) Remer Villaça & Nogueira Assessoria e Consultoria de Prop. Intelectual S/S Ltda.

Prazo de validade: 10 (dez) anos contados a partir de 12/07/2016, mediante o recolhimento da taxa quinquenal de manutenção (Artigos 119 e 120 da LPI) e observadas as demais condições legais.

(11) BR 30 2016 002954-7



Código 39 - Concessão do Registro

(22) 12/07/2016

(15) 20/03/2018

(45) 20/03/2018

(52) 02-04

(54) CONFIGURAÇÃO APLICADA A/EM CALÇADO

(73) GRENDENE S.A. (BR/CE)

(72) EDSON MATSUO

(74) Remer Villaça & Nogueira Assessoria e Consultoria de Prop. Intelectual S/S Ltda.

Prazo de validade: 10 (dez) anos contados a partir de 12/07/2016, mediante o recolhimento da taxa quinquenal de manutenção (Artigos 119 e 120 da LPI) e observadas as demais condições legais.

(11) BR 30 2016 002969-5

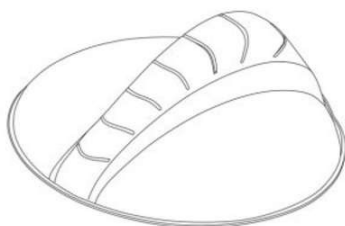

Código 39 - Concessão do Registro

(22) 13/07/2016

(15) 20/03/2018

(30) 13/01/2016 US 29/551.494

(45) 20/03/2018

(52) 06-09



(54) CONFIGURAÇÃO APLICADA A/EM ALMOFADA

(73) RICHARD J. SEROLA (US)

(72) BRIAN S. POTEPA, MICHAEL M. POTEPA, RICHARD J. SEROLA

(74) Daniel Advogados (Alt.de Daniel & Cia)

Prazo de validade: 10 (dez) anos contados a partir de 13/07/2016, mediante o recolhimento da taxa quinquenal de manutenção (Artigos 119 e 120 da LPI) e observadas as demais condições legais.

(11) BR 30 2016 002990-3



Código 39 - Concessão do Registro

(22) 14/07/2016

(15) 20/03/2018

(45) 20/03/2018

(52) 26-05

(54) CONFIGURAÇÃO APLICADA A/EM PLAFON

(73) VIALUX INDÚSTRIA, COMÉRCIO, EXPORTAÇÃO E IMPORTAÇÃO DE PLÁSTICOS LTDA (BR/SP)

(72) LUIZ APARECIDO ZAGO

(74) Silvio Darré Júnior

Prazo de validade: 10 (dez) anos contados a partir de 14/07/2016, mediante o recolhimento da taxa quinquenal de manutenção (Artigos 119 e 120 da LPI) e observadas as demais condições legais.

(11) BR 30 2016 002991-1



Código 39 - Concessão do Registro

(22) 14/07/2016

(15) 20/03/2018

(45) 20/03/2018

(52) 26-05

(54) CONFIGURAÇÃO APLICADA A/EM PLAFON

(73) VIALUX INDÚSTRIA, COMÉRCIO, EXPORTAÇÃO E IMPORTAÇÃO DE PLÁSTICOS LTDA (BR/SP)

(72) LUIZ APARECIDO ZAGO

(74) Silvio Darré Júnior

Prazo de validade: 10 (dez) anos contados a partir de 14/07/2016, mediante o recolhimento da taxa quinquenal de manutenção (Artigos 119 e 120 da LPI) e observadas as demais condições legais.



(11) BR 30 2016 002992-0

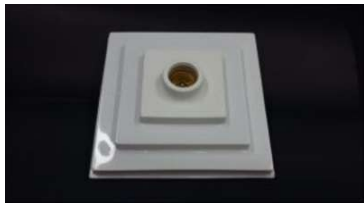

Código 39 - Concessão do Registro

(22) 14/07/2016

(15) 20/03/2018

(45) 20/03/2018

(52) 26-05

(54) CONFIGURAÇÃO APLICADA A/EM PLAFON

(73) VIALUX INDÚSTRIA, COMÉRCIO, EXPORTAÇÃO E IMPORTAÇÃO DE PLÁSTICOS LTDA (BR/SP)

(72) LUIZ APARECIDO ZAGO

(74) Silvio Darré Júnior

Prazo de validade: 10 (dez) anos contados a partir de 14/07/2016, mediante o recolhimento da taxa quinquenal de manutenção (Artigos 119 e 120 da LPI) e observadas as demais condições legais.

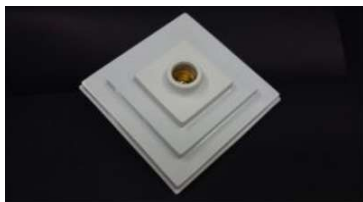

(11) BR 30 2016 002993-8



Código 39 - Concessão do Registro

(22) 14/07/2016

(15) 20/03/2018

(45) 20/03/2018

(52) 26-05

(54) CONFIGURAÇÃO APLICADA A/EM PLAFON

(73) VIALUX INDÚSTRIA, COMÉRCIO, EXPORTAÇÃO E IMPORTAÇÃO DE PLÁSTICOS LTDA (BR/SP)

(72) LUIZ APARECIDO ZAGO

(74) Silvio Darré Júnior

Prazo de validade: 10 (dez) anos contados a partir de 14/07/2016, mediante o recolhimento da taxa quinquenal de manutenção (Artigos 119 e 120 da LPI) e observadas as demais condições legais.



(11) BR 30 2016 002994-6

Código 39 - Concessão do Registro

(22) 14/07/2016

(15) 20/03/2018

(45) 20/03/2018

(52) 06-04





(54) CONFIGURAÇÃO APLICADA A/EM GUARDA ROUPA
 (73) BARRETO LONCARCCI INDUSTRIA DE MOVEIS LTDA (BR/SP)
 (72) JESUS DE ANDRADE BARRETO
 (74) Beerre Assessoria Empresarial Ltda.(Alt. de Beerre Assessoria Emp. S/C.LTDA.)

Prazo de validade: 10 (dez) anos contados a partir de 14/07/2016, mediante o recolhimento da taxa quinquenal de manutenção (Artigos 119 e 120 da LPI) e observadas as demais condições legais.



(11) BR 30 2016 003013-8

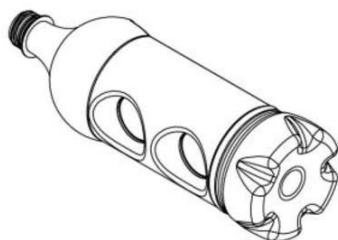

Código 39 - Concessão do Registro

(22) 15/07/2016

(15) 20/03/2018

(45) 20/03/2018

(52) 09-01

(54) CONFIGURAÇÃO APLICADA A/EM GARRAFA

(73) OHMAR TACLA (BR/PR)

(72) OHMAR TACLA

(74) Baril & Advogados Associados

Prazo de validade: 10 (dez) anos contados a partir de 15/07/2016, mediante o recolhimento da taxa quinquenal de manutenção (Artigos 119 e 120 da LPI) e observadas as demais condições legais.

(11) BR 30 2016 003014-6

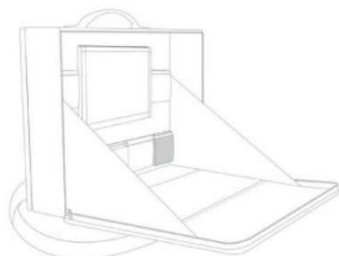

Código 39 - Concessão do Registro

(22) 15/07/2016

(15) 20/03/2018

(45) 20/03/2018

(52) 21-03

(54) CONFIGURAÇÃO APLICADA A/EM ESTAÇÃO DE ENTRETENIMENTO

(73) FLACK COMERCIO DE PRODUTOS INFANTIS LTDA - ME (BR/SP)

(72) ANA CRISTINA MATHEUS FERRÃO, FLAVIA MARTINS NETTO

(74) HERMÍNIA LEITÃO MENDES

Prazo de validade: 10 (dez) anos contados a partir de 15/07/2016, mediante o recolhimento da taxa quinquenal de manutenção (Artigos 119 e 120 da LPI) e observadas as demais condições legais.

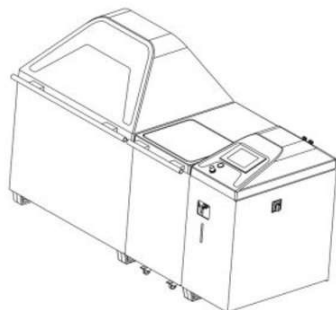

(11) BR 30 2016 003024-3

Código 39 - Concessão do Registro

(22) 18/07/2016

(15) 20/03/2018

(30) 18/01/2016 EM 002948828-0002

(45) 20/03/2018

(52) 10-05

(54) CONFIGURAÇÃO APLICADA A INSTALAÇÃO DE TESTE DE CORROSÃO

(73) WEISS UMWELTECHNIK GMBH (DE)

(72) ANDREAS SCHULZE

(74) Maria Pia Carvalho Guerra

Prazo de validade: 10 (dez) anos contados a partir de 18/07/2016, mediante o recolhimento da taxa quinquenal de manutenção (Artigos 119 e 120 da LPI) e observadas as demais condições legais.

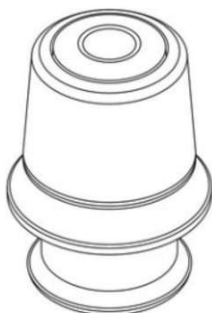
(11) BR 30 2016 003073-1

Código 39 - Concessão do Registro

(22) 21/07/2016

(15) 20/03/2018

(30) 21/01/2016 EM 002953687-0006

(45) 20/03/2018

(52) 24-02

(54) CONFIGURAÇÃO APLICADA A/EM INJETORES DE MEDICAMENTOS

(73) NUOVA OMPI S.R.L. (IT)

(72) CHRISTOPHE BUREAU

(74) PAP Marcas e Patentes Ltda.

Prazo de validade: 10 (dez) anos contados a partir de 21/07/2016, mediante o recolhimento da taxa quinquenal de manutenção (Artigos 119 e 120 da LPI) e observadas as demais condições legais.

(11) BR 30 2016 003079-0

Código 39 - Concessão do Registro

(22) 21/07/2016

(15) 20/03/2018

(30) 26/01/2016 FR 2016-0407

(45) 20/03/2018

(52) 12-15

(54) CONFIGURAÇÃO APLICADA A/EM PNEUMÁTICO

(73) COMPAGNIE GENERALE DES ETABLISSEMENTS MICHELIN (FR) ,
MICHELIN RECHERCHE ET TECHNIQUE S.A. (CH)

(72) AURELIEN FABRE, ETIENNE COLLET

(74) GUERRA PROPRIEDADE INDUSTRIAL

Prazo de validade: 10 (dez) anos contados a partir de 21/07/2016, mediante o



recolhimento da taxa quinquenal de manutenção (Artigos 119 e 120 da LPI) e observadas as demais condições legais.

(11) BR 30 2016 003083-9



Código 39 - Concessão do Registro
(22) 22/07/2016
(15) 20/03/2018
(45) 20/03/2018
(52) 12-02
(54) CONFIGURAÇÃO APLICADA A/EM MÓDULO DE ENSINO
(73) AUTOLABOR INDÚSTRIA E COMÉRCIO LTDA. (BR/SC)
(72) ADO TADEU VELHO VIEIRA
(74) Lenice Dos Santos Marino

Prazo de validade: 10 (dez) anos contados a partir de 22/07/2016, mediante o recolhimento da taxa quinquenal de manutenção (Artigos 119 e 120 da LPI) e observadas as demais condições legais.

(11) BR 30 2016 003127-4



Código 39 - Concessão do Registro
(22) 25/07/2016
(15) 20/03/2018
(45) 20/03/2018
(52) 02-04
(54) CONFIGURAÇÃO APLICADA A/EM SANDÁLIA
(73) GRENDENE S.A. (BR/CE)
(72) EDSON MATSUO
(74) Remer Villaça & Nogueira Assessoria e Consultoria de Prop. Intelectual S/S Ltda.

Prazo de validade: 10 (dez) anos contados a partir de 25/07/2016, mediante o recolhimento da taxa quinquenal de manutenção (Artigos 119 e 120 da LPI) e observadas as demais condições legais.

(11) BR 30 2016 003137-1



Código 39 - Concessão do Registro
(22) 25/07/2016
(15) 20/03/2018
(45) 20/03/2018
(52) 09-07
(54) CONFIGURAÇÃO APLICADA A/EM TAMPA
(73) RODRIGO GOMES DA COSTA (BR/SP)
(72) RODRIGO GOMES DA COSTA
(74) Aguinaldo Moreira Marcas e Patentes Ltda. - EPP

Prazo de validade: 10 (dez) anos contados a partir de 25/07/2016, mediante o recolhimento da taxa quinquenal de manutenção (Artigos 119 e 120 da LPI) e



observadas as demais condições legais.

(11) BR 30 2016 003138-0

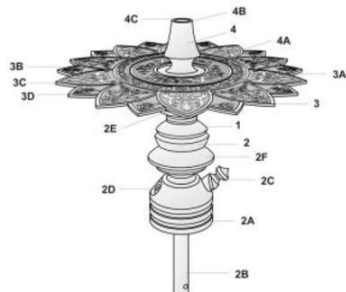

Código 39 - Concessão do Registro

(22) 25/07/2016

(15) 20/03/2018

(45) 20/03/2018

(52) 27-02

(54) CONFIGURAÇÃO APLICADA A/EM CORPO DE NARGUILÉ.

(73) ANDRÉ HENRIQUE NICOLA (BR/PR)

(72) ANDRÉ HENRIQUE NICOLA

(74) PAULO GUSTAVO ZANETTI MORAIS BADAN

Prazo de validade: 10 (dez) anos contados a partir de 25/07/2016, mediante o recolhimento da taxa quinquenal de manutenção (Artigos 119 e 120 da LPI) e observadas as demais condições legais.

(11) BR 30 2016 003180-0

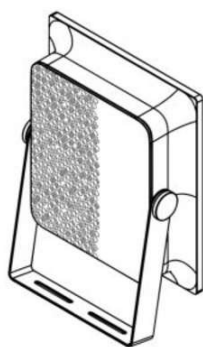

Código 39 - Concessão do Registro

(22) 28/07/2016

(15) 20/03/2018

(45) 20/03/2018

(52) 26-04

(54) CONFIGURAÇÃO APLICADA A/EM LUMINÁRIA

(73) SWELL IMPORTAÇÃO E COMÉRCIO PRODUTOS DE ILUMINAÇÃO S.A (BR/SP)

(72) VINICIUS MARCHINI

(74) ANA PAULA SANTOS CELIDONIO

Prazo de validade: 10 (dez) anos contados a partir de 28/07/2016, mediante o recolhimento da taxa quinquenal de manutenção (Artigos 119 e 120 da LPI) e observadas as demais condições legais.

(11) BR 30 2016 003182-7

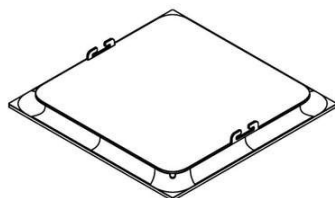

Código 39 - Concessão do Registro

(22) 28/07/2016

(15) 20/03/2018

(45) 20/03/2018

(52) 13-02

(54) CONFIGURAÇÃO APLICADA A/EM PAINEL DE ILUMINAÇÃO

(73) SWELL IMPORTAÇÃO E COMÉRCIO PRODUTOS DE ILUMINAÇÃO S.A (BR/SP)

(72) VINICIUS MARCHINI

(74) ANA PAULA SANTOS CELIDONIO

Prazo de validade: 10 (dez) anos contados a partir de 28/07/2016, mediante o recolhimento da taxa quinquenal de manutenção (Artigos 119 e 120 da LPI) e



observadas as demais condições legais.

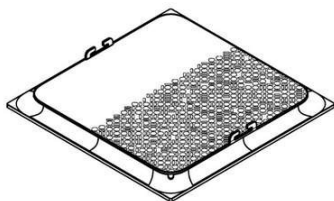

(11) BR 30 2016 003186-0

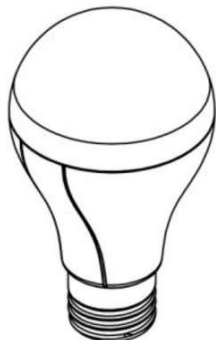

Código 39 - Concessão do Registro

(22) 28/07/2016

(15) 20/03/2018

(45) 20/03/2018

(52) 26-04

(54) CONFIGURAÇÃO APLICADA A/EM LÂMPADA

(73) SWELL IMPORTAÇÃO E COMÉRCIO PRODUTOS DE ILUMINAÇÃO S.A (BR/SP)

(72) VINICIUS MARCHINI

(74) ANA PAULA SANTOS CELIDONIO

Prazo de validade: 10 (dez) anos contados a partir de 28/07/2016, mediante o recolhimento da taxa quinquenal de manutenção (Artigos 119 e 120 da LPI) e observadas as demais condições legais.

(11) BR 30 2016 003189-4

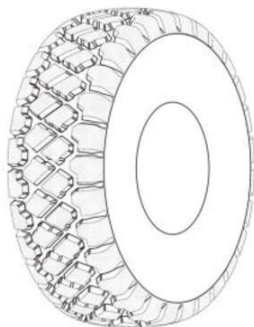

Código 39 - Concessão do Registro

(22) 28/07/2016

(15) 20/03/2018

(30) 01/02/2016 US 29/553,376

(45) 20/03/2018

(52) 12-15

(54) CONFIGURAÇÃO APLICADA A/EM PNEUMÁTICO

(73) BRIDGESTONE AMERICAS TIRE OPERATIONS, LLC (US)

(72) DAVID E. SCHULTZ, KEITH A. DUMIGAN

(74) Dannemann, Siemsen, Bigler & Ipanema Moreira

Prazo de validade: 10 (dez) anos contados a partir de 28/07/2016, mediante o recolhimento da taxa quinquenal de manutenção (Artigos 119 e 120 da LPI) e observadas as demais condições legais.

(11) BR 30 2016 003194-0

Código 39 - Concessão do Registro

(22) 28/07/2016

(15) 20/03/2018

(30) 15/02/2016 WO DM/090259

(45) 20/03/2018

(52) 24-01

(54) CONFIGURAÇÃO APLICADA A/EM EQUIPAMENTO MÉDICO



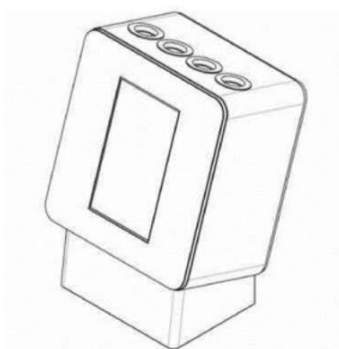

(73) DIESSÉ DIAGNÓSTICA SENESE S.P.A. (IT)

(72) CARLO CARLETTI, MARIO TOGNINI

(74) Dannemann, Siemsen, Bigler & Ipanema Moreira

Prazo de validade: 10 (dez) anos contados a partir de 28/07/2016, mediante o recolhimento da taxa quinquenal de manutenção (Artigos 119 e 120 da LPI) e observadas as demais condições legais.

(11) BR 30 2016 003305-6



Código 39 - Concessão do Registro

(22) 02/08/2016

(15) 20/03/2018

(45) 20/03/2018

(52) 07-07

(54) CONFIGURAÇÃO APLICADA A/EM LIXEIRA COM PEDAL

(73) INJEPLASTEC INDÚSTRIA E COMÉRCIO DE BRINQUEDOS LTDA EPP (BR/SP)

(72) PEDRO ANTONIO PERIN

(74) Logos Marcas e Patentes S/C Ltda

Prazo de validade: 10 (dez) anos contados a partir de 02/08/2016, mediante o recolhimento da taxa quinquenal de manutenção (Artigos 119 e 120 da LPI) e observadas as demais condições legais.

(11) BR 30 2016 003309-9



Código 39 - Concessão do Registro

(22) 02/08/2016

(15) 20/03/2018

(30) 05/02/2016 JP 2016-002483

(45) 20/03/2018

(52) 26-06

(54) CONFIGURAÇÃO APLICADA A/EM FAROL

(73) NISSAN JIDOSHA KABUSHIKI KAISHA (NISSAN MOTOR CO., LTD.) (JP)

(72) KENICHIRO KOIZUMI, TADASHI KATOU

(74) Daniel Advogados (Alt.de Daniel & Cia)

Prazo de validade: 10 (dez) anos contados a partir de 02/08/2016, mediante o recolhimento da taxa quinquenal de manutenção (Artigos 119 e 120 da LPI) e observadas as demais condições legais.

(11) BR 30 2016 003325-0

Código 39 - Concessão do Registro

(22) 03/08/2016

(15) 20/03/2018

(45) 20/03/2018

(52) 25-03





(54) CONFIGURAÇÃO APLICADA A/EM QUIOSQUE

(73) CACAUPAR EMPREENDIMENTOS E PARTICIPAÇÕES LTDA (BR/SP)

(72) ELDA VIANA DE SOUZA, TATIANA NARAMOTO ARAKAKI

(74) Daniel Advogados (Alt.de Daniel & Cia)

Prazo de validade: 10 (dez) anos contados a partir de 03/08/2016, mediante o recolhimento da taxa quinquenal de manutenção (Artigos 119 e 120 da LPI) e observadas as demais condições legais.

(11) BR 30 2016 003372-2

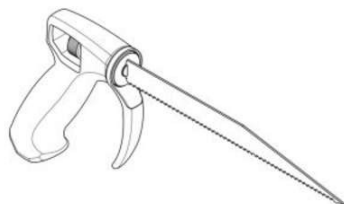

Código 39 - Concessão do Registro

(22) 08/08/2016

(15) 20/03/2018

(45) 20/03/2018

(52) 08-03

(54) CONFIGURAÇÃO APLICADA A/EM SERROTE

(73) STARRETT INDUSTRIA E COMERCIO LTDA (BR/SP)

(72) CARLOS AUGUSTO DE CAMARGO

(74) Felsberg, Pedretti, Mannrich e Aidar Advogados e Consultores Legais

Prazo de validade: 10 (dez) anos contados a partir de 08/08/2016, mediante o recolhimento da taxa quinquenal de manutenção (Artigos 119 e 120 da LPI) e observadas as demais condições legais.

(11) BR 30 2016 003374-9

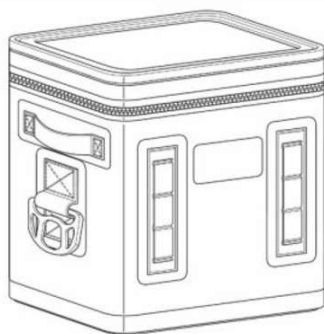

Código 39 - Concessão do Registro

(22) 08/08/2016

(15) 20/03/2018

(30) 05/02/2016 US 29/553,983

(45) 20/03/2018

(52) 09-03

(54) CONFIGURAÇÃO APLICADA A/EM DISPOSITIVO DE ISOLAMENTO TÉRMICO

(73) YETI COOLERS, LLC (US)

(72) ROY JOSEPH SEIDERS, DEREK SULLIVAN, ERIK STEVEN LARSON, ALEX BAIRES

(74) Dannemann, Siemsen, Bigler & Ipanema Moreira

Prazo de validade: 10 (dez) anos contados a partir de 08/08/2016, mediante o recolhimento da taxa quinquenal de manutenção (Artigos 119 e 120 da LPI) e observadas as demais condições legais.

(11) BR 30 2016 003572-5

Código 39 - Concessão do Registro

(22) 17/08/2016

(15) 20/03/2018

(45) 20/03/2018





(52) 23-02
 (54) CONFIGURAÇÃO APLICADA A/EM BACIA SANITÁRIA COM CAIXA ACOPLADA
 (73) DURATEX S.A. (BR/SP)
 (72) PAULO APARECIDO DE MORAIS
 (74) Daniel Advogados (Alt.de Daniel & Cia)
 Prazo de validade: 10 (dez) anos contados a partir de 17/08/2016, mediante o recolhimento da taxa quinquenal de manutenção (Artigos 119 e 120 da LPI) e observadas as demais condições legais.

(11) BR 30 2016 003575-0

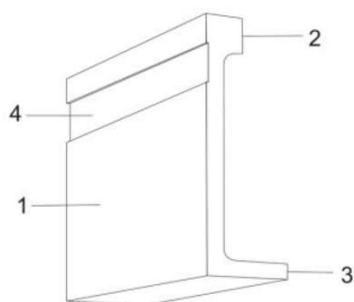

Código 39 - Concessão do Registro
 (22) 17/08/2016
 (15) 20/03/2018
 (45) 20/03/2018
 (52) 25-01
 (54) CONFIGURAÇÃO APLICADA A/EM GUARNIÇÃO PARA PAREDES
 (73) INDUSTRIA E COMERCIO DE MOLDURAS SANTA LUZIA LTDA (BR/SC)
 (72) GILBERTO LUIZ ZANETTE
 (74) D' Mark Registros de Marcas e Patentes S/S Ltda.
 Prazo de validade: 10 (dez) anos contados a partir de 17/08/2016, mediante o recolhimento da taxa quinquenal de manutenção (Artigos 119 e 120 da LPI) e observadas as demais condições legais.

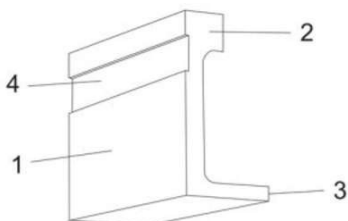

(11) BR 30 2016 003576-8

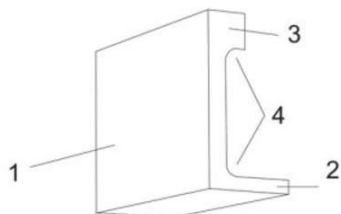

Código 39 - Concessão do Registro
 (22) 17/08/2016
 (15) 20/03/2018
 (45) 20/03/2018
 (52) 25-02
 (54) CONFIGURAÇÃO APLICADA A/EM GUARNIÇÃO
 (73) INDUSTRIA E COMERCIO DE MOLDURAS SANTA LUZIA LTDA (BR/SC)
 (72) GILBERTO LUIZ ZANETTE
 (74) D' Mark Registros de Marcas e Patentes S/S Ltda.
 Prazo de validade: 10 (dez) anos contados a partir de 17/08/2016, mediante o recolhimento da taxa quinquenal de manutenção (Artigos 119 e 120 da LPI) e observadas as demais condições legais.



(11) BR 30 2016 003582-2

Código 39 - Concessão do Registro

(22) 17/08/2016

(15) 20/03/2018

(30) 19/03/2016 EM 003035328

(45) 20/03/2018

(52) 28-03

(54) CONFIGURAÇÃO APLICADA A/EM BARBEADOR

(73) KONINKLIJKE PHILIPS N.V. (NL)

(72) JENS PETER KOPHMANN ANDERSSON

(74) Daniel Advogados (Alt.de Daniel & Cia)

Prazo de validade: 10 (dez) anos contados a partir de 17/08/2016, mediante o recolhimento da taxa quinquenal de manutenção (Artigos 119 e 120 da LPI) e observadas as demais condições legais.

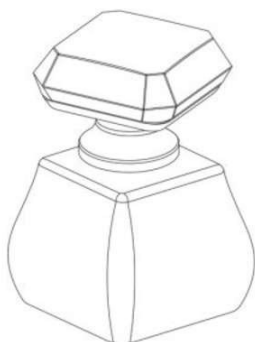
(11) BR 30 2016 003583-0

Código 39 - Concessão do Registro

(22) 17/08/2016

(15) 20/03/2018

(45) 20/03/2018

(52) 09-01

(54) CONFIGURAÇÃO APLICADA A/EM FRASCO

(73) BOTICA COMERCIAL FARMACÊUTICA LTDA. (BR/PR)

(72) MARIE KELLOU, ELIE PAPIERNIK

(74) ANDRÉ LUIS FLESCH BRETANHA JORGE

Prazo de validade: 10 (dez) anos contados a partir de 17/08/2016, mediante o recolhimento da taxa quinquenal de manutenção (Artigos 119 e 120 da LPI) e observadas as demais condições legais.

(11) BR 30 2016 003587-3

Código 39 - Concessão do Registro

(22) 17/08/2016

(15) 20/03/2018

(30) 17/02/2016 US 29/554,968

(45) 20/03/2018

(52) 24-02

(54) CONFIGURAÇÃO APLICADA A/EM PLACA LABORATORIAL

(73) BECTON, DICKINSON AND COMPANY (US)

(72) DWIGHT LIVINGSTON, MICHAEL T. VANSICKLER

(74) Daniel Advogados (Alt.de Daniel & Cia)

Prazo de validade: 10 (dez) anos contados a partir de 17/08/2016, mediante o recolhimento da taxa quinquenal de manutenção (Artigos 119 e 120 da LPI) e observadas as demais condições legais.



(11) BR 30 2016 003589-0

Código 39 - Concessão do Registro

(22) 17/08/2016

(15) 20/03/2018

(30) 17/02/2016 US 29/554,966

(45) 20/03/2018

(52) 24-02

(54) CONFIGURAÇÃO APLICADA A/EM PLACA LABORATORIAL

(73) BECTON, DICKINSON AND COMPANY (US)

(72) DWIGHT LIVINGSTON, MICHAEL T. VANSICKLER

(74) Daniel Advogados (Alt.de Daniel & Cia)

Prazo de validade: 10 (dez) anos contados a partir de 17/08/2016, mediante o recolhimento da taxa quinquenal de manutenção (Artigos 119 e 120 da LPI) e observadas as demais condições legais.

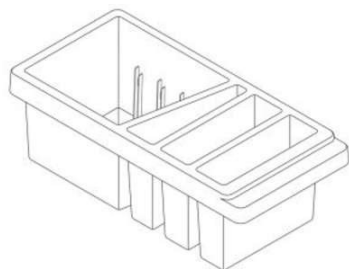
(11) BR 30 2016 003592-0

Código 39 - Concessão do Registro

(22) 17/08/2016

(15) 20/03/2018

(30) 13/05/2016 US 29/564.530

(45) 20/03/2018

(52) 24-02

(54) CONFIGURAÇÃO APLICADA A/EM PLACA LABORATORIAL

(73) BECTON, DICKINSON AND COMPANY (US)

(72) DWIGHT LIVINGSTON, STEVEN C. ROTUNDO, GORDON FRANKLIN

(74) Daniel Advogados (Alt.de Daniel & Cia)

Prazo de validade: 10 (dez) anos contados a partir de 17/08/2016, mediante o recolhimento da taxa quinquenal de manutenção (Artigos 119 e 120 da LPI) e observadas as demais condições legais.

(11) BR 30 2016 003596-2

Código 39 - Concessão do Registro

(22) 17/08/2016

(15) 20/03/2018

(30) 19/02/2016 US 29/555.237

(45) 20/03/2018

(52) 24-02

(54) CONFIGURAÇÃO APLICADA A/EM INALADOR

(73) GLENMARK SPECIALTY S.A. (CH)

(72) DANIEL NELSEN, BRIAN NOBLE, NEAL ANDERSON, RYAN HALL, BEN CLEMENT

(74) Daniel Advogados (Alt.de Daniel & Cia)

Prazo de validade: 10 (dez) anos contados a partir de 17/08/2016, mediante o recolhimento da taxa quinquenal de manutenção (Artigos 119 e 120 da LPI) e observadas as demais condições legais.



(11) BR 30 2016 003627-6

Código 39 - Concessão do Registro

(22) 19/08/2016

(15) 20/03/2018

(30) 23/02/2016 CN 201630050203.1

(45) 20/03/2018

(52) 14-02

(54) CONFIGURAÇÃO APLICADA A/EM DISPOSITIVO TERMINAL

(73) HUAWEI TECHNOLOGIES CO., LTD. (CN)

(72) JOON SUH KIM, TING XU, RENHUI LIAO

(74) Dannemann, Siemsen, Bigler & Ipanema Moreira

Prazo de validade: 10 (dez) anos contados a partir de 19/08/2016, mediante o recolhimento da taxa quinquenal de manutenção (Artigos 119 e 120 da LPI) e observadas as demais condições legais.



(11) BR 30 2016 003650-0

Código 39 - Concessão do Registro

(22) 23/08/2016

(15) 20/03/2018

(45) 20/03/2018

(52) 06-01

(54) CONFIGURAÇÃO APLICADA A/EM CADEIRA

(73) JADERSON DE ALMEIDA (BR/SC)

(72) JADERSON DE ALMEIDA

Prazo de validade: 10 (dez) anos contados a partir de 23/08/2016, mediante o recolhimento da taxa quinquenal de manutenção (Artigos 119 e 120 da LPI) e observadas as demais condições legais.





(11) BR 30 2016 003653-5



Código 39 - Concessão do Registro

(22) 23/08/2016

(15) 20/03/2018

(30) 25/02/2016 CN 201630052510.3

(45) 20/03/2018

(52) 14-02

(54) CONFIGURAÇÃO APLICADA A/EM DISPOSITIVO TERMINAL

(73) HUAWEI TECHNOLOGIES CO., LTD. (CN)

(72) HAI LIU

(74) Dannemann, Siemsen, Bigler & Ipanema Moreira

Prazo de validade: 10 (dez) anos contados a partir de 23/08/2016, mediante o recolhimento da taxa quinquenal de manutenção (Artigos 119 e 120 da LPI) e observadas as demais condições legais.

(11) BR 30 2016 003657-8

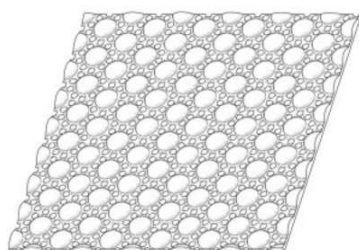

Código 39 - Concessão do Registro

(22) 23/08/2016

(15) 20/03/2018

(30) 24/02/2016 US 29/555,755

(45) 20/03/2018

(52) 05-05

(54) CONFIGURAÇÃO APLICADA A/EM ESTRUTURA NÃO TECIDA

(73) AVINTIV SPECIALTY MATERIALS INC (US)

(72) ANDREW W. DELANEY, JERRY SNIDER, STEVEN BRIAN BURGESS

(74) KASZNAR LEONARDOS PROPRIEDADE INTELECTUAL

Prazo de validade: 10 (dez) anos contados a partir de 23/08/2016, mediante o recolhimento da taxa quinquenal de manutenção (Artigos 119 e 120 da LPI) e observadas as demais condições legais. (co) Registro concedido por força do art. 106 da Lei da Propriedade Industrial nº 9.279/96. Aplicável a instauração de ofício do processo administrativo de nulidade, conforme dispõe o Art.113, para averiguação da infringência do art. 95 do referido diploma legal.

(11) BR 30 2016 003666-7

Código 39 - Concessão do Registro

(22) 23/08/2016



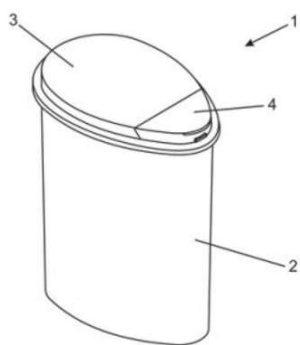

(15) 20/03/2018

(45) 20/03/2018

(52) 09-01

(54) CONFIGURAÇÃO APLICADA A/EM POTE

(73) CAMIL ALIMENTOS S/A (BR/SP)

(72) THIAGO MITSUO TAKEDA

(74) Vilela Coelho Sociedade de Advogados

Prazo de validade: 10 (dez) anos contados a partir de 23/08/2016, mediante o recolhimento da taxa quinquenal de manutenção (Artigos 119 e 120 da LPI) e observadas as demais condições legais.

(11) BR 30 2016 003674-8

Código 39 - Concessão do Registro

(22) 24/08/2016

(15) 20/03/2018

(45) 20/03/2018

(52) 02-04

(54) CONFIGURAÇÃO APLICADA A/EM CALÇADO

(73) GRENDENE S.A. (BR/CE)

(72) EDSON MATSUO

(74) Remer Villaça & Nogueira Assessoria e Consultoria de Prop. Intelectual S/S Ltda.

Prazo de validade: 10 (dez) anos contados a partir de 24/08/2016, mediante o recolhimento da taxa quinquenal de manutenção (Artigos 119 e 120 da LPI) e observadas as demais condições legais.

(11) BR 30 2016 003675-6

Código 39 - Concessão do Registro

(22) 24/08/2016

(15) 20/03/2018

(45) 20/03/2018

(52) 02-04

(54) CONFIGURAÇÃO APLICADA A/EM SANDÁLIA

(73) GRENDENE S.A. (BR/CE)

(72) EDSON MATUSO

(74) Remer Villaça & Nogueira Assessoria e Consultoria de Prop. Intelectual S/S Ltda.

Prazo de validade: 10 (dez) anos contados a partir de 24/08/2016, mediante o recolhimento da taxa quinquenal de manutenção (Artigos 119 e 120 da LPI) e observadas as demais condições legais.

(11) BR 30 2016 003676-4

Código 39 - Concessão do Registro

(22) 24/08/2016





(15) 20/03/2018

(45) 20/03/2018

(52) 02-04

(54) CONFIGURAÇÃO APLICADA A/EM CALÇADO

(73) GRENDENE S.A. (BR/CE)

(72) EDSON MATSUO

(74) Remer Villaça & Nogueira Assessoria e Consultoria de Prop. Intelectual S/S Ltda.

Prazo de validade: 10 (dez) anos contados a partir de 24/08/2016, mediante o recolhimento da taxa quinquenal de manutenção (Artigos 119 e 120 da LPI) e observadas as demais condições legais.

(11) BR 30 2016 003677-2



Código 39 - Concessão do Registro

(22) 24/08/2016

(15) 20/03/2018

(45) 20/03/2018

(52) 02-04

(54) CONFIGURAÇÃO APLICADA A/EM SANDÁLIA

(73) GRENDENE S.A. (BR/CE)

(72) EDSON MATSUO

(74) Remer Villaça & Nogueira Assessoria e Consultoria de Prop. Intelectual S/S Ltda.

Prazo de validade: 10 (dez) anos contados a partir de 24/08/2016, mediante o recolhimento da taxa quinquenal de manutenção (Artigos 119 e 120 da LPI) e observadas as demais condições legais.

(11) BR 30 2016 003678-0

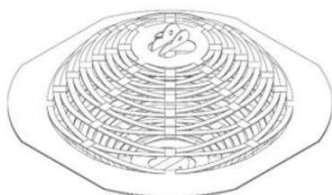

Código 39 - Concessão do Registro

(22) 24/08/2016

(15) 20/03/2018

(30) 25/02/2016 EM 003001858

(45) 20/03/2018

(52) 22-06

(54) CONFIGURAÇÃO APLICADA A/EM APARELHO DIFUSOR QUÍMICO

(73) UNILEVER N.V. (NL)

(72) JAMES STUART AITCHISON, MARTIN CHRISTOPHER BUNCE, CHRISTOPHER LOXLEY, ADELE MARABOLI, JULIA SARAH ROGERS

(74) Remer Villaça & Nogueira Assessoria e Consultoria de Prop. Intelectual S/S Ltda.

Prazo de validade: 10 (dez) anos contados a partir de 24/08/2016, mediante o recolhimento da taxa quinquenal de manutenção (Artigos 119 e 120 da LPI) e observadas as demais condições legais.

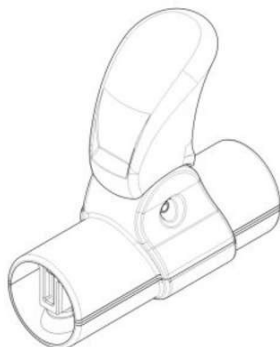

(11) BR 30 2016 003707-8

Código 39 - Concessão do Registro

(22) 25/08/2016

(15) 20/03/2018

(30) 25/02/2016 US 29/555,911

(45) 20/03/2018

(52) 08-07

(54) CONFIGURAÇÃO APLICADA A/EM ATUADOR DE TRINCO

(73) SOUTHCO, INC. (US)

(72) BENJAMIN GERALD LINDO'

(74) Dannemann, Siemsen, Bigler & Ipanema Moreira

Prazo de validade: 10 (dez) anos contados a partir de 25/08/2016, mediante o recolhimento da taxa quinquenal de manutenção (Artigos 119 e 120 da LPI) e observadas as demais condições legais.

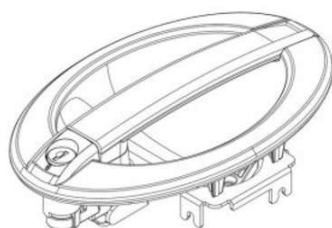
(11) BR 30 2016 003708-6

Código 39 - Concessão do Registro

(22) 25/08/2016

(15) 20/03/2018

(30) 25/02/2016 US 29/555,907

(45) 20/03/2018

(52) 08-07

(54) CONFIGURAÇÃO APLICADA A/EM ATUADOR DE TRINCO

(73) SOUTHCO, INC. (US)

(72) BENJAMIN GERALD LINDO

(74) Dannemann, Siemsen, Bigler & Ipanema Moreira

Prazo de validade: 10 (dez) anos contados a partir de 25/08/2016, mediante o recolhimento da taxa quinquenal de manutenção (Artigos 119 e 120 da LPI) e observadas as demais condições legais.

(11) BR 30 2016 003722-1

Código 39 - Concessão do Registro

(22) 25/08/2016

(15) 20/03/2018

(45) 20/03/2018

(52) 14-02

(54) CONFIGURAÇÃO APLICADA A/EM TECLADO

(73) CONSÓRCIO PARANOÁ (BR/PR)

(72) EDUARDO FERREIRA, MAÍRA MALTA DA SILVA, CHARLES FIAMONCINI, MANUEL STEIDLE, ROGER ANTONIO FINGER

(74) Baril & Advogados Associados

Prazo de validade: 10 (dez) anos contados a partir de 25/08/2016, mediante o recolhimento da taxa quinquenal de manutenção (Artigos 119 e 120 da LPI) e observadas as demais condições legais.



(11) BR 30 2016 003725-6

Código 39 - Concessão do Registro

(22) 25/08/2016

(15) 20/03/2018

(30) 03/03/2016 US 29/556,771

(45) 20/03/2018

(52) 12-15

(54) CONFIGURAÇÃO APLICADA A/EM PNEUMÁTICO

(73) BRIDGESTONE AMERICAS TIRE OPERATIONS, LLC (US)

(72) PAULA R. LUNDGREN, DOMENIC GIAMPAOLO

(74) Dannemann, Siemsen, Bigler & Ipanema Moreira

Prazo de validade: 10 (dez) anos contados a partir de 25/08/2016, mediante o recolhimento da taxa quinquenal de manutenção (Artigos 119 e 120 da LPI) e observadas as demais condições legais.

(11) BR 30 2016 003727-2

Código 39 - Concessão do Registro

(22) 25/08/2016

(15) 20/03/2018

(45) 20/03/2018

(52) 02-04

(54) CONFIGURAÇÃO APLICADA A/EM SANDÁLIA

(73) GRENDENE S.A. (BR/CE)

(72) EDSON MATSUO

(74) Remer Villaça & Nogueira Assessoria e Consultoria de Prop. Intelectual S/S Ltda.

Prazo de validade: 10 (dez) anos contados a partir de 25/08/2016, mediante o recolhimento da taxa quinquenal de manutenção (Artigos 119 e 120 da LPI) e observadas as demais condições legais.

(11) BR 30 2016 003729-9

Código 39 - Concessão do Registro

(22) 25/08/2016

(15) 20/03/2018

(45) 20/03/2018

(52) 06-01

(54) CONFIGURAÇÃO APLICADA A/EM CADEIRA

(73) OVO PROJETOS DE DESIGN LTDA. - EPP (BR/SP)

(72) LUCIANA MARTINS RODRIGUES, GERSON DE OLIVEIRA VIEIRA

(74) Cruzeiro Newmarc Patentes e Marcas Ltda.

Prazo de validade: 10 (dez) anos contados a partir de 25/08/2016, mediante o recolhimento da taxa quinquenal de manutenção (Artigos 119 e 120 da LPI) e observadas as demais condições legais.

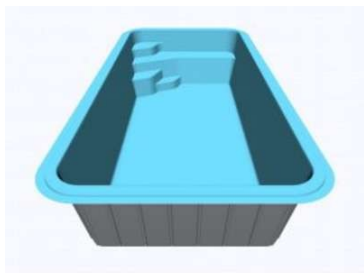

(11) BR 30 2016 003735-3

Código 39 - Concessão do Registro

(22) 25/08/2016

(15) 20/03/2018

(45) 20/03/2018

(52) 25-03

(54) CONFIGURAÇÃO APLICADA A/EM PISCINA

(73) GALVAN INDUSTRIA E COMERCIO DE PISCINAS EIRELI - ME (BR/RS)

(72) ROBERTO GALVAN

(74) ROGINALDO FABIANO DA SILVEIRA

Prazo de validade: 10 (dez) anos contados a partir de 25/08/2016, mediante o recolhimento da taxa quinquenal de manutenção (Artigos 119 e 120 da LPI) e observadas as demais condições legais.

(11) BR 30 2016 003745-0

Código 39 - Concessão do Registro

(22) 26/08/2016

(15) 20/03/2018

(45) 20/03/2018

(52) 06-01

(54) CONFIGURAÇÃO APLICADA A/EM POLTRONA

(73) JADERSON DE ALMEIDA (BR/SC)

(72) JADERSON DE ALMEIDA

Prazo de validade: 10 (dez) anos contados a partir de 26/08/2016, mediante o recolhimento da taxa quinquenal de manutenção (Artigos 119 e 120 da LPI) e observadas as demais condições legais.

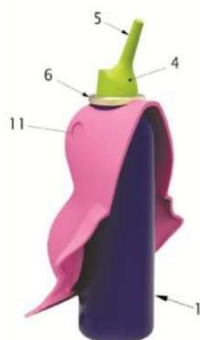
(11) BR 30 2016 003769-8

Código 39 - Concessão do Registro

(22) 29/08/2016

(15) 20/03/2018

(45) 20/03/2018

(52) 09-01

(54) CONFIGURAÇÃO APLICADA A/EM RECIPIENTE

(73) EXTRAMOLD JOMO INDÚSTRIA DE PLÁSTICOS LTDA (BR/RS)

(72) DAGMAR LUISE MOHRBACH

(74) EMERSON SALBEGO HOFART

Prazo de validade: 10 (dez) anos contados a partir de 29/08/2016, mediante o recolhimento da taxa quinquenal de manutenção (Artigos 119 e 120 da LPI) e observadas as demais condições legais.

(11) BR 30 2016 003770-1

Código 39 - Concessão do Registro

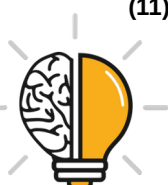



(22) 29/08/2016
 (15) 20/03/2018
 (30) 29/02/2016 US 29/556339
 (45) 20/03/2018
 (52) 02-04
 (54) CONFIGURAÇÃO APLICADA A/EM PARTE SUPERIOR DE CALÇADO.
 (73) NIKE INNOVATE C.V. (US)
 (72) DARRYL MATTHEWS
 (74) ANTÔNIO MAURÍCIO PEDRAS ARNAUD
 Prazo de validade: 10 (dez) anos contados a partir de 29/08/2016, mediante o recolhimento da taxa quinquenal de manutenção (Artigos 119 e 120 da LPI) e observadas as demais condições legais.

(11) BR 30 2016 003806-6

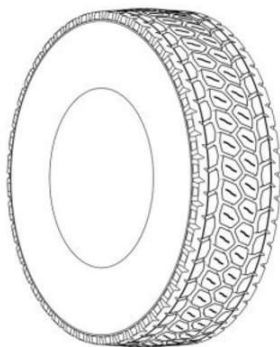

Código 39 - Concessão do Registro
 (22) 31/08/2016
 (15) 20/03/2018
 (30) 22/03/2016 US 29/558,863
 (45) 20/03/2018
 (52) 12-15
 (54) CONFIGURAÇÃO APLICADA A/EM PNEU
 (73) BRIDGESTONE AMERICAS TIRE OPERATIONS, LLC (US)
 (72) KEVIN E. SCHEIFELE, ANDREW T. MIKLIC, DAVID M. SEVERYN
 (74) Dannemann, Siemsen, Bigler & Ipanema Moreira
 Prazo de validade: 10 (dez) anos contados a partir de 31/08/2016, mediante o recolhimento da taxa quinquenal de manutenção (Artigos 119 e 120 da LPI) e observadas as demais condições legais.

(11) BR 30 2016 003812-0



Código 39 - Concessão do Registro
 (22) 31/08/2016
 (15) 20/03/2018
 (45) 20/03/2018
 (52) 04-01
 (54) CONFIGURAÇÃO APLICADA A/EM COMPONENTE DE VASSOURA
 (73) CÉLIO BATISTELA SANCHES (BR/SP)
 (72) CÉLIO BATISTELA SANCHES
 (74) Seta Marcas e Patentes Ltda.
 Prazo de validade: 10 (dez) anos contados a partir de 31/08/2016, mediante o recolhimento da taxa quinquenal de manutenção (Artigos 119 e 120 da LPI) e observadas as demais condições legais.

(11) BR 30 2016 003814-7

Código 39 - Concessão do Registro



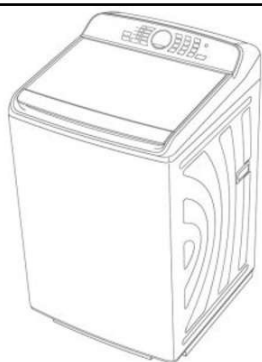

(22) 31/08/2016
 (15) 20/03/2018
 (45) 20/03/2018
 (52) 15-05
 (54) CONFIGURAÇÃO APLICADA A/EM LAVADORA DE ROUPAS
 (73) PANASONIC INTELLECTUAL PROPERTY MANAGEMENT CO., LTD. (JP)
 (72) HIROSHI SUGIMOTO, TOMOYOSHI INOUE
 (74) Daniel Advogados (Alt.de Daniel & Cia)
 Prazo de validade: 10 (dez) anos contados a partir de 31/08/2016, mediante o recolhimento da taxa quinquenal de manutenção (Artigos 119 e 120 da LPI) e observadas as demais condições legais.

(11) BR 30 2016 003816-3



Código 39 - Concessão do Registro
 (22) 31/08/2016
 (15) 20/03/2018
 (30) 24/03/2016 US 29/559,101
 (45) 20/03/2018
 (52) 12-15
 (54) CONFIGURAÇÃO APLICADA EM PNEU
 (73) BRIDGESTONE BANDAG, LLC (US)
 (72) ANDREW D. CERNY
 (74) Dannemann, Siemsen, Bigler & Ipanema Moreira
 Prazo de validade: 10 (dez) anos contados a partir de 31/08/2016, mediante o recolhimento da taxa quinquenal de manutenção (Artigos 119 e 120 da LPI) e observadas as demais condições legais.

(11) BR 30 2016 003823-6



Código 39 - Concessão do Registro
 (22) 01/09/2016
 (15) 20/03/2018
 (45) 20/03/2018
 (52) 17-04
 (54) CONFIGURAÇÃO APLICADA EM PANDEIRO
 (73) CARLOS LITI BERTOLDI (BR/SC)
 (72) CARLOS LITI BERTOLDI
 (74) BIRATINI PEREIRA GOMES
 Prazo de validade: 10 (dez) anos contados a partir de 01/09/2016, mediante o recolhimento da taxa quinquenal de manutenção (Artigos 119 e 120 da LPI) e observadas as demais condições legais.

(11) BR 30 2016 003835-0

Código 39 - Concessão do Registro
 (22) 01/09/2016





(15) 20/03/2018
 (30) 01/03/2016 US 29/556.426
 (45) 20/03/2018
 (52) 12-15
 (54) CONFIGURAÇÃO APLICADA A/EM PNEU
 (73) THE GOODYEAR TIRE & RUBBER COMPANY (US)
 (72) NICHOLAS THOMAS SCHOEPPNER, BRANDY LYNN GADD
 (74) Daniel Advogados (Alt.de Daniel & Cia)

Prazo de validade: 10 (dez) anos contados a partir de 01/09/2016, mediante o recolhimento da taxa quinquenal de manutenção (Artigos 119 e 120 da LPI) e observadas as demais condições legais.

(11) BR 30 2016 003843-0

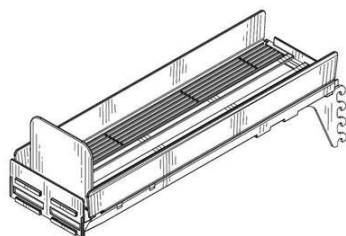

Código 39 - Concessão do Registro

(22) 01/09/2016
 (15) 20/03/2018
 (30) 02/03/2016 US 29/556,697
 (45) 20/03/2018
 (52) 20-02
 (54) CONFIGURAÇÃO APLICADA A/EM COMPONENTES DE PRATELEIRA
 (73) DCI MARKETING INC. (US)
 (72) CHRISTOPHER J. TURNER, CRAIG A. FLUEGGE
 (74) IGOR LEONARDO GUIMARÃES SIMÕES

Prazo de validade: 10 (dez) anos contados a partir de 01/09/2016, mediante o recolhimento da taxa quinquenal de manutenção (Artigos 119 e 120 da LPI) e observadas as demais condições legais.

(11) BR 30 2016 003848-1

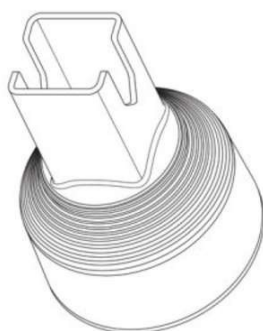

Código 39 - Concessão do Registro

(22) 02/09/2016
 (15) 20/03/2018
 (30) 04/03/2016 US 29/556,957
 (45) 20/03/2018
 (52) 24-02
 (54) CONFIGURAÇÃO APLICADA A/EM REMOVEDOR DE PROTEÇÃO MÉDICA
 (73) BECTON DICKINSON FRANCE (FR)
 (72) EMILIE NGUYEN, GUILLAUME GRUNHUT
 (74) Vieira de Mello Advogados

Prazo de validade: 10 (dez) anos contados a partir de 02/09/2016, mediante o recolhimento da taxa quinquenal de manutenção (Artigos 119 e 120 da LPI) e observadas as demais condições legais.



(11) BR 30 2016 003850-3

Código 39 - Concessão do Registro

(22) 02/09/2016

(15) 20/03/2018

(30) 04/03/2016 US 29/556,953

(45) 20/03/2018

(52) 24-02

(54) CONFIGURAÇÃO APLICADA A/EM EM REMOVEDOR DE PROTEÇÃO DE SERINGA MÉDICA

(73) BECTON DICKINSON FRANCE (FR)

(72) GUILLAUME GRUNHUT

(74) Vieira de Mello Advogados

Prazo de validade: 10 (dez) anos contados a partir de 02/09/2016, mediante o recolhimento da taxa quinquenal de manutenção (Artigos 119 e 120 da LPI) e observadas as demais condições legais.

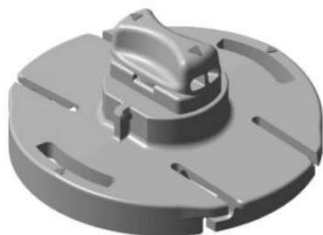
(11) BR 30 2016 003855-4

Código 39 - Concessão do Registro

(22) 02/09/2016

(15) 20/03/2018

(30) 03/03/2016 JP 2016-004801

(45) 20/03/2018

(52) 08-07

(54) CONFIGURAÇÃO APLICADA A/EM TRAVA PARA TAPETES DE AUTOMÓVEIS

(73) HONDA ACCESS CORP. (JP) , PIOLAX, INC. (JP)

(72) TAKASHI GOTO, KAZUKI IWASHITA, HIROSHI MURAKAMI, RYU HATTORI, KAZUHIRO MITA

(74) Dannemann, Siemsen, Bigler & Ipanema Moreira

Prazo de validade: 10 (dez) anos contados a partir de 02/09/2016, mediante o recolhimento da taxa quinquenal de manutenção (Artigos 119 e 120 da LPI) e observadas as demais condições legais.

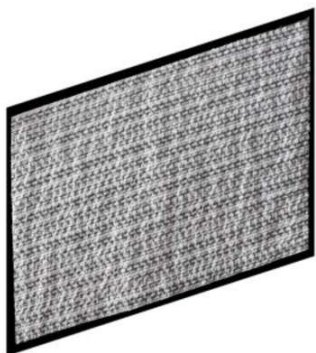
(11) BR 30 2016 003858-9

Código 39 - Concessão do Registro

(22) 02/09/2016

(15) 20/03/2018

(30) 03/03/2016 JP 2016-004765

(45) 20/03/2018

(52) 05-06

(54) CONFIGURAÇÃO APLICADA A/EM FILME

(73) C.I. KASEI COMPANY, LIMITED (JP)

(72) HIDEAKI TAKAHASHI, TAKAYUKI ISHIMOTO, KEIKO KIMURA

(74) Dannemann, Siemsen, Bigler & Ipanema Moreira

Prazo de validade: 10 (dez) anos contados a partir de 02/09/2016, mediante o



recolhimento da taxa quinquenal de manutenção (Artigos 119 e 120 da LPI) e observadas as demais condições legais.

(11) BR 30 2016 003957-7



Código 39 - Concessão do Registro

(22) 08/09/2016

(15) 20/03/2018

(45) 20/03/2018

(52) 06-01

(54) CONFIGURAÇÃO APLICADA A/EM CADEIRA

(73) JADERSON DE ALMEIDA (BR/SC)

(72) JADERSON DE ALMEIDA

Prazo de validade: 10 (dez) anos contados a partir de 08/09/2016, mediante o recolhimento da taxa quinquenal de manutenção (Artigos 119 e 120 da LPI) e observadas as demais condições legais.



(11) BR 30 2016 003958-5



Código 39 - Concessão do Registro

(22) 08/09/2016

(15) 20/03/2018

(45) 20/03/2018

(52) 06-01

(54) CONFIGURAÇÃO APLICADA A/EM CADEIRA

(73) JADERSON DE ALMEIDA (BR/SC)

(72) JADERSON DE ALMEIDA

Prazo de validade: 10 (dez) anos contados a partir de 08/09/2016, mediante o recolhimento da taxa quinquenal de manutenção (Artigos 119 e 120 da LPI) e observadas as demais condições legais.

(11) BR 30 2016 003959-3

Código 39 - Concessão do Registro

(22) 08/09/2016

(15) 20/03/2018

(45) 20/03/2018

(52) 06-01

(54) CONFIGURAÇÃO APLICADA A/EM BANCO





(73) JADERSON DE ALMEIDA (BR/SC)

(72) JADERSON DE ALMEIDA

Prazo de validade: 10 (dez) anos contados a partir de 08/09/2016, mediante o recolhimento da taxa quinquenal de manutenção (Artigos 119 e 120 da LPI) e observadas as demais condições legais.

(11) BR 30 2016 003960-7



Código 39 - Concessão do Registro

(22) 08/09/2016

(15) 20/03/2018

(45) 20/03/2018

(52) 06-03

(54) CONFIGURAÇÃO APLICADA A/EM MESA

(73) JADERSON DE ALMEIDA (BR/SC)

(72) JADERSON DE ALMEIDA

Prazo de validade: 10 (dez) anos contados a partir de 08/09/2016, mediante o recolhimento da taxa quinquenal de manutenção (Artigos 119 e 120 da LPI) e observadas as demais condições legais.

(11) BR 30 2016 003968-2



Código 39 - Concessão do Registro

(22) 08/09/2016

(15) 20/03/2018

(30) 07/03/2016 US 29/557.257

(45) 20/03/2018

(52) 14-04

(54) PADRÃO ORNAMENTAL APLICADO A/EM INTERFACE GRÁFICA

(73) FACEBOOK, INC. (US)

(72) JOYCE HSU, CHARLES MATTHEW SUTTON, CLIFF WARREN

(74) Daniel Advogados (Alt.de Daniel & Cia)

Prazo de validade: 10 (dez) anos contados a partir de 08/09/2016, mediante o recolhimento da taxa quinquenal de manutenção (Artigos 119 e 120 da LPI) e observadas as demais condições legais.



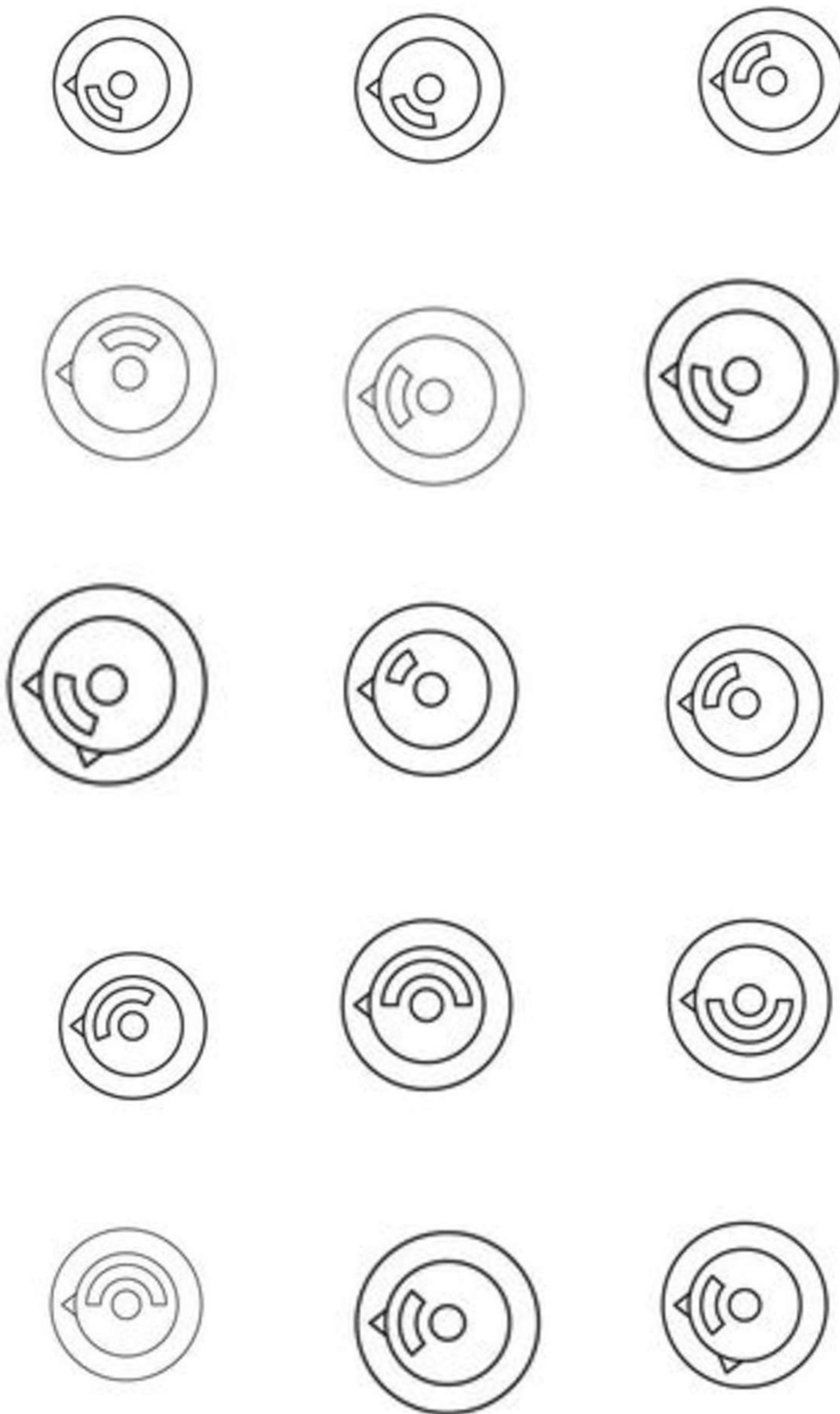

(11) BR 30 2016 004021-4

Código 39 - Concessão do Registro

(22) 12/09/2016

(15) 20/03/2018

(45) 20/03/2018

(52) 09-07

(54) PADRÃO ORNAMENTAL APLICADO A/EM TAMPA

(73) LIBBS FARMACEUTICA LTDA (BR/SP)

(72) ALEXANDRO RAMOS DA SILVA

Prazo de validade: 10 (dez) anos contados a partir de 12/09/2016, mediante o recolhimento da taxa quinquenal de manutenção (Artigos 119 e 120 da LPI) e observadas as demais condições legais.

**(11) BR 30 2016 004097-4**

Código 39 - Concessão do Registro

(22) 16/09/2016

(15) 20/03/2018

(45) 20/03/2018

(52) 09-01

(54) CONFIGURAÇÃO APLICADA A/EM CONTENEDOR DE ALIMENTOS

(73) FIBRAFORM INDUSTRIA DE EMBALAGENS PLASTICAS LTDA. (BR/RS)

(72) LAURO FRITZEN

(74) D' Mark Registros de Marcas e Patentes S/S Ltda.

Prazo de validade: 10 (dez) anos contados a partir de 16/09/2016, mediante o recolhimento da taxa quinquenal de manutenção (Artigos 119 e 120 da LPI) e observadas as demais condições legais.

(11) BR 30 2016 004108-3

Código 39 - Concessão do Registro

(22) 16/09/2016

(15) 20/03/2018

(30) 23/03/2016 EP 003039619-0005

(45) 20/03/2018

(52) 02-04

(54) CONFIGURAÇÃO APLICADA A/EM CALÇADO

(73) ADIDAS AG (DE)

(72) ODDBJORN STAVSENG, SAM HANDY, REMY EYRAUD, NIC GALWAY, LARS KAMPF, STEPHEN DOBSON

(74) Bhering Advogados (nome anterior Bhering Assessoria S/C Ltda.)

Prazo de validade: 10 (dez) anos contados a partir de 16/09/2016, mediante o recolhimento da taxa quinquenal de manutenção (Artigos 119 e 120 da LPI) e observadas as demais condições legais.



(11) BR 30 2016 004113-0

Código 39 - Concessão do Registro

(22) 16/09/2016

(15) 20/03/2018

(30) 23/03/2016 EP 003039619-0001

(45) 20/03/2018

(52) 02-04

(54) CONFIGURAÇÃO APLICADA A/EM CALÇADO

(73) ADIDAS AG (DE)

(72) ODDBJORN STAVSENG, SAM HANDY, REMY EYRAUD, NIC GALWAY, LARS KAMPF, STEPHEN DOBSON

(74) Bhering Advogados (nome anterior Bhering Assessoria S/C Ltda.)

Prazo de validade: 10 (dez) anos contados a partir de 16/09/2016, mediante o recolhimento da taxa quinquenal de manutenção (Artigos 119 e 120 da LPI) e observadas as demais condições legais.

(11) BR 30 2016 004223-3

Código 39 - Concessão do Registro

(22) 22/09/2016

(15) 20/03/2018

(30) 31/03/2016 SE 2016/0112

(45) 20/03/2018

(52) 12-16

(54) CONFIGURAÇÃO APLICADA A/EM GRADE PARA VEÍCULO

(73) SCANIA CV AB (SE)

(72) KRISTOFER HANSËN, ALLAN MACDONALD, ANDERS LUNDGREN, TUHIN CHOWDHURY

(74) Daniel Advogados (Alt.de Daniel & Cia)

Prazo de validade: 10 (dez) anos contados a partir de 22/09/2016, mediante o recolhimento da taxa quinquenal de manutenção (Artigos 119 e 120 da LPI) e observadas as demais condições legais.

(11) BR 30 2016 004225-0

Código 39 - Concessão do Registro

(22) 22/09/2016

(15) 20/03/2018

(45) 20/03/2018

(52) 06-01

(54) CONFIGURAÇÃO APLICADA EM POLTRONA

(73) INDUSTRIAS ARTEFAMA S.A. (BR/SC)

(72) REJANE CARVALHO LEITE

(74) TINOCO SOARES SOCIEDADE DE ADVOGADOS

Prazo de validade: 10 (dez) anos contados a partir de 22/09/2016, mediante o



recolhimento da taxa quinquenal de manutenção (Artigos 119 e 120 da LPI) e observadas as demais condições legais.

(11) BR 30 2016 004272-1



Código 39 - Concessão do Registro
(22) 23/09/2016
(15) 20/03/2018
(45) 20/03/2018
(52) 06-01
(54) CONFIGURAÇÃO APLICADA A/EM POLTRONA
(73) JADERSON DE ALMEIDA (BR/SC)
(72) JADERSON DE ALMEIDA

Prazo de validade: 10 (dez) anos contados a partir de 23/09/2016, mediante o recolhimento da taxa quinquenal de manutenção (Artigos 119 e 120 da LPI) e observadas as demais condições legais.

(11) BR 30 2016 004276-4



Código 39 - Concessão do Registro
(22) 23/09/2016
(15) 20/03/2018
(45) 20/03/2018
(52) 06-01
(54) CONFIGURAÇÃO APLICADA A/EM CADEIRA
(73) JADERSON DE ALMEIDA (BR/SC)
(72) JADERSON DE ALMEIDA

Prazo de validade: 10 (dez) anos contados a partir de 23/09/2016, mediante o recolhimento da taxa quinquenal de manutenção (Artigos 119 e 120 da LPI) e observadas as demais condições legais. (co) Título adequado de ofício nos termos do Art. 22 da Instrução Normativa 044/2015.

(11) BR 30 2016 004319-1

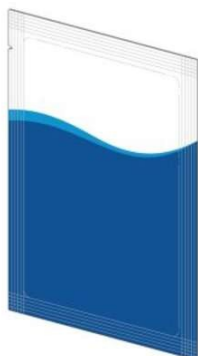

Código 39 - Concessão do Registro
(22) 27/09/2016
(15) 20/03/2018
(45) 20/03/2018
(52) 09-99
(54) PADRÃO ORNAMENTAL APLICADO A/EM EMBALAGEM
(73) SILVIO MARTINS FONTES NETO (BR/SP)
(72) SÍLVIO MARTINS FONTES NETO
(74) Mauricio Serino Lia

Prazo de validade: 10 (dez) anos contados a partir de 27/09/2016, mediante o recolhimento da taxa quinquenal de manutenção (Artigos 119 e 120 da LPI) e observadas as demais condições legais.



(11) BR 30 2016 004363-9



Código 39 - Concessão do Registro

(22) 28/09/2016

(15) 20/03/2018

(45) 20/03/2018

(52) 06-03

(54) CONFIGURAÇÃO APLICADA A/EM MESA DE CENTRO

(73) JADERSON DE ALMEIDA (BR/SC)

(72) JADERSON DE ALMEIDA

Prazo de validade: 10 (dez) anos contados a partir de 28/09/2016, mediante o recolhimento da taxa quinquenal de manutenção (Artigos 119 e 120 da LPI) e observadas as demais condições legais.

(11) BR 30 2016 004367-1



Código 39 - Concessão do Registro

(22) 28/09/2016

(15) 20/03/2018

(45) 20/03/2018

(52) 08-03

(54) CONFIGURAÇÃO APLICADA A/EM TESOURA

(73) ANILTO DE OLIVEIRA RODRIGUES (BR/RS)

(72) ANILTO DE OLIVEIRA RODRIGUES

(74) Joane Raquel Nunes da Silva

Prazo de validade: 10 (dez) anos contados a partir de 28/09/2016, mediante o recolhimento da taxa quinquenal de manutenção (Artigos 119 e 120 da LPI) e observadas as demais condições legais.

(11) BR 30 2016 004373-6



Código 39 - Concessão do Registro

(22) 28/09/2016

(15) 20/03/2018

(30) 31/03/2016 SE 2016/0094

(45) 20/03/2018

(52) 12-16

(54) CONFIGURAÇÃO APLICADA A/EM PEDALEIRA PARA VEÍCULOS

(73) SCANIA CV AB (SE)

(72) KRISTOFER HANSÈN, ANNA BÖRJESSON BODESTIG, ÅSA FOCK, ROBIN GRIEVES, ROBIN ISACSSON

(74) Daniel Advogados (Alt.de Daniel & Cia)

Prazo de validade: 10 (dez) anos contados a partir de 28/09/2016, mediante o recolhimento da taxa quinquenal de manutenção (Artigos 119 e 120 da LPI) e observadas as demais condições legais.



(11) BR 30 2016 004375-2



Código 39 - Concessão do Registro

(22) 28/09/2016

(15) 20/03/2018

(30) 31/03/2016 SE 2016/0132

(45) 20/03/2018

(52) 12-16

(54) CONFIGURAÇÃO APLICADA A/EM PROTETOR DA EXAUSTÃO

(73) SCANIA CV AB (SE)

(72) KRISTOFER HANSÈN, ALLAN MACDONALD, ANDERS LUNDGREN, MIKAEL LARSSON, ZORAN VUKASINOVIC

(74) Daniel Advogados (Alt.de Daniel & Cia)

Prazo de validade: 10 (dez) anos contados a partir de 28/09/2016, mediante o recolhimento da taxa quinquenal de manutenção (Artigos 119 e 120 da LPI) e observadas as demais condições legais.

(11) BR 30 2016 004377-9



Código 39 - Concessão do Registro

(22) 28/09/2016

(15) 20/03/2018

(30) 31/03/2016 SE 2016/0097

(45) 20/03/2018

(52) 12-16

(54) CONFIGURAÇÃO APLICADA A/EM PAINEL PARA VEÍCULOS

(73) SCANIA CV AB (SE)

(72) KRISTOFER HANSÈN, ALLAN MACDONALD, ANDERS LUNDGREN, MIKAEL LARSSON, ERIK ELIASSON, INGEMAR NYMAN

(74) Daniel Advogados (Alt.de Daniel & Cia)

Prazo de validade: 10 (dez) anos contados a partir de 28/09/2016, mediante o recolhimento da taxa quinquenal de manutenção (Artigos 119 e 120 da LPI) e observadas as demais condições legais.



(11) BR 30 2016 004424-4

Código 39 - Concessão do Registro

(22) 30/09/2016

(15) 20/03/2018

(30) 23/05/2016 EM 003146836-0006





(45) 20/03/2018
 (52) 21-02
 (54) CONFIGURAÇÃO APLICADA A/EM PRANCHA
 (73) DECATHLON (FR)
 (72) ROMAIN BENOIT
 (74) Alexandre da Cunha Lyrio

Prazo de validade: 10 (dez) anos contados a partir de 30/09/2016, mediante o recolhimento da taxa quinquenal de manutenção (Artigos 119 e 120 da LPI) e observadas as demais condições legais.

(11) BR 30 2016 004429-5

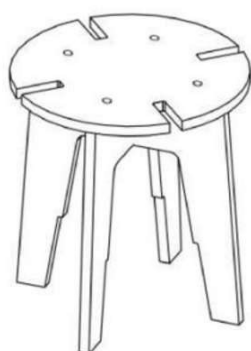

Código 39 - Concessão do Registro
 (22) 30/09/2016
 (15) 20/03/2018
 (45) 20/03/2018
 (52) 06-01
 (54) CONFIGURAÇÃO APLICADA A/EM BANCO
 (73) NOVIDARIO PROJETOS E COM. DE PRODUTOS CUSTOMIZADOS EIRELI-ME (BR/SP)
 (72) LUCIANA SIMONSEN CARDOSO DE ALMEIDA SOBRAL, FRANCISCO VAREJÃO MANARA
 (74) Algo Alliance Assessoria em Propriedade Intelectual Ltda.

Prazo de validade: 10 (dez) anos contados a partir de 30/09/2016, mediante o recolhimento da taxa quinquenal de manutenção (Artigos 119 e 120 da LPI) e observadas as demais condições legais. (co) Título adequado de ofício nos termos do Art. 22 da Instrução Normativa 044/2015.

(11) BR 30 2016 004511-9

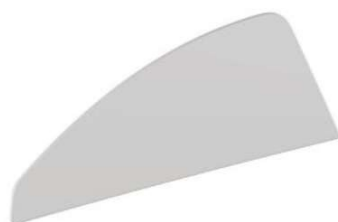

Código 39 - Concessão do Registro
 (22) 04/10/2016
 (15) 20/03/2018
 (30) 04/04/2016 EM 001447932-0001
 (45) 20/03/2018
 (52) 12-16
 (54) CONFIGURAÇÃO APLICADA A/EM DEFLETOR DE AR
 (73) SCANIA CV AB (SE)
 (72) KRISTOFER HANSÈN, ALLAN MACDONALD, ANDERS LUNDGREN, MIKAEL LARSSON, CHRISTIAN LARSSON
 (74) Daniel Advogados (Alt.de Daniel & Cia)

Prazo de validade: 10 (dez) anos contados a partir de 04/10/2016, mediante o recolhimento da taxa quinquenal de manutenção (Artigos 119 e 120 da LPI) e observadas as demais condições legais.



(11) BR 30 2016 004513-5

Código 39 - Concessão do Registro

(22) 04/10/2016

(15) 20/03/2018

(30) 04/04/2016 EM 001447528-0001

(45) 20/03/2018

(52) 12-16

(54) CONFIGURAÇÃO APLICADA A/EM DEFLETOR

(73) SCANIA CV AB (SE)

(72) KRISTOFER HANSÈN, ALLAN MACDONALD, ANDERS LUNDGREN,
ADAM ANDERSSON

(74) Daniel Advogados (Alt.de Daniel & Cia)

Prazo de validade: 10 (dez) anos contados a partir de 04/10/2016, mediante o recolhimento da taxa quinquenal de manutenção (Artigos 119 e 120 da LPI) e observadas as demais condições legais.

(11) BR 30 2016 004515-1

Código 39 - Concessão do Registro

(22) 04/10/2016

(15) 20/03/2018

(30) 04/04/2016 EM 001447494-0001

(45) 20/03/2018

(52) 12-16

(54) CONFIGURAÇÃO APLICADA A/EM DEFLETOR

(73) SCANIA CV AB (SE)

(72) KRISTOFER HANSÈN, ALLAN MACDONALD, ANDERS LUNDGREN,
ADAM ANDERSSON, MIKAEL LARSSON

(74) Daniel Advogados (Alt.de Daniel & Cia)

Prazo de validade: 10 (dez) anos contados a partir de 04/10/2016, mediante o recolhimento da taxa quinquenal de manutenção (Artigos 119 e 120 da LPI) e observadas as demais condições legais.

(11) BR 30 2016 004520-8

Código 39 - Concessão do Registro

(22) 04/10/2016

(15) 20/03/2018

(30) 04/04/2016 EM 001447965-0001

(45) 20/03/2018

(52) 12-16

(54) CONFIGURAÇÃO APLICADA A/EM DEFLETOR DE AR

(73) SCANIA CV AB (SE)

(72) KRISTOFER HANSÈN, ALLAN MACDONALD, ANDERS LUNDGREN,
MIKAEL LARSSON, CHRISTIAN LARSSON

(74) Daniel Advogados (Alt.de Daniel & Cia)

Prazo de validade: 10 (dez) anos contados a partir de 04/10/2016, mediante o



recolhimento da taxa quinquenal de manutenção (Artigos 119 e 120 da LPI) e observadas as demais condições legais.

(11) BR 30 2016 004522-4



Código 39 - Concessão do Registro

(22) 04/10/2016

(15) 20/03/2018

(45) 20/03/2018

(52) 17-03

(54) CONFIGURAÇÃO APLICADA A/EM GUITARRA

(73) GOLDEN GUITAR INSTRUMENTOS MUSICAIS LTDA (BR/SP)

(72) CHANG YU CHENG

(74) JOSÉ EDIS RODRIGUES

Prazo de validade: 10 (dez) anos contados a partir de 04/10/2016, mediante o recolhimento da taxa quinquenal de manutenção (Artigos 119 e 120 da LPI) e observadas as demais condições legais.

(11) BR 30 2016 004525-9



Código 39 - Concessão do Registro

(22) 04/10/2016

(15) 20/03/2018

(30) 04/04/2016 EM 001448070-0001

(45) 20/03/2018

(52) 12-16

(54) CONFIGURAÇÃO APLICADA A/EM CAIXA DE REFRIGERAÇÃO

(73) SCANIA CV AB (SE)

(72) KRISTOFER HANSËN, ANNA BÖRJESSON BODESTIG, ÅSA FOCK, MÅRTEN BERGSTRÖM, ERIK HÅNELL

(74) Daniel Advogados (Alt.de Daniel & Cia)

Prazo de validade: 10 (dez) anos contados a partir de 04/10/2016, mediante o recolhimento da taxa quinquenal de manutenção (Artigos 119 e 120 da LPI) e observadas as demais condições legais.

(11) BR 30 2016 004548-8

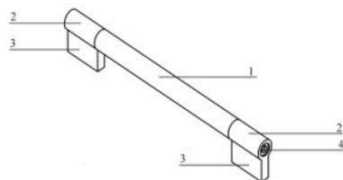

Código 39 - Concessão do Registro

(22) 04/10/2016

(15) 20/03/2018

(45) 20/03/2018

(52) 08-06

(54) CONFIGURAÇÃO APLICADA A/EM PUXADOR

(73) CLEBER LUIS DA RÉ (BR/RS)

(72) CLEBER LUÍS DA RÉ

(74) LUIZ FERNANDO CAMPOS STOCK

Prazo de validade: 10 (dez) anos contados a partir de 04/10/2016, mediante o



recolhimento da taxa quinquenal de manutenção (Artigos 119 e 120 da LPI) e observadas as demais condições legais.

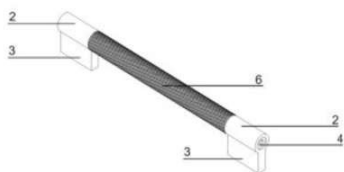

(11) BR 30 2016 004550-0

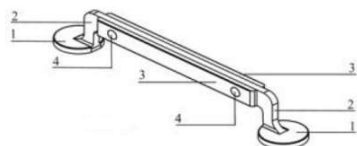

Código 39 - Concessão do Registro

(22) 04/10/2016

(15) 20/03/2018

(45) 20/03/2018

(52) 08-06

(54) CONFIGURAÇÃO APLICADA A/EM PUXADOR

(73) CLEBER LUIS DA RÉ (BR/RS)

(72) CLEBER LUÍS DA RÉ

(74) LUIZ FERNANDO CAMPOS STOCK

Prazo de validade: 10 (dez) anos contados a partir de 04/10/2016, mediante o recolhimento da taxa quinquenal de manutenção (Artigos 119 e 120 da LPI) e observadas as demais condições legais.

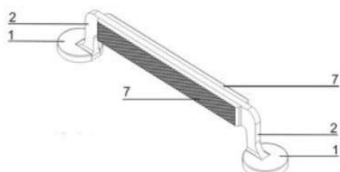

(11) BR 30 2016 004574-7



Código 39 - Concessão do Registro

(22) 05/10/2016

(15) 20/03/2018

(30) 17/05/2016 DE 40 2016 100 641.0

(45) 20/03/2018

(52) 12-08

(54) CONFIGURAÇÃO APLICADA A/EM AUTOMÓVEL

(73) BAYERISCHE MOTOREN WERKE AKTIENGESELLSCHAFT (DE)

(72) HENRY CLOKE

(74) Dannemann, Siemsen, Bigler & Ipanema Moreira

Prazo de validade: 10 (dez) anos contados a partir de 05/10/2016, mediante o recolhimento da taxa quinquenal de manutenção (Artigos 119 e 120 da LPI) e observadas as demais condições legais.

(11) BR 30 2016 004575-5

Código 39 - Concessão do Registro

(22) 05/10/2016

(15) 20/03/2018

(30) 22/08/2016 EM 001452007-0001





(45) 20/03/2018

(52) 12-16

(54) CONFIGURAÇÃO APLICADA A/EM CABINE DE VEÍCULO

(73) SCANIA CV AB (SE)

(72) KRISTOFER HANSÈN, ALLAN MACDONALD, ANDERS LUNDGREN, MIKAEL LARSSON

(74) Daniel Advogados (Alt.de Daniel & Cia)

Prazo de validade: 10 (dez) anos contados a partir de 05/10/2016, mediante o recolhimento da taxa quinquenal de manutenção (Artigos 119 e 120 da LPI) e observadas as demais condições legais.

(11) BR 30 2016 004576-3



Código 39 - Concessão do Registro

(22) 05/10/2016

(15) 20/03/2018

(30) 05/04/2016 EM 001448104-0001

(45) 20/03/2018

(52) 12-16

(54) CONFIGURAÇÃO APLICADA A/EM CABINE

(73) SCANIA CV AB (SE)

(72) KRISTOFER HANSÈN, ALLAN MACDONALD, ANDERS LUNDGREN, MIKAEL LARSSON, FREDRIK GRAHL

(74) Daniel Advogados (Alt.de Daniel & Cia)

Prazo de validade: 10 (dez) anos contados a partir de 05/10/2016, mediante o recolhimento da taxa quinquenal de manutenção (Artigos 119 e 120 da LPI) e observadas as demais condições legais.

(11) BR 30 2016 004577-1



Código 39 - Concessão do Registro

(22) 05/10/2016

(15) 20/03/2018

(30) 05/04/2016 EM 001448146-0001

(45) 20/03/2018

(52) 12-16

(54) CONFIGURAÇÃO APLICADA A/EM CABINE

(73) SCANIA CV AB (SE)

(72) KRISTOFER HANSÈN, ALLAN MACDONALD, ANDERS LUNDGREN, MIKAEL LARSSON, FREDRIK GRAHL

(74) Daniel Advogados (Alt.de Daniel & Cia)

Prazo de validade: 10 (dez) anos contados a partir de 05/10/2016, mediante o recolhimento da taxa quinquenal de manutenção (Artigos 119 e 120 da LPI) e observadas as demais condições legais.



(11) BR 30 2016 004578-0

Código 39 - Concessão do Registro

(22) 05/10/2016

(15) 20/03/2018

(30) 05/04/2016 EM 001448112-0001

(45) 20/03/2018

(52) 12-16

(54) CONFIGURAÇÃO APLICADA A/EM CABINE

(73) SCANIA CV AB (SE)

(72) KRISTOFER HANSÈN, ALLAN MACDONALD, ANDERS LUNDGREN, MIKAEL LARSSON, FREDRIK GRAHL

(74) Daniel Advogados (Alt.de Daniel & Cia)

Prazo de validade: 10 (dez) anos contados a partir de 05/10/2016, mediante o recolhimento da taxa quinquenal de manutenção (Artigos 119 e 120 da LPI) e observadas as demais condições legais.

(11) BR 30 2016 004584-4

Código 39 - Concessão do Registro

(22) 05/10/2016

(15) 20/03/2018

(30) 05/04/2016 KR 30-2016-0015973

(45) 20/03/2018

(52) 12-16

(54) CONFIGURAÇÃO APLICADA A CAPOTAS PARA TRATORES.

(73) LS MTRON LTD. (KR)

(72) SUNG HEE PARK, HO JUNG KIM

(74) FLÁVIA SALIM LOPES

Prazo de validade: 10 (dez) anos contados a partir de 05/10/2016, mediante o recolhimento da taxa quinquenal de manutenção (Artigos 119 e 120 da LPI) e observadas as demais condições legais.

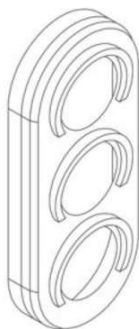
(11) BR 30 2017 002515-3

Código 39 - Concessão do Registro

(22) 19/06/2017

(15) 20/03/2018

(45) 20/03/2018

(52) 10-06

(54) CONFIGURAÇÃO APLICADA A/EM SEMÁFORO.

(73) SINALES SINALIZAÇÃO ESPÍRITO SANTO LTDA (BR/ES)

(72) FERNANDO LUIZ SOSSAI MARTINELLI

(74) Vilage Marcas e Patentes Ltda

Prazo de validade: 10 (dez) anos contados a partir de 19/06/2017, mediante o recolhimento da taxa quinquenal de manutenção (Artigos 119 e 120 da LPI) e observadas as demais condições legais.



(11) BR 30 2017 004968-0

Código 39 - Concessão do Registro

(22) 07/11/2017

(15) 20/03/2018

(45) 20/03/2018

(52) 02-04

(54) CONFIGURAÇÃO APLICADA A/EM CALÇADO

(73) WORLD COLORS BRASIL LTDA EPP (BR/SP)

(72) VANIA CRISTINA CASTILHO MESTRINER

(74) Beerre Assessoria Empresarial Ltda.(Alt. de Beerre Assessoria Emp. S/C.LTDA.)

Prazo de validade: 10 (dez) anos contados a partir de 07/11/2017, mediante o recolhimento da taxa quinquenal de manutenção (Artigos 119 e 120 da LPI) e observadas as demais condições legais.

(11) BR 30 2017 004973-7

Código 39 - Concessão do Registro

(22) 07/11/2017

(15) 20/03/2018

(30) 01/06/2017 KR 30-2017-0025026

(45) 20/03/2018

(52) 14-03 , 14-02

(54) CONFIGURAÇÃO APLICADA A/EM TERMINAL MÓVEL

(73) SAMSUNG ELECTRONICS CO., LTD. (KR)

(72) JIYOUNG LEE, KWANGMOON KIM, KUKHWAN KIM, HAE SUNG PARK, DAHYUN LEE, MIRI LEE, JIN-HOO LEE, YOUNGSANG JANG, WOOHYEOK JEONG

(74) Daniel Advogados (Alt.de Daniel & Cia)

Prazo de validade: 10 (dez) anos contados a partir de 07/11/2017, mediante o recolhimento da taxa quinquenal de manutenção (Artigos 119 e 120 da LPI) e observadas as demais condições legais.

(11) BR 30 2017 004974-5

Código 39 - Concessão do Registro

(22) 07/11/2017

(15) 20/03/2018

(30) 25/05/2017 US 29/605.354

(45) 20/03/2018

(52) 12-15

(54) CONFIGURAÇÃO APLICADA A/EM PNEUMÁTICO

(73) THE GOODYEAR TIRE & RUBBER COMPANY (US)

(72) JONATHAN ROBERT LUKE, MICHAEL STEPHEN SKURICH, JENNIFER MARIE BASL

(74) Daniel Advogados (Alt.de Daniel & Cia)



Prazo de validade: 10 (dez) anos contados a partir de 07/11/2017, mediante o recolhimento da taxa quinquenal de manutenção (Artigos 119 e 120 da LPI) e observadas as demais condições legais.

(11) BR 30 2017 004979-6

Código 39 - Concessão do Registro
(22) 07/11/2017
(15) 20/03/2018
(45) 20/03/2018
(52) 06-03
(54) CONFIGURAÇÃO APLICADA A/EM CRIADO-MUDO
(73) GILNEI ANTÔNIO SCHMITZ (BR/SC)
(72) GILNEI ANTÔNIO SCHMITZ
(74) SANDRO CONRADO DA SILVA

Prazo de validade: 10 (dez) anos contados a partir de 07/11/2017, mediante o recolhimento da taxa quinquenal de manutenção (Artigos 119 e 120 da LPI) e observadas as demais condições legais.

(11) BR 30 2017 004980-0

Código 39 - Concessão do Registro
(22) 07/11/2017
(15) 20/03/2018
(45) 20/03/2018
(52) 06-04
(54) CONFIGURAÇÃO APLICADA A/EM CÔMODA
(73) GILNEI ANTÔNIO SCHMITZ (BR/SC)
(72) GILNEI ANTÔNIO SCHMITZ
(74) SANDRO CONRADO DA SILVA

Prazo de validade: 10 (dez) anos contados a partir de 07/11/2017, mediante o recolhimento da taxa quinquenal de manutenção (Artigos 119 e 120 da LPI) e observadas as demais condições legais.

(11) BR 30 2017 004991-5

Código 39 - Concessão do Registro
(22) 08/11/2017
(15) 20/03/2018
(45) 20/03/2018
(52) 14-04
(54) PADRÃO ORNAMENTAL APLICADO A/EM INTERFACE GRÁFICA
(73) NU PAGAMENTOS S.A. (BR/SP)
(72) DAVID VÉLEZ OSORNO
(74) PINHEIRO NETO ADVOGADOS

Prazo de validade: 10 (dez) anos contados a partir de 08/11/2017, mediante o recolhimento da taxa quinquenal de manutenção (Artigos 119 e 120 da LPI) e



observadas as demais condições legais.

(11) BR 30 2017 004994-0

Código 39 - Concessão do Registro
(22) 08/11/2017
(15) 20/03/2018
(45) 20/03/2018
(52) 14-04
(54) PADRÃO ORNAMENTAL APLICADO A/EM INTERFACE GRÁFICA
(73) NU PAGAMENTOS S.A. (BR/SP)
(72) DAVID VÉLEZ OSORNO
(74) PINHEIRO NETO ADVOGADOS

Prazo de validade: 10 (dez) anos contados a partir de 08/11/2017, mediante o recolhimento da taxa quinquenal de manutenção (Artigos 119 e 120 da LPI) e observadas as demais condições legais.

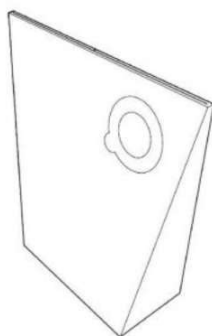
(11) BR 30 2017 005019-0

Código 39 - Concessão do Registro
(22) 08/11/2017
(15) 20/03/2018
(45) 20/03/2018
(52) 09-03
(54) CONFIGURAÇÃO APLICADA EM EMBALAGEM
(73) INSTITUTO HESTIA DE CIÊNCIA E TECNOLOGIA (BR/SC)
(72) ETNEY NEVES, ANA PAULA LIVERO SAMPAIO, JOICE MARBONI DERLAN, FABRICIO SCHWANZ DA SILVA
(74) GRACIANI BILK

Prazo de validade: 10 (dez) anos contados a partir de 08/11/2017, mediante o recolhimento da taxa quinquenal de manutenção (Artigos 119 e 120 da LPI) e observadas as demais condições legais.

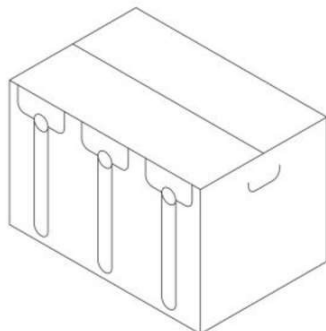
(11) BR 30 2017 005021-2

Código 39 - Concessão do Registro
(22) 08/11/2017
(15) 20/03/2018
(30) 08/05/2017 US 29/603,182
(45) 20/03/2018
(52) 28-03
(54) CONFIGURAÇÃO APLICADA A/EM DISPENSADOR DE PAPEL
(73) KIMBERLY-CLARK WORLDWIDE, INC. (US)
(72) ANDREA F. PERUSO, CARLOS E. ROLDAN-POSADA, DAVID F. GONZALEZ, JORGE A. RENDON HERRERA
(74) PINHEIRO NETO ADVOGADOS

Prazo de validade: 10 (dez) anos contados a partir de 08/11/2017, mediante o

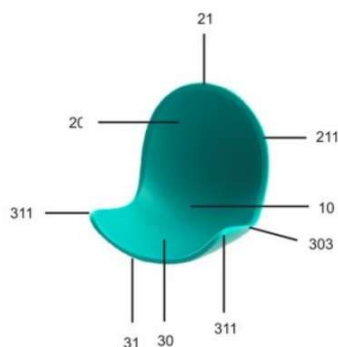

recolhimento da taxa quinquenal de manutenção (Artigos 119 e 120 da LPI) e observadas as demais condições legais.

(11) BR 30 2017 005022-0

Código 39 - Concessão do Registro

(22) 09/11/2017

(15) 20/03/2018

(45) 20/03/2018

(52) 06-01

(54) CONFIGURAÇÃO APLICADA A/EM POLTRONA

(73) NELSON FORMENTINI (BR/RS)

(72) NELSON FORMENTINI

(74) Promark Marcas e Patentes Ltda.

Prazo de validade: 10 (dez) anos contados a partir de 09/11/2017, mediante o recolhimento da taxa quinquenal de manutenção (Artigos 119 e 120 da LPI) e observadas as demais condições legais.

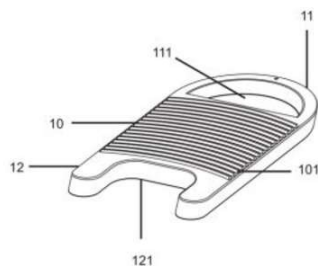
(11) BR 30 2017 005023-9

Código 39 - Concessão do Registro

(22) 09/11/2017

(15) 20/03/2018

(45) 20/03/2018

(52) 07-99

(54) CONFIGURAÇÃO APLICADA A/EM TÁBUA DE LAVAR ROUPA

(73) ENIO ROBERTO WILDNER (BR/RS)

(72) ENIO ROBERTO WILDNER

(74) Promark Marcas e Patentes Ltda.

Prazo de validade: 10 (dez) anos contados a partir de 09/11/2017, mediante o recolhimento da taxa quinquenal de manutenção (Artigos 119 e 120 da LPI) e observadas as demais condições legais.

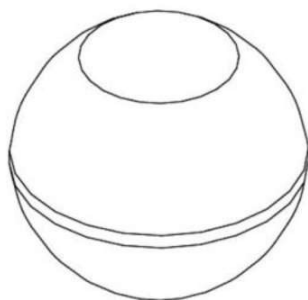
(11) BR 30 2017 005025-5

Código 39 - Concessão do Registro

(22) 09/11/2017

(15) 20/03/2018

(45) 20/03/2018

(52) 09-02

(54) CONFIGURAÇÃO APLICADA A/EM EMBALAGEM

(73) INSTITUTO HESTIA DE CIÊNCIA E TECNOLOGIA (BR/SC)

(72) ETNEY NEVES, ANA PAULA LIVERO SAMPAIO, GABRIELA SOUZA ALVES, CAMILA APARECIDA ZAVOLSKI

(74) GRACIANI BILK

Prazo de validade: 10 (dez) anos contados a partir de 09/11/2017, mediante o recolhimento da taxa quinquenal de manutenção (Artigos 119 e 120 da LPI) e



observadas as demais condições legais.

(11) BR 30 2017 005026-3



Código 39 - Concessão do Registro

(22) 09/11/2017

(15) 20/03/2018

(45) 20/03/2018

(52) 06-08

(54) CONFIGURAÇÃO APLICADA A/EM CABIDE

(73) CINCO PLASTIC INDUSTRIA DE ARTEFATOS DE PLASTICO LTDA EPP (BR/SC)

(72) JONAS DA COSTA

(74) Sandro Wunderlich

Prazo de validade: 10 (dez) anos contados a partir de 09/11/2017, mediante o recolhimento da taxa quinquenal de manutenção (Artigos 119 e 120 da LPI) e observadas as demais condições legais.

(11) BR 30 2017 005028-0



Código 39 - Concessão do Registro

(22) 09/11/2017

(15) 20/03/2018

(45) 20/03/2018

(52) 09-03

(54) CONFIGURAÇÃO APLICADA A/EM EMBALAGEM

(73) INSTITUTO HESTIA DE CIÊNCIA E TECNOLOGIA (BR/SC)

(72) ETNEY NEVES, ANA PAULA LIVERO SAMPAIO, CARLOS EDUARDO SOLDA

(74) GRACIANI BILK

Prazo de validade: 10 (dez) anos contados a partir de 09/11/2017, mediante o recolhimento da taxa quinquenal de manutenção (Artigos 119 e 120 da LPI) e observadas as demais condições legais.

(11) BR 30 2017 005032-8



Código 39 - Concessão do Registro

(22) 09/11/2017

(15) 20/03/2018

(45) 20/03/2018

(52) 02-07

(54) CONFIGURAÇÃO APLICADA EM AGULHA PARA CROCHÊ

(73) GUSTAVO JOSE SANTOS POMBAL SANT ' ANNA (BR/RJ)

(72) GUSTAVO JOSE SANTOS POMBAL SANT ' ANNA

(74) IGOR VICENTE DE OLIVEIRA GONÇALVES - ME

Prazo de validade: 10 (dez) anos contados a partir de 09/11/2017, mediante o recolhimento da taxa quinquenal de manutenção (Artigos 119 e 120 da LPI) e



observadas as demais condições legais. (co) Registro concedido por força do art. 106 da Lei da Propriedade Industrial nº 9.279/96. Aplicável a instauração de ofício do processo administrativo de nulidade, conforme dispõe o Art.113, para averiguação da infringência do art. 95 do referido diploma legal.

(11) BR 30 2017 005038-7



Código 39 - Concessão do Registro

(22) 09/11/2017

(15) 20/03/2018

(45) 20/03/2018

(52) 21-04

(54) CONFIGURAÇÃO APLICADA A/EM BARRACA.

(73) BLUE CAMPING COMERCIAL, IMPORTAÇÃO E EXPORTAÇÃO EIRELI - ME (BR/SC)

(72) JULIO VAHLDIECK

(74) Vilage Marcas e Patentes Ltda

Prazo de validade: 10 (dez) anos contados a partir de 09/11/2017, mediante o recolhimento da taxa quinquenal de manutenção (Artigos 119 e 120 da LPI) e observadas as demais condições legais.

(11) BR 30 2017 005040-9

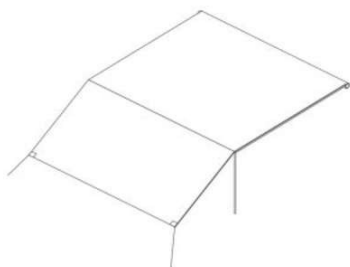

Código 39 - Concessão do Registro

(22) 09/11/2017

(15) 20/03/2018

(45) 20/03/2018

(52) 21-04

(54) CONFIGURAÇÃO APLICADA A/EM TOLDO.

(73) BLUE CAMPING COMERCIAL, IMPORTAÇÃO E EXPORTAÇÃO EIRELI - ME (BR/SC)

(72) JULIO VAHLDIECK

(74) Vilage Marcas e Patentes Ltda

Prazo de validade: 10 (dez) anos contados a partir de 09/11/2017, mediante o recolhimento da taxa quinquenal de manutenção (Artigos 119 e 120 da LPI) e observadas as demais condições legais.

(11) BR 30 2017 005041-7

Código 39 - Concessão do Registro

(22) 09/11/2017

(15) 20/03/2018

(45) 20/03/2018

(52) 06-04

(54) CONFIGURAÇÃO APLICADA A/EM CRISTALEIRA.

(73) EDSON NOSSA JUNIOR (BR/SP)

(72) EDSON NOSSA JUNIOR





(74) Vilage Marcas e Patentes Ltda

Prazo de validade: 10 (dez) anos contados a partir de 09/11/2017, mediante o recolhimento da taxa quinquenal de manutenção (Artigos 119 e 120 da LPI) e observadas as demais condições legais.

(11) BR 30 2017 005057-3



Código 39 - Concessão do Registro

(22) 10/11/2017

(15) 20/03/2018

(45) 20/03/2018

(52) 06-04

(54) CONFIGURAÇÃO APLICADA A/EM CRIADO.

(73) EDSON NOSSA JUNIOR (BR/SP)

(72) EDSON NOSSA JUNIOR

(74) Vilage Marcas e Patentes Ltda

Prazo de validade: 10 (dez) anos contados a partir de 10/11/2017, mediante o recolhimento da taxa quinquenal de manutenção (Artigos 119 e 120 da LPI) e observadas as demais condições legais.

(11) BR 30 2017 005059-0



Código 39 - Concessão do Registro

(22) 10/11/2017

(15) 20/03/2018

(45) 20/03/2018

(52) 07-01

(54) CONFIGURAÇÃO APLICADA A/EM COPO

(73) INDÚSTRIA E COMÉRCIO DE UTILIDADES DOMÉSTICAS INJETEMP LTDA. (BR/SP)

(72) IVO RODRIGUES DOS SANTOS

(74) Difusão Marcas e Patentes Ltda.

Prazo de validade: 10 (dez) anos contados a partir de 10/11/2017, mediante o recolhimento da taxa quinquenal de manutenção (Artigos 119 e 120 da LPI) e observadas as demais condições legais.

(11) BR 30 2017 005063-8

Código 39 - Concessão do Registro

(22) 10/11/2017

(15) 20/03/2018

(45) 20/03/2018

(52) 09-01

(54) CONFIGURAÇÃO APLICADA A/EM FRASCO





(73) INPET BRASIL EMBALAGENS PLÁSTICAS S.A. (BR/SP)

(72) WAGNER MURARO

(74) Clovis Silveira

Prazo de validade: 10 (dez) anos contados a partir de 10/11/2017, mediante o recolhimento da taxa quinquenal de manutenção (Artigos 119 e 120 da LPI) e observadas as demais condições legais.

(11) BR 30 2017 005074-3



Código 39 - Concessão do Registro

(22) 10/11/2017

(15) 20/03/2018

(30) 12/05/2017 US 29/603764

(45) 20/03/2018

(52) 22-06

(54) CONFIGURAÇÃO APLICADA A/EM CARTUCHO DE ARMADILHA DE INSETOS

(73) THE PROCTER & GAMBLE COMPANY (US)

(72) CHRISTOPHER LAWRENCE SMITH, MIKE SHUO WANG, JANE WELLING

(74) Trench, Rossi e Watanabe Advogados

Prazo de validade: 10 (dez) anos contados a partir de 10/11/2017, mediante o recolhimento da taxa quinquenal de manutenção (Artigos 119 e 120 da LPI) e observadas as demais condições legais.

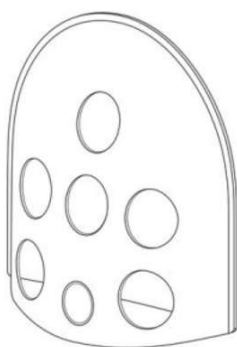

(11) BR 30 2017 005088-3



Código 39 - Concessão do Registro

(22) 10/11/2017

(15) 20/03/2018

(45) 20/03/2018

(52) 06-03

(54) CONFIGURAÇÃO APLICADA A/EM MOBILIÁRIO

(73) URDI ARQUITETURA E DESIGN LTDA (BR/SP)

(72) ALBERTO FERREIRA BARBOUR

(74) MARCIO LORETI

Prazo de validade: 10 (dez) anos contados a partir de 10/11/2017, mediante o recolhimento da taxa quinquenal de manutenção (Artigos 119 e 120 da LPI) e



observadas as demais condições legais.

(11) BR 30 2017 005092-1



Código 39 - Concessão do Registro
(22) 13/11/2017
(15) 20/03/2018
(30) 21/06/2017 JP 2017013334
(45) 20/03/2018
(52) 13-02
(54) CONFIGURAÇÃO APLICADA A/EM BATERIA
(73) HONDA MOTOR CO., LTD. (JP)
(72) YASUSHI TAKAHASHI
(74) DANNEMANN, SIEMSEN, BIGLER & IPANEMA MOREIRA

Prazo de validade: 10 (dez) anos contados a partir de 13/11/2017, mediante o recolhimento da taxa quinquenal de manutenção (Artigos 119 e 120 da LPI) e observadas as demais condições legais.

(11) BR 30 2017 005093-0



Código 39 - Concessão do Registro
(22) 13/11/2017
(15) 20/03/2018
(30) 29/06/2017 JP 2017013972
(45) 20/03/2018
(52) 12-11
(54) CONFIGURAÇÃO APLICADA A/EM MOTOCICLETA
(73) HONDA MOTOR CO., LTD. (JP)
(72) YUKI KANEMURA, MAO TSUJI
(74) DANNEMANN, SIEMSEN, BIGLER & IPANEMA MOREIRA

Prazo de validade: 10 (dez) anos contados a partir de 13/11/2017, mediante o recolhimento da taxa quinquenal de manutenção (Artigos 119 e 120 da LPI) e observadas as demais condições legais.

(11) BR 30 2017 005094-8

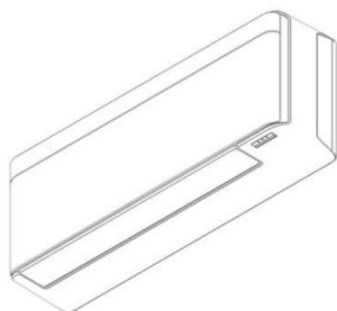

Código 39 - Concessão do Registro
(22) 13/11/2017
(15) 20/03/2018
(30) 22/05/2017 JP 2017-010828
(45) 20/03/2018
(52) 23-04
(54) CONFIGURAÇÃO APLICADA A/EM APARELHO DE AR CONDICIONADO
(73) DAIKIN INDUSTRIES LTD. (JP)
(72) DAIKI NAKAMORI
(74) Ariboni, Fabbri e Schmidt Sociedade de Advogados

Prazo de validade: 10 (dez) anos contados a partir de 13/11/2017, mediante o



recolhimento da taxa quinquenal de manutenção (Artigos 119 e 120 da LPI) e observadas as demais condições legais.

(11) BR 30 2017 005097-2

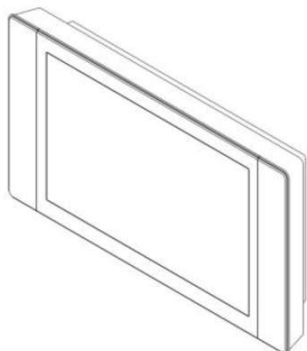

Código 39 - Concessão do Registro

(22) 13/11/2017

(15) 20/03/2018

(30) 29/05/2017 JP 2017-011459

(45) 20/03/2018

(52) 14-03

(54) CONFIGURAÇÃO APLICADA A/EM CONTROLE REMOTO PARA APARELHO DE AR CONDICIONADO

(73) DAIKIN INDUSTRIES LTD. (JP)

(72) HIROKO KASHIMOTO

(74) Ariboni, Fabbri e Schmidt Sociedade de Advogados

Prazo de validade: 10 (dez) anos contados a partir de 13/11/2017, mediante o recolhimento da taxa quinquenal de manutenção (Artigos 119 e 120 da LPI) e observadas as demais condições legais.

(11) BR 30 2017 005098-0



Código 39 - Concessão do Registro

(22) 13/11/2017

(15) 20/03/2018

(45) 20/03/2018

(52) 11-04

(54) CONFIGURAÇÃO APLICADA A/EM FOLHAGEM DECORATIVA

(73) NELCI SALETE RAFAGNIN MARAN (BR/PR)

(72) NELCI SALETE RAFAGNIN MARAN

(74) KING'S MARCAS E PATENTES LTDA.

Prazo de validade: 10 (dez) anos contados a partir de 13/11/2017, mediante o recolhimento da taxa quinquenal de manutenção (Artigos 119 e 120 da LPI) e observadas as demais condições legais. (co) Registro concedido por força do art. 106 da Lei da Propriedade Industrial nº 9.279/96. Aplicável a instauração de ofício do processo administrativo de nulidade, conforme dispõe o Art.113, para averiguação da infringência do art. 95 do referido diploma legal.

(11) BR 30 2017 005099-9

Código 39 - Concessão do Registro

(22) 13/11/2017

(15) 20/03/2018

(45) 20/03/2018

(52) 08-08

(54) CONFIGURAÇÃO APLICADA A/EM SUPORTE PARA INSTRUMENTO MUSICAL.





(73) INDÚSTRIA METALÚRGICA STAY LTDA (BR/SP)
 (72) FIORAVANTE CAVALHEIRI, DÉCIO CAVALHEIRI
 (74) FOCUS MARCAS E PATENTES LTDA.

Prazo de validade: 10 (dez) anos contados a partir de 13/11/2017, mediante o recolhimento da taxa quinquenal de manutenção (Artigos 119 e 120 da LPI) e observadas as demais condições legais.

(11) BR 30 2017 005102-2



Código 39 - Concessão do Registro

(22) 13/11/2017
 (15) 20/03/2018
 (45) 20/03/2018
 (52) 09-07
 (54) CONFIGURAÇÃO APLICADA A/EM TAMPA PARA RECIPIENTES
 (73) RUNWAY BLUE, LLC. (US)
 (72) DAVID O. MEYERS, JOHN R. OMDAHL II, DANIEL KENDAL HARDEN,
 ELLIOT LUCAS ORTIZ
 (74) VEIRANO ADVOGADOS

Prazo de validade: 10 (dez) anos contados a partir de 13/11/2017, mediante o recolhimento da taxa quinquenal de manutenção (Artigos 119 e 120 da LPI) e observadas as demais condições legais.

(11) BR 30 2017 005105-7



Código 39 - Concessão do Registro

(22) 13/11/2017
 (15) 20/03/2018
 (45) 20/03/2018
 (52) 11-01
 (54) CONFIGURAÇÃO APLICADA A/EM GARGANTILHA
 (73) YARANANDA VIEIRA VILAÇA (BR/MG)
 (72) YARANANDA VIEIRA VILAÇA
 (74) VINÍCIUS SILVA DE OLIVEIRA

Prazo de validade: 10 (dez) anos contados a partir de 13/11/2017, mediante o recolhimento da taxa quinquenal de manutenção (Artigos 119 e 120 da LPI) e observadas as demais condições legais. (co) Registro concedido por força do art. 106 da Lei da Propriedade Industrial nº 9.279/96. Aplicável a instauração de ofício do processo administrativo de nulidade, conforme dispõe o Art.113, para averiguação da infringência do art. 95 do referido diploma legal.

(11) BR 30 2017 005106-5

Código 39 - Concessão do Registro

(22) 13/11/2017
 (15) 20/03/2018



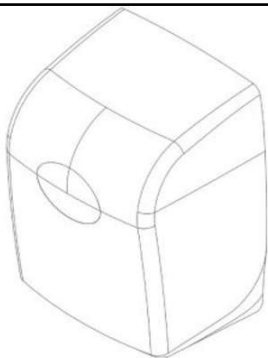

(30) 12/05/2017 US 29/603,791
 (45) 20/03/2018
 (52) 23-02
 (54) CONFIGURAÇÃO APLICADA A/EM DISPENSADOR
 (73) KIMBERLY-CLARK WORLDWIDE, INC. (US)
 (72) JONATHAN GREEN
 (74) PINHEIRO NETO ADVOGADOS

Prazo de validade: 10 (dez) anos contados a partir de 13/11/2017, mediante o recolhimento da taxa quinquenal de manutenção (Artigos 119 e 120 da LPI) e observadas as demais condições legais.

(11) BR 30 2017 005108-1

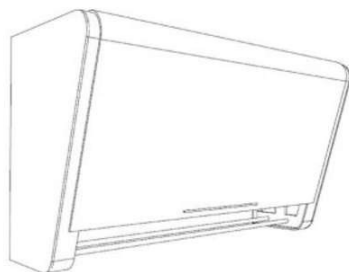

Código 39 - Concessão do Registro
 (22) 14/11/2017
 (15) 20/03/2018
 (45) 20/03/2018
 (52) 06-04
 (54) CONFIGURAÇÃO APLICADA A/EM GABINETE SUPERIOR
 (73) MARIA JULIA HERKLOTZ (BR/SP)
 (72) MARIA JULIA DE CASTRO HERKLOTZ
 (74) FLANDOLI E AJZEN SOCIEDADE DE ADVOGADOS

Prazo de validade: 10 (dez) anos contados a partir de 14/11/2017, mediante o recolhimento da taxa quinquenal de manutenção (Artigos 119 e 120 da LPI) e observadas as demais condições legais.

(11) BR 30 2017 005109-0

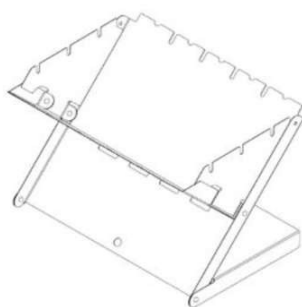

Código 39 - Concessão do Registro
 (22) 14/11/2017
 (15) 20/03/2018
 (45) 20/03/2018
 (52) 07-02
 (54) CONFIGURAÇÃO APLICADA A/EM CHURRASQUEIRA
 (73) CREARE CONSULTORIA E TREINAMENTOS LTDA (BR/RS)
 (72) ELIEZER HENKER

Prazo de validade: 10 (dez) anos contados a partir de 14/11/2017, mediante o recolhimento da taxa quinquenal de manutenção (Artigos 119 e 120 da LPI) e observadas as demais condições legais. (co) Título adequado de ofício nos termos do Art. 22 da Instrução Normativa 044/2015.





(11) BR 30 2017 005110-3



Código 39 - Concessão do Registro

(22) 14/11/2017

(15) 20/03/2018

(45) 20/03/2018

(52) 09-01

(54) CONFIGURAÇÃO APLICADA A/EM GARRAFA

(73) MINERADORA HERWE LTDA - EPP (BR/SP)

(72) LIANE BRUCKNER

(74) Amancio da Conceição Machado

Prazo de validade: 10 (dez) anos contados a partir de 14/11/2017, mediante o recolhimento da taxa quinquenal de manutenção (Artigos 119 e 120 da LPI) e observadas as demais condições legais.

(11) BR 30 2017 005111-1



Código 39 - Concessão do Registro

(22) 14/11/2017

(15) 20/03/2018

(45) 20/03/2018

(52) 32-00

(54) PADRÃO ORNAMENTAL APLICADO A/EM DISCO

(73) AMS GRAFICA E EDITORA EIRELI (BR/GO)

(72) MARCIA SILVA RIBEIRO

(74) MARGARETE RODRIGUES

Prazo de validade: 10 (dez) anos contados a partir de 14/11/2017, mediante o recolhimento da taxa quinquenal de manutenção (Artigos 119 e 120 da LPI) e observadas as demais condições legais.

(11) BR 30 2017 005113-8



Código 39 - Concessão do Registro

(22) 14/11/2017

(15) 20/03/2018

(30) 15/05/2017 US 29/604,152

(45) 20/03/2018

(52) 02-04

(54) CONFIGURAÇÃO APLICADA A/EM SOLA DE CALÇADO

(73) NIKE INNOVATE C.V. (US)



(72) MARIE ODINOT

(74) ANTÔNIO MAURÍCIO PEDRAS ARNAUD

Prazo de validade: 10 (dez) anos contados a partir de 14/11/2017, mediante o recolhimento da taxa quinquenal de manutenção (Artigos 119 e 120 da LPI) e observadas as demais condições legais.



(11) BR 30 2017 005114-6

Código 39 - Concessão do Registro

(22) 14/11/2017

(15) 20/03/2018

(30) 15/05/2017 US 29/604,147

(45) 20/03/2018

(52) 02-04

(54) CONFIGURAÇÃO APLICADA A/EM PARTE SUPERIOR DE CALÇADO

(73) NIKE INNOVATE C.V. (US)

(72) MARIE ODINOT

(74) ANTÔNIO MAURÍCIO PEDRAS ARNAUD

Prazo de validade: 10 (dez) anos contados a partir de 14/11/2017, mediante o recolhimento da taxa quinquenal de manutenção (Artigos 119 e 120 da LPI) e observadas as demais condições legais.



(11) BR 30 2017 005115-4

Código 39 - Concessão do Registro

(22) 14/11/2017

(15) 20/03/2018

(30) 16/05/2017 US 29/604,281

(45) 20/03/2018

(52) 02-04

(54) CONFIGURAÇÃO APLICADA A/EM SOLA DE CALÇADO

(73) NIKE INNOVATE C.V. (US)

(72) ZAC ATWELL

(74) ANTÔNIO MAURÍCIO PEDRAS ARNAUD

Prazo de validade: 10 (dez) anos contados a partir de 14/11/2017, mediante o recolhimento da taxa quinquenal de manutenção (Artigos 119 e 120 da LPI) e observadas as demais condições legais.



(11) BR 30 2017 005116-2



Código 39 - Concessão do Registro

(22) 14/11/2017

(15) 20/03/2018

(30) 16/05/2017 US 29/604,270

(45) 20/03/2018

(52) 02-04

(54) CONFIGURAÇÃO APLICADA A/EM SOLADO DE CALÇADO

(73) NIKE INNOVATE C.V. (US)

(72) GIORGIO ANCERESI

(74) ANTÔNIO MAURÍCIO PEDRAS ARNAUD

Prazo de validade: 10 (dez) anos contados a partir de 14/11/2017, mediante o recolhimento da taxa quinquenal de manutenção (Artigos 119 e 120 da LPI) e observadas as demais condições legais.



(11) BR 30 2017 005120-0



Código 39 - Concessão do Registro

(22) 14/11/2017

(15) 20/03/2018

(30) 15/05/2017 US 29/604012

(45) 20/03/2018

(52) 28-03

(54) CONFIGURAÇÃO APLICADA A/EM DISPOSITIVO PORTÁTIL

(73) THE GILLETTE COMPANY LLC (US)

(72) PHILIPP GOEDER, CHRISTOPH PTOK, CHRISTOPHER RAMM,
STEPHEN CHARLES WITKUS, JAN WERTEL, GERNOT OBERFELL

(74) Trench, Rossi e Watanabe Advogados

Prazo de validade: 10 (dez) anos contados a partir de 14/11/2017, mediante o recolhimento da taxa quinquenal de manutenção (Artigos 119 e 120 da LPI) e observadas as demais condições legais.

(11) BR 30 2017 005122-7

Código 39 - Concessão do Registro

(22) 14/11/2017

(15) 20/03/2018

(45) 20/03/2018



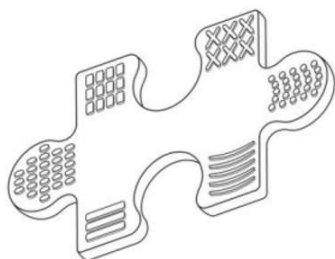

(52) 21-01 , 24-04

(54) CONFIGURAÇÃO APLICADA A/EM MORDEDOR

(73) LOLLY BABY PRODUTOS INFANTIS LTDA. (BR/SP)

(72) CARLA ANITA TANAKA

(74) NEVES & AMARAL SOCIEDADE DE ADVOGADOS

Prazo de validade: 10 (dez) anos contados a partir de 14/11/2017, mediante o recolhimento da taxa quinquenal de manutenção (Artigos 119 e 120 da LPI) e observadas as demais condições legais.

(11) BR 30 2017 005125-1

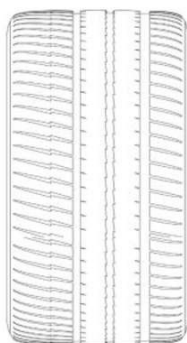

Código 39 - Concessão do Registro

(22) 14/11/2017

(15) 20/03/2018

(30) 24/05/2017 FR 2017-2456

(45) 20/03/2018

(52) 12-15

(54) CONFIGURAÇÃO APLICADA A/EM PNEUMÁTICO

(73) COMPAGNIE GENERALE DES ETABLISSEMENTS MICHELIN (FR)

(72) ESTELLE PERRIER, PHILIPPE QUINSAT, DAMIEN VELAY

(74) GUERRA PROPRIEDADE INDUSTRIAL

Prazo de validade: 10 (dez) anos contados a partir de 14/11/2017, mediante o recolhimento da taxa quinquenal de manutenção (Artigos 119 e 120 da LPI) e observadas as demais condições legais.

(11) BR 30 2017 005135-9



Código 39 - Concessão do Registro

(22) 14/11/2017

(15) 20/03/2018

(45) 20/03/2018

(52) 04-02

(54) CONFIGURAÇÃO APLICADA A/EM ESCOVA DENTAL.

(73) JORGE KANNO (BR/PR)

(72) JORGE KANNO

(74) Vilage Marcas e Patentes Ltda

Prazo de validade: 10 (dez) anos contados a partir de 14/11/2017, mediante o recolhimento da taxa quinquenal de manutenção (Artigos 119 e 120 da LPI) e observadas as demais condições legais.

(11) BR 30 2017 005141-3

Código 39 - Concessão do Registro

(22) 14/11/2017

(15) 20/03/2018

(30) 13/10/2017 EM 004400182-0001

(45) 20/03/2018





(52) 02-04
 (54) CONFIGURAÇÃO APLICADA A/EM CALÇADO
 (73) ALPARGATAS S.A. (BR/SP)
 (72) LEONARDO BOIN FUJISAKA
 (74) MURTA GOYANES ADVOGADOS

Prazo de validade: 10 (dez) anos contados a partir de 14/11/2017, mediante o recolhimento da taxa quinquenal de manutenção (Artigos 119 e 120 da LPI) e observadas as demais condições legais.

(11) BR 30 2017 005146-4

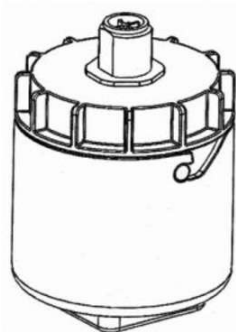

Código 39 - Concessão do Registro
 (22) 16/11/2017
 (15) 20/03/2018
 (30) 19/05/2017 EM 004 008 852
 (45) 20/03/2018
 (52) 13-03
 (54) CONFIGURAÇÃO APLICADA A/EM PLUGUE
 (73) HYDAC ACCESSORIES GMBH (DE)
 (72) MATHIAS LEO JIRGAL, JÖRG STEFFENSKY, STEFAN CHRISTIAN SAUER, MARTIN SCHMITT, CHRISTOPH MEYER
 (74) DANNEMANN, SIEMSEN, BIGLER & IPANEMA MOREIRA

Prazo de validade: 10 (dez) anos contados a partir de 16/11/2017, mediante o recolhimento da taxa quinquenal de manutenção (Artigos 119 e 120 da LPI) e observadas as demais condições legais.

(11) BR 30 2017 005151-0

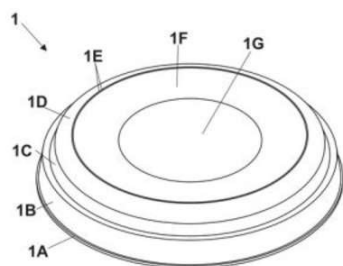

Código 39 - Concessão do Registro
 (22) 16/11/2017
 (15) 20/03/2018
 (45) 20/03/2018
 (52) 07-01
 (54) CONFIGURAÇÃO APLICADA A/EM TAMPA
 (73) LEANDRO DANTAS KORMANN (BR/PR)
 (72) LEANDRO DANTAS KORMANN
 (74) Suprema Marcas e Patentes Ltda. ME

Prazo de validade: 10 (dez) anos contados a partir de 16/11/2017, mediante o recolhimento da taxa quinquenal de manutenção (Artigos 119 e 120 da LPI) e observadas as demais condições legais.



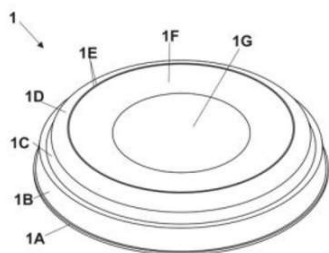

(11) BR 30 2017 005152-9

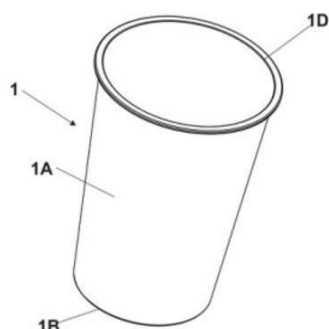

Código 39 - Concessão do Registro

(22) 16/11/2017

(15) 20/03/2018

(45) 20/03/2018

(52) 07-01

(54) CONFIGURAÇÃO APLICADA A/EM COPO

(73) LEANDRO DANTAS KORMANN (BR/PR)

(72) LEANDRO DANTAS KORMANN

(74) Suprema Marcas e Patentes Ltda. ME

Prazo de validade: 10 (dez) anos contados a partir de 16/11/2017, mediante o recolhimento da taxa quinquenal de manutenção (Artigos 119 e 120 da LPI) e observadas as demais condições legais.

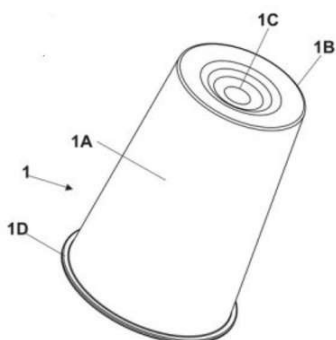

(11) BR 30 2017 005153-7



Código 39 - Concessão do Registro

(22) 16/11/2017

(15) 20/03/2018

(45) 20/03/2018

(52) 07-01

(54) CONFIGURAÇÃO APLICADA A/EM COPO

(73) LEANDRO DANTAS KORMANN (BR/PR)

(72) LEANDRO DANTAS KORMANN

(74) Suprema Marcas e Patentes Ltda. ME

Prazo de validade: 10 (dez) anos contados a partir de 16/11/2017, mediante o recolhimento da taxa quinquenal de manutenção (Artigos 119 e 120 da LPI) e observadas as demais condições legais.

(11) BR 30 2017 005157-0

Código 39 - Concessão do Registro

(22) 16/11/2017





(15) 20/03/2018

(45) 20/03/2018

(52) 06-03

(54) CONFIGURAÇÃO APLICADA A/EM APARADOR

(73) DJ INDUSTRIA E COMÉRCIO DE MÓVEIS LTDA (BR/PR)

(72) DEVANIL MARÓSTICA

(74) LUCIANO SALVIATO

Prazo de validade: 10 (dez) anos contados a partir de 16/11/2017, mediante o recolhimento da taxa quinquenal de manutenção (Artigos 119 e 120 da LPI) e observadas as demais condições legais.

(11) BR 30 2017 005158-8



Código 39 - Concessão do Registro

(22) 16/11/2017

(15) 20/03/2018

(45) 20/03/2018

(52) 06-04

(54) CONFIGURAÇÃO APLICADA A/EM ESTANTE

(73) DJ INDUSTRIA E COMÉRCIO DE MÓVEIS LTDA (BR/PR)

(72) DEVANIL MARÓSTICA

(74) LUCIANO SALVIATO

Prazo de validade: 10 (dez) anos contados a partir de 16/11/2017, mediante o recolhimento da taxa quinquenal de manutenção (Artigos 119 e 120 da LPI) e observadas as demais condições legais.

(11) BR 30 2017 005161-8



Código 39 - Concessão do Registro

(22) 16/11/2017

(15) 20/03/2018

(45) 20/03/2018

(52) 06-04

(54) CONFIGURAÇÃO APLICADA A/EM ESTANTE

(73) DJ INDUSTRIA E COMÉRCIO DE MÓVEIS LTDA (BR/PR)

(72) DEVANIL MARÓSTICA

(74) LUCIANO SALVIATO

Prazo de validade: 10 (dez) anos contados a partir de 16/11/2017, mediante o recolhimento da taxa quinquenal de manutenção (Artigos 119 e 120 da LPI) e observadas as demais condições legais.

(11) BR 30 2017 005163-4

Código 39 - Concessão do Registro

(22) 16/11/2017

(15) 20/03/2018

(45) 20/03/2018





(52) 06-04
 (54) CONFIGURAÇÃO APLICADA A/EM ESTANTE
 (73) DJ INDUSTRIA E COMÉRCIO DE MÓVEIS LTDA (BR/PR)
 (72) DEVANIL MARÓSTICA
 (74) LUCIANO SALVIATO

Prazo de validade: 10 (dez) anos contados a partir de 16/11/2017, mediante o recolhimento da taxa quinquenal de manutenção (Artigos 119 e 120 da LPI) e observadas as demais condições legais.

(11) BR 30 2017 005164-2

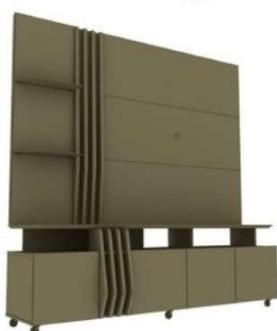

Código 39 - Concessão do Registro

(22) 16/11/2017
 (15) 20/03/2018
 (45) 20/03/2018
 (52) 06-04
 (54) CONFIGURAÇÃO APLICADA A/EM ESTANTE
 (73) DJ INDUSTRIA E COMÉRCIO DE MÓVEIS LTDA (BR/PR)
 (72) DEVANIL MARÓSTICA
 (74) LUCIANO SALVIATO

Prazo de validade: 10 (dez) anos contados a partir de 16/11/2017, mediante o recolhimento da taxa quinquenal de manutenção (Artigos 119 e 120 da LPI) e observadas as demais condições legais.

(11) BR 30 2017 005165-0

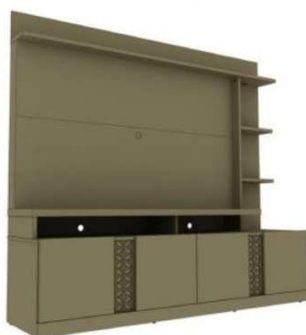

Código 39 - Concessão do Registro

(22) 16/11/2017
 (15) 20/03/2018
 (45) 20/03/2018
 (52) 06-04
 (54) CONFIGURAÇÃO APLICADA A/EM ESTANTE
 (73) DJ INDUSTRIA E COMÉRCIO DE MÓVEIS LTDA (BR/PR)
 (72) DEVANIL MARÓSTICA
 (74) LUCIANO SALVIATO

Prazo de validade: 10 (dez) anos contados a partir de 16/11/2017, mediante o recolhimento da taxa quinquenal de manutenção (Artigos 119 e 120 da LPI) e observadas as demais condições legais.

(11) BR 30 2017 005166-9

Código 39 - Concessão do Registro

(22) 16/11/2017
 (15) 20/03/2018
 (45) 20/03/2018
 (52) 06-04
 (54) CONFIGURAÇÃO APLICADA A/EM ESTANTE





(73) DJ INDUSTRIA E COMÉRCIO DE MÓVEIS LTDA (BR/PR)

(72) DEVANIL MARÓSTICA

(74) LUCIANO SALVIATO

Prazo de validade: 10 (dez) anos contados a partir de 16/11/2017, mediante o recolhimento da taxa quinquenal de manutenção (Artigos 119 e 120 da LPI) e observadas as demais condições legais.

(11) BR 30 2017 005168-5



Código 39 - Concessão do Registro

(22) 16/11/2017

(15) 20/03/2018

(45) 20/03/2018

(52) 06-04

(54) CONFIGURAÇÃO APLICADA A/EM ESTANTE

(73) DJ INDUSTRIA E COMÉRCIO DE MÓVEIS LTDA (BR/PR)

(72) DEVANIL MARÓSTICA

(74) LUCIANO SALVIATO

Prazo de validade: 10 (dez) anos contados a partir de 16/11/2017, mediante o recolhimento da taxa quinquenal de manutenção (Artigos 119 e 120 da LPI) e observadas as demais condições legais.

(11) BR 30 2017 005169-3



Código 39 - Concessão do Registro

(22) 16/11/2017

(15) 20/03/2018

(45) 20/03/2018

(52) 06-04

(54) CONFIGURAÇÃO APLICADA A/EM ESTANTE

(73) DJ INDUSTRIA E COMÉRCIO DE MÓVEIS LTDA (BR/PR)

(72) DEVANIL MARÓSTICA

(74) LUCIANO SALVIATO

Prazo de validade: 10 (dez) anos contados a partir de 16/11/2017, mediante o recolhimento da taxa quinquenal de manutenção (Artigos 119 e 120 da LPI) e observadas as demais condições legais.

(11) BR 30 2017 005170-7

Código 39 - Concessão do Registro

(22) 16/11/2017

(15) 20/03/2018

(45) 20/03/2018

(52) 06-03

(54) CONFIGURAÇÃO APLICADA A/EM MESA

(73) DJ INDUSTRIA E COMÉRCIO DE MÓVEIS LTDA (BR/PR)





(72) DEVANIL MARÓSTICA

(74) LUCIANO SALVIATO

Prazo de validade: 10 (dez) anos contados a partir de 16/11/2017, mediante o recolhimento da taxa quinquenal de manutenção (Artigos 119 e 120 da LPI) e observadas as demais condições legais.

(11) BR 30 2017 005171-5



Código 39 - Concessão do Registro

(22) 16/11/2017

(15) 20/03/2018

(45) 20/03/2018

(52) 06-03

(54) CONFIGURAÇÃO APLICADA A/EM MESA

(73) DJ INDUSTRIA E COMÉRCIO DE MÓVEIS LTDA (BR/PR)

(72) DEVANIL MARÓSTICA

(74) LUCIANO SALVIATO

Prazo de validade: 10 (dez) anos contados a partir de 16/11/2017, mediante o recolhimento da taxa quinquenal de manutenção (Artigos 119 e 120 da LPI) e observadas as demais condições legais.

(11) BR 30 2017 005173-1



Código 39 - Concessão do Registro

(22) 17/11/2017

(15) 20/03/2018

(45) 20/03/2018

(52) 06-01

(54) CONFIGURAÇÃO APLICADA A/EM MESA

(73) DJ INDUSTRIA E COMÉRCIO DE MÓVEIS LTDA (BR/PR)

(72) DEVANIL MARÓSTICA

(74) LUCIANO SALVIATO

Prazo de validade: 10 (dez) anos contados a partir de 17/11/2017, mediante o recolhimento da taxa quinquenal de manutenção (Artigos 119 e 120 da LPI) e observadas as demais condições legais.

(11) BR 30 2017 005174-0



Código 39 - Concessão do Registro

(22) 17/11/2017

(15) 20/03/2018

(45) 20/03/2018

(52) 06-03

(54) CONFIGURAÇÃO APLICADA A/EM MESA

(73) DJ INDUSTRIA E COMÉRCIO DE MÓVEIS LTDA (BR/PR)

(72) DEVANIL MARÓSTICA

(74) LUCIANO SALVIATO



Prazo de validade: 10 (dez) anos contados a partir de 17/11/2017, mediante o recolhimento da taxa quinquenal de manutenção (Artigos 119 e 120 da LPI) e observadas as demais condições legais.

(11) BR 30 2017 005176-6



Código 39 - Concessão do Registro

(22) 17/11/2017

(15) 20/03/2018

(45) 20/03/2018

(52) 06-04

(54) CONFIGURAÇÃO APLICADA A/EM PAINEL

(73) DJ INDUSTRIA E COMÉRCIO DE MÓVEIS LTDA (BR/PR)

(72) DEVANIL MARÓSTICA

(74) LUCIANO SALVIATO

Prazo de validade: 10 (dez) anos contados a partir de 17/11/2017, mediante o recolhimento da taxa quinquenal de manutenção (Artigos 119 e 120 da LPI) e observadas as demais condições legais.

(11) BR 30 2017 005177-4



Código 39 - Concessão do Registro

(22) 17/11/2017

(15) 20/03/2018

(45) 20/03/2018

(52) 06-04

(54) CONFIGURAÇÃO APLICADA A/EM PAINEL

(73) DJ INDUSTRIA E COMÉRCIO DE MÓVEIS LTDA (BR/PR)

(72) DEVANIL MARÓSTICA

(74) LUCIANO SALVIATO

Prazo de validade: 10 (dez) anos contados a partir de 17/11/2017, mediante o recolhimento da taxa quinquenal de manutenção (Artigos 119 e 120 da LPI) e observadas as demais condições legais.

(11) BR 30 2017 005179-0



Código 39 - Concessão do Registro

(22) 17/11/2017

(15) 20/03/2018

(45) 20/03/2018

(52) 06-04

(54) CONFIGURAÇÃO APLICADA A/EM RACK

(73) DJ INDUSTRIA E COMÉRCIO DE MÓVEIS LTDA (BR/PR)

(72) DEVANIL MARÓSTICA

(74) LUCIANO SALVIATO

Prazo de validade: 10 (dez) anos contados a partir de 17/11/2017, mediante o recolhimento da taxa quinquenal de manutenção (Artigos 119 e 120 da LPI) e

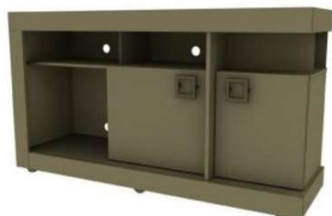

observadas as demais condições legais.

(11) BR 30 2017 005181-2

Código 39 - Concessão do Registro

(22) 17/11/2017

(15) 20/03/2018

(45) 20/03/2018

(52) 06-04

(54) CONFIGURAÇÃO APLICADA A/EM RACK

(73) DJ INDUSTRIA E COMÉRCIO DE MÓVEIS LTDA (BR/PR)

(72) DEVANIL MARÓSTICA

(74) LUCIANO SALVIATO

Prazo de validade: 10 (dez) anos contados a partir de 17/11/2017, mediante o recolhimento da taxa quinquenal de manutenção (Artigos 119 e 120 da LPI) e observadas as demais condições legais.

(11) BR 30 2017 005187-1

Código 39 - Concessão do Registro

(22) 17/11/2017

(15) 20/03/2018

(45) 20/03/2018

(52) 15-03

(54) CONFIGURAÇÃO APLICADA A/EM MÁQUINA AGRÍCOLA

(73) INDÚSTRIAS REUNIDAS COLOMBO LTDA (BR/SP)

(72) IGHOR BUSNARDO COLOMBO

(74) MARCIA FERREIRA GOMES

Prazo de validade: 10 (dez) anos contados a partir de 17/11/2017, mediante o recolhimento da taxa quinquenal de manutenção (Artigos 119 e 120 da LPI) e observadas as demais condições legais.

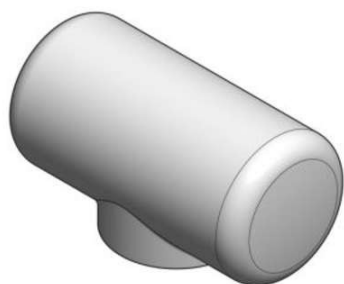
(11) BR 30 2017 005191-0

Código 39 - Concessão do Registro

(22) 17/11/2017

(15) 20/03/2018

(45) 20/03/2018

(52) 07-01 , 09-07

(54) CONFIGURAÇÃO APLICADA A/EM TAMPA

(73) INCOM INDUSTRIAL EIRELI (BR/SP)

(72) RICARDO MARIANO DE BARROS JOHANSEN

(74) Alberto Luís Camelier da Silva

Prazo de validade: 10 (dez) anos contados a partir de 17/11/2017, mediante o recolhimento da taxa quinquenal de manutenção (Artigos 119 e 120 da LPI) e observadas as demais condições legais.

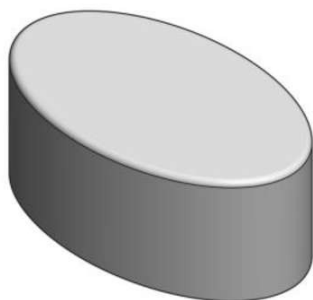

(11) BR 30 2017 005192-8

Código 39 - Concessão do Registro
 (22) 17/11/2017
 (15) 20/03/2018
 (45) 20/03/2018
 (52) 07-01 , 09-07
 (54) CONFIGURAÇÃO APLICADA A/EM TAMPA
 (73) INCOM INDUSTRIAL EIRELI (BR/SP)
 (72) RICARDO MARIANO DE BARROS JOHANSEN
 (74) Alberto Luís Camelier da Silva

Prazo de validade: 10 (dez) anos contados a partir de 17/11/2017, mediante o recolhimento da taxa quinquenal de manutenção (Artigos 119 e 120 da LPI) e observadas as demais condições legais.

(11) BR 30 2017 005193-6

Código 39 - Concessão do Registro
 (22) 17/11/2017
 (15) 20/03/2018
 (30) 22/05/2017 TW 106302744
 (45) 20/03/2018
 (52) 25-03
 (54) CONFIGURAÇÃO APLICADA A/EM LÂMINAS PARA TURBINA EÓLICA
 (73) SHOU-HSUN LEE (TW) , CHUN -I LI (TW)
 (72) SHOU-HSUN LEE, CHUN-I LI
 (74) Gruenbaum, Possinhas & Teixeira Ltda.

Prazo de validade: 10 (dez) anos contados a partir de 17/11/2017, mediante o recolhimento da taxa quinquenal de manutenção (Artigos 119 e 120 da LPI) e observadas as demais condições legais.

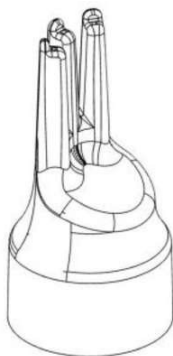
(11) BR 30 2017 005203-7

Código 39 - Concessão do Registro
 (22) 17/11/2017
 (15) 20/03/2018
 (45) 20/03/2018
 (52) 09-07
 (54) CONFIGURAÇÃO APLICADA A/EM TAMPA
 (73) LIBBS FARMACEUTICA LTDA (BR/SP)
 (72) ALBERTO ANDER

Prazo de validade: 10 (dez) anos contados a partir de 17/11/2017, mediante o recolhimento da taxa quinquenal de manutenção (Artigos 119 e 120 da LPI) e observadas as demais condições legais.

(11) BR 30 2017 005204-5

Código 39 - Concessão do Registro



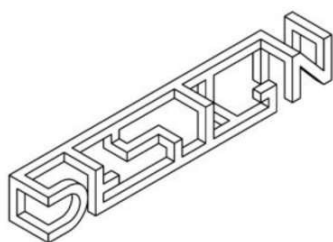

(22) 17/11/2017

(15) 20/03/2018

(45) 20/03/2018

(52) 11-01

(54) CONFIGURAÇÃO APLICADA A/EM JOIAS

(73) UNIVERSIDADE FEDERAL DO RIO GRANDE DO SUL (BR/RS)

(72) FLÁVIA LOPES DA SILVEIRA, BRANCA FREITAS DE OLIVEIRA

Prazo de validade: 10 (dez) anos contados a partir de 17/11/2017, mediante o recolhimento da taxa quinquenal de manutenção (Artigos 119 e 120 da LPI) e observadas as demais condições legais.

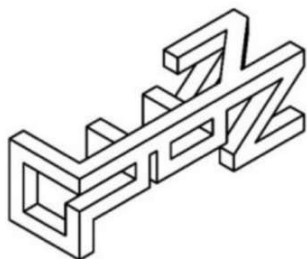
(11) BR 30 2017 005207-0

Código 39 - Concessão do Registro

(22) 17/11/2017

(15) 20/03/2018

(45) 20/03/2018

(52) 11-01

(54) CONFIGURAÇÃO APLICADA A/EM JOIAS

(73) UNIVERSIDADE FEDERAL DO RIO GRANDE DO SUL (BR/RS)

(72) FLÁVIA LOPES DA SILVEIRA, BRANCA FREITAS DE OLIVEIRA

Prazo de validade: 10 (dez) anos contados a partir de 17/11/2017, mediante o recolhimento da taxa quinquenal de manutenção (Artigos 119 e 120 da LPI) e observadas as demais condições legais.

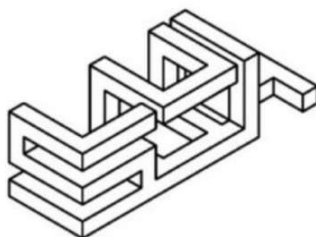
(11) BR 30 2017 005209-6

Código 39 - Concessão do Registro

(22) 17/11/2017

(15) 20/03/2018

(45) 20/03/2018

(52) 11-01

(54) CONFIGURAÇÃO APLICADA A/EM JOIAS

(73) UNIVERSIDADE FEDERAL DO RIO GRANDE DO SUL (BR/RS)

(72) FLÁVIA LOPES DA SILVEIRA, BRANCA FREITAS DE OLIVEIRA

Prazo de validade: 10 (dez) anos contados a partir de 17/11/2017, mediante o recolhimento da taxa quinquenal de manutenção (Artigos 119 e 120 da LPI) e observadas as demais condições legais.

(11) BR 30 2017 005237-1

Código 39 - Concessão do Registro

(22) 20/11/2017

(15) 20/03/2018

(30) 07/06/2017 FR 2017-2671

(45) 20/03/2018

(52) 12-15



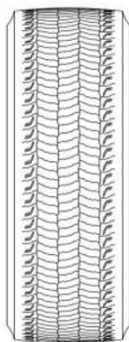

(54) CONFIGURAÇÃO APLICADA A/EM PNEUMÁTICO
 (73) COMPAGNIE GENERALE DES ETABLISSEMENTS MICHELIN (FR)
 (72) PATRICK DAYET
 (74) GUERRA PROPRIEDADE INDUSTRIAL

Prazo de validade: 10 (dez) anos contados a partir de 20/11/2017, mediante o recolhimento da taxa quinquenal de manutenção (Artigos 119 e 120 da LPI) e observadas as demais condições legais.

(11) BR 30 2017 005263-0



Código 39 - Concessão do Registro

(22) 22/11/2017
 (15) 20/03/2018
 (30) 06/06/2017 US 29/606.578
 (45) 20/03/2018
 (52) 12-15
 (54) CONFIGURAÇÃO APLICADA A/EM PNEUMÁTICO
 (73) THE GOODYEAR TIRE & RUBBER COMPANY (US)
 (72) AMANDA GARI MCGEE, SHANNON JOSEPH HUGHES, JONATHAN ROBERT LUKE, MICHAEL STEPHAN SKURICH, NICHOLAS THOMAS SCHOEPPNER
 (74) Daniel Advogados (Alt.de Daniel & Cia)

Prazo de validade: 10 (dez) anos contados a partir de 22/11/2017, mediante o recolhimento da taxa quinquenal de manutenção (Artigos 119 e 120 da LPI) e observadas as demais condições legais.

(11) BR 30 2017 005335-1



Código 39 - Concessão do Registro

(22) 28/11/2017
 (15) 20/03/2018
 (45) 20/03/2018
 (52) 07-01
 (54) CONFIGURAÇÃO APLICADA A/EM COPO
 (73) INDÚSTRIA E COMÉRCIO DE UTILIDADES DOMÉSTICAS INJETEMP LTDA. (BR/SP)
 (72) IVO RODRIGUES DOS SANTOS
 (74) Difusão Marcas e Patentes Ltda.

Prazo de validade: 10 (dez) anos contados a partir de 28/11/2017, mediante o recolhimento da taxa quinquenal de manutenção (Artigos 119 e 120 da LPI) e observadas as demais condições legais.

(11) BR 32 2016 003135-8

Código 39 - Concessão do Registro

(22) 25/07/2016
 (15) 20/03/2018



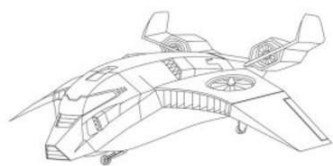

(45) 20/03/2018

(52) 21-01

(54) CONFIGURAÇÃO APLICADA A/EM BRINQUEDO

(62) BR 30 2014 006107-0 04/12/2014

(73) ROMA JENSEN COMERCIO E INDUSTRIA LTDA. (BR/SP)

(72) GUSTAVO JENSEN

(74) JOSÉ CARLOS TINOCO SOARES JÚNIOR

Prazo de validade: 10 (dez) anos contados a partir de 25/07/2016, mediante o recolhimento da taxa quinquenal de manutenção (Artigos 119 e 120 da LPI) e observadas as demais condições legais.

(11) BR 32 2016 003832-8

Código 39 - Concessão do Registro

(22) 22/05/2015

(15) 20/03/2018

(30) 24/11/2014 US 29/509,958

(45) 20/03/2018

(52) 08-08

(54) CONFIGURAÇÃO APLICADA A/EM DISPOSITIVO CURVO PARA FIXAÇÃO DE TECIDOS

(62) BR 30 2015 002395-3 22/05/2015

(73) ETHICON, INC. (US)

(72) ROBERT NERING

(74) Dannemann, Siemsen, Bigler & Ipanema Moreira

Prazo de validade: 10 (dez) anos contados a partir de 22/05/2015, mediante o recolhimento da taxa quinquenal de manutenção (Artigos 119 e 120 da LPI) e observadas as demais condições legais.

(11) BR 32 2016 004093-4

Código 39 - Concessão do Registro

(22) 19/04/2013

(15) 20/03/2018

(30) 22/10/2012 WO 698786001

(45) 20/03/2018

(52) 32-00

(54) PADRÃO ORNAMENTAL APLICADO A/EM RECIPIENTE DE DETERGENTE

(62) BR 30 2013 001816-4 19/04/2013

(73) THE PROCTER & GAMBLE COMPANY (US)

(72) JOSEPH ROBINSON

(74) Trench, Rossi e Watanabe Advogados

Prazo de validade: 10 (dez) anos contados a partir de 19/04/2013, mediante o recolhimento da taxa quinquenal de manutenção (Artigos 119 e 120 da LPI) e observadas as demais condições legais.



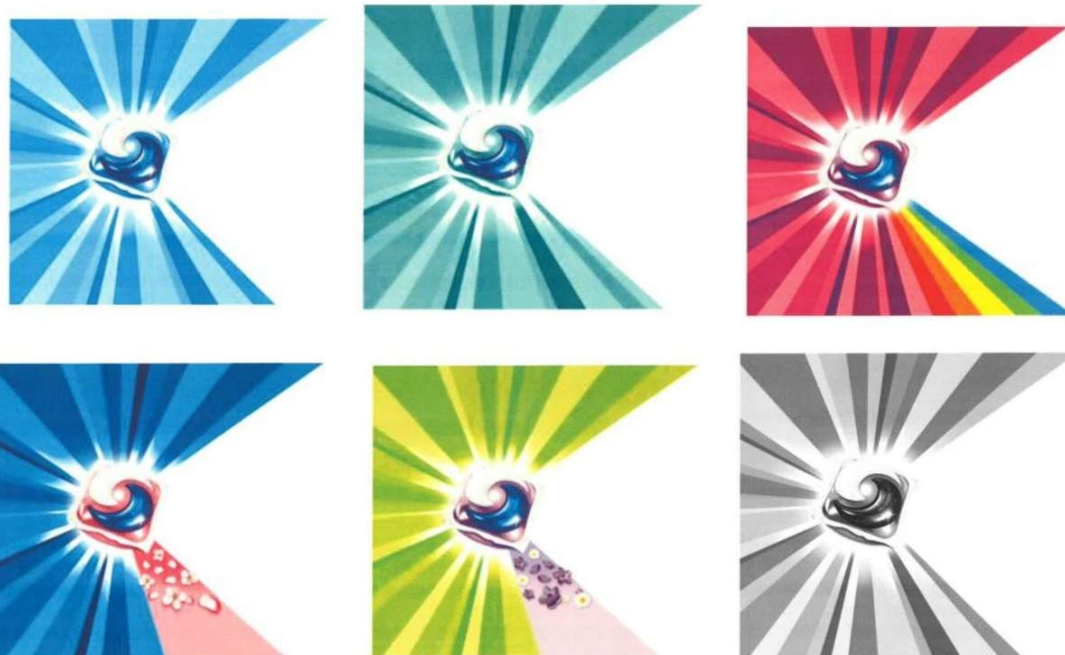

(11) BR 32 2017 005188-2



Código 39 - Concessão do Registro

(22) 07/10/2016

(15) 20/03/2018

(45) 20/03/2018

(52) 06-08

(54) CONFIGURAÇÃO APLICADA A/EM PENDURADOR

(62) BR 30 2016 004631-0 07/10/2016

(73) JADERSON DE ALMEIDA (BR/SC)

(72) JADERSON DE ALMEIDA

Prazo de validade: 10 (dez) anos contados a partir de 07/10/2016, mediante o recolhimento da taxa quinquenal de manutenção (Artigos 119 e 120 da LPI) e observadas as demais condições legais.



Código 39.5 - Notificação de Requerimento de Exame de Mérito

Notificação de Requerimento de Exame de Mérito, quanto aos aspectos de novidade e de originalidade, formulado pelo Titular do Registro

(11) DI 6604496-0

Código 39.5 - Notificação de Requerimento de Exame de Mérito

(15) 20/11/2007

(73) Luiz Augusto Sanches Chocair (BR/SP)

(74) Amâncio da Conceição Machado



Código 40 - Publicação do Parecer de Mérito

Notificação da emissão do parecer de mérito conforme previsto no Art. 111 da LPI.
Poderá ser requerida cópia do parecer.

(11) BR 30 2014 002951-7 Código 40 - Publicação do Parecer de Mérito
(15) 22/11/2016
(73) PAULO CELSO CARDOSO BACCHI (BR/SP)
(74) LOGOS MARCAS E PATENTES S/S LTDA.
Não foram identificadas anterioridades: o registro atende o artigo 95 da LPI.

(11) BR 30 2014 002971-1 Código 40 - Publicação do Parecer de Mérito
(15) 13/12/2016
(73) PAULO CELSO CARDOSO BACCHI (BR/SP)
(74) LOGOS MARCAS E PATENTES S/S LTDA
Não foram identificadas anterioridades: o registro atende o artigo 95 da LPI.

(11) BR 30 2014 002985-1 Código 40 - Publicação do Parecer de Mérito
(15) 22/11/2016
(73) PAULO CELSO CARDOSO BACCHI (BR/SP)
(74) LOGOS MARCAS E PATENTES S/S LTDA.
Não foram identificadas anterioridades: o registro atende o artigo 95 da LPI.

(11) BR 30 2014 002997-5 Código 40 - Publicação do Parecer de Mérito
(15) 22/11/2016
(73) PAULO CELSO CARDOSO BACCHI (BR/SP)
(74) LOGOS MARCAS E PATENTES S/S LTDA.
Não foram identificadas anterioridades: o registro atende o artigo 95 da LPI.

(11) BR 30 2014 004680-2 Código 40 - Publicação do Parecer de Mérito
(15) 27/12/2016
(73) SABRITAS, S. DE R.L. DE C.V., (MX)
(74) DANNEMANN, SIEMSEN, BIGLER & IPANEMA MOREIRA
Não foram identificadas anterioridades: O registro atende o artigo 95 da LPI.

(11) BR 30 2014 004684-5 Código 40 - Publicação do Parecer de Mérito
(15) 27/12/2016
(73) SABRITAS, S. DE R.L. DE C.V. (MX)
(74) DANNEMANN, SIEMEN, BIGLER & IPANEMA MOREIRA
Não foram identificadas anterioridades. O registro atende o artigo 95 da LPI.

(11) BR 30 2014 004685-3 Código 40 - Publicação do Parecer de Mérito
(15) 27/12/2016



(73) SABRITAS, S. DE R.L. DE C.V. (MX)
(74) DANNEMANN, SIEMEN, BIGLER & IPANEMA MOREIRA
Não foram identificadas anterioridades. O registro atende ao art. 95 da LPI.

(11) BR 30 2014 004688-8

Código 40 - Publicação do Parecer de Mérito
(15) 27/12/2016
(73) SABRITAS, S. DE R.L. DE C.V. (MX)
(74) DANNEMANN , SIEMSEN , BIGLER & IPANEMA MOREIRA
Não foram identificadas anterioridades. O registro atende o artigo 95 da LPI.

(11) BR 30 2014 005283-7

Código 40 - Publicação do Parecer de Mérito
(15) 10/05/2016
(73) VIVA EMPREENDIMENTOS E ADMINISTRAÇÃO DE BENS LTDA (BR/SP)
(74) TINOCO SOARES & FILHO LTDA
Não foram encontradas anterioridades: o registro atende ao artigo 95 da LPI.

(11) BR 30 2015 002268-0

Código 40 - Publicação do Parecer de Mérito
(15) 28/03/2017
(73) PAULO CELSO CARDOSO BACCHI (BR/SP)
(74) JOÃO BATISTA VALVERDE
Não foram identificadas anterioridades: o registro atende o artigo 95 da LPI.

(11) BR 30 2016 002702-1

Código 40 - Publicação do Parecer de Mérito
(15) 22/08/2017
(73) J.R. SIMPLOT COMPANY (US)
(74) FLÁVIA SALIM LOPES
Não foram identificadas anterioridades. O registro atende o artigo 95 da LPI.



Código 43 - Extinção - Art. 119 inciso II da LPI

Notificação da extinção do registro de desenho industrial, pela homologação da renúncia apresentada pelo seu titular. Homologada a renúncia, o registro será considerado extinto na data da apresentação da renúncia.

(11) DI 6904404-0

Código 43 - Extinção - Art. 119 inciso II da LPI

(15) 08/09/2010

(73) METALÚRGICA DS LTDA (BR/SC)

(74) Acerti - Marcas e Patentes Ltda

Homologada a renúncia do registro de desenho industrial DI6904404-0, com base no art. 51 da Lei 9.784/99 c/c com art. 119, inciso II da Lei 9.279/96, mediante a protocolização da petição 016140002210 de 19/09/2014. Extinto o registro a contar de 19/09/2014.

(11) DI 6904828-2

Código 43 - Extinção - Art. 119 inciso II da LPI

(15) 10/08/2010

(73) Marcio Anis Mattar Assad (BR/PR)

(74) Barbara Marques Schloz

Homologada a renúncia do registro de desenho industrial DI6904828-2, com base no art. 51 da Lei 9.784/99 c/c com art. 119, inciso II da Lei 9.279/96, mediante a protocolização da petição 01510003749 de 20/12/2013. Extinto o registro a contar de 20/12/2013.

(11) DI 7001296-2

Código 43 - Extinção - Art. 119 inciso II da LPI

(15) 07/12/2010

(73) T&Y Indústria e Comércio Ltda Me (BR/SP)

(74) Abreu Merkl e Advogados Associados

Homologada a renúncia do registro de desenho industrial DI7001296-2, com base no art. 51 da Lei 9.784/99 c/c com art. 119, inciso II da Lei 9.279/96, mediante a protocolização da petição 015150000376 de 27/02/2015. Extinto o registro a contar de 27/02/2015.

(11) DI 7004473-2

Código 43 - Extinção - Art. 119 inciso II da LPI

(15) 06/12/2011

(73) Tey Indústria e Comércio Ltda Me (BR/SP)

(74) Abreu, Merkl e Advogados Associados

Homologada a renúncia do registro de desenho industrial DI7004473-2, com base no art. 51 da Lei 9.784/99 c/c com art. 119, inciso II da Lei 9.279/96, mediante a protocolização da petição 015150000377 de 27/02/2015. Extinto o registro a contar de 27/02/2015.





Código 44 - Extinção - Art. 119 inciso III da LPI

Notificação da extinção do registro de desenho industrial pela falta de pagamento da retribuição prevista nos Arts. 108 e 120 da LPI.

(11) DI 5602150-0

Código 44 - Extinção - Art. 119 inciso III da LPI

(15) 22/04/1998

(73) Astra Aktiebolag (SE)

(74) Momsen, Leonardos & CIA.

Registro extinto a contar de 31/12/2016

(11) DI 6603209-1

Código 44 - Extinção - Art. 119 inciso III da LPI

(15) 13/11/2007

(73) Águia Indústria e Comércio de Alimentos Ltda Me (BR/PR)

(74) Henrique Somadossi Prado

Registro extinto, a contar de 07/09/2016.



Código 46 - Prorrogação

Prorrogada a vigência do registro de desenho industrial por solicitação do titular.

(11) DI 5601948-3

Código 46 - Prorrogação

(22) 18/12/1996

(15) 01/09/1998

(45) 01/09/1998

(54) Configuração aplicada em banda de rodagem de pneu

(73) Maggion Indústrias de Pneus e Máquinas Ltda. (BR/SP)

(72) Rosa Maria Maggion

(74) Aguinaldo Moreira

Registro prorrogado de 19/12/2016 até 18/12/2021.

(11) DI 6300722-3

Código 46 - Prorrogação

(22) 12/03/2003

(15) 09/09/2003

(45) 09/09/2003

(54) CONFIGURAÇÃO APLICADA EM ENXADA PARA ARAR

(73) DEERE & COMPANY (US)

(72) BENOIT POUTRÉ

(74) Momsen Leonardos & Cia

Prorrogado de 13/03/2018 a 12/03/2023 (4º Período).

(11) DI 6300763-0

Código 46 - Prorrogação

(22) 17/03/2003

(15) 14/10/2003

(45) 14/10/2003

(54) PORTA DE ACESSO PARA LUER SEM AGULHA

(73) Becton, Dickinson And Company (US)

(72) Weston F. Harding, Lawrence A. Lynn, Ralph L. Sonderegger

(74) NELLIE ANNE DAIEL-SHORES

Prorrogado de 18/03/2018 a 17/03/2023 (4º Período).

(11) DI 6300764-9

Código 46 - Prorrogação

(22) 17/03/2003

(15) 30/09/2003

(45) 30/09/2003

(54) PORTA DE ACESSO PARA LUER SEM AGULHA

(73) Becton, Dickinson And Company (US)

(72) Weston F. Harding, Lawrence A. Lynn, Ralph L. Sonderegger

(74) NELLIE ANNE DAIEL-SHORES

Prorrogado de 18/03/2018 a 17/03/2023 (4º Período).



(11) DI 6301072-0 Código 46 - Prorrogação
(22) 26/03/2003
(15) 02/09/2003
(45) 02/09/2003
(54) PADRÃO DE DIAGRAMAÇÃO APLICADO A EMBALAGEM
(73) NADIR FIGUEIREDO - INDÚSTRIA E COMÉRCIO S/A (BR/SP)
(72) SORAYA TAHAN LIGERI
(74) Veirano e Advogados Associados
Prorrogado de 27/03/2018 a 26/03/2023 (4º Período).

(11) DI 6301125-5 Código 46 - Prorrogação
(22) 09/04/2003
(15) 24/06/2003
(45) 24/06/2003
(54) CONFIGURAÇÃO APLICADA EM BICA
(73) FABRIMAR S.A. INDÚSTRIA E COMÉRCIO (BR/RJ)
(72) DOUGLAS ROBINSON MARTINS
(74) Antonio Mauricio Pedras Arnaud
Prorrogado de 10/04/2018 a 09/04/2023 (4º Período).

(11) DI 6302400-4 Código 46 - Prorrogação
(22) 11/07/2003
(15) 16/09/2003
(45) 16/09/2003
(54) CONFIGURAÇÃO APLICADA EM PAINEL EXPOSITOR
(73) ARTEZERSE MARCHELLI FARIA (BR/SP)
(72) ARTEZERSE MARCHELLI FARIA
(74) Solução Comercial Assessoria Ltda
Prorrogado de 12/07/2018 a 11/07/2023 (4º Período).

(11) DI 6302916-2 Código 46 - Prorrogação
(22) 22/08/2003
(15) 17/02/2004
(45) 17/02/2004
(54) CONFIGURAÇÃO APLICADA EM PLACA DE VENTILAÇÃO
PRÉ-FABRICADA PARA CONSTRUÇÃO CIVIL
(73) FREDERICO JAEGER NETO (BR/SC)
(72) FREDERICO JAEGER NETO
(74) Ricardo Ferreira de Almeida
Prorrogado de 23/08/2018 a 22/08/2023 (4º Período).

(11) DI 6400062-1 Código 46 - Prorrogação
(22) 20/01/2004



(15) 31/08/2004
(45) 31/08/2004
(54) "CONFIGURAÇÃO APLICADA EM DISPLAY DE PONTA DE GÔNDOLA"
(73) MITSUI ALIMENTOS LTDA (BR/SP)
(72) DEODATO GOMES MONTEIRO NETO
(74) Aguinaldo Moreira
Prorrogado de 21/01/2019 a 20/01/2024 (4º Período).

(11) DI 6400745-6

Código 46 - Prorrogação
(22) 16/02/2004
(15) 27/07/2004
(45) 27/07/2004
(54) CONFIGURAÇÃO APLICADA EM DISPOSITIVO DE PROTEÇÃO PARA MÁQUINAS PICADORAS DE CARNE MANUAIS E/OU AUTOMÁTICAS
(73) CHRISTIANO ARTHUR FREDERICH E CIA LTDA (BR/SP)
(72) CHRISTIANO ARTHUR FREDERICH
(74) Toledo Correa Marcas E Patentes S/C Ltda
Prorrogado de 17/02/2019 a 16/02/2024 (4º Período).

(11) DI 6504390-1

Código 46 - Prorrogação
(22) 22/08/2005
(15) 21/02/2006
(45) 21/02/2006
(54) CONFIGURAÇÃO APLICADA EM FRASCO PARA BALAS E CONFEITOS
(73) Agua Ind e Com de Alimentos Ltda ME (BR/RS)
(72) Josué Posser
(74) Henrique Somadossi Prado
Prorrogado de 23/08/2015 a 22/08/2020 (3º Período).



Código 47 - Petição Não Conhecida

Não conhecimento da petição apresentada em virtude do disposto nos Arts. 218 ou 219 da LPI.

(21) BR 30 2015 003791-1	<p>Código 47 - Petição Não Conhecida (22) 11/08/2015 (71) XIAOMI INC. (CN) , XIAOPING CHEN (CN) , FOSHAN VIOMI ELECTRICAL TECHNOLOGY CO., LTD. (CN) (74) DANNEMANN, SIEMSEN, BIGLER & IPANEMA MOREIRA, PROPRIEDADE INDUSTRIAL LTDA. Petição 870150004529, de 15/10/2015 não conhecida nos termos do inciso II do art. 219 da LPI, por configurar alteração de matéria relativa ao objeto apresentado no depósito do pedido.</p>
(21) BR 30 2016 000776-4	<p>Código 47 - Petição Não Conhecida (22) 26/02/2016 (71) GEHL FOODS, LLC (US) (74) Dannemann, Siemsen, Bigler & Ipanema Moreira Petição 870160008420, de 09/03/2016, não conhecida nos termos do inciso II do art. 219 da LPI, por configurar alteração de matéria relativa ao objeto apresentado no depósito do pedido.</p>
(21) BR 30 2016 001119-2	<p>Código 47 - Petição Não Conhecida (22) 18/03/2016 (71) Fundação Universidade do Amazonas (BR/AM) A petição nº 870180020058, de 13/03/2018, não será conhecida, nos termos do art. 219, inciso I, da Lei 9.279/1996, por ter sido apresentada fora do prazo previsto no art. 106, §3º, da mesma lei.</p>
(21) BR 30 2016 001250-4	<p>Código 47 - Petição Não Conhecida (22) 29/03/2016 (71) CABEAU, INC. (US) (74) Carlos André Barbosa Cavalcanti Petição 870160057530, de 05/10/2016, não conhecida nos termos do inciso I do art. 219 da LPI, porque o prazo para comprovação do documento de prioridade de acordo com o Art. 99 é 90 (noventa) dias contados a partir do depósito.</p>
(21) BR 30 2017 001181-0	<p>Código 47 - Petição Não Conhecida (22) 14/03/2017 (71) PERSONAL CARE MARKETING AND RESEARCH, INC. (US) (74) Hugo Silva & Maldonado Propriedade Intelectual Sociedade Civil S/C Ltda. A petição 870170031024, de 10/05/2017, não foi conhecida por apresentar</p>



modificação da matéria do depósito.

(21) DI 7105540-1

Código 47 - Petição Não Conhecida

(22) 23/11/2011

(71) Claudio Marcelo Eickhoff (BR/RS)

(74) Marpa Consultoria & Assessoria Empresarial Ltda

Petição 016130000201 de 18/01/2013 não conhecida, conforme art. 219, inciso II, por não atender ao disposto no art. 105 da LPI.



Código 47.1 - Petição Prejudicada

Prejudicada a Petição Indicada de acordo com o complemento.

(21) DI 7105540-1

Código 47.1 - Petição Prejudicada

(22) 23/11/2011

(71) Claudio Marcelo Eickhoff (BR/RS)

(74) Marpa Consultoria & Assessoria Empresarial Ltda

Petição 016130000307 de 24/01/2013 prejudicada, por caber arquivamento do pedido com base no art. 106 § 3º.



Código 47.3 - Petição Deferida

Deferimento da petição apresentada

(11) BR 30 2017 002442-4 Código 47.3 - Petição Deferida
(71) FORD GLOBAL TECHNOLOGIES, LLC. (US)
(74) ANA PAULA SANTOS CELIDONIO
Referente à petição de protocolo 870170063535

(11) BR 30 2017 002443-2 Código 47.3 - Petição Deferida
(71) FORD GLOBAL TECHNOLOGIES, LLC. (US)
(74) ANA PAULA SANTOS CELIDONIO
Referente à petição de protocolo 870170062247

(11) BR 30 2017 002444-0 Código 47.3 - Petição Deferida
(71) FORD GLOBAL TECHNOLOGIES, LLC. (US)
(74) ANA PAULA SANTOS CELIDONIO
Referente à petição de protocolo 870170063539

(11) BR 30 2017 002445-9 Código 47.3 - Petição Deferida
(71) FORD GLOBAL TECHNOLOGIES, LLC. (US)
(74) ANA PAULA SANTOS CELIDONIO
Referente à petição de protocolo 870170063552

(11) BR 30 2017 002446-7 Código 47.3 - Petição Deferida
(71) FORD GLOBAL TECHNOLOGIES, LLC. (US)
(74) ANA PAULA SANTOS CELIDONIO
Referente à petição de protocolo 870170063483

(11) BR 30 2017 002447-5 Código 47.3 - Petição Deferida
(71) FORD GLOBAL TECHNOLOGIES, LLC. (US)
(74) ANA PAULA SANTOS CELIDONIO
Referente à petição de protocolo 870170063558

(11) BR 30 2017 002450-5 Código 47.3 - Petição Deferida
(71) FORD GLOBAL TECHNOLOGIES, LLC. (US)
(74) ANA PAULA SANTOS CELIDONIO
Referente à petição de protocolo 870170062189

(11) BR 30 2017 002451-3 Código 47.3 - Petição Deferida
(71) FORD GLOBAL TECHNOLOGIES, LLC. (US)
(74) ANA PAULA SANTOS CELIDONIO
Referente à petição de protocolo 870170062249



(11) BR 30 2017 002452-1

Código 47.3 - Petição Deferida
(71) FORD GLOBAL TECHNOLOGIES, LLC. (US)
(74) ANA PAULA SANTOS CELIDONIO
Referente à petição de protocolo 870170040733

(11) BR 30 2017 002453-0

Código 47.3 - Petição Deferida
(71) FORD GLOBAL TECHNOLOGIES, LLC. (US)
(74) ANA PAULA SANTOS CELIDONIO
Referente à petição de protocolo 870170062165

(11) BR 30 2017 002454-8

Código 47.3 - Petição Deferida
(71) FORD GLOBAL TECHNOLOGIES, LLC. (US)
(74) ANA PAULA SANTOS CELIDONIO
Referente à petição de protocolo 870170062119

(21) BR 30 2018 000252-0

Código 47.3 - Petição Deferida
(71) OBRIST CLOSURES SWITZERLAND GMBH (CH)
(74) RODRIGO CID ARAUJO SERRANO
Referente à petição 870180010409.

(21) BR 30 2018 000253-9

Código 47.3 - Petição Deferida
(71) OBRIST CLOSURES SWITZERLAND GMBH (CH)
(74) RODRIGO CID ARAUJO SERRANO
Referente à petição 870180010399.



Código 49 - Perda de Prioridade

Perda da prioridade reivindicada por não atender às disposições previstas no Art. 99 da LPI.

(21) BR 30 2016 001250-4	Código 49 - Perda de Prioridade (22) 29/03/2016 (71) CABEAU, INC. (US) (74) Carlos André Barbosa Cavalcanti Referente à reivindicação da Prioridade nº US 29/540.981, de 29/09/2015, por não terem sido apresentados os desenhos relativos a prioridade no prazo previsto no Art. 99 da LPI.
(21) BR 30 2016 001652-6	Código 49 - Perda de Prioridade (22) 19/04/2016 (71) ABBVIE INC. (US) (74) Daniel Advogados (Alt.de Daniel & Cia) Referente à reivindicação da Prioridade nº US 29/542,930, de 19/10/2015, por não haver correspondência entre a matéria apresentada na prioridade e a apresentada no depósito.
(21) BR 30 2016 002051-5	Código 49 - Perda de Prioridade (22) 13/05/2016 (71) SINTOKOGIO, LTD. (JP) (74) Dannemann, Siemsen, Bigler & Ipanema Moreira Referente à reivindicação das Prioridades nº JP 2015-025514 e JP 2015-025516, de 16/11/2015, por não haver correspondência entre a matéria apresentada nas prioridades e a apresentada no depósito.
(11) BR 30 2016 004139-3	Código 49 - Perda de Prioridade (22) 16/09/2016 (15) 27/03/2018 (71) THE GILLETTE COMPANY LLC (US) (74) Trench, Rossi e Watanabe Advogados Referente à reivindicação de Prioridade nº US 29/558,357, de 16/03/2016, por não haver correspondência entre a matéria apresentada na prioridade e a apresentada no pedido. Referente à reivindicação de Prioridade nº US 29/564,023, de 10/05/2016, por não haver correspondência entre a matéria apresentada na prioridade e a apresentada no pedido.



Código 50 - Alteração de Classificação

Alterada a classificação do registro para melhor adequação.

(11) BR 30 2014 005547-0

Código 50 - Alteração de Classificação

(22) 29/10/2014

(15) 14/02/2017

(71) POLIDESING INDÚSTRIA E COMÉRCIO DE CHAMPANHEIRAS LTDA.
(BR/RS)

(74) MARIO DE ALMEIDA MARCAS E PATENTES LTDA

Por ocasião do exame de mérito e visando melhor adequação do registro à Classificação Internacional, alterada a classe principal para 07.01. PORCELANA, VIDRARIA, LOUÇAS E OUTROS ARTIGOS DE NATUREZA SIMILAR.



Código 53.1 - Pedido ou Registro Sub-Judice

Notificação de Ação Judicial referente ao registro.

(11) BR 30 2012 001328-3

Código 53.1 - Pedido ou Registro Sub-Judice

(22) 19/03/2012

(15) 14/08/2012

(71) GUERRA S/A. IMPLEMENTOS RODOVIÁRIOS (BR/RS)

(74) LUIZ FERNANDO CAMPOS STOCK

NOTIFICAÇÃO DE AÇÃO JUDICIAL REFERENTE AO REGISTRO INPI:

52400.226749/2017-22 Origem: 004ª VARA CÍVEL DA COMARCA DE CAXIAS

DO SUL Ação Ordinária nº: 1.15.0015524-1 Interessada: GUERRA S/A

IMPLEMENTOS RODOVIARIOS Assunto: MASSA FALIDA Despacho: "Acolho a manifestação do Administrador Judicial e defiro o pedido para expedição de ofício ao Instituto Nacional da Propriedade Industrial (INPI), para que este declare que todos os processos administrativos de registro de marca, patente e desenho industrial, sob a titularidade da Guerra S/A Implementos Rodoviários estão 'Sub Judice', de modo que não sejam arquivados ou extintos pela inobservância de atos administrativos de manutenção dos mesmos, tendo em vista a existência de processo falimentar em curso. E, ainda, seja revogada qualquer decisão relativa à extinção e/ou arquivamento dos citados processos administrativos ocorridos a partir de 08/11/2017, quando foi decretada a falência da Guerra S/A Implementos Rodoviários, de modo a restabelecer qualquer direito perdido por ocasião da situação de falência." REGISTRO SUB-JUDICE

(11) BR 30 2012 001329-1

Código 53.1 - Pedido ou Registro Sub-Judice

(22) 19/03/2012

(15) 14/08/2012

(71) GUERRA S/A. IMPLEMENTOS RODOVIÁRIOS (BR/RS)

(74) LUIZ FERNANDO CAMPOS STOCK

NOTIFICAÇÃO DE AÇÃO JUDICIAL REFERENTE AO REGISTRO INPI:

52400.226749/2017-22 Origem: 004ª VARA CÍVEL DA COMARCA DE CAXIAS

DO SUL Ação Ordinária nº: 1.15.0015524-1 Interessada: GUERRA S/A

IMPLEMENTOS RODOVIARIOS Assunto: MASSA FALIDA Despacho: "Acolho a manifestação do Administrador Judicial e defiro o pedido para expedição de ofício ao Instituto Nacional da Propriedade Industrial (INPI), para que este declare que todos os processos administrativos de registro de marca, patente e desenho industrial, sob a titularidade da Guerra S/A Implementos Rodoviários estão 'Sub Judice', de modo que não sejam arquivados ou extintos pela inobservância de atos administrativos de manutenção dos mesmos, tendo em vista a existência de processo falimentar em curso. E, ainda, seja revogada qualquer decisão relativa à extinção e/ou arquivamento dos citados processos administrativos ocorridos a partir de 08/11/2017, quando foi decretada a falência da Guerra S/A Implementos



Rodoviários, de modo a restabelecer qualquer direito perdido por ocasião da situação de falência.” REGISTRO SUB-JUDICE

(11) BR 30 2012 001330-5

Código 53.1 - Pedido ou Registro Sub-Judice

(22) 19/03/2012

(15) 14/08/2012

(71) GUERRA S/A. IMPLEMENTOS RODOVIÁRIOS (BR/RS)

(74) LUIZ FERNANDO CAMPOS STOCK

NOTIFICAÇÃO DE AÇÃO JUDICIAL REFERENTE AO REGISTRO INPI:

52400.226749/2017-22 Origem: 004ª VARA CÍVEL DA COMARCA DE CAXIAS

DO SUL Ação Ordinária nº: 1.15.0015524-1 Interessada: GUERRA S/A

IMPLEMENTOS RODOVIARIOS Assunto: MASSA FALIDA Despacho: “Acolho a manifestação do Administrador Judicial e defiro o pedido para expedição de ofício ao Instituto Nacional da Propriedade Industrial (INPI), para que este declare que todos os processos administrativos de registro de marca, patente e desenho industrial, sob a titularidade da Guerra S/A Implementos Rodoviários estão ‘Sub Judice’, de modo que não sejam arquivados ou extintos pela inobservância de atos administrativos de manutenção dos mesmos, tendo em vista a existência de processo falimentar em curso. E, ainda, seja revogada qualquer decisão relativa à extinção e/ou arquivamento dos citados processos administrativos ocorridos a partir de 08/11/2017, quando foi decretada a falência da Guerra S/A Implementos Rodoviários, de modo a restabelecer qualquer direito perdido por ocasião da situação de falência.” REGISTRO SUB-JUDICE

(11) BR 30 2012 001346-1

Código 53.1 - Pedido ou Registro Sub-Judice

(22) 19/03/2012

(15) 14/08/2012

(71) GUERRA S/A IMPLEMENTOS RODOVIÁRIOS (BR/RS)

(74) LUIZ FERNANDO CAMPOS STOCK

NOTIFICAÇÃO DE AÇÃO JUDICIAL REFERENTE AO REGISTRO INPI:

52400.226749/2017-22 Origem: 004ª VARA CÍVEL DA COMARCA DE CAXIAS

DO SUL Ação Ordinária nº: 1.15.0015524-1 Interessada: GUERRA S/A

IMPLEMENTOS RODOVIARIOS Assunto: MASSA FALIDA Despacho: “Acolho a manifestação do Administrador Judicial e defiro o pedido para expedição de ofício ao Instituto Nacional da Propriedade Industrial (INPI), para que este declare que todos os processos administrativos de registro de marca, patente e desenho industrial, sob a titularidade da Guerra S/A Implementos Rodoviários estão ‘Sub Judice’, de modo que não sejam arquivados ou extintos pela inobservância de atos administrativos de manutenção dos mesmos, tendo em vista a existência de processo falimentar em curso. E, ainda, seja revogada qualquer decisão relativa à extinção e/ou arquivamento dos citados processos administrativos ocorridos a partir de 08/11/2017, quando foi decretada a falência da Guerra S/A Implementos Rodoviários, de modo a restabelecer qualquer direito perdido por ocasião da situação de falência.” REGISTRO SUB-JUDICE



(11) BR 30 2012 001354-2

Código 53.1 - Pedido ou Registro Sub-Judice

(22) 20/03/2012

(15) 14/08/2012

(71) GUERRA S/A IMPLEMENTOS RODOVIÁRIOS (BR/RS)

(74) LUIZ FERNANDO CAMPOS STOCK

NOTIFICAÇÃO DE AÇÃO JUDICIAL REFERENTE AO REGISTRO INPI:

52400.226749/2017-22 Origem: 004ª VARA CÍVEL DA COMARCA DE CAXIAS

DO SUL Ação Ordinária nº: 1.15.0015524-1 Interessada: GUERRA S/A

IMPLEMENTOS RODOVIARIOS Assunto: MASSA FALIDA Despacho: "Acolho a manifestação do Administrador Judicial e defiro o pedido para expedição de ofício ao Instituto Nacional da Propriedade Industrial (INPI), para que este declare que todos os processos administrativos de registro de marca, patente e desenho industrial, sob a titularidade da Guerra S/A Implementos Rodoviários estão 'Sub Judice', de modo que não sejam arquivados ou extintos pela inobservância de atos administrativos de manutenção dos mesmos, tendo em vista a existência de processo falimentar em curso. E, ainda, seja revogada qualquer decisão relativa à extinção e/ou arquivamento dos citados processos administrativos ocorridos a partir de 08/11/2017, quando foi decretada a falência da Guerra S/A Implementos Rodoviários, de modo a restabelecer qualquer direito perdido por ocasião da situação de falência." REGISTRO SUB-JUDICE

(11) BR 30 2012 003040-4

Código 53.1 - Pedido ou Registro Sub-Judice

(22) 19/06/2012

(15) 25/06/2013

(71) GUERRA S/A IMPLEMENTOS RODOVIÁRIOS (BR/RS)

(74) LUIZ FERNANDO CAMPOS STOCK

NOTIFICAÇÃO DE AÇÃO JUDICIAL REFERENTE AO REGISTRO INPI:

52400.226749/2017-22 Origem: 004ª VARA CÍVEL DA COMARCA DE CAXIAS

DO SUL Ação Ordinária nº: 1.15.0015524-1 Interessada: GUERRA S/A

IMPLEMENTOS RODOVIARIOS Assunto: MASSA FALIDA Despacho: "Acolho a manifestação do Administrador Judicial e defiro o pedido para expedição de ofício ao Instituto Nacional da Propriedade Industrial (INPI), para que este declare que todos os processos administrativos de registro de marca, patente e desenho industrial, sob a titularidade da Guerra S/A Implementos Rodoviários estão 'Sub Judice', de modo que não sejam arquivados ou extintos pela inobservância de atos administrativos de manutenção dos mesmos, tendo em vista a existência de processo falimentar em curso. E, ainda, seja revogada qualquer decisão relativa à extinção e/ou arquivamento dos citados processos administrativos ocorridos a partir de 08/11/2017, quando foi decretada a falência da Guerra S/A Implementos Rodoviários, de modo a restabelecer qualquer direito perdido por ocasião da situação de falência." REGISTRO SUB-JUDICE

(11) BR 30 2012 003914-2

Código 53.1 - Pedido ou Registro Sub-Judice

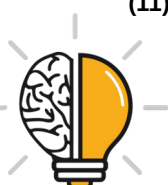

(22) 01/08/2012

(15) 09/07/2013

(71) GUERRA S/A. IMPLEMENTOS RODOVIÁRIOS (BR/RS)

(74) LUIZ FERNANDO CAMPOS STOCK

NOTIFICAÇÃO DE AÇÃO JUDICIAL REFERENTE AO REGISTRO INPI:

52400.226749/2017-22 Origem: 004ª VARA CÍVEL DA COMARCA DE CAXIAS

DO SUL Ação Ordinária nº: 1.15.0015524-1 Interessada: GUERRA S/A

IMPLEMENTOS RODOVIARIOS Assunto: MASSA FALIDA Despacho: “Acolho a manifestação do Administrador Judicial e defiro o pedido para expedição de ofício ao Instituto Nacional da Propriedade Industrial (INPI), para que este declare que todos os processos administrativos de registro de marca, patente e desenho industrial, sob a titularidade da Guerra S/A Implementos Rodoviários estão ‘Sub Judice’, de modo que não sejam arquivados ou extintos pela inobservância de atos administrativos de manutenção dos mesmos, tendo em vista a existência de processo falimentar em curso. E, ainda, seja revogada qualquer decisão relativa à extinção e/ou arquivamento dos citados processos administrativos ocorridos a partir de 08/11/2017, quando foi decretada a falência da Guerra S/A Implementos Rodoviários, de modo a restabelecer qualquer direito perdido por ocasião da situação de falência.” REGISTRO SUB-JUDICE

(11) BR 30 2012 004539-8

Código 53.1 - Pedido ou Registro Sub-Judice

(22) 04/09/2012

(15) 12/03/2013

(71) GUERRA S/A. IMPLEMENTOS RODOVIÁRIOS (BR/RS)

(74) LUIZ FERNANDO CAMPOS STOCK

NOTIFICAÇÃO DE AÇÃO JUDICIAL REFERENTE AO REGISTRO INPI:

52400.226749/2017-22 Origem: 004ª VARA CÍVEL DA COMARCA DE CAXIAS

DO SUL Ação Ordinária nº: 1.15.0015524-1 Interessada: GUERRA S/A

IMPLEMENTOS RODOVIARIOS Assunto: MASSA FALIDA Despacho: “Acolho a manifestação do Administrador Judicial e defiro o pedido para expedição de ofício ao Instituto Nacional da Propriedade Industrial (INPI), para que este declare que todos os processos administrativos de registro de marca, patente e desenho industrial, sob a titularidade da Guerra S/A Implementos Rodoviários estão ‘Sub Judice’, de modo que não sejam arquivados ou extintos pela inobservância de atos administrativos de manutenção dos mesmos, tendo em vista a existência de processo falimentar em curso. E, ainda, seja revogada qualquer decisão relativa à extinção e/ou arquivamento dos citados processos administrativos ocorridos a partir de 08/11/2017, quando foi decretada a falência da Guerra S/A Implementos Rodoviários, de modo a restabelecer qualquer direito perdido por ocasião da situação de falência.” REGISTRO SUB-JUDICE

(11) BR 30 2012 005515-6

Código 53.1 - Pedido ou Registro Sub-Judice

(22) 23/10/2012

(15) 27/05/2014



(71) GUERRA S/A IMPLEMENTOS RODOVIÁRIOS (BR/RS)
(74) LUIZ FERNANDO CAMPOS STOCK
NOTIFICAÇÃO DE AÇÃO JUDICIAL REFERENTE AO REGISTRO INPI:
52400.226749/2017-22 Origem: 004ª VARA CÍVEL DA COMARCA DE CAXIAS
DO SUL Ação Ordinária nº: 1.15.0015524-1 Interessada: GUERRA S/A
IMPLEMENTOS RODOVIARIOS Assunto: MASSA FALIDA Despacho: “Acolho a
manifestação do Administrador Judicial e defiro o pedido para expedição de ofício
ao Instituto Nacional da Propriedade Industrial (INPI), para que este declare que
todos os processos administrativos de registro de marca, patente e desenho
industrial, sob a titularidade da Guerra S/A Implementos Rodoviários estão ‘Sub
Judice’, de modo que não sejam arquivados ou extintos pela inobservância de
atos administrativos de manutenção dos mesmos, tendo em vista a existência de
processo falimentar em curso. E, ainda, seja revogada qualquer decisão relativa
à extinção e/ou arquivamento dos citados processos administrativos ocorridos a
partir de 08/11/2017, quando foi decretada a falência da Guerra S/A Implementos
Rodoviários, de modo a restabelecer qualquer direito perdido por ocasião da
situação de falência.” REGISTRO SUB-JUDICE

(11) BR 30 2013 005332-6

Código 53.1 - Pedido ou Registro Sub-Judice
(22) 17/10/2013
(15) 22/12/2015
(71) GUERRA S.A. IMPLEMENTOS RODOVIÁRIOS (BR/RS)
(74) LUIZ FERNANDO CAMPOS STOCK
NOTIFICAÇÃO DE AÇÃO JUDICIAL REFERENTE AO REGISTRO INPI:
52400.226749/2017-22 Origem: 004ª VARA CÍVEL DA COMARCA DE CAXIAS
DO SUL Ação Ordinária nº: 1.15.0015524-1 Interessada: GUERRA S/A
IMPLEMENTOS RODOVIARIOS Assunto: MASSA FALIDA Despacho: “Acolho a
manifestação do Administrador Judicial e defiro o pedido para expedição de ofício
ao Instituto Nacional da Propriedade Industrial (INPI), para que este declare que
todos os processos administrativos de registro de marca, patente e desenho
industrial, sob a titularidade da Guerra S/A Implementos Rodoviários estão ‘Sub
Judice’, de modo que não sejam arquivados ou extintos pela inobservância de
atos administrativos de manutenção dos mesmos, tendo em vista a existência de
processo falimentar em curso. E, ainda, seja revogada qualquer decisão relativa
à extinção e/ou arquivamento dos citados processos administrativos ocorridos a
partir de 08/11/2017, quando foi decretada a falência da Guerra S/A Implementos
Rodoviários, de modo a restabelecer qualquer direito perdido por ocasião da
situação de falência.” REGISTRO SUB-JUDICE

(11) BR 30 2013 005333-4

Código 53.1 - Pedido ou Registro Sub-Judice
(22) 17/10/2013
(15) 22/12/2015
(71) GUERRA S.A. IMPLEMENTOS RODOVIÁRIOS (BR/RS)
(74) LUIZ FERNANDO CAMPOS STOCK



NOTIFICAÇÃO DE AÇÃO JUDICIAL REFERENTE AO REGISTRO INPI:
52400.226749/2017-22 Origem: 004ª VARA CÍVEL DA COMARCA DE CAXIAS DO SUL Ação Ordinária nº: 1.15.0015524-1 Interessada: GUERRA S/A IMPLEMENTOS RODOVIARIOS Assunto: MASSA FALIDA Despacho: “Acolho a manifestação do Administrador Judicial e defiro o pedido para expedição de ofício ao Instituto Nacional da Propriedade Industrial (INPI), para que este declare que todos os processos administrativos de registro de marca, patente e desenho industrial, sob a titularidade da Guerra S/A Implementos Rodoviários estão ‘Sub Judice’, de modo que não sejam arquivados ou extintos pela inobservância de atos administrativos de manutenção dos mesmos, tendo em vista a existência de processo falimentar em curso. E, ainda, seja revogada qualquer decisão relativa à extinção e/ou arquivamento dos citados processos administrativos ocorridos a partir de 08/11/2017, quando foi decretada a falência da Guerra S/A Implementos Rodoviários, de modo a restabelecer qualquer direito perdido por ocasião da situação de falência.” REGISTRO SUB-JUDICE

(11) BR 30 2013 005334-2

Código 53.1 - Pedido ou Registro Sub-Judice

(22) 17/10/2013

(15) 15/12/2015

(71) GUERRA S.A. IMPLEMENTOS RODOVIÁRIOS (BR/RS)

(74) LUIZ FERNANDO CAMPOS STOCK

NOTIFICAÇÃO DE AÇÃO JUDICIAL REFERENTE AO REGISTRO INPI:

52400.226749/2017-22 Origem: 004ª VARA CÍVEL DA COMARCA DE CAXIAS

DO SUL Ação Ordinária nº: 1.15.0015524-1 Interessada: GUERRA S/A

IMPLEMENTOS RODOVIARIOS Assunto: MASSA FALIDA Despacho: “Acolho a

manifestação do Administrador Judicial e defiro o pedido para expedição de ofício

ao Instituto Nacional da Propriedade Industrial (INPI), para que este declare que

todos os processos administrativos de registro de marca, patente e desenho

industrial, sob a titularidade da Guerra S/A Implementos Rodoviários estão ‘Sub

Judice’, de modo que não sejam arquivados ou extintos pela inobservância de

atos administrativos de manutenção dos mesmos, tendo em vista a existência de

processo falimentar em curso. E, ainda, seja revogada qualquer decisão relativa

à extinção e/ou arquivamento dos citados processos administrativos ocorridos a

partir de 08/11/2017, quando foi decretada a falência da Guerra S/A Implementos

Rodoviários, de modo a restabelecer qualquer direito perdido por ocasião da

situação de falência.” REGISTRO SUB-JUDICE

(11) BR 30 2013 005335-0

Código 53.1 - Pedido ou Registro Sub-Judice

(22) 17/10/2013

(15) 21/01/2015

(71) GUERRA S.A. IMPLEMENTOS RODOVIÁRIOS (BR/RS)

(74) LUIZ FERNANDO CAMPOS STOCK

NOTIFICAÇÃO DE AÇÃO JUDICIAL REFERENTE AO REGISTRO INPI:

52400.226749/2017-22 Origem: 004ª VARA CÍVEL DA COMARCA DE CAXIAS



DO SUL Ação Ordinária nº: 1.15.0015524-1 Interessada: GUERRA S/A IMPLEMENTOS RODOVIARIOS Assunto: MASSA FALIDA Despacho: “Acolho a manifestação do Administrador Judicial e defiro o pedido para expedição de ofício ao Instituto Nacional da Propriedade Industrial (INPI), para que este declare que todos os processos administrativos de registro de marca, patente e desenho industrial, sob a titularidade da Guerra S/A Implementos Rodoviários estão ‘Sub Judice’, de modo que não sejam arquivados ou extintos pela inobservância de atos administrativos de manutenção dos mesmos, tendo em vista a existência de processo falimentar em curso. E, ainda, seja revogada qualquer decisão relativa à extinção e/ou arquivamento dos citados processos administrativos ocorridos a partir de 08/11/2017, quando foi decretada a falência da Guerra S/A Implementos Rodoviários, de modo a restabelecer qualquer direito perdido por ocasião da situação de falência.” REGISTRO SUB-JUDICE

(11) BR 30 2013 005336-9

Código 53.1 - Pedido ou Registro Sub-Judice

(22) 17/10/2013

(15) 21/01/2015

(71) GUERRA S.A. IMPLEMENTOS RODOVIÁRIOS (BR/RS)

(74) LUIZ FERNANDO CAMPOS STOCK

NOTIFICAÇÃO DE AÇÃO JUDICIAL REFERENTE AO REGISTRO INPI:

52400.226749/2017-22 Origem: 004ª VARA CÍVEL DA COMARCA DE CAXIAS

DO SUL Ação Ordinária nº: 1.15.0015524-1 Interessada: GUERRA S/A

IMPLEMENTOS RODOVIARIOS Assunto: MASSA FALIDA Despacho: “Acolho a manifestação do Administrador Judicial e defiro o pedido para expedição de ofício ao Instituto Nacional da Propriedade Industrial (INPI), para que este declare que todos os processos administrativos de registro de marca, patente e desenho industrial, sob a titularidade da Guerra S/A Implementos Rodoviários estão ‘Sub Judice’, de modo que não sejam arquivados ou extintos pela inobservância de atos administrativos de manutenção dos mesmos, tendo em vista a existência de processo falimentar em curso. E, ainda, seja revogada qualquer decisão relativa à extinção e/ou arquivamento dos citados processos administrativos ocorridos a partir de 08/11/2017, quando foi decretada a falência da Guerra S/A Implementos Rodoviários, de modo a restabelecer qualquer direito perdido por ocasião da situação de falência.” REGISTRO SUB-JUDICE

(11) BR 30 2013 005337-7

Código 53.1 - Pedido ou Registro Sub-Judice

(22) 17/10/2013

(15) 15/12/2015

(71) GUERRA S.A. IMPLEMENTOS RODOVIARIOS (BR/RS)

(74) LUIZ FERNANDO CAMPOS STOCK

NOTIFICAÇÃO DE AÇÃO JUDICIAL REFERENTE AO REGISTRO INPI:

52400.226749/2017-22 Origem: 004ª VARA CÍVEL DA COMARCA DE CAXIAS

DO SUL Ação Ordinária nº: 1.15.0015524-1 Interessada: GUERRA S/A

IMPLEMENTOS RODOVIARIOS Assunto: MASSA FALIDA Despacho: “Acolho a



manifestação do Administrador Judicial e defiro o pedido para expedição de ofício ao Instituto Nacional da Propriedade Industrial (INPI), para que este declare que todos os processos administrativos de registro de marca, patente e desenho industrial, sob a titularidade da Guerra S/A Implementos Rodoviários estão 'Sub Judice', de modo que não sejam arquivados ou extintos pela inobservância de atos administrativos de manutenção dos mesmos, tendo em vista a existência de processo falimentar em curso. E, ainda, seja revogada qualquer decisão relativa à extinção e/ou arquivamento dos citados processos administrativos ocorridos a partir de 08/11/2017, quando foi decretada a falência da Guerra S/A Implementos Rodoviários, de modo a restabelecer qualquer direito perdido por ocasião da situação de falência." REGISTRO SUB-JUDICE

(11) BR 30 2013 005339-3

Código 53.1 - Pedido ou Registro Sub-Judice

(22) 17/10/2013

(15) 21/01/2015

(71) GUERRA S.A. IMPLEMENTOS RODOVIÁRIOS (BR/RS)

(74) LUIZ FERNANDO CAMPOS STOCK

NOTIFICAÇÃO DE AÇÃO JUDICIAL REFERENTE AO REGISTRO INPI:

52400.226749/2017-22 Origem: 004ª VARA CÍVEL DA COMARCA DE CAXIAS

DO SUL Ação Ordinária nº: 1.15.0015524-1 Interessada: GUERRA S/A

IMPLEMENTOS RODOVIARIOS Assunto: MASSA FALIDA Despacho: "Acolho a manifestação do Administrador Judicial e defiro o pedido para expedição de ofício ao Instituto Nacional da Propriedade Industrial (INPI), para que este declare que todos os processos administrativos de registro de marca, patente e desenho industrial, sob a titularidade da Guerra S/A Implementos Rodoviários estão 'Sub Judice', de modo que não sejam arquivados ou extintos pela inobservância de atos administrativos de manutenção dos mesmos, tendo em vista a existência de processo falimentar em curso. E, ainda, seja revogada qualquer decisão relativa à extinção e/ou arquivamento dos citados processos administrativos ocorridos a partir de 08/11/2017, quando foi decretada a falência da Guerra S/A Implementos Rodoviários, de modo a restabelecer qualquer direito perdido por ocasião da situação de falência." REGISTRO SUB-JUDICE

(11) BR 32 2015 001169-9

Código 53.1 - Pedido ou Registro Sub-Judice

(22) 17/10/2013

(15) 18/07/2017

(62) BR 30 2013 005334-2 17/10/2013

(71) GUERRA S.A. IMPLEMENTOS RODOVIÁRIOS (BR/RS)

(74) LUIZ FERNANDO CAMPOS STOCK

NOTIFICAÇÃO DE AÇÃO JUDICIAL REFERENTE AO REGISTRO INPI:

52400.226749/2017-22 Origem: 004ª VARA CÍVEL DA COMARCA DE CAXIAS

DO SUL Ação Ordinária nº: 1.15.0015524-1 Interessada: GUERRA S/A

IMPLEMENTOS RODOVIARIOS Assunto: MASSA FALIDA Despacho: "Acolho a manifestação do Administrador Judicial e defiro o pedido para expedição de ofício



ao Instituto Nacional da Propriedade Industrial (INPI), para que este declare que todos os processos administrativos de registro de marca, patente e desenho industrial, sob a titularidade da Guerra S/A Implementos Rodoviários estão 'Sub Judice', de modo que não sejam arquivados ou extintos pela inobservância de atos administrativos de manutenção dos mesmos, tendo em vista a existência de processo falimentar em curso. E, ainda, seja revogada qualquer decisão relativa à extinção e/ou arquivamento dos citados processos administrativos ocorridos a partir de 08/11/2017, quando foi decretada a falência da Guerra S/A Implementos Rodoviários, de modo a restabelecer qualquer direito perdido por ocasião da situação de falência." REGISTRO SUB-JUDICE

(11) DI 6304350-5

Código 53.1 - Pedido ou Registro Sub-Judice

(22) 01/12/2003

(15) 28/09/2004

(71) GUERRA S/A IMPLEMENTOS RODOVIÁRIOS (BR/RS)

(74) LEÃO PROPRIEDADE INTELECTUAL

NOTIFICAÇÃO DE AÇÃO JUDICIAL REFERENTE AO REGISTRO INPI:

52400.226749/2017-22 Origem: 004ª VARA CÍVEL DA COMARCA DE CAXIAS DO SUL Ação Ordinária nº: 1.15.0015524-1 Interessada: GUERRA S/A

IMPLEMENTOS RODOVIARIOS Assunto: MASSA FALIDA Despacho: "Acolho a manifestação do Administrador Judicial e defiro o pedido para expedição de ofício ao Instituto Nacional da Propriedade Industrial (INPI), para que este declare que todos os processos administrativos de registro de marca, patente e desenho industrial, sob a titularidade da Guerra S/A Implementos Rodoviários estão 'Sub Judice', de modo que não sejam arquivados ou extintos pela inobservância de atos administrativos de manutenção dos mesmos, tendo em vista a existência de processo falimentar em curso. E, ainda, seja revogada qualquer decisão relativa à extinção e/ou arquivamento dos citados processos administrativos ocorridos a partir de 08/11/2017, quando foi decretada a falência da Guerra S/A Implementos Rodoviários, de modo a restabelecer qualquer direito perdido por ocasião da situação de falência." REGISTRO SUB-JUDICE

(11) DI 6304393-9

Código 53.1 - Pedido ou Registro Sub-Judice

(22) 01/12/2003

(15) 08/06/2004

(71) GUERRA S/A IMPLEMENTOS RODOVIÁRIOS (BR/RS)

(74) LEÃO PROPRIEDADE INTELECTUAL

NOTIFICAÇÃO DE AÇÃO JUDICIAL REFERENTE AO REGISTRO INPI:

52400.226749/2017-22 Origem: 004ª VARA CÍVEL DA COMARCA DE CAXIAS DO SUL Ação Ordinária nº: 1.15.0015524-1 Interessada: GUERRA S/A

IMPLEMENTOS RODOVIARIOS Assunto: MASSA FALIDA Despacho: "Acolho a manifestação do Administrador Judicial e defiro o pedido para expedição de ofício ao Instituto Nacional da Propriedade Industrial (INPI), para que este declare que todos os processos administrativos de registro de marca, patente e desenho



industrial, sob a titularidade da Guerra S/A Implementos Rodoviários estão 'Sub Judice', de modo que não sejam arquivados ou extintos pela inobservância de atos administrativos de manutenção dos mesmos, tendo em vista a existência de processo falimentar em curso. E, ainda, seja revogada qualquer decisão relativa à extinção e/ou arquivamento dos citados processos administrativos ocorridos a partir de 08/11/2017, quando foi decretada a falência da Guerra S/A Implementos Rodoviários, de modo a restabelecer qualquer direito perdido por ocasião da situação de falência." REGISTRO SUB-JUDICE

(11) DI 6902339-5

Código 53.1 - Pedido ou Registro Sub-Judice

(22) 29/06/2009

(15) 14/12/2010

(71) Guerra S/A Implementos Rodoviários (BR/RS)

(74) Leão Propriedade Intelectual

NOTIFICAÇÃO DE AÇÃO JUDICIAL REFERENTE AO REGISTRO INPI:

52400.226749/2017-22 Origem: 004ª VARA CÍVEL DA COMARCA DE CAXIAS

DO SUL Ação Ordinária nº: 1.15.0015524-1 Interessada: GUERRA S/A

IMPLEMENTOS RODOVIARIOS Assunto: MASSA FALIDA Despacho: "Acolho a manifestação do Administrador Judicial e defiro o pedido para expedição de ofício ao Instituto Nacional da Propriedade Industrial (INPI), para que este declare que todos os processos administrativos de registro de marca, patente e desenho industrial, sob a titularidade da Guerra S/A Implementos Rodoviários estão 'Sub Judice', de modo que não sejam arquivados ou extintos pela inobservância de atos administrativos de manutenção dos mesmos, tendo em vista a existência de processo falimentar em curso. E, ainda, seja revogada qualquer decisão relativa à extinção e/ou arquivamento dos citados processos administrativos ocorridos a partir de 08/11/2017, quando foi decretada a falência da Guerra S/A Implementos Rodoviários, de modo a restabelecer qualquer direito perdido por ocasião da situação de falência." REGISTRO SUB-JUDICE



Código 54.1 - Devolução de Prazo Negada

Negada a solicitação de devolução de prazo uma vez que não ficou comprovada a justa causa conforme definido no Art. 221 da LPI. Desta data corre o prazo de 60 (sessenta) dias para eventual recurso do interessado.

(11) DI 7000592-3

Código 54.1 - Devolução de Prazo Negada

(22) 26/02/2010

(15) 26/07/2011

(71) Shop - Vac Corporation (US)

(74) Orlando de Souza

Referente à Pet.: RJ 020150017932 de 21/12/2015.



Código 70 - Publicação Anulada

Anulada a publicação, por ter sido indevida, conforme indicado no complemento.

(11) BR 30 2016 003408-7

Código 70 - Publicação Anulada

(22) 09/08/2016

(15) 22/08/2017

(71) BRÜGGLI (CH)

(74) Dannemann, Siemsen, Bigler & Ipanema Moreira

Referente RPI: 2446 - Cód. 40, Publicado: 21/11/2017, por ter sido indevido. Não houve, por parte do titular, requerimento de exame do registro concedido quanto à novidade e originalidade.

(11) DI 5901613-2

Código 70 - Publicação Anulada

(22) 19/08/1999

(15) 06/06/2000

(71) Hamilton Beach/Proctor-Silex, Inc (US)

(74) Cruzeiro Newmarc Patentes e Marcas Ltda.

Referente RPI: 2431 - Cód. 40, Publicado: 08/08/2017, por ter sido indevido.



Código 71 - Despacho Anulado

Anulada o despacho, por ter sido indevido, conforme indicado no complemento.

(11) BR 30 2016 000784-5

Código 71 - Despacho Anulado

(22) 26/02/2016

(15) 27/03/2018

(71) GOOGLE INC. (US)

(74) FLÁVIA SALIM LOPES

Referente RPI: 2455 - Cód. 34, Publicado: 23/01/2018, para reexame da matéria.



Código 72 - Decisão Anulada

Anulada a decisão, por ter sido indevida, conforme indicado no complemento.

(21) BR 30 2017 004861-7

Código 72 - Decisão Anulada

(22) 30/10/2017

(71) SMC CORPORATION (JP)

(74) FLÁVIA SALIM LOPES

Referente RPI: 2461 - Cód. 49, Publicado: 06/03/2018, em virtude de erro formal.



Código 73 - Retificação

Retificação da publicação de qualquer um dos itens anteriores por ter sido efetuada com incorreção. Tal publicação não implica na alteração da data da decisão ou despacho e nos prazos decorrentes da mesma.

(11) BR 30 2014 005547-0

Código 73 - Retificação

(22) 29/10/2014

(15) 14/02/2017

(45) 14/02/2017

(52) 07-01

(54) CONFIGURAÇÃO APLICADA EM CHAMPANHEIRA

(71) POLIDESING INDÚSTRIA E COMÉRCIO DE CHAMPANHEIRAS LTDA.
(BR/RS)

(72) EDUARDA D'AGOSTINI

(74) MARIO DE ALMEIDA MARCAS E PATENTES LTDA

Referente RPI: 2406 - Cód. 39, Publicado: 14/02/2017, devido a incorreções no

(54) Título. Considerar os dados atuais.



Código 75 - Emissão de Fotocópia

Emissão de fotocópia de Desenho Industrial.

(21) BR 30 2013 003737-1	Código 75 - Emissão de Fotocópia (71) ROSANE CECILIA FREIBERGER DALSOCHIO (BR/SC) (74) LEILA KRAUSE SIGNORELLI Disponibilizada em 13/03/2018, a fotocópia solicitada pelo protocolo 870180018417.
(21) BR 30 2013 003911-0	Código 75 - Emissão de Fotocópia (71) TRAMONTINA S/A CUTELARIA (BR/RS) (74) CREAÇÃO MARCAS E PATENTES LTDA Disponibilizada em 14/03/2018, a fotocópia solicitada pelo protocolo 870180020206.
(21) BR 30 2013 003913-7	Código 75 - Emissão de Fotocópia (71) TRAMONTINA S/A CUTELARIA (BR/RS) (74) CREAÇÃO MARCAS E PATENTES LTDA Disponibilizada em 14/03/2018, a fotocópia solicitada pelo protocolo 870180020211.
(21) BR 30 2013 003914-5	Código 75 - Emissão de Fotocópia (71) TRAMONTINA S/A CUTELARIA (BR/RS) (74) CREAÇÃO MARCAS E PATENTES LTDA Disponibilizada em 14/03/2018, a fotocópia solicitada pelo protocolo 870180020214.
(21) BR 30 2013 003915-3	Código 75 - Emissão de Fotocópia (71) TRAMONTINA S/A CUTELARIA (BR/RS) (74) CREAÇÃO MARCAS E PATENTES LTDA Disponibilizada em 14/03/2018, a fotocópia solicitada pelo protocolo 870180020217.
(21) BR 30 2013 003929-3	Código 75 - Emissão de Fotocópia (71) ROSEMARIE CUKMAN (AT) , HELMUT RAGGAM (AT) (74) DANNEMANN, SIEMSEN, BIGLER & IPANEMA MOREIRA Disponibilizada em 13/03/2018, a fotocópia solicitada pelo protocolo 870180019187.
(21) BR 30 2013 005472-1	Código 75 - Emissão de Fotocópia (71) POLAR COMÉRCIO DE PLÁSTICOS LTDA EPP (BR/SC) (74) SANDRO WUNDERLICH



	Disponibilizada em 13/03/2018, a fotocópia solicitada pelo protocolo 870180019563.
(21) BR 30 2013 006789-0	Código 75 - Emissão de Fotocópia (71) HONDA MOTOR CO., LTD. (JP) (74) DANNEMANN, SIEMSEN BIGLER & IPANEMA MOREIRA Disponibilizada em 13/03/2018, a fotocópia solicitada pelo protocolo 870180019190.
(21) BR 30 2013 006792-0	Código 75 - Emissão de Fotocópia (71) HONDA MOTOR CO., LTD. (JP) (74) DANNEMANN, SIEMSEN BIGLER & IPANEMA MOREIRA Disponibilizada em 13/03/2018, a fotocópia solicitada pelo protocolo 870180019189.
(21) BR 30 2014 000030-6	Código 75 - Emissão de Fotocópia (71) DIEGO SILVA MAINARDES (BR/PR) (74) BEERRE ASSESSORIA EMPRESARIAL LTDA Disponibilizada em 12/03/2018, a fotocópia solicitada pelo protocolo 870180017957.
(21) BR 30 2014 003245-3	Código 75 - Emissão de Fotocópia (71) MARINA DE NOVAIS REGIS PEREIRA (BR/CE) (74) ALGO ALLIANCE ASSESSORIA EM PROPRIEDADE INTELECTUAL LTDA Disponibilizada em 09/03/2018, a fotocópia solicitada pelo protocolo 870180018267.
(21) BR 30 2014 003394-8	Código 75 - Emissão de Fotocópia (71) JANAIA FERNANDA FABRI (BR/SP) (74) BEERRE ASSESSORIA EMPRESARIAL LTDA Disponibilizada em 12/03/2018, a fotocópia solicitada pelo protocolo 870180017959.
(21) BR 30 2014 004801-5	Código 75 - Emissão de Fotocópia (71) KARL STORZ GMBH & CO. KG (DE) (74) DANNEMANN, SIEMSEN, BIGLER & IPANEMA MOREIRA Disponibilizada em 12/03/2018, a fotocópia solicitada pelo protocolo 870180019184.
(21) BR 30 2014 004903-8	Código 75 - Emissão de Fotocópia (71) DAVINCI ITALIA/USA GROUP, LLC (US) (74) ORLANDO DE SOUZA Disponibilizada em 14/03/2018, a fotocópia solicitada pelo protocolo 870180020342.



(21) BR 30 2014 005272-1	Código 75 - Emissão de Fotocópia (71) JEEFFERSON FERREIRA DOS REIS (BR/MG) , VALBERT DIMAS DE CARVALHO (BR/MG) (74) SPI MARCAS & PATENTES S/C LTDA. Disponibilizada em 12/03/2018, a fotocópia solicitada pelo protocolo 870180018406.
(21) BR 30 2014 005275-6	Código 75 - Emissão de Fotocópia (71) JEEFFERSON FERREIRA DOS REIS (BR/MG) , VALBERT DIMAS DE CARVALHO (BR/MG) (74) SPI MARCAS & PATENTES S/C LTDA. Disponibilizada em 12/03/2018, a fotocópia solicitada pelo protocolo 870180018475.
(21) BR 30 2015 002352-0	Código 75 - Emissão de Fotocópia (71) HCC, INC. (US) (74) DANNEMANN, SIEMSEN, BIGLER & IPANEMA MOREIRA, PROPRIEDADE INDUSTRIAL LTDA. Disponibilizada em 12/03/2018, a fotocópia solicitada pelo protocolo 870180019185.
(21) BR 30 2015 003144-1	Código 75 - Emissão de Fotocópia (71) ARCA PLAST INDUSTRIA E COMERCIO DE PLASTICOS LTDA ME (BR/CE) (74) WAGNER ALENCAR DOMINGOS Disponibilizada em 13/03/2018, a fotocópia solicitada pelo protocolo 870180018346.
(21) BR 30 2015 003796-2	Código 75 - Emissão de Fotocópia (71) XIAOMI INC. (CN) , XIAOPING CHEN (CN) , FOSHAN VIOMI ELECTRICAL TECHNOLOGY CO., LTD. (CN) (74) DANNEMANN, SIEMSEN, BIGLER & IPANEMA MOREIRA, PROPRIEDADE INDUSTRIAL LTDA. Disponibilizada em 13/03/2018, a fotocópia solicitada pelo protocolo 870180019192.
(21) BR 30 2016 000285-1	Código 75 - Emissão de Fotocópia (71) MICROSOFT CORPORATION (US) (74) DI BLASI, PARENTE & ADVOGADOS ASSOCIADOS Disponibilizada em 15/03/2018, a fotocópia solicitada pelo protocolo 870180007756.
(21) BR 30 2016 001285-7	Código 75 - Emissão de Fotocópia



	(71) SAR INDUSTRIAL E COMERCIO DE PNEUMATICO EIRELI - ME (BR/TO) (74) LEANDRO NOTARI Disponibilizada em 12/03/2018, a fotocópia solicitada pelo protocolo 870180019199.
(21) BR 30 2016 002078-7	Código 75 - Emissão de Fotocópia (71) W.C. BRADLEY CO. (US) (74) Dannemann, Siemsen, Bigler & Ipanema Moreira Disponibilizada em 12/03/2018, a fotocópia solicitada pelo protocolo 870180019183.
(21) BR 30 2016 002079-5	Código 75 - Emissão de Fotocópia (71) W.C. BRADLEY CO. (US) (74) Dannemann, Siemsen, Bigler & Ipanema Moreira Disponibilizada em 12/03/2018, a fotocópia solicitada pelo protocolo 870180019180.
(21) BR 30 2016 002321-2	Código 75 - Emissão de Fotocópia (71) BAOBAB COLLECTION S.A. (BE) (74) TINOCO SOARES SOCIEDADE DE ADVOGADOS Disponibilizada em 13/03/2018, a fotocópia solicitada pelo protocolo 870180019049.
(21) BR 30 2016 002323-9	Código 75 - Emissão de Fotocópia (71) BAOBAB COLLECTION S.A. (BE) (74) TINOCO SOARES SOCIEDADE DE ADVOGADOS Disponibilizada em 13/03/2018, a fotocópia solicitada pelo protocolo 870180019051.
(21) BR 30 2016 003499-0	Código 75 - Emissão de Fotocópia (71) WIRTGEN GMBH (DE) (74) Dannemann, Siemsen, Bigler & Ipanema Moreira Disponibilizada em 12/03/2018, a fotocópia solicitada pelo protocolo 870180019193.
(21) BR 30 2017 000128-9	Código 75 - Emissão de Fotocópia (71) PAULO CEZAR VIEIRA (BR/SC) (74) Saulo Leal Disponibilizada em 13/03/2018, a fotocópia solicitada pelo protocolo 870180019622.
(21) BR 32 2015 000354-8	Código 75 - Emissão de Fotocópia (71) MARCOPOLO S.A. (BR/RS) (74) REMER VILAÇA & NOGUEIRA ASSES. E CONS. DE PROP. INTELECT.



LTDA

Disponibilizada em 12/03/2018, a fotocópia solicitada pelo protocolo 870180008639.

(21) BR 32 2015 000355-6

Código 75 - Emissão de Fotocópia

(71) MARCOPOLO S.A. (BR/RS)

(74) REMER VILLAÇA & NOGUEIRA ASSES. E CONS. DE PROP. INTELECT.

LTDA

Disponibilizada em 12/03/2018, a fotocópia solicitada pelo protocolo 870180008642.

(21) BR 32 2017 004933-0

Código 75 - Emissão de Fotocópia

(71) HELLA KGAA HUECK & CO. (DE)

(74) DANNEMANN, SIEMSEN, BIGLER & IPANEMA MOREIRA

Disponibilizada em 13/03/2018, a fotocópia solicitada pelo protocolo 870180019194.



Código 75.1 - Emissão de Cópia Oficial

Emissão de Cópia Oficial para efeitos de comprovação de Prioridade Unionista.

(21) BR 30 2017 003048-3	Código 75.1 - Emissão de Cópia Oficial (71) JJGC INDÚSTRIA E COMÉRCIO DE MATERIAIS DENTÁRIOS S.A. (BR/PR) (74) DANNEMANN, SIEMSEN, BIGLER & IPANEMA MOREIRA Emitida em 15/02/2018, a cópia oficial solicitada pelo protocolo 870180010775.
(21) BR 30 2017 003864-6	Código 75.1 - Emissão de Cópia Oficial (71) MAN LATIN AMERICA INDÚSTRIA E COMÉRCIO DE VEÍCULOS LTDA. (BR/SP) (74) DANNEMANN, SIEMSEN, BIGLER & IPANEMA MOREIRA Emitida em 09/03/2018, 36 (trinta e seis) cópias oficiais, solicitadas pelo protocolo 020180000434, de 06/03/2013.
(21) BR 30 2017 003890-5	Código 75.1 - Emissão de Cópia Oficial (71) M3 HEALTH PARTICIPAÇÕES LTDA. (BR/SP) (74) ASTHERI PROPRIEDADE INTELECTUAL E INOVAÇÃO Emitida em 13/03/2018, a cópia oficial solicitada pelo protocolo 870180019150.
(21) BR 30 2017 003891-3	Código 75.1 - Emissão de Cópia Oficial (71) M3 HEALTH PARTICIPAÇÕES LTDA. (BR/SP) (74) ASTHERI PROPRIEDADE INTELECTUAL E INOVAÇÃO Emitida em 13/03/2018, a cópia oficial solicitada pelo protocolo 870180019154.
(21) BR 30 2017 005574-5	Código 75.1 - Emissão de Cópia Oficial (71) MK ELETRODOMESTICOS MONDIAL S.A (BR/BA) (74) VANDRÉ CAVALCANTE BITTENCOURT TORRES Emitida em 13/03/2018, a cópia oficial solicitada pelo protocolo 870180018592.
(21) BR 30 2017 005897-3	Código 75.1 - Emissão de Cópia Oficial (71) MK ELETRODOMESTICOS MONDIAL S.A (BR/BA) (74) VANDRÉ CAVALCANTE BITTENCOURT TORRES Emitida em 13/03/2018, a cópia oficial solicitada pelo protocolo 870180018600.

