

Revista da  
**Propriedade  
Industrial**

Nº 2464  
27 de Março de 2018

**Desenho Industrial**

Seção III





**REPÚBLICA FEDERATIVA DO BRASIL**

Presidente

**Michel Temer**

**MINISTÉRIO DA INDÚSTRIA, COMÉRCIO EXTERIOR E SERVIÇOS**

Ministro da Indústria, Comércio Exterior e Serviços, Substituto

**Marcos Jorge de Lima**

INSTITUTO NACIONAL DA PROPRIEDADE INDUSTRIAL

Presidente

Luiz Otávio Pimentel

---

**De conformidade com a Lei nº 5.648 de 11 de dezembro de 1970, esta é a publicação oficial do Instituto Nacional da Propriedade Industrial, órgão vinculado ao Ministério da Indústria, Comércio Exterior e Serviços, República Federativa do Brasil, que publica todos os seus atos, despachos e decisões relativos ao sistema de propriedade industrial no Brasil, compreendendo Marcas e Patentes, bem como os referentes a contratos de Transferência de Tecnologia e assuntos correlatos, além dos que dizem respeito ao registro de programas de computador como direito autoral.**

As established by Law nº 5.648 of december 11, 1970, this is the official publication of the National Institute of Industrial Property, an office under the Ministry of Industry, Foreign Trade and Services, Federative Republic of Brazil, which publishes all its official acts, orders and decisions regarding the industrial property system in Brazil, comprising Trademarks and Patents, as well as those referring to Technology Transfer agreements and related matters, besides those regarding software registering as copyright.

D'après la Loi nº 5.648 du 11 décembre 1970, c'est la publication officielle de l'Institut National de la Propriété Industrielle, un office lié au Ministère de l'Industrie, du Commerce Extérieur et des Services, République Fédérative du Brésil, qui publie tous ses actes, ordres et décisions concernant le système de la propriété industrielle au Brésil, y compris marques et brevets, aussi que ceux référents aux contrats de transfert de technologie et des sujets afférents, en outre que ceux se rapportant à l'enregistrement des programmes d'ordinateur comme droit d'auteur.

Según establece la Ley nº 5.648 de 11 diciembre 1970, esta es la publicación oficial del Instituto Nacional de la Propiedad Industrial, oficina vinculada al Ministerio de la Industria, Comercio Exterior y Servicios, República Federativa del Brasil, que publica todos sus actos, ordenes y decisiones referentes al sistema de propiedad industrial en Brasil, comprendiendo marcas y patentes así que los referentes a contratos de transferencia de tecnología y asuntos corelacionados, además de los referentes al registro de programas de ordenador como derecho de autor.

**Laut Gezets Nr. 5.648 vom 11. dezember 1970, ist dies das Amtsblatt des Nationalen Instituts für gewerbliches Eigentum (INPI), eines Organs des Bundesministerium für Industrie, Handel und Dienstleistungen, der Bundesrepublik Brasilien, welches alle Amtshandlungen, Beschlüsse und Entscheidungen über gewerbliches Eigentum in Brasilien, einschliesslich Warenzeichen und Patente, ebenso wie auch Übertragungsverträge von Technologie und Computerprogramme als Urheberrecht veröffentlicht.**



# DIRETORIA DE MARCAS, DESENHO INDUSTRIAL E INDICAÇÕES GEOGRÁFICAS

DESENHO INDUSTRIAL

**PEDIDO DE REGISTRO DE DESENHO INDUSTRIAL  
PEDIDO DIVIDIDO DE UM PEDIDO DE  
REGISTRO DE DESENHO INDUSTRIAL  
ANTERIORMENTE DEPOSITADO**



# Índice Geral:

Código 104 - Recurso conhecido e provido. Reformada a decisão recorrida.....	5
Código 115 - Recurso conhecido e negado provimento. Mantida a Decisão recorrida.....	6
Código 120 - Tome Conhecimento do Parecer Técnico.....	8
Código 200 - Nulidade conhecida e provida. Anulado o privilégio.....	40
Código 205 - Intimação para manifestação por parte do titular e do requerente.....	41
Código 30 - Exigência – Art. 103 da LPI.....	70
Código 31 - Notificação de Depósito.....	78
Código 32 - Notificação do Depósito Com Requerimento de Sigilo.....	82
Código 33.1 - Pedido Inexistente.....	87
Código 34 - Exigência - Art. 106 § 3º da LPI.....	94
Código 34.2 - Exame formal de Cumprimento de Exigência Técnica.....	109
Código 35 - Arquivamento do Pedido – Art. 216 § 2º e Art. 106 § 3º da LPI.....	140
Código 36 - Indeferimento - Art. 106 § 4º da LPI.....	157
Código 37 - Recurso Contra o Indeferimento.....	169
Código 38 - Outros Recursos.....	172
Código 39 - Concessão do Registro.....	175
Código 40 - Publicação do Parecer de Mérito.....	224
Código 41 - Nulidade Administrativa.....	225
Código 43 - Extinção - Art. 119 inciso II da LPI.....	228
Código 44 - Extinção - Art. 119 inciso III da LPI.....	229
Código 46 - Prorrogação.....	234
Código 46.2 - Exigência de complementação de quinquênio e/ou prorrogação – Art. 120 e 108 da LPI.....	252
Código 47 - Petição Não Conhecida.....	253
Código 47.1 - Petição Prejudicada.....	254
Código 47.3 - Petição Deferida.....	259
Código 49 - Perda de Prioridade.....	264
Código 50 - Alteração de Classificação.....	265
Código 53 - Notificação de Decisão Judicial.....	266
Código 53.1 - Pedido ou Registro Sub-Judice.....	267
Código 56 - Transferência Deferida.....	269
Código 59 - Alteração de Nome Deferida.....	270
Código 61 - Alteração de Nome em Exigência.....	277
Código 62 - Alteração de Sede Deferida.....	278
Código 64 - Alteração de Sede em Exigência.....	282
Código 65 - Desistência Homologada.....	283
Código 70 - Publicação Anulada.....	285
Código 71 - Despacho Anulado.....	286
Código 72 - Decisão Anulada.....	288
Código 73 - Retificação.....	289
Código 75 - Emissão de Fotocópia.....	292
Código 75.1 - Emissão de Cópia Oficial.....	294



## Código 104 - Recurso conhecido e provido. Reformada a decisão recorrida

---

(21) BR 30 2012 005025-1

Código 104 - Recurso conhecido e provido. Reformada a decisão recorrida

(22) 27/09/2012

(44) 27/03/2018

(71) COSAN LUBRIFICANTES E ESPECIALIDADES S.A. (BR/RJ)

(74) DANNEMMAN, SIEMSEN, BIGLER & IPANEMA

Recurso conhecido e provido. Reformada a decisão recorrida.

---

(21) BR 32 2014 006048-4

Código 104 - Recurso conhecido e provido. Reformada a decisão recorrida

(22) 05/09/2012

(44) 27/03/2018

(62) BR 30 2012 004574-6 05/09/2012

(71) FLEXFORM INDÚSTRIA METALÚRGICA LTDA. (BR/SP)

(74) david do nascimento advogados associados

Recurso conhecido e provido. Reformada a decisão recorrida.



**Código 115 - Recurso conhecido e negado provimento. Mantida a Decisão recorrida.**

---

<b>(21) BR 30 2013 004270-7</b>	Código 115 - Recurso conhecido e negado provimento. Mantida a Decisão recorrida. (22) 29/08/2013 (44) 27/03/2018 (73) RENK ZANINI S A EQUIPAMENTOS INDUSTRIAIS (BR/SP) (74) BEERRE ASSESSORIA EMPRESARIAL LTDA Conheço do Recurso Interposto. Nego Provimento em seu Mérito. Mantenho o Indeferimento do Pedido.
<b>(21) BR 30 2013 004272-3</b>	Código 115 - Recurso conhecido e negado provimento. Mantida a Decisão recorrida. (22) 29/08/2013 (44) 27/03/2018 (73) RENK ZANINI S A EQUIPAMENTOS INDUSTRIAIS (BR/SP) (74) BEERRE ASSESSORIA EMPRESARIAL LTDA Conheço do Recurso Interposto. Nego Provimento em seu Mérito. Mantenho o Indeferimento do Pedido.
<b>(21) BR 30 2013 004982-5</b>	Código 115 - Recurso conhecido e negado provimento. Mantida a Decisão recorrida. (22) 30/09/2013 (44) 27/03/2018 (73) PAS REFORM DO BRASIL COMERCIO DE INCUBADORAS LTDA (BR/SP) (74) ICAMP MARCAS E PATENTES LTDA Conheço do Recurso Interposto. Nego Provimento em seu Mérito. Mantenho o Indeferimento do Pedido.
<b>(21) BR 30 2013 006616-9</b>	Código 115 - Recurso conhecido e negado provimento. Mantida a Decisão recorrida. (22) 18/12/2013 (44) 27/03/2018 (73) MITSUBISHI ELECTRIC CORPORATION (JP) (74) KASZNAR LEONARDOS PROPRIEADE INTELECTUAL Conheço do Recurso Interposto. Nego Provimento em seu Mérito. Mantenho o Indeferimento do Pedido.
<b>(21) BR 30 2014 004788-4</b>	Código 115 - Recurso conhecido e negado provimento. Mantida a Decisão recorrida.



---

(22) 23/09/2014

(44) 27/03/2018

(73) DOSATRON INTERNATIONAL (FR)

(74) DANNEMANN, SIEMEN, BIGLER & IPANEMA MOREIRA

Conheço do Recurso Interposto. Nego Provimento em seu Mérito. Mantenho o Indeferimento do Pedido.

---

**(21) BR 30 2015 003573-0**

Código 115 - Recurso conhecido e negado provimento. Mantida a Decisão recorrida.

(22) 31/07/2015

(44) 27/03/2018

(73) SAMUEL KAIBER BRASIL (BR/RS)

(74) ANDRE LUIZ VARELLA ANDREOLI

Conheço do Recurso Interposto. Nego Provimento em seu Mérito. Mantenho o Indeferimento do Pedido.

---

**(21) BR 30 2015 003574-9**

Código 115 - Recurso conhecido e negado provimento. Mantida a Decisão recorrida.

(22) 31/07/2015

(44) 27/03/2018

(73) SAMUEL KAIBER BRASIL (BR/RS)

(74) ANDRE LUIZ VARELLA ANDREOLI

Conheço do Recurso Interposto. Nego Provimento em seu Mérito. Mantenho o Indeferimento do Pedido.



**Código 120 - Tome Conhecimento do Parecer Técnico**

---

**(21) BR 30 2012 000479-9**

Código 120 - Tome Conhecimento do Parecer Técnico

(22) 06/02/2012

(71) MARCOPOLO S.A. (BR/RS)

(74) Atem &amp; Remer Asses. Consult. Prop. Int. Ltda

Identificação de base legal indeferitória diversa da anteriormente apontada.

Violação do artigo 101, inciso IV, c/c o artigo 106, caput, da LPI e o artigo 23 da Instrução Normativa nº 044/2015. Notifica-se a recorrente para a apresentação de manifestação, devendo, para tanto, utilizar-se do código 126. Tal ato se encontra isento do pagamento de taxas. Garantia do contraditório e da ampla defesa. PARECER NORMATIVO INPI PROC/CJCONS/Nº 02/08.

---

**(21) BR 30 2012 001698-3**

Código 120 - Tome Conhecimento do Parecer Técnico

(22) 05/04/2012

(71) FLÁVIO LOURENÇO BORBA (BR/SP)

(74) P A Produtores Associados Marcas e Patentes Ltda.

Identificação de base legal indeferitória diversa da anteriormente apontada.

Violação do artigo 101, inciso IV, c/c o artigo 106, caput, da LPI e o artigo 23 da Instrução Normativa nº 044/2015. Notifica-se a recorrente para a apresentação de manifestação, devendo, para tanto, utilizar-se do código 126. Tal ato se encontra isento do pagamento de taxas. Garantia do contraditório e da ampla defesa. PARECER NORMATIVO INPI PROC/CJCONS/Nº 02/08.

---

**(21) BR 30 2012 002143-0**

Código 120 - Tome Conhecimento do Parecer Técnico

(22) 30/04/2012

(71) Bajaj Auto Limited (IN)

(74) Security, do Nascimento Souza &amp; Associados Prop. Intelectual Ltda.

Identificação de base legal indeferitória diversa da anteriormente apontada.

Violação do artigo 101, inciso IV, c/c o artigo 106, caput, da LPI e o artigo 23 da Instrução Normativa nº 044/2015. Notifica-se a recorrente para a apresentação de manifestação, devendo, para tanto, utilizar-se do código 126. Tal ato se encontra isento do pagamento de taxas. Garantia do contraditório e da ampla defesa. PARECER NORMATIVO INPI PROC/CJCONS/Nº 02/08.

---

**(21) BR 30 2012 004400-6**

Código 120 - Tome Conhecimento do Parecer Técnico

(22) 28/08/2012

(71) Microsoft Corporation (US)

(74) DI BLASI, PARENTE &amp; ASS. PROP. IND. LTDA

Identificação de base legal indeferitória diversa da anteriormente apontada.

Violação do artigo 101, inciso IV, c/c o artigo 106, caput, da LPI e o artigo 23 da



---

Instrução Normativa nº 044/2015. Notifica-se a recorrente para a apresentação de manifestação, devendo, para tanto, utilizar-se do código 126. Tal ato se encontra isento do pagamento de taxas. Garantia do contraditório e da ampla defesa. PARECER NORMATIVO INPI PROC/CJCONS/Nº 02/08.

---

**(21) BR 30 2013 000903-3**

Código 120 - Tome Conhecimento do Parecer Técnico

(22) 01/03/2013

(71) DENISE SALDAÑA GENEROSO (BR/CE)

(74) Ana Vladia Cesar Barreira e Maria Cesar Barreira

Identificação de base legal indeferitória diversa da anteriormente apontada.

Violação do artigo 101, inciso IV, c/c o artigo 106, caput, da LPI e o artigo 23 da Instrução Normativa nº 044/2015. Notifica-se a recorrente para a apresentação de manifestação, devendo, para tanto, utilizar-se do código 126. Tal ato se encontra isento do pagamento de taxas. Garantia do contraditório e da ampla defesa. PARECER NORMATIVO INPI PROC/CJCONS/Nº 02/08.

---

**(21) BR 30 2013 002724-4**

Código 120 - Tome Conhecimento do Parecer Técnico

(22) 10/06/2013

(71) FRISOKAR EQUIPAMENTOS DE PLÁSTICOS S/A (BR/SP)

(74) SOMARCA ASSESSORIA EMPRESARIAL S/C LTDA

Identificação de base legal indeferitória diversa da anteriormente apontada.

Violação do artigo 101, inciso IV, c/c o artigo 106, caput, da LPI e o artigo 23 da Instrução Normativa nº 044/2015. Notifica-se a recorrente para a apresentação de manifestação, devendo, para tanto, utilizar-se do código 126. Tal ato se encontra isento do pagamento de taxas. Garantia do contraditório e da ampla defesa. PARECER NORMATIVO INPI PROC/CJCONS/Nº 02/08.

---

**(21) BR 30 2013 002807-0**

Código 120 - Tome Conhecimento do Parecer Técnico

(22) 07/06/2013

(71) MINASGRAN PARTICIPAÇÕES LTDA (BR/MG)

(74) CIDWAN UBERLÂNDIA LTDA

Identificação de base legal indeferitória diversa da anteriormente apontada.

Violação do artigo 101, inciso IV, c/c o artigo 106, caput, da LPI e o artigo 23 da Instrução Normativa nº 044/2015. Notifica-se a recorrente para a apresentação de manifestação, devendo, para tanto, utilizar-se do código 126. Tal ato se encontra isento do pagamento de taxas. Garantia do contraditório e da ampla defesa. PARECER NORMATIVO INPI PROC/CJCONS/Nº 02/08.

---

**(21) BR 30 2013 002854-2**

Código 120 - Tome Conhecimento do Parecer Técnico

(22) 17/06/2013

(71) MCNEIL-PPC, INC. (US)

(74) DANNEMANN, SIEMSEN BIGLER & IPANEMA MOREIRA

Identificação de base legal indeferitória diversa da anteriormente apontada.

Violação do artigo 101, inciso IV, c/c o artigo 106, caput, da LPI e o artigo 23 da



---

Instrução Normativa nº 044/2015. Notifica-se a recorrente para a apresentação de manifestação, devendo, para tanto, utilizar-se do código 126. Tal ato se encontra isento do pagamento de taxas. Garantia do contraditório e da ampla defesa. PARECER NORMATIVO INPI PROC/CJCONS/Nº 02/08.

---

**(21) BR 30 2013 002938-7**

Código 120 - Tome Conhecimento do Parecer Técnico

(22) 20/06/2013

(71) ANDRE URENHA NOGUEIRA (BR/SP)

(74) PAULO SERGIO CALIXTO MENDES

Identificação de base legal indeferitória diversa da anteriormente apontada. Violação do artigo 101, inciso IV, c/c o artigo 106, caput, da LPI e o artigo 23 da Instrução Normativa nº 044/2015. Notifica-se a recorrente para a apresentação de manifestação, devendo, para tanto, utilizar-se do código 126. Tal ato se encontra isento do pagamento de taxas. Garantia do contraditório e da ampla defesa. PARECER NORMATIVO INPI PROC/CJCONS/Nº 02/08.

---

**(21) BR 30 2013 003265-5**

Código 120 - Tome Conhecimento do Parecer Técnico

(22) 04/07/2013

(71) SAMSUNG ELECTRONICS CO.,LTD (KR)

(74) TINOCO SOARES & FILHO LTDA

Identificação de base legal indeferitória diversa da anteriormente apontada. Violação do artigo 101, inciso IV, c/c o artigo 106, caput, da LPI e o artigo 23 da Instrução Normativa nº 044/2015. Notifica-se a recorrente para a apresentação de manifestação, devendo, para tanto, utilizar-se do código 126. Tal ato se encontra isento do pagamento de taxas. Garantia do contraditório e da ampla defesa. PARECER NORMATIVO INPI PROC/CJCONS/Nº 02/08.

---

**(21) BR 30 2013 003356-2**

Código 120 - Tome Conhecimento do Parecer Técnico

(22) 10/07/2013

(71) GREAT WALL MOTOR COMPANY LIMITED (CN)

(74) DAVID DO NASCIMENTO ADVOGADOS ASSOCIADOS

Identificação de base legal indeferitória diversa da anteriormente apontada. Violação do artigo 101, inciso IV, c/c o artigo 106, caput, da LPI e o artigo 23 da Instrução Normativa nº 044/2015. Notifica-se a recorrente para a apresentação de manifestação, devendo, para tanto, utilizar-se do código 126. Tal ato se encontra isento do pagamento de taxas. Garantia do contraditório e da ampla defesa. PARECER NORMATIVO INPI PROC/CJCONS/Nº 02/08.

---

**(21) BR 30 2013 003492-5**

Código 120 - Tome Conhecimento do Parecer Técnico

(22) 18/07/2013

(71) CARLOS ALBERTO DE AGRELA RODRIGUES CAMPANÁRIO (BR/SP)

(74) ITALO MUGLIA DE MARCHI

Identificação de base legal indeferitória diversa da anteriormente apontada. Violação do artigo 101, inciso IV, c/c o artigo 106, caput, da LPI e o artigo 23 da



---

Instrução Normativa nº 044/2015. Notifica-se a recorrente para a apresentação de manifestação, devendo, para tanto, utilizar-se do código 126. Tal ato se encontra isento do pagamento de taxas. Garantia do contraditório e da ampla defesa. PARECER NORMATIVO INPI PROC/CJCONS/Nº 02/08.

---

**(21) BR 30 2013 003623-5**

Código 120 - Tome Conhecimento do Parecer Técnico

(22) 25/07/2013

(71) FRANCISCO JAVIER SEPTIEN PRIETO (MX) , JOSE RAMON SEPTIEN DUSSAN (MX) , SEBASTIAN SEPTIEN DUSSAN (MX)

(74) JOSE CARLOS FERREIRA

Identificação de base legal indeferitória diversa da anteriormente apontada. Violação do artigo 101, inciso IV, c/c o artigo 106, caput, da LPI e o artigo 23 da Instrução Normativa nº 044/2015. Notifica-se a recorrente para a apresentação de manifestação, devendo, para tanto, utilizar-se do código 126. Tal ato se encontra isento do pagamento de taxas. Garantia do contraditório e da ampla defesa. PARECER NORMATIVO INPI PROC/CJCONS/Nº 02/08.

---

**(21) BR 30 2013 004814-4**

Código 120 - Tome Conhecimento do Parecer Técnico

(22) 20/09/2013

(71) UNIVERSIDADE DO ESTADO DE MINAS GERAIS (BR/MG)

Identificação de base legal indeferitória diversa da anteriormente apontada. Violação do artigo 101, inciso IV, c/c o artigo 106, caput, da LPI e o artigo 23 da Instrução Normativa nº 044/2015. Notifica-se a recorrente para a apresentação de manifestação, devendo, para tanto, utilizar-se do código 126. Tal ato se encontra isento do pagamento de taxas. Garantia do contraditório e da ampla defesa. PARECER NORMATIVO INPI PROC/CJCONS/Nº 02/08.

---

**(21) BR 30 2013 004887-0**

Código 120 - Tome Conhecimento do Parecer Técnico

(22) 25/09/2013

(71) DURATEX S.A. (BR/SP)

(74) ANTONIO MAURICIO PEDRAS ARNAUD

Identificação de base legal indeferitória diversa da anteriormente apontada. Violação do artigo 101, inciso IV, c/c o artigo 106, caput, da LPI e o artigo 23 da Instrução Normativa nº 044/2015. Notifica-se a recorrente para a apresentação de manifestação, devendo, para tanto, utilizar-se do código 126. Tal ato se encontra isento do pagamento de taxas. Garantia do contraditório e da ampla defesa. PARECER NORMATIVO INPI PROC/CJCONS/Nº 02/08.

---

**(21) BR 30 2013 004958-2**

Código 120 - Tome Conhecimento do Parecer Técnico

(22) 27/09/2013

(71) JC KOREA CORP. (KR)

(74) VEIRANO E ADVOGADOS ASSOCIADOS

Identificação de base legal indeferitória diversa da anteriormente apontada. Violação do artigo 101, inciso IV, c/c o artigo 106, caput, da LPI e o artigo 23 da



---

Instrução Normativa nº 044/2015. Notifica-se a recorrente para a apresentação de manifestação, devendo, para tanto, utilizar-se do código 126. Tal ato se encontra isento do pagamento de taxas. Garantia do contraditório e da ampla defesa. PARECER NORMATIVO INPI PROC/CJCONS/Nº 02/08.

---

**(21) BR 30 2013 005035-1**

Código 120 - Tome Conhecimento do Parecer Técnico

(22) 03/10/2013

(71) WABTEC HOLDING CORP. (US)

(74) MARTINEZ & ASSOCIADOS S/S LTDA

Identificação de base legal indeferitória diversa da anteriormente apontada.

Violação do artigo 101, inciso IV, c/c o artigo 106, caput, da LPI e o artigo 23 da Instrução Normativa nº 044/2015. Notifica-se a recorrente para a apresentação de manifestação, devendo, para tanto, utilizar-se do código 126. Tal ato se encontra isento do pagamento de taxas. Garantia do contraditório e da ampla defesa. PARECER NORMATIVO INPI PROC/CJCONS/Nº 02/08.

---

**(21) BR 30 2013 005509-4**

Código 120 - Tome Conhecimento do Parecer Técnico

(22) 29/10/2013

(71) PLASC PLÁSTICOS SANTA CATARINA LTDA (BR/SC)

(74) CERUMAR SERVIÇOS EM PROPRIEDADE INTELECTUAL LTDA

Identificação de base legal indeferitória diversa da anteriormente apontada.

Violação do artigo 101, inciso IV, c/c o artigo 106, caput, da LPI e o artigo 23 da Instrução Normativa nº 044/2015. Notifica-se a recorrente para a apresentação de manifestação, devendo, para tanto, utilizar-se do código 126. Tal ato se encontra isento do pagamento de taxas. Garantia do contraditório e da ampla defesa. PARECER NORMATIVO INPI PROC/CJCONS/Nº 02/08.

---

**(21) BR 30 2013 006648-7**

Código 120 - Tome Conhecimento do Parecer Técnico

(22) 19/12/2013

(71) ELETROMEC PLÁSTICOS MOLDADOS LTDA - EPP (BR/MG)

(74) KARLA EMANUELLE DE SÁ ALMEIDA

Identificação de base legal indeferitória diversa da anteriormente apontada.

Violação do artigo 101, inciso IV, c/c o artigo 106, caput, da LPI e o artigo 23 da Instrução Normativa nº 044/2015. Notifica-se a recorrente para a apresentação de manifestação, devendo, para tanto, utilizar-se do código 126. Tal ato se encontra isento do pagamento de taxas. Garantia do contraditório e da ampla defesa. PARECER NORMATIVO INPI PROC/CJCONS/Nº 02/08.

---

**(21) BR 30 2013 006735-1**

Código 120 - Tome Conhecimento do Parecer Técnico

(22) 23/12/2013

(71) HENRIQUE STEFANI & CIA LTDA (BR/RS)

(74) SKO OYARZABAL MARCAS E PATENTES S/A LTDA

Identificação de base legal indeferitória diversa da anteriormente apontada.

Violação do artigo 101, inciso IV, c/c o artigo 106, caput, da LPI e o artigo 23 da



---

Instrução Normativa nº 044/2015. Notifica-se a recorrente para a apresentação de manifestação, devendo, para tanto, utilizar-se do código 126. Tal ato se encontra isento do pagamento de taxas. Garantia do contraditório e da ampla defesa. PARECER NORMATIVO INPI PROC/CJCONS/Nº 02/08.

---

**(21) BR 30 2014 000187-6**

Código 120 - Tome Conhecimento do Parecer Técnico

(22) 17/01/2014

(71) AMARILDO DEVENZZI (BR/SC)

(74) BIRATINI PEREIRA GOMES

Identificação de base legal indeferitória diversa da anteriormente apontada. Violação do artigo 101, inciso IV, c/c o artigo 106, caput, da LPI e o artigo 23 da Instrução Normativa nº 044/2015. Notifica-se a recorrente para a apresentação de manifestação, devendo, para tanto, utilizar-se do código 126. Tal ato se encontra isento do pagamento de taxas. Garantia do contraditório e da ampla defesa. PARECER NORMATIVO INPI PROC/CJCONS/Nº 02/08.

---

**(21) BR 30 2014 000401-8**

Código 120 - Tome Conhecimento do Parecer Técnico

(22) 29/01/2014

(71) COMPANHIA MULLER DE BEBIDAS (BR/SP)

(74) NEWTON SILVEIRA

Identificação de base legal indeferitória diversa da anteriormente apontada. Violação do artigo 101, inciso IV, c/c o artigo 106, caput, da LPI e o artigo 23 da Instrução Normativa nº 044/2015. Notifica-se a recorrente para a apresentação de manifestação, devendo, para tanto, utilizar-se do código 126. Tal ato se encontra isento do pagamento de taxas. Garantia do contraditório e da ampla defesa. PARECER NORMATIVO INPI PROC/CJCONS/Nº 02/08.

---

**(21) BR 30 2014 001420-0**

Código 120 - Tome Conhecimento do Parecer Técnico

(22) 31/03/2014

(71) EMBRAER S.A. (BR/SP)

(74) VEIRANO ADVOGADOS

Identificação de base legal indeferitória diversa da anteriormente apontada. Violação do artigo 101, inciso IV, c/c o artigo 106, caput, da LPI e o artigo 23 da Instrução Normativa nº 044/2015. Notifica-se a recorrente para a apresentação de manifestação, devendo, para tanto, utilizar-se do código 126. Tal ato se encontra isento do pagamento de taxas. Garantia do contraditório e da ampla defesa. PARECER NORMATIVO INPI PROC/CJCONS/Nº 02/08.

---

**(21) BR 30 2014 001600-8**

Código 120 - Tome Conhecimento do Parecer Técnico

(22) 09/04/2014

(71) ALEXANDRE JACÓ LEDUR (BR/RS)

(74) MARCA BRAZIL MARCAS E PATENTES LTDA

Identificação de base legal indeferitória diversa da anteriormente apontada. Violação do artigo 101, inciso IV, c/c o artigo 106, caput, da LPI e o artigo 23 da



---

Instrução Normativa nº 044/2015. Notifica-se a recorrente para a apresentação de manifestação, devendo, para tanto, utilizar-se do código 126. Tal ato se encontra isento do pagamento de taxas. Garantia do contraditório e da ampla defesa. PARECER NORMATIVO INPI PROC/CJCONS/Nº 02/08.

---

**(21) BR 30 2014 001791-8**

Código 120 - Tome Conhecimento do Parecer Técnico

(22) 23/04/2014

(71) HGF LOCAÇÃO DE EQUIPAMENTOS LTDA (BR/SP) , DAIANA LINS TEIXEIRA (BR/SP) , ERIC APARECIDO SANTOS LIMA (BR/SP) , FERNANDO ALVES TEIXEIRA (BR/SP)

(74) DORTA E DORTA ASSESSORIA EMPRESARIAL LTDA

Identificação de base legal indeferitória diversa da anteriormente apontada. Violação do artigo 101, inciso IV, c/c o artigo 106, caput, da LPI e o artigo 23 da Instrução Normativa nº 044/2015. Notifica-se a recorrente para a apresentação de manifestação, devendo, para tanto, utilizar-se do código 126. Tal ato se encontra isento do pagamento de taxas. Garantia do contraditório e da ampla defesa. PARECER NORMATIVO INPI PROC/CJCONS/Nº 02/08.

---

**(21) BR 30 2014 001850-7**

Código 120 - Tome Conhecimento do Parecer Técnico

(22) 25/04/2014

(71) GRENDENE S.A. (BR/CE)

(74) REMER VILLAÇA & NOGUEIRA ASSESSORIA E CONSULTORIA DE PROPRIEDADE INTELECTUAL S/S LTDA

Identificação de base legal indeferitória diversa da anteriormente apontada. Violação do artigo 101, inciso IV, c/c o artigo 106, caput, da LPI e o artigo 23 da Instrução Normativa nº 044/2015. Notifica-se a recorrente para a apresentação de manifestação, devendo, para tanto, utilizar-se do código 126. Tal ato se encontra isento do pagamento de taxas. Garantia do contraditório e da ampla defesa. PARECER NORMATIVO INPI PROC/CJCONS/Nº 02/08.

---

**(21) BR 30 2014 002386-1**

Código 120 - Tome Conhecimento do Parecer Técnico

(22) 26/05/2014

(71) JOSUÉ CORRÊA DE LACERDA (BR/SP)

(74) TOLEDO CORRÊA MARCAS E PATENTES LTDA

Identificação de base legal indeferitória diversa da anteriormente apontada. Violação do artigo 101, inciso IV, c/c o artigo 106, caput, da LPI e o artigo 23 da Instrução Normativa nº 044/2015. Notifica-se a recorrente para a apresentação de manifestação, devendo, para tanto, utilizar-se do código 126. Tal ato se encontra isento do pagamento de taxas. Garantia do contraditório e da ampla defesa. PARECER NORMATIVO INPI PROC/CJCONS/Nº 02/08.

---

**(21) BR 30 2014 002583-0**

Código 120 - Tome Conhecimento do Parecer Técnico

(22) 03/06/2014

(71) MR ARTEFATOS DECORATIVOS LTDA - ME (BR/PR)



---

(74) EDUARDO PEREIRA DA SILVA

Identificação de base legal indeferitória diversa da anteriormente apontada. Violação do artigo 101, inciso IV, c/c o artigo 106, caput, da LPI e o artigo 23 da Instrução Normativa nº 044/2015. Notifica-se a recorrente para a apresentação de manifestação, devendo, para tanto, utilizar-se do código 126. Tal ato se encontra isento do pagamento de taxas. Garantia do contraditório e da ampla defesa. PARECER NORMATIVO INPI PROC/CJCONS/Nº 02/08.

---

**(21) BR 30 2014 002584-8**

Código 120 - Tome Conhecimento do Parecer Técnico

(22) 03/06/2014

(71) MR ARTEFATOS DECORATIVOS LTDA - ME (BR/PR)

(74) EDUARDO PEREIRA DA SILVA

Identificação de base legal indeferitória diversa da anteriormente apontada. Violação do artigo 101, inciso IV, c/c o artigo 106, caput, da LPI e o artigo 23 da Instrução Normativa nº 044/2015. Notifica-se a recorrente para a apresentação de manifestação, devendo, para tanto, utilizar-se do código 126. Tal ato se encontra isento do pagamento de taxas. Garantia do contraditório e da ampla defesa. PARECER NORMATIVO INPI PROC/CJCONS/Nº 02/08.

---

**(21) BR 30 2014 002601-1**

Código 120 - Tome Conhecimento do Parecer Técnico

(22) 03/06/2014

(71) AREZZO INDÚSTRIA E COMÉRCIO S.A. (BR/MG)

(74) BARIL & ADVOGADOS ASSOCIADOS

Identificação de base legal indeferitória diversa da anteriormente apontada. Violação do artigo 101, inciso IV, c/c o artigo 106, caput, da LPI e o artigo 23 da Instrução Normativa nº 044/2015. Notifica-se a recorrente para a apresentação de manifestação, devendo, para tanto, utilizar-se do código 126. Tal ato se encontra isento do pagamento de taxas. Garantia do contraditório e da ampla defesa. PARECER NORMATIVO INPI PROC/CJCONS/Nº 02/08.

---

**(21) BR 30 2014 003126-0**

Código 120 - Tome Conhecimento do Parecer Técnico

(22) 03/07/2014

(71) MARIANA OLIVEIRA VIOTTO (BR/SP)

(74) EDSON DIOGO DE OLIVEIRA JUNIOR

Identificação de base legal indeferitória diversa da anteriormente apontada. Violação do artigo 101, inciso IV, c/c o artigo 106, caput, da LPI e o artigo 23 da Instrução Normativa nº 044/2015. Notifica-se a recorrente para a apresentação de manifestação, devendo, para tanto, utilizar-se do código 126. Tal ato se encontra isento do pagamento de taxas. Garantia do contraditório e da ampla defesa. PARECER NORMATIVO INPI PROC/CJCONS/Nº 02/08.

---

**(21) BR 30 2014 003266-6**

Código 120 - Tome Conhecimento do Parecer Técnico

(22) 15/07/2014

(71) INNOVATION NUEVE 9 SOCIEDAD ANONIMA (PY)



---

(74) REMER VILLAÇA & NOGUEIRA ASSES. E CONSULT. DE PROP. INTELEC. LTDA

Identificação de base legal indeferitória diversa da anteriormente apontada. Violação do artigo 101, inciso IV, c/c o artigo 106, caput, da LPI e o artigo 23 da Instrução Normativa nº 044/2015. Notifica-se a recorrente para a apresentação de manifestação, devendo, para tanto, utilizar-se do código 126. Tal ato se encontra isento do pagamento de taxas. Garantia do contraditório e da ampla defesa. PARECER NORMATIVO INPI PROC/CJCONS/Nº 02/08.

---

**(21) BR 30 2014 003334-4**

Código 120 - Tome Conhecimento do Parecer Técnico

(22) 21/07/2014

(71) BUNGE ALIMENTOS S/A (BR/SC)

(74) LUIZ FERNANDO VILLELA NOGUEIRA

Identificação de base legal indeferitória diversa da anteriormente apontada. Violação do artigo 101, inciso IV, c/c o artigo 106, caput, da LPI e o artigo 23 da Instrução Normativa nº 044/2015. Notifica-se a recorrente para a apresentação de manifestação, devendo, para tanto, utilizar-se do código 126. Tal ato se encontra isento do pagamento de taxas. Garantia do contraditório e da ampla defesa. PARECER NORMATIVO INPI PROC/CJCONS/Nº 02/08.

---

**(21) BR 30 2014 003646-7**

Código 120 - Tome Conhecimento do Parecer Técnico

(22) 31/07/2014

(71) CROMUS EMBALAGENS INDÚSTRIA E COMÉRCIO LTDA. (BR/SP)

(74) SÃO PAULO MARCAS E PATENTES LTDA

Identificação de base legal indeferitória diversa da anteriormente apontada. Violação do artigo 101, inciso IV, c/c o artigo 106, caput, da LPI e o artigo 23 da Instrução Normativa nº 044/2015. Notifica-se a recorrente para a apresentação de manifestação, devendo, para tanto, utilizar-se do código 126. Tal ato se encontra isento do pagamento de taxas. Garantia do contraditório e da ampla defesa. PARECER NORMATIVO INPI PROC/CJCONS/Nº 02/08.

---

**(21) BR 30 2014 003749-8**

Código 120 - Tome Conhecimento do Parecer Técnico

(22) 05/08/2014

(71) KARL STORZ ENDOSCOPY-AMERICA, INC. (US)

(74) DANNEMANN, SIEMSEN, BIGLER & IPANEMA MOREIRA

Identificação de base legal indeferitória diversa da anteriormente apontada. Violação do artigo 101, inciso IV, c/c o artigo 106, caput, da LPI e o artigo 23 da Instrução Normativa nº 044/2015. Notifica-se a recorrente para a apresentação de manifestação, devendo, para tanto, utilizar-se do código 126. Tal ato se encontra isento do pagamento de taxas. Garantia do contraditório e da ampla defesa. PARECER NORMATIVO INPI PROC/CJCONS/Nº 02/08.

---

**(21) BR 30 2014 003850-8**

Código 120 - Tome Conhecimento do Parecer Técnico

(22) 12/08/2014



---

(71) DELIO LUIZ E SILVA (BR/MG)

(74) A PROVINCIA MARCAS E PATENTES LTDA

Identificação de base legal indeferitória diversa da anteriormente apontada. Violação do artigo 101, inciso IV, c/c o artigo 106, caput, da LPI e o artigo 23 da Instrução Normativa nº 044/2015. Notifica-se a recorrente para a apresentação de manifestação, devendo, para tanto, utilizar-se do código 126. Tal ato se encontra isento do pagamento de taxas. Garantia do contraditório e da ampla defesa. PARECER NORMATIVO INPI PROC/CJCONS/Nº 02/08.

---

**(21) BR 30 2014 004014-6**

Código 120 - Tome Conhecimento do Parecer Técnico

(22) 18/08/2014

(71) SOCIEDADE RITTER DOS REIS (BR/RS) , NATHALIA GAERTNER MANDELLI (BR/RS)

(74) MARIA CRISTINA GOMES DA SILVA D'ORNELLAS

Identificação de base legal indeferitória diversa da anteriormente apontada. Violação do artigo 101, inciso IV, c/c o artigo 106, caput, da LPI e o artigo 23 da Instrução Normativa nº 044/2015. Notifica-se a recorrente para a apresentação de manifestação, devendo, para tanto, utilizar-se do código 126. Tal ato se encontra isento do pagamento de taxas. Garantia do contraditório e da ampla defesa. PARECER NORMATIVO INPI PROC/CJCONS/Nº 02/08.

---

**(21) BR 30 2014 004102-9**

Código 120 - Tome Conhecimento do Parecer Técnico

(22) 25/08/2014

(71) NICOVENTURES HOLDINGS LIMITED (GB)

(74) ANTONELLA CARMINATTI

Identificação de base legal indeferitória diversa da anteriormente apontada. Violação do artigo 101, inciso IV, c/c o artigo 106, caput, da LPI e o artigo 23 da Instrução Normativa nº 044/2015. Notifica-se a recorrente para a apresentação de manifestação, devendo, para tanto, utilizar-se do código 126. Tal ato se encontra isento do pagamento de taxas. Garantia do contraditório e da ampla defesa. PARECER NORMATIVO INPI PROC/CJCONS/Nº 02/08.

---

**(21) BR 30 2014 004147-9**

Código 120 - Tome Conhecimento do Parecer Técnico

(22) 26/08/2014

(71) CON BRIO (BE) , LABEUR (BE)

(74) EDUARDO OTERO

Identificação de base legal indeferitória diversa da anteriormente apontada. Violação do artigo 101, inciso IV, c/c o artigo 106, caput, da LPI e o artigo 23 da Instrução Normativa nº 044/2015. Notifica-se a recorrente para a apresentação de manifestação, devendo, para tanto, utilizar-se do código 126. Tal ato se encontra isento do pagamento de taxas. Garantia do contraditório e da ampla defesa. PARECER NORMATIVO INPI PROC/CJCONS/Nº 02/08.

---

**(21) BR 30 2014 004153-3**

Código 120 - Tome Conhecimento do Parecer Técnico

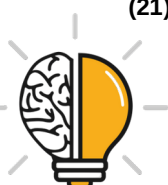

---

(22) 20/08/2014

(71) ALVARO CARLOS GARCIA (BR/SP)

(74) SOLUÇÃO COMERCIAL ASSESSORIA LTDA

Identificação de base legal indeferitória diversa da anteriormente apontada. Violação do artigo 101, inciso IV, c/c o artigo 106, caput, da LPI e o artigo 23 da Instrução Normativa nº 044/2015. Notifica-se a recorrente para a apresentação de manifestação, devendo, para tanto, utilizar-se do código 126. Tal ato se encontra isento do pagamento de taxas. Garantia do contraditório e da ampla defesa. PARECER NORMATIVO INPI PROC/CJCONS/Nº 02/08.

---

**(21) BR 30 2014 004209-2**

Código 120 - Tome Conhecimento do Parecer Técnico

(22) 27/08/2014

(71) CNH INDUSTRIAL AMERICA LLC

(74) RANA GOSAIN

Identificação de base legal indeferitória diversa da anteriormente apontada. Violação do artigo 101, inciso IV, c/c o artigo 106, caput, da LPI e o artigo 23 da Instrução Normativa nº 044/2015. Notifica-se a recorrente para a apresentação de manifestação, devendo, para tanto, utilizar-se do código 126. Tal ato se encontra isento do pagamento de taxas. Garantia do contraditório e da ampla defesa. PARECER NORMATIVO INPI PROC/CJCONS/Nº 02/08.

---

**(21) BR 30 2014 004597-0**

Código 120 - Tome Conhecimento do Parecer Técnico

(22) 12/09/2014

(71) TELEFLEX LIF3E SCIENCES

(74) DANNEMANN, SIEMSEN, BIGLER & IPANEMA MOREIRA

Identificação de base legal indeferitória diversa da anteriormente apontada. Violação do artigo 101, inciso IV, c/c o artigo 106, caput, da LPI e o artigo 23 da Instrução Normativa nº 044/2015. Notifica-se a recorrente para a apresentação de manifestação, devendo, para tanto, utilizar-se do código 126. Tal ato se encontra isento do pagamento de taxas. Garantia do contraditório e da ampla defesa. PARECER NORMATIVO INPI PROC/CJCONS/Nº 02/08.

---

**(21) BR 30 2014 004613-6**

Código 120 - Tome Conhecimento do Parecer Técnico

(22) 12/09/2014

(71) DURATEX S.A. (BR/SP)

(74) ANTONIO MAURICIO PEDRAS ARNAUD

Identificação de base legal indeferitória diversa da anteriormente apontada. Violação do artigo 101, inciso IV, c/c o artigo 106, caput, da LPI e o artigo 23 da Instrução Normativa nº 044/2015. Notifica-se a recorrente para a apresentação de manifestação, devendo, para tanto, utilizar-se do código 126. Tal ato se encontra isento do pagamento de taxas. Garantia do contraditório e da ampla defesa. PARECER NORMATIVO INPI PROC/CJCONS/Nº 02/08.

---

**(21) BR 30 2014 004653-5**

Código 120 - Tome Conhecimento do Parecer Técnico

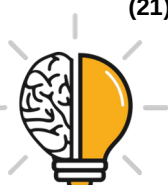

---

(22) 15/09/2014

(71) BRIDGESTONE CORPORATION (JP)

(74) MMV AGENTES DA PROPRIEDADE INDUSTRIAL

Identificação de base legal indeferitória diversa da anteriormente apontada. Violação do artigo 101, inciso IV, c/c o artigo 106, caput, da LPI e o artigo 23 da Instrução Normativa nº 044/2015. Notifica-se a recorrente para a apresentação de manifestação, devendo, para tanto, utilizar-se do código 126. Tal ato se encontra isento do pagamento de taxas. Garantia do contraditório e da ampla defesa. PARECER NORMATIVO INPI PROC/CJCONS/Nº 02/08.

---

**(21) BR 30 2014 004952-6**

Código 120 - Tome Conhecimento do Parecer Técnico

(22) 01/10/2014

(71) PRO-MARKET MÓVEIS E EXPOSITORES LTDA (BR/SP)

(74) VILAGE MARCAS E PATENTES LTDA

Identificação de base legal indeferitória diversa da anteriormente apontada. Violação do artigo 101, inciso IV, c/c o artigo 106, caput, da LPI e o artigo 23 da Instrução Normativa nº 044/2015. Notifica-se a recorrente para a apresentação de manifestação, devendo, para tanto, utilizar-se do código 126. Tal ato se encontra isento do pagamento de taxas. Garantia do contraditório e da ampla defesa. PARECER NORMATIVO INPI PROC/CJCONS/Nº 02/08.

---

**(21) BR 30 2014 005175-0**

Código 120 - Tome Conhecimento do Parecer Técnico

(22) 14/10/2014

(71) CHERY AUTOMOBILE CO., LTD. (CN)

(74) RANA GOSAIN

Identificação de base legal indeferitória diversa da anteriormente apontada. Violação do artigo 101, inciso IV, c/c o artigo 106, caput, da LPI e o artigo 23 da Instrução Normativa nº 044/2015. Notifica-se a recorrente para a apresentação de manifestação, devendo, para tanto, utilizar-se do código 126. Tal ato se encontra isento do pagamento de taxas. Garantia do contraditório e da ampla defesa. PARECER NORMATIVO INPI PROC/CJCONS/Nº 02/08.

---

**(21) BR 30 2014 005183-0**

Código 120 - Tome Conhecimento do Parecer Técnico

(22) 14/10/2014

(71) ZEVEX, INC. (US)

(74) LUIZ LEONARDOS & CIA - PROPRIEDADE INTELECTUAL

Identificação de base legal indeferitória diversa da anteriormente apontada. Violação do artigo 101, inciso IV, c/c o artigo 106, caput, da LPI e o artigo 23 da Instrução Normativa nº 044/2015. Notifica-se a recorrente para a apresentação de manifestação, devendo, para tanto, utilizar-se do código 126. Tal ato se encontra isento do pagamento de taxas. Garantia do contraditório e da ampla defesa. PARECER NORMATIVO INPI PROC/CJCONS/Nº 02/08.

---

**(21) BR 30 2014 005220-9**

Código 120 - Tome Conhecimento do Parecer Técnico

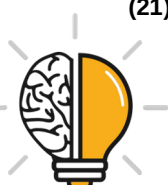

---

(22) 16/10/2014

(71) TRAMONTINA DELTA S/A (BR/PE)

(74) creazione marcas e patentes ltda.

Identificação de base legal indeferitória diversa da anteriormente apontada.

Violação do artigo 101, inciso IV, c/c o artigo 106, caput, da LPI e o artigo 23 da Instrução Normativa nº 044/2015. Notifica-se a recorrente para a apresentação de manifestação, devendo, para tanto, utilizar-se do código 126. Tal ato se encontra isento do pagamento de taxas. Garantia do contraditório e da ampla defesa. PARECER NORMATIVO INPI PROC/CJCONS/Nº 02/08.

---

**(21) BR 30 2014 005364-7**

Código 120 - Tome Conhecimento do Parecer Técnico

(22) 27/10/2014

(71) DIONIR ROGÉRIO FLECK (BR/PR)

(74) carlos eduardo gomes da silva

Identificação de base legal indeferitória diversa da anteriormente apontada.

Violação do artigo 101, inciso IV, c/c o artigo 106, caput, da LPI e o artigo 23 da Instrução Normativa nº 044/2015. Notifica-se a recorrente para a apresentação de manifestação, devendo, para tanto, utilizar-se do código 126. Tal ato se encontra isento do pagamento de taxas. Garantia do contraditório e da ampla defesa. PARECER NORMATIVO INPI PROC/CJCONS/Nº 02/08.

---

**(21) BR 30 2014 005568-2**

Código 120 - Tome Conhecimento do Parecer Técnico

(22) 06/11/2014

(71) NEW LIFE

(74) FLÁVIA SALIM LOPES

Identificação de base legal indeferitória diversa da anteriormente apontada.

Violação do artigo 101, inciso IV, c/c o artigo 106, caput, da LPI e o artigo 23 da Instrução Normativa nº 044/2015. Notifica-se a recorrente para a apresentação de manifestação, devendo, para tanto, utilizar-se do código 126. Tal ato se encontra isento do pagamento de taxas. Garantia do contraditório e da ampla defesa. PARECER NORMATIVO INPI PROC/CJCONS/Nº 02/08.

---

**(21) BR 30 2014 005771-5**

Código 120 - Tome Conhecimento do Parecer Técnico

(22) 19/11/2014

(71) 3M INNOVATIVE PROPERTIES COMPANY (US)

(74) EDUARDO OTERO

Identificação de base legal indeferitória diversa da anteriormente apontada.

Violação do artigo 101, inciso IV, c/c o artigo 106, caput, da LPI e o artigo 23 da Instrução Normativa nº 044/2015. Notifica-se a recorrente para a apresentação de manifestação, devendo, para tanto, utilizar-se do código 126. Tal ato se encontra isento do pagamento de taxas. Garantia do contraditório e da ampla defesa. PARECER NORMATIVO INPI PROC/CJCONS/Nº 02/08.

---

**(21) BR 30 2014 005796-0**

Código 120 - Tome Conhecimento do Parecer Técnico

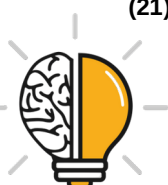

---

(22) 21/11/2014

(71) FRANCISCO BENNASAR VILAR (ES) , RUBEN BERENGUER GINER (ES)

(74) ALCEU ELIS DA SILVA

Identificação de base legal indeferitória diversa da anteriormente apontada. Violação do artigo 101, inciso IV, c/c o artigo 106, caput, da LPI e o artigo 23 da Instrução Normativa nº 044/2015. Notifica-se a recorrente para a apresentação de manifestação, devendo, para tanto, utilizar-se do código 126. Tal ato se encontra isento do pagamento de taxas. Garantia do contraditório e da ampla defesa. PARECER NORMATIVO INPI PROC/CJCONS/Nº 02/08.

---

**(21) BR 30 2014 005835-5**

Código 120 - Tome Conhecimento do Parecer Técnico

(22) 24/11/2014

(71) JS MEDICINA ELECTRONICA S.R.L. (AR)

(74) ARIBONI, FABBRI E SCHIMIDT SOCIEDADE DE ADVOGADOS

Identificação de base legal indeferitória diversa da anteriormente apontada. Violação do artigo 101, inciso IV, c/c o artigo 106, caput, da LPI e o artigo 23 da Instrução Normativa nº 044/2015. Notifica-se a recorrente para a apresentação de manifestação, devendo, para tanto, utilizar-se do código 126. Tal ato se encontra isento do pagamento de taxas. Garantia do contraditório e da ampla defesa. PARECER NORMATIVO INPI PROC/CJCONS/Nº 02/08.

---

**(21) BR 30 2014 005911-4**

Código 120 - Tome Conhecimento do Parecer Técnico

(22) 26/11/2014

(71) SKECHERS U.S.A., INC. II (US)

(74) GUERRA PROPRIEDADE INDUSTRIAL

Identificação de base legal indeferitória diversa da anteriormente apontada. Violação do artigo 101, inciso IV, c/c o artigo 106, caput, da LPI e o artigo 23 da Instrução Normativa nº 044/2015. Notifica-se a recorrente para a apresentação de manifestação, devendo, para tanto, utilizar-se do código 126. Tal ato se encontra isento do pagamento de taxas. Garantia do contraditório e da ampla defesa. PARECER NORMATIVO INPI PROC/CJCONS/Nº 02/08.

---

**(21) BR 30 2014 006041-4**

Código 120 - Tome Conhecimento do Parecer Técnico

(22) 28/11/2014

(71) APPLE INC. (US)

(74) KASZNAR LEONARDOS PROPRIEDADE INTELECTUAL

Identificação de base legal indeferitória diversa da anteriormente apontada. Violação do artigo 101, inciso IV, c/c o artigo 106, caput, da LPI e o artigo 23 da Instrução Normativa nº 044/2015. Notifica-se a recorrente para a apresentação de manifestação, devendo, para tanto, utilizar-se do código 126. Tal ato se encontra isento do pagamento de taxas. Garantia do contraditório e da ampla defesa. PARECER NORMATIVO INPI PROC/CJCONS/Nº 02/08.

---

**(21) BR 30 2014 006042-2**

Código 120 - Tome Conhecimento do Parecer Técnico

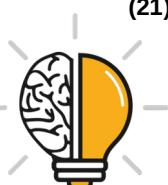

---

(22) 28/11/2014

(71) APPLE INC. (US)

(74) KASZNAR LEONARDOS PROPRIEDADE INTELECTUAL

Identificação de base legal indeferitória diversa da anteriormente apontada. Violação do artigo 101, inciso IV, c/c o artigo 106, caput, da LPI e o artigo 23 da Instrução Normativa nº 044/2015. Notifica-se a recorrente para a apresentação de manifestação, devendo, para tanto, utilizar-se do código 126. Tal ato se encontra isento do pagamento de taxas. Garantia do contraditório e da ampla defesa. PARECER NORMATIVO INPI PROC/CJCONS/Nº 02/08.

---

**(21) BR 30 2014 006345-6**

Código 120 - Tome Conhecimento do Parecer Técnico

(22) 17/12/2014

(71) ANTONIO ALEXANDRE DUARTE (BR/SP)

(74) JOSÉ EDIS RODRIGUES

Identificação de base legal indeferitória diversa da anteriormente apontada. Violação do artigo 101, inciso IV, c/c o artigo 106, caput, da LPI e o artigo 23 da Instrução Normativa nº 044/2015. Notifica-se a recorrente para a apresentação de manifestação, devendo, para tanto, utilizar-se do código 126. Tal ato se encontra isento do pagamento de taxas. Garantia do contraditório e da ampla defesa. PARECER NORMATIVO INPI PROC/CJCONS/Nº 02/08.

---

**(21) BR 30 2014 006354-5**

Código 120 - Tome Conhecimento do Parecer Técnico

(22) 17/12/2014

(71) PLANTRONICS, INC.

(74) CRISTIANE RUIZ DE MORAES VIANNA

Identificação de base legal indeferitória diversa da anteriormente apontada. Violação do artigo 101, inciso IV, c/c o artigo 106, caput, da LPI e o artigo 23 da Instrução Normativa nº 044/2015. Notifica-se a recorrente para a apresentação de manifestação, devendo, para tanto, utilizar-se do código 126. Tal ato se encontra isento do pagamento de taxas. Garantia do contraditório e da ampla defesa. PARECER NORMATIVO INPI PROC/CJCONS/Nº 02/08.

---

**(21) BR 30 2015 000160-7**

Código 120 - Tome Conhecimento do Parecer Técnico

(22) 14/01/2015

(71) ICON AIRCRAFT, INC.

(74) DANNEMANN, SIEMSEN, BIGLER & IPANEMA MOREIRA

Identificação de base legal indeferitória diversa da anteriormente apontada. Violação do artigo 101, inciso IV, c/c o artigo 106, caput, da LPI e o artigo 23 da Instrução Normativa nº 044/2015. Notifica-se a recorrente para a apresentação de manifestação, devendo, para tanto, utilizar-se do código 126. Tal ato se encontra isento do pagamento de taxas. Garantia do contraditório e da ampla defesa. PARECER NORMATIVO INPI PROC/CJCONS/Nº 02/08.

---

**(21) BR 30 2015 000248-4**

Código 120 - Tome Conhecimento do Parecer Técnico

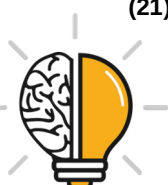

---

(22) 19/01/2015

(71) TIFFANY AND COMPANY (US)

(74) VEIRANO E ADVOGADOS ASSOCIADOS

Identificação de base legal indeferitória diversa da anteriormente apontada. Violação do artigo 101, inciso IV, c/c o artigo 106, caput, da LPI e o artigo 23 da Instrução Normativa nº 044/2015. Notifica-se a recorrente para a apresentação de manifestação, devendo, para tanto, utilizar-se do código 126. Tal ato se encontra isento do pagamento de taxas. Garantia do contraditório e da ampla defesa. PARECER NORMATIVO INPI PROC/CJCONS/Nº 02/08.

---

**(21) BR 30 2015 000321-9**

Código 120 - Tome Conhecimento do Parecer Técnico

(22) 22/01/2015

(71) COVIDIEN LP

(74) DANNEMANN, SIEMSEN, BIGLER & IPANEMA MOREIRA

Identificação de base legal indeferitória diversa da anteriormente apontada. Violação do artigo 101, inciso IV, c/c o artigo 106, caput, da LPI e o artigo 23 da Instrução Normativa nº 044/2015. Notifica-se a recorrente para a apresentação de manifestação, devendo, para tanto, utilizar-se do código 126. Tal ato se encontra isento do pagamento de taxas. Garantia do contraditório e da ampla defesa. PARECER NORMATIVO INPI PROC/CJCONS/Nº 02/08.

---

**(21) BR 30 2015 000494-0**

Código 120 - Tome Conhecimento do Parecer Técnico

(22) 30/01/2015

(71) ZHANG HENG (CN)

(74) ALCEU ELIS DA SILVA

Identificação de base legal indeferitória diversa da anteriormente apontada. Violação do artigo 101, inciso IV, c/c o artigo 106, caput, da LPI e o artigo 23 da Instrução Normativa nº 044/2015. Notifica-se a recorrente para a apresentação de manifestação, devendo, para tanto, utilizar-se do código 126. Tal ato se encontra isento do pagamento de taxas. Garantia do contraditório e da ampla defesa. PARECER NORMATIVO INPI PROC/CJCONS/Nº 02/08.

---

**(21) BR 30 2015 000548-3**

Código 120 - Tome Conhecimento do Parecer Técnico

(22) 05/02/2015

(71) MARCOPOLO S.A (BR/RS)

(74) REMER VILLAA & NOGUEIRA ASSES. CONSULT. DE PROP. INTEL. LTDA.

Identificação de base legal indeferitória diversa da anteriormente apontada. Violação do artigo 101, inciso IV, c/c o artigo 106, caput, da LPI e o artigo 23 da Instrução Normativa nº 044/2015. Notifica-se a recorrente para a apresentação de manifestação, devendo, para tanto, utilizar-se do código 126. Tal ato se encontra isento do pagamento de taxas. Garantia do contraditório e da ampla defesa. PARECER NORMATIVO INPI PROC/CJCONS/Nº 02/08.

---

**(21) BR 30 2015 000551-3**

Código 120 - Tome Conhecimento do Parecer Técnico

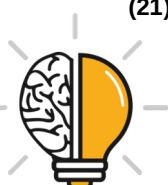

---

(22) 05/02/2015

(71) AUDI AG (DE)

(74) ARARIPE & ASSOCIADOS

Identificação de base legal indeferitória diversa da anteriormente apontada. Violação do artigo 101, inciso IV, c/c o artigo 106, caput, da LPI e o artigo 23 da Instrução Normativa nº 044/2015. Notifica-se a recorrente para a apresentação de manifestação, devendo, para tanto, utilizar-se do código 126. Tal ato se encontra isento do pagamento de taxas. Garantia do contraditório e da ampla defesa. PARECER NORMATIVO INPI PROC/CJCONS/Nº 02/08.

---

**(21) BR 30 2015 000615-3**

Código 120 - Tome Conhecimento do Parecer Técnico

(22) 10/02/2015

(71) GREEN RIDE LTD. (IL)

(74) WILSON PINHEIRO JABUR

Identificação de base legal indeferitória diversa da anteriormente apontada. Violação do artigo 101, inciso IV, c/c o artigo 106, caput, da LPI e o artigo 23 da Instrução Normativa nº 044/2015. Notifica-se a recorrente para a apresentação de manifestação, devendo, para tanto, utilizar-se do código 126. Tal ato se encontra isento do pagamento de taxas. Garantia do contraditório e da ampla defesa. PARECER NORMATIVO INPI PROC/CJCONS/Nº 02/08.

---

**(21) BR 30 2015 000656-0**

Código 120 - Tome Conhecimento do Parecer Técnico

(22) 11/02/2015

(71) APPLE INC. (US)

(74) KASZNAR LEONARDOS PROPRIEDADE INTELECTUAL

Identificação de base legal indeferitória diversa da anteriormente apontada. Violação do artigo 101, inciso IV, c/c o artigo 106, caput, da LPI e o artigo 23 da Instrução Normativa nº 044/2015. Notifica-se a recorrente para a apresentação de manifestação, devendo, para tanto, utilizar-se do código 126. Tal ato se encontra isento do pagamento de taxas. Garantia do contraditório e da ampla defesa. PARECER NORMATIVO INPI PROC/CJCONS/Nº 02/08.

---

**(21) BR 30 2015 000657-9**

Código 120 - Tome Conhecimento do Parecer Técnico

(22) 11/02/2015

(71) APPLE INC. (US)

(74) kasznar leonardos propriedade intelectual

Identificação de base legal indeferitória diversa da anteriormente apontada. Violação do artigo 101, inciso IV, c/c o artigo 106, caput, da LPI e o artigo 23 da Instrução Normativa nº 044/2015. Notifica-se a recorrente para a apresentação de manifestação, devendo, para tanto, utilizar-se do código 126. Tal ato se encontra isento do pagamento de taxas. Garantia do contraditório e da ampla defesa. PARECER NORMATIVO INPI PROC/CJCONS/Nº 02/08.

---

**(21) BR 30 2015 000659-5**

Código 120 - Tome Conhecimento do Parecer Técnico

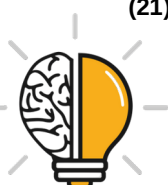

---

(22) 11/02/2015

(71) APPLE INC.

(74) KASZNAR LEONARDOS PROPRIEDADE INTELECTUAL

Identificação de base legal indeferitória diversa da anteriormente apontada. Violação do artigo 101, inciso IV, c/c o artigo 106, caput, da LPI e o artigo 23 da Instrução Normativa nº 044/2015. Notifica-se a recorrente para a apresentação de manifestação, devendo, para tanto, utilizar-se do código 126. Tal ato se encontra isento do pagamento de taxas. Garantia do contraditório e da ampla defesa. PARECER NORMATIVO INPI PROC/CJCONS/Nº 02/08.

---

**(21) BR 30 2015 000871-7**

Código 120 - Tome Conhecimento do Parecer Técnico

(22) 26/02/2015

(71) RECKITT BENCKISER (BRANDS) LIMITED (GB)

(74) DI BLASI, PARENTE & ADVOGADOS ASSOCIADOS

Identificação de base legal indeferitória diversa da anteriormente apontada. Violação do artigo 101, inciso IV, c/c o artigo 106, caput, da LPI e o artigo 23 da Instrução Normativa nº 044/2015. Notifica-se a recorrente para a apresentação de manifestação, devendo, para tanto, utilizar-se do código 126. Tal ato se encontra isento do pagamento de taxas. Garantia do contraditório e da ampla defesa. PARECER NORMATIVO INPI PROC/CJCONS/Nº 02/08.

---

**(21) BR 30 2015 000879-2**

Código 120 - Tome Conhecimento do Parecer Técnico

(22) 26/02/2015

(71) ARRIS ENTERPRISES, INC (US)

(74) orlando de souza

Identificação de base legal indeferitória diversa da anteriormente apontada. Violação do artigo 101, inciso IV, c/c o artigo 106, caput, da LPI e o artigo 23 da Instrução Normativa nº 044/2015. Notifica-se a recorrente para a apresentação de manifestação, devendo, para tanto, utilizar-se do código 126. Tal ato se encontra isento do pagamento de taxas. Garantia do contraditório e da ampla defesa. PARECER NORMATIVO INPI PROC/CJCONS/Nº 02/08.

---

**(21) BR 30 2015 000906-3**

Código 120 - Tome Conhecimento do Parecer Técnico

(22) 27/02/2015

(71) JANSSEN PHARMACEUTICA NV (BE)

(74) DANNEMANN, SIEMSEN, BIGLER, & IPANEMA MOREIRA

Identificação de base legal indeferitória diversa da anteriormente apontada. Violação do artigo 101, inciso IV, c/c o artigo 106, caput, da LPI e o artigo 23 da Instrução Normativa nº 044/2015. Notifica-se a recorrente para a apresentação de manifestação, devendo, para tanto, utilizar-se do código 126. Tal ato se encontra isento do pagamento de taxas. Garantia do contraditório e da ampla defesa. PARECER NORMATIVO INPI PROC/CJCONS/Nº 02/08.

---

**(21) BR 30 2015 000958-6**

Código 120 - Tome Conhecimento do Parecer Técnico

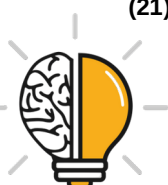

---

(22) 02/03/2015

(71) APPLE INC. (US)

(74) KASZNAR LEONARDOS PROPRIEDADE INTELECTUAL

Identificação de base legal indeferitória diversa da anteriormente apontada. Violação do artigo 101, inciso IV, c/c o artigo 106, caput, da LPI e o artigo 23 da Instrução Normativa nº 044/2015. Notifica-se a recorrente para a apresentação de manifestação, devendo, para tanto, utilizar-se do código 126. Tal ato se encontra isento do pagamento de taxas. Garantia do contraditório e da ampla defesa. PARECER NORMATIVO INPI PROC/CJCONS/Nº 02/08.

---

**(21) BR 30 2015 001526-8**

Código 120 - Tome Conhecimento do Parecer Técnico

(22) 02/04/2015

(71) LUIZ CARLOS LORENZANI (BR/SP)

Identificação de base legal indeferitória diversa da anteriormente apontada. Violação do artigo 101, inciso IV, c/c o artigo 106, caput, da LPI e o artigo 23 da Instrução Normativa nº 044/2015. Notifica-se a recorrente para a apresentação de manifestação, devendo, para tanto, utilizar-se do código 126. Tal ato se encontra isento do pagamento de taxas. Garantia do contraditório e da ampla defesa. PARECER NORMATIVO INPI PROC/CJCONS/Nº 02/08.

---

**(21) BR 30 2015 001537-3**

Código 120 - Tome Conhecimento do Parecer Técnico

(22) 02/04/2015

(71) LUCIANO KAEFFER (BR/RS)

(74) MARCELO CAMPOS DE CARVALHO

Identificação de base legal indeferitória diversa da anteriormente apontada. Violação do artigo 101, inciso IV, c/c o artigo 106, caput, da LPI e o artigo 23 da Instrução Normativa nº 044/2015. Notifica-se a recorrente para a apresentação de manifestação, devendo, para tanto, utilizar-se do código 126. Tal ato se encontra isento do pagamento de taxas. Garantia do contraditório e da ampla defesa. PARECER NORMATIVO INPI PROC/CJCONS/Nº 02/08.

---

**(21) BR 30 2015 001974-3**

Código 120 - Tome Conhecimento do Parecer Técnico

(22) 29/04/2015

(71) TOASTER LABS, INC. (US)

(74) DANNEMANN, SIEMSEN, BIGLER & IPANEMA MOREIRA, PROPRIEDADE INDUSTRIAL LTDA.

Identificação de base legal indeferitória diversa da anteriormente apontada. Violação do artigo 101, inciso IV, c/c o artigo 106, caput, da LPI e o artigo 23 da Instrução Normativa nº 044/2015. Notifica-se a recorrente para a apresentação de manifestação, devendo, para tanto, utilizar-se do código 126. Tal ato se encontra isento do pagamento de taxas. Garantia do contraditório e da ampla defesa. PARECER NORMATIVO INPI PROC/CJCONS/Nº 02/08.

---

**(21) BR 30 2015 001999-9**

Código 120 - Tome Conhecimento do Parecer Técnico

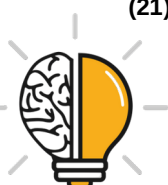

---

(22) 15/04/2015

(71) THE SHERWIN-WILLIAMS COMPANY (US)

(74) ARARIPE & ASSOCIADOS

Identificação de base legal indeferitória diversa da anteriormente apontada. Violação do artigo 101, inciso IV, c/c o artigo 106, caput, da LPI e o artigo 23 da Instrução Normativa nº 044/2015. Notifica-se a recorrente para a apresentação de manifestação, devendo, para tanto, utilizar-se do código 126. Tal ato se encontra isento do pagamento de taxas. Garantia do contraditório e da ampla defesa. PARECER NORMATIVO INPI PROC/CJCONS/Nº 02/08.

---

**(21) BR 30 2015 002112-8**

Código 120 - Tome Conhecimento do Parecer Técnico

(22) 07/05/2015

(71) BRIDGESTONE AMERICAS TIRE OPERATIONS, LLC (US)

(74) DANNEMANN, SIEMSEN, BIGLER & IPANEMA MOREIRA, PROPRIEDADE INDUSTRIAL LTDA.

Identificação de base legal indeferitória diversa da anteriormente apontada. Violação do artigo 101, inciso IV, c/c o artigo 106, caput, da LPI e o artigo 23 da Instrução Normativa nº 044/2015. Notifica-se a recorrente para a apresentação de manifestação, devendo, para tanto, utilizar-se do código 126. Tal ato se encontra isento do pagamento de taxas. Garantia do contraditório e da ampla defesa. PARECER NORMATIVO INPI PROC/CJCONS/Nº 02/08.

---

**(21) BR 30 2015 002117-9**

Código 120 - Tome Conhecimento do Parecer Técnico

(22) 07/05/2015

(71) BRIDGESTONE AMERICAS TIRE OPERATIONS, LLC (US)

(74) DANNEMANN, SIEMSEN, BIGLER & IPANEMA MOREIRA, PROPRIEDADE INDUSTRIAL LTDA.

Identificação de base legal indeferitória diversa da anteriormente apontada. Violação do artigo 101, inciso IV, c/c o artigo 106, caput, da LPI e o artigo 23 da Instrução Normativa nº 044/2015. Notifica-se a recorrente para a apresentação de manifestação, devendo, para tanto, utilizar-se do código 126. Tal ato se encontra isento do pagamento de taxas. Garantia do contraditório e da ampla defesa. PARECER NORMATIVO INPI PROC/CJCONS/Nº 02/08.

---

**(21) BR 30 2015 002252-3**

Código 120 - Tome Conhecimento do Parecer Técnico

(22) 13/05/2015

(71) RED RIVER INDÚSTRIA, COMÉRCIO E MARKETING LTDA (BR/RS)

(74) ALBERTO JERONIMO GUERRA NETO

Identificação de base legal indeferitória diversa da anteriormente apontada. Violação do artigo 101, inciso IV, c/c o artigo 106, caput, da LPI e o artigo 23 da Instrução Normativa nº 044/2015. Notifica-se a recorrente para a apresentação de manifestação, devendo, para tanto, utilizar-se do código 126. Tal ato se encontra isento do pagamento de taxas. Garantia do contraditório e da ampla defesa. PARECER NORMATIVO INPI PROC/CJCONS/Nº 02/08.



---

<b>(21) BR 30 2015 002563-8</b>	<p>Código 120 - Tome Conhecimento do Parecer Técnico (22) 03/06/2015 (71) GUILHERME DOS SANTOS (BR/RS) (74) JOSÉ ANTÔNIO BUMBEL</p> <p>Identificação de base legal indeferitória diversa da anteriormente apontada. Violação do artigo 101, inciso IV, c/c o artigo 106, caput, da LPI e o artigo 23 da Instrução Normativa nº 044/2015. Notifica-se a recorrente para a apresentação de manifestação, devendo, para tanto, utilizar-se do código 126. Tal ato se encontra isento do pagamento de taxas. Garantia do contraditório e da ampla defesa. PARECER NORMATIVO INPI PROC/CJCONS/Nº 02/08.</p>
<b>(21) BR 30 2015 002583-2</b>	<p>Código 120 - Tome Conhecimento do Parecer Técnico (22) 05/06/2015 (71) BENTO STORE IMPORTAÇÃO E COMÉRCIO DE UTENSÍLIOS PARA TRANSPORTE DE ALIMENTOS LTDA. (BR/SP) (74) WILSON PINHEIRO JABUR</p> <p>Identificação de base legal indeferitória diversa da anteriormente apontada. Violação do artigo 101, inciso IV, c/c o artigo 106, caput, da LPI e o artigo 23 da Instrução Normativa nº 044/2015. Notifica-se a recorrente para a apresentação de manifestação, devendo, para tanto, utilizar-se do código 126. Tal ato se encontra isento do pagamento de taxas. Garantia do contraditório e da ampla defesa. PARECER NORMATIVO INPI PROC/CJCONS/Nº 02/08.</p>
<b>(21) BR 30 2015 002953-6</b>	<p>Código 120 - Tome Conhecimento do Parecer Técnico (22) 23/06/2015 (71) ANTONIO APARECIDO STEFANIN (BR/SP) (74) DARCI ALVES CAVALHEIRO</p> <p>Identificação de base legal indeferitória diversa da anteriormente apontada. Violação do artigo 101, inciso IV, c/c o artigo 106, caput, da LPI e o artigo 23 da Instrução Normativa nº 044/2015. Notifica-se a recorrente para a apresentação de manifestação, devendo, para tanto, utilizar-se do código 126. Tal ato se encontra isento do pagamento de taxas. Garantia do contraditório e da ampla defesa. PARECER NORMATIVO INPI PROC/CJCONS/Nº 02/08.</p>
<b>(21) BR 30 2015 003315-0</b>	<p>Código 120 - Tome Conhecimento do Parecer Técnico (22) 16/07/2015 (71) HARMAN INTERNATIONAL INDUSTRIES, INCORPORATED (US) (74) DENIS ALLAN DANIEL</p> <p>Identificação de base legal indeferitória diversa da anteriormente apontada. Violação do artigo 101, inciso IV, c/c o artigo 106, caput, da LPI e o artigo 23 da Instrução Normativa nº 044/2015. Notifica-se a recorrente para a apresentação de manifestação, devendo, para tanto, utilizar-se do código 126. Tal ato se encontra isento do pagamento de taxas. Garantia do contraditório e da ampla</p>



---

defesa. PARECER NORMATIVO INPI PROC/CJCONS/Nº 02/08.

---

**(21) BR 30 2015 003345-2**

Código 120 - Tome Conhecimento do Parecer Técnico

(22) 17/07/2015

(71) LOJAS RIACHUELO S/A (BR/SP)

(74) FABRICIO VILELA COELHO

Identificação de base legal indeferitória diversa da anteriormente apontada. Violação do artigo 101, inciso IV, c/c o artigo 106, caput, da LPI e o artigo 23 da Instrução Normativa nº 044/2015. Notifica-se a recorrente para a apresentação de manifestação, devendo, para tanto, utilizar-se do código 126. Tal ato se encontra isento do pagamento de taxas. Garantia do contraditório e da ampla defesa. PARECER NORMATIVO INPI PROC/CJCONS/Nº 02/08.

---

**(21) BR 30 2015 003528-5**

Código 120 - Tome Conhecimento do Parecer Técnico

(22) 29/07/2015

(71) ROGER MOREIRA DE OLIVEIRA (BR/MG)

(74) WELINTON JARBAS DE SOUZA

Identificação de base legal indeferitória diversa da anteriormente apontada. Violação do artigo 101, inciso IV, c/c o artigo 106, caput, da LPI e o artigo 23 da Instrução Normativa nº 044/2015. Notifica-se a recorrente para a apresentação de manifestação, devendo, para tanto, utilizar-se do código 126. Tal ato se encontra isento do pagamento de taxas. Garantia do contraditório e da ampla defesa. PARECER NORMATIVO INPI PROC/CJCONS/Nº 02/08.

---

**(21) BR 30 2015 003837-3**

Código 120 - Tome Conhecimento do Parecer Técnico

(22) 14/08/2015

(71) PEPSICO, INC. (US)

(74) DANNEMANN, SIEMSEN, BIGLER & IPANEMA MOREIRA, PROPRIEDADE INDUSTRIAL LTDA.

Identificação de base legal indeferitória diversa da anteriormente apontada. Violação do artigo 101, inciso IV, c/c o artigo 106, caput, da LPI e o artigo 23 da Instrução Normativa nº 044/2015. Notifica-se a recorrente para a apresentação de manifestação, devendo, para tanto, utilizar-se do código 126. Tal ato se encontra isento do pagamento de taxas. Garantia do contraditório e da ampla defesa. PARECER NORMATIVO INPI PROC/CJCONS/Nº 02/08.

---

**(21) BR 30 2015 003916-7**

Código 120 - Tome Conhecimento do Parecer Técnico

(22) 21/08/2015

(71) PFIZER INC. (US)

(74) Luis Fernando Ribeiro Matos Júnior

Identificação de base legal indeferitória diversa da anteriormente apontada. Violação do artigo 101, inciso IV, c/c o artigo 106, caput, da LPI e o artigo 23 da Instrução Normativa nº 044/2015. Notifica-se a recorrente para a apresentação de manifestação, devendo, para tanto, utilizar-se do código 126. Tal ato se



---

encontra isento do pagamento de taxas. Garantia do contraditório e da ampla defesa. PARECER NORMATIVO INPI PROC/CJCONS/Nº 02/08.

---

**(21) BR 30 2015 004189-7**

Código 120 - Tome Conhecimento do Parecer Técnico

(22) 09/09/2015

(71) LG ELETRONICS INC. (KR)

(74) JOSÉ MAURO D. MACHADO

Identificação de base legal indeferitória diversa da anteriormente apontada. Violação do artigo 101, inciso IV, c/c o artigo 106, caput, da LPI e o artigo 23 da Instrução Normativa nº 044/2015. Notifica-se a recorrente para a apresentação de manifestação, devendo, para tanto, utilizar-se do código 126. Tal ato se encontra isento do pagamento de taxas. Garantia do contraditório e da ampla defesa. PARECER NORMATIVO INPI PROC/CJCONS/Nº 02/08.

---

**(21) BR 30 2015 004339-3**

Código 120 - Tome Conhecimento do Parecer Técnico

(22) 18/09/2015

(71) NIKE INNOVATE C.V. (US)

(74) ANTÔNIO MAURÍCIO PEDRAS ARNAUD

Identificação de base legal indeferitória diversa da anteriormente apontada. Violação do artigo 101, inciso IV, c/c o artigo 106, caput, da LPI e o artigo 23 da Instrução Normativa nº 044/2015. Notifica-se a recorrente para a apresentação de manifestação, devendo, para tanto, utilizar-se do código 126. Tal ato se encontra isento do pagamento de taxas. Garantia do contraditório e da ampla defesa. PARECER NORMATIVO INPI PROC/CJCONS/Nº 02/08.

---

**(21) BR 30 2015 004508-6**

Código 120 - Tome Conhecimento do Parecer Técnico

(22) 01/10/2015

(71) TRAMONTINA S.A. CUTELARIA (BR/RS)

(74) CREAZIONE MARCAS E PATENTES LTDA.

Identificação de base legal indeferitória diversa da anteriormente apontada. Violação do artigo 101, inciso IV, c/c o artigo 106, caput, da LPI e o artigo 23 da Instrução Normativa nº 044/2015. Notifica-se a recorrente para a apresentação de manifestação, devendo, para tanto, utilizar-se do código 126. Tal ato se encontra isento do pagamento de taxas. Garantia do contraditório e da ampla defesa. PARECER NORMATIVO INPI PROC/CJCONS/Nº 02/08.

---

**(21) BR 30 2015 004515-9**

Código 120 - Tome Conhecimento do Parecer Técnico

(22) 01/10/2015

(71) TRAMONTINA S.A. CUTELARIA (BR/RS)

(74) CREAZIONE MARCAS E PATENTES LTDA.

Identificação de base legal indeferitória diversa da anteriormente apontada. Violação do artigo 101, inciso IV, c/c o artigo 106, caput, da LPI e o artigo 23 da Instrução Normativa nº 044/2015. Notifica-se a recorrente para a apresentação de manifestação, devendo, para tanto, utilizar-se do código 126. Tal ato se



---

encontra isento do pagamento de taxas. Garantia do contraditório e da ampla defesa. PARECER NORMATIVO INPI PROC/CJCONS/Nº 02/08.

---

**(21) BR 30 2015 004640-6**

Código 120 - Tome Conhecimento do Parecer Técnico

(22) 09/10/2015

(71) JC BAMFORD EXCAVATORS LIMITED (GB)

(74) FLAVIA SALIM LOPES

Identificação de base legal indeferitória diversa da anteriormente apontada. Violação do artigo 101, inciso IV, c/c o artigo 106, caput, da LPI e o artigo 23 da Instrução Normativa nº 044/2015. Notifica-se a recorrente para a apresentação de manifestação, devendo, para tanto, utilizar-se do código 126. Tal ato se encontra isento do pagamento de taxas. Garantia do contraditório e da ampla defesa. PARECER NORMATIVO INPI PROC/CJCONS/Nº 02/08.

---

**(21) BR 30 2015 004641-4**

Código 120 - Tome Conhecimento do Parecer Técnico

(22) 09/10/2015

(71) JC BAMFORD EXCAVATORS LIMITED (GB)

(74) FLÁVIA SALIM LOPES

Identificação de base legal indeferitória diversa da anteriormente apontada. Violação do artigo 101, inciso IV, c/c o artigo 106, caput, da LPI e o artigo 23 da Instrução Normativa nº 044/2015. Notifica-se a recorrente para a apresentação de manifestação, devendo, para tanto, utilizar-se do código 126. Tal ato se encontra isento do pagamento de taxas. Garantia do contraditório e da ampla defesa. PARECER NORMATIVO INPI PROC/CJCONS/Nº 02/08.

---

**(21) BR 30 2015 004995-2**

Código 120 - Tome Conhecimento do Parecer Técnico

(22) 30/10/2015

(71) DURATEX S.A. (BR/SP)

(74) ANTÔNIO MAURÍCIO PEDRAS ARNAUD

Identificação de base legal indeferitória diversa da anteriormente apontada. Violação do artigo 101, inciso IV, c/c o artigo 106, caput, da LPI e o artigo 23 da Instrução Normativa nº 044/2015. Notifica-se a recorrente para a apresentação de manifestação, devendo, para tanto, utilizar-se do código 126. Tal ato se encontra isento do pagamento de taxas. Garantia do contraditório e da ampla defesa. PARECER NORMATIVO INPI PROC/CJCONS/Nº 02/08.

---

**(21) BR 30 2015 005038-1**

Código 120 - Tome Conhecimento do Parecer Técnico

(22) 04/11/2015

(71) OTHON HENRIQUE CAVALCANTI (BR/SP)

(74) RICARDO SERAFIM

Identificação de base legal indeferitória diversa da anteriormente apontada. Violação do artigo 101, inciso IV, c/c o artigo 106, caput, da LPI e o artigo 23 da Instrução Normativa nº 044/2015. Notifica-se a recorrente para a apresentação de manifestação, devendo, para tanto, utilizar-se do código 126. Tal ato se



---

encontra isento do pagamento de taxas. Garantia do contraditório e da ampla defesa. PARECER NORMATIVO INPI PROC/CJCONS/Nº 02/08.

---

**(21) BR 30 2015 005102-7**

Código 120 - Tome Conhecimento do Parecer Técnico

(22) 10/11/2015

(71) COMPANHIA MÜLLER DE BEBIDAS (BR/SP)

(74) NEWTON SILVEIRA

Identificação de base legal indeferitória diversa da anteriormente apontada. Violação do artigo 101, inciso IV, c/c o artigo 106, caput, da LPI e o artigo 23 da Instrução Normativa nº 044/2015. Notifica-se a recorrente para a apresentação de manifestação, devendo, para tanto, utilizar-se do código 126. Tal ato se encontra isento do pagamento de taxas. Garantia do contraditório e da ampla defesa. PARECER NORMATIVO INPI PROC/CJCONS/Nº 02/08.

---

**(21) BR 30 2015 005402-6**

Código 120 - Tome Conhecimento do Parecer Técnico

(22) 27/11/2015

(71) CARLOS EDUARDO SANCHES (BR/SP)

(74) Seta Marcas e Patentes Ltda.

Identificação de base legal indeferitória diversa da anteriormente apontada. Violação do artigo 101, inciso IV, c/c o artigo 106, caput, da LPI e o artigo 23 da Instrução Normativa nº 044/2015. Notifica-se a recorrente para a apresentação de manifestação, devendo, para tanto, utilizar-se do código 126. Tal ato se encontra isento do pagamento de taxas. Garantia do contraditório e da ampla defesa. PARECER NORMATIVO INPI PROC/CJCONS/Nº 02/08.

---

**(21) BR 30 2015 005620-7**

Código 120 - Tome Conhecimento do Parecer Técnico

(22) 11/12/2015

(71) OCULUS VR, LLC (US)

(74) Daniel Advogados (Alt.de Daniel & Cia)

Identificação de base legal indeferitória diversa da anteriormente apontada. Violação do artigo 101, inciso IV, c/c o artigo 106, caput, da LPI e o artigo 23 da Instrução Normativa nº 044/2015. Notifica-se a recorrente para a apresentação de manifestação, devendo, para tanto, utilizar-se do código 126. Tal ato se encontra isento do pagamento de taxas. Garantia do contraditório e da ampla defesa. PARECER NORMATIVO INPI PROC/CJCONS/Nº 02/08.

---

**(21) BR 30 2015 005977-0**

Código 120 - Tome Conhecimento do Parecer Técnico

(22) 29/12/2015

(71) ALCOA INC. (US)

(74) Dannemann, Siemsen, Bigler & Ipanema Moreira

Identificação de base legal indeferitória diversa da anteriormente apontada. Violação do artigo 101, inciso IV, c/c o artigo 106, caput, da LPI e o artigo 23 da Instrução Normativa nº 044/2015. Notifica-se a recorrente para a apresentação de manifestação, devendo, para tanto, utilizar-se do código 126. Tal ato se



---

encontra isento do pagamento de taxas. Garantia do contraditório e da ampla defesa. PARECER NORMATIVO INPI PROC/CJCONS/Nº 02/08.

---

**(21) BR 30 2016 000297-5**

Código 120 - Tome Conhecimento do Parecer Técnico

(22) 28/01/2016

(71) MICROSOFT CORPORATION (US)

(74) DI BLASI, PARENTE & ADVOGADOS ASSOCIADOS

Identificação de base legal indeferitória diversa da anteriormente apontada.

Violação do artigo 101, inciso IV, c/c o artigo 106, caput, da LPI e o artigo 23 da Instrução Normativa nº 044/2015. Notifica-se a recorrente para a apresentação de manifestação, devendo, para tanto, utilizar-se do código 126. Tal ato se encontra isento do pagamento de taxas. Garantia do contraditório e da ampla defesa. PARECER NORMATIVO INPI PROC/CJCONS/Nº 02/08.

---

**(21) BR 30 2016 000552-4**

Código 120 - Tome Conhecimento do Parecer Técnico

(22) 16/02/2016

(71) RANDON S.A. IMPLEMENTOS E PARTICIPAÇÕES (BR/RS)

(74) Remer Villaça & Nogueira Assessoria e Consultoria de Prop. Intelectual S/S Ltda.

Identificação de base legal indeferitória diversa da anteriormente apontada.

Violação do artigo 101, inciso IV, c/c o artigo 106, caput, da LPI e o artigo 23 da Instrução Normativa nº 044/2015. Notifica-se a recorrente para a apresentação de manifestação, devendo, para tanto, utilizar-se do código 126. Tal ato se encontra isento do pagamento de taxas. Garantia do contraditório e da ampla defesa. PARECER NORMATIVO INPI PROC/CJCONS/Nº 02/08.

---

**(21) BR 30 2016 000791-8**

Código 120 - Tome Conhecimento do Parecer Técnico

(22) 26/02/2016

(71) MICROSOFT CORPORATION (US)

(74) DI BLASI, PARENTE & ADVOGADOS ASSOCIADOS

Identificação de base legal indeferitória diversa da anteriormente apontada.

Violação do artigo 101, inciso IV, c/c o artigo 106, caput, da LPI e o artigo 23 da Instrução Normativa nº 044/2015. Notifica-se a recorrente para a apresentação de manifestação, devendo, para tanto, utilizar-se do código 126. Tal ato se encontra isento do pagamento de taxas. Garantia do contraditório e da ampla defesa. PARECER NORMATIVO INPI PROC/CJCONS/Nº 02/08.

---

**(21) BR 32 2014 005702-5**

Código 120 - Tome Conhecimento do Parecer Técnico

(22) 09/03/2012

(62) BR 30 2012 001132-9 09/03/2012

(71) FACEBOOK, INC. (US)

(74) HUGO SILVA & MALDONADO PROPRIEDADE INTELECTUAL

Identificação de base legal indeferitória diversa da anteriormente apontada.

Violação do artigo 101, inciso IV, c/c o artigo 106, caput, da LPI e o artigo 23 da



---

Instrução Normativa nº 044/2015. Notifica-se a recorrente para a apresentação de manifestação, devendo, para tanto, utilizar-se do código 126. Tal ato se encontra isento do pagamento de taxas. Garantia do contraditório e da ampla defesa. PARECER NORMATIVO INPI PROC/CJCONS/Nº 02/08.

---

**(21) BR 32 2014 005703-3**

Código 120 - Tome Conhecimento do Parecer Técnico

(22) 09/03/2012

(62) BR 30 2012 001132-9 09/03/2012

(71) FACEBOOK, INC. (US)

(74) HUGO SILVA & MALDONADO PROPRIEDADE INTELECTUAL

Identificação de base legal indeferitória diversa da anteriormente apontada.

Violação do artigo 101, inciso IV, c/c o artigo 106, caput, da LPI e o artigo 23 da Instrução Normativa nº 044/2015. Notifica-se a recorrente para a apresentação de manifestação, devendo, para tanto, utilizar-se do código 126. Tal ato se encontra isento do pagamento de taxas. Garantia do contraditório e da ampla defesa. PARECER NORMATIVO INPI PROC/CJCONS/Nº 02/08.

---

**(21) BR 32 2014 005704-1**

Código 120 - Tome Conhecimento do Parecer Técnico

(22) 09/03/2012

(62) BR 30 2012 001132-9 09/03/2012

(71) FACEBOOK, INC. (US)

(74) HUGO SILVA & MALDONADO PROPRIEDADE INTELECTUAL

Identificação de base legal indeferitória diversa da anteriormente apontada.

Violação do artigo 101, inciso IV, c/c o artigo 106, caput, da LPI e o artigo 23 da Instrução Normativa nº 044/2015. Notifica-se a recorrente para a apresentação de manifestação, devendo, para tanto, utilizar-se do código 126. Tal ato se encontra isento do pagamento de taxas. Garantia do contraditório e da ampla defesa. PARECER NORMATIVO INPI PROC/CJCONS/Nº 02/08.

---

**(21) BR 32 2015 001312-8**

Código 120 - Tome Conhecimento do Parecer Técnico

(22) 09/10/2013

(62) BR 30 2013 005159-5 09/10/2013

(71) DURATEX S.A. (BR/SP)

(74) ANTONIO MAURICIO PEDRAS ARNAUD

Identificação de base legal indeferitória diversa da anteriormente apontada.

Violação do artigo 101, inciso IV, c/c o artigo 106, caput, da LPI e o artigo 23 da Instrução Normativa nº 044/2015. Notifica-se a recorrente para a apresentação de manifestação, devendo, para tanto, utilizar-se do código 126. Tal ato se encontra isento do pagamento de taxas. Garantia do contraditório e da ampla defesa. PARECER NORMATIVO INPI PROC/CJCONS/Nº 02/08.

---

**(21) BR 32 2015 005965-9**

Código 120 - Tome Conhecimento do Parecer Técnico

(22) 04/02/2013

(62) BR 30 2013 000457-0 04/02/2013



---

(71) LINCOLN GLOBAL, INC. (US)

(74) Dannemann, Siemsen, Bigler & Ipanema Moreira

Identificação de base legal indeferitória diversa da anteriormente apontada. Violação do artigo 101, inciso IV, c/c o artigo 106, caput, da LPI e o artigo 23 da Instrução Normativa nº 044/2015. Notifica-se a recorrente para a apresentação de manifestação, devendo, para tanto, utilizar-se do código 126. Tal ato se encontra isento do pagamento de taxas. Garantia do contraditório e da ampla defesa. PARECER NORMATIVO INPI PROC/CJCONS/Nº 02/08.

---

**(21) BR 32 2016 000230-7**

Código 120 - Tome Conhecimento do Parecer Técnico

(22) 10/12/2012

(62) BR 30 2012 006306-0 10/12/2012

(71) ELIS (FR)

(74) Dannemann, Siemsen, Bigler & Ipanema Moreira

Identificação de base legal indeferitória diversa da anteriormente apontada. Violação do artigo 101, inciso IV, c/c o artigo 106, caput, da LPI e o artigo 23 da Instrução Normativa nº 044/2015. Notifica-se a recorrente para a apresentação de manifestação, devendo, para tanto, utilizar-se do código 126. Tal ato se encontra isento do pagamento de taxas. Garantia do contraditório e da ampla defesa. PARECER NORMATIVO INPI PROC/CJCONS/Nº 02/08.

---

**(21) BR 32 2016 004122-1**

Código 120 - Tome Conhecimento do Parecer Técnico

(22) 06/12/2013

(62) BR 30 2013 006318-6 06/12/2013

(71) DEVPAT AB (SE)

(74) MMV Agentes da Propriedade Industrial Ltda.

Identificação de base legal indeferitória diversa da anteriormente apontada. Violação do artigo 101, inciso IV, c/c o artigo 106, caput, da LPI e o artigo 23 da Instrução Normativa nº 044/2015. Notifica-se a recorrente para a apresentação de manifestação, devendo, para tanto, utilizar-se do código 126. Tal ato se encontra isento do pagamento de taxas. Garantia do contraditório e da ampla defesa. PARECER NORMATIVO INPI PROC/CJCONS/Nº 02/08.

---

**(21) BR 32 2016 004465-4**

Código 120 - Tome Conhecimento do Parecer Técnico

(22) 15/04/2015

(62) BR 30 2015 001999-9 15/04/2015

(71) THE SHERWIN-WILLIAMS COMPANY (US)

(74) Araripe & Associados

Identificação de base legal indeferitória diversa da anteriormente apontada. Violação do artigo 101, inciso IV, c/c o artigo 106, caput, da LPI e o artigo 23 da Instrução Normativa nº 044/2015. Notifica-se a recorrente para a apresentação de manifestação, devendo, para tanto, utilizar-se do código 126. Tal ato se encontra isento do pagamento de taxas. Garantia do contraditório e da ampla defesa. PARECER NORMATIVO INPI PROC/CJCONS/Nº 02/08.



---

<b>(21) BR 32 2016 004466-2</b>	<p>Código 120 - Tome Conhecimento do Parecer Técnico (22) 15/04/2015 (62) BR 30 2015 002241-8 15/04/2015 (71) THE SHERWIN-WILLIAMS COMPANY (US) (74) Araripe &amp; Associados</p> <p>Identificação de base legal indeferitória diversa da anteriormente apontada. Violação do artigo 101, inciso IV, c/c o artigo 106, caput, da LPI e o artigo 23 da Instrução Normativa nº 044/2015. Notifica-se a recorrente para a apresentação de manifestação, devendo, para tanto, utilizar-se do código 126. Tal ato se encontra isento do pagamento de taxas. Garantia do contraditório e da ampla defesa. PARECER NORMATIVO INPI PROC/CJCONS/Nº 02/08.</p>
<b>(21) BR 32 2016 004862-5</b>	<p>Código 120 - Tome Conhecimento do Parecer Técnico (22) 16/07/2015 (62) BR 30 2015 003315-0 16/07/2015 (71) HARMAN INTERNATIONAL INDUSTRIES, INCORPORATED (US) (74) Daniel Advogados (Alt.de Daniel &amp; Cia)</p> <p>Identificação de base legal indeferitória diversa da anteriormente apontada. Violação do artigo 101, inciso IV, c/c o artigo 106, caput, da LPI e o artigo 23 da Instrução Normativa nº 044/2015. Notifica-se a recorrente para a apresentação de manifestação, devendo, para tanto, utilizar-se do código 126. Tal ato se encontra isento do pagamento de taxas. Garantia do contraditório e da ampla defesa. PARECER NORMATIVO INPI PROC/CJCONS/Nº 02/08.</p>
<b>(21) BR 32 2016 004863-3</b>	<p>Código 120 - Tome Conhecimento do Parecer Técnico (22) 16/07/2015 (62) BR 30 2015 003315-0 16/07/2015 (71) HARMAN INTERNATIONAL INDUSTRIES, INCORPORATED (US) (74) Daniel Advogados (Alt.de Daniel &amp; Cia)</p> <p>Identificação de base legal indeferitória diversa da anteriormente apontada. Violação do artigo 101, inciso IV, c/c o artigo 106, caput, da LPI e o artigo 23 da Instrução Normativa nº 044/2015. Notifica-se a recorrente para a apresentação de manifestação, devendo, para tanto, utilizar-se do código 126. Tal ato se encontra isento do pagamento de taxas. Garantia do contraditório e da ampla defesa. PARECER NORMATIVO INPI PROC/CJCONS/Nº 02/08.</p>
<b>(21) BR 32 2016 004864-1</b>	<p>Código 120 - Tome Conhecimento do Parecer Técnico (22) 16/07/2015 (62) BR 30 2015 003315-0 16/07/2015 (71) HARMAN INTERNATIONAL INDUSTRIES, INCORPORATED (US) (74) Daniel Advogados (Alt.de Daniel &amp; Cia)</p> <p>Identificação de base legal indeferitória diversa da anteriormente apontada. Violação do artigo 101, inciso IV, c/c o artigo 106, caput, da LPI e o artigo 23 da</p>

---



---

Instrução Normativa nº 044/2015. Notifica-se a recorrente para a apresentação de manifestação, devendo, para tanto, utilizar-se do código 126. Tal ato se encontra isento do pagamento de taxas. Garantia do contraditório e da ampla defesa. PARECER NORMATIVO INPI PROC/CJCONS/Nº 02/08.

---

**(21) BR 32 2016 004866-8**

Código 120 - Tome Conhecimento do Parecer Técnico

(22) 16/07/2015

(62) BR 30 2015 003315-0 16/07/2015

(71) HARMAN INTERNATIONAL INDUSTRIES, INCORPORATED (US)

(74) Daniel Advogados (Alt.de Daniel & Cia)

Identificação de base legal indeferitória diversa da anteriormente apontada.

Violação do artigo 101, inciso IV, c/c o artigo 106, caput, da LPI e o artigo 23 da Instrução Normativa nº 044/2015. Notifica-se a recorrente para a apresentação de manifestação, devendo, para tanto, utilizar-se do código 126. Tal ato se encontra isento do pagamento de taxas. Garantia do contraditório e da ampla defesa. PARECER NORMATIVO INPI PROC/CJCONS/Nº 02/08.

---

**(21) DI 7001552-0**

Código 120 - Tome Conhecimento do Parecer Técnico

(22) 29/04/2010

(71) Industrial Levorin S.A (BR/SP)

(74) JOSE DOMINGOS DE LIMA FILHO

Identificação de base legal indeferitória diversa da anteriormente apontada.

Violação do artigo 101, inciso IV, c/c o artigo 106, caput, da LPI e o artigo 23 da Instrução Normativa nº 044/2015. Notifica-se a recorrente para a apresentação de manifestação, devendo, para tanto, utilizar-se do código 126. Tal ato se encontra isento do pagamento de taxas. Garantia do contraditório e da ampla defesa. PARECER NORMATIVO INPI PROC/CJCONS/Nº 02/08.

---

**(21) DI 7001553-8**

Código 120 - Tome Conhecimento do Parecer Técnico

(22) 29/04/2010

(71) Industrial Levorin S.A (BR/SP)

(74) JOSE DOMINGOS DE LIMA FILHO

Identificação de base legal indeferitória diversa da anteriormente apontada.

Violação do artigo 101, inciso IV, c/c o artigo 106, caput, da LPI e o artigo 23 da Instrução Normativa nº 044/2015. Notifica-se a recorrente para a apresentação de manifestação, devendo, para tanto, utilizar-se do código 126. Tal ato se encontra isento do pagamento de taxas. Garantia do contraditório e da ampla defesa. PARECER NORMATIVO INPI PROC/CJCONS/Nº 02/08.

---

**(21) DI 7001554-6**

Código 120 - Tome Conhecimento do Parecer Técnico

(22) 29/04/2010

(71) Industrial Levorin S.A (BR/SP)

(74) JOSE DOMINGOS DE LIMA FILHO

Identificação de base legal indeferitória diversa da anteriormente apontada.



---

Violação do artigo 101, inciso IV, c/c o artigo 106, caput, da LPI e o artigo 23 da Instrução Normativa nº 044/2015. Notifica-se a recorrente para a apresentação de manifestação, devendo, para tanto, utilizar-se do código 126. Tal ato se encontra isento do pagamento de taxas. Garantia do contraditório e da ampla defesa. PARECER NORMATIVO INPI PROC/CJCONS/Nº 02/08.

---

**(21) DI 7001555-4**

Código 120 - Tome Conhecimento do Parecer Técnico

(22) 29/04/2010

(71) Industrial Levorin S.A (BR/SP)

(74) JOSÉ DOMINGOS DE LIMA FILHO

Identificação de base legal indeferitória diversa da anteriormente apontada.

Violação do artigo 101, inciso IV, c/c o artigo 106, caput, da LPI e o artigo 23 da Instrução Normativa nº 044/2015. Notifica-se a recorrente para a apresentação de manifestação, devendo, para tanto, utilizar-se do código 126. Tal ato se encontra isento do pagamento de taxas. Garantia do contraditório e da ampla defesa. PARECER NORMATIVO INPI PROC/CJCONS/Nº 02/08.

---

**(21) DI 7001558-9**

Código 120 - Tome Conhecimento do Parecer Técnico

(22) 29/04/2010

(71) Industrial Levorin S.A (BR/SP)

(74) JOSE DOMINGOS DE LIMA FILHO

Identificação de base legal indeferitória diversa da anteriormente apontada.

Violação do artigo 101, inciso IV, c/c o artigo 106, caput, da LPI e o artigo 23 da Instrução Normativa nº 044/2015. Notifica-se a recorrente para a apresentação de manifestação, devendo, para tanto, utilizar-se do código 126. Tal ato se encontra isento do pagamento de taxas. Garantia do contraditório e da ampla defesa. PARECER NORMATIVO INPI PROC/CJCONS/Nº 02/08.

---

**(21) DI 7001560-0**

Código 120 - Tome Conhecimento do Parecer Técnico

(22) 29/04/2010

(71) Industrial Levorin S.A (BR/SP)

(74) JOSE DOMINGOS DE LIMA FILHO

Identificação de base legal indeferitória diversa da anteriormente apontada.

Violação do artigo 101, inciso IV, c/c o artigo 106, caput, da LPI e o artigo 23 da Instrução Normativa nº 044/2015. Notifica-se a recorrente para a apresentação de manifestação, devendo, para tanto, utilizar-se do código 126. Tal ato se encontra isento do pagamento de taxas. Garantia do contraditório e da ampla defesa. PARECER NORMATIVO INPI PROC/CJCONS/Nº 02/08.

---

**(21) DI 7100830-6**

Código 120 - Tome Conhecimento do Parecer Técnico

(22) 14/02/2011

(71) The Gillette Company (US)

(74) Vieira de Mello Advogados

Identificação de base legal indeferitória diversa da anteriormente apontada.



---

Violação do artigo 101, inciso IV, c/c o artigo 106, caput, da LPI e o artigo 23 da Instrução Normativa nº 044/2015. Notifica-se a recorrente para a apresentação de manifestação, devendo, para tanto, utilizar-se do código 126. Tal ato se encontra isento do pagamento de taxas. Garantia do contraditório e da ampla defesa. PARECER NORMATIVO INPI PROC/CJCONS/Nº 02/08.

---

(21) DI 7102050-0

Código 120 - Tome Conhecimento do Parecer Técnico

(22) 30/05/2011

(71) EDISON SILVEIRA (BR/SP)

(74) AGUINALDO MOREIRA

Identificação de base legal indeferitória diversa da anteriormente apontada.

Violação do artigo 101, inciso IV, c/c o artigo 106, caput, da LPI e o artigo 23 da Instrução Normativa nº 044/2015. Notifica-se a recorrente para a apresentação de manifestação, devendo, para tanto, utilizar-se do código 126. Tal ato se encontra isento do pagamento de taxas. Garantia do contraditório e da ampla defesa. PARECER NORMATIVO INPI PROC/CJCONS/Nº 02/08.



## Código 200 - Nulidade conhecida e provida. Anulado o privilégio

---

(11) DI 7102023-3

Código 200 - Nulidade conhecida e provida. Anulado o privilégio

(45) 17/01/2012

(73) Terra Brasilis Sabonetes e Cosméticos Ltda (BR/PR)

(74) Brasil Sul Marcas e Patentes S/C Ltda

Conheço do processo administrativo de nulidade instaurado. Dou provimento ao requerido. Declaro nulo o registro de desenho industrial por infringência ao artigo 95 da LPI.



**Código 205 - Intimação para manifestação por parte do titular e do requerente**

---

<b>(11) BR 30 2012 000419-5</b>	<p>Código 205 - Intimação para manifestação por parte do titular e do requerente (45) 24/05/2016 (73) TOYOTA JIDOSHA KABUSHIKI KAISHA (JP) , FUJI JUKOGYO KABUSHIKI KAISHA (JP) (74) Flavia Salim Lopes PAN de ofício: O Titular deverá tomar conhecimento do parecer técnico que concluiu pela nulidade do registro, para se manifestar no prazo de sessenta dias. O parecer encontra-se disponibilizado para o titular através do e-mail corporativo cgreg.desenho@inpi.gov.br</p>
<b>(11) BR 30 2012 000477-2</b>	<p>Código 205 - Intimação para manifestação por parte do titular e do requerente (45) 17/05/2016 (73) Trade, Kiss and Business S.L (ES) (74) Flávia Salim Lopes PAN de ofício: O Titular deverá tomar conhecimento do parecer técnico que concluiu pela nulidade do registro, para se manifestar no prazo de sessenta dias. O parecer encontra-se disponibilizado para o titular através do e-mail corporativo cgreg.desenho@inpi.gov.br</p>
<b>(11) BR 30 2012 005051-0</b>	<p>Código 205 - Intimação para manifestação por parte do titular e do requerente (45) 17/11/2015 (73) POLAR COMÉRCIO DE PLÁSTICOS LTDA EPP (BR/SC) (74) Sandro Wunderlich PAN de ofício: O Titular deverá tomar conhecimento do parecer técnico que concluiu pela nulidade do registro, para se manifestar no prazo de sessenta dias. O parecer encontra-se disponibilizado para o titular através do e-mail corporativo cgreg.desenho@inpi.gov.br</p>
<b>(11) BR 30 2012 005207-6</b>	<p>Código 205 - Intimação para manifestação por parte do titular e do requerente (45) 10/02/2016 (73) IMBECOR PRODUTOS DE BELEZA LTDA (BR/SP) (74) INTERAÇÃO MARCAS E PATENTES LTDA PAN de ofício: O Titular deverá tomar conhecimento do parecer técnico que concluiu pela nulidade do registro, para se manifestar no prazo de sessenta dias. O parecer encontra-se disponibilizado para o titular através do e-mail corporativo cgreg.desenho@inpi.gov.br</p>
<b>(11) BR 30 2012 005390-0</b>	<p>Código 205 - Intimação para manifestação por parte do titular e do requerente (45) 29/03/2016</p>

---



---

(73) Aramon Fabricação e Com. de Artigos Religiosos Ltda EPP (BR/PR)

(74) A Provincia Marcas E Patentes LTDA

PAN de ofício: O Titular deverá tomar conhecimento do parecer técnico que concluiu pela nulidade do registro, para se manifestar no prazo de sessenta dias. O parecer encontra-se disponibilizado para o titular através do e-mail corporativo [cgrec.desenho@inpi.gov.br](mailto:cgrec.desenho@inpi.gov.br)

---

**(11) BR 30 2012 006183-0**

Código 205 - Intimação para manifestação por parte do titular e do requerente

(45) 02/02/2016

(73) MARCELO SERGIO BELLOTO (BR/SP)

(74) CRUZEIRO/NEWMARC PAT. E MARCAS LTDA

PAN de ofício: O Titular deverá tomar conhecimento do parecer técnico que concluiu pela nulidade do registro, para se manifestar no prazo de sessenta dias. O parecer encontra-se disponibilizado para o titular através do e-mail corporativo [cgrec.desenho@inpi.gov.br](mailto:cgrec.desenho@inpi.gov.br)

---

**(11) BR 30 2012 006236-5**

Código 205 - Intimação para manifestação por parte do titular e do requerente

(45) 25/08/2015

(73) LOGOMOTION, S.R.O. (SK)

(74) DANNEMANN, SIEMSEN, BIGLER & IPANEMA MOREIRA

PAN de ofício: O Titular deverá tomar conhecimento do parecer técnico que concluiu pela nulidade do registro, para se manifestar no prazo de sessenta dias. O parecer encontra-se disponibilizado para o titular através do e-mail corporativo [cgrec.desenho@inpi.gov.br](mailto:cgrec.desenho@inpi.gov.br)

---

**(11) BR 30 2013 000907-6**

Código 205 - Intimação para manifestação por parte do titular e do requerente

(45) 12/04/2016

(73) DEVPAT AB (SE)

(74) MAGNUS ASPEBY / CLAUDIO SZABAS

PAN de ofício: O Titular deverá tomar conhecimento do parecer técnico que concluiu pela nulidade do registro, para se manifestar no prazo de sessenta dias. O parecer encontra-se disponibilizado para o titular através do e-mail corporativo [cgrec.desenho@inpi.gov.br](mailto:cgrec.desenho@inpi.gov.br)

---

**(11) BR 30 2013 001760-5**

Código 205 - Intimação para manifestação por parte do titular e do requerente

(45) 03/05/2016

(73) JESUS ANTÔNIO DE ALMEIDA (BR/SP) , CARLOS GOMES FIDELIS (BR/SP) , ALEXANDRE GOMES FIDELIS (BR/SP) , ALAN DOS SANTOS (BR/SP) , RODRIGO GOMES FIDELIS (BR/SP)

(74) ANA PAULA MAZZEI DOS SANTOS LEITE

PAN de ofício: O Titular deverá tomar conhecimento do parecer técnico que concluiu pela nulidade do registro, para se manifestar no prazo de sessenta dias. O parecer encontra-se disponibilizado para o titular através do e-mail corporativo [cgrec.desenho@inpi.gov.br](mailto:cgrec.desenho@inpi.gov.br)



---

<b>(11) BR 30 2013 002207-2</b>	<p>Código 205 - Intimação para manifestação por parte do titular e do requerente (45) 24/11/2015 (73) BALL CORPORATION (US) (74) DANNEMANN, SIEMSEN, BIGLER &amp; IPANEMA MOREIRA PAN de ofício: O Titular deverá tomar conhecimento do parecer técnico que concluiu pela nulidade do registro, para se manifestar no prazo de sessenta dias. O parecer encontra-se disponibilizado para o titular através do e-mail corporativo cgreg.desenho@inpi.gov.br</p>
<b>(11) BR 30 2013 002688-4</b>	<p>Código 205 - Intimação para manifestação por parte do titular e do requerente (45) 07/02/2017 (73) GUCCIO GUCCI S.P.A. (IT) (74) ADVOCACIA PIETRO ARIBONI S/C PAN de ofício: O Titular deverá tomar conhecimento do parecer técnico que concluiu pela nulidade do registro, para se manifestar no prazo de sessenta dias. O parecer encontra-se disponibilizado para o titular através do e-mail corporativo cgreg.desenho@inpi.gov.br</p>
<b>(11) BR 30 2013 002744-9</b>	<p>Código 205 - Intimação para manifestação por parte do titular e do requerente (45) 07/07/2015 (73) BRIDGESTONE BANDAG, LLC (US) (74) DANNEMANN, SIEMSEN, BIGLER &amp; IPANEMA MOREIRA PAN de ofício: O Titular deverá tomar conhecimento do parecer técnico que concluiu pela nulidade do registro, para se manifestar no prazo de sessenta dias. O parecer encontra-se disponibilizado para o titular através do e-mail corporativo cgreg.desenho@inpi.gov.br</p>
<b>(11) BR 30 2013 002824-0</b>	<p>Código 205 - Intimação para manifestação por parte do titular e do requerente (45) 31/05/2016 (73) INDÚSTRIA METALÚRGICA FRUM LTDA. (BR/MG) (74) MÁRCIA FERREIRA GOMES PAN de terceiros: O(s) Titular(es): INDÚSTRIA METALÚRGICA FRUM LTDA. e Requerente(s): RANDON S/A E PARTICIPAÇÕES / Procurador(es): VIEIRA DE MELLO ADVOGADOS, deverão tomar conhecimento do parecer técnico que concluiu pela nulidade do registro, para se manifestarem no prazo de sessenta dias. O parecer encontra-se disponibilizado para o titular através do e-mail corporativo cgreg.desenho@inpi.gov.br</p>
<b>(11) BR 30 2013 002931-0</b>	<p>Código 205 - Intimação para manifestação por parte do titular e do requerente (45) 24/01/2017 (73) MARCELO DE PAULA PACHECO (BR/SP) PAN de ofício: O Titular deverá tomar conhecimento do parecer técnico que concluiu pela nulidade do registro, para se manifestar no prazo de sessenta dias.</p>

---



---

O parecer encontra-se disponibilizado para o titular através do e-mail corporativo  
cgrec.desenho@inpi.gov.br

---

**(11) BR 30 2013 003023-7**

Código 205 - Intimação para manifestação por parte do titular e do requerente  
(45) 08/12/2015  
(73) ROGER SIBIRKIN VALZACHI (BR/SP)  
(74) MARTHOM ASSESSORIA EMPRESARIAL LTDA  
PAN de ofício: O Titular deverá tomar conhecimento do parecer técnico que  
concluiu pela nulidade do registro, para se manifestar no prazo de sessenta dias.  
O parecer encontra-se disponibilizado para o titular através do e-mail corporativo  
cgrec.desenho@inpi.gov.br

---

**(11) BR 30 2013 003305-8**

Código 205 - Intimação para manifestação por parte do titular e do requerente  
(45) 17/11/2015  
(73) NOEME OLIVEIRA GURGEL (BR/CE)  
(74) ANA VLADIA CESAR BARREIRA  
PAN de ofício: O Titular deverá tomar conhecimento do parecer técnico que  
concluiu pela nulidade do registro, para se manifestar no prazo de sessenta dias.  
O parecer encontra-se disponibilizado para o titular através do e-mail corporativo  
cgrec.desenho@inpi.gov.br

---

**(11) BR 30 2013 003369-4**

Código 205 - Intimação para manifestação por parte do titular e do requerente  
(45) 24/11/2015  
(73) ALTRIA CLIENT SERVICES INC (US)  
(74) DANNEMANN, SIEMSEN, BIGLER & IPANEMA MOREIRA  
PAN de ofício: O Titular deverá tomar conhecimento do parecer técnico que  
concluiu pela nulidade do registro, para se manifestar no prazo de sessenta dias.  
O parecer encontra-se disponibilizado para o titular através do e-mail corporativo  
cgrec.desenho@inpi.gov.br

---

**(11) BR 30 2013 003589-1**

Código 205 - Intimação para manifestação por parte do titular e do requerente  
(45) 23/12/2014  
(73) EXTRAMOLD JOMO INDÚSTRIA DE PLÁSTICOS LTDA (BR/RS)  
(74) EMERSON SALBEGO HOFART  
PAN de ofício: O Titular deverá tomar conhecimento do parecer técnico que  
concluiu pela nulidade do registro, para se manifestar no prazo de sessenta dias.  
O parecer encontra-se disponibilizado para o titular através do e-mail corporativo  
cgrec.desenho@inpi.gov.br

---

**(11) BR 30 2013 003652-9**

Código 205 - Intimação para manifestação por parte do titular e do requerente  
(45) 10/06/2014  
(73) MANOEL TRAJANO JUNQUEIRA DOS SANTOS (BR/CE)  
(74) WETTOR BUREAU DE APOIO EMP. S/S LTDA ME  
PAN de ofício: O Titular deverá tomar conhecimento do parecer técnico que



---

concluiu pela nulidade do registro, para se manifestar no prazo de sessenta dias. O parecer encontra-se disponibilizado para o titular através do e-mail corporativo [cgreg.desenho@inpi.gov.br](mailto:cgreg.desenho@inpi.gov.br)

---

**(11) BR 30 2013 003691-0**

Código 205 - Intimação para manifestação por parte do titular e do requerente  
(45) 08/12/2015  
(73) PROMOMARK VARIEDADES LTDA-ME (BR/SP)  
(74) SUELI GALVES GOMES

PAN de ofício: O Titular deverá tomar conhecimento do parecer técnico que concluiu pela nulidade do registro, para se manifestar no prazo de sessenta dias. O parecer encontra-se disponibilizado para o titular através do e-mail corporativo [cgreg.desenho@inpi.gov.br](mailto:cgreg.desenho@inpi.gov.br)

---

**(11) BR 30 2013 003971-4**

Código 205 - Intimação para manifestação por parte do titular e do requerente  
(45) 24/11/2015  
(73) LEANDRO STARLING COSTA MARCHI (BR/MG)

PAN de ofício: O Titular deverá tomar conhecimento do parecer técnico que concluiu pela nulidade do registro, para se manifestar no prazo de sessenta dias. O parecer encontra-se disponibilizado para o titular através do e-mail corporativo [cgreg.desenho@inpi.gov.br](mailto:cgreg.desenho@inpi.gov.br)

---

**(11) BR 30 2013 004030-5**

Código 205 - Intimação para manifestação por parte do titular e do requerente  
(45) 06/10/2015  
(73) PAULO ZIOBER JUNIOR (BR/PR)

PAN de ofício: O Titular deverá tomar conhecimento do parecer técnico que concluiu pela nulidade do registro, para se manifestar no prazo de sessenta dias. O parecer encontra-se disponibilizado para o titular através do e-mail corporativo [cgreg.desenho@inpi.gov.br](mailto:cgreg.desenho@inpi.gov.br)

---

**(11) BR 30 2013 004131-0**

Código 205 - Intimação para manifestação por parte do titular e do requerente  
(45) 10/06/2014  
(73) GO PARTICIPACOES LTDA (BR/SP)  
(74) FELIPE LUIS ISER DE MEIRELLES

PAN de ofício: O Titular deverá tomar conhecimento do parecer técnico que concluiu pela nulidade do registro, para se manifestar no prazo de sessenta dias. O parecer encontra-se disponibilizado para o titular através do e-mail corporativo [cgreg.desenho@inpi.gov.br](mailto:cgreg.desenho@inpi.gov.br)

---

**(11) BR 30 2013 004524-2**

Código 205 - Intimação para manifestação por parte do titular e do requerente  
(45) 10/02/2016  
(73) ALCIDES RODRIGUES (BR/SP)  
(74) CELSO DE CARVALHO MELLO

PAN de ofício: O Titular deverá tomar conhecimento do parecer técnico que concluiu pela nulidade do registro, para se manifestar no prazo de sessenta dias.



---

O parecer encontra-se disponibilizado para o titular através do e-mail corporativo  
cgrec.desenho@inpi.gov.br

---

**(11) BR 30 2013 004833-0**

Código 205 - Intimação para manifestação por parte do titular e do requerente  
(45) 08/12/2015  
(73) ISDIN,S.A (ES)  
(74) DANNEMANN , SIEMSEN , BIGLER & IPANEMA MOREIRA  
PAN de ofício: O Titular deverá tomar conhecimento do parecer técnico que  
concluiu pela nulidade do registro, para se manifestar no prazo de sessenta dias.  
O parecer encontra-se disponibilizado para o titular através do e-mail corporativo  
cgrec.desenho@inpi.gov.br

---

**(11) BR 30 2013 004953-1**

Código 205 - Intimação para manifestação por parte do titular e do requerente  
(45) 05/01/2016  
(73) ACRILEX TINTAS ESPECIAIS S.A. (BR/SP)  
(74) AGUINALDO MOREIRA  
PAN de ofício: O Titular deverá tomar conhecimento do parecer técnico que  
concluiu pela nulidade do registro, para se manifestar no prazo de sessenta dias.  
O parecer encontra-se disponibilizado para o titular através do e-mail corporativo  
cgrec.desenho@inpi.gov.br

---

**(11) BR 30 2013 004955-8**

Código 205 - Intimação para manifestação por parte do titular e do requerente  
(45) 05/04/2016  
(73) JC KOREA CORP (KR)  
(74) VEIRANO E ADVOGADOS ASSOCIADOS  
PAN de ofício: O Titular deverá tomar conhecimento do parecer técnico que  
concluiu pela nulidade do registro, para se manifestar no prazo de sessenta dias.  
O parecer encontra-se disponibilizado para o titular através do e-mail corporativo  
cgrec.desenho@inpi.gov.br

---

**(11) BR 30 2013 004956-6**

Código 205 - Intimação para manifestação por parte do titular e do requerente  
(45) 05/04/2016  
(73) JC KOREA CORP (KR)  
(74) VEIRANO E ADVOGADOS ASSOCIADOS  
PAN de ofício: O Titular deverá tomar conhecimento do parecer técnico que  
concluiu pela nulidade do registro, para se manifestar no prazo de sessenta dias.  
O parecer encontra-se disponibilizado para o titular através do e-mail corporativo  
cgrec.desenho@inpi.gov.br

---

**(11) BR 30 2013 004965-5**

Código 205 - Intimação para manifestação por parte do titular e do requerente  
(45) 24/11/2015  
(73) SONY MOBILE COMMUNICATIONS AB (SE)  
(74) KASZNAR LEONARDOS PROPRIEADE INTELECTUAL  
PAN de ofício: O Titular deverá tomar conhecimento do parecer técnico que



---

concluiu pela nulidade do registro, para se manifestar no prazo de sessenta dias. O parecer encontra-se disponibilizado para o titular através do e-mail corporativo [cgreg.desenho@inpi.gov.br](mailto:cgreg.desenho@inpi.gov.br)

---

**(11) BR 30 2013 005263-0**

Código 205 - Intimação para manifestação por parte do titular e do requerente  
(45) 12/07/2016  
(73) TRE ANYTRY BENEFICIAMENTO DE PELES EXÓTICAS LTDA (BR/RS)  
(74) CLAUDIA MARINS ADIERS

PAN de ofício: O Titular deverá tomar conhecimento do parecer técnico que concluiu pela nulidade do registro, para se manifestar no prazo de sessenta dias. O parecer encontra-se disponibilizado para o titular através do e-mail corporativo [cgreg.desenho@inpi.gov.br](mailto:cgreg.desenho@inpi.gov.br)

---

**(11) BR 30 2013 005279-6**

Código 205 - Intimação para manifestação por parte do titular e do requerente  
(45) 15/12/2015  
(73) ELC MANAGEMENT LLC (US)  
(74) DANNEMANN, SIEMSEN, BIGLER & IPANEMA MOREIRA

PAN de ofício: O Titular deverá tomar conhecimento do parecer técnico que concluiu pela nulidade do registro, para se manifestar no prazo de sessenta dias. O parecer encontra-se disponibilizado para o titular através do e-mail corporativo [cgreg.desenho@inpi.gov.br](mailto:cgreg.desenho@inpi.gov.br)

---

**(11) BR 30 2013 006043-8**

Código 205 - Intimação para manifestação por parte do titular e do requerente  
(45) 18/02/2015  
(73) STEELCASE INC. (US)  
(74) GUERRA PROPRIEDADE INDUSTRIAL

PAN de ofício: O Titular deverá tomar conhecimento do parecer técnico que concluiu pela nulidade do registro, para se manifestar no prazo de sessenta dias. O parecer encontra-se disponibilizado para o titular através do e-mail corporativo [cgreg.desenho@inpi.gov.br](mailto:cgreg.desenho@inpi.gov.br)

---

**(11) BR 30 2013 006072-1**

Código 205 - Intimação para manifestação por parte do titular e do requerente  
(45) 24/02/2015  
(73) TRAMONTINA DELTA S/A (BR/PE)  
(74) CREAÇÃO MARCAS E PATENTES LTDA

PAN de ofício: O Titular deverá tomar conhecimento do parecer técnico que concluiu pela nulidade do registro, para se manifestar no prazo de sessenta dias. O parecer encontra-se disponibilizado para o titular através do e-mail corporativo [cgreg.desenho@inpi.gov.br](mailto:cgreg.desenho@inpi.gov.br)

---

**(11) BR 30 2013 006572-3**

Código 205 - Intimação para manifestação por parte do titular e do requerente  
(45) 22/12/2015  
(73) THYSSENKRUPP ELEVADORES S.A. (BR/RS)  
(74) RONER GUERRA FABRIS



---

PAN de ofício: O Titular deverá tomar conhecimento do parecer técnico que concluiu pela nulidade do registro, para se manifestar no prazo de sessenta dias. O parecer encontra-se disponibilizado para o titular através do e-mail corporativo [cgreg.desenho@inpi.gov.br](mailto:cgreg.desenho@inpi.gov.br)

---

**(11) BR 30 2013 006683-5**

Código 205 - Intimação para manifestação por parte do titular e do requerente  
(45) 22/12/2015

(73) EXTRAMOLD JOMO INDÚSTRIA DE PLÁSTICOS LTDA (BR/RS)

(74) EMERSON SALBEGO HOFART

PAN de ofício: O Titular deverá tomar conhecimento do parecer técnico que concluiu pela nulidade do registro, para se manifestar no prazo de sessenta dias. O parecer encontra-se disponibilizado para o titular através do e-mail corporativo [cgreg.desenho@inpi.gov.br](mailto:cgreg.desenho@inpi.gov.br)

---

**(11) BR 30 2014 000044-6**

Código 205 - Intimação para manifestação por parte do titular e do requerente  
(45) 22/12/2015

(73) LG HAUSYS LTD. (KR)

(74) DAVID DO NASCIMENTO ADVOGADOS

PAN de ofício: O Titular deverá tomar conhecimento do parecer técnico que concluiu pela nulidade do registro, para se manifestar no prazo de sessenta dias. O parecer encontra-se disponibilizado para o titular através do e-mail corporativo [cgreg.desenho@inpi.gov.br](mailto:cgreg.desenho@inpi.gov.br)

---

**(11) BR 30 2014 000110-8**

Código 205 - Intimação para manifestação por parte do titular e do requerente  
(45) 22/12/2015

(73) MEDLINE INDUSTRIES, INC. (US)

(74) DI BLASI, PARENTE & ADVOGADOS ASSOCIADOS

PAN de ofício: O Titular deverá tomar conhecimento do parecer técnico que concluiu pela nulidade do registro, para se manifestar no prazo de sessenta dias. O parecer encontra-se disponibilizado para o titular através do e-mail corporativo [cgreg.desenho@inpi.gov.br](mailto:cgreg.desenho@inpi.gov.br)

---

**(11) BR 30 2014 000136-1**

Código 205 - Intimação para manifestação por parte do titular e do requerente  
(45) 22/12/2015

(73) FAN INK LTD. (CA)

(74) ANTONIO MAURICIO PEDRAS ARNAUD

PAN de ofício: O Titular deverá tomar conhecimento do parecer técnico que concluiu pela nulidade do registro, para se manifestar no prazo de sessenta dias. O parecer encontra-se disponibilizado para o titular através do e-mail corporativo [cgreg.desenho@inpi.gov.br](mailto:cgreg.desenho@inpi.gov.br)

---

**(11) BR 30 2014 000138-8**

Código 205 - Intimação para manifestação por parte do titular e do requerente  
(45) 17/11/2015

(73) FAN INK LTD. (CA)



---

(74) ANTONIO MAURICIO PEDRAS ARNAUD

PAN de ofício: O Titular deverá tomar conhecimento do parecer técnico que concluiu pela nulidade do registro, para se manifestar no prazo de sessenta dias. O parecer encontra-se disponibilizado para o titular através do e-mail corporativo cgreg.desenho@inpi.gov.br

---

**(11) BR 30 2014 000284-8**

Código 205 - Intimação para manifestação por parte do titular e do requerente  
(45) 29/12/2015

(73) JACSON POLESE DOS SANTOS (BR/PR)

(74) EDUARDO PEREIRA DA SILVA

PAN de ofício: O Titular deverá tomar conhecimento do parecer técnico que concluiu pela nulidade do registro, para se manifestar no prazo de sessenta dias. O parecer encontra-se disponibilizado para o titular através do e-mail corporativo cgreg.desenho@inpi.gov.br

---

**(11) BR 30 2014 000285-6**

Código 205 - Intimação para manifestação por parte do titular e do requerente  
(45) 05/05/2015

(73) MCCAIN FOODS LIMITED (CA)

(74) TINOCO SOARES & FILHO LTDA

PAN de ofício: O Titular deverá tomar conhecimento do parecer técnico que concluiu pela nulidade do registro, para se manifestar no prazo de sessenta dias. O parecer encontra-se disponibilizado para o titular através do e-mail corporativo cgreg.desenho@inpi.gov.br

---

**(11) BR 30 2014 000536-7**

Código 205 - Intimação para manifestação por parte do titular e do requerente  
(45) 12/01/2016

(73) MECAER AVIATION GROUP S.P.A. (IT)

(74) VILELACOELHO SOCIEDADE DE ADVOGADOS

PAN de ofício: O Titular deverá tomar conhecimento do parecer técnico que concluiu pela nulidade do registro, para se manifestar no prazo de sessenta dias. O parecer encontra-se disponibilizado para o titular através do e-mail corporativo cgreg.desenho@inpi.gov.br

---

**(11) BR 30 2014 001019-0**

Código 205 - Intimação para manifestação por parte do titular e do requerente  
(45) 05/05/2015

(73) PEPSICO, INC. (US)

(74) DANNEMANN, SIEMSEN BIGLER & IPANEMA MOREIRA

PAN de ofício: O Titular deverá tomar conhecimento do parecer técnico que concluiu pela nulidade do registro, para se manifestar no prazo de sessenta dias. O parecer encontra-se disponibilizado para o titular através do e-mail corporativo cgreg.desenho@inpi.gov.br

---

**(11) BR 30 2014 001687-3**

Código 205 - Intimação para manifestação por parte do titular e do requerente  
(45) 02/02/2016



---

(73) DEERE & COMPANY (US)

(74) KASZNAR LEONARDOS PROPRIEDADE INTELECTUAL

PAN de ofício: O Titular deverá tomar conhecimento do parecer técnico que concluiu pela nulidade do registro, para se manifestar no prazo de sessenta dias. O parecer encontra-se disponibilizado para o titular através do e-mail corporativo [cgreg.desenho@inpi.gov.br](mailto:cgreg.desenho@inpi.gov.br)

---

**(11) BR 30 2014 001849-3**

Código 205 - Intimação para manifestação por parte do titular e do requerente  
(45) 26/04/2016

(73) GRENDENE S.A. (BR/CE)

(74) REMER VILLAÇA & NOGUEIRA ASSESSORIA E CONSULTORIA DE PROPRIEDADE INTELECTUAL S/S LTDA.

PAN de ofício: O Titular deverá tomar conhecimento do parecer técnico que concluiu pela nulidade do registro, para se manifestar no prazo de sessenta dias. O parecer encontra-se disponibilizado para o titular através do e-mail corporativo [cgreg.desenho@inpi.gov.br](mailto:cgreg.desenho@inpi.gov.br)

---

**(11) BR 30 2014 002029-3**

Código 205 - Intimação para manifestação por parte do titular e do requerente  
(45) 02/02/2016

(73) KARL STORZ GMBH & CO. KG (DE)

(74) DANNEMANN, SIEMSEN, BIGLER & IPANEMA MOREIRA

PAN de ofício: O Titular deverá tomar conhecimento do parecer técnico que concluiu pela nulidade do registro, para se manifestar no prazo de sessenta dias. O parecer encontra-se disponibilizado para o titular através do e-mail corporativo [cgreg.desenho@inpi.gov.br](mailto:cgreg.desenho@inpi.gov.br)

---

**(11) BR 30 2014 002706-9**

Código 205 - Intimação para manifestação por parte do titular e do requerente  
(45) 12/04/2016

(73) NIKE INNOVATE C.V. (US)

(74) PINHEIRO, NUNES, ARNAUD E SCATAMBURLO ADVOGADOS

PAN de ofício: O Titular deverá tomar conhecimento do parecer técnico que concluiu pela nulidade do registro, para se manifestar no prazo de sessenta dias. O parecer encontra-se disponibilizado para o titular através do e-mail corporativo [cgreg.desenho@inpi.gov.br](mailto:cgreg.desenho@inpi.gov.br)

---

**(11) BR 30 2014 002707-7**

Código 205 - Intimação para manifestação por parte do titular e do requerente  
(45) 10/02/2016

(73) NIKE INNOVATE C.V. (US)

(74) PINHEIRO, NUNES, ARNAUD E SCATAMBURLO ADVOGADOS

PAN de ofício: O Titular deverá tomar conhecimento do parecer técnico que concluiu pela nulidade do registro, para se manifestar no prazo de sessenta dias. O parecer encontra-se disponibilizado para o titular através do e-mail corporativo [cgreg.desenho@inpi.gov.br](mailto:cgreg.desenho@inpi.gov.br)



---

<b>(11) BR 30 2014 002725-5</b>	Código 205 - Intimação para manifestação por parte do titular e do requerente (45) 10/02/2016 (73) VICTOR MARCELLUS PIZZO CORREIA (BR/SP) (74) MODAL MARCAS E PATENTES LTDA PAN de ofício: O Titular deverá tomar conhecimento do parecer técnico que concluiu pela nulidade do registro, para se manifestar no prazo de sessenta dias. O parecer encontra-se disponibilizado para o titular através do e-mail corporativo cgreg.desenho@inpi.gov.br
<b>(11) BR 30 2014 003099-0</b>	Código 205 - Intimação para manifestação por parte do titular e do requerente (45) 21/02/2017 (73) 3M INNOVATIVE PROPERTIES COMPANY (US) (74) FABIO FERRAZ DE ARRUDA LEME PAN de ofício: O Titular deverá tomar conhecimento do parecer técnico que concluiu pela nulidade do registro, para se manifestar no prazo de sessenta dias. O parecer encontra-se disponibilizado para o titular através do e-mail corporativo cgreg.desenho@inpi.gov.br
<b>(11) BR 30 2014 003109-0</b>	Código 205 - Intimação para manifestação por parte do titular e do requerente (45) 23/02/2016 (73) EXTRAMOLD JOMO INDÚSTRIA DE PLÁSTICOS LTDA (BR/RS) (74) EMERSON SALBEGO HOFART PAN de ofício: O Titular deverá tomar conhecimento do parecer técnico que concluiu pela nulidade do registro, para se manifestar no prazo de sessenta dias. O parecer encontra-se disponibilizado para o titular através do e-mail corporativo cgreg.desenho@inpi.gov.br
<b>(11) BR 30 2014 003324-7</b>	Código 205 - Intimação para manifestação por parte do titular e do requerente (45) 22/11/2016 (73) NELCI SALETE RAFAGNIN MARAN (BR/PR) (74) KING'S MARCAS E PATENTES LTDA PAN de ofício: O Titular deverá tomar conhecimento do parecer técnico que concluiu pela nulidade do registro, para se manifestar no prazo de sessenta dias. O parecer encontra-se disponibilizado para o titular através do e-mail corporativo cgreg.desenho@inpi.gov.br
<b>(11) BR 30 2014 003628-9</b>	Código 205 - Intimação para manifestação por parte do titular e do requerente (45) 08/03/2016 (73) HONDA MOTOR CO., LTD. (JP) (74) DANNEMANN, SIEMSEN, BIGLER & IPANEMA MOREIRA PAN de ofício: O Titular deverá tomar conhecimento do parecer técnico que concluiu pela manutenção do registro, para se manifestar no prazo de sessenta dias. Deve o interessado manifestar-se também sobre a proposta constante do parecer técnico de perda da prioridade unionista reivindicada. O parecer

---



---

encontra-se disponibilizado para o titular através do e-mail corporativo  
cgrec.desenho@inpi.gov.br

---

**(11) BR 30 2014 003629-7**

Código 205 - Intimação para manifestação por parte do titular e do requerente  
(45) 08/03/2016  
(73) HONDA MOTOR CO., LTD. (JP)  
(74) DANNEMANN, SIEMSEN, BIGLER & IPANEMA MOREIRA  
PAN de ofício: O Titular deverá tomar conhecimento do parecer técnico que concluiu pela manutenção do registro, para se manifestar no prazo de sessenta dias. Deve o interessado manifestar-se também sobre a proposta constante do parecer técnico de perda da prioridade unionista reivindicada. O parecer encontra-se disponibilizado para o titular através do e-mail corporativo  
cgrec.desenho@inpi.gov.br

---

**(11) BR 30 2014 003630-0**

Código 205 - Intimação para manifestação por parte do titular e do requerente  
(45) 08/03/2016  
(73) HONDA MOTOR CO., LTD. (JP)  
(74) DANNEMANN, SIEMSEN, BIGLER & IPANEMA MOREIRA  
PAN de ofício: O Titular deverá tomar conhecimento do parecer técnico que concluiu pela manutenção do registro, para se manifestar no prazo de sessenta dias. Deve o interessado manifestar-se também sobre a proposta constante do parecer técnico de perda da prioridade unionista reivindicada. O parecer encontra-se disponibilizado para o titular através do e-mail corporativo  
cgrec.desenho@inpi.gov.br

---

**(11) BR 30 2014 003631-9**

Código 205 - Intimação para manifestação por parte do titular e do requerente  
(45) 08/03/2016  
(73) HONDA MOTOR CO., LTD. (JP)  
(74) DANNEMANN, SIEMSEN, BIGLER & IPANEMA MOREIRA  
PAN de ofício: O Titular deverá tomar conhecimento do parecer técnico que concluiu pela manutenção do registro, para se manifestar no prazo de sessenta dias. Deve o interessado manifestar-se também sobre a proposta constante do parecer técnico de perda da prioridade unionista reivindicada. O parecer encontra-se disponibilizado para o titular através do e-mail corporativo  
cgrec.desenho@inpi.gov.br

---

**(11) BR 30 2014 003633-5**

Código 205 - Intimação para manifestação por parte do titular e do requerente  
(45) 08/03/2016  
(73) HONDA MOTOR CO., LTD. (JP)  
(74) DANNEMANN, SIEMSEN, BIGLER & IPANEMA MOREIRA  
PAN de ofício: O Titular deverá tomar conhecimento do parecer técnico que concluiu pela manutenção do registro, para se manifestar no prazo de sessenta dias. Deve o interessado manifestar-se também sobre a proposta constante do parecer técnico de perda da prioridade unionista reivindicada. O parecer



---

encontra-se disponibilizado para o titular através do e-mail corporativo  
cgrec.desenho@inpi.gov.br

---

**(11) BR 30 2014 003634-3**

Código 205 - Intimação para manifestação por parte do titular e do requerente  
(45) 08/03/2016  
(73) HONDA MOTOR CO.,LTD. (JP)  
(74) DANNEMANN, SIEMSEN, BIGLER & IPANEMA MOREIRA  
PAN de ofício: O Titular deverá tomar conhecimento do parecer técnico que concluiu pela manutenção do registro, para se manifestar no prazo de sessenta dias. Deve o interessado manifestar-se também sobre a proposta constante do parecer técnico de perda da prioridade unionista reivindicada. O parecer encontra-se disponibilizado para o titular através do e-mail corporativo  
cgrec.desenho@inpi.gov.br

---

**(11) BR 30 2014 003635-1**

Código 205 - Intimação para manifestação por parte do titular e do requerente  
(45) 08/03/2016  
(73) HONDA MOTOR CO., LTD. (JP)  
(74) DANNEMANN, SIEMSEN, BIGLER & IPANEMA MOREIRA  
PAN de ofício: O Titular deverá tomar conhecimento do parecer técnico que concluiu pela manutenção do registro, para se manifestar no prazo de sessenta dias. Deve o interessado manifestar-se também sobre a proposta constante do parecer técnico de perda da prioridade unionista reivindicada. O parecer encontra-se disponibilizado para o titular através do e-mail corporativo  
cgrec.desenho@inpi.gov.br

---

**(11) BR 30 2014 003636-0**

Código 205 - Intimação para manifestação por parte do titular e do requerente  
(45) 08/03/2016  
(73) HONDA MOTOR CO.,LTD. (JP)  
(74) DANNEMANN, SIEMSEN, BIGLER & IPANEMA MOREIRA  
PAN de ofício: O Titular deverá tomar conhecimento do parecer técnico que concluiu pela manutenção do registro, para se manifestar no prazo de sessenta dias. Deve o interessado manifestar-se também sobre a proposta constante do parecer técnico de perda da prioridade unionista reivindicada. O parecer encontra-se disponibilizado para o titular através do e-mail corporativo  
cgrec.desenho@inpi.gov.br

---

**(11) BR 30 2014 003639-4**

Código 205 - Intimação para manifestação por parte do titular e do requerente  
(45) 08/03/2016  
(73) HONDA MOTOR CO., LTD. (JP)  
(74) DANNEMANN, SIEMSEN, BIGLER & IPANEMA MOREIRA  
PAN de ofício: O Titular deverá tomar conhecimento do parecer técnico que concluiu pela manutenção do registro, para se manifestar no prazo de sessenta dias. Deve o interessado manifestar-se também sobre a proposta constante do parecer técnico de perda da prioridade unionista reivindicada. O parecer



---

encontra-se disponibilizado para o titular através do e-mail corporativo  
cgrec.desenho@inpi.gov.br

- 
- (11) BR 30 2014 004689-6** Código 205 - Intimação para manifestação por parte do titular e do requerente  
(45) 05/04/2016  
(73) VALDEMAR ZIMERMANN (BR/ES)  
(74) wagner josé fafá borges  
PAN de ofício: O Titular deverá tomar conhecimento do parecer técnico que concluiu pela nulidade do registro, para se manifestar no prazo de sessenta dias. O parecer encontra-se disponibilizado para o titular através do e-mail corporativo cgrec.desenho@inpi.gov.br
- 
- (11) BR 30 2014 004984-4** Código 205 - Intimação para manifestação por parte do titular e do requerente  
(45) 10/05/2016  
(73) DIAS & GATTI EQUIPAMENTOS ELETROELETRÔNICOS LTDA-ME (BR/SP)  
PAN de ofício: O Titular deverá tomar conhecimento do parecer técnico que concluiu pela nulidade do registro, para se manifestar no prazo de sessenta dias. O parecer encontra-se disponibilizado para o titular através do e-mail corporativo cgrec.desenho@inpi.gov.br
- 
- (11) BR 30 2014 005060-5** Código 205 - Intimação para manifestação por parte do titular e do requerente  
(45) 10/05/2016  
(73) COSMÉTICOS S.O.S CABELO & CORPO LTDA-ME (BR)  
(74) SANDRO WUNDERLICH  
PAN de ofício: O Titular deverá tomar conhecimento do parecer técnico que concluiu pela nulidade do registro, para se manifestar no prazo de sessenta dias. O parecer encontra-se disponibilizado para o titular através do e-mail corporativo cgrec.desenho@inpi.gov.br
- 
- (11) BR 30 2014 005074-5** Código 205 - Intimação para manifestação por parte do titular e do requerente  
(45) 10/05/2016  
(73) HENSO INDUSTRIAL LTDA (BR/MG)  
(74) JOSÉ NAVES DE LACERDA JÚNIOR  
PAN de ofício: O Titular deverá tomar conhecimento do parecer técnico que concluiu pela nulidade do registro, para se manifestar no prazo de sessenta dias. O parecer encontra-se disponibilizado para o titular através do e-mail corporativo cgrec.desenho@inpi.gov.br
- 
- (11) BR 30 2014 005121-0** Código 205 - Intimação para manifestação por parte do titular e do requerente  
(45) 10/05/2016  
(73) INFIRST HEALTHCARE LIMITED (GB)  
(74) KASZNAR LEONARDOS PROPRIEDADE INTELECTUAL  
PAN de ofício: O Titular deverá tomar conhecimento do parecer técnico que



---

concluiu pela nulidade do registro, para se manifestar no prazo de sessenta dias. O parecer encontra-se disponibilizado para o titular através do e-mail corporativo cgreg.desenho@inpi.gov.br

---

**(11) BR 30 2014 005122-9**

Código 205 - Intimação para manifestação por parte do titular e do requerente  
(45) 10/05/2016

(73) INFIRST HEALTHCARE LIMITED (GB)

(74) KASZNAR LEONARDOS PROPRIEDADE INTELECTUAL

PAN de ofício: O Titular deverá tomar conhecimento do parecer técnico que concluiu pela nulidade do registro, para se manifestar no prazo de sessenta dias. O parecer encontra-se disponibilizado para o titular através do e-mail corporativo cgreg.desenho@inpi.gov.br

---

**(11) BR 30 2014 005482-1**

Código 205 - Intimação para manifestação por parte do titular e do requerente  
(45) 10/05/2016

(73) REVESTIR COMERCIO E EXPORTAÇÃO DE PEDRAS LTDA-ME (BR/PB)

(74) FRANCISCO LEITE DE OLIVEIRA FILHO

PAN de ofício: O Titular deverá tomar conhecimento do parecer técnico que concluiu pela nulidade do registro, para se manifestar no prazo de sessenta dias. O parecer encontra-se disponibilizado para o titular através do e-mail corporativo cgreg.desenho@inpi.gov.br

---

**(11) BR 30 2014 005483-0**

Código 205 - Intimação para manifestação por parte do titular e do requerente  
(45) 09/08/2016

(73) REVESTIR COMERCIO E EXPORTAÇÃO DE PEDRAS LTDA- ME (BR/PB)

(74) FRANCISCO LEITE DE OLIVEIRA FILHO

PAN de ofício: O Titular deverá tomar conhecimento do parecer técnico que concluiu pela nulidade do registro, para se manifestar no prazo de sessenta dias. O parecer encontra-se disponibilizado para o titular através do e-mail corporativo cgreg.desenho@inpi.gov.br

---

**(11) BR 30 2014 005484-8**

Código 205 - Intimação para manifestação por parte do titular e do requerente  
(45) 10/05/2016

(73) REVESTIR COMERCIO E EXPORTAÇÃO DE PEDRAS LTDA-ME (BR/PB)

(74) francisco leite de oliveira filho

PAN de ofício: O Titular deverá tomar conhecimento do parecer técnico que concluiu pela nulidade do registro, para se manifestar no prazo de sessenta dias. O parecer encontra-se disponibilizado para o titular através do e-mail corporativo cgreg.desenho@inpi.gov.br

---

**(11) BR 30 2014 005810-0**

Código 205 - Intimação para manifestação por parte do titular e do requerente  
(45) 17/05/2016

(73) KALTENBACH & VOIGT GMBH

(74) DANNEMANN, SIEMSEN, BIGLER & IPANEMA MOREIRA



---

PAN de ofício: O Titular deverá tomar conhecimento do parecer técnico que concluiu pela nulidade do registro, para se manifestar no prazo de sessenta dias. O parecer encontra-se disponibilizado para o titular através do e-mail corporativo [cgreg.desenho@inpi.gov.br](mailto:cgreg.desenho@inpi.gov.br)

---

**(11) BR 30 2014 006038-4**

Código 205 - Intimação para manifestação por parte do titular e do requerente  
(45) 24/05/2016

(73) MURATBEY GIDA SANAYI VE TICARET ANONIM SIRKETI (TR)

(74) BHERING ADVOGADOS

PAN de ofício: O Titular deverá tomar conhecimento do parecer técnico que concluiu pela nulidade do registro, para se manifestar no prazo de sessenta dias. O parecer encontra-se disponibilizado para o titular através do e-mail corporativo [cgreg.desenho@inpi.gov.br](mailto:cgreg.desenho@inpi.gov.br)

---

**(11) BR 30 2014 006114-3**

Código 205 - Intimação para manifestação por parte do titular e do requerente  
(45) 24/05/2016

(73) FILINOX INDÚSTRIA E COMÉRCIO DE ARTEFATOS DE METAIS LTDA  
EPP (BR/SP)

(74) BEERRE ASSESSORIA EMPRESARIAL LTDA

PAN de ofício: O Titular deverá tomar conhecimento do parecer técnico que concluiu pela nulidade do registro, para se manifestar no prazo de sessenta dias. O parecer encontra-se disponibilizado para o titular através do e-mail corporativo [cgreg.desenho@inpi.gov.br](mailto:cgreg.desenho@inpi.gov.br)

---

**(11) BR 30 2014 006201-8**

Código 205 - Intimação para manifestação por parte do titular e do requerente  
(45) 24/05/2016

(73) SAMSUNG ELECTRONICS CO., LTD. (KR)

(74) EDUARDO OTERO

PAN de ofício: O Titular deverá tomar conhecimento do parecer técnico que concluiu pela nulidade do registro, para se manifestar no prazo de sessenta dias. O parecer encontra-se disponibilizado para o titular através do e-mail corporativo [cgreg.desenho@inpi.gov.br](mailto:cgreg.desenho@inpi.gov.br)

---

**(11) BR 30 2014 006574-2**

Código 205 - Intimação para manifestação por parte do titular e do requerente  
(45) 31/01/2017

(73) FABIO DANIEL BACKES (BR/SC)

(74) VITOR LUIZ RAMOS BATISTA

PAN de ofício: O Titular deverá tomar conhecimento do parecer técnico que concluiu pela nulidade do registro, para se manifestar no prazo de sessenta dias. O parecer encontra-se disponibilizado para o titular através do e-mail corporativo [cgreg.desenho@inpi.gov.br](mailto:cgreg.desenho@inpi.gov.br)

---

**(11) BR 30 2015 000086-4**

Código 205 - Intimação para manifestação por parte do titular e do requerente  
(45) 07/06/2016



---

(73) MARTIN ENGINEERING COMPANY

(74) DANNEMANN, SIEMSEN, BIGLER & IPANEMA MOREIRA

PAN de ofício: O Titular deverá tomar conhecimento do parecer técnico que concluiu pela nulidade do registro, para se manifestar no prazo de sessenta dias. O parecer encontra-se disponibilizado para o titular através do e-mail corporativo [cgreg.desenho@inpi.gov.br](mailto:cgreg.desenho@inpi.gov.br)

---

**(11) BR 30 2015 000258-1**

Código 205 - Intimação para manifestação por parte do titular e do requerente

(45) 14/06/2016

(73) PHOENIX CONTACT GMBH & CO. KG (DE)

(74) DANNEMANN, SIEMSEN, BIGLER & IPANEMA MOREIRA

PAN de ofício: O Titular deverá tomar conhecimento do parecer técnico que concluiu pela nulidade do registro, para se manifestar no prazo de sessenta dias. O parecer encontra-se disponibilizado para o titular através do e-mail corporativo [cgreg.desenho@inpi.gov.br](mailto:cgreg.desenho@inpi.gov.br)

---

**(11) BR 30 2015 000537-8**

Código 205 - Intimação para manifestação por parte do titular e do requerente

(45) 14/06/2016

(73) JOSE MILTON FIDELIS ME (BR/SP)

(74) BEERRE ASSESSORIA EMPRESARIAL LTDA

PAN de ofício: O Titular deverá tomar conhecimento do parecer técnico que concluiu pela nulidade do registro, para se manifestar no prazo de sessenta dias. O parecer encontra-se disponibilizado para o titular através do e-mail corporativo [cgreg.desenho@inpi.gov.br](mailto:cgreg.desenho@inpi.gov.br)

---

**(11) BR 30 2015 000575-0**

Código 205 - Intimação para manifestação por parte do titular e do requerente

(45) 25/10/2016

(73) V L R OLIVEIRA - ME (BR/SP)

(74) PAULO SÉRGIO CALIXTO MENDES

PAN de ofício: O Titular deverá tomar conhecimento do parecer técnico que concluiu pela nulidade do registro, para se manifestar no prazo de sessenta dias. O parecer encontra-se disponibilizado para o titular através do e-mail corporativo [cgreg.desenho@inpi.gov.br](mailto:cgreg.desenho@inpi.gov.br)

---

**(11) BR 30 2015 000667-6**

Código 205 - Intimação para manifestação por parte do titular e do requerente

(45) 14/06/2016

(73) APPLE INC. (US)

(74) KASZNAR LEONARDOS PROPRIEDADE INTELECTUAL

PAN de ofício: O Titular deverá tomar conhecimento do parecer técnico que concluiu pela nulidade do registro, para se manifestar no prazo de sessenta dias. O parecer encontra-se disponibilizado para o titular através do e-mail corporativo [cgreg.desenho@inpi.gov.br](mailto:cgreg.desenho@inpi.gov.br)

---

**(11) BR 30 2015 000838-5**

Código 205 - Intimação para manifestação por parte do titular e do requerente

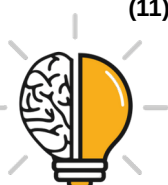

---

(45) 09/08/2016

(73) ENDRIGO LIPPOLIS (BR/SP)

(74) mauricio darré

PAN de ofício: O Titular deverá tomar conhecimento do parecer técnico que concluiu pela nulidade do registro, para se manifestar no prazo de sessenta dias. O parecer encontra-se disponibilizado para o titular através do e-mail corporativo cgreg.desenho@inpi.gov.br

---

**(11) BR 30 2015 000851-2**

Código 205 - Intimação para manifestação por parte do titular e do requerente

(45) 21/06/2016

(73) MOTOROLA MOBILITY LLC (US)

(74) ORLANDO DE SOUZA

PAN de ofício: O Titular deverá tomar conhecimento do parecer técnico que concluiu pela nulidade do registro, para se manifestar no prazo de sessenta dias. O parecer encontra-se disponibilizado para o titular através do e-mail corporativo cgreg.desenho@inpi.gov.br

---

**(11) BR 30 2015 001160-2**

Código 205 - Intimação para manifestação por parte do titular e do requerente

(45) 21/06/2016

(73) ELOI INÁCIO MATEUS (BR/PR)

(74) LONDON MARCAS E PATENTES SS LTDA

PAN de ofício: O Titular deverá tomar conhecimento do parecer técnico que concluiu pela nulidade do registro, para se manifestar no prazo de sessenta dias. O parecer encontra-se disponibilizado para o titular através do e-mail corporativo cgreg.desenho@inpi.gov.br

---

**(11) BR 30 2015 001236-6**

Código 205 - Intimação para manifestação por parte do titular e do requerente

(45) 21/06/2016

(73) NANOPLASTIC TECNOLOGIA EM POLÍMEROS LTDA (BR/SP)

(74) AGUINALDO MOREIRA

PAN de terceiros: O(s) Titular(es): NANOPLASTIC TECNOLOGIA EM POLÍMEROS LTDA e Requerente(s): FORCON INDÚSTRIA E COMÉRCIO DE PLÁSTICOS LTDA / Procurador(es): TINOCO SOARES SOCIEDADE DE ADVOGADOS, deverão tomar conhecimento do parecer técnico que concluiu pela nulidade do registro, para se manifestarem no prazo de sessenta dias. O parecer encontra-se disponibilizado para o titular através do e-mail corporativo cgreg.desenho@inpi.gov.br

---

**(11) BR 30 2015 001317-6**

Código 205 - Intimação para manifestação por parte do titular e do requerente

(45) 19/07/2016

(73) WAGNER BIAVA (BR/SP)

(74) MODAL MARCAS E PATENTES LTDA

PAN de ofício: O Titular deverá tomar conhecimento do parecer técnico que concluiu pela nulidade do registro, para se manifestar no prazo de sessenta dias.



---

O parecer encontra-se disponibilizado para o titular através do e-mail corporativo [cgrec.desenho@inpi.gov.br](mailto:cgrec.desenho@inpi.gov.br)

---

**(11) BR 30 2015 001480-6**

Código 205 - Intimação para manifestação por parte do titular e do requerente  
(45) 09/05/2017  
(73) CERRO FLOW PRODUCTS LLC (US)  
(74) DANNEMANN, SIEMSEN, BIGLER & IPANEMA MOREIRA  
PAN de ofício: O Titular deverá tomar conhecimento do parecer técnico que concluiu pela nulidade do registro, para se manifestar no prazo de sessenta dias. O parecer encontra-se disponibilizado para o titular através do e-mail corporativo [cgrec.desenho@inpi.gov.br](mailto:cgrec.desenho@inpi.gov.br)

---

**(11) BR 30 2015 001719-8**

Código 205 - Intimação para manifestação por parte do titular e do requerente  
(45) 28/06/2016  
(73) DAIKIN INDUSTRIES LTD. (JP)  
(74) ARIBONI, FABBRI E SCHMIDT SOCIEDADE DE ADVOGADOS  
PAN de ofício: O Titular deverá tomar conhecimento do parecer técnico que concluiu pela nulidade do registro, para se manifestar no prazo de sessenta dias. O parecer encontra-se disponibilizado para o titular através do e-mail corporativo [cgrec.desenho@inpi.gov.br](mailto:cgrec.desenho@inpi.gov.br)

---

**(11) BR 30 2015 002088-1**

Código 205 - Intimação para manifestação por parte do titular e do requerente  
(45) 12/07/2016  
(73) KARL STORZ GMBH & CO. KG (DE)  
(74) DANNEMANN, SIEMSEN, BIGLER & IPANEMA MOREIRA, PROPRIEDADE INDUSTRIAL LTDA.  
PAN de ofício: O Titular deverá tomar conhecimento do parecer técnico que concluiu pela nulidade do registro, para se manifestar no prazo de sessenta dias. O parecer encontra-se disponibilizado para o titular através do e-mail corporativo [cgrec.desenho@inpi.gov.br](mailto:cgrec.desenho@inpi.gov.br)

---

**(11) BR 30 2015 002092-0**

Código 205 - Intimação para manifestação por parte do titular e do requerente  
(45) 12/07/2016  
(73) KARL STORZ GMBH & CO. KG (DE)  
(74) DANNEMANN, SIEMSEN, BIGLER & IPANEMA MOREIRA, PROPRIEDADE INDUSTRIAL LTDA.  
PAN de ofício: O Titular deverá tomar conhecimento do parecer técnico que concluiu pela nulidade do registro, para se manifestar no prazo de sessenta dias. O parecer encontra-se disponibilizado para o titular através do e-mail corporativo [cgrec.desenho@inpi.gov.br](mailto:cgrec.desenho@inpi.gov.br)

---

**(11) BR 30 2015 002125-0**

Código 205 - Intimação para manifestação por parte do titular e do requerente  
(45) 30/05/2017  
(73) AUDI AG (DE)



---

(74) MAURÍCIO ARIBONI

PAN de ofício: O Titular deverá tomar conhecimento do parecer técnico que concluiu pela nulidade do registro, para se manifestar no prazo de sessenta dias. O parecer encontra-se disponibilizado para o titular através do e-mail corporativo cgreg.desenho@inpi.gov.br

---

**(11) BR 30 2015 002136-5**

Código 205 - Intimação para manifestação por parte do titular e do requerente  
(45) 30/05/2017

(73) AUDI AG (DE)

(74) MAURÍCIO ARIBONI

PAN de ofício: O Titular deverá tomar conhecimento do parecer técnico que concluiu pela nulidade do registro, para se manifestar no prazo de sessenta dias. O parecer encontra-se disponibilizado para o titular através do e-mail corporativo cgreg.desenho@inpi.gov.br

---

**(11) BR 30 2015 002138-1**

Código 205 - Intimação para manifestação por parte do titular e do requerente  
(45) 05/07/2016

(73) KONINKLIJKE ASSCHER DIAMANT MAATSCHAPPIJ B.V. (NL)

(74) IKO MEDINA

PAN de ofício: O Titular deverá tomar conhecimento do parecer técnico que concluiu pela nulidade do registro, para se manifestar no prazo de sessenta dias. O parecer encontra-se disponibilizado para o titular através do e-mail corporativo cgreg.desenho@inpi.gov.br

---

**(11) BR 30 2015 002232-9**

Código 205 - Intimação para manifestação por parte do titular e do requerente  
(45) 05/07/2016

(73) PEDRO PINHO SCHULZ (BR/RJ)

(74) FABIO VIEIRA PEREIRA CENDÃO PEIXOTO

PAN de ofício: O Titular deverá tomar conhecimento do parecer técnico que concluiu pela nulidade do registro, para se manifestar no prazo de sessenta dias. O parecer encontra-se disponibilizado para o titular através do e-mail corporativo cgreg.desenho@inpi.gov.br

---

**(11) BR 30 2015 002242-6**

Código 205 - Intimação para manifestação por parte do titular e do requerente  
(45) 05/07/2016

(73) SHUTING CHEN

(74) DO NASCIMENTO SOUZA ADVOGADOS

PAN de ofício: O Titular deverá tomar conhecimento do parecer técnico que concluiu pela nulidade do registro, para se manifestar no prazo de sessenta dias. O parecer encontra-se disponibilizado para o titular através do e-mail corporativo cgreg.desenho@inpi.gov.br

---

**(11) BR 30 2015 002246-9**

Código 205 - Intimação para manifestação por parte do titular e do requerente  
(45) 05/07/2016



---

(73) JOSÉ DOMINGUEZ (BR/SP)

(74) FERNANDO GALINDO JR

PAN de ofício: O Titular deverá tomar conhecimento do parecer técnico que concluiu pela nulidade do registro, para se manifestar no prazo de sessenta dias. O parecer encontra-se disponibilizado para o titular através do e-mail corporativo [cgreg.desenho@inpi.gov.br](mailto:cgreg.desenho@inpi.gov.br)

---

**(11) BR 30 2015 002390-2**

Código 205 - Intimação para manifestação por parte do titular e do requerente

(45) 05/07/2016

(73) LAERTI PERLI (BR/PR)

(74) GEISLER CHBANE BOSSO

PAN de ofício: O Titular deverá tomar conhecimento do parecer técnico que concluiu pela nulidade do registro, para se manifestar no prazo de sessenta dias. O parecer encontra-se disponibilizado para o titular através do e-mail corporativo [cgreg.desenho@inpi.gov.br](mailto:cgreg.desenho@inpi.gov.br)

---

**(11) BR 30 2015 002481-0**

Código 205 - Intimação para manifestação por parte do titular e do requerente

(45) 26/07/2016

(73) ÉLSON FRANCISCO DI CÉLIO (BR/SP)

(74) RUBENS CLEISON BAPTISTA

PAN de ofício: O Titular deverá tomar conhecimento do parecer técnico que concluiu pela nulidade do registro, para se manifestar no prazo de sessenta dias. O parecer encontra-se disponibilizado para o titular através do e-mail corporativo [cgreg.desenho@inpi.gov.br](mailto:cgreg.desenho@inpi.gov.br)

---

**(11) BR 30 2015 002641-3**

Código 205 - Intimação para manifestação por parte do titular e do requerente

(45) 02/08/2016

(73) THALES MOTA ARARUNA (BR/CE)

(74) ELGEM ALVES DE GOUVEA FILHO

PAN de ofício: O Titular deverá tomar conhecimento do parecer técnico que concluiu pela nulidade do registro, para se manifestar no prazo de sessenta dias. O parecer encontra-se disponibilizado para o titular através do e-mail corporativo [cgreg.desenho@inpi.gov.br](mailto:cgreg.desenho@inpi.gov.br)

---

**(11) BR 30 2015 002701-0**

Código 205 - Intimação para manifestação por parte do titular e do requerente

(45) 02/08/2016

(73) RENAULT S.A.S. (FR)

(74) CUSTÓDIO DE ALMEIDA & CIA.

PAN de ofício: O Titular deverá tomar conhecimento do parecer técnico que concluiu pela nulidade do registro, para se manifestar no prazo de sessenta dias. O parecer encontra-se disponibilizado para o titular através do e-mail corporativo [cgreg.desenho@inpi.gov.br](mailto:cgreg.desenho@inpi.gov.br)

---

**(11) BR 30 2015 002719-3**

Código 205 - Intimação para manifestação por parte do titular e do requerente

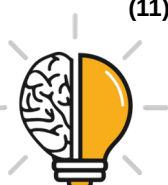

---

(45) 02/08/2016

(73) DIEGO JOSE LUCAS DE OLIVEIRA (BR/MG)

(74) RICARDO SERAFIM

PAN de terceiros: O(s) Titular(es): DIEGO JOSÉ LUCAS DE OLIVEIRA e

Requerente(s): NEW GROOVE INDÚSTRIA E COMÉRCIO DE INSTRUMENTOS MUSICAIS LTDA / Procurador (es): RICARDO MAIA PEREIRA, deverão tomar conhecimento do parecer técnico que concluiu pela nulidade do registro, para se manifestarem no prazo de sessenta dias. O parecer encontra-se disponibilizado para o titular através do e-mail corporativo [cgrec.desenho@inpi.gov.br](mailto:cgrec.desenho@inpi.gov.br)

---

**(11) BR 30 2015 002770-3**

Código 205 - Intimação para manifestação por parte do titular e do requerente

(45) 25/04/2017

(73) REVESTIR COMERCIO E EXPORTAÇÃO DE PEDRAS LTDA - ME (BR/PB)

(74) FRANCISCO LEITE DE OLIVEIRA FILHO

PAN de ofício: O Titular deverá tomar conhecimento do parecer técnico que concluiu pela nulidade do registro, para se manifestar no prazo de sessenta dias. O parecer encontra-se disponibilizado para o titular através do e-mail corporativo [cgrec.desenho@inpi.gov.br](mailto:cgrec.desenho@inpi.gov.br)

---

**(11) BR 30 2015 002776-2**

Código 205 - Intimação para manifestação por parte do titular e do requerente

(45) 02/08/2016

(73) KARL STORZ GMBH & CO. KG (DE)

(74) DANNEMANN, SIEMSEN, BIGLER & IPANEMA MOREIRA, PROPRIEDADE INDUSTRIAL LTDA.

PAN de ofício: O Titular deverá tomar conhecimento do parecer técnico que concluiu pela nulidade do registro, para se manifestar no prazo de sessenta dias. O parecer encontra-se disponibilizado para o titular através do e-mail corporativo [cgrec.desenho@inpi.gov.br](mailto:cgrec.desenho@inpi.gov.br)

---

**(11) BR 30 2015 002781-9**

Código 205 - Intimação para manifestação por parte do titular e do requerente

(45) 02/08/2016

(73) ALEXANDRE HAIDU PEÇAS AUTOMOTIVAS - ME (BR/SP)

PAN de ofício: O Titular deverá tomar conhecimento do parecer técnico que concluiu pela nulidade do registro, para se manifestar no prazo de sessenta dias. O parecer encontra-se disponibilizado para o titular através do e-mail corporativo [cgrec.desenho@inpi.gov.br](mailto:cgrec.desenho@inpi.gov.br)

---

**(11) BR 30 2015 002848-3**

Código 205 - Intimação para manifestação por parte do titular e do requerente

(45) 02/08/2016

(73) MATEUS ANDRÉ MENEGUZZO (BR/RS)

(74) FERNANDO DELL`ABBADIA

PAN de terceiros: O(s) Titular(es): MATEUS ANDRÉ MENEGUZZO e

Requerente(s): KEKO ACESSÓRIOS S/A / Procurador(es): SKO OYARZÁBAL MARCAS E PATENTES SOCIEDADE SIMPLES LTDA, deverão tomar



---

conhecimento do parecer técnico que concluiu pela nulidade do registro, para se manifestarem no prazo de sessenta dias. O parecer encontra-se disponibilizado para o titular através do e-mail corporativo [cgreg.desenho@inpi.gov.br](mailto:cgreg.desenho@inpi.gov.br)

---

**(11) BR 30 2015 002893-9**

Código 205 - Intimação para manifestação por parte do titular e do requerente  
(45) 09/05/2017

(73) BIOPRACTIC AGRO INDÚSTRIA E COMÉRCIO LTDA-ME (BR/RS)

(74) CREAÇÃO MARCAS E PATENTES LTDA.

PAN de ofício: O Titular deverá tomar conhecimento do parecer técnico que concluiu pela nulidade do registro, para se manifestar no prazo de sessenta dias. O parecer encontra-se disponibilizado para o titular através do e-mail corporativo [cgreg.desenho@inpi.gov.br](mailto:cgreg.desenho@inpi.gov.br)

---

**(11) BR 30 2015 003020-8**

Código 205 - Intimação para manifestação por parte do titular e do requerente  
(45) 09/08/2016

(73) WILLY WERLANG MARX (BR/MG)

(74) VINÍCIUS SILVA DE OLIVEIRA

PAN de ofício: O Titular deverá tomar conhecimento do parecer técnico que concluiu pela nulidade do registro, para se manifestar no prazo de sessenta dias. O parecer encontra-se disponibilizado para o titular através do e-mail corporativo [cgreg.desenho@inpi.gov.br](mailto:cgreg.desenho@inpi.gov.br)

---

**(11) BR 30 2015 003118-2**

Código 205 - Intimação para manifestação por parte do titular e do requerente  
(45) 09/08/2016

(73) CLAUDIO SUENAGA ICIZO (BR/SP) , EDSON ICIZO (BR/SP)

PAN de ofício: O Titular deverá tomar conhecimento do parecer técnico que concluiu pela nulidade do registro, para se manifestar no prazo de sessenta dias. O parecer encontra-se disponibilizado para o titular através do e-mail corporativo [cgreg.desenho@inpi.gov.br](mailto:cgreg.desenho@inpi.gov.br)

---

**(11) BR 30 2015 003163-8**

Código 205 - Intimação para manifestação por parte do titular e do requerente  
(45) 23/08/2016

(73) FACULTY OF HEALTH, AARHUS UNIVERSITY (DK)

(74) RICARDO CARDOSO COSTA BOCLIN

PAN de ofício: O Titular deverá tomar conhecimento do parecer técnico que concluiu pela nulidade do registro, para se manifestar no prazo de sessenta dias. O parecer encontra-se disponibilizado para o titular através do e-mail corporativo [cgreg.desenho@inpi.gov.br](mailto:cgreg.desenho@inpi.gov.br)

---

**(11) BR 30 2015 003322-3**

Código 205 - Intimação para manifestação por parte do titular e do requerente  
(45) 30/08/2016

(73) ETHICON ENDO-SURGERY, INC. (US)

(74) DANNEMANN, SIEMSEN, BIGLER & IPANEMA MOREIRA, PROPRIEDADE INDUSTRIAL LTDA.



---

PAN de ofício: O Titular deverá tomar conhecimento do parecer técnico que concluiu pela nulidade do registro, para se manifestar no prazo de sessenta dias. O parecer encontra-se disponibilizado para o titular através do e-mail corporativo [cgreg.desenho@inpi.gov.br](mailto:cgreg.desenho@inpi.gov.br)

---

**(11) BR 30 2015 003323-1**

Código 205 - Intimação para manifestação por parte do titular e do requerente  
(45) 20/12/2016

(73) VICTOR HUGO NEITZKE MÜLLER (BR/RO)

PAN de ofício: O Titular deverá tomar conhecimento do parecer técnico que concluiu pela nulidade do registro, para se manifestar no prazo de sessenta dias. O parecer encontra-se disponibilizado para o titular através do e-mail corporativo [cgreg.desenho@inpi.gov.br](mailto:cgreg.desenho@inpi.gov.br)

---

**(11) BR 30 2015 003524-2**

Código 205 - Intimação para manifestação por parte do titular e do requerente  
(45) 30/08/2016

(73) ZERO GRAU INDUSTRIA E COMERCIO LTDA (BR/PR)

(74) MARCIA REGINA FRASSON

PAN de ofício: O Titular deverá tomar conhecimento do parecer técnico que concluiu pela nulidade do registro, para se manifestar no prazo de sessenta dias. O parecer encontra-se disponibilizado para o titular através do e-mail corporativo [cgreg.desenho@inpi.gov.br](mailto:cgreg.desenho@inpi.gov.br)

---

**(11) BR 30 2015 003543-9**

Código 205 - Intimação para manifestação por parte do titular e do requerente  
(45) 30/08/2016

(73) JOHNSON & JOHNSON VISION CARE, INC. (US)

(74) DANNEMANN, SIEMSEN, BIGLER & IPANEMA MOREIRA, PROPRIEDADE INDUSTRIAL LTDA.

PAN de ofício: O Titular deverá tomar conhecimento do parecer técnico que concluiu pela nulidade do registro, para se manifestar no prazo de sessenta dias. O parecer encontra-se disponibilizado para o titular através do e-mail corporativo [cgreg.desenho@inpi.gov.br](mailto:cgreg.desenho@inpi.gov.br)

---

**(11) BR 30 2015 003548-0**

Código 205 - Intimação para manifestação por parte do titular e do requerente  
(45) 30/08/2016

(73) C & A MARKETING, LLC (US)

(74) Rodolfo Humberto Martinez Y Pell Júnior

PAN de ofício: O Titular deverá tomar conhecimento do parecer técnico que concluiu pela nulidade do registro, para se manifestar no prazo de sessenta dias. O parecer encontra-se disponibilizado para o titular através do e-mail corporativo [cgreg.desenho@inpi.gov.br](mailto:cgreg.desenho@inpi.gov.br)

---

**(11) BR 30 2015 003725-3**

Código 205 - Intimação para manifestação por parte do titular e do requerente  
(45) 16/05/2017

(73) ALBERTO AVETTI (BR/RS)



---

(74) Pedro Renato Kowski

PAN de ofício: O Titular deverá tomar conhecimento do parecer técnico que concluiu pela nulidade do registro, para se manifestar no prazo de sessenta dias. O parecer encontra-se disponibilizado para o titular através do e-mail corporativo cgreg.desenho@inpi.gov.br

---

**(11) BR 30 2015 003814-4**

Código 205 - Intimação para manifestação por parte do titular e do requerente  
(45) 13/09/2016

(73) CARLOS HENRIQUE MORAES DOS SANTOS (BR/GO)

(74) LUAN PEREIRA DE SOUSA

PAN de ofício: O Titular deverá tomar conhecimento do parecer técnico que concluiu pela nulidade do registro, para se manifestar no prazo de sessenta dias. O parecer encontra-se disponibilizado para o titular através do e-mail corporativo cgreg.desenho@inpi.gov.br

---

**(11) BR 30 2015 004102-1**

Código 205 - Intimação para manifestação por parte do titular e do requerente  
(45) 02/05/2017

(73) CHRISTIAN CASEY LLC. (US)

(74) MIRIAN OLIVEIRA DA ROCHA PITTA

PAN de ofício: O Titular deverá tomar conhecimento do parecer técnico que concluiu pela nulidade do registro, para se manifestar no prazo de sessenta dias. O parecer encontra-se disponibilizado para o titular através do e-mail corporativo cgreg.desenho@inpi.gov.br

---

**(11) BR 30 2015 004603-1**

Código 205 - Intimação para manifestação por parte do titular e do requerente  
(45) 02/05/2017

(73) ADRIANA DA SILVA DE SANTANA (BR/RJ)

PAN de ofício: O Titular deverá tomar conhecimento do parecer técnico que concluiu pela nulidade do registro, para se manifestar no prazo de sessenta dias. O parecer encontra-se disponibilizado para o titular através do e-mail corporativo cgreg.desenho@inpi.gov.br

---

**(11) BR 30 2015 004716-0**

Código 205 - Intimação para manifestação por parte do titular e do requerente  
(45) 08/11/2016

(73) BRITÂNIA ELETRODOMÉSTICOS SA (BR/PR)

(74) ILDO RITTER DE OLIVEIRA

PAN de terceiros: O(s) Titular(es): BRITÂNIA ELETRODOMÉSTICOS S/A e Requerente(s): MK ELETRODOMESTICOS S.A / , deverão tomar conhecimento do parecer técnico que concluiu pela nulidade do registro, para se manifestarem no prazo de sessenta dias. O parecer encontra-se disponibilizado para o titular através do e-mail corporativo cgreg.desenho@inpi.gov.br

---

**(11) BR 30 2015 004718-6**

Código 205 - Intimação para manifestação por parte do titular e do requerente  
(45) 08/11/2016



---

(73) BRITÂNIA ELETRODOMÉSTICOS SA (BR/PR)

(74) ILDO RITTER DE OLIVEIRA

PAN de terceiros: O(s) Titular(es): BRITÂNIA ELETRODOMÉSTICOS S.A e Requerente(s): MK ELETRODOMÉSTICOS MONDIAL S.A / , deverão tomar conhecimento do parecer técnico que concluiu pela nulidade do registro, para se manifestarem no prazo de sessenta dias. O parecer encontra-se disponibilizado para o titular através do e-mail corporativo cgreg.desenho@inpi.gov.br

---

**(11) BR 30 2015 004748-8**

Código 205 - Intimação para manifestação por parte do titular e do requerente  
(45) 08/11/2016

(73) DJ INDUSTRIA E COMÉRCIO DE MÓVEIS LTDA (BR/PR)

(74) LUCIANO SALVIATO

PAN de terceiros: O(s) Titular(es): DJ INDUSTRIA E COMÉRCIO DE MÓVEIS LTDA e Requerente(s): LUKALIAM MÓVEIS LTDA / Procurador(es):VILLAGE MARCAS E PATENTES LTDA, deverão tomar conhecimento do parecer técnico que concluiu pela nulidade do registro, para se manifestarem no prazo de sessenta dias. O parecer encontra-se disponibilizado para o titular através do e-mail corporativo cgreg.desenho@inpi.gov.br

---

**(11) BR 30 2015 004789-5**

Código 205 - Intimação para manifestação por parte do titular e do requerente  
(45) 09/05/2017

(73) A. J. DURÃES EIRELI - ME (BR/SP)

(74) MEIRI MOREIRA PIENEGONDA

PAN de ofício: O Titular deverá tomar conhecimento do parecer técnico que concluiu pela nulidade do registro, para se manifestar no prazo de sessenta dias. O parecer encontra-se disponibilizado para o titular através do e-mail corporativo cgreg.desenho@inpi.gov.br

---

**(11) BR 30 2015 004881-6**

Código 205 - Intimação para manifestação por parte do titular e do requerente  
(45) 08/11/2016

(73) KONINKLIJKE PHILIPS N.V. (NL)

(74) DENIS ALLAN DANIEL

PAN de terceiros: O(s) Titular(es): KONINKLIJKE PHILIPS N.V. e Requerente(s): MK ELETRODOMESTICOS MONDIAL S.A / , deverão tomar conhecimento do parecer técnico que concluiu pela nulidade do registro, para se manifestarem no prazo de sessenta dias. O parecer encontra-se disponibilizado para o titular através do e-mail corporativo cgreg.desenho@inpi.gov.br In

---

**(11) BR 30 2015 005000-4**

Código 205 - Intimação para manifestação por parte do titular e do requerente  
(45) 29/11/2016

(73) ASPÖCK DO BRASIL LTDA (BR/RS)

(74) DAVID NILTON PEREIRA DE LUCENA

PAN de terceiros: O(s) Titular(es):ASPOCK DO BRASIL LTDA e Requerente(s): SKO OYARZÁBAL MARCAS E PATENTES SOCIEDADE SIMPLES LTDA,



---

deverão tomar conhecimento do parecer técnico que concluiu pela nulidade do registro, para se manifestarem no prazo de sessenta dias. O parecer encontra-se disponibilizado para o titular através do e-mail corporativo [cgreg.desenho@inpi.gov.br](mailto:cgreg.desenho@inpi.gov.br)

---

**(11) BR 30 2015 005866-8**

Código 205 - Intimação para manifestação por parte do titular e do requerente  
(45) 30/05/2017  
(73) FRANCISCO JOSÉ ABRÃO PEREIRA LEMOS (BR/SP)  
(74) PEDRO PEREIRA DE ALVARENGA NETO  
PAN de ofício: O Titular deverá tomar conhecimento do parecer técnico que concluiu pela nulidade do registro, para se manifestar no prazo de sessenta dias. O parecer encontra-se disponibilizado para o titular através do e-mail corporativo [cgreg.desenho@inpi.gov.br](mailto:cgreg.desenho@inpi.gov.br)

---

**(11) BR 32 2012 003858-0**

Código 205 - Intimação para manifestação por parte do titular e do requerente  
(45) 27/09/2016  
(62) DI 7000681-4 04/03/2010  
(73) Khs Gmbh (DE)  
(74) Dannemann, Siemsen, Bigler & Ipanema Moreira  
PAN de ofício: O Titular deverá tomar conhecimento do parecer técnico que concluiu pela nulidade do registro, para se manifestar no prazo de sessenta dias. O parecer encontra-se disponibilizado para o titular através do e-mail corporativo [cgreg.desenho@inpi.gov.br](mailto:cgreg.desenho@inpi.gov.br)

---

**(11) DI 6803120-3**

Código 205 - Intimação para manifestação por parte do titular e do requerente  
(45) 22/09/2009  
(73) SARITA LARGURA SINGH (BR/SP) , MARÍLIA LARGURA (BR/SP)  
(74) Luiz Roberto Longo Brito Silva  
PAN de ofício: O Titular deverá tomar conhecimento do parecer técnico que concluiu pela nulidade do registro, para se manifestar no prazo de sessenta dias. O parecer encontra-se disponibilizado para o titular através do e-mail corporativo [cgreg.desenho@inpi.gov.br](mailto:cgreg.desenho@inpi.gov.br)

---

**(11) DI 7000284-3**

Código 205 - Intimação para manifestação por parte do titular e do requerente  
(45) 02/08/2016  
(73) Med Goldman Indústria e Comércio Ltda (BR/SC)  
(74) Rogério de Souza  
PAN de ofício: O Titular deverá tomar conhecimento do parecer técnico que concluiu pela nulidade do registro, para se manifestar no prazo de sessenta dias. O parecer encontra-se disponibilizado para o titular através do e-mail corporativo [cgreg.desenho@inpi.gov.br](mailto:cgreg.desenho@inpi.gov.br)

---

**(11) DI 7005709-5**

Código 205 - Intimação para manifestação por parte do titular e do requerente  
(45) 02/08/2016



---

(73) FRASQUIM INDÚSTRIA E COMÉRCIO LTDA. (BR/SP)

(74) INGRID PEÇANHA TARTAGLIA

PAN de ofício: O Titular deverá tomar conhecimento do parecer técnico que concluiu pela nulidade do registro, para se manifestar no prazo de sessenta dias. O parecer encontra-se disponibilizado para o titular através do e-mail corporativo [cgrec.desenho@inpi.gov.br](mailto:cgrec.desenho@inpi.gov.br)

---

**(11) DI 7005710-9**

Código 205 - Intimação para manifestação por parte do titular e do requerente

(45) 02/08/2016

(73) FRASQUIM INDÚSTRIA E COMÉRCIO LTDA. (BR/SP)

(74) INGRID PEÇANHA TARTAGLIA

PAN de ofício: O Titular deverá tomar conhecimento do parecer técnico que concluiu pela nulidade do registro, para se manifestar no prazo de sessenta dias. O parecer encontra-se disponibilizado para o titular através do e-mail corporativo [cgrec.desenho@inpi.gov.br](mailto:cgrec.desenho@inpi.gov.br)

---

**(11) DI 7101344-0**

Código 205 - Intimação para manifestação por parte do titular e do requerente

(45) 13/12/2011

(73) Nelson Zanotti (BR/SC)

(74) Leila Krause Signorelli

PAN de ofício: O Titular deverá tomar conhecimento do parecer técnico que concluiu pela nulidade do registro, para se manifestar no prazo de sessenta dias. O parecer encontra-se disponibilizado para o titular através do e-mail corporativo [cgrec.desenho@inpi.gov.br](mailto:cgrec.desenho@inpi.gov.br)

---

**(11) DI 7103285-1**

Código 205 - Intimação para manifestação por parte do titular e do requerente

(45) 22/05/2012

(73) Jussara Maria Morais Albuquerque (BR/PE)

PAN de ofício: O Titular deverá tomar conhecimento do parecer técnico que concluiu pela nulidade do registro, para se manifestar no prazo de sessenta dias. O parecer encontra-se disponibilizado para o titular através do e-mail corporativo [cgrec.desenho@inpi.gov.br](mailto:cgrec.desenho@inpi.gov.br)

---

**(11) DI 7103336-0**

Código 205 - Intimação para manifestação por parte do titular e do requerente

(45) 13/03/2012

(73) ROMA JENSEN COMÉRCIO E INDUSTRIA LTDA (BR/SP)

(74) TINOCO SOARES & FILHO LTDA

PAN de ofício: O Titular deverá tomar conhecimento do parecer técnico que concluiu pela nulidade do registro, para se manifestar no prazo de sessenta dias. O parecer encontra-se disponibilizado para o titular através do e-mail corporativo [cgrec.desenho@inpi.gov.br](mailto:cgrec.desenho@inpi.gov.br)

---

**(11) DI 7103752-7**

Código 205 - Intimação para manifestação por parte do titular e do requerente

(45) 24/05/2016



---

(73) KARL STORZ GMBH & CO. KG (DE)

(74) DANNEMANN, SIEMSEN, BIGLER, & IPANEMA MOREIRA

PAN de ofício: O Titular deverá tomar conhecimento do parecer técnico que concluiu pela nulidade do registro, para se manifestar no prazo de sessenta dias. O parecer encontra-se disponibilizado para o titular através do e-mail corporativo [cgreg.desenho@inpi.gov.br](mailto:cgreg.desenho@inpi.gov.br)

---

**(11) DI 7104250-4**

Código 205 - Intimação para manifestação por parte do titular e do requerente

(45) 19/06/2012

(73) Matrizaria Cardoso Ltda (BR/RS)

(74) Mario de Almeida Marcas e Patentes Ltda

PAN de terceiros: O(s) Titular(es):MATRIZARIA CARDOSO LTDA e

Requerente(s):FACCHINI S/A / Procurador(es): TINOCO SOARES SOCIEDADE SIMPLES DE ADVOGADOS, deverão tomar conhecimento do parecer técnico que concluiu pela nulidade do registro, para se manifestarem no prazo de sessenta dias. O parecer encontra-se disponibilizado para o titular através do e-mail corporativo [cgreg.desenho@inpi.gov.br](mailto:cgreg.desenho@inpi.gov.br)

---

**(11) DI 7105819-2**

Código 205 - Intimação para manifestação por parte do titular e do requerente

(45) 28/04/2015

(73) Mary Kay, Inc. (US)

(74) Dannemann,Siemen, Bigler & Ipaneman Moreira

PAN de ofício: O Titular deverá tomar conhecimento do parecer técnico que concluiu pela nulidade do registro, para se manifestar no prazo de sessenta dias. O parecer encontra-se disponibilizado para o titular através do e-mail corporativo [cgreg.desenho@inpi.gov.br](mailto:cgreg.desenho@inpi.gov.br)



**Código 30 - Exigência – Art. 103 da LPI**

O pedido não atende formalmente ao disposto no art. 103 da LPI e/ou às demais disposições quanto à sua forma, tendo sido recebido provisoriamente. A não manifestação do depositante no prazo de 5 (cinco) dias desta data, acarretará na inexistência do Pedido.

---

**(21) BR 30 2017 004689-4**

Código 30 - Exigência – Art. 103 da LPI

(22) 20/10/2017

(71) FCA FIAT CHRYSLER AUTOMOVEIS BRASIL LTDA (BR/MG)

De acordo com a Instrução Normativa 44/2015, art. 20, os desenhos ou fotografias deverão ter as folhas numeradas consecutivamente com algarismos arábicos, no centro da margem superior, preferencialmente indicando número da folha e o número total de folhas separados por uma barra oblíqua. Ex.: No caso de 3 páginas de desenhos no total: 1/3, 2/3, 3/3. O jogo de desenhos apresentado sinaliza um total de 4 folhas mas foram apresentadas apenas 3, não constando a página 4/4. Apresente novo jogo de figuras completo, sem alteração da matéria apresentada no depósito, de acordo com o disposto no Art.20 da Instrução Normativa nº44/2015 O prazo para cumprimento desta exigência é de 5 (cinco) dias corridos contados a partir do primeiro dia útil após esta publicação.

---

**(21) BR 30 2017 005117-0**

Código 30 - Exigência – Art. 103 da LPI

(22) 14/11/2017

(71) NELSON LUIZ BARBOSA (BR/SP)

Ao ser solicitado sigilo do pedido de registro, o depositante deve apresentar guia de recolhimento (código 102) e comprovante de pagamento da taxa de sigilo requerido. Caso a solicitação de sigilo tenha sido marcada por engano, apresentar esclarecimento informando que o campo 5.1 foi preenchido equivocadamente. O prazo para cumprimento desta exigência é de 5 (cinco) dias corridos contados a partir do primeiro dia útil após esta publicação.

---

**(21) BR 30 2017 005118-9**

Código 30 - Exigência – Art. 103 da LPI

(22) 14/11/2017

(71) NELSON LUIZ BARBOSA (BR/SP)

Ao ser solicitado sigilo do pedido de registro, o depositante deve apresentar guia de recolhimento (código 102) e comprovante de pagamento da taxa de sigilo requerido. Caso a solicitação de sigilo tenha sido marcada por engano, apresentar esclarecimento informando que o campo 5.1 foi preenchido equivocadamente. O prazo para cumprimento desta exigência é de 5 (cinco) dias corridos contados a partir do primeiro dia útil após esta publicação.

---

**(21) BR 30 2018 000143-5**

Código 30 - Exigência – Art. 103 da LPI

(22) 17/01/2018

(71) FRANCISCO CARLOS GOMES (BR/SP)



---

De acordo com a Instrução Normativa 44/2015, art. 20 e 21, as figuras deverão ser numeradas conforme o padrão: o número antes do ponto identifica o objeto ou padrão representado (objeto principal, primeira variação, segunda variação etc.) e o que sucede o ponto identifica a vista representada. As folhas deverão ser numeradas consecutivamente com algarismos arábicos, no centro da margem superior, indicando número da folha e o número total de folhas separados por uma barra oblíqua. Ex.: No caso de 3 páginas de desenhos no total: 1/3, 2/3, 3/3. Os objetos tridimensionais deverão conter figuras nas vistas frontal, posterior, laterais, superior, inferior e outras que se façam necessárias à plena compreensão da forma do objeto, não podendo ser emoldurados ou delimitados por linhas, ficando dispostos no papel dentro de margens (superior, esquerda, direita e inferior) de no mínimo 3 cm. Apresente novo jogo de figuras, sem alteração da matéria apresentada no depósito, de acordo com o disposto no Art.20 e 21 da Instrução Normativa nº44/2015. O prazo para cumprimento desta exigência é de 5 (cinco) dias corridos contados a partir do primeiro dia útil após esta publicação.

---

**(21) BR 30 2018 000144-3**

Código 30 - Exigência – Art. 103 da LPI

(22) 17/01/2018

(71) ROCHA PRODUTOS PARA REABILITAÇÃO (BR/GO)

(74) Gustavo Pignatti do Nascimento

De acordo com a Instrução Normativa 44/2015, art. 20 e 21, as figuras deverão ser numeradas conforme o padrão: o número antes do ponto identifica o objeto ou padrão representado (objeto principal, primeira variação, segunda variação etc.) e o que sucede o ponto identifica a vista representada. As folhas deverão ser numeradas consecutivamente com algarismos arábicos, no centro da margem superior, indicando número da folha e o número total de folhas separados por uma barra oblíqua. Ex.: No caso de 3 páginas de desenhos no total: 1/3, 2/3, 3/3. Apresente novo jogo de figuras, sem alteração da matéria apresentada no depósito, de acordo com o disposto no Art.20 e 21 da Instrução Normativa nº44/2015. O prazo para cumprimento desta exigência é de 5 (cinco) dias corridos contados a partir do primeiro dia útil após esta publicação.

---

**(21) BR 30 2018 000146-0**

Código 30 - Exigência – Art. 103 da LPI

(22) 17/01/2018

(71) KAMMERER PESQUISAS E COMÉRCIO LTDA - ME (BR/RS)

(74) INFINITY IP SOLUTIONS

1) De acordo com a Instrução Normativa 44/2015, art. 20 e 21, as figuras deverão ser numeradas conforme o padrão: o número antes do ponto identifica o objeto ou padrão representado (objeto principal, primeira variação, segunda variação etc.) e o que sucede o ponto identifica a vista representada. As folhas deverão ser numeradas consecutivamente com algarismos arábicos, no centro da margem superior, indicando número da folha e o número total de folhas separados por uma barra oblíqua. Ex.: No caso de 3 páginas de desenhos no



---

total: 1/3, 2/3, 3/3. Apresente novo jogo de figuras, sem alteração da matéria apresentada no depósito, de acordo com o disposto no Art.20 e 21 da Instrução Normativa nº44/2015. 2) O depositante nomeado no formulário de depósito do pedido (KAMMERER PESQUISAS E COMÉRCIO LTDA - ME) não corresponde aos outorgantes nomeados nos documentos de procuração (ALEX OLIVEIRA KAMMERER e ANDRE GOTTEMS DA SILVA). Esclareça a divergência apresentando nova procuração onde conste o nome do depositante como outorgante. O prazo para cumprimento desta exigência é de 5 (cinco) dias corridos contados a partir do primeiro dia útil após esta publicação.

---

**(21) BR 30 2018 000153-2**

Código 30 - Exigência – Art. 103 da LPI

(22) 17/01/2018

(71) RENATA LEAL NUNES DA SILVA (BR/SC)

De acordo com a Instrução Normativa 44/2015, art. 20 e 21 as folhas contendo as figuras deverão ser numeradas consecutivamente, com algarismos arábicos, no centro da margem superior, indicando o número da folha e o número total de folhas separados por uma barra oblíqua (por exemplo: no caso de 3 páginas de desenhos no total: 1/3, 2/3, 3/3). As figuras deverão ser apresentadas dentro de margens (superior, esquerda, direita e inferior) de, no mínimo, 3 cm. Apresente novo jogo de figuras, sem alteração da matéria apresentada no depósito, de acordo com o disposto no Art.20 e 21 da Instrução Normativa nº44/2015. O prazo para cumprimento desta exigência é de 5 (cinco) dias corridos contados a partir do primeiro dia útil após esta publicação.

---

**(21) BR 30 2018 000158-3**

Código 30 - Exigência – Art. 103 da LPI

(22) 18/01/2018

(71) BOJO 1000 IND. E COM. DE ARTEFATOS PARA LINGERIE LTDA ME (BR/PR)

De acordo com a Instrução Normativa 44/2015, art. 20 e 21, as figuras deverão ser numeradas conforme o padrão: o número antes do ponto identifica o objeto ou padrão representado (objeto principal, primeira variação, segunda variação etc.) e o que sucede o ponto identifica a vista representada. As folhas deverão ser numeradas consecutivamente com algarismos arábicos, no centro da margem superior, indicando número da folha e o número total de folhas separados por uma barra oblíqua. Ex.: No caso de 3 páginas de desenhos no total: 1/3, 2/3, 3/3. Os objetos tridimensionais deverão conter figuras nas vistas frontal, posterior, laterais, superior, inferior e outras que se façam necessárias à plena compreensão da forma do objeto, não podendo ser emoldurados ou delimitados por linhas, ficando dispostos no papel dentro de margens (superior, esquerda, direita e inferior) de no mínimo 3 cm. Apresente novo jogo de figuras, sem alteração da matéria apresentada no depósito, de acordo com o disposto no Art.20 e 21 da Instrução Normativa nº44/2015. O prazo para cumprimento desta exigência é de 5 (cinco) dias corridos contados a partir do primeiro dia útil após esta publicação.



---

**(21) BR 30 2018 000170-2**

Código 30 - Exigência – Art. 103 da LPI

(22) 18/01/2018

(71) EMBALI INDUSTRIAS PLASTICAS LTDA (BR/ES)

1) De acordo com a Instrução Normativa 44/2015, art. 20 e 21, as figuras deverão ser numeradas conforme o padrão: o número antes do ponto identifica o objeto ou padrão representado (objeto principal, primeira variação, segunda variação etc.) e o que sucede o ponto identifica a vista representada. As folhas deverão ser numeradas consecutivamente com algarismos arábicos, no centro da margem superior, indicando número da folha e o número total de folhas separados por uma barra oblíqua. Ex.: No caso de 3 páginas de desenhos no total: 1/3, 2/3, 3/3. Os objetos tridimensionais deverão conter figuras nas vistas frontal, posterior, laterais, superior, inferior e outras que se façam necessárias à plena compreensão da forma do objeto, não podendo ser emoldurados ou delimitados por linhas, ficando dispostos no papel dentro de margens (superior, esquerda, direita e inferior) de no mínimo 3 cm. Apresente novo jogo de figuras, sem alteração da matéria apresentada no depósito, de acordo com o disposto no Art.20 e 21 da Instrução Normativa nº44/2015. 2) Foi apresentada procuração porém não foi nomeado procurador no formulário de depósito. Caso deseje incluir procurador favor anexar procuração e esclarecimento, solicitando a inclusão do procurador no cadastro. O prazo para cumprimento desta exigência é de 5 (cinco) dias corridos contados a partir do primeiro dia útil após esta publicação.

---

**(21) BR 30 2018 000176-1**

Código 30 - Exigência – Art. 103 da LPI

(22) 19/01/2018

(71) HABTO OBJETOS LTDA (BR/RJ)

De acordo com a Instrução Normativa 44/2015, art. 20, os desenhos ou fotografias deverão ter as folhas numeradas consecutivamente com algarismos arábicos, no centro da margem superior, preferencialmente indicando número da folha e o número total de folhas separados por uma barra oblíqua. Ex.: No caso de 3 páginas de desenhos no total: 1/3, 2/3, 3/3. O jogo de figuras apresentado sinaliza um total de 14 folhas mas termina na folha 8/14. Apresente novo jogo de figuras com a numeração corrigida, sem alteração da matéria apresentada no depósito, de acordo com o disposto no Art.20 da Instrução Normativa nº44/2015. O prazo para cumprimento desta exigência é de 5 (cinco) dias corridos contados a partir do primeiro dia útil após esta publicação.

---

**(21) BR 30 2018 000218-0**

Código 30 - Exigência – Art. 103 da LPI

(22) 22/01/2018

(71) LAURENT GERARD VASSEUR (BR/MG)

De acordo com a Instrução Normativa 44/2015, art. 20 e 21, as figuras deverão ser numeradas conforme o padrão: o número antes do ponto identifica o objeto ou padrão representado (objeto principal, primeira variação, segunda variação etc.) e o que sucede o ponto identifica a vista representada. As folhas deverão



---

ser numeradas consecutivamente com algarismos arábicos, no centro da margem superior, indicando número da folha e o número total de folhas separados por uma barra oblíqua. Ex.: No caso de 3 páginas de desenhos no total: 1/3, 2/3, 3/3. Figuras e relatório descritivo devem ser apresentados em folhas separadas. Apresente novo jogo de figuras, sem alteração da matéria apresentada no depósito, de acordo com o disposto no Art.20 e 21 da Instrução Normativa nº44/2015. O prazo para cumprimento desta exigência é de 5 (cinco) dias corridos contados a partir do primeiro dia útil após esta publicação.

---

**(21) BR 30 2018 000221-0**

Código 30 - Exigência – Art. 103 da LPI

(22) 22/01/2018

(71) JOAO JUNIOR (BR/GO)

1)É obrigatória a apresentação dos dados completos do autor no formulário. O autor deverá ser sempre uma pessoa física. Apresente esclarecimento onde conste nome completo do autor. 2) De acordo com a Instrução Normativa 44/2015, art. 20 e 21 as folhas contendo as figuras deverão ser numeradas consecutivamente, com algarismos arábicos, no centro da margem superior, indicando o número da folha e o número total de folhas separados por uma barra oblíqua (por exemplo: no caso de 3 páginas de desenhos no total: 1/3, 2/3, 3/3). As figuras deverão ser apresentadas dentro de margens (superior, esquerda, direita e inferior) de, no mínimo, 3 cm. Apresente novo jogo de figuras, sem alteração da matéria apresentada no depósito, de acordo com o disposto no Art.20 e 21 da Instrução Normativa nº44/2015. O prazo para cumprimento desta exigência é de 5 (cinco) dias corridos contados a partir do primeiro dia útil após esta publicação.

---

**(21) BR 30 2018 000222-9**

Código 30 - Exigência – Art. 103 da LPI

(22) 22/01/2018

(71) MALTA INDÚSTRIA DE UTILIDADES DOMÉSTICAS LTDA (BR/RS)

De acordo com a Instrução Normativa 44/2015, art. 20 e 21, as figuras deverão ser numeradas conforme o padrão: o número antes do ponto identifica o objeto ou padrão representado (objeto principal, primeira variação, segunda variação etc.) e o que sucede o ponto identifica a vista representada. As folhas deverão ser numeradas consecutivamente com algarismos arábicos, no centro da margem superior, indicando número da folha e o número total de folhas separados por uma barra oblíqua. Ex.: No caso de 3 páginas de desenhos no total: 1/3, 2/3, 3/3. A apresentação de figuras não deverá conter: molduras, linhas delimitadoras ou outros elementos meramente ilustrativos que não sejam parte do objeto do pedido; textos, exceto os relativos à numeração de figuras e indicação das vistas estabelecidos nesta Instrução Normativa; elementos que não configurem o objeto solicitado no pedido; marcas, logotipos, símbolos, timbres e rubricas; representação de detalhes internos do objeto que não apresentem características ornamentais. Apresente novo jogo de figuras completo, sem alteração de matéria, de acordo com o disposto no Art.20 e 21 da



---

Instrução Normativa nº44/2015 O prazo para cumprimento desta exigência é de 5 (cinco) dias corridos contados a partir do primeiro dia útil após esta publicação.

---

**(21) BR 30 2018 000223-7**

Código 30 - Exigência – Art. 103 da LPI

(22) 22/01/2018

(71) MALTA INDÚSTRIA DE UTILIDADES DOMÉSTICAS LTDA (BR/RS)

1) De acordo com a Instrução Normativa 44/2015, art. 20 e 21, as figuras deverão ser numeradas conforme o padrão: o número antes do ponto identifica o objeto ou padrão representado (objeto principal, primeira variação, segunda variação etc.) e o que sucede o ponto identifica a vista representada. As folhas deverão ser numeradas consecutivamente com algarismos arábicos, no centro da margem superior, indicando número da folha e o número total de folhas separados por uma barra oblíqua. Ex.: No caso de 3 páginas de desenhos no total: 1/3, 2/3, 3/3. A apresentação de figuras não deverá conter: molduras, linhas delimitadoras ou outros elementos meramente ilustrativos que não sejam parte do objeto do pedido; textos, exceto os relativos à numeração de figuras e indicação das vistas estabelecidos nesta Instrução Normativa; elementos que não configurem o objeto solicitado no pedido; marcas, logotipos, símbolos, timbres e rubricas; representação de detalhes internos do objeto que não apresentem características ornamentais. Apresente novo jogo de figuras completo, sem alteração de matéria, de acordo com o disposto no Art.20 e 21 da Instrução Normativa nº44/2015 2) O campo relativo ao requerimento de sigilo do autor no formulário de depósito não foi marcado, mas a declaração correspondente ao requerimento (Solicitação de Não Divulgação dos Dados do Inventor/Autor) foi preenchida e apresentada em anexo ao depósito. Apresente esclarecimento informando se o sigilo dos dados do autor é de fato desejado para o pedido. O prazo para cumprimento desta exigência é de 5 (cinco) dias corridos contados a partir do primeiro dia útil após esta publicação.

---

**(21) BR 30 2018 000248-2**

Código 30 - Exigência – Art. 103 da LPI

(22) 24/01/2018

(71) MAURICIO SOUZA DE OLIVEIRA (BR/SP)

De acordo com a Instrução Normativa 44/2015, art. 20 e 21, as figuras deverão ser numeradas conforme o padrão: o número antes do ponto identifica o objeto ou padrão representado (objeto principal, primeira variação, segunda variação etc.) e o que sucede o ponto identifica a vista representada. As folhas deverão ser numeradas consecutivamente com algarismos arábicos, no centro da margem superior, indicando número da folha e o número total de folhas separados por uma barra oblíqua. Ex.: No caso de 3 páginas de desenhos no total: 1/3, 2/3, 3/3. Apresente novo jogo de figuras, sem alteração da matéria apresentada no depósito, de acordo com o disposto no Art.20 e 21 da Instrução Normativa nº44/2015. O prazo para cumprimento desta exigência é de 5 (cinco) dias corridos contados a partir do primeiro dia útil após esta publicação.



---

**(21) BR 30 2018 000266-0**

Código 30 - Exigência – Art. 103 da LPI

(22) 25/01/2018

(71) MITCHELO DEBEI FIGUEIREDO 03367779652 (BR/MG)

De acordo com a Instrução Normativa 44/2015, art. 20 e 21, as figuras deverão ser numeradas conforme o padrão: o número antes do ponto identifica o objeto ou padrão representado (objeto principal, primeira variação, segunda variação etc.) e o que sucede o ponto identifica a vista representada. As folhas deverão ser numeradas consecutivamente com algarismos arábicos, no centro da margem superior, indicando número da folha e o número total de folhas separados por uma barra oblíqua. Ex.: No caso de 3 páginas de desenhos no total: 1/3, 2/3, 3/3. Os objetos tridimensionais deverão conter figuras nas vistas frontal, posterior, laterais, superior, inferior e outras que se façam necessárias à plena compreensão da forma do objeto, não podendo ser emoldurados ou delimitados por linhas, ficando dispostos no papel dentro de margens (superior, esquerda, direita e inferior) de no mínimo 3 cm. Apresente novo jogo de figuras completo, sem alteração de matéria, de acordo com o disposto no Art.20 e 21 da Instrução Normativa nº44/2015 O prazo para cumprimento desta exigência é de 5 (cinco) dias corridos contados a partir do primeiro dia útil após esta publicação.

---

**(21) BR 30 2018 000268-7**

Código 30 - Exigência – Art. 103 da LPI

(22) 25/01/2018

(71) MITCHELO DEBEI FIGUEIREDO 03367779652 (BR/MG) , MITCHELO DEBEI FIGUEIREDO (BR/MG)

De acordo com a Instrução Normativa 44/2015, art. 20 e 21, as figuras deverão ser numeradas conforme o padrão: o número antes do ponto identifica o objeto ou padrão representado (objeto principal, primeira variação, segunda variação etc.) e o que sucede o ponto identifica a vista representada. As folhas deverão ser numeradas consecutivamente com algarismos arábicos, no centro da margem superior, indicando número da folha e o número total de folhas separados por uma barra oblíqua. Ex.: No caso de 3 páginas de desenhos no total: 1/3, 2/3, 3/3. Os objetos tridimensionais deverão conter figuras nas vistas frontal, posterior, laterais, superior, inferior e outras que se façam necessárias à plena compreensão da forma do objeto, não podendo ser emoldurados ou delimitados por linhas, ficando dispostos no papel dentro de margens (superior, esquerda, direita e inferior) de no mínimo 3 cm. A apresentação de figuras não deverá conter: molduras, linhas delimitadoras ou outros elementos meramente ilustrativos que não sejam parte do objeto do pedido; textos, exceto os relativos à numeração de figuras e indicação das vistas estabelecidos nesta Instrução Normativa; elementos que não configurem o objeto solicitado no pedido; marcas, logotipos, símbolos, timbres e rubricas; representação de detalhes internos do objeto que não apresentem características ornamentais. Apresente novo jogo de figuras, sem alteração da matéria apresentada no depósito, de acordo com o disposto no Art.20 e 21 da Instrução Normativa nº44/2015. O prazo para cumprimento desta exigência é de 5 (cinco) dias corridos contados a partir do



---

primeiro dia útil após esta publicação.

---

**(21) BR 30 2018 000312-8**

Código 30 - Exigência – Art. 103 da LPI

(22) 30/01/2018

(71) AUSTER TECNOLOGIA LTDA (BR/RS)

De acordo com a Instrução Normativa 44/2015, art. 20 e 21, as figuras deverão ser numeradas conforme o padrão: o número antes do ponto identifica o objeto ou padrão representado (objeto principal, primeira variação, segunda variação etc.) e o que sucede o ponto identifica a vista representada. As folhas deverão ser numeradas consecutivamente com algarismos arábicos, no centro da margem superior, indicando número da folha e o número total de folhas separados por uma barra oblíqua. Ex.: No caso de 3 páginas de desenhos no total: 1/3, 2/3, 3/3. A apresentação de figuras não deverá conter: molduras, linhas delimitadoras ou outros elementos meramente ilustrativos que não sejam parte do objeto do pedido; textos, exceto os relativos à numeração de figuras e indicação das vistas estabelecidos nesta Instrução Normativa; elementos que não configurem o objeto solicitado no pedido; marcas, logotipos, símbolos, timbres e rubricas; representação de detalhes internos do objeto que não apresentem características ornamentais. Apresente novo jogo de figuras completo, sem alteração de matéria, de acordo com o disposto no Art.20 e 21 da Instrução Normativa nº44/2015 O prazo para cumprimento desta exigência é de 5 (cinco) dias corridos contados a partir do primeiro dia útil após esta publicação.



**Código 31 - Notificação de Depósito**

Notificação de depósito de pedido de registro de desenho industrial. O pedido segue para a etapa de exame técnico.

---

**(21) BR 30 2017 004623-1** Código 31 - Notificação de Depósito  
(22) 18/10/2017  
(71) ANTONIO CAIO BARBOSA (BR/SP) , OTÁVIO CARDOSO FERNANDES PONTES (BR/SP) , FREDERICO CARDOSO FERNANDES PONTES (BR/SP)  
(72) ANTONIO CAIO BARBOSA  
(74) SCORPIONS MARCAS E PATENTES LTDA  
Notificação de depósito (Protocolo: 018170002262 UF: SP Data: 18/10/2017 Hora: 16:46)

---

**(21) BR 30 2017 004624-0** Código 31 - Notificação de Depósito  
(22) 18/10/2017  
(71) ANTONIO CAIO BARBOSA (BR/SP) , OTÁVIO CARDOSO FERNANDES PONTES (BR/SP) , FREDERICO CARDOSO FERNANDES PONTES (BR/SP)  
(72) ANTONIO CAIO BARBOSA  
(74) SCORPIONS MARCAS E PATENTES LTDA  
Notificação de depósito (Protocolo: 018170002263 UF: SP Data: 18/10/2017 Hora: 16:47)

---

**(21) BR 30 2017 004626-6** Código 31 - Notificação de Depósito  
(22) 18/10/2017  
(71) ANTONIO CAIO BARBOSA (BR/SP) , OTÁVIO CARDOSO FERNANDES PONTES (BR/SP) , FREDERICO CARDOSO FERNANDES PONTES (BR/SP)  
(72) ANTONIO CAIO BARBOSA  
(74) SCORPIONS MARCAS E PATENTES LTDA  
Notificação de depósito (Protocolo: 018170002264 UF: SP Data: 18/10/2017 Hora: 16:50)

---

**(21) BR 30 2017 004628-2** Código 31 - Notificação de Depósito  
(22) 18/10/2017  
(71) ANTONIO CAIO BARBOSA (BR/SP) , OTÁVIO CARDOSO FERNANDES PONTES (BR/SP) , FREDERICO CARDOSO FERNANDES PONTES (BR/SP)  
(72) ANTONIO CAIO BARBOSA  
(74) SCORPIONS MARCAS E PATENTES LTDA  
Notificação de depósito (Protocolo: 018170002266 UF: SP Data: 18/10/2017 Hora: 16:53)

---

**(21) BR 30 2017 004629-0** Código 31 - Notificação de Depósito  
(22) 18/10/2017



---

(71) ANTONIO CAIO BARBOSA (BR/SP) , OTÁVIO CARDOSO FERNANDES PONTES (BR/SP) , FREDERICO CARDOSO FERNANDES PONTES (BR/SP)  
(72) ANTONIO CAIO BARBOSA  
(74) SCORPIONS MARCAS E PATENTES LTDA  
Notificação de depósito (Protocolo: 018170002267 UF: SP Data: 18/10/2017  
Hora: 16:54)

---

**(21) BR 30 2017 005008-5**

Código 31 - Notificação de Depósito  
(22) 08/11/2017  
(71) FLO, LLC (US)  
(72) JAMES CROSLEY, CHRISTOPHER P. ILARDI, ALBERT C. LEE  
(74) FLÁVIA SALIM LOPES  
Notificação de depósito (Protocolo: 020170003585 UF: RJ Data: 08/11/2017  
Hora: 16:09)

---

**(21) BR 30 2017 005061-1**

Código 31 - Notificação de Depósito  
(22) 10/11/2017  
(71) SMC CORPORATION (JP)  
(72) TAKUMI EZURA, KEN TAMURA  
(74) FLÁVIA SALIM LOPES  
Notificação de depósito (Protocolo: 020170003616 UF: RJ Data: 10/11/2017  
Hora: 16:16)

---

**(21) BR 30 2017 005101-4**

Código 31 - Notificação de Depósito  
(22) 13/11/2017  
(71) CURT G. JOA, INC. (US)  
(72) JEFFREY W. FRITZ  
(74) FLÁVIA SALIM LOPES  
Notificação de depósito (Protocolo: 020170003644 UF: RJ Data: 13/11/2017  
Hora: 16:26)

---

**(21) BR 30 2017 005104-9**

Código 31 - Notificação de Depósito  
(22) 13/11/2017  
(71) CURT G. JOA, INC. (US)  
(72) JEFFREY W. FRITZ  
(74) FLÁVIA SALIM LOPES  
Notificação de depósito (Protocolo: 020170003645 UF: RJ Data: 13/11/2017  
Hora: 17:32)

---

**(21) BR 30 2017 005148-0**

Código 31 - Notificação de Depósito  
(22) 16/11/2017  
(71) ROBIN ALAN ZEGER (BR/SP)  
(72) ROBIN ALAN ZEGER  
Notificação de depósito (Protocolo: 018170002324 UF: SP Data: 16/11/2017



---

Hora: 12:27)

---

**(21) BR 30 2017 005156-1**

Código 31 - Notificação de Depósito

(22) 16/11/2017

(71) HATCO CORPORATION (US)

(72) NICHOLAS BASSILL

(74) FLÁVIA SALIM LOPES

Notificação de depósito (Protocolo: 020170003660 UF: RJ Data: 16/11/2017

Hora: 16:28)

---

**(21) BR 30 2017 005277-0**

Código 31 - Notificação de Depósito

(22) 23/11/2017

(71) COLGATE-PALMOLIVE COMPANY (US)

(72) EDUARDO JIMENEZ, DARIO ALEJANDRO NARVAEZ LOPEZ, ANTHONY BAXTER, MAURICIO ISSA LLANO

(74) FLÁVIA SALIM LOPES

Notificação de depósito (Protocolo: 020170003713 UF: RJ Data: 23/11/2017

Hora: 16:25)

---

**(21) BR 30 2017 005591-5**

Código 31 - Notificação de Depósito

(22) 12/12/2017

(71) BENEDITO APARECIDO DA SILVA (BR/SP)

(72) BENEDITO APARECIDO DA SILVA

Notificação de depósito (Protocolo: 018170002388 UF: SP Data: 12/12/2017

Hora: 14:26)

---

**(21) BR 30 2017 005653-9**

Código 31 - Notificação de Depósito

(22) 14/12/2017

(71) COLGATE-PALMOLIVE COMPANY (US)

(72) DANIEL WAINLESS, DOUGLAS HOHLBEIN

(74) FLÁVIA SALIM LOPES

Notificação de depósito (Protocolo: 020170003904 UF: RJ Data: 14/12/2017

Hora: 16:12)

---

**(21) BR 30 2017 005691-1**

Código 31 - Notificação de Depósito

(22) 18/12/2017

(71) YUNG JAE KIM (BR)

(72) YUNG JAE KIM

(74) SCORPIONS MARCAS E PATENTES

Notificação de depósito (Protocolo: 018170002396 UF: SP Data: 18/12/2017

Hora: 10:57)

---

**(21) BR 30 2017 005756-0**

Código 31 - Notificação de Depósito

(22) 19/12/2017



---

(71) NIKE INNOVATE C.V. (US)  
(72) AARON COOPER  
(74) ORLANDO DE SOUZA  
Notificação de depósito (Protocolo: 020170003947 UF: RJ Data: 19/12/2017  
Hora: 16:14)

---

**(21) BR 30 2017 005757-8**

Código 31 - Notificação de Depósito  
(22) 19/12/2017  
(71) NIKE INNOVATE C.V. (US)  
(72) AARON COOPER  
(74) ORLANDO DE SOUZA  
Notificação de depósito (Protocolo: 020170003948 UF: RJ Data: 19/12/2017  
Hora: 16:16)

---

**(21) BR 30 2017 005923-6**

Código 31 - Notificação de Depósito  
(22) 27/12/2017  
(71) DART INDUSTRIES INC. (US)  
(72) DONGJIN BYEON  
(74) KASZNAR LEONARDOS PROPRIEDADE INTELECTUAL  
Notificação de depósito (Protocolo: 870170102388 UF: WB Data: 27/12/2017  
Hora: 15:50)

---

**(21) BR 32 2017 005804-6**

Código 31 - Notificação de Depósito  
(22) 10/01/2014  
(71) YKK CORPORATION (JP)  
(72) KEIICHI KEYAKI, YOHEI MIYAZAKI  
(74) NEWTON SILVEIRA  
Notificação de depósito (Protocolo: 870170100237 UF: WB Data: 20/12/2017  
Hora: 16:59)



### Código 32 - Notificação do Depósito Com Requerimento de Sigilo

Tendo sido requerido o sigilo na forma do Art. 106 § 1º o processamento do pedido será suspenso pelo prazo de 180 (cento e oitenta) dias . O depositante poderá solicitar a retirada do pedido dentro do prazo de 90 (noventa) dias contados da data do depósito. A retirada do pedido sem que o mesmo tenha produzido qualquer efeito dará prioridade ao depósito imediatamente posterior.

---

(21) BR 30 2017 004614-2                      Código 32 - Notificação do Depósito Com Requerimento de Sigilo  
(22) 18/10/2017  
(71) FCA FIAT CHRYSLER AUTOMOVEIS BRASIL LTDA (BR/MG)  
(72) PETER JAKOB FASSBENDER  
Notificação de depósito de pedido em sigilo (Protocolo: 870170079391 UF: WB  
Data: 18/10/2017 Hora: 15:47)

---

(21) BR 30 2017 004615-0                      Código 32 - Notificação do Depósito Com Requerimento de Sigilo  
(22) 18/10/2017  
(71) FCA FIAT CHRYSLER AUTOMOVEIS BRASIL LTDA (BR/MG)  
(72) PETER JAKOB FASSBENDER  
Notificação de depósito de pedido em sigilo (Protocolo: 870170079400 UF: WB  
Data: 18/10/2017 Hora: 16:00)

---

(21) BR 30 2017 004616-9                      Código 32 - Notificação do Depósito Com Requerimento de Sigilo  
(22) 18/10/2017  
(71) FCA FIAT CHRYSLER AUTOMOVEIS BRASIL LTDA (BR/MG)  
(72) PETER JAKOB FASSBENDER  
Notificação de depósito de pedido em sigilo (Protocolo: 870170079403 UF: WB  
Data: 18/10/2017 Hora: 16:03)

---

(21) BR 30 2017 004617-7                      Código 32 - Notificação do Depósito Com Requerimento de Sigilo  
(22) 18/10/2017  
(71) FCA FIAT CHRYSLER AUTOMOVEIS BRASIL LTDA (BR/MG)  
(72) PETER JAKOB FASSBENDER  
Notificação de depósito de pedido em sigilo (Protocolo: 870170079406 UF: WB  
Data: 18/10/2017 Hora: 16:06)

---

(21) BR 30 2017 004618-5                      Código 32 - Notificação do Depósito Com Requerimento de Sigilo  
(22) 18/10/2017  
(71) FCA FIAT CHRYSLER AUTOMOVEIS BRASIL LTDA (BR/MG)  
(72) PETER JAKOB FASSBENDER  
Notificação de depósito de pedido em sigilo (Protocolo: 870170079416 UF: WB  
Data: 18/10/2017 Hora: 16:14)

---

(21) BR 30 2017 004619-3                      Código 32 - Notificação do Depósito Com Requerimento de Sigilo



---

	(22) 18/10/2017 (71) FCA FIAT CHRYSLER AUTOMOVEIS BRASIL LTDA (BR/MG) (72) PETER JAKOB FASSBENDER Notificação de depósito de pedido em sigilo (Protocolo: 870170079421 UF: WB Data: 18/10/2017 Hora: 16:18)
<b>(21) BR 30 2017 004620-7</b>	Código 32 - Notificação do Depósito Com Requerimento de Sigilo (22) 18/10/2017 (71) FCA FIAT CHRYSLER AUTOMOVEIS BRASIL LTDA (BR/MG) (72) PETER JAKOB FASSBENDER Notificação de depósito de pedido em sigilo (Protocolo: 870170079427 UF: WB Data: 18/10/2017 Hora: 16:22)
<b>(21) BR 30 2017 004621-5</b>	Código 32 - Notificação do Depósito Com Requerimento de Sigilo (22) 18/10/2017 (71) FCA FIAT CHRYSLER AUTOMOVEIS BRASIL LTDA (BR/MG) (72) PETER JAKOB FASSBENDER Notificação de depósito de pedido em sigilo (Protocolo: 870170079430 UF: WB Data: 18/10/2017 Hora: 16:27)
<b>(21) BR 30 2017 004622-3</b>	Código 32 - Notificação do Depósito Com Requerimento de Sigilo (22) 18/10/2017 (71) FCA FIAT CHRYSLER AUTOMOVEIS BRASIL LTDA (BR/MG) (72) PETER JAKOB FASSBENDER Notificação de depósito de pedido em sigilo (Protocolo: 870170079440 UF: WB Data: 18/10/2017 Hora: 16:33)
<b>(21) BR 30 2017 004625-8</b>	Código 32 - Notificação do Depósito Com Requerimento de Sigilo (22) 18/10/2017 (71) FCA FIAT CHRYSLER AUTOMOVEIS BRASIL LTDA (BR/MG) (72) PETER JAKOB FASSBENDER Notificação de depósito de pedido em sigilo (Protocolo: 870170079448 UF: WB Data: 18/10/2017 Hora: 16:50)
<b>(21) BR 30 2017 004630-4</b>	Código 32 - Notificação do Depósito Com Requerimento de Sigilo (22) 18/10/2017 (71) FCA FIAT CHRYSLER AUTOMOVEIS BRASIL LTDA (BR/MG) (72) PETER JAKOB FASSBENDER Notificação de depósito de pedido em sigilo (Protocolo: 870170079452 UF: WB Data: 18/10/2017 Hora: 16:57)
<b>(21) BR 30 2017 004631-2</b>	Código 32 - Notificação do Depósito Com Requerimento de Sigilo (22) 18/10/2017 (71) FCA FIAT CHRYSLER AUTOMOVEIS BRASIL LTDA (BR/MG)



---

(72) PETER JAKOB FASSBENDER  
Notificação de depósito de pedido em sigilo (Protocolo: 870170079458 UF: WB  
Data: 18/10/2017 Hora: 17:04)

---

**(21) BR 30 2017 004633-9** Código 32 - Notificação do Depósito Com Requerimento de Sigilo  
(22) 18/10/2017  
(71) FCA FIAT CHRYSLER AUTOMOVEIS BRASIL LTDA (BR/MG)  
(72) PETER JAKOB FASSBENDER  
Notificação de depósito de pedido em sigilo (Protocolo: 870170079462 UF: WB  
Data: 18/10/2017 Hora: 17:11)

---

**(21) BR 30 2017 004634-7** Código 32 - Notificação do Depósito Com Requerimento de Sigilo  
(22) 18/10/2017  
(71) FCA FIAT CHRYSLER AUTOMOVEIS BRASIL LTDA (BR/MG)  
(72) PETER JAKOB FASSBENDER  
Notificação de depósito de pedido em sigilo (Protocolo: 870170079465 UF: WB  
Data: 18/10/2017 Hora: 17:19)

---

**(21) BR 30 2017 004636-3** Código 32 - Notificação do Depósito Com Requerimento de Sigilo  
(22) 18/10/2017  
(71) FCA FIAT CHRYSLER AUTOMOVEIS BRASIL LTDA (BR/MG)  
(72) PETER JAKOB FASSBENDER  
Notificação de depósito de pedido em sigilo (Protocolo: 870170079476 UF: WB  
Data: 18/10/2017 Hora: 17:43)

---

**(21) BR 30 2017 004647-9** Código 32 - Notificação do Depósito Com Requerimento de Sigilo  
(22) 19/10/2017  
(71) FCA FIAT CHRYSLER AUTOMOVEIS BRASIL LTDA (BR/MG)  
(72) PETER JAKOB FASSBENDER  
Notificação de depósito de pedido em sigilo (Protocolo: 870170079594 UF: WB  
Data: 19/10/2017 Hora: 11:15)

---

**(21) BR 30 2017 004668-1** Código 32 - Notificação do Depósito Com Requerimento de Sigilo  
(22) 19/10/2017  
(71) FCA FIAT CHRYSLER AUTOMOVEIS BRASIL LTDA (BR/MG)  
(72) PETER JAKOB FASSBENDER  
Notificação de depósito de pedido em sigilo (Protocolo: 870170079802 UF: WB  
Data: 19/10/2017 Hora: 15:38)

---

**(21) BR 30 2018 000141-9** Código 32 - Notificação do Depósito Com Requerimento de Sigilo  
(22) 17/01/2018  
(71) JOHNSON & JOHNSON CONSUMER INC. (US)  
(72) EVAN RHODES, STEPHANE ROBIC, THOMAS JOSEPH ZUBER, THOMAS  
ZAUSER



---

(74) DANNEMANN, SIEMSEN, BIGLER & IPANEMA MOREIRA  
Notificação de depósito de pedido em sigilo (Protocolo: 870180004128 UF: WB  
Data: 17/01/2018 Hora: 10:31)

---

**(21) BR 30 2018 000145-1** Código 32 - Notificação do Depósito Com Requerimento de Sigilo  
(22) 17/01/2018  
(71) TOYOTA JIDOSHA KABUSHIKI KAISHA (JP)  
(72) YOSUKE YAMADA, AKIHISA OKADA  
(74) Flávia Salim Lopes  
Notificação de depósito de pedido em sigilo (Protocolo: 870180004320 UF: WB  
Data: 17/01/2018 Hora: 16:10)

---

**(21) BR 30 2018 000163-0** Código 32 - Notificação do Depósito Com Requerimento de Sigilo  
(22) 18/01/2018  
(71) GRIPPLE LIMITED (GB)  
(72) SIMON DAVIS  
(74) Matos & Associados - Advogados  
Notificação de depósito de pedido em sigilo (Protocolo: 870180004681 UF: WB  
Data: 18/01/2018 Hora: 15:52)

---

**(21) BR 30 2018 000172-9** Código 32 - Notificação do Depósito Com Requerimento de Sigilo  
(22) 19/01/2018  
(71) L F NIEDERAUER - ME (BR/PR)  
(72) LUIS FILIPE NIEDERAUER  
Notificação de depósito de pedido em sigilo (Protocolo: 870180004822 UF: WB  
Data: 19/01/2018 Hora: 01:13)

---

**(21) BR 30 2018 000228-8** Código 32 - Notificação do Depósito Com Requerimento de Sigilo  
(22) 23/01/2018  
(71) DAIMLER AG (DE)  
(72) BERTRAND JANSSEN, KAI SIEBER, OLIVER STICK, GORDEN WAGENER  
(74) DANNEMANN, SIEMSEN, BIGLER & IPANEMA MOREIRA  
Notificação de depósito de pedido em sigilo (Protocolo: 870180005729 UF: WB  
Data: 23/01/2018 Hora: 09:18)

---

**(21) BR 30 2018 000229-6** Código 32 - Notificação do Depósito Com Requerimento de Sigilo  
(22) 23/01/2018  
(71) DAIMLER AG (DE)  
(72) BERTRAND JANSSEN, KAI SIEBER, OLIVER STICK, GORDEN WAGENER  
(74) DANNEMANN, SIEMSEN, BIGLER & IPANEMA MOREIRA  
Notificação de depósito de pedido em sigilo (Protocolo: 870180005734 UF: WB  
Data: 23/01/2018 Hora: 09:41)



---

(21) BR 30 2018 000230-0

Código 32 - Notificação do Depósito Com Requerimento de Sigilo

(22) 23/01/2018

(71) DAIMLER AG (DE)

(72) BERTRAND JANSSEN, KAI SIEBER, OLIVER STICK, GORDEN  
WAGENER

(74) DANNEMANN, SIEMSEN, BIGLER & IPANEMA MOREIRA

Notificação de depósito de pedido em sigilo (Protocolo: 870180005740 UF: WB

Data: 23/01/2018 Hora: 09:51)



**Código 33.1 - Pedido Inexistente**

Pedido considerado inexistente, conforme o art. 103 da Lei 9279/96, por não atender formalmente ao disposto no art. 101.

---

(21) BR 30 2017 002306-1 Código 33.1 - Pedido Inexistente  
(22) 02/06/2017  
(71) MÁRIO ANAIA (BR/SP)  
Pedido de registro de desenho industrial considerado inexistente com base no Art.103 da LPI tendo em vista a falta de cumprimento de exigência formal preliminar.

---

(21) BR 30 2017 003067-0 Código 33.1 - Pedido Inexistente  
(22) 20/07/2017  
(71) HUDSON PEDRO SOARES DE SOARES (BR/ES)  
Pedido de registro de desenho industrial considerado inexistente com base no Art.103 da LPI tendo em vista a falta de cumprimento de exigência formal preliminar.

---

(21) BR 30 2017 004024-1 Código 33.1 - Pedido Inexistente  
(22) 18/09/2017  
(71) CESAR DAMACENO DA SILVA (BR/SP)  
Pedido de registro de desenho industrial considerado inexistente com base no Art.103 da LPI tendo em vista a falta de cumprimento de exigência formal preliminar.

---

(21) BR 30 2017 004025-0 Código 33.1 - Pedido Inexistente  
(22) 18/09/2017  
(71) CESAR DAMACENO DA SILVA (BR/SP)  
Pedido de registro de desenho industrial considerado inexistente com base no Art.103 da LPI tendo em vista a falta de cumprimento de exigência formal preliminar.

---

(21) BR 30 2017 004026-8 Código 33.1 - Pedido Inexistente  
(22) 18/09/2017  
(71) CESAR DAMACENO DA SILVA (BR/SP)  
Pedido de registro de desenho industrial considerado inexistente com base no Art.103 da LPI tendo em vista a falta de cumprimento de exigência formal preliminar.

---

(21) BR 30 2017 004027-6 Código 33.1 - Pedido Inexistente  
(22) 18/09/2017  
(71) CESAR DAMACENO DA SILVA (BR/SP)



---

Pedido de registro de desenho industrial considerado inexistente com base no Art.103 da LPI tendo em vista a falta de cumprimento de exigência formal preliminar.

---

**(21) BR 30 2017 004028-4**

Código 33.1 - Pedido Inexistente

(22) 18/09/2017

(71) CESAR DAMACENO DA SILVA (BR/SP)

Pedido de registro de desenho industrial considerado inexistente com base no Art.103 da LPI tendo em vista a falta de cumprimento de exigência formal preliminar.

---

**(21) BR 30 2017 004029-2**

Código 33.1 - Pedido Inexistente

(22) 18/09/2017

(71) CESAR DAMACENO DA SILVA (BR/SP)

Pedido de registro de desenho industrial considerado inexistente com base no Art.103 da LPI tendo em vista a falta de cumprimento de exigência formal preliminar.

---

**(21) BR 30 2017 004226-0**

Código 33.1 - Pedido Inexistente

(22) 26/09/2017

(71) VALDIR JAHNEL DOS SANTOS (BR/SP)

(74) LUCIANA RODRIGUES FARIA

Pedido de registro de desenho industrial considerado inexistente com base no Art.103 da LPI tendo em vista a falta de cumprimento de exigência formal preliminar.

---

**(21) BR 30 2017 004953-2**

Código 33.1 - Pedido Inexistente

(22) 06/11/2017

(71) MARCELO VIDAL DE OLIVEIRA (BR/CE)

Pedido de registro de desenho industrial considerado inexistente com base no Art.103 da LPI tendo em vista a falta de cumprimento de exigência formal preliminar.

---

**(21) BR 30 2017 004963-0**

Código 33.1 - Pedido Inexistente

(22) 06/11/2017

(71) ADALBERTO SEIBEL (BR/RS)

Pedido de registro de desenho industrial considerado inexistente com base no Art.103 da LPI tendo em vista a falta de cumprimento de exigência formal preliminar.

---

**(21) BR 30 2017 004976-1**

Código 33.1 - Pedido Inexistente

(22) 07/11/2017

(71) RODRIGO FABIANO CUNHA VAZ (BR/PR) , PILLOWTOY LTDA (BR/PR)

Pedido de registro de desenho industrial considerado inexistente com base no



---

Art.103 da LPI tendo em vista a falta de cumprimento de exigência formal preliminar.

---

**(21) BR 30 2017 005051-4**

Código 33.1 - Pedido Inexistente

(22) 09/11/2017

(71) TUNTEE LTDA ME (BR/SC)

Pedido de registro de desenho industrial considerado inexistente com base no Art.103 da LPI tendo em vista a falta de cumprimento de exigência formal preliminar.

---

**(21) BR 30 2017 005054-9**

Código 33.1 - Pedido Inexistente

(22) 10/11/2017

(71) ANDERSON FLAVIO VIANA (BR/PR)

Pedido de registro de desenho industrial considerado inexistente com base no Art.103 da LPI tendo em vista a falta de cumprimento de exigência formal preliminar.

---

**(21) BR 30 2017 005076-0**

Código 33.1 - Pedido Inexistente

(22) 10/11/2017

(71) LEDA DAIANE SABINO NUNES (BR/GO)

Pedido de registro de desenho industrial considerado inexistente com base no Art.103 da LPI tendo em vista a falta de cumprimento de exigência formal preliminar.

---

**(21) BR 30 2017 005091-3**

Código 33.1 - Pedido Inexistente

(22) 12/11/2017

(71) DANIELA GABRIEL DE PAULA (BR/SP)

Pedido de registro de desenho industrial considerado inexistente com base no Art.103 da LPI tendo em vista que o cumprimento de exigência formal preliminar foi realizado após o vencimento do prazo de cinco dias

---

**(21) BR 30 2017 005172-3**

Código 33.1 - Pedido Inexistente

(22) 17/11/2017

(71) AUGUSTO GARCIA BACELAR PEREIRA 07849783603 (BR/MG)

Pedido de registro de desenho industrial considerado inexistente com base no Art.103 da LPI tendo em vista a falta de cumprimento de exigência formal preliminar.

---

**(21) BR 30 2017 005232-0**

Código 33.1 - Pedido Inexistente

(22) 20/11/2017

(71) IURIS COMERCIO DE SISTEMAS INTEGRADOS DE GERACAO DISTRIBUIDA LTDA (BR/SP)

Pedido de registro de desenho industrial considerado inexistente com base no Art.103 da LPI tendo em vista a falta de cumprimento de exigência formal



---

preliminar.

---

**(21) BR 30 2017 005243-6** Código 33.1 - Pedido Inexistente  
(22) 21/11/2017  
(71) PX INJETADOS LTDA - ME (BR/MG)  
(74) JOSÉ NAVES DE LACERDA JÚNIOR  
Pedido de registro de desenho industrial considerado inexistente com base no Art.103 da LPI tendo em vista a falta de cumprimento de exigência formal preliminar.

---

**(21) BR 30 2017 005364-5** Código 33.1 - Pedido Inexistente  
(22) 28/11/2017  
(71) SIMON LIGHTING, S.A.U. (ES)  
(74) Alceu Elis da Silva  
Pedido de registro de desenho industrial considerado inexistente com base no Art.103 da LPI tendo em vista a falta de cumprimento de exigência formal preliminar.

---

**(21) BR 30 2017 005365-3** Código 33.1 - Pedido Inexistente  
(22) 28/11/2017  
(71) LAND COMÉRCIO DE ALIMENTOS LTDA. EPP (BR/PE)  
(74) WENDY AYRES FELLOWS AMORIM  
Pedido de registro de desenho industrial considerado inexistente com base no Art.103 da LPI tendo em vista a falta de cumprimento de exigência formal preliminar.

---

**(21) BR 30 2017 005366-1** Código 33.1 - Pedido Inexistente  
(22) 28/11/2017  
(71) CAMILA FORTE (BR/SP)  
Pedido de registro de desenho industrial considerado inexistente com base no Art.103 da LPI tendo em vista a falta de cumprimento de exigência formal preliminar.

---

**(21) BR 30 2017 005370-0** Código 33.1 - Pedido Inexistente  
(22) 29/11/2017  
(71) PMI PLASTICOS LTDA ME (BR/SP)  
Pedido de registro de desenho industrial considerado inexistente com base no Art.103 da LPI tendo em vista a falta de cumprimento de exigência formal preliminar.

---

**(21) BR 30 2017 005421-8** Código 33.1 - Pedido Inexistente  
(22) 01/12/2017  
(71) CENTRALSUL INDÚSTRIA COMÉRCIO E REPRESENTAÇÕES LTDA (BR/RS)

---



---

Pedido de registro de desenho industrial considerado inexistente com base no Art.103 da LPI tendo em vista a falta de cumprimento de exigência formal preliminar.

---

**(21) BR 30 2017 005437-4**

Código 33.1 - Pedido Inexistente

(22) 04/12/2017

(71) GABRIEL BONFADA DE SOUZA (BR/RS) , JOÃO CARLOS CARDOSO DE OLIVEIRA (BR/RS)

Pedido de registro de desenho industrial considerado inexistente com base no Art.103 da LPI tendo em vista a falta de cumprimento de exigência formal preliminar.

---

**(21) BR 30 2017 005450-1**

Código 33.1 - Pedido Inexistente

(22) 04/12/2017

(71) PIETRO GUSTAVO SOARES DE OLIVEIRA (BR/MG)

Pedido de registro de desenho industrial considerado inexistente com base no Art.103 da LPI tendo em vista a falta de cumprimento de exigência formal preliminar.

---

**(21) BR 30 2017 005459-5**

Código 33.1 - Pedido Inexistente

(22) 05/12/2017

(71) FLEXTRONICS INTERNATIONAL TECNOLOGIA LTDA (BR/SP)

Pedido de registro de desenho industrial considerado inexistente com base no Art.103 da LPI tendo em vista a falta de cumprimento de exigência formal preliminar.

---

**(21) BR 30 2017 005463-3**

Código 33.1 - Pedido Inexistente

(22) 05/12/2017

(71) HITOSHI MATSUURA (BR/SP)

Pedido de registro de desenho industrial considerado inexistente com base no Art.103 da LPI tendo em vista a falta de cumprimento de exigência formal preliminar.

---

**(21) BR 30 2017 005487-0**

Código 33.1 - Pedido Inexistente

(22) 07/12/2017

(71) CRISTIANO TRICHES (BR/RS)

Pedido de registro de desenho industrial considerado inexistente com base no Art.103 da LPI tendo em vista a falta de cumprimento de exigência formal preliminar.

---

**(21) BR 30 2017 005526-5**

Código 33.1 - Pedido Inexistente

(22) 07/12/2017

(71) JORG ZIMMERMANN (BR/SP)

Pedido de registro de desenho industrial considerado inexistente com base no



---

Art.103 da LPI tendo em vista a falta de cumprimento de exigência formal preliminar.

---

**(21) BR 30 2017 005540-0**

Código 33.1 - Pedido Inexistente

(22) 08/12/2017

(71) CARLOS RODRIGUES ALVES (BR/RJ)

Pedido de registro de desenho industrial considerado inexistente com base no Art.103 da LPI tendo em vista a falta de cumprimento de exigência formal preliminar.

---

**(21) BR 30 2017 005558-3**

Código 33.1 - Pedido Inexistente

(22) 08/12/2017

(71) FABIANO HENRIQUE DE QUEIROZ MELO (BR/DF)

Pedido de registro de desenho industrial considerado inexistente com base no Art.103 da LPI tendo em vista a falta de cumprimento de exigência formal preliminar.

---

**(21) BR 30 2017 005587-7**

Código 33.1 - Pedido Inexistente

(22) 12/12/2017

(71) GERSON LUÍS PRATES AMARO (BR/SC)

(74) THALITA PINHEIRO

Pedido de registro de desenho industrial considerado inexistente com base no Art.103 da LPI tendo em vista a falta de cumprimento de exigência formal preliminar.

---

**(21) BR 30 2017 005588-5**

Código 33.1 - Pedido Inexistente

(22) 12/12/2017

(71) JORDANIA HERMENEGILDO CORDEIRO (BR/MG)

Pedido de registro de desenho industrial considerado inexistente com base no Art.103 da LPI tendo em vista a falta de cumprimento de exigência formal preliminar.

---

**(21) BR 30 2017 005595-8**

Código 33.1 - Pedido Inexistente

(22) 12/12/2017

(71) JANIO BARRETO LOBO (BR/AM) , ANDERSON SERRÃO DA COSTA (BR/AM)

(74) STÊNIO REGIS ANDRADE DA SILVA

Pedido de registro de desenho industrial considerado inexistente com base no Art.103 da LPI tendo em vista a falta de cumprimento de exigência formal preliminar.

---

**(21) BR 30 2017 005993-7**

Código 33.1 - Pedido Inexistente

(22) 29/12/2017

(71) SILVANA APARECIDA BUENO DE ANDRADE - ME (BR/MG)



---

(74) DOUGLAS D'AURIA VIEIRA DE GODOY

Pedido de Registro de Desenho Industrial considerado inexistente nos termos do artigo 103 da Lei 9279/96, visto que o pagamento da Guia de Recolhimento da União relativa ao serviço solicitado, não está de acordo com o artigo 5º da Resolução 146/2015.

---

**(21) BR 30 2018 000007-2**

Código 33.1 - Pedido Inexistente

(22) 03/01/2018

(71) NAZCA COSMÉTICOS INDÚSTRIA E COMÉRCIO LTDA. (BR/SP)

(74) TINOCO SOARES SOCIEDADE DE ADVOGADOS

O Pedido de Registro de Desenho Industrial considerado inexistente nos termos do artigo 103 da Lei 9279/96, visto que o pagamento da Guia de Recolhimento da União relativa ao serviço solicitado, não está de acordo com o artigo 5º da Resolução 146/2015.



**Código 34 - Exigência - Art. 106 § 3º da LPI**

Suspensão do andamento do pedido de registro de desenho industrial que, para instrução regular, aguardará o atendimento ou contestação das exigências formuladas. A não manifestação do depositante no prazo de 60 (sessenta) dias desta data acarretará o arquivamento definitivo do pedido.

---

**(21) BR 30 2015 003791-1**

Código 34 - Exigência - Art. 106 § 3º da LPI

(22) 11/08/2015

(71) XIAOMI INC. (CN) , XIAOPING CHEN (CN) , FOSHAN VIOMI ELECTRICAL TECHNOLOGY CO., LTD. (CN)

(74) DANNEMANN, SIEMSEN, BIGLER &amp; IPANEMA MOREIRA, PROPRIEDADE INDUSTRIAL LTDA.

O objeto revelado na vista inferior (FIG. 6) não corresponde ao objeto representado na vista em perspectiva (FIG. 9). Na perspectiva o elemento circular central tem contorno regular e perfurações que não aparecem na vista inferior. Além disso, na FIG.6 também não aparecem as cruzes dos parafusos.

---

**(21) BR 30 2016 000679-2**

Código 34 - Exigência - Art. 106 § 3º da LPI

(22) 19/02/2016

(71) THE GOODYEAR TIRE &amp; RUBBER COMPANY (US)

(74) Daniel Advogados (Alt.de Daniel &amp; Cia)

1. As figuras do padrão ornamental não devem incluir a representação tracejada do objeto onde serão aplicadas. Assim, solicita-se a retirada de todas as linhas tracejadas.

---

**(21) BR 30 2016 000769-1**

Código 34 - Exigência - Art. 106 § 3º da LPI

(22) 25/02/2016

(71) UNILEVER N.V. (NL)

(74) Remer Villaça &amp; Nogueira Assessoria e Consultoria de Prop. Intelectual S/S Ltda.

1. As figuras não estão correspondentes entre si: na figura 1.6 não foi representado o círculo de menor diâmetro (ver figura 1.7) que representa a área plana do fundo do objeto, apesar de o requerente informar que o fez. Reapresentar as figuras corrigidas.

---

**(21) BR 30 2016 000776-4**

Código 34 - Exigência - Art. 106 § 3º da LPI

(22) 26/02/2016

(71) GEHL FOODS, LLC (US)

(74) Dannemann, Siemsen, Bigler &amp; Ipanema Moreira

1. Os objetos devem ser representados por meio de traços contínuos e uniformes. Apresentar novo conjunto de figuras, preenchendo as linhas tracejadas. 2. Suprimir hachuras que atrapalham o perfeito entendimento da



---

forma do objeto.

---

**(21) BR 30 2016 001250-4**

Código 34 - Exigência - Art. 106 § 3º da LPI

(22) 29/03/2016

(71) CABEAU, INC. (US)

(74) Carlos André Barbosa Cavalcanti

1. Apresentar novo conjunto de figuras, seguindo as orientações de formatação da Instrução Normativa 44/2015. 2. O novo conjunto de figuras deve conter somente objetos completos e estes devem ser representados por meio de traços contínuos e uniformes, sem tracejados. Assim sendo, reapresentar somente as seguintes figuras: Figs 1 a 6; Figs. 37 a 42; Figs. 85 a 90; e Figs. 121 a 126. As outras figuras devem ser suprimidas do pedido. As cabeças em tracejado que aparecem nas Figs. 1, 37, 85 e 121 também devem ser suprimidas da representação. 3. As figuras devem ser numeradas conforme o disposto no inciso VI do artigo 20 da IN 44/2015. Assim sendo, numerar as figuras da seguinte forma: Fig. 1.1 a Fig 1.7; Fig. 2.1 a Fig 2.7; Fig. 3.1 a Fig 3.7; e Fig. 4.1 a Fig 4.7. 4. Incluir vistas laterais opostas as que foram apresentadas.

---

**(21) BR 30 2016 001652-6**

Código 34 - Exigência - Art. 106 § 3º da LPI

(22) 19/04/2016

(71) ABBVIE INC. (US)

(74) Daniel Advogados (Alt.de Daniel & Cia)

1. O pedido deverá ser dividido de acordo com a Instrução Normativa 44/2015, já que os objetos apresentados não guardam entre si as mesmas características distintivas preponderantes; 2. Manter no presente pedido o objeto representado pelas figuras 2.1 a 2.2, 3.1 a 3.7, 6.1 a 6.2 e 7.1 a 7.7; 3. O primeiro pedido dividido deverá conter o objeto representado pelas figuras 4.1 a 4.2, 5.1 a 5.7, 8.1 a 8.2 e 9.1 a 9.7; 4. Caso haja interesse, apresentar o objeto representado pelas figuras 1.1 a 1.7 em um terceiro pedido. 5. Algumas figuras foram representadas com interrupções, que prejudicam o entendimento da forma dos objetos. Em todos os pedidos, apresentar novo conjunto de figuras em que o objeto deve ser representado por meio de linhas contínuas e uniformes, sem interrupções. 6. O objeto principal e cada uma das variações devem ser representados em todas as vistas: em perspectiva, frontal, posterior, superior, inferior, lateral esquerda e lateral direita. 7. Modificar título para: "Configuração aplicada a embalagem"

---

**(21) BR 30 2016 002051-5**

Código 34 - Exigência - Art. 106 § 3º da LPI

(22) 13/05/2016

(71) SINTOKOGIO, LTD. (JP)

(74) Dannemann, Siemsen, Bigler & Ipanema Moreira

1. O pedido deverá ser dividido de acordo com a Instrução Normativa 44/2015, já que os objetos apresentados não guardam entre si as mesmas características distintivas preponderantes; 2. Manter no presente pedido o objeto representado



---

pelas figuras 1, 2 e 3; 3. O primeiro pedido dividido deverá conter o objeto representado pelas figuras 8 a 10; 4. As figuras 4 a 7 deverão ser suprimidas, pois referem-se a detalhes do primeiro objeto. 5. Nos dois pedidos, o objeto deve ser revelado a partir de todas as vistas: em perspectiva, frontal, posterior, superior, inferior, lateral esquerda e lateral direita, conforme definido pela Instrução Normativa 44/2015. 6. Retirar indicações numéricas, que dificultam a compreensão do objeto. 7. As figuras devem ser numeradas conforme o disposto no inciso VI do artigo 20 da IN 44/2015. 8. As figuras parecem não corresponder ao título. Esclarecer correspondência e/ou modificar título, adequando-o ao objeto, de modo a possibilitar a correta classificação.

---

**(21) BR 30 2016 002148-1**

Código 34 - Exigência - Art. 106 § 3º da LPI

(22) 20/05/2016

(71) LUCIANA RAUNAIMER (BR/SP)

(74) DIEGO PERANDIN

1. As figuras não estão correspondentes entre si, por exemplo: as hastes verticais das 4 faces estão representadas de forma, tamanho e espaçamento diversos entre as figuras. Harmonizar a representação em todas as figuras, inclusive as quantidades de hastes. Verificar e corrigir todas as inconsistências que se apresentem.

---

**(21) BR 30 2016 003005-7**

Código 34 - Exigência - Art. 106 § 3º da LPI

(22) 14/07/2016

(71) DUNA ENTERPRISES S.L. (ES)

(74) Rubens dos Santos Filho

1. Harmonizar vista frontal (fig. 1.6) com demais figuras. A vista frontal não apresenta a mesma configuração das demais imagens. A saída de ar do objeto na fig. 1.6 é diferente do apresentado nas outras figuras e deve ser corrigida.

---

**(21) BR 30 2016 003054-5**

Código 34 - Exigência - Art. 106 § 3º da LPI

(22) 19/07/2016

(71) I 9 - COMÉRCIO E ATACADO DE ALIMENTOS, BEBIDAS E MATERIAS PRIMAS LTDA (BR/GO)

(74) Cidwan Uberlândia Ltda.

1. As figuras apresentadas ainda possuem excesso de reflexos que prejudicam a análise da forma. Reapresentar jogo de figuras com mais qualidade, evitando produzir novas imagens com excesso de reflexos.

---

**(21) BR 30 2016 003056-1**

Código 34 - Exigência - Art. 106 § 3º da LPI

(22) 19/07/2016

(71) I 9 - COMÉRCIO E ATACADO DE ALIMENTOS, BEBIDAS E MATERIAS PRIMAS LTDA (BR/GO)

(74) Cidwan Uberlândia Ltda.

1. Reapresentar figuras com mais qualidade de imagem e menos reflexos.



---

Diversas figuras apresentam excesso de reflexos. Apresentar jogo de figuras tomando como referência a fig. 1.2, que não apresenta excesso de reflexos.

---

**(21) BR 30 2016 003757-4**

Código 34 - Exigência - Art. 106 § 3º da LPI

(22) 27/08/2016

(71) PEDRO LUIZ BARBOSA GALASO (BR/RJ)

1. Reapresentar figuras 1.1 a 1.4 com fundo absolutamente neutro. O fundo das figuras não pode apresentar nenhum tipo de objeto, padrão, textura, piso ou quinas de parede alheios ao objeto do pedido.

---

**(21) BR 30 2016 003874-0**

Código 34 - Exigência - Art. 106 § 3º da LPI

(22) 02/09/2016

(71) ALPI DISTRIBUIDORA DE COSMÉTICOS LTDA (BR/SP)

(74) São Paulo Marcas e Patentes Ltda.

1. As figuras não deverão conter marcas, logotipos ou símbolos. Reapresentar as figuras corrigidas.

---

**(21) BR 30 2016 003879-1**

Código 34 - Exigência - Art. 106 § 3º da LPI

(22) 04/09/2016

(71) MBCE - INDÚSTRIA DE MÓVEIS LTDA - EPP (BR/PR)

1. Há incoerência entre vistas. De acordo com a representação da figura 1.1, as rodas do objeto são afixadas a placas que compõe a porção lateral do armário, mas estas placas não se unem na porção inferior do objeto. Nas vistas frontal e posterior, porém, o que se observa é que as duas placas na verdade se unem embaixo, formando um "U". Revisar todo o conjunto de figuras, fazendo as correções indicadas e quaisquer outras que sejam necessárias para que as imagens apresentem coerência entre si. 2. O objeto deverá ser representado sempre na mesma posição em todas as vistas. Excluir a figura 1.8, por ser de onstrução de funcionalidade do objeto. Alternativamente, o depositante também poderá complementar o conjunto de figuras com todas as vistas ortogonais da configuração aberta do armário, seguindo a numeração sequencial a partir da Fig 1.8 (fig 1.9, Fig 1.10 e assim por diante). Caso opte por apresentar todas as vistas ortogonais do armário também aberto, considerando que a atual figura 1.8 contém áreas muito escuras e que não é possível compreender com precisão a forma do objeto, apresentar com melhor qualidade gráfica, nitidez e contraste.

---

**(21) BR 30 2016 003883-0**

Código 34 - Exigência - Art. 106 § 3º da LPI

(22) 05/09/2016

(71) LAIR MEREGALI DOS SANTOS (BR/RS)

(74) AUDITA ASSESSORIA EMPRESARIAL LTDA.

1. Harmonizar perspectiva (figura 1.7) com demais figuras. A perspectiva não apresenta o detalhe externo do último degrau da piscina (degrau menor), presente nas demais figuras. Corrigir perspectiva.

---



---

<b>(21) BR 30 2016 003887-2</b>	Código 34 - Exigência - Art. 106 § 3º da LPI (22) 05/09/2016 (71) JADERSON DE ALMEIDA (BR/SC) 1. Reapresentar jogo de figuras em alta qualidade de imagem. As figuras, em especial a fig. 1.2, apresentam linhas irregulares e pixelizadas.
<b>(21) BR 30 2016 003952-6</b>	Código 34 - Exigência - Art. 106 § 3º da LPI (22) 06/09/2016 (71) MARS, INCORPORATED (US) (74) Araripe & Associados 1. Há ainda incoerência entre as vistas. As linhas verificadas nas figuras 1.3 e 1.4 deixam as figuras incompatíveis entre si e também incompatíveis com o que pode ser observado na figura 1.1, que representa a vista em perspectiva. Revisar todo o conjunto de figuras, fazendo as correções indicadas e quaisquer outras que sejam necessárias para que as imagens apresentem coerência entre si. Atentar para que todas as vistas estejam em proporção.
<b>(21) BR 30 2016 004015-0</b>	Código 34 - Exigência - Art. 106 § 3º da LPI (22) 12/09/2016 (71) JADERSON DE ALMEIDA (BR/SC) 1- Reapresentar as figuras, excluindo do conjunto a fig. 1.1, por tratar-se apenas de outra forma de representação do objeto reivindicado, ou acrescente ao conjunto apresentado as vistas ortogonais (frontal, posterior, laterais, superior e inferior) relativas ao objeto dessa figura, apresentando-o como uma segunda variação configurativa. Neste caso, as figuras deverão todas ser numeradas conforme o disposto no inciso VI do artigo 20 da IN 44/2015 (figura 1.1, figura 1.2, etc para a primeira variação, figura 2.1, figura 2.2, etc para a segunda variação e assim por diante).
<b>(21) BR 30 2016 004063-0</b>	Código 34 - Exigência - Art. 106 § 3º da LPI (22) 14/09/2016 (71) JADERSON DE ALMEIDA (BR/SC) Manter as figuras 1.2 a 1.8, renumerando para fig. 1.1 a 1.7; As imagens da figura 1.1 devem ser separadas e acrescentar as demais vistas ortogonais, além de uma perspectiva. Numerar figuras como o exemplo: fig. 2.1, fig. 2.2, etc
<b>(21) BR 30 2016 004134-2</b>	Código 34 - Exigência - Art. 106 § 3º da LPI (22) 16/09/2016 (71) JADERSON DE ALMEIDA (BR/SC) 1. Reapresentar o pedido adequado à Instrução Normativa 44/2015 - IN. 2. Apresentar novo conjunto de figuras formado pelas vistas ortogonais (frontal, posterior, laterais, superior e inferior), além de pelo menos uma perspectiva, conforme inciso IV do art. 20 da IN. O objeto deve ser mostrado sempre na mesma posição: ao mostrar em várias posições rotacionadas, o requerente está

---



---

demonstrando funcionalidade / forma de uso. 3. As figuras devem mostrar o objeto em sua forma completa, sem destacar detalhes ou partes isoladamente, conforme inciso III do art. 20 da IN: suprimir a representação do cabo. 4. As figuras não podem conter quaisquer elementos meramente ilustrativos que não façam parte do objeto, como a mesa onde o objeto será instalado, conforme incisos I e III do art. 21 da IN: suprimir figura 1.1. 5. As figuras devem ter excelente qualidade gráfica, nitidez e contraste, com o intuito de revelar com precisão os contornos, relevos e rebaixos do objeto reivindicado. Respeitar a resolução mínima de 300 dpi. Evitar reflexos.

---

**(21) BR 30 2016 004147-4**

Código 34 - Exigência - Art. 106 § 3º da LPI

(22) 19/09/2016

(71) JADERSON DE ALMEIDA (BR/SC)

1. Reapresentar o pedido adequado à Instrução Normativa 44/2015 - IN. 2. Apresentar novo conjunto de figuras formado pelas vistas ortogonais (frontal, posterior, laterais, superior e inferior), além de pelo menos uma perspectiva, conforme inciso IV do art. 20 da IN. As figuras 1.2 a 1.5 estão distorcidas. Harmonizar a forma de representação das figuras. 3. As figuras não estão correspondentes entre si: na figura 1.1 nota-se textura na base que não está mostrada nas demais figuras; a figura 1.6 não está mostrando o objeto completo. 4. As figuras devem ter excelente qualidade gráfica, nitidez e contraste, com o intuito de revelar com precisão os contornos, relevos e rebaixos do objeto reivindicado. Respeitar a resolução mínima de 300 dpi.

---

**(21) BR 30 2016 004151-2**

Código 34 - Exigência - Art. 106 § 3º da LPI

(22) 19/09/2016

(71) JADERSON DE ALMEIDA (BR/SC)

1- Reapresentar as figuras, excluindo do conjunto a fig. 1.1, por tratar-se apenas de outras formas de representação do objeto reivindicado, ou acrescente ao conjunto apresentado as vistas ortogonais (frontal, posterior, laterais, superior e inferior) relativas a cada objeto dessa figura, apresentando, cada um deles, como variações configurativas do objeto mostrado nas figs. 1.2 a 1.8. Neste caso, as figuras deverão todas ser numeradas conforme o disposto no inciso VI do artigo 20 da IN 44/2015 (figura 1.1, figura 1.2, etc para a primeira variação, figura 2.1, figura 2.2, etc para a segunda variação e assim por diante).

---

**(21) BR 30 2016 004154-7**

Código 34 - Exigência - Art. 106 § 3º da LPI

(22) 19/09/2016

(71) JADERSON DE ALMEIDA (BR/SC)

1- As figuras contêm áreas de baixo contraste e de pouca definição que comprometem a visualização das formas e das superfícies do objeto. Reapresentar o conjunto de figuras com melhor qualidade gráfica, nitidez e contraste, revelando com precisão os contornos, relevos e rebaixos do objeto reivindicado e possibilitando a compreensão de seus detalhes. Respeitar a



---

resolução mínima de 300 dpi. Evitar reflexos, texturas granuladas, brilhos, sombras e outros elementos que afetem a compreensão da configuração do objeto. 2- Excluir, do conjunto de figuras, a fig. 1.1, por tratar-se apenas de uma outra representação do mesmo objeto. Reapresentar a perspectiva 1.8 numa posição tal que permita uma melhor visualização do objeto reivindicado.

---

(21) BR 30 2016 004163-6

Código 34 - Exigência - Art. 106 § 3º da LPI

(22) 19/09/2016

(71) CAIO - INDUSCAR INDÚSTRIA E COMÉRCIO DE CARROCERIAS LTDA. (BR/SP)

(74) Org. Mérito Marcas e Patentes Ltda.

1- As novas figuras apresentadas na petição de cumprimento de exigência ainda apresentam incoerências entre si: os pneus traseiros, mostrados na vista frontal, foram incorretamente representados, uma vez que deveriam estar na mesma linha de base dos dianteiros; na fig. 1.1, as janelas posteriores e o detalhe retangular abaixo da primeira janela estão desproporcionais e em desacordo com o mostrado na fig. 1.5; os detalhes mostrados na fig. 1.3, na parte superior da carroceria, não foram mostrados nas perspectivas. Harmonizar as vistas ortogonais com a(s) perspectiva(s) apresentada(s), corrigindo todas as inconsistências entre as figuras.

---

(21) BR 30 2016 004215-2

Código 34 - Exigência - Art. 106 § 3º da LPI

(22) 22/09/2016

(71) JADERSON DE ALMEIDA (BR/SC)

1- Reapresentar as figuras, excluindo do conjunto a fig. 1.1, por tratar-se apenas de outra forma de representação do objeto reivindicado, ou acrescente ao conjunto apresentado as vistas ortogonais (frontal, posterior, laterais, superior e inferior) relativas ao objeto dessa figura, apresentando-o como uma segunda variação configurativa. Neste caso, as figuras deverão todas ser numeradas conforme o disposto no inciso VI do artigo 20 da IN 44/2015 (figura 1.1, figura 1.2, etc para a primeira variação, figura 2.1, figura 2.2, etc para a segunda variação e assim por diante).

---

(21) BR 30 2016 004354-0

Código 34 - Exigência - Art. 106 § 3º da LPI

(22) 28/09/2016

(71) FILOS ARTIGOS PARA ANIMAIS LTDA (BR/RS)

(74) CREAÇÃO MARCAS E PATENTES LTDA.

1- As novas figuras apresentadas na petição de cumprimento de exigência ainda apresentam incoerências entre si: nas vistas laterais, a aresta vista na parte superior frontal do objeto não deveria existir, uma vez que essa superfície é curva, sem arestas vivas; de modo similar, provavelmente na vista posterior deveriam ter sido mostrados círculos concêntricos aos representados, de maior raio, uma vez que a base de tais detalhes é maior que o topo. Harmonizar as vistas ortogonais com a(s) perspectiva(s) apresentada(s), corrigindo todas as



---

inconsistências entre as figuras.

---

**(21) BR 30 2016 005557-2**

Código 34 - Exigência - Art. 106 § 3º da LPI

(22) 30/11/2016

(71) PRESTO ABSORBENT PRODUCTS, INC. (US)

(74) Martinez & Associados S/S Ltda.

Manter no atual pedido somente os objetos das atuais imagens das figuras 3, 12, 21, 30, 39, 48, 57, 66, 75, 84, e 93, acrescentando, em cada um deles, as vistas ortogonais frontal, posterior, inferior, superior e laterais, convertendo todas as linhas tracejadas em linhas contínuas e uniformes. Numerar figuras de acordo com o novo padrão normativo. Ex.: fig. 1.1, fig. 1.2, primeiro objeto; fig. 2.1, fig. 2.2, etc, segundo objeto, e assim por diante. Se houver interesse, dividir os objetos das atuais figuras 100, 105, 110, 115, 120, 125, 130, 135 e 140, acrescentando, em cada um deles, as vistas ortogonais frontal, posterior, inferior, superior e laterais, convertendo todas as linhas tracejadas em linhas contínuas e uniformes. Numerar figuras de acordo com o novo padrão normativo. Ex.: fig. 1.1, fig. 1.2, primeiro objeto; fig. 2.1, fig. 2.2, etc, segundo objeto, e assim por diante.

---

**(21) BR 30 2016 005883-0**

Código 34 - Exigência - Art. 106 § 3º da LPI

(22) 20/12/2016

(71) JULIO CEZAR ARAGONEZ DE FARIA (BR/RJ)

(74) Araripe & Associados

Manter no atual pedido os objetos das atuais imagens das figuras 1.1 a 2.7 e 6.1 a 6.7; Se houver interesse, dividir o objeto da atuais imagens das figuras 3.1 a 3.7; Se houver interesse, dividir o objeto da atuais imagens das figuras 4.1 a 5.7; Se houver interesse, dividir o objeto da atuais imagens das figuras 7.1 a 7.7; Título adequado de ofício nos termos do Art. 22 da Instrução Normativa 044/2015.

---

**(21) BR 30 2017 000968-9**

Código 34 - Exigência - Art. 106 § 3º da LPI

(22) 03/03/2017

(71) AKESSE INDUSTRIA E COMERCIO DO NORDESTE EIRELI - EPP (BR/RN)

(74) LUIZ RODRIGUES SILVA

1. A apresentação do pedido deve atender à Instrução Normativa 44/2015. 2. Apresentar novas figuras (desenhos ou fotografias) com melhor qualidade gráfica, nitidez e contraste, capazes de revelar com precisão os contornos, relevos e rebaixos do objeto reivindicado, permitindo a compreensão de seus detalhes. As vistas ortogonais não devem estar distorcidas ou perspectivadas. 3. As figuras devem ser numeradas conforme o disposto no inciso VI do artigo 20 da IN 44/2015.

---

**(21) BR 30 2017 001181-0**

Código 34 - Exigência - Art. 106 § 3º da LPI

(22) 14/03/2017



---

(71) PERSONAL CARE MARKETING AND RESEARCH, INC. (US)  
(74) Hugo Silva & Maldonado Propriedade Intelectual Sociedade Civil S/C Ltda.  
Apresentar novo conjunto de imagens, com alta qualidade de definição e proporcionais entre si, preenchendo as linhas tracejadas com linhas contínuas e uniformes. Remover o excesso de hachuras dos desenhos. Os objetos estão com as dimensões alteradas.

---

**(21) BR 30 2017 004623-1**

Código 34 - Exigência - Art. 106 § 3º da LPI

(22) 18/10/2017

(71) ANTONIO CAIO BARBOSA (BR/SP) , OTÁVIO CARDOSO FERNANDES PONTES (BR/SP) , FREDERICO CARDOSO FERNANDES PONTES (BR/SP)

(74) SCORPIONS MARCAS E PATENTES LTDA

Corrigir título do pedido para "Configuração aplicada em tampa"; Apresentar novo conjunto de imagens, com alta qualidade de definição, na vista em perspectiva, e ortogonais frontal, posterior, inferior, superior e laterais, excluindo a vista em corte; Numerar figuras de acordo com o padrão normativo. Ex.: fig. 1.1, fig. 1.2, etc.

---

**(21) BR 30 2017 004624-0**

Código 34 - Exigência - Art. 106 § 3º da LPI

(22) 18/10/2017

(71) ANTONIO CAIO BARBOSA (BR/SP) , OTÁVIO CARDOSO FERNANDES PONTES (BR/SP) , FREDERICO CARDOSO FERNANDES PONTES (BR/SP)

(74) SCORPIONS MARCAS E PATENTES LTDA

Corrigir título do pedido para "Configuração aplicada em tampa"; Apresentar novo conjunto de imagens, com alta qualidade de definição, na vista em perspectiva, e ortogonais frontal, posterior, inferior, superior e laterais, sem a vista em corte; Numerar figuras de acordo com o padrão normativo. Ex.: fig. 1.1, fig. 1.2, etc.

---

**(21) BR 30 2017 004626-6**

Código 34 - Exigência - Art. 106 § 3º da LPI

(22) 18/10/2017

(71) ANTONIO CAIO BARBOSA (BR/SP) , OTÁVIO CARDOSO FERNANDES PONTES (BR/SP) , FREDERICO CARDOSO FERNANDES PONTES (BR/SP)

(74) SCORPIONS MARCAS E PATENTES LTDA

Corrigir título do pedido para "Configuração aplicada em tampa"; Apresentar novo conjunto de imagens, com alta qualidade de definição, na vista em perspectiva, e ortogonais frontal, posterior, inferior, superior e laterais, tanto na versão com a tampa aberta quanto fechada. Excluir a vista em corte; Numerar figuras de acordo com o padrão normativo. Ex.: fig. 1.1, fig. 1.2, etc.

---

**(21) BR 30 2017 004628-2**

Código 34 - Exigência - Art. 106 § 3º da LPI

(22) 18/10/2017

(71) ANTONIO CAIO BARBOSA (BR/SP) , OTÁVIO CARDOSO FERNANDES PONTES (BR/SP) , FREDERICO CARDOSO FERNANDES PONTES (BR/SP)

(74) SCORPIONS MARCAS E PATENTES LTDA



---

Corrigir título do pedido para "Configuração aplicada em tampa"; Apresentar novo conjunto de imagens, com alta qualidade de definição, na vista em perspectiva, e ortogonais frontal, posterior, inferior, superior e laterais, sem a vista em corte; Numerar figuras de acordo com o padrão normativo. Ex.: fig. 1.1, fig. 1.2, etc.

---

**(21) BR 30 2017 004629-0**

Código 34 - Exigência - Art. 106 § 3º da LPI

(22) 18/10/2017

(71) ANTONIO CAIO BARBOSA (BR/SP) , OTÁVIO CARDOSO FERNANDES PONTES (BR/SP) , FREDERICO CARDOSO FERNANDES PONTES (BR/SP)

(74) SCORPIONS MARCAS E PATENTES LTDA

Não foi possível classificar o objeto devido ao título inconclusivo. Explicar, esclarecer o que seria elemento flutuante. Apresentar novo conjunto de imagens, com alta qualidade de definição, na vista em perspectiva, e ortogonais frontal, posterior, inferior, superior e laterais, sem a vista em corte; Numerar figuras de acordo com o padrão normativo. Ex.: fig. 1.1, fig. 1.2, etc.

---

**(21) BR 30 2017 004989-3**

Código 34 - Exigência - Art. 106 § 3º da LPI

(22) 08/11/2017

(71) LETÍCIA MORGAN (BR/SP)

(74) MARIANA P DEPERON

Dividir os demais pedidos da seguinte maneira: 1ºDividido - Atual figura 1.3, na vista em perspectiva, e ortogonais frontal, posterior, inferior, superior e laterais. 2ºDividido - Atual figura 1.4, na vista em perspectiva, e ortogonais frontal, posterior, inferior, superior e laterais. 3ºDividido - Atual figura 1.7 e 1.8, cada um, na vista em perspectiva, e ortogonais frontal, posterior, inferior, superior e laterais. Numerar figuras de acordo com o novo padrão normativo. Ex.: fig. 1.1, fig. 1.2, primeiro objeto; fig. 2.1, fig. 2.2, etc, segundo objeto, e assim por diante 4ºDividido - Atual figura 1.9, na vista em perspectiva, e ortogonais frontal, posterior, inferior, superior e laterais. 5ºDividido - Atual figura 1.10, na vista em perspectiva, e ortogonais frontal, posterior, inferior, superior e laterais. 6ºDividido - Atual figura 1.11, na vista em perspectiva, e ortogonais frontal, posterior, inferior, superior e laterais 7ºDividido - Atual figura 2.2, 2.9 e 3.2, na vista em perspectiva, e ortogonais frontal, posterior, inferior, superior e laterais Numerar figuras de acordo com o novo padrão normativo. Ex.: fig. 1.1, fig. 1.2, primeiro objeto; fig. 2.1, fig. 2.2, etc, segundo objeto, e assim por diante 8ºDividido - Atual figura 4.2 e 5.2, na vista em perspectiva, e ortogonais frontal, posterior, inferior, superior e laterais Numerar figuras de acordo com o novo padrão normativo. Ex.: fig. 1.1, fig. 1.2, primeiro objeto; fig. 2.1, fig. 2.2, etc, segundo objeto, e assim por diante 9ºDividido - Atual figura 6.2, na vista em perspectiva, e ortogonais frontal, posterior, inferior, superior e laterais 10ºDividido - Atual figura 7.2 e 8.2, na vista em perspectiva, e ortogonais frontal, posterior, inferior, superior e laterais Numerar figuras de acordo com o novo padrão normativo. Ex.: fig. 1.1, fig. 1.2, primeiro objeto; fig. 2.1, fig. 2.2, etc, segundo objeto, e assim por diante 11ºDividido - Atual figura 9.2, na vista em perspectiva, e ortogonais frontal,



---

posterior, inferior, superior e laterais Excluir todas as figuras 2.1, 3.1, 4.1, 5.1, 6.1, 7.1, 8.1 e 9.1. Alternativamente, caso haja interesse, basta depositar somente os objetos montados (figuras 2.1 a 9.1) conforme a indicação acima das divisões necessárias. Corrigir título do pedido para "Configuração aplicada em xxx". onde xxx deve indicar a função de cada um. Ex.: cadeira, mesa, estante, etc. Título adequado de ofício nos termos do Art. 22 da Instrução Normativa 044/2015.

---

(21) BR 30 2017 005008-5

Código 34 - Exigência - Art. 106 § 3º da LPI

(22) 08/11/2017

(71) FLO, LLC (US)

(74) FLÁVIA SALIM LOPES

Corrigir título do pedido para "Padrão ornamental aplicado em interface gráfica";  
Reapresentar o conjunto de imagens sem os textos aplicados.

---

(21) BR 30 2017 005010-7

Código 34 - Exigência - Art. 106 § 3º da LPI

(22) 08/11/2017

(71) FLO, LLC (US)

(74) FLÁVIA SALIM LOPES

Corrigir título do pedido para "Padrão ornamental aplicado em interface gráfica";  
Reapresentar o conjunto de imagens removendo os textos das figuras.

---

(21) BR 30 2017 005101-4

Código 34 - Exigência - Art. 106 § 3º da LPI

(22) 13/11/2017

(71) CURT G. JOA, INC. (US)

(74) FLÁVIA SALIM LOPES

Não ficou claro a que freio o objeto faz referência. Especificar. Apresentar novo conjunto de imagens, com alta qualidade de definição, na vista em perspectiva, e ortogonais frontal, posterior, inferior, superior e laterais, preenchendo as linhas tracejadas com linhas contínuas e uniformes somente do freio.

---

(21) BR 30 2017 005104-9

Código 34 - Exigência - Art. 106 § 3º da LPI

(22) 13/11/2017

(71) CURT G. JOA, INC. (US)

(74) FLÁVIA SALIM LOPES

Não foi possível compreender a que freio se refere o objeto. Esclarecer.  
Apresentar novo conjunto de imagens, com alta qualidade de definição, na vista em perspectiva, e ortogonais frontal, posterior, inferior, superior e laterais, preenchendo as linhas tracejadas com linhas contínuas e uniformes, somente do freio.

---

(21) BR 30 2017 005148-0

Código 34 - Exigência - Art. 106 § 3º da LPI

(22) 16/11/2017

(71) ROBIN ALAN ZEGER (BR/SP)

Apresentar novo conjunto de imagens, com alta qualidade de definição, na vista



---

em perspectiva, e ortogonais frontal, posterior, inferior, superior e laterais, retirando as aplicações de textos do objeto.

---

**(21) BR 30 2017 005226-6**

Código 34 - Exigência - Art. 106 § 3º da LPI

(22) 17/11/2017

(71) JOSE BACHIEGA - EPP (BR/SP)

(74) Toledo Corrêa Marcas e Patentes S/C Ltda.

Corrigir título do pedido para "Configuração aplicada em caçamba"; As figuras apresentam inconsistências. A parte traseira do objeto apresenta diversos somentos quadrados formados por 6 linhas. Na vista posterior (1.2) estão retangulares e em 4 linhas. A lateral do objeto quando comparado com a perspectiva apresenta retângulos com tamanhos diferentes. Apresentar novas imagens corrigindo as inconsistências. A vista da figura 1.4 deve ser apresentada ortogonal. Acrescentar a vista do lado oposto; Numerar figuras de acordo com o padrão normativo. Ex.: fig. 1.1, fig. 1.2, etc.

---

**(21) BR 30 2017 005227-4**

Código 34 - Exigência - Art. 106 § 3º da LPI

(22) 19/11/2017

(71) KAMILA MARIAH SILVA OLIVEIRA (BR/AL)

Numerar figuras de acordo com o padrão normativo. Ex.: fig. 1.1, fig. 1.2, etc.

Título adequado de ofício nos termos do Art. 22 da Instrução Normativa 044/2015.

---

**(21) BR 30 2017 005235-5**

Código 34 - Exigência - Art. 106 § 3º da LPI

(22) 20/11/2017

(71) C. P. DAIBES EIRELI - EPP (BR/PA)

(74) RENATA CAVALCANTI DE ALBUQUERQUE LIMA VILAIN

As vistas ortogonais não compatibilizam com a perspectiva. Diversas linhas que representam a volumetria do objeto foram suprimidas. Todas as vistas devem estar coerentes e com a mesma representação do objeto. Os traços estão serrilhados. Corrigir desenhos. Numerar figuras de acordo com o padrão normativo. Ex.: fig. 1.1, fig. 1.2, etc.

---

**(21) BR 30 2017 005240-1**

Código 34 - Exigência - Art. 106 § 3º da LPI

(22) 21/11/2017

(71) VIRGINIA JARDOM BERNARDES OLIVEIRA (BR/MG)

Corrigir título do pedido para "Configuração aplicada em penteadeira"; Numerar figuras de acordo com o padrão normativo. Ex.: fig. 1.1, fig. 1.2, etc.

---

**(21) BR 30 2017 005241-0**

Código 34 - Exigência - Art. 106 § 3º da LPI

(22) 21/11/2017

(71) VIRGINIA JARDOM BERNARDES OLIVEIRA (BR/MG)

Corrigir título do pedido para "Configuração aplicada em aparador"; A atual perspectiva está com imagens serrilhadas. Apresentar novo conjunto de imagens

---



---

com alta qualidade de definição; Numerar figuras de acordo com o padrão normativo. Ex.: fig. 1.1, fig. 1.2, etc.

---

**(21) BR 30 2017 005242-8**

Código 34 - Exigência - Art. 106 § 3º da LPI

(22) 21/11/2017

(71) VIRGINIA JARDOM BERNARDES OLIVEIRA (BR/MG)

Corrigir título do pedido para "Configuração aplicada em candelabro"; Reapresentar as imagens do objeto sem as remissões numéricas. Nas vistas laterais provocaram confusão. Numerar figuras de acordo com o padrão normativo. Ex.: fig. 1.1, fig. 1.2, etc.

---

**(21) BR 30 2017 005362-9**

Código 34 - Exigência - Art. 106 § 3º da LPI

(22) 28/11/2017

(71) EXTRAMOLD JOMO INDÚSTRIA DE PLÁSTICOS LTDA (BR/RS)

(74) EMERSON SALBEGO HOFART

As vistas em perspectiva estão incompatíveis com as vistas ortogonais. Na perspectiva, as alças estão afastadas na parte superior, enquanto na vista lateral e na vista superior estão juntas. Na mesma vista lateral, as duas linhas que formam a borda superior da bolsa na vista em perspectiva não estão representadas. Harmonizar desenhos.

---

**(21) BR 30 2017 005472-2**

Código 34 - Exigência - Art. 106 § 3º da LPI

(22) 06/12/2017

(71) C. P. DAIBES EIRELI - EPP (BR/PA)

(74) RENATA CAVALCANTI DE ALBUQUERQUE LIMA VILAIN

As vistas ortogonais não compatibilizam com a vista em perspectiva. As linhas das projeções laterais e gargalo não foram representadas. Imagens com baixa qualidade de definição; Apresentar novo conjunto de imagens, com alta qualidade de definição harmonizando as vistas; Numerar figuras de acordo com o padrão normativo. Ex.: fig. 1.1, fig. 1.2, etc.

---

**(21) BR 30 2017 005478-1**

Código 34 - Exigência - Art. 106 § 3º da LPI

(22) 06/12/2017

(71) C. P. DAIBES EIRELI - EPP (BR/PA)

(74) RENATA CAVALCANTI DE ALBUQUERQUE LIMA VILAIN

As vistas ortogonais não compatibilizam com a vista em perspectiva. As linhas das projeções laterais e gargalo não foram representadas. Imagens com baixa qualidade de definição; Apresentar novo conjunto de imagens, com alta qualidade de definição harmonizando as vistas; Numerar figuras de acordo com o padrão normativo. Ex.: fig. 1.1, fig. 1.2, etc.

---

**(21) BR 32 2016 003907-3**

Código 34 - Exigência - Art. 106 § 3º da LPI

(22) 07/05/2015

(62) BR 30 2015 002098-9 07/05/2015

---



---

(71) THE ESAB GROUP, INC. (US)

(74) Dannemann, Siemsen, Bigler & Ipanema Moreira

1. Reapresentar as figuras numeradas conforme o padrão: 1.1, 2.1, 3.1 etc, já que tratam-se de variações configurativas.

---

**(21) BR 32 2016 004046-2**

Código 34 - Exigência - Art. 106 § 3º da LPI

(22) 09/04/2015

(62) BR 30 2015 001815-1 09/04/2015

(71) FANTINI FRAGUETE CAMPOS (BR/MG)

1. As figuras devem ser correspondentes entre si: representar corretamente as alças nas perspectivas, pois não estão representadas completas. Reapresentar o conjunto de figuras corrigidas.

---

**(21) BR 32 2016 004048-9**

Código 34 - Exigência - Art. 106 § 3º da LPI

(22) 09/04/2015

(62) BR 30 2015 001815-1 09/04/2015

(71) FANTINI FRAGUETE CAMPOS (BR/MG)

1. As figuras devem ser correspondentes entre si: representar corretamente as alças nas perspectivas dos objetos das figuras 1.1 a 1.6 e 2.1 a 2.6, pois não estão representadas completas. Reapresentar o conjunto de figuras corrigidas.

---

**(21) BR 32 2016 004289-9**

Código 34 - Exigência - Art. 106 § 3º da LPI

(22) 03/06/2015

(62) BR 30 2015 002566-2 03/06/2015

(71) FUTURE CUPS GMBH & CO. KG (DE)

(74) Dannemann, Siemsen, Bigler & Ipanema Moreira

1- As novas figuras apresentadas na petição de cumprimento de exigência ainda apresentam incoerências entre si: os 3 rebaixos mostrados na borda superior do objeto, vistos na perspectiva, foram incorretamente representados nas respectivas vistas, uma vez que seu posicionamento não é simétrico com relação aos eixos vertical e horizontal. Harmonizar as vistas ortogonais com a(s) perspectiva(s) apresentada(s), corrigindo todas as inconsistências entre as figuras.

---

**(21) BR 32 2017 005233-1**

Código 34 - Exigência - Art. 106 § 3º da LPI

(22) 29/07/2016

(62) BR 30 2016 003273-4 29/07/2016

(71) CARLOS ROBERTO DE BORBA (BR/RS)

(74) Sko Oyarzábal Marcas e Patentes Sociedade Simples Ltda.

Diversas linhas no objeto estão incompletas. As figuras 1.4 e 1.5 apresentam diferenças na representação da alça quando comparado com a a perspectiva. Na perspectiva, Onde há o indicativo da numeração 103 e 104, a alça está totalmente externa à base da bandeja. Já nas figuras 1.4 e 1.5 está parcial; A base da bandeja (102) está incorretamente representada e não aparece a fina



---

aleta inferior conforme demonstrado na fig. 1.3; Vista superior apresenta 6 círculos com círculos concêntricos que não estão na perspectiva; Revisar e corrigir essas e todas as demais inconsistências dos objetos.



**Código 34.2 - Exame formal de Cumprimento de Exigência Técnica**

Exame preliminar de petição de cumprimento de exigência técnica. Conferência relativa à apresentação, tempestividade e pagamento.

<b>(21) BR 30 2012 002861-2</b>	Código 34.2 - Exame formal de Cumprimento de Exigência Técnica (71) GABRIELA LACERDA DA SILVA ME (BR/SP) (74) A PROVINCIA MARCAS E PATENTES LTDA
<b>(21) BR 30 2013 001311-1</b>	Código 34.2 - Exame formal de Cumprimento de Exigência Técnica (71) DEERE & COMPANY (US) (74) KASZNAR LEONARDOS PROP. INTELECTUAL
<b>(21) BR 30 2013 001691-9</b>	Código 34.2 - Exame formal de Cumprimento de Exigência Técnica (71) CHAMPAGNE PERRIER-JOUËT (FR) (74) LUIZ LEONARDOS & CIA - PROPRIEDADE INTELECTUAL
<b>(21) BR 30 2013 001747-8</b>	Código 34.2 - Exame formal de Cumprimento de Exigência Técnica (71) Universidade Federal do Paraná (BR/PR)
<b>(21) BR 30 2013 001803-2</b>	Código 34.2 - Exame formal de Cumprimento de Exigência Técnica (71) FIAT AUTOMÓVEIS S.A (BR/MG)
<b>(21) BR 30 2013 002034-7</b>	Código 34.2 - Exame formal de Cumprimento de Exigência Técnica (71) MARCELO BELLOTO PAISAGISMO CONCEITUAL LTDA (BR/SP) (74) CRUZEIRO NEWMARC PATENTES E MARCAS LTDA
<b>(21) BR 30 2013 002329-0</b>	Código 34.2 - Exame formal de Cumprimento de Exigência Técnica (71) DEUSDETE FERNANDES DOS SANTOS (BR/SP) (74) ALGO ALLIANCE ASS. EM PROPRIEDADE INTELECTUAL LTDA
<b>(21) BR 30 2013 004202-2</b>	Código 34.2 - Exame formal de Cumprimento de Exigência Técnica (71) SAMSUNG ELECTRONICS CO.,LTD (KR) (74) TINOCO SOARES & FILHO LTDA
<b>(21) BR 30 2014 002802-2</b>	Código 34.2 - Exame formal de Cumprimento de Exigência Técnica (71) OURO FINO SAÚDE ANIMAL LTDA (BR/SP) (74) VILAGE MARCAS & PATENTES LTDA
<b>(21) BR 30 2014 002803-0</b>	Código 34.2 - Exame formal de Cumprimento de Exigência Técnica (71) ORLANDO SANTANA BRASIL (BR/RJ)
<b>(21) BR 30 2014 003313-1</b>	Código 34.2 - Exame formal de Cumprimento de Exigência Técnica



---

	(71) GYRUS ACMI , INC. D/B/A OLYMPUS SURGICAL TECHNOLOGIES AMERICA (US) (74) KASZNAR LEONARDOS PROPRIEDADE INTELECTUAL
<b>(21) BR 30 2014 004273-4</b>	Código 34.2 - Exame formal de Cumprimento de Exigência Técnica (71) INCPEC- INDÚSTRIA E COMÉRCIO DE PERSIANAS LTDA (BR/PR) (74) TINOCO SOARES & FILHO LTDA
<b>(21) BR 30 2014 004351-0</b>	Código 34.2 - Exame formal de Cumprimento de Exigência Técnica (71) PLÁSTICOS JUQUITIBA INDÚSTRIA E COMÉRCIO LTDA (BR/SP) (74) DAVID DO NASCIMENTO ADVOGADOS ASSOCIADOS
<b>(21) BR 30 2014 004485-0</b>	Código 34.2 - Exame formal de Cumprimento de Exigência Técnica (71) INCPEC - INDÚSTRIA E COMÉRCIO DE PERSIANAS LTDA (BR/PR) (74) TINOCO SOares & filho Ltda.
<b>(21) BR 30 2015 001902-6</b>	Código 34.2 - Exame formal de Cumprimento de Exigência Técnica (71) COPPEL, S.A. DE C.V. (MX/MX) (MX) (74) CLAUDIO SZABAS / MAGNUS ASPEBY
<b>(21) BR 30 2015 003244-8</b>	Código 34.2 - Exame formal de Cumprimento de Exigência Técnica (71) EPICARE, LTD. (US) (74) MIRIAN OLIVEIRA DA ROCHA PITTA
<b>(21) BR 30 2015 003578-1</b>	Código 34.2 - Exame formal de Cumprimento de Exigência Técnica (71) SAMUEL KAIBER BRASIL (BR/RS) (74) ANDRE LUIZ VARELLA ANDREOLI
<b>(21) BR 30 2015 004401-2</b>	Código 34.2 - Exame formal de Cumprimento de Exigência Técnica (71) LUIS ANTONIO BARBOSA (BR/SP) (74) JOSÉ EDUARDO LOUZÃ PRADO
<b>(21) BR 30 2015 004439-0</b>	Código 34.2 - Exame formal de Cumprimento de Exigência Técnica (71) NILTON FIAMONCINI (BR/SC) (74) JORGE LUIZ DA SILVA MONTEIRO
<b>(21) BR 30 2015 004516-7</b>	Código 34.2 - Exame formal de Cumprimento de Exigência Técnica (71) TRAMONTINA DELTA S/A (BR/PE) (74) CREAÇÃO MARCAS E PATENTES LTDA.
<b>(21) BR 30 2015 004581-7</b>	Código 34.2 - Exame formal de Cumprimento de Exigência Técnica (71) VFM EMBALAGENS - EIRELLI - EPP (BR/PR) (74) ALEXANDRE PIETRÂNGELO LIMA



---

<b>(21) BR 30 2015 004647-3</b>	Código 34.2 - Exame formal de Cumprimento de Exigência Técnica (71) JC BAMFORD EXCAVATORS LIMITED (GB) (74) FLÁVIA SALIM LOPES
<b>(21) BR 30 2015 004701-1</b>	Código 34.2 - Exame formal de Cumprimento de Exigência Técnica (71) FUNDIÇÃO UNIBRÁS LTDA - EPP (BR/MG) (74) RUSEVELT RIOS MACHADO
<b>(21) BR 30 2015 004791-7</b>	Código 34.2 - Exame formal de Cumprimento de Exigência Técnica (71) WALTER COSTA DE CARVALHO (BR/SP) (74) GIOVANNI CASTAGNA NETO
<b>(21) BR 30 2015 004863-8</b>	Código 34.2 - Exame formal de Cumprimento de Exigência Técnica (71) WELLINGTON MOREIRA DOS SANTOS EPP (BR/SP) (74) GILSON BATISTA TAVARES JUNIOR
<b>(21) BR 30 2015 005315-1</b>	Código 34.2 - Exame formal de Cumprimento de Exigência Técnica (71) INSIDE VISION (SOCIÉTÉ PAR ACTIONS SIMPLIFIÉE) (FR) (74) TINOCO SOARES SOCIEDADE DE ADVOGADOS
<b>(21) BR 30 2015 005367-4</b>	Código 34.2 - Exame formal de Cumprimento de Exigência Técnica (71) GUILHERME MAURICIO BILIBIO HASCHICH (BR/PR) (74) CALISTO VENDRAME SOBRINHO
<b>(21) BR 30 2015 005499-9</b>	Código 34.2 - Exame formal de Cumprimento de Exigência Técnica (71) CLÁUCIO TEZOLIM GOMES FARIA (BR/SP)
<b>(21) BR 30 2015 005534-0</b>	Código 34.2 - Exame formal de Cumprimento de Exigência Técnica (71) INDÚSTRIA E COMÉRCIO DE UTILIDADES DOMÉSTICAS INJETEMP LTDA. (BR/SP) (74) Difusão Marcas e Patentes Ltda.
<b>(21) BR 30 2015 005548-0</b>	Código 34.2 - Exame formal de Cumprimento de Exigência Técnica (71) CERÂMICA SANTA MARTA LTDA. - E.P.P. (BR/SP) (74) RUBENS DOS SANTOS FILHO
<b>(21) BR 30 2015 005559-6</b>	Código 34.2 - Exame formal de Cumprimento de Exigência Técnica (71) ROBERTO NICOLA SCHIOPPA (BR/SP) (74) Sul América Marcas e Patentes Ltda.
<b>(21) BR 30 2015 005560-0</b>	Código 34.2 - Exame formal de Cumprimento de Exigência Técnica (71) BOTICA COMERCIAL FARMACÊUTICA LTDA. (BR/PR) (74) ANDRE LUIS FLESCH BRETANHA JORGE



---

<b>(21) BR 30 2015 005582-0</b>	Código 34.2 - Exame formal de Cumprimento de Exigência Técnica (71) THE GILLETTE COMPANY (US) (74) Trench, Rossi e Watanabe Advogados
<b>(21) BR 30 2015 005605-3</b>	Código 34.2 - Exame formal de Cumprimento de Exigência Técnica (71) JADERSON DE ALMEIDA (BR/SC) (74) SANDRO CONRADO DA SILVA
<b>(21) BR 30 2015 005608-8</b>	Código 34.2 - Exame formal de Cumprimento de Exigência Técnica (71) OCULUS VR, LLC (US) (74) Daniel Advogados (Alt.de Daniel & Cia)
<b>(21) BR 30 2015 005645-2</b>	Código 34.2 - Exame formal de Cumprimento de Exigência Técnica (71) TIFANY HWAN (BR/SP) (74) C. MARCAS - MARCAS E PATENTES LTDA - CARLOS DE LENA
<b>(21) BR 30 2015 005662-2</b>	Código 34.2 - Exame formal de Cumprimento de Exigência Técnica (71) LIVIO HIROKAZU MAKI (BR/SP) (74) SANDRA LUISA CALDAS CORREIA
<b>(21) BR 30 2015 005674-6</b>	Código 34.2 - Exame formal de Cumprimento de Exigência Técnica (71) JOÃO EVERALDO SERAFIM (BR/PR) (74) A Provincia Marcas e Patentes Ltda.
<b>(21) BR 30 2015 005720-3</b>	Código 34.2 - Exame formal de Cumprimento de Exigência Técnica (71) ECO TÊXTIL INDÚSTRIA E COMÉRCIO DE MÁQUINAS RECICLADORA TÊXTIL LTDA - ME (BR/SC) , SEVERINO LUIS DE DÉA (BR/SC) (74) Village Marcas e Patentes Ltda
<b>(21) BR 30 2015 005743-2</b>	Código 34.2 - Exame formal de Cumprimento de Exigência Técnica (71) VALMIR DE CASTRO BARBOSA (BR/PR) , JOÃO PAULO DE SOUZA (BR/PR) (74) A Provincia Marcas e Patentes Ltda.
<b>(21) BR 30 2015 005762-9</b>	Código 34.2 - Exame formal de Cumprimento de Exigência Técnica (71) SILVANO TREVES (BR/SP) (74) CELSO DE CARVALHO MELLO
<b>(21) BR 30 2015 005868-4</b>	Código 34.2 - Exame formal de Cumprimento de Exigência Técnica (71) FATIMA CRISTINA DOS SANTOS (BR/SE) (74) JOÃO MARCELO DE LIMA ASSAFIM
<b>(21) BR 30 2015 005871-4</b>	Código 34.2 - Exame formal de Cumprimento de Exigência Técnica (71) AMERICA BAG COMERCIO DE EMBALAGENS-EIRELI-ME (BR/SP)



---

	(74) NILVAN PAULO MINGURANSE
<b>(21) BR 30 2015 005960-5</b>	Código 34.2 - Exame formal de Cumprimento de Exigência Técnica (71) JULIO CESAR BENIS (BR/PR) (74) CLAUDEMIR ELIAS CALHEIROS
<b>(21) BR 30 2015 005990-7</b>	Código 34.2 - Exame formal de Cumprimento de Exigência Técnica (71) CNH INDUSTRIAL AMERICA LLC (US) (74) Daniel Advogados (Alt.de Daniel & Cia)
<b>(21) BR 30 2016 000017-4</b>	Código 34.2 - Exame formal de Cumprimento de Exigência Técnica (71) FABIO DOS SANTOS CARVALHO (BR/PR) , ANDRÉ NADER SCHULZE (BR/PR) (74) GRÉGORY CESAR BESSA
<b>(21) BR 30 2016 000055-7</b>	Código 34.2 - Exame formal de Cumprimento de Exigência Técnica (71) JARBAS THOMAZ (BR/SC) , JOÃO NADIR THOMAZ (BR/SC) (74) NIRCE IVETE FASSINI
<b>(21) BR 30 2016 000073-5</b>	Código 34.2 - Exame formal de Cumprimento de Exigência Técnica (71) ANTÔNIO ALVES DE CASTRO (BR/SP) (74) CLAUDIA WATANABE SOCIEDADE DE ADVOGADOS
<b>(21) BR 30 2016 000110-3</b>	Código 34.2 - Exame formal de Cumprimento de Exigência Técnica (71) BOTICA COMERCIAL FARMACÊUTICA LTDA. (BR/PR) (74) ANDRE LUIS FLESCH BRETANHA JORGE
<b>(21) BR 30 2016 000120-0</b>	Código 34.2 - Exame formal de Cumprimento de Exigência Técnica (71) RIMOWA GMBH (DE) (74) Dannemann, Siemsen, Bigler & Ipanema Moreira
<b>(21) BR 30 2016 000138-3</b>	Código 34.2 - Exame formal de Cumprimento de Exigência Técnica (71) BORGWARD TRADEMARK HOLDINGS GMBH (DE) (74) David do Nascimento Advogados Associados
<b>(21) BR 30 2016 000145-6</b>	Código 34.2 - Exame formal de Cumprimento de Exigência Técnica (71) CLIPTECH INDÚSTRIA E COMÉRCIO LTDA (BR/SP) (74) ELAINE CRISTINA MOIA MARTINS BOTELHO
<b>(21) BR 30 2016 000156-1</b>	Código 34.2 - Exame formal de Cumprimento de Exigência Técnica (71) MARCELO MATEUS MARQUES DA SILVA (BR/SP) (74) ROGÉRIO RODRIGUES CARVALHO
<b>(21) BR 30 2016 000170-7</b>	Código 34.2 - Exame formal de Cumprimento de Exigência Técnica

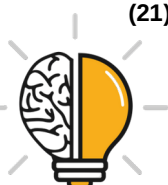

---

	(71) MARCO ANTONIO MARTINS DOS SANTOS (BR/MS) (74) Alessandra Piano Saigali
<b>(21) BR 30 2016 000181-2</b>	Código 34.2 - Exame formal de Cumprimento de Exigência Técnica (71) REMASTER FLOOR & CEILING SOLUTIONS LTDA. (BR/SP) (74) CARLOS EDUARDO BERÉA
<b>(21) BR 30 2016 000231-2</b>	Código 34.2 - Exame formal de Cumprimento de Exigência Técnica (71) EDUARDO REGUEIRA CAMPOS (BR/PR)
<b>(21) BR 30 2016 000305-0</b>	Código 34.2 - Exame formal de Cumprimento de Exigência Técnica (71) ALCIDES RODRIGUES (BR/SP) (74) CELSO DE CARVALHO MELLO
<b>(21) BR 30 2016 000337-8</b>	Código 34.2 - Exame formal de Cumprimento de Exigência Técnica (71) REMASTER FLOOR & CEILING SOLUTIONS LTDA. (BR/SP) (74) CARLOS EDUARDO BERÉA
<b>(21) BR 30 2016 000415-3</b>	Código 34.2 - Exame formal de Cumprimento de Exigência Técnica (71) DGS INSDUSTRIAL LTDA. (BR/RJ) (74) DAVID NILTON PEREIRA DE LUCENA
<b>(21) BR 30 2016 000439-0</b>	Código 34.2 - Exame formal de Cumprimento de Exigência Técnica (71) JULIO CESAR BENIS (BR/PR) (74) CLAUDEMIR ELIAS CALHEIROS
<b>(21) BR 30 2016 000562-1</b>	Código 34.2 - Exame formal de Cumprimento de Exigência Técnica (71) NORDSON CORPORATION (US) (74) FLÁVIA SALIM LOPES
<b>(21) BR 30 2016 000693-8</b>	Código 34.2 - Exame formal de Cumprimento de Exigência Técnica (71) PAULO CELSO CARDOSO BACCHI (BR/SP) (74) João Batista Valverde
<b>(21) BR 30 2016 000694-6</b>	Código 34.2 - Exame formal de Cumprimento de Exigência Técnica (71) PAULO CELSO CARDOSO BACCHI (BR/SP) (74) João Batista Valverde
<b>(21) BR 30 2016 000913-9</b>	Código 34.2 - Exame formal de Cumprimento de Exigência Técnica (71) CALÇADOS BIBI LTDA (BR/RS) (74) GUERRA PROPRIEDADE INDUSTRIAL
<b>(21) BR 30 2016 000936-8</b>	Código 34.2 - Exame formal de Cumprimento de Exigência Técnica (71) MEU MÓVEL DE MADEIRA - COMÉRCIO DE MÓVEIS E DECORAÇÃO



---

	LTDA (BR/SC) (74) Brasil Sul Marcas e Patentes Ltda.
<b>(21) BR 30 2016 000993-7</b>	Código 34.2 - Exame formal de Cumprimento de Exigência Técnica (71) VALDECIR VICENTIN (BR/PR) (74) NESTOR JOSÉ RIBEIRO FILHO
<b>(21) BR 30 2016 001149-4</b>	Código 34.2 - Exame formal de Cumprimento de Exigência Técnica (71) DEMOBILE - INDÚSTRIA DE MÓVEIS LTDA (BR/PR) (74) LUCIANO SALVIATO
<b>(21) BR 30 2016 001196-6</b>	Código 34.2 - Exame formal de Cumprimento de Exigência Técnica (71) LUGRAM LTDA (BR/MG)
<b>(21) BR 30 2016 001238-5</b>	Código 34.2 - Exame formal de Cumprimento de Exigência Técnica (71) SCANIA CV AB (SE) (74) Daniel Advogados (Alt.de Daniel & Cia)
<b>(21) BR 30 2016 001882-0</b>	Código 34.2 - Exame formal de Cumprimento de Exigência Técnica (71) TECNOLACH INDUSTRIAL LTDA. (BR/PR) (74) RITTER E MORAES PROPRIEDADE INTELECTUAL S/S LTDA.
<b>(21) BR 30 2016 001885-5</b>	Código 34.2 - Exame formal de Cumprimento de Exigência Técnica (71) MARCEL TADEU CORREA RIBEIRO (BR/MG)
<b>(21) BR 30 2016 001965-7</b>	Código 34.2 - Exame formal de Cumprimento de Exigência Técnica (71) JEAN MARC MARIE GAREL (BR/BA)
<b>(21) BR 30 2016 001968-1</b>	Código 34.2 - Exame formal de Cumprimento de Exigência Técnica (71) JEAN MARC MARIE GAREL (BR/BA)
<b>(21) BR 30 2016 002064-7</b>	Código 34.2 - Exame formal de Cumprimento de Exigência Técnica (71) RTI LOCAÇÕES EIRELI - EPP (BR/RS) (74) D' Mark Registros de Marcas e Patentes S/S Ltda.
<b>(21) BR 30 2016 002215-1</b>	Código 34.2 - Exame formal de Cumprimento de Exigência Técnica (71) MARCHESAN IMPLEMENTOS E MÁQUINAS AGRÍCOLAS TATU S/A (BR/SP) (74) Dannemann, Siemsen, Bigler & Ipanema Moreira
<b>(21) BR 30 2016 002496-0</b>	Código 34.2 - Exame formal de Cumprimento de Exigência Técnica (71) EMPRESA 1 - SISTEMAS DE AUTOMAÇÃO E COMÉRCIO LTDA (BR/MG) (74) FAUSTO SETTE CÂMARA



---

<b>(21) BR 30 2016 002855-9</b>	Código 34.2 - Exame formal de Cumprimento de Exigência Técnica (71) COTY INC (US) (74) MIRIAN OLIVEIRA DA ROCHA PITTA
<b>(21) BR 30 2016 003057-0</b>	Código 34.2 - Exame formal de Cumprimento de Exigência Técnica (71) GUILHERME HOLTZ GUERREIRO (BR/SP) (74) RODRIGO HOLTZ GUERREIRO
<b>(21) BR 30 2016 003103-7</b>	Código 34.2 - Exame formal de Cumprimento de Exigência Técnica (71) BAYER HEALTHCARE LLC (US) (74) FLÁVIA SALIM LOPES
<b>(21) BR 30 2016 003107-0</b>	Código 34.2 - Exame formal de Cumprimento de Exigência Técnica (71) MARIA V MORETTI ACESSORIOS (BR/SP)
<b>(21) BR 30 2016 003125-8</b>	Código 34.2 - Exame formal de Cumprimento de Exigência Técnica (71) PIRELLI TYRE S.P.A. (IT) (74) KASZNAR LEONARDOS PROPRIEDADE INTELECTUAL
<b>(21) BR 30 2016 003145-2</b>	Código 34.2 - Exame formal de Cumprimento de Exigência Técnica (71) IPN IP B.V. (NL) (74) ANDREIA DE ANDRADE GOMES
<b>(21) BR 30 2016 003147-9</b>	Código 34.2 - Exame formal de Cumprimento de Exigência Técnica (71) BAYER HEALTHCARE LLC (US) (74) FLÁVIA SALIM LOPES
<b>(21) BR 30 2016 003148-7</b>	Código 34.2 - Exame formal de Cumprimento de Exigência Técnica (71) ARCA PLAST INDUSTRIA E COMERCIO DE PLASTICOS LTDA ME (BR/CE) (74) Wettor - Bureau de Apoio Empresarial S/S Ltda. ME
<b>(21) BR 30 2016 003149-5</b>	Código 34.2 - Exame formal de Cumprimento de Exigência Técnica (71) MOISES BAUM (BR/RJ) (74) Mendes & Sepúlveda Sociedades de Advogados
<b>(21) BR 30 2016 003151-7</b>	Código 34.2 - Exame formal de Cumprimento de Exigência Técnica (71) MARCIO BERGAMINI VENDRAMINI (BR/SP)
<b>(21) BR 30 2016 003152-5</b>	Código 34.2 - Exame formal de Cumprimento de Exigência Técnica (71) MARCIO BERGAMINI VENDRAMINI (BR/SP)
<b>(21) BR 30 2016 003159-2</b>	Código 34.2 - Exame formal de Cumprimento de Exigência Técnica (71) LG ELECTRONICS INC. (KR)

---



---

	(74) Dannemann, Siemsen, Bigler & Ipanema Moreira
<b>(21) BR 30 2016 003161-4</b>	Código 34.2 - Exame formal de Cumprimento de Exigência Técnica (71) FLÁVIO APARECIDO PERES (BR/SP) (74) Village Marcas e Patentes Ltda
<b>(21) BR 30 2016 003163-0</b>	Código 34.2 - Exame formal de Cumprimento de Exigência Técnica (71) RODRIGO RIBEIRO MARTINS (BR/PR)
<b>(21) BR 30 2016 003165-7</b>	Código 34.2 - Exame formal de Cumprimento de Exigência Técnica (71) SAINT-GOBAIN VIDROS S/A (BR/SP) (74) LUCAS MARTINS GAIARSA
<b>(21) BR 30 2016 003218-1</b>	Código 34.2 - Exame formal de Cumprimento de Exigência Técnica (71) COMPAGNIE GERVAIS DANONE (FR) (74) ANA PAULA SANTOS CELIDONIO
<b>(21) BR 30 2016 003269-6</b>	Código 34.2 - Exame formal de Cumprimento de Exigência Técnica (71) BAYER HEALTHCARE LLC (US) (74) FLÁVIA SALIM LOPES
<b>(21) BR 30 2016 003271-8</b>	Código 34.2 - Exame formal de Cumprimento de Exigência Técnica (71) BRIDGESTONE CORPORATION (JP) (74) MMV Agentes da Propriedade Industrial Ltda.
<b>(21) BR 30 2016 003273-4</b>	Código 34.2 - Exame formal de Cumprimento de Exigência Técnica (71) CARLOS ROBERTO DE BORBA (BR/RS) (74) Sko Oyarzábal Marcas e Patentes Sociedade Simples Ltda.
<b>(21) BR 30 2016 003274-2</b>	Código 34.2 - Exame formal de Cumprimento de Exigência Técnica (71) CARLOS ROBERTO DE BORBA (BR/RS) (74) Sko Oyarzábal Marcas e Patentes Sociedade Simples Ltda.
<b>(21) BR 30 2016 003275-0</b>	Código 34.2 - Exame formal de Cumprimento de Exigência Técnica (71) TERRAS DE AVENTURA INDÚSTRIA DE ARTIGOS ESPORTIVOS S.A. (BR/RJ) (74) Montaury Pimenta, Machado & Vieira de Mello Advogados
<b>(21) BR 30 2016 003299-8</b>	Código 34.2 - Exame formal de Cumprimento de Exigência Técnica (71) DR. FÁBIO PERGHER. (BR/MG) (74) Carmen Lúcia Godoi
<b>(21) BR 30 2016 003300-5</b>	Código 34.2 - Exame formal de Cumprimento de Exigência Técnica (71) PLAST & PACK INDUSTRIA E COMERCIO LTDA (BR/PR)



---

	(74) Valor Propriedade Intelectual S/S LTDA.
--	--

---

<b>(21) BR 30 2016 003302-1</b>	Código 34.2 - Exame formal de Cumprimento de Exigência Técnica (71) MARIA INEZ BATISTA BLANC (BR/PR) (74) Suprema Marcas e Patentes Ltda. ME
---------------------------------	--

---

<b>(21) BR 30 2016 003330-7</b>	Código 34.2 - Exame formal de Cumprimento de Exigência Técnica (71) NISSAN JIDOSHA KABUSHIKI KAISHA (ALSO TRADING AS NISSAN MOTOR CO., LTD.) (JP) (74) Daniel Advogados (Alt.de Daniel & Cia)
---------------------------------	---

---

<b>(21) BR 30 2016 003331-5</b>	Código 34.2 - Exame formal de Cumprimento de Exigência Técnica (71) NISSAN JIDOSHA KABUSHIKI KAISHA (ALSO TRADING AS NISSAN MOTOR CO., LTD.) (JP) (74) Daniel Advogados (Alt.de Daniel & Cia)
---------------------------------	---

---

<b>(21) BR 30 2016 003332-3</b>	Código 34.2 - Exame formal de Cumprimento de Exigência Técnica (71) NISSAN JIDOSHA KABUSHIKI KAISHA (ALSO TRADING AS NISSAN MOTOR CO., LTD.) (JP) (74) Daniel Advogados (Alt.de Daniel & Cia)
---------------------------------	---

---

<b>(21) BR 30 2016 003333-1</b>	Código 34.2 - Exame formal de Cumprimento de Exigência Técnica (71) NISSAN JIDOSHA KABUSHIKI KAISHA (ALSO TRADING AS NISSAN MOTOR CO., LTD.) (JP) (74) Daniel Advogados (Alt.de Daniel & Cia)
---------------------------------	---

---

<b>(21) BR 30 2016 003336-6</b>	Código 34.2 - Exame formal de Cumprimento de Exigência Técnica (71) NISSAN JIDOSHA KABUSHIKI KAISHA (ALSO TRADING AS NISSAN MOTOR CO., LTD.) (JP) (74) Daniel Advogados (Alt.de Daniel & Cia)
---------------------------------	---

---

<b>(21) BR 30 2016 003337-4</b>	Código 34.2 - Exame formal de Cumprimento de Exigência Técnica (71) NISSAN JIDOSHA KABUSHIKI KAISHA (ALSO TRADING AS NISSAN MOTOR CO., LTD.) (JP) (74) Daniel Advogados (Alt.de Daniel & Cia)
---------------------------------	---

---

<b>(21) BR 30 2016 003338-2</b>	Código 34.2 - Exame formal de Cumprimento de Exigência Técnica (71) NISSAN JIDOSHA KABUSHIKI KAISHA (ALSO TRADING AS NISSAN MOTOR CO., LTD.) (JP) (74) Daniel Advogados (Alt.de Daniel & Cia)
---------------------------------	---

---

<b>(21) BR 30 2016 003349-8</b>	Código 34.2 - Exame formal de Cumprimento de Exigência Técnica (71) INTERNATIONAL GAMING PROJECTS LIMITED (MT) (74) Cesar Peduti Neto
---------------------------------	---



---

<b>(21) BR 30 2016 003409-5</b>	Código 34.2 - Exame formal de Cumprimento de Exigência Técnica (71) M.K. ELETRODOMÉSTICOS MONDIAL LTDA (BR/BA) (74) VANDRÉ CAVALCANTE BITTENCOURT TORRES
<b>(21) BR 30 2016 003494-0</b>	Código 34.2 - Exame formal de Cumprimento de Exigência Técnica (71) OP-HYGIENE IP GMBH (CH) (74) Dannemann, Siemsen, Bigler & Ipanema Moreira
<b>(21) BR 30 2016 003577-6</b>	Código 34.2 - Exame formal de Cumprimento de Exigência Técnica (71) BEIJING MOBIKE TECHNOLOGY CO., LTD. (CN) (74) David do Nascimento Advogados Associados
<b>(21) BR 30 2016 003762-0</b>	Código 34.2 - Exame formal de Cumprimento de Exigência Técnica (71) LUCIANA GONTIJO VASCONCELOS PORTO (BR/MG) (74) SÂMIA BATISTA AMIN ( NOME ANTERIOR SÂMIA AMIN SANTOS)
<b>(21) BR 30 2016 003782-5</b>	Código 34.2 - Exame formal de Cumprimento de Exigência Técnica (71) JADERSON DE ALMEIDA (BR/SC)
<b>(21) BR 30 2016 003788-4</b>	Código 34.2 - Exame formal de Cumprimento de Exigência Técnica (71) MACOPA LTDA (BR/PR) (74) Seniors Marcas e Patentes S/C Ltda.
<b>(21) BR 30 2016 003991-7</b>	Código 34.2 - Exame formal de Cumprimento de Exigência Técnica (71) VANIA MARTINS (BR/SC) (74) SANDRO CONRADO DA SILVA
<b>(21) BR 30 2016 004064-8</b>	Código 34.2 - Exame formal de Cumprimento de Exigência Técnica (71) JADERSON DE ALMEIDA (BR/SC)
<b>(21) BR 30 2016 004065-6</b>	Código 34.2 - Exame formal de Cumprimento de Exigência Técnica (71) JADERSON DE ALMEIDA (BR/SC)
<b>(21) BR 30 2016 004066-4</b>	Código 34.2 - Exame formal de Cumprimento de Exigência Técnica (71) JADERSON DE ALMEIDA (BR/SC)
<b>(21) BR 30 2016 004067-2</b>	Código 34.2 - Exame formal de Cumprimento de Exigência Técnica (71) JADERSON DE ALMEIDA (BR/SC)
<b>(21) BR 30 2016 004071-0</b>	Código 34.2 - Exame formal de Cumprimento de Exigência Técnica (71) F K IMPORTAÇÃO E EXPORTAÇÃO EIRELI EPP (BR/PR) (74) Alexandre Pietrângelo Lima



---

<b>(21) BR 30 2016 004104-0</b>	Código 34.2 - Exame formal de Cumprimento de Exigência Técnica (71) ALVARO SIMON AYALA FIGUEREDO (PY) (74) Org. Mérito Marcas e Patentes Ltda.
<b>(21) BR 30 2016 004105-9</b>	Código 34.2 - Exame formal de Cumprimento de Exigência Técnica (71) FIBRAFORM INDUSTRIA DE EMBALAGENS PLASTICAS LTDA. (BR/RS) (74) D' Mark Registros de Marcas e Patentes S/S Ltda.
<b>(21) BR 30 2016 004274-8</b>	Código 34.2 - Exame formal de Cumprimento de Exigência Técnica (71) JADERSON DE ALMEIDA (BR/SC)
<b>(21) BR 30 2016 004285-3</b>	Código 34.2 - Exame formal de Cumprimento de Exigência Técnica (71) JOSEAN FREITAS ALVES (BR/PI)
<b>(21) BR 30 2016 004291-8</b>	Código 34.2 - Exame formal de Cumprimento de Exigência Técnica (71) KAIRO DONIZETE DOMICIANO FRANÇA (BR/SP) (74) MARCO ANTÔNIO DE OLIVEIRA
<b>(21) BR 30 2016 004299-3</b>	Código 34.2 - Exame formal de Cumprimento de Exigência Técnica (71) SCANIA CV AB (SE) (74) Daniel Advogados (Alt.de Daniel & Cia)
<b>(21) BR 30 2016 004301-9</b>	Código 34.2 - Exame formal de Cumprimento de Exigência Técnica (71) COOPERATIVA VEILING HOLAMBRA (BR/SP) (74) BEERRE ASSESSORIA EMPRESARIAL LTDA. (ALT. DE BEERRE ASSESSORIA EMP. S/C LTDA.)
<b>(21) BR 30 2016 004305-1</b>	Código 34.2 - Exame formal de Cumprimento de Exigência Técnica (71) SCANIA CV AB (SE) (74) Daniel Advogados (Alt.de Daniel & Cia)
<b>(21) BR 30 2016 004316-7</b>	Código 34.2 - Exame formal de Cumprimento de Exigência Técnica (71) SOLARIUM PISOS LTDA. (BR/RS) (74) Edemar Pereira Capella
<b>(21) BR 30 2016 004317-5</b>	Código 34.2 - Exame formal de Cumprimento de Exigência Técnica (71) RICARDO TERCAROLLI (BR/PR) , THADEU FIESZT FILHO (BR/PR) (74) A Provincia Marcas e Patentes Ltda.
<b>(21) BR 30 2016 004321-3</b>	Código 34.2 - Exame formal de Cumprimento de Exigência Técnica (71) ROMULO MIRANDA GUIMARÃES (BR/MG)
<b>(21) BR 30 2016 004322-1</b>	Código 34.2 - Exame formal de Cumprimento de Exigência Técnica (71) ROMULO MIRANDA GUIMARÃES (BR/MG)

---



---

<b>(21) BR 30 2016 004359-0</b>	Código 34.2 - Exame formal de Cumprimento de Exigência Técnica (71) DR. FÁBIO PERGHER. (BR/MG) (74) Carmen Lúcia Godoi
<b>(21) BR 30 2016 004364-7</b>	Código 34.2 - Exame formal de Cumprimento de Exigência Técnica (71) JADERSON DE ALMEIDA (BR/SC)
<b>(21) BR 30 2016 004369-8</b>	Código 34.2 - Exame formal de Cumprimento de Exigência Técnica (71) TRADE MIX EMPREENDIMENTOS LTDA (BR/RJ) (74) CÉLIA NOVAES & ASSOCIADOS SOCIEDADE SIMPLES LTDA.
<b>(21) BR 30 2016 004372-8</b>	Código 34.2 - Exame formal de Cumprimento de Exigência Técnica (71) SCANIA CV AB (SE) (74) Daniel Advogados (Alt.de Daniel & Cia)
<b>(21) BR 30 2016 004399-0</b>	Código 34.2 - Exame formal de Cumprimento de Exigência Técnica (71) MICHAEL J. VOSCH (US) , LYNDA SUE COLE (US) (74) Hugo Silva & Maldonado Propriedade Intelectual Sociedade Civil S/C Ltda.
<b>(21) BR 30 2016 004400-7</b>	Código 34.2 - Exame formal de Cumprimento de Exigência Técnica (71) ROBERTO BEUTER (BR/RS) (74) Sko Oyarzábal Marcas e Patentes Sociedade Simples Ltda.
<b>(21) BR 30 2016 004403-1</b>	Código 34.2 - Exame formal de Cumprimento de Exigência Técnica (71) CMPC TISSUE S.A. (CL) (74) Maria Pia Carvalho Guerra
<b>(21) BR 30 2016 004417-1</b>	Código 34.2 - Exame formal de Cumprimento de Exigência Técnica (71) BAYERISCHE MOTOREN WERKE AKTIENGESELLSCHAFT (DE) (74) Dannemann, Siemsen, Bigler & Ipanema Moreira
<b>(21) BR 30 2016 004418-0</b>	Código 34.2 - Exame formal de Cumprimento de Exigência Técnica (71) INDÚSTRIA DE MÓVEIS THB LTDA. (BR/RS) (74) EVERTON VICTÓRIO PIRES
<b>(21) BR 30 2016 004419-8</b>	Código 34.2 - Exame formal de Cumprimento de Exigência Técnica (71) INDÚSTRIA DE MÓVEIS THB LTDA. (BR/RS) (74) EVERTON VICTÓRIO PIRES
<b>(21) BR 30 2016 004488-0</b>	Código 34.2 - Exame formal de Cumprimento de Exigência Técnica (71) SCANIA CV AB (SE) (74) Daniel Advogados (Alt.de Daniel & Cia)



---

<b>(21) BR 30 2016 004489-9</b>	Código 34.2 - Exame formal de Cumprimento de Exigência Técnica (71) SCANIA CV AB (SE) (74) Daniel Advogados (Alt.de Daniel & Cia)
<b>(21) BR 30 2016 004491-0</b>	Código 34.2 - Exame formal de Cumprimento de Exigência Técnica (71) SCANIA CV AB (SE) (74) Daniel Advogados (Alt.de Daniel & Cia)
<b>(21) BR 30 2016 004492-9</b>	Código 34.2 - Exame formal de Cumprimento de Exigência Técnica (71) SCANIA CV AB (SE) (74) Daniel Advogados (Alt.de Daniel & Cia)
<b>(21) BR 30 2016 004494-5</b>	Código 34.2 - Exame formal de Cumprimento de Exigência Técnica (71) JADERSON DE ALMEIDA (BR/SC)
<b>(21) BR 30 2016 004499-6</b>	Código 34.2 - Exame formal de Cumprimento de Exigência Técnica (71) SCANIA CV AB (SE) (74) Daniel Advogados (Alt.de Daniel & Cia)
<b>(21) BR 30 2016 004500-3</b>	Código 34.2 - Exame formal de Cumprimento de Exigência Técnica (71) SCANIA CV AB (SE) (74) Daniel Advogados (Alt.de Daniel & Cia)
<b>(21) BR 30 2016 004502-0</b>	Código 34.2 - Exame formal de Cumprimento de Exigência Técnica (71) SCANIA CV AB (SE) (74) Daniel Advogados (Alt.de Daniel & Cia)
<b>(21) BR 30 2016 004503-8</b>	Código 34.2 - Exame formal de Cumprimento de Exigência Técnica (71) JADERSON DE ALMEIDA (BR/SC)
<b>(21) BR 30 2016 004505-4</b>	Código 34.2 - Exame formal de Cumprimento de Exigência Técnica (71) JADERSON DE ALMEIDA (BR/SC)
<b>(21) BR 30 2016 004535-6</b>	Código 34.2 - Exame formal de Cumprimento de Exigência Técnica (71) SCANIA CV AB (SE) (74) Daniel Advogados (Alt.de Daniel & Cia)
<b>(21) BR 30 2016 004542-9</b>	Código 34.2 - Exame formal de Cumprimento de Exigência Técnica (71) SCANIA CV AB (SE) (74) Daniel Advogados (Alt.de Daniel & Cia)
<b>(21) BR 30 2016 004543-7</b>	Código 34.2 - Exame formal de Cumprimento de Exigência Técnica (71) MOACIR ALBERTO MENEGOTTO (BR/RS) (74) NORBERTO PARDELHAS DE BARCELLOS

---



<b>(21) BR 30 2016 004555-0</b>	Código 34.2 - Exame formal de Cumprimento de Exigência Técnica (71) KARTELL S.P.A. (IT) (74) Dannemann, Siemsen, Bigler & Ipanema Moreira
<b>(21) BR 30 2016 004558-5</b>	Código 34.2 - Exame formal de Cumprimento de Exigência Técnica (71) KARTELL S.P.A. (IT) (74) Dannemann, Siemsen, Bigler & Ipanema Moreira
<b>(21) BR 30 2016 004583-6</b>	Código 34.2 - Exame formal de Cumprimento de Exigência Técnica (71) DANIBE COMÉRCIO DE CALÇADOS LTDA - ME (BR/SP) (74) Village Marcas e Patentes Ltda
<b>(21) BR 30 2016 004585-2</b>	Código 34.2 - Exame formal de Cumprimento de Exigência Técnica (71) PHOEBUS TECNOLOGIA LTDA (BR/PB)
<b>(21) BR 30 2016 004586-0</b>	Código 34.2 - Exame formal de Cumprimento de Exigência Técnica (71) CINCO PLASTIC INDUSTRIA DE ARTEFATOS DE PLASTICO LTDA EPP (BR/SC) (74) Sandro Wunderlich
<b>(21) BR 30 2016 004589-5</b>	Código 34.2 - Exame formal de Cumprimento de Exigência Técnica (71) LUIS PARIS (BR/SC) (74) VITOR LUIZ RAMOS BATISTA
<b>(21) BR 30 2016 004590-9</b>	Código 34.2 - Exame formal de Cumprimento de Exigência Técnica (71) BRITÂNIA ELETRODOMÉSTICOS SA (BR/PR) (74) Valor Propriedade Intelectual S/S LTDA.
<b>(21) BR 30 2016 004591-7</b>	Código 34.2 - Exame formal de Cumprimento de Exigência Técnica (71) JANIO SILVA DOS SANTOS (BR/SC) (74) ANEL MARCAS E PATENTE EIRELI
<b>(21) BR 30 2016 004595-0</b>	Código 34.2 - Exame formal de Cumprimento de Exigência Técnica (71) JADERSON DE ALMEIDA (BR/SC)
<b>(21) BR 30 2016 004596-8</b>	Código 34.2 - Exame formal de Cumprimento de Exigência Técnica (71) JADERSON DE ALMEIDA (BR/SC)
<b>(21) BR 30 2016 004597-6</b>	Código 34.2 - Exame formal de Cumprimento de Exigência Técnica (71) JADERSON DE ALMEIDA (BR/SC)
<b>(21) BR 30 2016 004607-7</b>	Código 34.2 - Exame formal de Cumprimento de Exigência Técnica (71) INDÚSTRIA E COMÉRCIO DE UTILIDADES DOMÉSTICAS INJETEMP



---

	LTDA. (BR/SP) (74) Difusão Marcas e Patentes Ltda.
<b>(21) BR 30 2016 004622-0</b>	Código 34.2 - Exame formal de Cumprimento de Exigência Técnica (71) LEXINGTON INTERNATIONAL, LLC (US) (74) JOÃO MARCOS SILVEIRA
<b>(21) BR 30 2016 004624-7</b>	Código 34.2 - Exame formal de Cumprimento de Exigência Técnica (71) JADERSON DE ALMEIDA (BR/SC)
<b>(21) BR 30 2016 004625-5</b>	Código 34.2 - Exame formal de Cumprimento de Exigência Técnica (71) JADERSON DE ALMEIDA (BR/SC)
<b>(21) BR 30 2016 004626-3</b>	Código 34.2 - Exame formal de Cumprimento de Exigência Técnica (71) JADERSON DE ALMEIDA (BR/SC)
<b>(21) BR 30 2016 004627-1</b>	Código 34.2 - Exame formal de Cumprimento de Exigência Técnica (71) JADERSON DE ALMEIDA (BR/SC)
<b>(21) BR 30 2016 004628-0</b>	Código 34.2 - Exame formal de Cumprimento de Exigência Técnica (71) JADERSON DE ALMEIDA (BR/SC)
<b>(21) BR 30 2016 004629-8</b>	Código 34.2 - Exame formal de Cumprimento de Exigência Técnica (71) JADERSON DE ALMEIDA (BR/SC)
<b>(21) BR 30 2016 004630-1</b>	Código 34.2 - Exame formal de Cumprimento de Exigência Técnica (71) JADERSON DE ALMEIDA (BR/SC)
<b>(21) BR 30 2016 004631-0</b>	Código 34.2 - Exame formal de Cumprimento de Exigência Técnica (71) JADERSON DE ALMEIDA (BR/SC)
<b>(21) BR 30 2016 004632-8</b>	Código 34.2 - Exame formal de Cumprimento de Exigência Técnica (71) JADERSON DE ALMEIDA (BR/SC)
<b>(21) BR 30 2016 004633-6</b>	Código 34.2 - Exame formal de Cumprimento de Exigência Técnica (71) JADERSON DE ALMEIDA (BR/SC)
<b>(21) BR 30 2016 004634-4</b>	Código 34.2 - Exame formal de Cumprimento de Exigência Técnica (71) UNIVERSIDADE FEDERAL DE UBERLÂNDIA (BR/MG)
<b>(21) BR 30 2016 004636-0</b>	Código 34.2 - Exame formal de Cumprimento de Exigência Técnica (71) ALAN PATRICIO DA SILVA (BR/SP) , ACARY SOUZA BULLE OLIVEIRA (BR/SP) , VAGNER ROGÉRIO DOS SANTOS (BR/SP)



---

<b>(21) BR 30 2016 004638-7</b>	Código 34.2 - Exame formal de Cumprimento de Exigência Técnica (71) MARTA PRUNS RUIZ (BR/SP)
<b>(21) BR 30 2016 004639-5</b>	Código 34.2 - Exame formal de Cumprimento de Exigência Técnica (71) HDE LOCAÇÕES EIRELI - ME (BR/RS) (74) Marca Brazil Marcas e Patentes Ltda
<b>(21) BR 30 2016 004640-9</b>	Código 34.2 - Exame formal de Cumprimento de Exigência Técnica (71) UNIVERSIDADE FEDERAL DE UBERLÂNDIA (BR/MG)
<b>(21) BR 30 2016 004641-7</b>	Código 34.2 - Exame formal de Cumprimento de Exigência Técnica (71) PHILIP MORRIS PRODUCTS S.A. (CH) (74) Dannemann, Siemsen, Bigler & Ipanema Moreira
<b>(21) BR 30 2016 004644-1</b>	Código 34.2 - Exame formal de Cumprimento de Exigência Técnica (71) DECATHLON (FR) (74) Alexandre da Cunha Lyrio
<b>(21) BR 30 2016 004645-0</b>	Código 34.2 - Exame formal de Cumprimento de Exigência Técnica (71) PERFECT IMPORTAÇÃO EXPORTAÇÃO LTDA (BR/MG) (74) Cesar Peduti Neto
<b>(21) BR 30 2016 004646-8</b>	Código 34.2 - Exame formal de Cumprimento de Exigência Técnica (71) DECATHLON (FR) (74) Alexandre da Cunha Lyrio
<b>(21) BR 30 2016 004647-6</b>	Código 34.2 - Exame formal de Cumprimento de Exigência Técnica (71) CHILWEE POWER CO. LTD (CN) (74) Vaz e Dias Advogados & Associados
<b>(21) BR 30 2016 004652-2</b>	Código 34.2 - Exame formal de Cumprimento de Exigência Técnica (71) PERFECT IMPORTAÇÃO EXPORTAÇÃO LTDA (BR/MG) (74) Cesar Peduti Neto
<b>(21) BR 30 2016 004654-9</b>	Código 34.2 - Exame formal de Cumprimento de Exigência Técnica (71) BRANDINA MARIA SILVA LOPES 21588296806 (BR/SP)
<b>(21) BR 30 2016 004656-5</b>	Código 34.2 - Exame formal de Cumprimento de Exigência Técnica (71) CARLOS FELIPE DURO FLORES (BR/SC) , HIGOR CALGAROTTO (BR/SC) (74) LEILA KRAUSE SIGNORELLI
<b>(21) BR 30 2016 004657-3</b>	Código 34.2 - Exame formal de Cumprimento de Exigência Técnica (71) PERFECT IMPORTAÇÃO EXPORTAÇÃO LTDA (BR/MG)



---

	(74) Cesar Peduti Neto
<b>(21) BR 30 2016 004660-3</b>	Código 34.2 - Exame formal de Cumprimento de Exigência Técnica (71) PERFECT IMPORTAÇÃO EXPORTAÇÃO LTDA (BR/MG) (74) Cesar Peduti Neto
<b>(21) BR 30 2016 004661-1</b>	Código 34.2 - Exame formal de Cumprimento de Exigência Técnica (71) HIGOR SABA (BR/SP)
<b>(21) BR 30 2016 004662-0</b>	Código 34.2 - Exame formal de Cumprimento de Exigência Técnica (71) MARISE SARAN DA ROSA MEI (BR/RS)
<b>(21) BR 30 2016 004663-8</b>	Código 34.2 - Exame formal de Cumprimento de Exigência Técnica (71) EXTRAMOLD JOMO INDÚSTRIA DE PLÁSTICOS LTDA (BR/RS) (74) EMERSON SALBEGO HOFART
<b>(21) BR 30 2016 004664-6</b>	Código 34.2 - Exame formal de Cumprimento de Exigência Técnica (71) EXTRAMOLD JOMO INDÚSTRIA DE PLÁSTICOS LTDA (BR/RS) (74) EMERSON SALBEGO HOFART
<b>(21) BR 30 2016 004666-2</b>	Código 34.2 - Exame formal de Cumprimento de Exigência Técnica (71) ENFANT TERRIBLE DESIGN AB (SE) (74) MURTA GOYANES ADVOGADOS
<b>(21) BR 30 2016 004678-6</b>	Código 34.2 - Exame formal de Cumprimento de Exigência Técnica (71) DANIEL FREITAS FRANK (BR/RS)
<b>(21) BR 30 2016 004682-4</b>	Código 34.2 - Exame formal de Cumprimento de Exigência Técnica (71) NETZSCH-FEINMAHLTECHNIK GMBH (DE) (74) Dannemann, Siemsen, Bigler & Ipanema Moreira
<b>(21) BR 30 2016 004684-0</b>	Código 34.2 - Exame formal de Cumprimento de Exigência Técnica (71) EXTRAMOLD JOMO INDÚSTRIA DE PLÁSTICOS LTDA (BR/RS) (74) EMERSON SALBEGO HOFART
<b>(21) BR 30 2016 004686-7</b>	Código 34.2 - Exame formal de Cumprimento de Exigência Técnica (71) DOO HEON PARK (KR) (74) FLÁVIA SALIM LOPES
<b>(21) BR 30 2016 004693-0</b>	Código 34.2 - Exame formal de Cumprimento de Exigência Técnica (71) SEB (FR) (74) Araripe & Associados
<b>(21) BR 30 2016 004694-8</b>	Código 34.2 - Exame formal de Cumprimento de Exigência Técnica



---

	(71) ROMANDIL DE SOUZA MENDES (BR/RJ)
<b>(21) BR 30 2016 004695-6</b>	Código 34.2 - Exame formal de Cumprimento de Exigência Técnica (71) ROMANDIL DE SOUZA MENDES (BR/RJ)
<b>(21) BR 30 2016 004696-4</b>	Código 34.2 - Exame formal de Cumprimento de Exigência Técnica (71) ROMANDIL DE SOUZA MENDES (BR/RJ)
<b>(21) BR 30 2016 004697-2</b>	Código 34.2 - Exame formal de Cumprimento de Exigência Técnica (71) ROMANDIL DE SOUZA MENDES (BR/RJ)
<b>(21) BR 30 2016 004698-0</b>	Código 34.2 - Exame formal de Cumprimento de Exigência Técnica (71) ROMANDIL DE SOUZA MENDES (BR/RJ)
<b>(21) BR 30 2016 004699-9</b>	Código 34.2 - Exame formal de Cumprimento de Exigência Técnica (71) ROMANDIL DE SOUZA MENDES (BR/RJ)
<b>(21) BR 30 2016 004700-6</b>	Código 34.2 - Exame formal de Cumprimento de Exigência Técnica (71) ROMANDIL DE SOUZA MENDES (BR/RJ)
<b>(21) BR 30 2016 004703-0</b>	Código 34.2 - Exame formal de Cumprimento de Exigência Técnica (71) OTTI DÉCIO LAMB (BR/SC) (74) Paulo José Lunkes
<b>(21) BR 30 2016 004704-9</b>	Código 34.2 - Exame formal de Cumprimento de Exigência Técnica (71) JADERSON DE ALMEIDA (BR/SC)
<b>(21) BR 30 2016 004705-7</b>	Código 34.2 - Exame formal de Cumprimento de Exigência Técnica (71) JADERSON DE ALMEIDA (BR/SC)
<b>(21) BR 30 2016 004706-5</b>	Código 34.2 - Exame formal de Cumprimento de Exigência Técnica (71) JADERSON DE ALMEIDA (BR/SC)
<b>(21) BR 30 2016 004707-3</b>	Código 34.2 - Exame formal de Cumprimento de Exigência Técnica (71) JADERSON DE ALMEIDA (BR/SC)
<b>(21) BR 30 2016 004708-1</b>	Código 34.2 - Exame formal de Cumprimento de Exigência Técnica (71) JADERSON DE ALMEIDA (BR/SC)
<b>(21) BR 30 2016 004709-0</b>	Código 34.2 - Exame formal de Cumprimento de Exigência Técnica (71) JADERSON DE ALMEIDA (BR/SC)
<b>(21) BR 30 2016 004710-3</b>	Código 34.2 - Exame formal de Cumprimento de Exigência Técnica (71) MARIA DE FATIMA TEIXEIRA CARDOSO PACHECO (BR/RS)



---

<b>(21) BR 30 2016 004713-8</b>	Código 34.2 - Exame formal de Cumprimento de Exigência Técnica (71) INOBRAM-ASSESSORIA E SERVIÇOS EM AUTOMAÇÃO ELETRONICA LTDA (BR/PR) (74) Paulo José Lunkes
<b>(21) BR 30 2016 004715-4</b>	Código 34.2 - Exame formal de Cumprimento de Exigência Técnica (71) EUCLIDES LONGHI (BR/RS) (74) NORBERTO PARDELHAS DE BARCELLOS
<b>(21) BR 30 2016 004734-0</b>	Código 34.2 - Exame formal de Cumprimento de Exigência Técnica (71) CELLPACK AG (CH) (74) Dannemann, Siemsen, Bigler & Ipanema Moreira
<b>(21) BR 30 2016 004735-9</b>	Código 34.2 - Exame formal de Cumprimento de Exigência Técnica (71) ELC MANAGEMENT LLC (US) (74) Dannemann, Siemsen, Bigler & Ipanema Moreira
<b>(21) BR 30 2016 004736-7</b>	Código 34.2 - Exame formal de Cumprimento de Exigência Técnica (71) VALDECI PEREIRA (BR/SC) (74) MARCOS ANTONIO NUNES
<b>(21) BR 30 2016 004737-5</b>	Código 34.2 - Exame formal de Cumprimento de Exigência Técnica (71) BRIDGESTONE BANDAG, LLC (US) (74) Dannemann, Siemsen, Bigler & Ipanema Moreira
<b>(21) BR 30 2016 004742-1</b>	Código 34.2 - Exame formal de Cumprimento de Exigência Técnica (71) ANDERSON APARECIDO MACEDO CAVALCANTI (BR/SP)
<b>(21) BR 30 2016 004743-0</b>	Código 34.2 - Exame formal de Cumprimento de Exigência Técnica (71) MARIA DE FATIMA TEIXEIRA CARDOSO PACHECO (BR/RS)
<b>(21) BR 30 2016 004745-6</b>	Código 34.2 - Exame formal de Cumprimento de Exigência Técnica (71) MARIA DE FATIMA TEIXEIRA CARDOSO PACHECO (BR/RS)
<b>(21) BR 30 2016 004747-2</b>	Código 34.2 - Exame formal de Cumprimento de Exigência Técnica (71) KIKO S.P.A. (IT) (74) Ariboni, Fabbri e Schmidt Sociedade de Advogados
<b>(21) BR 30 2016 004748-0</b>	Código 34.2 - Exame formal de Cumprimento de Exigência Técnica (71) KIKO S.P.A. (IT) (74) Ariboni, Fabbri e Schmidt Sociedade de Advogados
<b>(21) BR 30 2016 004750-2</b>	Código 34.2 - Exame formal de Cumprimento de Exigência Técnica

---



---

	(71) PATRICIA ASSUMPÇÃO PRESTES DE MENEZES (BR/RJ)
<b>(21) BR 30 2016 004751-0</b>	Código 34.2 - Exame formal de Cumprimento de Exigência Técnica (71) MARIA DE FATIMA TEIXEIRA CARDOSO PACHECO (BR/RS)
<b>(21) BR 30 2016 004753-7</b>	Código 34.2 - Exame formal de Cumprimento de Exigência Técnica (71) RAFAEL ROCHA BARBOSA (BR/MG) (74) TAMIRES CALDAS ALVES
<b>(21) BR 30 2016 004754-5</b>	Código 34.2 - Exame formal de Cumprimento de Exigência Técnica (71) MATEUS FINOTTI FONTES (BR/MG)
<b>(21) BR 30 2016 004755-3</b>	Código 34.2 - Exame formal de Cumprimento de Exigência Técnica (71) MATEUS FINOTTI FONTES (BR/MG)
<b>(21) BR 30 2016 004763-4</b>	Código 34.2 - Exame formal de Cumprimento de Exigência Técnica (71) UNILEVER NV (NL) (74) Ana Paula Santos Celidonio
<b>(21) BR 30 2016 004769-3</b>	Código 34.2 - Exame formal de Cumprimento de Exigência Técnica (71) G.SECI INDÚSTRIA E COMÉRCIO DE EQUIPAMENTOS CONTRA INCÊNDIO LTDA (BR/RJ)
<b>(21) BR 30 2016 004770-7</b>	Código 34.2 - Exame formal de Cumprimento de Exigência Técnica (71) PRECIOSA, A.S. (CZ) (74) IGOR LEONARDO GUIMARÃES SIMÕES
<b>(21) BR 30 2016 004771-5</b>	Código 34.2 - Exame formal de Cumprimento de Exigência Técnica (71) PRECIOSA, A.S. (CZ) (74) IGOR LEONARDO GUIMARÃES SIMÕES
<b>(21) BR 30 2016 004772-3</b>	Código 34.2 - Exame formal de Cumprimento de Exigência Técnica (71) PRECIOSA, A.S. (CZ) (74) IGOR LEONARDO GUIMARÃES SIMÕES
<b>(21) BR 30 2016 004773-1</b>	Código 34.2 - Exame formal de Cumprimento de Exigência Técnica (71) RUBENS GRUNDMANN (BR/SC)
<b>(21) BR 30 2016 004775-8</b>	Código 34.2 - Exame formal de Cumprimento de Exigência Técnica (71) N G INDÚSTRIA E COMÉRCIO DE MÓVEIS LTDA - EPP (BR/PR) (74) Seniors Marcas e Patentes S/C Ltda.
<b>(21) BR 30 2016 004780-4</b>	Código 34.2 - Exame formal de Cumprimento de Exigência Técnica (71) SICHEL IND E COM LTDA ME (BR/PR)



---

	(74) JOSE ROBERTO FAVARIN
--	---------------------------

---

(21) BR 30 2016 004782-0	Código 34.2 - Exame formal de Cumprimento de Exigência Técnica (71) TOP PISCINAS INDÚSTRIA E COMÉRCIO LTDA - EPP (BR/RS) (74) CLAUDIO JOSÉ MARTINS COSTA GONÇALVES
--------------------------	--

---

(21) BR 30 2016 004791-0	Código 34.2 - Exame formal de Cumprimento de Exigência Técnica (71) LUCIANA GONTIJO VASCONCELOS PORTO (BR/MG) (74) SÂMIA BATISTA AMIN ( NOME ANTERIOR SÂMIA AMIN SANTOS)
--------------------------	--

---

(21) BR 30 2016 004797-9	Código 34.2 - Exame formal de Cumprimento de Exigência Técnica (71) AVENT, INC. (US) (74) PINHEIRO NETO ADVOGADOS
--------------------------	---

---

(21) BR 30 2016 004800-2	Código 34.2 - Exame formal de Cumprimento de Exigência Técnica (71) WELLINGTON VINÍCIUS FOCETTO JUNIOR (BR/SP)
--------------------------	---

---

(21) BR 30 2016 004804-5	Código 34.2 - Exame formal de Cumprimento de Exigência Técnica (71) GUILHERME MAURICIO BILIBIO HASCHICH (BR/PR) (74) CALISTO VENDRAME SOBRINHO
--------------------------	--

---

(21) BR 30 2016 004808-8	Código 34.2 - Exame formal de Cumprimento de Exigência Técnica (71) LADIMIR DE JESUS NASCIMENTO (BR/MG) (74) CARLOS GERALDO FERREIRA
--------------------------	--

---

(21) BR 30 2016 004810-0	Código 34.2 - Exame formal de Cumprimento de Exigência Técnica (71) ELECTRIC INK INDUSTRIA COMERCIO IMPORTACAO E EXPORTACAO LTDA (BR/MG) (74) SÁVIO FARIA NEVES
--------------------------	---

---

(21) BR 30 2016 004814-2	Código 34.2 - Exame formal de Cumprimento de Exigência Técnica (71) COMAU S.P.A. (IT) (74) LUIZ LEONARDOS & ADVOGADOS
--------------------------	---

---

(21) BR 30 2016 004816-9	Código 34.2 - Exame formal de Cumprimento de Exigência Técnica (71) DECATHLON (FR) (74) Alexandre da Cunha Lyrio
--------------------------	--

---

(21) BR 30 2016 004829-0	Código 34.2 - Exame formal de Cumprimento de Exigência Técnica (71) BENTO STORE IMPORTAÇÃO E COMÉRCIO DE UTENSÍLIOS PARA TRANSPORTE DE ALIMENTOS LTDA. (BR/SP) (74) WILSON PINHEIRO JABUR
--------------------------	---

---

(21) BR 30 2016 004830-4	Código 34.2 - Exame formal de Cumprimento de Exigência Técnica
--------------------------	--

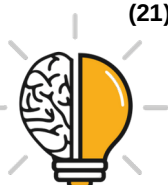

---

	(71) ALBEA SERVICES (FR) (74) MONICA NOGUEIRA
<b>(21) BR 30 2016 004831-2</b>	Código 34.2 - Exame formal de Cumprimento de Exigência Técnica (71) BENTO STORE IMPORTAÇÃO E COMÉRCIO DE UTENSÍLIOS PARA TRANSPORTE DE ALIMENTOS LTDA. (BR/SP) (74) WILSON PINHEIRO JABUR
<b>(21) BR 30 2016 004832-0</b>	Código 34.2 - Exame formal de Cumprimento de Exigência Técnica (71) SEMEATO S/A INDÚSTRIA E COMÉRCIO (BR/RS) (74) DAVID NILTON PEREIRA DE LUCENA
<b>(21) BR 30 2016 004833-9</b>	Código 34.2 - Exame formal de Cumprimento de Exigência Técnica (71) BENTO STORE IMPORTAÇÃO E COMÉRCIO DE UTENSÍLIOS PARA TRANSPORTE DE ALIMENTOS LTDA. (BR/SP) (74) WILSON PINHEIRO JABUR
<b>(21) BR 30 2016 004835-5</b>	Código 34.2 - Exame formal de Cumprimento de Exigência Técnica (71) BENTO STORE IMPORTAÇÃO E COMÉRCIO DE UTENSÍLIOS PARA TRANSPORTE DE ALIMENTOS LTDA. (BR/SP) (74) WILSON PINHEIRO JABUR
<b>(21) BR 30 2016 004838-0</b>	Código 34.2 - Exame formal de Cumprimento de Exigência Técnica (71) NISSAN JIDOSHA KABUSHIKI KAISHA (NISSAN MOTOR CO., LTD.) (JP) (74) Daniel Advogados (Alt.de Daniel & Cia)
<b>(21) BR 30 2016 004840-1</b>	Código 34.2 - Exame formal de Cumprimento de Exigência Técnica (71) CRMALL SISTEMA DE INFORMAÇÃO DE MARKETING LTDA - EPP (BR/PR) (74) PAULO GUSTAVO ZANETTI MORAIS BADAN
<b>(21) BR 30 2016 004843-6</b>	Código 34.2 - Exame formal de Cumprimento de Exigência Técnica (71) VZT INDÚSTRIA E COMÉRCIO DE CALÇADOS LTDA (BR/SP) (74) PAULO ARRUDA PEDROZO
<b>(21) BR 30 2016 004845-2</b>	Código 34.2 - Exame formal de Cumprimento de Exigência Técnica (71) MARCELO BURLE (BR/SP) (74) Village Marcas e Patentes Ltda
<b>(21) BR 30 2016 004855-0</b>	Código 34.2 - Exame formal de Cumprimento de Exigência Técnica (71) GUANGDONG BONA ROBOT CORPORATION LIMITED (CN) (74) David do Nascimento Advogados Associados
<b>(21) BR 30 2016 004856-8</b>	Código 34.2 - Exame formal de Cumprimento de Exigência Técnica



---

	(71) JOÃO LUDUGERO FERREIRA (BR/PR) (74) ADRIANA CUBAS MULLER PROPST
<b>(21) BR 30 2016 004865-7</b>	Código 34.2 - Exame formal de Cumprimento de Exigência Técnica (71) GUILHERME NOCCHI GUMA (BR/RS) , RAFAELA NOCCHI GUMA (BR/SP) (74) ANDRE LUIZ VARELLA ANDREOLI
<b>(21) BR 30 2016 004896-7</b>	Código 34.2 - Exame formal de Cumprimento de Exigência Técnica (71) BRITÂNIA ELETRODOMÉSTICOS SA (BR/PR) (74) ILDO RITTER DE OLIVEIRA
<b>(21) BR 30 2016 004897-5</b>	Código 34.2 - Exame formal de Cumprimento de Exigência Técnica (71) BRITÂNIA ELETRODOMÉSTICOS SA (BR/PR) (74) ILDO RITTER DE OLIVEIRA
<b>(21) BR 30 2016 004898-3</b>	Código 34.2 - Exame formal de Cumprimento de Exigência Técnica (71) ANTONIO CARLOS BASSO (BR/PR) (74) Village Marcas e Patentes Ltda
<b>(21) BR 30 2016 004902-5</b>	Código 34.2 - Exame formal de Cumprimento de Exigência Técnica (71) BECTON DICKINSON FRANCE (FR) (74) Daniel Advogados (Alt.de Daniel & Cia)
<b>(21) BR 30 2016 004906-8</b>	Código 34.2 - Exame formal de Cumprimento de Exigência Técnica (71) BRITÂNIA ELETRODOMÉSTICOS SA (BR/PR) (74) ILDO RITTER DE OLIVEIRA
<b>(21) BR 30 2016 004909-2</b>	Código 34.2 - Exame formal de Cumprimento de Exigência Técnica (71) BRITÂNIA ELETRODOMÉSTICOS SA (BR/PR) (74) ILDO RITTER DE OLIVEIRA
<b>(21) BR 30 2016 004910-6</b>	Código 34.2 - Exame formal de Cumprimento de Exigência Técnica (71) BRITÂNIA ELETRODOMÉSTICOS SA (BR/PR) (74) ILDO RITTER DE OLIVEIRA
<b>(21) BR 30 2016 004912-2</b>	Código 34.2 - Exame formal de Cumprimento de Exigência Técnica (71) JEFERSON ROSA DE AVELAR (BR/SP) (74) José Domingos de Lima Filho
<b>(21) BR 30 2016 004926-2</b>	Código 34.2 - Exame formal de Cumprimento de Exigência Técnica (71) GRENDENE S.A. (BR/CE) (74) Remer Villaça & Nogueira Assessoria e Consultoria de Prop. Intelectual S/S Ltda.



---

<b>(21) BR 30 2016 004929-7</b>	Código 34.2 - Exame formal de Cumprimento de Exigência Técnica (71) UNIVERSIDADE DO ESTADO DO RIO DE JANEIRO (BR/RJ) (74) JOSÉ CARLOS VAZ E DIAS
<b>(21) BR 30 2016 004930-0</b>	Código 34.2 - Exame formal de Cumprimento de Exigência Técnica (71) ROBERTO LUIZ DE ALMEIDA HAUSHAHN (BR/SP) (74) Estrela Marcas e Patentes Ltda. ME
<b>(21) BR 30 2016 004931-9</b>	Código 34.2 - Exame formal de Cumprimento de Exigência Técnica (71) UNILEVER NV (NL) (74) Ana Paula Santos Celidonio
<b>(21) BR 30 2016 004933-5</b>	Código 34.2 - Exame formal de Cumprimento de Exigência Técnica (71) IMPLY TECNOLOGIA E ELETRÔNICA LTDA (BR/RS) (74) RENATO HAHN
<b>(21) BR 30 2016 004934-3</b>	Código 34.2 - Exame formal de Cumprimento de Exigência Técnica (71) IMPLY TECNOLOGIA E ELETRÔNICA LTDA (BR/RS) (74) RENATO HAHN
<b>(21) BR 30 2016 004937-8</b>	Código 34.2 - Exame formal de Cumprimento de Exigência Técnica (71) FRIEDRICH E SANTOS LTDA (BR/RS)
<b>(21) BR 30 2016 004938-6</b>	Código 34.2 - Exame formal de Cumprimento de Exigência Técnica (71) DOCILE ALIMENTOS LTDA (BR/RS) (74) RENATO HAHN
<b>(21) BR 30 2016 004939-4</b>	Código 34.2 - Exame formal de Cumprimento de Exigência Técnica (71) MARCELO VENDRAMINI DA SILVA 156.464.278-00 (BR/SP)
<b>(21) BR 30 2016 004940-8</b>	Código 34.2 - Exame formal de Cumprimento de Exigência Técnica (71) DOCILE ALIMENTOS LTDA (BR/RS) (74) RENATO HAHN
<b>(21) BR 30 2016 004941-6</b>	Código 34.2 - Exame formal de Cumprimento de Exigência Técnica (71) IMPLY TECNOLOGIA E ELETRÔNICA LTDA (BR/RS) (74) RENATO HAHN
<b>(21) BR 30 2016 004942-4</b>	Código 34.2 - Exame formal de Cumprimento de Exigência Técnica (71) SAMIR HABIB JARROUGE FERRER (BR/SP) (74) Rubens dos Santos Filho
<b>(21) BR 30 2016 004962-9</b>	Código 34.2 - Exame formal de Cumprimento de Exigência Técnica (71) LIDER INDUSTRIA E COMERCIO DE ESTOFADOS LTDA (BR/MG)



---

	(74) VINÍCIUS SILVA DE OLIVEIRA
<b>(21) BR 30 2016 004985-8</b>	Código 34.2 - Exame formal de Cumprimento de Exigência Técnica (71) GUIDO OLIVIO FERREZINI (BR/SP)
<b>(21) BR 30 2016 004987-4</b>	Código 34.2 - Exame formal de Cumprimento de Exigência Técnica (71) FLOR DO SUL BONECAS E MAMAS DIDÁTICAS LTDA (BR/RS)
<b>(21) BR 30 2016 004988-2</b>	Código 34.2 - Exame formal de Cumprimento de Exigência Técnica (71) ESTUDIOPOLA COMERCIO DESIGN REPRESENTAÇÕES DE MÓVEIS LTDA (BR/SP)
<b>(21) BR 30 2016 004996-3</b>	Código 34.2 - Exame formal de Cumprimento de Exigência Técnica (71) SX LED LIGHTING COMERCIO E SERVIÇOS LTDA - EPP (BR/SP)
<b>(21) BR 30 2016 004999-8</b>	Código 34.2 - Exame formal de Cumprimento de Exigência Técnica (71) SX LED LIGHTING COMERCIO E SERVIÇOS LTDA - EPP (BR/SP)
<b>(21) BR 30 2016 005034-1</b>	Código 34.2 - Exame formal de Cumprimento de Exigência Técnica (71) CLAUDIO JOSE DO AMARAL (BR/MG) (74) FERNANDO LUIZ ROSADO
<b>(21) BR 30 2016 005036-8</b>	Código 34.2 - Exame formal de Cumprimento de Exigência Técnica (71) CLAUDIO JOSE DO AMARAL (BR/MG) (74) FERNANDO LUIZ ROSADO
<b>(21) BR 30 2016 005038-4</b>	Código 34.2 - Exame formal de Cumprimento de Exigência Técnica (71) CLAUDIO JOSE DO AMARAL (BR/MG) (74) FERNANDO LUIZ ROSADO
<b>(21) BR 30 2016 005047-3</b>	Código 34.2 - Exame formal de Cumprimento de Exigência Técnica (71) RENAULT S.A.S. (FR) (74) Licks Advogados
<b>(21) BR 30 2016 005048-1</b>	Código 34.2 - Exame formal de Cumprimento de Exigência Técnica (71) RENAULT S.A.S. (FR) (74) Licks Advogados
<b>(21) BR 30 2016 005055-4</b>	Código 34.2 - Exame formal de Cumprimento de Exigência Técnica (71) CLAUDIO JOSE DO AMARAL (BR/MG) (74) FERNANDO LUIZ ROSADO
<b>(21) BR 30 2016 005056-2</b>	Código 34.2 - Exame formal de Cumprimento de Exigência Técnica (71) CLAUDIO JOSE DO AMARAL (BR/MG)



---

	(74) FERNANDO LUIZ ROSADO
--	---------------------------

---

(21) BR 30 2016 005057-0	Código 34.2 - Exame formal de Cumprimento de Exigência Técnica (71) CLAUDIO JOSE DO AMARAL (BR/MG) (74) FERNANDO LUIZ ROSADO
--------------------------	--

---

(21) BR 30 2016 005058-9	Código 34.2 - Exame formal de Cumprimento de Exigência Técnica (71) UNIVERSIDADE FEDERAL DO RIO GRANDE DO SUL (BR/RS)
--------------------------	--

---

(21) BR 30 2016 005060-0	Código 34.2 - Exame formal de Cumprimento de Exigência Técnica (71) UNIVERSIDADE FEDERAL DO RIO GRANDE DO SUL (BR/RS)
--------------------------	--

---

(21) BR 30 2016 005063-5	Código 34.2 - Exame formal de Cumprimento de Exigência Técnica (71) UNIVERSIDADE FEDERAL DO RIO GRANDE DO SUL (BR/RS)
--------------------------	--

---

(21) BR 30 2016 005065-1	Código 34.2 - Exame formal de Cumprimento de Exigência Técnica (71) FRANCISCO JAVIER OÑA GONZÁLEZ (ES) (74) David do Nascimento Advogados Associados
--------------------------	--

---

(21) BR 30 2016 005068-6	Código 34.2 - Exame formal de Cumprimento de Exigência Técnica (71) INDÚSTRIA DE MÓVEIS THB LTDA. (BR/RS) (74) EVERTON VICTÓRIO PIRES
--------------------------	---

---

(21) BR 30 2016 005069-4	Código 34.2 - Exame formal de Cumprimento de Exigência Técnica (71) INDÚSTRIA DE MÓVEIS THB LTDA. (BR/RS) (74) EVERTON VICTÓRIO PIRES
--------------------------	---

---

(21) BR 30 2016 005070-8	Código 34.2 - Exame formal de Cumprimento de Exigência Técnica (71) LOCALIZA RENT A CAR S.A. (BR/MG) (74) Do Nascimento Souza Advogados
--------------------------	---

---

(21) BR 30 2016 005071-6	Código 34.2 - Exame formal de Cumprimento de Exigência Técnica (71) LOCALIZA RENT A CAR S.A. (BR/MG) (74) Do Nascimento Souza Advogados
--------------------------	---

---

(21) BR 30 2016 005072-4	Código 34.2 - Exame formal de Cumprimento de Exigência Técnica (71) LOCALIZA RENT A CAR S.A. (BR/MG) (74) Do Nascimento Souza Advogados
--------------------------	---

---

(21) BR 30 2016 005074-0	Código 34.2 - Exame formal de Cumprimento de Exigência Técnica (71) LOCALIZA RENT A CAR S.A. (BR/MG) (74) Do Nascimento Souza Advogados
--------------------------	---

---

(21) BR 30 2016 005075-9	Código 34.2 - Exame formal de Cumprimento de Exigência Técnica
--------------------------	--



---

	(71) LOCALIZA RENT A CAR S.A. (BR/MG) (74) Do Nascimento Souza Advogados
<b>(21) BR 30 2016 005076-7</b>	Código 34.2 - Exame formal de Cumprimento de Exigência Técnica (71) LOCALIZA RENT A CAR S.A. (BR/MG) (74) Do Nascimento Souza Advogados
<b>(21) BR 30 2016 005078-3</b>	Código 34.2 - Exame formal de Cumprimento de Exigência Técnica (71) KARL STORZ GMBH & CO. KG (DE) (74) Dannemann, Siemsen, Bigler & Ipanema Moreira
<b>(21) BR 30 2016 005081-3</b>	Código 34.2 - Exame formal de Cumprimento de Exigência Técnica (71) SULTAN ARGUILES - COMERCIAL - EIRELI - ME (BR/SP) (74) Rubens dos Santos Filho
<b>(21) BR 30 2016 005085-6</b>	Código 34.2 - Exame formal de Cumprimento de Exigência Técnica (71) SULTAN ARGUILES - COMERCIAL - EIRELI - ME (BR/SP) (74) Rubens dos Santos Filho
<b>(21) BR 30 2016 005088-0</b>	Código 34.2 - Exame formal de Cumprimento de Exigência Técnica (71) SÄNTIS PACKAGING AG (CH) (74) Bhering Advogados ( nome anterior Bhering Assessoria S/C Ltda.)
<b>(21) BR 30 2016 005098-8</b>	Código 34.2 - Exame formal de Cumprimento de Exigência Técnica (71) ANTONIO MARCOS LUZIA (BR/SP)
<b>(21) BR 30 2016 005110-0</b>	Código 34.2 - Exame formal de Cumprimento de Exigência Técnica (71) SERGIO JOSE DE MATOS - ME (BR/PB)
<b>(21) BR 30 2016 005115-1</b>	Código 34.2 - Exame formal de Cumprimento de Exigência Técnica (71) SERGIO JOSE DE MATOS - ME (BR/PB)
<b>(21) BR 30 2016 005123-2</b>	Código 34.2 - Exame formal de Cumprimento de Exigência Técnica (71) CALÇADOS PEGADA NORDESTE LTDA (BR/BA) (74) Edemar Pereira Capella
<b>(21) BR 30 2016 005126-7</b>	Código 34.2 - Exame formal de Cumprimento de Exigência Técnica (71) CALÇADOS PEGADA NORDESTE LTDA (BR/BA) (74) Edemar Pereira Capella
<b>(21) BR 30 2016 005129-1</b>	Código 34.2 - Exame formal de Cumprimento de Exigência Técnica (71) AMBEV S.A. (BR/SP) (74) Dannemann, Siemsen, Bigler & Ipanema Moreira



---

<b>(21) BR 30 2016 005130-5</b>	Código 34.2 - Exame formal de Cumprimento de Exigência Técnica (71) BRIDGESTONE AMERICAS TIRE OPERATIONS, LLC (US) (74) Dannemann, Siemsen, Bigler & Ipanema Moreira
<b>(21) BR 30 2016 005131-3</b>	Código 34.2 - Exame formal de Cumprimento de Exigência Técnica (71) INDUSTRIA DE CALÇADOS BEIRA RIO LTDA. (BR/SP) (74) CARLOS ALBERTO DOS SANTOS DAS DORES JUNIOR
<b>(21) BR 30 2016 005132-1</b>	Código 34.2 - Exame formal de Cumprimento de Exigência Técnica (71) INDUSTRIA DE CALÇADOS BEIRA RIO LTDA. (BR/SP) (74) DANILO DE OLIVEIRA BEZERRA
<b>(21) BR 30 2016 005133-0</b>	Código 34.2 - Exame formal de Cumprimento de Exigência Técnica (71) SWATCH AG (SWATCH SA) (SWATCH LTD.) (CH) (74) Dannemann, Siemsen, Bigler & Ipanema Moreira
<b>(21) BR 30 2016 005135-6</b>	Código 34.2 - Exame formal de Cumprimento de Exigência Técnica (71) INDUSTRIA DE CALÇADOS BEIRA RIO LTDA. (BR/SP) (74) DANILO DE OLIVEIRA BEZERRA
<b>(21) BR 30 2016 005137-2</b>	Código 34.2 - Exame formal de Cumprimento de Exigência Técnica (71) INDUSTRIA DE CALÇADOS BEIRA RIO LTDA. (BR/SP) (74) DANILO DE OLIVEIRA BEZERRA
<b>(21) BR 30 2016 005143-7</b>	Código 34.2 - Exame formal de Cumprimento de Exigência Técnica (71) INDUSTRIA DE CALÇADOS BEIRA RIO LTDA. (BR/SP) (74) DANILO DE OLIVEIRA BEZERRA
<b>(21) BR 30 2016 005144-5</b>	Código 34.2 - Exame formal de Cumprimento de Exigência Técnica (71) INDUSTRIA DE CALÇADOS BEIRA RIO LTDA. (BR/SP) (74) CARLOS ALBERTO DOS SANTOS DAS DORES JUNIOR
<b>(21) BR 30 2016 005145-3</b>	Código 34.2 - Exame formal de Cumprimento de Exigência Técnica (71) INDUSTRIA DE CALÇADOS BEIRA RIO LTDA. (BR/SP) (74) DANILO DE OLIVEIRA BEZERRA
<b>(21) BR 30 2016 005147-0</b>	Código 34.2 - Exame formal de Cumprimento de Exigência Técnica (71) INDUSTRIA DE CALÇADOS BEIRA RIO LTDA. (BR/SP) (74) DANILO DE OLIVEIRA BEZERRA
<b>(21) BR 30 2016 005150-0</b>	Código 34.2 - Exame formal de Cumprimento de Exigência Técnica (71) INDUSTRIA DE CALÇADOS BEIRA RIO LTDA. (BR/SP) (74) CARLOS ALBERTO DOS SANTOS DAS DORES JUNIOR



---

<b>(21) BR 30 2016 005151-8</b>	Código 34.2 - Exame formal de Cumprimento de Exigência Técnica (71) JOHNSON & JOHNSON CONSUMER INC. (US) (74) Dannemann, Siemsen, Bigler & Ipanema Moreira
<b>(21) BR 30 2016 005152-6</b>	Código 34.2 - Exame formal de Cumprimento de Exigência Técnica (71) JOHNSON & JOHNSON CONSUMER INC. (US) (74) Dannemann, Siemsen, Bigler & Ipanema Moreira
<b>(21) BR 30 2016 005154-2</b>	Código 34.2 - Exame formal de Cumprimento de Exigência Técnica (71) JOHNSON & JOHNSON CONSUMER INC. (US) (74) Dannemann, Siemsen, Bigler & Ipanema Moreira
<b>(21) BR 30 2016 005156-9</b>	Código 34.2 - Exame formal de Cumprimento de Exigência Técnica (71) JOHNSON & JOHNSON CONSUMER INC. (US) (74) Dannemann, Siemsen, Bigler & Ipanema Moreira
<b>(21) BR 30 2016 005157-7</b>	Código 34.2 - Exame formal de Cumprimento de Exigência Técnica (71) JOHNSON & JOHNSON CONSUMER INC. (US) (74) Dannemann, Siemsen, Bigler & Ipanema Moreira
<b>(21) BR 30 2016 005161-5</b>	Código 34.2 - Exame formal de Cumprimento de Exigência Técnica (71) JOHNSON & JOHNSON CONSUMER INC. (US) (74) Dannemann, Siemsen, Bigler & Ipanema Moreira
<b>(21) BR 32 2014 002755-0</b>	Código 34.2 - Exame formal de Cumprimento de Exigência Técnica (71) HORST SONNENDORFER (DE) (74) ORLANDO DE SOUZA
<b>(21) BR 32 2015 002892-3</b>	Código 34.2 - Exame formal de Cumprimento de Exigência Técnica (71) TRAMONTINA S.A. CUTELARIA (BR/RS) (74) CREAÇÃO MARCAS E PATENTES LTDA.
<b>(21) BR 32 2016 003620-1</b>	Código 34.2 - Exame formal de Cumprimento de Exigência Técnica (71) JACK VARTANIAN - EPP (BR/SP) (74) ANA PAULA SANTOS CELIDONIO
<b>(21) BR 32 2016 005083-2</b>	Código 34.2 - Exame formal de Cumprimento de Exigência Técnica (71) TIFFANY AND COMPANY (US) (74) VALDIR DE OLIVEIRA ROCHA FILHO
<b>(21) BR 32 2016 005084-0</b>	Código 34.2 - Exame formal de Cumprimento de Exigência Técnica (71) TIFFANY AND COMPANY (US) (74) VALDIR DE OLIVEIRA ROCHA FILHO





**Código 35 - Arquivamento do Pedido – Art. 216 § 2º e Art. 106 § 3º da LPI**

Arquivado definitivamente o pedido de registro de desenho industrial, uma vez que não foi apresentada a procuração devida no prazo de 60 (sessenta) dias contados da prática do primeiro ato da parte no processo ou não houve manifestação do depositante quanto à exigência formulada.

**(21) BR 30 2016 002610-6**

Código 35 - Arquivamento do Pedido – Art. 216 § 2º e Art. 106 § 3º da LPI

(22) 17/06/2016

(44) 27/03/2018

(52) 12-16

(54) CONFIGURAÇÃO APLICADA A/EM CONSOLE APLICADO EM PLÁSTICO ABS

(71) BAZE INDUSTRIAL DESIGN LTDA ME (BR/PR)

(72) MARCOS PFEUFFER WORMS

Arquivamento

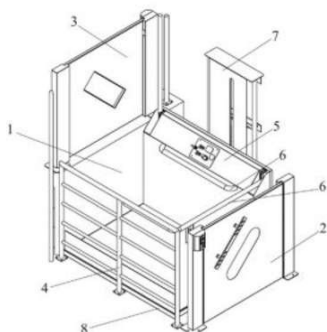
**(21) BR 30 2016 002620-3**

Código 35 - Arquivamento do Pedido – Art. 216 § 2º e Art. 106 § 3º da LPI

(22) 19/06/2016

(44) 27/03/2018

(52) 12-05

(54) CONFIGURAÇÃO APLICADA A/EM PLATAFORMA ELEVATÓRIA

(71) CROACIA MOVIMENTACAO DE CARGAS EIRELI ME (BR/PR)

(72) DENESON NERI GORGES

(74) JAIRO GOMES SILVA HATO DE ALMEIDA

Arquivamento

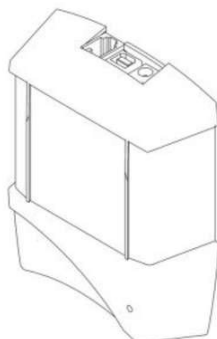
**(21) BR 30 2016 002621-1**

Código 35 - Arquivamento do Pedido – Art. 216 § 2º e Art. 106 § 3º da LPI

(22) 20/06/2016

(44) 27/03/2018

(52) 14-02

(54) CONFIGURAÇÃO APLICADA A/EM LEITOR DE CARTÕES

(71) EMPRESA 1 - SISTEMAS DE AUTOMAÇÃO E COMÉRCIO LTDA (BR/MG)

(72) ERICO SIMON DE MORAES

(74) FAUSTO SETTE CÂMARA

Arquivamento

**(21) BR 30 2016 002622-0**

Código 35 - Arquivamento do Pedido – Art. 216 § 2º e Art. 106 § 3º da LPI

(22) 20/06/2016

(44) 27/03/2018

(52) 14-02





(54) CONFIGURAÇÃO APLICADA A/EM VALIDADOR DE CARTÕES  
(71) EMPRESA 1 - SISTEMAS DE AUTOMAÇÃO E COMÉRCIO LTDA (BR/MG)  
(72) ERICO SIMON DE MORAES  
(74) FAUSTO SETTE CÂMARA

Arquivamento

(21) BR 30 2016 002644-0



Código 35 - Arquivamento do Pedido – Art. 216 § 2º e Art. 106 § 3º da LPI

(22) 20/06/2016

(44) 27/03/2018

(52) 11-01

(54) CONFIGURAÇÃO APLICADA A/EM ALIANÇA

(71) A A R DE ARAÚJO JÓIAS - ME (BR/PA)

(72) ANA AMÉLIA RAIOL DE ARAÚJO

(74) MARIA BRASIL DE LOURDES SILVA

Arquivamento

(21) BR 30 2016 002685-8



Código 35 - Arquivamento do Pedido – Art. 216 § 2º e Art. 106 § 3º da LPI

(22) 22/06/2016

(44) 27/03/2018

(52) 11-02

(54) CONFIGURAÇÃO APLICADA A/EM VASOS PARA CULTIVO DE PLANTAS,  
QUE SE SOBREPÕEM PARA MONTAGEM DE JARDIM VERTICAL

(71) VANIA MARIA CARUSO BÍCEGO (BR/SC)

(72) DAKER BÍCEGO JUNIOR

Arquivamento

(21) BR 30 2016 002687-4



Código 35 - Arquivamento do Pedido – Art. 216 § 2º e Art. 106 § 3º da LPI

(22) 22/06/2016

(44) 27/03/2018

(52) 11-02

(54) CONFIGURAÇÃO APLICADA A/EM VASOS, PARA CULTIVO DE PLANTAS,  
QUE SE SOBREPÕEM PARA MONTAGEM DE JARDIM VERTICAL

(71) VANIA MARIA CARUSO BÍCEGO (BR/SC)

(72) DAKER BÍCEGO JUNIOR

Arquivamento

(21) BR 30 2016 002722-6

Código 35 - Arquivamento do Pedido – Art. 216 § 2º e Art. 106 § 3º da LPI

(22) 24/06/2016





(44) 27/03/2018  
(52) 02-04  
(54) PADRÃO ORNAMENTAL APLICADO A/EM SOLADO DE CALÇADOS  
(71) JEAN HAROLDO ARAÚJO DOS ANJOS (BR/RJ)  
(72) JEAN HAROLDO ARAÚJO DOS ANJOS  
(74) TIAGO ESTEVAM LOPES  
Arquivamento

(21) BR 30 2016 002726-9



Código 35 - Arquivamento do Pedido – Art. 216 § 2º e Art. 106 § 3º da LPI  
(22) 24/06/2016  
(44) 27/03/2018  
(52) 06-01  
(54) CONFIGURAÇÃO APLICADA EM POLTRONA CAMA  
(71) DIOGENES MARCELO CARANDINA (BR/PR)  
(72) DIOGENES MARCELO CARANDINA  
(74) MANOEL PAIXÃO DO NASCIMENTO  
Arquivamento

(21) BR 30 2016 002730-7



Código 35 - Arquivamento do Pedido – Art. 216 § 2º e Art. 106 § 3º da LPI  
(22) 24/06/2016  
(44) 27/03/2018  
(52) 06-01  
(54) CONFIGURAÇÃO APLICADA A/EM SOFÁ  
(71) LIDER INDUSTRIA E COMERCIO DE ESTOFADOS LTDA (BR/MG)  
(72) AURELIO NOGUEIRA ALVES  
(74) EDUARDO LÍVIO DAIMOND  
Arquivamento



(21) BR 30 2016 002863-0

Código 35 - Arquivamento do Pedido – Art. 216 § 2º e Art. 106 § 3º da LPI  
(22) 05/07/2016  
(44) 27/03/2018  
(52) 06-04  
(54) CONFIGURAÇÃO APLICADA A/EM ARMÁRIO DE JOIAS COM PORTA DE CORRER ESPELHADA  
(71) FERNANDO JOSE SOARES DA SILVA (BR/SP)  
(72) FERNANDO JOSE SOARES DA SILVA



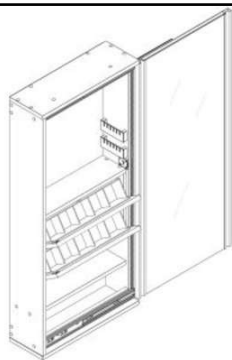

Arquivamento

**(21) BR 30 2016 002942-3**

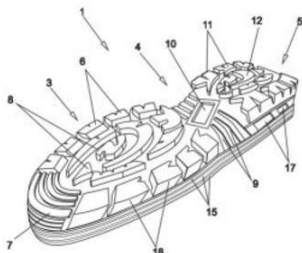

Código 35 - Arquivamento do Pedido – Art. 216 § 2º e Art. 106 § 3º da LPI

(22) 12/07/2016

(44) 27/03/2018

(52) 02-04

(54) CONFIGURAÇÃO APLICADA EM SOLADO

(71) WILKER GOUVEIA CINTRA (BR/SP)

(72) WILKER GOUVEIA CINTRA

(74) MARCO ANTÔNIO DE OLIVEIRA

Arquivamento

**(21) BR 30 2016 002958-0**



Código 35 - Arquivamento do Pedido – Art. 216 § 2º e Art. 106 § 3º da LPI

(22) 13/07/2016

(44) 27/03/2018

(52) 06-04

(54) CONFIGURAÇÃO APLICADA A/EM ARMARIO

(71) JOSEVALDO DA MOTTA (BR/MS)

(72) JOSEVALDO DA MOTTA

Arquivamento

**(21) BR 30 2016 002995-4**

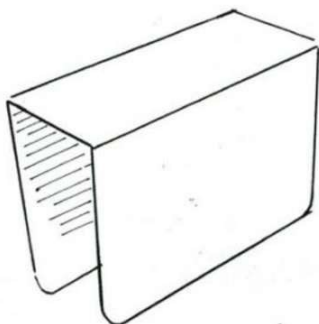

Código 35 - Arquivamento do Pedido – Art. 216 § 2º e Art. 106 § 3º da LPI

(22) 14/07/2016

(44) 27/03/2018

(52) 07-05

(54) COLETOR DE FEZES CANINAS

(71) MANOEL AKIO YASHUTAKE (BR/SP)

(72) MANOEL AKIO YASHUTAKE

Arquivamento

**(21) BR 30 2016 003003-0**

Código 35 - Arquivamento do Pedido – Art. 216 § 2º e Art. 106 § 3º da LPI

(22) 14/07/2016





(44) 27/03/2018  
(52) 02-04  
(54) CONFIGURAÇÃO APLICADA A/EM SOLA PARA CALÇADOS EM PVC  
(71) INDUSTRIA E COMERCIO DE CALÇADOS DANPER LTDA - ME (BR/MG)  
(72) DANIEL PERCILIA DOS SANTOS  
(74) RICARDO LUIS DE SOUZA  
Arquivamento

(21) BR 30 2016 003060-0



Código 35 - Arquivamento do Pedido – Art. 216 § 2º e Art. 106 § 3º da LPI  
(22) 20/07/2016  
(30) 07/04/2016 EM 003059831-0001  
(44) 27/03/2018  
(52) 21-02  
(54) CONFIGURAÇÃO APLICADA A/EM CONJUNTO DE EQUIPAMENTOS PARA EXERCÍCIO FÍSICO  
(71) DECATHLON (FR)  
(72) NICOLAS SANCHEZ  
(74) Alexandre da Cunha Lyrio  
Arquivamento

(21) BR 30 2016 003511-3



Código 35 - Arquivamento do Pedido – Art. 216 § 2º e Art. 106 § 3º da LPI  
(22) 15/08/2016  
(44) 27/03/2018  
(52) 11-01  
(54) CONFIGURAÇÃO APLICADA A/EM CONJUNTO DE COLAR, PULSEIRA, ANEL E BRINCO  
(71) ELEONORA PACHECO ALENCASTRO VEIGA HSIUNG (BR/GO)  
(72) ELEONORA PACHECO ALENCASTRO VEIGA HSIUNG, AMANDA DAHER ELIAS  
Arquivamento





(21) BR 30 2016 003522-9

Código 35 - Arquivamento do Pedido – Art. 216 § 2º e Art. 106 § 3º da LPI

(22) 16/08/2016

(44) 27/03/2018

(52) 14-01

(54) CONFIGURAÇÃO APLICADA EM VITROLA

(71) ALBERTO EIJI MIZUKI (BR/DF)

(72) ALBERTO EIJI MIZUKI

(74) LEAL MARCAS E PATENTES EIRELI - ME

Arquivamento

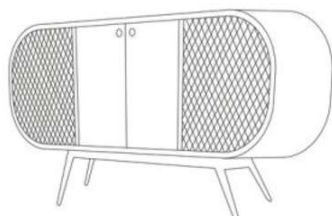

(21) BR 30 2016 003523-7

Código 35 - Arquivamento do Pedido – Art. 216 § 2º e Art. 106 § 3º da LPI

(22) 16/08/2016

(44) 27/03/2018

(52) 14-01

(54) CONFIGURAÇÃO APLICADA A/EM VITROLA

(71) ALBERTO EIJI MIZUKI (BR/DF)

(72) ALBERTO EIJI MIZUKI

(74) LEAL MARCAS E PATENTES EIRELI - ME

Arquivamento

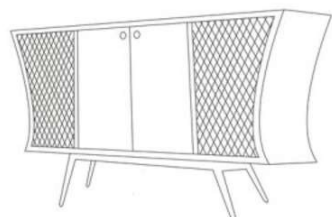

(21) BR 30 2016 003546-6

Código 35 - Arquivamento do Pedido – Art. 216 § 2º e Art. 106 § 3º da LPI

(22) 16/08/2016

(44) 27/03/2018

(52) 09-09

(54) CONFIGURAÇÃO APLICADA A/EM MÁQUINA PARA COLETA E PROCESSAMENTO DE RESÍDUOS

(71) COMPANHIA ENERGÉTICA DO CEARÁ (BR/CE)

(72) ANFRIMAR NUNES DA SILVA, ODAILTON SILVA DE ARRUDA

(74) Joubert Gonçalves de Castro

Arquivamento

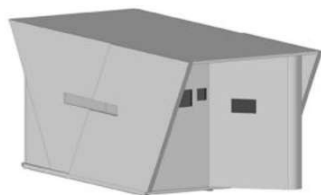

(21) BR 30 2016 003621-7

Código 35 - Arquivamento do Pedido – Art. 216 § 2º e Art. 106 § 3º da LPI

(22) 19/08/2016

(44) 27/03/2018

(52) 02-04

(54) CONFIGURAÇÃO APLICADA A/EM TENIS





(71) FABIO JOSÉ DE OLIVEIRA (BR/MG)  
 (72) FÁBIO JOSÉ DE OLIVEIRA  
 (74) MARCELO PEREIRA DOS SANTOS  
 Arquivamento

**(21) BR 30 2016 003630-6**



Código 35 - Arquivamento do Pedido – Art. 216 § 2º e Art. 106 § 3º da LPI  
 (22) 19/08/2016  
 (44) 27/03/2018  
 (52) 20-02  
 (54) CONFIGURAÇÃO APLICADA A/EM EXPOSITOR PARA PÃES  
 (71) SUPER MARKET MÓVEIS LTDA-EPP (BR/MG)  
 (72) SALVADOR RODRIGUES DE OLIVEIRA JUNIOR  
 (74) VINÍCIUS SILVA DE OLIVEIRA  
 Arquivamento



**(21) BR 30 2016 003670-5**

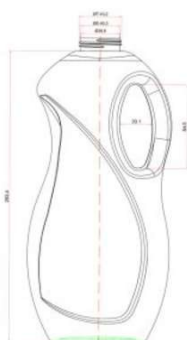

Código 35 - Arquivamento do Pedido – Art. 216 § 2º e Art. 106 § 3º da LPI  
 (22) 23/08/2016  
 (44) 27/03/2018  
 (52) 07-01  
 (54) CONFIGURAÇÃO APLICADA A/EM EMBALAGENS  
 (71) IND QUIMICA N SRA DA PIEDADE LTDA EPP (BR/SE)  
 (72) JOSE CARLOS TIOSSI  
 Arquivamento

**(21) BR 30 2016 003671-3**

Código 35 - Arquivamento do Pedido – Art. 216 § 2º e Art. 106 § 3º da LPI  
 (22) 23/08/2016  
 (44) 27/03/2018  
 (52) 11-01  
 (54) CONFIGURAÇÃO APLICADA A/EM ANEL  
 (71) ÁLVARO AUGUSTO CORRÊA DE ALENCAR (BR/PR)  
 (72) ALVARO AUGUSTO CORREA DE ALENCAR





Arquivamento

**(21) BR 30 2016 003681-0**



Código 35 - Arquivamento do Pedido – Art. 216 § 2º e Art. 106 § 3º da LPI

(22) 24/08/2016

(44) 27/03/2018

(52) 04-02

(54) CONFIGURAÇÃO APLICADA A/EM ESCOVA DENTAL.

(71) JORGE KANNO (BR/PR)

(72) JORGE KANNO

(74) Village Marcas e Patentes Ltda

Arquivamento

**(21) BR 30 2016 003736-1**

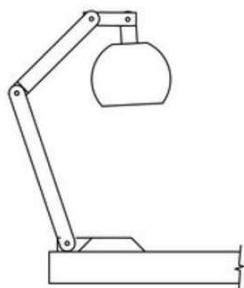

Código 35 - Arquivamento do Pedido – Art. 216 § 2º e Art. 106 § 3º da LPI

(22) 25/08/2016

(44) 27/03/2018

(52) 26-05

(54) PADRÃO ORNAMENTAL APLICADO A/EM LUMINÁRIA ARTICULADA COM CUPULA ESFÉRICA

(71) JULIANO ROMAGNA (BR/RS)

(72) MATEUS ANTONIO FAGGION

Arquivamento

**(21) BR 30 2016 003740-0**

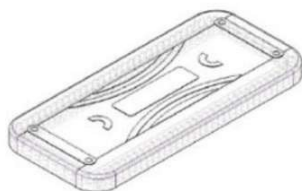

Código 35 - Arquivamento do Pedido – Art. 216 § 2º e Art. 106 § 3º da LPI

(22) 26/08/2016

(44) 27/03/2018

(52) 06-01

(54) PADRÃO ORNAMENTAL APLICADO A/EM ASSENTO DE BORRACHA PARA BALANÇO

(71) BRUNO TADEU JEREMIAS JUNIOR (BR/SC)

(72) BRUNO TADEU JEREMIAS JUNIOR

(74) VITOR LUIZ RAMOS BATISTA

Arquivamento

**(21) BR 30 2016 003805-8**

Código 35 - Arquivamento do Pedido – Art. 216 § 2º e Art. 106 § 3º da LPI



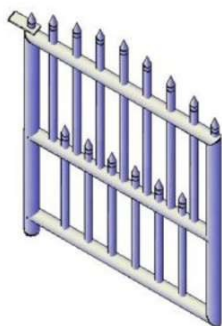

(22) 31/08/2016  
 (44) 27/03/2018  
 (52) 25-02  
 (54) CONFIGURAÇÃO APLICADA A/EM PORTÃO DE ACESSO AO PEDESTRE  
 (71) MARIA DE FATIMA TEIXEIRA CARDOSO PACHECO (BR/RS)  
 (72) MARIA DE FATIMA TEIXEIRA PACHECO  
 Arquivamento

**(21) BR 30 2016 003872-4**

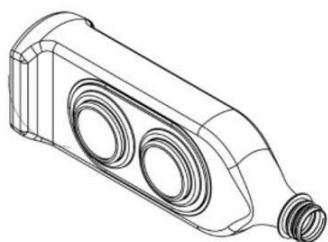

Código 35 - Arquivamento do Pedido – Art. 216 § 2º e Art. 106 § 3º da LPI  
 (22) 02/09/2016  
 (44) 27/03/2018  
 (52) 09-01  
 (54) CONFIGURAÇÃO APLICADA A/EM GARRAFA  
 (71) OHMAR TACLA (BR/PR)  
 (72) OHMAR TACLA  
 Arquivamento

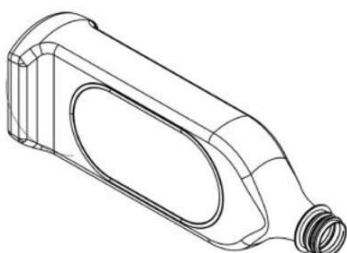

**(21) BR 30 2016 003876-7**



Código 35 - Arquivamento do Pedido – Art. 216 § 2º e Art. 106 § 3º da LPI  
 (22) 02/09/2016  
 (44) 27/03/2018  
 (52) 11-01  
 (54) PADRÃO ORNAMENTAL APLICADO A/EM PINGENTE LUZ DIVINA  
 (71) JENIVALDA DE CARVALHO COSTA (BR/DF)  
 (72) JENIVALDA DE CARVALHO COSTA  
 Arquivamento

**(21) BR 30 2016 003877-5**

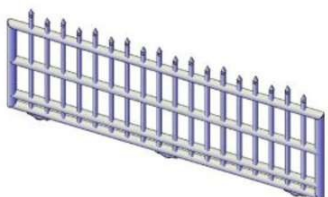

Código 35 - Arquivamento do Pedido – Art. 216 § 2º e Art. 106 § 3º da LPI  
 (22) 02/09/2016  
 (44) 27/03/2018  
 (52) 25-02  
 (54) CONFIGURAÇÃO APLICADA A/EM PORTÃO DESLIZANTE DE ACESSO  
 (71) MARIA DE FATIMA TEIXEIRA CARDOSO PACHECO (BR/RS)  
 (72) MARIA DE FATIMA TEIXEIRA PACHECO  
 Arquivamento



(21) BR 30 2016 003891-0



Código 35 - Arquivamento do Pedido – Art. 216 § 2º e Art. 106 § 3º da LPI  
 (22) 05/09/2016  
 (44) 27/03/2018  
 (52) 11-01  
 (54) CONFIGURAÇÃO APLICADA A ARTIGO DECORATIVO EM FORMA DE SAPATO  
 (71) HUANG FENG XIONG (BR/SP)  
 (72) HUANG FENG XIONG  
 Arquivamento

(21) BR 30 2016 003892-9

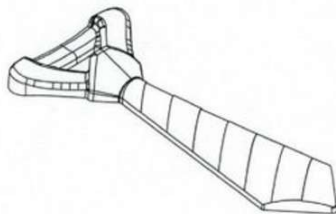

Código 35 - Arquivamento do Pedido – Art. 216 § 2º e Art. 106 § 3º da LPI  
 (22) 05/09/2016  
 (44) 27/03/2018  
 (52) 11-01  
 (54) CONFIGURAÇÃO APLICADA A ARTIGO DECORATIVO EM FORMA DE GRAVATA.  
 (71) HUANG FENG XIONG (BR/SP)  
 (72) HUANG FENG XIONG  
 Arquivamento

(21) BR 30 2016 003925-9



Código 35 - Arquivamento do Pedido – Art. 216 § 2º e Art. 106 § 3º da LPI  
 (22) 05/09/2016  
 (30) 04/03/2016 US 29/557.100  
 (44) 27/03/2018  
 (52) 28-02  
 (54) CONFIGURAÇÃO APLICADA A/EM ESTOJO COSMÉTICO  
 (71) AVON PRODUCTS, INC. (US)  
 (72) SIMON DUTTON, DANIEL THORN LEESON, JEANINE SCHOEN, DONA VON BARGEN  
 (74) Daniel Advogados (Alt.de Daniel & Cia)  
 Arquivamento



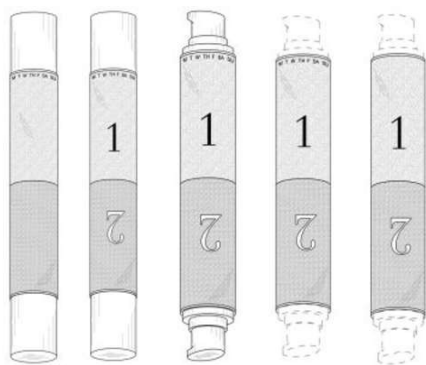

(21) BR 30 2016 003950-0

Código 35 - Arquivamento do Pedido – Art. 216 § 2º e Art. 106 § 3º da LPI

(22) 06/09/2016

(30) 09/03/2016 US 29/557,422

(44) 27/03/2018

(52) 24-02

(54) CONFIGURAÇÃO APLICADA A/EM INSTRUMENTO DE GRAMPEAMENTO CIRÚRGICO

(71) ETHICON ENDO-SURGERY, LLC (PR)

(72) RICHARD L. LEIMBACH, KEVIN D. SACKETT, BRETT E. SWENSGARD, TONY C. SIEBEL, JOHN V. HUNT, SHAWN C. SNYDER

(74) Dannemann, Siemsen, Bigler & Ipanema Moreira Arquivamento

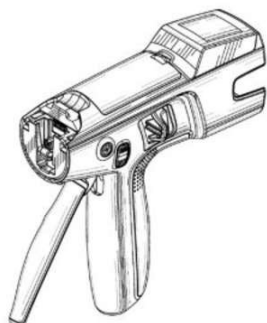
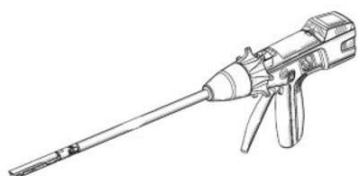

(21) BR 30 2016 003983-6

Código 35 - Arquivamento do Pedido – Art. 216 § 2º e Art. 106 § 3º da LPI

(22) 09/09/2016

(44) 27/03/2018

(52) 06-06

(54) CONFIGURAÇÃO APLICADA A/EM SUPORTE DE MESA



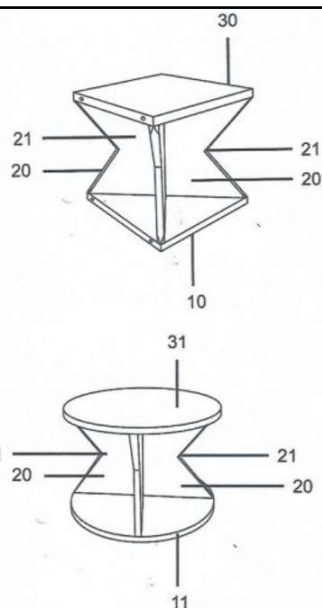

(71) VILSON POSSAGNOLO (BR/RS)  
 (72) VILSON POSSAGNOLO  
 (74) EVANDRO SOARES  
 Arquivamento

**(21) BR 30 2016 004026-5**

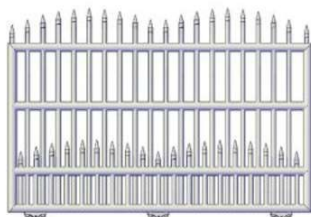

Código 35 - Arquivamento do Pedido – Art. 216 § 2º e Art. 106 § 3º da LPI  
 (22) 12/09/2016  
 (44) 27/03/2018  
 (52) 25-02  
 (54) CONFIGURAÇÃO APLICADA A/EM PORTÃO DESLIZANTE DE ACESSO  
 (71) MARIA DE FATIMA TEIXEIRA CARDOSO PACHECO (BR/RS)  
 (72) MARIA DE FATIMA TEIXEIRA CARDOSO PACHECO  
 Arquivamento

**(21) BR 30 2016 004034-6**

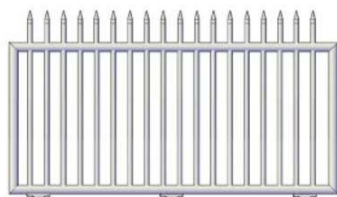

Código 35 - Arquivamento do Pedido – Art. 216 § 2º e Art. 106 § 3º da LPI  
 (22) 12/09/2016  
 (44) 27/03/2018  
 (52) 25-02  
 (54) CONFIGURAÇÃO APLICADA A/EM PORTÃO DESLIZANTE DE ACESSO.  
 (71) MARIA DE FATIMA TEIXEIRA CARDOSO PACHECO (BR/RS)  
 (72) MARIA DE FATIMA TEIXEIRA CARDOSO PACHECO  
 Arquivamento

**(21) BR 30 2016 004036-2**

Código 35 - Arquivamento do Pedido – Art. 216 § 2º e Art. 106 § 3º da LPI  
 (22) 12/09/2016  
 (44) 27/03/2018  
 (52) 25-02  
 (54) CONFIGURAÇÃO APLICADA A/EM PONTEIRA  
 (71) MARIA DE FATIMA TEIXEIRA CARDOSO PACHECO (BR/RS)  
 (72) MARIA DE FATIMA TEIXEIRA CARDOSO PACHECO  
 Arquivamento





**(21) BR 30 2016 004073-7**



Código 35 - Arquivamento do Pedido – Art. 216 § 2º e Art. 106 § 3º da LPI  
 (22) 14/09/2016  
 (44) 27/03/2018  
 (52) 32-00  
 (54) PADRÃO ORNAMENTAL APLICADO A/EM ESTAMPA  
 (71) MIUDAS BRASIL COMERCIAL LTDA - EPP. (BR/SP)  
 (72) BRUNNA FERRARESSO, FERNANDA QUEIROZ DE SOUZA  
 (74) TINOCO SOARES SOCIEDADE DE ADVOGADOS  
 Arquivamento

**(21) BR 30 2016 004090-7**

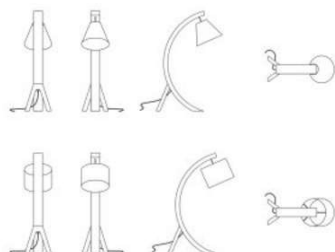

Código 35 - Arquivamento do Pedido – Art. 216 § 2º e Art. 106 § 3º da LPI  
 (22) 15/09/2016  
 (44) 27/03/2018  
 (52) 26-05  
 (54) PADRÃO ORNAMENTAL APLICADO A/EM LUMINÁRIA C  
 (71) JULIANO ROMAGNA (BR/RS) , MATEUS ANTONIO FAGGION (BR/RS)  
 (72) JULIANO ROMAGNA, MATEUS ANTONIO FAGGION  
 Arquivamento

**(21) BR 30 2016 004156-3**

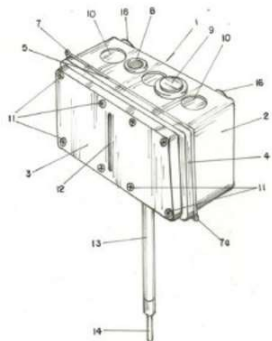

Código 35 - Arquivamento do Pedido – Art. 216 § 2º e Art. 106 § 3º da LPI  
 (22) 19/09/2016  
 (44) 27/03/2018  
 (52) 10-04  
 (54) CONFIGURAÇÃO APLICADA A/EM TERMÔMETRO  
 (71) PHILIPPE BEKES CAMARGO (BR/SP)  
 (72) PHILIPPE BEKES CAMARGO  
 (74) GUILHERME ROBERTO DORTA DA SILVA  
 Arquivamento

**(21) BR 30 2016 004168-7**

Código 35 - Arquivamento do Pedido – Art. 216 § 2º e Art. 106 § 3º da LPI  
 (22) 19/09/2016  
 (44) 27/03/2018



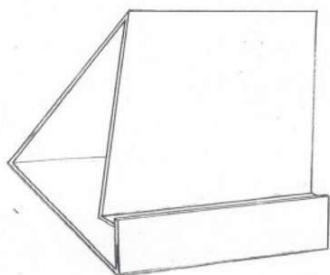

(52) 14-99  
 (54) BASE ACÚSTICA DE MESA PARA SMARTPHONE.  
 (71) LUIZ FERNANDO COELHO PINTO (BR/SP)  
 (72) LUIZ FERNANDO COELHO PINTO  
 Arquivamento

**(21) BR 30 2016 004212-8**

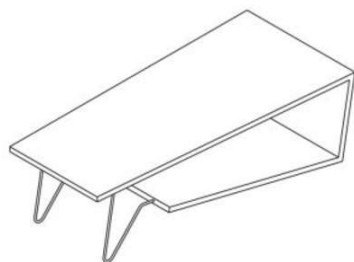

Código 35 - Arquivamento do Pedido – Art. 216 § 2º e Art. 106 § 3º da LPI  
 (22) 22/09/2016  
 (44) 27/03/2018  
 (52) 06-03  
 (54) CONFIGURAÇÃO APLICADA A/EM MESA  
 (71) RODRIGO RIBEIRO MARTINS (BR/PR)  
 (72) RODRIGO RIBEIRO MARTINS  
 Arquivamento

**(21) BR 30 2016 004249-7**



Código 35 - Arquivamento do Pedido – Art. 216 § 2º e Art. 106 § 3º da LPI  
 (22) 23/09/2016  
 (44) 27/03/2018  
 (52) 02-04  
 (54) CONFIGURAÇÃO APLICADA A/EM CALÇADO.  
 (71) DANIBE COMÉRCIO DE CALÇADOS LTDA - ME (BR/SP)  
 (72) DANIELA LÚPOLI BORGES  
 (74) Village Marcas e Patentes Ltda  
 Arquivamento

**(21) BR 30 2016 004259-4**



Código 35 - Arquivamento do Pedido – Art. 216 § 2º e Art. 106 § 3º da LPI  
 (22) 23/09/2016  
 (44) 27/03/2018  
 (52) 06-03  
 (54) CONFIGURAÇÃO APLICADA A/EM MESA DE JANTAR, SISTEMA, MESA DE CENTRO, RACK E APARADOR  
 (71) JADERSON DE ALMEIDA (BR/SC)  
 (72) JADERSON DE ALMEIDA  
 Arquivamento

**(21) BR 30 2016 004273-0**

Código 35 - Arquivamento do Pedido – Art. 216 § 2º e Art. 106 § 3º da LPI  
 (22) 23/09/2016  
 (44) 27/03/2018  
 (52) 20-02



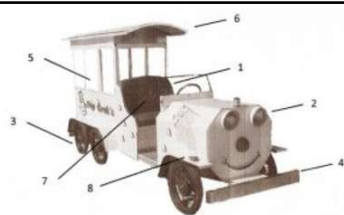

(54) CONFIGURAÇÃO APLICADA A/EM CARRINHO DE PIPOCA  
 (71) MORGANA LUCIA KRAUSE (BR/SC)  
 (72) MORGANA LUCIA KRAUSE  
 (74) EDUARDO GUERINI  
 Arquivamento

(21) BR 30 2016 004420-1

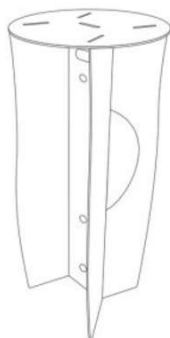

Código 35 - Arquivamento do Pedido – Art. 216 § 2º e Art. 106 § 3º da LPI  
 (22) 30/09/2016  
 (44) 27/03/2018  
 (52) 06-03  
 (54) CONFIGURAÇÃO APLICADA A/EM MESA  
 (71) PAULO DE ALMEIDA RAMOS JUNIOR (BR/RJ)  
 (72) PAULO  
 Arquivamento

(21) BR 30 2016 004427-9



Código 35 - Arquivamento do Pedido – Art. 216 § 2º e Art. 106 § 3º da LPI  
 (22) 30/09/2016  
 (44) 27/03/2018  
 (52) 23-03  
 (54) CONFIGURAÇÃO APLICADA A/EM ESTUFA  
 (71) HMK ENGENHARIA LTDA (BR/RS)  
 (72) GEORGE PORTO HAEFFNER, BERNARDO GLAESER MATTIODA,  
 THOMAS KOLLMANN  
 Arquivamento

(21) BR 30 2016 004441-4

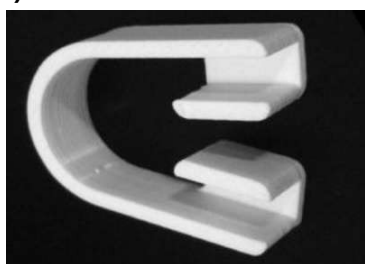

Código 35 - Arquivamento do Pedido – Art. 216 § 2º e Art. 106 § 3º da LPI  
 (22) 02/10/2016  
 (44) 27/03/2018  
 (52) 07-03  
 (54) CONFIGURAÇÃO APLICADA A/EM UTILIDADE DOMÉSTICA  
 (71) MARCELO VENDRAMINI DA SILVA 156.464.278-00 (BR/SP)  
 (72) MARCELO VENDRAMINI DA SILVA  
 Arquivamento

(21) BR 30 2016 004563-1

Código 35 - Arquivamento do Pedido – Art. 216 § 2º e Art. 106 § 3º da LPI  
 (22) 05/10/2016  
 (44) 27/03/2018  
 (52) 05-03  
 (54) PADRÃO ORNAMENTAL APLICADO A/EM BONECA NENA  
 (71) NATASHA RIGONI DIAS (BR/RJ)



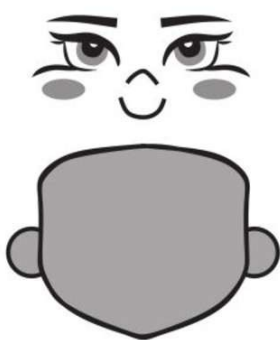

(72) NATASHA RIGONI DIAS  
Arquivamento

**(21) BR 32 2016 002876-4**

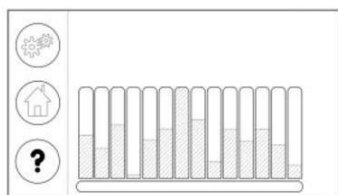

Código 35 - Arquivamento do Pedido – Art. 216 § 2º e Art. 106 § 3º da LPI

(22) 27/11/2014

(30) 29/05/2014 US 29/492,263

(44) 27/03/2018

(52) 14-04

(54) PADRÃO ORNAMENTAL APLICADO A/EM INTERFACE GRÁFICA

(62) BR 30 2014 005951-3 27/11/2014

(71) SMITH & NEPHEW, INC. (US)

(72) WILLIAM W. GREGORY, KATHRYN ANN LEIGH, MILES BEGIN, ETHAN R. BLISS, GIACOMO F. CIMINELLO, MOLLY M. FINN, KE LI, CHELSEA F. MCLEMORE, BENJAMIN S. MILLER, JERAD C. RAINES, VERA N. SOPER, LAUREN W. WOODRICK, MICAH C. ZENDER

(74) Dannemann, Siemsen, Bigler & Ipanema Moreira

Arquivamento

**(21) BR 32 2016 002877-2**

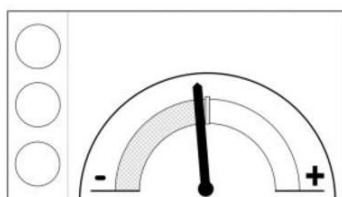

Código 35 - Arquivamento do Pedido – Art. 216 § 2º e Art. 106 § 3º da LPI

(22) 27/11/2014

(30) 29/05/2014 US 29/492,263

(44) 27/03/2018

(52) 14-02

(54) PADRÃO ORNAMENTAL APLICADO A/EM INTERFACE GRÁFICA

(62) BR 30 2014 005951-3 27/11/2014

(71) SMITH & NEPHEW, INC. (US)

(72) WILLIAM W. GREGORY, KATHRYN ANN LEIGH, MILES BEGIN, ETHAN R. BLISS, GIACOMO F. CIMINELLO, MOLLY M. FINN, KE LI, CHELSEA F. MCLEMORE, BENJAMIN S. MILLER, JERAD C. RAINES, VERA N. SOPER, LAUREN W. WOODRICK, MICAH C. ZENDER

(74) Dannemann, Siemsen, Bigler & Ipanema Moreira

Arquivamento

**(21) BR 32 2016 003914-6**

Código 35 - Arquivamento do Pedido – Art. 216 § 2º e Art. 106 § 3º da LPI

(22) 11/05/2015

(44) 27/03/2018





(52) 21-01  
(54) CONFIGURAÇÃO APLICADA A/EM BONECA BEBÊ  
(62) BR 30 2015 002211-6 11/05/2015  
(71) ROTOBRINQ INDÚSTRIA E COMÉRCIO DE BRINQUEDOS LTDA EPP  
(BR/SP)  
(72) ALEXSANDRO MAGDANELLO  
(74) MARCELO DOMINGOS  
Arquivamento

---

**(21) BR 32 2016 003916-2**



Código 35 - Arquivamento do Pedido – Art. 216 § 2º e Art. 106 § 3º da LPI  
(22) 11/05/2015  
(44) 27/03/2018  
(52) 21-01  
(54) CONFIGURAÇÃO APLICADA A/EM BONECA BEBÊ  
(62) BR 30 2015 002211-6 11/05/2015  
(71) ROTOBRINQ INDÚSTRIA E COMÉRCIO DE BRINQUEDOS LTDA EPP  
(BR/SP)  
(72) ALEXSANDRO MAGDANELLO  
(74) MARCELO DOMINGOS  
Arquivamento



**Código 36 - Indeferimento - Art. 106 § 4º da LPI**

Indeferido o pedido por não atender ao disposto no Art. 100 da LPI, conforme parecer técnico. A cópia do parecer técnico poderá ser solicitada. Desta data corre o prazo de 60 (sessenta) dias para eventual recurso do depositante.

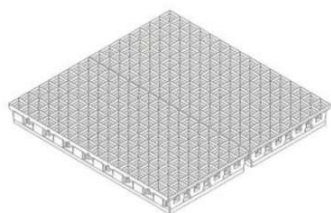
**(21) BR 30 2014 001026-3**

Código 36 - Indeferimento - Art. 106 § 4º da LPI

(22) 10/03/2014

(30) 10/02/2014 KR 30-2014-0006539

(44) 27/03/2018

(52) 25-03

(54) CONFIGURAÇÃO APLICADA EM ANTENA

(71) IDOIT CO., LTD. (KR)

(72) SEUNG-JOON IM, JAE HO KO, DOOHO HAN

(74) DANNEMANN, SIEMSEN, BIGLER &amp; IPANEMA MOREIRA

objeto se enquadra no artigo 100 da lei 9.279/1996 . não é registrável como desenho industrial forma essencialmente determinada por questões técnicas ou funcionais.

**(21) BR 30 2016 000567-2**

Código 36 - Indeferimento - Art. 106 § 4º da LPI

(22) 16/02/2016

(30) 09/09/2015 EM 002769307-0002

(44) 27/03/2018

(52) 09-01

(54) CONFIGURAÇÃO APLICADA EM GARRAFA

(71) DECATHLON (FR)

(72) JOHANN GUERIZEC

(74) Alexandre da Cunha Lyrio

objeto se enquadra na instrução normativa 044/2015 . objeto indeferido devido ao cumprimento insatisfatório de exigência técnica, nos termos do Art. 23 da Instrução Normativa 044/2015. Pedido indeferido devido à não conformidade ao contido no art. 101, inciso IV, c/c art. 106, caput, da LPI. A vista inferior apresentada difere da apresentada anteriormente, configurando alteração de matéria. Foi solicitado que o requerente suprimisse a inscrição textual (figura 1.3) e foram suprimidos elementos em relevo na parte da tampa que não configuravam textos. A qualidade das figuras não está satisfatória, com pouca definição e pouco contraste.

**(21) BR 30 2016 003000-6**

Código 36 - Indeferimento - Art. 106 § 4º da LPI

(22) 14/07/2016

(44) 27/03/2018

(52) 25-01





(54) CONFIGURAÇÃO APLICADA A/EM MOURÃO PARA CERCA

(71) HELVÉCIO RICARDO DE BARROS (BR/MS)

(72) HELVÉCIO RICARDO DE BARROS

objeto se enquadra na instrução normativa 044/2015 . objeto indeferido devido ao cumprimento insatisfatório de exigência técnica, nos termos do Art. 23 da Instrução Normativa 044/2015. 1. Pedido indeferido devido à não conformidade ao contido no art. 101, inciso IV, c/c art. 106, caput, da LPI. O objeto apresentado no cumprimento de exigência não é o mesmo que havia sido apresentado no depósito inicial. As vistas laterais e a vista posterior, no cumprimento de exigência, apresentam painéis com 5 furos que não faziam parte da configuração do mourão apresentado no depósito inicial. A alteração da matéria apresentada no depósito inicial enseja em não cumprimento de exigência técnica.

(21) BR 30 2016 003715-9



Código 36 - Indeferimento - Art. 106 § 4º da LPI

(22) 25/08/2016

(30) 25/02/2016 DE 40 2016 100 222.9

(44) 27/03/2018

(52) 12-16

(54) CONFIGURAÇÃO APLICADA A/EM TRASEIRA DE CARROCERIA DE ÔNIBUS

(71) MAN TRUCK & BUS AG (DE)

(72) STEPHAN SCHÖNHERR, SVEN GAEDTKE, MICHAEL STREICHER

(74) Bhering Advogados ( nome anterior Bhering Assessoria S/C Ltda.)

objeto se enquadra na instrução normativa 044/2015 . objeto indeferido devido ao cumprimento insatisfatório de exigência técnica, nos termos do Art. 23 da Instrução Normativa 044/2015. Pedido indeferido devido à não conformidade ao contido no art. 101, inciso IV, c/c art. 106, caput, da LPI. A alteração da matéria apresentada no depósito inicial enseja em não cumprimento de exigência técnica. A figura 1.7, no cumprimento de exigência, apresenta uma configuração diferente da que fora apresentada no pedido inicial. A área escura, nessa imagem, é substancialmente maior do que a área escura apresentada no pedido inicial. Tal modificação configura alteração de matéria.

(21) BR 30 2016 003716-7



Código 36 - Indeferimento - Art. 106 § 4º da LPI

(22) 25/08/2016

(30) 25/02/2016 DE 40 2016 100 222.9

(44) 27/03/2018

(52) 12-16

(54) CONFIGURAÇÃO APLICADA A/EM PARA-CHOQUE DIANTEIRO DE ÔNIBUS

(71) MAN TRUCK & BUS AG (DE)

(72) STEPHAN SCHÖNHERR, SVEN GAEDTKE, MICHAEL STREICHER



(74) Bhering Advogados ( nome anterior Bhering Assessoria S/C Ltda.)  
objeto se enquadra na instrução normativa 044/2015 . objeto indeferido devido ao cumprimento insatisfatório de exigência técnica, nos termos do Art. 23 da Instrução Normativa 044/2015. 1. Pedido indeferido devido à não conformidade ao contido no art. 101, inciso IV, c/c art. 106, caput, da LPI. A alteração da matéria apresentada no depósito inicial enseja em cumprimento insatisfatório de exigência técnica. As figuras 1.4 e 1.7 apresentaram alteração em relação ao que fora apresentado no depósito inicial. A exigência solicitava a adequação dessas figuras, clareando as áreas escuras no intuito de revelar sua forma. Ao invés disso, as áreas escuras foram excluídas da configuração do objeto, alterando a matéria depositada inicialmente.

(21) BR 30 2016 003865-1

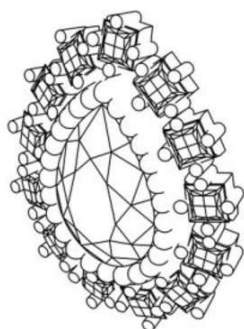

Código 36 - Indeferimento - Art. 106 § 4º da LPI

(22) 02/09/2016

(44) 27/03/2018

(52) 11-01

(54) CONFIGURAÇÃO APLICADA EM JOIA

(71) PERFECT IMPORTAÇÃO EXPORTAÇÃO LTDA (BR/MG)

(72) EVANDRO ANTONIO VIEIRA

(74) Cesar Peduti Neto

objeto se enquadra na instrução normativa 044/2015 . objeto indeferido devido ao cumprimento insatisfatório de exigência técnica, nos termos do Art. 23 da Instrução Normativa 044/2015. Pedido indeferido devido à não conformidade ao contido no art. 101, inciso IV, c/c art. 106, caput, da LPI. O objeto representado no conjunto de figuras original apresenta uma fileira de círculos que circunda a pedra central. Na reapresentação das figuras, porém, as novas imagens indicam duas fileiras de círculos na parte superior da joia. Além disso, as proporções das garras e das pedras quadradas que dão acabamento ao objeto também estão diferentes no novo conjunto de figuras em relação às figuras originais. Houve, portanto, alteração de matéria.

(21) BR 30 2016 003890-2



Código 36 - Indeferimento - Art. 106 § 4º da LPI

(22) 05/09/2016

(44) 27/03/2018

(52) 06-01

(54) CONFIGURAÇÃO APLICADA A/EM CADEIRA

(71) JADERSON DE ALMEIDA (BR/SC)

(72) JADERSON DE ALMEIDA

objeto se enquadra na instrução normativa 044/2015 . objeto indeferido devido ao cumprimento insatisfatório de exigência técnica, nos termos do Art. 23 da Instrução Normativa 044/2015. Pedido indeferido devido à não conformidade ao contido no art. 101, inciso IV, c/c art. 106, caput, da LPI. No cumprimento da



exigência formulada, a matéria inicialmente reivindicada foi alterada. Nas figuras apresentadas no ato do depósito, a cadeira com braços possuía um assento visivelmente mais longo que o mostrado nas novas figuras, o que faz com que os dois objetos tornem-se bastante distintos. Desta forma, opinamos pelo indeferimento do pedido por não cumprimento satisfatório da exigência formulada, conforme o Art. 23 da IN044/2015.



(21) BR 30 2016 004011-7



Código 36 - Indeferimento - Art. 106 § 4º da LPI

(22) 12/09/2016

(44) 27/03/2018

(52) 06-03

(54) CONFIGURAÇÃO APLICADA A/EM MESA

(71) JADERSON DE ALMEIDA (BR/SC)

(72) JADERSON DE ALMEIDA

objeto se enquadra na instrução normativa 044/2015 . objeto indeferido devido ao cumprimento insatisfatório de exigência técnica, nos termos do Art. 23 da Instrução Normativa 044/2015. Pedido indeferido devido à não conformidade ao contido no art. 101, inciso IV, c/c art. 106, caput, da LPI. No cumprimento da exigência formulada, a matéria inicialmente reivindicada foi alterada. Nas novas figuras apresentadas, os tampos das mesas são distintos dos inicialmente apresentados, bem como a forma de fixação do suporte dos mesmos nas respectivas bases. Desta forma, opinamos pelo indeferimento do pedido por não cumprimento satisfatório da exigência formulada, conforme o Art. 23 da IN044/2015.

(21) BR 30 2016 004072-9



Código 36 - Indeferimento - Art. 106 § 4º da LPI

(22) 14/09/2016

(44) 27/03/2018

(52) 10-06

(54) CONFIGURAÇÃO APLICADA A/EM LUMINÁRIA SINALIZADORA

(71) RICARDO GUEDES DE OLIVEIRA (BR/PR)

(72) RICARDO GUEDES DE OLIVEIRA

(74) Alexandre Pietrângelo Lima

objeto se enquadra na instrução normativa 044/2015 . objeto indeferido devido ao



cumprimento insatisfatório de exigência técnica, nos termos do Art. 23 da Instrução Normativa 044/2015. Pedido indeferido devido à não conformidade ao contido no art. 101, inciso IV, c/c art. 106, caput, da LPI. A exigência solicitava a correção das figuras para harmonização da configuração do objeto. O depositante apresentou figuras que contém as mesmas inconsistências apontadas na exigência: omissão ou variação no posicionamento das linhas e diferenças na configuração das extremidades do objeto, entre outras. Assim, indefere-se o pedido pelo cumprimento insatisfatório da exigência.

(21) BR 30 2016 004130-0



Código 36 - Indeferimento - Art. 106 § 4º da LPI

(22) 16/09/2016

(44) 27/03/2018

(52) 26-05

(54) CONFIGURAÇÃO APLICADA A/EM LUMINÁRIA

(71) JADERSON DE ALMEIDA (BR/SC)

(72) JADERSON DE ALMEIDA

objeto se enquadra na instrução normativa 044/2015 . objeto indeferido devido ao cumprimento insatisfatório de exigência técnica, nos termos do Art. 23 da Instrução Normativa 044/2015. Pedido indeferido devido à não conformidade ao contido no art. 101, inciso IV, c/c art. 106, caput, da LPI. A exigência formulada não foi cumprida satisfatoriamente, pois a mesma solicitava, entre outras coisas, que fosse suprimida a representação do cabo de energia da luminária. Nas novas figuras apresentadas, tal representação foi mantida. Desta forma, opinamos pelo indeferimento do pedido por não cumprimento satisfatório da exigência formulada, conforme o Art. 23 da IN044/2015.

(21) BR 30 2016 004148-2



Código 36 - Indeferimento - Art. 106 § 4º da LPI

(22) 19/09/2016

(44) 27/03/2018

(52) 06-01

(54) CONFIGURAÇÃO APLICADA A/EM POLTRONA

(71) JADERSON DE ALMEIDA (BR/SC)

(72) JADERSON DE ALMEIDA

objeto se enquadra na instrução normativa 044/2015 . objeto indeferido devido ao cumprimento insatisfatório de exigência técnica, nos termos do Art. 23 da Instrução Normativa 044/2015. Pedido indeferido devido à não conformidade ao contido no art. 101, inciso IV, c/c art. 106, caput, da LPI. A exigência formulada não foi cumprida satisfatoriamente. A exigência solicitava, entre outras coisas, a apresentação de todas as vistas ortogonais do objeto (frontal, posterior, lateral direita, lateral esquerda, superior e inferior), mas a presente petição trouxe apenas as vistas frontal, lateral direita e superior. Desta forma, opinamos pelo indeferimento do pedido por não cumprimento satisfatório da exigência



---

formulada, conforme o Art. 23 da IN044/2015.

---

**(21) BR 30 2016 004149-0**



Código 36 - Indeferimento - Art. 106 § 4º da LPI

(22) 19/09/2016

(44) 27/03/2018

(52) 06-01

(54) CONFIGURAÇÃO APLICADA A/EM CADEIRA

(71) JADERSON DE ALMEIDA (BR/SC)

(72) JADERSON DE ALMEIDA

objeto se enquadra na instrução normativa 044/2015 . objeto indeferido devido ao cumprimento insatisfatório de exigência técnica, nos termos do Art. 23 da Instrução Normativa 044/2015. Pedido indeferido devido à não conformidade ao contido no art. 101, inciso IV, c/c art. 106, caput, da LPI. No cumprimento da exigência formulada, a matéria inicialmente reivindicada foi alterada. As novas figuras mostram um objeto que não constava das figuras apresentadas no ato do depósito. Desta forma, opinamos pelo indeferimento do pedido por não cumprimento satisfatório da exigência formulada, conforme o Art. 23 da IN044/2015.

**(21) BR 30 2016 004161-0**

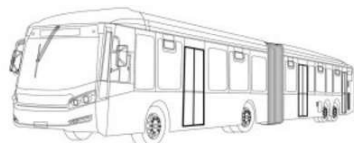

Código 36 - Indeferimento - Art. 106 § 4º da LPI

(22) 19/09/2016

(44) 27/03/2018

(52) 12-08

(54) CONFIGURAÇÃO APLICADA A/EM CARROCERIA DE ÔNIBUS

(71) CAIO - INDUSCAR INDÚSTRIA E COMÉRCIO DE CARROCERIAS LTDA. (BR/SP)

(72) MAURÍCIO LOURENÇO DA CUNHA

(74) Org. Mérito Marcas e Patentes Ltda.

objeto se enquadra na instrução normativa 044/2015 . objeto indeferido devido ao cumprimento insatisfatório de exigência técnica, nos termos do Art. 23 da Instrução Normativa 044/2015. Pedido indeferido devido à não conformidade ao contido no art. 101, inciso IV, c/c art. 106, caput, da LPI. No cumprimento da exigência formulada, a matéria inicialmente reivindicada foi alterada, além de não ter sido cumprida satisfatoriamente. O objeto mostrado no depósito possuía um único limpador de para-brisas dianteiro, fixado no centro da parte superior da carroceria; já as novas figuras apresentadas mostram um objeto com um limpador de para-brisas duplo, cada um fixado numa das extremidades inferiores da carroceria. Além disso, os pneus traseiros, mostrados na vista frontal, foram incorretamente representados, pois deveriam ter sido mostrados alinhados com a mesma linha de base dos dianteiros. Desta forma, opinamos pelo indeferimento do pedido por não cumprimento satisfatório da exigência formulada, conforme o Art. 23 da IN044/2015.



---

**(21) BR 30 2016 004206-3**

Código 36 - Indeferimento - Art. 106 § 4º da LPI

(22) 22/09/2016

(44) 27/03/2018

(52) 26-05

(54) CONFIGURAÇÃO APLICADA A/EM PENDENTE

(71) JADERSON DE ALMEIDA (BR/SC)

(72) JADERSON DE ALMEIDA

objeto se enquadra na instrução normativa 044/2015 . objeto indeferido devido ao cumprimento insatisfatório de exigência técnica, nos termos do Art. 23 da Instrução Normativa 044/2015. Pedido indeferido devido à não conformidade ao contido no art. 101, inciso IV, c/c art. 106, caput, da LPI. As figuras apresentadas mostram objeto diferente do contido na petição de depósito, configurando alteração de matéria: foram suprimidos parte do cabo e o acabamento superior de arremate de teto. Além disso, a figura 1.1 mostra 2 objetos, que são diferentes do objeto mostrado nas demais figuras.

---

**(21) BR 30 2016 004207-1**

Código 36 - Indeferimento - Art. 106 § 4º da LPI

(22) 22/09/2016

(44) 27/03/2018

(52) 26-05

(54) CONFIGURAÇÃO APLICADA A/EM PENDENTE

(71) JADERSON DE ALMEIDA (BR/SC)

(72) JADERSON DE ALMEIDA

objeto se enquadra na instrução normativa 044/2015 . objeto indeferido devido ao cumprimento insatisfatório de exigência técnica, nos termos do Art. 23 da Instrução Normativa 044/2015. Pedido indeferido devido à não conformidade ao contido no art. 101, inciso IV, c/c art. 106, caput, da LPI. As figuras apresentadas mostram objeto diferente do contido na petição de depósito, configurando alteração de matéria: foram suprimidos o cabo e o acabamento superior de arremate de teto. Além disso, a figura 1.1 mostra objeto diferente do mostrado nas demais figuras, visto que apresenta parte do cabo, ou seja, uma figura incompleta.

---

**(21) BR 30 2016 004209-8**

Código 36 - Indeferimento - Art. 106 § 4º da LPI

(22) 22/09/2016

(44) 27/03/2018

(52) 06-01

(54) CONFIGURAÇÃO APLICADA A/EM SOFÁ

(71) JADERSON DE ALMEIDA (BR/SC)

(72) JADERSON DE ALMEIDA



objeto se enquadra na instrução normativa 044/2015 . objeto indeferido devido ao cumprimento insatisfatório de exigência técnica, nos termos do Art. 23 da Instrução Normativa 044/2015. Pedido indeferido devido à não conformidade ao contido no art. 101, inciso IV, c/c art. 106, caput, da LPI. A exigência formulada não foi cumprida satisfatoriamente. Entre outras coisas, a exigência solicitava que o objeto fosse representado sem as almofadas, uma vez que estas cumprem uma função exclusivamente decorativa e não faz parte do objeto. Nas novas figuras apresentadas, as almofadas não só foram novamente representadas, como ainda encontram-se em número maior que o inicial. Desta forma, opinamos pelo indeferimento do pedido por não cumprimento satisfatório da exigência formulada, conforme o Art. 23 da IN044/2015.

(21) BR 30 2016 004211-0



Código 36 - Indeferimento - Art. 106 § 4º da LPI

(22) 22/09/2016

(44) 27/03/2018

(52) 26-05

(54) CONFIGURAÇÃO APLICADA A/EM PENDENTE

(71) JADERSON DE ALMEIDA (BR/SC)

(72) JADERSON DE ALMEIDA

objeto se enquadra na instrução normativa 044/2015 . objeto indeferido devido ao cumprimento insatisfatório da divisão do pedido, nos termos do § 2º do Art. 25 da Instrução Normativa 044/2015. Pedido indeferido devido à não conformidade ao contido no art. 104 c/c art. 106, caput, da LPI. A exigência formulada não foi cumprida satisfatoriamente. Uma vez que os objetos apresentados na petição de depósito não apresentavam as mesmas características formais, foi solicitado sua divisão em dois pedidos: um deveria apresentar as figuras relativas ao pendente, o outro deveria apresentar as figuras relativas à bandeja. No cumprimento da exigência ora apresentada, os dois objetos continuam juntos num mesmo pedido. Desta forma, opinamos pelo indeferimento do pedido por não cumprimento satisfatório da exigência formulada, conforme o Art. 23 da IN044/2015.

(21) BR 30 2016 004218-7

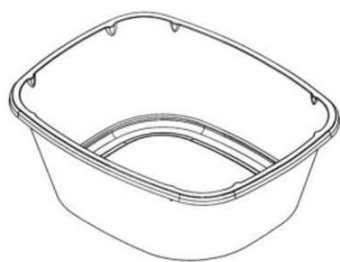

Código 36 - Indeferimento - Art. 106 § 4º da LPI

(22) 22/09/2016

(44) 27/03/2018

(52) 09-01

(54) CONFIGURAÇÃO APLICADA A/EM POTE

(71) BEMIS COMPANY, INC (US)

(72) PAULO CEZAR SAUER, RENATO MICHELIN GALES

(74) Edmundo Brunner Assessoria em Propriedade industrial Ltda

objeto se enquadra na instrução normativa 044/2015 . objeto indeferido devido ao cumprimento insatisfatório de exigência técnica, nos termos do Art. 23 da Instrução Normativa 044/2015. Pedido indeferido devido à não conformidade ao



contido no art. 101, inciso IV, c/c art. 106, caput, da LPI. A exigência formulada não foi cumprida satisfatoriamente. A exigência solicitava, entre outros, a apresentação de figuras em alta resolução e a correção das inconsistências entre elas. As novas figuras ainda foram apresentadas com uma resolução insuficiente; as figs. 5 e 6 ainda apresentam incoerências com relação às perspectivas e as figuras não foram numeradas conforme solicitado. Desta forma, opinamos pelo indeferimento do pedido por não cumprimento satisfatório da exigência formulada, conforme o Art. 23 da IN044/2015.

(21) BR 30 2016 004268-3



Código 36 - Indeferimento - Art. 106 § 4º da LPI

(22) 23/09/2016

(44) 27/03/2018

(52) 06-01

(54) CONFIGURAÇÃO APLICADA A/EM POLTRONA

(71) JADERSON DE ALMEIDA (BR/SC)

(72) JADERSON DE ALMEIDA

objeto se enquadra na instrução normativa 044/2015 . objeto indeferido devido ao cumprimento insatisfatório de exigência técnica, nos termos do Art. 23 da Instrução Normativa 044/2015. Pedido indeferido devido à não conformidade ao contido no art. 101, inciso IV, c/c art. 106, caput, da LPI. A exigência formulada não foi cumprida satisfatoriamente. As figuras 1.2, 1.5 e 1.6 foram apresentadas com baixa qualidade, além de não representarem as vistas ortogonais do objeto reivindicado, como solicitado; ademais, a vista inferior do mesmo também não foi apresentada. Desta forma, opinamos pelo indeferimento do pedido por não cumprimento satisfatório da exigência formulada, conforme o Art. 23 da IN044/2015.

(21) BR 30 2016 004352-3



Código 36 - Indeferimento - Art. 106 § 4º da LPI

(22) 28/09/2016

(44) 27/03/2018

(52) 02-03

(54) CONFIGURAÇÃO APLICADA A/EM TOUCA

(71) UNIVERSIDADE FEDERAL DO RIO GRANDE DO SUL (BR/RS) ,

HOSPITAL DE CLÍNICAS DE PORTO ALEGRE - HCPA (BR/RS)

(72) PAULO RICARDO STEFANI SANCHES, PAULO RICARDO OPPERMANN

THOMÉ, ANDRÉ FROTTA MÜLLER, WOLNEI CAUMO, FABIANA CARVALHO,

IRACI LUCENA DA SILVA TORRES, DANTON PEREIRA DA SILVA JUNIOR

objeto se enquadra na instrução normativa 044/2015 . objeto indeferido devido ao cumprimento insatisfatório de exigência técnica, nos termos do Art. 23 da Instrução Normativa 044/2015. Pedido indeferido devido à não conformidade ao contido no art. 101, inciso IV, c/c art. 106, caput, da LPI. No cumprimento da exigência formulada, a matéria inicialmente reivindicada foi alterada. nas figuras

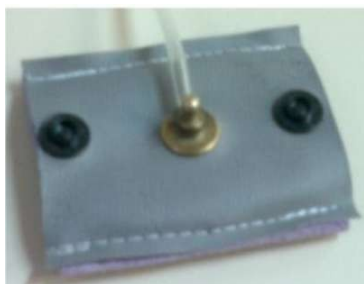

apresentadas na petição de depósito, o objeto possuía "dois furos menores, cada um deles com dois botões cilíndricos, uniformemente espaçados ao seu lado". Nas novas figuras trazidas na petição de cumprimento de exigência, tais detalhes foram suprimidos. Desta forma, opinamos pelo indeferimento do pedido por não cumprimento satisfatório da exigência formulada, conforme o Art. 23 da IN044/2015.

**(21) BR 30 2016 004357-4**

Código 36 - Indeferimento - Art. 106 § 4º da LPI

(22) 28/09/2016

(44) 27/03/2018

(52) 13-03

(54) CONFIGURAÇÃO APLICADA A/EM ELETRODO

(71) UNIVERSIDADE FEDERAL DO RIO GRANDE DO SUL (BR/RS) ,  
HOSPITAL DE CLÍNICAS DE PORTO ALEGRE - HCPA (BR/RS)

(72) PAULO RICARDO STEFANI SANCHES, PAULO RICARDO OPPERMANN  
THOMÉ, ANDRÉ FROTTA MÜLLER, WOLNEI CAUMO, FABIANA CARVALHO,  
IRACI LUCENA DA SILVA TORRES, DANTON PEREIRA DA SILVA JUNIOR

objeto se enquadra na instrução normativa 044/2015 . objeto indeferido devido ao cumprimento insatisfatório de exigência técnica, nos termos do Art. 23 da Instrução Normativa 044/2015. Pedido indeferido devido à não conformidade ao contido no art. 101, inciso IV, c/c art. 106, caput, da LPI. No cumprimento da exigência formulada, a matéria inicialmente reivindicada foi alterada. Nas figuras mostradas na petição de depósito, a peça cilíndrica na parte central do objeto era fixada em um suporte inferior circular de diâmetro consideravelmente maior. Nas novas figuras apresentadas, a peça cilíndrica perpassa diretamente o objeto. Desta forma, opinamos pelo indeferimento do pedido por não cumprimento satisfatório da exigência formulada, conforme o Art. 23 da IN044/2015.

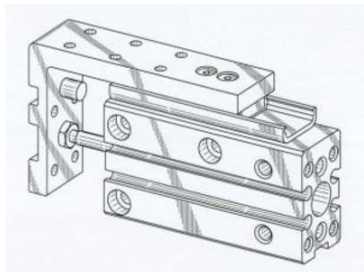
**(21) BR 30 2017 005061-1**

Código 36 - Indeferimento - Art. 106 § 4º da LPI

(22) 10/11/2017

(30) 12/05/2017 JP 2017-010137; 12/05/2017 JP 2017-010138

(44) 27/03/2018

(52) 15-99

(54) CONFIGURAÇÃO APLICADA A CILINDRO DE PRESSÃO DE FLUIDO COM  
MESA

(71) SMC CORPORATION (JP)

(72) TAKUMI EZURA, KEN TAMURA

(74) FLÁVIA SALIM LOPES

objeto se enquadra no artigo 100 da lei 9.279/1996 . não é registrável como desenho industrial forma essencialmente determinada por questões técnicas ou funcionais.



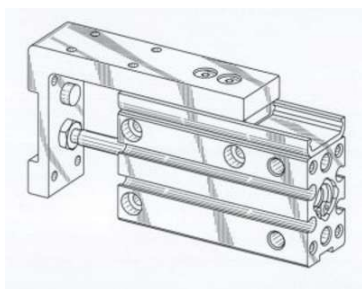

(21) BR 30 2017 005229-0

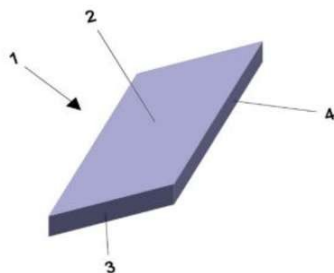

Código 36 - Indeferimento - Art. 106 § 4º da LPI

(22) 20/11/2017

(44) 27/03/2018

(52) 25-01

(54) CONFIGURAÇÃO APLICADA A/EM PISOS E REVESTIMENTOS

(71) IMPERALLE INDUSTRIA COMERCIO EXPPORTACAO E IMPORTACAO DE ARTEFATOS DE CIMENTO EIRELI ME (BR/SP)

(72) GILBERTO RODRIGUES

objeto se enquadra no artigo 100 da lei 9.279/1996 . não é registrável como desenho industrial a forma comum ou vulgar.

(21) BR 32 2016 004275-9

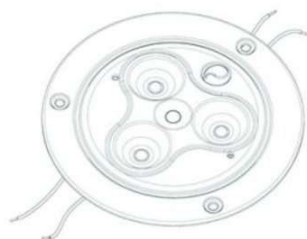

Código 36 - Indeferimento - Art. 106 § 4º da LPI

(22) 02/06/2015

(44) 27/03/2018

(52) 26-05

(54) CONFIGURAÇÃO APLICADA A/EM LUZ DE TETO

(62) BR 30 2015 002542-5 02/06/2015

(71) POMMIER (FR)

(72) CÉDRIC DEVILLERS

(74) David do Nascimento Advogados Associados

objeto se enquadra na instrução normativa 044/2015 . objeto indeferido devido ao cumprimento insatisfatório de exigência técnica, nos termos do Art. 23 da Instrução Normativa 044/2015. Pedido indeferido devido à não conformidade ao contido no art. 101, inciso IV, c/c art. 106, caput, da LPI. No cumprimento da exigência formulada, a matéria inicialmente reivindicada foi alterada. Nas novas figuras apresentadas, com relação às vistas inferiores das duas variações, foram mostrados uma série de elementos lineares, semelhantes a raios, situados abaixo da estrutura retangular mais externa, não presentes nas figuras apresentadas no ato do depósito. Desta forma, opinamos pelo indeferimento do pedido por não cumprimento satisfatório da exigência formulada, conforme o Art. 23 da IN044/2015.





### Código 37 - Recurso Contra o Indeferimento

Notificação de interposição de recurso ao Presidente do INPI contra o indeferimento do pedido de registro de desenho industrial, objetivando o reexame da matéria. Desta data corre o prazo de 60 (sessenta) dias para apresentação de contra-razões por qualquer interessado. Poderá ser requerida cópia do recurso através de formulário específico.

---

(21) BR 30 2015 001038-0                      Código 37 - Recurso Contra o Indeferimento  
(22) 05/03/2015  
(71) CARLOS REINALDO NOGUEIRA (BR/SP)  
(74) CRUZEIRO NEWMARC PATENTES E MARCAS LTDA.  
Recurso contra o indeferimento: Pet. (WB) 870180021010, de 15/03/2018.

---

(21) BR 30 2015 001495-4                      Código 37 - Recurso Contra o Indeferimento  
(22) 31/03/2015  
(71) QUÍMICA AMPARO LTDA (BR/SP)  
(74) KASZNAR LEONARDOS PROPRIEDADE INTELECTUAL  
Recurso contra o indeferimento: Pet. (WB) 870180017660 de 05/03/2018.

---

(21) BR 30 2015 001998-0                      Código 37 - Recurso Contra o Indeferimento  
(22) 15/04/2015  
(71) THE SHERWIN-WILLIAMS COMPANY (US)  
(74) ARARIPE & ASSOCIADOS  
Recurso contra o indeferimento: Pet. (WB) 870180017890 de 05/03/2018 .

---

(21) BR 30 2016 000959-7                      Código 37 - Recurso Contra o Indeferimento  
(22) 08/03/2016  
(71) B. BRAUN MEDICAL S.A.S. (FR)  
(74) TINOCO SOARES SOCIEDADE DE ADVOGADOS  
Recurso contra o indeferimento: Pet. (WB) 870180021775 de 19/03/2018.

---

(21) BR 30 2016 001311-0                      Código 37 - Recurso Contra o Indeferimento  
(22) 31/03/2016  
(71) LUIZ CARLOS LORENZANI (BR/SP)  
Recurso contra o indeferimento: Pet. (WB) 870180018758 de 08/03/2018.

---

(21) BR 30 2016 001350-0                      Código 37 - Recurso Contra o Indeferimento  
(22) 04/04/2016  
(71) FESTO AG & CO. KG (DE)  
(74) Dannemann, Siemsen, Bigler & Ipanema Moreira  
Recurso contra o indeferimento: Pet. (WB) 870180021582 de 19/03/2018.

---

(21) BR 30 2017 002110-7                      Código 37 - Recurso Contra o Indeferimento

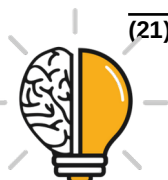

---

	(22) 18/05/2017 (71) SMC CORPORATION (JP) (74) FLÁVIA SALIM LOPES Recurso contra o indeferimento: Pet. (WB) 870180019527 de 09/03/2018.
<b>(21) BR 30 2017 002418-1</b>	Código 37 - Recurso Contra o Indeferimento (22) 12/06/2017 (71) LAMELLO AG (CH) , FRANZ BAUR (DE) , FRANZ JOSEF HASER (DE) (74) Dannemann, Siemsen, Bigler & Ipanema Moreira Recurso contra o indeferimento: Pet. (WB) 870180021763 de 19/03/2018.
<b>(21) BR 30 2017 002419-0</b>	Código 37 - Recurso Contra o Indeferimento (22) 12/06/2017 (71) LAMELLO AG (CH) , FRANZ BAUR (DE) , FRANZ JOSEF HASER (DE) (74) Dannemann, Siemsen, Bigler & Ipanema Moreira Recurso contra o indeferimento: Pet. (WB) 870180021780 de 19/03/2018.
<b>(21) BR 30 2017 002488-2</b>	Código 37 - Recurso Contra o Indeferimento (22) 14/06/2017 (71) KIMBERLY-CLARK WORLDWIDE, INC. (US) (74) PINHEIRO NETO ADVOGADOS Recurso contra o indeferimento: Pet. (WB) 870180017749 de 05/03/2018.
<b>(21) BR 30 2017 002936-1</b>	Código 37 - Recurso Contra o Indeferimento (22) 14/07/2017 (71) AUTOPARTS 0800 - INDÚSTRIA E COMÉRCIO DE EQUIPAMENTOS ELETRÔNICOS EIRELI - EPP (BR/RS) Recurso contra o indeferimento: Pet. (WB) 870180019894 de 12/03/2018.
<b>(21) BR 30 2017 003371-7</b>	Código 37 - Recurso Contra o Indeferimento (22) 02/08/2017 (71) POLAR COMÉRCIO DE PLÁSTICOS LTDA - EPP (BR/SC) (74) Sandro Wunderlich Recurso contra o indeferimento: Pet. (WB) 870180021652 de 19/03/2018.
<b>(21) BR 32 2016 005647-4</b>	Código 37 - Recurso Contra o Indeferimento (22) 08/10/2015 (62) BR 30 2015 004616-3 08/10/2015 (71) EATON ELECTRICAL IP GMBH & CO. KG (DE) (74) Dannemann, Siemsen, Bigler & Ipanema Moreira Recurso contra o indeferimento: Pet. (WB) 870180022392 de 20/03/2018.
<b>(21) DI 6900836-1</b>	Código 37 - Recurso Contra o Indeferimento (22) 10/03/2009



---

(71) Leister Technologies AG (CH)

(74) ANTONIO MAURICIO PEDRAS ARNAUD

Recurso contra o indeferimento: Pet. (WB) 870180021300 de 16/03/2018.



**Código 38 - Outros Recursos**

Notificação de interposição de recurso ao Presidente do INPI contra a decisão proferida pela Diretoria, objetivando o reexame da matéria. Desta data corre o prazo de 60 (sessenta) dias para apresentação de contrarrazões por qualquer interessado. Poderá ser requerida cópia do recurso através de formulário específico.

---

<b>(21) BR 30 2012 004536-3</b>	Código 38 - Outros Recursos (22) 03/09/2012 (71) CALJAN RITE-HITE APS (DK) (74) Orlando de Souza Recurso contra Perda de Prioridade: Pet. (WB) 870180022091 de 19/03/2018.
<b>(21) BR 30 2013 006363-1</b>	Código 38 - Outros Recursos (22) 09/12/2013 (71) APPLE INC. (US) (74) KASZNAR LEONARDOS PROPRIEDADE INTELECTUAL Recurso contra Perda de Prioridade: Pet. (WB) 870180021877 de 19/03/2018.
<b>(11) BR 30 2014 003705-6</b>	Código 38 - Outros Recursos (22) 01/08/2014 (71) THE PROCTER & GAMBLE COMPANY (US) (74) FLAVIA MARIA VASCONCELOS PEREIRA (TRENCH ROSSI E WATANABE ADVOGADOS) Recurso contra Perda de Prioridade: Pet. (WB) 870180021641 de 19/03/2018.
<b>(11) BR 30 2015 000361-8</b>	Código 38 - Outros Recursos (22) 23/01/2015 (71) COVIDIEN LP (74) DANNEMANN, SIEMSEN, BIGLER & IPANEMA MOREIRA Recurso contra Perda de Prioridade: Pet. (WB) 870180021663 de 19/03/2018.
<b>(21) BR 30 2015 005227-9</b>	Código 38 - Outros Recursos (22) 17/11/2015 (71) WAHL CLIPPER CORPORATION (US) (74) FERNANDO DELL'ABBADIA Recurso contra Perda de Prioridade: Pet. (WB) 870180021453 de 16/03/2018.
<b>(21) BR 30 2015 005250-3</b>	Código 38 - Outros Recursos (22) 18/11/2015 (71) NIKE INNOVATE C.V. (US) (74) ANTÔNIO MAURÍCIO PEDRAS ARNAUD



---

Recurso contra Perda de Prioridade: Pet. (WB) 870180021306 de 16/03/2018.

---

**(21) BR 30 2015 005697-5**

Código 38 - Outros Recursos

(22) 15/12/2015

(71) APTAR FRANCE SAS (FR)

(74) GEORGE AFONDOPULOS JUNIOR

Recurso contra Perda de Prioridade: Pet. (WB) 870180021874 de 19/03/2018.

---

**(21) BR 30 2016 001699-2**

Código 38 - Outros Recursos

(22) 22/04/2016

(71) GENEPOC INC (CA) , UNIVERSITÉ LAVAL (CA)

(74) Gustavo Starling Leonardos

Recurso contra Perda de Prioridade: Pet. (WB) 870180021933 de 19/03/2018.

---

**(11) BR 30 2016 002293-3**

Código 38 - Outros Recursos

(22) 01/06/2016

(71) BAYERISCHE MOTOREN WERKE AKTIENGESELLSCHAFT (DE)

(74) Dannemann, Siemsen, Bigler & Ipanema Moreira

Recurso contra o indeferimento: Pet. (WB) 870180022916 de 21/03/2018.

---

**(11) BR 30 2016 002826-5**

Código 38 - Outros Recursos

(22) 30/06/2016

(71) SAMSUNG ELECTRONICS CO., LTD. (KR)

(74) Daniel Advogados (Alt.de Daniel & Cia)

Recurso contra Perda de Prioridade: Pet. (WB) 870180022069 de 19/03/2018.

---

**(11) BR 30 2017 000458-0**

Código 38 - Outros Recursos

(22) 02/02/2017

(71) THE GOODYEAR TIRE & RUBBER COMPANY (US)

(74) Daniel Advogados (Alt.de Daniel & Cia)

Recurso contra Perda de Prioridade: Pet. (WB) 870180022073 de 19/03/2018.

---

**(21) BR 30 2017 002363-0**

Código 38 - Outros Recursos

(22) 07/06/2017

(71) GM GLOBAL TECHNOLOGY OPERATIONS LLC (US)

(74) KASZNAR LEONARDOS PROPRIEDADE INTELECTUAL

Recurso contra Perda de Prioridade: Pet. (WB) 870180020958 de 15/03/2018 .

---

**(11) BR 32 2014 004213-3**

Código 38 - Outros Recursos

(22) 22/02/2013

(62) BR 30 2013 000751-0 22/02/2013

(71) APPLE INC. (US)

(74) KASZNAR LEONARDOS PROPRIEDADE INTELECTUAL

Recurso contra Perda de Prioridade: Pet. (WB) 870180021336 de 16/03/2018.



---

(11) BR 32 2017 001321-2

Código 38 - Outros Recursos

(22) 01/08/2014

(62) BR 30 2014 003705-6 01/08/2014

(71) THE PROCTER & GAMBLE COMPANY (US)

(74) Trench, Rossi e Watanabe Advogados

Recurso contra Perda de Prioridade: Pet. (WB) 870180021650 de 19/03/2018.



**Código 39 - Concessão do Registro**

Concessão do registro de desenho industrial. O certificado de registro estará à disposição do interessado. Desta data corre o prazo de 5 (cinco) anos para interposição de nulidade administrativa por qualquer interessado (Art. 113 § 1º da LPI ). Se interposto o pedido de nulidade no prazo de 60 (sessenta) dias contados da data da concessão, os efeitos da concessão do registro serão suspensos (Art. 113 § 2º).

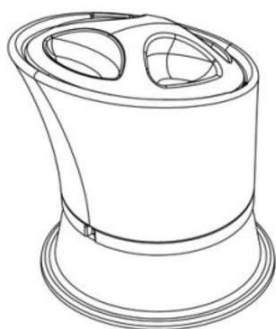
**(11) BR 30 2015 001971-9**

Código 39 - Concessão do Registro

(22) 29/04/2015

(15) 27/03/2018

(45) 27/03/2018

(52) 09-07

(54) CONFIGURAÇÃO APLICADA EM TAMPA PARA EMBALAGEM

(73) NAXOS INDÚSTRIA E COMÉRCIO DE UTILIDADES DOMÉSTICAS LTDA (BR/SC)

(72) CIRO BOETTCHER PEREIRA

(74) EDEMAR SOARES ANTONINI

Prazo de validade: 10 (dez) anos contados a partir de 29/04/2015, mediante o recolhimento da taxa quinquenal de manutenção (Artigos 119 e 120 da LPI) e observadas as demais condições legais.

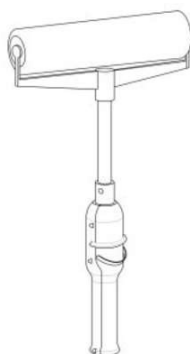
**(11) BR 30 2015 002241-8**

Código 39 - Concessão do Registro

(22) 15/04/2015

(15) 27/03/2018

(30) 15/10/2014 US 29/506,449

(45) 27/03/2018

(52) 08-05

(54) CONFIGURAÇÃO APLICADA EM ROLO DE PINTURA

(73) THE SHERWIN-WILLIAMS COMPANY (US)

(72) MICHAEL C. LAMBERTSON JR., RITA FORMAN-HOUSE, DENNIS P. DE RENZO JR., MICHAEL O'BANION

(74) ARARIPE &amp; ASSOCIADOS

Prazo de validade: 10 (dez) anos contados a partir de 15/04/2015, mediante o recolhimento da taxa quinquenal de manutenção (Artigos 119 e 120 da LPI) e observadas as demais condições legais.

**(11) BR 30 2015 002973-0**

Código 39 - Concessão do Registro

(22) 25/06/2015

(15) 27/03/2018

(30) 29/12/2014 US 29/513,210





(45) 27/03/2018

(52) 10-04

(54) CONFIGURAÇÃO APLICADA A UMA PULSEIRA

(73) RAZER (ASIA-PACIFIC) PTE.LTD. (SG)

(72) MIN-LIANG TAN, FRANCOIS LAINE, STEPHANE BLANCHARD, YUSUF ALI ROLAND

(74) ORLANDO DE SOUZA

Prazo de validade: 10 (dez) anos contados a partir de 25/06/2015, mediante o recolhimento da taxa quinquenal de manutenção (Artigos 119 e 120 da LPI) e observadas as demais condições legais.

**(11) BR 30 2015 005673-8**

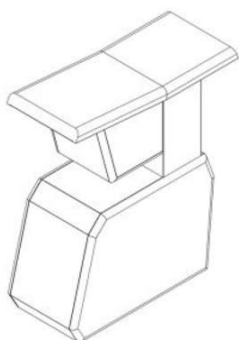

Código 39 - Concessão do Registro

(22) 14/12/2015

(15) 27/03/2018

(43) 29/08/2017

(52) 20-02

(54) CONFIGURAÇÃO APLICADA EM BOMBA DE COMBUSTÍVEL

(73) CRYOSTAR SAS (FR)

(72) SIMON OURY, MARIO FERNANDES, JULIE LOUVEAU, ADRIANO AUDIA

(74) Daniel Advogados (Alt.de Daniel & Cia)

Prazo de validade: 10 (dez) anos contados a partir de 14/12/2015, mediante o recolhimento da taxa quinquenal de manutenção (Artigos 119 e 120 da LPI) e observadas as demais condições legais.

**(11) BR 30 2015 006012-3**



Código 39 - Concessão do Registro

(22) 30/12/2015

(15) 27/03/2018

(30) 30/06/2015 US 29/531,925

(45) 27/03/2018

(52) 21-01

(54) CONFIGURAÇÃO APLICADA A CAPA PARA DIRECIONAL ANALÓGICO DE CONTROLADOR DE JOGO

(73) KONTROLFREEK, LLC

(72) ASHISH MISTRY, BRANDON TURNEY, DONNIE WALKER

(74) FLÁVIA SALIM LOPES

Prazo de validade: 10 (dez) anos contados a partir de 30/12/2015, mediante o recolhimento da taxa quinquenal de manutenção (Artigos 119 e 120 da LPI) e observadas as demais condições legais.

**(11) BR 30 2016 000152-9**

Código 39 - Concessão do Registro

(22) 18/01/2016



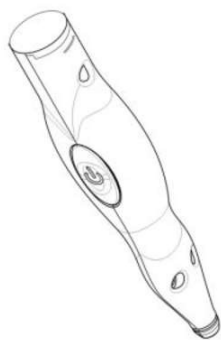

(15) 27/03/2018

(30) 17/07/2015 US 29/533,500

(45) 27/03/2018

(52) 24-02

(54) CONFIGURAÇÃO APLICADA A CABO DE INSTRUMENTO CIRÚRGICO

(73) PHYSCIENT, INC. (US)

(72) CHARLES ANTHONY PELL, HUGH CHARLES CRENSHAW, ERIC TORR  
ESPENHAHN, RYAN MOODY

(74) ORLANDO DE SOUZA

Prazo de validade: 10 (dez) anos contados a partir de 18/01/2016, mediante o recolhimento da taxa quinquenal de manutenção (Artigos 119 e 120 da LPI) e observadas as demais condições legais.

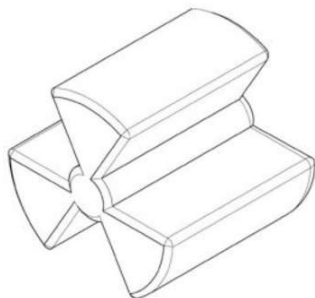
**(11) BR 30 2016 000190-1**

Código 39 - Concessão do Registro

(22) 21/01/2016

(15) 27/03/2018

(30) 31/07/2015 KR 30-2015-0038751

(45) 27/03/2018

(52) 25-01

(54) CONFIGURAÇÃO APLICADA EM GRÂNULO PARA PREENCHIMENTO DE  
RELVA SINTÉTICA

(73) FINE CHEMICAL CO., LTD. (KR)

(72) SUNG YULL LEE

(74) FLÁVIA SALIM LOPES

Prazo de validade: 10 (dez) anos contados a partir de 21/01/2016, mediante o recolhimento da taxa quinquenal de manutenção (Artigos 119 e 120 da LPI) e observadas as demais condições legais.

**(11) BR 30 2016 000301-7**

Código 39 - Concessão do Registro

(22) 28/01/2016

(15) 27/03/2018

(45) 27/03/2018

(52) 06-05

(54) CONFIGURAÇÃO APLICADA EM BANCADA

(73) PEDRO ALCÂNTARA XAVIER BROCHADO (BR/RS)

(72) PEDRO ALCÂNTARA XAVIER BROCHADO

Prazo de validade: 10 (dez) anos contados a partir de 28/01/2016, mediante o recolhimento da taxa quinquenal de manutenção (Artigos 119 e 120 da LPI) e observadas as demais condições legais.

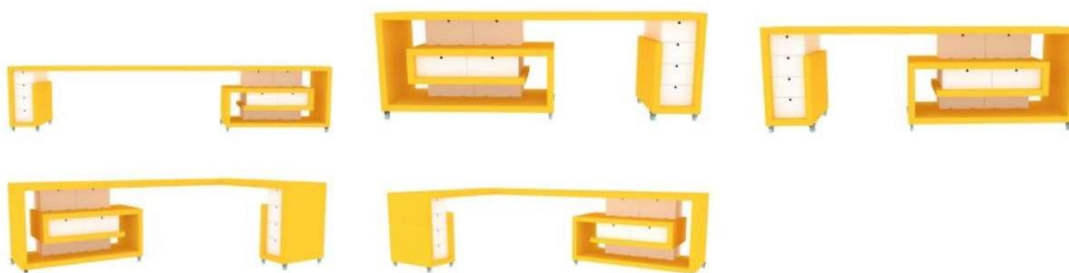
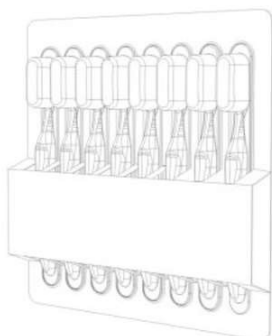

**(11) BR 30 2016 000367-0**

Código 39 - Concessão do Registro

(22) 03/02/2016

(15) 27/03/2018

(30) 03/08/2015 WO 912112501

(45) 27/03/2018

(52) 09-05

(54) CONFIGURAÇÃO APLICADA A/EM EMBALAGEM

(73) THE GILLETTE COMPANY (US)

(72) HARALD DE BUHR, OLIVER HORST HEILMANN, ERIC LATZA, ERWIN MARK, MARTIN MAROTTI, CHRISTIAN STIEF, CRAIG WILBURN

(74) Trench, Rossi e Watanabe Advogados

Prazo de validade: 10 (dez) anos contados a partir de 03/02/2016, mediante o recolhimento da taxa quinquenal de manutenção (Artigos 119 e 120 da LPI) e observadas as demais condições legais.

**(11) BR 30 2016 000451-0**

Código 39 - Concessão do Registro

(22) 10/02/2016

(15) 27/03/2018

(30) 07/08/2015 US 29/535,612

(45) 27/03/2018

(52) 14-03

(54) CONFIGURAÇÃO APLICADA A/EM PEDESTAL DE ANTENA

(73) TYCO FIRE &amp; SECURITY GMBH (CH)

(72) SERGIO M. PEREZ, DAVID ROBERT NOONE, MONICA ALEGIANI, WALTER PIRETTI

(74) GUERRA PROPRIEDADE INDUSTRIAL

Prazo de validade: 10 (dez) anos contados a partir de 10/02/2016, mediante o recolhimento da taxa quinquenal de manutenção (Artigos 119 e 120 da LPI) e observadas as demais condições legais.

**(11) BR 30 2016 000761-6**

Código 39 - Concessão do Registro

(22) 25/02/2016

(15) 27/03/2018

(30) 27/08/2015 US 29/537,658

(45) 27/03/2018



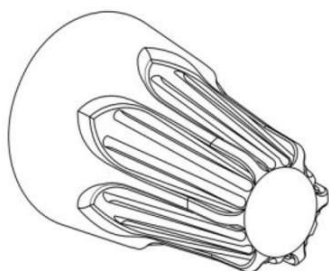

(52) 13-03

(54) CONFIGURAÇÃO APLICADA A/EM CONECTOR DE FIO

(73) IDEAL INDUSTRIES, INC. (US)

(72) ALAN EMAD ZANTOUT, PRYCE LEROY MCDANIEL

(74) Gustavo Starling Leonardos

Prazo de validade: 10 (dez) anos contados a partir de 25/02/2016, mediante o recolhimento da taxa quinquenal de manutenção (Artigos 119 e 120 da LPI) e observadas as demais condições legais.

**(11) BR 30 2016 000784-5**



Código 39 - Concessão do Registro

(22) 26/02/2016

(15) 27/03/2018

(30) 26/08/2015 US 29/537,553

(45) 27/03/2018

(52) 14-04

(54) PADRÃO ORNAMENTAL APLICADO EM INTERFACE GRÁFICA

(73) GOOGLE INC. (US)

(72) JOHN NOCHOLAS JITKOFF, ADAM GRABOWSKI, JONATHAN DAVID LEE, JONATHAN JARVIS, RICHARD NGO, RICK JONES

(74) FLÁVIA SALIM LOPES

Prazo de validade: 10 (dez) anos contados a partir de 26/02/2016, mediante o recolhimento da taxa quinquenal de manutenção (Artigos 119 e 120 da LPI) e observadas as demais condições legais.

**(11) BR 30 2016 002529-0**

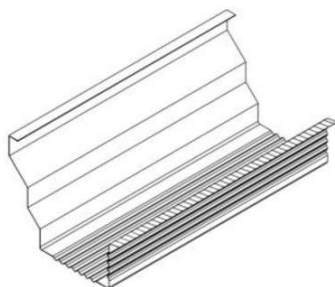

Código 39 - Concessão do Registro

(22) 16/06/2016

(15) 27/03/2018

(45) 27/03/2018

(52) 08-08

(54) CONFIGURAÇÃO APLICADA A/EM CALHA

(73) ROBSON DE CARVALHO MAGALHÃES DE OLIVEIRA (BR/MG)

(72) ROBSON DE CARVALHO MAGALHAES OLIVEIRA

(74) Margareth Pena Lancaster

Prazo de validade: 10 (dez) anos contados a partir de 16/06/2016, mediante o recolhimento da taxa quinquenal de manutenção (Artigos 119 e 120 da LPI) e observadas as demais condições legais.

**(11) BR 30 2016 002887-7**

Código 39 - Concessão do Registro

(22) 07/07/2016

(15) 27/03/2018

(45) 27/03/2018



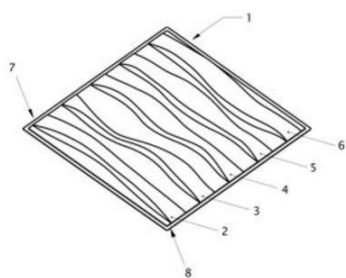

(52) 25-01

(54) CONFIGURAÇÃO APLICADA A/EM PAINEL

(73) EXTRAMOLD JOMO INDUSTRIA DE PLÁSTICOS LTDA (BR/RS)

(72) DAGMAR LUISE MOHRBACH

(74) EMERSON SALBEGO HOFART

Prazo de validade: 10 (dez) anos contados a partir de 07/07/2016, mediante o recolhimento da taxa quinquenal de manutenção (Artigos 119 e 120 da LPI) e observadas as demais condições legais.

**(11) BR 30 2016 002996-2**

Código 39 - Concessão do Registro

(22) 14/07/2016

(15) 27/03/2018

(45) 27/03/2018

(52) 06-04

(54) CONFIGURAÇÃO APLICADA A/EM ARMÁRIO

(73) BARRETO LONCARCCI INDUSTRIA DE MOVEIS LTDA (BR/SP)

(72) JESUS DE ANDRADE BARRETO

(74) Beerre Assessoria Empresarial Ltda.(Alt. de Beerre Assessoria Emp. S/C.LTDA.)

Prazo de validade: 10 (dez) anos contados a partir de 14/07/2016, mediante o recolhimento da taxa quinquenal de manutenção (Artigos 119 e 120 da LPI) e observadas as demais condições legais.

**(11) BR 30 2016 002997-0**

Código 39 - Concessão do Registro

(22) 14/07/2016

(15) 27/03/2018

(45) 27/03/2018

(52) 06-04

(54) CONFIGURAÇÃO APLICADA A/EM GUARDA ROUPA

(73) BARRETO LONCARCCI INDUSTRIA DE MOVEIS LTDA (BR/SP)

(72) JESUS DE ANDRADE BARRETO

(74) Beerre Assessoria Empresarial Ltda.(Alt. de Beerre Assessoria Emp. S/C.LTDA.)

Prazo de validade: 10 (dez) anos contados a partir de 14/07/2016, mediante o recolhimento da taxa quinquenal de manutenção (Artigos 119 e 120 da LPI) e observadas as demais condições legais.

**(11) BR 30 2016 002998-9**

Código 39 - Concessão do Registro

(22) 14/07/2016

(15) 27/03/2018

(45) 27/03/2018





(52) 06-04

(54) CONFIGURAÇÃO APLICADA A/EM GUARDA ROUPA

(73) BARRETO LONCARCCI INDUSTRIA DE MOVEIS LTDA (BR/SP)

(72) JESUS DE ANDRADE BARRETO

(74) Beerre Assessoria Empresarial Ltda.(Alt. de Beerre Assessoria Emp. S/C.LTDA.)

Prazo de validade: 10 (dez) anos contados a partir de 14/07/2016, mediante o recolhimento da taxa quinquenal de manutenção (Artigos 119 e 120 da LPI) e observadas as demais condições legais.



(11) BR 30 2016 003001-4



Código 39 - Concessão do Registro

(22) 14/07/2016

(15) 27/03/2018

(45) 27/03/2018

(52) 07-02

(54) CONFIGURAÇÃO APLICADA A/EM SUPORTE PARA ESPETOS

(73) JOSE ADEMAR GAVITTI (BR/SP)

(72) JOSÉ ADEMAR GAVITTI

(74) Crimark Propriedade Industrial S/S

Prazo de validade: 10 (dez) anos contados a partir de 14/07/2016, mediante o recolhimento da taxa quinquenal de manutenção (Artigos 119 e 120 da LPI) e observadas as demais condições legais.

(11) BR 30 2016 003004-9



Código 39 - Concessão do Registro

(22) 14/07/2016

(15) 27/03/2018

(45) 27/03/2018

(52) 28-03

(54) CONFIGURAÇÃO APLICADA A/EM SECADOR DE CABELOS.

(73) DUNA ENTERPRISES S.L. (ES)

(72) CARLOS JOSÉ CEVA

(74) Rubens dos Santos Filho

Prazo de validade: 10 (dez) anos contados a partir de 14/07/2016, mediante o recolhimento da taxa quinquenal de manutenção (Artigos 119 e 120 da LPI) e



---

observadas as demais condições legais.

---

**(11) BR 30 2016 003039-1**

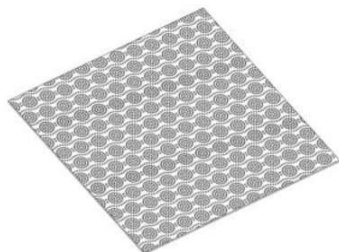

Código 39 - Concessão do Registro

(22) 19/07/2016

(15) 27/03/2018

(30) 20/01/2016 US 29/552,116

(45) 27/03/2018

(52) 07-05

(54) CONFIGURAÇÃO APLICADA A/EM ARTIGO DE LIMPEZA

(73) 3M INNOVATIVE PROPERTIES COMPANY (US)

(72) MATTHEW DAVID CHAFFEE, JESSICA LYNN STAUDE, MATTHEW SCOTT COLE

(74) ANA PAULA SANTOS CELIDONIO

Prazo de validade: 10 (dez) anos contados a partir de 19/07/2016, mediante o recolhimento da taxa quinquenal de manutenção (Artigos 119 e 120 da LPI) e observadas as demais condições legais.

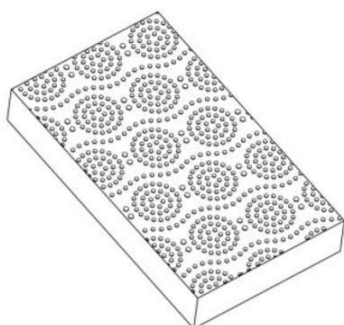

---

**(11) BR 30 2016 003040-5**

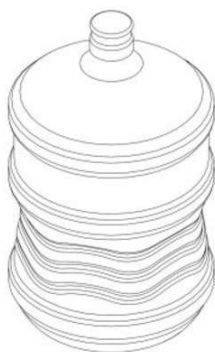

Código 39 - Concessão do Registro

(22) 19/07/2016

(15) 27/03/2018

(45) 27/03/2018

(52) 09-01

(54) CONFIGURAÇÃO APLICADA A/EM GARRAFÃO DE ÁGUA

(73) GPD DE LIMA EIRELI (BR/PA)

(72) WILSON CUNHA GALVÃO DE LIMA

Prazo de validade: 10 (dez) anos contados a partir de 19/07/2016, mediante o recolhimento da taxa quinquenal de manutenção (Artigos 119 e 120 da LPI) e observadas as demais condições legais.

---

**(11) BR 30 2016 003041-3**

Código 39 - Concessão do Registro

(22) 19/07/2016

(15) 27/03/2018

(45) 27/03/2018

(52) 02-04





(54) CONFIGURAÇÃO APLICADA A/EM SANDÁLIA

(73) GRENDENE S.A. (BR/CE)

(72) EDSON MATSUO

(74) Remer Villaça & Nogueira Assessoria e Consultoria de Prop. Intelectual S/S Ltda.

Prazo de validade: 10 (dez) anos contados a partir de 19/07/2016, mediante o recolhimento da taxa quinquenal de manutenção (Artigos 119 e 120 da LPI) e observadas as demais condições legais.

**(11) BR 30 2016 003043-0**

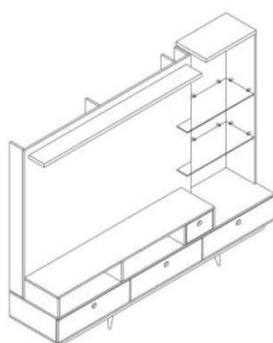

Código 39 - Concessão do Registro

(22) 19/07/2016

(15) 27/03/2018

(45) 27/03/2018

(52) 06-04

(54) CONFIGURAÇÃO APLICADA A/EM ESTANTE

(73) EDSON NOSSA JUNIOR (BR/SP)

(72) EDSON NOSSA JUNIOR

(74) Village Marcas e Patentes Ltda

Prazo de validade: 10 (dez) anos contados a partir de 19/07/2016, mediante o recolhimento da taxa quinquenal de manutenção (Artigos 119 e 120 da LPI) e observadas as demais condições legais.

**(11) BR 30 2016 003052-9**

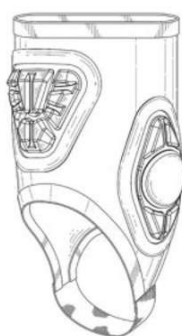

Código 39 - Concessão do Registro

(22) 19/07/2016

(15) 27/03/2018

(30) 19/01/2016 US 29/551.990

(45) 27/03/2018

(52) 02-99

(54) CONFIGURAÇÃO APLICADA A/EM TORNOZELEIRA

(73) G-FORM, LLC (US)

(72) NICHOLAS H. DUPREE, STEPHANIE L. THORN, MEGHAM A. CLOUGH

(74) Daniel Advogados (Alt.de Daniel & Cia)

Prazo de validade: 10 (dez) anos contados a partir de 19/07/2016, mediante o recolhimento da taxa quinquenal de manutenção (Artigos 119 e 120 da LPI) e observadas as demais condições legais.

**(11) BR 30 2016 003053-7**

Código 39 - Concessão do Registro

(22) 19/07/2016

(15) 27/03/2018

(45) 27/03/2018

(52) 02-04





(54) CONFIGURAÇÃO APLICADA A/EM SANDÁLIA

(73) GRENDENE S.A. (BR/CE)

(72) EDSON MATSUO

(74) Remer Villaça & Nogueira Assessoria e Consultoria de Prop. Intelectual S/S Ltda.

Prazo de validade: 10 (dez) anos contados a partir de 19/07/2016, mediante o recolhimento da taxa quinzenal de manutenção (Artigos 119 e 120 da LPI) e observadas as demais condições legais.

(11) BR 30 2016 003055-3

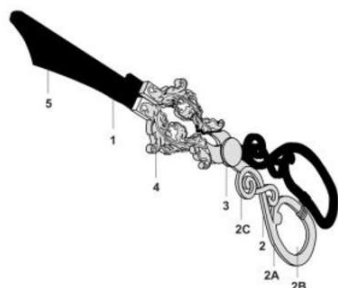

Código 39 - Concessão do Registro

(22) 19/07/2016

(15) 27/03/2018

(45) 27/03/2018

(52) 08-05

(54) CONFIGURAÇÃO APLICADA A/EM PEGADOR DE CARVÃO.

(73) ANDRÉ HENRIQUE NICOLA (BR/PR)

(72) ANDRÉ HENRIQUE NICOLA

(74) PAULO GUSTAVO ZANETTI MORAIS BADAN

Prazo de validade: 10 (dez) anos contados a partir de 19/07/2016, mediante o recolhimento da taxa quinzenal de manutenção (Artigos 119 e 120 da LPI) e observadas as demais condições legais.

(11) BR 30 2016 003097-9

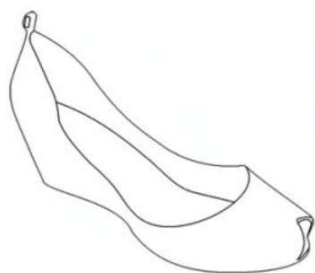

Código 39 - Concessão do Registro

(22) 22/07/2016

(15) 27/03/2018

(45) 27/03/2018

(52) 02-04

(54) CONFIGURAÇÃO APLICADA A/EM SANDALIA

(73) INDUSTRIA DE CALÇADOS BEIRA RIO LTDA. (BR/SP)

(72) JOSE LAUDENOR MENESES SILVA

Prazo de validade: 10 (dez) anos contados a partir de 22/07/2016, mediante o recolhimento da taxa quinzenal de manutenção (Artigos 119 e 120 da LPI) e observadas as demais condições legais.

(11) BR 30 2016 003415-0

Código 39 - Concessão do Registro

(22) 10/08/2016

(15) 27/03/2018

(45) 27/03/2018

(52) 23-04

(54) CONFIGURAÇÃO APLICADA A/EM VENTILADOR

(73) M.K. ELETRODOMÉSTICOS MONDIAL S.A. (BR/BA)





(72) JACQUES IVO KRAUSE

(74) VANDRÉ CAVALCANTE BITTENCOURT TORRES

Prazo de validade: 10 (dez) anos contados a partir de 10/08/2016, mediante o recolhimento da taxa quinquenal de manutenção (Artigos 119 e 120 da LPI) e observadas as demais condições legais.

**(11) BR 30 2016 003416-8**



Código 39 - Concessão do Registro

(22) 10/08/2016

(15) 27/03/2018

(45) 27/03/2018

(52) 23-04

(54) CONFIGURAÇÃO APLICADA A/EM GRADE TRASEIRA DE VENTILADOR

(73) M.K. ELETRODOMÉSTICOS MONDIAL S.A. (BR/BA)

(72) JACQUES IVO KRAUSE

(74) VANDRÉ CAVALCANTE BITTENCOURT TORRES

Prazo de validade: 10 (dez) anos contados a partir de 10/08/2016, mediante o recolhimento da taxa quinquenal de manutenção (Artigos 119 e 120 da LPI) e observadas as demais condições legais.

**(11) BR 30 2016 003559-8**

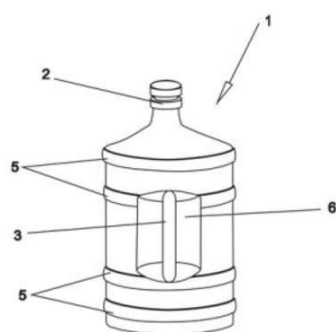

Código 39 - Concessão do Registro

(22) 17/08/2016

(15) 27/03/2018

(45) 27/03/2018

(52) 09-01

(54) CONFIGURAÇÃO APLICADA EM GARRAFÃO

(73) B. MARINI MINERADORA - ME (BR/SP)

(72) BRUNO MARINI

(74) CELSO DE CARVALHO MELLO

Prazo de validade: 10 (dez) anos contados a partir de 17/08/2016, mediante o recolhimento da taxa quinquenal de manutenção (Artigos 119 e 120 da LPI) e observadas as demais condições legais. (co) Título adequado de ofício nos termos do Art. 22 da Instrução Normativa 044/2015.

**(11) BR 30 2016 003595-4**

Código 39 - Concessão do Registro

(22) 17/08/2016

(15) 27/03/2018

(30) 17/02/2016 US 29/555.014

(45) 27/03/2018

(52) 09-01



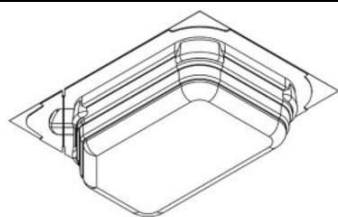

(54) CONFIGURAÇÃO APLICADA A/EM EMBALAGEM  
 (73) CLEAR LAM PACKAGING, INC. (US)  
 (72) JAMES J. SANFILIPPO, JOHN E. SANFILIPPO, FRANCISCO JAVIER SORIA  
 (74) Daniel Advogados (Alt.de Daniel & Cia)

Prazo de validade: 10 (dez) anos contados a partir de 17/08/2016, mediante o recolhimento da taxa quinquenal de manutenção (Artigos 119 e 120 da LPI) e observadas as demais condições legais.

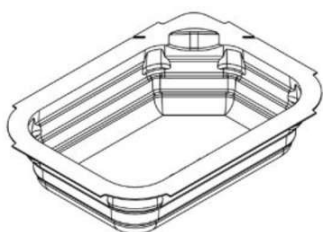

**(11) BR 30 2016 003697-7**



Código 39 - Concessão do Registro  
 (22) 24/08/2016  
 (15) 27/03/2018  
 (30) 25/02/2016 DE 40 2016 100 222.9  
 (45) 27/03/2018  
 (52) 12-16  
 (54) CONFIGURAÇÃO APLICADA A/EM PAINEL DE ACABAMENTO PARA ÔNIBUS  
 (73) MAN TRUCK & BUS AG (DE)  
 (72) STEPHAN SCHÖNHERR, ACHIM BURMEISTER, MORITZ MENACHER, THORSTEN BERGMAIER-TREDE  
 (74) Bhering Advogados ( nome anterior Bhering Assessoria S/C Ltda.)  
 Prazo de validade: 10 (dez) anos contados a partir de 24/08/2016, mediante o recolhimento da taxa quinquenal de manutenção (Artigos 119 e 120 da LPI) e observadas as demais condições legais.

**(11) BR 30 2016 003700-0**



Código 39 - Concessão do Registro  
 (22) 24/08/2016  
 (15) 27/03/2018  
 (30) 25/02/2016 DE 40 2016 100 222.9  
 (45) 27/03/2018  
 (52) 12-16  
 (54) CONFIGURAÇÃO APLICADA A/EM PAINEL DE INSTRUMENTOS PARA ÔNIBUS  
 (73) MAN TRUCK & BUS AG (DE)  
 (72) STEPHAN SCHÖNHERR, ACHIM BURMEISTER, MORITZ MENACHER, THORSTEN BERGMAIER-TREDE  
 (74) Bhering Advogados ( nome anterior Bhering Assessoria S/C Ltda.)



---

Prazo de validade: 10 (dez) anos contados a partir de 24/08/2016, mediante o recolhimento da taxa quinquenal de manutenção (Artigos 119 e 120 da LPI) e observadas as demais condições legais.

---

(11) BR 30 2016 003713-2

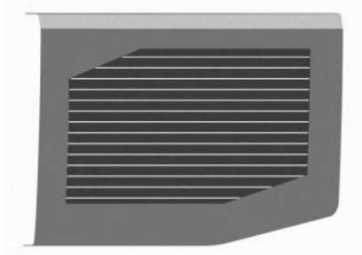

Código 39 - Concessão do Registro

(22) 25/08/2016

(15) 27/03/2018

(30) 25/02/2016 DE 40 2016 100 222.9

(45) 27/03/2018

(52) 12-16

(54) CONFIGURAÇÃO APLICADA A/EM GRADE DE VENTILAÇÃO DE CARROCERIA DE ÔNIBUS

(73) MAN TRUCK & BUS AG (DE)

(72) STEPHAN SCHÖNHERR, SVEN GAEDTKE, MICHAEL STREICHER

(74) Bhering Advogados ( nome anterior Bhering Assessoria S/C Ltda.)

Prazo de validade: 10 (dez) anos contados a partir de 25/08/2016, mediante o recolhimento da taxa quinquenal de manutenção (Artigos 119 e 120 da LPI) e observadas as demais condições legais.

---

(11) BR 30 2016 003714-0



Código 39 - Concessão do Registro

(22) 25/08/2016

(15) 27/03/2018

(30) 25/02/2016 DE 40 2016 100 222.9

(45) 27/03/2018

(52) 12-16

(54) CONFIGURAÇÃO APLICADA A/EM ARCO DE DE CARROCERIA DE ÔNIBUS

(73) MAN TRUCK & BUS AG (DE)

(72) STEPHAN SCHÖNHERR, SVEN GAEDTKE, MICHAEL STREICHER

(74) Bhering Advogados ( nome anterior Bhering Assessoria S/C Ltda.)

Prazo de validade: 10 (dez) anos contados a partir de 25/08/2016, mediante o recolhimento da taxa quinquenal de manutenção (Artigos 119 e 120 da LPI) e observadas as demais condições legais.

---

(11) BR 30 2016 003860-0



Código 39 - Concessão do Registro

(22) 02/09/2016

(15) 27/03/2018

(30) 09/08/2016 DE 40 2016 100 992.4

(45) 27/03/2018

(52) 12-08

(54) CONFIGURAÇÃO APLICADA A/EM CARROCERIA DE ÔNIBUS



---

(73) MAN TRUCK & BUS AG (DE)  
(72) STEPHAN SCHÖNHERR, SVEN GAEDTKE  
(74) Bhering Advogados ( nome anterior Bhering Assessoria S/C Ltda.)  
Prazo de validade: 10 (dez) anos contados a partir de 02/09/2016, mediante o recolhimento da taxa quinquenal de manutenção (Artigos 119 e 120 da LPI) e observadas as demais condições legais.

---

**(11) BR 30 2016 003886-4**



Código 39 - Concessão do Registro  
(22) 05/09/2016  
(15) 27/03/2018  
(45) 27/03/2018  
(52) 06-01  
(54) CONFIGURAÇÃO APLICADA A/EM POLTRONA  
(73) JADERSON DE ALMEIDA (BR/SC)  
(72) JADERSON DE ALMEIDA  
Prazo de validade: 10 (dez) anos contados a partir de 05/09/2016, mediante o recolhimento da taxa quinquenal de manutenção (Artigos 119 e 120 da LPI) e observadas as demais condições legais.

---

**(11) BR 30 2016 003888-0**



Código 39 - Concessão do Registro  
(22) 05/09/2016  
(15) 27/03/2018  
(45) 27/03/2018  
(52) 06-01  
(54) CONFIGURAÇÃO APLICADA A/EM POLTRONA  
(73) JADERSON DE ALMEIDA (BR/SC)  
(72) JADERSON DE ALMEIDA  
Prazo de validade: 10 (dez) anos contados a partir de 05/09/2016, mediante o recolhimento da taxa quinquenal de manutenção (Artigos 119 e 120 da LPI) e observadas as demais condições legais.

---

**(11) BR 30 2016 003902-0**



Código 39 - Concessão do Registro  
(22) 05/09/2016  
(15) 27/03/2018  
(30) 18/03/2016 JP 2016006054  
(45) 27/03/2018  
(52) 12-11  
(54) CONFIGURAÇÃO APLICADA A/EM MOTOCICLETA  
(73) HONDA MOTOR CO., LTD. (JP)  
(72) ZHIJIN CHEN, BIN HAN  
(74) Dannemann, Siemsen, Bigler & Ipanema Moreira



---

Prazo de validade: 10 (dez) anos contados a partir de 05/09/2016, mediante o recolhimento da taxa quinquenal de manutenção (Artigos 119 e 120 da LPI) e observadas as demais condições legais.

---

(11) BR 30 2016 003904-6



Código 39 - Concessão do Registro

(22) 05/09/2016

(15) 27/03/2018

(30) 18/03/2016 JP 2016006056

(45) 27/03/2018

(52) 12-11

(54) CONFIGURAÇÃO APLICADA A/EM CARENAGEM LATERAL DE MOTOCICLETA

(73) HONDA MOTOR CO., LTD. (JP)

(72) ZHIJIN CHEN, BIN HAN

(74) Dannemann, Siemsen, Bigler & Ipanema Moreira

Prazo de validade: 10 (dez) anos contados a partir de 05/09/2016, mediante o recolhimento da taxa quinquenal de manutenção (Artigos 119 e 120 da LPI) e observadas as demais condições legais.

---

(11) BR 30 2016 003905-4



Código 39 - Concessão do Registro

(22) 05/09/2016

(15) 27/03/2018

(30) 18/03/2016 JP 2016006057

(45) 27/03/2018

(52) 26-06

(54) CONFIGURAÇÃO APLICADA A/EM LANTERNA TRASEIRA PARA MOTOCICLETA

(73) HONDA MOTOR CO., LTD. (JP)

(72) HAO LV, BIN HAN

(74) Dannemann, Siemsen, Bigler & Ipanema Moreira

Prazo de validade: 10 (dez) anos contados a partir de 05/09/2016, mediante o recolhimento da taxa quinquenal de manutenção (Artigos 119 e 120 da LPI) e observadas as demais condições legais.

---

(11) BR 30 2016 003906-2

Código 39 - Concessão do Registro

(22) 05/09/2016

(15) 27/03/2018

(45) 27/03/2018

(52) 06-01

(54) CONFIGURAÇÃO APLICADA A/EM POLTRONA BEPPI

(73) ESTUDIOBOLA COMERCIO DESIGN REPRESENTAÇÕES DE MÓVEIS





LTDA (BR/SP) , RAFAEL FERNANDES MARCONDES (BR/SP)

(72) MAURICIO LAMOSA NUNES, FLAVIO BORSATO

Prazo de validade: 10 (dez) anos contados a partir de 05/09/2016, mediante o recolhimento da taxa quinquenal de manutenção (Artigos 119 e 120 da LPI) e observadas as demais condições legais.

(11) BR 30 2016 003910-0



Código 39 - Concessão do Registro

(22) 05/09/2016

(15) 27/03/2018

(45) 27/03/2018

(52) 02-04

(54) CONFIGURAÇÃO APLICADA A/EM SANDÁLIA

(73) GRENDENE S.A. (BR/CE)

(72) EDSON MATSUO

(74) Remer Villaça & Nogueira Assessoria e Consultoria de Prop. Intelectual S/S Ltda.

Prazo de validade: 10 (dez) anos contados a partir de 05/09/2016, mediante o recolhimento da taxa quinquenal de manutenção (Artigos 119 e 120 da LPI) e observadas as demais condições legais.

(11) BR 30 2016 003911-9



Código 39 - Concessão do Registro

(22) 05/09/2016

(15) 27/03/2018

(45) 27/03/2018

(52) 02-04

(54) CONFIGURAÇÃO APLICADA A/EM SANDÁLIA

(73) GRENDENE S.A. (BR/CE)

(72) EDSON MATSUO

(74) Remer Villaça & Nogueira Assessoria e Consultoria de Prop. Intelectual S/S Ltda.

Prazo de validade: 10 (dez) anos contados a partir de 05/09/2016, mediante o recolhimento da taxa quinquenal de manutenção (Artigos 119 e 120 da LPI) e observadas as demais condições legais.

(11) BR 30 2016 003913-5

Código 39 - Concessão do Registro

(22) 05/09/2016

(15) 27/03/2018

(45) 27/03/2018

(52) 02-04





(54) CONFIGURAÇÃO APLICADA A/EM SANDÁLIA

(73) GRENDENE S.A. (BR/CE)

(72) EDSON MATSUO

(74) Remer Villaça & Nogueira Assessoria e Consultoria de Prop. Intelectual S/S Ltda.

Prazo de validade: 10 (dez) anos contados a partir de 05/09/2016, mediante o recolhimento da taxa quinquenal de manutenção (Artigos 119 e 120 da LPI) e observadas as demais condições legais.

(11) BR 30 2016 003917-8



Código 39 - Concessão do Registro

(22) 05/09/2016

(15) 27/03/2018

(45) 27/03/2018

(52) 02-04

(54) CONFIGURAÇÃO APLICADA A/EM CALÇADO

(73) GRENDENE S.A. (BR/CE)

(72) EDSON MATSUO

(74) Remer Villaça & Nogueira Assessoria e Consultoria de Prop. Intelectual S/S Ltda.

Prazo de validade: 10 (dez) anos contados a partir de 05/09/2016, mediante o recolhimento da taxa quinquenal de manutenção (Artigos 119 e 120 da LPI) e observadas as demais condições legais.

(11) BR 30 2016 003923-2



Código 39 - Concessão do Registro

(22) 05/09/2016

(15) 27/03/2018

(45) 27/03/2018

(52) 32-00

(54) PADRÃO ORNAMENTAL APLICADO A/EM EMBALAGENS

(73) J. MACEDO S/A (BR/CE)

(72) MARIO NARITA, FERNANDO DE MORAES QUINTAS

(74) WILSON PINHEIRO JABUR

Prazo de validade: 10 (dez) anos contados a partir de 05/09/2016, mediante o recolhimento da taxa quinquenal de manutenção (Artigos 119 e 120 da LPI) e observadas as demais condições legais.





(11) BR 30 2016 003924-0



Código 39 - Concessão do Registro

(22) 05/09/2016

(15) 27/03/2018

(45) 27/03/2018

(52) 02-04

(54) CONFIGURAÇÃO APLICADA A/EM CALÇADO

(73) GRENDENE S.A. (BR/CE)

(72) EDSON MATSUO

(74) Remer Villaça & Nogueira Assessoria e Consultoria de Prop. Intelectual S/S Ltda.

Prazo de validade: 10 (dez) anos contados a partir de 05/09/2016, mediante o recolhimento da taxa quinquenal de manutenção (Artigos 119 e 120 da LPI) e observadas as demais condições legais.

(11) BR 30 2016 003929-1



Código 39 - Concessão do Registro

(22) 05/09/2016

(15) 27/03/2018

(45) 27/03/2018

(52) 32-00

(54) PADRÃO ORNAMENTAL APLICADO A/EM EMBALAGENS

(73) J. MACEDO S/A (BR/CE)

(72) MARIO NARITA, FERNANDO DE MORAES QUINTAS

(74) WILSON PINHEIRO JABUR

Prazo de validade: 10 (dez) anos contados a partir de 05/09/2016, mediante o recolhimento da taxa quinquenal de manutenção (Artigos 119 e 120 da LPI) e observadas as demais condições legais.

(11) BR 30 2016 003930-5

Código 39 - Concessão do Registro

(22) 05/09/2016

(15) 27/03/2018

(45) 27/03/2018

(52) 32-00

(54) PADRÃO ORNAMENTAL APLICADO A/EM EMBALAGENS





(73) J. MACEDO S/A (BR/CE)

(72) MARIO NARITA, FERNANDO DE MORAES QUINTAS

(74) WILSON PINHEIRO JABUR

Prazo de validade: 10 (dez) anos contados a partir de 05/09/2016, mediante o recolhimento da taxa quinquenal de manutenção (Artigos 119 e 120 da LPI) e observadas as demais condições legais.

**(11) BR 30 2016 003932-1**



Código 39 - Concessão do Registro

(22) 05/09/2016

(15) 27/03/2018

(45) 27/03/2018

(52) 32-00

(54) PADRÃO ORNAMENTAL APLICADO A/EM EMBALAGENS

(73) J. MACEDO S/A (BR/CE)

(72) MARIO NARITA, FERNANDO DE MORAES QUINTAS

(74) WILSON PINHEIRO JABUR

Prazo de validade: 10 (dez) anos contados a partir de 05/09/2016, mediante o recolhimento da taxa quinquenal de manutenção (Artigos 119 e 120 da LPI) e observadas as demais condições legais.



**(11) BR 30 2016 004013-3**



Código 39 - Concessão do Registro

(22) 12/09/2016

(15) 27/03/2018

(45) 27/03/2018

(52) 06-03

(54) CONFIGURAÇÃO APLICADA A/EM MESA

(73) JADERSON DE ALMEIDA (BR/SC)

(72) JADERSON DE ALMEIDA

Prazo de validade: 10 (dez) anos contados a partir de 12/09/2016, mediante o recolhimento da taxa quinquenal de manutenção (Artigos 119 e 120 da LPI) e observadas as demais condições legais.

**(11) BR 30 2016 004029-0**

Código 39 - Concessão do Registro

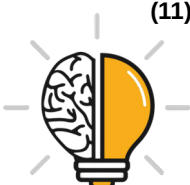



(22) 12/09/2016  
 (15) 27/03/2018  
 (30) 10/03/2016 US 29/557,565  
 (45) 27/03/2018  
 (52) 21-01  
 (54) CONFIGURAÇÃO APLICADA A/EM CONTROLADOR  
 (73) MICROSOFT CORPORATION (US)  
 (72) MONIQUE CHATTERJEE, RICHARD T. HANKS, WILLIAM BENNETT MABRY, AUSTIN PORTER  
 (74) DI BLASI, PARENTE & ADVOGADOS ASSOCIADOS  
 Prazo de validade: 10 (dez) anos contados a partir de 12/09/2016, mediante o recolhimento da taxa quinquenal de manutenção (Artigos 119 e 120 da LPI) e observadas as demais condições legais.

**(11) BR 30 2016 004032-0**



Código 39 - Concessão do Registro  
 (22) 12/09/2016  
 (15) 27/03/2018  
 (45) 27/03/2018  
 (52) 11-01  
 (54) CONFIGURAÇÃO APLICADA A/EM ANEL  
 (73) WESLEI DE OLIVEIRA AMORIM (BR/SP)  
 (72) WESLEI DE OLIVEIRA AMORIM  
 (74) Luiz Fernando Alves  
 Prazo de validade: 10 (dez) anos contados a partir de 12/09/2016, mediante o recolhimento da taxa quinquenal de manutenção (Artigos 119 e 120 da LPI) e observadas as demais condições legais.

**(11) BR 30 2016 004033-8**



Código 39 - Concessão do Registro  
 (22) 12/09/2016  
 (15) 27/03/2018  
 (30) 28/06/2016 US 29/569,490  
 (45) 27/03/2018  
 (52) 12-16  
 (54) CONFIGURAÇÃO APLICADA A/EM RODA DE VEÍCULO  
 (73) WHEEL PROS, LLC (US)  
 (72) SUNY CHUNG  
 (74) Sul América Marcas e Patentes Ltda.  
 Prazo de validade: 10 (dez) anos contados a partir de 12/09/2016, mediante o recolhimento da taxa quinquenal de manutenção (Artigos 119 e 120 da LPI) e observadas as demais condições legais.



**(11) BR 30 2016 004035-4**

Código 39 - Concessão do Registro

(22) 12/09/2016

(15) 27/03/2018

(30) 28/06/2016 US 29/569,488

(45) 27/03/2018

(52) 12-16

(54) CONFIGURAÇÃO APLICADA A/EM RODA DE VEÍCULO

(73) WHEEL PROS, LLC (US)

(72) SUNY CHUNG

(74) Sul América Marcas e Patentes Ltda.

Prazo de validade: 10 (dez) anos contados a partir de 12/09/2016, mediante o recolhimento da taxa quinquenal de manutenção (Artigos 119 e 120 da LPI) e observadas as demais condições legais.

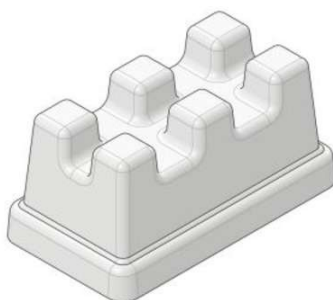
**(11) BR 30 2016 004039-7**

Código 39 - Concessão do Registro

(22) 13/09/2016

(15) 27/03/2018

(45) 27/03/2018

(52) 21-01

(54) CONFIGURAÇÃO APLICADA EM BRINQUEDO

(73) EDSON ROBERTO LAURENTI JR (BR/SP)

(72) EDSON ROBERTO LAURENTI JR

(74) SERGIO SALVADOR FUMO

Prazo de validade: 10 (dez) anos contados a partir de 13/09/2016, mediante o recolhimento da taxa quinquenal de manutenção (Artigos 119 e 120 da LPI) e observadas as demais condições legais.

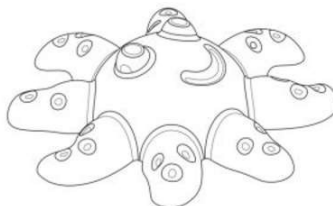
**(11) BR 30 2016 004040-0**

Código 39 - Concessão do Registro

(22) 13/09/2016

(15) 27/03/2018

(45) 27/03/2018

(52) 21-01

(54) CONFIGURAÇÃO APLICADA A BRINQUEDO

(73) EDSON ROBERTO LAURENTI JR (BR/SP)

(72) EDSON ROBERTO LAURENTI JR

(74) SERGIO SALVADOR FUMO

Prazo de validade: 10 (dez) anos contados a partir de 13/09/2016, mediante o recolhimento da taxa quinquenal de manutenção (Artigos 119 e 120 da LPI) e observadas as demais condições legais.

**(11) BR 30 2016 004041-9**

Código 39 - Concessão do Registro





(22) 13/09/2016  
 (15) 27/03/2018  
 (45) 27/03/2018  
 (52) 21-01  
 (54) CONFIGURAÇÃO APLICADA A BRINQUEDO  
 (73) EDSON ROBERTO LAURENTI JR (BR/SP)  
 (72) EDSON ROBERTO LAURENTI JR  
 (74) SERGIO SALVADOR FUMO

Prazo de validade: 10 (dez) anos contados a partir de 13/09/2016, mediante o recolhimento da taxa quinquenal de manutenção (Artigos 119 e 120 da LPI) e observadas as demais condições legais.

**(11) BR 30 2016 004056-7**



Código 39 - Concessão do Registro  
 (22) 13/09/2016  
 (15) 27/03/2018  
 (45) 27/03/2018  
 (52) 32-00  
 (54) PADRÃO ORNAMENTAL APLICADO A/EM EMBALAGENS  
 (73) J. MACEDO S/A (BR/CE)  
 (72) MARIO NARITA, FERNANDO DE MORAES QUINTAS  
 (74) WILSON PINHEIRO JABUR

Prazo de validade: 10 (dez) anos contados a partir de 13/09/2016, mediante o recolhimento da taxa quinquenal de manutenção (Artigos 119 e 120 da LPI) e observadas as demais condições legais.

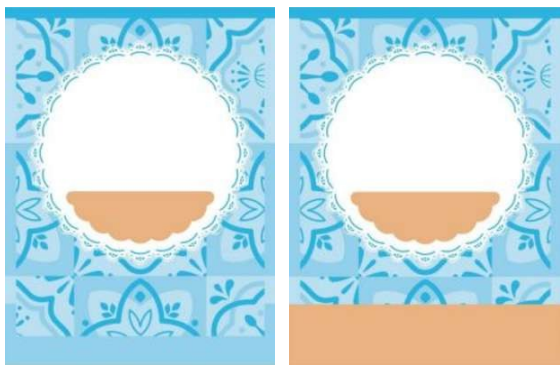

**(11) BR 30 2016 004057-5**

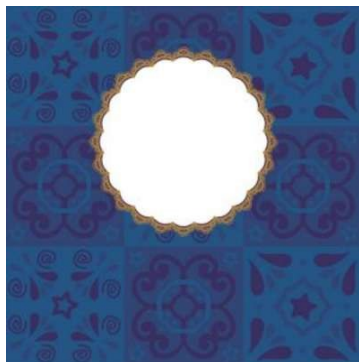

Código 39 - Concessão do Registro  
 (22) 13/09/2016  
 (15) 27/03/2018  
 (45) 27/03/2018  
 (52) 32-00  
 (54) PADRÃO ORNAMENTAL APLICADO A/EM EMBALAGENS  
 (73) J. MACEDO S/A (BR/CE)  
 (72) MARIO NARITA, FERNANDO DE MORAES QUINTAS  
 (74) WILSON PINHEIRO JABUR



Prazo de validade: 10 (dez) anos contados a partir de 13/09/2016, mediante o recolhimento da taxa quinquenal de manutenção (Artigos 119 e 120 da LPI) e observadas as demais condições legais.

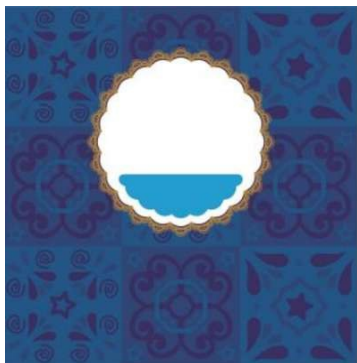

(11) BR 30 2016 004077-0



Código 39 - Concessão do Registro

(22) 15/09/2016

(15) 27/03/2018

(30) 18/03/2016 DE 40 2016 000 416

(45) 27/03/2018

(52) 15-04

(54) CONFIGURAÇÃO APLICADA A/EM BETONEIRA

(73) LIEBHERR-MISCHTECHNIK GMBH (DE)

(72) BERTHOLD RUF, MARTIN WITTIG, GERHARD ZENNE

(74) Dannemann, Siemsen, Bigler & Ipanema Moreira

Prazo de validade: 10 (dez) anos contados a partir de 15/09/2016, mediante o recolhimento da taxa quinquenal de manutenção (Artigos 119 e 120 da LPI) e observadas as demais condições legais.

(11) BR 30 2016 004082-6



Código 39 - Concessão do Registro

(22) 15/09/2016

(15) 27/03/2018

(30) 21/06/2016 US 29/568.731

(45) 27/03/2018

(52) 12-08

(54) CONFIGURAÇÃO APLICADA A/EM AUTOMÓVEL

(73) FCA US LLC (US)

(72) VINCENT J. GALANTE, BRIAN H. NIELANDER, MARK T. ALLEN

(74) Daniel Advogados (Alt.de Daniel & Cia)

Prazo de validade: 10 (dez) anos contados a partir de 15/09/2016, mediante o recolhimento da taxa quinquenal de manutenção (Artigos 119 e 120 da LPI) e observadas as demais condições legais.

(11) BR 30 2016 004126-1

Código 39 - Concessão do Registro

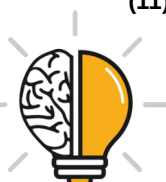



(22) 16/09/2016

(15) 27/03/2018

(45) 27/03/2018

(52) 07-06

(54) CONFIGURAÇÃO APLICADA A/EM BANDEJA

(73) JADERSON DE ALMEIDA (BR/SC)

(72) JADERSON DE ALMEIDA

Prazo de validade: 10 (dez) anos contados a partir de 16/09/2016, mediante o recolhimento da taxa quinquenal de manutenção (Artigos 119 e 120 da LPI) e observadas as demais condições legais.

**(11) BR 30 2016 004127-0**



Código 39 - Concessão do Registro

(22) 16/09/2016

(15) 27/03/2018

(45) 27/03/2018

(52) 06-04

(54) CONFIGURAÇÃO APLICADA A/EM PORTA GUARDA-CHUVA

(73) JADERSON DE ALMEIDA (BR/SC)

(72) JADERSON DE ALMEIDA

Prazo de validade: 10 (dez) anos contados a partir de 16/09/2016, mediante o recolhimento da taxa quinquenal de manutenção (Artigos 119 e 120 da LPI) e observadas as demais condições legais.

**(11) BR 30 2016 004137-7**



Código 39 - Concessão do Registro

(22) 16/09/2016

(15) 27/03/2018

(45) 27/03/2018

(52) 26-05

(54) CONFIGURAÇÃO APLICADA A/EM LUMINÁRIA

(73) JADERSON DE ALMEIDA (BR/SC)

(72) JADERSON DE ALMEIDA

Prazo de validade: 10 (dez) anos contados a partir de 16/09/2016, mediante o recolhimento da taxa quinquenal de manutenção (Artigos 119 e 120 da LPI) e observadas as demais condições legais.

**(11) BR 30 2016 004139-3**

Código 39 - Concessão do Registro

(22) 16/09/2016

(15) 27/03/2018

(30) 16/03/2016 US 29/558247

(43) 29/08/2017

(52) 09-03





(54) CONFIGURAÇÃO APLICADA EM EMBALAGEM  
 (73) THE GILLETTE COMPANY LLC (US)  
 (72) DANIEL JEROME SIMS, ANDREW ANTHONY MARKLE  
 (74) Trench, Rossi e Watanabe Advogados

Prazo de validade: 10 (dez) anos contados a partir de 16/09/2016, mediante o recolhimento da taxa quinquenal de manutenção (Artigos 119 e 120 da LPI) e observadas as demais condições legais.

(11) BR 30 2016 004150-4



Código 39 - Concessão do Registro

(22) 19/09/2016  
 (15) 27/03/2018  
 (45) 27/03/2018  
 (52) 06-01  
 (54) CONFIGURAÇÃO APLICADA A/EM CADEIRA  
 (73) JADERSON DE ALMEIDA (BR/SC)  
 (72) JADERSON DE ALMEIDA

Prazo de validade: 10 (dez) anos contados a partir de 19/09/2016, mediante o recolhimento da taxa quinquenal de manutenção (Artigos 119 e 120 da LPI) e observadas as demais condições legais.



(11) BR 30 2016 004155-5



Código 39 - Concessão do Registro

(22) 19/09/2016  
 (15) 27/03/2018  
 (45) 27/03/2018  
 (52) 06-03  
 (54) CONFIGURAÇÃO APLICADA A/EM MESA LATERAL/APOIO  
 (73) JADERSON DE ALMEIDA (BR/SC)  
 (72) JADERSON DE ALMEIDA

Prazo de validade: 10 (dez) anos contados a partir de 19/09/2016, mediante o recolhimento da taxa quinquenal de manutenção (Artigos 119 e 120 da LPI) e observadas as demais condições legais.

(11) BR 30 2016 004164-4

Código 39 - Concessão do Registro





(22) 19/09/2016  
(15) 27/03/2018  
(30) 31/03/2016 SE 2016/0120  
(45) 27/03/2018  
(52) 12-16  
(54) CONFIGURAÇÃO APLICADA A/EM GUARNIÇÃO DE PARA- LAMA  
(73) SCANIA CV AB (SE)  
(72) KRISTOFER HANSÈN, ALLAN MACDONALD, ANDERS LUNDGREN, MIKAEL LARSSON, ANDERS WEDHOLM  
(74) Daniel Advogados (Alt.de Daniel & Cia)  
Prazo de validade: 10 (dez) anos contados a partir de 19/09/2016, mediante o recolhimento da taxa quinquenal de manutenção (Artigos 119 e 120 da LPI) e observadas as demais condições legais.

**(11) BR 30 2016 004208-0**



Código 39 - Concessão do Registro  
(22) 22/09/2016  
(15) 27/03/2018  
(45) 27/03/2018  
(52) 06-01  
(54) CONFIGURAÇÃO APLICADA A/EM POLTRONA  
(73) JADERSON DE ALMEIDA (BR/SC)  
(72) JADERSON DE ALMEIDA  
Prazo de validade: 10 (dez) anos contados a partir de 22/09/2016, mediante o recolhimento da taxa quinquenal de manutenção (Artigos 119 e 120 da LPI) e observadas as demais condições legais.

**(11) BR 30 2016 004210-1**



Código 39 - Concessão do Registro  
(22) 22/09/2016  
(15) 27/03/2018  
(45) 27/03/2018  
(52) 06-03  
(54) CONFIGURAÇÃO APLICADA EM MESA  
(73) JADERSON DE ALMEIDA (BR/SC)  
(72) JADERSON DE ALMEIDA  
Prazo de validade: 10 (dez) anos contados a partir de 22/09/2016, mediante o recolhimento da taxa quinquenal de manutenção (Artigos 119 e 120 da LPI) e observadas as demais condições legais.

**(11) BR 30 2016 004278-0**

Código 39 - Concessão do Registro  
(22) 23/09/2016  
(15) 27/03/2018





(30) 31/03/2016 SE 2016/0133

(45) 27/03/2018

(52) 12-16

(54) CONFIGURAÇÃO APLICADA A/EM PROTETOR DE ESCAPE

(73) SCANIA CV AB (SE)

(72) KRISTOFER HANSÈN, ALLAN MACDONALD, ANDERS LUNDGREN, MIKAEL LARSSON, ZORAN VUKASINOVIC

(74) Daniel Advogados (Alt.de Daniel & Cia)

Prazo de validade: 10 (dez) anos contados a partir de 23/09/2016, mediante o recolhimento da taxa quinquenal de manutenção (Artigos 119 e 120 da LPI) e observadas as demais condições legais.

---

**(11) BR 30 2016 004279-9**

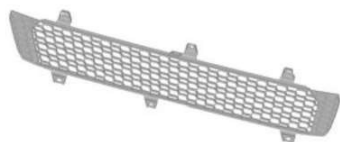

Código 39 - Concessão do Registro

(22) 23/09/2016

(15) 27/03/2018

(30) 31/03/2016 SE 2016/0116

(45) 27/03/2018

(52) 12-16

(54) CONFIGURAÇÃO APLICADA A/EM GRADE PARA VEÍCULO

(73) SCANIA CV AB (SE)

(72) KRISTOFER HANSÈN, ALLAN MACDONALD, ANDERS LUNDGREN, TUHIN CHOWDHURY

(74) Daniel Advogados (Alt.de Daniel & Cia)

Prazo de validade: 10 (dez) anos contados a partir de 23/09/2016, mediante o recolhimento da taxa quinquenal de manutenção (Artigos 119 e 120 da LPI) e observadas as demais condições legais.

---

**(11) BR 30 2016 004280-2**



Código 39 - Concessão do Registro

(22) 23/09/2016

(15) 27/03/2018

(30) 31/03/2016 SE 2016/0129

(45) 27/03/2018

(52) 12-16

(54) CONFIGURAÇÃO APLICADA EM PAINEL PARA VEÍCULO

(73) SCANIA CV AB (SE)

(72) KRISTOFER HANSÈN, ALLAN MACDONALD, ANDERS LUNDGREN, SEBASTIAN THYRÉN

(74) Daniel Advogados (Alt.de Daniel & Cia)

Prazo de validade: 10 (dez) anos contados a partir de 23/09/2016, mediante o recolhimento da taxa quinquenal de manutenção (Artigos 119 e 120 da LPI) e observadas as demais condições legais.



---

**(11) BR 30 2016 004281-0**

Código 39 - Concessão do Registro

(22) 23/09/2016

(15) 27/03/2018

(30) 31/03/2016 SE 2016/0134

(45) 27/03/2018

(52) 12-16

(54) CONFIGURAÇÃO APLICADA A/EM TUBO DE ESCAPE

(73) SCANIA CV AB (SE)

(72) KRISTOFER HANSÈN, ALLAN MACDONALD, ANDERS LUNDGREN, MIKAEL LARSSON, KENNETH PERSSON

(74) Daniel Advogados (Alt.de Daniel &amp; Cia)

Prazo de validade: 10 (dez) anos contados a partir de 23/09/2016, mediante o recolhimento da taxa quinquenal de manutenção (Artigos 119 e 120 da LPI) e observadas as demais condições legais.

---

**(11) BR 30 2016 004282-9**

Código 39 - Concessão do Registro

(22) 23/09/2016

(15) 27/03/2018

(30) 31/03/2016 SE 2016/0089

(45) 27/03/2018

(52) 12-16

(54) CONFIGURAÇÃO APLICADA A/EM ALAVANCA DE VEÍCULO

(73) SCANIA CV AB (SE)

(72) KRISTOFER HANSÈN, ANNA BÖRJESSON BODESTIG, ÅSA FOCK, YUE YEE CHONG, JONATAN FJELLSTRÖM

(74) Daniel Advogados (Alt.de Daniel &amp; Cia)

Prazo de validade: 10 (dez) anos contados a partir de 23/09/2016, mediante o recolhimento da taxa quinquenal de manutenção (Artigos 119 e 120 da LPI) e observadas as demais condições legais.

---

**(11) BR 30 2016 004283-7**

Código 39 - Concessão do Registro

(22) 23/09/2016

(15) 27/03/2018

(30) 31/03/2016 SE 2016/0128

(45) 27/03/2018

(52) 12-16

(54) CONFIGURAÇÃO APLICADA A/EM COBERTURA PARA MAÇANETA DE VEÍCULO

(73) SCANIA CV AB (SE)

(72) KRISTOFER HANSÈN, ANNA BÖRJESSON BODESTIG, ÅSA FOCK, FREDRIK ÅSELL, RICKARD MAGNUSSON



(74) Daniel Advogados (Alt.de Daniel & Cia)

Prazo de validade: 10 (dez) anos contados a partir de 23/09/2016, mediante o recolhimento da taxa quinquenal de manutenção (Artigos 119 e 120 da LPI) e observadas as demais condições legais.

**(11) BR 30 2016 004343-4**

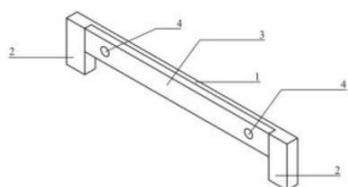

Código 39 - Concessão do Registro

(22) 27/09/2016

(15) 27/03/2018

(45) 27/03/2018

(52) 08-06

(54) CONFIGURAÇÃO APLICADA A/EM PUXADOR

(73) CLEBER LUIS DA RÉ (BR/RS)

(72) CLEBER LUÍS DA RÉ

(74) LUIZ FERNANDO CAMPOS STOCK

Prazo de validade: 10 (dez) anos contados a partir de 27/09/2016, mediante o recolhimento da taxa quinquenal de manutenção (Artigos 119 e 120 da LPI) e observadas as demais condições legais.

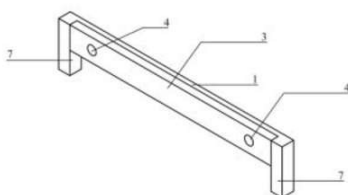

**(11) BR 30 2016 004344-2**



Código 39 - Concessão do Registro

(22) 27/09/2016

(15) 27/03/2018

(30) 31/03/2016 SE 2016/0139

(45) 27/03/2018

(52) 26-06

(54) CONFIGURAÇÃO APLICADA A/EM LENTE DE FAROL

(73) SCANIA CV AB (SE)

(72) KRISTOFER HANSÈN, ALLAN MACDONALD, ANDERS LUNDGREN, MIKAEL LARSSON, NIKLAS BLOMQVIST

(74) Daniel Advogados (Alt.de Daniel & Cia)

Prazo de validade: 10 (dez) anos contados a partir de 27/09/2016, mediante o recolhimento da taxa quinquenal de manutenção (Artigos 119 e 120 da LPI) e observadas as demais condições legais.

**(11) BR 30 2016 004345-0**

Código 39 - Concessão do Registro

(22) 27/09/2016

(15) 27/03/2018

(30) 31/03/2016 SE 2016/0099





(45) 27/03/2018

(52) 12-16

(54) CONFIGURAÇÃO APLICADA A/EM SILENCIOSO

(73) SCANIA CV AB (SE)

(72) KRISTOFER HANSÈN, ALLAN MACDONALD, ANDERS LUNDGREN,  
MIKAEL LARSSON, DANIEL ENGSTRÖM, KENNETH PERSSON

(74) Daniel Advogados (Alt.de Daniel & Cia)

Prazo de validade: 10 (dez) anos contados a partir de 27/09/2016, mediante o recolhimento da taxa quinquenal de manutenção (Artigos 119 e 120 da LPI) e observadas as demais condições legais.

**(11) BR 30 2016 004353-1**



Código 39 - Concessão do Registro

(22) 28/09/2016

(15) 27/03/2018

(30) 02/05/2016 WO 967382801

(45) 27/03/2018

(52) 12-15

(54) CONFIGURAÇÃO APLICADA A/EM PNEU

(73) CONTINENTAL REIFEN DEUTSCHLAND GMBH (DE)

(72) INES HOJAS

(74) Dannemann, Siemsen, Bigler & Ipanema Moreira

Prazo de validade: 10 (dez) anos contados a partir de 28/09/2016, mediante o recolhimento da taxa quinquenal de manutenção (Artigos 119 e 120 da LPI) e observadas as demais condições legais.

**(11) BR 30 2016 004425-2**



Código 39 - Concessão do Registro

(22) 30/09/2016

(15) 27/03/2018

(45) 27/03/2018

(52) 23-03

(54) CONFIGURAÇÃO APLICADA A/EM AQUECEDOR

(73) PETER ANTON GEORG MARTINS VON ZWEIGBERGK (BR/SP)

(72) PETER ANTON GEORG MARTINS VON ZWEIGBERGK

Prazo de validade: 10 (dez) anos contados a partir de 30/09/2016, mediante o recolhimento da taxa quinquenal de manutenção (Artigos 119 e 120 da LPI) e observadas as demais condições legais.

**(11) BR 30 2017 001200-0**

Código 39 - Concessão do Registro

(22) 16/03/2017

(15) 27/03/2018

(30) 16/09/2016 US 29/577,888



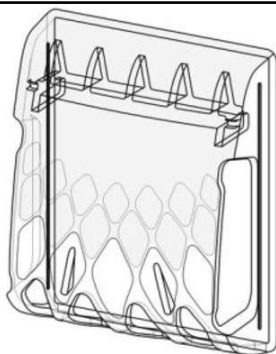

(45) 27/03/2018

(52) 29-02

(54) CONFIGURAÇÃO APLICADA A/EM CAPA PARA VÁLVULA

(73) 3M INNOVATIVE PROPERTIES COMPANY (US)

(72) PHILIP D. EITZMAN, THOMAS J. XUE

(74) Daniel Advogados (Alt.de Daniel & Cia)

Prazo de validade: 10 (dez) anos contados a partir de 16/03/2017, mediante o recolhimento da taxa quinquenal de manutenção (Artigos 119 e 120 da LPI) e observadas as demais condições legais.

(11) BR 30 2017 001201-9

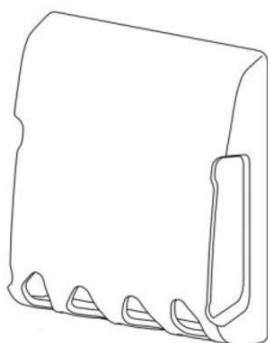

Código 39 - Concessão do Registro

(22) 16/03/2017

(15) 27/03/2018

(30) 16/09/2016 US 29/577,882

(45) 27/03/2018

(52) 29-02

(54) CONFIGURAÇÃO APLICADA A/EM CAPA PARA VÁLVULA

(73) 3M INNOVATIVE PROPERTIES COMPANY (US)

(72) PHILIP D. EITZMAN, THOMAS J. XUE

(74) Daniel Advogados (Alt.de Daniel & Cia)

Prazo de validade: 10 (dez) anos contados a partir de 16/03/2017, mediante o recolhimento da taxa quinquenal de manutenção (Artigos 119 e 120 da LPI) e observadas as demais condições legais.

(11) BR 30 2017 002442-4



Código 39 - Concessão do Registro

(22) 14/06/2017

(15) 27/03/2018

(30) 19/12/2016 US 29/588,139

(45) 27/03/2018

(52) 12-16

(54) CONFIGURAÇÃO APLICADA A/EM PARA-CHOQUES

(73) FORD GLOBAL TECHNOLOGIES, LLC. (US)

(72) GORDON M. PLATTO, SEAN WILLIAM TANT, KENNY K. MOORE

(74) ANA PAULA SANTOS CELIDONIO

Prazo de validade: 10 (dez) anos contados a partir de 14/06/2017, mediante o recolhimento da taxa quinquenal de manutenção (Artigos 119 e 120 da LPI) e observadas as demais condições legais.

(11) BR 30 2017 002443-2

Código 39 - Concessão do Registro

(22) 14/06/2017

(15) 27/03/2018





(30) 19/12/2016 US 29/588,178

(45) 27/03/2018

(52) 26-06

(54) CONFIGURAÇÃO APLICADA A/EM LUZ TRASEIRA

(73) FORD GLOBAL TECHNOLOGIES, LLC. (US)

(72) GORDON M. PLATTO, SEAN WILLIAM TANT, ANTHONY MEYER, BRUCE PRESTON WILLIAMS

(74) ANA PAULA SANTOS CELIDONIO

Prazo de validade: 10 (dez) anos contados a partir de 14/06/2017, mediante o recolhimento da taxa quinquenal de manutenção (Artigos 119 e 120 da LPI) e observadas as demais condições legais. (co) Título adequado de ofício nos termos do Art. 22 da Instrução Normativa 044/2015.

(11) BR 30 2017 002444-0



Código 39 - Concessão do Registro

(22) 14/06/2017

(15) 27/03/2018

(30) 19/12/2016 US 29/588,142

(45) 27/03/2018

(52) 12-16

(54) CONFIGURAÇÃO APLICADA A/EM PARA-CHOQUES

(73) FORD GLOBAL TECHNOLOGIES, LLC. (US)

(72) GORDON M. PLATTO, SEAN WILLIAM TANT, KENNY K. MOORE

(74) ANA PAULA SANTOS CELIDONIO

Prazo de validade: 10 (dez) anos contados a partir de 14/06/2017, mediante o recolhimento da taxa quinquenal de manutenção (Artigos 119 e 120 da LPI) e observadas as demais condições legais.

(11) BR 30 2017 002445-9



Código 39 - Concessão do Registro

(22) 14/06/2017

(15) 27/03/2018

(30) 19/12/2016 US 29/588,144

(45) 27/03/2018

(52) 12-16

(54) CONFIGURAÇÃO APLICADA A/EM GRADE FRONTAL

(73) FORD GLOBAL TECHNOLOGIES, LLC. (US)

(72) GORDON M. PLATTO, SEAN WILLIAM TANT, KENNY K. MOORE

(74) ANA PAULA SANTOS CELIDONIO

Prazo de validade: 10 (dez) anos contados a partir de 14/06/2017, mediante o recolhimento da taxa quinquenal de manutenção (Artigos 119 e 120 da LPI) e observadas as demais condições legais.

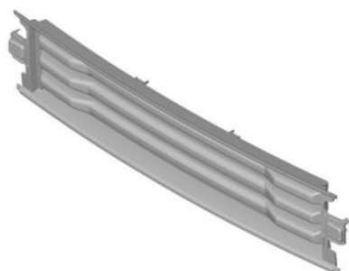

---

**(11) BR 30 2017 002447-5**

Código 39 - Concessão do Registro

(22) 14/06/2017

(15) 27/03/2018

(30) 19/12/2016 US 29/588,147

(45) 27/03/2018

(52) 12-16

(54) CONFIGURAÇÃO APLICADA A/EM GRADE FRONTAL

(73) FORD GLOBAL TECHNOLOGIES, LLC. (US)

(72) GORDON M. PLATTO, SEAN WILLIAM TANT, KENNY K. MOORE

(74) ANA PAULA SANTOS CELIDONIO

Prazo de validade: 10 (dez) anos contados a partir de 14/06/2017, mediante o recolhimento da taxa quinquenal de manutenção (Artigos 119 e 120 da LPI) e observadas as demais condições legais.

---

**(11) BR 30 2017 002450-5**

Código 39 - Concessão do Registro

(22) 14/06/2017

(15) 27/03/2018

(30) 19/12/2016 US 29/588,187

(45) 27/03/2018

(52) 12-16

(54) CONFIGURAÇÃO APLICADA A/EM RODA

(73) FORD GLOBAL TECHNOLOGIES, LLC. (US)

(72) GORDON M. PLATTO, SEAN WILLIAM TANT, ANTHONY MEYER

(74) ANA PAULA SANTOS CELIDONIO

Prazo de validade: 10 (dez) anos contados a partir de 14/06/2017, mediante o recolhimento da taxa quinquenal de manutenção (Artigos 119 e 120 da LPI) e observadas as demais condições legais.

---

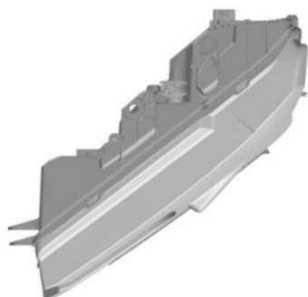
**(11) BR 30 2017 002451-3**

Código 39 - Concessão do Registro

(22) 14/06/2017

(15) 27/03/2018

(30) 19/12/2016 US 29/588,174

(45) 27/03/2018

(52) 26-06

(54) CONFIGURAÇÃO APLICADA A/EM FAROL

(73) FORD GLOBAL TECHNOLOGIES, LLC. (US)

(72) GORDON M. PLATTO, SEAN WILLIAM TANT, ANTHONY MEYER, BRUCE PRESTON WILLIAMS

(74) ANA PAULA SANTOS CELIDONIO

Prazo de validade: 10 (dez) anos contados a partir de 14/06/2017, mediante o recolhimento da taxa quinquenal de manutenção (Artigos 119 e 120 da LPI) e observadas as demais condições legais.



---

**(11) BR 30 2017 002452-1**

Código 39 - Concessão do Registro

(22) 14/06/2017

(15) 27/03/2018

(30) 19/12/2016 US 29/588,160

(45) 27/03/2018

(52) 12-16

(54) CONFIGURAÇÃO APLICADA A/EM GRADE FRONTAL

(73) FORD GLOBAL TECHNOLOGIES, LLC. (US)

(72) GORDON M. PLATTO, SEAN WILLIAM TANT, KENNY K. MOORE

(74) ANA PAULA SANTOS CELIDONIO

Prazo de validade: 10 (dez) anos contados a partir de 14/06/2017, mediante o recolhimento da taxa quinquenal de manutenção (Artigos 119 e 120 da LPI) e observadas as demais condições legais.

---

**(11) BR 30 2017 002453-0**

Código 39 - Concessão do Registro

(22) 14/06/2017

(15) 27/03/2018

(30) 19/12/2016 US 29/588,188

(45) 27/03/2018

(52) 12-16

(54) CONFIGURAÇÃO APLICADA A/EM RODA

(73) FORD GLOBAL TECHNOLOGIES, LLC. (US)

(72) GORDON M. PLATTO, SEAN WILLIAM TANT, ANTHONY MEYER

(74) ANA PAULA SANTOS CELIDONIO

Prazo de validade: 10 (dez) anos contados a partir de 14/06/2017, mediante o recolhimento da taxa quinquenal de manutenção (Artigos 119 e 120 da LPI) e observadas as demais condições legais.

---

**(11) BR 30 2017 002454-8**

Código 39 - Concessão do Registro

(22) 14/06/2017

(15) 27/03/2018

(30) 19/12/2016 US 29/588,189

(45) 27/03/2018

(52) 12-16

(54) CONFIGURAÇÃO APLICADA A/EM PARA-BRISA

(73) FORD GLOBAL TECHNOLOGIES, LLC. (US)

(72) GORDON M. PLATTO, SEAN WILLIAM TANT

(74) ANA PAULA SANTOS CELIDONIO

Prazo de validade: 10 (dez) anos contados a partir de 14/06/2017, mediante o recolhimento da taxa quinquenal de manutenção (Artigos 119 e 120 da LPI) e



---

observadas as demais condições legais.

---

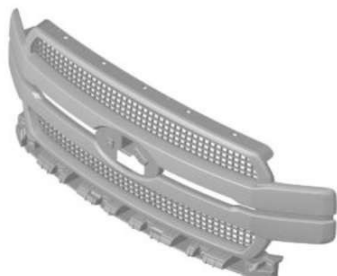
**(11) BR 30 2017 002457-2**

Código 39 - Concessão do Registro

(22) 14/06/2017

(15) 27/03/2018

(30) 19/12/2016 US 29/588,163

(45) 27/03/2018

(52) 12-16

(54) CONFIGURAÇÃO APLICADA A/EM GRADE FRONTAL

(73) FORD GLOBAL TECHNOLOGIES, LLC. (US)

(72) GORDON M. PLATTO, SEAN WILLIAM TANT, KENNY K. MOORE

(74) ANA PAULA SANTOS CELIDONIO

Prazo de validade: 10 (dez) anos contados a partir de 14/06/2017, mediante o recolhimento da taxa quinquenal de manutenção (Artigos 119 e 120 da LPI) e observadas as demais condições legais.

---

**(11) BR 30 2017 002458-0**

Código 39 - Concessão do Registro

(22) 14/06/2017

(15) 27/03/2018

(30) 19/12/2016 US 29/588,211

(45) 27/03/2018

(52) 12-16

(54) CONFIGURAÇÃO APLICADA A/EM PORTA TRASEIRA

(73) FORD GLOBAL TECHNOLOGIES, LLC. (US)

(72) GORDON M. PLATTO, SEAN WILLIAM TANT, ANTHONY MEYER

(74) ANA PAULA SANTOS CELIDONIO

Prazo de validade: 10 (dez) anos contados a partir de 14/06/2017, mediante o recolhimento da taxa quinquenal de manutenção (Artigos 119 e 120 da LPI) e observadas as demais condições legais.

---

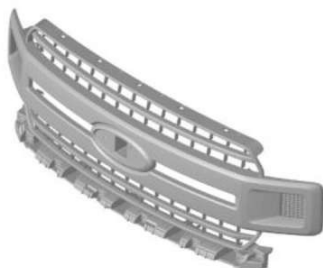
**(11) BR 30 2017 002459-9**

Código 39 - Concessão do Registro

(22) 14/06/2017

(15) 27/03/2018

(30) 19/12/2016 US 29/588,164; 19/12/2016 US 29/588,166

(45) 27/03/2018

(52) 12-16

(54) CONFIGURAÇÃO APLICADA A/EM GRADE FRONTAL

(73) FORD GLOBAL TECHNOLOGIES, LLC. (US)

(72) GORDON M. PLATTO, SEAN WILLIAM TANT, KENNY K. MOORE

(74) ANA PAULA SANTOS CELIDONIO

Prazo de validade: 10 (dez) anos contados a partir de 14/06/2017, mediante o



---

recolhimento da taxa quinquenal de manutenção (Artigos 119 e 120 da LPI) e observadas as demais condições legais.

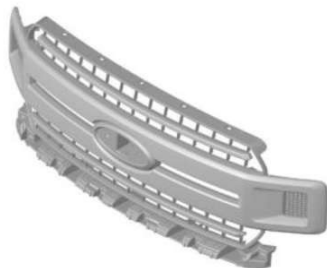

---

**(11) BR 30 2017 002525-0**

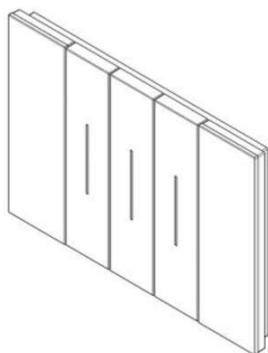

Código 39 - Concessão do Registro

(22) 20/06/2017

(15) 27/03/2018

(30) 21/12/2016 EM 003531334

(45) 27/03/2018

(52) 13-03

(54) CONFIGURAÇÃO APLICADA A/EM QUADRO PARA INTERRUPTOR

(73) BTICINO S.P.A. (IT)

(72) MILKA ESKOLA

(74) Ariboni, Fabbri e Schmidt Sociedade de Advogados

Prazo de validade: 10 (dez) anos contados a partir de 20/06/2017, mediante o recolhimento da taxa quinquenal de manutenção (Artigos 119 e 120 da LPI) e observadas as demais condições legais.

---

**(11) BR 30 2017 002526-9**

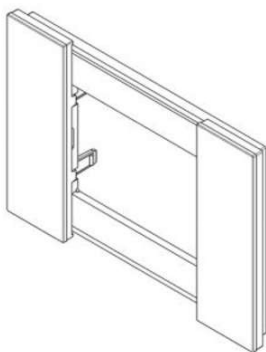

Código 39 - Concessão do Registro

(22) 20/06/2017

(15) 27/03/2018

(30) 21/12/2016 EM 003531334

(45) 27/03/2018

(52) 13-03

(54) CONFIGURAÇÃO APLICADA A/EM QUADRO PARA INTERRUPTOR

(73) BTICINO S.P.A. (IT)

(72) MILKA ESKOLA

(74) Ariboni, Fabbri e Schmidt Sociedade de Advogados

Prazo de validade: 10 (dez) anos contados a partir de 20/06/2017, mediante o recolhimento da taxa quinquenal de manutenção (Artigos 119 e 120 da LPI) e observadas as demais condições legais.

---

**(11) BR 30 2017 002527-7**

Código 39 - Concessão do Registro

(22) 20/06/2017

(15) 27/03/2018

(30) 21/12/2016 EM 003531334





(45) 27/03/2018

(52) 13-03

(54) CONFIGURAÇÃO APLICADA A/EM QUADRO PARA INTERRUPTOR

(73) BTICINO S.P.A. (IT)

(72) MILKA ESKOLA

(74) Ariboni, Fabbri e Schmidt Sociedade de Advogados

Prazo de validade: 10 (dez) anos contados a partir de 20/06/2017, mediante o recolhimento da taxa quinquenal de manutenção (Artigos 119 e 120 da LPI) e observadas as demais condições legais.

**(11) BR 30 2017 002528-5**



Código 39 - Concessão do Registro

(22) 20/06/2017

(15) 27/03/2018

(30) 21/12/2016 EM 003531334

(45) 27/03/2018

(52) 13-03

(54) CONFIGURAÇÃO APLICADA A/EM QUADRO PARA INTERRUPTOR

(73) BTICINO S.P.A. (IT)

(72) MILKA ESKOLA

(74) Ariboni, Fabbri e Schmidt Sociedade de Advogados

Prazo de validade: 10 (dez) anos contados a partir de 20/06/2017, mediante o recolhimento da taxa quinquenal de manutenção (Artigos 119 e 120 da LPI) e observadas as demais condições legais.

**(11) BR 30 2017 004964-8**

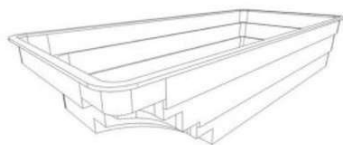

Código 39 - Concessão do Registro

(22) 07/11/2017

(15) 27/03/2018

(45) 27/03/2018

(52) 25-03

(54) CONFIGURAÇÃO APLICADA A/EM PISCINA

(73) FIBRA AZUL INDUSTRIA E COMERCIO DE PISCINAS E CAIXAS D AGUA LTDA (BR/MG)

(72) ANA FLÁVIA PEREIRA

Prazo de validade: 10 (dez) anos contados a partir de 07/11/2017, mediante o recolhimento da taxa quinquenal de manutenção (Artigos 119 e 120 da LPI) e observadas as demais condições legais.

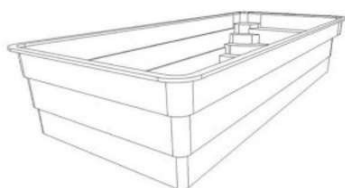

---

**(11) BR 30 2017 004965-6**

Código 39 - Concessão do Registro

(22) 07/11/2017

(15) 27/03/2018

(45) 27/03/2018

(52) 25-03

(54) CONFIGURAÇÃO APLICADA A/EM PISCINA

(73) FIBRA AZUL INDUSTRIA E COMERCIO DE PISCINAS E CAIXAS D AGUA LTDA (BR/MG)

(72) ANA FLÁVIA PEREIRA

Prazo de validade: 10 (dez) anos contados a partir de 07/11/2017, mediante o recolhimento da taxa quinquenal de manutenção (Artigos 119 e 120 da LPI) e observadas as demais condições legais. (co) Título adequado de ofício nos termos do Art. 22 da Instrução Normativa 044/2015.

---

**(11) BR 30 2017 004969-9**

Código 39 - Concessão do Registro

(22) 07/11/2017

(15) 27/03/2018

(45) 27/03/2018

(52) 25-03

(54) CONFIGURAÇÃO APLICADA A/EM PISCINA

(73) FIBRA AZUL INDUSTRIA E COMERCIO DE PISCINAS E CAIXAS D AGUA LTDA (BR/MG)

(72) ANA FLÁVIA PEREIRA

Prazo de validade: 10 (dez) anos contados a partir de 07/11/2017, mediante o recolhimento da taxa quinquenal de manutenção (Artigos 119 e 120 da LPI) e observadas as demais condições legais. (co) Título adequado de ofício nos termos do Art. 22 da Instrução Normativa 044/2015.

---

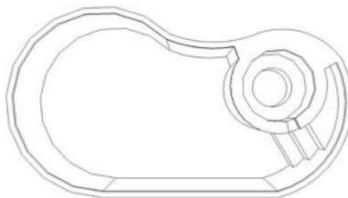
**(11) BR 30 2017 004970-2**

Código 39 - Concessão do Registro

(22) 07/11/2017

(15) 27/03/2018

(45) 27/03/2018

(52) 25-03

(54) CONFIGURAÇÃO APLICADA A/EM PISCINA

(73) FIBRA AZUL INDUSTRIA E COMERCIO DE PISCINAS E CAIXAS D AGUA LTDA (BR/MG)

(72) ANA FLÁVIA PEREIRA

Prazo de validade: 10 (dez) anos contados a partir de 07/11/2017, mediante o recolhimento da taxa quinquenal de manutenção (Artigos 119 e 120 da LPI) e observadas as demais condições legais. (co) Título adequado de ofício nos termos do Art. 22 da Instrução Normativa 044/2015.

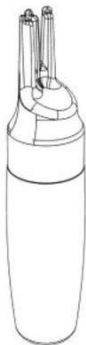

**(11) BR 30 2017 005206-1**

Código 39 - Concessão do Registro

(22) 17/11/2017

(15) 27/03/2018

(45) 27/03/2018

(52) 09-01

(54) CONFIGURAÇÃO APLICADA A/EM FRASCO

(73) LIBBS FARMACEUTICA LTDA (BR/SP)

(72) ALBERTO ANDER

Prazo de validade: 10 (dez) anos contados a partir de 17/11/2017, mediante o recolhimento da taxa quinquenal de manutenção (Artigos 119 e 120 da LPI) e observadas as demais condições legais. (co) Título adequado de ofício nos termos do Art. 22 da Instrução Normativa 044/2015.

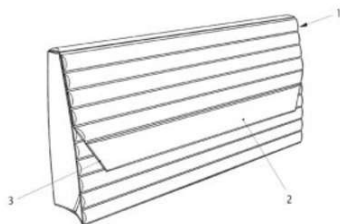
**(11) BR 30 2017 005215-0**

Código 39 - Concessão do Registro

(22) 17/11/2017

(15) 27/03/2018

(45) 27/03/2018

(52) 03-01

(54) CONFIGURAÇÃO APLICADA A/EM BOLSA

(73) EXTRAMOLD JOMO INDÚSTRIA DE PLÁSTICOS LTDA (BR/RS)

(72) DAGMAR LUISE MOHRBACH

(74) EMERSON SALBEGO HOFART

Prazo de validade: 10 (dez) anos contados a partir de 17/11/2017, mediante o recolhimento da taxa quinquenal de manutenção (Artigos 119 e 120 da LPI) e observadas as demais condições legais.

**(11) BR 30 2017 005228-2**

Código 39 - Concessão do Registro

(22) 20/11/2017

(15) 27/03/2018

(45) 27/03/2018

(52) 28-03

(54) CONFIGURAÇÃO APLICADA A/EM ESCOVA DE CABELO

(73) VANDERLEI CESAR COSTA (BR/SC)

(72) VANDERLEI CESAR COSTA

(74) KLEYTON LEANDRO IUNG D'AVILA

Prazo de validade: 10 (dez) anos contados a partir de 20/11/2017, mediante o recolhimento da taxa quinquenal de manutenção (Artigos 119 e 120 da LPI) e observadas as demais condições legais.

**(11) BR 30 2017 005231-2**

Código 39 - Concessão do Registro



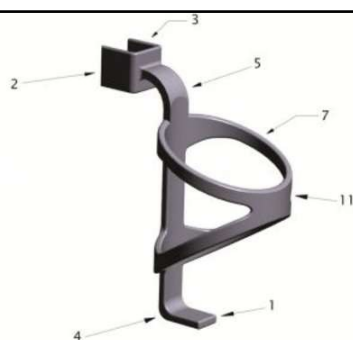

(22) 20/11/2017  
 (15) 27/03/2018  
 (45) 27/03/2018  
 (52) 07-06  
 (54) CONFIGURAÇÃO APLICADA A/EM SUPORTE PARA GARRAFAS  
 (73) CLEDIO CADINI (BR/PR)  
 (72) CLEDIO CADINI  
 (74) SÉRGIO RIBEIRO LEMOS

Prazo de validade: 10 (dez) anos contados a partir de 20/11/2017, mediante o recolhimento da taxa quinquenal de manutenção (Artigos 119 e 120 da LPI) e observadas as demais condições legais.

(11) BR 30 2017 005234-7



Código 39 - Concessão do Registro  
 (22) 20/11/2017  
 (15) 27/03/2018  
 (45) 27/03/2018  
 (52) 02-02  
 (54) CONFIGURAÇÃO APLICADA A/EM CALÇA.  
 (73) MÔNICA LEAL DE SOUZA (BR/SP)  
 (72) MÔNICA LEAL DE SOUZA  
 (74) Vilage Marcas e Patentes Ltda

Prazo de validade: 10 (dez) anos contados a partir de 20/11/2017, mediante o recolhimento da taxa quinquenal de manutenção (Artigos 119 e 120 da LPI) e observadas as demais condições legais.

(11) BR 30 2017 005236-3



Código 39 - Concessão do Registro  
 (22) 20/11/2017  
 (15) 27/03/2018  
 (45) 27/03/2018  
 (52) 24-04  
 (54) CONFIGURAÇÃO APLICADA A/EM ÓRTESE  
 (73) UNIVERSIDADE FEDERAL DO RIO GRANDE DO SUL (BR/RS)  
 (72) KELIN LUANA CASAGRANDA, ROGÉLIO CARPES PINHEIRO, FÁBIO GONÇALVES TEIXEIRA

Prazo de validade: 10 (dez) anos contados a partir de 20/11/2017, mediante o recolhimento da taxa quinquenal de manutenção (Artigos 119 e 120 da LPI) e observadas as demais condições legais.

(11) BR 30 2017 005247-9

Código 39 - Concessão do Registro  
 (22) 21/11/2017  
 (15) 27/03/2018





(30) 22/05/2017 EM 004013472-0001

(45) 27/03/2018

(52) 11-01

(54) CONFIGURAÇÃO APLICADA A/EM PULSEIRA

(73) EVERGREEN LAND LIMITED (HK)

(72) OLIVIER PARTRAT

(74) Vaz e Dias Advogados & Associados

Prazo de validade: 10 (dez) anos contados a partir de 21/11/2017, mediante o recolhimento da taxa quinquenal de manutenção (Artigos 119 e 120 da LPI) e observadas as demais condições legais.

**(11) BR 30 2017 005250-9**

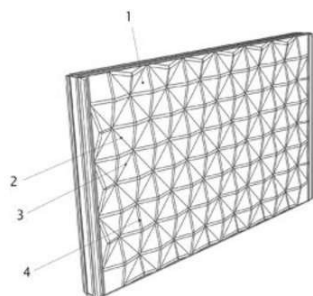

Código 39 - Concessão do Registro

(22) 21/11/2017

(15) 27/03/2018

(45) 27/03/2018

(52) 03-01

(54) CONFIGURAÇÃO APLICADA A/EM CARTEIRA

(73) EXTRAMOLD JOMO INDÚSTRIA DE PLÁSTICOS LTDA (BR/RS)

(72) DAGMAR LUISE MOHRBACH

(74) EMERSON SALBEGO HOFART

Prazo de validade: 10 (dez) anos contados a partir de 21/11/2017, mediante o recolhimento da taxa quinquenal de manutenção (Artigos 119 e 120 da LPI) e observadas as demais condições legais.

**(11) BR 30 2017 005446-3**

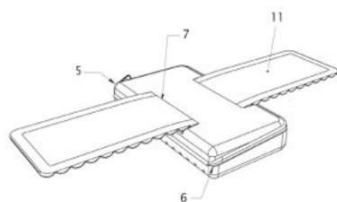

Código 39 - Concessão do Registro

(22) 04/12/2017

(15) 27/03/2018

(45) 27/03/2018

(52) 03-01

(54) CONFIGURAÇÃO APLICADA A/EM PORTA-CELULAR

(73) EXTRAMOLD JOMO INDÚSTRIA DE PLÁSTICOS LTDA (BR/RS)

(72) DAGMAR LUISE MOHRBACH

(74) EMERSON SALBEGO HOFART

Prazo de validade: 10 (dez) anos contados a partir de 04/12/2017, mediante o recolhimento da taxa quinquenal de manutenção (Artigos 119 e 120 da LPI) e observadas as demais condições legais.

**(11) BR 32 2015 001271-7**

Código 39 - Concessão do Registro

(22) 11/10/2013

(15) 27/03/2018

(43) 05/09/2017





(52) 12-02  
 (54) CONFIGURAÇÃO APLICADA EM ESTRUTURA DE CARRINHO DE COMPRAS  
 (62) BR 30 2013 005251-6 11/10/2013  
 (73) BEMIS MANUFACTURING COMPANY (US)  
 (72) RICHARD STAUFF, GARY VANDE BERG, ROY WATSON  
 (74) DANNEMANN, SIEMSEN, BIGLER & IPANEMA MOREIRA

Prazo de validade: 10 (dez) anos contados a partir de 11/10/2013, mediante o recolhimento da taxa quinquenal de manutenção (Artigos 119 e 120 da LPI) e observadas as demais condições legais.

**(11) BR 32 2015 002279-8**



Código 39 - Concessão do Registro  
 (22) 27/12/2013  
 (15) 27/03/2018  
 (45) 27/03/2018  
 (52) 20-01  
 (54) CONFIGURAÇÃO APLICADA EM TERMINAL  
 (62) BR 30 2013 006809-9 27/12/2013  
 (73) ADP GAUSELMANN GMBH (DE)  
 (72) JENS-UWE THEMANN  
 (74) CARLOS ANDRÉ BARBOSA CAVALCANTI

Prazo de validade: 10 (dez) anos contados a partir de 27/12/2013, mediante o recolhimento da taxa quinquenal de manutenção (Artigos 119 e 120 da LPI) e observadas as demais condições legais.



**(11) BR 32 2016 002924-8**

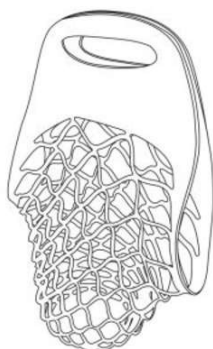

Código 39 - Concessão do Registro  
 (22) 11/07/2016  
 (15) 27/03/2018  
 (45) 27/03/2018  
 (52) 03-01  
 (54) CONFIGURAÇÃO APLICADA A/EM SACOLA  
 (62) BR 30 2014 005473-2 31/10/2014  
 (73) BLD DESIGN E COMUNICACAO LTDA (BR/RJ)  
 (72) LEONARDO CARDOSO EYER JORÁS, FÁBIO GASPAS TAVARES



(74) Dannemann, Siemsen, Bigler & Ipanema Moreira

Prazo de validade: 10 (dez) anos contados a partir de 11/07/2016, mediante o recolhimento da taxa quinquenal de manutenção (Artigos 119 e 120 da LPI) e observadas as demais condições legais.

**(11) BR 32 2016 003006-8**

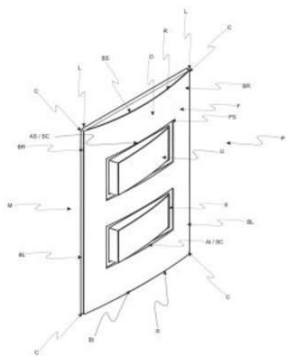

Código 39 - Concessão do Registro

(22) 12/12/2014

(15) 27/03/2018

(45) 27/03/2018

(52) 13-03

(54) CONFIGURAÇÃO APLICADA A INTERRUPTOR ELÉTRICO

(62) BR 30 2014 006285-9 12/12/2014

(73) ENERBRAS MATERIAIS ELETRICOS LTDA (BR/PR)

(72) VALMOR LUIZ SOVIERZOSKI

(74) ALCION BUBNIAK

Prazo de validade: 10 (dez) anos contados a partir de 12/12/2014, mediante o recolhimento da taxa quinquenal de manutenção (Artigos 119 e 120 da LPI) e observadas as demais condições legais.

**(11) BR 32 2016 003908-1**

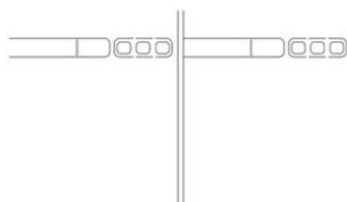

Código 39 - Concessão do Registro

(22) 07/05/2015

(15) 27/03/2018

(30) 07/11/2014 US 29/508,564

(45) 27/03/2018

(52) 14-04

(54) PADRÃO ORNAMENTAL APLICADO A/EM INTERFACE GRÁFICA

(62) BR 30 2015 002098-9 07/05/2015

(73) THE ESAB GROUP, INC. (US)

(72) DARYLL SCOTT EVANS, MARK LOWTHER, CRISTIANO MAGALHAES CAMPOS FERREIRA, LEE ROY MANTELL, XIA CHEN

(74) Dannemann, Siemsen, Bigler & Ipanema Moreira

Prazo de validade: 10 (dez) anos contados a partir de 07/05/2015, mediante o recolhimento da taxa quinquenal de manutenção (Artigos 119 e 120 da LPI) e observadas as demais condições legais.

**(11) BR 32 2016 004044-6**

Código 39 - Concessão do Registro

(22) 09/04/2015

(15) 27/03/2018

(45) 27/03/2018

(52) 02-02

(54) CONFIGURAÇÃO APLICADA A/EM MACACÃO





(62) BR 30 2015 001815-1 09/04/2015  
 (73) FANTINI FRAGUETE CAMPOS (BR/MG)  
 (72) FANTINI FRAGUETE CAMPOS

Prazo de validade: 10 (dez) anos contados a partir de 09/04/2015, mediante o recolhimento da taxa quinquenal de manutenção (Artigos 119 e 120 da LPI) e observadas as demais condições legais.



**(11) BR 32 2016 004047-0**



Código 39 - Concessão do Registro  
 (22) 13/09/2016  
 (15) 27/03/2018  
 (45) 27/03/2018  
 (52) 02-02  
 (54) CONFIGURAÇÃO APLICADA A/EM MACACÃO  
 (62) BR 30 2015 001815-1 09/04/2015  
 (73) FANTINI FRAGUETE CAMPOS (BR/MG)  
 (72) FANTINI FRAGUETE CAMPOS

Prazo de validade: 10 (dez) anos contados a partir de 13/09/2016, mediante o recolhimento da taxa quinquenal de manutenção (Artigos 119 e 120 da LPI) e observadas as demais condições legais.



**(11) BR 32 2016 004049-7**

Código 39 - Concessão do Registro  
 (22) 09/04/2015  
 (15) 27/03/2018  
 (45) 27/03/2018  
 (52) 02-02





(54) CONFIGURAÇÃO APLICADA A/EM MACACÃO

(62) BR 30 2015 001815-1 09/04/2015

(73) FANTINI FRAGUETE CAMPOS (BR/MG)

(72) FANTINI FRAGUETE CAMPOS

Prazo de validade: 10 (dez) anos contados a partir de 09/04/2015, mediante o recolhimento da taxa quinquenal de manutenção (Artigos 119 e 120 da LPI) e observadas as demais condições legais.



(11) BR 32 2016 004136-1

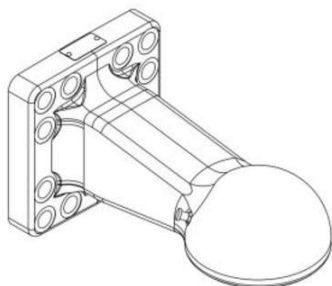

Código 39 - Concessão do Registro

(22) 08/11/2013

(15) 27/03/2018

(45) 27/03/2018

(52) 12-16

(54) CONFIGURAÇÃO APLICADA A/EM PINO PARA REBOQUE

(62) BR 30 2013 005737-2 08/11/2013

(73) JOSEF SCHARMÜLLER (AT) , JOSEF SCHARMÜLLER JUN. (AT) , CHRISTINE SCHARMÜLLER (AT)

(72) JOSEF SCHARMÜLLER, JOSEF SCHARMÜLLER JUN., CHRISTINE SCHARMÜLLER

(74) Dannemann, Siemsen, Bigler & Ipanema Moreira

Prazo de validade: 10 (dez) anos contados a partir de 08/11/2013, mediante o recolhimento da taxa quinquenal de manutenção (Artigos 119 e 120 da LPI) e observadas as demais condições legais.

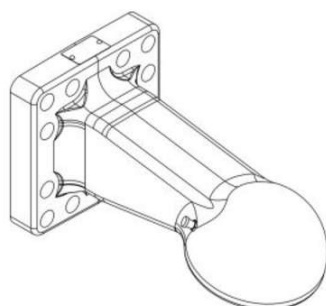

(11) BR 32 2016 004144-2

Código 39 - Concessão do Registro

(22) 16/01/2015

(15) 27/03/2018





(30) 18/09/2014 US 29/502739  
 (45) 27/03/2018  
 (52) 11-01  
 (54) CONFIGURAÇÃO APLICADA EM JOIA  
 (62) BR 30 2015 000234-4 16/01/2015  
 (73) TIFFANY AND COMPANY (US)  
 (72) JESSY DUVAL  
 (74) VALDIR DE OLIVEIRA ROCHA FILHO

Prazo de validade: 10 (dez) anos contados a partir de 16/01/2015, mediante o recolhimento da taxa quinquenal de manutenção (Artigos 119 e 120 da LPI) e observadas as demais condições legais.

**(11) BR 32 2016 004290-2**



Código 39 - Concessão do Registro  
 (22) 03/06/2015  
 (15) 27/03/2018  
 (30) 26/01/2015 EM 002620120-0029  
 (43) 29/08/2017  
 (52) 07-01  
 (54) CONFIGURAÇÃO APLICADA EM RECIPIENTE  
 (62) BR 30 2015 002566-2 03/06/2015  
 (73) FUTURE CUPS GMBH & CO. KG (DE)  
 (72) JAN SROKA

(74) Dannemann, Siemsen, Bigler & Ipanema Moreira

Prazo de validade: 10 (dez) anos contados a partir de 03/06/2015, mediante o recolhimento da taxa quinquenal de manutenção (Artigos 119 e 120 da LPI) e observadas as demais condições legais.

**(11) BR 32 2016 004310-0**



Código 39 - Concessão do Registro  
 (22) 18/12/2014  
 (15) 27/03/2018  
 (30) 17/09/2014 EM 002539254  
 (45) 27/03/2018  
 (52) 15-04  
 (54) CONFIGURAÇÃO APLICADA A/EM CONTÊINER PARA MÁQUINA DE CONSTRUÇÃO DE ESTRADAS  
 (62) BR 30 2014 006386-3 18/12/2014  
 (73) JOSEPH VÖGELE AG (DE)  
 (72) ULRICH EWRINGMANN, BORIS EICKHOFF  
 (74) BM&A Propriedade Intelectual Ltda

Prazo de validade: 10 (dez) anos contados a partir de 18/12/2014, mediante o recolhimento da taxa quinquenal de manutenção (Artigos 119 e 120 da LPI) e observadas as demais condições legais.



---

(11) BR 32 2016 004312-7



Código 39 - Concessão do Registro

(22) 18/12/2014

(15) 27/03/2018

(30) 17/09/2014 EM 002539254

(45) 27/03/2018

(52) 15-04

(54) CONFIGURAÇÃO APLICADA A/EM PAINEL LATERAL PARA MÁQUINA DE CONSTRUÇÃO DE ESTRADAS

(62) BR 30 2014 006386-3 18/12/2014

(73) JOSEPH VÖGELE AG (DE)

(72) ULRICH EWRINGMANN, BORIS EICKHOFF

(74) BM&A Propriedade Intelectual Ltda

Prazo de validade: 10 (dez) anos contados a partir de 18/12/2014, mediante o recolhimento da taxa quinquenal de manutenção (Artigos 119 e 120 da LPI) e observadas as demais condições legais.



---

(11) BR 32 2017 005011-8



Código 39 - Concessão do Registro

(22) 13/10/2016

(15) 27/03/2018

(45) 27/03/2018

(52) 06-01

(54) CONFIGURAÇÃO APLICADA A/EM PUFF

(62) BR 30 2016 004704-9 13/10/2016

(73) JADERSON DE ALMEIDA (BR/SC)

(72) JADERSON DE ALMEIDA

Prazo de validade: 10 (dez) anos contados a partir de 13/10/2016, mediante o recolhimento da taxa quinquenal de manutenção (Artigos 119 e 120 da LPI) e observadas as demais condições legais.

---

(11) BR 32 2017 005238-2

Código 39 - Concessão do Registro

(22) 28/10/2016

(15) 27/03/2018





(45) 27/03/2018  
 (52) 26-03  
 (54) CONFIGURAÇÃO APLICADA A/EM POSTE  
 (62) BR 30 2016 004951-3 28/10/2016  
 (73) REBECA F. GERMANO PROJETOS - ME (BR/CE)  
 (72) DIEGO COSTA FREITAS, JOBSON MOREIRA MARQUES  
 (74) LUIS ANDRÉ SANTOS DOMINGOS

Prazo de validade: 10 (dez) anos contados a partir de 28/10/2016, mediante o recolhimento da taxa quinquenal de manutenção (Artigos 119 e 120 da LPI) e observadas as demais condições legais.



(11) BR 32 2017 005246-3

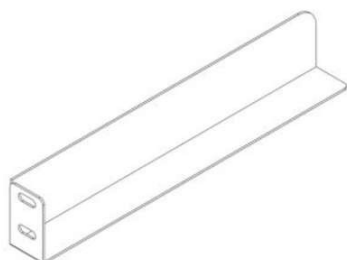

Código 39 - Concessão do Registro  
 (22) 09/12/2016  
 (15) 27/03/2018  
 (45) 27/03/2018  
 (52) 08-08  
 (54) CONFIGURAÇÃO APLICADA A/EM SUPORTE DE PAREDE  
 (62) BR 30 2016 005749-4 09/12/2016  
 (73) MULTIVISÃO INDÚSTRIA E COMÉRCIO LTDA. (BR/SP)  
 (72) NELSON LUIZ BABBOSA  
 (74) David do Nascimento Advogados Associados

Prazo de validade: 10 (dez) anos contados a partir de 09/12/2016, mediante o recolhimento da taxa quinquenal de manutenção (Artigos 119 e 120 da LPI) e observadas as demais condições legais.

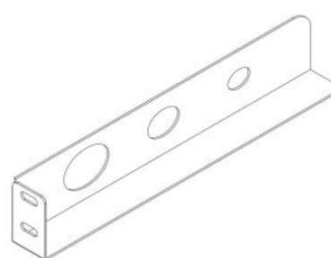
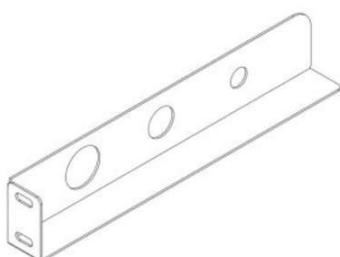
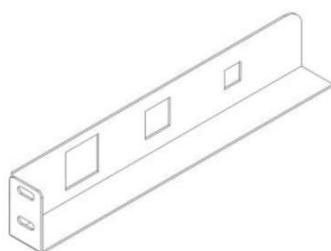

(11) BR 32 2017 005248-0

Código 39 - Concessão do Registro  
 (22) 09/12/2016  
 (15) 27/03/2018



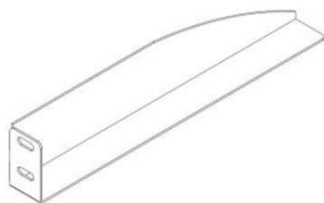

(45) 27/03/2018

(52) 08-08

(54) CONFIGURAÇÃO APLICADA A/EM SUPORTE DE PAREDE

(62) BR 30 2016 005749-4 09/12/2016

(73) MULTIVISÃO INDÚSTRIA E COMÉRCIO LTDA. (BR/SP)

(72) NELSON LUIZ BABBOSA

(74) David do Nascimento Advogados Associados

Prazo de validade: 10 (dez) anos contados a partir de 09/12/2016, mediante o recolhimento da taxa quinquenal de manutenção (Artigos 119 e 120 da LPI) e observadas as demais condições legais.



**(11) BR 32 2017 005249-8**



Código 39 - Concessão do Registro

(22) 23/09/2016

(15) 27/03/2018

(45) 27/03/2018

(52) 06-01

(54) CONFIGURAÇÃO APLICADA A/EM PUFF

(62) BR 30 2016 004274-8 23/09/2016

(73) JADERSON DE ALMEIDA (BR/SC)

(72) JADERSON DE ALMEIDA

Prazo de validade: 10 (dez) anos contados a partir de 23/09/2016, mediante o recolhimento da taxa quinquenal de manutenção (Artigos 119 e 120 da LPI) e observadas as demais condições legais.



**Código 40 - Publicação do Parecer de Mérito**

Notificação da emissão do parecer de mérito conforme previsto no Art. 111 da LPI.  
Poderá ser requerida cópia do parecer.

---

**(11) BR 30 2013 002256-0**

Código 40 - Publicação do Parecer de Mérito

(15) 01/07/2014

(73) UNYLASER INDÚSTRIA METALÚRGICA LTDA (BR/RS)

(74) CUSTÓDIO DE ALMEIDA &amp; CIA

Não foram identificadas anterioridades: o registro atende o artigo 95 da LPI.

---

**(11) BR 30 2015 003296-0**

Código 40 - Publicação do Parecer de Mérito

(15) 28/03/2017

(73) CWBR-ARTEFATOS DE MOVIMENTAÇÃO DE ELEVAÇÃO LTDA ME  
(BR/PR)

(74) ALCION BUBNIAK

Não foram encontradas anterioridades: o registro atende ao artigo 95 da LPI.

---

**(11) DI 6604496-0**

Código 40 - Publicação do Parecer de Mérito

(15) 20/11/2007

(73) Luiz Augusto Sanches Chocair (BR/SP)

(74) Amâncio da Conceição Machado

Não foram identificadas anterioridades: o registro atende o artigo 95 da LPI.

---

**(11) DI 7101203-6**

Código 40 - Publicação do Parecer de Mérito

(15) 19/07/2011

(73) COOPERFLORA-COOPERATIVA DOS FLORICULTORES (BR/SP)

(74) BEERRE ASSESSORIA EMPRESARIAL LTDA

Não foram identificadas anterioridades: o registro atende o artigo 95 da LPI.



**Código 41 - Nulidade Administrativa**

Notificação, ao titular do Registro, de instauração de processo administrativo de nulidade. Desta data corre o prazo de 60 (sessenta) dias para eventual contestação do titular (Art. 114 da LPI). Se interposto o pedido de nulidade no prazo de 60 (sessenta) dias contados da data da concessão, os efeitos da concessão do Registro serão suspensos (Art. 113 § 2º). Poderá ser requerida cópia do processo de nulidade através de formulário específico. 100 42 Notificação da extinção do registro de desenho industrial, pela expiração do prazo de vigência de proteção legal ou da prorrogação.

---

**(11) BR 30 2016 000821-3**

Código 41 - Nulidade Administrativa

(15) 30/01/2018

(73) KONINKLIJKE PHILIPS N.V. (NL)

(74) Daniel Advogados (Alt.de Daniel &amp; Cia)

Processo Administrativo de Nulidade instaurado por requerimento de terceiros através da Pet. (WB) 870180023211, de 22/03/2018, ficando suspensos os efeitos da concessão, de acordo com o parágrafo 2º do artigo 113 da Lei 9279/96. Interessado(s): MK ELETRODOMESTICOS MONDIAL S.A.  
Procurador(es): Vandr  Cavalcante Bittencourt Torres.

---

**(11) BR 30 2016 003682-9**

Código 41 - Nulidade Administrativa

(15) 30/01/2018

(73) KONINKLIJKE PHILIPS N.V. (NL)

(74) Daniel Advogados (Alt.de Daniel &amp; Cia)

Processo Administrativo de Nulidade instaurado por requerimento de terceiros através da Pet. (WB) 870180023156, de 22/03/2018, ficando suspensos os efeitos da concessão, de acordo com o parágrafo 2º do artigo 113 da Lei 9279/96. Interessado(s): MK ELETRODOMESTICOS MONDIAL S.A.  
Procurador(es): Vandr  Cavalcante Bittencourt Torres.

---

**(11) BR 30 2016 005654-4**

Código 41 - Nulidade Administrativa

(15) 31/10/2017

(73) MADEIRAS GOEDE LTDA EPP (BR/SC)

(74) Licent Prime Brasil Marcas e Patentes Eireli - ME

Processo Administrativo de Nulidade instaurado por requerimento de terceiros através da Pet. (WB) 870180022775, de 21/03/2018. Interessado(s): TRAMONTINA MADEIRA S.A.. Procurador(es): : Guilherme Spiller.

---

**(11) BR 30 2017 000743-0**

Código 41 - Nulidade Administrativa

(15) 05/12/2017

(73) PAULO CELSO CARDOSO BACCHI (BR/SP)

(74) Jo o Batista Valverde

Processo Administrativo de Nulidade instaurado por requerimento de terceiros



---

através da Pet. (WB) 870180018947, de 08/03/2018. Interessado(s): STAR MOBILE ESTOFADOS LTDA - EPP. Procurador(es): Norberto Pardelhas de Barcellos.

---

**(11) BR 30 2017 001094-6**

Código 41 - Nulidade Administrativa  
(15) 12/12/2017  
(73) DICONIR SILVEIRA BORGES (BR/SC)  
(74) EDEMAR SOARES ANTONINI  
Processo Administrativo de Nulidade instaurado por requerimento de terceiros através da Pet. (WB) 870180020125, de 13/03/2018. Interessado(s): NINE CONTINENT BRASIL E-BIKES INDUSTRIA DE BICICLETAS ELÉTRICAS LTDA ME. Procurador(es): NINE CONTINENT BRASIL E-BIKES INDUSTRIA DE BICICLETAS ELÉTRICAS LTDA ME.

---

**(11) BR 30 2017 002847-0**

Código 41 - Nulidade Administrativa  
(15) 23/01/2018  
(73) BRITÂNIA ELETRODOMÉSTICOS S.A. (BR/PR)  
(74) Valor Propriedade Intelectual S/S LTDA.  
Processo Administrativo de Nulidade instaurado por requerimento de terceiros através da Pet. (WB) 870180023194, de 22/03/2018, ficando suspensos os efeitos da concessão, de acordo com o parágrafo 2º do artigo 113 da Lei 9279/96. Interessado(s): MK ELETRODOMESTICOS MONDIAL S.A. Procurador(es): Vandrê Cavalcante Bittencourt Torres.

---

**(11) BR 30 2017 003616-3**

Código 41 - Nulidade Administrativa  
(15) 14/02/2018  
(73) INCOM INDUSTRIAL EIRELI (BR/SP)  
(74) Alberto Luís Camelier da Silva  
Processo Administrativo de Nulidade instaurado por requerimento de terceiros através da Pet. (WB) 870180021551, de 16/03/2018, ficando suspensos os efeitos da concessão, de acordo com o parágrafo 2º do artigo 113 da Lei 9279/96. Interessado(s): BRIGHT STAR BUSINESS CORP. DO BRASIL LTDA. Procurador(es): Meiri Moreira Pienegonda.

---

**(11) DI 7005349-9**

Código 41 - Nulidade Administrativa  
(15) 30/01/2018  
(73) LINEU PINZON INDÚSTRIA E COMÉRCIO DE CEREAIS LTDA (BR/RS)  
(74) Marca Brazil Marcas e Patentes Ltda  
Processo Administrativo de Nulidade instaurado por requerimento de terceiros através da Pet. (WB) 870180022495, de 20/03/2018, ficando suspensos os efeitos da concessão, de acordo com o parágrafo 2º do artigo 113 da Lei 9279/96. Interessado(s): SANTALUCIA S/A. Procurador(es): Milton Oliveira de Paula.





**Código 43 - Extinção - Art. 119 inciso II da LPI**

Notificação da extinção do registro de desenho industrial, pela homologação da renúncia apresentada pelo seu titular. Homologada a renúncia, o registro será considerado extinto na data da apresentação da renúncia.

---

**(11) DI 6301025-9**

Código 43 - Extinção - Art. 119 inciso II da LPI

(15) 17/02/2004

(73) DUK TOYS INDÚSTRIA E COMÉRCIO DE BRINQUEDOS LTDA (BR/SP)

(74) Marthom Assessoria Empresarial Ltda

Homologada a renúncia do registro de desenho industrial DI6301025-9, com base no art. 51 da Lei 9.784/99 c/c com art. 119, inciso II da Lei 9.279/96, mediante a protocolização da petição 018130019865 de 14/06/2013. Extinto o registro a contar de 14/06/2013.

---

**(11) DI 6504317-0**

Código 43 - Extinção - Art. 119 inciso II da LPI

(15) 14/02/2006

(73) Paulo Roberto Martins (BR/SP)

(74) Marthom Assessoria Empresarial Ltda

Homologada a renúncia do registro de desenho industrial DI6504317-0, com base no art. 51 da Lei 9.784/99 c/c com art. 119, inciso II da Lei 9.279/96, mediante a protocolização da petição 018130019860 de 14/06/2013. Extinto o registro a contar de 14/06/2013.

---

**(11) DI 6504318-9**

Código 43 - Extinção - Art. 119 inciso II da LPI

(15) 14/02/2006

(73) Paulo Roberto Martins (BR/SP)

(74) Marthom Assessoria Empresarial Ltda

Homologada a renúncia do registro de desenho industrial DI6504318-9, com base no art. 51 da Lei 9.784/99 c/c com art. 119, inciso II da Lei 9.279/96, mediante a protocolização da petição 018130019859 de 14/06/2013. Extinto o registro a contar de 14/06/2013.



**Código 44 - Extinção - Art. 119 inciso III da LPI**

Notificação da extinção do registro de desenho industrial pela falta de pagamento da retribuição prevista nos Arts. 108 e 120 da LPI.

---

**(11) BR 30 2012 003386-1**

Código 44 - Extinção - Art. 119 inciso III da LPI

(15) 02/07/2013

(73) Redjane Almeida Gonçalves de Santana - Me (BR/SP)

(74) Vilage Marcas &amp; Patentes S/S Ltda

Registro extinto, a contar de 06/07/2017.

---

**(11) BR 30 2012 004082-5**

Código 44 - Extinção - Art. 119 inciso III da LPI

(15) 02/02/2016

(73) REDJANE ALMEIDA GONÇALVES DE SANTANA - ME (BR/SP)

(74) Vilage Marcas e Patentes S/S Ltda

Registro extinto, a contar de 11/08/2017.

---

**(11) DI 5600039-1**

Código 44 - Extinção - Art. 119 inciso III da LPI

(15) 05/08/1997

(73) Metalurgia Pojda Ltda. (BR/PR)

(74) Ivanor Medeiros Duarte

Registro extinto a contar de 18/01/2006.

---

**(11) DI 5600048-0**

Código 44 - Extinção - Art. 119 inciso III da LPI

(15) 12/01/1999

(73) Colgate-Palmolive Company (US)

(74) Momsen, Leonardos &amp; CIA.

Registro extinto a contar de 26/01/2011.

---

**(11) DI 5600056-1**

Código 44 - Extinção - Art. 119 inciso III da LPI

(15) 05/08/1997

(73) Dart Industries, Inc. (US)

(74) Clarke Modet do Brasil LTDA

Registro extinto a contar de 30/01/2006.

---

**(11) DI 5600057-0**

Código 44 - Extinção - Art. 119 inciso III da LPI

(15) 28/10/1997

(73) Dart Industries, Inc. (US)

(74) Clarke Modet do Brasil LTDA

Registro extinto a contar de 30/01/2001.

---

**(11) DI 5600143-6**

Código 44 - Extinção - Art. 119 inciso III da LPI

(15) 10/06/1997



---

(73) Etti Produtos Alimentícios Ltda (BR/SP)

(74) Antonio Mauricio Pedras Arnaud

Registro extinto a contar de 10/01/2006.

---

**(11) DI 5600147-9**

Código 44 - Extinção - Art. 119 inciso III da LPI

(15) 17/08/1999

(73) MARFINITE PRODUTOS SINTÉTICOS LTDA (BR/SP)

(74) RICARDO BOTÓS DA SILVA NEVES

Registro extinto a contar de 13/01/2011.

---

**(11) DI 5600205-0**

Código 44 - Extinção - Art. 119 inciso III da LPI

(15) 10/06/1997

(73) Dart Industries Inc (US)

(74) Clarke Modet do Brasil LTDA

Registro extinto a contar de 12/03/2006.

---

**(11) DI 5600211-4**

Código 44 - Extinção - Art. 119 inciso III da LPI

(15) 10/06/1997

(73) Dart Industries Inc (US)

(74) Clarke Modet do Brasil LTDA

Registro extinto a contar de 13/03/2006.

---

**(11) DI 5600263-7**

Código 44 - Extinção - Art. 119 inciso III da LPI

(15) 03/06/1997

(73) Dart Industries, Inc. (US)

(74) Clarke Modet do Brasil LTDA

Registro extinto a contar de 29/03/2006.

---

**(11) DI 5600320-0**

Código 44 - Extinção - Art. 119 inciso III da LPI

(15) 03/06/1997

(73) Farol Iluminação Ltda (BR/SC)

(74) Roberval Alves da Silva

Registro extinto a contar de 11/04/2006

---

**(11) DI 5600329-3**

Código 44 - Extinção - Art. 119 inciso III da LPI

(15) 03/06/1997

(73) Dart Industries Inc. (US)

(74) Clarke Modet do Brasil LTDA

Registro extinto a contar de 20/04/2006

---

**(11) DI 5600330-7**

Código 44 - Extinção - Art. 119 inciso III da LPI

(15) 03/06/1997

(73) Dart Industries Inc. (US)

(74) Clarke Modet do Brasil LTDA



---

Registro extinto a contar de 20/04/2006

---

**(11) DI 5600331-5** Código 44 - Extinção - Art. 119 inciso III da LPI  
(15) 03/06/1997  
(73) Dart Industries Inc. (US)  
(74) Clarke Modet do Brasil LTDA  
Registro extinto a contar de 22/04/2006.

---

**(11) DI 5600552-0** Código 44 - Extinção - Art. 119 inciso III da LPI  
(15) 20/04/1999  
(73) LABORATÓRIO SARDALINA LTDA (BR/SP)  
(74) Org. Mérito Marcas e Patentes Ltda.  
Registro extinto a contar de 17/05/2011.

---

**(11) DI 5600553-9** Código 44 - Extinção - Art. 119 inciso III da LPI  
(15) 15/12/1998  
(73) LABORATÓRIO SARDALINA LTDA (BR/SP)  
(74) Org. Mérito Marcas e Patentes Ltda.  
Registro extinto a contar de 17/05/2011

---

**(11) DI 5600597-0** Código 44 - Extinção - Art. 119 inciso III da LPI  
(15) 04/04/2000  
(73) Flávio Aparecido Peres (BR/SP)  
(74) Vilage Assessoria Empresarial S/C LTDA.  
Registro extinto a contar de 03/05/2011.

---

**(11) DI 6500708-5** Código 44 - Extinção - Art. 119 inciso III da LPI  
(15) 05/07/2005  
(73) Geralda Pereira dos Santos Dutra (BR/SP)  
(74) Marcas Marcantes e Patentes Ltda  
Extinto o registro de desenho industrial DI6500708-5, de acordo com o art. 119, inciso III da LPI, a contar de 25/02/2010.

---

**(11) DI 6501531-2** Código 44 - Extinção - Art. 119 inciso III da LPI  
(15) 05/07/2005  
(73) José Ricardo Camilo Pinto (BR/SP) , Angelo Luiz Maset (BR/SP)  
(74) Vilage Marcas & Patentes S/C Ltda  
Registro extinto, a contar de 10/05/2010.

---

**(11) DI 6600492-6** Código 44 - Extinção - Art. 119 inciso III da LPI  
(15) 16/05/2006  
(73) ANGELO LUIZ MASET (BR/SP)  
(74) Vilage Marcas & Patentes S/S LTDA  
Registro extinto, a contar de 24/02/2011.

---



---

<b>(11) DI 6601686-0</b>	Código 44 - Extinção - Art. 119 inciso III da LPI (15) 22/08/2006 (73) BARRETO LONÇARCCI INDÚSTRIA DE MÓVEIS LTDA (BR/SP) (74) Beerre Assessoria Empresarial Ltda Registro extinto, a contar de 29/04/2011.
<b>(11) DI 6700327-3</b>	Código 44 - Extinção - Art. 119 inciso III da LPI (15) 09/10/2007 (73) Speziallampenfabrik Dr. Fischer GmbH (DE) (74) Nellie Anne Daniel-Shores Registro extinto, a contar de 02/02/2017.
<b>(11) DI 6702463-7</b>	Código 44 - Extinção - Art. 119 inciso III da LPI (15) 26/02/2008 (73) KONINKLIJKE PHILIPS ELECTRONICS N.V (NL) (74) NELLIE ANNE DANIEL-SHORES Registro extinto, a contar de 08/08/2012.
<b>(11) DI 7001899-5</b>	Código 44 - Extinção - Art. 119 inciso III da LPI (15) 22/02/2011 (73) KONINKLIJKE PHILIPS N.V. (NL) (74) Nellie Anne Daniel-Shores Registro extinto, a contar de 14/05/2015.
<b>(11) DI 7002168-6</b>	Código 44 - Extinção - Art. 119 inciso III da LPI (15) 09/11/2010 (73) Koninklijke Philips Electronics N.V. (NL) (74) Rodrigo Sergio Bonan de Aguiar Registro extinto, a contar de 22/05/2015.
<b>(11) DI 7003547-4</b>	Código 44 - Extinção - Art. 119 inciso III da LPI (15) 27/12/2011 (73) Volney Reinke (BR/SC) (74) Wanderlei Cardoso Registro extinto a contar de 11/09/2015.
<b>(11) DI 7102945-1</b>	Código 44 - Extinção - Art. 119 inciso III da LPI (15) 24/04/2012 (73) KONINKLIJKE PHILIPS ELECTRNICS N. V. (NL) (74) DIEGO GOULART DE OLIVEIRA VIEIRA Registro extinto, a contar de 21/06/2016.
<b>(11) DI 7102946-0</b>	Código 44 - Extinção - Art. 119 inciso III da LPI

---



---

(15) 27/03/2012

(73) KONINKLIJKE PHILIPS ELECTRNICS N. V. (NL)

(74) DIEGO GOULART DE OLIVEIRA VIEIRA

Registro extinto, a contar de 21/06/2016.

---

**(11) DI 7103490-0**

Código 44 - Extinção - Art. 119 inciso III da LPI

(15) 15/05/2012

(73) Novaforma Química e Reciclagem Ltda (BR/ES)

(74) Vilage Marcas & Patentes S/S Ltda

Registro extinto, a contar de 28/07/2016.

---

**(11) DI 7104086-2**

Código 44 - Extinção - Art. 119 inciso III da LPI

(15) 17/04/2012

(73) Maria das Dores Ravage de Souza (BR/SP)

(74) ROMEU GUILHERME TRAGANTE

Registro extinto a contar de 12/08/2016

---

**(11) DI 7104432-9**

Código 44 - Extinção - Art. 119 inciso III da LPI

(15) 19/06/2012

(73) Frederico Werner Strauss (BR/SC)

(74) Adenacon Marcas e Patentes Ltda

Registro extinto a contar de 15/10/2016



**Código 46 - Prorrogação**

Prorrogada a vigência do registro de desenho industrial por solicitação do titular.

---

**(11) DI 5600365-0**

Código 46 - Prorrogação

(22) 16/02/1996

(15) 11/05/1999

(45) 11/05/1999

(54) Configuração em dispositivo auxiliar de sucção

(73) Indústria de Motores Anauger S.A (BR/SP)

(72) Aurelio Pastori

(74) Zilda Maria de Campos

Registro prorrogado de 17/02/2016 até 16/02/2021.

---

**(11) DI 5800269-3**

Código 46 - Prorrogação

(22) 10/03/1998

(15) 06/07/1999

(45) 06/07/1999

(54) GARRAFA PARA BEBIDAS

(73) PEPSICO, INC (US)

(72) Brian Swette, Robert Meyer, Lisa J. Francella, Ghassan Safadi, Alex Gnann

(74) DANNEMANN, SIEMSEN, BIGLER &amp; IPANEMA MOREIRA

Prorrogado de 11/03/2018 a 10/03/2023 (5º Período).

---

**(11) DI 5800313-4**

Código 46 - Prorrogação

(22) 18/02/1998

(15) 05/10/1999

(45) 05/10/1999

(54) "Configuração aplicada a quiosque de serviços"

(73) Banco Bradesco S.A. (BR/SP)

(72) Ralf Lothar Korbmacher

(74) Antonio Mauricio Pedras Arnaud

Prorrogado de 19/02/2018 a 18/02/2023 (5º Período).

---

**(11) DI 5900090-2**

Código 46 - Prorrogação

(22) 19/01/1999

(15) 04/07/2000

(45) 04/07/2000

(54) CONFIGURAÇÃO APLICADA EM FRASCO

(73) BRASIL KIRIN INDÚSTRIA DE BEBIDAS S/A (BR/SP)

(72) José Nelson Schincariol

(74) Octavio &amp; Perocco S/C LTDA.

Prorrogado de 20/01/2019 a 19/01/2024 (5º Período).



---

(11) DI 6702588-9 Código 46 - Prorrogação  
(22) 27/08/2007  
(15) 26/02/2008  
(45) 26/02/2008  
(54) CONFIGURAÇÃO APLICADA EM CAÇAMBA  
(73) PONTALTI - INDÚSTRIA E COMÉRCIO DE RESÍDUOS DE MADEIRAS LTDA (BR/PR)  
(72) JOSÉ ROBERTO PONTALTI  
(74) VILAGE MARCAS & PATENTES S/S LTDA  
Prorrogado de 28/08/2017 a 27/08/2022 (3º Período).

---

(11) DI 6800797-3 Código 46 - Prorrogação  
(22) 07/03/2008  
(15) 26/08/2008  
(45) 26/08/2008  
(54) CONFIGURAÇÃO APLICADA EM PISCINA  
(73) ARLÃ ÉMERSON TORMEM (BR/SC)  
(72) ARLÃ EMERSON TORMEM  
(74) SANTA CRUZ CONSULTORIA EM MARCAS & PATENTES LTDA  
Prorrogado de 08/03/2018 a 07/03/2023 (3º Período).

---

(11) DI 6800798-1 Código 46 - Prorrogação  
(22) 07/03/2008  
(15) 19/08/2008  
(45) 19/08/2008  
(54) CONFIGURAÇÃO APLICADA A PISCINA  
(73) ARLÃ ÉMERSON TORMEM (BR/SC)  
(72) ARLÃ ÉMERSON TORMEM  
(74) SANTA CRUZ CONSULTORIA EM MARCAS & PATENTES LTDA  
Prorrogado de 08/03/2018 a 07/03/2023 (3º Período).

---

(11) DI 6800888-0 Código 46 - Prorrogação  
(22) 28/02/2008  
(15) 02/09/2008  
(45) 02/09/2008  
(54) CONFIGURAÇÃO APLICADA A ESPELHO RETROVISOR  
(73) MICHAEL FERMAN (AU)  
(72) MICHAEL FERMAN, OLIVER CLEMENS ROBERT KRATZER  
(74) DANNEMANN, SIEMSEN, BIGLER & IPANEMA MOREIRA  
Prorrogado de 01/03/2018 a 28/02/2023 (3º Período).

---

(11) DI 6800897-0 Código 46 - Prorrogação  
(22) 06/03/2008



---

(15) 26/08/2008  
(45) 26/08/2008  
(54) PADRÃO ORNAMENTAL APLICADO A INTERFACE GRÁFICA  
(73) MICROSOFT CORPORATION (US)  
(72) NITHIN ISMAIL  
(74) DI BLASI, PARENTE, S. G. & ASSOCIADOS  
Prorrogado de 07/03/2018 a 06/03/2023 (3º Período).

---

**(11) DI 6800899-6**

Código 46 - Prorrogação  
(22) 06/03/2008  
(15) 26/08/2008  
(45) 26/08/2008  
(54) PADRÃO ORNAMENTAL APLICADO À INTERFACE GRÁFICA  
(73) MICROSOFT CORPORATION (US)  
(72) NITHIN ISMAIL  
(74) DI BLASI, PARENTE, S. G. & ASSOCIADOS  
Prorrogado de 07/03/2018 a 06/03/2023 (3º Período).

---

**(11) DI 6800900-3**

Código 46 - Prorrogação  
(22) 06/03/2008  
(15) 26/08/2008  
(45) 26/08/2008  
(54) PADRÃO ORNAMENTAL APLICADO À INTERFACE GRÁFICA  
(73) MICROSOFT CORPORATION (US)  
(72) NITHIN ISMAIL  
(74) DI BLASI, PARENTE, S. G. & ASSOCIADOS  
Prorrogado de 07/03/2018 a 06/03/2023 (3º Período).

---

**(11) DI 6800913-5**

Código 46 - Prorrogação  
(22) 05/03/2008  
(15) 18/11/2008  
(45) 18/11/2008  
(54) CONFIGURAÇÃO APLICADA EM DISPOSITIVO PARA LIMPEZA DE PISO  
(73) BONAKEMI USA, INC. (US)  
(72) DAVID ALAN SNYDER  
(74) DANNEMANN, SIEMSEN, BIGLER & IPANEMA MOREIRA  
Prorrogado de 06/03/2018 a 05/03/2023 (3º Período).

---

**(11) DI 6800914-3**

Código 46 - Prorrogação  
(22) 05/03/2008  
(15) 16/12/2008  
(45) 16/12/2008  
(54) CONFIGURAÇÃO APLICADA EM RECIPIENTE PARA LÍQUIDO  
(73) BONAKEMI USA, INC. (US)



---

(72) DAVID ALAN SNYDER  
(74) DANNEMANN, SIEMSEN, BIGLER & IPANEMA MOREIRA  
Prorrogado de 06/03/2018 a 05/03/2023 (3º Período).

---

**(11) DI 6800916-0**

Código 46 - Prorrogação  
(22) 05/03/2008  
(15) 26/08/2008  
(45) 26/08/2008  
(54) PADRÃO ORNAMENTAL APLICADO À INTERFACE GRÁFICA  
(73) MICROSOFT CORPORATION (US)  
(72) BLAINE J. CARPENTER, JOY YUN-JUNG CHEN  
(74) DI BLASI, PARENTE, S. G. & ASSOCIADOS  
Prorrogado de 06/03/2018 a 05/03/2023 (3º Período).

---

**(11) DI 6800917-8**

Código 46 - Prorrogação  
(22) 05/03/2008  
(15) 26/08/2008  
(45) 26/08/2008  
(54) PADRÃO ORNAMENTAL APLICADO À INTERFACE GRÁFICA  
(73) MICROSOFT CORPORATION (US)  
(72) BLAINE J. CARPENTER, JOY YUN-JUNG CHEN  
(74) DI BLASI, PARENTE, S. G. & ASSOCIADOS  
Prorrogado de 06/03/2018 a 05/03/2023 (3º Período).

---

**(11) DI 6800918-6**

Código 46 - Prorrogação  
(22) 05/03/2008  
(15) 26/08/2008  
(45) 26/08/2008  
(54) CONFIGURAÇÃO APLICADA A CÂMERA ELETRÔNICA  
(73) MICROSOFT CORPORATION (US)  
(72) YOUNG KIM, RALF GROENE  
(74) DI BLASI, PARENTE, S. G. & ASSOCIADOS  
Prorrogado de 06/03/2018 a 05/03/2023 (3º Período).

---

**(11) DI 6800919-4**

Código 46 - Prorrogação  
(22) 05/03/2008  
(15) 26/08/2008  
(45) 26/08/2008  
(54) CONFIGURAÇÃO APLICADA A CÂMERA ELETRÔNICA  
(73) MICROSOFT CORPORATION (US)  
(72) YOUNG KIM  
(74) DI BLASI, PARENTE, S. G. & ASSOCIADOS  
Prorrogado de 06/03/2018 a 05/03/2023 (3º Período).



---

<b>(11) DI 6800998-4</b>	Código 46 - Prorrogação (22) 11/03/2008 (15) 02/09/2008 (45) 02/09/2008 (54) CONFIGURAÇÃO APLICADA A BANDA DE RODAGEM DE PNEUMÁTICOS (73) SUMITOMO RUBBER INDUSTRIES, LTD. (JP) (72) NAOKI KAGEYAMA (74) VIEIRA DE MELLO ADVOGADOS Prorrogado de 12/03/2018 a 11/03/2023 (3º Período).
<b>(11) DI 6800999-2</b>	Código 46 - Prorrogação (22) 11/03/2008 (15) 02/09/2008 (45) 02/09/2008 (54) CONFIGURAÇÃO APLICADA A BANDA DE RODAGEM DE PNEUMÁTICOS (73) SUMITOMO RUBBER INDUSTRIES, LTD. (JP) (72) NAOKI KAGEYAMA (74) VIEIRA DE MELLO ADVOGADOS Prorrogado de 12/03/2018 a 11/03/2023 (3º Período).
<b>(11) DI 6801034-6</b>	Código 46 - Prorrogação (22) 11/03/2008 (15) 02/09/2008 (45) 02/09/2008 (54) LÂMPADA MARCADORA (73) SCANIA CV AB (SE) (72) JON LINDHOLM, KRISTOFER HANSÉN, XAVIER CARRERAS- CASTRO (74) ALEXANDRE FERREIRA Prorrogado de 12/03/2018 a 11/03/2023 (3º Período).
<b>(11) DI 6801038-9</b>	Código 46 - Prorrogação (22) 13/03/2008 (15) 02/09/2008 (45) 02/09/2008 (54) CONFIGURAÇÃO APLICADA EM RODA NÃO PNEUMÁTICA (73) SOCIÉTÉ DE TECHNOLOGIE MICHELIN (FR) , Compagnie Generale Des Etablissements Michelin (FR) (72) ANTONIO DELFINO, JEAN-PAUL MERALDI, FRANÇOIS POZO (74) Luiz Leonardos & Cia - Propriedade Intelectual Prorrogado de 14/03/2018 a 13/03/2023 (3º Período).
<b>(11) DI 6801052-4</b>	Código 46 - Prorrogação (22) 17/03/2008 (15) 11/11/2008



---

(45) 11/11/2008  
(54) CONFIGURAÇÃO APLICADA EM BANDA DE RODAGEM DE PNEUMÁTICO  
(73) COMPAGNIE GENERALE DES ETABLISSEMENTS MICHELIN (FR)  
(72) LAWRENCE O. WILLIAMSON, LEE A. MONTGOMERY  
(74) GUERRA PROPRIEDADE INDUSTRIAL  
Prorrogado de 18/03/2018 a 17/03/2023 (3º Período).

---

**(11) DI 6801164-4**

Código 46 - Prorrogação  
(22) 19/03/2008  
(15) 23/09/2008  
(45) 23/09/2008  
(54) CONFIGURAÇÃO APLICADA À CABO PARA ESCOVA DE DENTE  
(73) BRAUN GMBH (DE)  
(72) PETER ALAN GOLDMAN, BJOERN KLING, STEFFI RAEHSE, LUCY ABIGAIL ZIMMERMANN  
(74) VIEIRA DE MELLO ADVOGADOS  
Prorrogado de 20/03/2018 a 19/03/2023 (3º Período).

---

**(11) DI 6801165-2**

Código 46 - Prorrogação  
(22) 19/03/2008  
(15) 23/09/2008  
(45) 23/09/2008  
(54) CONFIGURAÇÃO APLICADA À CABO PARA ESCOVA DE DENTE  
(73) BRAUN GMBH (DE)  
(72) PETER ALAN GOLDMAN, BJOERN KLING, STEFFI RAEHSE, LUCY ABIGAIL ZIMMERMANN  
(74) VIEIRA DE MELLO ADVOGADOS  
Prorrogado de 20/03/2018 a 19/03/2023 (3º Período).

---

**(11) DI 6801182-2**

Código 46 - Prorrogação  
(22) 20/03/2008  
(15) 16/09/2008  
(45) 16/09/2008  
(54) PADRÃO ORNAMENTAL APLICADO A INTERFACE GRÁFICA  
(73) MICROSOFT CORPORATION (US)  
(72) DANIEL J. MAKOSKI, KRISTA L. JOHNSON, MASUMA WALJI  
(74) DI BLASI, PARENTE, S. G. & ASSOCIADOS  
Prorrogado de 21/03/2018 a 20/03/2023 (3º Período).

---

**(11) DI 6801183-0**

Código 46 - Prorrogação  
(22) 20/03/2008  
(15) 16/09/2008  
(45) 16/09/2008



---

(54) PADRÃO ORNAMENTAL APLICADO A INTERFACE GRÁFICA  
(73) MICROSOFT CORPORATION (US)  
(72) DANIEL J. MAKOSKI, RODNEY C. EDWARDS, KRISTA L. JOHNSON,  
MASUMA WALJI  
(74) DI BLASI, PARENTE, S. G. & ASSOCIADOS  
Prorrogado de 21/03/2018 a 20/03/2023 (3º Período).

---

**(11) DI 6801184-9**

Código 46 - Prorrogação  
(22) 20/03/2008  
(15) 16/09/2008  
(45) 16/09/2008  
(54) PADRÃO ORNAMENTAL APLICADO A INTERFACE GRÁFICA  
(73) MICROSOFT CORPORATION (US)  
(72) RODNEY C. EDWARDS, KRISTA L. JOHNSON, MASUMA WALJI  
(74) DI BLASI, PARENTE, S. G. & ASSOCIADOS  
Prorrogado de 21/03/2018 a 20/03/2023 (3º Período).

---

**(11) DI 6801185-7**

Código 46 - Prorrogação  
(22) 20/03/2008  
(15) 16/09/2008  
(45) 16/09/2008  
(54) PADRÃO ORNAMENTAL APLICADO A INTERFACE GRÁFICA  
(73) MICROSOFT CORPORATION (US)  
(72) DANIEL J. MAKOSKI, RODNEY C. EDWARDS, KRISTA L. JOHNSON,  
MASUMA WALJI  
(74) DI BLASI, PARENTE, S. G. & ASSOCIADOS  
Prorrogado de 21/03/2018 a 20/03/2023 (3º Período).

---

**(11) DI 6801187-3**

Código 46 - Prorrogação  
(22) 03/03/2008  
(15) 16/09/2008  
(45) 16/09/2008  
(54) CONFIGURAÇÃO APLICADA EM MOTOCICLETA  
(73) HONDA MOTOR CO., LTD. (JP)  
(72) TOSHIKI KISHI, TOSHIO KURIHARA  
(74) DANNEMANN, SIEMSEN, BIGLER & IPANEMA MOREIRA  
Prorrogado de 04/03/2018 a 03/03/2023 (3º Período).

---

**(11) DI 6801203-9**

Código 46 - Prorrogação  
(22) 28/03/2008  
(15) 01/09/2009  
(45) 01/09/2009  
(54) CONFIGURAÇÃO APLICADA EM PISTOLA  
(73) Sturm, Ruger & Company, Inc. (US)



---

(72) James McGarry  
(74) Carlos Vicente da Silva Nogueira  
Prorrogado de 29/03/2018 a 28/03/2023 (3º Período).

---

**(11) DI 6801206-3**

Código 46 - Prorrogação  
(22) 27/03/2008  
(15) 16/09/2008  
(45) 16/09/2008  
(54) CONFIGURAÇÃO APLICADA EM MOLDE DE LIGAÇÃO DE RESPIRADOR  
(73) 3M Innovative Properties Company (US)  
(72) John Michael Facer, Audra Alana Wilson, Christopher Paul Henderson  
(74) Alexandre Fukuda Yamashita - API 1702  
Prorrogado de 28/03/2018 a 27/03/2023 (3º Período).

---

**(11) DI 6801219-5**

Código 46 - Prorrogação  
(22) 27/03/2008  
(15) 16/09/2008  
(45) 16/09/2008  
(54) CONFIGURAÇÃO APLICADA EM FRASCO  
(73) Unilever N.V. (NL)  
(72) Brett Christopher Domoy, Corinne Elizabeth Elstow, Michael George Hurley, John David Lamb, William John Maskell, Thomas Robert Walton, Alan David Whiting  
(74) Artur Francisco Schaal - API 1794  
Prorrogado de 28/03/2018 a 27/03/2023 (3º Período).

---

**(11) DI 6801229-2**

Código 46 - Prorrogação  
(22) 03/03/2008  
(15) 16/09/2008  
(45) 16/09/2008  
(54) CONFIGURAÇÃO APLICADA EM LANTERNA TRASEIRA PARA MOTOCICLETA  
(73) HONDA MOTOR CO., LTD. (JP)  
(72) HAYATO OHASHI, MANABU ICHIKAWA  
(74) DANNEMANN, SIEMSEN, BIGLER & IPANEMA MOREIRA  
Prorrogado de 04/03/2018 a 03/03/2023 (3º Período).

---

**(11) DI 6801231-4**

Código 46 - Prorrogação  
(22) 03/03/2008  
(15) 16/09/2008  
(45) 16/09/2008  
(54) CONFIGURAÇÃO APLICADA EM TANQUE DE COMBUTÍVEL DE MOTOCICLETA  
(73) HONDA MOTOR CO., LTD. (JP)



---

(72) TOSHIAKI KISHI, TOSHIO KURIHARA  
(74) DANNEMANN, SIEMSEN, BIGLER & IPANEMA MOREIRA  
Prorrogado de 04/03/2018 a 03/03/2023 (3º Período).

---

**(11) DI 6801235-7**

Código 46 - Prorrogação  
(22) 24/03/2008  
(15) 16/09/2008  
(45) 16/09/2008  
(54) CONFIGURAÇÃO APLICADA EM PERFIL  
(73) 3M do Brasil Ltda (BR/SP)  
(72) PEDRO MARCOS TERZI, ANTONIO BENEDITO CARDOSO  
(74) ALEXANDRE FERREIRA  
Prorrogado de 25/03/2018 a 24/03/2023 (3º Período).

---

**(11) DI 6801236-5**

Código 46 - Prorrogação  
(22) 24/03/2008  
(15) 16/09/2008  
(45) 16/09/2008  
(54) CONFIGURAÇÃO APLICADA EM PERFIL  
(73) 3M do Brasil Ltda (BR/SP)  
(72) PEDRO MARCOS TERZI, ANTONIO BENEDITO CARDOSO  
(74) ALEXANDRE FERREIRA  
Prorrogado de 25/03/2018 a 24/03/2023 (3º Período).

---

**(11) DI 6801238-1**

Código 46 - Prorrogação  
(22) 24/03/2008  
(15) 16/09/2008  
(45) 16/09/2008  
(54) CONFIGURAÇÃO APLICADA EM PERFIL  
(73) 3M do Brasil Ltda (BR/SP)  
(72) PEDRO MARCOS TERZI, ANTONIO BENEDITO CARDOSO  
(74) ALEXANDRE FERREIRA  
Prorrogado de 25/03/2018 a 24/03/2023 (3º Período).

---

**(11) DI 6801243-8**

Código 46 - Prorrogação  
(22) 24/03/2008  
(15) 16/09/2008  
(45) 16/09/2008  
(54) CONFIGURAÇÃO APLICADA EM PERFIL  
(73) 3M do Brasil Ltda (BR/SP)  
(72) PEDRO MARCOS TERZI, ANTONIO BENEDITO CARDOSO  
(74) Carina S Rodrigues  
Prorrogado de 25/03/2018 a 24/03/2023 (3º Período).



---

**(11) DI 6801244-6**

Código 46 - Prorrogação

(22) 24/03/2008

(15) 16/09/2008

(45) 16/09/2008

(54) CONFIGURAÇÃO APLICADA EM PERFIL

(73) 3M do Brasil Ltda (BR/SP)

(72) PEDRO MARCOS TERZI, ANTONIO BENEDITO CARDOSO

(74) ALEXANDRE FERREIRA

Prorrogado de 25/03/2018 a 24/03/2023 (3º Período).

---

**(11) DI 6801245-4**

Código 46 - Prorrogação

(22) 24/03/2008

(15) 16/09/2008

(45) 16/09/2008

(54) CONFIGURAÇÃO APLICADA EM PERFIL

(73) 3M do Brasil Ltda (BR/SP)

(72) PEDRO MARCOS TERZI, ANTONIO BENEDITO CARDOSO

(74) ALEXANDRE FERREIRA

Prorrogado de 25/03/2018 a 24/03/2023 (3º Período).

---

**(11) DI 6801246-2**

Código 46 - Prorrogação

(22) 24/03/2008

(15) 16/09/2008

(45) 16/09/2008

(54) CONFIGURAÇÃO APLICADA EM PERFIL

(73) 3M do Brasil Ltda (BR/SP)

(72) PEDRO MARCOS TERZI, ANTONIO BENEDITO CARDOSO

(74) ALEXANDRE FERREIRA

Prorrogado de 25/03/2018 a 24/03/2023 (3º Período).

---

**(11) DI 6801247-0**

Código 46 - Prorrogação

(22) 24/03/2008

(15) 16/09/2008

(45) 16/09/2008

(54) CONFIGURAÇÃO APLICADA EM PERFIL

(73) 3M do Brasil Ltda (BR/SP)

(72) PEDRO MARCOS TERZI, ANTONIO BENEDITO CARDOSO

(74) ALEXANDRE FERREIRA

Prorrogado de 25/03/2018 a 24/03/2023 (3º Período).

---

**(11) DI 6801248-9**

Código 46 - Prorrogação

(22) 24/03/2008

(15) 16/09/2008

(45) 16/09/2008



---

(54) CONFIGURAÇÃO APLICADA EM PERFIL  
(73) 3M do Brasil Ltda (BR/SP)  
(72) PEDRO MARCOS TERZI, ANTONIO BENEDITO CARDOSO  
(74) ALEXANDRE FERREIRA  
Prorrogado de 25/03/2018 a 24/03/2023 (3º Período).

---

**(11) DI 6801249-7**

Código 46 - Prorrogação  
(22) 24/03/2008  
(15) 16/09/2008  
(45) 16/09/2008  
(54) CONFIGURAÇÃO APLICADA EM PERFIL  
(73) 3M do Brasil Ltda (BR/SP)  
(72) PEDRO MARCOS TERZI, ANTONIO BENEDITO CARDOSO  
(74) ALEXANDRE FERREIRA  
Prorrogado de 25/03/2018 a 24/03/2023 (3º Período).

---

**(11) DI 6801284-5**

Código 46 - Prorrogação  
(22) 27/03/2008  
(15) 16/09/2008  
(45) 16/09/2008  
(54) CONFIGURAÇÃO APLICADA A AUTOMÓVEL  
(73) BYD COMPANY LIMITED (CN)  
(72) WANG CHUANFU, LIAN YUBO, DUAN WEI, TAN XIN, REN ZHENTAO  
(74) VEIRANO E ADVOGADOS ASSOCIADOS  
Prorrogado de 28/03/2018 a 27/03/2023 (3º Período).

---

**(11) DI 6801285-3**

Código 46 - Prorrogação  
(22) 27/03/2008  
(15) 22/04/2009  
(45) 22/04/2009  
(54) GRADE DE RADIADOR PARA AUTOMÓVEL  
(73) NISSAN JIDOSHA KABUSHIKI KAISHA (NISSAN MOTOR CO., LTD.) (JP)  
(72) HIDEO HAYASHI, EN-HUNG LIU  
(74) NELLIE ANNE DANIEL-SHORES  
Prorrogado de 28/03/2018 a 27/03/2023 (3º Período).

---

**(11) DI 6801286-1**

Código 46 - Prorrogação  
(22) 27/03/2008  
(15) 22/04/2009  
(45) 22/04/2009  
(54) PÁRA-CHOQUE FRONTAL PARA AUTOMÓVEL  
(73) NISSAN JIDOSHA KABUSHIKI KAISHA (NISSAN MOTOR CO., LTD.) (JP)  
(72) HIDEO HAYASHI, TE-TSUNG LIANG  
(74) NELLIE ANNE DANIEL-SHORES



---

Prorrogado de 28/03/2018 a 27/03/2023 (3º Período).

---

**(11) DI 6801287-0**

Código 46 - Prorrogação

(22) 27/03/2008

(15) 22/04/2009

(45) 22/04/2009

(54) GRADE DE RADIADOR PARA AUTOMÓVEL

(73) NISSAN JIDOSHA KABUSHIKI KAISHA (NISSAN MOTOR CO., LTD.) (JP)

(72) Chisato Yamamoto

(74) NELLIE ANNE DANIEL-SHORES

Prorrogado de 28/03/2018 a 27/03/2023 (3º Período).

---

**(11) DI 6801288-8**

Código 46 - Prorrogação

(22) 27/03/2008

(15) 22/04/2009

(45) 22/04/2009

(54) PÁRA-CHOQUE FRONTAL PARA AUTOMÓVEL

(73) NISSAN JIDOSHA KABUSHIKI KAISHA (NISSAN MOTOR CO., LTD.) (JP)

(72) KAZUNORI MURABAYASHI

(74) NELLIE ANNE DANIEL-SHORES

Prorrogado de 28/03/2018 a 27/03/2023 (3º Período).

---

**(11) DI 6801289-6**

Código 46 - Prorrogação

(22) 28/03/2008

(15) 06/01/2009

(45) 06/01/2009

(54) FAROL DIANTEIRO PARA AUTOMÓVEL

(73) NISSAN JIDOSHA KABUSHIKI KAISHA (NISSAN MOTOR CO., LTD.) (JP)

(72) KAZUNORI MURABAYASHI, CHISATO YAMAMOTO

(74) NELLIE ANNE DANIEL-SHORES

Prorrogado de 29/03/2018 a 28/03/2023 (3º Período).

---

**(11) DI 6801291-8**

Código 46 - Prorrogação

(22) 28/03/2008

(15) 06/01/2009

(45) 06/01/2009

(54) FAROL DIANTEIRO PARA AUTOMÓVEL

(73) NISSAN JIDOSHA KABUSHIKI KAISHA (NISSAN MOTOR CO., LTD.) (JP)

(72) AKIO SHIMIZU, HIDEO HAYASHI

(74) NELLIE ANNE DANIEL-SHORES

Prorrogado de 29/03/2018 a 28/03/2023 (3º Período).

---

**(11) DI 6801292-6**

Código 46 - Prorrogação

(22) 28/03/2008



---

(15) 06/01/2009  
(45) 06/01/2009  
(54) LANTERNA DE COMBINAÇÃO TRASEIRA PARA AUTOMÓVEL  
(73) NISSAN JIDOSHA KABUSHIKI KAISHA (NISSAN MOTOR CO., LTD.) (JP)  
(72) HIDEO HAYASHI, CHEN CHIN-SDUAN  
(74) NELLIE ANNE DANIEL-SHORES  
Prorrogado de 29/03/2018 a 28/03/2023 (3º Período).

---

**(11) DI 6801295-0**

Código 46 - Prorrogação  
(22) 28/03/2008  
(15) 16/09/2008  
(45) 16/09/2008  
(54) CONFIGURAÇÃO APLICADA A SUPORTE PARA UM DISPOSITIVO ELETRÔNICO  
(73) MICROSOFT CORPORATION (US)  
(72) JONATHAN REED HARRIS, MATTHEW AARON JUBELIRER, CARL J. LEDBETTER, JOHN IKEDA, ROGER JACKSON, BRANDON ALBERT LYNNE  
(74) DI BLASI, PARENTE, S. G. & ASSOCIADOS  
Prorrogado de 29/03/2018 a 28/03/2023 (3º Período).

---

**(11) DI 6801296-9**

Código 46 - Prorrogação  
(22) 28/03/2008  
(15) 16/09/2008  
(45) 16/09/2008  
(54) CONFIGURAÇÃO APLICADA A SUPORTE PARA UM DISPOSITIVO ELETRÔNICO  
(73) MICROSOFT CORPORATION (US)  
(72) JONATHAN REED HARRIS, MATTHEW AARON JUBELIRER, CARL J. LEDBETTER, JOHN IKEDA, ROGER JACKSON, BRANDON ALBERT LYNNE  
(74) DI BLASI, PARENTE, S. G. & ASSOCIADOS  
Prorrogado de 29/03/2018 a 28/03/2023 (3º Período).

---

**(11) DI 6801297-7**

Código 46 - Prorrogação  
(22) 28/03/2008  
(15) 16/09/2008  
(45) 16/09/2008  
(54) PADRÃO ORNAMENTAL APLICADO A SUPORTE  
(73) MICROSOFT CORPORATION (US)  
(72) CARL J. LEDBETTER, DAN FUNDERBURGH  
(74) DI BLASI, PARENTE, VAZ E DIAS & AL.  
Prorrogado de 29/03/2018 a 28/03/2023 (3º Período).

---

**(11) DI 6801298-5**

Código 46 - Prorrogação  
(22) 28/03/2008



---

(15) 16/09/2008  
(45) 16/09/2008  
(54) CONFIGURAÇÃO APLICADA A SUPORTE PARA UM DISPOSITIVO ELETRÔNICO  
(73) MICROSOFT CORPORATION (US)  
(72) JONATHAN REED HARRIS, MATTHEW AARON JUBELIRER, CARL J. LEDBETTER, JOHN IKEDA, ROGER JACKSON, BRANDON ALBERT LYNNE  
(74) DI BLASI, PARENTE, S. G. & ASSOCIADOS  
Prorrogado de 29/03/2018 a 28/03/2023 (3º Período).

---

**(11) DI 6801299-3**

Código 46 - Prorrogação  
(22) 28/03/2008  
(15) 16/09/2008  
(45) 16/09/2008  
(54) PADRÃO ORNAMENTAL APLICADO A SUPORTE  
(73) MICROSOFT CORPORATION (US)  
(72) CARL J. LEDBETTER, DAN FUNDERBURGH  
(74) DI, BLASI, PARENTE, VAZ E DIAS & AL  
Prorrogado de 29/03/2018 a 28/03/2023 (3º Período).

---

**(11) DI 6801300-0**

Código 46 - Prorrogação  
(22) 28/03/2008  
(15) 16/09/2008  
(45) 16/09/2008  
(54) PADRÃO ORNAMENTAL APLICADO A SUPORTE  
(73) MICROSOFT CORPORATION (US)  
(72) CARL J. LEDBETTER, DAN FUNDERBURGH  
(74) DI BLASI, PARENTE, S. G. & ASSOCIADOS  
Prorrogado de 29/03/2018 a 28/03/2023 (3º Período).

---

**(11) DI 6801301-9**

Código 46 - Prorrogação  
(22) 28/03/2008  
(15) 16/09/2008  
(45) 16/09/2008  
(54) CONFIGURAÇÃO APLICADA A SUPORTE PARA DISPOSITIVO ELETRÔNICO  
(73) MICROSOFT CORPORATION (US)  
(72) JONATHAN REED HARRIS, MATTHEW AARON JUBELIRER, CARL J. LEDBETTER, JOHN IKEDA, ROGER JACKSON, BRANDON ALBERT LYNNE  
(74) DI BLASI, PARENTE, S. G. & ASSOCIADOS  
Prorrogado de 29/03/2018 a 28/03/2023 (3º Período).

---

**(11) DI 6801302-7**

Código 46 - Prorrogação  
(22) 28/03/2008



---

(15) 16/09/2008  
(45) 16/09/2008  
(54) CONFIGURAÇÃO APLICADA A SUPORTE PARA UM DISPOSITIVO ELETRÔNICO  
(73) MICROSOFT CORPORATION (US)  
(72) JONATHAN REED HARRIS, MATTHEW AARON JUBELIRER, CARL J. LEDBETTER, JOHN IKEDA, ROGER JACKSON, BRANDON ALBERT LYNNE  
(74) DI BLASI, PARENTE, S. G. & ASSOCIADOS  
Prorrogado de 29/03/2018 a 28/03/2023 (3º Período).

---

**(11) DI 6801531-3**

Código 46 - Prorrogação  
(22) 26/03/2008  
(15) 23/09/2008  
(45) 23/09/2008  
(54) CONFIGURAÇÃO APLICADA EM INSTRUMENTO PARA CORTE DE MANDÍBULA  
(73) NAKANISHI INC. (JP)  
(72) MASAKI NAKAGAWA, SHINICHI TANAKA  
(74) DANNEMANN, SIEMSEN, BIGLER & IPANEMA MOREIRA  
Prorrogado de 27/03/2018 a 26/03/2023 (3º Período).

---

**(11) DI 6801783-9**

Código 46 - Prorrogação  
(22) 20/03/2008  
(15) 18/08/2009  
(45) 18/08/2009  
(54) CONFIGURAÇÃO APLICADA A AUTOMÓVEL  
(73) TOYOTA JIDOSHA KABUSHIKI KAISHA (JP)  
(72) Masaki Motozaki, Yoshikazu Harada, Kenta Shimoguchi  
(74) GUERRA ADV.  
Prorrogado de 21/03/2018 a 20/03/2023 (3º Período).

---

**(11) DI 6801787-1**

Código 46 - Prorrogação  
(22) 20/03/2008  
(15) 18/08/2009  
(45) 18/08/2009  
(54) CONFIGURAÇÃO APLICADA A AUTOMÓVEL  
(73) TOYOTA JIDOSHA KABUSHIKI KAISHA (JP)  
(72) Masaki Motozaki, Yoshikazu Harada, Hiroshi Tomita  
(74) GUERRA ADV.  
Prorrogado de 21/03/2018 a 20/03/2023 (3º Período).

---

**(11) DI 6801806-1**

Código 46 - Prorrogação  
(22) 12/03/2008  
(15) 30/09/2008



---

(45) 30/09/2008  
(54) CONFIGURAÇÃO APLICADA EM INALADOR  
(73) SANOFI SA (CH)  
(72) STEFAN MAYER  
(74) ARTHUR FRANCISCO SCHAAL  
Prorrogado de 13/03/2018 a 12/03/2023 (3º Período).

---

**(11) DI 6801812-6**

Código 46 - Prorrogação  
(22) 10/03/2008  
(15) 20/01/2009  
(45) 20/01/2009  
(54) CONFIGURAÇÃO APLICADA EM PAINEL  
(73) INVENTIO AKTIENGESELLSCHAFT (CH)  
(72) TOBIAS FRIEDLI  
(74) DANNEMANN, SIEMSEN, BIGLER & IPANEMA MOREIRA  
Prorrogado de 11/03/2018 a 10/03/2023 (3º Período).

---

**(11) DI 6801852-5**

Código 46 - Prorrogação  
(22) 20/03/2008  
(15) 10/03/2009  
(45) 10/03/2009  
(54) CONFIGURAÇÃO APLICADA EM ESTRUTURA DE SUPORTE CORPORAL  
(73) HERMAN MILLER, INC. (US)  
(72) JOHANN BURKHARD SCHMITZ, CLAUDIA PLIKAT, CAROLA EVA  
MARIANNE ZWICK, ROLAND ROLF OTTO ZWICK  
(74) DANNEMANN, SIEMSEN, BIGLER & IPANEMA MOREIRA  
Prorrogado de 21/03/2018 a 20/03/2023 (3º Período).

---

**(11) DI 6801858-4**

Código 46 - Prorrogação  
(22) 31/03/2008  
(15) 13/01/2009  
(45) 13/01/2009  
(54) CONFIGURAÇÃO APLICADA EM EMBALAGEM  
(73) FOCKE & CO. (GMBH & CO. KG) (DE)  
(72) HENRY BUSE  
(74) DANNEMANN, SIEMSEN, BIGLER & IPANEMA MOREIRA  
Prorrogado de 01/04/2018 a 31/03/2023 (3º Período).

---

**(11) DI 6802007-4**

Código 46 - Prorrogação  
(22) 28/03/2008  
(15) 30/09/2008  
(45) 30/09/2008  
(54) CONFIGURAÇÃO APLICADA A AUTOMÓVEL  
(73) HONDA MOTOR CO., LTD. (JP)



---

(72) MASARU HASEGAWA, TOSHIHIKO SHIMIZU, ATSUSHI MURAKAWA  
(74) DANNEMANN, SIEMSEN, BIGLER & IPANEMA MOREIRA  
Prorrogado de 29/03/2018 a 28/03/2023 (3º Período).

---

**(11) DI 6803697-3**

Código 46 - Prorrogação  
(22) 25/08/2008  
(15) 15/09/2009  
(45) 15/09/2009  
(54) CONFIGURAÇÃO APLICADA A ALOJAMENTO PARA MÁQUINAS  
(73) VMI HOLLAND B.V. (NL)  
(72) Bob de Vries, Martin de Graaf  
(74) Dannemann, Siemens, Bigler & Ipanema Moreira  
Prorrogado de 26/08/2018 a 25/08/2023 (3º Período).

---

**(11) DI 6805787-3**

Código 46 - Prorrogação  
(22) 18/12/2008  
(15) 17/11/2009  
(45) 17/11/2009  
(54) CONFIGURAÇÃO APLICADA EM BASE PARA TROFÉU.  
(73) INDUSTRIAS VITORIA LTDA (BR/SC)  
(72) Ivan Kaesemodel  
(74) Maria Aparecida Pereira Gonçalves  
Prorrogado de 19/12/2018 a 18/12/2023 (3º Período).

---

**(11) DI 6805790-3**

Código 46 - Prorrogação  
(22) 18/12/2008  
(15) 17/11/2009  
(45) 17/11/2009  
(54) CONFIGURAÇÃO APLICADA EM COROA.  
(73) Industrias Vitoria Ltda (BR/SC)  
(72) Ivan Kaesemodel, Ilton Leonardo Kaesemodel  
(74) Maria Aparecida Pereira Gonçalves  
Prorrogado de 19/12/2018 a 18/12/2023 (3º Período).

---

**(11) DI 6805791-1**

Código 46 - Prorrogação  
(22) 18/12/2008  
(15) 17/11/2009  
(45) 17/11/2009  
(54) CONFIGURAÇÃO APLICADA EM TAÇA.  
(73) Industrias Vitoria Ltda (BR/SC)  
(72) Ivan Kaesemodel, Ilton Leonardo Kaesemodel  
(74) Maria Aparecida Pereira Gonçalves  
Prorrogado de 19/12/2018 a 18/12/2023 (3º Período).



---

(11) DI 6900432-3

Código 46 - Prorrogação

(22) 13/02/2009

(15) 22/06/2010

(45) 22/06/2010

(54) CONFIGURAÇÃO INTRODUZIDA EM PRATO

(73) Donizete Antonio Miotto (BR/SP)

(72) Donizete Antonio Miotto

(74) SPI MARCAS & PATENTES S/C LTDA.

Prorrogado de 14/02/2019 a 13/02/2024 (3º Período).

---

(11) DI 6900433-1

Código 46 - Prorrogação

(22) 13/02/2009

(15) 15/12/2009

(45) 15/12/2009

(54) CONFIGURAÇÃO INTRODUZIDA EM COPO

(73) Donizete Antonio Miotto (BR/SP)

(72) Donizete Antonio Miotto

(74) SPI MARCAS & PATENTES S/C LTDA.

Prorrogado de 14/02/2019 a 13/02/2024 (3º Período).



**Código 46.2 - Exigência de complementação de quinquênio e/ou prorrogação  
– Art. 120 e 108 da LPI**

O Titular deverá complementar, de acordo com a tabela vigente na data da complementação o recolhimento do quinquênio/prorrogação , acompanhado da guia de cumprimento de exigência. O não cumprimento no prazo de 60 (sessenta) dias acarretará a extinção do registro.

---

(11) DI 6602598-2

Código 46.2 - Exigência de complementação de quinquênio e/ou prorrogação –  
Art. 120 e 108 da LPI

(15) 21/11/2006

(73) Sandro Wanderley Batistella Ricci (BR/PR)

(74) Eduardo Pereira da Silva

Complemente a taxa referente ao terceiro período, para o atual valor da renovação (quinquênio + prorrogação), visto que foi recolhida a taxa referente ao segundo quinquênio.



### Código 47 - Petição Não Conhecida

Não conhecimento da petição apresentada em virtude do disposto nos Arts. 218 ou 219 da LPI.

---

**(21) BR 30 2016 002714-5**

Código 47 - Petição Não Conhecida

(22) 23/06/2016

(71) ANTONIO CESAR DAS NEVES (BR/SP)

(74) Eduardo Isper Nassif Balbim

Não se conhecerão as petições nº 870170082960, de 27/10/2017, e 870170084056, de 31/10/2017, nos termos do art. 219, inciso I, da Lei 9.279/1996, por terem sido apresentadas fora do prazo previsto no art. 106, §3º, da mesma lei.

---

**(11) DI 7102677-0**

Código 47 - Petição Não Conhecida

(22) 17/05/2011

(15) 28/02/2012

(71) Paulo Roberto Amianti (BR/SP)

(74) Vilage Marcas & Patentes S/S Ltda

Petição 020130086283 de 04/11/2013 não conhecida, conforme art. 219, inciso II.



**Código 47.1 - Petição Prejudicada**

Prejudicada a Petição Indicada de acordo com o complemento.

---

**(21) BR 30 2012 001705-0**

Código 47.1 - Petição Prejudicada

(22) 05/04/2012

(71) JOÃO AMERICO BEZERRA ME (BR/BA)

(74) JOSÉ DOMINGOS DE LIMA FILHO

Petição 018140002074 de 29/01/2014 prejudicada, uma vez que o pedido de desenho industrial recebeu despacho 35, na RPI 2370 de 07/06/2016, que considera arquivado o pedido.

---

**(21) BR 30 2012 003386-1**

Código 47.1 - Petição Prejudicada

(22) 05/07/2012

(71) Redjane Almeida Gonçalves de Santana - Me (BR/SP)

(74) Vilage Marcas &amp; Patentes S/S Ltda

Petição prejudicada, tendo em vista a publicação da extinção do registro, na RPI 2464, de 27/03/2018. Em referência à petição nº 870160008051, de 07/03/2016.

---

**(21) BR 30 2012 004082-5**

Código 47.1 - Petição Prejudicada

(22) 10/08/2012

(71) REDJANE ALMEIDA GONÇALVES DE SANTANA - ME (BR/SP)

(74) Vilage Marcas e Patentes S/S Ltda

Petição prejudicada, tendo em vista a publicação da extinção do registro, na RPI 2464, de 27/03/2018. Em referência à petição nº 870160008057, de 07/03/2016.

---

**(21) BR 30 2015 000518-1**

Código 47.1 - Petição Prejudicada

(22) 02/02/2015

(30) 31/07/2014 EM 002512756-0003

(71) TYCO ELECTRONICS AMP GMBH (DE)

(74) DI BLASI, PARENTE &amp; ASS. PROP. IND. LTDA

Petição prejudicada, tendo em vista a publicação do arquivamento do pedido, na RPI 2446, de 21/11/2017. Em referência à petição nº 870160002339, de 27/01/2016.

---

**(21) BR 30 2015 000519-0**

Código 47.1 - Petição Prejudicada

(22) 02/02/2015

(30) 31/07/2014 EM 002512756-0002

(71) TYCO ELECTRONICS AMP GMBH (DE)

(74) DI BLASI, PARENTE &amp; ASS . PROP. IND. LTDA

Petição prejudicada, tendo em vista a publicação do arquivamento do pedido, na RPI 2446, de 21/11/2017. Em referência à petição nº 870160002337, de 27/01/2016.



---

<b>(21) BR 30 2015 000520-3</b>	Código 47.1 - Petição Prejudicada (22) 02/02/2015 (30) 31/07/2014 EM 002512756-0001 (71) TYCO ELECTRONICS AMP GMBH (DE) (74) DI BLASI, PARENTE & ASS. PROP. IND. LTDA Petição prejudicada, tendo em vista a publicação do arquivamento do pedido, na RPI 2446, de 21/11/2017. Em referência à petição nº 870160002333, de 27/01/2016.
<b>(21) BR 30 2016 000332-7</b>	Código 47.1 - Petição Prejudicada (22) 01/02/2016 (71) GRENDENE S.A. (BR/CE) (74) Remer Villaça & Nogueira Assessoria e Consultoria de Prop. Intelectual S/S Ltda. Petição prejudicada, tendo em vista que o serviço de correção cadastral deve ser solicitado por meio de Guia de Recolhimento da União, sob o código de serviço nº 105. Em referência à petição nº 870160005166, de 18/02/2016.
<b>(21) DI 5700191-0</b>	Código 47.1 - Petição Prejudicada (22) 24/03/1997 (71) Indústrias Anhembí S/A (BR/SP) (74) TINOCO SOARES & FILHO LTDA Petição prejudicada, tendo em vista a publicação da extinção do registro, publicada na RPI 2441, de 17/10/2017. Em referência à petição nº 870160005436, de 19/02/2016.
<b>(21) DI 5700192-8</b>	Código 47.1 - Petição Prejudicada (22) 24/03/1997 (71) Indústrias Anhembí S/A (BR/SP) (74) TINOCO SOARES & FILHO LTDA Petição prejudicada, tendo em vista a publicação da extinção do registro, na RPI 2441, de 17/10/2017. Em referência à petição nº 870160005435, de 19/02/2016.
<b>(21) DI 5700507-9</b>	Código 47.1 - Petição Prejudicada (22) 03/03/1997 (71) Indústrias Anhembí S/A (BR/SP) (74) Tinoco Soares & Filho S/C Ltda. Petição prejudicada, tendo em vista a publicação da extinção do registro, na RPI 2442, de 24/10/2017. Em referência à petição nº 870160005432, de 19/02/2016.
<b>(21) DI 5700508-7</b>	Código 47.1 - Petição Prejudicada (22) 03/03/1997 (71) Indústrias Anhembí S/A (BR/SP)



---

	(74) TINOCO SOARES & FILHO LTDA Petição prejudicada, tendo em vista a publicação da extinção do registro, na RPI 2442, de 24/10/2017. Em referência à petição nº 870160005431, de 19/02/2016.
<b>(21) DI 6501531-2</b>	Código 47.1 - Petição Prejudicada (22) 09/05/2005 (71) José Ricardo Camilo Pinto (BR/SP) , Angelo Luiz Maset (BR/SP) (74) Vilage Marcas & Patentes S/C Ltda Petição prejudicada, tendo em vista a publicação da extinção do registro, na RPI 2464, de 27/03/2018. Em referência à petição nº 870160009170, de 15/03/2016.
<b>(21) DI 6600492-6</b>	Código 47.1 - Petição Prejudicada (22) 23/02/2006 (71) ANGELO LUIZ MASET (BR/SP) (74) Vilage Marcas & Patentes S/S LTDA Petição prejudicada, tendo em vista a publicação da extinção do registro, na RPI 2464, de 27/03/2018. Em referência à petição nº 870160009173, de 15/03/2016.
<b>(21) DI 6601686-0</b>	Código 47.1 - Petição Prejudicada (22) 28/04/2006 (71) BARRETO LONÇARCCI INDÚSTRIA DE MÓVEIS LTDA (BR/SP) (74) Beerre Assessoria Empresarial Ltda Petição prejudicada, tendo em vista a publicação da extinção do registro, na RPI 2464, de 27/03/2018. Em referência à petição nº 870160006635, de 26/02/2016.
<b>(21) DI 6603448-5</b>	Código 47.1 - Petição Prejudicada (22) 27/09/2006 (30) 28/03/2006 JP 2006-007630 (71) Kabushiki Kaisha Pilot Corporation (JP) (74) Nellie Anne Daniel-Shores Petição 018130022377 de 01/07/2013 prejudicada, uma vez que o registro de desenho industrial recebeu despacho 201, na RPI 2351 de 26/01/2016, que considera mantida a concessão do privilégio.
<b>(21) DI 6700327-3</b>	Código 47.1 - Petição Prejudicada (22) 01/02/2007 (30) 04/08/2006 EM 000571658-0001 (71) Speziallampenfabrik Dr. Fischer GmbH (DE) (74) Nellie Anne Daniel-Shores Petição prejudicada, tendo em vista a publicação da extinção do registro, na RPI 2464, de 27/03/2018. Em referência à petição nº 870160001740, de 22/01/2016.
<b>(21) DI 6700462-8</b>	Código 47.1 - Petição Prejudicada (22) 09/03/2007



---

(30) 11/09/2006 CO 06-090-970  
(71) SCHREDER S.A (BE)  
(74) DANNEMANN, SIEMSEN, BIGLER & IPANEMA MOREIRA  
Petição 018130006094 de 26/02/2013 prejudicada, uma vez que o registro de desenho industrial recebeu despacho 201, na RPI 2367 de 17/05/2016, que considera mantida a concessão do privilégio. .

---

**(21) DI 6702463-7**

Código 47.1 - Petição Prejudicada  
(22) 07/08/2007  
(30) 12/02/2007 EM 000668397  
(71) KONINKLIJKE PHILIPS ELECTRONICS N.V (NL)  
(74) NELLIE ANNE DANIEL-SHORES  
Petição prejudicada, tendo em vista a publicação da extinção do registro, na RPI 2464, de 27/03/2018. Em referência à petição nº 870160001755, de 22/01/2016.

---

**(21) DI 6802367-7**

Código 47.1 - Petição Prejudicada  
(22) 18/06/2008  
(71) Companhia de Bebidas das América - AMBEV (BR/SP)  
(74) Dannemann ,Siemens, Bigler & Ipanema Moreira  
Petição 018130011386 de 08/04/2013 prejudicada, uma vez que o registro de desenho industrial recebeu despacho 200, na RPI 2394 de 22/11/2016, que considera anulado o privilégio.

---

**(21) DI 7001899-5**

Código 47.1 - Petição Prejudicada  
(22) 13/05/2010  
(30) 18/11/2009 EM 001637562-0003  
(71) KONINKLIJKE PHILIPS N.V. (NL)  
(74) Nellie Anne Daniel-Shores  
Petição prejudicada, tendo em vista a publicação da extinção do registro, na RPI 2464, de 27/03/2018. Em referência à petição nº 870160001620, de 21/01/2016.

---

**(21) DI 7002168-6**

Código 47.1 - Petição Prejudicada  
(22) 21/05/2010  
(30) 25/11/2009 EM 001640228-0004  
(71) Koninklijke Philips Electronics N.V. (NL)  
(74) Rodrigo Sergio Bonan de Aguiar  
Petição prejudicada, tendo em vista a publicação da extinção do registro, na RPI 2464, de 27/03/2018. Em referência à petição nº 870160001534, de 21/01/2016.

---

**(21) DI 7102945-1**

Código 47.1 - Petição Prejudicada  
(22) 20/06/2011  
(71) KONINKLIJKE PHILIPS ELECTRNICS N. V. (NL)  
(74) DIEGO GOULART DE OLIVEIRA VIEIRA  
Petição prejudicada, tendo em vista a publicação da extinção do registro, na RPI



---

2464, de 27/03/2018. Em referência à petição nº 870160001645, de 21/01/2016.

---

**(21) DI 7102946-0**

Código 47.1 - Petição Prejudicada

(22) 20/06/2011

(30) 20/06/2011 EM 001797523-0002

(71) KONINKLIJKE PHILIPS ELECTRNICS N. V. (NL)

(74) DIEGO GOULART DE OLIVEIRA VIEIRA

Petição prejudicada, tendo em vista a publicação da extinção do registro, na RPI 2464, de 27/03/2018. Em referência à petição nº 870160001646, de 21/01/2016.

---

**(21) DI 7103122-7**

Código 47.1 - Petição Prejudicada

(22) 01/07/2011

(30) 04/01/2011 EM 001801176-0003

(71) KONINKLIJKE PHILIPS ELECTRONICS N.V. (NL)

(74) DAVID DO NASCIMENTO ADVOGADOS ASSOCIADOS

Petição prejudicada, tendo em vista a publicação da extinção do registro, na RPI 2459, de 20/02/2018. Em referência à petição nº 870160001644, de 21/01/2016.

---

**(21) DI 7103490-0**

Código 47.1 - Petição Prejudicada

(22) 27/07/2011

(71) Novaforma Química e Reciclagem Ltda (BR/ES)

(74) Vilage Marcas & Patentes S/S Ltda

Petição prejudicada, tendo em vista a publicação da extinção do registro, na RPI 2464, de 27/03/2017. Em referência à petição nº 870160008217, de 04/01/2016.



**Código 47.3 - Petição Deferida**

## Deferimento da petição apresentada

---

<b>(11) BR 30 2012 001203-1</b>	Código 47.3 - Petição Deferida (71) MICROSOFT CORPORATION (US) (74) DI BLASI, PARENTE & ASS. PROP. IND. LTDA Petição 870170034336 de 23/05/2017 deferida.
<b>(11) BR 30 2012 003011-0</b>	Código 47.3 - Petição Deferida (71) BIOCEP LTD. (IL) (74) Nellie D Shores Petição 870170098906 de 18/12/2017 deferida.
<b>(11) BR 30 2012 005255-6</b>	Código 47.3 - Petição Deferida (71) THE GOODYEAR TIRE & RUBBER COMPANY (US) (74) Nellie D Shores Petição 870170035749 de 29/05/2017 deferida.
<b>(11) BR 30 2013 000619-0</b>	Código 47.3 - Petição Deferida (71) THE GOODYEAR TIRE & RUBBER COMPANY (US) (74) NELLIE D SHORES Petição 870170100890 de 22/12/2017 deferida.
<b>(11) BR 30 2014 001056-5</b>	Código 47.3 - Petição Deferida (71) INTERCONTINENTAL GREAT BRANDS LLC (US) (74) DANNEMANN, SIEMSEN, BIGLER & IPANEMA MOREIRA Petição 870160056831 de 03/10/2016 deferida.
<b>(11) BR 30 2014 002375-6</b>	Código 47.3 - Petição Deferida (71) NIKE INNOVATE C.V. (US) (74) PINHEIRO, NUNES, ARNAUD E SCATAMBURLO ADVOGADOS Petição 870170100440 de 21/12/2017 deferida.
<b>(11) BR 30 2014 005419-8</b>	Código 47.3 - Petição Deferida (71) SAGEMCOM BROADBAND SAS (FR) (74) TAVARES PROPRIEDADE INTELECTUAL LTDA. Petição 870170068021 de 13/09/2017 deferida.
<b>(11) BR 30 2014 006310-3</b>	Código 47.3 - Petição Deferida (71) ABB AB (SE) (74) DANNEMANN, SIEMSEN, BIEGLER & IPANEMA MOREIRA Petição 870170007882 de 06/02/2017 deferida.



---

<b>(11) BR 30 2015 000104-6</b>	Código 47.3 - Petição Deferida (71) ABBVIE INC. (US) (74) RANA GOSAIN Petição 870170094044 de 04/12/2017 deferida.
<b>(11) BR 30 2015 000956-0</b>	Código 47.3 - Petição Deferida (71) APPLE INC. (US) (74) KASNAR LEONARDOS PROPRIEDADE INTELECTUAL Petição 870170042921 de 22/06/2017 deferida.
<b>(11) BR 30 2015 001300-1</b>	Código 47.3 - Petição Deferida (71) AUDI AG (DE) (74) ARIBONI, FABBRI E SCHMIDT SOCIEDADE DE ADVOGADOS Petição 870170103540 de 29/12/2017 deferida.
<b>(11) BR 30 2015 003852-7</b>	Código 47.3 - Petição Deferida (71) VOLVO LASTVAGNAR AB (SE) (74) DANNEMANN, SIEMSEN, BIGLER & IPANEMA MOREIRA Petição 870170056911 de 08/08/2017 deferida.
<b>(11) BR 30 2015 003853-5</b>	Código 47.3 - Petição Deferida (71) VOLVO LASTVAGNAR AB (SE) (74) DANNEMANN, SIEMSEN, BIGLER & IPANEMA MOREIRA Petição 870170041687 de 19/06/2017 deferida. Parcialmente atendida, tendo em vista que o número da prioridade reivindicada está de acordo com o do documento apresentado.
<b>(11) BR 30 2015 004950-2</b>	Código 47.3 - Petição Deferida (71) CTEK SWEDEN AB (SE) (74) IKO MEDINA Petição 870170072187 de 26/09/2017 deferida.
<b>(11) BR 30 2016 000288-6</b>	Código 47.3 - Petição Deferida (71) VIMECON GMBH (DE) (74) Dannemann, Siemsen, Bigler & Ipanema Moreira Petição 870170081334 de 24/10/2017 deferida.
<b>(11) BR 30 2016 004242-0</b>	Código 47.3 - Petição Deferida (71) ANEST IWATA CORPORATION (JP) (74) Daniel Advogados (Alt.de Daniel & Cia) Petição 870170097172 de 12/12/2017 deferida.
<b>(11) BR 30 2016 004346-9</b>	Código 47.3 - Petição Deferida

---



---

	(71) SCANIA CV AB (SE) (74) Daniel Advogados (Alt.de Daniel & Cia) Petição 870170096866 de 11/12/2017 deferida.
<b>(11) BR 30 2017 002455-6</b>	Código 47.3 - Petição Deferida (71) FORD GLOBAL TECHNOLOGIES, LLC. (US) (74) ANA PAULA SANTOS CELIDONIO Referente à petição de protocolo 870170062250
<b>(11) BR 30 2017 002456-4</b>	Código 47.3 - Petição Deferida (71) FORD GLOBAL TECHNOLOGIES, LLC. (US) (74) ANA PAULA SANTOS CELIDONIO Referente à petição de protocolo 870170062065
<b>(11) BR 30 2017 002457-2</b>	Código 47.3 - Petição Deferida (71) FORD GLOBAL TECHNOLOGIES, LLC. (US) (74) ANA PAULA SANTOS CELIDONIO Referente à petição de protocolo 870170063637
<b>(11) BR 30 2017 002458-0</b>	Código 47.3 - Petição Deferida (71) FORD GLOBAL TECHNOLOGIES, LLC. (US) (74) ANA PAULA SANTOS CELIDONIO Referente à petição de protocolo 870170061499
<b>(11) BR 30 2017 002459-9</b>	Código 47.3 - Petição Deferida (71) FORD GLOBAL TECHNOLOGIES, LLC. (US) (74) ANA PAULA SANTOS CELIDONIO Referente à petição de protocolo 870170063634
<b>(11) BR 30 2017 002460-2</b>	Código 47.3 - Petição Deferida (71) FORD GLOBAL TECHNOLOGIES, LLC. (US) (74) ANA PAULA SANTOS CELIDONIO Referente à petição de protocolo 870170063603
<b>(11) BR 30 2017 002525-0</b>	Código 47.3 - Petição Deferida (71) BTICINO S.P.A. (IT) (74) Ariboni, Fabbri e Schmidt Sociedade de Advogados Referente à petição de protocolo 870170050641
<b>(11) BR 30 2017 002526-9</b>	Código 47.3 - Petição Deferida (71) BTICINO S.P.A. (IT) (74) Ariboni, Fabbri e Schmidt Sociedade de Advogados Referente à petição de protocolo 870170050643



---

<b>(11) BR 30 2017 002527-7</b>	Código 47.3 - Petição Deferida (71) BTICINO S.P.A. (IT) (74) Ariboni, Fabbri e Schmidt Sociedade de Advogados Referente à petição de protocolo 870170050651
<b>(11) BR 30 2017 002528-5</b>	Código 47.3 - Petição Deferida (71) BTICINO S.P.A. (IT) (74) Ariboni, Fabbri e Schmidt Sociedade de Advogados Referente à petição de protocolo 870170050653
<b>(21) BR 30 2017 002529-3</b>	Código 47.3 - Petição Deferida (71) BTICINO S.P.A. (IT) (74) Ariboni, Fabbri e Schmidt Sociedade de Advogados Referente à petição de protocolo 870170050657
<b>(11) BR 30 2017 002530-7</b>	Código 47.3 - Petição Deferida (71) BTICINO S.P.A. (IT) (74) Ariboni, Fabbri e Schmidt Sociedade de Advogados Referente à petição de protocolo 870170050686
<b>(11) BR 30 2017 002535-8</b>	Código 47.3 - Petição Deferida (71) THE GILLETTE COMPANY LLC (US) (74) Trench, Rossi e Watanabe Advogados Referente à petição de protocolo 870170060818
<b>(21) BR 30 2017 002536-6</b>	Código 47.3 - Petição Deferida (71) THE GILLETTE COMPANY LLC (US) (74) Trench, Rossi e Watanabe Advogados Referente à petição de protocolo 870170060825
<b>(21) BR 30 2017 002537-4</b>	Código 47.3 - Petição Deferida (71) 3M INNOVATIVE PROPERTIES COMPANY (US) (74) Daniel Advogados (Alt.de Daniel & Cia) Referente à petição de protocolo 870170064148
<b>(11) BR 30 2017 002542-0</b>	Código 47.3 - Petição Deferida (71) LG ELECTRONICS INC. (KR) (74) Dannemann, Siemsen, Bigler & Ipanema Moreira Referente à petição de protocolo 870170053253
<b>(21) BR 30 2017 005008-5</b>	Código 47.3 - Petição Deferida (71) FLO, LLC (US) (74) FLÁVIA SALIM LOPES Referente à petição de protocolo 020180000061



---

<b>(21) BR 30 2017 005010-7</b>	Código 47.3 - Petição Deferida (71) FLO, LLC (US) (74) FLÁVIA SALIM LOPES Referente à petição de protocolo 02018000060
<b>(21) BR 30 2017 005101-4</b>	Código 47.3 - Petição Deferida (71) CURT G. JOA, INC. (US) (74) FLÁVIA SALIM LOPES Referente à petição de protocolo 020170003890
<b>(21) BR 30 2017 005104-9</b>	Código 47.3 - Petição Deferida (71) CURT G. JOA, INC. (US) (74) FLÁVIA SALIM LOPES Referente à petição d eprotocolo 020170003889
<b>(21) BR 30 2018 000169-9</b>	Código 47.3 - Petição Deferida (71) SHENZHEN TOPSHARP PRECISION ELECTRONICS CO., LTD. (CN) (74) VILELA COELHO SOCIEDADE DE ADVOGADOS Referente à petição 870180014153.
<b>(21) BR 30 2018 000255-5</b>	Código 47.3 - Petição Deferida (71) HARBO TECHNOLOGIES LTD (IL) (74) LEILDA RIBEIRO DA SILVA Referente à petição 870180014385
<b>(21) BR 30 2018 000263-6</b>	Código 47.3 - Petição Deferida (71) OMRON HEALTHCARE CO., LTD. (JP) (74) KASZNAR LEONARDOS PROPRIEDADE INTELECTUAL Referente à petição 870180016692, solicitando exclusão de autores.
<b>(11) BR 32 2014 002686-3</b>	Código 47.3 - Petição Deferida (71) BRITISH-AMERICAN TOBACCO (HOLDINGS) LIMITED (GB) (74) ANA CRISTINA ALMEIDA MÜLLER WEGMANN Petição 870170103446 de 29/12/2017 deferida.

---



**Código 49 - Perda de Prioridade**

Perda da prioridade reivindicada por não atender às disposições previstas no Art. 99 da LPI.

---

**(11) BR 30 2015 000594-7**

Código 49 - Perda de Prioridade

(22) 09/02/2015

(15) 03/04/2018

(71) GYMTRACK INC. (CA)

(74) MMV AGENTES DA PROPRIEDADE INDUSTRIAL

Referente à reivindicação de Prioridade nº US 29/498,885 de 08/8/2014, por não haver correspondência entre a matéria apresentada na prioridade e a apresentada no pedido: o requerente preencheu algumas áreas que estavam tracejadas e suprimiu outras.

---

**(11) BR 32 2017 005260-9**

Código 49 - Perda de Prioridade

(22) 21/10/2016

(15) 03/04/2018

(62) BR 30 2016 004826-6 21/10/2016

(71) CNH INDUSTRIAL AMERICA LLC (US)

(74) ARTUR SCHAAL

Referente à Reivindicação de Prioridade nº 29/562,199, de 22/04/2016, por não haver correspondência entre a matéria apresentada na prioridade e a apresentada no depósito do pedido BR 302016004826-6, ao qual este pedido dividido está vinculado.

---

**(11) BR 32 2017 005262-5**

Código 49 - Perda de Prioridade

(22) 21/10/2016

(15) 03/04/2018

(62) BR 30 2016 004826-6 21/10/2016

(71) CNH INDUSTRIAL AMERICA LLC (US)

(74) ARTUR SCHAAL

Referente à Reivindicação de Prioridade nº 29/562,199, de 22/04/2016, por não haver correspondência entre a matéria apresentada na prioridade e a apresentada no depósito do pedido BR 302016004826-6, ao qual este pedido dividido está vinculado.



### Código 50 - Alteração de Classificação

Alterada a classificação do registro para melhor adequação.

---

**(11) DI 7100078-0**

Código 50 - Alteração de Classificação

(22) 11/01/2011

(15) 22/01/2013

(71) Décio Zerwes (BR/SP)

(74) Marca Brazil Marcas e Patentes Ltda

Por ocasião do exame de mérito e visando melhor adequação do registro à Classificação Nacional (52), alterada a classe principal para 25-03 - CASAS, GARAGENS E OUTROS EDIFÍCIOS.

---

**(11) DI 7103207-0**

Código 50 - Alteração de Classificação

(22) 04/07/2011

(15) 14/02/2012

(71) DECIO ZERWES (BR/SP)

(74) BEERRE ASSESSORIA EMPRESARIAL LTDA

Por ocasião do exame de mérito e visando melhor adequação do registro à Classificação Nacional (52), alterada a classe principal para 25-03 - CASAS, GARAGENS E OUTROS EDIFÍCIOS.



**Código 53 - Notificação de Decisão Judicial**

Notificação de decisão judicial referente ao registro.

---

**(11) DI 6601695-9**

Código 53 - Notificação de Decisão Judicial

(22) 23/05/2006

(15) 22/08/2006

(71) Calor (FR)

(74) Araripe &amp; Associados

NOTIFICAÇÃO DE DECISÃO JUDICIAL REFERENTE AO REGISTRO INPI:

524000.007230/2015-85 Origem: 31ª VARA FEDERAL DO RIO DE JANEIRO

Ação Ordinária nº: 01698932920144025101 Autor: ELECTROLUX DO BRASIL

S/A Réus: CALOR S.A e INPI Decisão: Presente agora a própria certeza sobre a nulidade de dois registros de Desenho Industrial, mediante decisão de análise exauriente das provas em primeiro grau de jurisdição, e o perigo na demora pelo risco de as rés limitarem a atuação de outras empresas no mercado, reconsidero parcialmente a decisão de fls. 181-183 para suspender os efeitos dos registros DI 6601695-9 e DI 6604779-0.

---

**(11) DI 6604779-0**

Código 53 - Notificação de Decisão Judicial

(22) 13/12/2006

(15) 17/04/2007

(71) Calor (FR)

(74) Araripe &amp; Associados

NOTIFICAÇÃO DE DECISÃO JUDICIAL REFERENTE AO REGISTRO INPI:

524000.007230/2015-85 Origem: 31ª VARA FEDERAL DO RIO DE JANEIRO

Ação Ordinária nº: 01698932920144025101 Autor: ELECTROLUX DO BRASIL

S/A Réus: CALOR S.A e INPI Decisão: Presente agora a própria certeza sobre a nulidade de dois registros de Desenho Industrial, mediante decisão de análise exauriente das provas em primeiro grau de jurisdição, e o perigo na demora pelo risco de as rés limitarem a atuação de outras empresas no mercado, reconsidero parcialmente a decisão de fls. 181-183 para suspender os efeitos dos registros DI 6601695-9 e DI 6604779-0.



**Código 53.1 - Pedido ou Registro Sub-Judice**

Notificação de Ação Judicial referente ao registro.

---

**(11) BR 30 2014 005813-4**

Código 53.1 - Pedido ou Registro Sub-Judice

(22) 21/11/2014

(15) 17/05/2016

(71) GRENDENE S.A. (BR/CE)

(74) CUSTÓDIO DE ALMEIDA &amp; CIA.

NOTIFICAÇÃO DE AÇÃO JUDICIAL REFERENTE AO REGISTRO INPI:

52400.041975/2018-16 Origem: 25ª VARA FEDERAL DO RIO DE JANEIRO

Ação Ordinária nº: 0023984-14.2018.4.02.5101 Autor: Réus: GRENDENE S/A e

INPI REGISTRO SUB-JUDICE

---

**(11) BR 30 2015 005774-2**

Código 53.1 - Pedido ou Registro Sub-Judice

(22) 17/12/2015

(15) 06/06/2017

(71) GRENDENE S.A. (BR/CE)

(74) Custodio de Almeida &amp; Cia.

NOTIFICAÇÃO DE AÇÃO JUDICIAL REFERENTE AO REGISTRO INPI:

52400.041975/2018-16 Origem: 25ª VARA FEDERAL DO RIO DE JANEIRO

Ação Ordinária nº: 0023984-14.2018.4.02.5101 Autor: BRITO &amp; CIA LTDA. Réus:

GRENDENE S/A e INPI REGISTRO SUB-JUDICE

---

**(11) DI 6803006-1**

Código 53.1 - Pedido ou Registro Sub-Judice

(22) 31/07/2008

(15) 25/11/2008

(71) ROMA JENSEN COMÉRCIO E INDUSTRIA LTDA (BR/SP)

(74) TINOCO SOARES &amp; FILHO LTDA

NOTIFICAÇÃO DE AÇÃO JUDICIAL REFERENTE AO REGISTRO INPI:

52.400.036206/18 Origem: 25a Vara Federal do Rio de Janeiro (RJ) Ação

Ordinária nº: 0020063-47.2018.4.02.5101 Autor:ROMA JENSEN COMÉRCIO E

INDÚSTRIA LTDA Réu:INPI REGISTRO SUB-JUDICE

---

**(11) DI 6904271-3**

Código 53.1 - Pedido ou Registro Sub-Judice

(22) 04/11/2009

(15) 21/09/2010

(71) Grendene S.A. (BR/CE)

(74) Custodio de Almeida &amp; Cia

NOTIFICAÇÃO DE AÇÃO JUDICIAL REFERENTE AO REGISTRO

INPI:52400.041975/2018-16 Origem: 25ª VARA FEDERAL DO RIO DE JANEIRO

Ação Ordinária nº: 0023984-14.2018.4.02.5101 Autor: Réus: GRENDENE S/A e

INPI REGISTRO SUB-JUDICE



---

(11) DI 7002623-8

Código 53.1 - Pedido ou Registro Sub-Judice

(22) 15/06/2010

(15) 28/12/2010

(71) Grendene S.A. (BR/CE)

(74) Custódio de Almeida & Cia.

NOTIFICAÇÃO DE AÇÃO JUDICIAL REFERENTE AO REGISTRO INPI:

52400.041975/2018-16 Origem: 25ª VARA FEDERAL DO RIO DE JANEIRO

Ação Ordinária nº: 0023984-14.2018.4.02.5101 Autor: Réus: GRENDENE S/A e

INPI REGISTRO SUB-JUDICE



## Código 56 - Transferência Deferida

Notificação do deferimento da transferência requerida.

---

(11) DI 6002528-0

Código 56 - Transferência Deferida

(22) 22/09/2000

(15) 26/06/2001

(71) COMPAGNIE GENERALE DES ETABLISSEMENTS MICHELIN (FR)

(74) GUERRA PROPRIEDADE INDUSTRIAL

Transferido de Michelin Recherche Et Technique S.A., conforme petição nº 870170103404, de 29/12/2017.



**Código 59 - Alteração de Nome Deferida**

Notificação do deferimento da alteração de nome requerida.

---

**(11) BR 30 2012 001549-9**

Código 59 - Alteração de Nome Deferida

(22) 29/03/2012

(15) 02/01/2013

(71) METTLER-TOLEDO GMBH (CH)

(74) DANNEMANN, SIEMSEN, BIGLER &amp; IPANEMA MOREIRA

Nome alterado de Mettler-Toledo AG, conforme petição nº 870160009416, de 16/03/2016.

---

**(11) BR 30 2012 001645-2**

Código 59 - Alteração de Nome Deferida

(22) 03/04/2012

(15) 26/08/2014

(71) INDÚSTRIAS ANHEMBI LTDA. (BR/SP)

(74) TINOCO SOARES &amp; FILHO LTDA

Nome alterado de Indústrias Anhembí S.A., conforme petição nº 870160005421, de 19/02/2016.

---

**(11) BR 30 2012 002886-8**

Código 59 - Alteração de Nome Deferida

(22) 08/06/2012

(15) 26/02/2013

(71) KONINKLIJKE PHILIPS N.V. (NL)

(74) DAVID DO NASCIMENTO ADVOGADOS ASSOCIADOS

Nome alterado de Koninklijke Philips Electronics N.V., conforme petição nº 870160001635, de 21/01/2016.

---

**(11) BR 30 2012 003855-3**

Código 59 - Alteração de Nome Deferida

(22) 31/07/2012

(15) 09/07/2013

(71) METTLER-TOLEDO GMBH (CH)

(74) Dannemann, Siemsen, Bigler &amp; Ipanema Moreira

Nome alterado de Mettler-Toledo AG, conforme petição nº 870160009422, de 16/03/2016.

---

**(11) BR 30 2012 006181-4**

Código 59 - Alteração de Nome Deferida

(22) 03/12/2012

(15) 27/10/2015

(71) SABIC GLOBAL TECHNOLOGIES B.V. (NL)

(74) Alex Goncalves de Almeida

Nome alterado de Sabic Innovative Plastics Ip B.V., conforme petição nº 870160009228, de 15/03/2016.



---

<b>(11) BR 30 2012 006777-4</b>	Código 59 - Alteração de Nome Deferida (22) 28/12/2012 (15) 20/08/2013 (71) METTLER-TOLEDO GMBH (CH) (74) Dannemann, Siemsen, Bigler & Ipanema Moreira Nome alterado de Mettler-Toledo AG, conforme petição nº 870160009434, de 16/03/2016.
<b>(11) BR 30 2013 000210-1</b>	Código 59 - Alteração de Nome Deferida (22) 18/01/2013 (15) 24/11/2015 (71) SABIC GLOBAL TECHNOLOGIES B.V. (NL) (74) MARIA PIA CARVALHO GUERRA Nome alterado de Sabic Innovative Plastics Ip B.V., conforme petição nº 870160009227, de 15/03/2016.
<b>(11) BR 30 2013 000762-6</b>	Código 59 - Alteração de Nome Deferida (22) 20/02/2013 (15) 03/06/2014 (71) CNH INDUSTRIAL AMERICA LLC (US) (74) ARTUR SCHAAL Nome alterado de CNH America LLC, conforme petição nº 870160029779, de 20/06/2016.
<b>(11) BR 30 2013 000846-0</b>	Código 59 - Alteração de Nome Deferida (22) 27/02/2013 (71) KONINKLIJKE PHILIPS N.V. (NL) (74) DAVID DO NASCIMENTO ADVOGADOS ASSOCIADOS Nome alterado de Koninklijke Philips Electronics N.V., conforme petição nº 870160001649, de 21/01/2016.
<b>(11) BR 30 2013 001611-0</b>	Código 59 - Alteração de Nome Deferida (22) 10/04/2013 (15) 17/06/2014 (71) KONINKLIJKE PHILIPS N.V. (NL) (74) DAVID DO NASCIMENTO ADVOGADOS ASSOCIADOS Nome alterado de Koninklijke Philips Electronics N.V., conforme petição nº 870160001652, de 21/01/2016.
<b>(11) BR 30 2013 005630-9</b>	Código 59 - Alteração de Nome Deferida (22) 05/11/2013 (15) 24/01/2017 (71) FIAT AUTOMÓVEIS LTDA. (BR/MG)

---



---

Nome alterado de Fiat Automóveis S.A., conforme petição nº 018160000513, de 12/02/2016.

---

**(21) BR 30 2014 006341-3**

Código 59 - Alteração de Nome Deferida  
(22) 17/12/2014  
(71) JIANGSU MIDEA CLEANING APPLIANCES CO., LTD. (CN)  
(74) LEÃO PROPRIEDADE INTELECTUAL  
Nome alterado de Jiangsu Midea Chunhua Electric Appliance Co., Ltd., conforme petição nº 016160000058, de 12/02/2016.

---

**(21) BR 30 2014 006342-1**

Código 59 - Alteração de Nome Deferida  
(22) 17/12/2014  
(71) JIANGSU MIDEA CLEANING APPLIANCES CO., LTD. (CN)  
(74) LEÃO PROPRIEDADE INTELECTUAL  
Nome alterado de Jiangsu Midea Chunhua Electric Appliance Co., Ltd., conforme petição nº 016160000059, de 12/02/2016.

---

**(11) BR 30 2016 004440-6**

Código 59 - Alteração de Nome Deferida  
(22) 30/09/2016  
(15) 03/04/2018  
(71) SOUZA CRUZ LTDA. (BR/RJ)  
(74) BM&A Propriedade Intelectual Ltda  
Nome alterado de Souza Cruz S.A., conforme petição nº 870170083037, de 27/10/2017.

---

**(11) DI 5801307-5**

Código 59 - Alteração de Nome Deferida  
(22) 10/08/1998  
(15) 16/11/1999  
(71) D. SWAROVSKI KG (AT)  
(74) FLÁVIA MARIA VASCONCELOS PEREIRA  
Nome alterado de D. Swarovski & Co., conforme petição nº 870160003734, de 10/02/2016.

---

**(11) DI 6304840-0**

Código 59 - Alteração de Nome Deferida  
(22) 26/11/2003  
(15) 20/07/2004  
(71) INBEV S.A (BE) , KONINKLIJKE PHILIPS N.V. (NL)  
(74) DAVID DO NASCIMENTO ADVOGADOS ASSOCIADOS  
Nome alterado de Koninklijke Philips Electronics N.V., conforme petição nº 870160001523, de 21/01/2016.

---

**(11) DI 6504074-0**

Código 59 - Alteração de Nome Deferida  
(22) 13/10/2005  
(15) 24/01/2006



---

(71) INDÚSTRIAS ANHEMBI LTDA. (BR/SP)  
(74) TINOCO SOARES & FILHO LTDA  
Nome alterado de Indústrias Anhembí S.A., conforme petição nº 870160005423,  
de 19/02/2016.

---

**(11) DI 6600423-3**

Código 59 - Alteração de Nome Deferida  
(22) 20/02/2006  
(15) 23/05/2006  
(71) THALES COMMUNICATIONS & SECURITY SA (FR)  
(74) Dannemann, Siemsen, Bigler & Ipanema Moreira  
Nome alterado de Thales Communications S.A., conforme petição nº  
870160005386, de 19/02/2016.

---

**(11) DI 6602360-2**

Código 59 - Alteração de Nome Deferida  
(22) 05/07/2006  
(15) 23/01/2007  
(71) KONINKLIJKE PHILIPS N.V. (NL)  
(74) DAVID DO NASCIMENTO ADVOGADOS ASSOCIADOS  
Nome alterado de Koninklijke Philips Electronics N.V., conforme petição nº  
870160001713, de 22/01/2016.

---

**(11) DI 6602596-6**

Código 59 - Alteração de Nome Deferida  
(22) 03/07/2006  
(15) 21/11/2006  
(71) INDÚSTRIAS ANHEMBI LTDA. (BR/SP)  
(74) TINOCO SOARES & FILHO LTDA  
Nome alterado de Indústrias Anhembí S.A., conforme petição nº 870160005429,  
de 19/02/2016.

---

**(11) DI 6702234-0**

Código 59 - Alteração de Nome Deferida  
(22) 05/07/2007  
(15) 19/02/2008  
(71) KONINKLIJKE PHILIPS N.V. (NL)  
(74) DAVID DO NASCIMENTO ADVOGADOS ASSOCIADOS  
Nome alterado de Koninklijke Philips Electronics N.V., conforme petição nº  
870160001748, de 22/01/2016.

---

**(11) DI 6702595-1**

Código 59 - Alteração de Nome Deferida  
(22) 28/08/2007  
(15) 11/03/2008  
(71) KONINKLIJKE PHILIPS N.V. (NL)  
(74) DAVID DO NASCIMENTO ADVOGADOS ASSOCIADOS  
Nome alterado de Koninklijke Philips Electronics N.V., conforme petição nº  
870160001631, de 21/01/2016.



---

<b>(11) DI 6800740-0</b>	Código 59 - Alteração de Nome Deferida (22) 21/02/2008 (15) 11/11/2008 (71) SCA DO BRASIL INDÚSTRIA E COMÉRCIO LTDA. (BR/SP) (74) MAGNUS ASPEBY Nome alterado de Pro Descart Indústria e Comércio Ltda., conforme petição nº 020130023373, de 22/03/2013.
<b>(11) DI 6802088-0</b>	Código 59 - Alteração de Nome Deferida (22) 21/05/2008 (15) 18/08/2009 (71) INDÚSTRIAS ANHEMBI LTDA. (BR/SP) (74) TINOCO SOARES & FILHO LTDA Nome alterado de Indústrias Anhembi S.A., conforme petição nº 870160005426, de 19/02/2016.
<b>(11) DI 6802089-9</b>	Código 59 - Alteração de Nome Deferida (22) 21/05/2008 (15) 18/08/2009 (71) INDÚSTRIAS ANHEMBI LTDA. (BR/SP) (74) TINOCO SOARES & FILHO LTDA Nome alterado de Indústrias Anhembi S.A., conforme petição nº 870160005422, de 19/02/2016.
<b>(11) DI 6803259-5</b>	Código 59 - Alteração de Nome Deferida (22) 15/07/2008 (15) 08/09/2009 (71) METTLER-TOLEDO GMBH (CH) (74) Dannemann, Siemsen, Bigler & Ipanema Moreira Nome alterado de Mettler-Toledo AG, conforme petição nº 870160009418, de 16/03/2016.
<b>(11) DI 6900197-9</b>	Código 59 - Alteração de Nome Deferida (22) 29/01/2009 (15) 01/12/2009 (71) LYNUS INDÚSTRIA, COMÉRCIO, IMPORTAÇÃO E EXPORTAÇÃO LTDA (BR/SC) (74) TINOCO SOARES & FILHO LTDA Nome alterado de Macrotop Indústria e Comércio de Eletroserras Ltda., conforme petição nº 870160001553, de 21/01/2016.
<b>(11) DI 6900766-7</b>	Código 59 - Alteração de Nome Deferida (22) 16/03/2009

---



---

	(15) 22/12/2009 (71) KONINKLIJKE DOUWE EGBERTS B.V. (NL) , KONINKLIJKE PHILIPS N.V. (NL) (74) DAVID DO NASCIMENTO ADVOGADOS ASSOCIADOS Nome alterado de Koninklijke Philips Electronics N.V., conforme petição nº 870160001236, de 20/01/2016.
<b>(11) DI 6903973-9</b>	Código 59 - Alteração de Nome Deferida (22) 04/09/2009 (15) 09/03/2011 (71) KÖHLER IMPLEMENTOS AGRÍCOLAS EIRELI (BR/RS) (74) Idea Marcas e Patentes Ltda Nome alterado de Köhler Implementos Agrícolas Ltda., conforme petição nº 870160002544, de 29/01/2016.
<b>(11) DI 7005165-8</b>	Código 59 - Alteração de Nome Deferida (22) 06/10/2010 (15) 14/06/2011 (71) KONINKLIJKE PHILIPS N.V. (NL) (74) DAVID DO NASCIMENTO ADVOGADOS ASSOCIADOS Nome alterado de Koninklijke Philips Electronics N.V., conforme petição nº 870160001533, de 21/01/2016.
<b>(11) DI 7100790-3</b>	Código 59 - Alteração de Nome Deferida (22) 07/02/2011 (15) 03/01/2012 (71) TORCANE COMÉRCIO DE PEÇAS AGRÍCOLAS LTDA - EPP (BR/SP) (74) Vilage Marcas & Patentes S/S Ltda Nome alterado de Rezenpeças Comércio de Peças Agrícolas Ltda. Epp, conforme petição nº 870160003698, de 10/02/2018.
<b>(11) DI 7101649-0</b>	Código 59 - Alteração de Nome Deferida (22) 03/03/2011 (15) 20/03/2012 (71) KONINKLIJKE PHILIPS N.V. (NL) (74) DAVID DO NASCIMENTO ADVOGADOS ASSOCIADOS Nome alterado de Koninklijke Philips Electronics N.V., conforme petição nº 870160001528, de 21/01/2016.
<b>(11) DI 7102715-7</b>	Código 59 - Alteração de Nome Deferida (22) 23/05/2011 (15) 24/04/2012 (71) FUELTECH LTDA (BR/RS) (74) Vilage Marcas & Patentes S/S Ltda

---



---

Nome alterado de Fueltech Ltda Epp, conforme petição nº 870160008074, de 07/03/2016.

---

**(11) DI 7102743-2**

Código 59 - Alteração de Nome Deferida

(22) 13/05/2011

(15) 24/04/2012

(71) FUELTECH LTDA (BR/RS)

(74) Vilage Marcas & Patentes S/S Ltda

Nome alterado de Fueltech Ltda Epp, conforme petição nº 870160008079, de 07/03/2016.

---

**(11) DI 7102913-3**

Código 59 - Alteração de Nome Deferida

(22) 14/06/2011

(15) 03/04/2012

(71) KONINKLIJKE DOUWE EGBERTS B.V. (NL) , KONINKLIJKE PHILIPS N.V. (NL)

(74) DAVID DO NASCIMENTO ADVOGADOS ASSOCIADOS

Nome alterado de Koninklijke Philips Electronics N.V., conforme petição nº 870160001616, de 21/01/2016.

---

**(11) DI 7106552-0**

Código 59 - Alteração de Nome Deferida

(22) 27/12/2011

(15) 22/10/2013

(71) KONINKLIJKE PHILIPS N.V. (NL)

(74) DAVID DO NASCIMENTO ADVOGADOS ASSOCIADOS

Nome alterado de Koninklijke Philips Electronics N.V., conforme petição nº 870160001741, de 22/01/2016.



**Código 61 - Alteração de Nome em Exigência**

Exigência referente ao pedido de alteração de nome requerida. Desta data corre o prazo de 60 (sessenta) dias para cumprimento da exigência formulada, sob pena de arquivamento da Petição do pedido de alteração.

---

**(11) BR 30 2014 001178-2**

Código 61 - Alteração de Nome em Exigência

(22) 18/03/2014

(15) 16/02/2016

(71) BAYER PHARMA AG (DE) , BANG &amp; OLUFSEN MEDICON A/S (DK)

(74) ORLANDO DE SOUZA

Necessária a apresentação de documento que comprove a alteração de nome/razão social. Em referência à petição nº 020160000981, de 18/02/2016.

---

**(11) BR 30 2014 001179-0**

Código 61 - Alteração de Nome em Exigência

(22) 18/03/2014

(15) 12/05/2015

(71) BAYER PHARMA AG (DE) , BANG &amp; OLUFSEN MEDICON A/S (DK)

(74) ORLANDO DE SOUZA

Necessária a apresentação de documento que comprove a alteração de nome/razão social. Em referência à petição nº 020160000982, de 18/02/2016.



**Código 62 - Alteração de Sede Deferida**

Notificação do deferimento da alteração de Sede requerida.

---

<b>(11) BR 30 2012 002886-8</b>	Código 62 - Alteração de Sede Deferida (22) 08/06/2012 (15) 26/02/2013 (71) KONINKLIJKE PHILIPS N.V. (NL) (74) DAVID DO NASCIMENTO ADVOGADOS ASSOCIADOS Sede alterada de Groenewoudsewg 1, 5621 BA, Eindhoven, NL, conforme petição nº 870160001635, de 21/01/2016.
<b>(11) BR 30 2014 005045-1</b>	Código 62 - Alteração de Sede Deferida (22) 06/10/2014 (15) 10/05/2016 (71) BARRETO LONCARCCI INDUSTRIA DE MOVEIS LTDA (BR/SP) (74) BEERRE ASSESSORIA EMPRESARIAL LTDA Alteração de sede deferida, conforme petição nº 870160006620, de 26/02/2016.
<b>(11) BR 30 2014 005046-0</b>	Código 62 - Alteração de Sede Deferida (22) 06/10/2014 (15) 10/05/2016 (71) BARRETO LONCARCCI INDUSTRIA DE MOVEIS LTDA (BR/SP) (74) BEERRE ASSESSORIA EMPRESARIAL LTDA Alteração de sede deferida, conforme petição nº 870160006628, de 26/02/2016.
<b>(21) BR 30 2014 006341-3</b>	Código 62 - Alteração de Sede Deferida (22) 17/12/2014 (71) JIANGSU MIDEA CLEANING APPLIANCES CO., LTD. (CN) (74) LEÃO PROPRIEDADE INTELECTUAL Alteração de sede deferida, conforme petição nº 016160000058, de 12/02/2016.
<b>(21) BR 30 2014 006342-1</b>	Código 62 - Alteração de Sede Deferida (22) 17/12/2014 (71) JIANGSU MIDEA CLEANING APPLIANCES CO., LTD. (CN) (74) LEÃO PROPRIEDADE INTELECTUAL Alteração de sede deferida, conforme petição nº 016160000059, de 12/02/2016.
<b>(11) DI 6304840-0</b>	Código 62 - Alteração de Sede Deferida (22) 26/11/2003 (15) 20/07/2004 (71) INBEV S.A (BE) , KONINKLIJKE PHILIPS N.V. (NL) (74) DAVID DO NASCIMENTO ADVOGADOS ASSOCIADOS



---

Sede alterada de Groenewoudsewg 1, 5621 BA, Eindhoven, NL, conforme petição nº 870160001523, de 21/01/2016.

---

**(11) DI 6600423-3**

Código 62 - Alteração de Sede Deferida  
(22) 20/02/2006  
(15) 23/05/2006  
(71) THALES COMMUNICATIONS & SECURITY SA (FR)  
(74) Dannemann, Siemsen, Bigler & Ipanema Moreira  
Alteração de sede deferida, conforme petição nº 870160005386, de 19/02/2016.

---

**(11) DI 6602360-2**

Código 62 - Alteração de Sede Deferida  
(22) 05/07/2006  
(15) 23/01/2007  
(71) KONINKLIJKE PHILIPS N.V. (NL)  
(74) DAVID DO NASCIMENTO ADVOGADOS ASSOCIADOS  
Sede alterada de Groenewoudsewg 1, 5621 BA, Eindhoven, NL, conforme petição nº 870160001713, de 22/01/2016.

---

**(11) DI 6702234-0**

Código 62 - Alteração de Sede Deferida  
(22) 05/07/2007  
(15) 19/02/2008  
(71) KONINKLIJKE PHILIPS N.V. (NL)  
(74) DAVID DO NASCIMENTO ADVOGADOS ASSOCIADOS  
Sede alterada de Groenewoudsewg 1, 5621 BA, Eindhoven, NL, conforme petição nº 870160001748, de 22/01/2016.

---

**(11) DI 6702595-1**

Código 62 - Alteração de Sede Deferida  
(22) 28/08/2007  
(15) 11/03/2008  
(71) KONINKLIJKE PHILIPS N.V. (NL)  
(74) DAVID DO NASCIMENTO ADVOGADOS ASSOCIADOS  
Sede alterada de Groenewoudsewg 1, 5621 BA, Eindhoven, NL, conforme petição nº 870160001631, de 21/01/2016.

---

**(11) DI 6800740-0**

Código 62 - Alteração de Sede Deferida  
(22) 21/02/2008  
(15) 11/11/2008  
(71) SCA DO BRASIL INDÚSTRIA E COMÉRCIO LTDA. (BR/SP)  
(74) MAGNUS ASPEBY  
Alteração de sede deferida, conforme petição nº 020130023373, de 22/03/2013.

---

**(11) DI 6900766-7**

Código 62 - Alteração de Sede Deferida  
(22) 16/03/2009  
(15) 22/12/2009



---

(71) KONINKLIJKE DOUWE EGBERTS B.V. (NL) , KONINKLIJKE PHILIPS N.V. (NL)

(74) DAVID DO NASCIMENTO ADVOGADOS ASSOCIADOS

Sede alterada de Groenewoudsewg 1, 5621 BA, Eindhoven, NL, conforme petição nº 870160001236, de 20/01/2016.

---

**(11) DI 6903973-9**

Código 62 - Alteração de Sede Deferida

(22) 04/09/2009

(15) 09/03/2011

(71) KÖHLER IMPLEMENTOS AGRÍCOLAS EIRELI (BR/RS)

(74) Idea Marcas e Patentes Ltda

Alteração de sede deferida, conforme petição nº 870160002545, de 29/01/2016.

---

**(11) DI 7005165-8**

Código 62 - Alteração de Sede Deferida

(22) 06/10/2010

(15) 14/06/2011

(71) KONINKLIJKE PHILIPS N.V. (NL)

(74) DAVID DO NASCIMENTO ADVOGADOS ASSOCIADOS

Sede alterada de Groenewoudsewg 1, 5621 BA, Eindhoven, NL, conforme petição nº 870160001533, de 21/01/2016.

---

**(11) DI 7100790-3**

Código 62 - Alteração de Sede Deferida

(22) 07/02/2011

(15) 03/01/2012

(71) TORCANE COMÉRCIO DE PEÇAS AGRÍCOLAS LTDA - EPP (BR/SP)

(74) Vilage Marcas & Patentes S/S Ltda

Alteração de sede deferida, conforme petição nº 870160003703, de 10/02/2016.

---

**(11) DI 7101649-0**

Código 62 - Alteração de Sede Deferida

(22) 03/03/2011

(15) 20/03/2012

(71) KONINKLIJKE PHILIPS N.V. (NL)

(74) DAVID DO NASCIMENTO ADVOGADOS ASSOCIADOS

Sede alterada de Groenewoudsewg 1, 5621 BA, Eindhoven, NL, conforme petição nº 870160001528, de 22/01/2016.

---

**(11) DI 7102715-7**

Código 62 - Alteração de Sede Deferida

(22) 23/05/2011

(15) 24/04/2012

(71) FUELTECH LTDA (BR/RS)

(74) Vilage Marcas & Patentes S/S Ltda

Alteração de sede deferida, conforme petição nº 870160008087, de 07/03/2016.

---

**(11) DI 7102743-2**

Código 62 - Alteração de Sede Deferida



---

(22) 13/05/2011  
(15) 24/04/2012  
(71) FUELTECH LTDA (BR/RS)  
(74) Vilage Marcas & Patentes S/S Ltda  
Alteração de sede deferida, conforme petição nº 870160008089, de 07/03/2016.

---

**(11) DI 7102913-3**

Código 62 - Alteração de Sede Deferida  
(22) 14/06/2011  
(15) 03/04/2012  
(71) KONINKLIJKE DOUWE EGBERTS B.V. (NL) , KONINKLIJKE PHILIPS N.V. (NL)  
(74) DAVID DO NASCIMENTO ADVOGADOS ASSOCIADOS  
Sede alterada de Groenewoudsewg 1, 5621 BA, Eindhoven, NL, conforme petição nº 870160001616, de 21/01/2016.

---

**(11) DI 7106215-7**

Código 62 - Alteração de Sede Deferida  
(22) 16/12/2011  
(15) 04/06/2013  
(71) PAULO ROBERTO MARTINS (BR/SP)  
(74) MARTHOM ASSESSORIA EMPRESARIAL LTDA  
Sede deferida, conforme petição nº 870160001478, de 21/01/2016.

---

**(11) DI 7106552-0**

Código 62 - Alteração de Sede Deferida  
(22) 27/12/2011  
(15) 22/10/2013  
(71) KONINKLIJKE PHILIPS N.V. (NL)  
(74) DAVID DO NASCIMENTO ADVOGADOS ASSOCIADOS  
Sede alterada de Groenewoudsewg 1, 5621 BA, Eindhoven, NL, conforme petição nº 870160001741, de 22/01/2016.



### Código 64 - Alteração de Sede em Exigência

Exigência referente ao pedido de alteração de Sede requerida. Desta data corre o prazo de 60 (sessenta) dias para cumprimento da exigência formulada, sob pena de arquivamento da Petição do pedido de alteração.

---

(11) BR 30 2012 000476-4

Código 64 - Alteração de Sede em Exigência

(22) 06/02/2012

(15) 19/08/2014

(71) PAULO ROBERTO MARTINS (BR/SP)

(74) JOÃO CARLOS THOMAZINHO

Necessário esclarecer a divergência entre o nome que consta na procuração, para o outorgante, e o do atual titular do registro. Em referência à petição nº 870160001404, de 21/01/2016.



**Código 65 - Desistência Homologada**

Homologada a desistência do pedido de registro ou da petição relativa a desenho industrial, com base no art. 51 da Lei 9.784/99.

---

**(21) BR 30 2013 001179-8** Código 65 - Desistência Homologada  
(22) 22/03/2013  
(71) Unilever N.V. (NL)  
(74) Ricardo Amaral Remer  
Homologada a desistência do pedido de desenho industrial 302013001179-8, com base no art. 51 da Lei 9.784/99, mediante a protocolização da petição 020130051459 de 12/06/2013.

---

**(21) BR 30 2014 000722-0** Código 65 - Desistência Homologada  
(22) 19/02/2014  
(71) B. LEM COMÉRCIO DE ALIMENTOS LTDA (BR/SP)  
(74) VILELACOELHO SOCIEDADE DE ADVOGADOS  
Homologada a desistência do pedido de desenho industrial 302014000722-0, com base no art. 51 da Lei 9.784/99, mediante a protocolização da petição 018140004835 de 26/02/2014.

---

**(21) BR 30 2014 004497-4** Código 65 - Desistência Homologada  
(22) 10/09/2014  
(71) AÇOS MACOM INDÚSTRIA E COMÉRCIO LTDA (BR/SP)  
(74) VILELACOELHO SOCIEDADE DE ADVOGADOS  
Homologada a desistência do pedido de desenho industrial 302014004497-4, com base no art. 51 da Lei 9.784/99, mediante a protocolização da petição 018140017129 de 19/09/2014.

---

**(21) BR 30 2014 005072-9** Código 65 - Desistência Homologada  
(22) 08/10/2014  
(71) MICHEL DOS SANTOS VIEIRA (BR/MG)  
(74) EMBRAMARCAS EMPRESA BRASILEIRA DE MARCAS LTDA  
Homologada a desistência do pedido de desenho industrial 302014005072-9, com base no art. 51 da Lei 9.784/99, mediante a protocolização da petição 018140019291 de 27/10/2014.

---

**(21) BR 30 2014 005487-2** Código 65 - Desistência Homologada  
(22) 31/10/2014  
(71) SUZI CRISTINA CAMPANHA MENDES (BR/SP)  
Homologada a desistência do pedido de desenho industrial 302014005487-2, com base no art. 51 da Lei 9.784/99, mediante a protocolização da petição 018140022262 de 19/12/2014.



---

<b>(21) BR 30 2014 005489-9</b>	Código 65 - Desistência Homologada (22) 31/10/2014 (71) SUZI CRISTINA CAMPANHA MENDES (BR/SP) Homologada a desistência do pedido de desenho industrial 302014005489-9, com base no art. 51 da Lei 9.784/99, mediante a protocolização da petição 018140022264 de 19/12/2014.
<b>(21) BR 30 2014 005490-2</b>	Código 65 - Desistência Homologada (22) 31/10/2014 (71) SUZI CRISTINA CAMPANHA MENDES (BR/SP) Homologada a desistência do pedido de desenho industrial 302014005490-2, com base no art. 51 da Lei 9.784/99, mediante a protocolização da petição 018140022263 de 19/12/2014.
<b>(21) BR 30 2015 002215-9</b>	Código 65 - Desistência Homologada (22) 12/05/2015 (71) ZURICH INDÚSTRIA E COMÉRCIO DE DERIVADOS TERMOPLÁSTICOS LTDA (BR/SP) (74) ALLESSANDRA HELENA NEVES Homologada a desistência do pedido de desenho industrial 302015002215-9, com base no art. 51 da Lei 9.784/99, mediante a protocolização da petição 018150009553 de 23/09/2015.
<b>(21) DI 7103875-2</b>	Código 65 - Desistência Homologada (22) 14/09/2011 (71) Montana Hidrotécnica Ltda. (BR/RJ) (74) Valeska Santos Guimarães Homologada a desistência do pedido de desenho industrial DI7103875-2, com base no art. 51 da Lei 9.784/99, mediante a protocolização da petição 02012109519 de 27/11/2012.

---



### Código 70 - Publicação Anulada

Anulada a publicação, por ter sido indevida, conforme indicado no complemento.

---

(11) DI 6002528-0

Código 70 - Publicação Anulada

(22) 22/09/2000

(15) 26/06/2001

(71) COMPAGNIE GENERALE DES ETABLISSEMENTS MICHELIN (FR)

(74) GUERRA PROPRIEDADE INDUSTRIAL

Referente RPI: 2458 - Cód. 47, Publicado: 14/02/2018, por ter sido indevido.



**Código 71 - Despacho Anulado**

Anulada o despacho, por ter sido indevido, conforme indicado no complemento.

---

<b>(21) BR 30 2012 003397-7</b>	Código 71 - Despacho Anulado (22) 05/07/2012 (71) Samsung Electronics Co., Ltd. (KR) (74) Dannemann, Siemsen, Bigler & Ipanema Moreira Referente RPI: 2273 - Cód. 31, Publicado: 29/07/2014, por ter sido indevido, uma vez que foi homologada a desistência do pedido, despacho 65, na RPI 2203 de 26/03/2013.
<b>(21) BR 30 2014 005487-2</b>	Código 71 - Despacho Anulado (22) 31/10/2014 (71) SUZI CRISTINA CAMPANHA MENDES (BR/SP) Referente RPI: 2342 - Cód. 31, Publicado: 24/11/2015, por ter sido indevido, uma vez que foi protocolada petição de desistência 018140022262 de 19/12/2014. Referente RPI: 2342 - Cód. 31, Publicado: 24/11/2015
<b>(21) BR 30 2014 005489-9</b>	Código 71 - Despacho Anulado (22) 31/10/2014 (71) SUZI CRISTINA CAMPANHA MENDES (BR/SP) Referente RPI: 2342 - Cód. 31, Publicado: 24/11/2015, por ter sido indevido, uma vez que foi protocolada petição de desistência 018140022264 de 19/12/2014.
<b>(21) BR 30 2014 005490-2</b>	Código 71 - Despacho Anulado (22) 31/10/2014 (71) SUZI CRISTINA CAMPANHA MENDES (BR/SP) Referente RPI: 2342 - Cód. 31, Publicado: 24/11/2015, por ter sido indevido, uma vez que foi protocolada petição de desistência 018140022263 de 19/12/2014.
<b>(11) BR 30 2016 005229-8</b>	Código 71 - Despacho Anulado (22) 11/11/2016 (15) 03/10/2017 (71) KOHLER MIRA LIMITED (GB) (74) Hugo Silva & Maldonado Propriedade Intelectual Sociedade Civil S/C Ltda. Referente RPI: 2439 - Cód. 34, Publicado: 03/10/2017, por ter sido indevido, tendo em vista a publicação do despacho 39 - Concessão na mesma RPI.
<b>(11) BR 32 2014 003513-7</b>	Código 71 - Despacho Anulado (22) 01/02/2012 (15) 03/04/2018 (62) BR 30 2012 000442-0 01/02/2012



---

(71) JOSEPH VÖGELE AG (DE)

(74) ANA CRISTINA ALMEIDA MÜLLER WEGMANN

Referente RPI: 2455 - Cód. 34, Publicado: 23/01/2018, para reexame da matéria.



### Código 72 - Decisão Anulada

Anulada a decisão, por ter sido indevida, conforme indicado no complemento.

---

(11) BR 32 2017 003566-6

Código 72 - Decisão Anulada

(22) 14/01/2016

(15) 03/04/2018

(62) BR 30 2016 000106-5 14/01/2016

(71) THE SY-KLONE COMPANY (US)

(74) Daniel Advogados (Alt.de Daniel & Cia)

Referente RPI: 2458 - Cód. 36, Publicado: 14/02/2018, para exame do contido na  
petição nº 870170076647, de 09/10/2017.



**Código 73 - Retificação**

Retificação da publicação de qualquer um dos itens anteriores por ter sido efetuada com incorreção. Tal publicação não implica na alteração da data da decisão ou despacho e nos prazos decorrentes da mesma.

---

**(11) BR 30 2013 000746-4**

Código 73 - Retificação

(22) 22/02/2013

(15) 04/11/2014

(30) 06/12/2012 CN 201230606288.9

(45) 04/11/2014

(54) CONFIGURAÇÃO APLICADA EM PNEU

(71) JINLIN MA (CN)

(72) JINLIN MA

(74) Security, Do Nascimento Souza &amp; Associados Prop Intelectual

Referente RPI: 2287 - Cód. 39, Publicado: 04/11/2014, por ter sido publicado sem

(30) Dados da Prioridade Unionista. Considerar os dados atuais.

---

**(11) BR 30 2013 006789-0**

Código 73 - Retificação

(22) 26/12/2013

(15) 13/03/2018

(45) 13/03/2018

(52) 12-11

(54) CONFIGURAÇÃO APLICADA EM CARENAGEM LATERAL PARA MOTOCICLETA

(71) HONDA MOTOR CO., LTD. (JP)

(72) KIYOSHI KATAGIRI, JUN HIROSE

(74) DANNEMANN, SIEMSEN BIGLER &amp; IPANEMA MOREIRA

Referente RPI: 2462 - Cód. 39, Publicado: 13/03/2018, devido à publicação da perda de prioridade.

---

**(11) BR 30 2013 006792-0**

Código 73 - Retificação

(22) 26/12/2013

(15) 13/03/2018

(45) 13/03/2018

(52) 12-11

(54) CONFIGURAÇÃO APLICADA EM CARENAGEM LATERAL PARA MOTOCICLETA

(71) HONDA MOTOR CO., LTD. (JP)

(72) TAKESHI FUTAMATA, MASATO NAGATA

(74) DANNEMANN, SIEMSEN BIGLER &amp; IPANEMA MOREIRA

Referente RPI: 2268 - Cód. 31, Publicado: 24/06/2014, devido à publicação da perda de prioridade.



---

<b>(11) BR 30 2015 005570-7</b>	Código 73 - Retificação (22) 09/12/2015 (15) 06/03/2018 (45) 06/03/2018 (52) 21-01 (54) CONFIGURAÇÃO APLICADA EM VEÍCULO DE BRINQUEDO (71) RENAULT S.A.S. (FR) (72) MORASSE, LOUIS (74) CUSTÓDIO DE ALMEIDA & CIA. Referente RPI: 2461 - Cód. 39, Publicado: 06/03/2018, devido a incorreções no (54) Título e na (52) Classificação Nacional. Considerar os dados atuais.
<b>(11) BR 30 2016 004512-7</b>	Código 73 - Retificação (22) 04/10/2016 (15) 05/09/2017 (45) 05/09/2017 (52) 12-16 (54) CONFIGURAÇÃO APLICADA A/EM DEFLETOR (71) SCANIA CV AB (SE) (72) KRISTOFER HANSÈN, ALLAN MACDONALD, ANDERS LUNDGREN, ADAM ANDERSSON, MIKAEL LARSSON (74) Daniel Advogados (Alt.de Daniel & Cia) Referente RPI: 2435 - Cód. 39, Publicado: 05/09/2017, devido à publicação da perda de prioridade.
<b>(11) BR 30 2017 000171-8</b>	Código 73 - Retificação (22) 16/01/2017 (15) 14/11/2017 (45) 14/11/2017 (52) 14-02 (54) CONFIGURAÇÃO APLICADA A/EM CONTROLADOR (71) MICROSOFT CORPORATION (US) (72) MONIQUE CHATTERJEE, RICHARD T. HANKS, WILLIAM BENNETT MABRY, AUSTIN PORTER (74) DI BLASI, PARENTE & ADVOGADOS ASSOCIADOS Referente RPI: 2445 - Cód. 39, Publicado: 14/11/2017, devido à publicação da perda de prioridade.
<b>(11) BR 30 2017 000172-6</b>	Código 73 - Retificação (22) 16/01/2017 (15) 14/11/2017 (45) 14/11/2017 (52) 14-02



---

(54) CONFIGURAÇÃO APLICADA A/EM CONTROLADOR  
(71) MICROSOFT CORPORATION (US)  
(72) MONIQUE CHATTERJEE, RICHARD T. HANKS, WILLIAM BENNETT MABRY, AUSTIN PORTER  
(74) DI BLASI, PARENTE & ADVOGADOS ASSOCIADOS  
Referente RPI: 2445 - Cód. 39, Publicado: 14/11/2017, devido à publicação da perda de prioridade.

---

**(11) BR 30 2017 000174-2**

Código 73 - Retificação  
(22) 16/01/2017  
(15) 14/11/2017  
(45) 14/11/2017  
(52) 14-02  
(54) CONFIGURAÇÃO APLICADA A/EM CONTROLADOR  
(71) MICROSOFT CORPORATION (US)  
(72) MONIQUE CHATTERJEE, RICHARD T. HANKS, WILLIAM BENNETT MABRY, AUSTIN PORTER  
(74) DI BLASI, PARENTE & ADVOGADOS ASSOCIADOS  
Referente RPI: 2417 - Cód. 31, Publicado: 02/05/2017, devido à publicação da perda de prioridade.

---

**(11) BR 32 2014 002686-3**

Código 73 - Retificação  
(22) 05/09/2011  
(15) 07/06/2016  
(30) 08/03/2011 EM 001832338  
(45) 07/06/2016  
(52) 27-01  
(54) CONFIGURAÇÃO APLICADA A FILTRO DE CIGARROS  
(62) DI 7103778-0 05/09/2011  
(71) BRITISH-AMERICAN TOBACCO (HOLDINGS) LIMITED (GB)  
(72) YUN JARNO  
(74) ANA CRISTINA ALMEIDA MÜLLER WEGMANN  
Referente RPI: 2370 - Cód. 39, Publicado: 07/06/2016, tendo em vista erro na data de depósito. Considerar os dados atuais: 05/09/2011.



**Código 75 - Emissão de Fotocópia**

Emissão de fotocópia de Desenho Industrial.

---

<b>(21) BR 30 2013 001177-1</b>	Código 75 - Emissão de Fotocópia (71) Innovation First, Inc. (US) (74) Orlando de Souza Disponibilizada em 15/03/2018, a fotocópia solicitada pelo protocolo 870180020572.
<b>(21) BR 30 2014 004903-8</b>	Código 75 - Emissão de Fotocópia (71) DAVINCI ITALIA/USA GROUP, LLC (US) (74) ORLANDO DE SOUZA Disponibilizada em 14/03/2018, a fotocópia solicitada pelo protocolo 870180020338.
<b>(21) BR 30 2014 005425-2</b>	Código 75 - Emissão de Fotocópia (71) 4 BOX S.R.L (IT) (74) DI BLASI, PARENTE & ASS. PROP. IND. LTDA Disponibilizada em 15/03/2018, a fotocópia solicitada pelo protocolo 870180020727.
<b>(21) BR 30 2016 003170-3</b>	Código 75 - Emissão de Fotocópia (71) DENISE SETTE CAMPOS AHLERT (BR/RJ) (74) Dannemann, Siemsen, Bigler & Ipanema Moreira Disponibilizada em 21/03/2018, a fotocópia solicitada pelo protocolo 870180021607.
<b>(21) BR 30 2016 003172-0</b>	Código 75 - Emissão de Fotocópia (71) DENISE SETTE CAMPOS AHLERT (BR/RJ) (74) Dannemann, Siemsen, Bigler & Ipanema Moreira Disponibilizada em 21/03/2018, a fotocópia solicitada pelo protocolo 870180021608.
<b>(21) BR 30 2016 004541-0</b>	Código 75 - Emissão de Fotocópia (71) KALACS COMERCIO DE PAES LTDA ME (BR/PR) (74) Yuri Yacischin da Cunha Disponibilizada em 16/03/2018, a fotocópia solicitada pelo protocolo 870180021185.
<b>(21) BR 30 2017 000122-0</b>	Código 75 - Emissão de Fotocópia (71) SPEEDINNOV (FR) (74) Dannemann, Siemsen, Bigler & Ipanema Moreira



---

Disponibilizada em 21/03/2018, a fotocópia solicitada pelo protocolo 870180021614.

---

**(21) BR 30 2017 003832-8**

Código 75 - Emissão de Fotocópia  
(71) TROPICANA PRODUCTS, INC. (US)  
(74) DANNEMANN, SIEMSEN, BIGLER & IPANEMA MOREIRA  
Disponibilizada em 21/03/2018, a fotocópia solicitada pelo protocolo 870180021637.

---

**(21) BR 30 2017 004579-0**

Código 75 - Emissão de Fotocópia  
(71) ROBERTO MUNHOZ DA SILVA (BR/SP) , ROBERTO DE FREITAS MUNHOZ (BR/SP)  
(74) Vilage Marcas e Patentes Ltda  
Disponibilizada em 15/03/2018, a fotocópia solicitada pelo protocolo 870180020679.

---

**(21) BR 30 2017 004876-5**

Código 75 - Emissão de Fotocópia  
(71) LG ELECTRONICS INC. (KR)  
(74) DANNEMANN, SIEMSEN, BIGLER & IPANEMA MOREIRA  
Disponibilizada em 21/03/2018, a fotocópia solicitada pelo protocolo 870180021610.

---

**(21) DI 6101872-4**

Código 75 - Emissão de Fotocópia  
(71) Termolar S/A (BR/RS)  
(74) Mario de Almeida Marcas & Patentes LTDA  
Disponibilizada em 21/03/2018, a fotocópia solicitada pelo protocolo 870180020308.

---

**(21) DI 6603209-1**

Código 75 - Emissão de Fotocópia  
(71) Água Indústria e Comércio de Alimentos Ltda Me (BR/PR)  
(74) Henrique Somadossi Prado  
Disponibilizada em 21/03/2018, a fotocópia solicitada pelo protocolo 870180019336.



**Código 75.1 - Emissão de Cópia Oficial**

Emissão de Cópia Oficial para efeitos de comprovação de Prioridade Unionista.

---

<b>(21) BR 30 2017 003618-0</b>	Código 75.1 - Emissão de Cópia Oficial (71) INDÚSTRIA DE MOTORES ANAUGER S/A (BR/SP) (74) Ariboni, Fabbri e Schmidt Sociedade de Advogados Emitida em 20/03/2018, a cópia oficial solicitada pelo protocolo 870180021328.
<b>(21) BR 30 2017 003619-8</b>	Código 75.1 - Emissão de Cópia Oficial (71) INDÚSTRIA DE MOTORES ANAUGER S/A (BR/SP) (74) Ariboni, Fabbri e Schmidt Sociedade de Advogados Emitida em 20/03/2018, a cópia oficial solicitada pelo protocolo 870180021340.
<b>(21) BR 30 2017 003620-1</b>	Código 75.1 - Emissão de Cópia Oficial (71) INDÚSTRIA DE MOTORES ANAUGER S/A (BR/SP) (74) Ariboni, Fabbri e Schmidt Sociedade de Advogados Emitida em 20/03/2018, a cópia oficial solicitada pelo protocolo 870180021357.
<b>(21) BR 30 2017 003621-0</b>	Código 75.1 - Emissão de Cópia Oficial (71) INDÚSTRIA DE MOTORES ANAUGER S/A (BR/SP) (74) Ariboni, Fabbri e Schmidt Sociedade de Advogados Emitida em 20/03/2018, a cópia oficial solicitada pelo protocolo 870180021364.
<b>(21) BR 30 2017 003890-5</b>	Código 75.1 - Emissão de Cópia Oficial (71) M3 HEALTH PARTICIPAÇÕES LTDA. (BR/SP) (74) ASTHERI PROPRIEDADE INTELECTUAL E INOVAÇÃO Emitida em 13/03/2018, a cópia oficial solicitada pelo protocolo 870180019148.
<b>(21) BR 30 2017 003891-3</b>	Código 75.1 - Emissão de Cópia Oficial (71) M3 HEALTH PARTICIPAÇÕES LTDA. (BR/SP) (74) ASTHERI PROPRIEDADE INTELECTUAL E INOVAÇÃO Emitida em 13/03/2018, a cópia oficial solicitada pelo protocolo 870180019151.
<b>(21) BR 30 2017 005384-0</b>	Código 75.1 - Emissão de Cópia Oficial (71) FÁBIO ZILSE GUILLAUMON (BR/SP) (74) FLÁVIA SALIM LOPES Emitida em 19/03/2018, a cópia oficial solicitada pelo protocolo 870180021110.
<b>(21) BR 30 2017 005386-6</b>	Código 75.1 - Emissão de Cópia Oficial (71) FÁBIO ZILSE GUILLAUMON (BR/SP) (74) FLÁVIA SALIM LOPES Emitida em 16/03/2018, a cópia oficial solicitada pelo protocolo 870180020544.



---

(21) BR 30 2017 005897-3

Código 75.1 - Emissão de Cópia Oficial

(71) MK ELETRODOMESTICOS MONDIAL S.A (BR/BA)

(74) VANDRÉ CAVALCANTE BITTENCOURT TORRES

Emitida em 13/03/2018, a cópia oficial solicitada pelo protocolo 870180018589.

