

Revista da
**Propriedade
Industrial**

Nº 2465
03 de Abril de 2018

Desenho Industrial

Seção III





REPÚBLICA FEDERATIVA DO BRASIL

Presidente

Michel Temer

MINISTÉRIO DA INDÚSTRIA, COMÉRCIO EXTERIOR E SERVIÇOS

Ministro da Indústria, Comércio Exterior e Serviços, Substituto

Marcos Jorge de Lima

INSTITUTO NACIONAL DA PROPRIEDADE INDUSTRIAL

Presidente

Luiz Otávio Pimentel

De conformidade com a Lei nº 5.648 de 11 de dezembro de 1970, esta é a publicação oficial do Instituto Nacional da Propriedade Industrial, órgão vinculado ao Ministério da Indústria, Comércio Exterior e Serviços, República Federativa do Brasil, que publica todos os seus atos, despachos e decisões relativos ao sistema de propriedade industrial no Brasil, compreendendo Marcas e Patentes, bem como os referentes a contratos de Transferência de Tecnologia e assuntos correlatos, além dos que dizem respeito ao registro de programas de computador como direito autoral.

As established by Law nº 5.648 of december 11, 1970, this is the official publication of the National Institute of Industrial Property, an office under the Ministry of Industry, Foreign Trade and Services, Federative Republic of Brazil, which publishes all its official acts, orders and decisions regarding the industrial property system in Brazil, comprising Trademarks and Patents, as well as those referring to Technology Transfer agreements and related matters, besides those regarding software registering as copyright.

D'après la Loi nº 5.648 du 11 décembre 1970, celle-ci est la publication officielle de l'Institut National de la Propriété Industrielle, un office lié au Ministère de l'Industrie, du Commerce Extérieur et des Services, République Fédérative du Brésil, qui publie tous ses actes, ordres et décisions concernant le système de la propriété industrielle au Brésil, y compris marques et brevets, aussi que ceux référents aux contrats de transfert de technologie et des sujets afférents, en outre que ceux se rapportant à l'enregistrement des programmes d'ordinateur comme droit d'auteur.

Según establece la Ley nº 5.648 de 11 diciembre 1970, esta es la publicación oficial del Instituto Nacional de la Propiedad Industrial, oficina vinculada al Ministerio de la Industria, Comercio Exterior y Servicios, República Federativa del Brasil, que publica todos sus actos, ordenes y decisiones referentes al sistema de propiedad industrial en Brasil, comprendiendo marcas y patentes así que los referentes a contratos de transferencia de tecnología y asuntos corelacionados, además de los referentes al registro de programas de ordenador como derecho de autor.

Laut Gezets Nr. 5.648 vom 11. dezember 1970, ist dies das Amtsblatt des Nationalen Instituts für gewerbliches Eigentum (INPI), eines Organs des Bundesministerium für Industrie, Handel und Dienstleistungen, der Bundesrepublik Brasilien, welches alle Amtshandlungen, Beschlüsse und Entscheidungen über gewerbliches Eigentum in Brasilien, einschliesslich Warenzeichen und Patente, ebenso wie auch Übertragungsverträge von Technologie und Computerprogramme als Urheberrecht veröffentlicht.



DIRETORIA DE MARCAS, DESENHO INDUSTRIAL E INDICAÇÕES GEOGRÁFICAS

DESENHO INDUSTRIAL

**PEDIDO DE REGISTRO DE DESENHO INDUSTRIAL
PEDIDO DIVIDIDO DE UM PEDIDO DE
REGISTRO DE DESENHO INDUSTRIAL
ANTERIORMENTE DEPOSITADO**



Índice Geral:

Código 120 - Tome Conhecimento do Parecer Técnico.....	5
Código 211 - Sobrestado o Processo Administrativo.....	15
Código 31 - Notificação de Depósito.....	16
Código 33 - Pedido Retirado.....	19
Código 34 - Exigência - Art. 106 § 3º da LPI.....	20
Código 34.2 - Exame formal de Cumprimento de Exigência Técnica.....	45
Código 35 - Arquivamento do Pedido – Art. 216 § 2º e Art. 106 § 3º da LPI.....	107
Código 36 - Indeferimento - Art. 106 § 4º da LPI.....	110
Código 37 - Recurso Contra o Indeferimento.....	119
Código 39 - Concessão do Registro.....	120
Código 40 - Publicação do Parecer de Mérito.....	150
Código 42 - Extinção - Art. 119 inciso I da LPI.....	153
Código 43 - Extinção - Art. 119 inciso II da LPI.....	154
Código 44 - Extinção - Art. 119 inciso III da LPI.....	157
Código 46 - Prorrogação.....	160
Código 46.2 - Exigência de complementação de quinquênio e/ou prorrogação – Art. 120 e 108 da LPI.....	185
Código 47 - Petição Não Conhecida.....	186
Código 47.1 - Petição Prejudicada.....	188
Código 47.3 - Petição Deferida.....	192
Código 49 - Perda de Prioridade.....	194
Código 50 - Alteração de Classificação.....	195
Código 51 - Renumeração.....	196
Código 53 - Notificação de Decisão Judicial.....	197
Código 56 - Transferência Deferida.....	198
Código 59 - Alteração de Nome Deferida.....	199
Código 61 - Alteração de Nome em Exigência.....	212
Código 62 - Alteração de Sede Deferida.....	217
Código 65 - Desistência Homologada.....	224
Código 66 - Anotação de Limitação ou Ônus.....	232
Código 70 - Publicação Anulada.....	233
Código 71 - Despacho Anulado.....	234
Código 73 - Retificação.....	236
Código 75 - Emissão de Fotocópia.....	237
Código 75.1 - Emissão de Cópia Oficial.....	241



Código 120 - Tome Conhecimento do Parecer Técnico

(21) BR 30 2012 000499-3

Código 120 - Tome Conhecimento do Parecer Técnico

(22) 07/02/2012

(71) Antônio Alves de Castro (BR/SP)

(74) CLAUDIA WATANABE SOCIEDADE DE ADVOGADOS

Ciência para retificação da base legal indeferitória anteriormente apontada.

Violação do artigo 101, inciso IV, c/c o artigo 106, caput, da LPI e o artigo 23 da Instrução Normativa nº 044/2015. Trata-se, portanto, de mera retificação de base legal, sem mudança quanto ao mérito. Notifica-se a recorrente para apresentar manifestação, devendo, para tanto, utilizar-se do código 126. Tal ato, de caráter facultativo, se encontra isento do pagamento de taxas. Garantia do contraditório e da ampla defesa. PARECER NORMATIVO INPI PROC/CJCONS/Nº 02/08

(21) BR 30 2012 001130-2

Código 120 - Tome Conhecimento do Parecer Técnico

(22) 09/03/2012

(71) Facebook, INC. (US)

(74) Hugo Silva & Maldonado Prop. Industrial

Ciência para retificação da base legal indeferitória anteriormente apontada.

Violação do artigo 101, inciso IV, c/c o artigo 106, caput, da LPI e o artigo 23 da Instrução Normativa nº 044/2015. Trata-se, portanto, de mera retificação de base legal, sem mudança quanto ao mérito. Notifica-se a recorrente para apresentar manifestação, devendo, para tanto, utilizar-se do código 126. Tal ato, de caráter facultativo, se encontra isento do pagamento de taxas. Garantia do contraditório e da ampla defesa. PARECER NORMATIVO INPI PROC/CJCONS/Nº 02/08

(21) BR 30 2012 005025-1

Código 120 - Tome Conhecimento do Parecer Técnico

(22) 27/09/2012

(71) COSAN LUBRIFICANTES E ESPECIALIDADES S.A. (BR/RJ)

(74) DANNEMMAN, SIEMSEN, BIGLER & IPANEMA

Ciência para retificação da base legal indeferitória anteriormente apontada.

Violação do artigo 101, inciso IV, c/c o artigo 106, caput, da LPI e o artigo 23 da Instrução Normativa nº 044/2015. Trata-se, portanto, de mera retificação de base legal, sem mudança quanto ao mérito. Notifica-se a recorrente para apresentar manifestação, devendo, para tanto, utilizar-se do código 126. Tal ato, de caráter facultativo, se encontra isento do pagamento de taxas. Garantia do contraditório e da ampla defesa. PARECER NORMATIVO INPI PROC/CJCONS/Nº 02/08

(21) BR 30 2012 006579-8

Código 120 - Tome Conhecimento do Parecer Técnico

(22) 19/12/2012

(71) SCALDIS ST-MARTIN (BE)



(74) DANNEMANN, SIEMSEN, BIGLER & IPANEMA MOREIRA
Ciência para retificação da base legal indeferitória anteriormente apontada.
Violação do artigo 101, inciso IV, c/c o artigo 106, caput, da LPI e o artigo 23 da Instrução Normativa nº 044/2015. Trata-se, portanto, de mera retificação de base legal, sem mudança quanto ao mérito. Notifica-se a recorrente para apresentar manifestação, devendo, para tanto, utilizar-se do código 126. Tal ato, de caráter facultativo, se encontra isento do pagamento de taxas. Garantia do contraditório e da ampla defesa. PARECER NORMATIVO INPI PROC/CJCONS/Nº 02/08

(21) BR 30 2013 000298-5

Código 120 - Tome Conhecimento do Parecer Técnico
(22) 24/01/2013
(71) Samsung Eletronics CO., LTD. (KR)
(74) TINOCO SOARES & FILHO LTDA
Ciência para retificação da base legal indeferitória anteriormente apontada.
Violação do artigo 101, inciso IV, c/c o artigo 106, caput, da LPI e o artigo 23 da Instrução Normativa nº 044/2015. Trata-se, portanto, de mera retificação de base legal, sem mudança quanto ao mérito. Notifica-se a recorrente para apresentar manifestação, devendo, para tanto, utilizar-se do código 126. Tal ato, de caráter facultativo, se encontra isento do pagamento de taxas. Garantia do contraditório e da ampla defesa. PARECER NORMATIVO INPI PROC/CJCONS/Nº 02/08

(21) BR 30 2013 001142-9

Código 120 - Tome Conhecimento do Parecer Técnico
(22) 20/03/2013
(71) ARAMON FABRICAÇÃO E COM. DE ARTIGOS RELIGIOSOS LTDA EPP (BR/PR)
(74) A PROVINCIA MARCAS E OATENTES LTDA
Ciência para retificação da base legal indeferitória anteriormente apontada.
Violação do artigo 101, inciso IV, c/c o artigo 106, caput, da LPI e o artigo 23 da Instrução Normativa nº 044/2015. Trata-se, portanto, de mera retificação de base legal, sem mudança quanto ao mérito. Notifica-se a recorrente para apresentar manifestação, devendo, para tanto, utilizar-se do código 126. Tal ato, de caráter facultativo, se encontra isento do pagamento de taxas. Garantia do contraditório e da ampla defesa. PARECER NORMATIVO INPI PROC/CJCONS/Nº 02/08

(21) BR 30 2013 001954-3

Código 120 - Tome Conhecimento do Parecer Técnico
(22) 29/04/2013
(71) ELIANE IOLANDA CHINELLATO (BR/SP)
(74) DORTA E DORTA ASSESSORIA EMPRESARIAL LTDA
Ciência para retificação da base legal indeferitória anteriormente apontada.
Violação do artigo 101, inciso IV, c/c o artigo 106, caput, da LPI e o artigo 23 da Instrução Normativa nº 044/2015. Trata-se, portanto, de mera retificação de base legal, sem mudança quanto ao mérito. Notifica-se a recorrente para apresentar manifestação, devendo, para tanto, utilizar-se do código 126. Tal ato, de caráter facultativo, se encontra isento do pagamento de taxas. Garantia do contraditório



e da ampla defesa. PARECER NORMATIVO INPI PROC/CJCONS/Nº 02/08

(21) BR 30 2013 002007-0

Código 120 - Tome Conhecimento do Parecer Técnico

(22) 30/04/2013

(71) WAGNER DE OLIVEIRA GONÇALVES (BR/PR)

Ciência para retificação da base legal indeferitória anteriormente apontada.

Violação do artigo 101, inciso IV, c/c o artigo 106, caput, da LPI e o artigo 23 da Instrução Normativa nº 044/2015. Trata-se, portanto, de mera retificação de base legal, sem mudança quanto ao mérito. Notifica-se a recorrente para apresentar manifestação, devendo, para tanto, utilizar-se do código 126. Tal ato, de caráter facultativo, se encontra isento do pagamento de taxas. Garantia do contraditório e da ampla defesa. PARECER NORMATIVO INPI PROC/CJCONS/Nº 02/08

(21) BR 30 2013 002206-4

Código 120 - Tome Conhecimento do Parecer Técnico

(22) 13/05/2013

(71) BALL CORPORATION (US)

(74) DANNEMANN, SIEMSEN BIGLER & IPANEMA MOREIRA

Ciência para retificação da base legal indeferitória anteriormente apontada.

Violação do artigo 101, inciso IV, c/c o artigo 106, caput, da LPI e o artigo 23 da Instrução Normativa nº 044/2015. Trata-se, portanto, de mera retificação de base legal, sem mudança quanto ao mérito. Notifica-se a recorrente para apresentar manifestação, devendo, para tanto, utilizar-se do código 126. Tal ato, de caráter facultativo, se encontra isento do pagamento de taxas. Garantia do contraditório e da ampla defesa. PARECER NORMATIVO INPI PROC/CJCONS/Nº 02/08

(21) BR 30 2013 002295-1

Código 120 - Tome Conhecimento do Parecer Técnico

(22) 17/05/2013

(71) CARLOS AUGUSTO HALMENSCHLAGER (BR/RS)

(74) AUDITA ASSESSORIA EMPRESARIAL LTDA

Ciência para retificação da base legal indeferitória anteriormente apontada.

Violação do artigo 101, inciso IV, c/c o artigo 106, caput, da LPI e o artigo 23 da Instrução Normativa nº 044/2015. Trata-se, portanto, de mera retificação de base legal, sem mudança quanto ao mérito. Notifica-se a recorrente para apresentar manifestação, devendo, para tanto, utilizar-se do código 126. Tal ato, de caráter facultativo, se encontra isento do pagamento de taxas. Garantia do contraditório e da ampla defesa. PARECER NORMATIVO INPI PROC/CJCONS/Nº 02/08

(21) BR 30 2013 002402-4

Código 120 - Tome Conhecimento do Parecer Técnico

(22) 24/05/2013

(71) ERCA (FR)

(74) JULIANO RYOTA MURAKAMI

Ciência para retificação da base legal indeferitória anteriormente apontada.

Violação do artigo 101, inciso IV, c/c o artigo 106, caput, da LPI e o artigo 23 da Instrução Normativa nº 044/2015. Trata-se, portanto, de mera retificação de base



legal, sem mudança quanto ao mérito. Notifica-se a recorrente para apresentar manifestação, devendo, para tanto, utilizar-se do código 126. Tal ato, de caráter facultativo, se encontra isento do pagamento de taxas. Garantia do contraditório e da ampla defesa. PARECER NORMATIVO INPI PROC/CJCONS/Nº 02/08

(21) BR 30 2013 002414-8

Código 120 - Tome Conhecimento do Parecer Técnico
(22) 24/05/2013
(71) VISAT COSMÉTICOS LTDA. - ME (BR/SP)
(74) DAVID DO NASCIMENTO ADVOGADOS ASSOCIADOS
Ciência para retificação da base legal indeferitória anteriormente apontada. Violação do artigo 101, inciso IV, c/c o artigo 106, caput, da LPI e o artigo 23 da Instrução Normativa nº 044/2015. Trata-se, portanto, de mera retificação de base legal, sem mudança quanto ao mérito. Notifica-se a recorrente para apresentar manifestação, devendo, para tanto, utilizar-se do código 126. Tal ato, de caráter facultativo, se encontra isento do pagamento de taxas. Garantia do contraditório e da ampla defesa. PARECER NORMATIVO INPI PROC/CJCONS/Nº 02/08

(21) BR 30 2013 002521-7

Código 120 - Tome Conhecimento do Parecer Técnico
(22) 29/05/2013
(71) SAMSUNG ELECTRONICS CO., LTD. (KR)
(74) EDUARDO OTERO
Ciência para retificação da base legal indeferitória anteriormente apontada. Violação do artigo 101, inciso IV, c/c o artigo 106, caput, da LPI e o artigo 23 da Instrução Normativa nº 044/2015. Trata-se, portanto, de mera retificação de base legal, sem mudança quanto ao mérito. Notifica-se a recorrente para apresentar manifestação, devendo, para tanto, utilizar-se do código 126. Tal ato, de caráter facultativo, se encontra isento do pagamento de taxas. Garantia do contraditório e da ampla defesa. PARECER NORMATIVO INPI PROC/CJCONS/Nº 02/08

(21) BR 30 2013 002893-3

Código 120 - Tome Conhecimento do Parecer Técnico
(22) 18/06/2013
(71) LUIZ FERNANDO BORGES CINTRA (BR/SP)
(74) MARCO ANTONIO DE OLIVEIRA
Ciência para retificação da base legal indeferitória anteriormente apontada. Violação do artigo 101, inciso IV, c/c o artigo 106, caput, da LPI e o artigo 23 da Instrução Normativa nº 044/2015. Trata-se, portanto, de mera retificação de base legal, sem mudança quanto ao mérito. Notifica-se a recorrente para apresentar manifestação, devendo, para tanto, utilizar-se do código 126. Tal ato, de caráter facultativo, se encontra isento do pagamento de taxas. Garantia do contraditório e da ampla defesa. PARECER NORMATIVO INPI PROC/CJCONS/Nº 02/08

(21) BR 30 2013 002894-1

Código 120 - Tome Conhecimento do Parecer Técnico
(22) 18/06/2013
(71) LUIZ FERNANDO BORGES CINTRA (BR/SP)



(74) MARCO ANTONIO DE OLIVEIRA

Ciência para retificação da base legal indeferitória anteriormente apontada. Violação do artigo 101, inciso IV, c/c o artigo 106, caput, da LPI e o artigo 23 da Instrução Normativa nº 044/2015. Trata-se, portanto, de mera retificação de base legal, sem mudança quanto ao mérito. Notifica-se a recorrente para apresentar manifestação, devendo, para tanto, utilizar-se do código 126. Tal ato, de caráter facultativo, se encontra isento do pagamento de taxas. Garantia do contraditório e da ampla defesa. PARECER NORMATIVO INPI PROC/CJCONS/Nº 02/08

(21) BR 30 2013 002896-8

Código 120 - Tome Conhecimento do Parecer Técnico

(22) 18/06/2013

(71) LUIZ FERNANDO BORGES CINTRA (BR/SP)

(74) MARCO ANTONIO DE OLIVEIRA

Ciência para retificação da base legal indeferitória anteriormente apontada. Violação do artigo 101, inciso IV, c/c o artigo 106, caput, da LPI e o artigo 23 da Instrução Normativa nº 044/2015. Trata-se, portanto, de mera retificação de base legal, sem mudança quanto ao mérito. Notifica-se a recorrente para apresentar manifestação, devendo, para tanto, utilizar-se do código 126. Tal ato, de caráter facultativo, se encontra isento do pagamento de taxas. Garantia do contraditório e da ampla defesa. PARECER NORMATIVO INPI PROC/CJCONS/Nº 02/08

(21) BR 30 2013 003261-2

Código 120 - Tome Conhecimento do Parecer Técnico

(22) 04/07/2013

(71) SAMSUNG ELECTRONICS CO., LTD (KR)

(74) TINOCO SOARES & FILHO LTDA

Ciência para retificação da base legal indeferitória anteriormente apontada. Violação do artigo 101, inciso IV, c/c o artigo 106, caput, da LPI e o artigo 23 da Instrução Normativa nº 044/2015. Trata-se, portanto, de mera retificação de base legal, sem mudança quanto ao mérito. Notifica-se a recorrente para apresentar manifestação, devendo, para tanto, utilizar-se do código 126. Tal ato, de caráter facultativo, se encontra isento do pagamento de taxas. Garantia do contraditório e da ampla defesa. PARECER NORMATIVO INPI PROC/CJCONS/Nº 02/08

(21) BR 30 2013 003278-7

Código 120 - Tome Conhecimento do Parecer Técnico

(22) 04/07/2013

(71) SAMSUNG ELECTRONICS CO., LTD (KP)

(74) TINOCO SOARES & FILHO LTDA

Ciência para retificação da base legal indeferitória anteriormente apontada. Violação do artigo 101, inciso IV, c/c o artigo 106, caput, da LPI e o artigo 23 da Instrução Normativa nº 044/2015. Trata-se, portanto, de mera retificação de base legal, sem mudança quanto ao mérito. Notifica-se a recorrente para apresentar manifestação, devendo, para tanto, utilizar-se do código 126. Tal ato, de caráter facultativo, se encontra isento do pagamento de taxas. Garantia do contraditório e da ampla defesa. PARECER NORMATIVO INPI PROC/CJCONS/Nº 02/08



-
- (21) BR 30 2013 003283-3** Código 120 - Tome Conhecimento do Parecer Técnico
(22) 04/07/2013
(71) SAMSUNG ELECTRONICS CO.,LTD (KR)
(74) TINOCO SOARES & FILHO LTDA
Ciência para retificação da base legal indeferitória anteriormente apontada.
Violação do artigo 101, inciso IV, c/c o artigo 106, caput, da LPI e o artigo 23 da Instrução Normativa nº 044/2015. Trata-se, portanto, de mera retificação de base legal, sem mudança quanto ao mérito. Notifica-se a recorrente para apresentar manifestação, devendo, para tanto, utilizar-se do código 126. Tal ato, de caráter facultativo, se encontra isento do pagamento de taxas. Garantia do contraditório e da ampla defesa. PARECER NORMATIVO INPI PROC/CJCONS/Nº 02/08
-
- (21) BR 30 2013 003545-0** Código 120 - Tome Conhecimento do Parecer Técnico
(22) 22/07/2013
(71) FORD MOTOR COMPANY (US) , FORD OTOMOTIV SANAYI A.S. (TR)
(74) ARTUR FRANCISCO SCHAAL
Ciência para retificação da base legal indeferitória anteriormente apontada.
Violação do artigo 101, inciso IV, c/c o artigo 106, caput, da LPI e o artigo 23 da Instrução Normativa nº 044/2015. Trata-se, portanto, de mera retificação de base legal, sem mudança quanto ao mérito. Notifica-se a recorrente para apresentar manifestação, devendo, para tanto, utilizar-se do código 126. Tal ato, de caráter facultativo, se encontra isento do pagamento de taxas. Garantia do contraditório e da ampla defesa. PARECER NORMATIVO INPI PROC/CJCONS/Nº 02/08
-
- (21) BR 30 2013 005087-4** Código 120 - Tome Conhecimento do Parecer Técnico
(22) 07/10/2013
(71) UNIVERSIDADE FEDERAL DO RIO GRANDE DO SUL - UFRGS (BR/RS)
Ciência para retificação da base legal indeferitória anteriormente apontada.
Violação do artigo 101, inciso IV, c/c o artigo 106, caput, da LPI e o artigo 23 da Instrução Normativa nº 044/2015. Trata-se, portanto, de mera retificação de base legal, sem mudança quanto ao mérito. Notifica-se a recorrente para apresentar manifestação, devendo, para tanto, utilizar-se do código 126. Tal ato, de caráter facultativo, se encontra isento do pagamento de taxas. Garantia do contraditório e da ampla defesa. PARECER NORMATIVO INPI PROC/CJCONS/Nº 02/08
-
- (21) BR 30 2013 005131-5** Código 120 - Tome Conhecimento do Parecer Técnico
(22) 08/10/2013
(71) CARDIO3 BIOSCIENCES S.A. (BE)
(74) DANNEMANN, SIEMSEN, BIGLER & IPANEMA MOREIRA
Ciência para retificação da base legal indeferitória anteriormente apontada.
Violação do artigo 101, inciso IV, c/c o artigo 106, caput, da LPI e o artigo 23 da Instrução Normativa nº 044/2015. Trata-se, portanto, de mera retificação de base legal, sem mudança quanto ao mérito. Notifica-se a recorrente para apresentar



manifestação, devendo, para tanto, utilizar-se do código 126. Tal ato, de caráter facultativo, se encontra isento do pagamento de taxas. Garantia do contraditório e da ampla defesa. PARECER NORMATIVO INPI PROC/CJCONS/Nº 02/08

(21) BR 30 2013 005607-4

Código 120 - Tome Conhecimento do Parecer Técnico

(22) 04/11/2013

(71) MANOEL TRAJANO JUNQUEIRA DOS SANTOS (BR/CE)

(74) GIOVANNI AUGUSTO ALMEIDA BALUZ

Ciência para retificação da base legal indeferitória anteriormente apontada. Violação do artigo 101, inciso IV, c/c o artigo 106, caput, da LPI e o artigo 23 da Instrução Normativa nº 044/2015. Trata-se, portanto, de mera retificação de base legal, sem mudança quanto ao mérito. Notifica-se a recorrente para apresentar manifestação, devendo, para tanto, utilizar-se do código 126. Tal ato, de caráter facultativo, se encontra isento do pagamento de taxas. Garantia do contraditório e da ampla defesa. PARECER NORMATIVO INPI PROC/CJCONS/Nº 02/08

(21) BR 30 2013 005766-6

Código 120 - Tome Conhecimento do Parecer Técnico

(22) 11/11/2013

(71) TREEFROG DEVELOPMENTS, INC. (US)

(74) DANNEMANN, SIEMSEN, BIGLER & IPANEMA MOREIRA

Ciência para retificação da base legal indeferitória anteriormente apontada. Violação do artigo 101, inciso IV, c/c o artigo 106, caput, da LPI e o artigo 23 da Instrução Normativa nº 044/2015. Trata-se, portanto, de mera retificação de base legal, sem mudança quanto ao mérito. Notifica-se a recorrente para apresentar manifestação, devendo, para tanto, utilizar-se do código 126. Tal ato, de caráter facultativo, se encontra isento do pagamento de taxas. Garantia do contraditório e da ampla defesa. PARECER NORMATIVO INPI PROC/CJCONS/Nº 02/08

(21) BR 30 2013 005919-7

Código 120 - Tome Conhecimento do Parecer Técnico

(22) 22/11/2013

(71) V.P. ARTE COMERCIO E SERVIÇOS LTDA-ME (BR/SP)

(74) DARCI ALVES CAVALHEIRO

Ciência para retificação da base legal indeferitória anteriormente apontada. Violação do artigo 101, inciso IV, c/c o artigo 106, caput, da LPI e o artigo 23 da Instrução Normativa nº 044/2015. Trata-se, portanto, de mera retificação de base legal, sem mudança quanto ao mérito. Notifica-se a recorrente para apresentar manifestação, devendo, para tanto, utilizar-se do código 126. Tal ato, de caráter facultativo, se encontra isento do pagamento de taxas. Garantia do contraditório e da ampla defesa. PARECER NORMATIVO INPI PROC/CJCONS/Nº 02/08

(21) BR 30 2013 006503-0

Código 120 - Tome Conhecimento do Parecer Técnico

(22) 28/11/2013

(71) FBM GAMING AND AMUSEMENT PHILIPPINES, INC. (PH)

(74) DEMAREST ADVOGADOS



Ciência para retificação da base legal indeferitória anteriormente apontada. Violação do artigo 101, inciso IV, c/c o artigo 106, caput, da LPI e o artigo 23 da Instrução Normativa nº 044/2015. Trata-se, portanto, de mera retificação de base legal, sem mudança quanto ao mérito. Notifica-se a recorrente para apresentar manifestação, devendo, para tanto, utilizar-se do código 126. Tal ato, de caráter facultativo, se encontra isento do pagamento de taxas. Garantia do contraditório e da ampla defesa. PARECER NORMATIVO INPI PROC/CJCONS/Nº 02/08

(21) BR 30 2014 000152-3

Código 120 - Tome Conhecimento do Parecer Técnico

(22) 15/01/2014

(71) INSTITUTO NACIONAL DE TECNOLOGIA - INT (BR/RJ)

Ciência para retificação da base legal indeferitória anteriormente apontada. Violação do artigo 101, inciso IV, c/c o artigo 106, caput, da LPI e o artigo 23 da Instrução Normativa nº 044/2015. Trata-se, portanto, de mera retificação de base legal, sem mudança quanto ao mérito. Notifica-se a recorrente para apresentar manifestação, devendo, para tanto, utilizar-se do código 126. Tal ato, de caráter facultativo, se encontra isento do pagamento de taxas. Garantia do contraditório e da ampla defesa. PARECER NORMATIVO INPI PROC/CJCONS/Nº 02/08

(21) BR 30 2014 000869-2

Código 120 - Tome Conhecimento do Parecer Técnico

(22) 17/01/2014

(71) EDGAR ALBERTO TONON (BR/PR)

(74) CALISTO VENDRAME SOBRINHO

Ciência para retificação da base legal indeferitória anteriormente apontada. Violação do artigo 101, inciso IV, c/c o artigo 106, caput, da LPI e o artigo 23 da Instrução Normativa nº 044/2015. Trata-se, portanto, de mera retificação de base legal, sem mudança quanto ao mérito. Notifica-se a recorrente para apresentar manifestação, devendo, para tanto, utilizar-se do código 126. Tal ato, de caráter facultativo, se encontra isento do pagamento de taxas. Garantia do contraditório e da ampla defesa. PARECER NORMATIVO INPI PROC/CJCONS/Nº 02/08

(21) BR 30 2014 001532-0

Código 120 - Tome Conhecimento do Parecer Técnico

(22) 04/04/2014

(71) EMBRAER S.A. (BR/SP)

(74) VEIRANO ADVOGADOS

Ciência para retificação da base legal indeferitória anteriormente apontada. Violação do artigo 101, inciso IV, c/c o artigo 106, caput, da LPI e o artigo 23 da Instrução Normativa nº 044/2015. Trata-se, portanto, de mera retificação de base legal, sem mudança quanto ao mérito. Notifica-se a recorrente para apresentar manifestação, devendo, para tanto, utilizar-se do código 126. Tal ato, de caráter facultativo, se encontra isento do pagamento de taxas. Garantia do contraditório e da ampla defesa. PARECER NORMATIVO INPI PROC/CJCONS/Nº 02/08

(21) BR 30 2014 001576-1

Código 120 - Tome Conhecimento do Parecer Técnico

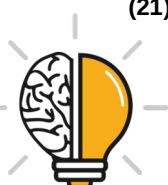

(22) 07/04/2014

(71) THE MENTHOLATUM COMPANY (US)

(74) NELLIE D SHORES

Ciência para retificação da base legal indeferitória anteriormente apontada. Violação do artigo 101, inciso IV, c/c o artigo 106, caput, da LPI e o artigo 23 da Instrução Normativa nº 044/2015. Trata-se, portanto, de mera retificação de base legal, sem mudança quanto ao mérito. Notifica-se a recorrente para apresentar manifestação, devendo, para tanto, utilizar-se do código 126. Tal ato, de caráter facultativo, se encontra isento do pagamento de taxas. Garantia do contraditório e da ampla defesa. PARECER NORMATIVO INPI PROC/CJCONS/Nº 02/08

(21) BR 30 2014 002227-0

Código 120 - Tome Conhecimento do Parecer Técnico

(22) 19/05/2014

(71) SOPRANO ELETROMETALURGICA E HIDRAULICA LTDA. (BR/RS)

(74) EDEMAR CAPELLA

Ciência para retificação da base legal indeferitória anteriormente apontada. Violação do artigo 101, inciso IV, c/c o artigo 106, caput, da LPI e o artigo 23 da Instrução Normativa nº 044/2015. Trata-se, portanto, de mera retificação de base legal, sem mudança quanto ao mérito. Notifica-se a recorrente para apresentar manifestação, devendo, para tanto, utilizar-se do código 126. Tal ato, de caráter facultativo, se encontra isento do pagamento de taxas. Garantia do contraditório e da ampla defesa. PARECER NORMATIVO INPI PROC/CJCONS/Nº 02/08

(21) BR 30 2014 002821-9

Código 120 - Tome Conhecimento do Parecer Técnico

(22) 16/06/2014

(71) BEHR PROCESS CORPORATION (US)

(74) ORLANDO DE SOUZA

Ciência para retificação da base legal indeferitória anteriormente apontada. Violação do artigo 101, inciso IV, c/c o artigo 106, caput, da LPI e o artigo 23 da Instrução Normativa nº 044/2015. Trata-se, portanto, de mera retificação de base legal, sem mudança quanto ao mérito. Notifica-se a recorrente para apresentar manifestação, devendo, para tanto, utilizar-se do código 126. Tal ato, de caráter facultativo, se encontra isento do pagamento de taxas. Garantia do contraditório e da ampla defesa. PARECER NORMATIVO INPI PROC/CJCONS/Nº 02/08

(21) BR 30 2014 002875-8

Código 120 - Tome Conhecimento do Parecer Técnico

(22) 20/06/2014

(71) GABRIELLE STUDIO, INC. (US)

(74) DANNEMANN, SIEMSEN, BIGLER & IPANEMA MOREIRA

Ciência para retificação da base legal indeferitória anteriormente apontada. Violação do artigo 101, inciso IV, c/c o artigo 106, caput, da LPI e o artigo 23 da Instrução Normativa nº 044/2015. Trata-se, portanto, de mera retificação de base legal, sem mudança quanto ao mérito. Notifica-se a recorrente para apresentar manifestação, devendo, para tanto, utilizar-se do código 126. Tal ato, de caráter



facultativo, se encontra isento do pagamento de taxas. Garantia do contraditório e da ampla defesa. PARECER NORMATIVO INPI PROC/CJCONS/Nº 02/08

(21) BR 30 2014 002877-4

Código 120 - Tome Conhecimento do Parecer Técnico

(22) 20/06/2014

(71) GABRIELLE STUDIO, INC. (US)

(74) DANNEMANN, SIEMSEN, BIGLER & IPANEMA MOREIRA

Ciência para retificação da base legal indeferitória anteriormente apontada.

Violação do artigo 101, inciso IV, c/c o artigo 106, caput, da LPI e o artigo 23 da Instrução Normativa nº 044/2015. Trata-se, portanto, de mera retificação de base legal, sem mudança quanto ao mérito. Notifica-se a recorrente para apresentar manifestação, devendo, para tanto, utilizar-se do código 126. Tal ato, de caráter facultativo, se encontra isento do pagamento de taxas. Garantia do contraditório e da ampla defesa. PARECER NORMATIVO INPI PROC/CJCONS/Nº 02/08



Código 211 - Sobrestado o Processo Administrativo

(11) BR 30 2013 000663-8

Código 211 - Sobrestado o Processo Administrativo

(45) 23/02/2016

(73) 3M INNOVATIVE PROPERTIES COMPANY (US)

(74) FABIO FERRAZ DE ARRUDA LEME

SOBRESTADO O EXAME ATÉ RESPOSTA AO MEMORADO Nº 27/2018, ENCAMINHADO PELA CGREC À DIRMA, COM RECOMENDAÇÃO DE INSTAURAÇÃO DE NOVO PROCESSO ADMINISTRATIVO DE NULIDADE, DE OFÍCIO.

(11) BR 30 2017 000517-9

Código 211 - Sobrestado o Processo Administrativo

(45) 02/01/2018

(73) PROTALUS LLC (US)

(74) RICARDO DE ANDRADE BERGAMO DA SILVA

SOBRESTADO O EXAME DO PROCESSO ADMINISTRATIVO DE NULIDADE, INSTAURADO DE OFÍCIO, ATÉ EXAME E DECISÃO ACERCA DA PETIÇÃO Nº 018180000092, DE 23/02/2018, REFERENTE A RECURSO INTERPOSTO CONTRA A DECLARAÇÃO DE PERDA DE PRIORIDADE UNIONISTA.



Código 31 - Notificação de Depósito

Notificação de depósito de pedido de registro de desenho industrial. O pedido segue para a etapa de exame técnico.

(21) BR 30 2018 000369-1

Código 31 - Notificação de Depósito
(22) 01/02/2018
(71) WILLIAM GARDNER (US)
(72) WILLIAM GARDNER
(74) DANNEMANN, SIEMSEN, BIGLER & IPANEMA MOREIRA
Notificação de depósito (Protocolo: 870180008711 UF: WB Data: 01/02/2018
Hora: 10:35)

(21) BR 30 2018 000370-5

Código 31 - Notificação de Depósito
(22) 01/02/2018
(71) CHANEL SARL (CH)
(72) MARIANNA NITSCH
(74) SOERENSEN GARCIA ADVOGADOS ASSOCIADOS
Notificação de depósito (Protocolo: 870180008724 UF: WB Data: 01/02/2018
Hora: 11:07)

(21) BR 30 2018 000371-3

Código 31 - Notificação de Depósito
(22) 01/02/2018
(71) CHANEL SARL (CH)
(72) MARIANNA NITSCH
(74) SOERENSEN GARCIA ADVOGADOS ASSOCIADOS
Notificação de depósito (Protocolo: 870180008726 UF: WB Data: 01/02/2018
Hora: 11:09)

(21) BR 30 2018 000372-1

Código 31 - Notificação de Depósito
(22) 01/02/2018
(71) CHANEL SARL (CH)
(72) MARIANNA NITSCH
(74) SOERENSEN GARCIA ADVOGADOS ASSOCIADOS
Notificação de depósito (Protocolo: 870180008728 UF: WB Data: 01/02/2018
Hora: 11:11)

(21) BR 30 2018 000374-8

Código 31 - Notificação de Depósito
(22) 01/02/2018
(71) PAULO CELSO CARDOSO BACCHI (BR/SP)
(72) PAULO CELSO CARDOSO BACCHI
(74) João Batista Valverde
Notificação de depósito (Protocolo: 870180008780 UF: WB Data: 01/02/2018



Hora: 13:53)

(21) BR 30 2018 000375-6

Código 31 - Notificação de Depósito
(22) 01/02/2018
(71) PAULO CELSO CARDOSO BACCHI (BR/SP)
(72) PAULO CELSO CARDOSO BACCHI
(74) João Batista Valverde
Notificação de depósito (Protocolo: 870180008785 UF: WB Data: 01/02/2018
Hora: 14:04)

(21) BR 30 2018 000376-4

Código 31 - Notificação de Depósito
(22) 01/02/2018
(71) PAULO CELSO CARDOSO BACCHI (BR/SP)
(72) PAULO CELSO CARDOSO BACCHI
(74) João Batista Valverde
Notificação de depósito (Protocolo: 870180008794 UF: WB Data: 01/02/2018
Hora: 14:17)

(21) BR 30 2018 000377-2

Código 31 - Notificação de Depósito
(22) 01/02/2018
(71) F. P. DAIBES EIRELI EPP (BR/PA)
(72) FABIO PAMPLONA DAIBES
(74) RENATA CAVALCANTI DE ALBUQUERQUE LIMA VILAIN
Notificação de depósito (Protocolo: 870180008795 UF: WB Data: 01/02/2018
Hora: 14:18)

(21) BR 30 2018 000378-0

Código 31 - Notificação de Depósito
(22) 01/02/2018
(71) F. P. DAIBES EIRELI EPP (BR/PA)
(72) FABIO PAMPLONA DAIBES
(74) RENATA CAVALCANTI DE ALBUQUERQUE LIMA VILAIN
Notificação de depósito (Protocolo: 870180008803 UF: WB Data: 01/02/2018
Hora: 14:32)

(21) BR 30 2018 000385-3

Código 31 - Notificação de Depósito
(22) 01/02/2018
(71) ATM SOLUÇÕES EM AUTOATENDIMENTO LTDA - ME (BR/SC)
(72) ISRAEL NORIVAL MARTINS
(74) GABRIELA MUNIZ ALVES
Notificação de depósito (Protocolo: 870180008979 UF: WB Data: 01/02/2018
Hora: 17:20)

(21) BR 30 2018 000386-1

Código 31 - Notificação de Depósito
(22) 01/02/2018



(71) ILLUMINA, INC. (US)
(72) DYE, CHRISTOPHER, VAN GERBIG, ELIZA, MUSSER, TRAVIS
(74) Dennemeyer & Associates Propriedade Intelectual Ltda
Notificação de depósito (Protocolo: 870180009023 UF: WB Data: 01/02/2018
Hora: 19:13)

(21) BR 30 2018 000388-8

Código 31 - Notificação de Depósito
(22) 01/02/2018
(71) CRMALL SISTEMA DE INFORMAÇÃO DE MARKETING LTDA - EPP
(BR/PR)
(72) ANTONIO CARLOS BRAGA JUNIOR
(74) PAULO GUSTAVO ZANETTI MORAIS BADAN
Notificação de depósito (Protocolo: 870180009041 UF: WB Data: 01/02/2018
Hora: 22:10)

(21) BR 32 2018 000390-2

Código 31 - Notificação de Depósito
(22) 16/02/2017
(71) W3 INDUSTRIA METALURGICA LTDA (BR/PR)
(72) WILSON GELAKI
(74) MARCOS ANTONIO NUNES
Notificação de depósito (Protocolo: 870180009079 UF: WB Data: 02/02/2018
Hora: 09:47)

(21) BR 32 2018 000391-0

Código 31 - Notificação de Depósito
(22) 16/02/2017
(71) W3 INDUSTRIA METALURGICA LTDA (BR/PR)
(72) WILSON GELAKI
(74) MARCOS ANTONIO NUNES
Notificação de depósito (Protocolo: 870180009108 UF: WB Data: 02/02/2018
Hora: 10:16)

(21) BR 32 2018 000392-9

Código 31 - Notificação de Depósito
(22) 16/02/2017
(71) W3 INDUSTRIA METALURGICA LTDA (BR/PR)
(72) WILSON GELAKI
(74) MARCOS ANTONIO NUNES
Notificação de depósito (Protocolo: 870180009130 UF: WB Data: 02/02/2018
Hora: 10:38)



Código 33 - Pedido Retirado

Retirado o pedido com base no Art. 105 da LPI a requerimento do depositante.

(21) BR 30 2016 004877-0

Código 33 - Pedido Retirado

(22) 25/10/2016

(71) INSTITUTO FEDERAL DE EDUCAÇÃO, CIÊNCIA E TECNOLOGIA DO
SUDESTE DE MINAS (BR/MG)



Código 34 - Exigência - Art. 106 § 3º da LPI

Suspensão do andamento do pedido de registro de desenho industrial que, para instrução regular, aguardará o atendimento ou contestação das exigências formuladas. A não manifestação do depositante no prazo de 60 (sessenta) dias desta data acarretará o arquivamento definitivo do pedido.

(21) BR 30 2013 002318-4

Código 34 - Exigência - Art. 106 § 3º da LPI

(22) 14/02/2013

(71) GUSTAVO D'AMARAL PEREIRA GRANJA RUSSO (BR/SC)

(74) ROGERIO DE SOUZA

1. O pedido deve se adequar à Instrução Normativa 44-2015 - IN. 2. Apresentar novo conjunto de figuras formado pelas vistas ortogonais (frontal, posterior, laterais, superior e inferior), além de pelo menos uma perspectiva, atendendo ao disposto no inciso IV do artigo 20 da IN. 3. As figuras devem ser numeradas conforme o disposto no inciso VI do artigo 20 da IN: figura 1.1, figura 1.2, etc. 4. As figuras devem ter excelente qualidade gráfica, nitidez e contraste, com o intuito de revelar com precisão os contornos, relevos e rebaixos do objeto reivindicado, permitindo a compreensão de seus detalhes. Utilizar traços precisos.

(21) BR 30 2013 005816-6

Código 34 - Exigência - Art. 106 § 3º da LPI

(22) 14/11/2013

(71) JOHNSON & JOHNSON VISION CARE, INC. (US)

(74) DANNEMANN, SIEMSEN, BIGLER & IPANEMA MOREIRA

As figuras dos documentos de prioridade apresentadas têm baixa qualidade gráfica, o que impossibilita a comparação visual com a forma do objeto reivindicado no pedido. Apresentar novas figuras do documento de prioridade com melhor qualidade gráfica.

(21) BR 30 2014 004324-2

Código 34 - Exigência - Art. 106 § 3º da LPI

(22) 02/09/2014

(71) SANOFI (FR) , REGENERON PHARMACEUTICALS, INC. (US)

(74) DANNEMANN, SIEMSEN, BIGLER & IPANEMA MOREIRA

1. O pedido deverá ser dividido de acordo com a Instrução Normativa 44/2015, já que os objetos apresentados não guardam as mesmas características distintivas preponderantes do objeto principal do pedido; 2. Manter no presente pedido o objeto representado pelas figuras 1.1 a 1.7; 3. O primeiro pedido dividido deverá conter o objeto representado pelas figuras 2.1 a 2.7; 16.1 a 16.7; e 17.1 a 17.7. 4. O segundo pedido dividido deverá conter o objeto representado pelas figuras 3.1 a 3.7. 5. O terceiro pedido dividido deverá conter o objeto representado pelas figuras 4.1 a 4.7; 5.1 a 5.7; 7.1 a 7.7; 9.1 a 9.7; 10.1 a 10.7; 12.1 a 12.7 e 14.1 a 14.7. Com base na atual apresentação do pedido, não foi possível identificar diferenças entre o objeto das figuras 5.1 a 5.7 e o das figuras 12.1 a 12.7. Da



mesma forma, também não foi possível identificar diferenças entre o objeto das figuras 7.1 a 7.7 e o das figuras 14.1 a 14.7 e entre o objeto das figuras 9.1 a 9.7 e o das figuras 10.1 a 10.7. Caso os objetos constituam, de fato, variações configurativas, esclarecer qual (is) elemento (s) da forma varia (m) de uma para a outra. Caso a forma plástica seja exatamente a mesma e a diferença resida somente na aplicação de cores diferentes em alguns elementos, numerar as figuras consecutivamente, por tratar-se do mesmo objeto. Poderá o depositante, nesse caso, alternativamente, manter no pedido apenas as figuras 10.1 a 10.7; 12.1 a 12.7; e 14.1 a 14.7. 6. O quarto pedido dividido deverá conter o objeto representado pelas figuras 6.1 a 6.7; 8.1 a 8.7; 11.1 a 11.7; 13.1 a 13.7; 15.1 a 15.7; Com base na atual apresentação do pedido, não foi possível identificar diferenças entre o objeto das figuras 6.1 a 6.7 e o das figuras 13.1 a 13.7. Da mesma forma, também não foi possível identificar diferenças entre o objeto das figuras 8.1 a 8.7 e o das figuras 15.1 a 15.7. Caso os objetos constituam, de fato, variações configurativas, esclarecer qual (is) elemento (s) da forma varia (m) de uma para a outra. Caso a forma plástica seja exatamente a mesma e a diferença resida somente na aplicação de cores diferentes em alguns elementos, numerar as figuras consecutivamente, por tratar-se do mesmo objeto. Poderá o depositante, nesse caso, alternativamente, manter no pedido apenas as figuras 13.1 a 13.7; 15.1 a 15.7. 7. Modificar os títulos, adequando-os ao objeto reivindicado em cada pedido.

(21) BR 30 2014 004395-1

Código 34 - Exigência - Art. 106 § 3º da LPI

(22) 05/09/2014

(71) CLEAR LAM PACKAGING, INC.

(74) EDUARDO OTERO

Modificar título para: "Padrão ornamental aplicado a embalagem".

(21) BR 30 2014 004407-9

Código 34 - Exigência - Art. 106 § 3º da LPI

(22) 08/09/2014

(71) CLEAR LAM PACKAGING INC (US)

(74) RANA GOSAIN

1. Modificar título para: "Padrão ornamental aplicado a embalagem." 2. Caso o retângulo não faça parte do padrão ornamental, suprimir. 3. As figuras devem ser numeradas conforme o disposto no inciso VI do artigo 20 da IN 44/2015.

(21) BR 30 2015 003857-8

Código 34 - Exigência - Art. 106 § 3º da LPI

(22) 18/08/2015

(71) PAPIERI EMBALAGENS LTDA ME (BR/PR)

(74) ALCION BUBNIAK

O escopo de proteção de um registro de desenho industrial não abrange materiais ou técnicas de fabricação, vantagens técnicas e/ou funcionais, formas de montagem. Informações desta natureza não devem constar do pedido. O pedido deve se adequar à Instrução Normativa 44/2015 - IN. 1. As figuras devem



mostrar a forma montada da configuração externa do objeto, sem destacar detalhes ou partes isoladamente, conforme inciso III do art. 20 da IN e somente devem mostrar o objeto do pedido, conforme inciso I do art. 20 e inciso III do art. 21 da IN: suprimir as figuras 2, 3 e 4. 2. Apresentar novo conjunto de figuras formado pelas vistas ortogonais (frontal, posterior, laterais, superior e inferior), além de pelo menos uma perspectiva, atendendo ao disposto no inciso IV do artigo 20 da IN. As figuras devem mostrar o objeto conforme figura 1. 3. As figuras devem ser numeradas conforme o disposto no inciso VI do artigo 20 da IN: figura 1.1, figura 1.2, etc. 4. Observar o artigo 14 da IN: o título deve ser o mesmo em todo o pedido.

(21) BR 30 2015 005542-1

Código 34 - Exigência - Art. 106 § 3º da LPI

(22) 08/12/2015

(71) MARCOS APARECIDO DO VALE - ME (BR/SP)

(74) APARECIDO DONIZETE FERRAZ DE CARVALHO

1- O pedido deverá ser dividido: Manter no presente pedido as figuras relativas ao número 1. O primeiro pedido dividido deverá conter as figuras relativas ao número 2, o segundo pedido dividido deverá conter as figuras relativas ao número 3 e assim sucessivamente: um pedido principal (com o número 1) e um pedido dividido para cada outro número, num total de 8 novos pedidos divididos, além do pedido principal. 2- As figuras contêm áreas escurecidas e de pouca definição que comprometem a visualização das formas e das superfícies do objeto. Reapresentar o conjunto de figuras com melhor qualidade gráfica, nitidez e contraste, revelando com precisão os contornos, relevos e rebaixos do objeto reivindicado e possibilitando a compreensão de seus detalhes. Respeitar a resolução mínima de 300 dpi. Evitar reflexos, texturas granuladas, brilhos e outros elementos que afetem a compreensão da configuração do objeto. Reapresentar as figuras retirando das mesmas o pavio das velas. 3- Para cada pedido, apresentar novo conjunto de figuras formado pelas vistas ortogonais (frontal, posterior, laterais, superior e inferior), além de pelo menos uma perspectiva, atendendo ao disposto no inciso IV do artigo 20 da IN 44/2015. 4- As figuras devem ser numeradas conforme o disposto no inciso VI do artigo 20 da IN 44/2015 (figura 1.1, figura 1.2, etc). 5- As páginas que contêm figuras deverão ser numeradas no centro da margem superior indicando o número da folha e o número total de folhas (ex.: 1/5, 2/5, 3/5, 4/5 e 5/5).

(21) BR 30 2016 001079-0

Código 34 - Exigência - Art. 106 § 3º da LPI

(22) 17/03/2016

(71) PEPSICO, INC. (US)

(74) Dannemann, Siemsen, Bigler & Ipanema Moreira

1. Apresentar novo conjunto de figuras em que as linhas tracejadas devem ser preenchidas, de forma que o objeto e suas variações seja representado por traços contínuos e uniformes. 2. Suprimir hachuras, que atrapalham a perfeita compreensão da forma do objeto e de suas variações.



(21) BR 30 2016 001412-4

Código 34 - Exigência - Art. 106 § 3º da LPI

(22) 07/04/2016

(71) ANDRADE MACHADO BAR E LANCHONETE LTDA -ME (BR/MG)

(74) VINÍCIUS SILVA DE OLIVEIRA

1. Apresentar novo conjunto de figuras, seguindo as orientações de formatação da Instrução Normativa 44/2015. 2. A Instrução Normativa define que o objeto deve ser apresentado a partir de todas as vistas: em perspectiva, frontal, posterior, superior, inferior, lateral esquerda e lateral direita. Suprimir Fig. 5. 3. Apresentar novo conjunto de figuras (desenhos ou fotografias) com melhor qualidade gráfica, nitidez e contraste, capazes de revelar com precisão os contornos, relevos e rebaixos do objeto reivindicado, permitindo a compreensão de seus detalhes. Todas as vistas devem referir-se a mesma configuração do objeto. 5. As figuras devem ser numeradas conforme o disposto no inciso VI do artigo 20 da IN 44/2015. 6. Modificar título para: "Configuração aplicada a embalagem".

(21) BR 30 2016 001638-0

Código 34 - Exigência - Art. 106 § 3º da LPI

(22) 19/04/2016

(71) FURUKAWA INDUSTRIAL S.A. PRODUTOS ELÉTRICOS (BR/PR)

(74) ANTÔNIO MAURÍCIO PEDRAS ARNAUD

1. O pedido deverá ser dividido de acordo com a Instrução Normativa 44/2015, já que os padrões apresentados não guardam entre si as mesmas características distintivas preponderantes; 2. Manter no presente pedido o padrão representado pela figura 1.1; 3. O primeiro pedido dividido deverá conter o padrão representado pela figura 2.1. 4. Suprimir figuras 1.2 e 2.2.

(21) BR 30 2016 001753-0

Código 34 - Exigência - Art. 106 § 3º da LPI

(22) 28/04/2016

(71) PAULO CELSO CARDOSO BACCHI (BR/SP)

(74) João Batista Valverde

1- As figuras foram apresentadas com baixa qualidade. Reapresentar o conjunto de figuras com traços uniformes, melhor qualidade gráfica, nitidez e contraste, revelando com precisão os contornos, relevos e rebaixos do objeto reivindicado e possibilitando a compreensão de seus detalhes. Respeitar a resolução mínima de 300 dpi. 2- As figuras apresentam incoerências entre o mostrado na perspectiva e nas demais vistas, como nas vistas laterais e superior, onde o assento e o encosto apresentam incoerências com o mostrado na perspectiva; da mesma forma, o encosto, mostrado na fig. 1.6, aparenta ser mais largo que o corpo da cadeira, o que não é visto nas demais figuras. Harmonizar as vistas ortogonais com a(s) perspectiva(s) apresentada(s), corrigindo todas as inconsistências entre as figuras. 3- Apresentar novo conjunto de figuras formado pelas vistas ortogonais (frontal, posterior, laterais, superior e inferior), além de pelo menos uma perspectiva, atendendo ao disposto no inciso IV do artigo 20 da



IN 44/2015.

(21) BR 30 2016 002724-2

Código 34 - Exigência - Art. 106 § 3º da LPI

(22) 24/06/2016

(71) GESSE MARTINS DE SOUZA (BR/SP)

1- As figuras deverão representar o objeto na íntegra, revelando apenas a configuração externa, sem destacar detalhes e partes separadamente. Reapresentar as figuras, retirando das mesmas o cabo de energia externo ao objeto. Excluir do conjunto a fig. 1.6, por tratar-se apenas de uma configuração de uso do objeto. 2- Apresentar novo conjunto de figuras formado pelas vistas ortogonais (frontal, posterior, laterais, superior e inferior), além de pelo menos uma perspectiva, atendendo ao disposto no inciso IV do artigo 20 da IN 44/2015. 3- Cada um dos documentos básicos que integram o pedido deve ser iniciado em nova folha com numeração independente. As páginas que contêm figuras deverão ser numeradas no centro da margem superior indicando o número da folha e o número total de folhas (ex.: 1/5, 2/5, 3/5, 4/5 e 5/5). 4- Adequar o título para melhor especificação do objeto reivindicado, substituindo-o por "CONFIGURAÇÃO APLICADA EM TRAVA".

(21) BR 30 2016 004153-9

Código 34 - Exigência - Art. 106 § 3º da LPI

(22) 19/09/2016

(71) JADERSON DE ALMEIDA (BR/SC)

1- Reapresentar as figuras, excluindo do conjunto a fig. 1.1, por tratar-se apenas de outra forma de representação do objeto reivindicado, ou acrescentar ao conjunto apresentado as vistas ortogonais (frontal, posterior, laterais, superior e inferior) relativas ao objeto dessa figura, apresentando-o como uma segunda variação configurativa. Neste caso, as figuras deverão todas ser numeradas conforme o disposto no inciso VI do artigo 20 da IN 44/2015 (figura 1.1, figura 1.2, etc para a primeira variação, figura 2.1, figura 2.2, etc para a segunda variação e assim por diante).

(21) BR 30 2016 004187-3

Código 34 - Exigência - Art. 106 § 3º da LPI

(22) 21/09/2016

(71) MARCOS APARECIDO PUERTAS (BR/PR)

(74) London Marcas e Patentes S/S Ltda.

1. Alterar título do pedido para "Configuração aplicada a base de rodo" ou outro que denomine de maneira específica o objeto do pedido. As figuras não apresentam o rodo completo, pois falta o cabo. O título do pedido deve denominar o objeto de maneira clara e concisa. 2. Retirar marcas da figura 3. As figuras do depósito não podem conter marcas (nominativas ou figurativas), brasões, logotipos, timbres ou rubricas. 3. Numerar as figuras de acordo com o padrão 1.1, 1.2, 1.3... etc.

(21) BR 30 2016 004205-5

Código 34 - Exigência - Art. 106 § 3º da LPI

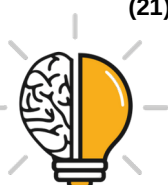

(22) 22/09/2016

(71) INDÚSTRIA E COMÉRCIO DE UTILIDADES DOMÉSTICAS INJETEMP LTDA. (BR/SP)

(74) Difusão Marcas e Patentes Ltda.

1- As novas figuras apresentadas na petição de cumprimento de exigência ainda apresentam incoerências entre si: as figs. 1.2 e 1.4 foram apresentadas de forma distorcida e não correspondem ao mostrado na perspectiva. Reapresentar as figuras, substituindo as vistas citadas por vistas ortogonais do objeto.

(21) BR 30 2016 004253-5

Código 34 - Exigência - Art. 106 § 3º da LPI

(22) 23/09/2016

(71) JADERSON DE ALMEIDA (BR/SC)

1. Apresentar novo jogo de figuras com mais qualidade, para que revelem com clareza as formas do objeto. As imagens devem mostrar o objeto com nitidez e resolução gráfica suficiente para plena compreensão da matéria apresentada, observado o mínimo de 300 dpi. As figuras que representam o objeto em linhas estão serrilhadas e em baixa qualidade e devem ser substituídas.

(21) BR 30 2016 004256-0

Código 34 - Exigência - Art. 106 § 3º da LPI

(22) 23/09/2016

(71) PLUGT CALÇADOS INDÚSTRIA E COMÉRCIO EIRELI (BR/SP)

(74) Beerre Assessoria Empresarial Ltda.(Alt. de Beerre Assessoria Emp. S/C.LTDA.)

1. Apresentar novo jogo de figuras com mais qualidade, para que revelem com clareza as formas do objeto. As imagens devem mostrar o objeto com nitidez e resolução gráfica suficiente para plena compreensão da matéria apresentada, observado o mínimo de 300 dpi.

(21) BR 30 2016 004258-6

Código 34 - Exigência - Art. 106 § 3º da LPI

(22) 23/09/2016

(71) JADERSON DE ALMEIDA (BR/SC)

1. Conforme exigência anterior, retirar as nove almofadas soltas dispostas sobre o sofá de 3 lugares e as 5 almofadas soltas do sofá de 4 lugares. Essas almofadas não fazem parte do objeto do depósito e devem ser retiradas das figuras. 2. Apresentar todas as vistas do sofá de 4 lugares. 3. Numerar as figuras do objeto principal de acordo com o padrão 1.1, 1.2, 1.3 etc. As figuras de variações configurativas devem ser numeradas no padrão: 2.1, 2.2, 2.3 etc.

(21) BR 30 2016 004261-6

Código 34 - Exigência - Art. 106 § 3º da LPI

(22) 23/09/2016

(71) JADERSON DE ALMEIDA (BR/SC)

1. O objeto apresentado na figura 1.1 difere dos demais (1.2 a 1.6) pela textura de madeira, ficando caracterizado como uma variação configurativa. Assim, solicita-se a apresentação de todas as vistas do objeto de madeira ou,



alternativamente, a supressão desse objeto (fig. 1.1) do jogo de figuras atual. 2. Reapresentar fig. 1.5 com contraste suficiente para que seja possível distinguir a forma dos pés da mesa. 3. Numerar as figuras do objeto principal de acordo com o padrão 1.1, 1.2, 1.3 etc. As figuras de variações configurativas, caso haja, devem ser numeradas no padrão: 2.1, 2.2, 2.3 etc.

(21) BR 30 2016 004262-4

Código 34 - Exigência - Art. 106 § 3º da LPI

(22) 23/09/2016

(71) JADERSON DE ALMEIDA (BR/SC)

1. O objeto da figura 2.1 não apresenta a textura de madeira presente nos demais objetos. Por esse motivo, solicita-se a inclusão de todas as vistas desse objeto no jogo de figuras atual. As figuras desse objeto devem ser numeradas como uma nova variação configurativa.

(21) BR 30 2016 004360-4

Código 34 - Exigência - Art. 106 § 3º da LPI

(22) 28/09/2016

(71) JADERSON DE ALMEIDA (BR/SC)

1. Reapresentar o conjunto de figuras suprimindo a figura 1.1, pois não corresponde ao objeto das demais figuras, visto que mostra um cabo incompleto (contrariando inciso III do art. 20 da IN 44/2015).

(21) BR 30 2016 004435-0

Código 34 - Exigência - Art. 106 § 3º da LPI

(22) 30/09/2016

(71) OHMAR TACLA (BR/PR)

1- As novas figuras mostradas na petição de cumprimento de exigência foram apresentadas com traços muito grossos, o que impede a perfeita visualização dos detalhes do objeto. Reapresentar o conjunto de figuras com traços mais finos, uniformes, melhor qualidade gráfica, nitidez e contraste, revelando com precisão os contornos, relevos e rebaixos do objeto reivindicado e possibilitando a compreensão de seus detalhes. Retirar as linhas de construção, mantendo apenas as arestas visíveis do objeto. Respeitar a resolução mínima de 300 dpi.

(21) BR 30 2016 004451-1

Código 34 - Exigência - Art. 106 § 3º da LPI

(22) 30/09/2016

(71) UNIVERSIDADE FEDERAL DE UBERLÂNDIA (BR/MG)

1. As figuras não estão correspondentes entre si: a trama das cordas verticais e horizontais não está representada com a mesma quantidade de cordas; na perspectiva, por exemplo, só aparecem três cordas verticais, enquanto nas demais vistas são quatro; na figura 1.5 só aparecem cinco cordas horizontais, enquanto nas demais figuras são sete. Reapresentar as figuras coerentes entre si. 2. Corrigir a figura 1.5 suprimindo a linha de piso. 3. As figuras devem ter excelente qualidade gráfica, nitidez e contraste, com o intuito de revelar com precisão os contornos, relevos e rebaixos do objeto reivindicado. Respeitar a resolução mínima de 300 dpi e utilizar linhas precisas.



(21) BR 30 2016 004460-0

Código 34 - Exigência - Art. 106 § 3º da LPI

(22) 03/10/2016

(71) CILMARA RAQUEL FERREIRA DE ANDRADE (BR/SP)

(74) Signo Marcas e Patentes Ltda.

1. As figuras apresentadas estão escuras e sem contraste, e não apresentam todos os detalhes da configuração do objeto. Ex.: A fig. 1.5 não permite observar os detalhes da configuração na área escura. Apresentar figuras mais claras. Utilizar como parâmetro a fig. 1.7, que apresenta todos os detalhes da área escura.

(21) BR 30 2016 004560-7

Código 34 - Exigência - Art. 106 § 3º da LPI

(22) 04/10/2016

(71) KARTELL S.P.A. (IT)

(74) Dannemann, Siemsen, Bigler & Ipanema Moreira

1. Renumerar as figuras 1.8 a 1.14 como variação configurativa, ou seja, como 2.1, 2.2, 2.3 etc.

(21) BR 30 2016 004562-3

Código 34 - Exigência - Art. 106 § 3º da LPI

(22) 04/10/2016

(71) FERNANDO JOSÉ FAVERO (BR/SP)

1. Apresentar vistas laterais do objeto, necessárias para plena compreensão da forma. 2. Apresentar as figuras em fundo absolutamente neutro. O fundo das figuras não pode apresentar nenhum tipo de objeto, padrão, textura, piso ou quinas de parede alheios ao objeto do pedido. 3. Numerar as folhas de figuras consecutivamente, com algarismos arábicos, no centro da margem superior, indicando o número da folha e o número total de folhas separados por uma barra oblíqua. Ex.: num pedido com 3 folhas de figuras a numeração dessas folhas será 1/3, 2/3, 3/3. 4. Numerar as figuras de acordo com o padrão 1.1, 1.2, 1.3... etc.

(21) BR 30 2016 005960-8

Código 34 - Exigência - Art. 106 § 3º da LPI

(22) 27/12/2016

(71) TOYOTA JIDOSHA KABUSHIKI KAISHA (JP)

(74) GUERRA PROPRIEDADE INDUSTRIAL

A proteção por desenho industrial não abrange os caracteres tipográficos individuais, e sim o padrão ornamental produzido por estes elementos. Assim, atender às seguintes exigências: 1. O pedido deverá ser dividido de acordo com a Instrução Normativa 44/2015, já que os padrões apresentados não guardam entre si as mesmas características distintivas preponderantes; 2. Manter no presente pedido o padrão representado pela figura 1.1; 3. O primeiro pedido dividido deverá conter os padrões representados pelas figuras 1.2 e 1.3. 4. Nos dois pedidos, alterar título para "Padrão ornamental aplicado a impressos".



(21) BR 30 2017 000127-0

Código 34 - Exigência - Art. 106 § 3º da LPI

(22) 12/01/2017

(71) OTTOMILLE COURO E ACESSÓRIOS LTDA - ME (BR/SP)

1. O objeto requerido deve ser apresentado somente em sua forma montada. Assim sendo, apresentar novo conjunto de figuras, suprimindo as figuras 1, 2 e 3 e incluindo as vista frontal, vista posterior, lateral esquerda, lateral direita, vista superior e vista inferior do objeto revelado na Figura 4. 2. O novo conjunto de figuras deve seguir as orientações de formatação da Instrução Normativa 44/2015. 3. As figuras devem ser numeradas conforme o disposto no inciso VI do artigo 20 da IN 44/2015. 4. Modificar título para: "Configuração aplicada em bolsa".

(21) BR 30 2017 000139-4

Código 34 - Exigência - Art. 106 § 3º da LPI

(22) 13/01/2017

(71) ANDRÉ MASSANORI TABA 29018313890 (BR/SP)

1. O pedido deverá ser dividido de acordo com a Instrução Normativa 44/2015, já que os objetos apresentados não guardam entre si as mesmas características distintivas preponderantes; 2. Manter no presente pedido o objeto representado pelas figuras 1.1 a 1.6; 3. O primeiro pedido dividido deverá conter o objeto representado pelas figuras 2.1 a 2.6; 4. O segundo pedido dividido deverá conter o objeto representado pelas figuras 3.1 a 3.6. A figura 3.7 deve ser suprimida por tratar-se de detalhes do objeto. 5. O terceiro pedido dividido deverá conter o objeto representado pelas figuras 4.1 a 4.6; 6. O quarto pedido dividido deverá conter o objeto representado pelas figuras 5.1 a 5.6; 7. O quinto pedido dividido deverá conter o objeto representado pelas figuras 6.1 a 6.5; 8. O sexto pedido dividido deverá conter o objeto representado pelas figuras 7.1 a 7.5; 9. O sétimo pedido dividido deverá conter o objeto representado pelas figuras 8.1 a 8.6; 10. O oitavo pedido dividido deverá conter o objeto representado pelas figuras 9.1 a 9.4; 11. O nono pedido dividido deverá conter o objeto representado pelas figuras 10.1 a 10.5; 12. Em todos os pedidos, apresentar novo conjunto de figuras em que o objeto deve ser representado em todas as vistas: em perspectiva, frontal, posterior, superior, inferior, lateral esquerda e lateral direita. As vistas devem ser ortogonais. A representação deve ter excelente qualidade gráfica. 13. Modificar título para: "Configuração aplicada a calçado".

(21) BR 30 2017 000316-8

Código 34 - Exigência - Art. 106 § 3º da LPI

(22) 26/01/2017

(71) CORAVIN, INC. (US)

(74) Dannemann, Siemsen, Bigler & Ipanema Moreira

O pedido deve se adequar à Instrução Normativa 44/2015 - IN. 1. As figuras devem representar o objeto somente através de traços regulares e contínuos, conforme inciso II do art. 20 da IN: os elementos que foram apresentados em linhas tracejadas devem ser preenchidos. Deste modo restará um único objeto, pois os três apresentados são idênticos. 2. O excesso de hachuras está



atrapalhando a compreensão da forma.

(21) BR 30 2017 000519-5

Código 34 - Exigência - Art. 106 § 3º da LPI

(22) 08/02/2017

(71) OWENS-BROCKWAY GLASS CONTAINER INC. (US)

(74) Dannemann, Siemsen, Bigler & Ipanema Moreira

1. As figuras devem ser apresentadas apenas em traços regulares e contínuos. Todas as linhas tracejadas devem ser preenchidas.

(21) BR 30 2017 000940-9

Código 34 - Exigência - Art. 106 § 3º da LPI

(22) 02/03/2017

(71) THE GOODYEAR TIRE & RUBBER COMPANY (US)

(74) Daniel Advogados (Alt.de Daniel & Cia)

1. Manter no pedido atual apenas o objeto das figuras 1.1 a 1.3 e 3.1 a 3.3. Os demais objetos não compartilham as mesmas características ornamentais preponderantes e devem ser retirados do pedido atual. 2. Caso haja interesse, apresentar, num pedido dividido, todas as vistas do objeto da fig. 2.1 a 2.3. 3. As figuras devem ser apresentadas apenas em traços regulares e contínuos. Todas as linhas tracejadas devem ser preenchidas.

(21) BR 30 2017 001917-0

Código 34 - Exigência - Art. 106 § 3º da LPI

(22) 03/05/2017

(71) GM GLOBAL TECHNOLOGY OPERATIONS LLC (US)

(74) KASZNAR LEONARDOS PROPRIEDADE INTELECTUAL

1. O objeto requerido deve ser representado por meio de traços contínuos e uniformes, sem interrupções. Apresentar novo conjunto de figuras, preenchendo linhas tracejadas. 2. O novo conjunto de figuras deve incluir, além das vistas já apresentadas, a vista posterior. 3. Modificar título para: "Configuração aplicada em painel para veículo".

(21) BR 30 2017 001919-6

Código 34 - Exigência - Art. 106 § 3º da LPI

(22) 03/05/2017

(71) DANIELLE FARIA MENDES (BR/MG)

1. O pedido deverá ser dividido de acordo com a Instrução Normativa 44/2015, já que os objetos apresentados não guardam entre si as mesmas características distintivas preponderantes; 2. Manter no presente pedido o objeto representado nas Figs. 1.1 a 1.7. 3. O primeiro pedido dividido deverá conter o objeto representado pelas Figs. 2.2 a 2.7. Acrescentar vista em perspectiva. 4. Caso haja interesse em proteger a configuração da Fig. 2.1, apresentar um segundo pedido dividido, com todas as vistas referentes a essa configuração. 5. Modificar título para: "Configuração aplicada a sofá".

(21) BR 30 2017 002056-9

Código 34 - Exigência - Art. 106 § 3º da LPI

(22) 15/05/2017



(71) FRANCISCO TIAGO MANFRIN (BR/SP) , DIEGO MANFRIN (BR/SP)
(74) ANTÔNIO SÉRGIO MUCCI

1. Apresentar novo conjunto de figuras, seguindo as orientações de formatação da Instrução Normativa 44/2015. 2. No novo conjunto, o objeto deve ser apresentado em sua forma integral e montada, a partir de todas as vistas (perspectiva, frontal, posterior, lateral esquerda, lateral direita, superior e inferior). As figuras de detalhes devem ser suprimidas. 3. Caso haja interesse em proteger a tampa do objeto, ou somente o lápis, estes devem ser depositados em pedidos divididos com todas as vistas relativas a esses objetos. nesse caso, os títulos devem ser adequados de acordo com o objeto requerido. 4. Modificar título para "Configuração aplicada a lápis" 5. As figuras devem ser numeradas conforme o disposto no inciso VI do artigo 20 da IN 44/2015.

(21) BR 30 2017 002057-7

Código 34 - Exigência - Art. 106 § 3º da LPI

(22) 15/05/2017

(71) THASSIO PAGANUCCI XAVIER (BR/ES)

1. Apresentar novo conjunto de figuras, seguindo as orientações de formatação da Instrução Normativa 44/2015. 2. Dentre outras coisas, a Instrução Normativa define que o objeto e suas variações devem ser apresentados a partir de todas as vistas: em perspectiva, frontal, posterior, superior, inferior, lateral esquerda e lateral direita. A apresentação de figuras não deve conter desenhos técnicos, ou qualquer referência às dimensões do objeto. Também não deve conter marca e deve ser apresentado sobre fundo absolutamente neutro. 4. As figuras devem ser numeradas conforme o disposto no inciso VI do artigo 20 da IN 44/2015. 5. Modificar título para "Configuração aplicada a mosquetão".

(21) BR 30 2017 002059-3

Código 34 - Exigência - Art. 106 § 3º da LPI

(22) 15/05/2017

(71) BORTOLLOTTI INDUSTRIA E COMERCIO DE MOVEIS LTDA (BR/PR)

(74) LUCIANO SALVIATO

1. As vistas do objeto estão perpectivadas, o que atrapalha a plena compreensão da forma do objeto. Apresentar novo conjunto de figuras com vistas ortogonais. 2. A vista superior (Fig. 1.5) revela prateleira inferior mais estreita que a prateleira superior, o que não corresponde ao que é revelado nas outras vistas. Corrigir.

(21) BR 30 2017 002060-7

Código 34 - Exigência - Art. 106 § 3º da LPI

(22) 15/05/2017

(71) BORTOLLOTTI INDUSTRIA E COMERCIO DE MOVEIS LTDA (BR/PR)

(74) LUCIANO SALVIATO

1. As vistas do objeto estão perpectivadas, o que atrapalha a plena compreensão da forma do objeto. Apresentar novo conjunto de figuras com vistas ortogonais. 2. A vista superior (Fig. 1.5) revela prateleira inferior mais estreita que a prateleira superior, o que não corresponde ao que é revelado nas outras vistas. Corrigir.



(21) BR 30 2017 002536-6	Código 34 - Exigência - Art. 106 § 3º da LPI (22) 20/06/2017 (71) THE GILLETTE COMPANY LLC (US) (74) Trench, Rossi e Watanabe Advogados Manter no atual pedido as atuais imagens das figuras 1.1 a 1.8; Dividir o objeto das figuras 2.1 a 2.8
(21) BR 30 2017 002996-5	Código 34 - Exigência - Art. 106 § 3º da LPI (22) 17/07/2017 (71) FRAD INDUSTRIA E COMERCIO DE CALÇADOS LTDA (BR/SP) (74) Algo Alliance Assessoria em Propriedade Intelectual Ltda. 1. As figuras não estão correspondentes entre si: reapresentar as figuras mostrando a tira corretamente em todas. 2. As figuras devem ter excelente qualidade gráfica, nitidez e contraste, com o intuito de revelar com precisão os contornos, relevos e rebaixos do objeto reivindicado, permitindo a compreensão de seus detalhes: evitar reflexos. 3. As figuras devem ser numeradas conforme o disposto no inciso VI do artigo 20 da IN 44/2015: figura 1.1, figura 1.2, etc. 4. Esclareça a divergência entre as razões sociais do escritório nomeado como procurador do pedido: consta como Algo Alliance Assessoria em Propriedade Intelectual Ltda. no formulário de depósito e como Algo Assessoria em Propriedade Intelectual Ltda. no documento de procuração. Apresente nova procuração onde conste o nome correto do referido escritório ou corrija o preenchimento do formulário para adequá-lo à procuração apresentada.
(21) BR 30 2017 003252-4	Código 34 - Exigência - Art. 106 § 3º da LPI (22) 28/07/2017 (71) MICHELE LEONEL MAIMONE (BR/PR) , SERGIO AGOSTINHO ZARPELLON JUNIOR (BR/PR) (74) PAULO GUSTAVO ZANETTI MORAIS BADAN Considerando a vista em perspectiva, as vistas frontal e superior estão incoerentes. A fig. 1.1 apresenta o apoio de braço (forma côncava) quando comarado com as vistas mencionadas. A posição dos rodízios deve ser a mesma em todos os desenhos. Harmonizar desenhos.
(21) BR 30 2017 003313-0	Código 34 - Exigência - Art. 106 § 3º da LPI (22) 01/08/2017 (71) FUNDIÇÃO JESUITAS LTDA ME (BR/PR) (74) ALEXANDRE PIETRÂNGELO LIMA Os objetos apresentados não guardam entre si as mesmas características distintivas preponderantes e deverão ser divididos. O objeto à esquerda deve ser mantido. O objeto à direita deve ser depositado em pedido dividido; Apresentar, em cada pedido, novo conjunto de figuras formado pelas vistas ortogonais (frontal, posterior, laterais, superior e inferior), além de pelo menos uma perspectiva, sem marcas/símbolos. Cada figura deve mostrar apenas uma vista



de um único objeto; Numerar figuras de acordo com o padrão normativo. Ex.: fig. 1.1, fig. 1.2, etc.

(21) BR 30 2017 003314-8

Código 34 - Exigência - Art. 106 § 3º da LPI

(22) 01/08/2017

(71) FUNDIÇÃO JESUITAS LTDA ME (BR/PR)

(74) ALEXANDRE PIETRÂNGELO LIMA

Os objetos apresentados não guardam entre si as mesmas características distintivas preponderantes e deverão ser divididos. O objeto à esquerda deve ser mantido. O objeto à direita deve ser depositado em pedido dividido; Apresentar, em cada pedido, novo conjunto de figuras formado pelas vistas ortogonais (frontal, posterior, laterais, superior e inferior), além de pelo menos uma perspectiva, sem marcas/símbolos. Cada figura deve mostrar apenas uma vista de um único objeto; Numerar figuras de acordo com o padrão normativo. Ex.: fig. 1.1, fig. 1.2, etc.

(21) BR 30 2017 003315-6

Código 34 - Exigência - Art. 106 § 3º da LPI

(22) 01/08/2017

(71) FUNDIÇÃO JESUITAS LTDA ME (BR/PR)

(74) ALEXANDRE PIETRÂNGELO LIMA

Os objetos apresentados não guardam entre si as mesmas características distintivas preponderantes e deverão ser divididos. O objeto à esquerda deve ser mantido. O objeto à direita deve ser depositado em pedido dividido; Apresentar, em cada pedido, novo conjunto de figuras formado pelas vistas ortogonais (frontal, posterior, laterais, superior e inferior), além de pelo menos uma perspectiva, sem marcas/símbolos. Cada figura deve mostrar apenas uma vista de um único objeto; Numerar figuras de acordo com o padrão normativo. Ex.: fig. 1.1, fig. 1.2, etc.

(21) BR 30 2017 003316-4

Código 34 - Exigência - Art. 106 § 3º da LPI

(22) 01/08/2017

(71) FUNDIÇÃO JESUITAS LTDA ME (BR/PR)

(74) ALEXANDRE PIETRÂNGELO LIMA

Os objetos apresentados não guardam entre si as mesmas características distintivas preponderantes e deverão ser divididos. O objeto à esquerda deve ser mantido. O objeto à direita deve ser depositado em pedido dividido; Apresentar, em cada pedido, novo conjunto de figuras formado pelas vistas ortogonais (frontal, posterior, laterais, superior e inferior), além de pelo menos uma perspectiva, sem marcas/símbolos. Cada figura deve mostrar apenas uma vista de um único objeto; Numerar figuras de acordo com o padrão normativo. Ex.: fig. 1.1, fig. 1.2, etc.

(21) BR 30 2017 003317-2

Código 34 - Exigência - Art. 106 § 3º da LPI

(22) 01/08/2017



(71) FUNDIÇÃO JESUITAS LTDA ME (BR/PR)

(74) ALEXANDRE PIETRÂNGELO LIMA

Os objetos apresentados não guardam entre si as mesmas características distintivas preponderantes e deverão ser divididos. O objeto à esquerda deve ser mantido. O objeto à direita deve ser depositado em pedido dividido; Apresentar, em cada pedido, novo conjunto de figuras formado pelas vistas ortogonais (frontal, posterior, laterais, superior e inferior), além de pelo menos uma perspectiva, sem marcas/símbolos. Cada figura deve mostrar apenas uma vista de um único objeto; Numerar figuras de acordo com o padrão normativo. Ex.: fig. 1.1, fig. 1.2, etc.

(21) BR 30 2017 003318-0

Código 34 - Exigência - Art. 106 § 3º da LPI

(22) 01/08/2017

(71) FUNDIÇÃO JESUITAS LTDA ME (BR/PR)

(74) ALEXANDRE PIETRÂNGELO LIMA

Os objetos apresentados não guardam entre si as mesmas características distintivas preponderantes e deverão ser divididos. O objeto à esquerda deve ser mantido. O objeto à direita deve ser depositado em pedido dividido; Apresentar, em cada pedido, novo conjunto de figuras formado pelas vistas ortogonais (frontal, posterior, laterais, superior e inferior), além de pelo menos uma perspectiva, sem marcas/símbolos. Cada figura deve mostrar apenas uma vista de um único objeto; Numerar figuras de acordo com o padrão normativo. Ex.: fig. 1.1, fig. 1.2, etc.

(21) BR 30 2017 003320-2

Código 34 - Exigência - Art. 106 § 3º da LPI

(22) 01/08/2017

(71) FUNDIÇÃO JESUITAS LTDA ME (BR/PR)

(74) ALEXANDRE PIETRÂNGELO LIMA

Os objetos apresentados não guardam entre si as mesmas características distintivas preponderantes e deverão ser divididos. O objeto à esquerda deve ser mantido. O objeto à direita deve ser depositado em pedido dividido; Apresentar, em cada pedido, novo conjunto de figuras formado pelas vistas ortogonais (frontal, posterior, laterais, superior e inferior), além de pelo menos uma perspectiva, sem marcas/símbolos. Cada figura deve mostrar apenas uma vista de um único objeto; Numerar figuras de acordo com o padrão normativo. Ex.: fig. 1.1, fig. 1.2, etc.

(21) BR 30 2017 003321-0

Código 34 - Exigência - Art. 106 § 3º da LPI

(22) 01/08/2017

(71) FUNDIÇÃO JESUITAS LTDA ME (BR/PR)

(74) ALEXANDRE PIETRÂNGELO LIMA

Os objetos apresentados não guardam entre si as mesmas características distintivas preponderantes e deverão ser divididos. O objeto à esquerda deve ser mantido. O objeto à direita deve ser depositado em pedido dividido; Apresentar,



em cada pedido, novo conjunto de figuras formado pelas vistas ortogonais (frontal, posterior, laterais, superior e inferior), além de pelo menos uma perspectiva, sem marcas/símbolos. Cada figura deve mostrar apenas uma vista de um único objeto; Numerar figuras de acordo com o padrão normativo. Ex.: fig. 1.1, fig. 1.2, etc.

(21) BR 30 2017 003322-9

Código 34 - Exigência - Art. 106 § 3º da LPI

(22) 01/08/2017

(71) FUNDIÇÃO JESUITAS LTDA ME (BR/PR)

(74) ALEXANDRE PIETRÂNGELO LIMA

Os objetos apresentados não guardam entre si as mesmas características distintivas preponderantes e deverão ser divididos. O objeto à esquerda deve ser mantido. O objeto à direita deve ser depositado em pedido dividido; Apresentar, em cada pedido, novo conjunto de figuras formado pelas vistas ortogonais (frontal, posterior, laterais, superior e inferior), além de pelo menos uma perspectiva, sem marcas/símbolos. Cada figura deve mostrar apenas uma vista de um único objeto; Numerar figuras de acordo com o padrão normativo. Ex.: fig. 1.1, fig. 1.2, etc.

(21) BR 30 2017 003323-7

Código 34 - Exigência - Art. 106 § 3º da LPI

(22) 01/08/2017

(71) FUNDIÇÃO JESUITAS LTDA ME (BR/PR)

(74) ALEXANDRE PIETRÂNGELO LIMA

Os objetos apresentados não guardam entre si as mesmas características distintivas preponderantes e deverão ser divididos. O objeto à esquerda deve ser mantido. O objeto à direita deve ser depositado em pedido dividido; Apresentar, em cada pedido, novo conjunto de figuras formado pelas vistas ortogonais (frontal, posterior, laterais, superior e inferior), além de pelo menos uma perspectiva, sem marcas/símbolos. Cada figura deve mostrar apenas uma vista de um único objeto; Numerar figuras de acordo com o padrão normativo. Ex.: fig. 1.1, fig. 1.2, etc.

(21) BR 30 2017 003324-5

Código 34 - Exigência - Art. 106 § 3º da LPI

(22) 01/08/2017

(71) FUNDIÇÃO JESUITAS LTDA ME (BR/PR)

(74) ALEXANDRE PIETRÂNGELO LIMA

Os objetos apresentados não guardam entre si as mesmas características distintivas preponderantes e deverão ser divididos. O objeto à esquerda deve ser mantido. O objeto à direita deve ser depositado em pedido dividido; Apresentar, em cada pedido, novo conjunto de figuras formado pelas vistas ortogonais (frontal, posterior, laterais, superior e inferior), além de pelo menos uma perspectiva, sem marcas/símbolos. Cada figura deve mostrar apenas uma vista de um único objeto; Numerar figuras de acordo com o padrão normativo. Ex.: fig. 1.1, fig. 1.2, etc.



(21) BR 30 2017 003325-3

Código 34 - Exigência - Art. 106 § 3º da LPI

(22) 01/08/2017

(71) FUNDIÇÃO JESUITAS LTDA ME (BR/PR)

(74) ALEXANDRE PIETRÂNGELO LIMA

Os objetos apresentados não guardam entre si as mesmas características distintivas preponderantes e deverão ser divididos. O objeto à esquerda deve ser mantido. O objeto à direita deve ser depositado em pedido dividido; Apresentar, em cada pedido, novo conjunto de figuras formado pelas vistas ortogonais (frontal, posterior, laterais, superior e inferior), além de pelo menos uma perspectiva, sem marcas/símbolos. Cada figura deve mostrar apenas uma vista de um único objeto; Numerar figuras de acordo com o padrão normativo. Ex.: fig. 1.1, fig. 1.2, etc.

(21) BR 30 2017 003326-1

Código 34 - Exigência - Art. 106 § 3º da LPI

(22) 01/08/2017

(71) FUNDIÇÃO JESUITAS LTDA ME (BR/PR)

(74) ALEXANDRE PIETRÂNGELO LIMA

Os objetos apresentados não guardam entre si as mesmas características distintivas preponderantes e deverão ser divididos. O objeto à esquerda deve ser mantido. O objeto à direita deve ser depositado em pedido dividido; Apresentar, em cada pedido, novo conjunto de figuras formado pelas vistas ortogonais (frontal, posterior, laterais, superior e inferior), além de pelo menos uma perspectiva, sem marcas/símbolos. Cada figura deve mostrar apenas uma vista de um único objeto; Numerar figuras de acordo com o padrão normativo. Ex.: fig. 1.1, fig. 1.2, etc.

(21) BR 30 2017 003327-0

Código 34 - Exigência - Art. 106 § 3º da LPI

(22) 01/08/2017

(71) FUNDIÇÃO JESUITAS LTDA ME (BR/PR)

(74) ALEXANDRE PIETRÂNGELO LIMA

Os objetos apresentados não guardam entre si as mesmas características distintivas preponderantes e deverão ser divididos. O objeto à esquerda deve ser mantido. O objeto à direita deve ser depositado em pedido dividido; Apresentar, em cada pedido, novo conjunto de figuras formado pelas vistas ortogonais (frontal, posterior, laterais, superior e inferior), além de pelo menos uma perspectiva, sem marcas/símbolos. Cada figura deve mostrar apenas uma vista de um único objeto; Numerar figuras de acordo com o padrão normativo. Ex.: fig. 1.1, fig. 1.2, etc.

(21) BR 30 2017 003328-8

Código 34 - Exigência - Art. 106 § 3º da LPI

(22) 01/08/2017

(71) FUNDIÇÃO JESUITAS LTDA ME (BR/PR)

(74) ALEXANDRE PIETRÂNGELO LIMA



Os objetos apresentados não guardam entre si as mesmas características distintivas preponderantes e deverão ser divididos. O objeto à esquerda deve ser mantido. O objeto à direita deve ser depositado em pedido dividido; Apresentar, em cada pedido, novo conjunto de figuras formado pelas vistas ortogonais (frontal, posterior, laterais, superior e inferior), além de pelo menos uma perspectiva, sem marcas/símbolos. Cada figura deve mostrar apenas uma vista de um único objeto; Numerar figuras de acordo com o padrão normativo. Ex.: fig. 1.1, fig. 1.2, etc.

(21) BR 30 2017 003329-6

Código 34 - Exigência - Art. 106 § 3º da LPI

(22) 01/08/2017

(71) FUNDIÇÃO JESUITAS LTDA ME (BR/PR)

(74) ALEXANDRE PIETRÂNGELO LIMA

Os objetos apresentados não guardam entre si as mesmas características distintivas preponderantes e deverão ser divididos. O objeto à esquerda deve ser mantido. O objeto à direita deve ser depositado em pedido dividido; Apresentar, em cada pedido, novo conjunto de figuras formado pelas vistas ortogonais (frontal, posterior, laterais, superior e inferior), além de pelo menos uma perspectiva, sem marcas/símbolos. Cada figura deve mostrar apenas uma vista de um único objeto; Numerar figuras de acordo com o padrão normativo. Ex.: fig. 1.1, fig. 1.2, etc.

(21) BR 30 2017 003330-0

Código 34 - Exigência - Art. 106 § 3º da LPI

(22) 01/08/2017

(71) FUNDIÇÃO JESUITAS LTDA ME (BR/PR)

(74) ALEXANDRE PIETRÂNGELO LIMA

Os objetos apresentados não guardam entre si as mesmas características distintivas preponderantes e deverão ser divididos. O objeto à esquerda deve ser mantido. O objeto à direita deve ser depositado em pedido dividido; Apresentar, em cada pedido, novo conjunto de figuras formado pelas vistas ortogonais (frontal, posterior, laterais, superior e inferior), além de pelo menos uma perspectiva, sem marcas/símbolos. Cada figura deve mostrar apenas uma vista de um único objeto; Numerar figuras de acordo com o padrão normativo. Ex.: fig. 1.1, fig. 1.2, etc.

(21) BR 30 2017 003474-8

Código 34 - Exigência - Art. 106 § 3º da LPI

(22) 10/08/2017

(71) CASE REDUTOR COMERCIO DE PRODUTOS PLASTICOS LTDA (BR/SP)

(74) ARI MAGALHAES NETO

Corrigir título do pedido para "Configuração aplicada em capa para maço de cigarro"; Apresentar novo conjunto de imagens, com alta qualidade de definição, na vista em perspectiva, e ortogonais frontal, posterior, inferior, superior e laterais, apenas do objeto representado na atual figura 1; Numerar figuras de acordo com o padrão normativo. Ex.: fig. 1.1, fig. 1.2, etc.



-
- (21) BR 30 2017 003484-5
Código 34 - Exigência - Art. 106 § 3º da LPI
(22) 10/08/2017
(71) WELLINGTON MOREIRA DOS SANTOS EPP (BR/SP)
Na vista frontal as orelhas apresentam um volume (linha) que não tem na perspectiva. Na vista lateral o volume do focinho não foi representado. Revisar todos os desenhos. Apresentar novo conjunto de imagens, com alta qualidade de definição, na vista em perspectiva, e ortogonais frontal, posterior, inferior, superior e laterais, corrigindo as inconsistências acima. Corrigir título do pedido para "Configuração aplicada em escova de dente".
-
- (21) BR 30 2017 003549-3
Código 34 - Exigência - Art. 106 § 3º da LPI
(22) 14/08/2017
(71) THE GILLETTE COMPANY LLC (US)
(74) Trench, Rossi e Watanabe Advogados
1. A fig. 1.8 apresenta elemento meramente ilustrativo, neste caso, o barbeador. A figura não deve apresentar elementos que não configurem o objeto solicitado. Excluir fig. 1.8 do jogo de figuras atual.
-
- (21) BR 30 2017 003702-0
Código 34 - Exigência - Art. 106 § 3º da LPI
(22) 24/08/2017
(71) ALESSANDRA ALMEIDA SAMICO (BR/RJ)
(74) Cacilda Fiz
O pedido deve se adequar à Instrução Normativa 44/2015 - IN. 1. Alterar título para "configuração aplicada em roupeiro" em atenção ao inciso II do art. 14 da IN. 2. Apresentar novo conjunto de figuras formado pelas vistas ortogonais (frontal, posterior, laterais, superior e inferior), além de pelo menos uma perspectiva, conforme inciso IV do art. 20 da IN. Na atual apresentação as figuras estão muito distorcidas, impedindo a perfeita compreensão das proporções do objeto. 3. As figuras devem ter excelente qualidade gráfica, nitidez e contraste, com o intuito de revelar com precisão os contornos, relevos e rebaixos do objeto reivindicado, permitindo a compreensão de seus detalhes. Respeitar a resolução mínima de 300 dpi.
-
- (21) BR 30 2017 003739-9
Código 34 - Exigência - Art. 106 § 3º da LPI
(22) 28/08/2017
(71) CERA INGLEZA INDÚSTRIA E COMÉRCIO LTDA. (BR/MG)
(74) FREDERICO FRANCO ORZIL
1. Retirar expressão "desenho técnico", linhas de cota, medidas, setas e linhas tracejadas da figura. 1. As páginas de figuras devem conter apenas: a numeração da página, a figura, a numeração da figura e, opcionalmente, a legenda da figura (vista frontal, vista lateral etc.). 2. Apresentar as figuras em fundo absolutamente neutro. O fundo das figuras não pode apresentar nenhum tipo de objeto, padrão, textura, piso ou quinas de parede alheios ao objeto do pedido. 3. Retirar marca



da figura 5. As figuras do depósito não podem conter marcas (nominativas ou figurativas), brasões, logotipos, timbres ou rubricas. 4. A fig. 3 aparenta estar deformada, já que a imagem distorce (achata) as formas da garrafa. Apresentar nova vista lateral sem distorções nas proporções do objeto. 5. Caso haja interesse, apresentar todas as vistas (perspectiva, frontal, posterior, laterais, superior e inferior) da garrafa representada em linhas, conforme fig. 1. Numerar essas figuras como variações configurativas. Caso não haja interesse, excluir fig. 1 do jogo de figuras atual. 6. Acrescentar, ao jogo de figuras, as vistas posterior, lateral oposta à fig 3, superior, inferior e perspectiva, necessárias para a plena compreensão da forma. 7. Numerar as figuras do objeto principal de acordo com o padrão 1.1, 1.2, 1.3 etc. As figuras de variações configurativas devem ser numeradas no padrão: 2.1, 2.2, 2.3...; 3.1, 3.2, 3.3 etc. 8. Alterar título do pedido para "Configuração aplicada a frasco". O título do pedido deve denominar o objeto de maneira clara e concisa.

(21) BR 30 2017 004009-8

Código 34 - Exigência - Art. 106 § 3º da LPI

(22) 15/09/2017

(71) NIKE INNOVATE C.V. (US)

(74) ANTÔNIO MAURÍCIO PEDRAS ARNAUD

1. As figuras apresentadas estão escuras e sem definição. Apresentar novo conjunto de figuras (desenhos ou fotografias) com melhor qualidade gráfica, nitidez e contraste, capazes de revelar com precisão os contornos, relevos e rebaixos do objeto reivindicado, permitindo a compreensão de seus detalhes. 2. Suprimir retângulo tracejado e indicação de detalhe da Fig. 1.4. 3. Suprimir Fig. 1.6, já que não é permitida a apresentação de detalhes do objeto. 4. A representação da vista superior (Fig. 1.7) deve ser corrigida para corresponder às outras vistas do objeto. 5. Incluir vista inferior.

(21) BR 30 2017 004111-6

Código 34 - Exigência - Art. 106 § 3º da LPI

(22) 20/09/2017

(71) THAINAN GLEICE RIBEIRO AZEVEDO CORREA & CIA LTDA - ME (BR/SP)

(74) NILVAN PAULO MINGURANSE

1. Apresentar novo conjunto de figuras, seguindo as orientações de formatação da Instrução Normativa 44/2015. 2. A Instrução Normativa define que o objeto deve ser apresentado a partir de todas as vistas: em perspectiva, frontal, posterior, superior, inferior, lateral esquerda e lateral direita. 3. A apresentação deve referir-se somente ao objeto solicitado. Suprimir figuras da composição em dupla ou em grupo. 5. As figuras devem ser numeradas conforme o disposto no inciso VI do artigo 20 da IN 44/2015. 6. Modificar título para: "Configuração aplicada a revestimento".

(21) BR 30 2017 004517-0

Código 34 - Exigência - Art. 106 § 3º da LPI

(22) 10/10/2017

(71) ROBERT BOSCH GMBH (DE)



(74) DANNEMANN, SIEMSEN, BIGLER & IPANEMA MOREIRA

1. Retirar elemento meramente ilustrativo, neste caso, as demais partes do limpador de para brisas, da figura 1.1. A figura não deve apresentar elementos que não configurem o objeto solicitado. Reapresentar a perspectiva do estojo sem as demais partes que demonstram o posicionamento do objeto no limpador.

(21) BR 30 2017 004640-1

Código 34 - Exigência - Art. 106 § 3º da LPI

(22) 19/10/2017

(71) PRISCILLA ANDRADE ARAUJO (BR/SP)

1. O pedido deverá ser dividido de acordo com a Instrução Normativa 44/2015, já que os objetos apresentados não guardam entre si as mesmas características distintivas preponderantes; 2. Manter no presente pedido o objeto representado pela figura 1; 3. O primeiro pedido dividido deverá conter os objetos representados pelas figuras 2 e 3. 4. O segundo pedido dividido deverá conter o objeto representado pela figura 4; 5. O terceiro pedido dividido deverá conter o objeto representado pelas figuras 5, 6, 7, 8; Com base na atual apresentação do pedido, não foi possível identificar diferenças entre o objeto da figura 5 e o da figura 8. Da mesma forma, não foi possível identificar diferenças entre o objeto da figura 6 e o da figura 7. Caso os objetos constituam, de fato, variações configurativas, esclarecer qual (is) elemento (s) da forma varia (m) de uma para a outra. Caso a forma plástica seja exatamente a mesma e a diferença resida somente na aplicação de cores diferentes em alguns elementos, numerar as figuras consecutivamente, por tratar-se do mesmo objeto. Poderá o depositante, nesse caso, alternativamente, manter no pedido apenas as figuras 5 e 6. 6. O quarto pedido dividido deverá conter o objeto representado pelas figuras 9 e 10. Com base na atual apresentação do pedido, não foi possível identificar diferenças entre o objeto da figura 9 e o da figura 10. Caso os objetos constituam, de fato, variações configurativas, esclarecer qual (is) elemento (s) da forma varia (m) de uma para a outra. Caso a forma plástica seja exatamente a mesma e a diferença resida somente na aplicação de cores diferentes em alguns elementos, numerar as figuras consecutivamente, por tratar-se do mesmo objeto. Poderá o depositante, nesse caso, alternativamente, manter no pedido apenas a figura 9. 7. O quinto pedido dividido deverá conter o objeto representado pela figura 11; 8. O sexto pedido dividido deverá conter o objeto representado pelas figuras 12 e 13; Com base na atual apresentação do pedido, não foi possível identificar diferenças entre o objeto da figura 12 e o da figura 13. Caso os objetos constituam, de fato, variações configurativas, esclarecer qual (is) elemento (s) da forma varia (m) de uma para a outra. Caso a forma plástica seja exatamente a mesma e a diferença resida somente na aplicação de cores diferentes em alguns elementos, numerar as figuras consecutivamente, por tratar-se do mesmo objeto. Poderá o depositante, nesse caso, alternativamente, manter no pedido apenas a figura 12. 9. O sétimo pedido dividido deverá conter o objeto representado pela figura 14; 10. O oitavo pedido dividido deverá conter o objeto representado pelas figura 15; 11. O nono pedido dividido deverá conter os objetos representados



pelas figuras 16 e 17; 12. O décimo pedido dividido deverá conter os objetos representados pelas figuras 18, 19. Com base na atual apresentação do pedido, não foi possível identificar diferenças entre o objeto da figura 18 e o da figura 19. Caso os objetos constituam, de fato, variações configurativas, esclarecer qual (is) elemento (s) da forma varia (m) de uma para a outra. Caso a forma plástica seja exatamente a mesma e a diferença resida somente na aplicação de cores diferentes em alguns elementos, numerar as figuras consecutivamente, por tratar-se do mesmo objeto. Poderá o depositante, nesse caso, alternativamente, manter no pedido apenas a figura 18. 13. O décimo primeiro pedido dividido deverá conter o objeto representado pela figura 20; 14. Em todos os pedidos, apresentar novo conjunto de figuras, seguindo as orientações de formatação da Instrução Normativa 44/2015. No novo conjunto de figuras, o objeto (e suas variações, se for o caso) devem ser representados em todas as vistas: em perspectiva, frontal, posterior, superior, inferior, lateral esquerda e lateral direita. 15. As figuras não devem conter textos ou marcas e devem ser numeradas conforme o disposto no inciso VI do artigo 20 da IN 44/2015. 16. Adequar título e campo de aplicação ao objeto requerido em cada pedido. A formatação do título deve ser: "Configuração aplicada a (objeto requerido no pedido)".

(21) BR 30 2017 004656-8

Código 34 - Exigência - Art. 106 § 3º da LPI

(22) 19/10/2017

(71) FUNDIÇÃO JESUITAS LTDA ME (BR/PR)

(74) ALEXANDRE PIETRÂNGELO LIMA

1. Cancelar a atual apresentação do pedido. O pedido deverá ser dividido de acordo com a Instrução Normativa 44/2015, já que os objetos apresentados não guardam entre si as mesmas características distintivas preponderantes; 2. Manter no presente pedido o objeto representado pelas figuras da esquerda; 3. O primeiro pedido dividido deverá conter o objeto representado pelas figuras da direita. 4. Os novos conjuntos de figuras, devem seguir as orientações de formatação da Instrução Normativa 44/2015. 5. A Instrução Normativa define que o objeto e suas variações devem ser apresentados a partir de todas as vistas: em perspectiva, frontal, posterior, superior, inferior, lateral esquerda e lateral direita. 6. O novo conjunto de figuras (desenhos ou fotografias) deve ter melhor qualidade gráfica, nitidez e contraste, e ser capaz de revelar com precisão os contornos, relevos e rebaixos do objeto reivindicado, permitindo a compreensão de seus detalhes. 7. As figuras dos objetos não devem conter marcas. 8. As figuras devem ser numeradas conforme o disposto no inciso VI do artigo 20 da IN 44/2015. 9. Modificar título para: "Configuração aplicada a molde".

(21) BR 30 2017 004657-6

Código 34 - Exigência - Art. 106 § 3º da LPI

(22) 19/10/2017

(71) FUNDIÇÃO JESUITAS LTDA ME (BR/PR)

(74) ALEXANDRE PIETRÂNGELO LIMA

1. Cancelar a atual apresentação do pedido. O pedido deverá ser dividido de



acordo com a Instrução Normativa 44/2015, já que os objetos apresentados não guardam entre si as mesmas características distintivas preponderantes; 2. Manter no presente pedido o objeto representado pelas figuras da esquerda; 3. O primeiro pedido dividido deverá conter o objeto representado pelas figuras da direita. 4. Os novos conjuntos de figuras devem seguir as orientações de formatação da Instrução Normativa 44/2015. 5. A Instrução Normativa define que o objeto e suas variações devem ser apresentados a partir de todas as vistas: em perspectiva, frontal, posterior, superior, inferior, lateral esquerda e lateral direita. 6. O novo conjunto de figuras (desenhos ou fotografias) deve ter melhor qualidade gráfica, nitidez e contraste, e ser capaz de revelar com precisão os contornos, relevos e rebaixos do objeto reivindicado, permitindo a compreensão de seus detalhes. 7. As figuras dos objetos não devem conter marcas. 8. As figuras devem ser numeradas conforme o disposto no inciso VI do artigo 20 da IN 44/2015. 9. Modificar título para: "Configuração aplicada a molde".

(21) BR 30 2017 004658-4

Código 34 - Exigência - Art. 106 § 3º da LPI

(22) 19/10/2017

(71) FUNDIÇÃO JESUITAS LTDA ME (BR/PR)

(74) ALEXANDRE PIETRÂNGELO LIMA

1. Cancelar a atual apresentação do pedido. O pedido deverá ser dividido de acordo com a Instrução Normativa 44/2015, já que os objetos apresentados não guardam entre si as mesmas características distintivas preponderantes; 2. Manter no presente pedido o objeto representado pelas figuras da esquerda; 3. O primeiro pedido dividido deverá conter o objeto representado pelas figuras da direita; 4. Os novos conjuntos de figuras, devem seguir as orientações de formatação da Instrução Normativa 44/2015; 5. A Instrução Normativa define que o objeto e suas variações devem ser apresentados a partir de todas as vistas: em perspectiva, frontal, posterior, superior, inferior, lateral esquerda e lateral direita; 6. O novo conjunto de figuras (desenhos ou fotografias) deve ter melhor qualidade gráfica, nitidez e contraste, e ser capaz de revelar com precisão os contornos, relevos e rebaixos do objeto reivindicado, permitindo a compreensão de seus detalhes; 7. As figuras dos objetos não devem conter marcas; 8. As figuras devem ser numeradas conforme o disposto no inciso VI do artigo 20 da IN 44/2015; 9. Modificar título para: "Configuração aplicada a molde".

(21) BR 30 2017 004920-6

Código 34 - Exigência - Art. 106 § 3º da LPI

(22) 02/11/2017

(71) PRISCILLA ANDRADE ARAUJO 35200282802 (BR/SP)

1. Manter no pedido atual apenas os objetos das figuras 1 e 2. Os demais objetos não compartilham as mesmas características ornamentais preponderantes e devem ser retirados do pedido atual. 2. Caso haja interesse, apresentar, num primeiro pedido dividido, todas as vistas dos objetos das fig. 3, 4, e 5. 3. Caso haja interesse, apresentar, num segundo pedido dividido, todas as vistas do objeto da fig. 6. 4. Caso haja interesse, apresentar, num terceiro pedido dividido,



todas as vistas dos objetos das fig. 7, 8, 9 e 10. 5. Acrescentar pelo menos uma perspectiva para cada objeto. 6. Cada vista (perspectiva, frontal, posterior, laterais, superior e inferior) de cada objeto deve ser apresentada em figuras separadas. 7. Numerar as figuras do objeto principal de acordo com o padrão 1.1, 1.2, 1.3 etc. As figuras de variações configurativas devem ser numeradas no padrão: 2.1, 2.2, 2.3...; 3.1, 3.2, 3.3 etc. 8. Alterar título do pedido para "Configuração aplicada a almofada", ou outro que denomine, pelo menos, um objeto.

(21) BR 30 2017 004978-8

Código 34 - Exigência - Art. 106 § 3º da LPI

(22) 07/11/2017

(71) SITMED EQUIPAMENTOS MÉDICOS LTDA (BR/RS)

(74) GUERRA PROPRIEDADE INDUSTRIAL

1. Reapresentar o conjunto de figuras acrescentando a vista posterior, a fim de atender o disposto no inciso IV do art. 20 da IN e permitir a completa compreensão da forma.

(21) BR 30 2017 005258-4

Código 34 - Exigência - Art. 106 § 3º da LPI

(22) 22/11/2017

(71) WILKER GOUVEIA CINTRA (BR/SP)

(74) MARCO ANTÔNIO DE OLIVEIRA

A vista frontal deveria aparecer com as travas do solado. Da forma como está representado, o solado parece liso. Corrigir desenho.

(21) BR 30 2017 005259-2

Código 34 - Exigência - Art. 106 § 3º da LPI

(22) 22/11/2017

(71) INJEPOL CALÇADOS INDÚSTRIA E COMÉRCIO LTDA - ME (BR/MG)

(74) JOSÉ NAVES DE LACERDA JÚNIOR

As imagens devem fazer referência a somente um objeto. Todas as vistas usaram o pé direito, menos a vista 1.2. Corrigir; Numerar figuras de acordo com o padrão normativo. Ex.: fig. 1.1, fig. 1.2, etc.

(21) BR 30 2017 005264-9

Código 34 - Exigência - Art. 106 § 3º da LPI

(22) 23/11/2017

(71) VALVERDE COMERCIAL LTDA - ME (BR/SP)

(74) João Batista Valverde

O título do pedido faz menção ao objeto "bolsa", mas o relatório afirma ser uma embalagem. Esclarecer. Ao menos uma perspectiva de cada objeto deve ser acrescentada às figuras.

(21) BR 30 2017 005272-0

Código 34 - Exigência - Art. 106 § 3º da LPI

(22) 23/11/2017

(71) FRANCISCO DE BARROS DA COSTA (BR/SP)

(74) MODAL MARCAS E PATENTES LTDA.



Corrigir título do pedido para "Configuração aplicada em banheiro"; Manter no atual pedido as atuais imagens das figuras 1.1 a 1.8 e 4.1 a 4.8; Dividir a o objeto das figuras 2.1 a 2.8; Dividir o objeto das figuras 3.1 a 3.8 em outro pedido.

(21) BR 30 2017 005282-7

Código 34 - Exigência - Art. 106 § 3º da LPI

(22) 23/11/2017

(71) JOSÉ DUTRA DE BARROS FILHO (BR/SP) , JOSE DUTRA DE BARROS FILHO ME (BR/SP)

(74) CLÓVIS CHARLANTI

Corrigir título do pedido para "Configuração aplicada em tapete"; Apresentar novo conjunto de imagens, com alta qualidade de definição, na vista em perspectiva, e ortogonais frontal, posterior, inferior, superior e laterais, somente do objeto da atual figura 1; Numerar figuras de acordo com o padrão normativo. Ex.: fig. 1.1, fig. 1.2, etc. Havendo interesse de proteger os demais objetos, cada um deles deverá ser depositado, em pedido separados, dividido deste na vista em perspectiva, e ortogonais frontal, posterior, inferior, superior e laterais. Numerar figuras de acordo com o padrão normativo. Ex.: fig. 1.1, fig. 1.2, etc.

(21) BR 30 2017 005283-5

Código 34 - Exigência - Art. 106 § 3º da LPI

(22) 23/11/2017

(71) GOLD&GREEN FOODS OY (FI)

(74) David do Nascimento Advogados Associados

O Artigo 21 da IN 44, inciso IV, proíbe o uso de marcas, logotipos ou símbolos em padrões ornamentais ou objetos.

(21) BR 32 2014 003689-3

Código 34 - Exigência - Art. 106 § 3º da LPI

(22) 01/02/2013

(62) BR 30 2013 000443-0 01/02/2013

(71) SANOFI-AVENTIS DEUTSCHLAND GMBH (DE)

(74) DANNEMANN, SIEMSEN, BIGLER & IPANEMA MOREIRA

5. Com base na atual apresentação do pedido, não foi possível identificar diferenças entre o objeto das figuras 1.1 a 1.7 e o das figuras 2.1 a 2.7. Caso os objetos constituam, de fato, variações configurativas, e haja interesse em mantê-los no mesmo pedido, esclarecer qual (is) elemento (s) da forma varia (m) de uma para a outra. Caso a forma plástica seja exatamente a mesma e a diferença resida somente na aplicação de cores, estes objetos poderão constar no mesmo pedido, mas as figuras devem ser numeradas consecutivamente, por tratar-se do mesmo objeto. Poderá o depositante, nesse caso, alternativamente, manter no pedido apenas as figuras 1.1 a 1.7.

(21) BR 32 2017 005279-0

Código 34 - Exigência - Art. 106 § 3º da LPI

(22) 14/09/2016

(62) BR 30 2016 004067-2 14/09/2016

(71) JADERSON DE ALMEIDA (BR/SC)



Excluir a figura 1.1. Apenas o pendente, sem fios, deve vir representado no pedido.

(21) BR 32 2017 005280-3

Código 34 - Exigência - Art. 106 § 3º da LPI

(22) 14/09/2016

(62) BR 30 2016 004067-2 14/09/2016

(71) JADERSON DE ALMEIDA (BR/SC)

Excluir a atual fig. 1.1 (sem fio) para manter a harmonia de representação do objeto.



Código 34.2 - Exame formal de Cumprimento de Exigência Técnica

Exame preliminar de petição de cumprimento de exigência técnica. Conferência relativa à apresentação, tempestividade e pagamento.

(21) BR 30 2012 000960-0	Código 34.2 - Exame formal de Cumprimento de Exigência Técnica (71) Juliano Menin (BR/SC) (74) Vitor Luiz Ramos Batista
(21) BR 30 2012 001260-0	Código 34.2 - Exame formal de Cumprimento de Exigência Técnica (71) LUIZ CARLOS FAIS (BR/SP) , LUIS FERNANDO DE SOUZA THOME (BR/SP) (74) VILAGE MARCAS & PATENTES S/S LTDA
(21) BR 30 2013 004203-0	Código 34.2 - Exame formal de Cumprimento de Exigência Técnica (71) SAMSUNG ELECTRONICS CO.,LTD (KR) (74) TINOCO SOARES & FILHO LTDA
(21) BR 30 2013 004204-9	Código 34.2 - Exame formal de Cumprimento de Exigência Técnica (71) SAMSUNG ELECTRONICS CO.,LTD (KR) (74) TINOCO SOARES & FILHO LTDA
(21) BR 30 2013 006514-6	Código 34.2 - Exame formal de Cumprimento de Exigência Técnica (71) CHRISTIAN LOUBOUTIN (FR) (74) DANNEMANN, SIEMSEN BIGLER & IPANEMA MOREIRA
(21) BR 30 2014 003183-0	Código 34.2 - Exame formal de Cumprimento de Exigência Técnica (71) UNILEVER N .V. (NL) (74) REMER VILLAÇA & NOGUEIRA ASSESSORIA E CONSULTORIA DE PROP.
(21) BR 30 2014 003211-9	Código 34.2 - Exame formal de Cumprimento de Exigência Técnica (71) ARTISENT, LLC (US) (74) DANNEMANN, SIEMSEN, BIGLER & IPANEMA MOREIRA
(21) BR 30 2014 003214-3	Código 34.2 - Exame formal de Cumprimento de Exigência Técnica (71) ARTISENT, LLC (US) (74) DANNEMANN, SIEMSEN, BIGLER & IPANEMA MOREIRA
(21) BR 30 2014 003374-3	Código 34.2 - Exame formal de Cumprimento de Exigência Técnica (71) DONINI COMPONENTES AUTOMOTIVOS LTDA (BR/RS) (74) MARCELO SCHULTES



(21) BR 30 2014 003740-4	Código 34.2 - Exame formal de Cumprimento de Exigência Técnica (71) BRIDGESTONE CORPORATION (JP) (74) MMV AGENTES DA PROPRIEDADE INDUSTRIAL
(21) BR 30 2014 004220-3	Código 34.2 - Exame formal de Cumprimento de Exigência Técnica (71) CAIO AFONSO GONÇALVES (BR/SP) (74) VILLAGE MARCAS E PATENTES LTDA
(21) BR 30 2014 004508-3	Código 34.2 - Exame formal de Cumprimento de Exigência Técnica (71) FLÁVIO EDUARDO DE RESENDE EPP (BR/MG)
(21) BR 30 2014 005362-0	Código 34.2 - Exame formal de Cumprimento de Exigência Técnica (71) PATRICIA BONALDI MODA FEMININA LTDA (BR/MG) (74) sávio faria neves api/1928
(21) BR 30 2014 005363-9	Código 34.2 - Exame formal de Cumprimento de Exigência Técnica (71) PATRICIA BONALDI MODA FEMININA LTDA (74) SÁVIO FARIA NEVES
(21) BR 30 2014 005365-5	Código 34.2 - Exame formal de Cumprimento de Exigência Técnica (71) PATRICIA BONALDI MODA FEMININA LTDA (74) SÁVIO FARIA NEVES
(21) BR 30 2014 005370-1	Código 34.2 - Exame formal de Cumprimento de Exigência Técnica (71) PATRICIA BONALDI MODA FEMININA LTDA (74) SÁVIO FARIA NEVES
(21) BR 30 2014 005371-0	Código 34.2 - Exame formal de Cumprimento de Exigência Técnica (71) PATRICIA BONALDI MODA FEMININA LTDA (74) SÁVIO FARIA NEVES
(21) BR 30 2014 005372-8	Código 34.2 - Exame formal de Cumprimento de Exigência Técnica (71) PATRICIA BONALDI MODA FEMININA LTDA (74) SÁVIO FARIA NEVES
(21) BR 30 2014 005375-2	Código 34.2 - Exame formal de Cumprimento de Exigência Técnica (71) PATRICIA BONALDI MODA FEMININA LTDA (74) SÁVIO FARIA NEVES
(21) BR 30 2014 005376-0	Código 34.2 - Exame formal de Cumprimento de Exigência Técnica (71) PATRICIA BONALDI MODA FEMININA LTDA (74) SÁVIO FARIAS NEVES
(21) BR 30 2014 005380-9	Código 34.2 - Exame formal de Cumprimento de Exigência Técnica



	(71) PATRICIA BONALDI MODA FEMININA LTDA (74) SÁVIO FARIA NEVES
(21) BR 30 2014 005381-7	Código 34.2 - Exame formal de Cumprimento de Exigência Técnica (71) PATRICIA BONALDI MODA FEMININA LTDA (74) SÁVIO FARIA NEVES
(21) BR 30 2014 006049-0	Código 34.2 - Exame formal de Cumprimento de Exigência Técnica (71) RED BULL GMBH (AT) (74) MARIA PIA CARVALHO GUERRA
(21) BR 30 2015 000045-7	Código 34.2 - Exame formal de Cumprimento de Exigência Técnica (71) PAULO CELSO CARDOSO BACCHI (BR/SP) (74) JOÃO BATISTA VALVERDE
(21) BR 30 2015 000207-7	Código 34.2 - Exame formal de Cumprimento de Exigência Técnica (71) BRAUN GMBH (DE) (74) KASZNAR LEONARDOS PROPRIEDADE INTELECTUAL
(21) BR 30 2015 001461-0	Código 34.2 - Exame formal de Cumprimento de Exigência Técnica (71) RAVA EMBALAGENS INDUSTRIA E COMERCIO LTDA (BR/PB) (74) FRANCISCO LEITE DE OLIVEIRA FILHO
(21) BR 30 2015 002584-0	Código 34.2 - Exame formal de Cumprimento de Exigência Técnica (71) TOMAS KO FREITAG (BR/RS) (74) DMARK REGISTROS DE MARCAS E PATENTES S/S LTDA
(21) BR 30 2015 002966-8	Código 34.2 - Exame formal de Cumprimento de Exigência Técnica (71) IDSON JOSÉ ALVES (BR/SC) (74) LUANA KLAUS
(21) BR 30 2015 003096-8	Código 34.2 - Exame formal de Cumprimento de Exigência Técnica (71) LUIZ ALBERTO SAAD (BR/SC) (74) SANDRO WUNDERLICH
(21) BR 30 2015 003525-0	Código 34.2 - Exame formal de Cumprimento de Exigência Técnica (71) SINOVA SISTEMAS DE MOVIMENTAÇÃO E MANUFATURA LTDA. (BR/SP) (74) RICARDO SERAFIM
(21) BR 30 2015 003718-0	Código 34.2 - Exame formal de Cumprimento de Exigência Técnica (71) SMC CORPORATION (JP) (74) ORLANDO DE SOUZA
(21) BR 30 2015 003719-9	Código 34.2 - Exame formal de Cumprimento de Exigência Técnica



	(71) SMC CORPORATION (JP) (74) ORLANDO DE SOUZA
(21) BR 30 2015 004134-0	Código 34.2 - Exame formal de Cumprimento de Exigência Técnica (71) MULIANE DA AMAZÔNIA LTDA ME (BR/AM) (74) YNGA DO BRASIL PATENTE E MARCAS LTDA
(21) BR 30 2015 004721-6	Código 34.2 - Exame formal de Cumprimento de Exigência Técnica (71) MARY KAY INC. (US) (74) DANNEMANN, SIEMSEN, BIGLER & IPANEMA MOREIRA, PROPRIEDADE INDUSTRIAL LTDA.
(21) BR 30 2015 005107-8	Código 34.2 - Exame formal de Cumprimento de Exigência Técnica (71) CHARME BIJUTERIAS E ACESSORIOS EIRELI - ME (BR/MG) (74) Rogério de Souza
(21) BR 30 2015 005129-9	Código 34.2 - Exame formal de Cumprimento de Exigência Técnica (71) MASISA DO BRASIL LTDA. (BR/PR) (74) Natan Baril
(21) BR 30 2015 005130-2	Código 34.2 - Exame formal de Cumprimento de Exigência Técnica (71) MASISA DO BRASIL LTDA. (BR/PR) (74) Natan Baril
(21) BR 30 2015 005131-0	Código 34.2 - Exame formal de Cumprimento de Exigência Técnica (71) MASISA DO BRASIL LTDA. (BR/PR) (74) Natan Baril
(21) BR 30 2015 005188-4	Código 34.2 - Exame formal de Cumprimento de Exigência Técnica (71) NIKE INNOVATE C.V. (US) (74) ANTÔNIO MAURÍCIO PEDRAS ARNAUD
(21) BR 30 2015 005574-0	Código 34.2 - Exame formal de Cumprimento de Exigência Técnica (71) BRIDGESTONE CORPORATION (JP) (74) MMV Agentes da Propriedade Industrial Ltda.
(21) BR 30 2015 005685-1	Código 34.2 - Exame formal de Cumprimento de Exigência Técnica (71) WOEHNER GMBH & CO. KG ELEKTROTECHNISCHE SYSTEME (DE) (74) Dannemann, Siemsen, Bigler & Ipanema Moreira
(21) BR 30 2015 005733-5	Código 34.2 - Exame formal de Cumprimento de Exigência Técnica (71) SOCIETE BIC (FR) (74) ANA PAULA SANTOS CELIDONIO



(21) BR 30 2015 005811-0 Código 34.2 - Exame formal de Cumprimento de Exigência Técnica
(71) ITAGIBA FORTUNATO JÚNIOR (BR/PR)
(74) MARCOS ANTONIO NUNES

(21) BR 30 2015 005817-0 Código 34.2 - Exame formal de Cumprimento de Exigência Técnica
(71) ITAGIBA FORTUNATO JÚNIOR (BR/PR)
(74) MARCOS ANTONIO NUNES

(21) BR 30 2015 005891-9 Código 34.2 - Exame formal de Cumprimento de Exigência Técnica
(71) FLAVIO CASERES (BR/SP)
(74) Joel Ribeiro Do Prado

(21) BR 30 2015 005935-4 Código 34.2 - Exame formal de Cumprimento de Exigência Técnica
(71) ABBOTT LABORATORIES (US)
(74) DI BLASI, PARENTE & ADVOGADOS ASSOCIADOS

(21) BR 30 2016 000154-5 Código 34.2 - Exame formal de Cumprimento de Exigência Técnica
(71) PHILIP MORRIS PRODUCTS S.A. (CH)
(74) Dannemann, Siemsen, Bigler & Ipanema Moreira

(21) BR 30 2016 000169-3 Código 34.2 - Exame formal de Cumprimento de Exigência Técnica
(71) JOSE FERREIRA DE SOUSA JUNIOR (BR/SP)
(74) Beerre Assessoria Empresarial Ltda.(Alt. de Beerre Assessoria Emp. S/C.LTDA.)

(21) BR 30 2016 000596-6 Código 34.2 - Exame formal de Cumprimento de Exigência Técnica
(71) PAULO CELSO CARDOSO BACCHI (BR/SP)
(74) João Batista Valverde

(21) BR 30 2016 001129-0 Código 34.2 - Exame formal de Cumprimento de Exigência Técnica
(71) DAYANA RIBEIRO DOS SANTOS (BR/MG) , LUCIANO ANDRÉ MAGALHÃES (BR/MG)

(21) BR 30 2016 001159-1 Código 34.2 - Exame formal de Cumprimento de Exigência Técnica
(71) RICADO JOSE DA SILVA (BR/SP)

(21) BR 30 2016 001181-8 Código 34.2 - Exame formal de Cumprimento de Exigência Técnica
(71) LUGRAM LTDA (BR/MG)

(21) BR 30 2016 001241-5 Código 34.2 - Exame formal de Cumprimento de Exigência Técnica
(71) BRIDGESTONE BANDAG, LLC (US)
(74) Dannemann, Siemsen, Bigler & Ipanema Moreira

(21) BR 30 2016 001298-9 Código 34.2 - Exame formal de Cumprimento de Exigência Técnica

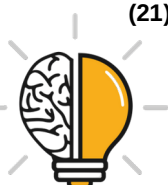

	(71) IMPERALLE INDUSTRIA COMERCIO EXPPORTACAO E IMPORTACAO DE ARTEFATOS DE CIMENTO EIRELI ME (BR/SP)
--	--

(21) BR 30 2016 001306-3	Código 34.2 - Exame formal de Cumprimento de Exigência Técnica (71) TECNOLOGIA QUANTUN INDÚSTRIA ELETRÔNICA LTDA (BR/SP)
---------------------------------	---

(21) BR 30 2016 001379-9	Código 34.2 - Exame formal de Cumprimento de Exigência Técnica (71) DFSK MOTOR LIMITED COMPANY CHONGQING BRANCH COMPANY (CN) (74) EMILIO COLLADO LOPEZ
---------------------------------	--

(21) BR 30 2016 001430-2	Código 34.2 - Exame formal de Cumprimento de Exigência Técnica (71) OTICAS CAROL S.A. (BR/SP) (74) Baril & Advogados Associados
---------------------------------	---

(21) BR 30 2016 001453-1	Código 34.2 - Exame formal de Cumprimento de Exigência Técnica (71) INGRID MIDORI NIWA MURAKAMI (BR/SP) (74) Júlio César Gonçalves
---------------------------------	--

(21) BR 30 2016 001601-1	Código 34.2 - Exame formal de Cumprimento de Exigência Técnica (71) GRENDENE S.A. (BR/CE) (74) Remer Villaça & Nogueira Assessoria e Consultoria de Prop. Intelectual S/S Ltda.
---------------------------------	---

(21) BR 30 2016 001775-1	Código 34.2 - Exame formal de Cumprimento de Exigência Técnica (71) N.V. NUTRICIA (NL) (74) ANA PAULA SANTOS CELIDONIO
---------------------------------	--

(21) BR 30 2016 002034-5	Código 34.2 - Exame formal de Cumprimento de Exigência Técnica (71) FERNANDO DE CARLO DI FIORI (BR/SP) (74) YNGA DO BRASIL PATENTE E MARCAS LTDA
---------------------------------	--

(21) BR 30 2016 002262-3	Código 34.2 - Exame formal de Cumprimento de Exigência Técnica (71) LEANDRO RAMOS PEDROSA (BR/RJ)
---------------------------------	--

(21) BR 30 2016 002350-6	Código 34.2 - Exame formal de Cumprimento de Exigência Técnica (71) KONINKLIJKE PHILIPS N.V. (NL) (74) Daniel Advogados (Alt.de Daniel & Cia)
---------------------------------	---

(21) BR 30 2016 002368-9	Código 34.2 - Exame formal de Cumprimento de Exigência Técnica (71) COOPER TIRE & RUBBER COMPANY (US) (74) Dannemann, Siemsen, Bigler & Ipanema Moreira
---------------------------------	---

(21) BR 30 2016 002417-0	Código 34.2 - Exame formal de Cumprimento de Exigência Técnica
---------------------------------	--



	(71) SUZANNE VERBA REBOH (BR/RS)
(21) BR 30 2016 002499-5	Código 34.2 - Exame formal de Cumprimento de Exigência Técnica (71) GRENDENE S.A. (BR/CE) (74) Remer Villaça & Nogueira Assessoria e Consultoria de Prop. Intelectual S/S Ltda.
(21) BR 30 2016 002625-4	Código 34.2 - Exame formal de Cumprimento de Exigência Técnica (71) OPENTV, INC. (US) (74) KASZNAR LEONARDOS PROPRIEDADE INTELECTUAL
(21) BR 30 2016 002720-0	Código 34.2 - Exame formal de Cumprimento de Exigência Técnica (71) NISSAN JIDOSHA KABUSHIKI KAISHA (ALSO TRADING AS NISSAN MOTOR CO., LTD.) (JP) (74) Daniel Advogados (Alt.de Daniel & Cia)
(21) BR 30 2016 002960-1	Código 34.2 - Exame formal de Cumprimento de Exigência Técnica (71) CARLOS ROBERTO PEREIRA DA SILVA (BR/SP)
(21) BR 30 2016 003328-5	Código 34.2 - Exame formal de Cumprimento de Exigência Técnica (71) NISSAN JIDOSHA KABUSHIKI KAISHA (ALSO TRADING AS NISSAN MOTOR CO., LTD.) (JP) (74) Daniel Advogados (Alt.de Daniel & Cia)
(21) BR 30 2016 003410-9	Código 34.2 - Exame formal de Cumprimento de Exigência Técnica (71) ELEONORA PACHECO ALENCASTRO VEIGA HSIUNG (BR/GO)
(21) BR 30 2016 003560-1	Código 34.2 - Exame formal de Cumprimento de Exigência Técnica (71) PAULO CELSO CARDOSO BACCHI (BR/SP) (74) João Batista Valverde
(21) BR 30 2016 003597-0	Código 34.2 - Exame formal de Cumprimento de Exigência Técnica (71) MAGDA UGEDA DE MATOS RODRIGUES - ME (BR/SP) (74) AGUINALDO MOREIRA MARCAS E PATENTES LTDA. - EPP
(21) BR 30 2016 003755-8	Código 34.2 - Exame formal de Cumprimento de Exigência Técnica (71) CARLOS ROBERTO FERREIRA TATIT JUNIOR (BR/SC)
(21) BR 30 2016 003799-0	Código 34.2 - Exame formal de Cumprimento de Exigência Técnica (71) VIVIANE ALMEIDA MARIANI (BR/MG)
(21) BR 30 2016 004140-7	Código 34.2 - Exame formal de Cumprimento de Exigência Técnica (71) THE GILLETTE COMPANY LLC (US) (74) Trench, Rossi e Watanabe Advogados



(21) BR 30 2016 004152-0	Código 34.2 - Exame formal de Cumprimento de Exigência Técnica (71) JADERSON DE ALMEIDA (BR/SC)
(21) BR 30 2016 004160-1	Código 34.2 - Exame formal de Cumprimento de Exigência Técnica (71) CAIO - INDUSCAR INDÚSTRIA E COMÉRCIO DE CARROCERIAS LTDA. (BR/SP) (74) Org. Mérito Marcas e Patentes Ltda.
(21) BR 30 2016 004166-0	Código 34.2 - Exame formal de Cumprimento de Exigência Técnica (71) SCANIA CV AB (SE) (74) Daniel Advogados (Alt.de Daniel & Cia)
(21) BR 30 2016 004169-5	Código 34.2 - Exame formal de Cumprimento de Exigência Técnica (71) RECKITT BENCKISER (BRANDS) LIMITED (GB) (74) DI BLASI, PARENTE & ADVOGADOS ASSOCIADOS
(21) BR 30 2016 004235-7	Código 34.2 - Exame formal de Cumprimento de Exigência Técnica (71) EDI CARLOS CAMPEOL (BR/RS)
(21) BR 30 2016 004237-3	Código 34.2 - Exame formal de Cumprimento de Exigência Técnica (71) ROBSON DE AGUIAR VIDAL (BR/RJ)
(21) BR 30 2016 004238-1	Código 34.2 - Exame formal de Cumprimento de Exigência Técnica (71) ROBSON DE AGUIAR VIDAL (BR/RJ)
(21) BR 30 2016 004241-1	Código 34.2 - Exame formal de Cumprimento de Exigência Técnica (71) SUPER MARKETING MÓVEIS LTDA-EPP (BR/MG) (74) VINÍCIUS SILVA DE OLIVEIRA
(21) BR 30 2016 004246-2	Código 34.2 - Exame formal de Cumprimento de Exigência Técnica (71) PLAUTO VIEIRA SILVA (BR/SP) (74) Village Marcas e Patentes Ltda
(21) BR 30 2016 004247-0	Código 34.2 - Exame formal de Cumprimento de Exigência Técnica (71) PLAST SHOW INDÚSTRIA E COMÉRCIO EIRELI - EPP (BR/SP) (74) Sul América Marcas e Patentes Ltda.
(21) BR 30 2016 004265-9	Código 34.2 - Exame formal de Cumprimento de Exigência Técnica (71) JADERSON DE ALMEIDA (BR/SC)
(21) BR 30 2016 004365-5	Código 34.2 - Exame formal de Cumprimento de Exigência Técnica (71) JADERSON DE ALMEIDA (BR/SC)



(21) BR 30 2016 004431-7	Código 34.2 - Exame formal de Cumprimento de Exigência Técnica (71) WHIRLPOOL S.A. (BR/SP) (74) Daniel Advogados (Alt.de Daniel & Cia)
(21) BR 30 2016 004508-9	Código 34.2 - Exame formal de Cumprimento de Exigência Técnica (71) HELLA KGAA HUECK & CO. (DE) (74) Dannemann, Siemsen, Bigler & Ipanema Moreira
(21) BR 30 2016 004687-5	Código 34.2 - Exame formal de Cumprimento de Exigência Técnica (71) SONIA CANTERO DE SOUZA (BR/SP) (74) Village Marcas e Patentes Ltda
(21) BR 30 2016 004717-0	Código 34.2 - Exame formal de Cumprimento de Exigência Técnica (71) CARLOS FROTE (BR/PR)
(21) BR 30 2016 004788-0	Código 34.2 - Exame formal de Cumprimento de Exigência Técnica (71) VCS COMÉRCIO E DESIGN DE MÓVEIS LTDA. (BR/ES) (74) FLÁVIA SANGIORGI DALLA BERNARDINA
(21) BR 30 2016 004817-7	Código 34.2 - Exame formal de Cumprimento de Exigência Técnica (71) GOOGLE INC. (US) (74) ORLANDO DE SOUZA
(21) BR 30 2016 004819-3	Código 34.2 - Exame formal de Cumprimento de Exigência Técnica (71) FERNANDO BRITOS DE ALMEIDA (BR/SP) , DAVID KUVABATA (BR/SP) (74) Camilla Soares
(21) BR 30 2016 004824-0	Código 34.2 - Exame formal de Cumprimento de Exigência Técnica (71) SIEMENS AKTIENGESELLSCHAFT (DE) (74) Dannemann, Siemsen, Bigler & Ipanema Moreira
(21) BR 30 2016 004826-6	Código 34.2 - Exame formal de Cumprimento de Exigência Técnica (71) CNH INDUSTRIAL AMERICA LLC (US) (74) ARTUR SCHAAL
(21) BR 30 2016 004828-2	Código 34.2 - Exame formal de Cumprimento de Exigência Técnica (71) ZOBELE HOLDING S.P.A. (IT) (74) Maria Pia Carvalho Guerra
(21) BR 30 2016 004868-1	Código 34.2 - Exame formal de Cumprimento de Exigência Técnica (71) GILMAR ANTUNES (BR/SC) (74) A Provincia Marcas e Patentes Ltda.
(21) BR 30 2016 004869-0	Código 34.2 - Exame formal de Cumprimento de Exigência Técnica



	(71) BAYER HEALTHCARE LLC (US) , ORALABS INC. (US) (74) MONTAURY PIMENTA, MACHADO & VIEIRA DE MELLO ADVOGADOS
(21) BR 30 2016 004870-3	Código 34.2 - Exame formal de Cumprimento de Exigência Técnica (71) BRITÂNIA ELETRODOMÉSTICOS SA (BR/PR) (74) RITTER E MORAES PROPRIEDADE INTELECTUAL S/S LTDA.
(21) BR 30 2016 004872-0	Código 34.2 - Exame formal de Cumprimento de Exigência Técnica (71) BRITÂNIA ELETRODOMÉSTICOS SA (BR/PR) (74) RITTER E MORAES PROPRIEDADE INTELECTUAL S/S LTDA.
(21) BR 30 2016 004878-9	Código 34.2 - Exame formal de Cumprimento de Exigência Técnica (71) BRITÂNIA ELETRODOMÉSTICOS SA (BR/PR) (74) RITTER E MORAES PROPRIEDADE INTELECTUAL S/S LTDA.
(21) BR 30 2016 004879-7	Código 34.2 - Exame formal de Cumprimento de Exigência Técnica (71) BRITÂNIA ELETRODOMÉSTICOS SA (BR/PR) (74) RITTER E MORAES PROPRIEDADE INTELECTUAL S/S LTDA.
(21) BR 30 2016 004880-0	Código 34.2 - Exame formal de Cumprimento de Exigência Técnica (71) EDISON SILVEIRA. (BR/SP) (74) Aguinaldo Moreira Marcas e Patentes Ltda. - EPP
(21) BR 30 2016 004881-9	Código 34.2 - Exame formal de Cumprimento de Exigência Técnica (71) SWATCH AG (SWATCH SA) (SWATCH LTD.) (CH) (74) Dannemann, Siemsen, Bigler & Ipanema Moreira
(21) BR 30 2016 004882-7	Código 34.2 - Exame formal de Cumprimento de Exigência Técnica (71) PEPSICO, INC. (US) (74) Dannemann, Siemsen, Bigler & Ipanema Moreira
(21) BR 30 2016 004883-5	Código 34.2 - Exame formal de Cumprimento de Exigência Técnica (71) PEPSICO, INC. (US) (74) Dannemann, Siemsen, Bigler & Ipanema Moreira
(21) BR 30 2016 004885-1	Código 34.2 - Exame formal de Cumprimento de Exigência Técnica (71) BRITÂNIA ELETRODOMÉSTICOS SA (BR/PR) (74) RITTER E MORAES PROPRIEDADE INTELECTUAL S/S LTDA.
(21) BR 30 2016 004887-8	Código 34.2 - Exame formal de Cumprimento de Exigência Técnica (71) MAYARA FERREIRA (BR)
(21) BR 30 2016 004913-0	Código 34.2 - Exame formal de Cumprimento de Exigência Técnica (71) CONTINENTAL REIFEN DEUTSCHLAND GMBH (DE)



	(74) Dannemann, Siemsen, Bigler & Ipanema Moreira
(21) BR 30 2016 004915-7	Código 34.2 - Exame formal de Cumprimento de Exigência Técnica (71) TRAMONTINA S/A CUTELARIA (BR/RS) (74) CREAÇÃO MARCAS E PATENTES LTDA.
(21) BR 30 2016 004916-5	Código 34.2 - Exame formal de Cumprimento de Exigência Técnica (71) ULTRA SPORT PRODUCTS, LLC (US) (74) MMV Agentes da Propriedade Industrial Ltda.
(21) BR 30 2016 004917-3	Código 34.2 - Exame formal de Cumprimento de Exigência Técnica (71) ULTRA SPORT PRODUCTS, LLC (US) (74) MMV Agentes da Propriedade Industrial Ltda.
(21) BR 30 2016 004918-1	Código 34.2 - Exame formal de Cumprimento de Exigência Técnica (71) TRAMONTINA S/A CUTELARIA (BR/RS) (74) CREAÇÃO MARCAS E PATENTES LTDA.
(21) BR 30 2016 004919-0	Código 34.2 - Exame formal de Cumprimento de Exigência Técnica (71) ULTRA SPORT PRODUCTS, LLC (US) (74) MMV Agentes da Propriedade Industrial Ltda.
(21) BR 30 2016 004925-4	Código 34.2 - Exame formal de Cumprimento de Exigência Técnica (71) REFRINORTE REFRIGERACAO LTDA EPP (BR/SC) (74) ANEL MARCAS E PATENTES EIRELI
(21) BR 30 2016 004928-9	Código 34.2 - Exame formal de Cumprimento de Exigência Técnica (71) REFRINORTE REFRIGERACAO LTDA EPP (BR/SC) (74) ANEL MARCAS E PATENTES EIRELI
(21) BR 30 2016 004945-9	Código 34.2 - Exame formal de Cumprimento de Exigência Técnica (71) ELECTRIC INK INDUSTRIA COMERCIO IMPORTACAO E EXPORTACAO LTDA (BR/MG) (74) SÁVIO FARIA NEVES
(21) BR 30 2016 004950-5	Código 34.2 - Exame formal de Cumprimento de Exigência Técnica (71) PERFECT IMPORTAÇÃO EXPORTÇÃO LTDA (BR/MG) (74) Cesar Peduti Neto
(21) BR 30 2016 004951-3	Código 34.2 - Exame formal de Cumprimento de Exigência Técnica (71) REBECA F. GERMANO PROJETOS - ME (BR/CE) (74) LUIS ANDRÉ SANTOS DOMINGOS
(21) BR 30 2016 004952-1	Código 34.2 - Exame formal de Cumprimento de Exigência Técnica



	(71) PERFECT IMPORTAÇÃO EXPORTAÇÃO LTDA (BR/MG) (74) Cesar Peduti Neto
(21) BR 30 2016 004955-6	Código 34.2 - Exame formal de Cumprimento de Exigência Técnica (71) HEALTHY FOODS ALIMENTOS DO BRASIL (BR/SP) (74) Ana Paula Santos Celidonio
(21) BR 30 2016 004957-2	Código 34.2 - Exame formal de Cumprimento de Exigência Técnica (71) BRAIN SENTINEL, INC. (US) (74) Dannemann, Siemsen, Bigler & Ipanema Moreira
(21) BR 30 2016 004965-3	Código 34.2 - Exame formal de Cumprimento de Exigência Técnica (71) ROBSON POSNIK (BR/PR) (74) A Provincia Marcas e Patentes Ltda.
(21) BR 30 2016 004966-1	Código 34.2 - Exame formal de Cumprimento de Exigência Técnica (71) SX LED LIGHTING COMERCIO E SERVIÇOS LTDA - EPP (BR/SP)
(21) BR 30 2016 004967-0	Código 34.2 - Exame formal de Cumprimento de Exigência Técnica (71) ETROF NUTRITION PRODUTOS ALIMENTICIOS SAUAVEIS EIRELI EPP (BR/SP) (74) EMILIO COLLADO LOPEZ
(21) BR 30 2016 004970-0	Código 34.2 - Exame formal de Cumprimento de Exigência Técnica (71) LEO VISSE VENERA (BR/SP) (74) MÔNICA LORON GUIMARÃES
(21) BR 30 2016 004973-4	Código 34.2 - Exame formal de Cumprimento de Exigência Técnica (71) MAYCON LUIS HORNER (BR/SC) , LILIANE SCHELBAUER HORNER (BR/SC) (74) Nirce Ivete Fassini
(21) BR 30 2016 004975-0	Código 34.2 - Exame formal de Cumprimento de Exigência Técnica (71) COMAU S.P.A. (IT) (74) LUIZ LEONARDOS & ADVOGADOS
(21) BR 30 2016 004976-9	Código 34.2 - Exame formal de Cumprimento de Exigência Técnica (71) EDCLEVERSON PAULO DA SILVA (BR/PR) (74) CLAUDEMIR ELIAS CALHEIROS
(21) BR 30 2016 004983-1	Código 34.2 - Exame formal de Cumprimento de Exigência Técnica (71) GERSON DOS REIS (BR/SP)
(21) BR 30 2016 005002-3	Código 34.2 - Exame formal de Cumprimento de Exigência Técnica



	(71) FRITO LAY NORTH AMERICA, INC. (US) (74) Dannemann, Siemsen, Bigler & Ipanema Moreira
(21) BR 30 2016 005003-1	Código 34.2 - Exame formal de Cumprimento de Exigência Técnica (71) FRITO LAY NORTH AMERICA, INC. (US) (74) Dannemann, Siemsen, Bigler & Ipanema Moreira
(21) BR 30 2016 005007-4	Código 34.2 - Exame formal de Cumprimento de Exigência Técnica (71) SUPERMAMY IMPORTAÇÃO, EXPORTAÇÃO E COMÉRCIO LTDA. - ME (BR/SP) (74) ROBERTO DRATCU
(21) BR 30 2016 005008-2	Código 34.2 - Exame formal de Cumprimento de Exigência Técnica (71) INJEPLASTEC INDÚSTRIA E COMÉRCIO DE BRINQUEDOS LTDA EPP (BR/SP) (74) Logos Marcas e Patentes S/C Ltda
(21) BR 30 2016 005009-0	Código 34.2 - Exame formal de Cumprimento de Exigência Técnica (71) LG ELECTRONICS INC. (KR) (74) Dannemann, Siemsen, Bigler & Ipanema Moreira
(21) BR 30 2016 005010-4	Código 34.2 - Exame formal de Cumprimento de Exigência Técnica (71) TALENTO COMERCIO E SERVICO LTDA - ME (BR/RS)
(21) BR 30 2016 005015-5	Código 34.2 - Exame formal de Cumprimento de Exigência Técnica (71) FRANKE TECHNOLOGY AND TRADEMARK LTD (CH) (74) David do Nascimento Advogados Associados
(21) BR 30 2016 005020-1	Código 34.2 - Exame formal de Cumprimento de Exigência Técnica (71) VICTOR MENEZES DA COSTA (BR/SP) (74) HELIO IGNACIO JR
(21) BR 30 2016 005022-8	Código 34.2 - Exame formal de Cumprimento de Exigência Técnica (71) RECKITT BENCKISER LLC (US) (74) DI BLASI, PARENTE & ADVOGADOS ASSOCIADOS
(21) BR 30 2016 005024-4	Código 34.2 - Exame formal de Cumprimento de Exigência Técnica (71) ARTES EM RESINA HOFFMAISTER (BR/RS)
(21) BR 30 2016 005025-2	Código 34.2 - Exame formal de Cumprimento de Exigência Técnica (71) KAZUHIRO SHIMOTSU (BR/SP)
(21) BR 30 2016 005031-7	Código 34.2 - Exame formal de Cumprimento de Exigência Técnica (71) NORTH AMERICAN COFFEE PARTNERSHIP (US)



	(74) Dannemann, Siemsen, Bigler & Ipanema Moreira
(21) BR 30 2016 005079-1	Código 34.2 - Exame formal de Cumprimento de Exigência Técnica (71) EDSON ROBERTO LAURENTI JR (BR/SP) (74) SERGIO SALVADOR FUMO
(21) BR 30 2016 005104-6	Código 34.2 - Exame formal de Cumprimento de Exigência Técnica (71) BULLET MOTO SYSTEMS - ME (BR/SP)
(21) BR 30 2016 005105-4	Código 34.2 - Exame formal de Cumprimento de Exigência Técnica (71) BULLET MOTO SYSTEMS - ME (BR/SP)
(21) BR 30 2016 005128-3	Código 34.2 - Exame formal de Cumprimento de Exigência Técnica (71) AMBEV S.A. (BR/SP) (74) Dannemann, Siemsen, Bigler & Ipanema Moreira
(21) BR 30 2016 005142-9	Código 34.2 - Exame formal de Cumprimento de Exigência Técnica (71) INDUSTRIA DE CALÇADOS BEIRA RIO LTDA. (BR/SP)
(21) BR 30 2016 005160-7	Código 34.2 - Exame formal de Cumprimento de Exigência Técnica (71) SERVIÇO NACIONAL DE APRENDIZAGEM INDUSTRIAL (BR/CE) , RAMALHO TEXTIL LTDA - EPP (BR/CE)
(21) BR 30 2016 005162-3	Código 34.2 - Exame formal de Cumprimento de Exigência Técnica (71) BAYER HEALTHCARE LLC (US) , ORALABS INC. (US) (74) Vieira de Mello Advogados
(21) BR 30 2016 005165-8	Código 34.2 - Exame formal de Cumprimento de Exigência Técnica (71) INDUSTRIAL E COMERCIAL MARVI LTDA (BR/SP) (74) Village Marcas e Patentes Ltda
(21) BR 30 2016 005166-6	Código 34.2 - Exame formal de Cumprimento de Exigência Técnica (71) CMPC TISSUE S.A. (CL) (74) Maria Pia Carvalho Guerra
(21) BR 30 2016 005167-4	Código 34.2 - Exame formal de Cumprimento de Exigência Técnica (71) JOHNSON & JOHNSON CONSUMER INC. (US) (74) Dannemann, Siemsen, Bigler & Ipanema Moreira
(21) BR 30 2016 005168-2	Código 34.2 - Exame formal de Cumprimento de Exigência Técnica (71) JOHNSON & JOHNSON CONSUMER INC. (US) (74) Dannemann, Siemsen, Bigler & Ipanema Moreira
(21) BR 30 2016 005169-0	Código 34.2 - Exame formal de Cumprimento de Exigência Técnica



	(71) JOHNSON & JOHNSON CONSUMER INC. (US) (74) Dannemann, Siemsen, Bigler & Ipanema Moreira
(21) BR 30 2016 005170-4	Código 34.2 - Exame formal de Cumprimento de Exigência Técnica (71) BZ CONSULTORIA EM COSMÉTICOS LTDA ME (BR/SP) (74) Crimark Propriedade Industrial S/S
(21) BR 30 2016 005172-0	Código 34.2 - Exame formal de Cumprimento de Exigência Técnica (71) JOHNSON & JOHNSON CONSUMER INC. (US) (74) Dannemann, Siemsen, Bigler & Ipanema Moreira
(21) BR 30 2016 005174-7	Código 34.2 - Exame formal de Cumprimento de Exigência Técnica (71) JOHNSON & JOHNSON CONSUMER INC. (US) (74) Dannemann, Siemsen, Bigler & Ipanema Moreira
(21) BR 30 2016 005175-5	Código 34.2 - Exame formal de Cumprimento de Exigência Técnica (71) JOHNSON & JOHNSON CONSUMER INC. (US) (74) Dannemann, Siemsen, Bigler & Ipanema Moreira
(21) BR 30 2016 005179-8	Código 34.2 - Exame formal de Cumprimento de Exigência Técnica (71) DANIELA APARECIDA NICOLOSI FOLTRAN JANUARIO 22130301894 (BR/SP)
(21) BR 30 2016 005185-2	Código 34.2 - Exame formal de Cumprimento de Exigência Técnica (71) THE PROCTER & GAMBLE COMPANY (US) (74) Trench, Rossi e Watanabe Advogados
(21) BR 30 2016 005187-9	Código 34.2 - Exame formal de Cumprimento de Exigência Técnica (71) DANIEL BOLONHESE (BR/PR) (74) Village Marcas e Patentes Ltda
(21) BR 30 2016 005189-5	Código 34.2 - Exame formal de Cumprimento de Exigência Técnica (71) PEPSICO, INC. (US) (74) Dannemann, Siemsen, Bigler & Ipanema Moreira
(21) BR 30 2016 005192-5	Código 34.2 - Exame formal de Cumprimento de Exigência Técnica (71) NIKE INNOVATE C.V. (US) (74) ANTÔNIO MAURÍCIO PEDRAS ARNAUD
(21) BR 30 2016 005193-3	Código 34.2 - Exame formal de Cumprimento de Exigência Técnica (71) NIKE INNOVATE C.V. (US) (74) ANTÔNIO MAURÍCIO PEDRAS ARNAUD
(21) BR 30 2016 005197-6	Código 34.2 - Exame formal de Cumprimento de Exigência Técnica



	(71) NIKE INNOVATE C.V. (US) (74) ANTÔNIO MAURÍCIO PEDRAS ARNAUD
(21) BR 30 2016 005198-4	Código 34.2 - Exame formal de Cumprimento de Exigência Técnica (71) GUSTAVO RODRIGUES PEREIRA (BR/MG) , RICARDO EUSTÁQUIO RIGHI REIS (BR/MG) (74) Própria Assessoria e Consultoria Marcas e Patentes Ltda.
(21) BR 30 2016 005199-2	Código 34.2 - Exame formal de Cumprimento de Exigência Técnica (71) GUSTAVO RODRIGUES PEREIRA (BR/MG) , RICARDO EUSTÁQUIO RIGHI REIS (BR/MG) (74) Própria Assessoria e Consultoria Marcas e Patentes Ltda.
(21) BR 30 2016 005200-0	Código 34.2 - Exame formal de Cumprimento de Exigência Técnica (71) ZHEJIANG RIGHT DIGITAL TECHNOLOGY CO., LTD. (CN) (74) Vaz e Dias Advogados & Associados
(21) BR 30 2016 005203-4	Código 34.2 - Exame formal de Cumprimento de Exigência Técnica (71) GRENDENE S.A. (BR/CE) (74) Remer Villaça & Nogueira Assessoria e Consultoria de Prop. Intelectual S/S Ltda.
(21) BR 30 2016 005204-2	Código 34.2 - Exame formal de Cumprimento de Exigência Técnica (71) GRENDENE S.A. (BR/CE) (74) Remer Villaça & Nogueira Assessoria e Consultoria de Prop. Intelectual S/S Ltda.
(21) BR 30 2016 005205-0	Código 34.2 - Exame formal de Cumprimento de Exigência Técnica (71) GRENDENE S.A. (BR/CE) (74) Remer Villaça & Nogueira Assessoria e Consultoria de Prop. Intelectual S/S Ltda.
(21) BR 30 2016 005206-9	Código 34.2 - Exame formal de Cumprimento de Exigência Técnica (71) GRENDENE S.A. (BR/CE) (74) Remer Villaça & Nogueira Assessoria e Consultoria de Prop. Intelectual S/S Ltda.
(21) BR 30 2016 005208-5	Código 34.2 - Exame formal de Cumprimento de Exigência Técnica (71) ZHEJIANG RIGHT DIGITAL TECHNOLOGY CO., LTD. (CN) (74) Vaz e Dias Advogados & Associados
(21) BR 30 2016 005210-7	Código 34.2 - Exame formal de Cumprimento de Exigência Técnica (71) GRENDENE S.A. (BR/CE) (74) Remer Villaça & Nogueira Assessoria e Consultoria de Prop. Intelectual S/S



Ltda.

(21) BR 30 2016 005211-5	Código 34.2 - Exame formal de Cumprimento de Exigência Técnica (71) ZHEJIANG RIGHT DIGITAL TECHNOLOGY CO., LTD. (CN) (74) Vaz e Dias Advogados & Associados
(21) BR 30 2016 005212-3	Código 34.2 - Exame formal de Cumprimento de Exigência Técnica (71) GRENDENE S.A. (BR/CE) (74) Remer Villaça & Nogueira Assessoria e Consultoria de Prop. Intelectual S/S Ltda.
(21) BR 30 2016 005213-1	Código 34.2 - Exame formal de Cumprimento de Exigência Técnica (71) GRENDENE S.A. (BR/CE) (74) Remer Villaça & Nogueira Assessoria e Consultoria de Prop. Intelectual S/S Ltda.
(21) BR 30 2016 005214-0	Código 34.2 - Exame formal de Cumprimento de Exigência Técnica (71) GRENDENE S.A. (BR/CE) (74) Remer Villaça & Nogueira Assessoria e Consultoria de Prop. Intelectual S/S Ltda.
(21) BR 30 2016 005215-8	Código 34.2 - Exame formal de Cumprimento de Exigência Técnica (71) GRENDENE S.A. (BR/CE) (74) Remer Villaça & Nogueira Assessoria e Consultoria de Prop. Intelectual S/S Ltda.
(21) BR 30 2016 005217-4	Código 34.2 - Exame formal de Cumprimento de Exigência Técnica (71) GRENDENE S.A. (BR/CE) (74) Remer Villaça & Nogueira Assessoria e Consultoria de Prop. Intelectual S/S Ltda.
(21) BR 30 2016 005218-2	Código 34.2 - Exame formal de Cumprimento de Exigência Técnica (71) GRENDENE S.A. (BR/CE) (74) Remer Villaça & Nogueira Assessoria e Consultoria de Prop. Intelectual S/S Ltda.
(21) BR 30 2016 005219-0	Código 34.2 - Exame formal de Cumprimento de Exigência Técnica (71) GRENDENE S.A. (BR/CE) (74) Remer Villaça & Nogueira Assessoria e Consultoria de Prop. Intelectual S/S Ltda.
(21) BR 30 2016 005220-4	Código 34.2 - Exame formal de Cumprimento de Exigência Técnica (71) GRENDENE S.A. (BR/CE) (74) Remer Villaça & Nogueira Assessoria e Consultoria de Prop. Intelectual S/S



	Ltda.
(21) BR 30 2016 005222-0	Código 34.2 - Exame formal de Cumprimento de Exigência Técnica (71) GRENDENE S.A. (BR/CE) (74) Remer Villaça & Nogueira Assessoria e Consultoria de Prop. Intelectual S/S Ltda.
(21) BR 30 2016 005223-9	Código 34.2 - Exame formal de Cumprimento de Exigência Técnica (71) GRENDENE S.A. (BR/CE) (74) Remer Villaça & Nogueira Assessoria e Consultoria de Prop. Intelectual S/S Ltda.
(21) BR 30 2016 005224-7	Código 34.2 - Exame formal de Cumprimento de Exigência Técnica (71) GRENDENE S.A. (BR/CE) (74) Remer Villaça & Nogueira Assessoria e Consultoria de Prop. Intelectual S/S Ltda.
(21) BR 30 2016 005225-5	Código 34.2 - Exame formal de Cumprimento de Exigência Técnica (71) GRENDENE S.A. (BR/CE) (74) Remer Villaça & Nogueira Assessoria e Consultoria de Prop. Intelectual S/S Ltda.
(21) BR 30 2016 005226-3	Código 34.2 - Exame formal de Cumprimento de Exigência Técnica (71) GRENDENE S.A. (BR/CE) (74) Remer Villaça & Nogueira Assessoria e Consultoria de Prop. Intelectual S/S Ltda.
(21) BR 30 2016 005227-1	Código 34.2 - Exame formal de Cumprimento de Exigência Técnica (71) GRENDENE S.A. (BR/CE) (74) Remer Villaça & Nogueira Assessoria e Consultoria de Prop. Intelectual S/S Ltda.
(21) BR 30 2016 005229-8	Código 34.2 - Exame formal de Cumprimento de Exigência Técnica (71) KOHLER MIRA LIMITED (GB) (74) Hugo Silva & Maldonado Propriedade Intelectual Sociedade Civil S/C Ltda.
(21) BR 30 2016 005230-1	Código 34.2 - Exame formal de Cumprimento de Exigência Técnica (71) KOHLER MIRA LIMITED (GB) (74) Hugo Silva & Maldonado Propriedade Intelectual Sociedade Civil S/C Ltda.
(21) BR 30 2016 005239-5	Código 34.2 - Exame formal de Cumprimento de Exigência Técnica (71) NIKE INNOVATE C.V. (US) (74) ANTÔNIO MAURÍCIO PEDRAS ARNAUD



(21) BR 30 2016 005243-3	Código 34.2 - Exame formal de Cumprimento de Exigência Técnica (71) FIBRIA CELULOSE S/A. (BR/SP) (74) HERMÍNIA LEITÃO MENDES
(21) BR 30 2016 005245-0	Código 34.2 - Exame formal de Cumprimento de Exigência Técnica (71) ADIDAS AG (DE) (74) Bhering Advogados (nome anterior Bhering Assessoria S/C Ltda.)
(21) BR 30 2016 005251-4	Código 34.2 - Exame formal de Cumprimento de Exigência Técnica (71) SINTOKOGIO, LTD. (JP) (74) Dannemann, Siemsen, Bigler & Ipanema Moreira
(21) BR 30 2016 005252-2	Código 34.2 - Exame formal de Cumprimento de Exigência Técnica (71) NISSAN JIDOSHA KABUSHIKI KAISHA (NISSAN MOTOR CO., LTD.) (JP) (74) Daniel Advogados (Alt.de Daniel & Cia)
(21) BR 30 2016 005253-0	Código 34.2 - Exame formal de Cumprimento de Exigência Técnica (71) WHIRLPOOL CORPORATION (US) (74) Daniel Advogados (Alt.de Daniel & Cia)
(21) BR 30 2016 005254-9	Código 34.2 - Exame formal de Cumprimento de Exigência Técnica (71) PRAT-K UTILIDADES LIMITADA (BR/RS) (74) AUDITA ASSESSORIA EMPRESARIAL LTDA.
(21) BR 30 2016 005255-7	Código 34.2 - Exame formal de Cumprimento de Exigência Técnica (71) NIKE INNOVATE C.V. (US) (74) ANTÔNIO MAURÍCIO PEDRAS ARNAUD
(21) BR 30 2016 005261-1	Código 34.2 - Exame formal de Cumprimento de Exigência Técnica (71) NISSAN JIDOSHA KABUSHIKI KAISHA (NISSAN MOTOR CO., LTD.) (JP) (74) Daniel Advogados (Alt.de Daniel & Cia)
(21) BR 30 2016 005262-0	Código 34.2 - Exame formal de Cumprimento de Exigência Técnica (71) NISSAN JIDOSHA KABUSHIKI KAISHA (NISSAN MOTOR CO., LTD.) (JP) (74) Daniel Advogados (Alt.de Daniel & Cia)
(21) BR 30 2016 005263-8	Código 34.2 - Exame formal de Cumprimento de Exigência Técnica (71) VOLONTA SERVIÇOS GRAFICOS LTDA (BR/BA) , FLAVIO HENRIQUES ANDRADE NETO (BR/BA)
(21) BR 30 2016 005270-0	Código 34.2 - Exame formal de Cumprimento de Exigência Técnica (71) KOHLER MIRA LIMITED (GB) (74) Hugo Silva & Maldonado Propriedade Intelectual Sociedade Civil S/C Ltda.



(21) BR 30 2016 005271-9	Código 34.2 - Exame formal de Cumprimento de Exigência Técnica (71) KOHLER MIRA LIMITED (GB) (74) Hugo Silva & Maldonado Propriedade Intelectual Sociedade Civil S/C Ltda.
(21) BR 30 2016 005272-7	Código 34.2 - Exame formal de Cumprimento de Exigência Técnica (71) KOHLER MIRA LIMITED (GB) (74) Hugo Silva & Maldonado Propriedade Intelectual Sociedade Civil S/C Ltda.
(21) BR 30 2016 005273-5	Código 34.2 - Exame formal de Cumprimento de Exigência Técnica (71) KOHLER MIRA LIMITED (GB) (74) Hugo Silva & Maldonado Propriedade Intelectual Sociedade Civil S/C Ltda.
(21) BR 30 2016 005274-3	Código 34.2 - Exame formal de Cumprimento de Exigência Técnica (71) KOHLER MIRA LIMITED (GB) (74) Hugo Silva & Maldonado Propriedade Intelectual Sociedade Civil S/C Ltda.
(21) BR 30 2016 005287-5	Código 34.2 - Exame formal de Cumprimento de Exigência Técnica (71) ESTUDIOBOLA COMERCIO DESIGN REPRESENTAÇÕES DE MÓVEIS LTDA (BR/SP)
(21) BR 30 2016 005293-0	Código 34.2 - Exame formal de Cumprimento de Exigência Técnica (71) KUBA DESIGN COMERCIO E SERVICOS LTDA - ME (BR/RJ)
(21) BR 30 2016 005295-6	Código 34.2 - Exame formal de Cumprimento de Exigência Técnica (71) GRALHA AZUL IMPORTADORA E DISTRIBUIDORA LTDA - EPP (BR/SC) (74) SANDRO CONRADO DA SILVA
(21) BR 30 2016 005296-4	Código 34.2 - Exame formal de Cumprimento de Exigência Técnica (71) GRALHA AZUL IMPORTADORA E DISTRIBUIDORA LTDA - EPP (BR/SC) (74) SANDRO CONRADO DA SILVA
(21) BR 30 2016 005297-2	Código 34.2 - Exame formal de Cumprimento de Exigência Técnica (71) ANTONIO CARLOS DE OLIVEIRA (BR/SP) (74) IGOR VICENTE DE OLIVEIRA GONÇALVES - ME
(21) BR 30 2016 005304-9	Código 34.2 - Exame formal de Cumprimento de Exigência Técnica (71) ROMA JENSEN COMERCIO E INDUSTRIA LTDA. (BR/SP) (74) TINOCO SOARES SOCIEDADE DE ADVOGADOS
(21) BR 30 2016 005310-3	Código 34.2 - Exame formal de Cumprimento de Exigência Técnica (71) ANDRÉ CESAR PESTANA PAVAN (BR/SP) (74) ALEXSANDRA GOMES RAQUEL
(21) BR 30 2016 005312-0	Código 34.2 - Exame formal de Cumprimento de Exigência Técnica



	(71) ALEXANDRE MEDINA (BR/SP) , PAULO CESAR MEDINA (BR/SP) (74) Beerre Assessoria Empresarial Ltda.(Alt. de Beerre Assessoria Emp. S/C.LTDA.)
(21) BR 30 2016 005313-8	Código 34.2 - Exame formal de Cumprimento de Exigência Técnica (71) ALEXANDRE MEDINA (BR/SP) , PAULO CESAR MEDINA (BR/SP) (74) Beerre Assessoria Empresarial Ltda.(Alt. de Beerre Assessoria Emp. S/C.LTDA.)
(21) BR 30 2016 005314-6	Código 34.2 - Exame formal de Cumprimento de Exigência Técnica (71) PERFECT IMPORTAÇÃO EXPORTAÇÃO LTDA (BR/MG) (74) Cesar Peduti Neto
(21) BR 30 2016 005316-2	Código 34.2 - Exame formal de Cumprimento de Exigência Técnica (71) ILLINOIS TOOL WORKS INC. (US) (74) Daniel Advogados (Alt.de Daniel & Cia)
(21) BR 30 2016 005323-5	Código 34.2 - Exame formal de Cumprimento de Exigência Técnica (71) GRENDENE S.A. (BR/CE) (74) Remer Villaça & Nogueira Assessoria e Consultoria de Prop. Intelectual S/S Ltda.
(21) BR 30 2016 005325-1	Código 34.2 - Exame formal de Cumprimento de Exigência Técnica (71) UNIVERSIDADE FEDERAL DE UBERLÂNDIA (BR/MG)
(21) BR 30 2016 005327-8	Código 34.2 - Exame formal de Cumprimento de Exigência Técnica (71) ROMULO SILVA CERQUEIRA (BR/SP) (74) Palo Alto Marcas e Patentes Ltda ME
(21) BR 30 2016 005328-6	Código 34.2 - Exame formal de Cumprimento de Exigência Técnica (71) HEROPLASS (BR/PR)
(21) BR 30 2016 005331-6	Código 34.2 - Exame formal de Cumprimento de Exigência Técnica (71) DULCELEA ALESSI COLLEONI (BR/SP)
(21) BR 30 2016 005332-4	Código 34.2 - Exame formal de Cumprimento de Exigência Técnica (71) INDUSTRIA DE CALÇADOS PIONEIRO EIRELI (BR/MG) (74) BRENO LUIZ SOARES CARDOSO
(21) BR 30 2016 005333-2	Código 34.2 - Exame formal de Cumprimento de Exigência Técnica (71) UNIVERSIDADE FEDERAL DE UBERLÂNDIA (BR/MG)
(21) BR 30 2016 005336-7	Código 34.2 - Exame formal de Cumprimento de Exigência Técnica (71) DAJU COMERCIO DE TECIDOS (BR/PR)



	(74) ANTONIO CARLOS B. F. PIERUCCINI
(21) BR 30 2016 005337-5	Código 34.2 - Exame formal de Cumprimento de Exigência Técnica (71) ELIUDE ALMEIDA DA SILVA (BR/SP)
(21) BR 30 2016 005338-3	Código 34.2 - Exame formal de Cumprimento de Exigência Técnica (71) ROCKWELL ARCHITECTURE, PLANNING AND DESIGN, P.C. (US) (74) KASZNAR LEONARDOS PROPRIEDADE INTELECTUAL
(21) BR 30 2016 005346-4	Código 34.2 - Exame formal de Cumprimento de Exigência Técnica (71) LUCIANA RAUNAIMER (BR/SP) (74) DIEGO PERANDIN
(21) BR 30 2016 005348-0	Código 34.2 - Exame formal de Cumprimento de Exigência Técnica (71) ALBERTO EIJI MIZUKI (BR/DF) (74) LEAL MARCAS
(21) BR 30 2016 005349-9	Código 34.2 - Exame formal de Cumprimento de Exigência Técnica (71) UNIVERSIDADE FEDERAL DO RIO GRANDE DO SUL (BR/RS)
(21) BR 30 2016 005351-0	Código 34.2 - Exame formal de Cumprimento de Exigência Técnica (71) UNIVERSIDADE FEDERAL DO RIO GRANDE DO SUL (BR/RS)
(21) BR 30 2016 005353-7	Código 34.2 - Exame formal de Cumprimento de Exigência Técnica (71) MARCOS APARECIDO PUERTAS (BR/PR) (74) London Marcas e Patentes S/S Ltda.
(21) BR 30 2016 005357-0	Código 34.2 - Exame formal de Cumprimento de Exigência Técnica (71) BEM ESTAR INDÚSTRIA COMÉRCIO E IMPORTAÇÃO DE COSMÉTICOS LTDA. (BR/SP) (74) Sko Oyarzábal Marcas e Patentes Sociedade Simples Ltda.
(21) BR 30 2016 005358-8	Código 34.2 - Exame formal de Cumprimento de Exigência Técnica (71) ADIL DE OLIVEIRA LIGORIO (BR/SP)
(21) BR 30 2016 005359-6	Código 34.2 - Exame formal de Cumprimento de Exigência Técnica (71) VF INDÚSTRIA E COMÉRCIO DE ACESSÓRIOS LTDA - EPP (BR/RS) (74) JOÃO HENRIQUE ESPIRITO DE OLIVEIRA POLI
(21) BR 30 2016 005362-6	Código 34.2 - Exame formal de Cumprimento de Exigência Técnica (71) OMICRON ELECTRONICS GMBH (AT) (74) Dannemann, Siemsen, Bigler & Ipanema Moreira
(21) BR 30 2016 005365-0	Código 34.2 - Exame formal de Cumprimento de Exigência Técnica



	(71) SANSА CORPORATION (BARBADOS) INC. (BB) (74) KASZNAR LEONARDOS PROPRIEDADE INTELECTUAL
(21) BR 30 2016 005367-7	Código 34.2 - Exame formal de Cumprimento de Exigência Técnica (71) SANSА CORPORATION (BARBADOS) INC. (BB) (74) KASZNAR LEONARDOS PROPRIEDADE INTELECTUAL
(21) BR 30 2016 005368-5	Código 34.2 - Exame formal de Cumprimento de Exigência Técnica (71) ROMA JENSEN COMERCIO E INDUSTRIA LTDA. (BR/SP) (74) TINOCO SOARES SOCIEDADE DE ADVOGADOS
(21) BR 30 2016 005370-7	Código 34.2 - Exame formal de Cumprimento de Exigência Técnica (71) ROSIMAR DOS SANTOS PEREIRA-ME (BR/SP) (74) MODAL MARCAS E PATENTES LTDA.
(21) BR 30 2016 005371-5	Código 34.2 - Exame formal de Cumprimento de Exigência Técnica (71) REDNAV TRANSPORTES LTDA - EPP (BR/ES) (74) THIAGO NUNES DE BARROS
(21) BR 30 2016 005372-3	Código 34.2 - Exame formal de Cumprimento de Exigência Técnica (71) BS TOYS INDUSTRIA E COMERCIO DE BRINQUEDOS LTDA (BR/SP)
(21) BR 30 2016 005373-1	Código 34.2 - Exame formal de Cumprimento de Exigência Técnica (71) VLADIMILSON REIS DE OLIVEIRA (BR/SP) (74) Rubens dos Santos Filho
(21) BR 30 2016 005374-0	Código 34.2 - Exame formal de Cumprimento de Exigência Técnica (71) MUNDIAL S/A PRODUTOS DE CONSUMO (BR/RS) (74) Dannemann, Siemsen, Bigler & Ipanema Moreira
(21) BR 30 2016 005383-9	Código 34.2 - Exame formal de Cumprimento de Exigência Técnica (71) DJ INDUSTRIA E COMÉRCIO DE MÓVEIS LTDA (BR/PR) (74) LUCIANO SALVIATO
(21) BR 30 2016 005387-1	Código 34.2 - Exame formal de Cumprimento de Exigência Técnica (71) DJ INDUSTRIA E COMÉRCIO DE MÓVEIS LTDA (BR/PR) (74) LUCIANO SALVIATO
(21) BR 30 2016 005388-0	Código 34.2 - Exame formal de Cumprimento de Exigência Técnica (71) ÍRIA DE FÁTIMA TAVARES DE MELO (BR/PB)
(21) BR 30 2016 005389-8	Código 34.2 - Exame formal de Cumprimento de Exigência Técnica (71) SILVIO LUCIANO DE SOUZA (BR/SP) (74) EDEMILSON PEREIRA LIMA



(21) BR 30 2016 005390-1	Código 34.2 - Exame formal de Cumprimento de Exigência Técnica (71) ÍRIA DE FÁTIMA TAVARES DE MELO (BR/PB)
(21) BR 30 2016 005392-8	Código 34.2 - Exame formal de Cumprimento de Exigência Técnica (71) ALBERTO AVETTI (BR/RS) (74) P. R. Kawski Consultoria e Assessoria Empresarial EIRELI - ME
(21) BR 30 2016 005393-6	Código 34.2 - Exame formal de Cumprimento de Exigência Técnica (71) WHIRLPOOL CORPORATION (US) (74) Daniel Advogados (Alt.de Daniel & Cia)
(21) BR 30 2016 005396-0	Código 34.2 - Exame formal de Cumprimento de Exigência Técnica (71) DJ INDUSTRIA E COMÉRCIO DE MÓVEIS LTDA (BR/PR) (74) LUCIANO SALVIATO
(21) BR 30 2016 005401-0	Código 34.2 - Exame formal de Cumprimento de Exigência Técnica (71) LILLO DO BRASIL IND E COM DE PRODUTOS INFANTIS LTDA (BR/RJ) (74) NEWTON SILVEIRA
(21) BR 30 2016 005408-8	Código 34.2 - Exame formal de Cumprimento de Exigência Técnica (71) ALBERTO AVETTI (BR/RS) (74) P. R. Kawski Consultoria e Assessoria Empresarial EIRELI - ME
(21) BR 30 2016 005409-6	Código 34.2 - Exame formal de Cumprimento de Exigência Técnica (71) BS TOYS INDUSTRIA E COMERCIO DE BRINQUEDOS LTDA (BR/SP)
(21) BR 30 2016 005412-6	Código 34.2 - Exame formal de Cumprimento de Exigência Técnica (71) BS TOYS INDUSTRIA E COMERCIO DE BRINQUEDOS LTDA (BR/SP)
(21) BR 30 2016 005417-7	Código 34.2 - Exame formal de Cumprimento de Exigência Técnica (71) EDMILSON DA SILVA SUDRÉ (BR/SP) (74) MARIA DE FÁTIMA TEIXEIRA ALEIXO
(21) BR 30 2016 005421-5	Código 34.2 - Exame formal de Cumprimento de Exigência Técnica (71) BS TOYS INDUSTRIA E COMERCIO DE BRINQUEDOS LTDA (BR/SP)
(21) BR 30 2016 005422-3	Código 34.2 - Exame formal de Cumprimento de Exigência Técnica (71) BS TOYS INDUSTRIA E COMERCIO DE BRINQUEDOS LTDA (BR/SP)
(21) BR 30 2016 005423-1	Código 34.2 - Exame formal de Cumprimento de Exigência Técnica (71) DANIEL BARROS (BR/SP) (74) Jose Rodolfo Mazzoni



(21) BR 30 2016 005424-0	Código 34.2 - Exame formal de Cumprimento de Exigência Técnica (71) HIFERSANE COMÉRCIO E INDÚSTRIA DE MATERIAIS HIDRÁULICOS LTDA (BR/PR) (74) CARLOS EDUARDO GOMES DA SILVA
(21) BR 30 2016 005426-6	Código 34.2 - Exame formal de Cumprimento de Exigência Técnica (71) BS TOYS INDUSTRIA E COMERCIO DE BRINQUEDOS LTDA (BR/SP)
(21) BR 30 2016 005433-9	Código 34.2 - Exame formal de Cumprimento de Exigência Técnica (71) FORMAPACK EMBALAGENS PLÁSTICAS LTDA - ME (BR/AM) (74) Aguinaldo Moreira Marcas e Patentes Ltda. - EPP
(21) BR 30 2016 005435-5	Código 34.2 - Exame formal de Cumprimento de Exigência Técnica (71) SUMMIT GLOVE INC. (US) (74) MSANTOS & FILHOS PROPRIEDADE INTELECTUAL LTDA-EPP
(21) BR 30 2016 005437-1	Código 34.2 - Exame formal de Cumprimento de Exigência Técnica (71) SUMMIT GLOVE INC. (US) (74) MSANTOS & FILHOS PROPRIEDADE INTELECTUAL LTDA-EPP
(21) BR 30 2016 005443-6	Código 34.2 - Exame formal de Cumprimento de Exigência Técnica (71) Universidade do Estado do Para (BR/PA)
(21) BR 30 2016 005458-4	Código 34.2 - Exame formal de Cumprimento de Exigência Técnica (71) MOACIR NUNES PEREIRA BRITO (BR/SP)
(21) BR 30 2016 005459-2	Código 34.2 - Exame formal de Cumprimento de Exigência Técnica (71) HONDA MOTOR CO., LTD. (JP) (74) Dannemann, Siemsen, Bigler & Ipanema Moreira
(21) BR 30 2016 005471-1	Código 34.2 - Exame formal de Cumprimento de Exigência Técnica (71) DECATHLON (FR) (74) Alexandre da Cunha Lyrio
(21) BR 30 2016 005473-8	Código 34.2 - Exame formal de Cumprimento de Exigência Técnica (71) DECATHLON (FR) (74) Alexandre da Cunha Lyrio
(21) BR 30 2016 005474-6	Código 34.2 - Exame formal de Cumprimento de Exigência Técnica (71) FERNANDO HUMBERTO MERCENARI URIBE (MX) (74) Vilela Coelho Sociedade de Advogados
(21) BR 30 2016 005475-4	Código 34.2 - Exame formal de Cumprimento de Exigência Técnica (71) ROMA JENSEN COMERCIO E INDUSTRIA LTDA. (BR/SP)



	(74) TINOCO SOARES SOCIEDADE DE ADVOGADOS
--	---

(21) BR 30 2016 005476-2	Código 34.2 - Exame formal de Cumprimento de Exigência Técnica (71) PARTS IMPORT COMÉRCIO DE IMPORTAÇÃO E EXPORTAÇÃO LTDA (BR/ES) (74) GILSON BATISTA TAVARES JUNIOR
--------------------------	--

(21) BR 30 2016 005480-0	Código 34.2 - Exame formal de Cumprimento de Exigência Técnica (71) FERNANDA WEBER GONCALVES (BR/SP)
--------------------------	---

(21) BR 30 2016 005481-9	Código 34.2 - Exame formal de Cumprimento de Exigência Técnica (71) MARIA ELISA DE CAMPOS MACHADO 03448164860 (BR/SP)
--------------------------	--

(21) BR 30 2016 005484-3	Código 34.2 - Exame formal de Cumprimento de Exigência Técnica (71) BRITÂNIA ELETRODOMÉSTICOS S.A. (BR/PR) (74) Valor Propriedade Intelectual S/S LTDA.
--------------------------	---

(21) BR 30 2016 005485-1	Código 34.2 - Exame formal de Cumprimento de Exigência Técnica (71) ELC MANAGEMENT LLC (US) (74) Dannemann, Siemsen, Bigler & Ipanema Moreira
--------------------------	---

(21) BR 30 2016 005488-6	Código 34.2 - Exame formal de Cumprimento de Exigência Técnica (71) SUPER MARKET MÓVEIS LTDA-EPP (BR/MG) (74) VINÍCIUS SILVA DE OLIVEIRA
--------------------------	--

(21) BR 30 2016 005492-4	Código 34.2 - Exame formal de Cumprimento de Exigência Técnica (71) GRENDENE S.A. (BR/CE) (74) Remer Villaça & Nogueira Assessoria e Consultoria de Prop. Intelectual S/S Ltda.
--------------------------	---

(21) BR 30 2016 005494-0	Código 34.2 - Exame formal de Cumprimento de Exigência Técnica (71) GRENDENE S.A. (BR/CE) (74) Remer Villaça & Nogueira Assessoria e Consultoria de Prop. Intelectual S/S Ltda.
--------------------------	---

(21) BR 30 2016 005504-1	Código 34.2 - Exame formal de Cumprimento de Exigência Técnica (71) MICROSOFT CORPORATION (US) (74) DI BLASI, PARENTE & ADVOGADOS ASSOCIADOS
--------------------------	--

(21) BR 30 2016 005524-6	Código 34.2 - Exame formal de Cumprimento de Exigência Técnica (71) BRITÂNIA ELETRODOMÉSTICOS S.A. (BR/PR) (74) RITTER E MORAES PROPRIEDADE INTELECTUAL S/S
--------------------------	---

(21) BR 30 2016 005528-9	Código 34.2 - Exame formal de Cumprimento de Exigência Técnica
--------------------------	--



	(71) BRITÂNIA ELETRODOMÉSTICOS S.A. (BR/PR) (74) RITTER E MORAES PROPRIEDADE INTELECTUAL S/S
(21) BR 30 2016 005529-7	Código 34.2 - Exame formal de Cumprimento de Exigência Técnica (71) MAN TRUCK & BUS AG (DE) (74) Bhering Advogados (nome anterior Bhering Assessoria S/C Ltda.)
(21) BR 30 2016 005563-7	Código 34.2 - Exame formal de Cumprimento de Exigência Técnica (71) EFILUX COMÉRCIO DE PRODUTOS DE ILUMINAÇÃO LTDA. (BR/SP) (74) Vilela Coelho Sociedade de Advogados
(21) BR 30 2016 005564-5	Código 34.2 - Exame formal de Cumprimento de Exigência Técnica (71) MW ALVARENGA LTDA ME (BR/MG) (74) A Provincia Marcas e Patentes Ltda.
(21) BR 30 2016 005583-1	Código 34.2 - Exame formal de Cumprimento de Exigência Técnica (71) INTARCIA THERAPEUTICS, INC. (US) (74) DANNEMANN, SIEMSEN, BIGLER & IPANEMA MOREIRA
(21) BR 30 2016 005584-0	Código 34.2 - Exame formal de Cumprimento de Exigência Técnica (71) VCS COMÉRCIO E DESIGN DE MÓVEIS LTDA. (BR/ES) (74) FLÁVIA SANGIORGI DALLA BERNARDINA
(21) BR 30 2016 005587-4	Código 34.2 - Exame formal de Cumprimento de Exigência Técnica (71) VCS COMÉRCIO E DESIGN DE MÓVEIS LTDA. (BR/ES) (74) FLÁVIA SANGIORGI DALLA BERNARDINA
(21) BR 30 2016 005589-0	Código 34.2 - Exame formal de Cumprimento de Exigência Técnica (71) VCS COMÉRCIO E DESIGN DE MÓVEIS LTDA. (BR/ES) (74) FLÁVIA SANGIORGI DALLA BERNARDINA
(21) BR 30 2016 005592-0	Código 34.2 - Exame formal de Cumprimento de Exigência Técnica (71) VCS COMÉRCIO E DESIGN DE MÓVEIS LTDA. (BR/ES) (74) FLÁVIA SANGIORGI DALLA BERNARDINA
(21) BR 30 2016 005593-9	Código 34.2 - Exame formal de Cumprimento de Exigência Técnica (71) BRINOX METALÚRGICA SA (BR/RS) (74) RONER GUERRA FABRIS
(21) BR 30 2016 005594-7	Código 34.2 - Exame formal de Cumprimento de Exigência Técnica (71) COMPRA RETA SERVIÇOS LTDA-ME (BR/SP) (74) ANA PAULA DIAS
(21) BR 30 2016 005599-8	Código 34.2 - Exame formal de Cumprimento de Exigência Técnica



	(71) SEB (FR) (74) Araripe & Associados
(21) BR 30 2016 005600-5	Código 34.2 - Exame formal de Cumprimento de Exigência Técnica (71) FIORAVANTE MANCINI FILHO (BR/SP) (74) TINOCO SOARES SOCIEDADE DE ADVOGADOS
(21) BR 30 2016 005603-0	Código 34.2 - Exame formal de Cumprimento de Exigência Técnica (71) UNIVERSIDADE FEDERAL DO PARANÁ (BR/PR)
(21) BR 30 2016 005605-6	Código 34.2 - Exame formal de Cumprimento de Exigência Técnica (71) SIMON, S.A.U. (ES) (74) ORLANDO DE SOUZA
(21) BR 30 2016 005606-4	Código 34.2 - Exame formal de Cumprimento de Exigência Técnica (71) VISA INTERNATIONAL SERVICE ASSOCIATION (US) (74) KASZNAR LEONARDOS PROPRIEDADE INTELECTUAL
(21) BR 30 2016 005610-2	Código 34.2 - Exame formal de Cumprimento de Exigência Técnica (71) VCS PROJETOS S/S LTDA (BR/ES) (74) FLÁVIA SANGIORGI DALLA BERNARDINA
(21) BR 30 2016 005611-0	Código 34.2 - Exame formal de Cumprimento de Exigência Técnica (71) RARYPLAST INDUSTRIA E COMERCIO LTDA-EPP (BR/SP) (74) Carlos Eduardo Beréa
(21) BR 30 2016 005612-9	Código 34.2 - Exame formal de Cumprimento de Exigência Técnica (71) ZINGALI LOUDSPEAKER S.R.L. (IT) (74) Ariboni, Fabbri e Schmidt Sociedade de Advogados
(21) BR 30 2016 005613-7	Código 34.2 - Exame formal de Cumprimento de Exigência Técnica (71) WHIRLPOOL S.A. (BR/SP) (74) Daniel Advogados (Alt.de Daniel & Cia)
(21) BR 30 2016 005614-5	Código 34.2 - Exame formal de Cumprimento de Exigência Técnica (71) DPR TELECOMUNICAÇÕES LTDA (BR/SP) (74) Katia Jane Ferreira Evangelista (nome ant. Katia Jane Ferreira)
(21) BR 30 2016 005615-3	Código 34.2 - Exame formal de Cumprimento de Exigência Técnica (71) DPR TELECOMUNICAÇÕES LTDA (BR/SP) (74) Katia Jane Ferreira Evangelista (nome ant. Katia Jane Ferreira)
(21) BR 30 2016 005616-1	Código 34.2 - Exame formal de Cumprimento de Exigência Técnica (71) PRINTPACK ILLINOIS, INC. (US)



	(74) DI BLASI, PARENTE & ADVOGADOS ASSOCIADOS
(21) BR 30 2016 005618-8	Código 34.2 - Exame formal de Cumprimento de Exigência Técnica (71) IDECAL INDUSTRIA DE CALCADOS LTDA (BR/CE) (74) FRANCISCO LEITE DE OLIVEIRA FILHO
(21) BR 30 2016 005621-8	Código 34.2 - Exame formal de Cumprimento de Exigência Técnica (71) SUSY MARA DA SILVA (BR/PR)
(21) BR 30 2016 005622-6	Código 34.2 - Exame formal de Cumprimento de Exigência Técnica (71) MARY KAY INC. (US) (74) Dannemann, Siemsen, Bigler & Ipanema Moreira
(21) BR 30 2016 005623-4	Código 34.2 - Exame formal de Cumprimento de Exigência Técnica (71) CHANEL SARL (CH) (74) SOERENSEN GARCIA ADVOGADOS ASSOCIADOS
(21) BR 30 2016 005624-2	Código 34.2 - Exame formal de Cumprimento de Exigência Técnica (71) CHANEL SARL (CH) (74) SOERENSEN GARCIA ADVOGADOS ASSOCIADOS
(21) BR 30 2016 005625-0	Código 34.2 - Exame formal de Cumprimento de Exigência Técnica (71) CHANEL SARL (CH) (74) SOERENSEN GARCIA ADVOGADOS ASSOCIADOS
(21) BR 30 2016 005627-7	Código 34.2 - Exame formal de Cumprimento de Exigência Técnica (71) SUELY ALVES DA SILVA (BR/PB)
(21) BR 30 2016 005629-3	Código 34.2 - Exame formal de Cumprimento de Exigência Técnica (71) SHANDONG LINGLONG TYRE CO., LTD. (CN) (74) AUDITA ASSESSORIA EMPRESARIAL LTDA.
(21) BR 30 2016 005630-7	Código 34.2 - Exame formal de Cumprimento de Exigência Técnica (71) DIAGEO BRANDS B.V. (NL) (74) Dannemann, Siemsen, Bigler & Ipanema Moreira
(21) BR 30 2016 005636-6	Código 34.2 - Exame formal de Cumprimento de Exigência Técnica (71) UNIVERSAL DE DESARROLLOS ELECTRONICOS, S.A. (ES) (74) SOERENSEN GARCIA ADVOGADOS ASSOCIADOS
(21) BR 30 2016 005637-4	Código 34.2 - Exame formal de Cumprimento de Exigência Técnica (71) VCS PROJETOS S/S LTDA (BR/ES) (74) FLÁVIA SANGIORGI DALLA BERNARDINA



(21) BR 30 2016 005639-0	Código 34.2 - Exame formal de Cumprimento de Exigência Técnica (71) OWENS ILLINOIS DO BRASIL, INDÚSTRIA E COMÉRCIO S.A. (BR/SP) (74) Vieira de Mello Advogados
(21) BR 30 2016 005643-9	Código 34.2 - Exame formal de Cumprimento de Exigência Técnica (71) HEROBILITY AB (SE) (74) MMV Agentes da Propriedade Industrial Ltda.
(21) BR 30 2016 005644-7	Código 34.2 - Exame formal de Cumprimento de Exigência Técnica (71) HEROBILITY AB (SE) (74) MMV Agentes da Propriedade Industrial Ltda.
(21) BR 30 2016 005645-5	Código 34.2 - Exame formal de Cumprimento de Exigência Técnica (71) EUROFORM-INDUSTRIAL E COMERCIAL DE MÓVEIS LTDA (BR/PR) (74) MARINA ZAPAROLI BERETTA
(21) BR 30 2016 005646-3	Código 34.2 - Exame formal de Cumprimento de Exigência Técnica (71) POOLTEC IND E COM DE ACESSÓRIOS P/ PISCINAS LTDA (BR/SP)
(21) BR 30 2016 005649-8	Código 34.2 - Exame formal de Cumprimento de Exigência Técnica (71) CENTRO NACIONAL DE TECNOLOGIA ELETRÔNICA AVANÇADA S.A. (BR/RS) (74) GRUENBAUM, POSSINHAS & TEIXEIRA LTDA.
(21) BR 30 2016 005650-1	Código 34.2 - Exame formal de Cumprimento de Exigência Técnica (71) CENTRO NACIONAL DE TECNOLOGIA ELETRÔNICA AVANÇADA S.A. (BR/RS) (74) GRUENBAUM, POSSINHAS & TEIXEIRA LTDA.
(21) BR 30 2016 005651-0	Código 34.2 - Exame formal de Cumprimento de Exigência Técnica (71) CENTRO NACIONAL DE TECNOLOGIA ELETRÔNICA AVANÇADA S.A. (BR/RS) (74) GRUENBAUM, POSSINHAS & TEIXEIRA LTDA.
(21) BR 30 2016 005652-8	Código 34.2 - Exame formal de Cumprimento de Exigência Técnica (71) CENTRO NACIONAL DE TECNOLOGIA ELETRÔNICA AVANÇADA S.A. (BR/RS) (74) GRUENBAUM, POSSINHAS & TEIXEIRA LTDA.
(21) BR 30 2016 005653-6	Código 34.2 - Exame formal de Cumprimento de Exigência Técnica (71) CENTRO NACIONAL DE TECNOLOGIA ELETRÔNICA AVANÇADA S.A. (BR/RS) (74) GRUENBAUM, POSSINHAS & TEIXEIRA LTDA.



(21) BR 30 2016 005655-2	Código 34.2 - Exame formal de Cumprimento de Exigência Técnica (71) CENTRO NACIONAL DE TECNOLOGIA ELETRÔNICA AVANÇADA S.A. (BR/RS) (74) GRUENBAUM, POSSINHAS & TEIXEIRA LTDA.
(21) BR 30 2016 005658-7	Código 34.2 - Exame formal de Cumprimento de Exigência Técnica (71) VIDEOJET TECHNOLOGIES INC. (US) (74) KASZNAR LEONARDOS PROPRIEDADE INTELECTUAL
(21) BR 30 2016 005659-5	Código 34.2 - Exame formal de Cumprimento de Exigência Técnica (71) VIDEOJET TECHNOLOGIES INC. (US) (74) KASZNAR LEONARDOS PROPRIEDADE INTELECTUAL
(21) BR 30 2016 005660-9	Código 34.2 - Exame formal de Cumprimento de Exigência Técnica (71) VIDEOJET TECHNOLOGIES INC. (US) (74) KASZNAR LEONARDOS PROPRIEDADE INTELECTUAL
(21) BR 30 2016 005662-5	Código 34.2 - Exame formal de Cumprimento de Exigência Técnica (71) MONDELEZ EUROPE GMBH (CH) (74) ORLANDO DE SOUZA
(21) BR 30 2016 005663-3	Código 34.2 - Exame formal de Cumprimento de Exigência Técnica (71) ANDRÉ DE LIMA FURTADO (BR/MG)
(21) BR 30 2016 005665-0	Código 34.2 - Exame formal de Cumprimento de Exigência Técnica (71) AMAZON TECHNOLOGIES, INC. (US) (74) Daniel Advogados (Alt.de Daniel & Cia)
(21) BR 30 2016 005666-8	Código 34.2 - Exame formal de Cumprimento de Exigência Técnica (71) JADERSON DE ALMEIDA (BR/SC)
(21) BR 30 2016 005669-2	Código 34.2 - Exame formal de Cumprimento de Exigência Técnica (71) JULIO CEZAR ARAGONEZ DE FARIA (BR/RJ) (74) Araripe & Associados
(21) BR 30 2016 005670-6	Código 34.2 - Exame formal de Cumprimento de Exigência Técnica (71) HEROPLASS (BR/PR)
(21) BR 30 2016 005671-4	Código 34.2 - Exame formal de Cumprimento de Exigência Técnica (71) HEROPLASS (BR/PR)
(21) BR 30 2016 005672-2	Código 34.2 - Exame formal de Cumprimento de Exigência Técnica (71) BOT HOME AUTOMATION, INC. (US) (74) Dannemann, Siemsen, Bigler & Ipanema Moreira



(21) BR 30 2016 005679-0	Código 34.2 - Exame formal de Cumprimento de Exigência Técnica (71) DART INDUSTRIES INC. (US) (74) KASZNAR LEONARDOS PROPRIEDADE INTELECTUAL
(21) BR 30 2016 005680-3	Código 34.2 - Exame formal de Cumprimento de Exigência Técnica (71) DART INDUSTRIES INC. (US) (74) KASZNAR LEONARDOS PROPRIEDADE INTELECTUAL
(21) BR 30 2016 005682-0	Código 34.2 - Exame formal de Cumprimento de Exigência Técnica (71) TERMOLAR S/A (BR/RS) (74) Gruenbaum, Possinhas & Teixeira Ltda.
(21) BR 30 2016 005684-6	Código 34.2 - Exame formal de Cumprimento de Exigência Técnica (71) TERMOLAR S/A (BR/RS) (74) Gruenbaum, Possinhas & Teixeira Ltda.
(21) BR 30 2016 005687-0	Código 34.2 - Exame formal de Cumprimento de Exigência Técnica (71) FLAVIO PASQUALI (BR/SC) , CARLOS PASQUALI (BR/SC) (74) ELIANE DUZ
(21) BR 30 2016 005690-0	Código 34.2 - Exame formal de Cumprimento de Exigência Técnica (71) PAULO GUSTAVO CAPEL BORGES (BR/SP) , DANIELLE SKUBS (BR/SP)
(21) BR 30 2016 005694-3	Código 34.2 - Exame formal de Cumprimento de Exigência Técnica (71) KONINKLIJKE DOUWE EGBERTS B.V. (NL) (74) MURTA GOAYANES ADVOGADOS
(21) BR 30 2016 005695-1	Código 34.2 - Exame formal de Cumprimento de Exigência Técnica (71) BRITÂNIA ELETRODOMÉSTICOS S.A. (BR/PR) (74) Valor Propriedade Intelectual S/S LTDA.
(21) BR 30 2016 005697-8	Código 34.2 - Exame formal de Cumprimento de Exigência Técnica (71) BURICÁ INOXX LTDA - ME. (BR/RS) (74) Clair Antonio Leusin
(21) BR 30 2016 005714-1	Código 34.2 - Exame formal de Cumprimento de Exigência Técnica (71) ROAM DATA, INC. (US) (74) Dannemann, Siemsen, Bigler & Ipanema Moreira
(21) BR 30 2016 005715-0	Código 34.2 - Exame formal de Cumprimento de Exigência Técnica (71) HELENO GRUBER (BR/SC) (74) Britânia Marcas e Patentes Ltda.



(21) BR 30 2016 005718-4	Código 34.2 - Exame formal de Cumprimento de Exigência Técnica (71) AMBEV S.A. (BR/SP) (74) Dannemann, Siemsen, Bigler & Ipanema Moreira
(21) BR 30 2016 005722-2	Código 34.2 - Exame formal de Cumprimento de Exigência Técnica (71) 3M INNOVATIVE PROPERTIES COMPANY (US) (74) Daniel Advogados (Alt.de Daniel & Cia)
(21) BR 30 2016 005723-0	Código 34.2 - Exame formal de Cumprimento de Exigência Técnica (71) RECKITT BENCKISER (BRANDS) LIMITED (GB) (74) DI BLASI, PARENTE & ADVOGADOS ASSOCIADOS
(21) BR 30 2016 005737-0	Código 34.2 - Exame formal de Cumprimento de Exigência Técnica (71) OCULUS VR, LLC (US) (74) Daniel Advogados (Alt.de Daniel & Cia)
(21) BR 30 2016 005738-9	Código 34.2 - Exame formal de Cumprimento de Exigência Técnica (71) MICROSOFT CORPORATION (US) (74) DI BLASI, PARENTE & ADVOGADOS ASSOCIADOS
(21) BR 30 2016 005739-7	Código 34.2 - Exame formal de Cumprimento de Exigência Técnica (71) MARK HALL (US) , SCOT DE LORME (US) , GREG HURLEY (US) , MARK WOLOSZYK (US) , WALTER STRASSER (US) (74) LEONOR MAGALHÃES PERES GALVÃO DE BOTTON
(21) BR 30 2016 005744-3	Código 34.2 - Exame formal de Cumprimento de Exigência Técnica (71) FERNANDO HUMBERTO MERCENARI URIBE (MX) (74) Vilela Coelho Sociedade de Advogados
(21) BR 30 2016 005746-0	Código 34.2 - Exame formal de Cumprimento de Exigência Técnica (71) BRUDDEN EQUIPAMENTOS LTDA (BR/SP) (74) DANILO SPINOLA MUNIZ
(21) BR 30 2016 005747-8	Código 34.2 - Exame formal de Cumprimento de Exigência Técnica (71) MAM BABYARTIKEL GESELLSCHAFT M.B.H. (AT) (74) Dannemann, Siemsen, Bigler & Ipanema Moreira
(21) BR 30 2016 005749-4	Código 34.2 - Exame formal de Cumprimento de Exigência Técnica (71) MULTIVISÃO INDÚSTRIA E COMÉRCIO LTDA. (BR/SP) (74) David do Nascimento Advogados Associados
(21) BR 30 2016 005750-8	Código 34.2 - Exame formal de Cumprimento de Exigência Técnica (71) CONDUSPAR CONDUTORES ELÉTRICOS LTDA (BR/PR) (74) PACHECO E ADVOGADOS ASSOCIADOS



(21) BR 30 2016 005752-4	Código 34.2 - Exame formal de Cumprimento de Exigência Técnica (71) VALDAIR SCHIMIT DE LIMA (BR/SC) (74) ELIANE DUZ
(21) BR 30 2016 005753-2	Código 34.2 - Exame formal de Cumprimento de Exigência Técnica (71) MATTHIAS AMBROS VON HOLLEBEN (BR/RS) (74) LEÃO PROPRIEDADE INTELECTUAL
(21) BR 30 2016 005754-0	Código 34.2 - Exame formal de Cumprimento de Exigência Técnica (71) FLAVIO PASQUALI (BR/SC) , CARLOS PASQUALI (BR/SC) (74) ELIANE DUZ
(21) BR 30 2016 005755-9	Código 34.2 - Exame formal de Cumprimento de Exigência Técnica (71) FLAVIO PASQUALI (BR/SC) , CARLOS PASQUALI (BR/SC) (74) ELIANE DUZ
(21) BR 30 2016 005756-7	Código 34.2 - Exame formal de Cumprimento de Exigência Técnica (71) IAN MOREIRA CAVALCANTE (BR/PR)
(21) BR 30 2016 005757-5	Código 34.2 - Exame formal de Cumprimento de Exigência Técnica (71) EDIMAR FRANCO MARTINS (BR/BA) (74) Marpa Consultoria e Assessoria Empresarial Ltda.
(21) BR 30 2016 005758-3	Código 34.2 - Exame formal de Cumprimento de Exigência Técnica (71) VLADIMILSON REIS DE OLIVEIRA (BR/SP) (74) Rubens dos Santos Filho
(21) BR 30 2016 005760-5	Código 34.2 - Exame formal de Cumprimento de Exigência Técnica (71) MANOEL JOAQUIM TOSTES (BR/RS) (74) LEÃO PROPRIEDADE INTELECTUAL
(21) BR 30 2016 005763-0	Código 34.2 - Exame formal de Cumprimento de Exigência Técnica (71) ITT MANUFACTURING ENTERPRISES, LLC (US) (74) Dannemann, Siemsen, Bigler & Ipanema Moreira
(21) BR 30 2016 005764-8	Código 34.2 - Exame formal de Cumprimento de Exigência Técnica (71) PEPSICO, INC. (US) (74) Dannemann, Siemsen, Bigler & Ipanema Moreira
(21) BR 30 2016 005765-6	Código 34.2 - Exame formal de Cumprimento de Exigência Técnica (71) PEPSICO, INC. (US) (74) Dannemann, Siemsen, Bigler & Ipanema Moreira



(21) BR 30 2016 005766-4	Código 34.2 - Exame formal de Cumprimento de Exigência Técnica (71) PEPSICO, INC. (US) (74) Dannemann, Siemsen, Bigler & Ipanema Moreira
(21) BR 30 2016 005768-0	Código 34.2 - Exame formal de Cumprimento de Exigência Técnica (71) BIRIMOLDE PALMILHAS INDÚSTRIA E COMÉRCIO LTDA - ME (BR/SP)
(21) BR 30 2016 005769-9	Código 34.2 - Exame formal de Cumprimento de Exigência Técnica (71) JADERSON DE ALMEIDA (BR/SC)
(21) BR 30 2016 005770-2	Código 34.2 - Exame formal de Cumprimento de Exigência Técnica (71) JOÃO BATISTA DE ALMEIDA E SILVA (BR/PE) (74) MICHEL CARVALHO
(21) BR 30 2016 005771-0	Código 34.2 - Exame formal de Cumprimento de Exigência Técnica (71) BRITÂNIA ELETRODOMÉSTICOS S.A. (BR/PR) (74) RITTER E MORAES PROPRIEDADE INTELECTUAL S/S
(21) BR 30 2016 005781-8	Código 34.2 - Exame formal de Cumprimento de Exigência Técnica (71) ASHLEY DIANA BLACK INTERNATIONAL HOLDINGS, LLC (US) (74) Dannemann, Siemsen, Bigler & Ipanema Moreira
(21) BR 30 2016 005782-6	Código 34.2 - Exame formal de Cumprimento de Exigência Técnica (71) SAINT-GOBAIN VIDROS S.A. (BR/SP) (74) KASZNAR LEONARDOS PROPRIEDADE INTELECTUAL
(21) BR 30 2016 005788-5	Código 34.2 - Exame formal de Cumprimento de Exigência Técnica (71) STANTO BRASIL LTDA ME (BR/PA)
(21) BR 30 2016 005789-3	Código 34.2 - Exame formal de Cumprimento de Exigência Técnica (71) CRISTIANE DOS SANTOS FERREIRA (BR/PR) (74) LUCIANO SALVIATO
(21) BR 30 2016 005795-8	Código 34.2 - Exame formal de Cumprimento de Exigência Técnica (71) MAN TRUCK & BUS AG (DE) (74) Bhering Advogados (nome anterior Bhering Assessoria S/C Ltda.)
(21) BR 30 2016 005796-6	Código 34.2 - Exame formal de Cumprimento de Exigência Técnica (71) MAN TRUCK & BUS AG (DE) (74) Bhering Advogados (nome anterior Bhering Assessoria S/C Ltda.)
(21) BR 30 2016 005798-2	Código 34.2 - Exame formal de Cumprimento de Exigência Técnica (71) MAN TRUCK & BUS AG (DE) (74) Bhering Advogados (nome anterior Bhering Assessoria S/C Ltda.)



(21) BR 30 2016 005799-0	Código 34.2 - Exame formal de Cumprimento de Exigência Técnica (71) MAN TRUCK & BUS AG (DE) (74) Bhering Advogados (nome anterior Bhering Assessoria S/C Ltda.)
(21) BR 30 2016 005800-8	Código 34.2 - Exame formal de Cumprimento de Exigência Técnica (71) MAN TRUCK & BUS AG (DE) (74) Bhering Advogados (nome anterior Bhering Assessoria S/C Ltda.)
(21) BR 30 2016 005804-0	Código 34.2 - Exame formal de Cumprimento de Exigência Técnica (71) MAN TRUCK & BUS AG (DE) (74) Bhering Advogados (nome anterior Bhering Assessoria S/C Ltda.)
(21) BR 30 2016 005805-9	Código 34.2 - Exame formal de Cumprimento de Exigência Técnica (71) MAN TRUCK & BUS AG (DE) (74) Bhering Advogados (nome anterior Bhering Assessoria S/C Ltda.)
(21) BR 30 2016 005811-3	Código 34.2 - Exame formal de Cumprimento de Exigência Técnica (71) NOVAES & MAZOTTO LTDA ME (BR/PR) (74) CARLOS EDUARDO GOMES DA SILVA
(21) BR 30 2016 005816-4	Código 34.2 - Exame formal de Cumprimento de Exigência Técnica (71) SERGIO JOSE DE MATOS - ME (BR/PB)
(21) BR 30 2016 005818-0	Código 34.2 - Exame formal de Cumprimento de Exigência Técnica (71) JOSMAR SIMIONI (BR/PR)
(21) BR 30 2016 005822-9	Código 34.2 - Exame formal de Cumprimento de Exigência Técnica (71) FRANCK ERIC BLAVIGNAC (BR/PR) (74) PACHECO E ADVOGADOS ASSOCIADOS
(21) BR 30 2016 005823-7	Código 34.2 - Exame formal de Cumprimento de Exigência Técnica (71) AVON PRODUCTS, INC. (US) (74) Daniel Advogados (Alt.de Daniel & Cia)
(21) BR 30 2016 005825-3	Código 34.2 - Exame formal de Cumprimento de Exigência Técnica (71) F. C. CRUZES - METALÚRGICA - ME (BR/PR) (74) SILVIANE DEL CONTE CURTI
(21) BR 30 2016 005826-1	Código 34.2 - Exame formal de Cumprimento de Exigência Técnica (71) BRUNA GONÇALVES VICENTE (BR/SP) , MARIA IRACI GONÇALVES VICENTE (BR/SP)
(21) BR 30 2016 005827-0	Código 34.2 - Exame formal de Cumprimento de Exigência Técnica



	(71) ANDERSON LUIS DE SOUZA (BR/SP)
(21) BR 30 2016 005832-6	Código 34.2 - Exame formal de Cumprimento de Exigência Técnica (71) DIOGO MARCELO DA MOTTA DE SOUZA (BR/PR) (74) ALEXANDRE PIETRÂNGELO LIMA
(21) BR 30 2016 005837-7	Código 34.2 - Exame formal de Cumprimento de Exigência Técnica (71) CELENE FATIMA NEGRI (BR/SC) (74) VITOR LUIZ RAMOS BATISTA
(21) BR 30 2016 005838-5	Código 34.2 - Exame formal de Cumprimento de Exigência Técnica (71) CELENE FATIMA NEGRI (BR/SC) (74) VITOR LUIZ RAMOS BATISTA
(21) BR 30 2016 005839-3	Código 34.2 - Exame formal de Cumprimento de Exigência Técnica (71) MARCOS CAMPOS DALLAPÉ (BR/SP) (74) SUMAYA GONÇALEZ MONIZ
(21) BR 30 2016 005840-7	Código 34.2 - Exame formal de Cumprimento de Exigência Técnica (71) SOLARLED ILUMINAÇÃO - EIRELI ME (BR/PR) (74) MARCIA REGINA FRASSON
(21) BR 30 2016 005841-5	Código 34.2 - Exame formal de Cumprimento de Exigência Técnica (71) THE GILLETTE COMPANY LLC (US) (74) Trench, Rossi e Watanabe Advogados
(21) BR 30 2016 005842-3	Código 34.2 - Exame formal de Cumprimento de Exigência Técnica (71) THE GILLETTE COMPANY LLC (US) (74) Trench, Rossi e Watanabe Advogados
(21) BR 30 2016 005848-2	Código 34.2 - Exame formal de Cumprimento de Exigência Técnica (71) JOSÉ EDUARDO PEREIRA (BR/SP) (74) Pienegonda, Moreira & Associados Ltda
(21) BR 30 2016 005849-0	Código 34.2 - Exame formal de Cumprimento de Exigência Técnica (71) JOSÉ EDUARDO PEREIRA (BR/SP) (74) Pienegonda, Moreira & Associados Ltda
(21) BR 30 2016 005860-1	Código 34.2 - Exame formal de Cumprimento de Exigência Técnica (71) ANDERSON GUILHEM (BR/SP) (74) SOMARCA ASSESSORIA EMPRESARIAL S/C LTDA
(21) BR 30 2016 005861-0	Código 34.2 - Exame formal de Cumprimento de Exigência Técnica (71) GRENDENE S.A. (BR/CE)



	(74) Remer Villaça & Nogueira Assessoria e Consultoria de Prop. Intelectual S/S Ltda.
(21) BR 30 2016 005863-6	Código 34.2 - Exame formal de Cumprimento de Exigência Técnica (71) GRENENE S.A. (BR/CE) (74) Remer Villaça & Nogueira Assessoria e Consultoria de Prop. Intelectual S/S Ltda.
(21) BR 30 2016 005864-4	Código 34.2 - Exame formal de Cumprimento de Exigência Técnica (71) GRENENE S.A. (BR/CE) (74) Remer Villaça & Nogueira Assessoria e Consultoria de Prop. Intelectual S/S Ltda.
(21) BR 30 2016 005865-2	Código 34.2 - Exame formal de Cumprimento de Exigência Técnica (71) GRENENE S.A. (BR/CE) (74) Remer Villaça & Nogueira Assessoria e Consultoria de Prop. Intelectual S/S Ltda.
(21) BR 30 2016 005873-3	Código 34.2 - Exame formal de Cumprimento de Exigência Técnica (71) COPPERMAX REVESTIMENTOS METÁLICOS EIRELI ME (BR/SP) , MANOEL ATAIDE XAVIER (BR/SP)
(21) BR 30 2016 005882-2	Código 34.2 - Exame formal de Cumprimento de Exigência Técnica (71) YPE LOCAÇÕES EIRELI - ME. (BR/SP) (74) MARI ALBA PERITO
(21) BR 30 2016 005884-9	Código 34.2 - Exame formal de Cumprimento de Exigência Técnica (71) WAGNER KIYOSHI DA SILVA (BR/PR) (74) ALEXANDRE PIETRÂNGELO LIMA
(21) BR 30 2016 005885-7	Código 34.2 - Exame formal de Cumprimento de Exigência Técnica (71) WAGNER KIYOSHI DA SILVA (BR/PR) (74) ALEXANDRE PIETRÂNGELO LIMA
(21) BR 30 2016 005889-0	Código 34.2 - Exame formal de Cumprimento de Exigência Técnica (71) RINGERS TECHNOLOGIES LLC (US) (74) KASZNAR LEONARDOS PROPRIEDADE INTELECTUAL
(21) BR 30 2016 005892-0	Código 34.2 - Exame formal de Cumprimento de Exigência Técnica (71) MAYRON SARDOU (BR/RJ)
(21) BR 30 2016 005897-0	Código 34.2 - Exame formal de Cumprimento de Exigência Técnica (71) AZEVEDO & ALVES LTDA-EPP (BR/RS) (74) AUDITA ASSESSORIA EMPRESARIAL LTDA.



(21) BR 30 2016 005898-9	Código 34.2 - Exame formal de Cumprimento de Exigência Técnica (71) Instituto Nacional de Tecnologia (BR/RJ)
(21) BR 30 2016 005909-8	Código 34.2 - Exame formal de Cumprimento de Exigência Técnica (71) CLAYTON FIRMINO GABRIEL (BR/PR) (74) JOSE ROBERTO FAVARIN
(21) BR 30 2016 005910-1	Código 34.2 - Exame formal de Cumprimento de Exigência Técnica (71) FÁBIO DANIEL ABAD VIEIRA (BR/SP) (74) PAULO SÉRGIO CALIXTO MENDES
(21) BR 30 2016 005911-0	Código 34.2 - Exame formal de Cumprimento de Exigência Técnica (71) FLY LED BRASIL AEROPUBLICIDADE LTDA (BR/GO) (74) PAULO SÉRGIO CALIXTO MENDES
(21) BR 30 2016 005913-6	Código 34.2 - Exame formal de Cumprimento de Exigência Técnica (71) GUERLAIN SOCIETE ANONYME (FR) (74) Ana Paula Santos Celidonio
(21) BR 30 2016 005919-5	Código 34.2 - Exame formal de Cumprimento de Exigência Técnica (71) AZEVEDO & ALVES LTDA-EPP (BR/RS) (74) AUDITA ASSESSORIA EMPRESARIAL LTDA.
(21) BR 30 2016 005932-2	Código 34.2 - Exame formal de Cumprimento de Exigência Técnica (71) SOCIETE BIC (FR) (74) Ana Paula Santos Celidonio
(21) BR 30 2016 005934-9	Código 34.2 - Exame formal de Cumprimento de Exigência Técnica (71) INSTITUTO FEDERAL DE SANTA CATARINA (BR/SC) , ADEMIR LUIZ MINOZZO - ME (BR/SC) , NOVO ENERGIA LTDA - ME (BR/SC)
(21) BR 30 2016 005936-5	Código 34.2 - Exame formal de Cumprimento de Exigência Técnica (71) RAFAEL ELIAS NAHAT GAGLIOTTI (BR/SP) , MARCOS ANTONIO FERRARI GAGLIOTTI (BR/SP) (74) ANA PAULA MAZZEI DOS SANTOS LEITE
(21) BR 30 2016 005937-3	Código 34.2 - Exame formal de Cumprimento de Exigência Técnica (71) JOHNSON & JOHNSON GMBH (DE) (74) Dannemann, Siemsen, Bigler & Ipanema Moreira
(21) BR 30 2016 005938-1	Código 34.2 - Exame formal de Cumprimento de Exigência Técnica (71) SCHAEERER AG (CH) (74) David do Nascimento Advogados Associados



(21) BR 30 2016 005940-3	Código 34.2 - Exame formal de Cumprimento de Exigência Técnica (71) CLEONICE PIRES RIBEIRO (BR/SP) , CLEUZA MARIA PIRES RIBEIRO (BR/SP) (74) Mauricio Serino Lia
(21) BR 30 2016 005942-0	Código 34.2 - Exame formal de Cumprimento de Exigência Técnica (71) UWE SCHNEIDER (DE) (74) Dannemann, Siemsen, Bigler & Ipanema Moreira
(21) BR 30 2016 005943-8	Código 34.2 - Exame formal de Cumprimento de Exigência Técnica (71) UWE SCHNEIDER (DE) (74) Dannemann, Siemsen, Bigler & Ipanema Moreira
(21) BR 30 2016 005949-7	Código 34.2 - Exame formal de Cumprimento de Exigência Técnica (71) CALOR (FR) (74) Araripe & Associados
(21) BR 30 2016 005950-0	Código 34.2 - Exame formal de Cumprimento de Exigência Técnica (71) CALOR (FR) (74) Araripe & Associados
(21) BR 30 2016 005951-9	Código 34.2 - Exame formal de Cumprimento de Exigência Técnica (71) GM GLOBAL TECHNOLOGY OPERATIONS LLC (US) (74) KASZNAR LEONARDOS PROPRIEDADE INTELECTUAL
(21) BR 30 2016 005954-3	Código 34.2 - Exame formal de Cumprimento de Exigência Técnica (71) ARTHUR DE FRANCESCHI BRASIL (BR/RS) , JOSE RODOLFO MASIERO (BR/RS) , PAULO RICARDO MASIERO (BR/RS) (74) AUDITA ASSESSORIA EMPRESARIAL LTDA.
(21) BR 30 2016 005957-8	Código 34.2 - Exame formal de Cumprimento de Exigência Técnica (71) 3M INNOVATIVE PROPERTIES COMPANY (US) (74) Ana Paula Santos Celidonio
(21) BR 30 2016 005958-6	Código 34.2 - Exame formal de Cumprimento de Exigência Técnica (71) 3M INNOVATIVE PROPERTIES COMPANY (US) (74) Ana Paula Santos Celidonio
(21) BR 30 2016 005964-0	Código 34.2 - Exame formal de Cumprimento de Exigência Técnica (71) CONTINENTAL REIFEN DEUTSCHLAND GMBH (DE) (74) Dannemann, Siemsen, Bigler & Ipanema Moreira
(21) BR 30 2016 005966-7	Código 34.2 - Exame formal de Cumprimento de Exigência Técnica



	(71) UNIVERSIDADE FEDERAL DO RIO GRANDE DO SUL (BR/RS)
(21) BR 30 2016 005969-1	Código 34.2 - Exame formal de Cumprimento de Exigência Técnica (71) CALÇADOS PEGADA NORDESTE LTDA (BR/BA) (74) Edegar Pereira Capella
(21) BR 30 2016 005970-5	Código 34.2 - Exame formal de Cumprimento de Exigência Técnica (71) CALÇADOS PEGADA NORDESTE LTDA (BR/BA) (74) Edegar Pereira Capella
(21) BR 30 2016 005975-6	Código 34.2 - Exame formal de Cumprimento de Exigência Técnica (71) CLAUDIO PEIXOTO DA COSTA (BR/RJ) (74) Tavares Propriedade Intelectual Ltda. (alt. de Tavares & Companhia Ltda)
(21) BR 30 2016 005976-4	Código 34.2 - Exame formal de Cumprimento de Exigência Técnica (71) CLAUDIO PEIXOTO DA COSTA (BR/RJ) (74) Tavares Propriedade Intelectual Ltda. (alt. de Tavares & Companhia Ltda)
(21) BR 30 2016 005978-0	Código 34.2 - Exame formal de Cumprimento de Exigência Técnica (71) VISA INTERNATIONAL SERVICE ASSOCIATION (US) (74) LUIZ LEONARDOS & ADVOGADOS
(21) BR 30 2016 005979-9	Código 34.2 - Exame formal de Cumprimento de Exigência Técnica (71) CALÇADOS PEGADA NORDESTE LTDA (BR/BA) (74) Edegar Pereira Capella
(21) BR 30 2016 005982-9	Código 34.2 - Exame formal de Cumprimento de Exigência Técnica (71) EDUARDO KATTAH JUNIOR (BR/MG)
(21) BR 30 2016 005985-3	Código 34.2 - Exame formal de Cumprimento de Exigência Técnica (71) CALÇADOS PEGADA NORDESTE LTDA (BR/BA) (74) Edegar Pereira Capella
(21) BR 30 2016 005987-0	Código 34.2 - Exame formal de Cumprimento de Exigência Técnica (71) COMPAGNIE GENERALE DES ETABLISSEMENTS MICHELIN (FR) , MICHELIN RECHERCHE ET TECHNIQUE S.A. (CH) (74) GUERRA PROPRIEDADE INDUSTRIAL
(21) BR 30 2016 005993-4	Código 34.2 - Exame formal de Cumprimento de Exigência Técnica (71) TOTAL SA (FR) (74) Daniel Advogados (Alt.de Daniel & Cia)
(21) BR 30 2016 005994-2	Código 34.2 - Exame formal de Cumprimento de Exigência Técnica (71) HI TECHNOLOGIES S.A (BR/PR)



	(74) EDUARDO PEREIRA DA SILVA
(21) BR 30 2016 005995-0	Código 34.2 - Exame formal de Cumprimento de Exigência Técnica (71) LUAN PEREIRA LATTARI (BR/RJ)
(21) BR 30 2016 005996-9	Código 34.2 - Exame formal de Cumprimento de Exigência Técnica (71) HI TECHNOLOGIES S.A (BR/PR) (74) EDUARDO PEREIRA DA SILVA
(21) BR 30 2016 005997-7	Código 34.2 - Exame formal de Cumprimento de Exigência Técnica (71) OHMAR TACLA (BR/PR)
(21) BR 30 2016 006002-9	Código 34.2 - Exame formal de Cumprimento de Exigência Técnica (71) DURATEX S.A. (BR/SP) (74) Daniel Advogados (Alt.de Daniel & Cia)
(21) BR 30 2016 006006-1	Código 34.2 - Exame formal de Cumprimento de Exigência Técnica (71) DURATEX S.A. (BR/SP) (74) Daniel Advogados (Alt.de Daniel & Cia)
(21) BR 30 2016 006007-0	Código 34.2 - Exame formal de Cumprimento de Exigência Técnica (71) DURATEX S.A. (BR/SP) (74) Daniel Advogados (Alt.de Daniel & Cia)
(21) BR 30 2016 006009-6	Código 34.2 - Exame formal de Cumprimento de Exigência Técnica (71) DURATEX S.A. (BR/SP) (74) Daniel Advogados (Alt.de Daniel & Cia)
(21) BR 30 2016 006013-4	Código 34.2 - Exame formal de Cumprimento de Exigência Técnica (71) DURATEX S.A. (BR/SP) (74) Daniel Advogados (Alt.de Daniel & Cia)
(21) BR 30 2017 000001-0	Código 34.2 - Exame formal de Cumprimento de Exigência Técnica (71) RAFARILLO INDUSTRIA DE CALCADOS LTDA (BR/SP) (74) JULIANA DE SOUSA GOUVÊA RUSSO
(21) BR 30 2017 000010-0	Código 34.2 - Exame formal de Cumprimento de Exigência Técnica (71) MICHEL EDUARDO MARTINEZ ARMANDO (BR/SP) , LUIZ FERNANDO PORTO GARCIA (BR/SP) , GUILHERME VINICIUS BARBOSA (BR/SP)
(21) BR 30 2017 000014-2	Código 34.2 - Exame formal de Cumprimento de Exigência Técnica (71) TORO LASVIGNES MAQUINAS E COMERCIO DE CAFÉ EIRELI EPP (BR/PE) (74) ELZA CRISTINA FURTADO DE MENDONÇA



(21) BR 30 2017 000022-3	Código 34.2 - Exame formal de Cumprimento de Exigência Técnica (71) LINDERSON ALVES DA SILVA (BR/MG) (74) CARLOS GERALDO FERREIRA
(21) BR 30 2017 000024-0	Código 34.2 - Exame formal de Cumprimento de Exigência Técnica (71) LUCIANO MARTÍN MUÑOZ (AR) (74) EMILIO COLLADO LOPEZ
(21) BR 30 2017 000031-2	Código 34.2 - Exame formal de Cumprimento de Exigência Técnica (71) THE YOKOHAMA RUBBER CO., LTD. (JP) (74) Dannemann, Siemsen, Bigler & Ipanema Moreira
(21) BR 30 2017 000032-0	Código 34.2 - Exame formal de Cumprimento de Exigência Técnica (71) THE YOKOHAMA RUBBER CO., LTD. (JP) (74) Dannemann, Siemsen, Bigler & Ipanema Moreira
(21) BR 30 2017 000035-5	Código 34.2 - Exame formal de Cumprimento de Exigência Técnica (71) THE YOKOHAMA RUBBER CO., LTD. (JP) (74) Dannemann, Siemsen, Bigler & Ipanema Moreira
(21) BR 30 2017 000039-8	Código 34.2 - Exame formal de Cumprimento de Exigência Técnica (71) FABIOLA PEREIRA DE CASTRO (BR/RJ) , GABRIELA TOLEDO DE CAMPOS (BR/RJ)
(21) BR 30 2017 000041-0	Código 34.2 - Exame formal de Cumprimento de Exigência Técnica (71) INTERNEED INDUSTRIAL E COMERCIAL LTDA (BR/SP) (74) MODAL MARCAS E PATENTES LTDA.
(21) BR 30 2017 000042-8	Código 34.2 - Exame formal de Cumprimento de Exigência Técnica (71) TEK GLOBAL S.R.L (IT) (74) DI BLASI, PARENTE & ADVOGADOS ASSOCIADOS
(21) BR 30 2017 000043-6	Código 34.2 - Exame formal de Cumprimento de Exigência Técnica (71) JB COMERCIO DE PECAS PARA VEICULOS EIRELI (BR/PR) (74) Baril & Advogados Associados
(21) BR 30 2017 000048-7	Código 34.2 - Exame formal de Cumprimento de Exigência Técnica (71) CAMILA DA ROCHA THIESEN (BR/RS)
(21) BR 30 2017 000051-7	Código 34.2 - Exame formal de Cumprimento de Exigência Técnica (71) COLGATE-PALMOLIVE COMPANY (US) (74) ORLANDO DE SOUZA



(21) BR 30 2017 000062-2	Código 34.2 - Exame formal de Cumprimento de Exigência Técnica (71) DANIEL JOSUÉ VICARI DE OLIVEIRA (BR/PR) (74) Rubens dos Santos Filho
(21) BR 30 2017 000065-7	Código 34.2 - Exame formal de Cumprimento de Exigência Técnica (71) HAVITA IMPORTACAO E EXPORTACAO LTDA (BR/RJ) (74) VITOR LUIZ RAMOS BATISTA
(21) BR 30 2017 000066-5	Código 34.2 - Exame formal de Cumprimento de Exigência Técnica (71) ROMA JENSEN COMERCIO E INDUSTRIA LTDA. (BR/SP) (74) TINOCO SOARES SOCIEDADE DE ADVOGADOS
(21) BR 30 2017 000067-3	Código 34.2 - Exame formal de Cumprimento de Exigência Técnica (71) AUTOMATIC BAR CONTROLS, INC. (US) (74) KASZNAR LEONARDOS PROPRIEDADE INTELECTUAL
(21) BR 30 2017 000068-1	Código 34.2 - Exame formal de Cumprimento de Exigência Técnica (71) OTTORINO BIANCO (BR/SP) (74) LUIZ HENRIQUE SIGOLO LEVY
(21) BR 30 2017 000074-6	Código 34.2 - Exame formal de Cumprimento de Exigência Técnica (71) ANA CLÁUDIA GONÇALVES SOUZA OLIVEIRA (BR/DF)
(21) BR 30 2017 000078-9	Código 34.2 - Exame formal de Cumprimento de Exigência Técnica (71) SONIA REGINA APARECIDA PINAFI DA SILVA ME (BR/SP)
(21) BR 30 2017 000091-6	Código 34.2 - Exame formal de Cumprimento de Exigência Técnica (71) LUCAS RAMOS DUBAL SOARES (BR/RJ)
(21) BR 30 2017 000092-4	Código 34.2 - Exame formal de Cumprimento de Exigência Técnica (71) ASSOCIAÇÃO UNIÃO DAS ÁGUAS MINERAIS (BR/PA)
(21) BR 30 2017 000094-0	Código 34.2 - Exame formal de Cumprimento de Exigência Técnica (71) THE PROCTER & GAMBLE COMPANY (US) (74) Trench, Rossi e Watanabe Advogados
(21) BR 30 2017 000095-9	Código 34.2 - Exame formal de Cumprimento de Exigência Técnica (71) THE PROCTER & GAMBLE COMPANY (US) (74) Trench, Rossi e Watanabe Advogados
(21) BR 30 2017 000096-7	Código 34.2 - Exame formal de Cumprimento de Exigência Técnica (71) THE PROCTER & GAMBLE COMPANY (US) (74) Trench, Rossi e Watanabe Advogados



(21) BR 30 2017 000099-1	Código 34.2 - Exame formal de Cumprimento de Exigência Técnica (71) PACKSYS GMBH (DE) (74) Bhering Advogados (nome anterior Bhering Assessoria S/C Ltda.)
(21) BR 30 2017 000101-7	Código 34.2 - Exame formal de Cumprimento de Exigência Técnica (71) PAULO CELSO CARDOSO BACCHI (BR/SP) (74) João Batista Valverde
(21) BR 30 2017 000104-1	Código 34.2 - Exame formal de Cumprimento de Exigência Técnica (71) PAULO CELSO CARDOSO BACCHI (BR/SP) (74) João Batista Valverde
(21) BR 30 2017 000105-0	Código 34.2 - Exame formal de Cumprimento de Exigência Técnica (71) PAULO CELSO CARDOSO BACCHI (BR/SP) (74) João Batista Valverde
(21) BR 30 2017 000106-8	Código 34.2 - Exame formal de Cumprimento de Exigência Técnica (71) PAULO CELSO CARDOSO BACCHI (BR/SP) (74) João Batista Valverde
(21) BR 30 2017 000114-9	Código 34.2 - Exame formal de Cumprimento de Exigência Técnica (71) PAULO CELSO CARDOSO BACCHI (BR/SP) (74) João Batista Valverde
(21) BR 30 2017 000115-7	Código 34.2 - Exame formal de Cumprimento de Exigência Técnica (71) PAULO CELSO CARDOSO BACCHI (BR/SP) (74) João Batista Valverde
(21) BR 30 2017 000116-5	Código 34.2 - Exame formal de Cumprimento de Exigência Técnica (71) PAULO CELSO CARDOSO BACCHI (BR/SP) (74) João Batista Valverde
(21) BR 30 2017 000120-3	Código 34.2 - Exame formal de Cumprimento de Exigência Técnica (71) PAULO CELSO CARDOSO BACCHI (BR/SP) (74) João Batista Valverde
(21) BR 30 2017 000124-6	Código 34.2 - Exame formal de Cumprimento de Exigência Técnica (71) JOSÉ MÁRIO LANDIM (BR/SP) (74) Village Marcas e Patentes Ltda
(21) BR 30 2017 000130-0	Código 34.2 - Exame formal de Cumprimento de Exigência Técnica (71) EXTRAMOLD JOMO INDÚSTRIA DE PLÁSTICOS LTDA (BR/RS) (74) EMERSON SALBEGO HOFART



(21) BR 30 2017 000310-9	Código 34.2 - Exame formal de Cumprimento de Exigência Técnica (71) JOSÉ CUNHA LEITE (BR/SP) (74) Beerre Assessoria Empresarial Ltda.(Alt. de Beerre Assessoria Emp. S/C.LTDA.)
(21) BR 30 2017 000315-0	Código 34.2 - Exame formal de Cumprimento de Exigência Técnica (71) NAYARA F CRISOSTOMO ECOMERCE - ME (BR/PR) (74) EVERTON LUIS ROSSIN
(21) BR 30 2017 000327-3	Código 34.2 - Exame formal de Cumprimento de Exigência Técnica (71) FRIMESA COOPERATIVA CENTRAL (BR/PR) (74) SOMARCA ASSESSORIA EMPRESARIAL S/C LTDA
(21) BR 30 2017 000328-1	Código 34.2 - Exame formal de Cumprimento de Exigência Técnica (71) KIMBERLY-CLARK WORLDWIDE, INC. (US) (74) PINHEIRO NETO ADVOGADOS
(21) BR 30 2017 000329-0	Código 34.2 - Exame formal de Cumprimento de Exigência Técnica (71) GM GLOBAL TECHNOLOGY OPERATIONS LLC (US) (74) KASZNAR LEONARDOS PROPRIEDADE INTELECTUAL
(21) BR 30 2017 000331-1	Código 34.2 - Exame formal de Cumprimento de Exigência Técnica (71) GM GLOBAL TECHNOLOGY OPERATIONS LLC (US) (74) KASZNAR LEONARDOS PROPRIEDADE INTELECTUAL
(21) BR 30 2017 000332-0	Código 34.2 - Exame formal de Cumprimento de Exigência Técnica (71) STARA S/A. INDUSTRIA DE IMPLEMENTOS AGRÍCOLAS (BR/RS) (74) GILSON ALMEIDA DA MOTTA
(21) BR 30 2017 000333-8	Código 34.2 - Exame formal de Cumprimento de Exigência Técnica (71) STARA S/A. INDUSTRIA DE IMPLEMENTOS AGRÍCOLAS (BR/RS) (74) GILSON ALMEIDA DA MOTTA
(21) BR 30 2017 000334-6	Código 34.2 - Exame formal de Cumprimento de Exigência Técnica (71) STARA S/A. INDUSTRIA DE IMPLEMENTOS AGRÍCOLAS (BR/RS) (74) GILSON ALMEIDA DA MOTTA
(21) BR 30 2017 000346-0	Código 34.2 - Exame formal de Cumprimento de Exigência Técnica (71) JOSÉ JOAQUIM MIGUEL (BR/SP) (74) JULIANA DE MORAES CARVALHO MELLO
(21) BR 30 2017 000352-4	Código 34.2 - Exame formal de Cumprimento de Exigência Técnica (71) SIMON, S.A.U. (ES) (74) Alceu Elis da Silva



(21) BR 30 2017 000355-9	Código 34.2 - Exame formal de Cumprimento de Exigência Técnica (71) GUALA PACK S.P.A. (IT) (74) Ariboni, Fabbri e Schmidt Sociedade de Advogados
(21) BR 30 2017 000356-7	Código 34.2 - Exame formal de Cumprimento de Exigência Técnica (71) CONDOR S.A. (BR/SC) (74) Felsberg, Pedretti, Mannrich e Aidar Advogados e Consultores Legais
(21) BR 30 2017 000358-3	Código 34.2 - Exame formal de Cumprimento de Exigência Técnica (71) MATEUS FINOTTI FONTES (BR/MG)
(21) BR 30 2017 000365-6	Código 34.2 - Exame formal de Cumprimento de Exigência Técnica (71) UNIVERSIDADE FEDERAL DE UBERLÂNDIA (BR/MG)
(21) BR 30 2017 000368-0	Código 34.2 - Exame formal de Cumprimento de Exigência Técnica (71) GRENDENE S.A. (BR/CE) (74) Remer Villaça & Nogueira Assessoria e Consultoria de Prop. Intelectual S/S Ltda.
(21) BR 30 2017 000370-2	Código 34.2 - Exame formal de Cumprimento de Exigência Técnica (71) GRENDENE S.A. (BR/CE) (74) Remer Villaça & Nogueira Assessoria e Consultoria de Prop. Intelectual S/S Ltda.
(21) BR 30 2017 000371-0	Código 34.2 - Exame formal de Cumprimento de Exigência Técnica (71) GRENDENE S.A. (BR/CE) (74) Remer Villaça & Nogueira Assessoria e Consultoria de Prop. Intelectual S/S Ltda.
(21) BR 30 2017 000374-5	Código 34.2 - Exame formal de Cumprimento de Exigência Técnica (71) GRENDENE S.A. (BR/CE) (74) Remer Villaça & Nogueira Assessoria e Consultoria de Prop. Intelectual S/S Ltda.
(21) BR 30 2017 000377-0	Código 34.2 - Exame formal de Cumprimento de Exigência Técnica (71) KONINKLIJKE PHILIPS N.V. (NL) (74) Daniel Advogados (Alt.de Daniel & Cia)
(21) BR 30 2017 000378-8	Código 34.2 - Exame formal de Cumprimento de Exigência Técnica (71) GRENDENE S.A. (BR/CE) (74) Remer Villaça & Nogueira Assessoria e Consultoria de Prop. Intelectual S/S Ltda.



(21) BR 30 2017 000379-6	Código 34.2 - Exame formal de Cumprimento de Exigência Técnica (71) GRENDENE S.A. (BR/CE) (74) Remer Villaça & Nogueira Assessoria e Consultoria de Prop. Intelectual S/S Ltda.
(21) BR 30 2017 000380-0	Código 34.2 - Exame formal de Cumprimento de Exigência Técnica (71) GRENDENE S.A. (BR/CE) (74) Remer Villaça & Nogueira Assessoria e Consultoria de Prop. Intelectual S/S Ltda.
(21) BR 30 2017 000381-8	Código 34.2 - Exame formal de Cumprimento de Exigência Técnica (71) GRENDENE S.A. (BR/CE) (74) Remer Villaça & Nogueira Assessoria e Consultoria de Prop. Intelectual S/S Ltda.
(21) BR 30 2017 000382-6	Código 34.2 - Exame formal de Cumprimento de Exigência Técnica (71) JOSE RODRIGUES MUNHOS (BR/SP) (74) MERCOSUL SERVIÇOS ADMINISTRATIVOS - EIRELI
(21) BR 30 2017 000383-4	Código 34.2 - Exame formal de Cumprimento de Exigência Técnica (71) CARROCERIAS OESTE LTDA EPP (BR/SC) (74) VITOR LUIZ RAMOS BATISTA
(21) BR 30 2017 000384-2	Código 34.2 - Exame formal de Cumprimento de Exigência Técnica (71) CARROCERIAS OESTE LTDA EPP (BR/SC) (74) VITOR LUIZ RAMOS BATISTA
(21) BR 30 2017 000385-0	Código 34.2 - Exame formal de Cumprimento de Exigência Técnica (71) KLEBER JOALHEIROS LTDA (BR/BA)
(21) BR 30 2017 000386-9	Código 34.2 - Exame formal de Cumprimento de Exigência Técnica (71) ROBERT WILLIAN ROSA DE ABREU (BR/MT)
(21) BR 30 2017 000387-7	Código 34.2 - Exame formal de Cumprimento de Exigência Técnica (71) KARAVAGY DESIGNERS UNIÇ COMERCIO DE JOIAS LTDAME (BR/SP)
(21) BR 30 2017 000388-5	Código 34.2 - Exame formal de Cumprimento de Exigência Técnica (71) AUSTER TECNOLOGIA LTDA (BR/RS)
(21) BR 30 2017 000390-7	Código 34.2 - Exame formal de Cumprimento de Exigência Técnica (71) GM GLOBAL TECHNOLOGY OPERATIONS LLC (US) (74) KASZNAR LEONARDOS PROPRIEDADE INTELECTUAL
(21) BR 30 2017 000391-5	Código 34.2 - Exame formal de Cumprimento de Exigência Técnica



	(71) WILIANS MARQUES (BR/SP) (74) Sandra Santos
(21) BR 30 2017 000401-6	Código 34.2 - Exame formal de Cumprimento de Exigência Técnica (71) HONDA MOTOR CO., LTD. (JP) (74) Dannemann, Siemsen, Bigler & Ipanema Moreira
(21) BR 30 2017 000404-0	Código 34.2 - Exame formal de Cumprimento de Exigência Técnica (71) ELECTRIC INK INDÚSTRIA COMÉRCIO E EXPORTAÇÃO S/A (BR/MG) (74) SÁVIO FARIA NEVES
(21) BR 30 2017 000405-9	Código 34.2 - Exame formal de Cumprimento de Exigência Técnica (71) LG ELECTRONICS INC. (KR) (74) Dannemann, Siemsen, Bigler & Ipanema Moreira
(21) BR 30 2017 000408-3	Código 34.2 - Exame formal de Cumprimento de Exigência Técnica (71) ANA ISABEL RODRIGUEZ BARBERO GONZALEZ (ES) (74) Brasil Sul Marcas e Patentes Ltda.
(21) BR 30 2017 000410-5	Código 34.2 - Exame formal de Cumprimento de Exigência Técnica (71) L3 COMERCIO E SERVIÇO LTDA (BR/BA)
(21) BR 30 2017 000416-4	Código 34.2 - Exame formal de Cumprimento de Exigência Técnica (71) FUNDAÇÃO UNIVERSIDADE DO AMAZONAS (BR/AM) , OCILEIDE CUSTÓDIO DA SILVA (BR/AM)
(21) BR 30 2017 000487-3	Código 34.2 - Exame formal de Cumprimento de Exigência Técnica (71) BRUDDEN EQUIPAMENTOS LTDA (BR/SP) (74) DANILO SPINOLA MUNIZ
(21) BR 30 2017 000516-0	Código 34.2 - Exame formal de Cumprimento de Exigência Técnica (71) OWENS-BROCKWAY GLASS CONTAINER INC. (US) (74) Dannemann, Siemsen, Bigler & Ipanema Moreira
(21) BR 30 2017 000518-7	Código 34.2 - Exame formal de Cumprimento de Exigência Técnica (71) BRIDGESTONE BANDAG, LLC (US) (74) Dannemann, Siemsen, Bigler & Ipanema Moreira
(21) BR 30 2017 000520-9	Código 34.2 - Exame formal de Cumprimento de Exigência Técnica (71) OWENS-BROCKWAY GLASS CONTAINER INC. (US) (74) Dannemann, Siemsen, Bigler & Ipanema Moreira
(21) BR 30 2017 000528-4	Código 34.2 - Exame formal de Cumprimento de Exigência Técnica (71) FCA FIAT CHRYSLER AUTOMÓVEIS BRASIL LTDA (BR/MG)



(21) BR 30 2017 000529-2	Código 34.2 - Exame formal de Cumprimento de Exigência Técnica (71) FCA FIAT CHRYSLER AUTOMÓVEIS BRASIL LTDA (BR/MG)
(21) BR 30 2017 000530-6	Código 34.2 - Exame formal de Cumprimento de Exigência Técnica (71) FCA FIAT CHRYSLER AUTOMÓVEIS BRASIL LTDA (BR/MG)
(21) BR 30 2017 000533-0	Código 34.2 - Exame formal de Cumprimento de Exigência Técnica (71) FCA FIAT CHRYSLER AUTOMÓVEIS BRASIL LTDA (BR/MG)
(21) BR 30 2017 000534-9	Código 34.2 - Exame formal de Cumprimento de Exigência Técnica (71) FCA FIAT CHRYSLER AUTOMÓVEIS BRASIL LTDA (BR/MG)
(21) BR 30 2017 000537-3	Código 34.2 - Exame formal de Cumprimento de Exigência Técnica (71) FCA FIAT CHRYSLER AUTOMÓVEIS BRASIL LTDA (BR/MG)
(21) BR 30 2017 000547-0	Código 34.2 - Exame formal de Cumprimento de Exigência Técnica (71) FCA FIAT CHRYSLER AUTOMÓVEIS BRASIL LTDA (BR/MG)
(21) BR 30 2017 000550-0	Código 34.2 - Exame formal de Cumprimento de Exigência Técnica (71) FCA FIAT CHRYSLER AUTOMÓVEIS BRASIL LTDA (BR/MG)
(21) BR 30 2017 000554-3	Código 34.2 - Exame formal de Cumprimento de Exigência Técnica (71) PAULO FERNANDO GRACIADIO (BR/SP) (74) Vilage Marcas e Patentes Ltda
(21) BR 30 2017 000555-1	Código 34.2 - Exame formal de Cumprimento de Exigência Técnica (71) INDUSTRIA E COMERCIO DE CALÇADOS DANPER LTDA - ME (BR/MG) (74) JOSÉ NAVES DE LACERDA JÚNIOR
(21) BR 30 2017 000556-0	Código 34.2 - Exame formal de Cumprimento de Exigência Técnica (71) INDUSTRIA E COMERCIO DE CALÇADOS DANPER LTDA - ME (BR/MG) (74) JOSÉ NAVES DE LACERDA JÚNIOR
(21) BR 30 2017 000558-6	Código 34.2 - Exame formal de Cumprimento de Exigência Técnica (71) INDUSTRIA E COMERCIO DE CALÇADOS DANPER LTDA - ME (BR/MG) (74) JOSÉ NAVES DE LACERDA JÚNIOR
(21) BR 30 2017 000559-4	Código 34.2 - Exame formal de Cumprimento de Exigência Técnica (71) CMPC TISSUE S.A. (CL) (74) Maria Pia Carvalho Guerra
(21) BR 30 2017 000564-0	Código 34.2 - Exame formal de Cumprimento de Exigência Técnica (71) ROBERTO CARLOS HANAUER (BR/PR)



	(74) DEFERE - SERVIÇOS EM PROPRIEDADE INTELECTUAL
--	---

(21) BR 30 2017 000567-5	Código 34.2 - Exame formal de Cumprimento de Exigência Técnica (71) EOS PRODUCTS, LLC (US) (74) Licks Advogados
--------------------------	---

(21) BR 30 2017 000569-1	Código 34.2 - Exame formal de Cumprimento de Exigência Técnica (71) STAR BOX INDÚSTRIA E COMÉRCIO DE MÓVEIS LTDA - EPP (BR/PR) (74) DEBORA MAGALY SILVA
--------------------------	---

(21) BR 30 2017 000571-3	Código 34.2 - Exame formal de Cumprimento de Exigência Técnica (71) PIERRE CARDIN (FR) (74) Dannemann, Siemsen, Bigler & Ipanema Moreira
--------------------------	--

(21) BR 30 2017 000572-1	Código 34.2 - Exame formal de Cumprimento de Exigência Técnica (71) BEERKEG INDUSTRIA E COMERCIO LTDA ME (BR/PR) (74) A PROVINCIA MARCAS E PATENTES LTDA.
--------------------------	---

(21) BR 30 2017 000576-4	Código 34.2 - Exame formal de Cumprimento de Exigência Técnica (71) 3M INNOVATIVE PROPERTIES COMPANY (US) (74) Daniel Advogados (Alt.de Daniel & Cia)
--------------------------	---

(21) BR 30 2017 000577-2	Código 34.2 - Exame formal de Cumprimento de Exigência Técnica (71) LUIZ ANTONIO BOSSA (BR/MG)
--------------------------	---

(21) BR 30 2017 000578-0	Código 34.2 - Exame formal de Cumprimento de Exigência Técnica (71) HADAR COMERCIAL EIRELI ME (BR/SP) (74) Ivanilda Maria de Oliveira
--------------------------	---

(21) BR 30 2017 000579-9	Código 34.2 - Exame formal de Cumprimento de Exigência Técnica (71) THE GOODYEAR TIRE & RUBBER COMPANY (US) (74) Daniel Advogados (Alt.de Daniel & Cia)
--------------------------	---

(21) BR 30 2017 000588-8	Código 34.2 - Exame formal de Cumprimento de Exigência Técnica (71) MAINETTI DO BRASIL COMERCIO LTDA (BR/SP) (74) Veirano Advogados
--------------------------	---

(21) BR 30 2017 000604-3	Código 34.2 - Exame formal de Cumprimento de Exigência Técnica (71) LUCIANA RAUNAIMER (BR/SP) (74) DIEGO PERANDIN
--------------------------	---

(21) BR 30 2017 000606-0	Código 34.2 - Exame formal de Cumprimento de Exigência Técnica (71) LUCIANA RAUNAIMER (BR/SP) (74) DIEGO PERANDIN
--------------------------	---



(21) BR 30 2017 000611-6	Código 34.2 - Exame formal de Cumprimento de Exigência Técnica (71) LUCIANA RAUNAIMER (BR/SP) (74) DIEGO PERANDIN
(21) BR 30 2017 000612-4	Código 34.2 - Exame formal de Cumprimento de Exigência Técnica (71) LEILA ALZIRA GARCIA (BR/SP)
(21) BR 30 2017 000615-9	Código 34.2 - Exame formal de Cumprimento de Exigência Técnica (71) RODRIGO DE SOUZA ANJOS-ME (BR/PE) , JORGE DA SILVA ANJOS (BR/BA)
(21) BR 30 2017 000618-3	Código 34.2 - Exame formal de Cumprimento de Exigência Técnica (71) NIKE INNOVATE C.V. (US) (74) ANTÔNIO MAURÍCIO PEDRAS ARNAUD
(21) BR 30 2017 000619-1	Código 34.2 - Exame formal de Cumprimento de Exigência Técnica (71) WENDEL GUILHERME DINIZ (BR/MG) (74) RONALDO FRANKLIN DE SOUSA
(21) BR 30 2017 000620-5	Código 34.2 - Exame formal de Cumprimento de Exigência Técnica (71) NIKE INNOVATE C.V. (US) (74) ANTÔNIO MAURÍCIO PEDRAS ARNAUD
(21) BR 30 2017 000621-3	Código 34.2 - Exame formal de Cumprimento de Exigência Técnica (71) NIKE INNOVATE C.V. (US) (74) ANTÔNIO MAURÍCIO PEDRAS ARNAUD
(21) BR 30 2017 000622-1	Código 34.2 - Exame formal de Cumprimento de Exigência Técnica (71) MÓVEL - INDÚSTRIA E COMÉRCIO LTDA. (BR/SP) (74) Beerre Assessoria Empresarial Ltda.(Alt. de Beerre Assessoria Emp. S/C.LTDA.)
(21) BR 30 2017 000623-0	Código 34.2 - Exame formal de Cumprimento de Exigência Técnica (71) NIKE INNOVATE C.V. (US) (74) ANTÔNIO MAURÍCIO PEDRAS ARNAUD
(21) BR 30 2017 000624-8	Código 34.2 - Exame formal de Cumprimento de Exigência Técnica (71) NIKE INNOVATE C.V. (US) (74) ANTÔNIO MAURÍCIO PEDRAS ARNAUD
(21) BR 30 2017 000625-6	Código 34.2 - Exame formal de Cumprimento de Exigência Técnica (71) NIKE INNOVATE C.V. (US) (74) ANTÔNIO MAURÍCIO PEDRAS ARNAUD



(21) BR 30 2017 000626-4	Código 34.2 - Exame formal de Cumprimento de Exigência Técnica (71) NIKE INNOVATE C.V. (US) (74) ANTÔNIO MAURÍCIO PEDRAS ARNAUD
(21) BR 30 2017 000628-0	Código 34.2 - Exame formal de Cumprimento de Exigência Técnica (71) NIKE INNOVATE C.V. (US) (74) ANTÔNIO MAURÍCIO PEDRAS ARNAUD
(21) BR 30 2017 000634-5	Código 34.2 - Exame formal de Cumprimento de Exigência Técnica (71) MARCOS ROGÉRIO TAVARES - ME (BR/PR) (74) BONI MARCAS E PATENTES
(21) BR 30 2017 000637-0	Código 34.2 - Exame formal de Cumprimento de Exigência Técnica (71) NELY CRISTINA BRAIDOTTI CAVALARI (BR/SP) (74) Vilela Coelho Sociedade de Advogados
(21) BR 30 2017 000643-4	Código 34.2 - Exame formal de Cumprimento de Exigência Técnica (71) NELY CRISTINA BRAIDOTTI CAVALARI (BR/SP) (74) Vilela Coelho Sociedade de Advogados
(21) BR 30 2017 000644-2	Código 34.2 - Exame formal de Cumprimento de Exigência Técnica (71) NELY CRISTINA BRAIDOTTI CAVALARI (BR/SP) (74) Vilela Coelho Sociedade de Advogados
(21) BR 30 2017 000645-0	Código 34.2 - Exame formal de Cumprimento de Exigência Técnica (71) NELY CRISTINA BRAIDOTTI CAVALARI (BR/SP) (74) Vilela Coelho Sociedade de Advogados
(21) BR 30 2017 000646-9	Código 34.2 - Exame formal de Cumprimento de Exigência Técnica (71) NELY CRISTINA BRAIDOTTI CAVALARI (BR/SP) (74) Vilela Coelho Sociedade de Advogados
(21) BR 30 2017 000647-7	Código 34.2 - Exame formal de Cumprimento de Exigência Técnica (71) NELY CRISTINA BRAIDOTTI CAVALARI (BR/SP) (74) Vilela Coelho Sociedade de Advogados
(21) BR 30 2017 000648-5	Código 34.2 - Exame formal de Cumprimento de Exigência Técnica (71) NELY CRISTINA BRAIDOTTI CAVALARI (BR/SP) (74) Vilela Coelho Sociedade de Advogados
(21) BR 30 2017 000649-3	Código 34.2 - Exame formal de Cumprimento de Exigência Técnica (71) NELY CRISTINA BRAIDOTTI CAVALARI (BR/SP) (74) Vilela Coelho Sociedade de Advogados



(21) BR 30 2017 000650-7	Código 34.2 - Exame formal de Cumprimento de Exigência Técnica (71) NELY CRISTINA BRAIDOTTI CAVALARI (BR/SP) (74) Vilela Coelho Sociedade de Advogados
(21) BR 30 2017 000652-3	Código 34.2 - Exame formal de Cumprimento de Exigência Técnica (71) FELIPE BATISTA VITOR RODRIGUES SOARES (BR/MG)
(21) BR 30 2017 000656-6	Código 34.2 - Exame formal de Cumprimento de Exigência Técnica (71) TOMAS MOLIA PEDRENO ME (BR/SP)
(21) BR 30 2017 000657-4	Código 34.2 - Exame formal de Cumprimento de Exigência Técnica (71) TOMAS MOLIA PEDRENO ME (BR/SP)
(21) BR 30 2017 000658-2	Código 34.2 - Exame formal de Cumprimento de Exigência Técnica (71) WILSON VIEIRA DOS SANTOS (BR/SP) (74) SILVIO LOPES & ASSOCIADOS LTDA - (nome anterior Fernando Marchetti)
(21) BR 30 2017 000659-0	Código 34.2 - Exame formal de Cumprimento de Exigência Técnica (71) WILSON VIEIRA DOS SANTOS (BR/SP) (74) SILVIO LOPES & ASSOCIADOS LTDA - (nome anterior Fernando Marchetti)
(21) BR 30 2017 000662-0	Código 34.2 - Exame formal de Cumprimento de Exigência Técnica (71) BR LYNX COMÉRCIO IMPORTAÇÃO & EXPORTAÇÃO LTDA (BR/SP) (74) NEWTON SILVEIRA
(21) BR 30 2017 001208-6	Código 34.2 - Exame formal de Cumprimento de Exigência Técnica (71) THE GOODYEAR TIRE & RUBBER COMPANY (US) (74) Daniel Advogados (Alt.de Daniel & Cia)
(21) BR 30 2017 001209-4	Código 34.2 - Exame formal de Cumprimento de Exigência Técnica (71) THE GOODYEAR TIRE & RUBBER COMPANY (US) (74) Daniel Advogados (Alt.de Daniel & Cia)
(21) BR 30 2017 001210-8	Código 34.2 - Exame formal de Cumprimento de Exigência Técnica (71) THE GOODYEAR TIRE & RUBBER COMPANY (US) (74) Daniel Advogados (Alt.de Daniel & Cia)
(21) BR 30 2017 001211-6	Código 34.2 - Exame formal de Cumprimento de Exigência Técnica (71) DIEGO SILVA MAINARDES (BR/PR) (74) Beerre Assessoria Empresarial Ltda.(Alt. de Beerre Assessoria Emp. S/C.LTDA.)
(21) BR 30 2017 001213-2	Código 34.2 - Exame formal de Cumprimento de Exigência Técnica



	(71) ADEMIR DE OLIVEIRA LEAL (BR/PR) (74) NILVAN PAULO MINGURANSE
(21) BR 30 2017 001454-2	Código 34.2 - Exame formal de Cumprimento de Exigência Técnica (71) LINEA BRASIL INDÚSTRIA E COMÉRCIO DE MOVEIS LTDA (BR/PR) (74) LUCIANO SALVIATO
(21) BR 30 2017 001455-0	Código 34.2 - Exame formal de Cumprimento de Exigência Técnica (71) ANSELMO LUIZ DA SILVA COSTA (BR/SP) (74) VINICIUS P. SANTOS PLANEJ. OP. SANTOS & SANTOS CONSULTORIA DE MARCAS
(21) BR 30 2017 001456-9	Código 34.2 - Exame formal de Cumprimento de Exigência Técnica (71) YOLONDA'S FACE VALUE, INC. (US) (74) Daniel Advogados (Alt.de Daniel & Cia)
(21) BR 30 2017 001461-5	Código 34.2 - Exame formal de Cumprimento de Exigência Técnica (71) PER TE COMÉRCIO DE ARTIGOS DO VESTUÁRIO LTDA. - E.P.P. (BR/SP) (74) RUBENS DOS SANTOS FILHO
(21) BR 30 2017 001462-3	Código 34.2 - Exame formal de Cumprimento de Exigência Técnica (71) MITON FÁBRICA DE ARTEFATOS DE PLÁSTICOS LTDA - ME (BR/SC) (74) Sandro Wunderlich
(21) BR 30 2017 001469-0	Código 34.2 - Exame formal de Cumprimento de Exigência Técnica (71) F. TARIFA - EPP (BR/SP)
(21) BR 30 2017 001471-2	Código 34.2 - Exame formal de Cumprimento de Exigência Técnica (71) JADERSON DE ALMEIDA (BR/SC)
(21) BR 30 2017 001476-3	Código 34.2 - Exame formal de Cumprimento de Exigência Técnica (71) JOSUÉ CORRÊA DE LACERDA (BR/SP) (74) Toledo Corrêa Marcas e Patentes S/C Ltda.
(21) BR 30 2017 001478-0	Código 34.2 - Exame formal de Cumprimento de Exigência Técnica (71) KIMBERLY-CLARK WORLDWIDE, INC. (US) (74) PINHEIRO NETO ADVOGADOS
(21) BR 30 2017 001481-0	Código 34.2 - Exame formal de Cumprimento de Exigência Técnica (71) PAULO CELSO CARDOSO BACCHI (BR/SP) (74) João Batista Valverde
(21) BR 30 2017 001482-8	Código 34.2 - Exame formal de Cumprimento de Exigência Técnica (71) PAULO CELSO CARDOSO BACCHI (BR/SP)



	(74) João Batista Valverde
(21) BR 30 2017 001490-9	Código 34.2 - Exame formal de Cumprimento de Exigência Técnica (71) NIKE INNOVATE C.V. (US) (74) ANTÔNIO MAURÍCIO PEDRAS ARNAUD
(21) BR 30 2017 001491-7	Código 34.2 - Exame formal de Cumprimento de Exigência Técnica (71) NIKE INNOVATE C.V. (US) (74) ANTÔNIO MAURÍCIO PEDRAS ARNAUD
(21) BR 30 2017 001493-3	Código 34.2 - Exame formal de Cumprimento de Exigência Técnica (71) ABUS AUGUST BREMICKER SÖHNE KG (DE) (74) David do Nascimento Advogados Associados
(21) BR 30 2017 001494-1	Código 34.2 - Exame formal de Cumprimento de Exigência Técnica (71) ABUS AUGUST BREMICKER SÖHNE KG (DE) (74) David do Nascimento Advogados Associados
(21) BR 30 2017 001496-8	Código 34.2 - Exame formal de Cumprimento de Exigência Técnica (71) WELLINGTON MOREIRA DOS SANTOS EPP (BR/SP)
(21) BR 30 2017 001499-2	Código 34.2 - Exame formal de Cumprimento de Exigência Técnica (71) THALIS GABRIEL MORETTI (BR/SC) (74) Andre Luiz Canton
(21) BR 30 2017 001503-4	Código 34.2 - Exame formal de Cumprimento de Exigência Técnica (71) RESIDENTIAL AIR-CON HOLDING APS (DK) (74) SOERENSEN GARCIA ADVOGADOS ASSOCIADOS
(21) BR 30 2017 001504-2	Código 34.2 - Exame formal de Cumprimento de Exigência Técnica (71) CONVEX DO BRASIL INDUSTRIA E COMERCIO DE ARTIGOS DE ACO - EIRELI - ME (BR/SP) (74) Beerre Assessoria Empresarial Ltda.(Alt. de Beerre Assessoria Emp. S/C.LTDA.)
(21) BR 30 2017 001514-0	Código 34.2 - Exame formal de Cumprimento de Exigência Técnica (71) VANDERLI DANTAS DE ARAUJO JUNIOR (BR/RN)
(21) BR 30 2017 001523-9	Código 34.2 - Exame formal de Cumprimento de Exigência Técnica (71) PEUGEOT CITROEN AUTOMOBILES SA (FR) (74) MONTAURY PIMENTA, MACHADO & VIEIRA DE MELLO ADVOGADOS
(21) BR 30 2017 001524-7	Código 34.2 - Exame formal de Cumprimento de Exigência Técnica (71) PEUGEOT CITROEN AUTOMOBILES SA (FR)



	(74) MONTAURY PIMENTA, MACHADO & VIEIRA DE MELLO ADVOGADOS
(21) BR 30 2017 001525-5	Código 34.2 - Exame formal de Cumprimento de Exigência Técnica (71) PEUGEOT CITROEN AUTOMOBILES SA (FR) (74) MONTAURY PIMENTA, MACHADO & VIEIRA DE MELLO ADVOGADOS
(21) BR 30 2017 001526-3	Código 34.2 - Exame formal de Cumprimento de Exigência Técnica (71) PEUGEOT CITROEN AUTOMOBILES SA (FR) (74) MONTAURY PIMENTA, MACHADO & VIEIRA DE MELLO ADVOGADOS
(21) BR 30 2017 001527-1	Código 34.2 - Exame formal de Cumprimento de Exigência Técnica (71) PEUGEOT CITROEN AUTOMOBILES SA (FR) (74) MONTAURY PIMENTA, MACHADO & VIEIRA DE MELLO ADVOGADOS
(21) BR 30 2017 001528-0	Código 34.2 - Exame formal de Cumprimento de Exigência Técnica (71) PEUGEOT CITROEN AUTOMOBILES SA (FR) (74) MONTAURY PIMENTA, MACHADO & VIERA DE MELLO ADVOGADOS
(21) BR 30 2017 001531-0	Código 34.2 - Exame formal de Cumprimento de Exigência Técnica (71) PEUGEOT CITROEN AUTOMOBILES SA (FR) (74) MONTAURY PIMENTA, MACHADO & VIEIRA DE MELLO ADVOGADOS
(21) BR 30 2017 001532-8	Código 34.2 - Exame formal de Cumprimento de Exigência Técnica (71) PEUGEOT CITROEN AUTOMOBILES SA (FR) (74) MONTAURY PIMENTA, MACHADO & VIEIRA DE MELLO ADVOGADOS
(21) BR 30 2017 001533-6	Código 34.2 - Exame formal de Cumprimento de Exigência Técnica (71) PEUGEOT CITROEN AUTOMOBILES SA (FR) (74) MONTAURY PIMENTA, MACHADO & VIEIRA DE MELLO ADVOGADOS
(21) BR 30 2017 001534-4	Código 34.2 - Exame formal de Cumprimento de Exigência Técnica (71) PEUGEOT CITROEN AUTOMOBILES SA (FR) (74) MONTAURY PIMENTA, MACHADO & VIEIRA DE MELLO ADVOGADOS
(21) BR 30 2017 001535-2	Código 34.2 - Exame formal de Cumprimento de Exigência Técnica (71) DANIEL BOLONHESE (BR/PR) (74) Vilage Marcas e Patentes Ltda
(21) BR 30 2017 001536-0	Código 34.2 - Exame formal de Cumprimento de Exigência Técnica (71) PEUGEOT CITROEN AUTOMOBILES SA (FR) (74) MONTAURY PIMENTA, MACHADO & VIEIRA DE MELLO ADVOGADOS
(21) BR 30 2017 001537-9	Código 34.2 - Exame formal de Cumprimento de Exigência Técnica (71) PEUGEOT CITROEN AUTOMOBILES SA (FR)



	(74) MONTAURY PIMENTA, MACHADO & VIEIRA DE MELLO ADVOGADOS
(21) BR 30 2017 001538-7	Código 34.2 - Exame formal de Cumprimento de Exigência Técnica (71) PEUGEOT CITROEN AUTOMOBILES SA (FR) (74) MONTAURY PIMENTA, MACHADO & VIEIRA DE MELLO ADVOGADOS
(21) BR 30 2017 001539-5	Código 34.2 - Exame formal de Cumprimento de Exigência Técnica (71) PEUGEOT CITROEN AUTOMOBILES SA (FR) (74) MONTAURY PIMENTA, MACHADO & VIEIRA DE MELLO ADVOGADOS
(21) BR 30 2017 001540-9	Código 34.2 - Exame formal de Cumprimento de Exigência Técnica (71) PEUGEOT CITROEN AUTOMOBILES SA (FR) (74) MONTAURY PIMENTA, MACHADO & VIEIRA DE MELLO ADVOGADOS
(21) BR 30 2017 001541-7	Código 34.2 - Exame formal de Cumprimento de Exigência Técnica (71) PEUGEOT CITROEN AUTOMOBILES SA (FR) (74) MONTAURY PIMENTA, MACHADO & VIEIRA DE MELLO ADVOGADOS
(21) BR 30 2017 001543-3	Código 34.2 - Exame formal de Cumprimento de Exigência Técnica (71) LG ELECTRONICS INC. (KR) (74) Dannemann, Siemsen, Bigler & Ipanema Moreira
(21) BR 30 2017 001546-8	Código 34.2 - Exame formal de Cumprimento de Exigência Técnica (71) MISS PINK COSMETICOS LTDA - ME (BR/PR) (74) WILSON EDUARDO PEDROSO
(21) BR 30 2017 001548-4	Código 34.2 - Exame formal de Cumprimento de Exigência Técnica (71) PAULA EMMERT 01289490155 (BR/DF)
(21) BR 30 2017 001549-2	Código 34.2 - Exame formal de Cumprimento de Exigência Técnica (71) F REAL FOODS LLC (US) (74) PACHECO E ADVOGADOS ASSOCIADOS
(21) BR 30 2017 001551-4	Código 34.2 - Exame formal de Cumprimento de Exigência Técnica (71) UNIVERSIDADE FEDERAL DE UBERLÂNDIA (BR/MG)
(21) BR 30 2017 001558-1	Código 34.2 - Exame formal de Cumprimento de Exigência Técnica (71) GRENDENE S.A. (BR/CE) (74) Remer Villaça & Nogueira Assessoria e Consultoria de Prop. Intelectual S/S Ltda.
(21) BR 30 2017 001562-0	Código 34.2 - Exame formal de Cumprimento de Exigência Técnica (71) GRENDENE S.A. (BR/CE) (74) Remer Villaça & Nogueira Assessoria e Consultoria de Prop. Intelectual S/S



	Ltda.
(21) BR 30 2017 001564-6	Código 34.2 - Exame formal de Cumprimento de Exigência Técnica (71) ANTONIO PUIG, S.A. (ES) (74) Tavares Propriedade Intelectual Ltda. (alt. de Tavares & Companhia Ltda)
(21) BR 30 2017 001565-4	Código 34.2 - Exame formal de Cumprimento de Exigência Técnica (71) GRENDENE S.A. (BR/CE) (74) Remer Villaça & Nogueira Assessoria e Consultoria de Prop. Intelectual S/S Ltda.
(21) BR 30 2017 001566-2	Código 34.2 - Exame formal de Cumprimento de Exigência Técnica (71) GRENDENE S.A. (BR/CE) (74) Remer Villaça & Nogueira Assessoria e Consultoria de Prop. Intelectual S/S Ltda.
(21) BR 30 2017 001569-7	Código 34.2 - Exame formal de Cumprimento de Exigência Técnica (71) CÁLAMO DISTRIBUIDORA DE PRODUTOS DE BELEZA S/A (BR/PR) (74) ANDRÉ LUIS FLESCH BRETANHA JORGE
(21) BR 30 2017 001570-0	Código 34.2 - Exame formal de Cumprimento de Exigência Técnica (71) RODRIGO AGOSTINI DE MORAES (BR/SP)
(21) BR 30 2017 001572-7	Código 34.2 - Exame formal de Cumprimento de Exigência Técnica (71) MOTOCARGO COMERCIO DE TRICICLO LTDA. (BR/AM) (74) CLAUDIA WATANABE SOCIEDADE DE ADVOGADOS
(21) BR 30 2017 001573-5	Código 34.2 - Exame formal de Cumprimento de Exigência Técnica (71) WELLINGTON MOREIRA DOS SANTOS EPP (BR/SP)
(21) BR 30 2017 001576-0	Código 34.2 - Exame formal de Cumprimento de Exigência Técnica (71) KRT COMÉRCIO E SERVIÇOS EIRELI EPP (BR/SC) (74) Marcelo Brizolara de Freitas
(21) BR 30 2017 001577-8	Código 34.2 - Exame formal de Cumprimento de Exigência Técnica (71) CLAUDIA MARTINS (HU) , CLAUDIA DE BARROS MARTINS (BR/RJ)
(21) BR 30 2017 001578-6	Código 34.2 - Exame formal de Cumprimento de Exigência Técnica (71) RAFAEL (BR/SP)
(21) BR 30 2017 001580-8	Código 34.2 - Exame formal de Cumprimento de Exigência Técnica (71) VCS COMÉRCIO E DESIGN DE MÓVEIS LTDA. (BR/ES) (74) FLÁVIA SANGIORGI DALLA BERNARDINA



(21) BR 30 2017 001581-6	Código 34.2 - Exame formal de Cumprimento de Exigência Técnica (71) VCS COMÉRCIO E DESIGN DE MÓVEIS LTDA. (BR/ES) (74) FLÁVIA SANGIORGI DALLA BERNARDINA
(21) BR 30 2017 001583-2	Código 34.2 - Exame formal de Cumprimento de Exigência Técnica (71) MARCELO DE OLIVEIRA BLACK HOLD ARTEFATOS DE COURO (BR/SP) (74) GILSON BATISTA TAVARES JUNIOR
(21) BR 30 2017 001586-7	Código 34.2 - Exame formal de Cumprimento de Exigência Técnica (71) RUNWAY BLUE, LLC (US) (74) VALDIR DE OLIVEIRA ROCHA FILHO
(21) BR 30 2017 001587-5	Código 34.2 - Exame formal de Cumprimento de Exigência Técnica (71) GM GLOBAL TECHNOLOGY OPERATIONS LLC (US) (74) KASZNAR LEONARDOS PROPRIEDADE INTELECTUAL
(21) BR 30 2017 001599-9	Código 34.2 - Exame formal de Cumprimento de Exigência Técnica (71) SERTTEL LTDA (BR/PE)
(21) BR 30 2017 001601-4	Código 34.2 - Exame formal de Cumprimento de Exigência Técnica (71) GM GLOBAL TECHNOLOGY OPERATIONS LLC (US) (74) KASZNAR LEONARDOS PROPRIEDADE INTELECTUAL
(21) BR 30 2017 001602-2	Código 34.2 - Exame formal de Cumprimento de Exigência Técnica (71) SERTTEL LTDA (BR/PE)
(21) BR 30 2017 001605-7	Código 34.2 - Exame formal de Cumprimento de Exigência Técnica (71) RECKITT BENCKISER (BRANDS) LIMITED (GB) (74) DI BLASI, PARENTE & ADVOGADOS ASSOCIADOS
(21) BR 32 2015 000648-2	Código 34.2 - Exame formal de Cumprimento de Exigência Técnica (71) BEMIS MANUFACTURING COMPANY (US) (74) DANNEMANN, SIEMSEN, BIGLER & IPANEMA MOREIRA
(21) BR 32 2015 000649-0	Código 34.2 - Exame formal de Cumprimento de Exigência Técnica (71) BEMIS MANUFACTURING COMPANY (US) (74) DANNEMANN, SIEMSEN, BIGLER & IPANEMA MOREIRA
(21) BR 32 2016 004124-8	Código 34.2 - Exame formal de Cumprimento de Exigência Técnica (71) RED BULL GMBH (AT) (74) David do Nascimento Advogados Associados
(21) BR 32 2016 004158-2	Código 34.2 - Exame formal de Cumprimento de Exigência Técnica (71) NOURI E. HAKIM (US)



	(74) KASZNAR LEONARDOS PROPRIEDADE INTELECTUAL
--	--

(21) BR 32 2016 004313-5	Código 34.2 - Exame formal de Cumprimento de Exigência Técnica (71) JOSEPH VÖGELE AG (DE) (74) BM&A Propriedade Intelectual Ltda
--------------------------	--

(21) BR 32 2016 004907-9	Código 34.2 - Exame formal de Cumprimento de Exigência Técnica (71) ROBERTO LUIZ DE ALMEIDA HAUSHAHN (BR/SP) (74) Estrela Marcas e Patentes Ltda. ME
--------------------------	--

(21) BR 32 2016 004958-3	Código 34.2 - Exame formal de Cumprimento de Exigência Técnica (71) THE PROCTER & GAMBLE COMPANY (US) (74) Dannemann, Siemsen, Bigler & Ipanema Moreira
--------------------------	---

(21) BR 32 2016 004959-1	Código 34.2 - Exame formal de Cumprimento de Exigência Técnica (71) THE PROCTER & GAMBLE COMPANY (US) (74) Dannemann, Siemsen, Bigler & Ipanema Moreira
--------------------------	---

(21) BR 32 2016 005347-5	Código 34.2 - Exame formal de Cumprimento de Exigência Técnica (71) CLAUDIO ESTEBAN MOREA (BR/RS) (74) Sko Oyarzábal Marcas e Patentes Sociedade Simples Ltda.
--------------------------	--

(21) BR 32 2016 005631-8	Código 34.2 - Exame formal de Cumprimento de Exigência Técnica (71) S. C. JOHNSON & SON, INC. (US) (74) Daniel Advogados (Alt.de Daniel & Cia)
--------------------------	--

(21) BR 32 2016 005708-0	Código 34.2 - Exame formal de Cumprimento de Exigência Técnica (71) CABOFIX INDÚSTRIA E COMÉRCIO DE ARTEFATOS PLÁSTICOS LTDA - EPP (BR/SP) (74) Sul América Marcas e Patentes Ltda.
--------------------------	---

(21) BR 32 2016 005735-7	Código 34.2 - Exame formal de Cumprimento de Exigência Técnica (71) HUNTER DOUGLAS INC. (US) (74) Dannemann, Siemsen, Bigler & Ipanema Moreira
--------------------------	--

(21) BR 32 2016 005773-0	Código 34.2 - Exame formal de Cumprimento de Exigência Técnica (71) MÁRCIO SEQUEIRA DE OLIVEIRA (BR/SP) (74) Aginaldo Moreira Marcas e Patentes Ltda. - EPP
--------------------------	---

(21) BR 32 2016 005972-4	Código 34.2 - Exame formal de Cumprimento de Exigência Técnica (71) MEDELA HOLDING AG (CH) (74) Daniel Advogados (Alt.de Daniel & Cia)
--------------------------	--

(21) DI 7103876-0	Código 34.2 - Exame formal de Cumprimento de Exigência Técnica
-------------------	--

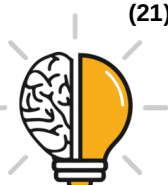

(71) BRAUN GMBH (DE)

(74) MOMSEN, LEONARDOS & CIA.



Código 35 - Arquivamento do Pedido – Art. 216 § 2º e Art. 106 § 3º da LPI

Arquivado definitivamente o pedido de registro de desenho industrial, uma vez que não foi apresentada a procuração devida no prazo de 60 (sessenta) dias contados da prática do primeiro ato da parte no processo ou não houve manifestação do depositante quanto à exigência formulada.

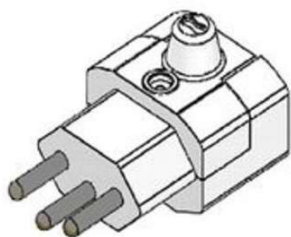
(21) BR 30 2016 004058-3

Código 35 - Arquivamento do Pedido – Art. 216 § 2º e Art. 106 § 3º da LPI

(22) 13/09/2016

(44) 03/04/2018

(52) 13-03

(54) PADRÃO ORNAMENTAL APLICADO A/EM PLUGUE

(71) GEFERSON CARIAS DE SOUZA (BR/ES)

(72) GEFERSON CARIAS DE SOUZA

(74) Carlos Alberto Rizzo

Arquivamento

(21) BR 30 2016 004263-2

Código 35 - Arquivamento do Pedido – Art. 216 § 2º e Art. 106 § 3º da LPI

(22) 23/09/2016

(44) 03/04/2018

(52) 06-03

(54) CONFIGURAÇÃO APLICADA A/EM MESA LATERAL/APOIO E ESTANTE

(71) JADERSON DE ALMEIDA (BR/SC)

(72) JADERSON DE ALMEIDA

Arquivamento

(21) BR 30 2016 004277-2

Código 35 - Arquivamento do Pedido – Art. 216 § 2º e Art. 106 § 3º da LPI

(22) 23/09/2016

(44) 03/04/2018

(52) 25-01

(54) CONFIGURAÇÃO APLICADA A/EM PEÇAS DE EPS

(71) JOSE CARLOS DOS SANTOS EMIDIO (BR/MG)

(72) JOSE CARLOS DOS SANTOS EMIDIO

(74) SOLANGE ENI EMIDIO

Arquivamento

(21) BR 30 2016 004293-4

Código 35 - Arquivamento do Pedido – Art. 216 § 2º e Art. 106 § 3º da LPI

(22) 26/09/2016

(44) 03/04/2018

(52) 02-04





(54) CONFIGURAÇÃO APLICADA A/EM SOLADO
 (71) MANUFATURA DE COUROS SOLANGE LTDA. (BR/MG)
 (72) MAXIMILIANO RODRIGO DE LÉLIS
 (74) JOSÉ NAVES DE LACERDA JÚNIOR
 Arquivamento

(21) BR 30 2016 004295-0



Código 35 - Arquivamento do Pedido – Art. 216 § 2º e Art. 106 § 3º da LPI
 (22) 26/09/2016
 (44) 03/04/2018
 (52) 02-04
 (54) CONFIGURAÇÃO APLICADA A/EM SOLADO
 (71) MANUFATURA DE COUROS SOLANGE LTDA. (BR/MG)
 (72) MAXIMILIANO RODRIGO DE LÉLIS
 (74) JOSÉ NAVES DE LACERDA JÚNIOR
 Arquivamento

(21) BR 30 2016 004302-7



Código 35 - Arquivamento do Pedido – Art. 216 § 2º e Art. 106 § 3º da LPI
 (22) 26/09/2016
 (44) 03/04/2018
 (52) 07-01
 (54) CONFIGURAÇÃO APLICADA A/EM TAMPA PARA COPO DE TERERÉ
 (71) BS INDÚSTRIA DE PLÁSTICOS LTDA - ME. (BR/RS)
 (72) ELÁRIO BEHRINGER
 (74) Clair Antonio Leusin
 Arquivamento

(21) BR 30 2016 004371-0

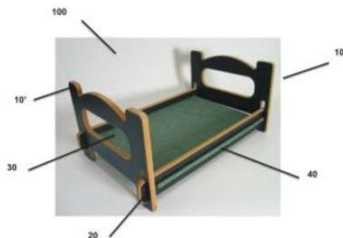

Código 35 - Arquivamento do Pedido – Art. 216 § 2º e Art. 106 § 3º da LPI
 (22) 28/09/2016
 (44) 03/04/2018
 (52) 30-06
 (54) CONFIGURAÇÃO APLICADA A/EM CAMA PARA ANIMAIS
 (71) TRADE MIX EMPREENDIMENTOS LTDA (BR/RJ)
 (72) ADIANO BOTTINO FILHO
 (74) CÉLIA NOVAES & ASSOCIADOS SOCIEDADE SIMPLES LTDA.
 Arquivamento





(21) BR 30 2016 004446-5

Código 35 - Arquivamento do Pedido – Art. 216 § 2º e Art. 106 § 3º da LPI

(22) 03/10/2016

(44) 03/04/2018

(52) 06-03

(54) CONFIGURAÇÃO APLICADA A/EM MESA

(71) KATIA AMBOS MORAES (BR/DF)

(72) KATIA AMBOS MORAES

Arquivamento



(21) BR 30 2016 004517-8

Código 35 - Arquivamento do Pedido – Art. 216 § 2º e Art. 106 § 3º da LPI

(22) 04/10/2016

(44) 03/04/2018

(52) 06-04

(54) CONFIGURAÇÃO APLICADA A/EM SISTEMA / RACK AÉRIO

(71) JADERSON DE ALMEIDA (BR/SC)

(72) JADERSON DE ALMEIDA

Arquivamento



Código 36 - Indeferimento - Art. 106 § 4º da LPI

Indeferido o pedido por não atender ao disposto no Art. 100 da LPI, conforme parecer técnico. A cópia do parecer técnico poderá ser solicitada. Desta data corre o prazo de 60 (sessenta) dias para eventual recurso do depositante.

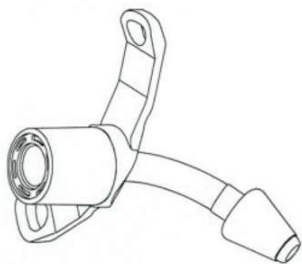
(21) BR 30 2013 000413-9

Código 36 - Indeferimento - Art. 106 § 4º da LPI

(22) 31/01/2013

(30) 31/07/2012 US 29/428460

(44) 03/04/2018

(52) 24-02

(54) CONFIGURAÇÃO APLICADA A UM TUBO DE TRAQUEOSTOMIA

(71) COVIDIEN LP (US)

(72) Seamus Maguire, Paul Waldron, Jim Stephenson, Steven Grate, Ruben Antunez, Kamlesh Sethiya, Declan Kiernan, Brian Rosekrans

(74) Orlando de Souza

objeto se enquadra na instrução normativa 044/2015 . objeto indeferido devido ao cumprimento insatisfatório de exigência técnica, nos termos do Art. 23 da Instrução Normativa 044/2015. Pedido indeferido devido à não conformidade ao contido no art. 101, inciso IV, c/c art. 106, caput, da LPI. No segundo cumprimento de exigência o requerente continuou apresentando objeto com alteração de matéria em relação ao depósito.

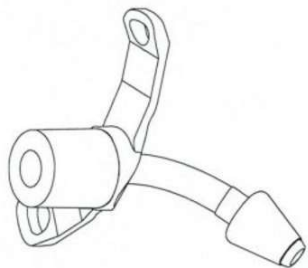
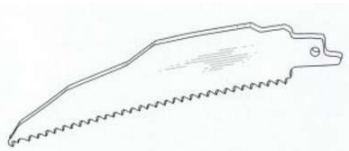
**(21) BR 30 2014 002125-7**

Código 36 - Indeferimento - Art. 106 § 4º da LPI

(22) 13/05/2014

(30) 13/11/2013 US 29/472,529

(44) 03/04/2018

(52) 08-03

(54) CONFIGURAÇÃO APLICADA EM LAMINA DE SERRA

(71) IRWIN INDUSTRIAL TOOL COMPANY (US)

(72) STEPHEN A. HAMPTON, DOUGLAS K. FOSBERG, POINON Z. SANOGO

(74) ORLANDO DE SOUZA

objeto se enquadra no artigo 100 da lei 9.279/1996 . não é registrável como desenho industrial forma essencialmente determinada por questões técnicas ou funcionais.

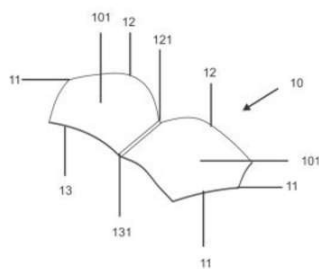

(21) BR 30 2014 003445-6

Código 36 - Indeferimento - Art. 106 § 4º da LPI

(22) 25/07/2014

(44) 03/04/2018

(52) 02-01

(54) CONFIGURAÇÃO APLICADA EM BOJO DE SUTIÃ

(71) MANOEL TRAJANO JUNQUEIRA DOS SANTOS (BR/CE)

(72) MANOEL TRAJANO JUNQUEIRA DOS SANTOS

(74) WETTOR BUREAU DE APOIO EMP. S/S LTDA ME

objeto se enquadra no artigo 100 da lei 9.279/1996 . não é registrável como desenho industrial forma essencialmente determinada por questões técnicas ou funcionais.

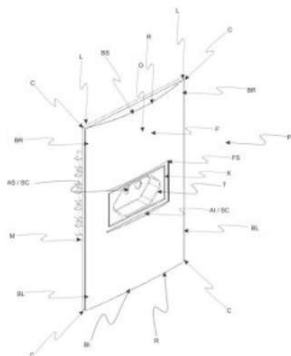
(21) BR 30 2014 006285-9

Código 36 - Indeferimento - Art. 106 § 4º da LPI

(22) 12/12/2014

(44) 03/04/2018

(52) 13-03

(54) CONFIGURAÇÃO APLICADA A PLACAS PARA MÓDULOS DE CONEXÕES USB E TOMADAS ELÉTRICAS

(71) ENERBRAS MATERIAIS ELETRICOS LTDA (BR/PR)

(72) VALMOR LUIZ SOVIERZOSKI

(74) ALCION BUBNIAK

objeto se enquadra na instrução normativa 044/2015 . objeto indeferido devido ao cumprimento insatisfatório de exigência técnica, nos termos do Art. 23 da Instrução Normativa 044/2015. Pedido indeferido devido à não conformidade ao contido no art. 101, inciso IV, c/c art. 106, caput, da LPI. As formas do objeto identificado pela numeração 1.1 a 1.7 diferem das iniciais, uma vez que a estrutura acoplada à parte posterior da moldura foi suprimida. O mesmo ocorre com o objeto das figuras 2.1 a 2.7. Além disso, os indicadores de bateria do primeiro módulo e as furações para encaixe da tomada no segundo módulo foram alterados em relação ao contido no depósito. Por caracterizar alteração de matéria, o cumprimento não foi satisfatório.

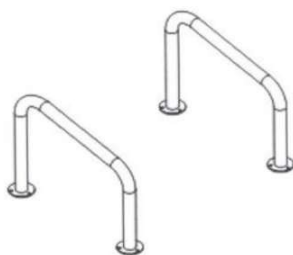
(21) BR 30 2015 003710-5

Código 36 - Indeferimento - Art. 106 § 4º da LPI

(22) 06/08/2015

(44) 03/04/2018

(52) 21-02

(54) CONFIGURAÇÃO APLICADA EM APARELHO PARA GINÁSTICA

(71) PAULO ZIOBER JUNIOR (BR/PR)

(72) PAULO ZIOBER JUNIOR

objeto se enquadra no artigo 100 da lei 9.279/1996 . não é registrável como desenho industrial a forma comum ou vulgar.

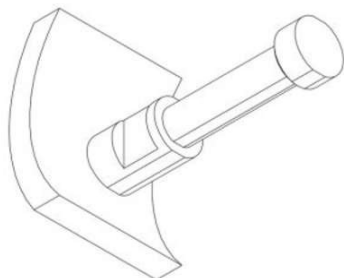

(21) BR 30 2016 004180-6

Código 36 - Indeferimento - Art. 106 § 4º da LPI

(22) 21/09/2016

(44) 03/04/2018

(52) 08-08

(54) CONFIGURAÇÃO APLICADA A/EM PINO.

(71) DECIO DOMINGOS (BR/SP)

(72) DECIO DOMINGOS

(74) Village Marcas e Patentes Ltda

objeto se enquadra no artigo 100 da lei 9.279/1996 . não é registrável como desenho industrial forma essencialmente determinada por questões técnicas ou funcionais.

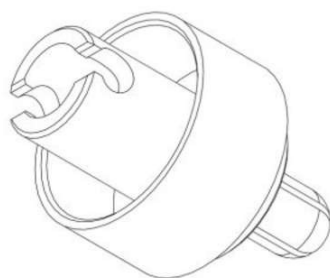
(21) BR 30 2016 004182-2

Código 36 - Indeferimento - Art. 106 § 4º da LPI

(22) 21/09/2016

(44) 03/04/2018

(52) 08-08

(54) CONFIGURAÇÃO APLICADA A/EM BOCAL.

(71) DECIO DOMINGOS (BR/SP)

(72) DECIO DOMINGOS

(74) Village Marcas e Patentes Ltda

objeto se enquadra no artigo 100 da lei 9.279/1996 . não é registrável como desenho industrial forma essencialmente determinada por questões técnicas ou funcionais.

(21) BR 30 2016 004255-1

Código 36 - Indeferimento - Art. 106 § 4º da LPI

(22) 23/09/2016

(44) 03/04/2018

(52) 06-01

(54) CONFIGURAÇÃO APLICADA A/EM SOFÁ

(71) JADERSON DE ALMEIDA (BR/SC)

(72) JADERSON DE ALMEIDA

objeto se enquadra na instrução normativa 044/2015 . objeto indeferido devido ao cumprimento insatisfatório de exigência técnica, nos termos do Art. 23 da Instrução Normativa 044/2015. 1. Pedido indeferido devido à não conformidade ao contido no art. 101, inciso IV, c/c art. 106, caput, da LPI. A alteração da matéria apresentada no depósito inicial enseja em não cumprimento de exigência técnica. O acréscimo de objetos caracteriza alteração de matéria. O objeto apresentado na figura 1.1 não fora apresentado no depósito inicial.

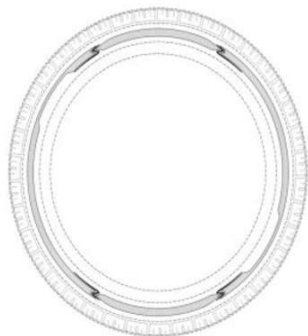

(21) BR 30 2016 004434-1

Código 36 - Indeferimento - Art. 106 § 4º da LPI

(22) 30/09/2016

(30) 30/03/2016 US 29/559.573

(44) 03/04/2018

(52) 32-00

(54) PADRÃO ORNAMENTAL APLICADO A/EM PNEU

(71) THE GOODYEAR TIRE & RUBBER COMPANY (US)

(72) PAUL BRYAN MAXWELL, STEPHANIE SUE FRANKS

(74) Daniel Advogados (Alt.de Daniel & Cia)

objeto se enquadra na instrução normativa 044/2015 . objeto indeferido devido ao cumprimento insatisfatório de exigência técnica, nos termos do Art. 23 da Instrução Normativa 044/2015. Pedido indeferido devido à não conformidade ao contido no art. 101, inciso IV, c/c art. 106, caput, da LPI. A exigência formulada não foi cumprida satisfatoriamente. A mesma solicitava a retirada das linhas tracejadas mostradas na figura apresentada no ato do depósito. Em vez disso, nas novas figuras apresentadas, as linhas foram preenchidas. Desta forma, opinamos pelo indeferimento do pedido por não cumprimento satisfatório da exigência formulada, conforme o Art. 23 da IN044/2015.

(21) BR 30 2016 004437-6

Código 36 - Indeferimento - Art. 106 § 4º da LPI

(22) 30/09/2016

(30) 30/03/2016 EM 003047513-0001; 30/03/2016 EM 003047513-0002

(44) 03/04/2018

(52) 12-10

(54) CONFIGURAÇÃO APLICADA A/EM REBOQUE DE VEÍCULO RODOVIÁRIO

(71) ATLAS COPCO AIRPOWER, NAAMLOZE VENNOOTSCHAP (BE)

(72) KRIS VAN BOSSTRAETEN, DONG-HAN OH, MARTIN LARSSON

(74) Flávia Salim Lopes

objeto se enquadra na instrução normativa 044/2015 . objeto indeferido devido ao cumprimento insatisfatório de exigência técnica, nos termos do Art. 23 da Instrução Normativa 044/2015. Pedido indeferido devido à não conformidade ao contido no art. 101, inciso IV, c/c art. 106, caput, da LPI. A exigência formulada não foi cumprida satisfatoriamente, pois solicitava a apresentação de figuras com melhor qualidade gráfica e com traços uniformes, a fim de se perceber todos os detalhes dos objetos. As novas figuras apresentadas continuam com uma resolução muito baixa, linhas serrilhadas e alguns traços mais grossos que outros, tornando confusa a percepção dos objetos reivindicados. Desta forma, opinamos pelo indeferimento do pedido por não cumprimento satisfatório da exigência formulada, conforme o Art. 23 da IN044/2015.



**(21) BR 30 2016 004439-2**

Código 36 - Indeferimento - Art. 106 § 4º da LPI

(22) 30/09/2016

(44) 03/04/2018

(52) 08-05

(54) CONFIGURAÇÃO APLICADA A/EM FERRAMENTA

(71) LUIZ FERNANDO LOPES DE SOUZA (BR/MG)

(72) LUIZ FERNANDO LOPES DE SOUZA

(74) Margareth Pena Lancaster

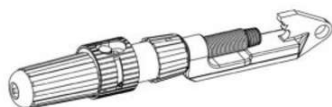

objeto se enquadra na instrução normativa 044/2015 . objeto indeferido devido ao cumprimento insatisfatório de exigência técnica, nos termos do Art. 23 da Instrução Normativa 044/2015. Pedido indeferido devido à não conformidade ao contido no art. 101, inciso IV, c/c art. 106, caput, da LPI. A exigência formulada não foi cumprida satisfatoriamente, pois solicitava a apresentação de figuras com melhor qualidade gráfica e com traços uniformes, a fim de se perceber todos os detalhes do objeto. As novas figuras apresentadas continuam com uma resolução muito baixa, linhas serrilhadas e alguns traços mais grossos que outros, tornando confusa a percepção do objeto reivindicado. Desta forma, opinamos pelo indeferimento do pedido por não cumprimento satisfatório da exigência formulada, conforme o Art. 23 da IN044/2015.

(21) BR 30 2017 002537-4

Código 36 - Indeferimento - Art. 106 § 4º da LPI

(22) 20/06/2017

(30) 22/12/2016 US 29/588.660

(44) 03/04/2018

(52) 08-05

(54) CONFIGURAÇÃO APLICADA A/EM DISCO ABRASIVO

(71) 3M INNOVATIVE PROPERTIES COMPANY (US)

(72) SIRIPORN JIWPANICH, LOC X. VAN, NAMHYUK KIM, MAIKEN GIVOT, ALICE B. MORIS, LOUIS S. MOREN

(74) Daniel Advogados (Alt.de Daniel & Cia)

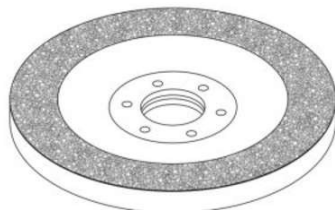

objeto se enquadra no artigo 100 da lei 9.279/1996 . não é registrável como desenho industrial forma essencialmente determinada por questões técnicas ou funcionais.

(21) BR 30 2017 003372-5

Código 36 - Indeferimento - Art. 106 § 4º da LPI

(22) 02/08/2017



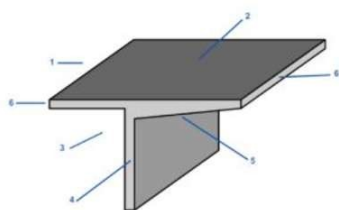

(44) 03/04/2018

(52) 25-01

(54) CONFIGURAÇÃO APLICADA A/EM PERFIL DE ALUMÍNIO

(71) MOVIMENTO SOLAR (BR/GO)

(72) WELSON PEREIRA DA SILVA

objeto se enquadra no artigo 100 da lei 9.279/1996 . não é registrável como desenho industrial forma essencialmente determinada por questões técnicas ou funcionais.

(21) BR 30 2017 003745-3

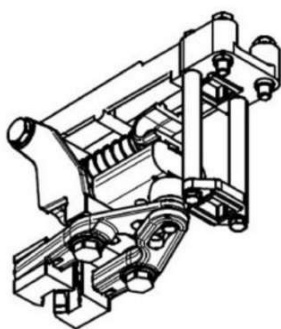

Código 36 - Indeferimento - Art. 106 § 4º da LPI

(22) 28/08/2017

(30) 09/03/2017 EP 003791409

(44) 03/04/2018

(52) 15-99

(54) CONFIGURAÇÃO APLICADA A/EM SUPORTE PARA ENVASADORAS DE GARRAFAS

(71) TYROLON-SCHULNIG GMBH (AT)

(72) ELMAR SCHULNIG

(74) ANA PAULA SANTOS CELIDONIO

objeto se enquadra no artigo 100 da lei 9.279/1996 . não é registrável como desenho industrial forma essencialmente determinada por questões técnicas ou funcionais.

(21) BR 30 2017 003756-9

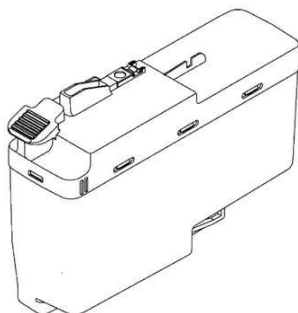

Código 36 - Indeferimento - Art. 106 § 4º da LPI

(22) 28/08/2017

(30) 28/02/2017 JP 2017-003889; 28/02/2017 JP 2017-003890

(44) 03/04/2018

(52) 14-02

(54) CONFIGURAÇÃO APLICADA EM CARTUCHO DE TINTA

(71) BROTHER INDUSTRIES, LTD. (JP)

(72) HIROAKI TAKAHASHI, MASAHIDE ASANO, TOSHIYA INADA

(74) PINHEIRO NETO ADVOGADOS

objeto se enquadra no artigo 100 da lei 9.279/1996 . não é registrável como desenho industrial forma essencialmente determinada por questões técnicas ou funcionais.



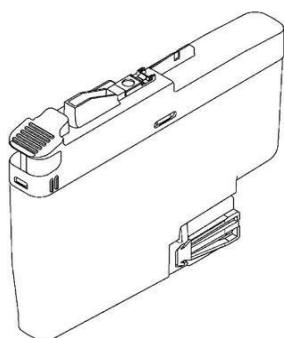

(21) BR 30 2017 004667-3

Código 36 - Indeferimento - Art. 106 § 4º da LPI

(22) 19/10/2017

(44) 03/04/2018

(52) 25-01

(54) CONFIGURAÇÃO APLICADA A/EM BLOCO DE CERÂMICA

(71) CERAMICA TRAMONTIN LTDA EPP (BR/AP)

(72) MARTINHO MARIO TRENTO FORMENTIN

(74) MODAL MARCAS E PATENTES LTDA.

objeto se enquadra no artigo 100 da lei 9.279/1996 . não é registrável como desenho industrial forma essencialmente determinada por questões técnicas ou funcionais.

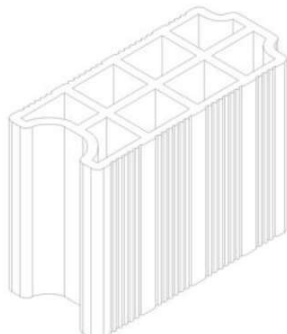
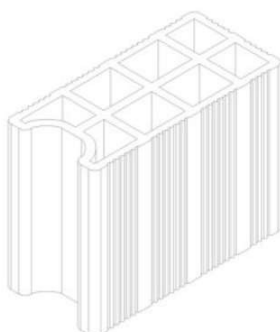

(21) BR 30 2017 005270-3

Código 36 - Indeferimento - Art. 106 § 4º da LPI

(22) 23/11/2017

(44) 03/04/2018

(52) 08-07

(54) CONFIGURAÇÃO APLICADA A/EM TRANCA DE COFRE

(71) NELSON FRUCCI (BR/SP)

(72) NELSON FRUCCI

(74) JULIANA DE MORAES CARVALHO MELLO

objeto se enquadra no artigo 100 da lei 9.279/1996 . não é registrável como desenho industrial forma essencialmente determinada por questões técnicas ou funcionais.

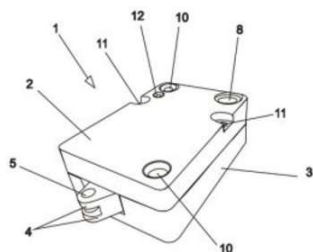

(21) BR 32 2017 004925-0

Código 36 - Indeferimento - Art. 106 § 4º da LPI





(22) 23/09/2016
 (44) 03/04/2018
 (52) 06-03
 (54) CONFIGURAÇÃO APLICADA A/EM MESA
 (62) BR 30 2016 004262-4 23/09/2016
 (71) JADERSON DE ALMEIDA (BR/SC)
 (72) JADERSON DE ALMEIDA

objeto se enquadra na instrução normativa 044/2015 . objeto indeferido devido ao cumprimento insatisfatório de exigência técnica, nos termos do Art. 23 da Instrução Normativa 044/2015. 1. Pedido indeferido devido à não conformidade ao contido no art. 101, inciso IV, c/c art. 106, caput, da LPI. A adição de matéria que não tenha sido apresentada no depósito inicial enseja em não cumprimento de exigência técnica. A mesa com tampo de mármore não consta no depósito inicial, tendo sido adicionada durante o cumprimento de exigência.

(21) BR 32 2017 005273-0



Código 36 - Indeferimento - Art. 106 § 4º da LPI
 (22) 30/08/2016
 (44) 03/04/2018
 (52) 06-03
 (54) CONFIGURAÇÃO APLICADA A/EM APARADOR
 (62) BR 30 2016 003782-5 30/08/2016
 (71) JADERSON DE ALMEIDA (BR/SC)
 (72) JADERSON DE ALMEIDA

objeto se enquadra na instrução normativa 044/2015 . objeto indeferido devido ao cumprimento insatisfatório da divisão do pedido, nos termos do § 2º do Art. 25 da Instrução Normativa 044/2015. Pedido indeferido devido à não conformidade ao contido no art. 101, inciso IV, c/c art. 106, caput, da LPI. No cumprimento da exigência houve alteração de matéria. Os objetos originais apresentavam tampos de pedra ou vidro, no entanto, na divisão, o tampo apresentado foi o de madeira.

(21) BR 32 2017 005274-9



Código 36 - Indeferimento - Art. 106 § 4º da LPI
 (22) 30/08/2016
 (44) 03/04/2018
 (52) 06-03
 (54) CONFIGURAÇÃO APLICADA A/EM MESA
 (62) BR 30 2016 003782-5 30/08/2016
 (71) JADERSON DE ALMEIDA (BR/SC)
 (72) JADERSON DE ALMEIDA

objeto se enquadra na instrução normativa 044/2015 . objeto indeferido devido ao cumprimento insatisfatório de exigência técnica, nos termos do Art. 23 da Instrução Normativa 044/2015. Pedido indeferido devido à não conformidade ao contido no art. 101, inciso IV, c/c art. 106, caput, da LPI. Na divisão do pedido foi



acrescentada mesa com acabamento dourado que não estava no pedido original.



Código 37 - Recurso Contra o Indeferimento

Notificação de interposição de recurso ao Presidente do INPI contra o indeferimento do pedido de registro de desenho industrial, objetivando o reexame da matéria. Desta data corre o prazo de 60 (sessenta) dias para apresentação de contra-razões por qualquer interessado. Poderá ser requerida cópia do recurso através de formulário específico.

(21) BR 30 2016 001399-3

Código 37 - Recurso Contra o Indeferimento

(22) 06/04/2016

(71) SMC CORPORATION (JP)

(74) FLÁVIA SALIM LOPES

Recurso contra o indeferimento: Pet. (WB) 870180023214, de 22/03/2018.

(21) BR 30 2017 003048-3

Código 37 - Recurso Contra o Indeferimento

(22) 19/07/2017

(71) JJGC INDÚSTRIA E COMÉRCIO DE MATERIAIS DENTÁRIOS S.A.
(BR/PR)

(74) DANNEMANN, SIEMSEN, BIGLER & IPANEMA MOREIRA

Recurso contra o indeferimento: Pet. (WB) 870180023196, de 22/03/2018.



Código 39 - Concessão do Registro

Concessão do registro de desenho industrial. O certificado de registro estará à disposição do interessado. Desta data corre o prazo de 5 (cinco) anos para interposição de nulidade administrativa por qualquer interessado (Art. 113 § 1º da LPI). Se interposto o pedido de nulidade no prazo de 60 (sessenta) dias contados da data da concessão, os efeitos da concessão do registro serão suspensos (Art. 113 § 2º).

(11) BR 30 2014 000206-6

Código 39 - Concessão do Registro

(22) 17/01/2014

(15) 03/04/2018

(30) 19/07/2013 EM 002278176

(45) 03/04/2018

(52) 12-15

(54) CONFIGURAÇÃO APLICADA EM PNEUMÁTICO

(73) BRIDGESTONE CORPORATION (JP)

(72) LUCA SCALAS

(74) MMV AGENTES DA PROPRIEDADE INDUSTRIAL

Prazo de validade: 10 (dez) anos contados a partir de 17/01/2014, mediante o recolhimento da taxa quinquenal de manutenção (Artigos 119 e 120 da LPI) e observadas as demais condições legais.

(11) BR 30 2014 000208-2

Código 39 - Concessão do Registro

(22) 17/01/2014

(15) 03/04/2018

(30) 19/07/2013 EM 002278143

(45) 03/04/2018

(52) 12-16

(54) CONFIGURAÇÃO APLICADA EM PNEUMÁTICO

(73) BRIDGESTONE CORPORATION (JP)

(72) CLAUDIO BIANCHETTI

(74) MMV AGENTES DA PROPRIEDADE INDUSTRIAL

Prazo de validade: 10 (dez) anos contados a partir de 17/01/2014, mediante o recolhimento da taxa quinquenal de manutenção (Artigos 119 e 120 da LPI) e observadas as demais condições legais.

(11) BR 30 2014 003528-2

Código 39 - Concessão do Registro

(22) 28/07/2014

(15) 03/04/2018

(45) 03/04/2018

(52) 05-05





(54) PADRAO ORNAMENTAL APLICADO EM TECIDO
 (73) PATRICIA BONALDI MODA FEMININA LTDA (BR/MG)
 (72) PATRICIA VIEIRA BONALDI
 (74) SÁVIO FARIA NEVES

Prazo de validade: 10 (dez) anos contados a partir de 28/07/2014, mediante o recolhimento da taxa quinquenal de manutenção (Artigos 119 e 120 da LPI) e observadas as demais condições legais.

(11) BR 30 2015 000594-7

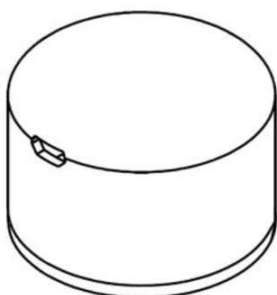

Código 39 - Concessão do Registro
 (22) 09/02/2015
 (15) 03/04/2018
 (43) 27/03/2018
 (52) 10-04
 (54) CONFIGURAÇÃO APLICADA EM INVÓLUCRO PARA SENSOR DE DETECÇÃO DE PESO
 (73) GYMTRACK INC. (CA)
 (72) PABLO SRUGO, LEE SILVERSTONE
 (74) MMV AGENTES DA PROPRIEDADE INDUSTRIAL

Prazo de validade: 10 (dez) anos contados a partir de 09/02/2015, mediante o recolhimento da taxa quinquenal de manutenção (Artigos 119 e 120 da LPI) e observadas as demais condições legais.

(11) BR 30 2015 001006-1



Código 39 - Concessão do Registro
 (22) 04/03/2015
 (15) 03/04/2018
 (30) 04/09/2014 EM 002531558
 (45) 03/04/2018
 (52) 32-00
 (54) PADRÃO ORNAMENTAL APLICADO EM EMBALAGEM
 (73) TEISSEIRE FRANCE (SOCIÉTÉ PAR ACTIONS SIMPLIFIÉE) (FR)
 (72) SIMON COKER
 (74) DAVID DO NASCIMENTO ADVOGADOS ASSOCIADOS

Prazo de validade: 10 (dez) anos contados a partir de 04/03/2015, mediante o recolhimento da taxa quinquenal de manutenção (Artigos 119 e 120 da LPI) e observadas as demais condições legais.

(11) BR 30 2016 000317-3

Código 39 - Concessão do Registro
 (22) 29/01/2016
 (15) 03/04/2018
 (45) 03/04/2018
 (52) 30-03





(54) CONFIGURAÇÃO APLICADA A/EM SUPORTE TRASEIRO

(73) AMARILDO CARRASCO ALVES (BR/SC)

(72) AMARILDO CARRASCO ALVES

(74) WANDERLEI CARDOSO

Prazo de validade: 10 (dez) anos contados a partir de 29/01/2016, mediante o recolhimento da taxa quinquenal de manutenção (Artigos 119 e 120 da LPI) e observadas as demais condições legais.

(11) BR 30 2016 002307-7



Código 39 - Concessão do Registro

(22) 01/06/2016

(15) 03/04/2018

(45) 03/04/2018

(52) 06-01

(54) CONFIGURAÇÃO APLICADA A SOFÁ

(73) LUIZ AUGUSTO DE SIQUEIRA INDIO DA COSTA (BR/RJ)

(72) LUIZ AUGUSTO DE SIQUEIRA INDIO DA COSTA, CLARICE PEREIRA RODRIGUEZ, TATIANA FERRUCIO FERREIRA, LUIZ GUILHERME ASSIS MELO DE BAERE

(74) ERIKA BLASELBAUER

Prazo de validade: 10 (dez) anos contados a partir de 01/06/2016, mediante o recolhimento da taxa quinquenal de manutenção (Artigos 119 e 120 da LPI) e observadas as demais condições legais.

(11) BR 30 2016 002471-5



Código 39 - Concessão do Registro

(22) 14/06/2016

(15) 03/04/2018

(45) 03/04/2018

(52) 09-05

(54) CONFIGURAÇÃO APLICADA A EMBALAGEM PARA SEMENTE

(73) GUSTAVO HENRIQUE SPROCATI DE ANDRADE (BR/SP)

(72) GUSTAVO HENRIQUE SPROCATI DE ANDRADE

(74) Jose Rodolfo Mazzoni

Prazo de validade: 10 (dez) anos contados a partir de 14/06/2016, mediante o recolhimento da taxa quinquenal de manutenção (Artigos 119 e 120 da LPI) e observadas as demais condições legais.

(11) BR 30 2016 004014-1



Código 39 - Concessão do Registro

(22) 12/09/2016

(15) 03/04/2018

(45) 03/04/2018

(52) 06-03



(54) CONFIGURAÇÃO APLICADA A/EM MESA

(73) JADERSON DE ALMEIDA (BR/SC)

(72) JADERSON DE ALMEIDA

Prazo de validade: 10 (dez) anos contados a partir de 12/09/2016, mediante o recolhimento da taxa quinquenal de manutenção (Artigos 119 e 120 da LPI) e observadas as demais condições legais.

(11) BR 30 2016 004086-9



Código 39 - Concessão do Registro

(22) 15/09/2016

(15) 03/04/2018

(30) 17/03/2016 US 29/558387

(45) 03/04/2018

(52) 12-16

(54) CONFIGURAÇÃO APLICADA A/EM CARROCERIA DE VEÍCULO

(73) GM GLOBAL TECHNOLOGY OPERATIONS LLC (US)

(72) MATTHEW J. NOONE, RICHARD F. SCHEER, MORIO IKEDA, EDUARDO H. MINE

(74) KASZNAR LEONARDOS PROPRIEDADE INTELECTUAL

Prazo de validade: 10 (dez) anos contados a partir de 15/09/2016, mediante o recolhimento da taxa quinquenal de manutenção (Artigos 119 e 120 da LPI) e observadas as demais condições legais.

(11) BR 30 2016 004167-9



Código 39 - Concessão do Registro

(22) 19/09/2016

(15) 03/04/2018

(30) 31/03/2016 SE 2016/0113

(45) 03/04/2018

(52) 12-16

(54) CONFIGURAÇÃO APLICADA A/EM GRADE PARA VEÍCULO

(73) SCANIA CV AB (SE)

(72) KRISTOFER HANSÈN, ALLAN MACDONALD, ANDERS LUNDGREN, MIKAEL LARSSON, TUHIN CHOWDHURY

(74) Daniel Advogados (Alt.de Daniel & Cia)

Prazo de validade: 10 (dez) anos contados a partir de 19/09/2016, mediante o recolhimento da taxa quinquenal de manutenção (Artigos 119 e 120 da LPI) e observadas as demais condições legais.

(11) BR 30 2016 004185-7

Código 39 - Concessão do Registro

(22) 21/09/2016

(15) 03/04/2018

(30) 21/03/2016 US 29/558,722





(45) 03/04/2018

(52) 09-05

(54) CONFIGURAÇÃO APLICADA EM EMBALAGEM.

(73) GENERAL MILLS, INC. (US)

(72) SUZANNE HARDY, SCOTT F. GILLESPIE, MARK GRIFFIN

(74) DANNEMANN, SIEMSEN, BIGLER & IPANEMA MOREIRA

Prazo de validade: 10 (dez) anos contados a partir de 21/09/2016, mediante o recolhimento da taxa quinquenal de manutenção (Artigos 119 e 120 da LPI) e observadas as demais condições legais.

(11) BR 30 2016 004260-8



Código 39 - Concessão do Registro

(22) 23/09/2016

(15) 03/04/2018

(45) 03/04/2018

(52) 02-04

(54) CONFIGURAÇÃO APLICADA A/EM CALÇADO

(73) PLUGT CALÇADOS INDÚSTRIA E COMÉRCIO EIRELI (BR/SP)

(72) RENATO RAMIRES

(74) Beerre Assessoria Empresarial Ltda.(Alt. de Beerre Assessoria Emp. S/C.LTDA.)

Prazo de validade: 10 (dez) anos contados a partir de 23/09/2016, mediante o recolhimento da taxa quinquenal de manutenção (Artigos 119 e 120 da LPI) e observadas as demais condições legais.

(11) BR 30 2016 004306-0



Código 39 - Concessão do Registro

(22) 26/09/2016

(15) 03/04/2018

(30) 31/03/2016 SE 2016/0135

(45) 03/04/2018

(52) 26-06

(54) CONFIGURAÇÃO APLICADA A/EM LANTERNA

(73) SCANIA CV AB (SE)

(72) KRISTOFER HANSÈN, ALLAN MACDONALD, ANDERS LUNDGREN, MIKAEL LARSSON, SEBASTIAN CZURYLO

(74) Daniel Advogados (Alt.de Daniel & Cia)

Prazo de validade: 10 (dez) anos contados a partir de 26/09/2016, mediante o recolhimento da taxa quinquenal de manutenção (Artigos 119 e 120 da LPI) e observadas as demais condições legais.

(11) BR 30 2016 004337-0

Código 39 - Concessão do Registro

(22) 27/09/2016





(15) 03/04/2018
 (30) 31/03/2016 SE 2016/0137
 (45) 03/04/2018
 (52) 26-06
 (54) CONFIGURAÇÃO APLICADA A/EM FAROL PARA VEÍCULOS
 (73) SCANIA CV AB (SE)
 (72) KRISTOFER HANSEN, ALLAN MACDONALD, ANDERS LUNDGREN, MIKAEL LARSSON, NIKLAS BLOMQVIST
 (74) Daniel Advogados (Alt.de Daniel & Cia)
 Prazo de validade: 10 (dez) anos contados a partir de 27/09/2016, mediante o recolhimento da taxa quinquenal de manutenção (Artigos 119 e 120 da LPI) e observadas as demais condições legais.

(11) BR 30 2016 004338-8

Código 39 - Concessão do Registro
 (22) 27/09/2016
 (15) 03/04/2018
 (30) 31/03/2016 SE 2016/0124
 (45) 03/04/2018
 (52) 12-16
 (54) CONFIGURAÇÃO APLICADA A/EM MOLDURA PARA LANTERNA
 (73) SCANIA CV AB (SE)
 (72) KRISTOFER HANSÈN, ALLAN MACDONALD, ANDERS LUNDGREN, MIKAEL LARSSON, JOHANNA FRIMAN
 (74) Daniel Advogados (Alt.de Daniel & Cia)
 Prazo de validade: 10 (dez) anos contados a partir de 27/09/2016, mediante o recolhimento da taxa quinquenal de manutenção (Artigos 119 e 120 da LPI) e observadas as demais condições legais.

(11) BR 30 2016 004340-0

Código 39 - Concessão do Registro
 (22) 27/09/2016
 (15) 03/04/2018
 (30) 31/03/2016 SE 2016/0100
 (45) 03/04/2018
 (52) 12-16
 (54) CONFIGURAÇÃO APLICADA A/EM FRISO PARA VEÍCULOS
 (73) SCANIA CV AB (SE)
 (72) KRISTOFER HANSÈN, ALLAN MACDONALD, ANDERS LUNDGREN, MIKAEL LARSSON, JONAS MATTSSON, ERIK ELIASSON
 (74) Daniel Advogados (Alt.de Daniel & Cia)
 Prazo de validade: 10 (dez) anos contados a partir de 27/09/2016, mediante o recolhimento da taxa quinquenal de manutenção (Artigos 119 e 120 da LPI) e observadas as demais condições legais.

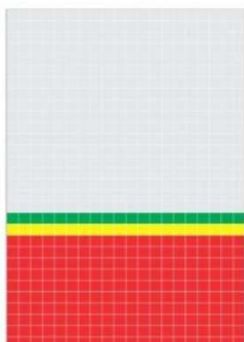

(11) BR 30 2016 004356-6

Código 39 - Concessão do Registro

(22) 28/09/2016

(15) 03/04/2018

(45) 03/04/2018

(52) 32-00

(54) PADRÃO ORNAMENTAL APLICADO A/EM REVESTIMENTO

(73) JEEFFERSON FERREIRA DOS REIS (BR/MG) , VALBERT DIMAS DE CARVALHO (BR/MG)

(72) JEEFFERSON FERREIRA DOS REIS, VALBERT DIMAS DE CARVALHO

(74) SPI - Marcas e Patentes S/C Ltda.

Prazo de validade: 10 (dez) anos contados a partir de 28/09/2016, mediante o recolhimento da taxa quinquenal de manutenção (Artigos 119 e 120 da LPI) e observadas as demais condições legais.

(11) BR 30 2016 004362-0

Código 39 - Concessão do Registro

(22) 28/09/2016

(15) 03/04/2018

(45) 03/04/2018

(52) 26-05

(54) CONFIGURAÇÃO APLICADA A/EM LUMINÁRIA

(73) JADERSON DE ALMEIDA (BR/SC)

(72) JADERSON DE ALMEIDA

Prazo de validade: 10 (dez) anos contados a partir de 28/09/2016, mediante o recolhimento da taxa quinquenal de manutenção (Artigos 119 e 120 da LPI) e observadas as demais condições legais.

(11) BR 30 2016 004411-2

Código 39 - Concessão do Registro

(22) 29/09/2016

(15) 03/04/2018

(30) 31/03/2016 SE 2016/0105

(45) 03/04/2018

(52) 26-06

(54) CONFIGURAÇÃO APLICADA A/EM LANTERNA DE VEÍCULO

(73) SCANIA CV AB (SE)

(72) KRISTOFER HANSËN, ALLAN MACDONALD, ANDERS LUNDGREN, SEBASTIAN CZURYLO

(74) Daniel Advogados (Alt.de Daniel & Cia)

Prazo de validade: 10 (dez) anos contados a partir de 29/09/2016, mediante o recolhimento da taxa quinquenal de manutenção (Artigos 119 e 120 da LPI) e observadas as demais condições legais.



(11) BR 30 2016 004412-0

Código 39 - Concessão do Registro

(22) 29/09/2016

(15) 03/04/2018

(30) 31/03/2016 SE 2016/0138

(45) 03/04/2018

(52) 26-06

(54) CONFIGURAÇÃO APLICADA A/EM FAROL DE VEÍCULO

(73) SCANIA CV AB (SE)

(72) KRISTOFER HANSËN, ALLAN MACDONALD, ANDERS LUNDGREN,

MIKAEL LARSSON, NIKLAS BLOMQVIST

(74) Daniel Advogados (Alt.de Daniel & Cia)

Prazo de validade: 10 (dez) anos contados a partir de 29/09/2016, mediante o recolhimento da taxa quinquenal de manutenção (Artigos 119 e 120 da LPI) e observadas as demais condições legais.

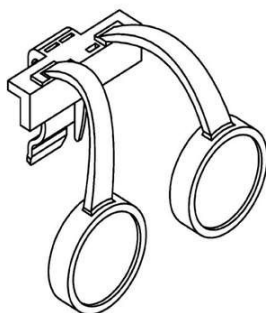
(11) BR 30 2016 004433-3

Código 39 - Concessão do Registro

(22) 30/09/2016

(15) 03/04/2018

(45) 03/04/2018

(52) 16-06

(54) CONFIGURAÇÃO APLICADA A/EM ADAPTADOR VISUAL

(73) OHMAR TACLA (BR/PR)

(72) OHMAR TACLA

Prazo de validade: 10 (dez) anos contados a partir de 30/09/2016, mediante o recolhimento da taxa quinquenal de manutenção (Artigos 119 e 120 da LPI) e observadas as demais condições legais.

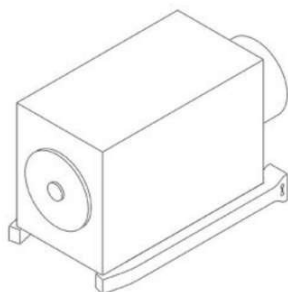
(11) BR 30 2016 004440-6

Código 39 - Concessão do Registro

(22) 30/09/2016

(15) 03/04/2018

(45) 03/04/2018

(52) 27-99

(54) CONFIGURAÇÃO APLICADA A/EM AMOSTRADOR DE CIGARROS

(73) SOUZA CRUZ LTDA. (BR/RJ)

(72) ALINE DE OLIVEIRA MARTINS, CAROLINE GUTERRES DE SOUZA,

TIAGO CAMARGO BERTI, JONAS KAYSER, ABRAMO ANDRÉ TESSARO

(74) BM&A Propriedade Intelectual Ltda

Prazo de validade: 10 (dez) anos contados a partir de 30/09/2016, mediante o recolhimento da taxa quinquenal de manutenção (Artigos 119 e 120 da LPI) e observadas as demais condições legais.



(11) BR 30 2016 004444-9

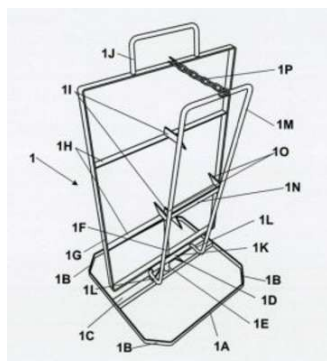

Código 39 - Concessão do Registro

(22) 03/10/2016

(15) 03/04/2018

(45) 03/04/2018

(52) 07-02

(54) CONFIGURAÇÃO APLICADA EM ESPETO

(73) WILLIAN OBRZUT RIBEIRO VANDRESEN (BR/PR)

(72) WILLIAN OBRZUT RIBEIRO VANDRESEN

(74) ROCHA MARCAS E PATENTES S/C LTDA

Prazo de validade: 10 (dez) anos contados a partir de 03/10/2016, mediante o recolhimento da taxa quinquenal de manutenção (Artigos 119 e 120 da LPI) e observadas as demais condições legais.

(11) BR 30 2016 004445-7

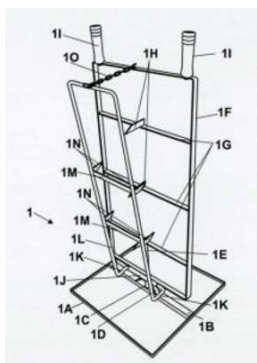

Código 39 - Concessão do Registro

(22) 03/10/2016

(15) 03/04/2018

(45) 03/04/2018

(52) 07-02

(54) CONFIGURAÇÃO APLICADA EM ESPETO

(73) WILLIAN OBRZUT RIBEIRO VANDRESEN (BR/PR)

(72) WILLIAN OBRZUT RIBEIRO VANDRESEN

(74) ROCHA MARCAS E PATENTES S/C LTDA

Prazo de validade: 10 (dez) anos contados a partir de 03/10/2016, mediante o recolhimento da taxa quinquenal de manutenção (Artigos 119 e 120 da LPI) e observadas as demais condições legais.

(11) BR 30 2016 004463-5



Código 39 - Concessão do Registro

(22) 03/10/2016

(15) 03/04/2018

(30) 04/04/2016 EM 001447643-0001

(45) 03/04/2018

(52) 12-16

(54) CONFIGURAÇÃO APLICADA A/EM DEFLETOR

(73) SCANIA CV AB (SE)

(72) KRISTOFER HANSËN, ALLAN MACDONALD, ANDERS LUNDGREN, DAVID LARSSON

(74) Daniel Advogados (Alt.de Daniel & Cia)

Prazo de validade: 10 (dez) anos contados a partir de 03/10/2016, mediante o recolhimento da taxa quinquenal de manutenção (Artigos 119 e 120 da LPI) e observadas as demais condições legais.

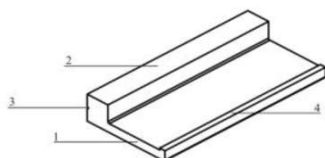

(11) BR 30 2016 004518-6

Código 39 - Concessão do Registro

(22) 04/10/2016

(15) 03/04/2018

(45) 03/04/2018

(52) 08-06

(54) CONFIGURAÇÃO APLICADA A/EM PUXADOR

(73) CLEBER LUIS DA RÉ (BR/RS)

(72) CLEBER LUÍS DA RÉ

(74) LUIZ FERNANDO CAMPOS STOCK

Prazo de validade: 10 (dez) anos contados a partir de 04/10/2016, mediante o recolhimento da taxa quinquenal de manutenção (Artigos 119 e 120 da LPI) e observadas as demais condições legais.

(11) BR 30 2016 004559-3

Código 39 - Concessão do Registro

(22) 04/10/2016

(15) 03/04/2018

(30) 04/04/2016 IT 402016000034415

(45) 03/04/2018

(52) 26-05

(54) CONFIGURAÇÃO APLICADA A/EM LUMINÁRIA

(73) KARTELL S.P.A. (IT)

(72) ALBERTO MEDA, FRANCESCO MEDA

(74) Dannemann, Siemsen, Bigler & Ipanema Moreira

Prazo de validade: 10 (dez) anos contados a partir de 04/10/2016, mediante o recolhimento da taxa quinquenal de manutenção (Artigos 119 e 120 da LPI) e observadas as demais condições legais.

(11) BR 30 2016 004561-5

Código 39 - Concessão do Registro

(22) 04/10/2016

(15) 03/04/2018

(30) 04/04/2016 IT 402016000034412; 04/04/2016 IT 402016000034410

(45) 03/04/2018

(52) 06-01

(54) CONFIGURAÇÃO APLICADA A/EM CADEIRA

(73) KARTELL S.P.A. (IT)

(72) PHILIPPE STARCK

(74) Dannemann, Siemsen, Bigler & Ipanema Moreira

Prazo de validade: 10 (dez) anos contados a partir de 04/10/2016, mediante o recolhimento da taxa quinquenal de manutenção (Artigos 119 e 120 da LPI) e observadas as demais condições legais.



(11) BR 30 2016 004564-0

Código 39 - Concessão do Registro

(22) 05/10/2016

(15) 03/04/2018

(45) 03/04/2018

(52) 06-02

(54) CONFIGURAÇÃO APLICADA A/EM CAMA

(73) ANA PEREIRA MELO (BR/RJ)

(72) CECILIA PEREIRA MELO EINLOFT

(74) DAVID NILTON PEREIRA DE LUCENA

Prazo de validade: 10 (dez) anos contados a partir de 05/10/2016, mediante o recolhimento da taxa quinquenal de manutenção (Artigos 119 e 120 da LPI) e observadas as demais condições legais.

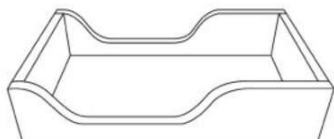
**(11) BR 30 2016 004568-2**

Código 39 - Concessão do Registro

(22) 05/10/2016

(15) 03/04/2018

(30) 05/04/2016 EM 001448138-0001

(45) 03/04/2018

(52) 12-16

(54) CONFIGURAÇÃO APLICADA A/EM CABINE

(73) SCANIA CV AB (SE)

(72) KRISTOFER HANSÈN, ALLAN MACDONALD, ANDERS LUNDGREN, MIKAEL LARSSON, FREDRIK GRAHL

(74) Daniel Advogados (Alt.de Daniel & Cia)

Prazo de validade: 10 (dez) anos contados a partir de 05/10/2016, mediante o recolhimento da taxa quinquenal de manutenção (Artigos 119 e 120 da LPI) e observadas as demais condições legais.

(11) BR 30 2016 004569-0

Código 39 - Concessão do Registro

(22) 05/10/2016

(15) 03/04/2018

(30) 05/04/2016 EM 001448120-0001

(45) 03/04/2018

(52) 12-16

(54) CONFIGURAÇÃO APLICADA A/EM CABINE

(73) SCANIA CV AB (SE)

(72) KRISTOFER HANSÈN, ALLAN MACDONALD, ANDERS LUNDGREN,



MIKAEL LARSSON, FREDRIK GRAHL

(74) Daniel Advogados (Alt.de Daniel & Cia)

Prazo de validade: 10 (dez) anos contados a partir de 05/10/2016, mediante o recolhimento da taxa quinquenal de manutenção (Artigos 119 e 120 da LPI) e observadas as demais condições legais.

(11) BR 30 2016 004606-9



Código 39 - Concessão do Registro

(22) 06/10/2016

(15) 03/04/2018

(30) 06/04/2016 EM 003058213

(45) 03/04/2018

(52) 24-01

(54) CONFIGURAÇÃO APLICADA A/EM APARELHO DE LASER

(73) LM FARMA INDÚSTRIA E COMÉRCIO LTDA (BR/SP)

(72) MICHEL LAMOISE

(74) Ana Paula Santos Celidonio

Prazo de validade: 10 (dez) anos contados a partir de 06/10/2016, mediante o recolhimento da taxa quinquenal de manutenção (Artigos 119 e 120 da LPI) e observadas as demais condições legais.

(11) BR 30 2017 001161-6



Código 39 - Concessão do Registro

(22) 14/03/2017

(15) 03/04/2018

(45) 03/04/2018

(52) 17-03

(54) PADRÃO ORNAMENTAL APLICADO A/EM GUITARRA GIBSON SEMI ACUSTICA ES-335/339 EM FORMATO MENOR

(73) RENATO DA SILVEIRA JÚNIOR (BR/SC)

(72) RENATO DA SILVEIRA JUNIOR

Prazo de validade: 10 (dez) anos contados a partir de 14/03/2017, mediante o recolhimento da taxa quinquenal de manutenção (Artigos 119 e 120 da LPI) e observadas as demais condições legais. (co) Registro concedido por força do art. 106 da Lei da Propriedade Industrial nº 9.279/96. Aplicável a instauração de ofício do processo administrativo de nulidade, conforme dispõe o Art.113, para averiguação da infringência do art. 95 do referido diploma legal.

(11) BR 30 2017 001996-0

Código 39 - Concessão do Registro

(22) 10/05/2017

(15) 03/04/2018

(45) 03/04/2018

(52) 09-09



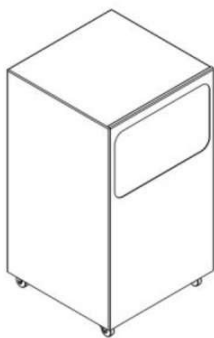

(54) CONFIGURAÇÃO APLICADA A/EM CONTEINER
 (73) INSTITUTO MUDA DE GESTÃO SOCIOAMBIENTAL DA PROPRIEDADE LTDA - ME (BR/SP)
 (72) ALEXANDRE FURLAN BRAZ
 (74) Interação Marcas e Patentes Ltda. Me
 Prazo de validade: 10 (dez) anos contados a partir de 10/05/2017, mediante o recolhimento da taxa quinquenal de manutenção (Artigos 119 e 120 da LPI) e observadas as demais condições legais.

(11) BR 30 2017 002455-6



Código 39 - Concessão do Registro
 (22) 14/06/2017
 (15) 03/04/2018
 (30) 19/12/2016 US 29/588,171
 (45) 03/04/2018
 (52) 26-06
 (54) CONFIGURAÇÃO APLICADA A/EM FAROL
 (73) FORD GLOBAL TECHNOLOGIES, LLC. (US)
 (72) GORDON M. PLATTO, SEAN WILLIAM TANT, ANTHONY MEYER, BRUCE PRESTON WILLIAMS
 (74) ANA PAULA SANTOS CELIDONIO
 Prazo de validade: 10 (dez) anos contados a partir de 14/06/2017, mediante o recolhimento da taxa quinquenal de manutenção (Artigos 119 e 120 da LPI) e observadas as demais condições legais.

(11) BR 30 2017 002456-4



Código 39 - Concessão do Registro
 (22) 14/06/2017
 (15) 03/04/2018
 (30) 19/12/2016 US 29/588,190
 (45) 03/04/2018
 (52) 12-16
 (54) CONFIGURAÇÃO APLICADA A/EM PARA-BRISA
 (73) FORD GLOBAL TECHNOLOGIES, LLC. (US)
 (72) GORDON M. PLATTO, SEAN WILLIAM TANT
 (74) ANA PAULA SANTOS CELIDONIO
 Prazo de validade: 10 (dez) anos contados a partir de 14/06/2017, mediante o recolhimento da taxa quinquenal de manutenção (Artigos 119 e 120 da LPI) e observadas as demais condições legais.

(11) BR 30 2017 002460-2

Código 39 - Concessão do Registro
 (22) 14/06/2017
 (15) 03/04/2018





(30) 19/12/2016 US 29/588,169
 (45) 03/04/2018
 (52) 12-16
 (54) CONFIGURAÇÃO APLICADA A/EM RODA
 (73) FORD GLOBAL TECHNOLOGIES, LLC. (US)
 (72) GORDON M. PLATTO, SEAN WILLIAM TANT, KENNY K. MOORE
 (74) ANA PAULA SANTOS CELIDONIO

Prazo de validade: 10 (dez) anos contados a partir de 14/06/2017, mediante o recolhimento da taxa quinquenal de manutenção (Artigos 119 e 120 da LPI) e observadas as demais condições legais.

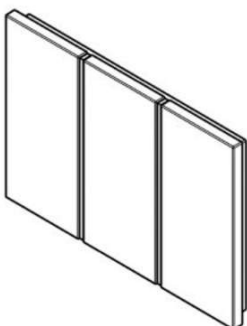
(11) BR 30 2017 002530-7

Código 39 - Concessão do Registro
 (22) 20/06/2017
 (15) 03/04/2018
 (30) 21/12/2016 EM 003531334
 (45) 03/04/2018
 (52) 13-03
 (54) CONFIGURAÇÃO APLICADA A/EM QUADRO PARA INTERRUPTOR
 (73) BTICINO S.P.A. (IT)
 (72) MILKA ESKOLA

(74) Ariboni, Fabbri e Schmidt Sociedade de Advogados

Prazo de validade: 10 (dez) anos contados a partir de 20/06/2017, mediante o recolhimento da taxa quinquenal de manutenção (Artigos 119 e 120 da LPI) e observadas as demais condições legais.

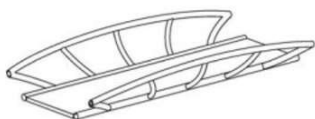
(11) BR 30 2017 002533-1

Código 39 - Concessão do Registro
 (22) 20/06/2017
 (15) 03/04/2018
 (30) 20/12/2016 EM 003529247-0003; 20/12/2016 EM 003529247-0004
 (45) 03/04/2018
 (52) 25-03
 (54) CONFIGURAÇÃO APLICADA A/EM PONTE
 (73) THYSSENKRUPP AG (DE) , THYSSENKRUPP STEEL EUROPE AG (DE)
 (72) ANDREAS COTT, INGO ROGNER, LOTHAR PATBERG, MARCUS RAUHUT, ERIK HILFRICH, MICHAEL BRÜGGENBROCK, RALF STEGMEYER, STEPHAN DREWES, THOMAS FLASKAMP

(74) Bhering Advogados (nome anterior Bhering Assessoria S/C Ltda.)

Prazo de validade: 10 (dez) anos contados a partir de 20/06/2017, mediante o recolhimento da taxa quinquenal de manutenção (Artigos 119 e 120 da LPI) e observadas as demais condições legais. (co) Registro concedido por força do art. 106 da Lei da Propriedade Industrial nº 9.279/96. Aplicável a instauração de ofício do processo administrativo de nulidade, conforme dispõe o Art.113, para



averiguação da infringência do art. 95 do referido diploma legal.

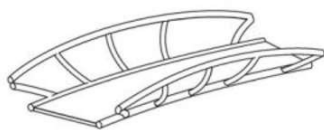

(11) BR 30 2017 002535-8



Código 39 - Concessão do Registro

(22) 20/06/2017

(15) 03/04/2018

(30) 21/12/2016 US 29/588514

(45) 03/04/2018

(52) 28-03

(54) CONFIGURAÇÃO APLICADA A/EM APARELHO DE BARBEAR

(73) THE GILLETTE COMPANY LLC (US)

(72) NEIL DUSTIN LETTENBERGER

(74) Trench, Rossi e Watanabe Advogados

Prazo de validade: 10 (dez) anos contados a partir de 20/06/2017, mediante o recolhimento da taxa quinquenal de manutenção (Artigos 119 e 120 da LPI) e observadas as demais condições legais.

(11) BR 30 2017 002538-2

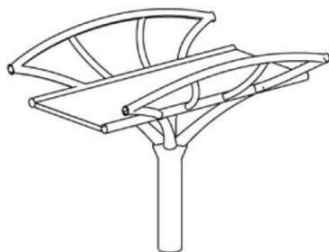

Código 39 - Concessão do Registro

(22) 20/06/2017

(15) 03/04/2018

(30) 20/12/2016 EM 003529247-0011; 20/12/2016 EM 003529247-0012

(45) 03/04/2018

(52) 25-03

(54) CONFIGURAÇÃO APLICADA A/EM PONTE

(73) THYSSENKRUPP AG (DE) , THYSSENKRUPP STEEL EUROPE AG (DE)

(72) ANDREAS COTT, INGO ROGNER, LOTHAR PATBERG, MARCUS

RAUHUT, ERIK HILFRICH, MICHAEL BRÜGGENBROCK, RALF STEGMEYER, STEPHAN DREWES, THOMAS FLASKAMP

(74) Bhering Advogados (nome anterior Bhering Assessoria S/C Ltda.)

Prazo de validade: 10 (dez) anos contados a partir de 20/06/2017, mediante o recolhimento da taxa quinquenal de manutenção (Artigos 119 e 120 da LPI) e observadas as demais condições legais. (co) Registro concedido por força do art. 106 da Lei da Propriedade Industrial nº 9.279/96. Aplicável a instauração de ofício do processo administrativo de nulidade, conforme dispõe o Art.113, para averiguação da infringência do art. 95 do referido diploma legal.

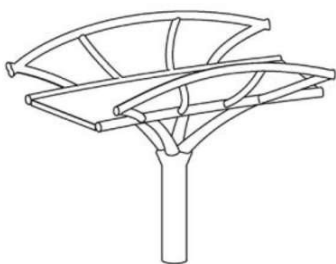

**(11) BR 30 2017 002539-0**

Código 39 - Concessão do Registro

(22) 20/06/2017

(15) 03/04/2018

(30) 20/12/2016 EM 003529247-0015

(45) 03/04/2018

(52) 25-03

(54) CONFIGURAÇÃO APLICADA A/EM PONTE

(73) THYSSENKRUPP AG (DE) , THYSSENKRUPP STEEL EUROPE AG (DE)

(72) ANDREAS COTT, INGO ROGNER, LOTHAR PATBERG, MARCUS

RAUHUT, ERIK HILFRICH, MICHAEL BRÜGGENBROCK, RALF STEGMEYER, STEPHAN DREWES, THOMAS FLASKAMP

(74) Bhering Advogados (nome anterior Bhering Assessoria S/C Ltda.)

Prazo de validade: 10 (dez) anos contados a partir de 20/06/2017, mediante o recolhimento da taxa quinquenal de manutenção (Artigos 119 e 120 da LPI) e observadas as demais condições legais. (co) Registro concedido por força do art. 106 da Lei da Propriedade Industrial nº 9.279/96. Aplicável a instauração de ofício do processo administrativo de nulidade, conforme dispõe o Art.113, para averiguação da infringência do art. 95 do referido diploma legal.

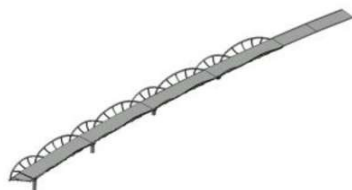
**(11) BR 30 2017 002542-0**

Código 39 - Concessão do Registro

(22) 21/06/2017

(15) 03/04/2018

(30) 23/12/2016 KR 30-2016-0063092

(45) 03/04/2018

(52) 14-01

(54) CONFIGURAÇÃO APLICADA A/EM AUTO-FALANTE

(73) LG ELECTRONICS INC. (KR)

(72) SANGHOON YOON

(74) Dannemann, Siemsen, Bigler & Ipanema Moreira

Prazo de validade: 10 (dez) anos contados a partir de 21/06/2017, mediante o recolhimento da taxa quinquenal de manutenção (Artigos 119 e 120 da LPI) e observadas as demais condições legais.

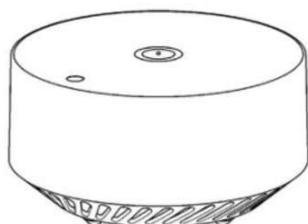
**(11) BR 30 2017 002671-0**

Código 39 - Concessão do Registro

(22) 28/06/2017





(15) 03/04/2018

(45) 03/04/2018

(52) 09-05

(54) CONFIGURAÇÃO APLICADA A/EM CONE DE PAPEL PARA CASTANHAS

(73) THE MAGIC NUTS COMERCIAL LTDA. - EPP (BR/SP)

(72) DANILO TANAKA DE SOUZA

(74) BARRETO VEIGA SOCIEDADE DE ADVOGADOS

Prazo de validade: 10 (dez) anos contados a partir de 28/06/2017, mediante o recolhimento da taxa quinquenal de manutenção (Artigos 119 e 120 da LPI) e observadas as demais condições legais. (co) Registro concedido por força do art. 106 da Lei da Propriedade Industrial nº 9.279/96. Aplicável a instauração de ofício do processo administrativo de nulidade, conforme dispõe o Art.113, para averiguação da infringência do art. 95 do referido diploma legal.

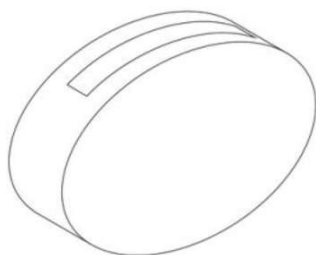
(11) BR 30 2017 003178-1

Código 39 - Concessão do Registro

(22) 25/07/2017

(15) 03/04/2018

(45) 03/04/2018

(52) 28-02

(54) CONFIGURAÇÃO APLICADA A/EM SABONETE.

(73) TICIANO LEONY (BR/BA)

(72) TICIANO LEONY

(74) Vilage Marcas e Patentes Ltda

Prazo de validade: 10 (dez) anos contados a partir de 25/07/2017, mediante o recolhimento da taxa quinquenal de manutenção (Artigos 119 e 120 da LPI) e observadas as demais condições legais. (co) Título adequado de ofício nos termos do Art. 22 da Instrução Normativa 044/2015.

(11) BR 30 2017 003212-5

Código 39 - Concessão do Registro

(22) 27/07/2017

(15) 03/04/2018

(45) 03/04/2018

(52) 09-01

(54) CONFIGURAÇÃO APLICADA A/EM RECIPIENTE

(73) BIOZER DA AMAZÔNIA INDÚSTRIA E COMÉRCIO DE COSMÉTICOS E FITOTERÁPICOS LTDA - ME (BR/AM)

(72) DOMINGOS JOSÉ AMARAL NETO

(74) Marca Brazil Marcas e Patentes Ltda

Prazo de validade: 10 (dez) anos contados a partir de 27/07/2017, mediante o recolhimento da taxa quinquenal de manutenção (Artigos 119 e 120 da LPI) e observadas as demais condições legais.



(11) BR 30 2017 003254-0

Código 39 - Concessão do Registro

(22) 29/07/2017

(15) 03/04/2018

(45) 03/04/2018

(52) 11-01

(54) CONFIGURAÇÃO APLICADA A/EM JOIA

(73) PERFECT IMPORTAÇÃO EXPORTAÇÃO LTDA (BR/MG)

(72) EVANDRO ANTONIO VIEIRA

Prazo de validade: 10 (dez) anos contados a partir de 29/07/2017, mediante o recolhimento da taxa quinquenal de manutenção (Artigos 119 e 120 da LPI) e observadas as demais condições legais.

(11) BR 30 2017 003646-5

Código 39 - Concessão do Registro

(22) 21/08/2017

(15) 03/04/2018

(45) 03/04/2018

(52) 32-00

(54) PADRÃO ORNAMENTAL APLICADO A/EM IMPRESSO COM NOVA CONFIGURAÇÃO DE PAUTA

(73) BOANERGES SIMÕES FILHO (BR/AM)

(72) BOANERGES SIMÕES FILHO

Prazo de validade: 10 (dez) anos contados a partir de 21/08/2017, mediante o recolhimento da taxa quinquenal de manutenção (Artigos 119 e 120 da LPI) e observadas as demais condições legais. (co) Registro concedido por força do art. 106 da Lei da Propriedade Industrial nº 9.279/96. Aplicável a instauração de ofício do processo administrativo de nulidade, conforme dispõe o Art.113, para averiguação da infringência do art. 95 do referido diploma legal.

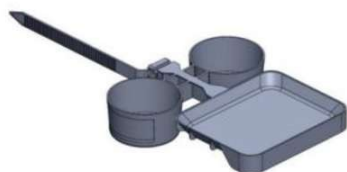
(11) BR 30 2017 004298-8

Código 39 - Concessão do Registro

(22) 29/09/2017

(15) 03/04/2018

(45) 03/04/2018

(52) 07-99

(54) CONFIGURAÇÃO APLICADA A/EM PORTA-COPOS E ALIMENTOS

(73) LEANDRO CESAR DE OLIVEIRA CASTILHO (BR/SP)

(72) LEANDRO CESAR DE OLIVEIRA CASTILHO

(74) Beerre Assessoria Empresarial Ltda.(Alt. de Beerre Assessoria Emp. S/C.LTDA.)

Prazo de validade: 10 (dez) anos contados a partir de 29/09/2017, mediante o recolhimento da taxa quinquenal de manutenção (Artigos 119 e 120 da LPI) e observadas as demais condições legais.

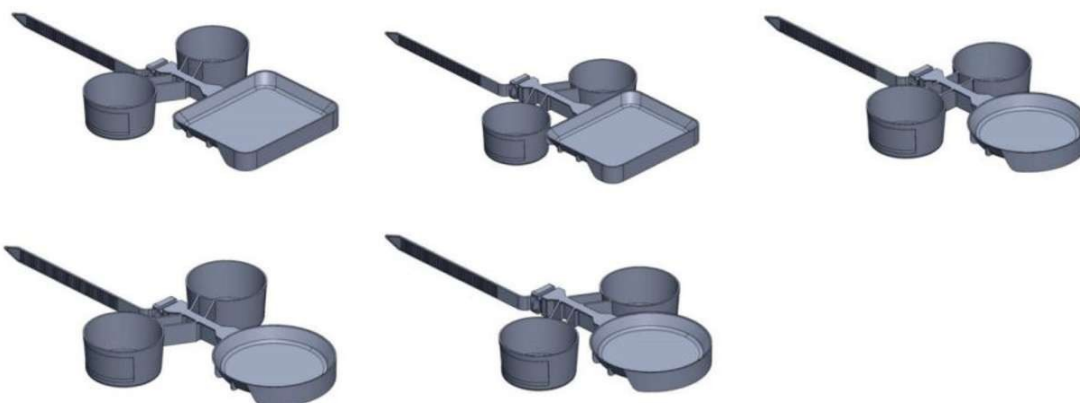

**(11) BR 30 2017 004315-1**

Código 39 - Concessão do Registro

(22) 29/09/2017

(15) 03/04/2018

(45) 03/04/2018

(52) 25-99 , 25-02

(54) CONFIGURAÇÃO APLICADA A/EM PASSARELA ACESSÍVEL

(73) MOHAMED WEHBE KHALIL (BR/PA)

(72) MOHAMED WEHBE KHALIL

(74) Gil Marcas & Patentes - EIRELI

Prazo de validade: 10 (dez) anos contados a partir de 29/09/2017, mediante o recolhimento da taxa quinquenal de manutenção (Artigos 119 e 120 da LPI) e observadas as demais condições legais. (co) Registro concedido por força do art. 106 da Lei da Propriedade Industrial nº 9.279/96. Aplicável a instauração de ofício do processo administrativo de nulidade, conforme dispõe o Art.113, para averiguação da infringência do art. 95 do referido diploma legal.

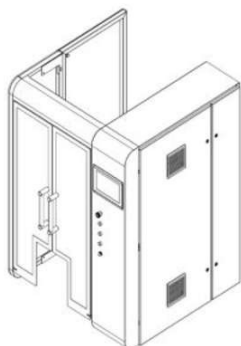
(11) BR 30 2017 004316-0

Código 39 - Concessão do Registro

(22) 29/09/2017

(15) 03/04/2018

(45) 03/04/2018

(52) 15-99

(54) CONFIGURAÇÃO APLICADA A/EM MÁQUINA

(73) RAUMAK MAQUINAS LTDA (BR/SC)

(72) EDUARDO ARNDT

(74) EDUARDO PEREIRA DA SILVA

Prazo de validade: 10 (dez) anos contados a partir de 29/09/2017, mediante o recolhimento da taxa quinquenal de manutenção (Artigos 119 e 120 da LPI) e observadas as demais condições legais.



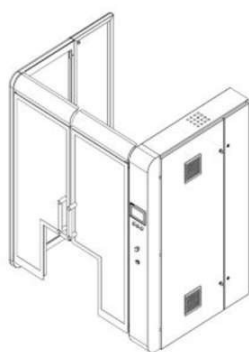

(11) BR 30 2017 004604-5

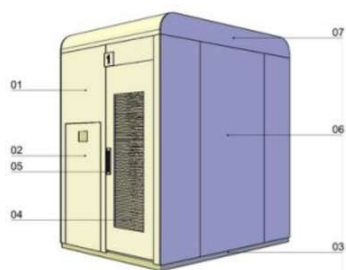

Código 39 - Concessão do Registro

(22) 17/10/2017

(15) 03/04/2018

(45) 03/04/2018

(52) 25-03

(54) CONFIGURAÇÃO APLICADA A/EM CABINE DE HOSPEDAGEM

(73) SIESTA BOX SERVIÇO DE HOSPEDAGEM LTDA (BR/PE)

(72) SYLVIA REJANE RODRIGUES DE FARIAS WOLFENSON

(74) RODRIGO DOMINGOS ZIRPOLI

Prazo de validade: 10 (dez) anos contados a partir de 17/10/2017, mediante o recolhimento da taxa quinquenal de manutenção (Artigos 119 e 120 da LPI) e observadas as demais condições legais.

(11) BR 30 2017 004727-0



Código 39 - Concessão do Registro

(22) 23/10/2017

(15) 03/04/2018

(45) 03/04/2018

(52) 02-04

(54) CONFIGURAÇÃO APLICADA A/EM CALÇADO

(73) GRENDENE S.A. (BR/CE)

(72) EDSON MATSUO

(74) Remer Villaça & Nogueira Assessoria e Consultoria de Prop. Intelectual S/S Ltda.

Prazo de validade: 10 (dez) anos contados a partir de 23/10/2017, mediante o recolhimento da taxa quinquenal de manutenção (Artigos 119 e 120 da LPI) e observadas as demais condições legais.

(11) BR 30 2017 005253-3

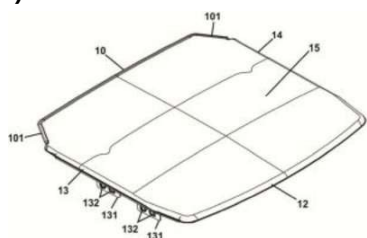

Código 39 - Concessão do Registro

(22) 22/11/2017

(15) 03/04/2018

(45) 03/04/2018

(52) 12-16

(54) CONFIGURAÇÃO APLICADA A/EM CAPOTA PARA VEÍCULOS



(73) KEKO ACESSÓRIOS S/A (BR/RS)

(72) JULIANO SCHEER MANTOVANI

(74) Sko Oyarzábal Marcas e Patentes Sociedade Simples Ltda.

Prazo de validade: 10 (dez) anos contados a partir de 22/11/2017, mediante o recolhimento da taxa quinquenal de manutenção (Artigos 119 e 120 da LPI) e observadas as demais condições legais.

(11) BR 30 2017 005254-1

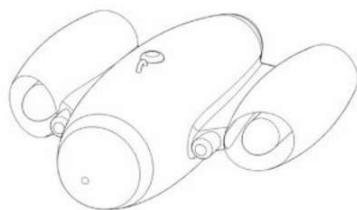

Código 39 - Concessão do Registro

(22) 22/11/2017

(15) 03/04/2018

(45) 03/04/2018

(52) 12-06 , 12-07

(54) CONFIGURAÇÃO APLICADA A/EM DRONE SUBAQUÁTICO

(73) JOSÉ MEDEIROS DE CAMARGO ARANHA (BR/SP)

(72) JOSÉ MEDEIROS DE CAMARGO ARANHA

(74) M C Araújo Consultoria em Propriedade Industrial Ltda.

Prazo de validade: 10 (dez) anos contados a partir de 22/11/2017, mediante o recolhimento da taxa quinquenal de manutenção (Artigos 119 e 120 da LPI) e observadas as demais condições legais. (co) Título adequado de ofício nos termos do Art. 22 da Instrução Normativa 044/2015.

(11) BR 30 2017 005256-8

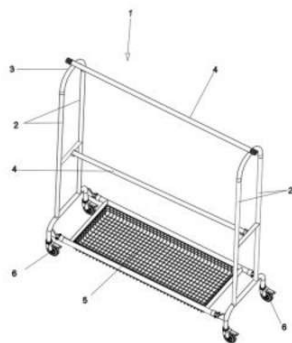

Código 39 - Concessão do Registro

(22) 22/11/2017

(15) 03/04/2018

(45) 03/04/2018

(52) 06-06

(54) CONFIGURAÇÃO APLICADA A/EM ARARA

(73) R 2 F COMERCIO DE VEÍCULOS ELÉTRICOS LTDA - ME (BR/SP)

(72) RAPHAEL RIZZO NETO

(74) SILVIO LOPES & ASSOCIADOS LTDA - (nome anterior Fernando Marchetti)

Prazo de validade: 10 (dez) anos contados a partir de 22/11/2017, mediante o recolhimento da taxa quinquenal de manutenção (Artigos 119 e 120 da LPI) e observadas as demais condições legais.

(11) BR 30 2017 005257-6

Código 39 - Concessão do Registro

(22) 22/11/2017

(15) 03/04/2018

(30) 14/07/2017 EM DM/097119

(45) 03/04/2018

(52) 12-15

(54) CONFIGURAÇÃO APLICADA A/EM PNEU





(73) CONTINENTAL REIFEN DEUTSCHLAND GMBH (DE)

(72) STEFAN RITTWEGER

(74) DANNEMANN, SIEMSEN, BIGLER & IPANEMA MOREIRA

Prazo de validade: 10 (dez) anos contados a partir de 22/11/2017, mediante o recolhimento da taxa quinquenal de manutenção (Artigos 119 e 120 da LPI) e observadas as demais condições legais.

(11) BR 30 2017 005266-5



Código 39 - Concessão do Registro

(22) 23/11/2017

(15) 03/04/2018

(45) 03/04/2018

(52) 11-02

(54) CONFIGURAÇÃO APLICADA A/EM CENTRO DE MESA

(73) ST. JAMES INDUSTRIAL LTDA (BR/SP)

(72) CRISTIANE BABADOPULOS VACARO

(74) Ideiativa Propriedade Intelectual Ltda

Prazo de validade: 10 (dez) anos contados a partir de 23/11/2017, mediante o recolhimento da taxa quinquenal de manutenção (Artigos 119 e 120 da LPI) e observadas as demais condições legais.

(11) BR 30 2017 005271-1

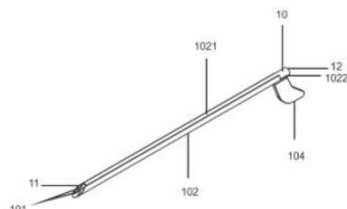

Código 39 - Concessão do Registro

(22) 23/11/2017

(15) 03/04/2018

(45) 03/04/2018

(52) 24-02

(54) CONFIGURAÇÃO APLICADA A/EM TROCARTE

(73) BHIO SUPPLY INDÚSTRIA E COMÉRCIO DE EQUIPAMENTOS MÉDICOS LTDA (BR/RS) , SOCIEDADE BENEFICENTE ISRAELITA BRASILEIRA HOSPITAL ALBERT EINSTEIN (BR/SP)

(72) PAULO ROBERTO WALTER FERREIRA, EDISON MARTINS DA SILVA JUNIOR, IVAN MIRANDA, MARCELO SARAIVA DOS SANTOS, JULIO FRIAS DIAS, LAERCIO GOMES LOURENÇO

(74) CÉSAR AUGUSTO DA SILVA PERES

Prazo de validade: 10 (dez) anos contados a partir de 23/11/2017, mediante o recolhimento da taxa quinquenal de manutenção (Artigos 119 e 120 da LPI) e observadas as demais condições legais.

(11) BR 30 2017 005276-2

Código 39 - Concessão do Registro

(22) 23/11/2017

(15) 03/04/2018





(45) 03/04/2018

(52) 06-09

(54) CONFIGURAÇÃO APLICADA A/EM TRAVESSEIRO

(73) TR3 CONFECÇOES EIRELI - ME (BR/SP)

(72) RAFAEL SANTAMARIA SARMENTO

(74) JOSÉ EDIS RODRIGUES

Prazo de validade: 10 (dez) anos contados a partir de 23/11/2017, mediante o recolhimento da taxa quinquenal de manutenção (Artigos 119 e 120 da LPI) e observadas as demais condições legais.

(11) BR 30 2017 005277-0



Código 39 - Concessão do Registro

(22) 23/11/2017

(15) 03/04/2018

(30) 01/06/2017 US 29/606140

(45) 03/04/2018

(52) 04-02

(54) CONFIGURAÇÃO APLICADA A IMPLEMENTO DE HIGIENE ORAL

(73) COLGATE-PALMOLIVE COMPANY (US)

(72) EDUARDO JIMENEZ, DARIO ALEJANDRO NARVAEZ LOPEZ, ANTHONY BAXTER, MAURICIO ISSA LLANO

(74) FLÁVIA SALIM LOPES

Prazo de validade: 10 (dez) anos contados a partir de 23/11/2017, mediante o recolhimento da taxa quinquenal de manutenção (Artigos 119 e 120 da LPI) e observadas as demais condições legais.

(11) BR 30 2017 005281-9



Código 39 - Concessão do Registro

(22) 23/11/2017

(15) 03/04/2018

(30) 28/08/2017 EM 004169050-0004

(45) 03/04/2018

(52) 32-00

(54) PADRÃO ORNAMENTAL APLICADO A/EM EMBALAGENS

(73) GOLD&GREEN FOODS OY (FI)

(72) TONI HALONEN

(74) David do Nascimento Advogados Associados

Prazo de validade: 10 (dez) anos contados a partir de 23/11/2017, mediante o recolhimento da taxa quinquenal de manutenção (Artigos 119 e 120 da LPI) e observadas as demais condições legais.

(11) BR 30 2017 005284-3

Código 39 - Concessão do Registro

(22) 23/11/2017





(15) 03/04/2018

(45) 03/04/2018

(52) 21-02

(54) CONFIGURAÇÃO APLICADA A/EM PRANCHA DE SURFE

(73) JOÃO MANOEL MARANHÃO DE SIQUEIRA DIAS (BR/PR)

(72) JOÃO MANOEL MARANHÃO DIAS

Prazo de validade: 10 (dez) anos contados a partir de 23/11/2017, mediante o recolhimento da taxa quinquenal de manutenção (Artigos 119 e 120 da LPI) e observadas as demais condições legais.

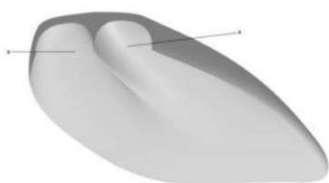

(11) BR 30 2017 005285-1

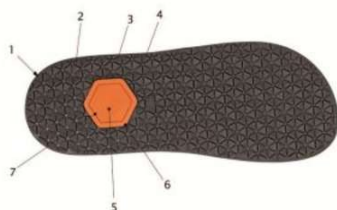

Código 39 - Concessão do Registro

(22) 23/11/2017

(15) 03/04/2018

(45) 03/04/2018

(52) 02-04

(54) CONFIGURAÇÃO APLICADA A/EM SOLADO

(73) RONILSON DE ANDRADE OLIVEIRA (BR/SP)

(72) RONILSON DE ANDRADE OLIVEIRA

(74) EDEMILSON PEREIRA LIMA

Prazo de validade: 10 (dez) anos contados a partir de 23/11/2017, mediante o recolhimento da taxa quinquenal de manutenção (Artigos 119 e 120 da LPI) e observadas as demais condições legais.

(11) BR 32 2014 003513-7

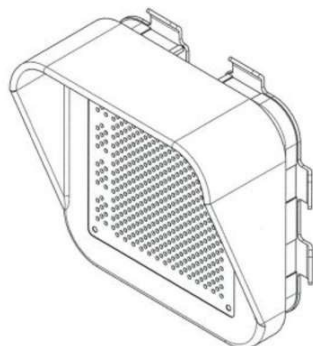

Código 39 - Concessão do Registro

(22) 01/02/2012

(15) 03/04/2018

(30) 01/08/2011 EM 001289920

(45) 03/04/2018

(52) 15-04

(54) CONFIGURAÇÃO APLICADA A BRAÇO DE MÁQUINAS DE CONSTRUÇÃO DE ESTRADAS

(62) BR 30 2012 000442-0 01/02/2012

(73) JOSEPH VÖGELE AG (DE)

(72) ULRICH EWRINGMANN

(74) ANA CRISTINA ALMEIDA MÜLLER WEGMANN

Prazo de validade: 10 (dez) anos contados a partir de 01/02/2012, mediante o recolhimento da taxa quinquenal de manutenção (Artigos 119 e 120 da LPI) e observadas as demais condições legais. (co) Título adequado de ofício nos



termos do Art. 22 da Instrução Normativa 044/2015.

(11) BR 32 2016 004092-6

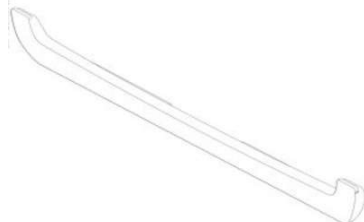

Código 39 - Concessão do Registro

(22) 28/08/2013

(15) 03/04/2018

(30) 28/02/2013 US 29/446.936

(45) 03/04/2018

(52) 28-03

(54) CONFIGURAÇÃO APLICADA A/EM PROTETOR PARA CARTUCHO DE LÂMINA DE BARBEAR

(62) BR 30 2013 004261-8 28/08/2013

(73) THE GILLETTE COMPANY (US)

(72) MATTHEW COREY CATAUDELLA, ALISON FIONA STEPHENS, PAUL LESLIE WARRICK

(74) Trench, Rossi e Watanabe Advogados

Prazo de validade: 10 (dez) anos contados a partir de 28/08/2013, mediante o recolhimento da taxa quinquenal de manutenção (Artigos 119 e 120 da LPI) e observadas as demais condições legais.

(11) BR 32 2016 004177-9



Código 39 - Concessão do Registro

(22) 16/01/2015

(15) 03/04/2018

(30) 03/10/2014 US 29/504,306

(45) 03/04/2018

(52) 11-01

(54) CONFIGURAÇÃO APLICADA A/EM JOIA

(62) BR 30 2015 000235-2 16/01/2015

(73) TIFFANY AND COMPANY (US)

(72) JESSY DUVAL

(74) VALDIR DE OLIVEIRA ROCHA FILHO

Prazo de validade: 10 (dez) anos contados a partir de 16/01/2015, mediante o recolhimento da taxa quinquenal de manutenção (Artigos 119 e 120 da LPI) e observadas as demais condições legais.

(11) BR 32 2017 003566-6

Código 39 - Concessão do Registro

(22) 14/01/2016

(15) 03/04/2018

(30) 14/07/2015 US 29/533.091

(45) 03/04/2018

(52) 23-01

(54) CONFIGURAÇÃO APLICADA A/EM FILTRO





(62) BR 30 2016 000106-5 14/01/2016

(73) THE SY-KLONE COMPANY (US)

(72) JAMES G. MOREDOCK, ERIC L. EHRENBERG

(74) Daniel Advogados (Alt.de Daniel & Cia)

Prazo de validade: 10 (dez) anos contados a partir de 14/01/2016, mediante o recolhimento da taxa quinquenal de manutenção (Artigos 119 e 120 da LPI) e observadas as demais condições legais.

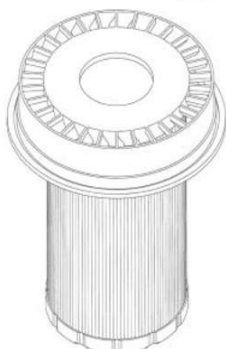

(11) BR 32 2017 004909-8

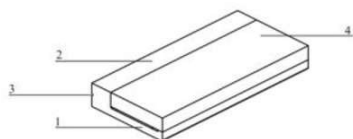

Código 39 - Concessão do Registro

(22) 04/10/2016

(15) 03/04/2018

(45) 03/04/2018

(52) 08-06

(54) CONFIGURAÇÃO APLICADA EM PUXADOR

(62) BR 30 2016 004518-6 04/10/2016

(73) CLEBER LUIS DA RÉ (BR/RS)

(72) CLEBER LUÍS DA RÉ

(74) LUIZ FERNANDO CAMPOS STOCK

Prazo de validade: 10 (dez) anos contados a partir de 04/10/2016, mediante o recolhimento da taxa quinquenal de manutenção (Artigos 119 e 120 da LPI) e observadas as demais condições legais.

(11) BR 32 2017 004913-6

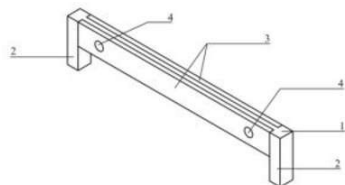

Código 39 - Concessão do Registro

(22) 27/09/2016

(15) 03/04/2018

(45) 03/04/2018

(52) 08-06

(54) CONFIGURAÇÃO APLICADA EM PUXADOR

(62) BR 30 2016 004343-4 27/09/2016

(73) CLEBER LUIS DA RÉ (BR/RS)

(72) CLEBER LUÍS DA RÉ

(74) LUIZ FERNANDO CAMPOS STOCK

Prazo de validade: 10 (dez) anos contados a partir de 27/09/2016, mediante o recolhimento da taxa quinquenal de manutenção (Artigos 119 e 120 da LPI) e

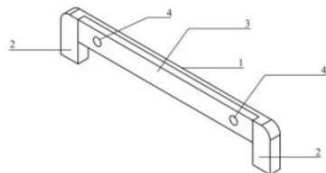

observadas as demais condições legais.

(11) BR 32 2017 004914-4

Código 39 - Concessão do Registro

(22) 27/09/2016

(15) 03/04/2018

(45) 03/04/2018

(52) 08-06

(54) CONFIGURAÇÃO APLICADA A/EM PUXADOR

(62) BR 30 2016 004343-4 27/09/2016

(73) CLEBER LUIS DA RÉ (BR/RS)

(72) CLEBER LUÍS DA RÉ

(74) LUIZ FERNANDO CAMPOS STOCK

Prazo de validade: 10 (dez) anos contados a partir de 27/09/2016, mediante o recolhimento da taxa quinquenal de manutenção (Artigos 119 e 120 da LPI) e observadas as demais condições legais.

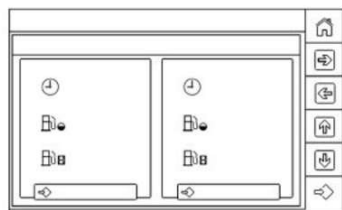
(11) BR 32 2017 005260-9

Código 39 - Concessão do Registro

(22) 21/10/2016

(15) 03/04/2018

(43) 27/03/2018

(52) 14-04

(54) PADRÃO ORNAMENTAL APLICADO A/EM TELA DE EXIBIÇÃO

(62) BR 30 2016 004826-6 21/10/2016

(73) CNH INDUSTRIAL AMERICA LLC (US)

(72) MALATHI NARNUR, SEBASTIAN THEKANATH, BUSHRA ALI, JOEL GARCIA

(74) ARTUR SCHAAL

Prazo de validade: 10 (dez) anos contados a partir de 21/10/2016, mediante o recolhimento da taxa quinquenal de manutenção (Artigos 119 e 120 da LPI) e observadas as demais condições legais.

**(11) BR 32 2017 005261-7**

Código 39 - Concessão do Registro

(22) 21/10/2016

(15) 03/04/2018

(43) 03/04/2018

(52) 14-04

(54) PADRÃO ORNAMENTAL APLICADO A/EM TELA DE EXIBIÇÃO





(62) BR 30 2016 004826-6 21/10/2016
 (73) CNH INDUSTRIAL AMERICA LLC (US)
 (72) MALATHI NARNUR, SEBASTIAN THEKANATH, BUSHRA ALI, JOEL GARCIA
 (74) ARTUR SCHAAL

Prazo de validade: 10 (dez) anos contados a partir de 21/10/2016, mediante o recolhimento da taxa quinquenal de manutenção (Artigos 119 e 120 da LPI) e observadas as demais condições legais.

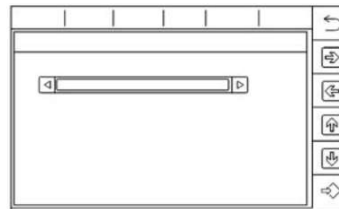
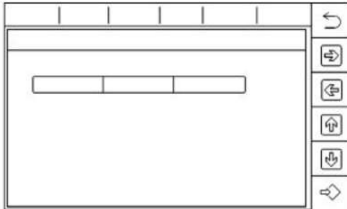
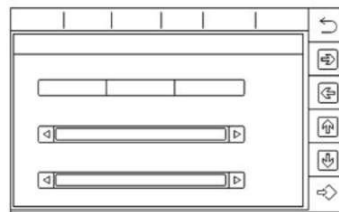
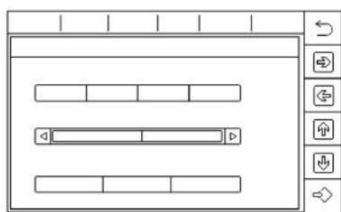

(11) BR 32 2017 005262-5

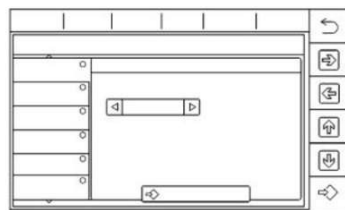

Código 39 - Concessão do Registro
 (22) 21/10/2016
 (15) 03/04/2018
 (43) 27/03/2018
 (52) 14-04
 (54) PADRÃO ORNAMENTAL APLICADO A/EM TELA DE EXIBIÇÃO
 (62) BR 30 2016 004826-6 21/10/2016
 (73) CNH INDUSTRIAL AMERICA LLC (US)
 (72) MALATHI NARNUR, SEBASTIAN THEKANATH, BUSHRA ALI, JOEL GARCIA
 (74) ARTUR SCHAAL

Prazo de validade: 10 (dez) anos contados a partir de 21/10/2016, mediante o recolhimento da taxa quinquenal de manutenção (Artigos 119 e 120 da LPI) e observadas as demais condições legais.

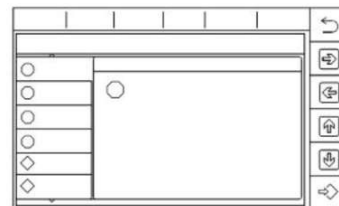
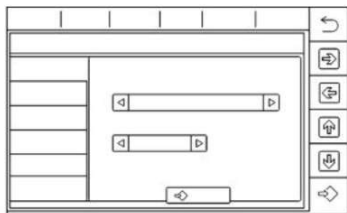
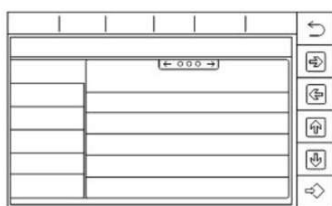

(11) BR 32 2017 005265-0

Código 39 - Concessão do Registro
 (22) 11/10/2016
 (15) 03/04/2018



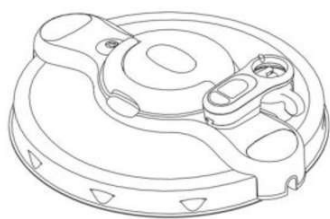

(30) 11/04/2016 FR 2016 1954

(45) 03/04/2018

(52) 07-02

(54) CONFIGURAÇÃO APLICADA A/EM TAMPA DE PAINEL DE PRESSÃO

(62) BR 30 2016 004693-0 11/10/2016

(73) SEB (FR)

(72) SHIN AZUMI

(74) Araripe & Associados

Prazo de validade: 10 (dez) anos contados a partir de 11/10/2016, mediante o recolhimento da taxa quinquenal de manutenção (Artigos 119 e 120 da LPI) e observadas as demais condições legais.

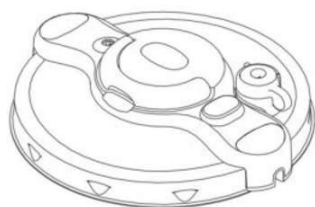

(11) BR 32 2017 005275-7



Código 39 - Concessão do Registro

(22) 30/08/2016

(15) 03/04/2018

(45) 03/04/2018

(52) 06-04

(54) CONFIGURAÇÃO APLICADA A/EM REVISTEIRO

(62) BR 30 2016 003782-5 30/08/2016

(73) JADERSON DE ALMEIDA (BR/SC)

(72) JADERSON DE ALMEIDA

Prazo de validade: 10 (dez) anos contados a partir de 30/08/2016, mediante o recolhimento da taxa quinquenal de manutenção (Artigos 119 e 120 da LPI) e observadas as demais condições legais.

(11) BR 32 2017 005278-1



Código 39 - Concessão do Registro

(22) 14/09/2016

(15) 03/04/2018

(45) 03/04/2018

(52) 06-03

(54) CONFIGURAÇÃO APLICADA A/EM MESA

(62) BR 30 2016 004067-2 14/09/2016

(73) JADERSON DE ALMEIDA (BR/SC)

(72) JADERSON DE ALMEIDA

Prazo de validade: 10 (dez) anos contados a partir de 14/09/2016, mediante o recolhimento da taxa quinquenal de manutenção (Artigos 119 e 120 da LPI) e observadas as demais condições legais.



(11) BR 32 2017 005288-9

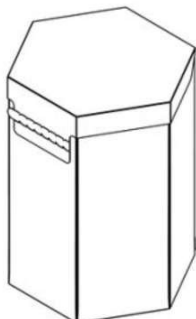

Código 39 - Concessão do Registro

(22) 10/11/2016

(15) 03/04/2018

(45) 03/04/2018

(52) 09-03

(54) CONFIGURAÇÃO APLICADA A/EM EMBALAGEM

(62) BR 30 2016 005129-1 10/11/2016

(73) AMBEV S.A. (BR/SP)

(72) LUCIANO AUGUSTO TULIO

(74) DANNEMANN, SIEMSEN, BIGLER & IPANEMA MOREIRA

Prazo de validade: 10 (dez) anos contados a partir de 10/11/2016, mediante o recolhimento da taxa quinquenal de manutenção (Artigos 119 e 120 da LPI) e observadas as demais condições legais.



Código 40 - Publicação do Parecer de Mérito

Notificação da emissão do parecer de mérito conforme previsto no Art. 111 da LPI.
Poderá ser requerida cópia do parecer.

(11) BR 30 2013 001159-3	Código 40 - Publicação do Parecer de Mérito (15) 29/03/2016 (73) STEELCASE INC. (US) (74) Guerra Propriedade Industrial Não foram encontradas anterioridades: o registro atende ao artigo 95 da LPI.
(11) BR 30 2013 001160-7	Código 40 - Publicação do Parecer de Mérito (15) 29/03/2016 (73) STEELCASE INC. (US) (74) Guerra Propriedade Industrial Não foram encontradas anterioridades: o registro atende ao artigo 95 da LPI.
(11) BR 30 2013 005030-0	Código 40 - Publicação do Parecer de Mérito (15) 06/12/2016 (73) MARIA BELEN POMBO DE MACEDO (BR/SP) , CELSO LEAL DE MACEDO (BR/SP) (74) ANA PAULA MAZZEI DOS SANTOS LEITE Não foram identificadas anterioridades: o registro atende o artigo 95 da LPI.
(11) BR 30 2014 002939-8	Código 40 - Publicação do Parecer de Mérito (15) 22/11/2016 (73) PAULO CELSO CARDOSO BACCHI (BR/SP) (74) LOGOS MARCAS E PATENTES S/S LTDA. Não foram identificadas anterioridades: o registro atende o artigo 95 da LPI.
(11) BR 30 2014 002942-8	Código 40 - Publicação do Parecer de Mérito (15) 22/11/2016 (73) PAULO CELSO CARDOSO BACCHI (BR/SP) (74) LOGOS MARCAS E PATENTES S/S LTDA Não foram encontradas anterioridades: o registro atende ao artigo 95 da LPI.
(11) BR 30 2014 002944-4	Código 40 - Publicação do Parecer de Mérito (15) 22/11/2016 (73) PAULO CELSO CARDOSO BACCHI (BR/SP) (74) LOGOS MARCAS E PATENTES S/S LTDA Não foram identificadas anterioridades: o registro atende o artigo 95 da LPI.
(11) BR 30 2014 002945-2	Código 40 - Publicação do Parecer de Mérito



	(15) 22/11/2016 (73) PAULO CELSO CARDOSO BACCHI (BR/SP) (74) LOGOS MARCAS E PATENTES S/S LTDA Não foram identificadas anterioridades: o registro atende o artigo 95 da LPI.
(11) BR 30 2014 002946-0	Código 40 - Publicação do Parecer de Mérito (15) 22/11/2016 (73) PAULO CELSO CARDOSO BACCHI (BR/SP) (74) LOGOS MARCAS E PATENTES S/S LTDA Não foram encontradas anterioridades: o registro atende ao artigo 95 da LPI.
(11) BR 30 2014 002948-7	Código 40 - Publicação do Parecer de Mérito (15) 22/11/2016 (73) PAULO CELSO CARDOSO BACCHI (BR/SP) (74) LOGOS MARCAS E PATENTES S/S LTDA. Não foram encontradas anterioridades: o registro atende ao artigo 95 da LPI.
(11) BR 30 2014 002950-9	Código 40 - Publicação do Parecer de Mérito (15) 22/11/2016 (73) PAULO CELSO CARDOSO BACCHI (BR/SP) (74) LOGOS MARCAS E PATENTES S/S LTDA Não foram identificadas anterioridades: o registro atende o artigo 95 da LPI.
(11) BR 30 2014 002958-4	Código 40 - Publicação do Parecer de Mérito (15) 22/11/2016 (73) PAULO CELSO CARDOSO BACCHI (BR/SP) (74) LOGOS MARCAS E PATENTES S/S LTDA Não foram identificadas anterioridades: o registro atende o artigo 95 da LPI.
(11) BR 30 2014 002963-0	Código 40 - Publicação do Parecer de Mérito (15) 22/11/2016 (73) PAULO CELSO CARDOSO BACCHI (BR/SP) (74) LOGOS MARCAS E PATENTES S/S LTDA Não foram identificadas anterioridades: o registro atende o artigo 95 da LPI.
(11) BR 30 2014 003693-9	Código 40 - Publicação do Parecer de Mérito (15) 20/12/2016 (73) AMPAC HOLDINGS LLC (US) (74) DANNEMANN, SIEMSEN, BIGLER & IPANEMA MOREIRA Não foram identificadas anterioridades: o registro atende o artigo 95 da LPI.
(11) BR 30 2014 003694-7	Código 40 - Publicação do Parecer de Mérito (15) 24/01/2017 (73) AMPAC HOLDINGS LLC (US)



(74) DANNEMANN, SIEMSEN, BIGLER & IPANEMA MOREIRA
Não foram identificadas anterioridades: o registro atende o artigo 95 da LPI.

(11) BR 30 2014 005417-1

Código 40 - Publicação do Parecer de Mérito
(15) 01/03/2017
(73) BAYER ANIMAL HEALTH GMBH (DE)
(74) ORLANDO DE SOUZA
Não foram identificadas anterioridades: o registro atende o artigo 95 da LPI.

(11) BR 30 2015 001827-5

Código 40 - Publicação do Parecer de Mérito
(15) 28/06/2016
(73) OMAR HAZIME (BR/SP)
(74) ALGO ALLIANCE ASSESSORIA EM PROPRIEDADE INTELECTUAL LTDA
Não foram identificadas anterioridades: o registro atende o artigo 95 da LPI.

(11) DI 6804539-5

Código 40 - Publicação do Parecer de Mérito
(15) 06/10/2009
(73) Evaldo Berwig (BR/RS)
Não foram identificadas anterioridades: o registro atende o artigo 95 da LPI.

(11) DI 7100078-0

Código 40 - Publicação do Parecer de Mérito
(15) 22/01/2013
(73) Décio Zerwes (BR/SP)
(74) Marca Brazil Marcas e Patentes Ltda
Não foram identificadas anterioridades. O registro atende o artigo 95 da LPI.

(11) DI 7103207-0

Código 40 - Publicação do Parecer de Mérito
(15) 14/02/2012
(73) DECIO ZERWES (BR/SP)
(74) BEERRE ASSESSORIA EMPRESARIAL LTDA
Não foram identificadas anterioridades. O registro atende o artigo 95 da LPI.



Código 42 - Extinção - Art. 119 inciso I da LPI

Notificação da extinção do registro de desenho industrial, pela expiração do prazo de vigência de proteção legal ou da prorrogação.

(11) DI 5300028-5

Código 42 - Extinção - Art. 119 inciso I da LPI

(15) 25/11/1997

(73) DUCHACORONA LTDA (BR/SE)

(74) David do Nascimento

Registro extinto a contar de 08/01/2018, com base no Art. 119, inciso I da LPI.



Código 43 - Extinção - Art. 119 inciso II da LPI

Notificação da extinção do registro de desenho industrial, pela homologação da renúncia apresentada pelo seu titular. Homologada a renúncia, o registro será considerado extinto na data da apresentação da renúncia.

(11) BR 30 2012 001371-2

Código 43 - Extinção - Art. 119 inciso II da LPI

(15) 10/07/2012

(73) Kátia Regina Peixoto Vieira (BR/RJ)

(74) Vilage Marcas & Patentes S/s Ltda

Homologada a renúncia do registro de desenho industrial 302012001371-2, com base no art. 51 da Lei 9.784/99 c/c com art. 119, inciso II da Lei 9.279/96, mediante a protocolização da petição 020140027452 de 01/09/2014. Extinto o registro a contar de 01/09/2014.

(11) BR 30 2012 005134-7

Código 43 - Extinção - Art. 119 inciso II da LPI

(15) 27/05/2014

(73) JULIANO MONTEIRO MACHADO (BR/PR)

(74) ABREU, MERKL E ADVOGADOS ASSOCIADOS

Homologada a renúncia do registro de desenho industrial 302012005134-7, com base no art. 51 da Lei 9.784/99 c/c com art. 119, inciso II da Lei 9.279/96, mediante a protocolização da petição 870160075793 de 15/12/2016. Extinto o registro a contar de 15/12/2016.

(11) BR 30 2013 001004-0

Código 43 - Extinção - Art. 119 inciso II da LPI

(15) 03/06/2014

(73) SP NEGÓCIOS REPRESENTAÇÕES LTDA (BR/SP)

(74) CRIMARK ASSESSORIA EMPRESARIAL LTDA

Homologada a renúncia do registro de desenho industrial 302013001004-0, com base no art. 51 da Lei 9.784/99 c/c com art. 119, inciso II da Lei 9.279/96, mediante a protocolização da petição 870160041475 de 03/08/2016. Extinto o registro a contar de 03/08/2016.

(11) BR 30 2013 001005-8

Código 43 - Extinção - Art. 119 inciso II da LPI

(15) 18/11/2014

(73) SP NEGÓCIOS REPRESENTAÇÕES LTDA (BR/SP)

(74) CRIMARK ASSESSORIA EMPRESARIAL LTDA

Homologada a renúncia do registro de desenho industrial 302013001005-8, com base no art. 51 da Lei 9.784/99 c/c com art. 119, inciso II da Lei 9.279/96, mediante a protocolização da petição 870160041478 de 03/08/2016. Extinto o registro a contar de 03/08/2016.

(11) DI 6402269-2

Código 43 - Extinção - Art. 119 inciso II da LPI



(15) 07/06/2005

(73) 3M Innovative Properties Company (US)

(74) Momsen, Leonardos & Cia

Homologada a renúncia do registro de desenho industrial DI64022692, com base no art. 51 da Lei 9.784/99 c/c com art. 119, inciso II da Lei 9.279/96, mediante a protocolização da petição 870160008724 de 11/03/2016. Extinto o registro a contar de 11/03/2016.

(11) DI 6604013-2

Código 43 - Extinção - Art. 119 inciso II da LPI

(15) 06/02/2007

(73) Niquelart Ind e Com de Artefatos de Arame Ltda (BR/SP)

(74) Icamp Marcas e Patentes Ltda

Homologada a renúncia do registro de desenho industrial DI6604013-2, com base no art. 51 da Lei 9.784/99 c/c com art. 119, inciso II da Lei 9.279/96, mediante a protocolização da petição 870150007231 de 17/12/2015. Extinto o registro a contar de 17/12/2015.

(11) DI 6801935-1

Código 43 - Extinção - Art. 119 inciso II da LPI

(15) 01/09/2009

(73) Paulo Roberto Martins (BR/SP)

(74) Marthom Assessoria Empresarial Ltda.

Homologada a renúncia do registro de desenho industrial DI6801935-1, com base no art. 51 da Lei 9.784/99 c/c com art. 119, inciso II da Lei 9.279/96, mediante a protocolização da petição 870150005658 de 19/11/2015. Extinto o registro a contar de 19/11/2015.

(11) DI 6802049-0

Código 43 - Extinção - Art. 119 inciso II da LPI

(15) 25/11/2008

(73) Indústria Metalurgica MCA Ltda (BR/SP)

(74) Toledo Corrêa Marcas e Patentes S/C Ltda

Homologada a renúncia do registro de desenho industrial DI6802049-0, com base no art. 51 da Lei 9.784/99 c/c com art. 119, inciso II da Lei 9.279/96, mediante a protocolização da petição 870170022642 de 05/04/2017. Extinto o registro a contar de 05/04/2017.

(11) DI 6802811-3

Código 43 - Extinção - Art. 119 inciso II da LPI

(15) 17/03/2009

(73) Indústria Metalurgica MCA Ltda. (BR/SP)

(74) Icamp Marcas e Patentes Ltda

Homologada a renúncia do registro de desenho industrial DI6802811-3, com base no art. 51 da Lei 9.784/99 c/c com art. 119, inciso II da Lei 9.279/96, mediante a protocolização da petição 870170022645 de 05/04/2017. Extinto o registro a contar de 05/04/2017.



(11) DI 7104172-9

Código 43 - Extinção - Art. 119 inciso II da LPI

(15) 19/06/2012

(73) Plastrin Ind. e Com. de Plásticos Ltda. (BR/PR)

Homologada a renúncia do registro de desenho industrial DI7104172-9, com base no art. 51 da Lei 9.784/99 c/c com art. 119, inciso II da Lei 9.279/96, mediante a protocolização da petição 870160035052 de 11/07/2016. Extinto o registro a contar de 11/07/2016.

(11) DI 7104173-7

Código 43 - Extinção - Art. 119 inciso II da LPI

(15) 19/06/2012

(73) Plastrin Ind. e Com. de Embalagens Ltda (BR/PR)

Homologada a renúncia do registro de desenho industrial DI7104173-7, com base no art. 51 da Lei 9.784/99 c/c com art. 119, inciso II da Lei 9.279/96, mediante a protocolização da petição 870160035055 de 11/07/2016. Extinto o registro a contar de 11/07/2016.

(11) DI 7104430-2

Código 43 - Extinção - Art. 119 inciso II da LPI

(15) 26/11/2013

(73) MASSTER PLÁSTICOS LTDA. EPP (BR/SC)

(74) Nilvan Paulo Minguranse

Homologada a renúncia do registro de desenho industrial DI7104430-2, com base no art. 51 da Lei 9.784/99 c/c com art. 119, inciso II da Lei 9.279/96, mediante a protocolização da petição 870170007533 de 03/02/2017. Extinto o registro a contar de 03/02/2017.



Código 44 - Extinção - Art. 119 inciso III da LPI

Notificação da extinção do registro de desenho industrial pela falta de pagamento da retribuição prevista nos Arts. 108 e 120 da LPI.

(11) BR 30 2012 002288-6

Código 44 - Extinção - Art. 119 inciso III da LPI

(15) 11/06/2013

(73) Pró-Market Móveis e Expositores Ltda (BR/SP)

(74) Vilage Marcas & Patentes S/S Ltda

Registro extinto, a contar de 10/05/2017.

(11) DI 6100003-5

Código 44 - Extinção - Art. 119 inciso III da LPI

(15) 10/07/2001

(73) Rabbit Imp & Exp Prod Eletrônicos e Manufaturados LTDA (BR/PR)

(74) London Marcas & Patentes S/C LTDA

Registro extinto a contar de 03/01/2006.

(11) DI 6100005-1

Código 44 - Extinção - Art. 119 inciso III da LPI

(15) 10/07/2001

(73) Bridgestone/Firestone, Inc (US)

(74) DANNEMANN, SIEMSEN, BIGLER & IPANEMA MOREIRA

Registro extinto a contar de 06/01/2011.

(11) DI 6102447-3

Código 44 - Extinção - Art. 119 inciso III da LPI

(15) 26/03/2002

(73) NILKO METALURGIA LTDA (BR/PR)

(74) Brasil Sul Marcas e Patentes S/C Ltda

Registro extinto, a contar de 10/10/2016.

(11) DI 6200777-7

Código 44 - Extinção - Art. 119 inciso III da LPI

(15) 10/09/2002

(73) Dixie Toga S.A (BR/SP)

(74) Amadeu Gennari Filho

Registro extinto, a contar de 28/03/2017.

(11) DI 6202047-1

Código 44 - Extinção - Art. 119 inciso III da LPI

(15) 24/12/2002

(73) Dixie Toga S/A (BR/SP)

(74) Amadeu Gennari Filho

Registro extinto, a contar de 12/07/2017.

(11) DI 6303776-9

Código 44 - Extinção - Art. 119 inciso III da LPI

(15) 16/12/2003



(73) NIQUELART INDÚSTRIA E COMÉRCIO DE ARTEFATOS DE ARAME LTDA (BR/SP)

(74) ICAMP Assessoria Empresarial S/C Ltda

Extinto o registro de desenho industrial DI6303776-9, de acordo com o art. 119, inciso III da LPI, a contar de 08/10/2013.

(11) DI 6503395-7

Código 44 - Extinção - Art. 119 inciso III da LPI

(15) 13/12/2005

(73) Fábio Campos Serra (BR/PR)

(74) Adilson Gabardo

Extinto o registro de desenho industrial DI6503395-7, de acordo com o art. 119, inciso III da LPI, a contar de 23/09/2015.

(11) DI 6602766-7

Código 44 - Extinção - Art. 119 inciso III da LPI

(15) 07/11/2006

(73) CORFAL POLIURETANO PEÇAS E EQUIPAMENTOS LTDA (BR/SP)

(74) Vilage Marcas & Patentes S/S Ltda

Registro extinto, a contar de 04/08/2016.

(11) DI 6604005-1

Código 44 - Extinção - Art. 119 inciso III da LPI

(15) 09/01/2007

(73) Niquelart Ind e Com de Artefatos de Arame Ltda (BR/SP)

(74) Icamp Marcas e Patentes Ltda

Extinto o registro de desenho industrial DI6604005-1, de acordo com o art. 119, inciso III da LPI, a contar de 03/10/2011.

(11) DI 6605209-2

Código 44 - Extinção - Art. 119 inciso III da LPI

(15) 19/06/2007

(73) Niquelart Ind e Com de Artefatos de Arame Ltda (BR/SP)

(74) Icamp Marcas e Patentes Ltda

Extinto o registro de desenho industrial DI6605209-2, de acordo com o art. 119, inciso III da LPI, a contar de 24/11/2011.

(11) DI 6704693-2

Código 44 - Extinção - Art. 119 inciso III da LPI

(15) 01/07/2008

(73) Niquelart Ind e Com de Artefatos de Arame Ltda (BR/SP)

(74) Icamp Marcas e Patentes Ltda

Extinto o registro de desenho industrial DI6704693-2, de acordo com o art. 119, inciso III da LPI, a contar de 20/11/2012.

(11) DI 6803471-7

Código 44 - Extinção - Art. 119 inciso III da LPI

(15) 08/09/2009

(73) NILKO METALURGIA LTDA (BR/PR)

(74) Ildo Ritter de Oliveira



Registro extinto, a contar de 10/07/2013.

(11) DI 6805191-3

Código 44 - Extinção - Art. 119 inciso III da LPI
(15) 20/04/2010
(73) NILKO METALURGIA LTDA (BR/PR)
(74) Ildo Ritter de Oliveira
Registro extinto, a contar de 14/11/2013.

(11) DI 6900979-1

Código 44 - Extinção - Art. 119 inciso III da LPI
(15) 19/01/2010
(73) Abel Rossetti (BR/SP)
(74) ICAMP MARCAS E PATENTES LTDA
Extinto o registro de desenho industrial DI6900979-1, de acordo com o art. 119, inciso III da LPI, a contar de 27/03/2014.

(11) DI 6900981-3

Código 44 - Extinção - Art. 119 inciso III da LPI
(15) 19/01/2010
(73) Abel Rossetti (BR/SP)
(74) ICAMP MARCAS E PATENTES LTDA
Extinto o registro de desenho industrial DI6900981-3, de acordo com o art. 119, inciso III da LPI, a contar de 27/03/2014.

(11) DI 6901435-3

Código 44 - Extinção - Art. 119 inciso III da LPI
(15) 16/03/2010
(73) NILKO METALURGIA LTDA (BR/PR)
(74) Ildo Ritter de Oliveira
Registro extinto, a contar de 24/04/2014.

(11) DI 7001280-6

Código 44 - Extinção - Art. 119 inciso III da LPI
(15) 19/10/2010
(73) NIQUELPLAST IND. E COM. DE ARTEFATOS DE PLÁSTICO E ARAMADOS LTDA - EPP (BR/SP)
(74) ICAMP MARCAS E PATENTES LTDA
Extinto o registro de desenho industrial DI7001280-6, de acordo com o art. 119, inciso III da LPI, a contar de 13/04/2015.



Código 46 - Prorrogação

Prorrogada a vigência do registro de desenho industrial por solicitação do titular.

(11) DI 5602163-1

Código 46 - Prorrogação

(22) 25/01/1996

(15) 11/11/1997

(45) 11/11/1997

(54) Padrão decorativo para folhas de vidro

(73) Glaverbel (BE)

(72) Bulle Leroy

(74) Franco, Bhering, Barbosa e Novaes

Registro prorrogado de 26/01/2016 a 25/01/2021.

(11) DI 6300601-4

Código 46 - Prorrogação

(22) 07/03/2003

(15) 13/05/2003

(45) 13/05/2003

(54) CANETA DO TIPO COM PONTA DE ESFERA

(73) THE PILOT INK CO., LTD (JP)

(72) NAOMI ARITA, TETSUHIRO KURITA

(74) NELLIE ANNE DAIEL-SHORES

Prorrogado de 08/03/2018 a 07/03/2023 (4º Período).

(11) DI 6300606-5

Código 46 - Prorrogação

(22) 26/02/2003

(15) 13/05/2003

(45) 13/05/2003

(54) CONFIGURAÇÃO APLICADA À TUBO FLEXÍVEL

(73) WESTAFLEX TUBOS FLEXÍVEIS LTDA (BR/PR)

(72) EDMOND POL JEAN LEPOUTRE

(74) Carlos Eugênio Contin Junior

Prorrogado de 27/02/2018 a 26/02/2023 (4º Período).

(11) DI 6300608-1

Código 46 - Prorrogação

(22) 07/03/2003

(15) 13/05/2003

(45) 13/05/2003

(54) CONFIGURAÇÃO APLICADA EM RECIPIENTE MULTIUSO COM PEDAL

(73) INDÚSTRIA E COMÉRCIO DE PLÁSTICOS CAJOVIL LTDA (BR/SC)

(72) JORGE LUIZ BRANDES

(74) King's Marcas e Patentes Ltda

Prorrogado de 08/03/2018 a 07/03/2023 (4º Período).



(11) DI 6300635-9	Código 46 - Prorrogação (22) 27/02/2003 (15) 16/01/2018 (45) 16/01/2018 (52) 02-01 (54) CONFIGURAÇÃO APLICADA A FRALDA DESCARTÁVEL DO TIPO CALÇÃO (73) Uni-Charm Corporation (JP) (72) Toshifumi Otsubo, SHUNSUKE TAKINO, Nariaki Shimoe, Toru Sasaki (74) Waldemar do Nascimento Prorrogado de 28/02/2018 a 27/02/2023 (4º Período).
(11) DI 6300636-7	Código 46 - Prorrogação (22) 27/02/2003 (15) 16/01/2018 (45) 16/01/2018 (52) 02-01 (54) CONFIGURAÇÃO APLICADA A FRALDA DESCARTÁVEL DO TIPO CALÇÃO (73) Uni-Charm Corporation (JP) (72) Toshifumi Otsubo, SHUNSUKE TAKINO, Nariaki Shimoe, Toru Sasaki (74) Waldemar do Nascimento Prorrogado de 28/02/2018 a 27/02/2023 (4º Período).
(11) DI 6300643-0	Código 46 - Prorrogação (22) 26/02/2003 (15) 20/05/2003 (45) 20/05/2003 (54) CONFIGURAÇÃO APLICADA EM PARAFUSO DE FIXAÇÃO PROTÉTICA (73) RODOLFO CÂNDIA ALBA JUNIOR (BR/SP) (72) RODOLFO CÂNDIA ALBA JUNIOR (74) M.Rosário Assess. Propr. Industrial S/C Ltda Prorrogado de 27/02/2018 a 26/02/2023 (4º Período).
(11) DI 6300644-8	Código 46 - Prorrogação (22) 26/02/2003 (15) 20/05/2003 (45) 20/05/2003 (54) CONFIGURAÇÃO APLICADA EM PLACA ORTOPÉDICA ANGULAR ABSORVÍVEL (73) RODOLFO CÂNDIA ALBA JUNIOR (BR/SP) (72) RODOLFO CÂNDIA ALBA JUNIOR (74) M.Rosário Assess. Propr. Industrial S/C Ltda



Prorrogado de 27/02/2018 a 26/02/2023 (4º Período).

(11) DI 6300645-6

Código 46 - Prorrogação
(22) 26/02/2003
(15) 27/05/2003
(45) 27/05/2003
(54) CONFIGURAÇÃO APLICADA EM PLACA ORTOPÉDICA LINEAR ABSORVÍVEL
(73) RODOLFO CÂNDIA ALBA JUNIOR (BR/SP)
(72) RODOLFO CÂNDIA ALBA JUNIOR
(74) M.Rosário Assess. Propr. Industrial S/C Ltda
Prorrogado de 27/02/2018 a 26/02/2023 (4º Período).

(11) DI 6300646-4

Código 46 - Prorrogação
(22) 26/02/2003
(15) 20/05/2003
(45) 20/05/2003
(54) CONFIGURAÇÃO APLICADA EM PARAFUSO CIRÚRGICO ABSORVÍVEL
(73) RODOLFO CÂNDIA ALBA JUNIOR (BR/SP)
(72) RODOLFO CÂNDIA ALBA JUNIOR
(74) M.Rosário Assess. Propr. Industrial S/C Ltda
Prorrogado de 27/02/2018 a 26/02/2023 (4º Período).

(11) DI 6300647-2

Código 46 - Prorrogação
(22) 26/02/2003
(15) 27/05/2003
(45) 27/05/2003
(54) CONFIGURAÇÃO APLICADA EM BASE SEXTAVADA-CÔNICA PARA MUNHÃO PROTÉTICO
(73) RODOLFO CÂNDIA ALBA JUNIOR (BR/SP)
(72) RODOLFO CÂNDIA ALBA JUNIOR
(74) M.Rosário Assess. Propr. Industrial S/C Ltda
Prorrogado de 27/02/2018 a 26/02/2023 (4º Período).

(11) DI 6300648-0

Código 46 - Prorrogação
(22) 26/02/2003
(15) 20/05/2003
(45) 20/05/2003
(54) CONFIGURAÇÃO APLICADA EM PLACA ORTOPÉDICA ABSORVÍVEL
(73) Rodolfo Cândia Alba Junior (BR/SP)
(72) Rodolfo Cândia Alba Junior
(74) M.Rosário Assess. Propr. Industrial S/C Ltda
Prorrogado de 27/02/2018 a 26/02/2023 (4º Período).



(11) DI 6300657-0
Código 46 - Prorrogação
(22) 27/02/2003
(15) 16/01/2018
(45) 16/01/2018
(52) 02-01
(54) CONFIGURAÇÃO APLICADA A FRALDA DESCARTÁVEL DO TIPO CALÇÃO
(73) Uni-Charm Corporation (JP)
(72) Toshifumi Otsubo, SHUNSUKE TAKINO, Nariaki Shimoe, Toru Sasaki
(74) Waldemar do Nascimento
Prorrogado de 28/02/2018 a 27/02/2023 (4º Período).

(11) DI 6300709-6
Código 46 - Prorrogação
(22) 28/02/2003
(15) 20/05/2003
(45) 20/05/2003
(54) CONFIGURAÇÃO APLICADA EM PALHETA
(73) OSWALDO LUIZ FREIRE DE CARVALHO (BR/SP) , OSWALDO LUIZ FREIRE DE CARVALHO (BR/SP)
(72) OSWALDO LUIZ FREIRE DE CARVALHO
(74) Governate Marcas e Patentes S/C Ltda
Prorrogado de 01/03/2018 a 28/02/2023 (4º Período).

(11) DI 6300710-0
Código 46 - Prorrogação
(22) 28/02/2003
(15) 20/05/2003
(45) 20/05/2003
(54) CONFIGURAÇÃO DE PALHETA
(73) OSWALDO LUIZ FREIRE DE CARVALHO (BR/SP) , OSWALDO LUIZ FREIRE DE CARVALHO (BR/SP)
(72) OSWALDO LUIZ FREIRE DE CARVALHO
(74) Governate Marcas e Patentes S/C Ltda
Prorrogado de 01/03/2018 a 28/02/2023 (4º Período).

(11) DI 6300711-8
Código 46 - Prorrogação
(22) 28/02/2003
(15) 20/05/2003
(45) 20/05/2003
(54) PALHETA TIPO REMO
(73) OSWALDO LUIZ FREIRE DE CARVALHO (BR/SP)
(72) OSWALDO LUIZ FREIRE DE CARVALHO
(74) Governate Marcas e Patentes S/C Ltda
Prorrogado de 01/03/2018 a 28/02/2023 (4º Período).



(11) DI 6300779-7	Código 46 - Prorrogação (22) 14/03/2003 (15) 08/07/2003 (45) 08/07/2003 (54) CONFIGURAÇÃO APLICADA A DISPOSITIVO PARA DESODORIZAÇÃO DE AMBIENTES (73) RECKITT BENCKISER (UK) LIMITED (GB) (72) LLUIS MORILLAS (74) Di Blasi & Parente S.G. & Associados S/C Prorrogado de 15/03/2018 a 14/03/2023 (4º Período).
(11) DI 6300888-2	Código 46 - Prorrogação (22) 28/03/2003 (15) 20/05/2003 (45) 20/05/2003 (54) CONFIGURAÇÃO APLICADA EM TANQUE DE TINTA PARA IMPRESSORA (73) Canon Kabushiki Kaisha (JP) (72) Keisuke Matsuo, Hiroki Hayashi, Tetsuya Ohashi, Kenji Kitabatake, Yasuo Kotaki (74) Momsen, Leonardos & Cia Prorrogado de 29/03/2018 a 28/03/2023 (4º Período).
(11) DI 6300905-6	Código 46 - Prorrogação (22) 26/03/2003 (15) 04/11/2003 (45) 04/11/2003 (54) CONFIGURAÇÃO APLICADA EM CORPO DE GARRAFA (73) Johnson & Johnson (US) (72) Douglas M. Lund, Wendy Slavish, Erik Boissonneault (74) Dannemann, Siemsen, Bigler & Ipanema Moreira Prorrogado de 27/03/2018 a 26/03/2023 (4º Período).
(11) DI 6300906-4	Código 46 - Prorrogação (22) 26/03/2003 (15) 18/11/2003 (45) 18/11/2003 (54) CONFIGURAÇÃO APLICADA EM GARRAFA (73) JOHNSON & JOHNSON (US) (72) DOUGLAS M. LUND, WENDY SLAVISH, ERIK BOISSONNEAULT (74) Dannemann, Siemsen, Bigler & Ipanema Moreira Prorrogado de 27/03/2018 a 26/03/2023 (4º Período).
(11) DI 6300911-0	Código 46 - Prorrogação (22) 28/03/2003



(15) 27/05/2003
(45) 27/05/2003
(54) CONFIGURAÇÃO APLICADA EM TANQUE DE TINTA PARA IMPRESSORA
(73) CANON KABUSHIKI KAISHA (JP)
(72) KEISUKE MATSUO, HIROKI HAYASHI, TETSUYA OHASHI, KENJI
KITABATAKE, YASUO KOTAKI
(74) Momsen, Leonardos & Cia.
Prorrogado de 29/03/2018 a 28/03/2023 (4º Período).

(11) DI 6300959-5

Código 46 - Prorrogação
(22) 24/03/2003
(15) 04/11/2003
(45) 04/11/2003
(54) CONFIGURAÇÃO APLICADA A AUTOMÓVEL
(73) Maserati S.p.A (IT)
(72) Lorenzo Ramaciotti
(74) ADVOCACIA PIETRO ARIBONI S/C
Prorrogado de 25/03/2018 a 24/03/2023 (4º Período).

(11) DI 6300960-9

Código 46 - Prorrogação
(22) 24/03/2003
(15) 04/11/2003
(45) 04/11/2003
(54) CONFIGURAÇÃO APLICADA A AUTOMÓVEL DE BRINQUEDO
(73) Maserati S.p.A (IT)
(72) Lorenzo Ramaciotti
(74) ADVOCACIA PIETRO ARIBONI S/C
Prorrogado de 25/03/2018 a 24/03/2023 (4º Período).

(11) DI 6302936-7

Código 46 - Prorrogação
(22) 01/09/2003
(15) 21/10/2003
(45) 21/10/2003
(54) CONFIGURAÇÃO APLICADA A VENTILADOR DE TETO
(73) LUIGI FERNANDO MILONE (BR/RJ)
(72) LUIZ AUGUSTO ÍNDIO DA COSTA
(74) RITA DE CASSIA BRUNNER -API 0366
Prorrogado de 02/09/2018 a 01/09/2023 (4º Período).

(11) DI 6303536-7

Código 46 - Prorrogação
(22) 08/10/2003
(15) 13/04/2004
(45) 13/04/2004
(54) CONFIGURAÇÃO APLICADA A CONTROLE REMOTO



(73) LUIGI FERNANDO MILONE (BR/RJ)
(72) LUIZ AUGUSTO ÍNDIO DA COSTA
(74) RITA DE CASSIA BRUNNER
Prorrogado de 09/10/2018 a 08/10/2023 (4º Período).

(11) DI 6303595-2

Código 46 - Prorrogação
(22) 08/10/2003
(15) 17/02/2004
(45) 17/02/2004
(54) CONFIGURAÇÃO APLICADA A DIMMER
(73) LUIGI FERNANDO MILONE (BR/RJ)
(72) LUIZ AUGUSTO ÍNDIO DA COSTA
(74) Rita de Cassia Brunner -API 0366
Prorrogado de 09/10/2018 a 08/10/2023 (4º Período).

(11) DI 6303596-0

Código 46 - Prorrogação
(22) 08/10/2003
(15) 17/02/2004
(45) 17/02/2004
(54) CONFIGURAÇÃO APLICADA A VENTILADOR DE TETO
(73) LUIGI FERNANDO MILONE (BR/RJ)
(72) LUIZ AUGUSTO ÍNDIO DA COSTA
(74) Rita de Cassia Brunner -API 0366
Prorrogado de 09/10/2018 a 08/10/2023 (4º Período).

(11) DI 6303736-0

Código 46 - Prorrogação
(22) 24/09/2003
(15) 16/12/2003
(45) 16/12/2003
(54) CONFIGURAÇÃO INTRODUZIDA EM CONECTOR ARTICULÁVEL
(73) JOHN KURT JUNKERS (US)
(72) JOHN KURT JUNKERS
(74) José Antonio de Souza Cappelini
Prorrogado de 25/09/2018 a 24/09/2023 (4º Período).

(11) DI 6400036-2

Código 46 - Prorrogação
(22) 23/01/2004
(15) 20/04/2004
(45) 20/04/2004
(54) CONFIGURAÇÃO APLICADA A VENTILADOR DE TETO
(73) LUIGI FERNANDO MILONI (BR/RJ)
(72) LUIZ AUGUSTO ÍNDIO DA COSTA
(74) Rita de Cassia Brunner -API 0366
Prorrogado de 24/01/2019 a 23/01/2024 (4º Período).



(11) DI 6400061-3

Código 46 - Prorrogação

(22) 27/01/2004

(15) 11/05/2004

(45) 11/05/2004

(54) "CONFIGURAÇÃO APLICADA A VENTILADOR DE MESA"

(73) LUIGI FERNANDO MILONE (BR/RJ)

(72) LUIZ AUGUSTO ÍNDIO DA COSTA

(74) RITA DE CASSIA BRUNNER -API 0366

Prorrogado de 28/01/2019 a 27/01/2024 (4º Período).

(11) DI 6400193-8

Código 46 - Prorrogação

(22) 15/01/2004

(15) 17/08/2004

(45) 17/08/2004

(54) "CONFIGURAÇÃO APLICADA EM TUBO DE ENTRADA (GARGALO) E RESPIRO DE TANQUE DE COMBUSTÍVEL"

(73) AETHRA COMPONENTES AUTOMOTIVOS LTDA (BR/MG)

(72) PIETRO SPORTELLI

(74) Soares Assessoria Empresarial S/C Ltda

Prorrogado de 16/01/2019 a 15/01/2024 (4º Período).

(11) DI 6400235-7

Código 46 - Prorrogação

(22) 27/01/2004

(15) 11/05/2004

(45) 11/05/2004

(54) CONFIGURAÇÃO APLICADA A CIRCULADOR DE AR

(73) LUIGI FERNANDO MILONE (BR/RJ)

(72) LUIZ AUGUSTO ÍNDIO DA COSTA

(74) RITA DE CASSIA BRUNNER

Prorrogado de 28/01/2019 a 27/01/2024 (4º Período).

(11) DI 6400323-0

Código 46 - Prorrogação

(22) 02/02/2004

(15) 09/02/2005

(45) 09/02/2005

(54) "CONFIGURAÇÃO APLICADA EM SUPORTE DE ANTENA"

(73) JOSÉ SENDESKI NETO (BR/PR)

(72) JOSÉ SENDESKI NETO

(74) Símbolo Marcas e Patentes LTDA

Prorrogado de 03/02/2019 a 02/02/2024 (4º Período).

(11) DI 6400334-5

Código 46 - Prorrogação

(22) 02/02/2004



(15) 04/05/2004
(45) 04/05/2004
(54) CONFIGURAÇÃO APLICADA EM ANTENA COLINEAR DE MÚLTIPLOS ESTÁGIOS
(73) JOSÉ SENDESKI NETO (BR/PR)
(72) JOSÉ SENDESKI NETO
(74) Símbolo Marcas e Patentes LTDA
Prorrogado de 03/02/2019 a 02/02/2024 (4º Período).

(11) DI 6400345-0

Código 46 - Prorrogação
(22) 02/02/2004
(15) 18/05/2004
(45) 18/05/2004
(54) CONFIGURAÇÃO APLICADA EM ANTENA COLINEAR DE DOIS ESTÁGIOS DE BASE MAGNÉTICA
(73) JOSÉ SENDESKI NETO (BR/PR)
(72) JOSÉ SENDESKI NETO
(74) Símbolo Marcas e Patentes LTDA
Prorrogado de 03/02/2019 a 02/02/2024 (4º Período).

(11) DI 6400352-3

Código 46 - Prorrogação
(22) 02/02/2004
(15) 18/05/2004
(45) 18/05/2004
(54) CONFIGURAÇÃO APLICADA EM ANTENA DE BASE FIXA
(73) JOSÉ SENDESKI NETO (BR/PR)
(72) JOSÉ SENDESKI NETO
(74) Símbolo Marcas e Patentes LTDA
Prorrogado de 03/02/2019 a 02/02/2024 (4º Período).

(11) DI 6800420-6

Código 46 - Prorrogação
(22) 20/02/2008
(15) 28/10/2008
(45) 28/10/2008
(54) MODELADOR PÓS-CIRÚRGICO
(73) MARIA DE LOURDES BATISTA PELLEGRINI (BR/GO)
(72) MARIA DE LOURDES BATISTA PELLEGRINI
(74) WAGNER JOSÉ DA SILVA
Prorrogado de 21/02/2018 a 20/02/2023 (3º Período).

(11) DI 6800715-9

Código 46 - Prorrogação
(22) 03/03/2008
(15) 16/12/2008
(45) 16/12/2008



(54) CONFIGURAÇÃO APLICADA EM ESTRIBO
(73) KEKO ACESSÓRIOS S/A (BR/RS)
(72) JULIANO SCHEER MANTOVANI
(74) SKO OYARZÁBALL MARCAS & PATENTES S/S LTDA.
Prorrogado de 04/03/2018 a 03/03/2023 (3º Período).

(11) DI 6800896-1

Código 46 - Prorrogação
(22) 06/03/2008
(15) 26/08/2008
(45) 26/08/2008
(54) CONFIGURAÇÃO APLICADA A TOCADOR DE ÁUDIO DIGITAL
(73) SPEEDO INTERNATIONAL LIMITED (GB)
(72) CHRISTOPHER WALTON
(74) DI BLASI, PARENTE, S. G. & ASSOCIADOS
Prorrogado de 07/03/2018 a 06/03/2023 (3º Período).

(11) DI 6800901-1

Código 46 - Prorrogação
(22) 06/03/2008
(15) 24/11/2009
(45) 24/11/2009
(54) CONFIGURAÇÃO APLICADA A TOUCA PARA NATAÇÃO
(73) SPEEDO INTERNATIONAL LIMITED (GB)
(72) CHRISTOPHER BOOKER
(74) DI BLASI, PARENTE, S. G. & ASSOCIADOS
Prorrogado de 07/03/2018 a 06/03/2023 (3º Período).

(11) DI 6800971-2

Código 46 - Prorrogação
(22) 26/03/2008
(15) 02/09/2008
(45) 02/09/2008
(54) CONFIGURAÇÃO APLICADA EM CHINELO
(73) GRENENE S.A. (BR/CE)
(72) VOLNEI TADEU DAL MAGRO
(74) CUSTÓDIO DE ALMEIDA & CIA
Prorrogado de 27/03/2018 a 26/03/2023 (3º Período).

(11) DI 6801000-1

Código 46 - Prorrogação
(22) 07/03/2008
(15) 02/09/2008
(45) 02/09/2008
(54) CONFIGURAÇÃO APLICADA EM SEPARADOR DE GEMAS
(73) Nely Cristina Braidotti (BR/SP)
(72) Nely Cristina Braidotti
(74) Símbolo Marcas e Patentes Ltda.



Prorrogado de 08/03/2018 a 07/03/2023 (3º Período).

(11) DI 6801001-0

Código 46 - Prorrogação
(22) 07/03/2008
(15) 02/09/2008
(45) 02/09/2008
(54) CONFIGURAÇÃO APLICADA EM GARRAFA
(73) Nely Cristina Braidotti (BR/SP)
(72) Nely Cristina Braidotti
(74) Símbolo Marcas e Patentes Ltda.
Prorrogado de 08/03/2018 a 07/03/2023 (3º Período).

(11) DI 6801002-8

Código 46 - Prorrogação
(22) 07/03/2008
(15) 02/09/2008
(45) 02/09/2008
(54) CONFIGURAÇÃO APLICADA EM GARRAFA INFANTIL
(73) Nely Cristina Braidotti (BR/SP)
(72) Nely Cristina Braidotti
(74) Símbolo Marcas e Patentes Ltda.
Prorrogado de 08/03/2018 a 07/03/2023 (3º Período).

(11) DI 6801016-8

Código 46 - Prorrogação
(22) 05/03/2008
(15) 02/09/2008
(45) 02/09/2008
(54) CONFIGURAÇÃO APLICADA EM LANTERNA TRASEIRA DE AUTOMÓVEL
(73) Ford Global Technologies, LLC (US)
(72) Stefan Lamm
(74) Alexandre Fukuda Yamashita - API 1702
Prorrogado de 06/03/2018 a 05/03/2023 (3º Período).

(11) DI 6801017-6

Código 46 - Prorrogação
(22) 05/03/2008
(15) 02/09/2008
(45) 02/09/2008
(54) CONFIGURAÇÃO APLICADA EM PÁRA-LAMA DIANTEIRO DE AUTOMÓVEL
(73) Ford Global Technologies, LLC (US)
(72) Stefan Lamm
(74) Alexandre Fukuda Yamashita - API 1702
Prorrogado de 06/03/2018 a 05/03/2023 (3º Período).

(11) DI 6801018-4

Código 46 - Prorrogação



(22) 05/03/2008
(15) 02/09/2008
(45) 02/09/2008
(54) CONFIGURAÇÃO APLICADA EM CAPÔ DE AUTOMÓVEL
(73) Ford Global Technologies, LLC (US)
(72) Stefan Lamm
(74) Alexandre Fukuda Yamashita - API 1702
Prorrogado de 06/03/2018 a 05/03/2023 (3º Período).

(11) DI 6801019-2

Código 46 - Prorrogação
(22) 05/03/2008
(15) 02/09/2008
(45) 02/09/2008
(54) CONFIGURAÇÃO APLICADA EM PÁRA-CHOQUE TRASEIRO DE AUTOMÓVEL
(73) Ford Global Technologies, LLC (US)
(72) Stefan Lamm
(74) Alexandre Fukuda Yamashita - API 1702
Prorrogado de 06/03/2018 a 05/03/2023 (3º Período).

(11) DI 6801020-6

Código 46 - Prorrogação
(22) 05/03/2008
(15) 02/09/2008
(45) 02/09/2008
(54) CONFIGURAÇÃO APLICADA EM PÁRA-CHOQUE DIANTEIRO DE AUTOMÓVEL
(73) Ford Global Technologies, LLC. (US)
(72) Stefan Lamm
(74) Alexandre Fukuda Yamashita - API 1702
Prorrogado de 06/03/2018 a 05/03/2023 (3º Período).

(11) DI 6801021-4

Código 46 - Prorrogação
(22) 05/03/2008
(15) 02/09/2008
(45) 02/09/2008
(54) CONFIGURAÇÃO APLICADA EM LANTERNA DIANTEIRA DE AUTOMÓVEL
(73) Ford Global Technologies, LLC (US)
(72) Stefan Lamm
(74) Alexandre Fukuda Yamashita - API 1702
Prorrogado de 06/03/2018 a 05/03/2023 (3º Período).

(11) DI 6801024-9

Código 46 - Prorrogação
(22) 04/03/2008



(15) 02/09/2008
(45) 02/09/2008
(54) CONFIGURAÇÃO APLICADA EM VEÍCULO AUTOMOTIVO BLINDADO
(73) Inbrafiltro Indústria e Comércio de Filtros Ltda (BR/SP)
(72) Lourival Cândido
(74) Sílvio Darré Júnior - Agente Nº 737
Prorrogado de 05/03/2018 a 04/03/2023 (3º Período).

(11) DI 6801045-1

Código 46 - Prorrogação
(22) 05/03/2008
(15) 09/09/2008
(45) 09/09/2008
(54) CONFIGURAÇÃO APLICADA EM BALDE
(73) VOLNEI WEBER (BR/SC)
(72) VOLNEI WEBER
(74) ANEL MARCAS E PATENTES LTDA.
Prorrogado de 06/03/2018 a 05/03/2023 (3º Período).

(11) DI 6801059-1

Código 46 - Prorrogação
(22) 11/03/2008
(15) 09/09/2008
(45) 09/09/2008
(54) CONFIGURAÇÃO APLICADA EM CONJUNTO DE VOLANTE E CANOPLA PARA REGISTRO HIDRÁULICO
(73) Duratex S.A. (BR/SP)
(72) Luiz Moquiuti Morales
(74) Antonio Mauricio Pedras Arnaud OAB/SP nº 180.415
Prorrogado de 12/03/2018 a 11/03/2023 (3º Período).

(11) DI 6801060-5

Código 46 - Prorrogação
(22) 11/03/2008
(15) 09/09/2008
(45) 09/09/2008
(54) CONFIGURAÇÃO APLICADA EM VOLANTE PARA REGISTRO HIDRÁULICO
(73) Duratex S.A. (BR/SP)
(72) Luiz Moquiuti Morales
(74) Antonio Mauricio Pedras Arnaud OAB/SP nº 180.415
Prorrogado de 12/03/2018 a 11/03/2023 (3º Período).

(11) DI 6801061-3

Código 46 - Prorrogação
(22) 11/03/2008
(15) 11/11/2008
(45) 11/11/2008



(54) CONFIGURAÇÃO APLICADA EM CORPO DE TORNEIRA

(73) Duratex S.A. (BR/SP)

(72) Luiz Moquiuti Morales

(74) Antonio Mauricio Pedras Arnaud OAB/SP nº 180.415

Prorrogado de 12/03/2018 a 11/03/2023 (3º Período).

(11) DI 6801062-1

Código 46 - Prorrogação

(22) 11/03/2008

(15) 09/09/2008

(45) 09/09/2008

(54) CONFIGURAÇÃO APLICADA EM CONJUNTO DE VOLANTE E CANOPLA
PARA REGISTRO HIDRÁULICO

(73) Duratex S.A. (BR/SP)

(72) Luiz Moquiuti Morales

(74) Antonio Mauricio Pedras Arnaud OAB/SP nº 180.415

Prorrogado de 12/03/2018 a 11/03/2023 (3º Período).

(11) DI 6801067-2

Código 46 - Prorrogação

(22) 11/03/2008

(15) 11/11/2008

(45) 11/11/2008

(54) CONFIGURAÇÃO APLICADA EM PRATELEIRA PARA BANHEIRO

(73) Duratex S.A. (BR/SP)

(72) Diogo José Carretero

(74) Antonio Mauricio Pedras Arnaud OAB/SP nº 180.415

Prorrogado de 12/03/2018 a 11/03/2023 (3º Período).

(11) DI 6801069-9

Código 46 - Prorrogação

(22) 11/03/2008

(15) 09/09/2008

(45) 09/09/2008

(54) CONFIGURAÇÃO APLICADA EM VOLANTE PARA REGISTRO
HIDRÁULICO

(73) Duratex S.A (BR/SP)

(72) Diogo José Carretero

(74) Antonio Mauricio Pedras Arnaud OAB/SP nº 180.415

Prorrogado de 12/03/2018 a 11/03/2023 (3º Período).

(11) DI 6801070-2

Código 46 - Prorrogação

(22) 11/03/2008

(15) 09/09/2008

(45) 09/09/2008

(54) CONFIGURAÇÃO APLICADA EM CONJUNTO DE VOLANTE E CANOPLA
PARA REGISTRO HIDRÁULICO



(73) Duratex S.A. (BR/SP)
(72) Diogo José Carretero
(74) Antonio Mauricio Pedras Arnaud OAB/SP 180.415
Prorrogado de 12/03/2018 a 11/03/2023 (3º Período).

(11) DI 6801080-0

Código 46 - Prorrogação
(22) 07/03/2008
(15) 09/09/2008
(45) 09/09/2008
(54) CONFIGURAÇÃO APLICADA EM TÁBUA
(73) Nely Cristina Braidotti (BR/SP)
(72) Nely Cristina Braidotti
(74) Símbolo Marcas e Patentes Ltda.
Prorrogado de 08/03/2018 a 07/03/2023 (3º Período).

(11) DI 6801081-8

Código 46 - Prorrogação
(22) 07/03/2008
(15) 11/11/2008
(45) 11/11/2008
(54) CONFIGURAÇÃO APLICADA EM SALADEIRA
(73) Nely Cristina Braidotti (BR/SP)
(72) Nely Cristina Braidotti
(74) Símbolo Marcas e Patentes Ltda.
Prorrogado de 08/03/2018 a 07/03/2023 (3º Período).

(11) DI 6801082-6

Código 46 - Prorrogação
(22) 07/03/2008
(15) 09/09/2008
(45) 09/09/2008
(54) CONFIGURAÇÃO APLICADA EM RECIPIENTE PARA
ACONDICIONAMENTO DE ALIMENTOS
(73) Nely Cristina Braidotti (BR/SP)
(72) Nely Cristina Braidotti
(74) Símbolo Marcas e Patentes Ltda.
Prorrogado de 08/03/2018 a 07/03/2023 (3º Período).

(11) DI 6801083-4

Código 46 - Prorrogação
(22) 07/03/2008
(15) 09/09/2008
(45) 09/09/2008
(54) CONFIGURAÇÃO APLICADA EM PENEIRA
(73) Nely Cristina Braidotti (BR/SP)
(72) Nely Cristina Braidotti
(74) Símbolo Marcas e Patentes Ltda.



Prorrogado de 08/03/2018 a 07/03/2023 (3º Período).

(11) DI 6801084-2

Código 46 - Prorrogação
(22) 07/03/2008
(15) 11/11/2008
(45) 11/11/2008
(54) CONFIGURAÇÃO APLICADA EM JARRA
(73) Nely Cristina Braidotti (BR/SP)
(72) Nely Cristina Braidotti
(74) Símbolo Marcas e Patentes Ltda.
Prorrogado de 08/03/2018 a 07/03/2023 (3º Período).

(11) DI 6801085-0

Código 46 - Prorrogação
(22) 07/03/2008
(15) 11/11/2008
(45) 11/11/2008
(54) CONFIGURAÇÃO APLICADA EM GARRAFA ESPORTE
(73) Nely Cristina Braidotti (BR/SP)
(72) Nely Cristina Braidotti
(74) Símbolo Marcas e Patentes Ltda.
Prorrogado de 08/03/2018 a 07/03/2023 (3º Período).

(11) DI 6801086-9

Código 46 - Prorrogação
(22) 07/03/2008
(15) 09/09/2008
(45) 09/09/2008
(54) CONFIGURAÇÃO APLICADA EM TRAVESSA
(73) Nely Cristina Braidotti (BR/SP)
(72) Nely Cristina Braidotti
(74) Símbolo Marcas e Patentes Ltda.
Prorrogado de 08/03/2018 a 07/03/2023 (3º Período).

(11) DI 6801087-7

Código 46 - Prorrogação
(22) 07/03/2008
(15) 11/11/2008
(45) 11/11/2008
(54) CONFIGURAÇÃO APLICADA EM PULVERIZADOR
(73) Nely Cristina Braidotti (BR/SP)
(72) Nely Cristina Braidotti
(74) Símbolo Marcas e Patentes Ltda.
Prorrogado de 08/03/2018 a 07/03/2023 (3º Período).

(11) DI 6801088-5

Código 46 - Prorrogação
(22) 07/03/2008



(15) 11/11/2008
(45) 11/11/2008
(54) CONFIGURAÇÃO APLICADA EM PORTA-CANUDOS
(73) Nely Cristina Braidotti (BR/SP)
(72) Nely Cristina Braidotti
(74) Símbolo Marcas e Patentes Ltda.
Prorrogado de 08/03/2018 a 07/03/2023 (3º Período).

(11) DI 6801089-3

Código 46 - Prorrogação
(22) 07/03/2008
(15) 09/09/2008
(45) 09/09/2008
(54) CONFIGURAÇÃO APLICADA EM JARRA
(73) Nely Cristina Braidotti (BR/SP)
(72) Nely Cristina Braidotti
(74) Símbolo Marcas e Patentes Ltda.
Prorrogado de 08/03/2018 a 07/03/2023 (3º Período).

(11) DI 6801090-7

Código 46 - Prorrogação
(22) 11/03/2008
(15) 09/09/2008
(45) 09/09/2008
(54) CONFIGURAÇÃO APLICADA EM APARELHO HIDRÁULICO
(73) Duratex S.A (BR/SP)
(72) Diogo José Carretero
(74) Antonio Mauricio Pedras Arnaud OAB/SP 180.415
Prorrogado de 12/03/2018 a 11/03/2023 (3º Período).

(11) DI 6801091-5

Código 46 - Prorrogação
(22) 11/03/2008
(15) 09/09/2008
(45) 09/09/2008
(54) CONFIGURAÇÃO APLICADA EM CONJUNTO DE ACESSÓRIOS DE BANHEIRO
(73) Duratex S.A (BR/SP)
(72) Diogo José Carretero
(74) Antonio Mauricio Pedras Arnaud OAB/SP nº 180.415
Prorrogado de 12/03/2018 a 11/03/2023 (3º Período).

(11) DI 6801180-6

Código 46 - Prorrogação
(22) 20/03/2008
(15) 30/12/2008
(45) 30/12/2008
(54) DISPENSADOR DE FLUIDO



(73) Diversey, Inc. (US)
(72) MICHAEL H. BERTUCCI, CHRISTOPHER F. LANG, SUSAN K. LEWIS,
JUSTIN M. NUNEZ, TIMOTHY S. JONES, STEVEN E. SCHILLER, WAYNE P.
PHILLIPS, JEROME A. GRUNSTAD
(74) NELLIE ANNE DANIEL-SHORES
Prorrogado de 21/03/2018 a 20/03/2023 (3º Período).

(11) DI 6801188-1

Código 46 - Prorrogação
(22) 31/03/2008
(15) 16/09/2008
(45) 16/09/2008
(54) CONFIGURAÇÃO APLICADA EM PÁRA-LAMA DIANTEIRO DE
AUTOMÓVEL
(73) Ford Global Technologies, LLC (US)
(72) Kohei Kirita
(74) Alexandre Fukuda Yamashita - API 1702
Prorrogado de 01/04/2018 a 31/03/2023 (3º Período).

(11) DI 6801189-0

Código 46 - Prorrogação
(22) 31/03/2008
(15) 16/09/2008
(45) 16/09/2008
(54) CONFIGURAÇÃO APLICADA EM PAINEL DE ASSOALHO DIANTEIRO DE
AUTOMÓVEL
(73) FORD GLOBAL TECHNOLOGIES, LLC (US)
(72) GO SUGIYAMA
(74) Alexandre Fukuda Yamashita - API 1702
Prorrogado de 01/04/2018 a 31/03/2023 (3º Período).

(11) DI 6801190-3

Código 46 - Prorrogação
(22) 31/03/2008
(15) 16/09/2008
(45) 16/09/2008
(54) CONFIGURAÇÃO APLICADA EM MEMBRO DIANTEIRO LATERAL DE
REFORÇO DE ASSOALHO DE AUTOMÓVEL
(73) Ford Global Technologies, LLC. (US)
(72) Kohei Kirita
(74) Alexandre Fukuda Yamashita - API 1702
Prorrogado de 01/04/2018 a 31/03/2023 (3º Período).

(11) DI 6801191-1

Código 46 - Prorrogação
(22) 31/03/2008
(15) 16/09/2008
(45) 16/09/2008



(54) CONFIGURAÇÃO APLICADA EM MEMBRO LATERAL DE FORRO DE ASSOALHO DE AUTOMÓVEL

(73) Ford Global Technologies, LLC (US)

(72) Kohei Kirita

(74) Alexandre Fukuda Yamashita - API 1702

Prorrogado de 01/04/2018 a 31/03/2023 (3º Período).

(11) DI 6801218-7

Código 46 - Prorrogação

(22) 27/03/2008

(15) 16/09/2008

(45) 16/09/2008

(54) CONFIGURAÇÃO APLICADA EM ESPELHO RETROVISOR DE AUTOMÓVEL

(73) Ford Global Technologies, LLC (US)

(72) Stefan Lamm

(74) Alexandre Fukuda Yamashita - API 1702

Prorrogado de 28/03/2018 a 27/03/2023 (3º Período).

(11) DI 6801252-7

Código 46 - Prorrogação

(22) 03/04/2008

(15) 16/09/2008

(45) 16/09/2008

(54) CONFIGURAÇÃO APLICADA EM EMBALAGEM EXPOSITORA

(73) Copag da Amazonia S/A (BR/AM)

(72) Ricardo Albino Gonçalves Filho

(74) Edmundo Brunner Ass em Prop. Indl. Ltda.

Prorrogado de 04/04/2018 a 03/04/2023 (3º Período).

(11) DI 6801269-1

Código 46 - Prorrogação

(22) 31/03/2008

(15) 16/09/2008

(45) 16/09/2008

(54) CONFIGURAÇÃO APLICADA EM EXTENSÃO DE PÁRA-LAMA DIANTEIRO DE AUTOMÓVEL

(73) Ford Global Technologies, LLC. (US)

(72) Kohei Kirita

(74) Alexandre Fukuda Yamashita - API 1702

Prorrogado de 01/04/2018 a 31/03/2023 (3º Período).

(11) DI 6801270-5

Código 46 - Prorrogação

(22) 31/03/2008

(15) 16/09/2008

(45) 16/09/2008

(54) CONFIGURAÇÃO APLICADA EM TRAVESSA DIREITA DO ASSOALHO



FRONTAL DE AUTOMÓVEL

(73) Ford Global Technologies, LLC. (US)

(72) Go Sugiyama

(74) Alexandre Fukuda Yamashita - API 1702

Prorrogado de 01/04/2018 a 31/03/2023 (3º Período).

(11) DI 6801271-3

Código 46 - Prorrogação

(22) 31/03/2008

(15) 16/09/2008

(45) 16/09/2008

**(54) CONFIGURAÇÃO APLICADA EM EXTENSÃO DE MEMBRO LATERAL
DIANTEIRO DE AUTOMÓVEL**

(73) Ford Global Technologies, LLC. (US)

(72) Kohei Kirita

(74) Alexandre Fukuda Yamashita - API 1702

Prorrogado de 01/04/2018 a 31/03/2023 (3º Período).

(11) DI 6801777-4

Código 46 - Prorrogação

(22) 12/03/2008

(15) 18/08/2009

(45) 18/08/2009

(54) CONFIGURAÇÃO APLICADA EM BICA

(73) DURATEX S.A (BR/SP)

(72) Diogo José Carretero

(74) Antonio Mauricio Pedras Arnaud OAB/SP nº 180.415

Prorrogado de 13/03/2018 a 12/03/2023 (3º Período).

(11) DI 6801778-2

Código 46 - Prorrogação

(22) 12/03/2008

(15) 15/09/2009

(45) 15/09/2009

**(54) CONFIGURAÇÃO APLICADA EM CONJUNTO DE VOLANTE E CANOPLA
PARA REGISTRO HIDRÁULICO**

(73) DURATEX S.A (BR/SP)

(72) Diogo José Carretero

(74) Antonio Mauricio Pedras Arnaud OAB/SP nº180.415

Prorrogado de 13/03/2018 a 12/03/2023 (3º Período).

(11) DI 6801841-0

Código 46 - Prorrogação

(22) 20/03/2008

(15) 18/11/2008

(45) 18/11/2008

(54) CONFIGURAÇÃO APLICADA EM BANDA DE RODAGEM PARA PNEU

(73) BRIDGESTONE FIRESTONE NORTH AMERICAN TIRE, LLC (US)



(72) JOHN J. REGALLIS, ROBERT W. ASPER
(74) DANNEMANN, SIEMSEN, BIGLER & IPANEMA MOREIRA
Prorrogado de 21/03/2018 a 20/03/2023 (3º Período).

(11) DI 6801842-8

Código 46 - Prorrogação
(22) 18/03/2008
(15) 30/09/2008
(45) 30/09/2008
(54) CONFIGURAÇÃO APLICADA EM BANDA DE RODAGEM PARA PNEU
(73) BRIDGESTONE FIRESTONE NORTH AMERICAN TIRE, LLC (US)
(72) JOHN J. REGALLIS, CHRISTOPHER G. SCHRADER
(74) DANNEMANN, SIEMSEN, BIGLER & IPANEMA MOREIRA
Prorrogado de 19/03/2018 a 18/03/2023 (3º Período).

(11) DI 6802176-3

Código 46 - Prorrogação
(22) 12/03/2008
(15) 13/01/2009
(45) 13/01/2009
(54) CONFIGURAÇÃO APLICADA EM CHUVEIRO
(73) Duratex S.A. (BR/SP)
(72) Ana Lúcia de Lima Pontes Orlovitz
(74) Antonio Mauricio Pedras Arnaud OAB/SP nº 180.415
Prorrogado de 13/03/2018 a 12/03/2023 (3º Período).

(11) DI 6802198-4

Código 46 - Prorrogação
(22) 21/05/2008
(15) 07/07/2009
(45) 07/07/2009
(54) CONFIGURAÇÃO APLICADA EM FRASCO PARA PRODUTOS DE
PERFUMARIA
(73) LVMH FRAGRANCE BRANDS (FR)
(72) Serge Mansau
Prorrogado de 22/05/2018 a 21/05/2023 (3º Período).

(11) DI 6802487-8

Código 46 - Prorrogação
(22) 02/06/2008
(15) 25/08/2009
(45) 25/08/2009
(54) CONFIGURAÇÃO ORNAMENTAL EM SUPORTE PARA ESPONJA DE
BANHO
(73) Bettanin Industrial S/A (BR/RS)
(72) Dante Bettanin
(74) D'Mark Registros de Marcas e Patentes S/C LTDA
Prorrogado de 03/06/2018 a 02/06/2023 (3º Período).



(11) DI 6803025-8	Código 46 - Prorrogação (22) 18/07/2008 (15) 25/11/2008 (45) 25/11/2008 (54) CONFIGURAÇÃO APLICADA EM DISPOSITIVO PARA MEDIÇÃO, CONTROLE E MONITORAMENTO DE PROCESSOS INDUSTRIAIS (73) CONTEMP INDÚSTRIA COMÉRCIO E SERVIÇOS LTDA (BR/SP) (72) LEVI GIRARDI (74) MARTHOM ASSESSORIA EMPRESARIAL LTDA Prorrogado de 19/07/2018 a 18/07/2023 (3º Período).
(11) DI 6803028-2	Código 46 - Prorrogação (22) 18/07/2008 (15) 25/11/2008 (45) 25/11/2008 (54) CONFIGURAÇÃO APLICADA EM DISPLAY PARA DISPOSITIVO DE MEDIÇÃO, CONTROLE E MONITORAMENTO DE PROCESSOS INDUSTRIAIS (73) CONTEMP INDÚSTRIA COMÉRCIO E SERVIÇOS LTDA (BR/SP) (72) LEVI GIRARDI (74) Marthon Assessoria Empresarial Ltda Prorrogado de 19/07/2018 a 18/07/2023 (3º Período).
(11) DI 6803054-1	Código 46 - Prorrogação (22) 18/07/2008 (15) 10/03/2009 (45) 10/03/2009 (54) CONFIGURAÇÃO APLICADA EM DISPOSITIVO PARA MEDIÇÃO, CONTROLE E MONITORAMENTO DE PROCESSOS INDUSTRIAIS (73) CONTEMP INDÚSTRIA COMÉRCIO E SERVIÇOS LTDA (BR/SP) (72) LEVI GIRARDI (74) Marthon Assessoria Empresarial Ltda Prorrogado de 19/07/2018 a 18/07/2023 (3º Período).
(11) DI 6803068-1	Código 46 - Prorrogação (22) 18/07/2008 (15) 10/03/2009 (45) 10/03/2009 (54) CONFIGURAÇÃO APLICADA EM DISPOSITIVO PARA MEDIÇÃO, CONTROLE E MONITORAMENTO DE PROCESSOS INDUSTRIAIS (73) CONTEMP INDÚSTRIA COMÉRCIO E SERVIÇOS LTDA (BR/SP) (72) LEVI GIRARDI (74) MARTHOM ASSESSORIA EMPRESARIAL LTDA Prorrogado de 19/07/2018 a 18/07/2023 (3º Período).



(11) DI 6803893-3

Código 46 - Prorrogação
(22) 11/03/2008
(15) 24/11/2009
(45) 24/11/2009
(54) "CONFIGURAÇÃO APLICADA EM SABONETEIRA"
(62) DI 6801067-2 11/03/2008
(73) Duratex S.A. (BR/SP)
(72) Diogo José Carretero
(74) ANTONIO MAURICIO PEDRAS ARNAUD
Prorrogado de 12/03/2018 a 11/03/2023 (3º Período).

(11) DI 6805142-5

Código 46 - Prorrogação
(22) 28/11/2008
(15) 28/12/2010
(45) 28/12/2010
(54) PADRÃO ORNAMENTAL APLICADO EM PAINEL DE LEDS
(73) Rudinei Suzin (BR/RS)
(72) Rudinei Suzin
(74) Abdulcarim Bakkar
Prorrogado de 29/11/2018 a 28/11/2023 (3º Período).

(11) DI 6805451-3

Código 46 - Prorrogação
(22) 11/12/2008
(15) 02/03/2010
(45) 02/03/2010
(54) PADRÃO ORNAMENTAL APLICADO EM PAINEL MOSTRADOR
(73) Col - Ven S.A (AR)
(72) Rafael Antonio Colussi, Nestor Juan Venica
(74) Helcio Ferro Ricci
Prorrogado de 12/12/2018 a 11/12/2023 (3º Período).

(11) DI 6805497-1

Código 46 - Prorrogação
(22) 17/12/2008
(15) 27/10/2009
(45) 27/10/2009
(54) "CONFIGURAÇÃO APLICADA EM CONJUNTOS ESPELHOS/
INTERRUPTORES / TOMADAS / CONECTORES ELÉTRICOS"
(73) Ilumi Industria e Comercio Ltda (BR/SP)
(72) PAULO CESAR BEZERRA
(74) BEERRE ASSESSORIA EMPRESARIAL LTDA
Prorrogado de 18/12/2018 a 17/12/2023 (3º Período).

(11) DI 6805667-2

Código 46 - Prorrogação



(22) 26/12/2008
(15) 24/11/2009
(45) 24/11/2009
(54) CONFIGURAÇÃO APLICADA EM ESTOJO PARA EQUIPAMENTO ELÉTRICO
(73) Shindengen Electric Manufacturing Co., Ltd. (JP)
(72) Toshifumi Okano
(74) Custodio de Almeida & CIA
Prorrogado de 27/12/2018 a 26/12/2023 (3º Período).

(11) DI 6805668-0

Código 46 - Prorrogação
(22) 26/12/2008
(15) 24/11/2009
(45) 24/11/2009
(54) CONFIGURAÇÃO APLICADA EM ESTOJO PARA EQUIPAMENTO ELÉTRICO
(73) Shindengen Electric Manufacturing Co., Ltd. (JP)
(72) Toshifumi Okano
(74) Custodio de Almeida & CIA
Prorrogado de 27/12/2018 a 26/12/2023 (3º Período).

(11) DI 6805669-9

Código 46 - Prorrogação
(22) 26/12/2008
(15) 24/11/2009
(45) 24/11/2009
(54) CONFIGURAÇÃO APLICADA EM ESTOJO PARA EQUIPAMENTO ELÉTRICO
(73) Shindengen Electric Manufacturing CO., LTD. (JP)
(72) Toshifumi Okano
(74) Custodio de Almeida & CIA
Prorrogado de 27/12/2018 a 26/12/2023 (3º Período).

(11) DI 6900096-4

Código 46 - Prorrogação
(22) 15/01/2009
(15) 01/12/2009
(45) 01/12/2009
(54) "CONFIGURAÇÃO APLICADA EM FRASCO"
(73) INDÚSTRIA E COMÉRCIO DE BEBIDAS PALAZZO LTDA (BR/SP)
(72) WILSON CARLOS PALAZZO JÚNIOR
(74) ICAMP MARCAS E PATENTES LTDA
Prorrogado de 16/01/2019 a 15/01/2024 (3º Período).

(11) DI 6900623-7

Código 46 - Prorrogação
(22) 04/03/2009



(15) 22/12/2009

(45) 22/12/2009

(54) "CONFIGURAÇÃO APLICADA EM CONTROLE REMOTO"

(73) Maquet SAS (FR)

(72) ROBIN JOUSSE, PATRICE CHANGEUX

(74) ARTUR FRANCISCO SCHAAL

Prorrogado de 05/03/2019 a 04/03/2024 (3º Período).



**Código 46.2 - Exigência de complementação de quinquênio e/ou prorrogação
– Art. 120 e 108 da LPI**

O Titular deverá complementar, de acordo com a tabela vigente na data da complementação o recolhimento do quinquênio/prorrogação , acompanhado da guia de cumprimento de exigência. O não cumprimento no prazo de 60 (sessenta) dias acarretará a extinção do registro.

(11) DI 6400005-2

Código 46.2 - Exigência de complementação de quinquênio e/ou prorrogação –
Art. 120 e 108 da LPI

(15) 20/04/2004

(73) PLÁSTICOS NOVEL DO NORDESTE S/A (BR/BA)

Para regularização do 2º período de vigência do registro, complemente o valor recolhido compatível a pessoa física, para o valor atual de pessoa jurídica, qual seja, R\$425,00.



Código 47 - Petição Não Conhecida

Não conhecimento da petição apresentada em virtude do disposto nos Arts. 218 ou 219 da LPI.

(21) BR 30 2013 004052-6	Código 47 - Petição Não Conhecida (22) 05/07/2013 (71) ARTE DE AÇO MONTADORA LTDA (BR/RS) (74) EDEMAR SOARES ANTONINI Petição 870150004644 de 19/10/2015 não conhecida, conforme art. 219, inciso II da LPI, uma vez que o pedido de desenho industrial recebeu despacho 35, na RPI 2335 de 06/10/2015, que considera arquivado o pedido.
(21) BR 30 2013 004053-4	Código 47 - Petição Não Conhecida (22) 05/07/2013 (71) ARTE DE AÇO MONTADORA LTDA (BR/RS) (74) EDEMAR SOARES ANTONINI Petição 870150004645 de 19/10/2015 não conhecida, conforme art. 219, inciso II da LPI, uma vez que o pedido de desenho industrial recebeu despacho 35, na RPI 2335 de 06/10/2015, que considera arquivado o pedido
(21) BR 30 2015 002255-8	Código 47 - Petição Não Conhecida (22) 13/05/2015 (71) RED RIVER INDÚSTRIA, COMÉRCIO E MARKETING LTDA (BR/RS) (74) ALBERTO JERONIMO GUERRA NETO Petição 870150000310 de 13/05/2015 não conhecida, conforme art. 219, inciso II da LPI, tendo em vista que recebeu despacho 36 na RPI 2412 de 28/03/2017.
(21) BR 30 2017 000332-0	Código 47 - Petição Não Conhecida (22) 27/01/2017 (71) STARA S/A. INDUSTRIA DE IMPLEMENTOS AGRÍCOLAS (BR/RS) (74) GILSON ALMEIDA DA MOTTA Referente à petição 870180003288, por ausência de retribuição.
(21) BR 30 2017 000333-8	Código 47 - Petição Não Conhecida (22) 27/01/2017 (71) STARA S/A. INDUSTRIA DE IMPLEMENTOS AGRÍCOLAS (BR/RS) (74) GILSON ALMEIDA DA MOTTA Referente à 870180003286, por não comprovação de pagamento de retribuição.
(21) BR 30 2017 000334-6	Código 47 - Petição Não Conhecida (22) 27/01/2017 (71) STARA S/A. INDUSTRIA DE IMPLEMENTOS AGRÍCOLAS (BR/RS)



(74) GILSON ALMEIDA DA MOTTA

Referente à petição 870180003281, por falta de pagamento da retribuição.

(11) DI 5900722-2

Código 47 - Petição Não Conhecida

(22) 14/06/1999

(15) 02/05/2001

(71) Itaboraí Alienae Pinheiro (BR/SP) , Paulo Angelo Martins Júnior (BR/SP) ,
Mariano Polewacz (BR/SP) , José Acilino dos Reis Filho (BR/SP)

(74) Waldemar do Nascimento

A petição nº 870180002892, de 12/01/2018, não será conhecida, nos termos do artigo 219, inciso II, da Lei 9.279/1996, por não conter fundamentação legal: a lei não prevê a realização de um segundo exame de mérito.



Código 47.1 - Petição Prejudicada

Prejudicada a Petição Indicada de acordo com o complemento.

(21) BR 30 2012 002288-6

Código 47.1 - Petição Prejudicada

(22) 09/05/2012

(71) Pró-Market Móveis e Expositores Ltda (BR/SP)

(74) Vilage Marcas & Patentes S/S Ltda

Petição prejudicada, tendo em vista a publicação da extinção do registro, na RPI 2465, de 03/04/2018. Em referência à petição nº 870160046534, de 25/08/2016.

(21) BR 30 2012 003748-4

Código 47.1 - Petição Prejudicada

(22) 25/07/2012

(71) HYPERMARCAS S.A (BR/SP)

(74) GUERRA PROPRIEDADE INDUSTRIAL

Petição prejudicada, tendo em vista que o endereço para o qual se solicitou a alteração coincide com o apresentado no Depósito do Pedido de Registro de Desenho Industrial. Em referência à petição nº 870160042408, de 08/08/2016.

(21) BR 30 2012 004637-8

Código 47.1 - Petição Prejudicada

(22) 10/09/2012

(71) HYPERMARCAS S.A. (BR/SP)

(74) GUERRA PROPRIEDADE INDUSTRIAL

Petição prejudicada, tendo em vista que o endereço para o qual se solicitou a alteração coincide com o apresentado no Depósito do Pedido de Registro de Desenho Industrial. Em referência à petição nº 870160042412, de 08/08/2016.

(21) BR 30 2012 004638-6

Código 47.1 - Petição Prejudicada

(22) 10/09/2012

(71) HYPERMARCAS S.A. (BR/SP)

(74) GUERRA PROPRIEDADE INDUSTRIAL

Petição prejudicada, tendo em vista que o endereço para o qual se solicitou a alteração coincide com o apresentado no Depósito do Pedido de Registro de Desenho Industrial. Em referência à petição nº 870160042427, de 08/08/2016.

(21) BR 30 2012 004639-4

Código 47.1 - Petição Prejudicada

(22) 10/09/2012

(71) HYPERMARCAS S.A. (BR/SP)

(74) GUERRA PROPRIEDADE INDUSTRIAL

Petição prejudicada, tendo em vista que o endereço para o qual se solicitou a alteração coincide com o apresentado no Depósito do Pedido de Registro de Desenho Industrial. Em referência à petição nº 870160042430, de 08/08/2016.



(21) BR 30 2013 000093-1	<p>Código 47.1 - Petição Prejudicada (22) 09/01/2013 (30) 20/08/2012 US 29/430,027 (71) CNH AMERICA LLC (US) (74) ARTUR SCHAAL</p> <p>Petição prejudicada, tendo em vista o arquivamento do pedido, publicado na RPI 2362, de 12/04/2016. Em referência à petição nº 870160029764, de 20/06/2016.</p>
(21) BR 30 2013 000817-7	<p>Código 47.1 - Petição Prejudicada (22) 27/02/2013 (71) ADTEX INDÚSTRIA E COMÉRCIO DE PLÁSTICOS LTDA (BR/SP) (74) MODAL MARCAS E PATENTES LTDA</p> <p>Petição prejudicada, tendo em vista que o endereço para qual se solicitou a alteração coincide com aquele declarado no ato do Depósito do Pedido de Registro de Desenho Industrial. Em referência à petição nº 870160042813, de 09/08/2016.</p>
(21) BR 30 2013 003098-9	<p>Código 47.1 - Petição Prejudicada (22) 01/07/2013 (30) 15/01/2013 US 002167155-0001 (71) CREATIVE NAIL DESIGN, INC. (US) (74) DANNEMANN, SEIMSEN, BIGLER & IPANEMA MOREIRA</p> <p>Petição prejudicada, tendo em vista o arquivamento do pedido, publicado na RPI 2441, de 17/10/2017. Em referência à petição nº 870160032301, de 29/06/2016.</p>
(21) BR 30 2014 003253-4	<p>Código 47.1 - Petição Prejudicada (22) 14/07/2014 (71) HALLA VISTEON CLIMATE CONTROL CORP . (KR) (74) HUGO SILVA & MALDONADO PROPRIEDADE INTELECTUAL</p> <p>Petição prejudicada, tendo em vista a publicação do indeferimento do pedido, na RPI 2356, de 01/03/2016. Em referência à petição nº 870160030439, de 22/06/2016.</p>
(21) BR 30 2016 002547-9	<p>Código 47.1 - Petição Prejudicada (22) 16/06/2016 (71) ADTEX-INDÚSTRIA E COMÉRCIO DE PLÁSTICOS LTDA (BR/SP) (74) MODAL MARCAS E PATENTES LTDA.</p> <p>Petição prejudicada, tendo em vista o indeferimento do pedido, publicado na RPI 2429, de 25/07/2017. Em referência à petição nº 870160042816, de 09/08/2016.</p>
(21) BR 30 2016 002548-7	<p>Código 47.1 - Petição Prejudicada (22) 16/06/2016 (71) ADTEX-INDÚSTRIA E COMÉRCIO DE PLÁSTICOS LTDA (BR/SP) (74) MODAL MARCAS E PATENTES LTDA.</p>



Petição prejudicada, tendo em vista o indeferimento do pedido, publicado na RPI 2430, de 01/08/2017. Em referência à petição nº 870160042817, de 09/08/2016.

(21) BR 30 2016 002707-2

Código 47.1 - Petição Prejudicada

(22) 23/06/2016

(71) ADTEX-INDÚSTRIA E COMÉRCIO DE PLÁSTICOS LTDA (BR/SP)

(74) MODAL MARCAS E PATENTES LTDA.

Petição prejudicada, tendo em vista o indeferimento do pedido, publicado na RPI 2433, de 22/08/2017. Em referência à petição nº 870160042819, de 09/08/2016.

(21) BR 30 2016 002772-2

Código 47.1 - Petição Prejudicada

(22) 28/06/2016

(71) ADTEX-INDÚSTRIA E COMÉRCIO DE PLÁSTICOS LTDA (BR/SP)

(74) MODAL MARCAS E PATENTES LTDA.

Petição prejudicada, tendo em vista o indeferimento do pedido, publicado na RPI 2435, de 05/09/2017. Em referência à petição nº 870160042822, de 09/08/2016.

(21) DI 6102447-3

Código 47.1 - Petição Prejudicada

(22) 09/10/2001

(71) NILKO METALURGIA LTDA (BR/PR)

(74) Brasil Sul Marcas e Patentes S/C Ltda

Petição prejudicada, tendo em vista a publicação da extinção do registro, na RPI 2465, de 03/04/2018. Em referência à petição nº 870160022836, de 25/05/2016.

(21) DI 6200777-7

Código 47.1 - Petição Prejudicada

(22) 27/03/2002

(71) Dixie Toga S.A (BR/SP)

(74) Amadeu Gennari Filho

Petição prejudicada, tendo em vista a extinção do registro, publicada na RPI 2465, de 03/04/2018. Em referência à petição nº 870160012862, de 07/04/2016.

(21) DI 6202047-1

Código 47.1 - Petição Prejudicada

(22) 11/07/2002

(71) Dixie Toga S/A (BR/SP)

(74) Amadeu Gennari Filho

Petição prejudicada, tendo em vista a extinção do registro, publicada na RPI 2465, de 03/04/2018. Em referência à petição nº 870160012863, de 07/04/2016.

(21) DI 6604102-3

Código 47.1 - Petição Prejudicada

(22) 07/11/2006

(71) Terex Cifali Equipamentos Ltda (BR/RS)

(74) Eduardo Augusto Faitarone do Sim

Petição prejudicada, tendo em vista a anulação do privilégio, publicada na RPI 1956, de 01/07/2008. Em referência à petição nº 870160042730, de 09/08/2016.



(21) DI 6803471-7

Código 47.1 - Petição Prejudicada

(22) 09/07/2008

(71) NILKO METALURGIA LTDA (BR/PR)

(74) Ildo Ritter de Oliveira

Petição prejudicada, tendo em vista a publicação da extinção do registro, na RPI 2465, de 03/04/2018. Em referência à petição nº 870160023049, de 25/05/2016.

(21) DI 6805191-3

Código 47.1 - Petição Prejudicada

(22) 13/11/2008

(71) NILKO METALURGIA LTDA (BR/PR)

(74) Ildo Ritter de Oliveira

Petição prejudicada, tendo em vista a publicação da extinção do registro, na RPI 2465, de 03/04/2018. Em referência à petição nº 870160023056, de 25/05/2016.

(21) DI 6901008-0

Código 47.1 - Petição Prejudicada

(22) 27/03/2009

(71) Metal Work Pneumática do Brasil Ltda (BR/RS)

(74) Luiz Alberto Rosenstengel

Petição prejudicada, tendo em vista a anulação do privilégio, publicada na RPI 2353, de 10/02/2016. Em referência à petição nº 870160031998, de 28/06/2016.

(21) DI 6901435-3

Código 47.1 - Petição Prejudicada

(22) 23/04/2009

(71) NILKO METALURGIA LTDA (BR/PR)

(74) Ildo Ritter de Oliveira

Petição prejudicada, tendo em vista a publicação da extinção do registro, na RPI 2465, de 03/04/2018. Em referência à petição nº 870160023042, de 25/05/2016.



Código 47.3 - Petição Deferida

Deferimento da petição apresentada

(21) BR 30 2014 002350-0	Código 47.3 - Petição Deferida (71) ARNALDO CAPRAI GRUPPO TESSILE S.P.A (IT) (74) DI BLASI, PARENTE & ASS. PROP. IND. LTDA Petição 870150005299 de 10/11/2015 deferida.
(21) BR 30 2014 005147-4	Código 47.3 - Petição Deferida (71) ÍNDIO DA COSTA LICENSING LTDA. (74) DANNEMAN, SIEMSEN, BIGLER & IPANEMA MOREIRA Petição 020140032651 de 30/10/2014 deferida.
(21) BR 30 2014 005148-2	Código 47.3 - Petição Deferida (71) ÍNDIO DA COSTA LICENSING LTDA. (74) DANNEMANN, SIEMSEN, BIGLER & IPANEMA MOREIRA Petição 020140032650 de 30/10/2014 deferida.
(21) BR 30 2015 002966-8	Código 47.3 - Petição Deferida (71) IDSON JOSÉ ALVES (BR/SC) (74) LUANA KLAUS Referente à petição 870180022575.
(21) BR 30 2017 000416-4	Código 47.3 - Petição Deferida (71) FUNDAÇÃO UNIVERSIDADE DO AMAZONAS (BR/AM) , OCILEIDE CUSTÓDIO DA SILVA (BR/AM) Referente à petição 870180023267.
(21) BR 30 2017 000572-1	Código 47.3 - Petição Deferida (71) BEERKEG INDUSTRIA E COMERCIO LTDA ME (BR/PR) (74) A PROVINCIA MARCAS E PATENTES LTDA. Petição referente à mudança de procurador. Protocolo 870180006719 de 25/01/2018.
(11) BR 30 2017 002544-7	Código 47.3 - Petição Deferida (71) UNILEVER NV (NL) (74) ANA PAULA SANTOS CELIDONIO Referente à petição de protocolo 870170054223
(11) BR 30 2017 002545-5	Código 47.3 - Petição Deferida (71) LG ELECTRONICS INC. (KR) (74) Dannemann, Siemens, Bigler & Ipanema Moreira



Referente à petição de protocolo 870170042605

(11) BR 30 2017 002549-8

Código 47.3 - Petição Deferida
(71) LG ELECTRONICS INC. (KR)
(74) Dannemann, Siemsen, Bigler & Ipanema Moreira
Referente à petição de protocolo 870170047196

(11) BR 30 2017 002550-1

Código 47.3 - Petição Deferida
(71) 3M INNOVATIVE PROPERTIES COMPANY (US)
(74) ANA PAULA SANTOS CELIDONIO
Referente à petição de protocolo 870170062031

(11) BR 30 2017 002551-0

Código 47.3 - Petição Deferida
(71) LG ELECTRONICS INC. (KR)
(74) Dannemann, Siemsen, Bigler & Ipanema Moreira
Referente à petição de protocolo 870170051279

(21) BR 30 2017 003204-4

Código 47.3 - Petição Deferida
(71) NULINE SENSORS, LLC (US) , MICHAEL J. VOSCH (US) , LYNDIA SUE COLE (US)
(74) Hugo Silva & Maldonado Propriedade Intelectual Sociedade Civil S/C Ltda.
Referente à petição de protocolo 870170072110.

(21) BR 30 2017 003206-0

Código 47.3 - Petição Deferida
(71) NULINE SENSORS, LLC (US) , MICHAEL J. VOSCH (US) , LYNDIA SUE COLE (US)
(74) Hugo Silva & Maldonado Propriedade Intelectual Sociedade Civil S/C Ltda.
Referente à petição de protocolo 870170072113



Código 49 - Perda de Prioridade

Perda da prioridade reivindicada por não atender às disposições previstas no Art. 99 da LPI.

(11) BR 30 2015 005685-1

Código 49 - Perda de Prioridade

(22) 15/12/2015

(15) 10/04/2018

(71) WOEHNER GMBH & CO. KG ELEKTROTECHNISCHE SYSTEME (DE)

(74) Dannemann, Siemsen, Bigler & Ipanema Moreira

Referente à reivindicação da Prioridade nº EM 002754333-0002, de 13/08/2015, por não haver correspondência entre a matéria apresentada na prioridade e a apresentada no pedido. Referente à reivindicação da Prioridade nº EM 002754333-0004, de 13/08/2015, por não haver correspondência entre a matéria apresentada na prioridade e a apresentada no pedido.

(11) BR 32 2017 005261-7

Código 49 - Perda de Prioridade

(22) 21/10/2016

(15) 03/04/2018

(62) BR 30 2016 004826-6 21/10/2016

(71) CNH INDUSTRIAL AMERICA LLC (US)

(74) ARTUR SCHAAL

Referente à Reivindicação de Prioridade nº 29/562,199, de 22/04/2016, por não haver correspondência entre a matéria apresentada na prioridade e a apresentada no depósito do pedido BR 302016004826-6, ao qual este pedido dividido está vinculado.



Código 50 - Alteração de Classificação

Alterada a classificação do registro para melhor adequação.

(11) DI 6903711-6

Código 50 - Alteração de Classificação

(22) 24/09/2009

(15) 28/12/2010

(71) The Iams Company (US)

(74) Vieira de Mello Advogados

Visando à melhor adequação do registro à Classificação Internacional, alterada a classe principal para: 14.04. TELAS DE EXIBIÇÃO E ÍCONES.



Código 51 - Renumeração

Alterada a numeração por ter sido numerado indevidamente.

(21) BR 32 2012 000432-5

Código 51 - Renumeração

(22) 28/12/2010

(62) DI 7005823-7 28/12/2010

(71) OTTO BOCK HEALTHCARE GMBH (DE)

(74) Dannemann, siemsen, Bigler & Ipanema Moreira

Pedido renumerado devido a mudança de natureza de BR 30 2012 000432-2 para BR 32 2012 000432-5

(21) BR 32 2012 000459-7

Código 51 - Renumeração

(22) 07/04/2010

(62) DI 7001221-0 07/04/2010

(71) Weber-Stephen Products Co. (US)

(74) Dannemann, Siemens, Bigler & Ipanema Moreira

Pedido renumerado devido a mudança de natureza de BR 30 2012 000459-4 para BR 32 2012 000459-7

(21) BR 32 2014 002829-7

Código 51 - Renumeração

(22) 03/02/2011

(62) DI 7100783-0 03/02/2011

(71) MANITOWOC FOODSERVICE COMPANIES, LLC (US)

(74) LUIZ LEONARDOS & CIA - PROPRIEDADE INTELECTUAL

Pedido renumerado devido a mudança de natureza de BR 30 2014 002829-4 para BR 32 2014 002829-7



Código 53 - Notificação de Decisão Judicial

Notificação de decisão judicial referente ao registro.

(11) DI 6800188-6

Código 53 - Notificação de Decisão Judicial

(22) 30/01/2008

(15) 04/11/2008

(71) MAGGION INDÚSTRIAS DE PNEUS E MÁQUINAS LTDA (BR/SP)

(74) MAURÍCIO DARRÉ

Concedida a tutela provisória de urgência com determinação judicial de imediata restauração dos efeitos do registro de desenho industrial DI 6800188-6.



Código 56 - Transferência Deferida

Notificação do deferimento da transferência requerida.

(11) DI 5300993-2

Código 56 - Transferência Deferida

(22) 23/08/1993

(15) 02/09/1997

(73) NANCES HOLDINGS S.A. (BR/SP)

(74) GUERRA PROPRIEDADE INDUSTRIAL

Transferido de Johnson & Johnson, conforme petição nº 870160038873, de 25/07/2016.



Código 59 - Alteração de Nome Deferida

Notificação do deferimento da alteração de nome requerida.

(11) BR 30 2012 001539-1	Código 59 - Alteração de Nome Deferida (22) 29/03/2012 (15) 10/07/2012 (71) NILKO TECNOLOGIA LTDA. (BR/PR) (74) Brasil Sul Marcas e Patentes S/C Ltda. Nome alterado de Nilko Metalurgia Ltda., conforme petição nº 870160023033, de 25/05/2016.
(11) BR 30 2012 001785-8	Código 59 - Alteração de Nome Deferida (22) 11/04/2012 (15) 11/06/2013 (71) BEMIS DO BRASIL INDÚSTRIA E COMÉRCIO DE EMBALAGENS LTDA. (BR/SP) (74) EDMUNDO BRUNNER ASSESSORIA EM PROPRIEDADE INDUSTRIAL LTDA. Nome alterado de Dixie Toga Ltda., conforme petição nº 870160012904, de 07/04/2016.
(11) BR 30 2012 003391-8	Código 59 - Alteração de Nome Deferida (22) 05/07/2012 (15) 26/02/2013 (71) NILKO TECNOLOGIA LTDA. (BR/PR) (74) Brasil Sul Marcas e Patentes S/C Ltda Nome alterado de Nilko Metalurgia Ltda., conforme petição nº 870160022828, de 25/05/2016.
(11) BR 30 2012 004192-9	Código 59 - Alteração de Nome Deferida (22) 15/08/2012 (15) 27/05/2014 (71) BEMIS DO BRASIL INDÚSTRIA E COMÉRCIO DE EMBALAGENS LTDA. (BR/SP) (74) EDMUNDO BRUNNER ASSESSORIA EM PROPRIEDADE INDUSTRIAL LTDA. Nome alterado de Dixie Toga Ltda., conforme petição nº 870160012906, de 07/04/2016.
(11) BR 30 2012 006398-1	Código 59 - Alteração de Nome Deferida (22) 13/12/2012 (15) 05/04/2016



(71) NILKO TECNOLOGIA LTDA. (BR/PR)
(74) Brasil Sul Marcas E Patentes S/C LTDA
Nome alterado de Nilko Metalurgia Ltda., conforme petição nº 870160022839, de 25/05/2016.

(11) BR 30 2012 006530-5 Código 59 - Alteração de Nome Deferida
(22) 18/12/2012
(15) 29/10/2013
(71) BEMIS DO BRASIL INDÚSTRIA E COMÉRCIO DE EMBALAGENS LTDA. (BR/SP)
(74) EDMUNDO BRUNNER ASSESSORIA EM PROPRIEDADE INDUSTRIAL LTDA.
Nome alterado de Dixie Toga Ltda., conforme petição nº 870160012907, de 07/04/2016.

(11) BR 30 2012 006609-3 Código 59 - Alteração de Nome Deferida
(22) 20/12/2012
(15) 20/08/2013
(71) NILKO TECNOLOGIA LTDA. (BR/PR)
(74) Brasil Sul Marcas e Patentes S/C Ltda
Nome alterado de Nilko Metalurgia Ltda., conforme petição nº 870160022825, de 25/05/2016.

(11) BR 30 2013 000097-4 Código 59 - Alteração de Nome Deferida
(22) 09/01/2013
(15) 12/04/2016
(71) CNH INDUSTRIAL AMERICA LLC (US)
(74) ARTUR SCHAAL
Nome alterado de CNH America LLC, conforme petição nº 870160029786, de 20/06/2016.

(11) BR 30 2013 000701-4 Código 59 - Alteração de Nome Deferida
(22) 20/02/2013
(15) 03/06/2014
(71) CNH INDUSTRIAL AMERICA LLC (US)
(74) ARTUR SCHAAL
Nome alterado de CNH America LLC, conforme petição nº 870160029741, de 20/06/2016.

(11) BR 30 2013 000713-8 Código 59 - Alteração de Nome Deferida
(22) 21/02/2013
(15) 04/11/2014
(71) CNH INDUSTRIAL AMERICA LLC (US)
(74) ARTUR SCHAAL



Nome alterado de CNH America LLC, conforme petição nº 870160029750, de 20/06/2016.

(11) BR 30 2013 000716-2

Código 59 - Alteração de Nome Deferida

(22) 21/02/2013

(15) 03/06/2014

(71) CNH INDUSTRIAL AMERICA LLC (US)

(74) ARTUR SCHAAL

Nome alterado de CNH America LLC, conforme petição nº 870160029772, de 20/06/2016.

(11) BR 30 2013 000739-1

Código 59 - Alteração de Nome Deferida

(22) 22/02/2013

(15) 25/08/2015

(71) NILKO TECNOLOGIA LTDA. (BR/PR)

(74) Brasil Sul Marcas e Patentes S/C Ltda

Nome alterado de Nilko Metalurgia Ltda., conforme petição nº 870160022820, de 25/05/2016.

(11) BR 30 2013 000761-8

Código 59 - Alteração de Nome Deferida

(22) 20/02/2013

(15) 03/06/2014

(71) CNH INDUSTRIAL AMERICA LLC (US)

(74) ARTUR SCHAAL

Nome alterado de CNH America LLC, conforme petição nº 870160029758, de 20/06/2016.

(11) BR 30 2013 000775-8

Código 59 - Alteração de Nome Deferida

(22) 21/02/2013

(15) 03/06/2014

(71) CNH INDUSTRIAL AMERICA LLC (US)

(74) ARTUR SCHAAL

Nome alterado de CNH America LLC, conforme petição nº 870160029769, de 20/06/2016.

(21) BR 30 2013 000776-6

Código 59 - Alteração de Nome Deferida

(22) 21/02/2013

(71) CNH INDUSTRIAL AMERICA LLC (US)

(74) ARTUR SCHAAL

Nome alterado de CNH America LLC, conforme petição nº 870160029782, de 20/06/2016.

(11) BR 30 2013 002297-8

Código 59 - Alteração de Nome Deferida

(22) 17/05/2013



(15) 22/07/2014

(71) BEMIS DO BRASIL INDÚSTRIA E COMÉRCIO DE EMBALAGENS LTDA.
(BR/SP)

(74) EDMUNDO BRUNNER ASSESSORIA EM PROPRIEDADE INDUSTRIAL
LTDA.

Nome alterado de Dixie Toga Ltda., conforme petição nº 870160012908, de
07/04/2016.

(11) BR 30 2013 002372-9

Código 59 - Alteração de Nome Deferida

(22) 22/05/2013

(15) 24/11/2015

(71) TAKEDA AS (NO)

(74) DANNEMANN, SIEMSEN, BIGLER & IPANEMA MOREIRA

Nome alterado de Takeda Nycomed AS, conforme petição nº 870160017270, de
03/05/2016.

(11) BR 30 2013 003454-2

Código 59 - Alteração de Nome Deferida

(22) 17/07/2013

(15) 07/02/2017

(71) FIAT AUTOMÓVEIS LTDA. (BR/MG)

Nome alterado de Fiat Automóveis S.A., conforme petição nº 870160040475, de
29/07/2016.

(11) BR 30 2013 003456-9

Código 59 - Alteração de Nome Deferida

(22) 17/07/2013

(15) 07/02/2017

(71) FIAT AUTOMÓVEIS LTDA. (BR/MG)

Nome alterado de Fiat Automóveis S.A., conforme petição nº 870160040497, de
29/07/2016.

(11) BR 30 2013 003460-7

Código 59 - Alteração de Nome Deferida

(22) 17/07/2013

(15) 07/02/2017

(71) FIAT AUTOMÓVEIS LTDA. (BR/MG)

Nome alterado de Fiat Automóveis S.A., conforme petição nº 870160040511, de
29/07/2016.

(11) BR 30 2013 003461-5

Código 59 - Alteração de Nome Deferida

(22) 17/07/2013

(15) 07/02/2017

(71) FIAT AUTOMÓVEIS LTDA. (BR/MG)

Nome alterado de Fiat Automóveis S.A., conforme petição nº 870160040540, de
29/07/2016.



(11) BR 30 2013 003462-3	Código 59 - Alteração de Nome Deferida (22) 17/07/2013 (15) 07/02/2017 (71) FIAT AUTOMÓVEIS LTDA. (BR/MG) Nome alterado de Fiat Automóveis S.A., conforme petição nº 870160040562, de 29/07/2016.
(11) BR 30 2013 003463-1	Código 59 - Alteração de Nome Deferida (22) 17/07/2013 (15) 07/02/2017 (71) FIAT AUTOMÓVEIS LTDA. (BR/MG) Nome alterado de Fiat Automóveis S.A., conforme petição nº 870160040776, de 01/08/2016.
(11) BR 30 2013 003471-2	Código 59 - Alteração de Nome Deferida (22) 17/07/2013 (15) 07/02/2017 (71) FIAT AUTOMÓVEIS LTDA. (BR/MG) Nome alterado de Fiat Automóveis S.A., conforme petição nº 870160040781, de 01/08/2016.
(11) BR 30 2013 003472-0	Código 59 - Alteração de Nome Deferida (22) 17/07/2013 (15) 07/02/2017 (71) FIAT AUTOMÓVEIS LTDA. (BR/MG) Nome alterado de Fiat Automóveis S.A., conforme petição nº 870160040792, de 01/08/2016.
(11) BR 30 2013 003474-7	Código 59 - Alteração de Nome Deferida (22) 17/07/2013 (15) 14/02/2017 (71) FIAT AUTOMÓVEIS LTDA. (BR/MG) Nome alterado de Fiat Automóveis S.A., conforme petição nº 870160040802, de 01/08/2016.
(11) BR 30 2013 003475-5	Código 59 - Alteração de Nome Deferida (22) 17/07/2013 (15) 14/02/2017 (71) FIAT AUTOMÓVEIS LTDA. (BR/MG) Nome alterado de Fiat Automóveis S.A., conforme petição nº 870160040817, de 01/08/2016.
(11) BR 30 2014 005947-5	Código 59 - Alteração de Nome Deferida (22) 27/11/2014



(15) 03/01/2017

(71) NILKO TECNOLOGIA LTDA. (BR/PR)

(74) BRASIL SUL MARCAS E PATENTES S/C LTDA

Nome alterado de Nilko Metalurgia Ltda., conforme petição nº 870160023039, de 25/05/2016.

(11) BR 30 2015 001163-7

Código 59 - Alteração de Nome Deferida

(22) 13/03/2015

(15) 21/06/2016

(71) PMI SOUTH AMERICA, S.A. (BR/RJ)

(74) DANNEMANN, SIEMSEN, BIGLER & IPANEMA MOREIRA

Nome alterado de M. Agostini S.A., conforme petição nº 870160031116, de 24/06/2016.

(11) BR 30 2015 001208-0

Código 59 - Alteração de Nome Deferida

(22) 16/03/2015

(15) 30/05/2017

(71) GIBSON INNOVATIONS BELGIUM NV (BE)

(74) DANIEL ADVOGADOS

Nome alterado de Woor Innovations Belgium NV, conforme petição nº 870160024024, de 30/05/2016.

(11) BR 30 2015 001210-2

Código 59 - Alteração de Nome Deferida

(22) 16/03/2015

(15) 25/07/2017

(71) GIBSON INNOVATIONS BELGIUM NV (BE)

(74) DANIEL ADVOGADOS

Nome alterado de Woor Innovations Belgium NV, conforme petição nº 870160024017, de 30/05/2016.

(11) BR 30 2015 001231-5

Código 59 - Alteração de Nome Deferida

(22) 17/03/2015

(15) 21/06/2016

(71) GIBSON INNOVATIONS BELGIUM NV (BE)

(74) DANIEL ADVOGADOS

Nome alterado de Woor Innovations Belgium NV, conforme petição nº 870160024029, de 30/05/2016.

(11) BR 30 2015 001232-3

Código 59 - Alteração de Nome Deferida

(22) 17/03/2015

(15) 11/07/2017

(71) GIBSON INNOVATIONS BELGIUM NV (BE)

(74) DANIEL ADVOGADOS

Nome alterado de Woor Innovations Belgium NV, conforme petição nº



870160024009, de 30/05/2016.

(11) BR 30 2015 001248-0 Código 59 - Alteração de Nome Deferida
(22) 18/03/2015
(15) 21/06/2016
(71) GIBSON INNOVATIONS BELGIUM NV (BE)
(74) DANIEL ADVOGADOS
Nome alterado de Woon Innovations Belgium NV, conforme petição nº 870160024015, de 30/05/2016.

(11) BR 30 2015 001251-0 Código 59 - Alteração de Nome Deferida
(22) 18/03/2015
(15) 21/06/2016
(71) GIBSON INNOVATIONS BELGIUM NV (BE)
(74) DANIEL ADVOGADOS
Nome alterado de Woon Innovations Belgium NV, conforme petição nº 870160024027, de 30/05/2016.

(21) BR 30 2015 001305-2 Código 59 - Alteração de Nome Deferida
(22) 23/03/2015
(71) ELECTRIC INK INDÚSTRIA COMÉRCIO IMPORTAÇÃO E EXPORTAÇÃO LTDA. EPP (BR/MG)
(74) SÁVIO FARIA NEVES API/1928
Nome alterado de Electric Ink Máquinas e Tintas Especiais Ltda., conforme petição nº 870160020749, de 17/05/2016.

(21) BR 30 2015 001306-0 Código 59 - Alteração de Nome Deferida
(22) 23/03/2015
(71) ELECTRIC INK INDÚSTRIA COMÉRCIO IMPORTAÇÃO E EXPORTAÇÃO LTDA. EPP (BR/MG)
(74) SÁVIO FARIA NEVES
Nome alterado de Electric Ink Máquinas e Tintas Especiais Ltda., conforme petição nº 870160020725, de 17/05/2016.

(21) BR 30 2015 001307-9 Código 59 - Alteração de Nome Deferida
(22) 23/03/2015
(71) ELECTRIC INK INDÚSTRIA COMÉRCIO IMPORTAÇÃO E EXPORTAÇÃO LTDA. EPP (BR/MG)
(74) sávio faria neves
Nome alterado de Electric Ink Máquinas e Tintas Especiais Ltda., conforme petição nº 870160020803, de 17/05/2016.

(21) BR 30 2015 001308-7 Código 59 - Alteração de Nome Deferida
(22) 23/03/2015



(71) ELECTRIC INK INDÚSTRIA COMÉRCIO IMPORTAÇÃO E EXPORTAÇÃO LTDA. EPP (BR/MG)

(74) SÁVIO FARIA NEVES

Nome alterado de Electric Ink Máquinas e Tintas Especiais Ltda., conforme petição nº 870160020815, de 17/05/2016.

(21) BR 30 2015 001309-5

Código 59 - Alteração de Nome Deferida

(22) 23/03/2015

(71) ELECTRIC INK INDÚSTRIA COMÉRCIO IMPORTAÇÃO E EXPORTAÇÃO LTDA. EPP (BR/MG)

(74) SÁVIO FARIA NEVES

Nome alterado de Electric Ink Máquinas e Tintas Especiais Ltda., conforme petição nº 870160020810, de 17/05/2016.

(11) BR 30 2015 001512-8

Código 59 - Alteração de Nome Deferida

(22) 01/04/2015

(15) 18/04/2017

(71) PLÁSTICOS JUQUITIBA INDÚSTRIA E COMÉRCIO EIRELI (BR/SP)

(74) DAVID DO NASCIMENTO ADVOGADOS ASSOCIADOS

Nome alterado de Plásticos Juitiba Indústria e Comércio Ltda., conforme petição nº 870160042862, de 09/08/2016.

(11) BR 30 2015 002317-1

Código 59 - Alteração de Nome Deferida

(22) 15/05/2015

(15) 30/05/2017

(71) GIBSON INNOVATIONS BELGIUM NV (BE)

(74) DANIEL ADVOGADOS

Nome alterado de Woon Innovations Belgium NV, conforme petição nº 870160024026, de 30/05/2016.

(21) BR 30 2016 001193-1

Código 59 - Alteração de Nome Deferida

(22) 23/03/2016

(71) SNCF MOBILITIES (FR)

(74) Gustavo Starling Leonardos

Nome alterado de Societé Nationale des Chemins de Fer Français - SNCF, conforme petição nº 870160026781, de 08/06/2016.

(11) BR 30 2016 001675-5

Código 59 - Alteração de Nome Deferida

(22) 20/04/2016

(15) 01/08/2017

(71) CORP MOBILIÁRIO LTDA - ME (BR/SP)

(74) SOMARCA ASSESSORIA EMPRESARIAL S/C LDA

Nome alterado de F. Way Soluções em Mobiliário Ltda. ME, conforme petição nº 018160003415, de 29/08/2016.



(21) BR 30 2016 001938-0	Código 59 - Alteração de Nome Deferida (22) 09/05/2016 (71) BEERKEG INDÚSTRIA E COMÉRCIO LTDA. - ME (BR/PR) (74) Seniors Marcas e Patentes S/C Ltda. Nome alterado de Petkeg Indústria e Comércio Ltda. - ME, conforme petição nº 870160037947, de 21/07/2016.
(11) BR 30 2016 001940-1	Código 59 - Alteração de Nome Deferida (22) 09/05/2016 (15) 05/12/2017 (71) BEERKEG INDÚSTRIA E COMÉRCIO LTDA. - ME (BR/PR) (74) Seniors Marcas e Patentes S/C Ltda. Nome alterado de Petkeg Indústria e Comércio Ltda. - ME, conforme petição nº 870160037942, de 21/07/2016.
(11) DI 5701659-3	Código 59 - Alteração de Nome Deferida (22) 15/10/1997 (15) 01/12/1998 (71) NILKO TECNOLOGIA LTDA. (BR/PR) (74) Brasil Sul Marcas e Patentes S/C Ltda. Nome alterado de Nilko Metalurgia Ltda., conforme petição nº 870160022832, de 25/05/2016.
(11) DI 5802282-1	Código 59 - Alteração de Nome Deferida (22) 27/11/1998 (15) 08/02/2000 (71) NILKO TECNOLOGIA LTDA. (BR/PR) (74) Brasil Sul Marcas e Patentes S/C Ltda. Nome alterado de Nilko Metalurgia Ltda., conforme petição nº 870160022847, de 25/05/2016.
(11) DI 5802284-8	Código 59 - Alteração de Nome Deferida (22) 27/11/1998 (15) 08/02/2000 (71) NILKO TECNOLOGIA LTDA. (BR/PR) (74) Brasil Sul Marcas e Patentes S/C Ltda. Nome alterado de Nilko Metalurgia Ltda., conforme petição nº 870160022935, de 25/05/2016.
(11) DI 5802289-9	Código 59 - Alteração de Nome Deferida (22) 30/11/1998 (15) 08/02/2000 (71) TECNOLOGIA BANCÁRIA S.A (BR/SP)



(74) TINOCO SOARES & FILHO LTDA

Alteração de sede deferida, conforme petição nº 870160047549, de 29/08/2016.

(11) DI 6301492-0

Código 59 - Alteração de Nome Deferida

(22) 09/05/2003

(15) 13/07/2004

(71) MCM63 FRANQUIAS E EVENTOS LTDA-ME (BR/SP)

(74) Eudes Lopes de Castro

Nome alterado de MCM63 Franquias e Eventos Ltda., conforme petição nº 870160011344, de 29/03/2016.

(11) DI 6304352-1

Código 59 - Alteração de Nome Deferida

(22) 01/12/2003

(15) 09/03/2004

(71) NILKO TECNOLOGIA LTDA. (BR/PR)

(74) Brasil Sul Marcas e Patentes S/C Ltda

Nome alterado de Nilko Metalurgia Ltda., conforme petição nº 870160022941, de 25/05/2016.

(11) DI 6304368-8

Código 59 - Alteração de Nome Deferida

(22) 09/12/2003

(15) 30/03/2004

(71) NILKO TECNOLOGIA LTDA. (BR/PR)

(74) Brasil Sul Marcas e Patentes S/C Ltda

Nome alterado de Nilko Metalurgia Ltda., conforme petição nº 870160023008, de 25/05/2016.

(11) DI 6401722-2

Código 59 - Alteração de Nome Deferida

(22) 27/05/2004

(15) 08/09/2004

(71) NILKO TECNOLOGIA LTDA. (BR/PR)

(74) Brasil Sul Marcas e Patentes S/C Ltda

Nome alterado de Nilko Metalurgia Ltda., conforme petição nº 870160023014, de 25/05/2016.

(11) DI 6401817-2

Código 59 - Alteração de Nome Deferida

(22) 03/06/2004

(15) 31/08/2004

(71) NILKO TECNOLOGIA LTDA. (BR/PR)

(74) Brasil Sul Marcas e Patentes S/C Ltda

Nome alterado de Nilko Metalurgia Ltda., conforme petição nº 870160023017, de 25/05/2016.

(11) DI 6503741-3

Código 59 - Alteração de Nome Deferida



(22) 29/09/2005
(15) 01/03/2006
(71) ULSTEIN DESIGN & SOLUTIONS AS (NO)
(74) KASZNAR, LEONARDOS ADVOGADOS
Nome alterado de Ulstein Design AS, conforme petição nº 870160027224, de 10/06/2016.

(11) DI 6600044-0

Código 59 - Alteração de Nome Deferida
(22) 13/01/2006
(15) 27/06/2006
(71) RECKITT BENCKISER LLC (US)
(74) Di Blasi, Parente, S. G. & Associados
Nome alterado de Reckitt Benckiser Inc., conforme petição nº 870160043481, de 15/08/2016.

(11) DI 6701048-2

Código 59 - Alteração de Nome Deferida
(22) 08/03/2007
(15) 16/10/2007
(71) DIXIE TOGA S/A (BR/SP)
(74) EDMUNDO BRUNNER ASSESSORIA EM PROPRIEDADE INDUSTRIAL LTDA.
Esclareça a divergência entre o nome/razão social da titular atual, que consta em nosso cadastro, e aquele previsto no contrato social apresentado. Caso tenha ocorrido alteração de nome anterior a ora solicitada, essa deve ser requerida, por meio de petição. Em referência à petição nº 870160012867, de 07/04/2016.

(11) DI 6701772-0

Código 59 - Alteração de Nome Deferida
(22) 17/04/2007
(15) 10/06/2008
(71) ESTOK COMÉRCIO E REPRESENTAÇÕES S.A. (BR/SP)
(74) TINOCO SOARES & FILHO LTDA
Nome alterado de Estok Comércio e Representações Ltda., conforme petição nº 870160030615, de 22/06/2016.

(11) DI 6701773-8

Código 59 - Alteração de Nome Deferida
(22) 17/04/2007
(15) 10/06/2008
(71) ESTOK COMÉRCIO E REPRESENTAÇÕES S.A. (BR/SP)
(74) TINOCO SOARES & FILHO LTDA
Nome alterado de Estok Comércio e Representações Ltda., conforme petição nº 870160030597, de 22/06/2016.

(11) DI 6900232-0

Código 59 - Alteração de Nome Deferida
(22) 29/01/2009



(15) 01/12/2009
(71) NILKO TECNOLOGIA LTDA. (BR/PR)
(74) Brasil Sul Marcas e Patentes S/C Ltda
Nome alterado de Nilko Metalurgia Ltda., conforme petição nº 870160023023, de 25/05/2016.

(11) DI 6904152-0 Código 59 - Alteração de Nome Deferida
(22) 03/11/2009
(15) 22/06/2010
(71) FINAGAZ (FR)
(74) TAVARES PROPRIEDADE INTELECTUAL LTDA.
Nome alterado de Totalgaz, conforme petição nº 870160025233, de 02/06/2016.

(11) DI 6904646-8 Código 59 - Alteração de Nome Deferida
(22) 04/12/2009
(15) 17/08/2010
(71) NILKO TECNOLOGIA LTDA. (BR/PR)
(74) Brasil Sul Marcas e Patentes S/C LTDA
Nome alterado de Nilko Metalurgia Ltda., conforme petição nº 870160023030, de 25/05/2016.

(11) DI 7000654-7 Código 59 - Alteração de Nome Deferida
(22) 03/03/2010
(15) 01/03/2011
(71) CATERPILLAR GLOBAL MINING LLC (US)
(74) PINHEIRO, NUNES, ARNAUD & SCATAMBURLO ADVOGADOS
Nome alterado de Bucyrus International, Inc., conforme petição nº 870160013349, de 11/04/2016.

(11) DI 7102850-1 Código 59 - Alteração de Nome Deferida
(22) 06/05/2011
(15) 17/04/2012
(71) GEMALTO M2M GMBH (DE)
(74) Dannemann, Siemsen, Bigler & Ipanema Moreira
Nome alterado de Cinterion Wireless Modules GmbH, conforme petição nº 870160016404, de 29/04/2016.

(11) DI 7103304-1 Código 59 - Alteração de Nome Deferida
(22) 11/07/2011
(15) 17/04/2012
(71) TAKEDA PHARMA LTDA. (BR/SP)
(74) Dannemann, Siemsen, Bigler & Ipanema Moreira
Nome alterado de Nycomed Pharma Ltda. conforme petição nº 870160032128, de 28/06/2016.





Código 61 - Alteração de Nome em Exigência

Exigência referente ao pedido de alteração de nome requerida. Desta data corre o prazo de 60 (sessenta) dias para cumprimento da exigência formulada, sob pena de arquivamento da Petição do pedido de alteração.

(11) DI 6100793-5

Código 61 - Alteração de Nome em Exigência

(22) 03/04/2001

(15) 31/07/2001

(71) DIXIE TOGA S/A (BR/SP)

(74) EDMUNDO BRUNNER ASSESSORIA EM PROPRIEDADE INDUSTRIAL LTDA

Esclareça a divergência entre o nome/razão social da titular atual, que consta em nosso cadastro, e aquele previsto no contrato social apresentado. Caso tenha ocorrido alteração de nome anterior a ora solicitada, essa deve ser requerida, por meio de petição. Em referência à petição nº 870160012859, de 07/04/2016.

(11) DI 6600241-9

Código 61 - Alteração de Nome em Exigência

(22) 27/01/2006

(15) 11/04/2006

(71) DIXIE TOGA S/A (BR/SP)

(74) EDMUNDO BRUNNER ASSESSORIA EM PROPRIEDADE INDUSTRIAL LTDA.

Esclareça a divergência entre o nome/razão social da titular atual, que consta em nosso cadastro, e aquele previsto no contrato social apresentado. Caso tenha ocorrido alteração de nome anterior a ora solicitada, essa deve ser requerida, por meio de petição. Em referência à petição nº 870160012866, de 07/04/2016.

(11) DI 6701257-4

Código 61 - Alteração de Nome em Exigência

(22) 03/05/2007

(15) 06/11/2007

(71) DIXIE TOGA S/A (BR/SP)

(74) EDMUNDO BRUNNER ASSESSORIA EM PROPRIEDADE INDUSTRIAL LTDA.

Esclareça a divergência entre o nome/razão social da titular atual, que consta em nosso cadastro, e aquele previsto no contrato social apresentado. Caso tenha ocorrido alteração de nome anterior a ora solicitada, essa deve ser requerida, por meio de petição. Em referência à petição nº 870160012870, de 07/04/2016.

(11) DI 6701626-0

Código 61 - Alteração de Nome em Exigência

(22) 23/03/2007

(15) 04/12/2007

(71) DIXIE TOGA S/A (BR/SP)

(74) EDMUNDO BRUNNER ASSESSORIA EM PROPRIEDADE INDUSTRIAL



LTDA.

Esclareça a divergência entre o nome/razão social da titular atual, que consta em nosso cadastro, e aquele previsto no contrato social apresentado. Caso tenha ocorrido alteração de nome anterior a ora solicitada, essa deve ser requerida, por meio de petição. Em referência à petição nº 870160012871, de 07/04/2016.

(11) DI 6701646-4

Código 61 - Alteração de Nome em Exigência

(22) 29/03/2007

(15) 27/11/2007

(71) DIXIE TOGA S/A (BR/SP)

(74) EDMUNDO BRUNNER ASSESSORIA EM PROPRIEDADE INDUSTRIAL LTDA.

Esclareça a divergência entre o nome/razão social da titular atual, que consta em nosso cadastro, e aquele previsto no contrato social apresentado. Caso tenha ocorrido alteração de nome anterior a ora solicitada, essa deve ser requerida, por meio de petição. Em referência à petição nº 870160012874, de 07/04/2016.

(11) DI 6703218-4

Código 61 - Alteração de Nome em Exigência

(22) 18/05/2007

(15) 08/04/2008

(71) DIXIE TOGA S/A (BR/SP)

(74) EDMUNDO BRUNNER ASSESSORIA EM PROPRIEDADE INDUSTRIAL LTDA.

Esclareça a divergência entre o nome/razão social da titular atual, que consta em nosso cadastro, e aquele previsto no contrato social apresentado. Caso tenha ocorrido alteração de nome anterior a ora solicitada, essa deve ser requerida, por meio de petição. Em referência à petição nº 870160012875, de 07/04/2016.

(11) DI 6802720-6

Código 61 - Alteração de Nome em Exigência

(22) 07/07/2008

(15) 25/08/2009

(71) DIXIE TOGA S/A (BR/SP)

(74) EDMUNDO BRUNNER ASSESSORIA EM PROPRIEDADE INDUSTRIAL LTDA.

Esclareça a divergência entre o nome/razão social da titular atual, que consta em nosso cadastro, e aquele previsto no contrato social apresentado. Caso tenha ocorrido alteração de nome anterior a ora solicitada, essa deve ser requerida, por meio de petição. Em referência à petição nº 870160012878, de 07/04/2016.

(11) DI 6802722-2

Código 61 - Alteração de Nome em Exigência

(22) 07/07/2008

(15) 08/09/2009

(71) DIXIE TOGA S/A (BR/SP)

(74) EDMUNDO BRUNNER ASSESSORIA EM PROPRIEDADE INDUSTRIAL



LTDA.

Esclareça a divergência entre o nome/razão social da titular atual, que consta em nosso cadastro, e aquele previsto no contrato social apresentado. Caso tenha ocorrido alteração de nome anterior a ora solicitada, essa deve ser requerida, por meio de petição. Em referência à petição nº 870160012880, de 07/04/2016.

(11) DI 6804798-3

Código 61 - Alteração de Nome em Exigência

(22) 30/10/2008

(15) 20/10/2009

(71) DIXIE TOGA S/A (BR/SP)

(74) EDMUNDO BRUNNER ASSESSORIA EM PROPRIEDADE INDUSTRIAL LTDA.

Esclareça a divergência entre o nome/razão social da titular atual, que consta em nosso cadastro, e aquele previsto no contrato social apresentado. Caso tenha ocorrido alteração de nome anterior a ora solicitada, essa deve ser requerida, por meio de petição. Em referência à petição nº 870160012883, de 07/04/2016.

(11) DI 6804799-1

Código 61 - Alteração de Nome em Exigência

(22) 30/10/2008

(15) 20/10/2009

(71) DIXIE TOGA S/A (BR/SP)

(74) EDMUNDO BRUNNER ASSESSORIA EM PROPRIEDADE INDUSTRIAL LTDA.

Esclareça a divergência entre o nome/razão social da titular atual, que consta em nosso cadastro, e aquele previsto no contrato social apresentado. Caso tenha ocorrido alteração de nome anterior a ora solicitada, essa deve ser requerida, por meio de petição. Em referência à petição nº 870160012886, de 07/04/2016.

(11) DI 6804800-9

Código 61 - Alteração de Nome em Exigência

(22) 30/10/2008

(15) 03/11/2009

(71) DIXIE TOGA S/A (BR/SP)

(74) EDMUNDO BRUNNER ASSESSORIA EM PROPRIEDADE INDUSTRIAL LTDA.

Esclareça a divergência entre o nome/razão social da titular atual, que consta em nosso cadastro, e aquele previsto no contrato social apresentado. Caso tenha ocorrido alteração de nome anterior a ora solicitada, essa deve ser requerida, por meio de petição. Em referência à petição nº 870160012888, de 07/04/2016.

(11) DI 6804801-7

Código 61 - Alteração de Nome em Exigência

(22) 30/10/2008

(15) 03/11/2009

(71) DIXIE TOGA S/A (BR/SP)

(74) EDMUNDO BRUNNER ASSESSORIA EM PROPRIEDADE INDUSTRIAL



LTDA.

Esclareça a divergência entre o nome/razão social da titular atual, que consta em nosso cadastro, e aquele previsto no contrato social apresentado. Caso tenha ocorrido alteração de nome anterior a ora solicitada, essa deve ser requerida, por meio de petição. Em referência à petição nº 870160012889, de 07/04/2016.

(11) DI 6805027-5

Código 61 - Alteração de Nome em Exigência

(22) 14/11/2008

(15) 27/10/2009

(71) Engenharia de Produtos e Comercio Ltda (BR/MG)

(74) Vilage Marcas & Patentes S/S LTDA

Necessária a apresentação de uma GRU - Guia de Recolhimento da União - para cada uma das alterações solicitadas. Essa exigência deve ser cumprida por meio de GRU, sob o código de serviço nº 105. Em referência à petição nº 870160013799, de 13/04/2016.

(11) DI 6900619-9

Código 61 - Alteração de Nome em Exigência

(22) 03/03/2009

(15) 22/12/2009

(71) DIXIE TOGA S/A (BR/SP)

(74) EDMUNDO BRUNNER ASSESSORIA EM PROPRIEDADE INDUSTRIAL LTDA.

Esclareça a divergência entre o nome/razão social da titular atual, que consta em nosso cadastro, e aquele previsto no contrato social apresentado. Caso tenha ocorrido alteração de nome anterior a ora solicitada, essa deve ser requerida, por meio de petição. Em referência à petição nº 870160012891, de 07/04/2016.

(11) DI 6902860-5

Código 61 - Alteração de Nome em Exigência

(22) 24/07/2009

(15) 01/06/2010

(71) DIXIE TOGA S/A (BR/SP)

(74) EDMUNDO BRUNNER ASSESSORIA EM PROPRIEDADE INDUSTRIAL LTDA.

Esclareça a divergência entre o nome/razão social da titular atual, que consta em nosso cadastro, e aquele previsto no contrato social apresentado. Caso tenha ocorrido alteração de nome anterior a ora solicitada, essa deve ser requerida, por meio de petição. Em referência à petição nº 870160012892, de 07/04/2016.

(11) DI 7000525-7

Código 61 - Alteração de Nome em Exigência

(22) 22/02/2010

(15) 08/09/2010

(71) DIXIE TOGA S/A (BR/SP)

(74) EDMUNDO BRUNNER ASSESSORIA EM PROPRIEDADE INDUSTRIAL LTDA.



Esclareça a divergência entre o nome/razão social da titular atual, que consta em nosso cadastro, e aquele previsto no contrato social apresentado. Caso tenha ocorrido alteração de nome anterior a ora solicitada, essa deve ser requerida, por meio de petição. Em referência à petição nº 870160012895, de 07/04/2016.

(11) DI 7002669-6

Código 61 - Alteração de Nome em Exigência

(22) 08/07/2010

(15) 06/09/2011

(71) DIXIE TOGA S/A (BR/SP)

(74) EDMUNDO BRUNNER ASSESSORIA EM PROPRIEDADE INDUSTRIAL LTDA.

Esclareça a divergência entre o nome/razão social da titular atual, que consta em nosso cadastro, e aquele previsto no contrato social apresentado. Caso tenha ocorrido alteração de nome anterior a ora solicitada, essa deve ser requerida, por meio de petição. Em referência à petição nº 870160012896, de 07/04/2016.

(11) DI 7101852-2

Código 61 - Alteração de Nome em Exigência

(22) 12/05/2011

(15) 20/09/2011

(71) DIXIE TOGA S/A (BR/SP)

(74) EDMUNDO BRUNNER ASSESSORIA EM PROPRIEDADE INDUSTRIAL LTDA.

Esclareça a divergência entre o nome/razão social da titular atual, que consta em nosso cadastro, e aquele previsto no contrato social apresentado. Caso tenha ocorrido alteração de nome anterior a ora solicitada, essa deve ser requerida, por meio de petição. Em referência à petição nº 870160012897, de 07/04/2016.

(11) DI 7101884-0

Código 61 - Alteração de Nome em Exigência

(22) 16/05/2011

(15) 20/09/2011

(71) DIXIE TOGA S/A (BR/SP)

(74) EDMUNDO BRUNNER ASSESSORIA EM PROPRIEDADE INDUSTRIAL LTDA.

Esclareça a divergência entre o nome/razão social da titular atual, que consta em nosso cadastro, e aquele previsto no contrato social apresentado. Caso tenha ocorrido alteração de nome anterior a ora solicitada, essa deve ser requerida, por meio de petição. Em referência à petição nº 870160012899, de 07/04/2016.



Código 62 - Alteração de Sede Deferida

Notificação do deferimento da alteração de Sede requerida.

(11) BR 30 2012 000522-1 Código 62 - Alteração de Sede Deferida
(22) 08/02/2012
(15) 28/08/2012
(71) TECNOLOGIA BANCARIA S/A (BR/SP)
(74) TINOCO SOARES & FILHO LTDA
Alteração de sede deferida, conforme petição nº 870160047592, de 29/08/2016.

(11) BR 30 2012 002064-6 Código 62 - Alteração de Sede Deferida
(22) 26/04/2012
(15) 17/07/2012
(71) PRO-MARKET MOVEIS E EXPOSITORES LTDA (BR/SP)
(74) Vilage Marcas & Patentes S/S Ltda
Alteração de sede deferida, conforme petição nº 870160046540, de 25/08/2016.

(11) BR 30 2012 002067-0 Código 62 - Alteração de Sede Deferida
(22) 26/04/2012
(15) 17/07/2012
(71) PRO-MARKET MOVEIS E EXPOSITORES LTDA (BR/SP)
(74) VILAGE MARCAS & PATENTES S/S LTDA
Alteração de sede deferida, conforme petição nº 870160046602, de 25/08/2016.

(11) BR 30 2013 001990-0 Código 62 - Alteração de Sede Deferida
(22) 30/04/2013
(15) 03/06/2014
(71) PRO-MARKET MOVEIS E EXPOSITORES LTDA (BR/SP)
(74) Vilage Marcas e Patentes Ltda
Alteração de sede deferida, conforme petição nº 870160046559, de 25/08/2016.

(11) BR 30 2013 001991-8 Código 62 - Alteração de Sede Deferida
(22) 30/04/2013
(15) 03/06/2014
(71) PRO-MARKET MOVEIS E EXPOSITORES LTDA (BR/SP)
(74) VILAGE MARCAS E PATENTES LTDA
Alteração de sede deferida, conforme petição nº 870160046526, de 25/08/2016.

(11) BR 30 2013 001992-6 Código 62 - Alteração de Sede Deferida
(22) 30/04/2013
(15) 03/06/2014
(71) PRO-MARKET MOVEIS E EXPOSITORES LTDA (BR/SP)



(74) Vilage Marcas e Patentes Ltda
Alteração de sede deferida, conforme petição nº 870160046525, de 25/08/2016.

(11) BR 30 2013 002041-0 Código 62 - Alteração de Sede Deferida
(22) 03/05/2013
(15) 03/06/2014
(71) PRO-MARKET MOVEIS E EXPOSITORES LTDA (BR/SP)
(74) Vilage Marcas e Patentes Ltda
Alteração de sede deferida, conforme petição nº 870160046579, de 25/08/2016.

(11) BR 30 2013 002042-8 Código 62 - Alteração de Sede Deferida
(22) 03/05/2013
(15) 03/06/2014
(71) PRO-MARKET MOVEIS E EXPOSITORES LTDA (BR/SP)
(74) VILAGE MARCAS E PATENTES LTDA
Alteração de sede deferida, conforme petição nº 870160046564, de 25/08/2016.

(11) BR 30 2013 002372-9 Código 62 - Alteração de Sede Deferida
(22) 22/05/2013
(15) 24/11/2015
(71) TAKEDA AS (NO)
(74) DANNEMANN, SIEMSEN, BIGLER & IPANEMA MOREIRA
Alteração de sede deferida, conforme petição nº 870160017270, de 03/05/2016.

(21) BR 30 2013 005989-8 Código 62 - Alteração de Sede Deferida
(22) 26/11/2013
(71) NATURA COSMÉTICOS S.A. (BR/SP)
(74) DANNEMANN, SIEMSEN, BIGLER & IPANEMA MOREIRA
Alteração de sede deferida, conforme petição nº 870160014286, de 15/04/2016.

(11) BR 30 2014 001694-6 Código 62 - Alteração de Sede Deferida
(22) 15/04/2014
(15) 16/06/2015
(71) ROBINSON FERNANDES (BR/SP)
(74) PEZZUOL & ASSOCIADOS MARCAS E PATENTES S/C LTDA
Alteração de sede deferida, conforme petição nº 870160017515, de 04/05/2016.

(11) BR 30 2014 004327-7 Código 62 - Alteração de Sede Deferida
(22) 02/09/2014
(15) 29/03/2016
(71) TECNOLOGIA BANCÁRIA S/A (BR/SP)
(74) TINOCO SOARES & FILHO LTDA.
Alteração de sede deferida, conforme petição nº 870160047593, de 29/08/2016.



(11) BR 30 2014 004663-2	Código 62 - Alteração de Sede Deferida (22) 16/09/2014 (15) 05/04/2016 (71) PRO-MARKET MÓVEIS E EXPOSITORES LTDA (BR/SP) (74) VILAGE MARCAS & PATENTES LTDA Alteração de sede deferida, conforme petição nº 870160046574, de 25/08/2016.
(11) BR 30 2015 001208-0	Código 62 - Alteração de Sede Deferida (22) 16/03/2015 (15) 30/05/2017 (71) GIBSON INNOVATIONS BELGIUM NV (BE) (74) DANIEL ADVOGADOS Alteração de sede deferida, conforme petição nº 870160024024, de 30/05/2016.
(11) BR 30 2015 001210-2	Código 62 - Alteração de Sede Deferida (22) 16/03/2015 (15) 25/07/2017 (71) GIBSON INNOVATIONS BELGIUM NV (BE) (74) DANIEL ADVOGADOS Alteração de sede deferida, conforme petição nº 870160024017, de 30/05/2016.
(11) BR 30 2015 001231-5	Código 62 - Alteração de Sede Deferida (22) 17/03/2015 (15) 21/06/2016 (71) GIBSON INNOVATIONS BELGIUM NV (BE) (74) DANIEL ADVOGADOS Alteração de sede deferida, conforme petição nº 870160024029, de 30/05/2016.
(11) BR 30 2015 001232-3	Código 62 - Alteração de Sede Deferida (22) 17/03/2015 (15) 11/07/2017 (71) GIBSON INNOVATIONS BELGIUM NV (BE) (74) DANIEL ADVOGADOS Alteração de sede deferida, conforme petição nº 870160024009, de 30/05/2016.
(11) BR 30 2015 001248-0	Código 62 - Alteração de Sede Deferida (22) 18/03/2015 (15) 21/06/2016 (71) GIBSON INNOVATIONS BELGIUM NV (BE) (74) DANIEL ADVOGADOS Alteração de sede deferida, conforme petição nº 870160024015, de 30/05/2016.
(11) BR 30 2015 001251-0	Código 62 - Alteração de Sede Deferida (22) 18/03/2015



	(15) 21/06/2016 (71) GIBSON INNOVATIONS BELGIUM NV (BE) (74) DANIEL ADVOGADOS Alteração de sede deferida, conforme petição nº 870160024027, de 30/05/2016.
(11) BR 30 2015 002317-1	Código 62 - Alteração de Sede Deferida (22) 15/05/2015 (15) 30/05/2017 (71) GIBSON INNOVATIONS BELGIUM NV (BE) (74) DANIEL ADVOGADOS Alteração de sede deferida, conforme petição nº 870160024026, de 30/05/2016.
(21) BR 30 2016 001193-1	Código 62 - Alteração de Sede Deferida (22) 23/03/2016 (71) SNCF MOBILITIES (FR) (74) Gustavo Starling Leonardos Alteração de sede deferida, conforme petição nº 870160026782, de 08/06/2016.
(21) BR 30 2016 001938-0	Código 62 - Alteração de Sede Deferida (22) 09/05/2016 (71) BEERKEG INDÚSTRIA E COMÉRCIO LTDA. - ME (BR/PR) (74) Seniors Marcas e Patentes S/C Ltda. Alteração de sede deferida, conforme petição nº 870160037947, de 21/07/2016.
(11) BR 30 2016 001940-1	Código 62 - Alteração de Sede Deferida (22) 09/05/2016 (15) 05/12/2017 (71) BEERKEG INDÚSTRIA E COMÉRCIO LTDA. - ME (BR/PR) (74) Seniors Marcas e Patentes S/C Ltda. Alteração de sede deferida, conforme petição nº 870160037942, de 21/07/2016.
(11) DI 5800416-5	Código 62 - Alteração de Sede Deferida (22) 10/03/1998 (15) 05/01/1999 (71) TECNOLOGIA BANCÁRIA S.A (BR/SP) (74) Tinoco Soares & Filho S/C Ltda Alteração de sede deferida, conforme petição nº 870160047542, de 29/08/2016.
(11) DI 6001123-8	Código 62 - Alteração de Sede Deferida (22) 25/05/2000 (15) 05/06/2001 (71) TECNOLOGIA BANCÁRIA S.A (BR/SP) (74) TINOCO SOARES & FILHO LTDA Alteração de sede deferida, conforme petição nº 870160047552, de 29/08/2016.



(11) DI 6100250-0	Código 62 - Alteração de Sede Deferida (22) 13/02/2001 (15) 10/07/2001 (71) GILBERTO ROSSATO DE MEDEIROS (BR/RS) (74) Paulo Afonso Pereira Cons. em Marcas e Patentes Ltda. S/C Alteração de sede deferida, conforme petição nº 870160019677, de 12/05/2016.
(11) DI 6301492-0	Código 62 - Alteração de Sede Deferida (22) 09/05/2003 (15) 13/07/2004 (71) MCM63 FRANQUIAS E EVENTOS LTDA-ME (BR/SP) (74) Eudes Lopes de Castro Alteração de sede deferida, conforme petição nº 870160011344, de 29/03/2016.
(11) DI 6303755-6	Código 62 - Alteração de Sede Deferida (22) 13/10/2003 (15) 17/02/2004 (71) SOREMARTEC S.A. (LU) (74) ANA PAULA SANTOS CELIDONIO Alteração de sede deferida, conforme petição nº 870160044280, de 16/08/2016.
(11) DI 6303849-8	Código 62 - Alteração de Sede Deferida (22) 24/10/2003 (15) 13/01/2004 (71) ARMKEL BRASIL COSMÉTICOS LTDA. (BR/BA) (74) ARARIPE & ASSOCIADOS Alteração de sede deferida, conforme petição nº 870160011079, de 28/03/2016.
(11) DI 6400651-4	Código 62 - Alteração de Sede Deferida (22) 12/03/2004 (15) 01/06/2004 (71) ARMKEL BRASIL COSMÉTICOS LTDA. (BR/BA) (74) ARARIPE & ASSOCIADOS Alteração de sede deferida, conforme petição nº 870160011081, de 28/03/2016.
(11) DI 6503730-8	Código 62 - Alteração de Sede Deferida (22) 17/10/2005 (15) 21/02/2006 (71) PRO-MARKET MÓVEIS E EXPOSITORES LTDA (BR/SP) (74) Vilage Marcas & Patentes S/S Ltda Alteração de sede deferida, conforme petição nº 870160046568, de 25/08/2016.
(11) DI 6503795-2	Código 62 - Alteração de Sede Deferida



	(22) 17/10/2005 (15) 14/02/2006 (71) PRO-MARKET MÓVEIS E EXPOSITORES LTDA (BR/SP) (74) Vilage Marcas & Patentes S/S Ltda Alteração de sede deferida, conforme petição nº 870160046543, de 25/08/2016.
(11) DI 6601629-0	Código 62 - Alteração de Sede Deferida (22) 29/05/2006 (15) 18/07/2006 (71) PRO-MARKET MOVEIS E EXPOSITORES LTDA (BR/SP) (74) Vilage Marcas & Patentes S/S LTDA Alteração de sede deferida, conforme petição nº 870160046531, de 25/08/2016.
(11) DI 6601630-4	Código 62 - Alteração de Sede Deferida (22) 29/05/2006 (15) 25/07/2006 (71) PRO-MARKET MOVEIS E EXPOSITORES LTDA (BR/SP) (74) Vilage Marcas & Patentes S/S Ltda Alteração de sede deferida, conforme petição nº 870160046575, de 25/08/2016.
(11) DI 6900873-6	Código 62 - Alteração de Sede Deferida (22) 19/03/2009 (15) 15/12/2009 (71) TECNOLOGIA BANCÁRIA S/A (BR/SP) (74) TINOCO SOARES & FILHO LTDA Alteração de sede deferida, conforme petição nº 870160047563, de 29/08/2016.
(11) DI 7000654-7	Código 62 - Alteração de Sede Deferida (22) 03/03/2010 (15) 01/03/2011 (71) CATERPILLAR GLOBAL MINING LLC (US) (74) PINHEIRO, NUNES, ARNAUD & SCATAMBURLO ADVOGADOS Alteração de sede deferida, conforme petição nº 870160013349, de 11/04/2016.
(11) DI 7001548-1	Código 62 - Alteração de Sede Deferida (22) 29/04/2010 (15) 23/11/2010 (71) TECNOLOGIA BANCÁRIA S.A. (BR/SP) (74) TINOCO SOARES & FILHO LTDA Alteração de sede deferida, conforme petição nº 870160047566, de 29/08/2016.
(11) DI 7002885-0	Código 62 - Alteração de Sede Deferida (22) 23/07/2010 (15) 22/02/2011



(71) TECNOLOGIA BANCÁRIA S/A (BR/SP)

(74) TINOCO SOARES & FILHO LTDA

Alteração de sede deferida, conforme petição nº 870160047589, de 29/08/2016.

(11) DI 7102850-1

Código 62 - Alteração de Sede Deferida

(22) 06/05/2011

(15) 17/04/2012

(71) GEMALTO M2M GMBH (DE)

(74) Dannemann, Siemsen, Bigler & Ipanema Moreira

Alteração de sede deferida, conforme petição nº 870160016404, de 29/04/2016.



Código 65 - Desistência Homologada

Homologada a desistência do pedido de registro ou da petição relativa a desenho industrial, com base no art. 51 da Lei 9.784/99.

(21) BR 30 2012 001014-4 Código 65 - Desistência Homologada
(22) 08/03/2012
(71) Joey Industria e Comércio de Calçados Ltda (BR/SP)
(74) Village Marcas & Patentes S/s Ltda
Homologada a desistência do pedido de desenho industrial 302012001014-4, com base no art. 51 da Lei 9.784/99, mediante a protocolização da petição 020120022119 de 15/03/2012.

(21) BR 30 2012 003019-6 Código 65 - Desistência Homologada
(22) 18/06/2012
(71) INDUSTRIAS VITORIA LTDA (BR/SC)
(74) MARIA APARECIDA PEREIRA GONÇALVES
Homologada a desistência do pedido de desenho industrial 302012003019-6, com base no art. 51 da Lei 9.784/99, mediante a protocolização da petição 870160048980 de 02/09/2016.

(21) BR 30 2014 000880-3 Código 65 - Desistência Homologada
(22) 27/02/2014
(71) ABB TECHNOLOGY LTD. (CH)
(74) DANNEMANN, SIEMSEN BIGLER & IPANEMA MOREIRA
Homologada a desistência do pedido de desenho industrial 302014000880-3, com base no art. 51 da Lei 9.784/99, mediante a protocolização da petição 020140009407 de 07/03/2014.

(21) BR 30 2014 002350-0 Código 65 - Desistência Homologada
(22) 19/05/2014
(71) ARNALDO CAPRAI GRUPPO TESSILE S.P.A (IT)
(74) DI BLASI, PARENTE & ASS. PROP. IND. LTDA
Homologada a desistência do pedido de desenho industrial 302014002350-0, com base no art. 51 da Lei 9.784/99, mediante a protocolização da petição 020140030231 de 30/09/2014.

(21) BR 30 2014 003310-7 Código 65 - Desistência Homologada
(22) 17/07/2014
(71) INDIO DA COSTA LICENSING LTDA. (BR/RJ)
(74) DANNEMANN, SIEMSEN, BIGLER & IPANEMA MOREIRA
Homologada a desistência do pedido de desenho industrial 302014003310-7, com base no art. 51 da Lei 9.784/99, mediante a protocolização da petição



870150000212 de 08/05/2015.

(21) BR 30 2014 005147-4

Código 65 - Desistência Homologada

(22) 13/10/2014

(71) ÍNDIO DA COSTA LICENSING LTDA.

(74) DANNEMAN, SIEMSEN, BIGLER & IPANEMA MOREIRA

Homologada a desistência do pedido de desenho industrial 302014005147-4, com base no art. 51 da Lei 9.784/99, mediante a protocolização da petição 870150000264 de 12/05/2015.

(21) BR 30 2014 005148-2

Código 65 - Desistência Homologada

(22) 13/10/2014

(71) ÍNDIO DA COSTA LICENSING LTDA.

(74) DANNEMANN, SIEMSEN, BIGLER & IPANEMA MOREIRA

Homologada a desistência do pedido de desenho industrial 3020140051482, com base no art. 51 da Lei 9.784/99, mediante a protocolização da petição 870150000265 de 12/05/2015.

(21) BR 30 2015 001836-4

Código 65 - Desistência Homologada

(22) 22/04/2015

(71) KIMETEC GMBH (DE)

(74) ROBERTO DA SILVEIRA TORRES JUNIOR

Homologada a desistência do pedido de desenho industrial 302015004836-4, com base no art. 51 da Lei 9.784/99, mediante a protocolização da petição 870150000350 de 15/05/2015.

(21) BR 30 2015 002004-0

Código 65 - Desistência Homologada

(22) 14/04/2015

(71) EDUARDO PEREIRA DE MIRANDA (BR/GO)

Homologada a desistência do pedido de desenho industrial 302015002004-0, com base no art. 51 da Lei 9.784/99, mediante a protocolização da petição 870150004852 de 23/10/2015.

(21) BR 30 2015 003475-0

Código 65 - Desistência Homologada

(22) 24/07/2015

(71) DIAGEO NORTH AMERICA, INC. (US)

(74) ROBERTO DA SILVEIRA TORRES JUNIOR

Homologada a desistência do pedido de desenho industrial 302015003475-0, com base no art. 51 da Lei 9.784/99, mediante a protocolização da petição 870150002398 de 04/08/2015.

(21) BR 30 2015 003743-1

Código 65 - Desistência Homologada

(22) 10/08/2015

(71) BROTHER INDUSTRIES LTD. (JP)



(74) GEORGE AFONDOPULOS JUNIOR

Homologada a desistência do pedido de desenho industrial 302015003743-1, com base no art. 51 da Lei 9.784/99, mediante a protocolização da petição 870160032393 de 29/06/2016.

(21) BR 30 2015 004027-0

Código 65 - Desistência Homologada

(22) 27/08/2015

(71) MICROSOFT CORPORATION (US)

(74) MARCELO OLIVEIRA DE SOUZA

Homologada a desistência do pedido de desenho industrial 302015004027-0, com base no art. 51 da Lei 9.784/99, mediante a protocolização da petição 870150003458 de 10/09/2015.

(21) BR 30 2015 005434-4

Código 65 - Desistência Homologada

(22) 27/11/2015

(71) ZIAX AUDIO LTDA - ME (BR/PR)

(74) Edmila Adriana Denig

Homologada a desistência do pedido de desenho industrial 302015005434-4, com base no art. 51 da Lei 9.784/99, mediante a protocolização da petição 870150006084 de 02/12/2015.

(21) BR 30 2015 005597-9

Código 65 - Desistência Homologada

(22) 10/12/2015

(71) PACRE - INDUSTRIA E COMERCIO DE FERRAGENS LTDA - EPP (BR/PR)

(74) CARLOS EDUARDO GOMES DA SILVA

Homologada a desistência do pedido de desenho industrial 302015005597-9, com base no art. 51 da Lei 9.784/99, mediante a protocolização da petição 870170019246 de 23/03/2017.

(21) BR 30 2016 001633-0

Código 65 - Desistência Homologada

(22) 19/04/2016

(71) RENAULT S.A.S. (FR)

(74) CUSTÓDIO DE ALMEIDA & CIA

Homologada a desistência do pedido de desenho industrial 302016001633-0, com base no art. 51 da Lei 9.784/99, mediante a protocolização da petição 870160051593 de 14/09/2016.

(21) BR 30 2016 001634-8

Código 65 - Desistência Homologada

(22) 19/04/2016

(71) RENAULT S.A.S (FR)

(74) CUSTÓDIO DE ALMEIDA & CIA.

Homologada a desistência do pedido de desenho industrial 302016001634-8, com base no art. 51 da Lei 9.784/99, mediante a protocolização da petição 870160051580 de 14/09/2016.



(21) BR 30 2016 001635-6	Código 65 - Desistência Homologada (22) 19/04/2016 (71) RENAUL S.A.S. (FR) (74) CUSTÓDIO DE ALMEIDA & CIA. Homologada a desistência do pedido de desenho industrial 302016001635-6, com base no art. 51 da Lei 9.784/99, mediante a protocolização da petição 870160051574 de 14/09/2016.
(21) BR 30 2016 001636-4	Código 65 - Desistência Homologada (22) 19/04/2016 (71) RENAULT S.A.S. (FR) (74) CUSTÓDIO DE ALMEIDA & CIA Homologada a desistência do pedido de desenho industrial 302016001636-4, com base no art. 51 da Lei 9.784/99, mediante a protocolização da petição 870160051560 de 14/09/2016.
(21) BR 30 2016 001637-2	Código 65 - Desistência Homologada (22) 19/04/2016 (71) RENAUL S.A.S. (FR) (74) CUSTÓDIO DE ALMEIDA & CIA. Homologada a desistência do pedido de desenho industrial 302016001637-2, com base no art. 51 da Lei 9.784/99, mediante a protocolização da petição 870160051550 de 14/09/2016.
(21) BR 30 2016 001639-9	Código 65 - Desistência Homologada (22) 19/04/2016 (71) RENAULT S.A.S. (FR) (74) CUSTÓDIO DE ALMEIDA & CIA. Homologada a desistência do pedido de desenho industrial 302016001639-9, com base no art. 51 da Lei 9.784/99, mediante a protocolização da petição 870160051545 de 14/09/2016.
(21) BR 30 2016 001640-2	Código 65 - Desistência Homologada (22) 19/04/2016 (71) RENAULT S.A.S. (FR) (74) CUSTÓDIO DE ALMEIDA & CIA Homologada a desistência do pedido de desenho industrial 302016001640-2, com base no art. 51 da Lei 9.784/99, mediante a protocolização da petição 870160051540 de 14/09/2016.
(21) BR 30 2016 001641-0	Código 65 - Desistência Homologada (22) 19/04/2016 (71) RENAULT S.A.S. (FR)



(74) CUSTÓDIO DE ALMEIDA & CIA

Homologada a desistência do pedido de desenho industrial 302016001641-0, com base no art. 51 da Lei 9.784/99, mediante a protocolização da petição 870160051532 de 14/09/2016.

(21) BR 30 2016 001642-9

Código 65 - Desistência Homologada

(22) 19/04/2016

(71) RENAULT S.A.S. (FR)

(74) CUSTÓDIO DE ALMEIDA & CIA

Homologada a desistência do pedido de desenho industrial 302016001642-9, com base no art. 51 da Lei 9.784/99, mediante a protocolização da petição 870160051524 de 14/09/2016.

(21) BR 30 2016 001643-7

Código 65 - Desistência Homologada

(22) 19/04/2016

(71) RENAULT S.A.S (FR)

(74) CUSTÓDIO DE ALMEIDA & CIA

Homologada a desistência do pedido de desenho industrial 302016001643-7, com base no art. 51 da Lei 9.784/99, mediante a protocolização da petição 870160052142 de 16/09/2016.

(21) BR 30 2016 001644-5

Código 65 - Desistência Homologada

(22) 19/04/2016

(71) RENAULT S.A.S. (FR)

(74) CUSTÓDIO DE ALMEIDA & CIA.

Homologada a desistência do pedido de desenho industrial 302016001644-5, com base no art. 51 da Lei 9.784/99, mediante a protocolização da petição 870160051729 de 15/09/2016.

(21) BR 30 2016 001645-3

Código 65 - Desistência Homologada

(22) 19/04/2016

(71) RENAULT S.A.S. (FR)

(74) CUSTÓDIO DE ALMEIDA & CIA.

Homologada a desistência do pedido de desenho industrial 302016001645-3, com base no art. 51 da Lei 9.784/99, mediante a protocolização da petição 870160051708 de 15/09/2016.

(21) BR 30 2016 001646-1

Código 65 - Desistência Homologada

(22) 19/04/2016

(71) RENAULT S.A.S. (FR)

(74) CUSTÓDIO DE ALMEIDA & CIA

Homologada a desistência do pedido de desenho industrial 302016001646-1, com base no art. 51 da Lei 9.784/99, mediante a protocolização da petição 870160052211 de 16/09/2016.



(21) BR 30 2016 001647-0	Código 65 - Desistência Homologada (22) 19/04/2016 (71) RENAULT S.A.S. (FR) (74) CUSTÓDIO DE ALMEIDA & CIA. Homologada a desistência do pedido de desenho industrial 302016001647-0, com base no art. 51 da Lei 9.784/99, mediante a protocolização da petição 870160052233 de 16/09/2016.
(21) BR 30 2016 001648-8	Código 65 - Desistência Homologada (22) 19/04/2016 (71) RENAULT S.A.S. (FR) (74) CUSTÓDIO DE ALMEIDA & CIA Homologada a desistência do pedido de desenho industrial 302016001648-8, com base no art. 51 da Lei 9.784/99, mediante a protocolização da petição 870160052243 de 16/09/2016.
(21) BR 30 2016 001649-6	Código 65 - Desistência Homologada (22) 19/04/2016 (71) RENAULT S.A.S (FR) (74) CUSTÓDIO DE ALMEIDA & CIA. Homologada a desistência do pedido de desenho industrial 302016001649-6, com base no art. 51 da Lei 9.784/99, mediante a protocolização da petição 870160052276 de 16/09/2016.
(21) BR 30 2016 001650-0	Código 65 - Desistência Homologada (22) 19/04/2016 (71) RENAULT S.A.S. (FR) (74) CUSTÓDIO DE ALMEIDA & CIA. Homologada a desistência do pedido de desenho industrial 302016001650-0, com base no art. 51 da Lei 9.784/99, mediante a protocolização da petição 870160052292 de 16/09/2016.
(21) BR 30 2016 003634-9	Código 65 - Desistência Homologada (22) 19/08/2016 (71) GRENDENE S.A. (BR/CE) (74) Remer Villaça & Nogueira Assessoria e Consultoria de Prop. Intelectual S/S Ltda. Homologada a desistência do pedido de desenho industrial 302016003634-9, com base no art. 51 da Lei 9.784/99, mediante a protocolização da petição 870160048026 de 30/08/2016.
(21) BR 30 2016 003696-9	Código 65 - Desistência Homologada (22) 24/08/2016



(71) RODOLFO LLORENTE AGUILERA (BR/PR)
(74) Suprema Marcas e Patentes Ltda. ME
Homologada a desistência do pedido de desenho industrial 302016003696-9,
com base no art. 51 da Lei 9.784/99, mediante a protocolização da petição
870160048064 de 30/08/2016.

(21) BR 30 2016 005341-3 Código 65 - Desistência Homologada
(22) 21/11/2016
(71) RECKITT BENCKISER (BRANDS) LIMITED (GB)
(74) DI BLASI, PARENTE & ADVOGADOS ASSOCIADOS
Homologada a desistência do pedido de desenho industrial 302016005341-3,
com base no art. 51 da Lei 9.784/99, mediante a protocolização da petição
870160068844 de 21/11/2016.

(21) BR 30 2016 005941-1 Código 65 - Desistência Homologada
(22) 23/12/2016
(71) HONDA MOTOR CO., LTD. (JP)
(74) Dannemann, Siemsen, Bigler & Ipanema Moreira
Homologada a desistência do pedido de desenho industrial 302016005941-1,
com base no art. 51 da Lei 9.784/99, mediante a protocolização da petição
870160078947 de 26/12/2016.

(21) BR 30 2016 005962-4 Código 65 - Desistência Homologada
(22) 27/12/2016
(71) LUCIS TECHNOLOGIES HOLDINGS LIMITED (KY)
(74) DIEGO PERANDIN
Homologada a desistência do pedido de desenho industrial 302016005962-4,
com base no art. 51 da Lei 9.784/99, mediante a protocolização da petição
870170000079 de 02/01/2017.

(21) BR 30 2017 001199-3 Código 65 - Desistência Homologada
(22) 16/03/2017
(71) AUTOMOBILI LAMBORGHINI S.P.A (IT)
(74) Bhering Advogados (nome anterior Bhering Assessoria S/C Ltda.)
Homologada a desistência do pedido de desenho industrial 302017001199-3,
com base no art. 51 da Lei 9.784/99, mediante a protocolização da petição
870170017576 de 16/03/2017.

(21) BR 32 2015 002280-1 Código 65 - Desistência Homologada
(22) 24/12/2013
(62) BR 30 2013 006771-8 24/12/2013
(71) ZAZZLE.COM, INC (US)
(74) CARLOS ANDRÉ BARBOSA CAVALCANTI
Homologada a desistência do pedido de desenho industrial 322015002280-1,



com base no art. 51 da Lei 9.784/99, mediante a protocolização da petição 870150002300 de 30/07/2015.

(21) BR 32 2015 002281-0

Código 65 - Desistência Homologada

(22) 15/05/2015

(71) ZAZZLE, INC. (US)

(74) CARLOS ANDRÉ BARBOSA CAVALCANTI

Homologada a desistência do pedido de desenho industrial 3220150022810, com base no art. 51 da Lei 9.784/99, mediante a protocolização da petição 870150002301 de 30/07/2015.



Código 66 - Anotação de Limitação ou Ônus

Notificação referente à anotação de limitação ou ônus conforme indicado no complemento

(11) BR 30 2015 004985-5

Código 66 - Anotação de Limitação ou Ônus

(22) 30/10/2015

(15) 29/11/2016

(71) CARMEN STEFFENS FRANQUIAS LTDA (BR/SP)

(74) GEISLER CHBANE BOSSO

ANOTAÇÃO DE LIMITAÇÃO OU ÔNUS Poder Judiciário - Justiça Federal De Primeiro GRau 2ª Vara Federal de Franca Cautelar Fiscal (83)Nº

5000293-24.2018.4.03.6113/2ª Vara Federal de Franca Ofício nº. 92/2018 Fica Registrada a indisponibilidade do bem de Carmen Steffens Franquias Ltda.

(11) DI 5601954-8

Código 66 - Anotação de Limitação ou Ônus

(22) 20/12/1996

(15) 25/02/1998

(71) Mário Osmar Spaniol (BR/SP)

(74) Beérre Assessoria Empresarial S/C Ltda.

ANOTAÇÃO DE LIMITAÇÃO OU ÔNUS Poder Judiciário - Justiça Federal De Primeiro GRau 2ª Vara Federal de Franca Cautelar Fiscal (83)Nº

5000293-24.2018.4.03.6113/2ª Vara Federal de Franca Ofício nº. 92/2018 Fica Registrada a indisponibilidade do bem de Mário Osmar Spaniol



Código 70 - Publicação Anulada

Anulada a publicação, por ter sido indevida, conforme indicado no complemento.

(21) BR 30 2016 004004-4

Código 70 - Publicação Anulada

(22) 09/09/2016

(71) DUNA ENTERPRISES S.L. (ES)

(74) Rubens dos Santos Filho

Referente RPI: 2460 - Cód. 47, Publicado: 27/02/2018, por ter sido indevido.

(11) DI 5300993-2

Código 70 - Publicação Anulada

(22) 23/08/1993

(15) 02/09/1997

(73) NANCES HOLDINGS S.A. (BR/SP)

(74) GUERRA PROPRIEDADE INDUSTRIAL

Referente RPI: 2436 - Cód. 56, Publicado: 12/09/2017, tendo em vista o arquivamento da petição nº 018090055005, de 11/12/2009, conforme publicado na RPI 2139, de 03/01/2012.

(11) DI 5602163-1

Código 70 - Publicação Anulada

(22) 25/01/1996

(15) 11/11/1997

(73) Glaverbel (BE)

(74) Franco, Bhering, Barbosa e Novaes

Referente RPI: 2461 - Cód. 44, Publicado: 06/03/2018, por ter sido indevido.



Código 71 - Despacho Anulado

Anulada o despacho, por ter sido indevido, conforme indicado no complemento.

(21) BR 30 2012 001014-4	Código 71 - Despacho Anulado (22) 08/03/2012 (71) Joey Industria e Comércio de Calçados Ltda (BR/SP) (74) Vilage Marcas & Patentes S/s Ltda Referente RPI: 2273 - Cód. 31, Publicado: 29/07/2014, por ter sido indevido, uma vez que foi protocolada petição de desistência do pedido 020120022119 de 15/03/2012.
(21) BR 30 2014 002350-0	Código 71 - Despacho Anulado (22) 19/05/2014 (71) ARNALDO CAPRAI GRUPPO TESSILE S.P.A (IT) (74) DI BLASI, PARENTE & ASS. PROP. IND. LTDA Referente RPI: 2338 - Cód. 31, Publicado: 27/10/2015, por ter sido indevido, uma vez que foi protocolada petição de desistência do pedido 020140030231 de 30/09/2014.
(21) BR 30 2015 003743-1	Código 71 - Despacho Anulado (22) 10/08/2015 (71) BROTHER INDUSTRIES LTD. (JP) (74) GEORGE AFONDOPULOS JUNIOR Referente RPI: 2377 - Cód. 30, Publicado: 26/07/2016, por ter sido indevido, uma vez que foi protocolada petição de desistência do pedido 870160032393 de 29/06/2016.
(11) BR 30 2016 001013-7	Código 71 - Despacho Anulado (22) 11/03/2016 (15) 12/09/2017 (71) RENAULT S.A.S. (FR) (74) CUSTÓDIO DE ALMEIDA & CIA. Referente RPI: 2461 - Cód. 47.5, Publicado: 06/03/2018, por ter sido indevido.
(11) BR 30 2016 001016-1	Código 71 - Despacho Anulado (22) 11/03/2016 (15) 12/09/2017 (71) RENAULT S.A.S. (FR) (74) CUSTÓDIO DE ALMEIDA & CIA. Referente RPI: 2461 - Cód. 47.5, Publicado: 06/03/2018, por ter sido indevido.
(11) BR 30 2016 001017-0	Código 71 - Despacho Anulado



(22) 11/03/2016
(15) 12/09/2017
(71) RENAULT S.A.S. (FR)
(74) CUSTÓDIO DE ALMEIDA & CIA
Referente RPI: 2461 - Cód. 47.5, Publicado: 06/03/2018, por ter sido indevido.

(11) BR 30 2016 001019-6

Código 71 - Despacho Anulado
(22) 11/03/2016
(15) 12/09/2017
(71) RENAULT S.A.S. (FR)
(74) Custódio de Almeida & Cia.
Referente RPI: 2461 - Cód. 47.5, Publicado: 06/03/2018, por ter sido indevido.

(11) BR 30 2017 004294-5

Código 71 - Despacho Anulado
(22) 28/09/2017
(15) 10/04/2018
(71) RODRIGO MURCIA ANTONIASSI (BR/SP)
(74) Vilage Marcas e Patentes Ltda
Referente RPI: 2459 - Cód. 34, Publicado: 20/02/2018, por ter sido indevido.

(21) BR 32 2015 002280-1

Código 71 - Despacho Anulado
(22) 24/12/2013
(62) BR 30 2013 006771-8 24/12/2013
(71) ZAZZLE.COM, INC (US)
(74) CARLOS ANDRÉ BARBOSA CAVALCANTI
Referente RPI: 2372 - Cód. 31, Publicado: 21/06/2016, por ter sido indevido, uma vez que foi protocolada petição de desistência do pedido 870150002300 de 30/07/2015.



Código 73 - Retificação

Retificação da publicação de qualquer um dos itens anteriores por ter sido efetuada com incorreção. Tal publicação não implica na alteração da data da decisão ou despacho e nos prazos decorrentes da mesma.

(11) BR 30 2013 005086-6

Código 73 - Retificação

(22) 07/10/2013

(15) 23/01/2018

(30) 05/04/2013 EM 002215053-0002

(45) 23/01/2018

(54) CONFIGURAÇÃO APLICADA A DISPOSITIVO DE NAVEGAÇÃO
ELETRÔNICO PORTÁTIL

(71) TOMTOM INTERNATIONAL B.V. (NL)

(72) MARK LEE DEMPSEY, DANIEL BROWNING, KYLE LOUGHLIN, TIM
WILLIAMSON, STEPHEN DE SAULLES, MARCUS HOGGARTH

(74) NELLIE D SHORES

Referente RPI: 2460 - Cód. 73, Publicado: 27/02/2018. O número correto do documento de prioridade é EM 002215053-0002.



Código 75 - Emissão de Fotocópia

Emissão de fotocópia de Desenho Industrial.

(21) BR 30 2014 003355-7	Código 75 - Emissão de Fotocópia (71) PLAST & PACK INDUSTRIA E COMERCIO LTDA (BR/PR) (74) VALOR PROPRIEDADE INTELECTUAL S/S LTDA Disponibilizada em 27/03/2018, a fotocópia solicitada pelo protocolo 870180022507.
(21) BR 30 2014 004680-2	Código 75 - Emissão de Fotocópia (71) SABRITAS, S. DE R.L. DE C.V., (MX) (74) DANNEMANN, SIEMSEN, BIGLER & IPANEMA MOREIRA Disponibilizada em 26/03/2018, a fotocópia solicitada pelo protocolo 870180023517.
(21) BR 30 2014 004684-5	Código 75 - Emissão de Fotocópia (71) SABRITAS, S. DE R.L. DE C.V. (MX) (74) DANNEMANN, SIEMEN, BIGLER & IPANEMA MOREIRA Disponibilizada em 26/03/2018, a fotocópia solicitada pelo protocolo 870180023509.
(21) BR 30 2014 004685-3	Código 75 - Emissão de Fotocópia (71) SABRITAS, S. DE R.L. DE C.V. (MX) (74) DANNEMANN, SIEMEN, BIGLER & IPANEMA MOREIRA Disponibilizada em 26/03/2018, a fotocópia solicitada pelo protocolo 870180023514.
(21) BR 30 2014 004688-8	Código 75 - Emissão de Fotocópia (71) SABRITAS, S. DE R.L. DE C.V. (MX) (74) DANNEMANN , SIEMSEN , BIGLER & IPANEMA MOREIRA Disponibilizada em 26/03/2018, a fotocópia solicitada pelo protocolo 870180023518.
(21) BR 30 2014 006345-6	Código 75 - Emissão de Fotocópia (71) ANTONIO ALEXANDRE DUARTE (BR/SP) (74) JOSÉ EDIS RODRIGUES Disponibilizada em 28/03/2018, a fotocópia solicitada pelo protocolo 870180024872.
(21) BR 30 2015 005402-6	Código 75 - Emissão de Fotocópia (71) CARLOS EDUARDO SANCHES (BR/SP) (74) Seta Marcas e Patentes Ltda.



Disponibilizada em 28/03/2018, a fotocópia solicitada pelo protocolo 870180024984.

(21) BR 30 2016 000061-1 Código 75 - Emissão de Fotocópia
(71) SCHREDER (BE)
(74) Dannemann, Siemsen, Bigler & Ipanema Moreira
Disponibilizada em 26/03/2018, a fotocópia solicitada pelo protocolo 870180023488.

(21) BR 30 2016 002051-5 Código 75 - Emissão de Fotocópia
(71) SINTOKOGIO, LTD. (JP)
(74) Dannemann, Siemsen, Bigler & Ipanema Moreira
Disponibilizada em 26/03/2018, a fotocópia solicitada pelo protocolo 870180023520.

(21) BR 30 2016 002086-8 Código 75 - Emissão de Fotocópia
(71) NESTOR FERREIRA (BR/PR) , MARYLINN INGRID RIBEIRO FERREIRA (BR/PR)
(74) CARLOS EDUARDO GOMES DA SILVA
Disponibilizada em 28/03/2018, a fotocópia solicitada pelo protocolo 870180025152.

(21) BR 30 2016 002579-7 Código 75 - Emissão de Fotocópia
(71) VOLKSWAGEN AKTIENGESELLSCHAFT (DE)
(74) Dannemann, Siemsen, Bigler & Ipanema Moreira
Disponibilizada em 26/03/2018, a fotocópia solicitada pelo protocolo 870180023495.

(21) BR 30 2016 002587-8 Código 75 - Emissão de Fotocópia
(71) VOLKSWAGEN AKTIENGESELLSCHAFT (DE)
(74) Dannemann, Siemsen, Bigler & Ipanema Moreira
Disponibilizada em 26/03/2018, a fotocópia solicitada pelo protocolo 870180023502.

(21) BR 30 2016 002591-6 Código 75 - Emissão de Fotocópia
(71) VOLKSWAGEN AKTIENGESELLSCHAFT (DE)
(74) Dannemann, Siemsen, Bigler & Ipanema Moreira
Disponibilizada em 26/03/2018, a fotocópia solicitada pelo protocolo 870180023499.

(21) BR 30 2016 002595-9 Código 75 - Emissão de Fotocópia
(71) VOLKSWAGEN AKTIENGESELLSCHAFT (DE)
(74) Dannemann, Siemsen, Bigler & Ipanema Moreira
Disponibilizada em 26/03/2018, a fotocópia solicitada pelo protocolo



870180023503.

(21) BR 30 2016 004483-0

Código 75 - Emissão de Fotocópia
(71) HELLA KGAA HUECK & CO. (DE)
(74) Dannemann, Siemsen, Bigler & Ipanema Moreira
Disponibilizada em 26/03/2018, a fotocópia solicitada pelo protocolo
870180023506.

(21) BR 30 2017 002395-9

Código 75 - Emissão de Fotocópia
(71) PERFIL ALUMINIO DO BRASIL S/A (BR/ES)
(74) FLÁVIA SANGIORGI DALLA BERNARDINA
Disponibilizada em 26/03/2018, a fotocópia solicitada pelo protocolo
870180021618.

(21) BR 30 2017 002594-3

Código 75 - Emissão de Fotocópia
(71) INSTITUTO NACIONAL DE TECNOLOGIA (BR/RJ) , INDÚSTRIA E
COMÉRCIO DE MOLDURAS SANTA LUZIA LTDA (BR/SC)
Disponibilizada em 29/03/2018, a fotocópia solicitada pelo protocolo
870180025107.

(21) BR 30 2017 004988-5

Código 75 - Emissão de Fotocópia
(71) PEPSICO, INC. (US)
(74) DANNEMANN, SIEMSEN, BIGLER & IPANEMA MOREIRA
Disponibilizada em 29/03/2018, a fotocópia solicitada pelo protocolo
870180025319.

(21) DI 6101872-4

Código 75 - Emissão de Fotocópia
(71) Termolar S/A (BR/RS)
(74) Mario de Almeida Marcas & Patentes LTDA
Disponibilizada em 21/03/2018, a fotocópia solicitada pelo protocolo
870180020296.

(21) DI 6601710-6

Código 75 - Emissão de Fotocópia
(71) Reynaldo Stamatis Filho (BR/SP)
(74) Fortrade Brasil Marcas e Patentes S/S Ltda
Disponibilizada em 28/03/2018, a fotocópia solicitada pelo protocolo
870170091327.

(21) DI 7005325-1

Código 75 - Emissão de Fotocópia
(71) Arak-Idea Serviços de Design e Patentes Ltda (BR/RJ)
(74) Dannemann, Siemsen, Bigler & Ipanema Moreira
Disponibilizada em 26/03/2018, a fotocópia solicitada pelo protocolo
870180023485.





Código 75.1 - Emissão de Cópia Oficial

Emissão de Cópia Oficial para efeitos de comprovação de Prioridade Unionista.

(21) BR 30 2017 003618-0

Código 75.1 - Emissão de Cópia Oficial

(71) INDÚSTRIA DE MOTORES ANAUGER S/A (BR/SP)

(74) Ariboni, Fabbri e Schmidt Sociedade de Advogados

Emitida em 20/03/2018, a cópia oficial solicitada pelo protocolo 870180021343.

(21) BR 30 2017 003619-8

Código 75.1 - Emissão de Cópia Oficial

(71) INDÚSTRIA DE MOTORES ANAUGER S/A (BR/SP)

(74) Ariboni, Fabbri e Schmidt Sociedade de Advogados

Emitida em 20/03/2018, a cópia oficial solicitada pelo protocolo 870180021348.

(21) BR 30 2017 003620-1

Código 75.1 - Emissão de Cópia Oficial

(71) INDÚSTRIA DE MOTORES ANAUGER S/A (BR/SP)

(74) Ariboni, Fabbri e Schmidt Sociedade de Advogados

Emitida em 20/03/2018, a cópia oficial solicitada pelo protocolo 870180021359.

(21) BR 30 2017 003621-0

Código 75.1 - Emissão de Cópia Oficial

(71) INDÚSTRIA DE MOTORES ANAUGER S/A (BR/SP)

(74) Ariboni, Fabbri e Schmidt Sociedade de Advogados

Emitida em 20/03/2018, a cópia oficial solicitada pelo protocolo 870180021366.

