

Revista da  
**Propriedade  
Industrial**

Nº 2468  
24 de Abril de 2018

**Desenho Industrial**

Seção III





**REPÚBLICA FEDERATIVA DO BRASIL**

Presidente

**Michel Temer**

**MINISTÉRIO DA INDÚSTRIA, COMÉRCIO EXTERIOR E SERVIÇOS**

Ministro da Indústria, Comércio Exterior e Serviços

**Marcos Jorge de Lima**

INSTITUTO NACIONAL DA PROPRIEDADE INDUSTRIAL

Presidente

Luiz Otávio Pimentel

---

**De conformidade com a Lei nº 5.648 de 11 de dezembro de 1970, esta é a publicação oficial do Instituto Nacional da Propriedade Industrial, órgão vinculado ao Ministério da Indústria, Comércio Exterior e Serviços, República Federativa do Brasil, que publica todos os seus atos, despachos e decisões relativos ao sistema de propriedade industrial no Brasil, compreendendo Marcas e Patentes, bem como os referentes a contratos de Transferência de Tecnologia e assuntos correlatos, além dos que dizem respeito ao registro de programas de computador como direito autoral.**

As established by Law nº 5.648 of december 11, 1970, this is the official publication of the National Institute of Industrial Property, an office under the Ministry of Industry, Foreign Trade and Services, Federative Republic of Brazil, which publishes all its official acts, orders and decisions regarding the industrial property system in Brazil, comprising Trademarks and Patents, as well as those referring to Technology Transfer agreements and related matters, besides those regarding software registering as copyright.

D'après la Loi nº 5.648 du 11 décembre 1970, c'est la publication officielle de l'Institut National de la Propriété Industrielle, un office lié au Ministère de l'Industrie, du Commerce Extérieur et des Services, République Fédérative du Brésil, qui publie tous ses actes, ordres et décisions concernant le système de la propriété industrielle au Brésil, y compris marques et brevets, aussi que ceux référents aux contrats de transfert de technologie et des sujets afférents, en outre que ceux se rapportant à l'enregistrement des programmes d'ordinateur comme droit d'auteur.

Según establece la Ley nº 5.648 de 11 diciembre 1970, esta es la publicación oficial del Instituto Nacional de la Propiedad Industrial, oficina vinculada al Ministerio de la Industria, Comercio Exterior y Servicios, República Federativa del Brasil, que publica todos sus actos, ordenes y decisiones referentes al sistema de propiedad industrial en Brasil, comprendiendo marcas y patentes así que los referentes a contratos de transferencia de tecnología y asuntos corelacionados, además de los referentes al registro de programas de ordenador como derecho de autor.

**Laut Gezets Nr. 5.648 vom 11. dezember 1970, ist dies das Amtsblatt des Nationalen Instituts für gewerbliches Eigentum (INPI), eines Organs des Bundesministerium für Industrie, Handel und Dienstleistungen, der Bundesrepublik Brasilien, welches alle Amtshandlungen, Beschlüsse und Entscheidungen über gewerbliches Eigentum in Brasilien, einschliesslich Warenzeichen und Patente, ebenso wie auch Übertragungsverträge von Technologie und Computerprogramme als Urheberrecht veröffentlicht.**



# DIRETORIA DE MARCAS, DESENHO INDUSTRIAL E INDICAÇÕES GEOGRÁFICAS

DESENHO INDUSTRIAL

**PEDIDO DE REGISTRO DE DESENHO INDUSTRIAL  
PEDIDO DIVIDIDO DE UM PEDIDO DE  
REGISTRO DE DESENHO INDUSTRIAL  
ANTERIORMENTE DEPOSITADO**



# Índice Geral:

Código 120 - Tome Conhecimento do Parecer Técnico.....	5
Código 205 - Intimação para manifestação por parte do titular e do requerente.....	14
Código 211 - Sobrestado o Processo Administrativo.....	32
Código 30 - Exigência – Art. 103 da LPI.....	33
Código 31 - Notificação de Depósito.....	47
Código 32 - Notificação do Depósito Com Requerimento de Sigilo.....	69
Código 33.1 - Pedido Inexistente.....	78
Código 34 - Exigência - Art. 106 § 3º da LPI.....	82
Código 34.2 - Exame formal de Cumprimento de Exigência Técnica.....	94
Código 35 - Arquivamento do Pedido – Art. 216 § 2º e Art. 106 § 3º da LPI.....	110
Código 36 - Indeferimento - Art. 106 § 4º da LPI.....	140
Código 39 - Concessão do Registro.....	160
Código 40 - Publicação do Parecer de Mérito.....	254
Código 44 - Extinção - Art. 119 inciso III da LPI.....	256
Código 46 - Prorrogação.....	268
Código 46.2 - Exigência de complementação de quinquênio e/ou prorrogação – Art. 120 e 108 da LPI.....	276
Código 47 - Petição Não Conhecida.....	277
Código 47.1 - Petição Prejudicada.....	278
Código 47.3 - Petição Deferida.....	281
Código 49 - Perda de Prioridade.....	297
Código 59 - Alteração de Nome Deferida.....	298
Código 61 - Alteração de Nome em Exigência.....	308
Código 62 - Alteração de Sede Deferida.....	312
Código 64 - Alteração de Sede em Exigência.....	318
Código 65 - Desistência Homologada.....	320
Código 70 - Publicação Anulada.....	322
Código 71 - Despacho Anulado.....	323
Código 73 - Retificação.....	330
Código 75 - Emissão de Fotocópia.....	332
Código 75.1 - Emissão de Cópia Oficial.....	336



**Código 120 - Tome Conhecimento do Parecer Técnico**

---

<b>(21) BR 30 2014 003072-8</b>	<p>Código 120 - Tome Conhecimento do Parecer Técnico (22) 30/06/2014 (71) KIMBERLY-CLARK WORLDWIDE, INC. (US) (74) PINHEIRO NETO ADVOGADOS</p> <p>Ciência para retificação da base legal indeferitória anteriormente apontada. Violação do artigo 101, inciso IV, c/c o artigo 106, caput, da LPI e o artigo 23 da Instrução Normativa nº 044/2015. Trata-se, portanto, de mera retificação de base legal, sem mudança quanto ao mérito. Notifica-se a recorrente para apresentar manifestação, devendo, para tanto, utilizar-se do código 126. Tal ato, de caráter facultativo, se encontra isento do pagamento de taxas. Garantia do contraditório e da ampla defesa. PARECER NORMATIVO INPI PROC/CJCONS/Nº 02/08</p>
<b>(21) BR 30 2015 004634-1</b>	<p>Código 120 - Tome Conhecimento do Parecer Técnico (22) 09/10/2015 (71) HUSQVARNA AB (SE) (74) IKO MEDINA</p> <p>Ciência para retificação da base legal indeferitória anteriormente apontada. Violação do artigo 101, inciso IV, c/c o artigo 106, caput, da LPI e o artigo 23 da Instrução Normativa nº 044/2015. Trata-se, portanto, de mera retificação de base legal, sem mudança quanto ao mérito. Notifica-se a recorrente para apresentar manifestação, devendo, para tanto, utilizar-se do código 126. Tal ato, de caráter facultativo, se encontra isento do pagamento de taxas. Garantia do contraditório e da ampla defesa. PARECER NORMATIVO INPI PROC/CJCONS/Nº 02/08</p>
<b>(21) BR 30 2015 004650-3</b>	<p>Código 120 - Tome Conhecimento do Parecer Técnico (22) 09/10/2015 (71) THE PROCTER &amp; GAMBLE COMPANY (US) (74) FLÁVIA MARIA VASCONCELOS PEREIRA</p> <p>Ciência para retificação da base legal indeferitória anteriormente apontada. Violação do artigo 101, inciso IV, c/c o artigo 106, caput, da LPI e o artigo 23 da Instrução Normativa nº 044/2015. Trata-se, portanto, de mera retificação de base legal, sem mudança quanto ao mérito. Notifica-se a recorrente para apresentar manifestação, devendo, para tanto, utilizar-se do código 126. Tal ato, de caráter facultativo, se encontra isento do pagamento de taxas. Garantia do contraditório e da ampla defesa. PARECER NORMATIVO INPI PROC/CJCONS/Nº 02/08</p>
<b>(21) BR 30 2015 004660-0</b>	<p>Código 120 - Tome Conhecimento do Parecer Técnico (22) 13/10/2015 (71) APPLE INC. (US)</p>

---



---

(74) GUSTAVO JOSÉ FERREIRA BARBOSA

Ciência para retificação da base legal indeferitória anteriormente apontada. Violação do artigo 101, inciso IV, c/c o artigo 106, caput, da LPI e o artigo 23 da Instrução Normativa nº 044/2015. Trata-se, portanto, de mera retificação de base legal, sem mudança quanto ao mérito. Notifica-se a recorrente para apresentar manifestação, devendo, para tanto, utilizar-se do código 126. Tal ato, de caráter facultativo, se encontra isento do pagamento de taxas. Garantia do contraditório e da ampla defesa. PARECER NORMATIVO INPI PROC/CJCONS/Nº 02/08

---

**(21) BR 30 2015 004827-1**

Código 120 - Tome Conhecimento do Parecer Técnico

(22) 21/10/2015

(71) PARKER HANNIFIN CORPORATION (US)

(74) DENIS ALLAN DANIEL

Ciência para retificação da base legal indeferitória anteriormente apontada. Violação do artigo 101, inciso IV, c/c o artigo 106, caput, da LPI e o artigo 23 da Instrução Normativa nº 044/2015. Trata-se, portanto, de mera retificação de base legal, sem mudança quanto ao mérito. Notifica-se a recorrente para apresentar manifestação, devendo, para tanto, utilizar-se do código 126. Tal ato, de caráter facultativo, se encontra isento do pagamento de taxas. Garantia do contraditório e da ampla defesa. PARECER NORMATIVO INPI PROC/CJCONS/Nº 02/08

---

**(21) BR 30 2015 004911-1**

Código 120 - Tome Conhecimento do Parecer Técnico

(22) 27/10/2015

(71) INDUSTRIA DE DISEÑO TEXTIL, S.A. (INDITEX, S.A.) (ES)

(74) FLÁVIA SALIM LOPES

Ciência para retificação da base legal indeferitória anteriormente apontada. Violação do artigo 101, inciso IV, c/c o artigo 106, caput, da LPI e o artigo 23 da Instrução Normativa nº 044/2015. Trata-se, portanto, de mera retificação de base legal, sem mudança quanto ao mérito. Notifica-se a recorrente para apresentar manifestação, devendo, para tanto, utilizar-se do código 126. Tal ato, de caráter facultativo, se encontra isento do pagamento de taxas. Garantia do contraditório e da ampla defesa. PARECER NORMATIVO INPI PROC/CJCONS/Nº 02/08

---

**(21) BR 30 2015 005027-6**

Código 120 - Tome Conhecimento do Parecer Técnico

(22) 04/11/2015

(71) JOSE MARCOS BONI COSTA (BR/SP)

(74) JUSCELINA SOUZA DA SILVA

Ciência para retificação da base legal indeferitória anteriormente apontada. Violação do artigo 101, inciso IV, c/c o artigo 106, caput, da LPI e o artigo 23 da Instrução Normativa nº 044/2015. Trata-se, portanto, de mera retificação de base legal, sem mudança quanto ao mérito. Notifica-se a recorrente para apresentar manifestação, devendo, para tanto, utilizar-se do código 126. Tal ato, de caráter facultativo, se encontra isento do pagamento de taxas. Garantia do contraditório e da ampla defesa. PARECER NORMATIVO INPI PROC/CJCONS/Nº 02/08



- 
- (21) BR 30 2015 005181-7  
Código 120 - Tome Conhecimento do Parecer Técnico  
(22) 13/11/2015  
(71) ROBERTO LUIS LOVATO CARDOSO (BR/RS)  
(74) MARCA BRAZIL MARCAS E PATENTES LTDA  
Ciência para retificação da base legal indeferitória anteriormente apontada.  
Violação do artigo 101, inciso IV, c/c o artigo 106, caput, da LPI e o artigo 23 da Instrução Normativa nº 044/2015. Trata-se, portanto, de mera retificação de base legal, sem mudança quanto ao mérito. Notifica-se a recorrente para apresentar manifestação, devendo, para tanto, utilizar-se do código 126. Tal ato, de caráter facultativo, se encontra isento do pagamento de taxas. Garantia do contraditório e da ampla defesa. PARECER NORMATIVO INPI PROC/CJCONS/Nº 02/08
- 
- (21) BR 30 2015 005237-6  
Código 120 - Tome Conhecimento do Parecer Técnico  
(22) 18/11/2015  
(71) JOSÉ ADEMAR GAVITTI (BR/SP)  
(74) CRIMARK PROPRIEDADE INDUSTRIAL SS.  
Ciência para retificação da base legal indeferitória anteriormente apontada.  
Violação do artigo 101, inciso IV, c/c o artigo 106, caput, da LPI e o artigo 23 da Instrução Normativa nº 044/2015. Trata-se, portanto, de mera retificação de base legal, sem mudança quanto ao mérito. Notifica-se a recorrente para apresentar manifestação, devendo, para tanto, utilizar-se do código 126. Tal ato, de caráter facultativo, se encontra isento do pagamento de taxas. Garantia do contraditório e da ampla defesa. PARECER NORMATIVO INPI PROC/CJCONS/Nº 02/08
- 
- (21) BR 30 2015 005238-4  
Código 120 - Tome Conhecimento do Parecer Técnico  
(22) 18/11/2015  
(71) JOSÉ ADEMAR GAVITTI (BR/SP)  
(74) CRIMARK PROPRIEDADE INDUSTRIAL SS.  
Ciência para retificação da base legal indeferitória anteriormente apontada.  
Violação do artigo 101, inciso IV, c/c o artigo 106, caput, da LPI e o artigo 23 da Instrução Normativa nº 044/2015. Trata-se, portanto, de mera retificação de base legal, sem mudança quanto ao mérito. Notifica-se a recorrente para apresentar manifestação, devendo, para tanto, utilizar-se do código 126. Tal ato, de caráter facultativo, se encontra isento do pagamento de taxas. Garantia do contraditório e da ampla defesa. PARECER NORMATIVO INPI PROC/CJCONS/Nº 02/08
- 
- (21) BR 30 2015 005239-2  
Código 120 - Tome Conhecimento do Parecer Técnico  
(22) 18/11/2015  
(71) JOSÉ ADEMAR GAVITTI (BR/SP)  
(74) CRIMARK PROPRIEDADE INDUSTRIAL SS.  
Ciência para retificação da base legal indeferitória anteriormente apontada.  
Violação do artigo 101, inciso IV, c/c o artigo 106, caput, da LPI e o artigo 23 da Instrução Normativa nº 044/2015. Trata-se, portanto, de mera retificação de base



---

legal, sem mudança quanto ao mérito. Notifica-se a recorrente para apresentar manifestação, devendo, para tanto, utilizar-se do código 126. Tal ato, de caráter facultativo, se encontra isento do pagamento de taxas. Garantia do contraditório e da ampla defesa. PARECER NORMATIVO INPI PROC/CJCONS/Nº 02/08

---

**(21) BR 30 2015 005240-6**

Código 120 - Tome Conhecimento do Parecer Técnico  
(22) 18/11/2015  
(71) JOSÉ ADEMAR GAVITTI (BR/SP)  
(74) CRIMARK PROPRIEDADE INDUSTRIAL SS.  
Ciência para retificação da base legal indeferitória anteriormente apontada. Violação do artigo 101, inciso IV, c/c o artigo 106, caput, da LPI e o artigo 23 da Instrução Normativa nº 044/2015. Trata-se, portanto, de mera retificação de base legal, sem mudança quanto ao mérito. Notifica-se a recorrente para apresentar manifestação, devendo, para tanto, utilizar-se do código 126. Tal ato, de caráter facultativo, se encontra isento do pagamento de taxas. Garantia do contraditório e da ampla defesa. PARECER NORMATIVO INPI PROC/CJCONS/Nº 02/08

---

**(21) BR 30 2015 005374-7**

Código 120 - Tome Conhecimento do Parecer Técnico  
(22) 24/11/2015  
(71) CARLOS EDUARDO SANCHES (BR/SP)  
(74) Seta Marcas e Patentes Ltda.  
Ciência para retificação da base legal indeferitória anteriormente apontada. Violação do artigo 101, inciso IV, c/c o artigo 106, caput, da LPI e o artigo 23 da Instrução Normativa nº 044/2015. Trata-se, portanto, de mera retificação de base legal, sem mudança quanto ao mérito. Notifica-se a recorrente para apresentar manifestação, devendo, para tanto, utilizar-se do código 126. Tal ato, de caráter facultativo, se encontra isento do pagamento de taxas. Garantia do contraditório e da ampla defesa. PARECER NORMATIVO INPI PROC/CJCONS/Nº 02/08

---

**(21) BR 30 2015 005404-2**

Código 120 - Tome Conhecimento do Parecer Técnico  
(22) 27/11/2015  
(71) ABB TECHNOLOGY LTD. (CH)  
(74) Dannemann, Siemsen, Bigler & Ipanema Moreira  
Ciência para retificação da base legal indeferitória anteriormente apontada. Violação do artigo 101, inciso IV, c/c o artigo 106, caput, da LPI e o artigo 23 da Instrução Normativa nº 044/2015. Trata-se, portanto, de mera retificação de base legal, sem mudança quanto ao mérito. Notifica-se a recorrente para apresentar manifestação, devendo, para tanto, utilizar-se do código 126. Tal ato, de caráter facultativo, se encontra isento do pagamento de taxas. Garantia do contraditório e da ampla defesa. PARECER NORMATIVO INPI PROC/CJCONS/Nº 02/08

---

**(21) BR 30 2015 005426-3**

Código 120 - Tome Conhecimento do Parecer Técnico  
(22) 27/11/2015  
(71) COMAU S.P.A. (IT)



---

(74) LUIZ LEONARDOS & ADVOGADOS

Ciência para retificação da base legal indeferitória anteriormente apontada. Violação do artigo 101, inciso IV, c/c o artigo 106, caput, da LPI e o artigo 23 da Instrução Normativa nº 044/2015. Trata-se, portanto, de mera retificação de base legal, sem mudança quanto ao mérito. Notifica-se a recorrente para apresentar manifestação, devendo, para tanto, utilizar-se do código 126. Tal ato, de caráter facultativo, se encontra isento do pagamento de taxas. Garantia do contraditório e da ampla defesa. PARECER NORMATIVO INPI PROC/CJCONS/Nº 02/08

---

**(21) BR 30 2015 005446-8**

Código 120 - Tome Conhecimento do Parecer Técnico

(22) 30/11/2015

(71) ROBERTO CARLOS HANAUER (BR/PR)

(74) MARCIA REGINA FRASSON

Ciência para retificação da base legal indeferitória anteriormente apontada. Violação do artigo 101, inciso IV, c/c o artigo 106, caput, da LPI e o artigo 23 da Instrução Normativa nº 044/2015. Trata-se, portanto, de mera retificação de base legal, sem mudança quanto ao mérito. Notifica-se a recorrente para apresentar manifestação, devendo, para tanto, utilizar-se do código 126. Tal ato, de caráter facultativo, se encontra isento do pagamento de taxas. Garantia do contraditório e da ampla defesa. PARECER NORMATIVO INPI PROC/CJCONS/Nº 02/08

---

**(21) BR 30 2015 005637-1**

Código 120 - Tome Conhecimento do Parecer Técnico

(22) 12/12/2015

(71) MARCELO DE OLIVEIRA BLACK HOLD ARTEFATOS DE COURO (BR/SP)

(74) GILSON BATISTA TAVARES JUNIOR

Ciência para retificação da base legal indeferitória anteriormente apontada. Violação do artigo 101, inciso IV, c/c o artigo 106, caput, da LPI e o artigo 23 da Instrução Normativa nº 044/2015. Trata-se, portanto, de mera retificação de base legal, sem mudança quanto ao mérito. Notifica-se a recorrente para apresentar manifestação, devendo, para tanto, utilizar-se do código 126. Tal ato, de caráter facultativo, se encontra isento do pagamento de taxas. Garantia do contraditório e da ampla defesa. PARECER NORMATIVO INPI PROC/CJCONS/Nº 02/08

---

**(21) BR 30 2016 000395-5**

Código 120 - Tome Conhecimento do Parecer Técnico

(22) 04/02/2016

(71) NIKE INNOVATE C.V. (US)

(74) ANTÔNIO MAURÍCIO PEDRAS ARNAUD

Ciência para retificação da base legal indeferitória anteriormente apontada. Violação do artigo 101, inciso IV, c/c o artigo 106, caput, da LPI e o artigo 23 da Instrução Normativa nº 044/2015. Trata-se, portanto, de mera retificação de base legal, sem mudança quanto ao mérito. Notifica-se a recorrente para apresentar manifestação, devendo, para tanto, utilizar-se do código 126. Tal ato, de caráter facultativo, se encontra isento do pagamento de taxas. Garantia do contraditório e da ampla defesa. PARECER NORMATIVO INPI PROC/CJCONS/Nº 02/08



- 
- (21) BR 30 2016 000410-2  
Código 120 - Tome Conhecimento do Parecer Técnico  
(22) 04/02/2016  
(71) HOLOS BRASIL SERVIÇO NAVAL LTDA.ME (BR/RJ)  
(74) Paulo Maurício Carlos de Oliveira  
Ciência para retificação da base legal indeferitória anteriormente apontada.  
Violação do artigo 101, inciso IV, c/c o artigo 106, caput, da LPI e o artigo 23 da Instrução Normativa nº 044/2015. Trata-se, portanto, de mera retificação de base legal, sem mudança quanto ao mérito. Notifica-se a recorrente para apresentar manifestação, devendo, para tanto, utilizar-se do código 126. Tal ato, de caráter facultativo, se encontra isento do pagamento de taxas. Garantia do contraditório e da ampla defesa. PARECER NORMATIVO INPI PROC/CJCONS/Nº 02/08
- 
- (21) BR 30 2016 000906-6  
Código 120 - Tome Conhecimento do Parecer Técnico  
(22) 04/03/2016  
(71) REABILITECH COMÉRCIO LTDA (BR/SP)  
Ciência para retificação da base legal indeferitória anteriormente apontada.  
Violação do artigo 101, inciso IV, c/c o artigo 106, caput, da LPI e o artigo 23 da Instrução Normativa nº 044/2015. Trata-se, portanto, de mera retificação de base legal, sem mudança quanto ao mérito. Notifica-se a recorrente para apresentar manifestação, devendo, para tanto, utilizar-se do código 126. Tal ato, de caráter facultativo, se encontra isento do pagamento de taxas. Garantia do contraditório e da ampla defesa. PARECER NORMATIVO INPI PROC/CJCONS/Nº 02/08
- 
- (21) BR 30 2016 000933-3  
Código 120 - Tome Conhecimento do Parecer Técnico  
(22) 04/03/2016  
(71) INDUSTRIAS ALEN, S.A. DE C.V. (MX)  
(74) LEONOR MAGALHÃES PERES GALVÃO DE BOTTON  
Ciência para retificação da base legal indeferitória anteriormente apontada.  
Violação do artigo 101, inciso IV, c/c o artigo 106, caput, da LPI e o artigo 23 da Instrução Normativa nº 044/2015. Trata-se, portanto, de mera retificação de base legal, sem mudança quanto ao mérito. Notifica-se a recorrente para apresentar manifestação, devendo, para tanto, utilizar-se do código 126. Tal ato, de caráter facultativo, se encontra isento do pagamento de taxas. Garantia do contraditório e da ampla defesa. PARECER NORMATIVO INPI PROC/CJCONS/Nº 02/08
- 
- (21) BR 30 2016 001023-4  
Código 120 - Tome Conhecimento do Parecer Técnico  
(22) 11/03/2016  
(71) POLYCOM, INC (US)  
(74) FLÁVIA SALIM LOPES  
Ciência para retificação da base legal indeferitória anteriormente apontada.  
Violação do artigo 101, inciso IV, c/c o artigo 106, caput, da LPI e o artigo 23 da Instrução Normativa nº 044/2015. Trata-se, portanto, de mera retificação de base legal, sem mudança quanto ao mérito. Notifica-se a recorrente para apresentar



---

manifestação, devendo, para tanto, utilizar-se do código 126. Tal ato, de caráter facultativo, se encontra isento do pagamento de taxas. Garantia do contraditório e da ampla defesa. PARECER NORMATIVO INPI PROC/CJCONS/Nº 02/08

---

**(21) BR 30 2016 001202-4**

Código 120 - Tome Conhecimento do Parecer Técnico

(22) 24/03/2016

(71) JOSE BACHIEGA - EPP (BR/SP)

(74) Toledo Corrêa Marcas e Patentes S/C Ltda.

Ciência para retificação da base legal indeferitória anteriormente apontada. Violação do artigo 101, inciso IV, c/c o artigo 106, caput, da LPI e o artigo 23 da Instrução Normativa nº 044/2015. Trata-se, portanto, de mera retificação de base legal, sem mudança quanto ao mérito. Notifica-se a recorrente para apresentar manifestação, devendo, para tanto, utilizar-se do código 126. Tal ato, de caráter facultativo, se encontra isento do pagamento de taxas. Garantia do contraditório e da ampla defesa. PARECER NORMATIVO INPI PROC/CJCONS/Nº 02/08

---

**(21) BR 32 2014 003671-0**

Código 120 - Tome Conhecimento do Parecer Técnico

(22) 08/02/2013

(62) BR 30 2013 000555-0 08/02/2013

(71) KRAFT FOODS GROUP BRANDS LLC (US)

(74) LUIZ LEONARDOS & CIA - PROPRIEDADE INTELECTUAL

Ciência para retificação da base legal indeferitória anteriormente apontada. Violação do artigo 101, inciso IV, c/c o artigo 106, caput, da LPI e o artigo 23 da Instrução Normativa nº 044/2015. Trata-se, portanto, de mera retificação de base legal, sem mudança quanto ao mérito. Notifica-se a recorrente para apresentar manifestação, devendo, para tanto, utilizar-se do código 126. Tal ato, de caráter facultativo, se encontra isento do pagamento de taxas. Garantia do contraditório e da ampla defesa. PARECER NORMATIVO INPI PROC/CJCONS/Nº 02/08

---

**(21) BR 32 2014 003724-5**

Código 120 - Tome Conhecimento do Parecer Técnico

(22) 17/01/2013

(62) BR 30 2013 000193-8 17/01/2013

(71) JACK VARTANIAN - EPP (BR/SP)

(74) TINOCO SOARES & FILHO LTDA.

Ciência para retificação da base legal indeferitória anteriormente apontada. Violação do artigo 101, inciso IV, c/c o artigo 106, caput, da LPI e o artigo 23 da Instrução Normativa nº 044/2015. Trata-se, portanto, de mera retificação de base legal, sem mudança quanto ao mérito. Notifica-se a recorrente para apresentar manifestação, devendo, para tanto, utilizar-se do código 126. Tal ato, de caráter facultativo, se encontra isento do pagamento de taxas. Garantia do contraditório e da ampla defesa. PARECER NORMATIVO INPI PROC/CJCONS/Nº 02/08

---

**(21) BR 32 2014 005402-6**

Código 120 - Tome Conhecimento do Parecer Técnico

(22) 16/04/2012



---

(62) BR 30 2012 001891-9 16/04/2012

(71) ROMA JENSEN COMÉRCIO E INDÚSTRIA LTDA (BR/SP)

(74) TINICO SOARES & FILHO LTDA.

Ciência para retificação da base legal indeferitória anteriormente apontada.

Violação do artigo 101, inciso IV, c/c o artigo 106, caput, da LPI e o artigo 23 da Instrução Normativa nº 044/2015. Trata-se, portanto, de mera retificação de base legal, sem mudança quanto ao mérito. Notifica-se a recorrente para apresentar manifestação, devendo, para tanto, utilizar-se do código 126. Tal ato, de caráter facultativo, se encontra isento do pagamento de taxas. Garantia do contraditório e da ampla defesa. PARECER NORMATIVO INPI PROC/CJCONS/Nº 02/08

---

**(21) BR 32 2014 006048-4**

Código 120 - Tome Conhecimento do Parecer Técnico

(22) 05/09/2012

(62) BR 30 2012 004574-6 05/09/2012

(71) FLEXFORM INDÚSTRIA E COMÉRCIO DE MÓVEIS LTDA. (BR/SP)

(74) DAVID DO NASCIMENTO ADVOGADOS ASSOCIADOS

Ciência para retificação da base legal indeferitória anteriormente apontada.

Violação do artigo 101, inciso IV, c/c o artigo 106, caput, da LPI e o artigo 23 da Instrução Normativa nº 044/2015. Trata-se, portanto, de mera retificação de base legal, sem mudança quanto ao mérito. Notifica-se a recorrente para apresentar manifestação, devendo, para tanto, utilizar-se do código 126. Tal ato, de caráter facultativo, se encontra isento do pagamento de taxas. Garantia do contraditório e da ampla defesa. PARECER NORMATIVO INPI PROC/CJCONS/Nº 02/08

---

**(21) BR 32 2014 006357-2**

Código 120 - Tome Conhecimento do Parecer Técnico

(22) 22/02/2013

(62) BR 30 2013 000738-3 22/02/2013

(71) GAMO OUTDOOR S.L. (ES)

(74) EDMUNDO BRUNNER ASS EM PRO. INDL. LTDA.

Ciência para retificação da base legal indeferitória anteriormente apontada.

Violação do artigo 101, inciso IV, c/c o artigo 106, caput, da LPI e o artigo 23 da Instrução Normativa nº 044/2015. Trata-se, portanto, de mera retificação de base legal, sem mudança quanto ao mérito. Notifica-se a recorrente para apresentar manifestação, devendo, para tanto, utilizar-se do código 126. Tal ato, de caráter facultativo, se encontra isento do pagamento de taxas. Garantia do contraditório e da ampla defesa. PARECER NORMATIVO INPI PROC/CJCONS/Nº 02/08

---

**(21) BR 32 2015 000748-9**

Código 120 - Tome Conhecimento do Parecer Técnico

(22) 11/09/2013

(62) BR 30 2013 004585-4 11/09/2013

(71) CEQUENT CONSUMER PRODUCTS, INC. (US)

(74) DANNEMANN, SIEMSEN, BIGLER & IPANEMA MOREIRA

Ciência para retificação da base legal indeferitória anteriormente apontada.

Violação do artigo 101, inciso IV, c/c o artigo 106, caput, da LPI e o artigo 23 da



---

Instrução Normativa nº 044/2015. Trata-se, portanto, de mera retificação de base legal, sem mudança quanto ao mérito. Notifica-se a recorrente para apresentar manifestação, devendo, para tanto, utilizar-se do código 126. Tal ato, de caráter facultativo, se encontra isento do pagamento de taxas. Garantia do contraditório e da ampla defesa. PARECER NORMATIVO INPI PROC/CJCONS/Nº 02/08

---

(21) DI 7101495-0

Código 120 - Tome Conhecimento do Parecer Técnico

(22) 27/04/2011

(71) Cláudio Henrique de Castro Saraiva Câmara (BR/CE)

(74) Wettor Bureau de Apoio Emp. S/S Ltda Me

Ciência para retificação da base legal indeferitória anteriormente apontada.

Violação do artigo 101, inciso IV, c/c o artigo 106, caput, da LPI e o artigo 23 da Instrução Normativa nº 044/2015. Trata-se, portanto, de mera retificação de base legal, sem mudança quanto ao mérito. Notifica-se a recorrente para apresentar manifestação, devendo, para tanto, utilizar-se do código 126. Tal ato, de caráter facultativo, se encontra isento do pagamento de taxas. Garantia do contraditório e da ampla defesa. PARECER NORMATIVO INPI PROC/CJCONS/Nº 02/08



**Código 205 - Intimação para manifestação por parte do titular e do requerente**

---

<b>(11) BR 30 2012 000013-0</b>	<p>Código 205 - Intimação para manifestação por parte do titular e do requerente (45) 21/08/2012 (73) TEC VIDRO INDÚSTRIA, COMÉRCIO E SERVIÇOS TÉCNICOS LTDA. (BR/SP) (74) NELSON IVAN A. IBANEZ FAUNDEZ PAN de ofício: O Titular deverá tomar conhecimento do parecer técnico que concluiu pela nulidade do registro, para se manifestar no prazo de sessenta dias. O parecer encontra-se disponibilizado para o titular através do e-mail corporativo cgreg.desenho@inpi.gov.br</p>
<b>(11) BR 30 2012 002275-4</b>	<p>Código 205 - Intimação para manifestação por parte do titular e do requerente (45) 09/05/2017 (73) COMPANHIA MÜLLER DE BEBIDAS (BR/SP) (74) CITY PARENTES E MARCAS LTDA PAN de ofício: O Titular deverá tomar conhecimento do parecer técnico que concluiu pela nulidade do registro, para se manifestar no prazo de sessenta dias. O parecer encontra-se disponibilizado para o titular através do e-mail corporativo cgreg.desenho@inpi.gov.br</p>
<b>(11) BR 30 2012 004966-0</b>	<p>Código 205 - Intimação para manifestação por parte do titular e do requerente (45) 19/03/2013 (73) ALEXANDRE DE AZEVEDO PIMENTEL (BR/SP) (74) JOÃO CARLOS SALATIEL PAN de terceiros: O(s) Titular(es): ALEXANDRE DE AZEVEDO PIMENTEL e Requerente(s): BOLIVAR PRODUTOS PLASTICOS LTDA / Procurador(es): ANA PAULA ALFARANO KASSOW, deverão tomar conhecimento do parecer técnico que concluiu pela nulidade do registro, para se manifestarem no prazo de sessenta dias. O parecer encontra-se disponibilizado para o titular através do e-mail corporativo cgreg.desenho@inpi.gov.br</p>
<b>(11) BR 30 2014 000117-5</b>	<p>Código 205 - Intimação para manifestação por parte do titular e do requerente (45) 19/04/2016 (73) ELVI COZINHAS INDUSTRIAIS LTDA (BR/SP) (74) ORGANIZAÇÃO MÉRITO MARCAS E PATENTES LTDA PAN de terceiros: O(s) Titular(es): ELVI COZINHAS INDUSTRIAIS LTDA e Requerente(s): AÇOS MACOM INDUSTRIA E COMERCIO LTDA / Procurador(es): ANTONIO MAURICIO PEDRAS ARNAUD, deverão tomar conhecimento do parecer técnico que concluiu pela manutenção do registro, para se manifestarem no prazo de sessenta dias. O parecer encontra-se</p>



---

disponibilizado para o titular através do e-mail corporativo  
cgrec.desenho@inpi.gov.br

---

**(11) BR 30 2014 000759-9** Código 205 - Intimação para manifestação por parte do titular e do requerente  
(45) 16/09/2014  
(73) ALEXANDRE SENIR MÜLLER (BR/RS)  
(74) AUDITA ASSESSORIA EMPRESARIAL LTDA  
PAN de terceiros: O(s) Titular(es): ALEXANDRE SENIR MÜLLER e  
Requerente(s): CRC INDUSTRIA DE ARTEFATOS EM FIBRAS FERNADÓPOLIS  
LTDA EPP / Procurador(es): CELINO BENTO DE SOUZA, deverão tomar  
conhecimento do parecer técnico que concluiu pela manutenção do registro, para  
se manifestarem no prazo de sessenta dias. O parecer encontra-se  
disponibilizado para o titular através do e-mail corporativo  
cgrec.desenho@inpi.gov.br

---

**(11) BR 30 2014 004417-6** Código 205 - Intimação para manifestação por parte do titular e do requerente  
(45) 02/05/2017  
(73) PATRICIA BONALDI MODA FEMININA LTDA (BR/MG)  
(74) SÁVIO FARIA NEVES  
PAN de ofício: O Titular deverá tomar conhecimento do parecer técnico que  
concluiu pela nulidade do registro, para se manifestar no prazo de sessenta dias.  
O parecer encontra-se disponibilizado para o titular através do e-mail corporativo  
cgrec.desenho@inpi.gov.br

---

**(11) BR 30 2014 004418-4** Código 205 - Intimação para manifestação por parte do titular e do requerente  
(45) 02/05/2017  
(73) PATRICIA BONALDI MODA FEMININA LTDA (BR/MG)  
(74) SÁVIO FARIA NEVES  
PAN de ofício: O Titular deverá tomar conhecimento do parecer técnico que  
concluiu pela nulidade do registro, para se manifestar no prazo de sessenta dias.  
O parecer encontra-se disponibilizado para o titular através do e-mail corporativo  
cgrec.desenho@inpi.gov.br

---

**(11) BR 30 2014 004419-2** Código 205 - Intimação para manifestação por parte do titular e do requerente  
(45) 02/05/2017  
(73) PATRICIA BONALDI MODA FEMININA LTDA (BR/MG)  
(74) SÁVIO FARIA NEVES  
PAN de ofício: O Titular deverá tomar conhecimento do parecer técnico que  
concluiu pela nulidade do registro, para se manifestar no prazo de sessenta dias.  
O parecer encontra-se disponibilizado para o titular através do e-mail corporativo  
cgrec.desenho@inpi.gov.br

---

**(11) BR 30 2014 004421-4** Código 205 - Intimação para manifestação por parte do titular e do requerente  
(45) 02/05/2017

---



---

(73) PATRICIA BONALDI MODA FEMININA LTDA (BR/MG)

(74) SÁVIO FARIA NEVES

PAN de ofício: O Titular deverá tomar conhecimento do parecer técnico que concluiu pela nulidade do registro, para se manifestar no prazo de sessenta dias. O parecer encontra-se disponibilizado para o titular através do e-mail corporativo [cgreg.desenho@inpi.gov.br](mailto:cgreg.desenho@inpi.gov.br)

---

**(11) BR 30 2014 004422-2**

Código 205 - Intimação para manifestação por parte do titular e do requerente

(45) 02/05/2017

(73) PATRICIA BONALDI MODA FEMININA LTDA (BR/MG)

(74) SÁVIO FARIA NEVES

PAN de ofício: O Titular deverá tomar conhecimento do parecer técnico que concluiu pela nulidade do registro, para se manifestar no prazo de sessenta dias. O parecer encontra-se disponibilizado para o titular através do e-mail corporativo [cgreg.desenho@inpi.gov.br](mailto:cgreg.desenho@inpi.gov.br)

---

**(11) BR 30 2014 004423-0**

Código 205 - Intimação para manifestação por parte do titular e do requerente

(45) 02/05/2017

(73) PATRICIA BONALDI MODA FEMININA LTDA (BR/MG)

(74) SÁVIO FARIA NEVES

PAN de ofício: O Titular deverá tomar conhecimento do parecer técnico que concluiu pela nulidade do registro, para se manifestar no prazo de sessenta dias. O parecer encontra-se disponibilizado para o titular através do e-mail corporativo [cgreg.desenho@inpi.gov.br](mailto:cgreg.desenho@inpi.gov.br)

---

**(11) BR 30 2014 004424-9**

Código 205 - Intimação para manifestação por parte do titular e do requerente

(45) 02/05/2017

(73) PATRICIA BONALDI MODA FEMININA LTDA (BR/MG)

(74) SÁVIO FARIA NEVES

PAN de ofício: O Titular deverá tomar conhecimento do parecer técnico que concluiu pela nulidade do registro, para se manifestar no prazo de sessenta dias. O parecer encontra-se disponibilizado para o titular através do e-mail corporativo [cgreg.desenho@inpi.gov.br](mailto:cgreg.desenho@inpi.gov.br)

---

**(11) BR 30 2014 004425-7**

Código 205 - Intimação para manifestação por parte do titular e do requerente

(45) 02/05/2017

(73) PATRICIA BONALDI MODA FEMININA LTDA (BR/MG)

(74) SÁVIO FARIA NEVES

PAN de ofício: O Titular deverá tomar conhecimento do parecer técnico que concluiu pela nulidade do registro, para se manifestar no prazo de sessenta dias. O parecer encontra-se disponibilizado para o titular através do e-mail corporativo [cgreg.desenho@inpi.gov.br](mailto:cgreg.desenho@inpi.gov.br)

---

**(11) BR 30 2014 004426-5**

Código 205 - Intimação para manifestação por parte do titular e do requerente

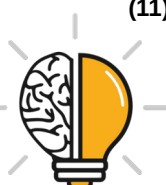

---

(45) 02/05/2017

(73) PATRICIA BONALDI MODA FEMININA LTDA (BR/MG)

(74) SÁVIO FARIA NEVES

PAN de ofício: O Titular deverá tomar conhecimento do parecer técnico que concluiu pela nulidade do registro, para se manifestar no prazo de sessenta dias. O parecer encontra-se disponibilizado para o titular através do e-mail corporativo cgreg.desenho@inpi.gov.br

---

**(11) BR 30 2014 004427-3**

Código 205 - Intimação para manifestação por parte do titular e do requerente

(45) 02/05/2017

(73) PATRICIA BONALDI MODA FEMININA LTDA (BR/MG)

(74) SÁVIO FARIA NEVES

PAN de ofício: O Titular deverá tomar conhecimento do parecer técnico que concluiu pela nulidade do registro, para se manifestar no prazo de sessenta dias. O parecer encontra-se disponibilizado para o titular através do e-mail corporativo cgreg.desenho@inpi.gov.br

---

**(11) BR 30 2014 004429-0**

Código 205 - Intimação para manifestação por parte do titular e do requerente

(45) 02/05/2017

(73) PATRICIA BONALDI MODA FEMININA LTDA (BR/MG)

(74) SÁVIO FARIA NEVES

PAN de ofício: O Titular deverá tomar conhecimento do parecer técnico que concluiu pela nulidade do registro, para se manifestar no prazo de sessenta dias. O parecer encontra-se disponibilizado para o titular através do e-mail corporativo cgreg.desenho@inpi.gov.br

---

**(11) BR 30 2014 004434-6**

Código 205 - Intimação para manifestação por parte do titular e do requerente

(45) 02/05/2017

(73) PATRICIA BONALDI MODA FEMININA LTDA (BR/MG)

(74) SÁVIO FARIA NEVES

PAN de ofício: O Titular deverá tomar conhecimento do parecer técnico que concluiu pela nulidade do registro, para se manifestar no prazo de sessenta dias. O parecer encontra-se disponibilizado para o titular através do e-mail corporativo cgreg.desenho@inpi.gov.br

---

**(11) BR 30 2014 004435-4**

Código 205 - Intimação para manifestação por parte do titular e do requerente

(45) 02/05/2017

(73) PATRICIA BONALDI MODA FEMININA LTDA (BR/MG)

(74) SÁVIO FARIA NEVES

PAN de ofício: O Titular deverá tomar conhecimento do parecer técnico que concluiu pela nulidade do registro, para se manifestar no prazo de sessenta dias. O parecer encontra-se disponibilizado para o titular através do e-mail corporativo cgreg.desenho@inpi.gov.br



---

<b>(11) BR 30 2014 004436-2</b>	Código 205 - Intimação para manifestação por parte do titular e do requerente (45) 02/05/2017 (73) PATRICIA BONALDI MODA FEMININA LTDA (BR/MG) (74) SÁVIO FARIA NEVES PAN de ofício: O Titular deverá tomar conhecimento do parecer técnico que concluiu pela nulidade do registro, para se manifestar no prazo de sessenta dias. O parecer encontra-se disponibilizado para o titular através do e-mail corporativo cgreg.desenho@inpi.gov.br
<b>(11) BR 30 2014 004440-0</b>	Código 205 - Intimação para manifestação por parte do titular e do requerente (45) 02/05/2017 (73) PATRICIA BONALDI MODA FEMININA LTDA (BR/MG) (74) SÁVIO FARIA NEVES PAN de ofício: O Titular deverá tomar conhecimento do parecer técnico que concluiu pela nulidade do registro, para se manifestar no prazo de sessenta dias. O parecer encontra-se disponibilizado para o titular através do e-mail corporativo cgreg.desenho@inpi.gov.br
<b>(11) BR 30 2014 004441-9</b>	Código 205 - Intimação para manifestação por parte do titular e do requerente (45) 02/05/2017 (73) PATRICIA BONALDI MODA FEMININA LTDA (BR/MG) (74) SÁVIO FARIA NEVES PAN de ofício: O Titular deverá tomar conhecimento do parecer técnico que concluiu pela nulidade do registro, para se manifestar no prazo de sessenta dias. O parecer encontra-se disponibilizado para o titular através do e-mail corporativo cgreg.desenho@inpi.gov.br
<b>(11) BR 30 2014 004443-5</b>	Código 205 - Intimação para manifestação por parte do titular e do requerente (45) 02/05/2017 (73) PATRICIA BONALDI MODA FEMININA LTDA (BR/MG) (74) SÁVIO FARIA NEVES PAN de ofício: O Titular deverá tomar conhecimento do parecer técnico que concluiu pela nulidade do registro, para se manifestar no prazo de sessenta dias. O parecer encontra-se disponibilizado para o titular através do e-mail corporativo cgreg.desenho@inpi.gov.br
<b>(11) BR 30 2014 004444-3</b>	Código 205 - Intimação para manifestação por parte do titular e do requerente (45) 02/05/2017 (73) PATRICIA BONALDI MODA FEMININA LTDA (BR/MG) (74) SÁVIO FARIA NEVES PAN de ofício: O Titular deverá tomar conhecimento do parecer técnico que concluiu pela nulidade do registro, para se manifestar no prazo de sessenta dias. O parecer encontra-se disponibilizado para o titular através do e-mail corporativo cgreg.desenho@inpi.gov.br

---



---

<b>(11) BR 30 2014 004445-1</b>	<p>Código 205 - Intimação para manifestação por parte do titular e do requerente (45) 02/05/2017 (73) PATRICIA BONALDI MODA FEMININA LTDA (BR/MG) (74) SÁVIO FARIA NEVES PAN de ofício: O Titular deverá tomar conhecimento do parecer técnico que concluiu pela nulidade do registro, para se manifestar no prazo de sessenta dias. O parecer encontra-se disponibilizado para o titular através do e-mail corporativo cgreg.desenho@inpi.gov.br</p>
<b>(11) BR 30 2014 004446-0</b>	<p>Código 205 - Intimação para manifestação por parte do titular e do requerente (45) 02/05/2017 (73) PATRICIA BONALDI MODA FEMININA LTDA (BR/MG) (74) SÁVIO FARIA NEVES PAN de ofício: O Titular deverá tomar conhecimento do parecer técnico que concluiu pela nulidade do registro, para se manifestar no prazo de sessenta dias. O parecer encontra-se disponibilizado para o titular através do e-mail corporativo cgreg.desenho@inpi.gov.br</p>
<b>(11) BR 30 2014 004447-8</b>	<p>Código 205 - Intimação para manifestação por parte do titular e do requerente (45) 02/05/2017 (73) PATRICIA BONALDI MODA FEMININA LTDA (BR/MG) (74) SÁVIO FARIA NEVES PAN de ofício: O Titular deverá tomar conhecimento do parecer técnico que concluiu pela nulidade do registro, para se manifestar no prazo de sessenta dias. O parecer encontra-se disponibilizado para o titular através do e-mail corporativo cgreg.desenho@inpi.gov.br</p>
<b>(11) BR 30 2014 004448-6</b>	<p>Código 205 - Intimação para manifestação por parte do titular e do requerente (45) 02/05/2017 (73) PATRICIA BONALDI MODA FEMININA LTDA (BR/MG) (74) SÁVIO FARIA NEVES PAN de ofício: O Titular deverá tomar conhecimento do parecer técnico que concluiu pela nulidade do registro, para se manifestar no prazo de sessenta dias. O parecer encontra-se disponibilizado para o titular através do e-mail corporativo cgreg.desenho@inpi.gov.br</p>
<b>(11) BR 30 2014 004449-4</b>	<p>Código 205 - Intimação para manifestação por parte do titular e do requerente (45) 02/05/2017 (73) PATRICIA BONALDI MODA FEMININA LTDA (BR/MG) (74) SÁVIO FARIA NEVES PAN de ofício: O Titular deverá tomar conhecimento do parecer técnico que concluiu pela nulidade do registro, para se manifestar no prazo de sessenta dias. O parecer encontra-se disponibilizado para o titular através do e-mail corporativo</p>

---



---

cgrec.desenho@inpi.gov.br

---

- (11) BR 30 2014 004450-8** Código 205 - Intimação para manifestação por parte do titular e do requerente  
(45) 02/05/2017  
(73) PATRICIA BONALDI MODA FEMININA LTDA (BR/MG)  
(74) SÁVIO FARIA NEVES  
PAN de ofício: O Titular deverá tomar conhecimento do parecer técnico que concluiu pela nulidade do registro, para se manifestar no prazo de sessenta dias. O parecer encontra-se disponibilizado para o titular através do e-mail corporativo cgrec.desenho@inpi.gov.br
- 
- (11) BR 30 2014 004451-6** Código 205 - Intimação para manifestação por parte do titular e do requerente  
(45) 02/05/2017  
(73) PATRICIA BONALDI MODA FEMININA LTDA (BR/MG)  
(74) SÁVIO FARIA NEVES  
PAN de ofício: O Titular deverá tomar conhecimento do parecer técnico que concluiu pela nulidade do registro, para se manifestar no prazo de sessenta dias. O parecer encontra-se disponibilizado para o titular através do e-mail corporativo cgrec.desenho@inpi.gov.br
- 
- (11) BR 30 2014 004452-4** Código 205 - Intimação para manifestação por parte do titular e do requerente  
(45) 02/05/2017  
(73) PATRICIA BONALDI MODA FEMININA LTDA (BR/MG)  
(74) SÁVIO FARIA NEVES  
PAN de ofício: O Titular deverá tomar conhecimento do parecer técnico que concluiu pela nulidade do registro, para se manifestar no prazo de sessenta dias. O parecer encontra-se disponibilizado para o titular através do e-mail corporativo cgrec.desenho@inpi.gov.br
- 
- (11) BR 30 2014 004454-0** Código 205 - Intimação para manifestação por parte do titular e do requerente  
(45) 02/05/2017  
(73) PATRICIA BONALDI MODA FEMININA LTDA (BR/MG)  
(74) SÁVIO FARIA NEVES  
PAN de ofício: O Titular deverá tomar conhecimento do parecer técnico que concluiu pela nulidade do registro, para se manifestar no prazo de sessenta dias. O parecer encontra-se disponibilizado para o titular através do e-mail corporativo cgrec.desenho@inpi.gov.br
- 
- (11) BR 30 2014 004456-7** Código 205 - Intimação para manifestação por parte do titular e do requerente  
(45) 02/05/2017  
(73) PATRICIA BONALDI MODA FEMININA LTDA (BR/MG)  
(74) SÁVIO FARIA NEVES  
PAN de ofício: O Titular deverá tomar conhecimento do parecer técnico que concluiu pela nulidade do registro, para se manifestar no prazo de sessenta dias.



---

O parecer encontra-se disponibilizado para o titular através do e-mail corporativo  
cgreg.desenho@inpi.gov.br

---

**(11) BR 30 2014 004457-5**

Código 205 - Intimação para manifestação por parte do titular e do requerente  
(45) 02/05/2017  
(73) PATRICIA BONALDI MODA FEMININA LTDA (BR/MG)  
(74) SÁVIO FARIA NEVES  
PAN de ofício: O Titular deverá tomar conhecimento do parecer técnico que  
concluiu pela nulidade do registro, para se manifestar no prazo de sessenta dias.  
O parecer encontra-se disponibilizado para o titular através do e-mail corporativo  
cgreg.desenho@inpi.gov.br

---

**(11) BR 30 2014 004458-3**

Código 205 - Intimação para manifestação por parte do titular e do requerente  
(45) 02/05/2017  
(73) PATRICIA BONALDI MODA FEMININA LTDA (BR/MG)  
(74) SÁVIO FARIA NEVES  
PAN de ofício: O Titular deverá tomar conhecimento do parecer técnico que  
concluiu pela nulidade do registro, para se manifestar no prazo de sessenta dias.  
O parecer encontra-se disponibilizado para o titular através do e-mail corporativo  
cgreg.desenho@inpi.gov.br

---

**(11) BR 30 2014 004459-1**

Código 205 - Intimação para manifestação por parte do titular e do requerente  
(45) 02/05/2017  
(73) PATRICIA BONALDI MODA FEMININA LTDA (BR/MG)  
(74) SÁVIO FARIA NEVES  
PAN de ofício: O Titular deverá tomar conhecimento do parecer técnico que  
concluiu pela nulidade do registro, para se manifestar no prazo de sessenta dias.  
O parecer encontra-se disponibilizado para o titular através do e-mail corporativo  
cgreg.desenho@inpi.gov.br

---

**(11) BR 30 2014 004460-5**

Código 205 - Intimação para manifestação por parte do titular e do requerente  
(45) 02/05/2017  
(73) PATRICIA BONALDI MODA FEMININA LTDA (BR/MG)  
(74) SÁVIO FARIA NEVES  
PAN de ofício: O Titular deverá tomar conhecimento do parecer técnico que  
concluiu pela nulidade do registro, para se manifestar no prazo de sessenta dias.  
O parecer encontra-se disponibilizado para o titular através do e-mail corporativo  
cgreg.desenho@inpi.gov.br

---

**(11) BR 30 2014 004467-2**

Código 205 - Intimação para manifestação por parte do titular e do requerente  
(45) 02/05/2017  
(73) PATRICIA BONALDI MODA FEMININA LTDA (BR/MG)  
(74) SÁVIO FARIA NEVES  
PAN de ofício: O Titular deverá tomar conhecimento do parecer técnico que



---

concluiu pela nulidade do registro, para se manifestar no prazo de sessenta dias. O parecer encontra-se disponibilizado para o titular através do e-mail corporativo [cgreg.desenho@inpi.gov.br](mailto:cgreg.desenho@inpi.gov.br)

---

**(11) BR 30 2014 004468-0**

Código 205 - Intimação para manifestação por parte do titular e do requerente  
(45) 02/05/2017  
(73) PATRICIA BONALDI MODA FEMININA LTDA (BR/MG)  
(74) SÁVIO FARIA NEVES

PAN de ofício: O Titular deverá tomar conhecimento do parecer técnico que concluiu pela nulidade do registro, para se manifestar no prazo de sessenta dias. O parecer encontra-se disponibilizado para o titular através do e-mail corporativo [cgreg.desenho@inpi.gov.br](mailto:cgreg.desenho@inpi.gov.br)

---

**(11) BR 30 2014 004469-9**

Código 205 - Intimação para manifestação por parte do titular e do requerente  
(45) 02/05/2017  
(73) PATRICIA BONALDI MODA FEMININA LTDA (BR/MG)  
(74) SÁVIO FARIA NEVES

PAN de ofício: O Titular deverá tomar conhecimento do parecer técnico que concluiu pela nulidade do registro, para se manifestar no prazo de sessenta dias. O parecer encontra-se disponibilizado para o titular através do e-mail corporativo [cgreg.desenho@inpi.gov.br](mailto:cgreg.desenho@inpi.gov.br)

---

**(11) BR 30 2014 004470-2**

Código 205 - Intimação para manifestação por parte do titular e do requerente  
(45) 02/05/2017  
(73) PATRICIA BONALDI MODA FEMININA LTDA (BR/MG)  
(74) SÁVIO FARIA NEVES

PAN de ofício: O Titular deverá tomar conhecimento do parecer técnico que concluiu pela nulidade do registro, para se manifestar no prazo de sessenta dias. O parecer encontra-se disponibilizado para o titular através do e-mail corporativo [cgreg.desenho@inpi.gov.br](mailto:cgreg.desenho@inpi.gov.br)

---

**(11) BR 30 2014 004925-9**

Código 205 - Intimação para manifestação por parte do titular e do requerente  
(45) 25/04/2017  
(73) PROFESSIONAL CHEFF EVENTOS LTDA EPP (BR/SP)  
(74) MODAL MARCAS E PATENTES LTDA

PAN de terceiros: O(s) Titular(es): PROFESSIONAL CHEFF EVENTOS LTDA EPP e Requerente(s): MUNDIAL S/A PRODUTOS DE CONSUMO / Procurador(es): CARLOS CEZAR CORDEIRO PIRES, deverão tomar conhecimento do parecer técnico que concluiu pela nulidade do registro, para se manifestarem no prazo de sessenta dias. O parecer encontra-se disponibilizado para o titular através do e-mail corporativo [cgreg.desenho@inpi.gov.br](mailto:cgreg.desenho@inpi.gov.br)

---

**(11) BR 30 2014 005963-7**

Código 205 - Intimação para manifestação por parte do titular e do requerente  
(45) 02/05/2017



---

(73) PATRICIA BONALDI MODA FEMININA LTDA (BR/MG)

(74) SÁVIO FARIA NEVES

PAN de ofício: O Titular deverá tomar conhecimento do parecer técnico que concluiu pela nulidade do registro, para se manifestar no prazo de sessenta dias. O parecer encontra-se disponibilizado para o titular através do e-mail corporativo [cgrec.desenho@inpi.gov.br](mailto:cgrec.desenho@inpi.gov.br)

---

**(11) BR 30 2014 006060-0**

Código 205 - Intimação para manifestação por parte do titular e do requerente  
(45) 24/05/2016

(73) HUMBERTO ALEXANDRE GOVEIA (BR/PR)

(74) ADRIANA CUBAS MULLER PROPST

PAN de terceiros: O(s) Titular(es): HUMBERTO ALEXANDRE GOVEIA, Requerente(s): SUPLEY LABORATÓRIO DE ALIMENTOS E SUPLEMENTOS NUTRICIONAIS LTDA - EPP / Procurador(es): JORGE ROBERTO INNOCENCIO DA COSTA, Requerente(s): SALOPET EMBALAGENS PLASTICOS EIRELI / Procurador(es): EDUARDO NAKAYAMA e Requerente(s): MILTON FABRICA DE ARTEFATOS PLASTICOS LTDA - ME / Procurador (es): SANDRO WUNDERLICH, deverão tomar conhecimento do parecer técnico que concluiu pela nulidade do registro, para se manifestarem no prazo de sessenta dias. O parecer encontra-se disponibilizado para o titular através do e-mail corporativo [cgrec.desenho@inpi.gov.br](mailto:cgrec.desenho@inpi.gov.br)

---

**(11) BR 30 2015 001555-1**

Código 205 - Intimação para manifestação por parte do titular e do requerente  
(45) 18/04/2017

(73) LÍNEA BRASIL INDÚSTRIA E COMÉRCIO DE MÓVEIS LTDA (BR/PR)

(74) LUCIANO SALVIATO

PAN de terceiros: O(s) Titular(es): LÍNEA BRASIL INDÚSTRIA E COMÉRCIO DE MÓVEIS LTDA e Requerente(s): VIANIR ANGONESE / Procurador(es): MARCOS ANTONIO NUNES, deverão tomar conhecimento do parecer técnico que concluiu pela manutenção do registro, para se manifestarem no prazo de sessenta dias. O parecer encontra-se disponibilizado para o titular através do e-mail corporativo [cgrec.desenho@inpi.gov.br](mailto:cgrec.desenho@inpi.gov.br)

---

**(11) BR 30 2015 002869-6**

Código 205 - Intimação para manifestação por parte do titular e do requerente  
(45) 09/05/2017

(73) PATRÍCIA BONALDI MODA FEMININA LTDA (BR/MG)

(74) SÁVIO FARIA NEVES

PAN de ofício: O Titular deverá tomar conhecimento do parecer técnico que concluiu pela nulidade do registro, para se manifestar no prazo de sessenta dias. O parecer encontra-se disponibilizado para o titular através do e-mail corporativo [cgrec.desenho@inpi.gov.br](mailto:cgrec.desenho@inpi.gov.br)

---

**(11) BR 30 2015 002870-0**

Código 205 - Intimação para manifestação por parte do titular e do requerente  
(45) 09/05/2017



---

(73) PATRÍCIA BONALDI MODA FEMININA LTDA (BR/MG)

(74) SÁVIO FARIA NEVES

PAN de ofício: O Titular deverá tomar conhecimento do parecer técnico que concluiu pela nulidade do registro, para se manifestar no prazo de sessenta dias. O parecer encontra-se disponibilizado para o titular através do e-mail corporativo [cgreg.desenho@inpi.gov.br](mailto:cgreg.desenho@inpi.gov.br)

---

**(11) BR 30 2015 002871-8**

Código 205 - Intimação para manifestação por parte do titular e do requerente

(45) 09/05/2017

(73) PATRÍCIA BONALDI MODA FEMININA LTDA (BR/MG)

(74) SÁVIO FARIA NEVES

PAN de ofício: O Titular deverá tomar conhecimento do parecer técnico que concluiu pela nulidade do registro, para se manifestar no prazo de sessenta dias. O parecer encontra-se disponibilizado para o titular através do e-mail corporativo [cgreg.desenho@inpi.gov.br](mailto:cgreg.desenho@inpi.gov.br)

---

**(11) BR 30 2015 002872-6**

Código 205 - Intimação para manifestação por parte do titular e do requerente

(45) 09/05/2017

(73) PATRÍCIA BONALDI MODA FEMININA LTDA (BR/MG)

(74) SÁVIO FARIA NEVES

PAN de ofício: O Titular deverá tomar conhecimento do parecer técnico que concluiu pela nulidade do registro, para se manifestar no prazo de sessenta dias. O parecer encontra-se disponibilizado para o titular através do e-mail corporativo [cgreg.desenho@inpi.gov.br](mailto:cgreg.desenho@inpi.gov.br)

---

**(11) BR 30 2015 002873-4**

Código 205 - Intimação para manifestação por parte do titular e do requerente

(45) 09/05/2017

(73) PATRÍCIA BONALDI MODA FEMININA LTDA (BR/MG)

(74) SÁVIO FARIA NEVES

PAN de ofício: O Titular deverá tomar conhecimento do parecer técnico que concluiu pela nulidade do registro, para se manifestar no prazo de sessenta dias. O parecer encontra-se disponibilizado para o titular através do e-mail corporativo [cgreg.desenho@inpi.gov.br](mailto:cgreg.desenho@inpi.gov.br)

---

**(11) BR 30 2015 002874-2**

Código 205 - Intimação para manifestação por parte do titular e do requerente

(45) 09/05/2017

(73) PATRÍCIA BONALDI MODA FEMININA LTDA (BR/MG)

(74) SÁVIO FARIA NEVES

PAN de ofício: O Titular deverá tomar conhecimento do parecer técnico que concluiu pela nulidade do registro, para se manifestar no prazo de sessenta dias. O parecer encontra-se disponibilizado para o titular através do e-mail corporativo [cgreg.desenho@inpi.gov.br](mailto:cgreg.desenho@inpi.gov.br)

---

**(11) BR 30 2015 002875-0**

Código 205 - Intimação para manifestação por parte do titular e do requerente



---

(45) 09/05/2017

(73) PATRÍCIA BONALDI MODA FEMININA LTDA (BR/MG)

(74) SÁVIO FARIA NEVES

PAN de ofício: O Titular deverá tomar conhecimento do parecer técnico que concluiu pela nulidade do registro, para se manifestar no prazo de sessenta dias. O parecer encontra-se disponibilizado para o titular através do e-mail corporativo cgreg.desenho@inpi.gov.br

---

**(11) BR 30 2015 002876-9**

Código 205 - Intimação para manifestação por parte do titular e do requerente

(45) 09/05/2017

(73) PATRÍCIA BONALDI MODA FEMININA LTDA (BR/MG)

(74) SÁVIO FARIA NEVES

PAN de ofício: O Titular deverá tomar conhecimento do parecer técnico que concluiu pela nulidade do registro, para se manifestar no prazo de sessenta dias. O parecer encontra-se disponibilizado para o titular através do e-mail corporativo cgreg.desenho@inpi.gov.br

---

**(11) BR 30 2015 002877-7**

Código 205 - Intimação para manifestação por parte do titular e do requerente

(45) 09/05/2017

(73) PATRÍCIA BONALDI MODA FEMININA LTDA (BR/MG)

(74) SÁVIO FARIA NEVES

PAN de ofício: O Titular deverá tomar conhecimento do parecer técnico que concluiu pela nulidade do registro, para se manifestar no prazo de sessenta dias. O parecer encontra-se disponibilizado para o titular através do e-mail corporativo cgreg.desenho@inpi.gov.br

---

**(11) BR 30 2015 002878-5**

Código 205 - Intimação para manifestação por parte do titular e do requerente

(45) 09/05/2017

(73) PATRÍCIA BONALDI MODA FEMININA LTDA (BR/MG)

(74) SÁVIO FARIA NEVES

PAN de ofício: O Titular deverá tomar conhecimento do parecer técnico que concluiu pela nulidade do registro, para se manifestar no prazo de sessenta dias. O parecer encontra-se disponibilizado para o titular através do e-mail corporativo cgreg.desenho@inpi.gov.br

---

**(11) BR 30 2015 003920-5**

Código 205 - Intimação para manifestação por parte do titular e do requerente

(45) 20/09/2016

(73) MURILO SANT ANA MUKAI (BR/SP)

(74) RUBENS DOS SANTOS FILHO

PAN de ofício: O Titular deverá tomar conhecimento do parecer técnico que concluiu pela nulidade do registro, para se manifestar no prazo de sessenta dias. O parecer encontra-se disponibilizado para o titular através do e-mail corporativo cgreg.desenho@inpi.gov.br



---

<b>(11) BR 30 2015 005259-7</b>	<p>Código 205 - Intimação para manifestação por parte do titular e do requerente (45) 02/05/2017 (73) PATRÍCIA BONALDI MODA FEMININA LTDA (BR/MG) (74) SÁVIO FARIA NEVES PAN de ofício: O Titular deverá tomar conhecimento do parecer técnico que concluiu pela nulidade do registro, para se manifestar no prazo de sessenta dias. O parecer encontra-se disponibilizado para o titular através do e-mail corporativo cgreg.desenho@inpi.gov.br</p>
<b>(11) BR 30 2015 005260-0</b>	<p>Código 205 - Intimação para manifestação por parte do titular e do requerente (45) 02/05/2017 (73) PATRÍCIA BONALDI MODA FEMININA LTDA (BR/MG) (74) SÁVIO FARIA NEVES PAN de ofício: O Titular deverá tomar conhecimento do parecer técnico que concluiu pela nulidade do registro, para se manifestar no prazo de sessenta dias. O parecer encontra-se disponibilizado para o titular através do e-mail corporativo cgreg.desenho@inpi.gov.br</p>
<b>(11) BR 30 2015 005283-0</b>	<p>Código 205 - Intimação para manifestação por parte do titular e do requerente (45) 02/05/2017 (73) PATRÍCIA BONALDI MODA FEMININA LTDA (BR/MG) (74) SÁVIO FARIA NEVES PAN de ofício: O Titular deverá tomar conhecimento do parecer técnico que concluiu pela nulidade do registro, para se manifestar no prazo de sessenta dias. O parecer encontra-se disponibilizado para o titular através do e-mail corporativo cgreg.desenho@inpi.gov.br</p>
<b>(11) BR 30 2015 005284-8</b>	<p>Código 205 - Intimação para manifestação por parte do titular e do requerente (45) 02/05/2017 (73) PATRÍCIA BONALDI MODA FEMININA LTDA (BR/MG) (74) SÁVIO FARIA NEVES PAN de ofício: O Titular deverá tomar conhecimento do parecer técnico que concluiu pela nulidade do registro, para se manifestar no prazo de sessenta dias. O parecer encontra-se disponibilizado para o titular através do e-mail corporativo cgreg.desenho@inpi.gov.br</p>
<b>(11) BR 30 2015 005285-6</b>	<p>Código 205 - Intimação para manifestação por parte do titular e do requerente (45) 02/05/2017 (73) PATRÍCIA BONALDI MODA FEMININA LTDA (BR/MG) (74) SÁVIO FARIA NEVES PAN de ofício: O Titular deverá tomar conhecimento do parecer técnico que concluiu pela nulidade do registro, para se manifestar no prazo de sessenta dias. O parecer encontra-se disponibilizado para o titular através do e-mail corporativo cgreg.desenho@inpi.gov.br</p>

---



- 
- (11) BR 30 2015 005287-2** Código 205 - Intimação para manifestação por parte do titular e do requerente  
(45) 02/05/2017  
(73) PATRÍCIA BONALDI MODA FEMININA LTDA (BR/MG)  
(74) SÁVIO FARIA NEVES  
PAN de ofício: O Titular deverá tomar conhecimento do parecer técnico que concluiu pela nulidade do registro, para se manifestar no prazo de sessenta dias. O parecer encontra-se disponibilizado para o titular através do e-mail corporativo cgreg.desenho@inpi.gov.br
- 
- (11) BR 30 2015 005288-0** Código 205 - Intimação para manifestação por parte do titular e do requerente  
(45) 02/05/2017  
(73) PATRÍCIA BONALDI MODA FEMININA LTDA (BR/MG)  
(74) SÁVIO FARIA NEVES  
PAN de ofício: O Titular deverá tomar conhecimento do parecer técnico que concluiu pela nulidade do registro, para se manifestar no prazo de sessenta dias. O parecer encontra-se disponibilizado para o titular através do e-mail corporativo cgreg.desenho@inpi.gov.br
- 
- (11) BR 30 2015 005289-9** Código 205 - Intimação para manifestação por parte do titular e do requerente  
(45) 02/05/2017  
(73) PATRÍCIA BONALDI MODA FEMININA LTDA (BR/MG)  
(74) SÁVIO FARIA NEVES  
PAN de ofício: O Titular deverá tomar conhecimento do parecer técnico que concluiu pela nulidade do registro, para se manifestar no prazo de sessenta dias. O parecer encontra-se disponibilizado para o titular através do e-mail corporativo cgreg.desenho@inpi.gov.br
- 
- (11) BR 30 2015 005291-0** Código 205 - Intimação para manifestação por parte do titular e do requerente  
(45) 02/05/2017  
(73) PATRÍCIA BONALDI MODA FEMININA LTDA (BR/MG)  
(74) SÁVIO FARIA NEVES  
PAN de ofício: O Titular deverá tomar conhecimento do parecer técnico que concluiu pela nulidade do registro, para se manifestar no prazo de sessenta dias. O parecer encontra-se disponibilizado para o titular através do e-mail corporativo cgreg.desenho@inpi.gov.br
- 
- (11) BR 30 2015 005293-7** Código 205 - Intimação para manifestação por parte do titular e do requerente  
(45) 02/05/2017  
(73) PATRÍCIA BONALDI MODA FEMININA LTDA (BR/MG)  
(74) SÁVIO FARIA NEVES  
PAN de ofício: O Titular deverá tomar conhecimento do parecer técnico que concluiu pela nulidade do registro, para se manifestar no prazo de sessenta dias. O parecer encontra-se disponibilizado para o titular através do e-mail corporativo



---

cgrec.desenho@inpi.gov.br

---

- (11) BR 30 2015 005294-5** Código 205 - Intimação para manifestação por parte do titular e do requerente  
(45) 02/05/2017  
(73) PATRÍCIA BONALDI MODA FEMININA LTDA (BR/MG)  
(74) SÁVIO FARIA NEVES  
PAN de ofício: O Titular deverá tomar conhecimento do parecer técnico que concluiu pela nulidade do registro, para se manifestar no prazo de sessenta dias. O parecer encontra-se disponibilizado para o titular através do e-mail corporativo cgrec.desenho@inpi.gov.br
- 
- (11) BR 30 2015 005295-3** Código 205 - Intimação para manifestação por parte do titular e do requerente  
(45) 02/05/2017  
(73) PATRÍCIA BONALDI MODA FEMININA LTDA (BR/MG)  
(74) SÁVIO FARIA NEVES  
PAN de ofício: O Titular deverá tomar conhecimento do parecer técnico que concluiu pela nulidade do registro, para se manifestar no prazo de sessenta dias. O parecer encontra-se disponibilizado para o titular através do e-mail corporativo cgrec.desenho@inpi.gov.br
- 
- (11) BR 30 2015 005296-1** Código 205 - Intimação para manifestação por parte do titular e do requerente  
(45) 02/05/2017  
(73) PATRÍCIA BONALDI MODA FEMININA LTDA (BR/MG)  
(74) SÁVIO FARIA NEVES  
PAN de ofício: O Titular deverá tomar conhecimento do parecer técnico que concluiu pela nulidade do registro, para se manifestar no prazo de sessenta dias. O parecer encontra-se disponibilizado para o titular através do e-mail corporativo cgrec.desenho@inpi.gov.br
- 
- (11) BR 30 2015 005297-0** Código 205 - Intimação para manifestação por parte do titular e do requerente  
(45) 02/05/2017  
(73) PATRÍCIA BONALDI MODA FEMININA LTDA (BR/MG)  
(74) SÁVIO FARIA NEVES  
PAN de ofício: O Titular deverá tomar conhecimento do parecer técnico que concluiu pela nulidade do registro, para se manifestar no prazo de sessenta dias. O parecer encontra-se disponibilizado para o titular através do e-mail corporativo cgrec.desenho@inpi.gov.br
- 
- (11) BR 30 2015 005298-8** Código 205 - Intimação para manifestação por parte do titular e do requerente  
(45) 02/05/2017  
(73) PATRÍCIA BONALDI MODA FEMININA LTDA (BR/MG)  
(74) SÁVIO FARIA NEVES  
PAN de ofício: O Titular deverá tomar conhecimento do parecer técnico que concluiu pela nulidade do registro, para se manifestar no prazo de sessenta dias.



---

O parecer encontra-se disponibilizado para o titular através do e-mail corporativo  
cgrec.desenho@inpi.gov.br

---

**(11) BR 30 2015 005299-6**

Código 205 - Intimação para manifestação por parte do titular e do requerente  
(45) 02/05/2017  
(73) PATRÍCIA BONALDI MODA FEMININA LTDA (BR/MG)  
(74) SÁVIO FARIA NEVES  
PAN de ofício: O Titular deverá tomar conhecimento do parecer técnico que  
concluiu pela nulidade do registro, para se manifestar no prazo de sessenta dias.  
O parecer encontra-se disponibilizado para o titular através do e-mail corporativo  
cgrec.desenho@inpi.gov.br

---

**(11) BR 30 2015 005716-5**

Código 205 - Intimação para manifestação por parte do titular e do requerente  
(45) 16/05/2017  
(73) JOÃO CARLOS MARTINS (BR/SP)  
(74) Ariboni, Fabbri e Schmidt Sociedade de Advogados  
PAN de ofício: O Titular deverá tomar conhecimento do parecer técnico que  
concluiu pela nulidade do registro, para se manifestar no prazo de sessenta dias.  
O parecer encontra-se disponibilizado para o titular através do e-mail corporativo  
cgrec.desenho@inpi.gov.br

---

**(11) BR 30 2015 005915-0**

Código 205 - Intimação para manifestação por parte do titular e do requerente  
(45) 30/05/2017  
(73) FUNDAÇÃO UNIVERSIDADE FEDERAL DE SÃO CARLOS (BR/SP)  
PAN de ofício: O Titular deverá tomar conhecimento do parecer técnico que  
concluiu pela nulidade do registro, para se manifestar no prazo de sessenta dias.  
O parecer encontra-se disponibilizado para o titular através do e-mail corporativo  
cgrec.desenho@inpi.gov.br

---

**(11) BR 30 2016 000285-1**

Código 205 - Intimação para manifestação por parte do titular e do requerente  
(45) 30/05/2017  
(73) MICROSOFT CORPORATION (US)  
(74) DI BLASI, PARENTE & ADVOGADOS ASSOCIADOS  
PAN de ofício: O Titular deverá tomar conhecimento do parecer técnico que  
concluiu pela nulidade do registro, para se manifestar no prazo de sessenta dias.  
O parecer encontra-se disponibilizado para o titular através do e-mail corporativo  
cgrec.desenho@inpi.gov.br

---

**(11) BR 30 2016 001833-2**

Código 205 - Intimação para manifestação por parte do titular e do requerente  
(45) 11/07/2017  
(73) PAULO CELSO CARDOSO BACCHI (BR/SP)  
(74) João Batista Valverde  
PAN de ofício: O Titular deverá tomar conhecimento do parecer técnico que  
concluiu pela nulidade do registro, para se manifestar no prazo de sessenta dias.



---

O parecer encontra-se disponibilizado para o titular através do e-mail corporativo [cgreg.desenho@inpi.gov.br](mailto:cgreg.desenho@inpi.gov.br)

---

**(11) BR 30 2016 002069-8**

Código 205 - Intimação para manifestação por parte do titular e do requerente  
(45) 18/07/2017  
(73) NEOPERL GMBH (DE)  
(74) Dannemann, Siemsen, Bigler & Ipanema Moreira  
PAN de ofício: O Titular deverá tomar conhecimento do parecer técnico que concluiu pela nulidade do registro, para se manifestar no prazo de sessenta dias. O parecer encontra-se disponibilizado para o titular através do e-mail corporativo [cgreg.desenho@inpi.gov.br](mailto:cgreg.desenho@inpi.gov.br)

---

**(11) BR 30 2016 002073-6**

Código 205 - Intimação para manifestação por parte do titular e do requerente  
(45) 18/07/2017  
(73) NEOPERL GMBH (DE)  
(74) Dannemann, Siemsen, Bigler & Ipanema Moreira  
PAN de ofício: O Titular deverá tomar conhecimento do parecer técnico que concluiu pela nulidade do registro, para se manifestar no prazo de sessenta dias. O parecer encontra-se disponibilizado para o titular através do e-mail corporativo [cgreg.desenho@inpi.gov.br](mailto:cgreg.desenho@inpi.gov.br)

---

**(11) BR 30 2016 002110-4**

Código 205 - Intimação para manifestação por parte do titular e do requerente  
(45) 18/07/2017  
(73) RICARDO BUENTING (BR/SP)  
PAN de ofício: O Titular deverá tomar conhecimento do parecer técnico que concluiu pela nulidade do registro, para se manifestar no prazo de sessenta dias. O parecer encontra-se disponibilizado para o titular através do e-mail corporativo [cgreg.desenho@inpi.gov.br](mailto:cgreg.desenho@inpi.gov.br)

---

**(11) DI 7103336-0**

Código 205 - Intimação para manifestação por parte do titular e do requerente  
(45) 13/03/2012  
(73) ROMA JENSEN COMÉRCIO E INDUSTRIA LTDA (BR/SP)  
(74) TINOCO SOARES & FILHO LTDA  
PAN de ofício: Em retificação ao despacho 205, publicado na RPI 2464, de 27/03/2018, em função da constatação de erro formal. Reinicia-se, nesta data, prazo de 60 (sessenta) dias para manifestação O Titular deverá tomar conhecimento do parecer técnico que concluiu pela manutenção do registro, para se manifestar no prazo de sessenta dias. O parecer encontra-se disponibilizado para o titular através do e-mail corporativo [cgreg.desenho@inpi.gov.br](mailto:cgreg.desenho@inpi.gov.br)

---

**(11) DI 7105819-2**

Código 205 - Intimação para manifestação por parte do titular e do requerente  
(45) 28/04/2015  
(73) Mary Kay, Inc. (US)  
(74) Dannemann, Siemsen, Bigler & Ipaneman Moreira



---

PAN de ofício: Em retificação ao despacho 205, publicado na RPI 2464, de 27/03/2018, em função da constatação de erro formal. Reinicia-se, nesta data, prazo de 60 (sessenta) dias para manifestação. O Titular deverá tomar conhecimento do parecer técnico que concluiu pela nulidade do registro, para se manifestar no prazo de sessenta dias. O parecer encontra-se disponibilizado para o titular através do e-mail corporativo [cgrec.desenho@inpi.gov.br](mailto:cgrec.desenho@inpi.gov.br)



## Código 211 - Sobrestado o Processo Administrativo

---

(11) BR 30 2014 004976-3

Código 211 - Sobrestado o Processo Administrativo

(45) 10/05/2016

(73) LUBIAN INDÚSTRIA E COMÉRCIO DE ARTEFATOS PLÁSTICOS LTDA -  
EPP (BR/SP)

(74) ALEXANDRE LUIZ CARVALHO DE SOUZA

Sobrestado o Exame do Processo Administrativo de Nulidade requerido por  
Plasmold Ferramentaria e Injeção de Plásticos Itu Ltda, até que seja finalizado o  
Exame de Mérito.



**Código 30 - Exigência – Art. 103 da LPI**

O pedido não atende formalmente ao disposto no art. 103 da LPI e/ou às demais disposições quanto à sua forma, tendo sido recebido provisoriamente. A não manifestação do depositante no prazo de 5 (cinco) dias desta data, acarretará na inexistência do Pedido.

---

**(21) BR 30 2014 000662-2**

Código 30 - Exigência – Art. 103 da LPI

(22) 17/02/2014

(71) ADRIANO LEITE DE ARAÚJO (BR/MG)

(74) CIDWAN UBERLÂNDIA LTDA

Foi efetuada a marcação do requerimento de sigilo dos dados do autor no formulário de depósito, porém a documentação correspondente não foi apresentada. De acordo com o §4º do Art.6º da LPI a solicitação de Não Divulgação do Autor quando indicada no formulário de depósito deve ser acompanhada dos anexos: documento do depositante nomeando e qualificando o autor e declaração do autor solicitando a não divulgação de seu nome. Apresente a documentação devida para andamento do pedido. Caso o sigilo de autor não seja desejado, apresente esclarecimento informando sobre a marcação indevida do item no formulário de depósito. No Portal do INPI (Desenho Industrial/Passo 2/Formulário de depósito) estão disponíveis modelos para preenchimento das referidas declarações: <http://www.inpi.gov.br/menu-servicos/downloads-de-formularios-para-pedidos-protocolados-em-papel-no-inpi>  
O prazo para cumprimento desta exigência é de 5 (cinco) dias corridos contados a partir do primeiro dia útil após esta publicação.

---

**(21) BR 30 2017 004646-0**

Código 30 - Exigência – Art. 103 da LPI

(22) 19/10/2017

(71) FLAVIA RODRIGUES DEL PRA (BR/SP)

(74) OCTAVIO TINOCO SOARES FILHO

Ao ser solicitado sigilo do pedido de registro, o depositante deve apresentar guia de recolhimento (código 102) e comprovante de pagamento da taxa de sigilo requerido. Caso a solicitação de sigilo tenha sido marcada por engano, apresentar esclarecimento informando que o campo 5.1 foi preenchido equivocadamente. O prazo para cumprimento desta exigência é de 5 (cinco) dias corridos contados a partir do primeiro dia útil após esta publicação.

---

**(21) BR 30 2017 005918-0**

Código 30 - Exigência – Art. 103 da LPI

(22) 27/12/2017

(71) BAYERISCHE MOTOREN WERKE AKTIENGESELLSCHAFT (DE)

(74) DANNEMANN, SIEMSEN, BIGLER &amp; IPANEMA MOREIRA

O jogo de figuras apresentado sinaliza um total de 7 folhas porém as páginas 1/7 e 5/7, apesar de numeradas e com texto de referência às vistas da figura, não apresentam o objeto a ser registrado. Apresente novo jogo de figuras completo,



---

sem alteração da matéria apresentada no depósito, de acordo com o disposto no Art.20 da Instrução Normativa nº44/2015 O prazo para cumprimento desta exigência é de 5 (cinco) dias corridos contados a partir do primeiro dia útil após esta publicação.

---

**(21) BR 30 2018 000368-3**

Código 30 - Exigência – Art. 103 da LPI

(22) 01/02/2018

(71) MARIENE RODRIGUES OLIVEIRA (BR/ES)

1) Segundo o Art. 20 da IN 44/2015 a apresentação das figuras deverá ser composta de desenhos ou fotografias que ilustrem apenas o objeto do pedido e, se for o caso, suas variações, com nitidez e resolução gráfica suficiente para plena compreensão da matéria apresentada, observado o mínimo de 300 dpi. As folhas deverão ser numeradas consecutivamente com algarismos arábicos, no centro da margem superior, indicando número da folha e o número total de folhas separados por uma barra oblíqua. Ex.: No caso de 3 páginas de desenhos no total: 1/3, 2/3, 3/3. Os objetos tridimensionais deverão conter figuras nas vistas frontal, posterior, laterais, superior, inferior e outras que se façam necessárias à plena compreensão da forma do objeto, não podendo ser emoldurados ou delimitados por linhas, ficando dispostos no papel dentro de margens (superior, esquerda, direita e inferior) de no mínimo 3 cm. 2) A apresentação do relatório e reivindicação deve seguir as disposições da Instrução Normativa 44/2015, art. 15 a 17. Apresente relatório atualizado e novo jogo de figuras completo, sem alteração da matéria apresentada no depósito, de acordo com o disposto no Art.20 e 21da Instrução Normativa nº44/2015 O prazo para cumprimento desta exigência é de 5 (cinco) dias corridos contados a partir do primeiro dia útil após esta publicação.

---

**(21) BR 30 2018 000387-0**

Código 30 - Exigência – Art. 103 da LPI

(22) 01/02/2018

(71) MARIENE RODRIGUES OLIVEIRA (BR/ES)

1) A apresentação do relatório e reivindicação deve seguir as disposições da Instrução Normativa 44/2015, art. 15 a 17. 2) De acordo com a Instrução Normativa 44/2015, art. 20 e 21, as figuras deverão ser numeradas conforme o padrão: o número antes do ponto identifica o objeto ou padrão representado (objeto principal, primeira variação, segunda variação etc.) e o que sucede o ponto identifica a vista representada. As folhas deverão ser numeradas consecutivamente com algarismos arábicos, no centro da margem superior, indicando número da folha e o número total de folhas separados por uma barra oblíqua. Ex.: No caso de 3 páginas de desenhos no total: 1/3, 2/3, 3/3. Os objetos tridimensionais deverão conter figuras nas vistas frontal, posterior, laterais, superior, inferior e outras que se façam necessárias à plena compreensão da forma do objeto, não podendo ser emoldurados ou delimitados por linhas, ficando dispostos no papel dentro de margens (superior, esquerda, direita e inferior) de no mínimo 3 cm. A apresentação de figuras não deverá conter: molduras, linhas



---

delimitadoras ou outros elementos meramente ilustrativos que não sejam parte do objeto do pedido; textos, exceto os relativos à numeração de figuras e indicação das vistas estabelecidos nesta Instrução Normativa; elementos que não configurem o objeto solicitado no pedido; marcas, logotipos, símbolos, timbres e rubricas; representação de detalhes internos do objeto que não apresentem características ornamentais. Apresente relatório adequado e novo jogo de figuras completo, sem alteração de matéria, de acordo com o disposto no Art.20 e 21 da Instrução Normativa nº44/2015 O prazo para cumprimento desta exigência é de 5 (cinco) dias corridos contados a partir do primeiro dia útil após esta publicação.

---

**(21) BR 30 2018 000389-6**

Código 30 - Exigência – Art. 103 da LPI

(22) 01/02/2018

(71) VINÍCIUS HERNANDEZ LOPES LADIVEZ (BR/SP)

De acordo com a Instrução Normativa 44/2015, art. 20 e 21, as figuras deverão ser numeradas conforme o padrão: o número antes do ponto identifica o objeto ou padrão representado (objeto principal, primeira variação, segunda variação etc.) e o que sucede o ponto identifica a vista representada. As folhas deverão ser numeradas consecutivamente com algarismos arábicos, no centro da margem superior, indicando número da folha e o número total de folhas separados por uma barra oblíqua. Ex.: No caso de 3 páginas de desenhos no total: 1/3, 2/3, 3/3. Os objetos tridimensionais deverão conter figuras nas vistas frontal, posterior, laterais, superior, inferior e outras que se façam necessárias à plena compreensão da forma do objeto, não podendo ser emoldurados ou delimitados por linhas, ficando dispostos no papel dentro de margens (superior, esquerda, direita e inferior) de no mínimo 3 cm. Apresente novo jogo de figuras, sem alteração da matéria apresentada no depósito, de acordo com o disposto no Art.20 e 21 da Instrução Normativa nº44/2015. O prazo para cumprimento desta exigência é de 5 (cinco) dias corridos contados a partir do primeiro dia útil após esta publicação.

---

**(21) BR 30 2018 000438-8**

Código 30 - Exigência – Art. 103 da LPI

(22) 05/02/2018

(71) RICARDO APOLINARIO 22068250829 (BR/SP)

De acordo com a Instrução Normativa 44/2015, art. 20 e 21, os desenhos ou fotografias deverão ter as folhas numeradas consecutivamente com algarismos arábicos, no centro da margem superior, indicando número da folha e o número total de folhas separados por uma barra oblíqua. Ex.: No caso de 3 páginas de desenhos no total: 1/3, 2/3, 3/3. Os objetos tridimensionais deverão conter figuras nas vistas frontal, posterior, laterais, superior, inferior e outras que se façam necessárias à plena compreensão da forma do objeto, não podendo ser emoldurados ou delimitados por linhas, ficando dispostos no papel dentro de margens (superior, esquerda, direita e inferior) de no mínimo 3 cm. Apresente novo jogo de figuras, sem alteração da matéria apresentada no depósito, de



---

acordo com o disposto no Art.20 e 21 da Instrução Normativa nº44/2015 O prazo para cumprimento desta exigência é de 5 (cinco) dias corridos contados a partir do primeiro dia útil após esta publicação.

---

**(21) BR 30 2018 000450-7**

Código 30 - Exigência – Art. 103 da LPI

(22) 05/02/2018

(71) DS DOS SANTOS COMERCIO E SERVICOS - ME (BR/GO)

De acordo com a Instrução Normativa 44/2015, art. 20 e 21, os desenhos ou fotografias deverão ter as folhas numeradas consecutivamente com algarismos arábicos, no centro da margem superior, indicando número da folha e o número total de folhas separados por uma barra oblíqua. Ex.: No caso de 3 páginas de desenhos no total: 1/3, 2/3, 3/3. Os objetos tridimensionais deverão conter figuras nas vistas frontal, posterior, laterais, superior, inferior e outras que se façam necessárias à plena compreensão da forma do objeto, não podendo ser emoldurados ou delimitados por linhas, ficando dispostos no papel dentro de margens (superior, esquerda, direita e inferior) de no mínimo 3 cm. Apresente novo jogo de figuras, sem alteração da matéria apresentada no depósito, de acordo com o disposto no Art.20 e 21 da Instrução Normativa nº44/2015 O prazo para cumprimento desta exigência é de 5 (cinco) dias corridos contados a partir do primeiro dia útil após esta publicação.

---

**(21) BR 30 2018 000455-8**

Código 30 - Exigência – Art. 103 da LPI

(22) 06/02/2018

(71) MARILIA SCHARLACH CABRAL (BR/SP)

A GRU referente ao serviço de depósito está em nome de FERNANDO FRANK CABRAL, porém no formulário consta como depositante MARILIA SCHARLACH CABRAL. Apresente esclarecimento sobre esta divergência ou solicitação de troca do titular para aquele em cujo nome foi emitida a GRU. O prazo para cumprimento desta exigência é de 5 (cinco) dias corridos contados a partir do primeiro dia útil após esta publicação.

---

**(21) BR 30 2018 000460-4**

Código 30 - Exigência – Art. 103 da LPI

(22) 06/02/2018

(71) ANDREAS FRANZ XAVER AUBURGER (BR/SC)

De acordo com a Instrução Normativa 44/2015, art. 20 e 21, os desenhos ou fotografias deverão ter as folhas numeradas consecutivamente com algarismos arábicos, no centro da margem superior, indicando número da folha e o número total de folhas separados por uma barra oblíqua. Ex.: No caso de 3 páginas de desenhos no total: 1/3, 2/3, 3/3. Apresente novo jogo de figuras, sem alteração da matéria apresentada no depósito, de acordo com o disposto no Art.20 e 21 da Instrução Normativa nº44/2015 O prazo para cumprimento desta exigência é de 5 (cinco) dias corridos contados a partir do primeiro dia útil após esta publicação.

---

**(21) BR 30 2018 000467-1**

Código 30 - Exigência – Art. 103 da LPI

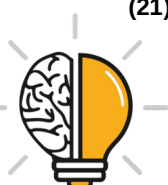

---

(22) 07/02/2018

(71) HUMBERTA FARIAS E ARQUITETURA S/S (BR/AL)

1) De acordo com a Instrução Normativa 44/2015, art. 20 e 21, os desenhos ou fotografias deverão ter as folhas numeradas consecutivamente com algarismos arábicos, no centro da margem superior, indicando número da folha e o número total de folhas separados por uma barra oblíqua. Ex.: No caso de 3 páginas de desenhos no total: 1/3, 2/3, 3/3. Os objetos tridimensionais deverão conter figuras nas vistas frontal, posterior, laterais, superior, inferior e outras que se façam necessárias à plena compreensão da forma do objeto, não podendo ser emoldurados ou delimitados por linhas, ficando dispostos no papel dentro de margens (superior, esquerda, direita e inferior) de no mínimo 3 cm. A apresentação de figuras não deverá conter: molduras, linhas delimitadoras ou outros elementos meramente ilustrativos que não sejam parte do objeto do pedido; textos, exceto os relativos à numeração de figuras e indicação das vistas estabelecidos nesta Instrução Normativa; elementos que não configurem o objeto solicitado no pedido; marcas, logotipos, símbolos, timbres e rubricas; representação de detalhes internos do objeto que não apresentem características ornamentais. 2) A apresentação do relatório deve seguir as disposições da Instrução Normativa 44/2015, art. 15 a 17. Apresente relatório corrigido e novo jogo de figuras, sem alteração da matéria apresentada no depósito, de acordo com o disposto no Art.20 e 21 da Instrução Normativa nº44/2015 O prazo para cumprimento desta exigência é de 5 (cinco) dias corridos contados a partir do primeiro dia útil após esta publicação.

---

(21) BR 30 2018 000469-8

Código 30 - Exigência – Art. 103 da LPI

(22) 07/02/2018

(71) MARIA JOSÉ DE JESUS SOUSA (BR/MG)

De acordo com a Instrução Normativa 44/2015, art. 20 e 21, as figuras deverão ser numeradas conforme o padrão: o número antes do ponto identifica o objeto ou padrão representado (objeto principal, primeira variação, segunda variação etc.) e o que sucede o ponto identifica a vista representada. As folhas deverão ser numeradas consecutivamente com algarismos arábicos, no centro da margem superior, indicando número da folha e o número total de folhas separados por uma barra oblíqua. Ex.: No caso de 3 páginas de desenhos no total: 1/3, 2/3, 3/3. A apresentação de figuras não deverá conter: molduras, linhas delimitadoras ou outros elementos meramente ilustrativos que não sejam parte do objeto do pedido; textos, exceto os relativos à numeração de figuras e indicação das vistas estabelecidos nesta Instrução Normativa; elementos que não configurem o objeto solicitado no pedido; marcas, logotipos, símbolos, timbres e rubricas; representação de detalhes internos do objeto que não apresentem características ornamentais. Apresente novo jogo de figuras completo, sem alteração de matéria, de acordo com o disposto no Art.20 e 21 da Instrução Normativa nº44/2015 O prazo para cumprimento desta exigência é de 5 (cinco) dias corridos contados a partir do primeiro dia útil após esta publicação.



---

**(21) BR 30 2018 000470-1**

Código 30 - Exigência – Art. 103 da LPI

(22) 07/02/2018

(71) SOFYA MACHADO SILVA (BR/GO)

De acordo com a Instrução Normativa 44/2015, art. 20 e 21, as figuras deverão ser numeradas conforme o padrão: o número antes do ponto identifica o objeto ou padrão representado (objeto principal, primeira variação, segunda variação etc.) e o que sucede o ponto identifica a vista representada. As folhas deverão ser numeradas consecutivamente com algarismos arábicos, no centro da margem superior, indicando número da folha e o número total de folhas separados por uma barra oblíqua. Ex.: No caso de 3 páginas de desenhos no total: 1/3, 2/3, 3/3. A apresentação de figuras não deverá conter: molduras, linhas delimitadoras ou outros elementos meramente ilustrativos que não sejam parte do objeto do pedido; textos, exceto os relativos à numeração de figuras e indicação das vistas estabelecidos nesta Instrução Normativa; elementos que não configurem o objeto solicitado no pedido; marcas, logotipos, símbolos, timbres e rubricas; representação de detalhes internos do objeto que não apresentem características ornamentais. Os objetos tridimensionais deverão conter figuras nas vistas frontal, posterior, laterais, superior, inferior e outras que se façam necessárias à plena compreensão da forma do objeto, não podendo ser emoldurados ou delimitados por linhas, ficando dispostos no papel dentro de margens (superior, esquerda, direita e inferior) de no mínimo 3 cm. Apresente novo jogo de figuras completo, sem alteração de matéria, de acordo com o disposto no Art.20 e 21 da Instrução Normativa nº44/2015 O prazo para cumprimento desta exigência é de 5 (cinco) dias corridos contados a partir do primeiro dia útil após esta publicação.

---

**(21) BR 30 2018 000488-4**

Código 30 - Exigência – Art. 103 da LPI

(22) 08/02/2018

(71) JOAQUIM DA SILVA (BR/GO)

(74) LEAL MARCAS

Reapresente o documento de Procuração de modo que seja possível a leitura do mesmo. A qualidade de reprodução do arquivo anexado inviabiliza a identificação e leitura das informações da procuração. O prazo para cumprimento desta exigência é de 5 (cinco) dias corridos, contados a partir do primeiro dia útil após esta publicação.

---

**(21) BR 30 2018 000561-9**

Código 30 - Exigência – Art. 103 da LPI

(22) 09/02/2018

(71) BRUNA FERNANDA CANOVAS ANTONIO (BR/SP)

De acordo com a Instrução Normativa 44/2015, art. 20 e 21, as figuras deverão ser numeradas conforme o padrão: o número antes do ponto identifica o objeto ou padrão representado (objeto principal, primeira variação, segunda variação etc.) e o que sucede o ponto identifica a vista representada. As folhas deverão



ser numeradas consecutivamente com algarismos arábicos, no centro da margem superior, indicando número da folha e o número total de folhas separados por uma barra oblíqua. Ex.: No caso de 3 páginas de desenhos no total: 1/3, 2/3, 3/3. Os objetos tridimensionais deverão conter figuras nas vistas frontal, posterior, laterais, superior, inferior e outras que se façam necessárias à plena compreensão da forma do objeto, não podendo ser emoldurados ou delimitados por linhas, ficando dispostos no papel dentro de margens (superior, esquerda, direita e inferior) de no mínimo 3 cm. A apresentação de figuras não deverá conter: molduras, linhas delimitadoras ou outros elementos meramente ilustrativos que não sejam parte do objeto do pedido; textos, exceto os relativos à numeração de figuras e indicação das vistas estabelecidos nesta Instrução Normativa; elementos que não configurem o objeto solicitado no pedido; marcas, logotipos, símbolos, timbres e rubricas; representação de detalhes internos do objeto que não apresentem características ornamentais. Apresente novo jogo de figuras, sem alteração da matéria apresentada no depósito, de acordo com o disposto no Art.20 e 21 da Instrução Normativa nº44/2015. O prazo para cumprimento desta exigência é de 5 (cinco) dias corridos contados a partir do primeiro dia útil após esta publicação.

(21) BR 30 2018 000566-0

Código 30 - Exigência – Art. 103 da LPI

(22) 10/02/2018

(71) ARTHUR JOSE SOARES NETTO (BR/RJ)

1) De acordo com a Instrução Normativa 44/2015, art. 20 e 21, as figuras deverão ser numeradas conforme o padrão: o número antes do ponto identifica o objeto ou padrão representado (objeto principal, primeira variação, segunda variação etc.) e o que sucede o ponto identifica a vista representada. As folhas deverão ser numeradas consecutivamente no centro da margem superior, indicando número da folha e o número total de folhas separados por uma barra oblíqua. Ex.: No caso de 3 páginas de desenhos no total: 1/3, 2/3, 3/3. Os objetos tridimensionais deverão conter figuras nas vistas frontal, posterior, laterais, superior, inferior e outras que se façam necessárias à plena compreensão da forma do objeto, não podendo ser emoldurados ou delimitados por linhas, ficando dispostos no papel dentro de margens (superior, esquerda, direita e inferior) de no mínimo 3 cm. Apresente novo jogo de figuras, sem alteração da matéria apresentada no depósito, de acordo com o disposto no Art.20 e 21 da Instrução Normativa nº44/2015. 2) Foi solicitada a não divulgação dos dados do autor no formulário, porém a declaração apresentada não contém os dados necessários. De acordo com o §4º do Art.6º da LPI a solicitação de Não Divulgação do Autor deve ser acompanhada de documento do depositante nomeando e qualificando o autor e declaração do autor solicitando a não divulgação de seu nome. Apresente a documentação corrigida conforme modelos disponíveis no Portal do INPI (Desenho Industrial/Passo 2/Formulário de depósito) <http://www.inpi.gov.br/menu-servicos/downloads-de-formularios-para-pedidos-protocolados-em-papel-no-inpi> O prazo para cumprimento desta exigência é de 5 (cinco) dias corridos contados



---

a partir do primeiro dia útil após esta publicação.

---

**(21) BR 30 2018 000567-8**

Código 30 - Exigência – Art. 103 da LPI

(22) 13/02/2018

(71) PAULO SÉRGIO RIBEIRO (BR/MS)

1) A apresentação do relatório deve seguir as disposições da Instrução Normativa 44/2015, art. 15 a 17 2) De acordo com a Instrução Normativa 44/2015, art. 20 e 21, as figuras deverão ser numeradas conforme o padrão: o número antes do ponto identifica o objeto ou padrão representado (objeto principal, primeira variação, segunda variação etc.) e o que sucede o ponto identifica a vista representada. As folhas deverão ser numeradas consecutivamente com algarismos arábicos, no centro da margem superior, indicando número da folha e o número total de folhas separados por uma barra oblíqua. Ex.: No caso de 3 páginas de desenhos no total: 1/3, 2/3, 3/3. A apresentação de figuras não deverá conter: molduras, linhas delimitadoras ou outros elementos meramente ilustrativos que não sejam parte do objeto do pedido; textos, exceto os relativos à numeração de figuras e indicação das vistas estabelecidos nesta Instrução Normativa; elementos que não configurem o objeto solicitado no pedido; marcas, logotipos, símbolos, timbres e rubricas; representação de detalhes internos do objeto que não apresentem características ornamentais. Os objetos tridimensionais deverão conter figuras nas vistas frontal, posterior, laterais, superior, inferior e outras que se façam necessárias à plena compreensão da forma do objeto, não podendo ser emoldurados ou delimitados por linhas, ficando dispostos no papel dentro de margens (superior, esquerda, direita e inferior) de no mínimo 3 cm. Apresente novo jogo de figuras completo, sem alteração de matéria, de acordo com o disposto no Art.20 e 21 da Instrução Normativa nº44/2015 O prazo para cumprimento desta exigência é de 5 (cinco) dias corridos contados a partir do primeiro dia útil após esta publicação.

---

**(21) BR 30 2018 000581-3**

Código 30 - Exigência – Art. 103 da LPI

(22) 15/02/2018

(71) HUMBERTA FARIAS E ARQUITETURA S/S (BR/AL)

A apresentação do relatório deve seguir as disposições da Instrução Normativa 44/2015, art. 15 a 17. De acordo com a Instrução Normativa 44/2015, art. 20 e 21, as figuras deverão ser numeradas conforme o padrão: o número antes do ponto identifica o objeto ou padrão representado (objeto principal, primeira variação, segunda variação etc.) e o que sucede o ponto identifica a vista representada. As folhas deverão ser numeradas consecutivamente com algarismos arábicos, no centro da margem superior, indicando número da folha e o número total de folhas separados por uma barra oblíqua. Ex.: No caso de 3 páginas de desenhos no total: 1/3, 2/3, 3/3. Os objetos tridimensionais deverão conter figuras nas vistas frontal, posterior, laterais, superior, inferior e outras que se façam necessárias à plena compreensão da forma do objeto, não podendo ser emoldurados ou delimitados por linhas, ficando dispostos no papel dentro de



---

margens (superior, esquerda, direita e inferior) de no mínimo 3 cm. A apresentação de figuras não deverá conter: molduras, linhas delimitadoras ou outros elementos meramente ilustrativos que não sejam parte do objeto do pedido; textos, exceto os relativos à numeração de figuras e indicação das vistas estabelecidos nesta Instrução Normativa; elementos que não configurem o objeto solicitado no pedido; marcas, logotipos, símbolos, timbres e rubricas; representação de detalhes internos do objeto que não apresentem características ornamentais. Apresente novo jogo de figuras, sem alteração da matéria apresentada no depósito, de acordo com o disposto no Art.20 e 21 da Instrução Normativa nº44/2015. O prazo para cumprimento desta exigência é de 5 (cinco) dias corridos contados a partir do primeiro dia útil após esta publicação.

---

**(21) BR 30 2018 000601-1**

Código 30 - Exigência – Art. 103 da LPI

(22) 16/02/2018

(71) HUMBERTA FARIAS E ARQUITETURA S/S (BR/AL)

A apresentação do relatório deve seguir as disposições da Instrução Normativa 44/2015, art. 15 a 17. De acordo com a Instrução Normativa 44/2015, art. 20 e 21, as figuras deverão ser numeradas conforme o padrão: o número antes do ponto identifica o objeto ou padrão representado (objeto principal, primeira variação, segunda variação etc.) e o que sucede o ponto identifica a vista representada. As folhas deverão ser numeradas consecutivamente com algarismos arábicos, no centro da margem superior, indicando número da folha e o número total de folhas separados por uma barra oblíqua. Ex.: No caso de 3 páginas de desenhos no total: 1/3, 2/3, 3/3. Os objetos tridimensionais deverão conter figuras nas vistas frontal, posterior, laterais, superior, inferior e outras que se façam necessárias à plena compreensão da forma do objeto, não podendo ser emoldurados ou delimitados por linhas, ficando dispostos no papel dentro de margens (superior, esquerda, direita e inferior) de no mínimo 3 cm. A apresentação de figuras não deverá conter: molduras, linhas delimitadoras ou outros elementos meramente ilustrativos que não sejam parte do objeto do pedido; textos, exceto os relativos à numeração de figuras e indicação das vistas estabelecidos nesta Instrução Normativa; elementos que não configurem o objeto solicitado no pedido; marcas, logotipos, símbolos, timbres e rubricas; representação de detalhes internos do objeto que não apresentem características ornamentais. Apresente novo jogo de figuras, sem alteração da matéria apresentada no depósito, de acordo com o disposto no Art.20 e 21 da Instrução Normativa nº44/2015. O prazo para cumprimento desta exigência é de 5 (cinco) dias corridos contados a partir do primeiro dia útil após esta publicação.

---

**(21) BR 30 2018 000603-8**

Código 30 - Exigência – Art. 103 da LPI

(22) 16/02/2018

(71) HUMBERTA FARIAS E ARQUITETURA S/S (BR/AL)

A apresentação do relatório deve seguir as disposições da Instrução Normativa 44/2015, art. 15 a 17. De acordo com a Instrução Normativa 44/2015, art. 20 e



21, as figuras deverão ser numeradas conforme o padrão: o número antes do ponto identifica o objeto ou padrão representado (objeto principal, primeira variação, segunda variação etc.) e o que sucede o ponto identifica a vista representada. As folhas deverão ser numeradas consecutivamente com algarismos arábicos, no centro da margem superior, indicando número da folha e o número total de folhas separados por uma barra oblíqua. Ex.: No caso de 3 páginas de desenhos no total: 1/3, 2/3, 3/3. Os objetos tridimensionais deverão conter figuras nas vistas frontal, posterior, laterais, superior, inferior e outras que se façam necessárias à plena compreensão da forma do objeto, não podendo ser emoldurados ou delimitados por linhas, ficando dispostos no papel dentro de margens (superior, esquerda, direita e inferior) de no mínimo 3 cm. A apresentação de figuras não deverá conter: molduras, linhas delimitadoras ou outros elementos meramente ilustrativos que não sejam parte do objeto do pedido; textos, exceto os relativos à numeração de figuras e indicação das vistas estabelecidos nesta Instrução Normativa; elementos que não configurem o objeto solicitado no pedido; marcas, logotipos, símbolos, timbres e rubricas; representação de detalhes internos do objeto que não apresentem características ornamentais. Apresente novo jogo de figuras, sem alteração da matéria apresentada no depósito, de acordo com o disposto no Art.20 e 21 da Instrução Normativa nº44/2015. O prazo para cumprimento desta exigência é de 5 (cinco) dias corridos contados a partir do primeiro dia útil após esta publicação.

(21) BR 30 2018 000625-9

Código 30 - Exigência – Art. 103 da LPI

(22) 19/02/2018

(71) IGOR ALEXANDRE FIORAVANTE (BR/SP)

A apresentação do relatório deve seguir as disposições da Instrução Normativa 44/2015, art. 15 a 17. De acordo com a Instrução Normativa 44/2015, art. 20 e 21, as figuras deverão ser numeradas conforme o padrão: o número antes do ponto identifica o objeto ou padrão representado (objeto principal, primeira variação, segunda variação etc.) e o que sucede o ponto identifica a vista representada. As folhas deverão ser numeradas consecutivamente com algarismos arábicos, no centro da margem superior, indicando número da folha e o número total de folhas separados por uma barra oblíqua. Ex.: No caso de 3 páginas de desenhos no total: 1/3, 2/3, 3/3. Os objetos tridimensionais deverão conter figuras nas vistas frontal, posterior, laterais, superior, inferior e outras que se façam necessárias à plena compreensão da forma do objeto, não podendo ser emoldurados ou delimitados por linhas, ficando dispostos no papel dentro de margens (superior, esquerda, direita e inferior) de no mínimo 3 cm. A apresentação de figuras não deverá conter: molduras, linhas delimitadoras ou outros elementos meramente ilustrativos que não sejam parte do objeto do pedido; textos, exceto os relativos à numeração de figuras e indicação das vistas estabelecidos nesta Instrução Normativa; elementos que não configurem o objeto solicitado no pedido; marcas, logotipos, símbolos, timbres e rubricas; representação de detalhes internos do objeto que não apresentem características



---

ornamentais. Apresente novo jogo de figuras, sem alteração da matéria apresentada no depósito, de acordo com o disposto no Art.20 e 21 da Instrução Normativa nº44/2015. O prazo para cumprimento desta exigência é de 5 (cinco) dias corridos contados a partir do primeiro dia útil após esta publicação.

---

**(21) BR 30 2018 000644-5**

Código 30 - Exigência – Art. 103 da LPI

(22) 20/02/2018

(71) DINIZ MBURE (BR/SP)

(74) MONICA GONÇALVES CASTRO

A procuração apresentada menciona poderes exclusivos para o depósito de patentes. Esclareça apresentando novo documento de procuração, onde constem poderes genéricos para atuar perante o INPI ou poderes específicos para solicitar registros de desenho industrial. O prazo para cumprimento desta exigência é de 5 (cinco) dias corridos, contados a partir do primeiro dia útil após esta publicação.

---

**(21) BR 30 2018 000650-0**

Código 30 - Exigência – Art. 103 da LPI

(22) 21/02/2018

(71) DAYANE CARNEIRO (BR/RS)

(74) DIEGO BACCHI KIENETZ

De acordo com a Instrução Normativa 44/2015, art. 20 e 21, as figuras deverão ser numeradas conforme o padrão: o número antes do ponto identifica o objeto ou padrão representado (objeto principal, primeira variação, segunda variação etc.) e o que sucede o ponto identifica a vista representada. As folhas deverão ser numeradas consecutivamente com algarismos arábicos, no centro da margem superior, indicando número da folha e o número total de folhas separados por uma barra oblíqua. Ex.: No caso de 3 páginas de desenhos no total: 1/3, 2/3, 3/3. Os objetos tridimensionais deverão conter figuras nas vistas frontal, posterior, laterais, superior, inferior e outras que se façam necessárias à plena compreensão da forma do objeto, não podendo ser emoldurados ou delimitados por linhas, ficando dispostos no papel dentro de margens (superior, esquerda, direita e inferior) de no mínimo 3 cm. Apresente novo jogo de figuras, sem alteração da matéria apresentada no depósito, de acordo com o disposto no Art.20 e 21 da Instrução Normativa nº44/2015. O prazo para cumprimento desta exigência é de 5 (cinco) dias corridos contados a partir do primeiro dia útil após esta publicação.

---

**(21) BR 30 2018 000652-6**

Código 30 - Exigência – Art. 103 da LPI

(22) 21/02/2018

(71) RODRIGO CÉSAR DANTAS CARVALHO (BR/AL)

(74) RODRIGO CÉSAR DANTAS CARVALHO

O relatório sinaliza a apresentação de figuras numeradas de 1 a 1.7 , porém no jogo de fguras apresentado não consta a figura 1.6. A página 4/6 das figuras apresenta apenas a numeração da página e da figura, mas não há ista



---

representada. Apresente novo jogo de figuras com a numeração corrigida, sem alteração da matéria apresentada no depósito, de acordo com o disposto no Art.20 da Instrução Normativa nº44/2015 O prazo para cumprimento desta exigência é de 5 (cinco) dias corridos contados a partir do primeiro dia útil após esta publicação.

---

(21) BR 30 2018 000663-1

Código 30 - Exigência – Art. 103 da LPI

(22) 22/02/2018

(71) R. A. DESIGN INDÚSTRIA MOVELEIRA EIRELI (BR/PR)

(74) LUCIANO SALVIATO

O depositante nomeado no formulário de depósito do pedido (R. DESIGN INDUSTRIA MOVELEIRA EIRELI) não corresponde ao Outorgante nomeado no documento de procuração (R. A. DESIGN INDÚSTRIA MOVELEIRA EIRELI). Esclareça a divergência apresentando nova procuração onde conste o nome correto do depositante como outorgante ou apresente esclarecimento solicitando a correção dos dados do depositante, conforme apresentados na procuração. O prazo para cumprimento desta exigência é de 5 (cinco) dias corridos contados a partir do primeiro dia útil após esta publicação.

---

(21) BR 30 2018 000673-9

Código 30 - Exigência – Art. 103 da LPI

(22) 22/02/2018

(71) SEBASTIAO CLAYTON ALMEIDA PEREIRA (BR/DF)

1) De acordo com a Instrução Normativa 44/2015, art. 20 e 21, os desenhos ou fotografias deverão ter as folhas numeradas consecutivamente no centro da margem superior, indicando número da folha e o número total de folhas separados por uma barra oblíqua. Ex.: No caso de 3 páginas de desenhos no total: 1/3, 2/3, 3/3. Os objetos tridimensionais deverão conter figuras nas vistas frontal, posterior, laterais, superior, inferior e outras que se façam necessárias à plena compreensão da forma do objeto ficando dispostos no papel dentro de margens (superior, esquerda, direita e inferior) de no mínimo 3cm. A apresentação de figuras não deverá conter: molduras, linhas delimitadoras ou outros elementos meramente ilustrativos que não sejam parte do objeto do pedido; textos, exceto os relativos à numeração de figuras e indicação das vistas estabelecidos nesta Instrução Normativa; elementos que não configurem o objeto solicitado no pedido; marcas, logotipos, símbolos, timbres e rubricas; representação de detalhes internos do objeto que não apresentem características ornamentais. Apresente novo jogo de figuras completo, sem alteração da matéria apresentada no depósito, de acordo com o disposto no Art.20 e 21 da Instrução Normativa nº44/2015 2) De acordo com o §4º do Art.6º da LPI a solicitação de Não Divulgação do Autor deve ser acompanhada de documento do depositante nomeando e qualificando o autor e declaração do autor solicitando a não divulgação de seu nome. Apresente a documentação corrigida conforme modelos disponíveis no Portal do INPI (Desenho Industrial/Passo 2/Formulário de depósito) <http://www.inpi.gov.br/menu->



---

servicos/downloads-de-formularios-para-pedidos-protocolados-em- papel-no-inpi  
O prazo para cumprimento desta exigência é de 5 (cinco) dias corridos contados a partir do primeiro dia útil após esta publicação.

---

**(21) BR 30 2018 000688-7**

Código 30 - Exigência – Art. 103 da LPI

(22) 23/02/2018

(71) SANDRA MARIA SEORRA ANDOLFATTO INDUSTRIA E COMÉRCIO DE ARTIGOS PLASTICOS ME (BR/SP)

De acordo com a Instrução Normativa 44/2015, art. 20 e 21, os desenhos ou fotografias deverão ter as folhas numeradas consecutivamente com algarismos arábicos, no centro da margem superior, indicando número da folha e o número total de folhas separados por uma barra oblíqua. Ex.: No caso de 3 páginas de desenhos no total: 1/3, 2/3, 3/3. Os objetos tridimensionais deverão conter figuras nas vistas frontal, posterior, laterais, superior, inferior e outras que se façam necessárias à plena compreensão da forma do objeto, não podendo ser emoldurados ou delimitados por linhas, ficando dispostos no papel dentro de margens (superior, esquerda, direita e inferior) de no mínimo 3 cm. Apresente novo jogo de figuras, sem alteração da matéria apresentada no depósito, de acordo com o disposto no Art.20 e 21 da Instrução Normativa nº44/2015 O prazo para cumprimento desta exigência é de 5 (cinco) dias corridos contados a partir do primeiro dia útil após esta publicação.

---

**(21) BR 30 2018 000725-5**

Código 30 - Exigência – Art. 103 da LPI

(22) 27/02/2018

(71) CERA INGLEZA IND. E COM. LTDA (BR/MG)

(74) FREDERICO FRANCO ORZIL

De acordo com a Instrução Normativa 44/2015, art. 20 e 21, as figuras deverão ser numeradas conforme o padrão: o número antes do ponto identifica o objeto ou padrão representado (objeto principal, primeira variação, segunda variação etc.) e o que sucede o ponto identifica a vista representada. As folhas deverão ser numeradas consecutivamente com algarismos arábicos, no centro da margem superior, indicando número da folha e o número total de folhas separados por uma barra oblíqua. Ex.: No caso de 3 páginas de desenhos no total: 1/3, 2/3, 3/3. Os objetos tridimensionais deverão conter figuras nas vistas frontal, posterior, laterais, superior, inferior e outras que se façam necessárias à plena compreensão da forma do objeto, não podendo ser emoldurados ou delimitados por linhas, ficando dispostos no papel dentro de margens (superior, esquerda, direita e inferior) de no mínimo 3 cm. Apresente novo jogo de figuras, sem alteração da matéria apresentada no depósito, de acordo com o disposto no Art.20 e 21 da Instrução Normativa nº44/2015. O prazo para cumprimento desta exigência é de 5 (cinco) dias corridos contados a partir do primeiro dia útil após esta publicação.

---

**(21) BR 30 2018 000807-3**

Código 30 - Exigência – Art. 103 da LPI

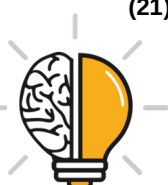

---

(22) 28/02/2018

(71) BIANCA SANT ANNA CARDOSO (BR/RJ)

De acordo com a Instrução Normativa 44/2015, art. 20 e 21, as figuras deverão ser numeradas conforme o padrão: o número antes do ponto identifica o objeto ou padrão representado (objeto principal, primeira variação, segunda variação etc.) e o que sucede o ponto identifica a vista representada. As folhas deverão ser numeradas consecutivamente com algarismos arábicos, no centro da margem superior, indicando número da folha e o número total de folhas separados por uma barra oblíqua. Ex.: No caso de 3 páginas de desenhos no total: 1/3, 2/3, 3/3. Os objetos tridimensionais deverão conter figuras nas vistas frontal, posterior, laterais, superior, inferior e outras que se façam necessárias à plena compreensão da forma do objeto, não podendo ser emoldurados ou delimitados por linhas, ficando dispostos no papel dentro de margens (superior, esquerda, direita e inferior) de no mínimo 3 cm. Apresente novo jogo de figuras, sem alteração da matéria apresentada no depósito, de acordo com o disposto no Art.20 e 21 da Instrução Normativa nº44/2015. O prazo para cumprimento desta exigência é de 5 (cinco) dias corridos contados a partir do primeiro dia útil após esta publicação.



**Código 31 - Notificação de Depósito**

Notificação de depósito de pedido de registro de desenho industrial. O pedido segue para a etapa de exame técnico.

---

<b>(21) BR 30 2013 004237-5</b>	Código 31 - Notificação de Depósito (22) 27/08/2013 (71) LIGHT SERVICOS DE ELETRICIDADE S/A (BR/RJ) , INSTITUTO DE TECNOLOGIA PARA O DESENVOLVIMENTO - LACTEC (BR/PR) (72) REGINATO DOMINGOS SCREMIN, CARLOS ADEMAR PURIM, BRUNO MARCHESI, CRETAN PIRES DE OLIVEIRA, GIORDANO BRUNO WOLANIUK, VILSON RODRIGO MOGNON (74) DANNEMANN, SEIMSEN, BIGLER & IPANEMA MOREIRA Notificação de depósito (Protocolo: 20130072196 UF: RJ Data: 27/08/2013 Hora: 15:40)
<b>(21) BR 30 2018 000682-8</b>	Código 31 - Notificação de Depósito (22) 23/02/2018 (71) NILKO TECNOLOGIA LTDA (BR/PR) (72) FRAIMUNDO HUSCHER (74) Brasil Sul Marcas e Patentes Ltda. Notificação de depósito (Protocolo: 870180014547 UF: WB Data: 23/02/2018 Hora: 09:19)
<b>(21) BR 30 2018 000683-6</b>	Código 31 - Notificação de Depósito (22) 23/02/2018 (71) LUIS HENRIQUE MATTE (BR/SC) (72) LUIS HENRIQUE MATTE Notificação de depósito (Protocolo: 870180014645 UF: WB Data: 23/02/2018 Hora: 11:55)
<b>(21) BR 30 2018 000684-4</b>	Código 31 - Notificação de Depósito (22) 23/02/2018 (71) DOCOL METAIS SANITÁRIOS LTDA. (BR/SC) (72) THAIS ALVES DO ROSARIO HOSTIN, ROBSON LUIS BECKERT (74) DANNEMANN, SIEMSEN, BIGLER & IPANEMA MOREIRA Notificação de depósito (Protocolo: 870180014668 UF: WB Data: 23/02/2018 Hora: 13:21)
<b>(21) BR 30 2018 000685-2</b>	Código 31 - Notificação de Depósito (22) 23/02/2018 (71) DOCOL METAIS SANITÁRIOS LTDA. (BR/SC) (72) THAIS ALVES DO ROSARIO HOSTIN, ROBSON LUIS BECKERT



---

(74) DANNEMANN, SIEMSEN, BIGLER & IPANEMA MOREIRA  
Notificação de depósito (Protocolo: 870180014679 UF: WB Data: 23/02/2018  
Hora: 13:36)

---

**(21) BR 30 2018 000686-0** Código 31 - Notificação de Depósito  
(22) 23/02/2018  
(71) SOCIÉTÉ DES PRODUITS NESTLÉ S.A. (CH)  
(72) DA-MI BYUN  
(74) KASZNAR LEONARDOS PROPRIEDADE INTELECTUAL  
Notificação de depósito (Protocolo: 870180014714 UF: WB Data: 23/02/2018  
Hora: 14:26)

---

**(21) BR 30 2018 000687-9** Código 31 - Notificação de Depósito  
(22) 23/02/2018  
(71) SOCIÉTÉ DES PRODUITS NESTLÉ S.A. (CH)  
(72) ANT CRUICE  
(74) KASZNAR LEONARDOS PROPRIEDADE INTELECTUAL  
Notificação de depósito (Protocolo: 870180014741 UF: WB Data: 23/02/2018  
Hora: 15:00)

---

**(21) BR 30 2018 000689-5** Código 31 - Notificação de Depósito  
(22) 23/02/2018  
(71) UNIVERSIDADE FEDERAL DE UBERLÂNDIA (BR/MG)  
(72) LUCAS FARINELLI PANTALEÃO, YASMIN CAROLINI THOMEO  
Notificação de depósito (Protocolo: 870180014796 UF: WB Data: 23/02/2018  
Hora: 15:48)

---

**(21) BR 30 2018 000694-1** Código 31 - Notificação de Depósito  
(22) 23/02/2018  
(71) LUIZ AUGUSTO DE SIQUEIRA INDIO DA COSTA (BR/RJ)  
(72) LUIZ AUGUSTO SIQUEIRA INDIO DA COSTA  
(74) ERIKA BLASELBAUER  
Notificação de depósito (Protocolo: 870180014875 UF: WB Data: 23/02/2018  
Hora: 16:32)

---

**(21) BR 30 2018 000696-8** Código 31 - Notificação de Depósito  
(22) 23/02/2018  
(71) LUIZ AUGUSTO DE SIQUEIRA INDIO DA COSTA (BR/RJ)  
(72) LUIZ AUGUSTO SIQUEIRA INDIO DA COSTA  
(74) ERIKA BLASELBAUER  
Notificação de depósito (Protocolo: 870180014886 UF: WB Data: 23/02/2018  
Hora: 16:38)

---

**(21) BR 30 2018 000697-6** Código 31 - Notificação de Depósito

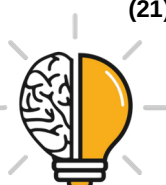

---

(22) 23/02/2018  
(71) LUIZ AUGUSTO DE SIQUEIRA INDIO DA COSTA (BR/RJ)  
(72) LUIZ AUGUSTO DE SIQUEIRA INDIO DA COSTA  
(74) ERIKA BLASELBAUER  
Notificação de depósito (Protocolo: 870180014893 UF: WB Data: 23/02/2018  
Hora: 16:43)

---

**(21) BR 30 2018 000698-4** Código 31 - Notificação de Depósito  
(22) 23/02/2018  
(71) LUIZ AUGUSTO DE SIQUEIRA INDIO DA COSTA (BR/RJ)  
(72) LUIZ AUGUSTO DE SIQUEIRA INDIO DA COSTA  
(74) ERIKA BLASELBAUER  
Notificação de depósito (Protocolo: 870180014900 UF: WB Data: 23/02/2018  
Hora: 16:48)

---

**(21) BR 30 2018 000699-2** Código 31 - Notificação de Depósito  
(22) 23/02/2018  
(71) MARCOS ANTONIO KOZERSKI ROBLEDO (BR/SP)  
(72) MARCOS ANTONIO KOZERSKI ROBLEDO  
(74) Edmundo Brunner Assessoria em Propriedade industrial Ltda  
Notificação de depósito (Protocolo: 870180014906 UF: WB Data: 23/02/2018  
Hora: 16:51)

---

**(21) BR 30 2018 000700-0** Código 31 - Notificação de Depósito  
(22) 23/02/2018  
(71) LUIZ AUGUSTO DE SIQUEIRA INDIO DA COSTA (BR/RJ)  
(72) LUIZ AUGUSTO DE SIQUEIRA INDIO DA COSTA  
(74) ERIKA BLASELBAUER  
Notificação de depósito (Protocolo: 870180014912 UF: WB Data: 23/02/2018  
Hora: 16:55)

---

**(21) BR 30 2018 000701-8** Código 31 - Notificação de Depósito  
(22) 23/02/2018  
(71) LUIZ AUGUSTO DE SIQUEIRA INDIO DA COSTA (BR/RJ)  
(72) LUIZ AUGUSTO DE SIQUEIRA INDIO DA COSTA  
(74) ERIKA BLASELBAUER  
Notificação de depósito (Protocolo: 870180014923 UF: WB Data: 23/02/2018  
Hora: 17:04)

---

**(21) BR 30 2018 000703-4** Código 31 - Notificação de Depósito  
(22) 23/02/2018  
(71) FCA US LLC (US)  
(72) STEPHEN GOODRICH, BRIAN H. NIELANDER, MARK T. ALLEN  
(74) Daniel Advogados (Alt.de Daniel & Cia)



---

Notificação de depósito (Protocolo: 870180014946 UF: WB Data: 23/02/2018  
Hora: 18:38)

---

**(21) BR 30 2018 000704-2**

Código 31 - Notificação de Depósito  
(22) 23/02/2018  
(71) ULTRADENT PRODUCTS, INC. (US)  
(72) THOMAS JOHN WEBSTER, BRUCE S. MCLEAN, WADE ROBERT  
MICHAEL SMITH  
(74) VEIRANO E ADVOGADOS ASSOCIADOS  
Notificação de depósito (Protocolo: 870180014966 UF: WB Data: 23/02/2018  
Hora: 19:20)

---

**(21) BR 30 2018 000707-7**

Código 31 - Notificação de Depósito  
(22) 26/02/2018  
(71) LG ELECTRONICS INC. (KR)  
(72) GANGHO WOO, HEESU YANG, JUN KI KIM  
(74) DANNEMANN, SIEMSEN, BIGLER & IPANEMA MOREIRA  
Notificação de depósito (Protocolo: 870180015040 UF: WB Data: 26/02/2018  
Hora: 09:48)

---

**(21) BR 30 2018 000708-5**

Código 31 - Notificação de Depósito  
(22) 26/02/2018  
(71) PROSA ELECTRIC CONTROL LTDA ME (BR/RS)  
(72) JONATAS HAUSCHILDT, GUILHERME WAGNER ECKERT  
(74) JOANE RAQUEL NUNES DA SILVA  
Notificação de depósito (Protocolo: 870180015120 UF: WB Data: 26/02/2018  
Hora: 11:16)

---

**(21) BR 30 2018 000709-3**

Código 31 - Notificação de Depósito  
(22) 26/02/2018  
(71) CARLOS EDUARDO SANCHES (BR/SP)  
(72) CARLOS EDUARDO SANCHES  
(74) Seta Marcas e Patentes Ltda.  
Notificação de depósito (Protocolo: 870180015160 UF: WB Data: 26/02/2018  
Hora: 12:07)

---

**(21) BR 30 2018 000710-7**

Código 31 - Notificação de Depósito  
(22) 26/02/2018  
(71) HANGZHOU HPWINNER OPTO CORPORATION (CN)  
(72) KAI, CHEN, JIANMING HUANG  
(74) LEÃO PROPRIEDADE INTELECTUAL  
Notificação de depósito (Protocolo: 870180015206 UF: WB Data: 26/02/2018  
Hora: 14:06)



---

<b>(21) BR 30 2018 000711-5</b>	Código 31 - Notificação de Depósito (22) 26/02/2018 (71) ANA CAROLINA MORENO ALMENARA (BR/SP) (72) ANA CAROLINA MORENO ALMENARA (74) Interação Marcas e Patentes Ltda. Me Notificação de depósito (Protocolo: 870180015245 UF: WB Data: 26/02/2018 Hora: 14:48)
<b>(21) BR 30 2018 000712-3</b>	Código 31 - Notificação de Depósito (22) 26/02/2018 (71) PLENITUDE DESIGN INDUSTRIA E COMERCIO DE ESTOFADOS LTDA (BR/SP) (72) ISABELA CRISTINA MONTEIRO TAMADA (74) Beerre Assessoria Empresarial Ltda.(Alt. de Beerre Assessoria Emp. S/C.LTDA.) Notificação de depósito (Protocolo: 870180015266 UF: WB Data: 26/02/2018 Hora: 14:58)
<b>(21) BR 30 2018 000713-1</b>	Código 31 - Notificação de Depósito (22) 26/02/2018 (71) COMPAGNIE PLASTIC OMNIUM (FR) (72) MARTIN STRUSS (74) KASZNAR LEONARDOS PROPRIEDADE INTELECTUAL Notificação de depósito (Protocolo: 870180015299 UF: WB Data: 26/02/2018 Hora: 15:32)
<b>(21) BR 30 2018 000715-8</b>	Código 31 - Notificação de Depósito (22) 26/02/2018 (71) FRESNOMAQ INDÚSTRIA DE MÁQUINAS S/A (BR/PR) (72) PAULO DA NOBREGA SANFORD (74) Bhering Advogados ( nome anterior Bhering Assessoria S/C Ltda.) Notificação de depósito (Protocolo: 870180015327 UF: WB Data: 26/02/2018 Hora: 15:58)
<b>(21) BR 30 2018 000718-2</b>	Código 31 - Notificação de Depósito (22) 26/02/2018 (71) CASA BRASILEIRA DE ESTOFADOS LTDA EPP (BR/SP) (72) VINICIUS LOPES LEITE, GABRIELA TIEMI KUNIYOSHI (74) GILBERTO MARIOT Notificação de depósito (Protocolo: 870180015349 UF: WB Data: 26/02/2018 Hora: 16:12)
<b>(21) BR 30 2018 000719-0</b>	Código 31 - Notificação de Depósito (22) 26/02/2018

---



---

(71) GTS DO BRASIL LTDA. (BR/SC)  
(72) ASSIS STRASSER  
(74) Flávia Salim Lopes  
Notificação de depósito (Protocolo: 870180015395 UF: WB Data: 26/02/2018  
Hora: 16:41)

---

**(21) BR 30 2018 000720-4** Código 31 - Notificação de Depósito  
(22) 26/02/2018  
(71) CASA BRASILEIRA DE ESTOFADOS LTDA EPP (BR/SP)  
(72) MARCUS FERREIRA DA SILVA  
(74) GILBERTO MARIOT  
Notificação de depósito (Protocolo: 870180015412 UF: WB Data: 26/02/2018  
Hora: 16:51)

---

**(21) BR 30 2018 000721-2** Código 31 - Notificação de Depósito  
(22) 26/02/2018  
(71) ARGENTA MANUFACTURING LIMITED (NZ)  
(72) DAVID GILL, BRENDON ROUT, MICHAEL VENNING  
(74) DANNEMANN, SIEMSEN, BIGLER & IPANEMA MOREIRA  
Notificação de depósito (Protocolo: 870180015482 UF: WB Data: 26/02/2018  
Hora: 17:57)

---

**(21) BR 30 2018 000722-0** Código 31 - Notificação de Depósito  
(22) 26/02/2018  
(71) O BOTICARIO FRANCHISING LTDA (BR/PR)  
(72) ELIE MATHIEU PAPIERNIK  
(74) ANDRÉ LUIS FLESCH BRETANHA JORGE  
Notificação de depósito (Protocolo: 870180015509 UF: WB Data: 26/02/2018  
Hora: 19:25)

---

**(21) BR 30 2018 000723-9** Código 31 - Notificação de Depósito  
(22) 27/02/2018  
(71) PSA AUTOMOBILES SA (FR)  
(72) JEAN-PIERRE PLOUÉ  
(74) Montaury Pimenta, Machado & Vieira de Mello Advogados  
Notificação de depósito (Protocolo: 870180015547 UF: WB Data: 27/02/2018  
Hora: 09:49)

---

**(21) BR 30 2018 000724-7** Código 31 - Notificação de Depósito  
(22) 27/02/2018  
(71) PSA AUTOMOBILES SA (FR)  
(72) JEAN-PIERRE PLOUÉ  
(74) Montaury Pimenta, Machado & Vieira de Mello Advogados  
Notificação de depósito (Protocolo: 870180015573 UF: WB Data: 27/02/2018



---

Hora: 10:25)

---

**(21) BR 30 2018 000726-3** Código 31 - Notificação de Depósito  
(22) 27/02/2018  
(71) PSA AUTOMOBILES SA (FR)  
(72) JEAN-PIERRE PLOUÉ  
(74) Montaury Pimenta, Machado & Vieira de Mello Advogados  
Notificação de depósito (Protocolo: 870180015580 UF: WB Data: 27/02/2018  
Hora: 10:34)

---

**(21) BR 30 2018 000727-1** Código 31 - Notificação de Depósito  
(22) 27/02/2018  
(71) PSA AUTOMOBILES SA (FR)  
(72) JEAN-PIERRE PLOUÉ  
(74) Montaury Pimenta, Machado & Vieira de Mello Advogados  
Notificação de depósito (Protocolo: 870180015585 UF: WB Data: 27/02/2018  
Hora: 10:46)

---

**(21) BR 30 2018 000728-0** Código 31 - Notificação de Depósito  
(22) 27/02/2018  
(71) PSA AUTOMOBILES SA (FR)  
(72) JEAN-PIERRE PLOUÉ  
(74) Montaury Pimenta, Machado & Vieira de Mello Advogados  
Notificação de depósito (Protocolo: 870180015588 UF: WB Data: 27/02/2018  
Hora: 10:53)

---

**(21) BR 30 2018 000729-8** Código 31 - Notificação de Depósito  
(22) 27/02/2018  
(71) PSA AUTOMOBILES SA (FR)  
(72) JEAN-PIERRE PLOUÉ  
(74) Montaury Pimenta, Machado & Vieira de Mello Advogados  
Notificação de depósito (Protocolo: 870180015593 UF: WB Data: 27/02/2018  
Hora: 10:59)

---

**(21) BR 30 2018 000730-1** Código 31 - Notificação de Depósito  
(22) 27/02/2018  
(71) KADESH CALÇADOS PROFISSIONAIS LTDA (BR/PR)  
(72) REGINALDO ANESTOR BASTOS JULIO  
(74) Marpa Consultoria e Assessoria Empresarial Ltda.  
Notificação de depósito (Protocolo: 870180015600 UF: WB Data: 27/02/2018  
Hora: 11:10)

---

**(21) BR 30 2018 000731-0** Código 31 - Notificação de Depósito  
(22) 27/02/2018

---



---

(71) PSA AUTOMOBILES SA (FR)  
(72) JEAN-PIERRE PLOUÉ  
(74) Montaury Pimenta, Machado & Vieira de Mello Advogados  
Notificação de depósito (Protocolo: 870180015604 UF: WB Data: 27/02/2018  
Hora: 11:10)

---

**(21) BR 30 2018 000732-8**

Código 31 - Notificação de Depósito  
(22) 27/02/2018  
(71) SOPRANO ELETROMETALÚRGICA E HIDRÁULICA LTDA. (BR/RS)  
(72) GUSTAVO MIOTTI  
(74) EDEMAR PEREIRA CAPELLA  
Notificação de depósito (Protocolo: 870180015611 UF: WB Data: 27/02/2018  
Hora: 11:16)

---

**(21) BR 30 2018 000733-6**

Código 31 - Notificação de Depósito  
(22) 27/02/2018  
(71) PSA AUTOMOBILES SA (FR)  
(72) JEAN-PIERRE PLOUÉ  
(74) Montaury Pimenta, Machado & Vieira de Mello Advogados  
Notificação de depósito (Protocolo: 870180015633 UF: WB Data: 27/02/2018  
Hora: 11:46)

---

**(21) BR 30 2018 000734-4**

Código 31 - Notificação de Depósito  
(22) 27/02/2018  
(71) PSA AUTOMOBILES SA (FR)  
(72) JEAN-PIERRE PLOUÉ  
(74) Montaury Pimenta, Machado & Vieira de Mello Advogados  
Notificação de depósito (Protocolo: 870180015641 UF: WB Data: 27/02/2018  
Hora: 11:57)

---

**(21) BR 30 2018 000735-2**

Código 31 - Notificação de Depósito  
(22) 27/02/2018  
(71) PSA AUTOMOBILES SA (FR)  
(72) JEAN-PIERRE PLOUÉ  
(74) Montaury Pimenta, Machado & Vieira de Mello Advogados  
Notificação de depósito (Protocolo: 870180015720 UF: WB Data: 27/02/2018  
Hora: 14:32)

---

**(21) BR 30 2018 000736-0**

Código 31 - Notificação de Depósito  
(22) 27/02/2018  
(71) CHRISTIAN DIOR COUTURE (FR)  
(72) MATHIEU JAMIN  
(74) LUIZ LEONARDOS & ADVOGADOS  
Notificação de depósito (Protocolo: 870180015750 UF: WB Data: 27/02/2018



---

Hora: 14:51)

---

**(21) BR 30 2018 000737-9**

Código 31 - Notificação de Depósito  
(22) 27/02/2018  
(71) F. HOFFMANN-LA ROCHE AG (CH)  
(72) WENG CHI LOU, OLUWATOSIN OYENIRAN, STEPHEN BURNELL,  
AMELIA ELIZABETH SCHLADOW  
(74) ANA PAULA SANTOS CELIDONIO  
Notificação de depósito (Protocolo: 870180015791 UF: WB Data: 27/02/2018  
Hora: 15:36)

---

**(21) BR 30 2018 000738-7**

Código 31 - Notificação de Depósito  
(22) 27/02/2018  
(71) PSA AUTOMOBILES SA (FR)  
(72) JEAN-PIERRE PLOUÉ  
(74) Montauray Pimenta, Machado & Vieira de Mello Advogados  
Notificação de depósito (Protocolo: 870180015806 UF: WB Data: 27/02/2018  
Hora: 15:48)

---

**(21) BR 30 2018 000739-5**

Código 31 - Notificação de Depósito  
(22) 27/02/2018  
(71) F. HOFFMANN-LA ROCHE AG (CH)  
(72) WENG CHI LOU, OLUWATOSIN OYENIRAN, STEPHEN BURNELL,  
AMELIA ELIZABETH SCHLADOW,  
(74) ANA PAULA SANTOS CELIDONIO  
Notificação de depósito (Protocolo: 870180015807 UF: WB Data: 27/02/2018  
Hora: 15:48)

---

**(21) BR 30 2018 000740-9**

Código 31 - Notificação de Depósito  
(22) 27/02/2018  
(71) CASA BRASILEIRA DE ESTOFADOS LTDA EPP (BR/SP)  
(72) VINICIUS LOPES LEITE, GABRIELA TIEMI KUNIYOSHI  
(74) GILBERTO MARIOT  
Notificação de depósito (Protocolo: 870180015814 UF: WB Data: 27/02/2018  
Hora: 15:54)

---

**(21) BR 30 2018 000741-7**

Código 31 - Notificação de Depósito  
(22) 27/02/2018  
(71) F. HOFFMANN-LA ROCHE AG (CH)  
(72) WENG CHI LOU, OLUWATOSIN OYENIRAN, STEPHEN BURNELL,  
AMELIA ELIZABETH SCHLADOW  
(74) ANA PAULA SANTOS CELIDONIO  
Notificação de depósito (Protocolo: 870180015822 UF: WB Data: 27/02/2018  
Hora: 16:02)

---



---

**(21) BR 30 2018 000742-5** Código 31 - Notificação de Depósito  
(22) 27/02/2018  
(71) PSA AUTOMOBILES SA (FR)  
(72) JEAN-PIERRE PLOUÉ  
(74) Montaury Pimenta, Machado & Vieira de Mello Advogados  
Notificação de depósito (Protocolo: 870180015832 UF: WB Data: 27/02/2018  
Hora: 16:09)

---

**(21) BR 30 2018 000743-3** Código 31 - Notificação de Depósito  
(22) 27/02/2018  
(71) F. HOFFMANN-LA ROCHE AG (CH)  
(72) WENG CHI LOU, OLUWATOSIN OYENIRAN, STEPHEN BURNELL,  
AMELIA ELIZABETH SCHLADOW  
(74) ANA PAULA SANTOS CELIDONIO  
Notificação de depósito (Protocolo: 870180015837 UF: WB Data: 27/02/2018  
Hora: 16:13)

---

**(21) BR 30 2018 000744-1** Código 31 - Notificação de Depósito  
(22) 27/02/2018  
(71) CASA BRASILEIRA DE ESTOFADOS LTDA EPP (BR/SP)  
(72) VINICIUS LOPES LEITE, GABRIELA TIEMI KUNIYOSHI  
(74) GILBERTO MARIOT  
Notificação de depósito (Protocolo: 870180015842 UF: WB Data: 27/02/2018  
Hora: 16:16)

---

**(21) BR 30 2018 000745-0** Código 31 - Notificação de Depósito  
(22) 27/02/2018  
(71) F. HOFFMANN-LA ROCHE AG (CH)  
(72) WENG CHI LOU, OLUWATOSIN OYENIRAN, STEPHEN BURNELL,  
AMELIA ELIZABETH SCHLADOW  
(74) ANA PAULA SANTOS CELIDONIO  
Notificação de depósito (Protocolo: 870180015852 UF: WB Data: 27/02/2018  
Hora: 16:23)

---

**(21) BR 30 2018 000746-8** Código 31 - Notificação de Depósito  
(22) 27/02/2018  
(71) PSA AUTOMOBILES SA (FR)  
(72) JEAN-PIERRE PLOUÉ  
(74) Montaury Pimenta, Machado & Vieira de Mello Advogados  
Notificação de depósito (Protocolo: 870180015861 UF: WB Data: 27/02/2018  
Hora: 16:29)

---

**(21) BR 30 2018 000747-6** Código 31 - Notificação de Depósito



---

(22) 27/02/2018  
(71) F. HOFFMANN-LA ROCHE AG (CH)  
(72) WENG CHI LOU, OLUWATOSIN OYENIRAN, STEPHEN BURNELL,  
AMELIA ELIZABETH SCHLADOW  
(74) ANA PAULA SANTOS CELIDONIO  
Notificação de depósito (Protocolo: 870180015866 UF: WB Data: 27/02/2018  
Hora: 16:32)

---

**(21) BR 30 2018 000748-4** Código 31 - Notificação de Depósito  
(22) 27/02/2018  
(71) PSA AUTOMOBILES SA (FR)  
(72) JEAN-PIERRE PLOUÉ  
(74) Montaury Pimenta, Machado & Vieira de Mello Advogados  
Notificação de depósito (Protocolo: 870180015869 UF: WB Data: 27/02/2018  
Hora: 16:37)

---

**(21) BR 30 2018 000749-2** Código 31 - Notificação de Depósito  
(22) 27/02/2018  
(71) PSA AUTOMOBILES SA (FR)  
(72) JEAN-PIERRE PLOUÉ  
(74) Montaury Pimenta, Machado & Vieira de Mello Advogados  
Notificação de depósito (Protocolo: 870180015876 UF: WB Data: 27/02/2018  
Hora: 16:46)

---

**(21) BR 30 2018 000750-6** Código 31 - Notificação de Depósito  
(22) 27/02/2018  
(71) PSA AUTOMOBILES SA (FR)  
(72) JEAN-PIERRE PLOUÉ  
(74) Montaury Pimenta, Machado & Vieira de Mello Advogados  
Notificação de depósito (Protocolo: 870180015887 UF: WB Data: 27/02/2018  
Hora: 16:53)

---

**(21) BR 30 2018 000751-4** Código 31 - Notificação de Depósito  
(22) 27/02/2018  
(71) PSA AUTOMOBILES SA (FR)  
(72) JEAN-PIERRE PLOUÉ  
(74) Montaury Pimenta, Machado & Vieira de Mello Advogados  
Notificação de depósito (Protocolo: 870180015892 UF: WB Data: 27/02/2018  
Hora: 17:00)

---

**(21) BR 30 2018 000752-2** Código 31 - Notificação de Depósito  
(22) 27/02/2018  
(71) PSA AUTOMOBILES SA (FR)  
(72) JEAN-PIERRE PLOUÉ



---

(74) Montaury Pimenta, Machado & Vieira de Mello Advogados  
Notificação de depósito (Protocolo: 870180015901 UF: WB Data: 27/02/2018  
Hora: 17:06)

---

**(21) BR 30 2018 000753-0**

Código 31 - Notificação de Depósito  
(22) 27/02/2018  
(71) PSA AUTOMOBILES SA (FR)  
(72) JEAN-PIERRE PLOUÉ  
(74) Montaury Pimenta, Machado & Vieira de Mello Advogados  
Notificação de depósito (Protocolo: 870180015906 UF: WB Data: 27/02/2018  
Hora: 17:13)

---

**(21) BR 30 2018 000754-9**

Código 31 - Notificação de Depósito  
(22) 27/02/2018  
(71) PSA AUTOMOBILES SA (FR)  
(72) JEAN-PIERRE PLOUÉ  
(74) Montaury Pimenta, Machado & Vieira de Mello Advogados  
Notificação de depósito (Protocolo: 870180015936 UF: WB Data: 27/02/2018  
Hora: 17:33)

---

**(21) BR 30 2018 000755-7**

Código 31 - Notificação de Depósito  
(22) 27/02/2018  
(71) PSA AUTOMOBILES SA (FR)  
(72) JEAN-PIERRE PLOUÉ  
(74) Montaury Pimenta, Machado & Vieira de Mello Advogados  
Notificação de depósito (Protocolo: 870180015945 UF: WB Data: 27/02/2018  
Hora: 17:45)

---

**(21) BR 30 2018 000756-5**

Código 31 - Notificação de Depósito  
(22) 27/02/2018  
(71) LUIZ AUGUSTO DE SIQUEIRA INDIO DA COSTA (BR/RJ)  
(72) LUIZ AUGUSTO DE SIQUEIRA INDIO DA COSTA  
(74) ERIKA BLASELBAUER  
Notificação de depósito (Protocolo: 870180015950 UF: WB Data: 27/02/2018  
Hora: 17:51)

---

**(21) BR 30 2018 000757-3**

Código 31 - Notificação de Depósito  
(22) 27/02/2018  
(71) LUIZ AUGUSTO DE SIQUEIRA INDIO DA COSTA (BR/RJ)  
(72) LUIZ AUGUSTO DE SIQUEIRA INDIO DA COSTA  
(74) ERIKA BLASELBAUER  
Notificação de depósito (Protocolo: 870180015955 UF: WB Data: 27/02/2018  
Hora: 17:55)



---

<b>(21) BR 30 2018 000758-1</b>	Código 31 - Notificação de Depósito (22) 27/02/2018 (71) PSA AUTOMOBILES SA (FR) (72) JEAN-PIERRE PLOUÉ (74) Montaury Pimenta, Machado & Vieira de Mello Advogados Notificação de depósito (Protocolo: 870180015967 UF: WB Data: 27/02/2018 Hora: 18:10)
<b>(21) BR 30 2018 000759-0</b>	Código 31 - Notificação de Depósito (22) 27/02/2018 (71) PSA AUTOMOBILES SA (FR) (72) JEAN-PIERRE PLOUÉ (74) Montaury Pimenta, Machado & Vieira de Mello Advogados Notificação de depósito (Protocolo: 870180015973 UF: WB Data: 27/02/2018 Hora: 18:19)
<b>(21) BR 30 2018 000760-3</b>	Código 31 - Notificação de Depósito (22) 27/02/2018 (71) PSA AUTOMOBILES SA (FR) (72) JEAN-PIERRE PLOUÉ (74) Montaury Pimenta, Machado & Vieira de Mello Advogados Notificação de depósito (Protocolo: 870180015979 UF: WB Data: 27/02/2018 Hora: 18:26)
<b>(21) BR 30 2018 000761-1</b>	Código 31 - Notificação de Depósito (22) 27/02/2018 (71) PSA AUTOMOBILES SA (FR) (72) JEAN-PIERRE PLOUÉ (74) Montaury Pimenta, Machado & Vieira de Mello Advogados Notificação de depósito (Protocolo: 870180015984 UF: WB Data: 27/02/2018 Hora: 18:35)
<b>(21) BR 30 2018 000762-0</b>	Código 31 - Notificação de Depósito (22) 28/02/2018 (71) HARMAN INTERNATIONAL INDUSTRIES, INCORPORATED (US) (72) RYAN OTT, EFFROSINI A. KARAYIANNIS, DANIEL I. RADIN, YANYAO HE (74) EDUARDO LOURENÇO GUEDES SERRÃO DE OTERO Notificação de depósito (Protocolo: 870180016024 UF: WB Data: 28/02/2018 Hora: 00:02)
<b>(21) BR 30 2018 000763-8</b>	Código 31 - Notificação de Depósito (22) 28/02/2018 (71) HARMAN INTERNATIONAL INDUSTRIES, INCORPORATED (US) (72) ONDREJ VACLAVIK, ALEXANDER DEMIN

---



---

(74) EDUARDO LOURENÇO GUEDES SERRÃO DE OTERO  
Notificação de depósito (Protocolo: 870180016025 UF: WB Data: 28/02/2018  
Hora: 00:13)

---

**(21) BR 30 2018 000764-6** Código 31 - Notificação de Depósito  
(22) 28/02/2018  
(71) HARMAN INTERNATIONAL INDUSTRIES, INCORPORATED (US)  
(72) ONDREJ VACLAVIK, ALEXANDER DEMIN  
(74) EDUARDO LOURENÇO GUEDES SERRÃO DE OTERO  
Notificação de depósito (Protocolo: 870180016026 UF: WB Data: 28/02/2018  
Hora: 00:21)

---

**(21) BR 30 2018 000765-4** Código 31 - Notificação de Depósito  
(22) 28/02/2018  
(71) HARMAN INTERNATIONAL INDUSTRIES, INCORPORATED (US)  
(72) ALEXANDER DEMIN  
(74) EDUARDO LOURENÇO GUEDES SERRÃO DE OTERO  
Notificação de depósito (Protocolo: 870180016027 UF: WB Data: 28/02/2018  
Hora: 00:29)

---

**(21) BR 30 2018 000766-2** Código 31 - Notificação de Depósito  
(22) 28/02/2018  
(71) HARMAN INTERNATIONAL INDUSTRIES, INCORPORATED (US)  
(72) ALEXANDER DEMIN  
(74) EDUARDO LOURENÇO GUEDES SERRÃO DE OTERO  
Notificação de depósito (Protocolo: 870180016028 UF: WB Data: 28/02/2018  
Hora: 00:37)

---

**(21) BR 30 2018 000767-0** Código 31 - Notificação de Depósito  
(22) 28/02/2018  
(71) HARMAN INTERNATIONAL INDUSTRIES, INCORPORATED (US)  
(72) ALEXANDER DEMIN, ONDREJ VACLAVIK  
(74) EDUARDO LOURENÇO GUEDES SERRÃO DE OTERO  
Notificação de depósito (Protocolo: 870180016029 UF: WB Data: 28/02/2018  
Hora: 00:47)

---

**(21) BR 30 2018 000768-9** Código 31 - Notificação de Depósito  
(22) 28/02/2018  
(71) HARMAN INTERNATIONAL INDUSTRIES, INCORPORATED (US)  
(72) ALEXANDER DEMIN  
(74) EDUARDO LOURENÇO GUEDES SERRÃO DE OTERO  
Notificação de depósito (Protocolo: 870180016030 UF: WB Data: 28/02/2018  
Hora: 00:55)



---

(21) BR 30 2018 000769-7 Código 31 - Notificação de Depósito  
(22) 28/02/2018  
(71) HARMAN INTERNATIONAL INDUSTRIES, INCORPORATED (US)  
(72) ALEXANDER DEMIN, YOUNG WAN KIM  
(74) EDUARDO LOURENÇO GUEDES SERRÃO DE OTERO  
Notificação de depósito (Protocolo: 870180016031 UF: WB Data: 28/02/2018  
Hora: 01:21)

---

(21) BR 30 2018 000770-0 Código 31 - Notificação de Depósito  
(22) 28/02/2018  
(71) HARMAN INTERNATIONAL INDUSTRIES, INCORPORATED (US)  
(72) ALEXANDER DEMIN  
(74) EDUARDO LOURENÇO GUEDES SERRÃO DE OTERO  
Notificação de depósito (Protocolo: 870180016032 UF: WB Data: 28/02/2018  
Hora: 01:31)

---

(21) BR 30 2018 000771-9 Código 31 - Notificação de Depósito  
(22) 28/02/2018  
(71) VALMIR SEVERINO CARNEVALI (BR/SP)  
(72) VALMIR SEVERINO CARNEVALI  
(74) Vilage Marcas e Patentes Ltda  
Notificação de depósito (Protocolo: 870180016079 UF: WB Data: 28/02/2018  
Hora: 10:38)

---

(21) BR 30 2018 000772-7 Código 31 - Notificação de Depósito  
(22) 28/02/2018  
(71) LUCAS TAKAOKA ARQUITETURA E DESIGN LTDA. - EPP (BR/SP)  
(72) LUCAS ANTONIO VESPOLI TAKAOKA GUERRA  
(74) Mauricio Serino Lia  
Notificação de depósito (Protocolo: 870180016095 UF: WB Data: 28/02/2018  
Hora: 10:57)

---

(21) BR 30 2018 000773-5 Código 31 - Notificação de Depósito  
(22) 28/02/2018  
(71) TBI INDUSTRIES GMBH (DE)  
(72) MARC A. HARTEL  
(74) DANNEMANN, SIEMSEN, BIGLER & IPANEMA MOREIRA  
Notificação de depósito (Protocolo: 870180016168 UF: WB Data: 28/02/2018  
Hora: 13:13)

---

(21) BR 30 2018 000774-3 Código 31 - Notificação de Depósito  
(22) 28/02/2018  
(71) MARY KAY INC. (US)  
(72) JENNY DEMARCO STAAB, ALEXA HANNA, PRISCILLA OBER



---

(74) DANNEMANN, SIEMSEN, BIGLER & IPANEMA MOREIRA  
Notificação de depósito (Protocolo: 870180016169 UF: WB Data: 28/02/2018  
Hora: 13:19)

---

**(21) BR 30 2018 000775-1** Código 31 - Notificação de Depósito  
(22) 28/02/2018  
(71) SAKURA FINETEK USA, INC (US)  
(72) JOSEPH SESTAK  
(74) DANNEMANN, SIEMSEN, BIGLER & IPANEMA MOREIRA  
Notificação de depósito (Protocolo: 870180016198 UF: WB Data: 28/02/2018  
Hora: 14:15)

---

**(21) BR 30 2018 000776-0** Código 31 - Notificação de Depósito  
(22) 28/02/2018  
(71) FABRIMAR S/A INDÚSTRIA E COMÉRCIO (BR/RJ)  
(72) CARLOS PINTO RUTIGLIANI  
(74) ANA PAULA SANTOS CELIDONIO  
Notificação de depósito (Protocolo: 870180016201 UF: WB Data: 28/02/2018  
Hora: 14:16)

---

**(21) BR 30 2018 000777-8** Código 31 - Notificação de Depósito  
(22) 28/02/2018  
(71) JOTAS GRILL ACESSORIOS EIRELI ME (BR/SP)  
(72) JOSE CARLOS GUARINO  
(74) ABM Assessoria Brasileira de Marcas Ltda.  
Notificação de depósito (Protocolo: 870180016207 UF: WB Data: 28/02/2018  
Hora: 14:21)

---

**(21) BR 30 2018 000778-6** Código 31 - Notificação de Depósito  
(22) 28/02/2018  
(71) HICKIES, INC (US)  
(72) GASTON FRYDLEWSKY  
(74) Carlos André Barbosa Cavalcanti  
Notificação de depósito (Protocolo: 870180016214 UF: WB Data: 28/02/2018  
Hora: 14:33)

---

**(21) BR 30 2018 000779-4** Código 31 - Notificação de Depósito  
(22) 28/02/2018  
(71) BHS COMERCIO DE PRODUTOS PARA SAUDE LTDA. (BR/SP)  
(72) ROBERTO YUNES  
(74) ANA PAULA SANTOS CELIDONIO  
Notificação de depósito (Protocolo: 870180016222 UF: WB Data: 28/02/2018  
Hora: 14:36)



---

(21) BR 30 2018 000781-6 Código 31 - Notificação de Depósito  
(22) 28/02/2018  
(71) DIAMOND TOOL SUPPLY, INC. (US)  
(72) TCHAVDAR V. TCHAKAROV  
(74) PACHECO E ADVOGADOS ASSOCIADOS  
Notificação de depósito (Protocolo: 870180016242 UF: WB Data: 28/02/2018  
Hora: 14:53)

---

(21) BR 30 2018 000782-4 Código 31 - Notificação de Depósito  
(22) 28/02/2018  
(71) DIAMOND TOOL SUPPLY, INC. (US)  
(72) TCHAVDAR V. TCHAKAROV  
(74) PACHECO E ADVOGADOS ASSOCIADOS  
Notificação de depósito (Protocolo: 870180016248 UF: WB Data: 28/02/2018  
Hora: 14:59)

---

(21) BR 30 2018 000783-2 Código 31 - Notificação de Depósito  
(22) 28/02/2018  
(71) DIAMOND TOOL SUPPLY, INC. (US)  
(72) TCHAVDAR V. TCHAKAROV  
(74) PACHECO E ADVOGADOS ASSOCIADOS  
Notificação de depósito (Protocolo: 870180016256 UF: WB Data: 28/02/2018  
Hora: 15:05)

---

(21) BR 30 2018 000784-0 Código 31 - Notificação de Depósito  
(22) 28/02/2018  
(71) CONTINENTAL REIFEN DEUTSCHLAND GMBH (DE)  
(72) FLORIAN KRISTEN  
(74) DANNEMANN, SIEMSEN, BIGLER & IPANEMA MOREIRA  
Notificação de depósito (Protocolo: 870180016261 UF: WB Data: 28/02/2018  
Hora: 15:07)

---

(21) BR 30 2018 000785-9 Código 31 - Notificação de Depósito  
(22) 28/02/2018  
(71) HICKIES, INC (US)  
(72) GASTON FRYDLEWSKY  
(74) Carlos André Barbosa Cavalcanti  
Notificação de depósito (Protocolo: 870180016271 UF: WB Data: 28/02/2018  
Hora: 15:12)

---

(21) BR 30 2018 000786-7 Código 31 - Notificação de Depósito  
(22) 28/02/2018  
(71) HICKIES, INC (US)  
(72) GASTON FRYDLEWSKY



---

(74) Carlos André Barbosa Cavalcanti  
Notificação de depósito (Protocolo: 870180016282 UF: WB Data: 28/02/2018  
Hora: 15:20)

---

**(21) BR 30 2018 000787-5** Código 31 - Notificação de Depósito  
(22) 28/02/2018  
(71) CPC ENGINEERING PTY LTD (AU)  
(72) RONALD THOMAS BELL, BRAD MICHAEL JOHN LLOYD, GRAHAM  
TREVOR WARNER  
(74) GIOVANNA CHINAIT DE CARVALHO  
Notificação de depósito (Protocolo: 870180016312 UF: WB Data: 28/02/2018  
Hora: 15:42)

---

**(21) BR 30 2018 000790-5** Código 31 - Notificação de Depósito  
(22) 28/02/2018  
(71) NELY CRISTINA BRAIDOTTI CAVALARI (BR/SP)  
(72) NELY CRISTINA BRAIDOTTI CAVALARI  
(74) VILELA COELHO SOCIEDADE DE ADVOGADOS  
Notificação de depósito (Protocolo: 870180016430 UF: WB Data: 28/02/2018  
Hora: 17:05)

---

**(21) BR 30 2018 000791-3** Código 31 - Notificação de Depósito  
(22) 28/02/2018  
(71) NELY CRISTINA BRAIDOTTI CAVALARI (BR/SP)  
(72) NELY CRISTINA BRAIDOTTI CAVALARI  
(74) VILELA COELHO SOCIEDADE DE ADVOGADOS  
Notificação de depósito (Protocolo: 870180016435 UF: WB Data: 28/02/2018  
Hora: 17:09)

---

**(21) BR 30 2018 000792-1** Código 31 - Notificação de Depósito  
(22) 28/02/2018  
(71) NELY CRISTINA BRAIDOTTI CAVALARI (BR/SP)  
(72) NELY CRISTINA BRAIDOTTI CAVALARI  
(74) VILELA COELHO SOCIEDADE DE ADVOGADOS  
Notificação de depósito (Protocolo: 870180016450 UF: WB Data: 28/02/2018  
Hora: 17:19)

---

**(21) BR 30 2018 000793-0** Código 31 - Notificação de Depósito  
(22) 28/02/2018  
(71) NELY CRISTINA BRAIDOTTI CAVALARI (BR/SP)  
(72) NELY CRISTINA BRAIDOTTI CAVALARI  
(74) VILELA COELHO SOCIEDADE DE ADVOGADOS  
Notificação de depósito (Protocolo: 870180016457 UF: WB Data: 28/02/2018  
Hora: 17:23)



---

**(21) BR 30 2018 000794-8** Código 31 - Notificação de Depósito  
(22) 28/02/2018  
(71) NELY CRISTINA BRAIDOTTI CAVALARI (BR/SP)  
(72) NELY CRISTINA BRAIDOTTI CAVALARI  
(74) VILELA COELHO SOCIEDADE DE ADVOGADOS  
Notificação de depósito (Protocolo: 870180016461 UF: WB Data: 28/02/2018  
Hora: 17:27)

---

**(21) BR 30 2018 000795-6** Código 31 - Notificação de Depósito  
(22) 28/02/2018  
(71) NELY CRISTINA BRAIDOTTI CAVALARI (BR/SP)  
(72) NELY CRISTINA BRAIDOTTI CAVALARI  
(74) VILELA COELHO SOCIEDADE DE ADVOGADOS  
Notificação de depósito (Protocolo: 870180016462 UF: WB Data: 28/02/2018  
Hora: 17:30)

---

**(21) BR 30 2018 000796-4** Código 31 - Notificação de Depósito  
(22) 28/02/2018  
(71) NELY CRISTINA BRAIDOTTI CAVALARI (BR/SP)  
(72) NELY CRISTINA BRAIDOTTI CAVALARI  
(74) VILELA COELHO SOCIEDADE DE ADVOGADOS  
Notificação de depósito (Protocolo: 870180016464 UF: WB Data: 28/02/2018  
Hora: 17:32)

---

**(21) BR 30 2018 000797-2** Código 31 - Notificação de Depósito  
(22) 28/02/2018  
(71) NELY CRISTINA BRAIDOTTI CAVALARI (BR/SP)  
(72) NELY CRISTINA BRAIDOTTI CAVALARI  
(74) VILELA COELHO SOCIEDADE DE ADVOGADOS  
Notificação de depósito (Protocolo: 870180016472 UF: WB Data: 28/02/2018  
Hora: 17:38)

---

**(21) BR 30 2018 000798-0** Código 31 - Notificação de Depósito  
(22) 28/02/2018  
(71) NELY CRISTINA BRAIDOTTI CAVALARI (BR/SP)  
(72) NELY CRISTINA BRAIDOTTI CAVALARI  
(74) VILELA COELHO SOCIEDADE DE ADVOGADOS  
Notificação de depósito (Protocolo: 870180016475 UF: WB Data: 28/02/2018  
Hora: 17:42)

---

**(21) BR 30 2018 000799-9** Código 31 - Notificação de Depósito  
(22) 28/02/2018  
(71) NELY CRISTINA BRAIDOTTI CAVALARI (BR/SP)



---

(72) NELY CRISTINA BRAIDOTTI CAVALARI  
(74) VILELA COELHO SOCIEDADE DE ADVOGADOS  
Notificação de depósito (Protocolo: 870180016481 UF: WB Data: 28/02/2018  
Hora: 17:49)

---

**(21) BR 30 2018 000800-6** Código 31 - Notificação de Depósito  
(22) 28/02/2018  
(71) CASA BRASILEIRA DE ESTOFADOS LTDA EPP (BR/SP)  
(72) MARCUS FERREIRA DA SILVA  
(74) GILBERTO MARIOT  
Notificação de depósito (Protocolo: 870180016485 UF: WB Data: 28/02/2018  
Hora: 17:51)

---

**(21) BR 30 2018 000801-4** Código 31 - Notificação de Depósito  
(22) 28/02/2018  
(71) NELY CRISTINA BRAIDOTTI CAVALARI (BR/SP)  
(72) NELY CRISTINA BRAIDOTTI CAVALARI  
(74) VILELA COELHO SOCIEDADE DE ADVOGADOS  
Notificação de depósito (Protocolo: 870180016486 UF: WB Data: 28/02/2018  
Hora: 17:52)

---

**(21) BR 30 2018 000802-2** Código 31 - Notificação de Depósito  
(22) 28/02/2018  
(71) NELY CRISTINA BRAIDOTTI CAVALARI (BR/SP)  
(72) NELY CRISTINA BRAIDOTTI CAVALARI  
(74) VILELA COELHO SOCIEDADE DE ADVOGADOS  
Notificação de depósito (Protocolo: 870180016490 UF: WB Data: 28/02/2018  
Hora: 17:55)

---

**(21) BR 30 2018 000803-0** Código 31 - Notificação de Depósito  
(22) 28/02/2018  
(71) NELY CRISTINA BRAIDOTTI CAVALARI (BR/SP)  
(72) NELY CRISTINA BRAIDOTTI CAVALARI  
(74) VILELA COELHO SOCIEDADE DE ADVOGADOS  
Notificação de depósito (Protocolo: 870180016492 UF: WB Data: 28/02/2018  
Hora: 17:58)

---

**(21) BR 30 2018 000804-9** Código 31 - Notificação de Depósito  
(22) 28/02/2018  
(71) NELY CRISTINA BRAIDOTTI CAVALARI (BR/SP)  
(72) NELY CRISTINA BRAIDOTTI CAVALARI  
(74) VILELA COELHO SOCIEDADE DE ADVOGADOS  
Notificação de depósito (Protocolo: 870180016502 UF: WB Data: 28/02/2018  
Hora: 18:04)



---

<b>(21) BR 30 2018 000805-7</b>	Código 31 - Notificação de Depósito (22) 28/02/2018 (71) BRIDGESTONE AMERICAS TIRE OPERATIONS, LLC (US) (72) DAVID E. SCHULTZ, STEVEN M. SAWYER, KEITH A. DUMIGAN (74) MMV Agentes da Propriedade Industrial Ltda. Notificação de depósito (Protocolo: 870180016506 UF: WB Data: 28/02/2018 Hora: 18:08)
<b>(21) BR 32 2018 000690-1</b>	Código 31 - Notificação de Depósito (22) 18/05/2017 (71) VERIFONE, INC. (US) (72) IMRAN A. HAJIMUSA (74) DANNEMANN, SIEMSEN, BIGLER & IPANEMA MOREIRA Notificação de depósito (Protocolo: 870180014806 UF: WB Data: 23/02/2018 Hora: 15:53)
<b>(21) BR 32 2018 000695-2</b>	Código 31 - Notificação de Depósito (22) 11/05/2017 (71) UNILEVER N.V. (NL) (72) JAMES GARFIELD PRYOR, STEPHEN JOHN GUMMER (74) Remer Villaça & Nogueira Assessoria e Consultoria de Prop. Intelectual S/S Ltda. Notificação de depósito (Protocolo: 870180014878 UF: WB Data: 23/02/2018 Hora: 16:35)
<b>(21) BR 32 2018 000702-9</b>	Código 31 - Notificação de Depósito (22) 16/05/2017 (71) AIRBNB, INC. (US) (72) DANIEL SPITZER-COHN, EMRE OZDEMIR, JOSH LEONG, FABIO RESENDE, ALEXANDRE MATTHIAS SCHLEIFER, NATHANIEL ABBOTT (74) ANTÔNIO MAURÍCIO PEDRAS ARNAUD Notificação de depósito (Protocolo: 870180014935 UF: WB Data: 23/02/2018 Hora: 17:16)
<b>(21) BR 32 2018 000705-3</b>	Código 31 - Notificação de Depósito (22) 14/06/2017 (71) NOVARTIS AG (CH) (72) TOBIAS WOHLFAHRT, SAMUEL COENDET, JOHANNES EGGER, GABRIEL IOBBI, ALAIN SCHMIDLIN, MADS SABRA, AGATHE BUFFARD, MURIEL DIDIER, ERICH STUDER, ANDREW BRYANT (74) GUERRA PROPRIEDADE INDUSTRIAL Notificação de depósito (Protocolo: 870180014978 UF: WB Data: 23/02/2018 Hora: 20:26)

---



---

(21) BR 32 2018 000706-1

Código 31 - Notificação de Depósito

(22) 14/07/2017

(71) BRUNO DE ANGELIS NEVES (BR/SP)

(72) BRUNO DE ANGELIS NEVES

(74) MODAL MARCAS E PATENTES LTDA.

Notificação de depósito (Protocolo: 870180015020 UF: WB Data: 26/02/2018

Hora: 09:18)



**Código 32 - Notificação do Depósito Com Requerimento de Sigilo**

Tendo sido requerido o sigilo na forma do Art. 106 § 1º o processamento do pedido será suspenso pelo prazo de 180 (cento e oitenta) dias . O depositante poderá solicitar a retirada do pedido dentro do prazo de 90 (noventa) dias contados da data do depósito. A retirada do pedido sem que o mesmo tenha produzido qualquer efeito dará prioridade ao depósito imediatamente posterior.

---

**(21) BR 30 2018 000015-3** Código 32 - Notificação do Depósito Com Requerimento de Sigilo  
(22) 04/01/2018  
(71) FCA FIAT CHRYSLER AUTOMOVEIS BRASIL LTDA (BR/MG)  
(72) PETER JAKOB FASSBENDER  
Notificação de depósito de pedido em sigilo (Protocolo: 870180000692 UF: WB  
Data: 04/01/2018 Hora: 13:36)

---

**(21) BR 30 2018 000396-9** Código 32 - Notificação do Depósito Com Requerimento de Sigilo  
(22) 02/02/2018  
(71) LVMH FRAGRANCE BRANDS (FR)  
(72) ROMAIN SPITZER  
(74) ANA PAULA SANTOS CELIDONIO  
Notificação de depósito de pedido em sigilo (Protocolo: 870180009229 UF: WB  
Data: 02/02/2018 Hora: 13:53)

---

**(21) BR 30 2018 000398-5** Código 32 - Notificação do Depósito Com Requerimento de Sigilo  
(22) 02/02/2018  
(71) FORD GLOBAL TECHNOLOGIES, LLC. (US)  
(72) TODD WILLING, MAX WOLFF, SIMON BROOK  
(74) ANA PAULA SANTOS CELIDONIO  
Notificação de depósito de pedido em sigilo (Protocolo: 870180009233 UF: WB  
Data: 02/02/2018 Hora: 13:58)

---

**(21) BR 30 2018 000399-3** Código 32 - Notificação do Depósito Com Requerimento de Sigilo  
(22) 02/02/2018  
(71) FORD GLOBAL TECHNOLOGIES, LLC. (US)  
(72) TODD WILLING, MAX WOLFF, SIMON BROOK  
(74) ANA PAULA SANTOS CELIDONIO  
Notificação de depósito de pedido em sigilo (Protocolo: 870180009243 UF: WB  
Data: 02/02/2018 Hora: 14:13)

---

**(21) BR 30 2018 000400-0** Código 32 - Notificação do Depósito Com Requerimento de Sigilo  
(22) 02/02/2018  
(71) FORD GLOBAL TECHNOLOGIES, LLC. (US)  
(72) SIMON BROOK, MAX WOLFF, TODD WILLING  
(74) ANA PAULA SANTOS CELIDONIO



---

Notificação de depósito de pedido em sigilo (Protocolo: 870180009248 UF: WB  
Data: 02/02/2018 Hora: 14:19)

---

**(21) BR 30 2018 000401-9**

Código 32 - Notificação do Depósito Com Requerimento de Sigilo  
(22) 02/02/2018  
(71) FORD GLOBAL TECHNOLOGIES, LLC. (US)  
(72) TODD WILLING, MAX WOLFF, SIMON BROOK, SEUNGYUP BAEK  
(74) ANA PAULA SANTOS CELIDONIO  
Notificação de depósito de pedido em sigilo (Protocolo: 870180009254 UF: WB  
Data: 02/02/2018 Hora: 14:24)

---

**(21) BR 30 2018 000403-5**

Código 32 - Notificação do Depósito Com Requerimento de Sigilo  
(22) 02/02/2018  
(71) FORD GLOBAL TECHNOLOGIES, LLC. (US)  
(72) SIMON BROOK, MAX WOLFF, TODD WILLING  
(74) ANA PAULA SANTOS CELIDONIO  
Notificação de depósito de pedido em sigilo (Protocolo: 870180009260 UF: WB  
Data: 02/02/2018 Hora: 14:28)

---

**(21) BR 30 2018 000405-1**

Código 32 - Notificação do Depósito Com Requerimento de Sigilo  
(22) 02/02/2018  
(71) FORD GLOBAL TECHNOLOGIES, LLC. (US)  
(72) TODD WILLING, MAX WOLFF, SIMON BROOK, SEUNGYUP BAEK  
(74) ANA PAULA SANTOS CELIDONIO  
Notificação de depósito de pedido em sigilo (Protocolo: 870180009268 UF: WB  
Data: 02/02/2018 Hora: 14:33)

---

**(21) BR 30 2018 000407-8**

Código 32 - Notificação do Depósito Com Requerimento de Sigilo  
(22) 02/02/2018  
(71) FORD GLOBAL TECHNOLOGIES, LLC. (US)  
(72) SIMON BROOK, MAX WOLFF, TODD WILLING, SEUNGYUP BAEK  
(74) ANA PAULA SANTOS CELIDONIO  
Notificação de depósito de pedido em sigilo (Protocolo: 870180009271 UF: WB  
Data: 02/02/2018 Hora: 14:39)

---

**(21) BR 30 2018 000408-6**

Código 32 - Notificação do Depósito Com Requerimento de Sigilo  
(22) 02/02/2018  
(71) FORD GLOBAL TECHNOLOGIES, LLC. (US)  
(72) TODD WILLING, MAX WOLFF, SIMON BROOK  
(74) ANA PAULA SANTOS CELIDONIO  
Notificação de depósito de pedido em sigilo (Protocolo: 870180009278 UF: WB  
Data: 02/02/2018 Hora: 14:45)

---

**(21) BR 30 2018 000409-4**

Código 32 - Notificação do Depósito Com Requerimento de Sigilo



---

(22) 02/02/2018

(71) FORD GLOBAL TECHNOLOGIES, LLC. (US)

(72) SIMON BROOK, MAX WOLFF, TODD WILLING

(74) ANA PAULA SANTOS CELIDONIO

Notificação de depósito de pedido em sigilo (Protocolo: 870180009281 UF: WB  
Data: 02/02/2018 Hora: 14:48)

---

**(21) BR 30 2018 000410-8**

Código 32 - Notificação do Depósito Com Requerimento de Sigilo

(22) 02/02/2018

(71) FORD GLOBAL TECHNOLOGIES, LLC. (US)

(72) TODD WILLING, MAX WOLFF, SIMON BROOK

(74) ANA PAULA SANTOS CELIDONIO

Notificação de depósito de pedido em sigilo (Protocolo: 870180009285 UF: WB  
Data: 02/02/2018 Hora: 14:51)

---

**(21) BR 30 2018 000411-6**

Código 32 - Notificação do Depósito Com Requerimento de Sigilo

(22) 02/02/2018

(71) FORD GLOBAL TECHNOLOGIES, LLC. (US)

(72) SIMON BROOK, MAX WOLFF, TODD WILLING, SEUNGYUP BAEK

(74) ANA PAULA SANTOS CELIDONIO

Notificação de depósito de pedido em sigilo (Protocolo: 870180009286 UF: WB  
Data: 02/02/2018 Hora: 14:54)

---

**(21) BR 30 2018 000412-4**

Código 32 - Notificação do Depósito Com Requerimento de Sigilo

(22) 02/02/2018

(71) FORD GLOBAL TECHNOLOGIES, LLC. (US)

(72) SIMON BROOK, MAX WOLFF, TODD WILLING, SEUNGYUP BAEK

(74) ANA PAULA SANTOS CELIDONIO

Notificação de depósito de pedido em sigilo (Protocolo: 870180009291 UF: WB  
Data: 02/02/2018 Hora: 14:59)

---

**(21) BR 30 2018 000413-2**

Código 32 - Notificação do Depósito Com Requerimento de Sigilo

(22) 02/02/2018

(71) FORD GLOBAL TECHNOLOGIES, LLC. (US)

(72) TODD WILLING, MAX WOLFF, SIMON BROOK

(74) ANA PAULA SANTOS CELIDONIO

Notificação de depósito de pedido em sigilo (Protocolo: 870180009292 UF: WB  
Data: 02/02/2018 Hora: 14:59)

---

**(21) BR 30 2018 000414-0**

Código 32 - Notificação do Depósito Com Requerimento de Sigilo

(22) 02/02/2018

(71) FORD GLOBAL TECHNOLOGIES, LLC. (US)

(72) SIMON BROOK, MAX WOLFF, TODD WILLING

(74) ANA PAULA SANTOS CELIDONIO



---

Notificação de depósito de pedido em sigilo (Protocolo: 870180009296 UF: WB  
Data: 02/02/2018 Hora: 15:04)

---

**(21) BR 30 2018 000416-7**

Código 32 - Notificação do Depósito Com Requerimento de Sigilo  
(22) 02/02/2018  
(71) FORD GLOBAL TECHNOLOGIES, LLC. (US)  
(72) SIMON BROOK, MAX WOLFF, TODD WILLING  
(74) ANA PAULA SANTOS CELIDONIO  
Notificação de depósito de pedido em sigilo (Protocolo: 870180009310 UF: WB  
Data: 02/02/2018 Hora: 15:11)

---

**(21) BR 30 2018 000417-5**

Código 32 - Notificação do Depósito Com Requerimento de Sigilo  
(22) 02/02/2018  
(71) FORD GLOBAL TECHNOLOGIES, LLC. (US)  
(72) SIMON BROOK, MAX WOLFF, TODD WILLING  
(74) ANA PAULA SANTOS CELIDONIO  
Notificação de depósito de pedido em sigilo (Protocolo: 870180009318 UF: WB  
Data: 02/02/2018 Hora: 15:18)

---

**(21) BR 30 2018 000418-3**

Código 32 - Notificação do Depósito Com Requerimento de Sigilo  
(22) 02/02/2018  
(71) FORD GLOBAL TECHNOLOGIES, LLC. (US)  
(72) SIMON BROOK, MAX WOLFF, TODD WILLING  
(74) ANA PAULA SANTOS CELIDONIO  
Notificação de depósito de pedido em sigilo (Protocolo: 870180009329 UF: WB  
Data: 02/02/2018 Hora: 15:25)

---

**(21) BR 30 2018 000419-1**

Código 32 - Notificação do Depósito Com Requerimento de Sigilo  
(22) 02/02/2018  
(71) FORD GLOBAL TECHNOLOGIES, LLC. (US)  
(72) TODD WILLING, MAX WOLFF, SIMON BROOK, SEUNGYUP BAEK  
(74) ANA PAULA SANTOS CELIDONIO  
Notificação de depósito de pedido em sigilo (Protocolo: 870180009344 UF: WB  
Data: 02/02/2018 Hora: 15:38)

---

**(21) BR 30 2018 000420-5**

Código 32 - Notificação do Depósito Com Requerimento de Sigilo  
(22) 02/02/2018  
(71) FORD GLOBAL TECHNOLOGIES, LLC. (US)  
(72) SIMON BROOK, MAX WOLFF, TODD WILLING  
(74) ANA PAULA SANTOS CELIDONIO  
Notificação de depósito de pedido em sigilo (Protocolo: 870180009357 UF: WB  
Data: 02/02/2018 Hora: 15:45)

---

**(21) BR 30 2018 000421-3**

Código 32 - Notificação do Depósito Com Requerimento de Sigilo



---

(22) 02/02/2018  
(71) FORD GLOBAL TECHNOLOGIES, LLC. (US)  
(72) TODD WILLING, MAX WOLFF, SIMON BROOK, SEUNGYUP BAEK  
(74) ANA PAULA SANTOS CELIDONIO  
Notificação de depósito de pedido em sigilo (Protocolo: 870180009362 UF: WB  
Data: 02/02/2018 Hora: 15:49)

---

**(21) BR 30 2018 000422-1**

Código 32 - Notificação do Depósito Com Requerimento de Sigilo  
(22) 02/02/2018  
(71) FORD GLOBAL TECHNOLOGIES, LLC. (US)  
(72) TODD WILLING, MAX WOLFF, SIMON BROOK  
(74) ANA PAULA SANTOS CELIDONIO  
Notificação de depósito de pedido em sigilo (Protocolo: 870180009371 UF: WB  
Data: 02/02/2018 Hora: 15:55)

---

**(21) BR 30 2018 000423-0**

Código 32 - Notificação do Depósito Com Requerimento de Sigilo  
(22) 02/02/2018  
(71) FORD GLOBAL TECHNOLOGIES, LLC. (US)  
(72) SIMON BROOK, MAX WOLFF, TODD WILLING  
(74) ANA PAULA SANTOS CELIDONIO  
Notificação de depósito de pedido em sigilo (Protocolo: 870180009374 UF: WB  
Data: 02/02/2018 Hora: 15:56)

---

**(21) BR 30 2018 000424-8**

Código 32 - Notificação do Depósito Com Requerimento de Sigilo  
(22) 02/02/2018  
(71) FORD GLOBAL TECHNOLOGIES, LLC. (US)  
(72) TODD WILLING, MAX WOLFF, SIMON BROOK  
(74) ANA PAULA SANTOS CELIDONIO  
Notificação de depósito de pedido em sigilo (Protocolo: 870180009384 UF: WB  
Data: 02/02/2018 Hora: 16:02)

---

**(21) BR 30 2018 000425-6**

Código 32 - Notificação do Depósito Com Requerimento de Sigilo  
(22) 02/02/2018  
(71) FORD GLOBAL TECHNOLOGIES, LLC. (US)  
(72) SIMON BROOK, MAX WOLFF, TODD WILLING  
(74) ANA PAULA SANTOS CELIDONIO  
Notificação de depósito de pedido em sigilo (Protocolo: 870180009385 UF: WB  
Data: 02/02/2018 Hora: 16:02)

---

**(21) BR 30 2018 000426-4**

Código 32 - Notificação do Depósito Com Requerimento de Sigilo  
(22) 02/02/2018  
(71) FORD GLOBAL TECHNOLOGIES, LLC. (US)  
(72) SIMON BROOK, MAX WOLFF, TODD WILLING  
(74) ANA PAULA SANTOS CELIDONIO



---

Notificação de depósito de pedido em sigilo (Protocolo: 870180009391 UF: WB  
Data: 02/02/2018 Hora: 16:07)

---

**(21) BR 30 2018 000427-2**

Código 32 - Notificação do Depósito Com Requerimento de Sigilo  
(22) 02/02/2018  
(71) FORD GLOBAL TECHNOLOGIES, LLC. (US)  
(72) TODD WILLING, MAX WOLFF, SIMON BROOK  
(74) ANA PAULA SANTOS CELIDONIO  
Notificação de depósito de pedido em sigilo (Protocolo: 870180009393 UF: WB  
Data: 02/02/2018 Hora: 16:08)

---

**(21) BR 30 2018 000428-0**

Código 32 - Notificação do Depósito Com Requerimento de Sigilo  
(22) 02/02/2018  
(71) FORD GLOBAL TECHNOLOGIES, LLC. (US)  
(72) SIMON BROOK, MAX WOLFF, TODD WILLING  
(74) ANA PAULA SANTOS CELIDONIO  
Notificação de depósito de pedido em sigilo (Protocolo: 870180009397 UF: WB  
Data: 02/02/2018 Hora: 16:11)

---

**(21) BR 30 2018 000429-9**

Código 32 - Notificação do Depósito Com Requerimento de Sigilo  
(22) 02/02/2018  
(71) FORD GLOBAL TECHNOLOGIES, LLC. (US)  
(72) TODD WILLING, MAX WOLFF, SIMON BROOK  
(74) ANA PAULA SANTOS CELIDONIO  
Notificação de depósito de pedido em sigilo (Protocolo: 870180009404 UF: WB  
Data: 02/02/2018 Hora: 16:15)

---

**(21) BR 30 2018 000430-2**

Código 32 - Notificação do Depósito Com Requerimento de Sigilo  
(22) 02/02/2018  
(71) FORD GLOBAL TECHNOLOGIES, LLC. (US)  
(72) SIMON BROOK, MAX WOLFF, TODD WILLING  
(74) ANA PAULA SANTOS CELIDONIO  
Notificação de depósito de pedido em sigilo (Protocolo: 870180009408 UF: WB  
Data: 02/02/2018 Hora: 16:20)

---

**(21) BR 30 2018 000431-0**

Código 32 - Notificação do Depósito Com Requerimento de Sigilo  
(22) 02/02/2018  
(71) FORD GLOBAL TECHNOLOGIES, LLC. (US)  
(72) TODD WILLING, MAX WOLFF, SIMON BROOK  
(74) ANA PAULA SANTOS CELIDONIO  
Notificação de depósito de pedido em sigilo (Protocolo: 870180009412 UF: WB  
Data: 02/02/2018 Hora: 16:22)

---

**(21) BR 30 2018 000432-9**

Código 32 - Notificação do Depósito Com Requerimento de Sigilo



---

(22) 02/02/2018

(71) FORD GLOBAL TECHNOLOGIES, LLC. (US)

(72) TODD WILLING, MAX WOLFF, SIMON BROOK

(74) ANA PAULA SANTOS CELIDONIO

Notificação de depósito de pedido em sigilo (Protocolo: 870180009416 UF: WB  
Data: 02/02/2018 Hora: 16:27)

---

**(21) BR 30 2018 000433-7**

Código 32 - Notificação do Depósito Com Requerimento de Sigilo

(22) 02/02/2018

(71) FORD GLOBAL TECHNOLOGIES, LLC. (US)

(72) SIMON BROOK, MAX WOLFF, TODD WILLING

(74) ANA PAULA SANTOS CELIDONIO

Notificação de depósito de pedido em sigilo (Protocolo: 870180009417 UF: WB  
Data: 02/02/2018 Hora: 16:28)

---

**(21) BR 30 2018 000434-5**

Código 32 - Notificação do Depósito Com Requerimento de Sigilo

(22) 02/02/2018

(71) FORD GLOBAL TECHNOLOGIES, LLC. (US)

(72) TODD WILLING, MAX WOLFF, SIMON BROOK

(74) ANA PAULA SANTOS CELIDONIO

Notificação de depósito de pedido em sigilo (Protocolo: 870180009423 UF: WB  
Data: 02/02/2018 Hora: 16:32)

---

**(21) BR 30 2018 000435-3**

Código 32 - Notificação do Depósito Com Requerimento de Sigilo

(22) 02/02/2018

(71) FORD GLOBAL TECHNOLOGIES, LLC. (US)

(72) TODD WILLING, MAX WOLFF, SIMON BROOK

(74) ANA PAULA SANTOS CELIDONIO

Notificação de depósito de pedido em sigilo (Protocolo: 870180009428 UF: WB  
Data: 02/02/2018 Hora: 16:35)

---

**(21) BR 30 2018 000436-1**

Código 32 - Notificação do Depósito Com Requerimento de Sigilo

(22) 02/02/2018

(71) FORD GLOBAL TECHNOLOGIES, LLC. (US)

(72) TODD WILLING, MAX WOLFF, SIMON BROOK, SEUNGYUP BAEK

(74) ANA PAULA SANTOS CELIDONIO

Notificação de depósito de pedido em sigilo (Protocolo: 870180009433 UF: WB  
Data: 02/02/2018 Hora: 16:40)

---

**(21) BR 30 2018 000714-0**

Código 32 - Notificação do Depósito Com Requerimento de Sigilo

(22) 26/02/2018

(71) HONDA MOTOR CO., LTD. (JP)

(72) YIN LU, TOMOYA OHASHI

(74) DANNEMANN, SIEMSEN, BIGLER & IPANEMA MOREIRA



---

Notificação de depósito de pedido em sigilo (Protocolo: 870180015306 UF: WB  
Data: 26/02/2018 Hora: 15:39)

---

**(21) BR 30 2018 000806-5**

Código 32 - Notificação do Depósito Com Requerimento de Sigilo  
(22) 28/02/2018  
(71) BERMAD CS LTD. (IL)  
(72) ZVI WEINGARTEN  
(74) Araripe & Associados  
Notificação de depósito de pedido em sigilo (Protocolo: 870180016530 UF: WB  
Data: 28/02/2018 Hora: 19:00)

---

**(21) BR 32 2018 000379-1**

Código 32 - Notificação do Depósito Com Requerimento de Sigilo  
(22) 11/04/2017  
(62) BR 30 2017 001594-8 11/04/2017  
(71) ROMA JENSEN COMERCIO E INDUSTRIA LTDA. (BR/SP)  
(72) GUSTAVO JENSEN  
(74) TINOCO SOARES SOCIEDADE DE ADVOGADOS  
Notificação de depósito de pedido em sigilo (Protocolo: 870180008943 UF: WB  
Data: 01/02/2018 Hora: 16:58)

---

**(21) BR 32 2018 000380-5**

Código 32 - Notificação do Depósito Com Requerimento de Sigilo  
(22) 11/04/2017  
(62) BR 30 2017 001594-8 11/04/2017  
(71) ROMA JENSEN COMERCIO E INDUSTRIA LTDA. (BR/SP)  
(72) GUSTAVO JENSEN  
(74) TINOCO SOARES SOCIEDADE DE ADVOGADOS  
Notificação de depósito de pedido em sigilo (Protocolo: 870180008949 UF: WB  
Data: 01/02/2018 Hora: 17:00)

---

**(21) BR 32 2018 000381-3**

Código 32 - Notificação do Depósito Com Requerimento de Sigilo  
(22) 15/05/2017  
(62) BR 30 2017 002063-1 15/05/2017  
(71) ROMA JENSEN COMERCIO E INDUSTRIA LTDA. (BR/SP)  
(72) GUSTAVO JENSEN  
(74) TINOCO SOARES SOCIEDADE DE ADVOGADOS  
Notificação de depósito de pedido em sigilo (Protocolo: 870180008960 UF: WB  
Data: 01/02/2018 Hora: 17:06)

---

**(21) BR 32 2018 000382-1**

Código 32 - Notificação do Depósito Com Requerimento de Sigilo  
(22) 15/05/2017  
(62) BR 30 2017 002063-1 15/05/2017  
(71) ROMA JENSEN COMERCIO E INDUSTRIA LTDA. (BR/SP)  
(72) GUSTAVO JENSEN  
(74) TINOCO SOARES SOCIEDADE DE ADVOGADOS



---

Notificação de depósito de pedido em sigilo (Protocolo: 870180008964 UF: WB  
Data: 01/02/2018 Hora: 17:08)

---

**(21) BR 32 2018 000383-0**

Código 32 - Notificação do Depósito Com Requerimento de Sigilo  
(22) 15/05/2017  
(62) BR 30 2017 002063-1 15/05/2017  
(71) ROMA JENSEN COMERCIO E INDUSTRIA LTDA. (BR/SP)  
(72) GUSTAVO JENSEN  
(74) TINOCO SOARES SOCIEDADE DE ADVOGADOS  
Notificação de depósito de pedido em sigilo (Protocolo: 870180008968 UF: WB  
Data: 01/02/2018 Hora: 17:11)

---

**(21) BR 32 2018 000384-8**

Código 32 - Notificação do Depósito Com Requerimento de Sigilo  
(22) 15/05/2017  
(62) BR 30 2017 002063-1 15/05/2017  
(71) ROMA JENSEN COMERCIO E INDUSTRIA LTDA. (BR/SP)  
(72) GUSTAVO JENSEN  
(74) TINOCO SOARES SOCIEDADE DE ADVOGADOS  
Notificação de depósito de pedido em sigilo (Protocolo: 870180008972 UF: WB  
Data: 01/02/2018 Hora: 17:13)



**Código 33.1 - Pedido Inexistente**

Pedido considerado inexistente, conforme o art. 103 da Lei 9279/96, por não atender formalmente ao disposto no art. 101.

---

<b>(21) BR 30 2013 004858-6</b>	Código 33.1 - Pedido Inexistente (22) 24/09/2013 (71) DANIEL GANDA DOS SANTOS (BR/GO) (74) WAGNER JOSÉ DA SILVA Pedido de registro de desenho industrial considerado inexistente com base no Art.103 da LPI tendo em vista que o cumprimento de exigência formal preliminar foi realizado após o vencimento do prazo de cinco dias.
<b>(21) BR 30 2017 000900-0</b>	Código 33.1 - Pedido Inexistente (22) 24/02/2017 (71) IMOPEL MÓVEIS E MOLDURAS LTDA (BR/ES) Pedido de registro de desenho industrial considerado inexistente com base no Art.103 da LPI tendo em vista a falta de cumprimento de exigência formal preliminar.
<b>(21) BR 30 2017 001448-8</b>	Código 33.1 - Pedido Inexistente (22) 31/03/2017 (71) FABIO JOSE DE CARVALHO TEIXEIRA (BR/SP) (74) FABIO JOSE DE CARVALHO TEIXEIRA Pedido de registro de desenho industrial considerado inexistente com base no Art.103 da LPI tendo em vista a falta de cumprimento de exigência formal preliminar.
<b>(21) BR 30 2017 003599-0</b>	Código 33.1 - Pedido Inexistente (22) 16/08/2017 (71) EXCLUSIVE ESCOLA DE INGLÊS LTDA ME (BR/MG) Pedido de registro de desenho industrial considerado inexistente com base no Art.103 da LPI tendo em vista a falta de cumprimento de exigência formal preliminar.
<b>(21) BR 30 2017 005677-6</b>	Código 33.1 - Pedido Inexistente (22) 15/12/2017 (71) PEDRO ROBERTO ROCHA JUNIOR (BR/DF) Pedido de registro de desenho industrial considerado inexistente com base no Art.103 da LPI tendo em vista a falta de cumprimento de exigência formal preliminar.
<b>(21) BR 30 2017 005692-0</b>	Código 33.1 - Pedido Inexistente

---



---

	(22) 18/12/2017 (71) GUSTAVO FERNANDES GODOY ALMEIDA (BR/PE) Pedido de registro de desenho industrial considerado inexistente com base no Art.103 da LPI tendo em vista a falta de cumprimento de exigência formal preliminar.
<b>(21) BR 30 2017 005887-6</b>	Código 33.1 - Pedido Inexistente (22) 22/12/2017 (71) PAULO CEZAR DE SIQUEIRA SILVA (BR/ES) Pedido de registro de desenho industrial considerado inexistente com base no Art.103 da LPI tendo em vista a falta de cumprimento de exigência formal preliminar.
<b>(21) BR 30 2017 005896-5</b>	Código 33.1 - Pedido Inexistente (22) 25/12/2017 (71) GALIN COMERCIO DE ALIMENTOS LTDA - ME (BR/RJ) Pedido de registro de desenho industrial considerado inexistente com base no Art.103 da LPI tendo em vista a falta de cumprimento de exigência formal preliminar.
<b>(21) BR 30 2017 005982-1</b>	Código 33.1 - Pedido Inexistente (22) 29/12/2017 (71) JUAREZ MACHADO (BR/PR) Pedido de registro de desenho industrial considerado inexistente com base no Art.103 da LPI tendo em vista a falta de cumprimento de exigência formal preliminar.
<b>(21) BR 30 2017 005996-1</b>	Código 33.1 - Pedido Inexistente (22) 29/12/2017 (71) LAR DA PRECE BEZERRA DE MENEZES (BR/RJ) Pedido de registro de desenho industrial considerado inexistente com base no Art.103 da LPI tendo em vista a falta de cumprimento de exigência formal preliminar.
<b>(21) BR 30 2018 000014-5</b>	Código 33.1 - Pedido Inexistente (22) 04/01/2018 (71) JOÃO LUIZ ROSSATO (BR/RS) (74) INFINITY IP SOLUTIONS Pedido de registro de desenho industrial considerado inexistente com base no Art.103 da LPI tendo em vista a falta de cumprimento de exigência formal preliminar.
<b>(21) BR 30 2018 000020-0</b>	Código 33.1 - Pedido Inexistente (22) 04/01/2018

---



---

(71) LARISSA BATISTA (BR/RS)

(74) INFINITY IP SOLUTIONS

Pedido de registro de desenho industrial considerado inexistente com base no Art.103 da LPI tendo em vista a falta de cumprimento de exigência formal preliminar.

---

**(21) BR 30 2018 000054-4**

Código 33.1 - Pedido Inexistente

(22) 05/01/2018

(71) FERNANDA OLIVEIRA KNEBEL (BR/RS)

(74) INFINITY IP SOLUTIONS

Pedido de registro de desenho industrial considerado inexistente com base no Art.103 da LPI tendo em vista a falta de cumprimento de exigência formal preliminar.

---

**(21) BR 30 2018 000056-0**

Código 33.1 - Pedido Inexistente

(22) 05/01/2018

(71) FRANCISCO CANELA FURIAN (BR/RS)

(74) INFINITY IP SOLUTIONS

Pedido de registro de desenho industrial considerado inexistente com base no Art.103 da LPI tendo em vista a falta de cumprimento de exigência formal preliminar.

---

**(21) BR 30 2018 000080-3**

Código 33.1 - Pedido Inexistente

(22) 10/01/2018

(71) MARIA SOARES PEREIRA (BR/MG) , MARIA SOARES PEREIRA (BR/MG)

Pedido de registro de desenho industrial considerado inexistente com base no Art.103 da LPI tendo em vista a falta de cumprimento de exigência formal preliminar.

---

**(21) BR 30 2018 000095-1**

Código 33.1 - Pedido Inexistente

(22) 11/01/2018

(71) FRANCISCO JOSE ZAGARI FORTE (BR/DF)

Pedido de registro de desenho industrial considerado inexistente com base no Art.103 da LPI tendo em vista a falta de cumprimento de exigência formal preliminar.

---

**(21) BR 30 2018 000125-7**

Código 33.1 - Pedido Inexistente

(22) 15/01/2018

(71) SIRLANE VIEIRA DA SILVA CARIA (BR/AC)

Pedido de registro de desenho industrial considerado inexistente com base no Art.103 da LPI tendo em vista a falta de cumprimento de exigência formal preliminar.

---

**(21) BR 30 2018 000126-5**

Código 33.1 - Pedido Inexistente

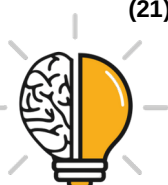

---

(22) 15/01/2018

(71) SIRLANE VIEIRA DA SILVA CARIA (BR/AC)

Pedido de registro de desenho industrial considerado inexistente com base no Art.103 da LPI tendo em vista a falta de cumprimento de exigência formal preliminar.

---

**(21) BR 30 2018 000127-3**

Código 33.1 - Pedido Inexistente

(22) 15/01/2018

(71) SIRLANE VIEIRA DA SILVA CARIA (BR/AC)

Pedido de registro de desenho industrial considerado inexistente com base no Art.103 da LPI tendo em vista a falta de cumprimento de exigência formal preliminar.

---

**(21) BR 30 2018 000373-0**

Código 33.1 - Pedido Inexistente

(22) 01/02/2018

(71) TOPOGRAFIA J.H LTDA (BR/PR) , JOSE HENRY DA COSTA (BR/PR)

Pedido de Registro de Desenho Industrial considerado inexistente nos termos do artigo 103 da Lei 9279/96, visto que o pagamento da Guia de Recolhimento da União relativa ao serviço solicitado, não está de acordo com o artigo 5º da Resolução 146/2015.

---

**(21) BR 32 2013 005327-2**

Código 33.1 - Pedido Inexistente

(22) 26/05/2011

(71) VILMA DA SILVA ARAUJO BAPTISTA (BR/RJ)

Pedido de registro de desenho industrial considerado inexistente com base no Art.103 da LPI tendo em vista a falta de cumprimento de exigência formal preliminar.



**Código 34 - Exigência - Art. 106 § 3º da LPI**

Suspensão do andamento do pedido de registro de desenho industrial que, para instrução regular, aguardará o atendimento ou contestação das exigências formuladas. A não manifestação do depositante no prazo de 60 (sessenta) dias desta data acarretará o arquivamento definitivo do pedido.

---

**(21) BR 30 2014 006280-8**

Código 34 - Exigência - Art. 106 § 3º da LPI

(22) 12/12/2014

(71) LUBIAN INDÚSTRIA E COMÉRCIO DE ARTEFATOS PLÁSTICOS - EPP (BR/SP)

(74) RAFAEL MARTINS SILVA

1. A Fig. 1.3 (vista superior) foi indevidamente alterada e não está mais coerente com a Fig. 1.1, pois seus elementos estão espelhados. Reapresentar a Fig. 1.3 tal como estava na petição de cumprimento anterior, mas com excelente resolução gráfica, nitidez e contraste, nos moldes das demais figuras do atual cumprimento.

---

**(21) BR 30 2014 006333-2**

Código 34 - Exigência - Art. 106 § 3º da LPI

(22) 16/12/2014

(71) GROZ-BECKERT KG (DE)

(74) DANNEMANN, SIEMSEN, BIEGLER &amp; IPANEMA MOREIRA

1. De acordo com as disposições do artigo 104, o pedido terá que se referir a um único objeto. Com base na atual apresentação do pedido, observa-se que as formas plásticas representadas nos desenhos consistem na combinação da embalagem (caixa) com o material embalado (peças de maquinário). Por esta razão, considerando que o registro de desenho industrial, sob a ótica da legislação brasileira, não se presta à proteção de arranjos de objetos, reapresentar os desenhos demonstrando somente a embalagem. As peças embaladas deverão ser retiradas da representação. O título do pedido deverá ser corrigido para que fique conforme à matéria reivindicada.

---

**(21) BR 30 2015 003538-2**

Código 34 - Exigência - Art. 106 § 3º da LPI

(22) 29/07/2015

(71) MEYN BEHEER B.V. (NL)

(74) MARCELO OLIVEIRA DE SOUZA

Manter no atual pedido somente as atuais imagens das figuras 1.1 a 1.7 e 3.1 a 3.7; Dividir o objeto das atuais figuras 2.1 a 2.7.

---

**(21) BR 30 2015 004206-0**

Código 34 - Exigência - Art. 106 § 3º da LPI

(22) 10/09/2015

(71) NATURA COSMÉTICOS S.A. (BR/SP)

(74) DANNEMANN, SIEMSEN, BIGLER &amp; IPANEMA MOREIRA, PROPRIEDADE INDUSTRIAL LTDA.



---

Corrigir título do pedido para "Configuração aplicada em tampa"; A representação da fig. 1.6 está incorreta quando comparada com a fig. 1.2. A parte posterior apresenta rebaixo inclinado que não foi representado na fig. 1.6. Como se trata de um mesmo objeto acrescido da representação da tampa aberta, a numeração das figuras deve ser sequencial.

---

**(21) BR 30 2015 004216-8**

Código 34 - Exigência - Art. 106 § 3º da LPI

(22) 10/09/2015

(71) JC BAMFORD EXCAVATORS LIMITED (GB)

(74) ORLANDO DE SOUZA

A Exigência anterior solicitava o preenchimento das linhas tracejadas com linhas contínuas e uniformes. Na atual Lei 9279, em seu artigo 95, ensina que apenas a forma plástica de um objeto deve ser protegida. No desenhos originais do depósito foram apresentados objetos com linhas tracejadas e contínuas, tal qual a prioridade. Em outros países é aceito a proteção parcial do objeto, o que justifica as linhas tracejadas. Dessa forma, como a Lei 9279 não aceita a proteção parcial do objeto, reiteramos a apresentação de todo o conteúdo do objeto com linhas contínuas e uniformes.

---

**(21) BR 30 2015 004361-0**

Código 34 - Exigência - Art. 106 § 3º da LPI

(22) 18/09/2015

(71) VOTORANTIM PARTICIPAÇÕES S/A (BR/SP)

(74) MARCELA TRIGO DE SOUZA

Conforme solicitado em exigência anterior, o título deve definir claramente o objeto sobre o qual será aplicado o padrão. Ex.: embalagem, livro, tênis, etc. "Material para embalagem" é um título genérico.

---

**(21) BR 30 2015 005477-8**

Código 34 - Exigência - Art. 106 § 3º da LPI

(22) 01/12/2015

(71) DURATEX S.A. (BR/SP)

(74) DENIS ALLAN DANIEL

Não foi possível observar qualquer melhoramento na representação das imagens no cumprimento da exigência. As figuras 1.3 e 2.3 continuam com a incorreção na delimitação da parte superior do manípulo.

---

**(21) BR 30 2016 000887-6**

Código 34 - Exigência - Art. 106 § 3º da LPI

(22) 03/03/2016

(71) HARMAN INTERNATIONAL INDUSTRIES, INCORPORATED (US)

(74) EDUARDO LOURENÇO GUEDES SERRÃO DE OTERO

1. Harmonizar fig. 1.6 e 1.7 com fig. 1.1 e 1.3. As fig. 1.6 e 1.7 ainda apresentam elemento da marca que fora corretamente retirado nas fig. 1.1 e 1.3. Harmonizar todas as figuras para que apresentem objeto com a mesma configuração.

---

**(21) BR 30 2016 005297-2**

Código 34 - Exigência - Art. 106 § 3º da LPI

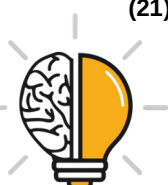

---

(22) 17/11/2016

(71) ANTONIO CARLOS DE OLIVEIRA (BR/SP)

(74) IGOR VICENTE DE OLIVEIRA GONÇALVES - ME

1. A retirada do cabo USB das figuras enseja na retirada do termo (cabo) do título. Assim, solicita-se a alteração do título do pedido para "Configuração aplicada em guia para laparoscopia" ou ainda outro que defina de maneira clara e concisa o objeto do depósito e o escopo da proteção.

---

**(21) BR 30 2016 005385-5**

Código 34 - Exigência - Art. 106 § 3º da LPI

(22) 23/11/2016

(71) BIANCA CAVALCANTI ABIAKE (BR/SP)

(74) MANOEL PAIXÃO DO NASCIMENTO

A atual figura 4 está incorretamente representada. A lateral deveria representar as linhas referentes às dobras. Corrigir. A figura 1 apresenta uma projeção diagonal superior direita (extremidade direita) enquanto na perspectiva a projeção é reta e inferior. Corrigir. Numerar figuras de acordo com o padrão normativo. Ex.: fig. 1.1, fig. 1.2, etc.

---

**(21) BR 30 2016 005404-5**

Código 34 - Exigência - Art. 106 § 3º da LPI

(22) 23/11/2016

(71) NETFLIX, INC. (US)

(74) FLÁVIA SALIM LOPES

O círculo com a seta foi preenchido com linhas contínuas quando no depósito se apresentava com tracejados. Preencher com tracejados.

---

**(21) BR 30 2016 005795-8**

Código 34 - Exigência - Art. 106 § 3º da LPI

(22) 14/12/2016

(71) MAN TRUCK & BUS AG (DE)

(74) Bhering Advogados ( nome anterior Bhering Assessoria S/C Ltda.)

1. Reapresentar o pedido adequado à Instrução Normativa 44/2015 - IN. 2. Na atual apresentação as vistas frontais e posteriores estão distorcidas, de tal sorte que nas vistas posteriores mal são representados os pneus e o contorno do objeto varia muito entre a vista frontal e a posterior. As figuras apresentadas no pedido devem representar clara e suficientemente o objeto e suas variações, conforme parágrafo único do art. 104 da LPI: o examinador não pode levar em conta figuras em anexo, que não sejam parte do pedido. Sugerimos que o requerente utilize imagens nos moldes das que foram apresentadas como sendo dos catálogos, pois não estão distorcidas, o que prova ser possível a apresentação das figuras conforme solicitado. Tais figuras devem ser devidamente adequadas ao contido nos artigos 20 e 21 da IN. 3. O requerente não reapresentou o documento de prioridade com qualidade que permita a comparação com o objeto do pedido: cabe ao requerente anexar o documento ao processo, não sendo admitido que o examinador busque ou considere como parte do processo informações que somente constem online. Sugerimos que o



---

requerente siga o passo-a-passo informado nos esclarecimentos e reapresente as figuras com a qualidade devida.

---

**(21) BR 30 2016 005796-6**

Código 34 - Exigência - Art. 106 § 3º da LPI

(22) 14/12/2016

(71) MAN TRUCK & BUS AG (DE)

(74) Bhering Advogados ( nome anterior Bhering Assessoria S/C Ltda.)

1. Na atual apresentação as vistas frontais e posteriores estão distorcidas, especialmente as posteriores, de tal sorte que o contorno do objeto varia muito entre a vista frontal e a posterior, parecendo representar objetos diferentes. As figuras apresentadas no pedido devem representar clara e suficientemente o objeto e suas variações, conforme parágrafo único do art. 104 da LPI: o examinador não pode levar em conta figuras em anexo, que não sejam parte do pedido. Sugerimos que o requerente ajuste melhor os quatro elementos da perspectiva descritos nos esclarecimentos, de modo que as distorções sejam minimizadas. Reapresentar o conjunto de figuras corrigido.

---

**(21) BR 30 2016 005798-2**

Código 34 - Exigência - Art. 106 § 3º da LPI

(22) 14/12/2016

(71) MAN TRUCK & BUS AG (DE)

(74) Bhering Advogados ( nome anterior Bhering Assessoria S/C Ltda.)

1. As figuras devem permitir a perfeita visualização das formas dos objetos: na atual apresentação as vistas frontais e posteriores estão distorcidas, especialmente as posteriores, de tal sorte que o contorno do objeto varia muito entre a vista frontal e a posterior, parecendo representar objetos diferentes. As figuras apresentadas no pedido devem representar clara e suficientemente o objeto e suas variações, conforme parágrafo único do art. 104 da LPI: o examinador não pode levar em conta figuras em anexo, que não sejam parte do pedido. Sugerimos que o requerente ajuste melhor os quatro elementos da perspectiva descritos nos esclarecimentos, de modo que as distorções sejam minimizadas. Reapresentar o conjunto de figuras corrigido. 2. O requerente não reapresentou o documento de prioridade com qualidade que permita a comparação com o objeto do pedido: cabe ao requerente anexar o documento ao processo, não sendo admitido que o examinador busque ou considere como parte do processo informações que somente constem online. Sugerimos que o requerente siga o passo-a-passo informado nos esclarecimentos e reapresente as figuras com a qualidade devida.

---

**(21) BR 30 2016 005800-8**

Código 34 - Exigência - Art. 106 § 3º da LPI

(22) 14/12/2016

(71) MAN TRUCK & BUS AG (DE)

(74) Bhering Advogados ( nome anterior Bhering Assessoria S/C Ltda.)

1. O requerente não reapresentou o documento de prioridade com qualidade que permita a comparação com o objeto do pedido; não é possível visualizar os



---

detalhes do objeto: cabe ao requerente anexar o documento ao processo, não sendo admitido que o examinador busque ou considere como parte do processo informações que somente constem online. Sugerimos que o requerente siga o passo-a-passo informado nos esclarecimentos e rerepresente as figuras com a qualidade devida.

---

**(21) BR 30 2016 005804-0**

Código 34 - Exigência - Art. 106 § 3º da LPI

(22) 14/12/2016

(71) MAN TRUCK & BUS AG (DE)

(74) Bhering Advogados ( nome anterior Bhering Assessoria S/C Ltda.)

1. O requerente não rerepresentou o documento de prioridade com qualidade que permita a comparação com o objeto do pedido; não é possível visualizar os detalhes do objeto, apenas o contorno: cabe ao requerente anexar o documento ao processo, não sendo admitido que o examinador busque ou considere como parte do processo informações que somente constem online. Sugerimos que o requerente siga o passo-a-passo informado nos esclarecimentos e rerepresente as figuras com a qualidade devida.

---

**(21) BR 30 2016 005823-7**

Código 34 - Exigência - Art. 106 § 3º da LPI

(22) 15/12/2016

(71) AVON PRODUCTS, INC. (US)

(74) Daniel Advogados (Alt.de Daniel & Cia)

1. Apresentar as figuras corretas do documento de prioridade US 29/568,452, pois as apresentadas não correspondem a este documento, são idênticas às da prioridade US 29/568,451. Observar que no relatório da prioridade US 29/568,452 são listadas apenas 14 figuras, mas foram apresentadas 28.

---

**(21) BR 30 2017 000198-0**

Código 34 - Exigência - Art. 106 § 3º da LPI

(22) 18/01/2017

(71) SPEEDINNOV (FR)

(74) Dannemann, Siemsen, Bigler & Ipanema Moreira

1. A fig. 1.1 e a fig. 1.8 são apresentadas como vista frontal. Esclarecer qual das figuras apresenta a vista frontal correta do objeto. 2. Apresentar nova perspectiva que favoreça a visualização da fig. 1.1 para melhor compreensão da configuração do objeto.

---

**(21) BR 30 2017 000203-0**

Código 34 - Exigência - Art. 106 § 3º da LPI

(22) 18/01/2017

(71) SPEEDINNOV (FR)

(74) Dannemann, Siemsen, Bigler & Ipanema Moreira

1. As vistas laterais (1.2 e 1.3) e a vista superior (1.4) apresentam o objeto com detalhes na imagem que assemelham-se a luzes acesas na área frontal. Harmonizar figuras para que todas apresentem o objeto com as luzes apagadas.  
2. Caso tais detalhes refiram-se a defeito na imagem, apresentar figuras sem



---

defeitos que permitam visualizar o objeto em sua totalidade, com alta qualidade.

---

**(21) BR 30 2017 000227-7**

Código 34 - Exigência - Art. 106 § 3º da LPI

(22) 20/01/2017

(71) SEVEN DRIVER AUDIO EPP (BR/SP)

Remover cabeçalho da página da figura 1.1; Numerar figuras de acordo com o padrão normativo. Ex.: fig. 1.1, fig. 1.2, etc; Numerar páginas no centro da margem superior. Ex. 1/4, 2/4, etc.

---

**(21) BR 30 2017 000346-0**

Código 34 - Exigência - Art. 106 § 3º da LPI

(22) 27/01/2017

(71) JOSÉ JOAQUIM MIGUEL (BR/SP)

(74) JULIANA DE MORAES CARVALHO MELLO

1. Reapresentar as figuras corrigindo as inconsistências: na figura 1.3 não estão representados os elementos cilíndricos das duas laterais do objeto, representados em todas as demais figuras.

---

**(21) BR 30 2017 000365-6**

Código 34 - Exigência - Art. 106 § 3º da LPI

(22) 27/01/2017

(71) UNIVERSIDADE FEDERAL DE UBERLÂNDIA (BR/MG)

1. As figuras não estão correspondentes entre si, por exemplo: na vista inferior não está representada a peça curva que apoia o objeto ao chão; se a parte frontal da área do escorregador em si é apoiada no chão conforme mostrado nas figuras 1.2 e 1.7, na figura 1.5 a parte inferior deve ser uma linha reta, não uma curva; na perspectiva a extremidade das peças curvas traseiras é reta, enquanto nas vistas laterais é abaulada; a chapa lisa do escorregador não está representada corretamente na perspectiva. Corrigir estas e outras inconsistências que se apresentem. Suprimir a linha de piso da figura 1.6.

---

**(21) BR 30 2017 000430-0**

Código 34 - Exigência - Art. 106 § 3º da LPI

(22) 01/02/2017

(71) PEDRO DAMON CAÑETE EKHVANOSSAFA (BR/RS)

(74) AUDITA ASSESSORIA EMPRESARIAL LTDA.

1. Harmonizar fig. 1.7 (perspectiva) com demais vistas. A perspectiva apresenta as rodas do objeto em posição diferente do que é mostrado nas demais figuras. Além disso, a vista frontal mostra o painel quadrangular, posicionado atrás do misturador, com cantos arredondados, diferente do que consta nas demais vistas onde os cantos do referido painel não são arredondados.

---

**(21) BR 30 2017 000460-1**

Código 34 - Exigência - Art. 106 § 3º da LPI

(22) 02/02/2017

(71) JIANGLING MOTOR HOLDING CO., LTD (CN)

(74) Daniel Advogados (Alt.de Daniel & Cia)

1. Reapresentar as figuras com excelente qualidade gráfica, nitidez e contraste,



---

com o intuito de revelar com precisão os contornos, relevos e rebaixos do objeto reivindicado, permitindo a compreensão de seus detalhes: na atual apresentação existem figuras muito pequenas, com áreas muito escuras, com pouco contraste, impedindo a visualização da forma.

---

**(21) BR 30 2017 000469-5**

Código 34 - Exigência - Art. 106 § 3º da LPI

(22) 03/02/2017

(71) ASSISPLAST ASSESSORIA TÉCNICA E COMÉRCIO LTDA-EPP (BR/SP)

(74) Logos Marcas e Patentes S/S- Ltda

1. As linhas apresentadas pela fig. 1.3 não coincidem com as linhas do objeto nas perspectivas superior ou inferior. A diferença pode ser percebida nas áreas de pega do objeto ("abas de suporte de mãos"). Harmonizar figuras para que todas apresentem o objeto na mesma configuração.

---

**(21) BR 30 2017 000475-0**

Código 34 - Exigência - Art. 106 § 3º da LPI

(22) 03/02/2017

(71) CMPC TISSUE S.A. (CL)

(74) Maria Pia Carvalho Guerra

1. As linhas tracejadas, sendo representação de configuração interna (não visível) do objeto, devem ser retiradas das figuras do pedido. Caso representem configuração externa (visível) do objeto, devem ser totalmente preenchidas como linhas contínuas.

---

**(21) BR 30 2017 000477-6**

Código 34 - Exigência - Art. 106 § 3º da LPI

(22) 03/02/2017

(71) GM GLOBAL TECHNOLOGY OPERATIONS LLC (US)

(74) KASZNAR LEONARDOS PROPRIEDADE INTELECTUAL

1. Retirar marcas das figuras. As figuras do depósito não podem conter marcas (nominativas ou figurativas), brasões, logotipos, timbres ou rubricas.

---

**(21) BR 30 2017 000482-2**

Código 34 - Exigência - Art. 106 § 3º da LPI

(22) 03/02/2017

(71) DAIMLER AG (DE)

(74) Dannemann, Siemsen, Bigler & Ipanema Moreira

1. Retirar marcas das figuras 1.3 e 1.4. As figuras do depósito não podem conter marcas (nominativas ou figurativas), brasões, logotipos, timbres ou rubricas.

---

**(21) BR 30 2017 000564-0**

Código 34 - Exigência - Art. 106 § 3º da LPI

(22) 08/02/2017

(71) ROBERTO CARLOS HANAUER (BR/PR)

(74) DEFERE - SERVIÇOS EM PROPRIEDADE INTELECTUAL

1. A figura 1.5 está incorreta: o tubo receptor está representado por dois círculos não concêntricos, avançando sobre a barra chata que a contorna, diferente do mostrado nas demais figuras. Reapresentar a figura corrigida.

---



---

<b>(21) BR 30 2017 000714-7</b>	Código 34 - Exigência - Art. 106 § 3º da LPI (22) 16/02/2017 (71) SERGIO JOSE DE MATOS - ME (BR/PB) As páginas que contêm figuras deverão ser numeradas no centro da margem superior indicando o número da folha e o número total de folhas (ex.: 1/5, 2/5, 3/5, 4/5 e 5/5). Reapresentar as figuras com a numeração das folhas corrigida.
<b>(21) BR 30 2017 000716-3</b>	Código 34 - Exigência - Art. 106 § 3º da LPI (22) 16/02/2017 (71) 3M INNOVATIVE PROPERTIES COMPANY (US) (74) Daniel Advogados (Alt.de Daniel & Cia) As novas figuras apresentadas na petição de cumprimento de exigência ainda apresentam incoerências entre si: o mostrado nas vistas ortogonais aparenta estar em desacordo com o mostrado na perspectiva; de acordo com as demais figuras, o objeto é simétrico, mas, ao observarmos a perspectiva, principalmente no que se refere aos "braços" do mesmo, enquanto o do lado esquerdo aparenta possuir uma aresta curva em sua extremidade frontal, o do lado direito mostra um detalhe em frisos que termina em uma extremidade laminar. Harmonizar as vistas ortogonais com a(s) perspectiva(s) apresentada(s), corrigindo todas as inconsistências entre as figuras.
<b>(21) BR 30 2017 000731-7</b>	Código 34 - Exigência - Art. 106 § 3º da LPI (22) 17/02/2017 (71) SERGIO JOSE DE MATOS - ME (BR/PB) As novas figuras apresentadas na petição de cumprimento de exigência ainda apresentam incoerências entre si: o encosto da cadeira, e principalmente a curvatura mostrada nas vistas superior e inferior, não encontra correspondência na perspectiva apresentada. Harmonizar a(s) perspectiva(s) apresentada(s) com as vistas ortogonais, corrigindo todas as inconsistências entre as figuras.
<b>(21) BR 30 2017 000760-0</b>	Código 34 - Exigência - Art. 106 § 3º da LPI (22) 17/02/2017 (71) BECTON, DICKINSON AND COMPANY (US) (74) Daniel Advogados (Alt.de Daniel & Cia) O objeto resultante da conversão das linhas tracejadas em linhas contínuas da figura 2.1 ficou indêntico ao da figura 1.1. Assim, excluir as figuras 2.1 a 2.7; A figura 1.3 está sem os detalhes retangulares do pedido original. Corrigir preenchendo com linhas contínuas e uniformes.
<b>(21) BR 30 2017 000769-4</b>	Código 34 - Exigência - Art. 106 § 3º da LPI (22) 20/02/2017 (71) ANTÔNIO FRANCESCO VENTRE (BR/RS) (74) Sko Oyarzábal Marcas e Patentes Sociedade Simples Ltda.

---



---

A exigência anterior não questionou a qualidade das imagens, mas somente a posição delas. Todas as vistas estão em perspectiva. Para uma clara visualização da volumetria, as vistas ortogonais do objeto devem ser apresentadas. Observar para não haver qualquer alteração da forma do objeto.

---

(21) BR 30 2017 000973-5

Código 34 - Exigência - Art. 106 § 3º da LPI

(22) 03/03/2017

(71) AKESSE INDUSTRIA E COMERCIO DO NORDESTE EIRELI - EPP  
(BR/RN)

(74) LUIZ RODRIGUES SILVA

1. Devido às distorções nas proporções das figuras não é possível avaliar a forma com precisão. Apresentar novo conjunto de figuras formado pelas vistas ortogonais (frontal, posterior, laterais, superior e inferior), além de pelo menos uma perspectiva, conforme inciso IV do art. 20 da IN 44/2015. Não é possível afirmar com precisão qual a inclinação das paredes laterais externas, dos degraus ou da área quadrada interna, nem se a borda externa forma um retângulo ou um trapézio, por exemplo.

---

(21) BR 30 2017 001184-5

Código 34 - Exigência - Art. 106 § 3º da LPI

(22) 15/03/2017

(71) UNIVERSIDADE ESTADUAL PAULISTA JULIO DE MESQUITA FILHO  
(BR/SP)

(74) SÉRGIO VICTOR MASTROROCCO

1. Harmonizar perspectiva (1.1) com demais vistas. A configuração da perspectiva não coincide com a das demais vistas. A perspectiva apresenta o vão da pega com curvatura diferente daquela que é vista nas demais figuras, em especial com a curvatura apresentada na fig. 1.3. Além disso, o objeto da fig. 1.1 aparenta estar levemente deformado em relação às demais figuras, aparentemente por erro de perspectiva na representação do objeto.

---

(21) BR 30 2017 001295-7

Código 34 - Exigência - Art. 106 § 3º da LPI

(22) 23/03/2017

(71) ROSÁRIO TEXTIL LTDA (BR/MG)

Só há dois tipos de proteções possíveis: Padrão ornamental planificado (2D) ou objeto tridimensional (3D). Corrigir título do pedido para "Padrão ornamental aplicado em tecido". Apresentar os padrões em preto e branco conforme o depósito original. Manter no atual pedido a atual figura 1/2 numerando como Fig. 1.1; Dividir o pedido com a figura 2.2. Numerar páginas no centro da margem superior. Ex. 1/1.

---

(21) BR 30 2017 001333-3

Código 34 - Exigência - Art. 106 § 3º da LPI

(22) 27/03/2017

(71) SOBASICO - INDUSTRIA E COMERCIO DE ALIMENTOS - EIRELI (BR/SP)  
(74) Toledo Corrêa Marcas e Patentes S/C Ltda.



---

A exigência formulada não foi cumprida satisfatoriamente. As novas figuras apresentadas ainda não possuem uma resolução adequada e a fig. 1.6 foi apresentada com falhas. Reapresentar o conjunto de figuras em tamanho maior que o inicialmente apresentado, com melhor qualidade gráfica, nitidez e contraste, revelando com precisão os contornos, relevos e rebaixos do objeto reivindicado e possibilitando a compreensão de seus detalhes. Respeitar a resolução mínima de 300 dpi.

---

**(21) BR 30 2017 001418-6**

Código 34 - Exigência - Art. 106 § 3º da LPI

(22) 30/03/2017

(71) HERMAN MILLER, INC. (US)

(74) Dannemann, Siemsen, Bigler & Ipanema Moreira

As novas figuras apresentadas na petição de cumprimento de exigência ainda apresentam incoerências entre si: nas vistas superiores das três variações, o círculo de menor diâmetro não deveria ser representado, uma vez que a superfície superior dos objetos é curvilínea, não gerando uma aresta visível. Harmonizar as vistas ortogonais com a(s) perspectiva(s) apresentada(s), corrigindo todas as inconsistências entre as figuras.

---

**(21) BR 30 2017 001564-6**

Código 34 - Exigência - Art. 106 § 3º da LPI

(22) 07/04/2017

(71) ANTONIO PUIG, S.A. (ES)

(74) Tavares Propriedade Intelectual Ltda. (alt. de Tavares & Companhia Ltda)

Se a figura 1.1 está em perspectiva, esta é insuficiente para demonstrar a volumetria do objeto. Assim, reiteramos a apresentação de uma vista em perspectiva isométrica.

---

**(21) BR 30 2017 001569-7**

Código 34 - Exigência - Art. 106 § 3º da LPI

(22) 07/04/2017

(71) CÁLAMO DISTRIBUIDORA DE PRODUTOS DE BELEZA S/A (BR/PR)

(74) ANDRÉ LUIS FLESCH BRETANHA JORGE

A atual figura 1.7 não representou a característica sextavada da lateral do frasco conforme as demais vistas.

---

**(21) BR 30 2017 001576-0**

Código 34 - Exigência - Art. 106 § 3º da LPI

(22) 10/04/2017

(71) KRT COMÉRCIO E SERVIÇOS EIRELI EPP (BR/SC)

(74) Marcelo Brizolara de Freitas

Numerar página com 1/1.

---

**(21) BR 30 2017 001622-7**

Código 34 - Exigência - Art. 106 § 3º da LPI

(22) 12/04/2017

(71) SERVIÇO NACIONAL DE APRENDIZAGEM INDUSTRIAL - SENAI/SP (BR/SP)



---

(74) DÉBORA CYPRIANO BOTELHO

As imagens apresentadas estão bastante serrilhadas; na figura 1.7 especificamente as grades frontais perderam a característica e o desenho ficou com duas manchas pretas. Na figura 1.1 algumas linhas das lanternas ficaram incompletas. Corrigir

---

**(21) BR 30 2017 001636-7**

Código 34 - Exigência - Art. 106 § 3º da LPI

(22) 13/04/2017

(71) JAMES OSMUS (US) , RICHARD LEMOINE (US) , ANNA QUACKENBUSH (US) , SCOTT JANIS (US) , LEA SANDRA KOBELI (US)

(74) Hugo Silva & Maldonado Propriedade Intelectual Sociedade Civil S/C Ltda.

De acordo com o art. 95 da LPI, Desenho Industrial é a forma plástica ornamental de UM objeto. Assim, depreende-se que não é possível proteger partes de objeto, mas somente o objeto por inteiro. Dessa forma, quando um pedido é depositado em linhas tracejadas, claramente o requerente deseja proteção de somente partes daquele objeto. Um outros países é perfeitamente possível esse tipo de proteção, mas a proteção nacional só permite o objeto inteiro, sendo vedado a escolha das partes/formas que interessam. Logo, apresentar novo conjunto de imagens preenchendo as linhas tracejadas com linhas contínuas e uniformes.

---

**(21) BR 30 2017 001637-5**

Código 34 - Exigência - Art. 106 § 3º da LPI

(22) 13/04/2017

(71) JAMES OSMUS (US) , RICHARD LEMOINE (US) , ANNA QUACKENBUSH (US) , SCOTT JANIS (US) , LEA SANDRA KOBELI (US)

(74) Hugo Silva & Maldonado Propriedade Intelectual Sociedade Civil S/C Ltda.

De acordo com o art. 95 da LPI, Desenho Industrial é a forma plástica ornamental de UM objeto. Assim, depreende-se que não é possível proteger partes de objeto, mas somente o objeto por inteiro. Dessa forma, quando um pedido é depositado em linhas tracejadas, claramente o requerente deseja proteção de somente partes daquele objeto. Um outros países é perfeitamente possível esse tipo de proteção, mas a proteção nacional só permite o objeto inteiro, sendo vedado a escolha das partes/formas que interessam. Logo, apresentar novo conjunto de imagens preenchendo todas as linhas tracejadas com linhas contínuas e uniformes.

---

**(21) BR 30 2017 001727-4**

Código 34 - Exigência - Art. 106 § 3º da LPI

(22) 20/04/2017

(71) PEUGEOT CITROEN AUTOMOBILES SA (FR)

(74) MONTAURY PIMENTA, MACHADO & VIEIRA DE MELLO ADVOGADOS

As vistas revelaram que o conjunto óptico é composto por duas lanternas independentes. Assim, uma delas deve ser reapresentada neste pedido e a outra deve ser apresentada em pedido dividido deste.



---

**(21) BR 30 2017 001863-7**

Código 34 - Exigência - Art. 106 § 3º da LPI

(22) 27/04/2017

(71) SANAJ INDUSTRIAL LTDA - EPP. (BR/SP)

(74) Solmark Assessoria em Propriedade Intelectual Ltda

No que diz respeito às varetas, entendemos que ela está de alguma forma integrada à embalagem e pode permanecer na representação, mas o seu conteúdo deve ser removido. O objeto da proteção é a embalagem em si.

---

**(21) BR 30 2017 001939-0**

Código 34 - Exigência - Art. 106 § 3º da LPI

(22) 04/05/2017

(71) FLÁVIO LOURENÇO BORBA (BR/SP)

(74) P A Produtores Associados Marcas e Patentes Ltda.

Apresentar novo conjunto de figuras formado pelas vistas ortogonais (frontal, posterior, laterais, superior e inferior), além de pelo menos uma perspectiva, atendendo ao disposto no inciso IV do artigo 20 da IN 44/2015.

---

**(21) BR 30 2017 003003-3**

Código 34 - Exigência - Art. 106 § 3º da LPI

(22) 17/07/2017

(71) VALDECIR PISSALDO - ME (BR/SP)

(74) Toledo Corrêa Marcas e Patentes S/C Ltda.

As novas figuras apresentadas na petição de cumprimento de exigência ainda apresentam incoerências entre si: os orifícios ou detalhes circulares na base do cortador, mostrados nas vistas frontal e posterior, deveriam ter sido representados na perspectiva; na vista superior, o cabo está incorretamente representado, pois a base está mais larga que a parte superior, quando eles têm a mesma largura. Apresentar, além das já mostradas, as vistas laterais direita e esquerda do objeto. Harmonizar as vistas ortogonais com a(s) perspectiva(s) apresentada(s), corrigindo todas as inconsistências entre as figuras.

---

**(21) BR 32 2016 001499-2**

Código 34 - Exigência - Art. 106 § 3º da LPI

(22) 16/05/2013

(62) BR 30 2013 002283-8 16/05/2013

(71) WHIRLPOOL S.A. (BR/SP)

(74) DANIEL ADVOGADOS

1. Modificar título para "Configuração aplicada em trempe".



**Código 34.2 - Exame formal de Cumprimento de Exigência Técnica**

Exame preliminar de petição de cumprimento de exigência técnica. Conferência relativa à apresentação, tempestividade e pagamento.

<b>(21) BR 30 2014 006224-7</b>	Código 34.2 - Exame formal de Cumprimento de Exigência Técnica (71) GAMBRO RENAL PRODUCTS, INC. (US) (74) ORLANDO DE SOUZA
<b>(21) BR 30 2014 006280-8</b>	Código 34.2 - Exame formal de Cumprimento de Exigência Técnica (71) LUBIAN INDÚSTRIA E COMÉRCIO DE ARTEFATOS PLÁSTICOS - EPP (BR/SP) (74) RAFAEL MARTINS SILVA
<b>(21) BR 30 2016 000224-0</b>	Código 34.2 - Exame formal de Cumprimento de Exigência Técnica (71) EDUARDO PALUDETO (BR/PR) (74) Roberto Hudson Diniz
<b>(21) BR 30 2016 000272-0</b>	Código 34.2 - Exame formal de Cumprimento de Exigência Técnica (71) EDUARDO REIS SILVA (BR/SC) (74) LEILA KRAUSE SIGNORELLI
<b>(21) BR 30 2016 000292-4</b>	Código 34.2 - Exame formal de Cumprimento de Exigência Técnica (71) ANDALUZ INDÚSTRIA METALÚRGICA LTDA (BR/ES) (74) THIAGO NUNES DE BARROS
<b>(21) BR 30 2016 000313-0</b>	Código 34.2 - Exame formal de Cumprimento de Exigência Técnica (71) KONINKLIJKE PHILIPS N.V. (NL) (74) Daniel Advogados (Alt.de Daniel & Cia)
<b>(21) BR 30 2016 000435-8</b>	Código 34.2 - Exame formal de Cumprimento de Exigência Técnica (71) NELY CRISTINA BRAIDOTTI CAVALARI (BR/SP) (74) Vilela Coelho Sociedade de Advogados
<b>(21) BR 30 2016 000450-1</b>	Código 34.2 - Exame formal de Cumprimento de Exigência Técnica (71) GREEN FLIP FLOPS BRASIL LTDA - ME (BR/RJ) (74) Vieira de Mello Advogados
<b>(21) BR 30 2016 000473-0</b>	Código 34.2 - Exame formal de Cumprimento de Exigência Técnica (71) GRENDENE S.A. (BR/CE) (74) Remer Villaça & Nogueira Assessoria e Consultoria de Prop. Intelectual S/S Ltda.



---

<b>(21) BR 30 2016 000486-2</b>	Código 34.2 - Exame formal de Cumprimento de Exigência Técnica (71) INDUSTRIA E COMERCIO DE CALÇADOS DANPER LTDA - ME (BR/MG) (74) RICARDO LUIS DE SOUZA
<b>(21) BR 30 2016 000487-0</b>	Código 34.2 - Exame formal de Cumprimento de Exigência Técnica (71) INDUSTRIA E COMERCIO DE CALÇADOS DANPER LTDA - ME (BR/MG) (74) RICARDO LUIS DE SOUZA
<b>(21) BR 30 2016 000494-3</b>	Código 34.2 - Exame formal de Cumprimento de Exigência Técnica (71) CATERPILLAR INC. (US) (74) SOERENSEN GARCIA ADVOGADOS ASSOCIADOS
<b>(21) BR 30 2016 000614-8</b>	Código 34.2 - Exame formal de Cumprimento de Exigência Técnica (71) PAULO CELSO CARDOSO BACCHI (BR/SP) (74) João Batista Valverde
<b>(21) BR 30 2016 000655-5</b>	Código 34.2 - Exame formal de Cumprimento de Exigência Técnica (71) GEGIL REPRESENTAÇÕES DE CALÇADOS LTDA (BR/MG) (74) EDUARDO LÍVIO DAIMOND
<b>(21) BR 30 2016 000656-3</b>	Código 34.2 - Exame formal de Cumprimento de Exigência Técnica (71) PAULO CELSO CARDOSO BACCHI (BR/SP) (74) João Batista Valverde
<b>(21) BR 30 2016 000660-1</b>	Código 34.2 - Exame formal de Cumprimento de Exigência Técnica (71) PAULO CELSO CARDOSO BACCHI (BR/SP) (74) João Batista Valverde
<b>(21) BR 30 2016 000662-8</b>	Código 34.2 - Exame formal de Cumprimento de Exigência Técnica (71) PAULO CELSO CARDOSO BACCHI (BR/SP) (74) João Batista Valverde
<b>(21) BR 30 2016 000723-3</b>	Código 34.2 - Exame formal de Cumprimento de Exigência Técnica (71) PAULO CELSO CARDOSO BACCHI (BR/SP) (74) João Batista Valverde
<b>(21) BR 30 2016 000727-6</b>	Código 34.2 - Exame formal de Cumprimento de Exigência Técnica (71) PAULO CELSO CARDOSO BACCHI (BR/SP) (74) João Batista Valverde
<b>(21) BR 30 2016 000729-2</b>	Código 34.2 - Exame formal de Cumprimento de Exigência Técnica (71) PAULO CELSO CARDOSO BACCHI (BR/SP) (74) João Batista Valverde



---

<b>(21) BR 30 2016 000731-4</b>	Código 34.2 - Exame formal de Cumprimento de Exigência Técnica (71) GRENDENE S.A. (BR/CE) (74) Remer Villaça & Nogueira Assessoria e Consultoria de Prop. Intelectual S/S Ltda.
<b>(21) BR 30 2016 000732-2</b>	Código 34.2 - Exame formal de Cumprimento de Exigência Técnica (71) PAULO CELSO CARDOSO BACCHI (BR/SP) (74) João Batista Valverde
<b>(21) BR 30 2016 000734-9</b>	Código 34.2 - Exame formal de Cumprimento de Exigência Técnica (71) GRENDENE S.A. (BR/CE) (74) Remer Villaça & Nogueira Assessoria e Consultoria de Prop. Intelectual S/S Ltda.
<b>(21) BR 30 2016 000736-5</b>	Código 34.2 - Exame formal de Cumprimento de Exigência Técnica (71) GRENDENE S.A. (BR/CE) (74) Remer Villaça & Nogueira Assessoria e Consultoria de Prop. Intelectual S/S Ltda.
<b>(21) BR 30 2016 000739-0</b>	Código 34.2 - Exame formal de Cumprimento de Exigência Técnica (71) GIUSEPPE CARLO RUSSO KRAUSS (IT) (74) Dannemann, Siemsen, Bigler & Ipanema Moreira
<b>(21) BR 30 2016 000742-0</b>	Código 34.2 - Exame formal de Cumprimento de Exigência Técnica (71) HARMAN INTERNATIONAL INDUSTRIES, INCORPORATED (US) (74) EDUARDO LOURENÇO GUEDES SERRÃO DE OTERO
<b>(21) BR 30 2016 000912-0</b>	Código 34.2 - Exame formal de Cumprimento de Exigência Técnica (71) MARCOPOLO S.A (BR/RS) (74) Remer Villaça & Nogueira Assessoria e Consultoria de Prop. Intelectual S/S Ltda.
<b>(21) BR 30 2016 000915-5</b>	Código 34.2 - Exame formal de Cumprimento de Exigência Técnica (71) NERI DE MARCO (BR/RS) (74) NORBERTO PARDELHAS DE BARCELLOS
<b>(21) BR 30 2016 000916-3</b>	Código 34.2 - Exame formal de Cumprimento de Exigência Técnica (71) COMAU S.P.A. (IT) (74) Gustavo Starling Leonardos
<b>(21) BR 30 2016 001156-7</b>	Código 34.2 - Exame formal de Cumprimento de Exigência Técnica (71) ALEXANDER BINZEL SCHWEISSTECHNIK GMBH & CO. KG (DE) (74) DANNEMANN , SIEMSEN , BIGLER & IPANEMA MOREIRA



---

<b>(21) BR 30 2016 001288-1</b>	Código 34.2 - Exame formal de Cumprimento de Exigência Técnica (71) FOSSIL GROUP, INC. (US) (74) ORLANDO DE SOUZA
<b>(21) BR 30 2016 001309-8</b>	Código 34.2 - Exame formal de Cumprimento de Exigência Técnica (71) RAFAELA ROSA CARNEIRO DE OLIVEIRA (BR/DF) (74) Sérgio Ribeiro Da Silva
<b>(21) BR 30 2016 001349-7</b>	Código 34.2 - Exame formal de Cumprimento de Exigência Técnica (71) ESMALTEC S/A (BR/CE) (74) ANA VLÁDIA CÉSAR BARREIRA
<b>(21) BR 30 2016 001352-7</b>	Código 34.2 - Exame formal de Cumprimento de Exigência Técnica (71) GAEL COMUNICAÇÃO S/A (BR/SP) (74) Dannemann, Siemsen, Bigler & Ipanema Moreira
<b>(21) BR 30 2016 001360-8</b>	Código 34.2 - Exame formal de Cumprimento de Exigência Técnica (71) ARCA PLAST INDUSTRIA E COMERCIO DE PLASTICOS LTDA ME (BR/CE) (74) Wettor - Bureau de Apoio Empresarial S/S Ltda. ME
<b>(21) BR 30 2016 001364-0</b>	Código 34.2 - Exame formal de Cumprimento de Exigência Técnica (71) ARCA PLAST INDUSTRIA E COMERCIO DE PLASTICOS LTDA ME (BR/CE) (74) Wettor - Bureau de Apoio Empresarial S/S Ltda. ME
<b>(21) BR 30 2016 001365-9</b>	Código 34.2 - Exame formal de Cumprimento de Exigência Técnica (71) HANSGROHE SE (DE) (74) Dannemann, Siemsen, Bigler & Ipanema Moreira
<b>(21) BR 30 2016 001368-3</b>	Código 34.2 - Exame formal de Cumprimento de Exigência Técnica (71) COMBUSTION AND ENERGY S.R.L. (IT) (74) Ariboni, Fabbri e Schmidt Sociedade de Advogados
<b>(21) BR 30 2016 001378-0</b>	Código 34.2 - Exame formal de Cumprimento de Exigência Técnica (71) JOAQUIM ANTONIO PEREIRA ALVES (BR/SP) (74) Difusão Marcas e Patentes Ltda.
<b>(21) BR 30 2016 001505-8</b>	Código 34.2 - Exame formal de Cumprimento de Exigência Técnica (71) EDVALDO DOS SANTOS OLIVEIRA (BR/BA) (74) BRASNORTE MARCAS E PATENTES LTDA
<b>(21) BR 30 2016 002032-9</b>	Código 34.2 - Exame formal de Cumprimento de Exigência Técnica (71) ANDRÉ MONTENEGRO BERTOLINO (BR/SP)

---



---

	(74) Rubens dos Santos Filho
--	------------------------------

---

<b>(21) BR 30 2016 002163-5</b>	Código 34.2 - Exame formal de Cumprimento de Exigência Técnica (71) LIFE ROBOTICS INC. (JP) (74) Maria Pia Carvalho Guerra
---------------------------------	----------------------------------------------------------------------------------------------------------------------------------

---

<b>(21) BR 30 2016 002364-6</b>	Código 34.2 - Exame formal de Cumprimento de Exigência Técnica (71) OCULUS VR, LLC (US) (74) Daniel Advogados (Alt.de Daniel & Cia)
---------------------------------	-------------------------------------------------------------------------------------------------------------------------------------------

---

<b>(21) BR 30 2016 002414-6</b>	Código 34.2 - Exame formal de Cumprimento de Exigência Técnica (71) DENTSPLY IH AB (SE) (74) Dannemann, Siemsen, Bigler & Ipanema Moreira
---------------------------------	-------------------------------------------------------------------------------------------------------------------------------------------------

---

<b>(21) BR 30 2016 002589-4</b>	Código 34.2 - Exame formal de Cumprimento de Exigência Técnica (71) MBCE - INDÚSTRIA DE MÓVEIS LTDA - EPP (BR/PR) (74) EDUARDO PEREIRA DA SILVA
---------------------------------	-------------------------------------------------------------------------------------------------------------------------------------------------------

---

<b>(21) BR 30 2016 002768-4</b>	Código 34.2 - Exame formal de Cumprimento de Exigência Técnica (71) NIKE INNOVATE C.V. (US) (74) ANTÔNIO MAURÍCIO PEDRAS ARNAUD
---------------------------------	---------------------------------------------------------------------------------------------------------------------------------------

---

<b>(21) BR 30 2016 003688-8</b>	Código 34.2 - Exame formal de Cumprimento de Exigência Técnica (71) SWATCH AG (SWATCH SA) (SWATCH LTD.) (CH) (74) Dannemann, Siemsen, Bigler & Ipanema Moreira
---------------------------------	----------------------------------------------------------------------------------------------------------------------------------------------------------------------

---

<b>(21) BR 30 2016 003754-0</b>	Código 34.2 - Exame formal de Cumprimento de Exigência Técnica (71) FABIO SIMOES DE MIRANDA (BR/SP) (74) Aguinaldo Moreira Marcas e Patentes Ltda. - EPP
---------------------------------	----------------------------------------------------------------------------------------------------------------------------------------------------------------

---

<b>(21) BR 30 2016 003756-6</b>	Código 34.2 - Exame formal de Cumprimento de Exigência Técnica (71) KOHLER CO. (US) (74) Hugo Silva & Maldonado Propriedade Intelectual Sociedade Civil S/C Ltda.
---------------------------------	-------------------------------------------------------------------------------------------------------------------------------------------------------------------------

---

<b>(21) BR 30 2016 003944-5</b>	Código 34.2 - Exame formal de Cumprimento de Exigência Técnica (71) KARDEX AG (CH) (74) Dannemann, Siemsen, Bigler & Ipanema Moreira
---------------------------------	--------------------------------------------------------------------------------------------------------------------------------------------

---

<b>(21) BR 30 2016 003998-4</b>	Código 34.2 - Exame formal de Cumprimento de Exigência Técnica (71) NIKE INNOVATE C.V. (US) (74) ANTÔNIO MAURÍCIO PEDRAS ARNAUD
---------------------------------	---------------------------------------------------------------------------------------------------------------------------------------

---

<b>(21) BR 30 2016 004000-1</b>	Código 34.2 - Exame formal de Cumprimento de Exigência Técnica (71) HERMAN MILLER, INC. (US)
---------------------------------	-------------------------------------------------------------------------------------------------



---

	(74) Dannemann, Siemsen, Bigler & Ipanema Moreira
<b>(21) BR 30 2016 004350-7</b>	Código 34.2 - Exame formal de Cumprimento de Exigência Técnica (71) SCANIA CV AB (SE) (74) Daniel Advogados (Alt.de Daniel & Cia)
<b>(21) BR 30 2016 004358-2</b>	Código 34.2 - Exame formal de Cumprimento de Exigência Técnica (71) SCANIA CV AB (SE) (74) Daniel Advogados (Alt.de Daniel & Cia)
<b>(21) BR 30 2016 005040-6</b>	Código 34.2 - Exame formal de Cumprimento de Exigência Técnica (71) AVENT, INC. (US) (74) PINHEIRO NETO ADVOGADOS
<b>(21) BR 30 2016 005335-9</b>	Código 34.2 - Exame formal de Cumprimento de Exigência Técnica (71) ELC MANAGEMENT LLC (US) (74) Dannemann, Siemsen, Bigler & Ipanema Moreira
<b>(21) BR 30 2016 005640-4</b>	Código 34.2 - Exame formal de Cumprimento de Exigência Técnica (71) CASTELATTO LTDA. (BR/SP) (74) Felipe Luis Iser de Meirelles
<b>(21) BR 30 2016 005641-2</b>	Código 34.2 - Exame formal de Cumprimento de Exigência Técnica (71) CASTELATTO LTDA. (BR/SP) (74) Felipe Luis Iser de Meirelles
<b>(21) BR 30 2016 005642-0</b>	Código 34.2 - Exame formal de Cumprimento de Exigência Técnica (71) CASTELATTO LTDA. (BR/SP) (74) Felipe Luis Iser de Meirelles
<b>(21) BR 30 2016 005801-6</b>	Código 34.2 - Exame formal de Cumprimento de Exigência Técnica (71) MAN TRUCK & BUS AG (DE) (74) Bhering Advogados ( nome anterior Bhering Assessoria S/C Ltda.)
<b>(21) BR 30 2017 000047-9</b>	Código 34.2 - Exame formal de Cumprimento de Exigência Técnica (71) MARCELO APARECIDO PARO (BR/SP) , ; HELIO PARO JUNIOR (BR/SP) , FERNANDA REGINA PARO (BR/SP) , MARCEL EDUARDO PARO (BR/SP) (74) MARCELO SILVA FREIRES
<b>(21) BR 30 2017 000258-7</b>	Código 34.2 - Exame formal de Cumprimento de Exigência Técnica (71) RC9 COMERCIO E IMPORTACAO EIRELI - ME (BR/BA)
<b>(21) BR 30 2017 000330-3</b>	Código 34.2 - Exame formal de Cumprimento de Exigência Técnica (71) GM GLOBAL TECHNOLOGY OPERATIONS LLC (US)



---

	(74) KASZNAR LEONARDOS PROPRIEDADE INTELECTUAL
--	------------------------------------------------

---

<b>(21) BR 30 2017 000409-1</b>	Código 34.2 - Exame formal de Cumprimento de Exigência Técnica (71) SIMON LIGHTING, S.A.U. (ES) (74) Alceu Elis da Silva
---------------------------------	--------------------------------------------------------------------------------------------------------------------------------

---

<b>(21) BR 30 2017 000450-4</b>	Código 34.2 - Exame formal de Cumprimento de Exigência Técnica (71) GM GLOBAL TECHNOLOGY OPERATIONS LLC (US) (74) KASZNAR LEONARDOS PROPRIEDADE INTELECTUAL
---------------------------------	-------------------------------------------------------------------------------------------------------------------------------------------------------------------

---

<b>(21) BR 30 2017 000673-6</b>	Código 34.2 - Exame formal de Cumprimento de Exigência Técnica (71) ETHICON, LLC (PR) (74) Dannemann, Siemsen, Bigler & Ipanema Moreira
---------------------------------	-----------------------------------------------------------------------------------------------------------------------------------------------

---

<b>(21) BR 30 2017 000674-4</b>	Código 34.2 - Exame formal de Cumprimento de Exigência Técnica (71) CATUAI ADMINSTRADORA DE ATIVOS LTDA (BR/PR) , SERGIO MANGETI RIGUETI (BR/PR) (74) YNGA DO BRASIL PATENTE E MARCAS LTDA
---------------------------------	--------------------------------------------------------------------------------------------------------------------------------------------------------------------------------------------------

---

<b>(21) BR 30 2017 000675-2</b>	Código 34.2 - Exame formal de Cumprimento de Exigência Técnica (71) CATUAI ADMINSTRADORA DE ATIVOS LTDA (BR/PR) , SERGIO MANGETI RIGUETI (BR/PR) (74) YNGA DO BRASIL PATENTE E MARCAS LTDA
---------------------------------	--------------------------------------------------------------------------------------------------------------------------------------------------------------------------------------------------

---

<b>(21) BR 30 2017 000676-0</b>	Código 34.2 - Exame formal de Cumprimento de Exigência Técnica (71) CATUAI ADMINSTRADORA DE ATIVOS LTDA (BR/PR) , SERGIO MANGETI RIGUETI (BR/PR) (74) YNGA DO BRASIL PATENTE E MARCAS LTDA
---------------------------------	--------------------------------------------------------------------------------------------------------------------------------------------------------------------------------------------------

---

<b>(21) BR 30 2017 000677-9</b>	Código 34.2 - Exame formal de Cumprimento de Exigência Técnica (71) KONINKLIJKE PHILIPS N.V. (NL) (74) Daniel Advogados (Alt.de Daniel & Cia)
---------------------------------	-----------------------------------------------------------------------------------------------------------------------------------------------------

---

<b>(21) BR 30 2017 000678-7</b>	Código 34.2 - Exame formal de Cumprimento de Exigência Técnica (71) 3M INNOVATIVE PROPERTIES COMPANY (US) (74) Daniel Advogados (Alt.de Daniel & Cia)
---------------------------------	-------------------------------------------------------------------------------------------------------------------------------------------------------------

---

<b>(21) BR 30 2017 000681-7</b>	Código 34.2 - Exame formal de Cumprimento de Exigência Técnica (71) MYUNGJOO LEE (KR) (74) Dannemann, Siemsen, Bigler & Ipanema Moreira
---------------------------------	-----------------------------------------------------------------------------------------------------------------------------------------------

---

<b>(21) BR 30 2017 000682-5</b>	Código 34.2 - Exame formal de Cumprimento de Exigência Técnica (71) YOUNGSTER LUCAS (BR/SP)
---------------------------------	------------------------------------------------------------------------------------------------



---

<b>(21) BR 30 2017 000686-8</b>	Código 34.2 - Exame formal de Cumprimento de Exigência Técnica (71) GRENDENE S.A. (BR/CE) (74) Remer Villaça & Nogueira Assessoria e Consultoria de Prop. Intelectual S/S Ltda.
<b>(21) BR 30 2017 000798-8</b>	Código 34.2 - Exame formal de Cumprimento de Exigência Técnica (71) GM GLOBAL TECHNOLOGY OPERATIONS LLC (US) (74) KASZNAR LEONARDOS PROPRIEDADE INTELECTUAL
<b>(21) BR 30 2017 000883-6</b>	Código 34.2 - Exame formal de Cumprimento de Exigência Técnica (71) GM GLOBAL TECHNOLOGY OPERATIONS LLC (US) (74) KASZNAR LEONARDOS PROPRIEDADE INTELECTUAL
<b>(21) BR 30 2017 000884-4</b>	Código 34.2 - Exame formal de Cumprimento de Exigência Técnica (71) GM GLOBAL TECHNOLOGY OPERATIONS LLC (US) (74) KASZNAR LEONARDOS PROPRIEDADE INTELECTUAL
<b>(21) BR 30 2017 000885-2</b>	Código 34.2 - Exame formal de Cumprimento de Exigência Técnica (71) GM GLOBAL TECHNOLOGY OPERATIONS LLC (US) (74) KASZNAR LEONARDOS PROPRIEDADE INTELECTUAL
<b>(21) BR 30 2017 001037-7</b>	Código 34.2 - Exame formal de Cumprimento de Exigência Técnica (71) BRITÂNIA ELETRODOMÉSTICOS S.A. (BR/PR) (74) RITTER E MORAES PROPRIEDADE INTELECTUAL S/S
<b>(21) BR 30 2017 001055-5</b>	Código 34.2 - Exame formal de Cumprimento de Exigência Técnica (71) PEUGEOT CITROËN AUTOMOBILES SA (FR) (74) Vieira de Mello Advogados
<b>(21) BR 30 2017 001056-3</b>	Código 34.2 - Exame formal de Cumprimento de Exigência Técnica (71) PEUGEOT CITROËN AUTOMOBILES SA (FR) (74) Vieira de Mello Advogados
<b>(21) BR 30 2017 001057-1</b>	Código 34.2 - Exame formal de Cumprimento de Exigência Técnica (71) PEUGEOT CITROËN AUTOMOBILES SA (FR) (74) Vieira de Mello Advogados
<b>(21) BR 30 2017 001058-0</b>	Código 34.2 - Exame formal de Cumprimento de Exigência Técnica (71) PEUGEOT CITROËN AUTOMOBILES SA (FR) (74) Vieira de Mello Advogados
<b>(21) BR 30 2017 001059-8</b>	Código 34.2 - Exame formal de Cumprimento de Exigência Técnica (71) PEUGEOT CITROËN AUTOMOBILES SA (FR) (74) Vieira de Mello Advogados

---



---

<b>(21) BR 30 2017 001060-1</b>	Código 34.2 - Exame formal de Cumprimento de Exigência Técnica (71) PEUGEOT CITROËN AUTOMOBILES SA (FR) (74) Vieira de Mello Advogados
<b>(21) BR 30 2017 001061-0</b>	Código 34.2 - Exame formal de Cumprimento de Exigência Técnica (71) PEUGEOT CITROËN AUTOMOBILES SA (FR) (74) Vieira de Mello Advogados
<b>(21) BR 30 2017 001310-4</b>	Código 34.2 - Exame formal de Cumprimento de Exigência Técnica (71) BRUNO GAMBARINI SPAGNOLO (BR/PR) (74) CLAUDEMIR ELIAS CALHEIROS
<b>(21) BR 30 2017 001749-5</b>	Código 34.2 - Exame formal de Cumprimento de Exigência Técnica (71) MARY KAY INC. (US) (74) Dannemann, Siemsen, Bigler & Ipanema Moreira
<b>(21) BR 30 2017 002030-5</b>	Código 34.2 - Exame formal de Cumprimento de Exigência Técnica (71) MÁRCIA SALLES DE OLIVEIRA (BR/MG)
<b>(21) BR 30 2017 002031-3</b>	Código 34.2 - Exame formal de Cumprimento de Exigência Técnica (71) BRITÂNIA ELETRODOMÉSTICOS S.A. (BR/PR) (74) RITTER E MORAES PROPRIEDADE INTELECTUAL S/S
<b>(21) BR 30 2017 002348-7</b>	Código 34.2 - Exame formal de Cumprimento de Exigência Técnica (71) GM GLOBAL TECHNOLOGY OPERATIONS LLC (US) (74) KASZNAR LEONARDOS PROPRIEDADE INTELECTUAL
<b>(21) BR 30 2017 002349-5</b>	Código 34.2 - Exame formal de Cumprimento de Exigência Técnica (71) GM GLOBAL TECHNOLOGY OPERATIONS LLC (US) (74) KASZNAR LEONARDOS PROPRIEDADE INTELECTUAL
<b>(21) BR 30 2017 002350-9</b>	Código 34.2 - Exame formal de Cumprimento de Exigência Técnica (71) GM GLOBAL TECHNOLOGY OPERATIONS LLC (US) (74) KASZNAR LEONARDOS PROPRIEDADE INTELECTUAL
<b>(21) BR 30 2017 002352-5</b>	Código 34.2 - Exame formal de Cumprimento de Exigência Técnica (71) GM GLOBAL TECHNOLOGY OPERATIONS LLC (US) (74) KASZNAR LEONARDOS PROPRIEDADE INTELECTUAL
<b>(21) BR 30 2017 002364-9</b>	Código 34.2 - Exame formal de Cumprimento de Exigência Técnica (71) GM GLOBAL TECHNOLOGY OPERATIONS LLC (US) (74) KASZNAR LEONARDOS PROPRIEDADE INTELECTUAL



---

<b>(21) BR 30 2017 002727-0</b>	Código 34.2 - Exame formal de Cumprimento de Exigência Técnica (71) CARLOS ALBERTO WANNER DE ASSIS (BR/RS) (74) Custodio de Almeida & Cia.
<b>(21) BR 30 2017 002731-8</b>	Código 34.2 - Exame formal de Cumprimento de Exigência Técnica (71) C & A MARKETING, INC. (US) (74) Licks Advogados
<b>(21) BR 30 2017 002733-4</b>	Código 34.2 - Exame formal de Cumprimento de Exigência Técnica (71) C & A MARKETING, INC. (US) (74) Licks Advogados
<b>(21) BR 30 2017 002815-2</b>	Código 34.2 - Exame formal de Cumprimento de Exigência Técnica (71) DOCOL METAIS SANITÁRIOS LTDA. (BR/SC) (74) DANNEMANN, SIEMSEN, BIGLER & IPANEMA MOREIRA
<b>(21) BR 30 2017 002816-0</b>	Código 34.2 - Exame formal de Cumprimento de Exigência Técnica (71) DOCOL METAIS SANITÁRIOS LTDA. (BR/SC) (74) DANNEMANN, SIEMSEN, BIGLER & IPANEMA MOREIRA
<b>(21) BR 30 2017 002818-7</b>	Código 34.2 - Exame formal de Cumprimento de Exigência Técnica (71) GTS DO BRASIL LTDA. (BR/SC) (74) RITTER E MORAES PROPRIEDADE INTELECTUAL S/S
<b>(21) BR 30 2017 002819-5</b>	Código 34.2 - Exame formal de Cumprimento de Exigência Técnica (71) GTS DO BRASIL LTDA. (BR/SC) (74) Valor Propriedade Intelectual S/S LTDA.
<b>(21) BR 30 2017 002820-9</b>	Código 34.2 - Exame formal de Cumprimento de Exigência Técnica (71) PETROTEC EQUIPAMENTOS PARA CONSTRUÇÃO CIVIL LTDA EPP (BR/SP) (74) NOVA MARCA CONSULTORES ASSOCIADOS LTDA.
<b>(21) BR 30 2017 002824-1</b>	Código 34.2 - Exame formal de Cumprimento de Exigência Técnica (71) AS IP HOLDCO, LLC (US) (74) Carlos André Barbosa Cavalcanti
<b>(21) BR 30 2017 002825-0</b>	Código 34.2 - Exame formal de Cumprimento de Exigência Técnica (71) AS IP HOLDCO, LLC (US) (74) Carlos André Barbosa Cavalcanti
<b>(21) BR 30 2017 002830-6</b>	Código 34.2 - Exame formal de Cumprimento de Exigência Técnica (71) GRENDENE S.A. (BR/CE) (74) Remer Villaça & Nogueira Assessoria e Consultoria de Prop. Intelectual S/S



---

	Ltda.
<b>(21) BR 30 2017 002832-2</b>	Código 34.2 - Exame formal de Cumprimento de Exigência Técnica (71) CAFÉ TRÊS CORAÇÕES S/A (BR/MG) (74) ANA PAULA SANTOS CELIDONIO
<b>(21) BR 30 2017 002835-7</b>	Código 34.2 - Exame formal de Cumprimento de Exigência Técnica (71) GRENDENE S.A. (BR/CE) (74) Remer Villaça & Nogueira Assessoria e Consultoria de Prop. Intelectual S/S Ltda.
<b>(21) BR 30 2017 002837-3</b>	Código 34.2 - Exame formal de Cumprimento de Exigência Técnica (71) PLUGT CALÇADOS INDÚSTRIA E COMÉRCIO EIRELI (BR/SP) (74) Beerre Assessoria Empresarial Ltda.(Alt. de Beerre Assessoria Emp. S/C.LTDA.)
<b>(21) BR 30 2017 002840-3</b>	Código 34.2 - Exame formal de Cumprimento de Exigência Técnica (71) TÁCITO MISTRORIGO DE ALMEIDA (BR/SP) (74) JOÃO MARCOS SILVEIRA
<b>(21) BR 30 2017 002841-1</b>	Código 34.2 - Exame formal de Cumprimento de Exigência Técnica (71) HEITOR HENRIQUE MACHADO PIRES (BR/GO)
<b>(21) BR 30 2017 002844-6</b>	Código 34.2 - Exame formal de Cumprimento de Exigência Técnica (71) BRITÂNIA ELETRODOMÉSTICOS S.A. (BR/PR) (74) Valor Propriedade Intelectual S/S LTDA.
<b>(21) BR 30 2017 002845-4</b>	Código 34.2 - Exame formal de Cumprimento de Exigência Técnica (71) MK ELETRODOMESTICOS MONDIAL S.A (BR/BA) (74) VANDRÉ CAVALCANTE BITTENCOURT TORRES
<b>(21) BR 30 2017 002850-0</b>	Código 34.2 - Exame formal de Cumprimento de Exigência Técnica (71) MK ELETRODOMESTICOS MONDIAL S.A (BR/BA) (74) VANDRÉ CAVALCANTE BITTENCOURT TORRES
<b>(21) BR 30 2017 002861-6</b>	Código 34.2 - Exame formal de Cumprimento de Exigência Técnica (71) GILMAR ANTONIO DE LIMA ME (BR/PR) , GILMAR ANTONIO DE LIMA (BR/PR) , BETTINA ZULLIG PANSERA (BR/PR) (74) A CAPELATTO ASSESSORIA LTDA
<b>(21) BR 30 2017 002864-0</b>	Código 34.2 - Exame formal de Cumprimento de Exigência Técnica (71) BRITÂNIA ELETRODOMÉSTICOS S.A. (BR/PR) (74) Valor Propriedade Intelectual S/S LTDA.



---

<b>(21) BR 30 2017 002869-1</b>	Código 34.2 - Exame formal de Cumprimento de Exigência Técnica (71) TELEFONICA, S.A. (ES) (74) David do Nascimento Advogados Associados
<b>(21) BR 30 2017 002873-0</b>	Código 34.2 - Exame formal de Cumprimento de Exigência Técnica (71) QUÍMICA AMPARO LTDA (BR/SP) (74) KASZNAR LEONARDOS PROPRIEDADE INTELECTUAL
<b>(21) BR 30 2017 002880-2</b>	Código 34.2 - Exame formal de Cumprimento de Exigência Técnica (71) SIDNÉIA CARVALHO DA SILVA (BR/PR) (74) Vilage Marcas e Patentes Ltda
<b>(21) BR 30 2017 002882-9</b>	Código 34.2 - Exame formal de Cumprimento de Exigência Técnica (71) JOHNSON CONTROLS TECHNOLOGY COMPANY (US) (74) Daniel Advogados (Alt.de Daniel & Cia)
<b>(21) BR 30 2017 002883-7</b>	Código 34.2 - Exame formal de Cumprimento de Exigência Técnica (71) EZEQUIEL COPETTI (BR/SC) (74) VITOR LUIZ RAMOS BATISTA
<b>(21) BR 30 2017 002884-5</b>	Código 34.2 - Exame formal de Cumprimento de Exigência Técnica (71) EZEQUIEL COPETTI (BR/SC) (74) VITOR LUIZ RAMOS BATISTA
<b>(21) BR 30 2017 002887-0</b>	Código 34.2 - Exame formal de Cumprimento de Exigência Técnica (71) MIELLE INDÚSTRIA E COMÉRCIO DE PLÁSTICOS LTDA (BR/SP) (74) Vilage Marcas e Patentes Ltda
<b>(21) BR 30 2017 002889-6</b>	Código 34.2 - Exame formal de Cumprimento de Exigência Técnica (71) INDÚSTRIA METALÚRGICA ANTONOW LTDA (BR/RS) (74) Mario de Almeida Marcas e Patentes Ltda
<b>(21) BR 30 2017 002894-2</b>	Código 34.2 - Exame formal de Cumprimento de Exigência Técnica (71) JAMIL CESAR DAVID (BR/SP) (74) Beerre Assessoria Empresarial Ltda.(Alt. de Beerre Assessoria Emp. S/C.LTDA.)
<b>(21) BR 30 2017 002895-0</b>	Código 34.2 - Exame formal de Cumprimento de Exigência Técnica (71) BRITÂNIA ELETRODOMÉSTICOS S.A. (BR/PR) (74) Valor Propriedade Intelectual S/S LTDA.
<b>(21) BR 30 2017 002896-9</b>	Código 34.2 - Exame formal de Cumprimento de Exigência Técnica (71) BRUNO LIMA NASCIMENTO (BR/MG) (74) IVANILDA MARIA DE OLIVEIRA

---



---

<b>(21) BR 30 2017 002898-5</b>	Código 34.2 - Exame formal de Cumprimento de Exigência Técnica (71) RENAN MAXIMILIAN LOVATO (BR/SP) (74) CLAUDEMIR ELIAS CALHEIROS
<b>(21) BR 30 2017 002899-3</b>	Código 34.2 - Exame formal de Cumprimento de Exigência Técnica (71) EDUARDO EMANUEL SILVA - EPP (BR/MG) (74) JOSÉ NAVES DE LACERDA JÚNIOR
<b>(21) BR 30 2017 002900-0</b>	Código 34.2 - Exame formal de Cumprimento de Exigência Técnica (71) INDÚSTRIA E COMÉRCIO DE PLÁSTICOS CAJOVIL LTDA (BR/SC) (74) KING'S MARCAS E PATENTES LTDA.
<b>(21) BR 30 2017 002901-9</b>	Código 34.2 - Exame formal de Cumprimento de Exigência Técnica (71) MIELLE INDÚSTRIA E COMÉRCIO DE PLÁSTICOS LTDA (BR/SP) (74) Vilage Marcas e Patentes Ltda
<b>(21) BR 30 2017 002902-7</b>	Código 34.2 - Exame formal de Cumprimento de Exigência Técnica (71) MIELLE INDÚSTRIA E COMÉRCIO DE PLÁSTICOS LTDA (BR/SP) (74) Vilage Marcas e Patentes Ltda
<b>(21) BR 30 2017 002905-1</b>	Código 34.2 - Exame formal de Cumprimento de Exigência Técnica (71) MIELLE INDÚSTRIA E COMÉRCIO DE PLÁSTICOS LTDA (BR/SP) (74) Vilage Marcas e Patentes Ltda
<b>(21) BR 30 2017 002907-8</b>	Código 34.2 - Exame formal de Cumprimento de Exigência Técnica (71) MIELLE INDÚSTRIA E COMÉRCIO DE PLÁSTICOS LTDA (BR/SP) (74) Vilage Marcas e Patentes Ltda
<b>(21) BR 30 2017 002909-4</b>	Código 34.2 - Exame formal de Cumprimento de Exigência Técnica (71) RIGESA, CELULOSE, PAPEL E EMBALAGENS LTDA (BR/SP) (74) Sko Oyarzábal Marcas e Patentes Sociedade Simples Ltda.
<b>(21) BR 30 2017 002910-8</b>	Código 34.2 - Exame formal de Cumprimento de Exigência Técnica (71) MIELLE INDÚSTRIA E COMÉRCIO DE PLÁSTICOS LTDA (BR/SP) (74) Vilage Marcas e Patentes Ltda
<b>(21) BR 30 2017 002911-6</b>	Código 34.2 - Exame formal de Cumprimento de Exigência Técnica (71) MIELLE INDÚSTRIA E COMÉRCIO DE PLÁSTICOS LTDA (BR/SP) (74) Vilage Marcas e Patentes Ltda
<b>(21) BR 30 2017 002912-4</b>	Código 34.2 - Exame formal de Cumprimento de Exigência Técnica (71) GTS DO BRASIL LTDA. (BR/SC) (74) RITTER E MORAES PROPRIEDADE INTELECTUAL S/S



(21) BR 30 2017 002914-0	Código 34.2 - Exame formal de Cumprimento de Exigência Técnica (71) PAULO ROBERTO SANTOS FERRAZ (BR/PR)
(21) BR 30 2017 002917-5	Código 34.2 - Exame formal de Cumprimento de Exigência Técnica (71) PAULO ROBERTO SANTOS FERRAZ (BR/PR)
(21) BR 30 2017 002919-1	Código 34.2 - Exame formal de Cumprimento de Exigência Técnica (71) PAULO ROBERTO SANTOS FERRAZ (BR/PR)
(21) BR 30 2017 002920-5	Código 34.2 - Exame formal de Cumprimento de Exigência Técnica (71) PAULO ROBERTO SANTOS FERRAZ (BR/PR)
(21) BR 30 2017 002921-3	Código 34.2 - Exame formal de Cumprimento de Exigência Técnica (71) JULIANA DE SOUZA PUTINI (BR/SP) , ANA PAULA ANASTÁCIO FERREIRA DE MENEZES (BR/SP)
(21) BR 30 2017 002922-1	Código 34.2 - Exame formal de Cumprimento de Exigência Técnica (71) ANDRÉ MASSANORI TABA 29018313890 (BR/SP)
(21) BR 30 2017 002934-5	Código 34.2 - Exame formal de Cumprimento de Exigência Técnica (71) SERTTEL LTDA (BR/PE)
(21) BR 30 2017 002937-0	Código 34.2 - Exame formal de Cumprimento de Exigência Técnica (71) CALÇADOS ADDAN LTDA (BR/MG) (74) Algo Alliance Assessoria em Propriedade Intelectual Ltda.
(21) BR 30 2017 002939-6	Código 34.2 - Exame formal de Cumprimento de Exigência Técnica (71) EDUARDO TADEU DOS REIS (BR/MG) (74) VINÍCIUS SILVA DE OLIVEIRA
(21) BR 30 2017 002940-0	Código 34.2 - Exame formal de Cumprimento de Exigência Técnica (71) EDUARDO TADEU DOS REIS (BR/MG) (74) VINÍCIUS SILVA DE OLIVEIRA
(21) BR 30 2017 002941-8	Código 34.2 - Exame formal de Cumprimento de Exigência Técnica (71) EDUARDO TADEU DOS REIS (BR/MG) (74) VINÍCIUS SILVA DE OLIVEIRA
(21) BR 30 2017 002942-6	Código 34.2 - Exame formal de Cumprimento de Exigência Técnica (71) BRUDER IND. COM. DE VIDROS E METAIS LTDA - EPP (BR/SP)
(21) BR 30 2017 002944-2	Código 34.2 - Exame formal de Cumprimento de Exigência Técnica (71) AMPAVA IND. E COM. DE BEBIDAS MULTIMARCAS LTDA. - ME (BR/MT)



---

	(74) MARIA BERENICE ARAUJO VAZ
<b>(21) BR 30 2017 002945-0</b>	Código 34.2 - Exame formal de Cumprimento de Exigência Técnica (71) UNIVERSIDADE FEDERAL DO RIO GRANDE DO SUL (BR/RS)
<b>(21) BR 30 2017 002946-9</b>	Código 34.2 - Exame formal de Cumprimento de Exigência Técnica (71) AMPAVA IND. E COM. DE BEBIDAS MULTIMARCAS LTDA. - ME (BR/MT) (74) MARIA BERENICE ARAUJO VAZ
<b>(21) BR 30 2017 002951-5</b>	Código 34.2 - Exame formal de Cumprimento de Exigência Técnica (71) ZITRO IP S.ÀR.L. (LU) (74) Rodrigo Gomes Galvez
<b>(21) BR 30 2017 002952-3</b>	Código 34.2 - Exame formal de Cumprimento de Exigência Técnica (71) ZITRO IP S.ÀR.L. (LU) (74) Rodrigo Gomes Galvez
<b>(21) BR 30 2017 002953-1</b>	Código 34.2 - Exame formal de Cumprimento de Exigência Técnica (71) BRUNO DE ANGELIS NEVES (BR/SP) (74) MODAL MARCAS E PATENTES LTDA.
<b>(21) BR 30 2017 002954-0</b>	Código 34.2 - Exame formal de Cumprimento de Exigência Técnica (71) ZITRO IP S.ÀR.L. (LU) (74) Rodrigo Gomes Galvez
<b>(21) BR 32 2015 000239-8</b>	Código 34.2 - Exame formal de Cumprimento de Exigência Técnica (71) RIMOWA GMBH (74) DANNEMANN, SIEMSEN, BIGLER & IPANEMA MOREIRA
<b>(21) BR 32 2015 000242-8</b>	Código 34.2 - Exame formal de Cumprimento de Exigência Técnica (71) RIMOWA GMBH (74) DANNEMANN, SIEMSEN, BIGLER & IPANEMA MOREIRA
<b>(21) BR 32 2015 000360-2</b>	Código 34.2 - Exame formal de Cumprimento de Exigência Técnica (71) MAQUET CRITICAL CARE AB (74) DANNEMANN, SIEMSEN, BIGLER & IPANEMA MOREIRA
<b>(21) BR 32 2015 000362-9</b>	Código 34.2 - Exame formal de Cumprimento de Exigência Técnica (71) FACC AG (74) DANNEMANN,SIEMSEN,BIGLER & IPANEMA MOREIRA
<b>(21) BR 32 2015 001319-5</b>	Código 34.2 - Exame formal de Cumprimento de Exigência Técnica (71) PHOENIX CONTACT GMBH & CO. KG (DE) (74) DANNEMANN, SIEMSEN, BIGLER & IPANEMA MOREIRA



---

<b>(21) BR 32 2015 001697-6</b>	Código 34.2 - Exame formal de Cumprimento de Exigência Técnica (71) STAMPLAS ARTEFATOS DE PLASTICO LTDA (BR/SP) (74) BEERRE ASSESSORIA EMPRESARIAL LTDA
<b>(21) BR 32 2015 003214-9</b>	Código 34.2 - Exame formal de Cumprimento de Exigência Técnica (71) BRAUN GMBH (DE) (74) FLÁVIA MARIA VASCONCELOS PEREIRA
<b>(21) BR 32 2015 004661-1</b>	Código 34.2 - Exame formal de Cumprimento de Exigência Técnica (71) BULTHAUP GMBH & CO. KG (AT) (74) ROBERTO DA SILVEIRA TORRES JUNIOR
<b>(21) BR 32 2015 004675-1</b>	Código 34.2 - Exame formal de Cumprimento de Exigência Técnica (71) BULTHAUP GMBH & CO. KG (DE) (74) ROBERTO DA SILVEIRA TORRES JUNIOR
<b>(21) BR 32 2015 005968-3</b>	Código 34.2 - Exame formal de Cumprimento de Exigência Técnica (71) THE KIND GROUP (US) (74) ANTÔNIO MAURÍCIO PEDRAS ARNAUD
<b>(21) BR 32 2016 000107-6</b>	Código 34.2 - Exame formal de Cumprimento de Exigência Técnica (71) SANDVIK INTELLECTUAL PROPERTY AB (SE) (74) MMV Agentes da Propriedade Industrial Ltda.
<b>(21) BR 32 2016 003308-3</b>	Código 34.2 - Exame formal de Cumprimento de Exigência Técnica (71) M.S. INDÚSTRIA E COMÉRCIO DE CALÇADOS LTDA-ME (BR/CE) (74) Wettor - Bureau de Apoio Empresarial S/S Ltda. ME
<b>(21) DI 7103710-1</b>	Código 34.2 - Exame formal de Cumprimento de Exigência Técnica (71) Alfred Leiner (AT) (74) Claudio Szabas / Magnus Aspeby
<b>(21) DI 7106832-5</b>	Código 34.2 - Exame formal de Cumprimento de Exigência Técnica (71) SINÉSIO JUSTINO DE ANDRADE (BR/SP)

---



**Código 35 - Arquivamento do Pedido – Art. 216 § 2º e Art. 106 § 3º da LPI**

Arquivado definitivamente o pedido de registro de desenho industrial, uma vez que não foi apresentada a procuração devida no prazo de 60 (sessenta) dias contados da prática do primeiro ato da parte no processo ou não houve manifestação do depositante quanto à exigência formulada.

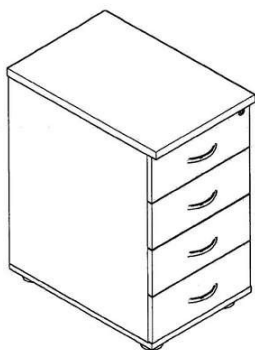
**(21) BR 30 2012 000181-1**

Código 35 - Arquivamento do Pedido – Art. 216 § 2º e Art. 106 § 3º da LPI

(22) 18/01/2012

(44) 24/04/2018

(52) 06-04

(54) CONFIGURAÇÃO APLICADA EM GAVETEIRO MÓDULO COM 4 GAVETAS

(71) FRED CRIAÇÕES CORPORATIVAS LTDA (BR/GO)

(72) FRANCISCO PAULA DE DEUS

(74) AUREOLINO PINTO DAS NEVES

Arquivamento

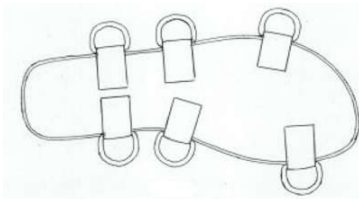
**(21) BR 30 2012 001958-3**

Código 35 - Arquivamento do Pedido – Art. 216 § 2º e Art. 106 § 3º da LPI

(22) 19/04/2012

(44) 24/04/2018

(52) 02-04

(54) CONFIGURAÇÃO APLICADA A PASSADEIRAS DE METAL OU EQUIVALENTE EM SOLA.

(71) Rejane Maria Morosini Sant'Anna (BR/RS)

(72) Rejane Maria Morosini Sant'Anna

Arquivamento

**(21) BR 30 2012 002180-4**

Código 35 - Arquivamento do Pedido – Art. 216 § 2º e Art. 106 § 3º da LPI

(22) 02/05/2012

(30) 03/11/2011 CN 201130420728.7

(44) 24/04/2018

(54) CONFIGURAÇÃO APLICADA EM GRADE FRONTAL DE VEÍCULO.

(71) QOROS AUTOMOTIVE CO., LTD. (CN)

(72) Gert Volker Hildebrand, Philipp Eberl

(74) Bhering Advogados

Arquivamento

**(21) BR 30 2012 002924-4**

Código 35 - Arquivamento do Pedido – Art. 216 § 2º e Art. 106 § 3º da LPI

(22) 12/06/2012

(44) 24/04/2018

(52) 02-04



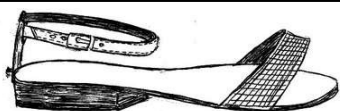

(54) CONFIGURAÇÃO APLICADA A PARAFUSO (S) OU BOTÃO(S) EM SOLA  
 (71) Rejane Maria Morosini Sant'anna (BR/RS)  
 (72) Rejane Maria Morosini Sant'anna  
 Arquivamento

(21) BR 30 2014 005372-8

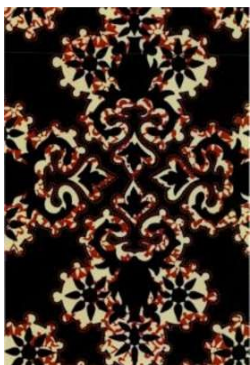

Código 35 - Arquivamento do Pedido – Art. 216 § 2º e Art. 106 § 3º da LPI  
 (22) 24/10/2014  
 (44) 24/04/2018  
 (52) 32-00  
 (54) CONFIGURAÇÃO APLICADA EM TECIDO  
 (71) PATRICIA BONALDI MODA FEMININA LTDA  
 (72) PATRICIA VIEIRA BONALDI  
 (74) SÁVIO FARIA NEVES  
 Arquivamento

(21) BR 30 2014 005375-2



Código 35 - Arquivamento do Pedido – Art. 216 § 2º e Art. 106 § 3º da LPI  
 (22) 24/10/2014  
 (44) 24/04/2018  
 (52) 32-00  
 (54) CONFIGURAÇÃO APLICADA EM TECIDO.  
 (71) PATRICIA BONALDI MODA FEMININA LTDA  
 (72) PATRICIA VIEIRA BONALDI  
 (74) SÁVIO FARIA NEVES  
 Arquivamento

(21) BR 30 2014 005376-0

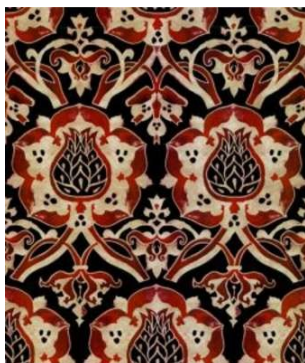

Código 35 - Arquivamento do Pedido – Art. 216 § 2º e Art. 106 § 3º da LPI  
 (22) 24/10/2014  
 (44) 24/04/2018  
 (52) 32-00  
 (54) CONFIGURAÇÃO APLICADA EM TECIDO  
 (71) PATRICIA BONALDI MODA FEMININA LTDA  
 (72) PATRICIA VIEIRA BONALDI  
 (74) SÁVIO FARIAS NEVES  
 Arquivamento

(21) BR 30 2014 005380-9

Código 35 - Arquivamento do Pedido – Art. 216 § 2º e Art. 106 § 3º da LPI  
 (22) 24/10/2014  
 (44) 24/04/2018  
 (52) 32-00  
 (54) CONFIGURAÇÃO APLICADA EM TECIDO





(71) PATRICIA BONALDI MODA FEMININA LTDA  
 (72) PATRICIA VIEIRA BONALDI  
 (74) SÁVIO FARIA NEVES  
 Arquivamento

(21) BR 30 2014 005381-7

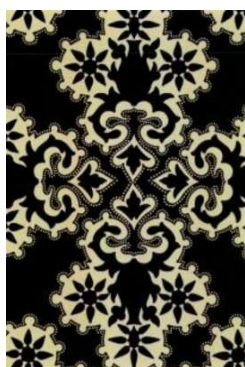

Código 35 - Arquivamento do Pedido – Art. 216 § 2º e Art. 106 § 3º da LPI  
 (22) 24/10/2014  
 (44) 24/04/2018  
 (52) 32-00  
 (54) CONFIGURAÇÃO APLICADA EM TECIDO  
 (71) PATRICIA BONALDI MODA FEMININA LTDA  
 (72) PATRICIA VIEIRA BONALDI  
 (74) SÁVIO FARIA NEVES  
 Arquivamento

(21) BR 30 2014 005592-5

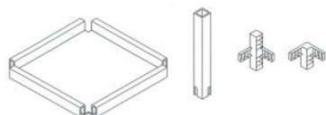

Código 35 - Arquivamento do Pedido – Art. 216 § 2º e Art. 106 § 3º da LPI  
 (22) 07/11/2014  
 (30) 30/06/2014 AR 87118  
 (44) 24/04/2018  
 (52) 20-02  
 (54) CONFIGURAÇÃO APLICADA EM CONJUNTO DE PEÇAS PARA ARMAÇÃO DE ESTRUTURAS DE MOSTRUÁRIOS  
 (71) JULIO MIARNAU FERNANDEZ (AR)  
 (72) JULIO MIARNAU FERNADEZ  
 (74) TINOCO SOARES & FILHO LTDA.  
 Arquivamento

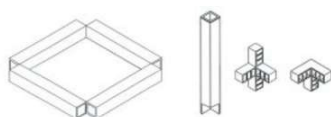
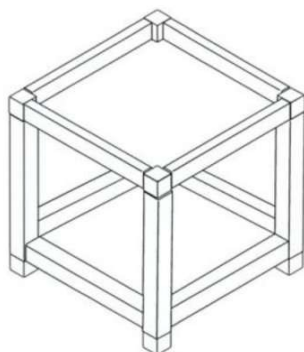

(21) BR 30 2014 006176-3

Código 35 - Arquivamento do Pedido – Art. 216 § 2º e Art. 106 § 3º da LPI  
 (22) 08/12/2014  
 (44) 24/04/2018



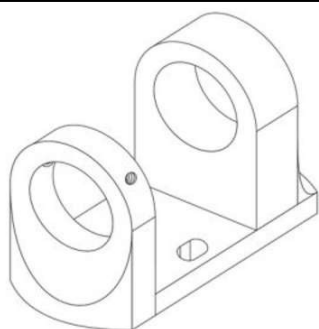

(52) 08-08  
 (54) CONFIGURAÇÃO APLICADA EM SUPORTE  
 (71) T&M INDÚSTRIA E COMÉRCIO DE ACESSÓRIOS DE ALUMÍNIO LTDA - ME (BR/SP)  
 (72) EDSON TUYOSHI MATSUSHIMA  
 (74) VILAGE MARCAS E PATENTES LTDA  
 Arquivamento

**(21) BR 30 2014 006183-6**

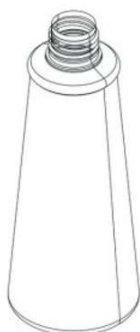

Código 35 - Arquivamento do Pedido – Art. 216 § 2º e Art. 106 § 3º da LPI  
 (22) 08/12/2014  
 (44) 24/04/2018  
 (52) 09-01  
 (54) CONFIGURAÇÃO APLICADA EM EMBALAGEM  
 (71) PLÁSTICOS JUQUITIBA INDÚSTRIA E COMÉRCIO LTDA (BR/SP) ,  
 MONTESANO INDUSTRIA E COMÉRCIO DE PRODUTOS QUIMICOS LTDA (BR/SP)  
 (72) PAULO GUEDES RODRIGUES  
 (74) david do nascimento advogados associados  
 Arquivamento

**(21) BR 30 2014 006281-6**

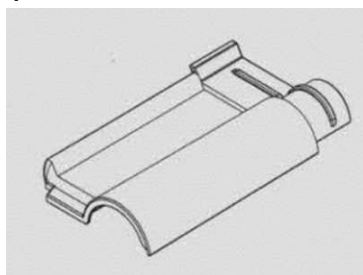

Código 35 - Arquivamento do Pedido – Art. 216 § 2º e Art. 106 § 3º da LPI  
 (22) 12/12/2014  
 (44) 24/04/2018  
 (52) 25-01  
 (54) CONFIGURAÇÃO APLICADA EM TELHA  
 (71) LUBIAN INDÚSTRIA E COMÉRCIO DE ARTEFATOS PLÁSTICOS LTDA - EPP (BR/SP)  
 (72) SANDRO FERREIRA LEITE  
 (74) ALEXANDRE LUIZ CARVALHO DE SOUSA  
 Arquivamento

**(21) BR 30 2014 006365-0**



Código 35 - Arquivamento do Pedido – Art. 216 § 2º e Art. 106 § 3º da LPI  
 (22) 12/12/2014  
 (44) 24/04/2018  
 (52) 28-02  
 (54) CONFIGURAÇÃO APLICADA A RECIPIENTE PARA COSMÉTICOS  
 (71) CLIMACO COMÉRCIO IMPORTAÇÃO EXPORTAÇÃO DE COSMÉTICOS LTDA EPP (BR/SP)  
 (72) WESLEY CARVALHO CLIMACO  
 (74) ROGÉRIO DE SOUZA  
 Arquivamento



(21) BR 30 2014 006366-9



Código 35 - Arquivamento do Pedido – Art. 216 § 2º e Art. 106 § 3º da LPI

(22) 12/12/2014

(44) 24/04/2018

(52) 07-99

(54) CONFIGURAÇÃO APLICADA A PORTA ESCOVAS

(71) CLIMACO COMÉRCIO IMPORTAÇÃO EXPORTAÇÃO DE COSMÉTICO LTDA EPP (BR/SP)

(72) WESLEY CARVALHO CLIMACO

(74) ROGÉRIO DE SOUZA

Arquivamento

(21) BR 30 2015 000045-7



Código 35 - Arquivamento do Pedido – Art. 216 § 2º e Art. 106 § 3º da LPI

(22) 08/01/2015

(44) 24/04/2018

(52) 06-01

(54) CONFIGURAÇÃO APLICADA EM CADEIRA

(71) PAULO CELSO CARDOSO BACCHI (BR/SP)

(72) PAULO CELSO CARDOSO BACCHI

(74) JOÃO BATISTA VALVERDE

Arquivamento

(21) BR 30 2015 000276-0

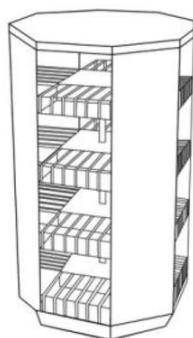

Código 35 - Arquivamento do Pedido – Art. 216 § 2º e Art. 106 § 3º da LPI

(22) 21/01/2015

(44) 24/04/2018

(52) 20-02

(54) CONFIGURAÇÃO APLICADA EM MÓVEL EXPOSITOR

(71) VULT COMÉRCIO DE COSMÉTICOS LTDA (BR/SP)

(72) MURILO REGGIANI, DANIELA CRISTINA CRUZ COLIN CUNHA

(74) DANNEMANN, SIEMEN, BIGLER & IPANEMA MOREIRA

Arquivamento

(21) BR 30 2015 001671-0

Código 35 - Arquivamento do Pedido – Art. 216 § 2º e Art. 106 § 3º da LPI

(22) 10/04/2015

(44) 24/04/2018

(52) 26-05

(54) CONFIGURAÇÃO APLICADA A LUMINÁRIA

(71) RONALDO MAFRA (BR/MG) , NATÁLIA TORRES MAFRA (BR/MG) ,

CAROLINA TORRES MAFRA (BR/MG) , GUSTAVO TORRES MAFRA (BR/MG)

(72) RONALDO MAFRA, CAROLINA TORRES MAFRA, NATÁLIA TORRES





MAFRA, GUSTAVO TORRES MAFRA  
 (74) LUIZ CLAUDIO DE MAGALHÃES  
 Arquivamento

**(21) BR 30 2015 001902-6**



Código 35 - Arquivamento do Pedido – Art. 216 § 2º e Art. 106 § 3º da LPI  
 (22) 24/04/2015  
 (30) 23/10/2014 MX MX/F2014/003238  
 (44) 24/04/2018  
 (52) 14-03  
 (54) CONFIGURAÇÃO APLICADA A UM DISPOSITIVO ELETRÔNICO.  
 (71) COPPEL, S.A. DE C.V. (MX/MX) (MX)  
 (72) HEZHEI DAI  
 (74) CLAUDIO SZABAS / MAGNUS ASPEBY  
 Arquivamento

**(21) BR 30 2016 001129-0**



Código 35 - Arquivamento do Pedido – Art. 216 § 2º e Art. 106 § 3º da LPI  
 (22) 18/03/2016  
 (44) 24/04/2018  
 (52) 09-03  
 (54) PADRÃO ORNAMENTAL APLICADO A/EM CAIXA ESPECIAL PARA SORVETES ARTESANAIS  
 (71) DAYANA RIBEIRO DOS SANTOS (BR/MG) , LUCIANO ANDRÉ MAGALHÃES (BR/MG)  
 (72) LUCIANO ANDRÉ MAGALHÃES  
 Arquivamento

**(21) BR 30 2016 001306-3**



Código 35 - Arquivamento do Pedido – Art. 216 § 2º e Art. 106 § 3º da LPI  
 (22) 31/03/2016  
 (44) 24/04/2018  
 (52) 14-03  
 (54) CONTROLE REMOTO OL-02  
 (71) TECNOLOGIA QUANTUN INDÚSTRIA ELETRÔNICA LTDA (BR/SP)  
 (72) ROBERTO SILVA COELHO  
 Arquivamento

**(21) BR 30 2016 001580-5**

Código 35 - Arquivamento do Pedido – Art. 216 § 2º e Art. 106 § 3º da LPI

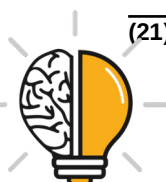



(22) 15/04/2016  
 (44) 24/04/2018  
 (52) 02-04  
 (54) CONFIGURAÇÃO APLICADA A/EM TÊNIS  
 (71) MANUFATURA DE COUROS SOLANGE LTDA. (BR/MG)  
 (72) MAXIMILIANO RODRIGO DE LÉLIS  
 (74) JOSÉ NAVES DE LACERDA JÚNIOR  
 Arquivamento

**(21) BR 30 2016 001581-3**



Código 35 - Arquivamento do Pedido – Art. 216 § 2º e Art. 106 § 3º da LPI  
 (22) 15/04/2016  
 (44) 24/04/2018  
 (52) 02-04  
 (54) CONFIGURAÇÃO APLICADA A/EM TÊNIS  
 (71) MANUFATURA DE COUROS SOLANGE LTDA. (BR/MG)  
 (72) MAXIMILIANO RODRIGO DE LÉLIS  
 (74) JOSÉ NAVES DE LACERDA JÚNIOR  
 Arquivamento

**(21) BR 30 2016 001582-1**



Código 35 - Arquivamento do Pedido – Art. 216 § 2º e Art. 106 § 3º da LPI  
 (22) 15/04/2016  
 (44) 24/04/2018  
 (52) 02-04  
 (54) CONFIGURAÇÃO APLICADA A/EM TÊNIS  
 (71) MANUFATURA DE COUROS SOLANGE LTDA. (BR/MG)  
 (72) MAXIMILIANO RODRIGO DE LÉLIS  
 (74) JOSÉ NAVES DE LACERDA JÚNIOR  
 Arquivamento

**(21) BR 30 2016 002034-5**



Código 35 - Arquivamento do Pedido – Art. 216 § 2º e Art. 106 § 3º da LPI  
 (22) 13/05/2016  
 (44) 24/04/2018  
 (52) 16-06  
 (54) CONFIGURAÇÃO APLICADA EM HASTE DE ÓCULOS DE SOL E DE GRAU COM INFRAVERMELHO LONGO  
 (71) FERNANDO DE CARLO DI FIORI (BR/SP)  
 (72) Sigilo de Autor, conforme solicitado e com base no artigo 6º, § 4º da LPI  
 (74) YNGA DO BRASIL PATENTE E MARCAS LTDA  
 Arquivamento



(21) BR 30 2016 003560-1



Código 35 - Arquivamento do Pedido – Art. 216 § 2º e Art. 106 § 3º da LPI  
 (22) 17/08/2016  
 (44) 24/04/2018  
 (52) 06-01  
 (54) CONFIGURAÇÃO APLICADA A/EM BALANÇO  
 (71) PAULO CELSO CARDOSO BACCHI (BR/SP)  
 (72) PAULO CELSO CARDOSO BACCHI  
 (74) João Batista Valverde  
 Arquivamento

(21) BR 30 2016 003755-8



Código 35 - Arquivamento do Pedido – Art. 216 § 2º e Art. 106 § 3º da LPI  
 (22) 26/08/2016  
 (44) 24/04/2018  
 (52) 09-03  
 (54) PADRÃO ORNAMENTAL APLICADO A/EM JOGO APIMENTANDO  
 (71) CARLOS ROBERTO FERREIRA TATIT JUNIOR (BR/SC)  
 (72) CARLOS  
 Arquivamento

(21) BR 30 2016 004717-0



Código 35 - Arquivamento do Pedido – Art. 216 § 2º e Art. 106 § 3º da LPI  
 (22) 13/10/2016  
 (44) 24/04/2018  
 (52) 09-99  
 (54) CONFIGURAÇÃO APLICADA A/EM PADRÃO ORNAMENTAL APLICADO A/EM ALÇA PARA VASILHAME (GALÃO) DE AGUA MINERAL  
 (71) CARLOS FROTE (BR/PR)  
 (72) CARLOS FROTE  
 Arquivamento

(21) BR 30 2016 005179-8



Código 35 - Arquivamento do Pedido – Art. 216 § 2º e Art. 106 § 3º da LPI  
 (22) 11/11/2016  
 (44) 24/04/2018  
 (52) 02-05  
 (54) CONFIGURAÇÃO APLICADA A/EM BABADOR/AVENTAL  
 (71) DANIELA APARECIDA NICOLOSI FOLTRAN JANUARIO 22130301894 (BR/SP)  
 (72) DANIELA A. N. FOLTRAN JANUÁRIO  
 Arquivamento





**(21) BR 30 2016 005293-0**

Código 35 - Arquivamento do Pedido – Art. 216 § 2º e Art. 106 § 3º da LPI

(22) 17/11/2016

(44) 24/04/2018

(52) 14-01

(54) CONFIGURAÇÃO APLICADA A/EM FONE DE OUVIDO

(71) KUBA DESIGN COMERCIO E SERVICOS LTDA - ME (BR/RJ)

(72) DAN SERGIO NIGRI, LEONARDO PILAR DRUMMOND, EDUARDA BARROS DE ANDRADE VIEIRA

Arquivamento



**(21) BR 30 2016 005549-1**

Código 35 - Arquivamento do Pedido – Art. 216 § 2º e Art. 106 § 3º da LPI

(22) 30/11/2016

(44) 24/04/2018

(52) 21-01

(54) CONFIGURAÇÃO APLICADA A/EM BRINQUEDOS

(71) BS TOYS INDUSTRIA E COMERCIO DE BRINQUEDOS LTDA (BR/SP)

(72) WILSON ROBERTO BERGAMO

Arquivamento



**(21) BR 30 2016 005559-9**

Código 35 - Arquivamento do Pedido – Art. 216 § 2º e Art. 106 § 3º da LPI

(22) 30/11/2016

(44) 24/04/2018

(52) 21-01

(54) CONFIGURAÇÃO APLICADA A/EM BRINQUEDOS

(71) BS TOYS INDUSTRIA E COMERCIO DE BRINQUEDOS LTDA (BR/SP)

(72) WILSON ROBERTO BERGAMO

Arquivamento

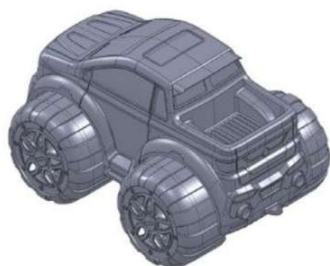

**(21) BR 30 2016 005567-0**

Código 35 - Arquivamento do Pedido – Art. 216 § 2º e Art. 106 § 3º da LPI

(22) 01/12/2016

(44) 24/04/2018

(52) 21-01





(54) CONFIGURAÇÃO APLICADA A/EM BRINQUEDOS  
 (71) BS TOYS INDUSTRIA E COMERCIO DE BRINQUEDOS LTDA (BR/SP)  
 (72) WILSON ROBERTO BERGAMO  
 Arquivamento

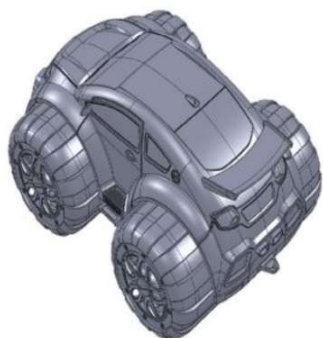

(21) BR 30 2016 005570-0



Código 35 - Arquivamento do Pedido – Art. 216 § 2º e Art. 106 § 3º da LPI  
 (22) 01/12/2016  
 (44) 24/04/2018  
 (52) 21-01  
 (54) CONFIGURAÇÃO APLICADA A/EM BRINQUEDOS  
 (71) BS TOYS INDUSTRIA E COMERCIO DE BRINQUEDOS LTDA (BR/SP)  
 (72) WILSON ROBERTO BERGAMO  
 Arquivamento

(21) BR 30 2016 005827-0

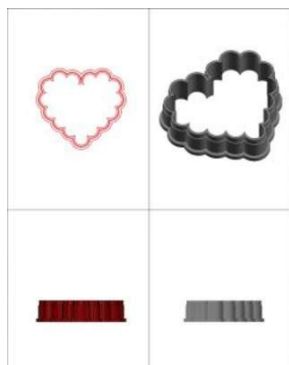

Código 35 - Arquivamento do Pedido – Art. 216 § 2º e Art. 106 § 3º da LPI  
 (22) 15/12/2016  
 (44) 24/04/2018  
 (52) 07-02  
 (54) CONFIGURAÇÃO APLICADA A/EM CORTADORES PARA CONFEITARIA E ARTESANATO  
 (71) ANDERSON LUIS DE SOUZA (BR/SP)  
 (72) ANDERSON LUIS DE SOUZA  
 Arquivamento

(21) BR 30 2016 005873-3



Código 35 - Arquivamento do Pedido – Art. 216 § 2º e Art. 106 § 3º da LPI  
 (22) 20/12/2016  
 (44) 24/04/2018  
 (52) 07-02  
 (54) PADRÃO ORNAMENTAL APLICADO A/EM OCTA PLATE GRILL - CHURRASQUEIRA E LAREIRA MÓVEL EM AÇO PATINÁVEL (CORTEN)  
 (71) COPPERMAX REVESTIMENTOS METÁLICOS EIRELI ME (BR/SP) ,  
 MANOEL ATAIDE XAVIER (BR/SP)



---

(72) MANOEL ATAIDE XAVIER  
Arquivamento

---

(21) BR 30 2016 005932-2



Código 35 - Arquivamento do Pedido – Art. 216 § 2º e Art. 106 § 3º da LPI  
(22) 23/12/2016  
(30) 28/06/2016 EM 003253103  
(44) 24/04/2018  
(52) 03-01  
(54) CONFIGURAÇÃO APLICADA A/EM ESTOJO  
(71) SOCIETE BIC (FR)  
(72) FRANCK VADENNE  
(74) Ana Paula Santos Celidonio  
Arquivamento

---

(21) BR 30 2016 005957-8



Código 35 - Arquivamento do Pedido – Art. 216 § 2º e Art. 106 § 3º da LPI  
(22) 27/12/2016  
(30) 28/06/2016 US 29/569,470  
(44) 24/04/2018  
(52) 24-04  
(54) CONFIGURAÇÃO APLICADA A/EM ARTIGO TENSOR  
(71) 3M INNOVATIVE PROPERTIES COMPANY (US)  
(72) MICHELLE LEE LEGATT, DOMINIC JOSEPH JULIAN, THERESA I. FREY,  
BRYSON MERCER, NICOLAS ANTONIO ECHEVERRI  
(74) Ana Paula Santos Celidonio  
Arquivamento

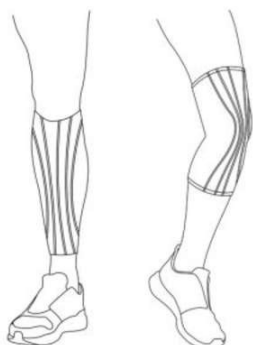

---

(21) BR 30 2016 005958-6

Código 35 - Arquivamento do Pedido – Art. 216 § 2º e Art. 106 § 3º da LPI  
(22) 27/12/2016  
(30) 28/06/2016 US 29/569,492  
(44) 24/04/2018  
(52) 24-04  
(54) CONFIGURAÇÃO APLICADA A/EM ARTIGO TENSOR  
(71) 3M INNOVATIVE PROPERTIES COMPANY (US)





(72) MICHELLE LEE LEGATT, DOMINIC JOSEPH JULIAN, THERESA I. FREY, BRYSON MERCER, NICOLAS ANTONIO ECHEVERRI

(74) Ana Paula Santos Celidonio

Arquivamento



(21) BR 30 2017 000010-0

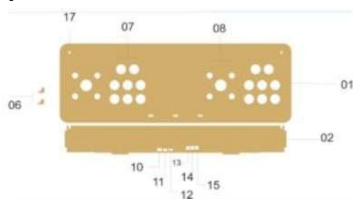

Código 35 - Arquivamento do Pedido – Art. 216 § 2º e Art. 106 § 3º da LPI

(22) 02/01/2017

(44) 24/04/2018

(52) 21-01

(54) CONFIGURAÇÃO APLICADA A/EM FLIPERAMA PORTÁTIL COM PLACA DE CÓDIGO LIVRE

(71) MICHEL EDUARDO MARTINEZ ARMANDO (BR/SP) , LUIZ FERNANDO PORTO GARCIA (BR/SP) , GUILHERME VINICIUS BARBOSA (BR/SP)

(72) MICHEL

Arquivamento

(21) BR 30 2017 000068-1

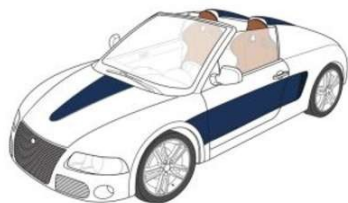

Código 35 - Arquivamento do Pedido – Art. 216 § 2º e Art. 106 § 3º da LPI

(22) 06/01/2017

(44) 24/04/2018

(52) 12-08

(54) CONFIGURAÇÃO APLICADA A/EM VEÍCULO ESPORTIVO

(71) OTTORINO BIANCO (BR/SP)

(72) OTTORINO BIANCO

(74) LUIZ HENRIQUE SIGOLO LEVY

Arquivamento

(21) BR 30 2017 000074-6

Código 35 - Arquivamento do Pedido – Art. 216 § 2º e Art. 106 § 3º da LPI

(22) 08/01/2017

(44) 24/04/2018

(52) 06-04



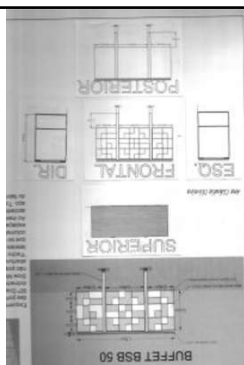

(54) CONFIGURAÇÃO APLICADA A/EM BUFFET BSB 50  
 (71) ANA CLÁUDIA GONÇALVES SOUZA OLIVEIRA (BR/DF)  
 (72) ANA CLÁUDIA GONÇALVES SOUZA OLIVEIRA  
 Arquivamento

**(21) BR 30 2017 000104-1**



Código 35 - Arquivamento do Pedido – Art. 216 § 2º e Art. 106 § 3º da LPI  
 (22) 12/01/2017  
 (44) 24/04/2018  
 (52) 06-01  
 (54) CONFIGURAÇÃO APLICADA A/EM MÓDULO  
 (71) PAULO CELSO CARDOSO BACCHI (BR/SP)  
 (72) PAULO CELSO CARDOSO BACCHI  
 (74) João Batista Valverde  
 Arquivamento

**(21) BR 30 2017 000114-9**



Código 35 - Arquivamento do Pedido – Art. 216 § 2º e Art. 106 § 3º da LPI  
 (22) 12/01/2017  
 (44) 24/04/2018  
 (52) 06-01  
 (54) CONFIGURAÇÃO APLICADA A/EM MÓDULO  
 (71) PAULO CELSO CARDOSO BACCHI (BR/SP)  
 (72) PAULO CELSO CARDOSO BACCHI  
 (74) João Batista Valverde  
 Arquivamento

**(21) BR 30 2017 000120-3**



Código 35 - Arquivamento do Pedido – Art. 216 § 2º e Art. 106 § 3º da LPI  
 (22) 12/01/2017  
 (44) 24/04/2018  
 (52) 06-04  
 (54) CONFIGURAÇÃO APLICADA A/EM APARADOR  
 (71) PAULO CELSO CARDOSO BACCHI (BR/SP)  
 (72) PAULO CELSO CARDOSO BACCHI  
 (74) João Batista Valverde  
 Arquivamento

**(21) BR 30 2017 000228-5**

Código 35 - Arquivamento do Pedido – Art. 216 § 2º e Art. 106 § 3º da LPI  
 (22) 20/01/2017



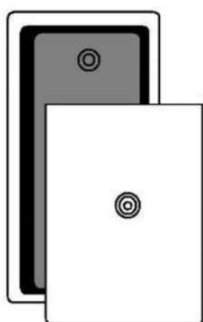

(44) 24/04/2018  
 (52) 27-03  
 (54) PADRÃO ORNAMENTAL APLICADO A/EM CINZEIRO PORTÁTIL ECOLÓGICO  
 (71) ANTONIO MARCOS ISHIHARA (BR/SC)  
 (72) ANTÔNIO MARCOS ISHIHARA  
 (74) Saulo Leal  
 Arquivamento

(21) BR 30 2017 000231-5



Código 35 - Arquivamento do Pedido – Art. 216 § 2º e Art. 106 § 3º da LPI  
 (22) 22/01/2017  
 (44) 24/04/2018  
 (52) 14-02  
 (54) CONFIGURAÇÃO APLICADA A/EM DESENHO TOMI  
 (71) TOMI WORLD BRASIL - TECNOLOGIAS DE INFORMAÇÃO LTDA (BR/SP)  
 (72) JOSÉ MANUEL SIMÕES AGOSTINHO  
 Arquivamento

(21) BR 30 2017 000310-9



Código 35 - Arquivamento do Pedido – Art. 216 § 2º e Art. 106 § 3º da LPI  
 (22) 26/01/2017  
 (44) 24/04/2018  
 (52) 02-04  
 (54) CONFIGURAÇÃO APLICADA A/EM SOLADO PARA CALÇADO  
 (71) JOSÉ CUNHA LEITE (BR/SP)  
 (72) JOSE CUNHA LEITE  
 (74) Beerre Assessoria Empresarial Ltda.(Alt. de Beerre Assessoria Emp. S/C.LTDA.)  
 Arquivamento

(21) BR 30 2017 000410-5



Código 35 - Arquivamento do Pedido – Art. 216 § 2º e Art. 106 § 3º da LPI  
 (22) 31/01/2017  
 (44) 24/04/2018  
 (52) 09-05  
 (54) CONFIGURAÇÃO APLICADA A/EM CONE COM PORTA MOLHO  
 (71) L3 COMERCIO E SERVIÇO LTDA (BR/BA)  
 (72) CARINA CORDEIRO LEAL, DIEGO ALVES BARBOSA LEAL  
 Arquivamento





(21) BR 30 2017 000496-2

Código 35 - Arquivamento do Pedido – Art. 216 § 2º e Art. 106 § 3º da LPI

(22) 06/02/2017

(44) 24/04/2018

(52) 14-01

(54) CONFIGURAÇÃO APLICADA A/EM CAIXA DE SOM

(71) WALTER PEREIRA DA SILVA (BR/MG)

(72) WALTER PEREIRA DA SILVA

Arquivamento

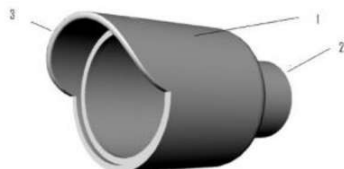

(21) BR 30 2017 000612-4

Código 35 - Arquivamento do Pedido – Art. 216 § 2º e Art. 106 § 3º da LPI

(22) 11/02/2017

(44) 24/04/2018

(52) 03-01

(54) CONFIGURAÇÃO APLICADA A/EM BOLSA

(71) LEILA ALZIRA GARCIA (BR/SP)

(72) LEILA ALZIRA GARCIA

Arquivamento



(21) BR 30 2017 000615-9

Código 35 - Arquivamento do Pedido – Art. 216 § 2º e Art. 106 § 3º da LPI

(22) 13/02/2017

(44) 24/04/2018

(52) 03-01

(54) CONFIGURAÇÃO APLICADA A/EM SKETCHUP

(71) RODRIGO DE SOUZA ANJOS-ME (BR/PE) , JORGE DA SILVA ANJOS (BR/BA)

(72) JORGE DA SILVA ANJOS

Arquivamento



(21) BR 30 2017 000619-1

Código 35 - Arquivamento do Pedido – Art. 216 § 2º e Art. 106 § 3º da LPI

(22) 13/02/2017

(44) 24/04/2018

(52) 07-02

(54) CONFIGURAÇÃO APLICADA EM CHURRASQUEIRA

(71) WENDEL GUILHERME DINIZ (BR/MG)



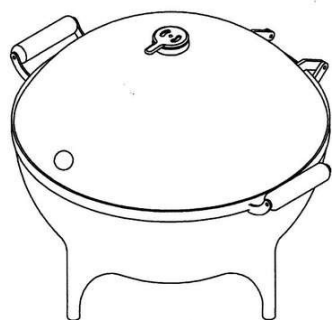

(72) WENDEL GUILHERME DINIZ  
 (74) RONALDO FRANKLIN DE SOUSA  
 Arquivamento

**(21) BR 30 2017 000656-6**

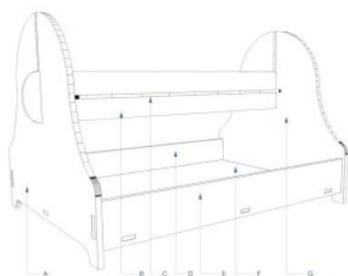

Código 35 - Arquivamento do Pedido – Art. 216 § 2º e Art. 106 § 3º da LPI  
 (22) 14/02/2017  
 (44) 24/04/2018  
 (52) 07-99  
 (54) CONFIGURAÇÃO APLICADA A/EM SUPORTE PAPEL TOALHA  
 (71) TOMAS MOLIA PEDRENO ME (BR/SP)  
 (72) TOMAS MOLIA PEDRENO  
 Arquivamento

**(21) BR 30 2017 000657-4**

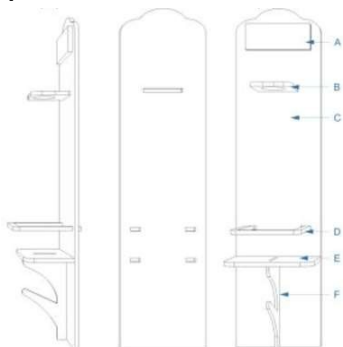

Código 35 - Arquivamento do Pedido – Art. 216 § 2º e Art. 106 § 3º da LPI  
 (22) 14/02/2017  
 (44) 24/04/2018  
 (52) 09-01  
 (54) CONFIGURAÇÃO APLICADA A/EM PINGOMETRO  
 (71) TOMAS MOLIA PEDRENO ME (BR/SP)  
 (72) TOMAS MOLIA PEDRENO  
 Arquivamento

**(21) BR 30 2017 000662-0**

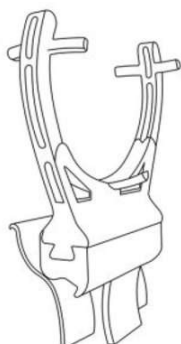

Código 35 - Arquivamento do Pedido – Art. 216 § 2º e Art. 106 § 3º da LPI  
 (22) 14/02/2017  
 (44) 24/04/2018  
 (52) 14-99  
 (54) CONFIGURAÇÃO APLICADA A/EM ACESSÓRIO PARA CELULAR  
 (71) BR LYNX COMÉRCIO IMPORTAÇÃO & EXPORTAÇÃO LTDA (BR/SP)  
 (72) MARCELLO CAVARZERE  
 (74) NEWTON SILVEIRA  
 Arquivamento

**(21) BR 30 2017 000695-7**

Código 35 - Arquivamento do Pedido – Art. 216 § 2º e Art. 106 § 3º da LPI  
 (22) 16/02/2017  
 (44) 24/04/2018





(52) 06-01  
 (54) CONFIGURAÇÃO APLICADA A/EM MÓDULO  
 (71) PAULO CELSO CARDOSO BACCHI (BR/SP)  
 (72) PAULO CELSO CARDOSO BACCHI  
 (74) João Batista Valverde  
 Arquivamento

**(21) BR 30 2017 000732-5**



Código 35 - Arquivamento do Pedido – Art. 216 § 2º e Art. 106 § 3º da LPI  
 (22) 17/02/2017  
 (44) 24/04/2018  
 (52) 25-03  
 (54) CONFIGURAÇÃO APLICADA A/EM PISCINA  
 (71) HAAS SAT LTDA EPP (BR/RN)  
 (72) LUÍS MAURÍCIO HAAS  
 (74) LUIZ RODRIGUES SILVA  
 Arquivamento

**(21) BR 30 2017 000733-3**



Código 35 - Arquivamento do Pedido – Art. 216 § 2º e Art. 106 § 3º da LPI  
 (22) 17/02/2017  
 (44) 24/04/2018  
 (52) 25-03  
 (54) CONFIGURAÇÃO APLICADA A/EM PISCINA  
 (71) HAAS SAT LTDA EPP (BR/RN)  
 (72) LUÍS MAURÍCIO HAAS  
 (74) LUIZ RODRIGUES SILVA  
 Arquivamento

**(21) BR 30 2017 000757-0**



Código 35 - Arquivamento do Pedido – Art. 216 § 2º e Art. 106 § 3º da LPI  
 (22) 17/02/2017  
 (30) 18/08/2016 CN 2016304008394  
 (44) 24/04/2018  
 (52) 14-04  
 (54) PADRÃO ORNAMENTAL APLICADO A/EM INTERFACE GRÁFICA  
 (71) ANTONIO DI BELLA (IT)  
 (72) ANTONIO DI BELLA, GIUSEPPE SANTORO, GIOVANNI VISCONTI  
 (74) WILSON PINHEIRO JABUR  
 Arquivamento





(21) BR 30 2017 001129-2



Código 35 - Arquivamento do Pedido – Art. 216 § 2º e Art. 106 § 3º da LPI

(22) 10/03/2017

(44) 24/04/2018

(52) 09-01

(54) CONFIGURAÇÃO APLICADA A/EM RECIPIENTE

(71) FRANCISCO DE SENA JUNIOR (BR/SC) , ANDERSON JONSSON DE SENA (BR/SC)

(72) FRANCISCO DE SENA JUNIOR, ANDERSON JONSSON DE SENA  
Arquivamento

(21) BR 30 2017 001175-6



Código 35 - Arquivamento do Pedido – Art. 216 § 2º e Art. 106 § 3º da LPI

(22) 14/03/2017

(44) 24/04/2018

(52) 06-03

(54) CONFIGURAÇÃO APLICADA EM MESA

(71) NILTON CESAR ROSATTI (BR/PR)

(72) NILTON CESAR ROSATTI

(74) LUCIANO SALVIATO

Arquivamento

(21) BR 30 2017 001233-7

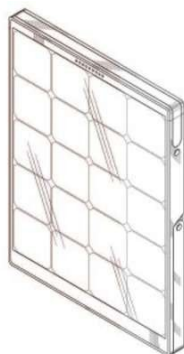

Código 35 - Arquivamento do Pedido – Art. 216 § 2º e Art. 106 § 3º da LPI

(22) 17/03/2017

(30) 21/09/2016 US 29/578,361

(44) 24/04/2018

(52) 13-99

(54) CONFIGURAÇÃO APLICADA A/EM PAINEL SOLAR

(71) SOLPAD, INC. (US)

(72) CHRISTOPHER A. ESTES

(74) Hugo Silva & Maldonado Propriedade Intelectual Sociedade Civil S/C Ltda.

Arquivamento



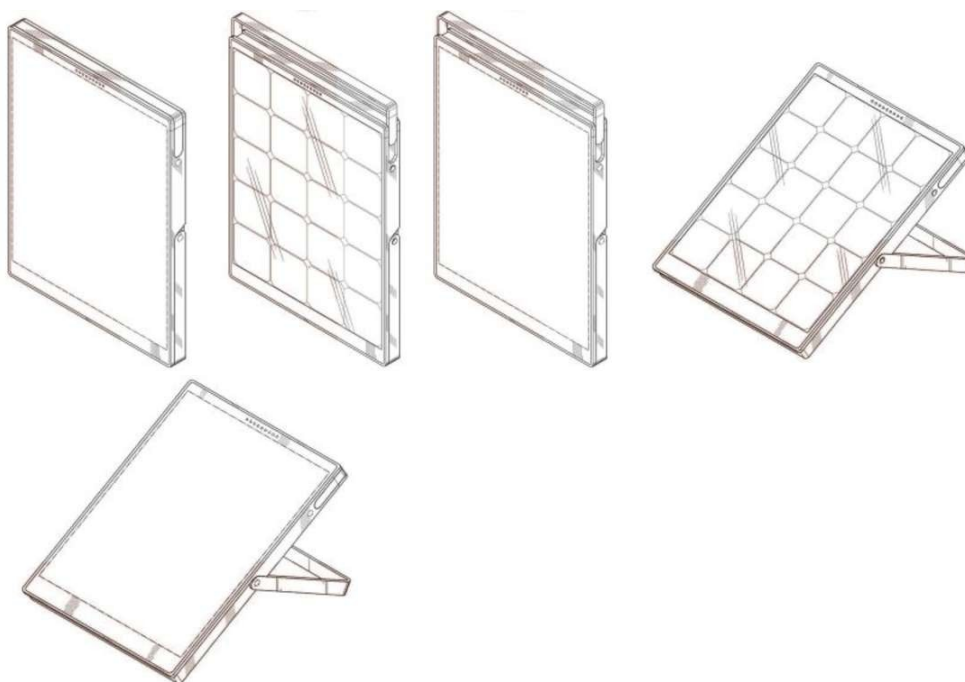

**(21) BR 30 2017 001234-5**

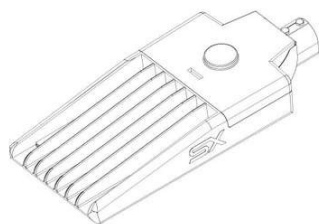

Código 35 - Arquivamento do Pedido – Art. 216 § 2º e Art. 106 § 3º da LPI

(22) 20/03/2017

(44) 24/04/2018

(52) 26-03

(54) PADRÃO ORNAMENTAL APLICADO A/EM LUMINÁRIA PÚBLICA INJETADA SX LIGHTING

(71) SX LED LIGHTING COMERCIO E SERVIÇOS LTDA - EPP (BR/SP)

(72) JOÃO PEDRO FREIRE

Arquivamento

**(21) BR 30 2017 001276-0**



Código 35 - Arquivamento do Pedido – Art. 216 § 2º e Art. 106 § 3º da LPI

(22) 21/03/2017

(44) 24/04/2018

(52) 17-03

(54) CONFIGURAÇÃO APLICADA A/EM RABECA PERNEIRA

(71) FRANCISCO SERGIO NOGUEIRA FILHO (BR/DF)

(72) FRANCISCO SERGIO NOGUEIRA FILHO

Arquivamento

**(21) BR 30 2017 001290-6**

Código 35 - Arquivamento do Pedido – Art. 216 § 2º e Art. 106 § 3º da LPI

(22) 23/03/2017

(44) 24/04/2018

(52) 15-99

(54) CONFIGURAÇÃO APLICADA EM ETIQUETADORA

(71) ABDALLAH ALI CHEAITOU (BR/SP)





(72) ABDALLAH ALI CHEAITOU  
(74) JOSÉ SIDNEY VALÉRIO  
Arquivamento

**(21) BR 30 2017 001292-2**

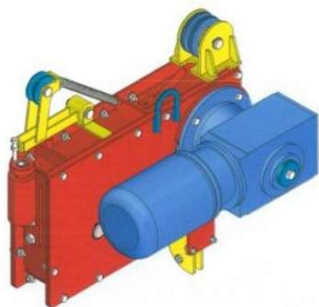

Código 35 - Arquivamento do Pedido – Art. 216 § 2º e Art. 106 § 3º da LPI  
(22) 23/03/2017  
(44) 24/04/2018  
(52) 13-01  
(54) SISTEMA DE ENGRENAMENTO DE CABEAMENTO DUPLO  
(71) RODRIGO PRADO PIGINI (BR/DF)  
(72) RODRIGO PRADO PIGINI, YUKIO MASUDA  
Arquivamento

**(21) BR 30 2017 001296-5**



Código 35 - Arquivamento do Pedido – Art. 216 § 2º e Art. 106 § 3º da LPI  
(22) 23/03/2017  
(44) 24/04/2018  
(52) 07-01  
(54) CONFIGURAÇÃO APLICADA EM COPO.  
(71) LINO DOS SANTOS SILVA (BR/SP)  
(72) LINO DOS SANTOS SILVA  
Arquivamento

**(21) BR 30 2017 001328-7**



Código 35 - Arquivamento do Pedido – Art. 216 § 2º e Art. 106 § 3º da LPI  
(22) 24/03/2017  
(44) 24/04/2018  
(52) 06-06  
(54) CONFIGURAÇÃO APLICADA A/EM STEP PARA EVACUAÇÃO  
(71) RAFAELLA MURBACH TEIXEIRA (BR/RJ)  
(72) RAFAELLA MURBACH  
Arquivamento



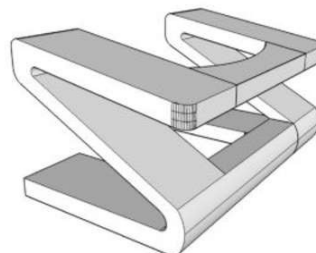

(21) BR 30 2017 001331-7

Código 35 - Arquivamento do Pedido – Art. 216 § 2º e Art. 106 § 3º da LPI

(22) 27/03/2017

(44) 24/04/2018

(52) 26-05

(54) CONFIGURAÇÃO APLICADA A/EM LUMINARIA SOLANA

(71) ANDREIA GONCALVES DE OLIVEIRA (BR/GO) , MURIELL BRASIL PACHECO MACEDO (BR/GO) , FABIANA AMORIM DOS SANTOS (BR/GO) , KEILA DOS SANTOS SILVA (BR/GO) , SARA ROMANO HAWRYSZ (BR/GO)

(72) ANDREIA GONCALVES DE OLIVEIRA, KEILA DOS SANTOS SILVA, FABIANA AMORIM DOS SANTOS, MURIELL BRASIL PACHECO MACEDO, SARA ROMANO HAWRYSZ

Arquivamento



(21) BR 30 2017 001337-6

Código 35 - Arquivamento do Pedido – Art. 216 § 2º e Art. 106 § 3º da LPI

(22) 27/03/2017

(44) 24/04/2018

(52) 07-02

(54) CONFIGURAÇÃO APLICADA EM FORMA-GRÃO.

(71) ODEBRECHT COMÉRCIO E INDÚSTRIA DE CAFÉ LTDA (BR/PR)

(72) EDMUNDO ODEBRECHT NETO

(74) MANOEL PAIXÃO DO NASCIMENTO

Arquivamento

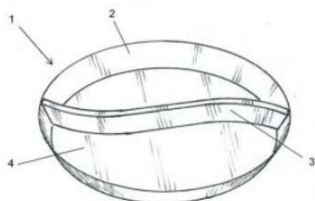

(21) BR 30 2017 001371-6

Código 35 - Arquivamento do Pedido – Art. 216 § 2º e Art. 106 § 3º da LPI

(22) 28/03/2017

(44) 24/04/2018

(52) 22-05

(54) CONFIGURAÇÃO APLICADA A/EM ISCA ARTIFICIAL.

(71) GILBERTO SALVADOR (BR/SP)

(72) GILBERTO SALVADOR

(74) Vilage Marcas e Patentes Ltda

Arquivamento



**(21) BR 30 2017 001372-4**

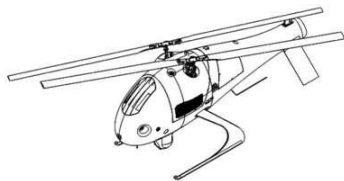

Código 35 - Arquivamento do Pedido – Art. 216 § 2º e Art. 106 § 3º da LPI

(22) 28/03/2017

(44) 24/04/2018

(52) 12-07

(54) CONFIGURAÇÃO APLICADA A/EM RPAS - FT-200FH

(71) NEI SALIS BRASIL NETO (BR/SP)

(72) NEI SALIS BRASIL NETO

Arquivamento

**(21) BR 30 2017 001379-1**

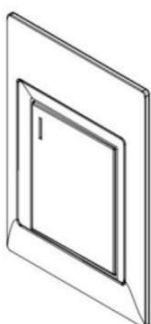

Código 35 - Arquivamento do Pedido – Art. 216 § 2º e Art. 106 § 3º da LPI

(22) 28/03/2017

(44) 24/04/2018

(52) 13-03

(54) CONFIGURAÇÃO APLICADA A/EM INTERRUPTOR

(71) LEONARDO ANTONIO VANZELLA (BR/SP) , FRANCISMAR ALVES DA SILVA (BR/SP)

(72) FRANCISMAR ALVES DA SILVA, LEONARDO ANTONIO VANZELLA

(74) Beerre Assessoria Empresarial Ltda.(Alt. de Beerre Assessoria Emp. S/C.LTDA.)

Arquivamento

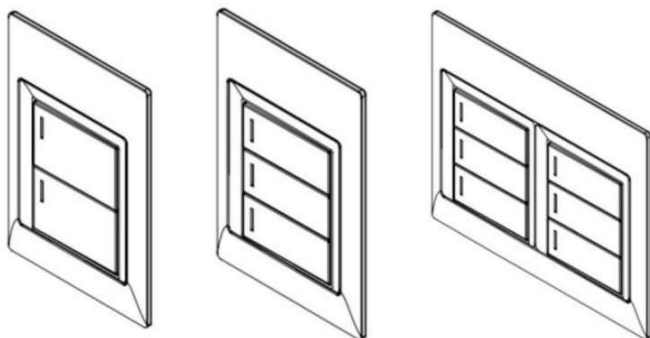

**(21) BR 30 2017 001384-8**



Código 35 - Arquivamento do Pedido – Art. 216 § 2º e Art. 106 § 3º da LPI

(22) 29/03/2017

(44) 24/04/2018

(52) 06-01

(54) PADRÃO ORNAMENTAL APLICADO A/EM RAFFAELO - MINUANO

(71) INDUSTRIA DE PELES MINUANO LTDA (BR/RS)

(72) THIAGO LEAO ENZVEILER

Arquivamento

**(21) BR 30 2017 001395-3**

Código 35 - Arquivamento do Pedido – Art. 216 § 2º e Art. 106 § 3º da LPI

(22) 29/03/2017

(44) 24/04/2018



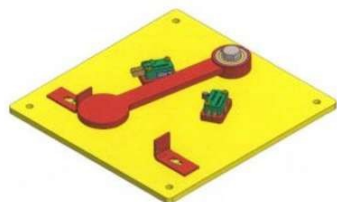

(52) 10-04  
 (54) INCLINÔMETRO.  
 (71) RODRIGO PRADO PIGINI (BR/DF)  
 (72) YUKIO MASUDA, RODRIGO PRADO PIGINI  
 Arquivamento

**(21) BR 30 2017 001405-4**

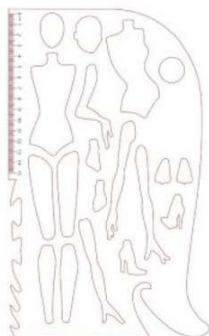

Código 35 - Arquivamento do Pedido – Art. 216 § 2º e Art. 106 § 3º da LPI  
 (22) 29/03/2017  
 (44) 24/04/2018  
 (52) 19-06  
 (54) CONFIGURAÇÃO APLICADA A/EM RÉGUA  
 (71) BAL HARBOR INDÚSTRIA E COMÉRCIO DE CONFECÇÕES LTDA.  
 (BR/SP)  
 (72) ARTHUR CALIMAN  
 (74) Carlos Eduardo Beréa  
 Arquivamento

**(21) BR 30 2017 001438-0**



Código 35 - Arquivamento do Pedido – Art. 216 § 2º e Art. 106 § 3º da LPI  
 (22) 31/03/2017  
 (44) 24/04/2018  
 (52) 07-02  
 (54) PADRÃO ORNAMENTAL APLICADO A/EM FORMAS  
 (71) GAIOTTO & CESNIK LTDA - EPP (BR/PR)  
 (72) ALEX DAMYEM VESCO GAIOTTO, DANIELLI CESNIK GAIOTTO  
 (74) YNGA DO BRASIL PATENTE E MARCAS LTDA  
 Arquivamento

**(21) BR 30 2017 001454-2**

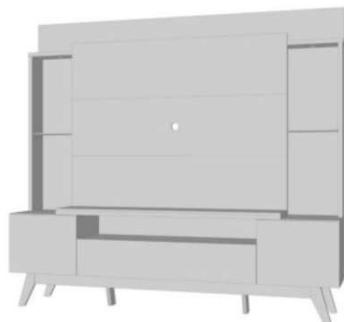

Código 35 - Arquivamento do Pedido – Art. 216 § 2º e Art. 106 § 3º da LPI  
 (22) 03/04/2017  
 (44) 24/04/2018  
 (52) 06-04  
 (54) CONFIGURAÇÃO APLICADA A/EM ESTANTE  
 (71) LINEA BRASIL INDÚSTRIA E COMÉRCIO DE MOVEIS LTDA (BR/PR)  
 (72) ELIO SÉRGIO PAVANATO  
 (74) LUCIANO SALVIATO  
 Arquivamento

**(21) BR 30 2017 001481-0**

Código 35 - Arquivamento do Pedido – Art. 216 § 2º e Art. 106 § 3º da LPI  
 (22) 05/04/2017  
 (44) 24/04/2018





(52) 06-06  
 (54) CONFIGURAÇÃO APLICADA A/EM SUPORTE PARA TAMPO DE MESA DE CENTRO  
 (71) PAULO CELSO CARDOSO BACCHI (BR/SP)  
 (72) PAULO CELSO CARDOSO BACCHI  
 (74) João Batista Valverde  
 Arquivamento

**(21) BR 30 2017 001482-8**



Código 35 - Arquivamento do Pedido – Art. 216 § 2º e Art. 106 § 3º da LPI  
 (22) 05/04/2017  
 (44) 24/04/2018  
 (52) 06-03  
 (54) CONFIGURAÇÃO APLICADA A/EM SUPORTE PARA TAMPO DE MESA  
 (71) PAULO CELSO CARDOSO BACCHI (BR/SP)  
 (72) PAULO CELSO CARDOSO BACCHI  
 (74) João Batista Valverde  
 Arquivamento

**(21) BR 30 2017 001499-2**

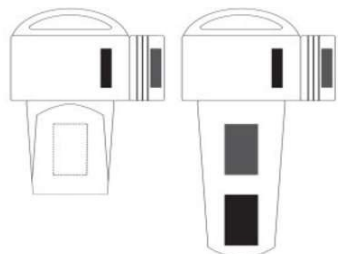

Código 35 - Arquivamento do Pedido – Art. 216 § 2º e Art. 106 § 3º da LPI  
 (22) 05/04/2017  
 (44) 24/04/2018  
 (52) 03-01  
 (54) PADRÃO ORNAMENTAL APLICADO A/EM PORTA CHAVES IMPERMEÁVEL  
 (71) THALIS GABRIEL MORETTI (BR/SC)  
 (72) THALIS GABRIEL MORETTI  
 (74) Andre Luiz Canton  
 Arquivamento

**(21) BR 30 2017 001514-0**

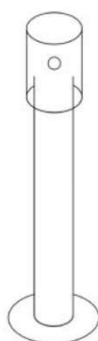

Código 35 - Arquivamento do Pedido – Art. 216 § 2º e Art. 106 § 3º da LPI  
 (22) 06/04/2017  
 (44) 24/04/2018  
 (52) 10-05  
 (54) CONFIGURAÇÃO APLICADA A/EM GABINETE PARA SISTEMA DE CONTROLE DE ACESSOS - TOTEM  
 (71) VANDERLI DANTAS DE ARAUJO JUNIOR (BR/RN)  
 (72) VANDERLI DANTASDE ARAUJO JUNIOR  
 Arquivamento

**(21) BR 30 2017 001546-8**

Código 35 - Arquivamento do Pedido – Art. 216 § 2º e Art. 106 § 3º da LPI



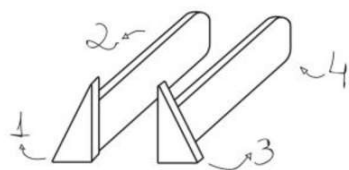

(22) 07/04/2017  
 (44) 24/04/2018  
 (52) 28-02  
 (54) CONFIGURAÇÃO APLICADA A/EM CARIMBO DELINEADOR DE PÁLPEBRAS  
 (71) MISS PINK COSMETICOS LTDA - ME (BR/PR)  
 (72) MAITE CRISTINA PEDROSO  
 (74) WILSON EDUARDO PEDROSO  
 Arquivamento

**(21) BR 30 2017 001548-4**



Código 35 - Arquivamento do Pedido – Art. 216 § 2º e Art. 106 § 3º da LPI  
 (22) 07/04/2017  
 (44) 24/04/2018  
 (52) 03-01  
 (54) CONFIGURAÇÃO APLICADA A/EM POCHETE PESTIQUEIRA PARA ADESTRAMENTO  
 (71) PAULA EMMERT 01289490155 (BR/DF)  
 (72) Sigilo de Autor, conforme solicitado e com base no artigo 6º, § 4º da LPI  
 Arquivamento

**(21) BR 30 2017 001583-2**



Código 35 - Arquivamento do Pedido – Art. 216 § 2º e Art. 106 § 3º da LPI  
 (22) 10/04/2017  
 (44) 24/04/2018  
 (52) 16-05  
 (54) PADRÃO ORNAMENTAL APLICADO A/EM CINTO DE COURO PARA MÁQUINAS FOTOGRÁFICAS  
 (71) MARCELO DE OLIVEIRA BLACK HOLD ARTEFATOS DE COURO (BR/SP)  
 (72) MARCELO DE OLIVEIRA  
 (74) GILSON BATISTA TAVARES JUNIOR  
 Arquivamento

**(21) BR 30 2017 001599-9**



Código 35 - Arquivamento do Pedido – Art. 216 § 2º e Art. 106 § 3º da LPI  
 (22) 11/04/2017  
 (44) 24/04/2018  
 (52) 12-08  
 (54) CONFIGURAÇÃO APLICADA A/EM AUTOMÓVEL  
 (71) SERTTEL LTDA (BR/PE)  
 (72) ANGELO JOSÉ BARROS LEITE  
 Arquivamento



(21) BR 30 2017 001661-8

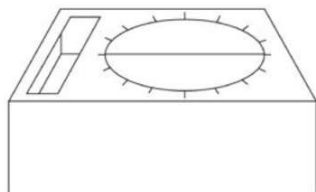

Código 35 - Arquivamento do Pedido – Art. 216 § 2º e Art. 106 § 3º da LPI

(22) 17/04/2017

(44) 24/04/2018

(52) 09-03

(54) CONFIGURAÇÃO APLICADA A/EM EMBALAGEM

(71) HELENA GIACOMAZZI NUNES (BR/RS)

(72) HELENA GIACOMAZZI NUNES

Arquivamento

(21) BR 30 2017 001784-3



Código 35 - Arquivamento do Pedido – Art. 216 § 2º e Art. 106 § 3º da LPI

(22) 26/04/2017

(44) 24/04/2018

(52) 12-07

(54) CONFIGURAÇÃO APLICADA A/EM RPAS - FT-100FH

(71) FT SISTEMAS S.A. (BR/SP)

(72) NEI SALIS BRASIL NETO

Arquivamento

(21) BR 30 2017 001803-3

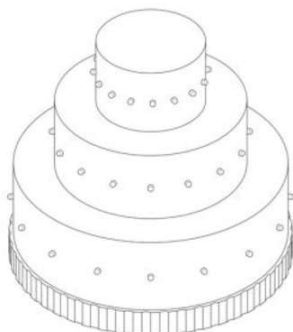

Código 35 - Arquivamento do Pedido – Art. 216 § 2º e Art. 106 § 3º da LPI

(22) 27/04/2017

(44) 24/04/2018

(52) 09-03

(54) CONFIGURAÇÃO APLICADA A/EM EMBALAGEM DECORATIVA

(71) ANA CAROLINA MORENO ALMENARA (BR/SP)

(72) ANA CAROLINA MORENO ALMENARA

(74) Cannon Marcas e Patentes S/C Ltda.

Arquivamento

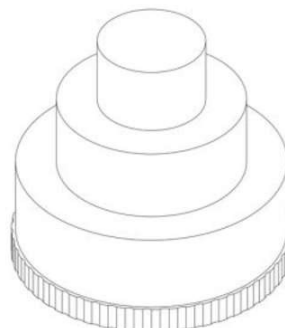
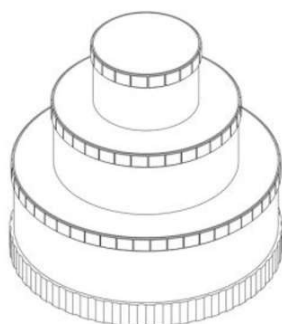

(21) BR 30 2017 001814-9

Código 35 - Arquivamento do Pedido – Art. 216 § 2º e Art. 106 § 3º da LPI

(22) 27/04/2017

(44) 24/04/2018

(52) 04-02

(54) CONFIGURAÇÃO APLICADA A/EM ESCOVA DE DENTES





(71) JOSÉ BENEDITO PATUCI (BR/SP)

(72) JOSÉ BENEDITO PATUCI

Arquivamento

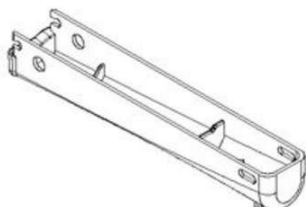
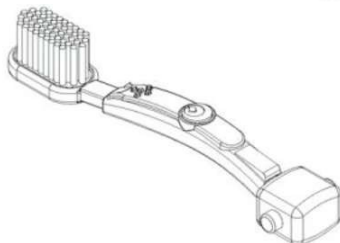

**(21) BR 30 2017 001868-8**

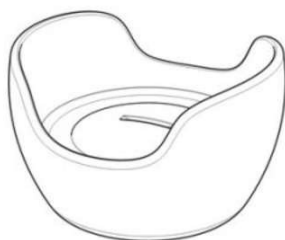

Código 35 - Arquivamento do Pedido – Art. 216 § 2º e Art. 106 § 3º da LPI

(22) 28/04/2017

(30) 26/12/2016 EM 003541028

(44) 24/04/2018

(52) 10-07

(54) CONFIGURAÇÃO APLICADA A/EM PEÇA PARA MAMADEIRA

(71) KONINKLIJKE PHILIPS N.V. (NL)

(72) EMMA SANDBERG, LAURENS ISAAC MASSEE, HANNE MAARIT ÖSTERBERG, NINA CHRISTINE WARBURTON

(74) Daniel Advogados (Alt.de Daniel & Cia)

Arquivamento

**(21) BR 30 2017 002983-3**



Código 35 - Arquivamento do Pedido – Art. 216 § 2º e Art. 106 § 3º da LPI

(22) 17/07/2017

(44) 24/04/2018

(52) 03-01

(54) CONFIGURAÇÃO APLICADA A/EM CORDÃO-SUPOORTE DE ÓCULOS

(71) PAULO SERGIO DE LAURENTIS (BR/SP)

(72) PAULO SERGIO DE LAURENTIS

(74) Sigilos Marcas e Patentes S/C Ltda.

Arquivamento

**(21) BR 30 2017 002993-0**

Código 35 - Arquivamento do Pedido – Art. 216 § 2º e Art. 106 § 3º da LPI

(22) 17/07/2017

(44) 24/04/2018

(52) 06-03

(54) CONFIGURAÇÃO APLICADA A/EM CARRINHOS DE SERVIÇO

(71) PEDRO LUIZ BARBOSA GALASO (BR/RJ)

(72) PEDRO LUIZ BARBOSA GALASO

Arquivamento





(21) BR 30 2017 003053-0



Código 35 - Arquivamento do Pedido – Art. 216 § 2º e Art. 106 § 3º da LPI

(22) 20/07/2017

(44) 24/04/2018

(52) 07-02

(54) CONFIGURAÇÃO APLICADA A/EM CHURRASQUEIRA

(71) JOSE ADEMAR GAVITTI (BR/SP)

(72) JOSE ADEMAR GAVITTI

(74) Crimark Propriedade Industrial S/S

Arquivamento



(21) BR 32 2015 000798-5

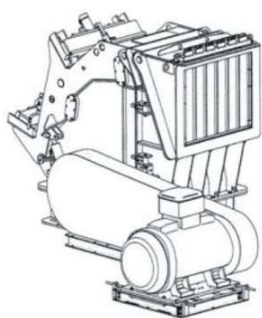

Código 35 - Arquivamento do Pedido – Art. 216 § 2º e Art. 106 § 3º da LPI

(22) 01/07/2013

(30) 15/01/2013 EM 001357495-0003

(43) 23/01/2018

(52) 08-02

(54) CONFIGURAÇÃO APLICADA EM BRITADOR

(62) BR 30 2013 003092-0 01/07/2013

(71) SANDVIK INTELLECTUAL PROPERTY AB (SE)

(72) DALLIMORE, ROWAN, FORSBERG, ANDREAS, KJAERRAN, KNUT

(74) MAGNUS ASPEBY

Arquivamento

(21) BR 32 2015 001139-7

Código 35 - Arquivamento do Pedido – Art. 216 § 2º e Art. 106 § 3º da LPI

(22) 13/09/2013

(30) 15/03/2013 US 29/449,892





(44) 24/04/2018  
 (52) 14-02  
 (54) CONFIGURAÇÃO APLICADA EM TELA SEM MOLDURA  
 (62) BR 30 2013 004696-6 13/09/2013  
 (71) HERMAN MILLER, INC. (US)  
 (72) BRIANT T. ALEXANDER, JONATHAN T. MORONEY, YVES BEHAR, QIN LI, NAOYA EDAHIRO, CASEY DORAN LEWIS  
 (74) DANNEMANN, SIEMSEN, BIGLER & IPANEMA MOREIRA  
 Arquivamento

(21) BR 32 2015 001536-8



Código 35 - Arquivamento do Pedido – Art. 216 § 2º e Art. 106 § 3º da LPI  
 (22) 11/11/2013  
 (44) 24/04/2018  
 (52) 29-02  
 (54) CONFIGURAÇÃO APLICADA EM ACESSÓRIO DE SEGURANÇA  
 (62) BR 30 2013 005752-6 11/11/2013  
 (71) MARIA CRISTINA FERRARI (BR/SP)  
 (72) MARIA CRISTINA FERRARI  
 Arquivamento

(21) BR 32 2015 004689-1



Código 35 - Arquivamento do Pedido – Art. 216 § 2º e Art. 106 § 3º da LPI  
 (22) 28/08/2012  
 (30) 28/02/2012 US 29/414,426  
 (44) 24/04/2018  
 (52) 32-00  
 (54) CONFIGURAÇÃO APLICADA A/EM FONTE DE CARACTERES  
 (62) BR 30 2012 004400-6 28/08/2012  
 (71) MICROSOFT CORPORATION (US)  
 (72) JONATHAN ERIC GLEASMAN, DANIELLE YVONNE SALISBURY, ANDREA MICHELLE SIMONS, THEODORE AARON HABERMAN  
 (74) MARCELO OLIVEIRA DE SOUZA  
 Arquivamento

(21) BR 32 2015 004693-0

Código 35 - Arquivamento do Pedido – Art. 216 § 2º e Art. 106 § 3º da LPI  
 (22) 28/08/2012  
 (30) 28/02/2012 US 29/414,426  
 (44) 24/04/2018  
 (52) 32-00  
 (54) CONFIGURAÇÃO APLICADA A/EM FONTE DE CARACTERES  
 (62) BR 30 2012 004400-6 28/08/2012  
 (71) MICROSOFT CORPORATION (US)





(72) JONATHAN ERIC GLEASMAN, DANIELLE YVONNE SALISBURY, ANDREA MICHELLE SIMONS, THEODORE AARON HABERMAN

(74) MARCELO OLIVEIRA DE SOUZA  
Arquivamento



**Código 36 - Indeferimento - Art. 106 § 4º da LPI**

Indeferido o pedido por não atender ao disposto no Art. 100 da LPI, conforme parecer técnico. A cópia do parecer técnico poderá ser solicitada. Desta data corre o prazo de 60 (sessenta) dias para eventual recurso do depositante.

---

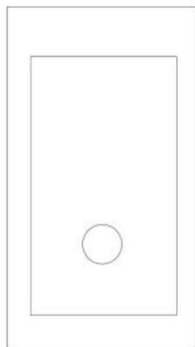
**(21) BR 30 2015 000111-9**

Código 36 - Indeferimento - Art. 106 § 4º da LPI

(22) 12/01/2015

(30) 02/09/2014 KR 30-2014-0042736

(44) 24/04/2018

(52) 14-04

(54) PADRÃO ORNAMENTAL APLICADO À INTERFACE GRÁFICA

(71) SAMSUNG ELECTRONICS CO., LTD. (KR)

(72) GYU-CHUAL KIM

(74) DANIEL ADVOGADOS (ALT.DE DANIEL &amp; CIA)

objeto se enquadra no artigo 100 da lei 9.279/1996 . não é registrável como desenho industrial a forma comum ou vulgar.

---

**(21) BR 30 2016 000820-5**

Código 36 - Indeferimento - Art. 106 § 4º da LPI

(22) 29/02/2016

(44) 24/04/2018

(52) 09-03

(54) CONFIGURAÇÃO APLICADA A/EM EMBALAGEM PARA SANDUICHE

(71) TIAGO SILVA DO AMARAL (BR/CE)

(72) TIAGO SILVA DO AMARAL

(74) FRANCISCO LEITE DE OLIVEIRA FILHO

objeto se enquadra na instrução normativa 044/2015 . objeto indeferido devido ao cumprimento insatisfatório de exigência técnica, nos termos do Art. 23 da Instrução Normativa 044/2015. Foram elaboradas duas exigências técnicas solicitando a complementação do conjunto de figuras com as vistas faltantes. A primeira exigência técnica, que indicava também a exclusão da vista planificada e a renumeração das imagens dentro do padrão determinado pela IN 044/2015, foi parcialmente cumprida, mas o conjunto de figuras não foi complementado satisfatoriamente. No cumprimento da segunda exigência técnica, porém, o requerente apresentou novamente as figuras originais do depósito, de modo a não somente não atender a nova exigência técnica publicada na RPI 2452, como também a reverter os ajustes previamente indicados e atendidos na exigência técnica da RPI 2378. As figuras fornecidas não satisfazem o disposto no Art. 104, parágrafo único da LPI, que determina que o desenho deverá representar clara e suficientemente o objeto e suas variações, se houver, de modo a possibilitar sua reprodução por técnico no assunto. Portanto, com base no Art. 23 da IN 044/2015, o cumprimento insatisfatório de exigência formulada para adequação ou complementação de desenhos ou fotografias incorrerá no indeferimento do



pedido.

**(21) BR 30 2016 000843-4**

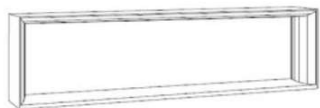

Código 36 - Indeferimento - Art. 106 § 4º da LPI

(22) 01/03/2016

(44) 24/04/2018

(52) 06-04

(54) CONFIGURAÇÃO APLICADA A/EM APARADOR

(71) PAULO CELSO CARDOSO BACCHI (BR/SP)

(72) PAULO CELSO CARDOSO BACCHI

(74) João Batista Valverde

objeto se enquadra na instrução normativa 044/2015 . objeto indeferido devido ao cumprimento insatisfatório de exigência técnica, nos termos do Art. 23 da Instrução Normativa 044/2015. Pedido indeferido devido à não conformidade ao contido no art. 101, inciso IV, c/c art. 106, caput, da LPI. O objeto representado pelas novas figuras apresentadas em resposta à exigência técnica publicada na RPI 2452 não guarda qualquer semelhança com o objeto apresentado no depósito do pedido. Houve, portanto, alteração de matéria.

**(21) BR 30 2016 005553-0**

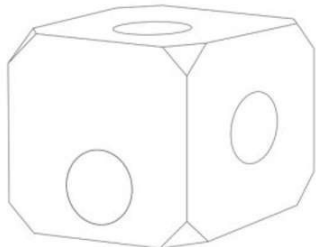

Código 36 - Indeferimento - Art. 106 § 4º da LPI

(22) 30/11/2016

(44) 24/04/2018

(52) 30-99

(54) CONFIGURAÇÃO APLICADA EM BRINQUEDO

(71) FURACAO PET INDUSTRIA E COMERCIO DE ARTIGOS PARA ANIMAIS LTDA (BR/SP)

(72) HUGO FERNANDO MARTINS

(74) NOVA MARCA CONSULTORES ASSOCIADOS LTDA.

objeto se enquadra na instrução normativa 044/2015 . objeto indeferido devido ao cumprimento insatisfatório de exigência técnica, nos termos do Art. 23 da Instrução Normativa 044/2015. Pedido indeferido devido à não conformidade ao contido no art. 101, inciso IV, c/c art. 106, caput, da LPI. O objeto apresentado não corresponde ao objeto do depósito, configurando alteração da matéria: foram alteradas as proporções dos chanfros das quinas, que agora estão menores; foram alteradas as proporções dos círculos, que agora estão maiores.

**(21) BR 30 2016 005799-0**



Código 36 - Indeferimento - Art. 106 § 4º da LPI

(22) 14/12/2016

(30) 05/07/2016 DE 40 2016 100 852.9

(44) 24/04/2018

(52) 12-16

(54) CONFIGURAÇÃO APLICADA EM PAINEL PARA VEÍCULO

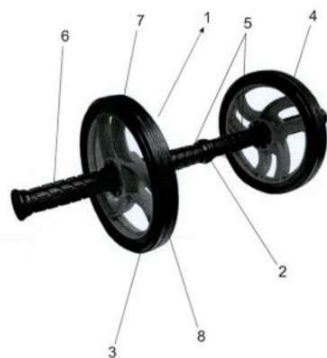

(71) MAN TRUCK & BUS AG (DE)  
 (72) MARC SCHIPPLING, INGO VON BARGEN, HOLGER KOOS  
 (74) Bhering Advogados ( nome anterior Bhering Assessoria S/C Ltda.)  
 objeto se enquadra na instrução normativa 044/2015 . objeto indeferido devido ao cumprimento insatisfatório de exigência técnica, nos termos do Art. 23 da Instrução Normativa 044/2015. Pedido indeferido devido à não conformidade ao contido no art. 101, inciso IV, c/c art. 106, caput, da LPI. O requerente não apresentou as vistas solicitadas do objeto: manteve apenas a perspectiva. O requerente não reapresentou o documento de prioridade com qualidade que permita a comparação com o objeto do pedido: cabe ao requerente anexar o documento ao processo, não sendo admissível que o examinador busque ou considere como parte do processo informações que somente constem online.

**(21) BR 30 2016 005936-5**

Código 36 - Indeferimento - Art. 106 § 4º da LPI

(22) 23/12/2016  
 (44) 24/04/2018  
 (52) 21-02  
 (54) CONFIGURAÇÃO APLICADA EM APARELHO PARA EXERCÍCIOS FÍSICOS.  
 (71) RAFAEL ELIAS NAHAT GAGLIOTTI (BR/SP) , MARCOS ANTONIO FERRARI GAGLIOTTI (BR/SP)  
 (72) RAFAEL ELIAS NAHAT GAGLIOTTI, MARCOS ANTONIO FERRARI GAGLIOTTI  
 (74) ANA PAULA MAZZEI DOS SANTOS LEITE

objeto se enquadra na instrução normativa 044/2015 . objeto indeferido devido ao cumprimento insatisfatório de exigência técnica, nos termos do Art. 23 da Instrução Normativa 044/2015. Pedido indeferido devido à não conformidade ao contido no art. 101, inciso IV, c/c art. 106, caput, da LPI. O objeto apresentado não corresponde ao objeto do depósito, configurando alteração da matéria: foram alteradas as ranhuras da haste; foram alteradas também as ponteiros de acabamento das extremidades e do meio da haste: antes tinham seção trapezoidal e agora apresentam seção retangular.

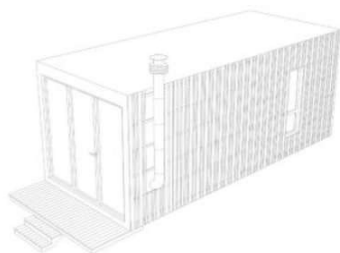
**(21) BR 30 2016 005975-6**

Código 36 - Indeferimento - Art. 106 § 4º da LPI

(22) 28/12/2016  
 (44) 24/04/2018  
 (52) 25-03  
 (54) CONFIGURAÇÃO APLICADA A/EM MORADIA MODULAR  
 (71) CLAUDIO PEIXOTO DA COSTA (BR/RJ)  
 (72) CLAUDIO PEIXOTO DA COSTA  
 (74) Tavares Propriedade Intelectual Ltda. (alt. de Tavares & Companhia Ltda)  
 objeto se enquadra na instrução normativa 044/2015 . objeto indeferido devido ao



cumprimento insatisfatório de exigência técnica, nos termos do Art. 23 da Instrução Normativa 044/2015. Pedido indeferido devido à não conformidade ao contido no art. 101 c/c art. 106, caput, da LPI. O objeto apresentado não corresponde ao objeto do depósito, configurando alteração da matéria: nas figuras da petição inicial não constavam os apoios laterais na base que agora estão representados nas figuras 1.1, 1.2 e 1.5; inicialmente a base era formada por um paralelepípedo menor que o corpo principal do objeto, que ficava em balanço; a vista inferior dos degraus era lisa, não ripada, como mostrada agora. Além disso, não foi feita a correção da representação das ripas dos degraus nas figuras 1.2, 1.3 1.4, de modo que as figuras permaneceram incoerentes entre si.

(21) BR 30 2016 005982-9

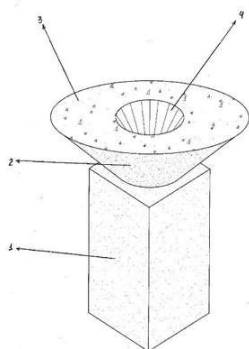

Código 36 - Indeferimento - Art. 106 § 4º da LPI

(22) 29/12/2016

(44) 24/04/2018

(52) 07-02

(54) CONFIGURAÇÃO APLICADA A/EM EQUIPAMENTO DE COZIMENTO

(71) EDUARDO KATTAH JUNIOR (BR/MG)

(72) EDUARDO KATTAH JUNIOR

objeto se enquadra na instrução normativa 044/2015 . objeto indeferido devido ao cumprimento insatisfatório de exigência técnica, nos termos do Art. 23 da Instrução Normativa 044/2015. Pedido indeferido devido à não conformidade ao contido no art. 101 c/c art. 106, caput, da LPI. O objeto apresentado não corresponde ao objeto do depósito, configurando alteração da matéria: a textura de superfície, elemento ornamental relevante, foi suprimida; o furo cônico foi representado como sendo cilíndrico, sem variação de largura.

(21) BR 30 2017 000043-6



Código 36 - Indeferimento - Art. 106 § 4º da LPI

(22) 05/01/2017

(44) 24/04/2018

(52) 12-16

(54) CONFIGURAÇÃO APLICADA A/EM DE ACABAMENTO LATERAL SANTANTÔNIO

(71) JB COMERCIO DE PECAS PARA VEICULOS EIRELI (BR/PR)

(72) LIANG DA YI

(74) Baril & Advogados Associados

objeto se enquadra na instrução normativa 044/2015 . objeto indeferido devido ao cumprimento insatisfatório de exigência técnica, nos termos do Art. 23 da Instrução Normativa 044/2015. Pedido indeferido devido à não conformidade ao contido no art. 101 c/c art. 106, caput, da LPI. O objeto apresentado não corresponde ao objeto do depósito, configurando alteração da matéria: o requerente suprimiu uma das peças do objeto e apresentou cada uma das peças restantes como se fossem variações configurativas, quando no depósito havia

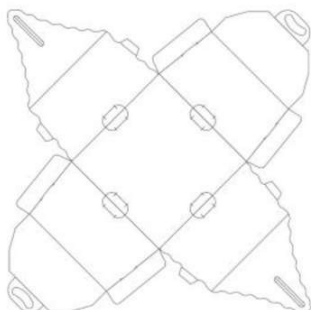

apenas um objeto.

**(21) BR 30 2017 000086-0**

Código 36 - Indeferimento - Art. 106 § 4º da LPI

(22) 10/01/2017

(44) 24/04/2018

(52) 09-03

(54) CONFIGURAÇÃO APLICADA A/EM CAIXA PLANIFICADA

(71) LAERTE DE ANGELO-ME (BR/SP)

(72) LAERTE DE ANGELO

(74) APARECIDO DONIZETE FERRAZ DE CARVALHO

objeto se enquadra na instrução normativa 044/2015 . objeto indeferido devido ao cumprimento insatisfatório de exigência técnica, nos termos do Art. 23 da Instrução Normativa 044/2015. Pedido indeferido devido à não conformidade ao contido no art. 101, inciso IV, c/c art. 106, caput, da LPI. A alteração da matéria apresentada no depósito inicial enseja em não cumprimento de exigência técnica. A exigência solicitava a apresentação das demais vistas do objeto. O cumprimento de exigência, porém, apresenta objeto de configuração distinta ao que fora apresentado no depósito inicial, configurando alteração de matéria.

**(21) BR 30 2017 000087-8**

Código 36 - Indeferimento - Art. 106 § 4º da LPI

(22) 10/01/2017

(30) 05/08/2016 US 29/573,489

(44) 24/04/2018

(52) 23-01

(54) CONFIGURAÇÃO APLICADA A/EM CONEXÃO DE CRIMPAGEM DE TUBOS

(71) RLS LLC (US)

(72) BRADLEY ARMENT, MICHAEL J. DUGGAN, SEAN KELLEHER, TONY LAGROTTA, EDDIE LILAKO

(74) Dannemann, Siemsen, Bigler & Ipanema Moreira

objeto se enquadra na instrução normativa 044/2015 . objeto indeferido devido ao cumprimento insatisfatório de exigência técnica, nos termos do Art. 23 da Instrução Normativa 044/2015. Pedido indeferido devido à não conformidade ao contido no art. 101, inciso IV, c/c art. 106, caput, da LPI. A exigência solicitava a complementação do jogo de figuras com a vista inferior do objeto. O cumprimento da exigência, porém, apresentou jogo de figuras que, além de não apresentar a vista inferior, ainda suprimiu a vista superior, apresentada no depósito. Diferentemente do alegado no cumprimento de exigência, as vistas superior e inferior não são idênticas à vista frontal, diferenciando-se pela presença de pequena depressão circular na área central do tubo. Caracteriza-se, assim, o não cumprimento de exigência.

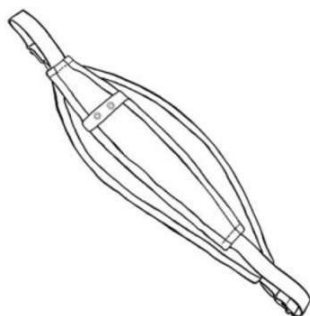

**(21) BR 30 2017 000236-6**

Código 36 - Indeferimento - Art. 106 § 4º da LPI

(22) 23/01/2017

(44) 24/04/2018

(52) 02-01

(54) CONFIGURAÇÃO APLICADA EM TIPOIA PARA AMAMENTAÇÃO

(71) DANIELA MANGIONE SAMPAIO FERRAZ-ME (BR/SP)

(72) DANIELA MANGIONE SAMPAIO FERRAZ

(74) MARIANA P DEPERON

objeto se enquadra na instrução normativa 044/2015 . objeto indeferido devido ao cumprimento insatisfatório de exigência técnica, nos termos do Art. 23 da Instrução Normativa 044/2015. Pedido indeferido devido à não conformidade ao contido no art. 101 c/c art. 106, caput, da LPI. A requerente suprimiu as figuras que mostravam apenas parte do objeto, mas apresentou as mesmas figuras iniciais, sem fazer as correções demandadas.

**(21) BR 30 2017 000370-2**

Código 36 - Indeferimento - Art. 106 § 4º da LPI

(22) 30/01/2017

(44) 24/04/2018

(52) 02-04

(54) CONFIGURAÇÃO APLICADA A/EM PAR DE CALÇADO

(71) GRENDENE S.A. (BR/CE)

(72) EDSON MATSUO

(74) Remer Villaça &amp; Nogueira Assessoria e Consultoria de Prop. Intelectual S/S Ltda.

objeto se enquadra na instrução normativa 044/2015 . objeto indeferido devido ao cumprimento insatisfatório da divisão do pedido, nos termos do § 2º do Art. 25 da Instrução Normativa 044/2015. Pedido indeferido devido à não conformidade ao contido no art. 104 c/c art. 106, caput, da LPI. Um par de calçados, como o próprio nome diz, é formado por um par de objetos, não por único objeto. Conforme o próprio requerente confirma nos esclarecimentos, cada pé que forma o par tem configuração visual distinta. A representação do objeto no registro de desenho industrial não está relacionada com a forma como o produto será comercializado.

**(21) BR 30 2017 000425-3**

Código 36 - Indeferimento - Art. 106 § 4º da LPI

(22) 01/02/2017



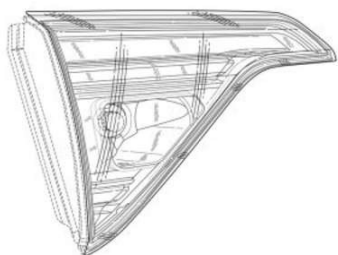

(30) 02/08/2016 US 29/573078

(44) 24/04/2018

(52) 26-06

(54) CONFIGURAÇÃO APLICADA A/EM LANTERNA TRASEIRA DE VEÍCULO

(71) GM GLOBAL TECHNOLOGY OPERATIONS LLC (US)

(72) CARL J. ZIPFEL, DAVID GILLESPIE

(74) KASZNAR LEONARDOS PROPRIEDADE INTELECTUAL

objeto se enquadra na instrução normativa 044/2015 . objeto indeferido devido ao cumprimento insatisfatório de exigência técnica, nos termos do Art. 23 da Instrução Normativa 044/2015. Pedido indeferido devido à não conformidade ao contido no art. 101, inciso IV, c/c art. 106, caput, da LPI. A exigência técnica solicitava a apresentação das demais vistas do objeto, que não foi cumprida pelo depositante. Assim, indefere-se o pedido pelo não cumprimento da exigência.

**(21) BR 30 2017 000428-8**



Código 36 - Indeferimento - Art. 106 § 4º da LPI

(22) 01/02/2017

(44) 24/04/2018

(52) 02-04

(54) CONFIGURAÇÃO APLICADA A/EM CALÇADO.

(71) MISTY MORNING HOLDINGS LTD. (BS)

(72) LUCIANA NIGRO MELLO

(74) GABRIEL FERREIRA SOARES DE BRITO

objeto se enquadra na instrução normativa 044/2015 . objeto indeferido devido ao cumprimento insatisfatório de exigência técnica, nos termos do Art. 23 da Instrução Normativa 044/2015. Pedido indeferido devido à não conformidade ao contido no art. 101, inciso IV, c/c art. 106, caput, da LPI. A alteração da matéria apresentada no depósito inicial enseja em não cumprimento de exigência técnica. O objeto apresentado no cumprimento de exigência difere daquele apresentado no depósito inicial. As tiras do objeto do depósito possuem configuração diferente das tiras do objeto do cumprimento de exigência. As bordas das tiras (área branca), no depósito, são mais pronunciadas que as bordas das tiras apresentadas no cumprimento de exigência. Além disso, a altura e espessura das tiras também foram alteradas. Por fim, na vista lateral, é possível perceber nas vistas laterais (fig. 1.4 do depósito e do cumprimento), acréscimo de duas reentrâncias na área do rebaixo da sola, na lateral do calcanhar do calçado.

**(21) BR 30 2017 000431-8**



Código 36 - Indeferimento - Art. 106 § 4º da LPI

(22) 01/02/2017

(44) 24/04/2018

(52) 12-06

(54) CONFIGURAÇÃO APLICADA A/EM LANCHAS



(71) CARLOS AUGUSTO HALMENSCHLAGER. (BR/RS)

(72) CARLOS AUGUSTO HALMENSCHLAGER

(74) AUDITA ASSESSORIA EMPRESARIAL LTDA.

objeto se enquadra na instrução normativa 044/2015 . objeto indeferido devido ao cumprimento insatisfatório de exigência técnica, nos termos do Art. 23 da Instrução Normativa 044/2015. Pedido indeferido devido à não conformidade ao contido no art. 101, inciso IV, c/c art. 106, caput, da LPI. A exigência solicitava que a mesma configuração fosse apresentada em todas as figuras. As figuras apresentadas no cumprimento, porém, apresentam configurações diferentes, em especial quando comparadas as fig. 1.2 e 1.3. Na perspectiva a proa apresenta-se mais alongada que na vista superior (conforme citado na exigência). Assim, o comprimento da cabine até a popa é substancialmente maior na vista superior, em relação à perspectiva e às demais vistas.

(21) BR 30 2017 000451-2



Código 36 - Indeferimento - Art. 106 § 4º da LPI

(22) 02/02/2017

(44) 24/04/2018

(52) 12-16

(54) CONFIGURAÇÃO APLICADA EM PAINEL DE PORTA PARA VEÍCULOS

(71) JIANGLING MOTOR HOLDING CO., LTD (CN)

(72) BO LING, CHENGLIANG LIAO, XIAOXUAN HU, WEILI HE, PING WEI, HENGBIN ZHANG

(74) Daniel Advogados (Alt.de Daniel & Cia)

objeto se enquadra na instrução normativa 044/2015 . objeto indeferido devido ao cumprimento insatisfatório de exigência técnica, nos termos do Art. 23 da Instrução Normativa 044/2015. Pedido indeferido devido à não conformidade ao contido no art. 101 c/c art. 106, caput, da LPI. O objeto apresentado não corresponde ao objeto do depósito, configurando alteração da matéria: algumas partes do objeto foram cobertas com peças que antes não existiam.

(21) BR 30 2017 000452-0



Código 36 - Indeferimento - Art. 106 § 4º da LPI

(22) 02/02/2017

(44) 24/04/2018

(52) 26-06

(54) CONFIGURAÇÃO APLICADA A/EM LANTERNA

(71) JIANGLING MOTOR HOLDING CO., LTD (CN)

(72) XIAOXUAN HU, YI YI, ZHENGBO ZUO, HENGBIN ZHENG, TING ZHANG, YUE QIAO

(74) Daniel Advogados (Alt.de Daniel & Cia)

objeto se enquadra na instrução normativa 044/2015 . objeto indeferido devido ao cumprimento insatisfatório de exigência técnica, nos termos do Art. 23 da Instrução Normativa 044/2015. Pedido indeferido devido à não conformidade ao



contido no art. 101 c/c art. 106, caput, da LPI. Apesar de o requerente ter modificado a posição das vistas, dificultando a comparação, percebemos que o objeto apresentado não corresponde ao objeto do depósito, configurando alteração da matéria: o atual objeto é mais curto no sentido longitudinal; no sentido transversal foram acrescentadas abas curvas, claramente perceptíveis nas figuras 1.3 a 1.7; ao compararmos a figura inicial 1.2 (vista traseira) com sua correspondente no cumprimento da exigência, também figura 1.2 verificamos que no cumprimento estão representados diversos elementos na porção direita do objeto que antes eram inexistentes.

(21) BR 30 2017 000453-9



Código 36 - Indeferimento - Art. 106 § 4º da LPI

(22) 02/02/2017

(44) 24/04/2018

(52) 26-06

(54) CONFIGURAÇÃO APLICADA A/EM INDICADOR DE DIREÇÃO

(71) JIANGLING MOTOR HOLDING CO., LTD (CN)

(72) BO LING, CHENGLIANG LIAO, XIAOXUAN HU, YI YI, YUNFENG WU, ZHENGBO ZUO

(74) Daniel Advogados (Alt.de Daniel & Cia)

objeto se enquadra na instrução normativa 044/2015 . objeto indeferido devido ao cumprimento insatisfatório de exigência técnica, nos termos do Art. 23 da Instrução Normativa 044/2015. Pedido indeferido devido à não conformidade ao contido no art. 101 c/c art. 106, caput, da LPI. O objeto apresentado não corresponde ao objeto do depósito, configurando alteração da matéria: observa-se claramente nas figuras 1.2 e 1.6 que foram acrescentados elementos que não existiam na petição de depósito.

(21) BR 30 2017 000454-7



Código 36 - Indeferimento - Art. 106 § 4º da LPI

(22) 02/02/2017

(44) 24/04/2018

(52) 12-16

(54) CONFIGURAÇÃO APLICADA A/EM CONSOLE

(71) JIANGLING MOTOR HOLDING CO., LTD (CN)

(72) LIMING XU, XIAOXUAN HU, WEILI HE, CHENGLIANG LIAO, YI YI, WEI LU

(74) Daniel Advogados (Alt.de Daniel & Cia)

objeto se enquadra na instrução normativa 044/2015 . objeto indeferido devido ao cumprimento insatisfatório de exigência técnica, nos termos do Art. 23 da Instrução Normativa 044/2015. Pedido indeferido devido à não conformidade ao contido no art. 101 c/c art. 106, caput, da LPI. O objeto apresentado não corresponde ao objeto do depósito, configurando alteração da matéria: o atual objeto é mais curto no sentido longitudinal; no sentido transversal foram acrescentadas abas curvas, claramente perceptíveis nas figuras 1.3 a 1.7.



---

**(21) BR 30 2017 000457-1**

Código 36 - Indeferimento - Art. 106 § 4º da LPI

(22) 02/02/2017

(44) 24/04/2018

(52) 12-16

(54) CONFIGURAÇÃO APLICADA A/EM PARACHOQUE

(71) JIANGLING MOTOR HOLDING CO., LTD (CN)

(72) WEI YIN, BO LING, CHENGLIANG LIAO, XIAOXUAN HU, WEILI HE, ZHENGBO ZUO

(74) Daniel Advogados (Alt.de Daniel &amp; Cia)

objeto se enquadra na instrução normativa 044/2015 . objeto indeferido devido ao cumprimento insatisfatório de exigência técnica, nos termos do Art. 23 da Instrução Normativa 044/2015. Pedido indeferido devido à não conformidade ao contido no art. 101 c/c art. 106, caput, da LPI. O objeto apresentado não corresponde ao objeto do depósito, configurando alteração da matéria: foram suprimidos elementos na área média do objeto, próximo às extremidades direita e esquerda, criando uma área vazada inexistente no depósito.

---

**(21) BR 30 2017 000459-8**

Código 36 - Indeferimento - Art. 106 § 4º da LPI

(22) 02/02/2017

(44) 24/04/2018

(52) 12-08

(54) CONFIGURAÇÃO APLICADA A/EM VEÍCULO

(71) JIANGLING MOTOR HOLDING CO., LTD (CN)

(72) WEI YIN, BO LING, WENHUI HU, CHENGLIANG LIAO, JIAXIANG SU, XIAOXUAN HU

(74) Daniel Advogados (Alt.de Daniel &amp; Cia)

objeto se enquadra na instrução normativa 044/2015 . objeto indeferido devido ao cumprimento insatisfatório de exigência técnica, nos termos do Art. 23 da Instrução Normativa 044/2015. Pedido indeferido devido à não conformidade ao contido no art. 101 c/c art. 106, caput, da LPI. O objeto apresentado não corresponde ao objeto do depósito, configurando alteração da matéria: de uma forma geral, a frente e a traseira estão bem diferentes do original; foram alterados os faróis, os pára-choques, as rodas; foram suprimidos os limpadores de parabrisas.

---

**(21) BR 30 2017 000461-0**

Código 36 - Indeferimento - Art. 106 § 4º da LPI

(22) 02/02/2017

(44) 24/04/2018

(52) 12-16

(54) CONFIGURAÇÃO APLICADA A/EM PAINEL PARA VEÍCULOS



---

(71) JIANGLING MOTOR HOLDING CO., LTD (CN)

(72) WEI YIN, BO LING, CHENGLIANG LIAO, XIAOXUAN HU, WEILI HE, PING WEI

(74) Daniel Advogados (Alt.de Daniel & Cia)

objeto se enquadra na instrução normativa 044/2015 . objeto indeferido devido ao cumprimento insatisfatório de exigência técnica, nos termos do Art. 23 da Instrução Normativa 044/2015. Pedido indeferido devido à não conformidade ao contido no art. 101 c/c art. 106, caput, da LPI. O objeto apresentado não corresponde ao objeto do depósito, configurando alteração da matéria: comparando-se as vistas frontais e posteriores, bem como as superiores e inferiores das duas petições observa-se que foi suprimida uma parte da região central inferior do objeto, criando uma área vazada que antes não existia; na vista posterior foi acrescentado elemento na parte superior, próximo às aletas centrais, onde antes era uma área vazada em forma de elipse.

---

(21) BR 30 2017 000462-8



Código 36 - Indeferimento - Art. 106 § 4º da LPI

(22) 02/02/2017

(44) 24/04/2018

(52) 26-06

(54) CONFIGURAÇÃO APLICADA A/EM LANTERNA

(71) JIANGLING MOTOR HOLDING CO., LTD (CN)

(72) BO LING, XIAOXUAN HU, YI YI, ZHENGBO ZUO, TING ZHANG, HENGBIN ZHANG

(74) Daniel Advogados (Alt.de Daniel & Cia)

objeto se enquadra na instrução normativa 044/2015 . objeto indeferido devido ao cumprimento insatisfatório de exigência técnica, nos termos do Art. 23 da Instrução Normativa 044/2015. Pedido indeferido devido à não conformidade ao contido no art. 101 c/c art. 106, caput, da LPI. O objeto apresentado não corresponde ao objeto do depósito, configurando alteração da matéria: ao compararmos a vista lateral inicial (figura 1.2 do depósito) com a atual (figura 1.4 do cumprimento da exigência) observamos que foi acrescentada uma peça cobrindo o elemento escalonado adjacente à peça curva, no canto direito; ao confrontarmos as vistas posteriores e as inferiores das duas petições notamos que foi suprimida uma peça que agora deixa à mostra elementos antes ocultos na extremidade direita da figura 1.2 da inicial, correspondente à extremidade esquerda da figura 1.5 da mesma petição de depósito.

---

(21) BR 30 2017 000463-6

Código 36 - Indeferimento - Art. 106 § 4º da LPI

(22) 02/02/2017

(44) 24/04/2018

(52) 26-06

(54) CONFIGURAÇÃO APLICADA A/EM FAROL





(71) JIANGLING MOTOR HOLDING CO., LTD (CN)

(72) BO LING, XIAOXUAN HU, YI YI, ZHENGBO ZUO, TING ZHANG, HENGBIN ZHANG

(74) Daniel Advogados (Alt.de Daniel & Cia)

objeto se enquadra na instrução normativa 044/2015 . objeto indeferido devido ao cumprimento insatisfatório de exigência técnica, nos termos do Art. 23 da Instrução Normativa 044/2015. Pedido indeferido devido à não conformidade ao contido no art. 101 c/c art. 106, caput, da LPI. O objeto apresentado não corresponde ao objeto do depósito, configurando alteração da matéria: comparando-se as vistas traseiras das duas petições, depósito e cumprimento de exigência, verifica-se que alguns elementos sextavados, aparentemente parafusos, foram suprimidos; dois deles, na parte inferior esquerda, foram substituídos por elementos tubulares.

(21) BR 30 2017 000464-4



Código 36 - Indeferimento - Art. 106 § 4º da LPI

(22) 02/02/2017

(44) 24/04/2018

(52) 12-16

(54) CONFIGURAÇÃO APLICADA A/EM VOLANTE

(71) JIANGLING MOTOR HOLDING CO., LTD (CN)

(72) CHENGLIANG LIAO, XIAOXUAN HU, WEI LU, XIAOYONG NIE, GENGFA LIANG, XUEYONG JIANG

(74) Daniel Advogados (Alt.de Daniel & Cia)

objeto se enquadra na instrução normativa 044/2015 . objeto indeferido devido ao cumprimento insatisfatório de exigência técnica, nos termos do Art. 23 da Instrução Normativa 044/2015. Pedido indeferido devido à não conformidade ao contido no art. 101 c/c art. 106, caput, da LPI. O objeto apresentado não corresponde ao objeto do depósito, configurando alteração da matéria: foram acrescentados elementos na face traseira, o que é facilmente perceptível nas figuras 1.2, 1.3, 1.4 e 1.6.

(21) BR 30 2017 000468-7

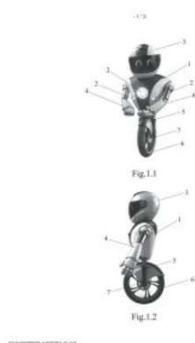

Código 36 - Indeferimento - Art. 106 § 4º da LPI

(22) 03/02/2017

(44) 24/04/2018

(52) 21-01

(54) CONFIGURAÇÃO APLICADA A/EM BONECO.

(71) RIFFEL MOTO PEÇAS LTDA (BR/SC)

(72) CHARLES KOSCHNIK

(74) LEILA KRAUSE SIGNORELLI

objeto se enquadra na instrução normativa 044/2015 . objeto indeferido devido ao cumprimento insatisfatório de exigência técnica, nos termos do Art. 23 da Instrução Normativa 044/2015. Pedido indeferido devido à não conformidade ao



contido no art. 101, inciso IV, c/c art. 106, caput, da LPI. A alteração da matéria apresentada no depósito inicial enseja em não cumprimento de exigência técnica. O objeto apresentado no cumprimento de exigência difere daquele que fora apresentado no depósito inicial. O capacete do boneco, no depósito, apresenta modelo diverso daquele apresentado anteriormente. No depósito, o capacete apresenta viseira que recobria boa parte da área frontal do capacete. Essa viseira foi retirada, revelando partes do capacete que anteriormente não eram visíveis. Além disso, o capacete apresentava, em seu topo, faixa que estendia-se da viseira em direção à parte posterior do objeto. Essa faixa foi retirada do capacete no cumprimento de exigência. Configura-se assim a alteração de matéria.

(21) BR 30 2017 000497-0

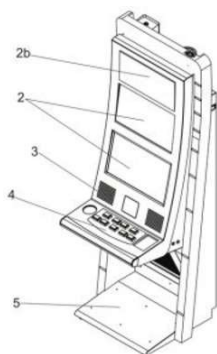

Código 36 - Indeferimento - Art. 106 § 4º da LPI

(22) 06/02/2017

(44) 24/04/2018

(52) 21-03

(54) CONFIGURAÇÃO APLICADA A/EM GABINETE PARA EQUIPAMENTO ELETRÔNICO

(71) EURO MATIC S/A CONSULTORIA EM JOGOS E DIVERSÕES ELETRÔNICOS (BR/SP)

(72) JOSÉ MOISÉS DEIAB

(74) Pienegonda, Moreira & Associados Ltda

objeto se enquadra na instrução normativa 044/2015 . objeto indeferido devido ao cumprimento insatisfatório de exigência técnica, nos termos do Art. 23 da Instrução Normativa 044/2015. Pedido indeferido devido à não conformidade ao contido no art. 101 c/c art. 106, caput, da LPI. Os objetos apresentados não correspondem aos objetos do depósito, configurando alteração da matéria: em ambos foi acrescentado um painel superior com indicação numérica "7", inexistente na inicial.

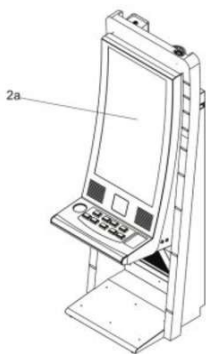

(21) BR 30 2017 000498-9

Código 36 - Indeferimento - Art. 106 § 4º da LPI

(22) 06/02/2017

(44) 24/04/2018

(52) 21-03



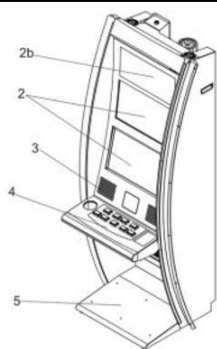

(54) CONFIGURAÇÃO APLICADA A/EM GABINETE PARA EQUIPAMENTO ELETRÔNICO

(71) EURO MATIC S/A CONSULTORIA EM JOGOS E DIVERSÕES ELETRÔNICOS (BR/SP)

(72) JOSÉ MOISÉS DEIAB

(74) Pienegonda, Moreira & Associados Ltda

objeto se enquadra na instrução normativa 044/2015 . objeto indeferido devido ao cumprimento insatisfatório de exigência técnica, nos termos do Art. 23 da Instrução Normativa 044/2015. Pedido indeferido devido à não conformidade ao contido no art. 101 c/c art. 106, caput, da LPI. Os objetos apresentados não correspondem aos objetos do depósito, configurando alteração da matéria: nos objetos das figuras 1.1 a 1.7 e 2.1 a 2.7 foi acrescentado um painel superior com indicação numérica "7", inexistente na inicial, e foram modificados os acabamentos curvos laterais. Além disso, foi acrescentado um terceiro objeto, quando o depósito continha apenas dois objetos.

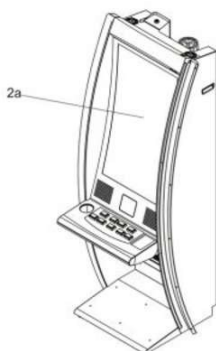

(21) BR 30 2017 000715-5



Código 36 - Indeferimento - Art. 106 § 4º da LPI

(22) 16/02/2017

(44) 24/04/2018

(52) 12-16

(54) CONFIGURAÇÃO APLICADA A/EM ESTRIBO

(71) JB COMERCIO DE PECAS PARA VEICULOS EIRELI (BR/PR)

(72) LIANG DA YI

(74) Baril & Advogados Associados

objeto se enquadra na instrução normativa 044/2015 . objeto indeferido devido ao cumprimento insatisfatório de exigência técnica, nos termos do Art. 23 da Instrução Normativa 044/2015. Pedido indeferido devido à não conformidade ao contido no art. 101, inciso IV, c/c art. 106, caput, da LPI. No cumprimento da exigência formulada, a matéria inicialmente reivindicada foi alterada. Além de ter sido apresentada uma nova variação para o objeto não mostrado no ato do depósito, nas figuras relativas à variação original, a matéria foi alterada: entre outros, a largura dos detalhes frisados contidos na parte superior do estribo são maiores e ocupam uma área maior, chegando próximo às bordas laterais e as vistas posterior e inferior apresentam informações, como meios de fixação, não trazidos anteriormente; ademais, a perspectiva 1.1 mostrada está em desacordo



com as demais figuras, pois o detalhe superior esquerdo foi mostrado embutido detalhe lateral e os frisos dos detalhes superiores estão espelhados com relação ao mostrado na vista superior. Desta forma, opinamos pelo indeferimento do pedido por não cumprimento satisfatório da exigência formulada, conforme o Art. 23 da IN044/2015.

**(21) BR 30 2017 001370-8**

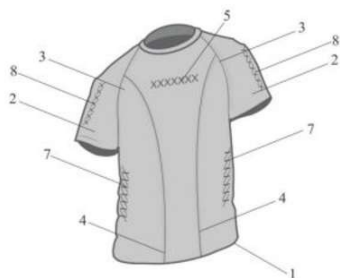

Código 36 - Indeferimento - Art. 106 § 4º da LPI

(22) 28/03/2017

(44) 24/04/2018

(52) 02-02

(54) CONFIGURAÇÃO APLICADA A/EM CAMISETA

(71) MARCO ANTONIO MACHADO 03327468958 (BR/SC)

(72) MARCO ANTONIO MACHADO

(74) Edvaldo Luis Alves

objeto se enquadra na instrução normativa 044/2015 . objeto indeferido devido ao cumprimento insatisfatório de exigência técnica, nos termos do Art. 23 da Instrução Normativa 044/2015. Pedido indeferido devido à não conformidade ao contido no art. 101, inciso IV, c/c art. 106, caput, da LPI. A exigência formulada não foi cumprida satisfatoriamente, pois solicitava, entre outros, que as inconsistências entre as vistas e as perspectivas fossem corrigidas, principalmente no que tangia ao contorno externo do objeto, que apresentava incoerências entre as figuras mostradas. Nas novas figuras apresentadas, as vistas frontal e posterior ainda continuam apresentando as mesmas incoerências apontadas com relação a elas próprias e ao mostrado nas perspectivas. Desta forma, opinamos pelo indeferimento do pedido por não cumprimento satisfatório da exigência formulada, conforme o Art. 23 da IN044/2015.

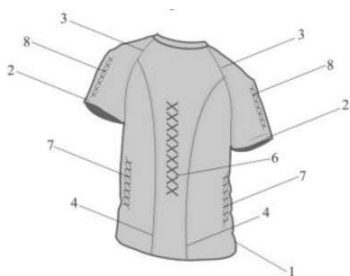

**(21) BR 30 2017 001380-5**



Código 36 - Indeferimento - Art. 106 § 4º da LPI

(22) 28/03/2017

(44) 24/04/2018

(52) 07-01

(54) PADRÃO ORNAMENTAL APLICADO A/EM COPO

(71) NILO GOMES RIBEIRO (BR/PR)

(72) NILO GOMES RIBEIRO

(74) ANDERSON PEREIRA DE OLIVEIRA

objeto se enquadra na instrução normativa 044/2015 . objeto indeferido devido ao



cumprimento insatisfatório de exigência técnica, nos termos do Art. 23 da Instrução Normativa 044/2015. Pedido indeferido devido à não conformidade ao contido no art. 101, inciso IV, c/c art. 106, caput, da LPI. No cumprimento da exigência formulada, a matéria inicialmente reivindicada foi alterada. Nas novas figuras apresentadas, o objeto possui uma linha ao longo de todo seu perímetro em sua porção inferior, acima do detalhe sinuoso, não presente nas figuras mostradas no ato do depósito; de modo similar, a linha mostrada na parte superior do objeto, ao longo de seu perímetro, nas figuras apresentadas inicialmente, não foi representada nas novas figuras. Além disso, o novo objeto mostrado não apresenta os diversos círculos concêntricos mostrados nas vistas superior e inferior trazidas na petição inicial. Desta forma, opinamos pelo indeferimento do pedido por não cumprimento satisfatório da exigência formulada, conforme o Art. 23 da IN044/2015.

(21) BR 30 2017 001386-4

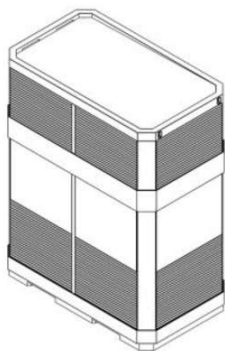

Código 36 - Indeferimento - Art. 106 § 4º da LPI

(22) 29/03/2017

(30) 30/09/2016 EM 001453757

(44) 24/04/2018

(52) 13-02

(54) CONFIGURAÇÃO APLICADA A/EM CARCAÇA PROTETORA PARA TRANSFORMADOR

(71) SIEMENS AKTIENGESELLSCHAFT (DE)

(72) ANDREAS BEER, FLORIAN LOHSE, PHILIP ZEITLER

(74) Dannemann, Siemsen, Bigler & Ipanema Moreira

objeto se enquadra na instrução normativa 044/2015 . objeto indeferido devido ao cumprimento insatisfatório de exigência técnica, nos termos do Art. 23 da Instrução Normativa 044/2015. Pedido indeferido devido à não conformidade ao contido no art. 101, inciso IV, c/c art. 106, caput, da LPI. A exigência formulada não foi cumprida satisfatoriamente, pois solicitava a correção da vista inferior, onde a diferença de espessura entre a parte inferior do objeto e as cintas ao redor do corpo do mesmo não havia sido corretamente representado. Nas novas figuras apresentadas, a mesma incoerência permanece, pois os cantos em ângulo do objeto, mostrado na vista inferior, permanecem alinhados às cintas, quando estas são mais proeminentes, conforme as demais vistas. Desta forma, opinamos pelo indeferimento do pedido por não cumprimento satisfatório da exigência formulada, conforme o Art. 23 da IN044/2015.

(21) BR 30 2017 001431-3

Código 36 - Indeferimento - Art. 106 § 4º da LPI

(22) 30/03/2017

(30) 30/09/2016 US 29/579,503

(44) 24/04/2018

(52) 24-02





(54) CONFIGURAÇÃO APLICADA A/EM SERINGA

(71) BECTON DICKINSON FRANCE (FR)

(72) FREDDY MILLS, FRANCK CARREL, MARC WILLIAM HUNTER, BENJAMIN COOPER PRIESS

(74) Vieira de Mello Advogados

objeto se enquadra na instrução normativa 044/2015 . objeto indeferido devido ao cumprimento insatisfatório de exigência técnica, nos termos do Art. 23 da Instrução Normativa 044/2015. Pedido indeferido devido à não conformidade ao contido no art. 101, inciso IV, c/c art. 106, caput, da LPI. No cumprimento da exigência formulada, a matéria inicialmente reivindicada foi alterada. O objeto mostrado nas figuras 2.1 a 2.8 apresentadas na petição de cumprimento de exigência, não constava nas figuras apresentadas no ato do depósito. Desta forma, opinamos pelo indeferimento do pedido por não cumprimento satisfatório da exigência formulada, conforme o Art. 23 da IN044/2015.



(21) BR 30 2017 001669-3



Código 36 - Indeferimento - Art. 106 § 4º da LPI

(22) 18/04/2017

(44) 24/04/2018

(52) 14-03

(54) PADRÃO ORNAMENTAL APLICADO A/EM CONTROLE REMOTO TIPO CHAVEIRO

(71) FABIO RECH VISIOLI (BR/RS)

(72) FABIO RECH VISIOLI

objeto se enquadra na instrução normativa 044/2015 . objeto indeferido devido ao cumprimento insatisfatório de exigência técnica, nos termos do Art. 23 da Instrução Normativa 044/2015. Pedido indeferido devido à não conformidade ao contido no art. 101, inciso IV, c/c art. 106, caput, da LPI. No cumprimento da exigência formulada, além das novas figuras apresentadas ainda contiurem com baixa qualidade e resolução, a matéria inicialmente reivindicada foi alterada. Na nova perspectiva mostrada, o rebaixo na parte superior do objeto, onde se localizam os botões, apresenta uma curvatura distinta do mostrado inicialmente, bem como o furo em sua parte posterior, que passou a não mais fazer parte de dito rebaixo, tendo sido deslocado para a região mais elevada do corpo do objeto; tal diferença na curvatura do recorte da parte superior do corpo do objeto e no posicionamento do furo também pode ser percebida nas vistas superior,



frontal e posterior apresentadas. Desta forma, opinamos pelo indeferimento do pedido por não cumprimento satisfatório da exigência formulada, conforme o Art. 23 da IN044/2015.

(21) BR 30 2017 001670-7



Código 36 - Indeferimento - Art. 106 § 4º da LPI

(22) 18/04/2017

(44) 24/04/2018

(52) 11-01

(54) CONFIGURAÇÃO APLICADA A/EM JÓIA

(71) OLGA YEVGUENIEVNA BLAGOVA (BR/RJ)

(72) OLGA YEVGUENIEVNA BLAGOVA

objeto se enquadra na instrução normativa 044/2015 . objeto indeferido devido ao cumprimento insatisfatório de exigência técnica, nos termos do Art. 23 da Instrução Normativa 044/2015. Pedido indeferido devido à não conformidade ao contido no art. 101, inciso IV, c/c art. 106, caput, da LPI. A exigência formulada não foi cumprida satisfatoriamente, pois a mesma solicitava que as perspectivas mostradas para as variações configurativas do objeto inicialmente apresentadas, viessem acompanhadas das respectivas vistas ortogonais (frontal, posterior, superior, inferior e laterais). As novas figuras apresentam apenas as imagens "frente" e "verso" das variações configurativas do objeto, além de uma imagem do conjunto, o que está em desacordo com o solicitado. Desta forma, opinamos pelo indeferimento do pedido por não cumprimento satisfatório da exigência formulada, conforme o Art. 23 da IN044/2015.



(21) BR 30 2017 001730-4



Código 36 - Indeferimento - Art. 106 § 4º da LPI

(22) 20/04/2017

(44) 24/04/2018

(52) 26-06

(54) CONFIGURAÇÃO APLICADA A/EM REFLETOR

(71) PEUGEOT CITROEN AUTOMOBILES SA (FR)

(72) JEAN-PIERRE PLOUÉ

(74) MONTAURY PIMENTA, MACHADO & VIEIRA DE MELLO ADVOGADOS

objeto se enquadra na instrução normativa 044/2015 . objeto indeferido devido ao cumprimento insatisfatório de exigência técnica, nos termos do Art. 23 da



Instrução Normativa 044/2015. Pedido indeferido devido à não conformidade ao contido no art. 101, inciso IV, c/c art. 106, caput, da LPI. A atual figura 1.4 apresentou uma haste lateral e outra na região inferior não observadas no depósito original, configurando alteração de matéria.

(21) BR 30 2017 001896-3

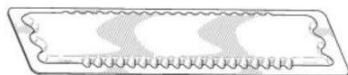

Código 36 - Indeferimento - Art. 106 § 4º da LPI

(22) 02/05/2017

(30) 31/10/2016 US 29/582,836

(44) 24/04/2018

(52) 10-05

(54) CONFIGURAÇÃO APLICADA A/EM ETIQUETA DE SEGURANÇA

(71) TYCO FIRE & SECURITY GMBH (CH)

(72) RANDY J. ZIRK, GOPAL CHANDRAMOWLE

(74) GUERRA PROPRIEDADE INDUSTRIAL

objeto se enquadra na instrução normativa 044/2015 . objeto indeferido devido ao cumprimento insatisfatório de exigência técnica, nos termos do Art. 23 da Instrução Normativa 044/2015. Pedido indeferido devido à não conformidade ao contido no art. 101, inciso IV, c/c art. 106, caput, da LPI. A exigência formulada não foi cumprida satisfatoriamente, pois solicitava, entre outros, o preenchimento das linhas tracejadas mostradas na fig. 1.3, e não sua supressão, como efetuado. Desta forma, opinamos pelo indeferimento do pedido por não cumprimento satisfatório da exigência formulada, conforme o Art. 23 da IN044/2015.



(21) BR 30 2017 002653-2

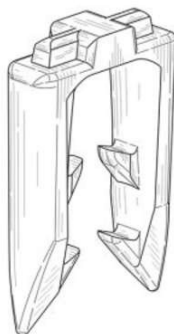

Código 36 - Indeferimento - Art. 106 § 4º da LPI

(22) 27/06/2017

(30) 29/12/2016 US 29/589,199

(44) 24/04/2018

(52) 24-02

(54) CONFIGURAÇÃO APLICADA A/EM GRAMPO CIRÚRGICO

(71) ETHICON, INC. (US)

(72) JIANXIN GUO, MICHAEL CARDINALE, SIMON COHN, MARK D. KENYON

(74) DANNEMANN, SIEMSEN, BIGLER & IPANEMA MOREIRA

objeto se enquadra no artigo 100 da lei 9.279/1996 . não é registrável como desenho industrial forma essencialmente determinada por questões técnicas ou funcionais.

(21) BR 32 2015 001028-5

Código 36 - Indeferimento - Art. 106 § 4º da LPI

(22) 01/08/2013

(44) 24/04/2018





(52) 21-01

(54) CONFIGURAÇÃO APLICADA A JOGO

(62) BR 30 2013 003749-5 01/08/2013

(71) GERSON GOMES DA SILVA FILHO (BR/BA)

(72) GERSON GOMES DA SILVA FILHO

(74) BRASNORTE MARCAS E PATENTES LTDA

objeto se enquadra na instrução normativa 044/2015 . objeto indeferido devido ao cumprimento insatisfatório de exigência técnica, nos termos do Art. 23 da Instrução Normativa 044/2015. Pedido indeferido devido à não conformidade ao contido no art. 101 c/c art. 106, caput, da LPI. Ao suprimir as texturas da figura 7, ao invés de representá-las nas demais figuras, houve alteração de matéria com relação ao objeto requerido no depósito - inicialmente figura 2 do pedido BR 302013003749-5.



### Código 39 - Concessão do Registro

Concessão do registro de desenho industrial. O certificado de registro estará à disposição do interessado. Desta data corre o prazo de 5 (cinco) anos para interposição de nulidade administrativa por qualquer interessado (Art. 113 § 1º da LPI ). Se interposto o pedido de nulidade no prazo de 60 (sessenta) dias contados da data da concessão, os efeitos da concessão do registro serão suspensos (Art. 113 § 2º).

**(11) BR 30 2012 002202-9**



Código 39 - Concessão do Registro

(22) 04/05/2012

(15) 24/04/2018

(30) 16/11/2011 CN 2011030410764.5

(45) 24/04/2018

(52) 10-05

(54) CONFIGURAÇÃO APLICADA EM SENSORES DE FORÇA PARA PESAGEM DINÂMICA DE VEICULOS

(73) KISTLER HOLDING AG (CH)

(72) DAVID CORNU

(74) MARTINEZ & ASSOCIADOS S/S LTDA

Prazo de validade: 10 (dez) anos contados a partir de 04/05/2012, mediante o recolhimento da taxa quinquenal de manutenção (Artigos 119 e 120 da LPI) e observadas as demais condições legais.

**(11) BR 30 2012 002305-0**

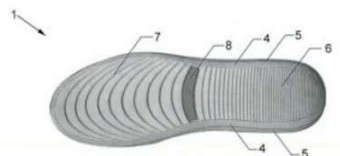

Código 39 - Concessão do Registro

(22) 10/05/2012

(15) 24/04/2018

(45) 24/04/2018

(52) 02-04

(54) CONFIGURAÇÃO APLICADA EM SOLADO PARA CALÇADO

(73) FACTUM ARTEFATOS DE COURO LTDA (BR/SP)

(72) MARCELO GOULART GIUBERT

(74) GILBERTO FERRARO

Prazo de validade: 10 (dez) anos contados a partir de 10/05/2012, mediante o recolhimento da taxa quinquenal de manutenção (Artigos 119 e 120 da LPI) e observadas as demais condições legais.

**(11) BR 30 2012 005672-1**

Código 39 - Concessão do Registro

(22) 31/10/2012

(15) 24/04/2018

(45) 24/04/2018

(52) 10-05





(54) CONFIGURAÇÃO APLICADA EM RADAR  
 (73) CENTRO TECNOLÓGICO DO EXERCITO (BR/RJ)  
 (72) LUIZ CARLOS IMOTO

Prazo de validade: 10 (dez) anos contados a partir de 31/10/2012, mediante o recolhimento da taxa quinquenal de manutenção (Artigos 119 e 120 da LPI) e observadas as demais condições legais.

(11) BR 30 2014 006224-7

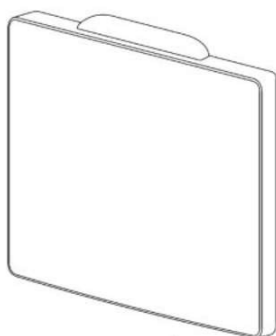

Código 39 - Concessão do Registro

(22) 09/12/2014  
 (15) 24/04/2018  
 (30) 09/06/2014 US 29/493,347  
 (45) 24/04/2018  
 (52) 10-06

(54) CONFIGURAÇÃO APLICADA A UMA BARRA LUMINOSA DE STATUS  
 (73) GAMBRO RENAL PRODUCTS, INC. (US)  
 (72) JOHN J. O'MAHONY, TIMOTHY J. NADOLSKI, FUSO THAO, MARTIN J. BEHLING, II, ROBERTO BERRITTA, STEVE BERNARD  
 (74) ORLANDO DE SOUZA

Prazo de validade: 10 (dez) anos contados a partir de 09/12/2014, mediante o recolhimento da taxa quinquenal de manutenção (Artigos 119 e 120 da LPI) e observadas as demais condições legais.

(11) BR 30 2014 006382-0

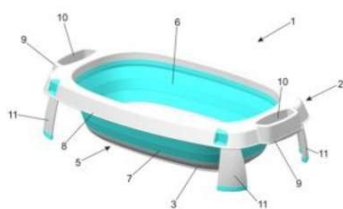

Código 39 - Concessão do Registro

(22) 18/12/2014  
 (15) 24/04/2018  
 (45) 24/04/2018  
 (52) 23-02

(54) CONFIGURAÇÃO APLICADA EM BANHEIRA  
 (73) NELY CRISTINA BRAIDOTTI CAVALARI (BR/SP)  
 (72) NELY CRISTINA BRAIDOTTI CAVALARI  
 (74) VILELACOELHO SOCIEDADE DE ADVOGADOS

Prazo de validade: 10 (dez) anos contados a partir de 18/12/2014, mediante o recolhimento da taxa quinquenal de manutenção (Artigos 119 e 120 da LPI) e observadas as demais condições legais. (co) Título adequado de ofício nos termos do Art. 22 da Instrução Normativa 044/2015.

(11) BR 30 2014 006429-0

Código 39 - Concessão do Registro

(22) 22/12/2014  
 (15) 24/04/2018  
 (30) 26/06/2014 US 29/495,047





(45) 24/04/2018

(52) 12-15

(54) CONFIGURAÇÃO APLICADA EM PNEU

(73) THE GOODYEAR TIRE & RUBBER COMPANY (US)

(72) PAUL BRYAN MAXWELL, DARIN PATRICK GEORGE

(74) DANIEL ADVOGADOS (ALT.DE DANIEL & CIA)

Prazo de validade: 10 (dez) anos contados a partir de 22/12/2014, mediante o recolhimento da taxa quinquenal de manutenção (Artigos 119 e 120 da LPI) e observadas as demais condições legais.

**(11) BR 30 2014 006464-9**



Código 39 - Concessão do Registro

(22) 22/12/2014

(15) 24/04/2018

(45) 24/04/2018

(52) 06-04

(54) CONFIGURAÇÃO APLICADA EM ESTANTE

(73) DJ INDÚSTRIA E COMÉRCIO DE MÓVEIS LTDA (BR/PR)

(72) DEVANIL MAROSTICA

(74) luciano salviatto

Prazo de validade: 10 (dez) anos contados a partir de 22/12/2014, mediante o recolhimento da taxa quinquenal de manutenção (Artigos 119 e 120 da LPI) e observadas as demais condições legais.

**(11) BR 30 2014 006466-5**



Código 39 - Concessão do Registro

(22) 22/12/2014

(15) 24/04/2018

(45) 24/04/2018

(52) 06-04

(54) CONFIGURAÇÃO APLICADA EM ESTANTE

(73) DJ INDÚSTRIA E COMÉRCIO DE MÓVEIS LTDA (BR/PR)

(72) DEVANIL MAROSTICA

(74) LUCIANO SALVIATTO

Prazo de validade: 10 (dez) anos contados a partir de 22/12/2014, mediante o recolhimento da taxa quinquenal de manutenção (Artigos 119 e 120 da LPI) e observadas as demais condições legais.

**(11) BR 30 2015 000114-3**

Código 39 - Concessão do Registro

(22) 12/01/2015

(15) 24/04/2018

(30) 28/08/2014 KR 30-2014-0042029

(45) 24/04/2018





(52) 14-04  
 (54) PADRÃO ORNAMENTAL APLICADO À INTERFACE GRÁFICA  
 (73) SAMSUNG ELECTRONICS CO., LTD. (KR)  
 (72) CHANG-MO YANG, EUN-JOO KIM, HYUNG-MIN KIM, SOO-JUNG BAE,  
 HO-YOUNG LEE REHO, CHUL-HO JANG  
 (74) DANIEL ADVOGADOS (ALT.DE DANIEL & CIA)  
 Prazo de validade: 10 (dez) anos contados a partir de 12/01/2015, mediante o recolhimento da taxa quinquenal de manutenção (Artigos 119 e 120 da LPI) e observadas as demais condições legais.

**(11) BR 30 2015 000652-8**

Código 39 - Concessão do Registro  
 (22) 11/02/2015  
 (15) 24/04/2018  
 (30) 16/09/2014 CN 201430342292.8  
 (45) 24/04/2018  
 (52) 08-03  
 (54) CONFIGURAÇÃO APLICADA EM FERRAMENTA DE CORTE  
 (73) ANDREAS STIHL AG & CO. KG (DE)  
 (72) MICHAEL TINIUS  
 (74) DANNEMANN, SIEMSEN,BIGLER & IPANEMA MOREIRA  
 Prazo de validade: 10 (dez) anos contados a partir de 11/02/2015, mediante o recolhimento da taxa quinquenal de manutenção (Artigos 119 e 120 da LPI) e observadas as demais condições legais.

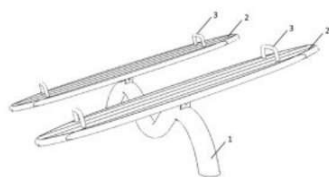
**(11) BR 30 2015 000778-8**

Código 39 - Concessão do Registro  
 (22) 20/02/2015  
 (15) 24/04/2018  
 (45) 24/04/2018  
 (52) 21-03  
 (54) CONFIGURAÇÃO APLICADA EM GANGORRA  
 (73) DOUGLAS CARVALHO (BR/SP)  
 (72) DOUGLAS CARVALHO  
 (74) LUCIANA RODRIGUES FARIA  
 Prazo de validade: 10 (dez) anos contados a partir de 20/02/2015, mediante o recolhimento da taxa quinquenal de manutenção (Artigos 119 e 120 da LPI) e observadas as demais condições legais.

**(11) BR 30 2015 001286-2**

Código 39 - Concessão do Registro  
 (22) 20/03/2015  
 (15) 24/04/2018  
 (45) 24/04/2018



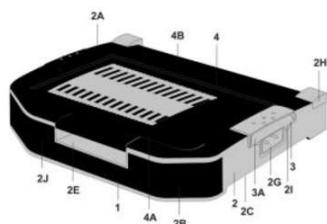

(52) 07-02

(54) CONFIGURAÇÃO APLICADA EM GRELHADOR

(73) BRITÂNIA ELETRODOMÉSTICOS S.A (BR/PR)

(72) CESAR EDUARDO ISAACSON BUFFARA

(74) RITTER E MORAES PROPRIEDADE INTELECTUAL S/S

Prazo de validade: 10 (dez) anos contados a partir de 20/03/2015, mediante o recolhimento da taxa quinquenal de manutenção (Artigos 119 e 120 da LPI) e observadas as demais condições legais.

**(11) BR 30 2015 001375-3**

Código 39 - Concessão do Registro

(22) 25/03/2015

(15) 24/04/2018

(30) 25/09/2014 EM 002545111-0001

(45) 24/04/2018

(52) 12-16

(54) CONFIGURAÇÃO APLICADA A ELEMENTO DE REVESTIMENTO

(73) IVECO S.P.A. (IT)

(72) MARCO ARMIGLIATO, GIUSEPPE BRUNO, RAFFAELE VERGANO

(74) DI BLASI, PARENTE &amp; ASS. PROP. IND. LTDA

Prazo de validade: 10 (dez) anos contados a partir de 25/03/2015, mediante o recolhimento da taxa quinquenal de manutenção (Artigos 119 e 120 da LPI) e observadas as demais condições legais.

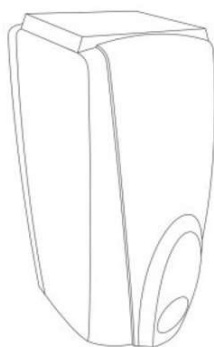
**(11) BR 30 2015 001655-8**

Código 39 - Concessão do Registro

(22) 10/04/2015

(15) 24/04/2018

(30) 10/10/2014 EM 002555300-0001

(45) 24/04/2018

(52) 23-02

(54) CONFIGURAÇÃO APLICADA EM DISPENSADOR DE SABÃO

(73) VIVIAN BLICK (GB)

(72) VIVIAN BLICK

(74) DANIEL ADVOGADOS

Prazo de validade: 10 (dez) anos contados a partir de 10/04/2015, mediante o recolhimento da taxa quinquenal de manutenção (Artigos 119 e 120 da LPI) e observadas as demais condições legais.

**(11) BR 30 2015 001681-7**

Código 39 - Concessão do Registro

(22) 10/04/2015

(15) 24/04/2018

(45) 24/04/2018





(52) 06-04

(54) CONFIGURAÇÃO APLICADA EM BALCÃO

(73) DJ INDÚSTRIA E COMÉRCIO DE MÓVEIS LTDA (BR/PR)

(72) DEVANIL MAROSTICA

(74) LUCIANO SALVIATO

Prazo de validade: 10 (dez) anos contados a partir de 10/04/2015, mediante o recolhimento da taxa quinquenal de manutenção (Artigos 119 e 120 da LPI) e observadas as demais condições legais.

**(11) BR 30 2015 001682-5**

Código 39 - Concessão do Registro

(22) 10/04/2015

(15) 24/04/2018

(45) 24/04/2018

(52) 06-04

(54) CONFIGURAÇÃO APLICADA EM BALCÃO

(73) DJ INDÚSTRIA E COMÉRCIO DE MÓVEIS LTDA (BR/PR)

(72) DEVANIL MAROSTICA

(74) LUCIANO SALVIATO

Prazo de validade: 10 (dez) anos contados a partir de 10/04/2015, mediante o recolhimento da taxa quinquenal de manutenção (Artigos 119 e 120 da LPI) e observadas as demais condições legais.

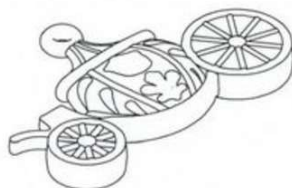
**(11) BR 30 2015 001910-7**

Código 39 - Concessão do Registro

(22) 24/04/2015

(15) 24/04/2018

(45) 24/04/2018

(52) 11-02

(54) CONFIGURAÇÃO APLICADA A ARTIGO DECORATIVO

(73) HUANG FENG XONG (BR/SP)

(72) HUANG FENG XIONG

Prazo de validade: 10 (dez) anos contados a partir de 24/04/2015, mediante o recolhimento da taxa quinquenal de manutenção (Artigos 119 e 120 da LPI) e observadas as demais condições legais.

**(11) BR 30 2015 002585-9**

Código 39 - Concessão do Registro

(22) 05/06/2015

(15) 24/04/2018

(45) 24/04/2018

(52) 12-06

(54) CONFIGURAÇÃO APLICADA EM LANCHAS

(73) TOMAS KO FREITAG (BR/RS)



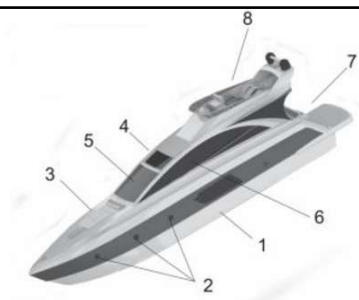

(72) TOMAS KO FREITAG  
 (74) DMARK REGISTROS DE MARCAS E PATENTES S/S LTDA  
 Prazo de validade: 10 (dez) anos contados a partir de 05/06/2015, mediante o recolhimento da taxa quinquenal de manutenção (Artigos 119 e 120 da LPI) e observadas as demais condições legais.

**(11) BR 30 2015 003019-4**

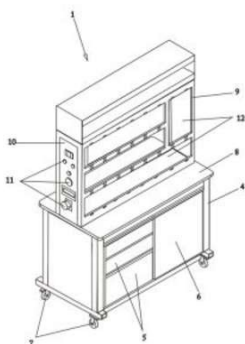

Código 39 - Concessão do Registro  
 (22) 29/06/2015  
 (15) 24/04/2018  
 (45) 24/04/2018  
 (52) 06-05  
 (54) CONFIGURAÇÃO APLICADA A/EM MÓVEL  
 (73) DAVI ALMEIDA MORAES (BR/SP)  
 (72) DAVI ALMEIDA MORAES  
 (74) NILTON MARQUES JUNIOR

Prazo de validade: 10 (dez) anos contados a partir de 29/06/2015, mediante o recolhimento da taxa quinquenal de manutenção (Artigos 119 e 120 da LPI) e observadas as demais condições legais.

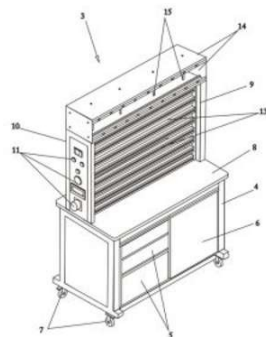
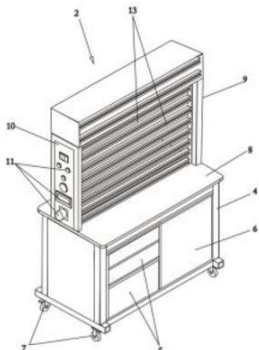

**(11) BR 30 2015 004411-0**



Código 39 - Concessão do Registro  
 (22) 23/09/2015  
 (15) 24/04/2018  
 (30) 26/03/2015 EM 002669135-0001  
 (45) 24/04/2018  
 (52) 09-03  
 (54) CONFIGURAÇÃO APLICADA A/EM EMBALAGEM PARA PRODUTOS FARMACÊUTICOS  
 (73) B. BRAUN MELSUNGEN AG. (DE)  
 (72) ANTJE SIEBERT FALKE, FRED HELD  
 (74) DANNEMANN, SIEMSEN, BIGLER & IPANEMA MOREIRA, PROPRIEDADE INDUSTRIAL LTDA.

Prazo de validade: 10 (dez) anos contados a partir de 23/09/2015, mediante o recolhimento da taxa quinquenal de manutenção (Artigos 119 e 120 da LPI) e



observadas as demais condições legais.



(11) BR 30 2015 004663-5

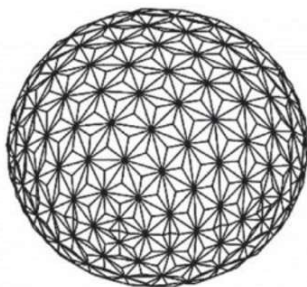

Código 39 - Concessão do Registro

(22) 13/10/2015

(15) 24/04/2018

(30) 13/04/2015 IT MI2015O000070

(45) 24/04/2018

(52) 26-05

(54) CONFIGURAÇÃO APLICADA A/EM LUMINÁRIA

(73) KARTELL S.P.A. (IT)

(72) TOKUJIN YSHIOKA

(74) MAURÍCIO ARIBONI

Prazo de validade: 10 (dez) anos contados a partir de 13/10/2015, mediante o recolhimento da taxa quinquenal de manutenção (Artigos 119 e 120 da LPI) e observadas as demais condições legais.

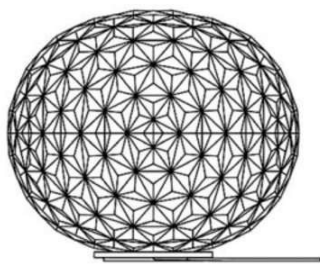

(11) BR 30 2015 005321-6



Código 39 - Concessão do Registro

(22) 19/11/2015

(15) 24/04/2018

(45) 24/04/2018

(52) 20-03

(54) CONFIGURAÇÃO APLICADA A/EM PAÍNEL

(73) JOSÉ FONTES NETO (BR/SP)

(72) JOSÉ FONTES NETO

(74) Luiz Claudio de Magalhães

Prazo de validade: 10 (dez) anos contados a partir de 19/11/2015, mediante o recolhimento da taxa quinquenal de manutenção (Artigos 119 e 120 da LPI) e observadas as demais condições legais.





---

(11) BR 30 2016 000547-8



Código 39 - Concessão do Registro

(22) 15/02/2016

(15) 24/04/2018

(30) 13/08/2015 KR 30-2015-0041058

(45) 24/04/2018

(52) 10-07

(54) CONFIGURAÇÃO APLICADA A/EM PULSEIRA DE RELÓGIO

(73) SAMSUNG ELECTRONICS CO., LTD. (KR)

(72) YONGSEOK BANG, MIRI LEE, IN SIK CHUNG, JAEHYUNG HONG

(74) Daniel Advogados (Alt.de Daniel & Cia)

Prazo de validade: 10 (dez) anos contados a partir de 15/02/2016, mediante o recolhimento da taxa quinquenal de manutenção (Artigos 119 e 120 da LPI) e observadas as demais condições legais.

---

(11) BR 30 2016 000574-5



Código 39 - Concessão do Registro

(22) 17/02/2016

(15) 24/04/2018

(45) 24/04/2018

(52) 06-03

(54) CONFIGURAÇÃO APLICADA A/EM MESA

(73) PAULO CELSO CARDOSO BACCHI (BR/SP)

(72) PAULO CELSO CARDOSO BACCHI

(74) João Batista Valverde

Prazo de validade: 10 (dez) anos contados a partir de 17/02/2016, mediante o recolhimento da taxa quinquenal de manutenção (Artigos 119 e 120 da LPI) e observadas as demais condições legais.

---

(11) BR 30 2016 000575-3



Código 39 - Concessão do Registro

(22) 17/02/2016

(15) 24/04/2018

(45) 24/04/2018

(52) 06-03



---

(54) CONFIGURAÇÃO APLICADA A/EM MESA  
(73) PAULO CELSO CARDOSO BACCHI (BR/SP)  
(72) PAULO CELSO CARDOSO BACCHI  
(74) João Batista Valverde

Prazo de validade: 10 (dez) anos contados a partir de 17/02/2016, mediante o recolhimento da taxa quinquenal de manutenção (Artigos 119 e 120 da LPI) e observadas as demais condições legais.

---

**(11) BR 30 2016 000591-5**

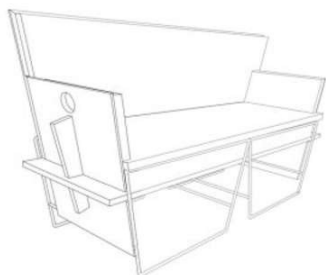

Código 39 - Concessão do Registro

(22) 17/02/2016  
(15) 24/04/2018  
(45) 24/04/2018  
(52) 06-01

(54) CONFIGURAÇÃO APLICADA A SOFÁ  
(73) UNIVERSIDADE FEDERAL DE UBERLÂNDIA (BR/MG)  
(72) JULIANO APARECIDO PEREIRA, LETÍCIA VASCONCELOS MORAIS GARCEZ

Prazo de validade: 10 (dez) anos contados a partir de 17/02/2016, mediante o recolhimento da taxa quinquenal de manutenção (Artigos 119 e 120 da LPI) e observadas as demais condições legais.

---

**(11) BR 30 2016 000608-3**



Código 39 - Concessão do Registro

(22) 18/02/2016  
(15) 24/04/2018  
(45) 24/04/2018  
(52) 06-03

(54) CONFIGURAÇÃO APLICADA A/EM MESA  
(73) PAULO CELSO CARDOSO BACCHI (BR/SP)  
(72) PAULO CELSO CARDOSO BACCHI  
(74) João Batista Valverde

Prazo de validade: 10 (dez) anos contados a partir de 18/02/2016, mediante o recolhimento da taxa quinquenal de manutenção (Artigos 119 e 120 da LPI) e observadas as demais condições legais.

---

**(11) BR 30 2016 000610-5**

Código 39 - Concessão do Registro

(22) 18/02/2016  
(15) 24/04/2018  
(30) 18/08/2015 US 29/536,586  
(45) 24/04/2018  
(52) 09-01  
(54) CONFIGURAÇÃO APLICADA A/EM RECIPIENTE



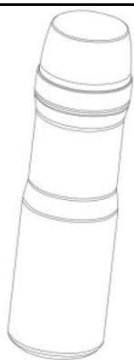

(73) THE GILLETTE COMPANY (US)

(72) AMY DAWSON PHILLIPS, DANIEL JEROME SIMS

(74) Trench, Rossi e Watanabe Advogados

Prazo de validade: 10 (dez) anos contados a partir de 18/02/2016, mediante o recolhimento da taxa quinquenal de manutenção (Artigos 119 e 120 da LPI) e observadas as demais condições legais.

**(11) BR 30 2016 000773-0**

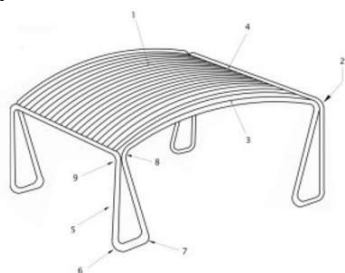

Código 39 - Concessão do Registro

(22) 26/02/2016

(15) 24/04/2018

(45) 24/04/2018

(52) 25-02

(54) CONFIGURAÇÃO APLICADA A/EM COBERTURA

(73) WILSON SONDA (BR/RS)

(72) WILSON SONDA

(74) MUMIR BAKKAR

Prazo de validade: 10 (dez) anos contados a partir de 26/02/2016, mediante o recolhimento da taxa quinquenal de manutenção (Artigos 119 e 120 da LPI) e observadas as demais condições legais.

**(11) BR 30 2016 000796-9**



Código 39 - Concessão do Registro

(22) 29/02/2016

(15) 24/04/2018

(45) 24/04/2018

(52) 06-03

(54) CONFIGURAÇÃO APLICADA A/EM SUPORTE PARA ANTEBRAÇO

(73) OIAPOK INDÚSTRIA E COMÉRCIO DE MÓVEIS E PRODUTOS ERGONÔMICOS LTDA (BR/RS)

(72) CESAR AUGUSTO DA CUNHA DINIZ

(74) GILBERTO LUIS DA SILVEIRA

Prazo de validade: 10 (dez) anos contados a partir de 29/02/2016, mediante o recolhimento da taxa quinquenal de manutenção (Artigos 119 e 120 da LPI) e observadas as demais condições legais.

**(11) BR 30 2016 000835-3**

Código 39 - Concessão do Registro

(22) 01/03/2016

(15) 24/04/2018

(45) 24/04/2018

(52) 02-04

(54) CONFIGURAÇÃO APLICADA A/EM SOLADO



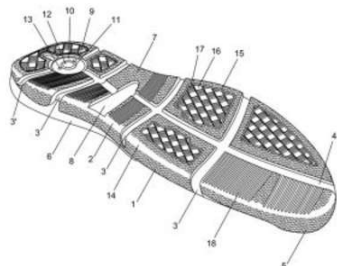

(73) CALÇADOS PEGADA NORDESTE LTDA (BR/BA)

(72) JONAS LOURENÇO ENGELMANN

(74) EDEMAR PEREIRA CAPELLA

Prazo de validade: 10 (dez) anos contados a partir de 01/03/2016, mediante o recolhimento da taxa quinquenal de manutenção (Artigos 119 e 120 da LPI) e observadas as demais condições legais.

**(11) BR 30 2016 000863-9**

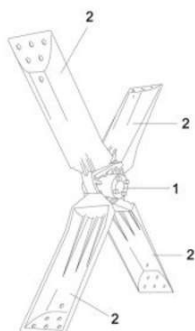

Código 39 - Concessão do Registro

(22) 02/03/2016

(15) 24/04/2018

(45) 24/04/2018

(52) 23-01

(54) CONFIGURAÇÃO APLICADA EM AERADOR

(73) BONKOSKI, BONKOSKI E CIA LTDA - ME (BR/PR)

(72) LINEU MAURI BONKOSKI, GILMAR BONKOSKI, GILBERTO BONKOSKI

(74) MARCIA REGINA FRASSON

Prazo de validade: 10 (dez) anos contados a partir de 02/03/2016, mediante o recolhimento da taxa quinquenal de manutenção (Artigos 119 e 120 da LPI) e observadas as demais condições legais.

**(11) BR 30 2016 000902-3**



Código 39 - Concessão do Registro

(22) 03/03/2016

(15) 24/04/2018

(30) 03/09/2015 US 29/538,503

(45) 24/04/2018

(52) 14-01

(54) CONFIGURAÇÃO APLICADA A/EM FONE DE OUVIDO

(73) HARMAN INTERNATIONAL INDUSTRIES, INCORPORATED (US)

(72) CYRILLE ROUFFIAT

(74) EDUARDO LOURENÇO GUEDES SERRÃO DE OTERO

Prazo de validade: 10 (dez) anos contados a partir de 03/03/2016, mediante o recolhimento da taxa quinquenal de manutenção (Artigos 119 e 120 da LPI) e observadas as demais condições legais.

**(11) BR 30 2016 001395-0**

Código 39 - Concessão do Registro

(22) 06/04/2016

(15) 24/04/2018

(30) 08/10/2015 EM DM/088206

(45) 24/04/2018

(52) 12-16

(54) CONFIGURAÇÃO APLICADA A/EM CABINE DE VEÍCULO





(73) DAIMLER AG (DE)

(72) RONALDO RIOS LOPES

(74) Dannemann, Siemsen, Bigler & Ipanema Moreira

Prazo de validade: 10 (dez) anos contados a partir de 06/04/2016, mediante o recolhimento da taxa quinquenal de manutenção (Artigos 119 e 120 da LPI) e observadas as demais condições legais.

(11) BR 30 2016 001501-5

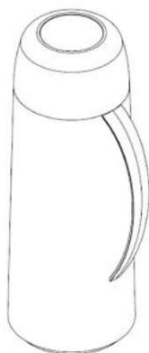

Código 39 - Concessão do Registro

(22) 11/04/2016

(15) 24/04/2018

(45) 24/04/2018

(52) 07-01

(54) CONFIGURAÇÃO APLICADA A/EM GARRAFA TÉRMICA

(73) SOBRAL INVICTA S/A (BR/SP)

(72) ARTHUR MORGAN PIRES

(74) GUERRA PROPRIEDADE INDUSTRIAL

Prazo de validade: 10 (dez) anos contados a partir de 11/04/2016, mediante o recolhimento da taxa quinquenal de manutenção (Artigos 119 e 120 da LPI) e observadas as demais condições legais.



(11) BR 30 2016 001503-1

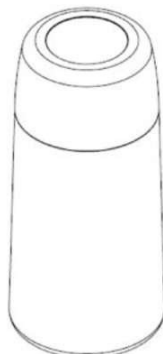

Código 39 - Concessão do Registro

(22) 11/04/2016

(15) 24/04/2018

(45) 24/04/2018

(52) 07-01

(54) CONFIGURAÇÃO APLICADA A/EM GARRAFA TÉRMICA

(73) SOBRAL INVICTA S/A (BR/SP)

(72) ARTHUR MORGAN PIRES

(74) GUERRA PROPRIEDADE INDUSTRIAL

Prazo de validade: 10 (dez) anos contados a partir de 11/04/2016, mediante o recolhimento da taxa quinquenal de manutenção (Artigos 119 e 120 da LPI) e observadas as demais condições legais.



**(11) BR 30 2016 002014-0**

Código 39 - Concessão do Registro

(22) 13/05/2016

(15) 24/04/2018

(30) 13/11/2015 CN 201530453491.0

(45) 24/04/2018

(52) 02-04

(54) CONFIGURAÇÃO APLICADA A/EM PARTE SUPERIOR DE CALÇADO

(73) ALL STAR C.V. (NL)

(72) TONY DEVITO

(74) ANTÔNIO MAURÍCIO PEDRAS ARNAUD

Prazo de validade: 10 (dez) anos contados a partir de 13/05/2016, mediante o recolhimento da taxa quinquenal de manutenção (Artigos 119 e 120 da LPI) e observadas as demais condições legais.

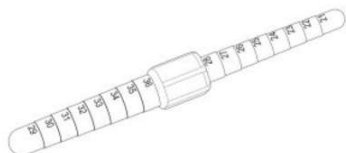
**(11) BR 30 2016 002050-7**

Código 39 - Concessão do Registro

(22) 13/05/2016

(15) 24/04/2018

(30) 13/11/2015 CA 165,380

(45) 24/04/2018

(52) 10-04

(54) CONFIGURAÇÃO APLICADA A/EM FERRAMENTA DE MEDIÇÃO

(73) 0884543 B.C. LTD. (DBA U R IN CONTROL) (CA)

(72) ROBERT ORR

(74) Daniel Advogados (Alt.de Daniel &amp; Cia)

Prazo de validade: 10 (dez) anos contados a partir de 13/05/2016, mediante o recolhimento da taxa quinquenal de manutenção (Artigos 119 e 120 da LPI) e observadas as demais condições legais.

**(11) BR 30 2016 002152-0**

Código 39 - Concessão do Registro

(22) 20/05/2016

(15) 24/04/2018

(30) 23/11/2015 EM 002872903-0001



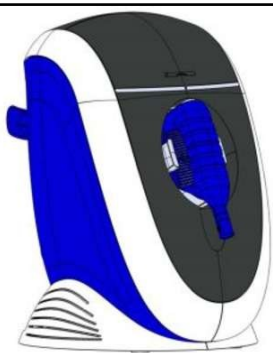

(45) 24/04/2018  
 (52) 24-01  
 (54) CONFIGURAÇÃO APLICADA A/EM APARELHO MÉDICO.  
 (73) E-SWIN (FR)  
 (72) M. YVES VINCENT BROTTIER  
 (74) KASZNAR LEONARDOS PROPRIEDADE INTELECTUAL  
 Prazo de validade: 10 (dez) anos contados a partir de 20/05/2016, mediante o recolhimento da taxa quinquenal de manutenção (Artigos 119 e 120 da LPI) e observadas as demais condições legais.

(11) BR 30 2016 002271-2



Código 39 - Concessão do Registro  
 (22) 31/05/2016  
 (15) 24/04/2018  
 (30) 18/12/2015 SE 2015/0524  
 (45) 24/04/2018  
 (52) 12-16  
 (54) CONFIGURAÇÃO APLICADA A/EM COBERTURA PARA PARA- CHOQUE  
 (73) SCANIA CV AB (SE)  
 (72) KRISTOFER HANSËN, ALLAN MACDONALD, ANDERS LUNDGREN, MIKAEL LARSSON, JOHAN KARLSSON  
 (74) Daniel Advogados (Alt.de Daniel & Cia)  
 Prazo de validade: 10 (dez) anos contados a partir de 31/05/2016, mediante o recolhimento da taxa quinquenal de manutenção (Artigos 119 e 120 da LPI) e observadas as demais condições legais.

(11) BR 30 2016 003306-4

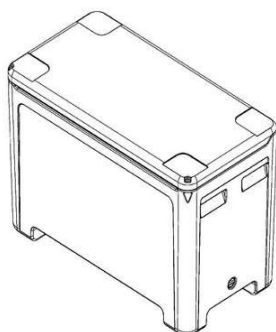

Código 39 - Concessão do Registro  
 (22) 02/08/2016  
 (15) 24/04/2018  
 (45) 24/04/2018  
 (52) 09-03  
 (54) CONFIGURAÇÃO APLICADA EM CAIXA TÉRMICA  
 (73) ZERO GRAU INDUSTRIA E COMERCIO LTDA (BR/PR)  
 (72) FELIPE EDUARDO ARNDT  
 (74) MARCIA REGINA FRASSON  
 Prazo de validade: 10 (dez) anos contados a partir de 02/08/2016, mediante o recolhimento da taxa quinquenal de manutenção (Artigos 119 e 120 da LPI) e observadas as demais condições legais.

(11) BR 30 2016 004970-0

Código 39 - Concessão do Registro  
 (22) 01/11/2016  
 (15) 24/04/2018





(45) 24/04/2018

(52) 03-01

(54) CONFIGURAÇÃO APLICADA EM CHAVEIRO

(73) LEO VISSE VENERA (BR/SP)

(72) LEO VISSE VENERA

(74) MÔNICA LORON GUIMARÃES

Prazo de validade: 10 (dez) anos contados a partir de 01/11/2016, mediante o recolhimento da taxa quinquenal de manutenção (Artigos 119 e 120 da LPI) e observadas as demais condições legais.

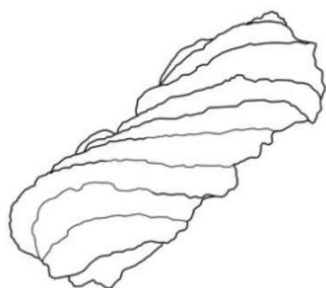
**(11) BR 30 2016 005002-3**

Código 39 - Concessão do Registro

(22) 03/11/2016

(15) 24/04/2018

(30) 06/05/2016 US 29/563,620

(45) 24/04/2018

(52) 01-01

(54) CONFIGURAÇÃO APLICADA A/EM PRODUTO ALIMENTÍCIO

(73) FRITO LAY NORTH AMERICA, INC. (US)

(72) ENRIQUE GRANADOS, JOHN MAMPRA MATHEW, GIBRAN SALAZAR HERMOSO, NGOC TRINH

(74) Dannemann, Siemsen, Bigler &amp; Ipanema Moreira

Prazo de validade: 10 (dez) anos contados a partir de 03/11/2016, mediante o recolhimento da taxa quinquenal de manutenção (Artigos 119 e 120 da LPI) e observadas as demais condições legais.

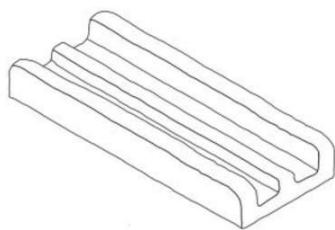
**(11) BR 30 2016 005003-1**

Código 39 - Concessão do Registro

(22) 03/11/2016

(15) 24/04/2018

(30) 06/05/2016 US 29/563,644

(45) 24/04/2018

(52) 01-01

(54) CONFIGURAÇÃO APLICADA A/EM PRODUTO ALIMENTÍCIO

(73) FRITO LAY NORTH AMERICA, INC. (US)

(72) TODD HUTHMAKER, JOHN MAMPRA MATHEW, SEVUGAN PALANIAPPAN, GIBRAN SALAZAR HERMOSO, NGOC TRINH

(74) Dannemann, Siemsen, Bigler &amp; Ipanema Moreira

Prazo de validade: 10 (dez) anos contados a partir de 03/11/2016, mediante o recolhimento da taxa quinquenal de manutenção (Artigos 119 e 120 da LPI) e observadas as demais condições legais.

**(11) BR 30 2016 005022-8**

Código 39 - Concessão do Registro





(22) 03/11/2016  
 (15) 24/04/2018  
 (30) 04/05/2016 EM 003109669-0001  
 (45) 24/04/2018  
 (52) 23-02  
 (54) CONFIGURAÇÃO APLICADA A/EM DISPOSITIVO PARA LIMPEZA SANITÁRIA  
 (73) RECKITT BENCKISER LLC (US)  
 (72) SEBASTIAAN BRUINING, JACQUES DONKER  
 (74) DI BLASI, PARENTE & ADVOGADOS ASSOCIADOS

Prazo de validade: 10 (dez) anos contados a partir de 03/11/2016, mediante o recolhimento da taxa quinquenal de manutenção (Artigos 119 e 120 da LPI) e observadas as demais condições legais.

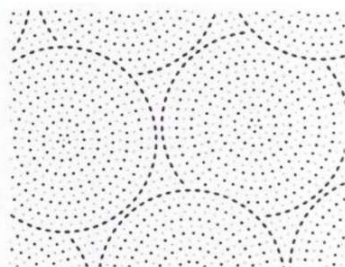
**(11) BR 30 2016 005166-6**

Código 39 - Concessão do Registro  
 (22) 10/11/2016  
 (15) 24/04/2018  
 (30) 02/08/2016 CL CL 1949-2016  
 (45) 24/04/2018  
 (52) 32-00  
 (54) PADRÃO ORNAMENTAL APLICADO A TOALHA DE PAPEL  
 (73) CMPC TISSUE S.A. (CL)  
 (72) JOSÉ LUIS TAPIA ARRIGORRIAGA  
 (74) Maria Pia Carvalho Guerra

Prazo de validade: 10 (dez) anos contados a partir de 10/11/2016, mediante o recolhimento da taxa quinquenal de manutenção (Artigos 119 e 120 da LPI) e observadas as demais condições legais.

**(11) BR 30 2016 005167-4**

Código 39 - Concessão do Registro  
 (22) 11/11/2016  
 (15) 24/04/2018  
 (30) 13/05/2016 US 29/564,562  
 (45) 24/04/2018  
 (52) 09-01  
 (54) CONFIGURAÇÃO APLICADA A/EM RECIPIENTE  
 (73) JOHNSON & JOHNSON CONSUMER INC. (US)  
 (72) MICHAEL CANNAMELA, EVAN RHODES, MAX KNECHT, ANTHONY B. GALLO JR., AIMEE SEALFON, ERNESTO QUINTEROS, TIMOTHY O'TOOLE, RAFFAELE MAZZEI, MELISSA DANDY  
 (74) Dannemann, Siemsen, Bigler & Ipanema Moreira

Prazo de validade: 10 (dez) anos contados a partir de 11/11/2016, mediante o recolhimento da taxa quinquenal de manutenção (Artigos 119 e 120 da LPI) e



---

observadas as demais condições legais.

---

**(11) BR 30 2016 005168-2**



Código 39 - Concessão do Registro

(22) 11/11/2016

(15) 24/04/2018

(30) 13/05/2016 US 29/564,552

(45) 24/04/2018

(52) 09-01

(54) CONFIGURAÇÃO APLICADA A/EM RECIPIENTE

(73) JOHNSON & JOHNSON CONSUMER INC. (US)

(72) MICHAEL CANNAMELA, EVAN RHODES, MAX KNECHT, ANTHONY B. GALLO JR., AIMEE SEALFON, ERNESTO QUINTEROS, TIMOTHY O'TOOLE, RAFFAELE MAZZEI, MELISSA DANDY

(74) Dannemann, Siemsen, Bigler & Ipanema Moreira

Prazo de validade: 10 (dez) anos contados a partir de 11/11/2016, mediante o recolhimento da taxa quinquenal de manutenção (Artigos 119 e 120 da LPI) e observadas as demais condições legais.

---

**(11) BR 30 2016 005169-0**



Código 39 - Concessão do Registro

(22) 11/11/2016

(15) 24/04/2018

(30) 13/05/2016 US 29/564,550

(45) 24/04/2018

(52) 09-01

(54) CONFIGURAÇÃO APLICADA A/EM RECIPIENTE

(73) JOHNSON & JOHNSON CONSUMER INC. (US)

(72) MICHAEL CANNAMELA, EVAN RHODES, MAX KNECHT, ANTHONY B. GALLO JR., AIMEE SEALFON, ERNESTO QUINTEROS, TIMOTHY O'TOOLE, RAFFAELE MAZZEI, MELISSA DANDY

(74) Dannemann, Siemsen, Bigler & Ipanema Moreira

Prazo de validade: 10 (dez) anos contados a partir de 11/11/2016, mediante o recolhimento da taxa quinquenal de manutenção (Artigos 119 e 120 da LPI) e observadas as demais condições legais.

---

**(11) BR 30 2016 005172-0**

Código 39 - Concessão do Registro

(22) 11/11/2016

(15) 24/04/2018

(30) 13/05/2016 US 29/564,551

(45) 24/04/2018

(52) 09-01

(54) CONFIGURAÇÃO APLICADA A/EM RECIPIENTE





(73) JOHNSON & JOHNSON CONSUMER INC. (US)

(72) MICHAEL CANNAMELA, EVAN RHODES, MAX KNECHT, ANTHONY B. GALLO JR., AIMEE SEALFON, ERNESTO QUINTEROS, TIMOTHY O'TOOLE, RAFFAELE MAZZEI, MELISSA DANDY

(74) Dannemann, Siemsen, Bigler & Ipanema Moreira

Prazo de validade: 10 (dez) anos contados a partir de 11/11/2016, mediante o recolhimento da taxa quinquenal de manutenção (Artigos 119 e 120 da LPI) e observadas as demais condições legais.

**(11) BR 30 2016 005174-7**



Código 39 - Concessão do Registro

(22) 11/11/2016

(15) 24/04/2018

(30) 13/05/2016 US 29/564,554

(45) 24/04/2018

(52) 09-01

(54) CONFIGURAÇÃO APLICADA A/EM RECIPIENTE

(73) JOHNSON & JOHNSON CONSUMER INC. (US)

(72) MICHAEL CANNAMELA, EVAN RHODES, MAX KNECHT, ANTHONY B. GALLO JR., AIMEE SEALFON, ERNESTO QUINTEROS, TIMOTHY O'TOOLE, RAFFAELE MAZZEI, MELISSA DANDY

(74) Dannemann, Siemsen, Bigler & Ipanema Moreira

Prazo de validade: 10 (dez) anos contados a partir de 11/11/2016, mediante o recolhimento da taxa quinquenal de manutenção (Artigos 119 e 120 da LPI) e observadas as demais condições legais.

**(11) BR 30 2016 005175-5**

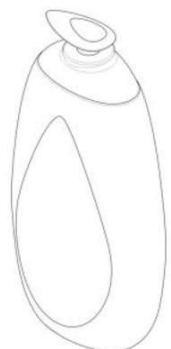

Código 39 - Concessão do Registro

(22) 11/11/2016

(15) 24/04/2018

(30) 13/05/2016 US 29/564,563

(45) 24/04/2018

(52) 09-01

(54) CONFIGURAÇÃO APLICADA A/EM RECIPIENTE

(73) JOHNSON & JOHNSON CONSUMER INC. (US)

(72) MICHAEL CANNAMELA, EVAN RHODES, MAX KNECHT, ANTHONY B. GALLO JR., AIMEE SEALFON, ERNESTO QUINTEROS, TIMOTHY O'TOOLE, RAFFAELE MAZZEI, MELISSA DANDY

(74) Dannemann, Siemsen, Bigler & Ipanema Moreira

Prazo de validade: 10 (dez) anos contados a partir de 11/11/2016, mediante o recolhimento da taxa quinquenal de manutenção (Artigos 119 e 120 da LPI) e observadas as demais condições legais.



**(11) BR 30 2016 005239-5**

Código 39 - Concessão do Registro

(22) 14/11/2016

(15) 24/04/2018

(30) 13/05/2016 US 29/564,617

(45) 24/04/2018

(52) 02-04

(54) CONFIGURAÇÃO APLICADA A/EM PARTE SUPERIOR DE CALÇADO.

(73) NIKE INNOVATE C.V. (US)

(72) DYLAN RAASCH

(74) ANTÔNIO MAURÍCIO PEDRAS ARNAUD

Prazo de validade: 10 (dez) anos contados a partir de 14/11/2016, mediante o recolhimento da taxa quinquenal de manutenção (Artigos 119 e 120 da LPI) e observadas as demais condições legais.

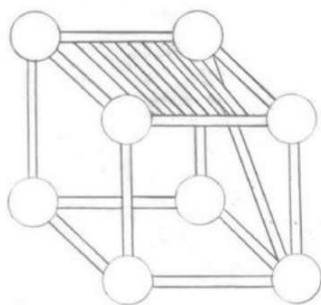
**(11) BR 30 2016 005325-1**

Código 39 - Concessão do Registro

(22) 18/11/2016

(15) 24/04/2018

(45) 24/04/2018

(52) 06-01

(54) CONFIGURAÇÃO APLICADA A BANCO.

(73) UNIVERSIDADE FEDERAL DE UBERLÂNDIA (BR/MG)

(72) PATRÍCIA PIMENTA AZEVEDO RIBEIRO, DÉBORA BERETA RÚBIO

Prazo de validade: 10 (dez) anos contados a partir de 18/11/2016, mediante o recolhimento da taxa quinquenal de manutenção (Artigos 119 e 120 da LPI) e observadas as demais condições legais.

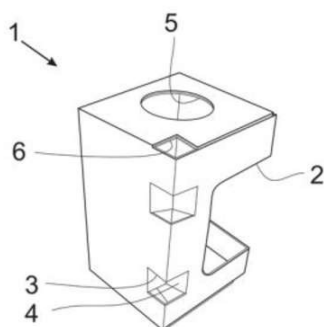
**(11) BR 30 2016 005342-1**

Código 39 - Concessão do Registro

(22) 21/11/2016

(15) 24/04/2018

(45) 24/04/2018

(52) 09-03

(54) CONFIGURAÇÃO APLICADA EM CAIXA

(73) MANOELA LAÍS SOBREIRO CAVALCANTE (BR/SP)

(72) MANOELA LAÍS SOBREIRO CAVALCANTE

(74) RICARDO COUTINHO BARBOSA

Prazo de validade: 10 (dez) anos contados a partir de 21/11/2016, mediante o recolhimento da taxa quinquenal de manutenção (Artigos 119 e 120 da LPI) e observadas as demais condições legais.

**(11) BR 30 2016 005483-5**

Código 39 - Concessão do Registro

(22) 28/11/2016



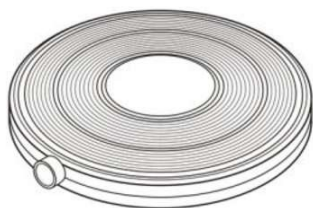

(15) 24/04/2018  
 (30) 01/06/2016 US 29/566,637  
 (45) 24/04/2018  
 (52) 09-01  
 (54) CONFIGURAÇÃO APLICADA A/EM EMBALAGEM PARA COSMÉTICO  
 (73) ELC MANAGEMENT LLC (US)  
 (72) JESSE A. CHERTOFF, IRIT A. BANIEL  
 (74) Dannemann, Siemsen, Bigler & Ipanema Moreira  
 Prazo de validade: 10 (dez) anos contados a partir de 28/11/2016, mediante o recolhimento da taxa quinquenal de manutenção (Artigos 119 e 120 da LPI) e observadas as demais condições legais.

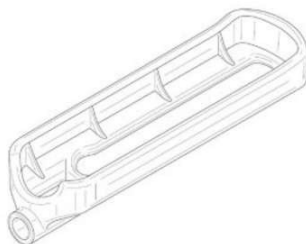
**(11) BR 30 2016 005550-5**

Código 39 - Concessão do Registro  
 (22) 30/11/2016  
 (15) 24/04/2018  
 (30) 02/06/2016 US 29/566,823  
 (45) 24/04/2018  
 (52) 24-02  
 (54) CONFIGURAÇÃO APLICADA A/EM DISPOSITIVO DE GUIA DE IMPLANTE  
 (73) INTARCIA THERAPEUTICS, INC. (US)  
 (72) JAY S. SMITH, MICHAEL R. COLE, AMY K. WHITSON  
 (74) Dannemann, Siemsen, Bigler & Ipanema Moreira  
 Prazo de validade: 10 (dez) anos contados a partir de 30/11/2016, mediante o recolhimento da taxa quinquenal de manutenção (Artigos 119 e 120 da LPI) e observadas as demais condições legais.

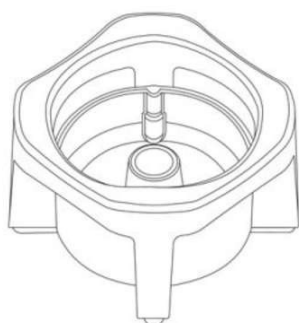
**(11) BR 30 2016 005555-6**

Código 39 - Concessão do Registro  
 (22) 30/11/2016  
 (15) 24/04/2018  
 (45) 24/04/2018  
 (52) 25-01  
 (54) CONFIGURAÇÃO APLICADA A/EM FIXADOR.  
 (73) FRONTEC INDÚSTRIA DE COMPONENTES DE FIXAÇÃO LTDA. (BR/RS)  
 (72) DAVI ANTÔNIO DALCIN  
 (74) Village Marcas e Patentes Ltda  
 Prazo de validade: 10 (dez) anos contados a partir de 30/11/2016, mediante o recolhimento da taxa quinquenal de manutenção (Artigos 119 e 120 da LPI) e observadas as demais condições legais.



**(11) BR 30 2016 005560-2**



Código 39 - Concessão do Registro

(22) 30/11/2016

(15) 24/04/2018

(30) 01/06/2016 FR 2016/2871

(45) 24/04/2018

(52) 09-01

(54) CONFIGURAÇÃO APLICADA A/EM EMBALAGEM

(73) LOUIS VUITTON MALLETIER (SOCIÉTÉ ANONYME) (FR)

(72) MATHIAS AUGUSTYNIK, MICHAËL AMZALAG

(74) LUIZ LEONARDOS & ADVOGADOS

Prazo de validade: 10 (dez) anos contados a partir de 30/11/2016, mediante o recolhimento da taxa quinquenal de manutenção (Artigos 119 e 120 da LPI) e observadas as demais condições legais.

**(11) BR 30 2016 005771-0**

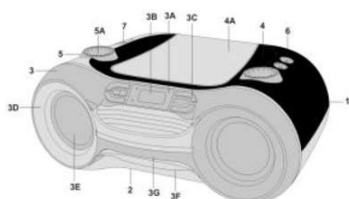

Código 39 - Concessão do Registro

(22) 13/12/2016

(15) 24/04/2018

(45) 24/04/2018

(52) 14-01

(54) CONFIGURAÇÃO APLICADA A/EM APARELHO DE SOM

(73) BRITÂNIA ELETRODOMÉSTICOS S.A. (BR/PR)

(72) CÉSAR EDUARDO ISAACSON BUFFARA

(74) RITTER E MORAES PROPRIEDADE INTELECTUAL S/S

Prazo de validade: 10 (dez) anos contados a partir de 13/12/2016, mediante o recolhimento da taxa quinquenal de manutenção (Artigos 119 e 120 da LPI) e observadas as demais condições legais.

**(11) BR 30 2016 005791-5**

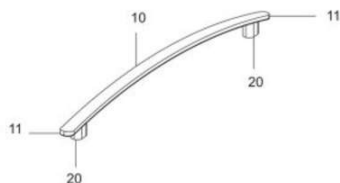

Código 39 - Concessão do Registro

(22) 14/12/2016

(15) 24/04/2018

(45) 24/04/2018

(52) 08-06

(54) CONFIGURAÇÃO APLICADA A/EM PUXADOR

(73) ALBERTO AVETTI (BR/RS)

(72) ALBERTO AVETTI

(74) P. R. Kowski Consultoria e Assessoria Empresarial EIRELI - ME

Prazo de validade: 10 (dez) anos contados a partir de 14/12/2016, mediante o recolhimento da taxa quinquenal de manutenção (Artigos 119 e 120 da LPI) e observadas as demais condições legais.



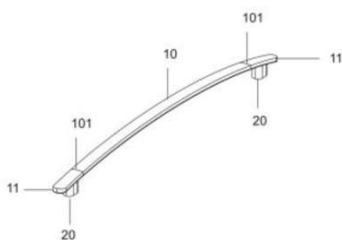

**(11) BR 30 2016 005793-1**

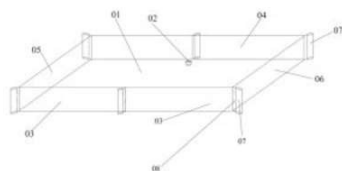

Código 39 - Concessão do Registro

(22) 14/12/2016

(15) 24/04/2018

(45) 24/04/2018

(52) 23-02

(54) CONFIGURAÇÃO APLICADA A/EM BANHEIRA HOSPITALAR

(73) SOCIEDADE CARITATIVA E LITERÁRIA SÃO FRANCISCO DE ASSIS ZONA NORTE (BR/RS)

(72) DIRCE STEIN BACKES, NOELUCY FERREIRA TELES

(74) JOÃO HENRIQUE ESPIRITO DE OLIVEIRA POLI

Prazo de validade: 10 (dez) anos contados a partir de 14/12/2016, mediante o recolhimento da taxa quinquenal de manutenção (Artigos 119 e 120 da LPI) e observadas as demais condições legais.

**(11) BR 30 2016 005811-3**



Código 39 - Concessão do Registro

(22) 15/12/2016

(15) 24/04/2018

(45) 24/04/2018

(52) 26-03

(54) CONFIGURAÇÃO APLICADA A/EM POSTE

(73) NOVAES & MAZOTTO LTDA ME (BR/PR)

(72) MATHEUS MAZOTTO ALMEIDA

(74) CARLOS EDUARDO GOMES DA SILVA

Prazo de validade: 10 (dez) anos contados a partir de 15/12/2016, mediante o recolhimento da taxa quinquenal de manutenção (Artigos 119 e 120 da LPI) e observadas as demais condições legais.

**(11) BR 30 2016 005822-9**



Código 39 - Concessão do Registro

(22) 15/12/2016

(15) 24/04/2018

(45) 24/04/2018

(52) 09-03

(54) CONFIGURAÇÃO APLICADA A/EM BANDEJA

(73) FRANCK ERIC BLAVIGNAC (BR/PR)

(72) FRANCK ERIC BLAVIGNAC

(74) PACHECO E ADVOGADOS ASSOCIADOS



Prazo de validade: 10 (dez) anos contados a partir de 15/12/2016, mediante o recolhimento da taxa quinquenal de manutenção (Artigos 119 e 120 da LPI) e observadas as demais condições legais.

(11) BR 30 2016 005934-9

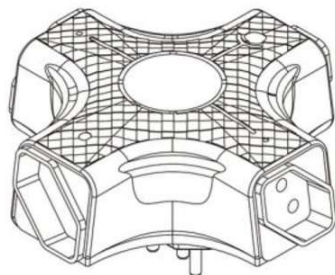

Código 39 - Concessão do Registro

(22) 23/12/2016

(15) 24/04/2018

(45) 24/04/2018

(52) 13-03

(54) CONFIGURAÇÃO APLICADA A/EM MULTIPLICADOR DE TOMADAS ELÉTRICAS

(73) INSTITUTO FEDERAL DE SANTA CATARINA (BR/SC) , ADEMIR LUIZ MINOZZO - ME (BR/SC) , NOVO ENERGIA LTDA - ME (BR/SC)

(72) MATEUS JUST VALLI, LAÍS MACHADO, ALDRWIN FARIAS HAMAD, FARLEIR LUÍS MINOZZO, VITOR MARTHENDAL NUNES

Prazo de validade: 10 (dez) anos contados a partir de 23/12/2016, mediante o recolhimento da taxa quinquenal de manutenção (Artigos 119 e 120 da LPI) e observadas as demais condições legais.

(11) BR 30 2016 005940-3



Código 39 - Concessão do Registro

(22) 23/12/2016

(15) 24/04/2018

(45) 24/04/2018

(52) 21-01

(54) CONFIGURAÇÃO APLICADA EM BRINQUEDO

(73) CLEONICE PIRES RIBEIRO (BR/SP) , CLEUZA MARIA PIRES RIBEIRO (BR/SP)

(72) CLEONICE PIRES RIBEIRO, CLEUZA MARIA PIRES RIBEIRO

(74) Mauricio Serino Lia

Prazo de validade: 10 (dez) anos contados a partir de 23/12/2016, mediante o recolhimento da taxa quinquenal de manutenção (Artigos 119 e 120 da LPI) e observadas as demais condições legais.

(11) BR 30 2016 005950-0

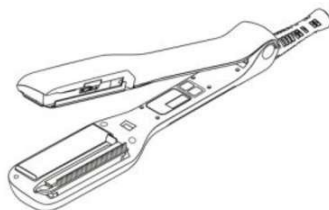

Código 39 - Concessão do Registro

(22) 23/12/2016

(15) 24/04/2018

(30) 07/07/2016 EM 003298520-0001; 07/07/2016 EM 003298520-0003

(43) 17/04/2018

(52) 28-03

(54) CONFIGURAÇÃO APLICADA A/EM APARELHO PARA ALISAR CABELO

(73) CALOR (FR)



(72) ARNAUD GRIENAY, MANON MALATRAY

(74) Araripe & Associados

Prazo de validade: 10 (dez) anos contados a partir de 23/12/2016, mediante o recolhimento da taxa quinquenal de manutenção (Artigos 119 e 120 da LPI) e observadas as demais condições legais.

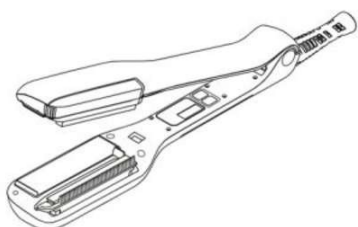

**(11) BR 30 2016 005970-5**

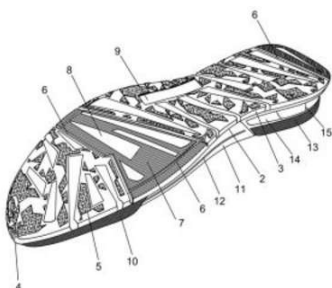

Código 39 - Concessão do Registro

(22) 28/12/2016

(15) 24/04/2018

(45) 24/04/2018

(52) 02-04

(54) CONFIGURAÇÃO APLICADA A/EM SOLADO

(73) CALÇADOS PEGADA NORDESTE LTDA (BR/BA)

(72) JONAS LOURENÇO ENGELMANN

(74) Edemar Pereira Capella

Prazo de validade: 10 (dez) anos contados a partir de 28/12/2016, mediante o recolhimento da taxa quinquenal de manutenção (Artigos 119 e 120 da LPI) e observadas as demais condições legais.

**(11) BR 30 2016 005978-0**

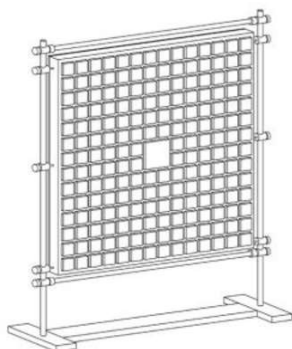

Código 39 - Concessão do Registro

(22) 29/12/2016

(15) 24/04/2018

(30) 22/11/2016 US 29/585,320

(45) 24/04/2018

(52) 19-07

(54) CONFIGURAÇÃO APLICADA EM ESTRUTURA

(73) VISA INTERNATIONAL SERVICE ASSOCIATION (US)

(72) AKSHAY CHOPRA, MATTHEW DILL

(74) LUIZ LEONARDOS & ADVOGADOS

Prazo de validade: 10 (dez) anos contados a partir de 29/12/2016, mediante o recolhimento da taxa quinquenal de manutenção (Artigos 119 e 120 da LPI) e observadas as demais condições legais. (co) Título adequado de ofício nos termos do Art. 22 da Instrução Normativa 044/2015.



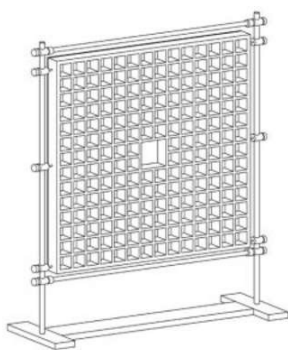

**(11) BR 30 2016 005985-3**

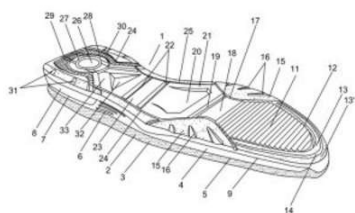

Código 39 - Concessão do Registro

(22) 29/12/2016

(15) 24/04/2018

(45) 24/04/2018

(52) 02-04

(54) CONFIGURAÇÃO APLICADA A/EM SOLADO

(73) CALÇADOS PEGADA NORDESTE LTDA (BR/BA)

(72) JONAS LOURENÇO ENGELMANN

(74) Edemar Pereira Capella

Prazo de validade: 10 (dez) anos contados a partir de 29/12/2016, mediante o recolhimento da taxa quinquenal de manutenção (Artigos 119 e 120 da LPI) e observadas as demais condições legais.

**(11) BR 30 2017 000031-2**



Código 39 - Concessão do Registro

(22) 04/01/2017

(15) 24/04/2018

(30) 08/07/2016 JP 2016-014607

(45) 24/04/2018

(52) 12-15

(54) CONFIGURAÇÃO APLICADA A/EM PNEU

(73) THE YOKOHAMA RUBBER CO., LTD. (JP)

(72) KENICHI MORITA

(74) Dannemann, Siemsen, Bigler & Ipanema Moreira

Prazo de validade: 10 (dez) anos contados a partir de 04/01/2017, mediante o recolhimento da taxa quinquenal de manutenção (Artigos 119 e 120 da LPI) e observadas as demais condições legais.

**(11) BR 30 2017 000035-5**

Código 39 - Concessão do Registro

(22) 04/01/2017

(15) 24/04/2018

(30) 08/07/2016 JP 2016-014602

(45) 24/04/2018

(52) 12-15





(54) CONFIGURAÇÃO APLICADA A/EM PNEU  
 (73) THE YOKOHAMA RUBBER CO., LTD. (JP)  
 (72) TAKUMI SUZUKI, TAKUMI MORITO

(74) Dannemann, Siemsen, Bigler & Ipanema Moreira

Prazo de validade: 10 (dez) anos contados a partir de 04/01/2017, mediante o recolhimento da taxa quinquenal de manutenção (Artigos 119 e 120 da LPI) e observadas as demais condições legais.

**(11) BR 30 2017 000041-0**

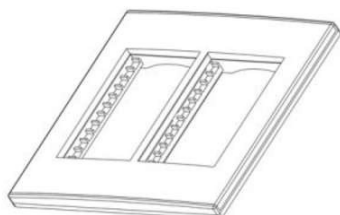

Código 39 - Concessão do Registro

(22) 04/01/2017

(15) 24/04/2018

(45) 24/04/2018

(52) 13-03

(54) CONFIGURAÇÃO APLICADA EM ESPELHO DE TOMADA

(73) INTERNEED INDUSTRIAL E COMERCIAL LTDA (BR/SP)

(72) ROLANDO ELIAS FRONES BALIOSIAN

(74) MODAL MARCAS E PATENTES LTDA.

Prazo de validade: 10 (dez) anos contados a partir de 04/01/2017, mediante o recolhimento da taxa quinquenal de manutenção (Artigos 119 e 120 da LPI) e observadas as demais condições legais.

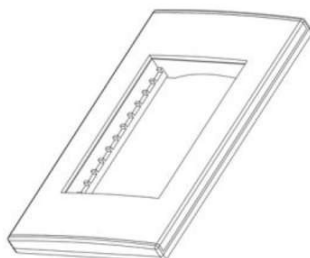
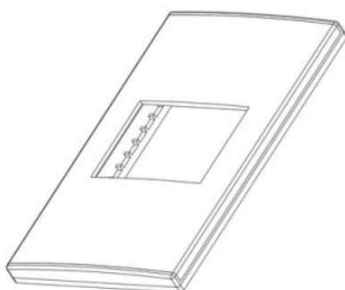

**(11) BR 30 2017 000051-7**



Código 39 - Concessão do Registro

(22) 05/01/2017

(15) 24/04/2018

(30) 15/07/2016 US 29/571,244

(45) 24/04/2018

(52) 04-02

(54) CONFIGURAÇÃO APLICADA EM CABO PARA ESCOVA DE DENTES

(73) COLGATE-PALMOLIVE COMPANY (US)

(72) WEN JIN XI, YAN MEI JI, GUANG SHENG GUO

(74) ORLANDO DE SOUZA

Prazo de validade: 10 (dez) anos contados a partir de 05/01/2017, mediante o recolhimento da taxa quinquenal de manutenção (Artigos 119 e 120 da LPI) e observadas as demais condições legais.

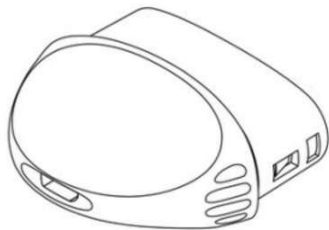

**(11) BR 30 2017 000085-1**

Código 39 - Concessão do Registro

(22) 09/01/2017

(15) 24/04/2018

(30) 15/07/2016 EM 003308311

(45) 24/04/2018

(52) 27-01

(54) CONFIGURAÇÃO APLICADA A/EM CARTOMIZADOR

(73) NICOVENTURES HOLDINGS LIMITED (GB)

(72) MATTHEW JOEL NETTENSTROM, STEVEN MICHAEL SCHENNUM,  
THOMAS MICHAEL MCKEON, JUSTIN BANKER PEART, JEREMY WRIGHT  
(74) BM&A Propriedade Intelectual Ltda

Prazo de validade: 10 (dez) anos contados a partir de 09/01/2017, mediante o recolhimento da taxa quinquenal de manutenção (Artigos 119 e 120 da LPI) e observadas as demais condições legais.

**(11) BR 30 2017 000090-8**

Código 39 - Concessão do Registro

(22) 10/01/2017

(15) 24/04/2018

(30) 12/07/2016 US 29/570858

(45) 24/04/2018

(52) 12-16

(54) CONFIGURAÇÃO APLICADA A/EM PAINEL TRASEIRO INFERIOR DE VEÍCULO.

(73) GM GLOBAL TECHNOLOGY OPERATIONS LLC (US)

(72) JEFFREY W. PERKINS

(74) KASZNAR LEONARDOS PROPRIEDADE INTELECTUAL

Prazo de validade: 10 (dez) anos contados a partir de 10/01/2017, mediante o recolhimento da taxa quinquenal de manutenção (Artigos 119 e 120 da LPI) e observadas as demais condições legais.

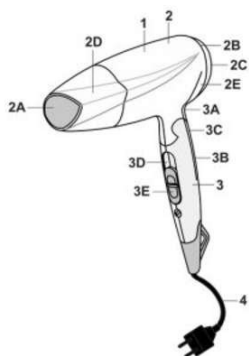
**(11) BR 30 2017 000160-2**

Código 39 - Concessão do Registro

(22) 16/01/2017

(15) 24/04/2018

(45) 24/04/2018

(52) 28-03

(54) CONFIGURAÇÃO APLICADA A/EM SECADOR DE CABELO

(73) BRITÂNIA ELETRODOMÉSTICOS S.A. (BR/PR)

(72) CÉSAR EDUARDO ISAACSON BUFFARA

(74) RITTER E MORAES PROPRIEDADE INTELECTUAL S/S.

Prazo de validade: 10 (dez) anos contados a partir de 16/01/2017, mediante o



---

recolhimento da taxa quinquenal de manutenção (Artigos 119 e 120 da LPI) e observadas as demais condições legais.

---

(11) BR 30 2017 000161-0



Código 39 - Concessão do Registro

(22) 16/01/2017

(15) 24/04/2018

(30) 19/07/2016 WO 003311364-0009; 19/07/2016 WO 003311364-0011

(45) 24/04/2018

(52) 23-02

(54) CONFIGURAÇÃO APLICADA A/EM RECIPIENTE PARA AGENTE DE LIMPEZA DE SANITÁRIOS

(73) TOMIL S.R.O. (CZ)

(72) TOMÁS MÜLLER

(74) Dannemann, Siemsen, Bigler & Ipanema Moreira

Prazo de validade: 10 (dez) anos contados a partir de 16/01/2017, mediante o recolhimento da taxa quinquenal de manutenção (Artigos 119 e 120 da LPI) e observadas as demais condições legais.

---

(11) BR 30 2017 000167-0



Código 39 - Concessão do Registro

(22) 16/01/2017

(15) 24/04/2018

(30) 26/07/2016 IN 285546

(45) 24/04/2018

(52) 26-05

(54) CONFIGURAÇÃO APLICADA A/EM DISPOSITIVO DE ILUMINAÇÃO SOLAR

(73) SOLAR ECO SYSTEMS (AE)

(72) PETER JAEGER

(74) Dannemann, Siemsen, Bigler & Ipanema Moreira

Prazo de validade: 10 (dez) anos contados a partir de 16/01/2017, mediante o recolhimento da taxa quinquenal de manutenção (Artigos 119 e 120 da LPI) e observadas as demais condições legais.

---

(11) BR 30 2017 000169-6

Código 39 - Concessão do Registro

(22) 16/01/2017

(15) 24/04/2018

(30) 26/07/2016 IN 285547

(45) 24/04/2018

(52) 26-05

(54) CONFIGURAÇÃO APLICADA A/EM DISPOSITIVO DE ILUMINAÇÃO SOLAR





(73) SOLAR ECO SYSTEMS (AE)

(72) PETER JAEGER

(74) Dannemann, Siemsen, Bigler & Ipanema Moreira

Prazo de validade: 10 (dez) anos contados a partir de 16/01/2017, mediante o recolhimento da taxa quinquenal de manutenção (Artigos 119 e 120 da LPI) e observadas as demais condições legais.

**(11) BR 30 2017 000183-1**



Código 39 - Concessão do Registro

(22) 18/01/2017

(15) 24/04/2018

(30) 02/09/2016 WO 968621001

(45) 24/04/2018

(52) 12-15

(54) CONFIGURAÇÃO APLICADA A PNEU

(73) CONTINENTAL REIFEN DEUTSCHLAND GMBH (DE)

(72) ULRICH BEHR

(74) Dannemann, Siemsen, Bigler & Ipanema Moreira

Prazo de validade: 10 (dez) anos contados a partir de 18/01/2017, mediante o recolhimento da taxa quinquenal de manutenção (Artigos 119 e 120 da LPI) e observadas as demais condições legais.

**(11) BR 30 2017 000195-5**



Código 39 - Concessão do Registro

(22) 18/01/2017

(15) 24/04/2018

(45) 24/04/2018

(52) 27-99

(54) CONFIGURAÇÃO APLICADA A/EM PEGADOR DE CARVÃO PARA NARGUILÉ

(73) RR HOOKAH ACESSÓRIOS PARA NARGUILE LTDA - ME (BR/SP)

(72) RÔMULO CANTARIN MARCONDES DOS SANTOS

(74) Rubens dos Santos Filho

Prazo de validade: 10 (dez) anos contados a partir de 18/01/2017, mediante o recolhimento da taxa quinquenal de manutenção (Artigos 119 e 120 da LPI) e observadas as demais condições legais.

**(11) BR 30 2017 000210-2**

Código 39 - Concessão do Registro

(22) 19/01/2017

(15) 24/04/2018

(30) 20/07/2016 JP 2016-015426

(45) 24/04/2018





(52) 12-16  
 (54) CONFIGURAÇÃO APLICADA A/EM GRADE DE AUTOMÓVEL  
 (73) HONDA MOTOR CO., LTD. (JP)  
 (72) SUTHAI CHOKNGAMVONG  
 (74) Dannemann, Siemsen, Bigler & Ipanema Moreira  
 Prazo de validade: 10 (dez) anos contados a partir de 19/01/2017, mediante o recolhimento da taxa quinquenal de manutenção (Artigos 119 e 120 da LPI) e observadas as demais condições legais.

**(11) BR 30 2017 000222-6**



Código 39 - Concessão do Registro  
 (22) 20/01/2017  
 (15) 24/04/2018  
 (45) 24/04/2018  
 (52) 12-16  
 (54) CONFIGURAÇÃO APLICADA EM COBERTURA DE FILTRO  
 (73) CNH INDUSTRIAL AMERICA LLC (US)  
 (72) ERIC JACOBSTHAL, DOUGLAS VERN MONTGOMERY, WILLIAM VENTH, LUIS FERNANDO VISENTIN, VINICIUS LUIS GAMA, OTACILIO CARDOSO DUARTE FILHO, CARLO NELSON CANOVA, EDUARDO BENEDITO MARCONI  
 (74) ALEXANDRE FUKUDA YAMASHITA  
 Prazo de validade: 10 (dez) anos contados a partir de 20/01/2017, mediante o recolhimento da taxa quinquenal de manutenção (Artigos 119 e 120 da LPI) e observadas as demais condições legais.

**(11) BR 30 2017 000224-2**

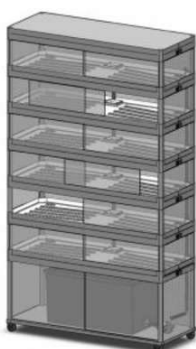

Código 39 - Concessão do Registro  
 (22) 20/01/2017  
 (15) 24/04/2018  
 (45) 24/04/2018  
 (52) 25-03  
 (54) CONFIGURAÇÃO APLICADA A/EM ESTUFA  
 (73) HMK ENGENHARIA LTDA (BR/RS)  
 (72) GEORGE PORTO HAEFFNER, BERNARDO GLAESER MATTIODA, THOMAS KOLLMANN  
 Prazo de validade: 10 (dez) anos contados a partir de 20/01/2017, mediante o recolhimento da taxa quinquenal de manutenção (Artigos 119 e 120 da LPI) e observadas as demais condições legais.

**(11) BR 30 2017 000229-3**

Código 39 - Concessão do Registro  
 (22) 20/01/2017  
 (15) 24/04/2018  
 (45) 24/04/2018





(52) 23-03  
 (54) CONFIGURAÇÃO APLICADA A/EM ESTUFA  
 (73) HMK ENGENHARIA LTDA (BR/RS)  
 (72) GEORGE PORTO HAEFFNER, BERNARDO GLAESER MATTIODA,  
 THOMAS KOLLMANN  
 Prazo de validade: 10 (dez) anos contados a partir de 20/01/2017, mediante o recolhimento da taxa quinquenal de manutenção (Artigos 119 e 120 da LPI) e observadas as demais condições legais.

**(11) BR 30 2017 000232-3**

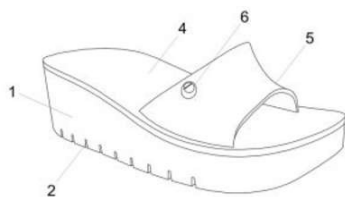

Código 39 - Concessão do Registro  
 (22) 23/01/2017  
 (15) 24/04/2018  
 (45) 24/04/2018  
 (52) 02-04  
 (54) CONFIGURAÇÃO APLICADA A/EM CALÇADO  
 (73) INDÚSTRIA DE CALÇADOS VIVO LTDA. (BR/RS)  
 (72) GILMAR FREDERICO DE CESERO  
 (74) Edemar Pereira Capella  
 Prazo de validade: 10 (dez) anos contados a partir de 23/01/2017, mediante o recolhimento da taxa quinquenal de manutenção (Artigos 119 e 120 da LPI) e observadas as demais condições legais.

**(11) BR 30 2017 000233-1**

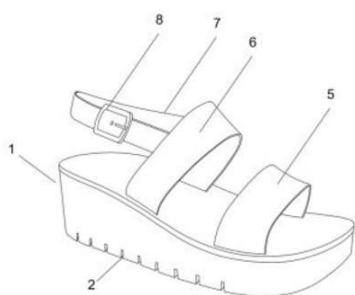

Código 39 - Concessão do Registro  
 (22) 23/01/2017  
 (15) 24/04/2018  
 (45) 24/04/2018  
 (52) 02-04  
 (54) CONFIGURAÇÃO APLICADA A/EM CALÇADO  
 (73) INDÚSTRIA DE CALÇADOS VIVO LTDA. (BR/RS)  
 (72) GILMAR FREDERICO DE CESERO  
 (74) Edemar Pereira Capella  
 Prazo de validade: 10 (dez) anos contados a partir de 23/01/2017, mediante o recolhimento da taxa quinquenal de manutenção (Artigos 119 e 120 da LPI) e observadas as demais condições legais.

**(11) BR 30 2017 000238-2**

Código 39 - Concessão do Registro  
 (22) 23/01/2017  
 (15) 24/04/2018  
 (45) 24/04/2018  
 (52) 08-07  
 (54) CONFIGURAÇÃO APLICADA A/EM TRANCA





(73) RONILTON CARLOS SOARES (BR/PR)

(72) RONILTON CARLOS SOARES

Prazo de validade: 10 (dez) anos contados a partir de 23/01/2017, mediante o recolhimento da taxa quinquenal de manutenção (Artigos 119 e 120 da LPI) e observadas as demais condições legais.

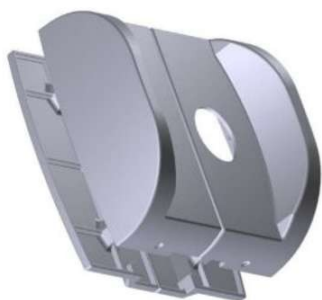

**(11) BR 30 2017 000327-3**



Código 39 - Concessão do Registro

(22) 27/01/2017

(15) 24/04/2018

(45) 24/04/2018

(52) 09-03

(54) CONFIGURAÇÃO APLICADA EM EMBALAGEM

(73) FRIMESA COOPERATIVA CENTRAL (BR/PR)

(72) LUDGER ANTONIO BRIGATO TAMAOKI

(74) SOMARCA ASSESSORIA EMPRESARIAL S/C LTDA

Prazo de validade: 10 (dez) anos contados a partir de 27/01/2017, mediante o recolhimento da taxa quinquenal de manutenção (Artigos 119 e 120 da LPI) e observadas as demais condições legais.

**(11) BR 30 2017 000328-1**

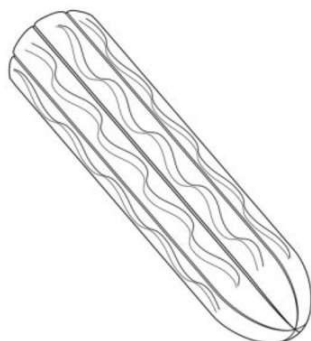

Código 39 - Concessão do Registro

(22) 27/01/2017

(15) 24/04/2018

(30) 29/07/2016 US 29/572,704

(45) 24/04/2018

(52) 28-03

(54) CONFIGURAÇÃO APLICADA EM TAMPÃO

(73) KIMBERLY-CLARK WORLDWIDE, INC. (US)

(72) BLISS ELIZABETH COHEN, STEVEN CRAIG GEHLING

(74) PINHEIRO NETO ADVOGADOS

Prazo de validade: 10 (dez) anos contados a partir de 27/01/2017, mediante o recolhimento da taxa quinquenal de manutenção (Artigos 119 e 120 da LPI) e observadas as demais condições legais.

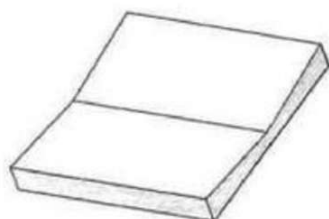

---

**(11) BR 30 2017 000352-4**

Código 39 - Concessão do Registro

(22) 27/01/2017

(15) 24/04/2018

(30) 28/07/2016 WO DM/092023

(45) 24/04/2018

(52) 14-02

(54) CONFIGURAÇÃO APLICADA EM TECLA

(73) SIMON, S.A.U. (ES)

(72) ORIOL TOMÀS SÁNCHEZ, SALVI PLAJA MIRÓ, ADRIÀ RIQUÉ REBULL, CLARA BATISTE MAYAS, DANIEL MANSILLA CÁNOVAS

(74) Alceu Elis da Silva

Prazo de validade: 10 (dez) anos contados a partir de 27/01/2017, mediante o recolhimento da taxa quinquenal de manutenção (Artigos 119 e 120 da LPI) e observadas as demais condições legais.

---

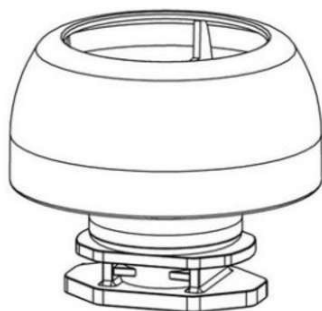
**(11) BR 30 2017 000355-9**

Código 39 - Concessão do Registro

(22) 27/01/2017

(15) 24/04/2018

(30) 29/07/2016 IT 402016000080174

(45) 24/04/2018

(52) 09-07

(54) CONFIGURAÇÃO APLICADA A/EM TAMPA

(73) GUALA PACK S.P.A. (IT)

(72) STEFANO TAMARINDO

(74) Ariboni, Fabbri e Schmidt Sociedade de Advogados

Prazo de validade: 10 (dez) anos contados a partir de 27/01/2017, mediante o recolhimento da taxa quinquenal de manutenção (Artigos 119 e 120 da LPI) e observadas as demais condições legais.

---

**(11) BR 30 2017 000356-7**

Código 39 - Concessão do Registro

(22) 27/01/2017

(15) 24/04/2018

(45) 24/04/2018

(52) 04-02

(54) CONFIGURAÇÃO APLICADA A/EM CABO PARA ESCOVA DE CABELO

(73) CONDOR S.A. (BR/SC)

(72) ADOLFO CARLOS PICHOL

(74) Felsberg, Pedretti, Mannrich e Aidar Advogados e Consultores Legais

Prazo de validade: 10 (dez) anos contados a partir de 27/01/2017, mediante o recolhimento da taxa quinquenal de manutenção (Artigos 119 e 120 da LPI) e observadas as demais condições legais.



**(11) BR 30 2017 000368-0**

Código 39 - Concessão do Registro

(22) 30/01/2017

(15) 24/04/2018

(45) 24/04/2018

(52) 02-04

(54) CONFIGURAÇÃO APLICADA A/EM SAPATO

(73) GRENDENE S.A. (BR/CE)

(72) EDSON MATSUO

(74) Remer Villaça &amp; Nogueira Assessoria e Consultoria de Prop. Intelectual S/S Ltda.

Prazo de validade: 10 (dez) anos contados a partir de 30/01/2017, mediante o recolhimento da taxa quinquenal de manutenção (Artigos 119 e 120 da LPI) e observadas as demais condições legais.

**(11) BR 30 2017 000401-6**

Código 39 - Concessão do Registro

(22) 31/01/2017

(15) 24/04/2018

(30) 08/08/2016 JP 2016016948

(45) 24/04/2018

(52) 26-06

(54) CONFIGURAÇÃO APLICADA A/EM LANTERNA TRASEIRA PARA MOTOCICLETA

(73) HONDA MOTOR CO., LTD. (JP)

(72) CONG TU, YANAN QIN

(74) Dannemann, Siemsen, Bigler &amp; Ipanema Moreira

Prazo de validade: 10 (dez) anos contados a partir de 31/01/2017, mediante o recolhimento da taxa quinquenal de manutenção (Artigos 119 e 120 da LPI) e observadas as demais condições legais.

**(11) BR 30 2017 000404-0**

Código 39 - Concessão do Registro

(22) 31/01/2017

(15) 24/04/2018

(45) 24/04/2018

(52) 15-99

(54) CONFIGURAÇÃO APLICADA A/EM MÁQUINA DE TATUAGEM

(73) ELECTRIC INK INDÚSTRIA COMÉRCIO E EXPORTAÇÃO S/A (BR/MG)





(72) KAMIR DUARTE

(74) SÁVIO FARIA NEVES

Prazo de validade: 10 (dez) anos contados a partir de 31/01/2017, mediante o recolhimento da taxa quinquenal de manutenção (Artigos 119 e 120 da LPI) e observadas as demais condições legais.

(11) BR 30 2017 000420-2



Código 39 - Concessão do Registro

(22) 31/01/2017

(15) 24/04/2018

(45) 24/04/2018

(52) 06-13 , 21-01

(54) CONFIGURAÇÃO APLICADA EM BRINQUEDO

(73) CLEONICE PIRES RIBEIRO (BR/SP) , CLEUZA MARIA PIRES RIBEIRO (BR/SP)

(72) CLEONICE PIRES RIBEIRO, CLEUZA MARIA PIRES RIBEIRO

(74) Mauricio Serino Lia

Prazo de validade: 10 (dez) anos contados a partir de 31/01/2017, mediante o recolhimento da taxa quinquenal de manutenção (Artigos 119 e 120 da LPI) e observadas as demais condições legais.

(11) BR 30 2017 000421-0



Código 39 - Concessão do Registro

(22) 31/01/2017

(15) 24/04/2018

(45) 24/04/2018

(52) 06-13 , 21-01

(54) CONFIGURAÇÃO APLICADA A/EM CARNEIRO DE PELÚCIA TIPO NANINHA

(73) CLEONICE PIRES RIBEIRO (BR/SP) , CLEUZA MARIA PIRES RIBEIRO (BR/SP)

(72) CLEONICE PIRES RIBEIRO, CLEUZA MARIA PIRES RIBEIRO

(74) Mauricio Serino Lia

Prazo de validade: 10 (dez) anos contados a partir de 31/01/2017, mediante o recolhimento da taxa quinquenal de manutenção (Artigos 119 e 120 da LPI) e observadas as demais condições legais.

(11) BR 30 2017 000424-5

Código 39 - Concessão do Registro

(22) 01/02/2017

(15) 24/04/2018

(45) 24/04/2018



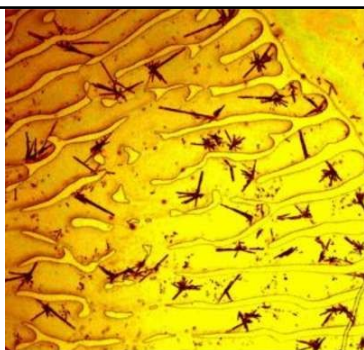

(52) 32-00  
 (54) PADRÃO ORNAMENTAL APLICADO A/EM TECIDO  
 (73) UNIÃO BRASILEIRA DE EDUCAÇÃO E ASSISTÊNCIA - MANTENEDORA DA PUCRS (BR/RS)  
 (72) MARLISE ARAÚJO DOS SANTOS, LETÍCIA RODRIGUES ARAGON  
 (74) Remer Villaça & Nogueira Assessoria e Consultoria de Prop. Intelectual S/S Ltda.  
 Prazo de validade: 10 (dez) anos contados a partir de 01/02/2017, mediante o recolhimento da taxa quinquenal de manutenção (Artigos 119 e 120 da LPI) e observadas as demais condições legais.

**(11) BR 30 2017 000426-1**

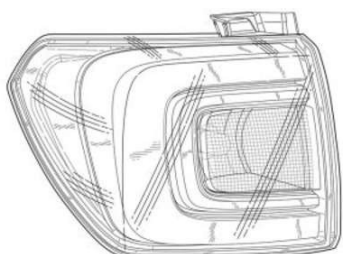

Código 39 - Concessão do Registro  
 (22) 01/02/2017  
 (15) 24/04/2018  
 (30) 02/08/2016 US 29/573005  
 (45) 24/04/2018  
 (52) 26-06  
 (54) CONFIGURAÇÃO APLICADA A/EM FAROL TRASEIRO DE VEÍCULO  
 (73) GM GLOBAL TECHNOLOGY OPERATIONS LLC (US)  
 (72) CARL J. ZIPFEL, DAVID GILLESPIE  
 (74) KASZNAR LEONARDOS PROPRIEDADE INTELECTUAL  
 Prazo de validade: 10 (dez) anos contados a partir de 01/02/2017, mediante o recolhimento da taxa quinquenal de manutenção (Artigos 119 e 120 da LPI) e observadas as demais condições legais.

**(11) BR 30 2017 000427-0**



Código 39 - Concessão do Registro  
 (22) 01/02/2017  
 (15) 24/04/2018  
 (45) 24/04/2018  
 (52) 02-04  
 (54) CONFIGURAÇÃO APLICADA A/EM SOLADO PARA CALÇADO.  
 (73) MISTY MORNING HOLDINGS LTD. (BS)  
 (72) LUCIANA NIGRO MELLO  
 (74) GABRIEL FERREIRA SOARES DE BRITO  
 Prazo de validade: 10 (dez) anos contados a partir de 01/02/2017, mediante o recolhimento da taxa quinquenal de manutenção (Artigos 119 e 120 da LPI) e observadas as demais condições legais.

**(11) BR 30 2017 000434-2**

Código 39 - Concessão do Registro  
 (22) 01/02/2017  
 (15) 24/04/2018





(30) 05/08/2016 US 29/573.401  
 (45) 24/04/2018  
 (52) 12-15  
 (54) CONFIGURAÇÃO APLICADA A/EM PNEU  
 (73) THE GOODYEAR TIRE & RUBBER COMPANY (US)  
 (72) STÉPHANE LAURENT CLAUDE BOKKEN  
 (74) Daniel Advogados (Alt.de Daniel & Cia)

Prazo de validade: 10 (dez) anos contados a partir de 01/02/2017, mediante o recolhimento da taxa quinquenal de manutenção (Artigos 119 e 120 da LPI) e observadas as demais condições legais.

(11) BR 30 2017 000436-9



Código 39 - Concessão do Registro  
 (22) 02/02/2017  
 (15) 24/04/2018  
 (30) 02/08/2016 EM 003328772  
 (45) 24/04/2018  
 (52) 27-99  
 (54) CONFIGURAÇÃO APLICADA A CIGARRO ELETRÔNICO  
 (73) NICOVENTURES HOLDINGS LIMITED (GB)  
 (72) JEREMY WRIGHT, ADRIAN WRIGHT, MIA CHKAIBANE, SIMON RUCKER  
 (74) BM&A Propriedade Intelectual Ltda

Prazo de validade: 10 (dez) anos contados a partir de 02/02/2017, mediante o recolhimento da taxa quinquenal de manutenção (Artigos 119 e 120 da LPI) e observadas as demais condições legais.

(11) BR 30 2017 000437-7

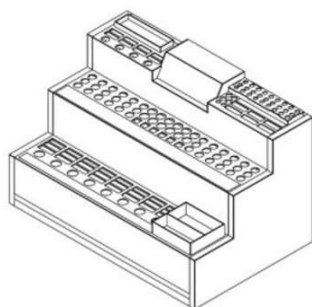

Código 39 - Concessão do Registro  
 (22) 02/02/2017  
 (15) 24/04/2018  
 (45) 24/04/2018  
 (52) 20-02  
 (54) CONFIGURAÇÃO APLICADA A/EM EXPOSITOR  
 (73) VULT COMÉRCIO DE COSMÉTICOS LTDA. (BR/SP)  
 (72) MURILO REGGIANI  
 (74) Dannemann, Siemsen, Bigler & Ipanema Moreira

Prazo de validade: 10 (dez) anos contados a partir de 02/02/2017, mediante o recolhimento da taxa quinquenal de manutenção (Artigos 119 e 120 da LPI) e observadas as demais condições legais. (co) Título adequado de ofício nos termos do Art. 22 da Instrução Normativa 044/2015.

(11) BR 30 2017 000447-4

Código 39 - Concessão do Registro  
 (22) 02/02/2017





(15) 24/04/2018  
(30) 14/09/2016 WO DM/092564  
(45) 24/04/2018  
(52) 12-15  
(54) CONFIGURAÇÃO APLICADA EM PNEUMÁTICO  
(73) CONTINENTAL REIFEN DEUTSCHLAND GMBH (DE)  
(72) FLORIAN KRISTEN

(74) Dannemann, Siemsen, Bigler & Ipanema Moreira

Prazo de validade: 10 (dez) anos contados a partir de 02/02/2017, mediante o recolhimento da taxa quinquenal de manutenção (Artigos 119 e 120 da LPI) e observadas as demais condições legais.

**(11) BR 30 2017 000449-0**



Código 39 - Concessão do Registro

(22) 02/02/2017  
(15) 24/04/2018  
(30) 16/08/2016 KR 30-2016-0039993  
(45) 24/04/2018  
(52) 14-02

(54) CONFIGURAÇÃO APLICADA A/EM COMPUTADOR

(73) LG ELECTRONICS INC. (KR)

(72) HEECHANG LEE, TAEJIN LEE, GANGHO WOO, SOOYOUNG PARK

(74) Dannemann, Siemsen, Bigler & Ipanema Moreira

Prazo de validade: 10 (dez) anos contados a partir de 02/02/2017, mediante o recolhimento da taxa quinquenal de manutenção (Artigos 119 e 120 da LPI) e observadas as demais condições legais.

**(11) BR 30 2017 000455-5**



Código 39 - Concessão do Registro

(22) 02/02/2017  
(15) 24/04/2018  
(45) 24/04/2018

(52) 12-16

(54) CONFIGURAÇÃO APLICADA A/EM GRADE PARA VEÍCULO

(73) JIANGLING MOTOR HOLDING CO., LTD (CN)

(72) XIAOXUAN HU, WEILI HE, HENGBIN ZHANG, ZHENGBO ZUO, JIALAN GONG, YUE QIAO

(74) Daniel Advogados (Alt.de Daniel & Cia)

Prazo de validade: 10 (dez) anos contados a partir de 02/02/2017, mediante o recolhimento da taxa quinquenal de manutenção (Artigos 119 e 120 da LPI) e observadas as demais condições legais.

**(11) BR 30 2017 000466-0**

Código 39 - Concessão do Registro



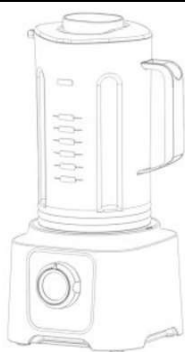

(22) 02/02/2017  
 (15) 24/04/2018  
 (45) 24/04/2018  
 (52) 31-00  
 (54) CONFIGURAÇÃO APLICADA A/EM LIQUIDIFICADOR  
 (73) SEB DO BRASIL PRODUTOS DOMÉSTICOS LTDA (BR/SP)  
 (72) WILSON ROBERTO VENERANDO GALDI, JOEL JEAN MARIE AUTRAN  
 (74) Araripe & Associados  
 Prazo de validade: 10 (dez) anos contados a partir de 02/02/2017, mediante o recolhimento da taxa quinquenal de manutenção (Artigos 119 e 120 da LPI) e observadas as demais condições legais.

**(11) BR 30 2017 000471-7**

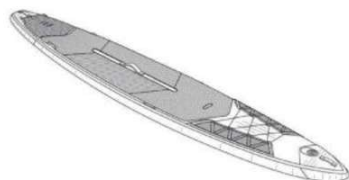

Código 39 - Concessão do Registro  
 (22) 03/02/2017  
 (15) 24/04/2018  
 (30) 17/08/2016 EM 003343920-0001; 17/08/2016 EM 003343920-0002  
 (45) 24/04/2018  
 (52) 21-02  
 (54) CONFIGURAÇÃO APLICADA A/EM PRANCHA PARA ESPORTE  
 (73) DECATHLON (FR)  
 (72) GRÉGOIRE HEMBERT  
 (74) Alexandre da Cunha Lyrio  
 Prazo de validade: 10 (dez) anos contados a partir de 03/02/2017, mediante o recolhimento da taxa quinquenal de manutenção (Artigos 119 e 120 da LPI) e observadas as demais condições legais.

**(11) BR 30 2017 000473-3**



Código 39 - Concessão do Registro  
 (22) 03/02/2017  
 (15) 24/04/2018  
 (30) 03/08/2016 US 29/573,151  
 (45) 24/04/2018  
 (52) 24-04  
 (54) CONFIGURAÇÃO APLICADA A/EM ARTIGO TENSOR  
 (73) 3M INNOVATIVE PROPERTIES COMPANY (US)  
 (72) MICHELLE LEE LEGATT, TERESA IRENE FREY, DOMINIC JOSEPH JULIAN, BRYSON MERCER, NICOLAS ANTONIO ECHEVERRI  
 (74) ANA PAULA SANTOS CELIDONIO  
 Prazo de validade: 10 (dez) anos contados a partir de 03/02/2017, mediante o recolhimento da taxa quinquenal de manutenção (Artigos 119 e 120 da LPI) e observadas as demais condições legais.

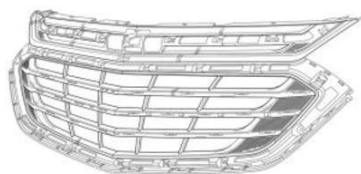

**(11) BR 30 2017 000478-4**

Código 39 - Concessão do Registro

(22) 03/02/2017

(15) 24/04/2018

(30) 05/08/2016 US 29/573481

(45) 24/04/2018

(52) 12-16

(54) CONFIGURAÇÃO APLICADA A/EM GRADE PARA VEÍCULO.

(73) GM GLOBAL TECHNOLOGY OPERATIONS LLC (US)

(72) JEFFREY W. PERKINS

(74) KASZNAR LEONARDOS PROPRIEDADE INTELECTUAL

Prazo de validade: 10 (dez) anos contados a partir de 03/02/2017, mediante o recolhimento da taxa quinquenal de manutenção (Artigos 119 e 120 da LPI) e observadas as demais condições legais.

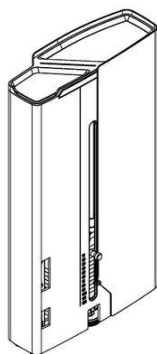
**(11) BR 30 2017 000488-1**

Código 39 - Concessão do Registro

(22) 06/02/2017

(15) 24/04/2018

(45) 24/04/2018

(52) 21-02

(54) CONFIGURAÇÃO APLICADA A TORRE DE PESOS

(73) BRUDDEN EQUIPAMENTOS LTDA (BR/SP)

(72) LUIS AUGUSTO DE SIQUEIRA INDIO DA COSTA, PEDRO PONS ANTUNES, CAIO HENRIQUE VICTORINO DOS SANTOS CASTELA, LUIZ GUILHERME ASSIS MELO DE BAERE

(74) DANILO SPINOLA MUNIZ

Prazo de validade: 10 (dez) anos contados a partir de 06/02/2017, mediante o recolhimento da taxa quinquenal de manutenção (Artigos 119 e 120 da LPI) e observadas as demais condições legais.

**(11) BR 30 2017 000495-4**

Código 39 - Concessão do Registro

(22) 06/02/2017

(15) 24/04/2018

(30) 08/08/2016 US 29/573,642; 08/08/2016 US 29/573,643

(43) 17/04/2018

(52) 02-01

(54) CONFIGURAÇÃO APLICADA A/EM SUTIÃ

(73) SEXY BACK BRA, LLC (US)

(72) GORDANA GEHLHAUSEN, SKYE DRYNAN

(74) MMV Agentes da Propriedade Industrial Ltda.

Prazo de validade: 10 (dez) anos contados a partir de 06/02/2017, mediante o recolhimento da taxa quinquenal de manutenção (Artigos 119 e 120 da LPI) e observadas as demais condições legais.





**(11) BR 30 2017 000499-7**



Código 39 - Concessão do Registro

(22) 06/02/2017

(15) 24/04/2018

(45) 24/04/2018

(52) 02-04

(54) CONFIGURAÇÃO APLICADA A/EM CHINELO

(73) GRENDENE S.A. (BR/CE)

(72) EDSON MATSUO

(74) Remer Villaça & Nogueira Assessoria e Consultoria de Prop. Intelectual S/S Ltda.

Prazo de validade: 10 (dez) anos contados a partir de 06/02/2017, mediante o recolhimento da taxa quinquenal de manutenção (Artigos 119 e 120 da LPI) e observadas as demais condições legais.

**(11) BR 30 2017 000501-2**



Código 39 - Concessão do Registro

(22) 06/02/2017

(15) 24/04/2018

(45) 24/04/2018

(52) 02-04

(54) CONFIGURAÇÃO APLICADA A/EM CHINELO

(73) GRENDENE S.A. (BR/CE)

(72) EDSON MATSUO

(74) Remer Villaça & Nogueira Assessoria e Consultoria de Prop. Intelectual S/S Ltda.

Prazo de validade: 10 (dez) anos contados a partir de 06/02/2017, mediante o recolhimento da taxa quinquenal de manutenção (Artigos 119 e 120 da LPI) e observadas as demais condições legais.

**(11) BR 30 2017 000502-0**

Código 39 - Concessão do Registro

(22) 06/02/2017

(15) 24/04/2018

(45) 24/04/2018





(52) 02-04

(54) CONFIGURAÇÃO APLICADA A/EM SANDÁLIA

(73) GRENDENE S.A. (BR/CE)

(72) EDSON MATSUO

(74) Remer Villaça &amp; Nogueira Assessoria e Consultoria de Prop. Intelectual S/S Ltda.

Prazo de validade: 10 (dez) anos contados a partir de 06/02/2017, mediante o recolhimento da taxa quinquenal de manutenção (Artigos 119 e 120 da LPI) e observadas as demais condições legais.

**(11) BR 30 2017 000503-9**

Código 39 - Concessão do Registro

(22) 06/02/2017

(15) 24/04/2018

(45) 24/04/2018

(52) 02-04

(54) CONFIGURAÇÃO APLICADA A/EM CHINELO

(73) GRENDENE S.A. (BR/CE)

(72) EDSON MATSUO

(74) Remer Villaça &amp; Nogueira Assessoria e Consultoria de Prop. Intelectual S/S Ltda.

Prazo de validade: 10 (dez) anos contados a partir de 06/02/2017, mediante o recolhimento da taxa quinquenal de manutenção (Artigos 119 e 120 da LPI) e observadas as demais condições legais.

**(11) BR 30 2017 000504-7**

Código 39 - Concessão do Registro

(22) 06/02/2017

(15) 24/04/2018

(45) 24/04/2018

(52) 07-05

(54) CONFIGURAÇÃO APLICADA A/EM ESCORREDOR

(73) ANDRÉ MENOTI MERLI (BR/SP)

(72) ANDRÉ MENOTI MERLI

(74) JOSÉ EDIS RODRIGUES

Prazo de validade: 10 (dez) anos contados a partir de 06/02/2017, mediante o recolhimento da taxa quinquenal de manutenção (Artigos 119 e 120 da LPI) e observadas as demais condições legais.

**(11) BR 30 2017 000505-5**

Código 39 - Concessão do Registro

(22) 06/02/2017

(15) 24/04/2018

(45) 24/04/2018





(52) 02-04

(54) CONFIGURAÇÃO APLICADA A/EM CHINELO

(73) GRENDENE S.A. (BR/CE)

(72) EDSON MATSUO

(74) Remer Villaça &amp; Nogueira Assessoria e Consultoria de Prop. Intelectual S/S Ltda.

Prazo de validade: 10 (dez) anos contados a partir de 06/02/2017, mediante o recolhimento da taxa quinquenal de manutenção (Artigos 119 e 120 da LPI) e observadas as demais condições legais.

**(11) BR 30 2017 000555-1**

Código 39 - Concessão do Registro

(22) 08/02/2017

(15) 24/04/2018

(45) 24/04/2018

(52) 02-04

(54) CONFIGURAÇÃO APLICADA A/EM SANDÁLIA

(73) INDUSTRIA E COMERCIO DE CALÇADOS DANPER LTDA - ME (BR/MG)

(72) DANIEL PERCILIA DOS SANTOS

(74) JOSÉ NAVES DE LACERDA JÚNIOR

Prazo de validade: 10 (dez) anos contados a partir de 08/02/2017, mediante o recolhimento da taxa quinquenal de manutenção (Artigos 119 e 120 da LPI) e observadas as demais condições legais.

**(11) BR 30 2017 000556-0**

Código 39 - Concessão do Registro

(22) 08/02/2017

(15) 24/04/2018

(45) 24/04/2018

(52) 02-04

(54) CONFIGURAÇÃO APLICADA A/EM SANDÁLIA

(73) INDUSTRIA E COMERCIO DE CALÇADOS DANPER LTDA - ME (BR/MG)

(72) DANIEL PERCILIA DOS SANTOS

(74) JOSÉ NAVES DE LACERDA JÚNIOR

Prazo de validade: 10 (dez) anos contados a partir de 08/02/2017, mediante o recolhimento da taxa quinquenal de manutenção (Artigos 119 e 120 da LPI) e observadas as demais condições legais.

**(11) BR 30 2017 000558-6**

Código 39 - Concessão do Registro

(22) 08/02/2017

(15) 24/04/2018

(45) 24/04/2018

(52) 02-04





(54) CONFIGURAÇÃO APLICADA A/EM SANDÁLIA  
 (73) INDUSTRIA E COMERCIO DE CALÇADOS DANPER LTDA - ME (BR/MG)  
 (72) DANIEL PERCILIA DOS SANTOS  
 (74) JOSÉ NAVES DE LACERDA JÚNIOR  
 Prazo de validade: 10 (dez) anos contados a partir de 08/02/2017, mediante o recolhimento da taxa quinquenal de manutenção (Artigos 119 e 120 da LPI) e observadas as demais condições legais.

(11) BR 30 2017 000559-4



Código 39 - Concessão do Registro  
 (22) 08/02/2017  
 (15) 24/04/2018  
 (30) 24/01/2017 CL 0185-2017  
 (45) 24/04/2018  
 (52) 32-00  
 (54) PADRÃO ORNAMENTAL APLICADO A ARTIGO ABSORVENTE  
 (73) CMPC TISSUE S.A. (CL)  
 (72) JUAN CAILLABET CUNCHINA  
 (74) Maria Pia Carvalho Guerra  
 Prazo de validade: 10 (dez) anos contados a partir de 08/02/2017, mediante o recolhimento da taxa quinquenal de manutenção (Artigos 119 e 120 da LPI) e observadas as demais condições legais.

(11) BR 30 2017 000576-4



Código 39 - Concessão do Registro  
 (22) 09/02/2017  
 (15) 24/04/2018  
 (30) 11/08/2016 US 29/574.067  
 (45) 24/04/2018  
 (52) 14-02  
 (54) CONFIGURAÇÃO APLICADA EM SCANNER  
 (73) 3M INNOVATIVE PROPERTIES COMPANY (US)  
 (72) BRETT ANTHONY HOWELL, BRIAN LEE LINZIE  
 (74) Daniel Advogados (Alt.de Daniel & Cia)  
 Prazo de validade: 10 (dez) anos contados a partir de 09/02/2017, mediante o recolhimento da taxa quinquenal de manutenção (Artigos 119 e 120 da LPI) e observadas as demais condições legais.

(11) BR 30 2017 000578-0

Código 39 - Concessão do Registro  
 (22) 10/02/2017  
 (15) 24/04/2018  
 (45) 24/04/2018  
 (52) 02-01



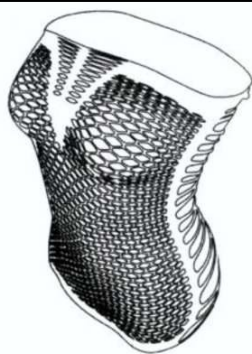

(54) CONFIGURAÇÃO APLICADA EM LINGERIE

(73) HADAR COMERCIAL EIRELI ME (BR/SP)

(72) SHMUEL DAVID FISCHBEIN

(74) Ivanilda Maria de Oliveira

Prazo de validade: 10 (dez) anos contados a partir de 10/02/2017, mediante o recolhimento da taxa quinquenal de manutenção (Artigos 119 e 120 da LPI) e observadas as demais condições legais.

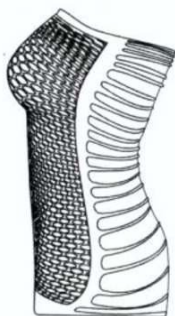

(11) BR 30 2017 000588-8



Código 39 - Concessão do Registro

(22) 10/02/2017

(15) 24/04/2018

(45) 24/04/2018

(52) 06-08

(54) CONFIGURAÇÃO APLICADA A/EM CABIDE

(73) MAINETTI DO BRASIL COMERCIO LTDA (BR/SP)

(72) MICHAEL JONES

(74) Veirano Advogados

Prazo de validade: 10 (dez) anos contados a partir de 10/02/2017, mediante o recolhimento da taxa quinquenal de manutenção (Artigos 119 e 120 da LPI) e observadas as demais condições legais.

(11) BR 30 2017 000604-3



Código 39 - Concessão do Registro

(22) 10/02/2017

(15) 24/04/2018

(45) 24/04/2018

(52) 06-01

(54) CONFIGURAÇÃO APLICADA A/EM BANQUETA.

(73) LUCIANA RAUNAIMER (BR/SP)

(72) LUCIANA RAUNAIMER

(74) DIEGO PERANDIN

Prazo de validade: 10 (dez) anos contados a partir de 10/02/2017, mediante o recolhimento da taxa quinquenal de manutenção (Artigos 119 e 120 da LPI) e observadas as demais condições legais.



---

**(11) BR 30 2017 000606-0**

Código 39 - Concessão do Registro  
(22) 10/02/2017  
(15) 24/04/2018  
(45) 24/04/2018  
(52) 06-02  
(54) CONFIGURAÇÃO APLICADA A/EM CAMA.  
(73) LUCIANA RAUNAIMER (BR/SP)  
(72) LUCIANA RAUNAIMER  
(74) DIEGO PERANDIN

Prazo de validade: 10 (dez) anos contados a partir de 10/02/2017, mediante o recolhimento da taxa quinquenal de manutenção (Artigos 119 e 120 da LPI) e observadas as demais condições legais.

---

**(11) BR 30 2017 000688-4**

Código 39 - Concessão do Registro  
(22) 16/02/2017  
(15) 24/04/2018  
(45) 24/04/2018  
(52) 02-04  
(54) CONFIGURAÇÃO APLICADA A/EM SANDÁLIA  
(73) GRENDENE S.A. (BR/CE)  
(72) EDSON MATSUO  
(74) Remer Villaça & Nogueira Assessoria e Consultoria de Prop. Intelectual S/S Ltda.

Prazo de validade: 10 (dez) anos contados a partir de 16/02/2017, mediante o recolhimento da taxa quinquenal de manutenção (Artigos 119 e 120 da LPI) e observadas as demais condições legais.

---

**(11) BR 30 2017 000690-6**

Código 39 - Concessão do Registro  
(22) 16/02/2017  
(15) 24/04/2018  
(45) 24/04/2018  
(52) 02-04  
(54) CONFIGURAÇÃO APLICADA A/EM SANDÁLIA  
(73) GRENDENE S.A. (BR/CE)  
(72) EDSON MATSUO  
(74) Remer Villaça & Nogueira Assessoria e Consultoria de Prop. Intelectual S/S Ltda.

Prazo de validade: 10 (dez) anos contados a partir de 16/02/2017, mediante o recolhimento da taxa quinquenal de manutenção (Artigos 119 e 120 da LPI) e observadas as demais condições legais.



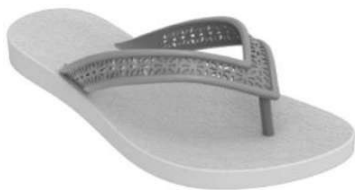

(11) BR 30 2017 000691-4

Código 39 - Concessão do Registro

(22) 16/02/2017

(15) 24/04/2018

(45) 24/04/2018

(52) 02-04

(54) CONFIGURAÇÃO APLICADA A/EM SANDÁLIA

(73) GRENDENE S.A. (BR/CE)

(72) EDSON MATSUO

(74) Remer Villaça & Nogueira Assessoria e Consultoria de Prop. Intelectual S/S Ltda.

Prazo de validade: 10 (dez) anos contados a partir de 16/02/2017, mediante o recolhimento da taxa quinquenal de manutenção (Artigos 119 e 120 da LPI) e observadas as demais condições legais.



(11) BR 30 2017 000694-9

Código 39 - Concessão do Registro

(22) 16/02/2017

(15) 24/04/2018

(45) 24/04/2018

(52) 02-04

(54) CONFIGURAÇÃO APLICADA A/EM SANDÁLIA

(73) GRENDENE S.A. (BR/CE)

(72) EDSON MATSUO

(74) Remer Villaça & Nogueira Assessoria e Consultoria de Prop. Intelectual S/S Ltda.

Prazo de validade: 10 (dez) anos contados a partir de 16/02/2017, mediante o recolhimento da taxa quinquenal de manutenção (Artigos 119 e 120 da LPI) e observadas as demais condições legais.



(11) BR 30 2017 000697-3

Código 39 - Concessão do Registro

(22) 16/02/2017

(15) 24/04/2018

(45) 24/04/2018

(52) 02-04

(54) CONFIGURAÇÃO APLICADA A/EM SANDÁLIA

(73) GRENDENE S.A. (BR/CE)

(72) EDSON MATSUO



---

(74) Remer Villaça & Nogueira Assessoria e Consultoria de Prop. Intelectual S/S Ltda.

Prazo de validade: 10 (dez) anos contados a partir de 16/02/2017, mediante o recolhimento da taxa quinquenal de manutenção (Artigos 119 e 120 da LPI) e observadas as demais condições legais.

---

**(11) BR 30 2017 000700-7**



Código 39 - Concessão do Registro

(22) 16/02/2017

(15) 24/04/2018

(45) 24/04/2018

(52) 02-04

(54) CONFIGURAÇÃO APLICADA A/EM SANDÁLIA

(73) GRENENE S.A. (BR/CE)

(72) EDSON MATSUO

(74) Remer Villaça & Nogueira Assessoria e Consultoria de Prop. Intelectual S/S Ltda.

Prazo de validade: 10 (dez) anos contados a partir de 16/02/2017, mediante o recolhimento da taxa quinquenal de manutenção (Artigos 119 e 120 da LPI) e observadas as demais condições legais.



---

**(11) BR 30 2017 000706-6**

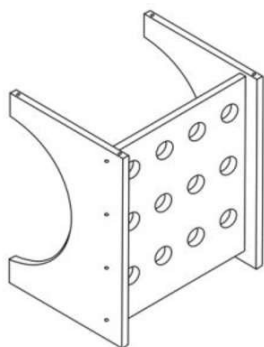

Código 39 - Concessão do Registro

(22) 16/02/2017

(15) 24/04/2018

(45) 24/04/2018

(52) 20-02

(54) CONFIGURAÇÃO APLICADA EM SUPORTE PARA GARRAFA

(73) MÁRCIO MARCASSA (BR/SP)

(72) MARCIO MARCASSA

(74) Moras & Corrêa Marcas e Patentes Ltda.

Prazo de validade: 10 (dez) anos contados a partir de 16/02/2017, mediante o recolhimento da taxa quinquenal de manutenção (Artigos 119 e 120 da LPI) e observadas as demais condições legais.

---

**(11) BR 30 2017 000711-2**

Código 39 - Concessão do Registro

(22) 16/02/2017

(15) 24/04/2018

(45) 24/04/2018

(52) 06-04





(54) CONFIGURAÇÃO APLICADA A/EM ROUPEIRO  
 (73) W3 INDUSTRIA METALURGICA LTDA (BR/PR)  
 (72) WILSON GELAKI  
 (74) MARCOS ANTONIO NUNES

Prazo de validade: 10 (dez) anos contados a partir de 16/02/2017, mediante o recolhimento da taxa quinquenal de manutenção (Artigos 119 e 120 da LPI) e observadas as demais condições legais.

**(11) BR 30 2017 000723-6**



Código 39 - Concessão do Registro

(22) 17/02/2017

(15) 24/04/2018

(45) 24/04/2018

(52) 25-02

(54) CONFIGURAÇÃO APLICADA A/EM REVESTIMENTO

(73) CASTELATTO LTDA. (BR/SP)

(72) GABRIEL CARLOS BERTOLACCI

(74) Felipe Luis Iser de Meirelles

Prazo de validade: 10 (dez) anos contados a partir de 17/02/2017, mediante o recolhimento da taxa quinquenal de manutenção (Artigos 119 e 120 da LPI) e observadas as demais condições legais. (co) Título adequado de ofício nos termos do Art. 22 da Instrução Normativa 044/2015.

**(11) BR 30 2017 000725-2**



Código 39 - Concessão do Registro

(22) 17/02/2017

(15) 24/04/2018

(45) 24/04/2018

(52) 25-02

(54) CONFIGURAÇÃO APLICADA A/EM REVESTIMENTO

(73) CASTELATTO LTDA. (BR/SP)

(72) GABRIEL CARLOS BERTOLACCI

(74) Felipe Luis Iser de Meirelles

Prazo de validade: 10 (dez) anos contados a partir de 17/02/2017, mediante o recolhimento da taxa quinquenal de manutenção (Artigos 119 e 120 da LPI) e observadas as demais condições legais. (co) Título adequado de ofício nos termos do Art. 22 da Instrução Normativa 044/2015.

**(11) BR 30 2017 000726-0**

Código 39 - Concessão do Registro

(22) 17/02/2017

(15) 24/04/2018

(45) 24/04/2018

(52) 19-02



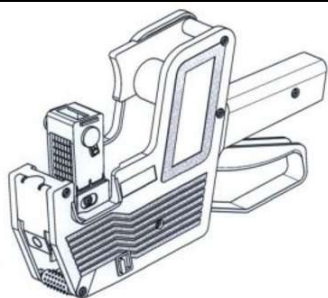

(54) CONFIGURAÇÃO APLICADA EM ETIQUETADOR.  
 (73) COMÉRCIO E IMPORTAÇÃO SERTIC LTDA. (BR/SP)  
 (72) ABDOH CHALOM  
 (74) PICOSSE E CALABRESE ADVOGADOS ASSOCIADOS

Prazo de validade: 10 (dez) anos contados a partir de 17/02/2017, mediante o recolhimento da taxa quinquenal de manutenção (Artigos 119 e 120 da LPI) e observadas as demais condições legais.

**(11) BR 30 2017 000736-8**

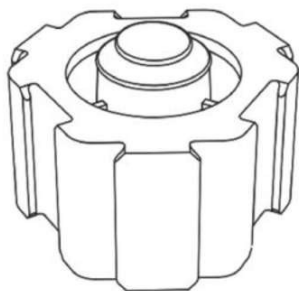

Código 39 - Concessão do Registro  
 (22) 17/02/2017  
 (15) 24/04/2018  
 (30) 17/08/2016 US 29/574,653  
 (45) 24/04/2018  
 (52) 09-07  
 (54) CONFIGURAÇÃO APLICADA A/EM TAMPA  
 (73) THOMAS E. MCCONNELL (US)  
 (72) THOMAS E. MCCONNELL, QIANQIAN WANG  
 (74) PACHECO E ADVOGADOS ASSOCIADOS

Prazo de validade: 10 (dez) anos contados a partir de 17/02/2017, mediante o recolhimento da taxa quinquenal de manutenção (Artigos 119 e 120 da LPI) e observadas as demais condições legais.

**(11) BR 30 2017 000761-9**



Código 39 - Concessão do Registro  
 (22) 17/02/2017  
 (15) 24/04/2018  
 (45) 24/04/2018  
 (52) 02-04  
 (54) CONFIGURAÇÃO APLICADA A/EM SANDÁLIA  
 (73) GRENDENE S.A. (BR/CE)  
 (72) EDSON MATSUO

(74) Remer Villaça & Nogueira Assessoria e Consultoria de Prop. Intelectual S/S Ltda.

Prazo de validade: 10 (dez) anos contados a partir de 17/02/2017, mediante o recolhimento da taxa quinquenal de manutenção (Artigos 119 e 120 da LPI) e observadas as demais condições legais.

**(11) BR 30 2017 000763-5**

Código 39 - Concessão do Registro  
 (22) 17/02/2017  
 (15) 24/04/2018  
 (45) 24/04/2018  
 (52) 02-04





(54) CONFIGURAÇÃO APLICADA A/EM SANDÁLIA

(73) GRENDENE S.A. (BR/CE)

(72) EDSON MATSUO

(74) Remer Villaça & Nogueira Assessoria e Consultoria de Prop. Intelectual S/S Ltda.

Prazo de validade: 10 (dez) anos contados a partir de 17/02/2017, mediante o recolhimento da taxa quinzenal de manutenção (Artigos 119 e 120 da LPI) e observadas as demais condições legais.

(11) BR 30 2017 000764-3



Código 39 - Concessão do Registro

(22) 17/02/2017

(15) 24/04/2018

(45) 24/04/2018

(52) 02-04

(54) CONFIGURAÇÃO APLICADA A/EM SANDÁLIA

(73) GRENDENE S.A. (BR/CE)

(72) EDSON MATSUO

(74) Remer Villaça & Nogueira Assessoria e Consultoria de Prop. Intelectual S/S Ltda.

Prazo de validade: 10 (dez) anos contados a partir de 17/02/2017, mediante o recolhimento da taxa quinzenal de manutenção (Artigos 119 e 120 da LPI) e observadas as demais condições legais.

(11) BR 30 2017 000765-1



Código 39 - Concessão do Registro

(22) 17/02/2017

(15) 24/04/2018

(30) 22/08/2016 US 29/575,141

(45) 24/04/2018

(52) 14-04

(54) PADRÃO ORNAMENTAL APLICADO A INTERFACE GRÁFICA

(73) ILLUMINA, INC. (US)

(72) KAI-HOW FARH, DONAVAN CHENG, ANDREW WARREN, IAN PATRICK

(74) Hugo Silva & Maldonado Propriedade Intelectual Sociedade Civil S/C Ltda.

Prazo de validade: 10 (dez) anos contados a partir de 17/02/2017, mediante o recolhimento da taxa quinzenal de manutenção (Artigos 119 e 120 da LPI) e observadas as demais condições legais.



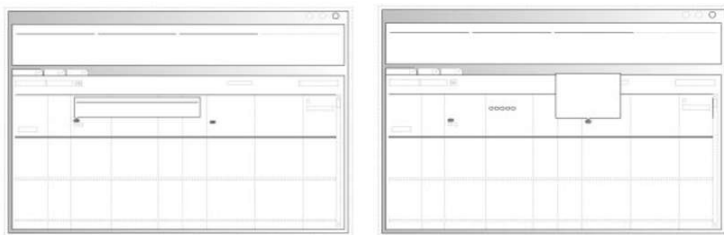

**(11) BR 30 2017 000767-8**

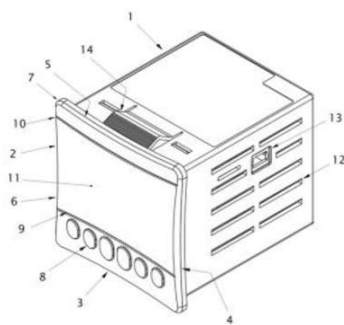

Código 39 - Concessão do Registro

(22) 20/02/2017

(15) 24/04/2018

(45) 24/04/2018

(52) 10-04

(54) CONFIGURAÇÃO APLICADA EM CONTROLADOR DE TEMPERATURA

(73) FULL GAUGE ELETRO CONTROLES LTDA. (BR/RS)

(72) TIAGO FARIA PERIUS

(74) IDEA MARCAS E PATENTES LTDA.

Prazo de validade: 10 (dez) anos contados a partir de 20/02/2017, mediante o recolhimento da taxa quinquenal de manutenção (Artigos 119 e 120 da LPI) e observadas as demais condições legais.

**(11) BR 30 2017 001087-3**



Código 39 - Concessão do Registro

(22) 08/03/2017

(15) 24/04/2018

(30) 08/09/2016 EM 003370220-0001

(45) 24/04/2018

(52) 02-04

(54) PADRÃO ORNAMENTAL APLICADO EM SOLADO

(73) DECATHLON (FR)

(72) BENOÎT BURONFOSSE

(74) Alexandre da Cunha Lyrio

Prazo de validade: 10 (dez) anos contados a partir de 08/03/2017, mediante o recolhimento da taxa quinquenal de manutenção (Artigos 119 e 120 da LPI) e observadas as demais condições legais.



**(11) BR 30 2017 001148-9**

Código 39 - Concessão do Registro

(22) 13/03/2017

(15) 24/04/2018

(45) 24/04/2018

(52) 02-04

(54) CONFIGURAÇÃO APLICADA A/EM CALÇADO

(73) GRENDENE S.A. (BR/CE)





(72) EDSON MATSUO

(74) Remer Villaça & Nogueira Assessoria e Consultoria de Prop. Intelectual S/S Ltda.

Prazo de validade: 10 (dez) anos contados a partir de 13/03/2017, mediante o recolhimento da taxa quinquenal de manutenção (Artigos 119 e 120 da LPI) e observadas as demais condições legais.

**(11) BR 30 2017 001149-7**



Código 39 - Concessão do Registro

(22) 13/03/2017

(15) 24/04/2018

(45) 24/04/2018

(52) 02-04

(54) CONFIGURAÇÃO APLICADA A/EM CALÇADO

(73) GRENDENE S.A. (BR/CE)

(72) EDSON MATSUO

(74) Remer Villaça & Nogueira Assessoria e Consultoria de Prop. Intelectual S/S Ltda.

Prazo de validade: 10 (dez) anos contados a partir de 13/03/2017, mediante o recolhimento da taxa quinquenal de manutenção (Artigos 119 e 120 da LPI) e observadas as demais condições legais.

**(11) BR 30 2017 001150-0**



Código 39 - Concessão do Registro

(22) 13/03/2017

(15) 24/04/2018

(45) 24/04/2018

(52) 02-04

(54) CONFIGURAÇÃO APLICADA A/EM CALÇADO

(73) GRENDENE S.A. (BR/CE)

(72) EDSON MATSUO

(74) Remer Villaça & Nogueira Assessoria e Consultoria de Prop. Intelectual S/S Ltda.

Prazo de validade: 10 (dez) anos contados a partir de 13/03/2017, mediante o recolhimento da taxa quinquenal de manutenção (Artigos 119 e 120 da LPI) e observadas as demais condições legais.

**(11) BR 30 2017 001186-1**

Código 39 - Concessão do Registro

(22) 15/03/2017

(15) 24/04/2018

(30) 15/09/2016 US 29/577,723

(45) 24/04/2018

(52) 28-03



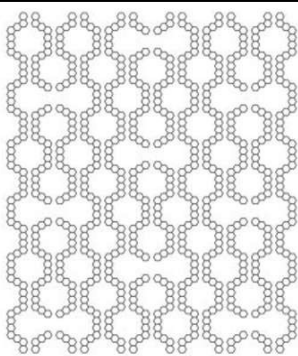

(54) PADRÃO ORNAMENTAL APLICADO A TECIDO

(73) KIMBERLY-CLARK WORLDWIDE, INC. (US)

(72) ALICE S. GORDON, CARLOS E. ROLDAN-POSADA, DARCEY E.

MCCORMICK, FRANCES W. MAYFIELD, PHILLIP L. HUTCHISON, SARAH M.

MCMAHON

(74) PINHEIRO NETO ADVOGADOS

Prazo de validade: 10 (dez) anos contados a partir de 15/03/2017, mediante o recolhimento da taxa quinquenal de manutenção (Artigos 119 e 120 da LPI) e observadas as demais condições legais.

(11) BR 30 2017 001196-9



Código 39 - Concessão do Registro

(22) 16/03/2017

(15) 24/04/2018

(45) 24/04/2018

(52) 09-01

(54) CONFIGURAÇÃO APLICADA A/EM GARRAFA

(73) SETA AGRO-MINERACAO LTDA - ME (BR/MG)

(72) FELIPE MENDONÇA GONÇALVES E SILVA

Prazo de validade: 10 (dez) anos contados a partir de 16/03/2017, mediante o recolhimento da taxa quinquenal de manutenção (Artigos 119 e 120 da LPI) e observadas as demais condições legais.

(11) BR 30 2017 001204-3

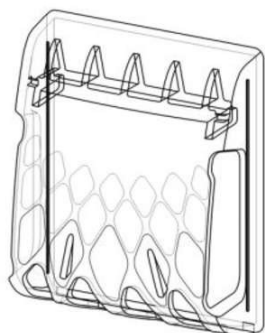

Código 39 - Concessão do Registro

(22) 16/03/2017

(15) 24/04/2018

(30) 16/09/2016 US 29/577,889

(45) 24/04/2018

(52) 29-02

(54) CONFIGURAÇÃO APLICADA A/EM CAPA PARA VÁLVULA

(73) 3M INNOVATIVE PROPERTIES COMPANY (US)

(72) PHILIP D. EITZMAN, THOMAS J. XUE

(74) Daniel Advogados (Alt.de Daniel & Cia)

Prazo de validade: 10 (dez) anos contados a partir de 16/03/2017, mediante o recolhimento da taxa quinquenal de manutenção (Artigos 119 e 120 da LPI) e observadas as demais condições legais.



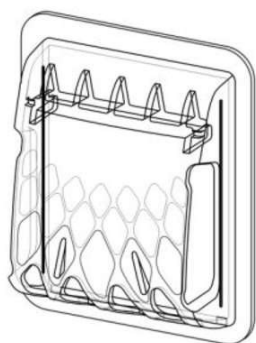

**(11) BR 30 2017 001205-1**

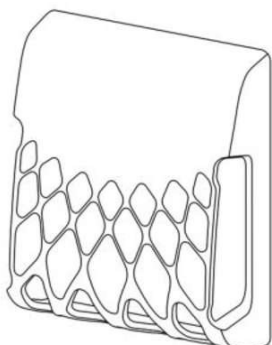

Código 39 - Concessão do Registro

(22) 16/03/2017

(15) 24/04/2018

(30) 16/09/2016 US 29/577.891

(45) 24/04/2018

(52) 29-02

(54) CONFIGURAÇÃO APLICADA A/EM CAPA

(73) 3M INNOVATIVE PROPERTIES COMPANY (US)

(72) PHILIP D. EITZMAN, THOMAS J. XUE

(74) Daniel Advogados (Alt.de Daniel & Cia)

Prazo de validade: 10 (dez) anos contados a partir de 16/03/2017, mediante o recolhimento da taxa quinquenal de manutenção (Artigos 119 e 120 da LPI) e observadas as demais condições legais.

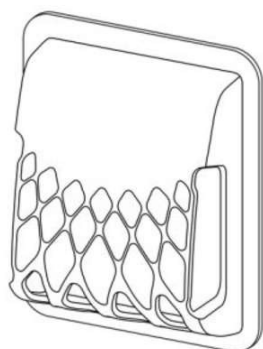

**(11) BR 30 2017 001208-6**

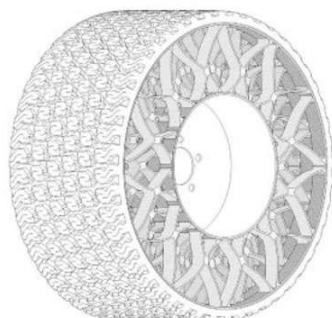

Código 39 - Concessão do Registro

(22) 16/03/2017

(15) 24/04/2018

(30) 16/09/2016 US 29/577,871

(45) 24/04/2018

(52) 12-15

(54) CONFIGURAÇÃO APLICADA A/EM PNEU

(73) THE GOODYEAR TIRE & RUBBER COMPANY (US)

(72) JOSEPH CARMINE LETTIERI, ROBERT ALLEN LOSEY, JAMES ALFRED BENZING II, ADDISON BRIAN SIEGEL, ANDREW BRENT MENDENHALL,

KENNETH WAYNE RUDD, RANI HARB, MAHDY MALEKZADEH MOGHANI

(74) Daniel Advogados (Alt.de Daniel & Cia)



---

Prazo de validade: 10 (dez) anos contados a partir de 16/03/2017, mediante o recolhimento da taxa quinquenal de manutenção (Artigos 119 e 120 da LPI) e observadas as demais condições legais.

---

(11) BR 30 2017 001289-2



Código 39 - Concessão do Registro

(22) 23/03/2017

(15) 24/04/2018

(30) 31/10/2016 WO DM/094 639

(45) 24/04/2018

(52) 12-15

(54) CONFIGURAÇÃO APLICADA EM PNEU

(73) CONTINENTAL REIFEN DEUTSCHLAND GMBH (DE)

(72) ULRICH BEHR'

(74) Dannemann, Siemsen, Bigler & Ipanema Moreira

Prazo de validade: 10 (dez) anos contados a partir de 23/03/2017, mediante o recolhimento da taxa quinquenal de manutenção (Artigos 119 e 120 da LPI) e observadas as demais condições legais.

---

(11) BR 30 2017 001338-4

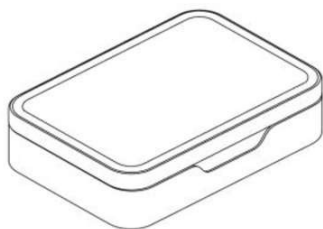

Código 39 - Concessão do Registro

(22) 27/03/2017

(15) 24/04/2018

(30) 28/09/2016 EM 003398403

(45) 24/04/2018

(52) 27-06

(54) CONFIGURAÇÃO APLICADA A/EM EMBALAGEM

(73) PHILIP MORRIS PRODUCTS S.A. (CH)

(72) ONESIO LUIS THESING

(74) Dannemann, Siemsen, Bigler & Ipanema Moreira

Prazo de validade: 10 (dez) anos contados a partir de 27/03/2017, mediante o recolhimento da taxa quinquenal de manutenção (Artigos 119 e 120 da LPI) e observadas as demais condições legais.

---

(11) BR 30 2017 001339-2

Código 39 - Concessão do Registro

(22) 27/03/2017

(15) 24/04/2018

(30) 28/09/2016 EM 003398627-0003; 28/09/2016 EM 003398627-0002; 28/09/2016 EM 003398627-0004; 28/09/2016 EM 003398627-0015; 28/09/2016 EM 003398627-0005; 28/09/2016 EM 003398627-0014

(45) 24/04/2018

(52) 14-04

(54) PADRÃO ORNAMENTAL APLICADO A/EM INTERFACE GRÁFICA



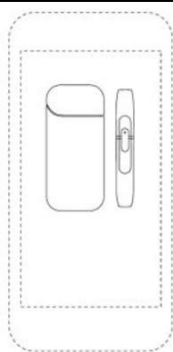

(73) PHILIP MORRIS PRODUCTS S.A. (CH)

(72) YVES BEHAR

(74) Dannemann, Siemsen, Bigler & Ipanema Moreira

Prazo de validade: 10 (dez) anos contados a partir de 27/03/2017, mediante o recolhimento da taxa quinquenal de manutenção (Artigos 119 e 120 da LPI) e observadas as demais condições legais.

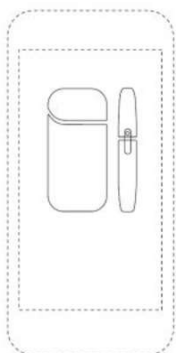

**(11) BR 30 2017 001344-9**

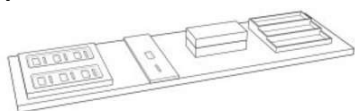

Código 39 - Concessão do Registro

(22) 27/03/2017

(15) 24/04/2018

(30) 28/09/2016 EM 003397884-0001; 28/09/2016 EM 003397884-0002; 28/09/2016 EM 003397884-0004; 28/09/2016 EM 003397884-0003

(45) 24/04/2018

(52) 20-02

(54) CONFIGURAÇÃO APLICADA A/EM EXPOSITOR

(73) PHILIP MORRIS PRODUCTS S.A. (CH)

(72) YVES BÉHAR

(74) Dannemann, Siemsen, Bigler & Ipanema Moreira

Prazo de validade: 10 (dez) anos contados a partir de 27/03/2017, mediante o recolhimento da taxa quinquenal de manutenção (Artigos 119 e 120 da LPI) e observadas as demais condições legais.

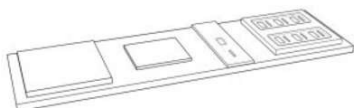

**(11) BR 30 2017 001348-1**



Código 39 - Concessão do Registro

(22) 27/03/2017

(15) 24/04/2018

(45) 24/04/2018

(52) 25-99

(54) CONFIGURAÇÃO APLICADA A/EM JUNÇÃO ESFÉRICA PARA CORRIMÃO.

(73) CRISTIANE HELENA VELONI RIBEIRO FORNEL - ME (BR/SP)

(72) LUIZ CARLOS FORNEL, PEDRO LUCAS RIBEIRO FORNEL



(74) Vilage Marcas e Patentes Ltda

Prazo de validade: 10 (dez) anos contados a partir de 27/03/2017, mediante o recolhimento da taxa quinquenal de manutenção (Artigos 119 e 120 da LPI) e observadas as demais condições legais.



**(11) BR 30 2017 001349-0**

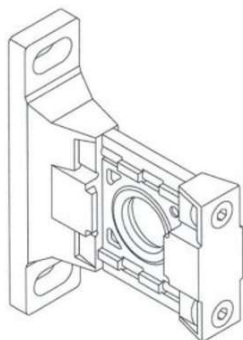

Código 39 - Concessão do Registro

(22) 27/03/2017

(15) 24/04/2018

(30) 11/10/2016 JP 2016-021997

(45) 24/04/2018

(52) 23-01

(54) CONFIGURAÇÃO APLICADA A ESPAÇADOR COM SUPORTE

(73) SMC CORPORATION (JP)

(72) SHINICHI ITO, MICHIIRO HANADA

(74) ORLANDO DE SOUZA

Prazo de validade: 10 (dez) anos contados a partir de 27/03/2017, mediante o recolhimento da taxa quinquenal de manutenção (Artigos 119 e 120 da LPI) e observadas as demais condições legais.

**(11) BR 30 2017 001350-3**

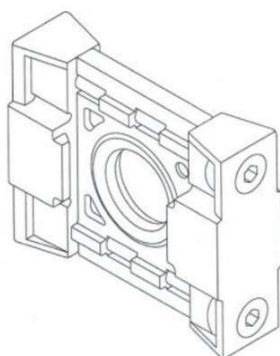

Código 39 - Concessão do Registro

(22) 27/03/2017

(15) 24/04/2018

(30) 11/10/2016 JP 2016-021996

(45) 24/04/2018

(52) 23-01

(54) CONFIGURAÇÃO APLICADA A ESPAÇADOR

(73) SMC CORPORATION (JP)

(72) SHINICHI ITO, MICHIIRO HANADA

(74) ORLANDO DE SOUZA

Prazo de validade: 10 (dez) anos contados a partir de 27/03/2017, mediante o recolhimento da taxa quinquenal de manutenção (Artigos 119 e 120 da LPI) e observadas as demais condições legais.

**(11) BR 30 2017 001353-8**

Código 39 - Concessão do Registro

(22) 27/03/2017





- (15) 24/04/2018
- (45) 24/04/2018
- (52) 06-07
- (54) CONFIGURAÇÃO APLICADA A/EM PAINEL
- (73) LINEA BRASIL INDÚSTRIA E COMÉRCIO DE MOVEIS LTDA (BR/PR)
- (72) ELIO SÉRGIO PAVANATO
- (74) LUCIANO SALVIATO

Prazo de validade: 10 (dez) anos contados a partir de 27/03/2017, mediante o recolhimento da taxa quinquenal de manutenção (Artigos 119 e 120 da LPI) e observadas as demais condições legais.

**(11) BR 30 2017 001360-0**

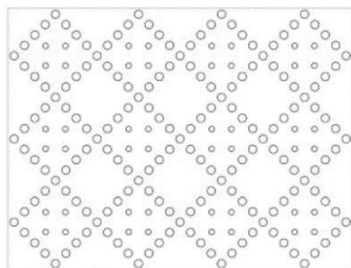

- Código 39 - Concessão do Registro
- (22) 28/03/2017
- (15) 24/04/2018
- (30) 29/09/2016 WO DM/094217
- (45) 24/04/2018
- (52) 32-00
- (54) PADRÃO ORNAMENTAL APLICADO EM BOLSA
- (73) CHRISTIAN DIOR COUTURE (FR)
- (72) MARIA GRAZIA CHIURI
- (74) LUIZ LEONARDOS & ADVOGADOS

Prazo de validade: 10 (dez) anos contados a partir de 28/03/2017, mediante o recolhimento da taxa quinquenal de manutenção (Artigos 119 e 120 da LPI) e observadas as demais condições legais.

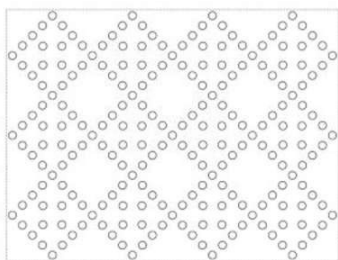

**(11) BR 30 2017 001368-6**



- Código 39 - Concessão do Registro
- (22) 28/03/2017
- (15) 24/04/2018
- (30) 28/09/2016 AR 90743
- (45) 24/04/2018
- (52) 21-03
- (54) CONFIGURAÇÃO APLICADA A/EM PISCINA
- (73) EDUARDO ALBERTO MUSSA (AR)
- (72) EDUARDO ALBERTO MUSSA
- (74) ANA PAULA SANTOS CELIDONIO

Prazo de validade: 10 (dez) anos contados a partir de 28/03/2017, mediante o



---

recolhimento da taxa quinquenal de manutenção (Artigos 119 e 120 da LPI) e observadas as demais condições legais.

---

(11) BR 30 2017 001382-1



Código 39 - Concessão do Registro

(22) 29/03/2017

(15) 24/04/2018

(45) 24/04/2018

(52) 02-04

(54) CONFIGURAÇÃO APLICADA A/EM CALÇADO

(73) GRENDENE S.A. (BR/CE)

(72) EDSON MATSUO

(74) Remer Villaça & Nogueira Assessoria e Consultoria de Prop. Intelectual S/S Ltda.

Prazo de validade: 10 (dez) anos contados a partir de 29/03/2017, mediante o recolhimento da taxa quinquenal de manutenção (Artigos 119 e 120 da LPI) e observadas as demais condições legais.

---

(11) BR 30 2017 001385-6



Código 39 - Concessão do Registro

(22) 29/03/2017

(15) 24/04/2018

(30) 30/09/2016 JP 2016-021097

(45) 24/04/2018

(52) 12-16

(54) CONFIGURAÇÃO APLICADA A/EM GRADE DE AUTOMÓVEL

(73) HONDA MOTOR CO., LTD. (JP)

(72) TAKUYA MIYAZAWA

(74) Dannemann, Siemsen, Bigler & Ipanema Moreira

Prazo de validade: 10 (dez) anos contados a partir de 29/03/2017, mediante o recolhimento da taxa quinquenal de manutenção (Artigos 119 e 120 da LPI) e observadas as demais condições legais.

---

(11) BR 30 2017 001387-2

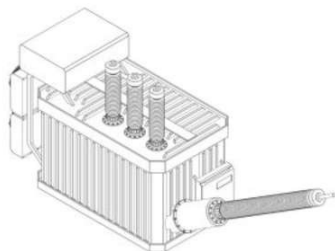

Código 39 - Concessão do Registro

(22) 29/03/2017

(15) 24/04/2018

(30) 30/09/2016 EM 001453765

(45) 24/04/2018

(52) 13-02

(54) CONFIGURAÇÃO APLICADA A/EM TRANSFORMADOR

(73) SIEMENS AKTIENGESELLSCHAFT (DE)

(72) ANDREAS BEER, FLORIAN LOHSE, PHILIP ZEITLER

(74) Dannemann, Siemsen, Bigler & Ipanema Moreira



---

Prazo de validade: 10 (dez) anos contados a partir de 29/03/2017, mediante o recolhimento da taxa quinquenal de manutenção (Artigos 119 e 120 da LPI) e observadas as demais condições legais.

---

**(11) BR 30 2017 001403-8**

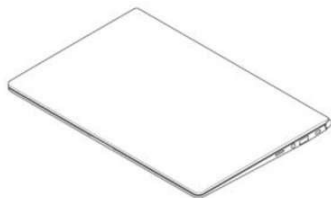

Código 39 - Concessão do Registro

(22) 29/03/2017

(15) 24/04/2018

(30) 29/09/2016 KR 30-2016-0047013

(45) 24/04/2018

(52) 14-02

(54) CONFIGURAÇÃO APLICADA A/EM COMPUTADOR

(73) LG ELECTRONICS INC. (KR)

(72) HEECHANG LEE, TAEJIN LEE, GANGHO WOO, SOOYOUNG PARK

(74) Daniel Advogados (Alt.de Daniel & Cia)

Prazo de validade: 10 (dez) anos contados a partir de 29/03/2017, mediante o recolhimento da taxa quinquenal de manutenção (Artigos 119 e 120 da LPI) e observadas as demais condições legais.



---

**(11) BR 30 2017 001404-6**

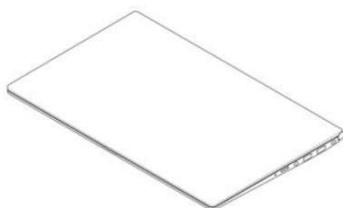

Código 39 - Concessão do Registro

(22) 29/03/2017

(15) 24/04/2018

(30) 29/09/2016 KR 30-2016-0047015

(45) 24/04/2018

(52) 14-02

(54) CONFIGURAÇÃO APLICADA A/EM COMPUTADOR

(73) LG ELECTRONICS INC. (KR)

(72) HEECHANG LEE, TAEJIN LEE, GANGHO WOO, SOOYOUNG PARK

(74) Daniel Advogados (Alt.de Daniel & Cia)

Prazo de validade: 10 (dez) anos contados a partir de 29/03/2017, mediante o recolhimento da taxa quinquenal de manutenção (Artigos 119 e 120 da LPI) e observadas as demais condições legais.





**(11) BR 30 2017 001412-7**



Código 39 - Concessão do Registro

(22) 30/03/2017

(15) 24/04/2018

(45) 24/04/2018

(52) 04-01

(54) CONFIGURAÇÃO APLICADA A/EM CAPA PARA VASSOURA

(73) CARLOS EDUARDO SANCHES (BR/SP)

(72) CARLOS EDUARDO SANCHES

(74) Seta Marcas e Patentes Ltda.

Prazo de validade: 10 (dez) anos contados a partir de 30/03/2017, mediante o recolhimento da taxa quinquenal de manutenção (Artigos 119 e 120 da LPI) e observadas as demais condições legais.

**(11) BR 30 2017 001417-8**

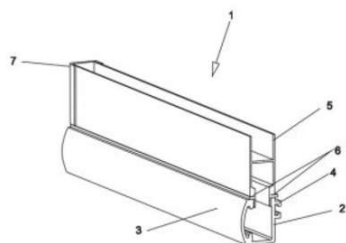

Código 39 - Concessão do Registro

(22) 30/03/2017

(15) 24/04/2018

(45) 24/04/2018

(52) 08-08

(54) CONFIGURAÇÃO APLICADA A/EM PERFIL

(73) JOSÉ JOAQUIM MIGUEL (BR/SP)

(72) JOSÉ JOAQUIM MIGUEL

(74) JULIANA DE MORAES CARVALHO MELLO

Prazo de validade: 10 (dez) anos contados a partir de 30/03/2017, mediante o recolhimento da taxa quinquenal de manutenção (Artigos 119 e 120 da LPI) e observadas as demais condições legais.

**(11) BR 30 2017 001419-4**

Código 39 - Concessão do Registro

(22) 30/03/2017

(15) 24/04/2018

(30) 10/10/2016 EM 003413343

(45) 24/04/2018

(52) 23-01

(54) CONFIGURAÇÃO APLICADA A VÁLVULA SOLENOIDE

(73) SMC CORPORATION (JP)



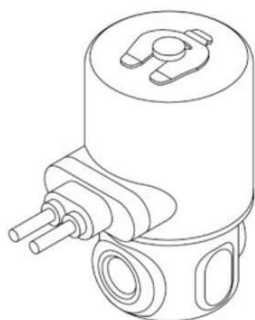

(72) TAKESHI KARIBE

(74) FLÁVIA SALIM LOPES

Prazo de validade: 10 (dez) anos contados a partir de 30/03/2017, mediante o recolhimento da taxa quinquenal de manutenção (Artigos 119 e 120 da LPI) e observadas as demais condições legais.

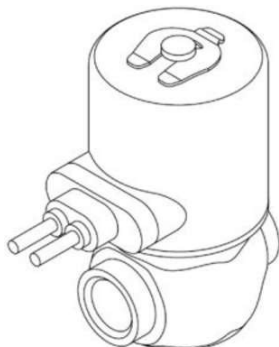

**(11) BR 30 2017 001439-9**



Código 39 - Concessão do Registro

(22) 31/03/2017

(15) 24/04/2018

(45) 24/04/2018

(52) 09-01

(54) CONFIGURAÇÃO APLICADA A/EM GARRAFA.

(73) SAINT-GOBAIN VIDROS S.A. (BR/SP)

(72) ALEXANDRO BONFIM

(74) KASZNAR LEONARDOS PROPRIEDADE INTELECTUAL

Prazo de validade: 10 (dez) anos contados a partir de 31/03/2017, mediante o recolhimento da taxa quinquenal de manutenção (Artigos 119 e 120 da LPI) e observadas as demais condições legais.



**(11) BR 30 2017 001456-9**

Código 39 - Concessão do Registro

(22) 03/04/2017

(15) 24/04/2018

(30) 01/10/2016 WO 968937701

(45) 24/04/2018





(52) 03-01  
 (54) CONFIGURAÇÃO APLICADA A/EM CAPA  
 (73) YOLONDA'S FACE VALUE, INC. (US)  
 (72) YOLONDA FREDERICK  
 (74) Daniel Advogados (Alt.de Daniel & Cia)

Prazo de validade: 10 (dez) anos contados a partir de 03/04/2017, mediante o recolhimento da taxa quinquenal de manutenção (Artigos 119 e 120 da LPI) e observadas as demais condições legais.



**(11) BR 30 2017 001461-5**

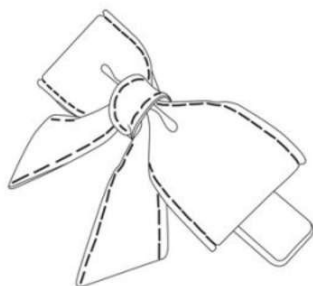

Código 39 - Concessão do Registro  
 (22) 03/04/2017  
 (15) 24/04/2018  
 (45) 24/04/2018  
 (52) 28-03  
 (54) CONFIGURAÇÃO APLICADA A/EM PRESILHA PARA CABELO  
 (73) PER TE COMÉRCIO DE ARTIGOS DO VESTUÁRIO LTDA. - E.P.P. (BR/SP)  
 (72) CLARISSA KELLER MARTINS CHAUI, VANESSA KELLER MARTINS  
 (74) RUBENS DOS SANTOS FILHO

Prazo de validade: 10 (dez) anos contados a partir de 03/04/2017, mediante o recolhimento da taxa quinquenal de manutenção (Artigos 119 e 120 da LPI) e observadas as demais condições legais.

**(11) BR 30 2017 001462-3**



Código 39 - Concessão do Registro  
 (22) 03/04/2017  
 (15) 24/04/2018  
 (45) 24/04/2018  
 (52) 07-05  
 (54) CONFIGURAÇÃO APLICADA EM BASE DE RODO  
 (73) MITON FÁBRICA DE ARTEFATOS DE PLÁSTICOS LTDA - ME (BR/SC)  
 (72) CLAYTON JOSÉ VIEIRA  
 (74) Sandro Wunderlich

Prazo de validade: 10 (dez) anos contados a partir de 03/04/2017, mediante o recolhimento da taxa quinquenal de manutenção (Artigos 119 e 120 da LPI) e observadas as demais condições legais.

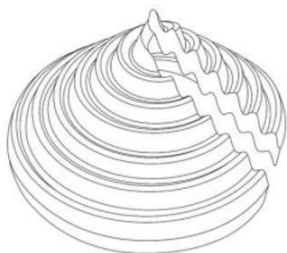

**(11) BR 30 2017 001473-9**

Código 39 - Concessão do Registro

(22) 04/04/2017

(15) 24/04/2018

(30) 04/10/2016 US 29/579,924

(45) 24/04/2018

(52) 01-01

(54) CONFIGURAÇÃO APLICADA EM BATATA

(73) J.R. SIMPLOT COMPANY (US)

(72) DAVID BRUCE WALKER

(74) ORLANDO DE SOUZA

Prazo de validade: 10 (dez) anos contados a partir de 04/04/2017, mediante o recolhimento da taxa quinquenal de manutenção (Artigos 119 e 120 da LPI) e observadas as demais condições legais.

**(11) BR 30 2017 001476-3**

Código 39 - Concessão do Registro

(22) 04/04/2017

(15) 24/04/2018

(45) 24/04/2018

(52) 25-01

(54) CONFIGURAÇÃO APLICADA A/EM HASTE PARA CERCA ELETRIFICADA

(73) JOSUÉ CORRÊA DE LACERDA (BR/SP)

(72) JOSUÉ CORREA DE LACERDA

(74) Toledo Corrêa Marcas e Patentes S/C Ltda.

Prazo de validade: 10 (dez) anos contados a partir de 04/04/2017, mediante o recolhimento da taxa quinquenal de manutenção (Artigos 119 e 120 da LPI) e observadas as demais condições legais.

**(11) BR 30 2017 001558-1**

Código 39 - Concessão do Registro

(22) 07/04/2017

(15) 24/04/2018

(45) 24/04/2018

(52) 02-04

(54) CONFIGURAÇÃO APLICADA A/EM CALÇADO

(73) GRENDENE S.A. (BR/CE)

(72) EDSON MATSUO

(74) Remer Villaça & Nogueira Assessoria e Consultoria de Prop. Intelectual S/S Ltda.



---

Prazo de validade: 10 (dez) anos contados a partir de 07/04/2017, mediante o recolhimento da taxa quinquenal de manutenção (Artigos 119 e 120 da LPI) e observadas as demais condições legais.

---

(11) BR 30 2017 001562-0



Código 39 - Concessão do Registro

(22) 07/04/2017

(15) 24/04/2018

(45) 24/04/2018

(52) 02-04

(54) CONFIGURAÇÃO APLICADA A/EM CALÇADO

(73) GRENDENE S.A. (BR/CE)

(72) EDSON MATSUO

(74) Remer Villaça & Nogueira Assessoria e Consultoria de Prop. Intelectual S/S Ltda.

Prazo de validade: 10 (dez) anos contados a partir de 07/04/2017, mediante o recolhimento da taxa quinquenal de manutenção (Artigos 119 e 120 da LPI) e observadas as demais condições legais.

---

(11) BR 30 2017 001565-4



Código 39 - Concessão do Registro

(22) 07/04/2017

(15) 24/04/2018

(45) 24/04/2018

(52) 02-04

(54) CONFIGURAÇÃO APLICADA A/EM CALÇADO

(73) GRENDENE S.A. (BR/CE)

(72) EDSON MATSUO

(74) Remer Villaça & Nogueira Assessoria e Consultoria de Prop. Intelectual S/S Ltda.

Prazo de validade: 10 (dez) anos contados a partir de 07/04/2017, mediante o recolhimento da taxa quinquenal de manutenção (Artigos 119 e 120 da LPI) e observadas as demais condições legais.



---

(11) BR 30 2017 001566-2

Código 39 - Concessão do Registro

(22) 07/04/2017

(15) 24/04/2018

(45) 24/04/2018





(52) 02-04  
 (54) CONFIGURAÇÃO APLICADA A/EM CALÇADO  
 (73) GRENDENE S.A. (BR/CE)  
 (72) EDSON MATSUO  
 (74) Remer Villaça & Nogueira Assessoria e Consultoria de Prop. Intelectual S/S Ltda.  
 Prazo de validade: 10 (dez) anos contados a partir de 07/04/2017, mediante o recolhimento da taxa quinquenal de manutenção (Artigos 119 e 120 da LPI) e observadas as demais condições legais.

(11) BR 30 2017 001572-7



Código 39 - Concessão do Registro  
 (22) 10/04/2017  
 (15) 24/04/2018  
 (45) 24/04/2018  
 (52) 12-11  
 (54) CONFIGURAÇÃO APLICADA A/EM CARENAGEM DE TRICICLO  
 (73) MOTOCARGO COMERCIO DE TRICICLO LTDA. (BR/AM)  
 (72) FABIO DI GREGORIO  
 (74) CLAUDIA WATANABE SOCIEDADE DE ADVOGADOS  
 Prazo de validade: 10 (dez) anos contados a partir de 10/04/2017, mediante o recolhimento da taxa quinquenal de manutenção (Artigos 119 e 120 da LPI) e observadas as demais condições legais.

(11) BR 30 2017 001573-5



Código 39 - Concessão do Registro  
 (22) 10/04/2017  
 (15) 24/04/2018  
 (45) 24/04/2018  
 (52) 04-02  
 (54) CONFIGURAÇÃO APLICADA EM ESCOVA DENTAL  
 (73) WELLINGTON MOREIRA DOS SANTOS EPP (BR/SP)  
 (72) WELLINGTON MOREIRA DOS SANTOS  
 Prazo de validade: 10 (dez) anos contados a partir de 10/04/2017, mediante o recolhimento da taxa quinquenal de manutenção (Artigos 119 e 120 da LPI) e observadas as demais condições legais.

(11) BR 30 2017 001594-8

Código 39 - Concessão do Registro  
 (22) 11/04/2017  
 (15) 24/04/2018  
 (45) 24/04/2018  
 (52) 21-01  
 (54) CONFIGURAÇÃO APLICADA A/EM BONECA





(73) ROMA JENSEN COMERCIO E INDUSTRIA LTDA. (BR/SP)

(72) GUSTAVO JENSEN

(74) TINOCO SOARES SOCIEDADE DE ADVOGADOS

Prazo de validade: 10 (dez) anos contados a partir de 11/04/2017, mediante o recolhimento da taxa quinquenal de manutenção (Artigos 119 e 120 da LPI) e observadas as demais condições legais.

**(11) BR 30 2017 001631-6**



Código 39 - Concessão do Registro

(22) 13/04/2017

(15) 24/04/2018

(30) 14/10/2016 US 29/581006

(45) 24/04/2018

(52) 12-16

(54) CONFIGURAÇÃO APLICADA A/EM PAINEL INFERIOR FRONTAL PARA VEÍCULO.

(73) GM GLOBAL TECHNOLOGY OPERATIONS LLC (US)

(72) ROBERT B. MCMAHAN, TYLER L. H. MOFFETT

(74) KASZNAR LEONARDOS PROPRIEDADE INTELECTUAL

Prazo de validade: 10 (dez) anos contados a partir de 13/04/2017, mediante o recolhimento da taxa quinquenal de manutenção (Artigos 119 e 120 da LPI) e observadas as demais condições legais.

**(11) BR 30 2017 001668-5**



Código 39 - Concessão do Registro

(22) 18/04/2017

(15) 24/04/2018

(45) 24/04/2018

(52) 06-04

(54) CONFIGURAÇÃO APLICADA A/EM MOBILIÁRIO

(73) NATÁLIA PHILOMENO MARZULLO (BR/MG)

(72) NATÁLIA PHILOMENO MARZULLO

Prazo de validade: 10 (dez) anos contados a partir de 18/04/2017, mediante o recolhimento da taxa quinquenal de manutenção (Artigos 119 e 120 da LPI) e observadas as demais condições legais.





(11) BR 30 2017 001710-0

Código 39 - Concessão do Registro

(22) 20/04/2017

(15) 24/04/2018

(45) 24/04/2018

(52) 02-04

(54) CONFIGURAÇÃO APLICADA A/EM CALÇADO

(73) GRENDENE S.A. (BR/CE)

(72) EDSON MATSUO

(74) Remer Villaça & Nogueira Assessoria e Consultoria de Prop. Intelectual S/S Ltda.

Prazo de validade: 10 (dez) anos contados a partir de 20/04/2017, mediante o recolhimento da taxa quinquenal de manutenção (Artigos 119 e 120 da LPI) e observadas as demais condições legais.



(11) BR 30 2017 001711-8

Código 39 - Concessão do Registro

(22) 20/04/2017

(15) 24/04/2018

(45) 24/04/2018

(52) 02-04

(54) CONFIGURAÇÃO APLICADA A/EM CALÇADO

(73) GRENDENE S.A. (BR/CE)

(72) EDSON MATSUO

(74) Remer Villaça & Nogueira Assessoria e Consultoria de Prop. Intelectual S/S Ltda.

Prazo de validade: 10 (dez) anos contados a partir de 20/04/2017, mediante o recolhimento da taxa quinquenal de manutenção (Artigos 119 e 120 da LPI) e observadas as demais condições legais.



(11) BR 30 2017 001713-4

Código 39 - Concessão do Registro



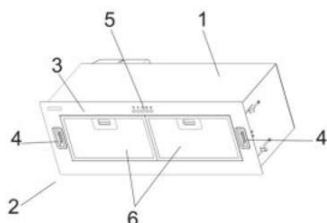

(22) 20/04/2017  
 (15) 24/04/2018  
 (45) 24/04/2018  
 (52) 02-04  
 (54) CONFIGURAÇÃO APLICADA A/EM SANDÁLIA  
 (73) GRENDENE S.A. (BR/CE)  
 (72) EDSON MATSUO  
 (74) Remer Villaça & Nogueira Assessoria e Consultoria de Prop. Intelectual S/S Ltda.  
 Prazo de validade: 10 (dez) anos contados a partir de 20/04/2017, mediante o recolhimento da taxa quinquenal de manutenção (Artigos 119 e 120 da LPI) e observadas as demais condições legais.

**(11) BR 30 2017 001715-0**

Código 39 - Concessão do Registro  
 (22) 20/04/2017  
 (15) 24/04/2018  
 (45) 24/04/2018  
 (52) 23-04  
 (54) CONFIGURAÇÃO APLICADA A/EM COIFA  
 (73) TRAMONTINA TEEC S.A. (BR/RS)  
 (72) RICCARDO BIANCHI  
 (74) CREAÇÃO MARCAS E PATENTES LTDA.  
 Prazo de validade: 10 (dez) anos contados a partir de 20/04/2017, mediante o recolhimento da taxa quinquenal de manutenção (Artigos 119 e 120 da LPI) e observadas as demais condições legais.

**(11) BR 30 2017 001720-7**

Código 39 - Concessão do Registro  
 (22) 20/04/2017  
 (15) 24/04/2018  
 (45) 24/04/2018  
 (52) 12-08  
 (54) CONFIGURAÇÃO APLICADA A/EM CARRO  
 (73) PEUGEOT CITROEN AUTOMOBILES SA (FR)  
 (72) JEAN-PIERRE PLOUÉ  
 (74) MONTAURY PIMENTA, MACHADO & VIEIRA DE MELLO ADVOGADOS  
 Prazo de validade: 10 (dez) anos contados a partir de 20/04/2017, mediante o recolhimento da taxa quinquenal de manutenção (Artigos 119 e 120 da LPI) e observadas as demais condições legais.

**(11) BR 30 2017 001721-5**

Código 39 - Concessão do Registro  
 (22) 20/04/2017





(15) 24/04/2018

(45) 24/04/2018

(52) 12-16

(54) CONFIGURAÇÃO APLICADA A/EM PARACHOQUE TRASEIRO

(73) PEUGEOT CITROEN AUTOMOBILES SA (FR)

(72) JEAN-PIERRE PLOUÉ

(74) MONTAURY PIMENTA, MACHADO & VIEIRA DE MELLO ADVOGADOS

Prazo de validade: 10 (dez) anos contados a partir de 20/04/2017, mediante o recolhimento da taxa quinquenal de manutenção (Artigos 119 e 120 da LPI) e observadas as demais condições legais.

**(11) BR 30 2017 001722-3**



Código 39 - Concessão do Registro

(22) 20/04/2017

(15) 24/04/2018

(45) 24/04/2018

(52) 12-16

(54) CONFIGURAÇÃO APLICADA A/EM FAIXA DE PROTEÇÃO

(73) PEUGEOT CITROEN AUTOMOBILES SA (FR)

(72) JEAN-PIERRE PLOUÉ

(74) MONTAURY PIMENTA, MACHADO & VIEIRA DE MELLO ADVOGADOS

Prazo de validade: 10 (dez) anos contados a partir de 20/04/2017, mediante o recolhimento da taxa quinquenal de manutenção (Artigos 119 e 120 da LPI) e observadas as demais condições legais.

**(11) BR 30 2017 001723-1**



Código 39 - Concessão do Registro

(22) 20/04/2017

(15) 24/04/2018

(30) 21/10/2016 US 29/581.740

(45) 24/04/2018

(52) 14-02

(54) CONFIGURAÇÃO APLICADA A/EM DISPOSITIVO DE CAPTURA

(73) 3M INNOVATIVE PROPERTIES COMPANY (US)

(72) BRETT A. HOWELL, GLENN E. CASNER, BRIAN L. LINZIE, ROBERT W. SHANNON, ANDREW H. TILSTRA

(74) Daniel Advogados (Alt.de Daniel & Cia)

Prazo de validade: 10 (dez) anos contados a partir de 20/04/2017, mediante o recolhimento da taxa quinquenal de manutenção (Artigos 119 e 120 da LPI) e observadas as demais condições legais.

**(11) BR 30 2017 001724-0**

Código 39 - Concessão do Registro

(22) 20/04/2017





(15) 24/04/2018

(45) 24/04/2018

(52) 12-16

(54) CONFIGURAÇÃO APLICADA A/EM FRISO DE PARACHOQUE

(73) PEUGEOT CITROEN AUTOMOBILES SA (FR)

(72) JEAN-PIERRE PLOUÉ

(74) MONTAURY PIMENTA, MACHADO & VIEIRA DE MELLO ADVOGADOS

Prazo de validade: 10 (dez) anos contados a partir de 20/04/2017, mediante o recolhimento da taxa quinquenal de manutenção (Artigos 119 e 120 da LPI) e observadas as demais condições legais.

---

**(11) BR 30 2017 001725-8**



Código 39 - Concessão do Registro

(22) 20/04/2017

(15) 24/04/2018

(45) 24/04/2018

(52) 12-16

(54) CONFIGURAÇÃO APLICADA A/EM PARACHOQUE DIANTEIRO

(73) PEUGEOT CITROEN AUTOMOBILES SA (FR)

(72) JEAN-PIERRE PLOUÉ

(74) MONTAURY PIMENTA, MACHADO & VIEIRA DE MELLO ADVOGADOS

Prazo de validade: 10 (dez) anos contados a partir de 20/04/2017, mediante o recolhimento da taxa quinquenal de manutenção (Artigos 119 e 120 da LPI) e observadas as demais condições legais.

---

**(11) BR 30 2017 001726-6**



Código 39 - Concessão do Registro

(22) 20/04/2017

(15) 24/04/2018

(45) 24/04/2018

(52) 12-16

(54) CONFIGURAÇÃO APLICADA A/EM PARACHOQUE TRASEIRO

(73) PEUGEOT CITROEN AUTOMOBILES SA (FR)

(72) JEAN-PIERRE PLOUÉ

(74) MONTAURY PIMENTA, MACHADO & VIEIRA DE MELLO ADVOGADOS

Prazo de validade: 10 (dez) anos contados a partir de 20/04/2017, mediante o recolhimento da taxa quinquenal de manutenção (Artigos 119 e 120 da LPI) e observadas as demais condições legais.

---

**(11) BR 30 2017 001728-2**

Código 39 - Concessão do Registro

(22) 20/04/2017

(15) 24/04/2018

(45) 24/04/2018





(52) 12-16

(54) CONFIGURAÇÃO APLICADA A/EM FAIXA DE PROTEÇÃO

(73) PEUGEOT CITROEN AUTOMOBILES SA (FR)

(72) JEAN-PIERRE PLOUÉ

(74) MONTAURY PIMENTA, MACHADO &amp; VIEIRA DE MELLO ADVOGADOS

Prazo de validade: 10 (dez) anos contados a partir de 20/04/2017, mediante o recolhimento da taxa quinquenal de manutenção (Artigos 119 e 120 da LPI) e observadas as demais condições legais.

**(11) BR 30 2017 001729-0**

Código 39 - Concessão do Registro

(22) 20/04/2017

(15) 24/04/2018

(45) 24/04/2018

(52) 26-06

(54) CONFIGURAÇÃO APLICADA A/EM REFLETOR

(73) PEUGEOT CITROEN AUTOMOBILES SA (FR)

(72) JEAN-PIERRE PLOUÉ

(74) MONTAURY PIMENTA, MACHADO &amp; VIEIRA DE MELLO ADVOGADOS

Prazo de validade: 10 (dez) anos contados a partir de 20/04/2017, mediante o recolhimento da taxa quinquenal de manutenção (Artigos 119 e 120 da LPI) e observadas as demais condições legais.

**(11) BR 30 2017 001731-2**

Código 39 - Concessão do Registro

(22) 20/04/2017

(15) 24/04/2018

(45) 24/04/2018

(52) 12-16

(54) CONFIGURAÇÃO APLICADA A/EM ALETA

(73) PEUGEOT CITROEN AUTOMOBILES SA (FR)

(72) JEAN-PIERRE PLOUÉ

(74) MONTAURY PIMENTA, MACHADO &amp; VIEIRA DE MELLO ADVOGADOS

Prazo de validade: 10 (dez) anos contados a partir de 20/04/2017, mediante o recolhimento da taxa quinquenal de manutenção (Artigos 119 e 120 da LPI) e observadas as demais condições legais.

**(11) BR 30 2017 001732-0**

Código 39 - Concessão do Registro

(22) 20/04/2017

(15) 24/04/2018

(45) 24/04/2018

(52) 12-16

(54) CONFIGURAÇÃO APLICADA A/EM CAPOTA





(73) PEUGEOT CITROEN AUTOMOBILES SA (FR)

(72) JEAN-PIERRE PLOUÉ

(74) MONTAURY PIMENTA, MACHADO & VIEIRA DE MELLO ADVOGADOS

Prazo de validade: 10 (dez) anos contados a partir de 20/04/2017, mediante o recolhimento da taxa quinquenal de manutenção (Artigos 119 e 120 da LPI) e observadas as demais condições legais.

**(11) BR 30 2017 001733-9**



Código 39 - Concessão do Registro

(22) 20/04/2017

(15) 24/04/2018

(45) 24/04/2018

(52) 12-08

(54) CONFIGURAÇÃO APLICADA A/EM CARRO

(73) PEUGEOT CITROEN AUTOMOBILES SA (FR)

(72) JEAN-PIERRE PLOUÉ

(74) MONTAURY PIMENTA, MACHADO & VIEIRA DE MELLO ADVOGADOS

Prazo de validade: 10 (dez) anos contados a partir de 20/04/2017, mediante o recolhimento da taxa quinquenal de manutenção (Artigos 119 e 120 da LPI) e observadas as demais condições legais.

**(11) BR 30 2017 001734-7**



Código 39 - Concessão do Registro

(22) 20/04/2017

(15) 24/04/2018

(45) 24/04/2018

(52) 12-16

(54) CONFIGURAÇÃO APLICADA A/EM RACK DE TETO

(73) PEUGEOT CITROEN AUTOMOBILES SA (FR)

(72) JEAN-PIERRE PLOUÉ

(74) MONTAURY PIMENTA, MACHADO & VIEIRA DE MELLO ADVOGADOS

Prazo de validade: 10 (dez) anos contados a partir de 20/04/2017, mediante o recolhimento da taxa quinquenal de manutenção (Artigos 119 e 120 da LPI) e observadas as demais condições legais.

**(11) BR 30 2017 001794-0**

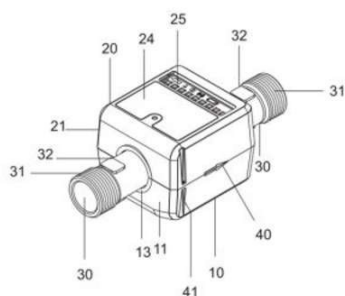

Código 39 - Concessão do Registro

(22) 27/04/2017

(15) 24/04/2018

(45) 24/04/2018

(52) 10-04

(54) CONFIGURAÇÃO APLICADA A/EM GABINETE DE MEDIDOR DE VAZÃO

(73) FAE SISTEMAS DE MEDIÇÃO S/A (BR/CE)

(72) ANDRÉ BEZERRA LIMA CARNEIRO, ROBSON CARDOSO LIMA MATOS



(74) Wettor - Bureau de Apoio Empresarial S/S Ltda. ME

Prazo de validade: 10 (dez) anos contados a partir de 27/04/2017, mediante o recolhimento da taxa quinquenal de manutenção (Artigos 119 e 120 da LPI) e observadas as demais condições legais.

**(11) BR 30 2017 001802-5**

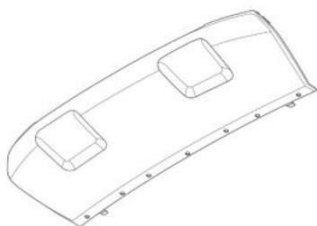

Código 39 - Concessão do Registro

(22) 27/04/2017

(15) 24/04/2018

(30) 02/11/2016 US 29/583,148

(45) 24/04/2018

(52) 12-16

(54) CONFIGURAÇÃO APLICADA A/EM APLIQUE DE PARA- CHOQUE DE VEÍCULO

(73) FORD GLOBAL TECHNOLOGIES, LLC. (US)

(72) GEORGE BUCHER, DEAN CARBIS, SHAWN SUNG YU

(74) ANA PAULA SANTOS CELIDONIO

Prazo de validade: 10 (dez) anos contados a partir de 27/04/2017, mediante o recolhimento da taxa quinquenal de manutenção (Artigos 119 e 120 da LPI) e observadas as demais condições legais.

**(11) BR 30 2017 001858-0**



Código 39 - Concessão do Registro

(22) 27/04/2017

(15) 24/04/2018

(45) 24/04/2018

(52) 02-04

(54) CONFIGURAÇÃO APLICADA A/EM SANDÁLIA

(73) GRENDENE S.A. (BR/CE)

(72) EDSON MATSUO

(74) Remer Villaça & Nogueira Assessoria e Consultoria de Prop. Intelectual S/S Ltda.

Prazo de validade: 10 (dez) anos contados a partir de 27/04/2017, mediante o recolhimento da taxa quinquenal de manutenção (Artigos 119 e 120 da LPI) e observadas as demais condições legais.

**(11) BR 30 2017 001859-9**



Código 39 - Concessão do Registro

(22) 27/04/2017

(15) 24/04/2018

(45) 24/04/2018

(52) 02-04

(54) CONFIGURAÇÃO APLICADA A/EM SANDÁLIA

(73) GRENDENE S.A. (BR/CE)



(72) EDSON MATSUO

(74) Remer Villaça & Nogueira Assessoria e Consultoria de Prop. Intelectual S/S Ltda.

Prazo de validade: 10 (dez) anos contados a partir de 27/04/2017, mediante o recolhimento da taxa quinquenal de manutenção (Artigos 119 e 120 da LPI) e observadas as demais condições legais.

**(11) BR 30 2017 001861-0**

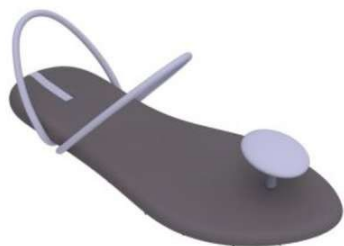

Código 39 - Concessão do Registro

(22) 27/04/2017

(15) 24/04/2018

(45) 24/04/2018

(52) 02-04

(54) CONFIGURAÇÃO APLICADA A/EM SANDÁLIA

(73) GRENDENE S.A. (BR/CE)

(72) EDSON MATSUO

(74) Remer Villaça & Nogueira Assessoria e Consultoria de Prop. Intelectual S/S Ltda.

Prazo de validade: 10 (dez) anos contados a partir de 27/04/2017, mediante o recolhimento da taxa quinquenal de manutenção (Artigos 119 e 120 da LPI) e observadas as demais condições legais.

**(11) BR 30 2017 001862-9**



Código 39 - Concessão do Registro

(22) 27/04/2017

(15) 24/04/2018

(45) 24/04/2018

(52) 02-04

(54) CONFIGURAÇÃO APLICADA A/EM CALÇADO

(73) GRENDENE S.A. (BR/CE)

(72) EDSON MATSUO

(74) Remer Villaça & Nogueira Assessoria e Consultoria de Prop. Intelectual S/S Ltda.

Prazo de validade: 10 (dez) anos contados a partir de 27/04/2017, mediante o recolhimento da taxa quinquenal de manutenção (Artigos 119 e 120 da LPI) e observadas as demais condições legais.

**(11) BR 30 2017 001864-5**

Código 39 - Concessão do Registro

(22) 28/04/2017

(15) 24/04/2018

(45) 24/04/2018

(52) 26-05 , 26-03

(54) CONFIGURAÇÃO APLICADA A/EM LUMINÁRIA.



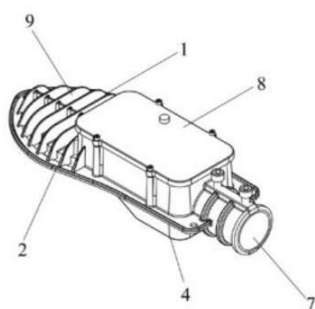

(73) OPTIMUS TECHNOLOGY LTDA - EPP (BR/SC)

(72) CLAUDIR SERAFIM

(74) BIRATINI PEREIRA GOMES

Prazo de validade: 10 (dez) anos contados a partir de 28/04/2017, mediante o recolhimento da taxa quinquenal de manutenção (Artigos 119 e 120 da LPI) e observadas as demais condições legais.

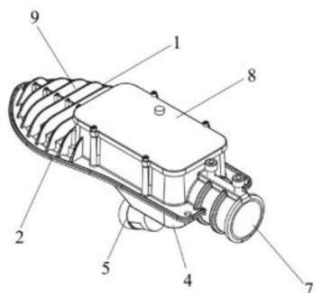

**(11) BR 30 2017 001869-6**



Código 39 - Concessão do Registro

(22) 28/04/2017

(15) 24/04/2018

(45) 24/04/2018

(52) 09-01

(54) CONFIGURAÇÃO APLICADA A/EM GARRAFA

(73) LACTALIS DO BRASIL - COMÉRCIO, IMPORTAÇÃO E EXPORTAÇÃO DE LATICÍNIOS LTDA. (BR/SP)

(72) YOANN LE BLOAS

(74) KARIN KLEMPF FRANCO

Prazo de validade: 10 (dez) anos contados a partir de 28/04/2017, mediante o recolhimento da taxa quinquenal de manutenção (Artigos 119 e 120 da LPI) e observadas as demais condições legais.

**(11) BR 30 2017 001907-2**



Código 39 - Concessão do Registro

(22) 02/05/2017

(15) 24/04/2018

(30) 02/11/2016 GB 6002231; 02/11/2016 GB 6002232; 02/11/2016 GB 6002226; 02/11/2016 GB 6002227; 02/11/2016 GB 6002236; 02/11/2016 GB 6002245; 02/11/2016 GB 6002246; 02/11/2016 GB 6002237; 02/11/2016 GB 6002240; 02/11/2016 GB 6002241

(45) 24/04/2018

(52) 04-02

(54) CONFIGURAÇÃO APLICADA A/EM ESCOVA

(73) DYSON TECHNOLOGY LIMITED (GB)

(72) STEPHEN BENJAMIN COURTNEY, TIMOTHY NICHOLAS STICKNEY, THOMAS JAMES DUNNING FOLLOWS, WILLIAM JOHN BEX-RUSSELL,



JONATHAN GEORGE MARSH, ADAM JAMES BATES, PETER DAVID GAMMACK

(74) Daniel Advogados (Alt.de Daniel & Cia)

Prazo de validade: 10 (dez) anos contados a partir de 02/05/2017, mediante o recolhimento da taxa quinquenal de manutenção (Artigos 119 e 120 da LPI) e observadas as demais condições legais.

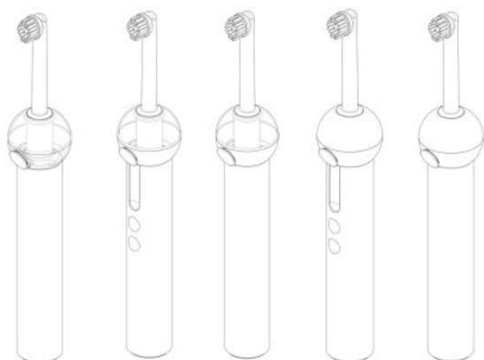

(11) BR 30 2017 001916-1



Código 39 - Concessão do Registro

(22) 03/05/2017

(15) 24/04/2018

(30) 07/11/2016 EM 003449990

(45) 24/04/2018

(52) 09-03

(54) CONFIGURAÇÃO APLICADA A/EM EMBALAGEM

(73) ROESLER IP GMBH (DE)

(72) THIEMO ROESLER

(74) Dannemann, Siemsen, Bigler & Ipanema Moreira

Prazo de validade: 10 (dez) anos contados a partir de 03/05/2017, mediante o recolhimento da taxa quinquenal de manutenção (Artigos 119 e 120 da LPI) e observadas as demais condições legais.

(11) BR 30 2017 001924-2

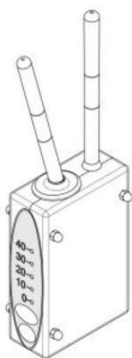

Código 39 - Concessão do Registro

(22) 03/05/2017

(15) 24/04/2018

(45) 24/04/2018

(52) 24-01

(54) CONFIGURAÇÃO APLICADA EM ERGÓGRAFO

(73) ALFREDO PORTELLA MARQUES (BR/SP)

(72) ALFREDO PORTELLA MARQUES

(74) JOAQUIM CALHEIROS DE MORAIS

Prazo de validade: 10 (dez) anos contados a partir de 03/05/2017, mediante o recolhimento da taxa quinquenal de manutenção (Artigos 119 e 120 da LPI) e observadas as demais condições legais.

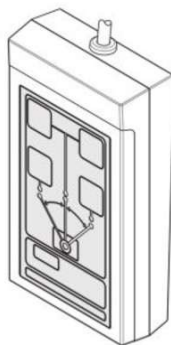

**(11) BR 30 2017 001925-0**

Código 39 - Concessão do Registro

(22) 03/05/2017

(15) 24/04/2018

(45) 24/04/2018

(52) 24-01

(54) CONFIGURAÇÃO APLICADA EM APARELHO ELETRÔNICO

(73) ALFREDO PORTELLA MARQUES (BR/SP)

(72) ALFREDO PORTELLA MARQUES

(74) JOAQUIM CALHEIROS DE MORAIS

Prazo de validade: 10 (dez) anos contados a partir de 03/05/2017, mediante o recolhimento da taxa quinquenal de manutenção (Artigos 119 e 120 da LPI) e observadas as demais condições legais.

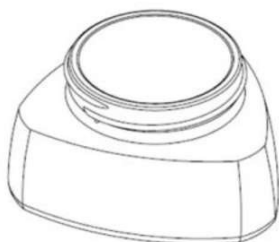
**(11) BR 30 2017 001926-9**

Código 39 - Concessão do Registro

(22) 03/05/2017

(15) 24/04/2018

(30) 03/11/2016 MX MX/f/2016/003394

(45) 24/04/2018

(52) 09-01

(54) CONFIGURAÇÃO APLICADA A/EM RECIPIENTE

(73) VITRO, S.A.B. DE C.V. (MX)

(72) EMANUELLE CASTAÑEDA-ALCÁNTARA, MIGUEL ANGEL

GUTIERREZ-TREJO, FERNANDO ANTONIO LOPEZ-LOPEZ, ISRAEL AGUSTIN CHAVEZ-DIAZ, CESAR GUADALUPE MARTINEZ-ALVA

(74) Daniel Advogados (Alt.de Daniel &amp; Cia)

Prazo de validade: 10 (dez) anos contados a partir de 03/05/2017, mediante o recolhimento da taxa quinquenal de manutenção (Artigos 119 e 120 da LPI) e observadas as demais condições legais.

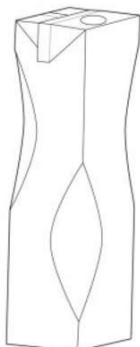
**(11) BR 30 2017 001930-7**

Código 39 - Concessão do Registro

(22) 03/05/2017

(15) 24/04/2018

(30) 03/11/2016 EM 003446368-0015; 03/11/2016 EM 003446368-0018

(43) 17/04/2018

(52) 09-03

(54) CONFIGURAÇÃO APLICADA A/EM RECIPIENTES PARA LÍQUIDOS

(73) IPI S.R.L. (IT)

(72) ANDREA CAVAZZA, LORENA D'ALFONSO, LUCA PETRUCCI, LUCA MORONI, LUCA PARADISO

(74) MSANTOS &amp; FILHOS PROPRIEDADE INTELECTUAL LTDA-EPP

Prazo de validade: 10 (dez) anos contados a partir de 03/05/2017, mediante o



recolhimento da taxa quinquenal de manutenção (Artigos 119 e 120 da LPI) e observadas as demais condições legais.

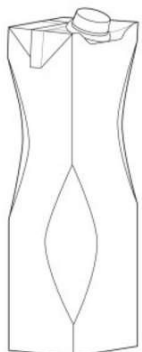

(11) BR 30 2017 001942-0

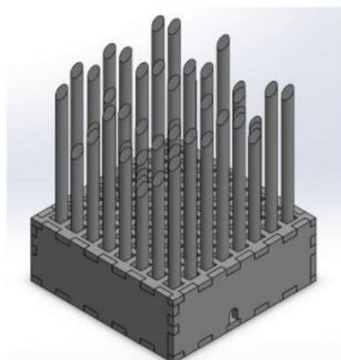

Código 39 - Concessão do Registro

(22) 04/05/2017

(15) 24/04/2018

(45) 24/04/2018

(52) 26-05

(54) CONFIGURAÇÃO APLICADA A/EM DISPOSITIVO DE ILUMINAÇÃO

(73) DANIEL GUTNIK (BR/RJ)

(72) DANIEL GUTNIK

(74) Dannemann, Siemsen, Bigler & Ipanema Moreira

Prazo de validade: 10 (dez) anos contados a partir de 04/05/2017, mediante o recolhimento da taxa quinquenal de manutenção (Artigos 119 e 120 da LPI) e observadas as demais condições legais.

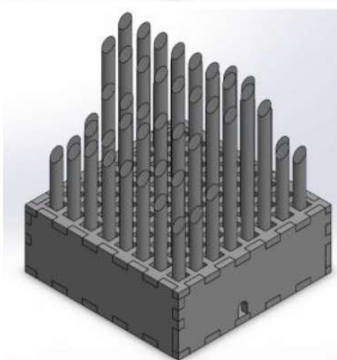
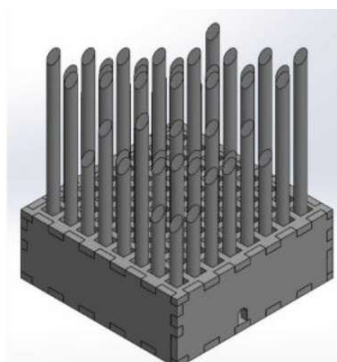
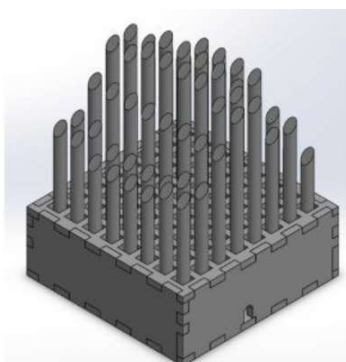
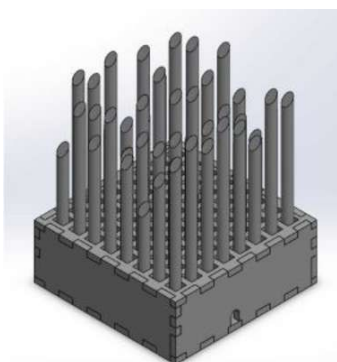

(11) BR 30 2017 001953-6

Código 39 - Concessão do Registro

(22) 05/05/2017





(15) 24/04/2018  
 (45) 24/04/2018  
 (52) 21-01  
 (54) CONFIGURAÇÃO APLICADA A/EM CABEÇA DE BONECA  
 (73) SID-NYL INDÚSTRIA E COMÉRCIO LTDA (BR/SP)  
 (72) SIDNEI TOMÉ  
 (74) Icamp Marcas e Patentes Ltda

Prazo de validade: 10 (dez) anos contados a partir de 05/05/2017, mediante o recolhimento da taxa quinquenal de manutenção (Artigos 119 e 120 da LPI) e observadas as demais condições legais.

**(11) BR 30 2017 001956-0**

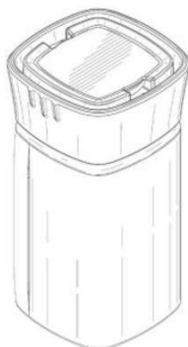

Código 39 - Concessão do Registro  
 (22) 05/05/2017  
 (15) 24/04/2018  
 (30) 07/11/2016 US 29/583,546; 07/11/2016 US 29/583,544; 07/11/2016 US 29/583,547  
 (43) 17/04/2018  
 (52) 09-01  
 (54) CONFIGURAÇÃO APLICADA A/EM GARRAFA  
 (73) CVS PHARMACY, INC. (US)  
 (72) BENNETT P. DALEY, RYAN NEIL PETER HALL, MICHAEL DAVID MILLER, DANIEL NELSEN, PETER REZAC, TIMOTHY ANDREW VANDERPOEL  
 (74) Dannemann, Siemsen, Bigler & Ipanema Moreira

Prazo de validade: 10 (dez) anos contados a partir de 05/05/2017, mediante o recolhimento da taxa quinquenal de manutenção (Artigos 119 e 120 da LPI) e observadas as demais condições legais.

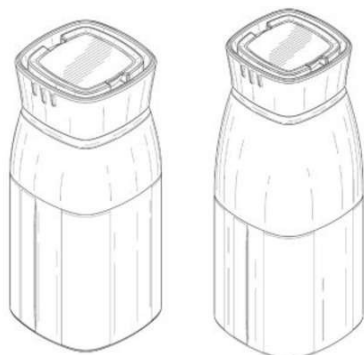

**(11) BR 30 2017 001957-9**

Código 39 - Concessão do Registro  
 (22) 05/05/2017  
 (15) 24/04/2018  
 (45) 24/04/2018  
 (52) 11-02  
 (54) CONFIGURAÇÃO APLICADA A/EM CACHEPÓ.  
 (73) ANDRÉ MARTINS CHAVES (BR/SP)



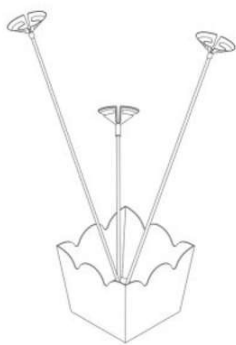

(72) ANDRÉ MARTINS CHAVES

(74) Vilage Marcas e Patentes Ltda

Prazo de validade: 10 (dez) anos contados a partir de 05/05/2017, mediante o recolhimento da taxa quinquenal de manutenção (Artigos 119 e 120 da LPI) e observadas as demais condições legais.

**(11) BR 30 2017 001958-7**

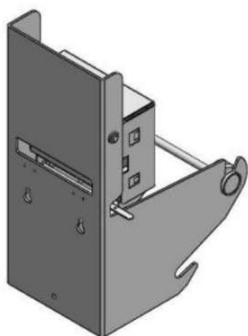

Código 39 - Concessão do Registro

(22) 05/05/2017

(15) 24/04/2018

(45) 24/04/2018

(52) 18-02

(54) CONFIGURAÇÃO APLICADA A/EM IMPRESSORA TÉRMICA

(73) NEOYAMA INDÚSTRIA E COMÉRCIO DE ELETROELETRÔNICOS LTDA (BR/SC)

(72) ANTONIO DRESCH JUNIOR

(74) Sandro Wunderlich

Prazo de validade: 10 (dez) anos contados a partir de 05/05/2017, mediante o recolhimento da taxa quinquenal de manutenção (Artigos 119 e 120 da LPI) e observadas as demais condições legais.

**(11) BR 30 2017 001959-5**



Código 39 - Concessão do Registro

(22) 05/05/2017

(15) 24/04/2018

(45) 24/04/2018

(52) 02-04

(54) CONFIGURAÇÃO APLICADA A/EM CALÇADO

(73) GRENDENE S.A. (BR/CE)

(72) EDSON MATSUO

(74) Remer Villaça & Nogueira Assessoria e Consultoria de Prop. Intelectual S/S Ltda.

Prazo de validade: 10 (dez) anos contados a partir de 05/05/2017, mediante o recolhimento da taxa quinquenal de manutenção (Artigos 119 e 120 da LPI) e observadas as demais condições legais.

**(11) BR 30 2017 001960-9**

Código 39 - Concessão do Registro

(22) 05/05/2017

(15) 24/04/2018

(45) 24/04/2018

(52) 02-04





(54) CONFIGURAÇÃO APLICADA A/EM CALÇADO

(73) GRENDENE S.A. (BR/CE)

(72) EDSON MATSUO

(74) Remer Villaça & Nogueira Assessoria e Consultoria de Prop. Intelectual S/S Ltda.

Prazo de validade: 10 (dez) anos contados a partir de 05/05/2017, mediante o recolhimento da taxa quinquenal de manutenção (Artigos 119 e 120 da LPI) e observadas as demais condições legais.

**(11) BR 30 2017 002211-1**

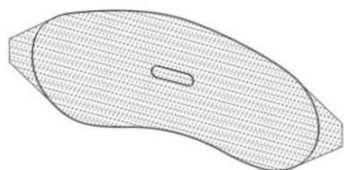

Código 39 - Concessão do Registro

(22) 26/05/2017

(15) 24/04/2018

(30) 28/11/2016 US 29/585,644

(45) 24/04/2018

(52) 24-01

(54) CONFIGURAÇÃO APLICADA A/EM FAIXA DE SONO

(73) VARNUM SLEEP AND BREATHING SOLUTIONS LLC (US)

(72) NICHOLAS MICHALAK, ANDRE MICHALAK

(74) ORLANDO DE SOUZA

Prazo de validade: 10 (dez) anos contados a partir de 26/05/2017, mediante o recolhimento da taxa quinquenal de manutenção (Artigos 119 e 120 da LPI) e observadas as demais condições legais.

**(11) BR 30 2017 002336-3**

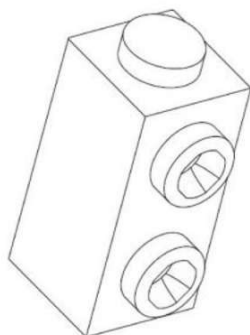

Código 39 - Concessão do Registro

(22) 06/06/2017

(15) 24/04/2018

(30) 08/12/2016 WO DM/094624

(45) 24/04/2018

(52) 21-01

(54) CONFIGURAÇÃO APLICADA A/EM BLOCO DE CONSTRUÇÃO DE BRINQUEDO

(73) LEGO A/S (DK)

(72) SIMON WILSON

(74) Dannemann, Siemsen, Bigler & Ipanema Moreira

Prazo de validade: 10 (dez) anos contados a partir de 06/06/2017, mediante o recolhimento da taxa quinquenal de manutenção (Artigos 119 e 120 da LPI) e observadas as demais condições legais.

**(11) BR 30 2017 002337-1**

Código 39 - Concessão do Registro

(22) 06/06/2017

(15) 24/04/2018



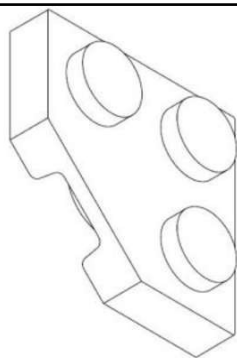

(30) 08/12/2016 WO DM/094624  
 (45) 24/04/2018  
 (52) 21-01  
 (54) CONFIGURAÇÃO APLICADA A/EM BLOCO DE CONSTRUÇÃO DE BRINQUEDO  
 (73) LEGO A/S (DK)  
 (72) KURT JENSEN  
 (74) Dannemann, Siemsen, Bigler & Ipanema Moreira  
 Prazo de validade: 10 (dez) anos contados a partir de 06/06/2017, mediante o recolhimento da taxa quinquenal de manutenção (Artigos 119 e 120 da LPI) e observadas as demais condições legais.

**(11) BR 30 2017 002338-0**

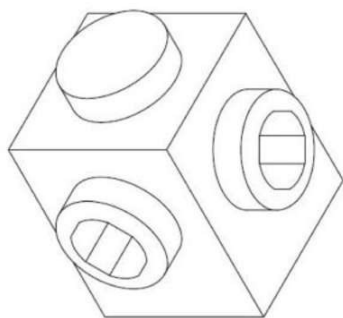

Código 39 - Concessão do Registro  
 (22) 06/06/2017  
 (15) 24/04/2018  
 (30) 08/12/2016 WO DM/094624  
 (45) 24/04/2018  
 (52) 21-01  
 (54) CONFIGURAÇÃO APLICADA A/EM BLOCO DE CONSTRUÇÃO DE BRINQUEDO  
 (73) LEGO A/S (DK)  
 (72) KURT JENSEN  
 (74) Dannemann, Siemsen, Bigler & Ipanema Moreira  
 Prazo de validade: 10 (dez) anos contados a partir de 06/06/2017, mediante o recolhimento da taxa quinquenal de manutenção (Artigos 119 e 120 da LPI) e observadas as demais condições legais.

**(11) BR 30 2017 002339-8**

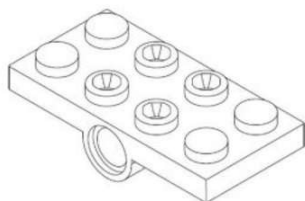

Código 39 - Concessão do Registro  
 (22) 06/06/2017  
 (15) 24/04/2018  
 (30) 08/12/2016 WO DM/094624  
 (45) 24/04/2018  
 (52) 21-01  
 (54) CONFIGURAÇÃO APLICADA A/EM BLOCO DE CONSTRUÇÃO DE BRINQUEDO  
 (73) LEGO A/S (DK)  
 (72) KURT JENSEN  
 (74) Dannemann, Siemsen, Bigler & Ipanema Moreira  
 Prazo de validade: 10 (dez) anos contados a partir de 06/06/2017, mediante o recolhimento da taxa quinquenal de manutenção (Artigos 119 e 120 da LPI) e observadas as demais condições legais.



(11) BR 30 2017 002340-1

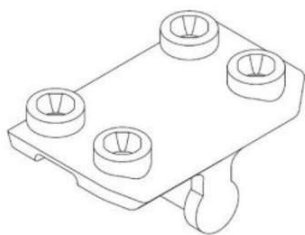

Código 39 - Concessão do Registro  
 (22) 06/06/2017  
 (15) 24/04/2018  
 (30) 08/12/2016 WO DM/094624  
 (45) 24/04/2018  
 (52) 21-01  
 (54) CONFIGURAÇÃO APLICADA A/EM BLOCO DE CONSTRUÇÃO DE BRINQUEDO  
 (73) LEGO A/S (DK)  
 (72) MICHAEL LEE STOCKWELL  
 (74) Dannemann, Siemsen, Bigler & Ipanema Moreira  
 Prazo de validade: 10 (dez) anos contados a partir de 06/06/2017, mediante o recolhimento da taxa quinquenal de manutenção (Artigos 119 e 120 da LPI) e observadas as demais condições legais.

(11) BR 30 2017 002979-5

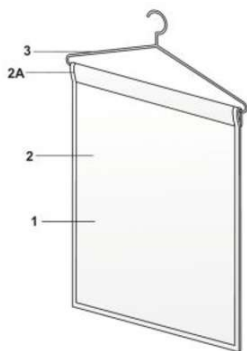

Código 39 - Concessão do Registro  
 (22) 16/07/2017  
 (15) 24/04/2018  
 (45) 24/04/2018  
 (52) 11-05  
 (54) CONFIGURAÇÃO APLICADA A/EM FLÂMULA  
 (73) ROTARY CLUB MARINGA PARQUE DO INGA (BR/PR)  
 (72) RENATA GIROLDO MESTRINER KRAMBECK  
 (74) PAULO GUSTAVO ZANETTI MORAIS BADAN  
 Prazo de validade: 10 (dez) anos contados a partir de 16/07/2017, mediante o recolhimento da taxa quinquenal de manutenção (Artigos 119 e 120 da LPI) e observadas as demais condições legais.

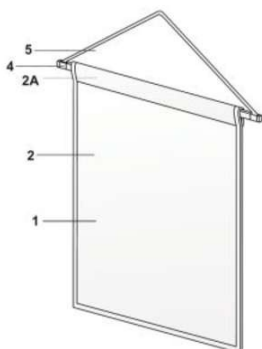

(11) BR 30 2017 002980-9

Código 39 - Concessão do Registro  
 (22) 17/07/2017  
 (15) 24/04/2018  
 (45) 24/04/2018  
 (52) 30-03



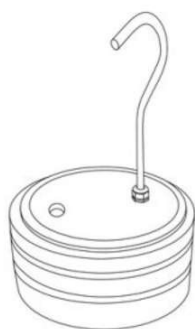

(54) CONFIGURAÇÃO APLICADA A/EM BEBEDOURO PARA ANIMAIS  
 (73) FERNANDO PARRAS LUCIO (BR/SP)  
 (72) FERNANDO PARRAS LUCIO  
 (74) CARLOS EDUARDO GOMES DA SILVA

Prazo de validade: 10 (dez) anos contados a partir de 17/07/2017, mediante o recolhimento da taxa quinquenal de manutenção (Artigos 119 e 120 da LPI) e observadas as demais condições legais.

(11) BR 30 2017 002981-7



Código 39 - Concessão do Registro

(22) 17/07/2017

(15) 24/04/2018

(45) 24/04/2018

(52) 30-03

(54) CONFIGURAÇÃO APLICADA A/EM BEBEDOURO PARA ANIMAIS  
 (73) FERNANDO PARRAS LUCIO (BR/SP)  
 (72) FERNANDO PARRAS LUCIO  
 (74) CARLOS EDUARDO GOMES DA SILVA

Prazo de validade: 10 (dez) anos contados a partir de 17/07/2017, mediante o recolhimento da taxa quinquenal de manutenção (Artigos 119 e 120 da LPI) e observadas as demais condições legais.

(11) BR 30 2017 002986-8

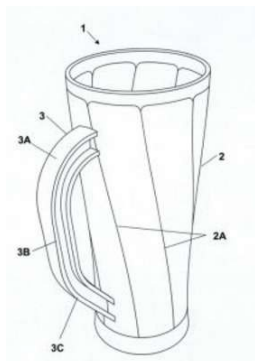

Código 39 - Concessão do Registro

(22) 17/07/2017

(15) 24/04/2018

(45) 24/04/2018

(52) 07-01

(54) CONFIGURAÇÃO APLICADA EM CANECO  
 (73) PAULO CESAR FERREIRA LIMA (BR/BA)  
 (72) PAULO CESAR FERREIRA LIMA  
 (74) ROCHA MARCAS E PATENTES S/S LTDA

Prazo de validade: 10 (dez) anos contados a partir de 17/07/2017, mediante o recolhimento da taxa quinquenal de manutenção (Artigos 119 e 120 da LPI) e observadas as demais condições legais.

(11) BR 30 2017 002987-6

Código 39 - Concessão do Registro

(22) 17/07/2017

(15) 24/04/2018

(30) 08/05/2017 WO DM/096 062

(45) 24/04/2018

(52) 15-05

(54) CONFIGURAÇÃO APLICADA A/EM LAVADORA DE ALTA PRESSÃO



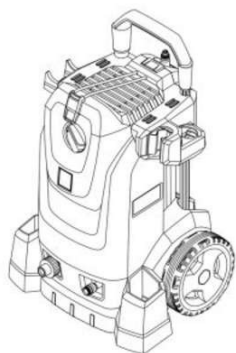

(73) ALFRED KÄRCHER GMBH & CO. KG (DE)

(72) ZHEYI JIN, DENIS DAMMKOEHLER

(74) DANNEMANN, SIEMSEN, BIGLER & IPANEMA MOREIRA

Prazo de validade: 10 (dez) anos contados a partir de 17/07/2017, mediante o recolhimento da taxa quinquenal de manutenção (Artigos 119 e 120 da LPI) e observadas as demais condições legais.

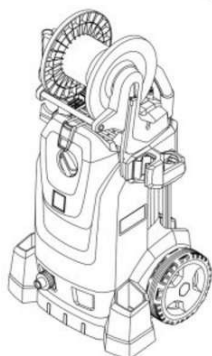

**(11) BR 30 2017 002992-2**

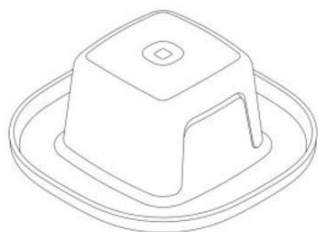

Código 39 - Concessão do Registro

(22) 17/07/2017

(15) 24/04/2018

(30) 02/02/2017 US 29/592764

(45) 24/04/2018

(52) 07-04

(54) CONFIGURAÇÃO APLICADA A/EM PROTETOR DE DEDO PARA MANDOLINA.

(73) DART INDUSTRIES INC. (US)

(72) JOSÉ CABRITA

(74) KASZNAR LEONARDOS PROPRIEDADE INTELECTUAL

Prazo de validade: 10 (dez) anos contados a partir de 17/07/2017, mediante o recolhimento da taxa quinquenal de manutenção (Artigos 119 e 120 da LPI) e observadas as demais condições legais.

**(11) BR 30 2017 002997-3**

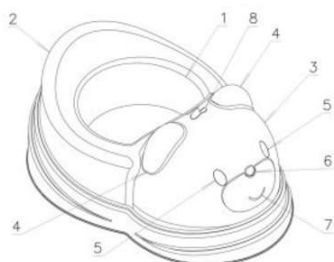

Código 39 - Concessão do Registro

(22) 17/07/2017

(15) 24/04/2018

(45) 24/04/2018

(52) 09-09

(54) CONFIGURAÇÃO APLICADA EM PENICO

(73) INDÚSTRIA E COMÉRCIO DE PLÁSTICOS CAJOVIL LTDA (BR/SC)

(72) RODRIGO FERNANDO SCHULZ

(74) KING'S MARCAS E PATENTES LTDA.

Prazo de validade: 10 (dez) anos contados a partir de 17/07/2017, mediante o recolhimento da taxa quinquenal de manutenção (Artigos 119 e 120 da LPI) e



---

observadas as demais condições legais.

---

**(11) BR 30 2017 003021-1**

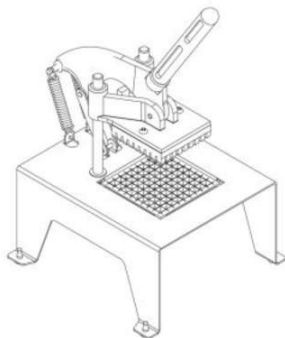

Código 39 - Concessão do Registro  
(22) 18/07/2017  
(15) 24/04/2018  
(45) 24/04/2018  
(52) 07-04  
(54) CONFIGURAÇÃO APLICADA A/EM CORTADOR DE LEGUMES.  
(73) THIAGO DE FREITAS (BR/SP)  
(72) THIAGO DE FREITAS  
(74) Vilage Marcas e Patentes Ltda

Prazo de validade: 10 (dez) anos contados a partir de 18/07/2017, mediante o recolhimento da taxa quinquenal de manutenção (Artigos 119 e 120 da LPI) e observadas as demais condições legais.

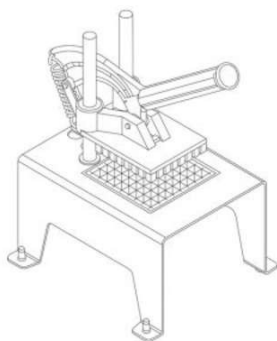

---

**(11) BR 30 2017 003023-8**

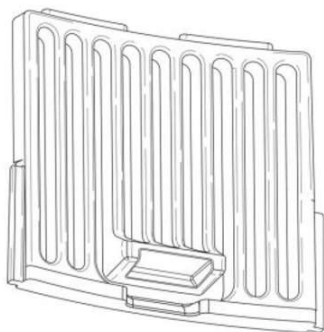

Código 39 - Concessão do Registro  
(22) 18/07/2017  
(15) 24/04/2018  
(30) 18/01/2017 US 29/591.274  
(45) 24/04/2018  
(52) 23-04  
(54) CONFIGURAÇÃO APLICADA A/EM GRADE DE VENTILAÇÃO  
(73) CNH INDUSTRIAL AMERICA LLC (US)  
(72) CHAD JOHNSON  
(74) Daniel Advogados (Alt.de Daniel & Cia)

Prazo de validade: 10 (dez) anos contados a partir de 18/07/2017, mediante o recolhimento da taxa quinquenal de manutenção (Artigos 119 e 120 da LPI) e observadas as demais condições legais.

---

**(11) BR 30 2017 003032-7**



Código 39 - Concessão do Registro  
(22) 19/07/2017  
(15) 24/04/2018  
(45) 24/04/2018



(52) 02-04

(54) CONFIGURAÇÃO APLICADA A/EM SOLADO DE CALÇADO

(73) VULCABRAS|AZALEIA - RS, CALÇADOS E ARTIGOS ESPORTIVOS S/A (BR/RS)

(72) MARCELO HENNEMANN

(74) EDUARDO RIBEIRO AUGUSTO

Prazo de validade: 10 (dez) anos contados a partir de 19/07/2017, mediante o recolhimento da taxa quinquenal de manutenção (Artigos 119 e 120 da LPI) e observadas as demais condições legais.



**(11) BR 30 2017 003045-9**



Código 39 - Concessão do Registro

(22) 19/07/2017

(15) 24/04/2018

(45) 24/04/2018

(52) 11-01

(54) CONFIGURAÇÃO APLICADA A/EM PINGENTE

(73) ASSOCIAÇÃO LEOPOLDINA JUVENIL (BR/RS)

(72) RAFAEL MARTINS DA ROSA

(74) GUERRA PROPRIEDADE INDUSTRIAL

Prazo de validade: 10 (dez) anos contados a partir de 19/07/2017, mediante o recolhimento da taxa quinquenal de manutenção (Artigos 119 e 120 da LPI) e observadas as demais condições legais.

**(11) BR 30 2017 003052-1**



Código 39 - Concessão do Registro

(22) 20/07/2017

(15) 24/04/2018

(45) 24/04/2018

(52) 19-99

(54) CONFIGURAÇÃO APLICADA EM MARCADOR DE PÁGINA

(73) MARCIO ALMEIDA LANDIM BATISTA (BR/BA)

(72) MARCIO ALMEIDA LANDIM BATISTA

(74) Cesar Peduti Neto

Prazo de validade: 10 (dez) anos contados a partir de 20/07/2017, mediante o recolhimento da taxa quinquenal de manutenção (Artigos 119 e 120 da LPI) e



observadas as demais condições legais.

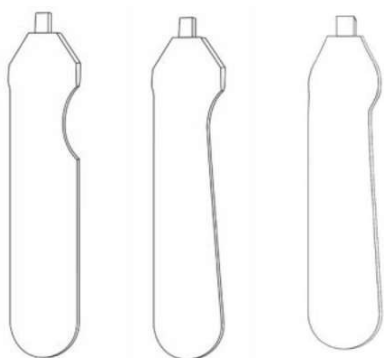

**(11) BR 30 2017 003054-8**



Código 39 - Concessão do Registro

(22) 20/07/2017

(15) 24/04/2018

(45) 24/04/2018

(52) 30-03

(54) CONFIGURAÇÃO APLICADA A/EM PRATO

(73) GEDARTHIL INDÚSTRIA E COMÉRCIO DE ARTEFATOS PLÁSTICOS LTDA. (BR/SC)

(72) GETULIO AZAMBUJA MOTTA

(74) Paulo José Lunkes

Prazo de validade: 10 (dez) anos contados a partir de 20/07/2017, mediante o recolhimento da taxa quinquenal de manutenção (Artigos 119 e 120 da LPI) e observadas as demais condições legais.

**(11) BR 30 2017 004770-0**

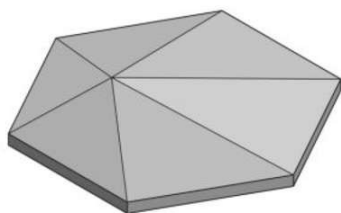

Código 39 - Concessão do Registro

(22) 25/10/2017

(15) 24/04/2018

(45) 24/04/2018

(52) 25-02

(54) CONFIGURAÇÃO APLICADA A/EM PASTILHA PARA REVESTIMENTO

(73) INCEPA REVESTIMENTOS CERÂMICOS LTDA. (BR/PR)

(72) CARLOS HENRIQUE BIANCO

(74) CARLOS VICENTE DA SILVA NOGUEIRA

Prazo de validade: 10 (dez) anos contados a partir de 25/10/2017, mediante o recolhimento da taxa quinquenal de manutenção (Artigos 119 e 120 da LPI) e observadas as demais condições legais.

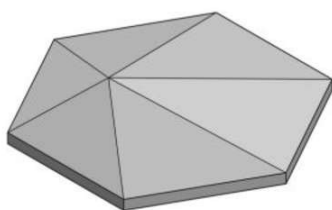

**(11) BR 32 2015 001577-5**

Código 39 - Concessão do Registro

(22) 06/11/2013

(15) 24/04/2018

(45) 24/04/2018

(52) 12-16

(54) CONFIGURAÇÃO APLICADA EM CALOTA

(62) BR 30 2013 005671-6 06/11/2013

(73) FORD MOTOR COMPANY BRASIL LTDA. (BR/SP)

(72) EHAB NAGUIB KAOU, JIM CONNER, JOÃO MARCOS RAMOS,  
MARCELO LUIS VAZ

(74) JACQUES LABRUNIE

Prazo de validade: 10 (dez) anos contados a partir de 06/11/2013, mediante o recolhimento da taxa quinquenal de manutenção (Artigos 119 e 120 da LPI) e observadas as demais condições legais.

**(11) BR 32 2015 002080-9**

Código 39 - Concessão do Registro

(22) 05/03/2014

(15) 24/04/2018

(30) 07/10/2013 DM DM/081906

(45) 24/04/2018

(52) 09-07

(54) CONFIGURAÇÃO APLICADA EM TAMPA

(62) BR 30 2014 000967-2 05/03/2014

(73) DOLCE &amp; GABBANA S.R.L. (IT)

(72) SUZANNE DALTON

(74) PINHEIRO, NUNES, ARNAUD E SCATAMBURLO ADVOGADOS

Prazo de validade: 10 (dez) anos contados a partir de 05/03/2014, mediante o recolhimento da taxa quinquenal de manutenção (Artigos 119 e 120 da LPI) e observadas as demais condições legais.

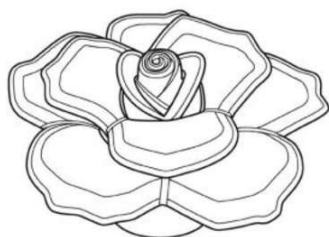
**(11) BR 32 2015 004171-7**

Código 39 - Concessão do Registro

(22) 27/03/2014

(15) 24/04/2018

(45) 24/04/2018

(52) 23-03

(54) CONFIGURAÇÃO APLICADA A/EM FORNALHA



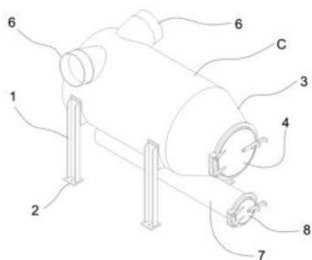

(62) BR 30 2014 001337-8 27/03/2014

(73) CENTRAL NORTE FERRAMENTARIA LTDA - ME (BR/SC)

(72) RODNEI BERNDT

(74) SILVIO CAETANO

Prazo de validade: 10 (dez) anos contados a partir de 27/03/2014, mediante o recolhimento da taxa quinquenal de manutenção (Artigos 119 e 120 da LPI) e observadas as demais condições legais.

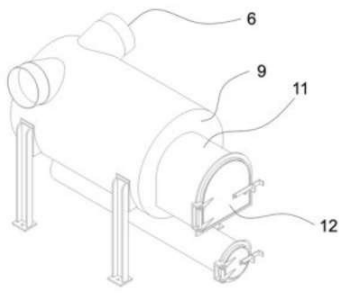
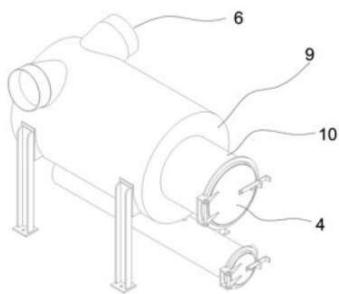

**(11) BR 32 2016 003581-7**

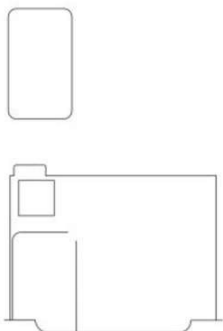

Código 39 - Concessão do Registro

(22) 27/02/2015

(15) 24/04/2018

(30) 27/08/2014 US 29/500717

(45) 24/04/2018

(52) 32-00

(54) PADRÃO ORNAMENTAL APLICADO A/EM INTERFACE GRÁFICA

(62) BR 30 2015 000906-3 27/02/2015

(73) JANSSEN PHARMACEUTICA NV (BE)

(72) VERONICA BARAJAS, MICHAEL IGLESIAS, GINES DIEGO MIRALLES, BRETT STEWART, DAVID TRIPI, CARL S. WASHBURN

(74) Dannemann, Siemsen, Bigler & Ipanema Moreira

Prazo de validade: 10 (dez) anos contados a partir de 27/02/2015, mediante o recolhimento da taxa quinquenal de manutenção (Artigos 119 e 120 da LPI) e observadas as demais condições legais.

**(11) BR 32 2016 005432-3**

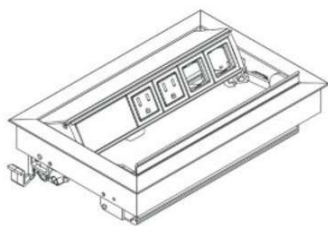

Código 39 - Concessão do Registro

(22) 17/06/2013

(15) 24/04/2018

(30) 14/12/2012 US 29/439,798

(45) 24/04/2018

(52) 13-03

(54) CONFIGURAÇÃO APLICADA A/EM TOMADA

(62) BR 30 2013 002843-7 17/06/2013

(73) NORMAN R. BYRNE (US)

(72) NORMAN R. BYRNE, DANIEL P. BYRNE, TIMOTHY J WARWICK

(74) David do Nascimento Advogados Associados



---

Prazo de validade: 10 (dez) anos contados a partir de 17/06/2013, mediante o recolhimento da taxa quinquenal de manutenção (Artigos 119 e 120 da LPI) e observadas as demais condições legais.

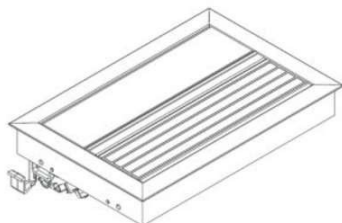

---

(11) BR 32 2016 005972-4

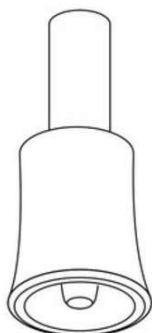

Código 39 - Concessão do Registro

(22) 13/10/2015

(15) 24/04/2018

(30) 13/04/2015 US 29/523,644

(45) 24/04/2018

(52) 24-01

(54) CONFIGURAÇÃO APLICADA A/EM CONECTOR

(62) BR 30 2015 004676-7 13/10/2015

(73) MEDELA HOLDING AG (CH)

(72) DENNA GILBERT, KATHRYN MIZUCHI, DAVID CHO, FEDERICO FERRETTI, EMANUELE TEOBALDO, ELISA CUCHETTO, JENNIFER ASHMAN-STAUSS

(74) Daniel Advogados (Alt.de Daniel & Cia)

Prazo de validade: 10 (dez) anos contados a partir de 13/10/2015, mediante o recolhimento da taxa quinquenal de manutenção (Artigos 119 e 120 da LPI) e observadas as demais condições legais.



**Código 40 - Publicação do Parecer de Mérito**

Notificação da emissão do parecer de mérito conforme previsto no Art. 111 da LPI.  
Poderá ser requerida cópia do parecer.

---

**(11) BR 30 2013 004695-8** Código 40 - Publicação do Parecer de Mérito  
(15) 08/12/2015  
(73) NEOGEN CORPORATION (US)  
(74) DANNEMANN, SIEMSEN BIGLER & IPANEMA MOREIRA  
Não foram encontradas anterioridades: o registro atende ao artigo 95 da LPI.

---

**(11) BR 30 2013 006799-8** Código 40 - Publicação do Parecer de Mérito  
(15) 24/06/2014  
(73) MISTY MORNING HOLDINGS LTD. (BS)  
(74) MURTA GOYANES ADVOGADOS  
Não foram identificadas anterioridades: o registro atende o artigo 95 da LPI.

---

**(11) BR 30 2014 003003-5** Código 40 - Publicação do Parecer de Mérito  
(15) 22/11/2016  
(73) AREZZO INDÚSTRIA E COMÉRCIO S.A. (BR/MG)  
(74) BARIL & ADVOGADOS ASSOCIADOS  
Não foram identificadas anterioridades: o registro atende o artigo 95 da LPI.

---

**(11) BR 32 2015 000647-4** Código 40 - Publicação do Parecer de Mérito  
(15) 04/07/2017  
(62) BR 30 2013 004695-8 13/09/2013  
(73) NEOGEN CORPORATION (US)  
(74) DANNEMANN, SIEMSEN, BIGLER & IPANEMA MOREIRA  
Não foram encontradas anterioridades: o registro atende ao artigo 95 da LPI.

---

**(11) DI 6903233-5** Código 40 - Publicação do Parecer de Mérito  
(15) 08/06/2010  
(73) LONG LIFE DO BRASIL - INDÚSTRIA E COMÉRCIO DE CALÇADOS  
LTDA-ME (BR/PR)  
(74) Vilage Marcas & Patentes S/S LTDA  
Não foram identificadas anterioridades: o registro atende o artigo 95 da LPI.

---

**(11) DI 7102981-8** Código 40 - Publicação do Parecer de Mérito  
(15) 24/01/2017  
(73) KARL STORZ GMBH & CO. KG (DE)  
(74) Dannemann, Siemsen, Bigler & Ipanema Moreira  
Não foram encontradas anterioridades: o registro atende ao artigo 95 da LPI.





**Código 44 - Extinção - Art. 119 inciso III da LPI**

Notificação da extinção do registro de desenho industrial pela falta de pagamento da retribuição prevista nos Arts. 108 e 120 da LPI.

---

**(11) DI 5500612-4** Código 44 - Extinção - Art. 119 inciso III da LPI  
(15) 07/07/1998  
(73) Lançamentos Criações em Couro Ltda (BR/SP)  
(74) BARONE E PAPA, ADVOGADOS ASSOCIADOS  
Extinto o registro de desenho industrial DI5500612-4, de acordo com o art. 119, inciso III da LPI, a contar de 02/06/2005.

---

**(11) DI 5500691-4** Código 44 - Extinção - Art. 119 inciso III da LPI  
(15) 15/09/1998  
(73) Lançamentos Criações em Couro Ltda (BR/SP)  
(74) BARONE E PAPA, ADVOGADOS ASSOCIADOS  
Extinto o registro de desenho industrial DI55006914, de acordo com o art. 119, inciso III da LPI, a contar de 05/07/2005.

---

**(11) DI 5700207-0** Código 44 - Extinção - Art. 119 inciso III da LPI  
(15) 10/03/1998  
(73) Lançamentos Criações em Couro Ltda (BR/SP)  
(74) BARONE E PAPA, ADVOGADOS ASSOCIADOS  
Extinto o registro de desenho industrial DI5700207-0, de acordo com o art. 119, inciso III da LPI, a contar de 01/04/2007.

---

**(11) DI 5702230-5** Código 44 - Extinção - Art. 119 inciso III da LPI  
(15) 08/09/1998  
(73) K. Takaoka Indústria e Comércio Ltda (BR/SP)  
(74) ICAMP MARCAS E PATENTES LTDA  
Extinto o registro de desenho industrial DI5702230-5, de acordo com o art. 119, inciso III da LPI, a contar de 18/12/2007.

---

**(11) DI 6003163-8** Código 44 - Extinção - Art. 119 inciso III da LPI  
(15) 03/07/2001  
(73) Lançamentos Criações em Couro Ltda (BR/SP)  
(74) BARONE E PAPA, ADVOGADOS ASSOCIADOS  
Extinto o registro de desenho industrial DI6003163-8, de acordo com o art. 119, inciso III da LPI, a contar de 08/12/2005.

---

**(11) DI 6003166-2** Código 44 - Extinção - Art. 119 inciso III da LPI  
(15) 03/07/2001  
(73) Lançamentos Criações em Couro Ltda (BR/SP)



---

(74) BARONE E PAPA, ADVOGADOS ASSOCIADOS

Extinto o registro de desenho industrial DI6003166-2, de acordo com o art. 119, inciso III da LPI, a contar de 08/12/2005.

---

**(11) DI 6003168-9**

Código 44 - Extinção - Art. 119 inciso III da LPI

(15) 26/06/2001

(73) Lançamentos Criações em Couro Ltda (BR/SP)

(74) BARONE E PAPA, ADVOGADOS ASSOCIADOS

Extinto o registro de desenho industrial DI6003168-9, de acordo com o art. 119, inciso III da LPI, a contar de 08/12/2005.

---

**(11) DI 6003169-7**

Código 44 - Extinção - Art. 119 inciso III da LPI

(15) 26/06/2001

(73) Lançamentos Criações em Couro Ltda (BR/SP)

(74) BARONE E PAPA, ADVOGADOS ASSOCIADOS

Extinto o registro de desenho industrial DI6003169-7, de acordo com o art. 119, inciso III da LPI, a contar de 08/12/2005.

---

**(11) DI 6003205-7**

Código 44 - Extinção - Art. 119 inciso III da LPI

(15) 12/06/2001

(73) Lançamentos Criações em Couro Ltda (BR/SP)

(74) BARONE E PAPA, ADVOGADOS ASSOCIADOS

Extinto o registro de desenho industrial DI6003205-7, de acordo com o art. 119, inciso III da LPI, a contar de 08/12/2005.

---

**(11) DI 6003213-8**

Código 44 - Extinção - Art. 119 inciso III da LPI

(15) 26/06/2001

(73) Lançamentos Criações em Couro Ltda (BR/SP)

(74) BARONE E PAPA, ADVOGADOS ASSOCIADOS

Extinto o registro de desenho industrial DI6003213-8, de acordo com o art. 119, inciso III da LPI, a contar de 08/12/2005.

---

**(11) DI 6003214-6**

Código 44 - Extinção - Art. 119 inciso III da LPI

(15) 26/06/2001

(73) Lançamentos Criações em Couro Ltda (BR/SP)

(74) BARONE E PAPA, ADVOGADOS ASSOCIADOS

Extinto o registro de desenho industrial DI6003214-6, de acordo com o art. 119, inciso III da LPI, a contar de 08/12/2005.

---

**(11) DI 6003215-4**

Código 44 - Extinção - Art. 119 inciso III da LPI

(15) 26/06/2001

(73) Lançamentos Criações em Couro Ltda (BR/SP)

(74) BARONE E PAPA, ADVOGADOS ASSOCIADOS

Extinto o registro de desenho industrial DI6003215-4, de acordo com o art. 119,



---

inciso III da LPI, a contar de 08/12/2005.

---

**(11) DI 6100007-8** Código 44 - Extinção - Art. 119 inciso III da LPI  
(15) 10/07/2001  
(73) The Procter & Gamble Company (US)  
(74) DANNEMANN, SIEMSEN, BIGLER & IPANEMA MOREIRA  
Registro extinto a contar de 04/01/2011.

---

**(11) DI 6100008-6** Código 44 - Extinção - Art. 119 inciso III da LPI  
(15) 10/07/2001  
(73) Pedro Paulo da Luz (BR/RS)  
Registro extinto a contar de 03/01/2011.

---

**(11) DI 6100009-4** Código 44 - Extinção - Art. 119 inciso III da LPI  
(15) 12/06/2001  
(73) Délcio Roberto Klein (BR/RS)  
(74) Marpa Cons. & Asses. Empresarial Ltda  
Registro extinto a contar de 03/01/2006.

---

**(11) DI 6100010-8** Código 44 - Extinção - Art. 119 inciso III da LPI  
(15) 10/07/2001  
(73) Abruzzi & Cia. LTDA (BR/RS)  
(74) Milton Leão Barcellos  
Registro extinto a contar de 04/01/2006.

---

**(11) DI 6100011-6** Código 44 - Extinção - Art. 119 inciso III da LPI  
(15) 05/06/2001  
(73) Flávio Lazzarotto (BR/RS)  
(74) B&P Associados Ltda.  
Registro extinto a contar de 04/01/2006.

---

**(11) DI 6100013-2** Código 44 - Extinção - Art. 119 inciso III da LPI  
(15) 26/03/2002  
(73) Industrias Oriol, S.A (ES)  
(74) ADVOCACIA PIETRO ARIBONI S/C  
Registro extinto a contar de 12/01/2011.

---

**(11) DI 6100014-0** Código 44 - Extinção - Art. 119 inciso III da LPI  
(15) 10/07/2001  
(73) Dagobert Sieddel (BR/SC)  
(74) Fabiana Crema / Portobelo Assessoria Empresarial  
Registro extinto a contar de 13/01/2006.

---

**(11) DI 6100015-9** Código 44 - Extinção - Art. 119 inciso III da LPI

---



---

	(15) 05/06/2001 (73) Dagobert Sieddel (BR/SC) (74) Portobelo Assessoria Empresarial Registro extinto a contar de 13/01/2006.
<b>(11) DI 6100016-7</b>	Código 44 - Extinção - Art. 119 inciso III da LPI (15) 23/10/2001 (73) Choughir Bedoyan (BR/SP) Registro extinto a contar de 13/01/2006.
<b>(11) DI 6100018-3</b>	Código 44 - Extinção - Art. 119 inciso III da LPI (15) 10/07/2001 (73) Fama Móveis de Tupa Ltda. (BR/SP) (74) Vilage Marca & Patentes S/C Ltda Registro extinto a contar de 13/01/2006.
<b>(11) DI 6100019-1</b>	Código 44 - Extinção - Art. 119 inciso III da LPI (15) 10/07/2001 (73) Fama Móveis de Tupa Ltda. (BR/SP) (74) Vilage Marca & Patentes S/C Ltda Registro extinto a contar de 13/01/2006.
<b>(11) DI 6100020-5</b>	Código 44 - Extinção - Art. 119 inciso III da LPI (15) 13/02/2002 (73) Fama Móveis de Tupa Ltda. (BR/SP) (74) Vilage Marca & Patentes S/C Ltda Registro extinto a contar de 13/01/2006.
<b>(11) DI 6100022-1</b>	Código 44 - Extinção - Art. 119 inciso III da LPI (15) 05/06/2001 (73) Sergio Pasquini (BR/SP) (74) Sul América Marcas e Patentes S/C Ltda. Registro extinto a contar de 20/01/2011.
<b>(11) DI 6100023-0</b>	Código 44 - Extinção - Art. 119 inciso III da LPI (15) 09/10/2001 (73) Nokia Mobile Phones Limited (FI) (74) Araripe & Associados Registro extinto a contar de 20/01/2011.
<b>(11) DI 6100024-8</b>	Código 44 - Extinção - Art. 119 inciso III da LPI (15) 04/09/2001 (73) Nokia Mobile Phones Limited (FI) (74) Araripe & Associados



---

Registro extinto a contar de 20/01/2011.

---

**(11) DI 6100025-6** Código 44 - Extinção - Art. 119 inciso III da LPI  
(15) 07/08/2001  
(73) Nokia Mobile Phones Limited (FI)  
(74) Araripe & Associados  
Registro extinto a contar de 20/01/2011.

---

**(11) DI 6100026-4** Código 44 - Extinção - Art. 119 inciso III da LPI  
(15) 10/07/2001  
(73) Sergio Pasquini (BR/SP)  
(74) Sul América Marcas e Patentes S/C Ltda.  
Registro extinto a contar de 20/01/2011.

---

**(11) DI 6100029-9** Código 44 - Extinção - Art. 119 inciso III da LPI  
(15) 05/06/2001  
(73) Brenno Lindolpho Bugs Filho (BR/RS)  
(74) B&P Associados Ltda.  
Registro extinto a contar de 04/01/2006.

---

**(11) DI 6100030-2** Código 44 - Extinção - Art. 119 inciso III da LPI  
(15) 04/09/2001  
(73) Brenno Lindolpho Bugs Filho (BR/RS)  
(74) B&P Associados Ltda.  
Registro extinto a contar de 04/01/2006.

---

**(11) DI 6100031-0** Código 44 - Extinção - Art. 119 inciso III da LPI  
(15) 03/07/2001  
(73) Tabone Ind. e Com. de Plásticos LTDA (BR/RS)  
(74) Custódio de Almeida & Cia  
Registro extinto a contar de 05/01/2006.

---

**(11) DI 6100032-9** Código 44 - Extinção - Art. 119 inciso III da LPI  
(15) 03/07/2001  
(73) Engesig Indústria e Comércio LTDA (BR/SP)  
(74) Cruzeiro Newmarc Patentes e Marcas Ltda.  
Registro extinto a contar de 07/02/2006.

---

**(11) DI 6100038-8** Código 44 - Extinção - Art. 119 inciso III da LPI  
(15) 03/07/2001  
(73) Promag Indústria e Comércio LTDA (BR/SP)  
(74) Vieira de Mello, Werneck Alves-Advogados S/C  
Registro extinto a contar de 19/01/2011.



---

<b>(11) DI 6100039-6</b>	Código 44 - Extinção - Art. 119 inciso III da LPI (15) 03/07/2001 (73) Promag Industria e Comercio Ltda (BR/SP) (74) Vieira de Mello, Werneck Alves-Advogados S/C Registro extinto a contar de 19/01/2011.
<b>(11) DI 6100040-0</b>	Código 44 - Extinção - Art. 119 inciso III da LPI (15) 03/07/2001 (73) Promag Industria e Comercio Ltda (BR/SP) (74) Vieira de Mello, Werneck Alves-Advogados S/C Registro extinto a contar de 19/01/2011.
<b>(11) DI 6100041-8</b>	Código 44 - Extinção - Art. 119 inciso III da LPI (15) 04/06/2002 (73) Luci Pinheiro & Cia Ltda (BR/PR) (74) Mercosul Ass. cons. Empre. P/ Amer do Sul S/C Ltda Registro extinto a contar de 16/01/2006.
<b>(11) DI 6100042-6</b>	Código 44 - Extinção - Art. 119 inciso III da LPI (15) 03/07/2001 (73) Madesa S/A. Indústria de Móveis (BR/RS) (74) Custódio de Almeida & Cia Registro extinto a contar de 17/01/2006.
<b>(11) DI 6100043-4</b>	Código 44 - Extinção - Art. 119 inciso III da LPI (15) 03/07/2001 (73) Max Schmidt (BR/PR) Registro extinto a contar de 10/01/2006.
<b>(11) DI 6100044-2</b>	Código 44 - Extinção - Art. 119 inciso III da LPI (15) 03/07/2001 (73) Publicidad Sarmiento S.A (AR) (74) DANNEMANN, SIEMSEN, BIGLER & IPANEMA MOREIRA Registro extinto a contar de 23/01/2006.
<b>(11) DI 6100045-0</b>	Código 44 - Extinção - Art. 119 inciso III da LPI (15) 20/04/2004 (73) PUBLICIDAD SARMIENTO S.A (AR) (74) DANNEMANN, SIEMSEN, BIGLER & IPANEMA MOREIRA Registro extinto a contar de 23/01/2006.
<b>(11) DI 6100046-9</b>	Código 44 - Extinção - Art. 119 inciso III da LPI (15) 03/07/2001 (73) Joaquim Alfredo Gomes da Costa (BR/SP)

---



---

(74) Darré & Moreira  
Registro extinto a contar de 23/01/2016.

---

**(11) DI 6100048-5** Código 44 - Extinção - Art. 119 inciso III da LPI  
(15) 14/08/2001  
(73) Timon (FR)  
(74) Britania Marcas e Patentes S/C LTDA  
Registro extinto a contar de 11/01/2006.

---

**(11) DI 6100050-7** Código 44 - Extinção - Art. 119 inciso III da LPI  
(15) 03/07/2001  
(73) Búfalo Indústria e Comércio de Produtos Químicos Ltda (BR/SP)  
(74) Francisco Simões Filho  
Registro extinto a contar de 11/01/2006.

---

**(11) DI 6100051-5** Código 44 - Extinção - Art. 119 inciso III da LPI  
(15) 19/02/2002  
(73) Bankama Nikkey Plastic Indústria e Comércio Ltda. (BR/SP)  
(74) Beérre Assessoria Empresarial S/C Ltda  
Registro extinto a contar de 11/01/2006.

---

**(11) DI 6100052-3** Código 44 - Extinção - Art. 119 inciso III da LPI  
(15) 03/07/2001  
(73) Waterman S.A (FR)  
(74) Lucas Martins Gaiarsa  
Registro extinto a contar de 11/01/2011.

---

**(11) DI 6100053-1** Código 44 - Extinção - Art. 119 inciso III da LPI  
(15) 24/09/2002  
(73) FMC Corporation (US)  
(74) Lucas Martins Gaiarsa  
Registro extinto a contar de 11/01/2006.

---

**(11) DI 6200476-0** Código 44 - Extinção - Art. 119 inciso III da LPI  
(15) 19/11/2002  
(73) Dabi Atlante Indústrias Médico Odontológicas Ltda. (BR/SP)  
(74) Cruzeiro / Newmarc Patentes e Marcas Ltda.  
Registro extinto, a contar de 27/02/2012.

---

**(11) DI 6304112-0** Código 44 - Extinção - Art. 119 inciso III da LPI  
(15) 06/04/2004  
(73) DABI ATLANTE INDÚSTRIAS MÉDICO ODONTOLÓGICAS LTDA (BR/SP)  
(74) Cruzeiro/Newmarc Patentes e Marcas Ltda.  
Registro extinto, a contar de 14/11/2008.



---

<b>(11) DI 6304161-8</b>	Código 44 - Extinção - Art. 119 inciso III da LPI (15) 13/04/2004 (73) DABI ATLANTE INDÚSTRIAS MÉDICO ODONTOLÓGICAS LTDA (BR/SP) (74) Cruzeiro/Newmarc Patentes e Marcas Ltda Registro extinto, a contar de 15/11/2008.
<b>(11) DI 6605204-1</b>	Código 44 - Extinção - Art. 119 inciso III da LPI (15) 19/06/2007 (73) ROGER VIVIER S.P.A. (IT) (74) ADVOCACIA PIETRO ARIBONI S/C Registro extinto, a contar de 28/12/2016.
<b>(11) DI 6703250-8</b>	Código 44 - Extinção - Art. 119 inciso III da LPI (15) 01/04/2008 (73) Dabi Atlante Indústria Médico Odontológicas Ltda (BR/SP) (74) Cruzeiro/NewMarc Patentes e Marcas Ltda Registro extinto, a contar de 01/06/2012.
<b>(11) DI 6804461-5</b>	Código 44 - Extinção - Art. 119 inciso III da LPI (15) 06/10/2009 (73) DABI ATLANTE INDÚSTRIA MÉDICO ODONTOLÓGICA LTDA (BR/SP) (74) CRUZEIRO/NEWMARC PATENTES E MARCAS LTDA Registro extinto, a contar de 16/10/2013.
<b>(11) DI 6804465-8</b>	Código 44 - Extinção - Art. 119 inciso III da LPI (15) 06/10/2009 (73) DABI ATLANTE INDÚSTRIA MÉDICO ODONTOLÓGICA LTDA (BR/SP) (74) CRUZEIRO/NEWMARC PATENTES E MARCAS LTDA Registro extinto, a contar de 16/10/2013.
<b>(11) DI 6900001-8</b>	Código 44 - Extinção - Art. 119 inciso III da LPI (15) 24/11/2009 (73) ROBERTO PEREIRA DA COSTA (BR/SP) (74) BEERRE ASSESSORIA EMPRESARIAL LTDA Registro extinto a contar de 03/01/2014
<b>(11) DI 6900002-6</b>	Código 44 - Extinção - Art. 119 inciso III da LPI (15) 24/11/2009 (73) ROBERTO PEREIRA DA COSTA (BR/SP) (74) BEERRE ASSESSORIA EMPRESARIAL LTDA Registro extinto a contar de 03/01/2014
<b>(11) DI 6900004-2</b>	Código 44 - Extinção - Art. 119 inciso III da LPI

---



---

(15) 24/11/2009  
(73) Edmundo Kisser (BR/PR)  
(74) London Marcas e Patentes S/S Ltda  
Registro extinto a contar de 06/01/2014

---

**(11) DI 6900020-4** Código 44 - Extinção - Art. 119 inciso III da LPI  
(15) 24/11/2009  
(73) VITOR PANISSA JUNIOR (BR/SP)  
(74) JOSÉ EDIS RODRIGUES  
Registro extinto a contar de 08/01/2014.

---

**(11) DI 6900023-9** Código 44 - Extinção - Art. 119 inciso III da LPI  
(15) 24/11/2009  
(73) MOVELFORT INDUSTRIA E COMERCIO DE MOVEIS LTDA (BR/SP)  
(74) BEERRE ASSESSORIA EMPRESARIAL LTDA  
Registro extinto a contar de 08/01/2014.

---

**(11) DI 6900024-7** Código 44 - Extinção - Art. 119 inciso III da LPI  
(15) 24/11/2009  
(73) Orlando Rodrigues Martinez (BR/SP)  
(74) AMÂNCIO DA CONCEIÇÃO MACHADO  
Registro extinto a contar de 07/01/2014

---

**(11) DI 6900026-3** Código 44 - Extinção - Art. 119 inciso III da LPI  
(15) 24/11/2009  
(73) VITOR PANISSA JUNIOR (BR/SP)  
(74) JOSÉ EDIS RODRIGUES  
Registro extinto a contar de 08/01/2014

---

**(11) DI 6900027-1** Código 44 - Extinção - Art. 119 inciso III da LPI  
(15) 24/11/2009  
(73) MOVELFORT INDUSTRIA E COMERCIO DE MOVEIS LTDA (BR/SP)  
(74) BEERRE ASSESSORIA EMPRESARIAL LTDA  
Registro extinto a contar de 08/01/2014

---

**(11) DI 6900030-1** Código 44 - Extinção - Art. 119 inciso III da LPI  
(15) 24/11/2009  
(73) Antônio da Costa e Silva (BR/RS) , Luisa Ferreira Pires (BR/RS)  
(74) Gustavo Bahuschewskyj Corrêa  
Registro extinto a contar de 10/01/2014

---

**(11) DI 6900032-8** Código 44 - Extinção - Art. 119 inciso III da LPI  
(15) 24/11/2009  
(73) CLAUDINEI APARECIDO DA COSTA (BR/SP)



---

	(74) Pienegonda Moreira & Associados Registro extinto a contar de 09/01/2014
<b>(11) DI 6900033-6</b>	Código 44 - Extinção - Art. 119 inciso III da LPI (15) 24/11/2009 (73) S.C JOHNSON & SON, INC (US) (74) VEIRANO E ADVOGADOS ASSOCIADOS Registro extinto a contar de 10/01/2014
<b>(11) DI 6900035-2</b>	Código 44 - Extinção - Art. 119 inciso III da LPI (15) 24/11/2009 (73) Feijó Ind. e Com. de Artefatos de Borracha Ltda (BR/RS) (74) SKO Oyarzáball Marcas & Patentes S/S Ltda Registro extinto a contar de 13/01/2014
<b>(11) DI 6900037-9</b>	Código 44 - Extinção - Art. 119 inciso III da LPI (15) 24/11/2009 (73) Orlando Cardoso Gomes Junior (BR/SP) (74) BEERRE ASSESSORIA EMPRESARIAL LTDA Registro extinto a contar de 13/01/2014
<b>(11) DI 6900039-5</b>	Código 44 - Extinção - Art. 119 inciso III da LPI (15) 24/11/2009 (73) Plastamp - Indústria e Comércio de Plásticos Ltda (BR/SP) (74) City Patentes E Marcas Ltda Registro extinto a contar de 22/01/2014
<b>(11) DI 6900041-7</b>	Código 44 - Extinção - Art. 119 inciso III da LPI (15) 24/11/2009 (73) Fawoo Technology Co., Ltd (KR) (74) Hugo Silva, Rosa & Maldonado-Prop Int Registro extinto a contar de 17/01/2014
<b>(11) DI 6900046-8</b>	Código 44 - Extinção - Art. 119 inciso III da LPI (15) 24/11/2009 (73) José Artur Sartor de Faria (BR/SP) (74) Vilage Marcas & Patentes S/S LTDA Registro extinto a contar de 20/01/2014
<b>(11) DI 6900053-0</b>	Código 44 - Extinção - Art. 119 inciso III da LPI (15) 24/11/2009 (73) Sony Ericsson Mobile Communications AB (SE) (74) Momsen, Leonardos & CIA Registro extinto a contar de 16/01/2014.



---

<b>(11) DI 6900054-9</b>	Código 44 - Extinção - Art. 119 inciso III da LPI (15) 24/11/2009 (73) Schreder S.A. (BE) (74) Dannemann, Siemsen, Bigler & Ipanema Moreira Registro extinto a contar de 15/01/2014
<b>(11) DI 6900064-6</b>	Código 44 - Extinção - Art. 119 inciso III da LPI (15) 08/12/2009 (73) Usg Interiors, Inc. (US) (74) Alexandre Ferreira Registro extinto a contar de 14/01/2014
<b>(11) DI 6900065-4</b>	Código 44 - Extinção - Art. 119 inciso III da LPI (15) 08/12/2009 (73) Marcus Ferreira da Silva (BR/SP) (74) Mauricio Darré Registro extinto a contar de 14/01/2014.
<b>(11) DI 6900068-9</b>	Código 44 - Extinção - Art. 119 inciso III da LPI (15) 08/12/2009 (73) John Clement Preston (AU) (74) Dannemann, Siemsen, Bigler & Ipanema Moreira Registro extinto a contar de 09/01/2009
<b>(11) DI 6900069-7</b>	Código 44 - Extinção - Art. 119 inciso III da LPI (15) 08/12/2009 (73) Mitsubishi Heavy Industries, Ltd. (JP) , Mitsubishi Aircraft Corporation (JP) (74) Dannemann, Siemsen, Bigler & Ipanema Moreira Registro extinto a contar de 10/01/2014
<b>(11) DI 6900070-0</b>	Código 44 - Extinção - Art. 119 inciso III da LPI (15) 08/12/2009 (73) Delta Kogyo Co., Ltd. (JP) , Mitsubishi Heavy Industries, Ltd. (JP) , Mitsubishi Aircraft Corporation (JP) (74) Dannemann, Siemsen, Bigler & Ipanema Moreira Registro extinto a contar de 10/01/2014
<b>(11) DI 6902907-5</b>	Código 44 - Extinção - Art. 119 inciso III da LPI (15) 08/09/2010 (73) FLEXFORM INDÚSTRIA METALÚRGICA LTDA (BR/SP) (74) DAVID DO NASCIMENTO ADVOGADOS ASSOCIADOS Registro extinto, a contar de 17/07/2014.





**Código 46 - Prorrogação**

Prorrogada a vigência do registro de desenho industrial por solicitação do titular.

---

**(11) DI 5800466-1**

Código 46 - Prorrogação

(22) 06/04/1998

(15) 08/03/2000

(45) 08/03/2000

(54) "Configuração aplicada em chassi para absorvente"

(73) The Procter &amp; Gamble Company (US)

(72) Randy Levy Bernard, Daniel Charles Peck, Constance Lee Fisher, Kimberly Ann Dreier

(74) Vieira de Mello Advogados

Prorrogado de 07/04/2018 a 06/04/2023 (5º Período).

---

**(11) DI 5800476-9**

Código 46 - Prorrogação

(22) 03/04/1998

(15) 07/12/1999

(45) 07/12/1999

(54) Elo de Corrente para um transportador

(73) Flexlink Components AB (SE)

(72) Göran Abbestam

(74) Monsen, Leonardos &amp; CIA.

Prorrogado de 04/04/2018 a 03/04/2023 (5º Período).

---

**(11) DI 5800477-7**

Código 46 - Prorrogação

(22) 03/04/1998

(15) 14/12/1999

(45) 14/12/1999

(54) Elo de Corrente para um transportador

(73) Flexlink Components AB (SE)

(72) Göran Abbestam

(74) Momsen, Leonardos &amp; CIA.

Prorrogado de 04/04/2018 a 03/04/2023 (5º Período).

---

**(11) DI 5800503-0**

Código 46 - Prorrogação

(22) 13/04/1998

(15) 30/11/1999

(45) 30/11/1999

(54) Silencioso

(73) Scania CV AB (SE)

(72) Hans Östman

Prorrogado de 14/04/2018 a 13/04/2023 (5º Período).



---

<b>(11) DI 5800512-9</b>	Código 46 - Prorrogação (22) 14/04/1998 (15) 01/02/2000 (45) 01/02/2000 (54) ARMAÇÃO PARA SERROTE (73) Kapman AB (SE) (72) Oskar Juhlin (74) Daniel & Cia Prorrogado de 15/04/2018 a 14/04/2023 (5º Período).
<b>(11) DI 5800515-3</b>	Código 46 - Prorrogação (22) 15/04/1998 (15) 30/11/1999 (45) 30/11/1999 (54) CONFIGURAÇÃO APLICADA EM GARRAFA PARA BEBIDAS. (73) Pepsico, INC (US) (72) Keith Wayne Williams, Jim Warner (74) Busco Marcas e Patentes Prorrogado de 16/04/2018 a 15/04/2023 (5º Período).
<b>(11) DI 5800673-7</b>	Código 46 - Prorrogação (22) 30/04/1998 (15) 13/10/1999 (45) 13/10/1999 (54) "Configuração aplicada em rótulo para identificação de produtos" (73) Frederico Kuehnrich Neto (BR/SC) (72) Frederico Kuehnrich Neto (74) City Patentes e Marcas LTDA Prorrogado de 01/05/2018 a 30/04/2023 (5º Período).
<b>(11) DI 5802289-9</b>	Código 46 - Prorrogação (22) 30/11/1998 (15) 08/02/2000 (45) 08/02/2000 (54) Disposição estética em estrutura complementar de terminal bancário. (73) TECNOLOGIA BANCÁRIA S.A (BR/SP) (72) Paulo Ivanov Junior (74) TINOCO SOARES & FILHO LTDA Prorrogado de 01/12/2018 a 30/11/2023 (5º Período).
<b>(11) DI 5900478-9</b>	Código 46 - Prorrogação (22) 26/02/1999 (15) 26/10/1999

---



---

(45) 26/10/1999  
(54) Assento para cadeiras.  
(73) FÁBIO MAGID BAZHUNI MAIA (BR/RJ)  
(72) Fábio Magid Bazhuni Maia  
(74) DANNEMANN, SIEMSEN, BIGLER & IPANEMA MOREIRA  
Prorrogado de 27/02/2019 a 26/02/2024 (5º Período).

---

**(11) DI 6400004-4**

Código 46 - Prorrogação  
(22) 08/01/2004  
(15) 10/08/2004  
(45) 10/08/2004  
(54) CONFIGURAÇÃO APLICADA A UM CARREGADOR ACOPLÁVEL A UM VEÍCULO  
(73) MOTOROLA MOBILITY, LLC (US)  
(72) FRANCO LODATO, CHARLES S. BAXTER, TODD W. ROSHITSH, JOHN COOGAN, MING-LIN SHI, JAMES WHITTAKER, HELGE FEDDERKE, VAN CUONG HOANG  
(74) TRENCH ROSSI E WATANABE ADVOGADOS  
Prorrogado de 09/01/2014 a 08/01/2019 (3º Período).

---

**(11) DI 6704563-4**

Código 46 - Prorrogação  
(22) 10/12/2007  
(15) 15/07/2008  
(45) 15/07/2008  
(54) CONFIGURAÇÃO APLICADA EM SOLADO  
(73) MARLUVAS CALÇADOS DE SEGURANÇA LTDA. (BR/MG)  
(72) ANTÔNIO MARCELO ARRUDA  
(74) Rodrigo Donato Fonseca  
Prorrogado de 11/12/2017 a 10/12/2022 (3º Período).

---

**(11) DI 6800983-6**

Código 46 - Prorrogação  
(22) 04/04/2008  
(15) 02/09/2008  
(45) 02/09/2008  
(54) CONFIGURAÇÃO APLICADA EM CALÇADO  
(73) GRENDENE S.A. (BR/CE)  
(72) VOLNEI TADEU DAL MAGRO  
(74) CUSTÓDIO DE ALMEIDA & CIA.  
Prorrogado de 05/04/2018 a 04/04/2023 (3º Período).

---

**(11) DI 6801267-5**

Código 46 - Prorrogação  
(22) 02/04/2008  
(15) 16/09/2008  
(45) 16/09/2008



---

(54) CONFIGURAÇÃO APLICADA EM CAIXA FRONTAL PARA TOMADA ELÉTRICA

(73) GL Eletro-Eletrônicos Ltda. (BR/SP)

(72) Edmo Luiz Galarce

(74) Antonio Mauricio Pedras Arnaud - OAB/SP nº 180.415

Prorrogado de 03/04/2018 a 02/04/2023 (3º Período).

---

**(11) DI 6801268-3**

Código 46 - Prorrogação

(22) 02/04/2008

(15) 08/09/2009

(45) 08/09/2009

(54) CONFIGURAÇÃO APLICADA EM TECLA PARA INTERRUPTOR ELÉTRICO

(73) GL Eletro-Eletrônicos Ltda. (BR/SP)

(72) Edmo Luiz Galarce

(74) Antonio Mauricio Pedras Arnaud - OAB/SP nº 180.415

Prorrogado de 03/04/2018 a 02/04/2023 (3º Período).

---

**(11) DI 6801277-2**

Código 46 - Prorrogação

(22) 02/04/2008

(15) 16/09/2008

(45) 16/09/2008

(54) CONFIGURAÇÃO APLICADA EM PLACA-ESPELHO

(73) GL Eletro-Eletrônicos Ltda (BR/SP)

(72) Edmo Luiz Galarce

(74) Antonio Mauricio Pedras Arnaud - OAB/SP nº 180-415

Prorrogado de 03/04/2018 a 02/04/2023 (3º Período).

---

**(11) DI 6801395-7**

Código 46 - Prorrogação

(22) 11/04/2008

(15) 18/11/2008

(45) 18/11/2008

(54) CONFIGURAÇÃO APLICADA EM CONJUNTO SANITÁRIO MODULAR

(73) BUSSCAR ÔNIBUS S.A. (BR/SC)

(72) SIGILO - NÃO DIVULGAR O NOME DOS AUTORES

(74) BENTA SOUSA TAVARES SILVA

Prorrogado de 12/04/2018 a 11/04/2023 (3º Período).

---

**(11) DI 6801396-5**

Código 46 - Prorrogação

(22) 11/04/2008

(15) 06/01/2009

(45) 06/01/2009

(54) CONFIGURAÇÃO APLICADA EM CONJUNTO DE ASSENTO SANITÁRIO E TAMPA

(73) BUSSCAR ÔNIBUS S.A. (BR/SC)



---

(72) SIGILO - NÃO DIVULGAR O NOME DOS AUTORES  
(74) BENTA SOUSA TAVARES SILVA  
Prorrogado de 12/04/2018 a 11/04/2023 (3º Período).

---

**(11) DI 6801397-3**

Código 46 - Prorrogação  
(22) 11/04/2008  
(15) 06/01/2009  
(45) 06/01/2009  
(54) CONFIGURAÇÃO APLICADA EM JANELA  
(73) BUSSCAR ÔNIBUS S.A. (BR/SC)  
(72) SIGILO - NÃO DIVULGAR O NOME DOS AUTORES  
(74) BENTA SOUSA TAVARES SILVA  
Prorrogado de 12/04/2018 a 11/04/2023 (3º Período).

---

**(11) DI 6801398-1**

Código 46 - Prorrogação  
(22) 11/04/2008  
(15) 01/09/2009  
(45) 01/09/2009  
(54) CONFIGURAÇÃO APLICADA EM PIA  
(73) BUSSCAR ÔNIBUS S.A. (BR/SC)  
(72) Sigilo de Autor, conforme solicitado e com base no artigo 6º § 4º da Lei 9279/96 e Item 1 do Ato Normativo 161/2002.  
(74) BENTA SOUSA TAVARES SILVA  
Prorrogado de 12/04/2018 a 11/04/2023 (3º Período).

---

**(11) DI 6801399-0**

Código 46 - Prorrogação  
(22) 11/04/2008  
(15) 03/03/2009  
(45) 03/03/2009  
(54) CONFIGURAÇÃO APLICADA EM CORPO MODULAR PARA SANITÁRIO  
(73) BUSSCAR ÔNIBUS S.A. (BR/SC)  
(72) SIGILO - NÃO DIVULGAR O NOME DOS AUTORES  
(74) BENTA SOUSA TAVARES SILVA  
Prorrogado de 12/04/2018 a 11/04/2023 (3º Período).

---

**(11) DI 6801549-6**

Código 46 - Prorrogação  
(22) 28/04/2008  
(15) 16/12/2008  
(45) 16/12/2008  
(54) CONFIGURAÇÃO APLICADA EM CHAVE DE IGNIÇÃO MULTIFUNCIONAL  
(73) VOLKSWAGEN DO BRASIL INDÚSTRIA DE VEÍCULOS AUTOMOTORES LTDA. (BR/SP)  
(72) FELIPE MONTOYA BUELONI, BRUNO MORASSI, FERNANDO VERGUEIRO FERREIRA



---

(74) DANNEMANN, SIEMSEN, BIGLER & IPANEMA MOREIRA  
Prorrogado de 29/04/2018 a 28/04/2023 (3º Período).

---

**(11) DI 6801847-9**

Código 46 - Prorrogação  
(22) 10/04/2008  
(15) 30/09/2008  
(45) 30/09/2008  
(54) CONFIGURAÇÃO APLICADA A PERFIL  
(73) Alcoa Alumínio S/A (BR/SP)  
(72) ANTONIO BENEDITO CARDOSO  
(74) DANNEMANN, SIEMSEN, BIGLER & IPANEMA MOREIRA  
Prorrogado de 11/04/2018 a 10/04/2023 (3º Período).

---

**(11) DI 6801848-7**

Código 46 - Prorrogação  
(22) 10/04/2008  
(15) 30/09/2008  
(45) 30/09/2008  
(54) CONFIGURAÇÃO APLICADA A PERFIL  
(73) Alcoa Alumínio S/A (BR/SP)  
(72) ANTONIO BENEDITO CARDOSO  
(74) DANNEMANN, SIEMSEN, BIGLER & IPANEMA MOREIRA  
Prorrogado de 11/04/2018 a 10/04/2023 (3º Período).

---

**(11) DI 6801921-1**

Código 46 - Prorrogação  
(22) 14/05/2008  
(15) 25/11/2008  
(45) 25/11/2008  
(54) CONFIGURAÇÃO APLICADA EM ANTENA  
(73) José Sendeski Neto (BR/PR)  
(72) José Sendeski Neto  
(74) Símbolo Marcas e Patentes Ltda.  
Registro prorrogado de 15/05/2018 a 14/05/2023.

---

**(11) DI 6802407-0**

Código 46 - Prorrogação  
(22) 30/05/2008  
(15) 24/11/2009  
(45) 24/11/2009  
(54) CONFIGURAÇÃO APLICADA EM MÓDULO DE CERCA  
(73) José Selézio Martins (BR/SC) , JJW TRANSPORTES E COM. DE  
MATERIAIS DE CONSTRUÇÃO LTDA. (BR/RS)  
(72) José Selézio Martins  
(74) Saulo Leal  
Prorrogado de 31/05/2018 a 30/05/2023 (3º Período).



---

<b>(11) DI 6805650-8</b>	Código 46 - Prorrogação (22) 23/12/2008 (15) 23/03/2010 (45) 23/03/2010 (54) "CONFIGURAÇÃO ORNAMENTAL APLICADA EM TAMPA" (73) Amcor Packaging do Brasil Ltda (BR/SP) (72) Carlos Alberto Damiani (74) J. BARONE E PAPA, ADVOGADOS ASSOCIADOS Prorrogado de 24/12/2018 a 23/12/2023 (3º Período).
<b>(11) DI 6805651-6</b>	Código 46 - Prorrogação (22) 23/12/2008 (15) 23/03/2010 (45) 23/03/2010 (54) "CONFIGURAÇÃO ORNAMENTAL APLICADA EM TAMPA" (73) Amcor Packaging do Brasil Ltda (BR/SP) (72) Carlos Alberto Damiani (74) J. BARONE E PAPA, ADVOGADOS ASSOCIADOS Prorrogado de 24/12/2018 a 23/12/2023 (3º Período).
<b>(11) DI 6900154-5</b>	Código 46 - Prorrogação (22) 22/01/2009 (15) 01/12/2009 (45) 01/12/2009 (54) CONFIGURAÇÃO APLICADA EM COPO (73) Gregório Anton Arroyo (BR/SC) (72) Gregório Anton Arroyo (74) Sandro Wunderlich Prorrogado de 23/01/2019 a 22/01/2024 (3º Período).
<b>(11) DI 6900624-5</b>	Código 46 - Prorrogação (22) 04/03/2009 (15) 22/12/2009 (45) 22/12/2009 (54) CONFIGURAÇÃO APLICADA A ESTRUTURA DE RECEPTÁCULO TRANSPORTADOR PARA ANIMAIS (73) Amarildo Carrasco Alves (BR/SC) (72) Amarildo Carrasco Alves (74) Wanderlei Cardoso Prorrogado de 05/03/2019 a 04/03/2024 (3º Período).
<b>(11) DI 6900857-4</b>	Código 46 - Prorrogação (22) 16/03/2009 (15) 22/12/2009



---

(45) 22/12/2009  
(54) "CONFIGURAÇÃO APLICADA EM GRADE DIFUSORA DE AR"  
(73) MIPAL IND. DE EVAPORADORES LTDA (BR/SP)  
(72) Antonio Claudio Montiani Palma  
(74) ICAMP MARCAS E PATENTES LTDA  
Prorrogado de 17/03/2019 a 16/03/2024 (3º Período).

---

**(11) DI 6901033-1**

Código 46 - Prorrogação  
(22) 30/03/2009  
(15) 22/12/2009  
(45) 22/12/2009  
(54) CONFIGURAÇÃO APLICADA EM AUTOMÓVEL  
(73) Volkswagen Aktiengesellschaft (DE)  
(72) Luiz Alberto Veiga  
(74) Dannemann, siemsen, Bigler & Ipanema Moreira  
Prorrogado de 31/03/2019 a 30/03/2024 (3º Período).



**Código 46.2 - Exigência de complementação de quinquênio e/ou prorrogação  
– Art. 120 e 108 da LPI**

O Titular deverá complementar, de acordo com a tabela vigente na data da complementação o recolhimento do quinquênio/prorrogação , acompanhado da guia de cumprimento de exigência. O não cumprimento no prazo de 60 (sessenta) dias acarretará a extinção do registro.

---

**(11) DI 6500641-0**

Código 46.2 - Exigência de complementação de quinquênio e/ou prorrogação –  
Art. 120 e 108 da LPI

(15) 07/06/2005

(73) Melhoramentos Papéis Ltda (BR/SP)

(74) MARIA PIA CARVALHO GUERRA

Em referência ao terceiro período do registro, complemente a taxa para o atual valor da Renovação (quinquênio + prorrogação), no prazo extraordinário, qual seja de R\$ 1.140,00, recolhido, à época, por meio da guia nº 0000211501518604, no valor de R\$ 570,00, dado que o prazo ordinário venceu no dia 03/03/2015, e o pagamento foi realizado em 04/03/2015.



### Código 47 - Petição Não Conhecida

Não conhecimento da petição apresentada em virtude do disposto nos Arts. 218 ou 219 da LPI.

---

**(21) BR 30 2017 002615-0**

Código 47 - Petição Não Conhecida

(22) 26/06/2017

(71) WANDERSON SAMPAIO GONÇALVES (BR/CE)

(74) Algo Alliance Assessoria em Propriedade Intelectual Ltda.

Petição Nº 870180025501 de 29/03/2018 não conhecida por decurso de prazo de resposta à exigência.

---

**(21) BR 30 2017 002616-8**

Código 47 - Petição Não Conhecida

(22) 26/06/2017

(71) WANDERSON SAMPAIO GONÇALVES (BR/CE)

(74) Algo Alliance Assessoria em Propriedade Intelectual Ltda.

Petição Nº 870180025492 de 29/03/2018 não conhecida por decurso de prazo de resposta à exigência.



**Código 47.1 - Petição Prejudicada**

Prejudicada a Petição Indicada de acordo com o complemento.

---

<b>(21) BR 30 2013 004270-7</b>	Código 47.1 - Petição Prejudicada (22) 29/08/2013 (71) RENK ZANINI S A EQUIPAMENTOS INDUSTRIAIS (BR/SP) (74) BEERRE ASSESSORIA EMPRESARIAL LTDA Petição prejudicada, tendo em vista o indeferimento do pedido, publicado na RPI 2375, de 12/07/2016. Em referência à petição nº 870170017680, de 17/03/2017.
<b>(21) BR 30 2013 004272-3</b>	Código 47.1 - Petição Prejudicada (22) 29/08/2013 (71) RENK ZANINI S A EQUIPAMENTOS INDUSTRIAIS (BR/SP) (74) BEERRE ASSESSORIA EMPRESARIAL LTDA Petição prejudicada, tendo em vista o indeferimento do pedido, publicado na RPI 2375, de 12/07/2016. Em referência à petição nº 870170017683, de 17/03/2017.
<b>(21) DI 6101874-0</b>	Código 47.1 - Petição Prejudicada (22) 03/07/2001 (71) Marelli Móveis Para Escritório LTDA (BR/RS) (74) Acerti - Marcas E Patentes S/C Ltda Petição prejudicada, tendo em vista a extinção do registro, publicada na RPI 2409, de 07/03/2017. Em referência à petição nº 870150005207, de 06/11/2015.
<b>(21) DI 6101909-7</b>	Código 47.1 - Petição Prejudicada (22) 26/07/2001 (71) Marelli Móveis Para Escritório LTDA (BR/RS) (74) Acerti - Marcas E Patentes S/C Ltda Petição prejudicada, tendo em vista a extinção do registro, publicada na RPI 2409, de 07/03/2017. Em referência à petição nº 016150001483, de 23/11/2015.
<b>(21) DI 6200476-0</b>	Código 47.1 - Petição Prejudicada (22) 26/02/2002 (71) Dabi Atlante Indústrias Médico Odontológicas Ltda. (BR/SP) (74) Cruzeiro / Newmarc Patentes e Marcas Ltda. Petição prejudicada, tendo em vista a extinção do registro, publicada na RPI 2468, de 24/04/2018. Em referência à petição nº 870170018152, de 20/03/2017.
<b>(21) DI 6304112-0</b>	Código 47.1 - Petição Prejudicada (22) 13/11/2003 (71) DABI ATLANTE INDÚSTRIAS MÉDICO ODONTOLÓGICAS LTDA (BR/SP) (74) Cruzeiro/Newmarc Patentes e Marcas Ltda.



---

Petição prejudicada, tendo em vista a extinção do registro, publicada na RPI 2468, de 24/04/2018. Em referência à petição nº 870170018126, de 20/03/2017.

---

**(21) DI 6304161-8**

Código 47.1 - Petição Prejudicada  
(22) 14/11/2003  
(71) DABI ATLANTE INDÚSTRIAS MÉDICO ODONTOLÓGICAS LTDA (BR/SP)  
(74) Cruzeiro/Newmarc Patentes e Marcas Ltda  
Petição prejudicada, tendo em vista a extinção do registro, publicada na RPI 2468, de 24/04/2018. Em referência à petição nº 870170018119, de 20/03/2017.

---

**(21) DI 6604049-3**

Código 47.1 - Petição Prejudicada  
(22) 06/11/2006  
(30) 08/05/2006 US 29/259,436  
(71) Home Diagnostics, Inc (US)  
(74) Hugo Silva, Rosa & Maldonado-Prop Int  
Petição prejudicada, tendo em vista a extinção do registro, publicada na RPI 2467, de 17/04/2018. Em referência à petição nº 870170000243, de 02/01/2017.

---

**(21) DI 6703250-8**

Código 47.1 - Petição Prejudicada  
(22) 31/05/2007  
(71) Dabi Atlante Indústria Médico Odontológicas Ltda (BR/SP)  
(74) Cruzeiro/NewMarc Patentes e Marcas Ltda  
Petição prejudicada, tendo em vista a extinção do registro, publicada na RPI 2468, de 24/04/2018. Em referência à petição nº 870170018159, de 20/03/2017.

---

**(21) DI 6804461-5**

Código 47.1 - Petição Prejudicada  
(22) 15/10/2008  
(71) DABI ATLANTE INDÚSTRIA MÉDICO ODONTOLÓGICA LTDA (BR/SP)  
(74) CRUZEIRO/NEWMARC PATENTES E MARCAS LTDA  
Petição prejudicada, tendo em vista a extinção do registro, publicada na RPI 2468, de 24/04/2018. Em referência à petição nº 870170018356, de 20/03/2017.

---

**(21) DI 6804465-8**

Código 47.1 - Petição Prejudicada  
(22) 15/10/2008  
(71) DABI ATLANTE INDÚSTRIA MÉDICO ODONTOLÓGICA LTDA (BR/SP)  
(74) CRUZEIRO/NEWMARC PATENTES E MARCAS LTDA  
Petição prejudicada, tendo em vista a extinção do registro, publicada na RPI 2468, de 24/04/2018. Em referência à petição nº 870170018348, de 20/03/2017.

---

**(21) DI 6902907-5**

Código 47.1 - Petição Prejudicada  
(22) 16/07/2009  
(71) FLEXFORM INDÚSTRIA METALÚRGICA LTDA (BR/SP)  
(74) DAVID DO NASCIMENTO ADVOGADOS ASSOCIADOS  
Petição prejudicada, tendo em vista a publicação da extinção do registro, na RPI



---

2468, de 24/04/2018. Em referência à petição nº 870170037003, de 01/06/2017.

---

**(21) DI 7003906-2**

Código 47.1 - Petição Prejudicada

(22) 01/10/2010

(71) Torcisão Comercial e Industrial de Aços Ltda (BR/SP)

(74) JOSÉ BUENO DA SILVA FILHO

Petição prejudicada, tendo em vista a anulação do privilégio, publicada na RPI 2455, de 23/01/2018. Em referência à petição nº 870170011993, de 22/02/2017.



**Código 47.3 - Petição Deferida**

## Deferimento da petição apresentada

---

<b>(11) BR 30 2013 003552-2</b>	Código 47.3 - Petição Deferida (71) RECKITT BENCKISER (BRANDS) LIMITED (GB) (74) DI BLASI, PARENTE & ASS. PROP. IND. LTDA Petição 800180023220 de 18/01/2018 deferida.
<b>(11) BR 30 2013 006494-8</b>	Código 47.3 - Petição Deferida (71) STEGO-HOLDING GMBH (DE) (74) DI BLASI, PARENTE & ASS. PROP. IND. LTDA Petição 800180086145 de 09/03/2018 deferida.
<b>(11) BR 30 2015 000560-2</b>	Código 47.3 - Petição Deferida (71) HANSGROHE SE (DE) (74) DANNEMANN, SIEMSEN, BIGLER & IPANEMA MOREIRA Petição 800180044838 de 06/02/2018 deferida.
<b>(11) BR 30 2016 000821-3</b>	Código 47.3 - Petição Deferida (71) KONINKLIJKE PHILIPS N.V. (NL) (74) Daniel Advogados (Alt.de Daniel & Cia) Petição 800180070199 de 27/02/2018 deferida.
<b>(11) BR 30 2016 001050-1</b>	Código 47.3 - Petição Deferida (71) PEPSICO, INC. (US) (74) Dannemann, Siemsen, Bigler & Ipanema Moreira Petição 800180082815 de 06/03/2018 deferida.
<b>(21) BR 30 2017 003441-1</b>	Código 47.3 - Petição Deferida (71) NIKE INNOVATE C.V. (US) (74) Flávia Salim Lopes Referente à petição de protocolo 020170003330
<b>(21) BR 30 2017 003571-0</b>	Código 47.3 - Petição Deferida (71) ELC MANAGEMENT LLC (US) (74) DANNEMANN, SIEMSEN, BIGLER & IPANEMA MOREIRA Referente à petição de protocolo 870170080203
<b>(21) BR 30 2017 003572-8</b>	Código 47.3 - Petição Deferida (71) ELC MANAGEMENT LLC (US) (74) DANNEMANN, SIEMSEN, BIGLER & IPANEMA MOREIRA Referente à petição de protocolo 870170078906



---

<b>(21) BR 30 2017 003573-6</b>	Código 47.3 - Petição Deferida (71) 3M INNOVATIVE PROPERTIES COMPANY (US) (74) ANA PAULA SANTOS CELIDONIO Referente à petição de protocolo 870170072705
<b>(21) BR 30 2017 003587-6</b>	Código 47.3 - Petição Deferida (71) THE YOKOHAMA RUBBER CO., LTD. (JP) (74) DANNEMANN, SIEMSEN, BIGLER & IPANEMA MOREIRA Referente à petição de protocolo 870170079106
<b>(21) BR 30 2017 003590-6</b>	Código 47.3 - Petição Deferida (71) THE YOKOHAMA RUBBER CO., LTD. (JP) (74) DANNEMANN, SIEMSEN, BIGLER & IPANEMA MOREIRA Referente à petição de protocolo 870170080184
<b>(21) BR 30 2017 003596-5</b>	Código 47.3 - Petição Deferida (71) LG ELECTRONICS INC. (KR) (74) DANNEMANN, SIEMSEN, BIGLER & IPANEMA MOREIRA Referente à petição de protocolo 870170059320
<b>(21) BR 30 2017 003650-3</b>	Código 47.3 - Petição Deferida (71) LOUIS VUITTON MALLETTIER (SOCIÉTÉ ANONYME) (FR) (74) LUIZ LEONARDOS & ADVOGADOS Referente à petição de protocolo 870170088962
<b>(21) BR 30 2017 003665-1</b>	Código 47.3 - Petição Deferida (71) SINTOKOGIO, LTD. (JP) (74) Flávia Salim Lopes Referente à petição de protocolo 020170003303
<b>(21) BR 30 2017 003666-0</b>	Código 47.3 - Petição Deferida (71) SINTOKOGIO, LTD. (JP) (74) Flávia Salim Lopes Referente à petição de protocolo 020170003329
<b>(21) BR 30 2017 003669-4</b>	Código 47.3 - Petição Deferida (71) FERRARI S.P.A. (IT) (74) Ariboni, Fabbri e Schmidt Sociedade de Advogados Referente à petição de protocolo 870170078766
<b>(21) BR 30 2017 003671-6</b>	Código 47.3 - Petição Deferida (71) FERRARI S.P.A. (IT) (74) Ariboni, Fabbri e Schmidt Sociedade de Advogados



---

	Referente à petição de protocolo 870170078768
<b>(21) BR 30 2017 003672-4</b>	Código 47.3 - Petição Deferida (71) GOOGLE INC. (US) (74) DANNEMANN, SIEMSEN, BIGLER & IPANEMA MOREIRA Referente à petição de protocolo 870170086011
<b>(21) BR 30 2017 003683-0</b>	Código 47.3 - Petição Deferida (71) PHILIP MORRIS PRODUCTS S.A. (CH) (74) DANNEMANN, SIEMSEN, BIGLER & IPANEMA MOREIRA Referente à petição de protocolo 870170084115
<b>(21) BR 30 2017 003684-8</b>	Código 47.3 - Petição Deferida (71) GABRIELLE STUDIO, INC. (US) (74) DANNEMANN, SIEMSEN, BIGLER & IPANEMA MOREIRA Referente à petição de protocolo 870170077798
<b>(21) BR 30 2017 003685-6</b>	Código 47.3 - Petição Deferida (71) GABRIELLE STUDIO, INC. (US) (74) DANNEMANN, SIEMSEN, BIGLER & IPANEMA MOREIRA Referente à petição de protocolo 870170077590
<b>(21) BR 30 2017 003696-1</b>	Código 47.3 - Petição Deferida (71) L&P PROPERTY MANAGEMENT COMPANY (US) (74) Hugo Silva & Maldonado Propriedade Intelectual Sociedade Civil S/C Ltda. Referente à petição de protocolo 870170076232
<b>(21) BR 30 2017 003703-8</b>	Código 47.3 - Petição Deferida (71) BAYERISCHE MOTOREN WERKE AKTIENGESELLSCHAFT (DE) (74) DANNEMANN, SIEMSEN, BIGLER & IPANEMA MOREIRA Referente à petição de protocolo 870170083362
<b>(21) BR 30 2017 003708-9</b>	Código 47.3 - Petição Deferida (71) BAYERISCHE MOTOREN WERKE AKTIENGESELLSCHAFT (DE) (74) DANNEMANN, SIEMSEN, BIGLER & IPANEMA MOREIRA Referente à petição de protocolo 870170084807
<b>(21) BR 30 2017 003713-5</b>	Código 47.3 - Petição Deferida (71) BAYERISCHE MOTOREN WERKE AKTIENGESELLSCHAFT (DE) (74) DANNEMANN, SIEMSEN, BIGLER & IPANEMA MOREIRA Referente à petição de protocolo 870170081169
<b>(21) BR 30 2017 003725-9</b>	Código 47.3 - Petição Deferida (71) EZ MALE PADS, INCORPORATED (US)



---

	(74) DANNEMANN, SIEMSEN, BIGLER & IPANEMA MOREIRA Referente à petição de protocolo 870170084349
<b>(21) BR 30 2017 003733-0</b>	Código 47.3 - Petição Deferida (71) KONINKLIJKE PHILIPS N.V. (NL) (74) Daniel Advogados (Alt.de Daniel & Cia) Referente à petição de protocolo 870170063661
<b>(21) BR 30 2017 003740-2</b>	Código 47.3 - Petição Deferida (71) ORIG3N, INC. (US) (74) DANNEMANN, SIEMSEN, BIGLER & IPANEMA MOREIRA Referente à petição de protocolo 870170081897
<b>(21) BR 30 2017 003743-7</b>	Código 47.3 - Petição Deferida (71) SCANIA CV AB (SE) (74) Daniel Advogados (Alt.de Daniel & Cia) Referente à petição de protocolo 870170083822
<b>(21) BR 30 2017 003754-2</b>	Código 47.3 - Petição Deferida (71) CNH INDUSTRIAL AMERICA LLC (US) (74) Daniel Advogados (Alt.de Daniel & Cia) Referente à petição de protocolo 870170083826
<b>(21) BR 30 2017 003767-4</b>	Código 47.3 - Petição Deferida (71) HEALTHBEACON LIMITED (IE) (74) DANNEMANN, SIEMSEN, BIGLER & IPANEMA MOREIRA Referente à petição de protocolo 870170080000
<b>(21) BR 30 2017 003773-9</b>	Código 47.3 - Petição Deferida (71) HEALTHBEACON LIMITED (IE) (74) DANNEMANN, SIEMSEN, BIGLER & IPANEMA MOREIRA Referente à petição de protocolo 870170082562
<b>(21) BR 30 2017 003837-9</b>	Código 47.3 - Petição Deferida (71) THE PROCTER & GAMBLE COMPANY (US) (74) Trench, Rossi e Watanabe Advogados Referente à petição de protocolo 870170084095
<b>(21) BR 30 2017 003838-7</b>	Código 47.3 - Petição Deferida (71) BOT HOME AUTOMATION, INC. (US) (74) Daniel Advogados (Alt.de Daniel & Cia) Referente à petição de protocolo 870170086780
<b>(21) BR 30 2017 003839-5</b>	Código 47.3 - Petição Deferida



---

	(71) THE PROCTER & GAMBLE COMPANY (US) (74) Trench, Rossi e Watanabe Advogados Referente à petição de protocolo 870170084090
<b>(21) BR 30 2017 003852-2</b>	Código 47.3 - Petição Deferida (71) BREAKTHROUGH TECHNOLOGIES, LLC. (US) (74) ANDREIA DE ANDRADE GOMES Referente à petição de protocolo 870170079859
<b>(21) BR 30 2017 003854-9</b>	Código 47.3 - Petição Deferida (71) THE PROCTER & GAMBLE COMPANY (US) (74) Trench, Rossi e Watanabe Advogados Referente à petição de protocolo 870170084094
<b>(21) BR 30 2017 003872-7</b>	Código 47.3 - Petição Deferida (71) SCANIA CV AB (SE) (74) Daniel Advogados (Alt.de Daniel & Cia) Referente à petição de protocolo 870170083832
<b>(21) BR 30 2017 003876-0</b>	Código 47.3 - Petição Deferida (71) NORMAN R. BYRNE (US) (74) David do Nascimento Advogados Associados Referente à petição de protocolo 870170084502
<b>(21) BR 30 2017 003942-1</b>	Código 47.3 - Petição Deferida (71) WAHL CLIPPER CORPORATION (US) (74) City Patentes e Marcas Ltda. Referente à petição de protocolo 870170087002
<b>(21) BR 30 2017 003956-1</b>	Código 47.3 - Petição Deferida (71) PLANMECA OY (FI) (74) KASZNAR LEONARDOS PROPRIEDADE INTELECTUAL Referente à petição de protocolo 870170074817
<b>(21) BR 30 2017 003958-8</b>	Código 47.3 - Petição Deferida (71) 3M INNOVATIVE PROPERTIES COMPANY (US) (74) ANA PAULA SANTOS CELIDONIO Referente à petição de protocolo 870170073601
<b>(21) BR 30 2017 003959-6</b>	Código 47.3 - Petição Deferida (71) PLANMECA OY (FI) (74) KASZNAR LEONARDOS PROPRIEDADE INTELECTUAL Referente à petição de protocolo 870170074819



---

(21) BR 30 2017 003960-0                      Código 47.3 - Petição Deferida  
(71) 3M INNOVATIVE PROPERTIES COMPANY (US)  
(74) ANA PAULA SANTOS CELIDONIO  
Referente à petição de protocolo 870170072760

---

(21) BR 30 2017 003961-8                      Código 47.3 - Petição Deferida  
(71) AMGEN INC. (US)  
(74) Flávia Salim Lopes  
Referente à petição de protocolo 020170003615

---

(21) BR 30 2017 003962-6                      Código 47.3 - Petição Deferida  
(71) I.E.R. (FR)  
(74) ANA PAULA SANTOS CELIDONIO  
Referente à petição de protocolo 870170083698

---

(21) BR 30 2017 003963-4                      Código 47.3 - Petição Deferida  
(71) I.E.R. (FR)  
(74) ANA PAULA SANTOS CELIDONIO  
Referente à petição de protocolo 870170083697

---

(21) BR 30 2017 003971-5                      Código 47.3 - Petição Deferida  
(71) HUSKEE TECH PTY LTD (AU)  
(74) Gruenbaum, Possinhas & Teixeira Ltda.  
Referente à petição de protocolo 870170075653

---

(21) BR 30 2017 003973-1                      Código 47.3 - Petição Deferida  
(71) HUSKEE TECH PTY LTD (AU)  
(74) Gruenbaum, Possinhas & Teixeira Ltda.  
Referente à petição de protocolo 870170075656

---

(21) BR 30 2017 004002-0                      Código 47.3 - Petição Deferida  
(71) FKA DISTRIBUTING CO., LLC (US)  
(74) David do Nascimento Advogados Associados  
Referente à petição de protocolo 870170084845

---

(21) BR 30 2017 004063-2                      Código 47.3 - Petição Deferida  
(71) DYSON TECHNOLOGY LIMITED (GB)  
(74) Daniel Advogados (Alt.de Daniel & Cia)  
Referente à petição de protocolo 870170073171

---

(21) BR 30 2017 004065-9                      Código 47.3 - Petição Deferida  
(71) DYSON TECHNOLOGY LIMITED (GB)  
(74) Daniel Advogados (Alt.de Daniel & Cia)  
Referente à petição de protocolo 870170069852



---

<b>(21) BR 30 2017 004067-5</b>	Código 47.3 - Petição Deferida (71) DYSON TECHNOLOGY LIMITED (GB) (74) Daniel Advogados (Alt.de Daniel & Cia) Referente à petição de protocolo 870170073213
<b>(21) BR 30 2017 004068-3</b>	Código 47.3 - Petição Deferida (71) DYSON TECHNOLOGY LIMITED (GB) (74) Daniel Advogados (Alt.de Daniel & Cia) Referente à petição de protocolo 870170073197
<b>(21) BR 30 2017 004072-1</b>	Código 47.3 - Petição Deferida (71) PALODEX GROUP OY (FI) (74) DANNEMANN, SIEMSEN, BIGLER & IPANEMA MOREIRA Referente à petição de protocolo 870170086453
<b>(21) BR 30 2017 004074-8</b>	Código 47.3 - Petição Deferida (71) PALODEX GROUP OY (FI) (74) DANNEMANN, SIEMSEN, BIGLER & IPANEMA MOREIRA Referente à petição de protocolo 870170086451
<b>(21) BR 30 2017 004075-6</b>	Código 47.3 - Petição Deferida (71) PALODEX GROUP OY (FI) (74) DANNEMANN, SIEMSEN, BIGLER & IPANEMA MOREIRA Referente à petição de protocolo 870170086473
<b>(21) BR 30 2017 004076-4</b>	Código 47.3 - Petição Deferida (71) PALODEX GROUP OY (FI) (74) DANNEMANN, SIEMSEN, BIGLER & IPANEMA MOREIRA Referente à petição de protocolo 870170086509
<b>(21) BR 30 2017 004077-2</b>	Código 47.3 - Petição Deferida (71) PALODEX GROUP OY (FI) (74) DANNEMANN, SIEMSEN, BIGLER & IPANEMA MOREIRA Referente à petição de protocolo 870170086462
<b>(21) BR 30 2017 004078-0</b>	Código 47.3 - Petição Deferida (71) PALODEX GROUP OY (FI) (74) DANNEMANN, SIEMSEN, BIGLER & IPANEMA MOREIRA Referente à petição de protocolo 870170086452
<b>(21) BR 30 2017 004079-9</b>	Código 47.3 - Petição Deferida (71) PALODEX GROUP OY (FI) (74) DANNEMANN, SIEMSEN, BIGLER & IPANEMA MOREIRA



---

	Referente à petição de protocolo 870170086475
<b>(21) BR 30 2017 004080-2</b>	Código 47.3 - Petição Deferida (71) PALODEX GROUP OY (FI) (74) DANNEMANN, SIEMSEN, BIGLER & IPANEMA MOREIRA Referente à petição de protocolo 870170086454
<b>(21) BR 30 2017 004081-0</b>	Código 47.3 - Petição Deferida (71) PALODEX GROUP OY (FI) (74) DANNEMANN, SIEMSEN, BIGLER & IPANEMA MOREIRA Referente à petição de protocolo 870170086488
<b>(21) BR 30 2017 004128-0</b>	Código 47.3 - Petição Deferida (71) RECKITT BENCKISER (BRANDS) LIMITED (GB) (74) DI BLASI, PARENTE & ADVOGADOS ASSOCIADOS Referente à petição de protocolo 870170084570
<b>(21) BR 30 2017 004131-0</b>	Código 47.3 - Petição Deferida (71) SCHREDER (BE) (74) Daniel Advogados (Alt.de Daniel & Cia) Referente à petição de protocolo 870170083837
<b>(21) BR 30 2017 004132-9</b>	Código 47.3 - Petição Deferida (71) HAPPIEST BABY, INC. (US) (74) Daniel Advogados (Alt.de Daniel & Cia) Referente à petição de protocolo 870170086217
<b>(21) BR 30 2017 004153-1</b>	Código 47.3 - Petição Deferida (71) RECKITT BENCKISER (BRANDS) LIMITED (GB) (74) DI BLASI, PARENTE & ADVOGADOS ASSOCIADOS Referente à petição de protocolo 870170084566
<b>(21) BR 30 2017 004172-8</b>	Código 47.3 - Petição Deferida (71) SCANIA CV AB (SE) (74) Daniel Advogados (Alt.de Daniel & Cia) Referente à petição de protocolo 870170097457
<b>(21) BR 30 2017 004173-6</b>	Código 47.3 - Petição Deferida (71) SCANIA CV AB (SE) (74) Daniel Advogados (Alt.de Daniel & Cia) Referente à petição de protocolo 870170097460
<b>(21) BR 30 2017 004184-1</b>	Código 47.3 - Petição Deferida (71) THE GILLETTE COMPANY LLC (US)



---

	(74) Trench, Rossi e Watanabe Advogados Referente à petição de protocolo 870170089495
<b>(21) BR 30 2017 004186-8</b>	Código 47.3 - Petição Deferida (71) THE GILLETTE COMPANY LLC (US) (74) Trench, Rossi e Watanabe Advogados Referente à petição de protocolo 870170089501
<b>(21) BR 30 2017 004187-6</b>	Código 47.3 - Petição Deferida (71) THE GILLETTE COMPANY LLC (US) (74) Trench, Rossi e Watanabe Advogados Referente à petição de protocolo 870170089497
<b>(21) BR 30 2017 004199-0</b>	Código 47.3 - Petição Deferida (71) JOHNSON & JOHNSON CONSUMER INC. (US) (74) DANNEMANN, SIEMSEN, BIGLER & IPANEMA MOREIRA Referente à petição de protocolo 870170081978
<b>(21) BR 30 2017 004202-3</b>	Código 47.3 - Petição Deferida (71) LOTTE CO., LTD. (JP) (74) Flávia Salim Lopes Referente à petição de protocolo 020170003974
<b>(21) BR 30 2017 004203-1</b>	Código 47.3 - Petição Deferida (71) STRANG LPP NOMINEES PTY LTD (AU) (74) LUIZ LEONARDOS & ADVOGADOS Referente à petição de protocolo 870170084367
<b>(21) BR 30 2017 004210-4</b>	Código 47.3 - Petição Deferida (71) SCANIA CV AB (SE) (74) Daniel Advogados (Alt.de Daniel & Cia) Referente à petição de protocolo 870170097490
<b>(21) BR 30 2017 004213-9</b>	Código 47.3 - Petição Deferida (71) SCANIA CV AB (SE) (74) Daniel Advogados (Alt.de Daniel & Cia) Referente à petição de protocolo 870170097479
<b>(21) BR 30 2017 004214-7</b>	Código 47.3 - Petição Deferida (71) SCANIA CV AB (SE) (74) Daniel Advogados (Alt.de Daniel & Cia) Referente à petição de protocolo 870170097486
<b>(21) BR 30 2017 004215-5</b>	Código 47.3 - Petição Deferida



---

	(71) SCANIA CV AB (SE) (74) Daniel Advogados (Alt.de Daniel & Cia) Referente à petição de protocolo 870170097495
<b>(21) BR 30 2017 004216-3</b>	Código 47.3 - Petição Deferida (71) SCANIA CV AB (SE) (74) Daniel Advogados (Alt.de Daniel & Cia) Referente à petição de protocolo 870170097476
<b>(21) BR 30 2017 004245-7</b>	Código 47.3 - Petição Deferida (71) WAYNE FUELING SYSTEMS LLC (US) (74) DANNEMANN, SIEMSEN, BIGLER & IPANEMA MOREIRA Referente à petição de protocolo 870170084974
<b>(21) BR 30 2017 004247-3</b>	Código 47.3 - Petição Deferida (71) WAYNE FUELING SYSTEMS LLC (US) (74) DANNEMANN, SIEMSEN, BIGLER & IPANEMA MOREIRA Referente à petição de protocolo 870170090392
<b>(21) BR 30 2017 004250-3</b>	Código 47.3 - Petição Deferida (71) WAYNE FUELING SYSTEMS LLC (US) (74) DANNEMANN, SIEMSEN, BIGLER & IPANEMA MOREIRA Referente à petição de protocolo 870170085849
<b>(21) BR 30 2017 004252-0</b>	Código 47.3 - Petição Deferida (71) WAYNE FUELING SYSTEMS LLC (US) (74) DANNEMANN, SIEMSEN, BIGLER & IPANEMA MOREIRA Referente à petição de protocolo 870170084977
<b>(21) BR 30 2017 004254-6</b>	Código 47.3 - Petição Deferida (71) RUNWAY BLUE, LLC. (US) (74) VALDIR DE OLIVEIRA ROCHA FILHO Referente à petição de protocolo 870170081341
<b>(21) BR 30 2017 004255-4</b>	Código 47.3 - Petição Deferida (71) RUNWAY BLUE, LLC. (US) (74) VALDIR DE OLIVEIRA ROCHA FILHO Referente à petição de protocolo 870170081344
<b>(21) BR 30 2017 004261-9</b>	Código 47.3 - Petição Deferida (71) BRIDGESTONE BANDAG, LLC (US) (74) DANNEMANN, SIEMSEN, BIGLER & IPANEMA MOREIRA Referente à petição de protocolo 870170081983



---

<b>(21) BR 30 2017 004262-7</b>	Código 47.3 - Petição Deferida (71) BRIDGESTONE BANDAG, LLC (US) (74) DANNEMANN, SIEMSEN, BIGLER & IPANEMA MOREIRA Referente à petição de protocolo 870170081992
<b>(21) BR 30 2017 004284-8</b>	Código 47.3 - Petição Deferida (71) PETAINER LARGE CONTAINER IP LIMITED (GB) (74) DANNEMANN, SIEMSEN, BIGLER & IPANEMA MOREIRA Referente à petição de protocolo 870170087878
<b>(21) BR 30 2017 004290-2</b>	Código 47.3 - Petição Deferida (71) VICTAULIC COMPANY (US) (74) FLÁVIA SALIM LOPES Referente à petição de protocolo 020170003700
<b>(21) BR 30 2017 004291-0</b>	Código 47.3 - Petição Deferida (71) VICTAULIC COMPANY (US) (74) FLÁVIA SALIM LOPES Referente à petição de protocolo 020170003701
<b>(21) BR 30 2017 004295-3</b>	Código 47.3 - Petição Deferida (71) RECKITT BENCKISER (BRANDS) LIMITED (GB) (74) DI BLASI, PARENTE & ADVOGADOS ASSOCIADOS Referente à petição de protocolo 870170102520
<b>(21) BR 30 2017 004332-1</b>	Código 47.3 - Petição Deferida (71) KARTELL S.P.A. (IT) (74) Ariboni, Fabbri e Schmidt Sociedade de Advogados Referente à petição de protocolo 870170088386
<b>(21) BR 30 2017 004333-0</b>	Código 47.3 - Petição Deferida (71) KARTELL S.P.A. (IT) (74) Ariboni, Fabbri e Schmidt Sociedade de Advogados Referente à petição de protocolo 870170088387
<b>(21) BR 30 2017 004335-6</b>	Código 47.3 - Petição Deferida (71) KARTELL S.P.A. (IT) (74) Ariboni, Fabbri e Schmidt Sociedade de Advogados Referente à petição de protocolo 870170088389
<b>(21) BR 30 2017 004336-4</b>	Código 47.3 - Petição Deferida (71) KARTELL S.P.A. (IT) (74) Ariboni, Fabbri e Schmidt Sociedade de Advogados Referente à petição de protocolo 870170088373

---



---

<b>(21) BR 30 2017 004337-2</b>	Código 47.3 - Petição Deferida (71) KARTELL S.P.A. (IT) (74) Ariboni, Fabbri e Schmidt Sociedade de Advogados Referente à petição de protocolo 870170088397
<b>(21) BR 30 2017 004345-3</b>	Código 47.3 - Petição Deferida (71) EP ADVOCATE, LLC (US) (74) FLÁVIA SALIM LOPES Referente à petição de protocolo 020170003783
<b>(21) BR 30 2017 004348-8</b>	Código 47.3 - Petição Deferida (71) SYSTEMS AND SOFTWARE ENTERPRISES, LLC (US) (74) Clovis Silveira Referente à petição de protocolo 870170093043
<b>(21) BR 30 2017 004361-5</b>	Código 47.3 - Petição Deferida (71) KABA ILCO INC. (CA) (74) DANNEMANN, SIEMSEN, BIGLER & IPANEMA MOREIRA Referente à petição de protocolo 870170090442
<b>(21) BR 30 2017 004376-3</b>	Código 47.3 - Petição Deferida (71) PUIG FRANCE, SOCIÉTÉ PAR ACTIONS SIMPLIFIÉE (FR) (74) Bhering Advogados ( nome anterior Bhering Assessoria S/C Ltda.) Referente à petição de protocolo 870170103328
<b>(21) BR 30 2017 004382-8</b>	Código 47.3 - Petição Deferida (71) BAYERISCHE MOTOREN WERKE AKTIENGESELLSCHAFT (DE) (74) DANNEMANN, SIEMSEN, BIGLER & IPANEMA MOREIRA Referente à petição de protocolo 870170085840
<b>(21) BR 30 2017 004386-0</b>	Código 47.3 - Petição Deferida (71) MAGIC PRODUCTION GROUP (M.P.G) S.A. (LU) (74) BM&A Propriedade Intelectual Ltda Referente à petição de protocolo 870170094313
<b>(21) BR 30 2017 004423-9</b>	Código 47.3 - Petição Deferida (71) GEMALTO S.A. (FR) (74) Paulo Maurício Carlos de Oliveira Referente à petição de protocolo 870180000856
<b>(21) BR 30 2017 004424-7</b>	Código 47.3 - Petição Deferida (71) GEMALTO S.A. (FR) (74) Paulo Maurício Carlos de Oliveira

---



---

	Referente à petição de protocolo 870180000867
<b>(21) BR 30 2017 004431-0</b>	Código 47.3 - Petição Deferida (71) BAYER HEALTHCARE LLC (US) (74) Vieira de Mello Advogados Referente à petição de protocolo 870180001271
<b>(21) BR 30 2017 004501-4</b>	Código 47.3 - Petição Deferida (71) ANDREAS STIHL AG & CO. KG (DE) (74) DANNEMANN, SIEMSEN, BIGLER & IPANEMA MOREIRA Referente à petição de protocolo 870170082292
<b>(21) BR 30 2017 004502-2</b>	Código 47.3 - Petição Deferida (71) ANDREAS STIHL AG & CO. KG (DE) (74) DANNEMANN, SIEMSEN, BIGLER & IPANEMA MOREIRA Referente à petição de protocolo 870170082234
<b>(21) BR 30 2017 004503-0</b>	Código 47.3 - Petição Deferida (71) ANDREAS STIHL AG & CO. KG (DE) (74) DANNEMANN, SIEMSEN, BIGLER & IPANEMA MOREIRA Referente à petição de protocolo 870170082282
<b>(21) BR 30 2017 004504-9</b>	Código 47.3 - Petição Deferida (71) ANDREAS STIHL AG & CO. KG (DE) (74) DANNEMANN, SIEMSEN, BIGLER & IPANEMA MOREIRA Referente à petição de protocolo 870170082274
<b>(21) BR 30 2017 004506-5</b>	Código 47.3 - Petição Deferida (71) ANDREAS STIHL AG & CO. KG (DE) (74) DANNEMANN, SIEMSEN, BIGLER & IPANEMA MOREIRA Referente à petição de protocolo 870170082250
<b>(21) BR 30 2017 004507-3</b>	Código 47.3 - Petição Deferida (71) ANDREAS STIHL AG & CO. KG (DE) (74) DANNEMANN, SIEMSEN, BIGLER & IPANEMA MOREIRA Referente à petição de protocolo 870170082242
<b>(21) BR 30 2017 004508-1</b>	Código 47.3 - Petição Deferida (71) ANDREAS STIHL AG & CO. KG (DE) (74) DANNEMANN, SIEMSEN, BIGLER & IPANEMA MOREIRA Referente à petição de protocolo 870170082214
<b>(21) BR 30 2017 004520-0</b>	Código 47.3 - Petição Deferida (71) BEMIS MANUFACTURING COMPANY (US)



---

	(74) DANNEMANN, SIEMSEN, BIGLER & IPANEMA MOREIRA Referente à petição de protocolo 870170100055
<b>(21) BR 30 2017 004525-1</b>	Código 47.3 - Petição Deferida (71) SMART GLOVE CORPORATION SDN BHD (MY) (74) DANNEMANN, SIEMSEN, BIGLER & IPANEMA MOREIRA Referente à petição de protocolo 870170093599
<b>(21) BR 30 2017 004526-0</b>	Código 47.3 - Petição Deferida (71) SMART GLOVE CORPORATION SDN BHD (MY) (74) DANNEMANN, SIEMSEN, BIGLER & IPANEMA MOREIRA Referente à petição de protocolo 870170093561
<b>(21) BR 30 2017 004527-8</b>	Código 47.3 - Petição Deferida (71) SMART GLOVE CORPORATION SDN BHD (MY) (74) DANNEMANN, SIEMSEN, BIGLER & IPANEMA MOREIRA Referente à petição de protocolo 870170093825
<b>(21) BR 30 2017 004528-6</b>	Código 47.3 - Petição Deferida (71) SMART GLOVE CORPORATION SDN BHD (MY) (74) DANNEMANN, SIEMSEN, BIGLER & IPANEMA MOREIRA Referente à petição de protocolo 870170093824
<b>(21) BR 30 2017 004545-6</b>	Código 47.3 - Petição Deferida (71) 3M INNOVATIVE PROPERTIES COMPANY (US) (74) Daniel Advogados (Alt.de Daniel & Cia) Referente à petição de protocolo 870170083839
<b>(21) BR 30 2017 005050-6</b>	Código 47.3 - Petição Deferida (71) GUSTAVO ADOLFO LAURIA (US) , JUAN FRANCISCO GARCIA CENDEJAS (MX) , MARCO ANTONIO VEGA MALPICA (US) , JAIME KOJI JOSHINA (US) (74) Icamp Marcas e Patentes Ltda Referente à petição de protocolo 870170097150
<b>(21) BR 30 2017 005220-7</b>	Código 47.3 - Petição Deferida (71) PPC BROADBAND, INC. (US) (74) David do Nascimento Advogados Associados Referente à petição de protocolo 870180003462
<b>(21) BR 30 2017 005222-3</b>	Código 47.3 - Petição Deferida (71) PPC BROADBAND, INC. (US) (74) David do Nascimento Advogados Associados Referente à petição de protocolo 870180012030



---

<b>(21) BR 30 2017 005457-9</b>	Código 47.3 - Petição Deferida (71) PROMETEON TYRE GROUP S.R.L. (IT) (74) KASZNAR LEONARDOS PROPRIEDADE INTELECTUAL Referente à petição de protocolo 870170101788
<b>(21) BR 30 2017 005566-4</b>	Código 47.3 - Petição Deferida (71) GOOGLE LLC (US) (74) DANNEMANN, SIEMSEN, BIGLER & IPANEMA MOREIRA Referente à petição de protocolo 870180010443
<b>(21) BR 30 2017 005567-2</b>	Código 47.3 - Petição Deferida (71) GOOGLE LLC (US) (74) DANNEMANN, SIEMSEN, BIGLER & IPANEMA MOREIRA Referente à petição de protocolo 870180010444
<b>(21) BR 30 2017 005568-0</b>	Código 47.3 - Petição Deferida (71) GOOGLE LLC (US) (74) DANNEMANN, SIEMSEN, BIGLER & IPANEMA MOREIRA Referente à petição de protocolo 870180010440
<b>(21) BR 30 2017 005569-9</b>	Código 47.3 - Petição Deferida (71) GOOGLE LLC (US) (74) DANNEMANN, SIEMSEN, BIGLER & IPANEMA MOREIRA Referente à petição de protocolo 870180010445
<b>(21) BR 30 2017 005570-2</b>	Código 47.3 - Petição Deferida (71) GOOGLE LLC (US) (74) DANNEMANN, SIEMSEN, BIGLER & IPANEMA MOREIRA Referente à petição de protocolo 870180010441
<b>(21) BR 30 2017 005579-6</b>	Código 47.3 - Petição Deferida (71) BLUE SAFETY GMBH (DE) (74) MURTA GOYANES ADVOGADOS Referente à petição de protocolo 870180010891
<b>(21) BR 30 2017 005602-4</b>	Código 47.3 - Petição Deferida (71) GOOGLE LLC (US) (74) DANNEMANN, SIEMSEN, BIGLER & IPANEMA MOREIRA Referente à petição de protocolo 870180006722
<b>(21) BR 30 2017 005604-0</b>	Código 47.3 - Petição Deferida (71) GOOGLE LLC (US) (74) DANNEMANN, SIEMSEN, BIGLER & IPANEMA MOREIRA



---

Referente à petição de protocolo 870180006729

---

**(11) BR 32 2016 002675-3**

Código 47.3 - Petição Deferida

(71) BRITA GMBH (DE)

(74) David do Nascimento Advogados Associados

Petição 870180008595 de 31/01/2018 deferida.

---

**(11) BR 32 2016 002682-6**

Código 47.3 - Petição Deferida

(71) BRITA GMBH (DE)

(74) David do Nascimento Advogados Associados

Petição 870180008605 de 31/01/2018 deferida.



**Código 49 - Perda de Prioridade**

Perda da prioridade reivindicada por não atender às disposições previstas no Art. 99 da LPI.

---

**(11) BR 30 2016 003756-6**

Código 49 - Perda de Prioridade

(22) 26/08/2016

(15) 02/05/2018

(71) KOHLER CO. (US)

(74) Hugo Silva &amp; Maldonado Propriedade Intelectual Sociedade Civil S/C Ltda.

Referente a reivindicação de Prioridade Número US 29/556,392, de 29/02/2016, por não contemplar a matéria do pedido. Referente a reivindicação de Prioridade Número US 29/556,396, de 29/02/2016, por não contemplar a matéria do pedido.

---

**(11) BR 30 2017 001903-0**

Código 49 - Perda de Prioridade

(22) 02/05/2017

(15) 08/05/2018

(71) MEMBRAIN SAFETY SOLUTIONS, LLC (US)

(74) DI BLASI, PARENTE &amp; ADVOGADOS ASSOCIADOS

Referente à reivindicação de Prioridade nº US 29/582,807, de 31/10/2016, por não haver correspondência entre a matéria apresentada na prioridade e a apresentada no pedido.



**Código 59 - Alteração de Nome Deferida**

Notificação do deferimento da alteração de nome requerida.

---

**(11) BR 30 2012 000572-8**

Código 59 - Alteração de Nome Deferida

(22) 10/02/2012

(15) 20/05/2014

(71) LABORATOIRES M&amp;L (FR)

(74) DANIEL ADVOGADOS

Nome alterado de L'Occitane S.A., conforme petição nº 870170016376, de 13/03/2017.

---

**(11) BR 30 2012 005041-3**

Código 59 - Alteração de Nome Deferida

(22) 27/09/2012

(15) 27/05/2014

(71) DORMA DEUTSCHLAND GMBH (DE)

(74) TAVARES PROPRIEDADE INTELECTUAL LTDA.

Nome alterado de DORMA GmbH + GmbH + Co. KG, conforme petição nº 870170012635, de 23/02/2017.

---

**(11) BR 30 2012 005974-7**

Código 59 - Alteração de Nome Deferida

(22) 23/11/2012

(15) 23/07/2013

(71) LAVIVE &amp; HOTELERIE INDÚSTRIA E COMÉRCIO DE ENXOVAIS LTDA (BR/SP)

(74) Vilage Marcas &amp; Patentes S/S Ltda

Nome alterado de Paulinha - Indústria e Comércio de Enxovais e Tecidos Ltda., conforme petição nº 870170008721, de 09/02/2017.

---

**(11) BR 30 2012 005976-3**

Código 59 - Alteração de Nome Deferida

(22) 23/11/2012

(15) 23/07/2013

(71) LAVIVE &amp; HOTELERIE INDÚSTRIA E COMÉRCIO DE ENXOVAIS (BR/SP)

(74) Vilage Marcas &amp; Patentes S/S Ltda

Nome alterado de Paulinha - Indústria e Comércio de Enxovais e Tecidos Ltda., conforme petição nº 870170008720, de 09/02/2017.

---

**(11) BR 30 2013 003337-6**

Código 59 - Alteração de Nome Deferida

(22) 09/07/2013

(15) 03/06/2014

(71) RENOLIT HANSEN PACKAGING TECH. (BJ) LTD. (CN)

(74) DANIEL ADVOGADOS

Nome alterado de Beijing Austar Hansen Packaging Technology Limited,



---

conforme petição nº 870170007209, de 02/02/2017.

---

**(11) BR 30 2013 005775-5** Código 59 - Alteração de Nome Deferida  
(22) 12/11/2013  
(15) 21/02/2017  
(71) UNIKE COMÉRCIO, IMPORTAÇÃO, EXPORTAÇÃO E DISTRIBUIÇÃO DE COSMÉTICOS EIRELI - ME (BR/SP)  
(74) MODAL MARCAS E PATENTES LTDA  
Nome alterado de Unike Comércio, Importação, Exportação e Distribuição de Cosméticos Ltda., conforme petição nº 870170007309, de 02/02/2017.

---

**(11) BR 30 2013 006124-8** Código 59 - Alteração de Nome Deferida  
(22) 02/12/2013  
(15) 22/07/2014  
(71) BWB EMBALAGENS - EIRELI - EPP (BR/SP)  
(74) ROGÉRIO BRUNNER  
Nome alterado de BWB Embalagens Ltda. - ME, conforme petição nº 870170006356, de 30/01/2017.

---

**(11) BR 30 2013 006125-6** Código 59 - Alteração de Nome Deferida  
(22) 02/12/2013  
(15) 22/07/2014  
(71) BWB EMBALAGENS - EIRELI - EPP (BR/SP)  
(74) RITA DE CASSIA BRUNNER  
Nome alterado de BWB Embalagens Ltda. - ME, conforme petição nº 870170006364, de 30/01/2017.

---

**(11) BR 30 2014 001284-3** Código 59 - Alteração de Nome Deferida  
(22) 26/03/2014  
(15) 12/05/2015  
(71) INDÚSTRIA DE PIAS GHELPLUS LTDA (BR/PR)  
(74) MARCOS ANTONIO NUNES  
Nome alterado de Indústria De Pias Ghel Plus Ltda., conforme petição nº 870170003881, de 19/01/2017.

---

**(11) BR 30 2014 006556-4** Código 59 - Alteração de Nome Deferida  
(22) 30/12/2014  
(15) 11/04/2017  
(71) RENOLIT HANSEN PACKAGING TECH. (BJ) LTD. (CN)  
(74) DANNEMANN, SIEMSEN, BIGLER & IPANEMA MOREIRA  
Nome alterado de Beijing Austar Hansen Packaging Technology Ltd., conforme petição nº 870170014250, de 06/03/2017.

---

**(11) BR 30 2017 000791-0** Código 59 - Alteração de Nome Deferida

---

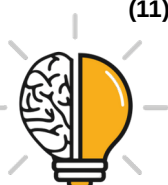

---

	(22) 21/02/2017 (15) 05/12/2017 (71) INCOM INDUSTRIAL EIRELI (BR/SP) (74) Alberto Luís Camelier da Silva Nome alterado de Incom Industrial Ltda., conforme petição nº 870170028725, de 02/05/2017.
<b>(11) BR 30 2017 000853-4</b>	Código 59 - Alteração de Nome Deferida (22) 23/02/2017 (15) 05/12/2017 (71) KGM COMÉRCIO DE PEÇAS AUTOMOTIVAS LTDA. (BR/SP) (74) FOCUS MARCAS E PATENTES LTDA. Nome alterado de Kgm Indústria e Comércio de Peças Automotivas Ltda., conforme petição nº 018170000592, de 13/03/2017.
<b>(11) BR 30 2017 001512-3</b>	Código 59 - Alteração de Nome Deferida (22) 06/04/2017 (15) 19/12/2017 (71) INCOM INDUSTRIAL EIRELI (BR/SP) (74) Alberto Luís Camelier da Silva Nome alterado de Incom Industrial Ltda., conforme petição nº 870170028733, de 02/05/2017.
<b>(11) BR 32 2014 006048-4</b>	Código 59 - Alteração de Nome Deferida (22) 05/09/2012 (15) 10/04/2018 (62) BR 30 2012 004574-6 05/09/2012 (71) FLEXFORM INDÚSTRIA E COMÉRCIO DE MÓVEIS LTDA. (BR/SP) (74) DAVID DO NASCIMENTO ADVOGADOS ASSOCIADOS Nome alterado de Flexform Indústria Metalúrgica Ltda., conforme petição nº 870170037006, de 01/06/2017.
<b>(11) DI 5701765-4</b>	Código 59 - Alteração de Nome Deferida (22) 07/11/1997 (15) 06/07/1999 (71) PIRELLI DEUTSCHLAND GMBH (DE) (74) KASZNAR LEONARDOS PROPRIEDADE INTELECTUAL Nome alterado de Pirelli Deutschland Gmbh, conforme petição nº 020140012163, de 25/03/2014.
<b>(11) DI 5800686-9</b>	Código 59 - Alteração de Nome Deferida (22) 30/04/1998 (15) 26/10/1999 (71) MARGARETE MARIA DE BACCO (BR/RS) , INDÚSTRIA DE PIAS



---

	GHELPLUS LTDA (BR/PR) (74) MARCOS ANTONIO NUNES Nome alterado de Indústria De Pias Ghel Plus Ltda., conforme petição nº 870170003824, de 19/01/2017.
<b>(11) DI 5900203-4</b>	Código 59 - Alteração de Nome Deferida (22) 03/02/1999 (15) 26/10/1999 (71) DORMA DEUTSCHLAND GMBH (DE) (74) TAVARES PROPRIEDADE INTELECTUAL LTDA. (ALT. DE TAVARES & COMPANHIA LTDA) Nome alterado de DORMA GmbH + GmbH + Co. KG, conforme petição nº 870170012613, de 23/02/2017.
<b>(11) DI 5902999-4</b>	Código 59 - Alteração de Nome Deferida (22) 16/12/1999 (15) 11/03/2003 (71) MELHORAMENTOS CMPC LTDA (BR/SP) (74) MARIA PIA CARVALHO GUERRA Nome alterado de Melhoramentos Papéis Ltda., conforme petição nº 870170003490, de 17/01/2017.
<b>(11) DI 6102244-6</b>	Código 59 - Alteração de Nome Deferida (22) 25/07/2001 (15) 20/04/2004 (71) MELHORAMENTOS CMPC LTDA. (BR/SP) (74) MARIA PIA CARVALHO GUERRA Nome alterado de Melhoramentos Papéis Ltda., conforme petição nº 870170003488, de 17/01/2017.
<b>(11) DI 6102245-4</b>	Código 59 - Alteração de Nome Deferida (22) 25/07/2001 (15) 20/04/2004 (71) MELHORAMENTOS CMPC LTDA. (BR/SP) (74) MARIA PIA CARVALHO GUERRA Nome alterado de Melhoramentos Papéis Ltda., conforme petição nº 870170003487, de 17/01/2017.
<b>(11) DI 6102390-6</b>	Código 59 - Alteração de Nome Deferida (22) 20/08/2001 (15) 20/04/2004 (71) MELHORAMENTOS CMPC LTDA. (BR/SP) (74) MARIA PIA CARVALHO GUERRA Nome alterado de Melhoramentos Papéis Ltda., conforme petição nº



---

870170003485, de 17/01/2017.

---

**(11) DI 6201089-1** Código 59 - Alteração de Nome Deferida  
(22) 19/04/2002  
(15) 11/02/2003  
(71) INDÚSTRIA DE PIAS GHELPLUS LTDA (BR/PR)  
(74) MARCO ANTONIO NUNES  
Nome alterado de Indústria De Pias Ghel Plus Ltda., conforme petição nº 870170003837, de 19/01/2017.

---

**(11) DI 6402932-8** Código 59 - Alteração de Nome Deferida  
(22) 23/08/2004  
(15) 11/01/2005  
(71) INDÚSTRIA DE PIAS GHELPLUS LTDA (BR/PR)  
(74) MARCOS ANTONIO NUNES  
Nome alterado de Indústria De Pias Ghel Plus Ltda., conforme petição nº 870170003844, de 19/01/2017.

---

**(11) DI 6404553-6** Código 59 - Alteração de Nome Deferida  
(22) 10/12/2004  
(15) 12/04/2005  
(71) MELHORAMENTOS CMPC LTDA (BR/SP)  
(74) MARIA PIA CARVALHO GUERRA  
Nome alterado de Melhoramentos Papéis Ltda., conforme petição nº 870170003483, de 17/01/2017.

---

**(11) DI 6502578-4** Código 59 - Alteração de Nome Deferida  
(22) 13/07/2005  
(15) 01/03/2006  
(71) ALLIAGE S/A INDÚSTRIAS MÉDICO ODONTOLÓGICA (BR/SP)  
(74) VILAGE MARCAS E PATENTES LTDA  
Nome alterado de Dabi Atlante S/A Indústrias Médico Odontológica, conforme petição nº 870170018093, de 20/03/2017.

---

**(11) DI 6502580-6** Código 59 - Alteração de Nome Deferida  
(22) 13/07/2005  
(15) 27/12/2005  
(71) ALLIAGE S/A INDÚSTRIAS MÉDICO ODONTOLÓGICA (BR/SP)  
(74) VILAGE MARCAS E PATENTES LTDA  
Nome alterado de Dabi Atlante S/A Indústrias Médico Odontológica, conforme petição nº 870170018131, de 20/03/2017.

---

**(11) DI 6601398-4** Código 59 - Alteração de Nome Deferida  
(22) 20/04/2006



---

(15) 18/07/2006  
(71) FORTES SOLUÇÕES EM VIDROS E ALUMÍNIO ME (BR/SP)  
(74) Maria do Rosário de Lima  
Nome alterado de Vetro System Fabricação de Esquadrias Especiais Ltda.,  
conforme petição nº 870160040122, de 28/07/2016.

---

**(11) DI 6601399-2**

Código 59 - Alteração de Nome Deferida  
(22) 20/04/2006  
(15) 18/07/2006  
(71) FORTES SOLUÇÕES EM VIDROS E ALUMÍNIO LTDA. - ME (BR/SP)  
(74) Maria do Rosário de Lima  
Nome alterado de Vetro System Fabricação de Esquadrias Especiais Ltda.,  
conforme petição nº 870160040139, de 28/07/2016.

---

**(11) DI 6700900-0**

Código 59 - Alteração de Nome Deferida  
(22) 16/02/2007  
(15) 23/10/2007  
(71) ALPARGATAS S.A. (BR/SP)  
(74) MURTA GOYANES ADVOGADOS  
Nome alterado de São Paulo Alpargatas S.A., conforme petição nº  
870170004840, de 24/01/2017.

---

**(11) DI 6701905-6**

Código 59 - Alteração de Nome Deferida  
(22) 04/01/2007  
(15) 15/01/2008  
(71) ROWENTA WERKE GMBH (DE)  
(74) ARARIPE & ASSOCIADOS  
Nome alterado de Rowenta Deutschland GmbH, conforme petição nº  
870170000447, de 03/01/2017.

---

**(11) DI 6703608-2**

Código 59 - Alteração de Nome Deferida  
(22) 09/11/2007  
(15) 29/04/2008  
(71) INDÚSTRIA DE PIAS GHELPLUS LTDA (BR/PR)  
(74) MARCOS ANTONIO NUNES  
Nome alterado de Indústria De Pias Ghel Plus Ltda., conforme petição nº  
870170003847, de 19/01/2017.

---

**(11) DI 6704425-5**

Código 59 - Alteração de Nome Deferida  
(22) 19/12/2007  
(15) 21/10/2008  
(71) INDÚSTRIA DE PIAS GHELPLUS LTDA (BR/PR)  
(74) MARCOS ANTONIO NUNES  
Nome alterado de Indústria De Pias Ghel Plus Ltda., conforme petição nº



---

870170003855, de 19/01/2017.

---

**(11) DI 6704706-8**

Código 59 - Alteração de Nome Deferida  
(22) 14/11/2007  
(15) 24/06/2008  
(71) FLEXFORM INDÚSTRIA E COMÉRCIO DE MÓVEIS LTDA. (BR/SP)  
(74) David do Nascimento Advogados Associados.  
Nome alterado de Flexform Indústria Metalúrgica Ltda., conforme petição nº 870170037014, de 01/06/2017.

---

**(11) DI 6801965-3**

Código 59 - Alteração de Nome Deferida  
(22) 30/04/2008  
(15) 25/11/2008  
(71) FLEXFORM INDÚSTRIA E COMÉRCIO DE MÓVEIS LTDA. (BR/SP)  
(74) David do Nascimento Advogados Associados  
Nome alterado de Flexform Indústria Metalúrgica Ltda., conforme petição nº 870170037013, de 01/06/2017.

---

**(11) DI 6801966-1**

Código 59 - Alteração de Nome Deferida  
(22) 30/04/2008  
(15) 25/11/2008  
(71) FLEXFORM INDÚSTRIA E COMÉRCIO DE MÓVEIS LTDA. (BR/SP)  
(74) David do Nascimento Advogados Associados  
Nome alterado de Flexform Indústria Metalúrgica Ltda., conforme petição nº 870170037028, de 01/06/2017.

---

**(11) DI 6801967-0**

Código 59 - Alteração de Nome Deferida  
(22) 30/04/2008  
(15) 25/11/2008  
(71) FLEXFORM INDÚSTRIA E COMÉRCIO DE MÓVEIS LTDA. (BR/SP)  
(74) David do Nascimento Advogados Associados  
Nome alterado de Flexform Indústria Metalúrgica Ltda., conforme petição nº 870170037025, de 01/06/2017.

---

**(11) DI 6801968-8**

Código 59 - Alteração de Nome Deferida  
(22) 30/04/2008  
(15) 25/11/2008  
(71) FLEXFORM INDÚSTRIA E COMÉRCIO DE MÓVEIS LTDA. (BR/SP)  
(74) David do Nascimento Advogados Associados  
Nome alterado de Flexform Indústria Metalúrgica Ltda., conforme petição nº 870170037052, de 01/06/2017.

---

**(11) DI 6804606-5**

Código 59 - Alteração de Nome Deferida  
(22) 30/10/2008



---

(15) 13/10/2009  
(71) FLEXFORM INDÚSTRIA E COMÉRCIO DE MÓVEIS LTDA. (BR/SP)  
(74) DAVID DO NASCIMENTO ADVOGADOS ASSOCIADOS  
Nome alterado de Flexform Indústria Metalúrgica Ltda., conforme petição nº 870170037044, de 01/06/2017.

---

**(11) DI 6900086-7**

Código 59 - Alteração de Nome Deferida  
(22) 19/01/2009  
(15) 01/12/2009  
(71) MELHORAMENTOS CMPC LTDA. (BR/SP)  
(74) MARIA PIA CARVALHO GUERRA  
Nome alterado de Melhoramentos Papéis Ltda., conforme petição nº 870170003481, de 17/01/2017.

---

**(11) DI 6901116-8**

Código 59 - Alteração de Nome Deferida  
(22) 24/03/2009  
(15) 29/12/2009  
(71) MELHORAMENTOS CMPC LTDA. (BR/SP)  
(74) MARIA PIA CARVALHO GUERRA  
Nome alterado de Melhoramentos Papéis Ltda., conforme petição nº 870170003478, de 17/01/2017.

---

**(11) DI 6904081-8**

Código 59 - Alteração de Nome Deferida  
(22) 23/10/2009  
(15) 20/07/2010  
(71) INDÚSTRIA DE PIAS GHELPLUS LTDA (BR/PR)  
(74) MARCOS ANTONIO NUNES  
Nome alterado de Indústria De Pias Ghel Plus Ltda., conforme petição nº 870170003876, de 19/01/2017.

---

**(11) DI 6904082-6**

Código 59 - Alteração de Nome Deferida  
(22) 23/10/2009  
(15) 20/07/2010  
(71) INDÚSTRIA DE PIAS GHELPLUS LTDA (BR/PR)  
(74) MARCOS ANTONIO NUNES  
Nome alterado de Indústria De Pias Ghel Plus Ltda., conforme petição nº 870170003864, de 19/01/2017.

---

**(11) DI 7003622-5**

Código 59 - Alteração de Nome Deferida  
(22) 21/09/2010  
(15) 29/03/2011  
(71) INDÚSTRIA DE PIAS GHELPLUS LTDA (BR/PR)  
(74) Marcos Antonio Nunes  
Nome alterado de Indústria De Pias Ghel Plus Ltda., conforme petição nº



---

870170003870, de 19/01/2017.

---

**(11) DI 7005146-1**

Código 59 - Alteração de Nome Deferida  
(22) 04/10/2010  
(15) 11/10/2011  
(71) DORMA DEUTSCHLAND GMBH (DE)  
(74) TAVARES PROPRIEDADE INTELECTUAL LTDA.  
Nome alterado de DORMA GmbH + GmbH + Co. KG, conforme petição nº 870170012628, de 23/02/2017.

---

**(11) DI 7005284-0**

Código 59 - Alteração de Nome Deferida  
(22) 29/10/2010  
(15) 20/09/2011  
(71) DORMA DEUTSCHLAND GMBH (DE)  
(74) TAVARES PROPRIEDADE INTELECTUAL LTDA.  
Nome alterado de DORMA GmbH + GmbH + Co. KG, conforme petição nº 870170012631, de 23/02/2017.

---

**(11) DI 7005652-8**

Código 59 - Alteração de Nome Deferida  
(22) 08/12/2010  
(15) 25/10/2011  
(71) DORMA DEUTSCHLAND GMBH (DE)  
(74) TAVARES PROPRIEDADE INTELECTUAL LTDA. (ALT. DE TAVARES & COMPANHIA LTDA)  
Nome alterado de DORMA GmbH + GmbH + Co. KG, conforme petição nº 870170012622, de 23/02/2017.

---

**(21) DI 7005789-3**

Código 59 - Alteração de Nome Deferida  
(22) 23/12/2010  
(71) WESTROCK DISPENSING SYSTEMS, INC. (US)  
(74) PAULO MAURÍCIO CARLOS DE OLIVEIRA  
Nome alterado de Meadwestvaco Calmar, Inc., conforme petição nº 870170012851, de 24/02/2017.

---

**(11) DI 7104023-4**

Código 59 - Alteração de Nome Deferida  
(22) 04/08/2011  
(15) 17/04/2012  
(71) ALLIAGE S/A INDÚSTRIAS MÉDICO ODONTOLÓGICA (BR/SP)  
(74) VILAGE MARCAS E PATENTES LTDA  
Nome alterado de Dabi Atlante S/A Indústrias Médico Odontológica, conforme petição nº 870170018110, de 20/03/2017.

---

**(11) DI 7104570-8**

Código 59 - Alteração de Nome Deferida  
(22) 23/08/2011

---



---

(15) 22/05/2012

(71) ZANINI RENK EQUIPAMENTOS INDUSTRIAIS LTDA (BR/SP)

(74) BEERRE ASSESSORIA EMPRESARIAL LTDA

Nome alterado de Renk-Zanini S.A. Equipamentos Industriais, conforme petição nº 870170017678, de 17/03/2017.

---

**(11) DI 7104880-4**

Código 59 - Alteração de Nome Deferida

(22) 01/09/2011

(15) 28/04/2015

(71) FLEXFORM INDÚSTRIA E COMÉRCIO DE MÓVEIS LTDA. (BR/SP)

(74) DAVID DO NASCIMENTO ADVOGADOS ASSOCIADOS

Nome alterado de Flexform Indústria Metalúrgica Ltda., conforme petição nº 870170036996, de 01/06/2017.

---

**(11) DI 7104881-2**

Código 59 - Alteração de Nome Deferida

(22) 01/09/2011

(15) 28/04/2015

(71) FLEXFORM INDÚSTRIA E COMÉRCIO DE MÓVEIS LTDA. (BR/SP)

(74) DAVID DO NASCIMENTO ADVOGADOS ASSOCIADOS

Nome alterado de Flexform Indústria Metalúrgica Ltda., conforme petição nº 870170037010, de 01/06/2017.

---

**(11) DI 7106626-8**

Código 59 - Alteração de Nome Deferida

(22) 29/12/2011

(15) 06/11/2012

(71) DORMAKABA DEUTSCHLAND GMBH. (DE)

(74) CLAUDIO MARCELO SZABAS

Nome alterado de Dorma Deutschland GmBh., conforme petição nº 870170024049, de 11/04/2017.



**Código 61 - Alteração de Nome em Exigência**

Exigência referente ao pedido de alteração de nome requerida. Desta data corre o prazo de 60 (sessenta) dias para cumprimento da exigência formulada, sob pena de arquivamento da Petição do pedido de alteração.

---

<b>(11) BR 30 2012 005297-1</b>	Código 61 - Alteração de Nome em Exigência (22) 11/10/2012 (15) 08/10/2013 (71) MAGNO CERÂMICA INDÚSTRIA E COMÉRCIO LTDA - ME (BR/PR) (74) Suprema Marcas e Patentes Ltda ME Necessário o protocolo de uma GRU - Guia de Recolhimento da União -, para cada uma das alterações de nome ocorridas, conforme contratos sociais ora apresentados. Em referência à petição nº 870170039650, de 09/06/2017.
<b>(11) BR 30 2012 006619-0</b>	Código 61 - Alteração de Nome em Exigência (22) 20/12/2012 (15) 29/10/2013 (71) REXNORD CORRENTES LTDA. (BR/RS) (74) LEÃO PROPRIEDADE INTELECTUAL Necessário esclarecer a divergência entre a razão social, atualmente cadastrada para o processo, e a que consta no documento de alteração do contrato social ora apresentado. Em referência à petição nº 870170038173, de 06/06/2017.
<b>(11) BR 30 2013 001010-4</b>	Código 61 - Alteração de Nome em Exigência (22) 08/03/2013 (15) 25/08/2015 (71) MAGNO CERÂMICA INDÚSTRIA E COMÉRCIO LTDA - ME (BR/PR) (74) SUPREMA MARCAS E PATENTES LTDA ME Necessário o protocolo de uma GRU - Guia de Recolhimento da União -, para cada uma das alterações de nome ocorridas, conforme contratos sociais ora apresentados. Em referência à petição nº 870170039709, de 09/06/2017.
<b>(11) BR 30 2013 001012-0</b>	Código 61 - Alteração de Nome em Exigência (22) 08/03/2013 (15) 29/03/2016 (71) Magno Cerâmica Indústria e Comércio Ltda - ME (BR/PR) (74) Suprema Marcas e Patentes Ltda ME Necessário o protocolo de uma GRU - Guia de Recolhimento da União -, para cada uma das alterações de nome ocorridas, conforme contratos sociais ora apresentados. Em referência à petição nº 870170039727, de 09/06/2017.
<b>(11) BR 30 2013 001014-7</b>	Código 61 - Alteração de Nome em Exigência



---

(22) 08/03/2013

(15) 29/03/2016

(71) Magno Cerâmica Indústria e Comércio Ltda - ME (BR/PR)

(74) Suprema Marcas e Patentes Ltda ME

Necessário o protocolo de uma GRU - Guia de Recolhimento da União -, para cada uma das alterações de nome ocorridas, conforme contratos sociais ora apresentados. Em referência à petição nº 870170039747, de 09/06/2017.

---

**(11) BR 30 2013 001015-5**

Código 61 - Alteração de Nome em Exigência

(22) 08/03/2013

(15) 03/06/2014

(71) MAGNO CERÂMICA INDÚSTRIA E COMÉRCIO LTDA - ME (BR/PR)

(74) Suprema Marcas e Patentes Ltda ME

Necessário o protocolo de uma GRU - Guia de Recolhimento da União -, para cada uma das alterações de nome ocorridas, conforme contratos sociais ora apresentados. Em referência à petição nº 870170039753, de 09/06/2017.

---

**(11) BR 30 2014 003062-0**

Código 61 - Alteração de Nome em Exigência

(22) 30/06/2014

(15) 23/02/2016

(71) MAGNO CERÂMICA INDÚSTRIA E COMÉRCIO LTDA - ME (BR/PR)

(74) SUPREMA MARCAS E PATENTES LTDA ME

Necessário o protocolo de uma GRU - Guia de Recolhimento da União -, para cada uma das alterações de nome ocorridas, conforme contratos sociais ora apresentados. Em referência à petição nº 870170039767, de 09/06/2017.

---

**(11) DI 6404847-0**

Código 61 - Alteração de Nome em Exigência

(22) 08/10/2004

(15) 10/05/2005

(71) Rexnord Correntes Ltda (BR/RS)

(74) LEÃO PROPRIEDADE INTELECTUAL

Esclareça a divergência entre a razão social atualmente cadastrada para o processo e a razão social objeto da alteração, de acordo com o contrato social ora apresentado. Em referência à petição nº 870170038249, de 06/06/2017.

---

**(11) DI 6605108-8**

Código 61 - Alteração de Nome em Exigência

(22) 21/12/2006

(15) 20/11/2007

(71) Rexnord Correntes Ltda (BR/RS)

(74) LEÃO PROPRIEDADE INTELECTUAL

Esclareça a divergência entre a razão social atualmente cadastrada para o processo e a razão social objeto da alteração, de acordo com o contrato social ora apresentado. Em referência à petição nº 870170038239, de 06/06/2017.



- 
- (11) DI 6700039-8** Código 61 - Alteração de Nome em Exigência  
(22) 17/01/2007  
(15) 06/11/2007  
(71) Rexnord Correntes Ltda (BR/RS)  
(74) LEÃO PROPRIEDADE INTELECTUAL  
Esclareça a divergência entre a razão social atualmente cadastrada para o processo e a razão social objeto da alteração, de acordo com o contrato social ora apresentado. Em referência à petição nº 870170038231, de 06/06/2017.
- 
- (11) DI 6700040-1** Código 61 - Alteração de Nome em Exigência  
(22) 17/01/2007  
(15) 06/11/2007  
(71) Rexnord Correntes Ltda. (BR/RS)  
(74) LEÃO PROPRIEDADE INTELECTUAL  
Esclareça a divergência entre a razão social atualmente cadastrada para o processo e a razão social objeto da alteração, de acordo com o contrato social ora apresentado. Em referência à petição nº 870170038211, de 06/06/2017.
- 
- (11) DI 6702337-1** Código 61 - Alteração de Nome em Exigência  
(22) 26/07/2007  
(15) 20/05/2008  
(71) REXNORD CORRENTES LTDA (BR/RS)  
(74) LEÃO PROPRIEDADE INTELECTUAL  
Esclareça a divergência entre a razão social atualmente cadastrada para o processo e a razão social objeto da alteração, de acordo com o contrato social ora apresentado. Em referência à petição nº 870170038202, de 06/06/2017.
- 
- (11) DI 6800274-2** Código 61 - Alteração de Nome em Exigência  
(22) 08/02/2008  
(15) 28/10/2008  
(71) REXNORD CORRENTES LTDA (BR/RS)  
(74) LEÃO PROPRIEDADE INTELECTUAL  
Esclareça a divergência entre a razão social atualmente cadastrada para o processo e a razão social objeto da alteração, de acordo com o contrato social ora apresentado. Em referência à petição nº 870170038190, de 06/06/2017.
- 
- (11) DI 6800444-3** Código 61 - Alteração de Nome em Exigência  
(22) 15/02/2008  
(15) 05/08/2008  
(71) REXNORD CORRENTES LTDA. (BR/RS)  
(74) LEÃO PROPRIEDADE INTELECTUAL  
Esclareça a divergência entre a razão social atualmente cadastrada para o processo e a razão social objeto da alteração, de acordo com o contrato social ora apresentado. Em referência à petição nº 870170038293, de 06/06/2017.



---

(11) DI 7102061-6

Código 61 - Alteração de Nome em Exigência

(22) 04/05/2011

(15) 06/03/2012

(71) REXNORD CORRENTES LTDA (BR/RS)

(74) LEÃO PROPRIEDADE INTELECTUAL

Esclareça a divergência entre a razão social atualmente cadastrada para o processo e a razão social objeto da alteração, de acordo com o contrato social ora apresentado. Em referência à petição nº 870170038180, de 06/06/2017.



**Código 62 - Alteração de Sede Deferida**

Notificação do deferimento da alteração de Sede requerida.

---

<b>(11) BR 30 2012 002101-4</b>	Código 62 - Alteração de Sede Deferida (22) 27/04/2012 (15) 14/08/2012 (71) SOLUM AMBIENTAL E EQUIPAMENTOS ELETROMECAÑICOS LTDA (BR/SP) (74) Vilage Marcas & Patentes S/S Ltda Alteração de sede deferida, conforme petição nº 870170015241, de 09/03/2017.
<b>(11) BR 30 2012 002681-4</b>	Código 62 - Alteração de Sede Deferida (22) 29/05/2012 (15) 14/10/2014 (71) SOLUM AMBIENTAL E EQUIPAMENTOS ELETROMECAÑICOS LTDA (BR/SP) (74) Vilage Marcas & Patentes S/s Ltda Alteração de sede deferida, conforme petição nº 870170015244, de 09/03/2017.
<b>(11) BR 30 2013 005775-5</b>	Código 62 - Alteração de Sede Deferida (22) 12/11/2013 (15) 21/02/2017 (71) UNIKE COMÉRCIO, IMPORTAÇÃO, EXPORTAÇÃO E DISTRIBUIÇÃO DE COSMÉTICOS EIRELI - ME (BR/SP) (74) MODAL MARCAS E PATENTES LTDA Alteração de sede deferida, conforme petição nº 870170007309, de 02/02/2017.
<b>(11) BR 30 2013 006124-8</b>	Código 62 - Alteração de Sede Deferida (22) 02/12/2013 (15) 22/07/2014 (71) BWB EMBALAGENS - EIRELI - EPP (BR/SP) (74) ROGÉRIO BRUNNER Alteração de sede deferida, conforme petição nº 870170006359, de 30/01/2017.
<b>(11) BR 30 2013 006125-6</b>	Código 62 - Alteração de Sede Deferida (22) 02/12/2013 (15) 22/07/2014 (71) BWB EMBALAGENS - EIRELI - EPP (BR/SP) (74) RITA DE CASSIA BRUNNER Alteração de sede deferida, conforme petição nº 870170006371, de 30/01/2017.
<b>(11) BR 30 2014 001284-3</b>	Código 62 - Alteração de Sede Deferida



---

	(22) 26/03/2014 (15) 12/05/2015 (71) INDÚSTRIA DE PIAS GHELPLUS LTDA (BR/PR) (74) MARCOS ANTONIO NUNES Alteração de sede deferida, conforme petição nº 870170003881, de 19/01/2017.
<b>(11) BR 30 2015 003317-7</b>	Código 62 - Alteração de Sede Deferida (22) 17/07/2015 (15) 16/08/2016 (71) DAVANTI TYRES LIMITED (GB) (74) ANA PAULA SANTOS CELIDONIO Alteração de sede deferida, conforme petição nº 870170016676, de 14/03/2017.
<b>(11) BR 30 2015 003318-5</b>	Código 62 - Alteração de Sede Deferida (22) 17/07/2015 (15) 16/08/2016 (71) DAVANTI TYRES LIMITED (GB) (74) ANA PAULA SANTOS CELIDONIO Alteração de sede deferida, conforme petição nº 870170016673, de 14/03/2017.
<b>(11) BR 30 2015 003325-8</b>	Código 62 - Alteração de Sede Deferida (22) 17/07/2015 (15) 18/04/2017 (71) DAVANTI TYRES LIMITED (GB) (74) ANA PAULA SANTOS CELIDONIO Alteração de sede deferida, conforme petição nº 870170016669, de 14/03/2017.
<b>(11) BR 30 2015 003326-6</b>	Código 62 - Alteração de Sede Deferida (22) 17/07/2015 (15) 18/04/2017 (71) DAVANTI TYRES LIMITED (GB) (74) ANA PAULA SANTOS CELIDONIO Alteração de sede deferida, conforme petição nº 870170016665, de 14/03/2017.
<b>(11) BR 30 2016 000871-0</b>	Código 62 - Alteração de Sede Deferida (22) 03/03/2016 (15) 04/07/2017 (71) DAVANTI TYRES LIMITED (GB) (74) ANA PAULA SANTOS CELIDONIO Alteração de sede deferida, conforme petição nº 870170016684, de 14/03/2017.
<b>(11) BR 30 2016 000873-6</b>	Código 62 - Alteração de Sede Deferida (22) 03/03/2016 (15) 04/07/2017



---

(71) DAVANTI TYRES LIMITED (GB)  
(74) ANA PAULA SANTOS CELIDONIO  
Alteração de sede deferida, conforme petição nº 870170016678, de 14/03/2017.

---

**(11) BR 30 2016 003654-3** Código 62 - Alteração de Sede Deferida  
(22) 23/08/2016  
(15) 15/08/2017  
(71) GLOBALGEN SAÚDE ANIMAL LTDA. (BR/SP)  
(74) Village Marcas e Patentes Ltda  
Alteração de sede deferida, conforme petição nº 870170031633, de 12/05/2017.

---

**(11) BR 30 2017 000853-4** Código 62 - Alteração de Sede Deferida  
(22) 23/02/2017  
(15) 05/12/2017  
(71) KGM COMÉRCIO DE PEÇAS AUTOMOTIVAS LTDA. (BR/SP)  
(74) FOCUS MARCAS E PATENTES LTDA.  
Alteração de sede deferida, conforme petição nº 018170000593, de 13/03/2017.

---

**(11) DI 5800686-9** Código 62 - Alteração de Sede Deferida  
(22) 30/04/1998  
(15) 26/10/1999  
(71) MARGARETE MARIA DE BACCO (BR/RS) , INDÚSTRIA DE PIAS  
GHELPLUS LTDA (BR/PR)  
(74) MARCOS ANTONIO NUNES  
Alteração de sede deferida, conforme petição nº 870170003824, de 19/01/2017.

---

**(11) DI 5900203-4** Código 62 - Alteração de Sede Deferida  
(22) 03/02/1999  
(15) 26/10/1999  
(71) DORMA DEUTSCHLAND GMBH (DE)  
(74) TAVARES PROPRIEDADE INTELECTUAL LTDA. (ALT. DE TAVARES &  
COMPANHIA LTDA)  
Sede alterada, conforme petição nº 870170012613, de 23/02/2017.

---

**(11) DI 6201089-1** Código 62 - Alteração de Sede Deferida  
(22) 19/04/2002  
(15) 11/02/2003  
(71) INDÚSTRIA DE PIAS GHELPLUS LTDA (BR/PR)  
(74) MARCO ANTONIO NUNES  
Alteração de sede deferida, conforme petição nº 870170003837, de 19/01/2017.

---

**(11) DI 6402932-8** Código 62 - Alteração de Sede Deferida  
(22) 23/08/2004  
(15) 11/01/2005



---

(71) INDÚSTRIA DE PIAS GHELPLUS LTDA (BR/PR)  
(74) MARCOS ANTONIO NUNES  
Alteração de sede deferida, conforme petição nº 870170003844, de 19/01/2017.

---

**(11) DI 6601398-4**

Código 62 - Alteração de Sede Deferida  
(22) 20/04/2006  
(15) 18/07/2006  
(71) FORTES SOLUÇÕES EM VIDROS E ALUMÍNIO ME (BR/SP)  
(74) Maria do Rosário de Lima  
Sede alterada de Rua João Francisco Bensdorf, 960, Cidade Náutica, São Vicente, São Paulo, conforme petições nº 870160040122, de 28/07/2016 e de nº 870160041868, de 03/08/2016.

---

**(11) DI 6601399-2**

Código 62 - Alteração de Sede Deferida  
(22) 20/04/2006  
(15) 18/07/2006  
(71) FORTES SOLUÇÕES EM VIDROS E ALUMÍNIO LTDA. - ME (BR/SP)  
(74) Maria do Rosário de Lima  
Sede alterada de Rua João Francisco Bensdorf, 960, Cidade Náutica, São Vicente, São Paulo, conforme petições nº 870160040139, de 28/07/2016 e de nº 870160041874, de 03/08/2016.

---

**(11) DI 6700248-0**

Código 62 - Alteração de Sede Deferida  
(22) 12/02/2007  
(15) 26/06/2007  
(71) FISCHER CONNECTORS HOLDING S.A. (CH)  
(74) Tavares Propriedade Intelectual Ltda  
Alteração de sede deferida, conforme petição nº 870170007796, de 03/02/2017.

---

**(11) DI 6700257-9**

Código 62 - Alteração de Sede Deferida  
(22) 12/02/2007  
(15) 26/06/2007  
(71) FISCHER CONNECTORS HOLDING S.A. (CH)  
(74) Tavares Propriedade Intelectual Ltda.  
Alteração de sede deferida, conforme petição nº 870170007797, de 03/02/2017.

---

**(11) DI 6700900-0**

Código 62 - Alteração de Sede Deferida  
(22) 16/02/2007  
(15) 23/10/2007  
(71) ALPARGATAS S.A. (BR/SP)  
(74) MURTA GOYANES ADVOGADOS  
Alteração de sede deferida, conforme petição nº 870170004840, de 24/01/2017.

---

**(11) DI 6701301-5**

Código 62 - Alteração de Sede Deferida

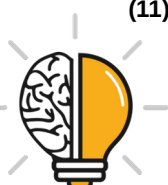

---

(22) 14/05/2007  
(15) 30/10/2007  
(71) BEAUTE PRESTIGE INTERNATIONAL (FR)  
(74) BHERING ADVOGADOS  
Alteração de sede deferida, conforme petição nº 870170027970, de 27/04/2017.

---

**(11) DI 6701905-6** Código 62 - Alteração de Sede Deferida  
(22) 04/01/2007  
(15) 15/01/2008  
(71) ROWENTA WERKE GMBH (DE)  
(74) ARARIPE & ASSOCIADOS  
Alteração de sede deferida, conforme petição nº 870170000447, de 03/01/2017.

---

**(11) DI 6703608-2** Código 62 - Alteração de Sede Deferida  
(22) 09/11/2007  
(15) 29/04/2008  
(71) INDÚSTRIA DE PIAS GHELPLUS LTDA (BR/PR)  
(74) MARCOS ANTONIO NUNES  
Alteração de sede deferida, conforme petição nº 870170003847, de 19/01/2017.

---

**(11) DI 6704425-5** Código 62 - Alteração de Sede Deferida  
(22) 19/12/2007  
(15) 21/10/2008  
(71) INDÚSTRIA DE PIAS GHELPLUS LTDA (BR/PR)  
(74) MARCOS ANTONIO NUNES  
Alteração de sede deferida, conforme petição nº 870170003855, de 19/01/2017.

---

**(11) DI 6805348-7** Código 62 - Alteração de Sede Deferida  
(22) 08/12/2008  
(15) 01/12/2009  
(71) OPTOMED OY (FI)  
(74) MMV AGENTES DA PROPRIEDADE INDUSTRIAL LTDA.  
Alteração de sede deferida, conforme petição nº 870170038803, de 07/06/2017.

---

**(11) DI 6904081-8** Código 62 - Alteração de Sede Deferida  
(22) 23/10/2009  
(15) 20/07/2010  
(71) INDÚSTRIA DE PIAS GHELPLUS LTDA (BR/PR)  
(74) MARCOS ANTONIO NUNES  
Alteração de sede deferida, conforme petição nº 870170003876, de 19/01/2017.

---

**(11) DI 6904082-6** Código 62 - Alteração de Sede Deferida  
(22) 23/10/2009  
(15) 20/07/2010



---

(71) INDÚSTRIA DE PIAS GHELPLUS LTDA (BR/PR)

(74) MARCOS ANTONIO NUNES

Alteração de sede deferida, conforme petição nº 870170003864, de 19/01/2017.

---

**(11) DI 6904891-6**

Código 62 - Alteração de Sede Deferida

(22) 18/12/2009

(15) 17/08/2010

(71) TORCISÃO COMERCIAL E INDUSTRIAL DE AÇOS LTDA (BR/SP)

(74) SILVIO DARRÉ JUNIOR

Alteração de sede deferida, conforme petição nº 870170011977, de 22/02/2017.

---

**(11) DI 7003622-5**

Código 62 - Alteração de Sede Deferida

(22) 21/09/2010

(15) 29/03/2011

(71) INDÚSTRIA DE PIAS GHELPLUS LTDA (BR/PR)

(74) Marcos Antonio Nunes

Alteração de sede deferida, conforme petição nº 870170003870, de 19/01/2017.



**Código 64 - Alteração de Sede em Exigência**

Exigência referente ao pedido de alteração de Sede requerida. Desta data corre o prazo de 60 (sessenta) dias para cumprimento da exigência formulada, sob pena de arquivamento da Petição do pedido de alteração.

---

<b>(21) BR 30 2017 000187-4</b>	Código 64 - Alteração de Sede em Exigência (22) 18/01/2017 (71) OUTLIERS ELECTRONICS DO BRASIL LTDA - EPP (BR/SP) Necessária a apresentação de documento que comprove a alteração da sede. Caso se trate de correção dos dados cadastrais, o serviço deverá ser solicitado por meio de GRU, sob o código de serviço nº 125.
<b>(11) DI 6300379-1</b>	Código 64 - Alteração de Sede em Exigência (22) 06/02/2003 (15) 06/05/2003 (71) TECPLAM INDÚSTRIA ELETRÔNICA LTDA (BR/AM) (74) ELAINE CRISTINA MOIA MARTINS BOTELHO Esclareça a divergência entre o endereço de sede, apresentado na petição nº 870170032627, de 17/05/2017, e o endereço de sede cadastrado, atualmente, para o processo. Em referência à petição nº 870170032627, de 17/05/2017.
<b>(11) DI 6300380-5</b>	Código 64 - Alteração de Sede em Exigência (22) 06/02/2003 (15) 06/05/2003 (71) TECPLAM INDÚSTRIA ELETRÔNICA LTDA (BR/AM) (74) ELAINE CRISTINA MOIA MARTINS BOTELHO Esclareça a divergência entre o endereço de sede, apresentado na petição nº 870170032629, de 17/05/2017, e o endereço de sede cadastrado, atualmente, para o processo. Em referência à petição nº 870170032629, de 17/05/2017.
<b>(11) DI 6301718-0</b>	Código 64 - Alteração de Sede em Exigência (22) 03/06/2003 (15) 12/08/2003 (71) TECPLAM INDÚSTRIA ELETRÔNICA LTDA (BR/AM) (74) ELAINE CRISTINA MOIA MARTINS BOTELHO Esclareça a divergência entre o endereço de sede, apresentado na petição nº 870170032625, de 17/05/2017, e o endereço de sede cadastrado, atualmente, para o processo. Em referência à petição nº 870170032625, de 17/05/2017.
<b>(11) DI 6901627-5</b>	Código 64 - Alteração de Sede em Exigência (22) 12/01/2009 (15) 11/01/2011



---

(71) Visiontec da Amazônia Ltda (BR/AM)

(74) ELAINE CRISTINA MOIA MARTINS BOTELHO

Esclareça a divergência entre o endereço de sede, apresentado na petição nº 870170032560, de 17/05/2017, e o endereço de sede apresentado no Depósito de Pedido de Registro de Desenho Industrial. Em referência à petição nº 870170032560, de 17/05/2017.



**Código 65 - Desistência Homologada**

Homologada a desistência do pedido de registro ou da petição relativa a desenho industrial, com base no art. 51 da Lei 9.784/99.

---

**(11) BR 30 2016 000225-8** Código 65 - Desistência Homologada  
(22) 25/01/2016  
(71) BAYERISCHE MOTOREN WERKE AKTIENGESELLSCHAFT (DE)  
(74) Dannemann, Siemsen, Bigler & Ipanema Moreira  
Homologada a desistência da petição de desenho industrial 870170093596 de 01/12/2017, com base no art. 51 da Lei 9.784/99, referente à petição 870170088866 de 17/11/2017.

---

**(11) BR 30 2016 000582-6** Código 65 - Desistência Homologada  
(22) 17/02/2016  
(71) BAYERISCHE MOTOREN WERKE AKTIENGESELLSCHAFT (DE)  
(74) Dannemann, Siemsen, Bigler & Ipanema Moreira  
Homologada a desistência da petição de desenho industrial 870170093600 de 01/12/2017, com base no art. 51 da Lei 9.784/99, referente à petição 870170088852 de 17/11/2017.

---

**(11) BR 30 2016 004288-8** Código 65 - Desistência Homologada  
(22) 26/09/2016  
(71) BAYERISCHE MOTOREN WERKE AKTIENGESELLSCHAFT (DE)  
(74) Dannemann, Siemsen, Bigler & Ipanema Moreira  
Homologada a desistência da petição de desenho industrial 870170093611 de 01/12/2017, com base no art. 51 da Lei 9.784/99, referente à petição 870170088849 de 17/11/2017.

---

**(11) BR 30 2016 004506-2** Código 65 - Desistência Homologada  
(22) 04/10/2016  
(71) BAYERISCHE MOTOREN WERKE AKTIENGESELLSCHAFT (DE)  
(74) Dannemann, Siemsen, Bigler & Ipanema Moreira  
Homologada a desistência da petição de desenho industrial 870170093605 de 01/12/2017, com base no art. 51 da Lei 9.784/99, referente à petição 870170088855 de 17/11/2017.

---

**(11) BR 30 2016 004790-1** Código 65 - Desistência Homologada  
(22) 19/10/2016  
(71) BAYERISCHE MOTOREN WERKE AKTIENGESELLSCHAFT (DE)  
(74) Dannemann, Siemsen, Bigler & Ipanema Moreira  
Homologada a desistência da petição de desenho industrial 870170093614 de 01/12/2017, com base no art. 51 da Lei 9.784/99, referente à petição



---

870170088857 de 17/11/2017.

---

**(11) DI 6403677-4**

Código 65 - Desistência Homologada

(22) 18/10/2004

(71) POLNE, S.L. (ES)

(74) EDMUNDO BRUNNER ASSESSORIA EM PROPRIEDADE INDUSTRIAL LTDA

Homologada a desistência da petição de desenho industrial 870160009426 de 16/03/2016, com base no art. 51 da Lei 9.784/99, referente à petição de transferência 870160004834 de 17/02/2016.

---

**(11) DI 6501935-0**

Código 65 - Desistência Homologada

(22) 07/06/2005

(71) Celaya, Emparanza Y Galdos, Internacional, S.A. (ES)

(74) Danneman, Siemens, Bigler & Ipanema Moreira

Homologada a desistência da petição de desenho industrial 870160009428 de 16/03/2016, com base no art. 51 da Lei 9.784/99, referente à petição de transferência 870160004836 de 17/02/2016.

---

**(11) DI 6504543-2**

Código 65 - Desistência Homologada

(22) 07/12/2005

(71) Celaya, Emparanza Y Galdos, Internacional, S.A. (ES)

(74) Dannemann , Siemens, Bigler & Ipanema Moreira

Homologada a desistência da petição de desenho industrial 870160009432 de 16/03/2016, com base no art. 51 da Lei 9.784/99, referente à petição de transferência 870160004838 de 17/02/2016.



### Código 70 - Publicação Anulada

Anulada a publicação, por ter sido indevida, conforme indicado no complemento.

---

**(21) BR 30 2012 003715-8**

Código 70 - Publicação Anulada

(22) 18/06/2012

(71) ODEBRECHT TRANSPORT PARTICIPAÇÕES S/A (BR/SP)

(74) DANNEMANN, SIEMSEN, BIGLER & IPANEMA MOREIRA

Referente RPI: 2467 - Cód. 44, Publicado: 17/04/2018, por ter sido indevido.

---

**(21) BR 30 2012 003722-0**

Código 70 - Publicação Anulada

(22) 17/08/2012

(71) ODEBRECHT TRANSPORT PARTICIPAÇÕES S/A (BR/SP)

(74) DANNEMANN, SIEMSEN, BIGLER & IPANEMA MOREIRA

Referente RPI: 2467 - Cód. 44, Publicado: 17/04/2018, por ter sido indevido.

---

**(11) DI 5300993-2**

Código 70 - Publicação Anulada

(22) 23/08/1993

(15) 02/09/1997

(73) NANCES HOLDINGS S.A. (BR/SP)

(74) GUERRA PROPRIEDADE INDUSTRIAL

Referente RPI: 2465 - Cód. 56, Publicado: 03/04/2018, tendo em vista a desistência da petição de nº 870160038873, de 25/07/2016, conforme protocolo nº 870170079551, de 19/10/2017.



**Código 71 - Despacho Anulado**

Anulada o despacho, por ter sido indevido, conforme indicado no complemento.

---

**(11) BR 30 2012 000526-4**

Código 71 - Despacho Anulado

(22) 08/02/2012

(15) 24/05/2016

(71) BAYERISCHE MOTOREN WERKE AKTIENGESELLSCHAFT (DE)

(74) DANNEMANN, SIEMSEN, BIGLER & IPANEMA MOREIRA

Referente RPI: 2446 - Cód. 39.5, Publicado: 21/11/2017, mediante a desistência desta solicitação.

---

**(11) BR 30 2012 000538-8**

Código 71 - Despacho Anulado

(22) 09/02/2012

(15) 24/05/2016

(71) BAYERISCHE MOTOREN WERKE AKTIENGESELLSCHAFT (DE)

(74) DANNEMANN, SIEMSEN, BIGLER & IPANEMA MOREIRA.

Referente RPI: 2446 - Cód. 39.5, Publicado: 21/11/2017, mediante a desistência desta solicitação.

---

**(11) BR 30 2013 000717-0**

Código 71 - Despacho Anulado

(22) 21/02/2013

(15) 04/11/2014

(71) BAYERISCHE MOTOREN WERKE AKTIENGESELLSCHAFT (DE)

(74) DANNEMANN, SIEMSEN, BIGLER & IPANEMA MOREIRA

Referente RPI: 2380 - Cód. 39.5, Publicado: 16/08/2016, mediante a desistência desta solicitação.

---

**(11) BR 30 2013 002441-5**

Código 71 - Despacho Anulado

(22) 27/05/2013

(15) 19/07/2016

(71) BAYERISCHE MOTOREN WERKE AKTIENGESELLSCHAFT (DE)

(74) DANNEMANN, SIEMSEN, BIGLER & IPANEMA MOREIRA

Referente RPI: 2446 - Cód. 39.5, Publicado: 21/11/2017, mediante a desistência desta solicitação.

---

**(11) BR 30 2013 003081-4**

Código 71 - Despacho Anulado

(22) 28/06/2013

(15) 23/12/2014

(71) BAYERISCHE MOTOREN WERKE AKTIENGESELLSCHAFT (DE)

(74) DANNEMANN, SIEMSEN, BIGLER & IPANEMA MOREIRA

Referente RPI: 2380 - Cód. 39.5, Publicado: 16/08/2016, mediante a desistência desta solicitação.



---

**(11) BR 30 2013 003327-9** Código 71 - Despacho Anulado  
(22) 08/07/2013  
(15) 23/12/2014  
(71) BAYERISCHE MOTOREN WERKE AKTIENGESELLSCHAFT (DE)  
(74) DANNEMANN, SIEMSEN, BIGLER & IPANEMA MOREIRA  
Referente RPI: 2380 - Cód. 39.5, Publicado: 16/08/2016, mediante a desistência desta solicitação.

---

**(11) BR 30 2013 003481-0** Código 71 - Despacho Anulado  
(22) 17/07/2013  
(15) 25/11/2014  
(71) BAYERISCHE MOTOREN WERKE AKTIENGESELLSCHAFT (DE)  
(74) DANNEMANN, SIEMSEN, BIGLER & IPANEMA MOREIRA  
Referente RPI: 2446 - Cód. 39.5, Publicado: 21/11/2017, mediante a desistência desta solicitação.

---

**(11) BR 30 2013 003856-4** Código 71 - Despacho Anulado  
(22) 07/08/2013  
(15) 31/01/2017  
(71) HYUNDAI MOTOR COMPANY (KR)  
(74) ICAMP MARCAS E PATENTES LTDA  
Referente RPI: 2446 - Cód. 39.5, Publicado: 21/11/2017, mediante a desistência desta solicitação.

---

**(11) BR 30 2013 003917-0** Código 71 - Despacho Anulado  
(22) 09/08/2013  
(15) 25/11/2014  
(71) BAYERISCHE MOTOREN WERKE AKTIENGESELLSCHAFT (DE)  
(74) DANNEMANN, SIEMSEN, BIGLER & IPANEMA MOREIRA  
Referente RPI: 2380 - Cód. 39.5, Publicado: 16/08/2016, mediante a desistência desta solicitação.

---

**(11) BR 30 2014 000093-4** Código 71 - Despacho Anulado  
(22) 10/01/2014  
(15) 19/07/2016  
(71) BAYERISCHE MOTOREN WERKE AKTIENGESELLSCHAFT (DE)  
(74) DANNEMANN, SIEMSEN, BIGLER & IPANEMA MOREIRA  
Referente RPI: 2446 - Cód. 39.5, Publicado: 21/11/2017, mediante a desistência desta solicitação.

---

**(11) BR 30 2014 001344-0** Código 71 - Despacho Anulado  
(22) 27/03/2014  
(15) 19/05/2015



---

(71) BAYERISCHE MOTOREN WERKE AKTIENGESELLSCHAFT (DE)  
(74) DANNEMANN , SIEMSEN , BIGLER & IPANEMA MOREIRA  
Referente RPI: 2380 - Cód. 39.5, Publicado: 16/08/2016, mediante a desistência desta solicitação.

---

**(11) BR 30 2014 001345-9**

Código 71 - Despacho Anulado  
(22) 27/03/2014  
(15) 19/05/2015  
(71) BAYERISCHE MOTOREN WERKE AKTIENGESELLSCHAFT (DE)  
(74) DANNEMANN, SIEMSEN, BIGLER & IPANEMA MOREIRA  
Referente RPI: 2380 - Cód. 39.5, Publicado: 16/08/2016, mediante a desistência desta solicitação.

---

**(11) BR 30 2014 003465-0**

Código 71 - Despacho Anulado  
(22) 25/07/2014  
(15) 20/12/2016  
(71) BAYERISCHE MOTOREN WERKE AKTIENGESELLSCHAFT (DE)  
(74) DANNEMANN, SIEMSEN, BIGLER & IPANEMA MOREIRA  
Referente RPI: 2446 - Cód. 39.5, Publicado: 21/11/2017, mediante a desistência desta solicitação.

---

**(11) BR 30 2014 004679-9**

Código 71 - Despacho Anulado  
(22) 16/09/2014  
(15) 05/04/2016  
(71) BAYERISCHE MOTOREN WERKE AKTIENGESELLSCHAFT (DE)  
(74) DANNEMANN , SIEMSEN , BIGLER & IPANEMA MOREIRA  
Referente RPI: 2446 - Cód. 39.5, Publicado: 21/11/2017, mediante a desistência desta solicitação.

---

**(11) BR 30 2015 000595-5**

Código 71 - Despacho Anulado  
(22) 09/02/2015  
(15) 14/06/2016  
(71) BAYERISCHE MOTOREN WERKE AKTIENGESELLSCHAFT (DE)  
(74) DANNEMANN, SIEMSEN, BIGLER & IPANEMA MOREIRA  
Referente RPI: 2446 - Cód. 39.5, Publicado: 21/11/2017, mediante a desistência desta solicitação.

---

**(11) BR 30 2015 000756-7**

Código 71 - Despacho Anulado  
(22) 19/02/2015  
(15) 14/06/2016  
(71) BAYERISCHE MOTOREN WERKE AKTIENGESELLSCHAFT (DE)  
(74) DANNEMANN, SIEMSEN, BIGLER & IPANEMA MOREIRA  
Referente RPI: 2446 - Cód. 39.5, Publicado: 21/11/2017, mediante a desistência desta solicitação.



- 
- (11) BR 30 2015 002368-6** Código 71 - Despacho Anulado  
(22) 20/05/2015  
(15) 05/07/2016  
(71) BAYERISCHE MOTOREN WERKE AKTIENGESELLSCHAFT (DE)  
(74) DANNEMANN, SIEMSEN, BIGLER & IPANEMA MOREIRA, PROPRIEDADE INDUSTRIAL LTDA.  
Referente RPI: 2446 - Cód. 39.5, Publicado: 21/11/2017, mediante a desistência desta solicitação.
- 
- (11) BR 30 2015 002370-8** Código 71 - Despacho Anulado  
(22) 20/05/2015  
(15) 05/07/2016  
(71) BAYERISCHE MOTOREN WERKE AKTIENGESELLSCHAFT (DE)  
(74) DANNEMANN, SIEMSEN, BIGLER & IPANEMA MOREIRA, PROPRIEDADE INDUSTRIAL LTDA.  
Referente RPI: 2446 - Cód. 39.5, Publicado: 21/11/2017, mediante a desistência desta solicitação.
- 
- (11) BR 30 2015 002808-4** Código 71 - Despacho Anulado  
(22) 17/06/2015  
(15) 02/08/2016  
(71) BAYERISCHE MOTOREN WERKE AKTIENGESELLSCHAFT (DE)  
(74) DANNEMANN, SIEMSEN, BIGLER & IPANEMA MOREIRA, PROPRIEDADE INDUSTRIAL LTDA.  
Referente RPI: 2446 - Cód. 39.5, Publicado: 21/11/2017, mediante a desistência desta solicitação.
- 
- (11) BR 30 2015 004245-1** Código 71 - Despacho Anulado  
(22) 11/09/2015  
(15) 11/10/2016  
(71) BAYERISCHE MOTOREN WERKE AKTIENGESELLSCHAFT (DE)  
(74) DANNEMANN, SIEMSEN, BIGLER & IPANEMA MOREIRA, PROPRIEDADE INDUSTRIAL LTDA.  
Referente RPI: 2446 - Cód. 39.5, Publicado: 21/11/2017, mediante a desistência desta solicitação.
- 
- (11) BR 30 2015 005316-0** Código 71 - Despacho Anulado  
(22) 19/11/2015  
(15) 06/12/2016  
(71) BAYERISCHE MOTOREN WERKE AKTIENGESELLSCHAFT (DE)  
(74) Dannemann, Siemsen, Bigler & Ipanema Moreira  
Referente RPI: 2446 - Cód. 39.5, Publicado: 21/11/2017, mediante a desistência desta solicitação.



---

<b>(11) BR 30 2016 001595-3</b>	Código 71 - Despacho Anulado (22) 18/04/2016 (15) 04/07/2017 (71) BAYERISCHE MOTOREN WERKE AKTIENGESELLSCHAFT (DE) (74) Dannemann, Siemsen, Bigler & Ipanema Moreira Referente RPI: 2446 - Cód. 39.5, Publicado: 21/11/2017, mediante a desistência desta solicitação.
<b>(11) BR 32 2015 000795-0</b>	Código 71 - Despacho Anulado (22) 07/08/2013 (15) 11/07/2017 (62) BR 30 2013 003856-4 07/08/2013 (71) HYUNDAI MOTOR COMPANY (KR) (74) ICAMP MARCAS E PATENTES LTDA Referente RPI: 2446 - Cód. 39.5, Publicado: 21/11/2017, mediante a desistência desta solicitação.
<b>(11) DI 5500612-4</b>	Código 71 - Despacho Anulado (22) 01/06/1995 (15) 07/07/1998 (71) Lançamentos Criações em Couro Ltda (BR/SP) (74) BARONE E PAPA, ADVOGADOS ASSOCIADOS Referente RPI: 2086 - Cód. 43, Publicado: 28/12/2010, por ter sido indevido.
<b>(11) DI 5500691-4</b>	Código 71 - Despacho Anulado (22) 04/07/1995 (15) 15/09/1998 (71) Lançamentos Criações em Couro Ltda (BR/SP) (74) BARONE E PAPA, ADVOGADOS ASSOCIADOS Referente RPI: 2086 - Cód. 43, Publicado: 28/12/2010, por ter sido indevido.
<b>(11) DI 5700207-0</b>	Código 71 - Despacho Anulado (22) 31/03/1997 (15) 10/03/1998 (71) Lançamentos Criações em Couro Ltda (BR/SP) (74) BARONE E PAPA, ADVOGADOS ASSOCIADOS Referente RPI: 2086 - Cód. 43, Publicado: 28/12/2010, por ter sido indevido.
<b>(11) DI 5702230-5</b>	Código 71 - Despacho Anulado (22) 17/12/1997 (15) 08/09/1998 (71) K. Takaoka Indústria e Comércio Ltda (BR/SP) (74) ICAMP MARCAS E PATENTES LTDA

---



---

Referente RPI: 2177 - Cód. 43, Publicado: 25/09/2012, por ter sido indevido.

---

**(11) DI 6003163-8**

Código 71 - Despacho Anulado

(22) 07/12/2000

(15) 03/07/2001

(71) Lançamentos Criações em Couro Ltda (BR/SP)

(74) BARONE E PAPA, ADVOGADOS ASSOCIADOS

Referente RPI: 2088 - Cód. 43, Publicado: 11/01/2011, por ter sido indevido.

---

**(11) DI 6003166-2**

Código 71 - Despacho Anulado

(22) 07/12/2000

(15) 03/07/2001

(71) Lançamentos Criações em Couro Ltda (BR/SP)

(74) BARONE E PAPA, ADVOGADOS ASSOCIADOS

Referente RPI: 2088 - Cód. 43, Publicado: 11/01/2011, por ter sido indevido.

---

**(11) DI 6003168-9**

Código 71 - Despacho Anulado

(22) 07/12/2000

(15) 26/06/2001

(71) Lançamentos Criações em Couro Ltda (BR/SP)

(74) BARONE E PAPA, ADVOGADOS ASSOCIADOS

Referente RPI: 2088 - Cód. 43, Publicado: 11/01/2011, por ter sido indevido.

---

**(11) DI 6003169-7**

Código 71 - Despacho Anulado

(22) 07/12/2000

(15) 26/06/2001

(71) Lançamentos Criações em Couro Ltda (BR/SP)

(74) BARONE E PAPA, ADVOGADOS ASSOCIADOS

Referente RPI: 2088 - Cód. 43, Publicado: 11/01/2011, por ter sido indevido.

---

**(11) DI 6003205-7**

Código 71 - Despacho Anulado

(22) 07/12/2000

(15) 12/06/2001

(71) Lançamentos Criações em Couro Ltda (BR/SP)

(74) BARONE E PAPA, ADVOGADOS ASSOCIADOS

Referente RPI: 2088 - Cód. 43, Publicado: 11/01/2011, por ter sido indevido.

---

**(11) DI 6003213-8**

Código 71 - Despacho Anulado

(22) 07/12/2000

(15) 26/06/2001

(71) Lançamentos Criações em Couro Ltda (BR/SP)

(74) BARONE E PAPA, ADVOGADOS ASSOCIADOS

Referente RPI: 2093 - Cód. 43, Publicado: 15/02/2011, por ter sido indevido.

---



---

(11) DI 6003214-6

Código 71 - Despacho Anulado

(22) 07/12/2000

(15) 26/06/2001

(71) Lançamentos Criações em Couro Ltda (BR/SP)

(74) BARONE E PAPA, ADVOGADOS ASSOCIADOS

Referente RPI: 2093 - Cód. 43, Publicado: 15/02/2011, por ter sido indevido.

---

(11) DI 6003215-4

Código 71 - Despacho Anulado

(22) 07/12/2000

(15) 26/06/2001

(71) Lançamentos Criações em Couro Ltda (BR/SP)

(74) BARONE E PAPA, ADVOGADOS ASSOCIADOS

Referente RPI: 2093 - Cód. 43, Publicado: 15/02/2011, por ter sido indevido.



**Código 73 - Retificação**

Retificação da publicação de qualquer um dos itens anteriores por ter sido efetuada com incorreção. Tal publicação não implica na alteração da data da decisão ou despacho e nos prazos decorrentes da mesma.

---

**(21) BR 30 2013 006363-1**

Código 73 - Retificação

(22) 09/12/2013

(44) 24/04/2018

(52) 14-04

(54) CONFIGURAÇÃO APLICADA INTERFACE GRÁFICA DE USUÁRIO

(71) APPLE INC. (US)

(72) IMRAN CHAUDHRI, JONATHAN P. IVE

(74) KASZNAR LEONARDOS PROPRIEDADE INTELECTUAL

Referente RPI: 2454 - Cód. 49, Publicado: 16/01/2018, devido a incorreções no número da prioridade unionista informada. O número correto é US 29/457,333, de 09/06/2013, indicativo do documento protocolado por meio da petição nº 020140004817, em 03/02/2014, no qual não consta o desenho industrial requerido na petição de depósito do presente pedido.

---

**(11) BR 32 2016 002675-3**

Código 73 - Retificação

(22) 18/06/2013

(15) 22/08/2017

(30) 19/12/2012 DE 40 2012 101 089.1

(45) 22/08/2017

(52) 09-01

(54) CONFIGURAÇÃO APLICADA A/EM GARRAFA

(62) BR 30 2013 002879-8 18/06/2013

(71) BRITA GMBH (DE)

(72) JULIA WITTKE, ULF PLIHAL

(74) David do Nascimento Advogados Associados

Referente RPI: 2433 - Cód. 39, Publicado: 22/08/2017, tendo em vista erro no nome do autor. Considerar os dados atuais: ULF PLIHAL.

---

**(11) BR 32 2016 002682-6**

Código 73 - Retificação

(22) 18/06/2013

(15) 01/08/2017

(30) 19/12/2012 DE 40 2012 101 089.1

(45) 01/08/2017

(52) 07-01

(54) CONFIGURAÇÃO APLICADA A/EM GARRAFA

(62) BR 30 2013 002879-8 18/06/2013

(71) BRITA GMBH (DE)

(72) JULIA WITTKE, ULF PLIHAL



---

(74) David do Nascimento Advogados Associados

Referente RPI: 2430 - Cód. 39, Publicado: 01/08/2017, tendo em vista erro no nome do autor. Considerar os dados atuais: ULF PLIHAL.



**Código 75 - Emissão de Fotocópia**

Emissão de fotocópia de Desenho Industrial.

---

**(21) BR 30 2012 005025-1** Código 75 - Emissão de Fotocópia  
(71) COSAN LUBRIFICANTES E ESPECIALIDADES S.A. (BR/RJ)  
(74) DANNEMMAN, SIEMSEN, BIGLER & IPANEMA  
Disponibilizada em 18/04/2018, a fotocópia solicitada pelo protocolo 870180030390.

---

**(21) BR 30 2012 006579-8** Código 75 - Emissão de Fotocópia  
(71) SCALDIS ST-MARTIN (BE)  
(74) DANNEMANN, SIEMSEN, BIGLER & IPANEMA MOREIRA  
Disponibilizada em 18/04/2018, a fotocópia solicitada pelo protocolo 870180030372.

---

**(21) BR 30 2013 002206-4** Código 75 - Emissão de Fotocópia  
(71) BALL CORPORATION (US)  
(74) DANNEMANN, SIEMSEN BIGLER & IPANEMA MOREIRA  
Disponibilizada em 18/04/2018, a fotocópia solicitada pelo protocolo 870180030376.

---

**(21) BR 30 2013 005131-5** Código 75 - Emissão de Fotocópia  
(71) CARDIO3 BIOSCIENCES S.A. (BE)  
(74) DANNEMANN, SIEMSEN, BIGLER & IPANEMA MOREIRA  
Disponibilizada em 18/04/2018, a fotocópia solicitada pelo protocolo 870180030378.

---

**(21) BR 30 2013 005766-6** Código 75 - Emissão de Fotocópia  
(71) TREEFROG DEVELOPMENTS, INC. (US)  
(74) DANNEMANN, SIEMSEN, BIGLER & IPANEMA MOREIRA  
Disponibilizada em 18/04/2018, a fotocópia solicitada pelo protocolo 870180030381.

---

**(21) BR 30 2014 002875-8** Código 75 - Emissão de Fotocópia  
(71) GABRIELLE STUDIO, INC. (US)  
(74) DANNEMANN, SIEMSEN, BIGLER & IPANEMA MOREIRA  
Disponibilizada em 18/04/2018, a fotocópia solicitada pelo protocolo 870180030384.

---

**(21) BR 30 2014 002877-4** Código 75 - Emissão de Fotocópia  
(71) GABRIELLE STUDIO, INC. (US)  
(74) DANNEMANN, SIEMSEN, BIGLER & IPANEMA MOREIRA



---

	Disponibilizada em 18/04/2018, a fotocópia solicitada pelo protocolo 870180030382.
<b>(21) BR 30 2014 003948-2</b>	Código 75 - Emissão de Fotocópia (71) MATEUS ANDRÉ MENEGUZZO (BR/RS) (74) CITY PATENTES E MARCAS LTDA. Disponibilizada em 18/04/2018, a fotocópia solicitada pelo protocolo 870180030617.
<b>(21) BR 30 2014 004653-5</b>	Código 75 - Emissão de Fotocópia (71) BRIDGESTONE CORPORATION (JP) (74) MMV AGENTES DA PROPRIEDADE INDUSTRIAL Disponibilizada em 13/04/2018, a fotocópia solicitada pelo protocolo 870180029534.
<b>(21) BR 30 2015 004775-5</b>	Código 75 - Emissão de Fotocópia (71) TRANSCOJECT GMBH (DE) (74) DANNEMANN, SIEMSEN, BIGLER & IPANEMA MOREIRA, PROPRIEDADE INDUSTRIAL LTDA. Disponibilizada em 17/04/2018, a fotocópia solicitada pelo protocolo 870180029983.
<b>(21) BR 30 2016 001424-8</b>	Código 75 - Emissão de Fotocópia (71) OTICAS CAROL S.A. (BR/SP) (74) Baril & Advogados Associados Disponibilizada em 17/04/2018, a fotocópia solicitada pelo protocolo 870180030090.
<b>(21) BR 30 2016 005672-2</b>	Código 75 - Emissão de Fotocópia (71) BOT HOME AUTOMATION, INC. (US) (74) Dannemann, Siemsen, Bigler & Ipanema Moreira Disponibilizada em 17/04/2018, a fotocópia solicitada pelo protocolo 870180029984.
<b>(21) BR 30 2017 003735-6</b>	Código 75 - Emissão de Fotocópia (71) TYROLON-SCHULNIG GMBH (AT) (74) ANA PAULA SANTOS CELIDONIO Disponibilizada em 13/04/2018, a fotocópia solicitada pelo protocolo 870180029376.
<b>(21) BR 30 2017 003738-0</b>	Código 75 - Emissão de Fotocópia (71) TYROLON-SCHULNIG GMBH (AT) (74) ANA PAULA SANTOS CELIDONIO Disponibilizada em 13/04/2018, a fotocópia solicitada pelo protocolo



---

870180029379.

---

**(21) BR 32 2015 000648-2**

Código 75 - Emissão de Fotocópia  
(71) BEMIS MANUFACTURING COMPANY (US)  
(74) DANNEMANN, SIEMSEN, BIGLER & IPANEMA MOREIRA  
Disponibilizada em 17/04/2018, a fotocópia solicitada pelo protocolo  
870180029981.

---

**(21) BR 32 2015 000649-0**

Código 75 - Emissão de Fotocópia  
(71) BEMIS MANUFACTURING COMPANY (US)  
(74) DANNEMANN, SIEMSEN, BIGLER & IPANEMA MOREIRA  
Disponibilizada em 17/04/2018, a fotocópia solicitada pelo protocolo  
870180029982.

---

**(21) BR 32 2016 004122-1**

Código 75 - Emissão de Fotocópia  
(71) DEVPAT AB (SE)  
(74) MMV Agentes da Propriedade Industrial Ltda.  
Disponibilizada em 13/04/2018, a fotocópia solicitada pelo protocolo  
870180029555.

---

**(21) DI 6403453-4**

Código 75 - Emissão de Fotocópia  
(71) CARLOS LITI BERTOLDI (BR/SC)  
(74) João Batista Forbici  
Disponibilizada em 17/04/2018, a fotocópia solicitada pelo protocolo  
870180020262.

---

**(21) DI 6404230-8**

Código 75 - Emissão de Fotocópia  
(71) GRENDENE S.A (BR/CE)  
(74) Custódio de Almeida & Cia  
Disponibilizada em 17/04/2018, a fotocópia solicitada pelo protocolo  
870180015941.

---

**(21) DI 6804740-1**

Código 75 - Emissão de Fotocópia  
(71) Carlos Liti Bertoldi (BR/SC)  
(74) João Batista Forbici  
Disponibilizada em 17/04/2018, a fotocópia solicitada pelo protocolo  
870180020270.

---

**(21) DI 7001555-4**

Código 75 - Emissão de Fotocópia  
(71) Industrial Levorin S.A (BR/SP)  
(74) JOSÉ DOMINGOS DE LIMA FILHO  
Disponibilizada em 13/04/2018, a fotocópia solicitada pelo protocolo  
870180029310.

---



---

(21) DI 7001558-9

Código 75 - Emissão de Fotocópia

(71) Industrial Levorin S.A (BR/SP)

(74) JOSE DOMINGOS DE LIMA FILHO

Disponibilizada em 13/04/2018, a fotocópia solicitada pelo protocolo

870180029315.

---

(21) DI 7100830-6

Código 75 - Emissão de Fotocópia

(71) The Gillette Company (US)

(74) Vieira de Mello Advogados

Disponibilizada em 13/04/2018, a fotocópia solicitada pelo protocolo

870180029550.

---

(21) DI 7104387-0

Código 75 - Emissão de Fotocópia

(71) Carlos Liti Bertoldi (BR/SC)

(74) Leila Krause Signorelli

Disponibilizada em 13/04/2018, a fotocópia solicitada pelo protocolo

870180029605.



**Código 75.1 - Emissão de Cópia Oficial**

Emissão de Cópia Oficial para efeitos de comprovação de Prioridade Unionista.

---

<b>(21) BR 30 2017 003048-3</b>	Código 75.1 - Emissão de Cópia Oficial (71) JJGC INDÚSTRIA E COMÉRCIO DE MATERIAIS DENTÁRIOS S.A. (BR/PR) (74) DANNEMANN, SIEMSEN, BIGLER & IPANEMA MOREIRA Emitida em 09/04/2018, a cópia oficial solicitada pelo protocolo 870180028122.
<b>(21) BR 30 2017 003618-0</b>	Código 75.1 - Emissão de Cópia Oficial (71) INDÚSTRIA DE MOTORES ANAUGER S/A (BR/SP) (74) Ariboni, Fabbri e Schmidt Sociedade de Advogados Emitida em 22/03/2018, a cópia oficial solicitada pelo protocolo 870180022859.
<b>(21) BR 30 2017 003619-8</b>	Código 75.1 - Emissão de Cópia Oficial (71) INDÚSTRIA DE MOTORES ANAUGER S/A (BR/SP) (74) Ariboni, Fabbri e Schmidt Sociedade de Advogados Emitida em 22/03/2018, a cópia oficial solicitada pelo protocolo 870180022864.
<b>(21) BR 30 2017 003620-1</b>	Código 75.1 - Emissão de Cópia Oficial (71) INDÚSTRIA DE MOTORES ANAUGER S/A (BR/SP) (74) Ariboni, Fabbri e Schmidt Sociedade de Advogados Emitida em 22/03/2018, a cópia oficial solicitada pelo protocolo 870180022688.
<b>(21) BR 30 2017 003621-0</b>	Código 75.1 - Emissão de Cópia Oficial (71) INDÚSTRIA DE MOTORES ANAUGER S/A (BR/SP) (74) Ariboni, Fabbri e Schmidt Sociedade de Advogados Emitida em 22/03/2018, a cópia oficial solicitada pelo protocolo 870180022697.

