

Revista da
**Propriedade
Industrial**

Nº 2469
02 de Maio de 2018

Desenho Industrial

Seção III





REPÚBLICA FEDERATIVA DO BRASIL

Presidente

Michel Temer

MINISTÉRIO DA INDÚSTRIA, COMÉRCIO EXTERIOR E SERVIÇOS

Ministro da Indústria, Comércio Exterior e Serviços

Marcos Jorge de Lima

INSTITUTO NACIONAL DA PROPRIEDADE INDUSTRIAL

Presidente

Luiz Otávio Pimentel

De conformidade com a Lei nº 5.648 de 11 de dezembro de 1970, esta é a publicação oficial do Instituto Nacional da Propriedade Industrial, órgão vinculado ao Ministério da Indústria, Comércio Exterior e Serviços, República Federativa do Brasil, que publica todos os seus atos, despachos e decisões relativos ao sistema de propriedade industrial no Brasil, compreendendo Marcas e Patentes, bem como os referentes a contratos de Transferência de Tecnologia e assuntos correlatos, além dos que dizem respeito ao registro de programas de computador como direito autoral.

As established by Law nº 5.648 of december 11, 1970, this is the official publication of the National Institute of Industrial Property, an office under the Ministry of Industry, Foreign Trade and Services, Federative Republic of Brazil, which publishes all its official acts, orders and decisions regarding the industrial property system in Brazil, comprising Trademarks and Patents, as well as those referring to Technology Transfer agreements and related matters, besides those regarding software registering as copyright.

D'après la Loi nº 5.648 du 11 décembre 1970, c'est la publication officielle de l'Institut National de la Propriété Industrielle, un office lié au Ministère de l'Industrie, du Commerce Extérieur et des Services, République Fédérative du Brésil, qui publie tous ses actes, ordres et décisions concernant le système de la propriété industrielle au Brésil, y compris marques et brevets, aussi que ceux référents aux contrats de transfert de technologie et des sujets afférents, en outre que ceux se rapportant à l'enregistrement des programmes d'ordinateur comme droit d'auteur.

Según establece la Ley nº 5.648 de 11 diciembre 1970, esta es la publicación oficial del Instituto Nacional de la Propiedad Industrial, oficina vinculada al Ministerio de la Industria, Comercio Exterior y Servicios, República Federativa del Brasil, que publica todos sus actos, ordenes y decisiones referentes al sistema de propiedad industrial en Brasil, comprendiendo marcas y patentes así que los referentes a contratos de transferencia de tecnología y asuntos corelacionados, además de los referentes al registro de programas de ordenador como derecho de autor.

Laut Gezets Nr. 5.648 vom 11. dezember 1970, ist dies das Amtsblatt des Nationalen Instituts für gewerbliches Eigentum (INPI), eines Organs des Bundesministerium für Industrie, Handel und Dienstleistungen, der Bundesrepublik Brasilien, welches alle Amtshandlungen, Beschlüsse und Entscheidungen über gewerbliches Eigentum in Brasilien, einschliesslich Warenzeichen und Patente, ebenso wie auch Übertragungsverträge von Technologie und Computerprogramme als Urheberrecht veröffentlicht.



DIRETORIA DE MARCAS, DESENHO INDUSTRIAL E INDICAÇÕES GEOGRÁFICAS

DESENHO INDUSTRIAL

**PEDIDO DE REGISTRO DE DESENHO INDUSTRIAL
PEDIDO DIVIDIDO DE UM PEDIDO DE
REGISTRO DE DESENHO INDUSTRIAL
ANTERIORMENTE DEPOSITADO**



Índice Geral:

Código 205 - Intimação para manifestação por parte do titular e do requerente.....	5
Código 220 - Publicação Anulada.....	6
Código 31 - Notificação de Depósito.....	7
Código 33.1 - Pedido Inexistente.....	30
Código 34 - Exigência - Art. 106 § 3º da LPI.....	31
Código 34.2 - Exame formal de Cumprimento de Exigência Técnica.....	46
Código 35 - Arquivamento do Pedido – Art. 216 § 2º e Art. 106 § 3º da LPI.....	52
Código 36 - Indeferimento - Art. 106 § 4º da LPI.....	64
Código 39 - Concessão do Registro.....	77
Código 40 - Publicação do Parecer de Mérito.....	163
Código 41 - Nulidade Administrativa.....	164
Código 44 - Extinção - Art. 119 inciso III da LPI.....	170
Código 46 - Prorrogação.....	175
Código 47.1 - Petição Prejudicada.....	177
Código 47.3 - Petição Deferida.....	179
Código 51 - Renumeração.....	193
Código 56 - Transferência Deferida.....	194
Código 58 - Transferência em Exigência.....	199
Código 59 - Alteração de Nome Deferida.....	204
Código 62 - Alteração de Sede Deferida.....	213
Código 65 - Desistência Homologada.....	216
Código 71 - Despacho Anulado.....	221
Código 73 - Retificação.....	224
Código 75 - Emissão de Fotocópia.....	227
Código 75.1 - Emissão de Cópia Oficial.....	230



Código 205 - Intimação para manifestação por parte do titular e do requerente

(11) BR 30 2013 002824-0

Código 205 - Intimação para manifestação por parte do titular e do requerente
(45) 31/05/2016

(73) INDÚSTRIA METALÚRGICA FRUM LTDA. (BR/MG)

(74) MÁRCIA FERREIRA GOMES

PAN de terceiros: Em retificação ao despacho 205, publicado na RPI 2464, de 27/03/2018, em função da constatação de erro formal. Reinicia-se, nesta data, prazo de 60 (sessenta) dias para manifestação. O(s) Titular(es): INDÚSTRIA METALÚRGICA FRUM LTDA. e Requerente(s): RANDON S/A IMPLEMENTOS E PARTICIPAÇÕES / Procurador(es): RICARDO PERNOLD VIEIRA DE MELLO, deverão tomar conhecimento do parecer técnico que concluiu pela manutenção do registro, para se manifestarem no prazo de sessenta dias. O parecer encontra-se disponibilizado para o titular através do e-mail corporativo cgrec.desenho@inpi.gov.br



Código 220 - Publicação Anulada

(21) BR 30 2012 005025-1

Código 220 - Publicação Anulada

(22) 27/09/2012

(44) 02/05/2018

(73) COSAN LUBRIFICANTES E ESPECIALIDADES S.A. (BR/RJ)

(74) DANNEMMAN, SIEMSEN, BIGLER & IPANEMA

DESPACHO 120, PUBLICADO NA RPI 2465, DE 03/04/2018, POR ERRO FORMAL. PREVALECE, POIS, O DESPACHO PUBLICADO ANTERIORMENTE AO DESPACHO ORA ANULADO.



Código 31 - Notificação de Depósito

Notificação de depósito de pedido de registro de desenho industrial. O pedido segue para a etapa de exame técnico.

(21) BR 30 2012 000513-2

Código 31 - Notificação de Depósito
(22) 08/02/2012
(71) PROGÁS INDÚSTRIA METALÚRGICA LTDA (BR/RS)
(72) JORGE ANTONIO MARTINS DA SILVA
(74) MARIO DE ALMEIDA MARCAS E PATENTES LTDA
NOTIFICAÇÃO DE DEPÓSITO

(21) BR 30 2016 002196-1

Código 31 - Notificação de Depósito
(22) 19/05/2016
(71) ROBERTO ZAGONEL (BR/SC)
(72) ROBERTO ZAGONEL
(74) NIRCE IVENTE FASSINI
NOTIFICAÇÃO DE DEPÓSITO

(21) BR 30 2017 004550-2

Código 31 - Notificação de Depósito
(22) 16/10/2017
(71) CARLOS HENRIQUE DA COSTA NUNES 02900877164 (BR/DF)
(72) CARLOS HENRIQUE DA COSTA NUNES
(74) PRINCESA MARCAS E PATENTES LTDA
Notificação de depósito (Protocolo: 018170002244 UF: SP Data: 16/10/2017
Hora: 11:28)

(21) BR 30 2018 000808-1

Código 31 - Notificação de Depósito
(22) 01/03/2018
(71) ALEXANDRE KLEINSCHMITT (BR/PR)
(72) ALEXANDRE KLEINSCHMITT
(74) Marpa Consultoria e Assessoria Empresarial Ltda.
Notificação de depósito (Protocolo: 870180016588 UF: WB Data: 01/03/2018
Hora: 10:23)

(21) BR 30 2018 000809-0

Código 31 - Notificação de Depósito
(22) 01/03/2018
(71) ROBERTO MUNHOZ DA SILVA (BR/SP) , ROBERTO DE FREITAS
MUNHOZ (BR/SP)
(72) ROBERTO DE FREITAS MUNHOZ, ROBERTO MUNHOZ DA SILVA
(74) Vilage Marcas e Patentes Ltda
Notificação de depósito (Protocolo: 870180016665 UF: WB Data: 01/03/2018
Hora: 14:01)



(21) BR 30 2018 000810-3	Código 31 - Notificação de Depósito (22) 01/03/2018 (71) FRANCISCO JAVIER OÑA GONZÁLEZ (ES) (72) FRANCISCO JAVIER OÑA GONZÁLEZ (74) RODRIGO CID ARAUJO SERRANO Notificação de depósito (Protocolo: 870180016682 UF: WB Data: 01/03/2018 Hora: 14:35)
(21) BR 30 2018 000811-1	Código 31 - Notificação de Depósito (22) 01/03/2018 (71) FRANCISCO JAVIER OÑA GONZÁLEZ (ES) (72) FRANCISCO JAVIER OÑA GONZÁLEZ (74) RODRIGO CID ARAUJO SERRANO Notificação de depósito (Protocolo: 870180016685 UF: WB Data: 01/03/2018 Hora: 14:41)
(21) BR 30 2018 000812-0	Código 31 - Notificação de Depósito (22) 01/03/2018 (71) 3M INNOVATIVE PROPERTIES COMPANY (US) (72) ROBERT CHARLES COFFIN, MATTHEW VINCENT STONEBRAKER, JR, JACOB HUFFMAN ELY, RAVI THOMAS (74) Daniel Advogados (Alt.de Daniel & Cia) Notificação de depósito (Protocolo: 870180016795 UF: WB Data: 01/03/2018 Hora: 16:10)
(21) BR 30 2018 000813-8	Código 31 - Notificação de Depósito (22) 01/03/2018 (71) THE GOODYEAR TIRE & RUBBER COMPANY (US) (72) MAX HAROLD DIXON, SUSAN LEWIS MADAR, JOEL JOSEPH LAZERATION, JOHN STEPHEN GUILFORD, SAMIN ASKARIAN (74) Daniel Advogados (Alt.de Daniel & Cia) Notificação de depósito (Protocolo: 870180016798 UF: WB Data: 01/03/2018 Hora: 16:13)
(21) BR 30 2018 000814-6	Código 31 - Notificação de Depósito (22) 01/03/2018 (71) THE GOODYEAR TIRE & RUBBER COMPANY (US) (72) MAX HAROLD DIXON, SUSAN LEWIS MADAR, JOEL JOSEPH LAZERATION, JOHN STEPHEN GUILFORD, SAMIN ASKARIAN (74) Daniel Advogados (Alt.de Daniel & Cia) Notificação de depósito (Protocolo: 870180016807 UF: WB Data: 01/03/2018 Hora: 16:21)



(21) BR 30 2018 000815-4	Código 31 - Notificação de Depósito (22) 01/03/2018 (71) VALDIR JAHNEL DOS SANTOS (BR/SP) (72) VALDIR JAHNEL DOS SANTOS (74) LUCIANA RODRIGUES FARIA Notificação de depósito (Protocolo: 018180000103 UF: SP Data: 01/03/2018 Hora: 16:48)
(21) BR 30 2018 000816-2	Código 31 - Notificação de Depósito (22) 01/03/2018 (71) DAVID STOWERS (US) , ANAND KHUBANI (US) (72) DAVID STOWERS, ANAND KHUBANI (74) Bhering Advogados (nome anterior Bhering Assessoria S/C Ltda.) Notificação de depósito (Protocolo: 870180016863 UF: WB Data: 01/03/2018 Hora: 17:07)
(21) BR 30 2018 000818-9	Código 31 - Notificação de Depósito (22) 01/03/2018 (71) DAVID STOWERS (US) , ANAND KHUBANI (US) (72) DAVID STOWERS, ANAND KHUBANI (74) Bhering Advogados (nome anterior Bhering Assessoria S/C Ltda.) Notificação de depósito (Protocolo: 870180016869 UF: WB Data: 01/03/2018 Hora: 17:11)
(21) BR 30 2018 000822-7	Código 31 - Notificação de Depósito (22) 01/03/2018 (71) RESFRI AR CLIMATIZADORES E EQUIPAMENTOS LTDA (BR/RS) (72) ROBERTO LUIS LOVATO CARDOSO (74) JOÃO HENRIQUE ESPIRITO DE OLIVEIRA POLI Notificação de depósito (Protocolo: 870180016900 UF: WB Data: 01/03/2018 Hora: 17:56)
(21) BR 30 2018 000823-5	Código 31 - Notificação de Depósito (22) 01/03/2018 (71) BYD COMPANY LIMITED (CN) (72) YUBO LIAN, WOLFGANG JOSEF EGGER, WENQUAN TANG, JIHAN FAN, XIAOMING ZHONG (74) Maria Pia Carvalho Guerra Notificação de depósito (Protocolo: 870180016908 UF: WB Data: 01/03/2018 Hora: 18:27)
(21) BR 30 2018 000824-3	Código 31 - Notificação de Depósito (22) 02/03/2018 (71) RMG EMPREENDIMIENTOS E EVENTOS LTDA (BR/SP)



(72) ROBERTO GERARDO ISSAHAR ZADEH
(74) Continental Marcas e Patentes S/S Ltda.
Notificação de depósito (Protocolo: 870180016999 UF: WB Data: 02/03/2018
Hora: 10:11)

(21) BR 30 2018 000825-1 Código 31 - Notificação de Depósito
(22) 02/03/2018
(71) RMG EMPREENDIMENTOS E EVENTOS LTDA (BR/SP)
(72) ROBERTO GERARDO ISSAHAR ZADEH
(74) Continental Marcas e Patentes S/S Ltda.
Notificação de depósito (Protocolo: 870180017004 UF: WB Data: 02/03/2018
Hora: 10:19)

(21) BR 30 2018 000826-0 Código 31 - Notificação de Depósito
(22) 02/03/2018
(71) ESIDIO CLAUDINO DAMIANI (BR/PR) , VALTER RESSEL (BR/PR) ,
CLAUDIMAR DAMIANI (BR/PR) , LEOCIR BERTOLINI (BR/PR)
(72) ESIDIO CLAUDINO DAMIANI
Notificação de depósito (Protocolo: 870180017031 UF: WB Data: 02/03/2018
Hora: 10:57)

(21) BR 30 2018 000827-8 Código 31 - Notificação de Depósito
(22) 02/03/2018
(71) DURATEX S.A. (BR/SP)
(72) PEDRO MARTINS, CAIO AUGUSTO YENDO
(74) Daniel Advogados (Alt.de Daniel & Cia)
Notificação de depósito (Protocolo: 870180017136 UF: WB Data: 02/03/2018
Hora: 14:14)

(21) BR 30 2018 000828-6 Código 31 - Notificação de Depósito
(22) 02/03/2018
(71) DURATEX S.A. (BR/SP)
(72) PEDRO MARTINS, CAIO AUGUSTO YENDO
(74) Daniel Advogados (Alt.de Daniel & Cia)
Notificação de depósito (Protocolo: 870180017140 UF: WB Data: 02/03/2018
Hora: 14:18)

(21) BR 30 2018 000829-4 Código 31 - Notificação de Depósito
(22) 02/03/2018
(71) CASA BRASILEIRA DE ESTOFADOS LTDA EPP (BR/SP)
(72) GUILHERME WENTZ SANTOS
(74) GILBERTO MARIOT
Notificação de depósito (Protocolo: 870180017143 UF: WB Data: 02/03/2018
Hora: 14:22)



(21) BR 30 2018 000830-8	Código 31 - Notificação de Depósito (22) 02/03/2018 (71) DAIKIN INDUSTRIES LTD. (JP) , DAIKIN EUROPE N.V. (BE) (72) HIROYASU KOSUGE, ALEXANDER SCHLAG (74) Ariboni, Fabbri e Schmidt Sociedade de Advogados Notificação de depósito (Protocolo: 870180017166 UF: WB Data: 02/03/2018 Hora: 14:55)
(21) BR 30 2018 000831-6	Código 31 - Notificação de Depósito (22) 02/03/2018 (71) DAIKIN INDUSTRIES LTD. (JP) , DAIKIN EUROPE N.V. (BE) (72) HIROYASU KOSUGE (74) Ariboni, Fabbri e Schmidt Sociedade de Advogados Notificação de depósito (Protocolo: 870180017169 UF: WB Data: 02/03/2018 Hora: 14:58)
(21) BR 30 2018 000832-4	Código 31 - Notificação de Depósito (22) 02/03/2018 (71) CCKS ACESSÓRIOS E COMÉRCIO - EIRELI - EPP (BR/SP) (72) CAROLINE CORDEIRO KEUTENEDJIAN GOMIDE (74) David do Nascimento Advogados Associados Notificação de depósito (Protocolo: 870180017192 UF: WB Data: 02/03/2018 Hora: 15:14)
(21) BR 30 2018 000833-2	Código 31 - Notificação de Depósito (22) 02/03/2018 (71) HONDA MOTOR CO., LTD. (JP) (72) MISA KO HASHIMOTO (74) DANNEMANN, SIEMSEN, BIGLER & IPANEMA MOREIRA Notificação de depósito (Protocolo: 870180017195 UF: WB Data: 02/03/2018 Hora: 15:16)
(21) BR 30 2018 000834-0	Código 31 - Notificação de Depósito (22) 02/03/2018 (71) DI LUSSO DISTRIBUIDORA DE PRODUTOS OTICOS LTDA - ME (BR/SP) (72) RODRIGO DOS SANTOS BENETTI (74) Manoel Paixao do Nascimento Notificação de depósito (Protocolo: 870180017220 UF: WB Data: 02/03/2018 Hora: 15:35)
(21) BR 30 2018 000837-5	Código 31 - Notificação de Depósito (22) 05/03/2018 (71) NANOPLASTIC TECNOLOGIA EM POLIMEROS LTDA (BR/SP)



(72) AIRTON MATRICARDI, EMERSON POVARESKIM DOS SANTOS
(74) LEANDRO DE SOUZA FRIGO
Notificação de depósito (Protocolo: 870180017414 UF: WB Data: 05/03/2018
Hora: 01:58)

(21) BR 30 2018 000838-3

Código 31 - Notificação de Depósito
(22) 05/03/2018
(71) FABRIMAR S/A INDÚSTRIA E COMÉRCIO (BR/RJ)
(72) CARLOS PINTO RUTIGLIANI
(74) ANA PAULA SANTOS CELIDONIO
Notificação de depósito (Protocolo: 870180017559 UF: WB Data: 05/03/2018
Hora: 13:54)

(21) BR 30 2018 000839-1

Código 31 - Notificação de Depósito
(22) 05/03/2018
(71) DANDARO 4X4 PEÇAS E ACESSORIOS AUTOMOTIVOS LTDA EPP
(BR/SP)
(72) WELINGTON MACHADO
(74) ABM Assessoria Brasileira de Marcas Ltda.
Notificação de depósito (Protocolo: 870180017562 UF: WB Data: 05/03/2018
Hora: 14:02)

(21) BR 30 2018 000840-5

Código 31 - Notificação de Depósito
(22) 05/03/2018
(71) HENRIQUE SOARES BENTO (BR/MG)
(72) HENRIQUE SOARES BENTO
(74) JOSÉ NAVES DE LACERDA JÚNIOR
Notificação de depósito (Protocolo: 870180017582 UF: WB Data: 05/03/2018
Hora: 14:18)

(21) BR 30 2018 000841-3

Código 31 - Notificação de Depósito
(22) 05/03/2018
(71) S.A. ARMSTRONG LIMITED (CA)
(72) DAVID T. W LEE, NEAL HALVERSON, GABOR LECHNER
(74) CARLOS VICENTE DA SILVA NOGUEIRA
Notificação de depósito (Protocolo: 870180017591 UF: WB Data: 05/03/2018
Hora: 14:27)

(21) BR 30 2018 000842-1

Código 31 - Notificação de Depósito
(22) 05/03/2018
(71) HENRIQUE SOARES BENTO (BR/MG)
(72) HENRIQUE SOARES BENTO
(74) JOSÉ NAVES DE LACERDA JÚNIOR
Notificação de depósito (Protocolo: 870180017593 UF: WB Data: 05/03/2018



Hora: 14:31)

(21) BR 30 2018 000843-0

Código 31 - Notificação de Depósito
(22) 05/03/2018
(71) WELLINGTON RAIMUNDO DE OLIVEIRA 10075862654 (BR/MG)
(72) WELLINGTON RAIMUNDO DE OLIVEIRA, RUYER SILVA OLIVEIRA
Notificação de depósito (Protocolo: 870180017603 UF: WB Data: 05/03/2018
Hora: 14:45)

(21) BR 30 2018 000849-9

Código 31 - Notificação de Depósito
(22) 05/03/2018
(71) UNIVERSIDADE ESTADUAL DE CAMPINAS - UNICAMP (BR/SP)
(72) DIOGER DOS SANTOS PAZ, SABRINA HUNDERTMARCH PAZ, ANTONIO
CARLOS PEREIRA, FRANCISCO CARLOS GROppo
(74) CIRO DE LA CERDA
Notificação de depósito (Protocolo: 870180017727 UF: WB Data: 05/03/2018
Hora: 16:09)

(21) BR 30 2018 000850-2

Código 31 - Notificação de Depósito
(22) 05/03/2018
(71) RECKITT BENCKISER (BRANDS) LIMITED (GB)
(72) THOMAS FLEET
(74) DI BLASI, PARENTE & ADVOGADOS ASSOCIADOS
Notificação de depósito (Protocolo: 870180017820 UF: WB Data: 05/03/2018
Hora: 17:24)

(21) BR 30 2018 000851-0

Código 31 - Notificação de Depósito
(22) 05/03/2018
(71) FERNANDO ANTONIO FRANCO DA ENCARNAÇÃO (BR/PE)
(72) FERNANDO ANTONIO FRANCO DA ENCARNAÇÃO
Notificação de depósito (Protocolo: 870180017848 UF: WB Data: 05/03/2018
Hora: 17:52)

(21) BR 30 2018 000852-9

Código 31 - Notificação de Depósito
(22) 05/03/2018
(71) EZEQUIEL COPETTI (BR/SC)
(72) EZEQUIEL COPETTI
(74) LUANA KLAUS
Notificação de depósito (Protocolo: 870180017868 UF: WB Data: 05/03/2018
Hora: 18:23)

(21) BR 30 2018 000853-7

Código 31 - Notificação de Depósito
(22) 05/03/2018
(71) ATELIERS FRANCOIS (BE)



(72) DIDIER ROLIN JACQUEMINS
(74) Daniel Advogados (Alt.de Daniel & Cia)
Notificação de depósito (Protocolo: 870180017889 UF: WB Data: 05/03/2018
Hora: 19:05)

(21) BR 30 2018 000854-5 Código 31 - Notificação de Depósito
(22) 05/03/2018
(71) FERNANDO ANTONIO FRANCO DA ENCARNAÇÃO (BR/PE)
(72) FERNANDO ANTONIO FRANCO DA ENCARNAÇÃO
Notificação de depósito (Protocolo: 870180017917 UF: WB Data: 05/03/2018
Hora: 21:49)

(21) BR 30 2018 000855-3 Código 31 - Notificação de Depósito
(22) 06/03/2018
(71) DENTAL MORELLI LTDA (BR/SP)
(72) ORACI JOÃO DE VECHI MORELLI
(74) P A Produtores Associados Marcas e Patentes Ltda.
Notificação de depósito (Protocolo: 870180017986 UF: WB Data: 06/03/2018
Hora: 11:11)

(21) BR 30 2018 000856-1 Código 31 - Notificação de Depósito
(22) 06/03/2018
(71) C.R. BARD, INC. (US)
(72) BRENDA L. FEDOR, JASON R. STATS
(74) Gruenbaum, Possinhas & Teixeira Ltda.
Notificação de depósito (Protocolo: 870180018002 UF: WB Data: 06/03/2018
Hora: 11:38)

(21) BR 30 2018 000857-0 Código 31 - Notificação de Depósito
(22) 06/03/2018
(71) JADE IMPORTAÇÃO E EXPORTAÇÃO DE MANUFATURADOS LTDA
(BR/PR)
(72) JORGE KANNO
(74) Vilage Marcas e Patentes Ltda
Notificação de depósito (Protocolo: 870180018035 UF: WB Data: 06/03/2018
Hora: 13:31)

(21) BR 30 2018 000858-8 Código 31 - Notificação de Depósito
(22) 06/03/2018
(71) HABTO OBJETOS LTDA (BR/RJ)
(72) DIOGO LAGE SOUZA, GIL MACHADO GUIGON DE ARAUJO
Notificação de depósito (Protocolo: 870180018037 UF: WB Data: 06/03/2018
Hora: 13:37)



(21) BR 30 2018 000859-6 Código 31 - Notificação de Depósito
(22) 06/03/2018
(71) TNL INDUSTRIA MECANICA LTDA (BR/SP)
(72) MARCELO DALA DÉA FERREIRA
(74) Britânia Marcas e Patentes Ltda.
Notificação de depósito (Protocolo: 870180018141 UF: WB Data: 06/03/2018
Hora: 16:00)

(21) BR 30 2018 000860-0 Código 31 - Notificação de Depósito
(22) 06/03/2018
(71) CARL ZEISS VISION INTERNATIONAL GMBH (DE)
(72) SEO JI YE
(74) DANNEMANN, SIEMSEN, BIGLER & IPANEMA MOREIRA
Notificação de depósito (Protocolo: 870180018175 UF: WB Data: 06/03/2018
Hora: 16:41)

(21) BR 30 2018 000861-8 Código 31 - Notificação de Depósito
(22) 06/03/2018
(71) NISSAN JIDOSHA KABUSHIKI KAISHA (ALSO TRADING AS NISSAN MOTOR CO., LTD.) (JP)
(72) TAKESHI NAKAJIMA, HIROSHI ODA, JUNICHI NISHIKUBO
(74) Daniel Advogados (Alt.de Daniel & Cia)
Notificação de depósito (Protocolo: 870180018221 UF: WB Data: 06/03/2018
Hora: 18:22)

(21) BR 30 2018 000862-2 Código 31 - Notificação de Depósito
(22) 06/03/2018
(71) NISSAN JIDOSHA KABUSHIKI KAISHA (ALSO TRADING AS NISSAN MOTOR CO., LTD.) (JP)
(72) SEIICHI OHTAKE, JUNICHI HORII
(74) Daniel Advogados (Alt.de Daniel & Cia)
Notificação de depósito (Protocolo: 870180018224 UF: WB Data: 06/03/2018
Hora: 18:28)

(21) BR 30 2018 000863-4 Código 31 - Notificação de Depósito
(22) 06/03/2018
(71) NISSAN JIDOSHA KABUSHIKI KAISHA (ALSO TRADING AS NISSAN MOTOR CO., LTD.) (JP)
(72) ANDREY BASMANOV, JUNICHI NISHIKUBO
(74) Daniel Advogados (Alt.de Daniel & Cia)
Notificação de depósito (Protocolo: 870180018226 UF: WB Data: 06/03/2018
Hora: 18:34)

(21) BR 30 2018 000864-2 Código 31 - Notificação de Depósito

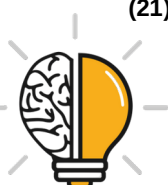

(22) 06/03/2018

(71) NISSAN JIDOSHA KABUSHIKI KAISHA (ALSO TRADING AS NISSAN MOTOR CO., LTD.) (JP)

(72) ANDREY BASMANOV, JUNICHI NISHIKUBO

(74) Daniel Advogados (Alt.de Daniel & Cia)

Notificação de depósito (Protocolo: 870180018233 UF: WB Data: 06/03/2018

Hora: 18:40)

(21) BR 30 2018 000865-0

Código 31 - Notificação de Depósito

(22) 06/03/2018

(71) NISSAN JIDOSHA KABUSHIKI KAISHA (ALSO TRADING AS NISSAN MOTOR CO., LTD.) (JP)

(72) ANDREY BASMANOV, JUNICHI NISHIKUBO

(74) Daniel Advogados (Alt.de Daniel & Cia)

Notificação de depósito (Protocolo: 870180018240 UF: WB Data: 06/03/2018

Hora: 18:49)

(21) BR 30 2018 000866-9

Código 31 - Notificação de Depósito

(22) 06/03/2018

(71) NISSAN JIDOSHA KABUSHIKI KAISHA (ALSO TRADING AS NISSAN MOTOR CO., LTD.) (JP)

(72) TAKESHI NAKAJIMA, HIROSHI ODA, JUNICHI NISHIKUBO

(74) Daniel Advogados (Alt.de Daniel & Cia)

Notificação de depósito (Protocolo: 870180018245 UF: WB Data: 06/03/2018

Hora: 19:07)

(21) BR 30 2018 000867-7

Código 31 - Notificação de Depósito

(22) 06/03/2018

(71) NISSAN JIDOSHA KABUSHIKI KAISHA (ALSO TRADING AS NISSAN MOTOR CO., LTD.) (JP)

(72) TAKESHI NAKAJIMA, HIROSHI ODA, JUNICHI NISHIKUBO

(74) Daniel Advogados (Alt.de Daniel & Cia)

Notificação de depósito (Protocolo: 870180018246 UF: WB Data: 06/03/2018

Hora: 19:12)

(21) BR 30 2018 000868-5

Código 31 - Notificação de Depósito

(22) 06/03/2018

(71) GALVAN INDUSTRIA E COMERCIO DE PISCINAS EIRELI - ME (BR/RS)

(72) ROBERTO GALVAN

(74) ROGINALDO FABIANO DA SILVEIRA

Notificação de depósito (Protocolo: 870180018254 UF: WB Data: 06/03/2018

Hora: 22:01)

(21) BR 30 2018 000869-3

Código 31 - Notificação de Depósito



(22) 06/03/2018
(71) FERNANDO HERMÉTO DE SÁ MOTTA (BR/MG)
(72) FERNANDO H. SÁ MOTTA
Notificação de depósito (Protocolo: 870180018255 UF: WB Data: 06/03/2018
Hora: 22:54)

(21) BR 30 2018 000872-3 Código 31 - Notificação de Depósito
(22) 07/03/2018
(71) MAXIMILIANO NOGUEIRA RIBEIRO (BR/MG)
(72) MAXIMILIANO NOGUEIRA RIBEIRO
Notificação de depósito (Protocolo: 870180018353 UF: WB Data: 07/03/2018
Hora: 11:15)

(21) BR 30 2018 000874-0 Código 31 - Notificação de Depósito
(22) 07/03/2018
(71) THULE SWEDEN AB (SE)
(72) PELLE REINIUS, FRIDA ÅBERG, OSKAR JUHLIN, JAN ADLER
(74) KASZNAR LEONARDOS PROPRIEDADE INTELECTUAL
Notificação de depósito (Protocolo: 870180018382 UF: WB Data: 07/03/2018
Hora: 11:41)

(21) BR 30 2018 000875-8 Código 31 - Notificação de Depósito
(22) 07/03/2018
(71) INCOM INDUSTRIAL EIRELI (BR/SP)
(72) RICARDO MARIANO DE BARROS JOHANSEN
(74) Alberto Luís Camelier da Silva
Notificação de depósito (Protocolo: 870180018394 UF: WB Data: 07/03/2018
Hora: 11:56)

(21) BR 30 2018 000877-4 Código 31 - Notificação de Depósito
(22) 07/03/2018
(71) HARMAN INTERNATIONAL INDUSTRIES, INCORPORATED (US)
(72) JINWON YOON
(74) EDUARDO LOURENÇO GUEDES SERRÃO DE OTERO
Notificação de depósito (Protocolo: 870180018421 UF: WB Data: 07/03/2018
Hora: 13:14)

(21) BR 30 2018 000878-2 Código 31 - Notificação de Depósito
(22) 07/03/2018
(71) HARMAN INTERNATIONAL INDUSTRIES, INCORPORATED (US)
(72) ALEXANDER DEMIN, ONDREJ VACLAVIK
(74) EDUARDO LOURENÇO GUEDES SERRÃO DE OTERO
Notificação de depósito (Protocolo: 870180018429 UF: WB Data: 07/03/2018
Hora: 13:40)



(21) BR 30 2018 000879-0 Código 31 - Notificação de Depósito
(22) 07/03/2018
(71) RICARDO CARMIGNANI VERDADE (BR/SP)
(72) RICARDO CARMIGNANI VERDADE
(74) José Henrique de Lima Rodrigues
Notificação de depósito (Protocolo: 870180018434 UF: WB Data: 07/03/2018
Hora: 13:46)

(21) BR 30 2018 000880-4 Código 31 - Notificação de Depósito
(22) 07/03/2018
(71) HARMAN INTERNATIONAL INDUSTRIES, INCORPORATED (US)
(72) CHENXI LU
(74) EDUARDO LOURENÇO GUEDES SERRÃO DE OTERO
Notificação de depósito (Protocolo: 870180018488 UF: WB Data: 07/03/2018
Hora: 14:37)

(21) BR 30 2018 000883-9 Código 31 - Notificação de Depósito
(22) 07/03/2018
(71) HARMAN INTERNATIONAL INDUSTRIES, INCORPORATED (US)
(72) DARIO DISTEFANO
(74) EDUARDO LOURENÇO GUEDES SERRÃO DE OTERO
Notificação de depósito (Protocolo: 870180018500 UF: WB Data: 07/03/2018
Hora: 14:54)

(21) BR 30 2018 000886-3 Código 31 - Notificação de Depósito
(22) 07/03/2018
(71) LEVEFORT INDUSTRIA E COMERCIO EIRELI - EPP (BR/SP)
(72) CARLOS BALISTIERO PAGGIARO
(74) Beerre Assessoria Empresarial Ltda.(Alt. de Beerre Assessoria Emp.
S/C.LTDA.)
Notificação de depósito (Protocolo: 870180018524 UF: WB Data: 07/03/2018
Hora: 15:26)

(21) BR 30 2018 000887-1 Código 31 - Notificação de Depósito
(22) 07/03/2018
(71) INCOM INDUSTRIAL EIRELI (BR/SP)
(72) RICARDO MARIANO DE BARROS JOHANSEN
(74) Alberto Luís Camelier da Silva
Notificação de depósito (Protocolo: 870180018549 UF: WB Data: 07/03/2018
Hora: 16:04)

(21) BR 30 2018 000889-8 Código 31 - Notificação de Depósito
(22) 07/03/2018



(71) INCOM INDUSTRIAL EIRELI (BR/SP)
(72) RICARDO MARIANO DE BARROS JOHANSEN
(74) Alberto Luís Camelier da Silva
Notificação de depósito (Protocolo: 870180018563 UF: WB Data: 07/03/2018
Hora: 16:19)

(21) BR 30 2018 000890-1

Código 31 - Notificação de Depósito
(22) 07/03/2018
(71) INCOM INDUSTRIAL EIRELI (BR/SP)
(72) RICARDO MARIANO DE BARROS JOHANSEN
(74) Alberto Luís Camelier da Silva
Notificação de depósito (Protocolo: 870180018567 UF: WB Data: 07/03/2018
Hora: 16:26)

(21) BR 30 2018 000891-0

Código 31 - Notificação de Depósito
(22) 07/03/2018
(71) MARIA JULIA HERKLOTZ (BR/SP)
(72) MARIA JULIA HERKLOTZ
(74) FLANDOLI E AJZEN SOCIEDADE DE ADVOGADOS
Notificação de depósito (Protocolo: 870180018568 UF: WB Data: 07/03/2018
Hora: 16:27)

(21) BR 30 2018 000892-8

Código 31 - Notificação de Depósito
(22) 07/03/2018
(71) INCOM INDUSTRIAL EIRELI (BR/SP)
(72) RICARDO MARIANO DE BARROS JOHANSEN
(74) Alberto Luís Camelier da Silva
Notificação de depósito (Protocolo: 870180018574 UF: WB Data: 07/03/2018
Hora: 16:31)

(21) BR 30 2018 000895-2

Código 31 - Notificação de Depósito
(22) 07/03/2018
(71) INCOM INDUSTRIAL EIRELI (BR/SP)
(72) RICARDO MARIANO DE BARROS JOHANSEN
(74) Alberto Luís Camelier da Silva
Notificação de depósito (Protocolo: 870180018587 UF: WB Data: 07/03/2018
Hora: 16:43)

(21) BR 30 2018 000896-0

Código 31 - Notificação de Depósito
(22) 07/03/2018
(71) DURATEX S.A. (BR/SP)
(72) DANILO BRAGA RIBEIRO
(74) Daniel Advogados (Alt.de Daniel & Cia)
Notificação de depósito (Protocolo: 870180018588 UF: WB Data: 07/03/2018



Hora: 16:44)

(21) BR 30 2018 000900-2

Código 31 - Notificação de Depósito
(22) 07/03/2018
(71) LUMILEDS HOLDING B.V. (PB)
(72) CHUNHENG KANG, COLIN HUANG, MARK MA, XIN SHENG, SONG YANG
(74) Trench, Rossi e Watanabe Advogados
Notificação de depósito (Protocolo: 870180018624 UF: WB Data: 07/03/2018
Hora: 17:10)

(21) BR 30 2018 000901-0

Código 31 - Notificação de Depósito
(22) 07/03/2018
(71) RIVALDO CAETANO DE AZEVEDO (BR/MG)
(72) RIVALDO CAETANO DE AZEVEDO
(74) EDUARDO LÍVIO DAIMOND
Notificação de depósito (Protocolo: 870180018659 UF: WB Data: 07/03/2018
Hora: 18:28)

(21) BR 30 2018 000902-9

Código 31 - Notificação de Depósito
(22) 07/03/2018
(71) RIVALDO CAETANO DE AZEVEDO (BR/MG)
(72) RIVALDO CAETANO DE AZEVEDO
(74) EDUARDO LÍVIO DAIMOND
Notificação de depósito (Protocolo: 870180018660 UF: WB Data: 07/03/2018
Hora: 18:30)

(21) BR 30 2018 000903-7

Código 31 - Notificação de Depósito
(22) 07/03/2018
(71) RIVALDO CAETANO DE AZEVEDO (BR/MG)
(72) RIVALDO CAETANO DE AZEVEDO
(74) EDUARDO LÍVIO DAIMOND
Notificação de depósito (Protocolo: 870180018664 UF: WB Data: 07/03/2018
Hora: 19:08)

(21) BR 30 2018 000904-5

Código 31 - Notificação de Depósito
(22) 08/03/2018
(71) ROCKPORT NETWORKS INC. (CA)
(72) IAN BOTHWELL, CREIGHTON EARL KIRKENDALL
(74) DANNEMANN, SIEMSEN, BIGLER & IPANEMA MOREIRA
Notificação de depósito (Protocolo: 870180018688 UF: WB Data: 08/03/2018
Hora: 09:27)

(21) BR 30 2018 000905-3

Código 31 - Notificação de Depósito
(22) 08/03/2018



(71) GRENDENE S.A. (BR/CE)
(72) EDSON MATSUO
(74) Remer Villaça & Nogueira Assessoria e Consultoria de Prop. Intelectual S/S Ltda.
Notificação de depósito (Protocolo: 870180018721 UF: WB Data: 08/03/2018
Hora: 10:55)

(21) BR 30 2018 000906-1

Código 31 - Notificação de Depósito
(22) 08/03/2018
(71) WD-40 COMPANY (US)
(72) JAYASHREE CUMMARAGUNTA, JOHN W. FREUDENBERG, JEFFREY T. COLE, ERIN BALA, WENDE L. OLIVERIO, KEVIN VICTOR BATES, CHRISTOPHER MICHAEL HOWELL, BENJAMIN THOMAS KRUPP, DAVID A. PARROTT, BRANDON CHRISTOPHER LEEDY, RYAN ANDREW LEWIS, SARA DAWSON FALCON, BRANDON LEE RAMSUER, ROBERT J. GOOD, JOSEPH K. DODD, STEPHANIE LYN BARRY, MICHAEL J. STARZMAN, MICHAEL JOHN UTLEY
(74) DANNEMANN, SIEMSEN, BIGLER & IPANEMA MOREIRA
Notificação de depósito (Protocolo: 870180018722 UF: WB Data: 08/03/2018
Hora: 11:00)

(21) BR 30 2018 000907-0

Código 31 - Notificação de Depósito
(22) 08/03/2018
(71) GRENDENE S.A. (BR/CE)
(72) EDSON MATSUO
(74) Remer Villaça & Nogueira Assessoria e Consultoria de Prop. Intelectual S/S Ltda.
Notificação de depósito (Protocolo: 870180018723 UF: WB Data: 08/03/2018
Hora: 11:02)

(21) BR 30 2018 000908-8

Código 31 - Notificação de Depósito
(22) 08/03/2018
(71) GRENDENE S.A. (BR/CE)
(72) EDSON MATSUO
(74) Remer Villaça & Nogueira Assessoria e Consultoria de Prop. Intelectual S/S Ltda.
Notificação de depósito (Protocolo: 870180018724 UF: WB Data: 08/03/2018
Hora: 11:06)

(21) BR 30 2018 000909-6

Código 31 - Notificação de Depósito
(22) 08/03/2018
(71) JANSSEN PHARMACEUTICA NV (BE)
(72) JINGLI WANG, MICHAEL CANNAMELA, HONG YAN, ROCHELLE KLEINBERG



(74) DANNEMANN, SIEMSEN, BIGLER & IPANEMA MOREIRA
Notificação de depósito (Protocolo: 870180018727 UF: WB Data: 08/03/2018
Hora: 11:14)

(21) BR 30 2018 000910-0

Código 31 - Notificação de Depósito
(22) 08/03/2018
(71) MK ELETRODOMESTICOS MONDIAL S.A (BR/BA)
(72) JACQUES IVO KRAUSE
(74) VANDRÉ CAVALCANTE BITTENCOURT TORRES
Notificação de depósito (Protocolo: 870180018742 UF: WB Data: 08/03/2018
Hora: 11:35)

(21) BR 30 2018 000911-8

Código 31 - Notificação de Depósito
(22) 08/03/2018
(71) JOSÉ CARLOS KOKUDAI (BR/SP)
(72) JOSÉ CARLOS KOKUDAI
(74) ANA MARIA PALADINO DE CARVALHO
Notificação de depósito (Protocolo: 870180018763 UF: WB Data: 08/03/2018
Hora: 13:33)

(21) BR 30 2018 000912-6

Código 31 - Notificação de Depósito
(22) 08/03/2018
(71) R.M.MARGONI COMÉRCIO DE ALIMENTOS - ME (BR/SP)
(72) RODRIGO MONTEIRO MARGONI
(74) Mônica Loron Guimarães
Notificação de depósito (Protocolo: 870180018784 UF: WB Data: 08/03/2018
Hora: 14:05)

(21) BR 30 2018 000913-4

Código 31 - Notificação de Depósito
(22) 08/03/2018
(71) MITCHELO DEBEI FIGUEIREDO 03367779652 (BR/MG) , MITCHELO DEBEI FIGUEIREDO (BR/MG)
(72) MITCHELO DEBEI FIGUEIREDO
Notificação de depósito (Protocolo: 870180018796 UF: WB Data: 08/03/2018
Hora: 14:19)

(21) BR 30 2018 000914-2

Código 31 - Notificação de Depósito
(22) 08/03/2018
(71) DURATEX S.A. (BR/SP)
(72) LUCIO PAULO BERTELLI BORGES
(74) Daniel Advogados (Alt.de Daniel & Cia)
Notificação de depósito (Protocolo: 870180018800 UF: WB Data: 08/03/2018
Hora: 14:22)



(21) BR 30 2018 000915-0 Código 31 - Notificação de Depósito
(22) 08/03/2018
(71) DURATEX S.A. (BR/SP)
(72) LUCIO PAULO BERTELLI BORGES
(74) Daniel Advogados (Alt.de Daniel & Cia)
Notificação de depósito (Protocolo: 870180018825 UF: WB Data: 08/03/2018
Hora: 14:54)

(21) BR 30 2018 000917-7 Código 31 - Notificação de Depósito
(22) 08/03/2018
(71) THE PROCTER & GAMBLE COMPANY (US)
(72) JOSEPH ALLEN BERLEPSCH, DOUGLAS MICHAEL MCGAHAN,
RAYMOND CHARLES BELL, KRIS MALONEY
(74) Trench, Rossi e Watanabe Advogados
Notificação de depósito (Protocolo: 870180018831 UF: WB Data: 08/03/2018
Hora: 14:59)

(21) BR 30 2018 000918-5 Código 31 - Notificação de Depósito
(22) 08/03/2018
(71) THE PROCTER & GAMBLE COMPANY (US)
(72) JOSEPH ALLEN BERLEPSCH, DOUGLAS MICHAEL MCGAHAN,
RAYMOND CHARLES BELL, KRIS MALONEY
(74) Trench, Rossi e Watanabe Advogados
Notificação de depósito (Protocolo: 870180018835 UF: WB Data: 08/03/2018
Hora: 15:03)

(21) BR 30 2018 000920-7 Código 31 - Notificação de Depósito
(22) 08/03/2018
(71) SERGIO FERNANDO GENOIN (BR/SC)
(72) SERGIO FERNANDO GENOIN
(74) IVAIR CUNHA
Notificação de depósito (Protocolo: 870180018862 UF: WB Data: 08/03/2018
Hora: 15:29)

(21) BR 30 2018 000923-1 Código 31 - Notificação de Depósito
(22) 08/03/2018
(71) MARCHESAN IMPLEMENTOS E MÁQUINAS AGRÍCOLAS TATU S/A
(BR/SP)
(72) JOÃO CARLOS MARCHESAN
(74) DANNEMANN, SIEMSEN, BIGLER & IPANEMA MOREIRA
Notificação de depósito (Protocolo: 870180018916 UF: WB Data: 08/03/2018
Hora: 16:20)

(21) BR 30 2018 000925-8 Código 31 - Notificação de Depósito

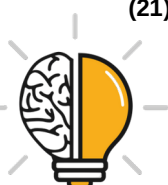

(22) 08/03/2018
(71) THE PROCTER & GAMBLE COMPANY (US)
(72) JOSEPH ALLEN BERLEPSCH, DOUGLAS MICHAEL MCGAHAN,
RAYMOND CHARLES BELL, KRIS MALONEY
(74) Trench, Rossi e Watanabe Advogados
Notificação de depósito (Protocolo: 870180018937 UF: WB Data: 08/03/2018
Hora: 16:41)

(21) BR 30 2018 000926-6 Código 31 - Notificação de Depósito
(22) 08/03/2018
(71) THE PROCTER & GAMBLE COMPANY (US)
(72) JOSEPH ALLEN BERLEPSCH, DOUGLAS MICHAEL MCGAHAN,
RAYMOND CHARLES BELL, KRIS MALONEY
(74) Trench, Rossi e Watanabe Advogados
Notificação de depósito (Protocolo: 870180018939 UF: WB Data: 08/03/2018
Hora: 16:45)

(21) BR 30 2018 000927-4 Código 31 - Notificação de Depósito
(22) 08/03/2018
(71) MK ELETRODOMESTICOS MONDIAL S.A (BR/BA)
(72) JACQUES IVO KRAUSE
(74) VANDRÉ CAVALCANTE BITTENCOURT TORRES
Notificação de depósito (Protocolo: 870180018942 UF: WB Data: 08/03/2018
Hora: 16:52)

(21) BR 30 2018 000930-4 Código 31 - Notificação de Depósito
(22) 08/03/2018
(71) THE PROCTER & GAMBLE COMPANY (US)
(72) JOSEPH ALLEN BERLEPSCH, DOUGLAS MICHAEL MCGAHAN,
RAYMOND CHARLES BELL, KRIS MALONEY
(74) Trench, Rossi e Watanabe Advogados
Notificação de depósito (Protocolo: 870180018957 UF: WB Data: 08/03/2018
Hora: 17:20)

(21) BR 30 2018 000931-2 Código 31 - Notificação de Depósito
(22) 08/03/2018
(71) THE PROCTER & GAMBLE COMPANY (US)
(72) JOSEPH ALLEN BERLEPSCH, DOUGLAS MICHAEL MCGAHAN,
RAYMOND CHARLES BELL, KRIS MALONEY
(74) Trench, Rossi e Watanabe Advogados
Notificação de depósito (Protocolo: 870180018962 UF: WB Data: 08/03/2018
Hora: 17:25)

(21) BR 30 2018 000932-0 Código 31 - Notificação de Depósito

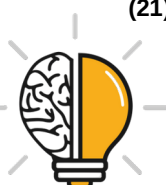

(22) 08/03/2018
(71) SEIKO EPSON CORPORATION (JP)
(72) TAKU ISHIZAWA, NORIYUKI FUKASAWA, MANABU AKAHANE, IZUMI WASHIZAWA, YASUHIKO FUCHIGAMI
(74) Daniel Advogados (Alt.de Daniel & Cia)
Notificação de depósito (Protocolo: 870180018966 UF: WB Data: 08/03/2018
Hora: 17:31)

(21) BR 30 2018 000933-9

Código 31 - Notificação de Depósito
(22) 08/03/2018
(71) THE PROCTER & GAMBLE COMPANY (US)
(72) JOSEPH ALLEN BERLEPSCH, DOUGLAS MICHAEL MCGAHAN, RAYMOND CHARLES BELL, KRIS MALONEY
(74) Trench, Rossi e Watanabe Advogados
Notificação de depósito (Protocolo: 870180018974 UF: WB Data: 08/03/2018
Hora: 17:44)

(21) BR 30 2018 000934-7

Código 31 - Notificação de Depósito
(22) 08/03/2018
(71) THE PROCTER & GAMBLE COMPANY (US)
(72) JOSEPH ALLEN BERLEPSCH, DOUGLAS MICHAEL MCGAHAN, RAYMOND CHARLES BELL, KRIS MALONEY
(74) Trench, Rossi e Watanabe Advogados
Notificação de depósito (Protocolo: 870180018976 UF: WB Data: 08/03/2018
Hora: 17:47)

(21) BR 30 2018 000935-5

Código 31 - Notificação de Depósito
(22) 08/03/2018
(71) THE PROCTER & GAMBLE COMPANY (US)
(72) JOSEPH ALLEN BERLEPSCH, DOUGLAS MICHAEL MCGAHAN, RAYMOND CHARLES BELL, KRIS MALONEY
(74) Trench, Rossi e Watanabe Advogados
Notificação de depósito (Protocolo: 870180018978 UF: WB Data: 08/03/2018
Hora: 17:49)

(21) BR 30 2018 000936-3

Código 31 - Notificação de Depósito
(22) 08/03/2018
(71) THE PROCTER & GAMBLE COMPANY (US)
(72) JOSEPH ALLEN BERLEPSCH, DOUGLAS MICHAEL MCGAHAN, RAYMOND CHARLES BELL, KRIS MALONEY
(74) Trench, Rossi e Watanabe Advogados
Notificação de depósito (Protocolo: 870180018979 UF: WB Data: 08/03/2018
Hora: 17:50)



(21) BR 30 2018 000937-1	Código 31 - Notificação de Depósito (22) 08/03/2018 (71) THE PROCTER & GAMBLE COMPANY (US) (72) JOSEPH ALLEN BERLEPSCH, DOUGLAS MICHAEL MCGAHAN, RAYMOND CHARLES BELL, KRIS MALONEY (74) Trench, Rossi e Watanabe Advogados Notificação de depósito (Protocolo: 870180018982 UF: WB Data: 08/03/2018 Hora: 17:54)
(21) BR 30 2018 000938-0	Código 31 - Notificação de Depósito (22) 08/03/2018 (71) SNPSHOT TRUSTEE LIMITED (NZ) (72) MICHAEL STUART GARDNER, ROY VICTOR BLADEN, RORY BLADEN (74) MODAL MARCAS E PATENTES LTDA. Notificação de depósito (Protocolo: 870180018985 UF: WB Data: 08/03/2018 Hora: 17:56)
(21) BR 30 2018 000939-8	Código 31 - Notificação de Depósito (22) 08/03/2018 (71) THE PROCTER & GAMBLE COMPANY (US) (72) JOSEPH ALLEN BERLEPSCH, DOUGLAS MICHAEL MCGAHAN, RAYMOND CHARLES BELL, KRIS MALONEY (74) Trench, Rossi e Watanabe Advogados Notificação de depósito (Protocolo: 870180018987 UF: WB Data: 08/03/2018 Hora: 17:58)
(21) BR 30 2018 000940-1	Código 31 - Notificação de Depósito (22) 08/03/2018 (71) SNPSHOT TRUSTEE LIMITED (NZ) (72) MICHAEL STUART GARDNER, ROY VICTOR BLADEN, RORY BLADEN (74) MODAL MARCAS E PATENTES LTDA. Notificação de depósito (Protocolo: 870180018991 UF: WB Data: 08/03/2018 Hora: 18:11)
(21) BR 30 2018 000941-0	Código 31 - Notificação de Depósito (22) 08/03/2018 (71) DURATEX S.A. (BR/SP) (72) FELIPE DE BRAGA CASTRO (74) Daniel Advogados (Alt.de Daniel & Cia) Notificação de depósito (Protocolo: 870180018997 UF: WB Data: 08/03/2018 Hora: 18:23)
(21) BR 30 2018 000942-8	Código 31 - Notificação de Depósito (22) 08/03/2018



(71) SNPSHOT TRUSTEE LIMITED (NZ)
(72) MICHAEL STUART GARDNER, ROY VICTOR BLADEN, RORY BLADEN
(74) MODAL MARCAS E PATENTES LTDA.
Notificação de depósito (Protocolo: 870180018998 UF: WB Data: 08/03/2018
Hora: 18:26)

(21) BR 30 2018 000943-6

Código 31 - Notificação de Depósito
(22) 08/03/2018
(71) DURATEX S.A. (BR/SP)
(72) JEAN CARLO MIURIM
(74) Daniel Advogados (Alt.de Daniel & Cia)
Notificação de depósito (Protocolo: 870180019000 UF: WB Data: 08/03/2018
Hora: 18:29)

(21) BR 30 2018 000944-4

Código 31 - Notificação de Depósito
(22) 08/03/2018
(71) DURATEX S.A. (BR/SP)
(72) PEDRO MARTINS
(74) Daniel Advogados (Alt.de Daniel & Cia)
Notificação de depósito (Protocolo: 870180019002 UF: WB Data: 08/03/2018
Hora: 18:35)

(21) BR 30 2018 000945-2

Código 31 - Notificação de Depósito
(22) 08/03/2018
(71) DURATEX S.A. (BR/SP)
(72) PEDRO MARTINS
(74) Daniel Advogados (Alt.de Daniel & Cia)
Notificação de depósito (Protocolo: 870180019005 UF: WB Data: 08/03/2018
Hora: 18:42)

(21) BR 30 2018 000950-9

Código 31 - Notificação de Depósito
(22) 09/03/2018
(71) POWERPIC REPRESENTAÇÕES LTDA (BR/SP)
(72) ROBERTO LUIZ LOPES MAURI CARDOSO
(74) Pienegonda, Moreira & Associados Ltda
Notificação de depósito (Protocolo: 870180019171 UF: WB Data: 09/03/2018
Hora: 12:07)

(21) BR 30 2018 000951-7

Código 31 - Notificação de Depósito
(22) 09/03/2018
(71) ROBERTO ANTONIO DE PAULA LIMA (BR/MG) , MARCIA LOPES MACIEL
(BR/MG)
(72) ROBERTO ANTONIO DE PAULA LIMA, MARCIA LOPES MACIEL
Notificação de depósito (Protocolo: 870180019197 UF: WB Data: 09/03/2018



Hora: 12:52)

(21) BR 30 2018 000952-5 Código 31 - Notificação de Depósito
(22) 09/03/2018
(71) PROSLIDE TECHNOLOGY INC. (CA)
(72) RICHARD D. HUNTER
(74) DANNEMANN, SIEMSEN, BIGLER & IPANEMA MOREIRA
Notificação de depósito (Protocolo: 870180019231 UF: WB Data: 09/03/2018
Hora: 14:09)

(21) BR 30 2018 000953-3 Código 31 - Notificação de Depósito
(22) 09/03/2018
(71) MAIC ROGER GONÇALVES CANEIRA (BR/SP)
(72) MAIC ROGER GONÇALVES CANEIRA
(74) Vilage Marcas e Patentes Ltda
Notificação de depósito (Protocolo: 870180019234 UF: WB Data: 09/03/2018
Hora: 14:13)

(21) BR 30 2018 000954-1 Código 31 - Notificação de Depósito
(22) 09/03/2018
(71) TELEFONICA, S.A. (ES)
(72) MIGUEL ÁNGEL VILLAREJO VILLAREJO
(74) David do Nascimento Advogados Associados
Notificação de depósito (Protocolo: 870180019298 UF: WB Data: 09/03/2018
Hora: 15:18)

(21) BR 30 2018 000960-6 Código 31 - Notificação de Depósito
(22) 09/03/2018
(71) HANS PETER ZARFL (AT)
(72) HANS PETER ZARFL
(74) DANNEMANN, SIEMSEN, BIGLER & IPANEMA MOREIRA
Notificação de depósito (Protocolo: 870180019404 UF: WB Data: 09/03/2018
Hora: 16:35)

(21) BR 30 2018 000963-0 Código 31 - Notificação de Depósito
(22) 09/03/2018
(71) SPORTS TO GO SERVICOS ESPORTIVOS LTDA (BR/SP)
(72) BRUNO MIESSA DE BARROS, TIAGO VIDAL GODOI
(74) HERMÍNIA LEITÃO MENDES
Notificação de depósito (Protocolo: 870180019558 UF: WB Data: 09/03/2018
Hora: 21:41)

(21) BR 32 2018 000844-0 Código 31 - Notificação de Depósito
(22) 04/05/2017



(71) PIAGGIO & C. S.P.A (IT)

(72) STEFANO DOVERI

(74) Flávia Salim Lopes

Notificação de depósito (Protocolo: 870180017634 UF: WB Data: 05/03/2018

Hora: 15:11)

(21) BR 32 2018 000948-0

Código 31 - Notificação de Depósito

(22) 02/08/2017

(71) REYNALDO STAMATIS FILHO (BR/SP)

(72) REYNALDO STAMATIS FILHO

Notificação de depósito (Protocolo: 870180019155 UF: WB Data: 09/03/2018

Hora: 11:38)

(21) BR 32 2018 000949-8

Código 31 - Notificação de Depósito

(22) 02/08/2017

(71) REYNALDO STAMATIS FILHO (BR/SP)

(72) REYNALDO STAMATIS FILHO

Notificação de depósito (Protocolo: 870180019163 UF: WB Data: 09/03/2018

Hora: 11:48)



Código 33.1 - Pedido Inexistente

Pedido considerado inexistente, conforme o art. 103 da Lei 9279/96, por não atender formalmente ao disposto no art. 101.

(21) BR 30 2013 003129-2

Código 33.1 - Pedido Inexistente

(22) 03/07/2013

(71) SAMSUNG ELECTRONICS CO., LTD. (KR)

(74) DANNEMANN, SIEMSEN, BIGLER & IPANEMA MOREIRA

Pedido de Registro de Desenho Industrial considerado inexistente por falta de pagamento da Guia de Recolhimento da União relativa ao serviço solicitado, conforme os artigos 103 da Lei 9279/96 e 5º da Resolução 146/2015.



Código 34 - Exigência - Art. 106 § 3º da LPI

Suspensão do andamento do pedido de registro de desenho industrial que, para instrução regular, aguardará o atendimento ou contestação das exigências formuladas. A não manifestação do depositante no prazo de 60 (sessenta) dias desta data acarretará o arquivamento definitivo do pedido.

(21) BR 30 2015 004419-5

Código 34 - Exigência - Art. 106 § 3º da LPI

(22) 24/09/2015

(71) HANS GEORG HAGLEITNER (AT)

(74) DANNEMANN, SIEMSEN, BIGLER & IPANEMA MOREIRA, PROPRIEDADE INDUSTRIAL LTDA.

1. As folhas de figuras devem ser numeradas no centro da margem superior, indicando o número da folha e o número total de folhas, por exemplo: 1/4, 2/4, 3/4 e 4/4, conforme inciso VIII do art. 20 da IN 44/2015. 2. As figuras devem ser dispostas no papel com as margens mínimas (superior; esquerda; direita; inferior) de 3 cm, conforme inciso IX do art. 20 da IN 44/2015.

(21) BR 30 2016 000006-9

Código 34 - Exigência - Art. 106 § 3º da LPI

(22) 04/01/2016

(71) CACHOEIRAS INDUSTRIA E COMERCIO DE PISCINAS E ACESSORIOS LTDA EPP (BR/RJ)

(74) Sérgio Luis de Souza Vieira

1. As vistas do objeto continuam apresentando disparidades na representação do objeto. Por exemplo: a escada apresentada na perspectiva (1.7) é muito maior, em relação ao objeto, que aquela mostrada na vista superior. A forma dos degraus na figura 1.5 não coincide com a forma apresentada nas demais figuras. A vista inferior não representa corretamente os níveis mostrados pela figura 1.6 (também visíveis na fig. 1.3 e 1.4), entre outros erros de representação. Conforme solicitado anteriormente, cuidar para que o pedido apresente o objeto corretamente representado em todas as figuras.

(21) BR 30 2016 000435-8

Código 34 - Exigência - Art. 106 § 3º da LPI

(22) 06/02/2016

(71) NELY CRISTINA BRAIDOTTI CAVALARI (BR/SP)

(74) Vilela Coelho Sociedade de Advogados

1. O novo conjunto de figuras apresentado apresenta áreas muito claras e com baixo contraste, sobretudo na porção superior do objeto, de modo a comprometer a visualização dos detalhes e contornos do objeto. Reapresentar as figuras com melhor nitidez e contraste, atentando para que todos os relevos e ornamentos do objeto sejam clara e suficientemente representados.

(21) BR 30 2016 000893-0

Código 34 - Exigência - Art. 106 § 3º da LPI

(22) 03/03/2016



(71) HARMAN INTERNATIONAL INDUSTRIES, INCORPORATED (US)

(74) EDUARDO LOURENÇO GUEDES SERRÃO DE OTERO

As novas figuras apresentadas na petição de cumprimento de exigência ainda apresentam incoerências entre si: nas vistas frontal, superior e inferior e na perspectiva do objeto, percebe-se que o "anel" vertical central do mesmo é rebaixado com relação às duas partes adjacentes, rebaixo este que não é mostrado nas demais vistas. Harmonizar as vistas ortogonais com a(s) perspectiva(s) apresentada(s), corrigindo todas as inconsistências entre as figuras.

(21) BR 30 2016 000912-0

Código 34 - Exigência - Art. 106 § 3º da LPI

(22) 04/03/2016

(71) MARCOPOLO S.A (BR/RS)

(74) Remer Villaça & Nogueira Assessoria e Consultoria de Prop. Intelectual S/S Ltda.

As novas figuras apresentadas na petição de cumprimento de exigência ainda apresentam incoerências entre si: a representação dos pneus, mostradas nas vistas frontal e posterior, encontram-se em desacordo com o mostrado nas perspectivas; apresentar uma perspectiva lateral direita do ônibus, a fim de se verificar a correspondência com a respectiva vista ortogonal. Harmonizar as vistas ortogonais com a(s) perspectiva(s) apresentada(s), corrigindo todas as inconsistências entre as figuras.

(21) BR 30 2016 001288-1

Código 34 - Exigência - Art. 106 § 3º da LPI

(22) 30/03/2016

(71) FOSSIL GROUP, INC. (US)

(74) ORLANDO DE SOUZA

1. Apresentar novo título que atenda ao inciso II do artigo 14 da IN 44/2015: claro e conciso, permitindo identificar com clareza o objeto. Na classe informada existem diversos tipos de dispositivos de monitoramento, não sendo possível aferir a qual delas o objeto se refere.

(21) BR 30 2016 002364-6

Código 34 - Exigência - Art. 106 § 3º da LPI

(22) 06/06/2016

(71) OCULUS VR, LLC (US)

(74) Daniel Advogados (Alt.de Daniel & Cia)

As novas figuras apresentadas na petição de cumprimento de exigência ainda apresentam incoerências entre si: na segunda variação, as arestas vistas nos cantos superiores arredondados do objeto, na perspectiva, não são visíveis nas demais figuras e o "anel" na extremidade superior do cabo, mostrado nas vistas, não encontra representação na perspectiva. Harmonizar as vistas ortogonais com a(s) perspectiva(s) apresentada(s), corrigindo todas as inconsistências entre as figuras.



(21) BR 30 2016 002414-6	Código 34 - Exigência - Art. 106 § 3º da LPI (22) 08/06/2016 (71) DENTSPLY IH AB (SE) (74) Dannemann, Siemsen, Bigler & Ipanema Moreira 1. Apresentar todas as vistas do objeto das fig. 11.1 a 11.3, necessárias para a compreensão da forma.
(21) BR 30 2016 003323-4	Código 34 - Exigência - Art. 106 § 3º da LPI (22) 03/08/2016 (71) RR99 IMPORTAÇÃO E EXPORTAÇÃO LTDA (BR/SP) (74) SANDRA LUISA CALDAS CORREIA 1. Com base no conjunto de figuras apresentado, ainda não é possível compreender plenamente a forma do objeto. O Art. 104, parágrafo único da LPI determina que o desenho deverá representar clara e suficientemente o objeto e suas variações, se houver, de modo a possibilitar sua reprodução por técnico no assunto. Há muitas linhas nos desenhos ainda, para indicar vincos no material, mas estas linhas, além de estarem incompletas, diferem em quantidade e disposição de uma vista para a outra. Reapresentar o conjunto de figuras fazendo as alterações necessárias para que os novos desenhos satisfaçam o Art. 104 da LPI. Caso julgue interessante, a requerente poderá optar por uma nova forma de representação com representação de luz e sombra para melhor expressar as formas e detalhes do objeto.
(21) BR 30 2016 005561-0	Código 34 - Exigência - Art. 106 § 3º da LPI (22) 30/11/2016 (71) RECKITT BENCKISER LLC (US) (74) DI BLASI, PARENTE & ADVOGADOS ASSOCIADOS 1. Apesar dos esclarecimentos prestados pela requerente, as figuras fornecidas não satisfazem o disposto no Art. 104, parágrafo único da LPI, que determina que o desenho deverá representar clara e suficientemente o objeto e suas variações, se houver, de modo a possibilitar sua reprodução por técnico no assunto. Ainda que o conjunto de figuras indique claramente uma curvatura leve no corpo dos objetos, as vistas laterais continuam destoando do restante das imagens, e gerando confusão. A própria diferença de formato verificado entre as representações das vistas laterais do objeto principal e da sua variação configurativa gera dúvidas quanto ao formato de cada objeto. Na figura 1.4, por exemplo, a representação lateral da curvatura do objeto tem formato simétrico e sugere leves reentrâncias de cada lado, ou demarcações que seriam perceptíveis na vista em perspectiva do objeto. Por outro lado, a figura 2.4 indica um outro formato de curvatura, com configuração assimétrica e um formato mais pontudo. Novamente, a forma sugerida na vista lateral excede uma curvatura suave e uniforme como a demonstrada nas demais vistas do objeto. Solicita-se, portanto, que sejam feitas adequações nas representações das vistas laterais para que estas estejam coerentes com as demais figuras ou, caso as curvaturas



sejam de fato diferentes entre si, que se apresente novas vistas em perspectiva que ilustrem o objeto por outro ângulo, a fim de cumprir o disposto no Art 104 da LPI e sanar quaisquer dúvidas remanescentes sobre o formato dos objetos.

(21) BR 30 2016 005576-9

Código 34 - Exigência - Art. 106 § 3º da LPI

(22) 01/12/2016

(71) RODOLFO LEPSKI (BR/SP)

(74) MARIA VILMA DA CONCEIÇÃO OLIVEIRA ARANDA

1. As novas figuras contêm áreas escurecidas, sem contornos definidos, sem contraste e de pouca definição, comprometendo a visualização das formas e das superfícies do objeto. Reapresentar o conjunto de figuras com melhor qualidade gráfica, nitidez e contraste, revelando com precisão os contornos, relevos e rebaixos do objeto reivindicado e possibilitando a compreensão de seus detalhes. Respeitar a resolução mínima de trezentos dpi. Evitar reflexos, texturas granuladas, brilhos e outros elementos que afetem a compreensão da configuração do objeto. 2. Excluir figuras 1.2 e 1.4 do conjunto de figuras.

(21) BR 30 2017 000239-0

Código 34 - Exigência - Art. 106 § 3º da LPI

(22) 23/01/2017

(71) SEVEN DRIVER AUDIO EPP (BR/SP)

Numerar páginas no centro da margem superior. Ex. 1/4, 2/4, etc. Relatório 1/1; Desenhos 1/3, 2/3 e 3/3; Remover o cabeçado da primeira página de desenhos.

(21) BR 30 2017 000277-3

Código 34 - Exigência - Art. 106 § 3º da LPI

(22) 25/01/2017

(71) FABIO LUCIANO SOARES (BR/MG)

(74) ANA CRISTINA DE OLIVEIRA

1. Apresentar todas as vistas do objeto: perspectiva, frontal, posterior, laterais, superior e inferior, necessárias para a plena compreensão da forma. 2. Apresentar as vistas frontal, posterior, laterais, superior e inferior completamente ortogonais. As vistas do jogo de figuras atual não são ortogonais e prejudicam o entendimento da configuração.

(21) BR 30 2017 000673-6

Código 34 - Exigência - Art. 106 § 3º da LPI

(22) 15/02/2017

(71) ETHICON, LLC (PR)

(74) Dannemann, Siemsen, Bigler & Ipanema Moreira

1. Retirar marcas das figuras 1.1 e 1.2. As figuras do depósito não podem conter marcas (nominativas ou figurativas), brasões, logotipos, timbres ou rubricas.

(21) BR 30 2017 000805-4

Código 34 - Exigência - Art. 106 § 3º da LPI

(22) 22/02/2017

(71) JULIANO ZANETTI DE LIMA (BR/SC)

(74) VITOR LUIZ RAMOS BATISTA



1. As figuras não estão correspondentes entre si: na figura 1.2 observa-se um “anel” contornando a extremidade mais fina, porém este elemento não está representado nas demais figuras. Reapresentar o conjunto de figuras coerentes entre si. 2. Reapresentar as figuras com excelente qualidade gráfica, nitidez e contraste, com o intuito de revelar com precisão os contornos, relevos e rebaixos do objeto reivindicado, permitindo a compreensão de seus detalhes: na atual apresentação não é possível visualizar a ponta mais fina do objeto. Utilizar traços precisos. Respeitar a resolução mínima de 300 dpi.

(21) BR 30 2017 000823-2

Código 34 - Exigência - Art. 106 § 3º da LPI

(22) 22/02/2017

(71) ALAN ROBERTO DA FONSECA CREMONEZE (BR/SP)

(74) Beerre Assessoria Empresarial Ltda.(Alt. de Beerre Assessoria Emp. S/C.LTDA.)

1. Retirar excesso de linhas de construção das figuras. Os frascos apresentam excesso de linhas de construção nos ressaltos verticais dispostos no corpo do frasco, prejudicando seu entendimento. 2. Harmonizar fig. 1.3 com demais figuras. A figura 1.3 apresenta configuração diferente das demais figuras, a saber: todas as figuras apresentam linhas horizontais no corpo do frasco. A fig. 1.3, porém, não apresenta tais linhas. Todas as figuras devem apresentar a mesma configuração do objeto.

(21) BR 30 2017 000852-6

Código 34 - Exigência - Art. 106 § 3º da LPI

(22) 23/02/2017

(71) LUIZ CARLOS LORENZANI (BR/SP)

1. O excesso de reflexos nas imagens prejudica a visualização das formas do objeto, principalmente os contornos na fig. 1.1. Reapresentar figuras cuidando para que não apresentem excesso de reflexos. 2. As figuras apresentam funcionalidade do objeto, nesse caso, as peças encaixadas no brinquedo apresentam alturas diferentes. Apresentar todas as figuras com as peças na mesma altura, de acordo com o que fora apresentado no depósito.

(21) BR 30 2017 000862-3

Código 34 - Exigência - Art. 106 § 3º da LPI

(22) 23/02/2017

(71) LUIZ CARLOS LORENZANI (BR/SP)

Todas as vistas estão perspectivadas. Apresentar novo jogo de figuras com as vistas ortogonais (conforme pedido original). Numerar figuras de acordo com o padrão normativo. Ex.: fig. 1.1, fig. 1.2, etc.

(21) BR 30 2017 000901-8

Código 34 - Exigência - Art. 106 § 3º da LPI

(22) 24/02/2017

(71) SM GESTÃO E NEGÓCIOS LTDA. (BR/RS)

(74) RONER GUERRA FABRIS

Tanto no objeto principal quanto na variação, a representação das almofadas de



encosto na vista superior continuam mostrando parte superior planificada, pendendo para frente, enquanto na vista em perspectiva e nas vistas laterais as almofadas de encosto parecem arredondadas, levemente inclinadas para trás. Apresentar novo conjunto de figuras, eliminando inconsistências de representação nas diversas vistas.

(21) BR 30 2017 000917-4

Código 34 - Exigência - Art. 106 § 3º da LPI

(22) 01/03/2017

(71) LINEA BRASIL INDÚSTRIA E COMÉRCIO DE MOVEIS LTDA (BR/PR)

(74) LUCIANO SALVIATO

1. As figuras 1.1 e 1.2 do cumprimento de exigência apresentam funcionalidade do objeto. No caso em tela, a porta de correr foi deslocada em relação ao que fora apresentado no depósito. Reapresentar fig. 1.1 e 1.2 com a porta na mesma posição que fora apresentada no depósito inicial.

(21) BR 30 2017 000964-6

Código 34 - Exigência - Art. 106 § 3º da LPI

(22) 03/03/2017

(71) AKESSE INDUSTRIA E COMERCIO DO NORDESTE EIRELI - EPP (BR/RN)

(74) LUIZ RODRIGUES SILVA

As linhas ficaram estilizadas demais e as formas ficaram indefinidas. Apresentar novo conjunto de imagens, com alta qualidade de definição, na vista em perspectiva, e ortogonais frontal, posterior, inferior, superior e laterais de forma que todos os detalhes possam ser revelados. A sugestão seria apresentar os desenhos somente em linhas ou renderizados.

(21) BR 30 2017 000965-4

Código 34 - Exigência - Art. 106 § 3º da LPI

(22) 03/03/2017

(71) AKESSE INDUSTRIA E COMERCIO DO NORDESTE EIRELI - EPP (BR/RN)

(74) LUIZ RODRIGUES SILVA

As linhas ficaram estilizadas demais e as formas ficaram indefinidas. Apresentar novo conjunto de imagens, com alta qualidade de definição, na vista em perspectiva, e ortogonais frontal, posterior, inferior, superior e laterais de forma que todos os detalhes possam ser revelados. A sugestão seria apresentar os desenhos somente em linhas ou renderizados.

(21) BR 30 2017 000966-2

Código 34 - Exigência - Art. 106 § 3º da LPI

(22) 03/03/2017

(71) AKESSE INDUSTRIA E COMERCIO DO NORDESTE EIRELI - EPP (BR/RN)

(74) LUIZ RODRIGUES SILVA

As linhas ficaram estilizadas demais e as formas ficaram indefinidas. Apresentar novo conjunto de imagens, com alta qualidade de definição, na vista em



perspectiva, e ortogonais frontal, posterior, inferior, superior e laterais de forma que todos os detalhes possam ser revelados. A sugestão seria apresentar os desenhos somente em linhas ou renderizados.

(21) BR 30 2017 000967-0

Código 34 - Exigência - Art. 106 § 3º da LPI

(22) 03/03/2017

(71) AKESSE INDUSTRIA E COMERCIO DO NORDESTE EIRELI - EPP
(BR/RN)

(74) LUIZ RODRIGUES SILVA

1. Devido às distorções nas proporções das figuras não é possível avaliar a forma com precisão. Por exemplo: não é possível saber qual a real inclinação das paredes laterais; na figura 03 o menor lado do objeto parece ser maior que o lado oposto. Apresentar novo conjunto de figuras formado pelas vistas ortogonais (frontal, posterior, laterais, superior e inferior), além de pelo menos uma perspectiva, conforme inciso IV do art. 20 da IN 44/2015. 2. As figuras devem ter excelente qualidade gráfica, nitidez e contraste, com o intuito de revelar com precisão os contornos, relevos e rebaixos do objeto reivindicado, permitindo a compreensão de seus detalhes. Utilizar traços regulares e contínuos. Respeitar a resolução mínima de 300 dpi.

(21) BR 30 2017 000969-7

Código 34 - Exigência - Art. 106 § 3º da LPI

(22) 03/03/2017

(71) AKESSE INDUSTRIA E COMERCIO DO NORDESTE EIRELI - EPP
(BR/RN)

(74) LUIZ RODRIGUES SILVA

1. Devido às distorções nas proporções das figuras não é possível avaliar a forma com precisão. Apresentar novo conjunto de figuras formado pelas vistas ortogonais (frontal, posterior, laterais, superior e inferior), além de pelo menos uma perspectiva, conforme inciso IV do art. 20 da IN 44/2015. Não é possível saber, por exemplo, se o contorno forma um retângulo ou um paralelogramo com cantos arredondados. 2. As figuras devem ter excelente qualidade gráfica, nitidez e contraste, com o intuito de revelar com precisão os contornos, relevos e rebaixos do objeto reivindicado, permitindo a compreensão de seus detalhes. Utilizar traços regulares e contínuos. Respeitar a resolução mínima de 300 dpi.

(21) BR 30 2017 000971-9

Código 34 - Exigência - Art. 106 § 3º da LPI

(22) 03/03/2017

(71) AKESSE INDUSTRIA E COMERCIO DO NORDESTE EIRELI - EPP
(BR/RN)

(74) LUIZ RODRIGUES SILVA

1. Devido às distorções nas proporções das figuras não é possível avaliar a forma com precisão. Por exemplo: não é possível saber qual a real inclinação das paredes laterais; na figura 1.3 o menor lado do objeto parece ser maior que o lado oposto. Apresentar novo conjunto de figuras formado pelas vistas ortogonais



(frontal, posterior, laterais, superior e inferior), além de pelo menos uma perspectiva, conforme inciso IV do art. 20 da IN 44/2015. 2. As figuras devem ter excelente qualidade gráfica, nitidez e contraste, com o intuito de revelar com precisão os contornos, relevos e rebaixos do objeto reivindicado, permitindo a compreensão de seus detalhes. Utilizar traços regulares e contínuos. Respeitar a resolução mínima de 300 dpi.

(21) BR 30 2017 000972-7

Código 34 - Exigência - Art. 106 § 3º da LPI

(22) 03/03/2017

(71) AKESSE INDUSTRIA E COMERCIO DO NORDESTE EIRELI - EPP
(BR/RN)

(74) LUIZ RODRIGUES SILVA

1. Devido às distorções nas proporções das figuras não é possível avaliar a forma com precisão. Apresentar novo conjunto de figuras formado pelas vistas ortogonais (frontal, posterior, laterais, superior e inferior), além de pelo menos uma perspectiva, conforme inciso IV do art. 20 da IN 44/2015. 2. As figuras devem ter excelente qualidade gráfica, nitidez e contraste, com o intuito de revelar com precisão os contornos, relevos e rebaixos do objeto reivindicado, permitindo a compreensão de seus detalhes. Utilizar traços regulares e contínuos. Respeitar a resolução mínima de 300 dpi.

(21) BR 30 2017 000977-8

Código 34 - Exigência - Art. 106 § 3º da LPI

(22) 05/03/2017

(71) JULIO CESAR BENIS (BR/PR)

(74) CLAUDEMIR ELIAS CALHEIROS

A vista em perspectiva apresentada no cumprimento de exigência é idêntica a que foi apresentada no depósito e, portanto, a representação da base do objeto continua incorreta. Apresentar novo conjunto de figuras com correção.

(21) BR 30 2017 000994-8

Código 34 - Exigência - Art. 106 § 3º da LPI

(22) 06/03/2017

(71) THYAGO FARIA NOGUEIRA (BR/SP) , MARIO LEOPOLDO FARIA
NOGUEIRA (BR/SP)

(74) José Domingos de Lima Filho

1. Harmonizar fig. 1.3, 1.7 e 1.8. A abertura superior da embalagem apresenta formato diferente, modificando assim a configuração do objeto nessas vistas. Apresentar nova perspectiva que apresente a abertura do objeto no mesmo formato que é mostrado na figura 1.3.

(21) BR 30 2017 001050-4

Código 34 - Exigência - Art. 106 § 3º da LPI

(22) 07/03/2017

(71) PEUGEOT CITROËN AUTOMOBILES SA (FR)

(74) Vieira de Mello Advogados

Apresentar novo conjunto de figuras (desenhos ou fotografias) com melhor



qualidade gráfica, nitidez e contraste, capazes de revelar com precisão os contornos, relevos e rebaixos do objeto reivindicado, permitindo a compreensão de seus detalhes.

(21) BR 30 2017 001058-0

Código 34 - Exigência - Art. 106 § 3º da LPI

(22) 07/03/2017

(71) PEUGEOT CITROËN AUTOMOBILES SA (FR)

(74) Vieira de Mello Advogados

A exigência formulada não foi cumprida satisfatoriamente, pois solicitava a retirada do símbolo do fabricante das figuras apresentadas. Em bora tal símbolo tenha sido retirado, isso foi feito através de um retângulo preto chapado, o que descaracterizou o objeto. Reapresentar as figuras sem o símbolo da marca, substituindo o retângulo preto e completando o espaço com a mesma trama da grade do paracheque.

(21) BR 30 2017 001247-7

Código 34 - Exigência - Art. 106 § 3º da LPI

(22) 20/03/2017

(71) INDUSTRIA DE CALÇADOS BEIRA RIO LTDA. (BR/SP)

(74) DANILO DE OLIVEIRA BEZERRA

1. As figuras não estão correspondentes entre si: na figura 1.2 existem 3 elementos circulares que não estão representados nas demais figuras e devem ser suprimidos. Reapresentar as figuras corrigidas. 2. As figuras devem ter excelente qualidade gráfica, nitidez e contraste, com o intuito de revelar com precisão os contornos, relevos e rebaixos do objeto reivindicado, permitindo a compreensão de seus detalhes: utilizar traços precisos, pois os atuais estão muito ruins. 3. Corrigir a legenda das figuras conforme o disposto no inciso VI do artigo 20 da IN 44/2015: figura 1.1, figura 1.2, etc., não somente o número.

(21) BR 30 2017 001264-7

Código 34 - Exigência - Art. 106 § 3º da LPI

(22) 21/03/2017

(71) BRUNO FLORIAN (BR/MG)

1. As figuras não estão correspondentes entre si: a figura 1.1 mostra somente a parte frontal do objeto, está incompleta; o colar frontal é diferente do posterior, como se observa nas figuras 1.3 e 1.4, portanto a vista superior e a inferior devem mostrar esta diferença. Reapresentar o conjunto de figuras corrigido. 2. Numerar as figuras seqüencialmente de 1.1 a 1.6.

(21) BR 30 2017 001308-2

Código 34 - Exigência - Art. 106 § 3º da LPI

(22) 24/03/2017

(71) SOLAR FLUIDICS PTE LTD (SG)

(74) Dannemann, Siemsen, Bigler & Ipanema Moreira

1. Reapresentar as figuras com excelente qualidade gráfica, nitidez e contraste, com o intuito de revelar com precisão os contornos, relevos e rebaixos do objeto reivindicado, permitindo a compreensão de seus detalhes, especialmente as



figuras 1.8 a 1.14.

(21) BR 30 2017 001326-0

Código 34 - Exigência - Art. 106 § 3º da LPI

(22) 24/03/2017

(71) FUNDAÇÃO PARQUE TECNOLÓGICO DE SÃO CARLOS (BR/SP)

(74) ROGÉRIA MARIA S. MHIRDAUI

1. Reapresentar as figuras com excelente qualidade gráfica, nitidez e contraste, com o intuito de revelar com precisão os contornos, relevos e rebaixos do objeto reivindicado, permitindo a compreensão de seus detalhes. Respeitar a resolução mínima de 300 dpi.

(21) BR 30 2017 001524-7

Código 34 - Exigência - Art. 106 § 3º da LPI

(22) 06/04/2017

(71) PEUGEOT CITROEN AUTOMOBILES SA (FR)

(74) MONTAURY PIMENTA, MACHADO & VIEIRA DE MELLO ADVOGADOS

1. Corrigir as figuras 1.1, 1.2 e 1.3: as figuras não estão corretas, pois foi inserido um retângulo para cobrir a marca, ao invés de retirar o elemento sobreposto à grade. 2. Nas demais figuras ainda é possível ver o elemento da marca: suprimir estes elementos.

(21) BR 30 2017 001531-0

Código 34 - Exigência - Art. 106 § 3º da LPI

(22) 06/04/2017

(71) PEUGEOT CITROEN AUTOMOBILES SA (FR)

(74) MONTAURY PIMENTA, MACHADO & VIEIRA DE MELLO ADVOGADOS

1. Corrigir as figuras 1.1 e 1.4: as figuras não estão corretas, pois foi inserido um retângulo para cobrir a marca, ao invés de retirar o elemento sobreposto à grade. 2. Nas figuras 1.2, 1.3 e 1.6 ainda é possível ver o elemento da marca: suprimir estes elementos.

(21) BR 30 2017 001537-9

Código 34 - Exigência - Art. 106 § 3º da LPI

(22) 06/04/2017

(71) PEUGEOT CITROEN AUTOMOBILES SA (FR)

(74) MONTAURY PIMENTA, MACHADO & VIEIRA DE MELLO ADVOGADOS

1. Corrigir as figuras 1.1, 1.2 e 1.3: as figuras não estão corretas, pois foi inserido um retângulo para cobrir a marca, ao invés de retirar o elemento sobreposto à grade. 2. Nas demais figuras ainda é possível ver o elemento da marca: suprimir estes elementos.

(21) BR 30 2017 001540-9

Código 34 - Exigência - Art. 106 § 3º da LPI

(22) 06/04/2017

(71) PEUGEOT CITROEN AUTOMOBILES SA (FR)

(74) MONTAURY PIMENTA, MACHADO & VIEIRA DE MELLO ADVOGADOS

1. Reapresentar as figuras numeradas corretamente: a numeração está seqüencial de 1.1 a 1.6 e salta para 1.8 a 1.10; a última figura não está



numerada.

(21) BR 30 2017 001614-6

Código 34 - Exigência - Art. 106 § 3º da LPI

(22) 12/04/2017

(71) KAT VON D BEAUTY LLC (US)

(74) PACHECO E ADVOGADOS ASSOCIADOS

1. Acrescentar uma perspectiva do objeto ao jogo de figuras atual.

(21) BR 30 2017 001616-2

Código 34 - Exigência - Art. 106 § 3º da LPI

(22) 12/04/2017

(71) ARTEFAMOL - INDÚSTRIA E COMÉRCIO DE ARTEFATOS E MÓVEIS LTDA (BR/PR)

(74) ALEXANDRE PIETRÂNGELO LIMA

1. Harmonizar vistas laterais com perspectiva. A perspectiva mostra que os apoios da prateleira menor são posicionados sobre a prateleira imediatamente inferior, a uma pequena distância das bordas dessa. Assim, esses apoios devem ser visíveis nas vistas laterais, já que não ficam ocultos pelas pernas do armário.

(21) BR 30 2017 001698-7

Código 34 - Exigência - Art. 106 § 3º da LPI

(22) 20/04/2017

(71) 3M INNOVATIVE PROPERTIES COMPANY (US)

(74) JAQUES LABRUNIE

1. O título do depósito deverá referir-se a um objeto. A nomenclatura "artigo abrasivo" não define o objeto do depósito e deverá ser substituída por termo que cumpra tal função.

(21) BR 30 2017 001705-3

Código 34 - Exigência - Art. 106 § 3º da LPI

(22) 20/04/2017

(71) DGS INDUSTRIAL LTDA (BR/RJ)

(74) DAVID NILTON PEREIRA DE LUCENA

1. As figuras ainda apresentam elementos textuais nas laterais do objeto. Assim, solicita-se a retirada de qualquer elemento textual presente no objeto do depósito.

(21) BR 30 2017 001707-0

Código 34 - Exigência - Art. 106 § 3º da LPI

(22) 20/04/2017

(71) MAC-LEN COMERCIAL IMPORTAÇÃO E EXPORTAÇÃO LTDA (BR/SP)

(74) Fernando Pereira Torres Galindo Junior

1. Apresentar novo jogo de figuras que permita conhecer a forma do objeto. As fig. 1.1 a 1.6 e 2.1 a 2.6 são muito pequenas e em baixa resolução, e não permitem conhecer a forma do objeto. 2. As formas apresentadas pelas fig. 1.1 a 1.6 e 2.1 a 2.6 não parecem corresponder ao mesmo objeto que as fig. 1 e 2. Harmonizar todas as figuras para que representem os mesmos objetos das fig. 1 e 2. 3. Retirar os cabos de energia do objeto.



(21) BR 30 2017 001770-3	Código 34 - Exigência - Art. 106 § 3º da LPI (22) 25/04/2017 (71) OWENS-BROCKWAY GLASS CONTAINER INC. (US) (74) Dannemann, Siemsen, Bigler & Ipanema Moreira 1. Reapresentar o conjunto de figuras completando as linhas incompletas dos desenhos.
(21) BR 30 2017 001776-2	Código 34 - Exigência - Art. 106 § 3º da LPI (22) 26/04/2017 (71) WELLINGTON MOREIRA DOS SANTOS EPP (BR/SP) 1. Alterar título do pedido para "Configuração Aplicada a Escova Dental".
(21) BR 30 2017 001781-9	Código 34 - Exigência - Art. 106 § 3º da LPI (22) 26/04/2017 (71) OWENS-BROCKWAY GLASS CONTAINER INC. (US) (74) Dannemann, Siemsen, Bigler & Ipanema Moreira 1. Reapresentar o conjunto de figuras completando as linhas incompletas dos desenhos.
(21) BR 30 2017 001830-0	Código 34 - Exigência - Art. 106 § 3º da LPI (22) 27/04/2017 (71) ROSÁRIO TEXTIL LTDA (BR/MG) 1. Apresentar as figuras em fundo neutro. A figura 1.1 apresenta elementos alheios ao objeto. 2. Apresentar o objeto completo. O objeto nas figuras 1.1 e 1.2 apresenta-se incompleto, já que as bordas da foto cortam o objeto. 3. Retirar o nome do objeto das folhas de figuras. 4. Numerar as folhas de figuras consecutivamente, com algarismos arábicos, no centro da margem superior, indicando o número da folha e o número total de folhas separados por uma barra oblíqua. Ex.: num pedido com 3 folhas de figuras a numeração dessas folhas será 1/3, 2/3. 5. Numerar as figuras de acordo com o padrão 1.1, 1.2. 6. Cuidar para que as figuras respeitem a margem de 03 cm em todos os lados das páginas de figuras.
(21) BR 30 2017 002001-1	Código 34 - Exigência - Art. 106 § 3º da LPI (22) 10/05/2017 (71) WOLMAR THYAGO CORDEIRO CORREA DOS REIS (BR/DF) Apenas um objeto deve ser apresentado por cada figura. Assim, apresentar primeiramente o objeto "C" da figura 1.1 em alto relevo, com todas as suas vistas, numerado sequencialmente de fig. 1.1 a 1.7. Em seguida o objeto "S" da figura 1.1 em alto relevo, com todas as vistas, numerado sequencialmente de fig. 2.1 a 2.7. Proceder da mesma forma com os objeto com as letras em baixo relevo, com fig. 3.1 a 3.7 e 4.1 a 4.7, respectivamente. Remover os cabeçalhos das páginas.



(21) BR 30 2017 002002-0	<p>Código 34 - Exigência - Art. 106 § 3º da LPI (22) 10/05/2017 (71) KONGSBERG MARITIME AS (NO) (74) Maria Pia Carvalho Guerra</p> <p>As figuras foram adequadamente separadas, mas a qualidade das imagens estão insuficientes. Apresentam recortes falhados e estão serrilhadas, perdendo a percepção dos detalhes. Apresentar novo conjunto de imagens com alta qualidade de definição.</p>
(21) BR 30 2017 002009-7	<p>Código 34 - Exigência - Art. 106 § 3º da LPI (22) 11/05/2017 (71) BRITÂNIA ELETRODOMÉSTICOS S.A. (BR/PR) (74) RITTER E MORAES PROPRIEDADE INTELECTUAL S/S</p> <p>As novas figuras apresentadas na petição de cumprimento de exigência ainda apresentam incoerências entre si: a curvatura frontal da parte transparente superior do objeto, mostrada nas vistas superior e inferior, não foi representada na perspectiva; na mesma vista superior, as linhas da sobretampa foram apresentadas com traços muito grossos, destoando do restante das representações. Harmonizar as vistas ortogonais com a(s) perspectiva(s) apresentada(s), corrigindo todas as inconsistências entre as figuras.</p>
(21) BR 30 2017 002014-3	<p>Código 34 - Exigência - Art. 106 § 3º da LPI (22) 11/05/2017 (71) BRITÂNIA ELETRODOMÉSTICOS S.A. (BR/PR) (74) RITTER E MORAES PROPRIEDADE INTELECTUAL S/S</p> <p>As novas figuras apresentadas na petição de cumprimento de exigência ainda apresentam incoerências entre si: o detalhe no interior do objeto onde se encaixa o perfil de aspecto cônico invertido, de acordo com a perspectiva, também aparente um formato cônico com uma porção à esquerda mais elevada que o restante do corpo; nas vistas, esse detalhe é representado com aspecto cilíndrico e de tamanho regular, não variável. Harmonizar as vistas ortogonais com a(s) perspectiva(s) apresentada(s), corrigindo todas as inconsistências entre as figuras.</p>
(21) BR 30 2017 002492-0	<p>Código 34 - Exigência - Art. 106 § 3º da LPI (22) 14/06/2017 (71) KIMBERLY-CLARK WORLDWIDE, INC. (US) (74) PINHEIRO NETO ADVOGADOS</p> <p>Ao invés das linhas tracejadas serem preenchidas, foram removidas. Assim, apresentar novo conjunto de imagens preenchendo as linhas tracejadas com linhas contínuas e uniformes</p>
(21) BR 30 2017 002496-3	<p>Código 34 - Exigência - Art. 106 § 3º da LPI</p>



(22) 16/06/2017

(71) CIRO AMARAL FARIA (BR/MG)

(74) SÂMIA BATISTA AMIN (NOME ANTERIOR SÂMIA AMIN SANTOS)

Na figura 1.1, o cilindro da parte posterior, menor, está com a perspectiva incorreta. A face superior deste não deveria ser representado nesta figura. Na figura 1.2, o cilindro cilindro da parte posterior parece ter a mesma largura da abertura posterior. Já nas representações das figuras 1.3, 1.4, 2.6 e 2.7, existe folga entre essas formas. O prisma triangular representado por "1F" está posicionado entre o primeiro e segundo anéis. Já nas vistas laterais ele está posicionado no anel do meio. As estruturas tubulares superiores ainda estão cruzadas entre si. Na vista da atual figura 2.5 existem 3 segmentos tubulares longitudinais inexistentes na perspectiva. Revisar todos os desenhos de forma que todas as vistas de todos os objetos tenham exatamente a mesma representação.

(21) BR 30 2017 002519-6

Código 34 - Exigência - Art. 106 § 3º da LPI

(22) 19/06/2017

(71) SINALES SINALIZAÇÃO ESPÍRITO SANTO LTDA (BR/ES)

(74) Vilage Marcas e Patentes Ltda

a vista inferior continua irregular. Ao lado do conjunto de 3 luzes cilíndricas há uma caixa em formato trapezoidal. Observe que na figura 1.1 essa cai tem uma face maior na sua porção superior e uma face menor na porção inferior. Essa porção inferior não foi representada na vista inferior. Da maneira como está incorretamente representada, a a parte inferior da caixa termina na estrutura oblonga. Corrigir.

(21) BR 30 2017 002612-5

Código 34 - Exigência - Art. 106 § 3º da LPI

(22) 26/06/2017

(71) WANDERSON SAMPAIO GONÇALVES (BR/CE)

(74) Algo Alliance Assessoria em Propriedade Intelectual Ltda.

Numerar figuras sequencialmente com figura 1.1, figuras 1.2...figura 1.7

(21) BR 30 2017 002613-3

Código 34 - Exigência - Art. 106 § 3º da LPI

(22) 26/06/2017

(71) WANDERSON SAMPAIO GONÇALVES (BR/CE)

(74) Algo Alliance Assessoria em Propriedade Intelectual Ltda.

A qualidade das imagens está boa, mas a numeração está incorreta. As figuras devem ser numeradas sequencialmente. Fig. 1.1, fig. 1.2, fig. 1.3, fig. 1.4...fig.1.7.

(21) BR 30 2017 002614-1

Código 34 - Exigência - Art. 106 § 3º da LPI

(22) 26/06/2017

(71) WANDERSON SAMPAIO GONÇALVES (BR/CE)

(74) Algo Alliance Assessoria em Propriedade Intelectual Ltda.

A qualidade das imagens está boa, mas a numeração está incorreta. As figuras



devem ser numeradas sequencialmente. Fig. 1.1, fig. 1.2, fig. 1.3, fig. 1.4...fig.1.7.

(21) BR 30 2017 002616-8

Código 34 - Exigência - Art. 106 § 3º da LPI

(22) 26/06/2017

(71) WANDERSON SAMPAIO GONÇALVES (BR/CE)

(74) Algo Alliance Assessoria em Propriedade Intelectual Ltda.

Remover das figuras símbolos, personagens e marcas. Numerar figuras sequencialmente com fig. 1.1, fig.1.2...fig. 1.7.

(21) BR 30 2017 002711-3

Código 34 - Exigência - Art. 106 § 3º da LPI

(22) 30/06/2017

(71) LG ELECTRONICS INC. (KR)

(74) DANNEMANN, SIEMSEN, BIGLER & IPANEMA MOREIRA

1. Na vista em perspectiva, a representação do círculo da parte frontal aparece incompleta. Apresentar novo conjunto de figuras com correção.



Código 34.2 - Exame formal de Cumprimento de Exigência Técnica

Exame preliminar de petição de cumprimento de exigência técnica. Conferência relativa à apresentação, tempestividade e pagamento.

(21) BR 30 2012 000085-8	Código 34.2 - Exame formal de Cumprimento de Exigência Técnica (71) Moretto S.P.A (IT) (74) Dannemann, Siemsen, Bigler & Ipanema Moreira
(21) BR 30 2012 001422-0	Código 34.2 - Exame formal de Cumprimento de Exigência Técnica (71) Ana Carolina de Andrade (BR/PR) , Alessandra Kutiski da Costa (BR/PR) (74) Carlos Eduardo Gomes da Silva
(21) BR 30 2012 004657-2	Código 34.2 - Exame formal de Cumprimento de Exigência Técnica (71) Adair Anselmo Foggiatto (BR/PR) (74) Adilson Gabardo
(21) BR 30 2012 006376-0	Código 34.2 - Exame formal de Cumprimento de Exigência Técnica (71) MAVERICK INTERNATIONAL (PTY) LTD (ZA) (74) HUGO SILVA & MALDONADO - PROP. INTELECTUAL
(21) BR 30 2015 001274-9	Código 34.2 - Exame formal de Cumprimento de Exigência Técnica (71) SIKA TECHNOLOGY AG (CH) (74) BHERING ADVOGADOS
(21) BR 30 2015 002785-1	Código 34.2 - Exame formal de Cumprimento de Exigência Técnica (71) HISAMITSU PHARMACEUTICAL CO., INC. (JP) (74) ADVOCACIA MASATO NINOMIYA
(21) BR 30 2015 002906-4	Código 34.2 - Exame formal de Cumprimento de Exigência Técnica (71) CARLOS EUGENIO PROSPERI ARAUJO JUNIOR (BR/SP)
(21) BR 30 2015 003212-0	Código 34.2 - Exame formal de Cumprimento de Exigência Técnica (71) FUMAKILLA LIMITED (JP) (74) EDUARDO TELLES PIRES HALLAK
(21) BR 30 2015 003236-7	Código 34.2 - Exame formal de Cumprimento de Exigência Técnica (71) AYRES DE SOUZA (BR/MG)
(21) BR 30 2015 003268-5	Código 34.2 - Exame formal de Cumprimento de Exigência Técnica (71) NUTRICHEM DIÄT + PHARMA GMBH (DE) (74) DANNEMANN, SIEMSEN, BIGLER & IPANEMA MOREIRA, PROPRIEDADE INDUSTRIAL LTDA.



(21) BR 30 2015 003306-1	Código 34.2 - Exame formal de Cumprimento de Exigência Técnica (71) HARMAN INTERNATIONAL INDUSTRIES, INCORPORATED (US) (74) EDUARDO LOURENÇO GUEDES SERRÃO DE OTERO
(21) BR 30 2015 004929-4	Código 34.2 - Exame formal de Cumprimento de Exigência Técnica (71) MEPAZZO PIZZAS LTDA ME (BR/PR) (74) Alexandre Pietrângelo Lima
(21) BR 30 2015 005936-2	Código 34.2 - Exame formal de Cumprimento de Exigência Técnica (71) ABBOTT LABORATORIES (US) (74) DI BLASI, PARENTE & ADVOGADOS ASSOCIADOS
(21) BR 30 2016 000763-2	Código 34.2 - Exame formal de Cumprimento de Exigência Técnica (71) PAULO VINICIUS LAMEGO GOULART (BR/MG) (74) DICICLEIDE FERREIRA DE SOUZA
(21) BR 30 2016 001077-3	Código 34.2 - Exame formal de Cumprimento de Exigência Técnica (71) PIEGATTO S.A. (GT) (74) Trench, Rossi e Watanabe Advogados
(21) BR 30 2016 001086-2	Código 34.2 - Exame formal de Cumprimento de Exigência Técnica (71) SANTELINO FRANCISCO FARIAS (BR/SP) (74) JOSÉ HENRIQUE DE LIMA RODRIGUES
(21) BR 30 2016 001144-3	Código 34.2 - Exame formal de Cumprimento de Exigência Técnica (71) NATURA COSMÉTICOS S.A. (BR/SP) (74) Dannemann, Siemsen, Bigler & Ipanema Moreira
(21) BR 30 2016 001435-3	Código 34.2 - Exame formal de Cumprimento de Exigência Técnica (71) MAURICE MYERSON (US) (74) Gustavo Starling Leonardos
(21) BR 30 2016 001442-6	Código 34.2 - Exame formal de Cumprimento de Exigência Técnica (71) MAPA GMBH (DE) (74) Dannemann, Siemsen, Bigler & Ipanema Moreira
(21) BR 30 2016 001444-2	Código 34.2 - Exame formal de Cumprimento de Exigência Técnica (71) MARCOS DE AQUINO SANTOS (BR/SP) (74) LUIZ ROBERTO LONGO BRITO SILVA.
(21) BR 30 2016 002341-7	Código 34.2 - Exame formal de Cumprimento de Exigência Técnica (71) BRIDGESTONE AMERICAS TIRE OPERATIONS, LLC (US) (74) Dannemann, Siemsen, Bigler & Ipanema Moreira



(21) BR 30 2016 002419-7	Código 34.2 - Exame formal de Cumprimento de Exigência Técnica (71) ADRIANA SCOZ PIRES (BR/SC) (74) Cerumar Serviços em Propriedade Intelectual Ltda EPP
(21) BR 30 2016 002420-0	Código 34.2 - Exame formal de Cumprimento de Exigência Técnica (71) ADRIANA SCOZ PIRES (BR/SC) (74) Cerumar Serviços em Propriedade Intelectual Ltda EPP
(21) BR 30 2016 002421-9	Código 34.2 - Exame formal de Cumprimento de Exigência Técnica (71) ADRIANA SCOZ PIRES (BR/SC) (74) Cerumar Serviços em Propriedade Intelectual Ltda EPP
(21) BR 30 2016 002500-2	Código 34.2 - Exame formal de Cumprimento de Exigência Técnica (71) GRENDENE S.A. (BR/CE) (74) Remer Villaça & Nogueira Assessoria e Consultoria de Prop. Intelectual S/S Ltda.
(21) BR 30 2016 002553-3	Código 34.2 - Exame formal de Cumprimento de Exigência Técnica (71) MARY KAY INC. (US) (74) Dannemann, Siemsen, Bigler & Ipanema Moreira
(21) BR 30 2016 003066-9	Código 34.2 - Exame formal de Cumprimento de Exigência Técnica (71) 3M INNOVATIVE PROPERTIES COMPANY (US) (74) JACQUES LABRUNIE
(21) BR 30 2016 003519-9	Código 34.2 - Exame formal de Cumprimento de Exigência Técnica (71) RENAULT S.A.S. (FR) (74) Licks Advogados
(21) BR 30 2016 004133-4	Código 34.2 - Exame formal de Cumprimento de Exigência Técnica (71) AVENT, INC. (US) (74) PINHEIRO NETO ADVOGADOS
(21) BR 30 2016 005609-9	Código 34.2 - Exame formal de Cumprimento de Exigência Técnica (71) WHIRLPOOL S.A. (BR/SP) (74) Daniel Advogados (Alt.de Daniel & Cia)
(21) BR 30 2016 005681-1	Código 34.2 - Exame formal de Cumprimento de Exigência Técnica (71) EDMUNDO CASAGRANDA (BR/PR)
(21) BR 30 2016 005812-1	Código 34.2 - Exame formal de Cumprimento de Exigência Técnica (71) TERMOTÉCNICA LTDA (BR/SC) (74) Vieira de Mello Advogados



(21) BR 30 2016 005814-8	Código 34.2 - Exame formal de Cumprimento de Exigência Técnica (71) J. ROSA INDUSTRIA E COMERCIO LTDA ME (BR/PI)
(21) BR 30 2017 000070-3	Código 34.2 - Exame formal de Cumprimento de Exigência Técnica (71) 3M INNOVATIVE PROPERTIES COMPANY (US) (74) Ana Paula Santos Celidonio
(21) BR 30 2017 000366-4	Código 34.2 - Exame formal de Cumprimento de Exigência Técnica (71) UNIVERSIDADE FEDERAL DE UBERLÂNDIA (BR/MG)
(21) BR 30 2017 000613-2	Código 34.2 - Exame formal de Cumprimento de Exigência Técnica (71) ANA CAROLINE OLIVEIRA DA SILVA (BR/PE)
(21) BR 30 2017 000651-5	Código 34.2 - Exame formal de Cumprimento de Exigência Técnica (71) NELY CRISTINA BRAIDOTTI CAVALARI (BR/SP) (74) Vilela Coelho Sociedade de Advogados
(21) BR 30 2017 000699-0	Código 34.2 - Exame formal de Cumprimento de Exigência Técnica (71) GRENDENE S.A. (BR/CE) (74) Remer Villaça & Nogueira Assessoria e Consultoria de Prop. Intelectual S/S Ltda.
(21) BR 30 2017 000822-4	Código 34.2 - Exame formal de Cumprimento de Exigência Técnica (71) STRATOSCIENTIFIC, INC (US) (74) ORLANDO DE SOUZA
(21) BR 30 2017 000976-0	Código 34.2 - Exame formal de Cumprimento de Exigência Técnica (71) JULIO CESAR VIEIRA DA CUNHA FREIRE (BR/RJ)
(21) BR 30 2017 000978-6	Código 34.2 - Exame formal de Cumprimento de Exigência Técnica (71) SWEET AND SOUR BRASIL EIRELI ME (BR/SP)
(21) BR 30 2017 001023-7	Código 34.2 - Exame formal de Cumprimento de Exigência Técnica (71) AHT COOLING SYSTEMS GMBH (AT) (74) Carlos André Barbosa Cavalcanti
(21) BR 30 2017 001121-7	Código 34.2 - Exame formal de Cumprimento de Exigência Técnica (71) REINALDO NESIO RODRIGUES (BR/MS) (74) ALESSANDRA PIANO SAIGALI
(21) BR 30 2017 001152-7	Código 34.2 - Exame formal de Cumprimento de Exigência Técnica (71) MILTON MOURA MARCHIORI (BR/SC) (74) VITOR LUIZ RAMOS BATISTA



(21) BR 30 2017 002156-5	Código 34.2 - Exame formal de Cumprimento de Exigência Técnica (71) ARCONIC INDÚSTRIA E COMÉRCIO DE METAIS LTDA (BR/SP) (74) DANNEMANN, SIEMEN, BIGLER & IPANEMA MOREIRA
(21) BR 30 2017 003334-2	Código 34.2 - Exame formal de Cumprimento de Exigência Técnica (71) FUNDIÇÃO JESUITAS LTDA ME (BR/PR) (74) ALEXANDRE PIETRÂNGELO LIMA
(21) BR 30 2017 003507-8	Código 34.2 - Exame formal de Cumprimento de Exigência Técnica (71) FUNDIÇÃO JESUITAS LTDA ME (BR/PR) (74) ALEXANDRE PIETRÂNGELO LIMA
(21) BR 30 2017 003508-6	Código 34.2 - Exame formal de Cumprimento de Exigência Técnica (71) FUNDIÇÃO JESUITAS LTDA ME (BR/PR) (74) ALEXANDRE PIETRÂNGELO LIMA
(21) BR 30 2017 003511-6	Código 34.2 - Exame formal de Cumprimento de Exigência Técnica (71) FUNDIÇÃO JESUITAS LTDA ME (BR/PR) (74) ALEXANDRE PIETRÂNGELO LIMA
(21) BR 30 2017 004019-5	Código 34.2 - Exame formal de Cumprimento de Exigência Técnica (71) JOSEMAR LOPES (BR/RJ) (74) Logos Marcas e Patentes S/S- Ltda
(21) BR 30 2017 004020-9	Código 34.2 - Exame formal de Cumprimento de Exigência Técnica (71) CESAR FABIANO LOPES (BR/SP)
(21) BR 30 2017 004021-7	Código 34.2 - Exame formal de Cumprimento de Exigência Técnica (71) CESAR FABIANO LOPES (BR/SP)
(21) BR 30 2017 004023-3	Código 34.2 - Exame formal de Cumprimento de Exigência Técnica (71) INDUSTRIAS RAYMOUNDS EIRELI (BR/SP) (74) P A Produtores Associados Marcas e Patentes Ltda.
(21) DI 6703881-6	Código 34.2 - Exame formal de Cumprimento de Exigência Técnica (71) Ricardo Luiz Ferreira (BR/SP) (74) Tecnomark Asses. Prop. Industrial Ltda
(21) DI 6903605-5	Código 34.2 - Exame formal de Cumprimento de Exigência Técnica (71) Magia do Saber Comércio de Materiais Pedagógicos Ltda ME (BR/SC) (74) Carlo Andreas Dalcanale
(21) DI 6905305-7	Código 34.2 - Exame formal de Cumprimento de Exigência Técnica



	(71) Magia do Saber Comércio de Materiais Pedagógicos Ltda ME (BR/SC) (74) Eliane Duz
(21) DI 6905306-5	Código 34.2 - Exame formal de Cumprimento de Exigência Técnica (71) Magia do Saber Comércio de Materiais Pedagógicos Ltda ME (BR/SC) (74) Eliane Duz
(21) DI 6905307-3	Código 34.2 - Exame formal de Cumprimento de Exigência Técnica (71) Magia do Saber Comércio de Materiais Pedagógicos Ltda ME (BR/SC) (74) Eliane Duz
(21) DI 7002408-1	Código 34.2 - Exame formal de Cumprimento de Exigência Técnica (71) Markus Bublak (DE) (74) DANNEMANN, SIEMSEN, BIGLER & IPANEMA MOREIRA
(21) DI 7101156-0	Código 34.2 - Exame formal de Cumprimento de Exigência Técnica (71) Continental Reifen Deutschland GMBH (DE) (74) Dannemann, Siemens, Bigler & Ipanema Moreira
(21) DI 7102313-5	Código 34.2 - Exame formal de Cumprimento de Exigência Técnica (71) Kia Motors Corporation (KR) (74) Ricardo Pinho
(21) DI 7103347-5	Código 34.2 - Exame formal de Cumprimento de Exigência Técnica (71) BOXGRAPHIA PROJETOS GRAFICOS IMPORTAÇÃO E EXPORTAÇÃO (BR/SP) (74) SOMOS MARCAS E PATENTES LTDA



Código 35 - Arquivamento do Pedido – Art. 216 § 2º e Art. 106 § 3º da LPI

Arquivado definitivamente o pedido de registro de desenho industrial, uma vez que não foi apresentada a procuração devida no prazo de 60 (sessenta) dias contados da prática do primeiro ato da parte no processo ou não houve manifestação do depositante quanto à exigência formulada.

(21) BR 30 2012 000493-4

Código 35 - Arquivamento do Pedido – Art. 216 § 2º e Art. 106 § 3º da LPI

(22) 07/02/2012

(44) 02/05/2018

(52) 06-01

(54) CONFIGURAÇÃO APLICADA EM CADEIRA

(71) Mariléia de Marco Carlet (BR/RS)

(72) Mariléia de Marco Carlet

Arquivamento

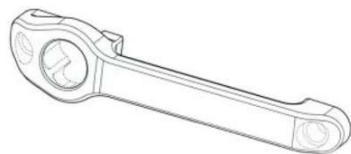
(21) BR 30 2014 005114-8

Código 35 - Arquivamento do Pedido – Art. 216 § 2º e Art. 106 § 3º da LPI

(22) 09/10/2014

(30) 11/04/2014 US 29/487,759

(44) 02/05/2018

(52) 22-01

(54) CONFIGURAÇÃO APLICADA EM ALÇA PARA FIXAÇÃO DE ACESSÓRIO PARA ARMA DE FOGO

(71) MAGPUL INDUSTRIES CORPORATION (US)

(72) MICHAEL T. MAYBERRY, YEHEZKEL EITAN, CHRISTOPHER F. MILLER

(74) MMV AGENTES DA PROPRIEDADE INDUSTRIAL

Arquivamento

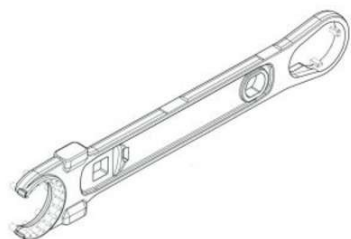
(21) BR 30 2014 005115-6

Código 35 - Arquivamento do Pedido – Art. 216 § 2º e Art. 106 § 3º da LPI

(22) 09/10/2014

(30) 09/04/2014 US 29/487,544

(44) 02/05/2018

(52) 08-05

(54) CONFIGURAÇÃO APLICADA EM CHAVE INGLESA PARA ARMAS DE FOGO

(71) MAGPUL INDUSTRIES CORPORATION (US)

(72) MICHAEL T. MAYBERRY, WILLIAM B. BENNETT, JEREMY FIESTER, LANCE JOHNSTON, JONATHAN CROSS, BRIAN NAKAYAMA

(74) MMV AGENTES DA PROPRIEDADE INDUSTRIAL

Arquivamento



(21) BR 30 2016 000915-5

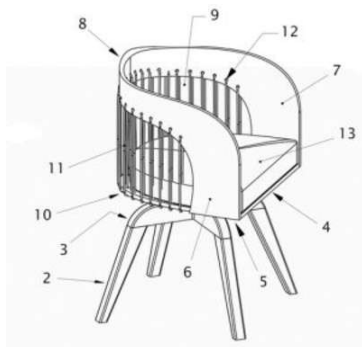

Código 35 - Arquivamento do Pedido – Art. 216 § 2º e Art. 106 § 3º da LPI
 (22) 04/03/2016
 (44) 02/05/2018
 (52) 06-01
 (54) CONFIGURAÇÃO APLICADA A/EM CADEIRA
 (71) NERI DE MARCO (BR/RS)
 (72) MARTA MANENTE TECCHIO
 (74) NORBERTO PARDELHAS DE BARCELLOS
 Arquivamento

(21) BR 30 2016 001309-8

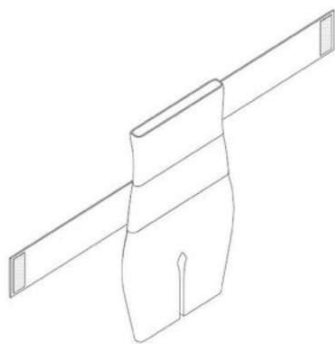

Código 35 - Arquivamento do Pedido – Art. 216 § 2º e Art. 106 § 3º da LPI
 (22) 31/03/2016
 (44) 02/05/2018
 (52) 02-01
 (54) CONFIGURAÇÃO APLICADA A/EM CINTA ABDOMINAL
 (71) RAFAELA ROSA CARNEIRO DE OLIVEIRA (BR/DF)
 (72) RAFAELA ROSA CARNEIRO OLIVEIRA
 (74) Sérgio Ribeiro Da Silva
 Arquivamento

(21) BR 30 2016 001352-7

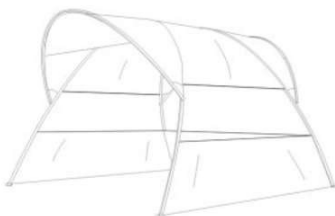

Código 35 - Arquivamento do Pedido – Art. 216 § 2º e Art. 106 § 3º da LPI
 (22) 04/04/2016
 (44) 02/05/2018
 (52) 20-02
 (54) CONFIGURAÇÃO APLICADA A/EM BARRACA
 (71) GAEL COMUNICAÇÃO S/A (BR/SP)
 (72) ANDRÉ LUIZ VILKAS DE AGUIAR
 (74) Dannemann, Siemsen, Bigler & Ipanema Moreira
 Arquivamento

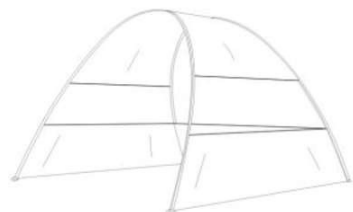

(21) BR 30 2016 001378-0

Código 35 - Arquivamento do Pedido – Art. 216 § 2º e Art. 106 § 3º da LPI
 (22) 06/04/2016
 (44) 02/05/2018
 (52) 28-03



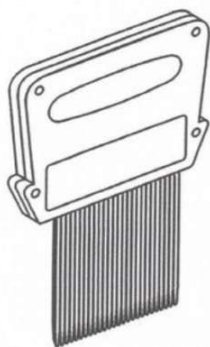

(54) CONFIGURAÇÃO APLICADA A/EM PENTE
 (71) JOAQUIM ANTONIO PEREIRA ALVES (BR/SP)
 (72) JOAQUIM ANTÔNIO PEREIRA ALVES
 (74) Difusão Marcas e Patentes Ltda.
 Arquivamento

(21) BR 30 2016 002163-5

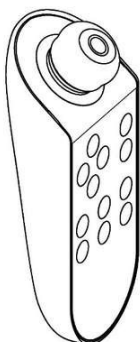

Código 35 - Arquivamento do Pedido – Art. 216 § 2º e Art. 106 § 3º da LPI
 (22) 23/05/2016
 (30) 24/11/2015 JP 2015-026214
 (44) 02/05/2018
 (52) 14-03
 (54) CONFIGURAÇÃO APLICADA A/EM CONTROLE REMOTO PARA ROBÔ INDUSTRIAL.
 (71) LIFE ROBOTICS INC. (JP)
 (72) WOO-KEUN YOON
 (74) Maria Pia Carvalho Guerra
 Arquivamento

(21) BR 30 2016 002589-4

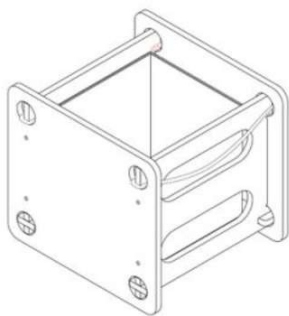

Código 35 - Arquivamento do Pedido – Art. 216 § 2º e Art. 106 § 3º da LPI
 (22) 17/06/2016
 (44) 02/05/2018
 (52) 06-04
 (54) CONFIGURAÇÃO APLICADA A/EM CAIXA
 (71) MBCE - INDÚSTRIA DE MÓVEIS LTDA - EPP (BR/PR)
 (72) RODRIGO CESAR LEME SILVA
 (74) EDUARDO PEREIRA DA SILVA
 Arquivamento

(21) BR 30 2017 000257-9

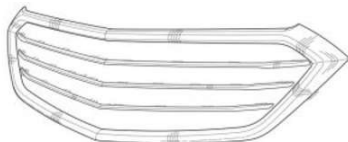

Código 35 - Arquivamento do Pedido – Art. 216 § 2º e Art. 106 § 3º da LPI
 (22) 24/01/2017
 (30) 25/07/2016 US 29/572080
 (44) 02/05/2018
 (52) 12-16
 (54) CONFIGURAÇÃO APLICADA A/EM CONJUNTO DE INSERÇÃO DE GRADE PARA VEÍCULO.
 (71) GM GLOBAL TECHNOLOGY OPERATIONS LLC (US)
 (72) JEFFREY W. PERKINS
 (74) KASZNAR LEONARDOS PROPRIEDADE INTELECTUAL
 Arquivamento



(21) BR 30 2017 000258-7

Código 35 - Arquivamento do Pedido – Art. 216 § 2º e Art. 106 § 3º da LPI

(22) 24/01/2017

(44) 02/05/2018

(52) 03-01

(54) CONFIGURAÇÃO APLICADA A/EM CAPA PROTETORA PARA APARELHO CELULAR

(71) RC9 COMERCIO E IMPORTACAO EIRELI - ME (BR/BA)

(72) Sigilo de Autor, conforme solicitado e com base no artigo 6º, § 4º da LPI
Arquivamento**(21) BR 30 2017 000273-0**

Código 35 - Arquivamento do Pedido – Art. 216 § 2º e Art. 106 § 3º da LPI

(22) 24/01/2017

(44) 02/05/2018

(52) 32-00

(54) PADRÃO ORNAMENTAL APLICADO A/EM CAMISETA

(71) GUILHERME RAMOS BARROS PEREIRA CASTILHO 37481407894 (BR/SP)

(72) GUILHERME RAMOS BARROS PEREIRA CASTILHO
Arquivamento**(21) BR 30 2017 000511-0**

Código 35 - Arquivamento do Pedido – Art. 216 § 2º e Art. 106 § 3º da LPI

(22) 07/02/2017

(44) 02/05/2018

(52) 09-01

(54) CONFIGURAÇÃO APLICADA A/EM PINGOMETRO COM BASE

(71) TOMAS MOLIA PEDRENO ME (BR/SP)

(72) TOMAS MOLIA PEDRENO
Arquivamento**(21) BR 30 2017 000514-4**

Código 35 - Arquivamento do Pedido – Art. 216 § 2º e Art. 106 § 3º da LPI

(22) 07/02/2017

(44) 02/05/2018

(52) 03-01

(54) CONFIGURAÇÃO APLICADA A/EM PORTA-UTENSILIOS

(71) JOSÉ CARLOS VIEIRA (BR/MG)

(72) JOSÉ CARLOS VIEIRA
Arquivamento

(21) BR 30 2017 000786-4

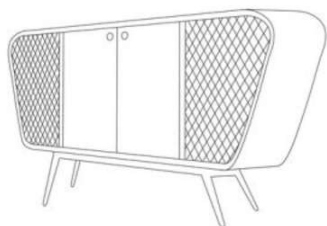

Código 35 - Arquivamento do Pedido – Art. 216 § 2º e Art. 106 § 3º da LPI

(22) 21/02/2017

(44) 02/05/2018

(52) 14-01

(54) CONFIGURAÇÃO APLICADA A/EM VITROLA

(71) ALBERTO EIJI MIZUKI (BR/DF)

(72) ALBERTO EIJI MIZUKI

(74) LEAL MARCAS

Arquivamento

(21) BR 30 2017 000809-7



Código 35 - Arquivamento do Pedido – Art. 216 § 2º e Art. 106 § 3º da LPI

(22) 22/02/2017

(44) 02/05/2018

(52) 06-01

(54) CONFIGURAÇÃO APLICADA A/EM PUFF

(71) PAULO CELSO CARDOSO BACCHI (BR/SP)

(72) PAULO CELSO CARDOSO BACCHI

(74) João Batista Valverde

Arquivamento

(21) BR 30 2017 000812-7



Código 35 - Arquivamento do Pedido – Art. 216 § 2º e Art. 106 § 3º da LPI

(22) 22/02/2017

(44) 02/05/2018

(52) 06-03

(54) CONFIGURAÇÃO APLICADA A/EM MESA DE CENTRO

(71) PAULO CELSO CARDOSO BACCHI (BR/SP)

(72) PAULO CELSO CARDOSO BACCHI

(74) João Batista Valverde

Arquivamento

(21) BR 30 2017 000815-1



Código 35 - Arquivamento do Pedido – Art. 216 § 2º e Art. 106 § 3º da LPI

(22) 22/02/2017

(44) 02/05/2018

(52) 06-03

(54) CONFIGURAÇÃO APLICADA A/EM APARADOR

(71) PAULO CELSO CARDOSO BACCHI (BR/SP)

(72) PAULO CELSO CARDOSO BACCHI

(74) João Batista Valverde

Arquivamento



(21) BR 30 2017 000816-0



Código 35 - Arquivamento do Pedido – Art. 216 § 2º e Art. 106 § 3º da LPI

(22) 22/02/2017

(44) 02/05/2018

(52) 06-01

(54) CONFIGURAÇÃO APLICADA A/EM CHAISE LONG

(71) PAULO CELSO CARDOSO BACCHI (BR/SP)

(72) PAULO CELSO CARDOSO BACCHI

(74) João Batista Valverde

Arquivamento

(21) BR 30 2017 000854-2



Código 35 - Arquivamento do Pedido – Art. 216 § 2º e Art. 106 § 3º da LPI

(22) 23/02/2017

(44) 02/05/2018

(52) 23-02

(54) CONFIGURAÇÃO APLICADA A/EM BANHEIRA

(71) JADERSON DE ALMEIDA (BR/SC)

(72) JADERSON DE ALMEIDA

Arquivamento

(21) BR 30 2017 000857-7



Código 35 - Arquivamento do Pedido – Art. 216 § 2º e Art. 106 § 3º da LPI

(22) 23/02/2017

(44) 02/05/2018

(52) 23-02

(54) CONFIGURAÇÃO APLICADA A/EM CHUVEIRO

(71) JADERSON DE ALMEIDA (BR/SC)

(72) JADERSON DE ALMEIDA

Arquivamento

(21) BR 30 2017 000861-5



Código 35 - Arquivamento do Pedido – Art. 216 § 2º e Art. 106 § 3º da LPI

(22) 23/02/2017

(44) 02/05/2018

(52) 23-02

(54) CONFIGURAÇÃO APLICADA A/EM CUBA

(71) JADERSON DE ALMEIDA (BR/SC)

(72) JADERSON DE ALMEIDA

Arquivamento

(21) BR 30 2017 000865-8

Código 35 - Arquivamento do Pedido – Art. 216 § 2º e Art. 106 § 3º da LPI

(22) 23/02/2017





(44) 02/05/2018
(52) 23-02
(54) CONFIGURAÇÃO APLICADA A/EM PRATELEIRA
(71) JADERSON DE ALMEIDA (BR/SC)
(72) JADERSON DE ALMEIDA
Arquivamento

(21) BR 30 2017 000866-6



Código 35 - Arquivamento do Pedido – Art. 216 § 2º e Art. 106 § 3º da LPI
(22) 23/02/2017
(44) 02/05/2018
(52) 23-02
(54) CONFIGURAÇÃO APLICADA A/EM SUPORTE
(71) JADERSON DE ALMEIDA (BR/SC)
(72) JADERSON DE ALMEIDA
Arquivamento

(21) BR 30 2017 000909-3

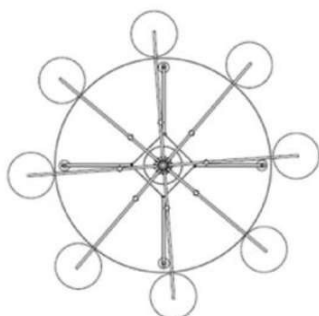

Código 35 - Arquivamento do Pedido – Art. 216 § 2º e Art. 106 § 3º da LPI
(22) 24/02/2017
(44) 02/05/2018
(52) 21-03
(54) CONFIGURAÇÃO APLICADA A/EM ENFEITE NATALINO
(71) ROD IMPORTAÇÃO E EXPORTAÇÃO - ME (BR/SC)
(72) RODRIGO JOSÉ DA SILVA'
(74) Rogério de Souza
Arquivamento

(21) BR 30 2017 000910-7



Código 35 - Arquivamento do Pedido – Art. 216 § 2º e Art. 106 § 3º da LPI
(22) 25/02/2017
(44) 02/05/2018
(52) 09-01
(54) CONFIGURAÇÃO APLICADA A/EM DISPENSADOR DE DETERGENTE
(71) MARIANA LIMA ROBSON (BR/MA)
(72) MARIANA LIMA ROBSON
Arquivamento

(21) BR 30 2017 000975-1

Código 35 - Arquivamento do Pedido – Art. 216 § 2º e Art. 106 § 3º da LPI
(22) 04/03/2017
(44) 02/05/2018
(52) 03-01
(54) CONFIGURAÇÃO APLICADA A/EM ESTOJO



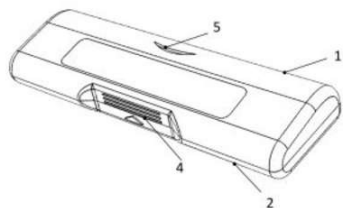

(71) INNOVA IMPORTAÇÃO E EXPORTAÇÃO E COMERCIAL LTDA - ME (BR/SP)
 (72) GUSTAVO PENEDO BARBOSA DE MELO, ADRIEL FELIPE DA SILVA
 Arquivamento

(21) BR 30 2017 001033-4



Código 35 - Arquivamento do Pedido – Art. 216 § 2º e Art. 106 § 3º da LPI
 (22) 07/03/2017
 (44) 02/05/2018
 (52) 02-04
 (54) CONFIGURAÇÃO APLICADA A/EM CHINELO
 (71) PX INJETADOS LTDA - ME (BR/MG)
 (72) PAULO DE TARSO BENTO
 (74) JOSÉ NAVES DE LACERDA JÚNIOR
 Arquivamento

(21) BR 30 2017 001071-7



Código 35 - Arquivamento do Pedido – Art. 216 § 2º e Art. 106 § 3º da LPI
 (22) 08/03/2017
 (44) 02/05/2018
 (52) 11-01
 (54) CONFIGURAÇÃO APLICADA A/EM CONJUNTO DE ANEL, COLAR E BRINCO
 (71) ELEONORA PACHECO ALENCASTRO VEIGA HSIUNG (BR/GO)
 (72) AMANDA DAHER ELIAS
 Arquivamento



(21) BR 30 2017 002004-6

Código 35 - Arquivamento do Pedido – Art. 216 § 2º e Art. 106 § 3º da LPI



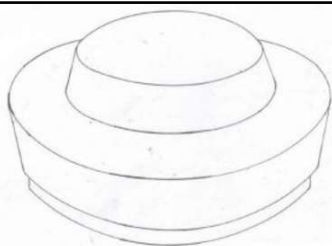

(22) 10/05/2017
 (44) 02/05/2018
 (52) 06-01
 (54) CONFIGURAÇÃO APLICADA A/EM ASSENTO PARA PROVA
 (71) MM DESIGN E INSTALAÇÕES COMERCIAIS LTDA ME (BR/SP)
 (72) JOÃO ANTONIO DE MESQUITA
 (74) HEITOR MIGUEL
 Arquivamento

(21) BR 30 2017 002049-6



Código 35 - Arquivamento do Pedido – Art. 216 § 2º e Art. 106 § 3º da LPI
 (22) 12/05/2017
 (44) 02/05/2018
 (52) 06-01
 (54) CONFIGURAÇÃO APLICADA A/EM CADEIRA MIMO
 (71) ALFREDO SANTOS PECLAT (BR/SP)
 (72) ALFREDO PECLAT
 Arquivamento

(21) BR 30 2017 002111-5

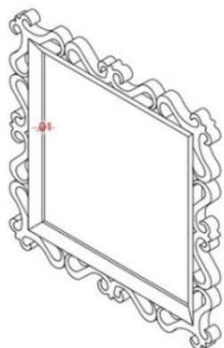

Código 35 - Arquivamento do Pedido – Art. 216 § 2º e Art. 106 § 3º da LPI
 (22) 18/05/2017
 (44) 02/05/2018
 (52) 06-03
 (54) CONFIGURAÇÃO APLICADA A/EM LINHA SNOOK
 (71) ALINE GURGEL BORGES (BR/CE)
 (72) ALINE GURGEL
 Arquivamento

(21) BR 30 2017 002114-0

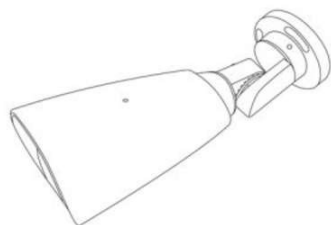

Código 35 - Arquivamento do Pedido – Art. 216 § 2º e Art. 106 § 3º da LPI
 (22) 18/05/2017
 (44) 02/05/2018
 (52) 16-01
 (54) CONFIGURAÇÃO APLICADA A/EM CÂMERA DE VIGILÂNCIA
 (71) SHOW DIGITAL COMÉRCIO DE ELETRONICOS LTDA EPP (BR/SP)
 (72) DIEB ALSALLOUM
 (74) GUILHERME ROBERTO DORTA DA SILVA
 Arquivamento

(21) BR 30 2017 002115-8

Código 35 - Arquivamento do Pedido – Art. 216 § 2º e Art. 106 § 3º da LPI
 (22) 18/05/2017





(44) 02/05/2018
 (52) 16-01
 (54) CONFIGURAÇÃO APLICADA A/EM CÂMERA DE VIGILÂNCIA
 (71) SHOW DIGITAL COMÉRCIO DE ELETRONICOS LTDA EPP (BR/SP)
 (72) DIEB ALSALLOUM
 (74) GUILHERME ROBERTO DORTA DA SILVA
 Arquivamento

(21) BR 30 2017 002144-1



Código 35 - Arquivamento do Pedido – Art. 216 § 2º e Art. 106 § 3º da LPI
 (22) 22/05/2017
 (44) 02/05/2018
 (52) 06-01
 (54) CONFIGURAÇÃO APLICADA A/EM ESPREGUIÇADEIRA
 (71) UNIVERSIDADE FEDERAL DE UBERLÂNDIA (BR/MG)
 (72) RAFAELA NUNES MENDONÇA, MAYARA FERREIRA DO AMARAL
 Arquivamento

(21) BR 30 2017 002149-2



Código 35 - Arquivamento do Pedido – Art. 216 § 2º e Art. 106 § 3º da LPI
 (22) 22/05/2017
 (44) 02/05/2018
 (52) 06-01
 (54) CONFIGURAÇÃO APLICADA A/EM BANCO
 (71) UNIVERSIDADE FEDERAL DE UBERLÂNDIA (BR/MG)
 (72) : JULIANO APARECIDO PEREIRA, SABRINA ARLENE SILVA
 Arquivamento

(21) BR 30 2017 002162-0



Código 35 - Arquivamento do Pedido – Art. 216 § 2º e Art. 106 § 3º da LPI
 (22) 23/05/2017
 (44) 02/05/2018
 (52) 25-03
 (54) CONFIGURAÇÃO APLICADA A/EM VESTIÁRIO
 (71) MM DESIGN E INSTALAÇÕES COMERCIAIS LTDA ME (BR/SP)
 (72) JOÃO ANTONIO DE MESQUITA
 (74) HEITOR MIGUEL
 Arquivamento

(21) BR 30 2017 002163-8

Código 35 - Arquivamento do Pedido – Art. 216 § 2º e Art. 106 § 3º da LPI
 (22) 23/05/2017
 (44) 02/05/2018
 (52) 06-03



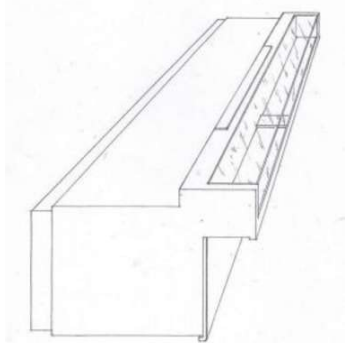

(54) CONFIGURAÇÃO APLICADA A/EM BANCADA
 (71) MM DESIGN E INSTALAÇÕES COMERCIAIS LTDA ME (BR/SP)
 (72) JOÃO ANTONIO DE MESQUITA
 (74) HEITOR MIGUEL
 Arquivamento

(21) BR 30 2017 002188-3

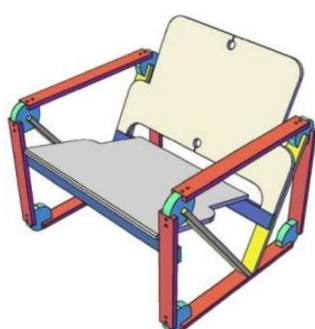

Código 35 - Arquivamento do Pedido – Art. 216 § 2º e Art. 106 § 3º da LPI
 (22) 25/05/2017
 (44) 02/05/2018
 (52) 06-01
 (54) CONFIGURAÇÃO APLICADA A/EM CADEIRA
 (71) FÁBIO PRAXEDES RABELO LEITE (BR/PE)
 (72) FABIO PRAXEDES RABELO LEITE
 Arquivamento

(21) BR 30 2017 002259-6



Código 35 - Arquivamento do Pedido – Art. 216 § 2º e Art. 106 § 3º da LPI
 (22) 30/05/2017
 (44) 02/05/2018
 (52) 21-01
 (54) CONFIGURAÇÃO APLICADA A/EM ORTHOPRIDE
 (71) OP FRANCHISING PARTICIPAÇÕES S.A. (BR/RJ)
 (72) ALEXANDRE RUIZ NOLDE, THAMIRIS OKAMOTO
 (74) MARCELO DE ANDRADE TORRES
 Arquivamento

(21) BR 30 2017 002342-8



Código 35 - Arquivamento do Pedido – Art. 216 § 2º e Art. 106 § 3º da LPI
 (22) 06/06/2017
 (44) 02/05/2018
 (52) 09-03
 (54) CONFIGURAÇÃO APLICADA EM EMBALAGEM
 (71) BACK PACK IND COMERCIO - EIRELLI (BR/MG)
 (72) EDUARDO RIBEIRO DE CARVALHO
 Arquivamento

(21) BR 32 2015 001699-2

Código 35 - Arquivamento do Pedido – Art. 216 § 2º e Art. 106 § 3º da LPI
 (22) 13/11/2013
 (44) 02/05/2018



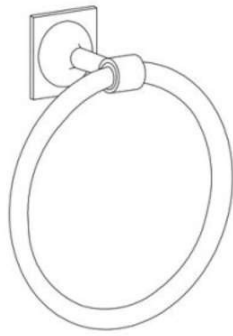

(52) 08-08

(54) CONFIGURAÇÃO APLICADA EM ACESSORIOS PARA BANHEIRO

(62) BR 30 2013 005791-7 13/11/2013

(71) STAMPLAS ARTEFATOS DE PLASTICO LTDA (BR/SP)

(72) ANTONIO CARLOS JULIANI

(74) BEERRE ASSESSORIA EMPRESARIAL LTDA

Arquivamento

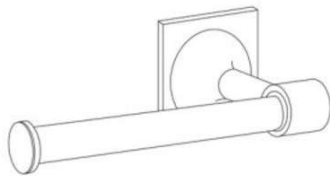

Código 36 - Indeferimento - Art. 106 § 4º da LPI

Indeferido o pedido por não atender ao disposto no Art. 100 da LPI, conforme parecer técnico. A cópia do parecer técnico poderá ser solicitada. Desta data corre o prazo de 60 (sessenta) dias para eventual recurso do depositante.

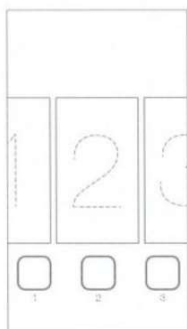
(21) BR 30 2013 006363-1

Código 36 - Indeferimento - Art. 106 § 4º da LPI

(22) 09/12/2013

(43) 16/01/2018

(52) 14-04

(54) CONFIGURAÇÃO APLICADA INTERFACE GRÁFICA DE USUÁRIO

(71) APPLE INC. (US)

(72) IMRAN CHAUDHRI, JONATHAN P. IVE

(74) KASZNAR LEONARDOS PROPRIEDADE INTELECTUAL

objeto se enquadra na instrução normativa 044/2015 . objeto indeferido devido ao cumprimento insatisfatório de exigência técnica, nos termos do Art. 23 da Instrução Normativa 044/2015. Pedido indeferido devido à não conformidade ao contido no art. 101, inciso IV, c/c art. 106, caput, da LPI. O padrão ornamental representado nos desenhos do atual cumprimento de exigência não corresponde ao inicialmente requerido. Houve alteração de matéria.

(21) BR 30 2015 004320-2

Código 36 - Indeferimento - Art. 106 § 4º da LPI

(22) 17/09/2015

(44) 02/05/2018

(52) 12-05

(54) CONFIGURAÇÃO APLICADA A/EM TRANSPORTADOR VERTICAL PARA A CONSTRUÇÃO CIVIL

(71) ANVI COMÉRCIO E INDÚSTRIA LTDA (BR/SP)

(72) HUGO CESAR NATENZON

(74) GUSTAVO JOSÉ FERREIRA BARBOSA

objeto se enquadra na instrução normativa 044/2015 . objeto indeferido devido ao cumprimento insatisfatório de exigência técnica, nos termos do Art. 23 da Instrução Normativa 044/2015. Pedido indeferido devido à não conformidade ao contido no art. 101 c/c art. 106, caput, da LPI. As figuras apresentadas não correspondem ao objeto do depósito, configurando alteração da matéria: na vista superior e na perspectiva observa-se que foi suprimida uma barra horizontal da estrutura superior, que era dividida em três partes, agora apresenta apenas duas; as fixações por cantoneiras também foi modificada nesta parte superior; a proporção no sentido vertical foi drasticamente reduzida; as hastes verticais de fixação das duas polias inferiores tiveram sua altura aumentada; os compartimentos de carga inicialmente eram mais fundos na região central, agora são planos.

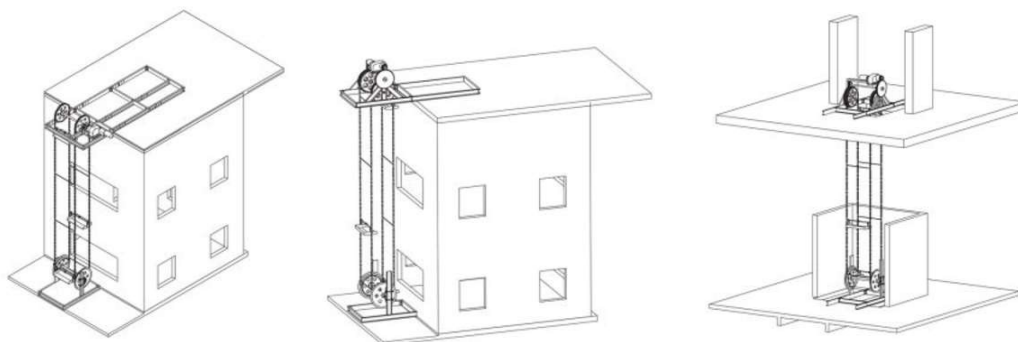

**(21) BR 30 2016 000224-0**

Código 36 - Indeferimento - Art. 106 § 4º da LPI

(22) 25/01/2016

(44) 02/05/2018

(52) 06-05

(54) CONFIGURAÇÃO APLICADA A/EM MÓVEL

(71) EDUARDO PALUDETO (BR/PR)

(72) EDUARDO PALUDETO

(74) Roberto Hudson Diniz

objeto se enquadra na instrução normativa 044/2015 . objeto indeferido devido ao cumprimento insatisfatório de exigência técnica, nos termos do Art. 23 da Instrução Normativa 044/2015. Pedido indeferido devido à não conformidade ao contido no art. 101 c/c art. 106, caput, da LPI. As figuras apresentadas não correspondem ao objeto do depósito, configurando alteração da matéria: foram acrescentadas dobradiças na tampa; o padrão da superfície foi suprimido.

(21) BR 30 2016 000614-8

Código 36 - Indeferimento - Art. 106 § 4º da LPI

(22) 18/02/2016

(44) 02/05/2018

(52) 06-01

(54) CONFIGURAÇÃO APLICADA A/EM POLTRONA

(71) PAULO CELSO CARDOSO BACCHI (BR/SP)

(72) PAULO CELSO CARDOSO BACCHI

(74) João Batista Valverde

objeto se enquadra na instrução normativa 044/2015 . objeto indeferido devido ao cumprimento insatisfatório de exigência técnica, nos termos do Art. 23 da Instrução Normativa 044/2015. Pedido indeferido devido à não conformidade ao contido no art. 101, inciso IV, c/c art. 106, caput, da LPI. A textura aplicada ao objeto no novo conjunto de figuras não é a mesma verificada no conjunto de figuras original. Além disso, os detalhes dos braços da cadeira também sofreram modificações. Enquanto que no conjunto de figuras original os detalhes dos braços apresentam anéis em sua extensão, nas novas figuras os mesmos apresentam a mesma textura do encosto e assento. Houve, portanto, alteração de matéria.

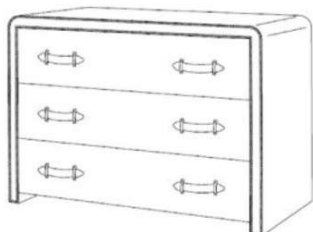

(21) BR 30 2016 000656-3

Código 36 - Indeferimento - Art. 106 § 4º da LPI

(22) 19/02/2016

(44) 02/05/2018

(52) 06-04

(54) CONFIGURAÇÃO APLICADA A/EM CÔMODA

(71) PAULO CELSO CARDOSO BACCHI (BR/SP)

(72) PAULO CELSO CARDOSO BACCHI

(74) João Batista Valverde

objeto se enquadra na instrução normativa 044/2015 . objeto indeferido devido ao cumprimento insatisfatório de exigência técnica, nos termos do Art. 23 da Instrução Normativa 044/2015. Pedido indeferido devido à não conformidade ao contido no art. 101, inciso IV, c/c art. 106, caput, da LPI. No cumprimento da exigência formulada, a matéria inicialmente reivindicada foi alterada. Nas novas figuras apresentadas, o objeto reivindicado foi apresentado com um material texturizado recobrimdo toda sua superfície, quando, na petição de depósito, as figuras não apresentavam nenhum padrão ornamental. Desta forma, opinamos pelo indeferimento do pedido por não cumprimento satisfatório da exigência formulada, conforme o Art. 23 da IN044/2015.

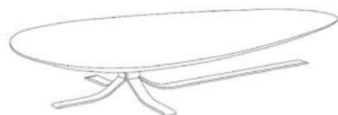
(21) BR 30 2016 000723-3

Código 36 - Indeferimento - Art. 106 § 4º da LPI

(22) 23/02/2016

(44) 02/05/2018

(52) 06-03

(54) CONFIGURAÇÃO APLICADA A/EM MESA

(71) PAULO CELSO CARDOSO BACCHI (BR/SP)

(72) PAULO CELSO CARDOSO BACCHI

(74) João Batista Valverde

objeto se enquadra na instrução normativa 044/2015 . objeto indeferido devido ao cumprimento insatisfatório de exigência técnica, nos termos do Art. 23 da Instrução Normativa 044/2015. Pedido indeferido devido à não conformidade ao contido no art. 101, inciso IV, c/c art. 106, caput, da LPI. No cumprimento da exigência formulada, a matéria inicialmente reivindicada foi alterada. Nas novas figuras apresentadas, o objeto reivindicado foi apresentado com um material texturizado recobrimdo todo o tampo da mesa, quando, na petição de depósito, as figuras não apresentavam nenhum tipo de padrão ornamental. Desta forma, opinamos pelo indeferimento do pedido por não cumprimento satisfatório da exigência formulada, conforme o Art. 23 da IN044/2015.

(21) BR 30 2016 000729-2

Código 36 - Indeferimento - Art. 106 § 4º da LPI

(22) 23/02/2016



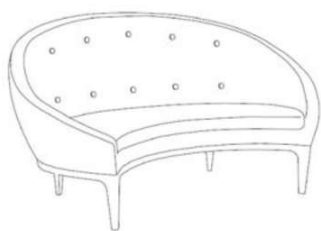

(44) 02/05/2018

(52) 06-01

(54) CONFIGURAÇÃO APLICADA A/EM SOFÁ

(71) PAULO CELSO CARDOSO BACCHI (BR/SP)

(72) PAULO CELSO CARDOSO BACCHI

(74) João Batista Valverde

objeto se enquadra na instrução normativa 044/2015 . objeto indeferido devido ao cumprimento insatisfatório de exigência técnica, nos termos do Art. 23 da Instrução Normativa 044/2015. Pedido indeferido devido à não conformidade ao contido no art. 101, inciso IV, c/c art. 106, caput, da LPI. No cumprimento da exigência formulada, a matéria inicialmente reivindicada foi alterada. Nas novas figuras apresentadas, o objeto reivindicado foi apresentado com um material texturizado recobrimdo os pés da poltrona, quando, na petição de depósito, as figuras não apresentavam nenhum tipo de padrão ornamental. Desta forma, opinamos pelo indeferimento do pedido por não cumprimento satisfatório da exigência formulada, conforme o Art. 23 da IN044/2015.

(21) BR 30 2016 000742-0

Código 36 - Indeferimento - Art. 106 § 4º da LPI

(22) 05/02/2016

(30) 05/08/2015 US 29/535,246

(44) 02/05/2018

(52) 14-01

(54) CONFIGURAÇÃO APLICADA EM FONE DE OUVIDO.

(71) HARMAN INTERNATIONAL INDUSTRIES, INCORPORATED (US)

(72) JASAN WALKER, ERIC SIA, EFFOSIKI KARAYIANNIS

(74) EDUARDO LOURENÇO GUEDES SERRÃO DE OTERO

objeto se enquadra na instrução normativa 044/2015 . objeto indeferido devido ao cumprimento insatisfatório de exigência técnica, nos termos do Art. 23 da Instrução Normativa 044/2015. Pedido indeferido devido à não conformidade ao contido no art. 101, inciso IV, c/c art. 106, caput, da LPI. A exigência formulada não foi cumprida satisfatoriamente, pois solicitava que todas as linhas tracejadas das figuras fossem preenchidas, com exceção daquelas que representavam marcas ou símbolos. Nas imagens trazidas pela petição de cumprimento de exigência, as linhas tracejadas na extremidade do suporte do fone, nas duas variações, foram excluídas, em vez de preenchidas. Desta forma, opinamos pelo indeferimento do pedido por não cumprimento satisfatório da exigência formulada, conforme o Art. 23 da IN044/2015.

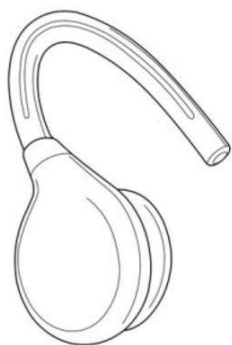

**(21) BR 30 2016 001040-4**

Código 36 - Indeferimento - Art. 106 § 4º da LPI

(22) 14/03/2016

(44) 02/05/2018

(52) 06-01

(54) CONFIGURAÇÃO APLICADA A/EM SOFÁ

(71) FABIO TAMADA COLCHOES (BR/SP)

(72) FABIO TAMADA

(74) Beerre Assessoria Empresarial Ltda.(Alt. de Beerre Assessoria Emp. S/C.LTDA.)

objeto se enquadra na instrução normativa 044/2015 . objeto indeferido devido ao cumprimento insatisfatório de exigência técnica, nos termos do Art. 23 da Instrução Normativa 044/2015. Pedido indeferido devido à não conformidade ao contido no art. 101, inciso IV, c/c art. 106, caput, da LPI. A exigência formulada não foi cumprida satisfatoriamente, pois solicitava, pela segunda vez, a apresentação das figuras com melhor qualidade gráfica, nitidez e contraste, revelando com precisão os contornos, relevos e rebaixos do objeto reivindicado e possibilitando a compreensão de seus detalhes, respeitando a resolução mínima de 300 dpi. As novas figuras apresentadas continuam com baixa resolução e com os contornos do objeto serrilhados, impedindo uma perfeita visualização de seus detalhes. Desta forma, opinamos pelo indeferimento do pedido por não cumprimento satisfatório da exigência formulada, conforme o Art. 23 da IN044/2015.

(21) BR 30 2016 001505-8

Código 36 - Indeferimento - Art. 106 § 4º da LPI

(22) 24/03/2016

(44) 02/05/2018

(52) 23-01

(54) CONFIGURAÇÃO APLICADA A PROTETOR DE SEGURANÇA PARA REGISTRO DE BOTIJÃO DE GÁS.

(71) EDVALDO DOS SANTOS OLIVEIRA (BR/BA)

(72) EDVALDO DOS SANTOS OLIVEIRA

(74) BRASNORTE MARCAS E PATENTES LTDA

objeto se enquadra na instrução normativa 044/2015 . objeto indeferido devido ao cumprimento insatisfatório de exigência técnica, nos termos do Art. 23 da



Instrução Normativa 044/2015. Pedido indeferido devido à não conformidade ao contido no art. 101 c/c art. 106, caput, da LPI. As figuras apresentadas não correspondem ao objeto do depósito, configurando alteração da matéria: a área afunilada era composta por dois segmentos, agora é uma superfície com um único segmento; o ressalto contornando a base ficou mais fino que o inicial.

(21) BR 30 2016 003450-8

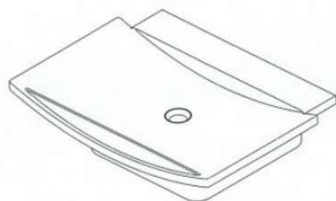

Código 36 - Indeferimento - Art. 106 § 4º da LPI

(22) 12/08/2016

(44) 02/05/2018

(52) 23-02

(54) CONFIGURAÇÃO APLICADA EM CUBA.

(71) DURATEX S.A (BR/SP)

(72) FELIPE BRAGA CASTRO

(74) DANIEL ADVOGADOS (ALT.DE DANIEL & CIA)

objeto se enquadra na instrução normativa 044/2015 . objeto indeferido devido ao cumprimento insatisfatório de exigência técnica, nos termos do Art. 23 da Instrução Normativa 044/2015. Pedido indeferido devido à não conformidade ao contido no art. 101, inciso IV, c/c art. 106, caput, da LPI. A nova figura 1.3 apresenta contornos e formas diferentes da vista inferior apresentada no conjunto de figuras original. Além disso, o detalhe em meia lua observado na vista em perspectiva está representado de formad diferentes no conjunto de figuras original e nas novas figuras apresentadas, apresentando na nova figura 1.1 uma linha que não existia nas figuras oroginals. Houve, portanto, alteração de matéria.

(21) BR 30 2016 003672-1

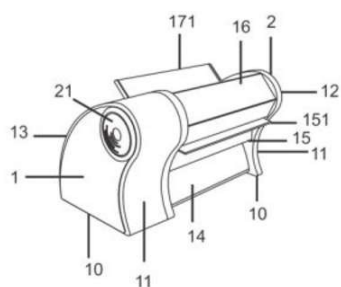

Código 36 - Indeferimento - Art. 106 § 4º da LPI

(22) 23/08/2016

(44) 02/05/2018

(52) 31-00

(54) CONFIGURAÇÃO APLICADA EM LAMINADORA DE MASSA

(71) BIGOLIN COMÉRCIO DE MÁQUINAS E EQUIPAMENTOS LTDA. EPP (BR/RS)

(72) VALMIR ANTONIO TRESSI

(74) CEZAR AUGUSTO DUFLOTH

objeto se enquadra na instrução normativa 044/2015 . objeto indeferido devido ao cumprimento insatisfatório de exigência técnica, nos termos do Art. 23 da Instrução Normativa 044/2015. As figuras fornecidas não satisfazem o disposto no Art. 104, parágrafo único da LPI, que determina que o desenho deverá representar clara e suficientemente o objeto e suas variações, se houver, de modo a possibilitar sua reprodução por técnico no assunto. Foi elaborada uma exigência técnica, publicada na RPI 3456 de 30/01/208, solicitando a reapresentação das figuras em melhor qualidade gráfica e a complementação do



conjunto de figuras. No cumprimento da exigência, no entanto, foram reapresentadas as mesmas imagens já entregues no depósito do pedido, sem qualquer alteração. Portanto, com base no Art. 23 da IN 044/2015, o cumprimento insatisfatório de exigência formulada para adequação ou complementação de desenhos ou fotografias incorrerá no indeferimento do pedido.

(21) BR 30 2017 000252-8

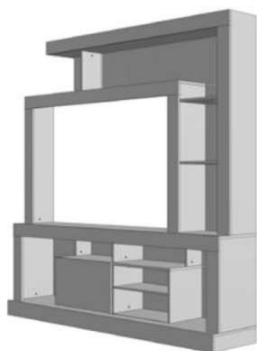

Código 36 - Indeferimento - Art. 106 § 4º da LPI

(22) 24/01/2017

(44) 02/05/2018

(52) 06-04

(54) CONFIGURAÇÃO APLICADA A/EM ESTANTE

(71) LINEA BRASIL INDÚSTRIA E COMÉRCIO DE MOVEIS LTDA (BR/PR)

(72) ELIO SÉRGIO PAVANATO

(74) LUCIANO SALVIATO

objeto se enquadra na instrução normativa 044/2015 . objeto indeferido devido ao cumprimento insatisfatório de exigência técnica, nos termos do Art. 23 da Instrução Normativa 044/2015. Pedido indeferido devido à não conformidade ao contido no art. 101 c/c art. 106, caput, da LPI. As figuras apresentadas não correspondem ao objeto do depósito, configurando alteração da matéria: foram acrescentados pés, antes inexistentes; a vista posterior agora é formada por uma chapa lisa, sem as divisões existentes nos desenhos do depósito.

(21) BR 30 2017 000286-2

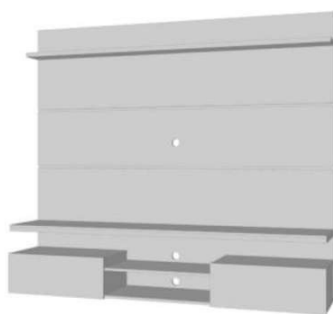

Código 36 - Indeferimento - Art. 106 § 4º da LPI

(22) 25/01/2017

(44) 02/05/2018

(52) 06-04

(54) CONFIGURAÇÃO APLICADA A/EM PAINEL

(71) LINEA BRASIL INDÚSTRIA E COMÉRCIO DE MOVEIS LTDA (BR/PR)

(72) ELIO SÉRGIO PAVANATO

(74) LUCIANO SALVIATO

objeto se enquadra na instrução normativa 044/2015 . objeto indeferido devido ao cumprimento insatisfatório de exigência técnica, nos termos do Art. 23 da Instrução Normativa 044/2015. Pedido indeferido devido à não conformidade ao contido no art. 101, inciso IV, c/c art. 106, caput, da LPI. A alteração da matéria apresentada no depósito inicial enseja em não cumprimento de exigência técnica. O objeto apresentado no cumprimento de exigência apresenta configuração diversa do que fora apresentado no depósito. Um dos furos de passagem de fios (abaixo da prateleira mais baixa) foi retirado. Além disso, a face frontal da referida prateleira, no cumprimento, apresenta-se visível em toda sua extensão. Já o depósito mostrava tal prateleira com a face frontal visível apenas na seção compreendida no vão formado pelos volumes laterais.

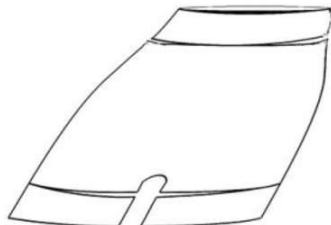

(21) BR 30 2017 000775-9

Código 36 - Indeferimento - Art. 106 § 4º da LPI

(22) 21/02/2017

(44) 02/05/2018

(52) 02-02

(54) CONFIGURAÇÃO APLICADA A/EM SHORT

(71) TOP MAGICO LTDA (BR/MG)

(72) BRUNA BORGES DA SILVA

(74) SÂMIA BATISTA AMIN (NOME ANTERIOR SÂMIA AMIN SANTOS)

objeto se enquadra na instrução normativa 044/2015 . objeto indeferido devido ao cumprimento insatisfatório de exigência técnica, nos termos do Art. 23 da Instrução Normativa 044/2015. Pedido indeferido devido à não conformidade ao contido no art. 101, inciso IV, c/c art. 106, caput, da LPI. A exigência formulada não foi cumprida satisfatoriamente, pois as figuras não foram numeradas conforme solicitado (figura 1.1, figura 1.2, etc para a primeira variação, figura 2.1, figura 2.2, etc para a segunda variação) e não foram apresentadas as respectivas perspectivas das variações do objeto, uma vez que as figs. 5 e 12 não podem ser consideradas como tal, apenas como uma representação distorcida das respectivas vistas frontais. Desta forma, opinamos pelo indeferimento do pedido por não cumprimento satisfatório da exigência formulada, conforme o Art. 23 da IN044/2015.



(21) BR 30 2017 000781-3

Código 36 - Indeferimento - Art. 106 § 4º da LPI

(22) 21/02/2017

(44) 02/05/2018

(52) 14-01

(54) CONFIGURAÇÃO APLICADA A/EM HEAD SET

(71) LEONARDO FIORETTI (BR/SP)

(72) LEONARDO FIORETTI

(74) HELIO JOSE DE OLIVEIRA NETO

objeto se enquadra na instrução normativa 044/2015 . objeto indeferido devido ao cumprimento insatisfatório de exigência técnica, nos termos do Art. 23 da Instrução Normativa 044/2015. Pedido indeferido devido à não conformidade ao contido no art. 101, inciso IV, c/c art. 106, caput, da LPI. A exigência formulada não foi cumprida satisfatoriamente, pois solicitava a apresentação das vistas ortogonais do objeto (frontal, posterior, superior, inferior, lateral direita e lateral esquerda), além da renumeração das figuras conforme o disposto no inciso VI do



artigo 20 da IN 44/2015 (figura 1.1, figura 1.2, etc). As novas figuras apresentadas, além de incorretamente numeradas, mostram apenas uma vista lateral esquerda e uma vista inferior, não possibilitando uma perfeita visualização dos detalhes do objeto. Desta forma, opinamos pelo indeferimento do pedido por não cumprimento satisfatório da exigência formulada, conforme o Art. 23 da IN044/2015.

(21) BR 30 2017 000792-9

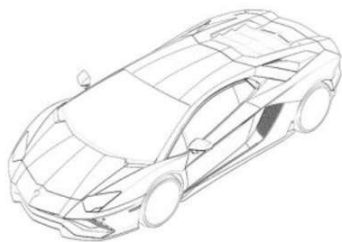

Código 36 - Indeferimento - Art. 106 § 4º da LPI

(22) 21/02/2017

(30) 10/10/2016 EM 003413723-0001; 10/10/2016 EM 003413681-0001

(44) 02/05/2018

(52) 12-08

(54) CONFIGURAÇÃO APLICADA A/EM AUTOMÓVEL

(71) AUTOMOBILI LAMBORGHINI S.P.A (IT)

(72) MITJA BORKERT

(74) Bhering Advogados (nome anterior Bhering Assessoria S/C Ltda.)

objeto se enquadra na instrução normativa 044/2015 . objeto indeferido devido ao cumprimento insatisfatório de exigência técnica, nos termos do Art. 23 da Instrução Normativa 044/2015. Pedido indeferido devido à não conformidade ao contido no art. 101 c/c art. 106, caput, da LPI. O objeto apresentado não corresponde ao objeto do depósito, configurando alteração da matéria: os elementos oblongos das grades frontais e traseiras tiveram suas proporções alteradas consideravelmente; na vista posterior observa-se que alguns elementos da peça abaixo do cano de descarga foram suprimidos.

(21) BR 30 2017 000842-9



Código 36 - Indeferimento - Art. 106 § 4º da LPI

(22) 23/02/2017

(44) 02/05/2018

(52) 21-01

(54) CONFIGURAÇÃO APLICADA A/EM BALDE DE PRAIA

(71) LUIZ CARLOS LORENZANI (BR/SP)

(72) LUIZ CARLOS LORENZANI

objeto se enquadra na instrução normativa 044/2015 . objeto indeferido devido ao cumprimento insatisfatório de exigência técnica, nos termos do Art. 23 da Instrução Normativa 044/2015. Pedido indeferido devido à não conformidade ao contido no art. 101, inciso IV, c/c art. 106, caput, da LPI. A alteração da matéria apresentada no depósito inicial enseja em não cumprimento de exigência técnica. O objeto apresentado no cumprimento de exigência possui configuração diferente daquela revelada no depósito. Foi adicionado, no cumprimento de exigência, alça que não estava presente no objeto do depósito, configurando alteração de matéria.

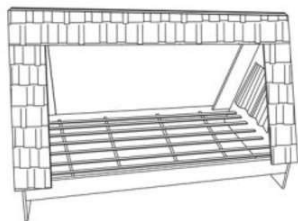

(21) BR 30 2017 000902-6

Código 36 - Indeferimento - Art. 106 § 4º da LPI

(22) 24/02/2017

(44) 02/05/2018

(52) 06-02

(54) CONFIGURAÇÃO APLICADA A/EM CAMA INFANTIL

(71) GELIUS INDÚSTRIA DE MÓVEIS LTDA (BR/SP)

(72) VALDECIR ANTONIO GELIO

(74) Beerre Assessoria Empresarial Ltda.(Alt. de Beerre Assessoria Emp. S/C.LTDA.)

objeto se enquadra na instrução normativa 044/2015 . objeto indeferido devido ao cumprimento insatisfatório de exigência técnica, nos termos do Art. 23 da Instrução Normativa 044/2015. Pedido indeferido devido à não conformidade ao contido no art. 101, inciso IV, c/c art. 106, caput, da LPI. Houve alteração de matéria em relação ao objeto do depósito. No cumprimento da exigência foi suprimido o tratamento superficial que aparece no depósito.

(21) BR 30 2017 000916-6

Código 36 - Indeferimento - Art. 106 § 4º da LPI

(22) 01/03/2017

(44) 02/05/2018

(52) 06-04

(54) CONFIGURAÇÃO APLICADA A/EM ESTANTE

(71) LINEA BRASIL INDÚSTRIA E COMÉRCIO DE MOVEIS LTDA (BR/PR)

(72) ELIO SÉRGIO PAVANATO

(74) LUCIANO SALVIATO

objeto se enquadra na instrução normativa 044/2015 . objeto indeferido devido ao cumprimento insatisfatório de exigência técnica, nos termos do Art. 23 da Instrução Normativa 044/2015. Pedido indeferido devido à não conformidade ao contido no art. 101, inciso IV, c/c art. 106, caput, da LPI. A alteração da matéria apresentada no depósito inicial enseja em não cumprimento de exigência técnica. O objeto do cumprimento de exigência difere do que fora apresentado no depósito. O cumprimento de exigência apresenta objeto onde foram acrescentados dois elementos que não constavam na configuração do objeto do depósito, a saber: duas peças verticais, posicionadas paralelamente, logo abaixo da segunda prateleira (de cima para baixo).

(21) BR 30 2017 001052-0

Código 36 - Indeferimento - Art. 106 § 4º da LPI

(22) 07/03/2017

(44) 02/05/2018

(52) 12-16

(54) CONFIGURAÇÃO APLICADA A/EM ALETA

(71) PEUGEOT CITROËN AUTOMOBILES SA (FR)





(72) JEAN-PIERRE PLOUÉ

(74) Vieira de Mello Advogados

objeto se enquadra na instrução normativa 044/2015 . objeto indeferido devido ao cumprimento insatisfatório de exigência técnica, nos termos do Art. 23 da Instrução Normativa 044/2015. Pedido indeferido devido à não conformidade ao contido no art. 101, inciso IV, c/c art. 106, caput, da LPI. Houve alteração de matéria com relação ao objeto do depósito, o que fica evidente na comparação da Fig. 1.2 do depósito com a Fig. 1.3 do cumprimento de exigência.

(21) BR 30 2017 001059-8



Código 36 - Indeferimento - Art. 106 § 4º da LPI

(22) 07/03/2017

(44) 02/05/2018

(52) 12-16

(54) CONFIGURAÇÃO APLICADA A/EM PARACHOQUE

(71) PEUGEOT CITROËN AUTOMOBILES SA (FR)

(72) JEAN-PIERRE PLOUÉ

(74) Vieira de Mello Advogados

objeto se enquadra na instrução normativa 044/2015 . objeto indeferido devido ao cumprimento insatisfatório de exigência técnica, nos termos do Art. 23 da Instrução Normativa 044/2015. Pedido indeferido devido à não conformidade ao contido no art. 101, inciso IV, c/c art. 106, caput, da LPI. No cumprimento da exigência formulada, a matéria inicialmente reivindicada foi alterada. Nas novas figuras apresentadas, o objeto foi mostrado com detalhes circulares rebaixados nos lados direito e esquerdo, em sua região frontal e lateral, não mostrados no ato do depósito. Desta forma, opinamos pelo indeferimento do pedido por não cumprimento satisfatório da exigência formulada, conforme o Art. 23 da IN044/2015.

(21) BR 30 2017 001060-1



Código 36 - Indeferimento - Art. 106 § 4º da LPI

(22) 07/03/2017

(44) 02/05/2018

(52) 12-16

(54) CONFIGURAÇÃO APLICADA A/EM ESPELHO RETROVISOR

(71) PEUGEOT CITROËN AUTOMOBILES SA (FR)

(72) JEAN-PIERRE PLOUÉ

(74) Vieira de Mello Advogados

objeto se enquadra na instrução normativa 044/2015 . objeto indeferido devido ao cumprimento insatisfatório de exigência técnica, nos termos do Art. 23 da Instrução Normativa 044/2015. Pedido indeferido devido à não conformidade ao contido no art. 101, inciso IV, c/c art. 106, caput, da LPI. No cumprimento da exigência formulada, a matéria inicialmente reivindicada foi alterada. Nas figuras apresentadas na petição de depósito, o objeto possuía uma extensão de formato



triangular em sua porção posterior, não mostrado nas novas figuras apresentadas na petição de cumprimento de exigência. Desta forma, opinamos pelo indeferimento do pedido por não cumprimento satisfatório da exigência formulada, conforme o Art. 23 da IN044/2015.

(21) BR 30 2017 001244-2

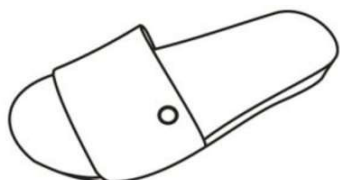

Código 36 - Indeferimento - Art. 106 § 4º da LPI

(22) 20/03/2017

(44) 02/05/2018

(52) 02-04

(54) CONFIGURAÇÃO APLICADA A/EM CHINELO

(71) INDUSTRIA DE CALÇADOS BEIRA RIO LTDA. (BR/SP)

(72) PRISCILA CANCCIAN TAVARES

(74) DANILO DE OLIVEIRA BEZERRA

objeto se enquadra na instrução normativa 044/2015 . objeto indeferido devido ao cumprimento insatisfatório de exigência técnica, nos termos do Art. 23 da Instrução Normativa 044/2015. Pedido indeferido devido à não conformidade ao contido no art. 101 c/c art. 106, caput, da LPI. O objeto apresentado não corresponde ao objeto do depósito, configurando alteração da matéria: o solado apresentava faixas lisas, agora é dotado de ranhuras paralelas; contornando cada uma das faixas lisas havia uma região branca, separadas por uma única linha, agora existem linhas duplas; o objeto atual está espelhado em relação ao original. Além disso, a qualidade das figuras é insatisfatória: as linhas estão muito imprecisas.

(21) BR 30 2017 001440-2

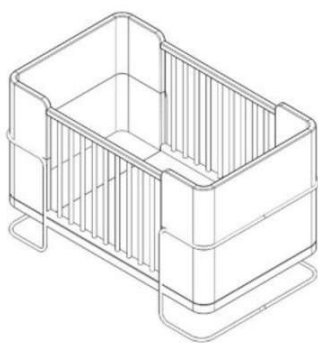

Código 36 - Indeferimento - Art. 106 § 4º da LPI

(22) 31/03/2017

(44) 02/05/2018

(52) 06-02

(54) CONFIGURAÇÃO APLICADA A/EM BERÇO.

(71) LUCIANA RAUNAIMER (BR/SP)

(72) LUCIANA RAUNAIMER

(74) DIEGO PERANDIN

objeto se enquadra na instrução normativa 044/2015 . objeto indeferido devido ao cumprimento insatisfatório de exigência técnica, nos termos do Art. 23 da Instrução Normativa 044/2015. Pedido indeferido devido à não conformidade ao contido no art. 101 c/c art. 106, caput, da LPI. O objeto apresentado não corresponde ao objeto do depósito, configurando alteração da matéria: ao compararmos as vistas superiores e inferiores verificamos que a curvatura dos cantos, que antes era pequena, fazendo com que o objeto fosse quase retangular, agora está bem maior, com quinas bem mais arredondadas; o mesmo ocorre ao compararmos as peças cegas das vistas laterais iniciais e as atuais.



(21) BR 30 2017 002524-2

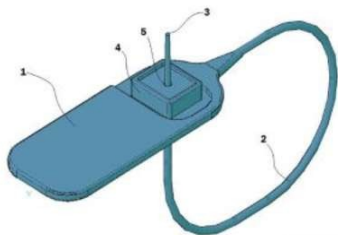

Código 36 - Indeferimento - Art. 106 § 4º da LPI

(22) 20/06/2017

(44) 02/05/2018

(52) 09-07

(54) CONFIGURAÇÃO APLICADA EM LACRE

(71) AFP LACRES EIRELI - EPP. (BR/SP)

(72) ALEXANDRE ANTÔNIO GOUVEIA

objeto se enquadra na instrução normativa 044/2015 . objeto indeferido devido ao cumprimento insatisfatório de exigência técnica, nos termos do Art. 23 da Instrução Normativa 044/2015. Pedido indeferido devido à não conformidade ao contido no art. 101, inciso IV, c/c art. 106, caput, da LPI. Os desenhos com as correções não foram anexados ao processo.

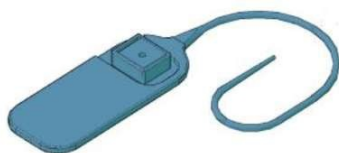

(21) BR 30 2017 002615-0



Código 36 - Indeferimento - Art. 106 § 4º da LPI

(22) 26/06/2017

(44) 02/05/2018

(52) 02-04

(54) CONFIGURAÇÃO APLICADA A/EM CALÇADO

(71) WANDERSON SAMPAIO GONÇALVES (BR/CE)

(72) WANDERSON SAMPAIO GONÇALVES

(74) Algo Alliance Assessoria em Propriedade Intelectual Ltda.

objeto se enquadra na instrução normativa 044/2015 . objeto indeferido devido ao cumprimento insatisfatório de exigência técnica, nos termos do Art. 23 da Instrução Normativa 044/2015. Pedido indeferido devido à não conformidade ao contido no art. 101, inciso IV, c/c art. 106, caput, da LPI. Verificada alteração de matéria no cumprimento de exigência.



Código 39 - Concessão do Registro

Concessão do registro de desenho industrial. O certificado de registro estará à disposição do interessado. Desta data corre o prazo de 5 (cinco) anos para interposição de nulidade administrativa por qualquer interessado (Art. 113 § 1º da LPI). Se interposto o pedido de nulidade no prazo de 60 (sessenta) dias contados da data da concessão, os efeitos da concessão do registro serão suspensos (Art. 113 § 2º).

(11) BR 30 2012 006367-1

Código 39 - Concessão do Registro

(22) 12/12/2012

(15) 02/05/2018

(45) 02/05/2018

(52) 07-01

(54) CONFIGURAÇÃO APLICADA EM MARMITA

(73) GINO LEONELLO CORAZZARI NETO (BR/SP)

(72) GINO LEONELLO CORAZZARI NETO

(74) MAURO COSTA FERREIRA

Prazo de validade: 10 (dez) anos contados a partir de 12/12/2012, mediante o recolhimento da taxa quinquenal de manutenção (Artigos 119 e 120 da LPI) e observadas as demais condições legais.

(11) BR 30 2012 006370-1

Código 39 - Concessão do Registro

(22) 12/12/2012

(15) 02/05/2018

(45) 02/05/2018

(52) 07-01

(54) CONFIGURAÇÃO APLICADA EM MARMITA

(73) GINO LEONELLO CORAZZARI NETO (BR/SP)

(72) GINO LEONELLO CORAZZARI NETO

(74) MAURO COSTA FERREIRA

Prazo de validade: 10 (dez) anos contados a partir de 12/12/2012, mediante o recolhimento da taxa quinquenal de manutenção (Artigos 119 e 120 da LPI) e observadas as demais condições legais.

(11) BR 30 2013 002103-3

Código 39 - Concessão do Registro

(22) 07/05/2013

(15) 02/05/2018

(45) 02/05/2018

(52) 09-01

(54) CONFIGURAÇÃO APLICADA EM FRASCO

(73) BIOTROPIC DISTRIBUIDORA DE COSMÉTICOS LTDA (BR/ES)





(72) DECIO LEITE TEIXEIRA FILHO

(74) ORGANIZAÇÃO MÉRITO MARCAS E PATENTES LTDA

Prazo de validade: 10 (dez) anos contados a partir de 07/05/2013, mediante o recolhimento da taxa quinquenal de manutenção (Artigos 119 e 120 da LPI) e observadas as demais condições legais.

(11) BR 30 2013 006365-8



Código 39 - Concessão do Registro

(22) 09/12/2013

(15) 02/05/2018

(30) 09/06/2013 US 29/457,340

(45) 02/05/2018

(52) 14-04

(54) PADRÃO ORNAMENTAL APLICADO EM INTERFACE GRÁFICA

(73) APPLE INC. (US)

(72) GARY BUTCHER, JONATHAN P. IVE, CHANAKA KARUNAMUNI, ALESSANDRO FRANCESCO SABATELLI, CHRISTOPHER DARYL SOLI, WAN SI WAN

(74) KASZNAR LEONARDOS PROPRIEDADE INTELECTUAL

Prazo de validade: 10 (dez) anos contados a partir de 09/12/2013, mediante o recolhimento da taxa quinquenal de manutenção (Artigos 119 e 120 da LPI) e observadas as demais condições legais.

(11) BR 30 2014 000952-4

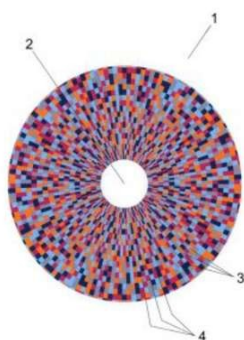

Código 39 - Concessão do Registro

(22) 28/02/2014

(15) 02/05/2018

(45) 02/05/2018

(52) 32-00

(54) PADRÃO ORNAMENTAL APLICADO EM PRODUTO DE UTILIDADE DOMÉSTICA

(73) TRAMONTINA S/A CUTELARIA (BR/RS)

(72) MARCOS ANTONIO GRESPAN

(74) CREAZIONE MARCAS E PATENTES LTDA.

Prazo de validade: 10 (dez) anos contados a partir de 28/02/2014, mediante o recolhimento da taxa quinquenal de manutenção (Artigos 119 e 120 da LPI) e observadas as demais condições legais.

(11) BR 30 2014 004004-9

Código 39 - Concessão do Registro

(22) 18/08/2014

(15) 02/05/2018





(30) 28/05/2014 US 29/492,024

(45) 02/05/2018

(52) 09-07

(54) CONFIGURAÇÃO APLICADA EM TAMPA DE RECIPIENTE

(73) APTARGROUP, INC. (US)

(72) TIMOTHY MAZURKIEWICZ

(74) DANNEMANN, SIEMSEN, BIGLER & IPANEMA MOREIRA

Prazo de validade: 10 (dez) anos contados a partir de 18/08/2014, mediante o recolhimento da taxa quinquenal de manutenção (Artigos 119 e 120 da LPI) e observadas as demais condições legais.

(11) BR 30 2014 005109-1

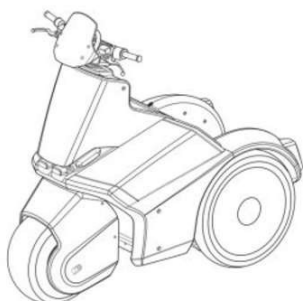

Código 39 - Concessão do Registro

(22) 09/10/2014

(15) 02/05/2018

(30) 10/04/2014 US 29/487,651; 01/05/2014 US 29/489,618

(45) 02/05/2018

(52) 12-11

(54) CONFIGURAÇÃO APLICADA EM CORPO PARA VEÍCULO.

(73) SEGWAY INC. (US)

(72) MATTHEW H. HARDING, WILLIAM J. TWOMEY, ROBERT J. BOWMAN, BRENDAN COLLINS, JOSEPH A. HOELL, MICHAEL J. CASEY

(74) MMV AGENTES DA PROPRIEDADE INDUSTRIAL

Prazo de validade: 10 (dez) anos contados a partir de 09/10/2014, mediante o recolhimento da taxa quinquenal de manutenção (Artigos 119 e 120 da LPI) e observadas as demais condições legais.

(11) BR 30 2014 005406-6

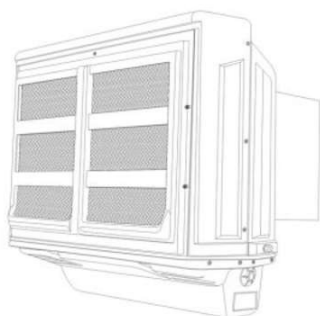

Código 39 - Concessão do Registro

(22) 29/10/2014

(15) 02/05/2018

(45) 02/05/2018

(52) 23-04

(54) CONFIGURAÇÃO APLICADA EM CLIMATIZADOR.

(73) COIMMA COM. E IND. DE MADEIRAS E METALÚRGICA SÃO CRISTOVÃO LTDA (BR/SP)

(72) FERNANDO JOSÉ DANSIERI, PAULO CÉSAR DANCIERI

(74) VILAGE MARCAS E PATENTES LTDA

Prazo de validade: 10 (dez) anos contados a partir de 29/10/2014, mediante o recolhimento da taxa quinquenal de manutenção (Artigos 119 e 120 da LPI) e observadas as demais condições legais.

(11) BR 30 2014 005437-6

Código 39 - Concessão do Registro

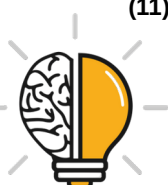

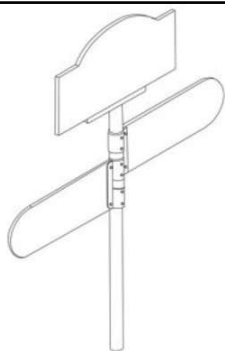

(22) 30/10/2014
 (15) 02/05/2018
 (45) 02/05/2018
 (52) 10-06
 (54) CONFIGURAÇÃO APLICADA EM PLACA DE SINALIZAÇÃO
 (73) MARCIO APARECIDO PUCCI (BR/SP)
 (72) MARCIO APARECIDO PUCCI
 (74) MODAL MARCAS E PATENTES LTDA

Prazo de validade: 10 (dez) anos contados a partir de 30/10/2014, mediante o recolhimento da taxa quinquenal de manutenção (Artigos 119 e 120 da LPI) e observadas as demais condições legais.

(11) BR 30 2014 005586-0



Código 39 - Concessão do Registro
 (22) 07/11/2014
 (15) 02/05/2018
 (45) 02/05/2018
 (52) 25-02
 (54) CONFIGURAÇÃO APLICADA EM PAINEL DE PORTA
 (73) MIGUEL PAIVA DE REZENDE (BR/PR)
 (72) MIGUEL PAIVA DE REZENDE
 (74) EDUARDO PEREIRA DA SILVA

Prazo de validade: 10 (dez) anos contados a partir de 07/11/2014, mediante o recolhimento da taxa quinquenal de manutenção (Artigos 119 e 120 da LPI) e observadas as demais condições legais.



(11) BR 30 2014 005876-2

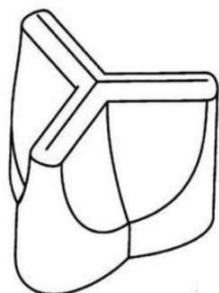

Código 39 - Concessão do Registro
 (22) 26/11/2014
 (15) 02/05/2018
 (30) 30/05/2014 US 29/492395
 (45) 02/05/2018
 (52) 23-01
 (54) CONFIGURAÇÃO APLICADA EM VÁLVULA
 (73) MATTHEW ERIC SMITH (IM)
 (72) MATTHEW ERIC SMITH



(74) LEXT PROPRIEDADE INTELECTUAL LTDA.

Prazo de validade: 10 (dez) anos contados a partir de 26/11/2014, mediante o recolhimento da taxa quinquenal de manutenção (Artigos 119 e 120 da LPI) e observadas as demais condições legais.

(11) BR 30 2014 005913-0



Código 39 - Concessão do Registro

(22) 26/11/2014

(15) 02/05/2018

(30) 23/07/2014 US 29/497320

(45) 02/05/2018

(52) 14-04

(54) PADRÃO ORNAMENTAL APLICADO EM ÍCONE

(73) DEERE & COMPANY (US)

(72) KELLY L. SIKKEMA, ADAM C. ANDERSON, MICHELLE KWAK

(74) KASZNAR LEONARDOS PROPRIEDADE INTELECTUAL

Prazo de validade: 10 (dez) anos contados a partir de 26/11/2014, mediante o recolhimento da taxa quinquenal de manutenção (Artigos 119 e 120 da LPI) e observadas as demais condições legais.

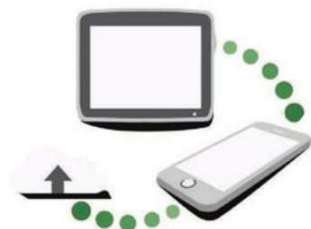

(11) BR 30 2015 000261-1

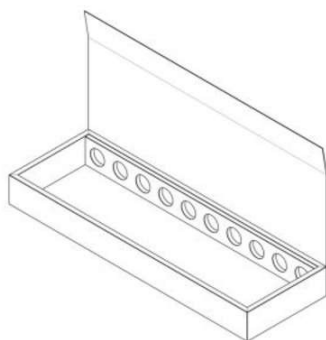

Código 39 - Concessão do Registro

(22) 19/01/2015

(15) 02/05/2018

(30) 18/07/2014 EM 002505446-0002; 18/07/2014 EM 002505446-0005; 18/07/2014 EM 002505446-0006; 18/07/2014 EM 002505446-0003; 18/07/2014 EM 002505446-0008; 18/07/2014 EM 002505446-0009; 18/07/2014 EM 002505446-0017; 18/07/2014 EM 002505446-0018; 18/07/2014 EM 002505446-0012; 18/07/2014 EM 002505446-0011; 18/07/2014 EM 002505446-0014; 18/07/2014 EM 002505446-0015

(45) 02/05/2018

(52) 20-02

(54) CONFIGURAÇÃO APLICADA EM EMBALAGEM

(73) COLORMATRIX EUROPE LIMITED (GB)

(72) PETER BURREL

(74) DANIEL ADVOGADOS

Prazo de validade: 10 (dez) anos contados a partir de 19/01/2015, mediante o



recolhimento da taxa quinquenal de manutenção (Artigos 119 e 120 da LPI) e observadas as demais condições legais.

(11) BR 30 2015 000262-0

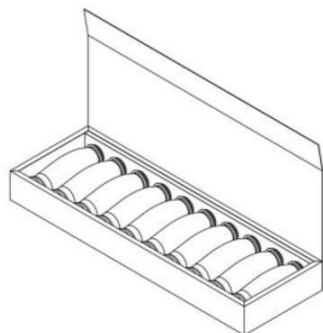

Código 39 - Concessão do Registro

(22) 19/01/2015

(15) 02/05/2018

(30) 18/07/2014 EM 001427892-0001; 18/07/2014 EM 001427876-0001;

18/07/2014 EM 001422307-0001; 18/07/2014 EM 001427850-0001; 18/07/2014

EM 001427884-0001

(45) 02/05/2018

(52) 20-02

(54) CONFIGURAÇÃO APLICADA EM CAIXA DE EXPOSIÇÃO

(73) COLORMATRIX EUROPE LIMITED (GB)

(72) PETER BURRELL

(74) DANIEL ADVOGADOS

Prazo de validade: 10 (dez) anos contados a partir de 19/01/2015, mediante o recolhimento da taxa quinquenal de manutenção (Artigos 119 e 120 da LPI) e observadas as demais condições legais.

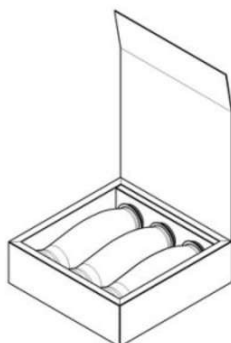

(11) BR 30 2015 000779-6

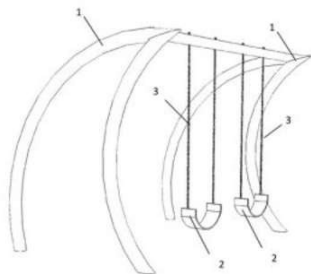

Código 39 - Concessão do Registro

(22) 20/02/2015

(15) 02/05/2018

(45) 02/05/2018

(52) 21-03

(54) CONFIGURAÇÃO APLICADA EM BALANÇO

(73) DOUGLAS CARVALHO (BR/SP)

(72) DOUGLAS CARVALHO

(74) LUCIANA RODRIGUES FARIA

Prazo de validade: 10 (dez) anos contados a partir de 20/02/2015, mediante o recolhimento da taxa quinquenal de manutenção (Artigos 119 e 120 da LPI) e observadas as demais condições legais.

(11) BR 30 2015 000780-0

Código 39 - Concessão do Registro



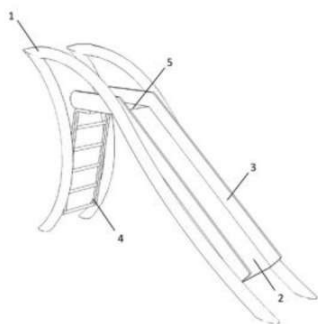

(22) 20/02/2015
 (15) 02/05/2018
 (45) 02/05/2018
 (52) 21-03
 (54) CONFIGURAÇÃO APLICADA EM ESCORREGADOR
 (73) DOUGLAS CARVALHO (BR/SP)
 (72) DOUGLAS CARVALHO
 (74) LUCIANA RODRIGUES FARIA

Prazo de validade: 10 (dez) anos contados a partir de 20/02/2015, mediante o recolhimento da taxa quinquenal de manutenção (Artigos 119 e 120 da LPI) e observadas as demais condições legais.

(11) BR 30 2015 000933-0

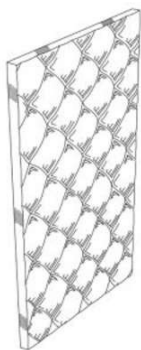

Código 39 - Concessão do Registro
 (22) 27/02/2015
 (15) 02/05/2018
 (30) 02/09/2014 FR 2014 3839
 (45) 02/05/2018
 (52) 05-06
 (54) CONFIGURAÇÃO APLICADA EM FOLHA DE VIDRO
 (73) SAINT-GOBAIN GLASS FRANCE (FR)
 (72) GILLES ROZÉ, YVES SAVINEL
 (74) LUIZ LEONARDOS & ADVOGADOS

Prazo de validade: 10 (dez) anos contados a partir de 27/02/2015, mediante o recolhimento da taxa quinquenal de manutenção (Artigos 119 e 120 da LPI) e observadas as demais condições legais. (co) Título adequado de ofício nos termos do Art. 22 da Instrução Normativa 044/2015.

(11) BR 30 2015 001017-7



Código 39 - Concessão do Registro
 (22) 05/03/2015
 (15) 02/05/2018
 (45) 02/05/2018
 (52) 11-01
 (54) CONFIGURAÇÃO APLICADA A ANEL-PULSEIRA
 (73) UNIVERSIDADE FEDERAL DO RIO GRANDE DO SUL (BR/RS)
 (72) MARIANA KUHL CIDADE, LAUREN DA CUNHA DUARTE, NATASHA FONSECA FERNANDES LIMA

Prazo de validade: 10 (dez) anos contados a partir de 05/03/2015, mediante o recolhimento da taxa quinquenal de manutenção (Artigos 119 e 120 da LPI) e observadas as demais condições legais.

(11) BR 30 2015 001735-0

Código 39 - Concessão do Registro



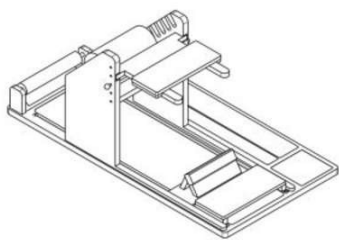

(22) 15/04/2015
 (15) 02/05/2018
 (30) 15/10/2014 EM 002557546-0001
 (45) 02/05/2018
 (52) 21-02
 (54) CONFIGURAÇÃO APLICADA EM APARELHO DE GINÁSTICA
 (73) FIVE-KONZEPT GMBH & CO KG (DE)
 (72) WOLF HARWATH, LUTZ KRUGER, CHRISTOPH LIMBERGER
 (74) ALEXANDRE FRAGOSO MACHADO

Prazo de validade: 10 (dez) anos contados a partir de 15/04/2015, mediante o recolhimento da taxa quinquenal de manutenção (Artigos 119 e 120 da LPI) e observadas as demais condições legais.

(11) BR 30 2015 003170-0

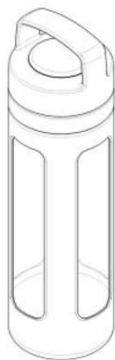

Código 39 - Concessão do Registro

(22) 08/07/2015
 (15) 02/05/2018
 (30) 08/01/2015 US 29/514,158
 (45) 02/05/2018
 (52) 09-01
 (54) CONFIGURAÇÃO APLICADA A/EM RECIPIENTE
 (73) RUNWAY BLUE, LLC (US)
 (72) STEVEN M. SORENSEN, KIM L. SORENSEN, DAVID O. MEYERS
 (74) VALDIR DE OLIVEIRA ROCHA FILHO

Prazo de validade: 10 (dez) anos contados a partir de 08/07/2015, mediante o recolhimento da taxa quinquenal de manutenção (Artigos 119 e 120 da LPI) e observadas as demais condições legais.

(11) BR 30 2015 003327-4



Código 39 - Concessão do Registro

(22) 17/07/2015
 (15) 02/05/2018
 (30) 27/01/2015 WO DM/085448
 (45) 02/05/2018
 (52) 23-01
 (54) CONFIGURAÇÃO APLICADA A/EM CENTRALIZADOR
 (73) CENTEK LIMITED (GB)
 (72) ROSIE JACKSON, NICHOLAS SHIPP
 (74) DAVID DO NASCIMENTO

Prazo de validade: 10 (dez) anos contados a partir de 17/07/2015, mediante o recolhimento da taxa quinquenal de manutenção (Artigos 119 e 120 da LPI) e observadas as demais condições legais.



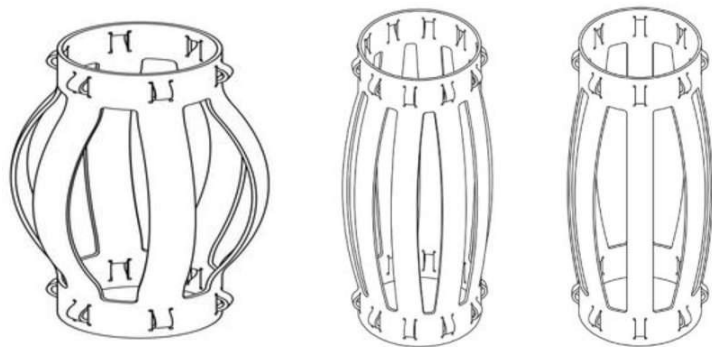

(11) BR 30 2015 003340-1



Código 39 - Concessão do Registro

(22) 17/07/2015

(15) 02/05/2018

(30) 27/01/2015 WO DM/085449

(45) 02/05/2018

(52) 23-01

(54) CONFIGURAÇÃO APLICADA A/EM CENTRALIZADOR

(73) CENTEK LIMITED (GB)

(72) ROSIE JACKSON, NICHOLAS SHIPP

(74) DAVID DO NASCIMENTO

Prazo de validade: 10 (dez) anos contados a partir de 17/07/2015, mediante o recolhimento da taxa quinquenal de manutenção (Artigos 119 e 120 da LPI) e observadas as demais condições legais.

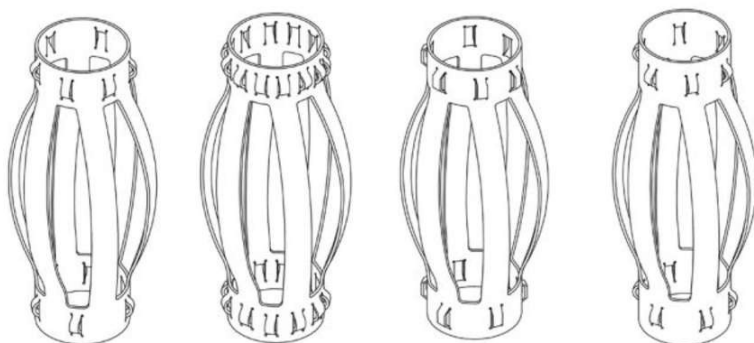

(11) BR 30 2015 003357-6

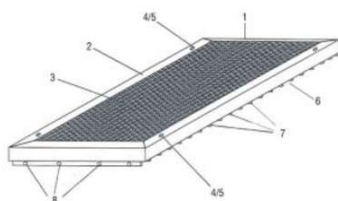

Código 39 - Concessão do Registro

(22) 20/07/2015

(15) 02/05/2018

(45) 02/05/2018

(52) 25-02

(54) CONFIGURAÇÃO APLICADA EM PAINEL

(73) METALGRADE PISOS INDUSTRIAIS S/A (BR/SP)

(72) AUGUSTO SPADONI GABRIEL

(74) GOBERNATE MARCAS E PATENTES LTDA.

Prazo de validade: 10 (dez) anos contados a partir de 20/07/2015, mediante o recolhimento da taxa quinquenal de manutenção (Artigos 119 e 120 da LPI) e observadas as demais condições legais.



(11) BR 30 2015 003955-8

Código 39 - Concessão do Registro

(22) 25/08/2015

(15) 02/05/2018

(30) 25/02/2015 EM 002640870

(45) 02/05/2018

(52) 03-01

(54) CONFIGURAÇÃO APLICADA A/EM ORNAMENTO

(73) GUCCIO GUCCI S.P.A. (IT)

(72) ALESSANDRO MICHELE

(74) MAURÍCIO ARIBONI

Prazo de validade: 10 (dez) anos contados a partir de 25/08/2015, mediante o recolhimento da taxa quinquenal de manutenção (Artigos 119 e 120 da LPI) e observadas as demais condições legais.

(11) BR 30 2015 004137-4

Código 39 - Concessão do Registro

(22) 04/09/2015

(15) 02/05/2018

(30) 19/03/2015 KR 30-2015-0014010

(45) 02/05/2018

(52) 14-02

(54) CONFIGURAÇÃO APLICADA A/EM DISPOSITIVO ELETRÔNICO

(73) SAMSUNG ELECTRONICS CO., LTD. (KR)

(72) SEUNGJOON PARK, HAESOO KIM, KICHUL NAMGUNG, SEUNGMIN BAE, KANGSEOK CHO

(74) DENIS ALLAN DANIEL

Prazo de validade: 10 (dez) anos contados a partir de 04/09/2015, mediante o recolhimento da taxa quinquenal de manutenção (Artigos 119 e 120 da LPI) e observadas as demais condições legais.

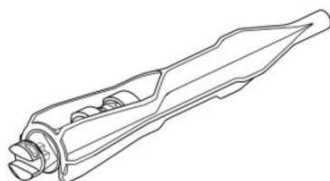
(11) BR 30 2015 004331-8

Código 39 - Concessão do Registro

(22) 18/09/2015

(15) 02/05/2018

(30) 31/03/2015 EM 2672907-0008; 31/03/2015 EM 2672907-0010

(45) 02/05/2018

(52) 07-99

(54) CONFIGURAÇÃO APLICADA EM HASTE PARA ROLO

(73) HANS GEORG HAGLEITNER (AT)

(72) HANS GEORG HAGLEITNER

(74) DANNEMANN, SIEMSEN, BIGLER & IPANEMA MOREIRA, PROPRIEDADE INDUSTRIAL LTDA.



Prazo de validade: 10 (dez) anos contados a partir de 18/09/2015, mediante o recolhimento da taxa quinquenal de manutenção (Artigos 119 e 120 da LPI) e observadas as demais condições legais.

(11) BR 30 2015 005109-4

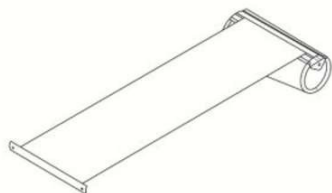

Código 39 - Concessão do Registro

(22) 11/11/2015

(15) 02/05/2018

(30) 12/05/2015 EM 002698837

(45) 02/05/2018

(52) 20-02

(54) CONFIGURAÇÃO APLICADA A/EM EXPOSITOR

(73) CRAIG A. JONES (GB)

(72) CRAIG A. JONES

(74) ANA PAULA SANTOS CELIDONIO

Prazo de validade: 10 (dez) anos contados a partir de 11/11/2015, mediante o recolhimento da taxa quinquenal de manutenção (Artigos 119 e 120 da LPI) e observadas as demais condições legais.

(11) BR 30 2015 005484-0

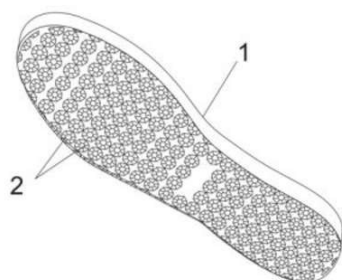

Código 39 - Concessão do Registro

(22) 02/12/2015

(15) 02/05/2018

(45) 02/05/2018

(52) 02-04

(54) CONFIGURAÇÃO APLICADA A/EM SOLADO PARA CALÇADOS

(73) SUGAR SHOES LTDA (BR/RS)

(72) JOSÉ LUIZ DIEI, LUIZ CARLOS DE OLIVEIRA

(74) D' Mark Registros de Marcas e Patentes S/S Ltda.

Prazo de validade: 10 (dez) anos contados a partir de 02/12/2015, mediante o recolhimento da taxa quinquenal de manutenção (Artigos 119 e 120 da LPI) e observadas as demais condições legais.

(11) BR 30 2015 005621-5

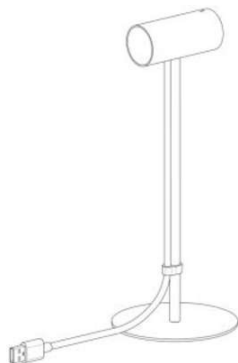

Código 39 - Concessão do Registro

(22) 11/12/2015

(15) 02/05/2018

(30) 11/06/2015 US 29/529.907

(45) 02/05/2018

(52) 14-01

(54) CONFIGURAÇÃO APLICADA A/EM DISPOSITIVO DE CAPTURA DE IMAGENS

(73) OCULUS VR, LLC (US)

(72) DAVID MICHAEL PICKETT, ENRIC VIAL ROIG, PETER WESLEY BRISTOL



(74) Daniel Advogados (Alt.de Daniel & Cia)

Prazo de validade: 10 (dez) anos contados a partir de 11/12/2015, mediante o recolhimento da taxa quinquenal de manutenção (Artigos 119 e 120 da LPI) e observadas as demais condições legais.

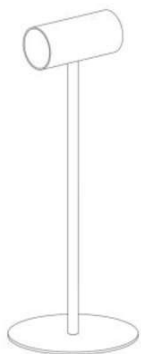

(11) BR 30 2015 005697-5

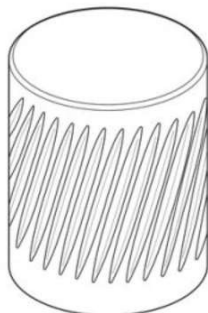

Código 39 - Concessão do Registro

(22) 15/12/2015

(15) 02/05/2018

(43) 23/01/2018

(52) 09-07

(54) CONFIGURAÇÃO APLICADA EM TAMPA PARA FRASCO

(73) APTAR FRANCE SAS (FR)

(72) XAVIER BRAHIM, GÉRARD CORNET

(74) GEORGE AFONDOPULOS JUNIOR

Prazo de validade: 10 (dez) anos contados a partir de 15/12/2015, mediante o recolhimento da taxa quinquenal de manutenção (Artigos 119 e 120 da LPI) e observadas as demais condições legais.

(11) BR 30 2015 005797-1



Código 39 - Concessão do Registro

(22) 18/12/2015

(15) 02/05/2018

(45) 02/05/2018

(52) 09-01

(54) CONFIGURAÇÃO APLICADA A/EM EMBALAGEM DE ÁGUA MINERAL

(73) IARA FABRICAÇÃO DE ÁGUA ENVASADA EIRELI EPP (BR/PA)

(72) IAGUPE IARA DAIBES

Prazo de validade: 10 (dez) anos contados a partir de 18/12/2015, mediante o recolhimento da taxa quinquenal de manutenção (Artigos 119 e 120 da LPI) e observadas as demais condições legais.

(11) BR 30 2016 000292-4

Código 39 - Concessão do Registro

(22) 28/01/2016

(15) 02/05/2018



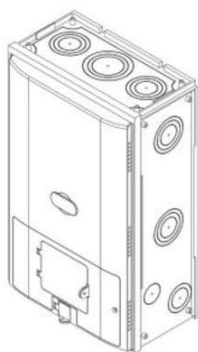

(45) 02/05/2018
 (52) 13-03
 (54) CONFIGURAÇÃO APLICADA A/EM CAIXA PARA MEDIDOR DE ENERGIA ELÉTRICA
 (73) ANDALUZ INDÚSTRIA METALÚRGICA LTDA (BR/ES)
 (72) ANDRE BALDON FLORES
 (74) THIAGO NUNES DE BARROS
 Prazo de validade: 10 (dez) anos contados a partir de 28/01/2016, mediante o recolhimento da taxa quinquenal de manutenção (Artigos 119 e 120 da LPI) e observadas as demais condições legais. (co) Título adequado de ofício nos termos do Art. 22 da Instrução Normativa 044/2015.

(11) BR 30 2016 000313-0

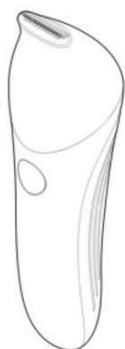

Código 39 - Concessão do Registro
 (22) 29/01/2016
 (15) 02/05/2018
 (30) 31/08/2015 EM 002763060
 (45) 02/05/2018
 (52) 28-03
 (54) CONFIGURAÇÃO APLICADA A/EM DISPOSITIVO APARADOR DE PELOS
 (73) KONINKLIJKE PHILIPS N.V. (NL)
 (72) SUZETTE VAN MAANEN, KIM HELMBOLD
 (74) Daniel Advogados (Alt.de Daniel & Cia)
 Prazo de validade: 10 (dez) anos contados a partir de 29/01/2016, mediante o recolhimento da taxa quinquenal de manutenção (Artigos 119 e 120 da LPI) e observadas as demais condições legais.

(11) BR 30 2016 000450-1



Código 39 - Concessão do Registro
 (22) 10/02/2016
 (15) 02/05/2018
 (45) 02/05/2018
 (52) 02-04
 (54) CONFIGURAÇÃO APLICADA A/EM EM SANDÁLIA
 (73) GREEN FLIP FLOPS BRASIL LTDA - ME (BR/RJ)
 (72) JOÃO BAPTISTA DE FARO BAILEY
 (74) Vieira de Mello Advogados
 Prazo de validade: 10 (dez) anos contados a partir de 10/02/2016, mediante o recolhimento da taxa quinquenal de manutenção (Artigos 119 e 120 da LPI) e observadas as demais condições legais.

(11) BR 30 2016 000473-0

Código 39 - Concessão do Registro
 (22) 11/02/2016





(15) 02/05/2018

(45) 02/05/2018

(52) 02-04

(54) CONFIGURAÇÃO APLICADA A/EM CALÇADO

(73) GRENDENE S.A. (BR/CE)

(72) EDSON MATSUO

(74) Remer Villaça & Nogueira Assessoria e Consultoria de Prop. Intelectual S/S Ltda.

Prazo de validade: 10 (dez) anos contados a partir de 11/02/2016, mediante o recolhimento da taxa quinquenal de manutenção (Artigos 119 e 120 da LPI) e observadas as demais condições legais.

(11) BR 30 2016 000494-3



Código 39 - Concessão do Registro

(22) 12/02/2016

(15) 02/05/2018

(30) 12/08/2015 US 29/536,036

(45) 02/05/2018

(52) 15-03

(54) CONFIGURAÇÃO APLICADA EM PONTA DE PENETRAÇÃO NO SOLO

(73) CATERPILLAR INC. (US)

(72) MIHAI MIRCEA BALAN, DOUGLAS SERRURIER

(74) SOERENSEN GARCIA ADVOGADOS ASSOCIADOS

Prazo de validade: 10 (dez) anos contados a partir de 12/02/2016, mediante o recolhimento da taxa quinquenal de manutenção (Artigos 119 e 120 da LPI) e observadas as demais condições legais.

(11) BR 30 2016 000655-5



Código 39 - Concessão do Registro

(22) 19/02/2016

(15) 02/05/2018

(45) 02/05/2018

(52) 02-04

(54) CONFIGURAÇÃO APLICADA A/EM SAPATILHA

(73) GEGIL REPRESENTAÇÕES DE CALÇADOS LTDA (BR/MG)

(72) GIL CÉSAR DÂMASO ASSUNÇÃO

(74) EDUARDO LÍVIO DAIMOND

Prazo de validade: 10 (dez) anos contados a partir de 19/02/2016, mediante o recolhimento da taxa quinquenal de manutenção (Artigos 119 e 120 da LPI) e observadas as demais condições legais.

(11) BR 30 2016 000660-1

Código 39 - Concessão do Registro

(22) 19/02/2016





(15) 02/05/2018

(45) 02/05/2018

(52) 06-01

(54) CONFIGURAÇÃO APLICADA A/EM CADEIRA

(73) PAULO CELSO CARDOSO BACCHI (BR/SP)

(72) PAULO CELSO CARDOSO BACCHI

(74) João Batista Valverde

Prazo de validade: 10 (dez) anos contados a partir de 19/02/2016, mediante o recolhimento da taxa quinquenal de manutenção (Artigos 119 e 120 da LPI) e observadas as demais condições legais.

(11) BR 30 2016 000662-8



Código 39 - Concessão do Registro

(22) 19/02/2016

(15) 02/05/2018

(45) 02/05/2018

(52) 06-01

(54) CONFIGURAÇÃO APLICADA A/EM POLTRONA

(73) PAULO CELSO CARDOSO BACCHI (BR/SP)

(72) PAULO CELSO CARDOSO BACCHI

(74) João Batista Valverde

Prazo de validade: 10 (dez) anos contados a partir de 19/02/2016, mediante o recolhimento da taxa quinquenal de manutenção (Artigos 119 e 120 da LPI) e observadas as demais condições legais.

(11) BR 30 2016 000683-0

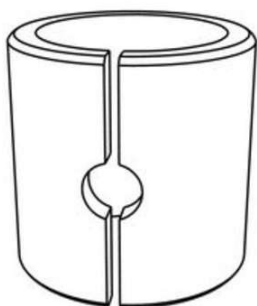

Código 39 - Concessão do Registro

(22) 22/02/2016

(15) 02/05/2018

(45) 02/05/2018

(52) 11-01

(54) CONFIGURAÇÃO APLICADA A/EM TARRAXA DE BRINCO

(73) PATRICIA BERWANGER (BR/RJ)

(72) PATRICIA BERWANGER

(74) DANNEMANN, SEIMSEN, BIGLER & IPANEMA MOREIRA

Prazo de validade: 10 (dez) anos contados a partir de 22/02/2016, mediante o recolhimento da taxa quinquenal de manutenção (Artigos 119 e 120 da LPI) e observadas as demais condições legais.

(11) BR 30 2016 000727-6

Código 39 - Concessão do Registro

(22) 23/02/2016

(15) 02/05/2018

(45) 02/05/2018



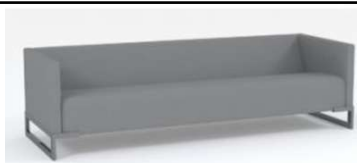

(52) 06-01
 (54) CONFIGURAÇÃO APLICADA A/EM SOFÁ
 (73) PAULO CELSO CARDOSO BACCHI (BR/SP)
 (72) PAULO CELSO CARDOSO BACCHI
 (74) João Batista Valverde

Prazo de validade: 10 (dez) anos contados a partir de 23/02/2016, mediante o recolhimento da taxa quinquenal de manutenção (Artigos 119 e 120 da LPI) e observadas as demais condições legais.

(11) BR 30 2016 000731-4



Código 39 - Concessão do Registro
 (22) 23/02/2016
 (15) 02/05/2018
 (45) 02/05/2018
 (52) 02-04
 (54) CONFIGURAÇÃO APLICADA A/EM SANDÁLIA
 (73) GRENENE S.A. (BR/CE)
 (72) EDSON MATSUO
 (74) Remer Villaça & Nogueira Assessoria e Consultoria de Prop. Intelectual S/S Ltda.

Prazo de validade: 10 (dez) anos contados a partir de 23/02/2016, mediante o recolhimento da taxa quinquenal de manutenção (Artigos 119 e 120 da LPI) e observadas as demais condições legais.

(11) BR 30 2016 000732-2



Código 39 - Concessão do Registro
 (22) 23/02/2016
 (15) 02/05/2018
 (45) 02/05/2018
 (52) 06-01
 (54) CONFIGURAÇÃO APLICADA A/EM SOFÁ
 (73) PAULO CELSO CARDOSO BACCHI (BR/SP)
 (72) PAULO CELSO CARDOSO BACCHI
 (74) João Batista Valverde

Prazo de validade: 10 (dez) anos contados a partir de 23/02/2016, mediante o recolhimento da taxa quinquenal de manutenção (Artigos 119 e 120 da LPI) e observadas as demais condições legais.

(11) BR 30 2016 000734-9

Código 39 - Concessão do Registro
 (22) 23/02/2016
 (15) 02/05/2018
 (45) 02/05/2018
 (52) 02-04





(54) CONFIGURAÇÃO APLICADA A/EM SANDÁLIA

(73) GRENDENE S.A. (BR/CE)

(72) EDSON MATSUO

(74) Remer Villaça & Nogueira Assessoria e Consultoria de Prop. Intelectual S/S Ltda.

Prazo de validade: 10 (dez) anos contados a partir de 23/02/2016, mediante o recolhimento da taxa quinquenal de manutenção (Artigos 119 e 120 da LPI) e observadas as demais condições legais.

(11) BR 30 2016 000736-5



Código 39 - Concessão do Registro

(22) 23/02/2016

(15) 02/05/2018

(45) 02/05/2018

(52) 02-04

(54) CONFIGURAÇÃO APLICADA A/EM SANDÁLIA

(73) GRENDENE S.A. (BR/CE)

(72) EDSON MATSUO

(74) Remer Villaça & Nogueira Assessoria e Consultoria de Prop. Intelectual S/S Ltda.

Prazo de validade: 10 (dez) anos contados a partir de 23/02/2016, mediante o recolhimento da taxa quinquenal de manutenção (Artigos 119 e 120 da LPI) e observadas as demais condições legais.

(11) BR 30 2016 000739-0



Código 39 - Concessão do Registro

(22) 24/02/2016

(15) 02/05/2018

(30) 26/08/2015 EM 002760660-0001

(45) 02/05/2018

(52) 07-02

(54) CONFIGURAÇÃO APLICADA A/EM FORNO DE PIZZA

(73) GIUSEPPE CARLO RUSSO KRAUSS (IT)

(72) GIUSEPPE CARLO RUSSO KRAUSS

(74) Dannemann, Siemsen, Bigler & Ipanema Moreira

Prazo de validade: 10 (dez) anos contados a partir de 24/02/2016, mediante o recolhimento da taxa quinquenal de manutenção (Artigos 119 e 120 da LPI) e observadas as demais condições legais.

(11) BR 30 2016 000916-3

Código 39 - Concessão do Registro

(22) 04/03/2016

(15) 02/05/2018

(30) 30/10/2015 EM 002842070



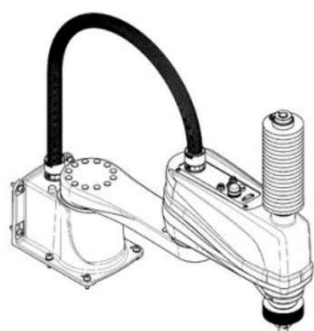

(45) 02/05/2018
 (52) 15-99
 (54) CONFIGURAÇÃO APLICADA A/EM BRAÇO ROBÓTICO
 (73) COMAU S.P.A. (IT)
 (72) STEFANO BORDEGNONI, FRANCESCO CINIELLO
 (74) Gustavo Starling Leonardos

Prazo de validade: 10 (dez) anos contados a partir de 04/03/2016, mediante o recolhimento da taxa quinquenal de manutenção (Artigos 119 e 120 da LPI) e observadas as demais condições legais.

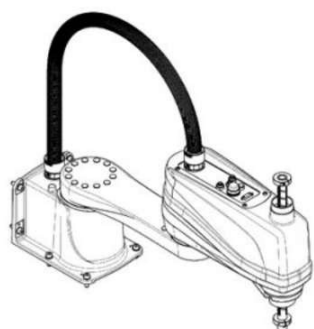

(11) BR 30 2016 001052-8

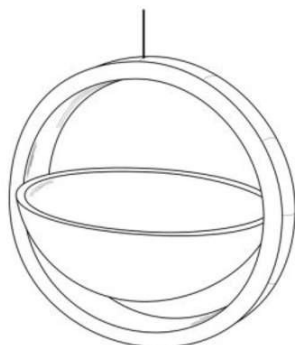

Código 39 - Concessão do Registro
 (22) 15/03/2016
 (15) 02/05/2018
 (45) 02/05/2018
 (52) 11-02
 (54) CONFIGURAÇÃO APLICADA A/EM VASO
 (73) MARCELO SERGIO BELLOTTO (BR/SP)
 (72) MARCELO SERGIO BELLOTTO
 (74) NEWTON SILVEIRA

Prazo de validade: 10 (dez) anos contados a partir de 15/03/2016, mediante o recolhimento da taxa quinquenal de manutenção (Artigos 119 e 120 da LPI) e observadas as demais condições legais.

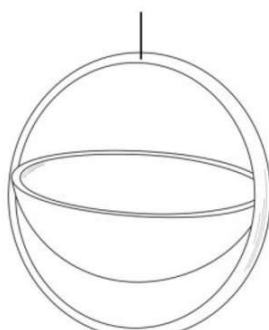
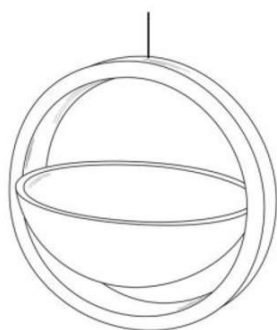

(11) BR 30 2016 001060-9

Código 39 - Concessão do Registro
 (22) 15/03/2016
 (15) 02/05/2018



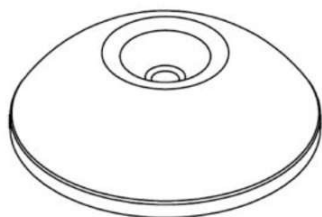

(30) 15/09/2015 US 29/539,571
 (45) 02/05/2018
 (52) 09-07
 (54) CONFIGURAÇÃO APLICADA A SEPTO
 (73) DR. PY INSTITUTE LLC (US)
 (72) DANIEL PY
 (74) FLÁVIA SALIM LOPES

Prazo de validade: 10 (dez) anos contados a partir de 15/03/2016, mediante o recolhimento da taxa quinquenal de manutenção (Artigos 119 e 120 da LPI) e observadas as demais condições legais.

(11) BR 30 2016 001084-6



Código 39 - Concessão do Registro
 (22) 17/03/2016
 (15) 02/05/2018
 (45) 02/05/2018
 (52) 09-01
 (54) CONFIGURAÇÃO APLICADA A/EM FRASCO
 (73) WEST CO INDÚSTRIA E COMÉRCIO DE ALIMENTOS LTDA - ME (BR/SP)
 (72) LEANDRO COSTA SPIGARIOL
 (74) Paulo Roberto Mariano da Silva

Prazo de validade: 10 (dez) anos contados a partir de 17/03/2016, mediante o recolhimento da taxa quinquenal de manutenção (Artigos 119 e 120 da LPI) e observadas as demais condições legais.

(11) BR 30 2016 001156-7

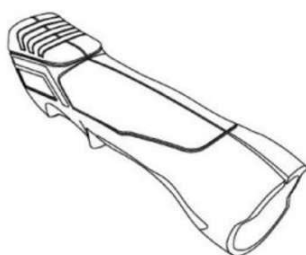

Código 39 - Concessão do Registro
 (22) 14/03/2016
 (15) 02/05/2018
 (45) 02/05/2018
 (52) 08-05
 (54) CONFIGURAÇÃO APLICADA EM CONECTOR
 (73) ALEXANDER BINZEL SCHWEISSTECHNIK GMBH & CO. KG (DE)
 (72) STEFFEN ABMANN
 (74) DANNEMANN, SIEMSEN, BIGLER & IPANEMA MOREIRA

Prazo de validade: 10 (dez) anos contados a partir de 14/03/2016, mediante o recolhimento da taxa quinquenal de manutenção (Artigos 119 e 120 da LPI) e observadas as demais condições legais.

(11) BR 30 2016 001349-7

Código 39 - Concessão do Registro
 (22) 04/04/2016
 (15) 02/05/2018
 (45) 02/05/2018



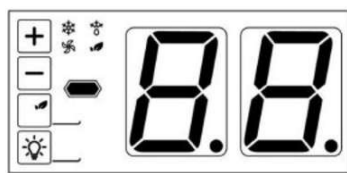

(52) 14-04
 (54) PADRÃO ORNAMENTAL APLICADO A/EM CONTROLADOR ELETRÔNICO
 (73) ESMALTEC S/A (BR/CE)
 (72) MARCOS NICOLETI BERTON
 (74) ANA VLÁDIA CÉSAR BARREIRA
 Prazo de validade: 10 (dez) anos contados a partir de 04/04/2016, mediante o recolhimento da taxa quinquenal de manutenção (Artigos 119 e 120 da LPI) e observadas as demais condições legais.

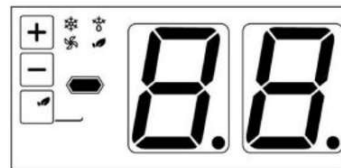
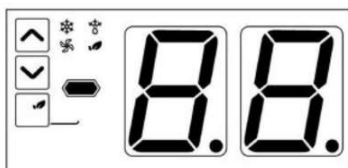
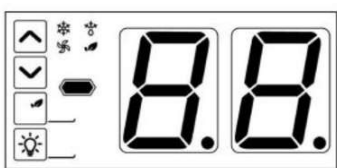

(11) BR 30 2016 001360-8

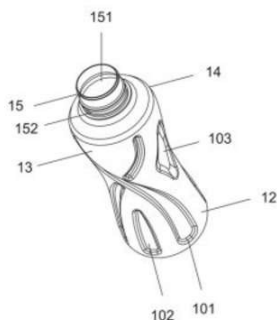

Código 39 - Concessão do Registro
 (22) 05/04/2016
 (15) 02/05/2018
 (45) 02/05/2018
 (52) 09-01
 (54) CONFIGURAÇÃO APLICADA A/EM GARRAFA
 (73) ARCA PLAST INDUSTRIA E COMERCIO DE PLASTICOS LTDA ME (BR/CE)
 (72) GUILHERME EDUARDO PEGADO JUNIOR, THYAGO GURGEL PEGADO
 (74) Wettor - Bureau de Apoio Empresarial S/S Ltda. ME
 Prazo de validade: 10 (dez) anos contados a partir de 05/04/2016, mediante o recolhimento da taxa quinquenal de manutenção (Artigos 119 e 120 da LPI) e observadas as demais condições legais.

(11) BR 30 2016 001368-3

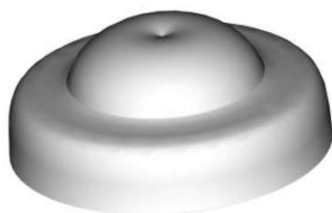

Código 39 - Concessão do Registro
 (22) 05/04/2016
 (15) 02/05/2018
 (30) 06/10/2015 EM 002811174-0002
 (45) 02/05/2018
 (52) 10-06
 (54) CONFIGURAÇÃO APLICADA A/EM LÂMPADA DE SINALIZAÇÃO
 (73) COMBUSTION AND ENERGY S.R.L. (IT)
 (72) ALFONSO DI GIOVINE, MARIA CRISTINA DI GIOVINE
 (74) Ariboni, Fabbri e Schmidt Sociedade de Advogados
 Prazo de validade: 10 (dez) anos contados a partir de 05/04/2016, mediante o recolhimento da taxa quinquenal de manutenção (Artigos 119 e 120 da LPI) e observadas as demais condições legais.

(11) BR 30 2016 001907-0

Código 39 - Concessão do Registro

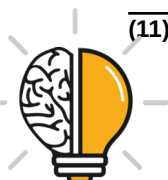

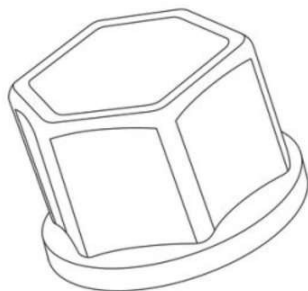

(22) 06/05/2016
 (15) 02/05/2018
 (45) 02/05/2018
 (52) 09-07
 (54) CONFIGURAÇÃO APLICADA EM TAMPA
 (73) WANDERLEY PRÉTOLO JUNIOR (BR/SP) , GABRIELLA DE OLIVEIRA SANTOS RIBEIRO (BR/SP)
 (72) WANDERLEY PRETOLO JÚNIOR, GABRIELLA DE OLIVEIRA SANTOS RIBEIRO
 (74) Mor Assessoria Empresarial Ltda. ME

Prazo de validade: 10 (dez) anos contados a partir de 06/05/2016, mediante o recolhimento da taxa quinquenal de manutenção (Artigos 119 e 120 da LPI) e observadas as demais condições legais.

(11) BR 30 2016 001936-3

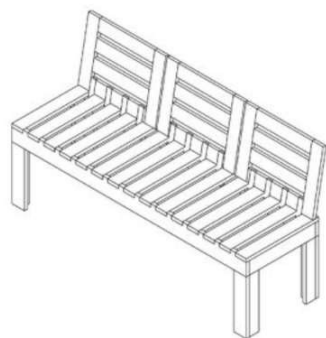

Código 39 - Concessão do Registro
 (22) 09/05/2016
 (15) 02/05/2018
 (45) 02/05/2018
 (52) 06-01
 (54) CONFIGURAÇÃO APLICADA A/EM BANCO
 (73) PAULA ESTÉFANI SOUTO RAMOS MAGALHÃES TEIXEIRA (BR/MG)
 (72) PAULA ESTÉFANI SOUTO RAMOS MAGALHÃES TEIXEIRA

Prazo de validade: 10 (dez) anos contados a partir de 09/05/2016, mediante o recolhimento da taxa quinquenal de manutenção (Artigos 119 e 120 da LPI) e observadas as demais condições legais.

(11) BR 30 2016 002021-3



Código 39 - Concessão do Registro
 (22) 13/05/2016
 (15) 02/05/2018
 (30) 13/11/2015 CN 201530453492.5
 (45) 02/05/2018
 (52) 02-04
 (54) CONFIGURAÇÃO APLICADA A/EM PARTE SUPERIOR DE CALÇADO
 (73) ALL STAR C.V. (NL)
 (72) JULIA GOLDSTEIN
 (74) ANTÔNIO MAURÍCIO PEDRAS ARNAUD

Prazo de validade: 10 (dez) anos contados a partir de 13/05/2016, mediante o recolhimento da taxa quinquenal de manutenção (Artigos 119 e 120 da LPI) e observadas as demais condições legais.

(11) BR 30 2016 002102-3

Código 39 - Concessão do Registro





(22) 17/05/2016

(15) 02/05/2018

(30) 25/11/2015 US 29/546,718

(45) 02/05/2018

(52) 04-02

(54) CONFIGURAÇÃO APLICADA A ESCOVA DE DENTES

(73) COLGATE-PALMOLIVE COMPANY (US)

(72) BRIAN BLOCH, LARS RALF RAINER LIEBERWIRTH

(74) ORLANDO DE SOUZA

Prazo de validade: 10 (dez) anos contados a partir de 17/05/2016, mediante o recolhimento da taxa quinquenal de manutenção (Artigos 119 e 120 da LPI) e observadas as demais condições legais.

**(11) BR 30 2016 002162-7**

Código 39 - Concessão do Registro

(22) 23/05/2016

(15) 02/05/2018

(30) 01/12/2015 US 29/547-151

(45) 02/05/2018

(52) 04-02

(54) CONFIGURAÇÃO APLICADA A ESCOVA DE DENTES

(73) COLGATE-PALMOLIVE COMPANY (US) , OMRON HEALTHCARE CO., LTD. (JP)

(72) TAKAHIDE OKAI

(74) ORLANDO DE SOUZA

Prazo de validade: 10 (dez) anos contados a partir de 23/05/2016, mediante o recolhimento da taxa quinquenal de manutenção (Artigos 119 e 120 da LPI) e observadas as demais condições legais.





(11) BR 30 2016 002594-0



Código 39 - Concessão do Registro

(22) 17/06/2016

(15) 02/05/2018

(30) 18/12/2015 US 29/549,167

(45) 02/05/2018

(52) 09-01

(54) CONFIGURAÇÃO APLICADA A/EM APARATO DE EMBALAGEM

(73) JANSSEN PHARMACEUTICA NV (BE)

(72) CHALEY LARSON, MIKE CANNAMELA, WILLIAM CAGNEY, GORDON KOSOVAN, ELAINE HUGHES, MARIA FICCHI, KOSTADINKA LILOVA

(74) Dannemann, Siemsen, Bigler & Ipanema Moreira

Prazo de validade: 10 (dez) anos contados a partir de 17/06/2016, mediante o recolhimento da taxa quinquenal de manutenção (Artigos 119 e 120 da LPI) e observadas as demais condições legais.

(11) BR 30 2016 002711-0

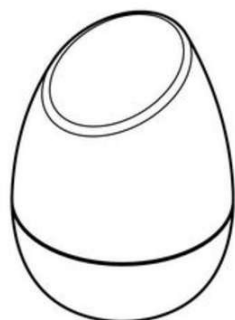

Código 39 - Concessão do Registro

(22) 23/06/2016

(15) 02/05/2018

(45) 02/05/2018

(52) 28-02

(54) CONFIGURAÇÃO APLICADA A/EM EMBALAGEM APLICADORA

(73) AIROSOLUTIONS NV (BE)

(72) MERVIN CLEIJ

(74) Dannemann, Siemsen, Bigler & Ipanema Moreira

Prazo de validade: 10 (dez) anos contados a partir de 23/06/2016, mediante o recolhimento da taxa quinquenal de manutenção (Artigos 119 e 120 da LPI) e observadas as demais condições legais.



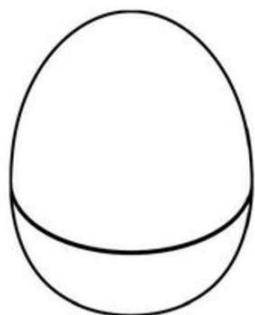

(11) BR 30 2016 002768-4

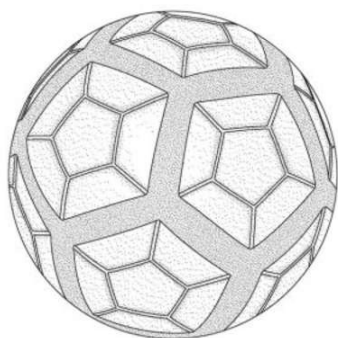

Código 39 - Concessão do Registro

(22) 28/06/2016

(15) 02/05/2018

(30) 28/12/2015 US 29/549,679

(45) 02/05/2018

(52) 21-02

(54) CONFIGURAÇÃO APLICADA EM BOLA

(73) NIKE INNOVATE C.V. (US)

(72) MICHELLE DEATON, TODD SMITH

(74) ANTÔNIO MAURÍCIO PEDRAS ARNAUD

Prazo de validade: 10 (dez) anos contados a partir de 28/06/2016, mediante o recolhimento da taxa quinquenal de manutenção (Artigos 119 e 120 da LPI) e observadas as demais condições legais.

(11) BR 30 2016 003080-4



Código 39 - Concessão do Registro

(22) 21/07/2016

(15) 02/05/2018

(30) 26/01/2016 FR 2016-0410

(45) 02/05/2018

(52) 12-15

(54) CONFIGURAÇÃO APLICADA A/EM PNEUMÁTICO

(73) COMPAGNIE GENERALE DES ETABLISSEMENTS MICHELIN (FR) , MICHELIN RECHERCHE ET TECHNIQUE S.A. (CH)

(72) MARC GANDILLET, OLIVIER ROPARS

(74) GUERRA PROPRIEDADE INDUSTRIAL

Prazo de validade: 10 (dez) anos contados a partir de 21/07/2016, mediante o recolhimento da taxa quinquenal de manutenção (Artigos 119 e 120 da LPI) e observadas as demais condições legais.

(11) BR 30 2016 003124-0

Código 39 - Concessão do Registro

(22) 25/07/2016

(15) 02/05/2018

(30) 01/02/2016 US 29/553,385



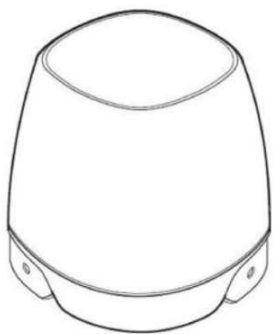

(45) 02/05/2018

(52) 09-03

(54) CONFIGURAÇÃO APLICADA A/EM RECIPIENTE.

(73) PFIZER INC. (US)

(72) MATTHEW CLIFTON KELLER, WILLIAM H. VALLS, ZACHARIAH S. SIMMERING

(74) Matos & Associados - Advogados

Prazo de validade: 10 (dez) anos contados a partir de 25/07/2016, mediante o recolhimento da taxa quinquenal de manutenção (Artigos 119 e 120 da LPI) e observadas as demais condições legais.

(11) BR 30 2016 003441-9



Código 39 - Concessão do Registro

(22) 12/08/2016

(15) 02/05/2018

(30) 31/03/2016 CN 201630103733.8

(45) 02/05/2018

(52) 12-08

(54) CONFIGURAÇÃO APLICADA E VEÍCULO.

(73) GUANGZHOU AUTOMOBILE GROUP CO., LTD. (CN)

(72) FAN ZHANG, ZHIQIANG GAO, KA DAN, CHUANQUAN SHEN, QUNFENG ZHANG, XIAOJIAN TANG, FANG WANG

(74) DI BLASI, PARENTE & ADVOGADOS ASSOCIADOS

Prazo de validade: 10 (dez) anos contados a partir de 12/08/2016, mediante o recolhimento da taxa quinquenal de manutenção (Artigos 119 e 120 da LPI) e observadas as demais condições legais.

(11) BR 30 2016 003446-0



Código 39 - Concessão do Registro

(22) 12/08/2016

(15) 02/05/2018

(30) 14/02/2016 CN 201630044106.1

(45) 02/05/2018

(52) 14-03

(54) CONFIGURAÇÃO APLICADA EM TABLET.

(73) HUAWEI TECHNOLOGIES CO., LTD. (CN)

(72) LINGJUN WAN

(74) DANNEMANN, SIEMSEN, BIGLER & IPANEMA MOREIRA

Prazo de validade: 10 (dez) anos contados a partir de 12/08/2016, mediante o recolhimento da taxa quinquenal de manutenção (Artigos 119 e 120 da LPI) e observadas as demais condições legais.

(11) BR 30 2016 003667-5

Código 39 - Concessão do Registro

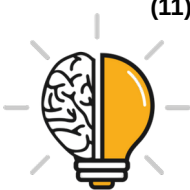

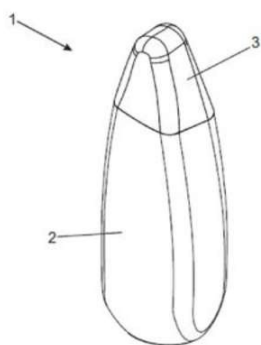

(22) 23/08/2016
 (15) 02/05/2018
 (45) 02/05/2018
 (52) 09-01
 (54) CONFIGURAÇÃO APLICADA A/EM FRASCO
 (73) CAMIL ALIMENTOS S/A (BR/SP)
 (72) THIAGO MITSUO TAKEDA
 (74) Vilela Coelho Sociedade de Advogados

Prazo de validade: 10 (dez) anos contados a partir de 23/08/2016, mediante o recolhimento da taxa quinquenal de manutenção (Artigos 119 e 120 da LPI) e observadas as demais condições legais.

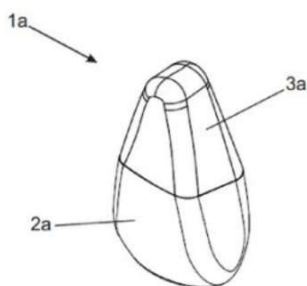

(11) BR 30 2016 003673-0



Código 39 - Concessão do Registro
 (22) 24/08/2016
 (15) 02/05/2018
 (30) 29/02/2016 US 29/556,341
 (45) 02/05/2018
 (52) 02-04
 (54) CONFIGURAÇÃO APLICADA A/EM PARTE SUPERIOR DE CALÇADO
 (73) NIKE INNOVATE C.V. (US)
 (72) GEORGINA JAMES
 (74) ANTÔNIO MAURÍCIO PEDRAS ARNAUD

Prazo de validade: 10 (dez) anos contados a partir de 24/08/2016, mediante o recolhimento da taxa quinquenal de manutenção (Artigos 119 e 120 da LPI) e observadas as demais condições legais.

(11) BR 30 2016 003754-0



Código 39 - Concessão do Registro
 (22) 26/08/2016
 (15) 02/05/2018
 (45) 02/05/2018
 (52) 04-02
 (54) CONFIGURAÇÃO APLICADA A/EM ESCOVA DENTAL.
 (73) FABIO SIMOES DE MIRANDA (BR/SP)
 (72) FABIO SIMOES DE MIRANDA.
 (74) Aguinaldo Moreira Marcas e Patentes Ltda. - EPP



Prazo de validade: 10 (dez) anos contados a partir de 26/08/2016, mediante o recolhimento da taxa quinquenal de manutenção (Artigos 119 e 120 da LPI) e observadas as demais condições legais.



(11) BR 30 2016 003756-6



Código 39 - Concessão do Registro

(22) 26/08/2016

(15) 02/05/2018

(30) 29/02/2016 US 29/556,393

(43) 24/04/2018

(52) 23-02

(54) CONFIGURAÇÃO APLICADA A/EM VASO SANITÁRIO

(73) KOHLER CO. (US)

(72) RANDY O. MESUN, SIMON MARK BICKERSTAFFE, RONALD L. SMIES, ROBERT S. DAVIS

(74) Hugo Silva & Maldonado Propriedade Intelectual Sociedade Civil S/C Ltda.

Prazo de validade: 10 (dez) anos contados a partir de 26/08/2016, mediante o recolhimento da taxa quinquenal de manutenção (Artigos 119 e 120 da LPI) e observadas as demais condições legais.

(11) BR 30 2016 004350-7



Código 39 - Concessão do Registro

(22) 28/09/2016

(15) 02/05/2018

(30) 31/03/2016 SE 2016/0108

(45) 02/05/2018

(52) 12-16

(54) CONFIGURAÇÃO APLICADA A/EM PAINEL LATERAL

(73) SCANIA CV AB (SE)

(72) KRISTOFER HANSÈN, ALLAN MACDONALD, ANDERS LUNDGREN, MIKAEL LARSSON, TUHIN CHOWDHURY

(74) Daniel Advogados (Alt.de Daniel & Cia)

Prazo de validade: 10 (dez) anos contados a partir de 28/09/2016, mediante o recolhimento da taxa quinquenal de manutenção (Artigos 119 e 120 da LPI) e observadas as demais condições legais.



(11) BR 30 2016 004358-2

Código 39 - Concessão do Registro

(22) 28/09/2016

(15) 02/05/2018

(30) 31/03/2016 SE 2016/0106

(45) 02/05/2018

(52) 12-16

(54) CONFIGURAÇÃO APLICADA A/EM GRADE DE VEÍCULO

(73) SCANIA CV AB (SE)

(72) KRISTOFER HANSËN, ALLAN MACDONALD, ANDERS LUNDGREN,
TUHIN CHOWDHURY

(74) Daniel Advogados (Alt.de Daniel & Cia)

Prazo de validade: 10 (dez) anos contados a partir de 28/09/2016, mediante o recolhimento da taxa quinquenal de manutenção (Artigos 119 e 120 da LPI) e observadas as demais condições legais.

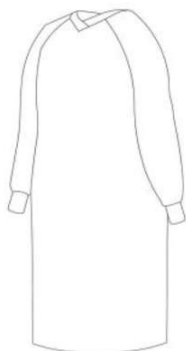
(11) BR 30 2016 005040-6

Código 39 - Concessão do Registro

(22) 04/11/2016

(15) 02/05/2018

(30) 04/05/2016 US 29/563,372

(45) 02/05/2018

(52) 02-02

(54) CONFIGURAÇÃO APLICADA EM AVENTAL CIRÚRGICO

(73) AVENT, INC. (US)

(72) JERALD T. JASCOMB

(74) PINHEIRO NETO ADVOGADOS

Prazo de validade: 10 (dez) anos contados a partir de 04/11/2016, mediante o recolhimento da taxa quinquenal de manutenção (Artigos 119 e 120 da LPI) e observadas as demais condições legais.

(11) BR 30 2016 005244-1

Código 39 - Concessão do Registro

(22) 14/11/2016

(15) 02/05/2018

(30) 13/05/2016 US 29/564.598

(45) 02/05/2018

(52) 13-03

(54) CONFIGURAÇÃO APLICADA A/EM SUPORTE PARA CABO

(73) ERICO INTERNATIONAL CORPORATION (US)

(72) THOMAS BENDLAK, MATTHEW FLEMMING, DANIEL PFAFF

(74) Daniel Advogados (Alt.de Daniel & Cia)

Prazo de validade: 10 (dez) anos contados a partir de 14/11/2016, mediante o recolhimento da taxa quinquenal de manutenção (Artigos 119 e 120 da LPI) e

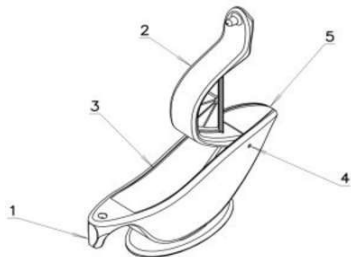

observadas as demais condições legais.

(11) BR 30 2016 005265-4

Código 39 - Concessão do Registro

(22) 16/11/2016

(15) 02/05/2018

(45) 02/05/2018

(52) 07-04

(54) CONFIGURAÇÃO APLICADA EM ESPREMEDOR DE FRUTAS

(73) KZA PREMIUM LTDA. ME. (BR/SC)

(72) MARIVANDA PIRES

(74) KING'S MARCAS E PATENTES LTDA.

Prazo de validade: 10 (dez) anos contados a partir de 16/11/2016, mediante o recolhimento da taxa quinquenal de manutenção (Artigos 119 e 120 da LPI) e observadas as demais condições legais.

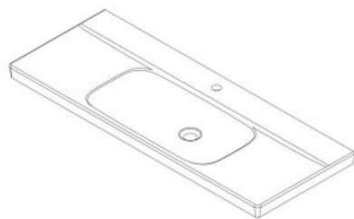
(11) BR 30 2016 005266-2

Código 39 - Concessão do Registro

(22) 16/11/2016

(15) 02/05/2018

(30) 31/05/2016 US 29/566,512

(45) 02/05/2018

(52) 23-02

(54) CONFIGURAÇÃO APLICADA A/EM LAVATÓRIO

(73) KOHLER MIRA LIMITED (GB)

(72) ROBERT K. STEVENSON, ALEXANDER MUSPRATT- WILLIAMS, MIMI JIANG

(74) Hugo Silva & Maldonado Propriedade Intelectual Sociedade Civil S/C Ltda.

Prazo de validade: 10 (dez) anos contados a partir de 16/11/2016, mediante o recolhimento da taxa quinquenal de manutenção (Artigos 119 e 120 da LPI) e observadas as demais condições legais.

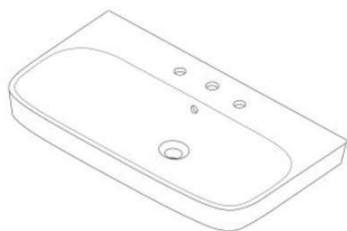
(11) BR 30 2016 005267-0

Código 39 - Concessão do Registro

(22) 16/11/2016

(15) 02/05/2018

(30) 27/05/2016 US 29/566,256

(45) 02/05/2018

(52) 23-02

(54) CONFIGURAÇÃO APLICADA A/EM LAVATÓRIO

(73) KOHLER MIRA LIMITED (GB)

(72) ROBERT KARL STEVENSON, ALEXANDER MUSPRATT- WILLIAMS

(74) Hugo Silva & Maldonado Propriedade Intelectual Sociedade Civil S/C Ltda.

Prazo de validade: 10 (dez) anos contados a partir de 16/11/2016, mediante o



recolhimento da taxa quinquenal de manutenção (Artigos 119 e 120 da LPI) e observadas as demais condições legais.

(11) BR 30 2016 005335-9

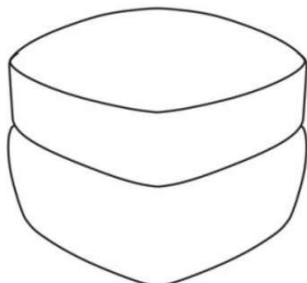

Código 39 - Concessão do Registro

(22) 21/11/2016

(15) 02/05/2018

(30) 01/06/2016 US 29/566,615

(45) 02/05/2018

(52) 09-01

(54) CONFIGURAÇÃO APLICADA A/EM EMBALAGEM PARA COSMÉTICO

(73) ELC MANAGEMENT LLC (US)

(72) ALLAN JUSTIN WEINRICH

(74) Dannemann, Siemsen, Bigler & Ipanema Moreira

Prazo de validade: 10 (dez) anos contados a partir de 21/11/2016, mediante o recolhimento da taxa quinquenal de manutenção (Artigos 119 e 120 da LPI) e observadas as demais condições legais.



(11) BR 30 2016 005640-4



Código 39 - Concessão do Registro

(22) 05/12/2016

(15) 02/05/2018

(45) 02/05/2018

(52) 25-02

(54) PADRÃO ORNAMENTAL APLICADO A/EM REVESTIMENTO

(73) CASTELATTO LTDA. (BR/SP)

(72) GABRIEL CARLOS BERTOLACCI

(74) Felipe Luis Iser de Meirelles

Prazo de validade: 10 (dez) anos contados a partir de 05/12/2016, mediante o recolhimento da taxa quinquenal de manutenção (Artigos 119 e 120 da LPI) e observadas as demais condições legais.



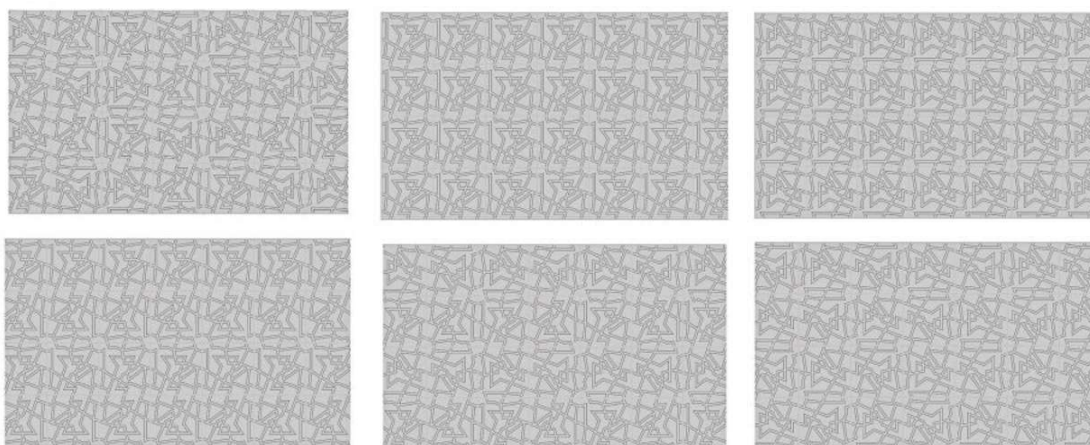

(11) BR 30 2016 005641-2



Código 39 - Concessão do Registro

(22) 05/12/2016

(15) 02/05/2018

(45) 02/05/2018

(52) 25-02

(54) PADRÃO ORNAMENTAL APLICADO A/EM REVESTIMENTO

(73) CASTELATTO LTDA. (BR/SP)

(72) GABRIEL CARLOS BERTOLACCI

(74) Felipe Luis Iser de Meirelles

Prazo de validade: 10 (dez) anos contados a partir de 05/12/2016, mediante o recolhimento da taxa quinquenal de manutenção (Artigos 119 e 120 da LPI) e observadas as demais condições legais.

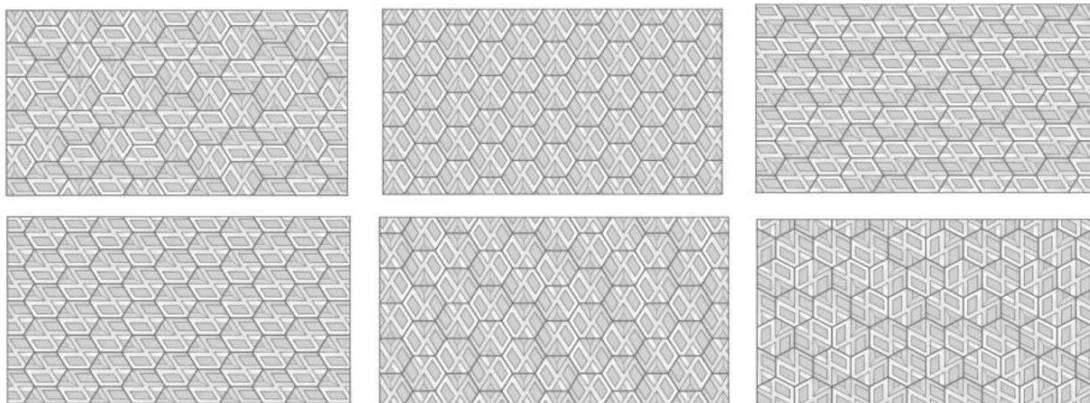

(11) BR 30 2016 005642-0



Código 39 - Concessão do Registro

(22) 06/12/2016

(15) 02/05/2018

(45) 02/05/2018

(52) 25-02

(54) PADRÃO ORNAMENTAL APLICADO A/EM REVESTIMENTO

(73) CASTELATTO LTDA. (BR/SP)

(72) GABRIEL CARLOS BERTOLACCI

(74) Felipe Luis Iser de Meirelles

Prazo de validade: 10 (dez) anos contados a partir de 06/12/2016, mediante o



recolhimento da taxa quinquenal de manutenção (Artigos 119 e 120 da LPI) e observadas as demais condições legais.

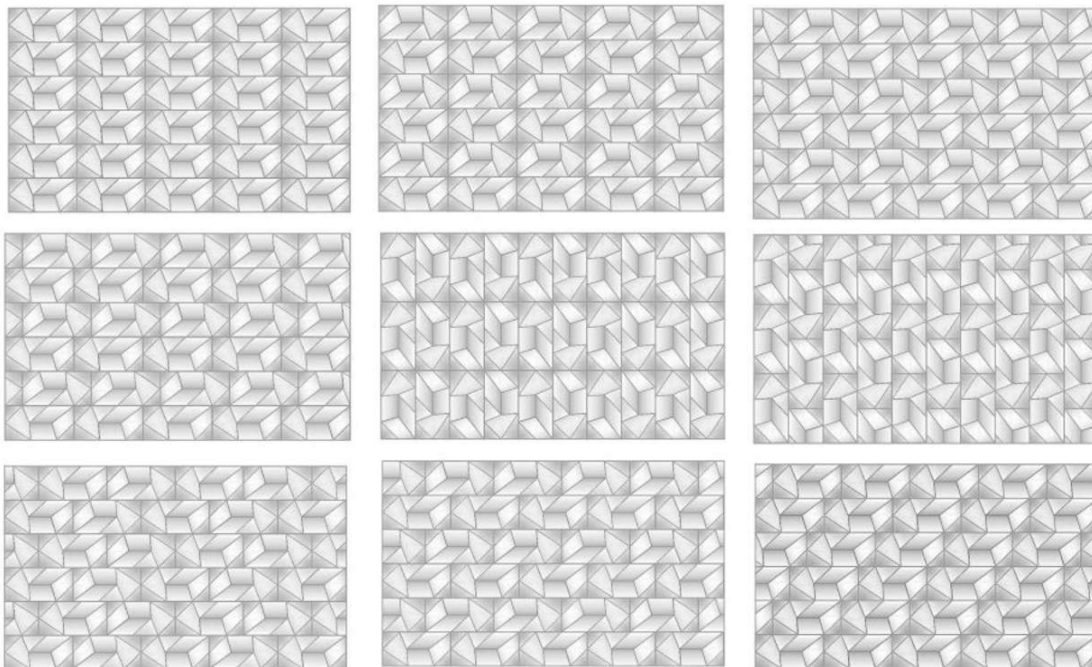

(11) BR 30 2016 005695-1

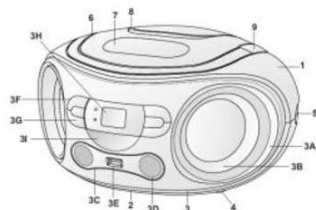

Código 39 - Concessão do Registro

(22) 08/12/2016

(15) 02/05/2018

(45) 02/05/2018

(52) 14-01

(54) CONFIGURAÇÃO APLICADA A/EM APARELHO DE SOM

(73) BRITÂNIA ELETRODOMÉSTICOS S.A. (BR/PR)

(72) CÉSAR EDUARDO ISAACSON BUFFARA

(74) Valor Propriedade Intelectual S/S LTDA.

Prazo de validade: 10 (dez) anos contados a partir de 08/12/2016, mediante o recolhimento da taxa quinquenal de manutenção (Artigos 119 e 120 da LPI) e observadas as demais condições legais.

(11) BR 30 2017 000129-7



Código 39 - Concessão do Registro

(22) 13/01/2017

(15) 02/05/2018

(30) 14/07/2016 WO 003306125-0001; 14/07/2016 WO 003306125-0002

(45) 02/05/2018

(52) 15-09

(54) CONFIGURAÇÃO APLICADA A/EM MÁQUINA DE SOLDA

(73) ESAB AB (SE)

(72) JEROEN DEKKER, METIN KAPLAN

(74) Dannemann, Siemsen, Bigler & Ipanema Moreira

Prazo de validade: 10 (dez) anos contados a partir de 13/01/2017, mediante o



recolhimento da taxa quinquenal de manutenção (Artigos 119 e 120 da LPI) e observadas as demais condições legais.

(11) BR 30 2017 000131-9

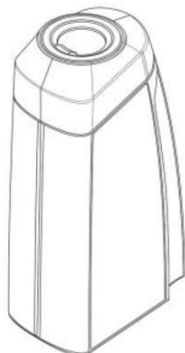

Código 39 - Concessão do Registro
(22) 13/01/2017
(15) 02/05/2018
(30) 18/07/2016 AR 90.269
(45) 02/05/2018
(52) 09-01
(54) CONFIGURAÇÃO APLICADA A/EM FRASCO
(73) YPF S.A. (AR)
(72) ANDRÉS ERSKIS
(74) Ana Paula Santos Celidonio

Prazo de validade: 10 (dez) anos contados a partir de 13/01/2017, mediante o recolhimento da taxa quinquenal de manutenção (Artigos 119 e 120 da LPI) e observadas as demais condições legais.

(11) BR 30 2017 000142-4



Código 39 - Concessão do Registro
(22) 13/01/2017
(15) 02/05/2018
(45) 02/05/2018
(52) 02-04
(54) CONFIGURAÇÃO APLICADA A/EM CALÇADO
(73) GRENDENE S.A. (BR/CE)
(72) EDSON MATSUO
(74) Remer Villaça & Nogueira Assessoria e Consultoria de Prop. Intelectual S/S Ltda.

Prazo de validade: 10 (dez) anos contados a partir de 13/01/2017, mediante o recolhimento da taxa quinquenal de manutenção (Artigos 119 e 120 da LPI) e observadas as demais condições legais.

(11) BR 30 2017 000143-2



Código 39 - Concessão do Registro
(22) 13/01/2017
(15) 02/05/2018
(45) 02/05/2018
(52) 02-04
(54) CONFIGURAÇÃO APLICADA A/EM CALÇADO
(73) GRENDENE S.A. (BR/CE)
(72) EDSON MATSUO
(74) Remer Villaça & Nogueira Assessoria e Consultoria de Prop. Intelectual S/S Ltda.



Prazo de validade: 10 (dez) anos contados a partir de 13/01/2017, mediante o recolhimento da taxa quinquenal de manutenção (Artigos 119 e 120 da LPI) e observadas as demais condições legais.

(11) BR 30 2017 000144-0



Código 39 - Concessão do Registro
 (22) 13/01/2017
 (15) 02/05/2018
 (45) 02/05/2018
 (52) 02-04
 (54) CONFIGURAÇÃO APLICADA A/EM SANDÁLIA
 (73) GRENDENE S.A. (BR/CE)
 (72) EDSON MATSUO
 (74) Remer Villaça & Nogueira Assessoria e Consultoria de Prop. Intelectual S/S Ltda.
 Prazo de validade: 10 (dez) anos contados a partir de 13/01/2017, mediante o recolhimento da taxa quinquenal de manutenção (Artigos 119 e 120 da LPI) e observadas as demais condições legais.

(11) BR 30 2017 000145-9



Código 39 - Concessão do Registro
 (22) 13/01/2017
 (15) 02/05/2018
 (45) 02/05/2018
 (52) 02-04
 (54) CONFIGURAÇÃO APLICADA A/EM SANDÁLIA
 (73) GRENDENE S.A. (BR/CE)
 (72) EDSON MATSUO
 (74) Remer Villaça & Nogueira Assessoria e Consultoria de Prop. Intelectual S/S Ltda.
 Prazo de validade: 10 (dez) anos contados a partir de 13/01/2017, mediante o recolhimento da taxa quinquenal de manutenção (Artigos 119 e 120 da LPI) e observadas as demais condições legais.

(11) BR 30 2017 000146-7



Código 39 - Concessão do Registro
 (22) 13/01/2017
 (15) 02/05/2018
 (45) 02/05/2018
 (52) 02-04
 (54) CONFIGURAÇÃO APLICADA A/EM SANDÁLIA
 (73) GRENDENE S.A. (BR/CE)
 (72) EDSON MATSUO
 (74) Remer Villaça & Nogueira Assessoria e Consultoria de Prop. Intelectual S/S



Ltda.

Prazo de validade: 10 (dez) anos contados a partir de 13/01/2017, mediante o recolhimento da taxa quinquenal de manutenção (Artigos 119 e 120 da LPI) e observadas as demais condições legais.

(11) BR 30 2017 000147-5



Código 39 - Concessão do Registro

(22) 13/01/2017

(15) 02/05/2018

(45) 02/05/2018

(52) 02-04

(54) CONFIGURAÇÃO APLICADA A/EM SAPATO

(73) GRENDENE S.A. (BR/CE)

(72) EDSON MATSUO

(74) Remer Villaça & Nogueira Assessoria e Consultoria de Prop. Intelectual S/S Ltda.

Prazo de validade: 10 (dez) anos contados a partir de 13/01/2017, mediante o recolhimento da taxa quinquenal de manutenção (Artigos 119 e 120 da LPI) e observadas as demais condições legais.

(11) BR 30 2017 000149-1



Código 39 - Concessão do Registro

(22) 13/01/2017

(15) 02/05/2018

(45) 02/05/2018

(52) 02-04

(54) CONFIGURAÇÃO APLICADA A/EM SANDÁLIA

(73) GRENDENE S.A. (BR/CE)

(72) EDSON MATSUO

(74) Remer Villaça & Nogueira Assessoria e Consultoria de Prop. Intelectual S/S Ltda.

Prazo de validade: 10 (dez) anos contados a partir de 13/01/2017, mediante o recolhimento da taxa quinquenal de manutenção (Artigos 119 e 120 da LPI) e observadas as demais condições legais.

(11) BR 30 2017 000150-5



Código 39 - Concessão do Registro

(22) 13/01/2017

(15) 02/05/2018

(45) 02/05/2018

(52) 02-04

(54) CONFIGURAÇÃO APLICADA A/EM SAPATO

(73) GRENDENE S.A. (BR/CE)

(72) EDSON MATSUO



(74) Remer Villaça & Nogueira Assessoria e Consultoria de Prop. Intelectual S/S Ltda.

Prazo de validade: 10 (dez) anos contados a partir de 13/01/2017, mediante o recolhimento da taxa quinquenal de manutenção (Artigos 119 e 120 da LPI) e observadas as demais condições legais.

(11) BR 30 2017 000151-3



Código 39 - Concessão do Registro

(22) 13/01/2017

(15) 02/05/2018

(45) 02/05/2018

(52) 02-04

(54) CONFIGURAÇÃO APLICADA A/EM SANDÁLIA

(73) GRENDENE S.A. (BR/CE)

(72) EDSON MATSUO

(74) Remer Villaça & Nogueira Assessoria e Consultoria de Prop. Intelectual S/S Ltda.

Prazo de validade: 10 (dez) anos contados a partir de 13/01/2017, mediante o recolhimento da taxa quinquenal de manutenção (Artigos 119 e 120 da LPI) e observadas as demais condições legais.

(11) BR 30 2017 000152-1



Código 39 - Concessão do Registro

(22) 13/01/2017

(15) 02/05/2018

(45) 02/05/2018

(52) 02-04

(54) CONFIGURAÇÃO APLICADA A/EM SANDÁLIA

(73) GRENDENE S.A. (BR/CE)

(72) EDSON MATSUO

(74) Remer Villaça & Nogueira Assessoria e Consultoria de Prop. Intelectual S/S Ltda.

Prazo de validade: 10 (dez) anos contados a partir de 13/01/2017, mediante o recolhimento da taxa quinquenal de manutenção (Artigos 119 e 120 da LPI) e observadas as demais condições legais.

(11) BR 30 2017 000153-0



Código 39 - Concessão do Registro

(22) 13/01/2017

(15) 02/05/2018

(45) 02/05/2018

(52) 02-04

(54) CONFIGURAÇÃO APLICADA A/EM SANDÁLIA

(73) GRENDENE S.A. (BR/CE)



(72) EDSON MATSUO

(74) Remer Villaça & Nogueira Assessoria e Consultoria de Prop. Intelectual S/S Ltda.

Prazo de validade: 10 (dez) anos contados a partir de 13/01/2017, mediante o recolhimento da taxa quinquenal de manutenção (Artigos 119 e 120 da LPI) e observadas as demais condições legais.

(11) BR 30 2017 000154-8



Código 39 - Concessão do Registro

(22) 13/01/2017

(15) 02/05/2018

(45) 02/05/2018

(52) 02-04

(54) CONFIGURAÇÃO APLICADA A/EM SANDÁLIA

(73) GRENDENE S.A. (BR/CE)

(72) EDSON MATSUO

(74) Remer Villaça & Nogueira Assessoria e Consultoria de Prop. Intelectual S/S Ltda.

Prazo de validade: 10 (dez) anos contados a partir de 13/01/2017, mediante o recolhimento da taxa quinquenal de manutenção (Artigos 119 e 120 da LPI) e observadas as demais condições legais.

(11) BR 30 2017 000156-4

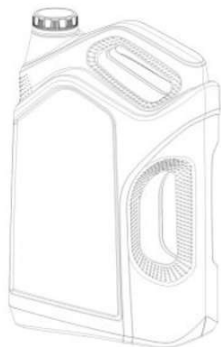

Código 39 - Concessão do Registro

(22) 16/01/2017

(15) 02/05/2018

(30) 06/08/2016 GB 4045720; 06/08/2016 GB 4045721

(43) 14/11/2017

(52) 09-01

(54) CONFIGURAÇÃO APLICADA A/EM EMBALAGEM

(73) SHELL BRANDS INTERNATIONAL AG (CH)

(72) JOHN ROBERT COWAN-HUGHES, EDWARD BARBER

(74) Daniel Advogados (Alt.de Daniel & Cia)

Prazo de validade: 10 (dez) anos contados a partir de 16/01/2017, mediante o recolhimento da taxa quinquenal de manutenção (Artigos 119 e 120 da LPI) e observadas as demais condições legais.

(11) BR 30 2017 000168-8

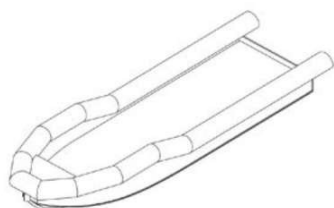

Código 39 - Concessão do Registro

(22) 16/01/2017

(15) 02/05/2018

(45) 02/05/2018

(52) 12-06

(54) CONFIGURAÇÃO APLICADA A/EM EMBARCAÇÃO



(73) DGS INDUSTRIAL LTDA (BR/RJ)

(72) MURILO CAMPOS DE ALMEIDA

(74) DAVID NILTON PEREIRA DE LUCENA

Prazo de validade: 10 (dez) anos contados a partir de 16/01/2017, mediante o recolhimento da taxa quinquenal de manutenção (Artigos 119 e 120 da LPI) e observadas as demais condições legais.

(11) BR 30 2017 000255-2



Código 39 - Concessão do Registro

(22) 24/01/2017

(15) 02/05/2018

(45) 02/05/2018

(52) 06-04

(54) CONFIGURAÇÃO APLICADA A/EM RACK

(73) LINEA BRASIL INDÚSTRIA E COMÉRCIO DE MOVEIS LTDA (BR/PR)

(72) ELIO SÉRGIO PAVANATO

(74) LUCIANO SALVIATO

Prazo de validade: 10 (dez) anos contados a partir de 24/01/2017, mediante o recolhimento da taxa quinquenal de manutenção (Artigos 119 e 120 da LPI) e observadas as demais condições legais.

(11) BR 30 2017 000261-7



Código 39 - Concessão do Registro

(22) 24/01/2017

(15) 02/05/2018

(45) 02/05/2018

(52) 04-02

(54) CONFIGURAÇÃO APLICADA A/EM CABO DE ESCOVA DENTAL

(73) WELLINGTON MOREIRA DOS SANTOS EPP (BR/SP)

(72) WELLINGTON MOREIRA DOS SANTOS

(74) GILSON BATISTA TAVARES JUNIOR

Prazo de validade: 10 (dez) anos contados a partir de 24/01/2017, mediante o recolhimento da taxa quinquenal de manutenção (Artigos 119 e 120 da LPI) e observadas as demais condições legais.

(11) BR 30 2017 000266-8

Código 39 - Concessão do Registro

(22) 24/01/2017

(15) 02/05/2018

(30) 26/07/2016 US 29/572,286

(45) 02/05/2018

(52) 12-16

(54) CONFIGURAÇÃO APLICADA A/EM RODA

(73) ARCONIC INC. (US)





(72) CRAIG ZEHNDER, GABRIELE F. CICCOLA, GRANT DEGEORGE, PRASAD SANTOSH, HENRY SKLYUT, ANTON J. ROVITO, CHRISTOPHER J. TAN

(74) Dannemann, Siemsen, Bigler & Ipanema Moreira

Prazo de validade: 10 (dez) anos contados a partir de 24/01/2017, mediante o recolhimento da taxa quinquenal de manutenção (Artigos 119 e 120 da LPI) e observadas as demais condições legais.

(11) BR 30 2017 000270-6

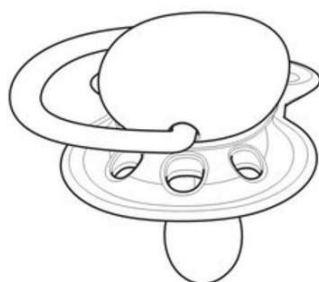

Código 39 - Concessão do Registro

(22) 24/01/2017

(15) 02/05/2018

(30) 24/07/2016 EP 003317981-0001

(45) 02/05/2018

(52) 24-04

(54) CONFIGURAÇÃO APLICADA A/EM CHUPETA

(73) KONINKLIJKE PHILIPS N.V. (NL)

(72) GEORG JOHANN HAGENAUER

(74) Daniel Advogados (Alt.de Daniel & Cia)

Prazo de validade: 10 (dez) anos contados a partir de 24/01/2017, mediante o recolhimento da taxa quinquenal de manutenção (Artigos 119 e 120 da LPI) e observadas as demais condições legais.

(11) BR 30 2017 000275-7



Código 39 - Concessão do Registro

(22) 25/01/2017

(15) 02/05/2018

(30) 02/09/2016 WO DM092383

(45) 02/05/2018

(52) 12-15

(54) CONFIGURAÇÃO APLICADA A/EM PNEU

(73) CONTINENTAL REIFEN DEUTSCHLAND GMBH (DE)

(72) ULRICH BEHR

(74) Dannemann, Siemsen, Bigler & Ipanema Moreira

Prazo de validade: 10 (dez) anos contados a partir de 25/01/2017, mediante o recolhimento da taxa quinquenal de manutenção (Artigos 119 e 120 da LPI) e observadas as demais condições legais.

(11) BR 30 2017 000276-5

Código 39 - Concessão do Registro

(22) 25/01/2017

(15) 02/05/2018

(30) 14/09/2016 WO DM/092565

(45) 02/05/2018





(52) 12-15
(54) CONFIGURAÇÃO APLICADA A PNEU
(73) CONTINENTAL REIFEN DEUTSCHLAND GMBH (DE)
(72) FLORIAN KRISTEN
(74) Dannemann, Siemsen, Bigler & Ipanema Moreira

Prazo de validade: 10 (dez) anos contados a partir de 25/01/2017, mediante o recolhimento da taxa quinquenal de manutenção (Artigos 119 e 120 da LPI) e observadas as demais condições legais.

(11) BR 30 2017 000287-0



Código 39 - Concessão do Registro

(22) 25/01/2017
(15) 02/05/2018
(45) 02/05/2018
(52) 06-04
(54) CONFIGURAÇÃO APLICADA A/EM RACK
(73) LINEA BRASIL INDÚSTRIA E COMÉRCIO DE MOVEIS LTDA (BR/PR)
(72) ELIO SÉRGIO PAVANATO
(74) LUCIANO SALVIATO

Prazo de validade: 10 (dez) anos contados a partir de 25/01/2017, mediante o recolhimento da taxa quinquenal de manutenção (Artigos 119 e 120 da LPI) e observadas as demais condições legais.

(11) BR 30 2017 000291-9

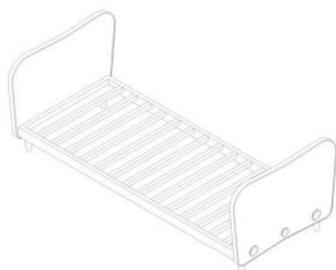

Código 39 - Concessão do Registro

(22) 25/01/2017
(15) 02/05/2018
(45) 02/05/2018
(52) 06-02
(54) CONFIGURAÇÃO APLICADA A/EM CAMA.
(73) LUCIANA RAUNAIMER (BR/SP)
(72) LUCIANA RAUNAIMER
(74) DIEGO PERANDIN

Prazo de validade: 10 (dez) anos contados a partir de 25/01/2017, mediante o recolhimento da taxa quinquenal de manutenção (Artigos 119 e 120 da LPI) e observadas as demais condições legais.

(11) BR 30 2017 000292-7

Código 39 - Concessão do Registro

(22) 25/01/2017
(15) 02/05/2018
(45) 02/05/2018
(52) 06-02
(54) CONFIGURAÇÃO APLICADA A/EM CAMA.





(73) LUCIANA RAUNAIMER (BR/SP)

(72) LUCIANA RAUNAIMER

(74) DIEGO PERANDIN

Prazo de validade: 10 (dez) anos contados a partir de 25/01/2017, mediante o recolhimento da taxa quinquenal de manutenção (Artigos 119 e 120 da LPI) e observadas as demais condições legais.

(11) BR 30 2017 000294-3



Código 39 - Concessão do Registro

(22) 25/01/2017

(15) 02/05/2018

(45) 02/05/2018

(52) 06-04

(54) CONFIGURAÇÃO APLICADA A/EM CÔMODA.

(73) LUCIANA RAUNAIMER (BR/SP)

(72) LUCIANA RAUNAIMER

(74) DIEGO PERANDIN

Prazo de validade: 10 (dez) anos contados a partir de 25/01/2017, mediante o recolhimento da taxa quinquenal de manutenção (Artigos 119 e 120 da LPI) e observadas as demais condições legais.

(11) BR 30 2017 000295-1



Código 39 - Concessão do Registro

(22) 25/01/2017

(15) 02/05/2018

(45) 02/05/2018

(52) 06-05

(54) CONFIGURAÇÃO APLICADA A/EM ESCRIVANINHA.

(73) LUCIANA RAUNAIMER (BR/SP)

(72) LUCIANA RAUNAIMER

(74) DIEGO PERANDIN

Prazo de validade: 10 (dez) anos contados a partir de 25/01/2017, mediante o recolhimento da taxa quinquenal de manutenção (Artigos 119 e 120 da LPI) e observadas as demais condições legais.

(11) BR 30 2017 000296-0

Código 39 - Concessão do Registro

(22) 25/01/2017

(15) 02/05/2018

(30) 25/07/2016 US 29/572.107

(45) 02/05/2018

(52) 14-99

(54) CONFIGURAÇÃO APLICADA A/EM SUPORTE PARA TELA

(73) 3M INNOVATIVE PROPERTIES COMPANY (US)





(72) KRISTOPHER WILLIAM CLOVER, STEVEN TERRY AWISZUS

(74) Daniel Advogados (Alt.de Daniel & Cia)

Prazo de validade: 10 (dez) anos contados a partir de 25/01/2017, mediante o recolhimento da taxa quinquenal de manutenção (Artigos 119 e 120 da LPI) e observadas as demais condições legais.

(11) BR 30 2017 000299-4

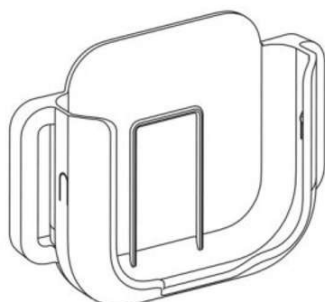

Código 39 - Concessão do Registro

(22) 25/01/2017

(15) 02/05/2018

(30) 25/07/2016 US 29/572.120

(45) 02/05/2018

(52) 14-99

(54) CONFIGURAÇÃO APLICADA A/EM SUPORTE PARA TELA

(73) 3M INNOVATIVE PROPERTIES COMPANY (US)

(72) KRISTOFER WILLIAM CLOVER, STEVEN TERRY AWISZUS

(74) Daniel Advogados (Alt.de Daniel & Cia)

Prazo de validade: 10 (dez) anos contados a partir de 25/01/2017, mediante o recolhimento da taxa quinquenal de manutenção (Artigos 119 e 120 da LPI) e observadas as demais condições legais.

(11) BR 30 2017 000308-7



Código 39 - Concessão do Registro

(22) 26/01/2017

(15) 02/05/2018

(45) 02/05/2018

(52) 23-02

(54) CONFIGURAÇÃO APLICADA A/EM ASSENTO DE VASO SANITÁRIO.

(73) CLÁUDIO PACCACINI DA COSTA (BR/MG)

(72) CLAUDIO PACCACINI DA COSTA

Prazo de validade: 10 (dez) anos contados a partir de 26/01/2017, mediante o recolhimento da taxa quinquenal de manutenção (Artigos 119 e 120 da LPI) e observadas as demais condições legais.

(11) BR 30 2017 000330-3

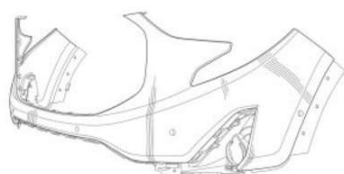

Código 39 - Concessão do Registro

(22) 27/01/2017

(15) 02/05/2018

(30) 29/07/2016 US 29/572727

(45) 02/05/2018

(52) 12-16

(54) CONFIGURAÇÃO APLICADA A/EM PAINEL SUPERIOR FRONTAL PARA



VEÍCULO

(73) GM GLOBAL TECHNOLOGY OPERATIONS LLC (US)

(72) LUCIANO M. NAKAMURA

(74) KASZNAR LEONARDOS PROPRIEDADE INTELECTUAL

Prazo de validade: 10 (dez) anos contados a partir de 27/01/2017, mediante o recolhimento da taxa quinquenal de manutenção (Artigos 119 e 120 da LPI) e observadas as demais condições legais.

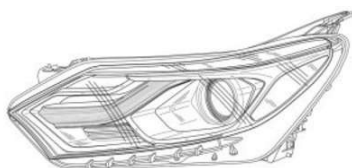
(11) BR 30 2017 000450-4

Código 39 - Concessão do Registro

(22) 02/02/2017

(15) 02/05/2018

(30) 04/08/2016 US 29/573301

(45) 02/05/2018

(52) 26-06

(54) CONFIGURAÇÃO APLICADA A/EM FAROL DIANTEIRO DE VEÍCULO

(73) GM GLOBAL TECHNOLOGY OPERATIONS LLC (US)

(72) JEFFREY W. PERKINS

(74) KASZNAR LEONARDOS PROPRIEDADE INTELECTUAL

Prazo de validade: 10 (dez) anos contados a partir de 02/02/2017, mediante o recolhimento da taxa quinquenal de manutenção (Artigos 119 e 120 da LPI) e observadas as demais condições legais.

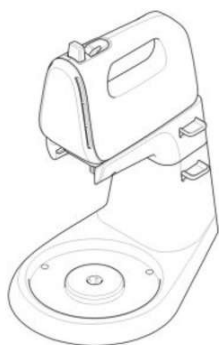
(11) BR 30 2017 000677-9

Código 39 - Concessão do Registro

(22) 15/02/2017

(15) 02/05/2018

(30) 15/08/2016 EM 003341544

(45) 02/05/2018

(52) 31-00

(54) CONFIGURAÇÃO APLICADA A/EM BATEDEIRA

(73) KONINKLIJKE PHILIPS N.V. (NL)

(72) HAO HUA

(74) Daniel Advogados (Alt.de Daniel & Cia)

Prazo de validade: 10 (dez) anos contados a partir de 15/02/2017, mediante o recolhimento da taxa quinquenal de manutenção (Artigos 119 e 120 da LPI) e observadas as demais condições legais.

(11) BR 30 2017 000678-7

Código 39 - Concessão do Registro

(22) 15/02/2017

(15) 02/05/2018

(30) 15/08/2016 US 29/574.415

(45) 02/05/2018



(52) 14-04
 (54) PADRÃO ORNAMENTAL APLICADO A INTERFACE GRÁFICA
 (73) 3M INNOVATIVE PROPERTIES COMPANY (US)
 (72) BRIAN LEE LINZE, BRETT ANTHONY HOWELL
 (74) Daniel Advogados (Alt.de Daniel & Cia)

Prazo de validade: 10 (dez) anos contados a partir de 15/02/2017, mediante o recolhimento da taxa quinquenal de manutenção (Artigos 119 e 120 da LPI) e observadas as demais condições legais.

(11) BR 30 2017 000681-7

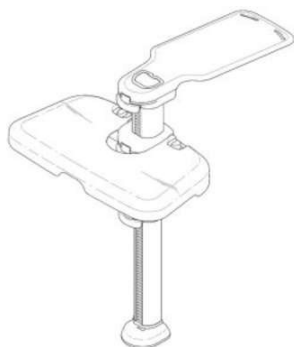

Código 39 - Concessão do Registro
 (22) 16/02/2017
 (15) 02/05/2018
 (30) 18/08/2016 KR 30-2016-0040449
 (45) 02/05/2018
 (52) 12-16
 (54) CONFIGURAÇÃO APLICADA A/EM SUPORTE PARA PÉS
 (73) MYUNGJOO LEE (KR)
 (72) MYUNGJOO LEE
 (74) Dannemann, Siemsen, Bigler & Ipanema Moreira

Prazo de validade: 10 (dez) anos contados a partir de 16/02/2017, mediante o recolhimento da taxa quinquenal de manutenção (Artigos 119 e 120 da LPI) e observadas as demais condições legais. (co) Título adequado de ofício nos termos do Art. 22 da Instrução Normativa 044/2015.

(11) BR 30 2017 000682-5



Código 39 - Concessão do Registro
 (22) 16/02/2017
 (15) 02/05/2018
 (45) 02/05/2018
 (52) 10-04
 (54) CONFIGURAÇÃO APLICADA A/EM LANÇADOR DE TRICHOGRAMMA
 (73) YOUNGSTER LUCAS (BR/SP)
 (72) YOUNGSTER LUCAS

Prazo de validade: 10 (dez) anos contados a partir de 16/02/2017, mediante o recolhimento da taxa quinquenal de manutenção (Artigos 119 e 120 da LPI) e observadas as demais condições legais.

(11) BR 30 2017 000686-8

Código 39 - Concessão do Registro
 (22) 16/02/2017
 (15) 02/05/2018
 (45) 02/05/2018
 (52) 02-04





(54) CONFIGURAÇÃO APLICADA A/EM SANDÁLIA

(73) GRENDENE S.A. (BR/CE)

(72) EDSON MATSUO

(74) Remer Villaça & Nogueira Assessoria e Consultoria de Prop. Intelectual S/S Ltda.

Prazo de validade: 10 (dez) anos contados a partir de 16/02/2017, mediante o recolhimento da taxa quinquenal de manutenção (Artigos 119 e 120 da LPI) e observadas as demais condições legais.

(11) BR 30 2017 000777-5

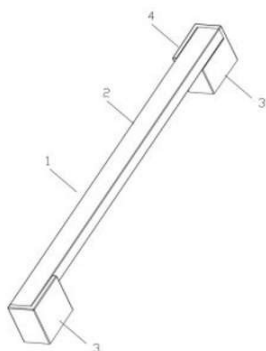

Código 39 - Concessão do Registro

(22) 21/02/2017

(15) 02/05/2018

(45) 02/05/2018

(52) 08-06

(54) CONFIGURAÇÃO APLICADA A/EM PUXADOR

(73) TABONE INDÚSTRIA E COMÉRCIO DE PLÁSTICOS LTDA. (BR/RS)

(72) ADEMAR JOSÉ SIMONI

(74) Edemar Pereira Capella

Prazo de validade: 10 (dez) anos contados a partir de 21/02/2017, mediante o recolhimento da taxa quinquenal de manutenção (Artigos 119 e 120 da LPI) e observadas as demais condições legais.

(11) BR 30 2017 000780-5



Código 39 - Concessão do Registro

(22) 21/02/2017

(15) 02/05/2018

(30) 24/08/2016 EM 003351675-0001

(45) 02/05/2018

(52) 21-01

(54) CONFIGURAÇÃO APLICADA A/EM ACESSÓRIO PARA VIDEOGAME

(73) BIGBEN INTERACTIVE SA (FR)

(72) ALAIN FALC, YANNICK ALLAERT, VALENTIN DELRUE

(74) Dannemann, Siemsen, Bigler & Ipanema Moreira

Prazo de validade: 10 (dez) anos contados a partir de 21/02/2017, mediante o recolhimento da taxa quinquenal de manutenção (Artigos 119 e 120 da LPI) e observadas as demais condições legais.

(11) BR 30 2017 000788-0

Código 39 - Concessão do Registro

(22) 21/02/2017

(15) 02/05/2018

(30) 23/08/2016 US 29/575224

(45) 02/05/2018





(52) 12-16

(54) CONFIGURAÇÃO APLICADA A/EM PORTA TRASEIRA DE VEÍCULO

(73) GM GLOBAL TECHNOLOGY OPERATIONS LLC (US)

(72) CARL J. ZIPFEL, DAVID GILLESPIE

(74) KASZNAR LEONARDOS PROPRIEDADE INTELECTUAL

Prazo de validade: 10 (dez) anos contados a partir de 21/02/2017, mediante o recolhimento da taxa quinquenal de manutenção (Artigos 119 e 120 da LPI) e observadas as demais condições legais.

(11) BR 30 2017 000797-0



Código 39 - Concessão do Registro

(22) 21/02/2017

(15) 02/05/2018

(30) 23/08/2016 DE 402016101022.1

(45) 02/05/2018

(52) 12-08

(54) CONFIGURAÇÃO APLICADA A/EM AUTOMÓVEL

(73) BAYERISCHE MOTOREN WERKE AKTIENGESELLSCHAFT (DE)

(72) SEBASTIAN SIMM

(74) Dannemann, Siemsen, Bigler & Ipanema Moreira

Prazo de validade: 10 (dez) anos contados a partir de 21/02/2017, mediante o recolhimento da taxa quinquenal de manutenção (Artigos 119 e 120 da LPI) e observadas as demais condições legais.



(11) BR 30 2017 000799-6



Código 39 - Concessão do Registro

(22) 21/02/2017

(15) 02/05/2018

(45) 02/05/2018

(52) 09-04

(54) CONFIGURAÇÃO APLICADA A/EM CESTA

(73) GRENENE S.A. (BR/CE)

(72) EDSON MATSUO

(74) Remer Villaça & Nogueira Assessoria e Consultoria de Prop. Intelectual S/S Ltda.

Prazo de validade: 10 (dez) anos contados a partir de 21/02/2017, mediante o recolhimento da taxa quinquenal de manutenção (Artigos 119 e 120 da LPI) e observadas as demais condições legais.

(11) BR 30 2017 000800-3

Código 39 - Concessão do Registro





(22) 21/02/2017

(15) 02/05/2018

(45) 02/05/2018

(52) 09-01

(54) CONFIGURAÇÃO APLICADA A/EM FRASCO

(73) BONYPLUS INDUSTRIA E COMERCIO, IMPORTACAO E EXPORTACAO DE COSMETICOS LTDA (BR/PR)

(72) MARCOS VIEIRA DE ALBUQUERQUE, FABRICIO MENDES ACOSTA BONIN

(74) Brasil Sul Marcas e Patentes Ltda.

Prazo de validade: 10 (dez) anos contados a partir de 21/02/2017, mediante o recolhimento da taxa quinquenal de manutenção (Artigos 119 e 120 da LPI) e observadas as demais condições legais.

(11) BR 30 2017 000803-8



Código 39 - Concessão do Registro

(22) 22/02/2017

(15) 02/05/2018

(45) 02/05/2018

(52) 27-02

(54) CONFIGURAÇÃO APLICADA A/EM QUEIMADOR PARA NARGUILÉ

(73) CARLOS EDUARDO DE CARVALHO (BR/SP)

(72) CARLOS EDUARDO DE CARVALHO

(74) Rubens dos Santos Filho

Prazo de validade: 10 (dez) anos contados a partir de 22/02/2017, mediante o recolhimento da taxa quinquenal de manutenção (Artigos 119 e 120 da LPI) e observadas as demais condições legais.

(11) BR 30 2017 000804-6



Código 39 - Concessão do Registro

(22) 22/02/2017

(15) 02/05/2018

(43) 15/08/2017

(52) 12-08

(54) CONFIGURAÇÃO APLICADA A/EM VEÍCULO

(73) SERGEI SAMOKHVALOV (UA)

(72) SERGEI SAMOKHVALOV

(74) EDUARDO PEREIRA DA SILVA

Prazo de validade: 10 (dez) anos contados a partir de 22/02/2017, mediante o recolhimento da taxa quinquenal de manutenção (Artigos 119 e 120 da LPI) e observadas as demais condições legais.



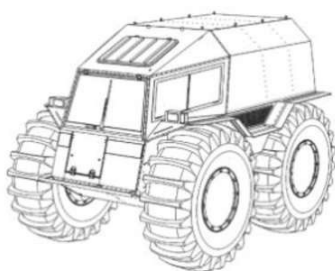

(11) BR 30 2017 000825-9



Código 39 - Concessão do Registro

(22) 22/02/2017

(15) 02/05/2018

(45) 02/05/2018

(52) 06-02

(54) CONFIGURAÇÃO APLICADA EM BERÇO

(73) JOSÉ CARLOS DE VICENTE EIRELI EPP (BR/SP)

(72) JOSÉ CARLOS DE VICENTE

(74) Clovis Vassimon Júnior

Prazo de validade: 10 (dez) anos contados a partir de 22/02/2017, mediante o recolhimento da taxa quinquenal de manutenção (Artigos 119 e 120 da LPI) e observadas as demais condições legais.

(11) BR 30 2017 000829-1



Código 39 - Concessão do Registro

(22) 23/02/2017

(15) 02/05/2018

(45) 02/05/2018

(52) 02-04

(54) CONFIGURAÇÃO APLICADA A/EM SANDÁLIA

(73) MÁRCIA MARIA DA SILVA (BR/MG)

(72) MARCIA MARIA DA SILVA

(74) JOSÉ NAVES DE LACERDA JÚNIOR

Prazo de validade: 10 (dez) anos contados a partir de 23/02/2017, mediante o recolhimento da taxa quinquenal de manutenção (Artigos 119 e 120 da LPI) e observadas as demais condições legais.

(11) BR 30 2017 000831-3



Código 39 - Concessão do Registro

(22) 23/02/2017

(15) 02/05/2018

(30) 23/08/2016 US 29/575,248

(45) 02/05/2018

(52) 28-03

(54) PADRÃO ORNAMENTAL APLICADO EM LENÇO DE PAPEL

(73) KIMBERLY-CLARK WORLDWIDE, INC. (US)

(72) DARCEY E. MCCORMICK, LINDA M. BARRAN

(74) PINHEIRO NETO ADVOGADOS



Prazo de validade: 10 (dez) anos contados a partir de 23/02/2017, mediante o recolhimento da taxa quinquenal de manutenção (Artigos 119 e 120 da LPI) e observadas as demais condições legais.

(11) BR 30 2017 000836-4



Código 39 - Concessão do Registro

(22) 23/02/2017

(15) 02/05/2018

(45) 02/05/2018

(52) 31-00

(54) CONFIGURAÇÃO APLICADA A/EM MÁQUINA PARA AÇOUGUE

(73) MP EQUIPAMENTOS PARA AGROINDUSTRIA LTDA (BR/SC)

(72) NELSON MINEIRO

(74) VITOR LUIZ RAMOS BATISTA

Prazo de validade: 10 (dez) anos contados a partir de 23/02/2017, mediante o recolhimento da taxa quinquenal de manutenção (Artigos 119 e 120 da LPI) e observadas as demais condições legais.

(11) BR 30 2017 000846-1

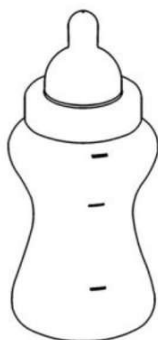

Código 39 - Concessão do Registro

(22) 23/02/2017

(15) 02/05/2018

(45) 02/05/2018

(52) 07-01

(54) CONFIGURAÇÃO APLICADA A/EM MAMADEIRAS

(73) WALID KAMEL AYACHE (BR/SP) , FERNANDO JORGE NABHAN (BR/SP)

(72) WALID KAMEL AYACHE, FERNANDO JORGE NABHAN

(74) Difusão Marcas e Patentes Ltda.

Prazo de validade: 10 (dez) anos contados a partir de 23/02/2017, mediante o recolhimento da taxa quinquenal de manutenção (Artigos 119 e 120 da LPI) e observadas as demais condições legais.

(11) BR 30 2017 000847-0

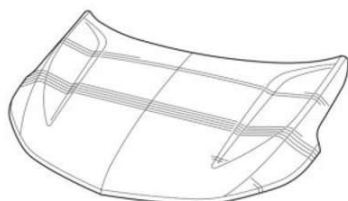

Código 39 - Concessão do Registro

(22) 23/02/2017

(15) 02/05/2018

(30) 29/08/2016 US 29/575748

(45) 02/05/2018

(52) 12-16

(54) CONFIGURAÇÃO APLICADA A/EM CAPOT DE VEÍCULO.

(73) GM GLOBAL TECHNOLOGY OPERATIONS LLC (US)

(72) JEFFREY W. PERKINS

(74) KASZNAR LEONARDOS PROPRIEDADE INTELECTUAL

Prazo de validade: 10 (dez) anos contados a partir de 23/02/2017, mediante o



recolhimento da taxa quinquenal de manutenção (Artigos 119 e 120 da LPI) e observadas as demais condições legais.

(11) BR 30 2017 000855-0

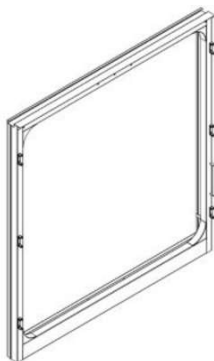

Código 39 - Concessão do Registro
(22) 23/02/2017
(15) 02/05/2018
(45) 02/05/2018
(52) 12-16
(54) CONFIGURAÇÃO APLICADA A/EM QUADRO DE PORTA PARA VEÍCULO
(73) SEXTILIO HANS (BR/SC)
(72) SEXTILIO HANS
(74) Catiane Zini Borela

Prazo de validade: 10 (dez) anos contados a partir de 23/02/2017, mediante o recolhimento da taxa quinquenal de manutenção (Artigos 119 e 120 da LPI) e observadas as demais condições legais.

(11) BR 30 2017 000856-9

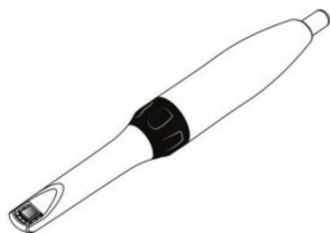

Código 39 - Concessão do Registro
(22) 23/02/2017
(15) 02/05/2018
(45) 02/05/2018
(52) 24-01
(54) CONFIGURAÇÃO APLICADA A/EM DISPOSITIVO FOTOGRÁFICO
(73) FABRICIO AUGUSTO MARCONDES TORRES (BR/SP)
(72) FABRICIO AUGUSTO MARCONDES TORRES
(74) Silvio Darré Júnior

Prazo de validade: 10 (dez) anos contados a partir de 23/02/2017, mediante o recolhimento da taxa quinquenal de manutenção (Artigos 119 e 120 da LPI) e observadas as demais condições legais.

(11) BR 30 2017 000859-3

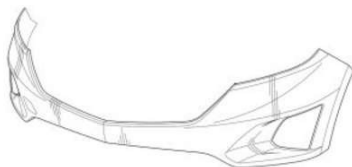

Código 39 - Concessão do Registro
(22) 23/02/2017
(15) 02/05/2018
(30) 01/09/2016 US 29/576293
(45) 02/05/2018
(52) 12-16
(54) CONFIGURAÇÃO APLICADA A/EM PAINEL FRONTAL PARA VEÍCULO
(73) GM GLOBAL TECHNOLOGY OPERATIONS LLC (US)
(72) JEFFREY W. PERKINS
(74) KASZNAR LEONARDOS PROPRIEDADE INTELECTUAL

Prazo de validade: 10 (dez) anos contados a partir de 23/02/2017, mediante o recolhimento da taxa quinquenal de manutenção (Artigos 119 e 120 da LPI) e



observadas as demais condições legais.

(11) BR 30 2017 000860-7

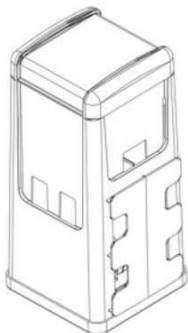

Código 39 - Concessão do Registro

(22) 23/02/2017

(15) 02/05/2018

(45) 02/05/2018

(52) 07-06

(54) CONFIGURAÇÃO APLICADA EM ARMAZENADOR DE CANUDOS E GUARDANAPOS

(73) FÁBRICA DE IDEIAS INDÚSTRIA E COMÉRCIO DE PLÁSTICOS LTDA (BR/SP)

(72) ALEXANDRE REY SILVEIRA

(74) PAULO ALEXANDRE TORCIANI TEIXEIRA FERREIRA

Prazo de validade: 10 (dez) anos contados a partir de 23/02/2017, mediante o recolhimento da taxa quinquenal de manutenção (Artigos 119 e 120 da LPI) e observadas as demais condições legais.

(11) BR 30 2017 000873-9



Código 39 - Concessão do Registro

(22) 24/02/2017

(15) 02/05/2018

(45) 02/05/2018

(52) 21-01

(54) CONFIGURAÇÃO APLICADA A/EM CASTELO DE BRINQUEDO

(73) LUIZ CARLOS LORENZANI (BR/SP)

(72) LUIZ CARLOS LORENZANI

Prazo de validade: 10 (dez) anos contados a partir de 24/02/2017, mediante o recolhimento da taxa quinquenal de manutenção (Artigos 119 e 120 da LPI) e observadas as demais condições legais.



(11) BR 30 2017 000891-7

Código 39 - Concessão do Registro

(22) 24/02/2017

(15) 02/05/2018

(45) 02/05/2018





(52) 06-01

(54) CONFIGURAÇÃO APLICADA A/EM POLTRONA

(73) SM GESTÃO E NEGÓCIOS LTDA. (BR/RS)

(72) ROQUE ADILSON FRIZZO

(74) RONER GUERRA FABRIS

Prazo de validade: 10 (dez) anos contados a partir de 24/02/2017, mediante o recolhimento da taxa quinquenal de manutenção (Artigos 119 e 120 da LPI) e observadas as demais condições legais.

(11) BR 30 2017 000895-0

Código 39 - Concessão do Registro

(22) 24/02/2017

(15) 02/05/2018

(45) 02/05/2018

(52) 06-01

(54) CONFIGURAÇÃO APLICADA A/EM POLTRONA

(73) SM GESTÃO E NEGÓCIOS LTDA. (BR/RS)

(72) BRUNO FAUCZ

(74) RONER GUERRA FABRIS

Prazo de validade: 10 (dez) anos contados a partir de 24/02/2017, mediante o recolhimento da taxa quinquenal de manutenção (Artigos 119 e 120 da LPI) e observadas as demais condições legais.

(11) BR 30 2017 000905-0

Código 39 - Concessão do Registro

(22) 24/02/2017

(15) 02/05/2018

(45) 02/05/2018

(52) 02-04

(54) CONFIGURAÇÃO APLICADA A/EM CALÇADO

(73) AREZZO INDÚSTRIA E COMÉRCIO S.A. (BR/MG)

(72) ALEXANDRE CAFÉ BIRMAN

(74) Baril & Advogados Associados

Prazo de validade: 10 (dez) anos contados a partir de 24/02/2017, mediante o recolhimento da taxa quinquenal de manutenção (Artigos 119 e 120 da LPI) e observadas as demais condições legais.

(11) BR 30 2017 000907-7

Código 39 - Concessão do Registro

(22) 24/02/2017

(15) 02/05/2018

(45) 02/05/2018

(52) 02-04

(54) CONFIGURAÇÃO APLICADA A/EM CALÇADO





(73) GRENDENE S.A. (BR/CE)

(72) EDSON MATSUO

(74) Remer Villaça & Nogueira Assessoria e Consultoria de Prop. Intelectual S/S Ltda.

Prazo de validade: 10 (dez) anos contados a partir de 24/02/2017, mediante o recolhimento da taxa quinquenal de manutenção (Artigos 119 e 120 da LPI) e observadas as demais condições legais.

(11) BR 30 2017 000908-5



Código 39 - Concessão do Registro

(22) 24/02/2017

(15) 02/05/2018

(45) 02/05/2018

(52) 02-04

(54) CONFIGURAÇÃO APLICADA A/EM SANDÁLIA

(73) GRENDENE S.A. (BR/CE)

(72) EDSON MATSUO

(74) Remer Villaça & Nogueira Assessoria e Consultoria de Prop. Intelectual S/S Ltda.

Prazo de validade: 10 (dez) anos contados a partir de 24/02/2017, mediante o recolhimento da taxa quinquenal de manutenção (Artigos 119 e 120 da LPI) e observadas as demais condições legais.

(11) BR 30 2017 000912-3

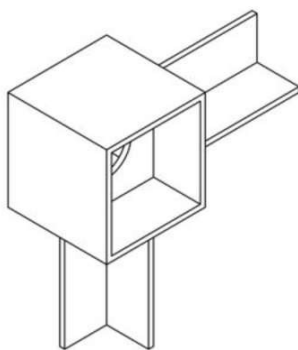

Código 39 - Concessão do Registro

(22) 01/03/2017

(15) 02/05/2018

(45) 02/05/2018

(52) 21-01

(54) CONFIGURAÇÃO APLICADA EM PEÇAS DE BRINQUEDO

(73) WALMAC REPRESENTAÇÃO COMERCIAL LTDA (BR/SP)

(72) WALTER ODAIR BASTOS

(74) Vilage Marcas e Patentes Ltda

Prazo de validade: 10 (dez) anos contados a partir de 01/03/2017, mediante o recolhimento da taxa quinquenal de manutenção (Artigos 119 e 120 da LPI) e observadas as demais condições legais.

(11) BR 30 2017 000918-2

Código 39 - Concessão do Registro

(22) 01/03/2017

(15) 02/05/2018

(45) 02/05/2018

(52) 09-03

(54) CONFIGURAÇÃO APLICADA A/EM CAIXA DE PIZZA.



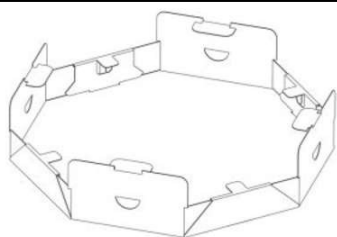

(73) ELIANE CRISTINA MENSATO EPP. (BR/SP)

(72) CARLOS ABERTO ROSATTI

(74) Rodrigo Gomes Galvez

Prazo de validade: 10 (dez) anos contados a partir de 01/03/2017, mediante o recolhimento da taxa quinquenal de manutenção (Artigos 119 e 120 da LPI) e observadas as demais condições legais.

(11) BR 30 2017 000923-9

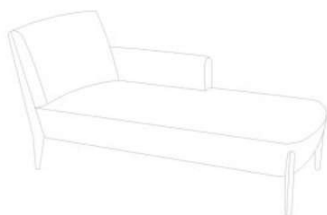

Código 39 - Concessão do Registro

(22) 01/03/2017

(15) 02/05/2018

(45) 02/05/2018

(52) 06-01

(54) CONFIGURAÇÃO APLICADA A CHAISE

(73) SM GESTÃO E NEGÓCIOS LTDA. (BR/RS)

(72) EMERSON NESTOR PINTO BORGES

(74) RONER GUERRA FABRIS

Prazo de validade: 10 (dez) anos contados a partir de 01/03/2017, mediante o recolhimento da taxa quinquenal de manutenção (Artigos 119 e 120 da LPI) e observadas as demais condições legais.

(11) BR 30 2017 000928-0



Código 39 - Concessão do Registro

(22) 02/03/2017

(15) 02/05/2018

(30) 07/09/2016 US 29/576,856

(45) 02/05/2018

(52) 12-15

(54) CONFIGURAÇÃO APLICADA A/EM PNEU

(73) BRIDGESTONE AMERICAS TIRE OPERATIONS, LLC (US)

(72) MATTHEW A. IRWIN, JACOB L. WALTERS, DENNIS W. SNYDER

(74) Dannemann, Siemsen, Bigler & Ipanema Moreira

Prazo de validade: 10 (dez) anos contados a partir de 02/03/2017, mediante o recolhimento da taxa quinquenal de manutenção (Artigos 119 e 120 da LPI) e observadas as demais condições legais.

(11) BR 30 2017 000929-8

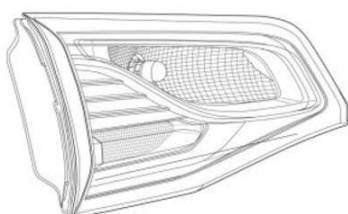

Código 39 - Concessão do Registro

(22) 02/03/2017

(15) 02/05/2018

(30) 06/09/2016 US 29/576660

(45) 02/05/2018

(52) 26-06

(54) CONFIGURAÇÃO APLICADA A/EM LANTERNA TRASEIRA DE VEÍCULO.



(73) GM GLOBAL TECHNOLOGY OPERATIONS LLC (US)

(72) JEFFREY W. PERKINS

(74) KASZNAR LEONARDOS PROPRIEDADE INTELECTUAL

Prazo de validade: 10 (dez) anos contados a partir de 02/03/2017, mediante o recolhimento da taxa quinquenal de manutenção (Artigos 119 e 120 da LPI) e observadas as demais condições legais.

(11) BR 30 2017 000935-2

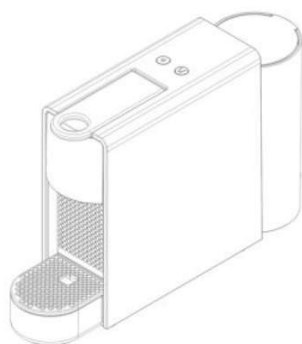

Código 39 - Concessão do Registro

(22) 02/03/2017

(15) 02/05/2018

(30) 06/09/2016 CH 142596

(45) 02/05/2018

(52) 07-02

(54) CONFIGURAÇÃO APLICADA A/EM MÁQUINA DE CAFÉ.

(73) SOCIÉTÉ DES PRODUITS NESTLÉ S.A. (CH)

(72) ANTOINE CAHEN

(74) KASZNAR LEONARDOS PROPRIEDADE INTELECTUAL

Prazo de validade: 10 (dez) anos contados a partir de 02/03/2017, mediante o recolhimento da taxa quinquenal de manutenção (Artigos 119 e 120 da LPI) e observadas as demais condições legais.

(11) BR 30 2017 000937-9



Código 39 - Concessão do Registro

(22) 02/03/2017

(15) 02/05/2018

(30) 05/09/2016 JP 2016-019018

(45) 02/05/2018

(52) 12-11

(54) CONFIGURAÇÃO APLICADA A/EM MOTOCICLETA

(73) SUZUKI MOTOR CORPORATION (JP)

(72) SHINJI TAMURA

(74) Licks Advogados

Prazo de validade: 10 (dez) anos contados a partir de 02/03/2017, mediante o recolhimento da taxa quinquenal de manutenção (Artigos 119 e 120 da LPI) e observadas as demais condições legais.

(11) BR 30 2017 000939-5

Código 39 - Concessão do Registro

(22) 02/03/2017

(15) 02/05/2018

(30) 05/09/2016 JP 2016-019033

(45) 02/05/2018

(52) 12-11





(54) CONFIGURAÇÃO APLICADA A/EM MOTOCICLETA

(73) SUZUKI MOTOR CORPORATION (JP)

(72) HIDEZUMI KATO

(74) Licks Advogados

Prazo de validade: 10 (dez) anos contados a partir de 02/03/2017, mediante o recolhimento da taxa quinquenal de manutenção (Artigos 119 e 120 da LPI) e observadas as demais condições legais.

(11) BR 30 2017 000955-7



Código 39 - Concessão do Registro

(22) 03/03/2017

(15) 02/05/2018

(45) 02/05/2018

(52) 06-01

(54) CONFIGURAÇÃO APLICADA A/EM CADEIRA

(73) SM GESTÃO E NEGÓCIOS LTDA. (BR/RS)

(72) ROQUE ADILSON FRIZZO

(74) RONER GUERRA FABRIS

Prazo de validade: 10 (dez) anos contados a partir de 03/03/2017, mediante o recolhimento da taxa quinquenal de manutenção (Artigos 119 e 120 da LPI) e observadas as demais condições legais.

(11) BR 30 2017 000956-5



Código 39 - Concessão do Registro

(22) 03/03/2017

(15) 02/05/2018

(45) 02/05/2018

(52) 06-01

(54) CONFIGURAÇÃO APLICADA A/EM ESPREGUIÇADEIRA

(73) SM GESTÃO E NEGÓCIOS LTDA. (BR/RS)

(72) ROQUE ADILSON FRIZZO

(74) RONER GUERRA FABRIS

Prazo de validade: 10 (dez) anos contados a partir de 03/03/2017, mediante o recolhimento da taxa quinquenal de manutenção (Artigos 119 e 120 da LPI) e observadas as demais condições legais.

(11) BR 30 2017 000957-3

Código 39 - Concessão do Registro

(22) 03/03/2017

(15) 02/05/2018

(45) 02/05/2018

(52) 23-01

(54) CONFIGURAÇÃO APLICADA A/EM MISTURADOR

(73) DURATEX S.A. (BR/SP)





(72) CAIO DEL GIORNO VASONE

(74) Daniel Advogados (Alt.de Daniel & Cia)

Prazo de validade: 10 (dez) anos contados a partir de 03/03/2017, mediante o recolhimento da taxa quinquenal de manutenção (Artigos 119 e 120 da LPI) e observadas as demais condições legais.



(11) BR 30 2017 000960-3

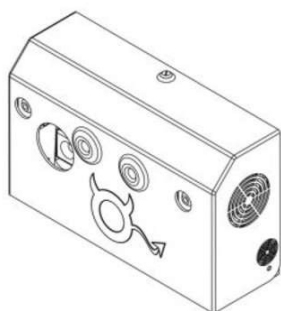

Código 39 - Concessão do Registro

(22) 03/03/2017

(15) 02/05/2018

(45) 02/05/2018

(52) 14-02

(54) CONFIGURAÇÃO APLICADA A/EM EQUIPAMENTO DE VIDEOCONFERÊNCIA

(73) JOÃO GOMES DE MORAES (BR/SP)

(72) JOÃO GOMES DE MORAES

(74) Alberto Luís Camelier da Silva

Prazo de validade: 10 (dez) anos contados a partir de 03/03/2017, mediante o recolhimento da taxa quinquenal de manutenção (Artigos 119 e 120 da LPI) e observadas as demais condições legais.

(11) BR 30 2017 000963-8

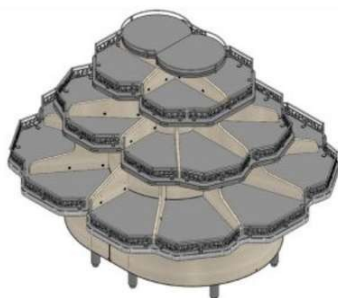

Código 39 - Concessão do Registro

(22) 03/03/2017

(15) 02/05/2018

(45) 02/05/2018

(52) 20-02

(54) CONFIGURAÇÃO APLICADA A/EM MOVEL EXPOSITOR

(73) ANTONIO FABRÃO (BR/SP)

(72) ANTONIO FABRÃO

(74) Beerre Assessoria Empresarial Ltda.(Alt. de Beerre Assessoria Emp. S/C.LTDA.)

Prazo de validade: 10 (dez) anos contados a partir de 03/03/2017, mediante o recolhimento da taxa quinquenal de manutenção (Artigos 119 e 120 da LPI) e



observadas as demais condições legais.

(11) BR 30 2017 000980-8

Código 39 - Concessão do Registro

(22) 06/03/2017

(15) 02/05/2018

(30) 07/09/2016 EM 003 368 687

(45) 02/05/2018

(52) 24-02

(54) CONFIGURAÇÃO APLICADA A/EM DISPOSITIVO DE INJEÇÃO

(73) SANOFI-AVENTIS DEUTSCHLAND GMBH (DE)

(72) KATRIN RAPP, OLIVER GREVEN, MARC SCHADER

(74) Dannemann, Siemsen, Bigler & Ipanema Moreira

Prazo de validade: 10 (dez) anos contados a partir de 06/03/2017, mediante o recolhimento da taxa quinquenal de manutenção (Artigos 119 e 120 da LPI) e observadas as demais condições legais.

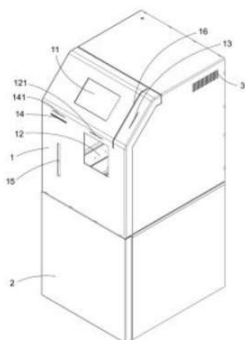
(11) BR 30 2017 001017-2

Código 39 - Concessão do Registro

(22) 07/03/2017

(15) 02/05/2018

(45) 02/05/2018

(52) 06-04

(54) CONFIGURAÇÃO APLICADA A/EM COFRE

(73) CATAMOEDA PESQUISA E DESENVOLVIMENTO DE MÁQUINAS S/A (BR/SC)

(72) DEIVID HENRIQUE COUTINHO, FELIPE EUGÊNIO DUTRA, VICTOR PAGLIARI LEVY, VILMAR CLAUDINO DOS SANTOS FILHO

(74) EDEMAR SOARES ANTONINI

Prazo de validade: 10 (dez) anos contados a partir de 07/03/2017, mediante o recolhimento da taxa quinquenal de manutenção (Artigos 119 e 120 da LPI) e observadas as demais condições legais.

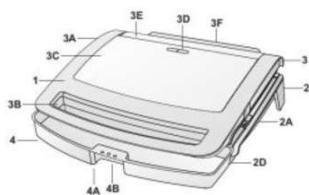
(11) BR 30 2017 001036-9

Código 39 - Concessão do Registro

(22) 07/03/2017

(15) 02/05/2018

(45) 02/05/2018

(52) 07-02

(54) CONFIGURAÇÃO APLICADA A/EM GRILL

(73) BRITÂNIA ELETRODOMÉSTICOS S.A. (BR/PR)

(72) CÉSAR EDUARDO ISAACSON BUFFARA

(74) RITTER E MORAES PROPRIEDADE INTELECTUAL S/S

Prazo de validade: 10 (dez) anos contados a partir de 07/03/2017, mediante o



recolhimento da taxa quinquenal de manutenção (Artigos 119 e 120 da LPI) e observadas as demais condições legais.

(11) BR 30 2017 001047-4



Código 39 - Concessão do Registro

(22) 07/03/2017

(15) 02/05/2018

(45) 02/05/2018

(52) 12-16

(54) CONFIGURAÇÃO APLICADA A/EM PORTA DIANTEIRA

(73) PEUGEOT CITROËN AUTOMOBILES SA (FR)

(72) JEAN-PIERRE PLOUÉ

(74) Vieira de Mello Advogados

Prazo de validade: 10 (dez) anos contados a partir de 07/03/2017, mediante o recolhimento da taxa quinquenal de manutenção (Artigos 119 e 120 da LPI) e observadas as demais condições legais.

(11) BR 30 2017 001048-2



Código 39 - Concessão do Registro

(22) 07/03/2017

(15) 02/05/2018

(45) 02/05/2018

(52) 12-08

(54) CONFIGURAÇÃO APLICADA A/EM CARRO

(73) PEUGEOT CITROËN AUTOMOBILES SA (FR)

(72) JEAN-PIERRE PLOUÉ

(74) Vieira de Mello Advogados

Prazo de validade: 10 (dez) anos contados a partir de 07/03/2017, mediante o recolhimento da taxa quinquenal de manutenção (Artigos 119 e 120 da LPI) e observadas as demais condições legais.

(11) BR 30 2017 001049-0



Código 39 - Concessão do Registro

(22) 07/03/2017

(15) 02/05/2018

(45) 02/05/2018

(52) 12-08

(54) CONFIGURAÇÃO APLICADA A/EM CARRO

(73) PEUGEOT CITROËN AUTOMOBILES SA (FR)

(72) JEAN-PIERRE PLOUÉ

(74) Vieira de Mello Advogados

Prazo de validade: 10 (dez) anos contados a partir de 07/03/2017, mediante o recolhimento da taxa quinquenal de manutenção (Artigos 119 e 120 da LPI) e observadas as demais condições legais.



(11) BR 30 2017 001051-2

Código 39 - Concessão do Registro

(22) 07/03/2017

(15) 02/05/2018

(45) 02/05/2018

(52) 12-16

(54) CONFIGURAÇÃO APLICADA A/EM SPOILER

(73) PEUGEOT CITROËN AUTOMOBILES SA (FR)

(72) JEAN-PIERRE PLOUÉ

(74) Vieira de Mello Advogados

Prazo de validade: 10 (dez) anos contados a partir de 07/03/2017, mediante o recolhimento da taxa quinquenal de manutenção (Artigos 119 e 120 da LPI) e observadas as demais condições legais.

(11) BR 30 2017 001055-5

Código 39 - Concessão do Registro

(22) 07/03/2017

(15) 02/05/2018

(45) 02/05/2018

(52) 26-06

(54) CONFIGURAÇÃO APLICADA A/EM REFLETOR

(73) PEUGEOT CITROËN AUTOMOBILES SA (FR)

(72) JEAN-PIERRE PLOUÉ

(74) Vieira de Mello Advogados

Prazo de validade: 10 (dez) anos contados a partir de 07/03/2017, mediante o recolhimento da taxa quinquenal de manutenção (Artigos 119 e 120 da LPI) e observadas as demais condições legais.

(11) BR 30 2017 001056-3

Código 39 - Concessão do Registro

(22) 07/03/2017

(15) 02/05/2018

(45) 02/05/2018

(52) 26-06

(54) CONFIGURAÇÃO APLICADA A/EM REFLETOR

(73) PEUGEOT CITROËN AUTOMOBILES SA (FR)

(72) JEAN-PIERRE PLOUÉ

(74) Vieira de Mello Advogados

Prazo de validade: 10 (dez) anos contados a partir de 07/03/2017, mediante o recolhimento da taxa quinquenal de manutenção (Artigos 119 e 120 da LPI) e observadas as demais condições legais.



(11) BR 30 2017 001057-1

Código 39 - Concessão do Registro

(22) 07/03/2017

(15) 02/05/2018

(45) 02/05/2018

(52) 12-16

(54) CONFIGURAÇÃO APLICADA A/EM PORTA-MALAS

(73) PEUGEOT CITROËN AUTOMOBILES SA (FR)

(72) JEAN-PIERRE PLOUÉ

(74) Vieira de Mello Advogados

Prazo de validade: 10 (dez) anos contados a partir de 07/03/2017, mediante o recolhimento da taxa quinquenal de manutenção (Artigos 119 e 120 da LPI) e observadas as demais condições legais.

(11) BR 30 2017 001061-0

Código 39 - Concessão do Registro

(22) 07/03/2017

(15) 02/05/2018

(45) 02/05/2018

(52) 26-06

(54) CONFIGURAÇÃO APLICADA A/EM FAROL TRASEIRO

(73) PEUGEOT CITROËN AUTOMOBILES SA (FR)

(72) JEAN-PIERRE PLOUÉ

(74) Vieira de Mello Advogados

Prazo de validade: 10 (dez) anos contados a partir de 07/03/2017, mediante o recolhimento da taxa quinquenal de manutenção (Artigos 119 e 120 da LPI) e observadas as demais condições legais.

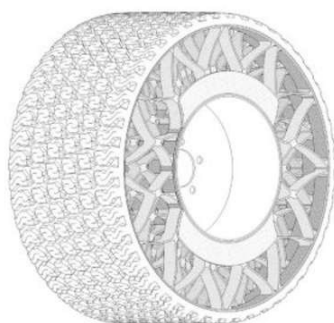
(11) BR 30 2017 001210-8

Código 39 - Concessão do Registro

(22) 16/03/2017

(15) 02/05/2018

(30) 16/09/2016 US 29/577,885

(45) 02/05/2018

(52) 12-15

(54) CONFIGURAÇÃO APLICADA A/EM PNEU

(73) THE GOODYEAR TIRE & RUBBER COMPANY (US)

(72) JOSEPH CARMINE LETTIERI, ROBERT ALLEN LOSEY, JAMES ALFRED BENZING II, ADDISON BRIAN SIEGEL, ANDREW BRENT MENDENHALL, KENNETH WAYNE RUDD, RANI HARB, MAHDY MALEKZADEH MOGHANI

(74) Daniel Advogados (Alt.de Daniel & Cia)

Prazo de validade: 10 (dez) anos contados a partir de 16/03/2017, mediante o recolhimento da taxa quinquenal de manutenção (Artigos 119 e 120 da LPI) e observadas as demais condições legais.



(11) BR 30 2017 001211-6

Código 39 - Concessão do Registro

(22) 17/03/2017

(15) 02/05/2018

(45) 02/05/2018

(52) 03-01

(54) CONFIGURAÇÃO APLICADA A/EM COLDRE

(73) DIEGO SILVA MAINARDES (BR/PR)

(72) DIEGO SILVA MAINARDES

(74) Beerre Assessoria Empresarial Ltda.(Alt. de Beerre Assessoria Emp. S/C.LTDA.)

Prazo de validade: 10 (dez) anos contados a partir de 17/03/2017, mediante o recolhimento da taxa quinquenal de manutenção (Artigos 119 e 120 da LPI) e observadas as demais condições legais.

(11) BR 30 2017 001254-0

Código 39 - Concessão do Registro

(22) 20/03/2017

(15) 02/05/2018

(30) 07/10/2016 US 29/580.381

(45) 02/05/2018

(52) 09-01

(54) CONFIGURAÇÃO APLICADA A/EM DISPENSADOR

(73) S. C. JOHNSON & SON, INC. (US)

(72) ALEX MECKER, JASON K. STANBRO, GREGORY G. PIEPER

(74) Daniel Advogados (Alt.de Daniel & Cia)

Prazo de validade: 10 (dez) anos contados a partir de 20/03/2017, mediante o recolhimento da taxa quinquenal de manutenção (Artigos 119 e 120 da LPI) e observadas as demais condições legais.

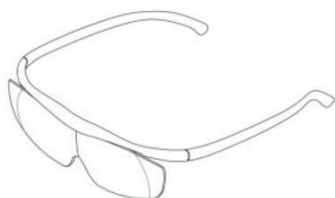
(11) BR 30 2017 001329-5

Código 39 - Concessão do Registro

(22) 27/03/2017

(15) 02/05/2018

(30) 01/12/2016 JP 2016-026130

(45) 02/05/2018

(52) 16-06

(54) CONFIGURAÇÃO APLICADA EM ÓCULOS

(73) PRIVÉE AG KABUSHIKI KAISHA (JP)

(72) KENZO MATSUMURA

(74) Dannemann, Siemsen, Bigler & Ipanema Moreira

Prazo de validade: 10 (dez) anos contados a partir de 27/03/2017, mediante o recolhimento da taxa quinquenal de manutenção (Artigos 119 e 120 da LPI) e observadas as demais condições legais.

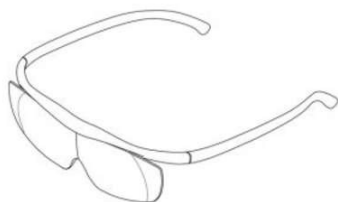

(11) BR 30 2017 001330-9

Código 39 - Concessão do Registro

(22) 27/03/2017

(15) 02/05/2018

(30) 01/12/2016 JP 2016-026128

(45) 02/05/2018

(52) 16-06

(54) CONFIGURAÇÃO APLICADA EM ÓCULOS

(73) PRIVÉE AG KABUSHIKI KAISHA (JP)

(72) KENZO MATSUMURA

(74) Dannemann, Siemsen, Bigler & Ipanema Moreira

Prazo de validade: 10 (dez) anos contados a partir de 27/03/2017, mediante o recolhimento da taxa quinquenal de manutenção (Artigos 119 e 120 da LPI) e observadas as demais condições legais.

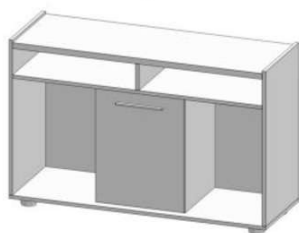
(11) BR 30 2017 001436-4

Código 39 - Concessão do Registro

(22) 30/03/2017

(15) 02/05/2018

(45) 02/05/2018

(52) 06-04

(54) CONFIGURAÇÃO APLICADA EM RACK

(73) VIANIR ANGONESE (BR/PR)

(72) VIANIR ANGONESE

(74) MARCOS ANTONIO NUNES

Prazo de validade: 10 (dez) anos contados a partir de 30/03/2017, mediante o recolhimento da taxa quinquenal de manutenção (Artigos 119 e 120 da LPI) e observadas as demais condições legais.

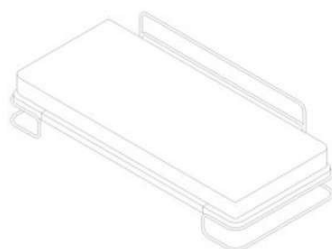
(11) BR 30 2017 001441-0

Código 39 - Concessão do Registro

(22) 31/03/2017

(15) 02/05/2018

(45) 02/05/2018

(52) 06-02

(54) CONFIGURAÇÃO APLICADA A/EM CAMA.

(73) LUCIANA RAUNAIMER (BR/SP)

(72) LUCIANA RAUNAIMER

(74) DIEGO PERANDIN

Prazo de validade: 10 (dez) anos contados a partir de 31/03/2017, mediante o recolhimento da taxa quinquenal de manutenção (Artigos 119 e 120 da LPI) e observadas as demais condições legais.

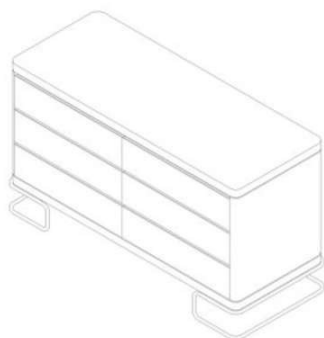

(11) BR 30 2017 001442-9

Código 39 - Concessão do Registro

(22) 31/03/2017

(15) 02/05/2018

(45) 02/05/2018

(52) 06-04

(54) CONFIGURAÇÃO APLICADA A/EM CÔMODA.

(73) LUCIANA RAUNAIMER (BR/SP)

(72) LUCIANA RAUNAIMER

(74) DIEGO PERANDIN

Prazo de validade: 10 (dez) anos contados a partir de 31/03/2017, mediante o recolhimento da taxa quinquenal de manutenção (Artigos 119 e 120 da LPI) e observadas as demais condições legais.

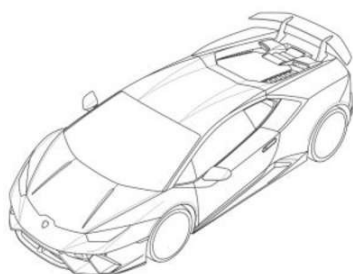
(11) BR 30 2017 001443-7

Código 39 - Concessão do Registro

(22) 31/03/2017

(15) 02/05/2018

(30) 10/10/2016 EM 003413814

(45) 02/05/2018

(52) 12-08

(54) CONFIGURAÇÃO APLICADA A/EM AUTOMÓVEL

(73) AUTOMOBILI LAMBORGHINI S.P.A (IT)

(72) MITJA BORKERT

(74) Bhering Advogados (nome anterior Bhering Assessoria S/C Ltda.)

Prazo de validade: 10 (dez) anos contados a partir de 31/03/2017, mediante o recolhimento da taxa quinquenal de manutenção (Artigos 119 e 120 da LPI) e observadas as demais condições legais.

(11) BR 30 2017 001493-3

Código 39 - Concessão do Registro

(22) 05/04/2017

(15) 02/05/2018

(30) 25/10/2016 EM 003434216

(45) 02/05/2018

(52) 02-03

(54) CONFIGURAÇÃO APLICADA A/EM CAPACETE PARA CICLISTA

(73) ABUS AUGUST BREMICKER SÖHNE KG (DE)

(72) CARSTEN PIETRUCK

(74) David do Nascimento Advogados Associados

Prazo de validade: 10 (dez) anos contados a partir de 05/04/2017, mediante o recolhimento da taxa quinquenal de manutenção (Artigos 119 e 120 da LPI) e observadas as demais condições legais.

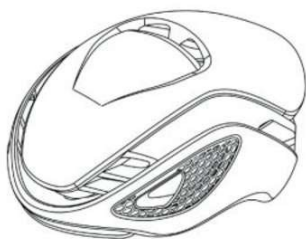

(11) BR 30 2017 001494-1

Código 39 - Concessão do Registro

(22) 05/04/2017

(15) 02/05/2018

(30) 25/10/2016 EM 003434216

(45) 02/05/2018

(52) 02-03

(54) CONFIGURAÇÃO APLICADA A/EM CAPACETE PARA CICLISTA

(73) ABUS AUGUST BREMICKER SÖHNE KG (DE)

(72) CARSTEN PIETRUCK

(74) David do Nascimento Advogados Associados

Prazo de validade: 10 (dez) anos contados a partir de 05/04/2017, mediante o recolhimento da taxa quinquenal de manutenção (Artigos 119 e 120 da LPI) e observadas as demais condições legais.

(11) BR 30 2017 001503-4

Código 39 - Concessão do Registro

(22) 06/04/2017

(15) 02/05/2018

(30) 06/10/2016 EM 003407717

(45) 02/05/2018

(52) 23-04

(54) CONFIGURAÇÃO APLICADA A/EM VENTILADORES

(73) RESIDENTIAL AIR-CON HOLDING APS (DK)

(72) GABRIEL GERARDO MARTÍNEZ HERNÁNDEZ, PAOLO RADDRIZZANI

(74) SOERENSEN GARCIA ADVOGADOS ASSOCIADOS

Prazo de validade: 10 (dez) anos contados a partir de 06/04/2017, mediante o recolhimento da taxa quinquenal de manutenção (Artigos 119 e 120 da LPI) e observadas as demais condições legais.

(11) BR 30 2017 001534-4

Código 39 - Concessão do Registro

(22) 06/04/2017

(15) 02/05/2018

(45) 02/05/2018

(52) 12-16

(54) CONFIGURAÇÃO APLICADA A/EM PARACHOQUE TRASEIRO

(73) PEUGEOT CITROEN AUTOMOBILES SA (FR)

(72) JEAN-PIERRE PLOUÉ

(74) MONTAURY PIMENTA, MACHADO & VIEIRA DE MELLO ADVOGADOS

Prazo de validade: 10 (dez) anos contados a partir de 06/04/2017, mediante o recolhimento da taxa quinquenal de manutenção (Artigos 119 e 120 da LPI) e observadas as demais condições legais.



(11) BR 30 2017 001536-0

Código 39 - Concessão do Registro

(22) 06/04/2017

(15) 02/05/2018

(45) 02/05/2018

(52) 26-06

(54) CONFIGURAÇÃO APLICADA A/EM FAROL TRASEIRO

(73) PEUGEOT CITROEN AUTOMOBILES SA (FR)

(72) JEAN-PIERRE PLOUÉ

(74) MONTAURY PIMENTA, MACHADO & VIEIRA DE MELLO ADVOGADOS

Prazo de validade: 10 (dez) anos contados a partir de 06/04/2017, mediante o recolhimento da taxa quinquenal de manutenção (Artigos 119 e 120 da LPI) e observadas as demais condições legais.

(11) BR 30 2017 001538-7

Código 39 - Concessão do Registro

(22) 06/04/2017

(15) 02/05/2018

(45) 02/05/2018

(52) 12-16

(54) CONFIGURAÇÃO APLICADA A/EM PARACHOQUE TRASEIRO

(73) PEUGEOT CITROEN AUTOMOBILES SA (FR)

(72) JEAN-PIERRE PLOUÉ

(74) MONTAURY PIMENTA, MACHADO & VIEIRA DE MELLO ADVOGADOS

Prazo de validade: 10 (dez) anos contados a partir de 06/04/2017, mediante o recolhimento da taxa quinquenal de manutenção (Artigos 119 e 120 da LPI) e observadas as demais condições legais.

(11) BR 30 2017 001539-5

Código 39 - Concessão do Registro

(22) 06/04/2017

(15) 02/05/2018

(45) 02/05/2018

(52) 26-06

(54) CONFIGURAÇÃO APLICADA A/EM FAROL DE PARACHOQUE TRASEIRO

(73) PEUGEOT CITROEN AUTOMOBILES SA (FR)

(72) JEAN-PIERRE PLOUÉ

(74) MONTAURY PIMENTA, MACHADO & VIEIRA DE MELLO ADVOGADOS

Prazo de validade: 10 (dez) anos contados a partir de 06/04/2017, mediante o recolhimento da taxa quinquenal de manutenção (Artigos 119 e 120 da LPI) e observadas as demais condições legais.

(11) BR 30 2017 001541-7

Código 39 - Concessão do Registro

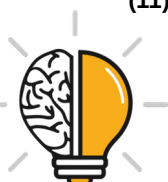



(22) 06/04/2017
 (15) 02/05/2018
 (45) 02/05/2018
 (52) 12-16
 (54) CONFIGURAÇÃO APLICADA A/EM ALETA
 (73) PEUGEOT CITROEN AUTOMOBILES SA (FR)
 (72) JEAN-PIERRE PLOUÉ
 (74) MONTAURY PIMENTA, MACHADO & VIEIRA DE MELLO ADVOGADOS
 Prazo de validade: 10 (dez) anos contados a partir de 06/04/2017, mediante o recolhimento da taxa quinquenal de manutenção (Artigos 119 e 120 da LPI) e observadas as demais condições legais.

(11) BR 30 2017 001580-8



Código 39 - Concessão do Registro
 (22) 10/04/2017
 (15) 02/05/2018
 (45) 02/05/2018
 (52) 06-01
 (54) CONFIGURAÇÃO APLICADA A/EM MÓVEIS
 (73) VCS COMÉRCIO E DESIGN DE MÓVEIS LTDA. (BR/ES)
 (72) VIVIAN COSER SETTE FERRAÇO
 (74) FLÁVIA SANGIORGI DALLA BERNARDINA
 Prazo de validade: 10 (dez) anos contados a partir de 10/04/2017, mediante o recolhimento da taxa quinquenal de manutenção (Artigos 119 e 120 da LPI) e observadas as demais condições legais.



(11) BR 30 2017 001581-6

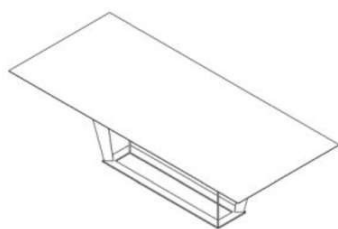

Código 39 - Concessão do Registro
 (22) 10/04/2017
 (15) 02/05/2018
 (45) 02/05/2018
 (52) 06-03
 (54) CONFIGURAÇÃO APLICADA A/EM MÓVEIS
 (73) VCS COMÉRCIO E DESIGN DE MÓVEIS LTDA. (BR/ES)
 (72) VIVIAN COSER SETTE FERRAÇO
 (74) FLÁVIA SANGIORGI DALLA BERNARDINA



Prazo de validade: 10 (dez) anos contados a partir de 10/04/2017, mediante o recolhimento da taxa quinquenal de manutenção (Artigos 119 e 120 da LPI) e observadas as demais condições legais.

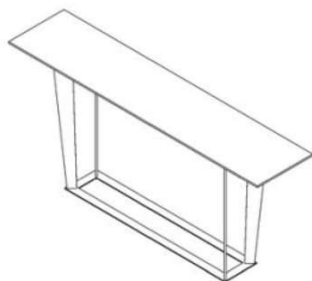

(11) BR 30 2017 001601-4



Código 39 - Concessão do Registro

(22) 11/04/2017

(15) 02/05/2018

(30) 13/10/2016 US 29/580859

(45) 02/05/2018

(52) 12-16

(54) CONFIGURAÇÃO APLICADA A/EM CAPÔ PARA VEÍCULO.

(73) GM GLOBAL TECHNOLOGY OPERATIONS LLC (US)

(72) ROBERT B. MCMAHAN, GARY W. RUIZ

(74) KASZNAR LEONARDOS PROPRIEDADE INTELECTUAL

Prazo de validade: 10 (dez) anos contados a partir de 11/04/2017, mediante o recolhimento da taxa quinquenal de manutenção (Artigos 119 e 120 da LPI) e observadas as demais condições legais.

(11) BR 30 2017 001607-3

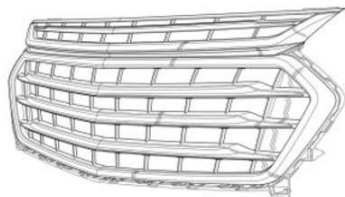

Código 39 - Concessão do Registro

(22) 12/04/2017

(15) 02/05/2018

(30) 14/10/2016 US 29/581015

(45) 02/05/2018

(52) 12-16

(54) CONFIGURAÇÃO APLICADA A/EM GRELHA DE AR PARA VEÍCULO.

(73) GM GLOBAL TECHNOLOGY OPERATIONS LLC (US)

(72) ROBERT B. MCMAHAN, GARY W. RUIZ, TYLER L. H. MOFFETT

(74) KASZNAR LEONARDOS PROPRIEDADE INTELECTUAL

Prazo de validade: 10 (dez) anos contados a partir de 12/04/2017, mediante o recolhimento da taxa quinquenal de manutenção (Artigos 119 e 120 da LPI) e observadas as demais condições legais.

(11) BR 30 2017 001608-1

Código 39 - Concessão do Registro

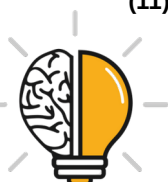

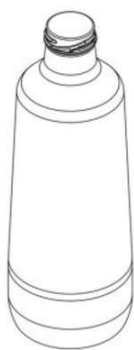

(22) 12/04/2017

(15) 02/05/2018

(45) 02/05/2018

(52) 09-01

(54) CONFIGURAÇÃO APLICADA A/EM GARRAFA.

(73) SAINT-GOBAIN VIDROS S.A. (BR/SP)

(72) ALEXANDRO BONFIM

(74) KASZNAR LEONARDOS PROPRIEDADE INTELECTUAL

Prazo de validade: 10 (dez) anos contados a partir de 12/04/2017, mediante o recolhimento da taxa quinquenal de manutenção (Artigos 119 e 120 da LPI) e observadas as demais condições legais.

(11) BR 30 2017 001609-0

Código 39 - Concessão do Registro

(22) 12/04/2017

(15) 02/05/2018

(30) 14/10/2016 US 29/580983

(45) 02/05/2018

(52) 12-16

(54) CONFIGURAÇÃO APLICADA A/EM PAINEL INFERIOR FRONTAL PARA VEÍCULO.

(73) GM GLOBAL TECHNOLOGY OPERATIONS LLC (US)

(72) ROBERT B. MCMAHAN, TYLER L. H. MOFFETT

(74) KASZNAR LEONARDOS PROPRIEDADE INTELECTUAL

Prazo de validade: 10 (dez) anos contados a partir de 12/04/2017, mediante o recolhimento da taxa quinquenal de manutenção (Artigos 119 e 120 da LPI) e observadas as demais condições legais.

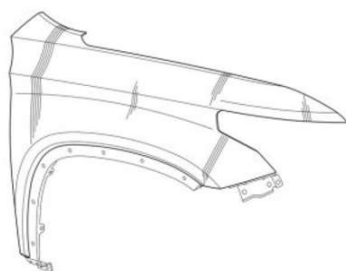
(11) BR 30 2017 001610-3

Código 39 - Concessão do Registro

(22) 12/04/2017

(15) 02/05/2018

(30) 14/10/2016 US 29/581001

(45) 02/05/2018

(52) 12-16

(54) CONFIGURAÇÃO APLICADA A/EM PARA-LAMA FRONTAL PARA VEÍCULO.

(73) GM GLOBAL TECHNOLOGY OPERATIONS LLC (US)

(72) ROBERT B. MCMAHAN, GARY W. RUIZ

(74) KASZNAR LEONARDOS PROPRIEDADE INTELECTUAL

Prazo de validade: 10 (dez) anos contados a partir de 12/04/2017, mediante o recolhimento da taxa quinquenal de manutenção (Artigos 119 e 120 da LPI) e observadas as demais condições legais.



(11) BR 30 2017 001611-1

Código 39 - Concessão do Registro

(22) 12/04/2017

(15) 02/05/2018

(45) 02/05/2018

(52) 28-03

(54) CONFIGURAÇÃO APLICADA A/EM LÂMINA DE BARBEAR

(73) AIH IMPORTADORA DE ARTIGOS DE PRESENTES LTDA EPP (BR/SP)

(72) ABDALLAH ALI CHEAITOU

(74) José Domingos de Lima Filho

Prazo de validade: 10 (dez) anos contados a partir de 12/04/2017, mediante o recolhimento da taxa quinquenal de manutenção (Artigos 119 e 120 da LPI) e observadas as demais condições legais.

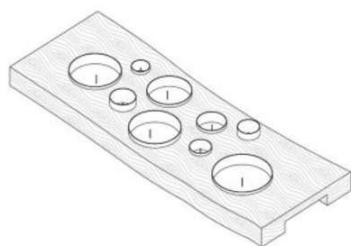
(11) BR 30 2017 001627-8

Código 39 - Concessão do Registro

(22) 12/04/2017

(15) 02/05/2018

(45) 02/05/2018

(52) 26-01

(54) CONFIGURAÇÃO APLICADA A/EM CANDELABRO

(73) ISAY WEINFELD (BR/SP)

(72) ISAY WEINFELD

(74) Clovis Silveira

Prazo de validade: 10 (dez) anos contados a partir de 12/04/2017, mediante o recolhimento da taxa quinquenal de manutenção (Artigos 119 e 120 da LPI) e observadas as demais condições legais.

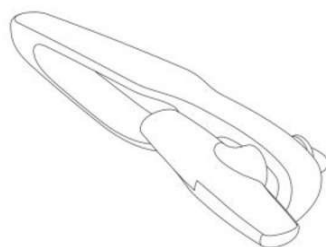
(11) BR 30 2017 001688-0

Código 39 - Concessão do Registro

(22) 19/04/2017

(15) 02/05/2018

(30) 08/11/2016 US 29/583623

(45) 02/05/2018

(52) 07-99

(54) CONFIGURAÇÃO APLICADA A/EM ABRIDOR DE LATA.

(73) DART INDUSTRIES INC. (US)

(72) JUDICAËL CORNU

(74) KASZNAR LEONARDOS PROPRIEDADE INTELECTUAL

Prazo de validade: 10 (dez) anos contados a partir de 19/04/2017, mediante o recolhimento da taxa quinquenal de manutenção (Artigos 119 e 120 da LPI) e observadas as demais condições legais.

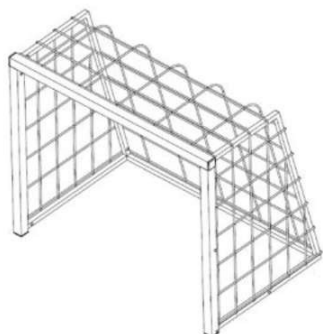

(11) BR 30 2017 001691-0

Código 39 - Concessão do Registro

(22) 19/04/2017

(15) 02/05/2018

(45) 02/05/2018

(52) 21-02

(54) CONFIGURAÇÃO APLICADA A/EM MINI TRAVE

(73) EDREY PEREA (BR/SP)

(72) EDREY PEREA

(74) LEANDRO RODRIGUES MOREIRA

Prazo de validade: 10 (dez) anos contados a partir de 19/04/2017, mediante o recolhimento da taxa quinquenal de manutenção (Artigos 119 e 120 da LPI) e observadas as demais condições legais. (co) Título adequado de ofício nos termos do Art. 22 da Instrução Normativa 044/2015.

(11) BR 30 2017 001693-6

Código 39 - Concessão do Registro

(22) 19/04/2017

(15) 02/05/2018

(45) 02/05/2018

(52) 06-09

(54) CONFIGURAÇÃO APLICADA EM ALMOFADA

(73) VANESSA THAIS DE OLIVEIRA COSTA (BR/MG) , SABRINA DE SOUZA LOPES (BR/MG)

(72) VANESSA THAÍS DE OLIVEIRA COSTA, SABRINA DE SOUZA LOPES

Prazo de validade: 10 (dez) anos contados a partir de 19/04/2017, mediante o recolhimento da taxa quinquenal de manutenção (Artigos 119 e 120 da LPI) e observadas as demais condições legais.

(11) BR 30 2017 001694-4

Código 39 - Concessão do Registro

(22) 20/04/2017

(15) 02/05/2018

(45) 02/05/2018

(52) 08-05

(54) CONFIGURAÇÃO APLICADA A GABARITO PARA APERTO DE PARAFUSO

(73) WALLACE DE ALMEIDA VIEIRA (BR/RJ)

(72) WALLACE DE ALMEIDA VIEIRA

(74) CARLOS EDUARDO GOMES DA SILVA

Prazo de validade: 10 (dez) anos contados a partir de 20/04/2017, mediante o recolhimento da taxa quinquenal de manutenção (Artigos 119 e 120 da LPI) e observadas as demais condições legais.

(11) BR 30 2017 001697-9

Código 39 - Concessão do Registro



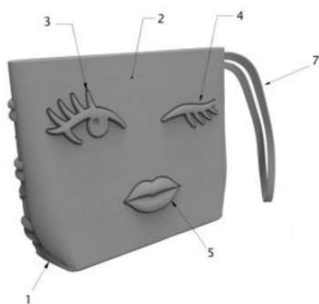

(22) 20/04/2017
 (15) 02/05/2018
 (45) 02/05/2018
 (52) 03-01
 (54) CONFIGURAÇÃO APLICADA A/EM BOLSA
 (73) EXTRAMOLD JOMO INDÚSTRIA DE PLÁSTICOS LTDA (BR/RS)
 (72) DAGMAR LUISE MOHRBACH
 (74) EMERSON SALBEGO HOFART

Prazo de validade: 10 (dez) anos contados a partir de 20/04/2017, mediante o recolhimento da taxa quinquenal de manutenção (Artigos 119 e 120 da LPI) e observadas as demais condições legais.



(11) BR 30 2017 001709-6

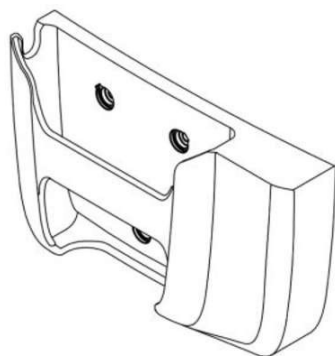

Código 39 - Concessão do Registro
 (22) 20/04/2017
 (15) 02/05/2018
 (45) 02/05/2018
 (52) 14-99
 (54) CONFIGURAÇÃO APLICADA A/EM SUPORTE PARA DISPOSITIVO ELETRÔNICO
 (73) MARCOPOLO S.A (BR/RS)
 (72) RUBEM ANTÔNIO BISI
 (74) Remer Villaça & Nogueira Assessoria e Consultoria de Prop. Intelectual S/S Ltda.

Prazo de validade: 10 (dez) anos contados a partir de 20/04/2017, mediante o recolhimento da taxa quinquenal de manutenção (Artigos 119 e 120 da LPI) e observadas as demais condições legais.

(11) BR 30 2017 001783-5

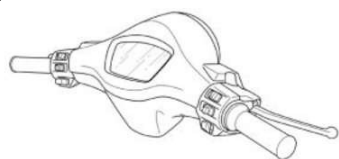

Código 39 - Concessão do Registro
 (22) 26/04/2017
 (15) 02/05/2018
 (30) 04/11/2016 EM 003447937
 (45) 02/05/2018
 (52) 12-11
 (54) CONFIGURAÇÃO APLICADA A/EM GUIDÃO DE MOTOCICLETA
 (73) PIAGGIO & C. S.P.A. (IT)
 (72) MARCO LAMBRI, MARCO CANEPA



(74) Ariboni, Fabbri e Schmidt Sociedade de Advogados

Prazo de validade: 10 (dez) anos contados a partir de 26/04/2017, mediante o recolhimento da taxa quinquenal de manutenção (Artigos 119 e 120 da LPI) e observadas as demais condições legais.

(11) BR 30 2017 001809-2



Código 39 - Concessão do Registro

(22) 27/04/2017

(15) 02/05/2018

(45) 02/05/2018

(52) 07-01

(54) CONFIGURAÇÃO APLICADA A/EM POTE

(73) ANDRÉ MENOTI MERLI (BR/SP)

(72) ANDRE MENOTI MERLI

(74) JOSÉ EDIS RODRIGUES

Prazo de validade: 10 (dez) anos contados a partir de 27/04/2017, mediante o recolhimento da taxa quinquenal de manutenção (Artigos 119 e 120 da LPI) e observadas as demais condições legais.

(11) BR 30 2017 001819-0



Código 39 - Concessão do Registro

(22) 27/04/2017

(15) 02/05/2018

(45) 02/05/2018

(52) 04-01

(54) CONFIGURAÇÃO APLICADA A/EM CAPA PARA VASSOURAS

(73) BETTANIN INDUSTRIAL S/A (BR/RS)

(72) DANTE BETTANIN

(74) LEÃO PROPRIEDADE INTELECTUAL

Prazo de validade: 10 (dez) anos contados a partir de 27/04/2017, mediante o recolhimento da taxa quinquenal de manutenção (Artigos 119 e 120 da LPI) e observadas as demais condições legais.

(11) BR 30 2017 001825-4



Código 39 - Concessão do Registro

(22) 27/04/2017

(15) 02/05/2018

(30) 28/10/2016 US 29/582613

(45) 02/05/2018

(52) 26-06

(54) CONFIGURAÇÃO APLICADA A/EM LANTERNA TRASEIRA PARA VEÍCULO.

(73) GM GLOBAL TECHNOLOGY OPERATIONS LLC (US)

(72) ALEXANDRE BATISTA DA SILVA HENRIQUES



(74) KASZNAR LEONARDOS PROPRIEDADE INTELECTUAL

Prazo de validade: 10 (dez) anos contados a partir de 27/04/2017, mediante o recolhimento da taxa quinquenal de manutenção (Artigos 119 e 120 da LPI) e observadas as demais condições legais.

(11) BR 30 2017 001826-2



Código 39 - Concessão do Registro

(22) 27/04/2017

(15) 02/05/2018

(30) 28/10/2016 US 29/582604

(45) 02/05/2018

(52) 26-06

(54) CONFIGURAÇÃO APLICADA A/EM LANTERNA TRASEIRA DE VEÍCULO.

(73) GM GLOBAL TECHNOLOGY OPERATIONS LLC (US)

(72) ALEXANDRE BATISTA DA SILVA HENRIQUES

(74) KASZNAR LEONARDOS PROPRIEDADE INTELECTUAL

Prazo de validade: 10 (dez) anos contados a partir de 27/04/2017, mediante o recolhimento da taxa quinquenal de manutenção (Artigos 119 e 120 da LPI) e observadas as demais condições legais.

(11) BR 30 2017 001829-7

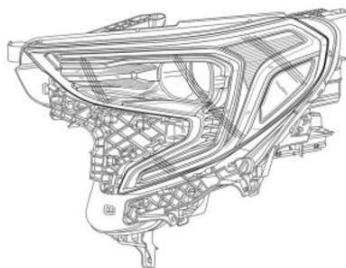

Código 39 - Concessão do Registro

(22) 27/04/2017

(15) 02/05/2018

(30) 28/10/2016 US 29/582584

(45) 02/05/2018

(52) 26-06

(54) CONFIGURAÇÃO APLICADA A/EM FAROL PARA VEÍCULO.

(73) GM GLOBAL TECHNOLOGY OPERATIONS LLC (US)

(72) ALEXANDRE BATISTA DA SILVA HENRIQUES

(74) KASZNAR LEONARDOS PROPRIEDADE INTELECTUAL

Prazo de validade: 10 (dez) anos contados a partir de 27/04/2017, mediante o recolhimento da taxa quinquenal de manutenção (Artigos 119 e 120 da LPI) e observadas as demais condições legais.

(11) BR 30 2017 001837-8

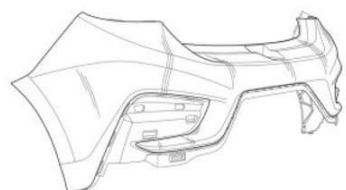

Código 39 - Concessão do Registro

(22) 27/04/2017

(15) 02/05/2018

(30) 02/11/2016 US 29/583076

(45) 02/05/2018

(52) 12-16

(54) CONFIGURAÇÃO APLICADA A/EM PAINEL TRASEIRO PARA VEÍCULO.

(73) GM GLOBAL TECHNOLOGY OPERATIONS LLC (US)



(72) JONGHYUK PARK

(74) KASZNAR LEONARDOS PROPRIEDADE INTELECTUAL

Prazo de validade: 10 (dez) anos contados a partir de 27/04/2017, mediante o recolhimento da taxa quinquenal de manutenção (Artigos 119 e 120 da LPI) e observadas as demais condições legais.

(11) BR 30 2017 001838-6

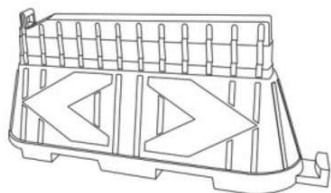

Código 39 - Concessão do Registro

(22) 27/04/2017

(15) 02/05/2018

(45) 02/05/2018

(52) 10-06

(54) CONFIGURAÇÃO APLICADA A/EM BARREIRA SINALIZADORA

(73) TAMIR SHIMIZU (BR/SP)

(72) TAMIR SHIMIZU

(74) EDUARDO NAKAYAMA

Prazo de validade: 10 (dez) anos contados a partir de 27/04/2017, mediante o recolhimento da taxa quinquenal de manutenção (Artigos 119 e 120 da LPI) e observadas as demais condições legais.

(11) BR 30 2017 001847-5



Código 39 - Concessão do Registro

(22) 27/04/2017

(15) 02/05/2018

(45) 02/05/2018

(52) 02-04

(54) CONFIGURAÇÃO APLICADA A/EM SANDÁLIA

(73) GRENDENE S.A. (BR/CE)

(72) EDSON MATSUO

(74) Remer Villaça & Nogueira Assessoria e Consultoria de Prop. Intelectual S/S Ltda.

Prazo de validade: 10 (dez) anos contados a partir de 27/04/2017, mediante o recolhimento da taxa quinquenal de manutenção (Artigos 119 e 120 da LPI) e observadas as demais condições legais.

(11) BR 30 2017 001856-4



Código 39 - Concessão do Registro

(22) 27/04/2017

(15) 02/05/2018

(45) 02/05/2018

(52) 02-04

(54) CONFIGURAÇÃO APLICADA A/EM SANDÁLIA

(73) GRENDENE S.A. (BR/CE)

(72) EDSON MATSUO



(74) Remer Villaça & Nogueira Assessoria e Consultoria de Prop. Intelectual S/S Ltda.

Prazo de validade: 10 (dez) anos contados a partir de 27/04/2017, mediante o recolhimento da taxa quinquenal de manutenção (Artigos 119 e 120 da LPI) e observadas as demais condições legais.

(11) BR 30 2017 001911-0



Código 39 - Concessão do Registro

(22) 03/05/2017

(15) 02/05/2018

(45) 02/05/2018

(52) 26-06

(54) CONFIGURAÇÃO APLICADA A/EM LANTERNA DE MOTOCICLETA

(73) KTM AG (AT)

(72) GERALD KISKA

(74) RODRIGO AFFONSO DE OURO PRETO SANTOS

Prazo de validade: 10 (dez) anos contados a partir de 03/05/2017, mediante o recolhimento da taxa quinquenal de manutenção (Artigos 119 e 120 da LPI) e observadas as demais condições legais.

(11) BR 30 2017 001966-8

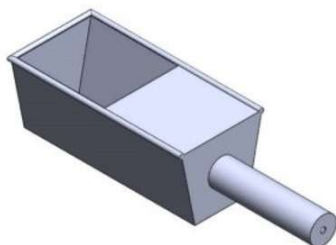

Código 39 - Concessão do Registro

(22) 08/05/2017

(15) 02/05/2018

(45) 02/05/2018

(52) 26-05

(54) CONFIGURAÇÃO APLICADA EM REFLETOR

(73) JOSÉ DE ALENCAR FORTE (BR/SC)

(72) JOSÉ DE ALENCAR FORTE

(74) VITOR LUIZ RAMOS BATISTA

Prazo de validade: 10 (dez) anos contados a partir de 08/05/2017, mediante o recolhimento da taxa quinquenal de manutenção (Artigos 119 e 120 da LPI) e observadas as demais condições legais.

(11) BR 30 2017 001967-6

Código 39 - Concessão do Registro

(22) 08/05/2017

(15) 02/05/2018

(30) 09/11/2016 US 29/583,849

(45) 02/05/2018

(52) 09-01

(54) CONFIGURAÇÃO APLICADA A/EM GARRAFA

(73) THE QUAKER OATS COMPANY (US)

(72) ADAM BERGESON, SEAN EVELICH, ERIC THOMAS HENDERSON,





TERRY LEMON, JAMES J. MAKI, JAMES TROY STARKEY

(74) Dannemann, Siemsen, Bigler & Ipanema Moreira

Prazo de validade: 10 (dez) anos contados a partir de 08/05/2017, mediante o recolhimento da taxa quinquenal de manutenção (Artigos 119 e 120 da LPI) e observadas as demais condições legais.

(11) BR 30 2017 001968-4

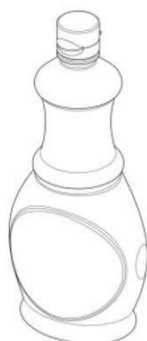

Código 39 - Concessão do Registro

(22) 08/05/2017

(15) 02/05/2018

(30) 09/11/2016 US 29/583,841

(45) 02/05/2018

(52) 09-01

(54) CONFIGURAÇÃO APLICADA A/EM GARRAFA

(73) THE QUAKER OATS COMPANY (US)

(72) ADAM BERGESON, ERIC THOMAS HENDERSON, TERRY LEMON,

JAMES J. MAKI, RICARDO PEREZ, JAMES TROY STARKEY

(74) Dannemann, Siemsen, Bigler & Ipanema Moreira

Prazo de validade: 10 (dez) anos contados a partir de 08/05/2017, mediante o recolhimento da taxa quinquenal de manutenção (Artigos 119 e 120 da LPI) e observadas as demais condições legais.

(11) BR 30 2017 001994-3



Código 39 - Concessão do Registro

(22) 10/05/2017

(15) 02/05/2018

(30) 11/11/2016 US 29/584,164

(45) 02/05/2018

(52) 09-03

(54) CONFIGURAÇÃO APLICADA A/EM EMBALAGEM PARA DISPOSITIVO MÉDICO

(73) ETHICON, INC. (US)

(72) DENISE MARIE DACEY, XIAOLE FAN, JARED JAMES PATRIARCA,

MEREDITH MCHUGH KAROW

(74) Dannemann, Siemsen, Bigler & Ipanema Moreira

Prazo de validade: 10 (dez) anos contados a partir de 10/05/2017, mediante o recolhimento da taxa quinquenal de manutenção (Artigos 119 e 120 da LPI) e observadas as demais condições legais.

(11) BR 30 2017 001997-8

Código 39 - Concessão do Registro

(22) 10/05/2017



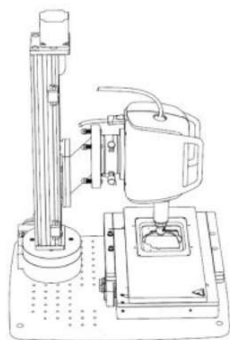

(15) 02/05/2018
 (30) 12/11/2016 US 29/584240
 (45) 02/05/2018
 (52) 16-06
 (54) CONFIGURAÇÃO APLICADA A/EM MICROSCÓPIO
 (73) CALIBER IMAGING & DIAGNOSTICS, INC. (US)
 (72) ALLISON L. CRAMB, CHRISTOPHER C. DISTASIO, WILLIAM J. FOX, BENNY ALEXANDER, STEVEN RIDGE, ANTHONY J. ROBERTO, TYLER W. PORTER
 (74) KASZNAR LEONARDOS PROPRIEDADE INTELECTUAL
 Prazo de validade: 10 (dez) anos contados a partir de 10/05/2017, mediante o recolhimento da taxa quinquenal de manutenção (Artigos 119 e 120 da LPI) e observadas as demais condições legais. (co) Título adequado de ofício nos termos do Art. 22 da Instrução Normativa 044/2015.

(11) BR 30 2017 002003-8

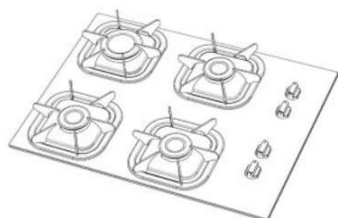

Código 39 - Concessão do Registro
 (22) 10/05/2017
 (15) 02/05/2018
 (45) 02/05/2018
 (52) 07-02
 (54) CONFIGURAÇÃO APLICADA A/EM FOGÃO DO TIPO COOKTOP
 (73) MUELLER FOGÕES LTDA. (BR/SC)
 (72) JOHN MÜLLER
 (74) Bhering Advogados (nome anterior Bhering Assessoria S/C Ltda.)
 Prazo de validade: 10 (dez) anos contados a partir de 10/05/2017, mediante o recolhimento da taxa quinquenal de manutenção (Artigos 119 e 120 da LPI) e observadas as demais condições legais.

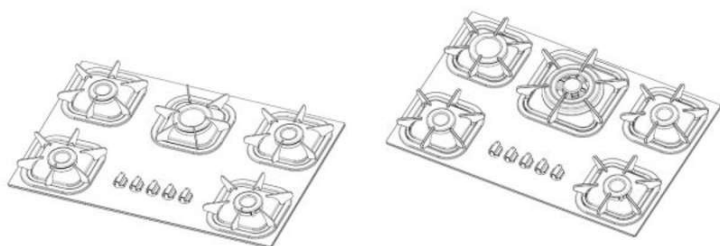

(11) BR 30 2017 002011-9

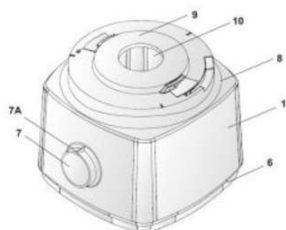

Código 39 - Concessão do Registro
 (22) 11/05/2017
 (15) 02/05/2018
 (45) 02/05/2018
 (52) 31-00
 (54) CONFIGURAÇÃO APLICADA A/EM BASE DE PROCESSADOR
 (73) BRITÂNIA ELETRODOMÉSTICOS S.A. (BR/PR)
 (72) CÉSAR EDUARDO ISAACSON BUFFARA



(74) RITTER E MORAES PROPRIEDADE INTELECTUAL S/S

Prazo de validade: 10 (dez) anos contados a partir de 11/05/2017, mediante o recolhimento da taxa quinquenal de manutenção (Artigos 119 e 120 da LPI) e observadas as demais condições legais.

(11) BR 30 2017 002015-1

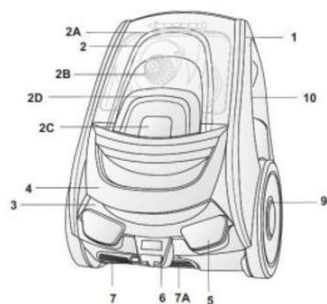

Código 39 - Concessão do Registro

(22) 11/05/2017

(15) 02/05/2018

(45) 02/05/2018

(52) 15-05

(54) CONFIGURAÇÃO APLICADA A/EM ASPIRADOR DE PÓ

(73) BRITÂNIA ELETRODOMÉSTICOS S.A. (BR/PR)

(72) CÉSAR EDUARDO ISAACSON BUFFARA

(74) RITTER E MORAES PROPRIEDADE INTELECTUAL S/S

Prazo de validade: 10 (dez) anos contados a partir de 11/05/2017, mediante o recolhimento da taxa quinquenal de manutenção (Artigos 119 e 120 da LPI) e observadas as demais condições legais.

(11) BR 30 2017 002028-3

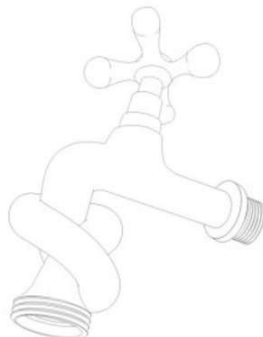

Código 39 - Concessão do Registro

(22) 11/05/2017

(15) 02/05/2018

(45) 02/05/2018

(52) 23-01

(54) CONFIGURAÇÃO APLICADA EM TORNEIRA

(73) MAURO SERGIO RIGO (BR/SC)

(72) MAURO SERGIO RIGO

(74) MODAL MARCAS E PATENTES LTDA.

Prazo de validade: 10 (dez) anos contados a partir de 11/05/2017, mediante o recolhimento da taxa quinquenal de manutenção (Artigos 119 e 120 da LPI) e observadas as demais condições legais.

(11) BR 30 2017 002082-8

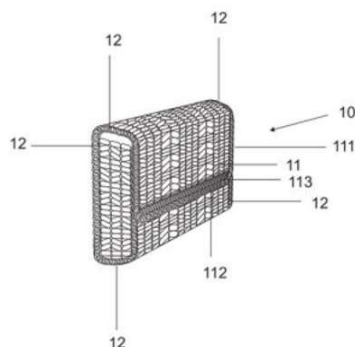

Código 39 - Concessão do Registro

(22) 17/05/2017

(15) 02/05/2018

(45) 02/05/2018

(52) 03-01

(54) CONFIGURAÇÃO APLICADA A/EM BOLSA

(73) TECITURA INDUSTRIA E COMERCIO DE CONFECÇÃO LTDA (BR/CE)

(72) CELINA CAVALCANTE HISSA

(74) WETTOR - BUREAU DE APOIO EMPRESARIAL S/S LTDA. ME

Prazo de validade: 10 (dez) anos contados a partir de 17/05/2017, mediante o



recolhimento da taxa quinquenal de manutenção (Artigos 119 e 120 da LPI) e observadas as demais condições legais.

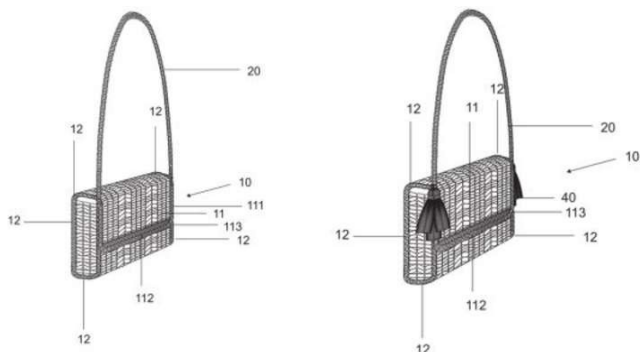

(11) BR 30 2017 002370-3



Código 39 - Concessão do Registro

(22) 08/06/2017

(15) 02/05/2018

(30) 08/12/2016 EM 003507383-0004; 08/12/2016 EM 003507383-0005; 08/12/2016 EM 003507383-0003

(45) 02/05/2018

(52) 31-00

(54) CONFIGURAÇÃO APLICADA A/EM MÁQUINA DE CAFÉ

(73) KONINKLIJKE DOUWE EGBERTS B.V. (NL)

(72) KHODAYAR FEIZ, JERRY THONG, CHARLOTTE COSTER, TOM BRIL, JOHAN VAN HENGEL

(74) MURTA GOYANES ADVOGADOS

Prazo de validade: 10 (dez) anos contados a partir de 08/06/2017, mediante o recolhimento da taxa quinquenal de manutenção (Artigos 119 e 120 da LPI) e observadas as demais condições legais.



(11) BR 30 2017 002510-2

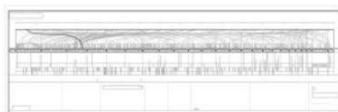

Código 39 - Concessão do Registro

(22) 19/06/2017

(15) 02/05/2018

(30) 19/12/2016 US 29/588,212

(45) 02/05/2018

(52) 14-04

(54) PADRÃO ORNAMENTAL APLICADO A/EM TELA DE EXIBIÇÃO

(73) ILLUMINA, INC. (US)



(72) ANDREW WARREN

(74) ORLANDO DE SOUZA

Prazo de validade: 10 (dez) anos contados a partir de 19/06/2017, mediante o recolhimento da taxa quinquenal de manutenção (Artigos 119 e 120 da LPI) e observadas as demais condições legais.

(11) BR 30 2017 002511-0

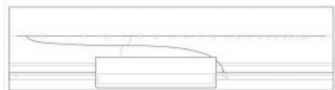

Código 39 - Concessão do Registro

(22) 19/06/2017

(15) 02/05/2018

(30) 19/12/2016 US 29/588,216

(45) 02/05/2018

(52) 14-04

(54) PADRÃO ORNAMENTAL APLICADO A/EM TELA DE EXIBIÇÃO

(73) ILLUMINA, INC. (US) , ILLUMINA CAMBRIDGE LIMITED (GB) , ILLUMINA FRANCE SARL (FR)

(72) ANDREW WARREN, ELIZA VAN GERBIG, JUN KURIHARA, JAWAHAR SWAMINATHAN, JENNIFER BECQ, KEIRA CHEETHAM

(74) ORLANDO DE SOUZA

Prazo de validade: 10 (dez) anos contados a partir de 19/06/2017, mediante o recolhimento da taxa quinquenal de manutenção (Artigos 119 e 120 da LPI) e observadas as demais condições legais.

(11) BR 30 2017 002518-8

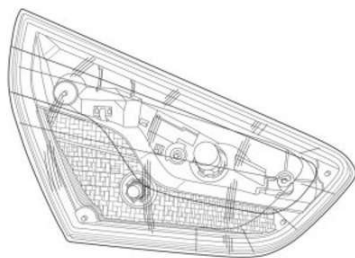

Código 39 - Concessão do Registro

(22) 19/06/2017

(15) 02/05/2018

(30) 20/12/2016 US 29/588307

(45) 02/05/2018

(52) 26-06

(54) CONFIGURAÇÃO APLICADA A/EM LANTERNA TRASEIRA DE VEÍCULO.

(73) GM GLOBAL TECHNOLOGY OPERATIONS LLC (US)

(72) JONGHYUK PARK

(74) KASZNAR LEONARDOS PROPRIEDADE INTELECTUAL

Prazo de validade: 10 (dez) anos contados a partir de 19/06/2017, mediante o recolhimento da taxa quinquenal de manutenção (Artigos 119 e 120 da LPI) e observadas as demais condições legais.

(11) BR 30 2017 002521-8

Código 39 - Concessão do Registro

(22) 19/06/2017

(15) 02/05/2018

(30) 22/12/2016 JP 2016-027954

(45) 02/05/2018





(52) 24-02
 (54) CONFIGURAÇÃO APLICADA A/EM MEDIDOR DE PRESSÃO
 (73) OMRON HEALTHCARE CO., LTD. (JP)
 (72) BRIAN BRIGHAM, SHUSUKE ESHITA
 (74) KASZNAR LEONARDOS PROPRIEDADE INTELECTUAL

Prazo de validade: 10 (dez) anos contados a partir de 19/06/2017, mediante o recolhimento da taxa quinquenal de manutenção (Artigos 119 e 120 da LPI) e observadas as demais condições legais.



(11) BR 30 2017 002534-0

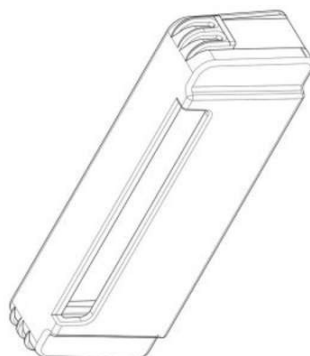

Código 39 - Concessão do Registro
 (22) 20/06/2017
 (15) 02/05/2018
 (30) 21/12/2016 US 29/588516
 (45) 02/05/2018
 (52) 28-03 , 09-07
 (54) CONFIGURAÇÃO APLICADA A/EM TAMPA PROTETORA PARA LÂMINA DE BARBEAR
 (73) THE GILLETTE COMPANY LLC (US)
 (72) NEIL DUSTIN LETTENBERGER
 (74) Trench, Rossi e Watanabe Advogados

Prazo de validade: 10 (dez) anos contados a partir de 20/06/2017, mediante o recolhimento da taxa quinquenal de manutenção (Artigos 119 e 120 da LPI) e observadas as demais condições legais.

(11) BR 30 2017 002566-8



Código 39 - Concessão do Registro
 (22) 21/06/2017
 (15) 02/05/2018
 (45) 02/05/2018
 (52) 25-01
 (54) CONFIGURAÇÃO APLICADA A/EM NIVELADOR
 (73) RAFAEL GIACOMINI (BR/PR) , RODRIGO SAVIO DE ALMEIDA E SILVA (BR/PR)
 (72) RAFAEL GIACOMINI, RODRIGO SAVIO DE ALMEIDA E SILVA
 (74) London Marcas e Patentes S/S Ltda.



Prazo de validade: 10 (dez) anos contados a partir de 21/06/2017, mediante o recolhimento da taxa quinquenal de manutenção (Artigos 119 e 120 da LPI) e observadas as demais condições legais.

(11) BR 30 2017 002567-6

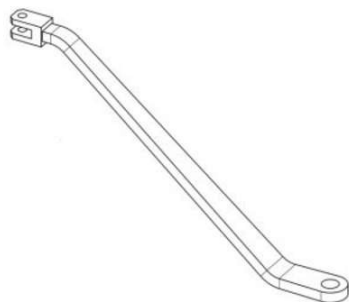

Código 39 - Concessão do Registro
 (22) 21/06/2017
 (15) 02/05/2018
 (45) 02/05/2018
 (52) 12-16
 (54) CONFIGURAÇÃO APLICADA A/EM ALAVANCA DE CONTROLE HIDRÁULICO PARA VEÍCULOS
 (73) CNH INDUSTRIAL BRASIL LTDA. (BR/MG)
 (72) GERALDO MAGELA PASSOS, DUARTE TEODORO DE FARIA, AVELINO NEVES DA SILVA JUNIOR
 (74) ALEXANDRE FUKUDA YAMASHITA
 Prazo de validade: 10 (dez) anos contados a partir de 21/06/2017, mediante o recolhimento da taxa quinquenal de manutenção (Artigos 119 e 120 da LPI) e observadas as demais condições legais.

(11) BR 30 2017 002569-2

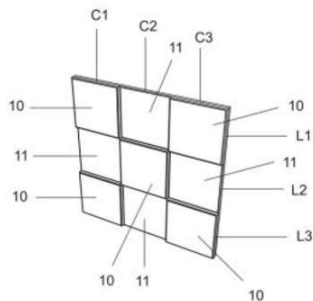

Código 39 - Concessão do Registro
 (22) 22/06/2017
 (15) 02/05/2018
 (45) 02/05/2018
 (52) 06-07
 (54) CONFIGURAÇÃO APLICADA EM ESPELHO
 (73) MATEUS DALLA COSTA (BR/RS)
 (72) MATEUS DALLA COSTA
 (74) IDEA MARCAS E PATENTES LTDA.
 Prazo de validade: 10 (dez) anos contados a partir de 22/06/2017, mediante o recolhimento da taxa quinquenal de manutenção (Artigos 119 e 120 da LPI) e observadas as demais condições legais.

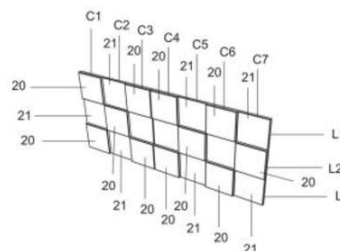
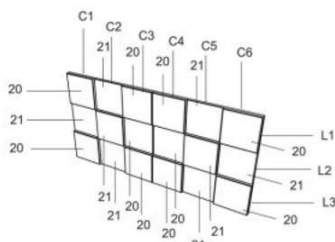
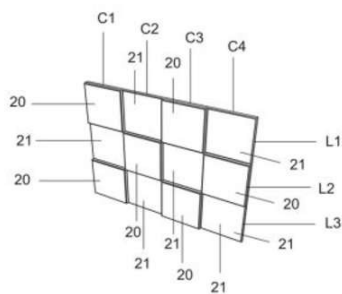

(11) BR 30 2017 002570-6

Código 39 - Concessão do Registro
 (22) 22/06/2017
 (15) 02/05/2018



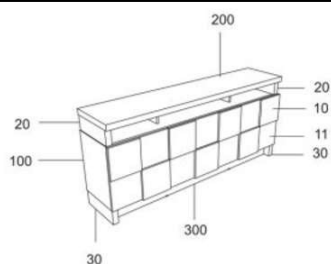

(45) 02/05/2018
 (52) 06-03
 (54) CONFIGURAÇÃO APLICADA EM BALCÃO
 (73) MATEUS DALLA COSTA (BR/RS)
 (72) MATEUS DALLA COSTA
 (74) IDEA MARCAS E PATENTES LTDA.

Prazo de validade: 10 (dez) anos contados a partir de 22/06/2017, mediante o recolhimento da taxa quinquenal de manutenção (Artigos 119 e 120 da LPI) e observadas as demais condições legais.

(11) BR 30 2017 002571-4

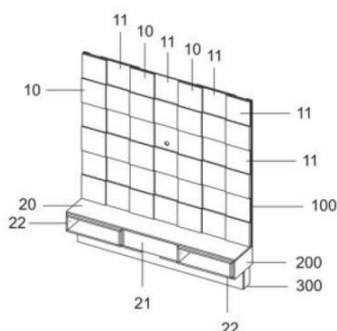

Código 39 - Concessão do Registro
 (22) 22/06/2017
 (15) 02/05/2018
 (45) 02/05/2018
 (52) 06-04
 (54) CONFIGURAÇÃO APLICADA EM ESTANTE
 (73) MATEUS DALLA COSTA (BR/RS)
 (72) MATEUS DALLA COSTA
 (74) IDEA MARCAS E PATENTES LTDA.

Prazo de validade: 10 (dez) anos contados a partir de 22/06/2017, mediante o recolhimento da taxa quinquenal de manutenção (Artigos 119 e 120 da LPI) e observadas as demais condições legais.

(11) BR 30 2017 002625-7



Código 39 - Concessão do Registro
 (22) 26/06/2017
 (15) 02/05/2018
 (30) 09/01/2017 US 29/590.242
 (45) 02/05/2018
 (52) 32-00
 (54) PADRÃO ORNAMENTAL APLICADO A/EM PNEUMÁTICO
 (73) THE GOODYEAR TIRE & RUBBER COMPANY (US)
 (72) PAUL BRYAN MAXWELL, STEPHANIE SUE FRANKS
 (74) Daniel Advogados (Alt.de Daniel & Cia)

Prazo de validade: 10 (dez) anos contados a partir de 26/06/2017, mediante o recolhimento da taxa quinquenal de manutenção (Artigos 119 e 120 da LPI) e observadas as demais condições legais.

(11) BR 30 2017 002626-5

Código 39 - Concessão do Registro
 (22) 26/06/2017
 (15) 02/05/2018
 (30) 09/01/2017 US 29/590.233





(45) 02/05/2018

(52) 12-15

(54) PADRÃO ORNAMENTAL APLICADO A/EM PNEUMÁTICO

(73) THE GOODYEAR TIRE & RUBBER COMPANY (US)

(72) PAUL BRYAN MAXWELL, STEPHANIE SUE FRANKS

(74) Daniel Advogados (Alt.de Daniel & Cia)

Prazo de validade: 10 (dez) anos contados a partir de 26/06/2017, mediante o recolhimento da taxa quinquenal de manutenção (Artigos 119 e 120 da LPI) e observadas as demais condições legais.

(11) BR 32 2015 001576-7



Código 39 - Concessão do Registro

(22) 06/11/2013

(15) 02/05/2018

(45) 02/05/2018

(52) 12-16

(54) CONFIGURAÇÃO APLICADA EM CALOTA

(62) BR 30 2013 005671-6 06/11/2013

(73) FORD MOTOR COMPANY BRASIL LTDA. (BR/SP)

(72) EHAB NAGUIB KAOUD, JIM CONNER, JOÃO MARCOS RAMOS, MARCELO LUIS VAZ

(74) JULIANO RYOTA MURAKAMI

Prazo de validade: 10 (dez) anos contados a partir de 06/11/2013, mediante o recolhimento da taxa quinquenal de manutenção (Artigos 119 e 120 da LPI) e observadas as demais condições legais.



(11) BR 32 2015 001660-7

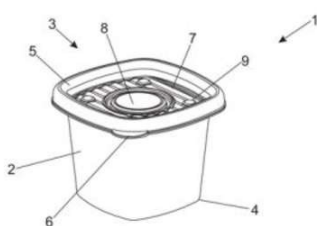

Código 39 - Concessão do Registro

(22) 19/11/2013

(15) 02/05/2018

(45) 02/05/2018

(52) 07-01

(54) CONFIGURAÇÃO APLICADA EM POTE

(62) BR 30 2013 005859-0 19/11/2013

(73) NELY CRISTINA BRAIDOTTI CAVALARI (BR/SP)

(72) NELY CRISTINA BRAIDOTTI CAVALARI



(74) VILELACOELHO SOCIEDADE DE ADVOGADOS

Prazo de validade: 10 (dez) anos contados a partir de 19/11/2013, mediante o recolhimento da taxa quinquenal de manutenção (Artigos 119 e 120 da LPI) e observadas as demais condições legais.

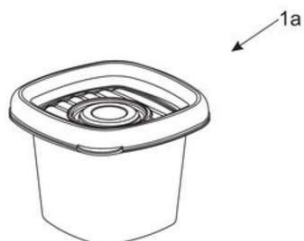

(11) BR 32 2015 001661-5

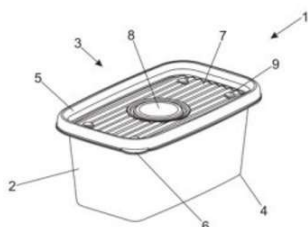

Código 39 - Concessão do Registro

(22) 19/11/2013

(15) 02/05/2018

(45) 02/05/2018

(52) 07-01

(54) CONFIGURAÇÃO APLICADA EM TAMPA

(62) BR 30 2013 005860-3 19/11/2013

(73) NELY CRISTINA BRAIDOTTI CAVALARI (BR/SP)

(72) NELY CRISTINA BRAIDOTTI CAVALARI

(74) VILELACOELHO SOCIEDADE DE ADVOGADOS

Prazo de validade: 10 (dez) anos contados a partir de 19/11/2013, mediante o recolhimento da taxa quinquenal de manutenção (Artigos 119 e 120 da LPI) e observadas as demais condições legais.

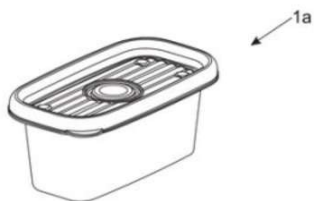

Código 40 - Publicação do Parecer de Mérito

Notificação da emissão do parecer de mérito conforme previsto no Art. 111 da LPI.
Poderá ser requerida cópia do parecer.

(11) BR 30 2012 006109-1

Código 40 - Publicação do Parecer de Mérito

(15) 13/12/2016

(73) L.C. MASIERO LTDA (BR/SP)

(74) BEERRE ASSESSORIA EMPRESARIAL LTDA

Não foram identificadas anterioridades: o registro atende o artigo 95 da LPI.

(11) BR 30 2013 005232-0

Código 40 - Publicação do Parecer de Mérito

(15) 19/04/2016

(73) PRENSO MAQUINAS LTDA (BR/RS)

(74) NATALICIO EDUARDO G. HENTZ

Não foram identificadas anterioridades: o registro atende o artigo 95 da LPI.

(11) DI 6701375-9

Código 40 - Publicação do Parecer de Mérito

(15) 06/11/2007

(73) NADINAEL JOSE DA SILVA (BR/PR)

(74) VALOR MARCAS E PATENTES S/S LTDA

Não foram identificadas anterioridades: o registro atende o artigo 95 da LPI.



Código 41 - Nulidade Administrativa

Notificação, ao titular do Registro, de instauração de processo administrativo de nulidade. Desta data corre o prazo de 60 (sessenta) dias para eventual contestação do titular (Art. 114 da LPI). Se interposto o pedido de nulidade no prazo de 60 (sessenta) dias contados da data da concessão, os efeitos da concessão do Registro serão suspensos (Art. 113 § 2º). Poderá ser requerida cópia do processo de nulidade através de formulário específico. 100 42 Notificação da extinção do registro de desenho industrial, pela expiração do prazo de vigência de proteção legal ou da prorrogação.

(11) BR 30 2012 005879-1

Código 41 - Nulidade Administrativa

(15) 24/11/2015

(73) SCHOELLER ARCA SYSTEMS GMBH (DE)

(74) Roner Guerra Fabris

Processo Administrativo de Nulidade instaurado por requerimento de terceiros através da Pet. (WB) 870180010954, de 08/02/2018. Interessado(s): PISANI PLÁSTICOS S.A.. Procurador(es): João Cassiano Bairros Oyarzábal.

(11) BR 30 2013 002409-1

Código 41 - Nulidade Administrativa

(15) 16/05/2017

(73) PADO S A INDUSTRIAL COMERCIAL E IMPORTADORA (BR/SP)

(74) CESAR PEDUTI NETO

Processo Administrativo de Nulidade instaurado por requerimento de terceiros através da Pet. (WB) 870180029413, de 12/04/2018. Interessado(s): TABONE INDÚSTRIA E COMÉRCIO DE PLÁSTICOS LTDA. Procurador(es): Edemar Pereira Capella.

(11) BR 30 2013 002728-7

Código 41 - Nulidade Administrativa

(15) 10/02/2016

(73) FRISOKAR EQUIPAMENTOS DE PLÁSTICOS S/A (BR/SP)

(74) SOMARCA ASSESSORIA EMPRESARIAL S/C LTDA

Processo Administrativo de Nulidade instaurado por requerimento de terceiros através da Pet. (WB) 870180028687, de 10/04/2018. Interessado(s): MARELLI MÓVEIS PARA ESCRITÓRIO S/A. Procurador(es): Jorge Carvalho.

(11) BR 30 2015 002453-4

Código 41 - Nulidade Administrativa

(15) 12/07/2016

(73) BRAZ DONIZETTI DE OLIVEIRA (BR/SP)

(74) JOSÉ DOMINGOS DE LIMA FILHO

Processo Administrativo de Nulidade instaurado por requerimento de terceiros através da Pet. (WB) 870180030675, de 16/04/2018. Interessado(s): JULIO REIS VIEIRA GOMES JUNIOR. Procurador(es): Karen Christine Nalin Sinnema. Fica sobrestado o exame do Processo Administrativo de Nulidade de terceiros,



publicado na RPI 2414, de 11/04/2017, Interessado (s): DELMAR INDUSTRIA E COMERCIO DE FOGOES LTDA, para que seja instruído concomitantemente com este Processo Administrativo de Nulidade de terceiros.

(11) BR 30 2015 005953-2

Código 41 - Nulidade Administrativa

(15) 23/01/2018

(73) BRITÂNIA ELETRODOMÉSTICOS SA (BR/PR)

(74) Valor Propriedade Intelectual S/S LTDA.

Processo Administrativo de Nulidade instaurado por requerimento de terceiros através da Pet. (WB) 870180023386, de 23/03/2018, ficando suspensos os efeitos da concessão, de acordo com o parágrafo 2º do artigo 113 da Lei 9279/96. Interessado(s): MK ELETRODOMESTICOS MONDIAL S.A.
Procurador(es): Vandrê Cavalcante Bittencourt Torres.

(11) BR 30 2016 003881-3

Código 41 - Nulidade Administrativa

(15) 23/01/2018

(73) BONKOSKI, BONKOSKI E CIA LTDA - ME (BR/PR)

(74) WAGNER DOS SANTOS CROSATTI

Processo Administrativo de Nulidade instaurado por requerimento de terceiros através da Pet. (WB) 870180032751, de 23/04/2018, ficando suspensos os efeitos da concessão, de acordo com o parágrafo 2º do artigo 113 da Lei 9279/96. Interessado(s): BERNAUER AQUACULTURA LTDA. Procurador(es): Sylvia Regina de Carvalho Emygdio Pereira. Fica sobrestado o exame do Processo Administrativo de Nulidade de terceiros, publicado na RPI 2460 de 27/02/2018, Interessado (s): DIRMA / INPI, para que seja instruído concomitantemente com este Processo Administrativo de Nulidade de terceiros.

(11) BR 30 2017 001428-3

Código 41 - Nulidade Administrativa

(15) 23/01/2018

(73) KONINKLIJKE PHILIPS N.V. (NL)

(74) Daniel Advogados (Alt.de Daniel & Cia)

Processo Administrativo de Nulidade instaurado por requerimento de terceiros através da Pet. (WB) 870180023388, de 23/03/2018, ficando suspensos os efeitos da concessão, de acordo com o parágrafo 2º do artigo 113 da Lei 9279/96. Interessado(s): MK ELETRODOMESTICOS MONDIAL S.A.
Procurador(es): Vandrê Cavalcante Bittencourt Torres.

(11) BR 30 2017 002152-2

Código 41 - Nulidade Administrativa

(15) 26/12/2017

(73) DAVIDSON RODRIGUES MELO BESSAS (BR/MG)

(74) MARCELO PEREIRA DOS SANTOS

Processo Administrativo de Nulidade instaurado por requerimento de terceiros através da Pet. (WB) 870180030190, de 13/04/2018. Interessado(s): GRENDENE S.A. Procurador(es): Ricardo Amaral Remer.



(11) BR 30 2017 002839-0 Código 41 - Nulidade Administrativa
(15) 23/01/2018
(73) BRITÂNIA ELETRODOMÉSTICOS S.A. (BR/PR)
(74) Valor Propriedade Intelectual S/S LTDA.
Processo Administrativo de Nulidade instaurado por requerimento de terceiros através da Pet. (WB) 870180027623, de 06/04/2018. Interessado(s): MK ELETRODOMESTICOS MONDIAL S.A. Procurador(es): Vandrê Cavalcante Bittencourt Torres.

(11) BR 30 2017 003294-0 Código 41 - Nulidade Administrativa
(15) 14/02/2018
(73) KONINKLIJKE PHILIPS N.V. (NL)
(74) Daniel Advogados (Alt.de Daniel & Cia)
Processo Administrativo de Nulidade instaurado por requerimento de terceiros através da Pet. (WB) 870180030266, de 14/04/2018, ficando suspensos os efeitos da concessão, de acordo com o parágrafo 2º do artigo 113 da Lei 9279/96. Interessado(s) : MK ELETRODOMESTICOS MONDIAL S.A.
Procurador(es) : MK ELETRODOMESTICOS MONDIAL S.A.

(11) BR 30 2017 003616-3 Código 41 - Nulidade Administrativa
(15) 14/02/2018
(73) INCOM INDUSTRIAL EIRELI (BR/SP)
(74) Alberto Luís Camelier da Silva
Processo Administrativo de Nulidade instaurado por requerimento de terceiros através da Pet. (WB) 870180026510, de 02/04/2018, ficando suspensos os efeitos da concessão, de acordo com o parágrafo 2º do artigo 113 da Lei 9279/96. Interessado(s): SS COMÉRCIO DE COSMÉTICOS E PRODUTOS DE HIGIENE PESSOAL LTDA. Procurador(es): FLAVIA MANSUR MURAD. Fica sobrestado o exame do Processo Administrativo de Nulidade de terceiros, publicado na RPI 2464, de 27/03/2018, Interessado (s): BRIGHT STAR BUSINESS CORP. DO BRASIL LTDA., para que seja instruído concomitantemente com este Processo Administrativo de Nulidade de terceiros.

(11) BR 30 2017 003675-9 Código 41 - Nulidade Administrativa
(15) 14/02/2018
(73) KONINKLIJKE PHILIPS N.V. (NL)
(74) Daniel Advogados (Alt.de Daniel & Cia)
Processo Administrativo de Nulidade instaurado por requerimento de terceiros através da Pet. (WB) 870180030265, de 14/04/2018, ficando suspensos os efeitos da concessão, de acordo com o parágrafo 2º do artigo 113 da Lei 9279/96. Interessado(s): MK ELETRODOMESTICOS MONDIAL S.A.
Procurador(es): MK ELETRODOMESTICOS MONDIAL S.A.



(11) BR 30 2017 003676-7	<p>Código 41 - Nulidade Administrativa (15) 14/02/2018 (73) KONINKLIJKE PHILIPS N.V. (NL) (74) Daniel Advogados (Alt.de Daniel & Cia)</p> <p>Processo Administrativo de Nulidade instaurado por requerimento de terceiros através da Pet. (WB) 870180030267, de 14/04/2018, ficando suspensos os efeitos da concessão, de acordo com o parágrafo 2º do artigo 113 da Lei 9279/96. Interessado(s): MK ELETRODOMESTICOS MONDIAL S.A. Procurador(es): MK ELETRODOMESTICOS MONDIAL S.A.</p>
(11) BR 30 2017 003678-3	<p>Código 41 - Nulidade Administrativa (15) 14/02/2018 (73) KONINKLIJKE PHILIPS N.V. (NL) (74) Daniel Advogados (Alt.de Daniel & Cia)</p> <p>Processo Administrativo de Nulidade instaurado por requerimento de terceiros através da Pet. (WB) 870180030268, de 14/04/2018, ficando suspensos os efeitos da concessão, de acordo com o parágrafo 2º do artigo 113 da Lei 9279/96. Interessado(s): MK ELETRODOMESTICOS MONDIAL S.A. Procurador(es): MK ELETRODOMESTICOS MONDIAL S.A.</p>
(11) BR 30 2017 004003-9	<p>Código 41 - Nulidade Administrativa (15) 14/02/2018 (73) KONINKLIJKE PHILIPS N.V. (NL) (74) Daniel Advogados (Alt.de Daniel & Cia)</p> <p>Processo Administrativo de Nulidade instaurado por requerimento de terceiros através da Pet. (WB) 870180030270, de 14/04/2018, ficando suspensos os efeitos da concessão, de acordo com o parágrafo 2º do artigo 113 da Lei 9279/96. Interessado(s): MK ELETRODOMESTICOS MONDIAL S.A. Procurador(es): MK ELETRODOMESTICOS MONDIAL S.A.</p>
(11) BR 30 2017 004010-1	<p>Código 41 - Nulidade Administrativa (15) 14/02/2018 (73) KONINKLIJKE PHILIPS N.V. (NL) (74) Daniel Advogados (Alt.de Daniel & Cia)</p> <p>Processo Administrativo de Nulidade instaurado por requerimento de terceiros através da Pet. (WB) 870180030272, de 14/04/2018, ficando suspensos os efeitos da concessão, de acordo com o parágrafo 2º do artigo 113 da Lei 9279/96. Interessado(s): MK ELETRODOMESTICOS MONDIAL S.A. Procurador(es): MK ELETRODOMESTICOS MONDIAL S.A.</p>
(11) BR 30 2017 004012-8	<p>Código 41 - Nulidade Administrativa (15) 14/02/2018 (73) KONINKLIJKE PHILIPS N.V. (NL) (74) Daniel Advogados (Alt.de Daniel & Cia)</p>



Processo Administrativo de Nulidade instaurado por requerimento de terceiros através da Pet. (WB) 870180030264, de 14/04/2018, ficando suspensos os efeitos da concessão, de acordo com o parágrafo 2º do artigo 113 da Lei 9279/96. Interessado(s): MK ELETRODOMESTICOS MONDIAL S.A.
Procurador(es): MK ELETRODOMESTICOS MONDIAL S.A.

(11) BR 30 2017 004013-6

Código 41 - Nulidade Administrativa
(15) 14/02/2018
(73) KONINKLIJKE PHILIPS N.V. (NL)
(74) Daniel Advogados (Alt.de Daniel & Cia)
Processo Administrativo de Nulidade instaurado por requerimento de terceiros através da Pet. (WB) 870180030263, de 14/04/2018, ficando suspensos os efeitos da concessão, de acordo com o parágrafo 2º do artigo 113 da Lei 9279/96. Interessado(s): MK ELETRODOMESTICOS MONDIAL S.A.
Procurador(es): MK ELETRODOMESTICOS MONDIAL S.A.

(11) BR 30 2017 004369-0

Código 41 - Nulidade Administrativa
(15) 20/02/2018
(73) JOSÉ CLAUDIO DE ALMEIDA BARROS (BR/MG) , EFSTRATIOS FRANZ FRYGOUDAKIS (BR/MG)
(74) JOSÉ ANTONIO DE SOUZA CAPPELLINI
Processo Administrativo de Nulidade instaurado por requerimento de terceiros através da Pet. (WB) 870180031899, de 19/04/2018, ficando suspensos os efeitos da concessão, de acordo com o parágrafo 2º do artigo 113 da Lei 9279/96. Interessado(s): FRISOKAR EQUIPAMENTOS PLASTICOS S/A.
Procurador(es): Sônia Maria de Almeida Moreira.

(11) BR 30 2017 004396-8

Código 41 - Nulidade Administrativa
(15) 20/02/2018
(73) KONINKLIJKE PHILIPS N.V. (NL)
(74) Daniel Advogados (Alt.de Daniel & Cia)
Processo Administrativo de Nulidade instaurado por requerimento de terceiros através da Pet. (WB) 870180032164, de 20/04/2018, ficando suspensos os efeitos da concessão, de acordo com o parágrafo 2º do artigo 113 da Lei 9279/96. Interessado(s): MK ELETRODOMESTICOS MONDIAL S.A.
Procurador(es): MK ELETRODOMESTICOS MONDIAL S.A.

(11) DI 7103898-1

Código 41 - Nulidade Administrativa
(15) 23/09/2014
(73) SERGIO ROTHIER (BR/RJ)
(74) Danneman, Siemsen, Bigler & Ipanema Moreira
Processo Administrativo de Nulidade instaurado por requerimento de terceiros através da Pet. (WB) 870180029479, de 12/04/2018. Interessado(s): ECO BOAT MARKETING E OPERAÇÕES LTDA. Procurador(es): Luis Fernando Ribeiro



Matos Júnior.



Código 44 - Extinção - Art. 119 inciso III da LPI

Notificação da extinção do registro de desenho industrial pela falta de pagamento da retribuição prevista nos Arts. 108 e 120 da LPI.

(11) DI 5501589-1 Código 44 - Extinção - Art. 119 inciso III da LPI
(15) 15/09/1998
(73) Lançamentos Criações em Couro Ltda (BR/SP)
(74) BARONE E PAPA, ADVOGADOS ASSOCIADOS
Extinto o registro de desenho industrial DI5501589-1, de acordo com o art. 119, inciso III da LPI, a contar de 29/09/2005.

(11) DI 5600581-4 Código 44 - Extinção - Art. 119 inciso III da LPI
(15) 23/03/1999
(73) Lançamentos Criações em Couro Ltda (BR/SP)
(74) BARONE E PAPA, ADVOGADOS ASSOCIADOS
Extinto o registro de desenho industrial DI5600581-4, de acordo com o art. 119, inciso III da LPI, a contar de 24/05/2006.

(11) DI 5902007-5 Código 44 - Extinção - Art. 119 inciso III da LPI
(15) 29/02/2000
(73) Lançamentos Criações em Couro Ltda. (BR/SP)
(74) BARONE E PAPA, ADVOGADOS ASSOCIADOS
Extinto o registro de desenho industrial DI5902007-5, de acordo com o art. 119, inciso III da LPI, a contar de 28/09/2009.

(11) DI 6003164-6 Código 44 - Extinção - Art. 119 inciso III da LPI
(15) 03/07/2001
(73) Lançamentos Criações em Couro Ltda (BR/SP)
(74) BARONE E PAPA, ADVOGADOS ASSOCIADOS
Extinto o registro de desenho industrial DI6003164-6, de acordo com o art. 119, inciso III da LPI, a contar de 08/12/2005.

(11) DI 6003165-4 Código 44 - Extinção - Art. 119 inciso III da LPI
(15) 03/07/2001
(73) Lançamentos Criações em Couro Ltda (BR/SP)
(74) BARONE E PAPA, ADVOGADOS ASSOCIADOS
Extinto o registro de desenho industrial DI6003165-4, de acordo com o art. 119, inciso III da LPI, a contar de 08/12/2005.

(11) DI 6003203-0 Código 44 - Extinção - Art. 119 inciso III da LPI
(15) 12/06/2001
(73) Lançamentos Criações em Couro Ltda (BR/SP)



(74) BARONE E PAPA, ADVOGADOS ASSOCIADOS

Extinto o registro de desenho industrial DI6003203-0, de acordo com o art. 119, inciso III da LPI, a contar de 08/12/2005.

(11) DI 6003206-5

Código 44 - Extinção - Art. 119 inciso III da LPI

(15) 26/06/2001

(73) Lançamentos Criações em Couro Ltda (BR/SP)

(74) BARONE E PAPA, ADVOGADOS ASSOCIADOS

Extinto o registro de desenho industrial DI6003206-5, de acordo com o art. 119, inciso III da LPI, a contar de 08/12/2005.

(11) DI 6003207-3

Código 44 - Extinção - Art. 119 inciso III da LPI

(15) 26/06/2001

(73) Lançamentos Criações em Couro Ltda (BR/SP)

(74) BARONE E PAPA, ADVOGADOS ASSOCIADOS

Extinto o registro de desenho industrial DI6003207-3, de acordo com o art. 119, inciso III da LPI, a contar de 08/12/2005.

(11) DI 6003209-0

Código 44 - Extinção - Art. 119 inciso III da LPI

(15) 26/06/2001

(73) Lançamentos Criações em Couro Ltda (BR/SP)

(74) BARONE E PAPA, ADVOGADOS ASSOCIADOS

Extinto o registro de desenho industrial DI6003209-0, de acordo com o art. 119, inciso III da LPI, a contar de 08/12/2005.

(11) DI 6003210-3

Código 44 - Extinção - Art. 119 inciso III da LPI

(15) 26/06/2001

(73) Lançamentos Criações em Couro Ltda (BR/SP)

(74) BARONE E PAPA, ADVOGADOS ASSOCIADOS

Extinto o registro de desenho industrial DI6003210-3, de acordo com o art. 119, inciso III da LPI, a contar de 08/12/2005.

(11) DI 6003211-1

Código 44 - Extinção - Art. 119 inciso III da LPI

(15) 26/06/2001

(73) Lançamentos Criações em Couro Ltda (BR/SP)

(74) BARONE E PAPA, ADVOGADOS ASSOCIADOS

Extinto o registro de desenho industrial DI6003211-1, de acordo com o art. 119, inciso III da LPI, a contar de 08/12/2005.

(11) DI 6003212-0

Código 44 - Extinção - Art. 119 inciso III da LPI

(15) 26/06/2001

(73) Lançamentos Criações em Couro Ltda (BR/SP)

(74) BARONE E PAPA, ADVOGADOS ASSOCIADOS

Extinto o registro de desenho industrial DI6003212-0, de acordo com o art. 119,



inciso III da LPI, a contar de 08/12/2005.

-
- (11) DI 6003216-2** Código 44 - Extinção - Art. 119 inciso III da LPI
(15) 26/06/2001
(73) Lançamentos Criações em Couro Ltda (BR/SP)
(74) BARONE E PAPA, ADVOGADOS ASSOCIADOS
Extinto o registro de desenho industrial DI6003216-2, de acordo com o art. 119, inciso III da LPI, a contar de 08/12/2005.
-
- (11) DI 6400894-0** Código 44 - Extinção - Art. 119 inciso III da LPI
(15) 01/06/2004
(73) PINCÉIS TIGRE S/A (BR/SP)
(74) Antonio Mauricio Pedras Arnaud
Registro extinto, a contar de 19/03/2014.
-
- (11) DI 6400923-8** Código 44 - Extinção - Art. 119 inciso III da LPI
(15) 08/06/2004
(73) PINCÉIS TIGRE S/A (BR/SP)
(74) Antonio Mauricio Pedras Arnaud
Registro extinto, a contar de 19/03/2014.
-
- (11) DI 6401006-6** Código 44 - Extinção - Art. 119 inciso III da LPI
(15) 15/06/2004
(73) PINCÉIS TIGRE S/A (BR/SP)
(74) Antonio Mauricio Pedras Arnaud
Registro extinto, a contar de 19/03/2014.
-
- (11) DI 6602004-2** Código 44 - Extinção - Art. 119 inciso III da LPI
(15) 05/09/2006
(73) Dupé S.A (BR/PE)
(74) Sko Oyarzáball Marcas e Patentes Sociedade Simples Ltda.
Registro extinto, a contar de 27/06/2016.
-
- (11) DI 6602005-0** Código 44 - Extinção - Art. 119 inciso III da LPI
(15) 05/09/2006
(73) Dupé S.A (BR/PE)
(74) Sko Oyarzáball Marcas & Patentes Sociedade Simples Ltda.
Registro extinto, a contar de 27/06/2016.
-
- (11) DI 6603066-8** Código 44 - Extinção - Art. 119 inciso III da LPI
(15) 24/04/2007
(73) Dupé S.A (BR/PE)
(74) SKO - Oyarzáball Marcas & Patentes S/S Ltda.
Registro extinto, a contar de 22/08/2016.



(11) DI 6701962-5 Código 44 - Extinção - Art. 119 inciso III da LPI
(15) 01/07/2008
(73) DUPÉ S.A. (BR/PE)
(74) DEMAREST & ALMEIDA ADVOGADOS
Registro extinto, a contar de 13/06/2017.

(11) DI 6701968-4 Código 44 - Extinção - Art. 119 inciso III da LPI
(15) 08/07/2008
(73) DUPÉ S.A. (BR/PE)
(74) DEMAREST & ALMEIDA ADVOGADOS
Registro extinto, a contar de 15/06/2017.

(11) DI 6701975-7 Código 44 - Extinção - Art. 119 inciso III da LPI
(15) 24/06/2008
(73) DUPÉ S.A. (BR/PE)
(74) DEMAREST & ALMEIDA ADVOGADOS
Registro extinto, a contar de 16/06/2017.

(11) DI 6703531-0 Código 44 - Extinção - Art. 119 inciso III da LPI
(15) 01/07/2008
(73) DUPÉ S.A. (BR/PE)
(74) DEMAREST & ALMEIDA ADVOGADOS
Registro extinto, a contar de 11/07/2017.

(11) DI 6703532-9 Código 44 - Extinção - Art. 119 inciso III da LPI
(15) 20/05/2008
(73) DUPÉ S.A. (BR/PE)
(74) DEMAREST & ALMEIDA ADVOGADOS
Registro extinto, a contar de 11/07/2017.

(11) DI 6703533-7 Código 44 - Extinção - Art. 119 inciso III da LPI
(15) 01/07/2008
(73) DUPÉ S.A. (BR/PE)
(74) DEMAREST & ALMEIDA ADVOGADOS
Registro extinto, a contar de 11/07/2017.

(11) DI 6703535-3 Código 44 - Extinção - Art. 119 inciso III da LPI
(15) 16/12/2008
(73) DUPÉ S.A. (BR/PE)
(74) DEMAREST & ALMEIDA ADVOGADOS
Registro extinto, a contar de 11/07/2017.





Código 46 - Prorrogação

Prorrogada a vigência do registro de desenho industrial por solicitação do titular.

(11) DI 6301203-0

Código 46 - Prorrogação

(22) 14/04/2003

(15) 01/07/2003

(45) 01/07/2003

(54) CONFIGURAÇÃO APLICADA EM VOLANTE.

(73) DOCOL METAIS SANITÁRIOS LTDA (BR/SC)

(72) INGO DOUBRAWA

(74) Dannemann, Siemsen, Bigler & Ipanema Moreira

Prorrogado de 15/04/2018 a 14/04/2023 (4º Período).

(11) DI 6302986-3

Código 46 - Prorrogação

(22) 26/08/2003

(15) 21/10/2003

(45) 21/10/2003

(54) MONITOR DIGITAL

(73) Artezerse Marcheli Faria (BR/SP)

(72) Artezerse Marcheli Faria

(74) Solução Comercial Assessoria Ltda

Prorrogado de 27/08/2018 a 26/08/2023 (4º Período).

(11) DI 6400431-7

Código 46 - Prorrogação

(22) 05/02/2004

(15) 25/05/2004

(45) 25/05/2004

(54) CONFIGURAÇÃO APLICADA EM ESTOJO ESCAMOTEÁVEL PARA MAQUIAGEM

(73) PAI CHEN PAO LIN (BR/SP)

(72) PAI CHEN PAO LIN

(74) Jorge Luiz Affonso

Prorrogado de 06/02/2019 a 05/02/2024 (4º Período).

(11) DI 6400433-3

Código 46 - Prorrogação

(22) 05/02/2004

(15) 25/05/2004

(45) 25/05/2004

(54) CONFIGURAÇÃO APLICADA EM ESTOJO MULTIPLO PARA MAQUIAGEM

(73) PAI CHEN PAO LIN (BR/SP)

(72) PAI CHEN PAO LIN

(74) Jorge Luiz Affonso



Prorrogado de 06/02/2019 a 05/02/2024 (4º Período).

(11) DI 6400435-0

Código 46 - Prorrogação

(22) 05/02/2004

(15) 25/05/2004

(45) 25/05/2004

(54) CONFIGURAÇÃO APLICADA EM ESTOJO PORTÁTIL PARA MAQUIAGEM

(73) PAI CHEN PAO LIN (BR/SP)

(72) PAI CHEN PAO LIN

(74) Jorge Luiz Affonso

Prorrogado de 06/02/2019 a 05/02/2024 (4º Período).

(11) DI 6400436-8

Código 46 - Prorrogação

(22) 05/02/2004

(15) 25/05/2004

(45) 25/05/2004

(54) CONFIGURAÇÃO APLICADA EM ESTOJO PARA BATONS OU SIMILARES

(73) PAI CHEN PAO LIN (BR/SP)

(72) PAI CHEN PAO LIN

(74) Jorge Luiz Affonso

Prorrogado de 06/02/2019 a 05/02/2024 (4º Período).



Código 47.1 - Petição Prejudicada

Prejudicada a Petição Indicada de acordo com o complemento.

(21) BR 30 2012 004964-4	Código 47.1 - Petição Prejudicada (22) 24/09/2012 (71) ALEXANDRE DE AZEVEDO PIMENTEL (BR/SP) (74) JOÃO CARLOS SALATIEL Petição prejudicada, tendo em vista o arquivamento do pedido, publicado na RPI 2462, de 13/03/2018. Em referência à petição nº 870170064403, de 31/08/2017.
(21) BR 30 2013 003736-3	Código 47.1 - Petição Prejudicada (22) 01/08/2013 (71) GUSTAVO VIDAL DE OLIVEIRA (BR/RS) , EURICO DAUBER NETO (BR/RS) (74) MARPA CONSULTORIA & ASSESSORIA EMPRESARIAL LTDA Petição prejudicada, tendo em vista a anulação do privilégio, publicada na RPI 2399, de 27/12/2016. Em referência à petição nº 870170046611, de 04/07/2017.
(21) BR 30 2015 003928-0	Código 47.1 - Petição Prejudicada (22) 24/08/2015 (30) 27/02/2015 JP 2015-004210 (71) USUI KOKUSAI SANGYO KAISHA LIMITED (JP) (74) DANNEMANN, SIEMSEN, BIGLER & IPANEMA MOREIRA, PROPRIEDADE INDUSTRIAL LTDA. Petição prejudicada, tendo em vista o indeferimento do pedido, publicado na RPI 2385, de 20/09/2016. Em referência à petição nº 870170044754, de 28/06/2017.
(21) BR 32 2015 002282-8	Código 47.1 - Petição Prejudicada (22) 24/12/2013 (62) BR 30 2013 006771-8 24/12/2013 (71) ZAZZLE, INC. (US) (74) CARLOS ANDRÉ BRABOSA CAVALCANTI Petição 870150002455 de 06/08/2015 prejudicada, uma vez que o pedido de desenho industrial recebeu despacho 65, na RPI 2469.
(21) DI 6400894-0	Código 47.1 - Petição Prejudicada (22) 18/03/2004 (71) PINCÉIS TIGRE S/A (BR/SP) (74) Antonio Mauricio Pedras Arnaud Petição prejudicada, tendo em vista a publicação da extinção do registro, na RPI 2469, de 02/05/2018. Em referência à petição nº 870170073163, de 28/09/2017.



(21) DI 6400923-8

Código 47.1 - Petição Prejudicada

(22) 18/03/2004

(71) PINCÉIS TIGRE S/A (BR/SP)

(74) Antonio Mauricio Pedras Arnaud

Petição prejudicada, tendo em vista a publicação da extinção do registro, na RPI 2469, de 02/05/2018. Em referência à petição nº 870170073165, de 28/09/2017.

(21) DI 6401006-6

Código 47.1 - Petição Prejudicada

(22) 18/03/2004

(71) PINCÉIS TIGRE S/A (BR/SP)

(74) Antonio Mauricio Pedras Arnaud

Petição prejudicada, tendo em vista a publicação da extinção do registro, na RPI 2469, de 02/05/2018. Em referência à petição nº 870170073169, de 28/09/2017.



Código 47.3 - Petição Deferida

Deferimento da petição apresentada

(11) BR 30 2012 004978-4	Código 47.3 - Petição Deferida (71) PIAGGIO & C.S.P.A. (IT) (74) ADVOCACIA PIETRO ARIBONI S/C Petição 870180004882 de 19/01/2018 deferida.
(11) BR 30 2015 004020-3	Código 47.3 - Petição Deferida (71) STUART ANDERSON (AU) , CEDAR ANDERSON (AU) (74) DENIS ALLAN DANIEL Petição 870170101917 de 26/12/2017 deferida.
(11) BR 30 2015 005668-1	Código 47.3 - Petição Deferida (71) KUMHO TIRE CO., INC. (KR) (74) Daniel Advogados (Alt.de Daniel & Cia) Petição 870180024468 de 26/03/2018 deferida.
(11) BR 30 2016 000366-1	Código 47.3 - Petição Deferida (71) KONINKLIJKE PHILIPS N.V. (NL) (74) Daniel Advogados (Alt.de Daniel & Cia) Petição 870170095641 de 08/12/2017 deferida.
(11) BR 30 2017 003441-1	Código 47.3 - Petição Deferida (71) NIKE INNOVATE C.V. (US) (74) Flávia Salim Lopes Referente à petição de protocolo 020170003565
(21) BR 30 2017 003545-0	Código 47.3 - Petição Deferida (71) MITSUBISHI GAS CHEMICAL COMPANY, INC. (JP) (74) SOERENSEN GARCIA ADVOGADOS ASSOCIADOS Referente à petição de protocolo 870170058248
(21) BR 30 2017 003670-8	Código 47.3 - Petição Deferida (71) TELEFLEX LIFE SCIENCES UNLIMITED COMPANY (BM) (74) LEONOR MAGALHÃES PERES GALVÃO DE BOTTON Referente à petição de protocolo 870170077166
(21) BR 30 2017 003706-2	Código 47.3 - Petição Deferida (71) SPORTS ART INDUSTRIAL CO., LTD. (TW) (74) Ariboni, Fabbri e Schmidt Sociedade de Advogados Referente à petição de protocolo 870170078015



(21) BR 30 2017 003955-3	Código 47.3 - Petição Deferida (71) MOLESKINE S.R.L. (IT) (74) DANNEMANN, SIEMSEN, BIGLER & IPANEMA MOREIRA Referente à petição de protocolo 870170085012
(21) BR 30 2017 004005-5	Código 47.3 - Petição Deferida (71) BIO PURE TECHNOLOGY LIMITED (GB) (74) DANNEMANN, SIEMSEN, BIGLER & IPANEMA MOREIRA Referente à petição de protocolo 870170084824
(21) BR 30 2017 004293-7	Código 47.3 - Petição Deferida (71) PROMETEON TYRE GROUP S.R.L. (IT) (74) KASZNAR LEONARDOS PROPRIEDADE INTELECTUAL Referente à petição de protocolo 870170080706
(21) BR 30 2017 004562-6	Código 47.3 - Petição Deferida (71) SONY CORPORATION (JP) (74) GEORGE AFONDOPULOS JUNIOR Referente à petição de protocolo 870170091553
(21) BR 30 2017 004582-0	Código 47.3 - Petição Deferida (71) NIKE INNOVATE C.V. (US) (74) Flávia Salim Lopes Referente à petição de protocolo 020180000031
(21) BR 30 2017 004592-8	Código 47.3 - Petição Deferida (71) FACEBOOK, INC. (US) (74) Daniel Advogados (Alt.de Daniel & Cia) Referente à petição de protocolo 870170097540
(21) BR 30 2017 004593-6	Código 47.3 - Petição Deferida (71) FACEBOOK, INC. (US) (74) Daniel Advogados (Alt.de Daniel & Cia) Referente à petição de protocolo 870170097521
(21) BR 30 2017 004594-4	Código 47.3 - Petição Deferida (71) FACEBOOK, INC. (US) (74) Daniel Advogados (Alt.de Daniel & Cia) Referente à petição de protocolo 870170093519
(21) BR 30 2017 004596-0	Código 47.3 - Petição Deferida (71) FACEBOOK, INC. (US) (74) Daniel Advogados (Alt.de Daniel & Cia)



	Referente à petição de protocolo 870170093667
(21) BR 30 2017 004597-9	Código 47.3 - Petição Deferida (71) FACEBOOK, INC. (US) (74) Daniel Advogados (Alt.de Daniel & Cia) Referente à petição de protocolo 870170097566
(21) BR 30 2017 004598-7	Código 47.3 - Petição Deferida (71) FACEBOOK, INC. (US) (74) Daniel Advogados (Alt.de Daniel & Cia) Referente à petição de protocolo 870170093660
(21) BR 30 2017 004599-5	Código 47.3 - Petição Deferida (71) FACEBOOK, INC. (US) (74) Daniel Advogados (Alt.de Daniel & Cia) Referente à petição de protocolo 870170097526
(21) BR 30 2017 004601-0	Código 47.3 - Petição Deferida (71) FACEBOOK, INC. (US) (74) Daniel Advogados (Alt.de Daniel & Cia) Referente à petição de protocolo 870170097571
(21) BR 30 2017 004602-9	Código 47.3 - Petição Deferida (71) FACEBOOK, INC. (US) (74) Daniel Advogados (Alt.de Daniel & Cia) Referente à petição de protocolo 870170093532
(21) BR 30 2017 004603-7	Código 47.3 - Petição Deferida (71) FACEBOOK, INC. (US) (74) Daniel Advogados (Alt.de Daniel & Cia) Referente à petição de protocolo 870170093512
(21) BR 30 2017 004612-6	Código 47.3 - Petição Deferida (71) SLOAN VALVE COMPANY (US) (74) Flávia Salim Lopes Referente à petição de protocolo 020170003887
(21) BR 30 2017 004650-9	Código 47.3 - Petição Deferida (71) PHILIP MORRIS PRODUCTS S.A. (CH) (74) DANNEMANN, SIEMSEN, BIGLER & IPANEMA MOREIRA Referente à petição de protocolo 870170100063
(21) BR 30 2017 004651-7	Código 47.3 - Petição Deferida (71) PHILIP MORRIS PRODUCTS S.A. (CH)



	(74) DANNEMANN, SIEMSEN, BIGLER & IPANEMA MOREIRA Referente à petição de protocolo 870170100382
(21) BR 30 2017 004655-0	Código 47.3 - Petição Deferida (71) HOLOGIC, INC. (US) (74) DANNEMANN, SIEMSEN, BIGLER & IPANEMA MOREIRA Referente à petição de protocolo 870170094814
(21) BR 30 2017 004664-9	Código 47.3 - Petição Deferida (71) SLOAN VALVE COMPANY (US) (74) Flávia Salim Lopes Referente à petição de protocolo 020170003888
(21) BR 30 2017 004695-9	Código 47.3 - Petição Deferida (71) NIKE INNOVATE C.V. (US) (74) Flávia Salim Lopes Referente à petição de protocolo 020180000129
(21) BR 30 2017 004699-1	Código 47.3 - Petição Deferida (71) NIKE INNOVATE C.V. (US) (74) Flávia Salim Lopes Referente à petição de protocolo 020180000130
(21) BR 30 2017 004702-5	Código 47.3 - Petição Deferida (71) NIKE INNOVATE C.V. (US) (74) Flávia Salim Lopes Referente à petição de protocolo 020180000142
(21) BR 30 2017 004704-1	Código 47.3 - Petição Deferida (71) NIKE INNOVATE C.V. (US) (74) Flávia Salim Lopes Referente à petição de protocolo 020180000131
(21) BR 30 2017 004707-6	Código 47.3 - Petição Deferida (71) IDEAL INDUSTRIES, INC. (US) (74) LUIZ LEONARDOS & ADVOGADOS Referente à petição de protocolo 870180001687
(21) BR 30 2017 004708-4	Código 47.3 - Petição Deferida (71) IDEAL INDUSTRIES, INC. (US) (74) LUIZ LEONARDOS & ADVOGADOS Referente à petição de protocolo 870180001699
(21) BR 30 2017 004709-2	Código 47.3 - Petição Deferida



	(71) IDEAL INDUSTRIES, INC. (US) (74) LUIZ LEONARDOS & ADVOGADOS Referente à petição de protocolo 870180001707
(21) BR 30 2017 004710-6	Código 47.3 - Petição Deferida (71) ABBVIE INC. (US) (74) Daniel Advogados (Alt.de Daniel & Cia) Referente à petição de protocolo 870180004783
(21) BR 30 2017 004762-9	Código 47.3 - Petição Deferida (71) DRYLOCK TECHNOLOGIES N.V. (BE) (74) Licks Advogados Referente à petição de protocolo 870170095335
(21) BR 30 2017 004771-8	Código 47.3 - Petição Deferida (71) CONTINENTAL REIFEN DEUTSCHLAND GMBH (DE) (74) DANNEMANN, SIEMSEN, BIGLER & IPANEMA MOREIRA Referente à petição de protocolo 870170086322
(21) BR 30 2017 004790-4	Código 47.3 - Petição Deferida (71) GEMALTO S.A. (FR) (74) Paulo Maurício Carlos de Oliveira Referente à petição de protocolo 870180001870
(21) BR 30 2017 004793-9	Código 47.3 - Petição Deferida (71) GEMALTO S.A. (FR) (74) Paulo Maurício Carlos de Oliveira Referente à petição de protocolo 870180001907
(21) BR 30 2017 004840-4	Código 47.3 - Petição Deferida (71) NORGREN AUTOMATION SOLUTIONS, LLC (US) (74) KASZNAR LEONARDOS PROPRIEDADE INTELECTUAL Referente à petição de protocolo 870170088512
(21) BR 30 2017 004847-1	Código 47.3 - Petição Deferida (71) ECOLAB USA INC. (US) (74) KASZNAR LEONARDOS PROPRIEDADE INTELECTUAL Referente à petição de protocolo 870180000503
(21) BR 30 2017 004864-1	Código 47.3 - Petição Deferida (71) VANS (US) (74) DI BLASI, PARENTE & ADVOGADOS ASSOCIADOS Referente à petição de protocolo 870170103223



(21) BR 30 2017 004890-0	Código 47.3 - Petição Deferida (71) LOCUS ROBOTICS CORPORATION (US) (74) David do Nascimento Advogados Associados Referente à petição de protocolo 870180007743
(21) BR 30 2017 004891-9	Código 47.3 - Petição Deferida (71) KOHLER CHINA INVESTMENT CO., LTD. (CN) (74) Hugo Silva & Maldonado Propriedade Intelectual Sociedade Civil S/C Ltda. Referente à petição de protocolo 870170089778
(21) BR 30 2017 004892-7	Código 47.3 - Petição Deferida (71) KOHLER CHINA INVESTMENT CO., LTD. (CN) (74) Hugo Silva & Maldonado Propriedade Intelectual Sociedade Civil S/C Ltda. Referente à petição de protocolo 870170089781
(21) BR 30 2017 004894-3	Código 47.3 - Petição Deferida (71) MICROSOFT CORPORATION (US) (74) DI BLASI, PARENTE & ADVOGADOS ASSOCIADOS Referente à petição de protocolo 870180007749
(21) BR 30 2017 004896-0	Código 47.3 - Petição Deferida (71) MICROSOFT CORPORATION (US) (74) DI BLASI, PARENTE & ADVOGADOS ASSOCIADOS Referente à petição de protocolo 870180007753
(21) BR 30 2017 004899-4	Código 47.3 - Petição Deferida (71) THE GILLETTE COMPANY LLC (US) (74) Trench, Rossi e Watanabe Advogados Referente à petição de protocolo 870170103490
(21) BR 30 2017 004929-0	Código 47.3 - Petição Deferida (71) KETER PLASTIC LTD. (IL) (74) KASZNAR LEONARDOS PROPRIEDADE INTELECTUAL Referente à petição de protocolo 870170100654
(21) BR 30 2017 004935-4	Código 47.3 - Petição Deferida (71) SCANIA CV AB (SE) (74) Daniel Advogados (Alt.de Daniel & Cia) Referente à petição de protocolo 870180002702
(21) BR 30 2017 004937-0	Código 47.3 - Petição Deferida (71) BRIDGESTONE BANDAG, LLC (US) (74) DANNEMANN, SIEMSEN, BIGLER & IPANEMA MOREIRA Referente à petição de protocolo 870180001564



(21) BR 30 2017 004939-7	Código 47.3 - Petição Deferida (71) NORMAN R. BYRNE (US) (74) David do Nascimento Advogados Associados Referente à petição de protocolo 870180008936
(21) BR 30 2017 004940-0	Código 47.3 - Petição Deferida (71) NORMAN R. BYRNE (US) (74) David do Nascimento Advogados Associados Referente à petição de protocolo 870180008951
(21) BR 30 2017 004949-4	Código 47.3 - Petição Deferida (71) BAYERISCHE MOTOREN WERKE AKTIENGESELLSCHAFT (DE) (74) DANNEMANN, SIEMSEN, BIGLER & IPANEMA MOREIRA Referente à petição de protocolo 870180004251
(21) BR 30 2017 004959-1	Código 47.3 - Petição Deferida (71) DYSON TECHNOLOGY LIMITED (GB) (74) Daniel Advogados (Alt.de Daniel & Cia) Referente à petição de protocolo 870170097580
(21) BR 30 2017 004960-5	Código 47.3 - Petição Deferida (71) DYSON TECHNOLOGY LIMITED (GB) (74) Daniel Advogados (Alt.de Daniel & Cia) Referente à petição de protocolo 870170097574
(21) BR 30 2017 004975-3	Código 47.3 - Petição Deferida (71) KETER PLASTIC LTD. (IL) (74) KASZNAR LEONARDOS PROPRIEDADE INTELECTUAL Referente à petição de protocolo 870170100646
(21) BR 30 2017 004981-8	Código 47.3 - Petição Deferida (71) BAYERISCHE MOTOREN WERKE AKTIENGESELLSCHAFT (DE) (74) DANNEMANN, SIEMSEN, BIGLER & IPANEMA MOREIRA Referente à petição de protocolo 870180004263
(21) BR 30 2017 004983-4	Código 47.3 - Petição Deferida (71) GM GLOBAL TECHNOLOGY OPERATIONS LLC (US) (74) KASZNAR LEONARDOS PROPRIEDADE INTELECTUAL Referente à petição de protocolo 870180005395
(21) BR 30 2017 004985-0	Código 47.3 - Petição Deferida (71) GM GLOBAL TECHNOLOGY OPERATIONS LLC (US) (74) KASZNAR LEONARDOS PROPRIEDADE INTELECTUAL



	Referente à petição de protocolo 870180005410
(21) BR 30 2017 005012-3	Código 47.3 - Petição Deferida (71) GM GLOBAL TECHNOLOGY OPERATIONS LLC (US) (74) KASZNAR LEONARDOS PROPRIEDADE INTELECTUAL Referente à petição de protocolo 870180002515
(21) BR 30 2017 005014-0	Código 47.3 - Petição Deferida (71) GM GLOBAL TECHNOLOGY OPERATIONS LLC (US) (74) KASZNAR LEONARDOS PROPRIEDADE INTELECTUAL Referente à petição de protocolo 870180002512
(21) BR 30 2017 005029-8	Código 47.3 - Petição Deferida (71) PIRELLI TYRE S.P.A. (IT) (74) KASZNAR LEONARDOS PROPRIEDADE INTELECTUAL Referente à petição de protocolo 870170101817
(21) BR 30 2017 005034-4	Código 47.3 - Petição Deferida (71) WAGO VERWALTUNGSGESELLSCHAFT MIT BESCHRÄNKTER HAFTUNG (DE) (74) DANNEMANN, SIEMSEN, BIGLER & IPANEMA MOREIRA Referente à petição de protocolo 870180007917
(21) BR 30 2017 005035-2	Código 47.3 - Petição Deferida (71) WAGO VERWALTUNGSGESELLSCHAFT MIT BESCHRÄNKTER HAFTUNG (DE) (74) DANNEMANN, SIEMSEN, BIGLER & IPANEMA MOREIRA Referente à petição de protocolo 870180004520
(21) BR 30 2017 005042-5	Código 47.3 - Petição Deferida (71) DYSON TECHNOLOGY LIMITED (GB) (74) Daniel Advogados (Alt.de Daniel & Cia) Referente à petição de protocolo 870170097613
(21) BR 30 2017 005043-3	Código 47.3 - Petição Deferida (71) DYSON TECHNOLOGY LIMITED (GB) (74) Daniel Advogados (Alt.de Daniel & Cia) Referente à petição de protocolo 870180002705
(21) BR 30 2017 005044-1	Código 47.3 - Petição Deferida (71) DYSON TECHNOLOGY LIMITED (GB) (74) Daniel Advogados (Alt.de Daniel & Cia) Referente à petição de protocolo 870170097614



(21) BR 30 2017 005045-0	Código 47.3 - Petição Deferida (71) DYSON TECHNOLOGY LIMITED (GB) (74) Daniel Advogados (Alt.de Daniel & Cia) Referente à petição de protocolo 870170093450
(21) BR 30 2017 005048-4	Código 47.3 - Petição Deferida (71) ROTHYS INC. (US) (74) MMV Agentes da Propriedade Industrial Ltda. Referente à petição de protocolo 870180001060
(21) BR 30 2017 005049-2	Código 47.3 - Petição Deferida (71) 3M INNOVATIVE PROPERTIES COMPANY (US) (74) Daniel Advogados (Alt.de Daniel & Cia) Referente à petição de protocolo 870170097606
(21) BR 30 2017 005050-6	Código 47.3 - Petição Deferida (71) GUSTAVO ADOLFO LAURIA (US) , JUAN FRANCISCO GARCIA CENDEJAS (MX) , MARCO ANTONIO VEGA MALPICA (US) , JAIME KOJI JOSHINA (US) (74) Icamp Marcas e Patentes Ltda Referente à petição de protocolo 870180010328
(21) BR 30 2017 005145-6	Código 47.3 - Petição Deferida (71) AB VOLVO (SE) (74) DANNEMANN, SIEMSEN, BIGLER & IPANEMA MOREIRA Referente à petição de protocolo 870170100027
(21) BR 30 2017 005208-8	Código 47.3 - Petição Deferida (71) PSA AUTOMOBILES SA (FR) (74) Vieira de Mello Advogados Referente à petição de protocolo 870180004065
(21) BR 30 2017 005210-0	Código 47.3 - Petição Deferida (71) PSA AUTOMOBILES SA (FR) (74) Vieira de Mello Advogados Referente à petição de protocolo 870180004093
(21) BR 30 2017 005211-8	Código 47.3 - Petição Deferida (71) PSA AUTOMOBILES SA (FR) (74) Vieira de Mello Advogados Referente à petição de protocolo 870180004092
(21) BR 30 2017 005212-6	Código 47.3 - Petição Deferida (71) PSA AUTOMOBILES SA (FR)



	(74) Vieira de Mello Advogados Referente à petição de protocolo 870180004091
(21) BR 30 2017 005213-4	Código 47.3 - Petição Deferida (71) PSA AUTOMOBILES SA (FR) (74) Vieira de Mello Advogados Referente à petição de protocolo 870180004090
(21) BR 30 2017 005214-2	Código 47.3 - Petição Deferida (71) PSA AUTOMOBILES SA (FR) (74) Vieira de Mello Advogados Referente à petição de protocolo 870180004089
(21) BR 30 2017 005216-9	Código 47.3 - Petição Deferida (71) PSA AUTOMOBILES SA (FR) (74) Vieira de Mello Advogados Referente à petição de protocolo 870180004087
(21) BR 30 2017 005217-7	Código 47.3 - Petição Deferida (71) PSA AUTOMOBILES SA (FR) (74) Vieira de Mello Advogados Referente à petição de protocolo 870180004085
(21) BR 30 2017 005218-5	Código 47.3 - Petição Deferida (71) PSA AUTOMOBILES SA (FR) (74) Vieira de Mello Advogados Referente à petição de protocolo 870180004074
(21) BR 30 2017 005219-3	Código 47.3 - Petição Deferida (71) PSA AUTOMOBILES SA (FR) (74) Vieira de Mello Advogados Referente à petição de protocolo 870180004070
(21) BR 30 2017 005220-7	Código 47.3 - Petição Deferida (71) PPC BROADBAND, INC. (US) (74) David do Nascimento Advogados Associados Referente à petição de protocolo 870180012173
(21) BR 30 2017 005221-5	Código 47.3 - Petição Deferida (71) PSA AUTOMOBILES SA (FR) (74) Vieira de Mello Advogados Referente à petição de protocolo 870180004084
(21) BR 30 2017 005222-3	Código 47.3 - Petição Deferida



	(71) PPC BROADBAND, INC. (US) (74) David do Nascimento Advogados Associados Referente à petição de protocolo 870180003475
(21) BR 30 2017 005223-1	Código 47.3 - Petição Deferida (71) PSA AUTOMOBILES SA (FR) (74) Vieira de Mello Advogados Referente à petição de protocolo 870180004082
(21) BR 30 2017 005224-0	Código 47.3 - Petição Deferida (71) PSA AUTOMOBILES SA (FR) (74) Vieira de Mello Advogados Referente à petição de protocolo 870180004076
(21) BR 30 2017 005225-8	Código 47.3 - Petição Deferida (71) PSA AUTOMOBILES SA (FR) (74) Vieira de Mello Advogados Referente à petição de protocolo 870180004075
(21) BR 30 2017 005251-7	Código 47.3 - Petição Deferida (71) WATSON INVESTOR COMMUNICATIONS, LLC (US) (74) Daniel Advogados (Alt.de Daniel & Cia) Referente à petição de protocolo 870180002687
(21) BR 30 2017 005286-0	Código 47.3 - Petição Deferida (71) KN SALES UG (DE) (74) DANNEMANN, SIEMSEN, BIGLER & IPANEMA MOREIRA Referente à petição de protocolo 870180005440
(21) BR 30 2017 005290-8	Código 47.3 - Petição Deferida (71) EZY POD INTERNATIONAL PTY. LTD. (AU) (74) LUIZ LEONARDOS & ADVOGADOS Referente à petição de protocolo 870180002463
(21) BR 30 2017 005416-1	Código 47.3 - Petição Deferida (71) ESSENTIAL PRODUCTS, INC. (US) (74) Daniel Advogados (Alt.de Daniel & Cia) Referente à petição de protocolo 870180005681
(21) BR 30 2017 005436-6	Código 47.3 - Petição Deferida (71) AUTOMOBILI LAMBORGHINI S.P.A. (IT) (74) EDUARDO LOURENÇO GUEDES SERRÃO DE OTERO Referente à petição de protocolo 870180005513



(21) BR 30 2017 005455-2	Código 47.3 - Petição Deferida (71) COOLSIDE LTD (GB) (74) DANNEMANN, SIEMSEN, BIGLER & IPANEMA MOREIRA Referente à petição de protocolo 870180007959
(21) BR 30 2017 005456-0	Código 47.3 - Petição Deferida (71) COOLSIDE LTD (GB) (74) DANNEMANN, SIEMSEN, BIGLER & IPANEMA MOREIRA Referente à petição de protocolo 870180007911
(21) BR 30 2017 005457-9	Código 47.3 - Petição Deferida (71) PROMETEON TYRE GROUP S.R.L. (IT) (74) KASZNAR LEONARDOS PROPRIEDADE INTELECTUAL Referente à petição de protocolo 870180003529
(21) BR 30 2017 005458-7	Código 47.3 - Petição Deferida (71) ASSA ABLOY MÉXICO, S.A. DE C.V. (MX) (74) Ariboni, Fabbri e Schmidt Sociedade de Advogados Referente à petição de protocolo 870180004662
(21) BR 30 2017 005471-4	Código 47.3 - Petição Deferida (71) PLÁSTICOS TÉCNICOS MEXICANOS, S.A. DE C.V. (MX) (74) KASZNAR LEONARDOS PROPRIEDADE INTELECTUAL Referente à petição de protocolo 870180009249
(21) BR 30 2017 005497-8	Código 47.3 - Petição Deferida (71) KETER PLASTIC LTD. (IL) (74) KASZNAR LEONARDOS PROPRIEDADE INTELECTUAL Referente à petição de protocolo 870180001015
(21) BR 30 2017 005535-4	Código 47.3 - Petição Deferida (71) NSK LTD. (JP) (74) ANA PAULA SANTOS CELIDONIO Referente à petição de protocolo 870180002288
(21) BR 30 2017 005566-4	Código 47.3 - Petição Deferida (71) GOOGLE LLC (US) (74) DANNEMANN, SIEMSEN, BIGLER & IPANEMA MOREIRA Referente à petição de protocolo 870180013687
(21) BR 30 2017 005567-2	Código 47.3 - Petição Deferida (71) GOOGLE LLC (US) (74) DANNEMANN, SIEMSEN, BIGLER & IPANEMA MOREIRA Referente à petição de protocolo 870180013593



(21) BR 30 2017 005568-0	Código 47.3 - Petição Deferida (71) GOOGLE LLC (US) (74) DANNEMANN, SIEMSEN, BIGLER & IPANEMA MOREIRA Referente à petição de protocolo 870180013715
(21) BR 30 2017 005569-9	Código 47.3 - Petição Deferida (71) GOOGLE LLC (US) (74) DANNEMANN, SIEMSEN, BIGLER & IPANEMA MOREIRA Referente à petição de protocolo 870180013607
(21) BR 30 2017 005570-2	Código 47.3 - Petição Deferida (71) GOOGLE LLC (US) (74) DANNEMANN, SIEMSEN, BIGLER & IPANEMA MOREIRA Referente à petição de protocolo 870180013728
(21) BR 30 2017 005579-6	Código 47.3 - Petição Deferida (71) BLUE SAFETY GMBH (DE) (74) MURTA GOYANES ADVOGADOS Referente à petição de protocolo 870180010892
(21) BR 30 2017 005602-4	Código 47.3 - Petição Deferida (71) GOOGLE LLC (US) (74) DANNEMANN, SIEMSEN, BIGLER & IPANEMA MOREIRA Referente à petição de protocolo 870180013934
(21) BR 30 2017 005604-0	Código 47.3 - Petição Deferida (71) GOOGLE LLC (US) (74) DANNEMANN, SIEMSEN, BIGLER & IPANEMA MOREIRA Referente à petição de protocolo 870180013945
(21) BR 30 2017 005874-4	Código 47.3 - Petição Deferida (71) EQUALAIRE SYSTEMS, INC. (US) (74) DANNEMANN, SIEMSEN, BIGLER & IPANEMA MOREIRA Referente à petição de protocolo 870180017053
(21) BR 30 2017 005988-0	Código 47.3 - Petição Deferida (71) SUGARFINA, INC. (US) (74) Aguiar & Companhia S/C LTDA(Alterado para: Aguiar & Companhia Ltda) Referente à petição de protocolo 870180014267
(21) BR 30 2017 005991-0	Código 47.3 - Petição Deferida (71) SUGARFINA, INC. (US) (74) Aguiar & Companhia S/C LTDA(Alterado para: Aguiar & Companhia Ltda)



Referente à petição de protocolo 870180014278

(21) BR 30 2017 005994-5

Código 47.3 - Petição Deferida
(71) SUGARFINA, INC. (US)
(74) Aguiar & Companhia S/C LTDA(Alterado para: Aguiar & Companhia Ltda)
Referente à petição de protocolo 870180014247

(11) BR 32 2015 005770-2

Código 47.3 - Petição Deferida
(71) VISA INTERNATIONAL SERVICE ASSOCIATION (US)
(74) KASZNAR LEONARDOS PROPRIEDADE INTELECTUAL
Petição 870180021266 de 16/03/2018 deferida.

(11) BR 32 2016 002675-3

Código 47.3 - Petição Deferida
(71) BRITA GMBH (DE)
(74) David do Nascimento Advogados Associados
Petição 800180036516 de 30/01/2018 deferida.

(11) BR 32 2016 002682-6

Código 47.3 - Petição Deferida
(71) BRITA GMBH (DE)
(74) David do Nascimento Advogados Associados
Petição 800180036517 de 30/01/2018 deferida.

(11) BR 32 2017 004608-0

Código 47.3 - Petição Deferida
(71) ALSARAIVA COMÉRCIO, EMPREENDIMENTOS IMOB E PARTICIPAÇÕES
- EIRELI (BR/SP)
(74) CLAUDINEY DE ANGELO
Petição 800180105165 de 27/03/2018 deferida.



Código 51 - Renumeração

Alterada a numeração por ter sido numerado indevidamente.

(21) BR 32 2016 005868-0

Código 51 - Renumeração

(22) 21/09/2015

(62) BR 30 2015 004372-5 21/09/2015

(71) KAMPALOOK LTD. (IL)

(74) Claudio Marcelo Szabas

Pedido renumerado devido a mudança de natureza de BR 30 2016 005868-7 para BR 32 2016 005868-0



Código 56 - Transferência Deferida

Notificação do deferimento da transferência requerida.

(11) BR 30 2012 003173-7

Código 56 - Transferência Deferida

(22) 27/06/2012

(15) 25/06/2013

(71) ABJ GESTÃO DE ATIVOS INTANGÍVEIS - EIRELI (BR/SP)

(74) PEZZUOL & ASSOCIADOS MARCAS E PATENTES LTDA.

Transferência deferida de Alexandre de Azevedo Pimentel, conforme petição nº 870170064412, de 31/08/2017.

(11) BR 30 2012 004074-4

Código 56 - Transferência Deferida

(22) 09/08/2012

(15) 27/05/2014

(71) ABJ GESTÃO DE ATIVOS INTANGÍVEIS - EIRELI (BR/SP)

(74) JOAO CARLOS SALATIEL E/OU IVO DE OLIVEIRA CARVALHO

Transferência deferida de Alexandre de Azevedo Pimentel, conforme petição nº 870170064408, de 31/08/2017.

(11) BR 30 2012 006577-1

Código 56 - Transferência Deferida

(22) 19/12/2012

(15) 27/08/2013

(71) ABB TECHNOLOGY LTD. (CH)

(74) DANNEMANN, SIEMSEN, BIGLER & IPANEMA MOREIRA

Transferência deferida de Abb Ab, conforme petição nº 870170061226, de 22/08/2017.

(11) BR 30 2013 003735-5

Código 56 - Transferência Deferida

(22) 01/08/2013

(15) 19/04/2016

(71) VÉRTICE COMÉRCIO DE ROUPAS E ACESSÓRIOS LTDA. - EPP (BR/RS)

(74) EDUARDO AUGUSTO FAITARONE DO SIM

Transferência deferida de Gustavo Vidal de Oliveira e de Eurico Dauber Neto, conforme petição nº 870170046623, de 04/07/2017.

(11) BR 30 2013 006590-1

Código 56 - Transferência Deferida

(22) 17/12/2013

(15) 10/03/2015

(71) SYVÄYS OPCO OY (FI)

(74) KASZNAR LEONARDOS PROPRIEDADE INTELECTUAL

Transferência deferida de Molok Oy, conforme petição nº 870170053187, de 27/07/2017.



(11) BR 30 2014 003949-0 Código 56 - Transferência Deferida
(22) 14/08/2014
(15) 24/01/2017
(71) ABB TECHNOLOGY LTD. (CH)
(74) DANNEMANN, SIEMSEN, BIGLER & IPANEMA MOREIRA
Transferência deferida de Abb Ab, conforme petição nº 870170061251, de 22/08/2017.

(11) BR 30 2014 003951-2 Código 56 - Transferência Deferida
(22) 14/08/2014
(15) 20/12/2016
(71) ABB TECHNOLOGY LTD. (CH)
(74) DANNEMANN, SIEMSEN, BIGLER & IPANEMA MOREIRA
Transferência deferida de Abb Ab, conforme petição nº 870170061261, de 22/08/2017.

(11) BR 30 2014 003952-0 Código 56 - Transferência Deferida
(22) 14/08/2014
(15) 13/03/2018
(71) ABB TECHNOLOGY LTD. (CH)
(74) DANNEMANN, SIEMSEN, BIGLER E IPANEMA MOREIRA
Transferência deferida de Abb Ab, conforme petição nº 870170061272, de 22/08/2017.

(11) BR 30 2014 003953-9 Código 56 - Transferência Deferida
(22) 14/08/2014
(15) 20/12/2016
(71) ABB TECHNOLOGY LTD. (CH)
(74) DANNEMANN, SIEMSEN, BIGLER & IPANEMA MOREIRA
Transferência deferida de Abb Ab, conforme petição nº 870170061240, de 22/08/2017.

(11) BR 30 2014 006310-3 Código 56 - Transferência Deferida
(22) 15/12/2014
(15) 31/05/2016
(71) ABB TECHNOLOGY LTD. (CH)
(74) DANNEMANN, SIEMSEN, BIEGLER & IPANEMA MOREIRA
Transferência deferida de Abb Ab, conforme petição nº 870170061279, de 22/08/2017.

(11) BR 30 2015 001726-0 Código 56 - Transferência Deferida
(22) 14/04/2015
(15) 28/06/2016



(71) ABJ GESTÃO DE ATIVOS INTANGÍVEIS - EIRELI (BR/SP)
(74) PEZZUOL & ASSOCIADOS MARCAS E PATENTES LTDA.
Transferência deferida de Alexandre de Azevedo Pimentel, conforme petição nº 870170064423, de 31/08/2017.

(11) BR 30 2015 001727-9

Código 56 - Transferência Deferida
(22) 14/04/2015
(15) 28/06/2016
(71) ABJ GESTÃO DE ATIVOS INTANGÍVEIS - EIRELI (BR/SP)
(74) PEZZUOL & ASSOCIADOS MARCAS E PATENTES LTDA.
Transferência deferida de Alexandre de Azevedo Pimentel, conforme petição nº 870170064424, de 31/08/2017.

(11) BR 30 2016 002967-9

Código 56 - Transferência Deferida
(22) 13/07/2016
(15) 29/08/2017
(71) INNOVGAS PTY LTD. (AU)
(74) Rodrigo Gomes Galvez
Transferência deferida de Wallis Coombe Pty Ltd., conforme petição nº 870170055444, de 03/08/2017.

(11) BR 30 2016 003146-0

Código 56 - Transferência Deferida
(22) 26/07/2016
(15) 12/09/2017
(71) BRILHANTES C&E EIRELI-ME (BR/SP)
(74) MODAL MARCAS E PATENTES LTDA.
Transferência deferida de Heberton Marinho, conforme petição nº 870170055578, de 03/08/2017.

(11) BR 30 2016 005664-1

Código 56 - Transferência Deferida
(22) 06/12/2016
(15) 31/10/2017
(71) AMARILDO CARRASCO ALVES (BR/SC) , AMICUS INOVAÇÕES
INDÚSTRIA E COMÉRCIO DE PRODUTOS ELETRÔNICOS LTDA. (BR/MG)
(74) REGIBRAS LTDA EPP
Transferido, parcialmente, de Amarildo Carrasco Alves, conforme petição nº 870170053712, de 28/07/2017.

(21) BR 30 2016 005976-4

Código 56 - Transferência Deferida
(22) 28/12/2016
(71) LT SOLUÇÕES E TREINAMENTO LTDA. (BR/RJ)
(74) TAVARES PROPRIEDADE INTELECTUAL LTDA. (alt. de TAVARES & COMPANHIA LTDA)
Transferência deferida de Claudio Peixoto da Costa, conforme petição nº 870170049560, de 14/07/2017.



(21) BR 30 2017 001636-7	Código 56 - Transferência Deferida (22) 13/04/2017 (71) ILLUMINA, INC. (US) (74) Hugo Silva & Maldonado Propriedade Intelectual Sociedade Civil S/C Ltda. Transferência deferida de Scott Janis, James Osmus, Richard Lemoine, Anna Quackenbush e Lea Sandra Kobeli, conforme petição nº 870170054043, de 28/07/2017.
(21) BR 30 2017 001637-5	Código 56 - Transferência Deferida (22) 13/04/2017 (71) ILLUMINA, INC. (US) (74) Hugo Silva & Maldonado Propriedade Intelectual Sociedade Civil S/C Ltda. Transferência deferida de James Osmus, Richard Lemoine, Anna Quackenbush, Scott Janis, Lea Sandra Kobeli, conforme petição nº 870170053056, de 26/07/2017.
(21) BR 30 2017 001638-3	Código 56 - Transferência Deferida (22) 13/04/2017 (71) ILLUMINA, INC. (US) (74) Hugo Silva & Maldonado Propriedade Intelectual Sociedade Civil S/C Ltda. Transferência deferida de Jay Flatley, Yulin Ye, Scott Janis e Lea Sandra Kobeli, conforme petição nº 870170053063, de 26/07/2017.
(11) BR 30 2017 002238-3	Código 56 - Transferência Deferida (22) 29/05/2017 (15) 26/12/2017 (71) GAREN AUTOMAÇÃO S/A (BR/SP) (74) Aguinaldo Moreira Marcas e Patentes Ltda. - EPP Transferido de José Marcio Ramirez, conforme petição nº 870170055019, de 01/08/2017.
(11) DI 6704589-8	Código 56 - Transferência Deferida (22) 03/10/2007 (15) 15/07/2008 (71) KING'S CROSS PUBLICAÇÕES LTDA. (BR/SP) (74) PIENEGONDA, MOREIRA & ASSOCIADOS LTDA. Transferência deferida de Luiz Eduardo Viriato da Silva, conforme petição nº 870170052157, de 24/07/2017.
(11) DI 7004603-4	Código 56 - Transferência Deferida (22) 22/09/2010 (15) 05/12/2012 (71) ABB TECHNOLOGY LTD. (CH)



(74) Dannemann, Siemsen, Bigler & Ipanema Moreira
Transferência deferida de Abb Ab, conforme petição nº 870170061168, de
22/08/2017.

(11) DI 7004604-2

Código 56 - Transferência Deferida
(22) 22/09/2010
(15) 05/12/2012
(71) ABB TECHNOLOGY LTD. (CH)
(74) Dannemann, Siemsen, Bigler & Ipanema Moreira
Transferência deferida de Abb Ab, conforme petição nº 870170061184, de
22/08/2017.

(11) DI 7004605-0

Código 56 - Transferência Deferida
(22) 22/09/2010
(15) 05/12/2012
(71) ABB TECHNOLOGY LTD. (CH)
(74) Dannemann, Siemsen, Bigler & Ipanema Moreira
Transferência deferida de Abb Ab, conforme petição nº 870170061177, de
22/08/2017.

(11) DI 7005320-0

Código 56 - Transferência Deferida
(22) 09/11/2010
(15) 04/09/2012
(71) ABB TECHNOLOGY LTD. (CH)
(74) Dannemann, Siemsen, Bigler & Ipanema Moreira
Transferência deferida de Abb Ab, conforme petição nº 870170061193, de
22/08/2017.



Código 58 - Transferência em Exigência

Exigência referente ao pedido de transferência requerida. Desta data corre o prazo de 60 (sessenta) dias para cumprimento da exigência formulada, sob pena de Arquivamento da Petição do pedido de Transferência.

(11) BR 30 2012 004888-5

Código 58 - Transferência em Exigência

(22) 20/09/2012

(15) 19/03/2013

(71) ECO-AGRÍCOLA INDÚSTRIA E COMÉRCIO DE EQUIPAMENTOS
LTDA-ME (BR/SP)

(74) JORGE ROBERTO INNOCENCIO DA COSTA

Esclareça a divergência entre os dados apresentados no Depósito de Pedido de Registro de Desenho Industrial, no que se refere ao endereço do cedente, e os que constam na petição nº 870170055171, de 02/08/2017. Caso tenha ocorrido alteração de endereço/sede, antes do serviço ora solicitado, deve-se requerer tal alteração, via petição. Em referência à petição nº 870170055171, de 02/08/2017.

(11) BR 30 2013 001781-8

Código 58 - Transferência em Exigência

(22) 18/04/2013

(15) 03/06/2014

(71) ANTONIO PUIG, S.A (ES)

(74) Bhering Advogados

Esclareça a divergência entre os dados apresentados no Depósito de Pedido de Registro de Desenho Industrial, no que se refere ao endereço do cedente, e os que constam na petição nº 870170054865, de 01/08/2017. Caso tenha ocorrido alteração de endereço/sede, antes do serviço ora solicitado, deve-se requerer tal alteração, via petição. Em referência à petição nº 870170054865, de 01/08/2017.

(11) DI 5801564-7

Código 58 - Transferência em Exigência

(22) 21/08/1998

(15) 21/09/1999

(71) MARFINITE PRODUTOS SINTÉTICOS LTDA (BR/SP)

(74) PEZZUOL & ASSOCIADOS MARCAS E PATENTES LTDA.

Esclareça a divergência entre os dados apresentados no Depósito de Pedido de Registro de Desenho Industrial, no que se refere à pessoa do cedente, e os que constam na petição nº 870170064756, de 31/08/2017. Caso tenha ocorrido transferência de titularidade e/ou alteração de endereço/sede, antes do serviço ora solicitado, deve-se requerer tal anotação/alteração, via petição. Em referência à petição nº 870170064756, de 31/08/2017.

(11) DI 6001432-6

Código 58 - Transferência em Exigência

(22) 14/06/2000

(15) 29/05/2001



(71) MARFINITE PRODUTOS SINTÉTICOS LTDA (BR/SP)

(74) PEZZUOL & ASSOCIADOS MARCAS E PATENTES LTDA.

Esclareça a divergência entre os dados apresentados no Depósito de Pedido de Registro de Desenho Industrial, no que se refere à pessoa do cedente, e os que constam na petição nº 870170064733, de 31/08/2017. Caso tenha ocorrido transferência de titularidade e/ou alteração de endereço/sede, antes do serviço ora solicitado, deve-se requerer tal anotação/alteração, via petição. Em referência à petição nº 870170064733, de 31/08/2017.

(11) DI 6001509-8

Código 58 - Transferência em Exigência

(22) 26/06/2000

(15) 29/05/2001

(71) MARFINITE PRODUTOS SINTÉTICOS LTDA (BR/SP)

(74) PEZZUOL & ASSOCIADOS MARCAS E PATENTES LTDA.

Esclareça a divergência entre os dados apresentados no Depósito de Pedido de Registro de Desenho Industrial, no que se refere à pessoa do cedente, e os que constam na petição nº 870170064725, de 31/08/2017. Caso tenha ocorrido transferência de titularidade e/ou alteração de endereço/sede, antes do serviço ora solicitado, deve-se requerer tal anotação/alteração, via petição. Em referência à petição nº 870170064725, de 31/08/2017.

(11) DI 6304070-0

Código 58 - Transferência em Exigência

(22) 11/11/2003

(15) 25/02/2004

(71) Marfinite Produtos Sintéticos Ltda (BR/SP)

(74) PEZZUOL & ASSOCIADOS MARCAS E PATENTES LTDA.

Esclareça a divergência entre os dados apresentados no Depósito de Pedido de Registro de Desenho Industrial, no que se refere à pessoa do cedente, e os que constam na petição nº 870170064719, de 31/08/2017. Caso tenha ocorrido transferência de titularidade e/ou alteração de endereço/sede, antes do serviço ora solicitado, deve-se requerer tal anotação/alteração, via petição. Em referência à petição nº 870170064719, de 31/08/2017.

(11) DI 6401040-6

Código 58 - Transferência em Exigência

(22) 19/03/2004

(15) 19/10/2004

(71) MARFINITE PRODUTOS SINTÉTICOS LTDA (BR/SP)

(74) PEZZUOL & ASSOCIADOS MARCAS E PATENTES LTDA.

Esclareça a divergência entre os dados apresentados no Depósito de Pedido de Registro de Desenho Industrial, no que se refere à pessoa do cedente, e os que constam na petição nº 870170064687, de 31/08/2017. Caso tenha ocorrido transferência de titularidade e/ou alteração de endereço/sede, antes do serviço ora solicitado, deve-se requerer tal anotação/alteração, via petição. Em referência à petição nº 870170064687, de 31/08/2017.



(11) DI 6403390-2

Código 58 - Transferência em Exigência

(22) 15/09/2004

(15) 04/01/2005

(71) MARFINITE PRODUTOS SINTÉTICOS LTDA (BR/SP)

(74) PEZZUOL & ASSOCIADOS MARCAS E PATENTES LTDA.

Esclareça a divergência entre os dados apresentados no Depósito de Pedido de Registro de Desenho Industrial, no que se refere à pessoa do cedente, e os que constam na petição nº 870170064670, de 31/08/2017. Caso tenha ocorrido transferência de titularidade e/ou alteração de endereço/sede, antes do serviço ora solicitado, deve-se requerer tal anotação/alteração, via petição. Em referência à petição nº 870170064670, de 31/08/2017.

(11) DI 6500531-7

Código 58 - Transferência em Exigência

(22) 18/02/2005

(15) 24/05/2005

(71) MARFINITE PRODUTOS SINTÉTICOS LTDA (BR/SP)

(74) PEZZUOL & ASSOCIADOS MARCAS E PATENTES LTDA.

Esclareça a divergência entre os dados apresentados no Depósito de Pedido de Registro de Desenho Industrial, no que se refere à pessoa do cedente, e os que constam na petição nº 870170064663, de 31/08/2017. Caso tenha ocorrido transferência de titularidade e/ou alteração de endereço/sede, antes do serviço ora solicitado, deve-se requerer tal anotação/alteração, via petição. Em referência à petição nº 870170064663, de 31/08/2017.

(11) DI 6701166-7

Código 58 - Transferência em Exigência

(22) 21/03/2007

(15) 30/10/2007

(71) MARFINITE PRODUTOS SINTÉTICOS LTDA (BR/SP)

(74) PEZZUOL & ASSOCIADOS MARCAS E PATENTES LTDA.

Esclareça a divergência entre os dados apresentados no Depósito de Pedido de Registro de Desenho Industrial, no que se refere à pessoa do cedente, e os que constam na petição nº 870170064650, de 31/08/2017. Caso tenha ocorrido transferência de titularidade e/ou alteração de endereço/sede, antes do serviço ora solicitado, deve-se requerer tal anotação/alteração, via petição. Em referência à petição nº 870170064650, de 31/08/2017.

(11) DI 6703266-4

Código 58 - Transferência em Exigência

(22) 28/05/2007

(15) 01/04/2008

(71) MARFINITE PRODUTOS SINTÉTICOS LTDA (BR/SP)

(74) PEZZUOL & ASSOCIADOS MARCAS E PATENTES LTDA.

Esclareça a divergência entre os dados apresentados no Depósito de Pedido de Registro de Desenho Industrial, no que se refere à pessoa do cedente, e os que



constam na petição nº 870170064642, de 31/08/2017. Caso tenha ocorrido transferência de titularidade e/ou alteração de endereço/sede, antes do serviço ora solicitado, deve-se requerer tal anotação/alteração, via petição. Em referência à petição nº 870170064642, de 31/08/2017.

(11) DI 6800846-5

Código 58 - Transferência em Exigência

(22) 26/02/2008

(15) 11/11/2008

(71) INDUTIL INDÚSTRIA DE TINTAS LTDA (BR/SP)

(74) SUL AMÉRICA MARCAS E PATENTES LTDA.

Esclareça a divergência entre os dados apresentados no Depósito de Pedido de Registro de Desenho Industrial, no que se refere ao endereço do cedente e os que constam na petição nº 870170055523, de 03/08/2017. Caso tenha ocorrido alteração de endereço/sede, antes do serviço ora solicitado, deve-se requerer tal alteração, via petição. Em referência à petição nº 870170055523, de 03/08/2017.

(11) DI 7100496-3

Código 58 - Transferência em Exigência

(22) 22/02/2011

(15) 23/10/2012

(71) ALEXANDRE DE AZEVEDO PIMENTEL (BR/SP)

(74) PEZZUOL & ASSOCIADOS MARCAS E PATENTES LTDA.

Esclareça a divergência entre os dados apresentados no Depósito de Pedido de Registro de Desenho Industrial, no que se refere ao endereço do cedente e os que constam na petição nº 870170064393, de 31/08/2017. Caso tenha ocorrido alteração de endereço/sede, antes do serviço ora solicitado, deve-se requerer tal alteração, via petição. Em referência à petição nº 870170064393, de 31/08/2017.

(11) DI 7101950-2

Código 58 - Transferência em Exigência

(22) 20/05/2011

(15) 20/09/2011

(71) MARFINITE PRODUTOS SINTÉTICOS LTDA (BR/SP)

(74) PEZZUOL & ASSOCIADOS MARCAS E PATENTES LTDA.

Esclareça a divergência entre os dados apresentados no Depósito de Pedido de Registro de Desenho Industrial, no que se refere à pessoa do cedente, e os que constam na petição nº 870170064628, de 31/08/2017. Caso tenha ocorrido transferência de titularidade e/ou alteração de endereço/sede, antes do serviço ora solicitado, deve-se requerer tal anotação/alteração, via petição. Em referência à petição nº 870170064628, de 31/08/2017.

(11) DI 7104593-7

Código 58 - Transferência em Exigência

(22) 26/08/2011

(15) 06/05/2014

(71) ALEXANDRE DE AZEVEDO PIMENTEL (BR/SP)

(74) PEZZUOL & ASSOCIADOS MARCAS E PATENTES



Esclareça a divergência entre os dados apresentados no Depósito de Pedido de Registro de Desenho Industrial, no que se refere ao endereço do cedente e os que constam na petição nº 870170064420, de 31/08/2017. Caso tenha ocorrido alteração de endereço/sede, antes do serviço ora solicitado, deve-se requerer tal alteração, via petição. Em referência à petição nº 870170064420, de 31/08/2017.

(11) DI 7105757-9

Código 58 - Transferência em Exigência

(22) 21/11/2011

(15) 29/05/2012

(71) ALEXANDRE DE AZEVEDO PIMENTEL (BR/SP)

(74) PEZZUOL & ASSOCIADOS MARCAS E PATENTES LTDA.

Esclareça a divergência entre os dados apresentados no Depósito de Pedido de Registro de Desenho Industrial, no que se refere ao endereço do cedente e os que constam na petição nº 870170064418, de 31/08/2017. Caso tenha ocorrido alteração de endereço/sede, antes do serviço ora solicitado, deve-se requerer tal alteração, via petição. Em referência à petição nº 870170064418, de 31/08/2017.

(11) DI 7106011-1

Código 58 - Transferência em Exigência

(22) 13/12/2011

(15) 05/06/2012

(71) ALEXANDRE DE AZEVEDO PIMENTEL (BR/SP)

(74) PEZZUOL & ASSOCIADOS MARCAS E PATENTES LTDA.

Esclareça a divergência entre os dados apresentados no Depósito de Pedido de Registro de Desenho Industrial, no que se refere ao endereço do cedente e os que constam na petição nº 870170064415, de 31/08/2017. Caso tenha ocorrido alteração de endereço/sede, antes do serviço ora solicitado, deve-se requerer tal alteração, via petição. Em referência à petição nº 870170064415, de 31/08/2017.



Código 59 - Alteração de Nome Deferida

Notificação do deferimento da alteração de nome requerida.

(11) BR 30 2012 001727-0	Código 59 - Alteração de Nome Deferida (22) 09/04/2012 (15) 13/02/2013 (71) USUI CO., LTD. (JP) (74) Dannemann, Siemsen, Bigler & Ipanema Moreira. Nome alterado de Usui Kokusai Sangyo Kaisha, Ltd., conforme petição nº 870170044759, de 28/06/2017.
(11) BR 30 2012 001729-7	Código 59 - Alteração de Nome Deferida (22) 09/04/2012 (15) 11/06/2013 (71) USUI CO., LTD. (JP) (74) Dannemann, Siemsen, Bigler & Ipanema Moreira Nome alterado de Usui Kokusai Sangyo Kaisha, Ltd., conforme petição nº 870170044756, de 28/06/2017.
(11) BR 30 2012 002925-2	Código 59 - Alteração de Nome Deferida (22) 12/06/2012 (15) 26/02/2013 (71) STEEL COMPONENTES DE PIRAPOZINHO LTDA ME (BR/SP) (74) Vilage Marcas & Patentes S/S Ltda. Nome alterado de Steel Componentes de Pirapozinho Ltda., conforme petição nº 870170051039, de 20/07/2017.
(11) BR 30 2012 006315-9	Código 59 - Alteração de Nome Deferida (22) 10/12/2012 (15) 03/12/2013 (71) ELIS SERVICES (FR) (74) Dannemann, Siemsen, Bigler & Ipanema Moreira Nome alterado de Elis, conforme petição nº 870170050783, de 19/07/2017.
(11) BR 30 2013 003304-0	Código 59 - Alteração de Nome Deferida (22) 05/07/2013 (15) 07/06/2016 (71) INDÚSTRIA E COMÉRCIO DE PRODUTOS DE LIMPEZA SÃO FRANCISCO LTDA. - EPP (BR/SP) (74) FOCUS MARCAS E PATENTES LTDA. Nome alterado de Indústria e Comércio de Produtos de Limpeza São Francisco Ltda., conforme petição nº 870170049320, de 14/07/2017.



(11) BR 30 2013 004417-3	Código 59 - Alteração de Nome Deferida (22) 04/09/2013 (15) 08/12/2015 (71) ETHICON LLC (US) (74) DANNEMANN, SIEMSEN, BIGLER & IPANEMA MOREIRA Nome alterado de Ethicon Endo-Surgery LLC, conforme petição nº 870170042944, de 22/06/2017.
(11) BR 30 2013 004419-0	Código 59 - Alteração de Nome Deferida (22) 04/09/2013 (15) 30/12/2014 (71) ETHICON LLC (US) (74) DANNEMANN, SIEMSEN, BIGLER & IPANEMA MOREIRA Nome alterado de Ethicon Endo-Surgery LLC, conforme petição nº 870170042939, de 22/06/2017.
(11) BR 30 2013 004448-3	Código 59 - Alteração de Nome Deferida (22) 05/09/2013 (15) 17/11/2015 (71) ETHICON LLC (US) (74) DANNEMANN, SIEMSEN, BIGLER & IPANEMA MOREIRA Nome alterado de Ethicon Endo-Surgery LLC, conforme petição nº 870170042934, de 22/06/2017.
(21) BR 30 2014 000500-6	Código 59 - Alteração de Nome Deferida (22) 05/02/2014 (71) ARCONIC INC. (US) (74) DANNEMANN, SIEMSEN BIGLER & IPANEMA MOREIRA Nome alterado de Alcoa Inc., conforme petição nº 870170053703, de 28/07/2017.
(21) BR 30 2014 000522-7	Código 59 - Alteração de Nome Deferida (22) 06/02/2014 (71) ARCONIC INC. (US) (74) DANNEMANN, SIEMSEN BIGLER & IPANEMA MOREIRA Nome alterado de Alcoa Inc., conforme petição nº 870170053709, de 28/07/2017.
(11) BR 30 2015 001325-7	Código 59 - Alteração de Nome Deferida (22) 23/03/2015 (15) 04/04/2017 (71) ETHICON LLC (US) (74) DANNEMANN, SIEMSEN, BIGLER & IPANEMA MOREIRA Nome alterado de Ethicon Endo-Surgery LLC, conforme petição nº 870170042948, de 22/06/2017.



(11) BR 30 2015 005225-2	Código 59 - Alteração de Nome Deferida (22) 17/11/2015 (15) 23/05/2017 (71) ETHICON LLC (US) (74) DANNEMANN, SIEMSEN, BIGLER & IPANEMA MOREIRA, PROPRIEDADE INDUSTRIAL LTDA. Nome alterado de Ethicon Endo-Surgery LLC, conforme petição nº 870170042963, de 22/06/2017.
(11) BR 30 2016 001191-5	Código 59 - Alteração de Nome Deferida (22) 23/03/2016 (15) 19/09/2017 (71) ARCONIC INC. (US) (74) Dannemann, Siemens, Bigler & Ipanema Moreira Nome alterado de Alcoa Inc., conforme petição nº 870170053714, de 28/07/2017.
(11) BR 32 2014 006548-6	Código 59 - Alteração de Nome Deferida (22) 10/12/2012 (15) 07/06/2016 (62) BR 30 2012 006306-0 10/12/2012 (71) ELIS SERVICES (FR) (74) DANNEMANN, SIEMSEN, BIGLER & IPANEMA MOREIRA Nome alterado de Elis, conforme petição nº 870170050781, de 19/07/2017.
(11) BR 32 2016 003748-8	Código 59 - Alteração de Nome Deferida (22) 23/03/2015 (15) 22/08/2017 (62) BR 30 2015 001325-7 23/03/2015 (71) ETHICON LLC (US) (74) Dannemann, Siemens, Bigler & Ipanema Moreira Nome alterado de Ethicon Endo-Surgery LLC, conforme petição nº 870170042967, de 22/06/2017.
(11) BR 32 2016 003749-6	Código 59 - Alteração de Nome Deferida (22) 23/03/2015 (15) 22/08/2017 (62) BR 30 2015 001325-7 23/03/2015 (71) ETHICON LLC (US) (74) Dannemann, Siemens, Bigler & Ipanema Moreira Nome alterado de Ethicon Endo-Surgery LLC, conforme petição nº 870170042972, de 22/06/2017.
(11) BR 32 2016 003750-0	Código 59 - Alteração de Nome Deferida



(22) 23/03/2015
(15) 22/08/2017
(62) BR 30 2015 001325-7 23/03/2015
(71) ETHICON LLC (US)
(74) Dannemann, Siemsen, Bigler & Ipanema Moreira
Nome alterado de Ethicon Endo-Surgery LLC, conforme petição nº
870170042975, de 22/06/2017.

(11) DI 6001760-0

Código 59 - Alteração de Nome Deferida
(22) 17/07/2000
(15) 29/05/2001
(71) Perottoni Plast Indústria de Plásticos Ltda (BR/RS) , CBS S.A. -
COMPANHIA BRASILEIRA DE SANDÁLIAS (BR/PE)
(74) MURTA GOYANES ADVOGADOS
Nome alterado de Dupé S.A., conforme petição nº 020100114447, de
08/12/2010.

(11) DI 6202453-1

Código 59 - Alteração de Nome Deferida
(22) 05/08/2002
(15) 14/01/2003
(71) ALPARGATAS S.A. (BR/SP)
(74) MURTA GOYANES ADVOGADOS
Nome alterado de São Paulo Alpargatas S.A., conforme petição nº
870170054582, de 31/07/2017.

(11) DI 6400124-5

Código 59 - Alteração de Nome Deferida
(22) 06/01/2004
(15) 20/04/2004
(71) CBS S.A. - COMPANHIA BRASILEIRA DE SANDÁLIAS (BR/PE)
(74) MURTA GOYANES ADVOGADOS
Nome alterado de Dupé S.A., conforme petição nº 020100114447, de
08/12/2010.

(11) DI 6400145-8

Código 59 - Alteração de Nome Deferida
(22) 06/01/2004
(15) 03/08/2004
(71) CBS S.A. - COMPANHIA BRASILEIRA DE SANDÁLIAS (BR/PE)
(74) MURTA GOYANES ADVOGADOS
Nome alterado de Dupé S.A., conforme petição nº 020100114447, de
08/12/2010.

(11) DI 6400317-5

Código 59 - Alteração de Nome Deferida
(22) 06/01/2004
(15) 18/05/2004



(71) CBS S.A. - COMPANHIA BRASILEIRA DE SANDÁLIAS (BR/PE)
(74) MURTA GOYANES ADVOGADOS
Nome alterado de Dupé S.A., conforme petição nº 020100114447, de 08/12/2010.

(11) DI 6402378-8

Código 59 - Alteração de Nome Deferida
(22) 19/07/2004
(15) 05/10/2004
(71) CBS S.A. - COMPANHIA BRASILEIRA DE SANDÁLIAS (BR/PE)
(74) MURTA GOYANES ADVOGADOS
Nome alterado de Dupé S.A., conforme petição nº 020100114447, de 08/12/2010.

(11) DI 6402379-6

Código 59 - Alteração de Nome Deferida
(22) 19/07/2004
(15) 05/10/2004
(71) CBS S.A. - COMPANHIA BRASILEIRA DE SANDÁLIAS (BR/PE)
(74) MURTA GOYANES ADVOGADOS
Nome alterado de Dupé S.A., conforme petição nº 020100114447, de 08/12/2010.

(11) DI 6601398-4

Código 59 - Alteração de Nome Deferida
(22) 20/04/2006
(15) 18/07/2006
(71) FORTES SOLUÇÕES EM VIDROS E ALUMÍNIO ME (BR/SP)
(74) Maria do Rosário de Lima
Nome alterado de Vetro System Distribuição e Comércio de Produtos para Construção Civil Ltda., conforme petição nº 870160040122, de 28/07/2016.

(11) DI 6601399-2

Código 59 - Alteração de Nome Deferida
(22) 20/04/2006
(15) 18/07/2006
(71) FORTES SOLUÇÕES EM VIDROS E ALUMÍNIO LTDA. - ME (BR/SP)
(74) Maria do Rosário de Lima
Nome alterado de Vetro System Distribuição e Comércio de Produtos para Construção Civil Ltda., conforme petição nº 870160040139, de 28/07/2016.

(11) DI 6602673-3

Código 59 - Alteração de Nome Deferida
(22) 26/06/2006
(15) 14/11/2006
(71) PINCÉIS TIGRE LTDA. (BR/PR)
(74) ANA PAULA SANTOS CELIDONIO
Nome alterado de Pincéis Tigre S.A., conforme petição nº 870170068491, de 14/09/2017.



(11) DI 6602801-9	Código 59 - Alteração de Nome Deferida (22) 10/08/2006 (15) 20/03/2007 (71) DÂNICAZIPCO SISTEMAS CONSTRUTIVOS S.A. (BR/SC) (74) ELAINE LAU DA SILVA PEREIRA Nome alterado de Dânica Termointustrial Brasil S.A., conforme petição nº 870170053251, de 27/07/2017.
(11) DI 6604887-7	Código 59 - Alteração de Nome Deferida (22) 08/08/2006 (15) 12/06/2007 (71) DÂNICAZIPCO SISTEMAS CONSTRUTIVOS S.A. (BR/SC) (74) ELAINE LAU DA SILVA PEREIRA Nome alterado de Dânica Termointustrial Brasil S.A., conforme petição nº 870170053256, de 27/07/2017.
(11) DI 6700510-1	Código 59 - Alteração de Nome Deferida (22) 30/01/2007 (15) 17/07/2007 (71) PINCÉIS TIGRE LTDA. (BR/PR) (74) ANA PAULA SANTOS CELIDONIO Nome alterado de Pincéis Tigre S.A., conforme petição nº 870170068493, de 14/09/2017.
(11) DI 6700511-0	Código 59 - Alteração de Nome Deferida (22) 30/01/2007 (15) 11/12/2007 (71) PINCÉIS TIGRE LTDA. (BR/PR) (74) ANA PAULA SANTOS CELIDONIO Nome alterado de Pincéis Tigre S.A., conforme petição nº 870170068558, de 14/09/2017.
(11) DI 6701804-1	Código 59 - Alteração de Nome Deferida (22) 23/04/2007 (15) 18/12/2007 (71) ALPARGATAS S.A. (BR/SP) (74) MURTA GOYANES ADVOGADOS Nome alterado de São Paulo Alpargatas S.A., conforme petição nº 870170052962, de 26/07/2017.
(11) DI 6701805-0	Código 59 - Alteração de Nome Deferida (22) 23/04/2007 (15) 18/12/2007



(71) ALPARGATAS S.A. (BR/SP)
(74) MURTA GOYANES ADVOGADOS
Nome alterado de São Paulo Alpargatas S.A., conforme petição nº
870170052968, de 26/07/2017.

(11) DI 6701807-6

Código 59 - Alteração de Nome Deferida
(22) 23/04/2007
(15) 18/12/2007
(71) ALPARGATAS S.A. (BR/SP)
(74) MURTA GOYANES ADVOGADOS
Nome alterado de São Paulo Alpargatas S.A., conforme petição nº
870170052971, de 26/07/2017.

(11) DI 6702308-8

Código 59 - Alteração de Nome Deferida
(22) 24/07/2007
(15) 21/10/2008
(71) CBS S.A. - COMPANHIA BRASILEIRA DE SANDÁLIAS (BR/PE)
(74) MURTA GOYANES ADVOGADOS
Nome alterado de Dupé S.A., conforme petição nº 020100114447, de
08/12/2010.

(11) DI 6703432-2

Código 59 - Alteração de Nome Deferida
(22) 20/06/2007
(15) 15/07/2008
(71) ALPARGATAS S.A. (BR/SP)
(74) MURTA GOYANES ADVOGADOS
Nome alterado de São Paulo Alpargatas S.A., conforme petição nº
870170052973, de 26/07/2017.

(11) DI 6703448-9

Código 59 - Alteração de Nome Deferida
(22) 25/06/2007
(15) 01/04/2008
(71) PINCÉIS TIGRE LTDA. (BR/PR)
(74) ANA PAULA SANTOS CELIDONIO
Nome alterado de Pincéis Tigre S.A., conforme petição nº 870170068530, de
14/09/2017.

(11) DI 6703534-5

Código 59 - Alteração de Nome Deferida
(22) 10/07/2007
(15) 15/07/2008
(71) CBS S.A. - COMPANHIA BRASILEIRA DE SANDÁLIAS (BR/PE)
(74) MURTA GOYANES ADVOGADOS
Nome alterado de Dupé S.A., conforme petição nº 020100114447, de
08/12/2010.



(11) DI 6703536-1	Código 59 - Alteração de Nome Deferida (22) 10/07/2007 (15) 15/07/2008 (71) CBS S.A. - COMPANHIA BRASILEIRA DE SANDÁLIAS (BR/PE) (74) MURTA GOYANES ADVOGADOS Nome alterado de Dupé S.A., conforme petição nº 020100114447, de 08/12/2010.
(11) DI 6704985-0	Código 59 - Alteração de Nome Deferida (22) 15/08/2007 (15) 11/11/2008 (71) ALPARGATAS S.A. (BR/SP) (74) MURTA GOYANES ADVOGADOS Nome alterado de São Paulo Alpargatas S.A., conforme petição nº 870170054578, de 31/07/2017.
(11) DI 6904936-0	Código 59 - Alteração de Nome Deferida (22) 18/12/2009 (15) 17/08/2010 (71) AGCO DO BRASIL SOLUÇÕES AGRÍCOLAS LTDA. (BR/SP) (74) Dannemann, Siemsen, Bigler & Ipanema Moreira Nome alterado de Santal Equipamentos, Comércio e Indústria Ltda., conforme petição nº 870170048328, de 11/07/2017.
(11) DI 7000247-9	Código 59 - Alteração de Nome Deferida (22) 22/01/2010 (15) 21/09/2010 (71) PINCÉIS TIGRE LTDA. (BR/PR) (74) ANA PAULA SANTOS CELIDONIO Nome alterado de Pincéis Tigre S.A., conforme petição nº 870170068496, de 14/09/2017.
(11) DI 7002571-1	Código 59 - Alteração de Nome Deferida (22) 16/06/2010 (15) 14/12/2010 (71) DÂNICAZIPCO SISTEMAS CONSTRUTIVOS S.A. (BR/SC) (74) ELAINE LAU DA SILVA PEREIRA Nome alterado de Dânica Termoindustrial Brasil S.A., conforme petição nº 870170053266, de 27/07/2017.
(11) DI 7004403-1	Código 59 - Alteração de Nome Deferida (22) 27/10/2010 (15) 05/04/2011



(71) PINCÉIS TIGRE LTDA. (BR/PR)
(74) ANA PAULA SANTOS CELIDONIO
Nome alterado de Pincéis Tigre S.A., conforme petição nº 870170068503, de 14/09/2017.

(11) DI 7004404-0

Código 59 - Alteração de Nome Deferida
(22) 27/10/2010
(15) 05/04/2011
(71) PINCÉIS TIGRE LTDA. (BR/PR)
(74) ANA PAULA SANTOS CELIDONIO
Nome alterado de Pincéis Tigre S.A., conforme petição nº 870170068516, de 14/09/2017.

(11) DI 7004405-8

Código 59 - Alteração de Nome Deferida
(22) 27/10/2010
(15) 05/04/2011
(71) PINCÉIS TIGRE LTDA. (BR/PR)
(74) ANA PAULA SANTOS CELIDONIO
Nome alterado de Pincéis Tigre S.A., conforme petição nº 870170068520, de 14/09/2017.

(11) DI 7004764-2

Código 59 - Alteração de Nome Deferida
(22) 12/11/2010
(15) 05/04/2011
(71) PINCÉIS TIGRE LTDA. (BR/PR)
(74) ANA PAULA SANTOS CELIDONIO
Nome alterado de Pincéis Tigre S.A., conforme petição nº 870170068521, de 14/09/2017.



Código 62 - Alteração de Sede Deferida

Notificação do deferimento da alteração de Sede requerida.

(11) BR 30 2012 006315-9	Código 62 - Alteração de Sede Deferida (22) 10/12/2012 (15) 03/12/2013 (71) ELIS SERVICES (FR) (74) Dannemann, Siemsen, Bigler & Ipanema Moreira Alteração de sede deferida, conforme petição nº 870170050783, de 19/07/2017.
(11) BR 30 2013 004786-5	Código 62 - Alteração de Sede Deferida (22) 19/09/2013 (15) 24/06/2014 (71) RIBERMAN PLÁSTICOS INDUSTRIAIS LTDA (BR/SP) (74) VILAGE MARCAS & PATENTES LTDA Alteração de sede deferida, conforme petição nº 870170043038, de 22/06/2017.
(11) BR 32 2014 006548-6	Código 62 - Alteração de Sede Deferida (22) 10/12/2012 (15) 07/06/2016 (62) BR 30 2012 006306-0 10/12/2012 (71) ELIS SERVICES (FR) (74) DANNEMANN, SIEMSEN, BIGLER & IPANEMA MOREIRA Alteração de sede deferida, conforme petição nº 870170050781, de 19/07/2017.
(11) DI 6202453-1	Código 62 - Alteração de Sede Deferida (22) 05/08/2002 (15) 14/01/2003 (71) ALPARGATAS S.A. (BR/SP) (74) MURTA GOYANES ADVOGADOS Sede alterada, conforme petição nº 870170054582, de 31/07/2017.
(11) DI 6303449-2	Código 62 - Alteração de Sede Deferida (22) 26/09/2003 (15) 02/12/2003 (71) DAVID QUEIROZ (BR/SP) , RIBERMAN PLÁSTICOS INDUSTRIAIS LTDA (BR/SP) (74) Vilage Marcas & Patentes S/C Ltda Alteração de sede deferida, conforme petição nº 870170043022, de 22/06/2017.
(11) DI 6303474-3	Código 62 - Alteração de Sede Deferida (22) 26/09/2003



	(15) 20/01/2004 (71) RIBERMAN PLÁSTICOS INDUSTRIAIS LTDA (BR/SP) (74) Vilage Marcas & Patentes S/C Ltda Alteração de sede deferida, conforme petição nº 870170043044, de 22/06/2017.
(11) DI 6303644-4	Código 62 - Alteração de Sede Deferida (22) 26/09/2003 (15) 16/12/2003 (71) RIBERMAN PLÁSTICOS INDUSTRIAIS LTDA (BR/SP) (74) Vilage Marcas & Patentes S/C Ltda Alteração de sede deferida, conforme petição nº 870170043050, de 22/06/2017.
(11) DI 6601398-4	Código 62 - Alteração de Sede Deferida (22) 20/04/2006 (15) 18/07/2006 (71) FORTES SOLUÇÕES EM VIDROS E ALUMÍNIO ME (BR/SP) (74) Maria do Rosário de Lima Sede alterada de Rua Coronel José Ritos, 236, Cidade Náutica, São Vicente, São Paulo, conforme petições nº 870160040122, de 28/07/2016 e de nº 870160041868, de 03/08/2016.
(11) DI 6601399-2	Código 62 - Alteração de Sede Deferida (22) 20/04/2006 (15) 18/07/2006 (71) FORTES SOLUÇÕES EM VIDROS E ALUMÍNIO LTDA. - ME (BR/SP) (74) Maria do Rosário de Lima Sede alterada de Rua Coronel José Ritos, 236, Cidade Náutica, São Vicente, São Paulo, conforme petições nº 870160040139, de 28/07/2016 e de nº 870160041874, de 03/08/2016.
(11) DI 6701804-1	Código 62 - Alteração de Sede Deferida (22) 23/04/2007 (15) 18/12/2007 (71) ALPARGATAS S.A. (BR/SP) (74) MURTA GOYANES ADVOGADOS Sede alterada, conforme petição nº 870170052962, de 26/07/2017.
(11) DI 6701805-0	Código 62 - Alteração de Sede Deferida (22) 23/04/2007 (15) 18/12/2007 (71) ALPARGATAS S.A. (BR/SP) (74) MURTA GOYANES ADVOGADOS Sede alterada, conforme petição nº 870170052968, de 26/07/2017.



(11) DI 6701807-6

Código 62 - Alteração de Sede Deferida

(22) 23/04/2007

(15) 18/12/2007

(71) ALPARGATAS S.A. (BR/SP)

(74) MURTA GOYANES ADVOGADOS

Sede alterada, conforme petição nº 870170052971, de 26/07/2017.

(11) DI 6703432-2

Código 62 - Alteração de Sede Deferida

(22) 20/06/2007

(15) 15/07/2008

(71) ALPARGATAS S.A. (BR/SP)

(74) MURTA GOYANES ADVOGADOS

Sede alterada, conforme petição nº 870170052973, de 26/07/2017.

(11) DI 6704985-0

Código 62 - Alteração de Sede Deferida

(22) 15/08/2007

(15) 11/11/2008

(71) ALPARGATAS S.A. (BR/SP)

(74) MURTA GOYANES ADVOGADOS

Sede alterada, conforme petição nº 870170054578, de 31/07/2017.

(11) DI 7005313-8

Código 62 - Alteração de Sede Deferida

(22) 08/11/2010

(15) 07/06/2011

(71) RIBERMAN PLÁSTICOS INDUSTRIAIS LTDA (BR/SP)

(74) Village Marcas & Patentes S/S Ltda

Alteração de sede deferida, conforme petição nº 870170043026, de 22/06/2017.



Código 65 - Desistência Homologada

Homologada a desistência do pedido de registro ou da petição relativa a desenho industrial, com base no art. 51 da Lei 9.784/99.

(11) BR 30 2012 000526-4 Código 65 - Desistência Homologada
(22) 08/02/2012
(71) BAYERISCHE MOTOREN WERKE AKTIENGESELLSCHAFT (DE)
(74) DANNEMANN, SIEMSEN, BIGLER & IPANEMA MOREIRA
Homologada a desistência da petição de desenho industrial 870170093541 de 01/12/2017, com base no art. 51 da Lei 9.784/99, referente à petição 870170015352 de 09/03/2017.

(11) BR 30 2012 000538-8 Código 65 - Desistência Homologada
(22) 09/02/2012
(71) BAYERISCHE MOTOREN WERKE AKTIENGESELLSCHAFT (DE)
(74) DANNEMANN, SIEMSEN, BIGLER & IPANEMA MOREIRA.
Homologada a desistência da petição de desenho industrial 870170093588 de 01/12/2017, com base no art. 51 da Lei 9.784/99, referente à petição 870170079377 de 18/10/2017.

(11) BR 30 2013 000717-0 Código 65 - Desistência Homologada
(22) 21/02/2013
(71) BAYERISCHE MOTOREN WERKE AKTIENGESELLSCHAFT (DE)
(74) DANNEMANN, SIEMSEN, BIGLER & IPANEMA MOREIRA
Homologada a desistência da petição de desenho industrial 870170093508 de 01/12/2017, com base no art. 51 da Lei 9.784/99, referente à petição 870160039662 de 27/07/2016.

(11) BR 30 2013 002441-5 Código 65 - Desistência Homologada
(22) 27/05/2013
(71) BAYERISCHE MOTOREN WERKE AKTIENGESELLSCHAFT (DE)
(74) DANNEMANN, SIEMSEN, BIGLER & IPANEMA MOREIRA
Homologada a desistência da petição de desenho industrial 870170093590 de 01/12/2017, com base no art. 51 da Lei 9.784/99, referente à petição 870170079380 de 18/10/2017.

(11) BR 30 2013 003081-4 Código 65 - Desistência Homologada
(22) 28/06/2013
(71) BAYERISCHE MOTOREN WERKE AKTIENGESELLSCHAFT (DE)
(74) DANNEMANN, SIEMSEN, BIGLER & IPANEMA MOREIRA
Homologada a desistência da petição de desenho industrial 870170093513 de 01/12/2017, com base no art. 51 da Lei 9.784/99, referente à petição



870160039651 de 27/07/2016.

(11) BR 30 2013 003327-9

Código 65 - Desistência Homologada
(22) 08/07/2013
(71) BAYERISCHE MOTOREN WERKE AKTIENGESELLSCHAFT (DE)
(74) DANNEMANN, SIEMSEN, BIGLER & IPANEMA MOREIRA
Homologada a desistência da petição de desenho industrial 870170093517 de 01/12/2017, com base no art. 51 da Lei 9.784/99, referente à petição 870160039663 de 27/07/2016.

(11) BR 30 2013 003481-0

Código 65 - Desistência Homologada
(22) 17/07/2013
(71) BAYERISCHE MOTOREN WERKE AKTIENGESELLSCHAFT (DE)
(74) DANNEMANN, SIEMSEN, BIGLER & IPANEMA MOREIRA
Homologada a desistência da petição de desenho industrial 870170093544 de 01/12/2017, com base no art. 51 da Lei 9.784/99, referente à petição 870170015366 de 09/03/2017.

(11) BR 30 2013 003856-4

Código 65 - Desistência Homologada
(22) 07/08/2013
(71) HYUNDAI MOTOR COMPANY (KR)
(74) ICAMP MARCAS E PATENTES LTDA
Homologada a desistência da petição de desenho industrial 870170079066 de 17/10/2017, com base no art. 51 da Lei 9.784/99, referente à petição 870170077310 de 10/10/2017.

(11) BR 30 2013 003917-0

Código 65 - Desistência Homologada
(22) 09/08/2013
(71) BAYERISCHE MOTOREN WERKE AKTIENGESELLSCHAFT (DE)
(74) DANNEMANN, SIEMSEN, BIGLER & IPANEMA MOREIRA
Homologada a desistência da petição de desenho industrial 870170093523 de 01/12/2017, com base no art. 51 da Lei 9.784/99, referente à petição 870160039636 de 27/07/2016.

(11) BR 30 2014 000093-4

Código 65 - Desistência Homologada
(22) 10/01/2014
(71) BAYERISCHE MOTOREN WERKE AKTIENGESELLSCHAFT (DE)
(74) DANNEMANN, SIEMSEN, BIGLER & IPANEMA MOREIRA
Homologada a desistência da petição de desenho industrial 870170093546 de 01/12/2017, com base no art. 51 da Lei 9.784/99, referente à petição 870170015358 de 09/03/2017.

(11) BR 30 2014 001344-0

Código 65 - Desistência Homologada
(22) 27/03/2014



(71) BAYERISCHE MOTOREN WERKE AKTIENGESELLSCHAFT (DE)
(74) DANNEMANN , SIEMSEN , BIGLER & IPANEMA MOREIRA
Homologada a desistência da petição de desenho industrial 870170093537 de 01/12/2017, com base no art. 51 da Lei 9.784/99, referente à petição 870160039654 de 27/07/2016.

(11) BR 30 2014 001345-9

Código 65 - Desistência Homologada
(22) 27/03/2014
(71) BAYERISCHE MOTOREN WERKE AKTIENGESELLSCHAFT (DE)
(74) DANNEMANN, SIEMSEN, BIGLER & IPANEMA MOREIRA
Homologada a desistência da petição de desenho industrial 870170093530 de 01/12/2017, com base no art. 51 da Lei 9.784/99, referente à petição 870160039658 de 27/07/2016.

(11) BR 30 2014 003465-0

Código 65 - Desistência Homologada
(22) 25/07/2014
(71) BAYERISCHE MOTOREN WERKE AKTIENGESELLSCHAFT (DE)
(74) DANNEMANN, SIEMSEN, BIGLER & IPANEMA MOREIRA
Homologada a desistência da petição de desenho industrial 870170093547 de 01/12/2017, com base no art. 51 da Lei 9.784/99, referente à petição 870170015349 de 09/03/2017.

(11) BR 30 2014 004679-9

Código 65 - Desistência Homologada
(22) 16/09/2014
(71) BAYERISCHE MOTOREN WERKE AKTIENGESELLSCHAFT (DE)
(74) DANNEMANN , SIEMSEN , BIGLER & IPANEMA MOREIRA
Homologada a desistência da petição de desenho industrial 870170093553 de 01/12/2017, com base no art. 51 da Lei 9.784/99, referente à petição 870170015323 de 09/03/2017.

(11) BR 30 2015 000595-5

Código 65 - Desistência Homologada
(22) 09/02/2015
(71) BAYERISCHE MOTOREN WERKE AKTIENGESELLSCHAFT (DE)
(74) DANNEMANN, SIEMSEN, BIGLER & IPANEMA MOREIRA
Homologada a desistência da petição de desenho industrial 870170093558 de 01/12/2017, com base no art. 51 da Lei 9.784/99, referente à petição 870170015363 de 09/03/2017.

(11) BR 30 2015 000756-7

Código 65 - Desistência Homologada
(22) 19/02/2015
(71) BAYERISCHE MOTOREN WERKE AKTIENGESELLSCHAFT (DE)
(74) DANNEMANN, SIEMSEN, BIGLER & IPANEMA MOREIRA
Homologada a desistência da petição de desenho industrial 870170093566 de 01/12/2017, com base no art. 51 da Lei 9.784/99, referente à petição



870170015362 de 09/03/2017.

-
- (11) BR 30 2015 002368-6** Código 65 - Desistência Homologada
(22) 20/05/2015
(71) BAYERISCHE MOTOREN WERKE AKTIENGESELLSCHAFT (DE)
(74) DANNEMANN, SIEMSEN, BIGLER & IPANEMA MOREIRA, PROPRIEDADE INDUSTRIAL LTDA.
Homologada a desistência da petição de desenho industrial 870170093568 de 01/12/2017, com base no art. 51 da Lei 9.784/99, referente à petição 870170015343 de 09/03/2017.
-
- (11) BR 30 2015 002370-8** Código 65 - Desistência Homologada
(22) 20/05/2015
(71) BAYERISCHE MOTOREN WERKE AKTIENGESELLSCHAFT (DE)
(74) DANNEMANN, SIEMSEN, BIGLER & IPANEMA MOREIRA, PROPRIEDADE INDUSTRIAL LTDA.
Homologada a desistência da petição de desenho industrial 870170093575 de 01/12/2017, com base no art. 51 da Lei 9.784/99, referente à petição 870170015344 de 09/03/2017.
-
- (11) BR 30 2015 002808-4** Código 65 - Desistência Homologada
(22) 17/06/2015
(71) BAYERISCHE MOTOREN WERKE AKTIENGESELLSCHAFT (DE)
(74) DANNEMANN, SIEMSEN, BIGLER & IPANEMA MOREIRA, PROPRIEDADE INDUSTRIAL LTDA.
Homologada a desistência da petição de desenho industrial 870170093579 de 01/12/2017, com base no art. 51 da Lei 9.784/99, referente à petição 870170015334 de 09/03/2017.
-
- (11) BR 30 2015 004245-1** Código 65 - Desistência Homologada
(22) 11/09/2015
(71) BAYERISCHE MOTOREN WERKE AKTIENGESELLSCHAFT (DE)
(74) DANNEMANN, SIEMSEN, BIGLER & IPANEMA MOREIRA, PROPRIEDADE INDUSTRIAL LTDA.
Homologada a desistência da petição de desenho industrial 870170093584 de 01/12/2017, com base no art. 51 da Lei 9.784/99, referente à petição 870170015338 de 09/03/2017.
-
- (11) BR 30 2015 005316-0** Código 65 - Desistência Homologada
(22) 19/11/2015
(71) BAYERISCHE MOTOREN WERKE AKTIENGESELLSCHAFT (DE)
(74) Dannemann, Siemens, Bigler & Ipanema Moreira
Homologada a desistência da petição de desenho industrial 870170093587 de 01/12/2017, com base no art. 51 da Lei 9.784/99, referente à petição



870170015333 de 09/03/2017.

(11) BR 30 2016 001595-3

Código 65 - Desistência Homologada

(22) 18/04/2016

(71) BAYERISCHE MOTOREN WERKE AKTIENGESELLSCHAFT (DE)

(74) Dannemann, Siemsen, Bigler & Ipanema Moreira

Homologada a desistência da petição de desenho industrial 870170093592 de 01/12/2017, com base no art. 51 da Lei 9.784/99, referente à petição 870170079382 de 18/10/2017.

(11) BR 32 2015 000795-0

Código 65 - Desistência Homologada

(22) 07/08/2013

(62) BR 30 2013 003856-4 07/08/2013

(71) HYUNDAI MOTOR COMPANY (KR)

(74) ICAMP MARCAS E PATENTES LTDA

Homologada a desistência da petição de desenho industrial 870170079070 de 17/10/2017, com base no art. 51 da Lei 9.784/99, referente à petição 870170077307 de 10/10/2017.

(21) BR 32 2015 002282-8

Código 65 - Desistência Homologada

(22) 24/12/2013

(62) BR 30 2013 006771-8 24/12/2013

(71) ZAZZLE, INC. (US)

(74) CARLOS ANDRÉ BRABOSA CAVALCANTI

Homologada a desistência do pedido de desenho industrial 322015002282-8, com base no art. 51 da Lei 9.784/99, mediante a protocolização da petição 870150002304 de 30/07/2015.



Código 71 - Despacho Anulado

Anulada o despacho, por ter sido indevido, conforme indicado no complemento.

(11) BR 30 2016 002648-3

Código 71 - Despacho Anulado

(22) 21/06/2016

(15) 08/05/2018

(71) FORD GLOBAL TECHNOLOGIES, LLC. (US)

(74) ANA PAULA SANTOS CELIDONIO

Referente RPI: 2462 - Cód. 34, Publicado: 13/03/2018 por ter sido indevida.

(11) DI 5501589-1

Código 71 - Despacho Anulado

(22) 28/09/1995

(15) 15/09/1998

(71) Lançamentos Criações em Couro Ltda (BR/SP)

(74) BARONE E PAPA, ADVOGADOS ASSOCIADOS

Referente RPI: 2086 - Cód. 43, Publicado: 28/12/2010, por ter sido indevido.

(11) DI 5600581-4

Código 71 - Despacho Anulado

(22) 23/05/1996

(15) 23/03/1999

(71) Lançamentos Criações em Couro Ltda (BR/SP)

(74) BARONE E PAPA, ADVOGADOS ASSOCIADOS

Referente RPI: 2086 - Cód. 43, Publicado: 28/12/2010, por ter sido indevido.

(11) DI 5902007-5

Código 71 - Despacho Anulado

(22) 27/09/1999

(15) 29/02/2000

(71) Lançamentos Criações em Couro Ltda. (BR/SP)

(74) BARONE E PAPA, ADVOGADOS ASSOCIADOS

Referente RPI: 2088 - Cód. 43, Publicado: 11/01/2011, por ter sido indevido.

(11) DI 6003164-6

Código 71 - Despacho Anulado

(22) 07/12/2000

(15) 03/07/2001

(71) Lançamentos Criações em Couro Ltda (BR/SP)

(74) BARONE E PAPA, ADVOGADOS ASSOCIADOS

Referente RPI: 2088 - Cód. 43, Publicado: 11/01/2011, por ter sido indevido.

(11) DI 6003165-4

Código 71 - Despacho Anulado

(22) 07/12/2000

(15) 03/07/2001

(71) Lançamentos Criações em Couro Ltda (BR/SP)



(74) BARONE E PAPA, ADVOGADOS ASSOCIADOS
Referente RPI: 2088 - Cód. 43, Publicado: 11/01/2011, por ter sido indevido.

(11) DI 6003203-0

Código 71 - Despacho Anulado
(22) 07/12/2000
(15) 12/06/2001
(71) Lançamentos Criações em Couro Ltda (BR/SP)
(74) BARONE E PAPA, ADVOGADOS ASSOCIADOS
Referente RPI: 2088 - Cód. 43, Publicado: 11/01/2011, por ter sido indevido.

(11) DI 6003206-5

Código 71 - Despacho Anulado
(22) 07/12/2000
(15) 26/06/2001
(71) Lançamentos Criações em Couro Ltda (BR/SP)
(74) BARONE E PAPA, ADVOGADOS ASSOCIADOS
Referente RPI: 2093 - Cód. 43, Publicado: 15/02/2011, por ter sido indevido.

(11) DI 6003207-3

Código 71 - Despacho Anulado
(22) 07/12/2000
(15) 26/06/2001
(71) Lançamentos Criações em Couro Ltda (BR/SP)
(74) BARONE E PAPA, ADVOGADOS ASSOCIADOS
Referente RPI: 2093 - Cód. 43, Publicado: 15/02/2011, por ter sido indevido.

(11) DI 6003209-0

Código 71 - Despacho Anulado
(22) 07/12/2000
(15) 26/06/2001
(71) Lançamentos Criações em Couro Ltda (BR/SP)
(74) BARONE E PAPA, ADVOGADOS ASSOCIADOS
Referente RPI: 2093 - Cód. 43, Publicado: 15/02/2011, por ter sido indevido.

(11) DI 6003210-3

Código 71 - Despacho Anulado
(22) 07/12/2000
(15) 26/06/2001
(71) Lançamentos Criações em Couro Ltda (BR/SP)
(74) BARONE E PAPA, ADVOGADOS ASSOCIADOS
Referente RPI: 2093 - Cód. 43, Publicado: 15/02/2011, por ter sido indevido.

(11) DI 6003211-1

Código 71 - Despacho Anulado
(22) 07/12/2000
(15) 26/06/2001
(71) Lançamentos Criações em Couro Ltda (BR/SP)
(74) BARONE E PAPA, ADVOGADOS ASSOCIADOS
Referente RPI: 2093 - Cód. 43, Publicado: 15/02/2011, por ter sido indevido.



(11) DI 6003212-0

Código 71 - Despacho Anulado

(22) 07/12/2000

(15) 26/06/2001

(71) Lançamentos Criações em Couro Ltda (BR/SP)

(74) BARONE E PAPA, ADVOGADOS ASSOCIADOS

Referente RPI: 2093 - Cód. 43, Publicado: 15/02/2011, por ter sido indevido.

(11) DI 6003216-2

Código 71 - Despacho Anulado

(22) 07/12/2000

(15) 26/06/2001

(71) Lançamentos Criações em Couro Ltda (BR/SP)

(74) BARONE E PAPA, ADVOGADOS ASSOCIADOS

Referente RPI: 2093 - Cód. 43, Publicado: 15/02/2011, por ter sido indevido.



Código 73 - Retificação

Retificação da publicação de qualquer um dos itens anteriores por ter sido efetuada com incorreção. Tal publicação não implica na alteração da data da decisão ou despacho e nos prazos decorrentes da mesma.

(11) BR 30 2015 004020-3

Código 73 - Retificação

(22) 27/08/2015

(15) 27/09/2016

(30) 27/02/2015 AU 201511090

(45) 27/09/2016

(52) 30-02

(54) CONFIGURAÇÃO APLICADA A/EM COMPONENTE PARA FAVO DE MEL

(71) STUART ANDERSON (AU) , CEDAR ANDERSON (AU)

(72) IAN ARMSTRONG

(74) DENIS ALLAN DANIEL

Referente RPI: 2386 - Cód. 39, Publicado: 27/09/2016, tendo em vista erro no nome do autor. Considerar os dados atuais: IAN ARMSTRONG.

(11) BR 30 2015 005668-1

Código 73 - Retificação

(22) 14/12/2015

(15) 23/05/2017

(30) 23/09/2015 KR 30-2015-0048524

(45) 23/05/2017

(52) 12-15

(54) CONFIGURAÇÃO APLICADA A/EM PNEU

(71) KUMHO TIRE CO., INC. (KR)

(72) JONG SEO LEE, HYO YUL AHN, JAE PIL PARK

(74) Daniel Advogados (Alt.de Daniel & Cia)

Referente RPI: 2420 - Cód. 39, Publicado: 23/05/2017, tendo em vista erro no endereço do titular. Considerar os dados atuais: 658, EODEUNG-DAERO, GWANGSAN-GU, GWANGJU 62392, REPÚBLICA DA COREIA.

(11) BR 30 2015 005786-6

Código 73 - Retificação

(22) 17/12/2015

(15) 15/08/2017

(45) 15/08/2017

(52) 31-00

(54) CONFIGURAÇÃO APLICADA A/EM APARELHO DISPENSADOR DE BEBIDA

(71) WHIRLPOOL S.A. (BR/SP)

(72) EDUARDO AUGUSTO DE CARVALHO SANCHES, ANDRÉA SARTORI ALVARES, MAURÍCIO MARCÍLIO MARCOS

(74) Daniel Advogados (Alt.de Daniel & Cia)



Referente RPI: 2432 - Cód. 39, Publicado: 15/08/2017, tendo em vista erro no endereço do titular. Considerar os dados atuais: AV. DAS NAÇÕES UNIDAS, 12.995, 32º ANDAR, BROOKLIN NOVO, SÃO PAULO, SP, BRASIL (BR), 04578-000.

(11) BR 30 2016 000366-1

Código 73 - Retificação

(22) 03/02/2016

(15) 05/09/2017

(30) 03/08/2015 EM 002747766

(45) 05/09/2017

(52) 24-02

(54) CONFIGURAÇÃO APLICADA A/EM DISPOSITIVO DE MONITORAMENTO CARDÍACO

(71) KONINKLIJKE PHILIPS N.V. (NL)

(72) FRANK VERBRUGGE, GUY ANTHONY BROWN

(74) Daniel Advogados (Alt.de Daniel & Cia)

Referente RPI: 2435 - Cód. 39, Publicado: 05/09/2017, tendo em vista erro no nome de um dos autores. Considerar os dados atuais: GUY ANTHONY BROWN. Quanto ao número da prioridade reivindicada, este corresponde ao do documento apresentado.

(11) BR 32 2015 005770-2

Código 73 - Retificação

(22) 12/03/2012

(15) 20/02/2018

(30) 10/10/2011 US 29/403727

(45) 20/02/2018

(52) 14-04

(54) PADRÃO ORNAMENTAL APLICADO A/EM INTERFACE GRÁFICA

(62) BR 30 2012 001207-4 12/03/2012

(71) VISA INTERNATIONAL SERVICE ASSOCIATION (US)

(72) SONIA REED, KENNETH SIPPOLA, JULIAN SCHMIDT

(74) KASZNAR LEONARDOS PROPRIEDADE INTELECTUAL

Referente RPI: 2459 - Cód. 39, Publicado: 20/02/2018, tendo em vista erro na data de depósito. Considerar os dados atuais: 12/03/2012.

(11) DI 6302730-5

Código 73 - Retificação

(22) 18/08/2003

(15) 14/10/2003

(45) 14/10/2003

(54) CONFIGURAÇÃO APLICADA EM GARRAFA

(71) SGB - Comercial Importadora e Exportadora Ltda (BR/SP)

(72) Sylvio Luciano de Campos Ribeiro de Lima

(74) Sul América Marcas e Patentes S/C LTDA

Referente RPI: 1826 - Cód. 43, Publicado: 03/01/2006, considerar os dados



atuais. Homologada a renúncia do registro de desenho industrial DI6302730-5, com base no art. 51 da Lei 9.784/99 c/c com art. 119, inciso II da Lei 9.279/96, mediante a protocolização da petição 020050115526 de 18/10/2005. Extinto o registro a contar de 18/10/2005.



Código 75 - Emissão de Fotocópia

Emissão de fotocópia de Desenho Industrial.

(21) BR 30 2013 000298-5	Código 75 - Emissão de Fotocópia (71) Samsung Eletronics CO., LTD. (KR) (74) TINOCO SOARES & FILHO LTDA Disponibilizada em 19/04/2018, a fotocópia solicitada pelo protocolo 870180031752.
(21) BR 30 2013 003261-2	Código 75 - Emissão de Fotocópia (71) SAMSUNG ELECTRONICS CO., LTD (KR) (74) TINOCO SOARES & FILHO LTDA Disponibilizada em 19/04/2018, a fotocópia solicitada pelo protocolo 870180031750.
(21) BR 30 2013 003278-7	Código 75 - Emissão de Fotocópia (71) SAMSUNG ELECTRONICS CO., LTD (KP) (74) TINOCO SOARES & FILHO LTDA Disponibilizada em 19/04/2018, a fotocópia solicitada pelo protocolo 870180031747.
(21) BR 30 2013 003283-3	Código 75 - Emissão de Fotocópia (71) SAMSUNG ELECTRONICS CO.,LTD (KR) (74) TINOCO SOARES & FILHO LTDA Disponibilizada em 19/04/2018, a fotocópia solicitada pelo protocolo 870180031755.
(21) BR 30 2013 006072-1	Código 75 - Emissão de Fotocópia (71) TRAMONTINA DELTA S/A (BR/PE) (74) CREAZIONE MARCAS E PATENTES LTDA Disponibilizada em 19/04/2018, a fotocópia solicitada pelo protocolo 870180031420.
(21) BR 30 2014 003245-3	Código 75 - Emissão de Fotocópia (71) MARINA DE NOVAIS REGIS PEREIRA (BR/CE) (74) ALGO ALLIANCE ASSESSORIA EM PROPRIEDADE INTELECTUAL LTDA Disponibilizada em 19/04/2018, a fotocópia solicitada pelo protocolo 870180031633.
(21) BR 30 2014 005220-9	Código 75 - Emissão de Fotocópia (71) TRAMONTINA DELTA S/A (BR/PE) (74) creazione marcas e patentes ltda.



Disponibilizada em 19/04/2018, a fotocópia solicitada pelo protocolo 870180031423.

(21) BR 30 2015 004170-6

Código 75 - Emissão de Fotocópia
(71) BITZER KÜHLMASCHINENBAU GMBH (DE)
(74) DANNEMANN, SIEMSEN, BIGLER & IPANEMA MOREIRA, PROPRIEDADE INDUSTRIAL LTDA.
Disponibilizada em 19/04/2018, a fotocópia solicitada pelo protocolo 870180031757.

(21) BR 30 2015 004508-6

Código 75 - Emissão de Fotocópia
(71) TRAMONTINA S.A. CUTELARIA (BR/RS)
(74) CREAÇÃO MARCAS E PATENTES LTDA.
Disponibilizada em 19/04/2018, a fotocópia solicitada pelo protocolo 870180031432.

(21) BR 30 2015 004515-9

Código 75 - Emissão de Fotocópia
(71) TRAMONTINA S.A. CUTELARIA (BR/RS)
(74) CREAÇÃO MARCAS E PATENTES LTDA.
Disponibilizada em 19/04/2018, a fotocópia solicitada pelo protocolo 870180031434.

(21) BR 30 2016 001079-0

Código 75 - Emissão de Fotocópia
(71) PEPSICO, INC. (US)
(74) Dannemann, Siemsen, Bigler & Ipanema Moreira
Disponibilizada em 25/04/2018, a fotocópia solicitada pelo protocolo 870180032931.

(21) BR 30 2016 001742-5

Código 75 - Emissão de Fotocópia
(71) ALEX FERNANDO DE SOUZA CONDE (BR/SP)
(74) Ivan de Castro Braga Junior
Disponibilizada em 25/04/2018, a fotocópia solicitada pelo protocolo 870180033228.

(21) BR 30 2016 004962-9

Código 75 - Emissão de Fotocópia
(71) LIDER INDUSTRIA E COMERCIO DE ESTOFADOS LTDA (BR/MG)
(74) VINÍCIUS SILVA DE OLIVEIRA
Disponibilizada em 26/04/2018, a fotocópia solicitada pelo protocolo 870180033459.

(21) BR 30 2017 001921-8

Código 75 - Emissão de Fotocópia
(71) CHANGDE YIXIANG INDUSTRIAL CO., LTD. (CN)
(74) Do Nascimento Souza Advogados
Disponibilizada em 19/04/2018, a fotocópia solicitada pelo protocolo



870180031520.

(21) DI 6404431-9

Código 75 - Emissão de Fotocópia

(71) Western Brands LLC (US)

(74) Daniel & Cia

Disponibilizada em 25/04/2018, a fotocópia solicitada pelo protocolo 870180033240.

(21) DI 7001555-4

Código 75 - Emissão de Fotocópia

(71) Industrial Levorin S.A (BR/SP)

(74) JOSÉ DOMINGOS DE LIMA FILHO

Disponibilizada em 25/04/2018, a fotocópia solicitada pelo protocolo 870180029321.

(21) DI 7104387-0

Código 75 - Emissão de Fotocópia

(71) Carlos Liti Bertoldi (BR/SC)

(74) Leila Krause Signorelli

Disponibilizada em 17/04/2018, a fotocópia solicitada pelo protocolo 870180020266.



Código 75.1 - Emissão de Cópia Oficial

Emissão de Cópia Oficial para efeitos de comprovação de Prioridade Unionista.

(21) BR 30 2017 003618-0	Código 75.1 - Emissão de Cópia Oficial (71) INDÚSTRIA DE MOTORES ANAUGER S/A (BR/SP) (74) Ariboni, Fabbri e Schmidt Sociedade de Advogados Emitida em 22/03/2018, a cópia oficial solicitada pelo protocolo 870180022449.
(21) BR 30 2017 003619-8	Código 75.1 - Emissão de Cópia Oficial (71) INDÚSTRIA DE MOTORES ANAUGER S/A (BR/SP) (74) Ariboni, Fabbri e Schmidt Sociedade de Advogados Emitida em 22/03/2018, a cópia oficial solicitada pelo protocolo 870180022461.
(21) BR 30 2017 003620-1	Código 75.1 - Emissão de Cópia Oficial (71) INDÚSTRIA DE MOTORES ANAUGER S/A (BR/SP) (74) Ariboni, Fabbri e Schmidt Sociedade de Advogados Emitida em 22/03/2018, a cópia oficial solicitada pelo protocolo 870180022874.
(21) BR 30 2017 003621-0	Código 75.1 - Emissão de Cópia Oficial (71) INDÚSTRIA DE MOTORES ANAUGER S/A (BR/SP) (74) Ariboni, Fabbri e Schmidt Sociedade de Advogados Emitida em 22/03/2018, a cópia oficial solicitada pelo protocolo 870180022696.
(21) BR 30 2017 005512-5	Código 75.1 - Emissão de Cópia Oficial (71) GUARANY INDÚSTRIA E COMÉRCIO LTDA. (BR/SP) (74) NEWTON SILVEIRA Emitida em 25/04/2018, a cópia oficial solicitada pelo protocolo 870180031705.

