

Revista da
**Propriedade
Industrial**

Nº 2470
08 de Maio de 2018

Desenho Industrial

Seção III





REPÚBLICA FEDERATIVA DO BRASIL

Presidente

Michel Temer

MINISTÉRIO DA INDÚSTRIA, COMÉRCIO EXTERIOR E SERVIÇOS

Ministro da Indústria, Comércio Exterior e Serviços

Marcos Jorge de Lima

INSTITUTO NACIONAL DA PROPRIEDADE INDUSTRIAL

Presidente

Luiz Otávio Pimentel

De conformidade com a Lei nº 5.648 de 11 de dezembro de 1970, esta é a publicação oficial do Instituto Nacional da Propriedade Industrial, órgão vinculado ao Ministério da Indústria, Comércio Exterior e Serviços, República Federativa do Brasil, que publica todos os seus atos, despachos e decisões relativos ao sistema de propriedade industrial no Brasil, compreendendo Marcas e Patentes, bem como os referentes a contratos de Transferência de Tecnologia e assuntos correlatos, além dos que dizem respeito ao registro de programas de computador como direito autoral.

As established by Law nº 5.648 of december 11, 1970, this is the official publication of the National Institute of Industrial Property, an office under the Ministry of Industry, Foreign Trade and Services, Federative Republic of Brazil, which publishes all its official acts, orders and decisions regarding the industrial property system in Brazil, comprising Trademarks and Patents, as well as those referring to Technology Transfer agreements and related matters, besides those regarding software registering as copyright.

D'après la Loi nº 5.648 du 11 décembre 1970, celle-ci est la publication officielle de l'Institut National de la Propriété Industrielle, un office lié au Ministère de l'Industrie, du Commerce Extérieur et des Services, République Fédérative du Brésil, qui publie tous ses actes, ordres et décisions concernant le système de la propriété industrielle au Brésil, y compris marques et brevets, aussi que ceux référents aux contrats de transfert de technologie et des sujets afférents, en outre que ceux se rapportant à l'enregistrement des programmes d'ordinateur comme droit d'auteur.

Según establece la Ley nº 5.648 de 11 diciembre 1970, esta es la publicación oficial del Instituto Nacional de la Propiedad Industrial, oficina vinculada al Ministerio de la Industria, Comercio Exterior y Servicios, República Federativa del Brasil, que publica todos sus actos, ordenes y decisiones referentes al sistema de propiedad industrial en Brasil, comprendiendo marcas y patentes así que los referentes a contratos de transferencia de tecnología y asuntos corelacionados, además de los referentes al registro de programas de ordenador como derecho de autor.

Laut Gezets Nr. 5.648 vom 11. dezember 1970, ist dies das Amtsblatt des Nationalen Instituts für gewerbliches Eigentum (INPI), eines Organs des Bundesministerium für Industrie, Handel und Dienstleistungen, der Bundesrepublik Brasilien, welches alle Amtshandlungen, Beschlüsse und Entscheidungen über gewerbliches Eigentum in Brasilien, einschliesslich Warenzeichen und Patente, ebenso wie auch Übertragungsverträge von Technologie und Computerprogramme als Urheberrecht veröffentlicht.



DIRETORIA DE MARCAS, DESENHO INDUSTRIAL E INDICAÇÕES GEOGRÁFICAS

DESENHO INDUSTRIAL

**PEDIDO DE REGISTRO DE DESENHO INDUSTRIAL
PEDIDO DIVIDIDO DE UM PEDIDO DE
REGISTRO DE DESENHO INDUSTRIAL
ANTERIORMENTE DEPOSITADO**



Índice Geral:

Código 220 - Publicação Anulada.....	5
Código 31 - Notificação de Depósito.....	6
Código 33 - Pedido Retirado.....	20
Código 33.1 - Pedido Inexistente.....	21
Código 34 - Exigência - Art. 106 § 3º da LPI.....	23
Código 34.2 - Exame formal de Cumprimento de Exigência Técnica.....	37
Código 35 - Arquivamento do Pedido – Art. 216 § 2º e Art. 106 § 3º da LPI.....	61
Código 36 - Indeferimento - Art. 106 § 4º da LPI.....	131
Código 39 - Concessão do Registro.....	143
Código 40 - Publicação do Parecer de Mérito.....	222
Código 41 - Nulidade Administrativa.....	224
Código 46 - Prorrogação.....	231
Código 47 - Petição Não Conhecida.....	252
Código 47.1 - Petição Prejudicada.....	254
Código 47.3 - Petição Deferida.....	255
Código 47.5 - Petição Indeferida.....	256
Código 49 - Perda de Prioridade.....	257
Código 53.1 - Pedido ou Registro Sub-Judice.....	258
Código 55 - Exigências Diversas.....	259
Código 56 - Transferência Deferida.....	272
Código 59 - Alteração de Nome Deferida.....	282
Código 61 - Alteração de Nome em Exigência.....	287
Código 62 - Alteração de Sede Deferida.....	288
Código 72 - Decisão Anulada.....	291
Código 75 - Emissão de Fotocópia.....	292
Código 75.1 - Emissão de Cópia Oficial.....	294



Código 220 - Publicação Anulada

(11) BR 32 2014 006048-4

Código 220 - Publicação Anulada

(22) 05/09/2012

(45) 10/04/2018

(73) FLEXFORM INDÚSTRIA E COMÉRCIO DE MÓVEIS LTDA. (BR/SP)

(74) DAVID DO NASCIMENTO ADVOGADOS ASSOCIADOS

ANULADO O DESPACHO 120, PUBLICADO NA RPI 2468, DE 24/04/2018, POR ERRO FORMAL, TENDO EM VISTA O PROVIMENTO DO RECURSO PUBLICADO NA RPI 2464, DE 27/03/2018, E A CONSEQUENTE CONCESSÃO DO REGISTRO, PUBLICADA NA RPI 2466, DE 10/04/2018.



Código 31 - Notificação de Depósito

Notificação de depósito de pedido de registro de desenho industrial. O pedido segue para a etapa de exame técnico.

(21) BR 30 2015 001431-8	Código 31 - Notificação de Depósito (22) 27/03/2015 (71) INTEK BRINQUEDOS DO BRASIL LTDA (BR/SP) (72) GERMANO GIORGIO BRANDINO (74) TECNOMARK ASSESSORIA DA PROP. INDUSTRIAL TLDA Notificação de depósito (Protocolo: 18150003950 UF: SP Data: 27/03/2015 Hora: 16:23)
(21) BR 30 2015 006585-0	Código 31 - Notificação de Depósito (22) 13/11/2015 (71) WILLIAM RAMOS DO NASCIMENTO (BR/SP) (72) WILLIAM RAMOS DO NASCIMENTO (74) SOCIEDADE CIVIL BRAXIL LTDA Notificação de depósito (AR: JH889697556BR02 UF: RJ Data: 13/11/2015 Hora: 00:00)
(21) BR 30 2016 000347-5	Código 31 - Notificação de Depósito (22) 02/02/2016 (71) KONINKLIJKE PHILIPS N.V. (NL) (72) JENS PETER KOPHMANN (74) Daniel Advogados (Alt.de Daniel & Cia) Notificação de depósito (Protocolo: 870160002799 UF: WB Data: 02/02/2016 Hora: 11:13)
(21) BR 30 2016 000550-8	Código 31 - Notificação de Depósito (22) 16/02/2016 (71) SERVIÇO NACIONAL DE APRENDIZAGEM INDUSTRIAL - SENAI. (BR/RS) , BHIO SUPPLY INDÚSTRIA E COMÉRCIO DE EQUIPAMENTOS MÉDICOS LTDA (BR/RS) , IJP - INSTITUTO DE VIDEOCIRURGIA AVANÇADA JACQUES PERISSAT LTDA - ME (BR/PR) (72) ARTHUR FLORENTINO DIAS DE OLIVEIRA, RICARDO GALILEO ANELE FILHO, RODRIGO SANTOS KALIKOSKI, EDISON MARTINS DA SILVA JÚNIOR, IVAN MIRANDA, MARCELO SARAIVA DOS SANTOS, PAULO ROBERTO WALTER FERREIRA, EDUARDO AIMORE BONIN, LEANDRO TOTTI CAVAZZOLA, MARCELO DE PAULA LOUREIRO, PAOLO ROGÉRIO DE OLIVEIRA SALVALAGGIO, THAIS ANDRADE COSTA CASAGRANDE (74) PAP Marcas e Patentes Ltda. Notificação de depósito (Protocolo: 870160004460 UF: WB Data: 16/02/2016)



Hora: 12:07)

(21) BR 30 2016 000598-2

Código 31 - Notificação de Depósito
(22) 17/02/2016
(71) MOLTO Y CIA., S.A. (ES)
(72) LEONHARD AUGENSTEIN
(74) Edmundo Brunner Assessoria em Propriedade industrial Ltda
Notificação de depósito (Protocolo: 870160004850 UF: WB Data: 17/02/2016
Hora: 16:42)

(21) BR 30 2016 000636-9

Código 31 - Notificação de Depósito
(22) 18/02/2016
(71) THE GOODYEAR TIRE & RUBBER COMPANY (US)
(72) CHRISTOPHER BYRON DAVIS, SHANNON JOSEPH HUGHES, RICHARD MARK WIELAND, JOHN DAVID COOTS, JONATHAN JAMES SHONDEL
(74) Daniel Advogados (Alt.de Daniel & Cia)
Notificação de depósito (Protocolo: 870160005183 UF: WB Data: 18/02/2016
Hora: 16:51)

(21) BR 30 2016 000738-1

Código 31 - Notificação de Depósito
(22) 23/02/2016
(71) SERVIÇO NACIONAL DE APRENDIZAGEM INDUSTRIAL - SENAI. (BR/RS) , BHIO SUPPLY INDÚSTRIA E COMÉRCIO DE EQUIPAMENTOS MÉDICOS LTDA (BR/RS) , MJM PRODUTOS FARMACEUTICOS E DE RADIOPROTEÇÃO LTDA (BR/RS)
(72) CAROLINE MACHADO DARTORA, JAIME CRISTIANO SCHREINER, MAICON CARLOS PELISSARO PASIN, RICARDO GALILEO ANELE FILHO, RODRIGO SANTOS KALIKOSKI, EDISON MARTINS DA SILVA JÚNIOR, IVAN MIRANDA, MARCELO SARAIVA DOS SANTOS, PAULO ROBERTO WALTER FERREIRA, ALICE FIALHO VIANA, PATRÍCIA COELHO LAMACHIA MADKE, PATRÍCIA MACHADO NABINGER, RAFAEL RIBEIRO MADKE, SALUS CARDOSO VIDAL
(74) PAP Marcas e Patentes Ltda.
Notificação de depósito (Protocolo: 870160006051 UF: WB Data: 23/02/2016
Hora: 18:51)

(21) BR 30 2016 000772-1

Código 31 - Notificação de Depósito
(22) 26/02/2016
(71) CVS PHARMACY, INC. (US)
(72) MICHAEL DAVID MILLER, JACQUELYN HUI-YAN WAN, BENNETT P. DALEY, PETER REZAC, TIMOTHY BERNARD COKER, RYAN NEIL PETER HALL, TIMOTHY ANDREW VANDERPOEL
(74) Dannemann, Siemsen, Bigler & Ipanema Moreira
Notificação de depósito (Protocolo: 870160006640 UF: WB Data: 26/02/2016



Hora: 14:33)

(21) BR 30 2016 001025-0

Código 31 - Notificação de Depósito

(22) 11/03/2016

(71) FIBRASCA QUÍMICA TÊXTIL LTDA. (BR/SC)

(72) KLAUS SIEBJE

(74) Valor Propriedade Intelectual S/S LTDA.

Notificação de depósito (Protocolo: 870160008924 UF: WB Data: 11/03/2016

Hora: 17:18)

(21) BR 30 2016 001080-3

Código 31 - Notificação de Depósito

(22) 17/03/2016

(71) PEPSICO, INC. (US)

(72) MICHAEL T. SEUM, PASQUALE CIRULLI, MAURO SCAMPORLINO,
MARTIN IVAR FRANZEN, SOFIA MAJAN CAPILLA

(74) Dannemann, Siemsen, Bigler & Ipanema Moreira

Notificação de depósito (Protocolo: 870160009486 UF: WB Data: 17/03/2016

Hora: 10:35)

(21) BR 30 2016 001669-0

Código 31 - Notificação de Depósito

(22) 20/04/2016

(71) MICRO-X LIMITED (AU)

(72) ANTHONY SKEATS, RICHARD BYERS, PETER ROWLAND

(74) Gustavo Starling Leonardos

Notificação de depósito (Protocolo: 870160014894 UF: WB Data: 20/04/2016

Hora: 13:48)

(21) BR 30 2016 001670-4

Código 31 - Notificação de Depósito

(22) 20/04/2016

(71) MICRO-X LIMITED (AU)

(72) ANTHONY SKEATS, RICHARD BYERS, PETER ROWLAND

(74) Gustavo Starling Leonardos

Notificação de depósito (Protocolo: 870160014895 UF: WB Data: 20/04/2016

Hora: 13:51)

(21) BR 30 2016 001945-2

Código 31 - Notificação de Depósito

(22) 09/05/2016

(71) OWENS ILLINOIS DO BRASIL, INDÚSTRIA E COMÉRCIO S.A. (BR/SP)

(72) ERIK BORGES DA SILVA, JOSÉ DONIZETTI DA SILVA

(74) Vieira de Mello Advogados

Notificação de depósito (Protocolo: 870160018719 UF: WB Data: 09/05/2016

Hora: 17:53)

(21) BR 30 2016 002030-2

Código 31 - Notificação de Depósito

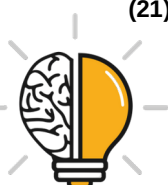

(22) 13/05/2016
(71) ALL STAR C.V. (NL)
(72) QUINCE RUARK
(74) ANTÔNIO MAURÍCIO PEDRAS ARNAUD
Notificação de depósito (Protocolo: 870160019948 UF: WB Data: 13/05/2016
Hora: 14:48)

(21) BR 30 2016 002303-4 Código 31 - Notificação de Depósito
(22) 01/06/2016
(71) RIMOWA GMBH (DE)
(72) DIETER MORSZECK
(74) Dannemann, Siemsen, Bigler & Ipanema Moreira
Notificação de depósito (Protocolo: 870160024791 UF: WB Data: 01/06/2016
Hora: 16:05)

(21) BR 30 2016 002349-2 Código 31 - Notificação de Depósito
(22) 03/06/2016
(71) INDUSTRIE BORLA S.P.A. (IT)
(72) GIANNI GUALA
(74) Dannemann, Siemsen, Bigler & Ipanema Moreira
Notificação de depósito (Protocolo: 870160025446 UF: WB Data: 03/06/2016
Hora: 15:23)

(21) BR 30 2016 002503-7 Código 31 - Notificação de Depósito
(22) 15/06/2016
(71) MARJORIE RAMALHO DE OLIVEIRA (BR/SP)
(72) MARJORIE RAMALHO DE OLIVEIRA
(74) Guilherme Roberto Dorta da Silva
Notificação de depósito (Protocolo: 870160028301 UF: WB Data: 15/06/2016
Hora: 11:05)

(21) BR 30 2016 002504-5 Código 31 - Notificação de Depósito
(22) 15/06/2016
(71) A A R DE ARAÚJO JÓIAS - ME (BR/PA)
(72) ANA AMÉLIA RAIOL DE ARAÚJO
(74) MARIA BRASIL DE LOURDES SILVA
Notificação de depósito (Protocolo: 870160028321 UF: WB Data: 15/06/2016
Hora: 12:34)

(21) BR 30 2016 002506-1 Código 31 - Notificação de Depósito
(22) 15/06/2016
(71) A A R DE ARAÚJO JÓIAS - ME (BR/PA)
(72) ANA AMÉLIA RAIOL DE ARAÚJO
(74) MARIA BRASIL DE LOURDES SILVA



Notificação de depósito (Protocolo: 870160028332 UF: WB Data: 15/06/2016
Hora: 13:07)

(21) BR 30 2016 002517-7

Código 31 - Notificação de Depósito
(22) 15/06/2016
(71) SCANIA CV AB (SE)
(72) KRISTOFER HANSÈN, ALLAN MACDONALD, ANDERS LUNDGREN,
MIKAEL LARSSON, ANDERS WEDHOLM
(74) Daniel Advogados (Alt.de Daniel & Cia)
Notificação de depósito (Protocolo: 870160028501 UF: WB Data: 15/06/2016
Hora: 16:50)

(21) BR 30 2016 002561-4

Código 31 - Notificação de Depósito
(22) 17/06/2016
(71) A A R DE ARAÚJO JÓIAS - ME (BR/PA)
(72) ANA AMÉLIA RAIOL DE ARAÚJO
(74) MARIA BRASIL DE LOURDES SILVA
Notificação de depósito (Protocolo: 870160029048 UF: WB Data: 17/06/2016
Hora: 10:25)

(21) BR 30 2016 002619-0

Código 31 - Notificação de Depósito
(22) 18/06/2016
(71) FERNANDA MOREIRA BERNARDI (BR/RJ)
(72) FERNANDA MOREIRA BERNARDI
Notificação de depósito (Protocolo: 870160029556 UF: WB Data: 18/06/2016
Hora: 18:17)

(21) BR 30 2016 002798-6

Código 31 - Notificação de Depósito
(22) 30/06/2016
(71) A A R DE ARAÚJO JÓIAS - ME (BR/PA)
(72) ANA AMÉLIA RAIOL DE ARAÚJO
(74) MARIA BRASIL DE LOURDES SILVA
Notificação de depósito (Protocolo: 870160032491 UF: WB Data: 30/06/2016
Hora: 10:21)

(21) BR 30 2016 003015-4

Código 31 - Notificação de Depósito
(22) 18/07/2016
(71) INDUSTRIAS VITORIA LTDA (BR/SC)
(72) Sigilo de Autor, conforme solicitado e com base no artigo 6º, § 4º da LPI,
Sigilo de Autor, conforme solicitado e com base no artigo 6º, § 4º da LPI
(74) Maria Aparecida Pereira Gonçalves
Notificação de depósito (Protocolo: 870160036853 UF: WB Data: 18/07/2016
Hora: 10:50)



(21) BR 30 2016 003035-9 Código 31 - Notificação de Depósito
(22) 18/07/2016
(71) FERNANDA DIAS CARVALHO (BR/RJ)
(72) FERNANDA DIAS CARVALHO
Notificação de depósito (Protocolo: 870160037159 UF: WB Data: 18/07/2016
Hora: 18:38)

(21) BR 30 2016 003497-4 Código 31 - Notificação de Depósito
(22) 15/08/2016
(71) NIKE INNOVATE C.V. (US)
(72) KOHEI KANATA
(74) ANTÔNIO MAURÍCIO PEDRAS ARNAUD
Notificação de depósito (Protocolo: 870160043692 UF: WB Data: 15/08/2016
Hora: 15:32)

(21) BR 30 2016 003652-7 Código 31 - Notificação de Depósito
(22) 23/08/2016
(71) FERRARI S.P.A. (IT)
(72) FLAVIO MANZONI
(74) Ariboni, Fabbri e Schmidt Sociedade de Advogados
Notificação de depósito (Protocolo: 870160045661 UF: WB Data: 23/08/2016
Hora: 14:54)

(21) BR 30 2016 003655-1 Código 31 - Notificação de Depósito
(22) 23/08/2016
(71) BORGWARD TRADEMARK HOLDINGS GMBH (DE)
(72) QUANSHENG GUO, ZHICHUAN QIU, MARCO SWESTON, ROLAND STERNMANN
(74) David do Nascimento Advogados Associados
Notificação de depósito (Protocolo: 870160045698 UF: WB Data: 23/08/2016
Hora: 15:41)

(21) BR 30 2016 003668-3 Código 31 - Notificação de Depósito
(22) 23/08/2016
(71) WM. WRIGLEY JR. COMPANY (US)
(72) JOHN MARK RADFORD, JEROME MARCEL MORGEN, DUDLEY ROBERTS
(74) Araripe & Associados
Notificação de depósito (Protocolo: 870160046006 UF: WB Data: 23/08/2016
Hora: 18:46)

(21) BR 30 2016 003826-0 Código 31 - Notificação de Depósito
(22) 01/09/2016
(71) PAPP COMERCIO DE CAIXAS DE PASSAGEM LTDA. - ME (BR/SC)



(72) LUIZ CEZAR PAPP
(74) BIRATINI PEREIRA GOMES
Notificação de depósito (Protocolo: 870160048503 UF: WB Data: 01/09/2016
Hora: 11:44)

(21) BR 30 2016 003967-4 Código 31 - Notificação de Depósito
(22) 08/09/2016
(71) DIMAS BAGATOLLI (BR/PR)
(72) DIMAS BAGATOLLI
(74) WAGNER DOS SANTOS CROSATTI
Notificação de depósito (Protocolo: 870160050148 UF: WB Data: 08/09/2016
Hora: 16:42)

(21) BR 30 2016 003970-4 Código 31 - Notificação de Depósito
(22) 08/09/2016
(71) DIMAS BAGATOLLI (BR/PR)
(72) DIMAS BAGATOLLI
(74) WAGNER DOS SANTOS CROSATTI
Notificação de depósito (Protocolo: 870160050162 UF: WB Data: 08/09/2016
Hora: 16:58)

(21) BR 30 2016 003971-2 Código 31 - Notificação de Depósito
(22) 08/09/2016
(71) DIMAS BAGATOLLI (BR/PR)
(72) DIMAS BAGATOLLI
(74) WAGNER DOS SANTOS CROSATTI
Notificação de depósito (Protocolo: 870160050169 UF: WB Data: 08/09/2016
Hora: 17:16)

(21) BR 30 2016 003974-7 Código 31 - Notificação de Depósito
(22) 08/09/2016
(71) DIMAS BAGATOLLI (BR/PR)
(72) DIMAS BAGATOLLI
(74) WAGNER DOS SANTOS CROSATTI
Notificação de depósito (Protocolo: 870160050189 UF: WB Data: 08/09/2016
Hora: 17:29)

(21) BR 30 2016 003976-3 Código 31 - Notificação de Depósito
(22) 08/09/2016
(71) DIMAS BAGATOLLI (BR/PR)
(72) DIMAS BAGATOLLI
(74) WAGNER DOS SANTOS CROSATTI
Notificação de depósito (Protocolo: 870160050200 UF: WB Data: 08/09/2016
Hora: 17:45)



(21) BR 30 2016 004001-0	Código 31 - Notificação de Depósito (22) 09/09/2016 (71) DIMAS BAGATOLLI (BR/PR) (72) DIMAS BAGATOLLI (74) WAGNER DOS SANTOS CROSATTI Notificação de depósito (Protocolo: 870160050538 UF: WB Data: 09/09/2016 Hora: 16:41)
(21) BR 30 2016 004076-1	Código 31 - Notificação de Depósito (22) 15/09/2016 (71) KARL STORZ IMAGING, INC. (US) (72) ESTEBAN CORTINA, KAY BEHRENDT, BENEDIKT KOEHLER (74) Dannemann, Siemsen, Bigler & Ipanema Moreira Notificação de depósito (Protocolo: 870160051664 UF: WB Data: 15/09/2016 Hora: 09:40)
(21) BR 30 2016 004109-1	Código 31 - Notificação de Depósito (22) 16/09/2016 (71) INDUSTRIAS VITORIA LTDA (BR/SC) (72) Sigilo de Autor, conforme solicitado e com base no artigo 6º, § 4º da LPI, Sigilo de Autor, conforme solicitado e com base no artigo 6º, § 4º da LPI (74) Maria Aparecida Pereira Gonçalves Notificação de depósito (Protocolo: 870160052187 UF: WB Data: 16/09/2016 Hora: 15:20)
(21) BR 30 2016 004219-5	Código 31 - Notificação de Depósito (22) 22/09/2016 (71) INSTITUTO NACIONAL DE TECNOLOGIA (BR/RJ) , INDÚSTRIA E COMÉRCIO DE MOLDURAS SANTA LUZIA LTDA (BR/SC) (72) MÁRCIA GOMES DE OLIVEIRA, GILBERTO LUIZ ZANETTE, LUIZ CARLOS DO CARMO MOTTA, WELIDA JOSÉ BARBOSA, LUISA FALCÃO DA CRUZ, RENATO LAMERI SANT'ANNA MOSCI, DANIEL GONDIM PINHEIRO, LUIZ FERNANDO VIEIRA, FÁBIO MOYSES LINS DANTAS, MARCELO FERREIRA LEÃO DE OLIVEIRA, FERNANDA CRISTINA FERNANDES BRAGA, RENATO DE BARROS OLIVEIRA Notificação de depósito (Protocolo: 870160053444 UF: WB Data: 22/09/2016 Hora: 14:57)
(21) BR 30 2016 004385-0	Código 31 - Notificação de Depósito (22) 29/09/2016 (71) HONDA MOTOR CO., LTD. (JP) (72) KEISUKE NAKAMURA (74) Dannemann, Siemsen, Bigler & Ipanema Moreira



Notificação de depósito (Protocolo: 870160055617 UF: WB Data: 29/09/2016
Hora: 10:59)

(21) BR 30 2016 004426-0

Código 31 - Notificação de Depósito
(22) 30/09/2016
(71) ASIART COMERCIO LTDA - ME (BR/MG)
(72) CÂNDIDA ANDRADE CARNEIRO DE MENDONÇA
(74) SÂMIA BATISTA AMIN (NOME ANTERIOR SÂMIA AMIN SANTOS)
Notificação de depósito (Protocolo: 870160056230 UF: WB Data: 30/09/2016
Hora: 15:00)

(21) BR 30 2016 004478-3

Código 31 - Notificação de Depósito
(22) 04/10/2016
(71) INSTITUTO NACIONAL DE TECNOLOGIA (BR/RJ) , INDÚSTRIA E
COMÉRCIO DE MOLDURAS SANTA LUZIA (BR/SC)
(72) MÁRCIA GOMES DE OLIVEIRA, GILBERTO LUIZ ZANETTE, LUIZ
CARLOS DO CARMO MOTTA, WELIDA JOSÉ BARBOSA, LUISA FALCÃO DA
CRUZ, RENATO LAMERI SANT'ANNA MOSCI, DANIEL GONDIM PINHEIRO,
LUIZ FERNANDO VIEIRA, FÁBIO MOYSES LINS DANTAS, MARCELO
FERREIRA LEÃO DE OLIVEIRA, FERNANDA CRISTINA FERNANDES BRAGA,
RENATO DE BARROS OLIVEIRA
Notificação de depósito (Protocolo: 870160057027 UF: WB Data: 04/10/2016
Hora: 10:36)

(21) BR 30 2016 004479-1

Código 31 - Notificação de Depósito
(22) 04/10/2016
(71) INSTITUTO NACIONAL DE TECNOLOGIA (BR/RJ) , INDÚSTRIA E
COMÉRCIO DE MOLDURAS SANTA LUZIA (BR/SC)
(72) MÁRCIA GOMES DE OLIVEIRA, GILBERTO LUIZ ZANETTE, LUIZ
CARLOS DO CARMO MOTTA, WELIDA JOSÉ BARBOSA, LUISA FALCÃO DA
CRUZ, RENATO LAMERI SANT'ANNA MOSCI, DANIEL GONDIM PINHEIRO,
LUIZ FERNANDO VIEIRA, FÁBIO MOYSES LINS DANTAS, MARCELO
FERREIRA LEÃO DE OLIVEIRA, FERNANDA CRISTINA FERNANDES BRAGA,
RENATO DE BARROS OLIVEIRA
Notificação de depósito (Protocolo: 870160057040 UF: WB Data: 04/10/2016
Hora: 11:14)

(21) BR 30 2016 004642-5

Código 31 - Notificação de Depósito
(22) 06/10/2016
(71) Universidade Federal de Uberlândia (BR/MG)
(72) Viviane dos Guimarães Alvim Nunes, TAUANE PEREIRA BERNARDES DE
SOUSA
Notificação de depósito (AR: SN536772950 UF: MG Data: 06/10/2016 Hora:
00:00)



(21) BR 30 2016 004643-3 Código 31 - Notificação de Depósito
(22) 06/10/2016
(71) UNIVERSIDADE FEDERAL DE UBERLÂNDIA (BR/MG)
(72) JULIANO APARECIDO PEREIRA, BETÂNIA RODRIGUES MENDONÇA
Notificação de depósito (AR: SN536772950 UF: MG Data: 06/10/2016 Hora: 00:00)

(21) BR 30 2016 004688-3 Código 31 - Notificação de Depósito
(22) 11/10/2016
(71) DIMAS BAGATOLLI (BR/PR)
(72) DIMAS BAGATOLLI
(74) WAGNER DOS SANTOS CROSATTI
Notificação de depósito (Protocolo: 870160059108 UF: WB Data: 11/10/2016 Hora: 16:16)

(21) BR 30 2016 004689-1 Código 31 - Notificação de Depósito
(22) 11/10/2016
(71) DIMAS BAGATOLLI (BR/PR)
(72) DIMAS BAGATOLLI
(74) WAGNER DOS SANTOS CROSATTI
Notificação de depósito (Protocolo: 870160059119 UF: WB Data: 11/10/2016 Hora: 16:25)

(21) BR 30 2016 004690-5 Código 31 - Notificação de Depósito
(22) 11/10/2016
(71) DIMAS BAGATOLLI (BR/PR)
(72) DIMAS BAGATOLLI
(74) WAGNER DOS SANTOS CROSATTI
Notificação de depósito (Protocolo: 870160059127 UF: WB Data: 11/10/2016 Hora: 16:33)

(21) BR 30 2016 004691-3 Código 31 - Notificação de Depósito
(22) 11/10/2016
(71) DIMAS BAGATOLLI (BR/PR)
(72) DIMAS BAGATOLLI
(74) WAGNER DOS SANTOS CROSATTI
Notificação de depósito (Protocolo: 870160059133 UF: WB Data: 11/10/2016 Hora: 16:40)

(21) BR 30 2016 005334-0 Código 31 - Notificação de Depósito
(22) 17/11/2016
(71) UNIVERSIDADE FEDERAL DE UBERLÂNDIA (BR/MG)
(72) PATRÍCIA PIMENTA AZEVEDO RIBEIRO, DÉBORA BERETA RÚBIO



Notificação de depósito (AR: DV501949342 UF: MG Data: 17/11/2016 Hora: 00:00)

(21) BR 30 2016 005352-9

Código 31 - Notificação de Depósito
(22) 21/11/2016
(71) KOHLER MIRA LIMITED (GB)
(72) ROBERT KARL STEVENSON, ALEXANDER M. MUSPRATT- WILLIAMS, MIMI JIANG
(74) Hugo Silva & Maldonado Propriedade Intelectual Sociedade Civil S/C Ltda.
Notificação de depósito (Protocolo: 870160068965 UF: WB Data: 21/11/2016 Hora: 17:00)

(21) BR 30 2016 005420-7

Código 31 - Notificação de Depósito
(22) 24/11/2016
(71) METALÚRGICA AÇOREAL LTDA (BR/RS)
(72) OTAVIO LEON ERMEL
(74) CLÁUDIA MARINS ADIERS
Notificação de depósito (Protocolo: 870160069836 UF: WB Data: 24/11/2016 Hora: 11:07)

(21) BR 30 2016 005598-0

Código 31 - Notificação de Depósito
(22) 02/12/2016
(71) VISION BEAUTY COMERCIO ATACADISTA E VAREJISTA LTDA (BR/SP)
(72) RENATO DE VASCONCELOS ALVINO SANTOS
(74) GIOVANNI CASTAGNA NETO
Notificação de depósito (Protocolo: 870160072195 UF: WB Data: 02/12/2016 Hora: 11:54)

(21) BR 30 2016 005819-9

Código 31 - Notificação de Depósito
(22) 15/12/2016
(71) FLAVIO PASQUALI (BR/SC) , CARLOS PASQUALI (BR/SC)
(72) FLAVIO PASQUALI, CARLOS PASQUALI
(74) SANDRO CONRADO DA SILVA
Notificação de depósito (Protocolo: 870160075928 UF: WB Data: 15/12/2016 Hora: 16:26)

(21) BR 30 2016 005857-1

Código 31 - Notificação de Depósito
(22) 15/12/2016
(71) UNIVERSIDADE FEDERAL DE UBERLÂNDIA (BR/MG)
(72) LUIZ FERNANDO MAIA DE ALMEIDA, SONIA APARECIDA GOULART DE OLIVEIRA, JOSÉ JEAN-PAUL ZANLUCCHI DE SOUZA TAVARES, ITAMAR SALLES DA SILVA
Notificação de depósito (AR: DV541314311 UF: MG Data: 15/12/2016 Hora: 00:00)



(21) BR 30 2016 005862-8	<p>Código 31 - Notificação de Depósito (22) 19/12/2016 (71) Instituto Nacional de Tecnologia (BR/RJ) , INDÚSTRIA E COMÉRCIO DE MOLDURAS SANTA LUZIA LTDA (BR/SC) (72) MÁRCIA GOMES DE OLIVEIRA, GILBERTO LUIZ ZANETTE, LUIZ CARLOS DO CARMO MOTTA, WELIDA JOSÉ BARBOSA, LUISA FALCÃO DA CRUZ, RENATO LAMERI SANT'ANNA MOSCI, DANIEL GONDIM PINHEIRO, LUIZ FERNANDO VIEIRA, FÁBIO MOYSES LINS DANTAS, MARCELO FERREIRA LEÃO DE OLIVEIRA, FERNANDA CRISTINA FERNANDES BRAGA, RENATO DE BARROS OLIVEIRA Notificação de depósito (Protocolo: 870160076846 UF: WB Data: 19/12/2016 Hora: 15:50)</p>
(21) BR 30 2016 005891-1	<p>Código 31 - Notificação de Depósito (22) 21/12/2016 (71) Instituto Nacional de Tecnologia (BR/RJ) , INDÚSTRIA E COMÉRCIO DE MOLDURAS SANTA LUZIA LTDA (BR/SC) (72) MÁRCIA GOMES DE OLIVEIRA, GILBERTO LUIZ ZANETTE, LUIZ CARLOS DO CARMO MOTTA, WELIDA JOSÉ BARBOSA, LUISA FALCÃO DA CRUZ, RENATO LAMERI SANT'ANNA MOSCI, DANIEL GONDIM PINHEIRO, LUIZ FERNANDO VIEIRA, FÁBIO MOYSES LINS DANTAS, MARCELO FERREIRA LEÃO DE OLIVEIRA, FERNANDA CRISTINA FERNANDES BRAGA, RENATO DE BARROS OLIVEIRA Notificação de depósito (Protocolo: 870160077622 UF: WB Data: 21/12/2016 Hora: 09:58)</p>
(21) BR 30 2016 005894-6	<p>Código 31 - Notificação de Depósito (22) 21/12/2016 (71) Instituto Nacional de Tecnologia (BR/RJ) , INDÚSTRIA E COMÉRCIO DE MOLDURAS SANTA LUZIA LTDA (BR/SC) (72) MÁRCIA GOMES DE OLIVEIRA, GILBERTO LUIZ ZANETTE, LUIZ CARLOS DO CARMO MOTTA, WELIDA JOSÉ BARBOSA, LUISA FALCÃO DA CRUZ, RENATO LAMERI SANT'ANNA MOSCI, DANIEL GONDIM PINHEIRO, LUIZ FERNANDO VIEIRA, FÁBIO MOYSES LINS DANTAS, MARCELO FERREIRA LEÃO DE OLIVEIRA, FERNANDA CRISTINA FERNANDES BRAGA, RENATO BARROS OLIVEIRA Notificação de depósito (Protocolo: 870160077683 UF: WB Data: 21/12/2016 Hora: 11:18)</p>
(21) BR 30 2016 005899-7	<p>Código 31 - Notificação de Depósito (22) 21/12/2016 (71) ALBEA SERVICES (FR) (72) YANN CRAPET</p>



(74) FLÁVIA CARNEIRO DE CAMPOS MOREIRA AMARAL
Notificação de depósito (Protocolo: 870160077800 UF: WB Data: 21/12/2016
Hora: 14:45)

(21) BR 30 2016 005946-2 Código 31 - Notificação de Depósito
(22) 23/12/2016
(71) HONDA MOTOR CO., LTD. (JP)
(72) NUTTAPON SANGRAWEE, YUTAPONG DAMROONG
(74) Dannemann, Siemsen, Bigler & Ipanema Moreira
Notificação de depósito (Protocolo: 870160078909 UF: WB Data: 23/12/2016
Hora: 17:55)

(21) BR 32 2016 002485-8 Código 31 - Notificação de Depósito
(22) 14/06/2016
(71) KALTENBACH & VOIGT GMBH (DE)
(72) CHRISTIAN MOSER, JESSICA BEHNSEN, CLAUDIA BERGER
(74) Dannemann, Siemsen, Bigler & Ipanema Moreira
Notificação de depósito (Protocolo: 870160028161 UF: WB Data: 14/06/2016
Hora: 16:06)

(21) BR 32 2016 003029-7 Código 31 - Notificação de Depósito
(22) 26/11/2014
(71) SERVIÇO NACIONAL DE APRENDIZAGEM INDUSTRIAL -SENAI (BR/RS) ,
MJM PRODUTOS FARMACEUTICOS E DE RADIOPROTEÇÃO LTDA (BR/RS) ,
BHIO SUPPLY INDÚSTRIA E COMÉRCIO DE EQUIPAMENTOS MÉDICOS
LTDA (BR/RS) , WIRKLICH INDÚSTRIA DE PLÁSTICOS LTDA (BR/RS)
(72) EDISON MARTINS DA SILVA JÚNIOR, IVAN MIRANDA, MARCELO
SARAIVA DOS SANTOS, PAULO ROBERTO WALTER FERREIRA, ALICE
FIALHO VIANA, FREDERICO PAULO LAMACHIA FILHO, OSVALDO ESTRELA
ANSEMI, PATRÍCIA COELHO LAMACHIA MADKE, PATRÍCIA MACHADO
NABINGER, RAFAEL RIBEIRO MADKE, SALUS CARDOSO VIDAL, RICARDO
GALILEO ANELE FILHO, RODRIGO SANTOS KALIKOSKI, FAUSTO KAUER,
MARCELO SPERB
(74) PAP Marcas e Patentes Ltda.
Notificação de depósito (Protocolo: 870160037108 UF: WB Data: 18/07/2016
Hora: 17:03)

(21) BR 32 2016 004874-9 Código 31 - Notificação de Depósito
(22) 16/07/2015
(71) HARMAN INTERNATIONAL INDUSTRIES, INCORPORATED (US)
(72) JOHN FULLER, MICHAEL JAGO, DANNY OLESH, GEORGE YOHNNG,
MAGNUS HOERNQVIST, ANDREW PAT, ELLIOTT THOMAS, SEAN
KARPOWICZ, ALEX SEMYONOV
(74) Daniel Advogados (Alt.de Daniel & Cia)



Notificação de depósito (Protocolo: 870160062351 UF: WB Data: 24/10/2016
Hora: 18:25)

(21) BR 32 2016 005853-1

Código 31 - Notificação de Depósito
(22) 21/08/2013
(71) Instituto Nacional de Tecnologia (BR/RJ) , UNIVERSIDADE FEDERAL FLUMINENSE (BR/RJ)
(72) SAUL ELIAHÚ MIZRAHI, DAYSE CARLA GENERO SERRA, MAGDA FERNANDES DE CARVALHO, DENISE BARBOSA SILVA TAVARES, PEDRO BRAGA LEITÃO, JANETE ROCHA CÍCERO
Notificação de depósito (Protocolo: 870160076620 UF: WB Data: 19/12/2016
Hora: 11:37)

(21) BR 32 2016 005868-0

Código 31 - Notificação de Depósito
(22) 21/09/2015
(71) KAMPALOOK LTD. (IL)
(72) MUNITZ, LIOR
(74) Claudio Marcelo Szabas
Notificação de depósito (Protocolo: 870160077075 UF: WB Data: 19/12/2016
Hora: 20:55)



Código 33 - Pedido Retirado

Retirado o pedido com base no Art. 105 da LPI a requerimento do depositante.

(21) BR 30 2018 001268-2

Código 33 - Pedido Retirado

(22) 29/03/2018

(71) DR. ING. H.C. F. PORSCHE AKTIENGESELLSCHAFT (DE)

(74) Licks Advogados

(21) BR 30 2018 001276-3

Código 33 - Pedido Retirado

(22) 29/03/2018

(71) DR. ING. H.C. F. PORSCHE AKTIENGESELLSCHAFT (DE)

(74) Licks Advogados



Código 33.1 - Pedido Inexistente

Pedido considerado inexistente, conforme o art. 103 da Lei 9279/96, por não atender formalmente ao disposto no art. 101.

(21) BR 30 2015 000486-0 Código 33.1 - Pedido Inexistente
(22) 30/01/2015
(71) MONIQUE GOMES RIBEIRO (BR/RJ)
Pedido de Registro de Desenho Industrial considerado inexistente por falta de pagamento da Guia de Recolhimento da União relativa ao serviço solicitado, conforme os artigos 103 da Lei 9279/96 e 5º da Resolução 146/2015. Testes realizados para o peticionamento eletrônico.

(21) BR 30 2015 001804-6 Código 33.1 - Pedido Inexistente
(22) 17/04/2015
(71) MONIQUE GOMES RIBEIRO (BR/RJ) , TESTE DEP PESSOA FISICA (BR/AL)
Pedido de Registro de Desenho Industrial considerado inexistente por falta de pagamento da Guia de Recolhimento da União relativa ao serviço solicitado, conforme os artigos 103 da Lei 9279/96 e 5º da Resolução 146/2015. Testes realizados para o peticionamento eletrônico.

(21) BR 30 2015 003486-6 Código 33.1 - Pedido Inexistente
(22) 28/07/2015
(71) ARTESTETICA INSTITUTO DE BELEZA S/C LTDA ME (BR/SP)
(74) TESTE DE GRU - SEM VALIDADE
Pedido de Registro de Desenho Industrial considerado inexistente por falta de pagamento da Guia de Recolhimento da União relativa ao serviço solicitado, conforme os artigos 103 da Lei 9279/96 e 5º da Resolução 146/2015. Testes realizados para o peticionamento eletrônico.

(21) BR 30 2015 004657-0 Código 33.1 - Pedido Inexistente
(22) 13/10/2015
(71) AEROTESTE SOLUÇÕES EM AVIAÇÃO LTDA - ME (BR/SP)
(74) TESTE DE GRU - SEM VALIDADE
Pedido de Registro de Desenho Industrial considerado inexistente por falta de pagamento da Guia de Recolhimento da União relativa ao serviço solicitado, conforme os artigos 103 da Lei 9279/96 e 5º da Resolução 146/2015. Testes realizados para o peticionamento eletrônico.

(21) BR 30 2016 004003-6 Código 33.1 - Pedido Inexistente
(22) 09/09/2016
(71) CLIENTE DE DESENHO INDUSTRIAL (BR/RJ)



(74) Licks Advogados

Pedido de Registro de Desenho Industrial considerado inexistente nos termos do artigo 103 da Lei 9279/96, visto que o pagamento da Guia de Recolhimento da União relativa ao serviço solicitado, não está de acordo com o artigo 5º da Resolução 146/2015. Teste de sistema



Código 34 - Exigência - Art. 106 § 3º da LPI

Suspensão do andamento do pedido de registro de desenho industrial que, para instrução regular, aguardará o atendimento ou contestação das exigências formuladas. A não manifestação do depositante no prazo de 60 (sessenta) dias desta data acarretará o arquivamento definitivo do pedido.

(21) BR 30 2012 003715-8

Código 34 - Exigência - Art. 106 § 3º da LPI

(22) 18/06/2012

(71) ODEBRECHT TRANSPORT PARTICIPAÇÕES S/A (BR/SP)

(74) DANNEMANN, SIEMSEN, BIGLER & IPANEMA MOREIRA

1. As figuras não estão correspondentes entre si: nas perspectivas os objetos são representados com elementos transparentes que nas demais vistas são representados opacos. Reapresentar as figuras corrigidas. 2. As figuras devem ter excelente qualidade gráfica, nitidez e contraste, com o intuito de revelar com precisão os contornos, relevos e rebaixos do objeto reivindicado, permitindo a compreensão de seus detalhes: utilizar traços precisos; as perspectivas estão escuras.

(21) BR 30 2016 002433-2

Código 34 - Exigência - Art. 106 § 3º da LPI

(22) 09/06/2016

(71) PLASTITool COMÉRCIO E SERVIÇOS LTDA EPP (BR/SP)

(74) Beerre Assessoria Empresarial Ltda.(Alt. de Beerre Assessoria Emp. S/C.LTDA.)

1. Adicionar ao jogo de figuras uma perspectiva, oposta à fig. 1.5, que permita o reconhecimento da configuração de maneira inequívoca.

(21) BR 30 2017 000483-0

Código 34 - Exigência - Art. 106 § 3º da LPI

(22) 03/02/2017

(71) AUTOMOBILI LAMBORGHINI S.P.A. (IT)

(74) Bhering Advogados (nome anterior Bhering Assessoria S/C Ltda.)

1. Apresentar figuras onde a configuração completa do objeto seja delimitada de maneira inequívoca. As figuras ainda apresentam o objeto com áreas de baixa definição que não permitem conhecer a configuração do objeto. Ex.: rodas, faróis, áreas visíveis através do parabrisa e vidros laterais.

(21) BR 30 2017 001072-5

Código 34 - Exigência - Art. 106 § 3º da LPI

(22) 08/03/2017

(71) EDCLEVERSON PAULO DA SILVA (BR/PR)

(74) CLAUDEMIR ELIAS CALHEIROS

1. A figura 1.9 não corresponde às demais vistas do objeto: o fundo e a base têm o mesmo diâmetro, mas na figura 1.9 o fundo parece bem menor. Reapresentar o conjunto de figuras correspondentes entre si, observando o inciso IV do art. 20



da IN 44/2015.

(21) BR 30 2017 001310-4

Código 34 - Exigência - Art. 106 § 3º da LPI

(22) 24/03/2017

(71) BRUNO GAMBARINI SPAGNOLO (BR/PR)

(74) CLAUDEMIR ELIAS CALHEIROS

1. A figura 1.10 não está compatível com as demais: o duto trapezoidal inferior não está representado; existe uma representação do fundo da estrutura cilíndrica de suporte que não deveria estar visível por conta da tampa; o corpo “1” é descrito como cilíndrico, mas está em forma de elipse nas figuras 1.9 e 1.11; as demais figuras estão um pouco distorcidas, não sendo possível afirmar se este elemento “1” está cilíndrico ou oval. Reapresentar as figuras correspondentes entre si. Neste caso é muito importante que as figuras estejam ortogonais, conforme disposto no inciso IV do art. 20 da IN 44/2015.

(21) BR 30 2017 001755-0

Código 34 - Exigência - Art. 106 § 3º da LPI

(22) 25/04/2017

(71) AEROMOBIL R&D S. R. O. (SK)

(74) Dannemann, Siemsen, Bigler & Ipanema Moreira

1. As figuras não estão correspondentes entre si, por exemplo: nas figuras 1.6 e 1.7 são representados círculos nas extremidades das abas que não estão representados na figura 1.1. Verificar e corrigir todas as inconsistências que se apresentem.

(21) BR 30 2017 001876-9

Código 34 - Exigência - Art. 106 § 3º da LPI

(22) 28/04/2017

(71) JUICELAB NATURE'S JUICE LTDA - EPP (BR/SP)

(74) RODRIGO AFFONSO DE OURO PRETO SANTOS

1. As figuras 1.1 a 1.4 mostram um objeto, enquanto as figuras 1.6 a 1.8 mostram um segundo objeto. Não se tratam de um mesmo objeto, pois não são compostos pelos mesmos elementos e suas configurações são diferentes. As figuras 1.6 a 1.8 devem ser numeradas conforme o disposto no inciso VI do artigo 20 da IN 44/2015: figura 2.1, figura 2.2, figura 2.3 e figura 2.4.

(21) BR 30 2017 001938-2

Código 34 - Exigência - Art. 106 § 3º da LPI

(22) 04/05/2017

(71) CLÁUDIO BONDER (BR/RS)

(74) Sko Oyarzábal Marcas e Patentes Sociedade Simples Ltda.

1. Há inconsistências entre as vistas. Nas figuras 1.1, 1.5 e 1.6, o objeto apresenta ângulos retos na sua porção superior, enquanto que na figura 1.2 o objeto é representado com cantos arredondados. O mesmo acontece com a figura 2.2 em relação às demais vistas da variação configurativa do objeto. Corrigir as figuras 1.2 e 2.2.



(21) BR 30 2017 001941-2

Código 34 - Exigência - Art. 106 § 3º da LPI

(22) 04/05/2017

(71) PIAGGIO & C. S.P.A (IT)

(74) FLÁVIA SALIM LOPES

1. Há incoerências entre as vistas. A atual figura 1.7 apresenta erros, uma vez que a profundidade do objeto não está adequadamente representada e o desenho apresenta distorções inviáveis. Além disso, as figuras 1.3, 1.4, 1.5 e 1.6 indicam que o volume lateral do objeto é arredondado, sem qualquer indicação dos cantos do objeto. Revisar todo o conjunto de figuras, fazendo as correções indicadas e quaisquer outras que sejam necessárias para que as imagens apresentem coerência entre si.

(21) BR 30 2017 001982-0

Código 34 - Exigência - Art. 106 § 3º da LPI

(22) 09/05/2017

(71) ADDUP (FR)

(74) GUERRA PROPRIEDADE INDUSTRIAL

1. Apresentar figuras 1.3 a 1.6 com mais qualidade, para que revelem com clareza as formas do objeto. As imagens devem mostrar o objeto com nitidez e resolução gráfica suficiente para plena compreensão da matéria apresentada, observado o mínimo de 300 dpi.

(21) BR 30 2017 002048-8

Código 34 - Exigência - Art. 106 § 3º da LPI

(22) 12/05/2017

(71) ETHICON, LLC (PR)

(74) Dannemann, Siemsen, Bigler & Ipanema Moreira

1. As figuras em que os objetos são representados com bigorna acoplada, seja em posição aberta ou fechada, deverão ser excluídas por demonstrarem funcionalidade e representarem dois objetos independentes emparelhados, ao invés de apenas um objeto. Portanto, reapresentar o conjunto de figuras excluindo as figuras 1.9, 1.10, 1.11, 1.12, 1.13, 1.14, 4.9, 4.10, 4.11, 4.12, 4.13 e 4.14. 2. Com base na atual apresentação do pedido, não foi possível identificar diferenças entre o objeto das figuras 2.1 a 2.8 e o das figuras 3.1 a 3.8, apenas diferenças na forma de representação e uso de hachuras. Caso os objetos constituam, de fato, variações configurativas, esclarecer qual (is) elemento (s) da forma varia (m) de uma para a outra. Caso a forma plástica seja exatamente a mesma e a diferença resida somente na forma de representação, numerar as figuras consecutivamente, por tratar-se do mesmo objeto. Poderá o depositante, nesse caso, alternativamente, manter no pedido apenas as figuras 2.1 a 2.8, na versão sem as hachuras.

(21) BR 30 2017 002104-2

Código 34 - Exigência - Art. 106 § 3º da LPI

(22) 18/05/2017

(71) PEUGEOT CITROEN AUTOMOBILES SA (FR)

(74) MONTAURY PIMENTA, MACHADO & VIEIRA DE MELLO ADVOGADOS



1. A fig. 1.4 apresenta o objeto incompleto. É possível notar a ausência das partes laterais do parachoque que deveriam ser visíveis na vista frontal na comparação com a fig. 1.3. Excluir fig. 1.4. 2. A fig. 1.9 apresenta áreas muito claras e sem contraste com o fundo da imagem que não permitem a delimitação da forma. Apresentar nova figura que revele completamente a configuração do objeto.

(21) BR 30 2017 002142-5

Código 34 - Exigência - Art. 106 § 3º da LPI

(22) 22/05/2017

(71) OLÍVIA SILVA NEPOMUCENO SANTOS (BR/BA)

1- As páginas dos documentos apresentados deverão ser numeradas no centro da margem superior indicando o número da folha e o número total de folhas (ex.: 1/5, 2/5, 3/5, 4/5 e 5/5). Corrigir a numeração das páginas do relatório descritivo. 2- As figuras devem ser numeradas conforme o disposto no inciso VI do artigo 20 da IN 44/2015 (figura 1.1, figura 1.2, etc).

(21) BR 30 2017 002201-4

Código 34 - Exigência - Art. 106 § 3º da LPI

(22) 26/05/2017

(71) NIKE INNOVATE C.V. (US)

(74) ANTÔNIO MAURÍCIO PEDRAS ARNAUD

1. Reapresentar fig. 1.7. A representação da vista inferior não apresenta detalhes como as cordas dispostas nas laterais do objeto ou o elemento circular vazado presente na tira disposta no calcanhar. Em ambos os casos os elementos projetam-se para além dos limites da área interna do objeto (conforme é observado na vista superior) e deveriam ser visíveis na vista inferior.

(21) BR 30 2017 002239-1

Código 34 - Exigência - Art. 106 § 3º da LPI

(22) 29/05/2017

(71) PET MEMORIAL LTDA EPP (BR/SP)

(74) ROSANA APARECIDA RIBAS MACIEL

As figuras 1.2 e 1.3 estão sem numeração.

(21) BR 30 2017 002242-1

Código 34 - Exigência - Art. 106 § 3º da LPI

(22) 29/05/2017

(71) ALEXANDRE BRUM (BR/SP)

1. Há linhas incompletas na atual Fig. 4. Reapresentar o conjunto de figuras corrigindo a fig 4 e completando as linhas. 2. Conforme o disposto no inciso VI do Art.20 da IN 044/2015, a numeração das figuras deverá obedecer a um padrão no qual o número antes do ponto identifica o objeto ou padrão representado (objeto principal, primeira variação, segunda variação, etc) e o que sucede o ponto identifica a vista representada. Portanto, reapresentar o conjunto de figuras numerando-as da seguinte forma: Fig. 1.1, Fig. 1.2, Fig 1.3, etc.

(21) BR 30 2017 002247-2

Código 34 - Exigência - Art. 106 § 3º da LPI

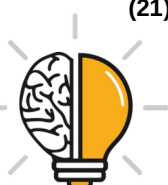

(22) 29/05/2017

(71) FRANCISCO JAVIER OÑA GONZÁLEZ (ES)

(74) David do Nascimento Advogados Associados

A exigência formulada não foi cumprida satisfatoriamente, pois dois dos elementos componentes da bancada foram apresentados em posição distinta da inicial. Nas figuras apresentadas no ato do depósito, tais elementos estavam fixados na extremidade esquerda da bancada; nas novas figuras, os mesmos aparecem deslocados à direita da posição inicial. Reapresentar as figuras, mantendo todos os elementos da bancada tal qual inicialmente apresentados.

(21) BR 30 2017 002331-2

Código 34 - Exigência - Art. 106 § 3º da LPI

(22) 05/06/2017

(71) FAST S.P.A. (IT)

(74) WETTOR - BUREAU DE APOIO EMPRESARIAL S/S LTDA. ME

1. Há incoerências entre as vistas. A Figura 2.7 apresenta pés, destoando das demais vistas do objeto. Reapresentar o conjunto de figuras corrigindo a figura 2.7 para que esta esteja alinhada com as demais vistas.

(21) BR 30 2017 002335-5

Código 34 - Exigência - Art. 106 § 3º da LPI

(22) 06/06/2017

(71) ROGER HENRIQUE CARRIJO DE PAULA (BR/MG)

1. Há incoerências entre as vistas. As figuras 2.4 e 2.5 não representam adequadamente o corte enviesado (4). Conforme pode-se aferir na Figura 2.2, a abertura é inclinada, de modo que ficaria mais em evidência na figura 2.4, enquanto que na figura 2.5 não deveria ser possível enxergar o outro lado do compartimento (4). Além disso, As figuras 3.1 e 3.2 estão incoerentes entre si, uma vez que representam diferentes formatos de corte para o compartimento (4). Revisar todo o conjunto de figuras, fazendo as correções indicadas e quaisquer outras que sejam necessárias para que as imagens apresentem coerência entre si.

(21) BR 30 2017 002356-8

Código 34 - Exigência - Art. 106 § 3º da LPI

(22) 06/06/2017

(71) ADIDAS AG (DE)

(74) Bhering Advogados (nome anterior Bhering Assessoria S/C Ltda.)

As figuras devem ser numeradas conforme o disposto no inciso VI do artigo 20 da IN 44/2015 (figura 1.1 para a primeira variação, figura 2.1 para a segunda variação e figura 3.1 para a terceira variação).

(21) BR 30 2017 002367-3

Código 34 - Exigência - Art. 106 § 3º da LPI

(22) 07/06/2017

(71) G. SOUZA PORTELA - EPP (BR/PA)

(74) Gil Marcas & Patentes - EIRELI

As novas figuras apresentadas na petição de cumprimento de exigência ainda



apresentam incoerências entre si: nas vistas laterais, não são visíveis as arestas do arco superior do painel frontal, mostradas na perspectiva; na vista inferior, não foi mostrado o suporte do copo e o perfil do expositor aparenta estar incorreto. Harmonizar as vistas com a(s) perspectiva(s) apresentada(s), corrigindo todas as inconsistências entre as figuras. Apresentar novo conjunto de figuras formado pelas vistas ortogonais (frontal, posterior, laterais, superior e inferior), além de pelo menos uma perspectiva, atendendo ao disposto no inciso IV do artigo 20 da IN 44/2015, evitando vistas "perspectivadas".

(21) BR 30 2017 002380-0

Código 34 - Exigência - Art. 106 § 3º da LPI

(22) 09/06/2017

(71) RIGESA, CELULOSE, PAPEL E EMBALAGENS LTDA (BR/SP)

(74) Sko Oyarzábal Marcas e Patentes Sociedade Simples Ltda.

1. O pedido deverá ser dividido: Manter no presente pedido as figuras 1.1 a 1.7 e 2.1 a 2.7. O primeiro pedido dividido deverá conter as figuras 3.1 a 3.7 e 4.1 a 4.7.

(21) BR 30 2017 002384-3

Código 34 - Exigência - Art. 106 § 3º da LPI

(22) 09/06/2017

(71) ILSO LUIZ DALPIZZOL (BR/PR) , JAIRO LUCIANO MARTINS (BR/PR)

(74) MARCIA REGINA FRASSON

1. As folhas de figuras devem ser numeradas no centro da margem superior, indicando o número da folha e o número total de folhas, por exemplo: 1/4, 2/4, 3/4 e 4/4, conforme inciso VIII do art. 20 da IN 44/2015. Reapresentar as folhas de figuras devidamente numeradas.

(21) BR 30 2017 002423-8

Código 34 - Exigência - Art. 106 § 3º da LPI

(22) 13/06/2017

(71) EQUIMATEC INDUSTRIA DE MÁQUINAS LTDA. (BR/SC)

(74) Cerumar Serviços em Propriedade Intelectual Ltda EPP

1. As figuras ainda apresentam linhas serrilhadas e de baixa definição. Reapresentar o conjunto de figuras com melhor qualidade gráfica, nitidez e contraste, revelando com precisão os contornos, relevos e rebaixos do objeto reivindicado e possibilitando a compreensão de seus detalhes. Respeitar a resolução mínima de trezentos dpi. 2. As figuras não deverão conter marcas, logotipos ou símbolos. Reapresentar as figuras corrigidas, suprimindo quaisquer marcas aplicadas ao objeto nos desenhos.

(21) BR 30 2017 002470-0

Código 34 - Exigência - Art. 106 § 3º da LPI

(22) 14/06/2017

(71) NOVARTIS AG (CH)

(74) GUERRA PROPRIEDADE INDUSTRIAL

1. O disposto no Parágrafo único do Art. 104 da LPI determina que "O desenho deverá representar clara e suficientemente o objeto e suas variações, se houver,



de modo a possibilitar sua reprodução por técnico no assunto." Com base no atual conjunto de figuras, não é possível compreender plenamente as formas do objeto. Nas atuais figuras 1.4 e 1.5 pode-se verificar uma leve curvatura para baixo, mas na figura 1.1 a parte inferior do objeto está representada como sendo reta. Além disso, as abas ilustradas nas figuras 1.2 e 1.3 não estão adequadamente representadas nas demais figuras. Nas vistas 1.6 e 1.7 o formato do objeto também diverge daquele sugerido pelas vistas laterais (figuras 1.4 e 1.5) e da configuração com abas representada nas figuras 1.2 e 1.3. Revisar todo o conjunto de figuras, fazendo as correções indicadas e quaisquer outras que sejam necessárias para que as imagens apresentem coerência entre si.

(21) BR 30 2017 002480-7

Código 34 - Exigência - Art. 106 § 3º da LPI

(22) 14/06/2017

(71) PENTAIR FLOW TECHNOLOGIES, LLC (US)

(74) Daniel Advogados (Alt.de Daniel & Cia)

1. Conforme o disposto no inciso VI do Art.20 da IN 044/2015, a numeração das figuras deverá obedecer a um padrão no qual o número antes do ponto identifica o objeto ou padrão representado (objeto principal, primeira variação, segunda variação, etc) e o que sucede o ponto identifica a vista representada. Portanto, rerepresentar o conjunto de figuras numerando-as da seguinte forma: objeto principal (Fig. 1.1, Fig. 1.2, Fig 1.3, etc); primeira variação configurativa (Fig. 2.1, Fig. 2.2, Fig 2.3, etc); segunda variação configurativa (Fig. 3.1, Fig. 3.2, Fig 3.3, etc), e assim por diante. Corrigir a numeração das figuras.

(21) BR 30 2017 002497-1

Código 34 - Exigência - Art. 106 § 3º da LPI

(22) 16/06/2017

(71) MÓVEIS ARTESANAIS TAMBO EIRELI ME (BR/SC)

(74) JONAS MASSAIA DOS SANTOS

1. Conforme o disposto no inciso VI do Art.20 da IN 044/2015, a numeração das figuras deverá obedecer ao seguinte padrão: Fig. 1.1, Fig. 1.2, Fig 1.3, e assim por diante. 2. As páginas que contêm figuras também deverão ser numeradas no centro da margem superior indicando o número da folha e o número total de folhas (ex.: 1/5, 2/5, 3/5, 4/5 e 5/5).

(21) BR 30 2017 002499-8

Código 34 - Exigência - Art. 106 § 3º da LPI

(22) 16/06/2017

(71) PAULO CESAR MEDINA (BR/SP) , ALEXANDRE MEDINA (BR/SP)

(74) Beerre Assessoria Empresarial Ltda.(Alt. de Beerre Assessoria Emp. S/C.LTDA.)

1. A figura 1.6 apresenta um erro de representação, com os ressaltos no fundo do objeto visíveis através do seu corpo cilíndrico. Rerepresentar o conjunto de Figuras corrigindo a fig 1.6.



(21) BR 30 2017 002503-0	<p>Código 34 - Exigência - Art. 106 § 3º da LPI (22) 17/06/2017 (71) IMPRIMERE EMBALAGENS IMPRESSAS EIRELLI-EPP (BR/SC) (74) JONATHAN CIELO</p> <p>1. As páginas de Reivindicação, Relatório e imagens deverão ser numeradas separadamente. As figuras não deverão estar contidas nas páginas de relatório ou reivindicação, e as páginas de figuras não deverão conter textos, a não ser pelas legendas das imagens. Reapresentar as páginas corrigidas, separando cada conteúdo e ajustando a numeração de páginas. 2. As vistas superior e inferior de todas as variações configurativas estão com linhas faltando. Corrigir as figuras 1.3, 1.4, 1.11, 2.3, 2.4, 2.11, 3.3, 3.4, 3.11, 4.3, 4.4, 4.11, 5.3, 5.4, 5.11, 6.3, 6.4 e 6.11, acrescentando as linhas que demarcam as arestas do objeto. 3. O pedido deverá ser dividido: Manter no presente pedido as figuras 1.1 a 1.14; 2.1 a 2.14; 5.1 a 5.14; e 6.1 a 6.14. O primeiro pedido dividido deverá conter as figuras 3.1 a 3.14; 4.1 a 4.14.</p>
(21) BR 30 2017 002529-3	<p>Código 34 - Exigência - Art. 106 § 3º da LPI (22) 20/06/2017 (71) BTICINO S.P.A. (IT) (74) Ariboni, Fabbri e Schmidt Sociedade de Advogados</p> <p>Os traços dos desenhos estão grossos demais e perderam os detalhes. Apresentar novo conjunto de imagens com traços mais finos e precisos.</p>
(21) BR 30 2017 002593-5	<p>Código 34 - Exigência - Art. 106 § 3º da LPI (22) 23/06/2017 (71) CIBEA MANAUS CONCENTRADOS DA AMAZÔNIA LTDA. (BR/AM) (74) Beerre Assessoria Empresarial Ltda.(Alt. de Beerre Assessoria Emp. S/C.LTDA.)</p> <p>1. O Parágrafo único do Art 104 da LPI determina que o desenho deverá representar clara e suficientemente o objeto e suas variações, se houver, de modo a possibilitar sua reprodução por técnico no assunto. Com base no atual conjunto9 de figuras, porém, não é possível compreender plenamente a forma do objeto. Reapresentar o conjunto de figuras complementando-o com uma segunda vista em perspectiva isométrica que privilegie a porção superior do objeto, esclarecendo aspectos de sua forma que não ficam claros com as imagens já apresentadas. 2. As figuras contêm áreas escurecidas e de pouca definição que comprometem a visualização das formas e das superfícies do objeto. Reapresentar o conjunto de figuras com melhor qualidade gráfica, nitidez e contraste, revelando com precisão os contornos, relevos e rebaixos do objeto reivindicado e possibilitando a compreensão de seus detalhes. Respeitar a resolução mínima de trezentos dpi. Evitar reflexos, texturas granuladas, brilhos e outros elementos que afetem a compreensão da configuração do objeto.</p>
(21) BR 30 2017 002643-5	<p>Código 34 - Exigência - Art. 106 § 3º da LPI</p>

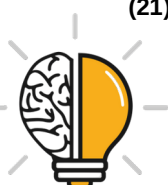

(22) 26/06/2017

(71) ISMAEL HILÁRIO CABRAL (BR/SP)

(74) Crimark Propriedade Industrial S/S

1. Corrigir a numeração das figuras a partir da atual figura 2.1, para que deem sequência à numeração (1.8, 1.9 e assim em diante), já que as figuras correspondem ao mesmo objeto representado nas primeiras imagens.

(21) BR 30 2017 002667-2

Código 34 - Exigência - Art. 106 § 3º da LPI

(22) 28/06/2017

(71) INVENTIO AG (CH)

(74) DANNEMANN, SIEMSEN, BIGLER & IPANEMA MOREIRA

1. Indicar no título do pedido o tipo de objeto em que o padrão ornamental será aplicado.

(21) BR 30 2017 002728-8

Código 34 - Exigência - Art. 106 § 3º da LPI

(22) 03/07/2017

(71) UNIVERSIDADE FEDERAL DE UBERLÂNDIA (BR/MG)

1. A figura 1.7 não está correspondente com as demais: o assento é formado por três ripas, não duas; a estrutura tubular que sustenta o encosto não é visível no topo do mesmo. Corrigir a figura 1.7. 2. As figuras devem ter excelente qualidade gráfica, nitidez e contraste, com o intuito de revelar com precisão os contornos, relevos e rebaixos do objeto reivindicado, permitindo a compreensão de seus detalhes, conforme inciso I do art. 20 da IN. Respeitar a resolução mínima de 300 dpi. Utilizar traços precisos: algumas linhas estão falhadas e incompletas.

(21) BR 30 2017 002729-6

Código 34 - Exigência - Art. 106 § 3º da LPI

(22) 03/07/2017

(71) FABIO CESAR THADEO DE LIMA EPP (BR/SP)

(74) Toledo Corrêa Marcas e Patentes S/C Ltda.

1. A figura 1.1 não está coerente com as demais: nesta figura o objeto está transparente (revelando aspectos da forma não visíveis nas demais vistas) e com a ponta recolhida, enquanto nas demais é opaco e com a ponta visível. Apresentar uma perspectiva que corresponda às demais vistas. 2. As figuras devem ter excelente qualidade gráfica, nitidez e contraste, com o intuito de revelar com precisão os contornos, relevos e rebaixos do objeto reivindicado, permitindo a compreensão de seus detalhes, conforme inciso I do art. 20 da IN 44/2015. Respeitar a resolução mínima de 300 dpi. Evitar reflexos e áreas sombreadas em volta do objeto.

(21) BR 30 2017 002784-9

Código 34 - Exigência - Art. 106 § 3º da LPI

(22) 06/07/2017

(71) GTS DO BRASIL LTDA. (BR/SC)

(74) RITTER E MORAES PROPRIEDADE INTELECTUAL S/S

1. As figuras ainda contém linhas serrilhadas e de pouca definição,



comprometendo a visualização das formas e das superfícies do objeto. Reapresentar o conjunto de figuras com melhor qualidade gráfica, nitidez e contraste, revelando com precisão os contornos, relevos e rebaixos do objeto reivindicado e possibilitando a compreensão de seus detalhes. Respeitar a resolução mínima de trezentos dpi.

(21) BR 30 2017 002895-0

Código 34 - Exigência - Art. 106 § 3º da LPI
(22) 13/07/2017
(71) BRITÂNIA ELETRODOMÉSTICOS S.A. (BR/PR)
(74) Valor Propriedade Intelectual S/S LTDA.
Há duas figuras com numeração fig. 1.3. Corrigir.

(21) BR 30 2017 002898-5

Código 34 - Exigência - Art. 106 § 3º da LPI
(22) 13/07/2017
(71) RENAN MAXIMILIAN LOVATO (BR/SP)
(74) CLAUDEMIR ELIAS CALHEIROS
O tronco de cone permanece com borda arredondada, mas a perspectiva demonstra ser reta; Na vista superior falta um círculo concêntrico representando a borda superior do objeto; As vistas laterais não correspondem ao representado na perspectiva; Outras inconsistências foram observadas, mas dada a grande quantidade de falhas, não há como enumerá-las todas nesta exigência. Apenas algumas foram mencionadas para demonstrar que a exigência não foi cumprida adequadamente. Dessa maneira, os desenhos devem ser todos revisados e todas as formas representadas na perspectiva devem estar presentes nas vistas ortogonais.

(21) BR 30 2017 002899-3

Código 34 - Exigência - Art. 106 § 3º da LPI
(22) 13/07/2017
(71) EDUARDO EMANUEL SILVA - EPP (BR/MG)
(74) JOSÉ NAVES DE LACERDA JÚNIOR
As imagens permanecem com baixa definição e perspectivadas. Apresentar novo conjunto de imagens, com alta qualidade de definição, na vista em perspectiva, e ortogonais frontal, posterior, inferior, superior e laterais. Numerar figuras de acordo com o padrão normativo. Ex.: fig. 1.1, fig. 1.2, etc.

(21) BR 30 2017 002901-9

Código 34 - Exigência - Art. 106 § 3º da LPI
(22) 13/07/2017
(71) MIELLE INDÚSTRIA E COMÉRCIO DE PLÁSTICOS LTDA (BR/SP)
(74) Vilage Marcas e Patentes Ltda
As emendas na figura 1.6 desconsideraram as arestas traseiras do fogão. Ainda, como os cantos são arredondados, deveria haver duas linhas delimitando essas arestas. Uma única linha indica um canto reto. Esse detalhe está em todas as vistas. Harmonizar todas as vistas.



(21) BR 30 2017 002945-0	<p>Código 34 - Exigência - Art. 106 § 3º da LPI (22) 14/07/2017 (71) UNIVERSIDADE FEDERAL DO RIO GRANDE DO SUL (BR/RS)</p> <p>Entendemos o interesse do requerente em proteger o arranjo, mas a proteção conferida pelo Art. 95 da LPI "...Conjunto ornamental de linha e cores..." diz respeito somente a forma bidimensional, padrões ornamentais, não se estendendo a interpretação de "conjunto" para os objetos tridimensionais. Assim, reiteramos a impossibilidade de registro de elementos sem interconexão. No que diz respeito ao artigo 104 da LPI, sim, perfeitamente aplicável ao caso, pois são objetos similares e podem ser apresentados como variantes configurativas. No entanto, como já houve depósito anterior das formas separadas aqui representadas, perde-se a novidade e o resultado será a instauração de ofício do processo administrativo de nulidade deste registro. Se ainda sim desejar proceder com o registro, apresentar novo conjunto de imagens, com alta qualidade de definição, na vista em perspectiva, e ortogonais frontal, posterior, inferior, superior e laterais, de cada um dos elementos; Numerar figuras de acordo com o padrão normativo. Ex.: fig. 1.1, fig. 1.2, primeiro objeto; fig. 2.1, fig. 2.2, etc, segundo objeto, e assim por diante.</p>
(21) BR 30 2017 003004-1	<p>Código 34 - Exigência - Art. 106 § 3º da LPI (22) 17/07/2017 (71) WOLMAR THYAGO CORDEIRO CORREA DOS REIS (BR/DF) , GILBERTO PEDROSA RODRIGUES (BR/DF)</p> <p>Apenas um objeto por figura deve ser representado. A fig. 1.1 apresenta dois objetos. Apresentar novo conjunto de imagens, retirando todos os textos aplicados a braçadeira. Adaptar a numeração das figuras conforme a exigência.</p>
(21) BR 30 2017 003098-0	<p>Código 34 - Exigência - Art. 106 § 3º da LPI (22) 24/07/2017 (71) DURAPETS COMERCIO DE ACESSORIOS PARA ANIMAIS LTDA - EPP (BR/SP) (74) Somarca Assessoria Empresarial S/C Ltda.</p> <p>Na figura 1.9 deixar somente a seção A-A. A seção B-B deve vir na figura 1.10. As demais figuras devem ser excluídas.</p>
(21) BR 30 2017 003126-9	<p>Código 34 - Exigência - Art. 106 § 3º da LPI (22) 24/07/2017 (71) PAULO CELSO CARDOSO BACCHI (BR/SP) (74) João Batista Valverde</p> <p>1. Harmonizar fig. 1.2 e 1.4. As vistas laterais (fig. 1.2) não correspondem ao que é mostrado pela perspectiva (fig. 1.4). Corrigir vistas laterais.</p>
(21) BR 30 2017 003127-7	<p>Código 34 - Exigência - Art. 106 § 3º da LPI (22) 24/07/2017</p>



(71) PEUGEOT CITROEN AUTOMOBILES SA (FR)
(74) MONTAURY PIMENTA, MACHADO & VIEIRA DE MELLO ADVOGADOS
1. Apresentar figuras maiores, que permitam a representação adequada das formas do objeto.

(21) BR 30 2017 003145-5

Código 34 - Exigência - Art. 106 § 3º da LPI
(22) 24/07/2017
(71) PEUGEOT CITROEN AUTOMOBILES SA (FR)
(74) MONTAURY PIMENTA, MACHADO & VIEIRA DE MELLO ADVOGADOS
1. Apresentar figuras maiores, que permitam a representação adequada das formas do objeto.

(21) BR 30 2017 003156-0

Código 34 - Exigência - Art. 106 § 3º da LPI
(22) 24/07/2017
(71) PEUGEOT CITROEN AUTOMOBILES SA (FR)
(74) MONTAURY PIMENTA, MACHADO & VIEIRA DE MELLO ADVOGADOS
As imagens apresentadas no cumprimento de exigência são as mesmas do depósito. Não houve qualquer acréscimo de outras vistas para compreender melhor o objeto. Assim, o acréscimo de outras vistas em perspectiva, uma delas isométrica, são fundamentais, visto que todas as vistas ortogonais apresentam forma bastante estreita e a perspectiva uma volumetria muito maior.

(21) BR 30 2017 003319-9

Código 34 - Exigência - Art. 106 § 3º da LPI
(22) 01/08/2017
(71) FUNDIÇÃO JESUITAS LTDA ME (BR/PR)
(74) ALEXANDRE PIETRÂNGELO LIMA
Os objetos apresentados não guardam entre si as mesmas características distintivas preponderantes e deverão ser divididos. O objeto à esquerda deve ser mantido. O objeto à direita deve ser depositado em pedido dividido; Apresentar, em cada pedido, novo conjunto de figuras formado pelas vistas ortogonais (frontal, posterior, laterais, superior e inferior), além de pelo menos uma perspectiva, sem marcas/símbolos. Cada figura deve mostrar apenas uma vista de um único objeto; Numerar figuras de acordo com o padrão normativo. Ex.: fig. 1.1, fig. 1.2, etc.

(21) BR 30 2017 003885-9

Código 34 - Exigência - Art. 106 § 3º da LPI
(22) 08/09/2017
(71) JULIANA MAZZOCCHINI DO NASCIMENTO (BR/RS)
(74) ACERTI - MARCAS E PATENTES EIRELI - ME-
Manter no atual pedido somente o objeto das atuais figuras 1.1 a 1.7; Os demais objetos, cada um deles com todas as vistas, devem ser depositados em pedidos divididos deste. Ou seja, além deste pedido, serão depositados outros 17 pedidos divididos deste pois os objetos não guardam as mesmas características distintivas preponderantes. Como de trata de partes de um boneco, adequar



título do pedido conforme o objeto.

(21) BR 30 2017 003946-4

Código 34 - Exigência - Art. 106 § 3º da LPI

(22) 13/09/2017

(71) BR CONSTRUTORA TECNOLOGIAS EM PAVIMENTACAO E SINALIZACAO LTDA ME (BR/DF)

Corrigir título do pedido para "Configuração aplicada em rampa"; Apresentar novo conjunto de imagens, com alta qualidade de definição, na vista em perspectiva, e ortogonais frontal, posterior, inferior, superior e laterais, excluindo os símbolos do objeto; Numerar figuras de acordo com o padrão normativo. Ex.: fig. 1.1, fig. 1.2, etc.

(21) BR 30 2017 003954-5

Código 34 - Exigência - Art. 106 § 3º da LPI

(22) 14/09/2017

(71) RENATO MARCHESI (BR/PR)

Apresentar novo conjunto de imagens removendo os eixos de simetria dos desenhos; Numerar figuras de acordo com o padrão normativo. Ex.: fig. 1.1, fig. 1.2, etc. Numerar páginas no centro da margem superior. Ex. 1/4, 2/4, etc.

(21) BR 32 2016 003308-3

Código 34 - Exigência - Art. 106 § 3º da LPI

(22) 30/03/2015

(62) BR 30 2015 001445-8 30/03/2015

(71) M.S. INDÚSTRIA E COMÉRCIO DE CALÇADOS LTDA-ME (BR/CE)

(74) Wettor - Bureau de Apoio Empresarial S/S Ltda. ME

1. Há incoerência entre as vistas. Os relevos oblongos nas tiras do objeto variam de proporção entre as diferentes vistas, sendo representados como mais longos e finos nas vistas laterais e inferior, e mais curtos e largos nas figuras 1.1, 1.2 e 1.3. Revisar todo o conjunto de figuras, fazendo as correções indicadas e quaisquer outras que sejam necessárias para que as imagens apresentem coerência entre si. 2. Acrescentar ao conjunto de figuras uma segunda vista em perspectiva, em ângulo que evidencie a porção inferior do objeto, de modo a revelar os relevos e rebaixos da sola do objeto.

(21) BR 32 2017 003096-6

Código 34 - Exigência - Art. 106 § 3º da LPI

(22) 19/01/2016

(62) BR 30 2016 000156-1 19/01/2016

(71) MARCELO MATEUS MARQUES DA SILVA (BR/SP)

(74) ROGÉRIO RODRIGUES CARVALHO

A barra que no topo do toldo está ultrapassando a borda da figura 1.1, 2.1, 3.1, 4.1 e 5.1. Esse detalhe não é visto nas outras vistas. Essa mesma barra deve ser representada como na figura 1.2, ou seja, ela deve ser visível visto de cima. A vista inferior não representa as duas hastes verticais. No objeto da figura 2.1, um dos rebaixos das hastes verticais não foi representado nas vistas ortogonais. Todos os erros apontados acima valem para este objeto. Todos os erros



apontados no primeiro objeto valem para este objeto da figura 3.1. Todos os erros apontados no primeiro objeto valem para este objeto da figura 4.1. Todos os erros apontados no primeiro objeto valem para este objeto da figura 5.1. Revisar todos os desenhos.



Código 34.2 - Exame formal de Cumprimento de Exigência Técnica

Exame preliminar de petição de cumprimento de exigência técnica. Conferência relativa à apresentação, tempestividade e pagamento.

(21) BR 30 2012 001417-4	Código 34.2 - Exame formal de Cumprimento de Exigência Técnica (71) Ana Carolina de Andrade (BR/PR) , Alessandra Kutiski da Costa (BR/PR) (74) Carlos Eduardo Gomes Da Silva
(21) BR 30 2012 001419-0	Código 34.2 - Exame formal de Cumprimento de Exigência Técnica (71) Ana Carolina de Andrade (BR/PR) , Alessandra Kutiski da Costa (BR/PR) (74) Carlos Eduardo Gomes da Silva
(21) BR 30 2012 001420-4	Código 34.2 - Exame formal de Cumprimento de Exigência Técnica (71) Ana Carolina de Andrade (BR/PR) , Alessandra Kutiski da Costa (BR/PR) (74) Carlos Eduardo Gomes da Silva
(21) BR 30 2012 004656-4	Código 34.2 - Exame formal de Cumprimento de Exigência Técnica (71) Adair Anselmo Foggiatto (BR/PR) (74) Adilson Gabardo
(21) BR 30 2012 004662-9	Código 34.2 - Exame formal de Cumprimento de Exigência Técnica (71) Adair Anselmo Foggiatto (BR/PR) (74) Adilson Gabardo
(21) BR 30 2013 001672-2	Código 34.2 - Exame formal de Cumprimento de Exigência Técnica (71) DB Design Industrial Ltda - Me (BR/RS) (74) ACERTI - MARCAS E PATENTES LTDA.
(21) BR 30 2013 002033-9	Código 34.2 - Exame formal de Cumprimento de Exigência Técnica (71) FHS ESTAMPARIA EM MATERIAIS LTDA ME (BR/SP) (74) SUELI GALVES GOMES
(21) BR 30 2013 006520-0	Código 34.2 - Exame formal de Cumprimento de Exigência Técnica (71) NELCI RODRIGUES GONÇALVES DA SILVA (BR/SC) (74) EDEMAR SOARES ANTONINI
(21) BR 30 2015 002028-8	Código 34.2 - Exame formal de Cumprimento de Exigência Técnica (71) KRAFT FOODS GROUP BRANDS LLC. (US) (74) ORLANDO DE SOUZA
(21) BR 30 2015 002033-4	Código 34.2 - Exame formal de Cumprimento de Exigência Técnica (71) VARGAS MARCAS E PARTICIPAÇÕES LTDA (BR/RJ)



	(74) JOÃO MARCELO DE LIMA ASSAFIM
--	-----------------------------------

(21) BR 30 2015 002231-0	Código 34.2 - Exame formal de Cumprimento de Exigência Técnica (71) FÁBIO HENRIQUE MAYAN CRIPA (BR/RJ)
--------------------------	---

(21) BR 30 2015 002269-8	Código 34.2 - Exame formal de Cumprimento de Exigência Técnica (71) DOCOL METAIS SANITÁRIOS LTDA. (BR/SC) (74) DANNEMANN, SIEMSEN, BIGLER & IPANEMA MOREIRA, PROPRIEDADE INDUSTRIAL LTDA.
--------------------------	---

(21) BR 30 2015 002338-4	Código 34.2 - Exame formal de Cumprimento de Exigência Técnica (71) BAYER HEALTHCARE LLC (US) (74) ORLANDO DE SOUZA
--------------------------	---

(21) BR 30 2015 002357-0	Código 34.2 - Exame formal de Cumprimento de Exigência Técnica (71) CALESITA INDÚSTRIA DE BRINQUEDOS LTDA (BR/SC) (74) SANDRO CONRADO DA SILVA
--------------------------	--

(21) BR 30 2015 002424-0	Código 34.2 - Exame formal de Cumprimento de Exigência Técnica (71) CIBER EQUIPAMENTOS RODOVIÁRIAS LTDA. (BR/RS) (74) LEÃO PROPRIEDADE INTELECTUAL
--------------------------	--

(21) BR 30 2015 002520-4	Código 34.2 - Exame formal de Cumprimento de Exigência Técnica (71) 3M INNOVATIVE PROPERTIES COMPANY (US) (74) VALDIR DE OLIVEIRA ROCHA FILHO
--------------------------	---

(21) BR 30 2015 002535-2	Código 34.2 - Exame formal de Cumprimento de Exigência Técnica (71) JORGE KANNO (BR/PR) (74) GEISLER CHBANE BOSSO
--------------------------	---

(21) BR 30 2015 002536-0	Código 34.2 - Exame formal de Cumprimento de Exigência Técnica (71) THE ABSOLUT COMPANY AKTIEBOLAG (SE) (74) DANNEMANN, SIEMSEN, BIGLER & IPANEMA MOREIRA, PROPRIEDADE INDUSTRIAL LTDA.
--------------------------	---

(21) BR 30 2015 002549-2	Código 34.2 - Exame formal de Cumprimento de Exigência Técnica (71) BRITÂNIA ELETRODOMÉSTICOS SA (BR/PR) (74) RITTER E MORAES PROPRIEDADE INTELECTUAL S/S
--------------------------	---

(21) BR 30 2015 002609-0	Código 34.2 - Exame formal de Cumprimento de Exigência Técnica (71) FIBRASA S.A. (BR/ES) (74) BRUNO LEONARDO DE OLIVEIRA MARTINS
--------------------------	--

(21) BR 30 2015 002655-3	Código 34.2 - Exame formal de Cumprimento de Exigência Técnica
--------------------------	--



	(71) ZHEJIANG JINBANG SPORTS EQUIPMENT CO., LTD (CN) (74) JULIO GUIDI LIMA DA ROCHA
(21) BR 30 2015 002722-3	Código 34.2 - Exame formal de Cumprimento de Exigência Técnica (71) RECKITT BENCKISER (BRANDS) LIMITED (GB) (74) DI BLASI, PARENTE & ADVOGADOS ASSOCIADOS
(21) BR 30 2015 002724-0	Código 34.2 - Exame formal de Cumprimento de Exigência Técnica (71) RECKITT BENCKISER (BRANDS) LIMITED (GB) (74) DI BLASI, PARENTE & ADVOGADOS ASSOCIADOS
(21) BR 30 2015 005252-0	Código 34.2 - Exame formal de Cumprimento de Exigência Técnica (71) NIKE INNOVATE C.V. (US) (74) ANTÔNIO MAURÍCIO PEDRAS ARNAUD
(21) BR 30 2016 000361-0	Código 34.2 - Exame formal de Cumprimento de Exigência Técnica (71) JULIO CESAR HENRIQUES (BR/BA) (74) ANDHREA SILVA NASCIMENTO CARVALHO
(21) BR 30 2016 001532-5	Código 34.2 - Exame formal de Cumprimento de Exigência Técnica (71) LEONOR NUNES DE MORAES (BR/SP) (74) Davino Martins da Silva Filho
(21) BR 30 2016 002686-6	Código 34.2 - Exame formal de Cumprimento de Exigência Técnica (71) ANDRÉ VIAPIANA (BR/RS) (74) Avan - Serviços para Registro de Marcas e Patentes Ltda.
(21) BR 30 2016 002745-5	Código 34.2 - Exame formal de Cumprimento de Exigência Técnica (71) RONALDO CARVALHO DE SOUZA (BR/MG) (74) ANA MARIA RODRIGUES PENA
(21) BR 30 2016 002788-9	Código 34.2 - Exame formal de Cumprimento de Exigência Técnica (71) O2 LED ILLUMINATION COMÉRCIO E DESENVOLVIMENTO DE PRODUTOS LTDA. (BR/SP) (74) Pienegonda, Moreira & Associados Ltda
(21) BR 30 2016 004949-1	Código 34.2 - Exame formal de Cumprimento de Exigência Técnica (71) WELINGTON RODRIGUES AMARAL - ME (BR/MG) (74) JOSÉ NAVES DE LACERDA JÚNIOR
(21) BR 30 2016 005090-2	Código 34.2 - Exame formal de Cumprimento de Exigência Técnica (71) NS INDÚSTRIA DE APARELHOS MÉDICOS LTDA. (BR/SP) (74) NEVES & AMARAL SOCIEDADE DE ADVOGADOS



(21) BR 30 2016 005091-0	Código 34.2 - Exame formal de Cumprimento de Exigência Técnica (71) NS INDÚSTRIA DE APARELHOS MÉDICOS LTDA. (BR/SP) (74) NEVES & AMARAL SOCIEDADE DE ADVOGADOS
(21) BR 30 2016 005092-9	Código 34.2 - Exame formal de Cumprimento de Exigência Técnica (71) NS INDÚSTRIA DE APARELHOS MÉDICOS LTDA. (BR/SP) (74) NEVES & AMARAL SOCIEDADE DE ADVOGADOS
(21) BR 30 2016 005093-7	Código 34.2 - Exame formal de Cumprimento de Exigência Técnica (71) NS INDÚSTRIA DE APARELHOS MÉDICOS LTDA. (BR/SP) (74) NEVES & AMARAL SOCIEDADE DE ADVOGADOS
(21) BR 30 2016 005094-5	Código 34.2 - Exame formal de Cumprimento de Exigência Técnica (71) NS INDÚSTRIA DE APARELHOS MÉDICOS LTDA. (BR/SP) (74) NEVES & AMARAL SOCIEDADE DE ADVOGADOS
(21) BR 30 2016 005231-0	Código 34.2 - Exame formal de Cumprimento de Exigência Técnica (71) KOHLER MIRA LIMITED (GB) (74) Hugo Silva & Maldonado Propriedade Intelectual Sociedade Civil S/C Ltda.
(21) BR 30 2016 005232-8	Código 34.2 - Exame formal de Cumprimento de Exigência Técnica (71) CESAR MACANHAN (BR/SP) (74) DAVID NILTON PEREIRA DE LUCENA
(21) BR 30 2016 005233-6	Código 34.2 - Exame formal de Cumprimento de Exigência Técnica (71) CESAR MACANHAN (BR/SP) (74) DAVID NILTON PEREIRA DE LUCENA
(21) BR 30 2016 005324-3	Código 34.2 - Exame formal de Cumprimento de Exigência Técnica (71) MARLON BONILHA (BR/PR) (74) Yuri Yacischin da Cunha
(21) BR 30 2016 005496-7	Código 34.2 - Exame formal de Cumprimento de Exigência Técnica (71) ARPROM SERINGRAFIA E ARTES IMPRESSAS LTDA-ME (BR/SP) (74) PIRAMIDY REGISTRO DE MARCAS E PATENTES
(21) BR 30 2017 000170-0	Código 34.2 - Exame formal de Cumprimento de Exigência Técnica (71) SEVEN DRIVER AUDIO EPP (BR/SP)
(21) BR 30 2017 000510-1	Código 34.2 - Exame formal de Cumprimento de Exigência Técnica (71) TOMAS MOLIA PEDRENO ME (BR/SP)
(21) BR 30 2017 001044-0	Código 34.2 - Exame formal de Cumprimento de Exigência Técnica (71) SONIA DE CASSIA FONSECA DAROS (BR/SP)



(21) BR 30 2017 001165-9	Código 34.2 - Exame formal de Cumprimento de Exigência Técnica (71) ELLEN CRISTINA MARTINS PEREGRINO (BR/DF)
(21) BR 30 2017 001778-9	Código 34.2 - Exame formal de Cumprimento de Exigência Técnica (71) NISSAN JIDOSHA KABUSHIKI KAISHA (ALSO TRADING AS NISSAN MOTOR CO., LTD.) (JP) (74) Daniel Advogados (Alt.de Daniel & Cia)
(21) BR 30 2017 001780-0	Código 34.2 - Exame formal de Cumprimento de Exigência Técnica (71) NISSAN JIDOSHA KABUSHIKI KAISHA (ALSO TRADING AS NISSAN MOTOR CO., LTD.) (JP) (74) Daniel Advogados (Alt.de Daniel & Cia)
(21) BR 30 2017 002010-0	Código 34.2 - Exame formal de Cumprimento de Exigência Técnica (71) MANOEL JOAQUIM TOSTES (BR/RS) (74) LEÃO PROPRIEDADE INTELECTUAL
(21) BR 30 2017 002052-6	Código 34.2 - Exame formal de Cumprimento de Exigência Técnica (71) FÁBRICA DE IDEIAS INDÚSTRIA E COMÉRCIO DE PLASTICOS LTDA (BR/SP) (74) PAULO ALEXANDRE TORCIANI TEIXEIRA FERREIRA
(21) BR 30 2017 002053-4	Código 34.2 - Exame formal de Cumprimento de Exigência Técnica (71) JOAO LUIZ PONCE MAIA (BR/RJ)
(21) BR 30 2017 002281-2	Código 34.2 - Exame formal de Cumprimento de Exigência Técnica (71) GDS MARCAS DISTRIBUIDORA DE COSMETICOS LTDA (BR/SP) (74) MEIRE DA SILVA PRATES MIRANDA
(21) BR 30 2017 002291-0	Código 34.2 - Exame formal de Cumprimento de Exigência Técnica (71) GUILHERME HOLTZ GUERREIRO - ME (BR/SP) (74) RODRIGO HOLTZ GUERREIRO
(21) BR 30 2017 002489-0	Código 34.2 - Exame formal de Cumprimento de Exigência Técnica (71) KIMBERLY-CLARK WORLDWIDE, INC. (US) (74) PINHEIRO NETO ADVOGADOS
(21) BR 30 2017 003177-3	Código 34.2 - Exame formal de Cumprimento de Exigência Técnica (71) WILMAR BORILE (BR/SC)
(21) BR 30 2017 003179-0	Código 34.2 - Exame formal de Cumprimento de Exigência Técnica (71) NOS FURNITURE DESIGN DE MOBILIÁRIO LTDA-ME (BR/PR) (74) LUIZ GUSTAVO BARON



(21) BR 30 2017 003180-3	Código 34.2 - Exame formal de Cumprimento de Exigência Técnica (71) JB BECHARA INDUSTRIA DE MOVEIS LTDA (BR/SP) (74) Beerre Assessoria Empresarial Ltda.(Alt. de Beerre Assessoria Emp. S/C.LTDA.)
(21) BR 30 2017 003186-2	Código 34.2 - Exame formal de Cumprimento de Exigência Técnica (71) COMPANHIA DE SANEAMENTO DO PARANA SANEPAR (BR/PR) (74) A Provincia Marcas e Patentes Ltda.
(21) BR 30 2017 003187-0	Código 34.2 - Exame formal de Cumprimento de Exigência Técnica (71) VTEC SOLUÇÕES DIGITAIS LTDA (BR/MG)
(21) BR 30 2017 003195-1	Código 34.2 - Exame formal de Cumprimento de Exigência Técnica (71) CLAUDIA FERLA - ME (BR/PR) (74) Paulo José Lunkes
(21) BR 30 2017 003197-8	Código 34.2 - Exame formal de Cumprimento de Exigência Técnica (71) GENERAL MILLS, INC. (US) (74) DANNEMANN, SIEMSEN, BIGLER & IPANEMA MOREIRA
(21) BR 30 2017 003198-6	Código 34.2 - Exame formal de Cumprimento de Exigência Técnica (71) MK ELETRODOMESTICOS MONDIAL S.A (BR/BA) (74) VANDRÉ CAVALCANTE BITTENCOURT TORRES
(21) BR 30 2017 003207-9	Código 34.2 - Exame formal de Cumprimento de Exigência Técnica (71) MA CHI CHON (BR/SP)
(21) BR 30 2017 003209-5	Código 34.2 - Exame formal de Cumprimento de Exigência Técnica (71) SCHURTER HOLDING AG (CH) (74) DANNEMANN, SIEMSEN, BIGLER & IPANEMA MOREIRA
(21) BR 30 2017 003213-3	Código 34.2 - Exame formal de Cumprimento de Exigência Técnica (71) GRM INDÚSTRIA E COMÉRCIO DE EQUIPAMENTOS PARA SANEAMENTO AMBIENTAL LTDA - EPP (BR/SP) (74) SANDRA LUISA CALDAS CORREIA
(21) BR 30 2017 003218-4	Código 34.2 - Exame formal de Cumprimento de Exigência Técnica (71) LUCIANA RAUNAIMER (BR/SP) (74) DIEGO PERANDIN
(21) BR 30 2017 003223-0	Código 34.2 - Exame formal de Cumprimento de Exigência Técnica (71) DEERE & COMPANY (US) (74) KASZNAR LEONARDOS PROPRIEDADE INTELECTUAL



(21) BR 30 2017 003224-9	Código 34.2 - Exame formal de Cumprimento de Exigência Técnica (71) ELOISA PIARDI RICCHETTI (BR/RS)
(21) BR 30 2017 003225-7	Código 34.2 - Exame formal de Cumprimento de Exigência Técnica (71) KEKO ACESSÓRIOS S/A (BR/RS) (74) Sko Oyarzábal Marcas e Patentes Sociedade Simples Ltda.
(21) BR 30 2017 003226-5	Código 34.2 - Exame formal de Cumprimento de Exigência Técnica (71) KEKO ACESSÓRIOS S/A (BR/RS) (74) Sko Oyarzábal Marcas e Patentes Sociedade Simples Ltda.
(21) BR 30 2017 003233-8	Código 34.2 - Exame formal de Cumprimento de Exigência Técnica (71) FLAVIA PIRASSOLO MARTINEZ ME (BR/SP) (74) Beerre Assessoria Empresarial Ltda.(Alt. de Beerre Assessoria Emp. S/C.LTDA.)
(21) BR 30 2017 003241-9	Código 34.2 - Exame formal de Cumprimento de Exigência Técnica (71) Q7 OFF ROAD LTDA EPP (BR/RS) (74) DIOGO MARTINS BOOS
(21) BR 30 2017 003242-7	Código 34.2 - Exame formal de Cumprimento de Exigência Técnica (71) Q7 OFF ROAD LTDA EPP (BR/RS) (74) DIOGO MARTINS BOOS
(21) BR 30 2017 003245-1	Código 34.2 - Exame formal de Cumprimento de Exigência Técnica (71) CHANEL SARL (CH) (74) SOERENSEN GARCIA ADVOGADOS ASSOCIADOS
(21) BR 30 2017 003260-5	Código 34.2 - Exame formal de Cumprimento de Exigência Técnica (71) STAR BOX INDÚSTRIA E COMÉRCIO DE MÓVEIS LTDA - EPP (BR/PR) (74) DEBORA MAGALY SILVA
(21) BR 30 2017 003267-2	Código 34.2 - Exame formal de Cumprimento de Exigência Técnica (71) EDUARDO AUGUSTO GOMES SCHROEDER (BR/PR)
(21) BR 30 2017 003270-2	Código 34.2 - Exame formal de Cumprimento de Exigência Técnica (71) Q7 OFF ROAD LTDA EPP (BR/RS) (74) DIOGO MARTINS BOOS
(21) BR 30 2017 003275-3	Código 34.2 - Exame formal de Cumprimento de Exigência Técnica (71) SMC CORPORATION (JP) (74) Flávia Salim Lopes



(21) BR 30 2017 003278-8	Código 34.2 - Exame formal de Cumprimento de Exigência Técnica (71) B. BRAUN MELSUNGEN AG (DE) (74) DANNEMANN, SIEMSEN, BIGLER & IPANEMA MOREIRA
(21) BR 30 2017 003283-4	Código 34.2 - Exame formal de Cumprimento de Exigência Técnica (71) PHILIPS LIGHTING HOLDING B.V. (NL) (74) Daniel Advogados (Alt.de Daniel & Cia)
(21) BR 30 2017 003288-5	Código 34.2 - Exame formal de Cumprimento de Exigência Técnica (71) LUCIANA RAUNAIMER (BR/SP) (74) DIEGO PERANDIN
(21) BR 30 2017 003289-3	Código 34.2 - Exame formal de Cumprimento de Exigência Técnica (71) CASTROL LIMITED (GB) (74) Araripe & Associados
(21) BR 30 2017 003310-5	Código 34.2 - Exame formal de Cumprimento de Exigência Técnica (71) PISANI PLÁSTICOS S.A. (BR/RS) (74) Sko Oyarzábal Marcas e Patentes Sociedade Simples Ltda.
(21) BR 30 2017 003335-0	Código 34.2 - Exame formal de Cumprimento de Exigência Técnica (71) ZEIN IMPORTAÇÃO E COMÉRCIO LTDA (BR/SP)
(21) BR 30 2017 003337-7	Código 34.2 - Exame formal de Cumprimento de Exigência Técnica (71) ZEIN IMPORTAÇÃO E COMÉRCIO LTDA (BR/SP)
(21) BR 30 2017 003338-5	Código 34.2 - Exame formal de Cumprimento de Exigência Técnica (71) LENIR APARECIDA DE REZENDE (BR/SP) (74) Vilage Marcas e Patentes Ltda
(21) BR 30 2017 003345-8	Código 34.2 - Exame formal de Cumprimento de Exigência Técnica (71) REYNALDO STAMATIS FILHO (BR/SP)
(21) BR 30 2017 003347-4	Código 34.2 - Exame formal de Cumprimento de Exigência Técnica (71) DAVIDSON JOSE DOS SANTOS (BR/MG)
(21) BR 30 2017 003350-4	Código 34.2 - Exame formal de Cumprimento de Exigência Técnica (71) SANOFI-AVENTIS DEUTSCHLAND GMBH (DE) (74) DANNEMANN, SIEMSEN, BIGLER & IPANEMA MOREIRA
(21) BR 30 2017 003357-1	Código 34.2 - Exame formal de Cumprimento de Exigência Técnica (71) FORTLEV INDÚSTRIA E COMÉRCIO DE PLÁSTICOS LTDA (BR/BA) (74) Vilage Marcas e Patentes Ltda



(21) BR 30 2017 003361-0	Código 34.2 - Exame formal de Cumprimento de Exigência Técnica (71) NELY CRISTINA BRAIDOTTI CAVALARI (BR/SP) (74) VILELA COELHO SOCIEDADE DE ADVOGADOS
(21) BR 30 2017 003373-3	Código 34.2 - Exame formal de Cumprimento de Exigência Técnica (71) PATRICK BENTO LAURINDO (BR/SP)
(21) BR 30 2017 003380-6	Código 34.2 - Exame formal de Cumprimento de Exigência Técnica (71) GABRIELA AFFONSO DOS SANTOS HADDAD (BR/SP)
(21) BR 30 2017 003382-2	Código 34.2 - Exame formal de Cumprimento de Exigência Técnica (71) INDUSTRIA DE CALÇADOS BEIRA RIO LTDA. (BR/SP)
(21) BR 30 2017 003384-9	Código 34.2 - Exame formal de Cumprimento de Exigência Técnica (71) INDUSTRIA DE CALÇADOS BEIRA RIO LTDA. (BR/SP)
(21) BR 30 2017 003385-7	Código 34.2 - Exame formal de Cumprimento de Exigência Técnica (71) INDUSTRIA DE CALÇADOS BEIRA RIO LTDA. (BR/SP)
(21) BR 30 2017 003390-3	Código 34.2 - Exame formal de Cumprimento de Exigência Técnica (71) KENYON INTERNATIONAL, INC. (US) (74) KASZNAR LEONARDOS PROPRIEDADE INTELECTUAL
(21) BR 30 2017 003391-1	Código 34.2 - Exame formal de Cumprimento de Exigência Técnica (71) PISANI PLÁSTICOS S.A. (BR/RS) (74) Sko Oyarzábal Marcas e Patentes Sociedade Simples Ltda.
(21) BR 30 2017 003395-4	Código 34.2 - Exame formal de Cumprimento de Exigência Técnica (71) ZHUHAI SHICHANG METALS LTD (CN) (74) EMILIO COLLADO LOPEZ
(21) BR 30 2017 003400-4	Código 34.2 - Exame formal de Cumprimento de Exigência Técnica (71) ZHUHAI SHICHANG METALS LTD (CN) (74) EMILIO COLLADO LOPEZ
(21) BR 30 2017 003401-2	Código 34.2 - Exame formal de Cumprimento de Exigência Técnica (71) ZHUHAI SHICHANG METALS LTD (CN) (74) EMILIO COLLADO LOPEZ
(21) BR 30 2017 003402-0	Código 34.2 - Exame formal de Cumprimento de Exigência Técnica (71) ELISABETE TRINDADE DE MACEDO SPAGOLLA 22051311846 (BR/SP)
(21) BR 30 2017 003403-9	Código 34.2 - Exame formal de Cumprimento de Exigência Técnica (71) ELISABETE TRINDADE DE MACEDO SPAGOLLA 22051311846 (BR/SP)



(21) BR 30 2017 003405-5	Código 34.2 - Exame formal de Cumprimento de Exigência Técnica (71) DIMAS BAGATOLLI (BR/PR) (74) DEFERE - SERVIÇOS EM PROPRIEDADE INTELECTUAL
(21) BR 30 2017 003407-1	Código 34.2 - Exame formal de Cumprimento de Exigência Técnica (71) SOLARISFLOAT, LDA (PT) (74) Flávia Salim Lopes
(21) BR 30 2017 003412-8	Código 34.2 - Exame formal de Cumprimento de Exigência Técnica (71) DART INDUSTRIES INC. (US) (74) KASZNAR LEONARDOS PROPRIEDADE INTELECTUAL
(21) BR 30 2017 003413-6	Código 34.2 - Exame formal de Cumprimento de Exigência Técnica (71) DANIEL YURI FREITAS (BR/RS) (74) Natalicio Eduardo Gromovski Hentz
(21) BR 30 2017 003415-2	Código 34.2 - Exame formal de Cumprimento de Exigência Técnica (71) WEMERSON OLIVEIRA MARREIRO (BR/RJ)
(21) BR 30 2017 003416-0	Código 34.2 - Exame formal de Cumprimento de Exigência Técnica (71) COMERCIAL S2M IMPORTAÇÃO E EXPORTAÇÃO EIRELI ME (BR/SP)
(21) BR 30 2017 003417-9	Código 34.2 - Exame formal de Cumprimento de Exigência Técnica (71) CMT INDÚSTRIA E COMÉRCIO DE MÓVEIS LTDA (BR/BA) (74) GUERRA PROPRIEDADE INDUSTRIAL
(21) BR 30 2017 003421-7	Código 34.2 - Exame formal de Cumprimento de Exigência Técnica (71) FSP COMERCIO DE CILINDROS DE ALTA PRESSÃO LTDA EPP (BR/SP)
(21) BR 30 2017 003422-5	Código 34.2 - Exame formal de Cumprimento de Exigência Técnica (71) ELISABETE TRINDADE DE MACEDO SPAGOLLA 22051311846 (BR/SP)
(21) BR 30 2017 003425-0	Código 34.2 - Exame formal de Cumprimento de Exigência Técnica (71) ELISABETE TRINDADE DE MACEDO SPAGOLLA 22051311846 (BR/SP)
(21) BR 30 2017 003426-8	Código 34.2 - Exame formal de Cumprimento de Exigência Técnica (71) PUBLIC JOINT STOCK COMPANY ¿BERIEV AIRCRAFT¿ (RU) (74) DANNEMANN, SIEMSEN, BIGLER & IPANEMA MOREIRA
(21) BR 30 2017 003431-4	Código 34.2 - Exame formal de Cumprimento de Exigência Técnica (71) DBS INDUSTRIA E COMÉRCIO LTDA (BR/SP) (74) Brasnorte Marcas e Patentes S/S Ltda. - EPP



(21) BR 30 2017 003432-2	Código 34.2 - Exame formal de Cumprimento de Exigência Técnica (71) ANTONIO HENRIQUE DE FARIA (BR/DF)
(21) BR 30 2017 003437-3	Código 34.2 - Exame formal de Cumprimento de Exigência Técnica (71) INDUSTRIA DE CALÇADOS BEIRA RIO LTDA. (BR/SP)
(21) BR 30 2017 003446-2	Código 34.2 - Exame formal de Cumprimento de Exigência Técnica (71) MOVIMENTO SOLAR (BR/GO)
(21) BR 30 2017 003447-0	Código 34.2 - Exame formal de Cumprimento de Exigência Técnica (71) SONIA REGINA DIAMANTE TEIXEIRA DE SOUSA (BR/MS)
(21) BR 30 2017 003448-9	Código 34.2 - Exame formal de Cumprimento de Exigência Técnica (71) JORGIVALDO NOGUEIRA LEAL (BR/MA)
(21) BR 30 2017 003459-4	Código 34.2 - Exame formal de Cumprimento de Exigência Técnica (71) CAMILA CRISTIANE CARDOSO (BR/SP)
(21) BR 30 2017 003461-6	Código 34.2 - Exame formal de Cumprimento de Exigência Técnica (71) CAMILA CRISTIANE CARDOSO (BR/SP)
(21) BR 30 2017 003462-4	Código 34.2 - Exame formal de Cumprimento de Exigência Técnica (71) CAMILA CRISTIANE CARDOSO (BR/SP)
(21) BR 30 2017 003464-0	Código 34.2 - Exame formal de Cumprimento de Exigência Técnica (71) CAMILA CRISTIANE CARDOSO (BR/SP)
(21) BR 30 2017 003466-7	Código 34.2 - Exame formal de Cumprimento de Exigência Técnica (71) CAMILA CRISTIANE CARDOSO (BR/SP)
(21) BR 30 2017 003467-5	Código 34.2 - Exame formal de Cumprimento de Exigência Técnica (71) CAMILA CRISTIANE CARDOSO (BR/SP)
(21) BR 30 2017 003468-3	Código 34.2 - Exame formal de Cumprimento de Exigência Técnica (71) CAMILA CRISTIANE CARDOSO (BR/SP)
(21) BR 30 2017 003469-1	Código 34.2 - Exame formal de Cumprimento de Exigência Técnica (71) VERTICAL GREEN DO BRASIL (BR/GO) (74) WAGNER JOSÉ DA SILVA
(21) BR 30 2017 003471-3	Código 34.2 - Exame formal de Cumprimento de Exigência Técnica (71) ASSOCIAÇÃO MULHERES DE PEITO (BR/PB)
(21) BR 30 2017 003473-0	Código 34.2 - Exame formal de Cumprimento de Exigência Técnica



	(71) CHRISTIAN DEIVIS MACIEL (BR/MG) (74) VINÍCIUS SILVA DE OLIVEIRA
(21) BR 30 2017 003481-0	Código 34.2 - Exame formal de Cumprimento de Exigência Técnica (71) WELLINGTON MOREIRA DOS SANTOS EPP (BR/SP)
(21) BR 30 2017 003494-2	Código 34.2 - Exame formal de Cumprimento de Exigência Técnica (71) INSTITUTO NACIONAL DE TECNOLOGIA (BR/RJ) , INDÚSTRIA E COMÉRCIO DE MOLDURAS SANTA LUZIA LTDA (BR/SC)
(21) BR 30 2017 003515-9	Código 34.2 - Exame formal de Cumprimento de Exigência Técnica (71) ELECTRIC INK INDÚSTRIA COMÉRCIO E EXPORTAÇÃO S/A (BR/MG) (74) MARLENE RODRIGUES
(21) BR 30 2017 003516-7	Código 34.2 - Exame formal de Cumprimento de Exigência Técnica (71) ELECTRIC INK INDÚSTRIA COMÉRCIO E EXPORTAÇÃO S/A (BR/MG) (74) MARLENE RODRIGUES
(21) BR 30 2017 003517-5	Código 34.2 - Exame formal de Cumprimento de Exigência Técnica (71) LAJÚ INDÚSTRIA E COMÉRCIO DE CONFECÇÕES LTDA - ME (BR/PR) (74) Suprema Marcas e Patentes Ltda. ME
(21) BR 30 2017 003518-3	Código 34.2 - Exame formal de Cumprimento de Exigência Técnica (71) EAGLE INVESTMENT SICAV PLC, ACTING ON BEHALF OF ITT FUND (MT) (74) LETÍCIA PROVEDEL DA CUNHA
(21) BR 30 2017 003521-3	Código 34.2 - Exame formal de Cumprimento de Exigência Técnica (71) ORTHO PAUHER INDÚSTRIA COMÉRCIO E DISTRIBUIÇÕES LTDA (BR/PE) (74) LUIZ ANDRADE RIFF
(21) BR 30 2017 003523-0	Código 34.2 - Exame formal de Cumprimento de Exigência Técnica (71) SERGIO PAESE (BR/RS) , LUIZ ALBERTO MOURA ALIMENA (BR/RS) (74) Sko Oyarzábal Marcas e Patentes Sociedade Simples Ltda.
(21) BR 30 2017 003524-8	Código 34.2 - Exame formal de Cumprimento de Exigência Técnica (71) SERGIO PAESE (BR/RS) , LUIZ ALBERTO MOURA ALIMENA (BR/RS) (74) Sko Oyarzábal Marcas e Patentes Sociedade Simples Ltda.
(21) BR 30 2017 003526-4	Código 34.2 - Exame formal de Cumprimento de Exigência Técnica (71) SERGIO PAESE (BR/RS) , LUIZ ALBERTO MOURA ALIMENA (BR/RS) (74) Sko Oyarzábal Marcas e Patentes Sociedade Simples Ltda.



(21) BR 30 2017 003535-3	Código 34.2 - Exame formal de Cumprimento de Exigência Técnica (71) MARTA LOPEZ RUBIO (BR/SP)
(21) BR 30 2017 003536-1	Código 34.2 - Exame formal de Cumprimento de Exigência Técnica (71) ERICH HENRIQUE SILVA (BR/SP)
(21) BR 30 2017 003537-0	Código 34.2 - Exame formal de Cumprimento de Exigência Técnica (71) ADVANCED INDÚSTRIA MÉDICA LTDA - EPP (BR/MG) (74) Wsouza Consultoria em Propriedade Intelectual Eireli
(21) BR 30 2017 003538-8	Código 34.2 - Exame formal de Cumprimento de Exigência Técnica (71) ADVANCED INDÚSTRIA MÉDICA LTDA - EPP (BR/MG) (74) Wsouza Consultoria em Propriedade Intelectual Eireli
(21) BR 30 2017 003546-9	Código 34.2 - Exame formal de Cumprimento de Exigência Técnica (71) QUADRAC TELEC.E INFORM.LTDA (BR/RJ) (74) DANNEMANN, SIEMSEN, BIGLER & IPANEMA MOREIRA
(21) BR 30 2017 003556-6	Código 34.2 - Exame formal de Cumprimento de Exigência Técnica (71) ART BRASIL CAMISETAS INDUSTRIA E COMERCIO LTDA ME (BR/SP)
(21) BR 30 2017 003557-4	Código 34.2 - Exame formal de Cumprimento de Exigência Técnica (71) MARCUS ANDRÉ BRAZ DA SILVA (BR/PE)
(21) BR 30 2017 003569-8	Código 34.2 - Exame formal de Cumprimento de Exigência Técnica (71) RIVALDO DE OLIVEIRA COSTA JUNIOR (BR/SP)
(21) BR 30 2017 003575-2	Código 34.2 - Exame formal de Cumprimento de Exigência Técnica (71) GRENDENE S.A. (BR/CE) (74) Remer Villaça & Nogueira Assessoria e Consultoria de Prop. Intelectual S/S Ltda.
(21) BR 30 2017 003576-0	Código 34.2 - Exame formal de Cumprimento de Exigência Técnica (71) GRENDENE S.A. (BR/CE) (74) Remer Villaça & Nogueira Assessoria e Consultoria de Prop. Intelectual S/S Ltda.
(21) BR 30 2017 003584-1	Código 34.2 - Exame formal de Cumprimento de Exigência Técnica (71) ETHICON LLC (PR) (74) DANNEMANN, SIEMSEN, BIGLER & IPANEMA MOREIRA
(21) BR 30 2017 003589-2	Código 34.2 - Exame formal de Cumprimento de Exigência Técnica (71) GERSON LUÍS PRATES AMARO (BR/SC) (74) THALITA PINHEIRO



(21) BR 30 2017 003591-4	Código 34.2 - Exame formal de Cumprimento de Exigência Técnica (71) ROBERT BOSCH GMBH (DE) (74) DANNEMANN, SIEMSEN, BIGLER & IPANEMA MOREIRA
(21) BR 30 2017 003592-2	Código 34.2 - Exame formal de Cumprimento de Exigência Técnica (71) BLUE CHEMICAL DO BRASIL LTDA. (BR/PR)
(21) BR 30 2017 003593-0	Código 34.2 - Exame formal de Cumprimento de Exigência Técnica (71) ROLEX SA (CH) (74) Custodio de Almeida & Cia.
(21) BR 30 2017 003594-9	Código 34.2 - Exame formal de Cumprimento de Exigência Técnica (71) PRISCYLA SILVA MORENO (BR/SP) (74) Vilage Marcas e Patentes Ltda
(21) BR 30 2017 003603-1	Código 34.2 - Exame formal de Cumprimento de Exigência Técnica (71) ARATU LTDA. EPP (BR/ES)
(21) BR 30 2017 003605-8	Código 34.2 - Exame formal de Cumprimento de Exigência Técnica (71) ARATU LTDA. EPP (BR/ES)
(21) BR 30 2017 003608-2	Código 34.2 - Exame formal de Cumprimento de Exigência Técnica (71) CMT INDÚSTRIA E COMÉRCIO DE MÓVEIS LTDA (BR/BA) (74) GUERRA PROPRIEDADE INDUSTRIAL
(21) BR 30 2017 003611-2	Código 34.2 - Exame formal de Cumprimento de Exigência Técnica (71) UNIVERSIDADE FEDERAL DE ALAGOAS (BR/AL)
(21) BR 30 2017 003615-5	Código 34.2 - Exame formal de Cumprimento de Exigência Técnica (71) APPLE INC. (US) (74) DANNEMANN, SIEMSEN, BIGLER & IPANEMA MOREIRA
(21) BR 30 2017 003622-8	Código 34.2 - Exame formal de Cumprimento de Exigência Técnica (71) BIOGAS FILTROS REMEDIADORES LTDA-EPP (BR/SP)
(21) BR 30 2017 003623-6	Código 34.2 - Exame formal de Cumprimento de Exigência Técnica (71) ALEXANDRE MEDINA (BR/SP) , PAULO CESAR MEDINA (BR/SP) (74) Beerre Assessoria Empresarial Ltda.(Alt. de Beerre Assessoria Emp. S/C.LTDA.)
(21) BR 30 2017 003625-2	Código 34.2 - Exame formal de Cumprimento de Exigência Técnica (71) FERNANDO HUMBERTO MERCENARI URIBE (MX) (74) VILELA COELHO SOCIEDADE DE ADVOGADOS



(21) BR 30 2017 003635-0	Código 34.2 - Exame formal de Cumprimento de Exigência Técnica (71) TOTAL HOME COMERCIO DE MOVEIS EIRELI (BR/SP) (74) FATIMA MARIA FELISONI PRADO
(21) BR 30 2017 003637-6	Código 34.2 - Exame formal de Cumprimento de Exigência Técnica (71) TOTAL HOME COMERCIO DE MOVEIS EIRELI (BR/SP) (74) FATIMA MARIA FELISONI PRADO
(21) BR 30 2017 003638-4	Código 34.2 - Exame formal de Cumprimento de Exigência Técnica (71) TOTAL HOME COMERCIO DE MOVEIS EIRELI (BR/SP) (74) FATIMA MARIA FELISONI PRADO
(21) BR 30 2017 003639-2	Código 34.2 - Exame formal de Cumprimento de Exigência Técnica (71) TOTAL HOME COMERCIO DE MOVEIS EIRELI (BR/SP) (74) FATIMA MARIA FELISONI PRADO
(21) BR 30 2017 003640-6	Código 34.2 - Exame formal de Cumprimento de Exigência Técnica (71) TOTAL HOME COMERCIO DE MOVEIS EIRELI (BR/SP) (74) FATIMA MARIA FELISONI PRADO
(21) BR 30 2017 003641-4	Código 34.2 - Exame formal de Cumprimento de Exigência Técnica (71) TOTAL HOME COMERCIO DE MOVEIS EIRELI (BR/SP) (74) FATIMA MARIA FELISONI PRADO
(21) BR 30 2017 003643-0	Código 34.2 - Exame formal de Cumprimento de Exigência Técnica (71) ART BRASIL CAMISETAS INDUSTRIA E COMERCIO LTDA ME (BR/SP)
(21) BR 30 2017 003644-9	Código 34.2 - Exame formal de Cumprimento de Exigência Técnica (71) JOSÉ BEZERRA DA SILVA NETO (BR/SP)
(21) BR 30 2017 003645-7	Código 34.2 - Exame formal de Cumprimento de Exigência Técnica (71) MARINA PRADO SANDER SMIT (BR/SP)
(21) BR 30 2017 003662-7	Código 34.2 - Exame formal de Cumprimento de Exigência Técnica (71) HIGH STREET TV (GROUP) LIMITED (GB) (74) Daniel Advogados (Alt.de Daniel & Cia)
(21) BR 30 2017 003663-5	Código 34.2 - Exame formal de Cumprimento de Exigência Técnica (71) ROGER SANTANA DIAS (BR/MG)
(21) BR 30 2017 003679-1	Código 34.2 - Exame formal de Cumprimento de Exigência Técnica (71) KONINKLIJKE PHILIPS N.V. (NL) (74) Daniel Advogados (Alt.de Daniel & Cia)



(21) BR 30 2017 003686-4	Código 34.2 - Exame formal de Cumprimento de Exigência Técnica (71) JOSE BACHIEGA - EPP (BR/SP) (74) Toledo Corrêa Marcas e Patentes S/C Ltda.
(21) BR 30 2017 003692-9	Código 34.2 - Exame formal de Cumprimento de Exigência Técnica (71) MASCARENHAS INDUSTRIA E COMERCIO DE COSMETICOS LTDA (BR/BA) (74) RENATO ESTEVES RAMOS
(21) BR 30 2017 003694-5	Código 34.2 - Exame formal de Cumprimento de Exigência Técnica (71) BOLIVAR PRODUTOS PLASTICOS LTDA (BR/MG) (74) SILVIA HELENA TAVARES CADEVILLE
(21) BR 30 2017 003695-3	Código 34.2 - Exame formal de Cumprimento de Exigência Técnica (71) BOLIVAR PRODUTOS PLASTICOS LTDA (BR/MG) (74) SILVIA HELENA TAVARES CADEVILLE
(21) BR 30 2017 003707-0	Código 34.2 - Exame formal de Cumprimento de Exigência Técnica (71) BOT HOME AUTOMATION, INC. (US) (74) DANNEMANN, SIEMSEN, BIGLER & IPANEMA MOREIRA
(21) BR 30 2017 003719-4	Código 34.2 - Exame formal de Cumprimento de Exigência Técnica (71) VINICIUS MORAIS CABRAL (BR/SP)
(21) BR 30 2017 003726-7	Código 34.2 - Exame formal de Cumprimento de Exigência Técnica (71) RICARDO DE ARAUJO REZENDE (BR/SP) (74) ABM Assessoria Brasileira de Marcas Ltda.
(21) BR 30 2017 003728-3	Código 34.2 - Exame formal de Cumprimento de Exigência Técnica (71) JESSICA CATARINE BREVIGLIERI DO NASCIMENTO (BR/SP)
(21) BR 30 2017 003731-3	Código 34.2 - Exame formal de Cumprimento de Exigência Técnica (71) PAULO CESAR RIBEIRO (BR/MG) (74) Euler Costa Benfica
(21) BR 30 2017 003732-1	Código 34.2 - Exame formal de Cumprimento de Exigência Técnica (71) CNH INDUSTRIAL AMERICA LLC (US) (74) ALEXANDRE FUKUDA YAMASHITA
(21) BR 30 2017 003755-0	Código 34.2 - Exame formal de Cumprimento de Exigência Técnica (71) INDUSTRIA DE CALÇADOS BEIRA RIO LTDA. (BR/SP) (74) DANILO DE OLIVEIRA BEZERRA



(21) BR 30 2017 003760-7	Código 34.2 - Exame formal de Cumprimento de Exigência Técnica (71) LUIZ AUGUSTO DE SIQUEIRA INDIO DA COSTA (BR/RJ) (74) ERIKA BLASELBAUER
(21) BR 30 2017 003769-0	Código 34.2 - Exame formal de Cumprimento de Exigência Técnica (71) ALLDROP INDÚSTRIA E COMÉRCIO LTDA. - EPP (BR/SP) (74) RAFAEL MARTINS SILVA
(21) BR 30 2017 003775-5	Código 34.2 - Exame formal de Cumprimento de Exigência Técnica (71) ADNAN ABED ZARRUQ (BR/RS) , MARLON ALMADA COIMBRA (BR/RS) (74) Marca Brazil Marcas e Patentes Ltda
(21) BR 30 2017 003792-5	Código 34.2 - Exame formal de Cumprimento de Exigência Técnica (71) RODRIGO DE MIRANDA GUIMARÃES (BR/SP)
(21) BR 30 2017 003796-8	Código 34.2 - Exame formal de Cumprimento de Exigência Técnica (71) ANTONIO FERNANDES (BR/SP)
(21) BR 30 2017 003804-2	Código 34.2 - Exame formal de Cumprimento de Exigência Técnica (71) IRINEU SOUZA ANDRADE (BR/SP)
(21) BR 30 2017 003805-0	Código 34.2 - Exame formal de Cumprimento de Exigência Técnica (71) PERFETTO ALIMENTOS S.A. (BR/SP) (74) Beerre Assessoria Empresarial Ltda.(Alt. de Beerre Assessoria Emp. S/C.LTDA.)
(21) BR 30 2017 003806-9	Código 34.2 - Exame formal de Cumprimento de Exigência Técnica (71) NOLANGROUP S.P.A. (IT) (74) ANTÔNIO MAURÍCIO PEDRAS ARNAUD
(21) BR 30 2017 003810-7	Código 34.2 - Exame formal de Cumprimento de Exigência Técnica (71) COMÉRCIO E IMPORTAÇÃO SERTIC LTDA. (BR/SP) (74) PICOSSE E CALABRESE ADVOGADOS ASSOCIADOS
(21) BR 30 2017 003813-1	Código 34.2 - Exame formal de Cumprimento de Exigência Técnica (71) ROBERTO SANTAROSA (BR/SC) (74) KLEYTON LEANDRO IUNG D'AVILA
(21) BR 30 2017 003814-0	Código 34.2 - Exame formal de Cumprimento de Exigência Técnica (71) RICARDO TASCA (BR/SC) (74) LUANA KLAUS
(21) BR 30 2017 003817-4	Código 34.2 - Exame formal de Cumprimento de Exigência Técnica (71) INDÚSTRIA E COMÉRCIO GRÁFICA CONSELHEIRO LTDA (BR/SP)



	(74) MODAL MARCAS E PATENTES LTDA.
(21) BR 30 2017 003822-0	Código 34.2 - Exame formal de Cumprimento de Exigência Técnica (71) INSTITUTO FEDERAL DE EDUCAÇÃO, CIÊNCIA E TECNOLOGIA DE PERNAMBUCO (BR/PE)
(21) BR 30 2017 003828-0	Código 34.2 - Exame formal de Cumprimento de Exigência Técnica (71) GÉRSON LUÍS BUDKE (BR/RS) (74) Sko Oyarzábal Marcas e Patentes Sociedade Simples Ltda.
(21) BR 30 2017 003829-8	Código 34.2 - Exame formal de Cumprimento de Exigência Técnica (71) ALEXANDRE SENIR MULLER (BR/RS) (74) ANGELA KRETSCHMANN
(21) BR 30 2017 003832-8	Código 34.2 - Exame formal de Cumprimento de Exigência Técnica (71) TROPICANA PRODUCTS, INC. (US) (74) DANNEMANN, SIEMSEN, BIGLER & IPANEMA MOREIRA
(21) BR 30 2017 003836-0	Código 34.2 - Exame formal de Cumprimento de Exigência Técnica (71) GLAXOSMITHKLINE LLC (US) (74) Daniel Advogados (Alt.de Daniel & Cia)
(21) BR 30 2017 003840-9	Código 34.2 - Exame formal de Cumprimento de Exigência Técnica (71) BOTICA COMERCIAL FARMACÊUTICA LTDA. (BR/PR) (74) ANDRÉ LUIS FLESCH BRETANHA JORGE
(21) BR 30 2017 003842-5	Código 34.2 - Exame formal de Cumprimento de Exigência Técnica (71) BRAFOR - MÓVEIS E REVESTIMENTOS LTDA - ME (BR/RS) (74) CLACI MARIA ANGNES FALKEMBACH
(21) BR 30 2017 003843-3	Código 34.2 - Exame formal de Cumprimento de Exigência Técnica (71) BRAFOR - MÓVEIS E REVESTIMENTOS LTDA - ME (BR/RS) (74) CLACI MARIA ANGNES FALKEMBACH
(21) BR 30 2017 003847-6	Código 34.2 - Exame formal de Cumprimento de Exigência Técnica (71) MARIA RITA CHANG (BR/SC) (74) PAP - MARCAS E PATENTES EIRELI
(21) BR 30 2017 003856-5	Código 34.2 - Exame formal de Cumprimento de Exigência Técnica (71) INDUSTRIA MECANICA ARAUJO LTDA (BR/MG) (74) Euler Costa Benfica
(21) BR 30 2017 003857-3	Código 34.2 - Exame formal de Cumprimento de Exigência Técnica (71) KUSCH + CO. GMBH & CO. KG (DE)



	(74) DANNEMANN, SIEMSEN, BIGLER & IPANEMA MOREIRA
(21) BR 30 2017 003860-3	Código 34.2 - Exame formal de Cumprimento de Exigência Técnica (71) KUSCH + CO. GMBH & CO. KG (DE) (74) DANNEMANN, SIEMSEN, BIGLER & IPANEMA MOREIRA
(21) BR 30 2017 003866-2	Código 34.2 - Exame formal de Cumprimento de Exigência Técnica (71) BS TOYS INDUSTRIA E COMERCIO DE BRINQUEDOS LTDA (BR/SP)
(21) BR 30 2017 003869-7	Código 34.2 - Exame formal de Cumprimento de Exigência Técnica (71) ANDRÉ MENOTI MERLI (BR/SP) (74) MAURO COSTA FERREIRA
(21) BR 30 2017 003873-5	Código 34.2 - Exame formal de Cumprimento de Exigência Técnica (71) SERGIO PEDRO GRAH - ME (BR/SC) (74) SANDRO CONRADO DA SILVA
(21) BR 30 2017 003875-1	Código 34.2 - Exame formal de Cumprimento de Exigência Técnica (71) VISIO INDÚSTRIA E COMÉRCIO DE EQUIPAMENTOS EIRELI (BR/SP) (74) Marthom Assessoria Empresarial Ltda.
(21) BR 30 2017 003877-8	Código 34.2 - Exame formal de Cumprimento de Exigência Técnica (71) SABRINA PAVESI AZOURY (BR/ES)
(21) BR 30 2017 003878-6	Código 34.2 - Exame formal de Cumprimento de Exigência Técnica (71) NASSIFE FERRER DE SOUZA (BR/SP) (74) RUBENS DOS SANTOS FILHO
(21) BR 30 2017 003879-4	Código 34.2 - Exame formal de Cumprimento de Exigência Técnica (71) BARRETO LONCARCCI INDUSTRIA DE MOVEIS LTDA (BR/SP) (74) Beerre Assessoria Empresarial Ltda.(Alt. de Beerre Assessoria Emp. S/C.LTDA.)
(21) BR 30 2017 003884-0	Código 34.2 - Exame formal de Cumprimento de Exigência Técnica (71) HUELVE TRUST INDUSTRIA E COMÉRCIO LTDA PP (BR/SC) (74) MIRIAM GUERRA
(21) BR 30 2017 003891-3	Código 34.2 - Exame formal de Cumprimento de Exigência Técnica (71) M3 HEALTH PARTICIPAÇÕES LTDA. (BR/SP) (74) ASTHERI PROPRIEDADE INTELECTUAL E INOVAÇÃO
(21) BR 30 2017 003894-8	Código 34.2 - Exame formal de Cumprimento de Exigência Técnica (71) JOSEPH JOSEPH LIMITED (GB) (74) Daniel Advogados (Alt.de Daniel & Cia)



(21) BR 30 2017 003895-6	Código 34.2 - Exame formal de Cumprimento de Exigência Técnica (71) JOSEPH JOSEPH LIMITED (GB) (74) Daniel Advogados (Alt.de Daniel & Cia)
(21) BR 30 2017 003901-4	Código 34.2 - Exame formal de Cumprimento de Exigência Técnica (71) CONDOR PINCÉIS LTDA (BR/SC) (74) Felsberg, Pedretti, Mannrich e Aidar Advogados e Consultores Legais
(21) BR 30 2017 003905-7	Código 34.2 - Exame formal de Cumprimento de Exigência Técnica (71) CHANEL SARL (CH) (74) SOERENSEN GARCIA ADVOGADOS ASSOCIADOS
(21) BR 30 2017 003906-5	Código 34.2 - Exame formal de Cumprimento de Exigência Técnica (71) CATERPILLAR INC. (US) (74) ANTÔNIO MAURÍCIO PEDRAS ARNAUD
(21) BR 30 2017 003917-0	Código 34.2 - Exame formal de Cumprimento de Exigência Técnica (71) AEVI INTERNATIONAL GMBH (DE) (74) Trench, Rossi e Watanabe Advogados
(21) BR 30 2017 003919-7	Código 34.2 - Exame formal de Cumprimento de Exigência Técnica (71) AEVI INTERNATIONAL GMBH (DE) (74) Trench, Rossi e Watanabe Advogados
(21) BR 30 2017 003943-0	Código 34.2 - Exame formal de Cumprimento de Exigência Técnica (71) METALURGICA FIBRASIL LTDA ME (BR/RJ)
(21) BR 30 2017 003945-6	Código 34.2 - Exame formal de Cumprimento de Exigência Técnica (71) RAFAEL JOAO RODRIGUES FERREIRA (BR/SC) (74) Rogério de Souza
(21) BR 30 2017 003947-2	Código 34.2 - Exame formal de Cumprimento de Exigência Técnica (71) BS TOYS INDUSTRIA E COMERCIO DE BRINQUEDOS LTDA (BR/SP)
(21) BR 30 2017 003951-0	Código 34.2 - Exame formal de Cumprimento de Exigência Técnica (71) J.GEAN INDÚSTRIA DE CALÇADOS LTDA EPP. (BR/SP) (74) Bicudo & Sborgia Propriedade Intelectual Ltda
(21) BR 30 2017 003965-0	Código 34.2 - Exame formal de Cumprimento de Exigência Técnica (71) SONIA REGINA DIAMANTE TEIXEIRA DE SOUSA (BR/MS)
(21) BR 30 2017 003969-3	Código 34.2 - Exame formal de Cumprimento de Exigência Técnica (71) BRAÚLIO EDUARDO DOS SANTOS (BR/MG)



	(74) FERNANDO LUIZ ROSADO
(21) BR 30 2017 003970-7	Código 34.2 - Exame formal de Cumprimento de Exigência Técnica (71) MARI MARIA COSMETICOS LTDA (BR/DF) (74) CARLOS EDUARDO GOMES DA SILVA
(21) BR 30 2017 003974-0	Código 34.2 - Exame formal de Cumprimento de Exigência Técnica (71) SCOFIELD INDÚSTRIA LTDA (BR/MG) (74) SÂMIA BATISTA AMIN (NOME ANTERIOR SÂMIA AMIN SANTOS)
(21) BR 30 2017 003977-4	Código 34.2 - Exame formal de Cumprimento de Exigência Técnica (71) MECTRON S.P.A. (IT) (74) Daniel Advogados (Alt.de Daniel & Cia)
(21) BR 30 2017 003978-2	Código 34.2 - Exame formal de Cumprimento de Exigência Técnica (71) MARCO ANTONIO MACHADO (BR/SP)
(21) BR 30 2017 003989-8	Código 34.2 - Exame formal de Cumprimento de Exigência Técnica (71) DAIKIN INDUSTRIES LTD. (JP) (74) Ariboni, Fabbri e Schmidt Sociedade de Advogados
(21) BR 30 2017 003993-6	Código 34.2 - Exame formal de Cumprimento de Exigência Técnica (71) RODRIGO MOREIRA FLORES (BR/RJ)
(21) BR 30 2017 003999-5	Código 34.2 - Exame formal de Cumprimento de Exigência Técnica (71) MOOG UNNA GMBH (DE) (74) ORLANDO DE SOUZA
(21) BR 30 2017 004000-4	Código 34.2 - Exame formal de Cumprimento de Exigência Técnica (71) LVMH SWISS MANUFACTURES SA (CH) (74) David do Nascimento Advogados Associados
(21) BR 30 2017 004006-3	Código 34.2 - Exame formal de Cumprimento de Exigência Técnica (71) NIKE INNOVATE C.V. (US) (74) ANTÔNIO MAURÍCIO PEDRAS ARNAUD
(21) BR 30 2017 004007-1	Código 34.2 - Exame formal de Cumprimento de Exigência Técnica (71) NIKE INNOVATE C.V. (US) (74) ANTÔNIO MAURÍCIO PEDRAS ARNAUD
(21) BR 30 2017 004008-0	Código 34.2 - Exame formal de Cumprimento de Exigência Técnica (71) NIKE INNOVATE C.V. (US) (74) ANTÔNIO MAURÍCIO PEDRAS ARNAUD



(21) BR 30 2017 004030-6	Código 34.2 - Exame formal de Cumprimento de Exigência Técnica (71) JOSEVALDO DA MOTTA (BR/MS)
(21) BR 30 2017 004051-9	Código 34.2 - Exame formal de Cumprimento de Exigência Técnica (71) RENATO SILVEIRA JOIOZO. (BR/SP) (74) Beerre Assessoria Empresarial Ltda.(Alt. de Beerre Assessoria Emp. S/C.LTDA.)
(21) BR 30 2017 004054-3	Código 34.2 - Exame formal de Cumprimento de Exigência Técnica (71) RENATO SILVEIRA JOIOZO. (BR/SP) (74) Beerre Assessoria Empresarial Ltda.(Alt. de Beerre Assessoria Emp. S/C.LTDA.)
(21) BR 30 2017 004064-0	Código 34.2 - Exame formal de Cumprimento de Exigência Técnica (71) DAVID DE SOUZA (BR/SP) (74) VILELA COELHO SOCIEDADE DE ADVOGADOS
(21) BR 30 2017 004070-5	Código 34.2 - Exame formal de Cumprimento de Exigência Técnica (71) GABRIEL MOHALLEM CHUCRE (BR/MG)
(21) BR 30 2017 004071-3	Código 34.2 - Exame formal de Cumprimento de Exigência Técnica (71) JULIO CESAR BENIS (BR/PR) (74) CLAUDEMIR ELIAS CALHEIROS
(21) BR 30 2017 004112-4	Código 34.2 - Exame formal de Cumprimento de Exigência Técnica (71) THAINAN GLEICE RIBEIRO AZEVEDO CORREA & CIA LTDA - ME (BR/SP) (74) NILVAN PAULO MINGURANSE
(21) BR 30 2017 004113-2	Código 34.2 - Exame formal de Cumprimento de Exigência Técnica (71) THAINAN GLEICE RIBEIRO AZEVEDO CORREA & CIA LTDA - ME (BR/SP) (74) NILVAN PAULO MINGURANSE
(21) BR 30 2017 004114-0	Código 34.2 - Exame formal de Cumprimento de Exigência Técnica (71) THAINAN GLEICE RIBEIRO AZEVEDO CORREA & CIA LTDA - ME (BR/SP) (74) NILVAN PAULO MINGURANSE
(21) BR 30 2017 004116-7	Código 34.2 - Exame formal de Cumprimento de Exigência Técnica (71) THAINAN GLEICE RIBEIRO AZEVEDO CORREA & CIA LTDA - ME (BR/SP) (74) NILVAN PAULO MINGURANSE
(21) BR 30 2017 004117-5	Código 34.2 - Exame formal de Cumprimento de Exigência Técnica (71) THAINAN GLEICE RIBEIRO AZEVEDO CORREA & CIA LTDA - ME (BR/SP) (74) NILVAN PAULO MINGURANSE



(21) BR 30 2017 004118-3	Código 34.2 - Exame formal de Cumprimento de Exigência Técnica (71) THAINAN GLEICE RIBEIRO AZEVEDO CORREA & CIA LTDA - ME (BR/SP) (74) NILVAN PAULO MINGURANSE
(21) BR 30 2017 004119-1	Código 34.2 - Exame formal de Cumprimento de Exigência Técnica (71) THAINAN GLEICE RIBEIRO AZEVEDO CORREA & CIA LTDA - ME (BR/SP) (74) NILVAN PAULO MINGURANSE
(21) BR 30 2017 004120-5	Código 34.2 - Exame formal de Cumprimento de Exigência Técnica (71) THAINAN GLEICE RIBEIRO AZEVEDO CORREA & CIA LTDA - ME (BR/SP) (74) NILVAN PAULO MINGURANSE
(21) BR 30 2017 004123-0	Código 34.2 - Exame formal de Cumprimento de Exigência Técnica (71) THAINAN GLEICE RIBEIRO AZEVEDO CORREA & CIA LTDA - ME (BR/SP) (74) NILVAN PAULO MINGURANSE
(21) BR 30 2017 004126-4	Código 34.2 - Exame formal de Cumprimento de Exigência Técnica (71) J 3 COMÉRCIO DE PRODUTOS AGROPECUÁRIOS E FERRAGENS LTDA- ME (BR/GO) (74) SIMONE DA SILVA SANTOS
(21) BR 32 2017 003205-5	Código 34.2 - Exame formal de Cumprimento de Exigência Técnica (71) PEDRO ALCÂNTARA XAVIER BROCHADO (BR/RS)
(21) BR 32 2017 003230-6	Código 34.2 - Exame formal de Cumprimento de Exigência Técnica (71) PEDRO ALCÂNTARA XAVIER BROCHADO (BR/RS)
(21) BR 32 2017 003235-7	Código 34.2 - Exame formal de Cumprimento de Exigência Técnica (71) ANILHAS PARA PASSARO E AVES CAPRI IND. E COM. LTDA EPP (BR/SP) (74) SILVIO LOPES & ASSOCIADOS LTDA - (nome anterior Fernando Marchetti)
(21) BR 32 2017 003285-3	Código 34.2 - Exame formal de Cumprimento de Exigência Técnica (71) NELY CRISTINA BRAIDOTTI CAVALARI (BR/SP) (74) VILELA COELHO SOCIEDADE DE ADVOGADOS
(21) BR 32 2017 003578-0	Código 34.2 - Exame formal de Cumprimento de Exigência Técnica (71) REABILITECH INDUSTRIA E COMÉRCIO DE ARTIGOS ORTOPÉDICOS LTDA (BR/SP)
(21) BR 32 2017 003580-1	Código 34.2 - Exame formal de Cumprimento de Exigência Técnica (71) REABILITECH INDUSTRIA E COMÉRCIO DE ARTIGOS ORTOPÉDICOS LTDA (BR/SP)



(21) BR 32 2017 003710-3 Código 34.2 - Exame formal de Cumprimento de Exigência Técnica
(71) JADERSON DE ALMEIDA (BR/SC)

(21) BR 32 2017 003711-1 Código 34.2 - Exame formal de Cumprimento de Exigência Técnica
(71) JADERSON DE ALMEIDA (BR/SC)

(21) BR 32 2017 003907-6 Código 34.2 - Exame formal de Cumprimento de Exigência Técnica
(71) SEW-EURODRIVE GMBH & CO. KG (DE)
(74) DANNEMANN, SIEMSEN, BIGLER & IPANEMA MOREIRA

(21) BR 32 2017 003909-2 Código 34.2 - Exame formal de Cumprimento de Exigência Técnica
(71) SEW-EURODRIVE GMBH & CO. KG (DE)
(74) DANNEMANN, SIEMSEN, BIGLER & IPANEMA MOREIRA

(21) BR 32 2017 003996-3 Código 34.2 - Exame formal de Cumprimento de Exigência Técnica
(71) CESAR SIMOES VAZ (BR/SP)
(74) MERCOSUL SERVIÇOS ADMINISTRATIVOS - EIRELI



Código 35 - Arquivamento do Pedido – Art. 216 § 2º e Art. 106 § 3º da LPI

Arquivado definitivamente o pedido de registro de desenho industrial, uma vez que não foi apresentada a procuração devida no prazo de 60 (sessenta) dias contados da prática do primeiro ato da parte no processo ou não houve manifestação do depositante quanto à exigência formulada.

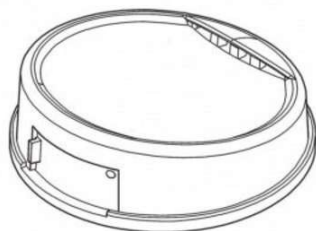
(21) BR 30 2012 004769-2

Código 35 - Arquivamento do Pedido – Art. 216 § 2º e Art. 106 § 3º da LPI

(22) 13/09/2012

(30) 31/05/2012 US 29/423.359

(44) 08/05/2018

(52) 08-07

(54) CONFIGURAÇÃO APLICADA A MOSTRADOR

(71) Klaus W. Gartner (US)

(72) Klaus W. Gartner

(74) Nellie D Shores

Arquivamento

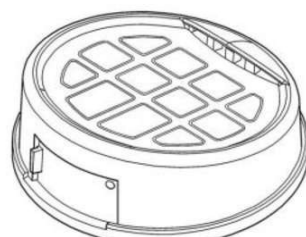
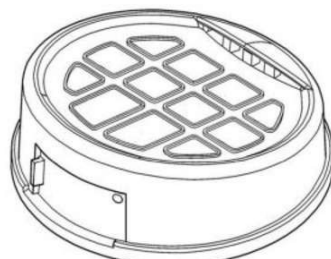
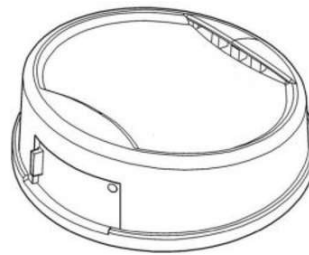
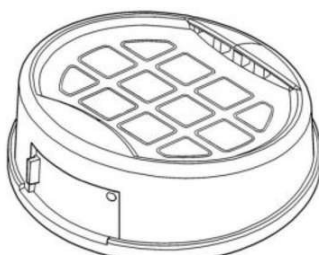
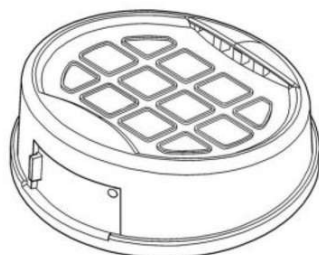
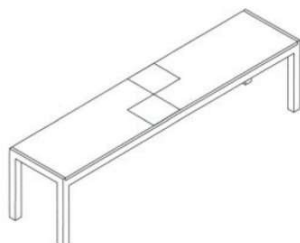
**(21) BR 30 2014 000894-3**

Código 35 - Arquivamento do Pedido – Art. 216 § 2º e Art. 106 § 3º da LPI

(22) 19/02/2014

(44) 08/05/2018

(52) 06-03

(54) CONFIGURAÇÃO APLICADA EM MÓVEIS

(71) ESTÚDIO R.B. LTDA (BR/ES)

(72) RONALDO BARBOSA

(74) FLÁVIA SANGIORGI DALLA BERNARDINA

Arquivamento



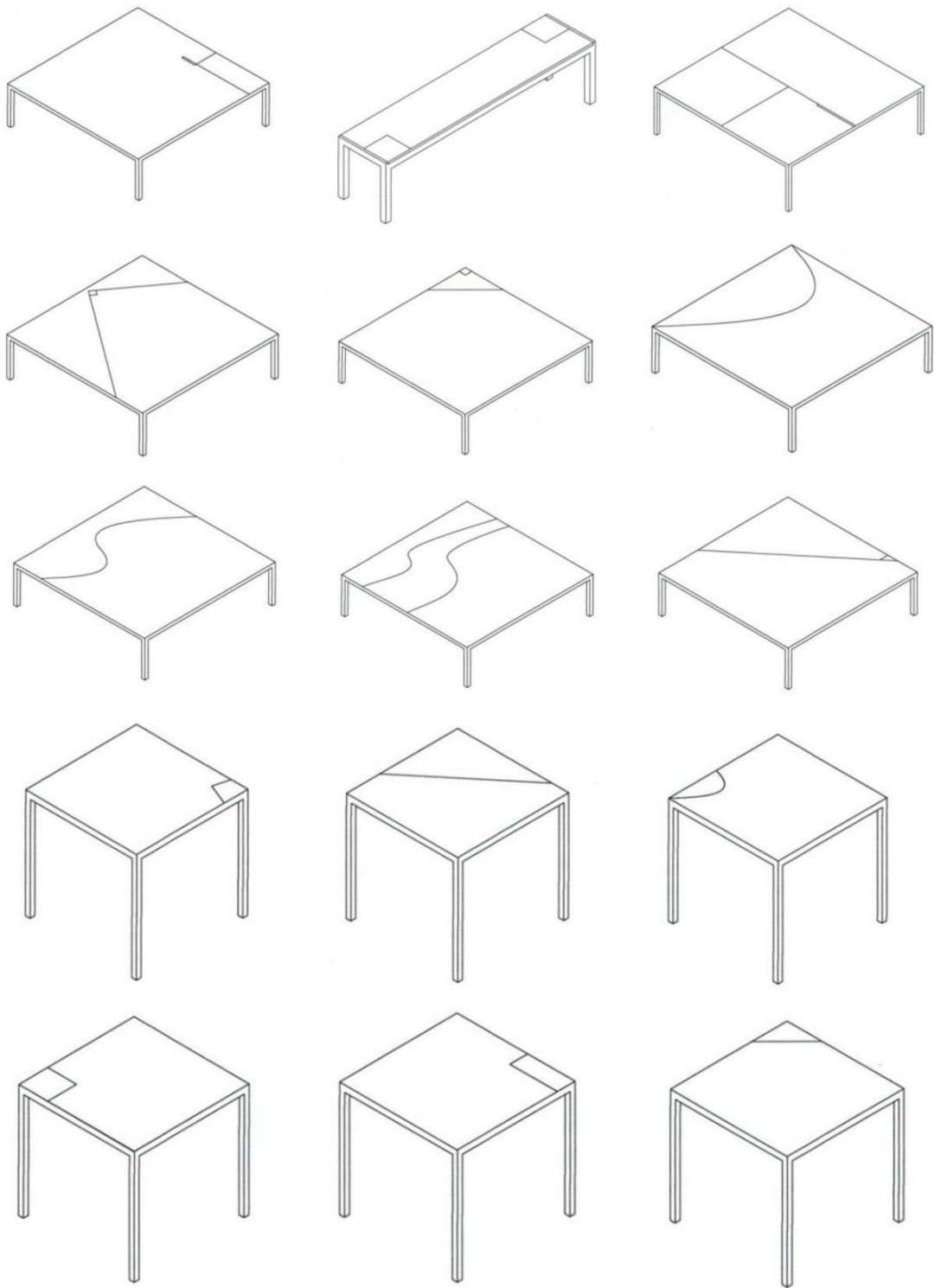

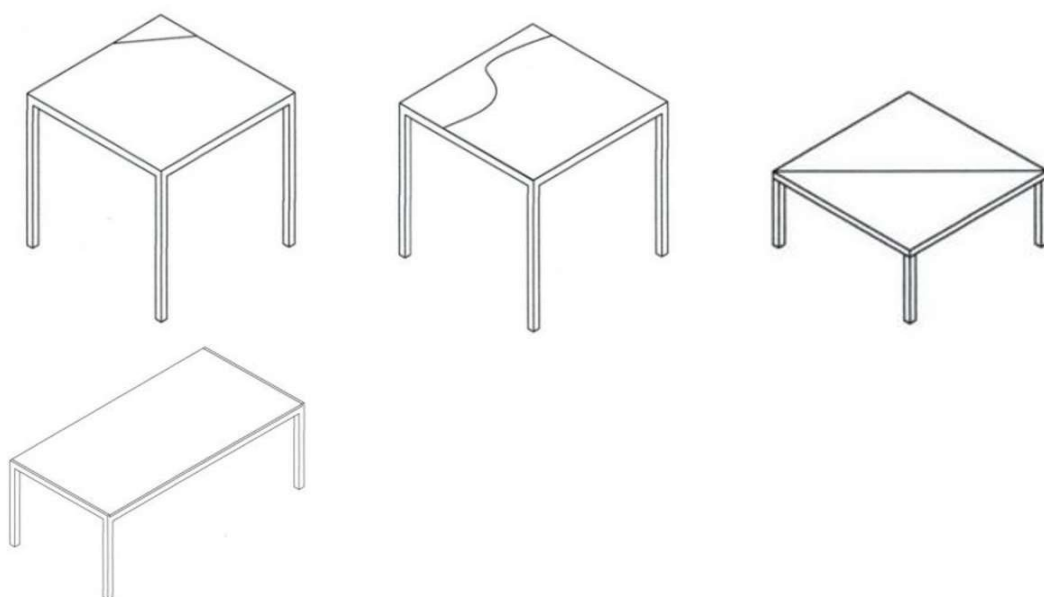

(21) BR 30 2015 002097-0



Código 35 - Arquivamento do Pedido – Art. 216 § 2º e Art. 106 § 3º da LPI

(22) 07/05/2015

(44) 08/05/2018

(52) 15-03

(54) CONFIGURAÇÃO APLICADA EM PLANTADOR DE MANGUEIRAS.

(71) JOSE CARLOS BEE (BR/RS)

(72) JOSÉ CARLOS BEE

(74) EVERTON LUIS ROSSIN

Arquivamento

(21) BR 30 2015 003954-0



Código 35 - Arquivamento do Pedido – Art. 216 § 2º e Art. 106 § 3º da LPI

(22) 25/08/2015

(30) 25/02/2015 EM 002640870

(44) 08/05/2018

(52) 03-01

(54) CONFIGURAÇÃO APLICADA A/EM BOLSA

(71) GUCCIO GUCCI S.P.A. (IT)

(72) ALESSANDRO MICHELE

(74) MAURÍCIO ARIBONI

Arquivamento

(21) BR 30 2015 004134-0

Código 35 - Arquivamento do Pedido – Art. 216 § 2º e Art. 106 § 3º da LPI

(22) 03/09/2015

(44) 08/05/2018

(52) 24-02

(54) PADRÃO ORNAMENTAL APLICADO A/EM PASTILHA IDEAL CÍRCULO DE ENCAIXE PERFEITO.



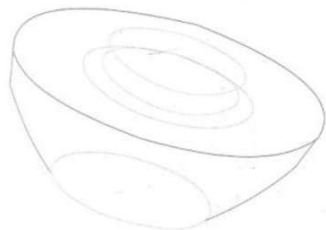

(71) MULIANE DA AMAZÔNIA LTDA ME (BR/AM)
(72) JOSÉ CARLOS MUNIZ DE OLIVEIRA
(74) YNGA DO BRASIL PATENTE E MARCAS LTDA
Arquivamento

(21) BR 30 2015 004513-2

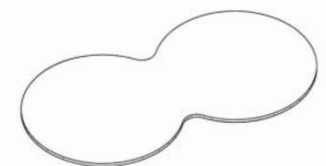

Código 35 - Arquivamento do Pedido – Art. 216 § 2º e Art. 106 § 3º da LPI

(22) 01/10/2015
(30) 02/04/2015 CA 161901
(44) 08/05/2018
(52) 24-04
(54) CONFIGURAÇÃO APLICADA A/EM ARTIGO ADESIVO PARA FECHAMENTO DE FERIMENTOS
(71) SPIDERTECH INC. (CA)
(72) RAY ARBESMAN
(74) DANNEMANN, SIEMSEN, BIGLER & IPANEMA MOREIRA, PROPRIEDADE INDUSTRIAL LTDA.
Arquivamento

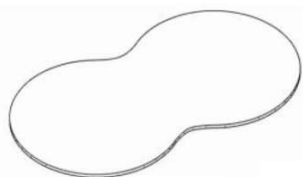

(21) BR 30 2015 004862-0

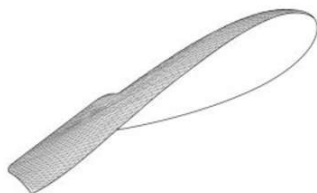

Código 35 - Arquivamento do Pedido – Art. 216 § 2º e Art. 106 § 3º da LPI

(22) 22/10/2015
(30) 22/04/2015 US 29/524,677
(44) 08/05/2018
(52) 21-01
(54) CONFIGURAÇÃO APLICADA A/EM SUPORTE DE CONTROLADOR PARA JOGOS
(71) MICROSOFT CORPORATION (US)
(72) MONIQUE CHATTERJEE, CHRISTOPHER KUJAWSKI, RICHARD HANKS, JONAH GRIFFITH, PETER NEWBURY
(74) MARCELO OLIVEIRA DE SOUZA
Arquivamento



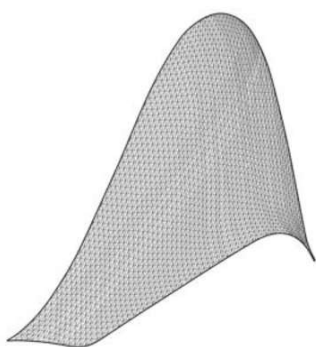

(21) BR 30 2015 005107-8

Código 35 - Arquivamento do Pedido – Art. 216 § 2º e Art. 106 § 3º da LPI

(22) 11/11/2015

(44) 08/05/2018

(52) 09-03

(54) CONFIGURAÇÃO APLICADA A/EM EMBALAGEM

(71) CHARME BIJUTERIAS E ACESSORIOS EIRELI - ME (BR/MG)

(72) ENEDI BRAZ DA SILVA BRANCO

(74) Rogério de Souza

Arquivamento



(21) BR 30 2016 000131-6

Código 35 - Arquivamento do Pedido – Art. 216 § 2º e Art. 106 § 3º da LPI

(22) 15/01/2016

(30) 15/07/2015 US 29/533271

(44) 08/05/2018

(52) 14-04

(54) PADRÃO ORNAMENTAL APLICADO A/EM INTERFACE GRÁFICA DE USUÁRIO.

(71) BILTMORE TECHNOLOGIES, INC. (US)

(72) TROY G. FOHRMAN, CODY SWANN

(74) KASZNAR LEONARDOS PROPRIEDADE INTELECTUAL

Arquivamento



(21) BR 30 2016 000596-6

Código 35 - Arquivamento do Pedido – Art. 216 § 2º e Art. 106 § 3º da LPI

(22) 17/02/2016

(44) 08/05/2018

(52) 06-03

(54) CONFIGURAÇÃO APLICADA A/EM MESA

(71) PAULO CELSO CARDOSO BACCHI (BR/SP)

(72) PAULO CELSO CARDOSO BACCHI

(74) João Batista Valverde

Arquivamento

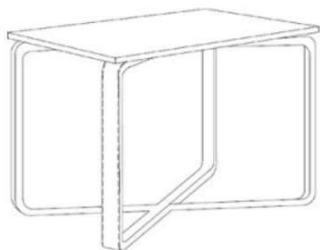

(21) BR 30 2016 001036-6

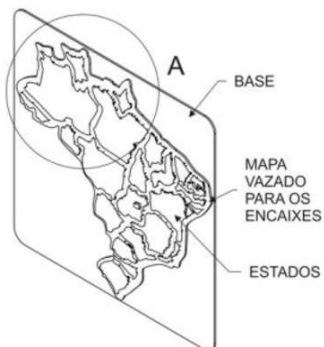

Código 35 - Arquivamento do Pedido – Art. 216 § 2º e Art. 106 § 3º da LPI

(22) 11/03/2016

(44) 08/05/2018

(52) 21-01

(54) CONFIGURAÇÃO APLICADA A/EM BRASIL NA PONTA DOS DEDOS - UM JOGO PARA CRIANÇAS COM DEFICIÊNCIA VISUAL

(71) THAIS MARA DA SILVA (BR/PR)

(72) THAIS MARA DA SILVA

Arquivamento

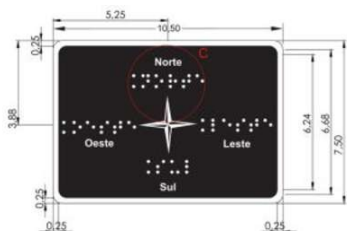

(21) BR 30 2016 001159-1

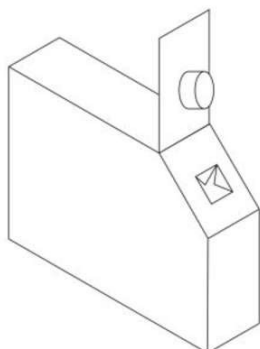

Código 35 - Arquivamento do Pedido – Art. 216 § 2º e Art. 106 § 3º da LPI

(22) 22/03/2016

(44) 08/05/2018

(52) 09-03

(54) CONFIGURAÇÃO APLICADA A/EM TAMPA BASCULANTE PARA EMBALAGEM DE SABÃO EM PÓ

(71) RICARDO JOSE DA SILVA (BR/SP)

(72) RICARDO JOSE DA SILVA

Arquivamento

(21) BR 30 2016 001181-8



Código 35 - Arquivamento do Pedido – Art. 216 § 2º e Art. 106 § 3º da LPI

(22) 23/03/2016

(44) 08/05/2018

(52) 06-01

(54) CONFIGURAÇÃO APLICADA A/EM CADEIRA

(71) LUGRAM LTDA (BR/MG)

(72) MARIA DAS GRAÇAS BRITO

Arquivamento

(21) BR 30 2016 001371-3

Código 35 - Arquivamento do Pedido – Art. 216 § 2º e Art. 106 § 3º da LPI

(22) 05/04/2016

(30) 04/12/2015 EM 002889378-0001

(44) 08/05/2018

(52) 02-02

(54) CONFIGURAÇÃO APLICADA EM VESTUÁRIO



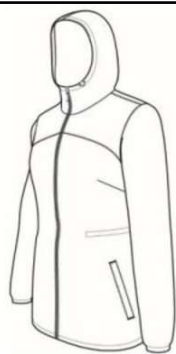

(71) DECATHLON (FR)
 (72) MÉLANIE DIDILLON
 (74) Alexandre da Cunha Lyrio
 Arquivamento

(21) BR 30 2016 001880-4

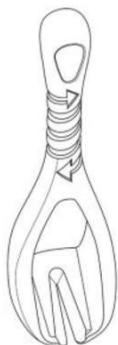

Código 35 - Arquivamento do Pedido – Art. 216 § 2º e Art. 106 § 3º da LPI
 (22) 05/05/2016
 (30) 05/11/2015 EM 002848895-0001
 (44) 08/05/2018
 (52) 30-99
 (54) CONFIGURAÇÃO APLICADA EM ARTIGO PARA O TRATAMENTO DE ANIMAIS
 (71) H3D (FR)
 (72) DENIS HEITZ
 (74) ANA PAULA SANTOS CELIDONIO
 Arquivamento

(21) BR 30 2016 002032-9



Código 35 - Arquivamento do Pedido – Art. 216 § 2º e Art. 106 § 3º da LPI
 (22) 13/05/2016
 (44) 08/05/2018
 (52) 27-02
 (54) CONFIGURAÇÃO APLICADA A/EM QUEIMADOR PARA NARGUILÉ
 (71) ANDRÉ MONTENEGRO BERTOLINO (BR/SP)
 (72) ANDRÉ MONTENEGRO BERTOLINO
 (74) Rubens dos Santos Filho
 Arquivamento

(21) BR 30 2016 002090-6

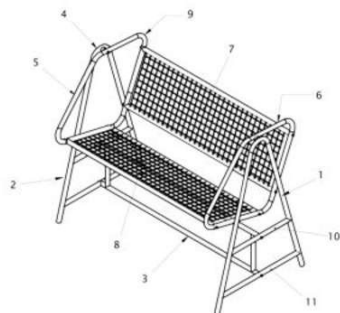

Código 35 - Arquivamento do Pedido – Art. 216 § 2º e Art. 106 § 3º da LPI
 (22) 17/05/2016
 (44) 08/05/2018
 (52) 06-01
 (54) CONFIGURAÇÃO APLICADA EM CADEIRA DE BALANÇO
 (71) VALÉRIA BERTOLINI (BR/RS)
 (72) VALÉRIA BERTOLINI
 (74) NORBERTO PARDELHAS DE BARCELLOS
 Arquivamento



(21) BR 30 2016 002262-3



Código 35 - Arquivamento do Pedido – Art. 216 § 2º e Art. 106 § 3º da LPI

(22) 31/05/2016

(44) 08/05/2018

(52) 26-05

(54) CONFIGURAÇÃO APLICADA A/EM LUMINARIA DE LED RGB SUBAQUÁTICA COM INSTALAÇÃO ATRAVÉS DOS BOCAIS E TUBULAÇÃO EXISTENTE NA PISCINA

(71) LEANDRO RAMOS PEDROSA (BR/RJ)

(72) LEANDRO RAMOS PEDROSA

Arquivamento

(21) BR 30 2016 002372-7

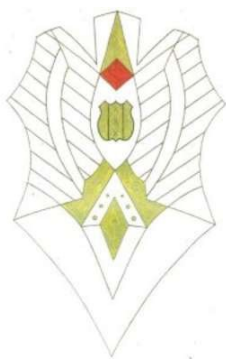

Código 35 - Arquivamento do Pedido – Art. 216 § 2º e Art. 106 § 3º da LPI

(22) 06/06/2016

(44) 08/05/2018

(52) 32-00

(54) BRASÃO TALISMÃ ZINGARO

(71) JOSIMAR CAVALCANTE TORRES

(72) JOSIMAR CAVALCANTE TORRES

Arquivamento

(21) BR 30 2016 002417-0



Código 35 - Arquivamento do Pedido – Art. 216 § 2º e Art. 106 § 3º da LPI

(22) 08/06/2016

(44) 08/05/2018

(52) 07-01

(54) CONFIGURAÇÃO APLICADA A/EM BRASILEIRO, O EQUILIBRISTA

(71) SUZANNE VERBA REBOH (BR/RS)

(72) SUZANNE VERBA REBOH

Arquivamento

(21) BR 30 2016 002960-1



Código 35 - Arquivamento do Pedido – Art. 216 § 2º e Art. 106 § 3º da LPI

(22) 13/07/2016

(44) 08/05/2018

(52) 06-13

(54) TOALHAS POLIPLASPEL

(71) CARLOS ROBERTO PEREIRA DA SILVA (BR/SP)

(72) CARLOS ROBERTO PEREIRA DA SILVA

Arquivamento

(21) BR 30 2016 003410-9

Código 35 - Arquivamento do Pedido – Art. 216 § 2º e Art. 106 § 3º da LPI

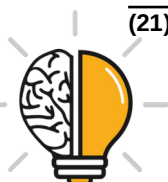



(22) 09/08/2016
 (44) 08/05/2018
 (52) 11-01
 (54) CONFIGURAÇÃO APLICADA A/EM CONJUNTO DE COLAR, BRACELETE, ANEL E BRINCO
 (71) ELEONORA PACHECO ALENCASTRO VEIGA HSIUNG (BR/GO)
 (72) ELEONORA PACHECO ALENCASTRO VEIGA HSIUNG
 Arquivamento



(21) BR 30 2016 003473-7

Código 35 - Arquivamento do Pedido – Art. 216 § 2º e Art. 106 § 3º da LPI

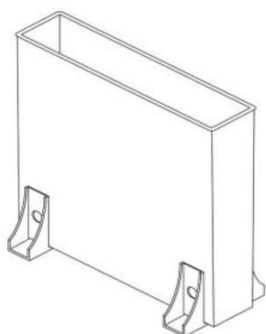

(22) 15/08/2016
 (44) 08/05/2018
 (52) 07-05
 (54) CONFIGURAÇÃO APLICADA A/EM RECIPIENTE.
 (71) LAERTI PERLI (BR/PR)
 (72) LAERTI PERLI
 (74) Village Marcas e Patentes Ltda
 Arquivamento

(21) BR 30 2016 003688-8

Código 35 - Arquivamento do Pedido – Art. 216 § 2º e Art. 106 § 3º da LPI

(22) 24/08/2016
 (30) 09/03/2016 WO DM/089 751
 (44) 08/05/2018
 (52) 10-02
 (54) PADRÃO ORNAMENTAL APLICADO A/EM RELÓGIO





(71) SWATCH AG (SWATCH SA) (SWATCH LTD.) (CH)
(72) ANDREA ARRIGONI
(74) Dannemann, Siemsen, Bigler & Ipanema Moreira
Arquivamento

(21) BR 30 2016 003799-0



Código 35 - Arquivamento do Pedido – Art. 216 § 2º e Art. 106 § 3º da LPI
(22) 31/08/2016
(44) 08/05/2018
(52) 26-05
(54) CONFIGURAÇÃO APLICADA A/EM LUSTRE
(71) VIVIANE ALMEIDA MARIANI (BR/MG)
(72) VIVIANE ALMEIDA MARIANI
Arquivamento

(21) BR 30 2016 004074-5

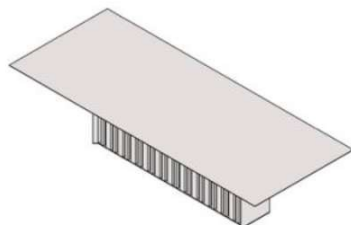

Código 35 - Arquivamento do Pedido – Art. 216 § 2º e Art. 106 § 3º da LPI
(22) 14/09/2016
(44) 08/05/2018
(52) 06-03
(54) CONFIGURAÇÃO APLICADA A/EM MÓVEIS
(71) VCS COMÉRCIO E DESIGN DE MÓVEIS LTDA. (BR/ES)
(72) VIVIAN COSER SETTE FERRAÇO
(74) FLÁVIA SANGIORGI DALLA BERNARDINA
Arquivamento

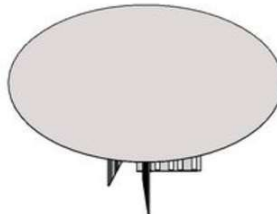
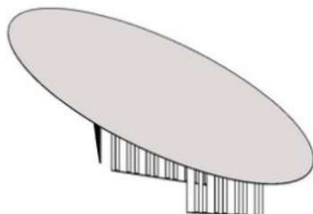
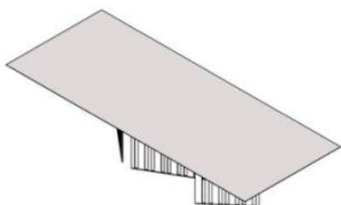

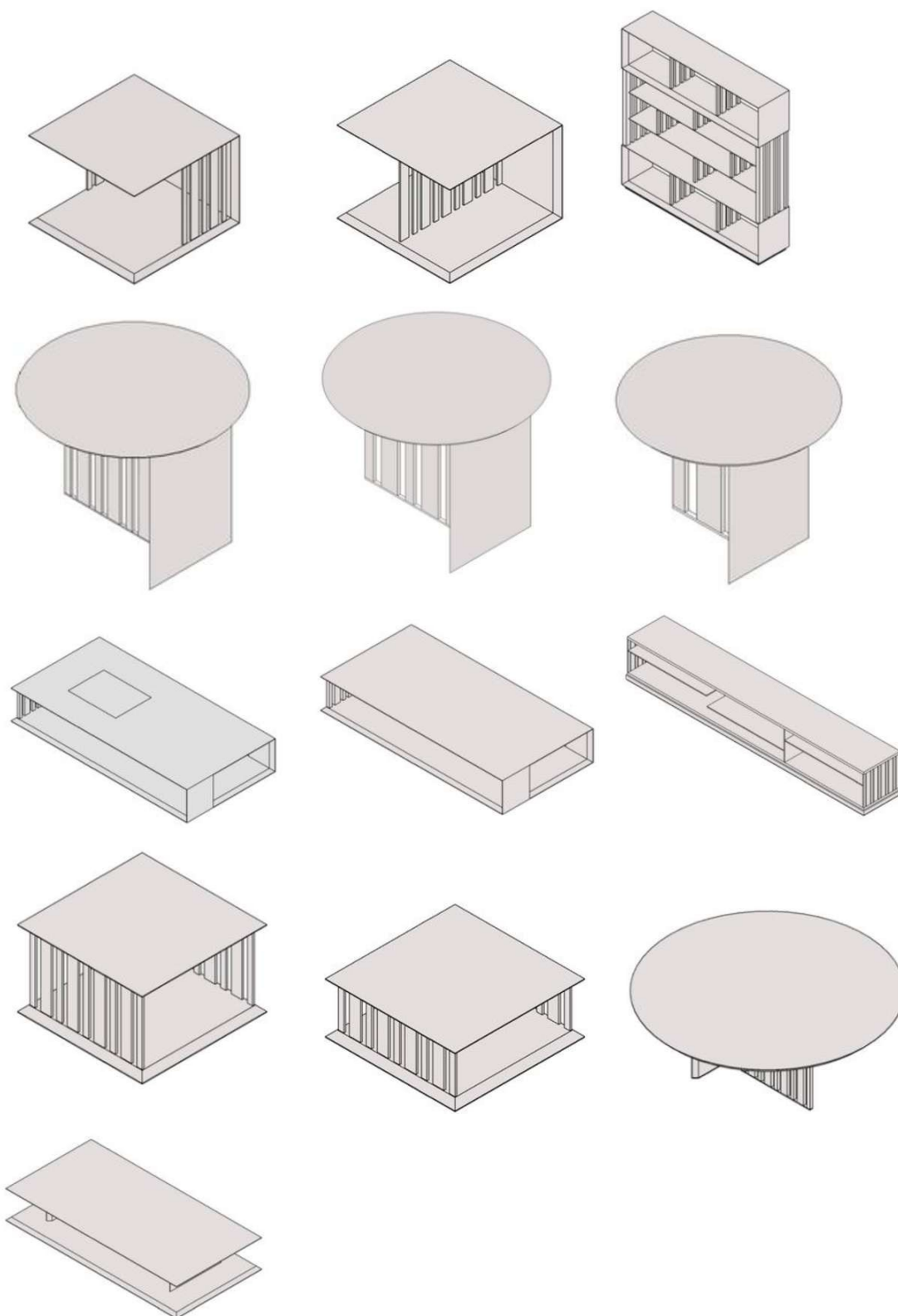

(21) BR 30 2016 004687-5

Código 35 - Arquivamento do Pedido – Art. 216 § 2º e Art. 106 § 3º da LPI

(22) 11/10/2016

(44) 08/05/2018

(52) 06-04

(54) CONFIGURAÇÃO APLICADA A/EM ORGANIZADOR DE JOIAS E



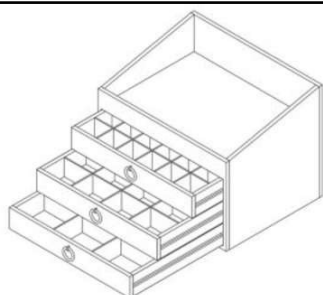

BIJUTERIAS.
 (71) SONIA CANTERO DE SOUZA (BR/SP)
 (72) SONIA CANTERO DE SOUZA
 (74) Village Marcas e Patentes Ltda
 Arquivamento

(21) BR 30 2016 004828-2

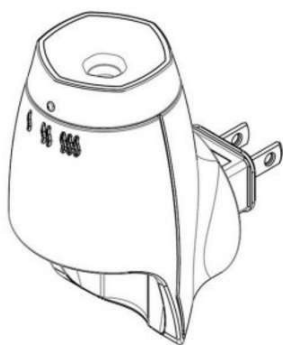

Código 35 - Arquivamento do Pedido – Art. 216 § 2º e Art. 106 § 3º da LPI
 (22) 21/10/2016
 (30) 21/04/2016 ES D0523174
 (44) 08/05/2018
 (52) 23-04
 (54) CONFIGURAÇÃO APLICADA A/EM PURIFICADOR DE AR
 (71) ZOBEL HOLDING S.P.A. (IT)
 (72) CEDRIC GOBBER, JOAQUIM LLORENTE ALONSO
 (74) Maria Pia Carvalho Guerra
 Arquivamento

(21) BR 30 2016 004880-0



Código 35 - Arquivamento do Pedido – Art. 216 § 2º e Art. 106 § 3º da LPI
 (22) 25/10/2016
 (44) 08/05/2018
 (52) 20-02
 (54) CONFIGURAÇÃO APLICADA A/EM EXPOSITOR.
 (71) EDISON SILVEIRA. (BR/SP)
 (72) EDISON SILVEIRA
 (74) Aguinaldo Moreira Marcas e Patentes Ltda. - EPP
 Arquivamento

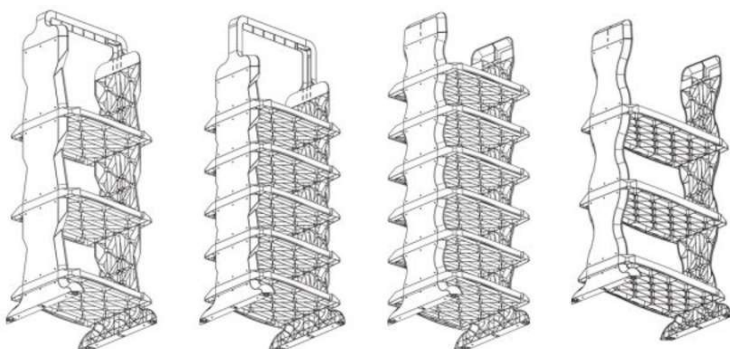

(21) BR 30 2016 004881-9

Código 35 - Arquivamento do Pedido – Art. 216 § 2º e Art. 106 § 3º da LPI
 (22) 25/10/2016
 (30) 26/04/2016 WO DM/090 387
 (44) 08/05/2018
 (52) 10-02





(54) PADRÃO ORNAMENTAL APLICADO A/EM RELÓGIO
 (71) SWATCH AG (SWATCH SA) (SWATCH LTD.) (CH)
 (72) MILKO BOYAROV
 (74) Dannemann, Siemsen, Bigler & Ipanema Moreira
 Arquivamento

(21) BR 30 2016 004887-8

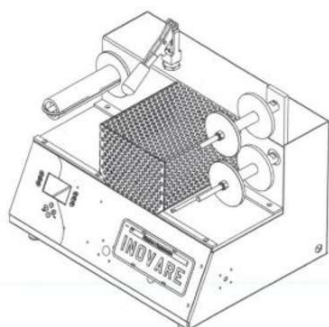

Código 35 - Arquivamento do Pedido – Art. 216 § 2º e Art. 106 § 3º da LPI
 (22) 25/10/2016
 (44) 08/05/2018
 (52) 18-02
 (54) MAQUINA PARA IMPRESSÃO POR HOT STAMP
 (71) MAYARA FERREIRA (BR)
 (72) MAYARA FERREIRA
 Arquivamento

(21) BR 30 2016 004944-0

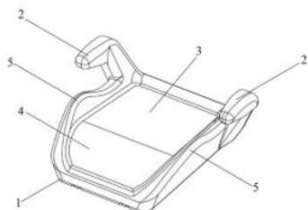

Código 35 - Arquivamento do Pedido – Art. 216 § 2º e Art. 106 § 3º da LPI
 (22) 28/10/2016
 (44) 08/05/2018
 (52) 06-01
 (54) CONFIGURAÇÃO APLICADA A/EM ASSENTO INFANTIL
 (71) NELSON ZANOTTI (BR/SC)
 (72) NELSON ZANOTTI
 (74) BIRATINI PEREIRA GOMES
 Arquivamento

(21) BR 30 2016 004966-1

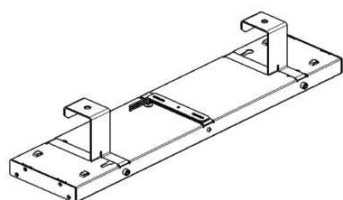

Código 35 - Arquivamento do Pedido – Art. 216 § 2º e Art. 106 § 3º da LPI
 (22) 01/11/2016
 (44) 08/05/2018
 (52) 26-05
 (54) CONFIGURAÇÃO APLICADA A/EM LUMINARIA INDUSTRIAL PREMIUM
 (71) SX LED LIGHTING COMERCIO E SERVIÇOS LTDA - EPP (BR/SP)
 (72) JOAO PEDRO FREIRE
 Arquivamento

(21) BR 30 2016 004973-4

Código 35 - Arquivamento do Pedido – Art. 216 § 2º e Art. 106 § 3º da LPI
 (22) 01/11/2016
 (44) 08/05/2018
 (52) 13-03



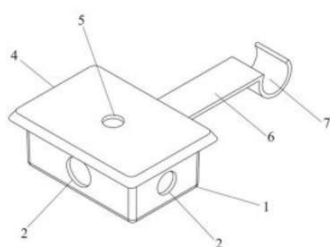

(54) CONFIGURAÇÃO APLICADA EM CAIXA GUIA ELETRO- HIDRÁULICO
 (71) MAYCON LUIS HORNER (BR/SC) , LILIANE SCHELBAUER HORNER (BR/SC)
 (72) MAYCON LUIS HORNER
 (74) Nirce Ivete Fassini
 Arquivamento

(21) BR 30 2016 004976-9



Código 35 - Arquivamento do Pedido – Art. 216 § 2º e Art. 106 § 3º da LPI
 (22) 01/11/2016
 (44) 08/05/2018
 (52) 09-02
 (54) PADRÃO ORNAMENTAL APLICADO A/EM BARRICAS PARA REFRIGERAÇÃO DE BEBIDAS
 (71) EDCLEVERSON PAULO DA SILVA (BR/PR)
 (72) EDCLEVERSON PAULO DA SILVA
 (74) CLAUDEMIR ELIAS CALHEIROS
 Arquivamento

(21) BR 30 2016 004983-1



Código 35 - Arquivamento do Pedido – Art. 216 § 2º e Art. 106 § 3º da LPI
 (22) 01/11/2016
 (44) 08/05/2018
 (52) 09-99
 (54) CONFIGURAÇÃO APLICADA NA PARTE SUPERIOR DA CASCA DO SORVETE
 (71) GERSON DOS REIS (BR/SP)
 (72) GERSON DOS REIS
 Arquivamento

(21) BR 30 2016 005024-4



Código 35 - Arquivamento do Pedido – Art. 216 § 2º e Art. 106 § 3º da LPI
 (22) 04/11/2016
 (44) 08/05/2018
 (52) 11-02
 (54) CONFIGURAÇÃO APLICADA A/EM IGREGINHA EM RESINA E CARGAS
 (71) ARTES EM RESINA HOFFMAISTER (BR/RS)
 (72) FABIANO HOFFMAISTER DE MORAES
 Arquivamento

(21) BR 30 2016 005079-1

Código 35 - Arquivamento do Pedido – Art. 216 § 2º e Art. 106 § 3º da LPI
 (22) 08/11/2016
 (44) 08/05/2018



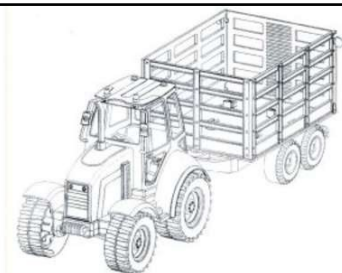

(52) 21-01
(54) CONFIGURAÇÃO APLICADA A TRATOR
(71) EDSON ROBERTO LAURENTI JR (BR/SP)
(72) EDSON ROBERTO LAURENTI JR
(74) SERGIO SALVADOR FUMO
Arquivamento

(21) BR 30 2016 005104-6



Código 35 - Arquivamento do Pedido – Art. 216 § 2º e Art. 106 § 3º da LPI
(22) 09/11/2016
(44) 08/05/2018
(52) 12-11
(54) CONFIGURAÇÃO APLICADA A/EM PEDALEIRAS ESPORTIVAS PARA MOTOCICLETAS
(71) BULLET MOTO SYSTEMS - ME (BR/SP)
(72) Sigilo de Autor, conforme solicitado e com base no artigo 6º, § 4º da LPI
Arquivamento





(21) BR 30 2016 005105-4

Código 35 - Arquivamento do Pedido – Art. 216 § 2º e Art. 106 § 3º da LPI

(22) 09/11/2016

(44) 08/05/2018

(52) 12-11

(54) CONFIGURAÇÃO APLICADA A/EM SLIDERS DE CHASSI PARA MOTOCICLETAS

(71) BULLET MOTO SYSTEMS - ME (BR/SP)

(72) Sigilo de Autor, conforme solicitado e com base no artigo 6º, § 4º da LPI Arquivamento





(21) BR 30 2016 005160-7

Código 35 - Arquivamento do Pedido – Art. 216 § 2º e Art. 106 § 3º da LPI

(22) 10/11/2016

(44) 08/05/2018

(52) 15-06

(54) CONFIGURAÇÃO APLICADA A/EM DISPOSITIVO DE PUXADA DO SISTEMA DE ENTRELAÇAMENTO DE CORDÕES

(71) SERVIÇO NACIONAL DE APRENDIZAGEM INDUSTRIAL (BR/CE) , RAMALHO TEXTIL LTDA - EPP (BR/CE)

(72) FERNANDO DOS SANTOS DE OLIVEIRA, JOSÉ DA SILVA FRANCO, ADRIANO PONTES GURGEL, ISAAC PEREIRA CARNEIRO

Arquivamento

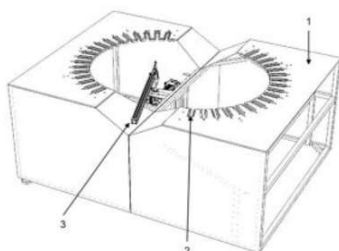
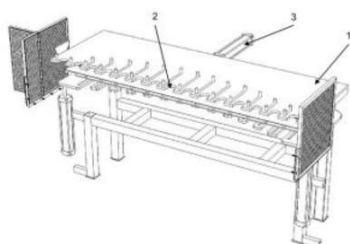
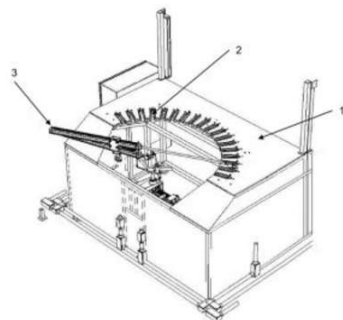

(21) BR 30 2016 005263-8

Código 35 - Arquivamento do Pedido – Art. 216 § 2º e Art. 106 § 3º da LPI

(22) 16/11/2016

(44) 08/05/2018

(52) 03-01

(54) PADRÃO ORNAMENTAL APLICADO A/EM PORTA CANETAS, CARTÕES, CLIPES E PAPEIS DE LEMBRETE

(71) VOLONTA SERVIÇOS GRAFICOS LTDA (BR/BA) , FLAVIO HENRIQUES ANDRADE NETO (BR/BA)

(72) FLÁVIO HENRIQUES DE ANDRADE NETO

Arquivamento

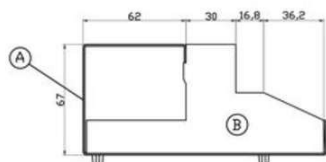

(21) BR 30 2016 005316-2



Código 35 - Arquivamento do Pedido – Art. 216 § 2º e Art. 106 § 3º da LPI

(22) 18/11/2016

(30) 20/05/2016 US 29/565.465

(44) 08/05/2018

(52) 29-02

(54) CONFIGURAÇÃO APLICADA A/EM MÁSCARA

(71) ILLINOIS TOOL WORKS INC. (US)

(72) NISHANK R. PATEL, ERIC T. SOMMERS

(74) Daniel Advogados (Alt.de Daniel & Cia)

Arquivamento

(21) BR 30 2016 005327-8

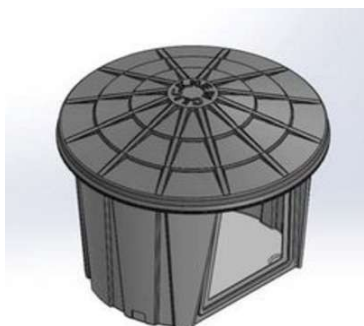

Código 35 - Arquivamento do Pedido – Art. 216 § 2º e Art. 106 § 3º da LPI

(22) 18/11/2016

(44) 08/05/2018

(52) 30-02

(54) CONFIGURAÇÃO APLICADA A/EM CASINHA DE CACHORRO EM FORMATO CIRCULAR

(71) ROMULO SILVA CERQUEIRA (BR/SP)

(72) RÔMULO SILVA CERQUEIRA

(74) Palo Alto Marcas e Patentes Ltda ME

Arquivamento

(21) BR 30 2016 005328-6

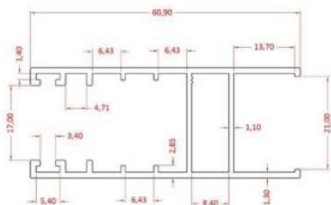

Código 35 - Arquivamento do Pedido – Art. 216 § 2º e Art. 106 § 3º da LPI

(22) 18/11/2016

(44) 08/05/2018

(52) 08-09

(54) PADRÃO ORNAMENTAL APLICADO A/EM JANELA ACUSTICA

(71) HEROPLASS (BR/PR)

(72) JOSÉ CARLOS ROSA, EMERSON ROGER CARDOSO BATIUK

Arquivamento

(21) BR 30 2016 005331-6



Código 35 - Arquivamento do Pedido – Art. 216 § 2º e Art. 106 § 3º da LPI

(22) 18/11/2016

(44) 08/05/2018

(52) 03-01

(54) CONFIGURAÇÃO APLICADA A/EM BOLSA DE BICICLETA

(71) DULCELEA ALESSI COLLEONI (BR/SP)

(72) DULCELEA ALESSI COLLEONI

Arquivamento



(21) BR 30 2016 005332-4



Código 35 - Arquivamento do Pedido – Art. 216 § 2º e Art. 106 § 3º da LPI
 (22) 21/11/2016
 (44) 08/05/2018
 (52) 02-04
 (54) CONFIGURAÇÃO APLICADA A/EM SOLADO PARA CALÇADO
 (71) INDUSTRIA DE CALÇADOS PIONEIRO EIRELI (BR/MG)
 (72) BRAULIO SOARES DE AZEVEDO
 (74) BRENO LUIZ SOARES CARDOSO
 Arquivamento

(21) BR 30 2016 005333-2

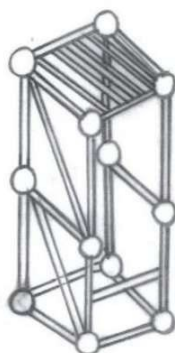

Código 35 - Arquivamento do Pedido – Art. 216 § 2º e Art. 106 § 3º da LPI
 (22) 17/11/2016
 (44) 08/05/2018
 (52) 06-01
 (54) CONFIGURAÇÃO APLICADA A BANQUETA
 (71) UNIVERSIDADE FEDERAL DE UBERLÂNDIA (BR/MG)
 (72) PATRÍCIA PIMENTA AZEVEDO RIBEIRO, DÉBORA BERETA RÚBIO
 Arquivamento

(21) BR 30 2016 005336-7



Código 35 - Arquivamento do Pedido – Art. 216 § 2º e Art. 106 § 3º da LPI
 (22) 21/11/2016
 (44) 08/05/2018
 (52) 06-13
 (54) CONFIGURAÇÃO APLICADA EM COBERTOR
 (71) DAJU COMERCIO DE TECIDOS (BR/PR)
 (72) ROBERT LORENZ
 (74) ANTONIO CARLOS B. F. PIERUCCINI
 Arquivamento

(21) BR 30 2016 005358-8



Código 35 - Arquivamento do Pedido – Art. 216 § 2º e Art. 106 § 3º da LPI
 (22) 22/11/2016
 (44) 08/05/2018
 (52) 25-04
 (54) CONFIGURAÇÃO APLICADA A/EM ESCADA BILATERAL
 (71) ADIL DE OLIVEIRA LIGORIO (BR/SP)
 (72) ADIL DE OLIVEIRA LIGORIO
 Arquivamento

(21) BR 30 2016 005371-5

Código 35 - Arquivamento do Pedido – Art. 216 § 2º e Art. 106 § 3º da LPI



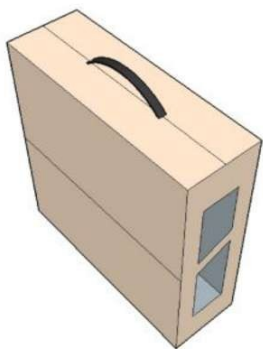

(22) 23/11/2016
(44) 08/05/2018
(52) 03-01
(54) CONFIGURAÇÃO APLICADA A/EM CAIXA PORTÁTIL COM ABERTURAS NAS LATERAIS
(71) REDNAV TRANSPORTES LTDA - EPP (BR/ES)
(72) VANDER APARECIDO DE ARAÚJO
(74) THIAGO NUNES DE BARROS
Arquivamento

(21) BR 30 2016 005372-3



Código 35 - Arquivamento do Pedido – Art. 216 § 2º e Art. 106 § 3º da LPI
(22) 23/11/2016
(44) 08/05/2018
(52) 21-01
(54) CONFIGURAÇÃO APLICADA A/EM BRINQUEDO
(71) BS TOYS INDUSTRIA E COMERCIO DE BRINQUEDOS LTDA (BR/SP)
(72) WILSON ROBERTO BERGAMO
Arquivamento

(21) BR 30 2016 005388-0



Código 35 - Arquivamento do Pedido – Art. 216 § 2º e Art. 106 § 3º da LPI
(22) 23/11/2016
(44) 08/05/2018
(52) 06-01
(54) CONFIGURAÇÃO APLICADA EM BANCO
(71) ÍRIA DE FÁTIMA TAVARES DE MELO (BR/PB)
(72) ÍRIA DE FÁTIMA TAVARES MELO
Arquivamento

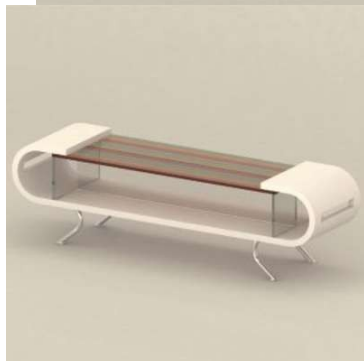

(21) BR 30 2016 005390-1

Código 35 - Arquivamento do Pedido – Art. 216 § 2º e Art. 106 § 3º da LPI
(22) 23/11/2016
(44) 08/05/2018
(52) 06-04
(54) CONFIGURAÇÃO APLICADA A/EM ESTANTE





(71) ÍRIA DE FÁTIMA TAVARES DE MELO (BR/PB)
(72) ÍRIA DE FÁTIMA TAVARES DE MELO
Arquivamento



(21) BR 30 2016 005409-6

Código 35 - Arquivamento do Pedido – Art. 216 § 2º e Art. 106 § 3º da LPI

(22) 23/11/2016

(44) 08/05/2018

(52) 21-01

(54) CONFIGURAÇÃO APLICADA A/EM BRINQUEDO

(71) BS TOYS INDUSTRIA E COMERCIO DE BRINQUEDOS LTDA (BR/SP)

(72) WILSON ROBERTO BERGAMO

Arquivamento



(21) BR 30 2016 005417-7

Código 35 - Arquivamento do Pedido – Art. 216 § 2º e Art. 106 § 3º da LPI

(22) 24/11/2016

(44) 08/05/2018

(52) 20-03

(54) CONFIGURAÇÃO APLICADA EM PRECIFICADOR PARA GÔNDOLAS,
VITRINES E BALCÕES

(71) EDMILSON DA SILVA SUDRÉ (BR/SP)

(72) EDMILSON DA SILVA SUDRÉ

(74) MARIA DE FÁTIMA TEIXEIRA ALEIXO

Arquivamento

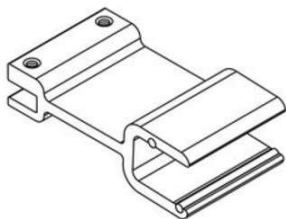

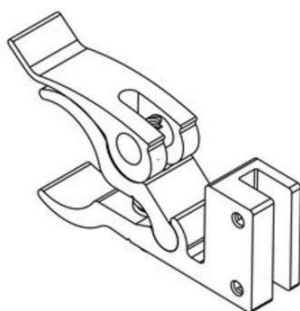
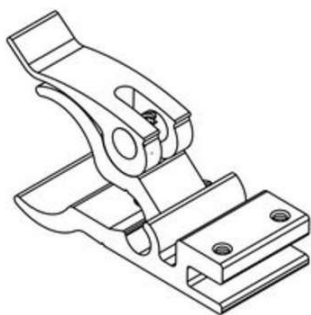

(21) BR 30 2016 005421-5



Código 35 - Arquivamento do Pedido – Art. 216 § 2º e Art. 106 § 3º da LPI

(22) 24/11/2016

(44) 08/05/2018

(52) 21-01

(54) CONFIGURAÇÃO APLICADA A/EM BRINQUEDO

(71) BS TOYS INDUSTRIA E COMERCIO DE BRINQUEDOS LTDA (BR/SP)

(72) WILSON ROBERTO BERGAMO

Arquivamento

(21) BR 30 2016 005422-3



Código 35 - Arquivamento do Pedido – Art. 216 § 2º e Art. 106 § 3º da LPI

(22) 24/11/2016

(44) 08/05/2018

(52) 21-01

(54) CONFIGURAÇÃO APLICADA A/EM BRINQUEDO

(71) BS TOYS INDUSTRIA E COMERCIO DE BRINQUEDOS LTDA (BR/SP)

(72) WILSON ROBERTO BERGAMO

Arquivamento

(21) BR 30 2016 005426-6



Código 35 - Arquivamento do Pedido – Art. 216 § 2º e Art. 106 § 3º da LPI

(22) 24/11/2016

(44) 08/05/2018

(52) 21-01

(54) CONFIGURAÇÃO APLICADA A/EM BRINQUEDO

(71) BS TOYS INDUSTRIA E COMERCIO DE BRINQUEDOS LTDA (BR/SP)

(72) WILSON ROBERTO BERGAMO

Arquivamento

(21) BR 30 2016 005458-4

Código 35 - Arquivamento do Pedido – Art. 216 § 2º e Art. 106 § 3º da LPI

(22) 25/11/2016

(44) 08/05/2018

(52) 03-01



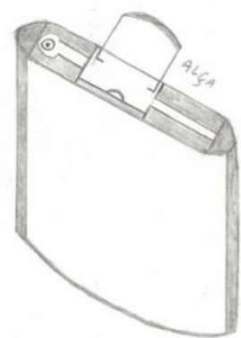

(54) ALÇA NA CAPA
 (71) MOACIR NUNES PEREIRA BRITO (BR/SP)
 (72) MOACIR NUNES PEREIRA BRITO
 Arquivamento

(21) BR 30 2016 005471-1



Código 35 - Arquivamento do Pedido – Art. 216 § 2º e Art. 106 § 3º da LPI
 (22) 25/11/2016
 (30) 01/08/2016 EM 003326313-0001
 (44) 08/05/2018
 (52) 26-02
 (54) CONFIGURAÇÃO APLICADA A/EM LANTERNA DE MÃO
 (71) DECATHLON (FR)
 (72) CONSTANT MELCHIOR
 (74) Alexandre da Cunha Lyrio
 Arquivamento

(21) BR 30 2016 005473-8



Código 35 - Arquivamento do Pedido – Art. 216 § 2º e Art. 106 § 3º da LPI
 (22) 25/11/2016
 (30) 01/08/2016 EM 003326313-0002
 (44) 08/05/2018
 (52) 26-02
 (54) CONFIGURAÇÃO APLICADA A/EM LANTERNA DE MÃO
 (71) DECATHLON (FR)
 (72) CONSTANT MELCHIOR
 (74) Alexandre da Cunha Lyrio
 Arquivamento

(21) BR 30 2016 005474-6

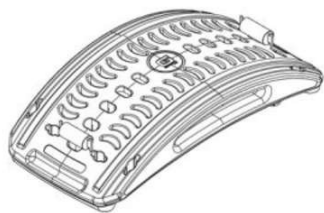

Código 35 - Arquivamento do Pedido – Art. 216 § 2º e Art. 106 § 3º da LPI
 (22) 25/11/2016
 (30) 27/05/2016 MX MX/f/2016/001629
 (44) 08/05/2018
 (52) 21-02
 (54) CONFIGURAÇÃO APLICADA A/EM PLATAFORMA DE EXERCÍCIOS MÚLTIPLOS
 (71) FERNANDO HUMBERTO MERCENARI URIBE (MX)
 (72) FERNANDO HUMBERTO MERCENARI URIBE
 (74) Vilela Coelho Sociedade de Advogados
 Arquivamento



(21) BR 30 2016 005481-9



Código 35 - Arquivamento do Pedido – Art. 216 § 2º e Art. 106 § 3º da LPI

(22) 25/11/2016

(44) 08/05/2018

(52) 11-01

(54) CONFIGURAÇÃO APLICADA A/EM ADEREÇOS PARA ALÇAS DE VESTUÁRIO

(71) MARIA ELISA DE CAMPOS MACHADO 03448164860 (BR/SP)

(72) MARIA ELISA DE CAMPOS MACHADO

Arquivamento

(21) BR 30 2016 005512-2



Código 35 - Arquivamento do Pedido – Art. 216 § 2º e Art. 106 § 3º da LPI

(22) 29/11/2016

(44) 08/05/2018

(52) 02-04

(54) PADRÃO ORNAMENTAL APLICADO A/EM CALÇADO

(71) GLORIA M. M. DE ALENCAR COELHO (BR/SP)

(72) GLORIA MARIA MENEZES DE ALENCAR COELHO

Arquivamento

(21) BR 30 2016 005513-0



Código 35 - Arquivamento do Pedido – Art. 216 § 2º e Art. 106 § 3º da LPI

(22) 29/11/2016

(44) 08/05/2018

(52) 02-04

(54) PADRÃO ORNAMENTAL APLICADO A/EM CALÇADO

(71) GLORIA M. M. DE ALENCAR COELHO (BR/SP)

(72) GLORIA MARIA MENEZES DE ALENCAR COELHO

Arquivamento

(21) BR 30 2016 005514-9



Código 35 - Arquivamento do Pedido – Art. 216 § 2º e Art. 106 § 3º da LPI

(22) 29/11/2016

(44) 08/05/2018

(52) 02-04

(54) PADRÃO ORNAMENTAL APLICADO A/EM CALÇADO

(71) GLORIA M. M. DE ALENCAR COELHO (BR/SP)

(72) GLÓRIA MARIA MENEZES DE ALENCAR COELHO

Arquivamento



(21) BR 30 2016 005515-7



Código 35 - Arquivamento do Pedido – Art. 216 § 2º e Art. 106 § 3º da LPI

(22) 29/11/2016

(44) 08/05/2018

(52) 02-04

(54) PADRÃO ORNAMENTAL APLICADO A/EM CALÇADO

(71) GLORIA M. M. DE ALENCAR COELHO (BR/SP)

(72) GLÓRIA MARIA MENEZES DE ALENCAR COELHO

Arquivamento

(21) BR 30 2016 005516-5



Código 35 - Arquivamento do Pedido – Art. 216 § 2º e Art. 106 § 3º da LPI

(22) 29/11/2016

(44) 08/05/2018

(52) 02-04

(54) PADRÃO ORNAMENTAL APLICADO A/EM CALÇADO

(71) GLORIA M. M. DE ALENCAR COELHO (BR/SP)

(72) GLÓRIA MARIA MENEZES DE ALENCAR COELHO

Arquivamento

(21) BR 30 2016 005517-3



Código 35 - Arquivamento do Pedido – Art. 216 § 2º e Art. 106 § 3º da LPI

(22) 29/11/2016

(44) 08/05/2018

(52) 02-04

(54) PADRÃO ORNAMENTAL APLICADO A/EM CALÇADO

(71) GLORIA M. M. DE ALENCAR COELHO (BR/SP)

(72) GLÓRIA MARIA MENEZES DE ALENCAR COELHO

Arquivamento

(21) BR 30 2016 005537-8



Código 35 - Arquivamento do Pedido – Art. 216 § 2º e Art. 106 § 3º da LPI

(22) 29/11/2016

(44) 08/05/2018

(52) 11-01

(54) CONFIGURAÇÃO APLICADA A/EM POR COMPLETO OU COMPONDO PARTES DE PINGENTES, BRINCOS, PULSEIRAS, ANEIS E/OU COLARES

(71) OLGA YEVGUENIEVNA BLAGOVA (BR/RJ)

(72) OLGA YEVGUENIEVNA BLAGOVA

Arquivamento





(21) BR 30 2016 005539-4

Código 35 - Arquivamento do Pedido – Art. 216 § 2º e Art. 106 § 3º da LPI

(22) 30/11/2016

(44) 08/05/2018

(52) 21-01

(54) CONFIGURAÇÃO APLICADA A/EM BRINQUEDO

(71) BS TOYS INDUSTRIA E COMERCIO DE BRINQUEDOS LTDA (BR/SP)

(72) WILSON ROBERTO BERGAMO

Arquivamento

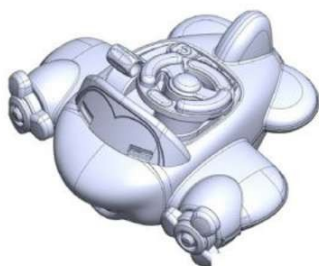

(21) BR 30 2016 005541-6

Código 35 - Arquivamento do Pedido – Art. 216 § 2º e Art. 106 § 3º da LPI

(22) 30/11/2016

(44) 08/05/2018

(52) 21-01

(54) CONFIGURAÇÃO APLICADA A/EM BRINQUEDO

(71) BS TOYS INDUSTRIA E COMERCIO DE BRINQUEDOS LTDA (BR/SP)

(72) WILSON ROBERTO BERGAMO

Arquivamento



(21) BR 30 2016 005544-0

Código 35 - Arquivamento do Pedido – Art. 216 § 2º e Art. 106 § 3º da LPI

(22) 30/11/2016

(44) 08/05/2018

(52) 21-01

(54) CONFIGURAÇÃO APLICADA A/EM BRINQUEDOS

(71) BS TOYS INDUSTRIA E COMERCIO DE BRINQUEDOS LTDA (BR/SP)

(72) WILSON ROBERTO BERGAMO

Arquivamento



(21) BR 30 2016 005545-9

Código 35 - Arquivamento do Pedido – Art. 216 § 2º e Art. 106 § 3º da LPI

(22) 30/11/2016

(44) 08/05/2018

(52) 21-01

(54) CONFIGURAÇÃO APLICADA A/EM BRINQUEDOS





(71) BS TOYS INDUSTRIA E COMERCIO DE BRINQUEDOS LTDA (BR/SP)
 (72) WILSON ROBERTO BERGAMO
 Arquivamento

(21) BR 30 2016 005546-7



Código 35 - Arquivamento do Pedido – Art. 216 § 2º e Art. 106 § 3º da LPI
 (22) 30/11/2016
 (44) 08/05/2018
 (52) 21-01
 (54) CONFIGURAÇÃO APLICADA A/EM BRINQUEDOS
 (71) BS TOYS INDUSTRIA E COMERCIO DE BRINQUEDOS LTDA (BR/SP)
 (72) WILSON ROBERTO BERGAMO
 Arquivamento

(21) BR 30 2016 005556-4



Código 35 - Arquivamento do Pedido – Art. 216 § 2º e Art. 106 § 3º da LPI
 (22) 30/11/2016
 (44) 08/05/2018
 (52) 21-01
 (54) CONFIGURAÇÃO APLICADA A/EM BRINQUEDO
 (71) BS TOYS INDUSTRIA E COMERCIO DE BRINQUEDOS LTDA (BR/SP)
 (72) WILSON ROBERTO BERGAMO
 Arquivamento

(21) BR 30 2016 005611-0

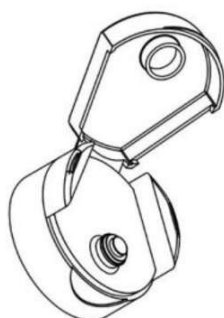

Código 35 - Arquivamento do Pedido – Art. 216 § 2º e Art. 106 § 3º da LPI
 (22) 02/12/2016
 (44) 08/05/2018
 (52) 09-07
 (54) CONFIGURAÇÃO APLICADA A/EM TAMPA
 (71) RARYPLAST INDUSTRIA E COMERCIO LTDA-EPP (BR/SP)
 (72) VLADMIR ANTONIO DA SILVA
 (74) Carlos Eduardo Beréa
 Arquivamento

(21) BR 30 2016 005613-7



Código 35 - Arquivamento do Pedido – Art. 216 § 2º e Art. 106 § 3º da LPI
 (22) 02/12/2016
 (44) 08/05/2018
 (52) 32-00
 (54) PADRÃO ORNAMENTAL APLICADO A/EM PAINEL DE EQUIPAMENTO DE COCÇÃO



(71) WHIRLPOOL S.A. (BR/SP)
 (72) GUILHERME NEHRING, FELIPE BASTIANELLO SCREMIN, THAYANE VITOLA ROHN MICHEVIZ
 (74) Daniel Advogados (Alt.de Daniel & Cia)
 Arquivamento

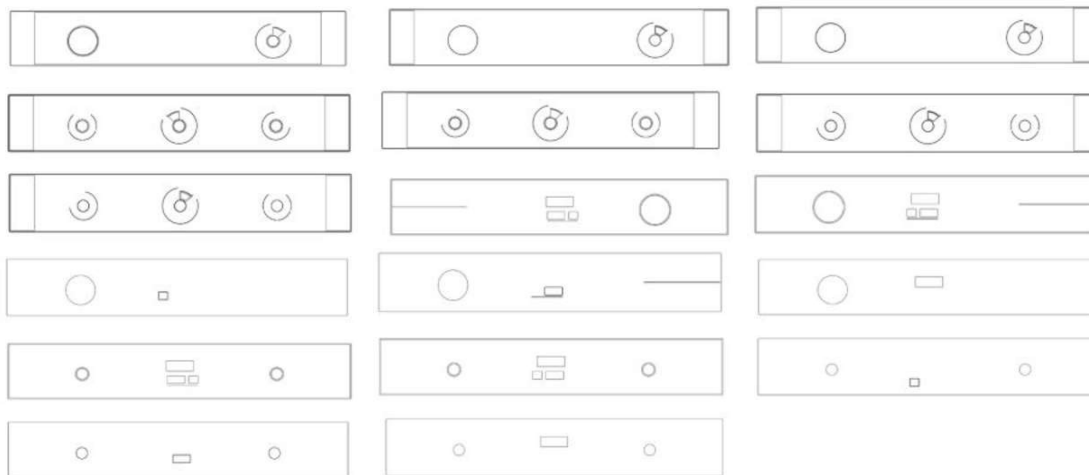

(21) BR 30 2016 005616-1

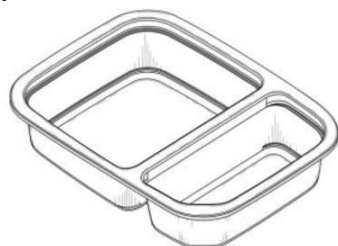

Código 35 - Arquivamento do Pedido – Art. 216 § 2º e Art. 106 § 3º da LPI
 (22) 02/12/2016
 (44) 08/05/2018
 (52) 09-03
 (54) CONFIGURAÇÃO APLICADA A/EM RECIPIENTE
 (71) PRINTPACK ILLINOIS, INC. (US)
 (72) DAVID T. FOSTER, PATRICK L. O'BRIEN
 (74) DI BLASI, PARENTE & ADVOGADOS ASSOCIADOS
 Arquivamento

(21) BR 30 2016 005627-7



Código 35 - Arquivamento do Pedido – Art. 216 § 2º e Art. 106 § 3º da LPI
 (22) 25/11/2016
 (44) 08/05/2018
 (52) 03-01
 (54) CANGA QUE VIRA BOLSA
 (71) SUELY ALVES DA SILVA (BR/PB)
 (72) SUELY ALVES DA SILVA
 Arquivamento

(21) BR 30 2016 005646-3

Código 35 - Arquivamento do Pedido – Art. 216 § 2º e Art. 106 § 3º da LPI
 (22) 06/12/2016
 (44) 08/05/2018
 (52) 23-01
 (54) PADRÃO ORNAMENTAL APLICADO A/EM RALO DE FUNDO DE PISCINA





(71) POOLTEC IND E COM DE ACESSÓRIOS P/ PISCINAS LTDA (BR/SP)
 (72) FLAVIO ARAUJO ANDRADE
 Arquivamento

(21) BR 30 2016 005663-3



Código 35 - Arquivamento do Pedido – Art. 216 § 2º e Art. 106 § 3º da LPI
 (22) 06/12/2016
 (44) 08/05/2018
 (52) 06-03
 (54) CONFIGURAÇÃO APLICADA A/EM MESA LATERAL DELTA
 (71) ANDRÉ DE LIMA FURTADO (BR/MG)
 (72) ANDRÉ DE LIMA FURTADO
 Arquivamento

(21) BR 30 2016 005670-6

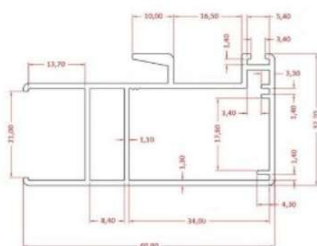

Código 35 - Arquivamento do Pedido – Art. 216 § 2º e Art. 106 § 3º da LPI
 (22) 07/12/2016
 (44) 08/05/2018
 (52) 08-09
 (54) PADRÃO ORNAMENTAL APLICADO A/EM JANELA ACÚSTICA
 (71) HEROPLASS (BR/PR)
 (72) JOSÉ CARLOS ROSA, EMERSON ROGER CARDOSO BATIUK
 Arquivamento

(21) BR 30 2016 005671-4

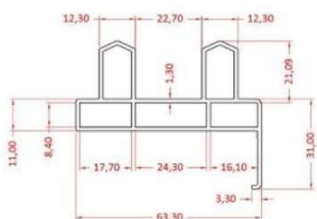

Código 35 - Arquivamento do Pedido – Art. 216 § 2º e Art. 106 § 3º da LPI
 (22) 07/12/2016
 (44) 08/05/2018
 (52) 08-09
 (54) PADRÃO ORNAMENTAL APLICADO A/EM JANELA ACÚSTICA
 (71) HEROPLASS (BR/PR)
 (72) JOSÉ CARLOS ROSA, EMERSON ROGER CARDOSO BATIUK
 Arquivamento

(21) BR 30 2016 005690-0

Código 35 - Arquivamento do Pedido – Art. 216 § 2º e Art. 106 § 3º da LPI
 (22) 07/12/2016
 (44) 08/05/2018
 (52) 11-02
 (54) CONFIGURAÇÃO APLICADA A/EM STEEL GARDEN
 (71) PAULO GUSTAVO CAPEL BORGES (BR/SP) , DANIELLE SKUBS (BR/SP)





(72) DANIELLE SKUBS, PAULO GUSTAVO CAPEL BORGES
Arquivamento

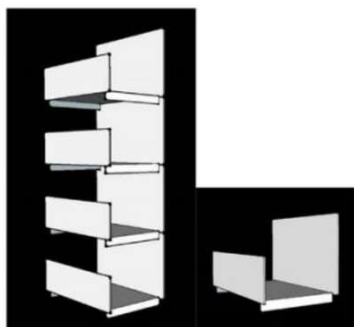

(21) BR 30 2016 005750-8

Código 35 - Arquivamento do Pedido – Art. 216 § 2º e Art. 106 § 3º da LPI

(22) 09/12/2016

(44) 08/05/2018

(52) 12-10

(54) CONFIGURAÇÃO APLICADA A/EM CARRINHO TRANSPORTADOR

(71) CONDUSPAR CONDUTORES ELÉTRICOS LTDA (BR/PR)

(72) IVAN MÖLLER BORGES, NASSIB ABAGE NETO

(74) PACHECO E ADVOGADOS ASSOCIADOS

Arquivamento

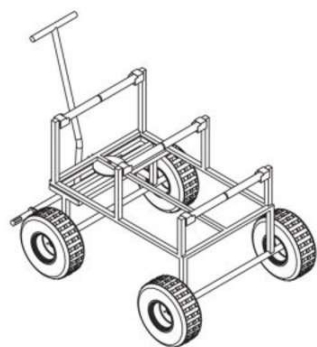
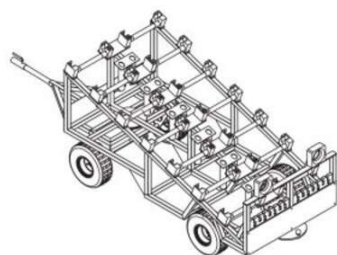

(21) BR 30 2016 005840-7

Código 35 - Arquivamento do Pedido – Art. 216 § 2º e Art. 106 § 3º da LPI

(22) 16/12/2016

(44) 08/05/2018

(52) 26-05

(54) CONFIGURAÇÃO APLICADA A/EM FAROL

(71) SOLARLED ILUMINAÇÃO - EIRELI ME (BR/PR)

(72) GENIR ANTONIO MACAGNAN

(74) MARCIA REGINA FRASSON

Arquivamento

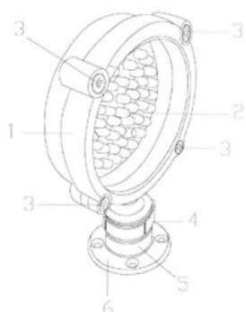

(21) BR 30 2016 005910-1



Código 35 - Arquivamento do Pedido – Art. 216 § 2º e Art. 106 § 3º da LPI
 (22) 20/12/2016
 (44) 08/05/2018
 (52) 15-05
 (54) CONFIGURAÇÃO APLICADA EM EQUIPAMENTO PARA LIMPEZA DE
 CONDICIONADORES DE AR.
 (71) FÁBIO DANIEL ABAD VIEIRA (BR/SP)
 (72) FÁBIO DANIEL ABAD VIEIRA
 (74) PAULO SÉRGIO CALIXTO MENDES
 Arquivamento

(21) BR 30 2016 005911-0

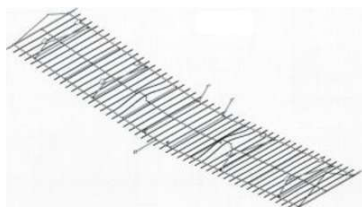

Código 35 - Arquivamento do Pedido – Art. 216 § 2º e Art. 106 § 3º da LPI
 (22) 20/12/2016
 (44) 08/05/2018
 (52) 20-03
 (54) CONFIGURAÇÃO APLICADA EM ESTRUTURA PARA PAINEL DE LED
 (71) FLY LED BRASIL AEROPUBLICIDADE LTDA (BR/GO)
 (72) OLAVO LACERDA DE CAMARGO NETO
 (74) PAULO SÉRGIO CALIXTO MENDES
 Arquivamento

(21) BR 30 2017 000001-0



Código 35 - Arquivamento do Pedido – Art. 216 § 2º e Art. 106 § 3º da LPI
 (22) 02/01/2017
 (44) 08/05/2018
 (52) 02-04
 (54) CONFIGURAÇÃO APLICADA A/EM SOLADO DE CALÇADO MASCULINO
 (71) RAFARILLO INDUSTRIA DE CALCADOS LTDA (BR/SP)
 (72) VALTER DE PAULA CINTRA
 (74) JULIANA DE SOUSA GOUVÊA RUSSO
 Arquivamento

(21) BR 30 2017 000079-7



Código 35 - Arquivamento do Pedido – Art. 216 § 2º e Art. 106 § 3º da LPI
 (22) 09/01/2017
 (44) 08/05/2018
 (52) 19-06
 (54) SUPORTE DE CANETA
 (71) SONIA REGINA APARECIDA PINAFI DA SILVA ME (BR/SP)
 (72) ALBERTO DE JESUS PEREIRA DA SILVA
 Arquivamento



(21) BR 30 2017 000080-0

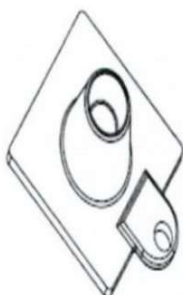

Código 35 - Arquivamento do Pedido – Art. 216 § 2º e Art. 106 § 3º da LPI
 (22) 09/01/2017
 (44) 08/05/2018
 (52) 19-06
 (54) SUPORTE DE CANETA
 (71) SONIA REGINA APARECIDA PINAFI DA SILVA ME (BR/SP)
 (72) ALBERTO DE JESUS PEREIRA DA SILVA
 Arquivamento

(21) BR 30 2017 000083-5



Código 35 - Arquivamento do Pedido – Art. 216 § 2º e Art. 106 § 3º da LPI
 (22) 09/01/2017
 (44) 08/05/2018
 (52) 06-01
 (54) CONFIGURAÇÃO APLICADA A/EM BANCO
 (71) LUIZ AUGUSTO DE SIQUEIRA INDIO DA COSTA (BR/RJ) , INDIO DA COSTA LICENSING LTDA (BR/RJ)
 (72) LUIZ AUGUSTO SIQUEIRA INDIO DA COSTA
 (74) ERIKA BLASELBAUER
 Arquivamento

(21) BR 30 2017 000084-3



Código 35 - Arquivamento do Pedido – Art. 216 § 2º e Art. 106 § 3º da LPI
 (22) 09/01/2017
 (44) 08/05/2018
 (52) 06-01
 (54) CONFIGURAÇÃO APLICADA A/EM BANCO
 (71) LUIZ AUGUSTO DE SIQUEIRA INDIO DA COSTA (BR/RJ) , INDIO DA COSTA LICENSING LTDA (BR/RJ)
 (72) LUIZ AUGUSTO SIQUEIRA INDIO DA COSTA
 (74) ERIKA BLASELBAUER
 Arquivamento

(21) BR 30 2017 000089-4



Código 35 - Arquivamento do Pedido – Art. 216 § 2º e Art. 106 § 3º da LPI
 (22) 10/01/2017
 (44) 08/05/2018
 (52) 02-04
 (54) CONFIGURAÇÃO APLICADA A/EM PARTE SUPERIOR DE CALÇADO
 (71) ANDRÉ MASSANORI TABA 29018313890 (BR/SP)
 (72) ANDRÉ MASSANORI TABA
 Arquivamento



(21) BR 30 2017 000091-6



Código 35 - Arquivamento do Pedido – Art. 216 § 2º e Art. 106 § 3º da LPI
 (22) 10/01/2017
 (44) 08/05/2018
 (52) 06-01
 (54) CONFIGURAÇÃO APLICADA A/EM CADEIRA E BANCO
 (71) LUCAS RAMOS DUBAL SOARES (BR/RJ)
 (72) LUCAS RAMOS DUBAL SOARES
 Arquivamento

(21) BR 30 2017 000187-4



Código 35 - Arquivamento do Pedido – Art. 216 § 2º e Art. 106 § 3º da LPI
 (22) 18/01/2017
 (44) 08/05/2018
 (52) 12-16
 (54) CONFIGURAÇÃO APLICADA A/EM LANTERNA DE LED
 (71) OUTLIERS ELECTRONICS DO BRASIL LTDA - EPP (BR/SP)
 (72) JULIANO MONTEIRO DOURADO, JEAN CARLOS MÍTICA, TIAGO BRUNO TEIXEIRA DE JESUS
 Arquivamento

(21) BR 30 2017 000279-0

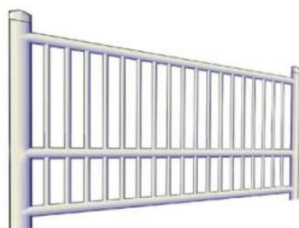

Código 35 - Arquivamento do Pedido – Art. 216 § 2º e Art. 106 § 3º da LPI
 (22) 25/01/2017
 (44) 08/05/2018
 (52) 25-02
 (54) CONFIGURAÇÃO APLICADA A/EM PARAPEITO
 (71) MARIA DE FATIMA TEIXEIRA CARDOSO PACHECO (BR/RS)
 (72) MARIA DE FATIMA TEIXEIRA CARDOSO PACHECO
 Arquivamento

(21) BR 30 2017 000280-3



Código 35 - Arquivamento do Pedido – Art. 216 § 2º e Art. 106 § 3º da LPI
 (22) 25/01/2017
 (44) 08/05/2018
 (52) 25-02
 (54) CONFIGURAÇÃO APLICADA A/EM PARAPEITO
 (71) MARIA DE FATIMA TEIXEIRA CARDOSO PACHECO (BR/RS)
 (72) MARIA DE FATIMA TEIXEIRA CARDOSO PACHECO
 Arquivamento

(21) BR 30 2017 000382-6

Código 35 - Arquivamento do Pedido – Art. 216 § 2º e Art. 106 § 3º da LPI
 (22) 30/01/2017



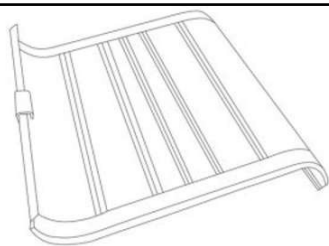

(44) 08/05/2018
 (52) 25-02
 (54) CONFIGURAÇÃO APLICADA A/EM CHAPA PARA COBERTURA
 (71) JOSE RODRIGUES MUNHOS (BR/SP)
 (72) JOSE RODRIGUES MUNHOS
 (74) MERCOSUL SERVIÇOS ADMINISTRATIVOS - EIRELI
 Arquivamento

(21) BR 30 2017 000385-0



Código 35 - Arquivamento do Pedido – Art. 216 § 2º e Art. 106 § 3º da LPI
 (22) 30/01/2017
 (44) 08/05/2018
 (52) 11-01
 (54) PADRÃO ORNAMENTAL APLICADO A/EM BERLOQUE PERSONALIZADO
 CORAÇÃO PRATA
 (71) KLEBER JOALHEIROS LTDA (BR/BA)
 (72) BRUNO VERAS
 Arquivamento

(21) BR 30 2017 000386-9

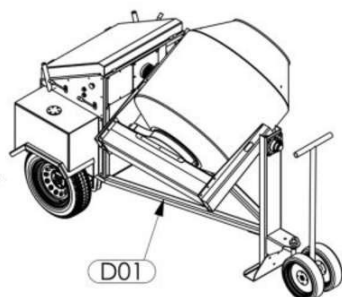

Código 35 - Arquivamento do Pedido – Art. 216 § 2º e Art. 106 § 3º da LPI
 (22) 30/01/2017
 (44) 08/05/2018
 (52) 15-04
 (54) CONFIGURAÇÃO APLICADA A/EM AÇO
 (71) ROBERT WILLIAN ROSA DE ABREU (BR/MT)
 (72) MARCOS ALEXANDRE SCHOFFEN
 Arquivamento



(21) BR 30 2017 000387-7



Código 35 - Arquivamento do Pedido – Art. 216 § 2º e Art. 106 § 3º da LPI
 (22) 30/01/2017
 (44) 08/05/2018
 (52) 11-01
 (54) CONFIGURAÇÃO APLICADA A/EM FEELINGS
 (71) KARAVAGY DESIGNERS UNIQ COMERCIO DE JOIAS LTDAME (BR/SP)



(72) ROSIMERI JERONIMA PIRES

Arquivamento



(21) BR 30 2017 000429-6

Código 35 - Arquivamento do Pedido – Art. 216 § 2º e Art. 106 § 3º da LPI

(22) 01/02/2017

(44) 08/05/2018

(52) 06-02

(54) " CONFIGURAÇÃO APLICADA EM BERÇO "

(71) JOSÉ CARLOS DE VICENTE EIRELI EPP (BR/SP)

(72) JOSÉ CARLOS DE VICENTE

(74) ABM Assessoria Brasileira de Marcas Ltda.

Arquivamento



(21) BR 30 2017 000435-0

Código 35 - Arquivamento do Pedido – Art. 216 § 2º e Art. 106 § 3º da LPI

(22) 01/02/2017

(44) 08/05/2018

(52) 06-03

(54) CONFIGURAÇÃO APLICADA EM MESA CONSOLE

(71) LUIZ GONZAGA FERREIRA DA COSTA (BR/CE)

(72) LUIZ GONZAGA FERREIRA DA COSTA

(74) ANTONIA LIDUINA PINHEIRO DOS SANTOS

Arquivamento



(21) BR 30 2017 000470-9

Código 35 - Arquivamento do Pedido – Art. 216 § 2º e Art. 106 § 3º da LPI

(22) 03/02/2017

(30) 03/08/2016 US 29/573,154

(44) 08/05/2018

(52) 24-04

(54) CONFIGURAÇÃO APLICADA A/EM ARTIGO TENSOR

(71) 3M INNOVATIVE PROPERTIES COMPANY (US)

(72) MICHELLE LEE LEGATT, THERESA IRENE FREY, DOMINIC JOSEPH JULIAN, BRYSON MERCER, NICOLAS ANTONIO ECHEVERRI

(74) ANA PAULA SANTOS CELIDONIO

Arquivamento

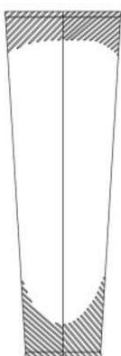



(21) BR 30 2017 000553-5

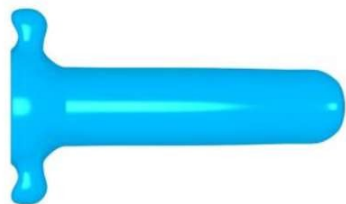

Código 35 - Arquivamento do Pedido – Art. 216 § 2º e Art. 106 § 3º da LPI
 (22) 08/02/2017
 (44) 08/05/2018
 (52) 24-02
 (54) CONFIGURAÇÃO APLICADA A/EM DILATADORES VAGINAIS
 (71) CLINICA DEBORA PADUA LTDA (BR/SP)
 (72) DÉBORA BANDEIRA DE PÁDUA
 Arquivamento

(21) BR 30 2017 000577-2

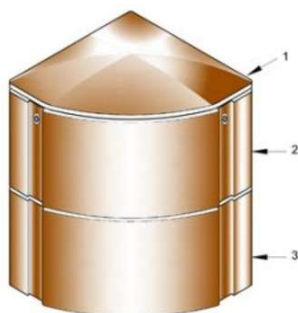
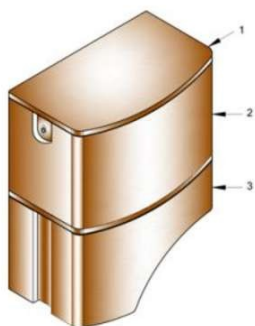
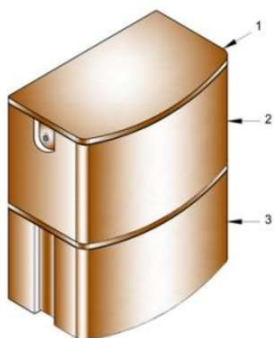

Código 35 - Arquivamento do Pedido – Art. 216 § 2º e Art. 106 § 3º da LPI
 (22) 10/02/2017
 (44) 08/05/2018
 (52) 23-01
 (54) CONFIGURAÇÃO APLICADA A/EM FILTROS DE ÁGUA
 (71) LUIZ ANTONIO BOSSA (BR/MG)
 (72) LUIZ ANTONIO BOSSA
 Arquivamento

(21) BR 30 2017 000674-4



Código 35 - Arquivamento do Pedido – Art. 216 § 2º e Art. 106 § 3º da LPI
 (22) 15/02/2017
 (44) 08/05/2018
 (52) 32-00
 (54) PADRÃO ORNAMENTAL APLICADO A/EM TESTADA
 (71) CATUAI ADMINISTRADORA DE ATIVOS LTDA (BR/PR) , SERGIO



MANGETI RIGUETI (BR/PR)
(72) SERGIO MANGETI RIGUETI
(74) YNGA DO BRASIL PATENTE E MARCAS LTDA
Arquivamento

(21) BR 30 2017 000675-2



Código 35 - Arquivamento do Pedido – Art. 216 § 2º e Art. 106 § 3º da LPI
(22) 15/02/2017
(44) 08/05/2018
(52) 32-00
(54) PADRÃO ORNAMENTAL APLICADO A/EM TESTADA
(71) CATUAI ADMINSTRADORA DE ATIVOS LTDA (BR/PR) , SERGIO
MANGETI RIGUETI (BR/PR)
(72) SERGIO MANGETI RIGUETI
(74) YNGA DO BRASIL PATENTE E MARCAS LTDA
Arquivamento

(21) BR 30 2017 000676-0



Código 35 - Arquivamento do Pedido – Art. 216 § 2º e Art. 106 § 3º da LPI
(22) 15/02/2017
(44) 08/05/2018
(52) 32-00
(54) PADRÃO ORNAMENTAL APLICADO A/EM TESTEIRAS
(71) CATUAI ADMINSTRADORA DE ATIVOS LTDA (BR/PR) , SERGIO
MANGETI RIGUETI (BR/PR)
(72) WILSON MANGETI RIGUETI
(74) YNGA DO BRASIL PATENTE E MARCAS LTDA
Arquivamento

(21) BR 30 2017 000734-1



Código 35 - Arquivamento do Pedido – Art. 216 § 2º e Art. 106 § 3º da LPI
(22) 17/02/2017
(44) 08/05/2018
(52) 06-03
(54) CONFIGURAÇÃO APLICADA A/EM MESA DE CENTRO
(71) PAULO CELSO CARDOSO BACCHI (BR/SP)
(72) PAULO CELSO CARDOSO BACCHI
(74) João Batista Valverde
Arquivamento

(21) BR 30 2017 000739-2

Código 35 - Arquivamento do Pedido – Art. 216 § 2º e Art. 106 § 3º da LPI
(22) 17/02/2017
(44) 08/05/2018





(52) 06-01
(54) CONFIGURAÇÃO APLICADA A/EM SOFÁ
(71) PAULO CELSO CARDOSO BACCHI (BR/SP)
(72) PAULO CELSO CARDOSO BACCHI
(74) João Batista Valverde
Arquivamento

(21) BR 30 2017 000741-4



Código 35 - Arquivamento do Pedido – Art. 216 § 2º e Art. 106 § 3º da LPI
(22) 17/02/2017
(44) 08/05/2018
(52) 06-01
(54) CONFIGURAÇÃO APLICADA A/EM MÓDULO
(71) PAULO CELSO CARDOSO BACCHI (BR/SP)
(72) PAULO CELSO CARDOSO BACCHI
(74) João Batista Valverde
Arquivamento

(21) BR 30 2017 000834-8



Código 35 - Arquivamento do Pedido – Art. 216 § 2º e Art. 106 § 3º da LPI
(22) 23/02/2017
(44) 08/05/2018
(52) 06-01
(54) CONFIGURAÇÃO APLICADA A/EM SOFÁ
(71) PAULO CELSO CARDOSO BACCHI (BR/SP)
(72) PAULO CELSO CARDOSO BACCHI
(74) João Batista Valverde
Arquivamento

(21) BR 30 2017 000839-9



Código 35 - Arquivamento do Pedido – Art. 216 § 2º e Art. 106 § 3º da LPI
(22) 23/02/2017
(44) 08/05/2018
(52) 06-07
(54) CONFIGURAÇÃO APLICADA A/EM MOLDURA
(71) PAULO CELSO CARDOSO BACCHI (BR/SP)
(72) PAULO CELSO CARDOSO BACCHI
(74) João Batista Valverde
Arquivamento

(21) BR 30 2017 000848-8

Código 35 - Arquivamento do Pedido – Art. 216 § 2º e Art. 106 § 3º da LPI
(22) 23/02/2017
(44) 08/05/2018





(52) 06-01
 (54) CONFIGURAÇÃO APLICADA A/EM MÓDULO
 (71) PAULO CELSO CARDOSO BACCHI (BR/SP)
 (72) PAULO CELSO CARDOSO BACCHI
 (74) João Batista Valverde
 Arquivamento

(21) BR 30 2017 000867-4



Código 35 - Arquivamento do Pedido – Art. 216 § 2º e Art. 106 § 3º da LPI
 (22) 23/02/2017
 (44) 08/05/2018
 (52) 23-02
 (54) CONFIGURAÇÃO APLICADA A/EM TOALHEIRO
 (71) JADERSON DE ALMEIDA (BR/SC)
 (72) JADERSON DE ALMEIDA
 Arquivamento

(21) BR 30 2017 000872-0



Código 35 - Arquivamento do Pedido – Art. 216 § 2º e Art. 106 § 3º da LPI
 (22) 23/02/2017
 (44) 08/05/2018
 (52) 03-01
 (54) CONFIGURAÇÃO APLICADA A/EM SEPARADOR DE ARTIGOS DO VESTUÁRIO
 (71) LUTÉCIA FIGUEIREDO DE CASTRO (BR/MG)
 (72) LUTÉCIA FIGUEIREDO DE CASTRO
 (74) Maria Aparecida Ferreira Baptista
 Arquivamento

(21) BR 30 2017 000874-7



Código 35 - Arquivamento do Pedido – Art. 216 § 2º e Art. 106 § 3º da LPI
 (22) 24/02/2017
 (30) 30/08/2016 US 29/575,924
 (44) 08/05/2018
 (52) 22-01
 (54) CONFIGURAÇÃO APLICADA A/EM CANO E CORONHA
 (71) STURM, RUGER & COMPANY, INC. (US)
 (72) JONATHAN BARRETT
 (74) CARLOS VICENTE DA SILVA NOGUEIRA
 Arquivamento

(21) BR 30 2017 000915-8

Código 35 - Arquivamento do Pedido – Art. 216 § 2º e Art. 106 § 3º da LPI
 (22) 01/03/2017





(44) 08/05/2018
 (52) 07-02
 (54) CONFIGURAÇÃO APLICADA A/EM PORTA ESPETO
 (71) TOMAS MOLIA PEDRENO ME (BR/SP)
 (72) TOMAS MOLIA PEDRENO
 Arquivamento

(21) BR 30 2017 000922-0



Código 35 - Arquivamento do Pedido – Art. 216 § 2º e Art. 106 § 3º da LPI
 (22) 01/03/2017
 (44) 08/05/2018
 (52) 07-02
 (54) CONFIGURAÇÃO APLICADA A/EM PORTA ESPETO GARRAFA
 (71) TOMAS MOLIA PEDRENO ME (BR/SP)
 (72) TOMAS MOLIA PEDRENO
 Arquivamento

(21) BR 30 2017 000926-3



Código 35 - Arquivamento do Pedido – Art. 216 § 2º e Art. 106 § 3º da LPI
 (22) 02/03/2017
 (44) 08/05/2018
 (52) 32-00
 (54) PADRÃO ORNAMENTAL APLICADO A/EM CORTE DE SAIAS/VESTIDOS
 (71) RAQUEL RODRIGUES DOS SANTOS (BR/GO)
 (72) RAQUEL RODRIGUES DOS SANTOS
 (74) THIAGO HENRIQUE VAZ DOS REIS
 Arquivamento

(21) BR 30 2017 000934-4



Código 35 - Arquivamento do Pedido – Art. 216 § 2º e Art. 106 § 3º da LPI
 (22) 02/03/2017
 (44) 08/05/2018
 (52) 15-99
 (54) PADRÃO ORNAMENTAL APLICADO A/EM MÁQUINAS
 (71) AMERICA KING HOLDINGS GROUP LTDA (BR/SP)
 (72) MARCIO LOPES SILVA
 Arquivamento

(21) BR 30 2017 000938-7

Código 35 - Arquivamento do Pedido – Art. 216 § 2º e Art. 106 § 3º da LPI
 (22) 02/03/2017





(44) 08/05/2018
 (52) 06-04
 (54) CONFIGURAÇÃO APLICADA A/EM ESTANTE
 (71) SM GESTÃO E NEGÓCIOS LTDA. (BR/RS)
 (72) ANA REVELLO VAZQUEZ, RENATO SOLIO
 (74) RONER GUERRA FABRIS
 Arquivamento

(21) BR 30 2017 000946-8



Código 35 - Arquivamento do Pedido – Art. 216 § 2º e Art. 106 § 3º da LPI
 (22) 02/03/2017
 (44) 08/05/2018
 (52) 12-07
 (54) CONFIGURAÇÃO APLICADA A/EM AERONAVE
 (71) ANDRÉ LUÍS RODRIGUES DA SILVE GODOY (BR/SP)
 (72) ANDRÉ LUIS RODRIGUES DA SILVA GODOY
 Arquivamento

(21) BR 30 2017 000990-5



Código 35 - Arquivamento do Pedido – Art. 216 § 2º e Art. 106 § 3º da LPI
 (22) 06/03/2017
 (44) 08/05/2018
 (52) 15-09
 (54) PADRÃO ORNAMENTAL APLICADO A/EM MÁQUINAS
 (71) AMERICA KING HOLDINGS GROUP LTDA (BR/SP)
 (72) MARCIO LOPES SILVA
 Arquivamento

(21) BR 30 2017 000996-4

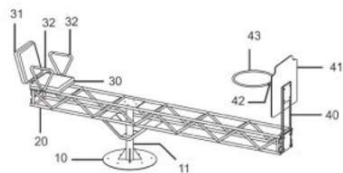

Código 35 - Arquivamento do Pedido – Art. 216 § 2º e Art. 106 § 3º da LPI
 (22) 06/03/2017
 (44) 08/05/2018
 (52) 21-03
 (54) CONFIGURAÇÃO APLICADA A/EM BRINQUEDO PARA PLAYGROUND
 (71) MANUEL DE OLIVEIRA JUNIOR (BR/RS)
 (72) MANUEL DE OLIVEIRA JUNIOR
 (74) Jerri Adriani Lemes Lopes
 Arquivamento

(21) BR 30 2017 000997-2

Código 35 - Arquivamento do Pedido – Art. 216 § 2º e Art. 106 § 3º da LPI
 (22) 06/03/2017
 (44) 08/05/2018
 (52) 06-07



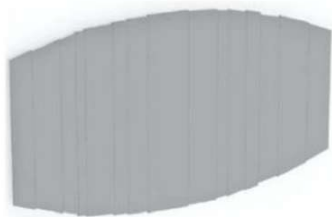

(54) CONFIGURAÇÃO APLICADA A/EM MOLDURA

(71) PAULO CELSO CARDOSO BACCHI (BR/SP)

(72) PAULO CELSO CARDOSO BACCHI

(74) João Batista Valverde

Arquivamento

(21) BR 30 2017 000998-0

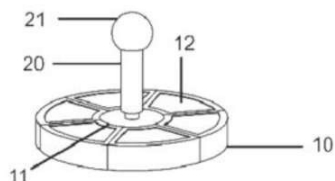

Código 35 - Arquivamento do Pedido – Art. 216 § 2º e Art. 106 § 3º da LPI

(22) 06/03/2017

(44) 08/05/2018

(52) 21-01

(54) CONFIGURAÇÃO APLICADA A/EM BRINQUEDO PARA PLAYGROUND

(71) MANUEL DE OLIVEIRA JUNIOR (BR/RS)

(72) MANUEL DE OLIVEIRA JUNIOR

(74) Jerri Adriani Lemes Lopes

Arquivamento

(21) BR 30 2017 000999-9



Código 35 - Arquivamento do Pedido – Art. 216 § 2º e Art. 106 § 3º da LPI

(22) 06/03/2017

(44) 08/05/2018

(52) 15-99

(54) PADRÃO ORNAMENTAL APLICADO A/EM MÁQUINAS

(71) AMERICA KING HOLDINGS GROUP LTDA (BR/SP)

(72) MARCIO LOPES SILVA

Arquivamento

(21) BR 30 2017 001002-4



Código 35 - Arquivamento do Pedido – Art. 216 § 2º e Art. 106 § 3º da LPI

(22) 06/03/2017

(44) 08/05/2018

(52) 15-99

(54) PADRÃO ORNAMENTAL APLICADO A/EM MÁQUINAS

(71) AMERICA KING HOLDINGS GROUP LTDA (BR/SP)

(72) MARCIO LOPES SILVA

Arquivamento

(21) BR 30 2017 001006-7

Código 35 - Arquivamento do Pedido – Art. 216 § 2º e Art. 106 § 3º da LPI

(22) 06/03/2017

(44) 08/05/2018

(52) 21-03

(54) CONFIGURAÇÃO APLICADA A/EM BRINQUEDO PARA PLAYGROUND



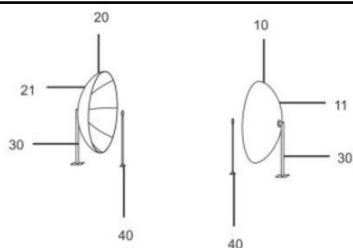

(71) MANUEL DE OLIVEIRA JUNIOR (BR/RS)
 (72) MANUEL DE OLIVEIRA JUNIOR
 (74) Jerri Adriani Lemes Lopes
 Arquivamento

(21) BR 30 2017 001009-1

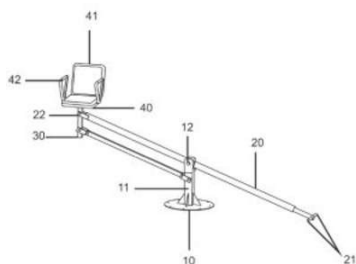

Código 35 - Arquivamento do Pedido – Art. 216 § 2º e Art. 106 § 3º da LPI
 (22) 06/03/2017
 (44) 08/05/2018
 (52) 21-03
 (54) CONFIGURAÇÃO APLICADA A/EM BRINQUEDO PARA PLAYGROUND
 (71) MANUEL DE OLIVEIRA JUNIOR (BR/RS)
 (72) MANUEL DE OLIVEIRA JUNIOR
 (74) Jerri Adriani Lemes Lopes
 Arquivamento

(21) BR 30 2017 001016-4



Código 35 - Arquivamento do Pedido – Art. 216 § 2º e Art. 106 § 3º da LPI
 (22) 07/03/2017
 (44) 08/05/2018
 (52) 15-99
 (54) PADRÃO ORNAMENTAL APLICADO A/EM MÁQUINAS
 (71) AMERICA KING HOLDINGS GROUP LTDA (BR/SP)
 (72) MARCIO LOPES SILVA
 Arquivamento

(21) BR 30 2017 001183-7



Código 35 - Arquivamento do Pedido – Art. 216 § 2º e Art. 106 § 3º da LPI
 (22) 15/03/2017
 (44) 08/05/2018
 (52) 06-01
 (54) CONFIGURAÇÃO APLICADA A/EM REDE CADEIRA
 (71) KARINA MASIJAH VAINZOF (BR/SP)
 (72) KARINA MASIJAH VAINZOF
 Arquivamento

(21) BR 30 2017 001187-0

Código 35 - Arquivamento do Pedido – Art. 216 § 2º e Art. 106 § 3º da LPI
 (22) 15/03/2017
 (44) 08/05/2018
 (52) 07-02





(54) CONFIGURAÇÃO APLICADA A/EM GABINETE PARA FOGÕES
 (71) ATLAS INDUSTRIA DE ELETRODOMESTICOS LTDA (BR/PR)
 (72) MARCIO PIOVEZANI VEIGA
 (74) F G Marcas EIRELI - ME
 Arquivamento

(21) BR 30 2017 001188-8

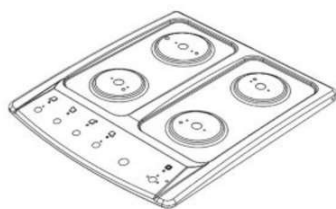

Código 35 - Arquivamento do Pedido – Art. 216 § 2º e Art. 106 § 3º da LPI
 (22) 15/03/2017
 (44) 08/05/2018
 (52) 07-02
 (54) CONFIGURAÇÃO APLICADA A/EM MESA PARA FOGÕES
 (71) ATLAS INDUSTRIA DE ELETRODOMESTICOS LTDA (BR/PR)
 (72) MARCIO PIOVEZANI VEIGA
 (74) F G Marcas EIRELI - ME
 Arquivamento

(21) BR 30 2017 001190-0

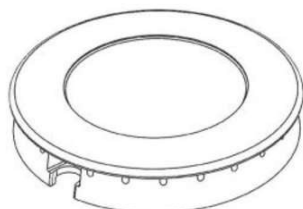

Código 35 - Arquivamento do Pedido – Art. 216 § 2º e Art. 106 § 3º da LPI
 (22) 15/03/2017
 (44) 08/05/2018
 (52) 07-02
 (54) CONFIGURAÇÃO APLICADA A/EM QUEIMADOR PARA FOGÕES
 (71) ATLAS INDUSTRIA DE ELETRODOMESTICOS LTDA (BR/PR)
 (72) MARCIO PIOVEZANI VEIGA
 (74) F G Marcas EIRELI - ME
 Arquivamento

(21) BR 30 2017 001191-8

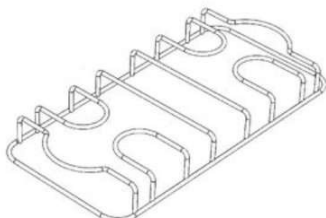

Código 35 - Arquivamento do Pedido – Art. 216 § 2º e Art. 106 § 3º da LPI
 (22) 15/03/2017
 (44) 08/05/2018
 (52) 07-02
 (54) CONFIGURAÇÃO APLICADA A/EM TREMPE PARA FOGÕES
 (71) ATLAS INDUSTRIA DE ELETRODOMESTICOS LTDA (BR/PR)
 (72) MARCIO PIOVEZANI VEIGA
 (74) F G Marcas EIRELI - ME
 Arquivamento

(21) BR 30 2017 001213-2

Código 35 - Arquivamento do Pedido – Art. 216 § 2º e Art. 106 § 3º da LPI
 (22) 17/03/2017



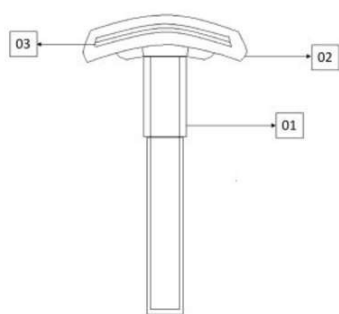

(44) 08/05/2018
 (52) 28-03
 (54) PADRÃO ORNAMENTAL APLICADO A/EM APARELHO DEPILATÓRIO ADAPTADO PARA AXILAS
 (71) ADEMIR DE OLIVEIRA LEAL (BR/PR)
 (72) ADEMIR DE OLIVEIRA LEAL
 (74) NILVAN PAULO MINGURANSE
 Arquivamento

(21) BR 30 2017 001455-0

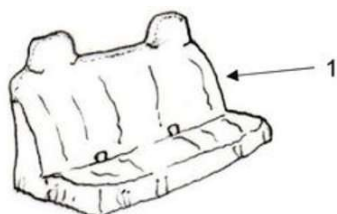

Código 35 - Arquivamento do Pedido – Art. 216 § 2º e Art. 106 § 3º da LPI
 (22) 03/04/2017
 (44) 08/05/2018
 (52) 12-16
 (54) CONFIGURAÇÃO APLICADA EM CAPA HIGIÊNICA
 (71) ANSELMO LUIZ DA SILVA COSTA (BR/SP)
 (72) ANSELMO LUIZ DA SILVA COSTA
 (74) VINICIUS P. SANTOS PLANEJ. OP. SANTOS & SANTOS CONSULTORIA DE MARCAS
 Arquivamento

(21) BR 30 2017 001469-0

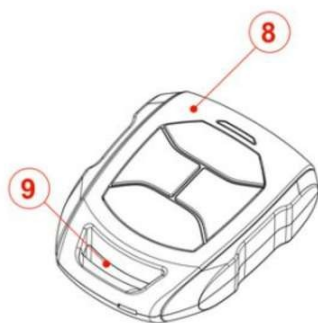

Código 35 - Arquivamento do Pedido – Art. 216 § 2º e Art. 106 § 3º da LPI
 (22) 04/04/2017
 (44) 08/05/2018
 (52) 14-03
 (54) CONFIGURAÇÃO APLICADA A/EM CONTROLE TR2-1 TARAMPS
 (71) F. TARIFA - EPP (BR/SP)
 (72) FÁBIO TARIFA
 Arquivamento

(21) BR 30 2017 001471-2



Código 35 - Arquivamento do Pedido – Art. 216 § 2º e Art. 106 § 3º da LPI
 (22) 04/04/2017
 (44) 08/05/2018
 (52) 06-07
 (54) CONFIGURAÇÃO APLICADA A/EM ESPELHO
 (71) JADERSON DE ALMEIDA (BR/SC)
 (72) JADERSON DE ALMEIDA
 Arquivamento

(21) BR 30 2017 001570-0

Código 35 - Arquivamento do Pedido – Art. 216 § 2º e Art. 106 § 3º da LPI
 (22) 09/04/2017



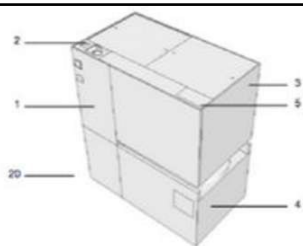

(44) 08/05/2018
 (52) 23-02 , 25-02
 (54) CONFIGURAÇÃO APLICADA A/EM UNIDADE DE BANHEIRO COMPACTO
 (71) RODRIGO AGOSTINI DE MORAES (BR/SP)
 (72) RODRIGO AGOSTINI DE MORAES
 Arquivamento

(21) BR 30 2017 001574-3

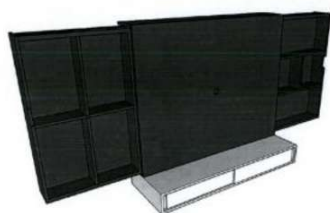

Código 35 - Arquivamento do Pedido – Art. 216 § 2º e Art. 106 § 3º da LPI
 (22) 10/04/2017
 (44) 08/05/2018
 (52) 06-04
 (54) CONFIGURAÇÃO APLICADA AO PAINEL.
 (71) UNIVERSIDADE FEDERAL DE UBERLÂNDIA (BR/MG)
 (72) ELZA CRISTINA SANTOS, BÁRBARA ROBERTA TICOTOSTI CAMPEZ
 Arquivamento

(21) BR 30 2017 001575-1



Código 35 - Arquivamento do Pedido – Art. 216 § 2º e Art. 106 § 3º da LPI
 (22) 10/04/2017
 (44) 08/05/2018
 (52) 06-01
 (54) CONFIGURAÇÃO APLICADA AO SOFÁ
 (71) UNIVERSIDADE FEDERAL DE UBERLÂNDIA (BR/MG)
 (72) ELZA CRISTINA SANTOS, BÁRBARA ROBERTA TICOTOSTI CAMPEZ
 Arquivamento

(21) BR 30 2017 001577-8



Código 35 - Arquivamento do Pedido – Art. 216 § 2º e Art. 106 § 3º da LPI
 (22) 10/04/2017
 (44) 08/05/2018
 (52) 03-01
 (54) CONFIGURAÇÃO APLICADA A/EM BOLSA
 (71) CLAUDIA MARTINS (HU) , CLAUDIA DE BARROS MARTINS (BR/RJ)
 (72) CLAUDIA DE BARROS MARTINS
 Arquivamento

(21) BR 30 2017 001578-6

Código 35 - Arquivamento do Pedido – Art. 216 § 2º e Art. 106 § 3º da LPI
 (22) 10/04/2017
 (44) 08/05/2018
 (52) 21-01
 (54) CONFIGURAÇÃO APLICADA A/EM BRINQUEDOS
 (71) RAFAEL (BR/SP)





(72) RAFAEL NASCIMENTO ERNICA
Arquivamento

(21) BR 30 2017 001602-2



Código 35 - Arquivamento do Pedido – Art. 216 § 2º e Art. 106 § 3º da LPI
(22) 11/04/2017
(44) 08/05/2018
(52) 12-11
(54) CONFIGURAÇÃO APLICADA A/EM AUTOMÓVEL
(71) SERTTEL LTDA (BR/PE)
(72) ANGELO JOSÉ BARROS LEITE
Arquivamento

(21) BR 30 2017 001615-4

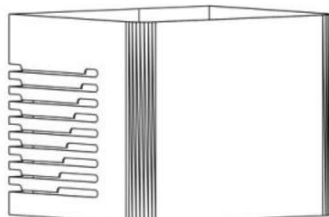

Código 35 - Arquivamento do Pedido – Art. 216 § 2º e Art. 106 § 3º da LPI
(22) 12/04/2017
(44) 08/05/2018
(52) 23-04
(54) CONFIGURAÇÃO APLICADA A/EM EQUIPAMENTO PARA PURIFICAÇÃO E AROMATIZAÇÃO DE AMBIENTES
(71) ATMOSTEC INDÚSTRIA COMÉRCIO E LOCAÇÃO DE EQUIPAMENTOS ELETROELETRÔNICOS LTDA (BR/MG)
(72) FREDERICO AUGUSTO GUIMARAES CARNEIRO
Arquivamento

(21) BR 30 2017 001617-0



Código 35 - Arquivamento do Pedido – Art. 216 § 2º e Art. 106 § 3º da LPI
(22) 12/04/2017
(44) 08/05/2018
(52) 21-01
(54) CONFIGURAÇÃO APLICADA A/EM BRINQUEDOS
(71) RAFAEL NASCIMENTO ERNICA (BR/SP)
(72) RAFAEL NASCIMENTO ERNICA
Arquivamento

(21) BR 30 2017 001619-7

Código 35 - Arquivamento do Pedido – Art. 216 § 2º e Art. 106 § 3º da LPI
(22) 12/04/2017
(44) 08/05/2018
(52) 21-01





(54) CONFIGURAÇÃO APLICADA A/EM BRINQUEDOS
 (71) RAFAEL NASCIMENTO ERNICA (BR/SP)
 (72) RAFAEL NASCIMENTO ERNICA
 Arquivamento

(21) BR 30 2017 001623-5

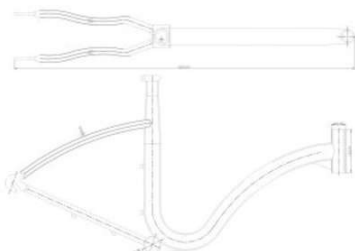

Código 35 - Arquivamento do Pedido – Art. 216 § 2º e Art. 106 § 3º da LPI
 (22) 12/04/2017
 (44) 08/05/2018
 (52) 12-11
 (54) PADRÃO ORNAMENTAL APLICADO A/EM QUADRO DE BICICLETA
 (71) SERTTEL LTDA (BR/PE)
 (72) ANGELO JOSÉ BARROS LEITE
 Arquivamento

(21) BR 30 2017 001624-3

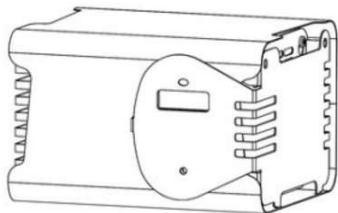

Código 35 - Arquivamento do Pedido – Art. 216 § 2º e Art. 106 § 3º da LPI
 (22) 12/04/2017
 (44) 08/05/2018
 (52) 23-04
 (54) CONFIGURAÇÃO APLICADA A/EM EQUIPAMENTO PARA PURIFICAÇÃO E AROMATIZAÇÃO DE AMBIENTES
 (71) FREDERICO AUGUSTO GUIMARÃES CARNEIRO (BR/MG)
 (72) FREDERICO AUGUSTO GUIMARAES CARNEIRO
 Arquivamento

(21) BR 30 2017 001625-1

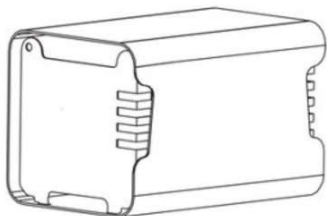

Código 35 - Arquivamento do Pedido – Art. 216 § 2º e Art. 106 § 3º da LPI
 (22) 12/04/2017
 (44) 08/05/2018
 (52) 23-04
 (54) CONFIGURAÇÃO APLICADA A/EM EQUIPAMENTO PARA PURIFICAÇÃO E AROMATIZAÇÃO DE AMBIENTES
 (71) FREDERICO AUGUSTO GUIMARÃES CARNEIRO (BR/MG)
 (72) FREDERICO AUGUSTO GUIMARAES CARNEIRO
 Arquivamento

(21) BR 30 2017 001628-6

Código 35 - Arquivamento do Pedido – Art. 216 § 2º e Art. 106 § 3º da LPI
 (22) 12/04/2017
 (44) 08/05/2018





(52) 32-00
 (54) PADRÃO ORNAMENTAL APLICADO A/EM QUADROS E PÔSTERES
 (71) HELLEN MARCELLY NASCIMENTO SILVA (BR/PR)
 (72) HELLEN MARCELLY NASCIMENTO SILVA FRIESEN
 Arquivamento

(21) BR 30 2017 001629-4



Código 35 - Arquivamento do Pedido – Art. 216 § 2º e Art. 106 § 3º da LPI
 (22) 12/04/2017
 (44) 08/05/2018
 (52) 32-00
 (54) PADRÃO ORNAMENTAL APLICADO A/EM QUADRO E PÔSTERES
 (71) HELLEN MARCELLY NASCIMENTO SILVA (BR/PR)
 (72) HELLEN MARCELLY NASCIMENTO SILVA FRIESEN
 Arquivamento

(21) BR 30 2017 001630-8

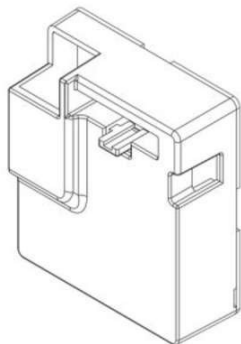

Código 35 - Arquivamento do Pedido – Art. 216 § 2º e Art. 106 § 3º da LPI
 (22) 13/04/2017
 (44) 08/05/2018
 (52) 12-16
 (54) CONFIGURAÇÃO APLICADA A/EM CAIXA CENTRAL.
 (71) WILSON CALZA JUNIOR (BR/SP)
 (72) WILSON CALZA JUNIOR
 (74) Vilage Marcas e Patentes Ltda
 Arquivamento

(21) BR 30 2017 001638-3

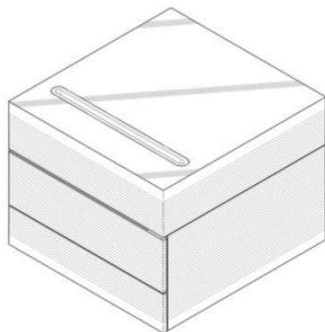

Código 35 - Arquivamento do Pedido – Art. 216 § 2º e Art. 106 § 3º da LPI
 (22) 13/04/2017
 (30) 14/10/2016 US 29/581,054
 (44) 08/05/2018
 (52) 24-01
 (54) CONFIGURAÇÃO APLICADA A/EM INSTRUMENTO DE SEQUENCIAÇÃO
 (71) ILLUMINA, INC. (US)
 (72) LEA SANDRA KOBELI, SCOTT JANIS, JAY FLATLEY, YULIN YE
 (74) Hugo Silva & Maldonado Propriedade Intelectual Sociedade Civil S/C Ltda.
 Arquivamento

(21) BR 30 2017 001682-0

Código 35 - Arquivamento do Pedido – Art. 216 § 2º e Art. 106 § 3º da LPI



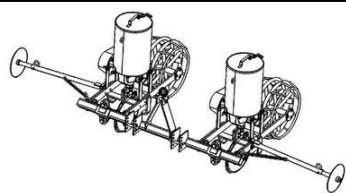

(22) 19/04/2017
 (44) 08/05/2018
 (52) 15-03
 (54) CONFIGURAÇÃO APLICADA A/EM SEMEADEIRAS E AFINS
 (71) GERAMOTOS AUTOPEÇAS LTDA ME (BR/CE)
 (72) GERALDO DE SOUSA MOTA
 Arquivamento

(21) BR 30 2017 001686-3



Código 35 - Arquivamento do Pedido – Art. 216 § 2º e Art. 106 § 3º da LPI
 (22) 19/04/2017
 (44) 08/05/2018
 (52) 12-09
 (54) CONFIGURAÇÃO APLICADA A/EM TRATORES E AFINS
 (71) GERAMOTOS AUTOPEÇAS LTDA ME (BR/CE)
 (72) GERALDO DE SOUSA MOTA
 Arquivamento

(21) BR 30 2017 001700-2



Código 35 - Arquivamento do Pedido – Art. 216 § 2º e Art. 106 § 3º da LPI
 (22) 20/04/2017
 (44) 08/05/2018
 (52) 12-11
 (54) PADRÃO ORNAMENTAL APLICADO A/EM APOIO PARA PLACAS DE MOTOS
 (71) WESLEI SOARES CABRERA (BR/SP)
 (72) WESLEI SOARES CABRERA
 Arquivamento

(21) BR 30 2017 001865-3



Código 35 - Arquivamento do Pedido – Art. 216 § 2º e Art. 106 § 3º da LPI
 (22) 28/04/2017
 (44) 08/05/2018
 (52) 02-04
 (54) CONFIGURAÇÃO APLICADA A/EM SOLA PARA CALÇADO
 (71) FILIGRAMA DESIGN & DEVELOPMENT EIRELI - ME (BR/PR)
 (72) BRUNO DA CUNHA NARCISO
 (74) RICARDO BAZZANEZE
 Arquivamento

(21) BR 30 2017 001962-5

Código 35 - Arquivamento do Pedido – Art. 216 § 2º e Art. 106 § 3º da LPI
 (22) 05/05/2017
 (44) 08/05/2018



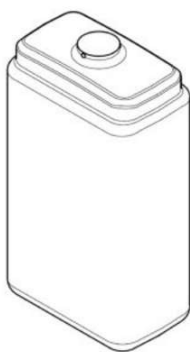

(52) 09-01
 (54) CONFIGURAÇÃO APLICADA A/EM FRASCO
 (71) BOTICA COMERCIAL FARMACÊUTICA LTDA. (BR/PR)
 (72) ISABELA DA FONSECA RODRIGUES, RAFAEL EIFLER BARBOSA,
 MELISSA POZATTI
 (74) ANDRÉ LUIS FLESCH BRETANHA JORGE
 Arquivamento

(21) BR 30 2017 001963-3



Código 35 - Arquivamento do Pedido – Art. 216 § 2º e Art. 106 § 3º da LPI
 (22) 05/05/2017
 (44) 08/05/2018
 (52) 09-01
 (54) CONFIGURAÇÃO APLICADA A/EM FRASCO
 (71) BOTICA COMERCIAL FARMACÊUTICA LTDA. (BR/PR)
 (72) ISABELA DA FONSECA RODRIGUES, RAFAEL EIFLER BARBOSA,
 MELISSA POZATTI
 (74) ANDRÉ LUIS FLESCH BRETANHA JORGE
 Arquivamento

(21) BR 30 2017 001964-1

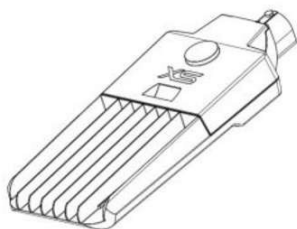

Código 35 - Arquivamento do Pedido – Art. 216 § 2º e Art. 106 § 3º da LPI
 (22) 08/05/2017
 (44) 08/05/2018
 (52) 26-03
 (54) CONFIGURAÇÃO APLICADA A/EM LUMINÁRIA PUBLICA FABRICADA EM
 ALUMÍNIO INJETADO ARTICULADA
 (71) SX LED LIGHTING COMERCIO E SERVIÇOS LTDA - EPP (BR/SP)
 (72) WILLIAM TADASHI AOKI
 Arquivamento

(21) BR 30 2017 001975-7



Código 35 - Arquivamento do Pedido – Art. 216 § 2º e Art. 106 § 3º da LPI
 (22) 09/05/2017
 (44) 08/05/2018
 (52) 07-02
 (54) CONFIGURAÇÃO APLICADA A/EM FOGAREIRO
 (71) EDMILSON TEIXEIRA DOS SANTOS (BR/PR)
 (72) EDMILSON TEIXEIRA DOS SANTOS
 (74) ALMIR ANTONIO DE ALMEIDA
 Arquivamento

(21) BR 30 2017 001976-5

Código 35 - Arquivamento do Pedido – Art. 216 § 2º e Art. 106 § 3º da LPI





(22) 09/05/2017
 (44) 08/05/2018
 (52) 06-01
 (54) CONFIGURAÇÃO APLICADA A/EM RECOSTO INFANTIL
 (71) BRUNO MOTA SEPÚLVEDA BALTHAZAR DA SILVEIRA (BR/BA)
 (72) BRUNO MOTA SEPÚLVEDA BALTHAZAR DA SILVEIRA
 Arquivamento

(21) BR 30 2017 002080-1



Código 35 - Arquivamento do Pedido – Art. 216 § 2º e Art. 106 § 3º da LPI
 (22) 17/05/2017
 (44) 08/05/2018
 (52) 20-02
 (54) CONFIGURAÇÃO APLICADA A/EM TOTEM PARA DEMONSTRAÇÃO
 (71) MM DESIGN E INSTALAÇÕES COMERCIAIS LTDA ME (BR/SP)
 (72) JOÃO ANTONIO DE MESQUITA
 (74) HEITOR MIGUEL
 Arquivamento

(21) BR 30 2017 002102-6



Código 35 - Arquivamento do Pedido – Art. 216 § 2º e Art. 106 § 3º da LPI
 (22) 17/05/2017
 (44) 08/05/2018
 (52) 12-16
 (54) CONFIGURAÇÃO APLICADA A/EM RETROVISOR
 (71) PEUGEOT CITROEN AUTOMOBILES SA (FR)
 (72) JEAN-PIERRE PLOUÉ
 (74) Vieira de Mello Advogados
 Arquivamento

(21) BR 30 2017 002107-7

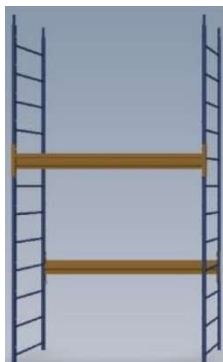

Código 35 - Arquivamento do Pedido – Art. 216 § 2º e Art. 106 § 3º da LPI
 (22) 18/05/2017
 (44) 08/05/2018
 (52) 25-04
 (54) CONFIGURAÇÃO APLICADA A/EM PLATAFORMA MODULAR TIPO ANDAIME PARA TRABALHO EM ALTURA
 (71) ALEXANDRE DALPRAT SOUSA RICARDO (BR/SC)
 (72) Sigilo de Autor, conforme solicitado e com base no artigo 6º, § 4º da LPI
 Arquivamento

(21) BR 30 2017 002170-0

Código 35 - Arquivamento do Pedido – Art. 216 § 2º e Art. 106 § 3º da LPI
 (22) 24/05/2017





(44) 08/05/2018
 (52) 08-08
 (54) CONFIGURAÇÃO APLICADA EM TRANSPORTADOR DE SACOLAS.
 (71) JOSÉ LUIZ INNECCO CORRÊA (BR/MG)
 (72) JOSÉ LUIZ INNECCO CORRÊA
 Arquivamento

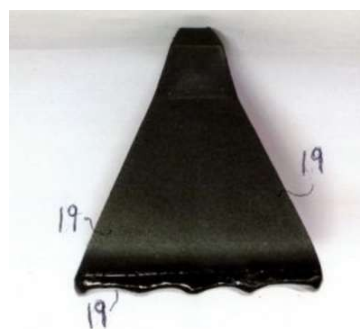
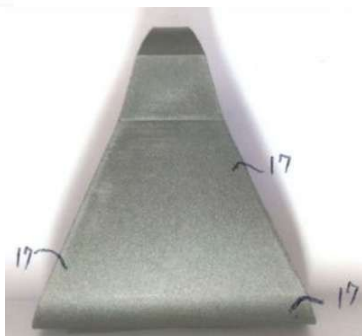
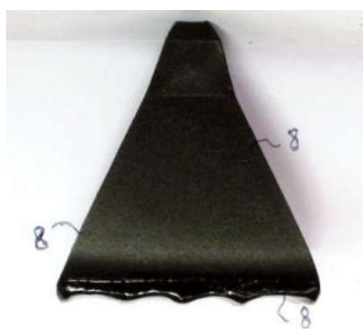

(21) BR 30 2017 002194-8



Código 35 - Arquivamento do Pedido – Art. 216 § 2º e Art. 106 § 3º da LPI
 (22) 25/05/2017
 (44) 08/05/2018
 (52) 09-01
 (54) CONFIGURAÇÃO APLICADA A/EM GARRAFA
 (71) J.C. ALVES DA SILVA (BR/BA)
 (72) JOÃO CARLOS ALVES DA SILVA
 (74) NASTUTI ASSESSORIA EMPRESARIAL LTDA.
 Arquivamento

(21) BR 30 2017 002195-6

Código 35 - Arquivamento do Pedido – Art. 216 § 2º e Art. 106 § 3º da LPI
 (22) 26/05/2017
 (44) 08/05/2018
 (52) 03-01
 (54) CONFIGURAÇÃO APLICADA A/EM EMBALAGEM
 (71) BRASILIANA COMERCIO DE JOIAS E ACESSORIOS LTDA-ME (BR/SP)
 (72) CARLA BANDEIRA MACHADO





(74) DIEGO FILIPE MACHADO
Arquivamento

(21) BR 30 2017 002198-0

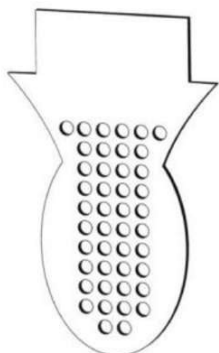

Código 35 - Arquivamento do Pedido – Art. 216 § 2º e Art. 106 § 3º da LPI

(22) 26/05/2017

(44) 08/05/2018

(52) 07-04

(54) CONFIGURAÇÃO APLICADA A/EM DISPOSITIVO PARA PREPARO DO CHIMARRÃO

(71) FABRICIO AUGUSTO KIPPER (BR/RS) , SAULO PADOIN CHIELLE (BR/RS)

(72) FABRÍCIO AUGUSTO KIPPER

Arquivamento

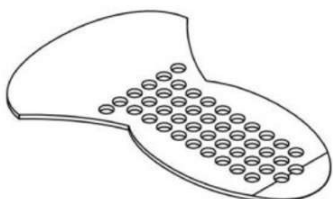

(21) BR 30 2017 002234-0



Código 35 - Arquivamento do Pedido – Art. 216 § 2º e Art. 106 § 3º da LPI

(22) 28/05/2017

(44) 08/05/2018

(52) 32-00

(54) PADRÃO ORNAMENTAL APLICADO A/EM CORAÇÃO ABACAXI

(71) LINA LANDGRAF COMERCIO DE ROUPAS LTDA EPP (BR/SP)

(72) ANA CAROLINA DE CASTRO MARINO

Arquivamento

(21) BR 30 2017 002294-4



Código 35 - Arquivamento do Pedido – Art. 216 § 2º e Art. 106 § 3º da LPI

(22) 01/06/2017

(44) 08/05/2018

(52) 02-04

(54) CONFIGURAÇÃO APLICADA A/EM SOLADO

(71) RHP INDÚSTRIA E COMÉRCIO DE CALÇADOS LTDA - ME (BR/MG)

(72) GUILHERME AZEVEDO PEREIRA

(74) JOSÉ NAVES DE LACERDA JÚNIOR



Arquivamento

(21) BR 30 2017 002295-2



Código 35 - Arquivamento do Pedido – Art. 216 § 2º e Art. 106 § 3º da LPI

(22) 01/06/2017

(44) 08/05/2018

(52) 06-04

(54) CONFIGURAÇÃO APLICADA A/EM CÔMODA

(71) FLIU COMERCIO DE MOVEIS (BR/RJ)

(72) FLAVIO PITTA FACCINI

Arquivamento

(21) BR 30 2017 002297-9



Código 35 - Arquivamento do Pedido – Art. 216 § 2º e Art. 106 § 3º da LPI

(22) 01/06/2017

(44) 08/05/2018

(52) 23-01

(54) CONFIGURAÇÃO APLICADA A/EM FILTRO CAST

(71) LUIS CARLOS HERNANI JUNIOR (BR/RJ)

(72) LUIS CARLOS HERNANI JUNIOR

Arquivamento

(21) BR 30 2017 002298-7



Código 35 - Arquivamento do Pedido – Art. 216 § 2º e Art. 106 § 3º da LPI

(22) 01/06/2017

(44) 08/05/2018

(52) 07-06

(54) CONFIGURAÇÃO APLICADA A/EM ABRIDOR DE GARRAFAS FIXO

(71) BRUNO GUIDA COUTINHO ABRA INOVAÇÕES - ME (BR/PR)

(72) BRUNO GUIDA COUTINHO

(74) DEBORA MAGALY SILVA

Arquivamento

(21) BR 30 2017 002299-5



Código 35 - Arquivamento do Pedido – Art. 216 § 2º e Art. 106 § 3º da LPI

(22) 01/06/2017

(44) 08/05/2018

(52) 07-06

(54) CONFIGURAÇÃO APLICADA A/EM ABRIDOR DE GARRAFAS CHAVEIRO

(71) BRUNO GUIDA COUTINHO ABRA INOVAÇÕES - ME (BR/PR)

(72) BRUNO GUIDA COUTINHO

(74) DEBORA MAGALY SILVA

Arquivamento



(21) BR 30 2017 002300-2



Código 35 - Arquivamento do Pedido – Art. 216 § 2º e Art. 106 § 3º da LPI

(22) 02/06/2017

(44) 08/05/2018

(52) 26-05

(54) CONFIGURAÇÃO APLICADA A/EM LUSTRE

(71) VIVIANE ALMEIDA MARIANI (BR/MG)

(72) VIVIANE ALMEIDA MARIANI

Arquivamento

(21) BR 30 2017 002303-7

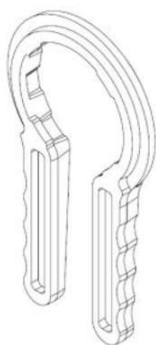

Código 35 - Arquivamento do Pedido – Art. 216 § 2º e Art. 106 § 3º da LPI

(22) 02/06/2017

(44) 08/05/2018

(52) 07-99

(54) PADRÃO ORNAMENTAL APLICADO A/EM ABRIDOR PARA TAMPA

(71) JEISON RIBEIRO TORQUATO (BR/SC)

(72) JEISON RIBEIRO TORQUATO

(74) GRACIANI BILK

Arquivamento

(21) BR 30 2017 002310-0



Código 35 - Arquivamento do Pedido – Art. 216 § 2º e Art. 106 § 3º da LPI

(22) 02/06/2017

(44) 08/05/2018

(52) 06-04

(54) CONFIGURAÇÃO APLICADA A/EM BANCADA

(71) MM DESIGN E INSTALAÇÕES COMERCIAIS LTDA ME (BR/SP)

(72) JOÃO ANTONIO DE MESQUITA

(74) HEITOR MIGUEL

Arquivamento

(21) BR 30 2017 002312-6

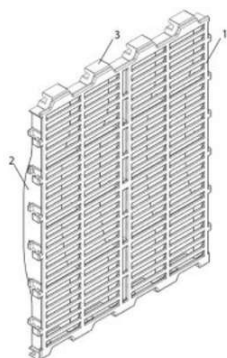

Código 35 - Arquivamento do Pedido – Art. 216 § 2º e Art. 106 § 3º da LPI

(22) 02/06/2017

(44) 08/05/2018

(52) 25-02

(54) CONFIGURAÇÃO APLICADA A/EM BLOCO DE PISO PARA CRECHE DE ANIMAIS

(71) VOLMIR DETONI (BR/SC)

(72) VOLMIR DETONI

(74) Paulo José Lunkes

Arquivamento



(21) BR 30 2017 002314-2

Código 35 - Arquivamento do Pedido – Art. 216 § 2º e Art. 106 § 3º da LPI

(22) 03/06/2017

(44) 08/05/2018

(52) 06-06

(54) CONFIGURAÇÃO APLICADA A/EM PORTA DE MÓVEL

(71) JAQUELINE CALIKEVSTZ (BR/SC)

(72) JAQUELINE CALIKEVSTZ

Arquivamento



(21) BR 30 2017 002320-7

Código 35 - Arquivamento do Pedido – Art. 216 § 2º e Art. 106 § 3º da LPI

(22) 05/06/2017

(44) 08/05/2018

(52) 02-04

(54) CONFIGURAÇÃO APLICADA A/EM SOLADO

(71) INDÚSTRIA DE CALÇADOS BOTINHO LTDA EPP (BR/MG)

(72) PAULO JOSÉ LAMOUNIER

(74) MARCELO PEREIRA DOS SANTOS

Arquivamento

(21) BR 30 2017 002321-5

Código 35 - Arquivamento do Pedido – Art. 216 § 2º e Art. 106 § 3º da LPI

(22) 05/06/2017

(44) 08/05/2018

(52) 02-04

(54) CONFIGURAÇÃO APLICADA A/EM SANDÁLIA

(71) INDÚSTRIA DE CALÇADOS BOTINHO LTDA EPP (BR/MG)

(72) PAULO JOSÉ LAMOUNIER

(74) MARCELO PEREIRA DOS SANTOS

Arquivamento

(21) BR 30 2017 002324-0

Código 35 - Arquivamento do Pedido – Art. 216 § 2º e Art. 106 § 3º da LPI

(22) 05/06/2017

(44) 08/05/2018

(52) 06-01

(54) CONFIGURAÇÃO APLICADA A/EM CADEIRA

(71) UNIVERSIDADE FEDERAL DE UBERLÂNDIA (BR/MG)





(72) JULIANO APARECIDO PEREIRA, SABRINA ARLENE SILVA
Arquivamento

(21) BR 30 2017 002389-4



Código 35 - Arquivamento do Pedido – Art. 216 § 2º e Art. 106 § 3º da LPI
(22) 09/06/2017
(30) 13/12/2016 US 29/587390
(44) 08/05/2018
(52) 26-06
(54) CONFIGURAÇÃO APLICADA A/EM FAROL DIANTEIRO PARA VEÍCULO.
(71) GM GLOBAL TECHNOLOGY OPERATIONS LLC (US)
(72) JEFFREY W. PERKINS
(74) KASZNAR LEONARDOS PROPRIEDADE INTELECTUAL
Arquivamento

(21) BR 30 2017 002554-4

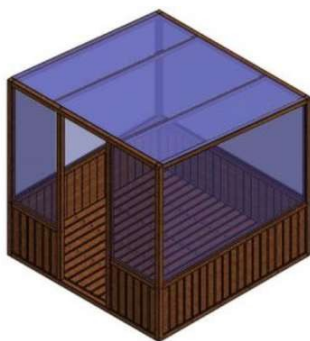

Código 35 - Arquivamento do Pedido – Art. 216 § 2º e Art. 106 § 3º da LPI
(22) 21/06/2017
(44) 08/05/2018
(52) 25-02
(54) CONFIGURAÇÃO APLICADA A/EM SAUNA MODULAR
(71) MATHEUS COUTO WANDERLEY (BR/MG)
(72) MATHEUS COUTO WANDERLEY
Arquivamento

(21) BR 30 2017 002556-0



Código 35 - Arquivamento do Pedido – Art. 216 § 2º e Art. 106 § 3º da LPI
(22) 21/06/2017
(44) 08/05/2018
(52) 07-04
(54) PADRÃO ORNAMENTAL APLICADO A/EM DOSADOR GRADUADO PARA BEBIDAS
(71) BERNARDO AYRES GALUPO (BR/MG)
(72) BERNARDO GALUPO
Arquivamento

(21) BR 30 2017 002558-7

Código 35 - Arquivamento do Pedido – Art. 216 § 2º e Art. 106 § 3º da LPI





(22) 21/06/2017
 (44) 08/05/2018
 (52) 21-01
 (54) CONFIGURAÇÃO APLICADA A/EM COCKPIT
 (71) PEDRO AUGUSTO GODEGUEZ DA SILVA (BR/SP) , ANDRÉ FELIPE CALEGARI (BR/SP)
 (72) PEDRO AUGUSTO GODEGUEZ DA SILVA, ANDRÉ FELIPE CALEGARI
 (74) João Batista Valverde
 Arquivamento

(21) BR 30 2017 002591-9

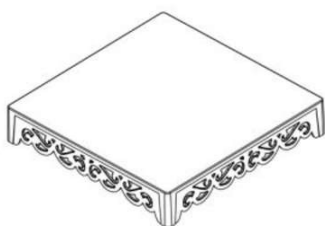

Código 35 - Arquivamento do Pedido – Art. 216 § 2º e Art. 106 § 3º da LPI

(22) 23/06/2017
 (44) 08/05/2018
 (52) 07-99
 (54) CONFIGURAÇÃO APLICADA A/EM DECORAÇÃO
 (71) BRUNO MIRANDA DE CASTRO (BR/SP) , BRUNO MIRANDA DE CASTRO (BR/SP)
 (72) BRUNO MIRANDA DE CASTRO
 Arquivamento

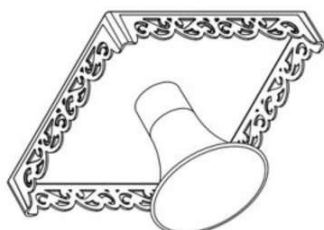

(21) BR 30 2017 002618-4



Código 35 - Arquivamento do Pedido – Art. 216 § 2º e Art. 106 § 3º da LPI

(22) 26/06/2017
 (44) 08/05/2018
 (52) 11-01
 (54) PADRÃO ORNAMENTAL APLICADO A/EM ANEL AS VELAS DE PENTECOSTES
 (71) JENIVALDA DE CARVALHO COSTA (BR/DF)
 (72) JENIVALDA DE CARVALHO COSTA
 Arquivamento

(21) BR 30 2017 002620-6



Código 35 - Arquivamento do Pedido – Art. 216 § 2º e Art. 106 § 3º da LPI

(22) 26/06/2017
 (44) 08/05/2018
 (52) 11-01 , 11-03
 (54) PADRÃO ORNAMENTAL APLICADO A/EM MEDALHA NOSSA SENHORA DA PRIMAVERA



(71) JENIVALDA DE CARVALHO COSTA (BR/DF)
(72) JENIVALDA DE CARVALHO COSTA
Arquivamento

(21) BR 30 2017 002621-4

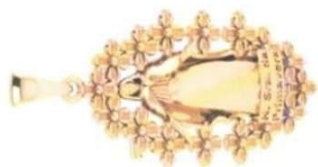

Código 35 - Arquivamento do Pedido – Art. 216 § 2º e Art. 106 § 3º da LPI
(22) 26/06/2017
(44) 08/05/2018
(52) 11-01
(54) PADRÃO ORNAMENTAL APLICADO A/EM PINGENTE NOSSA SENHORA DA PRIMAVERA
(71) JENIVALDA DE CARVALHO COSTA (BR/DF)
(72) JENIVALDA DE CARVALHO COSTA
Arquivamento

(21) BR 30 2017 002659-1



Código 35 - Arquivamento do Pedido – Art. 216 § 2º e Art. 106 § 3º da LPI
(22) 28/06/2017
(44) 08/05/2018
(52) 02-04
(54) CONFIGURAÇÃO APLICADA A/EM SAPATILHA
(71) INJEPOL CALÇADOS INDÚSTRIA E COMÉRCIO LTDA - ME (BR/MG)
(72) ALFREDO ASSIS PEREIRA
(74) JOSÉ NAVES DE LACERDA JÚNIOR
Arquivamento

(21) BR 30 2017 002660-5



Código 35 - Arquivamento do Pedido – Art. 216 § 2º e Art. 106 § 3º da LPI
(22) 28/06/2017
(44) 08/05/2018
(52) 02-04
(54) CONFIGURAÇÃO APLICADA A/EM SANDÁLIA
(71) INJEPOL CALÇADOS INDÚSTRIA E COMÉRCIO LTDA - ME (BR/MG)
(72) ALFREDO ASSIS PEREIRA
(74) JOSÉ NAVES DE LACERDA JÚNIOR
Arquivamento

(21) BR 30 2017 002686-9

Código 35 - Arquivamento do Pedido – Art. 216 § 2º e Art. 106 § 3º da LPI
(22) 29/06/2017
(44) 08/05/2018
(52) 02-04
(54) CONFIGURAÇÃO APLICADA A/EM SANDÁLIA
(71) INJEPOL CALÇADOS INDÚSTRIA E COMÉRCIO LTDA - ME (BR/MG)





(72) ALFREDO ASSIS PEREIRA
 (74) JOSÉ NAVES DE LACERDA JÚNIOR
 Arquivamento

(21) BR 30 2017 002688-5



Código 35 - Arquivamento do Pedido – Art. 216 § 2º e Art. 106 § 3º da LPI
 (22) 29/06/2017
 (44) 08/05/2018
 (52) 02-04
 (54) CONFIGURAÇÃO APLICADA A/EM TAMANCO
 (71) INJEPOL CALÇADOS INDÚSTRIA E COMÉRCIO LTDA - ME (BR/MG)
 (72) ALFREDO ASSIS PEREIRA
 (74) JOSÉ NAVES DE LACERDA JÚNIOR
 Arquivamento

(21) BR 30 2017 002690-7

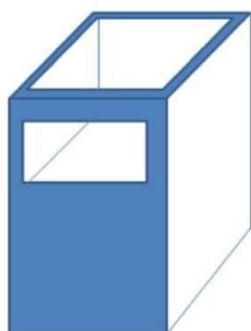

Código 35 - Arquivamento do Pedido – Art. 216 § 2º e Art. 106 § 3º da LPI
 (22) 29/06/2017
 (44) 08/05/2018
 (52) 20-02
 (54) CONFIGURAÇÃO APLICADA A/EM BALCÃO EXPOSITOR DOBRÁVEL PORTÁTIL
 (71) SIDINEY RICARDO CHRISPA (BR/SP)
 (72) SIDINEY RICARDO CHRISPA
 Arquivamento

(21) BR 30 2017 002691-5

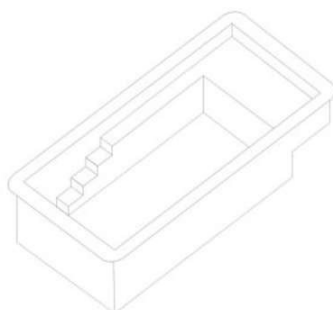

Código 35 - Arquivamento do Pedido – Art. 216 § 2º e Art. 106 § 3º da LPI
 (22) 29/06/2017
 (44) 08/05/2018
 (52) 25-99
 (54) CONFIGURAÇÃO APLICADA EM PISCINA
 (71) CACHOEIRAS INDUSTRIA E COMERCIO DE PISCINAS E ACESSORIOS LTDA EPP (BR/RJ)
 (72) CARLOS ARAUJO REZENDE
 (74) PORTFOLIO MARCAS E PATENTES LTDA
 Arquivamento

(21) BR 30 2017 002841-1

Código 35 - Arquivamento do Pedido – Art. 216 § 2º e Art. 106 § 3º da LPI
 (22) 08/07/2017





(44) 08/05/2018
 (52) 06-03
 (54) CONFIGURAÇÃO APLICADA A/EM MESA CATEDRAL
 (71) HEITOR HENRIQUE MACHADO PIRES (BR/GO)
 (72) HEITOR HENRIQUE MACHADO PIRES
 Arquivamento

(21) BR 30 2017 002896-9

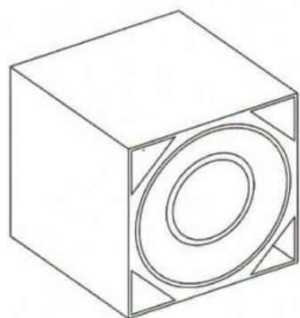

Código 35 - Arquivamento do Pedido – Art. 216 § 2º e Art. 106 § 3º da LPI
 (22) 13/07/2017
 (44) 08/05/2018
 (52) 14-03
 (54) CONFIGURAÇÃO APLICADA A/EM EM CAIXA
 (71) BRUNO LIMA NASCIMENTO (BR/MG)
 (72) BRUNO LIMA NASCIMENTO
 (74) IVANILDA MARIA DE OLIVEIRA
 Arquivamento

(21) BR 30 2017 002914-0

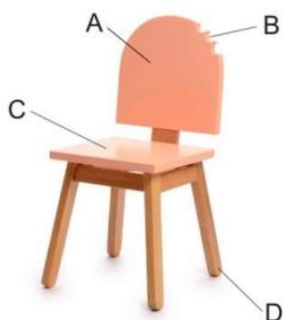

Código 35 - Arquivamento do Pedido – Art. 216 § 2º e Art. 106 § 3º da LPI
 (22) 13/07/2017
 (44) 08/05/2018
 (52) 06-01
 (54) CONFIGURAÇÃO APLICADA A/EM CADEIRA PICOLÉZINHO
 (71) PAULO ROBERTO SANTOS FERRAZ (BR/PR)
 (72) PAULO ROBERTO SANTOS FERRAZ
 Arquivamento

(21) BR 30 2017 002917-5

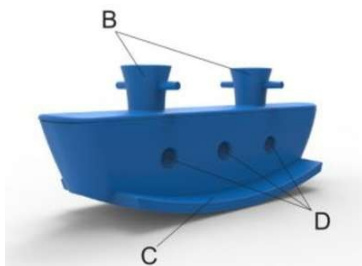

Código 35 - Arquivamento do Pedido – Art. 216 § 2º e Art. 106 § 3º da LPI
 (22) 13/07/2017
 (44) 08/05/2018
 (52) 21-03
 (54) CONFIGURAÇÃO APLICADA A/EM GANGORRA INFANTIL
 (71) PAULO ROBERTO SANTOS FERRAZ (BR/PR)
 (72) PAULO ROBERTO SANTOS FERRAZ
 Arquivamento

(21) BR 30 2017 002919-1

Código 35 - Arquivamento do Pedido – Art. 216 § 2º e Art. 106 § 3º da LPI
 (22) 13/07/2017
 (44) 08/05/2018
 (52) 21-01 , 06-01
 (54) CONFIGURAÇÃO APLICADA A/EM CADEIRA INFANTIL





(71) PAULO ROBERTO SANTOS FERRAZ (BR/PR)
 (72) PAULO ROBERTO SANTOS FERRAZ
 Arquivamento

(21) BR 30 2017 002920-5



Código 35 - Arquivamento do Pedido – Art. 216 § 2º e Art. 106 § 3º da LPI
 (22) 13/07/2017
 (44) 08/05/2018
 (52) 21-01 , 06-01
 (54) CONFIGURAÇÃO APLICADA A/EM BANCO MULTIFUNCIONAL
 (71) PAULO ROBERTO SANTOS FERRAZ (BR/PR)
 (72) PAULO ROBERTO SANTOS FERRAZ
 Arquivamento

(21) BR 30 2017 002921-3



Código 35 - Arquivamento do Pedido – Art. 216 § 2º e Art. 106 § 3º da LPI
 (22) 13/07/2017
 (44) 08/05/2018
 (52) 06-01
 (54) CONFIGURAÇÃO APLICADA A/EM BANCO ELEFANTINHO
 (71) JULIANA DE SOUZA PUTINI (BR/SP) , ANA PAULA ANASTÁCIO FERREIRA DE MENEZES (BR/SP)
 (72) JULIANA DE SOUZA PUTINI, ANA PAULA ANASTÁCIO FERREIRA DE MENEZES
 Arquivamento

(21) BR 30 2017 002922-1



Código 35 - Arquivamento do Pedido – Art. 216 § 2º e Art. 106 § 3º da LPI
 (22) 14/07/2017
 (44) 08/05/2018
 (52) 09-03
 (54) CONFIGURAÇÃO APLICADA A/EM EMBALAGEM
 (71) ANDRÉ MASSANORI TABA 29018313890 (BR/SP)
 (72) ANDRÉ MASSANORI TABA
 Arquivamento

(21) BR 30 2017 002934-5

Código 35 - Arquivamento do Pedido – Art. 216 § 2º e Art. 106 § 3º da LPI
 (22) 14/07/2017
 (44) 08/05/2018
 (52) 08-10
 (54) CONFIGURAÇÃO APLICADA A/EM PARACICLO
 (71) SERTTEL LTDA (BR/PE)



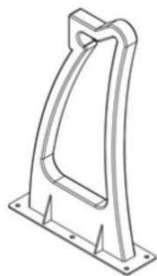

(72) PAULO CESAR BONGATTI LOMBARDI
Arquivamento

(21) BR 30 2017 002939-6

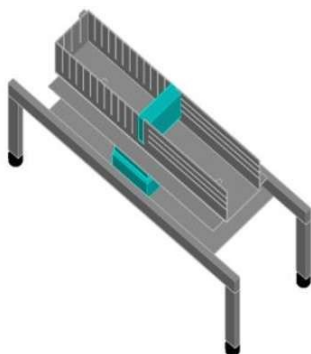

Código 35 - Arquivamento do Pedido – Art. 216 § 2º e Art. 106 § 3º da LPI
(22) 14/07/2017
(44) 08/05/2018
(52) 31-00
(54) PADRÃO ORNAMENTAL APLICADO A/EM UTENSILIOS DOMÉSTICOS
(71) EDUARDO TADEU DOS REIS (BR/MG)
(72) EDUARDO TADEU DOS REIS
(74) VINÍCIUS SILVA DE OLIVEIRA
Arquivamento

(21) BR 30 2017 002940-0

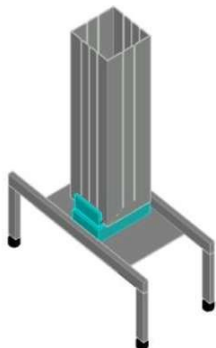

Código 35 - Arquivamento do Pedido – Art. 216 § 2º e Art. 106 § 3º da LPI
(22) 14/07/2017
(44) 08/05/2018
(52) 31-00
(54) PADRÃO ORNAMENTAL APLICADO A/EM UTENSILIOS DOMESTICOS
(71) EDUARDO TADEU DOS REIS (BR/MG)
(72) EDUARDO TADEU DOS REIS
(74) VINÍCIUS SILVA DE OLIVEIRA
Arquivamento

(21) BR 30 2017 002941-8

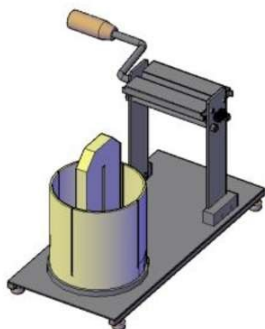

Código 35 - Arquivamento do Pedido – Art. 216 § 2º e Art. 106 § 3º da LPI
(22) 14/07/2017
(44) 08/05/2018
(52) 31-00
(54) PADRÃO ORNAMENTAL APLICADO A/EM UTENSILIOS DOMESTICOS
(71) EDUARDO TADEU DOS REIS (BR/MG)
(72) EDUARDO TADEU DOS REIS
(74) VINÍCIUS SILVA DE OLIVEIRA
Arquivamento

(21) BR 30 2017 002942-6

Código 35 - Arquivamento do Pedido – Art. 216 § 2º e Art. 106 § 3º da LPI
(22) 14/07/2017





(44) 08/05/2018
 (52) 09-02
 (54) CONFIGURAÇÃO APLICADA A/EM CUBA DE SOBREPOR
 (71) BRUDER IND. COM. DE VIDROS E METAIS LTDA - EPP (BR/SP)
 (72) JESUS MOURA
 Arquivamento

(21) BR 30 2017 002963-9



Código 35 - Arquivamento do Pedido – Art. 216 § 2º e Art. 106 § 3º da LPI
 (22) 14/07/2017
 (44) 08/05/2018
 (52) 06-04
 (54) CONFIGURAÇÃO APLICADA A/EM ARMÁRIO COMPOSTO COM BONECOS PARA PROCESSOS DE AUTOEDUCAÇÃO COM VISÃO SISTÊMICA.
 (71) HELAINE FONTOURA DE OLIVEIRA ESCOLAKI (BR/MG)
 (72) HELAINE FONTOURA DE OLIVEIRA
 Arquivamento

(21) BR 30 2017 003009-2



Código 35 - Arquivamento do Pedido – Art. 216 § 2º e Art. 106 § 3º da LPI
 (22) 18/07/2017
 (44) 08/05/2018
 (52) 02-04
 (54) CONFIGURAÇÃO APLICADA A/EM SOLADO
 (71) WELINGTON RODRIGUES AMARAL - ME (BR/MG)
 (72) WELINGTON RODRIGUES AMARAL
 (74) JOSÉ NAVES DE LACERDA JÚNIOR
 Arquivamento



(21) BR 30 2017 003010-6



Código 35 - Arquivamento do Pedido – Art. 216 § 2º e Art. 106 § 3º da LPI
 (22) 18/07/2017
 (44) 08/05/2018
 (52) 02-04
 (54) CONFIGURAÇÃO APLICADA A/EM SOLADO
 (71) WELINGTON RODRIGUES AMARAL - ME (BR/MG)
 (72) WELINGTON RODRIGUES AMARAL
 (74) JOSÉ NAVES DE LACERDA JÚNIOR
 Arquivamento

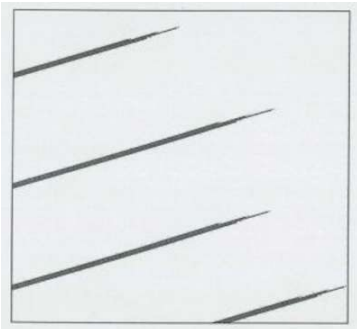

(21) BR 32 2012 003854-8

Código 35 - Arquivamento do Pedido – Art. 216 § 2º e Art. 106 § 3º da LPI

(22) 23/01/2012

(30) 25/07/2011 US 29/397,976

(44) 08/05/2018

(52) 05-06

(54) CONFIGURACAO APLICADA EM INVOLUCRO PARA PIRULITO

(62) BR 30 2012 000248-6 23/01/2012

(71) Richard Alimenti (US)

(72) Richard Alimenti

(74) LYNCH & KNEBLEWSKI LTDA

Arquivamento

(21) BR 32 2015 000239-8

Código 35 - Arquivamento do Pedido – Art. 216 § 2º e Art. 106 § 3º da LPI

(22) 17/10/2012

(30) 18/04/2012 EP 002028399

(44) 08/05/2018

(52) 03-01

(54) CONFIGURAÇÃO APLICADA EM PORTA OBJETOS

(62) BR 30 2012 005395-1 17/10/2012

(71) RIMOWA GMBH

(72) DIETER MORSZECK

(74) DANNEMANN, SIEMSEN, BIGLER & IPANEMA MOREIRA

Arquivamento

(21) BR 32 2015 000242-8

Código 35 - Arquivamento do Pedido – Art. 216 § 2º e Art. 106 § 3º da LPI

(22) 17/10/2012

(30) 18/04/2012 EP 002028399

(44) 08/05/2018

(52) 03-01

(54) CONFIGURAÇÃO APLICADA EM PORTA OBJETOS

(62) BR 30 2012 005395-1 17/10/2012

(71) RIMOWA GMBH

(72) DIETER MORSZECK

(74) DANNEMANN, SIEMSEN, BIGLER & IPANEMA MOREIRA

Arquivamento

(21) BR 32 2015 002621-1

Código 35 - Arquivamento do Pedido – Art. 216 § 2º e Art. 106 § 3º da LPI

(22) 26/02/2014

(30) 29/08/2013 US 29/465,596

(44) 08/05/2018



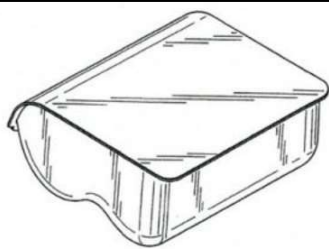

(52) 07-01
 (54) CONFIGURAÇÃO APLICADA EM RECIPIENTE
 (62) BR 30 2014 000851-0 26/02/2014
 (71) INTERCONTINENTAL GREAT BRANDS LLC (US)
 (72) RONALD H. EXNER, ADAM LLOYD, STEPHEN PAUL WILCOX, JO-ANN CLARK, VINCENZO DISAVINO
 (74) LUIZ LEONARDOS & ADVOGADOS
 Arquivamento

(21) BR 32 2016 000107-6

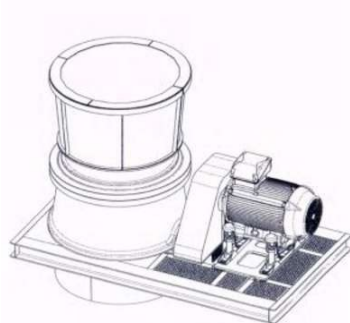

Código 35 - Arquivamento do Pedido – Art. 216 § 2º e Art. 106 § 3º da LPI
 (22) 01/08/2013
 (30) 11/02/2013 EM 001360325
 (44) 08/05/2018
 (52) 15-09
 (54) CONFIGURAÇÃO APLICADA A/EM TRITURADOR
 (62) BR 30 2013 003748-7 01/08/2013
 (71) SANDVIK INTELLECTUAL PROPERTY AB (SE)
 (72) AXEL BERGMAN, BENGT-ARNE ERIKSSON, FREDRIK ERIKSSON, MIKAEL LARSSON, PATRIC MALMQVIST
 (74) MMV Agentes da Propriedade Industrial Ltda.
 Arquivamento

(21) DI 6703881-6

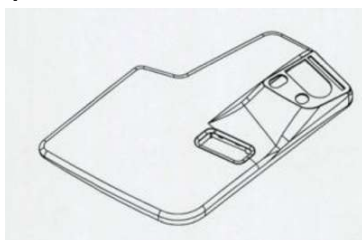

Código 35 - Arquivamento do Pedido – Art. 216 § 2º e Art. 106 § 3º da LPI
 (22) 01/08/2007
 (44) 08/05/2018
 (54) CONFIGURAÇÃO APLICADA EM MOLDURA TRASEIRA PARA VEÍCULOS
 (71) Ricardo Luiz Ferreira (BR/SP)
 (72) Ricardo Luiz Ferreira
 (74) Tecnomark Asses. Prop. Industrial Ltda
 Arquivamento

(21) DI 6903605-5

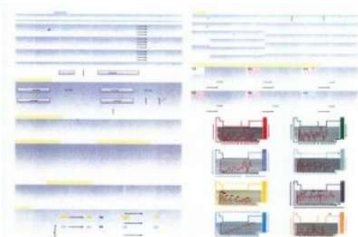

Código 35 - Arquivamento do Pedido – Art. 216 § 2º e Art. 106 § 3º da LPI
 (22) 18/09/2009
 (44) 08/05/2018
 (52) 32-00
 (54) PADRAO DE DIAGRAMAÇÃO ORNALMENTAL, DESIGN E CORES APLICADO A TABELA PERIODICA
 (71) Magia do Saber Comércio de Materiais Pedagógicos Ltda ME (BR/SC)
 (72) Ademir Antonio Antonini
 (74) Carlo Andreas Dalcanale
 Arquivamento



(21) DI 6905305-7

Código 35 - Arquivamento do Pedido – Art. 216 § 2º e Art. 106 § 3º da LPI

(22) 18/09/2009

(44) 08/05/2018

(52) 32-00

(54) PADRÃO ORNAMENTAL APLICADO EM TABELA

(62) DI 6903605-5 18/09/2009

(71) Magia do Saber Comércio de Materiais Pedagógicos Ltda ME (BR/SC)

(72) Ademir Antônio Antonini

(74) Eliane Duz

Arquivamento

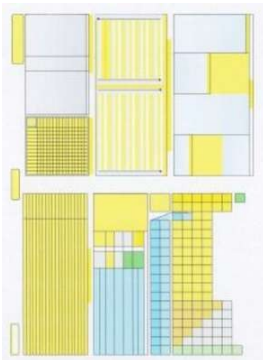
(21) DI 6905306-5

Código 35 - Arquivamento do Pedido – Art. 216 § 2º e Art. 106 § 3º da LPI

(22) 18/09/2009

(44) 08/05/2018

(52) 32-00

(54) PADRÃO ORNAMENTAL APLICADO EM TABELA

(62) DI 6903605-5 18/09/2009

(71) Magia do Saber Comércio de Materiais Pedagógicos Ltda ME (BR/SC)

(72) Ademir Antônio Antonini

(74) Eliane Duz

Arquivamento

(21) DI 6905307-3

Código 35 - Arquivamento do Pedido – Art. 216 § 2º e Art. 106 § 3º da LPI

(22) 18/09/2009

(44) 08/05/2018

(54) PADRÃO ORNAMENTAL APLICADO EM TABELA

(62) DI 6903605-5 18/09/2009

(71) Magia do Saber Comércio de Materiais Pedagógicos Ltda ME (BR/SC)

(72) Ademir Antonio Antonini

(74) Eliane Duz

Arquivamento.

(21) DI 7002408-1

Código 35 - Arquivamento do Pedido – Art. 216 § 2º e Art. 106 § 3º da LPI

(22) 12/05/2010

(30) 13/11/2009 EM 001177661

(44) 08/05/2018

(54) CONFIGURAÇÃO APLICADA EM CASACO COM CAPUZ

(71) Markus Bublak (DE)

(72) Markus Bublak





(74) DANNEMANN, SIEMSEN, BIGLER & IPANEMA MOREIRA
Arquivamento.

(21) DI 7103347-5



Código 35 - Arquivamento do Pedido – Art. 216 § 2º e Art. 106 § 3º da LPI
(22) 13/07/2011
(44) 08/05/2018
(54) CONFIGURAÇÃO APLICADA EM CAIXA ORGANIZADORA DE ESMALTE
(71) BOXGRAPHIA PROJETOS GRAFICOS IMPORTAÇÃO E EXPORTAÇÃO
(BR/SP)
(72) SÉRGIO FERNANDES DE ALMEIDA
(74) SOMOS MARCAS E PATENTES LTDA
Arquivamento.

(21) DI 7105832-0

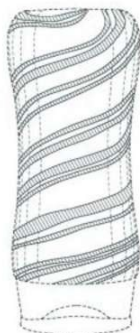

Código 35 - Arquivamento do Pedido – Art. 216 § 2º e Art. 106 § 3º da LPI
(22) 28/11/2011
(30) 27/05/2011 US 29/392,974
(44) 08/05/2018
(52) 09-01
(54) PADRÃO ORNAMENTAL APLICADO EM MODELO EM ESPIRAL
(71) Playtex Products, LLC (US)
(72) Patrick Thibiant
(74) MMV Agentes da Propriedade Industrial
Arquivamento

(21) DI 7106773-6

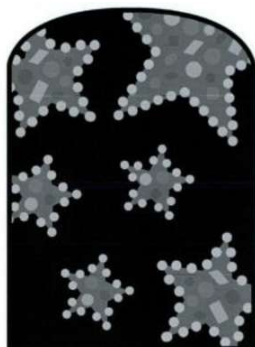

Código 35 - Arquivamento do Pedido – Art. 216 § 2º e Art. 106 § 3º da LPI
(22) 27/07/2011
(30) 05/07/2011 KR 30-2011-0027802
(44) 08/05/2018
(52) 19-08
(54) PADRÃO ORNAMENTAL APLICADO EM ADESIVOS PARA UNHAS
(71) Sung Yo Ng Shang (US)
(72) Sung Young Shang
(74) Veirano e Advogados Associados
Arquivamento.





Código 36 - Indeferimento - Art. 106 § 4º da LPI

Indeferido o pedido por não atender ao disposto no Art. 100 da LPI, conforme parecer técnico. A cópia do parecer técnico poderá ser solicitada. Desta data corre o prazo de 60 (sessenta) dias para eventual recurso do depositante.

(21) BR 30 2016 001298-9

Código 36 - Indeferimento - Art. 106 § 4º da LPI

(22) 31/03/2016

(44) 08/05/2018

(52) 32-00

(54) CONFIGURAÇÃO APLICADA A/EM PISOS E REVESTIMENTOS, PISOS CERÂMICOS, BLOQUETES, PRÉ- MOLDADOS, PISOS INTERTRAVADOS, PAVERS, REVESTIMENTOS DE PAREDES INTERNAS E EXTERNAS. PISOS INTERNOS E EXTERNOS.

(71) IMPERALLE INDUSTRIA COMERCIO EXPPOORTACAO E IMPORTACAO DE ARTEFATOS DE CIMENTO EIRELI ME (BR/SP)

(72) GILBERTO RODRIGUES

objeto se enquadra na instrução normativa 044/2015 . objeto indeferido devido ao cumprimento insatisfatório de exigência técnica, nos termos do Art. 23 da Instrução Normativa 044/2015. Pedido indeferido devido à não conformidade ao contido no art. 101, inciso IV, c/c art. 106, caput, da LPI. A alteração da matéria apresentada no depósito inicial enseja em não cumprimento de exigência técnica. O cumprimento da exigência apresenta padrões ornamentais que não constavam no depósito. Além disso a alteração do título solicitada, para adequação à condição bidimensional dos padrões, também não foi atendida.

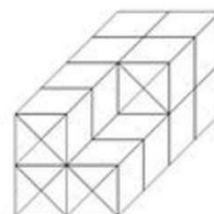
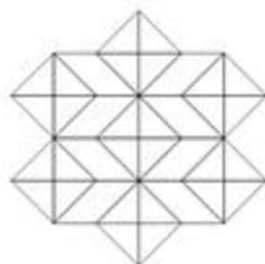
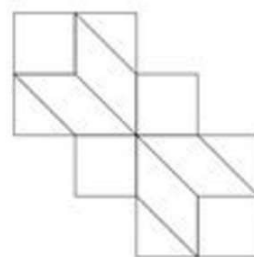
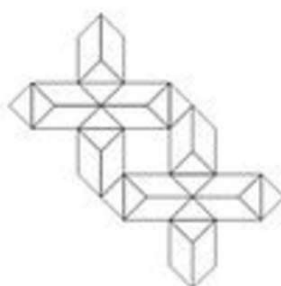
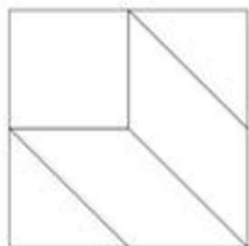

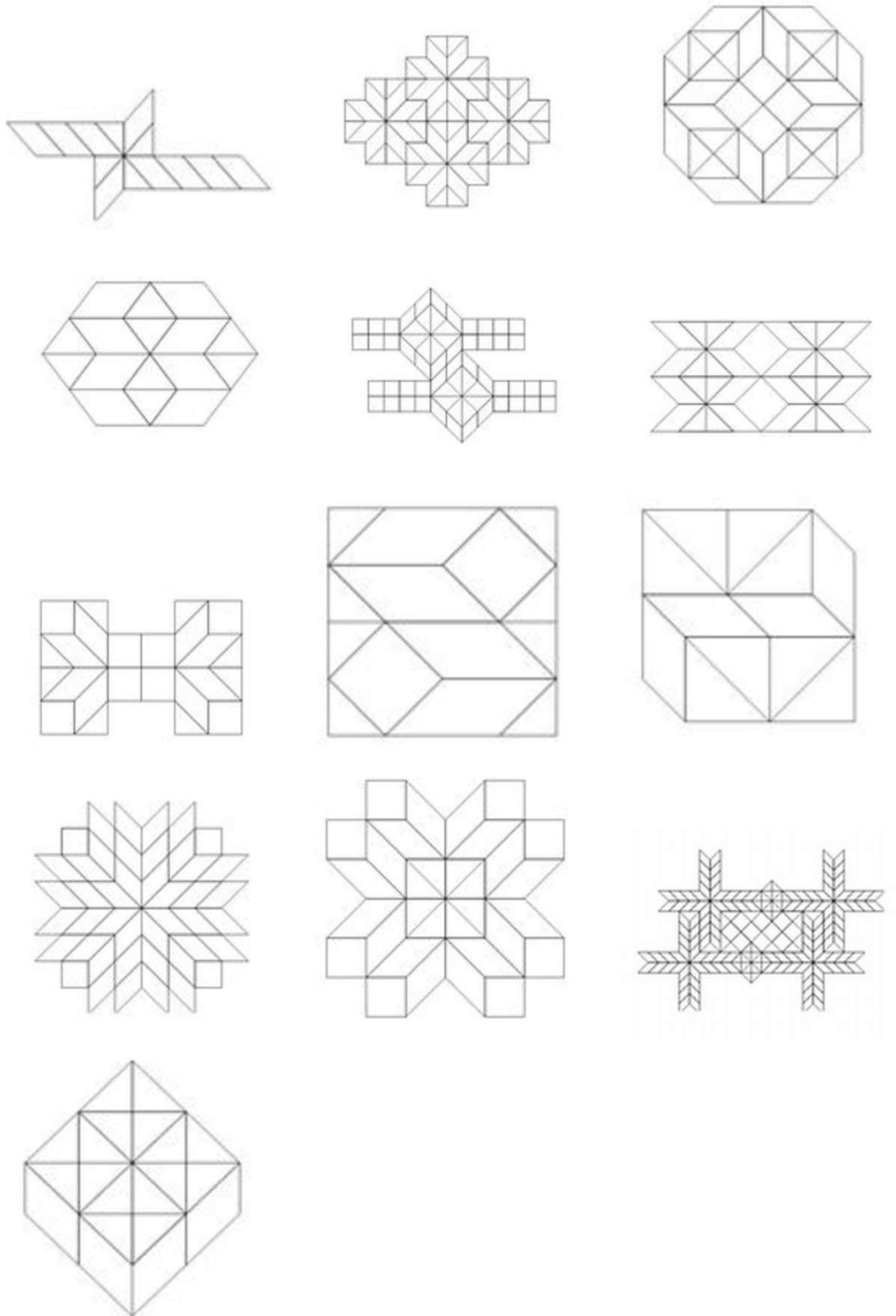

(21) BR 30 2016 005025-2

Código 36 - Indeferimento - Art. 106 § 4º da LPI

(22) 04/11/2016

(44) 08/05/2018

(52) 07-02





(54) FORMA FUNIL P/ TEMAKI

(71) KAZUHIRO SHIMOTSU (BR/SP)

(72) KAZUHIRO SHIMOTSU

objeto se enquadra na instrução normativa 044/2015 . objeto indeferido devido ao cumprimento insatisfatório de exigência técnica, nos termos do Art. 23 da Instrução Normativa 044/2015. Pedido indeferido devido à não conformidade ao contido no art. 101, inciso IV, c/c art. 106, caput, da LPI. A alteração da matéria apresentada no depósito inicial enseja em não cumprimento de exigência técnica. O objeto apresentado no cumprimento de exigência difere do que fora apresentado no depósito inicial. O objeto do cumprimento da exigência apresenta, na porção mais estreita do cone, elemento semelhante a um anel envolvendo essa extremidade. Tal elemento não fazia parte da configuração do objeto do depósito, caracterizando a alteração de matéria.

(21) BR 30 2016 005757-5

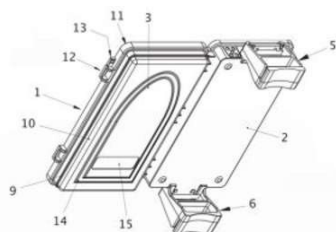

Código 36 - Indeferimento - Art. 106 § 4º da LPI

(22) 12/12/2016

(44) 08/05/2018

(52) 14-03

(54) CONFIGURAÇÃO APLICADA A/EM GABINETE

(71) EDIMAR FRANCO MARTINS (BR/BA)

(72) EDIMAR FRANCO MARTINS

(74) Marpa Consultoria e Assessoria Empresarial Ltda.

objeto se enquadra na instrução normativa 044/2015 . objeto indeferido devido ao cumprimento insatisfatório de exigência técnica, nos termos do Art. 23 da Instrução Normativa 044/2015. Pedido indeferido devido à não conformidade ao contido no art. 101, inciso IV, c/c art. 106, caput, da LPI. A exigência solicitou a apresentação do objeto fechado. O cumprimento de exigência, porém, manteve a apresentação das vistas do objeto aberto. Assim, indefere-se o pedido pelo não cumprimento da exigência técnica.

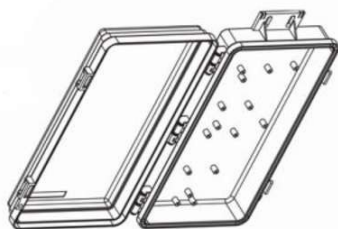

(21) BR 30 2017 000423-7

Código 36 - Indeferimento - Art. 106 § 4º da LPI

(22) 01/02/2017

(44) 08/05/2018

(52) 08-05

(54) CONFIGURAÇÃO APLICADA À VÁLVULA DE REVERSÃO

(71) MERCOSUL AUTOMAÇÃO LTDA-ME (BR/ES)

(72) DARCY RODRIGUES FILHO



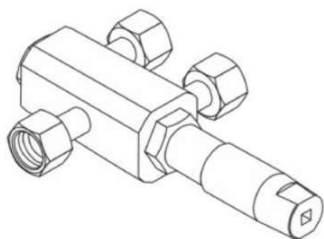

(74) WAGNER JOSÉ FAFÁ BORGES

objeto se enquadra no artigo 100 da lei 9.279/1996 . não é registrável como desenho industrial forma essencialmente determinada por questões técnicas ou funcionais.

(21) BR 30 2017 001950-1



Código 36 - Indeferimento - Art. 106 § 4º da LPI

(22) 05/05/2017

(44) 08/05/2018

(52) 12-12

(54) CONFIGURAÇÃO APLICADA A / EM CARRINHO TRICICLO

(71) SERVIÇO NACIONAL DE APRENDIZAGEM INDUSTRIAL - SENAI/SP (BR/SP)

(72) FERNANDA MOREIRA, GUILHERME RODRIGUES DE CARVALHO CASTELLINI, PAULO KAZUO INOUE

(74) DÉBORA CYPRIANO BOTELHO

objeto se enquadra na instrução normativa 044/2015 . objeto indeferido devido ao cumprimento insatisfatório de exigência técnica, nos termos do Art. 23 da Instrução Normativa 044/2015. Pedido indeferido devido à não conformidade ao contido no art. 101, inciso IV, c/c art. 106, caput, da LPI. O objeto representado no conjunto de figuras original apresentava uma cobertura, assento acolchoado interno e faixas de segurança. O objeto ilustrado no novo conjunto de figuras, porém, não apresenta nenhum desses detalhes na sua configuração. Houve, portanto, alteração de matéria.

(21) BR 30 2017 002013-5

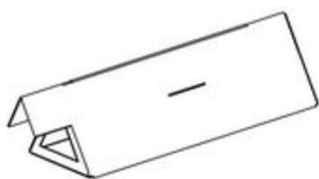

Código 36 - Indeferimento - Art. 106 § 4º da LPI

(22) 11/05/2017

(44) 08/05/2018

(52) 09-03

(54) CONFIGURAÇÃO APLICADA EMBALAGEM PARA PESTICIDA

(71) UNIVERSIDADE TECNOLÓGICA FEDERAL DO PARANÁ (BR/PR)

(72) ALVARO BOSON DE CASTRO FARIA

objeto se enquadra na instrução normativa 044/2015 . objeto indeferido devido ao cumprimento insatisfatório de exigência técnica, nos termos do Art. 23 da Instrução Normativa 044/2015. Pedido indeferido devido à não conformidade ao contido no art. 101, inciso IV, c/c art. 106, caput, da LPI. As figuras apresentadas mostram objeto diferente do contido na petição de depósito, configurando alteração de matéria: o objeto inicial é vazado e apresenta uma aba triangular, enquanto o objeto do cumprimento da exigência é uma caixa triangular fechada, sem nenhuma aba protuberante. Além disso, a representação do objeto está incorreta: as folhas 2/5 e 3/5 mostram variações das mesmas vistas, como a



indicar que se trata de mais de um objeto; na folha 5/5 o objeto é mostrado desmontado, contrariando o inciso III do art. 20 da In 44/2015.

(21) BR 30 2017 002032-1



Código 36 - Indeferimento - Art. 106 § 4º da LPI

(22) 11/05/2017

(44) 08/05/2018

(52) 15-05

(54) PADRÃO ORNAMENTAL APLICADO A/EM LAVADORA DE ROUPAS

(71) MADSON ELETROMETALÚRGICA LTDA (BR/MG)

(72) JASON CLEOMAR MACHADO JUNIOR

(74) Luiz Claudio de Magalhães

objeto se enquadra na instrução normativa 044/2015 . objeto indeferido devido ao cumprimento insatisfatório de exigência técnica, nos termos do Art. 23 da Instrução Normativa 044/2015. 1. Pedido indeferido devido à não conformidade ao contido no art. 101, inciso IV, c/c art. 106, caput, da LPI. No novo conjunto de figuras foi suprimido o padrão circular em seções aplicado ao redor do botão no painel da lavadora. Houve, portanto, alteração de matéria.

(21) BR 30 2017 002074-7



Código 36 - Indeferimento - Art. 106 § 4º da LPI

(22) 16/05/2017

(44) 08/05/2018

(52) 02-04

(54) CONFIGURAÇÃO APLICADA A/EM A TÊNIS

(71) ANA PAULA PEREIRA LAGE (BR/MG)

(72) ANA PAULA PEREIRA LAGE

(74) SÂMIA BATISTA AMIN (NOME ANTERIOR SÂMIA AMIN SANTOS)

objeto se enquadra na instrução normativa 044/2015 . objeto indeferido devido ao cumprimento insatisfatório de exigência técnica, nos termos do Art. 23 da Instrução Normativa 044/2015. A exigência técnica publicada na RPI 2451 solicitava a divisão do pedido, porém no cumprimento da referida exigência a requerente reapresentou o conjunto de figuras completo, sem divisão. Pedido indeferido devido à não conformidade ao contido no art. 104 c/c art. 106, caput, da LPI.

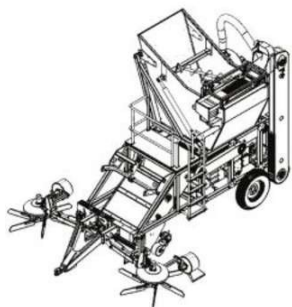

(21) BR 30 2017 002155-7

Código 36 - Indeferimento - Art. 106 § 4º da LPI

(22) 23/05/2017

(44) 08/05/2018

(52) 15-03

(54) CONFIGURAÇÃO APLICADA A/EM RECOLHEDORA.

(71) ANDRÉ ROBERTO JACOB (BR/SP)

(72) WILLIAN ROBSON BEGNOSSI DO NASCIMENTO

(74) Vilage Marcas e Patentes Ltda

objeto se enquadra na instrução normativa 044/2015 . objeto indeferido devido ao cumprimento insatisfatório de exigência técnica, nos termos do Art. 23 da Instrução Normativa 044/2015. Pedido indeferido devido à não conformidade ao contido no art. 101, inciso IV, c/c art. 106, caput, da LPI. As figuras apresentadas mostram objeto diferente do contido na petição de depósito, configurando alteração de matéria: as rodas estão diferentes; acima do duto curvado que termina com um elemento trapezoidal na extremidade havia outro elemento que foi suprimido (ver figuras 1.1, 1.2, 1.3, 1.4m e 1.6); comparando as perspectivas das duas petições verificamos que existe um elemento protuberante à esquerda do reservatório maior, mas que foi alterada no cumprimento da exigência.

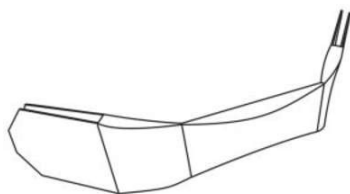
(21) BR 30 2017 002228-6

Código 36 - Indeferimento - Art. 106 § 4º da LPI

(22) 26/05/2017

(44) 08/05/2018

(52) 09-06

(54) CONFIGURAÇÃO APLICADA A/EM ALÇA PARA URNA FUNERÁRIA

(71) URNAPAC INDUSTRIA E COMERCIO LTDA - EPP (BR/SP)

(72) LUCAS FAVARO GONÇALVES

(74) Icamp Marcas e Patentes Ltda

objeto se enquadra na instrução normativa 044/2015 . objeto indeferido devido ao cumprimento insatisfatório de exigência técnica, nos termos do Art. 23 da Instrução Normativa 044/2015. Pedido indeferido devido à não conformidade ao contido no art. 101, inciso IV, c/c art. 106, caput, da LPI. Houve substancial modificação de matéria no cumprimento de exigência.

(21) BR 30 2017 002273-1

Código 36 - Indeferimento - Art. 106 § 4º da LPI

(22) 31/05/2017

(44) 08/05/2018

(52) 02-04

(54) CONFIGURAÇÃO APLICADA A/EM CALÇADO

(71) WORLD COLORS BRASIL LTDA EPP (BR/SP)

(72) VANIA CRISTINA CASTILHO MESTRINER

(74) Beerre Assessoria Empresarial Ltda.(Alt. de Beerre Assessoria Emp. S/C.LTDA.)



objeto se enquadra na instrução normativa 044/2015 . objeto indeferido devido ao cumprimento insatisfatório de exigência técnica, nos termos do Art. 23 da Instrução Normativa 044/2015. Pedido indeferido devido à não conformidade ao contido no art. 101, inciso IV, c/c art. 106, caput, da LPI. O requerente se recusou a retirar elementos da marca, contrariando o inciso IV do art. 21 da IN 44/2015. A alegação de que são corações aplicados aleatoriamente não procede, como pode ser verificado nos seguintes pedidos de registro de marca: 911843043; 911843060; 912801522; 912801557.

(21) BR 30 2017 002274-0



Código 36 - Indeferimento - Art. 106 § 4º da LPI

(22) 31/05/2017

(44) 08/05/2018

(52) 02-04

(54) CONFIGURAÇÃO APLICADA A/EM CALÇADO

(71) WORLD COLORS BRASIL LTDA EPP (BR/SP)

(72) VANIA CRISTINA CASTILHO MASTRINER

(74) Beerre Assessoria Empresarial Ltda.(Alt. de Beerre Assessoria Emp. S/C.LTDA.)

objeto se enquadra na instrução normativa 044/2015 . objeto indeferido devido ao cumprimento insatisfatório de exigência técnica, nos termos do Art. 23 da Instrução Normativa 044/2015. Pedido indeferido devido à não conformidade ao contido no art. 101, inciso IV, c/c art. 106, caput, da LPI. A exigência formulada não foi cumprida satisfatoriamente, pois solicitava, além da inclusão de uma segunda vista lateral, a retirada dos símbolos em forma de corações do solado do calçado, por constituir parte da marca da depositante. A mesma, através de seu representante legal, reapresentou as figuras com os mesmos símbolos, recusando-se a retirá-los e discordando da exigência formulada, alegando que "os corações apresentados não se tratam de logotipos e sim apenas corações aleatoriamente dispostos no calçado", o que pode ser rebatido com a verificação dos pedidos de registro de marca 911843043, 911843060, 912801522 e 912801557, de titularidade da depositante deste pedido, contrariando, assim, o item IV do Art. 21 da IN44/15. Desta forma, opinamos pelo indeferimento do pedido por não cumprimento satisfatório da exigência formulada, conforme o Art. 23 da IN044/2015.

(21) BR 30 2017 002275-8

Código 36 - Indeferimento - Art. 106 § 4º da LPI

(22) 31/05/2017

(44) 08/05/2018

(52) 02-04

(54) CONFIGURAÇÃO APLICADA A/EM CALÇADO

(71) WORLD COLORS BRASIL LTDA EPP (BR/SP)

(72) VANIA CRISTINA CASTILHO MESTRINER





(74) Beerre Assessoria Empresarial Ltda.(Alt. de Beerre Assessoria Emp. S/C.LTDA.)

objeto se enquadra na instrução normativa 044/2015 . objeto indeferido devido ao cumprimento insatisfatório de exigência técnica, nos termos do Art. 23 da Instrução Normativa 044/2015. Pedido indeferido devido à não conformidade ao contido no art. 101, inciso IV, c/c art. 106, caput, da LPI. O requerente se recusou a retirar elementos da marca, contrariando o inciso IV do art. 21 da IN 44/2015. A alegação de que são corações aplicados aleatoriamente não procede, como pode ser verificado nos seguintes pedidos de registro de marca: 911843043; 911843060; 912801522; 912801557.

(21) BR 30 2017 002284-7

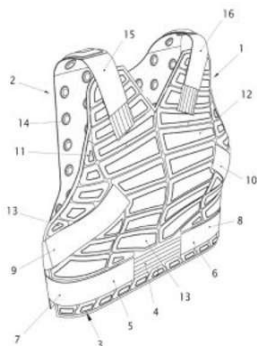

Código 36 - Indeferimento - Art. 106 § 4º da LPI

(22) 01/06/2017

(44) 08/05/2018

(52) 29-02

(54) CONFIGURAÇÃO APLICADA A/EM COLETE

(71) EXTRAMOLD JOMO INDÚSTRIA DE PLÁSTICOS LTDA (BR/RS)

(72) DAGMAR LUISE MOHRBACH

(74) EMERSON SALBEGO HOFART

objeto se enquadra na instrução normativa 044/2015 . objeto indeferido devido ao cumprimento insatisfatório de exigência técnica, nos termos do Art. 23 da Instrução Normativa 044/2015. Pedido indeferido devido à não conformidade ao contido no art. 101, inciso IV, c/c art. 106, caput, da LPI. No cumprimento da exigência formulada, a matéria inicialmente reivindicada foi alterada. O padrão de revestimento circular interno do colete, mostrado nas novas figuras, difere do padrão inicial, onde não se verifica o ressalto que se percebia nas figuras mostradas na petição de depósito. Desta forma, opinamos pelo indeferimento do pedido por não cumprimento satisfatório da exigência formulada, conforme o Art. 23 da IN044/2015.

(21) BR 30 2017 002328-2

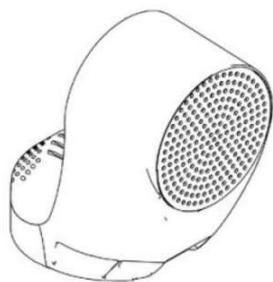

Código 36 - Indeferimento - Art. 106 § 4º da LPI

(22) 05/06/2017

(30) 23/12/2016 EM 003537513-0004

(44) 08/05/2018

(52) 15-99

(54) CONFIGURAÇÃO APLICADA A/EM ROBÔ EDUCACIONAL

(71) COMAU S.P.A. (IT)

(72) FRANCESCO CINIELLO, MAURIZIO CREMONINI

(74) LUIZ LEONARDOS & ADVOGADOS

objeto se enquadra na instrução normativa 044/2015 . objeto indeferido devido ao cumprimento insatisfatório de exigência técnica, nos termos do Art. 23 da Instrução Normativa 044/2015. Pedido indeferido devido à não conformidade ao



contido no art. 101, inciso IV, c/c art. 106, caput, da LPI. No cumprimento da exigência formulada, a matéria inicialmente reivindicada foi alterada. Nas novas figuras apresentadas, foram inseridos vários elementos no objeto não presentes nas figuras mostradas no ato do depósito, como frisos, rebaixos e ressaltos, curvas e arestas, proporcionando um resultado visual final completamente distinto do inicialmente apresentado. Desta forma, opinamos pelo indeferimento do pedido por não cumprimento satisfatório da exigência formulada, conforme o Art. 23 da IN044/2015.

(21) BR 30 2017 002467-0

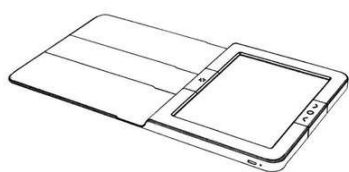

Código 36 - Indeferimento - Art. 106 § 4º da LPI

(22) 14/06/2017

(44) 08/05/2018

(52) 14-02

(54) CONFIGURAÇÃO APLICADA EM LEITOR DE LIVRO DIGITAL

(71) BOOKEEN (FR)

(72) ANTHONY LEBOSSÉ

(74) ORLANDO DE SOUZA

objeto se enquadra na instrução normativa 044/2015 . objeto indeferido devido ao cumprimento insatisfatório de exigência técnica, nos termos do Art. 23 da Instrução Normativa 044/2015. Pedido indeferido devido à não conformidade ao contido no art. 101 c/c art. 106, caput, da LPI. O próprio requerente, nos esclarecimentos, concorda que se trata de um único objeto em diversas posições, demonstrando funcionalidade. No entanto, se recusou a apresentar da maneira que havia sido demandada na exigência.

(21) BR 30 2017 002715-6



Código 36 - Indeferimento - Art. 106 § 4º da LPI

(22) 30/06/2017

(30) 30/12/2016 US 29/589,387

(44) 08/05/2018

(52) 22-01

(54) CONFIGURAÇÃO APLICADA EM ESPINGARDA

(71) AMERICAN TACTICAL, INC. (US)

(72) ANTHONY DICHARIO, JOEL EDWARDS

(74) David do Nascimento Advogados Associados

objeto se enquadra na instrução normativa 044/2015 . objeto indeferido devido ao cumprimento insatisfatório de exigência técnica, nos termos do Art. 23 da Instrução Normativa 044/2015. Pedido indeferido devido à não conformidade ao contido no art. 101 c/c art. 106, caput, da LPI. O objeto apresentado não corresponde ao objeto do depósito, configurando alteração da matéria: ao representar o objeto através de desenhos em linhas, ao invés de fotografias, o requerente eliminou o padrão ornamental da superfície (madeira), que é um elemento ornamental relevante na forma.



(21) BR 30 2017 002755-5

Código 36 - Indeferimento - Art. 106 § 4º da LPI

(22) 05/07/2017

(30) 05/01/2017 US 29/589,915

(44) 08/05/2018

(52) 02-06

(54) CONFIGURAÇÃO APLICADA A/EM LUVA

(71) RINGERS TECHNOLOGIES LLC (US)

(72) HARDY LIM

(74) Vaz e Dias Advogados & Associados

objeto se enquadra na instrução normativa 044/2015 . objeto indeferido devido ao cumprimento insatisfatório de exigência técnica, nos termos do Art. 23 da Instrução Normativa 044/2015. Na exigência técnica publicada na RPI 2454 de 16/01/2018, solicitava-se à requerente a reapresentação das figuras com as linhas tracejadas devidamente preenchidas. No cumprimento de exigência petitionado, porém, a solicitante declara que a parte tracejada dos desenhos representava não o objeto do pedido, mas sim um antebraço, para referência, Contudo, os desenhos apresenta não apenas linhas tracejadas simples, como também linhas de interrupção para assinalar a divisa entre o desenho preenchido e a área tracejada, indicando que o objeto em si está interrompido e teria continuidade para além daquele ponto. A reapresentação dos desenhos com as áreas tracejadas suprimidas não satisfaz, portanto, à exigência técnica. Com base no Art. 23 da IN 044/205, o cumprimento insatisfatório de exigência formulada para adequação ou complementação de desenhos ou fotografias incorrerá no indeferimento do pedido.

(21) BR 30 2017 002937-0

Código 36 - Indeferimento - Art. 106 § 4º da LPI

(22) 14/07/2017

(44) 08/05/2018

(52) 02-04

(54) CONFIGURAÇÃO APLICADA A/EM SOLADO

(71) CALÇADOS ADDAN LTDA (BR/MG)

(72) ANÍSIO LACERDA OLIVEIRA

(74) Algo Alliance Assessoria em Propriedade Intelectual Ltda.

objeto se enquadra na instrução normativa 044/2015 . objeto indeferido devido ao cumprimento insatisfatório de exigência técnica, nos termos do Art. 23 da Instrução Normativa 044/2015. Pedido indeferido devido à não conformidade ao contido no art. 101, inciso IV, c/c art. 106, caput, da LPI. O objeto apresentado no cumprimento de exigência sofreu significativas mudanças em suas formas, caracterizando alteração de matéria.



(21) BR 30 2017 002944-2

Código 36 - Indeferimento - Art. 106 § 4º da LPI

(22) 14/07/2017

(44) 08/05/2018

(52) 09-01

(54) PADRÃO ORNAMENTAL APLICADO A/EM GARRAFA PET 500ML

(71) AMPAVA IND. E COM. DE BEBIDAS MULTIMARCAS LTDA. - ME (BR/MT)

(72) PABLO VINICIUS DE ANDRADE

(74) MARIA BERENICE ARAUJO VAZ

objeto se enquadra na instrução normativa 044/2015 . objeto indeferido devido ao cumprimento insatisfatório de exigência técnica, nos termos do Art. 23 da Instrução Normativa 044/2015. Pedido indeferido devido à não conformidade ao contido no art. 101, inciso IV, c/c art. 106, caput, da LPI. No cumprimento da exigência, o frasco foi depositado sem a tampa, configurando alteração de matéria.

(21) BR 30 2017 002946-9

Código 36 - Indeferimento - Art. 106 § 4º da LPI

(22) 14/07/2017

(44) 08/05/2018

(52) 09-01

(54) PADRÃO ORNAMENTAL APLICADO A/EM PADRÃO ORNAMENTAL APLICADO A/EM GARRAFA PET 970ML

(71) AMPAVA IND. E COM. DE BEBIDAS MULTIMARCAS LTDA. - ME (BR/MT)

(72) PABLO VINICIUS DE ANDRADE

(74) MARIA BERENICE ARAUJO VAZ

objeto se enquadra na instrução normativa 044/2015 . objeto indeferido devido ao cumprimento insatisfatório de exigência técnica, nos termos do Art. 23 da Instrução Normativa 044/2015. Pedido indeferido devido à não conformidade ao contido no art. 101, inciso IV, c/c art. 106, caput, da LPI. No cumprimento de exigência a garrafa foi apresentada sem a tampa, configurando alteração de matéria.

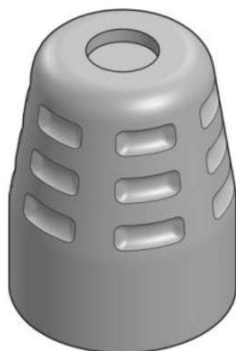
(21) BR 30 2017 003012-2

Código 36 - Indeferimento - Art. 106 § 4º da LPI

(22) 18/07/2017

(44) 08/05/2018

(52) 24-03

(54) CONFIGURAÇÃO APLICADA A/EM ELEMENTO ODONTOLÓGICO

(71) DENTAL MORELLI LTDA (BR/SP)

(72) ORACI JOÃO DE VECHI MORELLI

(74) P A Produtores Associados Marcas e Patentes Ltda.

objeto se enquadra no artigo 100 da lei 9.279/1996 . não é registrável como desenho industrial forma essencialmente determinada por questões técnicas ou funcionais.



(21) BR 30 2017 003128-5



Código 36 - Indeferimento - Art. 106 § 4º da LPI

(22) 24/07/2017

(44) 08/05/2018

(52) 06-03

(54) CONFIGURAÇÃO APLICADA A/EM MESA DE CENTRO

(71) PAULO CELSO CARDOSO BACCHI (BR/SP)

(72) PAULO CELSO CARDOSO BACCHI

(74) João Batista Valverde

objeto se enquadra na instrução normativa 044/2015 . objeto indeferido devido ao cumprimento insatisfatório de exigência técnica, nos termos do Art. 23 da Instrução Normativa 044/2015. Pedido indeferido devido à não conformidade ao contido no art. 101, inciso IV, c/c art. 106, caput, da LPI. A alteração da matéria apresentada no depósito inicial enseja em não cumprimento de exigência técnica. A mesa apresentada no cumprimento de exigência difere do que fora apresentado no depósito. No depósito, o objeto era mesa de formato cilíndrico enquanto no cumprimento da exigência foi apresentada mesa composta por três elementos cilíndricos de diferentes alturas e diâmetros.



Código 39 - Concessão do Registro

Concessão do registro de desenho industrial. O certificado de registro estará à disposição do interessado. Desta data corre o prazo de 5 (cinco) anos para interposição de nulidade administrativa por qualquer interessado (Art. 113 § 1º da LPI). Se interposto o pedido de nulidade no prazo de 60 (sessenta) dias contados da data da concessão, os efeitos da concessão do registro serão suspensos (Art. 113 § 2º).

(11) BR 30 2015 001062-2

Código 39 - Concessão do Registro

(22) 06/03/2015

(15) 08/05/2018

(30) 11/09/2014 EM 002536169-0001; 11/09/2014 EM 002536169-0002

(45) 08/05/2018

(52) 06-01

(54) CONFIGURAÇÃO APLICADA A CADEIRA DE BRAÇOS

(73) GIUSEPPE DINUNZIO (IT) , DEBORAH PEZZI (IT) , FRANCESCO PEZZI (IT)

(72) GIUSEPPE DINUNZIO

(74) TAVARES PROPRIEDADE INTELECTUAL LTDA.

Prazo de validade: 10 (dez) anos contados a partir de 06/03/2015, mediante o recolhimento da taxa quinquenal de manutenção (Artigos 119 e 120 da LPI) e observadas as demais condições legais.

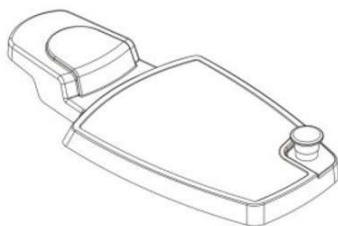
(11) BR 30 2015 001270-6

Código 39 - Concessão do Registro

(22) 19/03/2015

(15) 08/05/2018

(30) 24/09/2014 EM 001421473-0012; 24/09/2014 EM 001421473-0013

(45) 08/05/2018

(52) 12-16

(54) CONFIGURAÇÃO APLICADA A CONTROLE DE PAINEL DE OPERAÇÃO

(73) HAMM AG (DE)

(72) AXEL RÖMER, GERHARD MAHLER, ULRICH EWINGMANN, BORIS EICKHOFF, JULIUS RENZ

(74) DANNEMANN, SIEMSEN, BIGLER & IPANEMA MOREIRA

Prazo de validade: 10 (dez) anos contados a partir de 19/03/2015, mediante o recolhimento da taxa quinquenal de manutenção (Artigos 119 e 120 da LPI) e observadas as demais condições legais.

(11) BR 30 2015 001282-0

Código 39 - Concessão do Registro

(22) 20/03/2015

(15) 08/05/2018



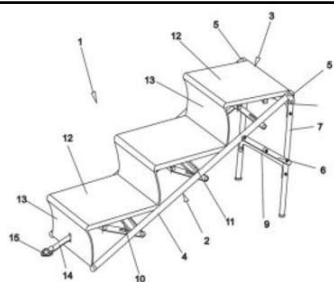

(45) 08/05/2018
 (52) 25-04
 (54) CONFIGURAÇÃO APLICADA EM ESCADA
 (73) SILVANO TREVES (BR/SP)
 (72) SILVANO TREVES
 (74) JULIANA DE MORAES CARVALHO MELLO

Prazo de validade: 10 (dez) anos contados a partir de 20/03/2015, mediante o recolhimento da taxa quinquenal de manutenção (Artigos 119 e 120 da LPI) e observadas as demais condições legais.

(11) BR 30 2015 002429-1

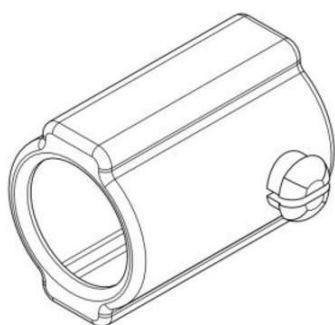

Código 39 - Concessão do Registro
 (22) 26/05/2015
 (15) 08/05/2018
 (45) 08/05/2018
 (52) 12-12
 (54) CONFIGURAÇÃO APLICADA A/EM ACABAMENTO
 (73) SITMED EQUIPAMENTOS MÉDICOS LTDA (BR/RS)
 (72) MIGUEL MAZZOCCO
 (74) ALBERTO JERONIMO GUERRA NETO

Prazo de validade: 10 (dez) anos contados a partir de 26/05/2015, mediante o recolhimento da taxa quinquenal de manutenção (Artigos 119 e 120 da LPI) e observadas as demais condições legais.

(11) BR 30 2015 004283-4



Código 39 - Concessão do Registro
 (22) 16/09/2015
 (15) 08/05/2018
 (45) 08/05/2018
 (52) 02-04
 (54) CONFIGURAÇÃO APLICADA EM CHUTEIRA
 (73) DRAY INDUSTRIA E COMERCIO LTDA (BR/SC)
 (72) NELSON JOÃO MOHR
 (74) VITOR LUIZ RAMOS BATISTA

Prazo de validade: 10 (dez) anos contados a partir de 16/09/2015, mediante o recolhimento da taxa quinquenal de manutenção (Artigos 119 e 120 da LPI) e observadas as demais condições legais.

(11) BR 30 2015 004618-0

Código 39 - Concessão do Registro
 (22) 08/10/2015
 (15) 08/05/2018
 (30) 10/04/2015 DE 40 2015 100 327.3
 (45) 08/05/2018



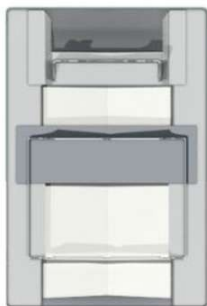

(52) 12-02
 (54) CONFIGURAÇÃO APLICADA EM CARRO PARA TRANSPORTE DE MATERIAIS
 (73) NETZSCH-FEINMAHLTECHNIK GMBH (DE)
 (72) KARL-LUDWIG HOLL
 (74) DANNEMANN, SIEMSEN, BIGLER & IPANEMA MOREIRA, PROPRIEDADE INDUSTRIAL LTDA.
 Prazo de validade: 10 (dez) anos contados a partir de 08/10/2015, mediante o recolhimento da taxa quinquenal de manutenção (Artigos 119 e 120 da LPI) e observadas as demais condições legais.

(11) BR 30 2015 005250-3

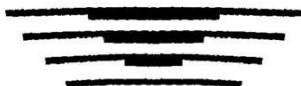

Código 39 - Concessão do Registro
 (22) 18/11/2015
 (15) 08/05/2018
 (43) 16/01/2018
 (52) 32-00
 (54) PADRÃO ORNAMENTAL APLICADO A/EM MEIA
 (73) NIKE INNOVATE C.V. (US)
 (72) HANNAH R. AMIS
 (74) ANTÔNIO MAURÍCIO PEDRAS ARNAUD
 Prazo de validade: 10 (dez) anos contados a partir de 18/11/2015, mediante o recolhimento da taxa quinquenal de manutenção (Artigos 119 e 120 da LPI) e observadas as demais condições legais.



(11) BR 30 2015 005574-0



Código 39 - Concessão do Registro
 (22) 09/12/2015
 (15) 08/05/2018
 (30) 10/06/2015 JP 2015-012925
 (45) 08/05/2018
 (52) 12-15
 (54) CONFIGURAÇÃO APLICADA A/EM PNEUMÁTICO
 (73) BRIDGESTONE CORPORATION (JP)
 (72) TOMOO HASEGAWA
 (74) MMV Agentes da Propriedade Industrial Ltda.



Prazo de validade: 10 (dez) anos contados a partir de 09/12/2015, mediante o recolhimento da taxa quinquenal de manutenção (Artigos 119 e 120 da LPI) e observadas as demais condições legais.

(11) BR 30 2016 002648-3



Código 39 - Concessão do Registro

(22) 21/06/2016

(15) 08/05/2018

(30) 22/12/2015 US 29/549,422

(45) 08/05/2018

(52) 12-16

(54) CONFIGURAÇÃO APLICADA A/EM GUARNIÇÃO DE FAROL DE NEBLINA

(73) FORD GLOBAL TECHNOLOGIES, LLC. (US)

(72) CHRISTOPHER SVENSSON, CRAIG S METROS, DARRELL PAUL BEHMER, ERIC STODDARD

(74) ANA PAULA SANTOS CELIDONIO

Prazo de validade: 10 (dez) anos contados a partir de 21/06/2016, mediante o recolhimento da taxa quinquenal de manutenção (Artigos 119 e 120 da LPI) e observadas as demais condições legais.

(11) BR 30 2016 003365-0

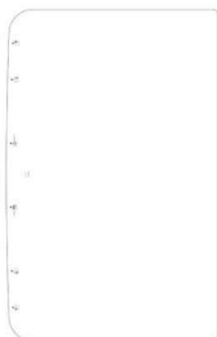

Código 39 - Concessão do Registro

(22) 05/08/2016

(15) 08/05/2018

(45) 08/05/2018

(52) 32-00

(54) PADRÃO ORNAMENTAL APLICADO EM EQUIPAMENTOS DE COCÇÃO

(73) ESMALTEC S/A (BR/CE)

(72) MARCOS NICOLETI BERTON

(74) Ana Vlândia César Barreira

Prazo de validade: 10 (dez) anos contados a partir de 05/08/2016, mediante o recolhimento da taxa quinquenal de manutenção (Artigos 119 e 120 da LPI) e observadas as demais condições legais.

(11) BR 30 2016 003420-6



Código 39 - Concessão do Registro

(22) 10/08/2016

(15) 08/05/2018

(30) 12/02/2016 WO DM/090497

(45) 08/05/2018

(52) 23-01

(54) CONFIGURAÇÃO APLICADA A/EM CABO DE MANGUEIRA

(73) KUHN S.A. (FR)

(72) STÉPHANE RENAULT



(74) RONER GUERRA FABRIS

Prazo de validade: 10 (dez) anos contados a partir de 10/08/2016, mediante o recolhimento da taxa quinquenal de manutenção (Artigos 119 e 120 da LPI) e observadas as demais condições legais.

(11) BR 30 2016 005658-7

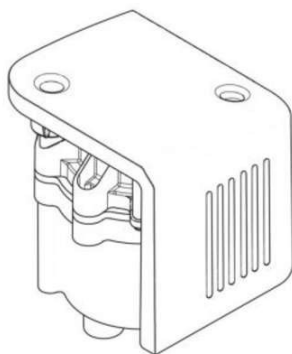

Código 39 - Concessão do Registro

(22) 06/12/2016

(15) 08/05/2018

(30) 07/06/2016 US 29/567260

(45) 08/05/2018

(52) 18-02

(54) CONFIGURAÇÃO APLICADA A/EM COMPARTIMENTO DE FILTRO DE TINTA

(73) VIDEOJET TECHNOLOGIES INC. (US)

(72) MICHAEL STAMP, PAUL KING, ROBERT SMITH

(74) KASZNAR LEONARDOS PROPRIEDADE INTELECTUAL

Prazo de validade: 10 (dez) anos contados a partir de 06/12/2016, mediante o recolhimento da taxa quinquenal de manutenção (Artigos 119 e 120 da LPI) e observadas as demais condições legais.

(11) BR 30 2017 000377-0

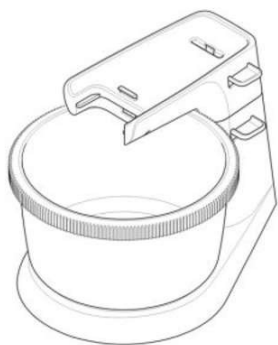

Código 39 - Concessão do Registro

(22) 30/01/2017

(15) 08/05/2018

(30) 15/08/2016 EM 003341544

(45) 08/05/2018

(52) 31-00

(54) CONFIGURAÇÃO APLICADA A/EM BASE DE BATEDEIRA

(73) KONINKLIJKE PHILIPS N.V. (NL)

(72) HAO HUA

(74) Daniel Advogados (Alt.de Daniel & Cia)

Prazo de validade: 10 (dez) anos contados a partir de 30/01/2017, mediante o recolhimento da taxa quinquenal de manutenção (Artigos 119 e 120 da LPI) e observadas as demais condições legais.

(11) BR 30 2017 000798-8

Código 39 - Concessão do Registro

(22) 21/02/2017

(15) 08/05/2018

(30) 24/08/2016 US 29/575313

(45) 08/05/2018

(52) 12-16

(54) CONFIGURAÇÃO APLICADA A/EM PARALAMA DIANTEIRO PARA



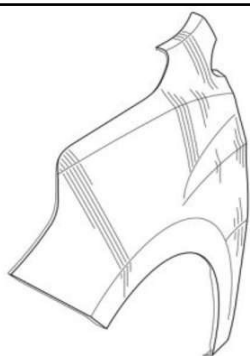

VEÍCULO

(73) GM GLOBAL TECHNOLOGY OPERATIONS LLC (US)

(72) JEFFREY W. PERKINS

(74) KASZNAR LEONARDOS PROPRIEDADE INTELECTUAL

Prazo de validade: 10 (dez) anos contados a partir de 21/02/2017, mediante o recolhimento da taxa quinquenal de manutenção (Artigos 119 e 120 da LPI) e observadas as demais condições legais.

(11) BR 30 2017 000883-6

Código 39 - Concessão do Registro

(22) 24/02/2017

(15) 08/05/2018

(30) 30/08/2016 US 29/575907

(45) 08/05/2018

(52) 12-16

(54) CONFIGURAÇÃO APLICADA A/EM ESPELHO RETROVISOR LATERAL PARA VEÍCULO.

(73) GM GLOBAL TECHNOLOGY OPERATIONS LLC (US)

(72) CARL J. ZIPFEL, DAVID GILLESPIE

(74) KASZNAR LEONARDOS PROPRIEDADE INTELECTUAL

Prazo de validade: 10 (dez) anos contados a partir de 24/02/2017, mediante o recolhimento da taxa quinquenal de manutenção (Artigos 119 e 120 da LPI) e observadas as demais condições legais.

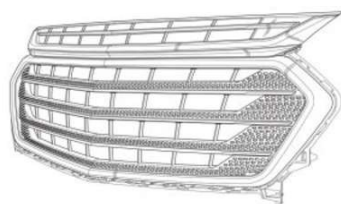
(11) BR 30 2017 000884-4

Código 39 - Concessão do Registro

(22) 24/02/2017

(15) 08/05/2018

(30) 02/09/2016 US 29/576363

(45) 08/05/2018

(52) 12-16

(54) CONFIGURAÇÃO APLICADA A/EM GRELHA DE VENTILAÇÃO PARA VEÍCULO.

(73) GM GLOBAL TECHNOLOGY OPERATIONS LLC (US)

(72) ROBERT B. MCMAHAN, TYLER L. H. MOFFETT

(74) KASZNAR LEONARDOS PROPRIEDADE INTELECTUAL

Prazo de validade: 10 (dez) anos contados a partir de 24/02/2017, mediante o recolhimento da taxa quinquenal de manutenção (Artigos 119 e 120 da LPI) e observadas as demais condições legais.

(11) BR 30 2017 000885-2

Código 39 - Concessão do Registro

(22) 24/02/2017

(15) 08/05/2018



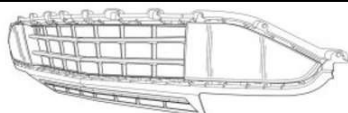

(30) 02/09/2016 US 29/576431

(45) 08/05/2018

(52) 12-16

(54) CONFIGURAÇÃO APLICADA A/EM GRELHA DE AR PARA VEÍCULO

(73) GM GLOBAL TECHNOLOGY OPERATIONS LLC (US)

(72) ROBERT B. MCMAHAN, GARY W. RUIZ

(74) KASZNAR LEONARDOS PROPRIEDADE INTELECTUAL

Prazo de validade: 10 (dez) anos contados a partir de 24/02/2017, mediante o recolhimento da taxa quinquenal de manutenção (Artigos 119 e 120 da LPI) e observadas as demais condições legais.

(11) BR 30 2017 001037-7

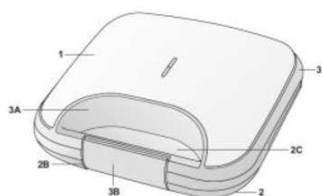

Código 39 - Concessão do Registro

(22) 07/03/2017

(15) 08/05/2018

(45) 08/05/2018

(52) 07-02

(54) CONFIGURAÇÃO APLICADA A/EM GRILL

(73) BRITÂNIA ELETRODOMÉSTICOS S.A. (BR/PR)

(72) CÉSAR EDUARDO ISAACSON BUFFARA

(74) RITTER E MORAES PROPRIEDADE INTELECTUAL S/S

Prazo de validade: 10 (dez) anos contados a partir de 07/03/2017, mediante o recolhimento da taxa quinquenal de manutenção (Artigos 119 e 120 da LPI) e observadas as demais condições legais.

(11) BR 30 2017 001054-7



Código 39 - Concessão do Registro

(22) 07/03/2017

(15) 08/05/2018

(45) 08/05/2018

(52) 12-16

(54) CONFIGURAÇÃO APLICADA EM PORTA

(73) PEUGEOT CITROËN AUTOMOBILES SA (FR)

(72) JEAN-PIERRE PLOUÉ

(74) Vieira de Mello Advogados

Prazo de validade: 10 (dez) anos contados a partir de 07/03/2017, mediante o recolhimento da taxa quinquenal de manutenção (Artigos 119 e 120 da LPI) e observadas as demais condições legais.

(11) BR 30 2017 001542-5

Código 39 - Concessão do Registro

(22) 06/04/2017

(15) 08/05/2018

(45) 08/05/2018





(52) 14-02

(54) CONFIGURAÇÃO APLICADA EM PAINEL PARA EQUIPAMENTO DE PROCESSAMENTO DE DADOS

(73) GERAES TECNOLOGIA ASSISTIVA LTDA (BR/MG)

(72) ADRIANO RABELO ASSIS, HENRIQUE PIRES FRANCO LATORRE

(74) PROGRAMA NACIONAL REGISTRO SIMPLIFICADO MARCAS E PATENTES - DR. WASHINGTON LUIZ

Prazo de validade: 10 (dez) anos contados a partir de 06/04/2017, mediante o recolhimento da taxa quinquenal de manutenção (Artigos 119 e 120 da LPI) e observadas as demais condições legais.

(11) BR 30 2017 001744-4

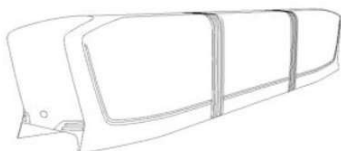

Código 39 - Concessão do Registro

(22) 24/04/2017

(15) 08/05/2018

(30) 26/10/2016 CN 201630527862.X

(45) 08/05/2018

(52) 12-03

(54) CONFIGURAÇÃO APLICADA A/EM TREM

(73) BYD COMPANY LIMITED (CN)

(72) YUBO LIAN, LIN REN, WENQUAN TANG, CHANGSHU SHANGGUAN, KAI GUO

(74) David do Nascimento Advogados Associados

Prazo de validade: 10 (dez) anos contados a partir de 24/04/2017, mediante o recolhimento da taxa quinquenal de manutenção (Artigos 119 e 120 da LPI) e observadas as demais condições legais.



(11) BR 30 2017 001749-5



Código 39 - Concessão do Registro

(22) 24/04/2017

(15) 08/05/2018

(30) 26/10/2016 US 29/582,263

(45) 08/05/2018

(52) 09-01

(54) CONFIGURAÇÃO APLICADA A/EM RECIPIENTE

(73) MARY KAY INC. (US)

(72) JENNY DEMARCO STAAB, PRISCILLA OBER

(74) Dannemann, Siemsen, Bigler & Ipanema Moreira

Prazo de validade: 10 (dez) anos contados a partir de 24/04/2017, mediante o recolhimento da taxa quinquenal de manutenção (Artigos 119 e 120 da LPI) e observadas as demais condições legais.



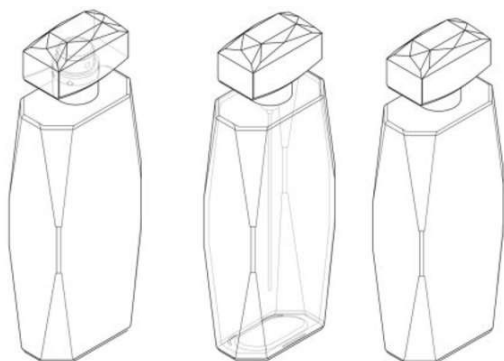

(11) BR 30 2017 001756-8

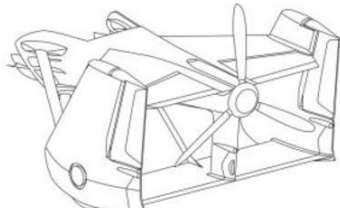

Código 39 - Concessão do Registro

(22) 25/04/2017

(15) 08/05/2018

(30) 25/10/2016 EM 003434125

(45) 08/05/2018

(52) 12-14

(54) CONFIGURAÇÃO APLICADA A/EM SEÇÃO TRASEIRA DE CARRO VOADOR

(73) AEROMOBIL R&D S. R. O. (SK)

(72) KENNETH DOUGLAS ALEXANDER MACANDREW, WILLIAM SIMON ROOMS, TOMÁS URÍK, ADAM DANKO, ALAN ROACH

(74) Dannemann, Siemsen, Bigler & Ipanema Moreira

Prazo de validade: 10 (dez) anos contados a partir de 25/04/2017, mediante o recolhimento da taxa quinquenal de manutenção (Artigos 119 e 120 da LPI) e observadas as demais condições legais.

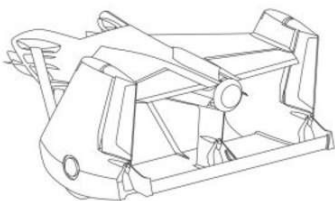

(11) BR 30 2017 001773-8



Código 39 - Concessão do Registro

(22) 26/04/2017

(15) 08/05/2018

(30) 04/11/2016 US 29/583,429

(45) 08/05/2018

(52) 07-01

(54) CONFIGURAÇÃO APLICADA A/EM RECIPIENTE

(73) OWENS-BROCKWAY GLASS CONTAINER INC. (US)

(72) DOUGLAS LAIB, RAUL PAREDES, KIMBERLY CREDIT

(74) Dannemann, Siemsen, Bigler & Ipanema Moreira

Prazo de validade: 10 (dez) anos contados a partir de 26/04/2017, mediante o recolhimento da taxa quinquenal de manutenção (Artigos 119 e 120 da LPI) e observadas as demais condições legais.



**(11) BR 30 2017 001774-6**

Código 39 - Concessão do Registro

(22) 26/04/2017

(15) 08/05/2018

(45) 08/05/2018

(52) 09-03

(54) CONFIGURAÇÃO APLICADA A/EM EMBALAGEM

(73) FOFISSIMO BOLOS CASEIROS INDUSTRIA E COMERCIO LTDA - ME (BR/MG)

(72) JULIANA NUNES CARNEIRO MACHADO

(74) VINÍCIUS SILVA DE OLIVEIRA

Prazo de validade: 10 (dez) anos contados a partir de 26/04/2017, mediante o recolhimento da taxa quinquenal de manutenção (Artigos 119 e 120 da LPI) e observadas as demais condições legais.

**(11) BR 30 2017 001775-4**

Código 39 - Concessão do Registro

(22) 26/04/2017

(15) 08/05/2018

(45) 08/05/2018

(52) 21-01

(54) CONFIGURAÇÃO APLICADA EM MESA PARA JOGO

(73) JULIANO ALVIZI FLORIDO (BR/SP) , FLAVIO DELEO NOREIKA (BR/SP)

(72) JULIANO ALVIZI FLORIDO, FLAVIO DELEO NOREIKA

(74) Interação Marcas e Patentes Ltda. Me

Prazo de validade: 10 (dez) anos contados a partir de 26/04/2017, mediante o recolhimento da taxa quinquenal de manutenção (Artigos 119 e 120 da LPI) e observadas as demais condições legais.

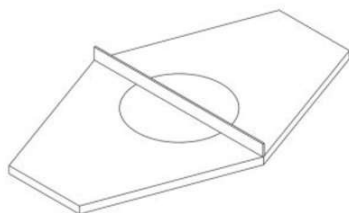
**(11) BR 30 2017 001871-8**

Código 39 - Concessão do Registro

(22) 28/04/2017

(15) 08/05/2018

(45) 08/05/2018

(52) 25-02





(54) CONFIGURAÇÃO APLICADA EM CAIXA COLETORA

(73) ABEL FRANCISCO PEREIRA (BR/SP)

(72) ABEL FRANCISCO PEREIRA

(74) MARLENE MOLLINA GODINHO

Prazo de validade: 10 (dez) anos contados a partir de 28/04/2017, mediante o recolhimento da taxa quinquenal de manutenção (Artigos 119 e 120 da LPI) e observadas as demais condições legais.

(11) BR 30 2017 001901-3

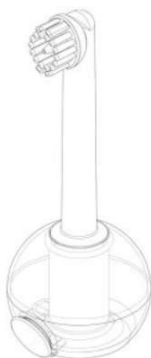

Código 39 - Concessão do Registro

(22) 02/05/2017

(15) 08/05/2018

(30) 02/11/2016 GB 6002249; 02/11/2016 GB 6002254; 02/11/2016 GB 6002263; 02/11/2016 GB 6002262; 02/11/2016 GB 6002259

(45) 08/05/2018

(52) 28-03

(54) CONFIGURAÇÃO APLICADA A/EM ESCOVA

(73) DYSON TECHNOLOGY LIMITED (GB)

(72) STEPHEN BENJAMIN COURTNEY, TIMOTHY NICHOLAS STICKNEY, THOMAS JAMES DUNNING FOLLOWS, WILLIAM JOHN BEX-RUSSELL

(74) Daniel Advogados (Alt.de Daniel & Cia)

Prazo de validade: 10 (dez) anos contados a partir de 02/05/2017, mediante o recolhimento da taxa quinquenal de manutenção (Artigos 119 e 120 da LPI) e observadas as demais condições legais.

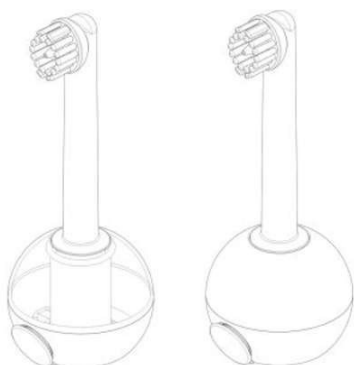

(11) BR 30 2017 001903-0

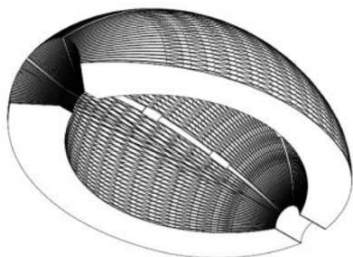

Código 39 - Concessão do Registro

(22) 02/05/2017

(15) 08/05/2018

(30) 14/02/2017 US 29/593,908

(43) 24/04/2018

(52) 02-03

(54) CONFIGURAÇÃO APLICADA A/EM CAPACETE

(73) MEMBRAIN SAFETY SOLUTIONS, LLC (US)

(72) ISIS ALEXANDRA SHIFFER

(74) DI BLASI, PARENTE & ADVOGADOS ASSOCIADOS



Prazo de validade: 10 (dez) anos contados a partir de 02/05/2017, mediante o recolhimento da taxa quinquenal de manutenção (Artigos 119 e 120 da LPI) e observadas as demais condições legais.

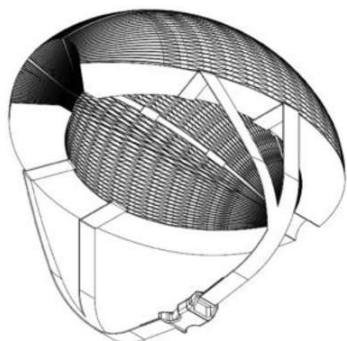

(11) BR 30 2017 001913-7



Código 39 - Concessão do Registro

(22) 03/05/2017

(15) 08/05/2018

(45) 08/05/2018

(52) 09-07

(54) CONFIGURAÇÃO APLICADA A/EM SELO DE VEDAÇÃO

(73) GERALDISCOS COM. IND. E REPRES. DE CORTIÇA LTDA (BR/SP)

(72) CLAUDIO LEAL DOS SANTOS

(74) Remer Villaça & Nogueira Assessoria e Consultoria de Prop. Intelectual S/S Ltda.

Prazo de validade: 10 (dez) anos contados a partir de 03/05/2017, mediante o recolhimento da taxa quinquenal de manutenção (Artigos 119 e 120 da LPI) e observadas as demais condições legais.

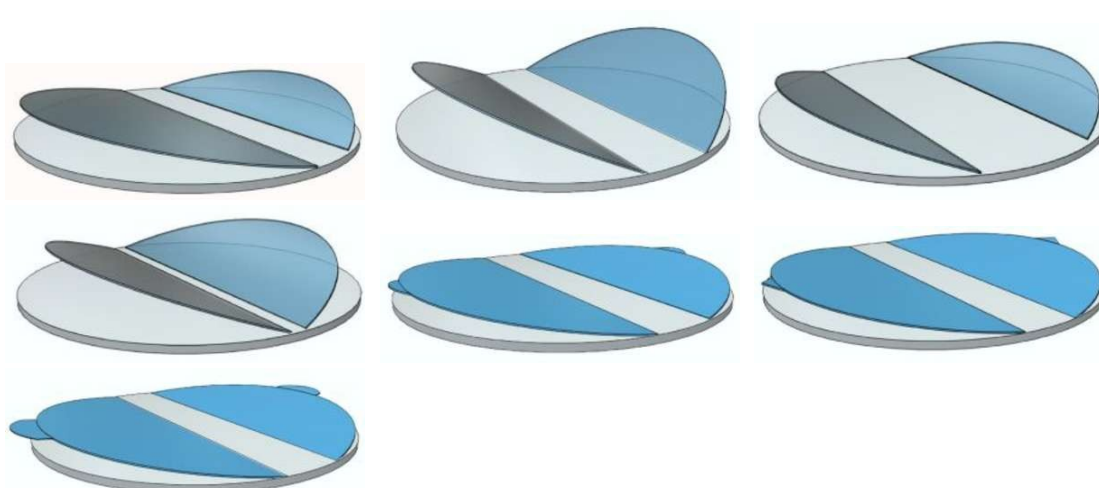

(11) BR 30 2017 001927-7

Código 39 - Concessão do Registro

(22) 03/05/2017

(15) 08/05/2018

(30) 03/11/2016 MX MX/f/2016/003393

(45) 08/05/2018



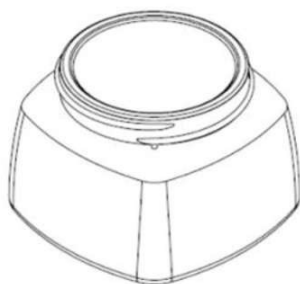

(52) 09-01

(54) CONFIGURAÇÃO APLICADA A/EM RECIPIENTE

(73) VITRO, S.A.B. DE C.V. (MX)

(72) EMANUELLE CASTAÑEDA-ALCÁNTARA, MIGUEL ANGEL

GUTIERREZ-TREJO, FERNANDO ANTONIO LOPEZ-LOPEZ, ISRAEL AGUSTIN

CHAVEZ-DIAZ, CESAR GUADALUPE MARTINEZ-ALVA

(74) Daniel Advogados (Alt.de Daniel & Cia)

Prazo de validade: 10 (dez) anos contados a partir de 03/05/2017, mediante o recolhimento da taxa quinquenal de manutenção (Artigos 119 e 120 da LPI) e observadas as demais condições legais.

(11) BR 30 2017 001935-8

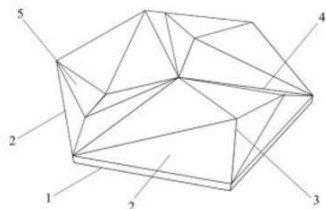

Código 39 - Concessão do Registro

(22) 04/05/2017

(15) 08/05/2018

(45) 08/05/2018

(52) 25-02

(54) CONFIGURAÇÃO APLICADA EM REVESTIMENTO.

(73) ALINE SIEMENSKOSKI (BR/SC)

(72) ALINE SIEMENSKOSKI

(74) LEILA KRAUSE SIGNORELLI

Prazo de validade: 10 (dez) anos contados a partir de 04/05/2017, mediante o recolhimento da taxa quinquenal de manutenção (Artigos 119 e 120 da LPI) e observadas as demais condições legais.

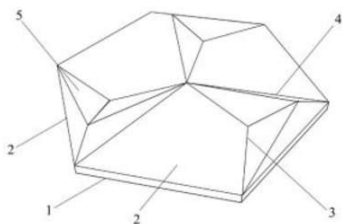

(11) BR 30 2017 001936-6

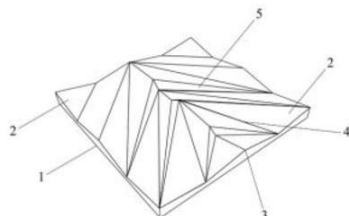

Código 39 - Concessão do Registro

(22) 04/05/2017

(15) 08/05/2018

(45) 08/05/2018

(52) 25-02

(54) CONFIGURAÇÃO APLICADA EM REVESTIMENTO.

(73) ALINE SIEMENSKOSKI (BR/SC)

(72) ALINE SIEMENSKOSKI

(74) LEILA KRAUSE SIGNORELLI

Prazo de validade: 10 (dez) anos contados a partir de 04/05/2017, mediante o recolhimento da taxa quinquenal de manutenção (Artigos 119 e 120 da LPI) e observadas as demais condições legais.



(11) BR 30 2017 001940-4

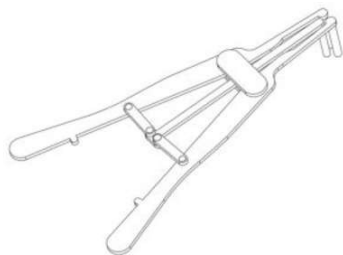

Código 39 - Concessão do Registro

(22) 04/05/2017

(15) 08/05/2018

(45) 08/05/2018

(52) 24-02

(54) CONFIGURAÇÃO APLICADA EM FERRAMENTA

(73) MARLON FREITAS FERREIRA (BR/SP)

(72) MARLON FREITAS FERREIRA

(74) MODAL MARCAS E PATENTES LTDA.

Prazo de validade: 10 (dez) anos contados a partir de 04/05/2017, mediante o recolhimento da taxa quinquenal de manutenção (Artigos 119 e 120 da LPI) e observadas as demais condições legais.

(11) BR 30 2017 001978-1

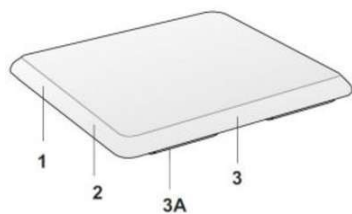

Código 39 - Concessão do Registro

(22) 09/05/2017

(15) 08/05/2018

(45) 08/05/2018

(52) 06-09

(54) CONFIGURAÇÃO APLICADA A/EM TRAVESSEIRO

(73) FIBRASCA QUÍMICA TÊXTIL LTDA. (BR/SC)

(72) KLAUS SIEBJE

(74) RITTER E MORAES PROPRIEDADE INTELECTUAL S/S

Prazo de validade: 10 (dez) anos contados a partir de 09/05/2017, mediante o recolhimento da taxa quinquenal de manutenção (Artigos 119 e 120 da LPI) e observadas as demais condições legais.

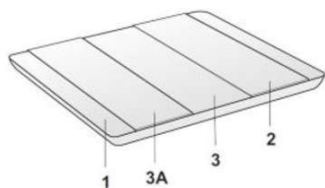

(11) BR 30 2017 001984-6

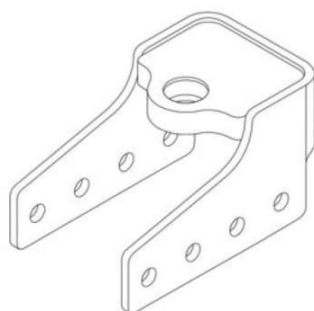

Código 39 - Concessão do Registro

(22) 09/05/2017

(15) 08/05/2018

(45) 08/05/2018

(52) 15-03

(54) CONFIGURAÇÃO APLICADA A/EM SUPORTE DE MÁQUINA AGRÍCOLA DO TIPO COLHEDORA

(73) CNH INDUSTRIAL BRASIL LTDA. (BR/MG)

(72) JOÃO AUGUSTO MARCOLIN LUCCA, WALTERLEY SOUZA, DAENIO CLEODOLPHI, ESTHER MARANHO



(74) Daniel Advogados (Alt.de Daniel & Cia)

Prazo de validade: 10 (dez) anos contados a partir de 09/05/2017, mediante o recolhimento da taxa quinquenal de manutenção (Artigos 119 e 120 da LPI) e observadas as demais condições legais.

(11) BR 30 2017 001987-0



Código 39 - Concessão do Registro

(22) 10/05/2017

(15) 08/05/2018

(45) 08/05/2018

(52) 09-07

(54) CONFIGURAÇÃO APLICADA A/EM TAMPA.

(73) HAPLOS INDÚSTRIA E COMÉRCIO LTDA - ME (BR/PR)

(72) RICARDO ROGERIO DE SANTANA

(74) Vilage Marcas e Patentes Ltda

Prazo de validade: 10 (dez) anos contados a partir de 10/05/2017, mediante o recolhimento da taxa quinquenal de manutenção (Artigos 119 e 120 da LPI) e observadas as demais condições legais.

(11) BR 30 2017 001988-9



Código 39 - Concessão do Registro

(22) 10/05/2017

(15) 08/05/2018

(30) 11/11/2016 US 29/584,182

(45) 08/05/2018

(52) 02-04

(54) CONFIGURAÇÃO APLICADA A/EM PARTE SUPERIOR DE CALÇADO.

(73) NIKE INNOVATE C.V. (US)

(72) JESSICA SMALL

(74) ANTÔNIO MAURÍCIO PEDRAS ARNAUD

Prazo de validade: 10 (dez) anos contados a partir de 10/05/2017, mediante o recolhimento da taxa quinquenal de manutenção (Artigos 119 e 120 da LPI) e observadas as demais condições legais.

(11) BR 30 2017 001990-0

Código 39 - Concessão do Registro

(22) 10/05/2017

(15) 08/05/2018

(45) 08/05/2018

(52) 09-01

(54) CONFIGURAÇÃO APLICADA A/EM BOTIJÃO

(73) TERMOLAR S/A (BR/RS)

(72) SAMUEL LENGLE ABENTROTH, JOSÉ CARLOS BROCH

(74) Gruenbaum, Possinhas & Teixeira Ltda.



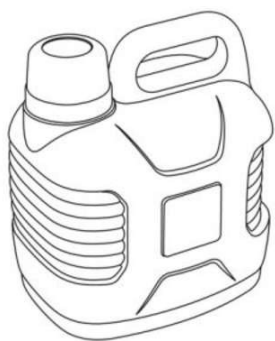

Prazo de validade: 10 (dez) anos contados a partir de 10/05/2017, mediante o recolhimento da taxa quinquenal de manutenção (Artigos 119 e 120 da LPI) e observadas as demais condições legais.

(11) BR 30 2017 001998-6



Código 39 - Concessão do Registro

(22) 10/05/2017

(15) 08/05/2018

(30) 21/11/2016 US 29/585,109

(45) 08/05/2018

(52) 04-02

(54) CONFIGURAÇÃO APLICADA A IMPLEMENTO DE HIGIENE ORAL.

(73) COLGATE-PALMOLIVE COMPANY (US)

(72) BRIAN BLOCH, THUAN CHONG TAN

(74) FLÁVIA SALIM LOPES

Prazo de validade: 10 (dez) anos contados a partir de 10/05/2017, mediante o recolhimento da taxa quinquenal de manutenção (Artigos 119 e 120 da LPI) e observadas as demais condições legais.

(11) BR 30 2017 002005-4



Código 39 - Concessão do Registro

(22) 10/05/2017

(15) 08/05/2018

(45) 08/05/2018

(52) 09-01

(54) CONFIGURAÇÃO APLICADA A/EM FRASCO

(73) KARVIA DO BRASIL LTDA (BR/SP)

(72) ALICE ALVARENGA BARROS DOS SANTOS

(74) Org. Mérito Marcas e Patentes Ltda.

Prazo de validade: 10 (dez) anos contados a partir de 10/05/2017, mediante o recolhimento da taxa quinquenal de manutenção (Artigos 119 e 120 da LPI) e observadas as demais condições legais.

(11) BR 30 2017 002008-9

Código 39 - Concessão do Registro

(22) 11/05/2017

(15) 08/05/2018

(30) 12/04/2017 US 29/600,386

(45) 08/05/2018

(52) 09-01



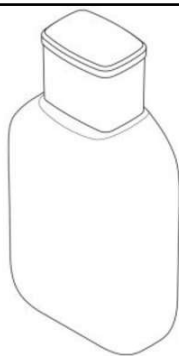

(54) CONFIGURAÇÃO APLICADA A/EM RECIPIENTE

(73) MARY KAY INC. (US)

(72) JENNY DEMARCO STAAB

(74) Dannemann, Siemsen, Bigler & Ipanema Moreira

Prazo de validade: 10 (dez) anos contados a partir de 11/05/2017, mediante o recolhimento da taxa quinquenal de manutenção (Artigos 119 e 120 da LPI) e observadas as demais condições legais.



(11) BR 30 2017 002016-0

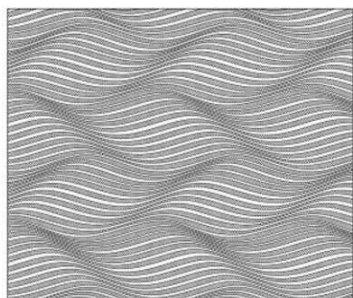

Código 39 - Concessão do Registro

(22) 11/05/2017

(15) 08/05/2018

(30) 18/11/2016 EM 003471309

(45) 08/05/2018

(52) 32-00

(54) PADRÃO ORNAMENTAL APLICADO A/EM EMBRULHO

(73) UNILEVER N.V. (NL)

(72) JAMES GARFIELD PRYOR, STEPHEN JOHN GUMMER

(74) Remer Villaça & Nogueira Assessoria e Consultoria de Prop. Intelectual S/S Ltda.

Prazo de validade: 10 (dez) anos contados a partir de 11/05/2017, mediante o recolhimento da taxa quinquenal de manutenção (Artigos 119 e 120 da LPI) e observadas as demais condições legais.

(11) BR 30 2017 002018-6

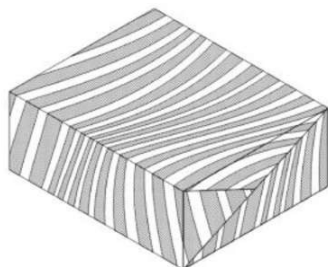

Código 39 - Concessão do Registro

(22) 11/05/2017

(15) 08/05/2018

(30) 18/11/2016 EM 003471663

(45) 08/05/2018

(52) 09-03

(54) CONFIGURAÇÃO APLICADA EM EMBALAGEM

(73) UNILEVER N.V. (NL)

(72) JAMES GARFIELD PRYOR, STEPHEN JOHN GUMMER

(74) Remer Villaça & Nogueira Assessoria e Consultoria de Prop. Intelectual S/S Ltda.



Prazo de validade: 10 (dez) anos contados a partir de 11/05/2017, mediante o recolhimento da taxa quinquenal de manutenção (Artigos 119 e 120 da LPI) e observadas as demais condições legais.

(11) BR 30 2017 002019-4



Código 39 - Concessão do Registro

(22) 11/05/2017

(15) 08/05/2018

(45) 08/05/2018

(52) 12-16

(54) CONFIGURAÇÃO APLICADA A PARA-CHOQUE TRASEIRO PARA UM AUTOMÓVEL.

(73) TOYOTA JIDOSHA KABUSHIKI KAISHA (JP)

(72) YUKIHIRO KOIDE

(74) FLÁVIA SALIM LOPES

Prazo de validade: 10 (dez) anos contados a partir de 11/05/2017, mediante o recolhimento da taxa quinquenal de manutenção (Artigos 119 e 120 da LPI) e observadas as demais condições legais.

(11) BR 30 2017 002020-8



Código 39 - Concessão do Registro

(22) 11/05/2017

(15) 08/05/2018

(45) 08/05/2018

(52) 26-06

(54) CONFIGURAÇÃO APLICADA A CONJUNTO DE LÂMPADA TRASEIRA PARA UM AUTOMÓVEL.

(73) TOYOTA JIDOSHA KABUSHIKI KAISHA (JP)

(72) YUKIHIRO KOIDE

(74) FLÁVIA SALIM LOPES

Prazo de validade: 10 (dez) anos contados a partir de 11/05/2017, mediante o recolhimento da taxa quinquenal de manutenção (Artigos 119 e 120 da LPI) e observadas as demais condições legais.

(11) BR 30 2017 002021-6



Código 39 - Concessão do Registro

(22) 11/05/2017

(15) 08/05/2018

(45) 08/05/2018

(52) 12-08

(54) CONFIGURAÇÃO APLICADA A AUTOMÓVEL.

(73) TOYOTA JIDOSHA KABUSHIKI KAISHA (JP)

(72) TAKUYA WATABE, TAKUMI NAKAMURA, YUKIHIRO KOIDE

(74) FLÁVIA SALIM LOPES



Prazo de validade: 10 (dez) anos contados a partir de 11/05/2017, mediante o recolhimento da taxa quinquenal de manutenção (Artigos 119 e 120 da LPI) e observadas as demais condições legais.

(11) BR 30 2017 002023-2

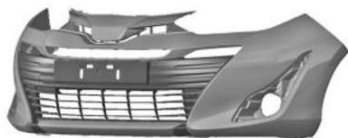

Código 39 - Concessão do Registro

(22) 11/05/2017

(15) 08/05/2018

(45) 08/05/2018

(52) 12-16

(54) CONFIGURAÇÃO APLICADA A PARA-CHOQUE FRONTAL PARA UM AUTOMÓVEL

(73) TOYOTA JIDOSHA KABUSHIKI KAISHA (JP)

(72) YUKIHIRO KOIDE, TAKUYA WATABE

(74) FLÁVIA SALIM LOPES

Prazo de validade: 10 (dez) anos contados a partir de 11/05/2017, mediante o recolhimento da taxa quinquenal de manutenção (Artigos 119 e 120 da LPI) e observadas as demais condições legais.

(11) BR 30 2017 002024-0



Código 39 - Concessão do Registro

(22) 11/05/2017

(15) 08/05/2018

(45) 08/05/2018

(52) 26-06

(54) CONFIGURAÇÃO APLICADA A LANTERNA DE AUTOMÓVEL

(73) TOYOTA JIDOSHA KABUSHIKI KAISHA (JP)

(72) TAKUYA WATABE

(74) FLÁVIA SALIM LOPES

Prazo de validade: 10 (dez) anos contados a partir de 11/05/2017, mediante o recolhimento da taxa quinquenal de manutenção (Artigos 119 e 120 da LPI) e observadas as demais condições legais.

(11) BR 30 2017 002025-9



Código 39 - Concessão do Registro

(22) 11/05/2017

(15) 08/05/2018

(45) 08/05/2018

(52) 12-16

(54) CONFIGURAÇÃO APLICADA A PARA-CHOQUE TRASEIRO PARA UM AUTOMÓVEL.

(73) TOYOTA JIDOSHA KABUSHIKI KAISHA (JP)

(72) TAKUYA WATABE

(74) FLÁVIA SALIM LOPES



Prazo de validade: 10 (dez) anos contados a partir de 11/05/2017, mediante o recolhimento da taxa quinquenal de manutenção (Artigos 119 e 120 da LPI) e observadas as demais condições legais.

(11) BR 30 2017 002026-7

Código 39 - Concessão do Registro

(22) 11/05/2017

(15) 08/05/2018

(45) 08/05/2018

(52) 12-16

(54) CONFIGURAÇÃO APLICADA A PAINEL DE INSTRUMENTO PARA UM AUTOMÓVEL.

(73) TOYOTA JIDOSHA KABUSHIKI KAISHA (JP)

(72) YOSHIKI ITO, JUNYA ONO, KOJI YAMAGUCHI

(74) FLÁVIA SALIM LOPES

Prazo de validade: 10 (dez) anos contados a partir de 11/05/2017, mediante o recolhimento da taxa quinquenal de manutenção (Artigos 119 e 120 da LPI) e observadas as demais condições legais.

(11) BR 30 2017 002027-5

Código 39 - Concessão do Registro

(22) 11/05/2017

(15) 08/05/2018

(45) 08/05/2018

(52) 12-08

(54) CONFIGURAÇÃO APLICADA A AUTOMÓVEL.

(73) TOYOTA JIDOSHA KABUSHIKI KAISHA (JP)

(72) YUKIHIRO KOIDE, TAKUYA WATABE

(74) FLÁVIA SALIM LOPES

Prazo de validade: 10 (dez) anos contados a partir de 11/05/2017, mediante o recolhimento da taxa quinquenal de manutenção (Artigos 119 e 120 da LPI) e observadas as demais condições legais.

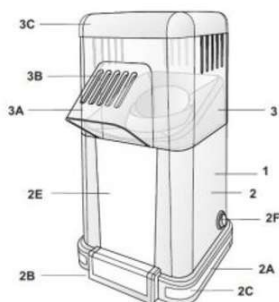
(11) BR 30 2017 002031-3

Código 39 - Concessão do Registro

(22) 11/05/2017

(15) 08/05/2018

(45) 08/05/2018

(52) 07-02

(54) CONFIGURAÇÃO APLICADA A/EM PIPOQUEIRA

(73) BRITÂNIA ELETRODOMÉSTICOS S.A. (BR/PR)

(72) PIPOQUEIRA

(74) RITTER E MORAES PROPRIEDADE INTELECTUAL S/S

Prazo de validade: 10 (dez) anos contados a partir de 11/05/2017, mediante o



recolhimento da taxa quinquenal de manutenção (Artigos 119 e 120 da LPI) e observadas as demais condições legais.

(11) BR 30 2017 002036-4



Código 39 - Concessão do Registro

(22) 11/05/2017

(15) 08/05/2018

(45) 08/05/2018

(52) 06-04

(54) CONFIGURAÇÃO APLICADA A EXPOSITOR

(73) WIRING IND COM IMP EXO DE MOVEIS DE METAL LTDA (BR/SP)

(72) KAREN SIQUEIRA SUDRÉ

(74) Daniel Advogados (Alt.de Daniel & Cia)

Prazo de validade: 10 (dez) anos contados a partir de 11/05/2017, mediante o recolhimento da taxa quinquenal de manutenção (Artigos 119 e 120 da LPI) e observadas as demais condições legais.

(11) BR 30 2017 002040-2

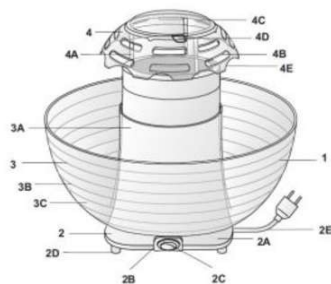

Código 39 - Concessão do Registro

(22) 12/05/2017

(15) 08/05/2018

(45) 08/05/2018

(52) 31-00

(54) CONFIGURAÇÃO APLICADA A/EM PIPOQUEIRA

(73) BRITÂNIA ELETRODOMÉSTICOS S.A. (BR/PR)

(72) CÉSAR EDUARDO ISAACSON BUFFARA

(74) RITTER E MORAES PROPRIEDADE INTELECTUAL S/S

Prazo de validade: 10 (dez) anos contados a partir de 12/05/2017, mediante o recolhimento da taxa quinquenal de manutenção (Artigos 119 e 120 da LPI) e observadas as demais condições legais.

(11) BR 30 2017 002044-5



Código 39 - Concessão do Registro

(22) 12/05/2017

(15) 08/05/2018

(30) 13/12/2016 US 29/587400

(45) 08/05/2018

(52) 07-01

(54) CONFIGURAÇÃO APLICADA A/EM RECIPIENTE.

(73) DART INDUSTRIES INC. (US)

(72) JULIE L. YESSIN

(74) KASZNAR LEONARDOS PROPRIEDADE INTELECTUAL

Prazo de validade: 10 (dez) anos contados a partir de 12/05/2017, mediante o recolhimento da taxa quinquenal de manutenção (Artigos 119 e 120 da LPI) e



observadas as demais condições legais.

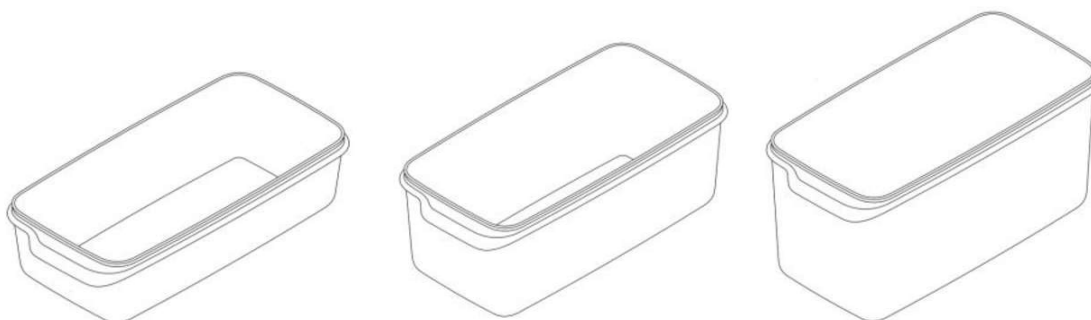

(11) BR 30 2017 002045-3

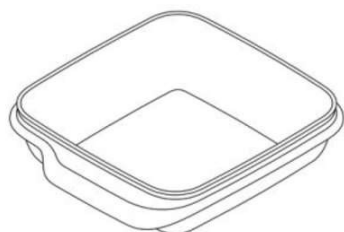

Código 39 - Concessão do Registro

(22) 12/05/2017

(15) 08/05/2018

(30) 13/12/2016 US 29/587401

(45) 08/05/2018

(52) 07-01

(54) CONFIGURAÇÃO APLICADA A/EM RECIPIENTE.

(73) DART INDUSTRIES INC. (US)

(72) JULIE L. YESSIN

(74) KASZNAR LEONARDOS PROPRIEDADE INTELECTUAL

Prazo de validade: 10 (dez) anos contados a partir de 12/05/2017, mediante o recolhimento da taxa quinquenal de manutenção (Artigos 119 e 120 da LPI) e observadas as demais condições legais.



(11) BR 30 2017 002050-0



Código 39 - Concessão do Registro

(22) 12/05/2017

(15) 08/05/2018

(45) 08/05/2018

(52) 14-02

(54) CONFIGURAÇÃO APLICADA A/EM A MÁQUINA DE AUTOATENDIMENTO

(73) LORENZO BORLETTI (BR/SP)

(72) LORENZO BORLETTI

(74) Nascimento Advogados

Prazo de validade: 10 (dez) anos contados a partir de 12/05/2017, mediante o recolhimento da taxa quinquenal de manutenção (Artigos 119 e 120 da LPI) e



observadas as demais condições legais.

(11) BR 30 2017 002051-8

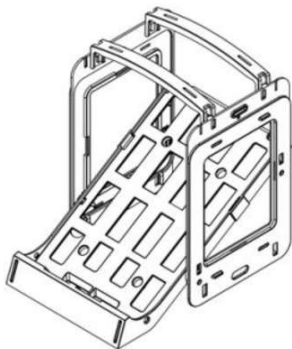

Código 39 - Concessão do Registro

(22) 13/05/2017

(15) 08/05/2018

(45) 08/05/2018

(52) 20-02

(54) CONFIGURAÇÃO APLICADA EM EXPOSITOR

(73) FÁBRICA DE IDEIAS INDÚSTRIA E COMÉRCIO DE PLÁSTICOS LTDA (BR/SP)

(72) EDISON REY SILVEIRA

(74) VERSATY MARCAS E PATENTES LTDA ME

Prazo de validade: 10 (dez) anos contados a partir de 13/05/2017, mediante o recolhimento da taxa quinquenal de manutenção (Artigos 119 e 120 da LPI) e observadas as demais condições legais.

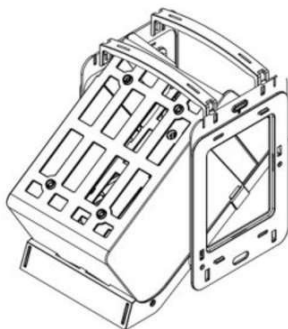
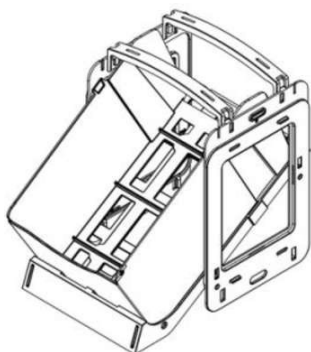

(11) BR 30 2017 002063-1



Código 39 - Concessão do Registro

(22) 15/05/2017

(15) 08/05/2018

(45) 08/05/2018

(52) 21-01

(54) CONFIGURAÇÃO APLICADA A/EM BONECA

(73) ROMA JENSEN COMERCIO E INDUSTRIA LTDA. (BR/SP)

(72) GUSTAVO JENSEN

(74) TINOCO SOARES SOCIEDADE DE ADVOGADOS

Prazo de validade: 10 (dez) anos contados a partir de 15/05/2017, mediante o recolhimento da taxa quinquenal de manutenção (Artigos 119 e 120 da LPI) e observadas as demais condições legais.

(11) BR 30 2017 002064-0

Código 39 - Concessão do Registro

(22) 15/05/2017

(15) 08/05/2018

(30) 14/11/2016 EM 003463090-0002



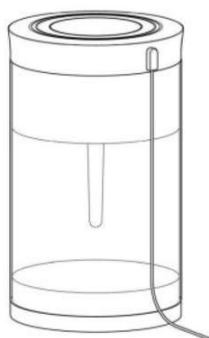

(45) 08/05/2018

(52) 23-04

(54) CONFIGURAÇÃO APLICADA EM DESODORIZANTES

(73) PRO-AQUA INTERNATIONAL GMBH (DE)

(72) JÜRGEN WEHNER, CHRISTOPH BÖHLER

(74) Aguiar & Companhia S/C LTDA(Alterado para: Aguiar & Companhia Ltda)

Prazo de validade: 10 (dez) anos contados a partir de 15/05/2017, mediante o recolhimento da taxa quinquenal de manutenção (Artigos 119 e 120 da LPI) e observadas as demais condições legais.

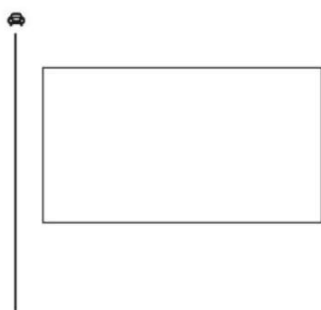
(11) BR 30 2017 002073-9

Código 39 - Concessão do Registro

(22) 16/05/2017

(15) 08/05/2018

(30) 16/11/2016 US 29/584,645

(45) 08/05/2018

(52) 14-04

(54) PADRÃO ORNAMENTAL APLICADO A/EM INTERFACE GRÁFICA

(73) AIRBNB, INC. (US)

(72) DANIEL SPITZER-COHN, EMRE OZDEMIR, JOSH LEONG, FABIO RESENDE, ALEXANDRE MATTHIAS SCHLEIFER, NATHANIEL ABBOTT

(74) ANTÔNIO MAURÍCIO PEDRAS ARNAUD

Prazo de validade: 10 (dez) anos contados a partir de 16/05/2017, mediante o recolhimento da taxa quinquenal de manutenção (Artigos 119 e 120 da LPI) e observadas as demais condições legais.

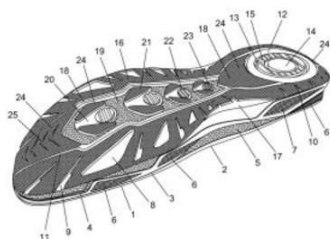
(11) BR 30 2017 002083-6

Código 39 - Concessão do Registro

(22) 17/05/2017

(15) 08/05/2018

(45) 08/05/2018

(52) 02-04

(54) CONFIGURAÇÃO APLICADA A/EM SOLADO

(73) CALÇADOS PEGADA NORDESTE LTDA (BR/BA)

(72) JONAS LOURENÇO ENGELMANN

(74) Edeimar Pereira Capella

Prazo de validade: 10 (dez) anos contados a partir de 17/05/2017, mediante o recolhimento da taxa quinquenal de manutenção (Artigos 119 e 120 da LPI) e observadas as demais condições legais.

(11) BR 30 2017 002085-2

Código 39 - Concessão do Registro

(22) 17/05/2017

(15) 08/05/2018



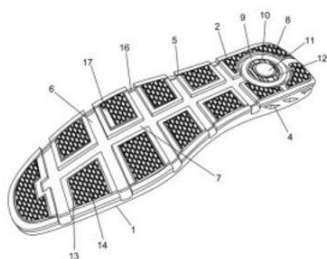

(45) 08/05/2018

(52) 02-04

(54) CONFIGURAÇÃO APLICADA A/EM SOLADO

(73) CALÇADOS PEGADA NORDESTE LTDA (BR/BA)

(72) JONAS LOURENÇO ENGELMANN

(74) Edemar Pereira Capella

Prazo de validade: 10 (dez) anos contados a partir de 17/05/2017, mediante o recolhimento da taxa quinquenal de manutenção (Artigos 119 e 120 da LPI) e observadas as demais condições legais.

(11) BR 30 2017 002090-9

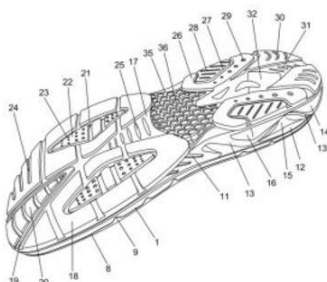

Código 39 - Concessão do Registro

(22) 17/05/2017

(15) 08/05/2018

(45) 08/05/2018

(52) 02-04

(54) CONFIGURAÇÃO APLICADA A/EM SOLADO

(73) CALÇADOS PEGADA NORDESTE LTDA (BR/BA)

(72) JONAS LOURENÇO ENGELMANN

(74) Edemar Pereira Capella

Prazo de validade: 10 (dez) anos contados a partir de 17/05/2017, mediante o recolhimento da taxa quinquenal de manutenção (Artigos 119 e 120 da LPI) e observadas as demais condições legais.

(11) BR 30 2017 002097-6



Código 39 - Concessão do Registro

(22) 17/05/2017

(15) 08/05/2018

(45) 08/05/2018

(52) 12-16

(54) CONFIGURAÇÃO APLICADA A/EM CAPOTA

(73) PEUGEOT CITROEN AUTOMOBILES SA (FR)

(72) JEAN-PIERRE PLOUÉ

(74) MONTAURY PIMENTA, MACHADO & VIEIRA DE MELLO ADVOGADOS

Prazo de validade: 10 (dez) anos contados a partir de 17/05/2017, mediante o recolhimento da taxa quinquenal de manutenção (Artigos 119 e 120 da LPI) e observadas as demais condições legais.

(11) BR 30 2017 002098-4

Código 39 - Concessão do Registro

(22) 17/05/2017

(15) 08/05/2018

(45) 08/05/2018

(52) 26-06





(54) CONFIGURAÇÃO APLICADA A/EM FAROL TRASEIRO

(73) PEUGEOT CITROEN AUTOMOBILES SA (FR)

(72) JEAN-PIERRE PLOUÉ

(74) MONTAURY PIMENTA, MACHADO & VIEIRA DE MELLO ADVOGADOS

Prazo de validade: 10 (dez) anos contados a partir de 17/05/2017, mediante o recolhimento da taxa quinquenal de manutenção (Artigos 119 e 120 da LPI) e observadas as demais condições legais.

(11) BR 30 2017 002099-2



Código 39 - Concessão do Registro

(22) 17/05/2017

(15) 08/05/2018

(45) 08/05/2018

(52) 12-16

(54) CONFIGURAÇÃO APLICADA A/EM PARACHOQUE TRASEIRO

(73) PEUGEOT CITROEN AUTOMOBILES SA (FR)

(72) JEAN-PIERRE PLOUÉ

(74) MONTAURY PIMENTA, MACHADO & VIEIRA DE MELLO ADVOGADOS

Prazo de validade: 10 (dez) anos contados a partir de 17/05/2017, mediante o recolhimento da taxa quinquenal de manutenção (Artigos 119 e 120 da LPI) e observadas as demais condições legais.

(11) BR 30 2017 002103-4



Código 39 - Concessão do Registro

(22) 18/05/2017

(15) 08/05/2018

(45) 08/05/2018

(52) 26-06

(54) CONFIGURAÇÃO APLICADA A/EM FAROL TRASEIRO

(73) PEUGEOT CITROEN AUTOMOBILES SA (FR)

(72) JEAN-PIERRE PLOUÉ

(74) MONTAURY PIMENTA, MACHADO & VIEIRA DE MELLO ADVOGADOS

Prazo de validade: 10 (dez) anos contados a partir de 18/05/2017, mediante o recolhimento da taxa quinquenal de manutenção (Artigos 119 e 120 da LPI) e observadas as demais condições legais.

(11) BR 30 2017 002105-0



Código 39 - Concessão do Registro

(22) 18/05/2017

(15) 08/05/2018

(45) 08/05/2018

(52) 26-06

(54) CONFIGURAÇÃO APLICADA A/EM FAROL DIANTEIRO

(73) PEUGEOT CITROEN AUTOMOBILES SA (FR)



(72) JEAN-PIERRE PLOUÉ

(74) MONTAURY PIMENTA, MACHADO & VIEIRA DE MELLO ADVOGADOS

Prazo de validade: 10 (dez) anos contados a partir de 18/05/2017, mediante o recolhimento da taxa quinquenal de manutenção (Artigos 119 e 120 da LPI) e observadas as demais condições legais.

(11) BR 30 2017 002106-9

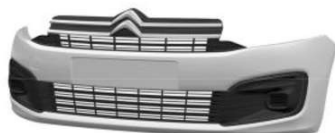

Código 39 - Concessão do Registro

(22) 18/05/2017

(15) 08/05/2018

(45) 08/05/2018

(52) 12-16

(54) CONFIGURAÇÃO APLICADA A/EM PARACHOQUE DIANTEIRO

(73) PEUGEOT CITROEN AUTOMOBILES SA (FR)

(72) JEAN-PIERRE PLOUÉ

(74) MONTAURY PIMENTA, MACHADO & VIEIRA DE MELLO ADVOGADOS

Prazo de validade: 10 (dez) anos contados a partir de 18/05/2017, mediante o recolhimento da taxa quinquenal de manutenção (Artigos 119 e 120 da LPI) e observadas as demais condições legais.

(11) BR 30 2017 002131-0

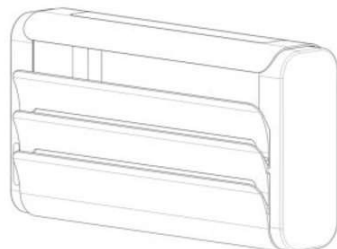

Código 39 - Concessão do Registro

(22) 19/05/2017

(15) 08/05/2018

(30) 21/11/2016 EM 003475987

(45) 08/05/2018

(52) 22-06

(54) CONFIGURAÇÃO APLICADA A/EM ARMADILHA PARA INSETOS

(73) RENTOKIL INITIAL 1927 PLC (GB)

(72) GARY WINGETT, MICHAEL BEST, VICKY RANDS

(74) Dannemann, Siemsen, Bigler & Ipanema Moreira

Prazo de validade: 10 (dez) anos contados a partir de 19/05/2017, mediante o recolhimento da taxa quinquenal de manutenção (Artigos 119 e 120 da LPI) e observadas as demais condições legais.

(11) BR 30 2017 002135-2



Código 39 - Concessão do Registro

(22) 19/05/2017

(15) 08/05/2018

(45) 08/05/2018

(52) 02-04

(54) CONFIGURAÇÃO APLICADA A/EM SANDÁLIA

(73) GRENDENE S.A. (BR/CE)

(72) EDSON MATSUO



(74) Remer Villaça & Nogueira Assessoria e Consultoria de Prop. Intelectual S/S Ltda.

Prazo de validade: 10 (dez) anos contados a partir de 19/05/2017, mediante o recolhimento da taxa quinquenal de manutenção (Artigos 119 e 120 da LPI) e observadas as demais condições legais.

(11) BR 30 2017 002136-0



Código 39 - Concessão do Registro

(22) 19/05/2017

(15) 08/05/2018

(45) 08/05/2018

(52) 02-04

(54) CONFIGURAÇÃO APLICADA A/EM SANDÁLIA

(73) GRENDENE S.A. (BR/CE)

(72) EDSON MATSUO

(74) Remer Villaça & Nogueira Assessoria e Consultoria de Prop. Intelectual S/S Ltda.

Prazo de validade: 10 (dez) anos contados a partir de 19/05/2017, mediante o recolhimento da taxa quinquenal de manutenção (Artigos 119 e 120 da LPI) e observadas as demais condições legais.

(11) BR 30 2017 002138-7



Código 39 - Concessão do Registro

(22) 19/05/2017

(15) 08/05/2018

(45) 08/05/2018

(52) 03-01

(54) CONFIGURAÇÃO APLICADA A/EM BOLSA

(73) GRENDENE S.A. (BR/CE)

(72) EDSON MATSUO

(74) Remer Villaça & Nogueira Assessoria e Consultoria de Prop. Intelectual S/S Ltda.

Prazo de validade: 10 (dez) anos contados a partir de 19/05/2017, mediante o recolhimento da taxa quinquenal de manutenção (Artigos 119 e 120 da LPI) e observadas as demais condições legais.

(11) BR 30 2017 002145-0

Código 39 - Concessão do Registro

(22) 22/05/2017

(15) 08/05/2018

(45) 08/05/2018

(52) 09-03

(54) CONFIGURAÇÃO APLICADA A/EM EMBALAGEM

(73) ADRIANA LOTAIF (BR/SP)





(72) ADRIANA LOTAIF

(74) PAULO ROBERTO MARIANO DA SILVA

Prazo de validade: 10 (dez) anos contados a partir de 22/05/2017, mediante o recolhimento da taxa quinquenal de manutenção (Artigos 119 e 120 da LPI) e observadas as demais condições legais.

(11) BR 30 2017 002146-8

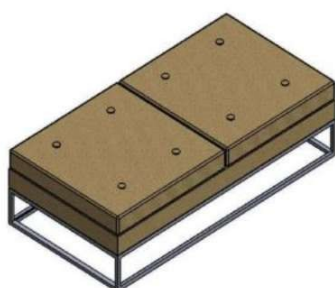

Código 39 - Concessão do Registro

(22) 22/05/2017

(15) 08/05/2018

(45) 08/05/2018

(52) 06-01

(54) CONFIGURAÇÃO APLICADA A/EM BANCO

(73) 100% LOCAÇÃO DE MÓVEIS E MONTAGENS LTDA. (BR/SP)

(72) FLAVIA FORTUNÉE DE PICCIOTTO TERPINS, PAOLA DE PICCIOTTO

(74) FG MARCAS LTDA

Prazo de validade: 10 (dez) anos contados a partir de 22/05/2017, mediante o recolhimento da taxa quinquenal de manutenção (Artigos 119 e 120 da LPI) e observadas as demais condições legais.

(11) BR 30 2017 002147-6

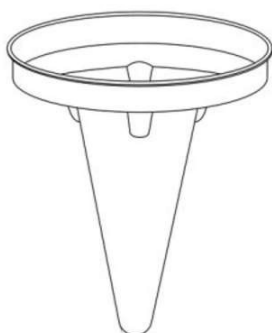

Código 39 - Concessão do Registro

(22) 22/05/2017

(15) 08/05/2018

(45) 08/05/2018

(52) 09-05

(54) CONFIGURAÇÃO APLICADA A/EM SUPORTE PARA ALIMENTOS

(73) LEANDRO GARBIN RODRIGUES DA SILVA (BR/SP)

(72) LEANDRO GARBIN RODRIGUES

(74) TAMIRES CALDAS ALVES

Prazo de validade: 10 (dez) anos contados a partir de 22/05/2017, mediante o recolhimento da taxa quinquenal de manutenção (Artigos 119 e 120 da LPI) e observadas as demais condições legais.

(11) BR 30 2017 002151-4

Código 39 - Concessão do Registro

(22) 23/05/2017

(15) 08/05/2018

(45) 08/05/2018

(52) 09-03

(54) CONFIGURAÇÃO APLICADA A/EM CAIXA

(73) ALDIVINO MARQUES DA CRUZ NETO (BR/PR)





(72) ALDIVINO MARQUES DA CRUZ NETO

(74) ROBERTO HUDSON DINIZ

Prazo de validade: 10 (dez) anos contados a partir de 23/05/2017, mediante o recolhimento da taxa quinquenal de manutenção (Artigos 119 e 120 da LPI) e observadas as demais condições legais.

(11) BR 30 2017 002154-9



Código 39 - Concessão do Registro

(22) 23/05/2017

(15) 08/05/2018

(45) 08/05/2018

(52) 02-04

(54) CONFIGURAÇÃO APLICADA EM PALMILHA

(73) MATEUS DE ALMEIDA FERREIRA (BR/SP)

(72) MATEUS DE ALMEIDA FERREIRA

(74) Paulo Sérgio Calixto Mendes

Prazo de validade: 10 (dez) anos contados a partir de 23/05/2017, mediante o recolhimento da taxa quinquenal de manutenção (Artigos 119 e 120 da LPI) e observadas as demais condições legais.

(11) BR 30 2017 002166-2



Código 39 - Concessão do Registro

(22) 24/05/2017

(15) 08/05/2018

(30) 29/11/2016 US 29/585,831

(45) 08/05/2018

(52) 12-15

(54) CONFIGURAÇÃO APLICADA A/EM PNEU

(73) BRIDGESTONE AMERICAS TIRE OPERATIONS, LLC (US)

(72) DAVID L. SCHULTZ, MATTHEW A. IRWIN

(74) Dannemann, Siemsen, Bigler & Ipanema Moreira

Prazo de validade: 10 (dez) anos contados a partir de 24/05/2017, mediante o recolhimento da taxa quinquenal de manutenção (Artigos 119 e 120 da LPI) e observadas as demais condições legais.

(11) BR 30 2017 002169-7

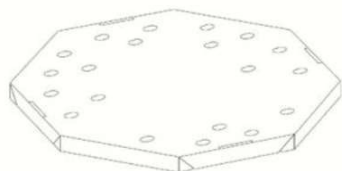

Código 39 - Concessão do Registro

(22) 24/05/2017

(15) 08/05/2018

(45) 08/05/2018

(52) 09-99

(54) CONFIGURAÇÃO APLICADA EM EMBALAGEM



(73) CASTELAR GONÇALVES RIBEIRO (BR/PR)

(72) CASTELAR GONÇALVES RIBEIRO

(74) ALEXANDRE PIETRÂNGELO LIMA

Prazo de validade: 10 (dez) anos contados a partir de 24/05/2017, mediante o recolhimento da taxa quinquenal de manutenção (Artigos 119 e 120 da LPI) e observadas as demais condições legais.

(11) BR 30 2017 002180-8

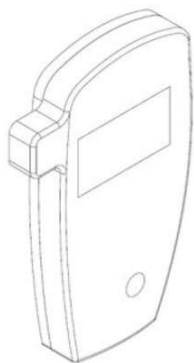

Código 39 - Concessão do Registro

(22) 24/05/2017

(15) 08/05/2018

(45) 08/05/2018

(52) 10-05

(54) CONFIGURAÇÃO APLICADA A/EM PAINEL DE OPERAÇÃO

(73) KAULIN MFG. CO. LTD. (TW)

(72) PEI-CHIA LIN

(74) David do Nascimento Advogados Associados

Prazo de validade: 10 (dez) anos contados a partir de 24/05/2017, mediante o recolhimento da taxa quinquenal de manutenção (Artigos 119 e 120 da LPI) e observadas as demais condições legais.

(11) BR 30 2017 002186-7



Código 39 - Concessão do Registro

(22) 25/05/2017

(15) 08/05/2018

(30) 28/11/2016 US 29/585665

(45) 08/05/2018

(52) 12-08

(54) CONFIGURAÇÃO APLICADA A/EM AUTOMÓVEL.

(73) GM GLOBAL TECHNOLOGY OPERATIONS LLC (US)

(72) LUCIANO M. NAKAMURA, MAXWELL A. SULLIVAN, CLAYTON DAVIS

(74) KASZNAR LEONARDOS PROPRIEDADE INTELECTUAL

Prazo de validade: 10 (dez) anos contados a partir de 25/05/2017, mediante o recolhimento da taxa quinquenal de manutenção (Artigos 119 e 120 da LPI) e observadas as demais condições legais.



(11) BR 30 2017 002187-5

Código 39 - Concessão do Registro

(22) 25/05/2017

(15) 08/05/2018



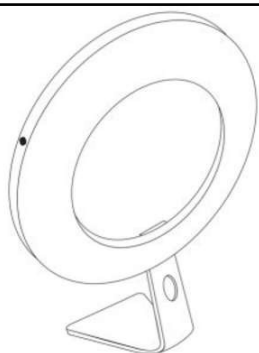

(45) 08/05/2018

(52) 26-05

(54) CONFIGURAÇÃO APLICADA EM LUMINÁRIA

(73) FLÁVIO DE LUCENA GONÇALVES (BR/RJ) , TIAGO BOUÇAS DE LUCENA GONÇALVES (BR/RJ)

(72) FLÁVIO DE LUCENA GONÇALVES, TIAGO BOUÇAS DE LUCENA GONÇALVES

(74) Dannemann, Siemsen, Bigler & Ipanema Moreira

Prazo de validade: 10 (dez) anos contados a partir de 25/05/2017, mediante o recolhimento da taxa quinquenal de manutenção (Artigos 119 e 120 da LPI) e observadas as demais condições legais.

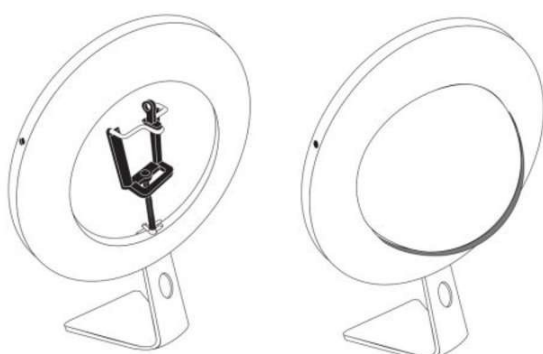

(11) BR 30 2017 002192-1

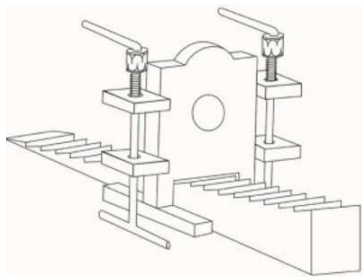

Código 39 - Concessão do Registro

(22) 25/05/2017

(15) 08/05/2018

(45) 08/05/2018

(52) 10-04

(54) CONFIGURAÇÃO APLICADA A/EM NIVELADOR DE PISO

(73) DERIK DIAS BINELLI (BR/SP)

(72) DERIK DIAS BINELLI

(74) David do Nascimento Advogados Associados

Prazo de validade: 10 (dez) anos contados a partir de 25/05/2017, mediante o recolhimento da taxa quinquenal de manutenção (Artigos 119 e 120 da LPI) e observadas as demais condições legais.

(11) BR 30 2017 002199-9

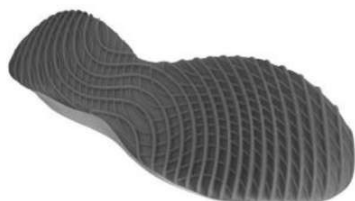

Código 39 - Concessão do Registro

(22) 26/05/2017

(15) 08/05/2018

(30) 13/02/2017 US 29/593,811

(45) 08/05/2018

(52) 02-04

(54) CONFIGURAÇÃO APLICADA A/EM SOLADO DE CALÇADO

(73) NIKE INNOVATE C.V. (US)

(72) MARIE ODINOT



(74) ANTÔNIO MAURÍCIO PEDRAS ARNAUD

Prazo de validade: 10 (dez) anos contados a partir de 26/05/2017, mediante o recolhimento da taxa quinquenal de manutenção (Artigos 119 e 120 da LPI) e observadas as demais condições legais.

(11) BR 30 2017 002200-6



Código 39 - Concessão do Registro

(22) 26/05/2017

(15) 08/05/2018

(30) 11/02/2017 US 29/593,719

(45) 08/05/2018

(52) 02-04

(54) CONFIGURAÇÃO APLICADA A/EM SOLADO DE CALÇADO.

(73) NIKE INNOVATE C.V. (US)

(72) MATTHEW R. PAUK

(74) ANTÔNIO MAURÍCIO PEDRAS ARNAUD

Prazo de validade: 10 (dez) anos contados a partir de 26/05/2017, mediante o recolhimento da taxa quinquenal de manutenção (Artigos 119 e 120 da LPI) e observadas as demais condições legais.

(11) BR 30 2017 002204-9

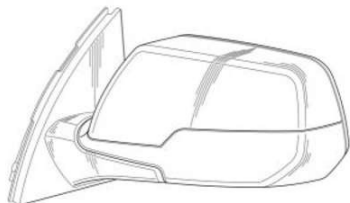

Código 39 - Concessão do Registro

(22) 26/05/2017

(15) 08/05/2018

(30) 29/11/2016 US 29/585834

(45) 08/05/2018

(52) 12-16

(54) CONFIGURAÇÃO APLICADA A/EM ESPELHO RETROVISOR PARA VEÍCULO.

(73) GM GLOBAL TECHNOLOGY OPERATIONS LLC (US)

(72) ROBERT B. MCMAHAN

(74) KASZNAR LEONARDOS PROPRIEDADE INTELECTUAL

Prazo de validade: 10 (dez) anos contados a partir de 26/05/2017, mediante o recolhimento da taxa quinquenal de manutenção (Artigos 119 e 120 da LPI) e observadas as demais condições legais.

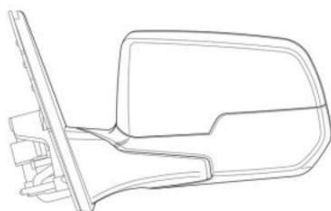

(11) BR 30 2017 002205-7

Código 39 - Concessão do Registro

(22) 26/05/2017

(15) 08/05/2018





(30) 29/11/2016 US 29/585774

(45) 08/05/2018

(52) 12-16

(54) CONFIGURAÇÃO APLICADA A/EM PAINEL SUPERIOR TRASEIRO PARA VEÍCULO.

(73) GM GLOBAL TECHNOLOGY OPERATIONS LLC (US)

(72) JEFFREY W. PERKINS

(74) KASZNAR LEONARDOS PROPRIEDADE INTELECTUAL

Prazo de validade: 10 (dez) anos contados a partir de 26/05/2017, mediante o recolhimento da taxa quinquenal de manutenção (Artigos 119 e 120 da LPI) e observadas as demais condições legais.

(11) BR 30 2017 002206-5

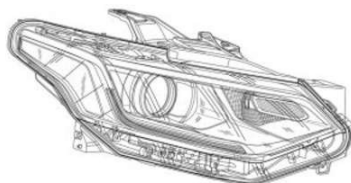

Código 39 - Concessão do Registro

(22) 26/05/2017

(15) 08/05/2018

(30) 29/11/2016 US 29/585809

(45) 08/05/2018

(52) 26-06

(54) CONFIGURAÇÃO APLICADA A/EM FAROL DIANTEIRO DE VEÍCULO.

(73) GM GLOBAL TECHNOLOGY OPERATIONS LLC (US)

(72) ROBERT B. MCMAHAN, CANDICE M. WILLET

(74) KASZNAR LEONARDOS PROPRIEDADE INTELECTUAL

Prazo de validade: 10 (dez) anos contados a partir de 26/05/2017, mediante o recolhimento da taxa quinquenal de manutenção (Artigos 119 e 120 da LPI) e observadas as demais condições legais.

(11) BR 30 2017 002207-3

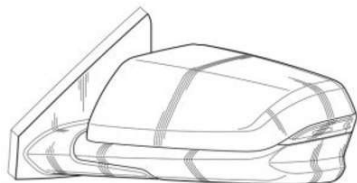

Código 39 - Concessão do Registro

(22) 26/05/2017

(15) 08/05/2018

(30) 29/11/2016 US 29/585771

(45) 08/05/2018

(52) 12-16

(54) CONFIGURAÇÃO APLICADA A/EM ESPELHO RETROVISOR PARA VEÍCULO.

(73) GM GLOBAL TECHNOLOGY OPERATIONS LLC (US)

(72) JEFFREY W. PERKINS

(74) KASZNAR LEONARDOS PROPRIEDADE INTELECTUAL

Prazo de validade: 10 (dez) anos contados a partir de 26/05/2017, mediante o recolhimento da taxa quinquenal de manutenção (Artigos 119 e 120 da LPI) e observadas as demais condições legais.

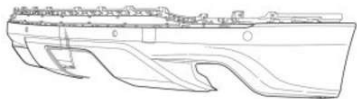

(11) BR 30 2017 002208-1

Código 39 - Concessão do Registro

(22) 26/05/2017

(15) 08/05/2018

(30) 29/11/2016 US 29/585788

(45) 08/05/2018

(52) 12-16

(54) CONFIGURAÇÃO APLICADA A/EM PAINEL INFERIOR TRASEIRO PARA VEÍCULO.

(73) GM GLOBAL TECHNOLOGY OPERATIONS LLC (US)

(72) JEFFREY W. PERKINS

(74) KASZNAR LEONARDOS PROPRIEDADE INTELECTUAL

Prazo de validade: 10 (dez) anos contados a partir de 26/05/2017, mediante o recolhimento da taxa quinquenal de manutenção (Artigos 119 e 120 da LPI) e observadas as demais condições legais.

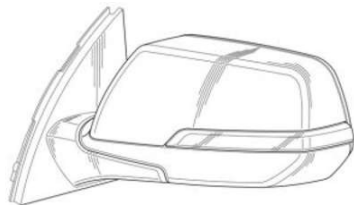
(11) BR 30 2017 002209-0

Código 39 - Concessão do Registro

(22) 26/05/2017

(15) 08/05/2018

(30) 29/11/2016 US 29/585829

(45) 08/05/2018

(52) 12-16

(54) CONFIGURAÇÃO APLICADA A/EM ESPELHO RETROVISOR PARA VEÍCULO.

(73) GM GLOBAL TECHNOLOGY OPERATIONS LLC (US)

(72) ROBERT B. MCMAHAN

(74) KASZNAR LEONARDOS PROPRIEDADE INTELECTUAL

Prazo de validade: 10 (dez) anos contados a partir de 26/05/2017, mediante o recolhimento da taxa quinquenal de manutenção (Artigos 119 e 120 da LPI) e observadas as demais condições legais.

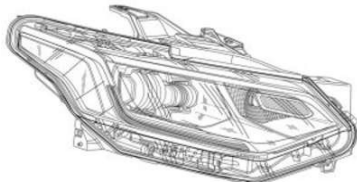
(11) BR 30 2017 002210-3

Código 39 - Concessão do Registro

(22) 26/05/2017

(15) 08/05/2018

(30) 29/11/2016 US 29/585818

(45) 08/05/2018

(52) 26-06

(54) CONFIGURAÇÃO APLICADA A/EM FAROL DIANTEIRO DE VEÍCULO.

(73) GM GLOBAL TECHNOLOGY OPERATIONS LLC (US)

(72) ROBERT B. MCMAHAN, CANDICE M. WILLET

(74) KASZNAR LEONARDOS PROPRIEDADE INTELECTUAL

Prazo de validade: 10 (dez) anos contados a partir de 26/05/2017, mediante o recolhimento da taxa quinquenal de manutenção (Artigos 119 e 120 da LPI) e

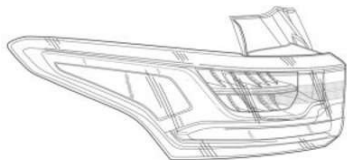

observadas as demais condições legais.

(11) BR 30 2017 002213-8

Código 39 - Concessão do Registro

(22) 26/05/2017

(15) 08/05/2018

(30) 29/11/2016 US 29/585847

(45) 08/05/2018

(52) 26-06

(54) CONFIGURAÇÃO APLICADA A/EM EM LANTERNA TRASEIRA DE VEÍCULO.

(73) GM GLOBAL TECHNOLOGY OPERATIONS LLC (US)

(72) ROBERT B. MCMAHAN, GARY W. RUIZ

(74) KASZNAR LEONARDOS PROPRIEDADE INTELECTUAL

Prazo de validade: 10 (dez) anos contados a partir de 26/05/2017, mediante o recolhimento da taxa quinquenal de manutenção (Artigos 119 e 120 da LPI) e observadas as demais condições legais.

(11) BR 30 2017 002215-4

Código 39 - Concessão do Registro

(22) 26/05/2017

(15) 08/05/2018

(30) 28/11/2016 KR 30-2016-0057229

(45) 08/05/2018

(52) 15-05

(54) CONFIGURAÇÃO APLICADA A/EM MÁQUINA DE LAVAR ROUPA

(73) LG ELECTRONICS INC. (KR)

(72) WOOKJUN CHUNG, MYUNGSHIK KIM, YEJI UM, NERRY SON, BYEONGKOOK KIM

(74) Dannemann, Siemsen, Bigler & Ipanema Moreira

Prazo de validade: 10 (dez) anos contados a partir de 26/05/2017, mediante o recolhimento da taxa quinquenal de manutenção (Artigos 119 e 120 da LPI) e observadas as demais condições legais.

(11) BR 30 2017 002217-0

Código 39 - Concessão do Registro

(22) 26/05/2017

(15) 08/05/2018

(30) 28/11/2016 KR 30-2016-0057228

(45) 08/05/2018

(52) 15-05

(54) CONFIGURAÇÃO APLICADA A/EM MÁQUINA DE LAVAR ROUPA

(73) LG ELECTRONICS INC. (KR)

(72) WOOKJUN CHUNG, MYUNGSHIK KIM, YEJI UM, NERRY SON,





BYEONGKOOK KIM

(74) Dannemann, Siemsen, Bigler & Ipanema Moreira

Prazo de validade: 10 (dez) anos contados a partir de 26/05/2017, mediante o recolhimento da taxa quinquenal de manutenção (Artigos 119 e 120 da LPI) e observadas as demais condições legais.

(11) BR 30 2017 002250-2

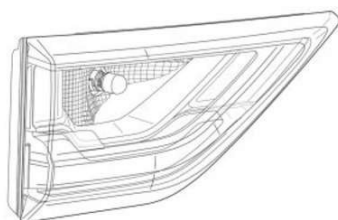

Código 39 - Concessão do Registro

(22) 29/05/2017

(15) 08/05/2018

(30) 30/11/2016 US 29/586046

(45) 08/05/2018

(52) 26-06

(54) CONFIGURAÇÃO APLICADA A/EM LANTERNA TRASEIRA

(73) GM GLOBAL TECHNOLOGY OPERATIONS LLC (US)

(72) ROBERT B. MCMAHAN, GARY W. RUIZ

(74) KASZNAR LEONARDOS PROPRIEDADE INTELECTUAL

Prazo de validade: 10 (dez) anos contados a partir de 29/05/2017, mediante o recolhimento da taxa quinquenal de manutenção (Artigos 119 e 120 da LPI) e observadas as demais condições legais.

(11) BR 30 2017 002256-1



Código 39 - Concessão do Registro

(22) 29/05/2017

(15) 08/05/2018

(45) 08/05/2018

(52) 09-01

(54) CONFIGURAÇÃO APLICADA A/EM EMBALAGEM

(73) STEVIA NATUS PRODUTOS NATURAIS LTDA - ME (BR/PR)

(72) JOSÉ RAFAEL JUNIOR DE ARAUJO

(74) MARCOS ANTONIO NUNES

Prazo de validade: 10 (dez) anos contados a partir de 29/05/2017, mediante o recolhimento da taxa quinquenal de manutenção (Artigos 119 e 120 da LPI) e observadas as demais condições legais.

(11) BR 30 2017 002267-7

Código 39 - Concessão do Registro

(22) 31/05/2017

(15) 08/05/2018

(45) 08/05/2018

(52) 20-02

(54) CONFIGURAÇÃO APLICADA A/EM MÓVEL EXPOSITOR



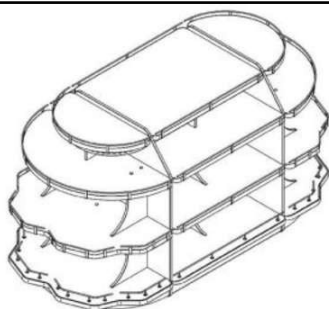

(73) ANTONIO FABRÃO (BR/SP)

(72) ANTONIO FABRÃO

(74) Beerre Assessoria Empresarial Ltda.(Alt. de Beerre Assessoria Emp. S/C.LTDA.)

Prazo de validade: 10 (dez) anos contados a partir de 31/05/2017, mediante o recolhimento da taxa quinquenal de manutenção (Artigos 119 e 120 da LPI) e observadas as demais condições legais.

(11) BR 30 2017 002268-5



Código 39 - Concessão do Registro

(22) 31/05/2017

(15) 08/05/2018

(30) 05/12/2016 EM 003501535-0001

(45) 08/05/2018

(52) 10-05

(54) CONFIGURAÇÃO APLICADA A/EM APARELHO DE DIAGNÓSTICO PARA VEÍCULOS AUTOMOTORES

(73) AUTOCOM DIAGNOSTIC PARTNER AB (SE)

(72) MARTIN SALLANDER

(74) ANA PAULA SANTOS CELIDONIO

Prazo de validade: 10 (dez) anos contados a partir de 31/05/2017, mediante o recolhimento da taxa quinquenal de manutenção (Artigos 119 e 120 da LPI) e observadas as demais condições legais.

(11) BR 30 2017 002287-1

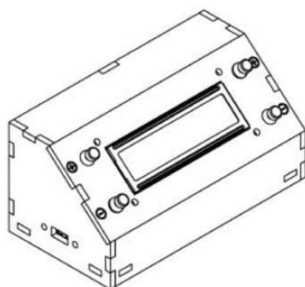

Código 39 - Concessão do Registro

(22) 01/06/2017

(15) 08/05/2018

(45) 08/05/2018

(52) 10-03

(54) CONFIGURAÇÃO APLICADA EM MARCADOR

(73) GIOVAN MECABÔ (BR/SC)

(72) GIOVAN MECABÔ

(74) VITOR LUIZ RAMOS BATISTA

Prazo de validade: 10 (dez) anos contados a partir de 01/06/2017, mediante o recolhimento da taxa quinquenal de manutenção (Artigos 119 e 120 da LPI) e observadas as demais condições legais.

(11) BR 30 2017 002293-6

Código 39 - Concessão do Registro

(22) 01/06/2017

(15) 08/05/2018

(45) 08/05/2018

(52) 02-04





(54) CONFIGURAÇÃO APLICADA A/EM SANDÁLIA

(73) PX INJETADOS LTDA - ME (BR/MG)

(72) PAULO DE TARSO BENTO

(74) JOSÉ NAVES DE LACERDA JÚNIOR

Prazo de validade: 10 (dez) anos contados a partir de 01/06/2017, mediante o recolhimento da taxa quinquenal de manutenção (Artigos 119 e 120 da LPI) e observadas as demais condições legais.

(11) BR 30 2017 002296-0



Código 39 - Concessão do Registro

(22) 01/06/2017

(15) 08/05/2018

(45) 08/05/2018

(52) 20-03

(54) CONFIGURAÇÃO APLICADA A/EM TOTEM PUBLICITÁRIO

(73) MUPI BRASIL LTDA ME (BR/BA)

(72) ADRIANO MASCARENHAS RANGEL

(74) MÍRIAN BARRETO LELIS STRAUCH BATISTA

Prazo de validade: 10 (dez) anos contados a partir de 01/06/2017, mediante o recolhimento da taxa quinquenal de manutenção (Artigos 119 e 120 da LPI) e observadas as demais condições legais.

(11) BR 30 2017 002325-8

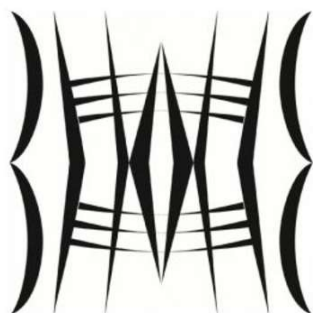

Código 39 - Concessão do Registro

(22) 05/06/2017

(15) 08/05/2018

(45) 08/05/2018

(52) 32-00

(54) PADRÃO ORNAMENTAL APLICADO EM TECIDO

(73) UNIVERSIDADE FEDERAL DO RIO GRANDE DO SUL (BR/RS)

(72) CARIANE WEYDMANN CAMARGO, EVELISE ANICET RÜTHSCHILLING

Prazo de validade: 10 (dez) anos contados a partir de 05/06/2017, mediante o recolhimento da taxa quinquenal de manutenção (Artigos 119 e 120 da LPI) e observadas as demais condições legais.

(11) BR 30 2017 002326-6

Código 39 - Concessão do Registro

(22) 05/06/2017

(15) 08/05/2018

(45) 08/05/2018

(52) 32-00

(54) PADRÃO ORNAMENTAL APLICADO EM TECIDO

(73) UNIVERSIDADE FEDERAL DO RIO GRANDE DO SUL (BR/RS)

(72) CARIANE WEYDMANN CAMARGO, EVELISE ANICET RÜTHSCHILLING





Prazo de validade: 10 (dez) anos contados a partir de 05/06/2017, mediante o recolhimento da taxa quinquenal de manutenção (Artigos 119 e 120 da LPI) e observadas as demais condições legais.

(11) BR 30 2017 002329-0

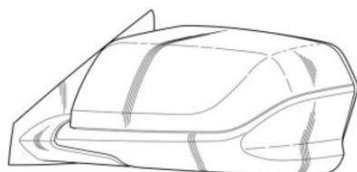

Código 39 - Concessão do Registro

(22) 05/06/2017

(15) 08/05/2018

(30) 06/12/2016 US 29/586650

(45) 08/05/2018

(52) 12-16

(54) CONFIGURAÇÃO APLICADA A/EM ESPELHO RETROVISOR

(73) GM GLOBAL TECHNOLOGY OPERATIONS LLC (US)

(72) JEFFREY W. PERKINS

(74) KASZNAR LEONARDOS PROPRIEDADE INTELECTUAL

Prazo de validade: 10 (dez) anos contados a partir de 05/06/2017, mediante o recolhimento da taxa quinquenal de manutenção (Artigos 119 e 120 da LPI) e observadas as demais condições legais.

(11) BR 30 2017 002330-4



Código 39 - Concessão do Registro

(22) 05/06/2017

(15) 08/05/2018

(30) 06/12/2016 US 29/586644

(45) 08/05/2018

(52) 12-08

(54) CONFIGURAÇÃO APLICADA A/EM VEÍCULO.

(73) GM GLOBAL TECHNOLOGY OPERATIONS LLC (US)

(72) ROBERT B. MCMAHAN, GARY W. RUIZ

(74) KASZNAR LEONARDOS PROPRIEDADE INTELECTUAL

Prazo de validade: 10 (dez) anos contados a partir de 05/06/2017, mediante o recolhimento da taxa quinquenal de manutenção (Artigos 119 e 120 da LPI) e observadas as demais condições legais.

(11) BR 30 2017 002332-0

Código 39 - Concessão do Registro

(22) 05/06/2017

(15) 08/05/2018

(45) 08/05/2018

(52) 06-01

(54) CONFIGURAÇÃO APLICADA A/EM CADEIRA





(73) FAST S.P.A. (IT)
 (72) ANDREA RADICE, FOLCO ORLANDINI
 (74) WETTOR - BUREAU DE APOIO EMPRESARIAL S/S LTDA. ME
 Prazo de validade: 10 (dez) anos contados a partir de 05/06/2017, mediante o recolhimento da taxa quinquenal de manutenção (Artigos 119 e 120 da LPI) e observadas as demais condições legais.

(11) BR 30 2017 002348-7

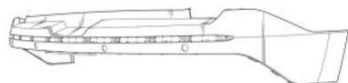

Código 39 - Concessão do Registro
 (22) 06/06/2017
 (15) 08/05/2018
 (30) 07/12/2016 US 29/586872
 (45) 08/05/2018
 (52) 12-16
 (54) CONFIGURAÇÃO APLICADA A/EM PAINEL TRASEIRO PARA VEÍCULO.
 (73) GM GLOBAL TECHNOLOGY OPERATIONS LLC (US)
 (72) ROBERT B. MCMAHAN, REGINALD M. GAY
 (74) KASZNAR LEONARDOS PROPRIEDADE INTELECTUAL
 Prazo de validade: 10 (dez) anos contados a partir de 06/06/2017, mediante o recolhimento da taxa quinquenal de manutenção (Artigos 119 e 120 da LPI) e observadas as demais condições legais.

(11) BR 30 2017 002349-5

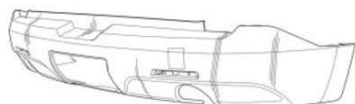

Código 39 - Concessão do Registro
 (22) 06/06/2017
 (15) 08/05/2018
 (30) 07/12/2016 US 29/586840
 (45) 08/05/2018
 (52) 12-16
 (54) CONFIGURAÇÃO APLICADA A/EM PAINEL TRASEIRO PARA VEÍCULO.
 (73) GM GLOBAL TECHNOLOGY OPERATIONS LLC (US)
 (72) ROBERT B. MCMAHAN, REGINALD M. GAY
 (74) KASZNAR LEONARDOS PROPRIEDADE INTELECTUAL
 Prazo de validade: 10 (dez) anos contados a partir de 06/06/2017, mediante o recolhimento da taxa quinquenal de manutenção (Artigos 119 e 120 da LPI) e observadas as demais condições legais.

(11) BR 30 2017 002350-9

Código 39 - Concessão do Registro
 (22) 06/06/2017
 (15) 08/05/2018
 (30) 07/12/2016 US 29/586807
 (45) 08/05/2018





(52) 12-16

(54) CONFIGURAÇÃO APLICADA A/EM TAMPA DE PORTA-MALAS PARA VEÍCULOS.

(73) GM GLOBAL TECHNOLOGY OPERATIONS LLC (US)

(72) ROBERT B. MCMAHAN, GARY W. RUIZ

(74) KASZNAR LEONARDOS PROPRIEDADE INTELECTUAL

Prazo de validade: 10 (dez) anos contados a partir de 06/06/2017, mediante o recolhimento da taxa quinquenal de manutenção (Artigos 119 e 120 da LPI) e observadas as demais condições legais.

(11) BR 30 2017 002352-5

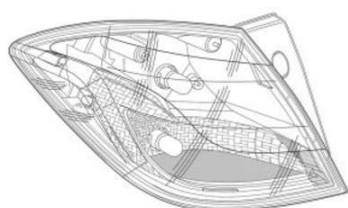

Código 39 - Concessão do Registro

(22) 06/06/2017

(15) 08/05/2018

(30) 08/12/2016 US 29/586979

(45) 08/05/2018

(52) 26-06

(54) CONFIGURAÇÃO APLICADA A/EM LANTERNA TRASEIRA PARA VEÍCULO.

(73) GM GLOBAL TECHNOLOGY OPERATIONS LLC (US)

(72) JONGHYUK PARK

(74) KASZNAR LEONARDOS PROPRIEDADE INTELECTUAL

Prazo de validade: 10 (dez) anos contados a partir de 06/06/2017, mediante o recolhimento da taxa quinquenal de manutenção (Artigos 119 e 120 da LPI) e observadas as demais condições legais.

(11) BR 30 2017 002353-3

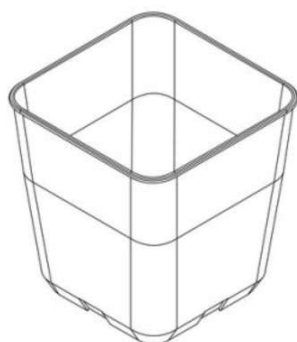

Código 39 - Concessão do Registro

(22) 06/06/2017

(15) 08/05/2018

(45) 08/05/2018

(52) 11-02

(54) CONFIGURAÇÃO APLICADA A/EM VASO

(73) GERMINAL BARBOSA (BR/SP)

(72) GERMINAL BARBOSA

(74) Silvio Darré Júnior

Prazo de validade: 10 (dez) anos contados a partir de 06/06/2017, mediante o recolhimento da taxa quinquenal de manutenção (Artigos 119 e 120 da LPI) e observadas as demais condições legais.



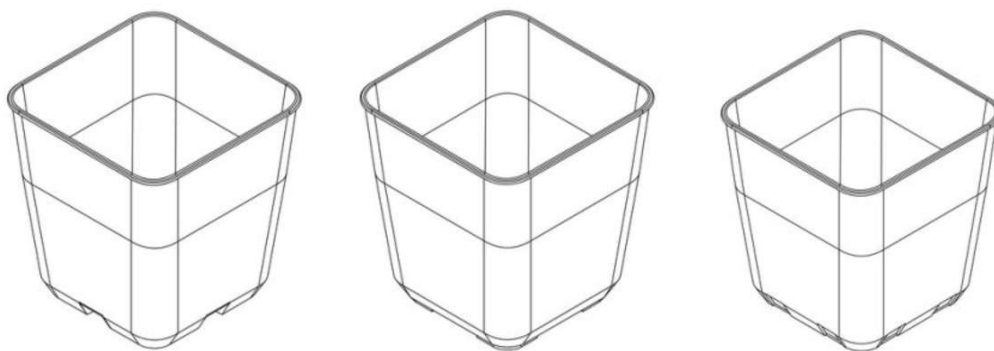

(11) BR 30 2017 002358-4

Código 39 - Concessão do Registro

(22) 07/06/2017

(15) 08/05/2018

(45) 08/05/2018

(52) 20-03

(54) CONFIGURAÇÃO APLICADA EM MARCADOR DE PREÇOS.

(73) CALEGARI DISPLAYS LTDA. - ME (BR/SP)

(72) JEFFERSON PEREIRA CALEGARI

(74) EMILIO COLLADO LOPEZ

Prazo de validade: 10 (dez) anos contados a partir de 07/06/2017, mediante o recolhimento da taxa quinquenal de manutenção (Artigos 119 e 120 da LPI) e observadas as demais condições legais.

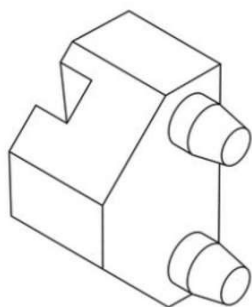

(11) BR 30 2017 002364-9

Código 39 - Concessão do Registro

(22) 07/06/2017

(15) 08/05/2018

(30) 07/12/2016 US 29/586831

(45) 08/05/2018

(52) 12-16

(54) CONFIGURAÇÃO APLICADA A/EM PAINEL DE CANTO TRASEIRO PARA VEÍCULO.

(73) GM GLOBAL TECHNOLOGY OPERATIONS LLC (US)

(72) ROBERT B. MCMAHAN, GARY W. RUIZ

(74) KASZNAR LEONARDOS PROPRIEDADE INTELECTUAL

Prazo de validade: 10 (dez) anos contados a partir de 07/06/2017, mediante o recolhimento da taxa quinquenal de manutenção (Artigos 119 e 120 da LPI) e observadas as demais condições legais.

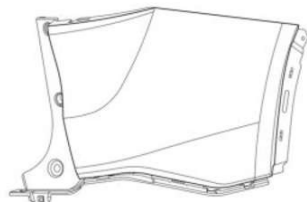

(11) BR 30 2017 002368-1

Código 39 - Concessão do Registro

(22) 08/06/2017

(15) 08/05/2018

(30) 13/12/2016 EM 003515576-0001; 13/12/2016 EM 003515576-0002;

26/04/2017 EM 003874080-0001; 26/04/2017 EM 003874080-0002; 26/04/2017





EM 003874080-0004; 26/04/2017 EM 003874080-0005; 26/04/2017 EM 003874080-0006; 26/04/2017 EM 003874080-0003

(45) 08/05/2018

(52) 07-02

(54) CONFIGURAÇÃO APLICADA EM SUPORTE PARA FILTRO DE CAFÉ

(73) MELITTA EUROPA GMBH & CO. KG. (DE)

(72) CHARLES BRIAN GROSS, JOHN CHRISTIAN KRAUSE

(74) Dannemann, Siemsen, Bigler & Ipanema Moreira

Prazo de validade: 10 (dez) anos contados a partir de 08/06/2017, mediante o recolhimento da taxa quinquenal de manutenção (Artigos 119 e 120 da LPI) e observadas as demais condições legais.

(11) BR 30 2017 002401-7



Código 39 - Concessão do Registro

(22) 09/06/2017

(15) 08/05/2018

(30) 12/12/2016 JP 2016-026858

(45) 08/05/2018

(52) 12-16

(54) CONFIGURAÇÃO APLICADA A/EM GRADE PARA VEÍCULO

(73) NISSAN JIDOSHA KABUSHIKI KAISHA (ALSO TRADING AS NISSAN MOTOR CO., LTD.) (JP)

(72) XIAO KANG ZHANG, YU CHIA HSU

(74) Daniel Advogados (Alt.de Daniel & Cia)

Prazo de validade: 10 (dez) anos contados a partir de 09/06/2017, mediante o recolhimento da taxa quinquenal de manutenção (Artigos 119 e 120 da LPI) e observadas as demais condições legais.

(11) BR 30 2017 002402-5

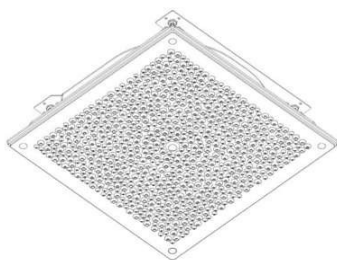

Código 39 - Concessão do Registro

(22) 09/06/2017

(15) 08/05/2018

(30) 16/12/2016 US 29/587,935

(45) 08/05/2018

(52) 23-99

(54) CONFIGURAÇÃO APLICADA A CABEÇOTE DE CHUVEIRO

(73) KOHLER CO. (US)

(72) RAFAEL A. REXACH, STEPHANIE SZEMETYLO

(74) Hugo Silva & Maldonado Propriedade Intelectual Sociedade Civil S/C Ltda.

Prazo de validade: 10 (dez) anos contados a partir de 09/06/2017, mediante o recolhimento da taxa quinquenal de manutenção (Artigos 119 e 120 da LPI) e observadas as demais condições legais.



(11) BR 30 2017 002411-4



Código 39 - Concessão do Registro

(22) 12/06/2017

(15) 08/05/2018

(45) 08/05/2018

(52) 09-01

(54) CONFIGURAÇÃO APLICADA A/EM GARRAFÃO

(73) INDAIÁ BRASIL ÁGUAS MINERAIS LTDA (BR/CE)

(72) MARCUS BRAGA BATISTA

(74) Ana Vlândia César Barreira

Prazo de validade: 10 (dez) anos contados a partir de 12/06/2017, mediante o recolhimento da taxa quinquenal de manutenção (Artigos 119 e 120 da LPI) e observadas as demais condições legais.

(11) BR 30 2017 002431-9

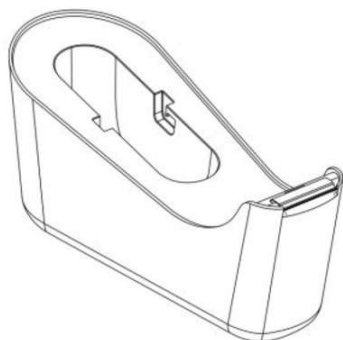

Código 39 - Concessão do Registro

(22) 13/06/2017

(15) 08/05/2018

(30) 13/12/2016 US 29/587,464

(45) 08/05/2018

(52) 19-02

(54) CONFIGURAÇÃO APLICADA A/EM DISTRIBUIDOR DE FITA ADESIVA

(73) 3M INNOVATIVE PROPERTIES COMPANY (US)

(72) MATT RAYMOND BRANSCOMB, TRAXTON JAY TURNER, ALONSO MIGUEL HERNANDEZ, ANDREW CHARLES HYDE, YIN CHEN QUINTERO, GARY ALLEN ALBRECHT

(74) ANA PAULA SANTOS CELIDONIO

Prazo de validade: 10 (dez) anos contados a partir de 13/06/2017, mediante o recolhimento da taxa quinquenal de manutenção (Artigos 119 e 120 da LPI) e observadas as demais condições legais.

(11) BR 30 2017 002448-3



Código 39 - Concessão do Registro

(22) 14/06/2017

(15) 08/05/2018

(30) 19/12/2016 US 29/588,175

(45) 08/05/2018

(52) 26-06

(54) CONFIGURAÇÃO APLICADA EM LANTERNA TRASEIRA

(73) FORD GLOBAL TECHNOLOGIES, LLC. (US)

(72) GORDON M. PLATTO, SEAN WILLIAM TANT, ANTHONY MEYER, BRUCE PRESTON WILLIAMS

(74) ANA PAULA SANTOS CELIDONIO

Prazo de validade: 10 (dez) anos contados a partir de 14/06/2017, mediante o recolhimento da taxa quinquenal de manutenção (Artigos 119 e 120 da LPI) e



observadas as demais condições legais.

(11) BR 30 2017 002463-7



Código 39 - Concessão do Registro
 (22) 14/06/2017
 (15) 08/05/2018
 (45) 08/05/2018
 (52) 12-08
 (54) CONFIGURAÇÃO APLICADA EM ÔNIBUS
 (73) CAIO - INDUSCAR INDÚSTRIA E COMÉRCIO DE CARROCERIAS LTDA. (BR/SP)
 (72) MAURÍCIO LOURENÇO DA CUNHA
 (74) Org. Mérito Marcas e Patentes Ltda.
 Prazo de validade: 10 (dez) anos contados a partir de 14/06/2017, mediante o recolhimento da taxa quinquenal de manutenção (Artigos 119 e 120 da LPI) e observadas as demais condições legais.

(11) BR 30 2017 002468-8

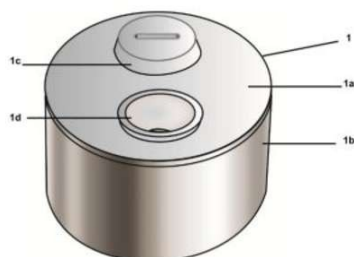

Código 39 - Concessão do Registro
 (22) 14/06/2017
 (15) 08/05/2018
 (45) 08/05/2018
 (52) 30-03
 (54) CONFIGURAÇÃO APLICADA A/EM A BEBEDOURO PARA ANIMAIS
 (73) CIRO AMARAL FARIA (BR/MG)
 (72) CIRO AMARAL FARIA
 (74) SÂMIA BATISTA AMIN (NOME ANTERIOR SÂMIA AMIN SANTOS)
 Prazo de validade: 10 (dez) anos contados a partir de 14/06/2017, mediante o recolhimento da taxa quinquenal de manutenção (Artigos 119 e 120 da LPI) e observadas as demais condições legais.

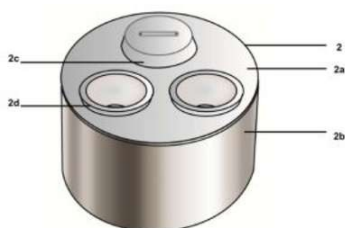

(11) BR 30 2017 002471-8

Código 39 - Concessão do Registro
 (22) 14/06/2017
 (15) 08/05/2018
 (45) 08/05/2018
 (52) 14-01
 (54) CONFIGURAÇÃO APLICADA A/EM CAIXA ACÚSTICA
 (73) BRITÂNIA ELETRODOMÉSTICOS S.A. (BR/PR)



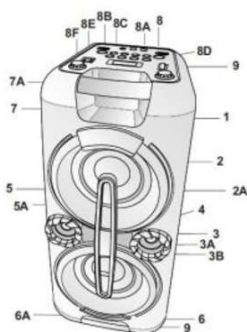

(72) CÉSAR EDUARDO ISAACSON BUFFARA

(74) RITTER E MORAES PROPRIEDADE INTELECTUAL S/S

Prazo de validade: 10 (dez) anos contados a partir de 14/06/2017, mediante o recolhimento da taxa quinquenal de manutenção (Artigos 119 e 120 da LPI) e observadas as demais condições legais.

(11) BR 30 2017 002476-9

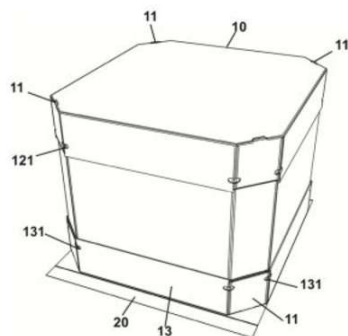

Código 39 - Concessão do Registro

(22) 14/06/2017

(15) 08/05/2018

(45) 08/05/2018

(52) 09-03

(54) CONFIGURAÇÃO APLICADA A/EM EMBALAGEM DE PAPELÃO PARA TRANSPORTE

(73) RIGESA, CELULOSE, PAPEL E EMBALAGENS LTDA (BR/SP)

(72) DOUGLAS BARBOSA SILVA

(74) Sko Oyarzábal Marcas e Patentes Sociedade Simples Ltda.

Prazo de validade: 10 (dez) anos contados a partir de 14/06/2017, mediante o recolhimento da taxa quinquenal de manutenção (Artigos 119 e 120 da LPI) e observadas as demais condições legais.

(11) BR 30 2017 002477-7



Código 39 - Concessão do Registro

(22) 14/06/2017

(15) 08/05/2018

(30) 15/12/2016 US 29/587,763

(45) 08/05/2018

(52) 06-01

(54) CONFIGURAÇÃO APLICADA EM CADEIRA

(73) ZHUHAI SHICHANG METALS LTD (CN)

(72) JUAN CHAVARRIA

(74) EMILIO COLLADO LOPEZ

Prazo de validade: 10 (dez) anos contados a partir de 14/06/2017, mediante o recolhimento da taxa quinquenal de manutenção (Artigos 119 e 120 da LPI) e observadas as demais condições legais.

(11) BR 30 2017 002506-4

Código 39 - Concessão do Registro

(22) 19/06/2017

(15) 08/05/2018

(30) 20/12/2016 US 29/588,343

(45) 08/05/2018





(52) 09-01

(54) CONFIGURAÇÃO APLICADA A/EM GARRAFA

(73) TROPICANA PRODUCTS, INC. (US)

(72) RAYMUNDO MARTINEZ

(74) Dannemann, Siemsen, Bigler & Ipanema Moreira

Prazo de validade: 10 (dez) anos contados a partir de 19/06/2017, mediante o recolhimento da taxa quinquenal de manutenção (Artigos 119 e 120 da LPI) e observadas as demais condições legais.

(11) BR 30 2017 002508-0

Código 39 - Concessão do Registro

(22) 19/06/2017

(15) 08/05/2018

(43) 28/11/2017

(52) 12-16

(54) CONFIGURAÇÃO APLICADA A/EM TALISCA DE TRANSPORTE

(73) CNH INDUSTRIAL AMERICA LLC (US)

(72) COOPER LINDE, CALE BORIACK, WAYNE FLICKINGER

(74) ARTUR SCHAAL

Prazo de validade: 10 (dez) anos contados a partir de 19/06/2017, mediante o recolhimento da taxa quinquenal de manutenção (Artigos 119 e 120 da LPI) e observadas as demais condições legais.

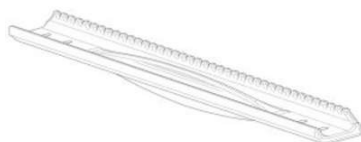
(11) BR 30 2017 002509-9

Código 39 - Concessão do Registro

(22) 19/06/2017

(15) 08/05/2018

(43) 28/11/2017

(52) 12-16

(54) CONFIGURAÇÃO APLICADA A/EM TALISCA DE TRANSPORTE

(73) CNH INDUSTRIAL AMERICA LLC (US)

(72) WILLIAM L. COOKSEY, JASON R. COPPINGER, KEVIN I. KOOS, CRAIG E. MURRAY, CALE BORIACK, WAYNE T. FLICKINGER, COOPER W. LINDE

(74) ARTUR SCHAAL

Prazo de validade: 10 (dez) anos contados a partir de 19/06/2017, mediante o recolhimento da taxa quinquenal de manutenção (Artigos 119 e 120 da LPI) e observadas as demais condições legais.

(11) BR 30 2017 002557-9

Código 39 - Concessão do Registro

(22) 21/06/2017

(15) 08/05/2018

(45) 08/05/2018

(52) 09-01



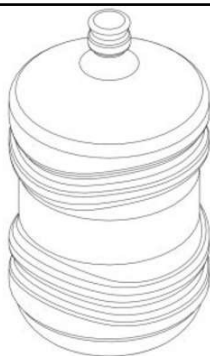

(54) CONFIGURAÇÃO APLICADA A/EM GARRAFA

(73) ÁGUAS LEBRINHA LTDA (BR/PA)

(72) RODOLFO ALVES DE ALMEIDA

Prazo de validade: 10 (dez) anos contados a partir de 21/06/2017, mediante o recolhimento da taxa quinquenal de manutenção (Artigos 119 e 120 da LPI) e observadas as demais condições legais.

(11) BR 30 2017 002560-9



Código 39 - Concessão do Registro

(22) 21/06/2017

(15) 08/05/2018

(45) 08/05/2018

(52) 02-02

(54) CONFIGURAÇÃO APLICADA A/EM CALÇA

(73) LAHOUD INDUSTRIA E COMERCIO IMPORTAÇÃO E EXPORTAÇÃO LTDA (BR/SP)

(72) ELIE GEORGES LAHOUD

(74) Pezzuol & Associados Marcas e Patentes Ltda.

Prazo de validade: 10 (dez) anos contados a partir de 21/06/2017, mediante o recolhimento da taxa quinquenal de manutenção (Artigos 119 e 120 da LPI) e observadas as demais condições legais.

(11) BR 30 2017 002602-8

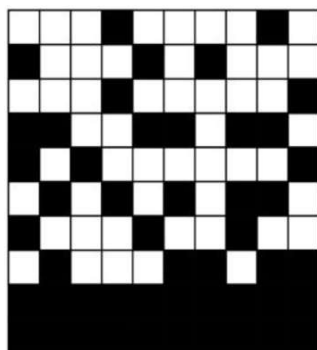

Código 39 - Concessão do Registro

(22) 26/06/2017

(15) 08/05/2018

(45) 08/05/2018

(52) 32-00

(54) PADRÃO ORNAMENTAL APLICADO A/EM REVESTIMENTO DE PAREDES E PISOS

(73) INSTITUTO NACIONAL DE TECNOLOGIA (BR/RJ) , INDÚSTRIA E COMÉRCIO DE MOLDURAS SANTA LUZIA LTDA (BR/SC)

(72) MÁRCIA GOMES DE OLIVEIRA, GILBERTO LUIZ ZANETTE, LUIZ CARLOS DO CARMO MOTTA, WELIDA JOSÉ BARBOSA, LUISA FALCÃO DA CRUZ, RENATO LAMERI SANT'ANNA MOSCI, DANIEL GONDIM PINHEIRO, LUIZ FERNANDO VIEIRA, FABIO MOYSES LINS DANTAS, MARCELO FERREIRA LEÃO DE OLIVEIRA, FERNANDA CRISTINA FERNANDES BRAGA, RENATO DE BARROS OLIVEIRA

Prazo de validade: 10 (dez) anos contados a partir de 26/06/2017, mediante o recolhimento da taxa quinquenal de manutenção (Artigos 119 e 120 da LPI) e observadas as demais condições legais.

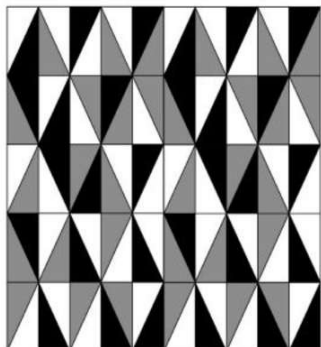

(11) BR 30 2017 002604-4

Código 39 - Concessão do Registro

(22) 26/06/2017

(15) 08/05/2018

(45) 08/05/2018

(52) 32-00

(54) PADRÃO ORNAMENTAL APLICADO A/EM REVESTIMENTO DE PAREDES E PISOS

(73) INSTITUTO NACIONAL DE TECNOLOGIA (BR/RJ) , INDÚSTRIA E COMÉRCIO DE MOLDURAS SANTA LUZIA LTDA (BR/SC)

(72) MÁRCIA GOMES DE OLIVEIRA, GILBERTO LUIZ ZANETTE, LUIZ CARLOS DO CARMO MOTTA, WELIDA JOSÉ BARBOSA, LUISA FALCÃO DA CRUZ, RENATO LAMERI SANT'ANNA MOSCI, DANIEL GONDIM PINHEIRO, LUIZ FERNANDO VIEIRA, FABIO MOYSES LINS DANTAS, MARCELO FERREIRA LEÃO DE OLIVEIRA, FERNANDA CRISTINA FERNANDES BRAGA, RENATO DE BARROS OLIVEIRA

Prazo de validade: 10 (dez) anos contados a partir de 26/06/2017, mediante o recolhimento da taxa quinquenal de manutenção (Artigos 119 e 120 da LPI) e observadas as demais condições legais.

(11) BR 30 2017 002605-2

Código 39 - Concessão do Registro

(22) 26/06/2017

(15) 08/05/2018

(45) 08/05/2018

(52) 02-04

(54) CONFIGURAÇÃO APLICADA A/EM CALÇADO

(73) VULCABRAS|AZALEIA - RS, CALÇADOS E ARTIGOS ESPORTIVOS S/A (BR/RS)

(72) MARCELO HENNEMANN

(74) EDUARDO RIBEIRO AUGUSTO

Prazo de validade: 10 (dez) anos contados a partir de 26/06/2017, mediante o recolhimento da taxa quinquenal de manutenção (Artigos 119 e 120 da LPI) e observadas as demais condições legais.

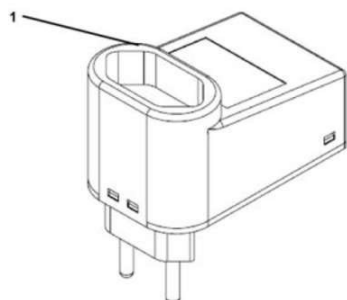
(11) BR 30 2017 002606-0

Código 39 - Concessão do Registro

(22) 26/06/2017

(15) 08/05/2018

(45) 08/05/2018

(52) 13-03

(54) CONFIGURAÇÃO EM DISPOSITIVO DE PROTEÇÃO CONTRA SURTOS

(73) CLAMPER INDÚSTRIA E COMÉRCIO S/A. (BR/MG)

(72) WAGNER ALMEIDA BARBOSA, RONALDO PEREIRA VAZ



(74) SÂMIA BATISTA AMIN (NOME ANTERIOR SÂMIA AMIN SANTOS)

Prazo de validade: 10 (dez) anos contados a partir de 26/06/2017, mediante o recolhimento da taxa quinquenal de manutenção (Artigos 119 e 120 da LPI) e observadas as demais condições legais.

(11) BR 30 2017 002644-3



Código 39 - Concessão do Registro

(22) 27/06/2017

(15) 08/05/2018

(45) 08/05/2018

(52) 06-02

(54) CONFIGURAÇÃO APLICADA A/EM BERÇO

(73) PEALE- INDÚSTRIA E COMÉRCIO DE MÓVEIS LTDA (BR/SC)

(72) PEDRO PAULO ALVES

(74) Sandro Wunderlich

Prazo de validade: 10 (dez) anos contados a partir de 27/06/2017, mediante o recolhimento da taxa quinquenal de manutenção (Artigos 119 e 120 da LPI) e observadas as demais condições legais.



(11) BR 30 2017 002651-6

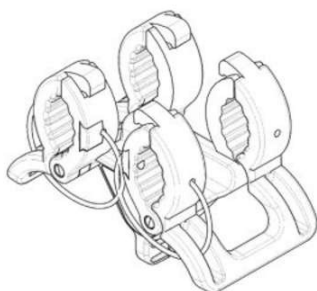

Código 39 - Concessão do Registro

(22) 27/06/2017

(15) 08/05/2018

(30) 12/01/2017 JP 2017-000332

(45) 08/05/2018

(52) 24-02

(54) CONFIGURAÇÃO APLICADA A/EM SUPORTE DE TUBO MÉDICO

(73) ATOM MEDICAL CORPORATION (JP)

(72) KEISUKE WAKABAYASHI, MASAACKI OOHASHI, YOSHIYUKI KOMIYAMA, ICHIRO MATSUBARA

(74) LUIZ LEONARDOS & ADVOGADOS

Prazo de validade: 10 (dez) anos contados a partir de 27/06/2017, mediante o recolhimento da taxa quinquenal de manutenção (Artigos 119 e 120 da LPI) e observadas as demais condições legais.

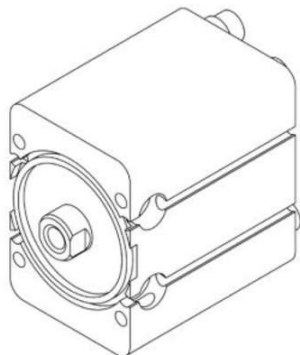

(11) BR 30 2017 002655-9

Código 39 - Concessão do Registro

(22) 27/06/2017

(15) 08/05/2018

(30) 27/12/2016 JP 2016-028164

(45) 08/05/2018

(52) 23-01

(54) CONFIGURAÇÃO APLICADA A/EM CILINDRO DE PRESSÃO DE FLUIDO

(73) SMC CORPORATION (JP)

(72) KENGO MONDEN

(74) Flávia Salim Lopes

Prazo de validade: 10 (dez) anos contados a partir de 27/06/2017, mediante o recolhimento da taxa quinquenal de manutenção (Artigos 119 e 120 da LPI) e observadas as demais condições legais.

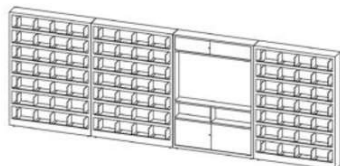
(11) BR 30 2017 002663-0

Código 39 - Concessão do Registro

(22) 28/06/2017

(15) 08/05/2018

(45) 08/05/2018

(52) 06-04

(54) CONFIGURAÇÃO APLICADA EM ESTANTE

(73) IMTS PARTICIPAÇÕES LTDA (BR/CE)

(72) ÍTALO MARTINS TEÓFILO

(74) SAFELORE CONSULTORIA E ASSESSORIA EM PROPRIEDADE INTELECTUAL E INOVAÇÃO LTDA & E

Prazo de validade: 10 (dez) anos contados a partir de 28/06/2017, mediante o recolhimento da taxa quinquenal de manutenção (Artigos 119 e 120 da LPI) e observadas as demais condições legais.

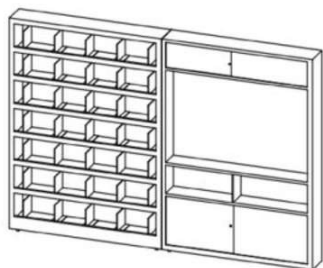
**(11) BR 30 2017 002665-6**

Código 39 - Concessão do Registro

(22) 28/06/2017

(15) 08/05/2018

(45) 08/05/2018

(52) 06-07

(54) CONFIGURAÇÃO APLICADA A/EM MOLDURA

(73) LEANDRO AYRES DE ARAUJO (BR/SP)

(72) LEANDRO AYRES DE ARAÚJO



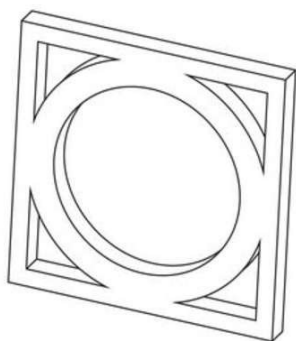

(74) ANA ROBERTA LOBO DA SILVA

Prazo de validade: 10 (dez) anos contados a partir de 28/06/2017, mediante o recolhimento da taxa quinquenal de manutenção (Artigos 119 e 120 da LPI) e observadas as demais condições legais.

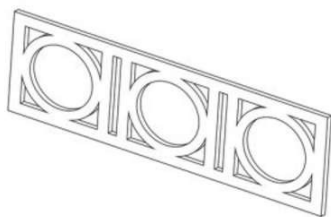
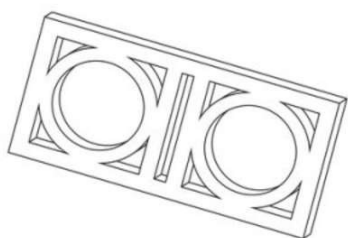

(11) BR 30 2017 002673-7



Código 39 - Concessão do Registro

(22) 29/06/2017

(15) 08/05/2018

(45) 08/05/2018

(52) 02-04

(54) CONFIGURAÇÃO APLICADA A/EM CALÇADO

(73) GRENDENE S.A. (BR/CE)

(72) EDSON MATSUO

(74) Remer Villaça & Nogueira Assessoria e Consultoria de Prop. Intelectual S/S Ltda.

Prazo de validade: 10 (dez) anos contados a partir de 29/06/2017, mediante o recolhimento da taxa quinquenal de manutenção (Artigos 119 e 120 da LPI) e observadas as demais condições legais.

(11) BR 30 2017 002678-8



Código 39 - Concessão do Registro

(22) 29/06/2017

(15) 08/05/2018

(30) 23/01/2017 EM 003698364

(45) 08/05/2018

(52) 04-02

(54) CONFIGURAÇÃO APLICADA A/EM ESCOVA DENTAL

(73) UNILEVER NV (NL)

(72) IVANA BABIC, MICHELE FAVARETTO, GUSTAVO DE SOUZA MESSIAS, CHRISTOPHER JOHN MILLER, STEFANIA PERENICH, CAMILLA PULZONI

(74) ANA PAULA SANTOS CELIDONIO

Prazo de validade: 10 (dez) anos contados a partir de 29/06/2017, mediante o recolhimento da taxa quinquenal de manutenção (Artigos 119 e 120 da LPI) e observadas as demais condições legais.



(11) BR 30 2017 002683-4

Código 39 - Concessão do Registro

(22) 29/06/2017

(15) 08/05/2018

(45) 08/05/2018

(52) 02-04

(54) CONFIGURAÇÃO APLICADA A/EM CALÇADO

(73) GRENDENE S.A. (BR/CE)

(72) EDSON MATSUO

(74) Remer Villaça & Nogueira Assessoria e Consultoria de Prop. Intelectual S/S Ltda.

Prazo de validade: 10 (dez) anos contados a partir de 29/06/2017, mediante o recolhimento da taxa quinquenal de manutenção (Artigos 119 e 120 da LPI) e observadas as demais condições legais.

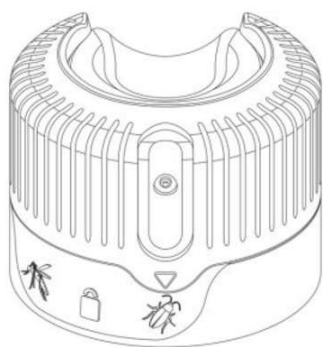
(11) BR 30 2017 002695-8

Código 39 - Concessão do Registro

(22) 29/06/2017

(15) 08/05/2018

(30) 03/01/2017 EM 003566389-0001

(45) 08/05/2018

(52) 09-03

(54) CONFIGURAÇÃO APLICADA A/EM TAMPA

(73) RECKITT BENCKISER (BRANDS) LIMITED (GB)

(72) PAUL MICHAEL GIBSON, JOSTYN LOGAN HARRISON, DAVID SANDERS

(74) DI BLASI, PARENTE & ADVOGADOS ASSOCIADOS

Prazo de validade: 10 (dez) anos contados a partir de 29/06/2017, mediante o recolhimento da taxa quinquenal de manutenção (Artigos 119 e 120 da LPI) e observadas as demais condições legais.

(11) BR 30 2017 002697-4

Código 39 - Concessão do Registro

(22) 29/06/2017

(15) 08/05/2018

(45) 08/05/2018

(52) 09-01

(54) CONFIGURAÇÃO APLICADA A/EM EMBALAGEM

(73) BOMIX INDÚSTRIA DE EMBALAGENS LTDA (BR/BA)

(72) MIGUEL LUIZ ROSÁRIO LORENZO

(74) Brasnorte Marcas e Patentes S/S Ltda. - EPP

Prazo de validade: 10 (dez) anos contados a partir de 29/06/2017, mediante o recolhimento da taxa quinquenal de manutenção (Artigos 119 e 120 da LPI) e observadas as demais condições legais.

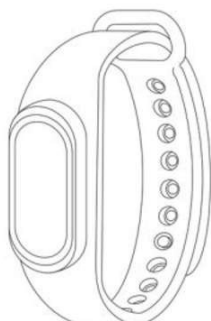

(11) BR 30 2017 002700-8

Código 39 - Concessão do Registro

(22) 29/06/2017

(15) 08/05/2018

(45) 08/05/2018

(52) 10-07

(54) CONFIGURAÇÃO APLICADA A/EM PULSEIRA.

(73) NEX COMÉRCIO E ENGENHARIA LTDA - EPP (BR/PR)

(72) CARLOS ALBERTO BARBOSA MESTRINER, DIEGO SOTTI GONÇALVES DE SALES

(74) Vilage Marcas e Patentes Ltda

Prazo de validade: 10 (dez) anos contados a partir de 29/06/2017, mediante o recolhimento da taxa quinquenal de manutenção (Artigos 119 e 120 da LPI) e observadas as demais condições legais.

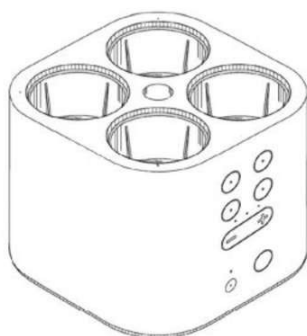
(11) BR 30 2017 002707-5

Código 39 - Concessão do Registro

(22) 30/06/2017

(15) 08/05/2018

(30) 02/02/2017 US 29/592.756

(45) 08/05/2018

(52) 23-01

(54) CONFIGURAÇÃO APLICADA EM AROMATIZADOR DE AMBIENTE

(73) AGAN AROMA & FINE CHEMICALS LTD. (IL)

(72) YOAV AVIDOR, GUSTAVO TURKIELTAUB, ANDRES WAINSTEIN

(74) LEILDA RIBEIRO DA SILVA

Prazo de validade: 10 (dez) anos contados a partir de 30/06/2017, mediante o recolhimento da taxa quinquenal de manutenção (Artigos 119 e 120 da LPI) e observadas as demais condições legais.

(11) BR 30 2017 002710-5

Código 39 - Concessão do Registro

(22) 30/06/2017

(15) 08/05/2018

(45) 08/05/2018

(52) 06-06

(54) CONFIGURAÇÃO APLICADA A/EM PÉ PARA MÓVEL.

(73) EDSON NOSSA JUNIOR (BR/SP)

(72) EDSON NOSSA JUNIOR

(74) Vilage Marcas e Patentes Ltda

Prazo de validade: 10 (dez) anos contados a partir de 30/06/2017, mediante o recolhimento da taxa quinquenal de manutenção (Artigos 119 e 120 da LPI) e observadas as demais condições legais.

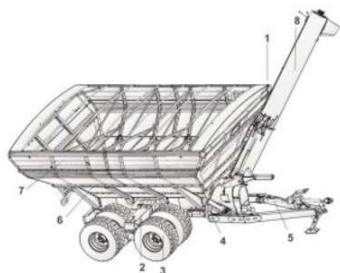

(11) BR 30 2017 002716-4

Código 39 - Concessão do Registro

(22) 30/06/2017

(15) 08/05/2018

(45) 08/05/2018

(52) 15-03

(54) CONFIGURAÇÃO APLICADA A/EM CARRETA GRANELEIRA

(73) GTS DO BRASIL LTDA. (BR/SC)

(72) ASSIS STRASSER

(74) Valor Propriedade Intelectual S/S LTDA.

Prazo de validade: 10 (dez) anos contados a partir de 30/06/2017, mediante o recolhimento da taxa quinquenal de manutenção (Artigos 119 e 120 da LPI) e observadas as demais condições legais.

(11) BR 30 2017 002721-0

Código 39 - Concessão do Registro

(22) 03/07/2017

(15) 08/05/2018

(45) 08/05/2018

(52) 15-03

(54) CONFIGURAÇÃO APLICADA A/EM CARRETA GRANELEIRA

(73) GTS DO BRASIL LTDA. (BR/SC)

(72) ASSIS STRASSER

(74) RITTER E MORAES PROPRIEDADE INTELECTUAL S/S

Prazo de validade: 10 (dez) anos contados a partir de 03/07/2017, mediante o recolhimento da taxa quinquenal de manutenção (Artigos 119 e 120 da LPI) e observadas as demais condições legais.

(11) BR 30 2017 002722-9

Código 39 - Concessão do Registro

(22) 03/07/2017

(15) 08/05/2018

(45) 08/05/2018

(52) 09-07

(54) CONFIGURAÇÃO APLICADA EM TAMPA

(73) ERVAS NATURAIS INDÚSTRIA E COMÉRCIO DE COSMÉTICOS LTDA. (BR/ES)

(72) ZILMA SOARES BAUER

(74) WAGNER JOSÉ FAFÁ BORGES

Prazo de validade: 10 (dez) anos contados a partir de 03/07/2017, mediante o recolhimento da taxa quinquenal de manutenção (Artigos 119 e 120 da LPI) e observadas as demais condições legais.



(11) BR 30 2017 002727-0

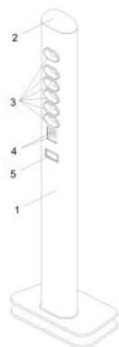

Código 39 - Concessão do Registro

(22) 03/07/2017

(15) 08/05/2018

(45) 08/05/2018

(52) 13-03

(54) CONFIGURAÇÃO APLICADA A/EM TOTEM PARA TOMADA ELÉTRICA

(73) CARLOS ALBERTO WANNER DE ASSIS (BR/RS)

(72) CARLOS ALBERTO WANNER DE ASSIS

(74) Custodio de Almeida & Cia.

Prazo de validade: 10 (dez) anos contados a partir de 03/07/2017, mediante o recolhimento da taxa quinquenal de manutenção (Artigos 119 e 120 da LPI) e observadas as demais condições legais.

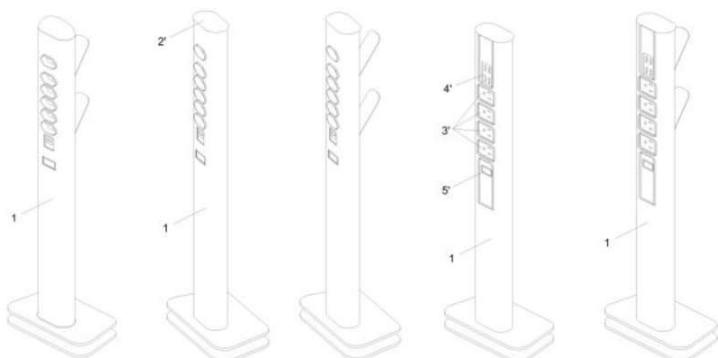

(11) BR 30 2017 002731-8

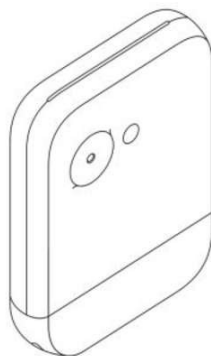

Código 39 - Concessão do Registro

(22) 03/07/2017

(15) 08/05/2018

(30) 04/01/2017 US 29/589825

(45) 08/05/2018

(52) 16-01

(54) CONFIGURAÇÃO APLICADA A/EM CÂMERA

(73) C & A MARKETING, INC. (US)

(72) CHAYIM PIEKARSKI, AVRAHAM YESHAYAH ROSSKAMM, JONAS LAGERSTEDT, LEON WOLFENDALE

(74) Licks Advogados

Prazo de validade: 10 (dez) anos contados a partir de 03/07/2017, mediante o recolhimento da taxa quinquenal de manutenção (Artigos 119 e 120 da LPI) e observadas as demais condições legais.

(11) BR 30 2017 002733-4

Código 39 - Concessão do Registro

(22) 03/07/2017

(15) 08/05/2018

(30) 04/01/2017 US 29/589827

(45) 08/05/2018



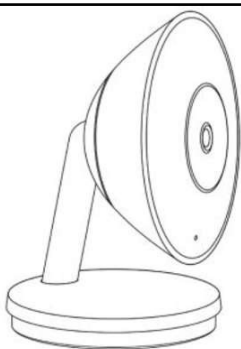

(52) 16-01
 (54) CONFIGURAÇÃO APLICADA A/EM CÂMERA
 (73) C & A MARKETING, INC. (US)
 (72) CHAYIM PIEKARSKI, AVRAHAM YESHAYAH ROSSKAMM, BENJAMIN GOLDBERGER, VICTORIA SLAKER, NICOLAS LENOTTE
 (74) Licks Advogados
 Prazo de validade: 10 (dez) anos contados a partir de 03/07/2017, mediante o recolhimento da taxa quinquenal de manutenção (Artigos 119 e 120 da LPI) e observadas as demais condições legais.

(11) BR 30 2017 002743-1



Código 39 - Concessão do Registro
 (22) 04/07/2017
 (15) 08/05/2018
 (45) 08/05/2018
 (52) 02-04
 (54) CONFIGURAÇÃO APLICADA A/EM CALÇADO
 (73) CALÇADOS ADDAN LTDA (BR/MG)
 (72) ANÍSIO LACERDA OLIVEIRA
 (74) Algo Alliance Assessoria em Propriedade Intelectual Ltda.
 Prazo de validade: 10 (dez) anos contados a partir de 04/07/2017, mediante o recolhimento da taxa quinquenal de manutenção (Artigos 119 e 120 da LPI) e observadas as demais condições legais.

(11) BR 30 2017 002744-0

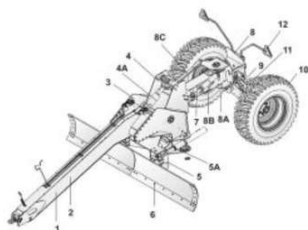

Código 39 - Concessão do Registro
 (22) 04/07/2017
 (15) 08/05/2018
 (45) 08/05/2018
 (52) 15-03
 (54) CONFIGURAÇÃO APLICADA A/EM MÁQUINA NIVELADORA
 (73) GTS DO BRASIL LTDA. (BR/SC)
 (72) ASSIS STRASSER
 (74) RITTER E MORAES PROPRIEDADE INTELECTUAL S/S
 Prazo de validade: 10 (dez) anos contados a partir de 04/07/2017, mediante o recolhimento da taxa quinquenal de manutenção (Artigos 119 e 120 da LPI) e observadas as demais condições legais.

(11) BR 30 2017 002746-6

Código 39 - Concessão do Registro
 (22) 04/07/2017
 (15) 08/05/2018
 (45) 08/05/2018
 (52) 15-03



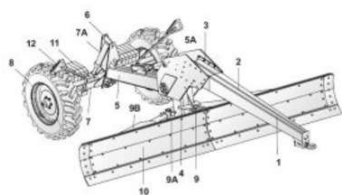

(54) CONFIGURAÇÃO APLICADA A/EM MÁQUINA NIVELADORA

(73) GTS DO BRASIL LTDA. (BR/SC)

(72) ASSIS STRASSER

(74) RITTER E MORAES PROPRIEDADE INTELECTUAL S/S

Prazo de validade: 10 (dez) anos contados a partir de 04/07/2017, mediante o recolhimento da taxa quinquenal de manutenção (Artigos 119 e 120 da LPI) e observadas as demais condições legais.

(11) BR 30 2017 002754-7

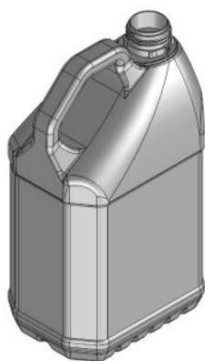

Código 39 - Concessão do Registro

(22) 05/07/2017

(15) 08/05/2018

(45) 08/05/2018

(52) 09-02

(54) CONFIGURAÇÃO APLICADA A/EM GALÃO

(73) CARLOS FERNANDO BORGES (BR/RJ)

(72) MARIANO ALANDA ALONSO

Prazo de validade: 10 (dez) anos contados a partir de 05/07/2017, mediante o recolhimento da taxa quinquenal de manutenção (Artigos 119 e 120 da LPI) e observadas as demais condições legais.

(11) BR 30 2017 002787-3

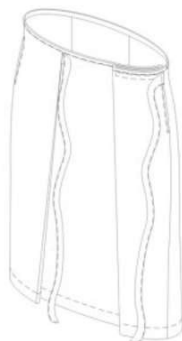

Código 39 - Concessão do Registro

(22) 06/07/2017

(15) 08/05/2018

(45) 08/05/2018

(52) 02-02

(54) CONFIGURAÇÃO APLICADA A/EM SAIA

(73) PEDRO HENRIQUE PASCHUETTO (BR/SP)

(72) PEDRO HENRIQUE PASCHUETTO

(74) TINOCO SOARES SOCIEDADE DE ADVOGADOS

Prazo de validade: 10 (dez) anos contados a partir de 06/07/2017, mediante o recolhimento da taxa quinquenal de manutenção (Artigos 119 e 120 da LPI) e observadas as demais condições legais.

(11) BR 30 2017 002808-0

Código 39 - Concessão do Registro

(22) 06/07/2017

(15) 08/05/2018

(45) 08/05/2018

(52) 07-02

(54) CONFIGURAÇÃO APLICADA A/EM UTENSÍLIO DE COZINHA

(73) MACIEL WEBER BURTETT (BR/RS)

(72) MACIEL WEBER BURTETT



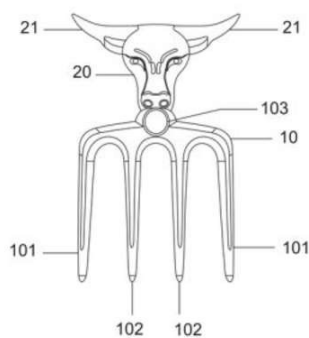

(74) Jerri Adriani Lemes Lopes

Prazo de validade: 10 (dez) anos contados a partir de 06/07/2017, mediante o recolhimento da taxa quinquenal de manutenção (Artigos 119 e 120 da LPI) e observadas as demais condições legais.

(11) BR 30 2017 002832-2

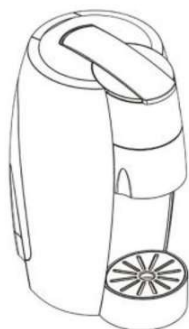

Código 39 - Concessão do Registro

(22) 07/07/2017

(15) 08/05/2018

(45) 08/05/2018

(52) 07-02 , 31-00

(54) CONFIGURAÇÃO APLICADA A/EM MÁQUINA DE BEBIDAS

(73) CAFÉ TRÊS CORAÇÕES S/A (BR/MG)

(72) LENNART BEHRMANN

(74) ANA PAULA SANTOS CELIDONIO

Prazo de validade: 10 (dez) anos contados a partir de 07/07/2017, mediante o recolhimento da taxa quinquenal de manutenção (Artigos 119 e 120 da LPI) e observadas as demais condições legais.

(11) BR 30 2017 002835-7



Código 39 - Concessão do Registro

(22) 07/07/2017

(15) 08/05/2018

(45) 08/05/2018

(52) 02-04

(54) CONFIGURAÇÃO APLICADA A/EM PAR DE CALÇADO

(73) GRENDENE S.A. (BR/CE)

(72) EDSON MATSUO

(74) Remer Villaça & Nogueira Assessoria e Consultoria de Prop. Intelectual S/S Ltda.

Prazo de validade: 10 (dez) anos contados a partir de 07/07/2017, mediante o recolhimento da taxa quinquenal de manutenção (Artigos 119 e 120 da LPI) e observadas as demais condições legais.





(11) BR 30 2017 002837-3

Código 39 - Concessão do Registro

(22) 07/07/2017

(15) 08/05/2018

(45) 08/05/2018

(52) 02-04

(54) CONFIGURAÇÃO APLICADA A/EM CALÇADO INFANTIL

(73) PLUGT CALÇADOS INDÚSTRIA E COMÉRCIO EIRELI (BR/SP)

(72) RENATO RAMIRES

(74) Beerre Assessoria Empresarial Ltda.(Alt. de Beerre Assessoria Emp. S/C.LTDA.)

Prazo de validade: 10 (dez) anos contados a partir de 07/07/2017, mediante o recolhimento da taxa quinquenal de manutenção (Artigos 119 e 120 da LPI) e observadas as demais condições legais.



(11) BR 30 2017 002840-3

Código 39 - Concessão do Registro

(22) 07/07/2017

(15) 08/05/2018

(45) 08/05/2018

(52) 24-01

(54) CONFIGURAÇÃO APLICADA A/EM OXÍMETRO DE DEDO

(73) TÁCITO MISTRORIGO DE ALMEIDA (BR/SP)

(72) TÁCITO MISTRORIGO DE ALMEIDA

(74) JOÃO MARCOS SILVEIRA

Prazo de validade: 10 (dez) anos contados a partir de 07/07/2017, mediante o recolhimento da taxa quinquenal de manutenção (Artigos 119 e 120 da LPI) e observadas as demais condições legais.

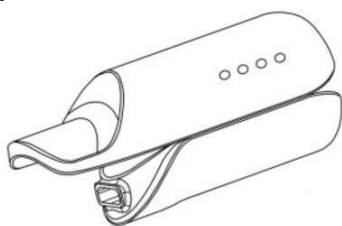

(11) BR 30 2017 002844-6

Código 39 - Concessão do Registro

(22) 10/07/2017

(15) 08/05/2018



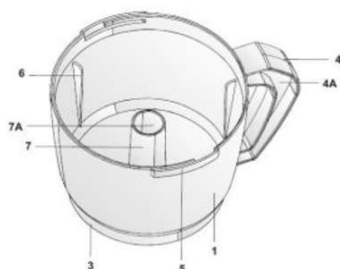

(45) 08/05/2018

(52) 07-01

(54) CONFIGURAÇÃO APLICADA A/EM JARRA

(73) BRITÂNIA ELETRODOMÉSTICOS S.A. (BR/PR)

(72) CÉSAR EDUARDO ISAACSON BUFFARA

(74) Valor Propriedade Intelectual S/S LTDA.

Prazo de validade: 10 (dez) anos contados a partir de 10/07/2017, mediante o recolhimento da taxa quinquenal de manutenção (Artigos 119 e 120 da LPI) e observadas as demais condições legais.

(11) BR 30 2017 002845-4



Código 39 - Concessão do Registro

(22) 10/07/2017

(15) 08/05/2018

(45) 08/05/2018

(52) 31-00

(54) CONFIGURAÇÃO APLICADA A/EM LIQUIDIFICADOR

(73) MK ELETRODOMESTICOS MONDIAL S.A (BR/BA)

(72) JACQUES IVO KRAUSE

(74) VANDRÉ CAVALCANTE BITTENCOURT TORRES

Prazo de validade: 10 (dez) anos contados a partir de 10/07/2017, mediante o recolhimento da taxa quinquenal de manutenção (Artigos 119 e 120 da LPI) e observadas as demais condições legais.

(11) BR 30 2017 002850-0



Código 39 - Concessão do Registro

(22) 10/07/2017

(15) 08/05/2018

(45) 08/05/2018

(52) 31-00

(54) CONFIGURAÇÃO APLICADA A/EM COPO DE LIQUIDIFICADOR

(73) MK ELETRODOMESTICOS MONDIAL S.A (BR/BA)

(72) JACQUES IVO KRAUSE

(74) VANDRÉ CAVALCANTE BITTENCOURT TORRES

Prazo de validade: 10 (dez) anos contados a partir de 10/07/2017, mediante o recolhimento da taxa quinquenal de manutenção (Artigos 119 e 120 da LPI) e observadas as demais condições legais.

(11) BR 30 2017 002887-0

Código 39 - Concessão do Registro

(22) 13/07/2017

(15) 08/05/2018

(45) 08/05/2018

(52) 21-01 , 06-01





(54) CONFIGURAÇÃO APLICADA A/EM CADEIRA DE BRINQUEDO
 (73) MIELLE INDÚSTRIA E COMÉRCIO DE PLÁSTICOS LTDA (BR/SP)
 (72) ANDRÉ RODRIGO TAMASAUSKAS
 (74) Vilage Marcas e Patentes Ltda

Prazo de validade: 10 (dez) anos contados a partir de 13/07/2017, mediante o recolhimento da taxa quinquenal de manutenção (Artigos 119 e 120 da LPI) e observadas as demais condições legais.

(11) BR 30 2017 002889-6

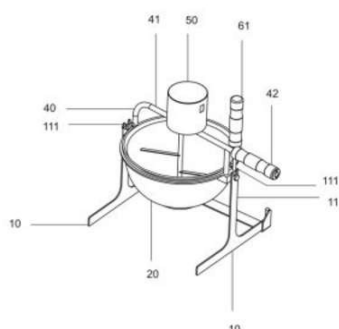

Código 39 - Concessão do Registro

(22) 13/07/2017

(15) 08/05/2018

(45) 08/05/2018

(52) 07-02

(54) CONFIGURAÇÃO APLICADA A/EM APARELHO PARA COZIMENTO

(73) INDÚSTRIA METALÚRGICA ANTONOW LTDA (BR/RS)

(72) CELSO ANTONOW

(74) Mario de Almeida Marcas e Patentes Ltda

Prazo de validade: 10 (dez) anos contados a partir de 13/07/2017, mediante o recolhimento da taxa quinquenal de manutenção (Artigos 119 e 120 da LPI) e observadas as demais condições legais.

(11) BR 30 2017 002894-2



Código 39 - Concessão do Registro

(22) 13/07/2017

(15) 08/05/2018

(45) 08/05/2018

(52) 02-04

(54) CONFIGURAÇÃO APLICADA A/EM SOLADO PARA CALÇADO

(73) JAMIL CESAR DAVID (BR/SP)

(72) JAMIL CESAR DAVID

(74) Beerre Assessoria Empresarial Ltda.(Alt. de Beerre Assessoria Emp. S/C.LTDA.)

Prazo de validade: 10 (dez) anos contados a partir de 13/07/2017, mediante o recolhimento da taxa quinquenal de manutenção (Artigos 119 e 120 da LPI) e observadas as demais condições legais.

(11) BR 30 2017 002900-0

Código 39 - Concessão do Registro

(22) 13/07/2017

(15) 08/05/2018

(45) 08/05/2018

(52) 23-02

(54) CONFIGURAÇÃO APLICADA EM REDUTOR SANITÁRIO INFANTIL



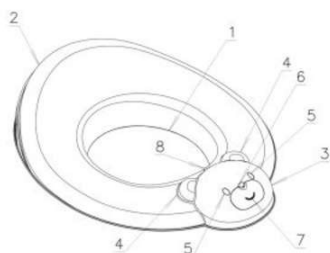

(73) INDÚSTRIA E COMÉRCIO DE PLÁSTICOS CAJOVIL LTDA (BR/SC)

(72) RODRIGO FERNANDO SCHULZ

(74) KING'S MARCAS E PATENTES LTDA.

Prazo de validade: 10 (dez) anos contados a partir de 13/07/2017, mediante o recolhimento da taxa quinquenal de manutenção (Artigos 119 e 120 da LPI) e observadas as demais condições legais.

(11) BR 30 2017 002902-7

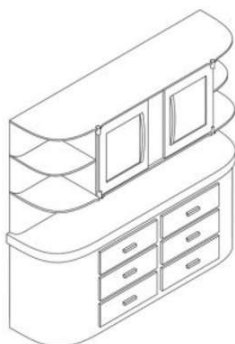

Código 39 - Concessão do Registro

(22) 13/07/2017

(15) 08/05/2018

(45) 08/05/2018

(52) 21-01

(54) CONFIGURAÇÃO APLICADA A/EM ARMÁRIO DE BRINQUEDO

(73) MIELLE INDÚSTRIA E COMÉRCIO DE PLÁSTICOS LTDA (BR/SP)

(72) ANDRÉ RODRIGO TAMASAUSKAS

(74) Vilage Marcas e Patentes Ltda

Prazo de validade: 10 (dez) anos contados a partir de 13/07/2017, mediante o recolhimento da taxa quinquenal de manutenção (Artigos 119 e 120 da LPI) e observadas as demais condições legais.

(11) BR 30 2017 002905-1

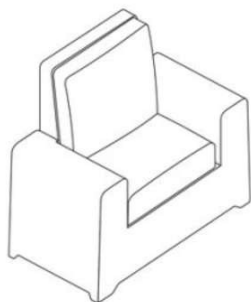

Código 39 - Concessão do Registro

(22) 13/07/2017

(15) 08/05/2018

(45) 08/05/2018

(52) 21-01 , 06-02

(54) CONFIGURAÇÃO APLICADA A/EM SOFÁ DE BRINQUEDO.

(73) MIELLE INDÚSTRIA E COMÉRCIO DE PLÁSTICOS LTDA (BR/SP)

(72) ANDRÉ RODRIGO TAMASAUSKAS

(74) Vilage Marcas e Patentes Ltda

Prazo de validade: 10 (dez) anos contados a partir de 13/07/2017, mediante o recolhimento da taxa quinquenal de manutenção (Artigos 119 e 120 da LPI) e observadas as demais condições legais.

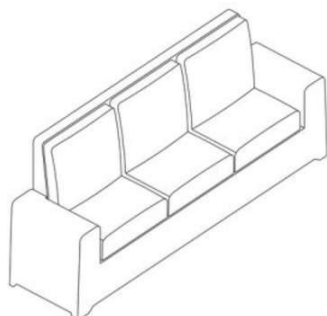

(11) BR 30 2017 002907-8

Código 39 - Concessão do Registro

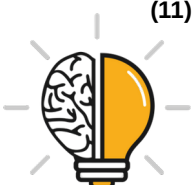

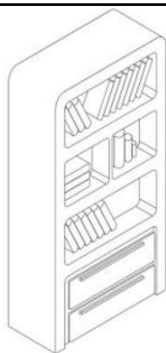

(22) 13/07/2017
 (15) 08/05/2018
 (45) 08/05/2018
 (52) 21-01 , 06-04
 (54) CONFIGURAÇÃO APLICADA A/EM ESTANTE DE BRINQUEDO.
 (73) MIELLE INDÚSTRIA E COMÉRCIO DE PLÁSTICOS LTDA (BR/SP)
 (72) ANDRÉ RODRIGO TAMASAUSKAS
 (74) Vilage Marcas e Patentes Ltda

Prazo de validade: 10 (dez) anos contados a partir de 13/07/2017, mediante o recolhimento da taxa quinquenal de manutenção (Artigos 119 e 120 da LPI) e observadas as demais condições legais.

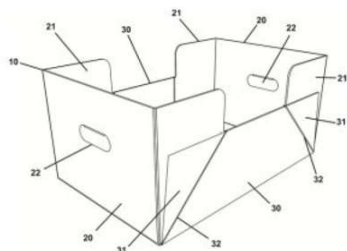
(11) BR 30 2017 002909-4

Código 39 - Concessão do Registro

(22) 13/07/2017
 (15) 08/05/2018
 (45) 08/05/2018
 (52) 09-03
 (54) CONFIGURAÇÃO APLICADA A/EM CAIXA PARA TRANSPORTE
 (73) RIGESA, CELULOSE, PAPEL E EMBALAGENS LTDA (BR/SP)
 (72) MARIANA KAYSEL PERES TOGNOLO
 (74) Sko Oyarzábal Marcas e Patentes Sociedade Simples Ltda.

Prazo de validade: 10 (dez) anos contados a partir de 13/07/2017, mediante o recolhimento da taxa quinquenal de manutenção (Artigos 119 e 120 da LPI) e observadas as demais condições legais. (co) Título adequado de ofício nos termos do Art. 22 da Instrução Normativa 044/2015.

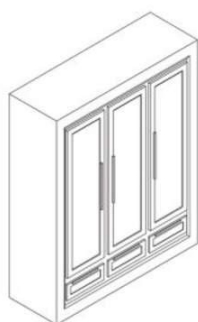
(11) BR 30 2017 002910-8

Código 39 - Concessão do Registro

(22) 13/07/2017
 (15) 08/05/2018
 (45) 08/05/2018
 (52) 21-01 , 06-04
 (54) CONFIGURAÇÃO APLICADA A/EM GUARDA ROUPA DE BRINQUEDO.
 (73) MIELLE INDÚSTRIA E COMÉRCIO DE PLÁSTICOS LTDA (BR/SP)
 (72) ANDRÉ RODRIGO TAMASAUSKAS
 (74) Vilage Marcas e Patentes Ltda

Prazo de validade: 10 (dez) anos contados a partir de 13/07/2017, mediante o recolhimento da taxa quinquenal de manutenção (Artigos 119 e 120 da LPI) e observadas as demais condições legais.

(11) BR 30 2017 002911-6

Código 39 - Concessão do Registro

(22) 13/07/2017



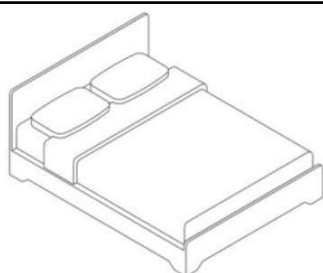

(15) 08/05/2018
 (45) 08/05/2018
 (52) 21-01 , 06-02
 (54) CONFIGURAÇÃO APLICADA A/EM CAMA DE BRINQUEDO.
 (73) MIELLE INDÚSTRIA E COMÉRCIO DE PLÁSTICOS LTDA (BR/SP)
 (72) ANDRÉ RODRIGO TAMASAUSKAS
 (74) Vilage Marcas e Patentes Ltda

Prazo de validade: 10 (dez) anos contados a partir de 13/07/2017, mediante o recolhimento da taxa quinquenal de manutenção (Artigos 119 e 120 da LPI) e observadas as demais condições legais.

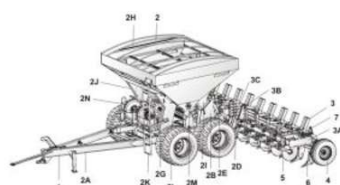
(11) BR 30 2017 002912-4

Código 39 - Concessão do Registro
 (22) 13/07/2017
 (15) 08/05/2018
 (45) 08/05/2018
 (52) 15-03
 (54) CONFIGURAÇÃO APLICADA A/EM FERTILIZADORA
 (73) GTS DO BRASIL LTDA. (BR/SC)
 (72) ASSIS STRASSER
 (74) RITTER E MORAES PROPRIEDADE INTELECTUAL S/S

Prazo de validade: 10 (dez) anos contados a partir de 13/07/2017, mediante o recolhimento da taxa quinquenal de manutenção (Artigos 119 e 120 da LPI) e observadas as demais condições legais.

(11) BR 30 2017 002951-5

Código 39 - Concessão do Registro
 (22) 14/07/2017
 (15) 08/05/2018
 (30) 16/01/2017 EM 003641265-0001
 (45) 08/05/2018
 (52) 21-03
 (54) CONFIGURAÇÃO APLICADA A/EM MÁQUINA DE ENTRETENIMENTO ELETRÔNICO.
 (73) ZITRO IP S.ÀR.L. (LU)
 (72) JOHNNY ORTIZ DE VIVEIROS, FIDEL RAÚL GARCÍA ALVAREZ
 (74) Rodrigo Gomes Galvez

Prazo de validade: 10 (dez) anos contados a partir de 14/07/2017, mediante o recolhimento da taxa quinquenal de manutenção (Artigos 119 e 120 da LPI) e observadas as demais condições legais.

(11) BR 30 2017 002952-3

Código 39 - Concessão do Registro
 (22) 14/07/2017



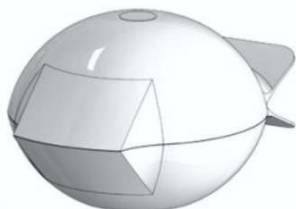

(15) 08/05/2018
 (30) 16/01/2017 EM 003641265-0002
 (45) 08/05/2018
 (52) 21-03
 (54) CONFIGURAÇÃO APLICADA A/EM MÁQUINA DE ENTRETENIMENTO ELETRÔNICO.
 (73) ZITRO IP S.ÀR.L. (LU)
 (72) JOHNNY ORTIZ DE VIVEIROS, FIDEL RAÚL GARCÍA ALVAREZ
 (74) Rodrigo Gomes Galvez
 Prazo de validade: 10 (dez) anos contados a partir de 14/07/2017, mediante o recolhimento da taxa quinquenal de manutenção (Artigos 119 e 120 da LPI) e observadas as demais condições legais.

(11) BR 30 2017 002953-1

Código 39 - Concessão do Registro
 (22) 14/07/2017
 (15) 08/05/2018
 (45) 08/05/2018
 (52) 08-01
 (54) CONFIGURAÇÃO APLICADA EM RECOLHEDOR DE FEZES
 (73) BRUNO DE ANGELIS NEVES (BR/SP)
 (72) BRUNO DE ANGELIS NEVES
 (74) MODAL MARCAS E PATENTES LTDA.
 Prazo de validade: 10 (dez) anos contados a partir de 14/07/2017, mediante o recolhimento da taxa quinquenal de manutenção (Artigos 119 e 120 da LPI) e observadas as demais condições legais.

**(11) BR 30 2017 002954-0**

Código 39 - Concessão do Registro
 (22) 14/07/2017
 (15) 08/05/2018
 (30) 16/01/2017 EM 003641265-0003
 (45) 08/05/2018
 (52) 21-03
 (54) CONFIGURAÇÃO APLICADA A/EM MÁQUINA DE ENTRETENIMENTO ELETRÔNICO.
 (73) ZITRO IP S.ÀR.L. (LU)
 (72) JOHNNY ORTIZ DE VIVEIROS, FIDEL RAÚL GARCÍA ALVAREZ



(74) Rodrigo Gomes Galvez

Prazo de validade: 10 (dez) anos contados a partir de 14/07/2017, mediante o recolhimento da taxa quinquenal de manutenção (Artigos 119 e 120 da LPI) e observadas as demais condições legais.

(11) BR 30 2017 002957-4

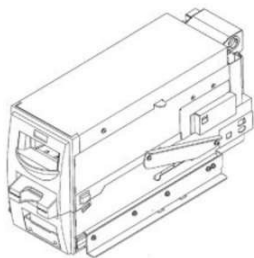

Código 39 - Concessão do Registro

(22) 14/07/2017

(15) 08/05/2018

(30) 18/01/2017 JP 2017-000674

(45) 08/05/2018

(52) 19-02

(54) CONFIGURAÇÃO APLICADA A/EM APARELHO PARA CONTAGEM DE NOTAS

(73) JAPAN CASH MACHINE CO., LTD. (JP)

(72) TETSUYA TOMIYOSHI

(74) DANNEMANN, SIEMSEN, BIGLER & IPANEMA MOREIRA

Prazo de validade: 10 (dez) anos contados a partir de 14/07/2017, mediante o recolhimento da taxa quinquenal de manutenção (Artigos 119 e 120 da LPI) e observadas as demais condições legais.

(11) BR 30 2017 002960-4



Código 39 - Concessão do Registro

(22) 14/07/2017

(15) 08/05/2018

(45) 08/05/2018

(52) 02-07

(54) CONFIGURAÇÃO APLICADA A/EM CINTO

(73) GRENDENE S.A. (BR/CE)

(72) EDSON MATSUO

(74) Remer Villaça & Nogueira Assessoria e Consultoria de Prop. Intelectual S/S Ltda.

Prazo de validade: 10 (dez) anos contados a partir de 14/07/2017, mediante o recolhimento da taxa quinquenal de manutenção (Artigos 119 e 120 da LPI) e observadas as demais condições legais.

(11) BR 30 2017 003006-8

Código 39 - Concessão do Registro

(22) 17/07/2017

(15) 08/05/2018

(45) 08/05/2018

(52) 12-07

(54) CONFIGURAÇÃO APLICADA A/EM TREM DE POUSO DE AERONAVES

(73) ANTONIO ALVES BARRETO LUNARDELLI (BR/SP)





(72) ANTONIO LUNARDELLI

Prazo de validade: 10 (dez) anos contados a partir de 17/07/2017, mediante o recolhimento da taxa quinquenal de manutenção (Artigos 119 e 120 da LPI) e observadas as demais condições legais.

(11) BR 30 2017 003058-0



Código 39 - Concessão do Registro

(22) 20/07/2017

(15) 08/05/2018

(45) 08/05/2018

(52) 06-03

(54) CONFIGURAÇÃO APLICADA A/EM MESA DE CENTRO

(73) UNIVERSIDADE FEDERAL DE UBERLÂNDIA (BR/MG)

(72) PATRÍCIA PIMENTA AZEVEDO RIBEIRO, SUELEN SILVA MOREIRA FONTES

Prazo de validade: 10 (dez) anos contados a partir de 20/07/2017, mediante o recolhimento da taxa quinquenal de manutenção (Artigos 119 e 120 da LPI) e observadas as demais condições legais.

(11) BR 30 2017 003076-9



Código 39 - Concessão do Registro

(22) 21/07/2017

(15) 08/05/2018

(30) 23/01/2017 EM 003698489

(45) 08/05/2018

(52) 09-03

(54) CONFIGURAÇÃO APLICADA A/EM EMBALAGEM

(73) UNILEVER NV (NL)

(72) DANIEL ALAN GLADDEN, PRIYANKA KRISHNAMOHAN

(74) ANA PAULA SANTOS CELIDONIO

Prazo de validade: 10 (dez) anos contados a partir de 21/07/2017, mediante o recolhimento da taxa quinquenal de manutenção (Artigos 119 e 120 da LPI) e observadas as demais condições legais.

(11) BR 30 2017 003078-5

Código 39 - Concessão do Registro

(22) 21/07/2017

(15) 08/05/2018

(30) 23/01/2017 EM 003698406

(45) 08/05/2018

(52) 09-03





(54) CONFIGURAÇÃO APLICADA A/EM EMBALAGEM
 (73) UNILEVER NV (NL)
 (72) DANIEL ALAN GLADDEN, PRIYANKA KRISHNAMOHAN
 (74) ANA PAULA SANTOS CELIDONIO

Prazo de validade: 10 (dez) anos contados a partir de 21/07/2017, mediante o recolhimento da taxa quinquenal de manutenção (Artigos 119 e 120 da LPI) e observadas as demais condições legais.

(11) BR 30 2017 003083-1



Código 39 - Concessão do Registro
 (22) 21/07/2017
 (15) 08/05/2018
 (30) 23/01/2017 EM 003698554
 (45) 08/05/2018
 (52) 09-03
 (54) CONFIGURAÇÃO APLICADA A/EM EMBALAGEM
 (73) UNILEVER NV (NL)
 (72) DANIEL ALAN GLADDEN, PRIYANKA KRISHNAMOHAN
 (74) ANA PAULA SANTOS CELIDONIO

Prazo de validade: 10 (dez) anos contados a partir de 21/07/2017, mediante o recolhimento da taxa quinquenal de manutenção (Artigos 119 e 120 da LPI) e observadas as demais condições legais.

(11) BR 30 2017 003087-4

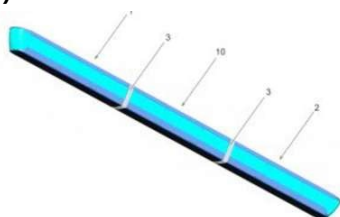

Código 39 - Concessão do Registro
 (22) 21/07/2017
 (15) 08/05/2018
 (45) 08/05/2018
 (52) 12-08
 (54) CONFIGURAÇÃO APLICADA A/EM VEÍCULO DE TRANSPORTE COLETIVO SUSPENSO
 (73) OLEGÁRIO GHILARDI DOS SANTOS (BR/RS)
 (72) OLEGÁRIO GHILARDI DOS SANTOS
 (74) Custodio de Almeida & Cia.

Prazo de validade: 10 (dez) anos contados a partir de 21/07/2017, mediante o recolhimento da taxa quinquenal de manutenção (Artigos 119 e 120 da LPI) e observadas as demais condições legais.

(11) BR 30 2017 003089-0

Código 39 - Concessão do Registro
 (22) 21/07/2017
 (15) 08/05/2018
 (45) 08/05/2018
 (52) 20-02



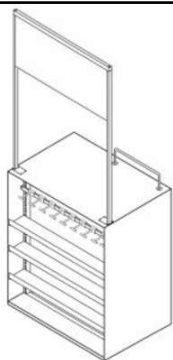

(54) CONFIGURAÇÃO APLICADA A/EM MÓVEL EXPOSITOR

(73) REGINA INDÚSTRIA E COMÉRCIO S/A. (BR/SP)

(72) LEANDRO KATO DELTREJO

(74) Ariboni, Fabbri e Schmidt Sociedade de Advogados

Prazo de validade: 10 (dez) anos contados a partir de 21/07/2017, mediante o recolhimento da taxa quinquenal de manutenção (Artigos 119 e 120 da LPI) e observadas as demais condições legais.

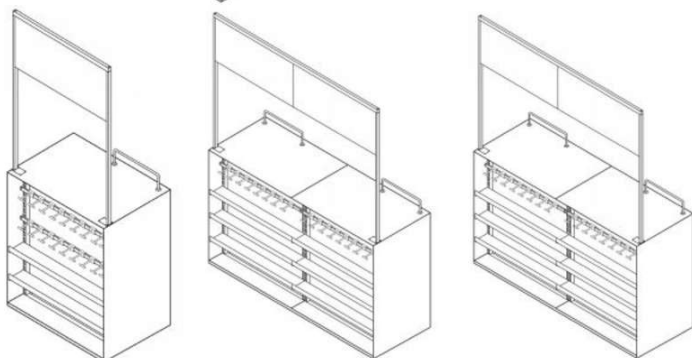

(11) BR 30 2017 003092-0

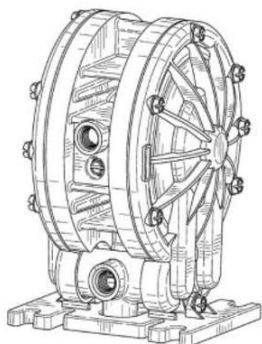

Código 39 - Concessão do Registro

(22) 21/07/2017

(15) 08/05/2018

(30) 23/01/2017 US 29/591,723

(45) 08/05/2018

(52) 15-02

(54) CONFIGURAÇÃO APLICADA A/EM BOMBA

(73) WILDEN PUMP AND ENGINEERING LLC (US)

(72) CURTIS DIETZSCH

(74) DANNEMANN, SIEMSEN, BIGLER & IPANEMA MOREIRA

Prazo de validade: 10 (dez) anos contados a partir de 21/07/2017, mediante o recolhimento da taxa quinquenal de manutenção (Artigos 119 e 120 da LPI) e observadas as demais condições legais.

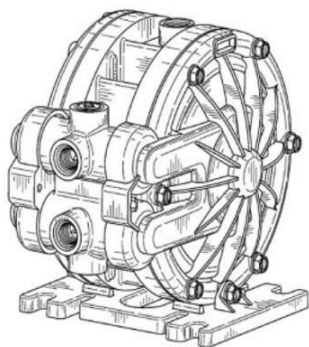

(11) BR 30 2017 003093-9

Código 39 - Concessão do Registro

(22) 21/07/2017

(15) 08/05/2018

(45) 08/05/2018





(52) 09-05
 (54) CONFIGURAÇÃO APLICADA EM CASQUINHA DE SORVETE
 (73) Y & R PROPAGANDA LTDA (BR/SP)
 (72) KLEYTON LUIZ DE FIGUEIREDO MOURÃO, NATALIA SILVA SANTOS,
 RAPHAEL LEANDRO DE OLIVEIRA, ROBERTO LUIZ JUSTUS, TALES
 VINICIUS PEREIRA TORRES
 (74) Bicudo & Sborgia Propriedade Intelectual Ltda
 Prazo de validade: 10 (dez) anos contados a partir de 21/07/2017, mediante o
 recolhimento da taxa quinquenal de manutenção (Artigos 119 e 120 da LPI) e
 observadas as demais condições legais.

(11) BR 30 2017 003094-7



Código 39 - Concessão do Registro
 (22) 24/07/2017
 (15) 08/05/2018
 (45) 08/05/2018
 (52) 28-03
 (54) CONFIGURAÇÃO APLICADA A/EM SECADOR
 (73) MK ELETRODOMESTICOS MONDIAL S.A (BR/BA)
 (72) JACQUES IVO KRAUSE
 (74) VANDRÉ CAVALCANTE BITTENCOURT TORRES
 Prazo de validade: 10 (dez) anos contados a partir de 24/07/2017, mediante o
 recolhimento da taxa quinquenal de manutenção (Artigos 119 e 120 da LPI) e
 observadas as demais condições legais.

(11) BR 30 2017 003129-3



Código 39 - Concessão do Registro
 (22) 24/07/2017
 (15) 08/05/2018
 (45) 08/05/2018
 (52) 12-16
 (54) CONFIGURAÇÃO APLICADA A/EM FAROL DIANTEIRO
 (73) PEUGEOT CITROEN AUTOMOBILES SA (FR)
 (72) JEAN-PIERRE PLOUÉ
 (74) MONTAURY PIMENTA, MACHADO & VIEIRA DE MELLO ADVOGADOS
 Prazo de validade: 10 (dez) anos contados a partir de 24/07/2017, mediante o
 recolhimento da taxa quinquenal de manutenção (Artigos 119 e 120 da LPI) e
 observadas as demais condições legais.

(11) BR 30 2017 003143-9

Código 39 - Concessão do Registro
 (22) 24/07/2017
 (15) 08/05/2018
 (45) 08/05/2018





(52) 12-16

(54) CONFIGURAÇÃO APLICADA A/EM FAROL TRASEIRO ESQUERDO

(73) PEUGEOT CITROEN AUTOMOBILES SA (FR)

(72) JEAN-PIERRE PLOUÉ

(74) MONTAURY PIMENTA, MACHADO & VIEIRA DE MELLO ADVOGADOS

Prazo de validade: 10 (dez) anos contados a partir de 24/07/2017, mediante o recolhimento da taxa quinquenal de manutenção (Artigos 119 e 120 da LPI) e observadas as demais condições legais.

(11) BR 30 2017 003144-7

Código 39 - Concessão do Registro

(22) 24/07/2017

(15) 08/05/2018

(30) 02/02/2017 SE 2017/0029

(45) 08/05/2018

(52) 12-16

(54) CONFIGURAÇÃO APLICADA A/EM PARACHOQUE

(73) SCANIA CV AB (SE)

(72) ALLAN MACDONALD, ANDERS LUNDGREN, MIKAEL LARSSON, JOHAN KARLSSON, KRISTOFER HANSÈN

(74) Daniel Advogados (Alt.de Daniel & Cia)

Prazo de validade: 10 (dez) anos contados a partir de 24/07/2017, mediante o recolhimento da taxa quinquenal de manutenção (Artigos 119 e 120 da LPI) e observadas as demais condições legais.

(11) BR 30 2017 003146-3

Código 39 - Concessão do Registro

(22) 24/07/2017

(15) 08/05/2018

(45) 08/05/2018

(52) 12-16

(54) CONFIGURAÇÃO APLICADA A/EM PARACHOQUE DIANTEIRO

(73) PEUGEOT CITROEN AUTOMOBILES SA (FR)

(72) JEAN-PIERRE PLOUÉ

(74) MONTAURY PIMENTA, MACHADO & VIEIRA DE MELLO ADVOGADOS

Prazo de validade: 10 (dez) anos contados a partir de 24/07/2017, mediante o recolhimento da taxa quinquenal de manutenção (Artigos 119 e 120 da LPI) e observadas as demais condições legais.

(11) BR 30 2017 003152-8

Código 39 - Concessão do Registro

(22) 24/07/2017

(15) 08/05/2018

(45) 08/05/2018





(52) 12-16

(54) CONFIGURAÇÃO APLICADA A/EM PORTA-MALAS

(73) PEUGEOT CITROEN AUTOMOBILES SA (FR)

(72) JEAN-PIERRE PLOUÉ

(74) MONTAURY PIMENTA, MACHADO & VIEIRA DE MELLO ADVOGADOS

Prazo de validade: 10 (dez) anos contados a partir de 24/07/2017, mediante o recolhimento da taxa quinquenal de manutenção (Artigos 119 e 120 da LPI) e observadas as demais condições legais.

(11) BR 30 2017 003157-9



Código 39 - Concessão do Registro

(22) 24/07/2017

(15) 08/05/2018

(45) 08/05/2018

(52) 12-16

(54) CONFIGURAÇÃO APLICADA A/EM ACESSÓRIO PARA PARACHOQUE TRASEIRO

(73) PEUGEOT CITROEN AUTOMOBILES SA (FR)

(72) JEAN-PIERRE PLOUÉ

(74) MONTAURY PIMENTA, MACHADO & VIEIRA DE MELLO ADVOGADOS

Prazo de validade: 10 (dez) anos contados a partir de 24/07/2017, mediante o recolhimento da taxa quinquenal de manutenção (Artigos 119 e 120 da LPI) e observadas as demais condições legais.

(11) BR 30 2017 003160-9



Código 39 - Concessão do Registro

(22) 24/07/2017

(15) 08/05/2018

(45) 08/05/2018

(52) 12-16

(54) CONFIGURAÇÃO APLICADA A/EM GRADE DE PARACHOQUE SUPERIOR

(73) PEUGEOT CITROEN AUTOMOBILES SA (FR)

(72) JEAN-PIERRE PLOUÉ

(74) MONTAURY PIMENTA, MACHADO & VIEIRA DE MELLO ADVOGADOS

Prazo de validade: 10 (dez) anos contados a partir de 24/07/2017, mediante o recolhimento da taxa quinquenal de manutenção (Artigos 119 e 120 da LPI) e observadas as demais condições legais.

(11) BR 30 2017 003162-5

Código 39 - Concessão do Registro

(22) 24/07/2017

(15) 08/05/2018

(45) 08/05/2018



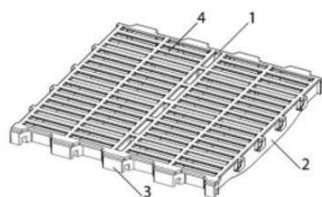

(52) 25-02
 (54) CONFIGURAÇÃO APLICADA A/EM BLOCO DE PISO
 (73) VOLMIR DETONI (BR/SC)
 (72) VOLMIR DETONI
 (74) Paulo José Lunkes

Prazo de validade: 10 (dez) anos contados a partir de 24/07/2017, mediante o recolhimento da taxa quinquenal de manutenção (Artigos 119 e 120 da LPI) e observadas as demais condições legais.

(11) BR 30 2017 003935-9



Código 39 - Concessão do Registro
 (22) 12/09/2017
 (15) 08/05/2018
 (45) 08/05/2018
 (52) 11-01
 (54) CONFIGURAÇÃO APLICADA EM JOIA
 (73) PERFECT IMPORTAÇÃO EXPORTAÇÃO LTDA (BR/MG)
 (72) EVANDRO ANTONIO VIEIRA

Prazo de validade: 10 (dez) anos contados a partir de 12/09/2017, mediante o recolhimento da taxa quinquenal de manutenção (Artigos 119 e 120 da LPI) e observadas as demais condições legais.

(11) BR 30 2017 004908-7



Código 39 - Concessão do Registro
 (22) 01/11/2017
 (15) 08/05/2018
 (45) 08/05/2018
 (52) 08-05
 (54) CONFIGURAÇÃO APLICADA A/EM LIXADEIRA MANUAL
 (73) PINCEIS ATLAS S/A (BR/RS)
 (72) DANTE BETTANIN
 (74) LEÃO PROPRIEDADE INTELECTUAL

Prazo de validade: 10 (dez) anos contados a partir de 01/11/2017, mediante o recolhimento da taxa quinquenal de manutenção (Artigos 119 e 120 da LPI) e observadas as demais condições legais.

(11) BR 32 2015 000360-2

Código 39 - Concessão do Registro
 (22) 06/08/2013
 (15) 08/05/2018
 (30) 07/02/2013 EP 002180356
 (45) 08/05/2018
 (52) 24-01
 (54) CONFIGURAÇÃO APLICADA EM ELEMENTO DE PROCESSAMENTO



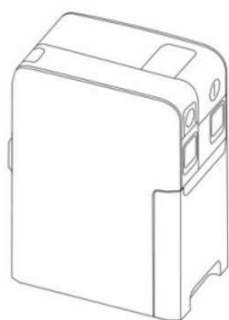

PARA EQUIPAMENTO MÉDICO

(62) BR 30 2013 003838-6 06/08/2013

(73) MAQUET CRITICAL CARE AB

(72) KARIN BLOMQUIST, ANNA CARELL, AYDIN MERT

(74) DANNEMANN, SIEMSEN, BIGLER & IPANEMA MOREIRA

Prazo de validade: 10 (dez) anos contados a partir de 06/08/2013, mediante o recolhimento da taxa quinquenal de manutenção (Artigos 119 e 120 da LPI) e observadas as demais condições legais.

(11) BR 32 2015 000362-9

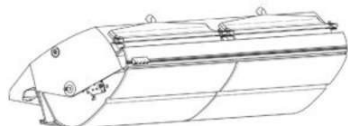

Código 39 - Concessão do Registro

(22) 31/07/2013

(15) 08/05/2018

(30) 01/02/2013 EM 2176602-0001; 01/02/2013 EM 2176602-0002

(45) 08/05/2018

(52) 12-16

(54) CONFIGURAÇÃO APLICADA EM BAGAGEIRO

(62) BR 30 2013 003729-0 31/07/2013

(73) FACC AG

(72) BERNHARD KAMMERER, GERHARD MÖRTENHUBER

(74) DANNEMANN, SIEMSEN, BIGLER & IPANEMA MOREIRA

Prazo de validade: 10 (dez) anos contados a partir de 31/07/2013, mediante o recolhimento da taxa quinquenal de manutenção (Artigos 119 e 120 da LPI) e observadas as demais condições legais.

(11) BR 32 2015 001319-5



Código 39 - Concessão do Registro

(22) 18/09/2013

(15) 08/05/2018

(30) 20/03/2013 EM 002205567-0003; 20/03/2013 EM 002205567-0004; 20/03/2013 EM 002205567-0001; 20/03/2013 EM 002205567-0002; 20/03/2013 EM 002205567-0005; 20/03/2013 EM 002205567-0009; 20/03/2013 EM 022205567-0010; 20/03/2013 EM 002205567-0006; 20/03/2013 EM 002205567-0007; 20/03/2013 EM 002205567-0008

(45) 08/05/2018

(52) 26-02

(54) CONFIGURAÇÃO APLICADA A LÂMPADA DE LED

(62) BR 30 2013 004781-4 18/09/2013

(73) PHOENIX CONTACT GMBH & CO. KG (DE)

(72) KARL CLAUSS DIETEL

(74) DANNEMANN, SIEMSEN, BIGLER & IPANEMA MOREIRA

Prazo de validade: 10 (dez) anos contados a partir de 18/09/2013, mediante o recolhimento da taxa quinquenal de manutenção (Artigos 119 e 120 da LPI) e observadas as demais condições legais.



**(11) BR 32 2015 003214-9**

Código 39 - Concessão do Registro

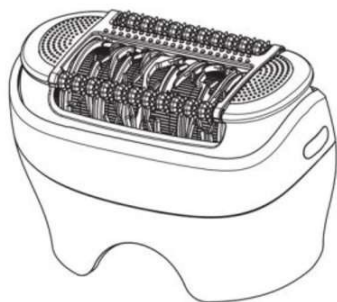

(22) 10/07/2015

(15) 08/05/2018

(30) 13/09/2013 WO 762889601

(45) 08/05/2018

(52) 28-03

(54) CONFIGURAÇÃO APLICADA A/EM CABEÇA DE DEPILADOR

(62) BR 30 2014 001162-6 17/03/2014

(73) BRAUN GMBH (DE)

(72) FRIEDER GRIESHABER, BJÖRN KLING, TARIK MEHADDENE, MARKUS HALM, TOBIAS SCHWARZ

(74) FLÁVIA MARIA VASCONCELOS PEREIRA

Prazo de validade: 10 (dez) anos contados a partir de 10/07/2015, mediante o recolhimento da taxa quinquenal de manutenção (Artigos 119 e 120 da LPI) e observadas as demais condições legais.

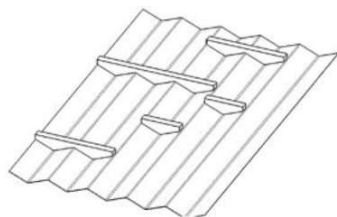
(11) BR 32 2015 004661-1

Código 39 - Concessão do Registro

(22) 20/08/2012

(15) 08/05/2018

(30) 04/07/2012 DE 402012003113.5

(43) 16/01/2018

(52) 06-06

(54) CONFIGURAÇÃO APLICADA EM ACESSÓRIO PARA GAVETA

(62) BR 30 2012 004585-1 20/08/2012

(73) BULTHAUP GMBH & CO. KG (AT)

(72) MARC ECKERT, KLAUS DELLBECK

(74) ROBERTO DA SILVEIRA TORRES JUNIOR

Prazo de validade: 10 (dez) anos contados a partir de 20/08/2012, mediante o recolhimento da taxa quinquenal de manutenção (Artigos 119 e 120 da LPI) e observadas as demais condições legais.

(11) BR 32 2015 004675-1

Código 39 - Concessão do Registro

(22) 20/08/2012



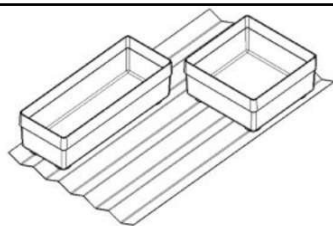

(15) 08/05/2018
 (30) 09/08/2012 EM 002085795
 (43) 16/01/2018
 (52) 06-06
 (54) CONFIGURAÇÃO APLICADA EM ACESSÓRIO PARA GAVETA
 (62) BR 30 2012 004585-1 20/08/2012
 (73) BULTHAUP GMBH & CO. KG (DE)
 (72) MARC ECKERT, KLAUS DELLBECK
 (74) ROBERTO DA SILVEIRA TORRES JUNIOR

Prazo de validade: 10 (dez) anos contados a partir de 20/08/2012, mediante o recolhimento da taxa quinquenal de manutenção (Artigos 119 e 120 da LPI) e observadas as demais condições legais.

(11) BR 32 2015 005968-3

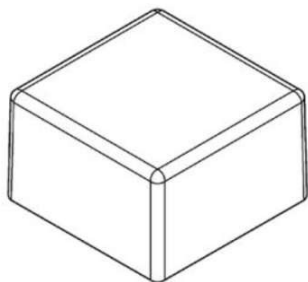

Código 39 - Concessão do Registro
 (22) 20/05/2013
 (15) 08/05/2018
 (30) 20/11/2012 US 29/437,671
 (45) 08/05/2018
 (52) 09-07
 (54) CONFIGURAÇÃO APLICADA A/EM TAMPA
 (62) BR 30 2013 002333-8 20/05/2013
 (73) THE KIND GROUP (US)
 (72) JONATHAN TELLER
 (74) ANTÔNIO MAURÍCIO PEDRAS ARNAUD

Prazo de validade: 10 (dez) anos contados a partir de 20/05/2013, mediante o recolhimento da taxa quinquenal de manutenção (Artigos 119 e 120 da LPI) e observadas as demais condições legais.

(11) BR 32 2017 002724-8

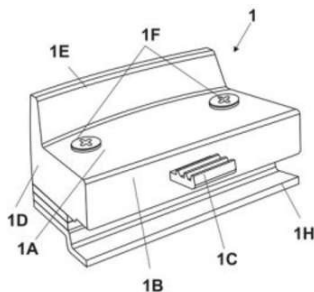

Código 39 - Concessão do Registro
 (22) 10/07/2015
 (15) 08/05/2018
 (45) 08/05/2018
 (52) 08-07
 (54) CONFIGURAÇÃO APLICADA EM FECHO
 (62) BR 30 2015 003221-9 10/07/2015
 (73) FERPLAX FERRAGENS E ALUMÍNIO LTDA - ME (BR/PR)
 (72) ELLEN ELISA FAGANELLO VICHINHESKI
 (74) Suprema Marcas e Patentes Ltda. ME

Prazo de validade: 10 (dez) anos contados a partir de 10/07/2015, mediante o recolhimento da taxa quinquenal de manutenção (Artigos 119 e 120 da LPI) e observadas as demais condições legais.



(11) BR 32 2017 003065-6



Código 39 - Concessão do Registro

(22) 15/01/2016

(15) 08/05/2018

(30) 17/07/2015 CN 201530258606.0

(45) 08/05/2018

(52) 26-06

(54) CONFIGURAÇÃO APLICADA A/EM FAROL

(62) BR 30 2016 000113-8 15/01/2016

(73) BORGWARD TRADEMARK HOLDINGS GMBH (DE)

(72) QUANSHENG GUO, ZHICHUAN QIU, ROLAND STERNMANN

(74) David do Nascimento Advogados Associados

Prazo de validade: 10 (dez) anos contados a partir de 15/01/2016, mediante o recolhimento da taxa quinquenal de manutenção (Artigos 119 e 120 da LPI) e observadas as demais condições legais.



Código 40 - Publicação do Parecer de Mérito

Notificação da emissão do parecer de mérito conforme previsto no Art. 111 da LPI.
Poderá ser requerida cópia do parecer.

(11) BR 30 2013 005996-0 Código 40 - Publicação do Parecer de Mérito
(15) 21/03/2017
(73) SANTHER - FÁBRICA DE PAPEL SANTA THEREZINHA S/A (BR/SP)
(74) ALBERTO LUÍS CAMELIER DA SILVA
Foram identificadas anterioridades: o registro não atende o artigo 95 da LPI.

(11) BR 30 2014 002973-8 Código 40 - Publicação do Parecer de Mérito
(15) 22/11/2016
(73) PAULO CELSO CARDOSO BACCHI (BR/SP)
(74) LOGOS MARCAS E PATENTES S/S LTDA
Foram identificadas anterioridades: o registro não atende o artigo 95 da LPI.

(11) BR 30 2014 002977-0 Código 40 - Publicação do Parecer de Mérito
(15) 22/11/2016
(73) PAULO CELSO CARDOSO BACCHI (BR/SP)
(74) LOGOS MARCAS E PATENTES S/S LTDA
Não foram identificadas anterioridades: o registro atende o artigo 95 da LPI.

(11) BR 30 2014 002980-0 Código 40 - Publicação do Parecer de Mérito
(15) 22/11/2016
(73) PAULO CELSO CARDOSO BACCHI (BR/SP)
(74) LOGOS MARCAS E PATENTES S/S LTDA
Não foram identificadas anterioridades: o registro atende o artigo 95 da LPI.

(11) BR 30 2014 002983-5 Código 40 - Publicação do Parecer de Mérito
(15) 13/12/2016
(73) PAULO CELSO CARDOSO BACCHI (BR/SP)
(74) LOGOS MARCAS E PATENTES S/S LTDA
Foram identificadas anterioridades: o registro não atende o artigo 95 da LPI.

(11) BR 30 2014 002993-2 Código 40 - Publicação do Parecer de Mérito
(15) 22/11/2016
(73) PAULO CELSO CARDOSO BACCHI (BR/SP)
(74) LOGOS MARCAS E PATENTES S/S LTDA.
Foram identificadas anterioridades: o registro não atende o artigo 95 da LPI.

(11) BR 30 2014 003091-4 Código 40 - Publicação do Parecer de Mérito
(15) 29/03/2016



(73) RMBPACK MÁQUINAS E EMBALAGENS LTDA. ME (BR/PR)

(74) CARLOS EDUARDO LEME DE JESUS

Foram identificadas anterioridades: o registro não atende o artigo 95 da LPI.

(11) BR 30 2014 005547-0

Código 40 - Publicação do Parecer de Mérito

(15) 14/02/2017

(73) POLIDESING INDÚSTRIA E COMÉRCIO DE CHAMPANHEIRAS LTDA.
(BR/RS)

(74) MARIO DE ALMEIDA MARCAS E PATENTES LTDA

Foram identificadas anterioridades: o registro não atende o artigo 95 da LPI.

(11) BR 30 2015 000635-8

Código 40 - Publicação do Parecer de Mérito

(15) 11/04/2017

(73) PAULO CELSO CARDOSO BACCHI (BR/SP)

(74) JOÃO BATISTA VALVERDE

Não foram identificadas anterioridades: o registro atende o artigo 95 da LPI.

(11) BR 30 2015 000639-0

Código 40 - Publicação do Parecer de Mérito

(15) 11/04/2017

(73) PAULO CELSO CARDOSO BACCHI (BR/SP)

(74) JOÃO BATISTA VALVERDE

Não foram identificadas anterioridades: o registro atende o artigo 95 da LPI.

(11) DI 6401764-8

Código 40 - Publicação do Parecer de Mérito

(15) 17/08/2004

(73) EUROMOBILE INTERIORES LTDA (BR/SP)

(74) Tinoco Soares & Filho S/C Ltda

Foram encontradas anterioridades: o registro não atende ao artigo 95 da LPI.



Código 41 - Nulidade Administrativa

Notificação, ao titular do Registro, de instauração de processo administrativo de nulidade. Desta data corre o prazo de 60 (sessenta) dias para eventual contestação do titular (Art. 114 da LPI). Se interposto o pedido de nulidade no prazo de 60 (sessenta) dias contados da data da concessão, os efeitos da concessão do Registro serão suspensos (Art. 113 § 2º). Poderá ser requerida cópia do processo de nulidade através de formulário específico. 100 42 Notificação da extinção do registro de desenho industrial, pela expiração do prazo de vigência de proteção legal ou da prorrogação.

(11) BR 30 2013 005089-0 Código 41 - Nulidade Administrativa
(15) 23/01/2018
(73) TOMTOM INTERNATIONAL B.V. (NL)
(74) NELLIE D SHORES
Processo Administrativo de Nulidade de Ofício instaurado em face de infringência do art. 95, nos termos do art. 113 da LPI. Requerente: DIRMA / INPI.

(11) BR 30 2013 005475-6 Código 41 - Nulidade Administrativa
(15) 13/03/2018
(73) OSTOMYCURE AS (NO)
(74) DANNEMANN, SIEMSEN, BIGLER & IPANEMA MOREIRA
Processo Administrativo de Nulidade de Ofício instaurado em face de infringência do art. 95, nos termos do art. 113 da LPI. Requerente: DIRMA/INPI. Ficam suspensos os efeitos da concessão de acordo com o §2º do artigo 113 da LPI. Razões: O registro em tela não se enquadra na definição de desenho industrial dada pelo art. 95 da Lei 9.279/1996, pois não constitui a forma plástica ornamental de um objeto nem o conjunto ornamental de linhas e cores que possa ser aplicado a um produto, mas tão somente a estrutura porosa tridimensional existente na superfície interior de um implante. Portanto, trata-se de material sem aspecto ornamental.

(11) BR 30 2013 005996-0 Código 41 - Nulidade Administrativa
(15) 21/03/2017
(73) SANTHER - FÁBRICA DE PAPEL SANTA THEREZINHA S/A (BR/SP)
(74) ALBERTO LUÍS CAMELIER DA SILVA
Processo Administrativo de Nulidade instaurado de Ofício, com base no artigo 111, parágrafo único, da LPI, nos termos do parecer de exame de mérito.

(11) BR 30 2014 002973-8 Código 41 - Nulidade Administrativa
(15) 22/11/2016
(73) PAULO CELSO CARDOSO BACCHI (BR/SP)
(74) LOGOS MARCAS E PATENTES S/S LTDA
Processo Administrativo de Nulidade instaurado de Ofício, com base no artigo



111, parágrafo único, da LPI, nos termos do parecer de exame de mérito.
ANTERIORIDADES IMPEDITIVAS DI6201833-7 BR 17/06/2002 DI6804172-1 BR 22/09/2008

(11) BR 30 2014 002983-5

Código 41 - Nulidade Administrativa
(15) 13/12/2016
(73) PAULO CELSO CARDOSO BACCHI (BR/SP)
(74) LOGOS MARCAS E PATENTES S/S LTDA
Processo Administrativo de Nulidade instaurado de Ofício, com base no artigo 111, parágrafo único, da LPI, nos termos do parecer de exame de mérito.

(11) BR 30 2014 002993-2

Código 41 - Nulidade Administrativa
(15) 22/11/2016
(73) PAULO CELSO CARDOSO BACCHI (BR/SP)
(74) LOGOS MARCAS E PATENTES S/S LTDA.
Processo Administrativo de Nulidade instaurado de Ofício, com base no artigo 111, parágrafo único, da LPI, nos termos do parecer de exame de mérito.
ANTERIORIDADE IMPEDITIVA D0529730 US 20/04/2005

(11) BR 30 2014 003091-4

Código 41 - Nulidade Administrativa
(15) 29/03/2016
(73) RMBPACK MÁQUINAS E EMBALAGENS LTDA. ME (BR/PR)
(74) CARLOS EDUARDO LEME DE JESUS
Processo Administrativo de Nulidade instaurado de Ofício, com base no artigo 111, parágrafo único, da LPI, nos termos do parecer de exame de mérito.

(11) BR 30 2014 005547-0

Código 41 - Nulidade Administrativa
(15) 14/02/2017
(73) POLIDESING INDÚSTRIA E COMÉRCIO DE CHAMPANHEIRAS LTDA. (BR/RS)
(74) MARIO DE ALMEIDA MARCAS E PATENTES LTDA
Processo Administrativo de Nulidade instaurado de Ofício, com base no artigo 111, parágrafo único, da LPI, nos termos do parecer de exame de mérito.

(11) BR 30 2014 006526-2

Código 41 - Nulidade Administrativa
(15) 13/03/2018
(73) NIKE INNOVATE C.V. (US)
(74) ANTONIO MAURICIO PEDRAS ARNAUD
Processo Administrativo de Nulidade de Ofício instaurado em face de infringência do art. 95, nos termos do art. 113 da LPI. Requerente: DIRMA/INPI. Ficam suspensos os efeitos da concessão de acordo com o §2º do artigo 113 da LPI. Razões: o padrão ornamental que figura no registro em tela já estava contido no estado da técnica na ocasião de seu depósito, conforme pode-se averiguar nas imagens tornadas públicas em 31.03.2014 no endereço eletrônico:



<http://onlyballingame.com/nike-ordem-in-2014-2015-1858>

(11) BR 30 2015 005525-1

Código 41 - Nulidade Administrativa
(15) 06/03/2018
(73) NOVAPLOT ENTERPRISES LTD (CY)
(74) SOERENSEN GARCIA ADVOGADOS ASSOCIADOS
Processo Administrativo de Nulidade de Ofício instaurado em face de infringência do art. 95, nos termos do art. 113 da LPI. Requerente: DIRMA / INPI. Razões: Observamos que o registro em tela contém objeto praticamente idêntico a outros que já incorporavam o estado da técnica na ocasião do depósito, como se confirma diante da(s) anterioridade(s) localizada(s) no(s) endereço(s) eletrônico(s) discriminado(s) a seguir:
<http://testepravoce.blogspot.com.br/2010/12/pate-de-frango-sadia.html>, de 14/12/2010

(11) BR 30 2015 005570-7

Código 41 - Nulidade Administrativa
(15) 06/03/2018
(73) RENAULT S.A.S. (FR)
(74) CUSTÓDIO DE ALMEIDA & CIA.
Processo Administrativo de Nulidade de Ofício instaurado em face de infringência do art. 95, nos termos do art. 113 da LPI. Requerente: DIRMA / INPI. Razões: Observamos que o registro em tela contém objeto idêntico a outro que já incorporava o estado da técnica na ocasião do depósito, como se confirma diante da anterioridade do mesmo titular, depositada no dia 08/12/2015.

(11) BR 30 2016 001899-5

Código 41 - Nulidade Administrativa
(15) 06/03/2018
(73) PAULO CELSO CARDOSO BACCHI (BR/SP)
(74) João Batista Valverde
Processo Administrativo de Nulidade de Ofício instaurado em face de infringência do art. 95, nos termos do art. 113 da LPI. Requerente: DIRMA / INPI. Razões: Observamos que o registro em tela contém objeto praticamente idêntico a outros que já incorporavam o estado da técnica na ocasião do depósito, como se confirma diante da(s) anterioridade(s) localizada(s) no(s) endereço(s) eletrônico(s) discriminado(s) a seguir:
<https://irineatelier.wordpress.com/2014/05/15/qual-puff-combina-com-sua-decoracao/>, de 15/05/2014
https://produto.mercadolivre.com.br/MLB-711768422-puff-redondo-em-corino-_JM, de 08/11/2015

(11) BR 30 2016 004859-2

Código 41 - Nulidade Administrativa
(15) 06/03/2018
(73) CINCO PLASTIC INDUSTRIA DE ARTEFATOS DE PLASTICO LTDA EPP
(BR/SC)



(74) Sandro Wunderlich

Processo Administrativo de Nulidade de Ofício instaurado em face de infringência do art. 95, nos termos do art. 113 da LPI. Requerente: DIRMA / INPI. Razões: Observamos que o registro em tela contém objeto praticamente idêntico a outros que já incorporavam o estado da técnica na ocasião do depósito, como se confirma diante da(s) anterioridade(s) localizada(s) no(s) endereço(s) eletrônico(s) discriminado(s) a seguir:

https://produto.mercadolivre.com.br/MLB-724295819-tupperware-trio-de-jeitosinhos-_JM, 02/02/2016

https://produto.mercadolivre.com.br/MLB-766326398-tupperware-jeitosinho-freezer-500ml-pronta-entrega-_JM, de 02/06/2016

https://produto.mercadolivre.com.br/MLB-787827645-tupperware-trio-jeitosinho-500mlbrasil-_JM, de 26/08/2016

https://produto.mercadolivre.com.br/MLB-709435374-tupperware-jeitosinhos-500-ml-_JM, de 10/10/2016

(11) BR 30 2016 005580-7

Código 41 - Nulidade Administrativa

(15) 24/10/2017

(73) MACRILAN BEAUTY BRASIL COMÉRCIO E IMPORTAÇÃO LTDA (BR/SP)

(74) NEWTON SILVEIRA

Processo Administrativo de Nulidade de Ofício instaurado em face de infringência do art. 95, nos termos do art. 113 da LPI. Requerente: DIRMA / INPI.

(11) BR 30 2016 005968-3

Código 41 - Nulidade Administrativa

(15) 06/02/2018

(73) UNIVERSITY OF MALTA (MT) , QUAERO LTD. (MT)

(74) ABREU, MERKL E ADVOGADOS ASSOCIADOS

Processo Administrativo de Nulidade de Ofício instaurado em face de infringência do art. 95, nos termos do art. 113 da LPI. Requerente: DIRMA / INPI

(11) BR 30 2017 000787-2

Código 41 - Nulidade Administrativa

(15) 06/03/2018

(73) INDÚSTRIA E COMÉRCIO DE UTILIDADES DOMÉSTICAS INJETEMP LTDA. (BR/SP)

(74) Difusão Marcas e Patentes Ltda.

Processo Administrativo de Nulidade de Ofício instaurado em face de infringência do art. 95, nos termos do art. 113 da LPI. Requerente: DIRMA / INPI. Razões: Observamos que o registro em tela contém objeto praticamente idêntico a outros que já incorporavam o estado da técnica na ocasião do depósito, como se confirma diante da(s) anterioridade(s) localizada(s) no(s) endereço(s) eletrônico(s) discriminado(s) a seguir:

https://produto.mercadolivre.com.br/MLB-696245716-assadeira-retangular-pequena-comtampa-plastica-16l-marinex-_JM, de 29/12/2015

<https://produto.mercadolivre.com.br/MLB-765426578-kit-6->



assadeira-retangular-vidromarinex-c-tampa-22-litros-_JM, de 20/11/2016
https://produto.mercadolivre.com.br/MLB-765429127-assadeira-retangular-media-vidromarinex-c-tampa-22-litros-_JM, de 19/01/2017

(11) BR 30 2017 002343-6

Código 41 - Nulidade Administrativa
(15) 06/03/2018
(73) INDÚSTRIA DE INJETADOS BS LTDA - ME (BR/MG)
(74) JOSÉ NAVES DE LACERDA JÚNIOR
Processo Administrativo de Nulidade de Ofício instaurado em face de infringência do art. 95, nos termos do art. 113 da LPI. Requerente: DIRMA / INPI. Razões: Observamos que o registro em tela contém objeto praticamente idêntico a outros que já incorporavam o estado da técnica na ocasião do depósito, como se confirma diante da(s) anterioridade(s) localizada(s) no(s) endereço(s) eletrônico(s) discriminado(s) a seguir:
<http://mundodasmarcas.blogspot.com.br/2006/05/havaianas-as-legitimas.html>, de 05/05/2006
<http://www.giveasyoulive.com/blog/the-flip-flops-are-out-featuring-miss-selfridge-wallishouse-of-fraser/>, de 04/04/2012
<http://www.comprascomestilo.com.br/t/havaianas/>, de 02/09/2013
<http://chinelosbrenda.blogspot.com.br/2015/06/chinelos-brenda-fabrica-de-chinelo-sem.html>, de 06/06/2015
https://flopstore.ca/ca_english/havaianas-slim-rose-gold-flip-flop.html?__from_store=ph_english, de 05/2016
<http://www.puntoycoma.pe/trending/trending-sandalias-el-regalo-perfecto-en-navidad/>, de 11/2016

(11) BR 30 2017 002369-0

Código 41 - Nulidade Administrativa
(15) 06/03/2018
(73) YUANWEI LAI - ME (BR/SP)
(74) Manoel Paixao do Nascimento
Processo Administrativo de Nulidade de Ofício instaurado em face de infringência do art. 95, nos termos do art. 113 da LPI. Requerente: DIRMA / INPI. Razões: Observamos que o registro em tela contém objeto praticamente idêntico a outros que já incorporavam o estado da técnica na ocasião do depósito, como se confirma diante da(s) anterioridade(s) localizada(s) no(s) endereço(s) eletrônico(s) discriminado(s) a seguir:
<https://www.qoo10.sg/item/2017-NEW-TRI-SPINNER-FIDGETS-TOY-PLASTIC-EDC-SENSORY-FIDGET-SPINNER/527462590>, de 26/04/2017
<https://blog.newchic.com/dty-hand-spinner-fidget-toy.html>, de 02/05/17
<https://blog.lafoirfouille.fr/on-adore-la-folie-du-hand-spinner/>, de 15/05/17
<http://www.ggbux.com/best-hand-spinner-bearings-which-to-buy-and-what-to-know/>, de 22/05/17
<http://www.fitstylelife.com/2017/05/top-selling-fitness-products-on-amazon/>, de 25/05/17



(11) BR 30 2017 003716-0	<p>Código 41 - Nulidade Administrativa (15) 14/02/2018 (73) S.C. JOHNSON & SON, INC (US) (74) Daniel Advogados (Alt.de Daniel & Cia) Processo Administrativo de Nulidade de Ofício instaurado em face de infringência do art. 95, nos termos do art. 113 da LPI. Requerente: DIRMA / INPI.</p>
(11) BR 30 2017 003776-3	<p>Código 41 - Nulidade Administrativa (15) 14/02/2018 (73) EXTRAMOLD JOMO INDÚSTRIA DE PLÁSTICOS LTDA (BR/RS) (74) EMERSON SALBEGO HOFART Processo Administrativo de Nulidade de Ofício instaurado em face de infringência do art. 95, nos termos do art. 113 da LPI. Requerente: DIRMA / INPI.</p>
(11) BR 30 2017 004129-9	<p>Código 41 - Nulidade Administrativa (15) 20/02/2018 (73) GRENDENE S.A. (BR/CE) (74) Remer Villaça & Nogueira Assessoria e Consultoria de Prop. Intelectual S/S Ltda. Processo Administrativo de Nulidade de Ofício instaurado em face de infringência do art. 95, nos termos do art. 113 da LPI. Requerente: DIRMA / INPI.</p>
(11) BR 30 2017 004375-5	<p>Código 41 - Nulidade Administrativa (15) 20/02/2018 (73) JULIANA ALBANEZ LIMA (BR/SP) Processo Administrativo de Nulidade de Ofício instaurado em face de infringência do art. 95, nos termos do art. 113 da LPI. Requerente: DIRMA / INPI". Observamos que o registro em tela, intitulado "CONFIGURAÇÃO APLICADA A/EM TENDA", contém objeto semelhante ao encontrado no pedido 302015002118, da mesma requerente, depositado em 07/05/2015 e arquivado em 17/10/2017. Considerando que a supracitada anterioridade data de 07/05/2015, entende-se que o registro 30 2017 004375-5 não atende aos requisitos previstos nos arts. 95 e 97 da LPI. Recomendamos a instauração de ofício do competente processo administrativo de nulidade em face do registro em epígrafe.</p>
(11) BR 30 2017 004821-8	<p>Código 41 - Nulidade Administrativa (15) 13/03/2018 (73) RADICETTI COMÉRCIO DE MANEQUINS LTDA EPP (BR/RJ) (74) SOERENSEN GARCIA ADVOGADOS ASSOCIADOS Processo Administrativo de Nulidade de Ofício instaurado em face de infringência do art. 95, nos termos do art. 113 da LPI. Requerente: DIRMA/INPI. Ficam suspensos os efeitos da concessão de acordo com o §2º do artigo 113 da LPI. Razões: Em data anterior ao depósito, a configuração dos manequins já estava</p>



contida no estado da técnica, segundo se constata na seguinte listagem de anterioridades: <https://rainbowhell.wordpress.com/page/2/>,
<http://ilivieiralima.blogspot.com.br/2009/10/bustos-pra-moulage-e-vitrine.html>,
<http://coisasdafefa.blogspot.com.br/2012/03/context-2012.html>,
<https://www.youtube.com/watch?v=001xIB9kNbE>.

(11) BR 30 2017 005098-0

Código 41 - Nulidade Administrativa
(15) 20/03/2018
(73) NELCI SALETE RAFAGNIN MARAN (BR/PR)
(74) KING'S MARCAS E PATENTES LTDA.
Processo Administrativo de Nulidade de Ofício instaurado em face de infringência do art. 95, nos termos do art. 113 da LPI. Requerente: DIRMA / INPI. Ficam suspensos os efeitos da concessão de acordo com o §2º do artigo 113 da LPI.

(11) BR 32 2015 001214-8

Código 41 - Nulidade Administrativa
(15) 30/01/2018
(62) BR 30 2013 002911-5 19/06/2013
(73) SOFT LINES INTERNATIONAL, LTD. (HK)
(74) HUGO SILVA & MALDONADO PROP. INTELECTUAL
Processo Administrativo de Nulidade de Ofício instaurado em face de infringência do art. 95, nos termos do art. 113 da LPI. Requerente: DIRMA/INPI. Razões: O objeto do registro em tela não demonstra resultado visual suficientemente distintivo em relação a objetos anteriores, mais precisamente o contido na prioridade unionista que fora reivindicada no ato de depósito sob o nº US 29/424,848, de 15/06/2012.

(11) DI 6401764-8

Código 41 - Nulidade Administrativa
(15) 17/08/2004
(73) EUROMOBILE INTERIORES LTDA (BR/SP)
(74) Tinoco Soares & Filho S/C Ltda
Processo Administrativo de Nulidade de Ofício instaurado em face de infringência do art. 95, nos termos do art. 111 da LPI. Requerente: DIRMA / INPI. Razões: Ao proceder às buscas nas bases de dados de desenhos industriais do INPI, do EUIPO e na internet, localizaram-se registros anteriores de objetos com características similares ao do pedido em tela: EM 000092176-0004, de 24/10/2003.



Código 46 - Prorrogação

Prorrogada a vigência do registro de desenho industrial por solicitação do titular.

(11) DI 5800548-0

Código 46 - Prorrogação

(22) 20/04/1998

(15) 04/04/2000

(45) 04/04/2000

(54) "Configuração aplicada em recipiente"

(73) Stokely-Van Camp, Inc. (US)

(72) Suppayan M. Krishnakumar, Bryan James Lembke, David P. Piccioli

(74) BUSCO MARCAS E PATENTES

Prorrogado de 21/04/2018 a 20/04/2023 (5º Período).

(11) DI 5800751-2

Código 46 - Prorrogação

(22) 23/04/1998

(15) 16/05/2000

(45) 16/05/2000

(54) LEITOR DE CÓDIGO DE BARRAS ELETRÔNICO

(73) Federal Express Corporation (US)

(72) Tracy Bailey

(74) Busco Marcas e Patentes

Prorrogado de 24/04/2018 a 23/04/2023 (5º Período).

(11) DI 5800942-6

Código 46 - Prorrogação

(22) 04/06/1998

(15) 07/12/1999

(45) 07/12/1999

(54) Bocal

(73) Norden Pac Development AB (SE)

(72) Hans Linnèr

(74) Momsen, Leonardos & CIA.

Prorrogado de 05/06/2018 a 04/06/2023 (5º Período).

(11) DI 5800943-4

Código 46 - Prorrogação

(22) 04/06/1998

(15) 15/02/2000

(45) 15/02/2000

(54) Bocal.

(73) Norden Pac Development AB (SE)

(72) Hans Linnèr

(74) Momsen, Leonardos & CIA.

Prorrogado de 05/06/2018 a 04/06/2023 (5º Período).



(11) DI 5900688-9

Código 46 - Prorrogação

(22) 25/03/1999

(15) 09/11/1999

(45) 09/11/1999

(54) Configuração em garrafa

(73) ADM do Brasil Ltda (BR/SP)

(72) Carmen Silvia Arruda

(74) RICCI & ASSOCIADOS MARCAS E PATENTES S/C LTDA.

Prorrogado de 26/03/2019 a 25/03/2024 (5º Período).

(11) DI 6301245-6

Código 46 - Prorrogação

(22) 16/04/2003

(15) 03/06/2003

(45) 03/06/2003

(54) CONFIGURAÇÃO APLICADA EM " DRIVERS"

(73) HARMAN DO BRASIL INDÚSTRIA ELETRÔNICA E PARTICIPAÇÕES LTDA. (BR/RS)

(72) MANFRED IGOR TRETTER

(74) REGINA MAGRO POLETTO

Prorrogado de 17/04/2018 a 16/04/2023 (4º Período).

(11) DI 6301322-3

Código 46 - Prorrogação

(22) 16/04/2003

(15) 15/07/2003

(45) 15/07/2003

(54) CONFIGURAÇÃO APLICADA EM BONECA

(73) Viva Empreendimentos e Administração de Bens Ltda (BR/SP)

(72) FERNANDO MANUEL BRANCO DE ALMEIDA

(74) Tinoco Soares & Filho Ltda.

Prorrogado de 17/04/2018 a 16/04/2023 (4º Período).

(11) DI 6301327-4

Código 46 - Prorrogação

(22) 16/04/2003

(15) 15/07/2003

(45) 15/07/2003

(54) CONFIGURAÇÃO APLICADA EM BONECA

(73) Viva Empreendimentos e Administração de Bens Ltda (BR/SP)

(72) FERNANDO MANUEL BRANCO DE ALMEIDA

(74) Tinoco Soares & Filho Ltda.

Prorrogado de 17/04/2018 a 16/04/2023 (4º Período).

(11) DI 6301423-8

Código 46 - Prorrogação

(22) 09/05/2003



(15) 20/01/2004
(45) 20/01/2004
(54) CONFIGURAÇÃO APLICADA EM VEÍCULO
(73) Volkswagen Aktiengesellschaft (DE)
(72) PETER SCHREYER, LUIZ ALBERTO VEIGA, ANDREAS MINDT
(74) Dannemann, Siemsen, Bigler & Ipanema Moreira
Prorrogado de 10/05/2018 a 09/05/2023 (4º Período).

(11) DI 6301428-9

Código 46 - Prorrogação
(22) 13/05/2003
(15) 29/07/2003
(45) 29/07/2003
(54) CONFIGURAÇÃO APLICADA A MOTOCICLETA
(73) HONDA GIKEN KOGYO KABUSHIKI KAISHA (JP)
(72) RIKI MIZUTA, KIYOSHI TAKAGI
(74) Dannemann, Siemsen, Bigler & Ipanema Moreira
Prorrogado de 14/05/2018 a 13/05/2023 (4º Período).

(11) DI 6301457-2

Código 46 - Prorrogação
(22) 13/05/2003
(15) 29/07/2003
(45) 29/07/2003
(54) CONFIGURAÇÃO APLICADA À MOTOCICLETA
(73) HONDA GIKEN KOGYO KABUSHIKI KAISHA (JP)
(72) RIKI MIZUTA, YOSHIHARU HASHIMOTO
(74) Dannemann, Siemsen, Bigler & Ipanema Moreira
Prorrogado de 14/05/2018 a 13/05/2023 (4º Período).

(11) DI 6301517-0

Código 46 - Prorrogação
(22) 15/05/2003
(15) 29/07/2003
(45) 29/07/2003
(54) CONFIGURAÇÃO APLICADA À GARRAFA
(73) RECKITT BENCKISER (UK) LIMITED (GB)
(72) ANDREW ROBERT MCLEISH
(74) Di Blasi, Parente S. G. & Associados S/C
Prorrogado de 16/05/2018 a 15/05/2023 (4º Período).

(11) DI 6301873-0

Código 46 - Prorrogação
(22) 18/06/2003
(15) 13/01/2004
(45) 13/01/2004
(54) CONFIGURAÇÃO APLICADA EM RELÓGIO MOBILIÁRIO URBANO COM PUBLICIDADE



(73) CEMUSA DO BRASIL LTDA (BR/RJ)
(72) WILLIAM CHRISPIM DE OLIVEIRA
(74) DAVID DO NASCIMENTO ADV. ASSOC.
Prorrogado de 19/06/2018 a 18/06/2023 (4º Período).

(11) DI 6302125-0

Código 46 - Prorrogação
(22) 30/06/2003
(15) 23/12/2003
(45) 23/12/2003
(54) CONFIGURAÇÃO APLICADA EM RELÓGIO MOBILIÁRIO URBANO COM PUBLICIDADE
(73) CEMUSA DO BRASIL LTDA (BR/RJ)
(72) OSCAR NIEMEYER SOARES
(74) DAVID DO NASCIMENTO ADVOGADOS ASSOCIADOS
Prorrogado de 01/07/2018 a 30/06/2023 (4º Período).

(11) DI 6302127-7

Código 46 - Prorrogação
(22) 30/06/2003
(15) 27/04/2004
(45) 27/04/2004
(54) CONFIGURAÇÃO APLICADA EM ABRIGO DE ÔNIBUS
(73) CEMUSA DO BRASIL LTDA (BR/RJ)
(72) OSCAR NIEMEYER SOARES FILHO
(74) DAVID DO NASCIMENTO ADVOGADOS ASSOCIADOS
Prorrogado de 01/07/2018 a 30/06/2023 (4º Período).

(11) DI 6302529-9

Código 46 - Prorrogação
(22) 24/07/2003
(15) 07/10/2003
(45) 07/10/2003
(54) CONFIGURAÇÃO APLICADA EM CARIMBO TEXTURIZADOR EFEITO LENHADO
(73) Luksnova S/A Indústria e Comércio (BR/SP)
(72) Eliana Yazigi
(74) Cruzeiro/NewMarc Patentes e Marcas Ltda
Prorrogado de 25/07/2018 a 24/07/2023 (4º Período).

(11) DI 6303714-9

Código 46 - Prorrogação
(22) 09/10/2003
(15) 13/04/2004
(45) 13/04/2004
(54) TERMINAL INTERATIVO DE AUTO ATENDIMENTO
(73) ARTEZERSE MARCHELLI FARIA (BR/SP)
(72) SARTEZERSE MARCHELLI FARIA



(74) Solução Comercial Assessoria Ltda.
Prorrogado de 10/10/2018 a 09/10/2023 (4º Período).

(11) DI 6400916-5

Código 46 - Prorrogação
(22) 18/03/2004
(15) 08/06/2004
(45) 08/06/2004
(54) CONFIGURAÇÃO APLICADA EM ESPELHO RETROVISOR DE AUTOMÓVEL
(73) FIAT AUTO S.p.a (IT)
(72) CLÁUDIO DEMARIA
(74) Marco Antonio Saltini
Prorrogado de 19/03/2019 a 18/03/2024 (4º Período).

(11) DI 6400921-1

Código 46 - Prorrogação
(22) 18/03/2004
(15) 08/06/2004
(45) 08/06/2004
(54) CONFIGURAÇÃO APLICADA EM GRANDE DIANTEIRA DE AUTOMÓVEL.
(73) FIAT AUTO S.P.A (IT)
(72) Claudio Demarria
(74) Marco Antonio Saltini
Prorrogado de 19/03/2019 a 18/03/2024 (4º Período).

(11) DI 6400976-9

Código 46 - Prorrogação
(22) 18/03/2004
(15) 01/06/2004
(45) 01/06/2004
(54) CONFIGURAÇÃO APLICADA EM CALOTA DE RODA DE AUTOMÓVEL
(73) Fiat Auto S.p.a (IT)
(72) CLÁUDIO DEMARIA
(74) Marco Antonio Saltini
Prorrogado de 19/03/2019 a 18/03/2024 (4º Período).

(11) DI 6401147-0

Código 46 - Prorrogação
(22) 02/04/2004
(15) 15/06/2004
(45) 15/06/2004
(54) CONFIGURAÇÃO APLICADA EM CAPA PROTETORA PARA BAGAGEM
(73) ISRACO INDÚSTRIA E COMÉRCIO LTDA (BR/SP)
(72) ISAAC LEVY
(74) Gold Star Patentes e Marcas S/C Ltda
Prorrogado de 03/04/2019 a 02/04/2024 (4º Período).



(11) DI 6800824-4 Código 46 - Prorrogação
(22) 12/03/2008
(15) 26/08/2008
(45) 26/08/2008
(54) CONFIGURAÇÃO APLICADA EM EQUIPAMENTO DISTRIBUIDOR E DOSADOR DE SEMENTES E OUTROS GRANULADOS
(73) GTS DO BRASIL LTDA (BR/SC)
(72) Assis Strasser
(74) ILDO RITTER DE OLIVEIRA
Prorrogado de 13/03/2018 a 12/03/2023 (3º Período).

(11) DI 6801340-0 Código 46 - Prorrogação
(22) 07/04/2008
(15) 23/09/2008
(45) 23/09/2008
(54) CONFIGURAÇÃO APLICADA EM PISCINA
(73) ALCINO DE OLIVEIRA NETO (BR/RS)
(72) ALCINO DE OLIVEIRA NETO
(74) SKO OYARZÁBALL MARCAS & PATENTES S/S LTDA.
Prorrogado de 08/04/2018 a 07/04/2023 (3º Período).

(11) DI 6801341-8 Código 46 - Prorrogação
(22) 07/04/2008
(15) 23/09/2008
(45) 23/09/2008
(54) CONFIGURAÇÃO APLICADA EM PISCINA
(73) ALCINO DE OLIVEIRA NETO (BR/RS)
(72) ALCINO DE OLIVEIRA NETO
(74) SKO OYARZÁBALL MARCAS & PATENTES S/S LTDA.
Prorrogado de 08/04/2018 a 07/04/2023 (3º Período).

(11) DI 6801342-6 Código 46 - Prorrogação
(22) 07/04/2008
(15) 06/01/2009
(45) 06/01/2009
(54) CONFIGURAÇÃO APLICADA EM PISCINA
(73) ALCINO DE OLIVEIRA NETO (BR/RS)
(72) ALCINO DE OLIVEIRA NETO
(74) SKO OYARZÁBALL MARCAS & PATENTES S/S LTDA.
Prorrogado de 08/04/2018 a 07/04/2023 (3º Período).

(11) DI 6801353-1 Código 46 - Prorrogação
(22) 07/04/2008
(15) 23/09/2008



(45) 23/09/2008
(54) CONFIGURAÇÃO APLICADA EM PISCINA
(73) ALCINO DE OLIVEIRA NETO (BR/RS)
(72) ALCINO DE OLIVEIRA NETO
(74) SKO OYARZÁBALL MARCAS & PATENTES S/S LTDA.
Prorrogado de 08/04/2018 a 07/04/2023 (3º Período).

(11) DI 6801365-5

Código 46 - Prorrogação
(22) 18/04/2008
(15) 23/09/2008
(45) 23/09/2008
(54) CONFIGURAÇÃO ORNAMENTAL APLICADA EM JARRA TÉRMICA
(73) SOPRANO ELETROMETALURGICA E HIDRÁULICA LTDA (BR/RS)
(72) ADELINO MIOTTI
(74) CAPELLA & VELOSO ADVOGADOS ASSOCIADOS
Prorrogado de 19/04/2018 a 18/04/2023 (3º Período).

(11) DI 6801402-3

Código 46 - Prorrogação
(22) 14/04/2008
(15) 01/09/2009
(45) 01/09/2009
(54) CONFIGURAÇÃO APLICADA A AUTOMÓVEL
(73) BYD COMPANY LIMITED (CN)
(72) WANG CHUANFU, YUBO LIAN, XIE SHIBIN, REN ZHENTAO, DAN KA
(74) VEIRANO E ADVOGADOS ASSOCIADOS
Prorrogado de 15/04/2018 a 14/04/2023 (3º Período).

(11) DI 6801424-4

Código 46 - Prorrogação
(22) 18/04/2008
(15) 23/09/2008
(45) 23/09/2008
(54) CONFIGURAÇÃO ORNAMENTAL APLICADA EM CAIXAS TÉRMICAS
(73) SOPRANO ELETROMETALÚRGICA E HIDRÁULICA LTDA. (BR/RS)
(72) ADELINO MIOTTI
(74) CAPELLA & VELOSO ASSOCIADOS LTDA.
Prorrogado de 19/04/2018 a 18/04/2023 (3º Período).

(11) DI 6801475-9

Código 46 - Prorrogação
(22) 18/04/2008
(15) 23/09/2008
(45) 23/09/2008
(54) CONFIGURAÇÃO APLICADA EM PUXADOR
(73) CLEBER LUIS DA RE (BR/RS)
(72) CLEBER LUIS DA RE



(74) IDEA MARCAS E PATENTES LTDA
Prorrogado de 19/04/2018 a 18/04/2023 (3º Período).

(11) DI 6801521-6

Código 46 - Prorrogação
(22) 06/05/2008
(15) 06/01/2009
(45) 06/01/2009
(54) CONFIGURAÇÃO APLICADA EM PLATAFORMA COLHEITADEIRA DE MILHO
(73) MIGUEL HUMBERTO NOER (BR/RS)
(72) MIGUEL HUMBERTO NOER
Prorrogado de 07/05/2018 a 06/05/2023 (3º Período).

(11) DI 6801560-7

Código 46 - Prorrogação
(22) 25/04/2008
(15) 30/09/2008
(45) 30/09/2008
(54) CONFIGURAÇÃO APLICADA A UMA INTERFACE DE USUÁRIO
(73) MOTOROLA MOBILITY, LLC (US) , MOTOROLA MOBILITY, LLC (US)
(72) YE XU, JON GODSTON, RYAN P. RYE, DUNCAN L. TREVOR- WILSON, HAROLD L. WIKEL
(74) TRENCH ROSSI E WATANABE ADVOGADOS
Prorrogado de 26/04/2018 a 25/04/2023 (3º Período).

(11) DI 6801561-5

Código 46 - Prorrogação
(22) 25/04/2008
(15) 30/09/2008
(45) 30/09/2008
(54) CONFIGURAÇÃO APLICADA A UMA INTERFACE DE USUÁRIO
(73) MOTOROLA MOBILITY, LLC (US) , MOTOROLA MOBILITY, LLC (US)
(72) HAROLD L. WIKEL, JON GODSTON, RYAN P. RYE
(74) TRENCH ROSSI E WATANABE ADVOGADOS
Prorrogado de 26/04/2018 a 25/04/2023 (3º Período).

(11) DI 6801734-0

Código 46 - Prorrogação
(22) 13/05/2008
(15) 18/11/2008
(45) 18/11/2008
(54) APARELHO DE ANESTESIA
(73) MAQUET CRITICAL CARE AB (SE)
(72) NORDGREN, PETER, JUHLIN, STINA, OLSSON, MAGNUS
(74) MAGNUS ASPEBY
Prorrogado de 14/05/2018 a 13/05/2023 (3º Período).



(11) DI 6801735-9

Código 46 - Prorrogação

(22) 13/05/2008

(15) 18/11/2008

(45) 18/11/2008

(54) UNIDADE DE ABSORÇÃO

(73) MAQUET CRITICAL CARE AB (SE)

(72) NORDGREN, PETER, JUHLIN, STINA, OLSSON, MAGNUS

(74) MAGNUS ASPEBY

Prorrogado de 14/05/2018 a 13/05/2023 (3º Período).

(11) DI 6801828-2

Código 46 - Prorrogação

(22) 18/04/2008

(15) 18/11/2008

(45) 18/11/2008

(54) CONFIGURAÇÃO APLICADA EM PORTA-COMPRESSOS

(73) Nely Cristina Braidotti (BR/SP)

(72) Nely Cristina Braidotti

(74) Simbolo Marcas e Patentes Ltda

Prorrogado de 19/04/2018 a 18/04/2023 (3º Período).

(11) DI 6801829-0

Código 46 - Prorrogação

(22) 18/04/2008

(15) 13/01/2009

(45) 13/01/2009

(54) CONFIGURAÇÃO APLICADA EM BRAÇO DE CADEIRA

(73) Frisokar Equipamentos de Plásticos S.A (BR/SP)

(72) Vicente Fermino Bento

(74) Somarca Assessoria Empresarial S/C Ltda.

Prorrogado de 19/04/2018 a 18/04/2023 (3º Período).

(11) DI 6801864-9

Código 46 - Prorrogação

(22) 07/05/2008

(15) 18/11/2008

(45) 18/11/2008

(54) CONFIGURAÇÃO APLICADA EM GRADE DE VENTILADOR

(73) Grupo Seb do Brasil Produtos Domésticos Ltda. (BR/SP)

(72) Jose Carlos Veneziano, Angelo Wagner Merlo

(74) Cruzeiro/Newmarc Patentes e Marcas Ltda

Prorrogado de 08/05/2018 a 07/05/2023 (3º Período).

(11) DI 6801879-7

Código 46 - Prorrogação

(22) 06/05/2008

(15) 18/11/2008

(45) 18/11/2008



(54) CONFIGURAÇÃO APLICADA EM SOLADO DE CALÇADO
(73) NIKE INNOVATE C.V. (US)
(72) Jason Gregory Petrie
(74) PINHEIRO, NUNES, ARNAUD E SCATAMBURLO ADVOGADOS
Prorrogado de 07/05/2018 a 06/05/2023 (3º Período).

(11) DI 6801881-9

Código 46 - Prorrogação
(22) 06/05/2008
(15) 20/01/2009
(45) 20/01/2009
(54) CONFIGURAÇÃO APLICADA A IMPULSOR DE BOMBA
(73) Weir Minerals Australia Ltd (AU)
(72) Garth Norman Cantrill, Ana Milian
(74) PINHEIRO PALMER ADVOGADOS
Prorrogado de 07/05/2018 a 06/05/2023 (3º Período).

(11) DI 6801883-5

Código 46 - Prorrogação
(22) 06/05/2008
(15) 27/01/2009
(45) 27/01/2009
(54) CONFIGURAÇÃO APLICADA EM FILTRO DE ENTRADA DE FLUIDO DE BOMBA
(73) WEIR MINERALS AUSTRALIA LTD (AU)
(72) Garth Norman Cantrill, Ana Milian
(74) PINHEIRO PALMER ADVOGADOS
Prorrogado de 07/05/2018 a 06/05/2023 (3º Período).

(11) DI 6801922-0

Código 46 - Prorrogação
(22) 14/05/2008
(15) 25/11/2008
(45) 25/11/2008
(54) CONFIGURAÇÃO APLICADA EM ANTENA SETORIAL
(73) JOSÉ SENDESKI NETO (BR/PR)
(72) José Sendeski Neto
(74) Símbolo Marcas e Patentes Ltda.
Prorrogado de 15/05/2018 a 14/05/2023 (3º Período).

(11) DI 6801971-8

Código 46 - Prorrogação
(22) 30/04/2008
(15) 01/09/2009
(45) 01/09/2009
(54) CONFIGURAÇÃO APLICADA EM ESCOVA DE ASPIRADOR DE PÓ
(73) Samsung Electronics Co., Ltd. (KR)
(72) Young Seok Lee



(74) TINOCO SOARES & FILHO LTDA
Prorrogado de 01/05/2018 a 30/04/2023 (3º Período).

(11) DI 6801977-7

Código 46 - Prorrogação
(22) 07/05/2008
(15) 25/11/2008
(45) 25/11/2008
(54) CONFIGURAÇÃO APLICADA EM PARTE SUPERIOR DE CALÇADO
(73) NIKE INNOVATE C.V. (US)
(72) Kenneth Link
(74) PINHEIRO, NUNES, ARNAUD E SCATAMBURLO ADVOGADOS
Prorrogado de 08/05/2018 a 07/05/2023 (3º Período).

(11) DI 6801978-5

Código 46 - Prorrogação
(22) 07/05/2008
(15) 25/11/2008
(45) 25/11/2008
(54) CONFIGURAÇÃO APLICADA EM PARTE SUPERIOR DE CALÇADO
(73) NIKE INNOVATE C.V. (US)
(72) Jason Gregory Petrie
(74) PINHEIRO, NUNES, ARNAUD E SCATAMBURLO ADVOGADOS
Prorrogado de 08/05/2018 a 07/05/2023 (3º Período).

(11) DI 6802010-4

Código 46 - Prorrogação
(22) 17/04/2008
(15) 30/09/2008
(45) 30/09/2008
(54) CONFIGURAÇÃO APLICADA EM CORPO DE REGISTRO HIDRÁULICO
(73) Duratex S.A. (BR/SP)
(72) Paulo Gustavo Blumen Del Bel
(74) Antonio Mauricio Pedras Arnaud - OAB/SP nº 180.415
Prorrogado de 18/04/2018 a 17/04/2023 (3º Período).

(11) DI 6802011-2

Código 46 - Prorrogação
(22) 17/04/2008
(15) 25/11/2008
(45) 25/11/2008
(54) CONFIGURAÇÃO APLICADA EM RECIPIENTE
(73) Nely Cristina Braidotti (BR/SP)
(72) Nely Cristina Braidotti
(74) Símbolo Marcas e Patentes Ltda.
Prorrogado de 18/04/2018 a 17/04/2023 (3º Período).

(11) DI 6802012-0

Código 46 - Prorrogação



(22) 17/04/2008
(15) 24/03/2009
(45) 24/03/2009
(54) CONFIGURAÇÃO APLICADA EM RECIPIENTE PARA
ACONDICIONAMENTO DE ALIMENTOS
(73) Nely Cristina Braidotti (BR/SP)
(72) Nely Cristina Braidotti
(74) Símbolo Marcas e Patentes Ltda.
Prorrogado de 18/04/2018 a 17/04/2023 (3º Período).

(11) DI 6802013-9

Código 46 - Prorrogação
(22) 17/04/2008
(15) 25/11/2008
(45) 25/11/2008
(54) CONFIGURAÇÃO APLICADA EM RECIPIENTE PARA ALIMENTOS
(73) Nely Cristina Braidotti (BR/SP)
(72) Nely Cristina Braidotti
(74) Símbolo Marcas e Patentes Ltda.
Prorrogado de 18/04/2018 a 17/04/2023 (3º Período).

(11) DI 6802014-7

Código 46 - Prorrogação
(22) 17/04/2008
(15) 13/01/2009
(45) 13/01/2009
(54) CONFIGURAÇÃO APLICADA EM RALADOR
(73) Nely Cristina Braidotti (BR/SP)
(72) Nely Cristina Braidotti
(74) Símbolo Marcas e Patentes Ltda.
Prorrogado de 18/04/2018 a 17/04/2023 (3º Período).

(11) DI 6802020-1

Código 46 - Prorrogação
(22) 16/04/2008
(15) 16/12/2008
(45) 16/12/2008
(54) CONFIGURAÇÃO APLICADA EM CARRO DE BRINQUEDO
(73) Roma Jensen Comércio e Indústria Ltda (BR/SP)
(72) Gustavo Jensen
(74) TINOCO SOARES & FILHO LTDA
Prorrogado de 17/04/2018 a 16/04/2023 (3º Período).

(11) DI 6802025-2

Código 46 - Prorrogação
(22) 08/05/2008
(15) 25/11/2008
(45) 25/11/2008



(54) CONFIGURAÇÃO APLICADA EM PARTE SUPERIOR DE CALÇADO
(73) NIKE INNOVATE C.V. (US)
(72) Kenneth Link
(74) PINHEIRO, NUNES, ARNAUD E SCATAMBURLO ADVOGADOS
Prorrogado de 09/05/2018 a 08/05/2023 (3º Período).

(11) DI 6802035-0

Código 46 - Prorrogação
(22) 06/05/2008
(15) 25/11/2008
(45) 25/11/2008
(54) CONFIGURAÇÃO APLICADA EM COBERTURA DE BOMBA
(73) Weir Minerals Australia Ltd (AU)
(72) Garth Norman Cantrill, Ana Milian
(74) PINHEIRO PALMER ADVOGADOS
Prorrogado de 07/05/2018 a 06/05/2023 (3º Período).

(11) DI 6802051-1

Código 46 - Prorrogação
(22) 14/04/2008
(15) 25/11/2008
(45) 25/11/2008
(54) CONFIGURAÇÃO APLICADA A TORNEIRA DE AQUECIMENTO ELÉTRICO DE USO DOMICILIAR
(73) Manoel Rodrigues Rentroia (BR/SP) , Antonio Gildo Petrongari (BR/SP)
(72) Manoel Rodrigues Rentroia, Antonio Gildo Petrongari
(74) Luis Cláudio Petrongari
Prorrogado de 15/04/2018 a 14/04/2023 (3º Período).

(11) DI 6802053-8

Código 46 - Prorrogação
(22) 14/04/2008
(15) 25/11/2008
(45) 25/11/2008
(54) CONFIGURAÇÃO APLICADA A ADAPTADOR PARA PLUGUES DE CAPTAÇÃO DE ENERGIA ELÉTRICA
(73) Manoel Rodrigues Rentroia (BR/SP) , Antonio Gildo Petrongari (BR/SP)
(72) Manoel Rodrigues Rentroia, Antonio Gildo Petrongari
(74) Luis Claudio Petrongari
Prorrogado de 15/04/2018 a 14/04/2023 (3º Período).

(11) DI 6802080-5

Código 46 - Prorrogação
(22) 26/05/2008
(15) 25/11/2008
(45) 25/11/2008
(54) CONFIGURAÇÃO APLICADA EM SOLADO DE CALÇADO
(73) NIKE INNOVATE C.V. (US)



(72) Kenneth Link
(74) PINHEIRO, NUNES, ARNAUD E SCATAMBURLO ADVOGADOS
Prorrogado de 27/05/2018 a 26/05/2023 (3º Período).

(11) DI 6802137-2 Código 46 - Prorrogação
(22) 19/05/2008
(15) 26/05/2009
(45) 26/05/2009
(54) CONFIGURAÇÃO APLICADA EM PNEUMÁTICO
(73) Sumitomo Rubber Industries, Ltd (JP)
(72) Takeshi Hamada
(74) Vieira de Mello Advogados
Prorrogado de 20/05/2018 a 19/05/2023 (3º Período).

(11) DI 6802138-0 Código 46 - Prorrogação
(22) 19/05/2008
(15) 26/05/2009
(45) 26/05/2009
(54) CONFIGURAÇÃO APLICADA EM PNEUMÁTICO
(73) Sumitomo Rubber Industries, Ltd. (JP)
(72) Teruka Kumamoto
(74) Vieira de Mello Advogados
Prorrogado de 20/05/2018 a 19/05/2023 (3º Período).

(11) DI 6802139-9 Código 46 - Prorrogação
(22) 19/05/2008
(15) 26/05/2009
(45) 26/05/2009
(54) CONFIGURAÇÃO APLICADA EM PNEUMÁTICO
(73) Sumitomo Rubber Industries, Ltd. (JP)
(72) Teruka Kumamoto
(74) Vieira de Mello Advogados
Prorrogado de 20/05/2018 a 19/05/2023 (3º Período).

(11) DI 6802140-2 Código 46 - Prorrogação
(22) 19/05/2008
(15) 26/05/2009
(45) 26/05/2009
(54) CONFIGURAÇÃO APLICADA EM PNEUMÁTICO
(73) Sumitomo Rubber Industries, Ltd. (JP)
(72) Hiroaki Kajita, Hiroyuki Kurosawa
(74) Vieira de Mello Advogados
Prorrogado de 20/05/2018 a 19/05/2023 (3º Período).



(11) DI 6802141-0

Código 46 - Prorrogação

(22) 19/05/2008

(15) 31/03/2009

(45) 31/03/2009

(54) CONFIGURAÇÃO APLICADA EM MOTOCICLETA

(73) Honda Motor CO., LTD (JP)

(72) Omi Iida, Kazuya Kurita

(74) DANNEMANN, SIEMSEN, BIGLER & IPANEMA MOREIRA

Prorrogado de 20/05/2018 a 19/05/2023 (3º Período).

(11) DI 6802161-5

Código 46 - Prorrogação

(22) 20/05/2008

(15) 02/02/2010

(45) 02/02/2010

(54) CONFIGURAÇÃO APLICADA EM POLIA DE VENEZIANA

(73) Turnils AB (SE)

(72) Christler Samuelsson

(74) Dannemann, Siemens, Bigler & Ipanema Moreira

Prorrogado de 21/05/2018 a 20/05/2023 (3º Período).

(11) DI 6802169-0

Código 46 - Prorrogação

(22) 02/06/2008

(15) 08/09/2009

(45) 08/09/2009

(54) CONJUNTO DE PEÇAS DE BRINQUEDO EDUCATIVO

(73) João Paulo Castilho Herrera (BR/SP)

(72) João Paulo Castilho Herrera

(74) Vilage Marcas & Patentes S/S LTDA

Prorrogado de 03/06/2018 a 02/06/2023 (3º Período).

(11) DI 6802208-5

Código 46 - Prorrogação

(22) 28/05/2008

(15) 18/08/2009

(45) 18/08/2009

(54) CONFIGURAÇÃO APLICADA À CABEÇA DE BOMBA DISPENSADORA

(73) Reckitt Benckiser LLC (US)

(72) Alex Cantoni, Mario Alexander Turchi

(74) DI BLASI, PARENTE & ASSOCIADOS PROPRIEDADE INDUSTRIAL LTDA

Prorrogado de 29/05/2018 a 28/05/2023 (3º Período).

(11) DI 6802229-8

Código 46 - Prorrogação

(22) 18/04/2008

(15) 23/06/2009

(45) 23/06/2009



(54) CONFIGURAÇÃO APLICADA EM PERFIL DE VIDRO
(73) União Brasileira de Vidros S.A. (BR/SP)
(72) Vera Lúcia Dias Brunelli
(74) DANNEMANN, SIEMSEN, BIGLER & IPANEMA MOREIRA
Prorrogado de 19/04/2018 a 18/04/2023 (3º Período).

(11) DI 6802295-6

Código 46 - Prorrogação
(22) 30/05/2008
(15) 26/01/2010
(45) 26/01/2010
(54) CONFIGURAÇÃO APLICADA EM CAIXA DE RELÓGIO
(73) NIKE INNOVATE C.V. (US)
(72) James Molyneux
(74) PINHEIRO, NUNES, ARNAUD E SCATAMBURLO ADVOGADOS
Prorrogado de 31/05/2018 a 30/05/2023 (3º Período).

(11) DI 6802296-4

Código 46 - Prorrogação
(22) 30/05/2008
(15) 26/01/2010
(45) 26/01/2010
(54) CONFIGURAÇÃO APLICADA EM RELÓGIO
(73) NIKE INNOVATE C.V. (US)
(72) James Molineux
(74) PINHEIRO, NUNES, ARNAUD E SCATAMBURLO ADVOGADOS
Prorrogado de 31/05/2018 a 30/05/2023 (3º Período).

(11) DI 6802299-9

Código 46 - Prorrogação
(22) 30/05/2008
(15) 26/01/2010
(45) 26/01/2010
(54) CONFIGURAÇÃO APLICADA EM PULSEIRA DE RELÓGIO
(73) NIKE INNOVATE C.V. (US)
(72) James Molyneux
(74) PINHEIRO, NUNES, ARNAUD E SCATAMBURLO ADVOGADOS
Prorrogado de 31/05/2018 a 30/05/2023 (3º Período).

(11) DI 6802397-9

Código 46 - Prorrogação
(22) 18/04/2008
(15) 25/08/2009
(45) 25/08/2009
(54) CONFIGURAÇÃO APLICADA EM APARELHO CONDICIONADOR DE AR
(73) Whirlpool S.A (BR/SP)
(72) Rogério Ferreira Negrão, Guilherme Nehring, Gustavo Henrique Pacheco Zattar



(74) DANNEMANN, SIEMSEN, BIGLER & IPANEMA MOREIRA
Prorrogado de 19/04/2018 a 18/04/2023 (3º Período).

(11) DI 6802627-7

Código 46 - Prorrogação
(22) 18/04/2008
(15) 25/08/2009
(45) 25/08/2009
(54) SOFÁ PARA INTERIORES DE AERONAVES
(73) Embraer - Empresa Brasileira de Aeronáutica S.A. (BR/SP)
(72) Amand Fissette, Magnus Aspgren
(74) PINHEIRO NETO - ADVOGADOS
Prorrogado de 19/04/2018 a 18/04/2023 (3º Período).

(11) DI 6802628-5

Código 46 - Prorrogação
(22) 18/04/2008
(15) 25/08/2009
(45) 25/08/2009
(54) MESA DOBRÁVEL PARA INTERIORES DE AERONAVES
(73) Embraer - Empresa Brasileira de Aeronáutica S.A. (BR/SP)
(72) Amand Fissette, Magnus Aspgren
(74) PINHEIRO NETO - ADVOGADOS
Prorrogado de 19/04/2018 a 18/04/2023 (3º Período).

(11) DI 6802629-3

Código 46 - Prorrogação
(22) 18/04/2008
(15) 25/08/2009
(45) 25/08/2009
(54) ASSENTO DE PASSAGEIRO DE AERONAVE
(73) Embraer - Empresa Brasileira de Aeronáutica S.A (BR/SP)
(72) Amand Fissette, Magnus Aspgren
(74) PINHEIRO NETO - ADVOGADOS
Prorrogado de 19/04/2018 a 18/04/2023 (3º Período).

(11) DI 6802766-4

Código 46 - Prorrogação
(22) 23/07/2008
(15) 06/04/2010
(45) 06/04/2010
(54) CONFIGURAÇÃO APLICADA À ESPETO DE CHURRASQUEIRA
(73) Hemerson Lobo (BR/ES)
(72) Hemerson Lobo
(74) Wagner Jose Fafa Borges
Prorrogado de 24/07/2018 a 23/07/2023 (3º Período).

(11) DI 6802803-2

Código 46 - Prorrogação

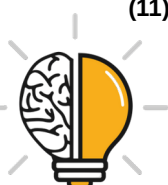

(22) 14/04/2008
(15) 17/03/2009
(45) 17/03/2009
(54) CONFIGURAÇÃO APLICADA EM RECIPIENTE
(73) Condor S.A. (BR/SC)
(72) Alceu A. Bomfim Jr.
(74) Ernani José Lenate Guimarães
Prorrogado de 15/04/2018 a 14/04/2023 (3º Período).

(11) DI 6803129-7

Código 46 - Prorrogação
(22) 10/07/2008
(15) 05/05/2009
(45) 05/05/2009
(54) CONFIGURAÇÃO APLICADA À BOMBA
(73) Indústria de Motores Anauger S.A. (BR/SP)
(72) Aurélio Pastori
(74) ADVOCACIA PIETRO ARIBONI S/C
Prorrogado de 11/07/2018 a 10/07/2023 (3º Período).

(11) DI 6804175-6

Código 46 - Prorrogação
(22) 04/07/2008
(15) 29/09/2009
(45) 29/09/2009
(54) CONFIGURAÇÃO APLICADA EM CANCELA AUTOMÁTICA
(73) Nepos Sistemas de Controle e Automação em Estacionamento e Tráfego Ltda. (BR/SP)
(72) ANDREA BONFANTI AJAUSKAS
(74) FOCUS MARCAS E PATENTES LTDA
Prorrogado de 05/07/2018 a 04/07/2023 (3º Período).

(11) DI 6804911-0

Código 46 - Prorrogação
(22) 15/09/2008
(15) 27/10/2009
(45) 27/10/2009
(54) CONFIGURAÇÃO APLICADA EM BICICLETA
(73) SOLIDTECH 3D-ENGENHARIA E INDÚSTRIA LTDA (BR/RS)
(72) Cassiano Pinzon
(74) LEÃO PROPRIEDADE INTELECTUAL
Prorrogado de 16/09/2018 a 15/09/2023 (3º Período).

(11) DI 6804990-0

Código 46 - Prorrogação
(22) 23/05/2008
(15) 22/12/2009
(45) 22/12/2009



(54) CONFIGURAÇÃO APLICADA EM CONECTOR ELÉTRICO

(73) Ridelin, S.L. (ES)

(72) Rosa Capelles de La Fuente

(74) Edmundo Brunner Ass em Prop. Incl. Ltda.

Prorrogado de 24/05/2018 a 23/05/2023 (3º Período).

(11) DI 6804991-9

Código 46 - Prorrogação

(22) 23/05/2008

(15) 22/12/2009

(45) 22/12/2009

(54) CONFIGURAÇÃO APLICADA EM CONECTOR ELÉTRICO

(73) Ridelin, S.L. (ES)

(72) Rosa Capelles de La Fuente

(74) Edmundo Brunner Ass em Prop. Incl. Ltda.

Prorrogado de 24/05/2018 a 23/05/2023 (3º Período).

(11) DI 6804993-5

Código 46 - Prorrogação

(22) 23/05/2008

(15) 22/12/2009

(45) 22/12/2009

(54) CONFIGURAÇÃO APLICADA EM CONECTOR ELÉTRICO

(73) Ridelin, S.L. (ES)

(72) Rosa Capelles de La Fuente

(74) Edmundo Brunner Ass em Prop. Incl. Ltda.

Prorrogado de 24/05/2018 a 23/05/2023 (3º Período).

(11) DI 6805242-1

Código 46 - Prorrogação

(22) 27/11/2008

(15) 01/12/2009

(45) 01/12/2009

(54) "CONFIGURAÇÃO APLICADA EM PERFIL"

(73) JOSÉ SENDESKI NETO (BR/PR)

(72) José Sendeski Neto

(74) A PROVINCIA MARCAS E OATENTES LTDA

Prorrogado de 28/11/2018 a 27/11/2023 (3º Período).

(11) DI 6805243-0

Código 46 - Prorrogação

(22) 27/11/2008

(15) 01/12/2009

(45) 01/12/2009

(54) "CONFIGURAÇÃO APLICADA EM PERFIL "

(73) JOSÉ SENDESKI NETO (BR/PR)

(72) José Sendeski Neto

(74) SIMBOLO MARCAS E PATENTES LTDA



Prorrogado de 28/11/2018 a 27/11/2023 (3º Período).

(11) DI 6805921-3

Código 46 - Prorrogação
(22) 17/04/2008
(15) 08/12/2009
(45) 08/12/2009
(54) CONFIGURAÇÃO APLICADA EM RECIPIENTE PARA
ACONDICIONAMENTO DE ALIMENTOS (DEPÓSITO DIVIDIDO DO PEDIDO DI
6802012-0)
(62) DI 6802012-0 17/04/2008
(73) Nely Cristina Braidotti (BR/SP)
(72) Nely Cristina Braidotti
(74) Símbolo Marcas e Patentes Ltda
Prorrogado de 18/04/2018 a 17/04/2023 (3º Período).

(11) DI 6805922-1

Código 46 - Prorrogação
(22) 17/04/2008
(15) 24/03/2009
(45) 24/03/2009
(54) CONFIGURAÇÃO APLICADA EM RECIPIENTE PARA
ACONDICIONAMENTO DE ALIMENTOS (DÉPOSITO DIVIDIDO DO PEDIDO DI
6802012-0)
(62) DI 6802012-0 17/04/2008
(73) Nely Cristina Braidotti (BR/SP)
(72) Nely Cristina Braidotti
(74) Simbolo Marcas e Patentes Ltda
Prorrogado de 18/04/2018 a 17/04/2023 (3º Período).

(11) DI 6900417-0

Código 46 - Prorrogação
(22) 13/02/2009
(15) 17/08/2010
(45) 17/08/2010
(54) CONFIGURAÇÃO APLICADA EM CAIXA DE TRANSBORDO
(73) Teston Mecanização Agrícola Ltda (BR/PR)
(72) Paulo Sergio Teston
(74) Marpa Cons. & Asses. Empres. LTDA
Prorrogado de 14/02/2019 a 13/02/2024 (3º Período).

(11) DI 6900616-4

Código 46 - Prorrogação
(22) 03/03/2009
(15) 22/12/2009
(45) 22/12/2009
(54) CONFIGURAÇÃO APLICADA EM BANDA DE RODAGEM PARA
PNEUMÁTICO



(73) Luis Carlos Crema (BR/PR)
(72) Luis Carlos Crema
(74) Santa cruz Consultoria em Marcas & Patentes Ltda
Prorrogado de 04/03/2019 a 03/03/2024 (3º Período).

(11) DI 6900617-2

Código 46 - Prorrogação
(22) 03/03/2009
(15) 22/12/2009
(45) 22/12/2009
(54) CONFIGURAÇÃO APLICADA EM BANDA DE RODAGEM PARA PNEUMÁTICO
(73) Luis Carlos Crema (BR/PR)
(72) Luis Carlos Crema
(74) Santa cruz Consultoria em Marcas & Patentes Ltda
Prorrogado de 04/03/2019 a 03/03/2024 (3º Período).

(11) DI 6900652-0

Código 46 - Prorrogação
(22) 05/03/2009
(15) 15/12/2009
(45) 15/12/2009
(54) "CONFIGURAÇÃO APLICADA EM GUITARRA"
(73) CUSTOM GUITARS COMÉRCIO DE INSTRUMENTOS MUSICAIS (BR/SP)
(72) MARCIO ZAGANIN DE OLIVEIRA
(74) EDUARDO JOÃO ASSEF JR.
Prorrogado de 06/03/2019 a 05/03/2024 (3º Período).



Código 47 - Petição Não Conhecida

Não conhecimento da petição apresentada em virtude do disposto nos Arts. 218 ou 219 da LPI.

(21) BR 30 2015 002708-8	Código 47 - Petição Não Conhecida (22) 12/06/2015 (71) EXCELSO CONSELHO DA MAÇONARIA ADONHIRAMITA (BR/RJ) (74) MONICA MORAES GONÇALVES Petição 870150001259 de 23/06/2015 não conhecida, tendo em vista que a apresentação das figuras do objeto de registro devem ser apresentadas, obrigatoriamente, no ato do depósito.
(21) BR 30 2015 002709-6	Código 47 - Petição Não Conhecida (22) 12/06/2015 (71) EXCELSO CONSELHO DA MAÇONARIA ADONHIRAMITA (BR/RJ) (74) MONICA MORAES GONÇALVES Petição 870150001257 de 23/06/2015 não conhecida, tendo em vista que a apresentação das figuras do objeto de registro devem ser apresentadas, obrigatoriamente, no ato do depósito.
(21) BR 30 2015 002710-0	Código 47 - Petição Não Conhecida (22) 12/06/2015 (71) EXCELSO CONSELHO DA MAÇONARIA ADONHIRAMITA (BR/RJ) (74) MONICA MORAES GONÇALVES Petição 870150001258 de 23/06/2015 não conhecida tendo em vista que a apresentação das figuras do objeto do pedido de registro deve ser feita, obrigatoriamente, no ato do depósito.
(21) BR 30 2016 001080-3	Código 47 - Petição Não Conhecida (22) 17/03/2016 (71) PEPSICO, INC. (US) (74) Dannemann, Siemsen, Bigler & Ipanema Moreira Petição 870160018508 de 09/05/2016, não conhecida na forma do artigo 219, inciso II da LPI, visto que a reivindicação de prioridade deverá ser feita no ato do depósito, de acordo com o artigo 16, § 1º da mesma lei.
(21) BR 32 2016 005853-1	Código 47 - Petição Não Conhecida (22) 21/08/2013 (62) BR 30 2013 004080-1 21/08/2013 (71) Instituto Nacional de Tecnologia (BR/RJ) , UNIVERSIDADE FEDERAL FLUMINENSE (BR/RJ) Petição 870160077695 de 21/12/2016 não conhecida tendo em vista que não



houve publicação de exigência preliminar. Para efetuar qualquer correção em documentos apresentados no depósito se faz necessária a apresentação de uma petição de código 125 - outras petições - e do pagamento da taxa de retribuição correspondente.

(11) DI 7004778-2

Código 47 - Petição Não Conhecida

(22) 17/11/2010

(15) 04/10/2011

(71) Orlando Batista da Silva (BR/SP)

Referente à petição 870180032664 de 23/04/2018, conforme Art. 219, inciso II.



Código 47.1 - Petição Prejudicada

Prejudicada a Petição Indicada de acordo com o complemento.

(21) BR 30 2014 000512-0

Código 47.1 - Petição Prejudicada

(22) 06/02/2014

(71) JORGE HIROSHI MURAKAMI (BR/SP)

(74) JOSÉ HENRIQUE DE LIMA RODRIGUES

Petição prejudicada, tendo em vista a publicação do indeferimento do pedido, na RPI 2352, de 02/02/2016. Em referência à petição nº 870170058330, de 14/08/2017.

(21) BR 30 2017 001331-7

Código 47.1 - Petição Prejudicada

(22) 27/03/2017

(71) ANDREIA GONCALVES DE OLIVEIRA (BR/GO) , MURIELL BRASIL PACHECO MACEDO (BR/GO) , FABIANA AMORIM DOS SANTOS (BR/GO) , KEILA DOS SANTOS SILVA (BR/GO) , SARA ROMANO HAWRYSZ (BR/GO)

Petição prejudicada, tendo em vista o arquivamento do pedido, conforme publicação na RPI 2468, de 24/04/2018. Em referência à petição nº 870170068887, de 15/09/2017.



Código 47.3 - Petição Deferida

Deferimento da petição apresentada

(11) BR 30 2015 004020-3	Código 47.3 - Petição Deferida (71) STUART ANDERSON (AU) , CEDAR ANDERSON (AU) (74) DENIS ALLAN DANIEL Petição 800170438474 de 27/12/2017 deferida.
(11) BR 30 2015 005668-1	Código 47.3 - Petição Deferida (71) KUMHO TIRE CO., INC. (KR) (74) Daniel Advogados (Alt.de Daniel & Cia) Petição 800180105256 de 27/03/2018 deferida.
(11) BR 30 2016 000366-1	Código 47.3 - Petição Deferida (71) KONINKLIJKE PHILIPS N.V. (NL) (74) Daniel Advogados (Alt.de Daniel & Cia) Petição 800170414704 de 08/12/2017 deferida.
(21) BR 30 2016 000772-1	Código 47.3 - Petição Deferida (71) CVS PHARMACY, INC. (US) (74) Dannemann, Siemsen, Bigler & Ipanema Moreira Petição 870160015206 de 22/04/2016 deferida quanto a apresentação de documento de procuração.
(21) BR 30 2017 001777-0	Código 47.3 - Petição Deferida (71) CEZAR JOSÉ (BR/SP) (74) C. MARCAS - MARCAS E PATENTES LTDA - CARLOS DE LENA Petição 870180029524 de 12/04/2018 deferida.
(21) BR 30 2018 001539-8	Código 47.3 - Petição Deferida (71) ROGERIO VENÂNCIO SOARES (BR/SP) , VALERIA ANTUNES RIBEIRO HOMEM (BR/SP) (74) Crimark Propriedade Industrial S/S Petição 870180030991 de 17/04/2018 deferida.



Código 47.5 - Petição Indeferida

Indeferimento da petição apresentada

(21) BR 30 2016 000772-1

Código 47.5 - Petição Indeferida

(71) CVS PHARMACY, INC. (US)

(74) Dannemann, Siemsen, Bigler & Ipanema Moreira

Petição 870160015206 de 22/04/2016, indeferida quanto à apresentação de documento de prioridade. De acordo com artigo 16, § 1º da LPI, a prioridade deverá ser reivindicada no ato do depósito.



Código 49 - Perda de Prioridade

Perda da prioridade reivindicada por não atender às disposições previstas no Art. 99 da LPI.

(21) DI 7001210-5

Código 49 - Perda de Prioridade

(22) 01/04/2010

(71) Fantasy Diamond Corporation (US)

(74) Dannemann, Siemsen, Bigler & Ipanema Moreira

Referente a reivindicação de Prioridade Número US 29/344,942, de 06/10/2009, por não ter sido apresentada dentro do prazo legal previsto no Art. 99 da LPI.

(21) DI 7001211-3

Código 49 - Perda de Prioridade

(22) 01/04/2010

(71) Fantasy Diamond Corporation (US)

(74) Dannemann, Siemsen, Bigler & Ipanema Moreira

Referente a reivindicação de Prioridade Número US 29/344,940, de 06/10/2009, por não ter sido apresentada dentro do prazo legal previsto no Art. 99 da LPI.

(21) DI 7001212-1

Código 49 - Perda de Prioridade

(22) 01/04/2010

(71) Fantasy Diamond Corporation (US)

(74) Dannemann, Siemsen, Bigler & Ipanema Moreira

Referente à Reivindicação de Prioridade US 29/344,944, de 06/10/2009, por não ter sido apresentada no prazo legal previsto no Art. 99 da LPI.

(21) DI 7001215-6

Código 49 - Perda de Prioridade

(22) 05/04/2010

(71) Fantasy Diamond Corporation (US)

(74) Dannemann, Siemsen, Bigler & Ipanema Moreira

Referente à Reivindicação de Prioridade US 29/344,946, de 06/10/2009, por não ter sido apresentada no prazo legal previsto no Art. 99 da LPI.



Código 53.1 - Pedido ou Registro Sub-Judice

Notificação de Ação Judicial referente ao registro.

(11) DI 6801441-4

Código 53.1 - Pedido ou Registro Sub-Judice

(22) 07/04/2008

(15) 02/06/2009

(71) Grupo Seb do Brasil Produtos Domésticos Ltda (BR/SP)

(74) Cruzeiro/Newmarc Patentes e Marcas Ltda

NOTIFICAÇÃO DE AÇÃO JUDICIAL REFERENTE AO REGISTRO INPI:

52400.005939/11 Origem: 9ª VARA FEDERAL DO RIO DE JANEIRO Ação

Ordinária nº: 0808431-69.2010.4.02.5101 Autor: GRUPO SEB DO BRASIL

PRODUTOS DOMÉSTICOS LTDA. Réus: INPI - INSTITUTO NACIONAL DA

PROPRIEDADE INDUSTRIAL e M.K. ELETRODOMÉSTICOS DO NORDESTE

LTDA. REGISTRO SUB-JUDICE

(11) DI 6801981-5

Código 53.1 - Pedido ou Registro Sub-Judice

(22) 07/05/2008

(15) 02/06/2009

(71) Grupo Seb do Brasil Produtos Domésticos Ltda (BR/SP)

(74) Cruzeiro/Newmarc Patentes e Marcas Ltda

NOTIFICAÇÃO DE AÇÃO JUDICIAL REFERENTE AO REGISTRO INPI:

52400.005939/11 Origem: 9ª VARA FEDERAL DO RIO DE JANEIRO Ação

Ordinária nº: 0808431-69.2010.4.02.5101 Autor: GRUPO SEB DO BRASIL

PRODUTOS DOMÉSTICOS LTDA. Réus: INPI - INSTITUTO NACIONAL DA

PROPRIEDADE INDUSTRIAL e M.K. ELETRODOMÉSTICOS DO NORDESTE

LTDA. REGISTRO SUB-JUDICE

(11) DI 6802071-6

Código 53.1 - Pedido ou Registro Sub-Judice

(22) 29/05/2008

(15) 02/06/2009

(71) Grupo Seb do Brasil Produtos Domésticos Ltda. (BR/SP)

(74) Cruzeiro/Newmarc Patentes e Marcas Ltda

NOTIFICAÇÃO DE AÇÃO JUDICIAL REFERENTE AO REGISTRO INPI:

52400.005939/11 Origem: 9ª VARA FEDERAL DO RIO DE JANEIRO Ação

Ordinária nº: 0808431-69.2010.4.02.5101 Autor: GRUPO SEB DO BRASIL

PRODUTOS DOMÉSTICOS LTDA. Réus: INPI - INSTITUTO NACIONAL DA

PROPRIEDADE INDUSTRIAL e M.K. ELETRODOMÉSTICOS DO NORDESTE

LTDA. REGISTRO SUB-JUDICE



Código 55 - Exigências Diversas

Formulada exigência para adequação ou cumprimento de disposições legais no prazo de 60 (sessenta) dias desta data.

(21) BR 30 2016 001660-7

Código 55 - Exigências Diversas

(22) 20/04/2016

(71) JOSÉ RENATO LIMA (BR/ES)

(74) WAGNER JOSÉ FAFÁ BORGED

Foi verificada apresentação tempestiva de petição de cumprimento de exigência técnica (código de despacho 34) utilizando uma GRU de código 104 (guia isenta de retribuição). O correto cumprimento desta exigência se dá através da GRU de código 105 e não do código 104. Para possibilitar o andamento do pedido de registro se faz necessária apresentação de petição de Comprovação de Recolhimento de Retribuição INPI (código 124 - isenta) onde constem a GRU de código 105, corretamente associada ao pedido de registro em questão, e seu comprovante de pagamento, observando os valores da Tabela de Retribuição vigente. O cumprimento da exigência técnica NÃO deverá ser reapresentado. Apenas o conteúdo apresentado na petição 104 será examinado e documentações não solicitadas nesta exigência serão desconsideradas. O protocolo deste cumprimento de exigência poderá ser feito por meio do Peticionamento Eletrônico.

(21) BR 30 2016 003824-4

Código 55 - Exigências Diversas

(22) 01/09/2016

(71) MAURÍCIO JOSÉ MORAIS 39196534915 MEI (BR/PR)

(74) CRISTIANE RUMIKA MINOWA

Foi verificada apresentação tempestiva de petição de cumprimento de exigência técnica (código de despacho 34) utilizando uma GRU de código 104 (guia isenta de retribuição). O correto cumprimento desta exigência se dá através da GRU de código 105 e não do código 104. Para possibilitar o andamento do pedido de registro se faz necessária apresentação de petição de Comprovação de Recolhimento de Retribuição INPI (código 124 - isenta) onde constem a GRU de código 105, corretamente associada ao pedido de registro em questão, e seu comprovante de pagamento, observando os valores da Tabela de Retribuição vigente. O cumprimento da exigência técnica NÃO deverá ser reapresentado. Apenas o conteúdo apresentado na petição 104 será examinado e documentações não solicitadas nesta exigência serão desconsideradas. O protocolo deste cumprimento de exigência poderá ser feito por meio do Peticionamento Eletrônico.

(21) BR 30 2016 005182-8

Código 55 - Exigências Diversas

(22) 11/11/2016



(71) ALSARAIVA COMÉRCIO, EMPREENDIMENTOS IMOB E PARTICIPAÇÕES - EIRELI (BR/SP)

(74) Claudiney de Angelo

Foi verificada apresentação tempestiva de petição de cumprimento de exigência técnica (código de despacho 34) utilizando uma GRU de código 104 (guia isenta de retribuição). O correto cumprimento desta exigência se dá através da GRU de código 105 e não do código 104. Para possibilitar o andamento do pedido de registro se faz necessária apresentação de petição de Comprovação de Recolhimento de Retribuição INPI (código 124 - isenta) onde constem a GRU de código 105, corretamente associada ao pedido de registro em questão, e seu comprovante de pagamento, observando os valores da Tabela de Retribuição vigente. O cumprimento da exigência técnica NÃO deverá ser reapresentado. Apenas o conteúdo apresentado na petição 104 será examinado e documentações não solicitadas nesta exigência serão desconsideradas. O protocolo deste cumprimento de exigência poderá ser feito por meio do Peticionamento Eletrônico.

(21) BR 30 2016 005186-0

Código 55 - Exigências Diversas

(22) 11/11/2016

(71) Universidade do Estado do Para (BR/PA)

Foi verificada apresentação tempestiva de petição de cumprimento de exigência técnica (código de despacho 34) utilizando uma GRU de código 104 (guia isenta de retribuição). O correto cumprimento desta exigência se dá através da GRU de código 105 e não do código 104. Para possibilitar o andamento do pedido de registro se faz necessária apresentação de petição de Comprovação de Recolhimento de Retribuição INPI (código 124 - isenta) onde constem a GRU de código 105, corretamente associada ao pedido de registro em questão, e seu comprovante de pagamento, observando os valores da Tabela de Retribuição vigente. O cumprimento da exigência técnica NÃO deverá ser reapresentado. Apenas o conteúdo apresentado na petição 104 será examinado e documentações não solicitadas nesta exigência serão desconsideradas. O protocolo deste cumprimento de exigência poderá ser feito por meio do Peticionamento Eletrônico.

(21) BR 30 2016 005250-6

Código 55 - Exigências Diversas

(22) 16/11/2016

(71) VICTOR MENEZES DA COSTA (BR/SP)

(74) HÉLIO IGNÁCIO JUNIOR

Foi verificada apresentação tempestiva de petição de cumprimento de exigência técnica (código de despacho 34) utilizando uma GRU de código 104 (guia isenta de retribuição). O correto cumprimento desta exigência se dá através da GRU de código 105 e não do código 104. Para possibilitar o andamento do pedido de registro se faz necessária apresentação de petição de Comprovação de Recolhimento de Retribuição INPI (código 124 - isenta) onde constem a GRU de



código 105, corretamente associada ao pedido de registro em questão, e seu comprovante de pagamento, observando os valores da Tabela de Retribuição vigente. O cumprimento da exigência técnica NÃO deverá ser reapresentado. Apenas o conteúdo apresentado na petição 104 será examinado e documentações não solicitadas nesta exigência serão desconsideradas. O protocolo deste cumprimento de exigência poderá ser feito por meio do Peticionamento Eletrônico.

(21) BR 30 2016 005329-4

Código 55 - Exigências Diversas

(22) 18/11/2016

(71) EMBALI INDUSTRIAS PLASTICAS LTDA (BR/ES)

(74) WAGNER JOSÉ FAFÁ BORGES

Foi verificada apresentação tempestiva de petição de cumprimento de exigência técnica (código de despacho 34) utilizando uma GRU de código 104 (guia isenta de retribuição). O correto cumprimento desta exigência se dá através da GRU de código 105 e não do código 104. Para possibilitar o andamento do pedido de registro se faz necessária apresentação de petição de Comprovação de Recolhimento de Retribuição INPI (código 124 - isenta) onde constem a GRU de código 105, corretamente associada ao pedido de registro em questão, e seu comprovante de pagamento, observando os valores da Tabela de Retribuição vigente. O cumprimento da exigência técnica NÃO deverá ser reapresentado. Apenas o conteúdo apresentado na petição 104 será examinado e documentações não solicitadas nesta exigência serão desconsideradas. O protocolo deste cumprimento de exigência poderá ser feito por meio do Peticionamento Eletrônico.

(21) BR 30 2016 005354-5

Código 55 - Exigências Diversas

(22) 21/11/2016

(71) EDMUNDO SILVA SANTOS (BR/GO) , ALEXANDRE MASSARU YAJIMA DE MORAIS (BR/DF)

Foi verificada apresentação tempestiva de petição de cumprimento de exigência técnica (código de despacho 34) utilizando uma GRU de código 104 (guia isenta de retribuição). O correto cumprimento desta exigência se dá através da GRU de código 105 e não do código 104. Para possibilitar o andamento do pedido de registro se faz necessária apresentação de petição de Comprovação de Recolhimento de Retribuição INPI (código 124 - isenta) onde constem a GRU de código 105, corretamente associada ao pedido de registro em questão, e seu comprovante de pagamento, observando os valores da Tabela de Retribuição vigente. O cumprimento da exigência técnica NÃO deverá ser reapresentado. Apenas o conteúdo apresentado na petição 104 será examinado e documentações não solicitadas nesta exigência serão desconsideradas. O protocolo deste cumprimento de exigência poderá ser feito por meio do Peticionamento Eletrônico.



(21) BR 30 2016 005648-0

Código 55 - Exigências Diversas

(22) 06/12/2016

(71) ROGÉRIO DE QUEIROZ EIRELI EPP (BR/SC)

(74) GUILHERME ROBERTO DORTA DA SILVA

Foi verificada apresentação tempestiva de petição de cumprimento de exigência técnica (código de despacho 34) utilizando uma GRU de código 104 (guia isenta de retribuição). O correto cumprimento desta exigência se dá através da GRU de código 105 e não do código 104. Para possibilitar o andamento do pedido de registro se faz necessária apresentação de petição de Comprovação de Recolhimento de Retribuição INPI (código 124 - isenta) onde constem a GRU de código 105, corretamente associada ao pedido de registro em questão, e seu comprovante de pagamento, observando os valores da Tabela de Retribuição vigente. O cumprimento da exigência técnica NÃO deverá ser reapresentado. Apenas o conteúdo apresentado na petição 104 será examinado e documentações não solicitadas nesta exigência serão desconsideradas. O protocolo deste cumprimento de exigência poderá ser feito por meio do Peticionamento Eletrônico.

(21) BR 30 2016 005740-0

Código 55 - Exigências Diversas

(22) 09/12/2016

(71) MARLON BONILHA (BR/PR)

(74) Yuri Yacischin da Cunha

, Foi verificada apresentação tempestiva de petição de cumprimento de exigência técnica (código de despacho 34) utilizando uma GRU de código 104 (guia isenta de retribuição). O correto cumprimento desta exigência se dá através da GRU de código 105 e não do código 104. Para possibilitar o andamento do pedido de registro se faz necessária apresentação de petição de Comprovação de Recolhimento de Retribuição INPI (código 124 - isenta) onde constem a GRU de código 105, corretamente associada ao pedido de registro em questão, e seu comprovante de pagamento, observando os valores da Tabela de Retribuição vigente. O cumprimento da exigência técnica NÃO deverá ser reapresentado. Apenas o conteúdo apresentado na petição 104 será examinado e documentações não solicitadas nesta exigência serão desconsideradas. O protocolo deste cumprimento de exigência poderá ser feito por meio do Peticionamento Eletrônico.

(21) BR 30 2017 000226-9

Código 55 - Exigências Diversas

(22) 20/01/2017

(71) SEVEN DRIVER AUDIO EPP (BR/SP)

Foi verificada apresentação tempestiva de petição de cumprimento de exigência técnica (código de despacho 34) utilizando uma GRU de código 104 (guia isenta de retribuição). O correto cumprimento desta exigência se dá através da GRU de código 105 e não do código 104. Para possibilitar o andamento do pedido de registro se faz necessária apresentação de petição de Comprovação de



Recolhimento de Retribuição INPI (código 124 - isenta) onde constem a GRU de código 105, corretamente associada ao pedido de registro em questão, e seu comprovante de pagamento, observando os valores da Tabela de Retribuição vigente. O cumprimento da exigência técnica NÃO deverá ser reapresentado. Apenas o conteúdo apresentado na petição 104 será examinado e documentações não solicitadas nesta exigência serão desconsideradas. O protocolo deste cumprimento de exigência poderá ser feito por meio do Peticionamento Eletrônico.

(21) BR 30 2017 000573-0

Código 55 - Exigências Diversas

(22) 09/02/2017

(71) WILSON ROBERTO TIAGO RODRIGUES (BR/SP)

(74) GUILHERME ROBERTO DORTA DA SILVA

Foi verificada apresentação tempestiva de petição de cumprimento de exigência técnica (código de despacho 34) utilizando uma GRU de código 104 (guia isenta de retribuição). O correto cumprimento desta exigência se dá através da GRU de código 105 e não do código 104. Para possibilitar o andamento do pedido de registro se faz necessária apresentação de petição de Comprovação de Recolhimento de Retribuição INPI (código 124 - isenta) onde constem a GRU de código 105, corretamente associada ao pedido de registro em questão, e seu comprovante de pagamento, observando os valores da Tabela de Retribuição vigente. O cumprimento da exigência técnica NÃO deverá ser reapresentado. Apenas o conteúdo apresentado na petição 104 será examinado e documentações não solicitadas nesta exigência serão desconsideradas. O protocolo deste cumprimento de exigência poderá ser feito por meio do Peticionamento Eletrônico.

(21) BR 30 2017 000593-4

Código 55 - Exigências Diversas

(22) 10/02/2017

(71) WANDERSON PELEGRINO GUIMARÃES (BR/MG)

Foi verificada apresentação tempestiva de petição de cumprimento de exigência técnica (código de despacho 34) utilizando uma GRU de código 104 (guia isenta de retribuição). O correto cumprimento desta exigência se dá através da GRU de código 105 e não do código 104. Para possibilitar o andamento do pedido de registro se faz necessária apresentação de petição de Comprovação de Recolhimento de Retribuição INPI (código 124 - isenta) onde constem a GRU de código 105, corretamente associada ao pedido de registro em questão, e seu comprovante de pagamento, observando os valores da Tabela de Retribuição vigente. O cumprimento da exigência técnica NÃO deverá ser reapresentado. Apenas o conteúdo apresentado na petição 104 será examinado e documentações não solicitadas nesta exigência serão desconsideradas. O protocolo deste cumprimento de exigência poderá ser feito por meio do Peticionamento Eletrônico.



(21) BR 30 2017 000607-8

Código 55 - Exigências Diversas

(22) 10/02/2017

(71) EDENÍLSON BENEDITO HESPANHOL (BR/SP)

(74) Jose Rodolfo Mazzoni

Foi verificada apresentação tempestiva de petição de cumprimento de exigência técnica (código de despacho 34) utilizando uma GRU de código 104 (guia isenta de retribuição). O correto cumprimento desta exigência se dá através da GRU de código 105 e não do código 104. Para possibilitar o andamento do pedido de registro se faz necessária apresentação de petição de Comprovação de Recolhimento de Retribuição INPI (código 124 - isenta) onde constem a GRU de código 105, corretamente associada ao pedido de registro em questão, e seu comprovante de pagamento, observando os valores da Tabela de Retribuição vigente. O cumprimento da exigência técnica NÃO deverá ser reapresentado. Apenas o conteúdo apresentado na petição 104 será examinado e documentações não solicitadas nesta exigência serão desconsideradas. O protocolo deste cumprimento de exigência poderá ser feito por meio do Peticionamento Eletrônico.

(21) BR 30 2017 001110-1

Código 55 - Exigências Diversas

(22) 09/03/2017

(71) AURÉLIO JOSÉ ALMEIDA CARVALHO (BR/GO)

Foi verificada apresentação tempestiva de petição de cumprimento de exigência técnica (código de despacho 34) utilizando uma GRU de código 104 (guia isenta de retribuição). O correto cumprimento desta exigência se dá através da GRU de código 105 e não do código 104. Para possibilitar o andamento do pedido de registro se faz necessária apresentação de petição de Comprovação de Recolhimento de Retribuição INPI (código 124 - isenta) onde constem a GRU de código 105, corretamente associada ao pedido de registro em questão, e seu comprovante de pagamento, observando os valores da Tabela de Retribuição vigente. O cumprimento da exigência técnica NÃO deverá ser reapresentado. Apenas o conteúdo apresentado na petição 104 será examinado e documentações não solicitadas nesta exigência serão desconsideradas. O protocolo deste cumprimento de exigência poderá ser feito por meio do Peticionamento Eletrônico.

(21) BR 30 2017 001162-4

Código 55 - Exigências Diversas

(22) 14/03/2017

(71) BRUNA GIACOMELLI (BR/SP)

Foi verificada apresentação tempestiva de petição de cumprimento de exigência técnica (código de despacho 34) utilizando uma GRU de código 104 (guia isenta de retribuição). O correto cumprimento desta exigência se dá através da GRU de código 105 e não do código 104. Para possibilitar o andamento do pedido de registro se faz necessária apresentação de petição de Comprovação de Recolhimento de Retribuição INPI (código 124 - isenta) onde constem a GRU de



código 105, corretamente associada ao pedido de registro em questão, e seu comprovante de pagamento, observando os valores da Tabela de Retribuição vigente. O cumprimento da exigência técnica NÃO deverá ser reapresentado. Apenas o conteúdo apresentado na petição 104 será examinado e documentações não solicitadas nesta exigência serão desconsideradas. O protocolo deste cumprimento de exigência poderá ser feito por meio do Peticionamento Eletrônico.

(21) BR 30 2017 001174-8

Código 55 - Exigências Diversas

(22) 14/03/2017

(71) AURÉLIO JOSÉ ALMEIDA CARVALHO (BR/GO)

Foi verificada apresentação tempestiva de petição de cumprimento de exigência técnica (código de despacho 34) utilizando uma GRU de código 104 (guia isenta de retribuição). O correto cumprimento desta exigência se dá através da GRU de código 105 e não do código 104. Para possibilitar o andamento do pedido de registro se faz necessária apresentação de petição de Comprovação de Recolhimento de Retribuição INPI (código 124 - isenta) onde constem a GRU de código 105, corretamente associada ao pedido de registro em questão, e seu comprovante de pagamento, observando os valores da Tabela de Retribuição vigente. O cumprimento da exigência técnica NÃO deverá ser reapresentado. Apenas o conteúdo apresentado na petição 104 será examinado e documentações não solicitadas nesta exigência serão desconsideradas. O protocolo deste cumprimento de exigência poderá ser feito por meio do Peticionamento Eletrônico.

(21) BR 30 2017 001408-9

Código 55 - Exigências Diversas

(22) 30/03/2017

(71) ROGÉRIO DE QUEIROZ EIRELI EPP (BR/SC)

(74) GUILHERME ROBERTO DORTA DA SILVA

Foi verificada apresentação tempestiva de petição de cumprimento de exigência técnica (código de despacho 34) utilizando uma GRU de código 104 (guia isenta de retribuição). O correto cumprimento desta exigência se dá através da GRU de código 105 e não do código 104. Para possibilitar o andamento do pedido de registro se faz necessária apresentação de petição de Comprovação de Recolhimento de Retribuição INPI (código 124 - isenta) onde constem a GRU de código 105, corretamente associada ao pedido de registro em questão, e seu comprovante de pagamento, observando os valores da Tabela de Retribuição vigente. O cumprimento da exigência técnica NÃO deverá ser reapresentado. Apenas o conteúdo apresentado na petição 104 será examinado e documentações não solicitadas nesta exigência serão desconsideradas. O protocolo deste cumprimento de exigência poderá ser feito por meio do Peticionamento Eletrônico.

(21) BR 30 2017 001415-1

Código 55 - Exigências Diversas

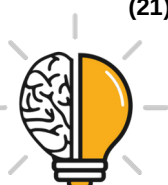

(22) 30/03/2017

(71) VZT INDÚSTRIA E COMÉRCIO DE CALÇADOS LTDA (BR/SP)

(74) PAULO ARRUDA PEDROZO

Foi verificada apresentação tempestiva de petição de cumprimento de exigência técnica (código de despacho 34) utilizando uma GRU de código 104 (guia isenta de retribuição). O correto cumprimento desta exigência se dá através da GRU de código 105 e não do código 104. Para possibilitar o andamento do pedido de registro se faz necessária apresentação de petição de Comprovação de Recolhimento de Retribuição INPI (código 124 - isenta) onde constem a GRU de código 105, corretamente associada ao pedido de registro em questão, e seu comprovante de pagamento, observando os valores da Tabela de Retribuição vigente. O cumprimento da exigência técnica NÃO deverá ser reapresentado. Apenas o conteúdo apresentado na petição 104 será examinado e documentações não solicitadas nesta exigência serão desconsideradas. O protocolo deste cumprimento de exigência poderá ser feito por meio do Peticionamento Eletrônico.

(21) BR 30 2017 001485-2

Código 55 - Exigências Diversas

(22) 05/04/2017

(71) MARISA MARIA KIENEN (BR/RS)

(74) PAULO ARRUDA PEDROZO

Foi verificada apresentação tempestiva de petição de cumprimento de exigência técnica (código de despacho 34) utilizando uma GRU de código 104 (guia isenta de retribuição). O correto cumprimento desta exigência se dá através da GRU de código 105 e não do código 104. Para possibilitar o andamento do pedido de registro se faz necessária apresentação de petição de Comprovação de Recolhimento de Retribuição INPI (código 124 - isenta) onde constem a GRU de código 105, corretamente associada ao pedido de registro em questão, e seu comprovante de pagamento, observando os valores da Tabela de Retribuição vigente. O cumprimento da exigência técnica NÃO deverá ser reapresentado. Apenas o conteúdo apresentado na petição 104 será examinado e documentações não solicitadas nesta exigência serão desconsideradas. O protocolo deste cumprimento de exigência poderá ser feito por meio do Peticionamento Eletrônico.

(21) BR 30 2017 001606-5

Código 55 - Exigências Diversas

(22) 12/04/2017

(71) BHIO SUPPLY INDÚSTRIA E COMÉRCIO DE EQUIPAMENTOS MÉDICOS LTDA (BR/RS)

(74) CÉSAR AUGUSTO DA SILVA PERES

Foi verificada apresentação tempestiva de petição de cumprimento de exigência técnica (código de despacho 34) utilizando uma GRU de código 104 (guia isenta de retribuição). O correto cumprimento desta exigência se dá através da GRU de código 105 e não do código 104. Para possibilitar o andamento do pedido de



registro se faz necessária apresentação de petição de Comprovação de Recolhimento de Retribuição INPI (código 124 - isenta) onde constem a GRU de código 105, corretamente associada ao pedido de registro em questão, e seu comprovante de pagamento, observando os valores da Tabela de Retribuição vigente. O cumprimento da exigência técnica NÃO deverá ser reapresentado. Apenas o conteúdo apresentado na petição 104 será examinado e documentações não solicitadas nesta exigência serão desconsideradas. O protocolo deste cumprimento de exigência poderá ser feito por meio do Peticionamento Eletrônico.

(21) BR 30 2017 001666-9

Código 55 - Exigências Diversas

(22) 18/04/2017

(71) SEAWAY CONFECÇÕES LTDA (BR/PE)

(74) José Pinteiro da Costa Bisneto

Foi verificada apresentação tempestiva de petição de cumprimento de exigência técnica (código de despacho 34) utilizando uma GRU de código 104 (guia isenta de retribuição). O correto cumprimento desta exigência se dá através da GRU de código 105 e não do código 104. Para possibilitar o andamento do pedido de registro se faz necessária apresentação de petição de Comprovação de Recolhimento de Retribuição INPI (código 124 - isenta) onde constem a GRU de código 105, corretamente associada ao pedido de registro em questão, e seu comprovante de pagamento, observando os valores da Tabela de Retribuição vigente. O cumprimento da exigência técnica NÃO deverá ser reapresentado. Apenas o conteúdo apresentado na petição 104 será examinado e documentações não solicitadas nesta exigência serão desconsideradas. O protocolo deste cumprimento de exigência poderá ser feito por meio do Peticionamento Eletrônico.

(21) BR 30 2017 001690-1

Código 55 - Exigências Diversas

(22) 19/04/2017

(71) JOSÉ FREIRE GONÇALVES (BR/SC)

(74) Vera Lúcia Dias Lindner

Foi verificada apresentação tempestiva de petição de cumprimento de exigência técnica (código de despacho 34) utilizando uma GRU de código 104 (guia isenta de retribuição). O correto cumprimento desta exigência se dá através da GRU de código 105 e não do código 104. Para possibilitar o andamento do pedido de registro se faz necessária apresentação de petição de Comprovação de Recolhimento de Retribuição INPI (código 124 - isenta) onde constem a GRU de código 105, corretamente associada ao pedido de registro em questão, e seu comprovante de pagamento, observando os valores da Tabela de Retribuição vigente. O cumprimento da exigência técnica NÃO deverá ser reapresentado. Apenas o conteúdo apresentado na petição 104 será examinado e documentações não solicitadas nesta exigência serão desconsideradas. O protocolo deste cumprimento de exigência poderá ser feito por meio do



Peticionamento Eletrônico.

(21) BR 30 2017 001716-9

Código 55 - Exigências Diversas

(22) 20/04/2017

(71) ROGÉRIO DE QUEIROZ EIRELI EPP (BR/SC)

(74) GUILHERME ROBERTO DORTA DA SILVA

Foi verificada apresentação tempestiva de petição de cumprimento de exigência técnica (código de despacho 34) utilizando uma GRU de código 104 (guia isenta de retribuição). O correto cumprimento desta exigência se dá através da GRU de código 105 e não do código 104. Para possibilitar o andamento do pedido de registro se faz necessária apresentação de petição de Comprovação de Recolhimento de Retribuição INPI (código 124 - isenta) onde constem a GRU de código 105, corretamente associada ao pedido de registro em questão, e seu comprovante de pagamento, observando os valores da Tabela de Retribuição vigente. O cumprimento da exigência técnica NÃO deverá ser reapresentado. Apenas o conteúdo apresentado na petição 104 será examinado e documentações não solicitadas nesta exigência serão desconsideradas. O protocolo deste cumprimento de exigência poderá ser feito por meio do Peticionamento Eletrônico.

(21) BR 30 2017 001717-7

Código 55 - Exigências Diversas

(22) 20/04/2017

(71) ROGÉRIO DE QUEIROZ EIRELI EPP (BR/SC)

(74) GUILHERME ROBERTO DORTA DA SILVA

Foi verificada apresentação tempestiva de petição de cumprimento de exigência técnica (código de despacho 34) utilizando uma GRU de código 104 (guia isenta de retribuição). O correto cumprimento desta exigência se dá através da GRU de código 105 e não do código 104. Para possibilitar o andamento do pedido de registro se faz necessária apresentação de petição de Comprovação de Recolhimento de Retribuição INPI (código 124 - isenta) onde constem a GRU de código 105, corretamente associada ao pedido de registro em questão, e seu comprovante de pagamento, observando os valores da Tabela de Retribuição vigente. O cumprimento da exigência técnica NÃO deverá ser reapresentado. Apenas o conteúdo apresentado na petição 104 será examinado e documentações não solicitadas nesta exigência serão desconsideradas. O protocolo deste cumprimento de exigência poderá ser feito por meio do Peticionamento Eletrônico.

(21) BR 30 2017 001753-3

Código 55 - Exigências Diversas

(22) 24/04/2017

(71) AURÉLIO JOSÉ ALMEIDA CARVALHO (BR/GO)

Foi verificada apresentação tempestiva de petição de cumprimento de exigência técnica (código de despacho 34) utilizando uma GRU de código 104 (guia isenta de retribuição). O correto cumprimento desta exigência se dá através da GRU de



código 105 e não do código 104. Para possibilitar o andamento do pedido de registro se faz necessária apresentação de petição de Comprovação de Recolhimento de Retribuição INPI (código 124 - isenta) onde constem a GRU de código 105, corretamente associada ao pedido de registro em questão, e seu comprovante de pagamento, observando os valores da Tabela de Retribuição vigente. O cumprimento da exigência técnica NÃO deverá ser reapresentado. Apenas o conteúdo apresentado na petição 104 será examinado e documentações não solicitadas nesta exigência serão desconsideradas. O protocolo deste cumprimento de exigência poderá ser feito por meio do Peticionamento Eletrônico.

(21) BR 30 2017 001772-0

Código 55 - Exigências Diversas

(22) 26/04/2017

(71) AURÉLIO JOSÉ ALMEIDA CARVALHO (BR/GO)

Foi verificada apresentação tempestiva de petição de cumprimento de exigência técnica (código de despacho 34) utilizando uma GRU de código 104 (guia isenta de retribuição). O correto cumprimento desta exigência se dá através da GRU de código 105 e não do código 104. Para possibilitar o andamento do pedido de registro se faz necessária apresentação de petição de Comprovação de Recolhimento de Retribuição INPI (código 124 - isenta) onde constem a GRU de código 105, corretamente associada ao pedido de registro em questão, e seu comprovante de pagamento, observando os valores da Tabela de Retribuição vigente. O cumprimento da exigência técnica NÃO deverá ser reapresentado. Apenas o conteúdo apresentado na petição 104 será examinado e documentações não solicitadas nesta exigência serão desconsideradas. O protocolo deste cumprimento de exigência poderá ser feito por meio do Peticionamento Eletrônico.

(21) BR 30 2017 002047-0

Código 55 - Exigências Diversas

(22) 12/05/2017

(71) EUROFORM-INDUSTRIAL E COMERCIAL DE MÓVEIS LTDA (BR/PR)

(74) MARINA ZAPAROLI BERETTA

Foi verificada apresentação tempestiva de petição de cumprimento de exigência técnica (código de despacho 34) utilizando uma GRU de código 104 (guia isenta de retribuição). O correto cumprimento desta exigência se dá através da GRU de código 105 e não do código 104. Para possibilitar o andamento do pedido de registro se faz necessária apresentação de petição de Comprovação de Recolhimento de Retribuição INPI (código 124 - isenta) onde constem a GRU de código 105, corretamente associada ao pedido de registro em questão, e seu comprovante de pagamento, observando os valores da Tabela de Retribuição vigente. O cumprimento da exigência técnica NÃO deverá ser reapresentado. Apenas o conteúdo apresentado na petição 104 será examinado e documentações não solicitadas nesta exigência serão desconsideradas. O protocolo deste cumprimento de exigência poderá ser feito por meio do



Peticionamento Eletrônico.

(21) BR 30 2017 002520-0

Código 55 - Exigências Diversas

(22) 19/06/2017

(71) MARIA APARECIDA PEDREIRA COSTA (BR/ES)

(74) WAGNER JOSÉ FAFÁ BORGES

Foi verificada apresentação tempestiva de petição de cumprimento de exigência técnica (código de despacho 34) utilizando uma GRU de código 104 (guia isenta de retribuição). O correto cumprimento desta exigência se dá através da GRU de código 105 e não do código 104. Para possibilitar o andamento do pedido de registro se faz necessária apresentação de petição de Comprovação de Recolhimento de Retribuição INPI (código 124 - isenta) onde constem a GRU de código 105, corretamente associada ao pedido de registro em questão, e seu comprovante de pagamento, observando os valores da Tabela de Retribuição vigente. O cumprimento da exigência técnica NÃO deverá ser reapresentado. Apenas o conteúdo apresentado na petição 104 será examinado e documentações não solicitadas nesta exigência serão desconsideradas. O protocolo deste cumprimento de exigência poderá ser feito por meio do Peticionamento Eletrônico.

(21) BR 30 2017 002652-4

Código 55 - Exigências Diversas

(22) 27/06/2017

(71) MARIANA FERREIRA VILELA (BR/GO)

(74) MARLENE RODRIGUES

Foi verificada apresentação tempestiva de petição de cumprimento de exigência técnica (código de despacho 34) utilizando uma GRU de código 104 (guia isenta de retribuição). O correto cumprimento desta exigência se dá através da GRU de código 105 e não do código 104. Para possibilitar o andamento do pedido de registro se faz necessária apresentação de petição de Comprovação de Recolhimento de Retribuição INPI (código 124 - isenta) onde constem a GRU de código 105, corretamente associada ao pedido de registro em questão, e seu comprovante de pagamento, observando os valores da Tabela de Retribuição vigente. O cumprimento da exigência técnica NÃO deverá ser reapresentado. Apenas o conteúdo apresentado na petição 104 será examinado e documentações não solicitadas nesta exigência serão desconsideradas. O protocolo deste cumprimento de exigência poderá ser feito por meio do Peticionamento Eletrônico.

(21) BR 32 2016 005590-7

Código 55 - Exigências Diversas

(22) 27/08/2014

(62) BR 30 2014 004168-1 27/08/2014

(71) PAULO MAINETTI FILHO (BR/SP)

Foi verificada apresentação tempestiva de petição de cumprimento de exigência técnica (código de despacho 34) utilizando uma GRU de código 104 (guia isenta



de retribuição). O correto cumprimento desta exigência se dá através da GRU de código 105 e não do código 104. Para possibilitar o andamento do pedido de registro se faz necessária apresentação de petição de Comprovação de Recolhimento de Retribuição INPI (código 124 - isenta) onde constem a GRU de código 105, corretamente associada ao pedido de registro em questão, e seu comprovante de pagamento, observando os valores da Tabela de Retribuição vigente. O cumprimento da exigência técnica NÃO deverá ser reapresentado. Apenas o conteúdo apresentado na petição 104 será examinado e documentações não solicitadas nesta exigência serão desconsideradas. O protocolo deste cumprimento de exigência poderá ser feito por meio do Peticionamento Eletrônico.

(21) BR 32 2016 005591-5

Código 55 - Exigências Diversas

(22) 27/08/2014

(62) BR 30 2014 004168-1 27/08/2014

(71) PAULO MAINETTI FILHO (BR/SP)

Foi verificada apresentação tempestiva de petição de cumprimento de exigência técnica (código de despacho 34) utilizando uma GRU de código 104 (guia isenta de retribuição). O correto cumprimento desta exigência se dá através da GRU de código 105 e não do código 104. Para possibilitar o andamento do pedido de registro se faz necessária apresentação de petição de Comprovação de Recolhimento de Retribuição INPI (código 124 - isenta) onde constem a GRU de código 105, corretamente associada ao pedido de registro em questão, e seu comprovante de pagamento, observando os valores da Tabela de Retribuição vigente. O cumprimento da exigência técnica NÃO deverá ser reapresentado. Apenas o conteúdo apresentado na petição 104 será examinado e documentações não solicitadas nesta exigência serão desconsideradas. O protocolo deste cumprimento de exigência poderá ser feito por meio do Peticionamento Eletrônico.



Código 56 - Transferência Deferida

Notificação do deferimento da transferência requerida.

(11) BR 30 2012 001161-2	Código 56 - Transferência Deferida (22) 12/03/2012 (15) 05/02/2013 (71) GL ELETRO-ELETRÔNICOS LTDA. (BR/SP) (74) FORTRADE BRASIL MARCAS E PATENTES S/S LTDA Transferido, por incorporação, de Daneva Máquinas e Condutores Elétricos Ltda., conforme petição nº 870170067861, de 12/09/2017.
(11) BR 30 2012 005402-8	Código 56 - Transferência Deferida (22) 17/10/2012 (15) 15/10/2013 (71) ABB SCHWEIZ AG (CH) (74) Dannemann, Siesmsen, Bigler & Ipanema Moreira Transferido, por fusão, de ABB Technology AG, conforme petição nº 870170073379, de 28/09/2017.
(11) BR 30 2013 003543-3	Código 56 - Transferência Deferida (22) 22/07/2013 (15) 07/06/2016 (71) GL ELETRO-ELETRÔNICOS LTDA. (BR/SP) (74) FORTRADE BRASIL MARCAS E PATENTES S/S LTDA Transferido, por incorporação, de Daneva Máquinas e Condutores Elétricos Ltda., conforme petição nº 870170067882, de 12/09/2017.
(11) BR 30 2013 004951-5	Código 56 - Transferência Deferida (22) 27/09/2013 (15) 16/09/2014 (71) GL ELETRO-ELETRÔNICOS LTDA. (BR/SP) (74) FORTRADE BRASIL MARCAS E PATENTES S/S LTDA Transferido, por incorporação, de Daneva Máquinas e Condutores Elétricos Ltda., conforme petição nº 870170067865, de 12/09/2017.
(11) BR 30 2013 005351-2	Código 56 - Transferência Deferida (22) 17/10/2013 (15) 15/12/2015 (71) PLANETBAG, LLC (US) (74) DO NASCIMENTO SOUZA ADVOGADOS Transferência deferida de Dominik Marek, conforme petição nº 870170065295, de 04/09/2017.



(11) BR 30 2013 005353-9	Código 56 - Transferência Deferida (22) 17/10/2013 (15) 19/04/2016 (71) PLANETBAG, LLC (US) (74) DO NASCIMENTO SOUZA ADVOGADOS Transferência deferida de Dominik Marek, conforme petição nº 870170065302, de 04/09/2017.
(11) BR 30 2014 002446-9	Código 56 - Transferência Deferida (22) 28/05/2014 (15) 03/05/2016 (71) SIEMENS HEALTHCARE GMBH (DE) (74) DANNEMANN, SIEMSEN, BIGLER & IPANEMA MOREIRA Transferência deferida de Siemens Shanghai Medical Equipment Ltd., conforme petição nº 870170082937, de 27/10/2017.
(11) BR 30 2014 002447-7	Código 56 - Transferência Deferida (22) 28/05/2014 (15) 03/05/2016 (71) SIEMENS HEALTHCARE GMBH (DE) (74) DANNEMANN, SIEMSEN, BIGLER & IPANEMA MOREIRA Transferência deferida de Siemens Shanghai Medical Equipment Ltd., conforme petição nº 870170082949, de 27/10/2017.
(11) BR 30 2014 002448-5	Código 56 - Transferência Deferida (22) 28/05/2014 (15) 03/05/2016 (71) SIEMENS HEALTHCARE GMBH (DE) (74) DANNEMANN, SIEMSEN, BIGLER & IPANEMA MOREIRA Transferência deferida de Siemens Shanghai Medical Equipment Ltd., conforme petição nº 870170082930, de 27/10/2017.
(11) BR 30 2014 004515-6	Código 56 - Transferência Deferida (22) 11/09/2014 (15) 12/04/2016 (71) GL ELETRO-ELETRÔNICOS LTDA. (BR/SP) (74) FORTRADE BRASIL MARCAS E PATENTES S/S LTDA Transferido, por incorporação, de Daneva Máquinas e Condutores Elétricos Ltda., conforme petição nº 870170067879, de 12/09/2017.
(11) BR 30 2014 004516-4	Código 56 - Transferência Deferida (22) 11/09/2014 (15) 05/04/2016



(71) GL ELETRO-ELETRÔNICOS LTDA. (BR/SP)
(74) fortrade brasil marcas e patentes s/s ltda
Transferido, por incorporação, de Daneva Máquinas e Condutores Elétricos Ltda.,
conforme petição nº 870170067867, de 12/09/2017.

(11) BR 30 2015 005385-2

Código 56 - Transferência Deferida
(22) 26/11/2015
(15) 16/05/2017
(71) L'OREAL (FR)
(74) BM&A PROPRIEDADE INTELECTUAL LTDA.
Transferência deferida de Inderm, conforme petição nº 870170065692, de
04/09/2017.

(11) BR 30 2015 006005-0

Código 56 - Transferência Deferida
(22) 30/12/2015
(15) 23/05/2017
(71) COCA-COLA INDÚSTRIAS LTDA. (BR/RJ)
(74) Village Marcas e Patentes Ltda
Transferência deferida de Ag Pet Indústria de Embalagens Ltda., conforme
petição nº 870170066469, de 06/09/2017.

(11) BR 30 2015 006006-9

Código 56 - Transferência Deferida
(22) 30/12/2015
(15) 23/05/2017
(71) COCA-COLA INDÚSTRIAS LTDA. (BR/RJ)
(74) Village Marcas e Patentes Ltda
Transferência deferida de Ag Pet Indústria de Embalagens Ltda., conforme
petição nº 870170066472, de 06/09/2017.

(11) BR 30 2015 006008-5

Código 56 - Transferência Deferida
(22) 30/12/2015
(15) 23/05/2017
(71) COCA-COLA INDÚSTRIAS LTDA. (BR/RJ)
(74) DI BLASI, PARENTE & ADVOGADOS ASSOCIADOS
Transferência deferida de Ag Pet Indústria de Embalagens Ltda., conforme
petição nº 870170066458, de 06/09/2017.

(11) BR 30 2016 002212-7

Código 56 - Transferência Deferida
(22) 27/05/2016
(15) 08/08/2017
(71) GL ELETRO-ELETRÔNICOS LTDA. (BR/SP)
(74) Fortrade Brasil Marcas e Patentes S/S LTDA
Transferido, por incorporação, de Daneva Máquinas e Condutores Elétricos Ltda.,
conforme petição nº 870170067872, de 12/09/2017.



(11) BR 30 2016 002213-5	Código 56 - Transferência Deferida (22) 27/05/2016 (15) 22/08/2017 (71) GL ELETRO-ELETRÔNICOS LTDA. (BR/SP) (74) Fortrade Brasil Marcas e Patentes S/S LTDA Transferido, por incorporação, de Daneva Máquinas e Condutores Elétricos Ltda., conforme petição nº 870170067885, de 12/09/2017.
(11) DI 6103236-0	Código 56 - Transferência Deferida (22) 01/11/2001 (15) 07/05/2002 (71) HUNTER DOUGLAS DO BRASIL LTDA. (BR/SP) (74) ARIBONI, FABBRI E SCHMIDT SOCIEDADE DE ADVOGADOS Transferência deferida de Jorge Justus Nitzan, conforme petição nº 870170065035, de 01/09/2017.
(11) DI 6601401-8	Código 56 - Transferência Deferida (22) 20/04/2006 (15) 18/07/2006 (71) AGCO DO BRASIL MÁQUINAS E EQUIPAMENTOS AGRÍCOLAS LTDA. (BR/SP) (74) DANNEMANN, SIEMSEN, BIGLER & IPANEMA MOREIRA Transferido, por incorporação, de AGCO do Brasil Comércio e Indústria Ltda., conforme petição nº 870170085918, de 08/11/2017.
(11) DI 6601561-8	Código 56 - Transferência Deferida (22) 20/04/2006 (15) 05/09/2006 (71) AGCO DO BRASIL MÁQUINAS E EQUIPAMENTOS AGRÍCOLAS LTDA. (BR/SP) (74) DANNEMANN, SIEMSEN, BIGLER & IPANEMA MOREIRA Transferido, por incorporação, de AGCO do Brasil Comércio e Indústria Ltda., conforme petição nº 870170085923, de 08/11/2017.
(11) DI 6603043-9	Código 56 - Transferência Deferida (22) 08/08/2006 (15) 20/11/2007 (71) STILE METAIS INDÚSTRIA E COMÉRCIO LTDA. - EPP (BR/SP) (74) PIRAMIDY REGISTRO DE MARCAS E PATENTES Transferência deferida de Flavio de Carvalho, conforme petição nº 870170068652, de 14/09/2017.
(11) DI 6704229-5	Código 56 - Transferência Deferida



(22) 04/09/2007

(15) 10/06/2008

(71) GL ELETRO-ELETRÔNICOS LTDA. (BR/SP)

(74) Fortrade Brasil Marcas e Patentes S/C Ltda.

Transferido, por incorporação, de Daneva Máquinas e Condutores Elétricos Ltda., conforme petição nº 870170067892, de 12/09/2017.

(11) DI 6704597-9

Código 56 - Transferência Deferida

(22) 29/10/2007

(15) 15/07/2008

(71) AGCO DO BRASIL MÁQUINAS E EQUIPAMENTOS AGRÍCOLAS LTDA. (BR/SP)

(74) DANNEMANN, SIEMSEN, BIGLER & IPANEMA MOREIRA

Transferido, por incorporação, de AGCO do Brasil Comércio e Indústria Ltda., conforme petição nº 870170085940, de 08/11/2017.

(11) DI 6705295-9

Código 56 - Transferência Deferida

(22) 23/10/2007

(15) 19/08/2008

(71) PAULO ZIOBER JUNIOR (BR/PR)

(74) NEWTON MARIA DO VALLE

Transferência deferida de Paulo Ziober - Equipamentos Metalúrgicos Ltda., conforme petição nº 870170077145, de 10/10/2017.

(11) DI 6705297-5

Código 56 - Transferência Deferida

(22) 23/10/2007

(15) 19/08/2008

(71) PAULO ZIOBER JUNIOR (BR/PR)

(74) NEWTON MARIA DO VALLE

Transferência deferida de Paulo Ziober - Equipamentos Metalúrgicos Ltda., conforme petição nº 870170077085, de 10/10/2017.

(11) DI 6705298-3

Código 56 - Transferência Deferida

(22) 23/10/2007

(15) 19/08/2008

(71) PAULO ZIOBER JUNIOR (BR/PR)

(74) NEWTON MARIA DO VALLE

Transferência deferida de Paulo Ziober - Equipamentos Metalúrgicos Ltda., conforme petição nº 870170077154, de 10/10/2017.

(11) DI 6705299-1

Código 56 - Transferência Deferida

(22) 23/10/2007

(15) 19/08/2008

(71) PAULO ZIOBER JUNIOR (BR/PR)



(74) NEWTON MARIA DO VALLE
Transferência deferida de Paulo Ziober Equipamentos Metalúrgicos Ltda.,
conforme petição nº 870170077132, de 10/10/2017.

(11) DI 6705300-9

Código 56 - Transferência Deferida
(22) 23/10/2007
(15) 19/08/2008
(71) PAULO ZIOBER JUNIOR (BR/PR)
(74) NEWTON MARIA DO VALLE
Transferência deferida de Paulo Ziober - Equipamentos Metalúrgicos Ltda.,
conforme petição nº 870170077138, de 10/10/2017.

(11) DI 6705301-7

Código 56 - Transferência Deferida
(22) 23/10/2007
(15) 19/08/2008
(71) PAULO ZIOBER JUNIOR (BR/PR)
(74) NEWTON MARIA DO VALLE
Transferência deferida de Paulo Ziober - Equipamentos Metalúrgicos Ltda.,
conforme petição nº 870170077095, de 10/10/2017.

(11) DI 6705304-1

Código 56 - Transferência Deferida
(22) 17/10/2007
(15) 19/08/2008
(71) PAULO ZIOBER JUNIOR (BR/PR)
(74) NEWTON MARIA DO VALLE
Transferência deferida de Paulo Ziober - Equipamentos Metalúrgicos Ltda.,
conforme petição nº 870170077063, de 10/10/2017.

(11) DI 6800313-7

Código 56 - Transferência Deferida
(22) 14/01/2008
(15) 05/08/2008
(71) GL ELETRO-ELETRÔNICOS LTDA. (BR/SP)
(74) Fortrade Brasil Marcas e Patentes S/C Ltda.
Transferido, por incorporação, de Daneva Máquinas e Condutores Elétricos Ltda.,
conforme petição nº 870170067890, de 12/09/2017.

(11) DI 6802311-1

Código 56 - Transferência Deferida
(22) 13/06/2008
(15) 27/01/2009
(71) AGCO DO BRASIL MÁQUINAS E EQUIPAMENTOS AGRÍCOLAS LTDA.
(BR/SP)
(74) DANNEMANN, SIEMSEN, BIGLER & IPANEMA MOREIRA
Transferido, por incorporação, de AGCO do Brasil Comércio e Indústria Ltda.,
conforme petição nº 870170085943, de 08/11/2017.



(11) DI 6803892-5	Código 56 - Transferência Deferida (22) 03/09/2008 (15) 22/09/2009 (71) GL ELETRO-ELETRÔNICOS LTDA. (BR/SP) (74) FORTRADE BRASIL MARCAS E PATENTES S/C LTDA. Transferido, por incorporação, de Daneva Máquinas e Condutores Elétricos Ltda., conforme petição nº 870170067900, de 12/09/2017.
(11) DI 6804177-2	Código 56 - Transferência Deferida (22) 23/09/2008 (15) 29/09/2009 (71) AGCO DO BRASIL MÁQUINAS E EQUIPAMENTOS AGRÍCOLAS LTDA. (BR/SP) (74) DANNEMANN, SIEMSEN, BIGLER & IPANEMA MOREIRA Transferido, por incorporação, de AGCO do Brasil Comércio e Indústria Ltda., conforme petição nº 870170085947, de 08/11/2017.
(11) DI 6804178-0	Código 56 - Transferência Deferida (22) 23/09/2008 (15) 29/09/2009 (71) AGCO DO BRASIL MÁQUINAS E EQUIPAMENTOS AGRÍCOLAS LTDA. (BR/SP) (74) DANNEMANN, SIEMSEN, BIGLER & IPANEMA MOREIRA Transferido, por incorporação, de AGCO do Brasil Comércio e Indústria Ltda., conforme petição nº 870170085951, de 08/11/2017.
(11) DI 6901100-1	Código 56 - Transferência Deferida (22) 23/03/2009 (15) 29/12/2009 (71) GL ELETRO-ELETRÔNICOS LTDA. (BR/SP) (74) FORTRADE BRASIL MARCAS E PATENTES S/S LTDA. Transferido, por incorporação, de Daneva Máquinas e Condutores Elétricos Ltda., conforme petição nº 870170067896, de 12/09/2017.
(11) DI 6901105-2	Código 56 - Transferência Deferida (22) 23/03/2009 (15) 29/12/2009 (71) GL ELETRO-ELETRÔNICOS LTDA. (BR/SP) (74) FORTRADE BRASIL MARCAS E PATENTES S/S LTDA. Transferido, por incorporação, de Daneva Máquinas e Condutores Elétricos Ltda., conforme petição nº 870170067903, de 12/09/2017.
(11) DI 6901106-0	Código 56 - Transferência Deferida



	(22) 23/03/2009 (15) 29/12/2009 (71) GL ELETRO-ELETRÔNICOS LTDA. (BR/SP) (74) FORTRADE BRASIL MARCAS E PATENTES S/S LTDA. Transferido, por incorporação, de Daneva Máquinas e Condutores Elétricos Ltda., conforme petição nº 870170067905, de 12/09/2017.
(11) DI 6903089-8	Código 56 - Transferência Deferida (22) 10/08/2009 (15) 25/05/2010 (71) GL ELETRO-ELETRÔNICOS LTDA. (BR/SP) (74) FORTRADE BRASIL MARCAS E PATENTES S/C LTDA. Transferido, por incorporação, de Daneva Máquinas e Condutores Elétricos Ltda., conforme petição nº 870170067912, de 12/09/2017.
(11) DI 7000023-9	Código 56 - Transferência Deferida (22) 08/01/2010 (15) 24/08/2010 (71) GL ELETRO-ELETRÔNICOS LTDA. (BR/SP) (74) FORTRADE BRASIL MARCAS E PATENTES S/S LTDA. Transferido, por incorporação, de Daneva Máquinas e Condutores Elétricos Ltda., conforme petição nº 870170067909, de 12/09/2017.
(11) DI 7000024-7	Código 56 - Transferência Deferida (22) 08/01/2010 (15) 31/08/2010 (71) GL ELETRO-ELETRÔNICOS LTDA. (BR/SP) (74) FORTRADE BRASIL MARCAS E PATENTES S/S LTDA. Transferido, por incorporação, de Daneva Máquinas e Condutores Elétricos Ltda., conforme petição nº 870170067911, de 12/09/2017.
(11) DI 7000025-5	Código 56 - Transferência Deferida (22) 08/01/2010 (15) 24/08/2010 (71) GL ELETRO-ELETRÔNICOS LTDA. (BR/SP) (74) FORTRADE BRASIL MARCAS E PATENTES S/S LTDA. Transferido, por incorporação, de Daneva Máquinas e Condutores Elétricos Ltda., conforme petição nº 870170067908, de 12/09/2017.
(11) DI 7005147-0	Código 56 - Transferência Deferida (22) 04/10/2010 (15) 04/09/2012 (71) AGCO DO BRASIL MÁQUINAS E EQUIPAMENTOS AGRÍCOLAS LTDA. (BR/SP)



(74) Dannemann, Siemsen, Bigler & Ipanema Moreira
Transferido, por incorporação, de AGCO do Brasil Comércio e Indústria Ltda.,
conforme petição nº 870170085952, de 08/11/2017.

(11) DI 7005152-6

Código 56 - Transferência Deferida
(22) 05/10/2010
(15) 29/05/2012
(71) AGCO DO BRASIL MÁQUINAS E EQUIPAMENTOS AGRÍCOLAS LTDA.
(BR/SP)
(74) Dannemann, Siemsen, Bigler & Ipanema Moreira
Transferido, por incorporação, de AGCO do Brasil Comércio e Indústria Ltda.,
conforme petição nº 870170085962, de 08/11/2017.

(11) DI 7005153-4

Código 56 - Transferência Deferida
(22) 05/10/2010
(15) 29/05/2012
(71) AGCO DO BRASIL MÁQUINAS E EQUIPAMENTOS AGRÍCOLAS LTDA.
(BR/SP)
(74) Dannemann, Siemsen, Bigler & Ipanema Moreira
Transferido, por incorporação, de AGCO do Brasil Comércio e Indústria Ltda.,
conforme petição nº 870170085956, de 08/11/2017.

(11) DI 7005285-9

Código 56 - Transferência Deferida
(22) 29/10/2010
(15) 24/01/2012
(71) AGCO DO BRASIL MÁQUINAS E EQUIPAMENTOS AGRÍCOLAS LTDA.
(BR/SP)
(74) Dannemann, Siemsen, Bigler & Ipanema Moreira
Transferido, por incorporação, de AGCO do Brasil Comércio e Indústria Ltda.,
conforme petição nº 870170085965, de 08/11/2017.

(11) DI 7005286-7

Código 56 - Transferência Deferida
(22) 29/10/2010
(15) 24/01/2012
(71) AGCO DO BRASIL MÁQUINAS E EQUIPAMENTOS AGRÍCOLAS LTDA.
(BR/SP)
(74) Dannemann, Siemsen, Bigler & Ipanema Moreira
Transferido, por incorporação, de AGCO do Brasil Comércio e Indústria Ltda.,
conforme petição nº 870170085993, de 08/11/2017.

(11) DI 7100041-0

Código 56 - Transferência Deferida
(22) 07/01/2011
(15) 31/05/2011
(71) GL ELETRO-ELETRÔNICOS LTDA. (BR/SP)



(74) FORTRADE BRASIL MARCAS E PATENTES S/S LTDA

Transferido, por incorporação, de Daneva Máquinas e Condutores Elétricos Ltda., conforme petição nº 870170067907, de 12/09/2017.

(11) DI 7101399-7

Código 56 - Transferência Deferida

(22) 15/04/2011

(15) 16/08/2011

(71) GL ELETRO-ELETRÔNICOS LTDA. (BR/SP)

(74) Fortrade Brasil Marcas e Patentes S/S Ltda.

Transferido, por incorporação, de Daneva Máquinas e Condutores Elétricos Ltda., conforme petição nº 870170067906, de 12/09/2017.

(11) DI 7101400-4

Código 56 - Transferência Deferida

(22) 15/04/2011

(15) 16/08/2011

(71) GL ELETRO-ELETRÔNICOS LTDA. (BR/SP)

(74) Fortrade Brasil Marcas e Patentes S/S Ltda.

Transferido, por incorporação, de Daneva Máquinas e Condutores Elétricos Ltda., conforme petição nº 870170067913, de 12/09/2017.



Código 59 - Alteração de Nome Deferida

Notificação do deferimento da alteração de nome requerida.

(11) BR 30 2013 001294-8	Código 59 - Alteração de Nome Deferida (22) 27/03/2013 (15) 02/02/2016 (71) PINCÉIS TIGRE LTDA. (BR/PR) (74) ANA PAULA SANTOS CELIDONIO Nome alterado de Pincéis Tigre S.A., conforme petição nº 870170068571, de 14/09/2017.
(11) BR 30 2013 004193-0	Código 59 - Alteração de Nome Deferida (22) 23/08/2013 (15) 12/07/2016 (71) PINCÉIS TIGRE LTDA. (BR/PR) (74) ANA PAULA SANTOS CELIDONIO Nome alterado de Pincéis Tigre S.A., conforme petição nº 870170068574, de 14/09/2017.
(11) BR 30 2013 004865-9	Código 59 - Alteração de Nome Deferida (22) 24/09/2013 (15) 08/12/2015 (71) PINCÉIS TIGRE LTDA. (BR/PR) (74) ANA PAULA SANTOS CELIDONIO Nome alterado de Pincéis Tigre S.A., conforme petição nº 870170068576, de 14/09/2017.
(11) BR 30 2016 002296-8	Código 59 - Alteração de Nome Deferida (22) 01/06/2016 (15) 18/07/2017 (71) IMEXCO GASTRONOMIA, IMPORTAÇÃO E EXPORTAÇÃO LTDA. (BR/SP) (74) GEORGE AFONDOPULOS JUNIOR Nome alterado de Imexco Comércio, Importação e Exportação Ltda., conforme petição nº 870170059199, de 16/08/2017.
(11) BR 32 2015 000264-9	Código 59 - Alteração de Nome Deferida (22) 27/03/2013 (15) 23/01/2018 (62) BR 30 2013 001294-8 27/03/2013 (71) PINCÉIS TIGRE LTDA. (BR/PR) (74) ANA PAULA SANTOS CELIDONIO Nome alterado de Pincéis Tigre S.A., conforme petição nº 870170068589, de



14/09/2017.

(11) BR 32 2015 000265-7 Código 59 - Alteração de Nome Deferida
(22) 27/03/2013
(15) 13/06/2017
(62) BR 30 2013 001294-8 27/03/2013
(71) PINCÉIS TIGRE LTDA. (BR/PR)
(74) ANA PAULA SANTOS CELIDONIO
Nome alterado de Pincéis Tigre S.A., conforme petição nº 870170068594, de 14/09/2017.

(11) BR 32 2015 000268-1 Código 59 - Alteração de Nome Deferida
(22) 27/03/2013
(15) 13/06/2017
(62) BR 30 2013 001294-8 27/03/2013
(71) PINCÉIS TIGRE LTDA. (BR/PR)
(74) ANA PAULA SANTOS CELIDONIO
Nome alterado de Pincéis Tigre S.A., conforme petição nº 870170068586, de 14/09/2017.

(11) BR 32 2015 001162-1 Código 59 - Alteração de Nome Deferida
(22) 24/09/2013
(15) 18/07/2017
(62) BR 30 2013 004865-9 24/09/2013
(71) PINCÉIS TIGRE LTDA. (BR/PR)
(74) ANA PAULA SANTOS CELIDONIO
Nome alterado de Pincéis Tigre S.A., conforme petição nº 870170068598, de 14/09/2017.

(11) DI 6402297-8 Código 59 - Alteração de Nome Deferida
(22) 08/07/2004
(15) 09/11/2004
(71) POSITIVO TECNOLOGIA S.A. (BR/PR)
(74) BARIL & ADVOGADOS ASSOCIADOS
Nome alterado de Positivo Informática S.A., conforme petição nº 870170057252, de 09/08/2017.

(11) DI 6403186-1 Código 59 - Alteração de Nome Deferida
(22) 02/09/2004
(15) 16/11/2004
(71) PINCÉIS TIGRE LTDA. (BR/SP)
(74) ANA PAULA SANTOS CELIDONIO
Nome alterado de Pincéis Tigre S.A., conforme petição nº 870170068485, de 14/09/2017.



(11) DI 6503311-6	Código 59 - Alteração de Nome Deferida (22) 22/08/2005 (15) 06/12/2005 (71) POSITIVO TECNOLOGIA S.A. (BR/PR) (74) BARIL & ADVOGADOS ASSOCIADOS Nome alterado de Positivo Informática S.A., conforme petição nº 870170057255, de 09/08/2017.
(11) DI 6601398-4	Código 59 - Alteração de Nome Deferida (22) 20/04/2006 (15) 18/07/2006 (71) FORTES SOLUÇÕES EM VIDROS E ALUMÍNIO ME (BR/SP) (74) Maria do Rosário de Lima Nome alterado de Vetro System Fabricação de Esquadrias Especiais Ltda., conforme petição nº 870160040122, de 28/07/2016.
(11) DI 6601399-2	Código 59 - Alteração de Nome Deferida (22) 20/04/2006 (15) 18/07/2006 (71) FORTES SOLUÇÕES EM VIDROS E ALUMÍNIO LTDA. - ME (BR/SP) (74) Maria do Rosário de Lima Nome alterado de Vetro System Fabricação de Esquadrias Especiais Ltda., conforme petição nº 870160040139, de 28/07/2016.
(11) DI 6801116-4	Código 59 - Alteração de Nome Deferida (22) 13/03/2008 (15) 11/11/2008 (71) PINCÉIS TIGRE LTDA. (BR/PR) (74) ANA PAULA SANTOS CELIDONIO Nome alterado de Pincéis Tigre S.A., conforme petição nº 870170068533, de 14/09/2017.
(11) DI 6801117-2	Código 59 - Alteração de Nome Deferida (22) 13/03/2008 (15) 09/09/2008 (71) PINCÉIS TIGRE LTDA. (BR/PR) (74) ANA PAULA SANTOS CELIDONIO Nome alterado de Pincéis Tigre S.A., conforme petição nº 870170068535, de 14/09/2017.
(11) DI 6802604-8	Código 59 - Alteração de Nome Deferida (22) 17/06/2008 (15) 13/01/2009



(71) PINCÉIS TIGRE LTDA. (BR/PR)
(74) ANA PAULA SANTOS CELIDONIO
Nome alterado de Pincéis Tigre S.A., conforme petição nº 870170068538, de 14/09/2017.

(11) DI 6804160-8

Código 59 - Alteração de Nome Deferida
(22) 23/09/2008
(15) 28/12/2010
(71) CANGURU PLÁSTICOS LTDA. (BR/SC)
(74) Marcos Aurélio de Jesus
Nome alterado de Canguru S/A Indústria e Comércio de Produtos Plásticos, conforme petição nº 870170064020, de 30/08/2017.

(11) DI 6900998-8

Código 59 - Alteração de Nome Deferida
(22) 26/03/2009
(15) 22/12/2009
(71) CANGURU PLÁSTICOS LTDA. (BR/SC)
(74) Marcos Aurélio de Jesus
Nome alterado de Canguru S/A Indústria e Comércio de Produtos Plásticos, conforme petição nº 870170064025, de 30/08/2017.

(11) DI 6902233-0

Código 59 - Alteração de Nome Deferida
(22) 19/06/2009
(15) 04/05/2010
(71) GC INDÚSTRIA E COMÉRCIO DE MÓVEIS LTDA (BR/PR) , POSITIVO
TECNOLOGIA S.A. (BR/PR)
(74) BARIL & ADVOGADOS ASSOCIADOS
Nome alterado de Positivo Informática S.A., conforme petição nº 870170057259, de 09/08/2017.

(11) DI 7004765-0

Código 59 - Alteração de Nome Deferida
(22) 12/11/2010
(15) 05/04/2011
(71) PINCÉIS TIGRE LTDA. (BR/PR)
(74) ANA PAULA SANTOS CELIDONIO
Nome alterado de Pincéis Tigre S.A., conforme petição nº 870170068524, de 14/09/2017.

(11) DI 7004766-9

Código 59 - Alteração de Nome Deferida
(22) 12/11/2010
(15) 05/04/2011
(71) PINCÉIS TIGRE LTDA. (BR/PR)
(74) ANA PAULA SANTOS CELIDONIO
Nome alterado de Pincéis Tigre S.A., conforme petição nº 870170068526, de



14/09/2017.

(11) DI 7005541-6

Código 59 - Alteração de Nome Deferida

(22) 27/12/2010

(15) 09/08/2016

(71) POSITIVO TECNOLOGIA S.A. (BR/PR)

(74) BARIL & ADVOGADOS ASSOCIADOS

Nome alterado de Positivo Informática S.A., conforme petição nº 870170057260,
de 09/08/2017.



Código 61 - Alteração de Nome em Exigência

Exigência referente ao pedido de alteração de nome requerida. Desta data corre o prazo de 60 (sessenta) dias para cumprimento da exigência formulada, sob pena de arquivamento da Petição do pedido de alteração.

(11) BR 30 2012 004466-9

Código 61 - Alteração de Nome em Exigência

(22) 30/08/2012

(15) 11/08/2015

(71) MEADWESTVACO CALMAR, INC. (US)

(74) GUSTAVO STARLING LEONARDOS

Necessária a apresentação de procuração com o nome atualizado da outorgante.

Em referência à petição nº 870170063448, de 29/08/2017.



Código 62 - Alteração de Sede Deferida

Notificação do deferimento da alteração de Sede requerida.

(11) BR 30 2013 003801-7	Código 62 - Alteração de Sede Deferida (22) 05/08/2013 (15) 12/07/2016 (71) JORGE HIROSHI MURAKAMI (BR/SP) (74) JOSÉ HENRIQUE DE LIMA RODRIGUES Alteração de sede deferida, conforme petição nº 870170058303, de 14/08/2017.
(11) BR 30 2014 000511-1	Código 62 - Alteração de Sede Deferida (22) 06/02/2014 (15) 02/02/2016 (71) JORGE HIROSHI MURAKAMI (BR/SP) (74) JOSÉ HENRIQUE DE LIMA RODRIGUES Alteração de sede deferida, conforme petição nº 870170058311, de 14/08/2017.
(11) BR 30 2014 003141-4	Código 62 - Alteração de Sede Deferida (22) 03/07/2014 (15) 22/11/2016 (71) ZOETIS SERVICES LLC (US) (74) DANIEL ADVOGADOS Alteração de sede deferida, conforme petição nº 870170055433, de 03/08/2017.
(11) BR 30 2016 000231-2	Código 62 - Alteração de Sede Deferida (22) 25/01/2016 (15) 10/04/2018 (71) EDUARDO REGUEIRA CAMPOS (BR/PR) Alteração de sede deferida, conforme petição nº 870170055403, de 02/08/2017.
(11) BR 30 2016 002296-8	Código 62 - Alteração de Sede Deferida (22) 01/06/2016 (15) 18/07/2017 (71) IMEXCO GASTRONOMIA, IMPORTAÇÃO E EXPORTAÇÃO LTDA. (BR/SP) (74) GEORGE AFONDOPULOS JUNIOR Alteração de sede deferida, conforme petição nº 870170059199, de 16/08/2017.
(11) BR 30 2017 001943-9	Código 62 - Alteração de Sede Deferida (22) 04/05/2017 (15) 26/12/2017 (71) JORGE HIROSHI MURAKAMI (BR/SP) (74) José Henrique de Lima Rodrigues



Alteração de sede deferida, conforme petição nº 870170058333, de 14/08/2017.

(11) DI 6402297-8

Código 62 - Alteração de Sede Deferida
(22) 08/07/2004
(15) 09/11/2004
(71) POSITIVO TECNOLOGIA S.A. (BR/PR)
(74) BARIL & ADVOGADOS ASSOCIADOS
Sede alterada, conforme petição nº 870170057252, de 09/08/2017.

(11) DI 6403186-1

Código 62 - Alteração de Sede Deferida
(22) 02/09/2004
(15) 16/11/2004
(71) PINCEÍIS TIGRE LTDA. (BR/SP)
(74) ANA PAULA SANTOS CELIDONIO
Sede alterada, conforme petição nº 870170068485, de 14/09/2017.

(11) DI 6503311-6

Código 62 - Alteração de Sede Deferida
(22) 22/08/2005
(15) 06/12/2005
(71) POSITIVO TECNOLOGIA S.A. (BR/PR)
(74) BARIL & ADVOGADOS ASSOCIADOS
Sede alterada, conforme petição nº 870170057255, de 09/08/2017.

(11) DI 6602785-3

Código 62 - Alteração de Sede Deferida
(22) 07/08/2006
(15) 07/11/2006
(71) JORGE HIROSHI MURAKAMI (BR/SP)
(74) JOSÉ HENRIQUE DE LIMA RODRIGUES
Alteração de sede deferida, conforme petição nº 870170058294, de 14/08/2017.

(11) DI 6902233-0

Código 62 - Alteração de Sede Deferida
(22) 19/06/2009
(15) 04/05/2010
(71) GC INDÚSTRIA E COMÉRCIO DE MÓVEIS LTDA (BR/PR) , POSITIVO
TECNOLOGIA S.A. (BR/PR)
(74) BARIL & ADVOGADOS ASSOCIADOS
Sede alterada, conforme petição nº 870170057259, de 09/08/2017.

(11) DI 6902448-0

Código 62 - Alteração de Sede Deferida
(22) 03/07/2009
(15) 18/05/2010
(71) JORGE HIROSHI MURAKAMI (BR/SP)
(74) JOSÉ HENRIQUE DE LIMA RODRIGUES
Alteração de sede deferida, conforme petição nº 870170058301, de 14/08/2017.



(11) DI 7005541-6

Código 62 - Alteração de Sede Deferida

(22) 27/12/2010

(15) 09/08/2016

(71) POSITIVO TECNOLOGIA S.A. (BR/PR)

(74) BARIL & ADVOGADOS ASSOCIADOS

Sede alterada, conforme petição nº 870170057260, de 09/08/2017.



Código 72 - Decisão Anulada

Anulada a decisão, por ter sido indevida, conforme indicado no complemento.

(11) BR 30 2016 004736-7

Código 72 - Decisão Anulada

(22) 14/10/2016

(15) 10/04/2018

(71) VALDECI PEREIRA (BR/SC)

(74) MARCOS ANTONIO NUNES

Referente RPI: 2466 - Cód. 39, Publicado: 10/04/2018, tendo em vista erro formal no peticionamento do cumprimento de exigência.



Código 75 - Emissão de Fotocópia

Emissão de fotocópia de Desenho Industrial.

(21) BR 30 2013 000449-0	Código 75 - Emissão de Fotocópia (71) MARCO ANTONIO CAPASSO (BR/SP) (74) Vilage Marcas & Patentes Ltda Disponibilizada em 27/04/2018, a fotocópia solicitada pelo protocolo 870180033854.
(21) BR 30 2013 004695-8	Código 75 - Emissão de Fotocópia (71) NEOGEN CORPORATION (US) (74) DANNEMANN, SIEMSEN BIGLER & IPANEMA MOREIRA Disponibilizada em 27/04/2018, a fotocópia solicitada pelo protocolo 870180034074.
(21) BR 30 2015 001792-9	Código 75 - Emissão de Fotocópia (71) PRO-MARKET MÓVEIS E EXPOSITORES LTDA (BR/SP) (74) VILAGE MARCAS E PATENTES Disponibilizada em 27/04/2018, a fotocópia solicitada pelo protocolo 870180033999.
(21) BR 30 2015 001963-8	Código 75 - Emissão de Fotocópia (71) PRO-MARKET MOVEIS E EXPOSITORES LTDA (BR/SP) (74) GEISLER CHBANE BOSSO Disponibilizada em 27/04/2018, a fotocópia solicitada pelo protocolo 870180033997.
(21) BR 30 2016 002972-5	Código 75 - Emissão de Fotocópia (71) ATMOSPHERIC WATER SOLUTIONS, INC. (US) (74) Pacheco e Advogados Associados Disponibilizada em 27/04/2018, a fotocópia solicitada pelo protocolo 870180033733.
(21) BR 30 2016 004236-5	Código 75 - Emissão de Fotocópia (71) TOP MAGICO LTDA (BR/MG) (74) SÂMIA BATISTA AMIN (NOME ANTERIOR SÂMIA AMIN SANTOS) Disponibilizada em 27/04/2018, a fotocópia solicitada pelo protocolo 870180025705.
(21) BR 30 2016 005198-4	Código 75 - Emissão de Fotocópia (71) GUSTAVO RODRIGUES PEREIRA (BR/MG) , RICARDO EUSTÁQUIO RIGHI REIS (BR/MG)



(74) Própria Assessoria e Consultoria Marcas e Patentes Ltda.
Disponibilizada em 02/05/2018, a fotocópia solicitada pelo protocolo
870180035683.

(21) BR 30 2016 005199-2

Código 75 - Emissão de Fotocópia
(71) GUSTAVO RODRIGUES PEREIRA (BR/MG) , RICARDO EUSTÁQUIO
RIGHI REIS (BR/MG)
(74) Própria Assessoria e Consultoria Marcas e Patentes Ltda.
Disponibilizada em 02/05/2018, a fotocópia solicitada pelo protocolo
870180035682.

(21) BR 30 2017 000087-8

Código 75 - Emissão de Fotocópia
(71) RLS LLC (US)
(74) Dannemann, Siemsen, Bigler & Ipanema Moreira
Disponibilizada em 27/04/2018, a fotocópia solicitada pelo protocolo
870180034066.

(21) BR 30 2017 001386-4

Código 75 - Emissão de Fotocópia
(71) SIEMENS AKTIENGESELLSCHAFT (DE)
(74) Dannemann, Siemsen, Bigler & Ipanema Moreira
Disponibilizada em 27/04/2018, a fotocópia solicitada pelo protocolo
870180034069.

(21) BR 30 2017 002653-2

Código 75 - Emissão de Fotocópia
(71) ETHICON, INC. (US)
(74) DANNEMANN, SIEMSEN, BIGLER & IPANEMA MOREIRA
Disponibilizada em 02/05/2018, a fotocópia solicitada pelo protocolo
870180034072.

(21) BR 32 2015 000647-4

Código 75 - Emissão de Fotocópia
(71) NEOGEN CORPORATION (US)
(74) DANNEMANN, SIEMSEN, BIGLER & IPANEMA MOREIRA
Disponibilizada em 27/04/2018, a fotocópia solicitada pelo protocolo
870180034078.

(21) DI 7102981-8

Código 75 - Emissão de Fotocópia
(71) KARL STORZ GMBH & CO. KG (DE)
(74) Dannemann, Siemsen, Bigler & Ipanema Moreira
Disponibilizada em 27/04/2018, a fotocópia solicitada pelo protocolo
870180034073.



Código 75.1 - Emissão de Cópia Oficial

Emissão de Cópia Oficial para efeitos de comprovação de Prioridade Unionista.

(21) BR 30 2017 003618-0

Código 75.1 - Emissão de Cópia Oficial

(71) INDÚSTRIA DE MOTORES ANAUGER S/A (BR/SP)

(74) Ariboni, Fabbri e Schmidt Sociedade de Advogados

Emitida em 22/03/2018, a cópia oficial solicitada pelo protocolo 870180022443.

(21) BR 30 2017 003619-8

Código 75.1 - Emissão de Cópia Oficial

(71) INDÚSTRIA DE MOTORES ANAUGER S/A (BR/SP)

(74) Ariboni, Fabbri e Schmidt Sociedade de Advogados

Emitida em 22/03/2018, a cópia oficial solicitada pelo protocolo 870180022453.

