

Revista da  
**Propriedade  
Industrial**

Nº 2471  
15 de Maio de 2018

**Desenho Industrial**

Seção III





**REPÚBLICA FEDERATIVA DO BRASIL**

Presidente

**Michel Temer**

**MINISTÉRIO DA INDÚSTRIA, COMÉRCIO EXTERIOR E SERVIÇOS**

Ministro da Indústria, Comércio Exterior e Serviços

**Marcos Jorge de Lima**

INSTITUTO NACIONAL DA PROPRIEDADE INDUSTRIAL

Presidente

Luiz Otávio Pimentel

---

**De conformidade com a Lei nº 5.648 de 11 de dezembro de 1970, esta é a publicação oficial do Instituto Nacional da Propriedade Industrial, órgão vinculado ao Ministério da Indústria, Comércio Exterior e Serviços, República Federativa do Brasil, que publica todos os seus atos, despachos e decisões relativos ao sistema de propriedade industrial no Brasil, compreendendo Marcas e Patentes, bem como os referentes a contratos de Transferência de Tecnologia e assuntos correlatos, além dos que dizem respeito ao registro de programas de computador como direito autoral.**

As established by Law nº 5.648 of december 11, 1970, this is the official publication of the National Institute of Industrial Property, an office under the Ministry of Industry, Foreign Trade and Services, Federative Republic of Brazil, which publishes all its official acts, orders and decisions regarding the industrial property system in Brazil, comprising Trademarks and Patents, as well as those referring to Technology Transfer agreements and related matters, besides those regarding software registering as copyright.

D'après la Loi nº 5.648 du 11 décembre 1970, c'est la publication officielle de l'Institut National de la Propriété Industrielle, un office lié au Ministère de l'Industrie, du Commerce Extérieur et des Services, République Fédérative du Brésil, qui publie tous ses actes, ordres et décisions concernant le système de la propriété industrielle au Brésil, y compris marques et brevets, aussi que ceux référents aux contrats de transfert de technologie et des sujets afférents, en outre que ceux se rapportant à l'enregistrement des programmes d'ordinateur comme droit d'auteur.

Según establece la Ley nº 5.648 de 11 diciembre 1970, esta es la publicación oficial del Instituto Nacional de la Propiedad Industrial, oficina vinculada al Ministerio de la Industria, Comercio Exterior y Servicios, República Federativa del Brasil, que publica todos sus actos, ordenes y decisiones referentes al sistema de propiedad industrial en Brasil, comprendiendo marcas y patentes así que los referentes a contratos de transferencia de tecnología y asuntos corelacionados, además de los referentes al registro de programas de ordenador como derecho de autor.

**Laut Gezets Nr. 5.648 vom 11. dezember 1970, ist dies das Amtsblatt des Nationalen Instituts für gewerbliches Eigentum (INPI), eines Organs des Bundesministerium für Industrie, Handel und Dienstleistungen, der Bundesrepublik Brasilien, welches alle Amtshandlungen, Beschlüsse und Entscheidungen über gewerbliches Eigentum in Brasilien, einschliesslich Warenzeichen und Patente, ebenso wie auch Übertragungsverträge von Technologie und Computerprogramme als Urheberrecht veröffentlicht.**



# DIRETORIA DE MARCAS, DESENHO INDUSTRIAL E INDICAÇÕES GEOGRÁFICAS

DESENHO INDUSTRIAL

**PEDIDO DE REGISTRO DE DESENHO INDUSTRIAL  
PEDIDO DIVIDIDO DE UM PEDIDO DE  
REGISTRO DE DESENHO INDUSTRIAL  
ANTERIORMENTE DEPOSITADO**



# Índice Geral:

Código 205 - Intimação para manifestação por parte do titular e do requerente.....	5
Código 211 - Sobrestado o Processo Administrativo.....	11
Código 34 - Exigência - Art. 106 § 3º da LPI.....	12
Código 34.2 - Exame formal de Cumprimento de Exigência Técnica.....	25
Código 35 - Arquivamento do Pedido – Art. 216 § 2º e Art. 106 § 3º da LPI.....	32
Código 36 - Indeferimento - Art. 106 § 4º da LPI.....	73
Código 37 - Recurso Contra o Indeferimento.....	84
Código 38 - Outros Recursos.....	87
Código 39 - Concessão do Registro.....	88
Código 40 - Publicação do Parecer de Mérito.....	143
Código 41 - Nulidade Administrativa.....	144
Código 44 - Extinção - Art. 119 inciso III da LPI.....	146
Código 46 - Prorrogação.....	151
Código 47 - Petição Não Conhecida.....	159
Código 47.1 - Petição Prejudicada.....	160
Código 47.3 - Petição Deferida.....	162
Código 49 - Perda de Prioridade.....	163
Código 53 - Notificação de Decisão Judicial.....	165
Código 56 - Transferência Deferida.....	166
Código 59 - Alteração de Nome Deferida.....	168
Código 61 - Alteração de Nome em Exigência.....	181
Código 70 - Publicação Anulada.....	183
Código 71 - Despacho Anulado.....	184
Código 72 - Decisão Anulada.....	185
Código 73 - Retificação.....	186
Código 75 - Emissão de Fotocópia.....	187



**Código 205 - Intimação para manifestação por parte do titular e do requerente**

---

<b>(11) BR 30 2012 002488-9</b>	<p>Código 205 - Intimação para manifestação por parte do titular e do requerente (45) 26/08/2014 (73) COBERLINE COBERTURAS LTDA M.E. (BR/SP) (74) VILELACOELHO SOCIEDADE DE ADVOGADOS</p> <p>PAN de ofício: O Titular deverá tomar conhecimento do parecer técnico que concluiu pela nulidade do registro, para se manifestar no prazo de sessenta dias. O parecer encontra-se disponibilizado para o titular através do e-mail corporativo cgreg.desenho@inpi.gov.br</p>
<b>(11) BR 30 2012 004860-5</b>	<p>Código 205 - Intimação para manifestação por parte do titular e do requerente (45) 21/10/2014 (73) INCPEC - INDÚSTRIA E COMÉRCIO DE PERSIANAS LTDA (BR/PR) (74) TINOCO SOARES &amp; FILHO LTDA</p> <p>PAN de ofício: O Titular deverá tomar conhecimento do parecer técnico que concluiu pela nulidade do registro, para se manifestar no prazo de sessenta dias. O parecer encontra-se disponibilizado para o titular através do e-mail corporativo cgreg.desenho@inpi.gov.br</p>
<b>(11) BR 30 2013 006364-0</b>	<p>Código 205 - Intimação para manifestação por parte do titular e do requerente (45) 23/06/2015 (73) APPLE INC. (US) (74) KASZNAR LEONARDOS PROPRIEDADE INTELECTUAL</p> <p>PAN de ofício: O Titular deverá tomar conhecimento do parecer técnico que concluiu pela nulidade do registro, para se manifestar no prazo de sessenta dias. O parecer encontra-se disponibilizado para o titular através do e-mail corporativo cgreg.desenho@inpi.gov.br</p>
<b>(11) BR 30 2014 004571-7</b>	<p>Código 205 - Intimação para manifestação por parte do titular e do requerente (45) 02/05/2017 (73) PATRICIA BONALDI MODA FEMININA LTDA (BR/MG) (74) SÁVIO FARIA NEVES</p> <p>PAN de ofício: O Titular deverá tomar conhecimento do parecer técnico que concluiu pela nulidade do registro, para se manifestar no prazo de sessenta dias. O parecer encontra-se disponibilizado para o titular através do e-mail corporativo cgreg.desenho@inpi.gov.br</p>
<b>(11) BR 30 2014 004572-5</b>	<p>Código 205 - Intimação para manifestação por parte do titular e do requerente (45) 02/05/2017 (73) PATRICIA BONALDI MODA FEMININA LTDA (BR/MG)</p>



---

(74) SÁVIO FARIA NEVES

PAN de ofício: O Titular deverá tomar conhecimento do parecer técnico que concluiu pela nulidade do registro, para se manifestar no prazo de sessenta dias. O parecer encontra-se disponibilizado para o titular através do e-mail corporativo cgreg.desenho@inpi.gov.br

---

**(11) BR 30 2014 004573-3**

Código 205 - Intimação para manifestação por parte do titular e do requerente  
(45) 02/05/2017

(73) PATRICIA BONALDI MODA FEMININA LTDA (BR/MG)

(74) SÁVIO FARIA NEVES

PAN de ofício: O Titular deverá tomar conhecimento do parecer técnico que concluiu pela nulidade do registro, para se manifestar no prazo de sessenta dias. O parecer encontra-se disponibilizado para o titular através do e-mail corporativo cgreg.desenho@inpi.gov.br

---

**(11) BR 30 2014 004574-1**

Código 205 - Intimação para manifestação por parte do titular e do requerente  
(45) 02/05/2017

(73) PATRICIA BONALDI MODA FEMININA LTDA (BR/MG)

(74) SÁVIO FARIA NEVES

PAN de ofício: O Titular deverá tomar conhecimento do parecer técnico que concluiu pela nulidade do registro, para se manifestar no prazo de sessenta dias. O parecer encontra-se disponibilizado para o titular através do e-mail corporativo cgreg.desenho@inpi.gov.br

---

**(11) BR 30 2014 004575-0**

Código 205 - Intimação para manifestação por parte do titular e do requerente  
(45) 02/05/2017

(73) PATRICIA BONALDI MODA FEMININA LTDA (BR/MG)

(74) SÁVIO FARIA NEVES

PAN de ofício: O Titular deverá tomar conhecimento do parecer técnico que concluiu pela nulidade do registro, para se manifestar no prazo de sessenta dias. O parecer encontra-se disponibilizado para o titular através do e-mail corporativo cgreg.desenho@inpi.gov.br

---

**(11) BR 30 2014 004576-8**

Código 205 - Intimação para manifestação por parte do titular e do requerente  
(45) 02/05/2017

(73) PATRICIA BONALDI MODA FEMININA LTDA (BR/MG)

(74) SÁVIO FARIA NEVES

PAN de ofício: O Titular deverá tomar conhecimento do parecer técnico que concluiu pela nulidade do registro, para se manifestar no prazo de sessenta dias. O parecer encontra-se disponibilizado para o titular através do e-mail corporativo cgreg.desenho@inpi.gov.br

---

**(11) BR 30 2014 004577-6**

Código 205 - Intimação para manifestação por parte do titular e do requerente  
(45) 02/05/2017



---

(73) PATRICIA BONALDI MODA FEMININA LTDA (BR/MG)

(74) SÁVIO FARIA NEVES

PAN de ofício: O Titular deverá tomar conhecimento do parecer técnico que concluiu pela nulidade do registro, para se manifestar no prazo de sessenta dias. O parecer encontra-se disponibilizado para o titular através do e-mail corporativo [cgreg.desenho@inpi.gov.br](mailto:cgreg.desenho@inpi.gov.br)

---

**(11) BR 30 2014 004578-4**

Código 205 - Intimação para manifestação por parte do titular e do requerente

(45) 02/05/2017

(73) PATRICIA BONALDI MODA FEMININA LTDA (BR/MG)

(74) SÁVIO FARIA NEVES

PAN de ofício: O Titular deverá tomar conhecimento do parecer técnico que concluiu pela nulidade do registro, para se manifestar no prazo de sessenta dias. O parecer encontra-se disponibilizado para o titular através do e-mail corporativo [cgreg.desenho@inpi.gov.br](mailto:cgreg.desenho@inpi.gov.br)

---

**(11) BR 30 2014 004579-2**

Código 205 - Intimação para manifestação por parte do titular e do requerente

(45) 02/05/2017

(73) PATRICIA BONALDI MODA FEMININA LTDA (BR/MG)

(74) SÁVIO FARIA NEVES

PAN de ofício: O Titular deverá tomar conhecimento do parecer técnico que concluiu pela nulidade do registro, para se manifestar no prazo de sessenta dias. O parecer encontra-se disponibilizado para o titular através do e-mail corporativo [cgreg.desenho@inpi.gov.br](mailto:cgreg.desenho@inpi.gov.br)

---

**(11) BR 30 2014 004581-4**

Código 205 - Intimação para manifestação por parte do titular e do requerente

(45) 02/05/2017

(73) PATRICIA BONALDI MODA FEMININA LTDA (BR/MG)

(74) SÁVIO FARIA NEVES

PAN de ofício: O Titular deverá tomar conhecimento do parecer técnico que concluiu pela nulidade do registro, para se manifestar no prazo de sessenta dias. O parecer encontra-se disponibilizado para o titular através do e-mail corporativo [cgreg.desenho@inpi.gov.br](mailto:cgreg.desenho@inpi.gov.br)

---

**(11) BR 30 2014 004582-2**

Código 205 - Intimação para manifestação por parte do titular e do requerente

(45) 02/05/2017

(73) PATRICIA BONALDI MODA FEMININA LTDA (BR/MG)

(74) SÁVIO FARIA NEVES

PAN de ofício: O Titular deverá tomar conhecimento do parecer técnico que concluiu pela nulidade do registro, para se manifestar no prazo de sessenta dias. O parecer encontra-se disponibilizado para o titular através do e-mail corporativo [cgreg.desenho@inpi.gov.br](mailto:cgreg.desenho@inpi.gov.br)

---

**(11) BR 30 2014 004583-0**

Código 205 - Intimação para manifestação por parte do titular e do requerente



---

(45) 02/05/2017

(73) PATRICIA BONALDI MODA FEMININA LTDA (BR/MG)

(74) SÁVIO FARIA NEVES

PAN de ofício: O Titular deverá tomar conhecimento do parecer técnico que concluiu pela nulidade do registro, para se manifestar no prazo de sessenta dias. O parecer encontra-se disponibilizado para o titular através do e-mail corporativo cgreg.desenho@inpi.gov.br

---

**(11) BR 30 2014 004584-9**

Código 205 - Intimação para manifestação por parte do titular e do requerente

(45) 02/05/2017

(73) PATRICIA BONALDI MODA FEMININA LTDA (BR/MG)

(74) SÁVIO FARIA NEVES

PAN de ofício: O Titular deverá tomar conhecimento do parecer técnico que concluiu pela nulidade do registro, para se manifestar no prazo de sessenta dias. O parecer encontra-se disponibilizado para o titular através do e-mail corporativo cgreg.desenho@inpi.gov.br

---

**(11) BR 30 2014 004585-7**

Código 205 - Intimação para manifestação por parte do titular e do requerente

(45) 02/05/2017

(73) PATRÍCIA BONALDI MODA FEMININA LTDA (BR/MG)

(74) SÁVIO FARIA NEVES

PAN de ofício: O Titular deverá tomar conhecimento do parecer técnico que concluiu pela nulidade do registro, para se manifestar no prazo de sessenta dias. O parecer encontra-se disponibilizado para o titular através do e-mail corporativo cgreg.desenho@inpi.gov.br

---

**(11) BR 30 2014 004586-5**

Código 205 - Intimação para manifestação por parte do titular e do requerente

(45) 02/05/2017

(73) PATRICIA BONALDI MODA FEMININA LTDA (BR/MG)

(74) SÁVIO FARIA NEVES

PAN de ofício: O Titular deverá tomar conhecimento do parecer técnico que concluiu pela nulidade do registro, para se manifestar no prazo de sessenta dias. O parecer encontra-se disponibilizado para o titular através do e-mail corporativo cgreg.desenho@inpi.gov.br

---

**(11) BR 30 2014 004587-3**

Código 205 - Intimação para manifestação por parte do titular e do requerente

(45) 02/05/2017

(73) PATRICIA BONALDI MODA FEMININA LTDA (BR/MG)

(74) SÁVIO FARIA NEVES

PAN de ofício: O Titular deverá tomar conhecimento do parecer técnico que concluiu pela nulidade do registro, para se manifestar no prazo de sessenta dias. O parecer encontra-se disponibilizado para o titular através do e-mail corporativo cgreg.desenho@inpi.gov.br



- 
- (11) BR 30 2015 002719-3** Código 205 - Intimação para manifestação por parte do titular e do requerente  
(45) 02/08/2016  
(73) DIEGO JOSE LUCAS DE OLIVEIRA (BR/MG)  
(74) RICARDO SERAFIM  
PAN de terceiros: Em retificação ao despacho publicado na RPI 2464 de 27/03/2018, por constatação de erro formal. Reinicia-se, nesta data, prazo de 60 (sessenta) dias para manifestação. O(s) Titular(es): DIEGO JOSE LUCAS DE OLIVEIRA e Requerente (s): NEW GROOVE INDÚSTRIA E COMÉRCIO DE INSTRUMENTOS MUSICAIS LTDA / Procurador(es): RICARDO MAIA PEREIRA, deverão tomar conhecimento do parecer técnico que concluiu pela manutenção do registro, para se manifestarem no prazo de sessenta dias. O parecer encontra-se disponibilizado para o titular através do e-mail corporativo [cgrec.desenho@inpi.gov.br](mailto:cgrec.desenho@inpi.gov.br)
- 
- (11) BR 30 2016 002167-8** Código 205 - Intimação para manifestação por parte do titular e do requerente  
(45) 18/07/2017  
(73) GSG NUTRIÇÃO LTDA - ME (BR/PR)  
PAN de ofício: O Titular deverá tomar conhecimento do parecer técnico que concluiu pela nulidade do registro, para se manifestar no prazo de sessenta dias. O parecer encontra-se disponibilizado para o titular através do e-mail corporativo [cgrec.desenho@inpi.gov.br](mailto:cgrec.desenho@inpi.gov.br)
- 
- (11) BR 30 2016 002319-0** Código 205 - Intimação para manifestação por parte do titular e do requerente  
(45) 25/07/2017  
(73) BAOBAB COLLECTION S.A. (BE)  
(74) TINOCO SOARES SOCIEDADE DE ADVOGADOS  
PAN de ofício: O Titular deverá tomar conhecimento do parecer técnico que concluiu pela nulidade do registro, para se manifestar no prazo de sessenta dias. O parecer encontra-se disponibilizado para o titular através do e-mail corporativo [cgrec.desenho@inpi.gov.br](mailto:cgrec.desenho@inpi.gov.br)
- 
- (11) BR 30 2016 002326-3** Código 205 - Intimação para manifestação por parte do titular e do requerente  
(45) 25/07/2017  
(73) RIGO TRADING S.A. (LU)  
(74) KASZNAR LEONARDOS PROPRIEDADE INTELECTUAL  
PAN de ofício: O Titular deverá tomar conhecimento do parecer técnico que concluiu pela nulidade do registro, para se manifestar no prazo de sessenta dias. O parecer encontra-se disponibilizado para o titular através do e-mail corporativo [cgrec.desenho@inpi.gov.br](mailto:cgrec.desenho@inpi.gov.br)
- 
- (11) BR 30 2016 003141-0** Código 205 - Intimação para manifestação por parte do titular e do requerente  
(45) 15/08/2017  
(73) UNIÃO COMERCIAL BARÃO LTDA (BR/MG)  
(74) VINÍCIUS SILVA DE OLIVEIRA



---

PAN de ofício: O Titular deverá tomar conhecimento do parecer técnico que concluiu pela nulidade do registro, para se manifestar no prazo de sessenta dias. O parecer encontra-se disponibilizado para o titular através do e-mail corporativo [cgreg.desenho@inpi.gov.br](mailto:cgreg.desenho@inpi.gov.br)

---

**(11) BR 30 2016 003142-8**

Código 205 - Intimação para manifestação por parte do titular e do requerente  
(45) 15/08/2017

(73) MARCELO APARECIDO PARO (BR/SP) , HELIO PARO JUNIOR (BR/SP) ,  
FERNANDA REGINA PARO (BR/SP) , MARCEL EDUARDO PARO (BR/SP)  
(74) MARCELO SILVA FREIRES

PAN de ofício: O Titular deverá tomar conhecimento do parecer técnico que concluiu pela nulidade do registro, para se manifestar no prazo de sessenta dias. O parecer encontra-se disponibilizado para o titular através do e-mail corporativo [cgreg.desenho@inpi.gov.br](mailto:cgreg.desenho@inpi.gov.br)

---

**(11) BR 30 2016 003195-9**

Código 205 - Intimação para manifestação por parte do titular e do requerente  
(45) 15/08/2017

(73) BANCO BRADESCO S/A (BR/SP)  
(74) ANTÔNIO MAURÍCIO PEDRAS ARNAUD

PAN de ofício: O Titular deverá tomar conhecimento do parecer técnico que concluiu pela nulidade do registro, para se manifestar no prazo de sessenta dias. O parecer encontra-se disponibilizado para o titular através do e-mail corporativo [cgreg.desenho@inpi.gov.br](mailto:cgreg.desenho@inpi.gov.br)

---

**(11) BR 30 2016 003367-6**

Código 205 - Intimação para manifestação por parte do titular e do requerente  
(45) 15/08/2017

(73) LAERTI PERLI (BR/PR)  
(74) Village Marcas e Patentes Ltda

PAN de ofício: O Titular deverá tomar conhecimento do parecer técnico que concluiu pela nulidade do registro, para se manifestar no prazo de sessenta dias. O parecer encontra-se disponibilizado para o titular através do e-mail corporativo [cgreg.desenho@inpi.gov.br](mailto:cgreg.desenho@inpi.gov.br)



## Código 211 - Sobrestado o Processo Administrativo

---

**(11) BR 30 2015 005203-1**

Código 211 - Sobrestado o Processo Administrativo

(45) 06/12/2016

(73) EXTRAMOLD JOMO INDUSTRIA DE PLÁSTICOS LTDA (BR/RS)

(74) EMERSON SALBEGO HOFART

Sobrestado o Processo Administrativo de Nulidade requerido por Mondelez Brasil Ltda, até que seja finalizado o Exame de Mérito.



**Código 34 - Exigência - Art. 106 § 3º da LPI**

Suspensão do andamento do pedido de registro de desenho industrial que, para instrução regular, aguardará o atendimento ou contestação das exigências formuladas. A não manifestação do depositante no prazo de 60 (sessenta) dias desta data acarretará o arquivamento definitivo do pedido.

---

**(21) BR 30 2012 000513-2**

Código 34 - Exigência - Art. 106 § 3º da LPI

(22) 08/02/2012

(71) PROGÁS INDÚSTRIA METALÚRGICA LTDA (BR/RS)

(74) MARIO DE ALMEIDA MARCAS E PATENTES LTDA

Corrigir título do pedido para "Configuração aplicada em forno"; Numerar figuras de acordo com o padrão normativo. Ex.: fig. 1.1, fig. 1.2, primeiro objeto; fig. 2.1, fig. 2.2, etc, segundo objeto.

---

**(21) BR 30 2012 003162-1**

Código 34 - Exigência - Art. 106 § 3º da LPI

(22) 26/06/2012

(71) NOVADELTA COMÉRCIO E INDÚSTRIA DE CAFÉS S.A. (PT)

(74) NASCIMENTO ADVOGADOS

Reapresentar o conjunto de imagens removendo as figuras 1.9, 1.10, 2.9, 2.10, 3.9, 3.10, 4.9 e 4.10, por não apresentarem elemento ornamental não visível nas outras vistas, apenas funcionalidades.

---

**(21) BR 30 2013 002202-1**

Código 34 - Exigência - Art. 106 § 3º da LPI

(22) 07/05/2013

(71) ANDRE MOREIRA BORGES (BR/SC)

(74) LUANA KLAUS

Reapresentar o conjunto de imagens, com alta qualidade de definição, sem a aplicação de marcas, acrescentando as vistas superior, inferior e lateral oposta; Numerar figuras de acordo com o padrão normativo. Ex.: fig. 1.1, fig. 1.2, etc; Numerar páginas no centro da margem superior. Ex. 1/4, 2/4, etc.

---

**(21) BR 30 2013 003919-6**

Código 34 - Exigência - Art. 106 § 3º da LPI

(22) 12/08/2013

(71) UNIVERSIDADE FEDERAL DO PARANÁ (BR/PR)

Corrigir título do pedido para "Configuração aplicada em refrigerador"; As linhas das figuras estão falhadas, com baixa definição; Apresentar novo conjunto de imagens, com alta qualidade de definição, na vista em perspectiva, e ortogonais frontal, posterior, inferior, superior e laterais; Numerar figuras de acordo com o padrão normativo. Ex.: fig. 1.1, fig. 1.2, etc.

---

**(21) BR 30 2013 003920-0**

Código 34 - Exigência - Art. 106 § 3º da LPI

(22) 12/08/2013

(71) UNIVERSIDADE FEDERAL DO PARANÁ (BR/PR)



---

Corrigir título do pedido para "Configuração aplicada em barril"; As linhas das figuras estão falhadas, com baixa definição; Apresentar novo conjunto de imagens, com alta qualidade de definição, na vista em perspectiva, e ortogonais frontal, posterior, inferior, superior e laterais; Numerar figuras de acordo com o padrão normativo. Ex.: fig. 1.1, fig. 1.2, etc.

---

**(21) BR 30 2013 004237-5**

Código 34 - Exigência - Art. 106 § 3º da LPI

(22) 27/08/2013

(71) LIGHT SERVICOS DE ELETRICIDADE S/A (BR/RJ) , INSTITUTO DE TECNOLOGIA PARA O DESENVOLVIMENTO - LACTEC (BR/PR)

(74) DANNEMANN, SEIMSEN, BIGLER & IPANEMA MOREIRA

Corrigir título do pedido para "Configuração aplicada em dispositivo eletrônico"; Apresentar novo conjunto de imagens, com alta qualidade de definição, na vista em perspectiva, e ortogonais frontal, posterior, inferior, superior e laterais; Numerar figuras de acordo com o padrão normativo. Ex.: fig. 1.1, fig. 1.2, etc.

---

**(21) BR 30 2013 005077-7**

Código 34 - Exigência - Art. 106 § 3º da LPI

(22) 04/10/2013

(71) IBRA FINANCES (FR)

(74) DANNEMANN, SIEMSEN, BIGLER & IPANEMA MOREIRA

Reapresentar o conjunto de imagens acrescentando as vistas inferiores.

---

**(21) BR 30 2013 005649-0**

Código 34 - Exigência - Art. 106 § 3º da LPI

(22) 06/11/2013

(71) INSTITUTO NACIONAL DE TECNOLOGIA - INT (BR/RJ) , EMPRESA BRASILEIRA DE PESQUISA AGROPECUARIA - EMBRAPA (BR/DF) , UNIVERSIDADE FEDERAL DO RIO DE JANEIRO - UFRJ (BR/RJ)

Corrigir título do pedido para "Configuração aplicada em base para embalagem"; REapresentar no atual pedido as atuais imagens das figuras 1 a 5. A figura 6 deve ser excluída pois demonstra funcionalidade. Numerar figuras de acordo com o padrão normativo. Ex.: fig. 1.1, fig. 1.2, etc.

---

**(21) BR 30 2013 005650-3**

Código 34 - Exigência - Art. 106 § 3º da LPI

(22) 06/11/2013

(71) INSTITUTO NACIONAL DE TECNOLOGIA - INT (BR/RJ) , EMPRESA BRASILEIRA DE PESQUISA AGROPECUARIA - EMBRAPA (BR/DF) , UNIVERSIDADE FEDERAL DO RIO DE JANEIRO - UFRJ (BR/RJ)

Corrigir título do pedido para "Configuração aplicada em embalagem"; Apresentar novo conjunto de imagens, com alta qualidade de definição, acrescentando as vistas lateral oposta à figura 3 e a vista posterior; Numerar figuras de acordo com o padrão normativo. Ex.: fig. 1.1, fig. 1.2, etc.

---

**(21) BR 30 2015 002609-0**

Código 34 - Exigência - Art. 106 § 3º da LPI

(22) 08/06/2015



---

(71) FIBRASA S.A. (BR/ES)

(74) BRUNO LEONARDO DE OLIVEIRA MARTINS

1. As folhas das figuras deverão ser numeradas no centro da margem superior indicando o número da folha e o número total de folhas separados por uma barra oblíqua. Exemplo: 1/4, 2/4, 3/4, 4/4. 2. As folhas das figuras não deverão conter textos, exceto o das legendas.

---

**(21) BR 30 2015 005391-7**

Código 34 - Exigência - Art. 106 § 3º da LPI

(22) 26/11/2015

(71) SITLAND S.P.A. (IT)

(74) Vilela Coelho Sociedade de Advogados

1. Reapresentar o conjunto de figuras acrescentando ao menos uma vista em perspectiva, em atenção ao inciso IV do art. 20 da IN 44/2015. 2. As figuras devem ser numeradas conforme o disposto no inciso VI do artigo 20 da IN 44/2015: figura 1.1, figura 1.2, etc.

---

**(21) BR 30 2016 000530-3**

Código 34 - Exigência - Art. 106 § 3º da LPI

(22) 12/02/2016

(71) MEDELA HOLDING AG (CH)

(74) Daniel Advogados (Alt.de Daniel & Cia)

1. Apresentar novo conjunto de figuras (desenhos ou fotografias) com melhor qualidade gráfica, que sejam capazes de revelar com precisão os contornos, relevos e rebaixos do objeto reivindicado, permitindo a compreensão de seus detalhes. A representação deve ser feita a partir de traços contínuos e uniformes. Embora o tracejado seja aceito para representar costura, o contorno do zíper, por exemplo, não deve ser tracejado. Corrigir todas as figuras com esse problema. 2. O objeto deve ser representado em todas as vistas com a mesma configuração. Assim sendo, substituir a vista em perspectiva (Fig. 1.1) por outra em que o objeto seja representado com a mesma configuração das demais vistas. Caso haja o interesse em mostrar a presilha interna que só aparece na Fig. 1.1, além do conjunto de figuras que já consta no pedido, apresentar todas as vistas referentes a essa perspectiva, com zíper aberto, numerando sequencialmente. Nesse caso, a numeração será de 1.1 a 1.14.

---

**(21) BR 30 2016 002553-3**

Código 34 - Exigência - Art. 106 § 3º da LPI

(22) 16/06/2016

(71) MARY KAY INC. (US)

(74) Dannemann, Siemsen, Bigler & Ipanema Moreira

Modificar título para "Configuração aplicada em frasco".

---

**(21) BR 30 2016 003649-7**

Código 34 - Exigência - Art. 106 § 3º da LPI

(22) 23/08/2016

(71) JADERSON DE ALMEIDA (BR/SC)

1. Suprimir as atuais Fig. 1.2 a 1.8. Reapresentar a atual Fig. 1.1 acrescida de



---

uma perspectiva frontal e das vistas ortogonais anterior, posterior, superior, inferior e ambas as laterais do sofá representado nessa fotografia. 2. As imagens deverão ser apresentadas respeitando a resolução mínima de trezentos dpi. As imagens não deverão ser apresentadas escurecidas. 3. As almofadas que não fazem parte do encosto do sofá e que constituem elementos avulsos deverão ser suprimidas das fotografias.

---

**(21) BR 30 2016 003663-2**

Código 34 - Exigência - Art. 106 § 3º da LPI

(22) 23/08/2016

(71) FÁBIO HENRIQUE MAYAN CRIPA (BR/RJ)

1. O título do pedido informado no formulário de cumprimento de exigência é: "Revisão do relatório descritivo, conforme demanda da RPI 2433". Alterar o título do pedido para: "Padrão ornamental aplicado em roupa de bebê". Não se trata de uma "configuração aplicada", portanto, retirar estas palavras do título. 2. Os desenhos não deverão conter textos, exceto o das legendas. Por esta razão, suprimir as indicações textuais (gola, zíper, fecho auxiliar) dos desenhos.

---

**(21) BR 30 2016 003975-5**

Código 34 - Exigência - Art. 106 § 3º da LPI

(22) 08/09/2016

(71) VULCABRAS|AZALEIA - RS, CALÇADOS E ARTIGOS ESPORTIVOS S/A (BR/RS)

(74) EDUARDO RIBEIRO AUGUSTO

1. Corrigir a Fig. 1.1, para que represente corretamente a biqueira do calçado (conforme demais figuras).

---

**(21) BR 30 2016 004016-8**

Código 34 - Exigência - Art. 106 § 3º da LPI

(22) 12/09/2016

(71) JADERSON DE ALMEIDA (BR/SC)

1. Suprimir as atuais Fig. 1.2 a 1.8. Reapresentar a atual Fig. 1.1 acrescida das vistas ortogonais anterior, posterior, superior, inferior e ambas as laterais da mesa representada nessa fotografia (ou seja, a mesa formada por dois módulos).

---

**(21) BR 30 2016 004736-7**

Código 34 - Exigência - Art. 106 § 3º da LPI

(22) 14/10/2016

(71) VALDECI PEREIRA (BR/SC)

(74) MARCOS ANTONIO NUNES

No cumprimento da exigência, foram apresentados os dois objetos, sendo um deles, solicitada a divisão. Assim, manter neste pedido o conjunto de documentos (relatório, reivindicações e desenhos) somente do objeto do puxador tubular horizontal, repondendo a esta exigência com a guia nº105, conforme já foi feito para a exigência anterior, e dividir (PEDIDO DIVIDIDO) o objeto do puxador anelar por meio de um novo depósito com uma guia nº 100. Neste caso informando o número do pedido original 302016004736 e anexando os documentos de relatório, reivindicações e desenhos.



---

<b>(21) BR 30 2016 005812-1</b>	<p>Código 34 - Exigência - Art. 106 § 3º da LPI (22) 15/12/2016 (71) TERMOTÉCNICA LTDA (BR/SC) (74) Vieira de Mello Advogados</p> <p>Apresentar novo conjunto de figuras (desenhos ou fotografias) com melhor qualidade gráfica, nitidez e contraste, capazes de revelar com precisão os contornos, relevos e rebaixos do objeto reivindicado, permitindo a compreensão de seus detalhes. Se optar por usar linhas de construção, o requerente deve fazer isso de maneira coerente e consistente, de preferência utilizando espessura de traço mais fina, para não atrapalhar o entendimento da forma do objeto (e de suas variações). As linhas devem ser contínuas e uniformes, sem interrupções. As vistas em perspectivas apresentadas estão em ângulo que dificulta o perfeito entendimento da forma do objeto. Substituir as figuras referentes às vistas em perspectiva por outras capazes de revelar melhor a forma do objeto (e de suas variações).</p>
<b>(21) BR 30 2017 000976-0</b>	<p>Código 34 - Exigência - Art. 106 § 3º da LPI (22) 04/03/2017 (71) JULIO CESAR VIEIRA DA CUNHA FREIRE (BR/RJ)</p> <p>1. Apresentar novo conjunto de figuras (desenhos ou fotografias) com melhor qualidade gráfica, nitidez e contraste, capazes de revelar com precisão os contornos, relevos e rebaixos do objeto reivindicado, permitindo a compreensão de seus detalhes. Sugerimos evitar reflexos ou qualquer outro elemento que atrapalhe o entendimento da forma. 2. Além das vistas apresentadas, incluir vista posterior.</p>
<b>(21) BR 30 2017 002281-2</b>	<p>Código 34 - Exigência - Art. 106 § 3º da LPI (22) 01/06/2017 (71) GDS MARCAS DISTRIBUIDORA DE COSMETICOS LTDA (BR/SP) (74) MEIRE DA SILVA PRATES MIRANDA</p> <p>1. Apresentar novo conjunto de figuras formado pelas vistas ortogonais (frontal, posterior, laterais, superior e inferior), além de pelo menos uma perspectiva, conforme inciso IV do art. 20 da IN 44/2015. Na atual apresentação as figuras 1.1, 1.3 e 1.4 são idênticas, mas não deveriam ser: se consideramos a figura 1.1 como vista frontal, a vista posterior deve ser espelhada dela; a posição da bandeira muda nas vistas laterais; a figura 1.2 é uma perspectiva, não a vista superior. 2. As folhas de figuras devem ser numeradas no centro da margem superior, indicando o número da folha e o número total de folhas, por exemplo: 1/4, 2/4, 3/4 e 4/4, conforme inciso VIII do art. 20 da IN. 3. As figuras devem ser numeradas conforme o disposto no inciso VI do artigo 20 da IN: figura 1.1, figura 1.2, etc. Apresentar a legenda correta.</p>
<b>(21) BR 30 2017 002861-6</b>	<p>Código 34 - Exigência - Art. 106 § 3º da LPI</p>

---

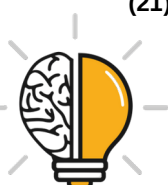

---

(22) 10/07/2017

(71) GILMAR ANTONIO DE LIMA ME (BR/PR) , GILMAR ANTONIO DE LIMA (BR/PR) , BETTINA ZULLIG PANSERA (BR/PR)

(74) A CAPELATTO ASSESSORIA LTDA

1. Há incoerências entre as vistas. Nas atuais figuras 1.3, 1.5, 1.6 e 1.7, a representação da haste central do objeto apresenta várias linhas verticais, como se esta haste fosse facetada. Nas figuras 1.1 e 1.2, porém, estas linhas não existem, e a superfície da haste é lisa e arredondada. Além disso, nas figuras 1.1, 1.2, 1.3 e 1.7 há vários braços de bicicletários ao redor da base do equipamento urbano, projetando-se a partir de sua haste central, enquanto que nas figuras 1.5 e 1.6, há apenas um engate de bicicletário de cada lado do objeto. Nas figuras 1.5 e 1.6 também estão representados detalhes retangulares assinalados de vermelho que indicam algum encaixe, e que não estão representadas nas demais vistas. A figura 1.4 apresenta linhas circulares concêntricas incompletas na extremidade do desenho, e não apresenta os raios que podem ser observados na figura 1.8. Na figura 1.4 também não está representada adequadamente a base do objeto, que como pode-se verificar na figura 1.1, apresenta um alargamento uniforme na sua parte mais inferior. Nas figuras 1.3, 1.5 e 1.6, não está representado o balcão com furações na haste central que pode ser observado na figura 1.1. Há, por fim, divergências nas representações dos braços que sustentam a placa solar no topo do objeto. Em algumas figuras estes braços aparecem mais alongados ou com ângulos mais suaves, enquanto em outras figuras os mesmos braços são mais curtos ou angulosos. Revisar todo o conjunto de figuras, fazendo as correções indicadas e quaisquer outras que sejam necessárias para que as imagens apresentem coerência entre si. 2. A figura 1.2 ilustra um objeto aceso, ofuscando parte dos contornos do objeto e prejudicando a compreensão de alguns aspectos da sua forma. Reapresentar o conjunto de figuras com o objeto apagado. 3. As figuras não deverão conter linhas tracejadas, nem para indicar partes ocultas de um objeto. O objeto deverá ser representado com traços regulares e contínuos. Reapresentar o conjunto de figuras corrigido, suprimindo as linhas que não forem visíveis em cada vista, como acontece com as linhas tracejadas da figura 1.8.

---

(21) BR 30 2017 003168-4

Código 34 - Exigência - Art. 106 § 3º da LPI

(22) 25/07/2017

(71) VIVIANE DOS SANTOS MELLO (BR/DF)

1. O objeto deverá ser representado na íntegra em todas as vistas, em sua forma completa e com bom enquadramento, ou seja, sem cortes nas imagens ou ampliações de detalhes. Observar para que as páginas de figuras apresentem margens de pelo menos 3cm de cada lado, para garantir que os desenhos não sejam cortados. 2. Observar para que as páginas de figuras estejam numeradas em ordem crescente, e que também as figuras individualmente estejam corretamente numeradas. 3. Alterar o título do pedido para "Configuração Aplicada em Almofada", por se tratar de objeto tridimensional.



- 
- (21) BR 30 2017 003172-2
- Código 34 - Exigência - Art. 106 § 3º da LPI  
(22) 25/07/2017  
(71) VIVIANE DOS SANTOS MELLO (BR/DF)
1. A numeração das figuras, bem como a numeração das páginas, deverá ser aplicada em uma parte da folha em que não haja desenhos, e não deverá jamais se sobrepor às figuras. Reapresentar o conjunto de figuras corrigindo a numeração, para que esta não interfira nos desenhos. Apresentar o conjunto de páginas e figuras numerados em ordem. 2. O objeto deverá ser representado na íntegra em todas as vistas, em sua forma completa e com bom enquadramento, ou seja, sem cortes nas imagens ou ampliações de detalhes. Respeitar uma margem de ao menos 3cm de cada lado da página para resguardar as imagens de eventuais cortes. 3. Há incoerências entre as vistas. Na atual figura 1.6, pode-se verificar que os nichos de ambos os lados da mesa são formados por duas seções paralelas entre si, e perpendiculares em relação à linha das extremidades da meia lua. Desta forma, na vista posterior do objeto representada em tela pela atual Figura 1.5, não seria possível enxergar a parte interna destes nichos, já que as seções da meia lua estariam perfeitamente alinhadas com o ponto de vista do observador. Revisar todo o conjunto de figuras, fazendo as correções indicadas e quaisquer outras que sejam necessárias para que as imagens apresentem coerência entre si.
- 
- (21) BR 30 2017 003557-4
- Código 34 - Exigência - Art. 106 § 3º da LPI  
(22) 14/08/2017  
(71) MARCUS ANDRÉ BRAZ DA SILVA (BR/PE)
1. A vista inferior (fig. 1.6) mostra, de maneira errônea, os mesmos elementos vistos na vista superior. Apresentar nova vista inferior onde sejam representados apenas os elementos realmente visíveis a partir dessa vista. Excluir da figura todas as linhas tracejadas.
- 
- (21) BR 30 2017 003623-6
- Código 34 - Exigência - Art. 106 § 3º da LPI  
(22) 18/08/2017  
(71) ALEXANDRE MEDINA (BR/SP) , PAULO CESAR MEDINA (BR/SP)  
(74) Beerre Assessoria Empresarial Ltda.(Alt. de Beerre Assessoria Emp. S/C.LTDA.)
1. O objeto ainda apresenta excesso de linhas de construção, em especial nas áreas curvas das paredes dos compartimentos rebaixados. Cuidar para que apenas as linhas que delimitam as formas do objeto sejam visíveis.
- 
- (21) BR 30 2017 003638-4
- Código 34 - Exigência - Art. 106 § 3º da LPI  
(22) 21/08/2017  
(71) TOTAL HOME COMERCIO DE MOVEIS EIRELI (BR/SP)  
(74) FATIMA MARIA FELISONI PRADO
1. Apresentar, num único jogo de figuras, todas as vistas de cada um dos dois



---

objetos: perspectiva, frontal, posterior, laterais, superior e inferior, necessárias para a plena compreensão da forma. 2. Numerar as figuras do objeto principal de acordo com o padrão 1.1, 1.2, 1.3 etc. As figuras de variações configurativas devem ser numeradas no padrão: 2.1, 2.2, 2.3... etc.

---

**(21) BR 30 2017 003640-6**

Código 34 - Exigência - Art. 106 § 3º da LPI

(22) 21/08/2017

(71) TOTAL HOME COMERCIO DE MOVEIS EIRELI (BR/SP)

(74) FATIMA MARIA FELISONI PRADO

1. Harmonizar representação do objeto em todas as figuras. O sofá apresenta, em sua área frontal central, um único pé, conforme fig. 1.1 e 1.2. A vista inferior (fig. 1.5), porém, não apresenta tal elemento. 2. Apresentar a vista posterior do objeto.

---

**(21) BR 30 2017 003641-4**

Código 34 - Exigência - Art. 106 § 3º da LPI

(22) 21/08/2017

(71) TOTAL HOME COMERCIO DE MOVEIS EIRELI (BR/SP)

(74) FATIMA MARIA FELISONI PRADO

1. Apresentar uma perspectiva e a vista posterior do sofá, necessárias para a plena compreensão da forma.

---

**(21) BR 30 2017 003662-7**

Código 34 - Exigência - Art. 106 § 3º da LPI

(22) 21/08/2017

(71) HIGH STREET TV (GROUP) LIMITED (GB)

(74) Daniel Advogados (Alt.de Daniel & Cia)

As imagens do documento de prioridade ainda permanecem com falhas, não permitindo a confrontação com o objeto do depósito. Assim, apresentar novo documento que seja capaz de sanar a questão e possa dar prosseguimento ao exame.

---

**(21) BR 30 2017 003726-7**

Código 34 - Exigência - Art. 106 § 3º da LPI

(22) 25/08/2017

(71) RICARDO DE ARAUJO REZENDE (BR/SP)

(74) ABM Assessoria Brasileira de Marcas Ltda.

1. Harmonizar fig. 1.1 e 1.2. A perspectiva apresenta, nos dois elementos semelhantes a orelhas, posicionados na parte superior do objeto, linhas que não são vistas na fig. 1.2. 2. Apresentar o objeto apenas com linhas completas que definam de maneira clara e inequívoca a forma do objeto. As fig. 1.1, 1.2, 1.3, 1.6 e 1.7 apresentam linhas incompletas, mais precisamente nas laterais e abaixo dos botões trava.

---

**(21) BR 30 2017 003817-4**

Código 34 - Exigência - Art. 106 § 3º da LPI

(22) 31/08/2017

(71) INDÚSTRIA E COMÉRCIO GRÁFICA CONSELHEIRO LTDA (BR/SP)



---

(74) MODAL MARCAS E PATENTES LTDA.

1. As figuras 1.9, 2.9, 3.9, 4.9, 5.9 e 6.9 ainda parecem incoerentes com o restante do conjunto de figuras por conta das proporções. A nova vista de cada variação configurativa sugere sempre proporções mais achatadas e largas que as demais representações do mesmo objeto. Reapresentar o conjunto de figuras fazendo as alterações necessárias para que as figuras apresentem coerência entre si.

---

**(21) BR 30 2017 003822-0**

Código 34 - Exigência - Art. 106 § 3º da LPI

(22) 31/08/2017

(71) INSTITUTO FEDERAL DE EDUCAÇÃO, CIÊNCIA E TECNOLOGIA DE PERNAMBUCO (BR/PE)

Remover dos desenhos as bordas de contorno e faixa cinza. Numerar páginas no centro da margem superior. Ex. 1/6, 2/6, 3/6, etc. Numerar figuras de acordo com o padrão normativo. Ex.: fig. 1.1, fig. 1.2, etc.

---

**(21) BR 30 2017 003840-9**

Código 34 - Exigência - Art. 106 § 3º da LPI

(22) 01/09/2017

(71) BOTICA COMERCIAL FARMACÊUTICA LTDA. (BR/PR)

(74) ANDRÉ LUIS FLESCH BRETANHA JORGE

1. Harmonizar figura 1.1 com demais figuras. A figura 1.1 ainda apresenta uma linha que circunda a base do frasco que não aparece nas demais vistas.

---

**(21) BR 30 2017 003919-7**

Código 34 - Exigência - Art. 106 § 3º da LPI

(22) 11/09/2017

(71) AEVI INTERNATIONAL GMBH (DE)

(74) Trench, Rossi e Watanabe Advogados

1. Apresentar vista inferior (fig. 4.7) totalmente ortogonal. A figura apresentada é uma perspectiva e não possibilita visualizar, de maneira satisfatória, os detalhes da configuração nessa área do objeto.

---

**(21) BR 30 2017 003974-0**

Código 34 - Exigência - Art. 106 § 3º da LPI

(22) 14/09/2017

(71) SCOFIELD INDÚSTRIA LTDA (BR/MG)

(74) SÂMIA BATISTA AMIN ( NOME ANTERIOR SÂMIA AMIN SANTOS)

1. O título "Padrão Ornamental Aplicado em Estampa" é redundante e não indica o tipo de objeto em que o padrão será aplicado. Alterar o título indicando com maior precisão o tipo de objeto em que o padrão será aplicado. Sugere-se, por exemplo, "Padrão ornamental Aplicado em Tecido".

---

**(21) BR 30 2017 004019-5**

Código 34 - Exigência - Art. 106 § 3º da LPI

(22) 18/09/2017

(71) JOSEMAR LOPES (BR/RJ)

(74) Logos Marcas e Patentes S/S- Ltda



---

As vistas superior e inferior do objeto fechado não foram representados. Mas as vistas laterais foram repetidas. Acrescentar uma vista em perspectiva; As figuras da forma aberta devem ter sempre a mesma posição. Em uma vista o objeto está aberto em 180°, em outra a 90°. Acrescentar vistas superior, inferior e perspectiva. Revisar desenhos.

---

**(21) BR 30 2017 004023-3**

Código 34 - Exigência - Art. 106 § 3º da LPI

(22) 18/09/2017

(71) INDUSTRIAS RAYMOUNDS EIRELI (BR/SP)

(74) P A Produtores Associados Marcas e Patentes Ltda.

Para representar cantos arredondados, ou se faz a delimitação com linhas do início e fim das curvas ou não acrescenta linha alguma. Da forma como está representado atualmente, está incoerente por que o objeto apresenta quinas, quando nas laterais vemos cantos adoçados. Harmonizar desenhos.

---

**(21) BR 32 2017 003578-0**

Código 34 - Exigência - Art. 106 § 3º da LPI

(22) 04/03/2016

(62) BR 30 2016 000906-6 04/03/2016

(71) REABILITECH INDUSTRIA E COMÉRCIO DE ARTIGOS ORTOPÉDICOS LTDA (BR/SP)

As vistas em perspectiva se referem ao mesmo objeto das demais vistas. Assim sendo, apresentar novo conjunto de figuras, cuja numeração deve ser: Figura 1.1 a Figura 1.10.

---

**(21) BR 32 2017 003580-1**

Código 34 - Exigência - Art. 106 § 3º da LPI

(22) 04/03/2016

(62) BR 30 2016 000906-6 04/03/2016

(71) REABILITECH INDUSTRIA E COMÉRCIO DE ARTIGOS ORTOPÉDICOS LTDA (BR/SP)

As vistas em perspectiva se referem ao mesmo objeto das demais vistas. Assim sendo, apresentar novo conjunto de figuras, cuja numeração deve ser: Figura 1.1 a Figura 1.10.

---

**(21) DI 6802352-9**

Código 34 - Exigência - Art. 106 § 3º da LPI

(22) 23/06/2008

(71) Becton, Dickinson And Company (US)

(74) Nellie Anne Daniel-Shores

1. Manter no pedido atual apenas o padrão ornamental da figura 1. Os demais padrões não compartilham as mesmas características ornamentais e devem ser retirados do pedido. Adequar o título do pedido para que seja coerente com o objeto do depósito. 2. Caso haja interesse, apresentar, num pedido dividido, as fig. 2 e 3. Adequar o título do pedido dividido para que seja coerente com o objeto do depósito. 3. Retirar textos das figuras. As figuras do depósito não podem conter textos, frases, palavras ou outros elementos textuais. 4. Numerar a figura



---

do objeto principal de acordo com o padrão 1.1. A figura de variação configurativa (no pedido dividido) deve ser numerada no padrão: 2.1.

---

**(21) DI 7001210-5**

Código 34 - Exigência - Art. 106 § 3º da LPI

(22) 01/04/2010

(71) Fantasy Diamond Corporation (US)

(74) Dannemann, Siemsen, Bigler & Ipanema Moreira

1- As figuras foram apresentadas com baixa qualidade. Reapresentar o conjunto de figuras com traços uniformes, melhor qualidade gráfica, nitidez e contraste, revelando com precisão os contornos, relevos e rebaixos do objeto reivindicado e possibilitando a compreensão de seus detalhes. Respeitar a resolução mínima de 300 dpi. 2- Adequar o título para atender ao Inciso II do Art. 14 da IN 44/2015, substituindo-o por "CONFIGURAÇÃO APLICADA EM BERÇO PARA CRAVAÇÃO".

---

**(21) DI 7001211-3**

Código 34 - Exigência - Art. 106 § 3º da LPI

(22) 01/04/2010

(71) Fantasy Diamond Corporation (US)

(74) Dannemann, Siemsen, Bigler & Ipanema Moreira

1- As figuras foram apresentadas com baixa qualidade. Reapresentar o conjunto de figuras com traços uniformes, melhor qualidade gráfica, nitidez e contraste, revelando com precisão os contornos, relevos e rebaixos do objeto reivindicado e possibilitando a compreensão de seus detalhes. Respeitar a resolução mínima de 300 dpi. 2- Adequar o título para atender ao Inciso II do Art. 14 da IN 44/2015, substituindo-o por "CONFIGURAÇÃO APLICADA EM BERÇO PARA CRAVAÇÃO".

---

**(21) DI 7001212-1**

Código 34 - Exigência - Art. 106 § 3º da LPI

(22) 01/04/2010

(71) Fantasy Diamond Corporation (US)

(74) Dannemann, Siemsen, Bigler & Ipanema Moreira

1. Apresentar figuras 1.1 e 2.1 com mais qualidade, para que revelem com clareza as formas do objeto. As imagens devem mostrar o objeto com nitidez e resolução gráfica suficiente para plena compreensão da matéria apresentada, observado o mínimo de 300 dpi.

---

**(21) DI 7001215-6**

Código 34 - Exigência - Art. 106 § 3º da LPI

(22) 05/04/2010

(71) Fantasy Diamond Corporation (US)

(74) Dannemann, Siemsen, Bigler & Ipanema Moreira

1. Reapresentar a fig. 1.1 com mais qualidade, para que revele com clareza as formas do objeto. Todas as imagens devem mostrar o objeto com nitidez e resolução gráfica suficiente para plena compreensão da matéria apresentada, observado o mínimo de 300 dpi. 2. Alterar o título do pedido de maneira a definir



---

o objeto de maneira clara e concisa. A palavra "montagem" não define o objeto do depósito.

---

**(21) DI 7100775-0**

Código 34 - Exigência - Art. 106 § 3º da LPI

(22) 10/12/2010

(71) Crown Packaging Technology, Inc (US)

(74) Antonio Mauricio Arnaud

1. Completar todas as linhas incompletas na parte superior da lata. A perspectiva (fig. 1.1) e a vista superior (fig. 1.3) apresentam diversas linhas incompletas no topo do objeto que dificultam o discernimento da forma do objeto.

---

**(21) DI 7101156-0**

Código 34 - Exigência - Art. 106 § 3º da LPI

(22) 24/02/2011

(71) Continental Reifen Deutschland GMBH (DE)

(74) Dannemann, Siemsen, Bigler & Ipanema Moreira

As novas figuras apresentadas ainda continuam com baixa qualidade; as figuras possuem áreas muito claras e áreas muito escuras, o que impede uma perfeita visualização dos detalhes do objeto. Reapresentar o conjunto de figuras com melhor qualidade gráfica, nitidez e contraste, revelando com precisão os contornos, relevos e rebaixos do objeto reivindicado e possibilitando a compreensão de seus detalhes. Respeitar a resolução mínima de 300 dpi.

---

**(21) DI 7102598-7**

Código 34 - Exigência - Art. 106 § 3º da LPI

(22) 24/06/2011

(71) FIAT AUTOMÓVEIS S.A (BR/MG)

1. Apresentar a vista oposta à vista frontal (fig. 1), necessária para a plena compreensão da forma. 2. Numerar as figuras de acordo com o padrão 1.1, 1.2, 1.3... etc.

---

**(21) DI 7105990-3**

Código 34 - Exigência - Art. 106 § 3º da LPI

(22) 30/11/2011

(71) WHIRLPOOL S.A (BR/SP)

(74) EDUARDO DA SILVA RODRIGUES

1- As figuras foram apresentadas com baixa qualidade. Reapresentar o conjunto de figuras com traços uniformes, melhor qualidade gráfica, nitidez e contraste, revelando com precisão os contornos, relevos e rebaixos do objeto reivindicado e possibilitando a compreensão de seus detalhes. Respeitar a resolução mínima de 300 dpi. 2- As figuras apresentam incoerências entre o mostrado na perspectiva e nas demais vistas: nas perspectivas das duas variações, a parte súpero-posterior da máquina aparenta possuir cantos vivos, enquanto que, nas demais vistas, tais cantos foram mostrados arredondados. Harmonizar as vistas ortogonais com a(s) perspectiva(s) apresentada(s), corrigindo todas as inconsistências entre as figuras.

---



---

(21) DI 7106508-3

Código 34 - Exigência - Art. 106 § 3º da LPI

(22) 27/12/2011

(71) Bettanin Industrial S/A (BR/SC)

(74) Dmark Registros de Marcas e Patentes S/S Ltda

1- As figuras foram apresentadas com baixa qualidade. Reapresentar o conjunto de figuras com traços uniformes, melhor qualidade gráfica, nitidez e contraste, revelando com precisão os contornos, relevos e rebaixos do objeto reivindicado e possibilitando a compreensão de seus detalhes. Respeitar a resolução mínima de 300 dpi. 2- Apresentar novo conjunto de figuras formado pelas vistas ortogonais (frontal, posterior, laterais, superior e inferior), além de pelo menos uma perspectiva, atendendo ao disposto no inciso IV do artigo 20 da IN 44/2015. 3- As figuras devem ser numeradas conforme o disposto no inciso VI do artigo 20 da IN 44/2015 (figura 1.1, figura 1.2, etc). 4- Adequar o título para atender aos Incisos II e III do Art. 14 da IN 44/2015, substituindo-o por "CONFIGURAÇÃO APLICADA EM ESPONJA".



**Código 34.2 - Exame formal de Cumprimento de Exigência Técnica**

Exame preliminar de petição de cumprimento de exigência técnica. Conferência relativa à apresentação, tempestividade e pagamento.

<b>(21) BR 30 2012 004226-7</b>	Código 34.2 - Exame formal de Cumprimento de Exigência Técnica (71) Paulo Sartori (BR/RS) (74) ACERTI - Marcas e Patentes Ltda.
<b>(21) BR 30 2017 004133-7</b>	Código 34.2 - Exame formal de Cumprimento de Exigência Técnica (71) ALESSANDRA CARELLI FEMINELLA ME. (BR/SC) (74) KLEYTON LEANDRO IUNG D'AVILA
<b>(21) BR 30 2017 004134-5</b>	Código 34.2 - Exame formal de Cumprimento de Exigência Técnica (71) SHOPPISCINAS INDÚSTRIA E COMÉRCIO LTDA. - ME (BR/MG)
<b>(21) BR 30 2017 004135-3</b>	Código 34.2 - Exame formal de Cumprimento de Exigência Técnica (71) FABIO TAMADA COLCHOES (BR/SP) (74) Beerre Assessoria Empresarial Ltda.(Alt. de Beerre Assessoria Emp. S/C.LTDA.)
<b>(21) BR 30 2017 004137-0</b>	Código 34.2 - Exame formal de Cumprimento de Exigência Técnica (71) FLORA 7 ERVAS PRODUTOS NATURAIS COM EXPORT E IMPORT LTDA (BR/SP) (74) Beerre Assessoria Empresarial Ltda.(Alt. de Beerre Assessoria Emp. S/C.LTDA.)
<b>(21) BR 30 2017 004140-0</b>	Código 34.2 - Exame formal de Cumprimento de Exigência Técnica (71) CESAR GALVÃO DO NASCIMENTO (BR/GO) (74) Aureolino Pinto Das Neves
<b>(21) BR 30 2017 004144-2</b>	Código 34.2 - Exame formal de Cumprimento de Exigência Técnica (71) NISSIN KOGYO CO., LTD. (JP) (74) KASZNAR LEONARDOS PROPRIEDADE INTELECTUAL
<b>(21) BR 30 2017 004150-7</b>	Código 34.2 - Exame formal de Cumprimento de Exigência Técnica (71) LUIS PARIS (BR/SC) (74) VITOR LUIZ RAMOS BATISTA
<b>(21) BR 30 2017 004152-3</b>	Código 34.2 - Exame formal de Cumprimento de Exigência Técnica (71) JOÃO ADEMIR BIANCHINI (BR/SC) , VALCIR BIANCHINI (BR/SC) (74) REGIBRAS LTDA EPP



---

<b>(21) BR 30 2017 004154-0</b>	Código 34.2 - Exame formal de Cumprimento de Exigência Técnica (71) DENISE FREITAS DE OLIVEIRA (BR/PR) , JEAN CARLOS ALVES BARBOSA (BR/SC) (74) NILVAN PAULO MINGURANSE
<b>(21) BR 30 2017 004157-4</b>	Código 34.2 - Exame formal de Cumprimento de Exigência Técnica (71) WIRTH RESEARCH LIMITED (GB) (74) DANNEMANN, SIEMSEN, BIGLER & IPANEMA MOREIRA
<b>(21) BR 30 2017 004169-8</b>	Código 34.2 - Exame formal de Cumprimento de Exigência Técnica (71) BS TOYS INDUSTRIA E COMERCIO DE BRINQUEDOS LTDA (BR/SP)
<b>(21) BR 30 2017 004171-0</b>	Código 34.2 - Exame formal de Cumprimento de Exigência Técnica (71) BS TOYS INDUSTRIA E COMERCIO DE BRINQUEDOS LTDA (BR/SP)
<b>(21) BR 30 2017 004175-2</b>	Código 34.2 - Exame formal de Cumprimento de Exigência Técnica (71) BS TOYS INDUSTRIA E COMERCIO DE BRINQUEDOS LTDA (BR/SP)
<b>(21) BR 30 2017 004179-5</b>	Código 34.2 - Exame formal de Cumprimento de Exigência Técnica (71) ANDRES DE PAULA DARE (BR/SP)
<b>(21) BR 30 2017 004180-9</b>	Código 34.2 - Exame formal de Cumprimento de Exigência Técnica (71) MARCO ANTONIO POLISELI (BR/PR) (74) Roberto Hudson Diniz
<b>(21) BR 30 2017 004181-7</b>	Código 34.2 - Exame formal de Cumprimento de Exigência Técnica (71) MARCO ANTONIO POLISELI (BR/PR) (74) Roberto Hudson Diniz
<b>(21) BR 30 2017 004182-5</b>	Código 34.2 - Exame formal de Cumprimento de Exigência Técnica (71) SILMARA FLOSI (BR/SP) (74) Beerre Assessoria Empresarial Ltda.(Alt. de Beerre Assessoria Emp. S/C.LTDA.)
<b>(21) BR 30 2017 004183-3</b>	Código 34.2 - Exame formal de Cumprimento de Exigência Técnica (71) D´CAROLLY AÇO INOX LTDA - ME (BR/SP) (74) Icamp Marcas e Patentes Ltda
<b>(21) BR 30 2017 004188-4</b>	Código 34.2 - Exame formal de Cumprimento de Exigência Técnica (71) THE GILLETTE COMPANY LLC (US) (74) Trench, Rossi e Watanabe Advogados
<b>(21) BR 30 2017 004190-6</b>	Código 34.2 - Exame formal de Cumprimento de Exigência Técnica (71) RITA DE ARAÚJO SANTOS MOURA (BR/AL)

---



---

	(74) RODRIGO CÉSAR DANTAS CARVALHO
(21) BR 30 2017 004191-4	Código 34.2 - Exame formal de Cumprimento de Exigência Técnica (71) WAGNER FREIRE FITZNER (BR/RJ)
(21) BR 30 2017 004195-7	Código 34.2 - Exame formal de Cumprimento de Exigência Técnica (71) GERALDO JOSÉ VANCETTO (BR/SP) (74) Magister Marcas e Patentes S/C Ltda.
(21) BR 30 2017 004200-7	Código 34.2 - Exame formal de Cumprimento de Exigência Técnica (71) MARCELO ERMIRIO DE MORAES MACEDO (BR/SP) (74) GUERRA PROPRIEDADE INDUSTRIAL
(21) BR 30 2017 004219-8	Código 34.2 - Exame formal de Cumprimento de Exigência Técnica (71) TETRAPARTS PECAS E SERVICOS EIRELI (BR/SP) (74) RENAN BOTEGA
(21) BR 30 2017 004220-1	Código 34.2 - Exame formal de Cumprimento de Exigência Técnica (71) BERTOLINI - INDÚSTRIA QUÍMICA LTDA (BR/RS) (74) D' Mark Registros de Marcas e Patentes S/S Ltda.
(21) BR 30 2017 004221-0	Código 34.2 - Exame formal de Cumprimento de Exigência Técnica (71) TETRAPARTS PECAS E SERVICOS EIRELI (BR/SP) (74) RENAN BOTEGA
(21) BR 30 2017 004223-6	Código 34.2 - Exame formal de Cumprimento de Exigência Técnica (71) KLABIN S/A (BR/SP) (74) ANA PAULA SANTOS CELIDONIO
(21) BR 30 2017 004227-9	Código 34.2 - Exame formal de Cumprimento de Exigência Técnica (71) KMMD DESENVOLVIMENTO E PESQUISA DE COSMÉTICOS LTDA. (BR/MG)
(21) BR 30 2017 004233-3	Código 34.2 - Exame formal de Cumprimento de Exigência Técnica (71) GAZZOLA, MORAES E SCHIAVONI SOLUÇÕES TECNOLOGICAS LTDA (BR/RS)
(21) BR 30 2017 004249-0	Código 34.2 - Exame formal de Cumprimento de Exigência Técnica (71) RING INC. (US) (74) DANNEMANN, SIEMSEN, BIGLER & IPANEMA MOREIRA
(21) BR 30 2017 004251-1	Código 34.2 - Exame formal de Cumprimento de Exigência Técnica (71) JACKI DESIGN PRESENTES LTDA (BR/SP) (74) CONE SUL ASSESSORIA EM PROPRIEDADE INDUSTRIAL E



---

INTELECTUAL LTDA

---

<b>(21) BR 30 2017 004257-0</b>	Código 34.2 - Exame formal de Cumprimento de Exigência Técnica (71) HERO AG (CH) (74) DANNEMANN, SIEMSEN, BIGLER & IPANEMA MOREIRA
<b>(21) BR 30 2017 004260-0</b>	Código 34.2 - Exame formal de Cumprimento de Exigência Técnica (71) LEONARDO BERTASSI BORTOLOTTI (BR/RS) (74) Custodio de Almeida & Cia.
<b>(21) BR 30 2017 004264-3</b>	Código 34.2 - Exame formal de Cumprimento de Exigência Técnica (71) BRENO ROSEMBERG LUZ COSMO (BR/BA) (74) Carla Maria Madrigali
<b>(21) BR 30 2017 004265-1</b>	Código 34.2 - Exame formal de Cumprimento de Exigência Técnica (71) BRENO ROSEMBERG LUZ COSMO (BR/BA) (74) Carla Maria Madrigali
<b>(21) BR 30 2017 004266-0</b>	Código 34.2 - Exame formal de Cumprimento de Exigência Técnica (71) BRENO ROSEMBERG LUZ COSMO (BR/BA) (74) Carla Maria Madrigali
<b>(21) BR 30 2017 004269-4</b>	Código 34.2 - Exame formal de Cumprimento de Exigência Técnica (71) OLGA CRISTINA DE BARROS PORTELA HASBUN (BR/RN) (74) LUIZ RODRIGUES SILVA
<b>(21) BR 30 2017 004282-1</b>	Código 34.2 - Exame formal de Cumprimento de Exigência Técnica (71) JIMO QUÍMICA INDUSTRIAL LTDA (BR/RS) (74) Sko Oyarzábal Marcas e Patentes Sociedade Simples Ltda.
<b>(21) BR 30 2017 004287-2</b>	Código 34.2 - Exame formal de Cumprimento de Exigência Técnica (71) SAMSUNG ELECTRONICS CO., LTD. (KR) (74) Daniel Advogados (Alt.de Daniel & Cia)
<b>(21) BR 30 2017 004299-6</b>	Código 34.2 - Exame formal de Cumprimento de Exigência Técnica (71) JOSEVALDO DA MOTTA (BR/MS)
<b>(21) BR 30 2017 004311-9</b>	Código 34.2 - Exame formal de Cumprimento de Exigência Técnica (71) TECNOLOGIA QUANTUM INDÚSTRIA ELETRÔNICA LTDA (BR/SP)
<b>(21) BR 30 2017 004314-3</b>	Código 34.2 - Exame formal de Cumprimento de Exigência Técnica (71) ESSENZA DO BRASIL COSMETICOS EIRELI EPP (BR/ES) (74) Cruzeiro Newmarc Patentes e Marcas Ltda.



---

<b>(21) BR 30 2017 004317-8</b>	Código 34.2 - Exame formal de Cumprimento de Exigência Técnica (71) TERMOTÉCNICA LTDA (BR/SC) (74) Vieira de Mello Advogados
<b>(21) BR 30 2017 004326-7</b>	Código 34.2 - Exame formal de Cumprimento de Exigência Técnica (71) SCOFIELD INDÚSTRIA LTDA (BR/MG) (74) SÂMIA BATISTA AMIN ( NOME ANTERIOR SÂMIA AMIN SANTOS)
<b>(21) BR 30 2017 004327-5</b>	Código 34.2 - Exame formal de Cumprimento de Exigência Técnica (71) SCOFIELD INDÚSTRIA LTDA (BR/MG) (74) SÂMIA BATISTA AMIN ( NOME ANTERIOR SÂMIA AMIN SANTOS)
<b>(21) BR 30 2017 004347-0</b>	Código 34.2 - Exame formal de Cumprimento de Exigência Técnica (71) EDMILSON DA SILVA SUDRÉ (BR/SP) (74) MARIA DE FÁTIMA TEIXEIRA ALEIXO
<b>(21) BR 30 2017 004354-2</b>	Código 34.2 - Exame formal de Cumprimento de Exigência Técnica (71) BRIDGESTONE AMERICAS TIRE OPERATIONS, LLC (US) (74) DANNEMANN, SIEMSEN, BIGLER & IPANEMA MOREIRA
<b>(21) BR 30 2017 004355-0</b>	Código 34.2 - Exame formal de Cumprimento de Exigência Técnica (71) COTY GENEVA S.A. VERSOIX (CH) (74) Daniel Advogados (Alt.de Daniel & Cia)
<b>(21) BR 30 2017 004357-7</b>	Código 34.2 - Exame formal de Cumprimento de Exigência Técnica (71) ARARA DOURADA IMORTAÇÃO EXPORTAÇÃO EIRELI - EPP (BR/SP) (74) Manoel Paixao do Nascimento
<b>(21) BR 30 2017 004358-5</b>	Código 34.2 - Exame formal de Cumprimento de Exigência Técnica (71) INDUSTRIA E COMÉRCIO DE PROD ALIMENTÍCIOS FRUTAP LTDA (BR/SP) (74) Crimark Propriedade Industrial S/S
<b>(21) BR 30 2017 004365-8</b>	Código 34.2 - Exame formal de Cumprimento de Exigência Técnica (71) CORNING COMUNICAÇÕES ÓPTICAS S.A. (BR/RJ) (74) Tavares Propriedade Intelectual Ltda. (alt. de Tavares & Companhia Ltda)
<b>(21) BR 30 2017 004380-1</b>	Código 34.2 - Exame formal de Cumprimento de Exigência Técnica (71) ANDRÉ MENOTI MERLI (BR/SP) (74) JOSÉ EDIS RODRIGUES
<b>(21) BR 30 2017 004385-2</b>	Código 34.2 - Exame formal de Cumprimento de Exigência Técnica (71) ALINE CRISTINA PORTELLA (BR/SP)



---

<b>(21) BR 30 2017 004387-9</b>	Código 34.2 - Exame formal de Cumprimento de Exigência Técnica (71) MARCOS ANTONIO PEDROSO (BR/SP) (74) Beerre Assessoria Empresarial Ltda.(Alt. de Beerre Assessoria Emp. S/C.LTDA.)
<b>(21) BR 30 2017 004405-0</b>	Código 34.2 - Exame formal de Cumprimento de Exigência Técnica (71) SOLIDUS VENTURES GMBH (CH) (74) FLÁVIA SALIM LOPES
<b>(21) BR 30 2017 004406-9</b>	Código 34.2 - Exame formal de Cumprimento de Exigência Técnica (71) JOSÉ ANTÔNIO ZEVIANI (BR/SP) (74) CÁSSIA ALCANTARA CATAPANI
<b>(21) BR 30 2017 004407-7</b>	Código 34.2 - Exame formal de Cumprimento de Exigência Técnica (71) ELKA PLÁSTICOS LTDA (BR/SP) (74) Pienegonda, Moreira & Associados Ltda
<b>(21) BR 30 2017 004408-5</b>	Código 34.2 - Exame formal de Cumprimento de Exigência Técnica (71) ALESSANDRA GOMES (BR/PR)
<b>(21) BR 30 2017 004412-3</b>	Código 34.2 - Exame formal de Cumprimento de Exigência Técnica (71) FREDIANELLI S.R.L.S. (IT) (74) VILELA COELHO SOCIEDADE DE ADVOGADOS
<b>(21) BR 30 2017 004413-1</b>	Código 34.2 - Exame formal de Cumprimento de Exigência Técnica (71) DANIEL ANTÔNIO LAZARETTI (BR/RS) , ELTON GIRARDI DOS SANTOS (BR/RS) (74) JOÃO HENRIQUE ESPIRITO DE OLIVEIRA POLI
<b>(21) BR 30 2017 004417-4</b>	Código 34.2 - Exame formal de Cumprimento de Exigência Técnica (71) PAULO CELSO CARDOSO BACCHI (BR/SP) (74) João Batista Valverde
<b>(21) BR 32 2015 002209-7</b>	Código 34.2 - Exame formal de Cumprimento de Exigência Técnica (71) FERNO-WASHINGTON, INC. (US) (74) KASZNAR LEONARDOS PROPRIEDADE INTELECTUAL
<b>(21) BR 32 2017 003522-4</b>	Código 34.2 - Exame formal de Cumprimento de Exigência Técnica (71) VERIFONE, INC. (US) (74) DANNEMANN, SIEMSEN, BIGLER & IPANEMA MOREIRA
<b>(21) BR 32 2017 003533-0</b>	Código 34.2 - Exame formal de Cumprimento de Exigência Técnica (71) NORDSON CORPORATION (US) (74) Orlando de Souza



---

<b>(21) BR 32 2017 003898-3</b>	Código 34.2 - Exame formal de Cumprimento de Exigência Técnica (71) LOUIS VUITTON MALLETTIER (SOCIÉTÉ ANONYME) (FR) (74) LUIZ LEONARDOS & ADVOGADOS
<b>(21) BR 32 2017 004033-3</b>	Código 34.2 - Exame formal de Cumprimento de Exigência Técnica (71) MAURICIO BALBINOT (BR/RS) (74) Sko Oyarzábal Marcas e Patentes Sociedade Simples Ltda.
<b>(21) BR 32 2017 004034-1</b>	Código 34.2 - Exame formal de Cumprimento de Exigência Técnica (71) MAURICIO BALBINOT (BR/RS) (74) Sko Oyarzábal Marcas e Patentes Sociedade Simples Ltda.
<b>(21) BR 32 2017 004047-3</b>	Código 34.2 - Exame formal de Cumprimento de Exigência Técnica (71) JADERSON DE ALMEIDA (BR/SC)
<b>(21) BR 32 2017 004338-3</b>	Código 34.2 - Exame formal de Cumprimento de Exigência Técnica (71) JADERSON DE ALMEIDA (BR/SC)
<b>(21) BR 32 2017 004350-2</b>	Código 34.2 - Exame formal de Cumprimento de Exigência Técnica (71) NELY CRISTINA BRAIDOTTI CAVALARI (BR/SP) (74) VILELA COELHO SOCIEDADE DE ADVOGADOS
<b>(21) BR 32 2017 004351-0</b>	Código 34.2 - Exame formal de Cumprimento de Exigência Técnica (71) NELY CRISTINA BRAIDOTTI CAVALARI (BR/SP) (74) VILELA COELHO SOCIEDADE DE ADVOGADOS
<b>(21) BR 32 2017 004353-7</b>	Código 34.2 - Exame formal de Cumprimento de Exigência Técnica (71) PEDRO GALLAS PRELLWITZ (BR/SP) (74) LETÍCIA PROVEDEL DA CUNHA
<b>(21) DI 7005583-1</b>	Código 34.2 - Exame formal de Cumprimento de Exigência Técnica (71) Eduardo Ernesto Bazhuni Maia (BR/RJ) (74) Magalhães & Associados Ltda

---



**Código 35 - Arquivamento do Pedido – Art. 216 § 2º e Art. 106 § 3º da LPI**

Arquivado definitivamente o pedido de registro de desenho industrial, uma vez que não foi apresentada a procuração devida no prazo de 60 (sessenta) dias contados da prática do primeiro ato da parte no processo ou não houve manifestação do depositante quanto à exigência formulada.

**(21) BR 30 2012 001417-4**

Código 35 - Arquivamento do Pedido – Art. 216 § 2º e Art. 106 § 3º da LPI

(22) 22/03/2012

(44) 15/05/2018

(52) 03-01

(54) CONFIGURAÇÃO ORNAMENTAL APLICADA EM PORTA CARREGADOR.

(71) Ana Carolina de Andrade (BR/PR) , Alessandra Kutiski da Costa (BR/PR)

(72) Alessandra Kutiski da Costa, Ana Carolina de Andrade

(74) Carlos Eduardo Gomes Da Silva

Arquivamento

**(21) BR 30 2012 001419-0**

Código 35 - Arquivamento do Pedido – Art. 216 § 2º e Art. 106 § 3º da LPI

(22) 22/03/2012

(44) 15/05/2018

(52) 03-01

(54) CONFIGURAÇÃO ORNAMENTAL APLICADA EM PORTA BASTÃO.

(71) Ana Carolina de Andrade (BR/PR) , Alessandra Kutiski da Costa (BR/PR)

(72) Alessandra Kutiski da Costa, Ana Carolina de Andrade

(74) Carlos Eduardo Gomes da Silva

Arquivamento

**(21) BR 30 2012 001420-4**

Código 35 - Arquivamento do Pedido – Art. 216 § 2º e Art. 106 § 3º da LPI

(22) 22/03/2012

(44) 15/05/2018

(52) 03-01

(54) CONFIGURAÇÃO ORNAMENTAL APLICADA EM COLDRE.

(71) Ana Carolina de Andrade (BR/PR) , Alessandra Kutiski da Costa (BR/PR)

(72) Alessandra Kutiski da Costa, Ana Carolina de Andrade

(74) Carlos Eduardo Gomes da Silva

Arquivamento

**(21) BR 30 2012 001422-0**

Código 35 - Arquivamento do Pedido – Art. 216 § 2º e Art. 106 § 3º da LPI

(22) 22/03/2012

(44) 15/05/2018

(52) 03-01





(54) CONFIGURAÇÃO APLICADA EM PORTA ALGEMAS

(71) Ana Carolina de Andrade (BR/PR) , Alessandra Kutiski da Costa (BR/PR)

(72) Alessandra Kutiski da Costa, Ana Carolina de Andrade

(74) Carlos Eduardo Gomes da Silva

Arquivamento

(21) BR 30 2013 000529-1



Código 35 - Arquivamento do Pedido – Art. 216 § 2º e Art. 106 § 3º da LPI

(22) 07/02/2013

(30) 10/08/2012 US 29/429,469

(44) 15/05/2018

(52) 14-02

(54) CONFIGURAÇÃO APLICADA À ESTRUTURA DE FORNECIMENTO DE ENERGIA DE SOLDAGEM COM EXTREMIDADES PARA SUSPENÇÃO INCORPORADAS.

(71) ILLINOIS TOOL WORKS INC (US)

(72) SCOTT LIEBERT, MARKUS DANTINNE

(74) NELLIE D SHORES

Arquivamento

(21) BR 30 2013 002033-9

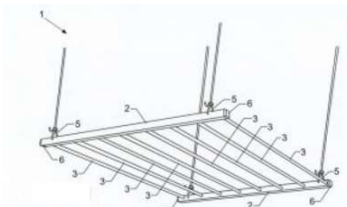

Código 35 - Arquivamento do Pedido – Art. 216 § 2º e Art. 106 § 3º da LPI

(22) 02/05/2013

(44) 15/05/2018

(52) 07-05

(54) CONFIGURAÇÃO APLICADA EM VARAL.

(71) FHS ESTAMPARIA EM MATERIAIS LTDA ME (BR/SP)

(72) WESLEY SILVA DE SOUZA

(74) SUELI GALVES GOMES

Arquivamento

(21) BR 30 2015 001274-9



Código 35 - Arquivamento do Pedido – Art. 216 § 2º e Art. 106 § 3º da LPI

(22) 19/03/2015

(43) 21/06/2016

(52) 15-99

(54) CONFIGURAÇÃO APLICADA EM CONECTOR DE CARTUCHOS PARA APLICAÇÃO DE ADESIVO

(71) SIKA TECHNOLOGY AG (CH)

(72) MARKUS RAHM, CHRISTIAN SCHULTHEISS, ANDREAS HIEMER, MANUEL BUCK

(74) BHERING ADVOGADOS



Arquivamento

**(21) BR 30 2015 005241-4**



Código 35 - Arquivamento do Pedido – Art. 216 § 2º e Art. 106 § 3º da LPI  
 (22) 18/11/2015  
 (44) 15/05/2018  
 (52) 07-02  
 (54) CONFIGURAÇÃO APLICADA EM ESTRUTURA PARA CHURRASQUEIRA  
 (71) JOSÉ ADEMAR GAVITTI (BR/SP)  
 (72) JOSÉ ADEMAR GAVITTI  
 (74) CRIMARK PROPRIEDADE INDUSTRIAL SS.  
 Arquivamento



**(21) BR 30 2015 005835-8**

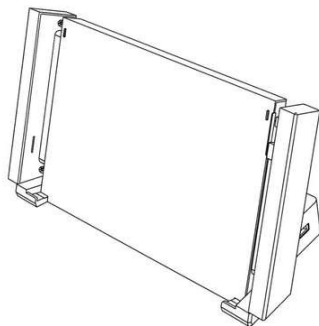

Código 35 - Arquivamento do Pedido – Art. 216 § 2º e Art. 106 § 3º da LPI  
 (22) 18/12/2015  
 (30) 29/06/2015 US 29/531,637  
 (44) 15/05/2018  
 (52) 14-99  
 (54) CONFIGURAÇÃO APLICADA A/EM SUPORTE PARA DISPOSITIVO ELETRÔNICO  
 (71) MICROSOFT CORPORATION (US)  
 (72) MICHAEL ZHENG, RALF GROENE, JAN RAKEN, YOUNG SOO KIM, TIMOTHY ESCOLIN  
 (74) DI BLASI, PARENTE & ADVOGADOS ASSOCIADOS  
 Arquivamento

**(21) BR 30 2016 000361-0**

Código 35 - Arquivamento do Pedido – Art. 216 § 2º e Art. 106 § 3º da LPI  
 (22) 03/02/2016  
 (44) 15/05/2018  
 (52) 21-02  
 (54) PADRÃO ORNAMENTAL APLICADO A/EM RAQUETES REDONDAS SEM CABO PARA COUNTERBOL  
 (71) JULIO CESAR HENRIQUES (BR/BA)  
 (72) JULIO CESAR HENRIQUES





(74) ANDHREA SILVA NASCIMENTO CARVALHO  
Arquivamento

**(21) BR 30 2016 000486-2**



Código 35 - Arquivamento do Pedido – Art. 216 § 2º e Art. 106 § 3º da LPI  
(22) 12/02/2016  
(44) 15/05/2018  
(52) 02-04  
(54) CONFIGURAÇÃO APLICADA A/EM CALÇADOS (CHINELO EM PVC ).  
(71) INDUSTRIA E COMERCIO DE CALÇADOS DANPER LTDA - ME (BR/MG)  
(72) DANIEL PERCILIA DOS SANTOS  
(74) RICARDO LUIS DE SOUZA  
Arquivamento

**(21) BR 30 2016 000487-0**



Código 35 - Arquivamento do Pedido – Art. 216 § 2º e Art. 106 § 3º da LPI  
(22) 12/02/2016  
(44) 15/05/2018  
(52) 02-04  
(54) CONFIGURAÇÃO APLICADA A/EM CALÇADOS (CHINELO EM PVC ).  
(71) INDUSTRIA E COMERCIO DE CALÇADOS DANPER LTDA - ME (BR/MG)  
(72) DANIEL PERCILIA DOS SANTOS  
(74) RICARDO LUIS DE SOUZA  
Arquivamento

**(21) BR 30 2016 000763-2**



Código 35 - Arquivamento do Pedido – Art. 216 § 2º e Art. 106 § 3º da LPI  
(22) 25/02/2016  
(44) 15/05/2018  
(52) 09-03  
(54) EMBALAGEM PARA ACONDIONAMENTO DE PRODUTOS ALIMENTÍCIOS  
(71) PAULO VINICIUS LAMEGO GOULART (BR/MG)  
(72) PAULO VINICIUS LAMEGO GOULART  
(74) DICICLEIDE FERREIRA DE SOUZA  
Arquivamento





**(21) BR 30 2016 001140-0**



Código 35 - Arquivamento do Pedido – Art. 216 § 2º e Art. 106 § 3º da LPI

(22) 21/03/2016

(44) 15/05/2018

(52) 23-01

(54) PADRÃO ORNAMENTAL APLICADO A/EM CONFIGURAÇÃO APLICADA EM ACESSÓRIO DECORATIVO TIPO CASCATA COM BOLHAS COLORIDAS VIA ILUMINAÇÃO ARTIFICIAL PARA PISCINAS, BALNEÁRIOS, AMBIENTES INTERNOS, JARDINS E LAGOS ARTIFICIAIS

(71) AMERICA LATINA INDUSTRIA E COMERCIO DE VIDROS LTDA - EPP (BR/PR)

(72) RONALDO BULHÕES

Arquivamento

**(21) BR 30 2016 001532-5**

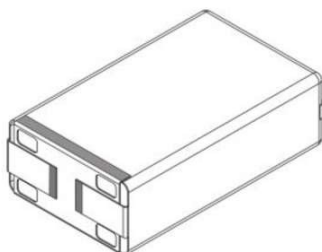

Código 35 - Arquivamento do Pedido – Art. 216 § 2º e Art. 106 § 3º da LPI

(22) 12/04/2016

(44) 15/05/2018

(52) 03-01

(54) CONFIGURAÇÃO APLICADA A/EM INVÓLUCRO INVOLÁVEL PARA ACONDICIONAMENTO DE MALAS

(71) LEONOR NUNES DE MORAES (BR/SP)

(72) ROGER ALBERTO DE MORAES CARLOS

(74) Davino Martins da Silva Filho

Arquivamento

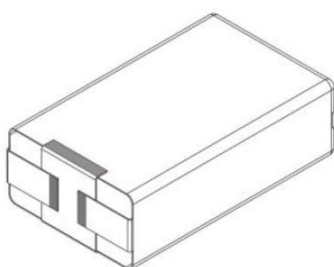

**(21) BR 30 2016 002686-6**

Código 35 - Arquivamento do Pedido – Art. 216 § 2º e Art. 106 § 3º da LPI

(22) 22/06/2016

(44) 15/05/2018

(52) 15-03





(54) CONFIGURAÇÃO APLICADA EM MÁQUINA DE CORTE  
 (71) ANDRÉ VIAPIANA (BR/RS)  
 (72) ANDRE VIAPIANA  
 (74) Avan - Serviços para Registro de Marcas e Patentes Ltda.  
 Arquivamento

(21) BR 30 2016 003669-1



Código 35 - Arquivamento do Pedido – Art. 216 § 2º e Art. 106 § 3º da LPI  
 (22) 23/08/2016  
 (44) 15/05/2018  
 (52) 09-01  
 (54) CONFIGURAÇÃO APLICADA A/EM EMBALAGENS PARA LIQUIDOS  
 (71) IND QUIMICA N SRA DA PIEDADE LTDA EPP (BR/SE)  
 (72) JOSE CARLOS TIOSSI  
 Arquivamento

(21) BR 30 2016 003679-9



Código 35 - Arquivamento do Pedido – Art. 216 § 2º e Art. 106 § 3º da LPI  
 (22) 24/08/2016  
 (44) 15/05/2018  
 (52) 12-06  
 (54) CONFIGURAÇÃO APLICADA EM BARCOS.  
 (71) FLUVIAL NÁUTICA IND. E COMÉRCIO LTDA (BR/MG)  
 (72) ANSELMO SANTOS FERREIRA  
 Arquivamento

(21) BR 30 2016 003685-3

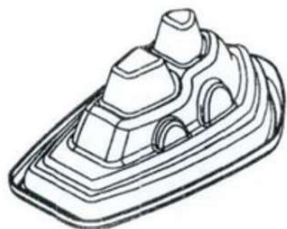

Código 35 - Arquivamento do Pedido – Art. 216 § 2º e Art. 106 § 3º da LPI  
 (22) 24/08/2016  
 (44) 15/05/2018  
 (52) 21-01  
 (54) CONFIGURAÇÃO ORNAMENTAL APLICADA A MOLDE DE BRINQUEDO EM FORMA DE BARCO ESTILIZADO.  
 (71) EDSON ROBERTO LAURENTI JR (BR/SP)  
 (72) EDSON ROBERTO LAURENTI JR  
 (74) SÉRGIO SALVADOR FUMO  
 Arquivamento

(21) BR 30 2016 004949-1

Código 35 - Arquivamento do Pedido – Art. 216 § 2º e Art. 106 § 3º da LPI  
 (22) 28/10/2016  
 (44) 15/05/2018





(52) 02-04  
(54) CONFIGURAÇÃO APLICADA A/EM SOLADO  
(71) WELINGTON RODRIGUES AMARAL - ME (BR/MG)  
(72) ALAN FRANCISCO LEMOS  
(74) JOSÉ NAVES DE LACERDA JÚNIOR  
Arquivamento

(21) BR 30 2016 005324-3



Código 35 - Arquivamento do Pedido – Art. 216 § 2º e Art. 106 § 3º da LPI  
(22) 18/11/2016  
(44) 15/05/2018  
(52) 12-11  
(54) CONFIGURAÇÃO APLICADA A/EM CARENAGEM PARA MOTOCICLETA  
(71) MARLON BONILHA (BR/PR)  
(72) MARLON BONILHA  
(74) Yuri Yacischin da Cunha  
Arquivamento

(21) BR 30 2016 005681-1

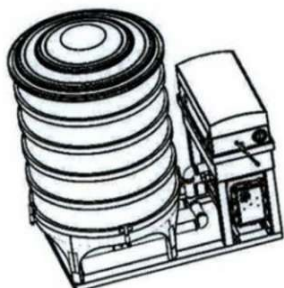

Código 35 - Arquivamento do Pedido – Art. 216 § 2º e Art. 106 § 3º da LPI  
(22) 07/12/2016  
(44) 15/05/2018  
(52) 23-02  
(54) CONFIGURAÇÃO APLICADA EM TANQUE OU RESERVATÓRIO DE FILTRO PRENSA  
(71) EDMUNDO CASAGRANDA (BR/PR)  
(72) EDMUNDO JOÃO CASAGRANDA  
Arquivamento

(21) BR 30 2016 005697-8



Código 35 - Arquivamento do Pedido – Art. 216 § 2º e Art. 106 § 3º da LPI  
(22) 08/12/2016  
(44) 15/05/2018  
(52) 07-02  
(54) CONFIGURAÇÃO APLICADA A/EM CHURRASQUEIRA COM FRENTE FLEXÍVEL  
(71) BURICÁ INOXX LTDA - ME. (BR/RS)  
(72) MÁRCIO VANDERLEI REIMANN  
(74) Clair Antonio Leusin  
Arquivamento





(21) BR 30 2016 005770-2

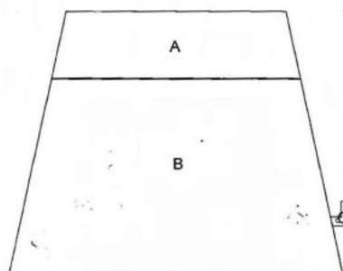

Código 35 - Arquivamento do Pedido – Art. 216 § 2º e Art. 106 § 3º da LPI

(22) 12/12/2016

(44) 15/05/2018

(52) 31-00

(54) PADRÃO ORNAMENTAL APLICADO A/EM SISTEMA PNEUMÁTICO COM AR COMPRIMIDO PARA LIQUIDIFICADORES

(71) JOÃO BATISTA DE ALMEIDA E SILVA (BR/PE)

(72) JOÃO BATISTA DE ALMEIDA E SILVA

(74) MICHEL CARVALHO

Arquivamento

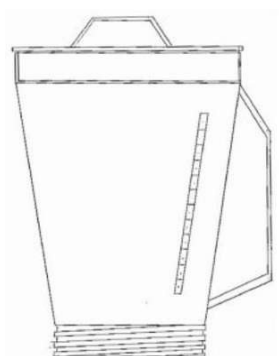

(21) BR 30 2016 005788-5



Código 35 - Arquivamento do Pedido – Art. 216 § 2º e Art. 106 § 3º da LPI

(22) 14/12/2016

(44) 15/05/2018

(52) 06-04

(54) CONFIGURAÇÃO APLICADA A/EM ARMÁRIOS DE GARAGEM

(71) STANTO BRASIL LTDA ME (BR/PA)

(72) MAURICIO TOSCANO FRACO, HELUZA SATO TOSCANO

Arquivamento

(21) BR 30 2016 005789-3



Código 35 - Arquivamento do Pedido – Art. 216 § 2º e Art. 106 § 3º da LPI

(22) 14/12/2016

(44) 15/05/2018

(52) 25-04

(54) CONFIGURAÇÃO APLICADA A/EM ESCADA

(71) CRISTIANE DOS SANTOS FERREIRA (BR/PR)

(72) CRISTIANE DOS SANTOS FERREIRA

(74) LUCIANO SALVIATO

Arquivamento



(21) BR 30 2016 005805-9



Código 35 - Arquivamento do Pedido – Art. 216 § 2º e Art. 106 § 3º da LPI

(22) 14/12/2016

(30) 05/07/2016 DE 40 2016 100 853.7

(44) 15/05/2018

(52) 12-08

(54) CONFIGURAÇÃO APLICADA A/EM CARROCERIA DE VAN

(71) MAN TRUCK & BUS AG (DE)

(72) MARC SCHIPPLING, INGO VON BARGEN, HOLGER KOOS

(74) Bhering Advogados ( nome anterior Bhering Assessoria S/C Ltda.)

Arquivamento



(21) BR 30 2016 005818-0

Código 35 - Arquivamento do Pedido – Art. 216 § 2º e Art. 106 § 3º da LPI

(22) 15/12/2016

(44) 15/05/2018

(52) 25-03

(54) CONFIGURAÇÃO APLICADA A/EM MODELOS DE PAINÉIS

(71) JOSMAR SIMIONI (BR/PR)



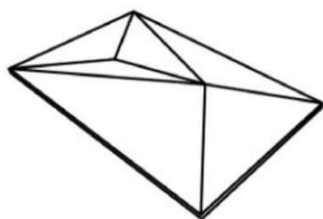

(72) JOSMAR SIMIONI  
Arquivamento

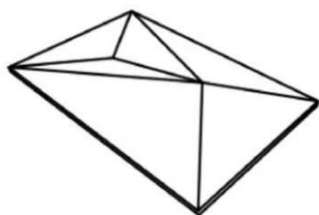

**(21) BR 30 2016 005943-8**

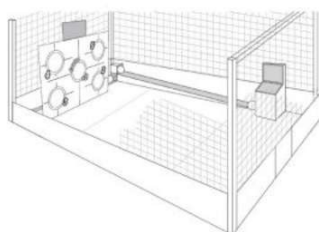

Código 35 - Arquivamento do Pedido – Art. 216 § 2º e Art. 106 § 3º da LPI  
(22) 23/12/2016  
(30) 24/06/2016 DE 40 2016 100 813.8  
(44) 15/05/2018  
(52) 21-02  
(54) CONFIGURAÇÃO APLICADA A/EM EQUIPAMENTO ESPORTIVO  
(71) UWE SCHNEIDER (DE)  
(72) UWE SCHNEIDER  
(74) Dannemann, Siemsen, Bigler & Ipanema Moreira  
Arquivamento

**(21) BR 30 2017 000023-1**

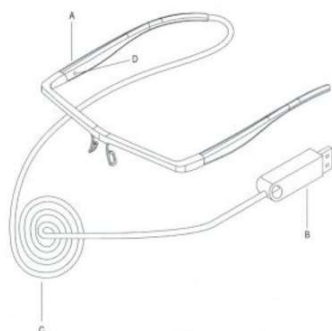

Código 35 - Arquivamento do Pedido – Art. 216 § 2º e Art. 106 § 3º da LPI  
(22) 04/01/2017  
(44) 15/05/2018  
(52) 14-02  
(54) CONFIGURAÇÃO APLICADA EM INTERFACE DE ÓCULOS MOUSE  
(71) INSTITUTO FEDERAL SUL-RIO-GRANDENSE (BR/RS)  
(72) ANGELICA LACERDA ROCHA, MÁRCIO BENDER MACHADO, VINÍCIUS KRUGER DA COSTA, ANDRÉIA SIAS RODRIGUES, CLEBER LUIZ SOUZA MEDEIROS QUADROS  
Arquivamento

**(21) BR 30 2017 000039-8**



Código 35 - Arquivamento do Pedido – Art. 216 § 2º e Art. 106 § 3º da LPI  
(22) 04/01/2017  
(44) 15/05/2018  
(52) 30-99 , 02-04  
(54) CONFIGURAÇÃO APLICADA A/EM BRINQUEDO PARA ANIMAIS  
(71) FABIOLA PEREIRA DE CASTRO (BR/RJ) , GABRIELA TOLEDO DE CAMPOS (BR/RJ)



(72) FABIOLA PEREIRA DE CASTRO, GABRIELA TOLEDO DE CAMPOS  
Arquivamento

(21) BR 30 2017 000047-9



Código 35 - Arquivamento do Pedido – Art. 216 § 2º e Art. 106 § 3º da LPI

(22) 05/01/2017

(44) 15/05/2018

(52) 08-06

(54) CONFIGURAÇÃO APLICADA A/EM MASSANETAS

(71) MARCELO APARECIDO PARO (BR/SP) , ; HELIO PARO JUNIOR (BR/SP) ,  
FERNANDA REGINA PARO (BR/SP) , MARCEL EDUARDO PARO (BR/SP)

(72) HELIO PARO JUNIOR, FERNANDA REGINA PARO, MARCEL EDUARDO  
PARO, MARCELO APARECIDO PARO

(74) MARCELO SILVA FREIRES

Arquivamento

(21) BR 30 2017 000062-2



Código 35 - Arquivamento do Pedido – Art. 216 § 2º e Art. 106 § 3º da LPI

(22) 06/01/2017

(44) 15/05/2018

(52) 27-02

(54) CONFIGURAÇÃO APLICADA A/EM NARGUILÉ

(71) DANIEL JOSUÉ VICARI DE OLIVEIRA (BR/PR)

(72) DANIEL JOSUÉ VICARI DE OLIVEIRA

(74) Rubens dos Santos Filho

Arquivamento

(21) BR 30 2017 000105-0



Código 35 - Arquivamento do Pedido – Art. 216 § 2º e Art. 106 § 3º da LPI

(22) 12/01/2017

(44) 15/05/2018

(52) 06-01

(54) CONFIGURAÇÃO APLICADA A/EM MÓDULO

(71) PAULO CELSO CARDOSO BACCHI (BR/SP)

(72) PAULO CELSO CARDOSO BACCHI

(74) João Batista Valverde

Arquivamento

(21) BR 30 2017 000115-7

Código 35 - Arquivamento do Pedido – Art. 216 § 2º e Art. 106 § 3º da LPI

(22) 12/01/2017

(44) 15/05/2018

(52) 06-01

(54) CONFIGURAÇÃO APLICADA A/EM MÓDULO





(71) PAULO CELSO CARDOSO BACCHI (BR/SP)  
 (72) PAULO CELSO CARDOSO BACCHI  
 (74) João Batista Valverde  
 Arquivamento

**(21) BR 30 2017 000116-5**



Código 35 - Arquivamento do Pedido – Art. 216 § 2º e Art. 106 § 3º da LPI  
 (22) 12/01/2017  
 (44) 15/05/2018  
 (52) 06-01  
 (54) CONFIGURAÇÃO APLICADA A/EM MÓDULO  
 (71) PAULO CELSO CARDOSO BACCHI (BR/SP)  
 (72) PAULO CELSO CARDOSO BACCHI  
 (74) João Batista Valverde  
 Arquivamento

**(21) BR 30 2017 000130-0**

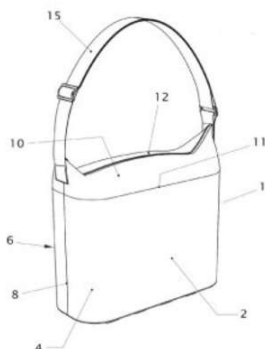

Código 35 - Arquivamento do Pedido – Art. 216 § 2º e Art. 106 § 3º da LPI  
 (22) 13/01/2017  
 (44) 15/05/2018  
 (52) 03-01  
 (54) CONFIGURAÇÃO APLICADA A/EM BOLSA  
 (71) EXTRAMOLD JOMO INDÚSTRIA DE PLÁSTICOS LTDA (BR/RS)  
 (72) DAGMAR LUISE MOHRBACH  
 (74) EMERSON SALBEGO HOFART  
 Arquivamento

**(21) BR 30 2017 000155-6**

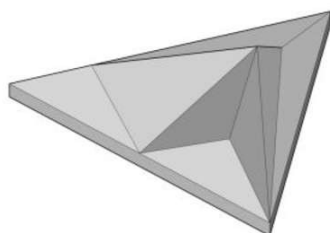

Código 35 - Arquivamento do Pedido – Art. 216 § 2º e Art. 106 § 3º da LPI  
 (22) 16/01/2017  
 (44) 15/05/2018  
 (52) 25-01  
 (54) CONFIGURAÇÃO APLICADA A/EM ENORI  
 (71) MUNO ACABAMENTOS LTDA ME (BR/GO)  
 (72) LUIZ FELIPE BENJAMIM CORDEIRO DE OLIVEIRA  
 Arquivamento

**(21) BR 30 2017 000163-7**

Código 35 - Arquivamento do Pedido – Art. 216 § 2º e Art. 106 § 3º da LPI  
 (22) 16/01/2017  
 (44) 15/05/2018  
 (52) 06-04  
 (54) CONFIGURAÇÃO APLICADA A/EM CRIADO MUDO EQUILIBRISTA  
 (71) MATEUS FINOTTI FONTES (BR/MG)





(72) MATEUS FINOTTI FONTES  
Arquivamento

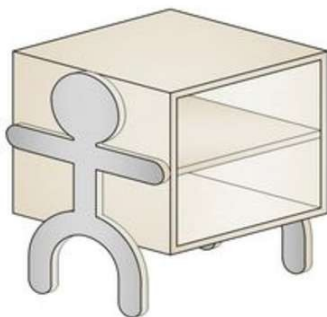
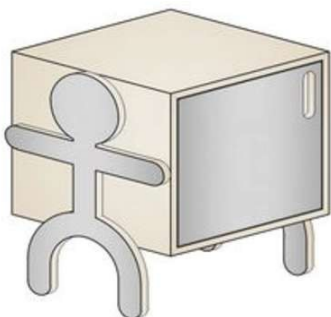

**(21) BR 30 2017 000184-0**



Código 35 - Arquivamento do Pedido – Art. 216 § 2º e Art. 106 § 3º da LPI  
(22) 18/01/2017  
(44) 15/05/2018  
(52) 06-06  
(54) CONFIGURAÇÃO APLICADA A/EM CABECEIRA  
(71) PAULO CELSO CARDOSO BACCHI (BR/SP)  
(72) PAULO CELSO CARDOSO BACCHI  
(74) João Batista Valverde  
Arquivamento

**(21) BR 30 2017 000248-0**



Código 35 - Arquivamento do Pedido – Art. 216 § 2º e Art. 106 § 3º da LPI  
(22) 24/01/2017  
(44) 15/05/2018  
(52) 06-02  
(54) CONFIGURAÇÃO APLICADA A/EM CAMA  
(71) PAULO CELSO CARDOSO BACCHI (BR/SP)  
(72) PAULO CELSO CARDOSO BACCHI  
(74) João Batista Valverde  
Arquivamento

**(21) BR 30 2017 000293-5**

Código 35 - Arquivamento do Pedido – Art. 216 § 2º e Art. 106 § 3º da LPI  
(22) 25/01/2017  
(44) 15/05/2018  
(52) 06-04  
(54) CONFIGURAÇÃO APLICADA A/EM CÔMODA.





(71) LUCIANA RAUNAIMER (BR/SP)  
 (72) LUCIANA RAUNAIMER  
 (74) DIEGO PERANDIN  
 Arquivamento

(21) BR 30 2017 000302-8



Código 35 - Arquivamento do Pedido – Art. 216 § 2º e Art. 106 § 3º da LPI  
 (22) 25/01/2017  
 (44) 15/05/2018  
 (52) 32-00  
 (54) PADRÃO ORNAMENTAL APLICADO A/EM CAMISETA  
 (71) GUILHERME RAMOS BARROS PEREIRA CASTILHO 37481407894  
 (BR/SP)  
 (72) GUILHERME RAMOS BARROS PEREIRA CASTILHO  
 Arquivamento

(21) BR 30 2017 000303-6



Código 35 - Arquivamento do Pedido – Art. 216 § 2º e Art. 106 § 3º da LPI  
 (22) 25/01/2017  
 (44) 15/05/2018  
 (52) 32-00  
 (54) PADRÃO ORNAMENTAL APLICADO A/EM CAMISETA  
 (71) GUILHERME RAMOS BARROS PEREIRA CASTILHO 37481407894  
 (BR/SP)  
 (72) GUILHERME RAMOS BARROS PEREIRA CASTILHO  
 Arquivamento

(21) BR 30 2017 000304-4

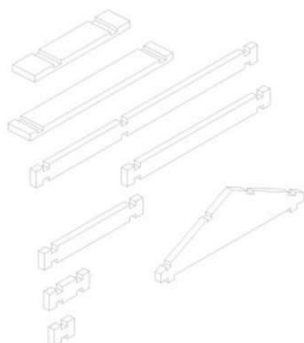

Código 35 - Arquivamento do Pedido – Art. 216 § 2º e Art. 106 § 3º da LPI  
 (22) 25/01/2017  
 (44) 15/05/2018  
 (52) 21-01 , 25-03  
 (54) CONFIGURAÇÃO APLICADA A/EM ENCAIXE DE PEÇAS MODULARES DE MADEIRA  
 (71) DENIS KENHITI SUZUKI (BR/SP)  
 (72) DENIS KENHITI SUZUKI  
 Arquivamento

(21) BR 30 2017 000358-3

Código 35 - Arquivamento do Pedido – Art. 216 § 2º e Art. 106 § 3º da LPI  
 (22) 27/01/2017



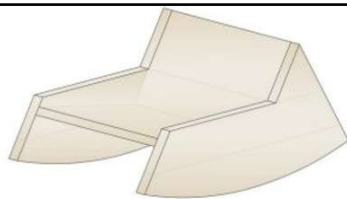

(44) 15/05/2018  
 (52) 06-01  
 (54) CONFIGURAÇÃO APLICADA A/EM POLTRONA GATINHA  
 (71) MATEUS FINOTTI FONTES (BR/MG)  
 (72) MATEUS FINOTTI FONTES  
 Arquivamento

**(21) BR 30 2017 000489-0**



Código 35 - Arquivamento do Pedido – Art. 216 § 2º e Art. 106 § 3º da LPI  
 (22) 06/02/2017  
 (44) 15/05/2018  
 (52) 03-01  
 (54) CONFIGURAÇÃO APLICADA A/EM ESTOJO/NÉCESSAIRE  
 (71) DANKA INDUSTRIA E COMERCIO DE BOLSAS LTDA (BR/PR)  
 (72) JOAO PAULO ZANONA  
 Arquivamento

**(21) BR 30 2017 000554-3**

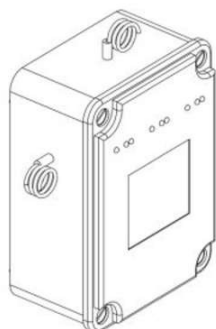

Código 35 - Arquivamento do Pedido – Art. 216 § 2º e Art. 106 § 3º da LPI  
 (22) 08/02/2017  
 (44) 15/05/2018  
 (52) 99-00  
 (54) CONFIGURAÇÃO APLICADA A/EM CAIXA.  
 (71) PAULO FERNANDO GRACIADIO (BR/SP)  
 (72) PAULO FERNANDO GRACIADIO  
 (74) Vilage Marcas e Patentes Ltda  
 Arquivamento

**(21) BR 30 2017 000569-1**



Código 35 - Arquivamento do Pedido – Art. 216 § 2º e Art. 106 § 3º da LPI  
 (22) 08/02/2017  
 (44) 15/05/2018  
 (52) 06-02  
 (54) CONFIGURAÇÃO APLICADA A/EM CAMA COM REVESTIMENTO  
 (71) STAR BOX INDÚSTRIA E COMÉRCIO DE MÓVEIS LTDA - EPP (BR/PR)  
 (72) MARCIO ROGÉRIO LOPES  
 (74) DEBORA MAGALY SILVA  
 Arquivamento

**(21) BR 30 2017 000813-5**



Código 35 - Arquivamento do Pedido – Art. 216 § 2º e Art. 106 § 3º da LPI  
 (22) 22/02/2017  
 (44) 15/05/2018  
 (52) 06-03



---

(54) CONFIGURAÇÃO APLICADA A/EM MESA DE JANTAR

(71) PAULO CELSO CARDOSO BACCHI (BR/SP)

(72) PAULO CELSO CARDOSO BACCHI

(74) João Batista Valverde

Arquivamento

---

**(21) BR 30 2017 000814-3**



Código 35 - Arquivamento do Pedido – Art. 216 § 2º e Art. 106 § 3º da LPI

(22) 22/02/2017

(44) 15/05/2018

(52) 06-03

(54) CONFIGURAÇÃO APLICADA A/EM MESA DE JANTAR

(71) PAULO CELSO CARDOSO BACCHI (BR/SP)

(72) PAULO CELSO CARDOSO BACCHI

(74) João Batista Valverde

Arquivamento

---

**(21) BR 30 2017 000887-9**



Código 35 - Arquivamento do Pedido – Art. 216 § 2º e Art. 106 § 3º da LPI

(22) 24/02/2017

(44) 15/05/2018

(52) 06-01

(54) CONFIGURAÇÃO APLICADA A/EM POLTRONA

(71) PAULO CELSO CARDOSO BACCHI (BR/SP)

(72) PAULO CELSO CARDOSO BACCHI

(74) João Batista Valverde

Arquivamento

---

**(21) BR 30 2017 000889-5**



Código 35 - Arquivamento do Pedido – Art. 216 § 2º e Art. 106 § 3º da LPI

(22) 24/02/2017

(44) 15/05/2018

(52) 06-01

(54) CONFIGURAÇÃO APLICADA A/EM MÓDULO

(71) PAULO CELSO CARDOSO BACCHI (BR/SP)

(72) PAULO CELSO CARDOSO BACCHI

(74) João Batista Valverde

Arquivamento

---

**(21) BR 30 2017 000896-8**

Código 35 - Arquivamento do Pedido – Art. 216 § 2º e Art. 106 § 3º da LPI

(22) 24/02/2017

(30) 30/08/2016 US 29/575.877

(44) 15/05/2018



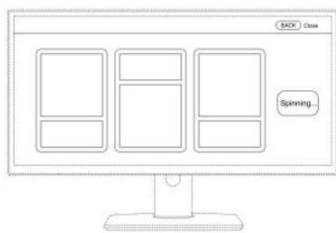

(52) 14-04  
 (54) PADRÃO ORNAMENTAL APLICADO A/EM INTERFACE GRÁFICA  
 (71) OPENTV, INC. (US)  
 (72) MARC STOKSIK  
 (74) Daniel Advogados (Alt.de Daniel & Cia)  
 Arquivamento

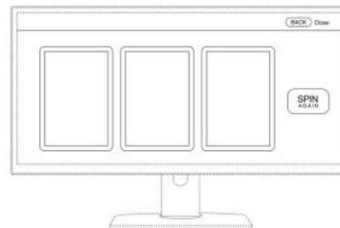
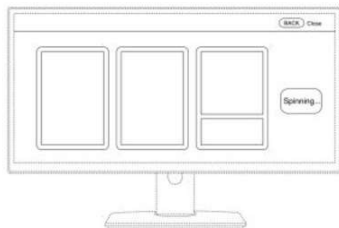
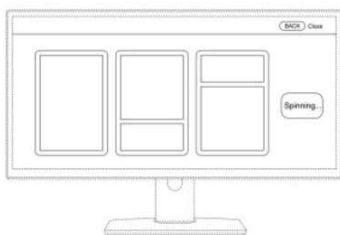

**(21) BR 30 2017 001022-9**



Código 35 - Arquivamento do Pedido – Art. 216 § 2º e Art. 106 § 3º da LPI  
 (22) 07/03/2017  
 (44) 15/05/2018  
 (52) 06-01  
 (54) CONFIGURAÇÃO APLICADA A/EM CHAISE LONG  
 (71) PAULO CELSO CARDOSO BACCHI (BR/SP)  
 (72) PAULO CELSO CARDOSO BACCHI  
 (74) João Batista Valverde  
 Arquivamento

**(21) BR 30 2017 001023-7**



Código 35 - Arquivamento do Pedido – Art. 216 § 2º e Art. 106 § 3º da LPI  
 (22) 07/03/2017  
 (44) 15/05/2018  
 (52) 15-07  
 (54) CONFIGURAÇÃO APLICADA EM APARELHO DE REFRIGERAÇÃO  
 (71) AHT COOLING SYSTEMS GMBH (AT)  
 (72) REINHOLD RESCH  
 (74) Carlos André Barbosa Cavalcanti  
 Arquivamento



**(21) BR 30 2017 001024-5**

Código 35 - Arquivamento do Pedido – Art. 216 § 2º e Art. 106 § 3º da LPI  
 (22) 07/03/2017  
 (44) 15/05/2018





(52) 06-03  
 (54) CONFIGURAÇÃO APLICADA A/EM MESA COMPOÑÍVEL  
 (71) PAULO CELSO CARDOSO BACCHI (BR/SP)  
 (72) PAULO CELSO CARDOSO BACCHI  
 (74) João Batista Valverde  
 Arquivamento

**(21) BR 30 2017 001026-1**



Código 35 - Arquivamento do Pedido – Art. 216 § 2º e Art. 106 § 3º da LPI  
 (22) 07/03/2017  
 (44) 15/05/2018  
 (52) 06-01  
 (54) CONFIGURAÇÃO APLICADA A/EM SOFÁ  
 (71) PAULO CELSO CARDOSO BACCHI (BR/SP)  
 (72) PAULO CELSO CARDOSO BACCHI  
 (74) João Batista Valverde  
 Arquivamento

**(21) BR 30 2017 001027-0**



Código 35 - Arquivamento do Pedido – Art. 216 § 2º e Art. 106 § 3º da LPI  
 (22) 07/03/2017  
 (44) 15/05/2018  
 (52) 06-06  
 (54) CONFIGURAÇÃO APLICADA A/EM COLUNA DE JANTAR  
 (71) PAULO CELSO CARDOSO BACCHI (BR/SP)  
 (72) PAULO CELSO CARDOSO BACCHI  
 (74) João Batista Valverde  
 Arquivamento

**(21) BR 30 2017 001034-2**

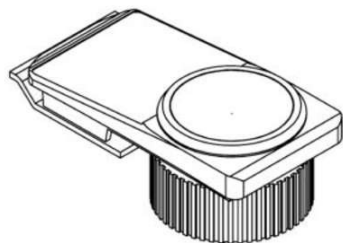

Código 35 - Arquivamento do Pedido – Art. 216 § 2º e Art. 106 § 3º da LPI  
 (22) 07/03/2017  
 (44) 15/05/2018  
 (52) 12-05  
 (54) PADRÃO ORNAMENTAL APLICADO A/EM BOTÃO DE ELEVADORES  
 (71) ELEVCOM INDUSTRIA E COMERCIO DE PEÇAS E ACESSORIOS PARA ELEVADORES LTDA. (BR/SP)  
 (72) OSIVALDO FERREIRA LELIS  
 (74) ALCIDES RIBEIRO FILHO  
 Arquivamento

**(21) BR 30 2017 001073-3**

Código 35 - Arquivamento do Pedido – Art. 216 § 2º e Art. 106 § 3º da LPI  
 (22) 08/03/2017





(44) 15/05/2018  
 (52) 11-01  
 (54) CONFIGURAÇÃO APLICADA A/EM CONJUNTO DE BRINCO  
 (71) ELEONORA PACHECO ALENCASTRO VEIGA HSIUNG (BR/GO)  
 (72) AMANDA DAHER ELIAS  
 Arquivamento

**(21) BR 30 2017 001137-3**

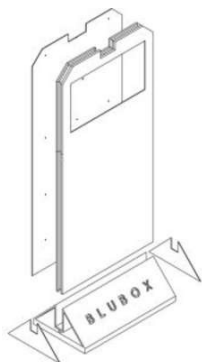

Código 35 - Arquivamento do Pedido – Art. 216 § 2º e Art. 106 § 3º da LPI  
 (22) 11/03/2017  
 (44) 15/05/2018  
 (52) 20-03  
 (54) CONFIGURAÇÃO APLICADA A/EM TOTEM FOTOGRÁFICO  
 (71) SONIA DE CASSIA FONSECA DAROS (BR/SP)  
 (72) ANTHONY MAXWELL DAROS  
 Arquivamento

**(21) BR 30 2017 001240-0**

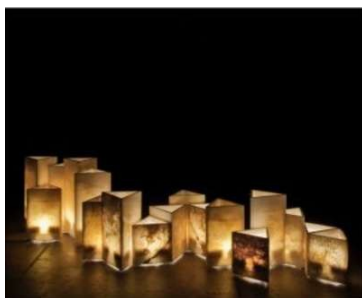

Código 35 - Arquivamento do Pedido – Art. 216 § 2º e Art. 106 § 3º da LPI  
 (22) 20/03/2017  
 (44) 15/05/2018  
 (52) 26-05  
 (54) PADRÃO ORNAMENTAL APLICADO A/EM ION PROJECT ROOT  
 (71) CAROLINE FICKER (BR/SP)  
 (72) CAROLINE FICKER  
 Arquivamento

**(21) BR 30 2017 001252-3**



Código 35 - Arquivamento do Pedido – Art. 216 § 2º e Art. 106 § 3º da LPI  
 (22) 20/03/2017  
 (30) 21/09/2016 EM 003388107-0010  
 (44) 15/05/2018  
 (52) 21-02  
 (54) CONFIGURAÇÃO APLICADA A/EM PESO PARA EXERCÍCIOS  
 (71) DECATHLON (FR)  
 (72) NICOLAS SANCHEZ  
 (74) Alexandre da Cunha Lyrio  
 Arquivamento

**(21) BR 30 2017 001253-1**

Código 35 - Arquivamento do Pedido – Art. 216 § 2º e Art. 106 § 3º da LPI  
 (22) 20/03/2017  
 (44) 15/05/2018  
 (52) 12-16



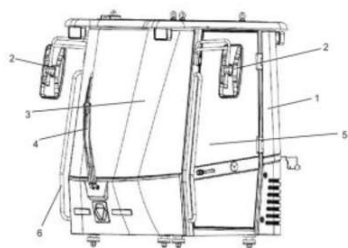

(54) CONFIGURAÇÃO APLICADA A/EM CABINE DE CONDUÇÃO DE MÁQUINAS DE ENGENHARIA  
 (71) XCMG CONSTRUCTION MACHINERY CO., LTD. SCIENCE & TECHNOLOGY DIVISION (CN)  
 (72) ZHENBO YU, YAJIE CHENG, DAN XU, ZHENPO LU, ZHENQING WANG, JIANPING ZHANG  
 (74) Marcelo Brizolara de Freitas  
 Arquivamento

**(21) BR 30 2017 001259-0**



Código 35 - Arquivamento do Pedido – Art. 216 § 2º e Art. 106 § 3º da LPI  
 (22) 20/03/2017  
 (30) 21/09/2016 US 29/578,345  
 (44) 15/05/2018  
 (52) 32-00  
 (54) PADRÃO ORNAMENTAL APLICADO A/EM TELA DE EXIBIÇÃO  
 (71) SOLPAD, INC. (US)  
 (72) CHRISTOPHER A. ESTES  
 (74) Hugo Silva & Maldonado Propriedade Intelectual Sociedade Civil S/C Ltda.  
 Arquivamento

**(21) BR 30 2017 001266-3**



Código 35 - Arquivamento do Pedido – Art. 216 § 2º e Art. 106 § 3º da LPI  
 (22) 21/03/2017  
 (30) 21/09/2016 EM 003388107-0008  
 (44) 15/05/2018  
 (52) 21-02  
 (54) CONFIGURAÇÃO APLICADA A/EM PESO PARA EXERCÍCIOS  
 (71) DECATHLON (FR)  
 (72) NICOLAS SANCHEZ  
 (74) Alexandre da Cunha Lyrio  
 Arquivamento

**(21) BR 30 2017 001267-1**



Código 35 - Arquivamento do Pedido – Art. 216 § 2º e Art. 106 § 3º da LPI  
 (22) 21/03/2017  
 (30) 21/09/2016 EM 003388107-0009  
 (45) 12/12/2017  
 (52) 21-02  
 (54) CONFIGURAÇÃO APLICADA A/EM PESO PARA EXERCÍCIOS  
 (71) DECATHLON (FR)  
 (72) NICOLAS SANCHEZ  
 (74) Alexandre da Cunha Lyrio  
 Arquivamento





(21) BR 30 2017 001268-0

Código 35 - Arquivamento do Pedido – Art. 216 § 2º e Art. 106 § 3º da LPI



(22) 21/03/2017

(30) 21/09/2016 EM 003388107-0007

(45) 12/12/2017

(52) 21-02

(54) CONFIGURAÇÃO APLICADA A/EM PESO PARA EXERCÍCIOS

(71) DECATHLON (FR)

(72) NICOLAS SANCHEZ

(74) Alexandre da Cunha Lyrio

Arquivamento



(21) BR 30 2017 001269-8

Código 35 - Arquivamento do Pedido – Art. 216 § 2º e Art. 106 § 3º da LPI



(22) 21/03/2017

(30) 21/09/2016 EM 003388107-0006

(44) 15/05/2018

(52) 21-02

(54) CONFIGURAÇÃO APLICADA A/EM PESO PARA EXERCÍCIOS

(71) DECATHLON (FR)

(72) NICOLAS SANCHEZ

(74) Alexandre da Cunha Lyrio

Arquivamento

(21) BR 30 2017 001270-1

Código 35 - Arquivamento do Pedido – Art. 216 § 2º e Art. 106 § 3º da LPI



(22) 21/03/2017

(30) 21/09/2016 EM 003388107-0005

(45) 12/12/2017

(52) 21-02

(54) CONFIGURAÇÃO APLICADA A/EM PESO PARA EXERCÍCIOS

(71) DECATHLON (FR)

(72) NICOLAS SANCHEZ

(74) Alexandre da Cunha Lyrio

Arquivamento





(21) BR 30 2017 001271-0

Código 35 - Arquivamento do Pedido – Art. 216 § 2º e Art. 106 § 3º da LPI

(22) 21/03/2017

(30) 21/09/2016 EM 003388107-0004

(44) 15/05/2018

(52) 21-02

(54) CONFIGURAÇÃO APLICADA A/EM PESO PARA EXERCÍCIOS

(71) DECATHLON (FR)

(72) NICOLAS SANCHEZ

(74) Alexandre da Cunha Lyrio

Arquivamento



(21) BR 30 2017 001272-8

Código 35 - Arquivamento do Pedido – Art. 216 § 2º e Art. 106 § 3º da LPI

(22) 21/03/2017

(30) 21/09/2016 EM 003388107-0003

(44) 15/05/2018

(52) 21-02

(54) CONFIGURAÇÃO APLICADA A/EM PESO PARA EXERCÍCIOS

(71) DECATHLON (FR)

(72) NICOLAS SANCHEZ

(74) Alexandre da Cunha Lyrio

Arquivamento



(21) BR 30 2017 001273-6

Código 35 - Arquivamento do Pedido – Art. 216 § 2º e Art. 106 § 3º da LPI

(22) 21/03/2017

(30) 21/09/2016 EM 003388107-0002

(44) 15/05/2018

(52) 21-02

(54) CONFIGURAÇÃO APLICADA A/EM PESO PARA EXERCÍCIOS

(71) DECATHLON (FR)

(72) NICOLAS SANCHEZ

(74) Alexandre da Cunha Lyrio

Arquivamento



(21) BR 30 2017 001274-4



Código 35 - Arquivamento do Pedido – Art. 216 § 2º e Art. 106 § 3º da LPI  
 (22) 21/03/2017  
 (30) 21/09/2016 EM 003388107-0001  
 (44) 15/05/2018  
 (52) 21-02  
 (54) CONFIGURAÇÃO APLICADA A/EM PESO PARA EXERCÍCIOS  
 (71) DECATHLON (FR)  
 (72) NICOLAS SANCHEZ  
 (74) Alexandre da Cunha Lyrio  
 Arquivamento

(21) BR 30 2017 001307-4



Código 35 - Arquivamento do Pedido – Art. 216 § 2º e Art. 106 § 3º da LPI  
 (22) 23/03/2017  
 (44) 15/05/2018  
 (52) 06-01  
 (54) CONFIGURAÇÃO APLICADA A/EM BANCOS DE JARDIM  
 (71) MARINA SOARES TOMIATTI (BR/SP)  
 (72) MARINA SOARES TOMIATTI  
 Arquivamento

(21) BR 30 2017 001327-9



Código 35 - Arquivamento do Pedido – Art. 216 § 2º e Art. 106 § 3º da LPI  
 (22) 24/03/2017  
 (44) 15/05/2018  
 (52) 02-01  
 (54) PADRÃO ORNAMENTAL APLICADO A/EM KIT CUECAS MICROFIBRA  
 (71) MONALIZA MARTINS OLIVEIRA DOMINGUES (BR/MG)  
 (72) MONALIZA MARTINS OLIVEIRA DOMINGUES  
 Arquivamento



(21) BR 30 2017 001332-5

Código 35 - Arquivamento do Pedido – Art. 216 § 2º e Art. 106 § 3º da LPI  
 (22) 27/03/2017  
 (44) 15/05/2018  
 (52) 07-04





(54) CONFIGURAÇÃO APLICADA A/EM UMA LINHA DE UTENSÍLIOS DOMÉSTICOS PARA O PÚBLICO INFANTIL  
 (71) LUCAS MARIANO DE ARAUJO (BR/SP) , JONAS FLORES (BR/SP) , FABIO SANTOS DE MORAES (BR/SP) , NATALIE DAVANTEL COMPARETI (BR/SP) , CAIO DE ABREU PEZZO (BR/SP)  
 (72) LUCAS MARIANO DE ARAUJO, NATALIE DAVANTEL COMPARETI, JONAS FLORES, CAIO DE ABREU PEZZO, FABIO SANTOS DE MORAES  
 Arquivamento



(21) BR 30 2017 001450-0



Código 35 - Arquivamento do Pedido – Art. 216 § 2º e Art. 106 § 3º da LPI  
 (22) 03/04/2017  
 (44) 15/05/2018  
 (52) 02-02  
 (54) PADRÃO ORNAMENTAL APLICADO A/EM CAMISETA COPEIRO NEBULOSA  
 (71) CONFECÇÃO RB (BR/RS)  
 (72) RODRIGO GAMA DE OLIVEIRA  
 Arquivamento

(21) BR 30 2017 001551-4



Código 35 - Arquivamento do Pedido – Art. 216 § 2º e Art. 106 § 3º da LPI  
 (22) 07/04/2017  
 (44) 15/05/2018  
 (52) 06-01  
 (54) CONFIGURAÇÃO APLICADA A/EM TAMBORETE  
 (71) UNIVERSIDADE FEDERAL DE UBERLÂNDIA (BR/MG)  
 (72) JULIANO APARECIDO PEREIRA, SABRINA ARLENE SILVA  
 Arquivamento

(21) BR 30 2017 001739-8

Código 35 - Arquivamento do Pedido – Art. 216 § 2º e Art. 106 § 3º da LPI  
 (22) 24/04/2017  
 (44) 15/05/2018  
 (52) 06-01  
 (54) CONFIGURAÇÃO APLICADA A/EM BANCO AGÁ





(71) HEITOR HENRIQUE MACHADO PIRES (BR/GO)  
 (72) HEITOR HENRIQUE MACHADO PIRES  
 Arquivamento

**(21) BR 30 2017 001750-9**

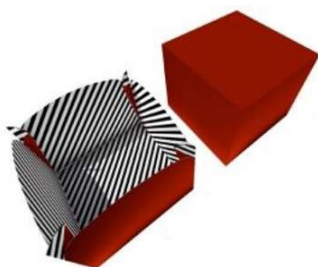

Código 35 - Arquivamento do Pedido – Art. 216 § 2º e Art. 106 § 3º da LPI  
 (22) 24/04/2017  
 (44) 15/05/2018  
 (52) 09-03  
 (54) CONFIGURAÇÃO APLICADA A/EM EMBALAGEM PARA BOLO  
 (71) FOFISSIMO BOLOS CASEIROS INDUSTRIA E COMERCIO LTDA - ME  
 (BR/MG)  
 (72) JULIANA NUNES CARNEIRO MACHADO  
 (74) VINÍCIUS SILVA DE OLIVEIRA  
 Arquivamento

**(21) BR 30 2017 001933-1**



Código 35 - Arquivamento do Pedido – Art. 216 § 2º e Art. 106 § 3º da LPI  
 (22) 04/05/2017  
 (44) 15/05/2018  
 (52) 06-04  
 (54) CONFIGURAÇÃO APLICADA A/EM BUFFET  
 (71) PAULO CELSO CARDOSO BACCHI (BR/SP)  
 (72) PAULO CELSO CARDOSO BACCHI  
 (74) João Batista Valverde  
 Arquivamento

**(21) BR 30 2017 001937-4**



Código 35 - Arquivamento do Pedido – Art. 216 § 2º e Art. 106 § 3º da LPI  
 (22) 04/05/2017  
 (44) 15/05/2018  
 (52) 12-06  
 (54) CONFIGURAÇÃO APLICADA A/EM BARCO INDIVIDUAL  
 (71) FABIANO DAVID DE OLIVEIRA JOTA (BR/DF)  
 (72) FABIANO DAVID DE OLIVEIRA JOTA  
 Arquivamento

**(21) BR 30 2017 001944-7**

Código 35 - Arquivamento do Pedido – Art. 216 § 2º e Art. 106 § 3º da LPI  
 (22) 04/05/2017  
 (30) 04/11/2016 US 29/583,399  
 (44) 15/05/2018





(52) 28-03  
(54) CONFIGURAÇÃO APLICADA EM CABO PARA APARELHO DE BARBEAR  
(71) UNICORN THEORY LLC (US)  
(72) BRIAN CRAIG BUSHELL  
(74) PINHEIRO NETO ADVOGADOS  
Arquivamento

**(21) BR 30 2017 002030-5**

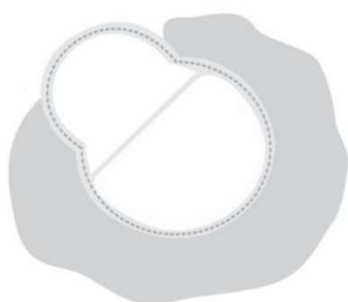

Código 35 - Arquivamento do Pedido – Art. 216 § 2º e Art. 106 § 3º da LPI  
(22) 11/05/2017  
(44) 15/05/2018  
(52) 24-99  
(54) PADRÃO ORNAMENTAL APLICADO A/EM COLETADOR DE FEZES E URINA  
(71) MÁRCIA SALLES DE OLIVEIRA (BR/MG)  
(72) MÁRCIA SALLES OLIVEIRA ZAMPIER  
Arquivamento

**(21) BR 30 2017 002158-1**



Código 35 - Arquivamento do Pedido – Art. 216 § 2º e Art. 106 § 3º da LPI  
(22) 23/05/2017  
(44) 15/05/2018  
(52) 23-03  
(54) CONFIGURAÇÃO APLICADA A/EM AQUECEDOR PORTÁTIL  
(71) OSNIR YOSHIME WATANABE (BR/SP)  
(72) OSNIR YOSHIME WATANABE  
Arquivamento

**(21) BR 30 2017 002164-6**

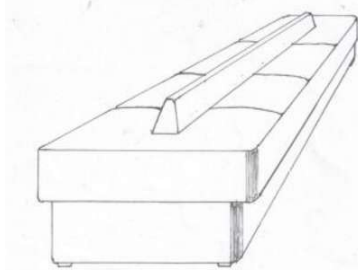

Código 35 - Arquivamento do Pedido – Art. 216 § 2º e Art. 106 § 3º da LPI  
(22) 23/05/2017  
(44) 15/05/2018  
(52) 06-01  
(54) CONFIGURAÇÃO APLICADA A/EM ASSENTO PARA PROVA  
(71) MM DESIGN E INSTALAÇÕES COMERCIAIS LTDA ME (BR/SP)  
(72) JOAO ANTONIO DE MESQUITA  
(74) HEITOR MIGUEL  
Arquivamento

**(21) BR 30 2017 002181-6**

Código 35 - Arquivamento do Pedido – Art. 216 § 2º e Art. 106 § 3º da LPI  
(22) 24/05/2017





(44) 15/05/2018  
(52) 12-06  
(54) CONFIGURAÇÃO APLICADA A/EM EMBARCAÇÃO  
(71) BARCOS PARANÁ LTDA-ME (BR/DF)  
(72) WALDIRENE SILVA FERREIRA  
(74) RAPHAEL MARINHO DE ALENCAR  
Arquivamento

**(21) BR 30 2017 002235-9**

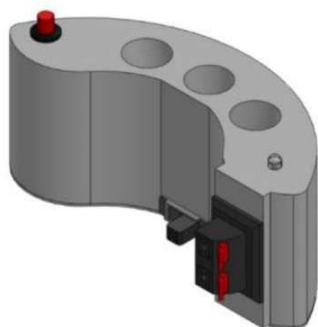

Código 35 - Arquivamento do Pedido – Art. 216 § 2º e Art. 106 § 3º da LPI  
(22) 29/05/2017  
(44) 15/05/2018  
(52) 21-03  
(54) CONFIGURAÇÃO APLICADA A/EM ACENDEDOR ELETRÔNICO DE VELAS VULCÃO  
(71) INSIDE FX EFEITOS ESPECIAIS LTDA - ME (BR/RJ)  
(72) FLAVIO RIBEIRO FERREIRA  
Arquivamento

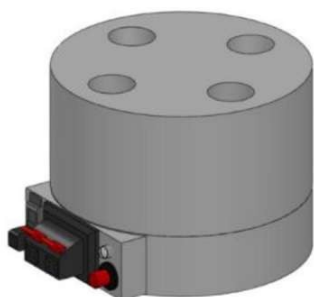
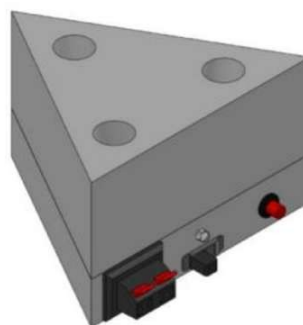
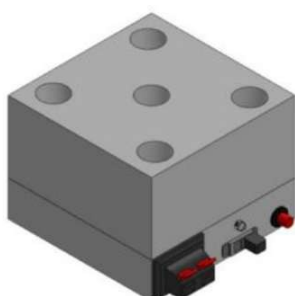

**(21) BR 30 2017 002237-5**



Código 35 - Arquivamento do Pedido – Art. 216 § 2º e Art. 106 § 3º da LPI  
(22) 29/05/2017  
(44) 15/05/2018  
(52) 06-02  
(54) CONFIGURAÇÃO APLICADA A/EM CAMA  
(71) FLIU COMERCIO DE MOVEIS (BR/RJ)  
(72) FLAVIO PITTA FACCINI  
Arquivamento



---

**(21) BR 30 2017 002257-0**

Código 35 - Arquivamento do Pedido – Art. 216 § 2º e Art. 106 § 3º da LPI

(22) 29/05/2017

(44) 15/05/2018

(52) 21-01

(54) CONFIGURAÇÃO APLICADA A/EM QUEBRA PEDRA- QUEBRA-CABEÇA 3D

(71) PRISCILA BUSATO (BR/PR)

(72) PRISCILA BUSATO

Arquivamento

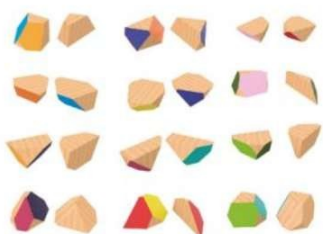

---

**(21) BR 30 2017 002277-4**

Código 35 - Arquivamento do Pedido – Art. 216 § 2º e Art. 106 § 3º da LPI

(22) 31/05/2017

(44) 15/05/2018

(52) 06-03

(54) CONFIGURAÇÃO APLICADA A/EM MESA

(71) UNIVERSIDADE FEDERAL DE UBERLÂNDIA (BR/MG)

(72) JULIANO APARECIDO PEREIRA, SABRINA ARLENE SILVA

Arquivamento

---

**(21) BR 30 2017 002288-0**

Código 35 - Arquivamento do Pedido – Art. 216 § 2º e Art. 106 § 3º da LPI

(22) 01/06/2017

(44) 15/05/2018

(52) 04-02

(54) CONFIGURAÇÃO APLICADA A/EM ESCOVA DE DENTES

(71) JOSÉ BENEDITO PATUCI (BR/SP)

(72) JOSÉ BENEDITO PATUCI

Arquivamento

---

**(21) BR 30 2017 002290-1**

Código 35 - Arquivamento do Pedido – Art. 216 § 2º e Art. 106 § 3º da LPI

(22) 01/06/2017

(44) 15/05/2018

(52) 13-01

(54) CONFIGURAÇÃO APLICADA EM GERADOR DE ENERGIA EÓLICA PARA INSTALAÇÃO EM MURETAS



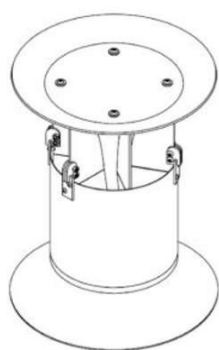

(71) RAPHAEL GARCIA MOREIRA (BR/SP)  
 (72) RODRIGO MARQUES DOS SANTOS, MATHEUS LIMA EMERICK, PAULO ROBERTO PRIMO, ALEXANDRE ICHIRO HASHIMOTO, ANTONIO CARLOS SANTOS DE ARRUDA, RICARDO DE SOUZA, RONALDO WILLIAN REIS, WILLIAN AURELIO NOGUEIRA, RAPHAEL GARCIA MOREIRA  
 Arquivamento

(21) BR 30 2017 002291-0



Código 35 - Arquivamento do Pedido – Art. 216 § 2º e Art. 106 § 3º da LPI  
 (22) 01/06/2017  
 (44) 15/05/2018  
 (52) 06-01  
 (54) CONFIGURAÇÃO APLICADA A/EM FIBRA DE VIDRO E RESINA  
 (71) GUILHERME HOLTZ GUERREIRO - ME (BR/SP)  
 (72) GUILHERME HOLTZ GUERREIRO  
 (74) RODRIGO HOLTZ GUERREIRO  
 Arquivamento

(21) BR 30 2017 002373-8



Código 35 - Arquivamento do Pedido – Art. 216 § 2º e Art. 106 § 3º da LPI  
 (22) 08/06/2017  
 (44) 15/05/2018  
 (52) 09-07  
 (54) CONFIGURAÇÃO APLICADA A/EM TAMPA DE LATA DE REFRIGERANTE OU CERVEJA  
 (71) GABRIEL BENTO LANA HENRIQUES (BR/MG) , MARCELO MATTOS OREMPULLER (BR/MG)  
 (72) MARCELO MATTOS OREMPULLER  
 Arquivamento

(21) BR 30 2017 002377-0



Código 35 - Arquivamento do Pedido – Art. 216 § 2º e Art. 106 § 3º da LPI  
 (22) 08/06/2017  
 (44) 15/05/2018  
 (52) 08-09  
 (54) CONFIGURAÇÃO APLICADA A/EM PERFIL DE ALUMÍNIO  
 (71) PERFIL ALUMINIO DO BRASIL S/A (BR/ES)  
 (72) ALEXANDRE PEREZ CASASCO  
 (74) FLÁVIA SANGIORGI DALLA BERNARDINA  
 Arquivamento



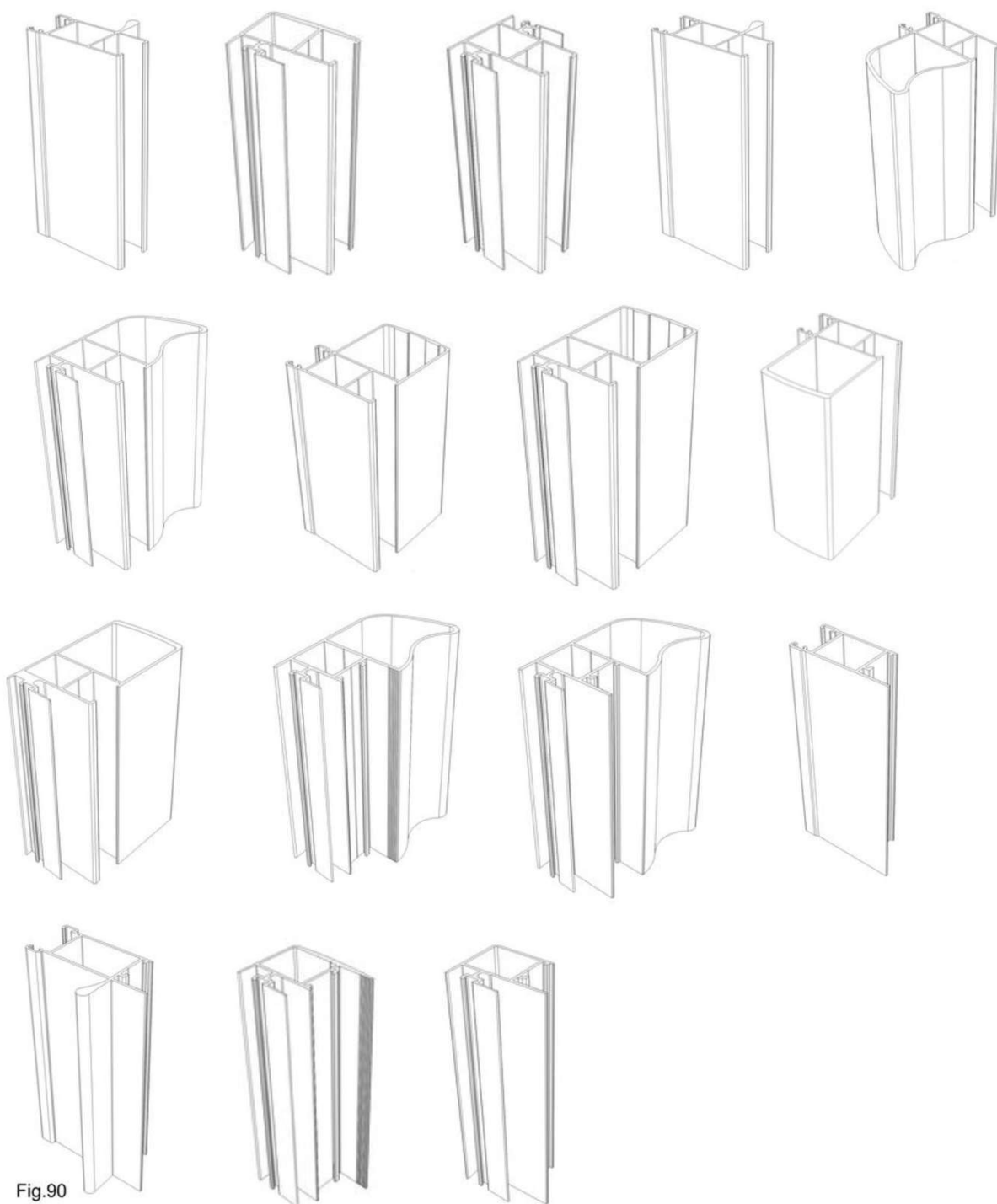

Fig.90

(21) BR 30 2017 002378-9

Código 35 - Arquivamento do Pedido – Art. 216 § 2º e Art. 106 § 3º da LPI

(22) 08/06/2017

(44) 15/05/2018

(52) 08-09

(54) CONFIGURAÇÃO APLICADA A/EM PERFIL DE ALUMÍNIO

(71) PERFIL ALUMINIO DO BRASIL S/A (BR/ES)

(72) ALEXANDRE PEREZ CASASCO

(74) FLÁVIA SANGIORGI DALLA BERNARDINA

Arquivamento



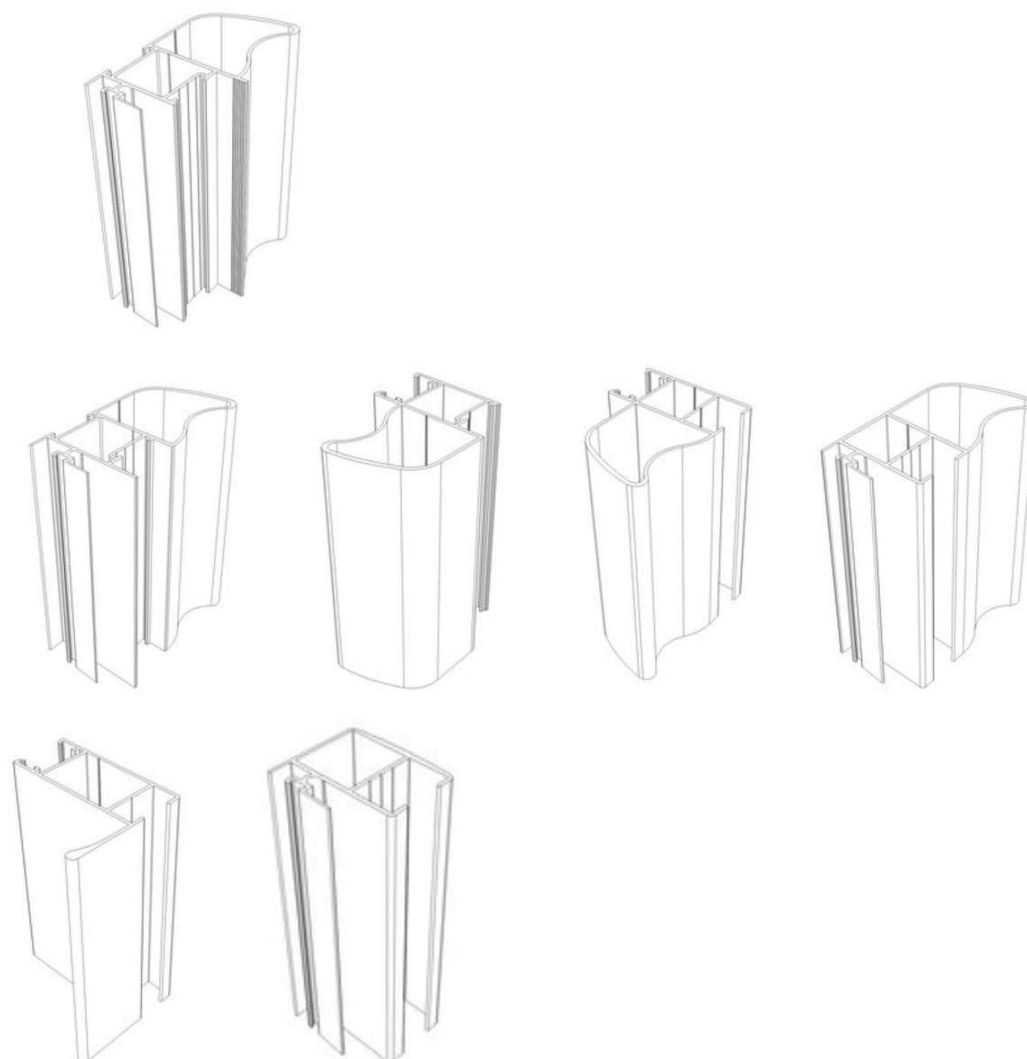

(21) BR 30 2017 002379-7

Código 35 - Arquivamento do Pedido – Art. 216 § 2º e Art. 106 § 3º da LPI

(22) 08/06/2017

(44) 15/05/2018

(52) 08-09

(54) CONFIGURAÇÃO APLICADA A/EM PERFIL DE ALUMÍNIO

(71) PERFIL ALUMINIO DO BRASIL S/A (BR/ES)

(72) ALEXANDRE PEREZ CASASCO

(74) FLÁVIA SANGIORGI DALLA BERNARDINA

Arquivamento

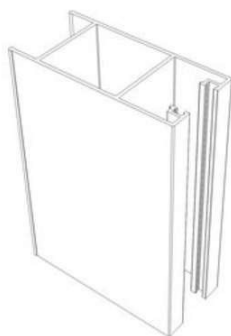

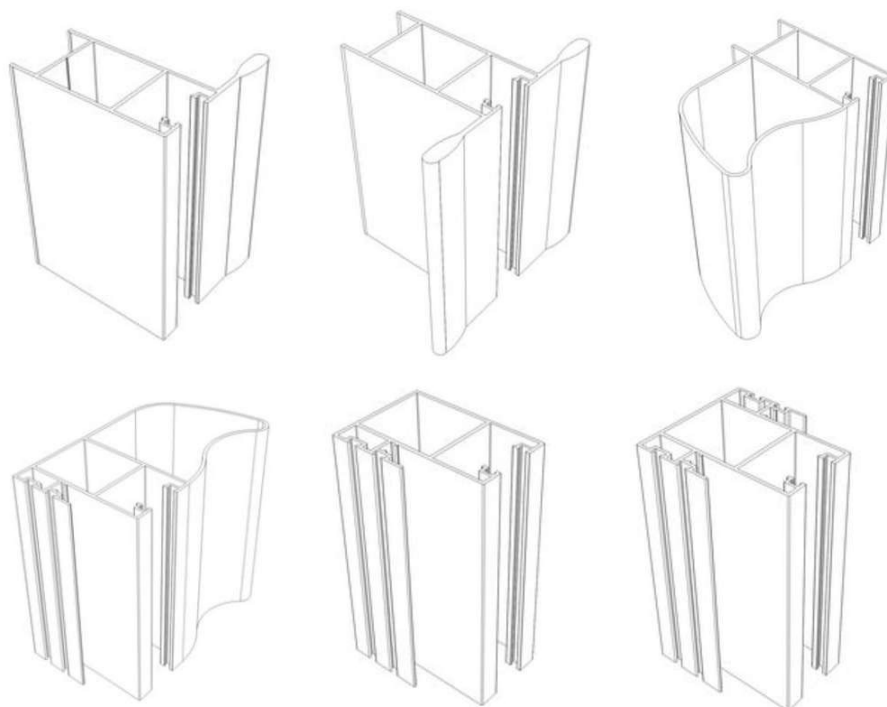

(21) BR 30 2017 002436-0



Código 35 - Arquivamento do Pedido – Art. 216 § 2º e Art. 106 § 3º da LPI

(22) 13/06/2017

(44) 15/05/2018

(52) 11-01

(54) CONFIGURAÇÃO APLICADA A/EM CONJUNTO ANEL E COLAR  
MOLÉCULA DE DNA

(71) NATÁLIA BORTHOLAZZI VENTURELLI (BR/SP) , ÉRICA RAMOS (BR/SP)

(72) NATÁLIA BORTHOLAZZI VENTURELLI

Arquivamento



(21) BR 30 2017 002461-0



Código 35 - Arquivamento do Pedido – Art. 216 § 2º e Art. 106 § 3º da LPI

(22) 14/06/2017

(44) 15/05/2018

(52) 12-02

(54) CONFIGURAÇÃO APLICADA A/EM CARRINHO PARA AMBULANTES

(71) LUCIANA GARCIA DOS SANTOS MOLIANI (BR/SP)

(72) LUCIANA GARCIA DOS SANTOS MOLIANI

Arquivamento



(21) BR 30 2017 002465-3



Código 35 - Arquivamento do Pedido – Art. 216 § 2º e Art. 106 § 3º da LPI  
 (22) 14/06/2017  
 (44) 15/05/2018  
 (52) 25-03  
 (54) CONFIGURAÇÃO APLICADA A/EM CASA DE BRINQUEDO  
 (71) RAUL SANDOVAL CERQUEIRA (BR/DF) , RENATA MIYABARA GAGLIARDI CERQUEIRA (BR/DF)  
 (72) RAUL SANDOVAL CERQUEIRA  
 Arquivamento

(21) BR 30 2017 002483-1

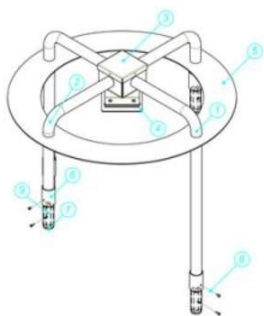

Código 35 - Arquivamento do Pedido – Art. 216 § 2º e Art. 106 § 3º da LPI  
 (22) 14/06/2017  
 (44) 15/05/2018  
 (52) 14-99 , 14-01 , 16-99  
 (54) CONFIGURAÇÃO APLICADA A/EM EQUIPAMENTO DE DETECÇÃO E CLASSIFICAÇÃO DE EVENTOS SONOROS EM AMBIENTES EXTERNOS  
 (71) SERTTEL LTDA (BR/PE)  
 (72) ANGELO JOSÉ BARROS LEITE  
 Arquivamento

(21) BR 30 2017 002501-3



Código 35 - Arquivamento do Pedido – Art. 216 § 2º e Art. 106 § 3º da LPI  
 (22) 16/06/2017  
 (44) 15/05/2018  
 (52) 06-01  
 (54) CONFIGURAÇÃO APLICADA A/EM ESTOFADO COM TOMADA  
 (71) JOÃO PAULO ROCHA DOS SANTOS (BR/RO)  
 (72) JOÃO PAULO ROCHA DOS SANTOS  
 Arquivamento

(21) BR 30 2017 002504-8



Código 35 - Arquivamento do Pedido – Art. 216 § 2º e Art. 106 § 3º da LPI  
 (22) 18/06/2017  
 (44) 15/05/2018  
 (52) 02-04  
 (54) CONFIGURAÇÃO APLICADA A/EM CHINELOS  
 (71) CELSO MENANDRO (BR/SP)  
 (72) CELSO MENANDRO  
 Arquivamento





(21) BR 30 2017 002540-4

Código 35 - Arquivamento do Pedido – Art. 216 § 2º e Art. 106 § 3º da LPI

(22) 20/06/2017

(44) 15/05/2018

(52) 14-03

(54) CONFIGURAÇÃO APLICADA A/EM EQUIPAMENTO HEAD SET

(71) LEONARDO FIORETTI (BR/SP)

(72) LEONARDO FIORETTI

(74) HELIO JOSE DE OLIVEIRA NETO

Arquivamento



(21) BR 30 2017 002595-1

Código 35 - Arquivamento do Pedido – Art. 216 § 2º e Art. 106 § 3º da LPI

(22) 23/06/2017

(44) 15/05/2018

(52) 24-04

(54) CONFIGURAÇÃO APLICADA A/EM ÓRTESE ANTEBRAQUIOPALMAR TERMOMOLDÁVEL

(71) HEBERT CHARLES OLIVEIRA DA COSTA (BR/RN)

(72) HEBERT CHARLES OLIVEIRA DA COSTA, FELIPE COSTA NEVES

Arquivamento



(21) BR 30 2017 002601-0

Código 35 - Arquivamento do Pedido – Art. 216 § 2º e Art. 106 § 3º da LPI

(22) 26/06/2017

(44) 15/05/2018

(52) 21-01

(54) CONFIGURAÇÃO APLICADA A/EM MESA PLATAFORMA DE TESTE PARA SUPORTE DE COMPONENTES ELÉTRICOS, ELETRÔNICOS E MECÂNICOS, PARA O ENSINO E O USO, DE MICROPROCESSADOR E MICROCONTROLADOR

(71) AMANDA CRISTINA MACIEL PELLINI (BR/SP)

(72) AMANDA CRISTINA MACIEL PELLINI

Arquivamento



**(21) BR 30 2017 002648-6**

Código 35 - Arquivamento do Pedido – Art. 216 § 2º e Art. 106 § 3º da LPI

(22) 27/06/2017

(44) 15/05/2018

(52) 27-99

(54) CONFIGURAÇÃO APLICADA A/EM APLICAÇÃO DE FORMAS EM RECIPIENTE DE ACENDER CARVÃO.

(71) DAIANE RODRIGUES DE OLIVEIRA 07418166958 (BR/PR) , UNIKA MARCAS E PATENTES LTDA (BR/PR)

(72) DAIANE RODRIGUES DA SILVA OLIVEIRA

(74) LILIANE MARIA DOS SANTOS

Arquivamento

**(21) BR 30 2017 002650-8**

Código 35 - Arquivamento do Pedido – Art. 216 § 2º e Art. 106 § 3º da LPI

(22) 27/06/2017

(44) 15/05/2018

(52) 19-06

(54) SUPORTE DE CANETA

(71) SONIA REGINA APARECIDA PINAFI DA SILVA ME (BR/SP)

(72) ALBERTO DE JESUS PEREIRA DA SILVA

Arquivamento

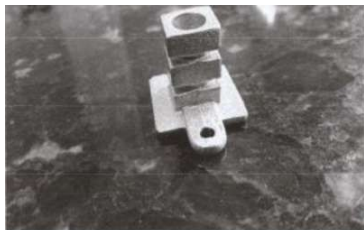
**(21) BR 30 2017 002654-0**

Código 35 - Arquivamento do Pedido – Art. 216 § 2º e Art. 106 § 3º da LPI

(22) 27/06/2017

(44) 15/05/2018

(52) 19-06

(54) SUPORTE DE CANETA COM IMÃ.

(71) SONIA REGINA APARECIDA PINAFI DA SILVA ME (BR/SP)

(72) ALBERTO DE JESUS PEREIRA DA SILVA

Arquivamento

**(21) BR 30 2017 002657-5**

Código 35 - Arquivamento do Pedido – Art. 216 § 2º e Art. 106 § 3º da LPI

(22) 27/06/2017

(44) 15/05/2018

(52) 10-06

(54) CONFIGURAÇÃO APLICADA EM PLACA DE INDICAÇÃO DE NUMERO

(71) MOACIR COSMO RIGO (BR/SP)

(72) MOACIR COSMO RIGO

Arquivamento

**(21) BR 30 2017 002701-6**

Código 35 - Arquivamento do Pedido – Art. 216 § 2º e Art. 106 § 3º da LPI



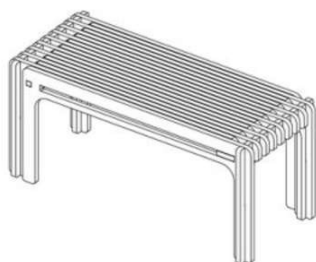

(22) 29/06/2017  
 (44) 15/05/2018  
 (52) 06-01  
 (54) CONFIGURAÇÃO APLICADA A/EM BANCO EXTENSÍVEL  
 (71) GABRIELA AFFONSO DOS SANTOS HADDAD (BR/SP)  
 (72) GABRIELA AFFONSO DOS SANTOS HADDAD, GABRIELA SIMÕES GARCIA, RODRIGO LINHARES DA CUNHA  
 Arquivamento

**(21) BR 30 2017 002702-4**

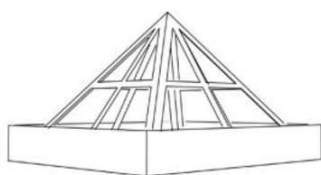

Código 35 - Arquivamento do Pedido – Art. 216 § 2º e Art. 106 § 3º da LPI  
 (22) 29/06/2017  
 (44) 15/05/2018  
 (52) 08-09  
 (54) CONFIGURAÇÃO APLICADA A/EM JANELA  
 (71) ANA LUCIA TRIERWEILER (BR/PR)  
 (72) ANA LUCIA TRIERWILER  
 Arquivamento

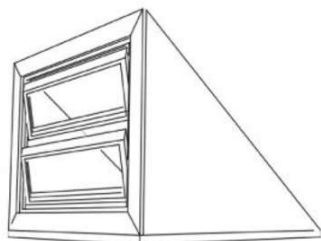

**(21) BR 30 2017 002717-2**



Código 35 - Arquivamento do Pedido – Art. 216 § 2º e Art. 106 § 3º da LPI  
 (22) 03/07/2017  
 (44) 15/05/2018  
 (52) 99-00  
 (54) CONFIGURAÇÃO APLICADA A/EM DIFUSOR DE ESSÊNCIAS  
 (71) JONAS MORENO (BR/PE)  
 (72) SEVERINO CAMELO DE ANDRADE ALMEIDA  
 Arquivamento

**(21) BR 30 2017 002719-9**



Código 35 - Arquivamento do Pedido – Art. 216 § 2º e Art. 106 § 3º da LPI  
 (22) 03/07/2017  
 (44) 15/05/2018  
 (52) 99-00  
 (54) CONFIGURAÇÃO APLICADA A/EM DISPOSITIVO  
 (71) DANIELA ANDREZA DA SILVA (BR/MG)  
 (72) DANIELA ANDREZA DA SILVA  
 (74) MATUSALÉM MEDEIROS DE ABREU JÚNIOR



Arquivamento

**(21) BR 30 2017 002735-0**

Código 35 - Arquivamento do Pedido – Art. 216 § 2º e Art. 106 § 3º da LPI

(22) 03/07/2017

(44) 15/05/2018

(52) 14-03

(54) CONFIGURAÇÃO APLICADA A/EM AMPLIFICADOR VÁLVULADO PARA GUITARRA ESTILO "NAKED"

(71) LUCAS BERTAN MENEGASSI (BR/SP)

(72) LUCAS BERTAN MENEGASSI

Arquivamento

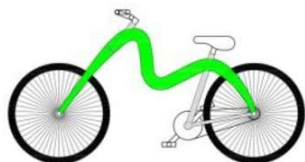
**(21) BR 30 2017 002756-3**

Código 35 - Arquivamento do Pedido – Art. 216 § 2º e Art. 106 § 3º da LPI

(22) 05/07/2017

(44) 15/05/2018

(52) 12-11

(54) CONFIGURAÇÃO APLICADA A/EM QUADRO DE BICICLETA RIO

(71) RENATO VERGUEIRO DE PAULA (BR/RJ)

(72) RENATO VERGUEIRO DE PAULA

Arquivamento

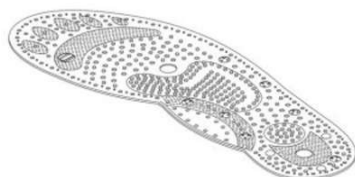
**(21) BR 30 2017 002880-2**

Código 35 - Arquivamento do Pedido – Art. 216 § 2º e Art. 106 § 3º da LPI

(22) 12/07/2017

(44) 15/05/2018

(52) 02-04

(54) CONFIGURAÇÃO APLICADA A/EM PALMILHA.

(71) SIDNÉIA CARVALHO DA SILVA (BR/PR)

(72) SIDNÉIA CARVALHO DA SILVA

(74) Vilage Marcas e Patentes Ltda

Arquivamento

**(21) BR 30 2017 003569-8**

Código 35 - Arquivamento do Pedido – Art. 216 § 2º e Art. 106 § 3º da LPI

(22) 14/08/2017

(44) 15/05/2018

(52) 21-01

(54) PADRÃO ORNAMENTAL APLICADO A/EM QUEBRA CABEÇAS

(71) RIVALDO DE OLIVEIRA COSTA JUNIOR (BR/SP)

(72) RIVALDO DE OLIVEIRA COSTA JÚNIOR

Arquivamento



(21) BR 30 2017 003589-2

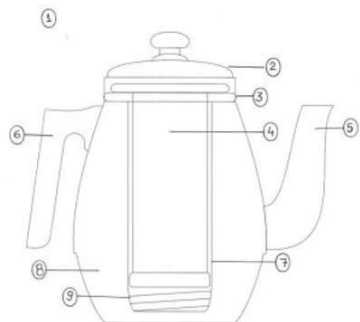

Código 35 - Arquivamento do Pedido – Art. 216 § 2º e Art. 106 § 3º da LPI

(22) 16/08/2017

(44) 15/05/2018

(52) 07-01

(54) PADRÃO ORNAMENTAL APLICADO A/EM BULE

(71) GERSON LUÍS PRATES AMARO (BR/SC)

(72) GERSON LUIS PRATES AMARO

(74) THALITA PINHEIRO

Arquivamento

(21) BR 30 2017 003594-9

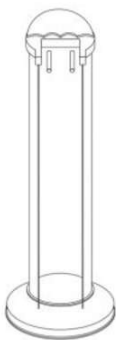

Código 35 - Arquivamento do Pedido – Art. 216 § 2º e Art. 106 § 3º da LPI

(22) 16/08/2017

(44) 15/05/2018

(52) 20-02

(54) CONFIGURAÇÃO APLICADA A/EM ENSACADOR DE GUARDA CHUVA.

(71) PRISCYLA SILVA MORENO (BR/SP)

(72) PRISCYLA SILVA MORENO

(74) Vilage Marcas e Patentes Ltda

Arquivamento

(21) BR 30 2017 003611-2

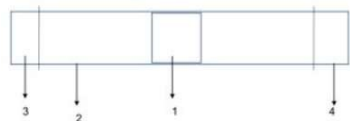

Código 35 - Arquivamento do Pedido – Art. 216 § 2º e Art. 106 § 3º da LPI

(22) 18/08/2017

(44) 15/05/2018

(52) 11-01 , 24-02

(54) CONFIGURAÇÃO APLICADA A/EM PULSEIRA AUXILIAR NO DIAGNÓSTICO DE DENGUE

(71) UNIVERSIDADE FEDERAL DE ALAGOAS (BR/AL)

(72) ANA CAROLINE MELO DOS SANTOS, ELAINE VIRGÍNIA MARTINS DE SOUZA FIGUEIREDO, KAROL FIREMAN DE FARIAS, TATIANE LUCIANO BALLIANO, GABRIEL MONTEIRO ARNOZO, WILLIAN MIGUEL, EDILSON DE LEITE MOURA, SÍLVIA BEATRIZ BEGER UCHÔA, JOÃO INÁCIO SOLETTI

Arquivamento



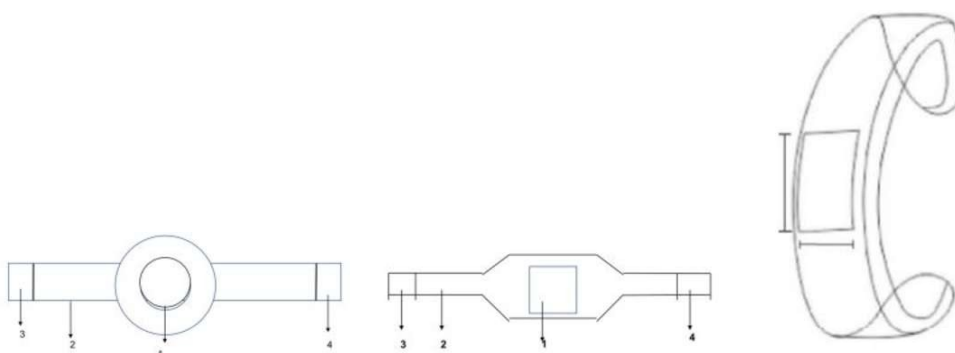

(21) BR 30 2017 003719-4

Código 35 - Arquivamento do Pedido – Art. 216 § 2º e Art. 106 § 3º da LPI

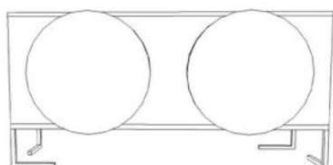

(22) 25/08/2017

(44) 15/05/2018

(52) 06-03

(54) CONFIGURAÇÃO APLICADA A/EM APARADOR BUFFET

(71) VINICIUS MORAIS CABRAL (BR/SP)

(72) VINICIUS MORAIS CABRAL

Arquivamento

(21) BR 30 2017 003728-3

Código 35 - Arquivamento do Pedido – Art. 216 § 2º e Art. 106 § 3º da LPI

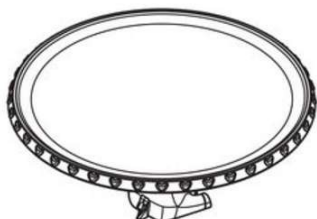

(22) 25/08/2017

(44) 15/05/2018

(52) 07-06

(54) CONFIGURAÇÃO APLICADA A/EM CERÂMICA

(71) JESSICA CATARINE BREVIGLIERI DO NASCIMENTO (BR/SP)

(72) JESSICA CATARINE BREVIGLIERI DO NASCIMENTO

Arquivamento



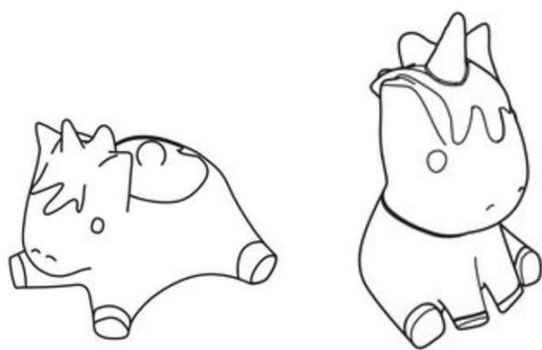

(21) BR 30 2017 003731-3



Código 35 - Arquivamento do Pedido – Art. 216 § 2º e Art. 106 § 3º da LPI  
 (22) 28/08/2017  
 (44) 15/05/2018  
 (52) 06-01  
 (54) PADRÃO ORNAMENTAL APLICADO A/EM BANCOS/ CADEIRAS  
 (71) PAULO CESAR RIBEIRO (BR/MG)  
 (72) PAULO CESAR RIBEIRO  
 (74) Euler Costa Benfica  
 Arquivamento

(21) BR 30 2017 003856-5



Código 35 - Arquivamento do Pedido – Art. 216 § 2º e Art. 106 § 3º da LPI  
 (22) 05/09/2017  
 (44) 15/05/2018  
 (52) 23-01  
 (54) PADRÃO ORNAMENTAL APLICADO A/EM ASPESSOR DE ÁGUA  
 (71) INDUSTRIA MECANICA ARAUJO LTDA (BR/MG)  
 (72) GERALDO ARAUJO PESSOA  
 (74) Euler Costa Benfica  
 Arquivamento

(21) BR 32 2015 001697-6



Código 35 - Arquivamento do Pedido – Art. 216 § 2º e Art. 106 § 3º da LPI  
 (22) 13/11/2013  
 (44) 15/05/2018  
 (52) 23-02  
 (54) CONFIGURAÇÃO APLICADA EM ACESSÓRIO PARA BANHEIRO.  
 (62) BR 30 2013 005792-5 13/11/2013  
 (71) STAMPLAS ARTEFATOS DE PLASTICO LTDA (BR/SP)  
 (72) ANTONIO CARLOS JULIANI  
 (74) BEERRE ASSESSORIA EMPRESARIAL LTDA  
 Arquivamento

(21) BR 32 2017 003710-3

Código 35 - Arquivamento do Pedido – Art. 216 § 2º e Art. 106 § 3º da LPI





(22) 03/08/2016  
(44) 15/05/2018  
(52) 06-01  
(54) CONFIGURAÇÃO APLICADA A/EM CADEIRA  
(62) BR 30 2016 003318-8 03/08/2016  
(71) JADERSON DE ALMEIDA (BR/SC)  
(72) JADERSON DE ALMEIDA  
Arquivamento

**(21) DI 7105830-3**

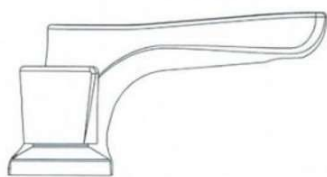

Código 35 - Arquivamento do Pedido – Art. 216 § 2º e Art. 106 § 3º da LPI

(22) 28/11/2011  
(44) 15/05/2018  
(52) 23-01  
(54) CONFRIGURAÇÃO APLICADA EM TORNEIRA E MANÍPULO  
(71) Docol Metais Sanitários Ltda (BR/SC)  
(72) Ingo Doubrawa  
(74) Dannemann, Siemsen, Bigler & Ipanema Moreira  
Arquivamento.

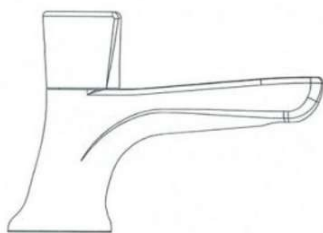

**Código 36 - Indeferimento - Art. 106 § 4º da LPI**

Indeferido o pedido por não atender ao disposto no Art. 100 da LPI, conforme parecer técnico. A cópia do parecer técnico poderá ser solicitada. Desta data corre o prazo de 60 (sessenta) dias para eventual recurso do depositante.

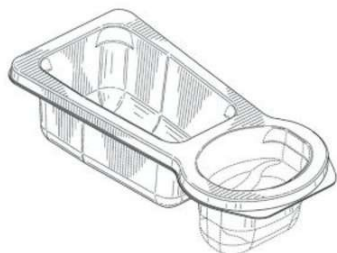
**(21) BR 30 2015 002028-8**

Código 36 - Indeferimento - Art. 106 § 4º da LPI

(22) 30/04/2015

(30) 06/11/2014 US 29/508,476

(44) 15/05/2018

(52) 09-03

(54) CONFIGURAÇÃO APLICADA A UMA EMBALAGEM PARA LANCHE

(71) KRAFT FOODS GROUP BRANDS LLC. (US)

(72) MULUKEN TILAHUN, PARIS ALEXANDER EDWARDS LOWITZ, STACY ALYCIA THOMAS CASTRO, THAD FISHER

(74) ORLANDO DE SOUZA

objeto se enquadra na instrução normativa 044/2015 . objeto indeferido devido ao cumprimento insatisfatório de exigência técnica, nos termos do Art. 23 da Instrução Normativa 044/2015. Pedido indeferido devido à não conformidade ao contido no art. 101, inciso IV, c/c art. 106, caput, da LPI. O teor da exigência exarada na RPI 2458 não foi plenamente cumprido, uma vez que o primeiro objeto (Fig. 1.1 a Fig. 1.7) do atual cumprimento não está revelado no documento de depósito. Além disso, o segundo objeto (Fig. 2.1 a Fig. 2.7) demonstra diferenças em relação aos desenhos iniciais, particularmente quanto à existência e ao posicionamento de elementos observados na porção inferior da embalagem (confrontar atuais Fig. 2.3, 2.4, 2.5 com as respectivas imagens no depósito), o que caracteriza alteração de matéria.

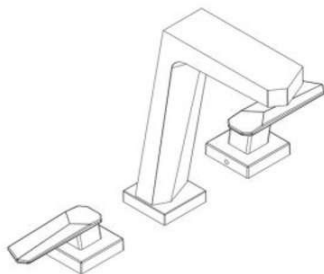
**(21) BR 30 2015 002269-8**

Código 36 - Indeferimento - Art. 106 § 4º da LPI

(22) 14/05/2015

(44) 15/05/2018

(52) 23-01

(54) CONFIGURAÇÃO APLICADA A METAL SANITÁRIO

(71) DOCOL METAIS SANITÁRIOS LTDA. (BR/SC)

(72) INGO DOUBRAWA

(74) DANNEMANN, SIEMSEN, BIGLER &amp; IPANEMA MOREIRA, PROPRIEDADE INDUSTRIAL LTDA.

objeto se enquadra na instrução normativa 044/2015 . objeto indeferido devido ao cumprimento insatisfatório de exigência técnica, nos termos do Art. 23 da Instrução Normativa 044/2015. Pedido indeferido devido à não conformidade ao contido no art. 104 c/c art. 106, caput, da LPI. O teor da exigência exarada na RPI 2458 não foi plenamente cumprido, uma vez que no lugar de limitar-se a corrigir a Fig. 1.2 e ajustar a espessura das linhas (especialmente na Fig. 1.7), o

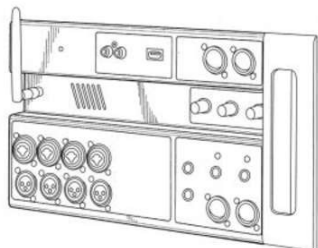

cumprimento resgata objetos que haviam sido retirados do pedido em atendimento à exigência publicada na RPI 2374. Assim, por reincidir em uma incorreção que já havia sido ultrapassada, o cumprimento não foi satisfatório.

**(21) BR 30 2015 003306-1**

Código 36 - Indeferimento - Art. 106 § 4º da LPI

(22) 16/07/2015

(30) 16/01/2015 US 29/514,812; 14/07/2015 US 29/533,115

(44) 15/05/2018

(52) 14-01

(54) CONFIGURAÇÃO APLICADA A/EM FACE FRONTAL DE DISPOSITIVO DE ÁUDIO

(71) HARMAN INTERNATIONAL INDUSTRIES, INCORPORATED (US)

(72) JOHN FULLER, MICHAEL JAGO, DANNY OLESH, GEORGE YOHNNG, MAGNUS HOERNQVIST, ANDREW PAT, ELLIOTT THOMAS, SEAN KARPOWICZ

(74) EDUARDO LOURENÇO GUEDES SERRÃO DE OTERO

objeto se enquadra na instrução normativa 044/2015 . objeto indeferido devido ao cumprimento insatisfatório de exigência técnica, nos termos do Art. 23 da Instrução Normativa 044/2015. Pedido indeferido devido à não conformidade ao contido no art. 101, inciso IV, c/c art. 106, caput, da LPI. Parte dos desenhos do cumprimento de exigência revela alteração de matéria, particularmente as atuais Fig. 4.1 a 5.7: elementos gráficos (como linhas e placeholders dos textos) foram indevidamente suprimidos. Além disso, nota-se que a representação do material na superfície do dispositivo de áudio está diferente da inicial.

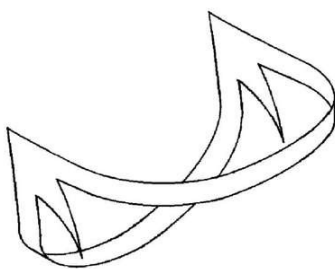
**(21) BR 30 2015 005252-0**

Código 36 - Indeferimento - Art. 106 § 4º da LPI

(22) 18/11/2015

(30) 18/05/2015 US 29/527,370

(44) 15/05/2018

(52) 32-00

(54) PADRÃO ORNAMENTAL APLICADO A/EM MEIA

(71) NIKE INNOVATE C.V. (US)

(72) HANNAH R. AMIS

(74) ANTÔNIO MAURÍCIO PEDRAS ARNAUD

objeto se enquadra na instrução normativa 044/2015 . objeto indeferido devido ao cumprimento insatisfatório de exigência técnica, nos termos do Art. 23 da Instrução Normativa 044/2015. Pedido indeferido devido à não conformidade ao contido no art. 101, inciso IV, c/c art. 106, caput, da LPI. As figuras apresentadas mostram objeto diferente do contido na petição de depósito, configurando alteração de matéria: no cumprimento o requerente apresentou o padrão em duas porções (seguindo a descrição das figuras 3 e 4 do depósito), transformando-o em dois objetos, não representando corretamente o objeto



---

inteiro mostrado nas figuras 1 e 2 do depósito.

---

(21) BR 30 2016 002419-7



Código 36 - Indeferimento - Art. 106 § 4º da LPI

(22) 09/06/2016

(44) 15/05/2018

(52) 23-02

(54) CONFIGURAÇÃO APLICADA A/EM VASOS SANITÁRIOS

(71) ADRIANA SCOZ PIRES (BR/SC)

(72) ADRIANA SCOZ PIRES

(74) Cerumar Serviços em Propriedade Intelectual Ltda EPP

objeto se enquadra na instrução normativa 044/2015 . objeto indeferido devido ao cumprimento insatisfatório de exigência técnica, nos termos do Art. 23 da Instrução Normativa 044/2015. Pedido indeferido devido à não conformidade ao contido no art. 101, inciso IV, c/c art. 106, caput, da LPI. As figuras apresentadas mostram objeto diferente do contido na petição de depósito, tanto na forma quanto no padrão aplicado, configurando alteração de matéria.

---

(21) BR 30 2016 002420-0



Código 36 - Indeferimento - Art. 106 § 4º da LPI

(22) 09/06/2016

(44) 15/05/2018

(52) 23-02

(54) CONFIGURAÇÃO APLICADA A/EM VASOS SANITÁRIOS

(71) ADRIANA SCOZ PIRES (BR/SC)

(72) ADRIANA SCOZ PIRES

(74) Cerumar Serviços em Propriedade Intelectual Ltda EPP

objeto se enquadra na instrução normativa 044/2015 . objeto indeferido devido ao cumprimento insatisfatório de exigência técnica, nos termos do Art. 23 da Instrução Normativa 044/2015. Pedido indeferido devido à não conformidade ao contido no art. 101, inciso IV, c/c art. 106, caput, da LPI. As figuras apresentadas mostram objeto diferente do contido na petição de depósito, tanto na forma quanto no padrão aplicado, configurando alteração de matéria.

---

(21) BR 30 2016 002421-9



Código 36 - Indeferimento - Art. 106 § 4º da LPI

(22) 09/06/2016

(44) 15/05/2018

(52) 23-02

(54) CONFIGURAÇÃO APLICADA A/EM VASOS SANITÁRIOS

(71) ADRIANA SCOZ PIRES (BR/SC)

(72) ADRIANA SCOZ PIRES

(74) Cerumar Serviços em Propriedade Intelectual Ltda EPP

objeto se enquadra na instrução normativa 044/2015 . objeto indeferido devido ao



cumprimento insatisfatório de exigência técnica, nos termos do Art. 23 da Instrução Normativa 044/2015. Pedido indeferido devido à não conformidade ao contido no art. 101, inciso IV, c/c art. 106, caput, da LPI. As figuras apresentadas mostram objeto diferente do contido na petição de depósito, tanto na forma quanto no padrão aplicado, configurando alteração de matéria.

(21) BR 30 2016 003973-9



Código 36 - Indeferimento - Art. 106 § 4º da LPI

(22) 08/09/2016

(44) 15/05/2018

(52) 02-04

(54) CONFIGURAÇÃO APLICADA A/EM SOLADO DE CALÇADO

(71) VULCABRAS|AZALEIA - RS, CALÇADOS E ARTIGOS ESPORTIVOS S/A (BR/RS)

(72) MARCELO HENNEMANN

(74) EDUARDO RIBEIRO AUGUSTO

objeto se enquadra na instrução normativa 044/2015 . objeto indeferido devido ao cumprimento insatisfatório de exigência técnica, nos termos do Art. 23 da Instrução Normativa 044/2015. Pedido indeferido devido à não conformidade ao contido no art. 101, inciso IV, c/c art. 106, caput, da LPI. Nas figuras 5 e 6 do documento de depósito, havia na porção inferior do solado a representação de um elemento circular; tal elemento foi suprimido nas figuras 1.3 e 1.6 do cumprimento de exigência. Por caracterizar alteração de matéria, o cumprimento não se deu a contento.

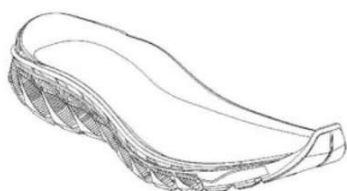

(21) BR 30 2016 005496-7

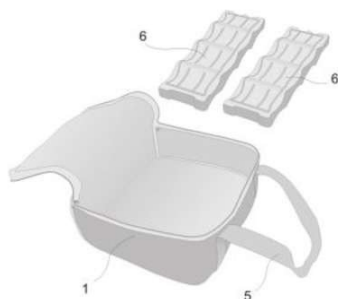

Código 36 - Indeferimento - Art. 106 § 4º da LPI

(22) 28/11/2016

(44) 15/05/2018

(52) 03-01

(54) CONFIGURAÇÃO APLICADA A/EM BOLSA COM BLOCOS

(71) ARPROM SERINGRAFIA E ARTES IMPRESSAS LTDA-ME (BR/SP)

(72) FRANCO STAVALE

(74) PIRAMIDY REGISTRO DE MARCAS E PATENTES

objeto se enquadra na instrução normativa 044/2015 . objeto indeferido devido ao cumprimento insatisfatório de exigência técnica, nos termos do Art. 23 da Instrução Normativa 044/2015. Pedido indeferido devido à não conformidade ao contido no art. 104 c/c art. 106, caput, da LPI. Na petição inicial foram apresentados três objetos isolados, independentes, sem as mesmas características distintivas preponderantes e com finalidades diferentes,



contrariando o art. 104 da LPI e embasando legalmente a exigência publicada. O registro de desenho industrial protege a forma dos objetos tal como apresentadas nos pedidos, desde que atendidas as exigências formais de apresentação dispostas nos artigos 101 e 104 da LPI, bem como na Instrução Normativa 44/2015. A forma como o produto será vendido não é considerada. A comparação com o objeto do outro pedido não é apropriada, visto se tratar de outro processo independente, além de se tratar de um objeto inteiriço, não composto de partes isoladas, completamente diferente do presente pedido.

(21) BR 30 2016 005801-6



Código 36 - Indeferimento - Art. 106 § 4º da LPI

(22) 14/12/2016

(30) 05/07/2016 DE 40 2016 100 852.9

(44) 15/05/2018

(52) 12-16

(54) CONFIGURAÇÃO APLICADA A/EM CALOTA PARA VEÍCULOS

(71) MAN TRUCK & BUS AG (DE)

(72) MARC SCHIPPLING, INGO VON BARGEN, HOLGER KOOS

(74) Bhering Advogados ( nome anterior Bhering Assessoria S/C Ltda.)

objeto se enquadra na instrução normativa 044/2015 . objeto indeferido devido ao cumprimento insatisfatório de exigência técnica, nos termos do Art. 23 da Instrução Normativa 044/2015. Pedido indeferido devido à não conformidade ao contido no art. 101, inciso IV, c/c art. 106, caput, da LPI. O documento de prioridade não foi reapresentado com resolução gráfica suficiente para permitir o exame de sua conformidade em relação ao contido no pedido nacional.

(21) BR 30 2017 000409-1

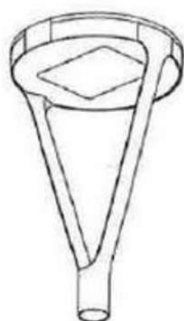

Código 36 - Indeferimento - Art. 106 § 4º da LPI

(22) 31/01/2017

(30) 05/08/2016 WO DM/092489

(44) 15/05/2018

(52) 26-05

(54) CONFIGURAÇÃO APLICADA EM LUMINÁRIA

(71) SIMON LIGHTING, S.A.U. (ES)

(72) JOAN CARLES SÁNCHEZ RICO, MIQUEL PONS MUNDET, RAMÓN MARTÍNEZ DE SARASA PARDAS, XAVIER MAJORAL VILA, SALVI PLAJA MIRÓ, CLARA BATISTE MAYAS, ADRIÀ RIQUÉ REBULL, FRANCESC JORDANA CASAMITJANA

(74) Alceu Elis da Silva

objeto se enquadra na instrução normativa 044/2015 . objeto indeferido devido ao cumprimento insatisfatório de exigência técnica, nos termos do Art. 23 da Instrução Normativa 044/2015. Pedido indeferido devido à não conformidade ao contido no art. 101, inciso IV, c/c art. 106, caput, da LPI. A despeito da exigência formulada na RPI 2455, em 23/01/2018, ter solicitado desenhos com melhor



resolução gráfica, o cumprimento de exigência os reapresenta sem melhora em relação aos iniciais, pois ainda apresentam linhas fragmentadas e áreas granuladas. O cumprimento não foi satisfatório.

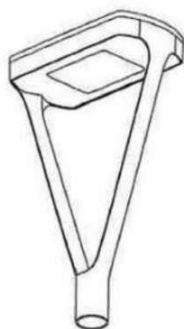

(21) BR 30 2017 001152-7

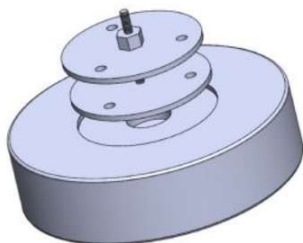

Código 36 - Indeferimento - Art. 106 § 4º da LPI

(22) 13/03/2017

(44) 15/05/2018

(52) 06-06

(54) CONFIGURAÇÃO APLICADA EM PEÇA PARA NIVELAMENTO DE MESA

(71) MILTON MOURA MARCHIORI (BR/SC)

(72) MILTON MOURA MARCHIORI

(74) VITOR LUIZ RAMOS BATISTA

objeto se enquadra na instrução normativa 044/2015 . objeto indeferido devido ao cumprimento insatisfatório de exigência técnica, nos termos do Art. 23 da Instrução Normativa 044/2015. Pedido indeferido devido à não conformidade ao contido no art. 101, inciso IV, c/c art. 106, caput, da LPI. Houve alteração de matéria com relação ao objeto depositado. Comparando-se as vistas apresentadas no cumprimento da exigência com as vistas do depósito, é perceptível que as proporções dos elementos que compõem o objeto são totalmente distintas.

(21) BR 30 2017 002824-1

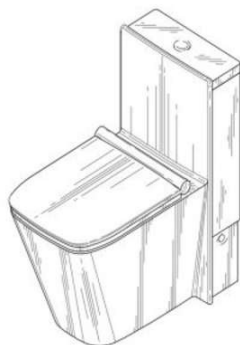

Código 36 - Indeferimento - Art. 106 § 4º da LPI

(22) 07/07/2017

(30) 09/01/2017 US 29/590,271

(44) 15/05/2018

(52) 23-02

(54) CONFIGURAÇÃO APLICADA A/EM VASO SANITÁRIO

(71) AS IP HOLDCO, LLC (US)

(72) JEAN-JACQUES L'HENAFF, CHRISTOPHE BUCHER, JACOB NITZ

(74) Carlos André Barbosa Cavalcanti

objeto se enquadra na instrução normativa 044/2015 . objeto indeferido devido ao cumprimento insatisfatório de exigência técnica, nos termos do Art. 23 da Instrução Normativa 044/2015. Na RPI 2455 de 23/01/2018 foi publicada uma exigência técnica em que se solicitava o preenchimento das linhas tracejadas, a

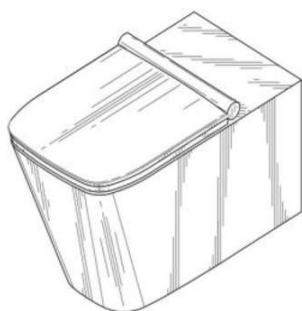

supressão do excesso de hachuras e a correção da numeração dos desenhos. na pwtição de cumprimento da exigência, porém, foram reapresentadas as mesmas figuras, sem que qualquer alteração solicitadas tivesse sido feita. Portanto, com base no Art. 23 da IN 044/2015, o cumprimento insatisfatório de exigência formulada para adequação ou complementação de desenhos ou fotografias incorrerá no indeferimento do pedido.

**(21) BR 30 2017 002825-0**

Código 36 - Indeferimento - Art. 106 § 4º da LPI

(22) 07/07/2017

(30) 09/01/2017 US 29/590,273

(44) 15/05/2018

(52) 23-02

(54) CONFIGURAÇÃO APLICADA A/EM VASO SANITÁRIO

(71) AS IP HOLDCO, LLC (US)

(72) JEAN-JACQUES L'HENAFF, CHRISTOPHE BUCHER, JACOB NITZ

(74) Carlos André Barbosa Cavalcanti

objeto se enquadra na instrução normativa 044/2015 . objeto indeferido devido ao cumprimento insatisfatório de exigência técnica, nos termos do Art. 23 da Instrução Normativa 044/2015. Na RPI 2455 de 23/01/2018 foi publicada uma exigência técnica em que se solicitava o preenchimento das linhas tracejadas, a supressão do excesso de hachuras e a correção da numeração dos desenhos. na petição de cumprimento da exigência, porém, foram reapresentadas as mesmas figuras, sem que qualquer alteração solicitadas tivesse sido feita. Portanto, com base no Art. 23 da IN 044/2015, o cumprimento insatisfatório de exigência formulada para adequação ou complementação de desenhos ou fotografias incorrerá no indeferimento do pedido.

**(21) BR 30 2017 003113-7**

Código 36 - Indeferimento - Art. 106 § 4º da LPI

(22) 24/07/2017

(44) 15/05/2018

(52) 06-01

(54) CONFIGURAÇÃO APLICADA A/EM MÓDULO

(71) PAULO CELSO CARDOSO BACCHI (BR/SP)

(72) PAULO CELSO CARDOSO BACCHI

(74) João Batista Valverde

objeto se enquadra na instrução normativa 044/2015 . objeto indeferido devido ao cumprimento insatisfatório de exigência técnica, nos termos do Art. 23 da Instrução Normativa 044/2015. Pedido indeferido devido à não conformidade ao contido no art. 101, inciso IV, c/c art. 106, caput, da LPI. No conjunto de figuras original havia uma almofada que servia de encosto para o objeto, e o encosto e assento formavam uma peça única. No novo conjunto de figuras apresentado na petição de cumprimento de exigência, porém, há uma linha indicando que o



encosto e o assento são dois blocos distintos acoplados um ao outro, e a almofada foi suprimida. Houve, portanto, alteração de matéria.

(21) BR 30 2017 003592-2

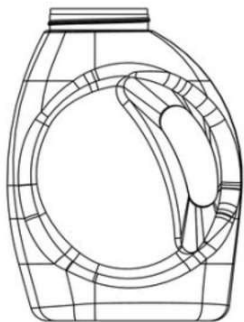

Código 36 - Indeferimento - Art. 106 § 4º da LPI

(22) 16/08/2017

(44) 15/05/2018

(52) 09-01

(54) CONFIGURAÇÃO APLICADA A/EM FRASCOS

(71) BLUE CHEMICAL DO BRASIL LTDA. (BR/PR)

(72) ALEXANDRE RICCI NEVES

objeto se enquadra na instrução normativa 044/2015 . objeto indeferido devido ao cumprimento insatisfatório de exigência técnica, nos termos do Art. 23 da Instrução Normativa 044/2015. Pedido indeferido devido à não conformidade ao contido no art. 101, inciso IV, c/c art. 106, caput, da LPI. A exigência solicitava apenas o acréscimo de vistas, mas o desenho foi modificado na sua parte lateral esquerda, fig. 1.3. Houve estreitamento da alça do objeto além de mudanças sutis na lateral inferior, ganhando maior volume.

(21) BR 30 2017 003608-2



Código 36 - Indeferimento - Art. 106 § 4º da LPI

(22) 17/08/2017

(44) 15/05/2018

(52) 06-01

(54) CONFIGURAÇÃO APLICADA A BALANÇO

(71) CMT INDÚSTRIA E COMÉRCIO DE MÓVEIS LTDA (BR/BA)

(72) MASSASHI RUY OHTAKE

(74) GUERRA PROPRIEDADE INDUSTRIAL

objeto se enquadra na instrução normativa 044/2015 . objeto indeferido devido ao cumprimento insatisfatório de exigência técnica, nos termos do Art. 23 da Instrução Normativa 044/2015. Pedido indeferido devido à não conformidade ao contido no art. 101 c/c art. 106, caput, da LPI. O objeto apresentado não corresponde ao objeto do depósito, configurando alteração da matéria: a trama dos fios foi alterada; foi acrescentado um elemento curvo na parte inferior do objeto, visualizado nas figuras 1.1, 1.2 e 1.3. Os fios não estão representados na figura 1.2.

(21) BR 30 2017 003637-6



Código 36 - Indeferimento - Art. 106 § 4º da LPI

(22) 21/08/2017

(44) 15/05/2018

(52) 06-03

(54) CONFIGURAÇÃO APLICADA A/EM CONJUNTO DE MESA DE CENTRO E MESA LATERAL



(71) TOTAL HOME COMERCIO DE MOVEIS EIRELI (BR/SP)

(72) ANTONIO REINALDO LOURENÇO SIQUEIRA

(74) FATIMA MARIA FELISONI PRADO

objeto se enquadra na instrução normativa 044/2015 . objeto indeferido devido ao cumprimento insatisfatório de exigência técnica, nos termos do Art. 23 da Instrução Normativa 044/2015. Pedido indeferido devido à não conformidade ao contido no art. 101, inciso IV, c/c art. 106, caput, da LPI. A alteração da matéria apresentada no depósito inicial enseja em não cumprimento de exigência técnica. O objeto apresentado no cumprimento da exigência difere do que fora apresentado no depósito. No objeto do depósito o tampo da mesa possui formato quadrado. Já o cumprimento de exigência apresenta objeto onde o tampo da mesa possui formato retangular.



(21) BR 30 2017 003639-2



Código 36 - Indeferimento - Art. 106 § 4º da LPI

(22) 21/08/2017

(44) 15/05/2018

(52) 06-03

(54) CONFIGURAÇÃO APLICADA A/EM CONJUNTO DE MESA DE JANTAR E APARADOR

(71) TOTAL HOME COMERCIO DE MOVEIS EIRELI (BR/SP)

(72) ANTONIO REINALDO LOURENÇO SIQUEIRA

(74) FATIMA MARIA FELISONI PRADO

objeto se enquadra na instrução normativa 044/2015 . objeto indeferido devido ao cumprimento insatisfatório de exigência técnica, nos termos do Art. 23 da Instrução Normativa 044/2015. Pedido indeferido devido à não conformidade ao contido no art. 101, inciso IV, c/c art. 106, caput, da LPI. A alteração da matéria apresentada no depósito inicial enseja em não cumprimento de exigência técnica. Houve acréscimo de matéria, no caso, de um novo modelo de mesa, que não havia sido apresentado inicialmente. O novo objeto é uma mesa com pedestal, que não é visto em nenhuma das figuras do depósito inicial.



(21) BR 30 2017 003707-0

Código 36 - Indeferimento - Art. 106 § 4º da LPI

(22) 24/08/2017

(30) 27/02/2017 US 29/595,337



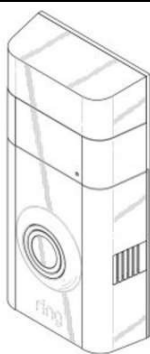

(44) 15/05/2018

(52) 14-03

(54) CONFIGURAÇÃO APLICADA A/EM DISPOSITIVO DE COMUNICAÇÃO DE ENTRADA SEM FIO

(71) BOT HOME AUTOMATION, INC. (US)

(72) MARK SIMINOFF, SPIRO SACRE, JAMES SIMINOFF, JOHN MODESTINE, ELLIOTT LEMBERGER

(74) DANNEMANN, SIEMSEN, BIGLER & IPANEMA MOREIRA

objeto se enquadra na instrução normativa 044/2015 . objeto indeferido devido ao cumprimento insatisfatório de exigência técnica, nos termos do Art. 23 da Instrução Normativa 044/2015. 1. Na exigência técnica publicada na RPI 2458, além da exclusão da marca aplicada na parte frontal do objeto, foi solicitado que as linhas tracejadas fossem preenchidas, mas na petição de cumprimento a requerente suprimiu as mesmas linhas em vez de preenchê-las. Portanto, com base no Art. 23 da IN 044/2015, o cumprimento insatisfatório de exigência formulada para adequação ou complementação de desenhos ou fotografias incorrerá no indeferimento do pedido.

**(21) BR 30 2017 003965-0**



Código 36 - Indeferimento - Art. 106 § 4º da LPI

(22) 14/09/2017

(44) 15/05/2018

(52) 12-99

(54) CONFIGURAÇÃO APLICADA EM APARELHO DE SUSPENSÃO DE CARGAS

(71) SONIA REGINA DIAMANTE TEIXEIRA DE SOUSA (BR/MS)

(72) SONIA REGINA DIAMANTE TEIXEIRA DE SOUSA

objeto se enquadra na instrução normativa 044/2015 . objeto indeferido devido ao cumprimento insatisfatório de exigência técnica, nos termos do Art. 23 da Instrução Normativa 044/2015. Pedido indeferido devido à não conformidade ao contido no art. 101, inciso IV, c/c art. 106, caput, da LPI. No cumprimento de exigência houve sensível anteração de matéria. Algumas argolas estão dispostas transversalmente, quando deveriam estar longitudinalmente dispostas. O acabamento na extremidade do cabide de quatro pontas não foi representado. O diâmetro e o comprimento dos tubos estão diferentes do depósito.

**(21) BR 30 2017 004020-9**

Código 36 - Indeferimento - Art. 106 § 4º da LPI

(22) 18/09/2017

(44) 15/05/2018

(52) 21-02

(54) CONFIGURAÇÃO APLICADA EM APARELHO DE GINÁSTICA.

(71) CESAR FABIANO LOPES (BR/SP)

(72) CESAR FABIANO LOPES





objeto se enquadra na instrução normativa 044/2015 . objeto indeferido devido ao cumprimento insatisfatório de exigência técnica, nos termos do Art. 23 da Instrução Normativa 044/2015. Pedido indeferido devido à não conformidade ao contido no art. 101, inciso IV, c/c art. 106, caput, da LPI. No cumprimento de exigência, foi apresentado objeto diverso do depósito e acrescentado outro, configurando mudança e acréscimo de matéria.

(21) BR 32 2017 003235-7

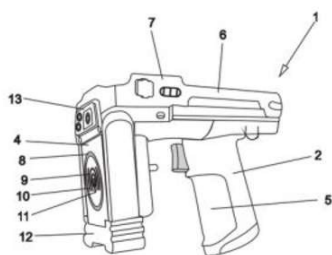

Código 36 - Indeferimento - Art. 106 § 4º da LPI

(22) 28/10/2015

(44) 15/05/2018

(52) 14-99

(54) CONFIGURAÇÃO APLICADA A/EM DISPOSITIVO LEITOR

(62) BR 30 2015 004933-2 28/10/2015

(71) ANILHAS PARA PASSARO E AVES CAPRI IND. E COM. LTDA EPP  
(BR/SP)

(72) MARCOS ALEXANDRE GALLARO DA SILVA

(74) SILVIO LOPES & ASSOCIADOS LTDA - (nome anterior Fernando Marchetti)

objeto se enquadra na instrução normativa 044/2015 . objeto indeferido devido ao cumprimento insatisfatório de exigência técnica, nos termos do Art. 23 da Instrução Normativa 044/2015. As figuras apresentadas em resposta à exigência técnica publicada na RPI2458 de 14/02/2018 ainda apresentam as mesmas inconsistências indicadas no texto da mesma. Portanto, com base no Art. 23 da IN 044/2015, o cumprimento insatisfatório de exigência formulada para adequação ou complementação de desenhos ou fotografias incorrerá no indeferimento do pedido.



**Código 37 - Recurso Contra o Indeferimento**

Notificação de interposição de recurso ao Presidente do INPI contra o indeferimento do pedido de registro de desenho industrial, objetivando o reexame da matéria. Desta data corre o prazo de 60 (sessenta) dias para apresentação de contra-razões por qualquer interessado. Poderá ser requerida cópia do recurso através de formulário específico.

---

<b>(21) BR 30 2014 000303-8</b>	Código 37 - Recurso Contra o Indeferimento (22) 23/01/2014 (71) CATERPILLAR INC. (US) (74) SOERENSEN GARCIA ADVOGADOS ASSOCIADOS Recurso contra o indeferimento: Pet. (WB) 870180028002 de 06/04/2018.
<b>(21) BR 30 2014 000304-6</b>	Código 37 - Recurso Contra o Indeferimento (22) 23/01/2014 (71) CATERPILLAR INC. (US) (74) SOERENSEN GARCIA ADVOGADOS ASSOCIADOS Recurso contra o indeferimento: Pet. (WB) 870180028011 de 06/04/2018.
<b>(21) BR 30 2015 004138-2</b>	Código 37 - Recurso Contra o Indeferimento (22) 04/09/2015 (71) BERNT LORENTZ GMBH & CO.KG (DE) (74) DANNEMANN, SIEMSEN, BIGLER & IPANEMA MOREIRA, PROPRIEDADE INDUSTRIAL LTDA. Recurso contra o indeferimento: Pet. (WB) 870180026243 de 02/04/2018.
<b>(21) BR 30 2015 004217-6</b>	Código 37 - Recurso Contra o Indeferimento (22) 10/09/2015 (71) JC BAMFORD EXCAVATORS LIMITED (GB) (74) ORLANDO DE SOUZA Recurso contra o indeferimento: Pet. (WB) 870180028084 de 06/04/2018.
<b>(21) BR 30 2016 000544-3</b>	Código 37 - Recurso Contra o Indeferimento (22) 15/02/2016 (71) SAMSUNG ELECTRONICS CO., LTD. (KR) (74) Daniel Advogados (Alt.de Daniel & Cia) Recurso contra o indeferimento: Pet. (WB) 870180026541 de 02/04/2018.
<b>(21) BR 30 2016 002274-7</b>	Código 37 - Recurso Contra o Indeferimento (22) 31/05/2016 (71) SCANIA CV AB (SE) (74) Daniel Advogados (Alt.de Daniel & Cia)



---

Recurso contra o indeferimento: Pet. (WB) 870180026543 de 02/04/2018.

---

**(21) BR 30 2016 002642-4** Código 37 - Recurso Contra o Indeferimento  
(22) 20/06/2016  
(71) MURILO SANT ANA MUKAI 36939593829 (BR/SP)  
(74) Rubens dos Santos Filho  
Recurso contra o indeferimento: Pet. (WB) 870180027747 de 06/04/2018 .

---

**(21) BR 30 2016 002769-2** Código 37 - Recurso Contra o Indeferimento  
(22) 28/06/2016  
(71) RED-ROSE TEQUILA LLC (US)  
(74) Vieira de Mello Advogados  
Recurso contra o indeferimento: Pet. (WB) 870180027902 de 06/04/2018 .

---

**(21) BR 30 2016 002778-1** Código 37 - Recurso Contra o Indeferimento  
(22) 29/06/2016  
(71) BRUNO ISAO HOKAMA (BR/MS)  
(74) Rubens dos Santos Filho  
Recurso contra o indeferimento: Pet. (WB) 870180027753 de 06/04/2018.

---

**(21) BR 30 2016 002860-5** Código 37 - Recurso Contra o Indeferimento  
(22) 05/07/2016  
(71) GOYÁ INDÚSTRIA E COMÉRCIO DE ÁGUA MINERAL LTDA. (BR/GO)  
(74) SPI - Marcas e Patentes S/C Ltda.  
Recurso contra o indeferimento: Pet. (WB) 870180026750 de 03/04/2018.

---

**(21) BR 30 2017 001981-1** Código 37 - Recurso Contra o Indeferimento  
(22) 09/05/2017  
(71) COLA SEMPRE INDUSTRIA DE FITAS PARA COMPENSADOS LTDA-ME (BR/PR)  
(74) CARLOS EDUARDO GOMES DA SILVA  
Recurso contra o indeferimento: Pet. (WB) 870180026274 de 02/04/2018.

---

**(21) BR 30 2017 002405-0** Código 37 - Recurso Contra o Indeferimento  
(22) 09/06/2017  
(71) MAX CO., LTD. (JP)  
(74) Daniel Advogados (Alt.de Daniel & Cia)  
Recurso contra o indeferimento: Pet. (WB) 870180026538 de 02/04/2018.

---

**(21) BR 30 2017 002598-6** Código 37 - Recurso Contra o Indeferimento  
(22) 23/06/2017  
(71) SAMSUNG ELECTRONICS CO., LTD (KR)  
(74) JOSÉ CARLOS TINOCO SOARES JÚNIOR  
Recurso contra o indeferimento: Pet. (WB) 870180026469 de 02/04/2018.

---



---

<b>(21) BR 30 2017 003211-7</b>	Código 37 - Recurso Contra o Indeferimento (22) 27/07/2017 (71) ROBERT BOSCH GMBH (DE) (74) DANNEMANN, SIEMSEN, BIGLER & IPANEMA MOREIRA Recurso contra o indeferimento: Pet. (WB) 870180027882 de 06/04/2018.
<b>(21) BR 30 2017 003693-7</b>	Código 37 - Recurso Contra o Indeferimento (22) 23/08/2017 (71) JJGC INDÚSTRIA E COMÉRCIO DE MATERIAIS DENTÁRIOS S.A. (BR/PR) (74) DANNEMANN, SIEMSEN, BIGLER & IPANEMA MOREIRA Recurso contra o indeferimento: Pet. (WB) 870180027385 de 05/04/2018.
<b>(21) BR 30 2017 003748-8</b>	Código 37 - Recurso Contra o Indeferimento (22) 28/08/2017 (71) INDUSTRIA E COMERCIO DE MOLDURAS SANTA LUZIA LTDA (BR/SC) (74) D' Mark Registros de Marcas e Patentes S/S Ltda. Recurso contra o indeferimento: Pet. (WB) 870180027877 de 06/04/2018.
<b>(21) BR 32 2015 002521-5</b>	Código 37 - Recurso Contra o Indeferimento (22) 01/06/2015 (62) BR 30 2014 000413-1 30/01/2014 (71) SANOFI-AVENTIS DEUTSCHLAND GMBH (DE) (74) DANNEMANN, SIEMSEN, BIGLER & IPANEMA MOREIRA, PROPRIEDADE INDUSTRIAL LTDA. Recurso contra o indeferimento: Pet. (WB) 870180026067 de 02/04/2018.
<b>(21) BR 32 2016 003150-1</b>	Código 37 - Recurso Contra o Indeferimento (22) 26/02/2015 (62) BR 30 2015 000871-7 26/02/2015 (71) RECKITT BENCKISER (BRANDS) LIMITED (GB) (74) DI BLASI, PARENTE & ADVOGADOS ASSOCIADOS Recurso contra o indeferimento: Pet. (WB) 870180026290 de 02/04/2018.
<b>(21) BR 32 2016 003909-0</b>	Código 37 - Recurso Contra o Indeferimento (22) 05/09/2016 (62) BR 30 2015 002098-9 07/05/2015 (71) THE ESAB GROUP, INC. (US) (74) Dannemann, Siemsen, Bigler & Ipanema Moreira Recurso contra o indeferimento: Pet. (WB) 870180026321 de 02/04/2018.



### Código 38 - Outros Recursos

Notificação de interposição de recurso ao Presidente do INPI contra a decisão proferida pela Diretoria, objetivando o reexame da matéria. Desta data corre o prazo de 60 (sessenta) dias para apresentação de contrarrazões por qualquer interessado. Poderá ser requerida cópia do recurso através de formulário específico.

---

(11) BR 30 2017 001173-0

Código 38 - Outros Recursos

(22) 14/03/2017

(71) FREEZIO AG (CH)

(74) Bhering Advogados ( nome anterior Bhering Assessoria S/C Ltda.)

Recurso contra Perda de Prioridade: Pet. (WB) 870180026467 de 02/04/2018.



**Código 39 - Concessão do Registro**

Concessão do registro de desenho industrial. O certificado de registro estará à disposição do interessado. Desta data corre o prazo de 5 (cinco) anos para interposição de nulidade administrativa por qualquer interessado (Art. 113 § 1º da LPI ). Se interposto o pedido de nulidade no prazo de 60 (sessenta) dias contados da data da concessão, os efeitos da concessão do registro serão suspensos (Art. 113 § 2º).

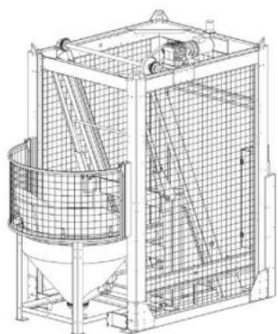
**(11) BR 30 2012 000085-8**

Código 39 - Concessão do Registro

(22) 11/01/2012

(15) 15/05/2018

(30) 12/07/2011 IT 613940801

(45) 15/05/2018

(52) 12-05

(54) CONFIGURAÇÃO APLICADA EM EQUIPAMENTO PARA CARGA E DESCARGA

(73) Moretto S.P.A (IT)

(72) Renato Moretto

(74) Dannemann, Siemsen, Bigler &amp; Ipanema Moreira

Prazo de validade: 10 (dez) anos contados a partir de 11/01/2012, mediante o recolhimento da taxa quinquenal de manutenção (Artigos 119 e 120 da LPI) e observadas as demais condições legais.

**(11) BR 30 2012 006376-0**

Código 39 - Concessão do Registro

(22) 12/12/2012

(15) 15/05/2018

(45) 15/05/2018

(52) 09-01

(54) CONFIGURAÇÃO APLICADA A RECIPIENTE

(73) MAVERICK INTERNATIONAL (PTY) LTD (ZA)

(72) DEREK MARTIN FAY

(74) HUGO SILVA &amp; MALDONADO - PROP. INTELECTUAL

Prazo de validade: 10 (dez) anos contados a partir de 12/12/2012, mediante o recolhimento da taxa quinquenal de manutenção (Artigos 119 e 120 da LPI) e observadas as demais condições legais.

**(11) BR 30 2013 001774-5**

Código 39 - Concessão do Registro

(22) 16/04/2013

(15) 15/05/2018

(45) 15/05/2018

(52) 09-03



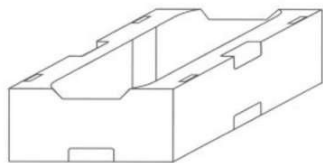

(54) CONFIGURAÇÃO APLICADA EM CAIXA

(73) HELIO BASCHIROTTO (BR/SC)

(72) HELIO BASCHIROTTO

(74) HELIO SCHROEDER D'AVILA

Prazo de validade: 10 (dez) anos contados a partir de 16/04/2013, mediante o recolhimento da taxa quinquenal de manutenção (Artigos 119 e 120 da LPI) e observadas as demais condições legais.

**(11) BR 30 2013 005652-0**

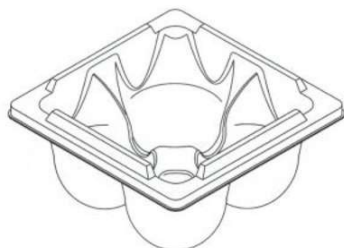

Código 39 - Concessão do Registro

(22) 06/11/2013

(15) 15/05/2018

(45) 15/05/2018

(52) 09-03

(54) CONFIGURAÇÃO APLICADA À EMBALAGEM

(73) INSTITUTO NACIONAL DE TECNOLOGIA - INT (BR/RJ) , EMPRESA BRASILEIRA DE PESQUISA AGROPECUARIA - EMBRAPA (BR/DF) , UNIVERSIDADE FEDERAL DO RIO DE JANEIRO - UFRJ (BR/RJ)

(72) LUIZ CARLOS DO CARMO MOTTA, MARCOS HENRIQUE GARAMVOLGY E SILVA, WELIDA JOSE BARBOSA, MARINA DE MELO MOREIRA, DIEGO DOS SANTOS COSTA, LAURA PESSOA GONCALVES GARCIA, LETICIA DE CARVALHO BETHLEM, LUCIANO GRALHA DA SILVA COSTA, GIL FERNANDES DA CUNHA BRITO, MARCOS JOSE DE OLIVEIRA FONSECA, ANTONIO GOMES SOARES, MURILLO FREIRE JUNIOR, ELEN BEATRIZ ACORDI VASQUES PACHECO, LEILA LEA YUAN VISCONTE

Prazo de validade: 10 (dez) anos contados a partir de 06/11/2013, mediante o recolhimento da taxa quinquenal de manutenção (Artigos 119 e 120 da LPI) e observadas as demais condições legais. (co) Título adequado de ofício nos termos do Art. 22 da Instrução Normativa 044/2015.

**(11) BR 30 2013 005653-8**



Código 39 - Concessão do Registro

(22) 06/11/2013

(15) 15/05/2018

(45) 15/05/2018

(52) 09-03

(54) CONFIGURAÇÃO APLICADA À BASE PARA EMBALAGEM

(73) INSTITUTO NACIONAL DE TECNOLOGIA - INT (BR/RJ) , EMPRESA BRASILEIRA DE PESQUISA AGROPECUÁRIA - EMPRAPA (BR/DF) , UNIVERSIDADE FEDERAL DO RIO DE JANEIRO - UFRJ (BR/RJ)

(72) LUIZ CARLOS DO CARMO MOTTA, MARCOS HENRIQUE GARAMVOLGY E SILVA, WELIDA JOSE BARBOSA, MARINA DE MELO MOREIRA, DIEGO DOS SANTOS COSTA, LAURA PESSOA GONCALVES GARCIA, LETICIA DE CARVALHO BETHLEM, LUCIANO GRALHA DA SILVA COSTA, GIL



FERNANDES DA CUNHA BRITO, MARCOS JOSE DE OLIVEIRA FONSECA, ANTONIO GOMES SOARES, MURILLO FREIRE JUNIOR, LEILA LEA YUAN VISCONTE, ELEN BEATRIZ ACORDI VASQUES PACHECO

Prazo de validade: 10 (dez) anos contados a partir de 06/11/2013, mediante o recolhimento da taxa quinquenal de manutenção (Artigos 119 e 120 da LPI) e observadas as demais condições legais. (co) Título adequado de ofício nos termos do Art. 22 da Instrução Normativa 044/2015.

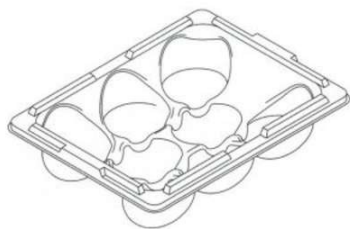
**(11) BR 30 2013 005654-6**

Código 39 - Concessão do Registro

(22) 06/11/2013

(15) 15/05/2018

(45) 15/05/2018

(52) 09-03

(54) CONFIGURAÇÃO APLICADA À EMBALAGEM

(73) INSTITUTO NACIONAL DE TECNOLOGIA - INT (BR/RJ) , EMPRESA BRASILEIRA DE PESQUISA AGROPECUARIA - EMBRAPA (BR/DF) , UNIVERSIDADE FEDERAL DO RIO DE JANEIRO - UFRJ (BR/RJ)

(72) LUIZ CARLOS DO CARMO MOTTA, MARCOS HENRIQUE GARAMVOLGYI E SILVA, WELIDA JOSE BARBOSA, MARINA DE MELO MOREIRA, DIEGO DOS SANTOS COSTA, LAURA PESSOA GONCALVES GARCIA, LETICIA DE CARVALHO BETHLEM, LUCIANO GRALHA DA SILVA COSTA, GIL FERNANDES DA CUNHA BRITO, MARCOS JOSE DE OLIVEIRA FONSECA, ANTONIO GOMES SOARES, MURILLO FREIRE JUNIOR, ELEN BEATRIZ ACORDI VASQUES PACHECO, LEILA LEA YUAN VISCONTE

Prazo de validade: 10 (dez) anos contados a partir de 06/11/2013, mediante o recolhimento da taxa quinquenal de manutenção (Artigos 119 e 120 da LPI) e observadas as demais condições legais. (co) Título adequado de ofício nos termos do Art. 22 da Instrução Normativa 044/2015.

**(11) BR 30 2013 005655-4**

Código 39 - Concessão do Registro

(22) 06/11/2013

(15) 15/05/2018

(45) 15/05/2018

(52) 09-03

(54) CONFIGURAÇÃO APLICADA À EMBALAGEM

(73) INSTITUTO NACIONAL DE TECNOLOGIA - INT (BR/RJ) , EMPRESA BRASILEIRA DE PESQUISA AGROPECUARIA - EMBRAPA (BR/DF) , UNIVERSIDADE FEDERAL DO RIO DE JANEIRO - UFRJ (BR/RJ)

(72) LUIZ CARLOS DO CARMO MOTTA, MARCOS HENRIQUE GARAMVOLGYI E SILVA, WELIDA JOSE BARBOSA, MARINA DE MELO MOREIRA, DIEGO DOS SANTOS COSTA, LAURA PESSOA GONCALVES GARCIA, LETICIA DE CARVALHO BETHLEM, LUCIANO GRALHA DA SILVA COSTA, GIL



FERNANDES DA CUNHA BRITO, MARCOS JOSE DE OLIVEIRA FONSECA, ANTONIO GOMES SOARES, MURILLO FREIRE JUNIOR, ELEN BEATRIZ ACORDI VASQUES PACHECO, LEILA LEA YUAN VISCONTE

Prazo de validade: 10 (dez) anos contados a partir de 06/11/2013, mediante o recolhimento da taxa quinquenal de manutenção (Artigos 119 e 120 da LPI) e observadas as demais condições legais. (co) Título adequado de ofício nos termos do Art. 22 da Instrução Normativa 044/2015.

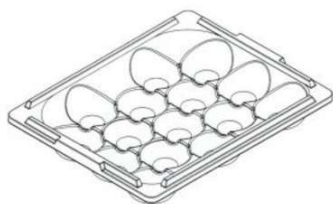
**(11) BR 30 2013 005656-2**

Código 39 - Concessão do Registro

(22) 06/11/2013

(15) 15/05/2018

(45) 15/05/2018

(52) 09-03

(54) CONFIGURAÇÃO APLICADA À EMBALAGEM

(73) INSTITUTO NACIONAL DE TECNOLOGIA - INT (BR/RJ) , EMPRESA BRASILEIRA DE PESQUISA AGROPECUARIA - EMBRAPA (BR/DF) , UNIVERSIDADE FEDERAL DO RIO DE JANEIRO - UFRJ (BR/RJ)

(72) LUIZ CARLOS DO CARMO MOTTA, MARCOS HENRIQUE GARAMVOLGYI E SILVA, WELIDA JOSE BARBOSA, MARINA DE MELO MOREIRA, DIEGO DOS SANTOS COSTA, LAURA PESSOA GONCALVES GARCIA, LETICIA DE CARVALHO BETHLEM, LUCIANO GRALHA DA SILVA COSTA, GIL FERNANDES DA CUNHA BRITO, MARCOS JOSE DE OLIVEIRA FONSECA, ANTONIO GOMES SOARES, MURILLO FREIRE JUNIOR, ELEN BEATRIZ ACORDI VASQUES PACHECO, LEILA LEA YUAN VISCONTE

Prazo de validade: 10 (dez) anos contados a partir de 06/11/2013, mediante o recolhimento da taxa quinquenal de manutenção (Artigos 119 e 120 da LPI) e observadas as demais condições legais. (co) Título adequado de ofício nos termos do Art. 22 da Instrução Normativa 044/2015.

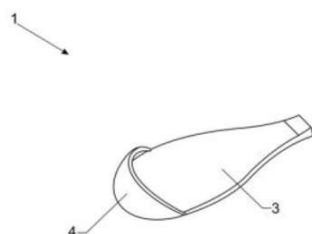
**(11) BR 30 2015 001995-6**

Código 39 - Concessão do Registro

(22) 30/04/2015

(15) 15/05/2018

(45) 15/05/2018

(52) 02-03

(54) CONFIGURAÇÃO APLICADA EM PROTETOR PARA ORELHA.

(73) MARCELO MORENO (BR/SP)

(72) MARCELO MORENO.

(74) LUIZ ROBERTO LONGO BRITO SILVA.

Prazo de validade: 10 (dez) anos contados a partir de 30/04/2015, mediante o recolhimento da taxa quinquenal de manutenção (Artigos 119 e 120 da LPI) e observadas as demais condições legais.



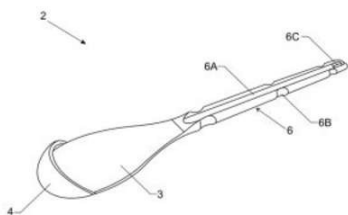

**(11) BR 30 2015 002033-4**



Código 39 - Concessão do Registro

(22) 30/04/2015

(15) 15/05/2018

(45) 15/05/2018

(52) 09-01

(54) CONFIGURAÇÃO APLICADA EM POTE

(73) VARGAS MARCAS E PARTICIPAÇÕES LTDA (BR/RJ)

(72) BRUNO SINGULANI RIBEIRO DE SOUZA

(74) JOÃO MARCELO DE LIMA ASSAFIM

Prazo de validade: 10 (dez) anos contados a partir de 30/04/2015, mediante o recolhimento da taxa quinquenal de manutenção (Artigos 119 e 120 da LPI) e observadas as demais condições legais.

**(11) BR 30 2015 002338-4**

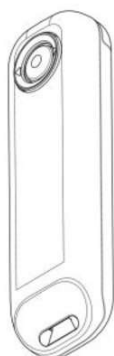

Código 39 - Concessão do Registro

(22) 18/05/2015

(15) 15/05/2018

(30) 17/11/2014 US 29/509,336

(45) 15/05/2018

(52) 24-01

(54) CONFIGURAÇÃO APLICADA A UM MEDIDOR DE ANALITO

(73) BAYER HEALTHCARE LLC (US)

(72) RAYMOND YAO, KUEN CHANG, ROSS LOCKWOOD

(74) ORLANDO DE SOUZA

Prazo de validade: 10 (dez) anos contados a partir de 18/05/2015, mediante o recolhimento da taxa quinquenal de manutenção (Artigos 119 e 120 da LPI) e observadas as demais condições legais.

**(11) BR 30 2015 002357-0**



Código 39 - Concessão do Registro

(22) 05/05/2015

(15) 15/05/2018

(45) 15/05/2018

(52) 12-12

(54) CONFIGURAÇÃO APLICADA EM MOTOCICLETA DE BRINQUEDO

(73) CALESITA INDÚSTRIA DE BRINQUEDOS LTDA (BR/SC)

(72) OSVALDO HECTOR VACINALETTI

(74) SANDRO CONRADO DA SILVA



Prazo de validade: 10 (dez) anos contados a partir de 05/05/2015, mediante o recolhimento da taxa quinquenal de manutenção (Artigos 119 e 120 da LPI) e observadas as demais condições legais.

**(11) BR 30 2015 002424-0**

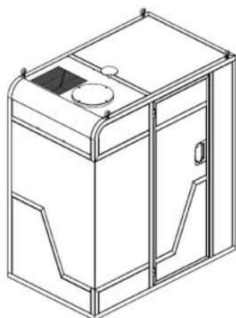

Código 39 - Concessão do Registro

(22) 26/05/2015

(15) 15/05/2018

(45) 15/05/2018

(52) 25-03

(54) CONFIGURAÇÃO APLICADA EM CABINE DE CONTROLE

(73) CIBER EQUIPAMENTOS RODOVIÁRIAS LTDA. (BR/RS)

(72) ANDRÉ SCHWARZ FRANCESCHINI, GUILHERME LUIZ PICCOLI, IGOR NIENOW, URICH EWINGMANN

(74) LEÃO PROPRIEDADE INTELECTUAL

Prazo de validade: 10 (dez) anos contados a partir de 26/05/2015, mediante o recolhimento da taxa quinquenal de manutenção (Artigos 119 e 120 da LPI) e observadas as demais condições legais.

**(11) BR 30 2015 002535-2**



Código 39 - Concessão do Registro

(22) 02/06/2015

(15) 15/05/2018

(45) 15/05/2018

(52) 04-02

(54) CONFIGURAÇÃO APLICADA A/EM ESCOVA DENTAL

(73) JORGE KANNO (BR/PR)

(72) JORGE KANNO

(74) GEISLER CHBANE BOSSO

Prazo de validade: 10 (dez) anos contados a partir de 02/06/2015, mediante o recolhimento da taxa quinquenal de manutenção (Artigos 119 e 120 da LPI) e observadas as demais condições legais.

**(11) BR 30 2015 002536-0**



Código 39 - Concessão do Registro

(22) 02/06/2015

(15) 15/05/2018

(30) 09/04/2015 EM 002677880

(45) 15/05/2018

(52) 09-01

(54) CONFIGURAÇÃO APLICADA A/EM GARRAFA

(73) THE ABSOLUT COMPANY AKTIEBOLAG (SE)

(72) DAG FORSBERG

(74) DANNEMANN, SIEMSEN, BIGLER & IPANEMA MOREIRA, PROPRIEDADE



INDUSTRIAL LTDA.

Prazo de validade: 10 (dez) anos contados a partir de 02/06/2015, mediante o recolhimento da taxa quinquenal de manutenção (Artigos 119 e 120 da LPI) e observadas as demais condições legais.

(11) BR 30 2015 002549-2

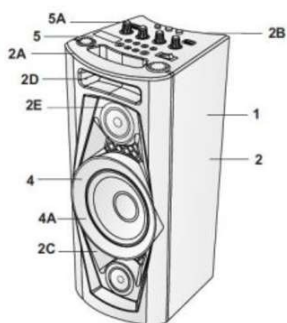

Código 39 - Concessão do Registro

(22) 02/06/2015

(15) 15/05/2018

(45) 15/05/2018

(52) 14-03

(54) CONFIGURAÇÃO APLICADA A/EM CAIXA ACÚSTICA

(73) BRITÂNIA ELETRODOMÉSTICOS SA (BR/PR)

(72) CÉSAR EDUARDO ISAACSON BUFFARA

(74) RITTER E MORAES PROPRIEDADE INTELECTUAL S/S

Prazo de validade: 10 (dez) anos contados a partir de 02/06/2015, mediante o recolhimento da taxa quinquenal de manutenção (Artigos 119 e 120 da LPI) e observadas as demais condições legais.

(11) BR 30 2015 002722-3

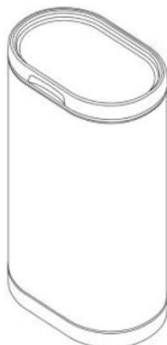

Código 39 - Concessão do Registro

(22) 12/06/2015

(15) 15/05/2018

(30) 15/12/2014 EM 002597625-0003

(45) 15/05/2018

(52) 03-01

(54) CONFIGURAÇÃO APLICADA A/EM RECIPIENTE

(73) RECKITT BENCKISER (BRANDS) LIMITED (GB)

(72) DARREN MORGAN, PIOTR ZABORNIK

(74) DI BLASI, PARENTE & ADVOGADOS ASSOCIADOS

Prazo de validade: 10 (dez) anos contados a partir de 12/06/2015, mediante o recolhimento da taxa quinquenal de manutenção (Artigos 119 e 120 da LPI) e observadas as demais condições legais.

(11) BR 30 2015 002724-0

Código 39 - Concessão do Registro

(22) 12/06/2015

(15) 15/05/2018

(30) 15/12/2014 EM 002597625-0001

(45) 15/05/2018

(52) 03-01

(54) CONFIGURAÇÃO APLICADA A/EM RECIPIENTE

(73) RECKITT BENCKISER (BRANDS) LIMITED (GB)

(72) DARREN MORGAN, PIOTR ZABORNIK





(74) DI BLASI, PARENTE & ADVOGADOS ASSOCIADOS

Prazo de validade: 10 (dez) anos contados a partir de 12/06/2015, mediante o recolhimento da taxa quinquenal de manutenção (Artigos 119 e 120 da LPI) e observadas as demais condições legais.

**(11) BR 30 2015 002785-1**

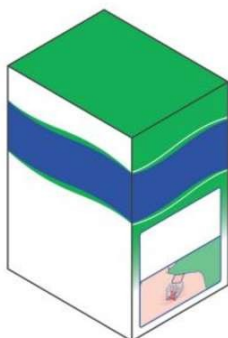

Código 39 - Concessão do Registro

(22) 16/06/2015

(15) 15/05/2018

(30) 17/12/2014 JP D2014-028201; 17/12/2014 JP D2014-028195; 22/04/2015 JP D2015-009104

(45) 15/05/2018

(52) 09-03

(54) CONFIGURAÇÃO APLICADA EM CAIXA DE EMBALAGEM

(73) HISAMITSU PHARMACEUTICAL CO., INC. (JP)

(72) MASAKI MIYAZAKI, SHIGEO KUSUMI

(74) ADVOCACIA MASATO NINOMIYA

Prazo de validade: 10 (dez) anos contados a partir de 16/06/2015, mediante o recolhimento da taxa quinquenal de manutenção (Artigos 119 e 120 da LPI) e observadas as demais condições legais.

**(11) BR 30 2015 002906-4**

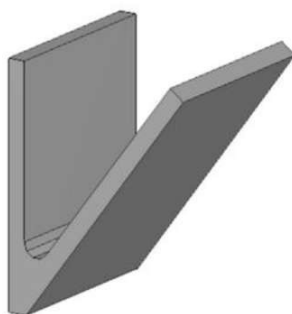

Código 39 - Concessão do Registro

(22) 21/06/2015

(15) 15/05/2018

(45) 15/05/2018

(52) 25-02

(54) CONFIGURAÇÃO APLICADA A/EM JARDINEIRA

(73) CARLOS EUGENIO PROSPERI ARAUJO JUNIOR (BR/SP)

(72) CARLOS EUGENIO PROSPERI ARAUJO JUNIOR

Prazo de validade: 10 (dez) anos contados a partir de 21/06/2015, mediante o recolhimento da taxa quinquenal de manutenção (Artigos 119 e 120 da LPI) e observadas as demais condições legais.

**(11) BR 30 2015 003212-0**

Código 39 - Concessão do Registro

(22) 09/07/2015

(15) 15/05/2018

(30) 15/01/2015 JP 2015-000588

(45) 15/05/2018

(52) 09-07





(54) CONFIGURAÇÃO APLICADA A/EM PULVERIZADOR  
 (73) FUMAKILLA LIMITED (JP)  
 (72) KAZUNORI YAMAMOTO, KEI YAMAZATO, KEN WAKATSUKI  
 (74) EDUARDO TELLES PIRES HALLAK

Prazo de validade: 10 (dez) anos contados a partir de 09/07/2015, mediante o recolhimento da taxa quinquenal de manutenção (Artigos 119 e 120 da LPI) e observadas as demais condições legais.

(11) BR 30 2015 003236-7

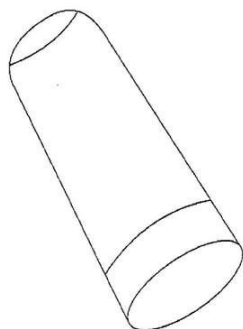

Código 39 - Concessão do Registro  
 (22) 13/07/2015  
 (15) 15/05/2018  
 (45) 15/05/2018  
 (52) 28-03  
 (54) CONFIGURAÇÃO APLICADA A/EM PROTETOR DE ALICATE  
 (73) AYRES DE SOUZA (BR/MG)  
 (72) AYRES DE SOUZA

Prazo de validade: 10 (dez) anos contados a partir de 13/07/2015, mediante o recolhimento da taxa quinquenal de manutenção (Artigos 119 e 120 da LPI) e observadas as demais condições legais.

(11) BR 30 2015 003268-5



Código 39 - Concessão do Registro  
 (22) 14/07/2015  
 (15) 15/05/2018  
 (30) 15/01/2015 EM 002614214  
 (45) 15/05/2018  
 (52) 09-01  
 (54) CONFIGURAÇÃO APLICADA A/EM GARRAFA  
 (73) NUTRICHEM DIÄT + PHARMA GMBH (DE)  
 (72) CHRISTA WESTHOFEN, OLIVER UNTERLECHNER  
 (74) DANNEMANN, SIEMSEN, BIGLER & IPANEMA MOREIRA, PROPRIEDADE INDUSTRIAL LTDA.

Prazo de validade: 10 (dez) anos contados a partir de 14/07/2015, mediante o recolhimento da taxa quinquenal de manutenção (Artigos 119 e 120 da LPI) e observadas as demais condições legais.

(11) BR 30 2015 004929-4

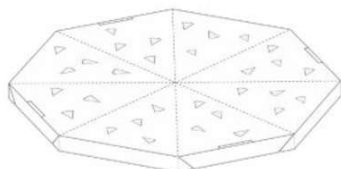

Código 39 - Concessão do Registro  
 (22) 28/10/2015  
 (15) 15/05/2018  
 (45) 15/05/2018  
 (52) 09-03  
 (54) CONFIGURAÇÃO APLICADA A EMBALAGEM



---

(73) MEPAZZO PIZZAS LTDA ME (BR/PR)

(72) ADRIANA BORGES MEDEIROS

(74) Alexandre Pietrângelo Lima

Prazo de validade: 10 (dez) anos contados a partir de 28/10/2015, mediante o recolhimento da taxa quinquenal de manutenção (Artigos 119 e 120 da LPI) e observadas as demais condições legais.

---

(11) BR 30 2015 005936-2

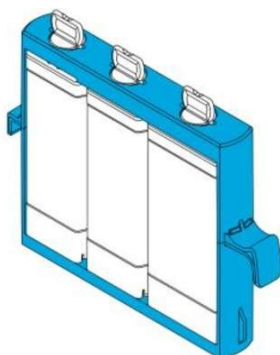

Código 39 - Concessão do Registro

(22) 23/12/2015

(15) 15/05/2018

(30) 25/06/2015 US 29/531,426; 21/12/2015 US 29/549,347

(45) 15/05/2018

(52) 09-99

(54) CONFIGURAÇÃO APLICADA A/EM KIT DE REAGENTES

(73) ABBOTT LABORATORIES (US)

(72) ROBERT PAUL LUOMA II

(74) DI BLASI, PARENTE & ADVOGADOS ASSOCIADOS

Prazo de validade: 10 (dez) anos contados a partir de 23/12/2015, mediante o recolhimento da taxa quinquenal de manutenção (Artigos 119 e 120 da LPI) e observadas as demais condições legais.

---

(11) BR 30 2016 001086-2



Código 39 - Concessão do Registro

(22) 17/03/2016

(15) 15/05/2018

(45) 15/05/2018

(52) 06-03

(54) CONFIGURAÇÃO APLICADA EM MESA

(73) SANTELINO FRANCISCO FARIAS (BR/SP)

(72) SANTELINO FRANCISCO FARIAS

(74) JOSÉ HENRIQUE DE LIMA RODRIGUES

Prazo de validade: 10 (dez) anos contados a partir de 17/03/2016, mediante o recolhimento da taxa quinquenal de manutenção (Artigos 119 e 120 da LPI) e observadas as demais condições legais.

---

(11) BR 30 2016 001144-3

Código 39 - Concessão do Registro

(22) 21/03/2016

(15) 15/05/2018

(45) 15/05/2018

(52) 09-01

(54) CONFIGURAÇÃO APLICADA A/EM POTE

(73) NATURA COSMÉTICOS S.A. (BR/SP)



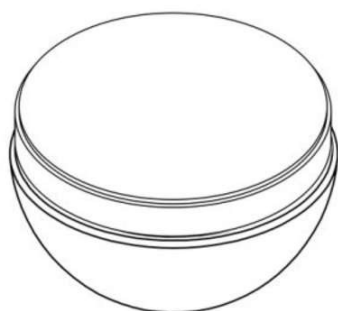

(72) ANDERSON DA SILVA SANTOS, FULVIO GARGANO ALBANO, LUCIANA HIROMI SAITO, ALEXANDRE HENRIQUE TORRES, CAROLINA FERREIRA SECCHIN

(74) Dannemann, Siemsen, Bigler & Ipanema Moreira

Prazo de validade: 10 (dez) anos contados a partir de 21/03/2016, mediante o recolhimento da taxa quinquenal de manutenção (Artigos 119 e 120 da LPI) e observadas as demais condições legais.

**(11) BR 30 2016 001435-3**

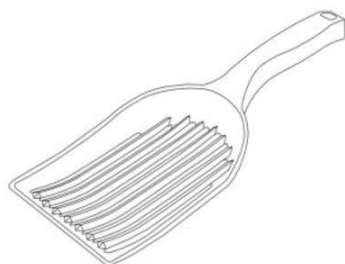

Código 39 - Concessão do Registro

(22) 07/04/2016

(15) 15/05/2018

(45) 15/05/2018

(52) 07-05

(54) CONFIGURAÇÃO APLICADA A/EM PÁ COLETORA

(73) MAURICE MYERSON (US)

(72) MAURICE MYERSON

(74) Gustavo Starling Leonardos

Prazo de validade: 10 (dez) anos contados a partir de 07/04/2016, mediante o recolhimento da taxa quinquenal de manutenção (Artigos 119 e 120 da LPI) e observadas as demais condições legais.

**(11) BR 30 2016 001444-2**

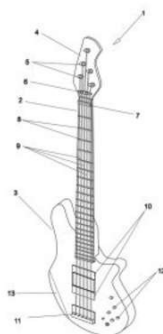

Código 39 - Concessão do Registro

(22) 08/04/2016

(15) 15/05/2018

(45) 15/05/2018

(52) 17-03

(54) CONFIGURAÇÃO APLICADA EM BAIXO

(73) MARCOS DE AQUINO SANTOS (BR/SP)

(72) MARCOS DE AQUINO SANTOS.

(74) LUIZ ROBERTO LONGO BRITO SILVA.

Prazo de validade: 10 (dez) anos contados a partir de 08/04/2016, mediante o recolhimento da taxa quinquenal de manutenção (Artigos 119 e 120 da LPI) e observadas as demais condições legais.

**(11) BR 30 2016 002341-7**

Código 39 - Concessão do Registro

(22) 03/06/2016

(15) 15/05/2018

(30) 09/12/2015 US 29/547,920

(45) 15/05/2018

(52) 12-15

(54) CONFIGURAÇÃO APLICADA A/EM PNEU



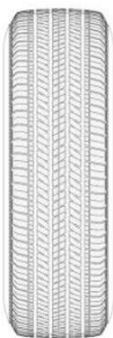

(73) BRIDGESTONE AMERICAS TIRE OPERATIONS, LLC (US)  
 (72) ANTHONY R. MARELLA, JUSTIN M. GEHRES, RUBEN L. MADRID  
 (74) Dannemann, Siemsen, Bigler & Ipanema Moreira  
 Prazo de validade: 10 (dez) anos contados a partir de 03/06/2016, mediante o recolhimento da taxa quinquenal de manutenção (Artigos 119 e 120 da LPI) e observadas as demais condições legais.

(11) BR 30 2016 002500-2



Código 39 - Concessão do Registro  
 (22) 15/06/2016  
 (15) 15/05/2018  
 (45) 15/05/2018  
 (52) 02-04  
 (54) CONFIGURAÇÃO APLICADA A/EM CALÇADO  
 (73) GRENDENE S.A. (BR/CE)  
 (72) EDSON MATSUO  
 (74) Remer Villaça & Nogueira Assessoria e Consultoria de Prop. Intelectual S/S Ltda.  
 Prazo de validade: 10 (dez) anos contados a partir de 15/06/2016, mediante o recolhimento da taxa quinquenal de manutenção (Artigos 119 e 120 da LPI) e observadas as demais condições legais.



(11) BR 30 2016 002745-5

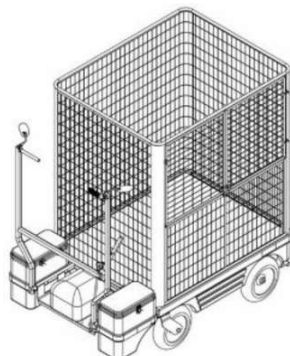

Código 39 - Concessão do Registro  
 (22) 27/06/2016  
 (15) 15/05/2018  
 (45) 15/05/2018  
 (52) 12-13  
 (54) CONFIGURAÇÃO APLICADA A/EM CARRINHO COLETOR  
 (73) RONALDO CARVALHO DE SOUZA (BR/MG)  
 (72) RONALDO CARVALHO DE SOUZA  
 (74) ANA MARIA RODRIGUES PENA  
 Prazo de validade: 10 (dez) anos contados a partir de 27/06/2016, mediante o recolhimento da taxa quinquenal de manutenção (Artigos 119 e 120 da LPI) e observadas as demais condições legais.



---

**(11) BR 30 2016 002788-9**

Código 39 - Concessão do Registro

(22) 29/06/2016

(15) 15/05/2018

(45) 15/05/2018

(52) 26-05

(54) CONFIGURAÇÃO APLICADA EM PERFIL PARA LUMINÁRIA

(73) O2 LED ILLUMINATION COMÉRCIO E DESENVOLVIMENTO DE PRODUTOS LTDA. (BR/SP)

(72) ROBERTO LUIZ LOPES MAURI CARDOSO

(74) Pienegonda, Moreira &amp; Associados Ltda

Prazo de validade: 10 (dez) anos contados a partir de 29/06/2016, mediante o recolhimento da taxa quinquenal de manutenção (Artigos 119 e 120 da LPI) e observadas as demais condições legais.

---

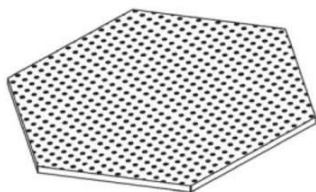
**(11) BR 30 2016 003066-9**

Código 39 - Concessão do Registro

(22) 21/07/2016

(15) 15/05/2018

(30) 22/01/2016 US 29/552,554

(45) 15/05/2018

(52) 07-05

(54) CONFIGURAÇÃO APLICADA A/EM ESFREGÃO

(73) 3M INNOVATIVE PROPERTIES COMPANY (US)

(72) LAUREN KAUNE CARLSON, ROBERT JON MAKI, JAMES PATRICK ENDLE, DAVID CHRISTOPHER RAITHEL

(74) JACQUES LABRUNIE

Prazo de validade: 10 (dez) anos contados a partir de 21/07/2016, mediante o recolhimento da taxa quinquenal de manutenção (Artigos 119 e 120 da LPI) e observadas as demais condições legais.

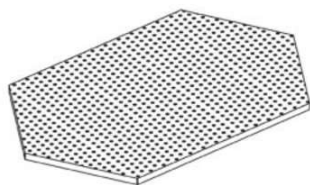

---

**(11) BR 30 2016 003513-0**

Código 39 - Concessão do Registro

(22) 15/08/2016

(15) 15/05/2018

(45) 15/05/2018

(52) 03-01

(54) CONFIGURAÇÃO APLICADA EM BAÚ PARA MOTOCICLETA

(73) ZERO GRAU INDUSTRIA E COMERCIO LTDA (BR/PR)

(72) FELIPE EDUARDO ARNDT



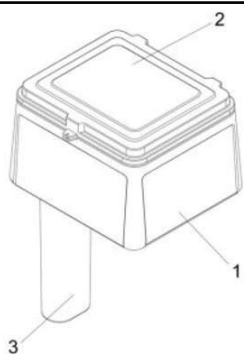

(74) MARCIA REGINA FRASSON

Prazo de validade: 10 (dez) anos contados a partir de 15/08/2016, mediante o recolhimento da taxa quinquenal de manutenção (Artigos 119 e 120 da LPI) e observadas as demais condições legais.

(11) BR 30 2016 003519-9



Código 39 - Concessão do Registro

(22) 15/08/2016

(15) 15/05/2018

(30) 18/02/2016 WO DM/090 561

(45) 15/05/2018

(52) 26-06

(54) CONFIGURAÇÃO APLICADA A/EM LANTERNA PARA AUTOMÓVEL

(73) RENAULT S.A.S. (FR)

(72) AGNETA DAHLGREN-HERMINE

(74) Licks Advogados

Prazo de validade: 10 (dez) anos contados a partir de 15/08/2016, mediante o recolhimento da taxa quinquenal de manutenção (Artigos 119 e 120 da LPI) e observadas as demais condições legais.

(11) BR 30 2016 003934-8



Código 39 - Concessão do Registro

(22) 05/09/2016

(15) 15/05/2018

(45) 15/05/2018

(52) 32-00

(54) PADRÃO ORNAMENTAL APLICADO A/EM EMBALAGENS

(73) J. MACEDO S/A (BR/CE)

(72) MARIO NARITA, FERNANDO DE MORAES QUINTAS

(74) WILSON PINHEIRO JABUR

Prazo de validade: 10 (dez) anos contados a partir de 05/09/2016, mediante o recolhimento da taxa quinquenal de manutenção (Artigos 119 e 120 da LPI) e observadas as demais condições legais.

(11) BR 30 2016 003944-5

Código 39 - Concessão do Registro

(22) 06/09/2016

(15) 15/05/2018

(30) 08/03/2016 WO DM/090988

(45) 15/05/2018

(52) 25-03



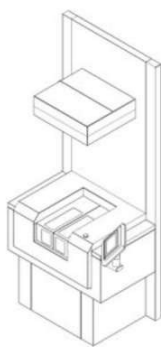

(54) CONFIGURAÇÃO APLICADA A/EM ESTAÇÃO DE SERVIÇO

(73) KARDEX AG (CH)

(72) ANTON RIEF, RENÉ TALON, ROLF SÜSS, NORBERT BOUCHÉ, CHRISTOPH SPEYERER

(74) Dannemann, Siemsen, Bigler & Ipanema Moreira

Prazo de validade: 10 (dez) anos contados a partir de 06/09/2016, mediante o recolhimento da taxa quinquenal de manutenção (Artigos 119 e 120 da LPI) e observadas as demais condições legais.

(11) BR 30 2016 003969-0



Código 39 - Concessão do Registro

(22) 08/09/2016

(15) 15/05/2018

(45) 15/05/2018

(52) 02-04

(54) CONFIGURAÇÃO APLICADA A/EM SOLADO DE CALÇADO

(73) VULCABRAS|AZALEIA - RS, CALÇADOS E ARTIGOS ESPORTIVOS S/A (BR/RS)

(72) MARCELO HENNEMANN

(74) SIQUEIRA CASTRO ADVOGADOS

Prazo de validade: 10 (dez) anos contados a partir de 08/09/2016, mediante o recolhimento da taxa quinquenal de manutenção (Artigos 119 e 120 da LPI) e observadas as demais condições legais.

(11) BR 30 2016 003997-6

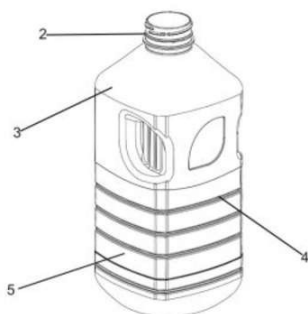

Código 39 - Concessão do Registro

(22) 09/09/2016

(15) 15/05/2018

(45) 15/05/2018

(52) 09-01

(54) CONFIGURAÇÃO APLICADA A/EM FRASCO

(73) NATURAL ONE, S.A. (BR/SP)

(72) RICARDO ERMÍRIO DE MORAES

(74) Pienegonda, Moreira & Associados Ltda

Prazo de validade: 10 (dez) anos contados a partir de 09/09/2016, mediante o recolhimento da taxa quinquenal de manutenção (Artigos 119 e 120 da LPI) e observadas as demais condições legais.

(11) BR 30 2016 003998-4

Código 39 - Concessão do Registro

(22) 09/09/2016

(15) 15/05/2018

(30) 11/03/2016 US 29/557,808

(45) 15/05/2018





(52) 02-04  
 (54) CONFIGURAÇÃO APLICADA A/EM SOLADO DE CALÇADO.  
 (73) NIKE INNOVATE C.V. (US)  
 (72) TINKER L. HATFIELD, TIFFANY A. BEERS  
 (74) ANTÔNIO MAURÍCIO PEDRAS ARNAUD  
 Prazo de validade: 10 (dez) anos contados a partir de 09/09/2016, mediante o recolhimento da taxa quinquenal de manutenção (Artigos 119 e 120 da LPI) e observadas as demais condições legais.



**(11) BR 30 2016 004018-4**



Código 39 - Concessão do Registro  
 (22) 12/09/2016  
 (15) 15/05/2018  
 (45) 15/05/2018  
 (52) 06-03  
 (54) CONFIGURAÇÃO APLICADA A/EM MESA  
 (73) JADERSON DE ALMEIDA (BR/SC)  
 (72) JADERSON DE ALMEIDA  
 Prazo de validade: 10 (dez) anos contados a partir de 12/09/2016, mediante o recolhimento da taxa quinquenal de manutenção (Artigos 119 e 120 da LPI) e observadas as demais condições legais.

**(11) BR 30 2016 004133-4**



Código 39 - Concessão do Registro  
 (22) 16/09/2016  
 (15) 15/05/2018  
 (30) 16/03/2016 US 29/558,253  
 (45) 15/05/2018  
 (52) 02-06  
 (54) CONFIGURAÇÃO APLICADA EM LUVA  
 (73) AVENT, INC. (US)  
 (72) PATRICK ROBERT, SHANTILAL MODHA, SOPHA ISSARA, ZAMSARI ZAKARIA  
 (74) PINHEIRO NETO ADVOGADOS  
 Prazo de validade: 10 (dez) anos contados a partir de 16/09/2016, mediante o recolhimento da taxa quinquenal de manutenção (Artigos 119 e 120 da LPI) e



observadas as demais condições legais.



(11) BR 30 2016 004305-1



Código 39 - Concessão do Registro

(22) 26/09/2016

(15) 15/05/2018

(30) 31/03/2016 SE 2016/0096

(45) 15/05/2018

(52) 26-06

(54) CONFIGURAÇÃO APLICADA A/EM LENTE DE DISPOSITIVO DE ILUMINAÇÃO

(73) SCANIA CV AB (SE)

(72) KRISTOFER HANSÈN, ALLAN MACDONALD, ANDERS LUNDGREN, MIKAEL LARSSON, SEBASTIAN CZURYLO

(74) Daniel Advogados (Alt.de Daniel & Cia)

Prazo de validade: 10 (dez) anos contados a partir de 26/09/2016, mediante o recolhimento da taxa quinquenal de manutenção (Artigos 119 e 120 da LPI) e observadas as demais condições legais.

(11) BR 30 2016 004317-5

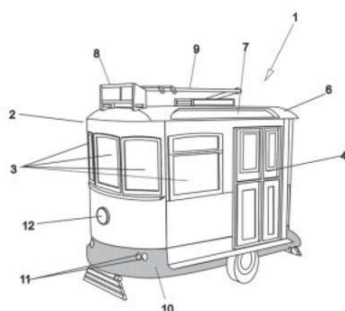

Código 39 - Concessão do Registro

(22) 27/09/2016

(15) 15/05/2018

(45) 15/05/2018

(52) 12-03

(54) CONFIGURAÇÃO APLICADA A/EM BONDE

(73) RICARDO TERCAROLLI (BR/PR) , THADEU FIESZT FILHO (BR/PR)

(72) RICARDO TERCAROLLI, THADEU FIESZT FILHO

(74) A Provincia Marcas e Patentes Ltda.

Prazo de validade: 10 (dez) anos contados a partir de 27/09/2016, mediante o recolhimento da taxa quinquenal de manutenção (Artigos 119 e 120 da LPI) e observadas as demais condições legais.

(11) BR 30 2016 005090-2

Código 39 - Concessão do Registro

(22) 08/11/2016





(15) 15/05/2018

(45) 15/05/2018

(52) 24-04

(54) CONFIGURAÇÃO APLICADA A/EM NEBULIZADOR

(73) NS INDÚSTRIA DE APARELHOS MÉDICOS LTDA. (BR/SP)

(72) PAULO FOLLI

(74) NEVES & AMARAL SOCIEDADE DE ADVOGADOS

Prazo de validade: 10 (dez) anos contados a partir de 08/11/2016, mediante o recolhimento da taxa quinquenal de manutenção (Artigos 119 e 120 da LPI) e observadas as demais condições legais.

---

**(11) BR 30 2016 005091-0**



Código 39 - Concessão do Registro

(22) 08/11/2016

(15) 15/05/2018

(45) 15/05/2018

(52) 24-01

(54) CONFIGURAÇÃO APLICADA A/EM INALADOR

(73) NS INDÚSTRIA DE APARELHOS MÉDICOS LTDA. (BR/SP)

(72) PAULO FOLLI

(74) NEVES & AMARAL SOCIEDADE DE ADVOGADOS

Prazo de validade: 10 (dez) anos contados a partir de 08/11/2016, mediante o recolhimento da taxa quinquenal de manutenção (Artigos 119 e 120 da LPI) e observadas as demais condições legais.

---

**(11) BR 30 2016 005092-9**



Código 39 - Concessão do Registro

(22) 08/11/2016

(15) 15/05/2018

(45) 15/05/2018

(52) 24-01

(54) CONFIGURAÇÃO APLICADA A/EM INALADOR

(73) NS INDÚSTRIA DE APARELHOS MÉDICOS LTDA. (BR/SP)

(72) PAULO FOLLI

(74) NEVES & AMARAL SOCIEDADE DE ADVOGADOS

Prazo de validade: 10 (dez) anos contados a partir de 08/11/2016, mediante o recolhimento da taxa quinquenal de manutenção (Artigos 119 e 120 da LPI) e observadas as demais condições legais.





(11) BR 30 2016 005093-7



Código 39 - Concessão do Registro

(22) 08/11/2016

(15) 15/05/2018

(45) 15/05/2018

(52) 24-01

(54) CONFIGURAÇÃO APLICADA A/EM INALADOR

(73) NS INDÚSTRIA DE APARELHOS MÉDICOS LTDA. (BR/SP)

(72) PAULO FOLLI

(74) NEVES & AMARAL SOCIEDADE DE ADVOGADOS

Prazo de validade: 10 (dez) anos contados a partir de 08/11/2016, mediante o recolhimento da taxa quinquenal de manutenção (Artigos 119 e 120 da LPI) e observadas as demais condições legais.



(11) BR 30 2016 005094-5



Código 39 - Concessão do Registro

(22) 08/11/2016

(15) 15/05/2018

(45) 15/05/2018

(52) 24-01

(54) CONFIGURAÇÃO APLICADA A/EM INALADOR

(73) NS INDÚSTRIA DE APARELHOS MÉDICOS LTDA. (BR/SP)

(72) PAULO FOLLI

(74) NEVES & AMARAL SOCIEDADE DE ADVOGADOS

Prazo de validade: 10 (dez) anos contados a partir de 08/11/2016, mediante o recolhimento da taxa quinquenal de manutenção (Artigos 119 e 120 da LPI) e observadas as demais condições legais.

(11) BR 30 2016 005231-0

Código 39 - Concessão do Registro

(22) 11/11/2016

(15) 15/05/2018

(30) 26/05/2016 US 29/566,094



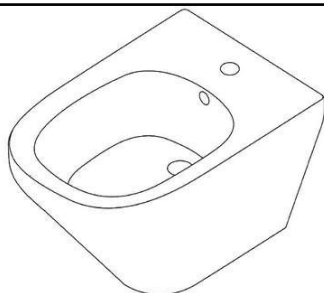

(45) 15/05/2018

(52) 23-02

(54) CONFIGURAÇÃO APLICADA A/EM VASO SANITÁRIO

(73) KOHLER MIRA LIMITED (GB)

(72) ROBERT KARL STEVENSON, ALEXANDER MUSPRATT- WILLIAMS, MATHIAS HAHN

(74) Hugo Silva & Maldonado Propriedade Intelectual Sociedade Civil S/C Ltda.

Prazo de validade: 10 (dez) anos contados a partir de 11/11/2016, mediante o recolhimento da taxa quinquenal de manutenção (Artigos 119 e 120 da LPI) e observadas as demais condições legais.

**(11) BR 30 2016 005232-8**

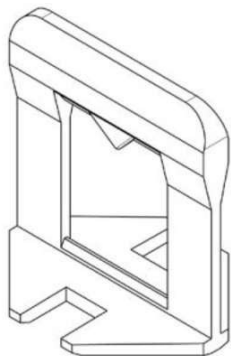

Código 39 - Concessão do Registro

(22) 14/11/2016

(15) 15/05/2018

(45) 15/05/2018

(52) 25-01

(54) CONFIGURAÇÃO APLICADA A/EM ESPAÇADOR

(73) CESAR MACANHAN (BR/SP)

(72) CESAR MACANHAN

(74) DAVID NILTON PEREIRA DE LUCENA

Prazo de validade: 10 (dez) anos contados a partir de 14/11/2016, mediante o recolhimento da taxa quinquenal de manutenção (Artigos 119 e 120 da LPI) e observadas as demais condições legais.

**(11) BR 30 2016 005233-6**

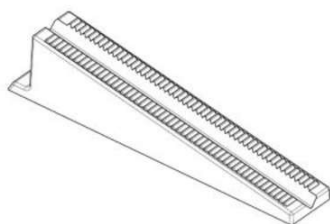

Código 39 - Concessão do Registro

(22) 14/11/2016

(15) 15/05/2018

(45) 15/05/2018

(52) 25-01

(54) CONFIGURAÇÃO APLICADA A/EM CUNHA

(73) CESAR MACANHAN (BR/SP)

(72) CESAR MACANHAN

(74) DAVID NILTON PEREIRA DE LUCENA

Prazo de validade: 10 (dez) anos contados a partir de 14/11/2016, mediante o recolhimento da taxa quinquenal de manutenção (Artigos 119 e 120 da LPI) e observadas as demais condições legais.

**(11) BR 30 2016 005373-1**

Código 39 - Concessão do Registro

(22) 23/11/2016

(15) 15/05/2018

(45) 15/05/2018



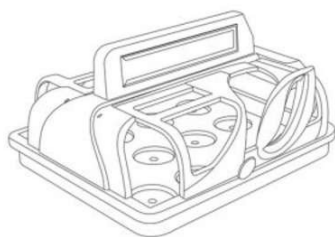

(52) 12-16  
 (54) CONFIGURAÇÃO APLICADA A/EM CARROCERIA  
 (73) VLADIMILSON REIS DE OLIVEIRA (BR/SP)  
 (72) VLADIMILSON REIS DE OLIVEIRA  
 (74) Rubens dos Santos Filho

Prazo de validade: 10 (dez) anos contados a partir de 23/11/2016, mediante o recolhimento da taxa quinquenal de manutenção (Artigos 119 e 120 da LPI) e observadas as demais condições legais.

**(11) BR 30 2017 000070-3**

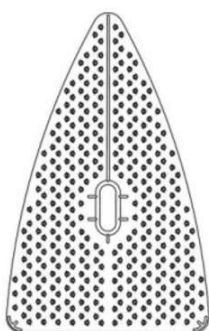

Código 39 - Concessão do Registro  
 (22) 06/01/2017  
 (15) 15/05/2018  
 (30) 07/07/2016 US 29/570,327  
 (45) 15/05/2018  
 (52) 04-01  
 (54) CONFIGURAÇÃO APLICADA A/EM BASE DE VASSOURA  
 (73) 3M INNOVATIVE PROPERTIES COMPANY (US)  
 (72) LLOYD STUART VASILAKES, MARK WILLIAM BALDWIN  
 (74) Ana Paula Santos Celidonio

Prazo de validade: 10 (dez) anos contados a partir de 06/01/2017, mediante o recolhimento da taxa quinquenal de manutenção (Artigos 119 e 120 da LPI) e observadas as demais condições legais.

**(11) BR 30 2017 000315-0**



Código 39 - Concessão do Registro  
 (22) 26/01/2017  
 (15) 15/05/2018  
 (45) 15/05/2018  
 (52) 06-01  
 (54) CONFIGURAÇÃO APLICADA A/EM POLTRONA  
 (73) NAYARA F CRISOSTOMO ECOMERCE - ME (BR/PR)  
 (72) NAYARA FERNANDA CRISOSTOMO  
 (74) EVERTON LUIS ROSSIN

Prazo de validade: 10 (dez) anos contados a partir de 26/01/2017, mediante o recolhimento da taxa quinquenal de manutenção (Artigos 119 e 120 da LPI) e observadas as demais condições legais.

**(11) BR 30 2017 000366-4**

Código 39 - Concessão do Registro  
 (22) 27/01/2017  
 (15) 15/05/2018  
 (45) 15/05/2018  
 (52) 21-02



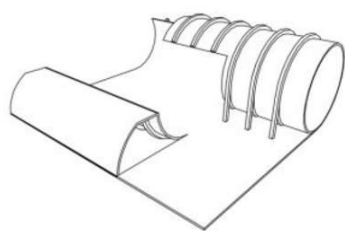

(54) CONFIGURAÇÃO APLICADA À PISTA DE SKATE.  
 (73) UNIVERSIDADE FEDERAL DE UBERLÂNDIA (BR/MG)  
 (72) VIVIANE DOS GUIMARÃES ALVIM NUNES, TAUANE PEREIRA  
 BERNARDES DE SOUSA

Prazo de validade: 10 (dez) anos contados a partir de 27/01/2017, mediante o recolhimento da taxa quinquenal de manutenção (Artigos 119 e 120 da LPI) e observadas as demais condições legais.

**(11) BR 30 2017 000494-6**

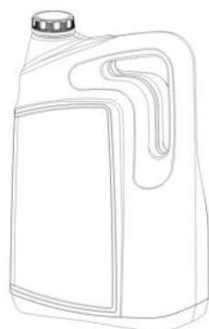

Código 39 - Concessão do Registro

(22) 06/02/2017  
 (15) 15/05/2018  
 (30) 06/08/2016 GB 4045717  
 (45) 15/05/2018  
 (52) 09-01  
 (54) CONFIGURAÇÃO APLICADA A/EM RECIPIENTE  
 (73) SHELL BRANDS INTERNATIONAL AG. (CH)  
 (72) JOHN ROBERT COWAN-HUGHES, EDWARD BARBER  
 (74) Daniel Advogados (Alt.de Daniel & Cia)

Prazo de validade: 10 (dez) anos contados a partir de 06/02/2017, mediante o recolhimento da taxa quinquenal de manutenção (Artigos 119 e 120 da LPI) e observadas as demais condições legais.

**(11) BR 30 2017 000613-2**

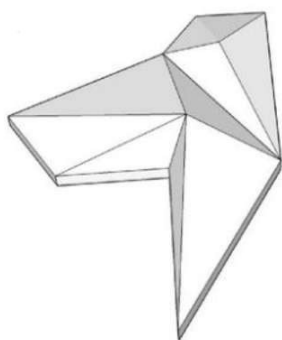

Código 39 - Concessão do Registro

(22) 12/02/2017  
 (15) 15/05/2018  
 (45) 15/05/2018  
 (52) 25-01  
 (54) CONFIGURAÇÃO APLICADA A/EM REVESTIMENTO  
 (73) ANA CAROLINE OLIVEIRA DA SILVA (BR/PE)  
 (72) ANA CAROLINE OLIVEIRA DA SILVA

Prazo de validade: 10 (dez) anos contados a partir de 12/02/2017, mediante o recolhimento da taxa quinquenal de manutenção (Artigos 119 e 120 da LPI) e observadas as demais condições legais.

**(11) BR 30 2017 000651-5**



Código 39 - Concessão do Registro

(22) 13/02/2017  
 (15) 15/05/2018  
 (45) 15/05/2018  
 (52) 07-01  
 (54) CONFIGURAÇÃO APLICADA A/EM XÍCARA  
 (73) NELY CRISTINA BRAIDOTTI CAVALARI (BR/SP)



(72) NELY CRISTINA BRAIDOTTI CAVALARI

(74) Vilela Coelho Sociedade de Advogados

Prazo de validade: 10 (dez) anos contados a partir de 13/02/2017, mediante o recolhimento da taxa quinquenal de manutenção (Artigos 119 e 120 da LPI) e observadas as demais condições legais.

**(11) BR 30 2017 000699-0**



Código 39 - Concessão do Registro

(22) 16/02/2017

(15) 15/05/2018

(45) 15/05/2018

(52) 02-04

(54) CONFIGURAÇÃO APLICADA A/EM SANDÁLIA

(73) GRENDENE S.A. (BR/CE)

(72) EDSON MATSUO

(74) Remer Villaça & Nogueira Assessoria e Consultoria de Prop. Intelectual S/S Ltda.

Prazo de validade: 10 (dez) anos contados a partir de 16/02/2017, mediante o recolhimento da taxa quinquenal de manutenção (Artigos 119 e 120 da LPI) e observadas as demais condições legais.

**(11) BR 30 2017 001121-7**

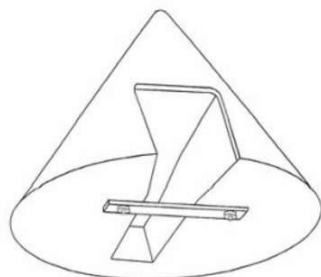

Código 39 - Concessão do Registro

(22) 10/03/2017

(15) 15/05/2018

(45) 15/05/2018

(52) 13-03

(54) CONFIGURAÇÃO APLICADA EM PROTETOR DE CABO

(73) REINALDO NESIO RODRIGUES (BR/MS)

(72) REINALDO NESIO RODRIGUES

(74) ALESSANDRA PIANO SAIGALI

Prazo de validade: 10 (dez) anos contados a partir de 10/03/2017, mediante o recolhimento da taxa quinquenal de manutenção (Artigos 119 e 120 da LPI) e observadas as demais condições legais.

**(11) BR 30 2017 001974-9**



Código 39 - Concessão do Registro

(22) 09/05/2017

(15) 15/05/2018

(45) 15/05/2018

(52) 07-02

(54) CONFIGURAÇÃO APLICADA A/EM FORNO DE PIZZA

(73) ELTON LUIS GILDO (BR/SP)

(72) ELTON LUÍS GILDO



(74) ERICK JESUS DA SILVA OLIVEIRA

Prazo de validade: 10 (dez) anos contados a partir de 09/05/2017, mediante o recolhimento da taxa quinquenal de manutenção (Artigos 119 e 120 da LPI) e observadas as demais condições legais.

**(11) BR 30 2017 002156-5**

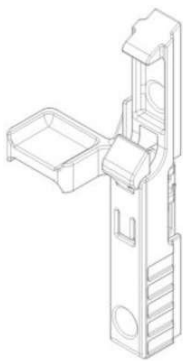

Código 39 - Concessão do Registro

(22) 23/05/2017

(15) 15/05/2018

(45) 15/05/2018

(52) 08-07

(54) CONFIGURAÇÃO APLICADA A/EM FECHO DE ESQUADRIA

(73) ARCONIC INDÚSTRIA E COMÉRCIO DE METAIS LTDA (BR/SP)

(72) PAULO EDSON GENTILE, RODRIGO CARNEIRO GOMES

(74) DANNEMANN, SIEMEN, BIGLER & IPANEMA MOREIRA

Prazo de validade: 10 (dez) anos contados a partir de 23/05/2017, mediante o recolhimento da taxa quinquenal de manutenção (Artigos 119 e 120 da LPI) e observadas as demais condições legais.

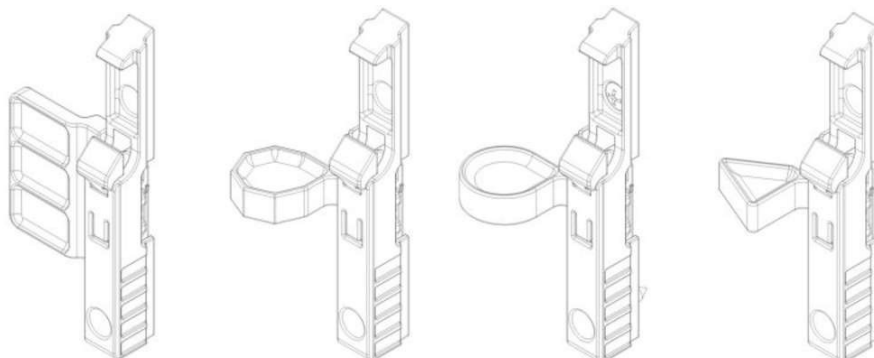

**(11) BR 30 2017 002815-2**



Código 39 - Concessão do Registro

(22) 06/07/2017

(15) 15/05/2018

(45) 15/05/2018

(52) 23-01

(54) CONFIGURAÇÃO APLICADA A/EM METAIS SANITÁRIOS

(73) DOCOL METAIS SANITÁRIOS LTDA. (BR/SC)

(72) MARCELO ALVES

(74) DANNEMANN, SIEMSEN, BIGLER & IPANEMA MOREIRA

Prazo de validade: 10 (dez) anos contados a partir de 06/07/2017, mediante o recolhimento da taxa quinquenal de manutenção (Artigos 119 e 120 da LPI) e observadas as demais condições legais.

**(11) BR 30 2017 002816-0**

Código 39 - Concessão do Registro

(22) 06/07/2017



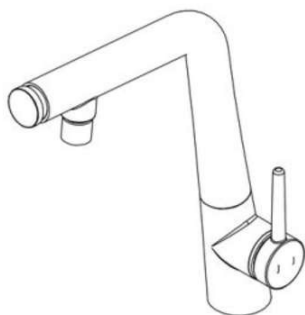

(15) 15/05/2018

(45) 15/05/2018

(52) 23-01

(54) CONFIGURAÇÃO APLICADA A/EM METAIS SANITÁRIOS

(73) DOCOL METAIS SANITÁRIOS LTDA. (BR/SC)

(72) MARCELO ALVES

(74) DANNEMANN, SIEMSEN, BIGLER &amp; IPANEMA MOREIRA

Prazo de validade: 10 (dez) anos contados a partir de 06/07/2017, mediante o recolhimento da taxa quinquenal de manutenção (Artigos 119 e 120 da LPI) e observadas as demais condições legais.

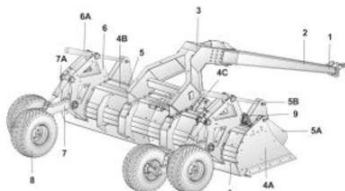
**(11) BR 30 2017 002819-5**

Código 39 - Concessão do Registro

(22) 07/07/2017

(15) 15/05/2018

(45) 15/05/2018

(52) 15-03

(54) CONFIGURAÇÃO APLICADA A/EM MÁQUINA DE TERRAPLENAGEM

(73) GTS DO BRASIL LTDA. (BR/SC)

(72) ASSIS STRASSER

(74) Valor Propriedade Intelectual S/S LTDA.

Prazo de validade: 10 (dez) anos contados a partir de 07/07/2017, mediante o recolhimento da taxa quinquenal de manutenção (Artigos 119 e 120 da LPI) e observadas as demais condições legais.

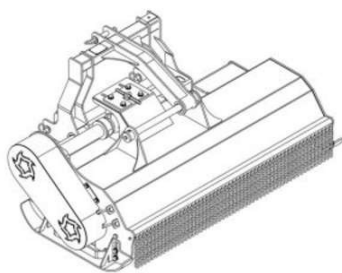
**(11) BR 30 2017 002820-9**

Código 39 - Concessão do Registro

(22) 07/07/2017

(15) 15/05/2018

(45) 15/05/2018

(52) 15-03

(54) CONFIGURAÇÃO APLICADA A/EM IMPLEMENTO AGRÍCOLA TRITURADOR

(73) PETROTEC EQUIPAMENTOS PARA CONSTRUÇÃO CIVIL LTDA EPP (BR/SP)

(72) WALTERPIGNATA JÚNIOR

(74) NOVA MARCA CONSULTORES ASSOCIADOS LTDA.

Prazo de validade: 10 (dez) anos contados a partir de 07/07/2017, mediante o recolhimento da taxa quinquenal de manutenção (Artigos 119 e 120 da LPI) e observadas as demais condições legais.

**(11) BR 30 2017 002830-6**

Código 39 - Concessão do Registro

(22) 07/07/2017



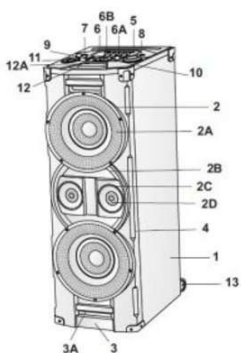

- (15) 15/05/2018  
 (45) 15/05/2018  
 (52) 02-04  
 (54) CONFIGURAÇÃO APLICADA A/EM CALÇADO  
 (73) GRENDENE S.A. (BR/CE)  
 (72) EDSON MATSUO  
 (74) Remer Villaça & Nogueira Assessoria e Consultoria de Prop. Intelectual S/S Ltda.  
 Prazo de validade: 10 (dez) anos contados a partir de 07/07/2017, mediante o recolhimento da taxa quinquenal de manutenção (Artigos 119 e 120 da LPI) e observadas as demais condições legais.

**(11) BR 30 2017 002864-0**

- Código 39 - Concessão do Registro  
 (22) 11/07/2017  
 (15) 15/05/2018  
 (45) 15/05/2018  
 (52) 14-01  
 (54) CONFIGURAÇÃO APLICADA A/EM CAIXA ACÚSTICA  
 (73) BRITÂNIA ELETRODOMÉSTICOS S.A. (BR/PR)  
 (72) CÉSAR EDUARDO ISAACSON BUFFARA  
 (74) Valor Propriedade Intelectual S/S LTDA.  
 Prazo de validade: 10 (dez) anos contados a partir de 11/07/2017, mediante o recolhimento da taxa quinquenal de manutenção (Artigos 119 e 120 da LPI) e observadas as demais condições legais.

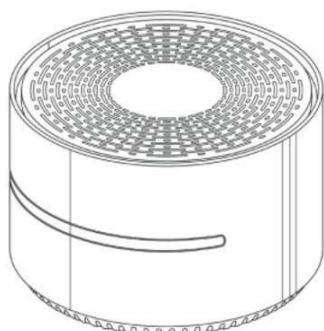
**(11) BR 30 2017 002869-1**

- Código 39 - Concessão do Registro  
 (22) 12/07/2017  
 (15) 15/05/2018  
 (30) 24/02/2017 EM 003764786-0001  
 (45) 15/05/2018  
 (52) 14-02  
 (54) CONFIGURAÇÃO APLICADA A/EM DISPOSITIVO DE TRANSMISSÃO DE DADOS  
 (73) TELEFONICA, S.A. (ES)  
 (72) MIGUEL ÁNGEL VILLAREJO VILLAREJO  
 (74) David do Nascimento Advogados Associados  
 Prazo de validade: 10 (dez) anos contados a partir de 12/07/2017, mediante o recolhimento da taxa quinquenal de manutenção (Artigos 119 e 120 da LPI) e observadas as demais condições legais.

**(11) BR 30 2017 002873-0**

Código 39 - Concessão do Registro





(22) 12/07/2017  
 (15) 15/05/2018  
 (45) 15/05/2018  
 (52) 09-01  
 (54) CONFIGURAÇÃO APLICADA A/EM RECIPIENTE COM ALÇA  
 (73) QUÍMICA AMPARO LTDA (BR/SP)  
 (72) JORGE EDUARDO BEIRA  
 (74) KASZNAR LEONARDOS PROPRIEDADE INTELECTUAL

Prazo de validade: 10 (dez) anos contados a partir de 12/07/2017, mediante o recolhimento da taxa quinquenal de manutenção (Artigos 119 e 120 da LPI) e observadas as demais condições legais.

**(11) BR 30 2017 002882-9**

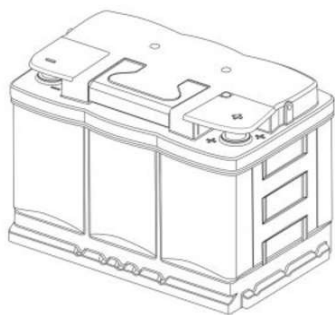

Código 39 - Concessão do Registro

(22) 12/07/2017  
 (15) 15/05/2018  
 (30) 27/01/2017 US 29/592.243  
 (45) 15/05/2018  
 (52) 13-02  
 (54) CONFIGURAÇÃO APLICADA A/EM BATERIA  
 (73) JOHNSON CONTROLS TECHNOLOGY COMPANY (US)  
 (72) ARUNRAJ VARATHARAJAH, DALE B. TRESTER  
 (74) Daniel Advogados (Alt.de Daniel & Cia)

Prazo de validade: 10 (dez) anos contados a partir de 12/07/2017, mediante o recolhimento da taxa quinquenal de manutenção (Artigos 119 e 120 da LPI) e observadas as demais condições legais.

**(11) BR 30 2017 002884-5**

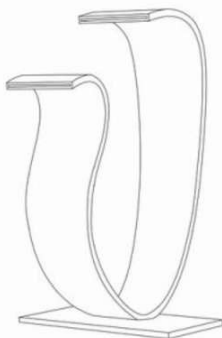

Código 39 - Concessão do Registro

(22) 12/07/2017  
 (15) 15/05/2018  
 (45) 15/05/2018  
 (52) 23-01  
 (54) CONFIGURAÇÃO APLICADA EM CASCATA  
 (73) EZEQUIEL COPETTI (BR/SC)  
 (72) EZEQUIEL COPETTI  
 (74) VITOR LUIZ RAMOS BATISTA

Prazo de validade: 10 (dez) anos contados a partir de 12/07/2017, mediante o recolhimento da taxa quinquenal de manutenção (Artigos 119 e 120 da LPI) e observadas as demais condições legais.

**(11) BR 30 2017 003118-8**

Código 39 - Concessão do Registro

(22) 24/07/2017





(15) 15/05/2018

(45) 15/05/2018

(52) 26-06

(54) CONFIGURAÇÃO APLICADA A/EM FAROL TRASEIRO DIREITO

(73) PEUGEOT CITROEN AUTOMOBILES SA (FR)

(72) JEAN-PIERRE PLOUÉ

(74) MONTAURY PIMENTA, MACHADO & VIEIRA DE MELLO ADVOGADOS

Prazo de validade: 10 (dez) anos contados a partir de 24/07/2017, mediante o recolhimento da taxa quinquenal de manutenção (Artigos 119 e 120 da LPI) e observadas as demais condições legais.

**(11) BR 30 2017 003169-2**



Código 39 - Concessão do Registro

(22) 25/07/2017

(15) 15/05/2018

(45) 15/05/2018

(52) 06-01

(54) CONFIGURAÇÃO APLICADA EM SOFÁ

(73) PAULO CELSO CARDOSO BACCHI (BR/SP)

(72) PAULO CELSO CARDOSO BACCHI

(74) João Batista Valverde

Prazo de validade: 10 (dez) anos contados a partir de 25/07/2017, mediante o recolhimento da taxa quinquenal de manutenção (Artigos 119 e 120 da LPI) e observadas as demais condições legais.

**(11) BR 30 2017 003170-6**



Código 39 - Concessão do Registro

(22) 25/07/2017

(15) 15/05/2018

(45) 15/05/2018

(52) 06-01

(54) CONFIGURAÇÃO APLICADA A/EM SOFÁ

(73) PAULO CELSO CARDOSO BACCHI (BR/SP)

(72) PAULO CELSO CARDOSO BACCHI

(74) João Batista Valverde

Prazo de validade: 10 (dez) anos contados a partir de 25/07/2017, mediante o recolhimento da taxa quinquenal de manutenção (Artigos 119 e 120 da LPI) e observadas as demais condições legais.

**(11) BR 30 2017 003171-4**

Código 39 - Concessão do Registro

(22) 25/07/2017

(15) 15/05/2018

(45) 15/05/2018





(52) 07-01

(54) CONFIGURAÇÃO APLICADA A/EM PRATO

(73) VIVIANE DOS SANTOS MELLO (BR/DF)

(72) VIVIANE DOS SANTOS MELLO

Prazo de validade: 10 (dez) anos contados a partir de 25/07/2017, mediante o recolhimento da taxa quinquenal de manutenção (Artigos 119 e 120 da LPI) e observadas as demais condições legais.

**(11) BR 30 2017 003242-7**

Código 39 - Concessão do Registro

(22) 28/07/2017

(15) 15/05/2018

(45) 15/05/2018

(52) 12-16

(54) CONFIGURAÇÃO APLICADA EM GRADE FRONTAL PARA VEÍCULOS

(73) Q7 OFF ROAD LTDA EPP (BR/RS)

(72) ANDRIGO LAZZARETTI

(74) DIOGO MARTINS BOOS

Prazo de validade: 10 (dez) anos contados a partir de 28/07/2017, mediante o recolhimento da taxa quinquenal de manutenção (Artigos 119 e 120 da LPI) e observadas as demais condições legais.

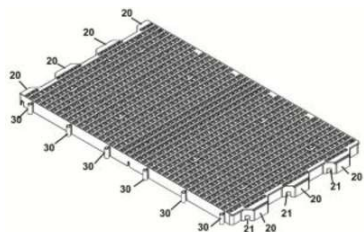
**(11) BR 30 2017 003310-5**

Código 39 - Concessão do Registro

(22) 01/08/2017

(15) 15/05/2018

(45) 15/05/2018

(52) 25-02

(54) CONFIGURAÇÃO APLICADA A/EM PISO

(73) PISANI PLÁSTICOS S.A. (BR/RS)

(72) PAULO FRANCISCO WEBBER

(74) Sko Oyarzábal Marcas e Patentes Sociedade Simples Ltda.

Prazo de validade: 10 (dez) anos contados a partir de 01/08/2017, mediante o recolhimento da taxa quinquenal de manutenção (Artigos 119 e 120 da LPI) e observadas as demais condições legais.

**(11) BR 30 2017 003535-3**

Código 39 - Concessão do Registro

(22) 11/08/2017

(15) 15/05/2018

(45) 15/05/2018

(52) 06-03

(54) CONFIGURAÇÃO APLICADA EM MESA

(73) MARTA LOPEZ RUBIO (BR/SP)



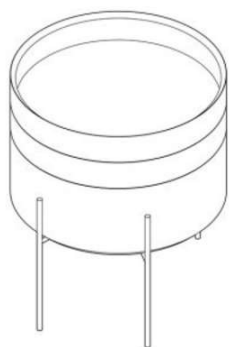

(72) MARTA LÓPEZ RUBIO

Prazo de validade: 10 (dez) anos contados a partir de 11/08/2017, mediante o recolhimento da taxa quinquenal de manutenção (Artigos 119 e 120 da LPI) e observadas as demais condições legais.

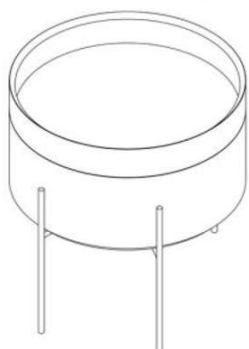

(11) BR 30 2017 003546-9

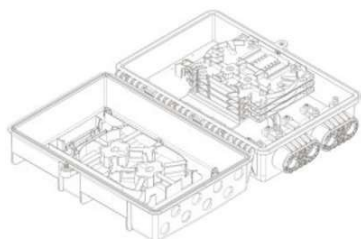

Código 39 - Concessão do Registro

(22) 14/08/2017

(15) 15/05/2018

(45) 15/05/2018

(52) 14-03

(54) CONFIGURAÇÃO APLICADA A/EM CAIXA DE PASSAGEM

(73) QUADRAC TELEC.E INFORM.LTDA (BR/RJ)

(72) FABRÍCIO PEIXOTO DE CASTRO

(74) DANNEMANN, SIEMSEN, BIGLER & IPANEMA MOREIRA

Prazo de validade: 10 (dez) anos contados a partir de 14/08/2017, mediante o recolhimento da taxa quinquenal de manutenção (Artigos 119 e 120 da LPI) e observadas as demais condições legais.

(11) BR 30 2017 003556-6



Código 39 - Concessão do Registro

(22) 14/08/2017

(15) 15/05/2018

(45) 15/05/2018

(52) 06-01

(54) CONFIGURAÇÃO APLICADA A/EM BANQUETA

(73) ART BRASIL CAMISETAS INDUSTRIA E COMERCIO LTDA ME (BR/SP)

(72) RODRIGO FAUSTINO DA SILVA

Prazo de validade: 10 (dez) anos contados a partir de 14/08/2017, mediante o recolhimento da taxa quinquenal de manutenção (Artigos 119 e 120 da LPI) e observadas as demais condições legais.



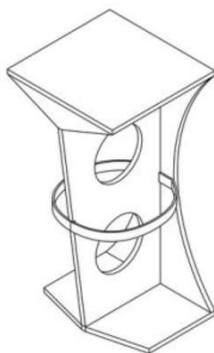

**(11) BR 30 2017 003575-2**



Código 39 - Concessão do Registro

(22) 15/08/2017

(15) 15/05/2018

(45) 15/05/2018

(52) 02-04

(54) CONFIGURAÇÃO APLICADA A/EM CALÇADO

(73) GRENDENE S.A. (BR/CE)

(72) EDSON MATSUO

(74) Remer Villaça & Nogueira Assessoria e Consultoria de Prop. Intelectual S/S Ltda.

Prazo de validade: 10 (dez) anos contados a partir de 15/08/2017, mediante o recolhimento da taxa quinquenal de manutenção (Artigos 119 e 120 da LPI) e observadas as demais condições legais.

**(11) BR 30 2017 003576-0**



Código 39 - Concessão do Registro

(22) 15/08/2017

(15) 15/05/2018

(45) 15/05/2018

(52) 02-04

(54) CONFIGURAÇÃO APLICADA A/EM CALÇADO

(73) GRENDENE S.A. (BR/CE)

(72) EDSON MATSUO

(74) Remer Villaça & Nogueira Assessoria e Consultoria de Prop. Intelectual S/S Ltda.

Prazo de validade: 10 (dez) anos contados a partir de 15/08/2017, mediante o recolhimento da taxa quinquenal de manutenção (Artigos 119 e 120 da LPI) e observadas as demais condições legais.

**(11) BR 30 2017 003584-1**

Código 39 - Concessão do Registro

(22) 15/08/2017

(15) 15/05/2018

(30) 17/02/2017 US 29/594,332

(45) 15/05/2018





(52) 24-02

(54) CONFIGURAÇÃO APLICADA A/EM CARTUCHO DE GRAMPEADOR CIRÚRGICO

(73) ETHICON LLC (PR)

(72) JASON L. HARRIS, GREGORY J. BAKOS, FREDERICK E. SHELTON IV

(74) DANNEMANN, SIEMSEN, BIGLER &amp; IPANEMA MOREIRA

Prazo de validade: 10 (dez) anos contados a partir de 15/08/2017, mediante o recolhimento da taxa quinquenal de manutenção (Artigos 119 e 120 da LPI) e observadas as demais condições legais.

**(11) BR 30 2017 003591-4**

Código 39 - Concessão do Registro

(22) 16/08/2017

(15) 15/05/2018

(30) 24/02/2017 EM 003766013

(45) 15/05/2018

(52) 08-03

(54) CONFIGURAÇÃO APLICADA A/EM SERRA

(73) ROBERT BOSCH GMBH (DE)

(72) DANIEL GROLMUND, URS KARLEN, MARTIN KOCHER, WILFRIED KERN, DAMIAN BRANTSCHEN

(74) DANNEMANN, SIEMSEN, BIGLER &amp; IPANEMA MOREIRA

Prazo de validade: 10 (dez) anos contados a partir de 16/08/2017, mediante o recolhimento da taxa quinquenal de manutenção (Artigos 119 e 120 da LPI) e observadas as demais condições legais.

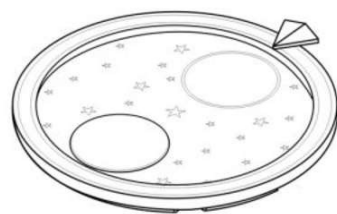
**(11) BR 30 2017 003593-0**

Código 39 - Concessão do Registro

(22) 16/08/2017

(15) 15/05/2018

(30) 16/02/2017 CH 142990

(45) 15/05/2018

(52) 10-07

(54) CONFIGURAÇÃO APLICADA A/EM MOSTRADOR DE RELÓGIO DE PULSO

(73) ROLEX SA (CH)

(72) CALVANI, MARIA CRISTINA

(74) Custodio de Almeida &amp; Cia.

Prazo de validade: 10 (dez) anos contados a partir de 16/08/2017, mediante o recolhimento da taxa quinquenal de manutenção (Artigos 119 e 120 da LPI) e observadas as demais condições legais.

**(11) BR 30 2017 003603-1**

Código 39 - Concessão do Registro



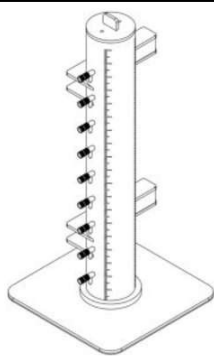

(22) 17/08/2017

(15) 15/05/2018

(45) 15/05/2018

(52) 24-02

(54) CONFIGURAÇÃO APLICADA A/EM TUBO DE ANÁLISE DE FLUIDOS

(73) ARATU LTDA. EPP (BR/ES)

(72) CAROLINE FIÓRIO GRILO, NELIO AUGUSTO SECCHIN, DIANA FROTA DE ABREU, DANIEL DE ABREU MENDES, MARCOS TESCH CAVICCHIA, SÁVIO CUZZUOL DE OLIVEIRA, THAYRON RIBEIRO CREMASCO

Prazo de validade: 10 (dez) anos contados a partir de 17/08/2017, mediante o recolhimento da taxa quinquenal de manutenção (Artigos 119 e 120 da LPI) e observadas as demais condições legais.

**(11) BR 30 2017 003605-8**

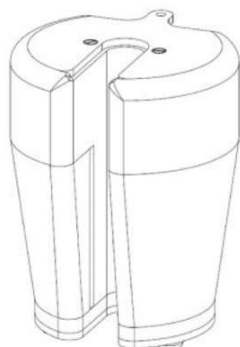

Código 39 - Concessão do Registro

(22) 17/08/2017

(15) 15/05/2018

(45) 15/05/2018

(52) 10-04

(54) CONFIGURAÇÃO APLICADA A/EM PESO

(73) ARATU LTDA. EPP (BR/ES)

(72) NÉLIO AUGUSTO SECCHIN, DIANA FROTA DE ABREU, DANIEL DE ABREU MENDES, MARCOS TESCH CAVICCHIA, SÁVIO CUZZUOL DE OLIVEIRA, THAYRON RIBEIRO CREMASCO

Prazo de validade: 10 (dez) anos contados a partir de 17/08/2017, mediante o recolhimento da taxa quinquenal de manutenção (Artigos 119 e 120 da LPI) e observadas as demais condições legais.

**(11) BR 30 2017 003615-5**



Código 39 - Concessão do Registro

(22) 18/08/2017

(15) 15/05/2018

(30) 22/02/2017 US 29/594,720

(45) 15/05/2018

(52) 14-01 , 14-02

(54) CONFIGURAÇÃO APLICADA A/EM DISPOSITIVO ELETRÔNICO

(73) APPLE INC. (US)

(72) JODY AKANA, MOLLY ANDERSON, BARTLEY K. ANDRE, SHOTA AOYAGI, ANTHONY MICHAEL ASHCROFT, MARINE C. BATAILLE, JEREMY BATAILLOU, DANIELE DE IULIIS, MARKUS DIEBEL, M. EVANS HANKEY, JULIAN HOENIG, RICHARD P. HOWARTH, JONATHAN P. IVE, JULIAN JAEDE, DUNCAN ROBERT KERR, MARC A. NEWSON, PETER RUSSEL-CLARKE, BENJAMIN ANDREW SHAFFER, MIKAEL SILVANTO, CHRISTOPHER J. STRINGER, SUNG-HO TAN, CLEMENT TISSANDIER, EUGENE ANTONY WHANG, RICO



---

ZÖRKENDÖRFER

(74) DANNEMANN, SIEMSEN, BIGLER & IPANEMA MOREIRA

Prazo de validade: 10 (dez) anos contados a partir de 18/08/2017, mediante o recolhimento da taxa quinquenal de manutenção (Artigos 119 e 120 da LPI) e observadas as demais condições legais.

---

(11) BR 30 2017 003622-8

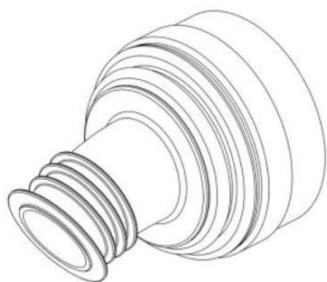

Código 39 - Concessão do Registro

(22) 18/08/2017

(15) 15/05/2018

(45) 15/05/2018

(52) 23-01

(54) CONFIGURAÇÃO APLICADA A/EM FILTRO REMEDIADOR

(73) BIOGAS FILTROS REMEDIADORES LTDA-EPP (BR/SP)

(72) Sigilo de Autor, conforme solicitado e com base no artigo 6º, § 4º da LPI

Prazo de validade: 10 (dez) anos contados a partir de 18/08/2017, mediante o recolhimento da taxa quinquenal de manutenção (Artigos 119 e 120 da LPI) e observadas as demais condições legais.

---

(11) BR 30 2017 003625-2



Código 39 - Concessão do Registro

(22) 18/08/2017

(15) 15/05/2018

(30) 20/02/2017 MX MX/f/2017/000531

(45) 15/05/2018

(52) 21-02

(54) CONFIGURAÇÃO APLICADA A/EM EQUIPAMENTO PARA EXERCÍCIOS

(73) FERNANDO HUMBERTO MERCENARI URIBE (MX)

(72) FERNANDO HUMBERTO MERCENARI URIBE

(74) VILELA COELHO SOCIEDADE DE ADVOGADOS

Prazo de validade: 10 (dez) anos contados a partir de 18/08/2017, mediante o recolhimento da taxa quinquenal de manutenção (Artigos 119 e 120 da LPI) e observadas as demais condições legais.

---

(11) BR 30 2017 003635-0

Código 39 - Concessão do Registro

(22) 21/08/2017

(15) 15/05/2018

(45) 15/05/2018

(52) 06-01

(54) CONFIGURAÇÃO APLICADA A/EM CADEIRA

(73) TOTAL HOME COMERCIO DE MOVEIS EIRELI (BR/SP)

(72) ANTONIO REINALDO LOURENÇO SIQUEIRA

(74) FATIMA MARIA FELISONI PRADO





Prazo de validade: 10 (dez) anos contados a partir de 21/08/2017, mediante o recolhimento da taxa quinquenal de manutenção (Artigos 119 e 120 da LPI) e observadas as demais condições legais.

(11) BR 30 2017 003643-0

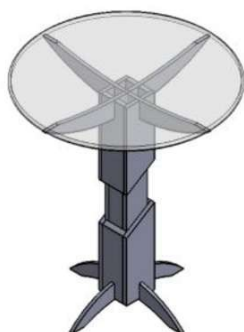

Código 39 - Concessão do Registro

(22) 21/08/2017

(15) 15/05/2018

(45) 15/05/2018

(52) 06-03

(54) CONFIGURAÇÃO APLICADA A/EM MESA

(73) ART BRASIL CAMISETAS INDUSTRIA E COMERCIO LTDA ME (BR/SP)

(72) RODRIGO FAUSTINO DA SILVA

Prazo de validade: 10 (dez) anos contados a partir de 21/08/2017, mediante o recolhimento da taxa quinquenal de manutenção (Artigos 119 e 120 da LPI) e observadas as demais condições legais.



(11) BR 30 2017 003679-1

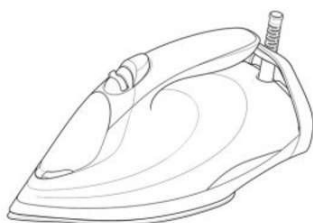

Código 39 - Concessão do Registro

(22) 22/08/2017

(15) 15/05/2018

(30) 24/02/2017 EM 003764588-0002

(45) 15/05/2018

(52) 07-05

(54) CONFIGURAÇÃO APLICADA A/EM FERRO DE PASSAR ROUPAS

(73) KONINKLIJKE PHILIPS N.V. (NL)

(72) PETER JONATHAN SMITH

(74) Daniel Advogados (Alt.de Daniel & Cia)

Prazo de validade: 10 (dez) anos contados a partir de 22/08/2017, mediante o recolhimento da taxa quinquenal de manutenção (Artigos 119 e 120 da LPI) e observadas as demais condições legais.



---

**(11) BR 30 2017 003692-9**

Código 39 - Concessão do Registro

(22) 23/08/2017

(15) 15/05/2018

(45) 15/05/2018

(52) 09-07

(54) CONFIGURAÇÃO APLICADA A/EM TAMPA DE ESMALTE

(73) MASCARENHAS INDUSTRIA E COMERCIO DE COSMETICOS LTDA (BR/BA)

(72) ANTONIO CARLOS BRITO MASCARENHAS

(74) RENATO ESTEVES RAMOS

Prazo de validade: 10 (dez) anos contados a partir de 23/08/2017, mediante o recolhimento da taxa quinquenal de manutenção (Artigos 119 e 120 da LPI) e observadas as demais condições legais.

---

**(11) BR 30 2017 003694-5**

Código 39 - Concessão do Registro

(22) 23/08/2017

(15) 15/05/2018

(45) 15/05/2018

(52) 09-03

(54) CONFIGURAÇÃO APLICADA A/EM CAIXA PALLET

(73) BOLIVAR PRODUTOS PLASTICOS LTDA (BR/MG)

(72) BOLIVAR ZOTTI

(74) SILVIA HELENA TAVARES CADEVILLE

Prazo de validade: 10 (dez) anos contados a partir de 23/08/2017, mediante o recolhimento da taxa quinquenal de manutenção (Artigos 119 e 120 da LPI) e observadas as demais condições legais.

---

**(11) BR 30 2017 003695-3**

Código 39 - Concessão do Registro

(22) 23/08/2017

(15) 15/05/2018

(45) 15/05/2018

(52) 09-03

(54) CONFIGURAÇÃO APLICADA EM CAIXA PALLET

(73) BOLIVAR PRODUTOS PLASTICOS LTDA (BR/MG)

(72) BOLIVAR ZOTTI

(74) SILVIA HELENA TAVARES CADEVILLE

Prazo de validade: 10 (dez) anos contados a partir de 23/08/2017, mediante o recolhimento da taxa quinquenal de manutenção (Artigos 119 e 120 da LPI) e observadas as demais condições legais.



**(11) BR 30 2017 003732-1**

Código 39 - Concessão do Registro

(22) 28/08/2017

(15) 15/05/2018

(45) 15/05/2018

(52) 12-09

(54) CONFIGURAÇÃO APLICADA A/EM CARROCERIA DE VEÍCULO DE TRABALHO

(73) CNH INDUSTRIAL AMERICA LLC (US)

(72) ALESSIO CADALORA, GIAMPIERO VIETTI NICLOT, JAKUB SULIKOWSKI, STEFANO FINCATO, TIZIANO SALVINI, SIMONE MOLESINI

(74) ALEXANDRE FUKUDA YAMASHITA

Prazo de validade: 10 (dez) anos contados a partir de 28/08/2017, mediante o recolhimento da taxa quinquenal de manutenção (Artigos 119 e 120 da LPI) e observadas as demais condições legais.

**(11) BR 30 2017 003755-0**

Código 39 - Concessão do Registro

(22) 28/08/2017

(15) 15/05/2018

(45) 15/05/2018

(52) 02-04

(54) CONFIGURAÇÃO APLICADA A/EM SANDÁLIA

(73) INDUSTRIA DE CALÇADOS BEIRA RIO LTDA. (BR/SP)

(72) PRISCILA CANCCIAN TAVARES

(74) DANILO DE OLIVEIRA BEZERRA

Prazo de validade: 10 (dez) anos contados a partir de 28/08/2017, mediante o recolhimento da taxa quinquenal de manutenção (Artigos 119 e 120 da LPI) e observadas as demais condições legais.

**(11) BR 30 2017 003760-7**

Código 39 - Concessão do Registro

(22) 29/08/2017

(15) 15/05/2018

(45) 15/05/2018

(52) 06-01

(54) CONFIGURAÇÃO APLICADA A/EM CHAISE LONGE

(73) LUIZ AUGUSTO DE SIQUEIRA INDIO DA COSTA (BR/RJ)

(72) LUIZ AUGUSTO SIQUEIRA INDIO DA COSTA, CLARICE PEREIRA RODRIGUEZ, TATIANA FERRUCIO FERREIRA, LUIZ GUILHERME ASSIS MELO DE BAERE

(74) ERIKA BLASELBAUER

Prazo de validade: 10 (dez) anos contados a partir de 29/08/2017, mediante o recolhimento da taxa quinquenal de manutenção (Artigos 119 e 120 da LPI) e



observadas as demais condições legais.



(11) BR 30 2017 003769-0

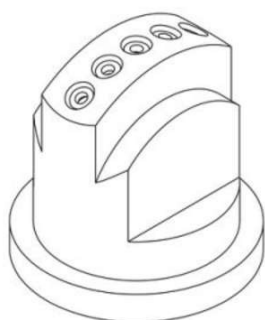

Código 39 - Concessão do Registro

(22) 29/08/2017

(15) 15/05/2018

(45) 15/05/2018

(52) 15-03

(54) CONFIGURAÇÃO APLICADA EM BICO DE PULVERIZAÇÃO

(73) ALLDROP INDÚSTRIA E COMÉRCIO LTDA. - EPP (BR/SP)

(72) IGOR SOARES CAMPÁNARIO

(74) RAFAEL MARTINS SILVA

Prazo de validade: 10 (dez) anos contados a partir de 29/08/2017, mediante o recolhimento da taxa quinquenal de manutenção (Artigos 119 e 120 da LPI) e observadas as demais condições legais.

(11) BR 30 2017 003775-5

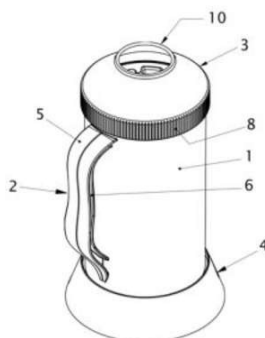

Código 39 - Concessão do Registro

(22) 29/08/2017

(15) 15/05/2018

(45) 15/05/2018

(52) 07-01

(54) CONFIGURAÇÃO APLICADA A/EM RECIPIENTE PARA GARRAFAS.

(73) ADNAN ABED ZARRUQ (BR/RS) , MARLON ALMADA COIMBRA (BR/RS)

(72) ADNAN ABED ZARRUQ, MARLON ALMADA COIMBRA

(74) Marca Brazil Marcas e Patentes Ltda

Prazo de validade: 10 (dez) anos contados a partir de 29/08/2017, mediante o recolhimento da taxa quinquenal de manutenção (Artigos 119 e 120 da LPI) e observadas as demais condições legais.

(11) BR 30 2017 003806-9

Código 39 - Concessão do Registro

(22) 31/08/2017

(15) 15/05/2018

(45) 15/05/2018





(52) 02-03  
 (54) CONFIGURAÇÃO APLICADA A/EM CAPACETE  
 (73) NOLANGROUP S.P.A. (IT)  
 (72) ALBERTO SALVETTI  
 (74) ANTÔNIO MAURÍCIO PEDRAS ARNAUD

Prazo de validade: 10 (dez) anos contados a partir de 31/08/2017, mediante o recolhimento da taxa quinquenal de manutenção (Artigos 119 e 120 da LPI) e observadas as demais condições legais.

(11) BR 30 2017 003810-7



Código 39 - Concessão do Registro  
 (22) 31/08/2017  
 (15) 15/05/2018  
 (45) 15/05/2018  
 (52) 19-06  
 (54) CONFIGURAÇÃO APLICADA EM LAPISEIRA  
 (73) COMÉRCIO E IMPORTAÇÃO SERTIC LTDA. (BR/SP)  
 (72) ABDOH CHALOM  
 (74) PICOSSE E CALABRESE ADVOGADOS ASSOCIADOS

Prazo de validade: 10 (dez) anos contados a partir de 31/08/2017, mediante o recolhimento da taxa quinquenal de manutenção (Artigos 119 e 120 da LPI) e observadas as demais condições legais.



(11) BR 30 2017 003814-0

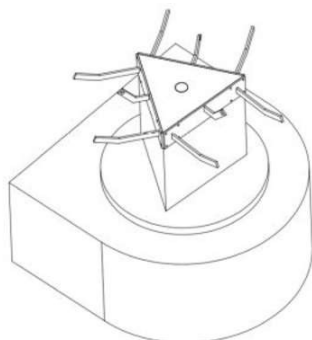

Código 39 - Concessão do Registro  
 (22) 31/08/2017  
 (15) 15/05/2018  
 (45) 15/05/2018  
 (52) 08-08  
 (54) CONFIGURAÇÃO APLICADA A/EM EMPACOTADOR  
 (73) RICARDO TASCA (BR/SC)  
 (72) RICARDO TASCA  
 (74) LUANA KLAUS

Prazo de validade: 10 (dez) anos contados a partir de 31/08/2017, mediante o recolhimento da taxa quinquenal de manutenção (Artigos 119 e 120 da LPI) e observadas as demais condições legais.

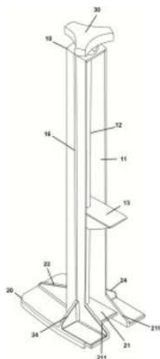

**(11) BR 30 2017 003828-0**

Código 39 - Concessão do Registro

(22) 01/09/2017

(15) 15/05/2018

(45) 15/05/2018

(52) 08-08 , 10-04

(54) CONFIGURAÇÃO APLICADA A/EM SUPORTE PARA RÉGUA GUIA

(73) GÉRSON LUÍS BUDKE (BR/RS)

(72) GÉRSON LUÍS BUDKE

(74) Sko Oyarzábal Marcas e Patentes Sociedade Simples Ltda.

Prazo de validade: 10 (dez) anos contados a partir de 01/09/2017, mediante o recolhimento da taxa quinquenal de manutenção (Artigos 119 e 120 da LPI) e observadas as demais condições legais.

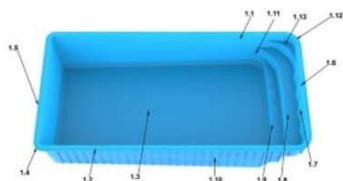
**(11) BR 30 2017 003829-8**

Código 39 - Concessão do Registro

(22) 01/09/2017

(15) 15/05/2018

(45) 15/05/2018

(52) 21-02

(54) CONFIGURAÇÃO APLICADA EM PISCINA

(73) ALEXANDRE SENIR MULLER (BR/RS)

(72) ALEXANDRE SENIR MÜLLER

(74) ANGELA KRETSCHMANN

Prazo de validade: 10 (dez) anos contados a partir de 01/09/2017, mediante o recolhimento da taxa quinquenal de manutenção (Artigos 119 e 120 da LPI) e observadas as demais condições legais.

**(11) BR 30 2017 003832-8**

Código 39 - Concessão do Registro

(22) 01/09/2017

(15) 15/05/2018

(30) 06/03/2017 US 29/596,198

(45) 15/05/2018

(52) 09-01

(54) CONFIGURAÇÃO APLICADA A/EM GARRAFA

(73) TROPICANA PRODUCTS, INC. (US)

(72) JEFFREY RICARDO ANEIRO, ASIT MODHA, KATIE MARIE OZAMIZ, JEREMY MCLAIN WHITE, SHELDON ERIC YOURIST

(74) DANNEMANN, SIEMSEN, BIGLER &amp; IPANEMA MOREIRA

Prazo de validade: 10 (dez) anos contados a partir de 01/09/2017, mediante o recolhimento da taxa quinquenal de manutenção (Artigos 119 e 120 da LPI) e observadas as demais condições legais.



**(11) BR 30 2017 003836-0**

Código 39 - Concessão do Registro

(22) 01/09/2017

(15) 15/05/2018

(30) 03/03/2017 US 29/596,002; 03/03/2017 US 29/596,007; 03/03/2017 US 29/596,005

(45) 15/05/2018

(52) 09-01

(54) CONFIGURAÇÃO APLICADA A/EM RECIPIENTE

(73) GLAXOSMITHKLINE LLC (US)

(72) JAMIE TRAFFORD STONE, JONATHAN NORMAN ROBERT HODGES

(74) Daniel Advogados (Alt.de Daniel &amp; Cia)

Prazo de validade: 10 (dez) anos contados a partir de 01/09/2017, mediante o recolhimento da taxa quinquenal de manutenção (Artigos 119 e 120 da LPI) e observadas as demais condições legais.

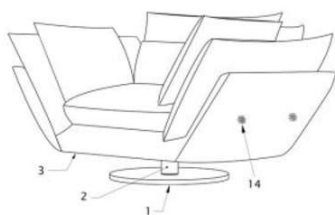
**(11) BR 30 2017 003842-5**

Código 39 - Concessão do Registro

(22) 04/09/2017

(15) 15/05/2018

(45) 15/05/2018

(52) 06-01

(54) CONFIGURAÇÃO APLICADA A/EM POLTRONA

(73) BRAFOR - MÓVEIS E REVESTIMENTOS LTDA - ME (BR/RS)

(72) FLÁVIO GUILHERME ACUNA ENGER, PAULO ANTÔNIO CUPPINI

(74) CLACI MARIA ANGNES FALKEMBACH

Prazo de validade: 10 (dez) anos contados a partir de 04/09/2017, mediante o recolhimento da taxa quinquenal de manutenção (Artigos 119 e 120 da LPI) e observadas as demais condições legais.

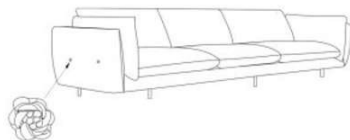
**(11) BR 30 2017 003843-3**

Código 39 - Concessão do Registro

(22) 04/09/2017

(15) 15/05/2018

(45) 15/05/2018

(52) 06-01

(54) CONFIGURAÇÃO APLICADA A/EM SOFÁ

(73) BRAFOR - MÓVEIS E REVESTIMENTOS LTDA - ME (BR/RS)

(72) FLÁVIO GUILHERME ACUNA ENGER, PAULO ANTÔNIO CUPPINI

(74) CLACI MARIA ANGNES FALKEMBACH

Prazo de validade: 10 (dez) anos contados a partir de 04/09/2017, mediante o recolhimento da taxa quinquenal de manutenção (Artigos 119 e 120 da LPI) e observadas as demais condições legais.

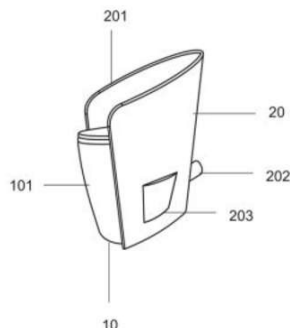

**(11) BR 30 2017 003847-6**

Código 39 - Concessão do Registro

(22) 04/09/2017

(15) 15/05/2018

(45) 15/05/2018

(52) 23-02

(54) CONFIGURAÇÃO APLICADA A/EM POLTRONA SANITÁRIA

(73) MARIA RITA CHANG (BR/SC)

(72) MARIA RITA CHANG

(74) PAP - MARCAS E PATENTES EIRELI

Prazo de validade: 10 (dez) anos contados a partir de 04/09/2017, mediante o recolhimento da taxa quinquenal de manutenção (Artigos 119 e 120 da LPI) e observadas as demais condições legais.

**(11) BR 30 2017 003857-3**

Código 39 - Concessão do Registro

(22) 05/09/2017

(15) 15/05/2018

(30) 08/03/2017 EM 003790161-0001

(45) 15/05/2018

(52) 06-01

(54) CONFIGURAÇÃO APLICADA A/EM ASSENTO

(73) KUSCH + CO. GMBH &amp; CO. KG (DE)

(72) JUSTUS KOLBERG

(74) DANNEMANN, SIEMSEN, BIGLER &amp; IPANEMA MOREIRA

Prazo de validade: 10 (dez) anos contados a partir de 05/09/2017, mediante o recolhimento da taxa quinquenal de manutenção (Artigos 119 e 120 da LPI) e observadas as demais condições legais.

**(11) BR 30 2017 003860-3**

Código 39 - Concessão do Registro

(22) 05/09/2017

(15) 15/05/2018

(30) 08/03/2017 EM 003790500

(45) 15/05/2018

(52) 06-01

(54) CONFIGURAÇÃO APLICADA A/EM ASSENTO

(73) KUSCH + CO. GMBH &amp; CO. KG (DE)

(72) JUSTUS KOLBERG

(74) DANNEMANN, SIEMSEN, BIGLER &amp; IPANEMA MOREIRA

Prazo de validade: 10 (dez) anos contados a partir de 05/09/2017, mediante o recolhimento da taxa quinquenal de manutenção (Artigos 119 e 120 da LPI) e observadas as demais condições legais.



---

**(11) BR 30 2017 003869-7**

Código 39 - Concessão do Registro  
(22) 06/09/2017  
(15) 15/05/2018  
(45) 15/05/2018  
(52) 03-01  
(54) CONFIGURAÇÃO APLICADA A/EM ESTOJO  
(73) ANDRÉ MENOTI MERLI (BR/SP)  
(72) ANDRÉ MENOTI MERLI  
(74) MAURO COSTA FERREIRA

Prazo de validade: 10 (dez) anos contados a partir de 06/09/2017, mediante o recolhimento da taxa quinquenal de manutenção (Artigos 119 e 120 da LPI) e observadas as demais condições legais.

---

**(11) BR 30 2017 003873-5**

Código 39 - Concessão do Registro  
(22) 06/09/2017  
(15) 15/05/2018  
(45) 15/05/2018  
(52) 15-99  
(54) CONFIGURAÇÃO APLICADA A/EM ESTRUTURA DE PROTEÇÃO  
(73) SERGIO PEDRO GRAH - ME (BR/SC)  
(72) SERGIO PEDRO GRAH  
(74) SANDRO CONRADO DA SILVA

Prazo de validade: 10 (dez) anos contados a partir de 06/09/2017, mediante o recolhimento da taxa quinquenal de manutenção (Artigos 119 e 120 da LPI) e observadas as demais condições legais.

---

**(11) BR 30 2017 003875-1**

Código 39 - Concessão do Registro  
(22) 06/09/2017  
(15) 15/05/2018  
(45) 15/05/2018  
(52) 12-12  
(54) CONFIGURAÇÃO APLICADA A/EM CADEIRA PARA DESCIDA DE ESCADAS  
(73) VISIO INDÚSTRIA E COMÉRCIO DE EQUIPAMENTOS EIRELI (BR/SP)  
(72) THOMAS FIEDLER DE MORAES  
(74) Marthom Assessoria Empresarial Ltda.

Prazo de validade: 10 (dez) anos contados a partir de 06/09/2017, mediante o recolhimento da taxa quinquenal de manutenção (Artigos 119 e 120 da LPI) e observadas as demais condições legais.



(11) BR 30 2017 003878-6



Código 39 - Concessão do Registro

(22) 06/09/2017

(15) 15/05/2018

(45) 15/05/2018

(52) 12-11

(54) CONFIGURAÇÃO APLICADA A/EM PEÇA PARA MOTOCICLETA

(73) NASSIFE FERRER DE SOUZA (BR/SP)

(72) NASSIFE FERRER DE SOUZA

(74) RUBENS DOS SANTOS FILHO

Prazo de validade: 10 (dez) anos contados a partir de 06/09/2017, mediante o recolhimento da taxa quinquenal de manutenção (Artigos 119 e 120 da LPI) e observadas as demais condições legais.



(11) BR 30 2017 003879-4

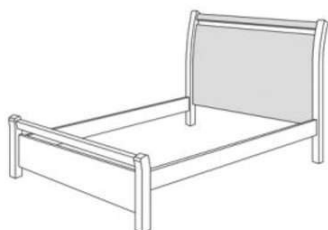

Código 39 - Concessão do Registro

(22) 06/09/2017

(15) 15/05/2018

(45) 15/05/2018

(52) 06-02

(54) CONFIGURAÇÃO APLICADA A/EM CAMA

(73) BARRETO LONCARCCI INDUSTRIA DE MOVEIS LTDA (BR/SP)

(72) JESUS DE ANDRADE BARRETO

(74) Beerre Assessoria Empresarial Ltda.(Alt. de Beerre Assessoria Emp. S/C.LTDA.)

Prazo de validade: 10 (dez) anos contados a partir de 06/09/2017, mediante o recolhimento da taxa quinquenal de manutenção (Artigos 119 e 120 da LPI) e observadas as demais condições legais.

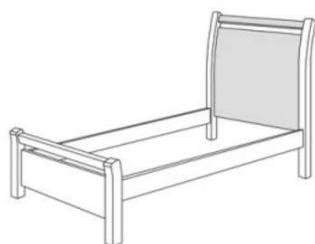

(11) BR 30 2017 003891-3

Código 39 - Concessão do Registro

(22) 08/09/2017



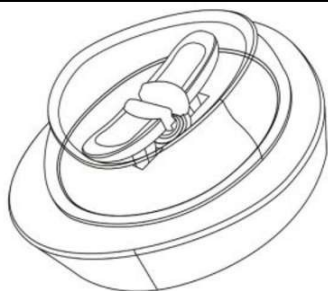

(15) 15/05/2018

(45) 15/05/2018

(52) 09-05

(54) CONFIGURAÇÃO APLICADA EM EMBALAGEM

(73) M3 HEALTH PARTICIPAÇÕES LTDA. (BR/SP)

(72) ALBERTO BLAY, JAMIL AWAD SHIBLI, SAMY TUNCHEL

(74) ASTHERI PROPRIEDADE INTELECTUAL E INOVAÇÃO

Prazo de validade: 10 (dez) anos contados a partir de 08/09/2017, mediante o recolhimento da taxa quinquenal de manutenção (Artigos 119 e 120 da LPI) e observadas as demais condições legais.

**(11) BR 30 2017 003894-8**

Código 39 - Concessão do Registro

(22) 08/09/2017

(15) 15/05/2018

(30) 08/03/2017 EM 003789437

(45) 15/05/2018

(52) 23-02

(54) CONFIGURAÇÃO APLICADA A/EM SUPORTE PARA ESCOVA DE DENTE

(73) JOSEPH JOSEPH LIMITED (GB)

(72) ANTONY JOSEPH

(74) Daniel Advogados (Alt.de Daniel &amp; Cia)

Prazo de validade: 10 (dez) anos contados a partir de 08/09/2017, mediante o recolhimento da taxa quinquenal de manutenção (Artigos 119 e 120 da LPI) e observadas as demais condições legais.

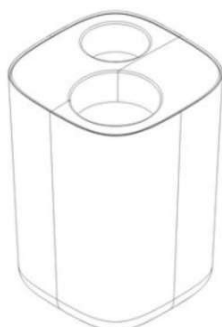
**(11) BR 30 2017 003895-6**

Código 39 - Concessão do Registro

(22) 08/09/2017

(15) 15/05/2018

(30) 08/03/2017 EM 003789460-0001

(45) 15/05/2018

(52) 09-09

(54) CONFIGURAÇÃO APLICADA A/EM LIXEIRA

(73) JOSEPH JOSEPH LIMITED (GB)

(72) ANTONY JOSEPH

(74) Daniel Advogados (Alt.de Daniel &amp; Cia)

Prazo de validade: 10 (dez) anos contados a partir de 08/09/2017, mediante o recolhimento da taxa quinquenal de manutenção (Artigos 119 e 120 da LPI) e observadas as demais condições legais.

**(11) BR 30 2017 003901-4**

Código 39 - Concessão do Registro

(22) 11/09/2017



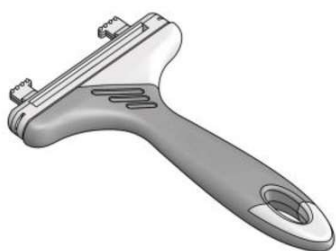

(15) 15/05/2018  
 (45) 15/05/2018  
 (52) 04-04  
 (54) CONFIGURAÇÃO APLICADA A/EM CABOS DE TRINCHAS  
 (73) CONDOR PINCÉIS LTDA (BR/SC)  
 (72) RODRIGO KROL  
 (74) Felsberg, Pedretti, Mannrich e Aidar Advogados e Consultores Legais  
 Prazo de validade: 10 (dez) anos contados a partir de 11/09/2017, mediante o recolhimento da taxa quinquenal de manutenção (Artigos 119 e 120 da LPI) e observadas as demais condições legais.

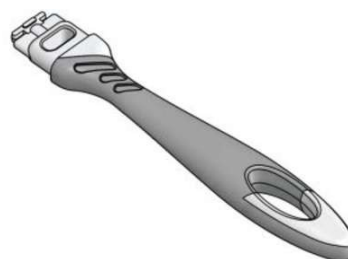
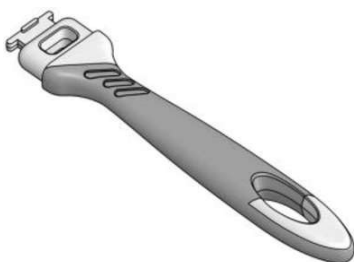
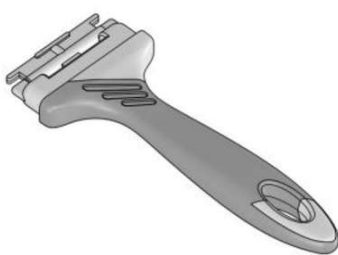
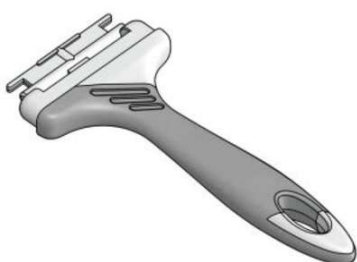

**(11) BR 30 2017 003905-7**



Código 39 - Concessão do Registro  
 (22) 11/09/2017  
 (15) 15/05/2018  
 (30) 13/03/2017 WO DM/095791  
 (45) 15/05/2018  
 (52) 32-00  
 (54) PADRÃO ORNAMENTAL APLICADO EM RELÓGIO  
 (73) CHANEL SARL (CH)  
 (72) MARIANNA NITSCH  
 (74) SOERENSEN GARCIA ADVOGADOS ASSOCIADOS  
 Prazo de validade: 10 (dez) anos contados a partir de 11/09/2017, mediante o recolhimento da taxa quinquenal de manutenção (Artigos 119 e 120 da LPI) e observadas as demais condições legais.

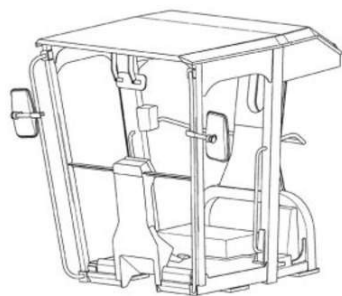

**(11) BR 30 2017 003906-5**

Código 39 - Concessão do Registro  
(22) 11/09/2017  
(15) 15/05/2018  
(30) 10/03/2017 CN 201730068684.3  
(45) 15/05/2018  
(52) 12-16  
(54) CONFIGURAÇÃO APLICADA A/EM CABINA VEICULAR  
(73) CATERPILLAR INC. (US)  
(72) DELONG ZUO, YI TAO, HELING YUAN, BRENT R. FRAZIER  
(74) ANTÔNIO MAURÍCIO PEDRAS ARNAUD

Prazo de validade: 10 (dez) anos contados a partir de 11/09/2017, mediante o recolhimento da taxa quinquenal de manutenção (Artigos 119 e 120 da LPI) e observadas as demais condições legais.

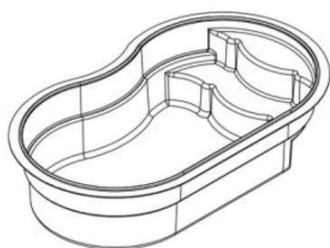
**(11) BR 30 2017 003943-0**

Código 39 - Concessão do Registro  
(22) 12/09/2017  
(15) 15/05/2018  
(45) 15/05/2018  
(52) 25-03  
(54) CONFIGURAÇÃO APLICADA A/EM PISCINA  
(73) METALURGICA FIBRASIL LTDA ME (BR/RJ)  
(72) MAURO SERGIO ROSA MELLO

Prazo de validade: 10 (dez) anos contados a partir de 12/09/2017, mediante o recolhimento da taxa quinquenal de manutenção (Artigos 119 e 120 da LPI) e observadas as demais condições legais.

**(11) BR 30 2017 003951-0**

Código 39 - Concessão do Registro  
(22) 13/09/2017  
(15) 15/05/2018  
(45) 15/05/2018  
(52) 02-04  
(54) CONFIGURAÇÃO APLICADA EM SOLADO  
(73) J.GEAN INDÚSTRIA DE CALÇADOS LTDA EPP. (BR/SP)  
(72) JOSÉ GERALDO DE ANDRADE  
(74) Bicudo & Sborgia Propriedade Intelectual Ltda

Prazo de validade: 10 (dez) anos contados a partir de 13/09/2017, mediante o recolhimento da taxa quinquenal de manutenção (Artigos 119 e 120 da LPI) e observadas as demais condições legais.



---

**(11) BR 30 2017 003970-7**

Código 39 - Concessão do Registro

(22) 14/09/2017

(15) 15/05/2018

(45) 15/05/2018

(52) 04-02

(54) CONFIGURAÇÃO APLICADA A/EM PINCEL PARA MAQUIAGEM

(73) MARI MARIA COSMETICOS LTDA (BR/DF)

(72) RUDY ROCHA LOURES

(74) CARLOS EDUARDO GOMES DA SILVA

Prazo de validade: 10 (dez) anos contados a partir de 14/09/2017, mediante o recolhimento da taxa quinquenal de manutenção (Artigos 119 e 120 da LPI) e observadas as demais condições legais.

---

**(11) BR 30 2017 003977-4**

Código 39 - Concessão do Registro

(22) 14/09/2017

(15) 15/05/2018

(30) 14/03/2017 EM 003799097

(45) 15/05/2018

(52) 24-01

(54) CONFIGURAÇÃO APLICADA A/EM INSTRUMENTO DENTAL

(73) MECTRON S.P.A. (IT)

(72) FABIO REZZONICO

(74) Daniel Advogados (Alt.de Daniel &amp; Cia)

Prazo de validade: 10 (dez) anos contados a partir de 14/09/2017, mediante o recolhimento da taxa quinquenal de manutenção (Artigos 119 e 120 da LPI) e observadas as demais condições legais.

---

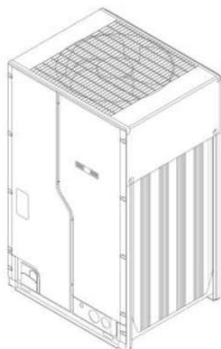
**(11) BR 30 2017 003989-8**

Código 39 - Concessão do Registro

(22) 15/09/2017

(15) 15/05/2018

(30) 31/03/2017 JP 2017-006931

(45) 15/05/2018

(52) 23-04

(54) CONFIGURAÇÃO APLICADA A/EM APARELHO DE AR CONDICIONADO

(73) DAIKIN INDUSTRIES LTD. (JP)

(72) KENTAROU NIKI, YUUICHI MURAI, MANA YAMASHITA

(74) Ariboni, Fabbri e Schmidt Sociedade de Advogados

Prazo de validade: 10 (dez) anos contados a partir de 15/09/2017, mediante o recolhimento da taxa quinquenal de manutenção (Artigos 119 e 120 da LPI) e observadas as demais condições legais.



**(11) BR 30 2017 003993-6**

Código 39 - Concessão do Registro

(22) 15/09/2017

(15) 15/05/2018

(45) 15/05/2018

(52) 32-00

(54) PADRÃO ORNAMENTAL APLICADO A APLICATIVO DE TELEFONE, LOGO DO APLICATIVO, ÍCONE DO APLICATIVO

(73) RODRIGO MOREIRA FLORES (BR/RJ)

(72) RODRIGO MOREIRA FLORES

Prazo de validade: 10 (dez) anos contados a partir de 15/09/2017, mediante o recolhimento da taxa quinquenal de manutenção (Artigos 119 e 120 da LPI) e observadas as demais condições legais. (co) Registro concedido por força do art. 106 da Lei da Propriedade Industrial nº 9.279/96. Aplicável a instauração de ofício do processo administrativo de nulidade, conforme dispõe o Art.113, para averiguação da infringência do art. 95 do referido diploma legal.

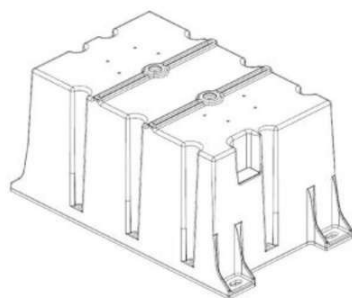
**(11) BR 30 2017 003999-5**

Código 39 - Concessão do Registro

(22) 15/09/2017

(15) 15/05/2018

(30) 09/06/2017 EM 004040236-0001; 09/06/2017 EM 004040236-0002

(45) 15/05/2018

(52) 13-01

(54) CONFIGURAÇÃO APLICADA A/EM CAIXAS

(73) MOOG UNNA GMBH (DE)

(72) RAYMOND OPIE, MICHAEL BARTZ, JOHN PRIOR, MICHAEL WILLERS

(74) ORLANDO DE SOUZA

Prazo de validade: 10 (dez) anos contados a partir de 15/09/2017, mediante o recolhimento da taxa quinquenal de manutenção (Artigos 119 e 120 da LPI) e observadas as demais condições legais.

**(11) BR 30 2017 004000-4**

Código 39 - Concessão do Registro

(22) 15/09/2017

(15) 15/05/2018

(30) 17/03/2017 WO DM/096227

(45) 15/05/2018

(52) 10-07

(54) CONFIGURAÇÃO APLICADA A/EM RELÓGIO

(73) LVMH SWISS MANUFACTURES SA (CH)

(72) CHRISTOPH BEHLING, GAYLORD GENEAU DE LAMARLIERE

(74) David do Nascimento Advogados Associados

Prazo de validade: 10 (dez) anos contados a partir de 15/09/2017, mediante o recolhimento da taxa quinquenal de manutenção (Artigos 119 e 120 da LPI) e



---

observadas as demais condições legais.

---

(11) BR 30 2017 004007-1

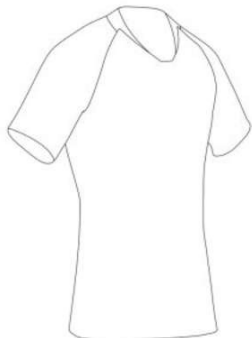

Código 39 - Concessão do Registro  
(22) 15/09/2017  
(15) 15/05/2018  
(30) 15/03/2017 US 29/597,293  
(45) 15/05/2018  
(52) 02-02  
(54) CONFIGURAÇÃO APLICADA A/EM CAMISA  
(73) NIKE INNOVATE C.V. (US)  
(72) JUAN AVALOS, KENNY MCIVER  
(74) ANTÔNIO MAURÍCIO PEDRAS ARNAUD

Prazo de validade: 10 (dez) anos contados a partir de 15/09/2017, mediante o recolhimento da taxa quinquenal de manutenção (Artigos 119 e 120 da LPI) e observadas as demais condições legais.

---

(11) BR 30 2017 004021-7

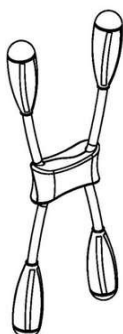

Código 39 - Concessão do Registro  
(22) 18/09/2017  
(15) 15/05/2018  
(45) 15/05/2018  
(52) 21-02  
(54) CONFIGURAÇÃO APLICADA EM APARELHO DE GINÁSTICA.  
(73) CESAR FABIANO LOPES (BR/SP)  
(72) CÉSAR FABIANO LOPES

Prazo de validade: 10 (dez) anos contados a partir de 18/09/2017, mediante o recolhimento da taxa quinquenal de manutenção (Artigos 119 e 120 da LPI) e observadas as demais condições legais.

---

(11) BR 32 2017 003907-6



Código 39 - Concessão do Registro  
(22) 19/05/2016  
(15) 15/05/2018  
(30) 14/01/2016 DE 40 2015 001 928.1  
(45) 15/05/2018  
(52) 13-02  
(54) CONFIGURAÇÃO APLICADA A/EM CONVERSOR DE FREQUENCIA  
(62) BR 30 2016 002135-0 19/05/2016  
(73) SEW-EURODRIVE GMBH & CO. KG (DE)  
(72) BETTINA BAACKE, MARTINA FINDIK, JÜRGEN GOOS, DIRK MOMANN, JÜRGEN OTT, THOMAS HANNICH, MARKUS ZIEGER, HARALD MEYER, HANS KRATTENMACHER  
(74) DANNEMANN, SIEMSEN, BIGLER & IPANEMA MOREIRA



---

Prazo de validade: 10 (dez) anos contados a partir de 19/05/2016, mediante o recolhimento da taxa quinquenal de manutenção (Artigos 119 e 120 da LPI) e observadas as demais condições legais.

---

**(11) BR 32 2017 003909-2**

Código 39 - Concessão do Registro

(22) 19/05/2016

(15) 15/05/2018

(30) 14/01/2016 DE 40 2015 001 928.1

(45) 15/05/2018

(52) 13-02

(54) CONFIGURAÇÃO APLICADA A/EM CONVERSOR DE FREQUENCIA

(62) BR 30 2016 002135-0 19/05/2016

(73) SEW-EURODRIVE GMBH & CO. KG (DE)

(72) BETTINA BAACKE, MARTINA FINDIK, JÜRGEN GOOS, DIRK MOMANN, JÜRGEN OTT, THOMAS HANNICH, MARKUS ZIEGER, HARALD MEYER, HANS KRATTENMACHER

(74) DANNEMANN, SIEMSEN, BIGLER & IPANEMA MOREIRA

Prazo de validade: 10 (dez) anos contados a partir de 19/05/2016, mediante o recolhimento da taxa quinquenal de manutenção (Artigos 119 e 120 da LPI) e observadas as demais condições legais.

---

**(11) DI 7100776-8**

Código 39 - Concessão do Registro

(22) 16/11/2010

(15) 15/05/2018

(30) 17/05/2010 US 29/361,869

(45) 15/05/2018

(52) 32-00

(54) PADRÕES ORNAMENTAIS APLICADOS EM EMBALAGENS

(73) The Procter & Gamble Company (US)

(72) Diane Danheiser Powers, Andrea Marie Subler, Aaron Burghard

(74) Vieira de Mello Advogados

Prazo de validade: 10 (dez) anos contados a partir de 16/11/2010, mediante o recolhimento da taxa quinquenal de manutenção (Artigos 119 e 120 da LPI) e observadas as demais condições legais.

---

**(11) DI 7100777-6**

Código 39 - Concessão do Registro

(22) 16/11/2010

(15) 15/05/2018

(30) 17/05/2010 US 29/361,869

(45) 15/05/2018

(52) 32-00





(54) PADRÃO ORNAMENTAL APLICADO EM EMBALAGEM

(73) The Procter & Gamble Company (US)

(72) Diane Danheiser Powers, Andrea Marie Subler, Aaron Burghard

(74) Vieira de Mello Advogados

Prazo de validade: 10 (dez) anos contados a partir de 16/11/2010, mediante o recolhimento da taxa quinquenal de manutenção (Artigos 119 e 120 da LPI) e observadas as demais condições legais.

**(11) DI 7102313-5**



Código 39 - Concessão do Registro

(22) 15/04/2011

(15) 15/05/2018

(30) 21/02/2011 KR 3020110006610

(45) 15/05/2018

(54) CONFIGURAÇÃO APLICADA EM AUTOMÓVEL

(73) Kia Motors Corporation (KR)

(72) Sung Wook Kim

(74) Ricardo Pinho

Prazo de validade: 10 (dez) anos contados a partir de 15/04/2011, mediante o recolhimento da taxa quinquenal de manutenção (Artigos 119 e 120 da LPI) e observadas as demais condições legais.

**(11) DI 7103732-2**



Código 39 - Concessão do Registro

(22) 29/08/2011

(15) 15/05/2018

(30) 28/02/2011 DE 40 2011 001 166.2

(45) 15/05/2018

(52) 12-08

(54) CONFIGURACAO APLICADA EM ONIBUS

(73) Man Truck & Bus Ag (DE)

(72) MICHAEL STREICHER, Stephan Schonherr, Sven Gaedtke, Achim Burmeister

(74) Dannemann, Siemsen, Bigler & Ipanema Moreira

Prazo de validade: 10 (dez) anos contados a partir de 29/08/2011, mediante o recolhimento da taxa quinquenal de manutenção (Artigos 119 e 120 da LPI) e observadas as demais condições legais.

**(11) DI 7103876-0**

Código 39 - Concessão do Registro

(22) 15/09/2011

(15) 06/05/2014

(30) 16/03/2011 IB DM 075,569

(45) 06/05/2014





(54) CONFIGURAÇÃO APLICADA EM MISTURADOR DE ALIMENTOS  
 (73) BRAUN GMBH (DE)  
 (72) SVEN WUTTING, OLIVER GRABES, PHONG DUY VU  
 (74) MOMSEN, LEONARDOS & CIA.

Prazo de validade: 10 (dez) anos contados a partir de 15/09/2011, mediante o recolhimento da taxa quinquenal de manutenção (Artigos 119 e 120 da LPI) e observadas as demais condições legais. (co) Título adequado de ofício nos termos do Art. 22 da Instrução Normativa 044/2015.

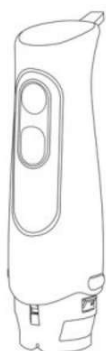

(11) DI 7105823-0

Código 39 - Concessão do Registro

(22) 25/11/2011

(15) 15/05/2018

(30) 25/05/2011 DE 4020110031752

(45) 15/05/2018

(52) 12-11

(54) CONFIGURAÇÃO APLICADA A UM PUNHO PARA GUIDOM DE CARRINHO

(73) Horst Sonnendorfer (DE) , Franz Wieth (DE)

(72) Franz Wieth

(74) Flávia Salim Lopes

Prazo de validade: 10 (dez) anos contados a partir de 25/11/2011, mediante o recolhimento da taxa quinquenal de manutenção (Artigos 119 e 120 da LPI) e observadas as demais condições legais.



(11) DI 7105826-5

Código 39 - Concessão do Registro

(22) 25/11/2011





(15) 15/05/2018

(30) 25/05/2011 EM 001868647

(45) 15/05/2018

(52) 08-03

(54) CONFIGURAÇÃO APLICADA EM APARADOR

(73) Husqvarna Ab (SE)

(72) Nääs, Marcus

(74) Magnus Aspeby / Claudio Szabas

Prazo de validade: 10 (dez) anos contados a partir de 25/11/2011, mediante o recolhimento da taxa quinquenal de manutenção (Artigos 119 e 120 da LPI) e observadas as demais condições legais.

**(11) DI 7105831-1**

Código 39 - Concessão do Registro

(22) 28/11/2011

(15) 15/05/2018

(45) 15/05/2018

(52) 16-01

(54) CONFIGURAÇÃO APLICADA EM CÂMERA INFRAVERMELHA

(73) Flir Systems AB (SE)

(72) Thomas Hällgren

(74) Soerensen Garcia Advogados

Prazo de validade: 10 (dez) anos contados a partir de 28/11/2011, mediante o recolhimento da taxa quinquenal de manutenção (Artigos 119 e 120 da LPI) e observadas as demais condições legais.

**(11) DI 7106107-0**

Código 39 - Concessão do Registro

(22) 09/12/2011

(15) 15/05/2018

(45) 15/05/2018

(52) 07-02

(54) CONFIGURAÇÃO APLICADA A PANELA.

(73) Tramontina S.A. Cutelaria (BR/RS)

(72) Marcos Antonio Grespan

(74) Creazione Marcas E Patentes LTDA



---

Prazo de validade: 10 (dez) anos contados a partir de 09/12/2011, mediante o recolhimento da taxa quinquenal de manutenção (Artigos 119 e 120 da LPI) e observadas as demais condições legais.

---

(11) DI 7106797-3



Código 39 - Concessão do Registro

(22) 27/07/2011

(15) 15/05/2018

(30) 05/07/2011 KR 30-2011-0027800

(45) 15/05/2018

(52) 32-00

(54) PADRÃO ORNAMENTAL APLICADO EM ADESIVOS PARA UNHAS

(73) SUNG YONG SHANG (US)

(72) Sung Young Shang

(74) Veirano e Advogados Associados

Prazo de validade: 10 (dez) anos contados a partir de 27/07/2011, mediante o recolhimento da taxa quinquenal de manutenção (Artigos 119 e 120 da LPI) e observadas as demais condições legais.



**Código 40 - Publicação do Parecer de Mérito**

Notificação da emissão do parecer de mérito conforme previsto no Art. 111 da LPI.  
Poderá ser requerida cópia do parecer.

---

**(11) BR 30 2012 006565-8**

Código 40 - Publicação do Parecer de Mérito

(15) 03/06/2014

(73) Caterpillar Inc. (US)

(74) Soerensen Garcia Advogados Associados

Foram identificadas anterioridades: o registro não atende o artigo 95 da LPI.

---

**(11) BR 30 2015 000631-5**

Código 40 - Publicação do Parecer de Mérito

(15) 18/04/2017

(73) PAULO CELSO CARDOSO BACCHI (BR/SP)

(74) JOÃO BATISTA VALVERDE

Não foram encontradas anterioridades: o registro atende ao artigo 95 da LPI.

---

**(11) BR 30 2015 000633-1**

Código 40 - Publicação do Parecer de Mérito

(15) 18/04/2017

(73) PAULO CELSO CARDOSO BACCHI (BR/SP)

(74) JOÃO BATISTA VALVERDE

Não foram encontradas anterioridades: o registro atende ao artigo 95 da LPI.

---

**(11) BR 30 2015 001630-2**

Código 40 - Publicação do Parecer de Mérito

(15) 18/04/2017

(73) CONVEX DO BRASIL INDUSTRIA E COMERCIO DE ARTIGOS DE ACO  
EIRELI ME (BR/SP)

(74) BEERRE ASSESSORIA EMPRESARIAL LTDA

Foram identificadas anterioridades: o registro não atende o artigo 95 da LPI.



### Código 41 - Nulidade Administrativa

Notificação, ao titular do Registro, de instauração de processo administrativo de nulidade. Desta data corre o prazo de 60 (sessenta) dias para eventual contestação do titular (Art. 114 da LPI). Se interposto o pedido de nulidade no prazo de 60 (sessenta) dias contados da data da concessão, os efeitos da concessão do Registro serão suspensos (Art. 113 § 2º). Poderá ser requerida cópia do processo de nulidade através de formulário específico. 100 42 Notificação da extinção do registro de desenho industrial, pela expiração do prazo de vigência de proteção legal ou da prorrogação.

---

**(11) BR 30 2012 006565-8**

Código 41 - Nulidade Administrativa

(15) 03/06/2014

(73) Caterpillar Inc. (US)

(74) Soerensen Garcia Advogados Associados

Processo Administrativo de Nulidade instaurado de Ofício, com base no artigo 111, parágrafo único, da LPI, nos termos do parecer de exame de mérito.

Requerente: DIRMA / INPI. Razões: observamos que o objeto do registro em tela é semelhante a outros que já incorporavam o estado da técnica na ocasião do depósito, como se confirma diante da anterioridade localizada no endereço eletrônico a seguir: <<http://www.traderscity.com/board/products-1/offers-to-sell-and-export-1/sellundercarriage-parts-track-roller-carriageroller-sprocket-front-idler-311748/>>

---

**(11) BR 30 2015 001630-2**

Código 41 - Nulidade Administrativa

(15) 18/04/2017

(73) CONVEX DO BRASIL INDUSTRIA E COMERCIO DE ARTIGOS DE ACO EIRELI ME (BR/SP)

(74) BEERRE ASSESSORIA EMPRESARIAL LTDA

Processo Administrativo de Nulidade instaurado de Ofício, com base no artigo 111, parágrafo único, da LPI, nos termos do parecer de exame de mérito.

Requerente: DIRMA / INPI. Razões: observamos que o objeto do registro em tela é semelhante a outros que já incorporavam o estado da técnica na ocasião do depósito, como se confirma diante da anterioridade localizada no banco de dados do INPI: BR 302012004185-6.

---

**(11) BR 30 2016 005634-0**

Código 41 - Nulidade Administrativa

(15) 23/01/2018

(73) MONDELEZ EUROPE GMBH (CH)

(74) FLÁVIA SALIM LOPES

Processo Administrativo de Nulidade de Ofício instaurado em face de infringência dos art. 95 e 97, nos termos do art. 113 da LPI. Requerente: DIRMA / INPI.

Razões: observamos que o objeto do registro em tela é semelhante a outros que já incorporavam o estado da técnica na ocasião do depósito, como se confirma



---

diante da anterioridade localizada no endereço eletrônico a seguir:

<gshow.globo.com/receitas-gshow/receita/barra-de-cereal-4d543eb352e0b20f76000c14.html>

---

**(11) BR 30 2017 003072-6**

Código 41 - Nulidade Administrativa

(15) 30/01/2018

(73) I. C. MELO & CIA. LTDA. (BR/PA)

(74) LUIZ AUGUSTO DAS NEVES GONDIN

Processo Administrativo de Nulidade de Ofício instaurado em face de infringência do art. 95 e 96, nos termos do art. 113 da LPI. Requerente: DIRMA / INPI.

Razões: observamos que o objeto do registro em tela é semelhante a outros que já incorporavam o estado da técnica na ocasião do depósito, como se confirma diante da anterioridade localizada na base de dados do INPI: BR 302017003070-0

---

**(11) BR 30 2017 003268-0**

Código 41 - Nulidade Administrativa

(15) 06/02/2018

(73) JULIANA TAMASSIA MARCATO (BR/SP)

(74) OCTAVIO TINOCO SOARES FILHO

Processo Administrativo de Nulidade de Ofício instaurado em face de infringência do art. 95, nos termos do art. 113 da LPI. Requerente: DIRMA / INPI. Razões: observamos que o objeto do registro em tela não se enquadra na definição de desenho industrial.

---

**(11) BR 30 2017 004482-4**

Código 41 - Nulidade Administrativa

(15) 06/03/2018

(73) VOLVO LASTVAGNAR AB (SE)

(74) DANNEMANN, SIEMSEN, BIGLER & IPANEMA MOREIRA

Processo Administrativo de Nulidade de Ofício instaurado em face de infringência do art. 95, nos termos do art. 113 da LPI. Requerente: DIRMA / INPI. Razões: observamos que o objeto do registro em tela não se enquadra na definição de desenho industrial.

---

**(11) DI 6801840-1**

Código 41 - Nulidade Administrativa

(15) 18/11/2008

(73) A. RAYMOND BRASIL LTDA (BR/SP)

(74) LICKS ADVOGADOS

Processo Administrativo de Nulidade instaurado por requerimento de terceiros através da Pet. (RJ) 020130096680, de 31/12/2013. Interessado(s): VOLKSWAGEN DO BRASIL INDUSTRIA DE VEÍCULOS AUTOMOTORES LTDA. Procurador(es): DI BLASI, PARENTE & ASS. PROP. IND. LTDA.



**Código 44 - Extinção - Art. 119 inciso III da LPI**

Notificação da extinção do registro de desenho industrial pela falta de pagamento da retribuição prevista nos Arts. 108 e 120 da LPI.

---

**(11) BR 30 2012 005380-3**

Código 44 - Extinção - Art. 119 inciso III da LPI  
(15) 08/10/2013  
(73) PEDRO PAULO QUARINIRI (BR/RS)  
Registro extinto, a contar de 18/10/2017.

---

**(11) BR 30 2012 005383-8**

Código 44 - Extinção - Art. 119 inciso III da LPI  
(15) 08/10/2013  
(73) PEDRO PAULO QUARINIRI (BR/RS)  
Registro extinto, a contar de 18/10/2017.

---

**(11) BR 30 2012 005386-2**

Código 44 - Extinção - Art. 119 inciso III da LPI  
(15) 08/10/2013  
(73) PEDRO PAULO QUARINIRI (BR/RS)  
Registro extinto, a contar de 18/10/2017.

---

**(11) DI 6100056-6**

Código 44 - Extinção - Art. 119 inciso III da LPI  
(15) 03/07/2001  
(73) Valmir Luis Argenta (BR/RS)  
(74) Acerti Agência da Propriedade Industrial Ltda  
Registro extinto a contar de 06/01/2006.

---

**(11) DI 6100057-4**

Código 44 - Extinção - Art. 119 inciso III da LPI  
(15) 27/11/2001  
(73) Frank Bloebaum (BR/RS)  
(74) Sko - Dir. Prop. Indl. em Marcas e Patentes Ltda  
Registro extinto a contar de 06/01/2011.

---

**(11) DI 6100058-2**

Código 44 - Extinção - Art. 119 inciso III da LPI  
(15) 03/07/2001  
(73) Klaus Dieter Kurtz (DE)  
(74) Sko - Dir. Prop. Indl. Marcas e Patentes Ltda  
Registro extinto a contar de 06/01/2006.

---

**(11) DI 6100059-0**

Código 44 - Extinção - Art. 119 inciso III da LPI  
(15) 24/09/2002  
(73) Mateus Martins dos Santos (BR/RS)  
Registro extinto a contar de 09/01/2006.



---

<b>(11) DI 6100061-2</b>	Código 44 - Extinção - Art. 119 inciso III da LPI (15) 03/07/2001 (73) Devanil Maróstica (BR/PR) Registro extinto a contar de 11/01/2006.
<b>(11) DI 6100062-0</b>	Código 44 - Extinção - Art. 119 inciso III da LPI (15) 03/07/2001 (73) Devanil Maróstica (BR/PR) Registro extinto a contar de 11/01/2006.
<b>(11) DI 6100063-9</b>	Código 44 - Extinção - Art. 119 inciso III da LPI (15) 03/07/2001 (73) Devanil Maróstica (BR/PR) Registro extinto a contar de 11/01/2006.
<b>(11) DI 6100064-7</b>	Código 44 - Extinção - Art. 119 inciso III da LPI (15) 08/10/2002 (73) Edison Carlos Mazin (BR/SP) (74) Marknel Marcas & Patentes Ltda Registro extinto a contar de 10/01/2006.
<b>(11) DI 6100065-5</b>	Código 44 - Extinção - Art. 119 inciso III da LPI (15) 14/05/2002 (73) Sturm, Ruger & Company, INC (US) (74) Momsen, Leonardos & CIA. Registro extinto a contar de 18/01/2011.
<b>(11) DI 6100066-3</b>	Código 44 - Extinção - Art. 119 inciso III da LPI (15) 03/07/2001 (73) CGS Indústria e Comércio de Móveis Ltda (BR/PR) (74) União Federal Marcas e Patentes S/C LTDA Registro extinto a contar de 18/01/2006.
<b>(11) DI 6100067-1</b>	Código 44 - Extinção - Art. 119 inciso III da LPI (15) 03/07/2001 (73) Takashi Idogava (BR/SP) (74) Meiri Moreira Pienegonda Registro extinto a contar de 12/01/2006.
<b>(11) DI 6100068-0</b>	Código 44 - Extinção - Art. 119 inciso III da LPI (15) 03/07/2001 (73) Raul Edi Augusto (BR/SP) (74) Sul América Marcas e Patentes S/C Ltda. Registro extinto a contar de 20/01/2011.

---



---

<b>(11) DI 6100069-8</b>	Código 44 - Extinção - Art. 119 inciso III da LPI (15) 14/08/2001 (73) Dalmar Indústria de Móveis de Aço LTDA (BR/SP) (74) Sul América Marcas e Patentes S/C Ltda. Registro extinto a contar de 20/01/2011.
<b>(11) DI 6100070-1</b>	Código 44 - Extinção - Art. 119 inciso III da LPI (15) 03/07/2001 (73) PUBLICIDAD SARMIENTO S.A (AR) (74) DANNEMANN, SIEMSEN, BIGLER & IPANEMA MOREIRA Registro extinto a contar de 23/01/2006.
<b>(11) DI 6100071-0</b>	Código 44 - Extinção - Art. 119 inciso III da LPI (15) 10/07/2001 (73) The Procter & Gamble Company (US) (74) DANNEMANN, SIEMSEN, BIGLER & IPANEMA MOREIRA Registro extinto a contar de 23/01/2016
<b>(11) DI 6100074-4</b>	Código 44 - Extinção - Art. 119 inciso III da LPI (15) 03/07/2001 (73) BP P.L.C. (GB) (74) Momsen, Leonardos & CIA. Registro extinto a contar de 20/01/2011.
<b>(11) DI 6100075-2</b>	Código 44 - Extinção - Art. 119 inciso III da LPI (15) 02/04/2002 (73) BP P.L.C. (GB) (74) Momsen, Leonardos & CIA. Registro extinto a contar de 20/01/2011
<b>(11) DI 6100076-0</b>	Código 44 - Extinção - Art. 119 inciso III da LPI (15) 15/01/2002 (73) Merz & Krell GmbH & CO Indústria (DE) (74) Custódio de Almeida & Cia Registro extinto a contar de 13/01/2011.
<b>(11) DI 6100077-9</b>	Código 44 - Extinção - Art. 119 inciso III da LPI (15) 10/07/2001 (73) Gerber Products Company (US) (74) DANNEMANN, SIEMSEN, BIGLER & IPANEMA MOREIRA Registro extinto a contar de 13/01/2006.
<b>(11) DI 6100079-5</b>	Código 44 - Extinção - Art. 119 inciso III da LPI

---



---

(15) 03/07/2001  
(73) Unilever N. V (NL)  
(74) Momsen, Leonardos & CIA.  
Registro extinto a contar de 13/01/2016

---

**(11) DI 6100082-5** Código 44 - Extinção - Art. 119 inciso III da LPI  
(15) 10/07/2001  
(73) Gerber Products Company (US)  
(74) DANNEMANN, SIEMSEN, BIGLER & IPANEMA MOREIRA  
Registro extinto a contar de 16/01/2006.

---

**(11) DI 6100083-3** Código 44 - Extinção - Art. 119 inciso III da LPI  
(15) 03/07/2001  
(73) SEB (FR)  
(74) Araripe & Associados  
Registro extinto a contar de 13/01/2011.

---

**(11) DI 6100084-1** Código 44 - Extinção - Art. 119 inciso III da LPI  
(15) 03/07/2001  
(73) Valdecir Tudino (BR/PR)  
(74) Dinâmica Marcas e Patentes S/C Ltda  
Registro extinto a contar de 24/01/2006.

---

**(11) DI 6100085-0** Código 44 - Extinção - Art. 119 inciso III da LPI  
(15) 03/07/2001  
(73) JAIRO FERNANDES DOMENE (BR/SP)  
(74) Geisler Chbane Bosso  
Registro extinto a contar de 27/01/2006

---

**(11) DI 6100090-6** Código 44 - Extinção - Art. 119 inciso III da LPI  
(15) 03/07/2001  
(73) Paulo Roberto Militão (BR/RS)  
(74) Dahmer Marcas e Patentes Ltda  
Registro extinto a contar de 27/01/2006.

---

**(11) DI 6100094-9** Código 44 - Extinção - Art. 119 inciso III da LPI  
(15) 19/06/2001  
(73) José Eduardo Scarazzato (BR/PR)  
(74) Geisler Chbane Bosso  
Registro extinto a contar de 30/01/2006.

---

**(11) DI 6400340-0** Código 44 - Extinção - Art. 119 inciso III da LPI  
(15) 18/05/2004  
(73) TIGRE S/A - TUBOS E CONEXÕES (BR/SC)



---

(74) Britânia Marcas e Patentes S/C Ltda  
Registro extinto, a contar de 11/02/2014.

---

**(11) DI 6602249-5**

Código 44 - Extinção - Art. 119 inciso III da LPI  
(15) 02/05/2007  
(73) Sanpak Industria e Comercio de Plasticos Ltda ME (BR/SC)  
(74) Amilto Manfredi  
Registro extinto, a contar de 09/02/2011.

---

**(11) DI 6603584-8**

Código 44 - Extinção - Art. 119 inciso III da LPI  
(15) 26/12/2006  
(73) Sanpack Industria e Comercio de Plasticos LTDA ME (BR/SC)  
(74) Amilto Manfredi  
Registro extinto, a contar de 04/10/2011.

---

**(11) DI 6900349-1**

Código 44 - Extinção - Art. 119 inciso III da LPI  
(15) 08/12/2009  
(73) Tigre S.A. - Tubos e Conexões (BR/SC)  
(74) ANA PAULA SANTOS CELIDONIO  
Registro extinto, a contar de 06/02/2014.

---

**(11) DI 6900350-5**

Código 44 - Extinção - Art. 119 inciso III da LPI  
(15) 08/12/2009  
(73) Tigre S/A - Tubos e Conexões (BR/SC)  
(74) ANA PAULA SANTOS CELIDONIO  
Registro extinto, a contar de 06/02/2014.



**Código 46 - Prorrogação**

Prorrogada a vigência do registro de desenho industrial por solicitação do titular.

---

**(11) DI 6100093-0**

Código 46 - Prorrogação

(22) 29/01/2001

(15) 03/07/2001

(45) 03/07/2001

(54) CONFIGURAÇÃO APLICADA EM APARELHO DE VACUOTERAPIA

(73) Equilíbrio Ind e Com de Produtos e Equipamentos de Estética Ltda (BR/PR)

(72) Luci Alizete Rodrigues

(74) Geisler Chbane Bosso

Registro prorrogado de 30/01/2016 até 29/01/2021.

---

**(11) DI 6202453-1**

Código 46 - Prorrogação

(22) 05/08/2002

(15) 14/01/2003

(45) 14/01/2003

(54) CONFIGURAÇÃO APLICADA EM SANDÁLIA

(73) ALPARGATAS S.A. (BR/SP)

(72) Edimar Ferreira de Andrade

(74) MURTA GOYANES ADVOGADOS

Prorrogado de 06/08/2017 a 05/08/2022 (4º Período).

---

**(11) DI 6301238-3**

Código 46 - Prorrogação

(22) 24/04/2003

(15) 11/11/2003

(45) 11/11/2003

(52) 32-00

(54) PADRÃO ORNAMENTAL ALICADO EM BISCOITO

(73) GENERALE BISCUIT (FR)

(72) Bertrand Barré

(74) GUSMÃO &amp; LABRUNIE S/C LTDA

Prorrogado de 25/04/2018 a 24/04/2023 (4º Período).

---

**(11) DI 6301247-2**

Código 46 - Prorrogação

(22) 16/04/2003

(15) 03/06/2003

(45) 03/06/2003

(54) CONFIGURAÇÃO APLICADA EM REPARO PARA" DRIVERS".

(73) HARMAN DO BRASIL INDÚSTRIA ELETRÔNICA E PARTICIPAÇÕES LTDA. (BR/RS)

(72) MANFRED IGOR TRETTER



---

(74) REGINA MAGRO POLETTO  
Prorrogado de 17/04/2018 a 16/04/2023 (4º Período).

---

**(11) DI 6302009-2**

Código 46 - Prorrogação  
(22) 18/06/2003  
(15) 02/09/2003  
(45) 02/09/2003  
(54) CONFIGURAÇÃO APLICADA EM CADEIRA E EM CORPO DE CADEIRA  
(73) OLAV ELDOY (NO)  
(72) OLAV ELDOY  
(74) Momsen, Leonardos & Cia  
Prorrogado de 19/06/2018 a 18/06/2023 (4º Período).

---

**(11) DI 6400432-5**

Código 46 - Prorrogação  
(22) 05/02/2004  
(15) 25/05/2004  
(45) 25/05/2004  
(54) CONFIGURAÇÃO APLICADA EM TAMPA APONTADORA DE LÁPIS PARA MAQUIAGEM  
(73) PAI CHEN PAO LIN (BR/SP)  
(72) PAI CHEN PAO LIN  
(74) Jorge Luiz Affonso  
Prorrogado de 06/02/2019 a 05/02/2024 (4º Período).

---

**(11) DI 6400875-4**

Código 46 - Prorrogação  
(22) 22/03/2004  
(15) 08/06/2004  
(45) 08/06/2004  
(54) CONFIGURAÇÃO APLICADA EM SENSOR ÓPTICO DE FUMAÇA  
(73) ALMO BRACCESI (BR/SP) , VALMIR BANHETI DOS SANTOS (BR/SP)  
(72) ALMO BRACCESI, VALMIR BANHETI DOS SANTOS  
(74) Sul América Marcas e Patentes S/C Ltda  
Prorrogado de 23/03/2019 a 22/03/2024 (4º Período).

---

**(11) DI 6705295-9**

Código 46 - Prorrogação  
(22) 23/10/2007  
(15) 19/08/2008  
(45) 19/08/2008  
(54) APARELHO REMADA SENTADA  
(73) PAULO ZIOBER JUNIOR (BR/PR)  
(72) Paulo Ziobe Júnior  
(74) NEWTON MARIA DO VALLE  
Prorrogado de 24/10/2017 a 23/10/2022 (3º Período).



---

(11) DI 6705297-5  
Código 46 - Prorrogação  
(22) 23/10/2007  
(15) 19/08/2008  
(45) 19/08/2008  
(54) APARELHO ESQUI  
(73) PAULO ZIOBER JUNIOR (BR/PR)  
(72) Paulo Ziobe Júnior  
(74) NEWTON MARIA DO VALLE  
Prorrogado de 24/10/2017 a 23/10/2022 (3º Período).

---

(11) DI 6705298-3  
Código 46 - Prorrogação  
(22) 23/10/2007  
(15) 19/08/2008  
(45) 19/08/2008  
(54) APARELHO ALONGADOR  
(73) PAULO ZIOBER JUNIOR (BR/PR)  
(72) Paulo Ziober Júnior  
(74) NEWTON MARIA DO VALLE  
Prorrogado de 24/10/2017 a 23/10/2022 (3º Período).

---

(11) DI 6705299-1  
Código 46 - Prorrogação  
(22) 23/10/2007  
(15) 19/08/2008  
(45) 19/08/2008  
(54) APARELHO SIMULADOR DE CAMINHADA  
(73) PAULO ZIOBER JUNIOR (BR/PR)  
(72) Paulo Ziober Júnior  
(74) NEWTON MARIA DO VALLE  
Prorrogado de 24/10/2017 a 23/10/2022 (3º Período).

---

(11) DI 6705300-9  
Código 46 - Prorrogação  
(22) 23/10/2007  
(15) 19/08/2008  
(45) 19/08/2008  
(54) APARELHO MULTI EXERCITADOR  
(73) PAULO ZIOBER JUNIOR (BR/PR)  
(72) Paulo Ziobe Júnior  
(74) NEWTON MARIA DO VALLE  
Prorrogado de 24/10/2017 a 23/10/2022 (3º Período).

---

(11) DI 6705301-7  
Código 46 - Prorrogação  
(22) 23/10/2007  
(15) 19/08/2008  
(45) 19/08/2008



---

(54) APARELHO ROTAÇÃO VERTICAL  
(73) PAULO ZIOBER JUNIOR (BR/PR)  
(72) Paulo Ziobe Júnior  
(74) NEWTON MARIA DO VALLE  
Prorrogado de 24/10/2017 a 23/10/2022 (3º Período).

---

(11) DI 6705304-1

Código 46 - Prorrogação  
(22) 17/10/2007  
(15) 19/08/2008  
(45) 19/08/2008  
(54) SIMULADOR DE CAVALGADA  
(73) PAULO ZIOBER JUNIOR (BR/PR)  
(72) Paulo Ziobe Júnior  
(74) NEWTON MARIA DO VALLE  
Prorrogado de 18/10/2017 a 17/10/2022 (3º Período).

---

(11) DI 6801598-4

Código 46 - Prorrogação  
(22) 06/05/2008  
(15) 30/09/2008  
(45) 30/09/2008  
(54) CONFIGURAÇÃO APLICADA EM RECIPIENTE NA FORMA DE UMA BANANA  
(73) DART INDUSTRIES INC. (US)  
(72) SIMONE PALLOTTO  
(74) MOMSEN, LEONARDOS & CIA.  
Prorrogado de 07/05/2018 a 06/05/2023 (3º Período).

---

(11) DI 6801599-2

Código 46 - Prorrogação  
(22) 06/05/2008  
(15) 30/09/2008  
(45) 30/09/2008  
(54) CONFIGURAÇÃO APLICADA EM BANDEJA PARA CUBOS DE GELO  
(73) DART INDUSTRIES INC. (US)  
(72) JAN-HENDRIK DE GROOTE  
(74) MOMSEN, LEONARDOS & CIA.  
Prorrogado de 07/05/2018 a 06/05/2023 (3º Período).

---

(11) DI 6801601-8

Código 46 - Prorrogação  
(22) 05/05/2008  
(15) 06/01/2009  
(45) 06/01/2009  
(54) CONFIGURAÇÃO APLICADA EM ESTRUTURA DE MANCAL  
(73) ITT MANUFACTURING ENTERPRISES INC. (US)  
(72) GREGORY LLOYD PECK, DAVID LEE FERGOT, DOUGLAS MALCOM



---

RUSSELL, LEON HOWARD NICHOLAS, DOUGLAS PADDOCK  
(74) MOMSEN, LEONARDOS & CIA.  
Prorrogado de 06/05/2018 a 05/05/2023 (3º Período).

---

**(11) DI 6801602-6**

Código 46 - Prorrogação  
(22) 05/05/2008  
(15) 25/08/2009  
(45) 25/08/2009  
(54) CONFIGURAÇÃO APLICADA EM ESTRUTURA DE MANCAL  
(73) ITT MANUFACTURING ENTERPRISES INC. (US)  
(72) MARK ALEXANDER PLAYFORD, DAVID LEE FERGOT, DOUGLAS MALCOM RUSSELL, LEN HOWARD NICHOLAS, DOUGLAS PADDOCK  
(74) MOMSEN, LEONARDOS & CIA.  
Prorrogado de 06/05/2018 a 05/05/2023 (3º Período).

---

**(11) DI 6801760-0**

Código 46 - Prorrogação  
(22) 14/05/2008  
(15) 01/09/2009  
(45) 01/09/2009  
(54) CONFIGURAÇÃO APLICADA EM CARTUCHO DE TINTA  
(73) VIDEOJET TECHNOLOGIES, INC. (US)  
(72) AMMAR LECHEHEB, JERRY ZABA, MATTHEW TOMLIN, IAN FOST, TREVOR LYE  
(74) MOMSEN, LEONARDOS & CIA.  
Prorrogado de 15/05/2018 a 14/05/2023 (3º Período).

---

**(11) DI 6801917-3**

Código 46 - Prorrogação  
(22) 16/05/2008  
(15) 13/01/2009  
(45) 13/01/2009  
(54) CONFIGURAÇÃO APLICADA EM OCLUSOR  
(73) Simone Prado Certain Sgarbi (BR/SP) , Paola Petti Cerveira (BR/SP)  
(72) Paola Petti Cerveira  
(74) Luiz Roberto Longo Brito Silva  
Prorrogado de 17/05/2018 a 16/05/2023 (3º Período).

---

**(11) DI 6801974-2**

Código 46 - Prorrogação  
(22) 30/04/2008  
(15) 25/11/2008  
(45) 25/11/2008  
(54) CONFIGURAÇÃO APLICADA EM ASPIRADOR CIRÚRGICO  
(73) NS INDÚSTRIA DE APARELHOS MÉDICOS LTDA. (BR/SP)  
(72) Rogério Florentino da Silva  
(74) MORAS & CORRÊA MARCAS E PATENTES LTDA.



---

Prorrogado de 01/05/2018 a 30/04/2023 (3º Período).

---

**(11) DI 6802091-0**

Código 46 - Prorrogação  
(22) 20/05/2008  
(15) 13/01/2009  
(45) 13/01/2009  
(54) CONFIGURAÇÃO ORNAMENTAL APLICADA EM GRELHA ELÉTRICA  
(73) Antônio Alexandre Duarte (BR/SP)  
(72) Antônio Alexandre Duarte  
(74) José Edis Rodrigues  
Prorrogado de 21/05/2018 a 20/05/2023 (3º Período).

---

**(11) DI 6802158-5**

Código 46 - Prorrogação  
(22) 21/05/2008  
(15) 24/03/2009  
(45) 24/03/2009  
(54) CONFIGURAÇÃO APLICADA EM DISPOSITIVO DE REVELAÇÃO PARA UMA IMPRESSORA  
(73) S-PRINTING SOLUTION CO., LTD. (KR)  
(72) Joo-Hwan Noh, Yong-Ju Cheon, Jin-Hong Kim  
(74) DANIEL ADVOGADOS  
Prorrogado de 22/05/2018 a 21/05/2023 (3º Período).

---

**(11) DI 6802297-2**

Código 46 - Prorrogação  
(22) 30/05/2008  
(15) 13/01/2009  
(45) 13/01/2009  
(54) CONFIGURAÇÃO APLICADA EM MESA DE TERMINAL DE AUTO-ATENDIMENTO  
(73) Banco Bradesco S.A. (BR/SP)  
(72) Rogério Batagliesi  
(74) Antonio Maurício Pedras Arnaud - OAB/SP nº 180.415  
Prorrogado de 31/05/2018 a 30/05/2023 (3º Período).

---

**(11) DI 6802298-0**

Código 46 - Prorrogação  
(22) 30/05/2008  
(15) 13/01/2009  
(45) 13/01/2009  
(54) CONFIGURAÇÃO APLICADA EM CONJUNTO DE ELEMENTOS DE APOIO DE MÃO  
(73) Banco Bradesco S.A. (BR/SP)  
(72) Rogério Batagliesi  
(74) Antonio Maurício Pedras Arnaud - OAB/SP nº 180.415  
Prorrogado de 31/05/2018 a 30/05/2023 (3º Período).



---

(11) DI 6802330-8 Código 46 - Prorrogação  
(22) 04/06/2008  
(15) 28/07/2009  
(45) 28/07/2009  
(54) CONFIGURAÇÃO APLICADA EM GRADE DE CIRCULADOR / VENTILADOR  
(73) Grupo Seb do Brasil Produtos Domésticos Ltda. (BR/SP)  
(72) José Carlos Veneziano, Angelo Wagner Merlo  
(74) Cruzeiro/Newmarc Patentes e Marcas Ltda  
Prorrogado de 05/06/2018 a 04/06/2023 (3º Período).

---

(11) DI 6802336-7 Código 46 - Prorrogação  
(22) 06/06/2008  
(15) 28/07/2009  
(45) 28/07/2009  
(54) CONFIGURAÇÃO APLICADA EM GRADE DE CIRCULADOR / VENTILADOR  
(73) Grupo Seb do Brasil Produtos Domésticos Ltda. (BR/SP)  
(72) José Carlos Veneziano, Angelo Wagner Merlo  
(74) Cruzeiro/Newmarc Patentes e Marcas Ltda  
Prorrogado de 07/06/2018 a 06/06/2023 (3º Período).

---

(11) DI 6802577-7 Código 46 - Prorrogação  
(22) 30/06/2008  
(15) 01/09/2009  
(45) 01/09/2009  
(54) CONFIGURAÇÃO APLICADA EM ESCOVA  
(73) Jorge Kanno (BR/PR)  
(72) Jorge Kanno  
(74) Vilage Marcas & Patentes S/S LTDA  
Prorrogado de 01/07/2018 a 30/06/2023 (3º Período).

---

(11) DI 6803107-6 Código 46 - Prorrogação  
(22) 14/05/2008  
(15) 01/09/2009  
(45) 01/09/2009  
(54) CONFIGURAÇÃO APLICADA EM RECIPIENTE  
(73) Mary Kay, Inc. (US)  
(72) Jenny Demarco  
(74) Dannemann, Siemsen, Bigler & Ipanema Moreira  
Prorrogado de 15/05/2018 a 14/05/2023 (3º Período).

---

(11) DI 6804810-6 Código 46 - Prorrogação

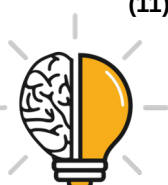

---

(22) 11/11/2008  
(15) 10/11/2009  
(45) 10/11/2009  
(54) CONFIGURAÇÃO APLICADA EM MOLDURA PARA PROTEÇÃO DE LANTERNA AUTOMOTIVA  
(73) INDÚSTRIA METALURGICA JOLEMA LTDA (BR/SP)  
(72) ELEFThERIOS MASMAnIDIS  
(74) PIENEGONDA, MOREIRA & ASSOCIADOS LTDA  
Prorrogado de 12/11/2018 a 11/11/2023 (3º Período).

---

**(11) DI 6900879-5**

Código 46 - Prorrogação  
(22) 19/03/2009  
(15) 15/12/2009  
(45) 15/12/2009  
(54) "CONFIGURAÇÃO APLICADA EM CADEADO"  
(73) Papaiz Nordeste Indústria e Comércio Ltda (BR/BA)  
(72) MÁRCIO AUGUSTO GIANNELLI, LEONARDO MASSARELLI CARDOSO, FLÁVIO DI SARNO  
(74) CRUZEIRO/NEWMARC PATENTES E MARCAS LTDA  
Prorrogado de 20/03/2019 a 19/03/2024 (3º Período).

---

**(11) DI 6901219-9**

Código 46 - Prorrogação  
(22) 07/04/2009  
(15) 27/04/2010  
(45) 27/04/2010  
(54) "CONFIGURAÇÃO APLICADA EM FAROL AUXILIAR DE VEÍCULO"  
(73) ORLANDO RODRIGUES MARTINEZ (BR/SP)  
(72) Orlando Rodrigues Martinez  
(74) AMÂNCIO DA CONCEIÇÃO MACHADO  
Prorrogado de 08/04/2019 a 07/04/2024 (3º Período).



### Código 47 - Petição Não Conhecida

Não conhecimento da petição apresentada em virtude do disposto nos Arts. 218 ou 219 da LPI.

---

(11) BR 30 2015 000025-2

Código 47 - Petição Não Conhecida

(22) 07/01/2015

(15) 21/03/2017

(71) BLUEBUS (FR)

(74) GUSTAVO SARTORI GUIMARÃES

Petição não conhecida, em virtude da ausência de pagamento da Guia de Recolhimento da União protocolada para o serviço. Em referência à petição nº 870170076512, de 09/10/2017.



**Código 47.1 - Petição Prejudicada**

Prejudicada a Petição Indicada de acordo com o complemento.

---

<b>(21) BR 30 2015 003734-2</b>	Código 47.1 - Petição Prejudicada (22) 07/08/2015 (71) CARLOS ALBERTO BARBOSA MESTRINER (BR/PR) (74) YNGA DO BRASIL PATENTE E MARCAS LTDA Petição prejudicada, tendo em vista a publicação do arquivamento do pedido, na RPI 2441, de 17/10/2017. Em referência à petição nº 870170074897, de 03/10/2017.
<b>(21) DI 6400340-0</b>	Código 47.1 - Petição Prejudicada (22) 10/02/2004 (71) TIGRE S/A - TUBOS E CONEXÕES (BR/SC) (74) Britânia Marcas e Patentes S/C Ltda Petição prejudicada, tendo em vista a publicação da extinção do registro, na RPI 2471, de 15/05/2018. Em referência à petição nº 870170071061, de 22/09/2017.
<b>(21) DI 6400894-0</b>	Código 47.1 - Petição Prejudicada (22) 18/03/2004 (71) PINCÉIS TIGRE S/A (BR/SP) (74) Antonio Mauricio Pedras Arnaud Petição prejudicada, tendo em vista a publicação da extinção do registro, na RPI 2469, de 02/05/2018. Em referência à petição nº 870170068468, de 14/09/2017.
<b>(21) DI 6400923-8</b>	Código 47.1 - Petição Prejudicada (22) 18/03/2004 (71) PINCÉIS TIGRE S/A (BR/SP) (74) Antonio Mauricio Pedras Arnaud Petição prejudicada, tendo em vista a publicação da extinção do registro, na RPI 2469, de 02/05/2018. Em referência à petição nº 870170068477, de 14/09/2017.
<b>(21) DI 6401006-6</b>	Código 47.1 - Petição Prejudicada (22) 18/03/2004 (71) PINCÉIS TIGRE S/A (BR/SP) (74) Antonio Mauricio Pedras Arnaud Petição prejudicada, tendo em vista a publicação da extinção do registro, na RPI 2469, de 02/05/2018. Em referência à petição nº 870170068481, de 14/09/2017.
<b>(21) DI 6900349-1</b>	Código 47.1 - Petição Prejudicada (22) 05/02/2009 (71) Tigre S.A. - Tubos e Conexões (BR/SC)



---

(74) ANA PAULA SANTOS CELIDONIO

Petição prejudicada, tendo em vista a publicação da extinção do registro, na RPI 2471, de 15/05/2018. Em referência à petição nº 870170071080, de 22/09/2017.

---

**(21) DI 6900350-5**

Código 47.1 - Petição Prejudicada

(22) 05/02/2009

(71) Tigre S/A - Tubos e Conexões (BR/SC)

(74) ANA PAULA SANTOS CELIDONIO

Petição prejudicada, tendo em vista a publicação da extinção do registro, na RPI 2471, de 15/05/2018. Em referência à petição nº 870170071082, de 22/09/2017.



### Código 47.3 - Petição Deferida

#### Deferimento da petição apresentada

---

**(11) BR 30 2012 002202-9**

Código 47.3 - Petição Deferida  
(71) KISTLER HOLDING AG (CH)  
(74) MARTINEZ & ASSOCIADOS S/S LTDA  
Petição 870180033958 de 26/04/2018 deferida.

---

**(21) BR 30 2012 004226-7**

Código 47.3 - Petição Deferida  
(71) Paulo Sartori (BR/RS)  
(74) ACERTI - Marcas e Patentes Ltda.  
Petição 870180034179 de 26/04/2018 deferida. Será anulado o despacho 35 por ter sido indevido, uma vez que foi encontrada petição de cumprimento de exigência protocolada no Rio Grande do Sul, porém não vinculada ao processo.



**Código 49 - Perda de Prioridade**

Perda da prioridade reivindicada por não atender às disposições previstas no Art. 99 da LPI.

---

<b>(21) BR 30 2016 005899-7</b>	Código 49 - Perda de Prioridade (22) 21/12/2016 (71) ALBEA SERVICES (FR) (74) FLÁVIA CARNEIRO DE CAMPOS MOREIRA AMARAL Referente à reivindicação da Prioridade nº EM 003237346-0001, de 24/06/2016, por não ter sido apresentada nos moldes do art. 16 c/c art. 99 da LPI no prazo de 90 dias a partir da data do depósito.
<b>(11) BR 30 2017 002750-4</b>	Código 49 - Perda de Prioridade (22) 04/07/2017 (15) 22/05/2018 (71) THE GILLETTE COMPANY LLC (US) (74) Trench, Rossi e Watanabe Advogados Referente à reivindicação de Prioridade nº WO DM094205, de 04/01/2017, por não haver correspondência entre a matéria apresentada na prioridade e a apresentada no pedido.
<b>(11) BR 30 2017 004257-0</b>	Código 49 - Perda de Prioridade (22) 27/09/2017 (15) 22/05/2018 (71) HERO AG (CH) (74) DANNEMANN, SIEMSEN, BIGLER & IPANEMA MOREIRA Referente à reivindicação da Prioridade nº EM 004046191-0003, de 13/06/2017, por não haver correspondência entre a matéria apresentada na prioridade e o objeto requerido no depósito. Referente à reivindicação da Prioridade nº EM 004046191-0004, de 13/06/2017, por não haver correspondência entre a matéria apresentada na prioridade e o objeto requerido no depósito. Referente à reivindicação da Prioridade nº EM 004046191-0005, de 13/06/2017, por não haver correspondência entre a matéria apresentada na prioridade e o objeto requerido no depósito. Referente à reivindicação da Prioridade nº EM 004046191-0006, de 13/06/2017, por não haver correspondência entre a matéria apresentada na prioridade e o objeto requerido no depósito. Referente à reivindicação da Prioridade nº EM 004046191-0007, de 13/06/2017, por não haver correspondência entre a matéria apresentada na prioridade e o objeto requerido no depósito. Referente à reivindicação da Prioridade nº EM 004046191-0008, de 13/06/2017, por não haver correspondência entre a matéria apresentada na prioridade e o objeto requerido no depósito.



---

(21) BR 32 2016 004874-9

Código 49 - Perda de Prioridade

(22) 16/07/2015

(62) BR 30 2015 003315-0 16/07/2015

(71) HARMAN INTERNATIONAL INDUSTRIES, INCORPORATED (US)

(74) Daniel Advogados (Alt.de Daniel & Cia)

Referente à reivindicação de Prioridade nº US 29/533,111 de 14/07/2015, por não haver correspondência entre a matéria apresentada na prioridade e a apresentada no pedido.



## Código 53 - Notificação de Decisão Judicial

Notificação de decisão judicial referente ao registro.

---

(11) DI 6100037-0

Código 53 - Notificação de Decisão Judicial

(22) 18/01/2001

(15) 19/02/2002

(71) Promag Indústria e Comércio Ltda (BR/SP)

(74) Vieira de Mello Advogados

NOTIFICAÇÃO DE DECISÃO JUDICIAL REFERENTE AO REGISTRO

INPI:52.400.039123/2017-88 Origem: 25º VARA FEDERAL DO RIO DE

JANEIRO Ação Ordinária nº: 00227000520174025101 Autor:UNIVERSE S/A

Réus: PROMAG INDÚSTRIA E COMÉRCIO LTDA e INPI Decisão: "Isso posto,

HOMOLOGO O ACORDO supra, julgando extinto o processo com resolução do

mérito, na forma do art. 487, inciso III, alínea 'b' do novo Código de Processo

Civil".



**Código 56 - Transferência Deferida**

Notificação do deferimento da transferência requerida.

---

**(11) BR 30 2013 006338-0**

Código 56 - Transferência Deferida

(22) 09/12/2013

(15) 24/02/2015

(71) MICROSOFT CORPORATION (US)

(74) DANIEL ADVOGADOS

Transferido de Microsoft Mobile OY, conforme petição nº 870170092980, de 30/11/2017.

---

**(11) BR 30 2014 001365-3**

Código 56 - Transferência Deferida

(22) 28/03/2014

(15) 26/01/2016

(71) MICROSOFT CORPORATION (US)

(74) DANIEL ADVOGADOS

Transferido de Microsoft Mobile OY, conforme petição nº 870170092978, de 30/11/2017.

---

**(11) BR 30 2014 002838-3**

Código 56 - Transferência Deferida

(22) 20/06/2014

(15) 13/12/2016

(71) COORS BREWING COMPANY (US)

(74) GRUENBAUM, POSSINHAS &amp; TEIXEIRA LTDA.

Transferido de Miller Brewing International, Inc., conforme petição nº 870170075641, de 05/10/2017.

---

**(11) BR 30 2014 003428-6**

Código 56 - Transferência Deferida

(22) 24/07/2014

(15) 08/03/2016

(71) MICROSOFT CORPORATION (US)

(74) DANIEL ADVOGADOS

Transferido de Microsoft Mobile OY, conforme petição nº 870170092813, de 29/11/2017.

---

**(11) BR 30 2014 003997-0**

Código 56 - Transferência Deferida

(22) 18/08/2014

(15) 15/03/2016

(71) MICROSOFT CORPORATION (US)

(74) DANIEL ADVOGADOS

Transferido de Microsoft Mobile OY, conforme petição nº 870170092812, de 29/11/2017.



---

<b>(11) BR 30 2016 002987-3</b>	Código 56 - Transferência Deferida (22) 14/07/2016 (15) 05/09/2017 (71) UNICO-FIRST AG (CH) (74) Dannemann, Siemsen, Bigler & Ipanema Moreira Transferido de Gerig Design AG, conforme petição nº 870170075443, de 05/10/2017.
<b>(11) BR 30 2016 003303-0</b>	Código 56 - Transferência Deferida (22) 02/08/2016 (15) 17/04/2018 (71) STEVANATO GROUP S.P.A. (IT) (74) PAP Marcas e Patentes Ltda. Transferência deferida de Nuova Ompi S.R.L., conforme petição nº 870170078238, de 16/10/2017.
<b>(11) BR 30 2016 003304-8</b>	Código 56 - Transferência Deferida (22) 02/08/2016 (15) 15/08/2017 (71) STEVANATO GROUP S.P.A. (IT) (74) PAP Marcas e Patentes Ltda. Transferência deferida de Nuova Ompi S.R.L., conforme petição nº 870170078247, de 16/10/2017.
<b>(11) DI 6803381-8</b>	Código 56 - Transferência Deferida (22) 22/07/2008 (15) 23/02/2010 (71) MICROSOFT CORPORATION (US) (74) DANIEL ADVOGADOS Transferido de Microsoft Mobile OY, conforme petição nº 870170092971, de 30/11/2017.
<b>(11) DI 6803443-1</b>	Código 56 - Transferência Deferida (22) 18/07/2008 (15) 23/02/2010 (71) MICROSOFT CORPORATION (US) (74) DANIEL ADVOGADOS Transferido de Microsoft Mobile OY, conforme petição nº 870170092989, de 30/11/2017.

---



**Código 59 - Alteração de Nome Deferida**

Notificação do deferimento da alteração de nome requerida.

---

<b>(11) BR 30 2012 000733-0</b>	Código 59 - Alteração de Nome Deferida (22) 17/02/2012 (15) 20/02/2018 (71) PLÁSTICOS JUQUITIBA INDÚSTRIA E COMÉRCIO EIRELI (BR/SP) (74) DAVID DO NASCIMENTO ADVOGADOS ASSOCIADOS Nome alterado de Plásticos Jquitiba Indústria e Comércio Ltda., conforme petição nº 870170075648, de 05/10/2017.
<b>(11) BR 30 2012 005009-0</b>	Código 59 - Alteração de Nome Deferida (22) 26/09/2012 (15) 31/05/2016 (71) TIGRE S.A. PARTICIPAÇÕES (BR/SC) (74) ANA PAULA SANTOS CELIDONIO Nome alterado de Tigre S.A. - Tubos e Conexões, conforme petição nº 870170071047, de 22/09/2017.
<b>(11) BR 30 2013 001987-0</b>	Código 59 - Alteração de Nome Deferida (22) 29/04/2013 (15) 25/11/2014 (71) SONY INTERACTIVE ENTERTAINMENT INC. (JP) (74) DANIEL ADVOGADOS Nome alterado de Sony Computer Entertainment Inc., conforme petição nº 870170073016, de 28/09/2017.
<b>(11) BR 30 2013 004593-5</b>	Código 59 - Alteração de Nome Deferida (22) 12/09/2013 (15) 14/02/2017 (71) FCA FIAT CHRYSLER AUTOMÓVEIS BRASIL LTDA (BR/MG) Nome alterado de Fiat Automóveis Ltda., conforme petição nº 870160049186, de 05/09/2016.
<b>(11) BR 30 2013 004596-0</b>	Código 59 - Alteração de Nome Deferida (22) 12/09/2013 (15) 14/02/2017 (71) FCA FIAT CHRYSLER AUTOMÓVEIS BRASIL LTDA (BR/MG) Nome alterado de de Fiat Automóveis Ltda., conforme petição nº 870160049126, de 05/09/2016.
<b>(11) BR 30 2013 004599-4</b>	Código 59 - Alteração de Nome Deferida

---



---

(22) 12/09/2013

(15) 14/02/2017

(71) FCA FIAT CHRYSLER AUTOMÓVEIS BRASIL LTDA (BR/MG)

Nome alterado de Fiat Automóveis Ltda., conforme petição nº 870160048961, de 02/09/2016.

---

**(11) BR 30 2013 004987-6**

Código 59 - Alteração de Nome Deferida

(22) 30/09/2013

(15) 15/07/2014

(71) SAGEMCOM BROADBAND SAS (FR)

(74) TAVARES PROPRIEDADE INTELECTUAL LTDA.

Nome alterado de Sagemcom SAS, conforme petição nº 870160075604, de 14/12/2016.

---

**(11) BR 30 2013 005786-0**

Código 59 - Alteração de Nome Deferida

(22) 12/11/2013

(15) 15/12/2015

(71) SONY INTERACTIVE ENTERTAINMENT INC. (JP)

(74) DANIEL ADVOGADOS

Nome alterado de Sony Computer Entertainment Inc., conforme petição nº 870170073014, de 28/09/2017.

---

**(11) BR 30 2013 006274-0**

Código 59 - Alteração de Nome Deferida

(22) 04/12/2013

(15) 22/12/2015

(71) SONY INTERACTIVE ENTERTAINMENT INC. (JP)

(74) DANIEL ADVOGADOS

Nome alterado de Sony Computer Entertainment Inc., conforme petição nº 870170073013, de 28/09/2017.

---

**(11) BR 30 2014 001259-2**

Código 59 - Alteração de Nome Deferida

(22) 24/03/2014

(15) 16/02/2016

(71) TIGRE S.A. PARTICIPAÇÕES (BR/SC)

(74) ANA PAULA SANTOS CELIDONIO

Nome alterado de Tigre S.A. - Tubos e Conexões, conforme petição nº 870170071046, de 22/09/2017.

---

**(11) BR 30 2014 001748-9**

Código 59 - Alteração de Nome Deferida

(22) 16/04/2014

(15) 26/04/2016

(71) SAGEMCOM BROADBAND SAS (FR)

(74) TAVARES PROPRIEDADE INTELECTUAL LTDA.

Nome alterado de Sagemcom SAS, conforme petição nº 870160075601, de



---

14/12/2016.

---

**(11) BR 30 2014 002823-5** Código 59 - Alteração de Nome Deferida  
(22) 16/06/2014  
(15) 12/04/2016  
(71) SAGEMCOM BROADBAND SAS (FR)  
(74) TAVARES PROPRIEDADE INTELECTUAL LTDA.  
Nome alterado de Sagemcom SAS, conforme petição nº 870160075599, de 14/12/2016.

---

**(11) BR 30 2014 002824-3** Código 59 - Alteração de Nome Deferida  
(22) 16/06/2014  
(15) 23/02/2016  
(71) SAGEMCOM BROADBAND SAS (FR)  
(74) TAVARES PROPRIEDADE INTELECTUAL LTDA.  
Nome alterado de Sagemcom SAS, conforme petição nº 870160075596, de 14/12/2016.

---

**(11) BR 30 2014 005419-8** Código 59 - Alteração de Nome Deferida  
(22) 29/10/2014  
(15) 10/05/2016  
(71) SAGEMCOM BROADBAND SAS (FR)  
(74) TAVARES PROPRIEDADE INTELECTUAL LTDA.  
Nome alterado de Sagemcom SAS, conforme petição nº 870160075595, de 14/12/2016.

---

**(11) BR 30 2016 002469-3** Código 59 - Alteração de Nome Deferida  
(22) 13/06/2016  
(15) 22/05/2018  
(71) MD COMÉRCIO DE PALHEIROS E TABACARIA LTDA. - ME (BR/MG)  
(74) WSOUZA CONSULTORIA EM PROPRIEDADE INTELECTUAL EIRELI  
Nome alterado de AMMD Comércio de Palheiros e Tabacaria Ltda. ME, conforme petição nº 870160069858, de 24/11/2016.

---

**(11) BR 32 2014 003494-7** Código 59 - Alteração de Nome Deferida  
(22) 26/09/2012  
(15) 12/09/2017  
(62) BR 30 2012 005009-0 26/09/2012  
(71) TIGRE S.A. PARTICIPAÇÕES (BR/SC)  
(74) ANA PAULA SANTOS CELIDONIO  
Nome alterado de Tigre S.A. - Tubos e Conexões, conforme petição nº 870170071035, de 22/09/2017.

---

**(11) BR 32 2014 003495-5** Código 59 - Alteração de Nome Deferida

---

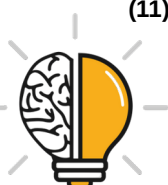

---

(22) 26/09/2012  
(15) 07/06/2016  
(62) BR 30 2012 005009-0 26/09/2012  
(71) TIGRE S.A. PARTICIPAÇÕES (BR/SC)  
(74) ANA PAULA SANTOS CELIDONIO  
Nome alterado de Tigre S.A. - Tubos e Conexões, conforme petição nº 870170071038, de 22/09/2017.

---

**(11) BR 32 2014 003496-3** Código 59 - Alteração de Nome Deferida  
(22) 26/09/2012  
(15) 07/06/2016  
(62) BR 30 2012 005009-0 26/09/2012  
(71) TIGRE S.A. PARTICIPAÇÕES (BR/SC)  
(74) ANA PAULA SANTOS CELIDONIO  
Nome alterado de Tigre S.A. - Tubos e Conexões, conforme petição nº 870170071040, de 22/09/2017.

---

**(11) BR 32 2014 003497-1** Código 59 - Alteração de Nome Deferida  
(22) 26/09/2012  
(15) 07/06/2016  
(62) BR 30 2012 005009-0 26/09/2012  
(71) TIGRE S.A. PARTICIPAÇÕES (BR/SC)  
(74) ANA PAULA SANTOS CELIDONIO  
Nome alterado de Tigre S.A. - Tubos e Conexões, conforme petição nº 870170071041, de 22/09/2017.

---

**(11) BR 32 2014 003498-0** Código 59 - Alteração de Nome Deferida  
(22) 26/09/2012  
(15) 19/09/2017  
(62) BR 30 2012 005009-0 26/09/2012  
(71) TIGRE S.A. PARTICIPAÇÕES (BR/SC)  
(74) ANA PAULA SANTOS CELIDONIO  
Nome alterado de Tigre S.A. - Tubos e Conexões, conforme petição nº 870170071044, de 22/09/2017.

---

**(11) DI 5700694-6** Código 59 - Alteração de Nome Deferida  
(22) 28/04/1997  
(15) 26/05/1998  
(71) BRIDGESTONE AMERICAS TIRE OPERATIONS, LLC (US)  
(74) DANNEMANN, SIEMSEN, BIGLER & IPANEMA MOREIRA  
Nome alterado de Bridgestone Firestone North American Tire, LLC, conforme petição nº 870160056028, de 30/09/2016.

---

**(11) DI 5801779-8** Código 59 - Alteração de Nome Deferida

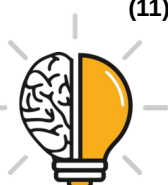

---

(22) 30/09/1998  
(15) 16/11/1999  
(71) BRIDGESTONE AMERICAS TIRE OPERATIONS, LLC (US)  
(74) DANNEMANN, SIEMSEN, BIGLER & IPANEMA MOREIRA  
Nome alterado de Bridgestone Firestone North American Tire, LLC, conforme  
petição nº 870160056034, de 30/09/2016.

---

**(11) DI 5802383-6**

Código 59 - Alteração de Nome Deferida  
(22) 04/12/1998  
(15) 30/05/2000  
(71) BRIDGESTONE AMERICAS TIRE OPERATIONS, LLC (US)  
(74) DANNEMANN, SIEMSEN, BIGLER & IPANEMA MOREIRA  
Nome alterado de Bridgestone Firestone North American Tire, LLC, conforme  
petição nº 870160056047, de 30/09/2016.

---

**(11) DI 6000614-5**

Código 59 - Alteração de Nome Deferida  
(22) 11/04/2000  
(15) 02/12/2003  
(71) TIGRE S.A. PARTICIPAÇÕES (BR/SC)  
(74) ANA PAULA SANTOS CELIDONIO  
Nome alterado de Tigre S.A. - Tubos e Conexões, conforme petição nº  
870170071057, de 22/09/2017.

---

**(11) DI 6002817-3**

Código 59 - Alteração de Nome Deferida  
(22) 26/10/2000  
(15) 19/06/2001  
(71) TIGRE S.A. PARTICIPAÇÕES (BR/SC)  
(74) ANA PAULA SANTOS CELIDONIO  
Nome alterado de Tigre S.A. - Tubos e Conexões, conforme petição nº  
870170071058, de 22/09/2017.

---

**(11) DI 6100657-2**

Código 59 - Alteração de Nome Deferida  
(22) 03/04/2001  
(15) 10/07/2001  
(71) BRIDGESTONE AMERICAS TIRE OPERATIONS, LLC (US)  
(74) DANNEMANN, SIEMSEN, BIGLER & IPANEMA MOREIRA  
Nome alterado de Bridgestone Firestone North American Tire, LLC, conforme  
petição nº 870160056053, de 30/09/2016.

---

**(11) DI 6101254-8**

Código 59 - Alteração de Nome Deferida  
(22) 06/06/2001  
(15) 14/08/2001  
(71) BRIDGESTONE AMERICAS TIRE OPERATIONS, LLC (US)  
(74) DANNEMANN, SIEMSEN, BIGLER & IPANEMA MOREIRA



---

Nome alterado de Bridgestone Firestone North American Tire, LLC, conforme petição nº 870160056055, de 30/09/2016.

---

**(11) DI 6101708-6**

Código 59 - Alteração de Nome Deferida  
(22) 09/08/2001  
(15) 13/01/2004  
(71) TIGRE S.A. PARTICIPAÇÕES (BR/SC)  
(74) ANA PAULA SANTOS CELIDONIO  
Nome alterado de Tigre S.A. - Tubos e Conexões, conforme petição nº 870170071060, de 22/09/2017.

---

**(11) DI 6103797-4**

Código 59 - Alteração de Nome Deferida  
(22) 09/08/2001  
(15) 25/02/2004  
(62) DI 6101708-6 09/08/2001  
(71) TIGRE S.A. PARTICIPAÇÕES (BR/SC)  
(74) ANA PAULA SANTOS CELIDONIO  
Nome alterado de Tigre S.A. - Tubos e Conexões, conforme petição nº 870170071048, de 22/09/2017.

---

**(11) DI 6303215-5**

Código 59 - Alteração de Nome Deferida  
(22) 19/09/2003  
(15) 30/12/2003  
(71) BRIDGESTONE AMERICAS TIRE OPERATIONS, LLC (US)  
(74) Dannemann, Siemsen, Bigler & Ipanema Moreira  
Nome alterado de Bridgestone Firestone North American Tire, LLC, conforme petição nº 870160056395, de 30/09/2016.

---

**(11) DI 6303573-1**

Código 59 - Alteração de Nome Deferida  
(22) 10/10/2003  
(15) 02/03/2004  
(71) BRIDGESTONE AMERICAS TIRE OPERATIONS, LLC (US)  
(74) Dannemann, Siemsen, Bigler & Ipanema Moreira  
Nome alterado de Bridgestone Firestone North American Tire, LLC, conforme petição nº 870160056396, de 30/09/2016.

---

**(11) DI 6303726-2**

Código 59 - Alteração de Nome Deferida  
(22) 16/10/2003  
(15) 17/02/2004  
(71) BRIDGESTONE AMERICAS TIRE OPERATIONS, LLC (US)  
(74) Dannemann, Siemsen, Bigler & Ipanema Moreira  
Nome alterado de Bridgestone Firestone North American Tire, LLC, conforme petição nº 870160056406, de 30/09/2016.



---

**(11) DI 6303983-4** Código 59 - Alteração de Nome Deferida  
(22) 07/11/2003  
(15) 06/07/2004  
(71) BRIDGESTONE AMERICAS TIRE OPERATIONS, LLC (US)  
(74) Dannemann, Siemsen, Bigler & Ipanema Moreira  
Nome alterado de Bridgestone Firestone North American Tire, LLC, conforme  
petição nº 870160056431, de 30/09/2016.

---

**(11) DI 6304031-0** Código 59 - Alteração de Nome Deferida  
(22) 07/11/2003  
(15) 06/07/2004  
(71) BRIDGESTONE AMERICAS TIRE OPERATIONS, LLC (US)  
(74) Dannemann, Siemsen, Bigler & Ipanema Moreira  
Nome alterado de Bridgestone Firestone North American Tire, LLC, conforme  
petição nº 870160056428, de 30/09/2016.

---

**(11) DI 6304569-9** Código 59 - Alteração de Nome Deferida  
(22) 31/12/2003  
(15) 13/07/2004  
(71) BRIDGESTONE AMERICAS TIRE OPERATIONS, LLC (US)  
(74) Dannemann, Siemsen, Bigler & Ipanema Moreira  
Nome alterado de Bridgestone Firestone North American Tire, LLC, conforme  
petição nº 870160056436, de 30/09/2016.

---

**(11) DI 6304577-0** Código 59 - Alteração de Nome Deferida  
(22) 31/12/2003  
(15) 13/07/2004  
(71) BRIDGESTONE AMERICAS TIRE OPERATIONS, LLC (US)  
(74) Dannemann, Siemsen, Bigler & Ipanema Moreira  
Nome alterado de Bridgestone Firestone North American Tire, LLC, conforme  
petição nº 870160056434, de 30/09/2016.

---

**(11) DI 6304583-4** Código 59 - Alteração de Nome Deferida  
(22) 31/12/2003  
(15) 06/07/2004  
(71) BRIDGESTONE AMERICAS TIRE OPERATIONS, LLC (US)  
(74) Dannemann, Siemsen, Bigler & Ipanema Moreira  
Nome alterado de Bridgestone Firestone North American Tire, LLC, conforme  
petição nº 870160056445, de 30/09/2016.

---

**(11) DI 6304720-9** Código 59 - Alteração de Nome Deferida  
(22) 31/12/2003  
(15) 06/07/2004  
(71) BRIDGESTONE AMERICAS TIRE OPERATIONS, LLC (US)



---

(74) Dannemann, Siemsen, Bigler & Ipanema Moreira  
Nome alterado de Bridgestone Firestone North American Tire, LLC, conforme  
petição nº 870160056439, de 30/09/2016.

---

**(11) DI 6401120-8**

Código 59 - Alteração de Nome Deferida  
(22) 13/04/2004  
(15) 13/07/2004  
(71) TIGRE S.A. PARTICIPAÇÕES (BR/SC)  
(74) ANA PAULA SANTOS CELIDONIO  
Nome alterado de Tigre S.A. - Tubos e Conexões, conforme petição nº  
870170071062, de 22/09/2017.

---

**(11) DI 6402734-1**

Código 59 - Alteração de Nome Deferida  
(22) 12/08/2004  
(15) 30/11/2004  
(71) TIGRE S.A. PARTICIPAÇÕES (BR/SC)  
(74) ANA PAULA SANTOS CELIDONIO  
Nome alterado de Tigre S.A. - Tubos e Conexões, conforme petição nº  
870170071063, de 22/09/2017.

---

**(11) DI 6403199-3**

Código 59 - Alteração de Nome Deferida  
(22) 02/09/2004  
(15) 09/11/2004  
(71) TIGRE S.A. PARTICIPAÇÕES (BR/SC)  
(74) ANA PAULA SANTOS CELIDONIO  
Nome alterado de Tigre S.A. - Tubos e Conexões, conforme petição nº  
870170071064, de 22/09/2017.

---

**(11) DI 6403306-6**

Código 59 - Alteração de Nome Deferida  
(22) 13/09/2004  
(15) 30/11/2004  
(71) TIGRE S.A. PARTICIPAÇÕES (BR/SC)  
(74) ANA PAULA SANTOS CELIDONIO  
Nome alterado de Tigre S.A. - Tubos e Conexões, conforme petição nº  
870170071066, de 22/09/2017.

---

**(11) DI 6404130-1**

Código 59 - Alteração de Nome Deferida  
(22) 19/11/2004  
(15) 23/08/2005  
(71) BRIDGESTONE AMERICAS TIRE OPERATIONS, LLC (US)  
(74) Dannemann, Siemsen, Bigler & Ipanema Moreira  
Nome alterado de Bridgestone Firestone North American Tire, LLC, conforme  
petição nº 870160056248, de 30/09/2016.



---

<b>(11) DI 6404131-0</b>	Código 59 - Alteração de Nome Deferida (22) 19/11/2004 (15) 23/08/2005 (71) BRIDGESTONE AMERICAS TIRE OPERATIONS, LLC (US) (74) Dannemann, Siemsen, Bigler & Ipanema Moreira Nome alterado de Bridgestone Firestone North American Tire, LLC, conforme petição nº 870160056228, de 30/09/2016.
<b>(11) DI 6404132-8</b>	Código 59 - Alteração de Nome Deferida (22) 19/11/2004 (15) 23/08/2005 (71) BRIDGESTONE AMERICAS TIRE OPERATIONS, LLC (US) (74) Dannemann, Siemsen, Bigler & Ipanema Moreira Nome alterado de Bridgestone Firestone North American Tire, LLC, conforme petição nº 870160056222, de 30/09/2016.
<b>(11) DI 6404418-1</b>	Código 59 - Alteração de Nome Deferida (22) 01/12/2004 (15) 16/08/2005 (71) TRIVIDIA HEALTH, INC. (US) (74) Hugo Silva, Rosa & Maldonado-Prop. Int Nome alterado de Nipro Diagnostics, Inc., conforme petição nº 870170000842, de 04/01/2017.
<b>(11) DI 6404505-6</b>	Código 59 - Alteração de Nome Deferida (22) 23/12/2004 (15) 19/04/2005 (71) TIGRE S.A. PARTICIPAÇÕES (BR/SC) (74) ANA PAULA SANTOS CELIDONIO Nome alterado de Tigre S.A. - Tubos e Conexões, conforme petição nº 870170071070, de 22/09/2017.
<b>(11) DI 6404535-8</b>	Código 59 - Alteração de Nome Deferida (22) 01/12/2004 (15) 23/08/2005 (71) TRIVIDIA HEALTH, INC. (US) (74) Hugo Silva, Rosa & Maldonado-Prop. Int Nome alterado de Nipro Diagnostics, Inc., conforme petição nº 870160080406, de 30/12/2016.
<b>(11) DI 6404538-2</b>	Código 59 - Alteração de Nome Deferida (22) 13/12/2004 (15) 01/03/2005 (71) TIGRE S.A. PARTICIPAÇÕES (BR/SC)

---



---

(74) ANA PAULA SANTOS CELIDONIO  
Nome alterado de Tigre S.A. - Tubos e Conexões, conforme petição nº 870170071071, de 22/09/2017.

---

**(11) DI 6404845-4**

Código 59 - Alteração de Nome Deferida  
(22) 04/10/2004  
(15) 22/11/2005  
(71) TIGRE S.A. PARTICIPAÇÕES (BR/SC)  
(74) ANA PAULA SANTOS CELIDONIO  
Nome alterado de Tigre S.A. - Tubos e Conexões, conforme petição nº 870170071072, de 22/09/2017.

---

**(11) DI 6502824-4**

Código 59 - Alteração de Nome Deferida  
(22) 21/07/2005  
(15) 30/05/2006  
(71) TRIVIDIA HEALTH, INC. (US)  
(74) Hugo Silva, Rosa & Maldonado-Prop. Int  
Nome alterado de Nipro Diagnostics, Inc., conforme petição nº 870160080408, de 30/12/2016.

---

**(11) DI 6503268-3**

Código 59 - Alteração de Nome Deferida  
(22) 12/08/2005  
(15) 06/06/2006  
(71) BRIDGESTONE AMERICAS TIRE OPERATIONS, LLC (US)  
(74) Dannemann, Siemsen, Bigler & Ipanema Moreira  
Nome alterado de Bridgestone Firestone North American Tire, LLC, conforme petição nº 870160056309, de 30/09/2016.

---

**(11) DI 6503487-2**

Código 59 - Alteração de Nome Deferida  
(22) 05/09/2005  
(15) 17/01/2006  
(71) BRIDGESTONE AMERICAS TIRE OPERATIONS, LLC (US)  
(74) Dannemann, Siemsen, Bigler & Ipanema Moreira  
Nome alterado de Bridgestone Firestone North American Tire, LLC, conforme petição nº 870160056317, de 30/09/2016.

---

**(11) DI 6600020-3**

Código 59 - Alteração de Nome Deferida  
(22) 09/01/2006  
(15) 11/04/2006  
(71) TIGRE S.A. PARTICIPAÇÕES (BR/SC)  
(74) ANA PAULA SANTOS CELIDONIO  
Nome alterado de Tigre S.A. - Tubos e Conexões, conforme petição nº 870170071075, de 22/09/2017.



---

<b>(11) DI 6600021-1</b>	Código 59 - Alteração de Nome Deferida (22) 09/01/2006 (15) 11/04/2006 (71) TIGRE S.A. PARTICIPAÇÕES (BR/SC) (74) ANA PAULA SANTOS CELIDONIO Nome alterado de Tigre S.A. - Tubos e Conexões, conforme petição nº 870170071077, de 22/09/2017.
<b>(11) DI 6600919-7</b>	Código 59 - Alteração de Nome Deferida (22) 31/03/2006 (15) 03/10/2006 (71) BRIDGESTONE AMERICAS TIRE OPERATIONS, LLC (US) (74) Dannemann , Siemsen, Bigler & Ipanema Moreira Nome alterado de Bridgestone Firestone North American Tire, LLC, conforme petição nº 870160056342, de 30/09/2016.
<b>(11) DI 6602157-0</b>	Código 59 - Alteração de Nome Deferida (22) 20/06/2006 (15) 31/10/2006 (71) BRIDGESTONE AMERICAS TIRE OPERATIONS, LLC (US) (74) Dannemann, Siemsen, Bigler & Ipanema Moreira Nome alterado de Bridgestone Firestone North American Tire, LLC, conforme petição nº 870160056375, de 30/09/2016.
<b>(11) DI 6602345-9</b>	Código 59 - Alteração de Nome Deferida (22) 29/06/2006 (15) 31/10/2006 (71) TIGRE S.A. PARTICIPAÇÕES (BR/SC) (74) ANA PAULA SANTOS CELIDONIO Nome alterado de Tigre S.A. - Tubos e Conexões, conforme petição nº 870170071078, de 22/09/2017.
<b>(11) DI 6701145-4</b>	Código 59 - Alteração de Nome Deferida (22) 19/04/2007 (15) 23/10/2007 (71) TIGRE S.A. PARTICIPAÇÕES (BR/SC) (74) ANA PAULA SANTOS CELIDONIO Nome alterado de Tigre S.A. - Tubos e Conexões, conforme petição nº 870170071079, de 22/09/2017.
<b>(11) DI 6703538-8</b>	Código 59 - Alteração de Nome Deferida (22) 06/11/2007 (15) 13/05/2008 (71) TIGRE S.A. PARTICIPAÇÕES (BR/SC)

---



---

(74) ANA PAULA SANTOS CELIDONIO  
Nome alterado de Tigre S.A. - Tubos e Conexões, conforme petição nº  
870170071084, de 22/09/2017.

---

**(11) DI 6803280-3**

Código 59 - Alteração de Nome Deferida  
(22) 07/07/2008  
(15) 13/04/2010  
(71) TRIVIDIA HEALTH, INC. (US)  
(74) Hugo Silva, Rosa & Maldonado-Prop. Int  
Nome alterado de Nipro Diagnostics, Inc., conforme petição nº 870170000251, de  
02/01/2017.

---

**(11) DI 7005169-0**

Código 59 - Alteração de Nome Deferida  
(22) 06/10/2010  
(15) 25/10/2011  
(71) TIGRE S.A. PARTICIPAÇÕES (BR/SC)  
(74) ANA PAULA SANTOS CELIDONIO  
Nome alterado de Tigre S.A. - Tubos e Conexões, conforme petição nº  
870170071053, de 22/09/2017.

---

**(11) DI 7005170-4**

Código 59 - Alteração de Nome Deferida  
(22) 06/10/2010  
(15) 24/01/2012  
(71) TIGRE S.A. PARTICIPAÇÕES (BR/SC)  
(74) ANA PAULA SANTOS CELIDONIO  
Nome alterado de Tigre S.A. - Tubos e Conexões, conforme petição nº  
870170071055, de 22/09/2017.

---

**(11) DI 7005244-1**

Código 59 - Alteração de Nome Deferida  
(22) 21/10/2010  
(15) 12/06/2012  
(71) TIGRE S.A. PARTICIPAÇÕES (BR/SC)  
(74) ANA PAULA SANTOS CELIDONIO  
Nome alterado de Tigre S.A. - Tubos e Conexões, conforme petição nº  
870170071052, de 22/09/2017.

---

**(11) DI 7005435-5**

Código 59 - Alteração de Nome Deferida  
(22) 18/11/2010  
(15) 01/11/2011  
(71) SAGEMCOM BROADBAND SAS (FR)  
(74) TAVARES PROPRIEDADE INTELECTUAL LTDA.  
Nome alterado de Sagemcom SAS, conforme petição nº 870160075593, de  
14/12/2016.



---

**(11) DI 7005626-9** Código 59 - Alteração de Nome Deferida  
(22) 30/11/2010  
(15) 12/06/2012  
(71) TIGRE S.A. PARTICIPAÇÕES (BR/SC)  
(74) ANA PAULA SANTOS CELIDONIO  
Nome alterado de Tigre S.A. - Tubos e Conexões, conforme petição nº  
870170071051, de 22/09/2017.

---

**(11) DI 7005682-0** Código 59 - Alteração de Nome Deferida  
(22) 13/12/2010  
(15) 27/11/2012  
(71) TIGRE S.A. PARTICIPAÇÕES (BR/SC)  
(74) ANA PAULA SANTOS CELIDONIO  
Nome alterado de Tigre S.A. - Tubos e Conexões, conforme petição nº  
870170071050, de 22/09/2017.

---

**(11) DI 7005683-8** Código 59 - Alteração de Nome Deferida  
(22) 13/12/2010  
(15) 27/11/2012  
(71) TIGRE S.A. PARTICIPAÇÕES (BR/SC)  
(74) ANA PAULA SANTOS CELIDONIO  
Nome alterado de Tigre S.A. - Tubos e Conexões, conforme petição nº  
870170071083, de 22/09/2017.

---

**(11) DI 7104378-0** Código 59 - Alteração de Nome Deferida  
(22) 11/10/2011  
(15) 19/06/2012  
(71) POLITECNO INDÚSTRIA DE PLÁSTICOS LTDA. (BR/RS)  
(74) LEÃO PROPRIEDADE INTELECTUAL  
Nome alterado de Kw Indústria de Plásticos Ltda., conforme petição nº  
870170076391, de 09/10/2017.



**Código 61 - Alteração de Nome em Exigência**

Exigência referente ao pedido de alteração de nome requerida. Desta data corre o prazo de 60 (sessenta) dias para cumprimento da exigência formulada, sob pena de arquivamento da Petição do pedido de alteração.

---

**(11) BR 30 2012 005041-3**

Código 61 - Alteração de Nome em Exigência

(22) 27/09/2012

(15) 27/05/2014

(71) DORMA DEUTSCHLAND GMBH (DE)

(74) CLAUDIO MARCELO SZABAS

Necessária a apresentação de documento no qual conste, expressamente, a alteração de nome solicitada. Em referência à petição nº 870170024101, de 11/04/2017.

---

**(11) DI 5900203-4**

Código 61 - Alteração de Nome em Exigência

(22) 03/02/1999

(15) 26/10/1999

(71) DORMA DEUTSCHLAND GMBH (DE)

(74) CLAUDIO MARCELO SZABAS

Necessária a apresentação de documento no qual conste, expressamente, a alteração de nome solicitada. Em referência à petição nº 870170024069, de 11/04/2017.

---

**(11) DI 7005146-1**

Código 61 - Alteração de Nome em Exigência

(22) 04/10/2010

(15) 11/10/2011

(71) DORMA DEUTSCHLAND GMBH (DE)

(74) CLAUDIO MARCELO SZABAS

Necessária a apresentação de documento no qual conste, expressamente, a alteração de nome solicitada. Em referência à petição nº 870170024091, de 11/04/2017.

---

**(11) DI 7005284-0**

Código 61 - Alteração de Nome em Exigência

(22) 29/10/2010

(15) 20/09/2011

(71) DORMA DEUTSCHLAND GMBH (DE)

(74) CLAUDIO MARCELO SZABAS

Necessária a apresentação de documento no qual conste, expressamente, a alteração de nome solicitada. Em referência à petição nº 870170024095, de 11/04/2017.

---

**(11) DI 7005652-8**

Código 61 - Alteração de Nome em Exigência



---

(22) 08/12/2010

(15) 25/10/2011

(71) DORMA DEUTSCHLAND GMBH (DE)

(74) CLAUDIO MARCELO SZABAS

Necessária a apresentação de documento no qual conste, expressamente, a alteração de nome solicitada. Em referência à petição nº 870170024085, de 11/04/2017.



### Código 70 - Publicação Anulada

Anulada a publicação, por ter sido indevida, conforme indicado no complemento.

---

(21) BR 30 2017 002615-0

Código 70 - Publicação Anulada

(22) 26/06/2017

(71) WANDERSON SAMPAIO GONÇALVES (BR/CE)

(74) Algo Alliance Assessoria em Propriedade Intelectual Ltda.

Referente RPI: 2468 - Cód. 47, Publicado: 24/04/2018, por ter sido indevido.



### Código 71 - Despacho Anulado

Anulada o despacho, por ter sido indevido, conforme indicado no complemento.

---

(21) BR 30 2017 004126-4

Código 71 - Despacho Anulado

(22) 20/09/2017

(71) J 3 COMÉRCIO DE PRODUTOS AGROPECUÁRIOS E FERRAGENS  
LTDA- ME (BR/GO)

(74) SIMONE DA SILVA SANTOS

Referente RPI: 2470 - Cód. 34.2, Publicado: 08/05/2018, por ter sido indevido.

---

(11) DI 6902432-4

Código 71 - Despacho Anulado

(22) 08/07/2009

(15) 18/05/2010

(71) Lucia Messias (BR/PR)

(74) Adilson Gabardo

Referente RPI: 2462 - Cód. 65, Publicado: 13/03/2018, por ter sido indevido.



### Código 72 - Decisão Anulada

Anulada a decisão, por ter sido indevida, conforme indicado no complemento.

---

(21) BR 30 2012 004226-7

Código 72 - Decisão Anulada

(22) 17/08/2012

(71) Paulo Sartori (BR/RS)

(74) ACERTI - Marcas e Patentes Ltda.

Referente RPI: 2462 - Cód. 35, Publicado: 13/03/2018, por ter sido indevida; a matéria será reexaminada.

---

(21) BR 30 2017 002615-0

Código 72 - Decisão Anulada

(22) 26/06/2017

(71) WANDERSON SAMPAIO GONÇALVES (BR/CE)

(74) Algo Alliance Assessoria em Propriedade Intelectual Ltda.

Referente RPI: 2469 - Cód. 36, Publicado: 02/05/2018, para reexame da matéria.



### Código 73 - Retificação

Retificação da publicação de qualquer um dos itens anteriores por ter sido efetuada com incorreção. Tal publicação não implica na alteração da data da decisão ou despacho e nos prazos decorrentes da mesma.

---

**(11) BR 30 2012 002202-9**

Código 73 - Retificação

(22) 04/05/2012

(15) 24/04/2018

(30) 07/11/2011 CN 201130410764.5

(45) 24/04/2018

(52) 10-05

(54) CONFIGURAÇÃO APLICADA EM SENSOR DE FORÇA PARA PESAGEM DINÂMICA DE VEICULOS

(71) KISTLER HOLDING AG (CH)

(72) DAVID COMU

(74) MARTINEZ & ASSOCIADOS S/S LTDA

Referente RPI: 2188 - Cód. 31, Publicado: 11/12/2012, tendo em vista erro no título e na data do documento de prioridade. Considerar os dados atuais. Título: CONFIGURAÇÃO APLICADA EM SENSOR DE FORÇA PARA PESAGEM DINÂMICA DE VEÍCULOS; Data do documento de prioridade: 07/11/2011.

---

**(11) BR 30 2016 000916-3**

Código 73 - Retificação

(22) 04/03/2016

(15) 02/05/2018

(30) 30/10/2015 EM 002842070

(45) 02/05/2018

(52) 15-99

(54) CONFIGURAÇÃO APLICADA A/EM BRAÇO ROBÓTICO

(71) COMAU S.P.A. (IT)

(72) STEFANO BORDEGNONI, FRANCESCO CINIELLO

(74) Gustavo Starling Leonardos

Referente RPI: 2469 - Cód. 39, Publicado: 02/05/2018. Título adequado de ofício nos termos do Art. 22 da Instrução Normativa 044/2015 para "CONFIGURAÇÃO APLICADA A/EM BRAÇO ROBÓTICO".



**Código 75 - Emissão de Fotocópia**

Emissão de fotocópia de Desenho Industrial.

---

<b>(21) BR 30 2013 003129-2</b>	Código 75 - Emissão de Fotocópia (71) SAMSUNG ELECTRONICS CO., LTD. (KR) (74) DANNEMANN, SIEMSEN, BIGLER & IPANEMA MOREIRA Disponibilizada em 08/05/2018, a fotocópia solicitada pelo protocolo 870180036814.
<b>(21) BR 30 2014 005672-7</b>	Código 75 - Emissão de Fotocópia (71) ERCI JOSÉ DE SOUZA (BR/MG) (74) SÂMIA BATISTA AMIN Disponibilizada em 04/05/2018, a fotocópia solicitada pelo protocolo 870180036262.
<b>(21) BR 30 2014 006311-1</b>	Código 75 - Emissão de Fotocópia (71) RASHPAL KAUR DHILLON (GB) (74) PACHECO E ADVOGADOS ASSOCIADOS Disponibilizada em 04/05/2018, a fotocópia solicitada pelo protocolo 870180036467.
<b>(21) BR 30 2015 000336-7</b>	Código 75 - Emissão de Fotocópia (71) MICROSOFT CORPORATION (US) (74) DI BLASI, PARENTE & ASSO. PROP. IND. LTDA Disponibilizada em 10/05/2018, a fotocópia solicitada pelo protocolo 870180038354.
<b>(21) BR 30 2015 000566-1</b>	Código 75 - Emissão de Fotocópia (71) ANGELUS INDÚSTRIA DE PRODUTOS ODONTOLÓGICOS S/A (BR/PR) (74) DI BLASI , PARENTE & ASS. PROP . IND . LTDA Disponibilizada em 10/05/2018, a fotocópia solicitada pelo protocolo 870180038358.
<b>(21) BR 30 2015 003368-1</b>	Código 75 - Emissão de Fotocópia (71) MICROSOFT CORPORATION (US) (74) MARCELO OLIVEIRA DE SOUZA Disponibilizada em 10/05/2018, a fotocópia solicitada pelo protocolo 870180038350.
<b>(21) BR 30 2015 003820-9</b>	Código 75 - Emissão de Fotocópia (71) BRASFELT LTDA (BR/MG) (74) SÂMIA BATISTA AMIN



---

Disponibilizada em 04/05/2018, a fotocópia solicitada pelo protocolo 870180036258.

---

**(21) BR 30 2015 004173-0**

Código 75 - Emissão de Fotocópia  
(71) ANTÔNIO ALVES DA SILVA (BR/MG)  
(74) SÂMIA BATISTA AMIN ( NOME ANTERIOR SÂMIA AMIN SANTOS)  
Disponibilizada em 04/05/2018, a fotocópia solicitada pelo protocolo 870180036245.

---

**(21) BR 30 2016 000285-1**

Código 75 - Emissão de Fotocópia  
(71) MICROSOFT CORPORATION (US)  
(74) DI BLASI, PARENTE & ADVOGADOS ASSOCIADOS  
Disponibilizada em 10/05/2018, a fotocópia solicitada pelo protocolo 870180038353.

---

**(21) BR 30 2017 000252-8**

Código 75 - Emissão de Fotocópia  
(71) LINEA BRASIL INDÚSTRIA E COMÉRCIO DE MOVEIS LTDA (BR/PR)  
(74) LUCIANO SALVIATO  
Disponibilizada em 08/05/2018, a fotocópia solicitada pelo protocolo 870180036821.

---

**(21) BR 30 2017 000286-2**

Código 75 - Emissão de Fotocópia  
(71) LINEA BRASIL INDÚSTRIA E COMÉRCIO DE MOVEIS LTDA (BR/PR)  
(74) LUCIANO SALVIATO  
Disponibilizada em 08/05/2018, a fotocópia solicitada pelo protocolo 870180036809.

---

**(21) BR 30 2017 000916-6**

Código 75 - Emissão de Fotocópia  
(71) LINEA BRASIL INDÚSTRIA E COMÉRCIO DE MOVEIS LTDA (BR/PR)  
(74) LUCIANO SALVIATO  
Disponibilizada em 08/05/2018, a fotocópia solicitada pelo protocolo 870180036816.

---

**(21) BR 30 2017 001454-2**

Código 75 - Emissão de Fotocópia  
(71) LINEA BRASIL INDÚSTRIA E COMÉRCIO DE MOVEIS LTDA (BR/PR)  
(74) LUCIANO SALVIATO  
Disponibilizada em 08/05/2018, a fotocópia solicitada pelo protocolo 870180036749.

---

**(21) BR 30 2017 001614-6**

Código 75 - Emissão de Fotocópia  
(71) KAT VON D BEAUTY LLC (US)  
(74) PACHECO E ADVOGADOS ASSOCIADOS  
Disponibilizada em 08/05/2018, a fotocópia solicitada pelo protocolo 870180036470.



---

**(21) DI 5902906-4** Código 75 - Emissão de Fotocópia  
(71) Bohemia Crystalex Trading a.s (CZ)  
(74) Antonio Maurício Pedras Arnaud  
Disponibilizada em 04/05/2018, a fotocópia solicitada pelo protocolo 870180003048.

---

**(21) DI 6100332-8** Código 75 - Emissão de Fotocópia  
(71) Alcoa Alumínio S/A (BR/SP)  
(74) DANNEMANN, SIEMSEN, BIGLER & IPANEMA MOREIRA  
Disponibilizada em 04/05/2018, a fotocópia solicitada pelo protocolo 870180003081.

---

**(21) DI 6100497-9** Código 75 - Emissão de Fotocópia  
(71) Alcoa Alumínio S/A (BR/SP)  
(74) DANNEMANN, SIEMSEN, BIGLER & IPANEMA MOREIRA  
Disponibilizada em 04/05/2018, a fotocópia solicitada pelo protocolo 870180003076.

---

**(21) DI 6100588-6** Código 75 - Emissão de Fotocópia  
(71) Dixie Toga S/A (BR/SP)  
(74) Amadeu Gennari Filho  
Disponibilizada em 04/05/2018, a fotocópia solicitada pelo protocolo 870180003085.

---

**(21) DI 6100649-1** Código 75 - Emissão de Fotocópia  
(71) Alcoa Alumínio S/A (BR/SP)  
(74) DANNEMANN, SIEMSEN, BIGLER & IPANEMA MOREIRA  
Disponibilizada em 04/05/2018, a fotocópia solicitada pelo protocolo 870180003073.

---

**(21) DI 6100650-5** Código 75 - Emissão de Fotocópia  
(71) Alcoa Alumínio S/A (BR/SP)  
(74) DANNEMANN, SIEMSEN, BIGLER & IPANEMA MOREIRA  
Disponibilizada em 04/05/2018, a fotocópia solicitada pelo protocolo 870180003063.

---

**(21) DI 6402383-4** Código 75 - Emissão de Fotocópia  
(71) JJGC Indústria e Comércio de Materiais Dentários S.A (BR/PR)  
(74) NATAN BARIL  
Disponibilizada em 09/05/2018, a fotocópia solicitada pelo protocolo 870170059889.

---

**(21) DI 6805144-1** Código 75 - Emissão de Fotocópia

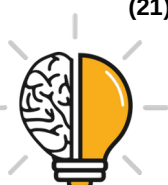

---

(71) ANTÔNIO ALVES DA SILVA (BR/MG)

(74) Maria Aparecida Ferreira Baptista

Disponibilizada em 04/05/2018, a fotocópia solicitada pelo protocolo  
870180036253.

