

Revista da  
**Propriedade  
Industrial**

Nº 2472  
22 de Maio de 2018

**Desenho Industrial**

Seção III





**REPÚBLICA FEDERATIVA DO BRASIL**

Presidente

**Michel Temer**

**MINISTÉRIO DA INDÚSTRIA, COMÉRCIO EXTERIOR E SERVIÇOS**

Ministro da Indústria, Comércio Exterior e Serviços

**Marcos Jorge de Lima**

INSTITUTO NACIONAL DA PROPRIEDADE INDUSTRIAL

Presidente

Luiz Otávio Pimentel

---

**De conformidade com a Lei nº 5.648 de 11 de dezembro de 1970, esta é a publicação oficial do Instituto Nacional da Propriedade Industrial, órgão vinculado ao Ministério da Indústria, Comércio Exterior e Serviços, República Federativa do Brasil, que publica todos os seus atos, despachos e decisões relativos ao sistema de propriedade industrial no Brasil, compreendendo Marcas e Patentes, bem como os referentes a contratos de Transferência de Tecnologia e assuntos correlatos, além dos que dizem respeito ao registro de programas de computador como direito autoral.**

As established by Law nº 5.648 of december 11, 1970, this is the official publication of the National Institute of Industrial Property, an office under the Ministry of Industry, Foreign Trade and Services, Federative Republic of Brazil, which publishes all its official acts, orders and decisions regarding the industrial property system in Brazil, comprising Trademarks and Patents, as well as those referring to Technology Transfer agreements and related matters, besides those regarding software registering as copyright.

D'après la Loi nº 5.648 du 11 décembre 1970, celle-ci est la publication officielle de l'Institut National de la Propriété Industrielle, un office lié au Ministère de l'Industrie, du Commerce Extérieur et des Services, République Fédérative du Brésil, qui publie tous ses actes, ordres et décisions concernant le système de la propriété industrielle au Brésil, y compris marques et brevets, aussi que ceux référents aux contrats de transfert de technologie et des sujets afférents, en outre que ceux se rapportant à l'enregistrement des programmes d'ordinateur comme droit d'auteur.

Según establece la Ley nº 5.648 de 11 diciembre 1970, esta es la publicación oficial del Instituto Nacional de la Propiedad Industrial, oficina vinculada al Ministerio de la Industria, Comercio Exterior y Servicios, República Federativa del Brasil, que publica todos sus actos, ordenes y decisiones referentes al sistema de propiedad industrial en Brasil, comprendiendo marcas y patentes así que los referentes a contratos de transferencia de tecnología y asuntos corelacionados, además de los referentes al registro de programas de ordenador como derecho de autor.

**Laut Gezets Nr. 5.648 vom 11. dezember 1970, ist dies das Amtsblatt des Nationalen Instituts für gewerbliches Eigentum (INPI), eines Organs des Bundesministerium für Industrie, Handel und Dienstleistungen, der Bundesrepublik Brasilien, welches alle Amtshandlungen, Beschlüsse und Entscheidungen über gewerbliches Eigentum in Brasilien, einschliesslich Warenzeichen und Patente, ebenso wie auch Übertragungsverträge von Technologie und Computerprogramme als Urheberrecht veröffentlicht.**



# DIRETORIA DE MARCAS, DESENHO INDUSTRIAL E INDICAÇÕES GEOGRÁFICAS

DESENHO INDUSTRIAL

**PEDIDO DE REGISTRO DE DESENHO INDUSTRIAL  
PEDIDO DIVIDIDO DE UM PEDIDO DE  
REGISTRO DE DESENHO INDUSTRIAL  
ANTERIORMENTE DEPOSITADO**



# Índice Geral:

Código 115 - Recurso conhecido e negado provimento. Mantida a Decisão recorrida.....	5
Código 205 - Intimação para manifestação por parte do titular e do requerente.....	7
Código 31 - Notificação de Depósito.....	21
Código 34 - Exigência - Art. 106 § 3º da LPI.....	22
Código 35 - Arquivamento do Pedido – Art. 216 § 2º e Art. 106 § 3º da LPI.....	53
Código 36 - Indeferimento - Art. 106 § 4º da LPI.....	77
Código 37 - Recurso Contra o Indeferimento.....	86
Código 38 - Outros Recursos.....	90
Código 39 - Concessão do Registro.....	91
Código 40 - Publicação do Parecer de Mérito.....	140
Código 41 - Nulidade Administrativa.....	141
Código 44 - Extinção - Art. 119 inciso III da LPI.....	142
Código 46 - Prorrogação.....	147
Código 47.1 - Petição Prejudicada.....	155
Código 47.3 - Petição Deferida.....	158
Código 49 - Perda de Prioridade.....	159
Código 53.1 - Pedido ou Registro Sub-Judice.....	160
Código 55 - Exigências Diversas.....	161
Código 56 - Transferência Deferida.....	162
Código 58 - Transferência em Exigência.....	177
Código 70 - Publicação Anulada.....	179
Código 75 - Emissão de Fotocópia.....	180
Código 75.1 - Emissão de Cópia Oficial.....	181



**Código 115 - Recurso conhecido e negado provimento. Mantida a Decisão recorrida.**

---

<b>(21) BR 30 2012 003947-9</b>	<p>Código 115 - Recurso conhecido e negado provimento. Mantida a Decisão recorrida.</p> <p>(22) 02/08/2012</p> <p>(44) 22/05/2018</p> <p>(73) Roma Jensen Comercio e Industria Ltda (BR/SP)</p> <p>(74) TINOCO SOARES &amp; FILHO LTDA</p> <p>Conheço do Recurso Interposto. Nego Provimento em seu Mérito. Mantenho o Indeferimento do Pedido.</p>
<b>(21) BR 30 2013 001186-0</b>	<p>Código 115 - Recurso conhecido e negado provimento. Mantida a Decisão recorrida.</p> <p>(22) 22/03/2013</p> <p>(44) 22/05/2018</p> <p>(73) SEW-EURODRIVE GMBH &amp; CO. KG (DE)</p> <p>(74) Dannemann, Siemsen, Bigler &amp; Ipanema Moreira</p> <p>Conheço do Recurso Interposto. Nego Provimento em seu Mérito. Mantenho o Indeferimento do Pedido.</p>
<b>(21) BR 30 2013 005074-2</b>	<p>Código 115 - Recurso conhecido e negado provimento. Mantida a Decisão recorrida.</p> <p>(22) 04/10/2013</p> <p>(44) 22/05/2018</p> <p>(73) SULZER PUMPEN AG (CH)</p> <p>(74) DANNEMANN , SIEMSEN , BIGLER &amp; IPANEMA MOREIRA</p> <p>Conheço do Recurso Interposto. Nego Provimento em seu Mérito. Mantenho o Indeferimento do Pedido.</p>
<b>(21) BR 30 2013 005588-4</b>	<p>Código 115 - Recurso conhecido e negado provimento. Mantida a Decisão recorrida.</p> <p>(22) 01/11/2013</p> <p>(44) 22/05/2018</p> <p>(73) ALUM INDÚSTRIA E COMÉRCIO DE INSUMOS PARA FUNDIÇÃO LTDA EPP (BR/SP)</p> <p>(74) CRIMARK PROPRIEDADE INDUSTRIAL SS</p> <p>Conheço do Recurso Interposto. Nego Provimento em seu Mérito. Mantenho o Indeferimento do Pedido.</p>





**Código 205 - Intimação para manifestação por parte do titular e do requerente**

---

<b>(11) BR 30 2012 003238-5</b>	<p>Código 205 - Intimação para manifestação por parte do titular e do requerente (45) 26/02/2013 (73) ANILHAS PARA PÁSSARO E AVES CAPRI INDÚSTRIA E COMERCIO LTDA EPP (BR/SP) (74) SILVIO LOPES &amp; ASSOCIADOS LTDA PAN de ofício: O Titular deverá tomar conhecimento do parecer técnico que concluiu pela nulidade do registro, para se manifestar no prazo de sessenta dias. O parecer encontra-se disponibilizado para o titular através do e-mail corporativo cgreg.desenho@inpi.gov.br</p>
<b>(11) BR 30 2012 003239-3</b>	<p>Código 205 - Intimação para manifestação por parte do titular e do requerente (45) 26/02/2013 (73) ANILHAS PARA PÁSSARO E AVES CAPRI INDÚSTRIA E COMERCIO LTDA EPP (BR/SP) (74) SILVIO LOPES &amp; ASSOCIADOS LTDA PAN de ofício: O Titular deverá tomar conhecimento do parecer técnico que concluiu pela nulidade do registro, para se manifestar no prazo de sessenta dias. O parecer encontra-se disponibilizado para o titular através do e-mail corporativo cgreg.desenho@inpi.gov.br</p>
<b>(11) BR 30 2012 003540-6</b>	<p>Código 205 - Intimação para manifestação por parte do titular e do requerente (45) 26/02/2013 (73) COPLAS INDÚSTRIA DE PLÁSTICOS LTDA (BR/SP) (74) ELVIS FERNANDO REGONASCHI PAN de Ofício e PAN de terceiros: O(s) Titular(es): COPLAS INDÚSTRIA DE PLÁSTICOS LTDA e Requerente(s): JERUEL PLÁSTICOS INDUSTRIA E COMERCIO LTDA EPP / Procurador (es): GEISLER CHBANE BOSSO, deverão tomar conhecimento do parecer técnico que concluiu pela nulidade do registro, para se manifestarem no prazo de sessenta dias. O parecer encontra-se disponibilizado para o titular através do e-mail corporativo cgreg.desenho@inpi.gov.br.</p>
<b>(11) BR 30 2012 004089-2</b>	<p>Código 205 - Intimação para manifestação por parte do titular e do requerente (45) 18/07/2017 (73) IMPRESS DECOR BRASIL- INDUSTRIA DE PAPEIS DECORATIVOS LTDA (BR/PR) (74) BRASIL SUL MARCAS E PATENTES S/C LTDA PAN de ofício: O Titular deverá tomar conhecimento do parecer técnico que concluiu pela nulidade do registro, para se manifestar no prazo de sessenta dias.</p>



---

O parecer encontra-se disponibilizado para o titular através do e-mail corporativo  
cgrec.desenho@inpi.gov.br

---

**(11) BR 30 2012 005095-2**

Código 205 - Intimação para manifestação por parte do titular e do requerente  
(45) 29/10/2014  
(73) INCPEC- INDÚSTRIA E COMÉRCIO DE PERSIANAS LTDA (BR/PR)  
(74) TINOCO SOARES & FILHO LTDA.  
PAN de ofício: O Titular deverá tomar conhecimento do parecer técnico que  
concluiu pela nulidade do registro, para se manifestar no prazo de sessenta dias.  
O parecer encontra-se disponibilizado para o titular através do e-mail corporativo  
cgrec.desenho@inpi.gov.br

---

**(11) BR 30 2013 000490-2**

Código 205 - Intimação para manifestação por parte do titular e do requerente  
(45) 24/11/2015  
(73) SAMSUNG ELETROELECTRONICS CO., LTD. (KR)  
(74) TINOCO SOARES & FILHO LTDA.  
PAN de ofício: O Titular deverá tomar conhecimento do parecer técnico que  
concluiu pela nulidade do registro, para se manifestar no prazo de sessenta dias.  
O parecer encontra-se disponibilizado para o titular através do e-mail corporativo  
cgrec.desenho@inpi.gov.br

---

**(11) BR 30 2013 000491-0**

Código 205 - Intimação para manifestação por parte do titular e do requerente  
(45) 02/02/2016  
(73) Samsung Electronics CO., LTD (KR)  
(74) TINOCO SOARES & FILHO LTDA  
PAN de ofício: O Titular deverá tomar conhecimento do parecer técnico que  
concluiu pela nulidade do registro, para se manifestar no prazo de sessenta dias.  
O parecer encontra-se disponibilizado para o titular através do e-mail corporativo  
cgrec.desenho@inpi.gov.br

---

**(11) BR 30 2013 000502-0**

Código 205 - Intimação para manifestação por parte do titular e do requerente  
(45) 25/07/2017  
(73) ALLIANZ SE (DE)  
(74) DANNEMANN, SIEMSEN, BIGLER & IPANEMA MOREIRA  
PAN de ofício: O Titular deverá tomar conhecimento do parecer técnico que  
concluiu pela nulidade do registro, para se manifestar no prazo de sessenta dias.  
O parecer encontra-se disponibilizado para o titular através do e-mail corporativo  
cgrec.desenho@inpi.gov.br

---

**(11) BR 30 2013 001363-4**

Código 205 - Intimação para manifestação por parte do titular e do requerente  
(45) 10/02/2016  
(73) ELIANA MARIANI PELLIZON - ME (BR/SP)  
(74) CESAR PEDUTI NETO  
PAN de Ofício e PAN de terceiros: O(s) Titular(es): ELIANA MARIANI PELLIZON



---

- ME e Requerente(s): ZEVIPLAST INDUSTRIA E COMERCIO DE PLASTICOS LTDA / Procurador (es): CLAUDIA YU WATANABE, deverão tomar conhecimento do parecer técnico que concluiu pela nulidade do registro, para se manifestarem no prazo de sessenta dias. O parecer encontra-se disponibilizado para o titular através do e-mail corporativo cgreg.desenho@inpi.gov.br

---

**(11) BR 30 2013 002811-9**

Código 205 - Intimação para manifestação por parte do titular e do requerente  
(45) 24/11/2015

(73) FACEBOOK, INC. (US)

(74) EDUARDO OTERO

PAN de ofício: O Titular deverá tomar conhecimento do parecer técnico que concluiu pela nulidade do registro, para se manifestar no prazo de sessenta dias. O parecer encontra-se disponibilizado para o titular através do e-mail corporativo cgreg.desenho@inpi.gov.br

---

**(11) BR 30 2013 003434-8**

Código 205 - Intimação para manifestação por parte do titular e do requerente  
(45) 06/10/2015

(73) GILSON DEON (BR/RS)

(74) NATALICIO EDUARDO G. HENTZ

PAN de ofício: O Titular deverá tomar conhecimento do parecer técnico que concluiu pela nulidade do registro, para se manifestar no prazo de sessenta dias. O parecer encontra-se disponibilizado para o titular através do e-mail corporativo cgreg.desenho@inpi.gov.br

---

**(11) BR 30 2013 004600-1**

Código 205 - Intimação para manifestação por parte do titular e do requerente  
(45) 13/10/2015

(73) LUCIANE SCHMIDMEIER (BR/PR)

(74) LEILA KRAUSE SIGNORELLI

PAN de ofício: O Titular deverá tomar conhecimento do parecer técnico que concluiu pela nulidade do registro, para se manifestar no prazo de sessenta dias. O parecer encontra-se disponibilizado para o titular através do e-mail corporativo cgreg.desenho@inpi.gov.br

---

**(11) BR 30 2013 004860-8**

Código 205 - Intimação para manifestação por parte do titular e do requerente  
(45) 02/09/2014

(73) MARCELO MUNHOZ (BR/SC)

(74) DMARK REGISTROS DE MARCAS E PATENTES S/S LTDA

PAN de ofício: O Titular deverá tomar conhecimento do parecer técnico que concluiu pela nulidade do registro, para se manifestar no prazo de sessenta dias. O parecer encontra-se disponibilizado para o titular através do e-mail corporativo cgreg.desenho@inpi.gov.br

---

**(11) BR 30 2013 005711-9**

Código 205 - Intimação para manifestação por parte do titular e do requerente  
(45) 18/07/2017



---

(73) KARL STORZ GMBH & CO. KG (DE)

(74) DANNEMANN, SIEMSEN, BIGLER & IPANEMA MOREIRA

PAN de ofício: O Titular deverá tomar conhecimento do parecer técnico que concluiu pela nulidade do registro, para se manifestar no prazo de sessenta dias. O parecer encontra-se disponibilizado para o titular através do e-mail corporativo [cgreg.desenho@inpi.gov.br](mailto:cgreg.desenho@inpi.gov.br)

---

**(11) BR 30 2014 001774-8**

Código 205 - Intimação para manifestação por parte do titular e do requerente

(45) 16/06/2015

(73) KOHLER CO. (US)

(74) KASZNAR LEONARDOS PROPRIEDADE INTELECTUAL

PAN de ofício: O Titular deverá tomar conhecimento do parecer técnico que concluiu pela nulidade do registro, para se manifestar no prazo de sessenta dias. O parecer encontra-se disponibilizado para o titular através do e-mail corporativo [cgreg.desenho@inpi.gov.br](mailto:cgreg.desenho@inpi.gov.br)

---

**(11) BR 30 2014 003556-8**

Código 205 - Intimação para manifestação por parte do titular e do requerente

(45) 02/05/2017

(73) PATRICIA BONALDI MODA FEMININA LTDA (BR/MG)

(74) SÁVIO FARIA NEVES

PAN de ofício: O Titular deverá tomar conhecimento do parecer técnico que concluiu pela nulidade do registro, para se manifestar no prazo de sessenta dias. O parecer encontra-se disponibilizado para o titular através do e-mail corporativo [cgreg.desenho@inpi.gov.br](mailto:cgreg.desenho@inpi.gov.br)

---

**(11) BR 30 2014 003557-6**

Código 205 - Intimação para manifestação por parte do titular e do requerente

(45) 02/05/2017

(73) PATRICIA BONALDI MODA FEMININA LTDA (BR/MG)

(74) SÁVIO FARIA NEVES

PAN de ofício: O Titular deverá tomar conhecimento do parecer técnico que concluiu pela nulidade do registro, para se manifestar no prazo de sessenta dias. O parecer encontra-se disponibilizado para o titular através do e-mail corporativo [cgreg.desenho@inpi.gov.br](mailto:cgreg.desenho@inpi.gov.br)

---

**(11) BR 30 2014 003566-5**

Código 205 - Intimação para manifestação por parte do titular e do requerente

(45) 02/05/2017

(73) PATRICIA BONALDI MODA FEMININA LTDA (BR/MG)

(74) SÁVIO FARIA NEVES

PAN de ofício: O Titular deverá tomar conhecimento do parecer técnico que concluiu pela nulidade do registro, para se manifestar no prazo de sessenta dias. O parecer encontra-se disponibilizado para o titular através do e-mail corporativo [cgreg.desenho@inpi.gov.br](mailto:cgreg.desenho@inpi.gov.br)

---

**(11) BR 30 2014 003567-3**

Código 205 - Intimação para manifestação por parte do titular e do requerente

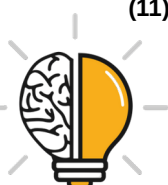

---

(45) 02/05/2017

(73) PATRICIA BONALDI MODA FEMININA LTDA (BR/MG)

(74) SÁVIO FARIA NEVES

PAN de ofício: O Titular deverá tomar conhecimento do parecer técnico que concluiu pela nulidade do registro, para se manifestar no prazo de sessenta dias. O parecer encontra-se disponibilizado para o titular através do e-mail corporativo cgreg.desenho@inpi.gov.br

---

**(11) BR 30 2014 003568-1**

Código 205 - Intimação para manifestação por parte do titular e do requerente

(45) 02/05/2017

(73) PATRICIA BONALDI MODA FEMININA LTDA (BR/MG)

(74) SÁVIO FARIA NEVES

PAN de ofício: O Titular deverá tomar conhecimento do parecer técnico que concluiu pela nulidade do registro, para se manifestar no prazo de sessenta dias. O parecer encontra-se disponibilizado para o titular através do e-mail corporativo cgreg.desenho@inpi.gov.br

---

**(11) BR 30 2014 003569-0**

Código 205 - Intimação para manifestação por parte do titular e do requerente

(45) 02/05/2017

(73) PATRICIA BONALDI MODA FEMININA LTDA (BR/MG)

(74) SÁVIO FARIA NEVES

PAN de ofício: O Titular deverá tomar conhecimento do parecer técnico que concluiu pela nulidade do registro, para se manifestar no prazo de sessenta dias. O parecer encontra-se disponibilizado para o titular através do e-mail corporativo cgreg.desenho@inpi.gov.br

---

**(11) BR 30 2014 003571-1**

Código 205 - Intimação para manifestação por parte do titular e do requerente

(45) 02/05/2017

(73) PATRICIA BONALDI MODA FEMININA LTDA (BR/MG)

(74) SÁVIO FARIA NEVES

PAN de ofício: O Titular deverá tomar conhecimento do parecer técnico que concluiu pela nulidade do registro, para se manifestar no prazo de sessenta dias. O parecer encontra-se disponibilizado para o titular através do e-mail corporativo cgreg.desenho@inpi.gov.br

---

**(11) BR 30 2014 004544-0**

Código 205 - Intimação para manifestação por parte do titular e do requerente

(45) 02/05/2017

(73) PATRICIA BONALDI MODA FEMININA LTDA (BR/MG)

(74) SÁVIO FARIA NEVES

PAN de ofício: O Titular deverá tomar conhecimento do parecer técnico que concluiu pela nulidade do registro, para se manifestar no prazo de sessenta dias. O parecer encontra-se disponibilizado para o titular através do e-mail corporativo cgreg.desenho@inpi.gov.br



---

<b>(11) BR 30 2014 004545-8</b>	<p>Código 205 - Intimação para manifestação por parte do titular e do requerente (45) 02/05/2017 (73) PATRICIA BONALDI MODA FEMININA LTDA (BR/MG) (74) SÁVIO FARIA NEVES PAN de ofício: O Titular deverá tomar conhecimento do parecer técnico que concluiu pela nulidade do registro, para se manifestar no prazo de sessenta dias. O parecer encontra-se disponibilizado para o titular através do e-mail corporativo cgreg.desenho@inpi.gov.br</p>
<b>(11) BR 30 2014 004546-6</b>	<p>Código 205 - Intimação para manifestação por parte do titular e do requerente (45) 02/05/2017 (73) PATRICIA BONALDI MODA FEMININA LTDA (BR/MG) (74) SÁVIO FARIA NEVES PAN de ofício: O Titular deverá tomar conhecimento do parecer técnico que concluiu pela nulidade do registro, para se manifestar no prazo de sessenta dias. O parecer encontra-se disponibilizado para o titular através do e-mail corporativo cgreg.desenho@inpi.gov.br</p>
<b>(11) BR 30 2014 004547-4</b>	<p>Código 205 - Intimação para manifestação por parte do titular e do requerente (45) 02/05/2017 (73) PATRÍCIA BONALDI MODA FEMININA LTDA (BR/MG) (74) SÁVIO FARIA NEVES PAN de ofício: O Titular deverá tomar conhecimento do parecer técnico que concluiu pela nulidade do registro, para se manifestar no prazo de sessenta dias. O parecer encontra-se disponibilizado para o titular através do e-mail corporativo cgreg.desenho@inpi.gov.br</p>
<b>(11) BR 30 2014 004548-2</b>	<p>Código 205 - Intimação para manifestação por parte do titular e do requerente (45) 02/05/2017 (73) PATRICIA BONALDI MODA FEMININA LTDA (BR/MG) (74) SÁVIO FARIA NEVES PAN de ofício: O Titular deverá tomar conhecimento do parecer técnico que concluiu pela nulidade do registro, para se manifestar no prazo de sessenta dias. O parecer encontra-se disponibilizado para o titular através do e-mail corporativo cgreg.desenho@inpi.gov.br</p>
<b>(11) BR 30 2014 004549-0</b>	<p>Código 205 - Intimação para manifestação por parte do titular e do requerente (45) 02/05/2017 (73) PATRICIA BONALDI MODA FEMININA LTDA (BR/MG) (74) SÁVIO FARIA NEVES PAN de ofício: O Titular deverá tomar conhecimento do parecer técnico que concluiu pela nulidade do registro, para se manifestar no prazo de sessenta dias. O parecer encontra-se disponibilizado para o titular através do e-mail corporativo cgreg.desenho@inpi.gov.br</p>

---



---

<b>(11) BR 30 2014 004550-4</b>	<p>Código 205 - Intimação para manifestação por parte do titular e do requerente (45) 02/05/2017 (73) PATRICIA BONALDI MODA FEMININA LTDA (BR/MG) (74) SÁVIO FARIA NEVES PAN de ofício: O Titular deverá tomar conhecimento do parecer técnico que concluiu pela nulidade do registro, para se manifestar no prazo de sessenta dias. O parecer encontra-se disponibilizado para o titular através do e-mail corporativo cgreg.desenho@inpi.gov.br</p>
<b>(11) BR 30 2014 004552-0</b>	<p>Código 205 - Intimação para manifestação por parte do titular e do requerente (45) 02/05/2017 (73) PATRICIA BONALDI MODA FEMININA LTDA (BR/MG) (74) SÁVIO FARIA NEVES PAN de ofício: O Titular deverá tomar conhecimento do parecer técnico que concluiu pela nulidade do registro, para se manifestar no prazo de sessenta dias. O parecer encontra-se disponibilizado para o titular através do e-mail corporativo cgreg.desenho@inpi.gov.br</p>
<b>(11) BR 30 2014 004553-9</b>	<p>Código 205 - Intimação para manifestação por parte do titular e do requerente (45) 02/05/2017 (73) PATRICIA BONALDI MODA FEMININA LTDA (BR/MG) (74) SÁVIO FARIA NEVES PAN de ofício: O Titular deverá tomar conhecimento do parecer técnico que concluiu pela nulidade do registro, para se manifestar no prazo de sessenta dias. O parecer encontra-se disponibilizado para o titular através do e-mail corporativo cgreg.desenho@inpi.gov.br</p>
<b>(11) BR 30 2014 004557-1</b>	<p>Código 205 - Intimação para manifestação por parte do titular e do requerente (45) 02/05/2017 (73) PATRICIA BONALDI MODA FEMININA LTDA (BR/MG) (74) SÁVIO FARIA NEVES PAN de ofício: O Titular deverá tomar conhecimento do parecer técnico que concluiu pela nulidade do registro, para se manifestar no prazo de sessenta dias. O parecer encontra-se disponibilizado para o titular através do e-mail corporativo cgreg.desenho@inpi.gov.br</p>
<b>(11) BR 30 2014 004560-1</b>	<p>Código 205 - Intimação para manifestação por parte do titular e do requerente (45) 02/05/2017 (73) PATRICIA BONALDI MODA FEMININA LTDA (BR/MG) (74) SÁVIO FARIA NEVES PAN de ofício: O Titular deverá tomar conhecimento do parecer técnico que concluiu pela nulidade do registro, para se manifestar no prazo de sessenta dias. O parecer encontra-se disponibilizado para o titular através do e-mail corporativo</p>

---



---

cgrec.desenho@inpi.gov.br

---

- (11) BR 30 2014 004561-0** Código 205 - Intimação para manifestação por parte do titular e do requerente  
(45) 02/05/2017  
(73) PATRICIA BONALDI MODA FEMININA LTDA (BR/MG)  
(74) SÁVIO FARIA NEVES  
PAN de ofício: O Titular deverá tomar conhecimento do parecer técnico que concluiu pela nulidade do registro, para se manifestar no prazo de sessenta dias. O parecer encontra-se disponibilizado para o titular através do e-mail corporativo cgrec.desenho@inpi.gov.br
- 
- (11) BR 30 2014 004564-4** Código 205 - Intimação para manifestação por parte do titular e do requerente  
(45) 02/05/2017  
(73) PATRICIA BONALDI MODA FEMININA LTDA (BR/MG)  
(74) SÁVIO FARIA NEVES  
PAN de ofício: O Titular deverá tomar conhecimento do parecer técnico que concluiu pela nulidade do registro, para se manifestar no prazo de sessenta dias. O parecer encontra-se disponibilizado para o titular através do e-mail corporativo cgrec.desenho@inpi.gov.br
- 
- (11) BR 30 2014 004565-2** Código 205 - Intimação para manifestação por parte do titular e do requerente  
(45) 02/05/2017  
(73) PATRICIA BONALDI MODA FEMININA LTDA (BR/MG)  
(74) SÁVIO FARIA NEVES  
PAN de ofício: O Titular deverá tomar conhecimento do parecer técnico que concluiu pela nulidade do registro, para se manifestar no prazo de sessenta dias. O parecer encontra-se disponibilizado para o titular através do e-mail corporativo cgrec.desenho@inpi.gov.br
- 
- (11) BR 30 2014 004566-0** Código 205 - Intimação para manifestação por parte do titular e do requerente  
(45) 02/05/2017  
(73) PATRICIA BONALDI MODA FEMININA LTDA (BR/MG)  
(74) SÁVIO FARIA NEVES  
PAN de ofício: O Titular deverá tomar conhecimento do parecer técnico que concluiu pela nulidade do registro, para se manifestar no prazo de sessenta dias. O parecer encontra-se disponibilizado para o titular através do e-mail corporativo cgrec.desenho@inpi.gov.br
- 
- (11) BR 30 2014 004567-9** Código 205 - Intimação para manifestação por parte do titular e do requerente  
(45) 02/05/2017  
(73) PATRICIA BONALDI MODA FEMININA LTDA (BR/MG)  
(74) SÁVIO FARIA NEVES  
PAN de ofício: O Titular deverá tomar conhecimento do parecer técnico que concluiu pela nulidade do registro, para se manifestar no prazo de sessenta dias.



---

O parecer encontra-se disponibilizado para o titular através do e-mail corporativo  
cgrec.desenho@inpi.gov.br

---

**(11) BR 30 2014 004568-7**

Código 205 - Intimação para manifestação por parte do titular e do requerente  
(45) 02/05/2017  
(73) PATRICIA BONALDI MODA FEMININA LTDA (BR/MG)  
(74) SÁVIO FARIAS NEVES  
PAN de ofício: O Titular deverá tomar conhecimento do parecer técnico que  
concluiu pela nulidade do registro, para se manifestar no prazo de sessenta dias.  
O parecer encontra-se disponibilizado para o titular através do e-mail corporativo  
cgrec.desenho@inpi.gov.br

---

**(11) BR 30 2014 004569-5**

Código 205 - Intimação para manifestação por parte do titular e do requerente  
(45) 02/05/2017  
(73) PATRICIA BONALDI MODA FEMININA LTDA (BR/MG)  
(74) SÁVIO FARIA NEVES  
PAN de ofício: O Titular deverá tomar conhecimento do parecer técnico que  
concluiu pela nulidade do registro, para se manifestar no prazo de sessenta dias.  
O parecer encontra-se disponibilizado para o titular através do e-mail corporativo  
cgrec.desenho@inpi.gov.br

---

**(11) BR 30 2014 004570-9**

Código 205 - Intimação para manifestação por parte do titular e do requerente  
(45) 02/05/2017  
(73) PATRICIA BONALDI MODA FEMININA LTDA (BR/MG)  
(74) SÁVIO FARIA NEVES  
PAN de ofício: O Titular deverá tomar conhecimento do parecer técnico que  
concluiu pela nulidade do registro, para se manifestar no prazo de sessenta dias.  
O parecer encontra-se disponibilizado para o titular através do e-mail corporativo  
cgrec.desenho@inpi.gov.br

---

**(11) BR 30 2015 003446-7**

Código 205 - Intimação para manifestação por parte do titular e do requerente  
(45) 02/05/2017  
(73) PATRÍCIA BONALDI MODA FEMININA LTDA (BR/MG)  
(74) SÁVIO FARIA NEVES  
PAN de ofício: O Titular deverá tomar conhecimento do parecer técnico que  
concluiu pela nulidade do registro, para se manifestar no prazo de sessenta dias.  
O parecer encontra-se disponibilizado para o titular através do e-mail corporativo  
cgrec.desenho@inpi.gov.br

---

**(11) BR 30 2015 003447-5**

Código 205 - Intimação para manifestação por parte do titular e do requerente  
(45) 02/05/2017  
(73) PATRÍCIA BONALDI MODA FEMININA LTDA (BR/MG)  
(74) SÁVIO FARIA NEVES  
PAN de ofício: O Titular deverá tomar conhecimento do parecer técnico que



---

concluiu pela nulidade do registro, para se manifestar no prazo de sessenta dias. O parecer encontra-se disponibilizado para o titular através do e-mail corporativo [cgreg.desenho@inpi.gov.br](mailto:cgreg.desenho@inpi.gov.br)

---

**(11) BR 30 2015 003448-3**

Código 205 - Intimação para manifestação por parte do titular e do requerente  
(45) 02/05/2017  
(73) PATRÍCIA BONALDI MODA FEMININA LTDA (BR/MG)  
(74) SÁVIO FARIA NEVES

PAN de ofício: O Titular deverá tomar conhecimento do parecer técnico que concluiu pela nulidade do registro, para se manifestar no prazo de sessenta dias. O parecer encontra-se disponibilizado para o titular através do e-mail corporativo [cgreg.desenho@inpi.gov.br](mailto:cgreg.desenho@inpi.gov.br)

---

**(11) BR 30 2015 003449-1**

Código 205 - Intimação para manifestação por parte do titular e do requerente  
(45) 02/05/2017  
(73) PATRÍCIA BONALDI MODA FEMININA LTDA (BR/MG)  
(74) SÁVIO FARIA NEVES

PAN de ofício: O Titular deverá tomar conhecimento do parecer técnico que concluiu pela nulidade do registro, para se manifestar no prazo de sessenta dias. O parecer encontra-se disponibilizado para o titular através do e-mail corporativo [cgreg.desenho@inpi.gov.br](mailto:cgreg.desenho@inpi.gov.br)

---

**(11) BR 30 2015 003450-5**

Código 205 - Intimação para manifestação por parte do titular e do requerente  
(45) 02/05/2017  
(73) PATRÍCIA BONALDI MODA FEMININA LTDA (BR/MG)  
(74) SÁVIO FARIA NEVES

PAN de ofício: O Titular deverá tomar conhecimento do parecer técnico que concluiu pela nulidade do registro, para se manifestar no prazo de sessenta dias. O parecer encontra-se disponibilizado para o titular através do e-mail corporativo [cgreg.desenho@inpi.gov.br](mailto:cgreg.desenho@inpi.gov.br)

---

**(11) BR 30 2015 003451-3**

Código 205 - Intimação para manifestação por parte do titular e do requerente  
(45) 02/05/2017  
(73) PATRÍCIA BONALDI MODA FEMININA LTDA (BR/MG)  
(74) SÁVIO FARIA NEVES

PAN de ofício: O Titular deverá tomar conhecimento do parecer técnico que concluiu pela nulidade do registro, para se manifestar no prazo de sessenta dias. O parecer encontra-se disponibilizado para o titular através do e-mail corporativo [cgreg.desenho@inpi.gov.br](mailto:cgreg.desenho@inpi.gov.br)

---

**(11) BR 30 2015 005300-3**

Código 205 - Intimação para manifestação por parte do titular e do requerente  
(45) 02/05/2017  
(73) PATRÍCIA BONALDI MODA FEMININA LTDA (BR/MG)  
(74) SÁVIO FARIA NEVES



---

PAN de ofício: O Titular deverá tomar conhecimento do parecer técnico que concluiu pela nulidade do registro, para se manifestar no prazo de sessenta dias. O parecer encontra-se disponibilizado para o titular através do e-mail corporativo [cgreg.desenho@inpi.gov.br](mailto:cgreg.desenho@inpi.gov.br)

---

**(11) BR 30 2015 005301-1**

Código 205 - Intimação para manifestação por parte do titular e do requerente  
(45) 02/05/2017

(73) PATRÍCIA BONALDI MODA FEMININA LTDA (BR/MG)

(74) SÁVIO FARIA NEVES

PAN de ofício: O Titular deverá tomar conhecimento do parecer técnico que concluiu pela nulidade do registro, para se manifestar no prazo de sessenta dias. O parecer encontra-se disponibilizado para o titular através do e-mail corporativo [cgreg.desenho@inpi.gov.br](mailto:cgreg.desenho@inpi.gov.br)

---

**(11) BR 30 2015 005302-0**

Código 205 - Intimação para manifestação por parte do titular e do requerente  
(45) 02/05/2017

(73) PATRÍCIA BONALDI MODA FEMININA LTDA (BR/MG)

(74) SÁVIO FARIA NEVES

PAN de ofício: O Titular deverá tomar conhecimento do parecer técnico que concluiu pela nulidade do registro, para se manifestar no prazo de sessenta dias. O parecer encontra-se disponibilizado para o titular através do e-mail corporativo [cgreg.desenho@inpi.gov.br](mailto:cgreg.desenho@inpi.gov.br)

---

**(11) BR 30 2015 005303-8**

Código 205 - Intimação para manifestação por parte do titular e do requerente  
(45) 02/05/2017

(73) PATRÍCIA BONALDI MODA FEMININA LTDA (BR/MG)

(74) SÁVIO FARIA NEVES

PAN de ofício: O Titular deverá tomar conhecimento do parecer técnico que concluiu pela nulidade do registro, para se manifestar no prazo de sessenta dias. O parecer encontra-se disponibilizado para o titular através do e-mail corporativo [cgreg.desenho@inpi.gov.br](mailto:cgreg.desenho@inpi.gov.br)

---

**(11) BR 30 2015 005304-6**

Código 205 - Intimação para manifestação por parte do titular e do requerente  
(45) 02/05/2017

(73) PATRÍCIA BONALDI MODA FEMININA LTDA (BR/MG)

(74) SÁVIO FARIA NEVES

PAN de ofício: O Titular deverá tomar conhecimento do parecer técnico que concluiu pela nulidade do registro, para se manifestar no prazo de sessenta dias. O parecer encontra-se disponibilizado para o titular através do e-mail corporativo [cgreg.desenho@inpi.gov.br](mailto:cgreg.desenho@inpi.gov.br)

---

**(11) BR 30 2015 005305-4**

Código 205 - Intimação para manifestação por parte do titular e do requerente  
(45) 02/05/2017

(73) PATRÍCIA BONALDI MODA FEMININA LTDA (BR/MG)



---

(74) SÁVIO FARIA NEVES

PAN de ofício: O Titular deverá tomar conhecimento do parecer técnico que concluiu pela nulidade do registro, para se manifestar no prazo de sessenta dias. O parecer encontra-se disponibilizado para o titular através do e-mail corporativo cgreg.desenho@inpi.gov.br

---

**(11) BR 30 2015 005306-2**

Código 205 - Intimação para manifestação por parte do titular e do requerente  
(45) 02/05/2017

(73) PATRÍCIA BONALDI MODA FEMININA LTDA (BR/MG)

(74) SÁVIO FARIA NEVES

PAN de ofício: O Titular deverá tomar conhecimento do parecer técnico que concluiu pela nulidade do registro, para se manifestar no prazo de sessenta dias. O parecer encontra-se disponibilizado para o titular através do e-mail corporativo cgreg.desenho@inpi.gov.br

---

**(11) BR 30 2015 005308-9**

Código 205 - Intimação para manifestação por parte do titular e do requerente  
(45) 02/05/2017

(73) PATRÍCIA BONALDI MODA FEMININA LTDA (BR/MG)

(74) SÁVIO FARIA NEVES

PAN de ofício: O Titular deverá tomar conhecimento do parecer técnico que concluiu pela nulidade do registro, para se manifestar no prazo de sessenta dias. O parecer encontra-se disponibilizado para o titular através do e-mail corporativo cgreg.desenho@inpi.gov.br

---

**(11) BR 30 2015 005309-7**

Código 205 - Intimação para manifestação por parte do titular e do requerente  
(45) 02/05/2017

(73) PATRÍCIA BONALDI MODA FEMININA LTDA (BR/MG)

(74) SÁVIO FARIA NEVES

PAN de ofício: O Titular deverá tomar conhecimento do parecer técnico que concluiu pela nulidade do registro, para se manifestar no prazo de sessenta dias. O parecer encontra-se disponibilizado para o titular através do e-mail corporativo cgreg.desenho@inpi.gov.br

---

**(11) BR 30 2015 005310-0**

Código 205 - Intimação para manifestação por parte do titular e do requerente  
(45) 02/05/2017

(73) PATRÍCIA BONALDI MODA FEMININA LTDA (BR/MG)

(74) SÁVIO FARIA NEVES

PAN de ofício: O Titular deverá tomar conhecimento do parecer técnico que concluiu pela nulidade do registro, para se manifestar no prazo de sessenta dias. O parecer encontra-se disponibilizado para o titular através do e-mail corporativo cgreg.desenho@inpi.gov.br

---

**(11) BR 30 2015 005311-9**

Código 205 - Intimação para manifestação por parte do titular e do requerente  
(45) 02/05/2017



---

(73) PATRÍCIA BONALDI MODA FEMININA LTDA (BR/MG)

(74) SÁVIO FARIA NEVES

PAN de ofício: O Titular deverá tomar conhecimento do parecer técnico que concluiu pela nulidade do registro, para se manifestar no prazo de sessenta dias. O parecer encontra-se disponibilizado para o titular através do e-mail corporativo [cgreg.desenho@inpi.gov.br](mailto:cgreg.desenho@inpi.gov.br)

---

**(11) BR 30 2016 000585-0**

Código 205 - Intimação para manifestação por parte do titular e do requerente

(45) 06/06/2017

(73) PAULO CELSO CARDOSO BACCHI (BR/SP)

(74) João Batista Valverde

PAN de ofício: O Titular deverá tomar conhecimento do parecer técnico que concluiu pela nulidade do registro, para se manifestar no prazo de sessenta dias. O parecer encontra-se disponibilizado para o titular através do e-mail corporativo [cgreg.desenho@inpi.gov.br](mailto:cgreg.desenho@inpi.gov.br)

---

**(11) BR 30 2016 000644-0**

Código 205 - Intimação para manifestação por parte do titular e do requerente

(45) 06/06/2017

(73) IVANA ROCHA TISOTT (BR/RS)

PAN de ofício: O Titular deverá tomar conhecimento do parecer técnico que concluiu pela nulidade do registro, para se manifestar no prazo de sessenta dias. O parecer encontra-se disponibilizado para o titular através do e-mail corporativo [cgreg.desenho@inpi.gov.br](mailto:cgreg.desenho@inpi.gov.br)

---

**(11) BR 30 2016 001232-6**

Código 205 - Intimação para manifestação por parte do titular e do requerente

(45) 27/06/2017

(73) FLAVIO MULLER JUNIOR (BR/PR)

PAN de ofício: O Titular deverá tomar conhecimento do parecer técnico que concluiu pela nulidade do registro, para se manifestar no prazo de sessenta dias. O parecer encontra-se disponibilizado para o titular através do e-mail corporativo [cgreg.desenho@inpi.gov.br](mailto:cgreg.desenho@inpi.gov.br)

---

**(11) BR 30 2016 003068-5**

Código 205 - Intimação para manifestação por parte do titular e do requerente

(45) 08/08/2017

(73) TAMIR SHIMIZU (BR/SP)

(74) EDUARDO NAKAYAMA

PAN de ofício: O Titular deverá tomar conhecimento do parecer técnico que concluiu pela nulidade do registro, para se manifestar no prazo de sessenta dias. O parecer encontra-se disponibilizado para o titular através do e-mail corporativo [cgreg.desenho@inpi.gov.br](mailto:cgreg.desenho@inpi.gov.br)

---

**(11) BR 30 2016 004060-5**

Código 205 - Intimação para manifestação por parte do titular e do requerente

(45) 29/08/2017

(73) UNIÃO INTERNACIONAL DE PASTORES E CAPELÃES VOLUNTÁRIOS



---

(BR/GO)

(74) CARLOS GERALDO FERREIRA

PAN de ofício: O Titular deverá tomar conhecimento do parecer técnico que concluiu pela nulidade do registro, para se manifestar no prazo de sessenta dias. O parecer encontra-se disponibilizado para o titular através do e-mail corporativo [cgrec.desenho@inpi.gov.br](mailto:cgrec.desenho@inpi.gov.br)

---

**(11) DI 6802196-8**

Código 205 - Intimação para manifestação por parte do titular e do requerente

(45) 23/03/2010

(73) Georg Fischer Engineering AG (CH)

(74) Dannemann , Siemsen, Bigler & Ipanema Moreira

PAN de ofício: O Titular deverá tomar conhecimento do parecer técnico que concluiu pela nulidade do registro, para se manifestar no prazo de sessenta dias. O parecer encontra-se disponibilizado para o titular através do e-mail corporativo [cgrec.desenho@inpi.gov.br](mailto:cgrec.desenho@inpi.gov.br)



### Código 31 - Notificação de Depósito

Notificação de depósito de pedido de registro de desenho industrial. O pedido segue para a etapa de exame técnico.

---

(21) BR 30 2013 002961-1

Código 31 - Notificação de Depósito

(22) 24/06/2013

(71) CANON KAPUSHIKI KAISHA (JP)

(72) SATO HASEGAWA

(74) LUIZ LEONARDOS & CIA - PROPRIEDADE INTELECTUAL

NOTIFICAÇÃO DE DEPÓSITO



**Código 34 - Exigência - Art. 106 § 3º da LPI**

Suspensão do andamento do pedido de registro de desenho industrial que, para instrução regular, aguardará o atendimento ou contestação das exigências formuladas. A não manifestação do depositante no prazo de 60 (sessenta) dias desta data acarretará o arquivamento definitivo do pedido.

---

**(21) BR 30 2012 003412-4**

Código 34 - Exigência - Art. 106 § 3º da LPI

(22) 05/07/2012

(71) BS Toys Industria e Comercio de Brinquedos Ltda (BR/SP)

Corrigir título do pedido para "Configuração aplicada em brinquedo"; Imagens sem definição. Apresentar novo conjunto de imagens, com alta qualidade de definição, na vista em perspectiva, e ortogonais frontal, posterior, inferior, superior e laterais; Numerar figuras de acordo com o padrão normativo. Ex.: fig. 1.1, fig. 1.2, etc. Numerar páginas no centro da margem superior. Ex. 1/4, 2/4, etc.

---

**(21) BR 30 2013 005658-9**

Código 34 - Exigência - Art. 106 § 3º da LPI

(22) 06/11/2013

(71) INSTITUTO NACIONAL DE TECNOLOGIA - INT (BR/RJ) , EMPRESA BRASILEIRA DE PESQUISA AGROPECUARIA - EMBRAPA (BR/DF) , UNIVERSIDADE FEDERAL DO RIO DE JANEIRO - UFRJ (BR/RJ)

Corrigir título do pedido para "Configuração aplicada em embalagem de transporte"; Apresentar novo conjunto de imagens, com alta qualidade de definição, na vista em perspectiva, e ortogonais frontal, posterior, inferior, superior e laterais, tanto da versão fechada quanto da versão aberta da embalagem. A figura 9 deve ser excluída do pedido. Remover a linha horizontal da figura 2; Numerar figuras de acordo com o padrão normativo. Ex.: fig. 1.1, fig. 1.2, etc.

---

**(21) BR 30 2013 005659-7**

Código 34 - Exigência - Art. 106 § 3º da LPI

(22) 06/11/2013

(71) INSTITUTO NACIONAL DE TECNOLOGIA - INT (BR/RJ) , EMPRESA BRASILEIRA DE PESQUISA AGROPECUARIA - EMBRAPA (BR/DF) , UNIVERSIDADE FEDERAL DO RIO DE JANEIRO - UFRJ (BR/RJ)

Corrigir título do pedido para "Configuração aplicada em embalagem de transporte"; Apresentar novo conjunto de imagens, com alta qualidade de definição, na vista em perspectiva, e ortogonais frontal, posterior, inferior, superior e laterais, tanto da versão fechada quanto da versão aberta da embalagem. A figura 9 deve ser excluída do pedido. Remover a linha horizontal da figura 2; Numerar figuras de acordo com o padrão normativo. Ex.: fig. 1.1, fig. 1.2, etc.

---

**(21) BR 30 2013 005718-6**

Código 34 - Exigência - Art. 106 § 3º da LPI

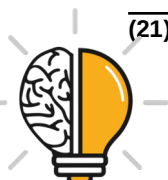

---

(22) 06/11/2013

(71) PAULO ZIOBER JUNIOR (BR/PR)

Corrigir título para "Configuração aplicada em aparelho de ginástica"; Apresentar novo conjunto de imagens, com alta qualidade de definição, acrescentando a vista lateral oposta e a vista posterior; Numerar figuras de acordo com o padrão normativo. Ex.: fig. 1.1, fig. 1.2, etc.

---

**(21) BR 30 2013 005731-3**

Código 34 - Exigência - Art. 106 § 3º da LPI

(22) 08/11/2013

(71) UNIVERSIDADE FEDERAL DE MINAS GERAIS (BR/MG)

Não ficou claro se é um transporte ferroviário ou rodoviário. Apresentar novo conjunto de imagens, com alta qualidade de definição e sem reflexos (fig. 5) acrescentando a vista posterior. O objeto da figura 5 parece maior que nas outras vistas, mais alongado, principalmente quando comparamos com a figura 1. Harmonizar. Numerar figuras de acordo com o padrão normativo. Ex.: fig. 1.1, fig. 1.2, etc. Título adequado de ofício nos termos do Art. 22 da Instrução Normativa 044/2015.

---

**(21) BR 30 2013 005887-5**

Código 34 - Exigência - Art. 106 § 3º da LPI

(22) 21/11/2013

(71) UNIVERSIDADE FEDERAL DO PARANÁ (BR/PR)

Corrigir título do pedido para "Configuração aplicada em biscoiteira"; Apresentar novo conjunto de imagens, com alta qualidade de definição, removendo a figura 2 por não apresentar caráter ornamental interno e corrigindo a fig 6. A forma ondulada (7) não apresentou a linha de volumetria da fig. 1, representando um acabamento arredondado; Numerar figuras de acordo com o padrão normativo. Ex.: fig. 1.1, fig. 1.2, etc.

---

**(21) BR 30 2013 005888-3**

Código 34 - Exigência - Art. 106 § 3º da LPI

(22) 21/11/2013

(71) UNIVERSIDADE FEDERAL DO PARANÁ (BR/PR)

Corrigir título do pedido para "Configuração aplicada em rolo culinário"; Reapresentar somente as atuais imagens das figuras 1, 3 a 8, removendo a figura 2 explodida; Havendo interesse, depositar em pedido dividido deste o objeto da figura 9, com todas as vistas; Numerar figuras de acordo com o padrão normativo. Ex.: fig. 1.1, fig. 1.2, etc.

---

**(21) BR 30 2013 006655-0**

Código 34 - Exigência - Art. 106 § 3º da LPI

(22) 20/12/2013

(71) INSTITUTO NACIONAL DE TECNOLOGIA - INT (BR/RJ) , EMPRESA BRASILEIRA DE PESQUISA AGROPECUARIA - EMBRAPA (BR/DF) , UNIVERSIDADE FEDERAL DO RIO DE JANEIRO - UFRJ (BR/RJ)

Corrigir título do pedido para "Configuração aplicada em embalagem para transporte"; Manter no atual pedido somente as atuais imagens das figuras 1 a 5



---

acrescentando a vista oposta da figura 3; Havendo interesse em proteger as partes nas figuras 7 a 9. cada uma deve ser depositada em pedido dividido deste. Adequar o título em cada caso. Numerar figuras de acordo com o padrão normativo. Ex.: fig. 1.1, fig. 1.2, etc.

---

**(21) BR 30 2015 001431-8**

Código 34 - Exigência - Art. 106 § 3º da LPI

(22) 27/03/2015

(71) INTEK BRINQUEDOS DO BRASIL LTDA (BR/SP)

(74) TECNOMARK ASSESSORIA DA PROP. INDUSTRIAL TLDA

1- Apresentar documento que comprove que o signatário do formulário de depósito, que deve estar devidamente identificado, tem poderes para representar o titular do pedido. 2- Adequar o título para atender ao Inciso II do Art. 14 da IN 44/2015, substituindo-o por "CONFIGURAÇÃO APLICADA EM BRINQUEDO".

---

**(21) BR 30 2015 006585-0**

Código 34 - Exigência - Art. 106 § 3º da LPI

(22) 13/11/2015

(71) WILLIAM RAMOS DO NASCIMENTO (BR/SP)

(74) SOCIEDADE CIVIL BRAXIL LTDA

1- A perspectiva foi apresentada com baixa qualidade. Reapresentar o conjunto de figuras com traços uniformes, melhor qualidade gráfica, nitidez e contraste, revelando com precisão os contornos, relevos e rebaixos do objeto reivindicado e possibilitando a compreensão de seus detalhes. Respeitar a resolução mínima de 300 dpi. 2- As figuras apresentam incoerências entre o mostrado na perspectiva e nas demais vistas, como vários detalhes que são vistos na perspectiva e que não encontram correspondência nas demais figuras, e vice-versa, como por exemplo os pés do galo, a costura em formato de Y invertido ao longo da parte frontal do objeto, as linhas mostradas na fig. 2, na cabeça e asa do galo, entre outros. Harmonizar as vistas ortogonais com a(s) perspectiva (s) apresentada(s), corrigindo todas as inconsistências entre as figuras. 3- As figuras devem ser numeradas conforme o disposto no inciso VI do artigo 20 da IN 44/2015 (figura 1.1, figura 1.2, etc). 4- Adequar o título para atender ao Inciso II do Art. 14 da IN 44/2015, substituindo-o por "CONFIGURAÇÃO APLICADA EM PESO DE PORTA".

---

**(21) BR 30 2016 000550-8**

Código 34 - Exigência - Art. 106 § 3º da LPI

(22) 16/02/2016

(71) SERVIÇO NACIONAL DE APRENDIZAGEM INDUSTRIAL - SENAI. (BR/RS) , BHIO SUPPLY INDÚSTRIA E COMÉRCIO DE EQUIPAMENTOS MÉDICOS LTDA (BR/RS) , IJP - INSTITUTO DE VIDEOSQUIRURGIA AVANÇADA JACQUES PERISSAT LTDA - ME (BR/PR)

(74) PAP Marcas e Patentes Ltda.

1- O pedido apresenta objetos que não guardam entre si as mesmas características distintivas preponderantes, de maneira que o pedido deverá ser dividido: Apresentar um pedido dividido para cada variação configurativa, com



exceção das variações 6 e 7, que deverão ser apresentadas em um único pedido dividido. 2- As figuras apresentam incoerências entre o mostrado na perspectiva e nas demais vistas: na segunda variação construtiva, o friso mostrado na parte superior do objeto, nas vistas, apresenta uma aresta em sua região central, não mostrado na perspectiva; ainda nessa variação, a perspectiva mostra um círculo na parte superior direita do anel superior do objeto, não mostrado na respectiva vista; na quinta variação configurativa, há uma figura numerada como 45.2; ainda nessa variação, as vistas mostram uma terceira aresta no corpo do objeto, não mostrada na perspectiva; as figs. 6.5, 6.6, 7.5 e 7.6 encontram-se espelhadas com relação ao eixo vertical do objeto. Harmonizar as vistas ortogonais com a(s) perspectiva(s) apresentada(s), corrigindo todas as inconsistências entre as figuras. 3- As figuras foram apresentadas com baixa qualidade e em tamanho muito pequeno, principalmente as variações 6 e 7. Reapresentar o conjunto de figuras em tamanho maior, com traços uniformes, melhor qualidade gráfica, nitidez e contraste, revelando com precisão os contornos, relevos e rebaixos do objeto reivindicado e possibilitando a compreensão de seus detalhes. Respeitar a resolução mínima de 300 dpi. 4- Para cada pedido dividido, adequar o título para melhor especificar o objeto reivindicado.

---

(21) BR 30 2016 000598-2

Código 34 - Exigência - Art. 106 § 3º da LPI

(22) 17/02/2016

(71) MOLTO Y CIA., S.A. (ES)

(74) Edmundo Brunner Assessoria em Propriedade industrial Ltda

O pedido deve se adequar à Instrução Normativa 44/2015 - IN. 1. Alterar título para "configuração aplicada em brinquedo" em atenção ao inciso II do art. 14 da IN. 2. As figuras devem mostrar o objeto em sua forma montada, sem destacar detalhes ou partes isoladamente, conforme inciso III do art. 20 da IN: suprimir as figuras 2 e 3. 3. Apresentar novo conjunto de figuras formado pelas vistas ortogonais (frontal, posterior, laterais, superior e inferior), além de pelo menos uma perspectiva do objeto, em atenção ao inciso IV do art. 20 da IN. 4. As figuras devem ser numeradas conforme o disposto no inciso VI do artigo 20 da IN: figura 1.1, figura 1.2, etc.

---

(21) BR 30 2016 000738-1

Código 34 - Exigência - Art. 106 § 3º da LPI

(22) 23/02/2016

(71) SERVIÇO NACIONAL DE APRENDIZAGEM INDUSTRIAL - SENAI. (BR/RS) , BHIO SUPPLY INDÚSTRIA E COMÉRCIO DE EQUIPAMENTOS MÉDICOS LTDA (BR/RS) , MJM PRODUTOS FARMACEUTICOS E DE RADIOPROTEÇÃO LTDA (BR/RS)

(74) PAP Marcas e Patentes Ltda.

1- As figuras apresentam incoerências entre o mostrado na perspectiva e nas demais vistas: na vista superior são mostradas duas regiões retangulares que não encontram correspondência nas demais figuras, uma vez que, de acordo com a perspectiva, tais regiões possuem apenas um "fechamento" superior e



---

inferior, sendo "abertas" lateralmente. Harmonizar as vistas ortogonais com a(s) perspectiva(s) apresentada(s), corrigindo todas as inconsistências entre as figuras. 2- Adequar o título para atender ao Inciso II do Art. 14 da IN 44/2015, substituindo-o por "CONFIGURAÇÃO APLICADA EM CASSETE".

---

**(21) BR 30 2016 000772-1**

Código 34 - Exigência - Art. 106 § 3º da LPI

(22) 26/02/2016

(71) CVS PHARMACY, INC. (US)

(74) Dannemann, Siemsen, Bigler & Ipanema Moreira

1. O excesso de hachuras está atrapalhando a compreensão da forma, especialmente em algumas regiões, como na área com três rebaixos mostrada nas figuras 1.1, 1.4 e 1.5 e nas vistas superior e inferior. Reapresentar as figuras corrigidas, de modo a revelar com precisão os contornos, relevos e rebaixos do objeto reivindicado, permitindo a compreensão de seus detalhes.

---

**(21) BR 30 2016 001025-0**

Código 34 - Exigência - Art. 106 § 3º da LPI

(22) 11/03/2016

(71) FIBRASCA QUÍMICA TÊXTIL LTDA. (BR/SC)

(74) Valor Propriedade Intelectual S/S LTDA.

É necessário saber a aplicação da espuma para fins de classificação na Lista de Locarno. Espuma é um termo genérico, podendo ser aplicado e usado de diversas formas. Numerar figuras de acordo com o padrão normativo. Ex.: fig. 1.1, fig. 1.2, etc.

---

**(21) BR 30 2016 001080-3**

Código 34 - Exigência - Art. 106 § 3º da LPI

(22) 17/03/2016

(71) PEPSICO, INC. (US)

(74) Dannemann, Siemsen, Bigler & Ipanema Moreira

Com base na atual apresentação do pedido, não foi possível identificar diferenças entre o objeto das figuras 1.1 a 1.7 e o das figuras 2.1 a 2.7. Caso os objetos constituam, de fato, variações configurativas, esclarecer qual (is) elemento (s) da forma varia (m) de uma para a outra. Caso a forma plástica seja exatamente a mesma e a diferença resida somente na forma de representação, numerar as figuras consecutivamente, por tratar-se do mesmo objeto. Poderá o depositante, nesse caso, alternativamente, manter no pedido apenas as figuras 2.1 a 2.7.

---

**(21) BR 30 2016 001669-0**

Código 34 - Exigência - Art. 106 § 3º da LPI

(22) 20/04/2016

(71) MICRO-X LIMITED (AU)

(74) Gustavo Starling Leonardos

As imagens apresentadas estão com alto contraste, diversas partes brancas, dificultando a visualização das formas do objeto. Assim, apresentar novo conjunto de imagens, com alta qualidade de definição, na vista em perspectiva, e



---

ortogonais frontal, posterior, inferior, superior e laterais, de forma que todos os detalhes do objeto possam ser revelados; Numerar figuras de acordo com o padrão normativo. Ex.: fig. 1.1, fig. 1.2, etc. Título adequado de ofício nos termos do Art. 22 da Instrução Normativa 044/2015.

---

**(21) BR 30 2016 001670-4**

Código 34 - Exigência - Art. 106 § 3º da LPI

(22) 20/04/2016

(71) MICRO-X LIMITED (AU)

(74) Gustavo Starling Leonardos

1- As figuras foram apresentadas com baixa qualidade e com áreas de muito brilho. Reapresentar o conjunto de figuras com melhor qualidade gráfica, nitidez e contraste, revelando com precisão os contornos, relevos e rebaixos do objeto reivindicado e possibilitando a compreensão de seus detalhes. Respeitar a resolução mínima de 300 dpi. 2- As figuras devem ser numeradas conforme o disposto no inciso VI do artigo 20 da IN 44/2015 (figura 1.1, figura 1.2, etc). 3- Adequar o título para atender ao Inciso II do Art. 14 da IN 44/2015, substituindo-o por "CONFIGURAÇÃO APLICADA EM MANÍPULO".

---

**(21) BR 30 2016 001945-2**

Código 34 - Exigência - Art. 106 § 3º da LPI

(22) 09/05/2016

(71) OWENS ILLINOIS DO BRASIL, INDÚSTRIA E COMÉRCIO S.A. (BR/SP)

(74) Vieira de Mello Advogados

1- As figuras foram apresentadas com traços muito grossos, o que impede uma perfeita visualização dos detalhes dos objetos, principalmente na parte superior dos mesmos. Reapresentar o conjunto de figuras com traços uniformes, melhor qualidade gráfica, nitidez e contraste, revelando com precisão os contornos, relevos e rebaixos do objeto reivindicado e possibilitando a compreensão de seus detalhes. Respeitar a resolução mínima de 300 dpi. 2- As figuras apresentam incoerências entre o mostrado na perspectiva e nas demais vistas: na vista superior da primeira configuração, o círculo interno mais extremo aparenta não encontrar correspondência nas demais figuras. Harmonizar as vistas ortogonais com a(s) perspectiva(s) apresentada(s), corrigindo todas as inconsistências entre as figuras.

---

**(21) BR 30 2016 002030-2**

Código 34 - Exigência - Art. 106 § 3º da LPI

(22) 13/05/2016

(71) ALL STAR C.V. (NL)

(74) ANTÔNIO MAURÍCIO PEDRAS ARNAUD

1- As figuras foram apresentadas com baixa qualidade. Reapresentar o conjunto de figuras com melhor qualidade gráfica, nitidez e contraste, revelando com precisão os contornos, relevos e rebaixos do objeto reivindicado e possibilitando a compreensão de seus detalhes. Respeitar a resolução mínima de 300 dpi. 2- As figuras devem ser numeradas conforme o disposto no inciso VI do artigo 20 da IN 44/2015 (figura 1.1, figura 1.2, etc).



---

**(21) BR 30 2016 002196-1**

Código 34 - Exigência - Art. 106 § 3º da LPI

(22) 19/05/2016

(71) ROBERTO ZAGONEL (BR/SC)

(74) NIRCE IVENTE FASSINI

1. As figuras não estão correspondentes entre si: na figura 4, no lado esquerdo, existem dois elementos circulares "12" acima do elemento "10", e à direita existe apenas 1, enquanto na figura 7 está representado o inverso. Reapresentar as figuras corrigidas. 2. As figuras devem ser numeradas individualmente conforme o disposto no inciso VI do artigo 20 da IN 44/2015: figura 1.1, figura 1.2, etc.

---

**(21) BR 30 2016 002303-4**

Código 34 - Exigência - Art. 106 § 3º da LPI

(22) 01/06/2016

(71) RIMOWA GMBH (DE)

(74) Dannemann, Siemsen, Bigler &amp; Ipanema Moreira

1- O pedido apresenta objetos que não guardam entre si as mesmas características distintivas preponderantes, de maneira que o pedido deverá ser dividido: Manter no presente pedido o objeto das variações 1, 3 e 4. O primeiro pedido dividido deverá conter o objeto das variações 2 e 5. 2- Adequar o título dos pedidos para atender ao Inciso III do Art. 14 da IN 44/2015, substituindo-os por "CONFIGURAÇÃO APLICADA EM MALA".

---

**(21) BR 30 2016 002503-7**

Código 34 - Exigência - Art. 106 § 3º da LPI

(22) 15/06/2016

(71) MARJORIE RAMALHO DE OLIVEIRA (BR/SP)

(74) Guilherme Roberto Dorta da Silva

Apresentar novo conjunto de imagens, com alta qualidade de definição, removendo as linhas de interrupção e numerando figuras de acordo com o padrão normativo. Ex.: fig. 1.1, fig. 1.2, etc. Remover as linhas de borda da página.

---

**(21) BR 30 2016 002504-5**

Código 34 - Exigência - Art. 106 § 3º da LPI

(22) 15/06/2016

(71) A A R DE ARAÚJO JÓIAS - ME (BR/PA)

(74) MARIA BRASIL DE LOURDES SILVA

1. O pedido contém 2 objetos: o primeiro representado pelas figuras 1, 2 e 3; o segundo representado pelas figuras 4, 5 e 6. Apresentar para cada objeto novo conjunto de figuras formado pelas vistas ortogonais (frontal, posterior, laterais, superior e inferior), além de pelo menos uma perspectiva, conforme inciso IV do art. 20 da IN 44/2015. Observar que a figura 1 está idêntica à figura 3 e a figura 4 está idêntica à figura 6. 2. As figuras devem ter excelente qualidade gráfica, nitidez e contraste, com o intuito de revelar com precisão os contornos, relevos e rebaixos dos objetos reivindicados: na atual apresentação existem áreas retangulares escuras no objeto (que não são os frisos); não é possível precisar



---

se representam uma diferença de material ou se são apenas reflexos, até porque apresentam forma diferente de uma vista para outra. Reapresentar as figuras, evitando reflexos. 3. As figuras devem ser numeradas conforme o disposto no inciso VI do artigo 20 da IN 44/2015: figura 1.1, figura 1.2, etc. para o 1º objeto; figura 2.1, figura 2.2, etc. para o 2º objeto. 4. Esclarecer a divergência entre o nome do depositante informado no formulário e o apresentado na procuração. Corrigir o preenchimento do formulário ou apresentar nova procuração corrigida, em tamanho legível.

---

**(21) BR 30 2016 002506-1**

Código 34 - Exigência - Art. 106 § 3º da LPI

(22) 15/06/2016

(71) A A R DE ARAÚJO JÓIAS - ME (BR/PA)

(74) MARIA BRASIL DE LOURDES SILVA

1. O pedido contém 2 objetos: o primeiro representado pelas figuras 1 e 2; o segundo representado pelas figuras 3 e 4. Apresentar para cada objeto novo conjunto de figuras formado pelas vistas ortogonais (frontal, posterior, laterais, superior e inferior), além de pelo menos uma perspectiva, conforme inciso IV do art. 20 da IN 44/2015. 2. As figuras devem ter excelente qualidade gráfica, nitidez e contraste, com o intuito de revelar com precisão os contornos, relevos e rebaixos dos objetos reivindicados. Evitar reflexos. 3. As figuras devem ser numeradas conforme o disposto no inciso VI do artigo 20 da IN 44/2015: figura 1.1, figura 1.2, etc. para o 1º objeto; figura 2.1, figura 2.2, etc. para o 2º objeto. 4. Esclarecer a divergência entre o nome do depositante informado no formulário e o apresentado na procuração. Corrigir o preenchimento do formulário ou apresentar nova procuração corrigida, em tamanho legível.

---

**(21) BR 30 2016 002517-7**

Código 34 - Exigência - Art. 106 § 3º da LPI

(22) 15/06/2016

(71) SCANIA CV AB (SE)

(74) Daniel Advogados (Alt.de Daniel & Cia)

Manter no atual pedido somente as atuais imagens das figuras 1.1 a 1.7; Dividir o objeto das figuras 2.1 a 2.7

---

**(21) BR 30 2016 002619-0**

Código 34 - Exigência - Art. 106 § 3º da LPI

(22) 18/06/2016

(71) FERNANDA MOREIRA BERNARDI (BR/RJ)

Corrigir título do pedido para "Configuração aplicada em blusa"; Reapresentar as imagens da figura da página 3 e 5, em fundo absolutamente neutro; Numerar figuras de acordo com o padrão normativo. Ex.: fig. 1.1, fig. 1.2, etc; Numerar páginas no centro da margem superior. Ex. 1/4, 2/4, etc.

---

**(21) BR 30 2016 003035-9**

Código 34 - Exigência - Art. 106 § 3º da LPI

(22) 18/07/2016

(71) FERNANDA DIAS CARVALHO (BR/RJ)



---

Corrigir título do pedido para "Configuração aplicada em expositor"; Apresentar novo conjunto de imagens, com alta qualidade de definição, na vista em perspectiva, e ortogonais frontal, posterior, inferior, superior e laterais do objeto representado na página 15, em fundo absolutamente neutro, sem marcas, símbolos ou textos aplicados. As demais figuras devem ser excluídas do pedido. Respeitar as margens mínimas da folha A4; Numerar figuras de acordo com o padrão normativo. Ex.: fig. 1.1, fig. 1.2, etc. Numerar páginas no centro da margem superior. Ex. 1/4, 2/4, etc.

---

**(21) BR 30 2016 003497-4**

Código 34 - Exigência - Art. 106 § 3º da LPI

(22) 15/08/2016

(71) NIKE INNOVATE C.V. (US)

(74) ANTÔNIO MAURÍCIO PEDRAS ARNAUD

Reapresentar documento de prioridade com qualidade suficiente para fins de comparação com o depósito nacional. Diversos elementos do objeto estão escurecidos e sem definição de detalhes.

---

**(21) BR 30 2016 003967-4**

Código 34 - Exigência - Art. 106 § 3º da LPI

(22) 08/09/2016

(71) DIMAS BAGATOLLI (BR/PR)

(74) WAGNER DOS SANTOS CROSATTI

Apresentar desenhos com as vistas ortogonais, além de uma perspectiva, somente do objeto, sem a aplicação de elementos decorativos como flores. Melhorar qualidade e definição das imagens; Numerar figuras de acordo com o padrão normativo. Ex.: fig. 1.1, fig. 1.2, etc.

---

**(21) BR 30 2016 003970-4**

Código 34 - Exigência - Art. 106 § 3º da LPI

(22) 08/09/2016

(71) DIMAS BAGATOLLI (BR/PR)

(74) WAGNER DOS SANTOS CROSATTI

Apresentar desenhos com as vistas ortogonais, além de uma perspectiva. Melhorar qualidade e definição das imagens; Numerar figuras de acordo com o padrão normativo. Ex.: fig. 1.1, fig. 1.2, etc.

---

**(21) BR 30 2016 003971-2**

Código 34 - Exigência - Art. 106 § 3º da LPI

(22) 08/09/2016

(71) DIMAS BAGATOLLI (BR/PR)

(74) WAGNER DOS SANTOS CROSATTI

Apresentar desenhos com as vistas ortogonais, além de uma perspectiva, somente do objeto, sem a aplicação de elementos decorativos como flores. Melhorar qualidade e definição das imagens; Numerar figuras de acordo com o padrão normativo. Ex.: fig. 1.1, fig. 1.2, etc.

---

**(21) BR 30 2016 003974-7**

Código 34 - Exigência - Art. 106 § 3º da LPI

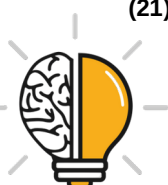

---

	(22) 08/09/2016 (71) DIMAS BAGATOLLI (BR/PR) (74) WAGNER DOS SANTOS CROSATTI Apresentar desenhos com as vistas ortogonais, além de uma perspectiva. Melhorar qualidade e definição das imagens; Numerar figuras de acordo com o padrão normativo. Ex.: fig. 1.1, fig. 1.2, etc.
<b>(21) BR 30 2016 003976-3</b>	Código 34 - Exigência - Art. 106 § 3º da LPI (22) 08/09/2016 (71) DIMAS BAGATOLLI (BR/PR) (74) WAGNER DOS SANTOS CROSATTI Apresentar desenhos com as vistas ortogonais, além de uma perspectiva. Melhorar qualidade e definição das imagens; Numerar figuras de acordo com o padrão normativo. Ex.: fig. 1.1, fig. 1.2, etc.
<b>(21) BR 30 2016 004001-0</b>	Código 34 - Exigência - Art. 106 § 3º da LPI (22) 09/09/2016 (71) DIMAS BAGATOLLI (BR/PR) (74) WAGNER DOS SANTOS CROSATTI Apresentar desenhos com as vistas ortogonais, além de uma perspectiva. Melhorar qualidade e definição das imagens; Numerar figuras de acordo com o padrão normativo. Ex.: fig. 1.1, fig. 1.2, etc.
<b>(21) BR 30 2016 004219-5</b>	Código 34 - Exigência - Art. 106 § 3º da LPI (22) 22/09/2016 (71) INSTITUTO NACIONAL DE TECNOLOGIA (BR/RJ) , INDÚSTRIA E COMÉRCIO DE MOLDURAS SANTA LUZIA LTDA (BR/SC) Elemento vazado é característica de uma forma, mas não o nome de um objeto. É necessário definir o objeto da proteção. Ex.: módulo de revestimento, cobogó, etc. Numerar figuras de acordo com o padrão normativo. Ex.: fig. 1.1, fig. 1.2, etc.
<b>(21) BR 30 2016 004426-0</b>	Código 34 - Exigência - Art. 106 § 3º da LPI (22) 30/09/2016 (71) ASIART COMERCIO LTDA - ME (BR/MG) (74) SÂMIA BATISTA AMIN ( NOME ANTERIOR SÂMIA AMIN SANTOS) Apresentar vistas ortogonais e uma em perspectiva das figuras 1 a 8, Numerando com o fig. 1.1, fig. 1.2, etc. Apresentar vistas ortogonais e uma em perspectiva das figuras 9 a 16, Numerando com o fig. 2.1, fig. 2.2, etc. Melhorar representação deste objeto já que as tiras caídas na parte frontal.
<b>(21) BR 30 2016 004479-1</b>	Código 34 - Exigência - Art. 106 § 3º da LPI (22) 04/10/2016 (71) INSTITUTO NACIONAL DE TECNOLOGIA (BR/RJ) , INDÚSTRIA E COMÉRCIO DE MOLDURAS SANTA LUZIA (BR/SC)



---

Na figura 6 há 2 vistas representadas. É preciso separá-las em figuras distintas. Numerar figuras de acordo com o padrão normativo. Ex.: fig. 1.1, fig. 1.2, etc.

---

**(21) BR 30 2016 004642-5**

Código 34 - Exigência - Art. 106 § 3º da LPI

(22) 06/10/2016

(71) Universidade Federal de Uberlândia (BR/MG)

A figura em perspectiva está com as formas todas sextavadas, enquanto nas demais vistas estão curvas. Nas vistas ortogonais, as ripas estão menores e em maior quantidade quando comparada com a perspectiva e apresentam grade com menor quantidade de elementos horizontais (página 6). As vistas superior e inferior estão distorcidas. Parecem mais alongadas quando comparadas com a perspectiva. Revisar todos os desenhos. Numerar figuras de acordo com o padrão normativo. Ex.: fig. 1.1, fig. 1.2, etc.

---

**(21) BR 30 2016 004688-3**

Código 34 - Exigência - Art. 106 § 3º da LPI

(22) 11/10/2016

(71) DIMAS BAGATOLLI (BR/PR)

(74) WAGNER DOS SANTOS CROSATTI

Apresentar desenhos com as vistas ortogonais, além de uma perspectiva. Melhorar qualidade e definição das imagens; Numerar figuras de acordo com o padrão normativo. Ex.: fig. 1.1, fig. 1.2, etc. Numerar páginas no centro da margem superior. Ex. 1/4, 2/4, etc.

---

**(21) BR 30 2016 004689-1**

Código 34 - Exigência - Art. 106 § 3º da LPI

(22) 11/10/2016

(71) DIMAS BAGATOLLI (BR/PR)

(74) WAGNER DOS SANTOS CROSATTI

Apresentar desenhos com as vistas ortogonais, além de uma perspectiva, somente do objeto, sem a aplicação de elementos decorativos como flores. Melhorar qualidade e definição das imagens; Numerar figuras de acordo com o padrão normativo. Ex.: fig. 1.1, fig. 1.2, etc. Numerar páginas no centro da margem superior. Ex. 1/4, 2/4, etc.

---

**(21) BR 30 2016 004690-5**

Código 34 - Exigência - Art. 106 § 3º da LPI

(22) 11/10/2016

(71) DIMAS BAGATOLLI (BR/PR)

(74) WAGNER DOS SANTOS CROSATTI

Apresentar desenhos com as vistas ortogonais, além de uma perspectiva. Melhorar qualidade e definição das imagens; Numerar figuras de acordo com o padrão normativo. Ex.: fig. 1.1, fig. 1.2, etc. Numerar páginas no centro da margem superior. Ex. 1/4, 2/4, etc.

---

**(21) BR 30 2016 004691-3**

Código 34 - Exigência - Art. 106 § 3º da LPI

(22) 11/10/2016



---

(71) DIMAS BAGATOLLI (BR/PR)

(74) WAGNER DOS SANTOS CROSATTI

Apresentar desenhos com as vistas ortogonais, além de uma perspectiva.

Numerar figuras de acordo com o padrão normativo. Ex.: fig. 1.1, fig. 1.2, etc.

Numerar páginas no centro da margem superior. Ex. 1/4, 2/4, etc.

---

**(21) BR 30 2016 005334-0**

Código 34 - Exigência - Art. 106 § 3º da LPI

(22) 17/11/2016

(71) UNIVERSIDADE FEDERAL DE UBERLÂNDIA (BR/MG)

Apresentar novo conjunto de imagens, com alta qualidade de definição, na vista em perspectiva, e ortogonais frontal, posterior, inferior, superior e laterais, com traços uniformes e precisos. A vista em perspectiva está distorcida e a figura 4 os elementos horizontais transpassam a estante, o que não é observado na perspectiva. Corrigir.

---

**(21) BR 30 2016 005420-7**

Código 34 - Exigência - Art. 106 § 3º da LPI

(22) 24/11/2016

(71) METALÚRGICA AÇOREAL LTDA (BR/RS)

(74) CLÁUDIA MARINS ADIERS

As imagens apresnetadas estão serrilhadas e sem definição. Reapresentar o conjunto de imagens com alta qualidade de definição; Numerar figuras de acordo com o padrão normativo. Ex.: fig. 1.1, fig. 1.2, etc. Título adequado de ofício nos termos do Art. 22 da Instrução Normativa 044/2015.

---

**(21) BR 30 2016 005857-1**

Código 34 - Exigência - Art. 106 § 3º da LPI

(22) 15/12/2016

(71) UNIVERSIDADE FEDERAL DE UBERLÂNDIA (BR/MG)

1- As figuras foram apresentadas com baixa qualidade. Reapresentar o conjunto de figuras com traços uniformes, melhor qualidade gráfica, nitidez e contraste, revelando com precisão os contornos, relevos e rebaixos do objeto reivindicado e possibilitando a compreensão de seus detalhes. Respeitar a resolução mínima de 300 dpi. 2- As figuras apresentam incoerências entre o mostrado na perspectiva e nas demais vistas: na fig. 6, é mostrado um perfil circular na parte superior do objeto, que não encontra correspondência em nenhuma outra figura. Harmonizar as vistas ortogonais com a(s) perspectiva(s) apresentada(s), corrigindo todas as inconsistências entre as figuras. 3- As figuras devem ser numeradas conforme o disposto no inciso VI do artigo 20 da IN 44/2015 (figura 1.1, figura 1.2, etc).

---

**(21) BR 30 2016 005862-8**

Código 34 - Exigência - Art. 106 § 3º da LPI

(22) 19/12/2016

(71) Instituto Nacional de Tecnologia (BR/RJ) , INDÚSTRIA E COMÉRCIO DE MOLDURAS SANTA LUZIA LTDA (BR/SC)

1- As figuras apresentam incoerências entre o mostrado na perspectiva e nas



---

demais vistas: as vistas lateral, superior e inferior do objeto apresentam linhas que não encontram correspondência com as demais figuras; a perspectiva apresentada, além de encontrar-se distorcida, não permite uma perfeita visualização do objeto; uma vez que o objeto não é simétrico, devem ser apresentadas as duas vistas laterais. 2- Apresentar novo conjunto de figuras formado pelas vistas ortogonais (frontal, posterior, laterais, superior e inferior), além de pelo menos uma perspectiva, atendendo ao disposto no inciso IV do artigo 20 da IN 44/2015, corrigindo todas as inconsistências entre as figuras. 3- As figuras devem ser numeradas conforme o disposto no inciso VI do artigo 20 da IN 44/2015 (figura 1.1, figura 1.2, etc). 4- Adequar o título para atender ao Inciso II do Art. 14 da IN 44/2015, substituindo-o por "CONFIGURAÇÃO APLICADA EM REVESTIMENTO".

---

**(21) BR 30 2016 005899-7**

Código 34 - Exigência - Art. 106 § 3º da LPI

(22) 21/12/2016

(71) ALBEA SERVICES (FR)

(74) FLÁVIA CARNEIRO DE CAMPOS MOREIRA AMARAL

1. Reapresentar as figuras com excelente qualidade gráfica, nitidez e contraste, com o intuito de revelar com precisão os contornos, relevos e rebaixos do objeto reivindicado: utilizar traços regulares. 2. Esclareça a divergência entre as razões sociais do escritório nomeado como procurador do pedido: consta como Neves Campos Flausino Amaral Consultoria em Propriedade Intelectual Ltda. no formulário de depósito, CNPJ 20.522.560/0011-3, e como Neves e Amaral Sociedade de Advogados, sob CNPJ 26.115.586/0001-23 no documento de procuração. Apresente nova procuração onde conste o nome correto do referido escritório ou corrija o preenchimento do formulário para adequá-lo à procuração apresentada.

---

**(21) BR 30 2017 001138-1**

Código 34 - Exigência - Art. 106 § 3º da LPI

(22) 12/03/2017

(71) AUGUSTO RENAN DA SILVA ROCHA NASCIMENTO (BR/RJ)

1- A apresentação de figuras não deverá conter textos, marcas, logotipos ou símbolos. Retirar os elementos gráficos mostrados na lingueta e na palminha do sapato. 2- Reapresentar as figuras, acrescentando ao conjunto a vista inferior do objeto. 3- As figuras devem ser numeradas conforme o disposto no inciso VI do artigo 20 da IN 44/2015 (figura 1.1, figura 1.2, etc).

---

**(21) BR 30 2017 001626-0**

Código 34 - Exigência - Art. 106 § 3º da LPI

(22) 12/04/2017

(71) ALEXSANDRA NASCIMENTO GIGANTI (BR/SP) , OSVALDO ARÓN

ROIZNER FRENKIEL (BR/SP)

(74) VINÍCIUS SILVA DE OLIVEIRA

As imagens estão desfocada e com bordas serrilhadas. Todas as vistas estão perspectivadas. Apresentar novo conjunto de imagens, com alta qualidade de



---

definição, na vista em perspectiva, e ortogonais frontal, posterior, inferior, superior e laterais.

---

**(21) BR 30 2017 002555-2**

Código 34 - Exigência - Art. 106 § 3º da LPI

(22) 21/06/2017

(71) 3M INNOVATIVE PROPERTIES COMPANY (US)

(74) ANA PAULA SANTOS CELIDONIO

Não ficou claro de que objeto se trata o pedido. Artigo abrasivo pode ser elemento de variados objetos. Aplicar título com objeto claro e definido.

---

**(21) BR 30 2017 002615-0**

Código 34 - Exigência - Art. 106 § 3º da LPI

(22) 26/06/2017

(71) WANDERSON SAMPAIO GONÇALVES (BR/CE)

(74) Algo Alliance Assessoria em Propriedade Intelectual Ltda.

O solado (fig 3.1) é de outro calçado. Apresentar o solado correto. Numerar figuras de acordo com o padrão normativo. Ex.: fig. 1.1, fig. 1.2, 1.3, etc.

---

**(21) BR 30 2017 002713-0**

Código 34 - Exigência - Art. 106 § 3º da LPI

(22) 30/06/2017

(71) UNICEP PACKAGING, LLC (US)

(74) Daniel Advogados (Alt.de Daniel & Cia)

1- As figuras não deverão conter linhas tracejadas. O objeto deverá ser representado com traços regulares e contínuos. Preencher todas as linhas tracejadas das figuras, excluindo das mesmas as hachuras e mantendo apenas as arestas visíveis. Atentar para o fato de que, após o preenchimento das linhas tracejadas, poderá haver variações configurativas idênticas, que, neste caso, deverão ser suprimidas. 2- Adequar o título para atender ao Inciso II do Art. 14 da IN 44/2015, substituindo-o por "CONFIGURAÇÃO APLICADA EM AMPOLA".

---

**(21) BR 30 2017 002718-0**

Código 34 - Exigência - Art. 106 § 3º da LPI

(22) 03/07/2017

(71) ILLUMINA, INC. (US)

(74) Flávia Salim Lopes

1 Com base na atual apresentação do pedido, não foi possível identificar diferenças entre o objeto das figuras 1.1 a 1.9 e o das figuras 2.1 a 2.9, com exceção das linhas de construção, presentes em um e não no outro. Caso os objetos constituam, de fato, variações configurativas, esclarecer qual (is) elemento (s) da forma varia (m) de uma para a outra. Caso a forma plástica seja exatamente a mesma e a diferença resida somente na forma de representação, manter no pedido apenas as figuras 1.1 a 1.9.

---

**(21) BR 30 2017 002720-2**

Código 34 - Exigência - Art. 106 § 3º da LPI

(22) 03/07/2017

(71) NORTON (WATERFORD) LIMITED (IE)

---



---

(74) Flávia Salim Lopes

A figura 2.1 não é variante válida, apenas uma disposição diferente do objeto da figura 1.1. Assim, a numeração deve ser sequencial, fig. 1.1... fig. 1.14.

---

**(21) BR 30 2017 002725-3**

Código 34 - Exigência - Art. 106 § 3º da LPI

(22) 03/07/2017

(71) ETHICON LLC (US)

(74) DANNEMANN, SIEMSEN, BIGLER & IPANEMA MOREIRA

Corrigir título para "Configuração aplicada em instrumento cirúrgico. Reapresentar o conjunto de imagens, com alta qualidade de definição, preenchendo as linhas tracejadas com linhas contínuas e uniformes.

---

**(21) BR 30 2017 002752-0**

Código 34 - Exigência - Art. 106 § 3º da LPI

(22) 05/07/2017

(71) LG ELECTRONICS INC. (KR)

(74) DANNEMANN, SIEMSEN, BIGLER & IPANEMA MOREIRA

1- As figuras apresentam incoerências entre o mostrado na perspectiva e nas demais vistas: na vista frontal, são mostrados na tampa detalhes não representados na perspectiva, além da representação da "janela" superior da máquina estar incorreta; na vista lateral, a alça na lateral foi mostrado na parte frontal da máquina, quando deveria estar no detalhe posterior; ainda nessa vista, há um detalhe frisado na parte posterior da tampa da máquina, não mostrado na perspectiva. Harmonizar as vistas ortogonais com a(s) perspectiva(s) apresentada(s), corrigindo todas as inconsistências entre as figuras.

---

**(21) BR 30 2017 002753-9**

Código 34 - Exigência - Art. 106 § 3º da LPI

(22) 05/07/2017

(71) LG ELECTRONICS INC. (KR)

(74) DANNEMANN, SIEMSEN, BIGLER & IPANEMA MOREIRA

Apresentar novo conjunto de imagens, com alta qualidade de definição, acrescentando a versão da máquina com a tampa fechada com todas as vistas. A numeração de todas as imagens deve ser sequencial, fig. 1.1, fig. 1.2...fig. 1.10, etc.

---

**(21) BR 30 2017 002758-0**

Código 34 - Exigência - Art. 106 § 3º da LPI

(22) 05/07/2017

(71) ILLUMINA, INC. (US)

(74) Flávia Salim Lopes

1- Com base na atual apresentação do pedido, não foi possível identificar diferenças entre o objeto das figuras 1.1 a 1.8 e o das figuras 2.1 a 2.8, com exceção das linhas de construção, presentes em um e não no outro. Caso os objetos constituam, de fato, variações configurativas, esclarecer qual (is) elemento (s) da forma varia (m) de uma para a outra. Caso a forma plástica seja exatamente a mesma e a diferença resida somente na forma de representação,



---

manter no pedido apenas as figuras 2.1 a 2.8.

---

**(21) BR 30 2017 002764-4**

Código 34 - Exigência - Art. 106 § 3º da LPI

(22) 06/07/2017

(71) AS IP HOLDCO, LLC (US)

(74) DANNEMANN, SIEMSEN, BIGLER & IPANEMA MOREIRA

1- As figuras não deverão conter linhas tracejadas. O objeto deverá ser representado com traços regulares e contínuos. Preencher todas as linhas tracejadas das figuras, excluindo das mesmas as hachuras e mantendo apenas as arestas visíveis. Atentar para o fato de que, após o preenchimento das linhas tracejadas, poderá haver variações configurativas idênticas, que, neste caso, deverão ser suprimidas. 2- O pedido apresenta objetos que não guardam entre si as mesmas características distintivas preponderantes. Caso queira proteção para o objeto da fig. 3.1, o mesmo deverá ser apresentado em um pedido dividido, trazendo novo conjunto de figuras formado pelas vistas ortogonais (frontal, posterior, laterais, superior e inferior), além de pelo menos uma perspectiva, atendendo ao disposto no inciso IV do artigo 20 da IN 44/2015.

---

**(21) BR 30 2017 002765-2**

Código 34 - Exigência - Art. 106 § 3º da LPI

(22) 06/07/2017

(71) AS IP HOLDCO, LLC (US)

(74) DANNEMANN, SIEMSEN, BIGLER & IPANEMA MOREIRA

1- As figuras não deverão conter linhas tracejadas. Além disso, as figuras apresentadas mostram um excesso de hachuras e linhas de construção, o que dificulta a compreensão do objeto. O objeto deverá ser representado com traços regulares e contínuos. Preencher todas as linhas tracejadas das figuras, excluindo das mesmas o excesso de hachuras e mantendo apenas as arestas visíveis. Caso seja necessário para uma melhor compreensão dos detalhes do objeto, algumas hachuras e linhas de construção podem ser utilizadas.

---

**(21) BR 30 2017 002766-0**

Código 34 - Exigência - Art. 106 § 3º da LPI

(22) 06/07/2017

(71) AS IP HOLDCO, LLC (US)

(74) DANNEMANN, SIEMSEN, BIGLER & IPANEMA MOREIRA

1- As figuras não deverão conter linhas tracejadas. Além disso, as figuras apresentadas mostram um excesso de hachuras, o que dificulta a compreensão do objeto. O objeto deverá ser representado com traços regulares e contínuos. Preencher todas as linhas tracejadas das figuras, excluindo das mesmas o excesso de hachuras e mantendo apenas as arestas visíveis. Caso seja necessário para uma melhor compreensão dos detalhes do objeto, algumas hachuras e linhas de construção podem ser utilizadas. Excluir do conjunto a fig. 2.1.

---

**(21) BR 30 2017 002768-7**

Código 34 - Exigência - Art. 106 § 3º da LPI

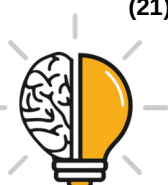

---

(22) 06/07/2017

(71) AS IP HOLDCO, LLC (US)

(74) DANNEMANN, SIEMSEN, BIGLER & IPANEMA MOREIRA

1- As figuras não deverão conter linhas tracejadas. O objeto deverá ser representado com traços regulares e contínuos. Preencher todas as linhas tracejadas das figuras, excluindo das mesmas o excesso de hachuras e mantendo apenas as necessárias para uma perfeita compreensão do objeto.

---

**(21) BR 30 2017 002769-5**

Código 34 - Exigência - Art. 106 § 3º da LPI

(22) 06/07/2017

(71) AS IP HOLDCO, LLC (US)

(74) DANNEMANN, SIEMSEN, BIGLER & IPANEMA MOREIRA

1- As figuras não deverão conter linhas tracejadas. O objeto deverá ser representado com traços regulares e contínuos. Preencher todas as linhas tracejadas das figuras, excluindo das mesmas o excesso de hachuras e mantendo apenas as necessárias para uma perfeita compreensão do objeto.

---

**(21) BR 30 2017 002770-9**

Código 34 - Exigência - Art. 106 § 3º da LPI

(22) 06/07/2017

(71) AS IP HOLDCO, LLC (US)

(74) DANNEMANN, SIEMSEN, BIGLER & IPANEMA MOREIRA

1- As figuras não deverão conter linhas tracejadas. O objeto deverá ser representado com traços regulares e contínuos. Preencher todas as linhas tracejadas das figuras, excluindo das mesmas o excesso de hachuras e mantendo apenas as necessárias para uma perfeita compreensão do objeto.

---

**(21) BR 30 2017 002771-7**

Código 34 - Exigência - Art. 106 § 3º da LPI

(22) 06/07/2017

(71) AS IP HOLDCO, LLC (US)

(74) DANNEMANN, SIEMSEN, BIGLER & IPANEMA MOREIRA

1- As figuras não deverão conter linhas tracejadas. O objeto deverá ser representado com traços regulares e contínuos. Preencher todas as linhas tracejadas das figuras, excluindo das mesmas o excesso de hachuras e mantendo apenas as necessárias para uma perfeita compreensão do objeto.

---

**(21) BR 30 2017 002772-5**

Código 34 - Exigência - Art. 106 § 3º da LPI

(22) 06/07/2017

(71) AS IP HOLDCO, LLC (US)

(74) DANNEMANN, SIEMSEN, BIGLER & IPANEMA MOREIRA

1- As figuras não deverão conter linhas tracejadas. O objeto deverá ser representado com traços regulares e contínuos. Preencher todas as linhas tracejadas das figuras, excluindo das mesmas as hachuras e mantendo apenas as arestas visíveis. Atentar para o fato de que, após o preenchimento das linhas tracejadas, poderá haver variações configurativas idênticas, que, neste caso,



---

deverão ser suprimidas. 2- O pedido apresenta objetos que não guardam entre si as mesmas características distintivas preponderantes. Caso queira proteção para o objeto da fig. 3.1, o mesmo deverá ser apresentado em um pedido dividido, trazendo novo conjunto de figuras formado pelas vistas ortogonais (frontal, posterior, laterais, superior e inferior), além de pelo menos uma perspectiva, atendendo ao disposto no inciso IV do artigo 20 da IN44/2015. 3- Adequar o título para melhor especificação do objeto reivindicado, substituindo-o por "CONFIGURAÇÃO APLICADA EM TORNEIRA".

---

(21) BR 30 2017 002773-3

Código 34 - Exigência - Art. 106 § 3º da LPI

(22) 06/07/2017

(71) AS IP HOLDCO, LLC (US)

(74) DANNEMANN, SIEMSEN, BIGLER & IPANEMA MOREIRA

1- As figuras não deverão conter linhas tracejadas. O objeto deverá ser representado com traços regulares e contínuos. Preencher todas as linhas tracejadas das figuras, excluindo das mesmas o excesso de hachuras e mantendo apenas as necessárias para uma perfeita compreensão do objeto.

---

(21) BR 30 2017 002774-1

Código 34 - Exigência - Art. 106 § 3º da LPI

(22) 06/07/2017

(71) AS IP HOLDCO, LLC (US)

(74) DANNEMANN, SIEMSEN, BIGLER & IPANEMA MOREIRA

1- As figuras não deverão conter linhas tracejadas. O objeto deverá ser representado com traços regulares e contínuos. Preencher todas as linhas tracejadas das figuras, excluindo das mesmas as hachuras e mantendo apenas as arestas visíveis. Atentar para o fato de que, após o preenchimento das linhas tracejadas, poderá haver variações configurativas idênticas, que, neste caso, deverão ser suprimidas. 2- O pedido apresenta objetos que não guardam entre si as mesmas características distintivas preponderantes. Caso queira proteção para o objeto da fig. 3.1, o mesmo deverá ser apresentado em um pedido dividido, trazendo novo conjunto de figuras formado pelas vistas ortogonais (frontal, posterior, laterais, superior e inferior), além de pelo menos uma perspectiva, atendendo ao disposto no inciso IV do artigo 20 da IN44/2015.

---

(21) BR 30 2017 002776-8

Código 34 - Exigência - Art. 106 § 3º da LPI

(22) 06/07/2017

(71) AS IP HOLDCO, LLC (US)

(74) DANNEMANN, SIEMSEN, BIGLER & IPANEMA MOREIRA

1- As figuras não deverão conter linhas tracejadas. O objeto deverá ser representado com traços regulares e contínuos. Preencher todas as linhas tracejadas das figuras, excluindo das mesmas o excesso de hachuras e mantendo apenas as necessárias para uma perfeita compreensão do objeto. 2- Adequar o título para melhor especificação do objeto reivindicado.



---

<b>(21) BR 30 2017 002777-6</b>	<p>Código 34 - Exigência - Art. 106 § 3º da LPI (22) 06/07/2017 (71) AS IP HOLDCO, LLC (US) (74) DANNEMANN, SIEMSEN, BIGLER &amp; IPANEMA MOREIRA 1- As figuras não deverão conter linhas tracejadas. O objeto deverá ser representado com traços regulares e contínuos. Preencher todas as linhas tracejadas das figuras, excluindo das mesmas o excesso de hachuras e mantendo apenas as necessárias para uma perfeita compreensão do objeto. 2- As figuras não deverão conter linhas de interrupção. O objeto deverá ser representado na íntegra. Reapresentar o conjunto de figuras corrigido, retirando do mesmo a representação do pedaço do tubo mostrado. 3- Excluir do conjunto de figuras as figs. 1.8 e 1.9, por tratarem-se apenas de demonstrações de uso do objeto.</p>
<b>(21) BR 30 2017 002778-4</b>	<p>Código 34 - Exigência - Art. 106 § 3º da LPI (22) 06/07/2017 (71) AS IP HOLDCO, LLC (US) (74) DANNEMANN, SIEMSEN, BIGLER &amp; IPANEMA MOREIRA 1- As figuras não deverão conter linhas tracejadas. O objeto deverá ser representado com traços regulares e contínuos. Preencher todas as linhas tracejadas das figuras, excluindo das mesmas o excesso de hachuras e mantendo apenas as necessárias para uma perfeita compreensão do objeto.</p>
<b>(21) BR 30 2017 002779-2</b>	<p>Código 34 - Exigência - Art. 106 § 3º da LPI (22) 06/07/2017 (71) AS IP HOLDCO, LLC (US) (74) DANNEMANN, SIEMSEN, BIGLER &amp; IPANEMA MOREIRA 1- As figuras não deverão conter linhas tracejadas. O objeto deverá ser representado com traços regulares e contínuos. Preencher todas as linhas tracejadas das figuras, excluindo das mesmas o excesso de hachuras e mantendo apenas as necessárias para uma perfeita compreensão do objeto.</p>
<b>(21) BR 30 2017 002780-6</b>	<p>Código 34 - Exigência - Art. 106 § 3º da LPI (22) 06/07/2017 (71) AS IP HOLDCO, LLC (US) (74) DANNEMANN, SIEMSEN, BIGLER &amp; IPANEMA MOREIRA 1- As figuras não deverão conter linhas tracejadas. O objeto deverá ser representado com traços regulares e contínuos. Preencher todas as linhas tracejadas das figuras, excluindo das mesmas o excesso de hachuras e mantendo apenas as necessárias para uma perfeita compreensão do objeto.</p>
<b>(21) BR 30 2017 002781-4</b>	<p>Código 34 - Exigência - Art. 106 § 3º da LPI (22) 06/07/2017 (71) AS IP HOLDCO, LLC (US)</p>

---



---

(74) DANNEMANN, SIEMSEN, BIGLER & IPANEMA MOREIRA  
1- As figuras não deverão conter linhas tracejadas. O objeto deverá ser representado com traços regulares e contínuos. Preencher todas as linhas tracejadas das figuras, excluindo das mesmas o excesso de hachuras e mantendo apenas as necessárias para uma perfeita compreensão do objeto.

---

(21) BR 30 2017 002782-2

Código 34 - Exigência - Art. 106 § 3º da LPI  
(22) 06/07/2017  
(71) AS IP HOLDCO, LLC (US)  
(74) DANNEMANN, SIEMSEN, BIGLER & IPANEMA MOREIRA  
1- As figuras não deverão conter linhas tracejadas. O objeto deverá ser representado com traços regulares e contínuos. Preencher todas as linhas tracejadas das figuras, excluindo das mesmas o excesso de hachuras e mantendo apenas as necessárias para uma perfeita compreensão do objeto.

---

(21) BR 30 2017 002783-0

Código 34 - Exigência - Art. 106 § 3º da LPI  
(22) 06/07/2017  
(71) AS IP HOLDCO, LLC (US)  
(74) DANNEMANN, SIEMSEN, BIGLER & IPANEMA MOREIRA  
Reapresentar as imagens do pedido, com alta qualidade de definição, preenchendo as linhas tracejadas com linhas contínuas e uniformes.

---

(21) BR 30 2017 002794-6

Código 34 - Exigência - Art. 106 § 3º da LPI  
(22) 06/07/2017  
(71) AS IP HOLDCO, LLC (US)  
(74) DANNEMANN, SIEMSEN, BIGLER & IPANEMA MOREIRA  
Reapresentar as imagens, com alta qualidade de definição, preenchendo as linhas tracejadas com linhas contínuas e uniformes.

---

(21) BR 30 2017 002796-2

Código 34 - Exigência - Art. 106 § 3º da LPI  
(22) 06/07/2017  
(71) AS IP HOLDCO, LLC (US)  
(74) DANNEMANN, SIEMSEN, BIGLER & IPANEMA MOREIRA  
Reapresentar as imagens do objeto, com alta qualidade de definição, preenchendo as linhas tracejadas (fig. 1.6) com linhas contínuas e uniformes.

---

(21) BR 30 2017 002798-9

Código 34 - Exigência - Art. 106 § 3º da LPI  
(22) 06/07/2017  
(71) AS IP HOLDCO, LLC (US)  
(74) DANNEMANN, SIEMSEN, BIGLER & IPANEMA MOREIRA  
Reapresentar as imagens do objeto, com alta qualidade de definição, convertendo as linhas tracejadas em contínuas e uniformes.

---

(21) BR 30 2017 002827-6

Código 34 - Exigência - Art. 106 § 3º da LPI

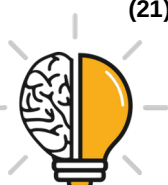

---

(22) 07/07/2017

(71) LG ELECTRONICS INC. (KR)

(74) DANNEMANN, SIEMSEN, BIGLER & IPANEMA MOREIRA

Apresentar novas imagens do objeto, com alta qualidade de definição, na vista em perspectiva, e ortogonais frontal, posterior, inferior, superior e laterais, tanto na versão aberta quanto na fechada, removendo aplicação de textos. Numerar figuras de acordo com o padrão normativo. Ex.: fig. 1.1, fig. 1.2...fig 1.14.

---

**(21) BR 30 2017 002852-7**

Código 34 - Exigência - Art. 106 § 3º da LPI

(22) 10/07/2017

(71) LG ELECTRONICS INC. (KR)

(74) DANNEMANN, SIEMSEN, BIGLER & IPANEMA MOREIRA

Reapresentar as imagens do objeto excluindo a atual figura 2.1, por apresentar funcionalidade. Numerar figuras sequencialmente de acordo com o padrão normativo. Ex.: fig. 1.1, fig. 1.2...fig.1.9...etc, pois não se trata de variante.

---

**(21) BR 30 2017 002863-2**

Código 34 - Exigência - Art. 106 § 3º da LPI

(22) 11/07/2017

(71) CIW ENTERPRISES, INC. (US)

(74) DANNEMANN, SIEMSEN, BIGLER & IPANEMA MOREIRA

O objeto apresentado no pedido foi a própria tela de sinalização, logo, tridimensional. Assim, corrigir título do pedido para "Configuração aplicada em tela de sinalização"; Reapresentar no atual pedido somente as atuais imagens das figuras 1.1 a 1.7, convertendo as linhas tracejadas em linhas contínuas e uniformes e retirando aplicações de textos. As figuras 1.8 a 1.10 apenas demonstram a utilização do objeto e devem ser excluídas do pedido.

---

**(21) BR 30 2017 002865-9**

Código 34 - Exigência - Art. 106 § 3º da LPI

(22) 11/07/2017

(71) HMD GLOBAL OY (FI)

(74) DI BLASI, PARENTE & ADVOGADOS ASSOCIADOS

Reapresentar as imagens do objeto, com alta qualidade de definição, preenchendo as linhas tracejadas com linhas contínuas e uniformes. Numerar figuras de acordo com o padrão normativo. Ex.: fig. 1.1, fig. 1.2, etc.

---

**(21) BR 30 2017 002870-5**

Código 34 - Exigência - Art. 106 § 3º da LPI

(22) 12/07/2017

(71) CROWN EQUIPMENT CORPORATION (US)

(74) KASZNAR LEONARDOS PROPRIEDADE INTELECTUAL

Manter no atual pedido somente os objetos das atuais figuras 1.1 a 1.10; 4.1 a 4.10; 5.1 a 5.10 e 6.1 a 6.10, preenchendo as linhas tracejadas com linhas contínuas e uniformes. Dividir os objetos das atuais figuras 2.1 a 2.10 e 3.1 a 3.10 no mesmo pedido.



---

<b>(21) BR 30 2017 002871-3</b>	<p>Código 34 - Exigência - Art. 106 § 3º da LPI (22) 12/07/2017 (71) CROWN EQUIPMENT CORPORATION (US) (74) KASZNAR LEONARDOS PROPRIEDADE INTELECTUAL Reapresentar as imagens dos objetos preenchendo as linhas tracejadas com linhas contínuas e uniformes;</p>
<b>(21) BR 30 2017 002938-8</b>	<p>Código 34 - Exigência - Art. 106 § 3º da LPI (22) 14/07/2017 (71) GLAXOSMITHKLINE CONSUMER HEALTHCARE HOLDINGS (US) LLC (US) (74) Daniel Advogados (Alt.de Daniel &amp; Cia) 1- As figuras não deverão conter linhas tracejadas. O objeto deverá ser representado com traços regulares e contínuos. Preencher todas as linhas tracejadas das figuras, excluindo das mesmas as hachuras e mantendo apenas as arestas visíveis. Atentar para o fato de que, após o preenchimento das linhas tracejadas, poderá haver variações configurativas idênticas, que, neste caso, deverão ser suprimidas. 2- As figuras apresentam incoerências entre o mostrado na perspectiva e nas demais vistas: as vistas frontal e posterior de todas as variações aparentam ter sido apresentadas com incorreção, pois mostram regiões de aspecto cilíndrico nas extremidades direita e esquerda das figuras que não encontram correspondência nas demais figuras. Harmonizar as vistas ortogonais com a(s) perspectiva(s) apresentada(s), corrigindo todas as inconsistências entre as figuras.</p>
<b>(21) BR 30 2017 002982-5</b>	<p>Código 34 - Exigência - Art. 106 § 3º da LPI (22) 17/07/2017 (71) THE GILLETTE COMPANY LLC (US) (74) Trench, Rossi e Watanabe Advogados 1- As páginas deverão ser numeradas no centro da margem superior indicando o número da folha e o número total de folhas (ex.: 1/5, 2/5, 3/5, 4/5 e 5/5). Corrigir a numeração das folhas do relatório descritivo.</p>
<b>(21) BR 30 2017 002989-2</b>	<p>Código 34 - Exigência - Art. 106 § 3º da LPI (22) 17/07/2017 (71) 3M INNOVATIVE PROPERTIES COMPANY (US) (74) ANA PAULA SANTOS CELIDONIO 1- Reapresentar as figuras, retirando do conjunto a fig. 1.6, uma vez que esta refere-se apenas a uma demonstração de uso do objeto.</p>
<b>(21) BR 30 2017 003044-0</b>	<p>Código 34 - Exigência - Art. 106 § 3º da LPI (22) 19/07/2017 (71) MAGNISENSE SE (FR) (74) ANA PAULA SANTOS CELIDONIO</p>

---



---

1- Reapresentar as figuras, acrescentando ao conjunto a vista inferior do objeto.

---

**(21) BR 30 2017 003046-7**

Código 34 - Exigência - Art. 106 § 3º da LPI

(22) 19/07/2017

(71) MAGNISENSE SE (FR)

(74) ANA PAULA SANTOS CELIDONIO

1- As figuras foram apresentadas com um tamanho muito reduzido, impossibilitando uma perfeita visualização do objeto. Reapresentar o conjunto de figuras em tamanho maior, com melhor qualidade gráfica, nitidez e contraste, revelando com precisão os contornos, relevos e rebaixos do objeto reivindicado e possibilitando a compreensão de seus detalhes. Respeitar a resolução mínima de 300 dpi. 2- Reapresentar o conjunto de figuras, fazendo constar no mesmo a vista frontal do objeto, tomando-se como referência a fig. 1.5 como sendo a sua vista posterior.

---

**(21) BR 30 2017 003059-9**

Código 34 - Exigência - Art. 106 § 3º da LPI

(22) 20/07/2017

(71) HANGZHOU HPWINNER OPTO CORPORATION (CN)

(74) LEÃO PROPRIEDADE INTELECTUAL

1- As figuras apresentam incoerências entre o mostrado na perspectiva e nas demais vistas: na vista posterior do objeto, são visíveis, na extremidade direita da figura, algumas arestas não mostradas nas perspectivas, o mesmo se dando nas vistas superior e inferior. Harmonizar as vistas ortogonais com a(s) perspectiva(s) apresentada(s), corrigindo todas as inconsistências entre as figuras. 2- Adequar o título para atender ao Inciso II do Art. 14 da IN 44/2015, substituindo-o por "CONFIGURAÇÃO APLICADA EM DISPOSITIVO DE ILUMINAÇÃO".

---

**(21) BR 30 2017 003179-0**

Código 34 - Exigência - Art. 106 § 3º da LPI

(22) 25/07/2017

(71) NOS FURNITURE DESIGN DE MOBILIÁRIO LTDA-ME (BR/PR)

(74) LUIZ GUSTAVO BARON

1. Apresentar todas as vistas de cada um dos objetos: perspectiva, vistas frontal, posterior, laterais, superior e inferior, necessárias para a plena compreensão da forma. 2. Suprimir linhas tracejadas em todos os objetos. 3. As figuras 1.1, 2.1, 3.1 e 4.1 apresentam linhas para indicação de chão. Tais linhas devem ser excluídas das representações. 4. As figuras 1.1, 2.1, 3.1 e 4.1 apresentam linhas mais claras que parecem indicar o centro do objeto. Caso tais linhas sejam realmente indicações do centro do objeto, excluí-las das representações. 5. Excluir informações de escala da legenda das figuras. 6. Numerar todas as figuras do objeto principal de acordo com o padrão 1.1, 1.2, 1.3 etc. Todas as figuras de variações configurativas devem ser numeradas no padrão: 2.1, 2.2, 2.3...; 3.1, 3.2, 3.3 etc. 7. Alterar título para "Configuração aplicada em mesa de centro". O título do pedido deve ser claro, conciso e adequado à natureza tridimensional do objeto.



---

<b>(21) BR 30 2017 003213-3</b>	<p>Código 34 - Exigência - Art. 106 § 3º da LPI (22) 27/07/2017 (71) GRM INDÚSTRIA E COMÉRCIO DE EQUIPAMENTOS PARA SANEAMENTO AMBIENTAL LTDA - EPP (BR/SP) (74) SANDRA LUISA CALDAS CORREIA 1. Harmonizar vista inferior (fig.1.3) às fig.1.1 e fig.1.4. A fig. 1.3 apresenta o elemento nº 3 com configuração diversa do que é apresentado pelas fig. 1.1 e 1.4. Nessas figuras o elemento 3 possui dois cantos arredondados enquanto o mesmo elemento na figura 1.3 não apresenta nenhum canto arredondado. Harmonizar figuras para que todas as vistas apresentem a mesma configuração do objeto.</p>
<b>(21) BR 30 2017 003227-3</b>	<p>Código 34 - Exigência - Art. 106 § 3º da LPI (22) 27/07/2017 (71) DEEPAK CHANDRA ARORA (IN) (74) David do Nascimento Advogados Associados A imagem da perspectiva está serrilhada e com baixa definição. A figura 1.6 apresenta linhas tracejadas que representam formas invisíveis nesta vista. Remover essas linhas, permanecendo somente as linhas contínuas que delimitam o contorno das formas do objeto, conforme as outras vistas.</p>
<b>(21) BR 30 2017 003233-8</b>	<p>Código 34 - Exigência - Art. 106 § 3º da LPI (22) 28/07/2017 (71) FLAVIA PIRASSOLO MARTINEZ ME (BR/SP) (74) Beerre Assessoria Empresarial Ltda.(Alt. de Beerre Assessoria Emp. S/C.LTDA.) Considerando que a piscina tem cantos adoçados, as quinas demonstradas na fig 1.7 não estão coerentes com as demais vistas. Corrigir figuras.</p>
<b>(21) BR 30 2017 003248-6</b>	<p>Código 34 - Exigência - Art. 106 § 3º da LPI (22) 28/07/2017 (71) SANSA CORPORATION (BARBADOS) INC. (BB) (74) KASZNAR LEONARDOS PROPRIEDADE INTELECTUAL 1- O pedido apresenta objetos que não guardam entre si as mesmas características distintivas preponderantes, de maneira que o pedido deverá ser dividido: Manter no presente pedido as figuras 1.1 a 1.10 e 3.1 a 3.10. O primeiro pedido dividido deverá conter as figuras 2.1 a 2.10 e 4.1 a 4.10. 2- Para cada pedido, adequar o título para atender ao Inciso II do Art. 14 da IN 44/2015, substituindo-o por "CONFIGURAÇÃO APLICADA EM INALADOR".</p>
<b>(21) BR 30 2017 003249-4</b>	<p>Código 34 - Exigência - Art. 106 § 3º da LPI (22) 28/07/2017 (71) SANSA CORPORATION (BARBADOS) INC. (BB)</p>

---



---

(74) KASZNAR LEONARDOS PROPRIEDADE INTELECTUAL

1- O pedido apresenta objetos que não guardam entre si as mesmas características distintivas preponderantes, de maneira que o pedido deverá ser dividido: Manter no presente pedido as figuras 1.1 a 1.10. Apresentar um pedido dividido para cada uma das demais variações construtivas. 2- Atentar para o fato de que os objetos das figuras 1.1 a 2.10 aparentam apresentar as mesmas características construtivas de objetos apresentados em pedido anterior. Neste caso, tais variações devem ser retiradas do conjunto; caso contrário, esclarecer qual (is) elemento (s) da forma varia (m) dos objetos de um pedido para o outro.

---

(21) BR 30 2017 003283-4

Código 34 - Exigência - Art. 106 § 3º da LPI

(22) 31/07/2017

(71) PHILIPS LIGHTING HOLDING B.V. (NL)

(74) Daniel Advogados (Alt.de Daniel & Cia)

1. Como no conjunto de figuras original foi apresentado um conjunto de figuras no qual se observava um suporte com um dispositivo luminoso acoplado, ainda que este estivesse tracejado, as figuras contendo o objeto completo tal qual representado no depósito deverão ser rerepresentadas, tomando o cuidado de preencher todas as linhas.

---

(21) BR 30 2017 003340-7

Código 34 - Exigência - Art. 106 § 3º da LPI

(22) 01/08/2017

(71) GLAXOSMITHKLINE LLC (US)

(74) Daniel Advogados (Alt.de Daniel & Cia)

Reapresentar as imagens do objeto, com alta qualidade de definição, preenchendo as linhas tracejadas com linhas contínuas e uniformes.

---

(21) BR 30 2017 003341-5

Código 34 - Exigência - Art. 106 § 3º da LPI

(22) 01/08/2017

(71) GLAXOSMITHKLINE LLC (US)

(74) Daniel Advogados (Alt.de Daniel & Cia)

Reapresentar as imagens do objeto, com alta qualidade de definição, preenchendo as linhas tracejadas com linhas contínuas e uniformes.

---

(21) BR 30 2017 003391-1

Código 34 - Exigência - Art. 106 § 3º da LPI

(22) 04/08/2017

(71) PISANI PLÁSTICOS S.A. (BR/RS)

(74) Sko Oyarzábal Marcas e Patentes Sociedade Simples Ltda.

1. Na reapresentação do conjunto de figuras em cumprimento á exigência técnica publicada na RPI 2457 de 06/02/2018, as vistas superior e inferior do objeto principal (figuras 1.7 e 1.8) não foram rerepresentadas, deixando o conjunto de figuras incompleto. Reapresentar o conjunto de figuras completo, incluindo estas duas vistas faltantes, nas condições de qualidade gráfica e resolução instruídas na primeira exigência técnica.



- 
- (21) BR 30 2017 003394-6 Código 34 - Exigência - Art. 106 § 3º da LPI  
(22) 04/08/2017  
(71) HUNTER DOUGLAS INC. (US)  
(74) Bhering Advogados ( nome anterior Bhering Assessoria S/C Ltda.)  
Título do objeto inconclusivo. Modificar título para "Configuração aplicada em dispositivo eletrônico", ou ao similar; Numerar figuras de acordo com o padrão normativo. Ex.: fig. 1.1, fig. 1.2, etc.
- 
- (21) BR 30 2017 003405-5 Código 34 - Exigência - Art. 106 § 3º da LPI  
(22) 07/08/2017  
(71) DIMAS BAGATOLLI (BR/PR)  
(74) DEFERE - SERVIÇOS EM PROPRIEDADE INTELECTUAL  
As imagens apresentam as seguintes inconsistências: A figura 1.5 apresenta os 4 pequenos tubos nas paredes externas com diâmetro maior que o da perspectiva. A junção das caixas externas à caixa medial está incorretamente representada. A perspectiva apresenta forma mais trapezoidal e a figura 1, retangular. O mesmo valendo para a figura 1.6. Remover as flores para simplificar a representação e por se tratar de objeto diverso da lixeira.
- 
- (21) BR 30 2017 003420-9 Código 34 - Exigência - Art. 106 § 3º da LPI  
(22) 07/08/2017  
(71) HITOSHI MATSUURA (BR/SP)  
Corrigir título do pedido para "Configuração aplicada em vaso"; Apresentar novas imagens do objeto com alta qualidade de definição, na vista em perspectiva, e ortogonais frontal, posterior, inferior, superior e laterais, sem linhas de simetria e linhas tracejadas, apenas linhas sólidas e contínuas do objeto em sua forma completa; Apenas um desenho por figura deve ser apresentado no pedido. Numerar figuras de acordo com o padrão normativo. Ex.: fig. 1.1, fig. 1.2, etc.
- 
- (21) BR 30 2017 003459-4 Código 34 - Exigência - Art. 106 § 3º da LPI  
(22) 09/08/2017  
(71) CAMILA CRISTIANE CARDOSO (BR/SP)  
1. de acordo com o disposto no Art. 104, parágrafo único da LPI, o desenho deverá representar clara e suficientemente o objeto e suas variações, se houver, de modo a possibilitar sua reprodução por técnico no assunto. Com base no atual conjunto de figuras, não é possível compreender plenamente as formas do objeto, com suas alterações de plano, relevos e detalhes. As atuais figuras 1.3 e 1.4 não estão coerentes com as demais figuras do conjunto. Reapresentar o conjunto de figuras corrigindo as vistas laterais para que elas estejam coerentes com as demais figuras. Caso deseje, a requerente poderá usar recursos como luz, cor e sombra para ajudar a esclarecer as formas do objeto tal como visto pelas laterais. A requerente também poderá complementar o conjunto de figuras com novas vistas em perspectiva do objeto em novos ângulos que privilegiam a



---

sua porção lateral/inferior, de modo a sanar quaisquer ambiguidades verificadas no conjunto de figuras tal como ele está representado. 2. Na atual vista inferior do objeto, representada pela figura 1.8, não é possível verificar os pés do objeto. Reapresentar o conjunto de figuras fazendo as correções necessárias para que as figuras apresentem coerência entre si.

---

(21) BR 30 2017 003466-7

Código 34 - Exigência - Art. 106 § 3º da LPI

(22) 09/08/2017

(71) CAMILA CRISTIANE CARDOSO (BR/SP)

1. Reapresentar as figuras corrigidas e com excelente qualidade gráfica, nitidez e contraste, com o intuito de revelar com precisão os contornos, relevos e rebaixos do objeto reivindicado, permitindo a compreensão de seus detalhes: respeitar a resolução mínima de 300 dpi. 2. As figuras devem ser dispostas no papel com as margens mínimas (superior; esquerda; direita; inferior) de 3 cm, conforme inciso IX do art. 20 da IN 44/2015. 3. As folhas de figuras devem ser numeradas no centro da margem superior, indicando o número da folha e o número total de folhas, por exemplo: 1/4, 2/4, 3/4 e 4/4, conforme inciso VIII do art. 20 da IN.

---

(21) BR 30 2017 003468-3

Código 34 - Exigência - Art. 106 § 3º da LPI

(22) 09/08/2017

(71) CAMILA CRISTIANE CARDOSO (BR/SP)

1. As figuras não estão correspondentes entre si: na vista inferior e nas vistas laterais o elemento trapezoidal que é fixado externamente ao tubo estrutural (conforme se percebe na figura 1.7) não está representado. 2. A qualidade das figuras está muito ruim, sem contraste, não permitindo ver as mudanças de plano na estrutura tubular, por exemplo. Reapresentar as figuras com excelente qualidade gráfica, nitidez e contraste, com o intuito de revelar com precisão os contornos, relevos e rebaixos do objeto reivindicado, permitindo a compreensão de seus detalhes: respeitar a resolução mínima de 300 dpi. 3. As folhas de figuras devem ser numeradas no centro da margem superior, indicando o número da folha e o número total de folhas, por exemplo: 1/4, 2/4, 3/4 e 4/4, conforme inciso VIII do art. 20 da IN.

---

(21) BR 30 2017 003471-3

Código 34 - Exigência - Art. 106 § 3º da LPI

(22) 10/08/2017

(71) ASSOCIAÇÃO MULHERES DE PEITO (BR/PB)

1. As figuras contém áreas muito claras e esbranquiçadas, comprometendo a visualização das formas do objeto. Reapresentar o conjunto de figuras ajustando o contraste e luminosidade das imagens. Respeitar a resolução mínima de trezentos dpi. Evitar reflexos, texturas granuladas, brilhos e outros elementos que afetem a compreensão da configuração do objeto. 2. O objeto reivindicado deverá ser apresentado sempre na mesma posição e configuração em todas as vistas. Excluir do conjunto a fig 1.7, que apresenta a boneca em uma posição diferente das demais vistas.



- 
- (21) BR 30 2017 003485-3 Código 34 - Exigência - Art. 106 § 3º da LPI  
(22) 10/08/2017  
(71) NETFLIX, INC. (US)  
(74) Flávia Salim Lopes  
Corrigir título do pedido para "Padrão ornamental aplicado em interface gráfica";  
Apresentar nova figura sem as aplicações de texto.
- 
- (21) BR 30 2017 003488-8 Código 34 - Exigência - Art. 106 § 3º da LPI  
(22) 10/08/2017  
(71) NETFLIX, INC. (US)  
(74) Flávia Salim Lopes  
Corrigir título do pedido para "Padrão ornamental aplicado em interface gráfica";  
Apresentar nova figura sem as aplicações de texto.
- 
- (21) BR 30 2017 003686-4 Código 34 - Exigência - Art. 106 § 3º da LPI  
(22) 23/08/2017  
(71) JOSE BACHIEGA - EPP (BR/SP)  
(74) Toledo Corrêa Marcas e Patentes S/C Ltda.  
1. As vistas apresentam inconsistências entre si. A vista superior deixa dúvidas quanto à inclinação das paredes da caçamba. A vista inferior parece não corresponder às demais vistas. As vistas laterais apresentam efeitos de iluminação irregulares, que não deixam claro se as faixas verticais se referem a relevos ou a rebaixos. Apresentar novo conjunto de figuras com melhor qualidade gráfica. As vistas devem ser ortogonais e devem estar na mesma escala, para efeito de comparação. Sugerimos evitar serrilhas e efeitos de iluminação que atrapalham a plena compreensão da forma do objeto.
- 
- (21) BR 30 2017 004054-3 Código 34 - Exigência - Art. 106 § 3º da LPI  
(22) 18/09/2017  
(71) RENATO SILVEIRA JOIOZO. (BR/SP)  
(74) Beerre Assessoria Empresarial Ltda.(Alt. de Beerre Assessoria Emp. S/C.LTDA.)  
As aletas (E2) verticais dispostas na forma cilíndrica da tampa se projetam para fora. Essa característica não é observada nas vistas ortogonais dos 3 objetos. Da mesma forma, as aletas (D2) não foram representadas nas vistas inferiores dos 3 objetos. Harmonizar os desenhos.
- 
- (21) BR 30 2017 004133-7 Código 34 - Exigência - Art. 106 § 3º da LPI  
(22) 21/09/2017  
(71) ALESSANDRA CARELLI FEMINELLA ME. (BR/SC)  
(74) KLEYTON LEANDRO IUNG D'AVILA  
1. As figuras 1 a 6 apresentam diversas linhas incompletas que não definem a configuração do objeto de maneira satisfatória. Reapresentar todas as figuras



---

com linhas completas de maneira a definir, de maneira inequívoca, a configuração do objeto do depósito. 2. As vistas laterais (fig. 2 e 3) apresentam linhas que não condizem com o que é demonstrado pela fig. 5. A fig. 5 mostra uma linha curva, visível na lateral do objeto, que estende-se até a abertura. Essa linha não é mostrada nas figuras 2 e 3. Harmonizar figuras 2 e 3 para que todas as vistas apresentem a mesma configuração do objeto. 3. Numerar as figuras de acordo com o padrão 1.1, 1.2, 1.3... etc.

---

**(21) BR 30 2017 004134-5**

Código 34 - Exigência - Art. 106 § 3º da LPI

(22) 21/09/2017

(71) SHOPPISCINAS INDÚSTRIA E COMÉRCIO LTDA. - ME (BR/MG)

1. Corrigir vista frontal. O objeto possui um volume circular (como se fosse a piscina infantil) cujo diâmetro excede a lateral do volume principal (conforme fig. 1.9). Dessa forma, a área excedente desse volume circular deve ser visível a partir da vista frontal. 2. Renumerar a vista frontal como 1.10.

---

**(21) BR 30 2017 004180-9**

Código 34 - Exigência - Art. 106 § 3º da LPI

(22) 22/09/2017

(71) MARCO ANTONIO POLISELI (BR/PR)

(74) Roberto Hudson Diniz

As imagens continuam diminutas e todas perspectivadas. Essa apresentação dificulta a visualização dos detalhes. Apresentar novas imagens, com alta qualidade de definição, em tamanho maior e ortogonais, além de uma vista em perspectiva.

---

**(21) BR 30 2017 004181-7**

Código 34 - Exigência - Art. 106 § 3º da LPI

(22) 22/09/2017

(71) MARCO ANTONIO POLISELI (BR/PR)

(74) Roberto Hudson Diniz

As imagens continuam diminutas e todas perspectivadas. Essa apresentação dificulta a visualização dos detalhes. Apresentar novas imagens, com alta qualidade de definição, em tamanho maior e ortogonais, além de uma vista em perspectiva.

---

**(21) BR 32 2012 003287-6**

Código 34 - Exigência - Art. 106 § 3º da LPI

(22) 01/06/2011

(62) DI 7102778-5 01/06/2011

(71) SOCIÉTÉ DES PRODUITS NESTLÉ S.A (CH)

(74) Soerensen Garcia Advogados Associados.

Adequar o pedido à Instrução Normativa 44/2015. 1. Alterar título para "configuração aplicada em xícara", em atenção aos incisos II e III do art. 14 da IN. 2. As linhas tracejadas devem ser preenchidas, de modo que o objeto seja representado somente por traços regulares e contínuos, conforme inciso II do art. 20 da IN. 3. As figuras devem ser numeradas conforme inciso VI do art. 20 da IN:



---

figura 1.1, figura 1.2, etc. 4. As figuras não podem conter marcas, logotipos ou assinaturas, conforme inciso IV do art. 21 da IN: suprimir estes elementos.

---

**(21) BR 32 2012 003291-4**

Código 34 - Exigência - Art. 106 § 3º da LPI

(22) 01/06/2011

(62) DI 7102778-5 01/06/2011

(71) SOCIÉTÉ DES PRODUITS NESTLÉ S.A (CH)

(74) Soerensen Garcia Advogados Associados.

Adequar o pedido à Instrução Normativa 44/2015. 1. Alterar título para “configuração aplicada em pires”, em atenção aos incisos II e III do art. 14 da IN. 2. Apresentar para cada objeto novo conjunto de figuras formado pelas vistas ortogonais (frontal, posterior, lateral direita, lateral esquerda, superior e inferior), além da perspectiva, de acordo com o inciso IV do art. 20 da IN. As linhas tracejadas devem ser preenchidas, de modo que o objeto seja representado somente por traços regulares e contínuos, conforme inciso II do art. 20 da IN. 3. As figuras devem ser numeradas conforme inciso VI do art. 20 da IN: figura 1.1, figura 1.2, etc.

---

**(21) BR 32 2012 003292-2**

Código 34 - Exigência - Art. 106 § 3º da LPI

(22) 01/06/2011

(62) DI 7102778-5 01/06/2011

(71) SOCIÉTÉ DES PRODUITS NESTLÉ S.A (CH)

(74) Soerensen Garcia Advogados Associados.

Adequar o pedido à Instrução Normativa 44/2015. 1. Alterar título para “configuração aplicada em pires”, em atenção aos incisos II e III do art. 14 da IN. 2. Apresentar para cada objeto novo conjunto de figuras formado pelas vistas ortogonais (frontal, posterior, lateral direita, lateral esquerda, superior e inferior), além da perspectiva, de acordo com o inciso IV do art. 20 da IN. As linhas tracejadas devem ser preenchidas, de modo que o objeto seja representado somente por traços regulares e contínuos, conforme inciso II do art. 20 da IN. 3. As figuras devem ser numeradas conforme inciso VI do art. 20 da IN: figura 1.1, figura 1.2, etc. 4. As figuras não podem conter marcas, logotipos ou assinaturas, conforme inciso IV do art. 21 da IN: suprimir estes elementos.

---

**(21) BR 32 2012 003293-0**

Código 34 - Exigência - Art. 106 § 3º da LPI

(22) 01/06/2011

(62) DI 7102778-5 01/06/2011

(71) SOCIÉTÉ DES PRODUITS NESTLÉ S.A (CH)

(74) Soerensen Garcia Advogados Associados.

Adequar o pedido à Instrução Normativa 44/2015. 1. Alterar título para “configuração aplicada em pires”, em atenção aos incisos II e III do art. 14 da IN. 2. Apresentar para cada objeto novo conjunto de figuras formado pelas vistas ortogonais (frontal, posterior, lateral direita, lateral esquerda, superior e inferior), além da perspectiva, de acordo com o inciso IV do art. 20 da IN. As linhas



---

tracejadas devem ser preenchidas, de modo que o objeto seja representado somente por traços regulares e contínuos, conforme inciso II do art. 20 da IN. 3. As figuras devem ser numeradas conforme inciso VI do art. 20 da IN: figura 1.1, figura 1.2, etc. 4. As figuras não podem conter marcas, logotipos ou assinaturas, conforme inciso IV do art. 21 da IN: suprimir estes elementos.

---

**(21) BR 32 2016 003029-7**

Código 34 - Exigência - Art. 106 § 3º da LPI

(22) 26/11/2014

(62) BR 30 2014 005882-7 26/11/2014

(71) SERVIÇO NACIONAL DE APRENDIZAGEM INDUSTRIAL - SENAI (BR/RS) , MJM PRODUTOS FARMACEUTICOS E DE RADIOPROTEÇÃO LTDA (BR/RS) , BHIO SUPPLY INDÚSTRIA E COMÉRCIO DE EQUIPAMENTOS MÉDICOS LTDA (BR/RS) , WIRKLICH INDÚSTRIA DE PLÁSTICOS LTDA (BR/RS)

(74) PAP Marcas e Patentes Ltda.

1. Os objetos não guardam entre si as mesmas características distintivas preponderantes, de maneira que o pedido deverá ser dividido. Observar artigos 25 e 26 da IN. 2. Manter no pedido original o objeto das figuras 1.1 a 1.7 e apresentar um pedido dividido com o objeto das figuras 2.1 a 2.7.

---

**(21) BR 32 2016 005868-0**

Código 34 - Exigência - Art. 106 § 3º da LPI

(22) 21/09/2015

(62) BR 30 2015 004372-5 21/09/2015

(71) KAMPALOOK LTD. (IL)

(74) Claudio Marcelo Szabas

1. Reapresentar as figuras com excelente qualidade gráfica, nitidez e contraste, com o intuito de revelar com precisão os contornos, relevos e rebaixos do objeto reivindicado: utilizar traços regulares; existem linhas excedentes próximas às legendas das figuras.



**Código 35 - Arquivamento do Pedido – Art. 216 § 2º e Art. 106 § 3º da LPI**

Arquivado definitivamente o pedido de registro de desenho industrial, uma vez que não foi apresentada a procuração devida no prazo de 60 (sessenta) dias contados da prática do primeiro ato da parte no processo ou não houve manifestação do depositante quanto à exigência formulada.

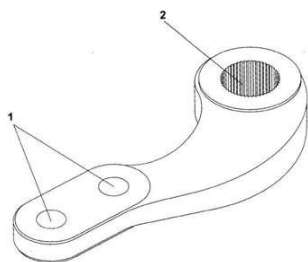
**(21) BR 30 2012 004662-9**

Código 35 - Arquivamento do Pedido – Art. 216 § 2º e Art. 106 § 3º da LPI

(22) 11/09/2012

(44) 22/05/2018

(54) CONFIGURAÇÃO APLICADA EM ACESSÓRIO PARA CAIXA DE DIREÇÃO DE VEÍCULO AUTOMOTOR

(71) Adair Anselmo Foggiatto (BR/PR)

(72) Adair Anselmo Foggiatto

(74) Adilson Gabardo

Arquivamento

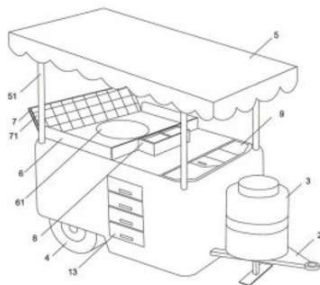
**(21) BR 30 2013 006520-0**

Código 35 - Arquivamento do Pedido – Art. 216 § 2º e Art. 106 § 3º da LPI

(22) 17/09/2013

(44) 22/05/2018

(54) CONFIGURAÇÃO APLICADA EM CARRINHO DE PASTEL

(71) NELCI RODRIGUES GONÇALVES DA SILVA (BR/SC)

(72) NELCI RODRIGUES GONÇALVES DA SILVA

(74) EDEMAR SOARES ANTONINI

Arquivamento

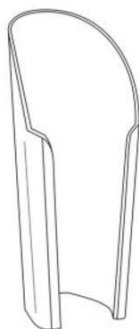
**(21) BR 30 2015 003490-4**

Código 35 - Arquivamento do Pedido – Art. 216 § 2º e Art. 106 § 3º da LPI

(22) 28/07/2015

(30) 12/03/2015 EM 002652313-0001

(44) 22/05/2018

(52) 02-04

(54) CONFIGURAÇÃO APLICADA A/EM CAPA PARA SALTOS DE SAPATO

(71) SÓNIA ALEXANDRA GOMES CASAL RIBEIRO (PT) , ANABELA DIANA COELHO PINTO (PT)

(72) ANABELA DIANA COELHO PINTO, SÓNIA ALEXANDRA GOMES CASAL RIBEIRO

(74) DANNEMANN, SIEMSEN, BIGLER &amp; IPANEMA MOREIRA, PROPRIEDADE INDUSTRIAL LTDA.

Arquivamento

**(21) BR 30 2016 004925-4**

Código 35 - Arquivamento do Pedido – Art. 216 § 2º e Art. 106 § 3º da LPI



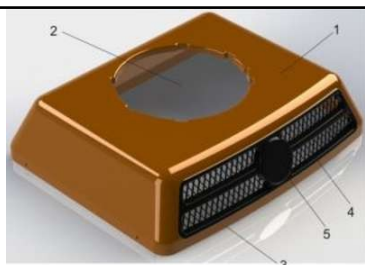

(22) 27/10/2016  
 (44) 22/05/2018  
 (52) 12-16  
 (54) CONFIGURAÇÃO APLICADA A/EM GABINETE DE REFRIGERADOR PARA CAMINHÃO  
 (71) REFRINORTE REFRIGERACAO LTDA EPP (BR/SC)  
 (72) GINALDO BLASIVUS ANTUNES  
 (74) ANEL MARCAS E PATENTES EIRELI  
 Arquivamento

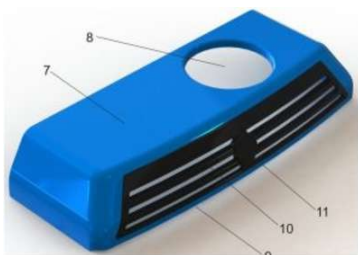

(21) BR 30 2016 005609-9

Código 35 - Arquivamento do Pedido – Art. 216 § 2º e Art. 106 § 3º da LPI

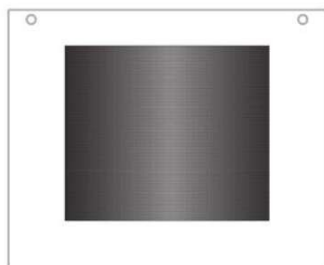

(22) 02/12/2016  
 (44) 22/05/2018  
 (52) 32-00  
 (54) PADRÃO ORNAMENTAL APLICADO A/EM EQUIPAMENTO DE COCÇÃO  
 (71) WHIRLPOOL S.A. (BR/SP)  
 (72) GUILHERME NEHRING, FELIPE BASTIANELLO SCREMIN, THAYANE VITOLA ROHN MICHEVIZ  
 (74) Daniel Advogados (Alt.de Daniel & Cia)  
 Arquivamento

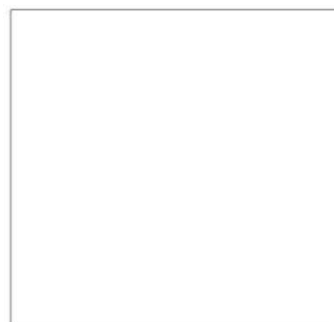
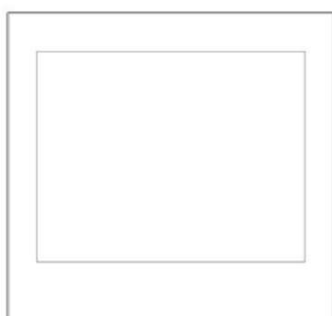
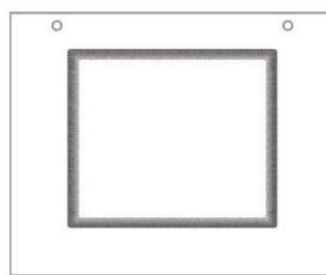
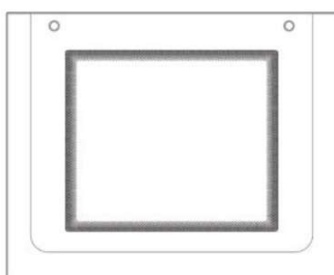
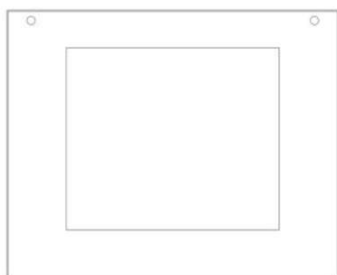

(21) BR 30 2016 005814-8

Código 35 - Arquivamento do Pedido – Art. 216 § 2º e Art. 106 § 3º da LPI

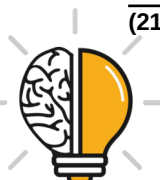

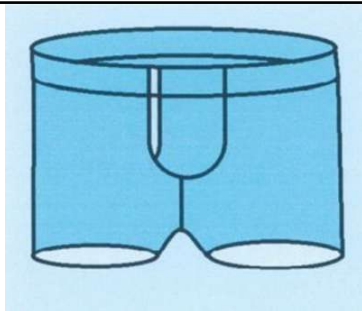

(22) 07/12/2016  
 (44) 22/05/2018  
 (52) 02-01  
 (54) CUECA BOX COM BRAGUILHA COM PORTA SACO ESCROTAL  
 (71) J. ROSA INDUSTRIA E COMERCIO LTDA ME (BR/PI)  
 (72) JURANDIR ROSA  
 Arquivamento

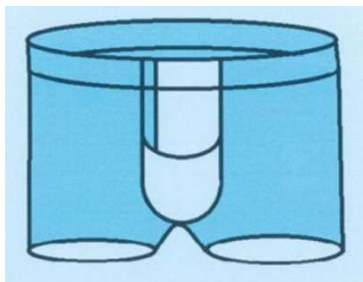

(21) BR 30 2017 000170-0

Código 35 - Arquivamento do Pedido – Art. 216 § 2º e Art. 106 § 3º da LPI

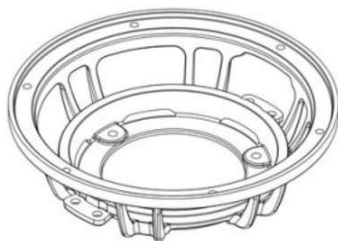

(22) 16/01/2017  
 (44) 22/05/2018  
 (52) 14-01  
 (54) CONFIGURAÇÃO APLICADA A/EM CARÇAÇA 8 POLEGADAS 7 DRIVER AUDIO  
 (71) SEVEN DRIVER AUDIO EPP (BR/SP)  
 (72) FÁBIO TARIFA  
 Arquivamento

(21) BR 30 2017 000510-1

Código 35 - Arquivamento do Pedido – Art. 216 § 2º e Art. 106 § 3º da LPI



(22) 07/02/2017  
 (44) 22/05/2018  
 (52) 07-06  
 (54) CONFIGURAÇÃO APLICADA A/EM PORTA CONDIMENTO GIRATORIO  
 (71) TOMAS MOLIA PEDRENO ME (BR/SP)  
 (72) TOMAS MOLIA PEDRENO  
 Arquivamento

(21) BR 30 2017 000978-6

Código 35 - Arquivamento do Pedido – Art. 216 § 2º e Art. 106 § 3º da LPI

(22) 05/03/2017  
 (44) 22/05/2018  
 (52) 11-02  
 (54) CONFIGURAÇÃO APLICADA A/EM LUMINOSO PARA DECORAÇÃO  
 (71) SWEET AND SOUR BRASIL EIRELI ME (BR/SP)  
 (72) PRISCILA NAPOLITANO COIMBRA  
 Arquivamento





**(21) BR 30 2017 001044-0**

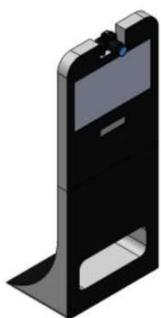

Código 35 - Arquivamento do Pedido – Art. 216 § 2º e Art. 106 § 3º da LPI  
 (22) 07/03/2017  
 (44) 22/05/2018  
 (52) 20-99  
 (54) CONFIGURAÇÃO APLICADA A/EM TOTEM FOTOGRÁFICO  
 (71) SONIA DE CASSIA FONSECA DAROS (BR/SP)  
 (72) ANTHONY MAXWELL DAROS  
 Arquivamento

**(21) BR 30 2017 001165-9**



Código 35 - Arquivamento do Pedido – Art. 216 § 2º e Art. 106 § 3º da LPI  
 (22) 14/03/2017  
 (44) 22/05/2018  
 (52) 09-03  
 (54) CONFIGURAÇÃO APLICADA A/EM CAIXAS ORGANIZADORAS  
 (71) ELLEN CRISTINA MARTINS PEREGRINO (BR/DF)  
 (72) ELLEN CRISTINA  
 Arquivamento



**(21) BR 30 2017 002052-6**

Código 35 - Arquivamento do Pedido – Art. 216 § 2º e Art. 106 § 3º da LPI  
 (22) 13/05/2017  
 (44) 22/05/2018  
 (52) 99-00  
 (54) PADRÃO ORNAMENTAL APLICADO A/EM EXPOSITOR DISPENSER PARA SACHÊS  
 (71) FÁBRICA DE IDEIAS INDÚSTRIA E COMÉRCIO DE PLÁSTICOS LTDA (BR/SP)



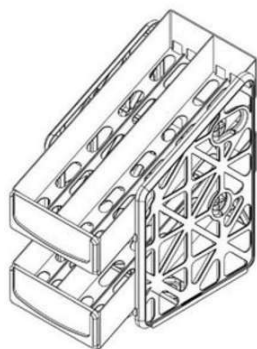

(72) EDISON REY SILVEIRA  
 (74) PAULO ALEXANDRE TORCIANI TEIXEIRA FERREIRA  
 Arquivamento

**(21) BR 30 2017 002053-4**



Código 35 - Arquivamento do Pedido – Art. 216 § 2º e Art. 106 § 3º da LPI  
 (22) 14/05/2017  
 (44) 22/05/2018  
 (52) 25-03  
 (54) CONFIGURAÇÃO APLICADA A/EM ESPAÇO DE CRIAÇÃO  
 (71) JOAO LUIZ PONCE MAIA (BR/RJ)  
 (72) EVELIN RANGEL DOS SANTOS, KAROLYNA DE PAULA KOPPKE,  
 HELENA PONCE MAIA, JOÃO LUIZ PONCE MAIA  
 Arquivamento

**(21) BR 30 2017 002757-1**

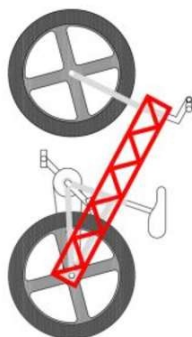

Código 35 - Arquivamento do Pedido – Art. 216 § 2º e Art. 106 § 3º da LPI  
 (22) 05/07/2017  
 (44) 22/05/2018  
 (52) 12-11  
 (54) CONFIGURAÇÃO APLICADA A/EM QUADRO DE BICICLETA 10111 FAT  
 (71) RENATO VERGUEIRO DE PAULA (BR/RJ)  
 (72) RENATO VERGUEIRO DE PAULA  
 Arquivamento

**(21) BR 30 2017 002762-8**



Código 35 - Arquivamento do Pedido – Art. 216 § 2º e Art. 106 § 3º da LPI  
 (22) 05/07/2017  
 (44) 22/05/2018  
 (52) 11-01  
 (54) PADRÃO ORNAMENTAL APLICADO A/EM PINGENTE AS VELAS DE  
 PENTECOSTES EM METAL  
 (71) JENIVALDA DE CARVALHO COSTA (BR/DF)  
 (72) JENIVALDA DE CARVALHO COSTA  
 Arquivamento

**(21) BR 30 2017 002775-0**

Código 35 - Arquivamento do Pedido – Art. 216 § 2º e Art. 106 § 3º da LPI  
 (22) 06/07/2017



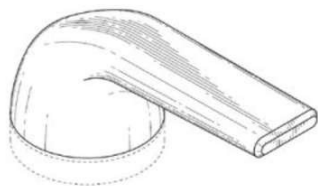

(30) 09/01/2017 US 29/590,306  
 (44) 22/05/2018  
 (52) 23-01  
 (54) CONFIGURAÇÃO APLICADA A/EM METAIS SANITÁRIOS  
 (71) AS IP HOLDCO, LLC (US)  
 (72) GABRIELA RAVASSA, JEAN-JACQUES L'HENAFF  
 (74) DANNEMANN, SIEMSEN, BIGLER & IPANEMA MOREIRA  
 Arquivamento

**(21) BR 30 2017 002785-7**



Código 35 - Arquivamento do Pedido – Art. 216 § 2º e Art. 106 § 3º da LPI  
 (22) 06/07/2017  
 (44) 22/05/2018  
 (52) 05-03 , 06-11  
 (54) PADRÃO ORNAMENTAL APLICADO A/EM LADRILHOS HIDRÁULICOS  
 (71) ANA MARIA FERREIRA GONCALVES (BR/SP)  
 (72) ANA MARIA FERREIRA GONÇALVES  
 Arquivamento



**(21) BR 30 2017 002800-4**



Código 35 - Arquivamento do Pedido – Art. 216 § 2º e Art. 106 § 3º da LPI  
 (22) 06/07/2017  
 (44) 22/05/2018  
 (52) 02-04  
 (54) CONFIGURAÇÃO APLICADA A/EM TÊNIS  
 (71) CALÇADOS WEVERTON LTDA (BR/MG)  
 (72) HELTON NATALINO DA SILVA  
 (74) LEONARDO DE ALMEIDA SANDES  
 Arquivamento

**(21) BR 30 2017 002809-8**

Código 35 - Arquivamento do Pedido – Art. 216 § 2º e Art. 106 § 3º da LPI  
 (22) 06/07/2017  
 (44) 22/05/2018  
 (52) 09-07  
 (54) CONFIGURAÇÃO APLICADA A/EM TAMPA PARA EMBALAGEM





COSMÉTICA  
 (71) VOLF CONSULTORIA & FRANCHISING LTDA EPP (BR/MG)  
 (72) DANIEL PAIVA REZENDE  
 (74) Fernandes Associados  
 Arquivamento

(21) BR 30 2017 002883-7



Código 35 - Arquivamento do Pedido – Art. 216 § 2º e Art. 106 § 3º da LPI  
 (22) 12/07/2017  
 (44) 22/05/2018  
 (52) 11-99  
 (54) PADRÃO ORNAMENTAL APLICADO A/EM CASCATA  
 (71) EZEQUIEL COPETTI (BR/SC)  
 (72) EZEQUIEL COPETTI  
 (74) VITOR LUIZ RAMOS BATISTA  
 Arquivamento

(21) BR 30 2017 003114-5



Código 35 - Arquivamento do Pedido – Art. 216 § 2º e Art. 106 § 3º da LPI  
 (22) 24/07/2017  
 (30) 22/02/2017 WO DM/095072  
 (44) 22/05/2018  
 (52) 03-01  
 (54) CONFIGURAÇÃO APLICADA A/EM ALÇA  
 (71) FENDI ADELE S.R.L. (IT)  
 (72) MARIA SILVIA VENTURINI FENDI  
 (74) Ariboni, Fabbri e Schmidt Sociedade de Advogados  
 Arquivamento

(21) BR 30 2017 003177-3

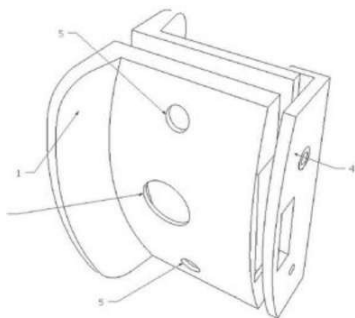

Código 35 - Arquivamento do Pedido – Art. 216 § 2º e Art. 106 § 3º da LPI  
 (22) 25/07/2017  
 (44) 22/05/2018  
 (52) 08-07  
 (54) CONFIGURAÇÃO APLICADA A/EM FECHADURA COM PORTA CADEADO  
 (71) WILMAR BORILE (BR/SC)  
 (72) WILMAR BORILE  
 Arquivamento



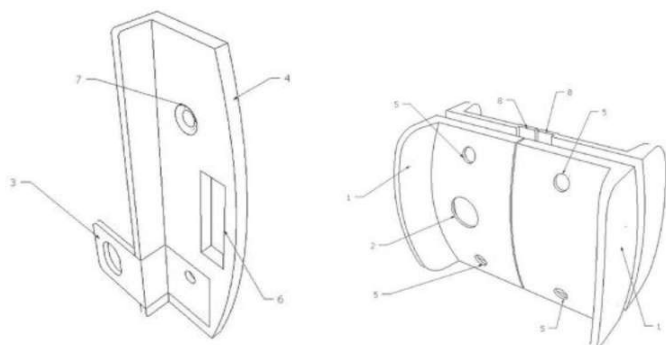

**(21) BR 30 2017 003187-0**

Código 35 - Arquivamento do Pedido – Art. 216 § 2º e Art. 106 § 3º da LPI

(22) 25/07/2017

(44) 22/05/2018

(52) 15-04

(54) CONFIGURAÇÃO APLICADA EM PISTOLA BICOMPONENTE PARA INJEÇÃO SOB ALTA PRESSÃO EM SUBSTRATOS DE CONCRETO E SIMILARES

(71) VTEC SOLUÇÕES DIGITAIS LTDA (BR/MG)

(72) MARCUS VINÍCIUS NOGUEIRA DE ANDRADE

Arquivamento

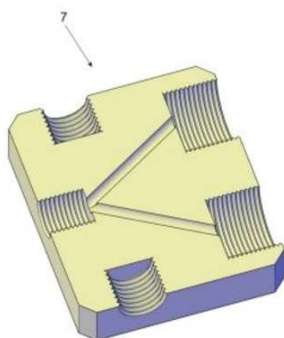

**(21) BR 30 2017 003224-9**

Código 35 - Arquivamento do Pedido – Art. 216 § 2º e Art. 106 § 3º da LPI

(22) 27/07/2017

(44) 22/05/2018

(52) 06-01

(54) CONFIGURAÇÃO APLICADA A/EM POLTRONA/ CADEIRA

(71) ELOISA PIARDI RICCHETTI (BR/RS)

(72) ELOISA PIARDI RICCHETTI

Arquivamento



**(21) BR 30 2017 003241-9**

Código 35 - Arquivamento do Pedido – Art. 216 § 2º e Art. 106 § 3º da LPI

(22) 28/07/2017

(44) 22/05/2018

(52) 12-16

(54) CONFIGURAÇÃO APLICADA EM PONTEIRA FRONTAL E TRASEIRA PARA VEÍCULO UTILITÁRIO

(71) Q7 OFF ROAD LTDA EPP (BR/RS)

(72) ANDRIGO LAZZARETTI

(74) DIOGO MARTINS BOOS

Arquivamento





(21) BR 30 2017 003260-5

Código 35 - Arquivamento do Pedido – Art. 216 § 2º e Art. 106 § 3º da LPI

(22) 30/07/2017

(44) 22/05/2018

(52) 06-02

(54) CONFIGURAÇÃO APLICADA A/EM CAMA COM FUNDO BAÚ

(71) STAR BOX INDÚSTRIA E COMÉRCIO DE MÓVEIS LTDA - EPP (BR/PR)

(72) MARCIO ROGERIO LOPES

(74) DEBORA MAGALY SILVA

Arquivamento



(21) BR 30 2017 003267-2

Código 35 - Arquivamento do Pedido – Art. 216 § 2º e Art. 106 § 3º da LPI

(22) 31/07/2017

(44) 22/05/2018

(52) 14-02

(54) CONFIGURAÇÃO APLICADA A/EM COMPUTADOR COM DISSIPACÃO PASSIVA DE CALOR ATRAVÉS DE CONDUÇÃO TÉRMICA (FANLESS)

(71) EDUARDO AUGUSTO GOMES SCHROEDER (BR/PR)

(72) EDUARDO AUGUSTO GOMES SCHROEDER

Arquivamento

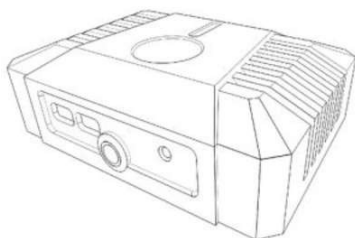

(21) BR 30 2017 003335-0

Código 35 - Arquivamento do Pedido – Art. 216 § 2º e Art. 106 § 3º da LPI

(22) 01/08/2017

(44) 22/05/2018

(52) 04-02

(54) CONFIGURAÇÃO APLICADA EM ENCAIXE GIRATÓRIO DE ESCOVA DE DENTE

(71) ZEIN IMPORTAÇÃO E COMÉRCIO LTDA (BR/SP)

(72) ZEIN ATEF SAMMOUR

Arquivamento

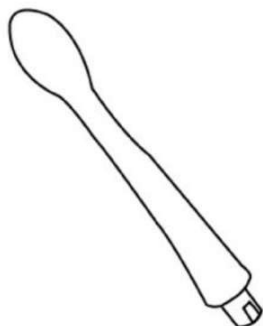

(21) BR 30 2017 003337-7

Código 35 - Arquivamento do Pedido – Art. 216 § 2º e Art. 106 § 3º da LPI

(22) 01/08/2017

(44) 22/05/2018

(52) 04-02





(54) CONFIGURAÇÃO APLICADA EM ENCAIXE DE ESCOVA DE DENTE  
(71) ZEIN IMPORTAÇÃO E COMÉRCIO LTDA (BR/SP)  
(72) ZEIN ATEF SAMMOUR  
Arquivamento

(21) BR 30 2017 003347-4



Código 35 - Arquivamento do Pedido – Art. 216 § 2º e Art. 106 § 3º da LPI  
(22) 02/08/2017  
(43) 30/01/2018  
(52) 02-04  
(54) CONFIGURAÇÃO APLICADA A/EM MOXTER  
(71) DAVIDSON JOSE DOS SANTOS (BR/MG)  
(72) Sigilo de Autor, conforme solicitado e com base no artigo 6º, § 4º da LPI  
Arquivamento

(21) BR 30 2017 003373-3



Código 35 - Arquivamento do Pedido – Art. 216 § 2º e Art. 106 § 3º da LPI  
(22) 03/08/2017  
(44) 22/05/2018  
(52) 25-03  
(54) CONFIGURAÇÃO APLICADA A/EM QUIOSQUE  
(71) PATRICK BENTO LAURINDO (BR/SP)  
(72) PATRICK BENTO LAURINDO  
Arquivamento

(21) BR 30 2017 003380-6



Código 35 - Arquivamento do Pedido – Art. 216 § 2º e Art. 106 § 3º da LPI  
(22) 03/08/2017  
(44) 22/05/2018  
(52) 06-03  
(54) CONFIGURAÇÃO APLICADA A/EM MESA EXTENSÍVEL  
(71) GABRIELA AFFONSO DOS SANTOS HADDAD (BR/SP)  
(72) GABRIELA AFFONSO DOS SANTOS HADDAD, GABRIELA SIMÕES GARCIA, RODRIGO LINHARES DA CUNHA  
Arquivamento

(21) BR 30 2017 003415-2

Código 35 - Arquivamento do Pedido – Art. 216 § 2º e Art. 106 § 3º da LPI  
(22) 07/08/2017  
(44) 22/05/2018  
(52) 32-00





(54) PADRÃO ORNAMENTAL APLICADO A/EM ECOFEST  
 (71) WEMERSON OLIVEIRA MARREIRO (BR/RJ)  
 (72) WEMERSON OLIVEIRA MARREIRO  
 Arquivamento

(21) BR 30 2017 003446-2

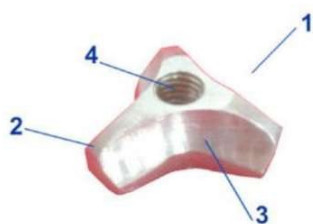

Código 35 - Arquivamento do Pedido – Art. 216 § 2º e Art. 106 § 3º da LPI  
 (22) 08/08/2017  
 (44) 22/05/2018  
 (52) 08-08  
 (54) CONFIGURAÇÃO APLICADA A/EM PORCA DE ANCORAGEM  
 (71) MOVIMENTO SOLAR (BR/GO)  
 (72) WELSON PEREIRA DA SILVA  
 Arquivamento

(21) BR 30 2017 003448-9



Código 35 - Arquivamento do Pedido – Art. 216 § 2º e Art. 106 § 3º da LPI  
 (22) 09/08/2017  
 (44) 22/05/2018  
 (52) 32-00  
 (54) PADRÃO ORNAMENTAL APLICADO A/EM FARDAMENTO ESCOLAR  
 (71) JORGIVALDO NOGUEIRA LEAL (BR/MA)  
 (72) Sigilo de Autor, conforme solicitado e com base no artigo 6º, § 4º da LPI  
 Arquivamento



(21) BR 30 2017 003467-5

Código 35 - Arquivamento do Pedido – Art. 216 § 2º e Art. 106 § 3º da LPI  
 (22) 09/08/2017  
 (44) 22/05/2018  
 (52) 21-04  
 (54) CONFIGURAÇÃO APLICADA EM ULTRALEVE 6X3M.  
 (71) CAMILA CRISTIANE CARDOSO (BR/SP)





(72) CAMILA CRISTIANE CARDOSO  
Arquivamento

(21) BR 30 2017 003644-9



Código 35 - Arquivamento do Pedido – Art. 216 § 2º e Art. 106 § 3º da LPI  
(22) 21/08/2017  
(44) 22/05/2018  
(52) 02-04  
(54) CONFIGURAÇÃO DE CHINELOS COM FORMATO DE DEDOS.  
(71) JOSÉ BEZERRA DA SILVA NETO (BR/SP)  
(72) JOSÉ BEZERRA DA SILVA NETO  
Arquivamento

(21) BR 30 2017 003645-7

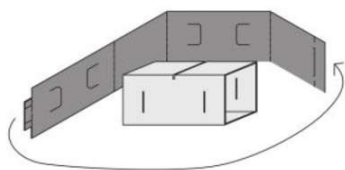

Código 35 - Arquivamento do Pedido – Art. 216 § 2º e Art. 106 § 3º da LPI  
(22) 21/08/2017  
(44) 22/05/2018  
(52) 21-01  
(54) CONFIGURAÇÃO APLICADA A/EM BRINQUEDO ? BLOCO MODULAR DE CONSTRUÇÃO  
(71) MARINA PRADO SANDER SMIT (BR/SP)  
(72) MARINA PRADO SANDER SMIT  
Arquivamento

(21) BR 30 2017 003663-5

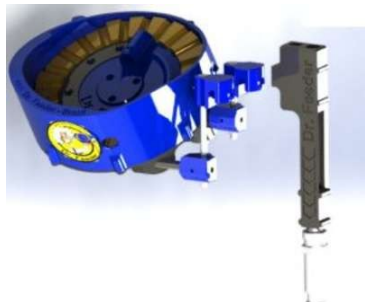

Código 35 - Arquivamento do Pedido – Art. 216 § 2º e Art. 106 § 3º da LPI  
(22) 21/08/2017  
(44) 22/05/2018  
(52) 08-05  
(54) CONFIGURAÇÃO APLICADA A/EM BULLET FEEDER - ALIMENTADOR DE PROJÉTEIS  
(71) ROGER SANTANA DIAS (BR/MG)  
(72) ROGER SANTANA DIAS  
Arquivamento

(21) BR 30 2017 003792-5

Código 35 - Arquivamento do Pedido – Art. 216 § 2º e Art. 106 § 3º da LPI  
(22) 25/08/2017  
(44) 22/05/2018  
(52) 15-05  
(54) CONFIGURAÇÃO APLICADA EM CONJUNTO AGITADOR MODULAR



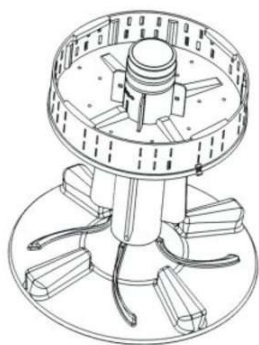

PARA MÁQUINA DE LAVAR ROUPA.  
(71) RODRIGO DE MIRANDA GUIMARÃES (BR/SP)  
(72) RODRIGO DE MIRANDA GUIMARÃES  
Arquivamento

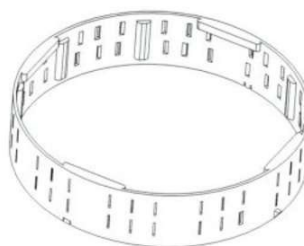
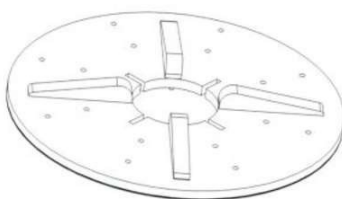
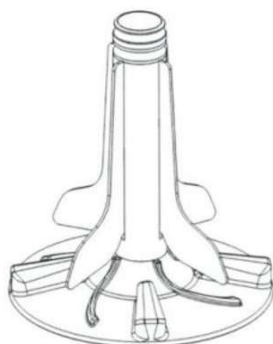
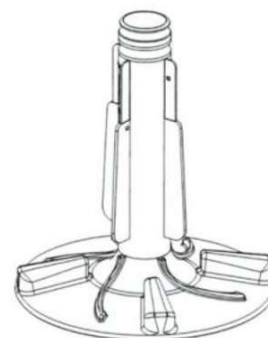
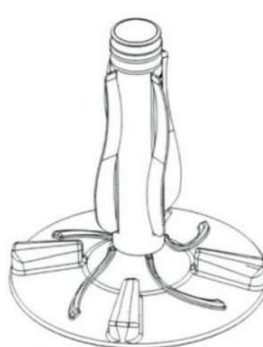
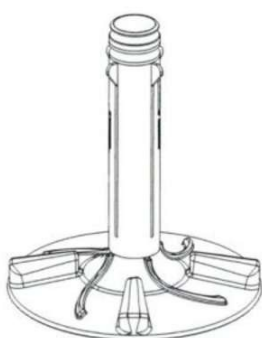

(21) BR 30 2017 003796-8

Código 35 - Arquivamento do Pedido – Art. 216 § 2º e Art. 106 § 3º da LPI

(22) 30/08/2017

(44) 22/05/2018

(52) 09-03

(54) PADRÃO ORNAMENTAL APLICADO A/EM DESENHO

(71) ANTONIO FERNANDES (BR/SP)

(72) ANTONIO FERNANDES

Arquivamento



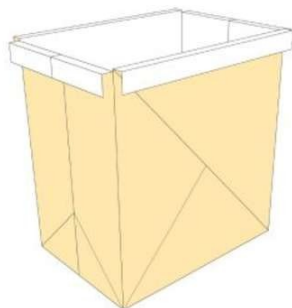

**(21) BR 30 2017 003804-2**

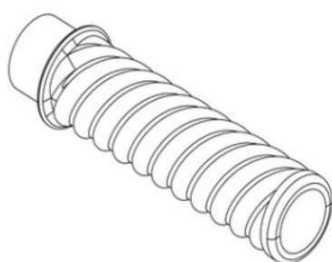

Código 35 - Arquivamento do Pedido – Art. 216 § 2º e Art. 106 § 3º da LPI  
 (22) 30/08/2017  
 (44) 22/05/2018  
 (52) 09-01  
 (54) CONFIGURAÇÃO APLICADA A/EM TUBETE ESPIRAL/UNICÓRNIO  
 (71) IRINEU SOUZA ANDRADE (BR/SP)  
 (72) IRINEU SOUZA ANDRADE  
 Arquivamento

**(21) BR 30 2017 003813-1**

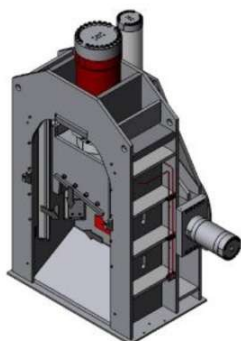

Código 35 - Arquivamento do Pedido – Art. 216 § 2º e Art. 106 § 3º da LPI  
 (22) 31/08/2017  
 (44) 22/05/2018  
 (52) 08-03  
 (54) CONFIGURAÇÃO APLICADA A/EM CONFIGURAÇÃO APLICADA EM TESOURA PARA PRENSA  
 (71) ROBERTO SANTAROSA (BR/SC)  
 (72) ROBERTO SANTAROSA  
 (74) KLEYTON LEANDRO IUNG D'AVILA  
 Arquivamento

**(21) BR 30 2017 003866-2**



Código 35 - Arquivamento do Pedido – Art. 216 § 2º e Art. 106 § 3º da LPI  
 (22) 06/09/2017  
 (44) 22/05/2018  
 (52) 21-01  
 (54) CONFIGURAÇÃO APLICADA A/EM BRINQUEDO  
 (71) BS TOYS INDUSTRIA E COMERCIO DE BRINQUEDOS LTDA (BR/SP)  
 (72) WILSON ROBERTO BERGAMO  
 Arquivamento

**(21) BR 30 2017 003877-8**

Código 35 - Arquivamento do Pedido – Art. 216 § 2º e Art. 106 § 3º da LPI  
 (22) 06/09/2017  
 (44) 22/05/2018





(52) 11-01  
 (54) CONFIGURAÇÃO APLICADA A/EM DESIGN DE JOIAS  
 (71) SABRINA PAVESI AZOURY (BR/ES)  
 (72) SABRINA PAVESI AZOURY  
 Arquivamento

(21) BR 30 2017 003884-0



Código 35 - Arquivamento do Pedido – Art. 216 § 2º e Art. 106 § 3º da LPI  
 (22) 08/09/2017  
 (44) 22/05/2018  
 (52) 03-01  
 (54) CONFIGURAÇÃO APLICADA A/EM BOLSA  
 (71) HUELVE TRUST INDUSTRIA E COMÉRCIO LTDA PP (BR/SC)  
 (72) Sigilo de Autor, conforme solicitado e com base no artigo 6º, § 4º da LPI  
 (74) MIRIAM GUERRA  
 Arquivamento

(21) BR 30 2017 003945-6

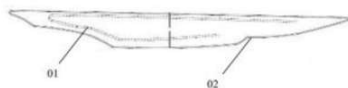

Código 35 - Arquivamento do Pedido – Art. 216 § 2º e Art. 106 § 3º da LPI  
 (22) 12/09/2017  
 (44) 22/05/2018  
 (52) 26-04  
 (54) CONFIGURAÇÃO APLICADA A/EM LUZ DE LED PARA EMBARCAÇÕES  
 (71) RAFAEL JOAO RODRIGUES FERREIRA (BR/SC)  
 (72) RAFAEL JOÃO RODRIGUES FERREIRA  
 (74) Rogério de Souza  
 Arquivamento

(21) BR 30 2017 003947-2



Código 35 - Arquivamento do Pedido – Art. 216 § 2º e Art. 106 § 3º da LPI  
 (22) 13/09/2017  
 (44) 22/05/2018  
 (52) 21-01  
 (54) CONFIGURAÇÃO APLICADA A/EM BRINQUEDO  
 (71) BS TOYS INDUSTRIA E COMERCIO DE BRINQUEDOS LTDA (BR/SP)  
 (72) WILSON ROBERTO BERGAMO  
 Arquivamento





(21) BR 30 2017 003969-3

Código 35 - Arquivamento do Pedido – Art. 216 § 2º e Art. 106 § 3º da LPI

(22) 14/09/2017

(44) 22/05/2018

(52) 02-04

(54) PADRÃO ORNAMENTAL APLICADO A/EM SANDÁLIA

(71) BRAÚLIO EDUARDO DOS SANTOS (BR/MG)

(72) BRAULIO EDUARDO DOS SANTOS

(74) FERNANDO LUIZ ROSADO

Arquivamento



(21) BR 30 2017 003978-2

Código 35 - Arquivamento do Pedido – Art. 216 § 2º e Art. 106 § 3º da LPI

(22) 15/09/2017

(44) 22/05/2018

(52) 32-00

(54) PADRÃO ORNAMENTAL APLICADO A/EM DESAFIO ALFA

(71) MARCO ANTONIO MACHADO (BR/SP)

(72) MARCO ANTONIO MACHADO

Arquivamento

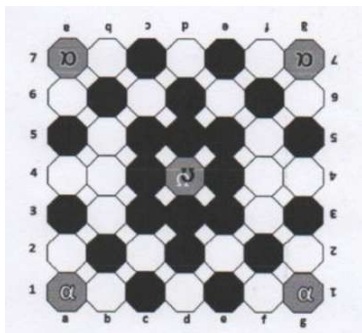

(21) BR 30 2017 004030-6

Código 35 - Arquivamento do Pedido – Art. 216 § 2º e Art. 106 § 3º da LPI

(22) 18/09/2017

(44) 22/05/2018

(52) 06-04

(54) CONFIGURAÇÃO APLICADA A/EM ARMÁRIO

(71) JOSEVALDO DA MOTTA (BR/MS)

(72) JOSEVALDO DA MOTTA

Arquivamento

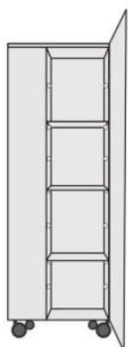

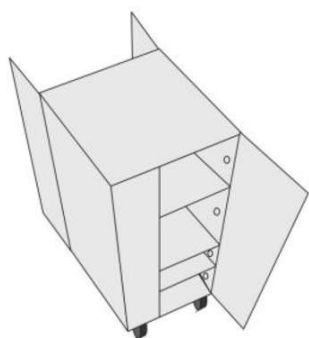

**(21) BR 30 2017 004070-5**

Código 35 - Arquivamento do Pedido – Art. 216 § 2º e Art. 106 § 3º da LPI

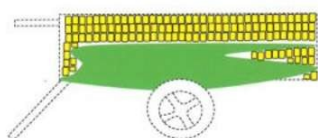

(22) 18/09/2017

(44) 22/05/2018

(52) 32-00

(54) PADRÃO ORNAMENTAL APLICADO A/EM CARRINHO DE MILHO VERDE

(71) GABRIEL MOHALLEM CHUCRE (BR/MG)

(72) GABRIEL MOHALLEM CHUCRE

Arquivamento

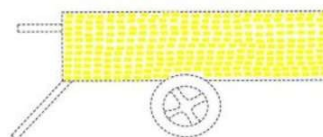
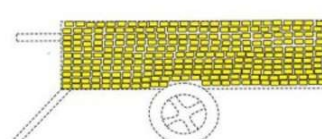
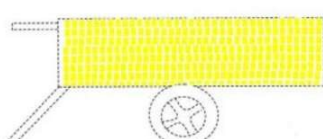
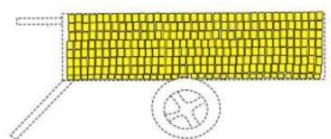
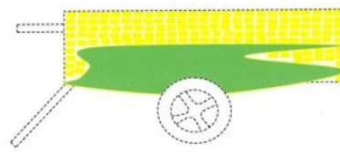
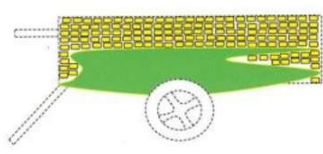
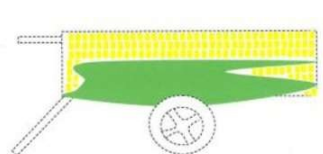

**(21) BR 30 2017 004071-3**

Código 35 - Arquivamento do Pedido – Art. 216 § 2º e Art. 106 § 3º da LPI

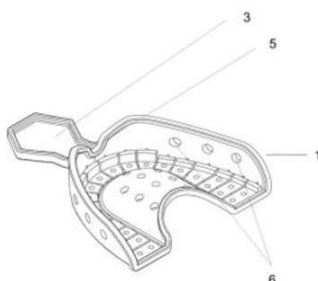

(22) 19/09/2017

(44) 22/05/2018

(52) 24-02

(54) PADRÃO ORNAMENTAL APLICADO EM MOLDEIRA PARA PROTOCOLO DA ARCADA DENTÁRIA

(71) JULIO CESAR BENIS (BR/PR)

(72) JULIO CESAR BENIS

(74) CLAUDEMIR ELIAS CALHEIROS

Arquivamento



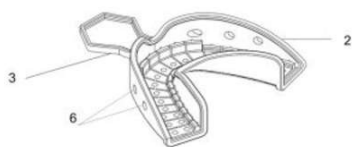

(21) BR 30 2017 004112-4

Código 35 - Arquivamento do Pedido – Art. 216 § 2º e Art. 106 § 3º da LPI

(22) 20/09/2017

(44) 22/05/2018

(52) 25-99

(54) CONFIGURAÇÃO APLICADA A/EM REVESTIMENTO CIMENTÍCIO COM EFEITO EM 3D

(71) THAINAN GLEICE RIBEIRO AZEVEDO CORREA & CIA LTDA - ME (BR/SP)

(72) JOELSON CARLOS GONCALVES

(74) NILVAN PAULO MINGURANSE

Arquivamento

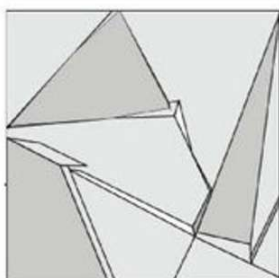

(21) BR 30 2017 004113-2

Código 35 - Arquivamento do Pedido – Art. 216 § 2º e Art. 106 § 3º da LPI

(22) 20/09/2017

(44) 22/05/2018

(52) 25-01

(54) CONFIGURAÇÃO APLICADA A/EM REVESTIMENTO CIMENTÍCIO COM EFEITO EM 3D

(71) THAINAN GLEICE RIBEIRO AZEVEDO CORREA & CIA LTDA - ME (BR/SP)

(72) JOELSON CARLOS GONCALVES

(74) NILVAN PAULO MINGURANSE

Arquivamento

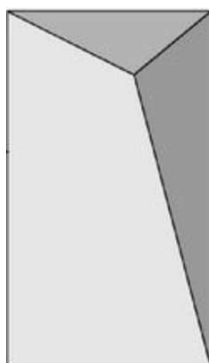

(21) BR 30 2017 004114-0

Código 35 - Arquivamento do Pedido – Art. 216 § 2º e Art. 106 § 3º da LPI

(22) 20/09/2017

(44) 22/05/2018

(52) 25-01

(54) CONFIGURAÇÃO APLICADA A/EM REVESTIMENTO CIMENTÍCIO COM EFEITO EM 3D

(71) THAINAN GLEICE RIBEIRO AZEVEDO CORREA & CIA LTDA - ME (BR/SP)

(72) JOELSON CARLOS GONCALVES

(74) NILVAN PAULO MINGURANSE

Arquivamento

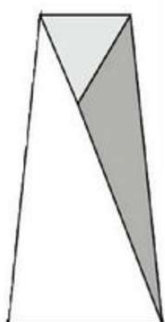

(21) BR 30 2017 004116-7

Código 35 - Arquivamento do Pedido – Art. 216 § 2º e Art. 106 § 3º da LPI

(22) 20/09/2017

(44) 22/05/2018

(52) 25-01



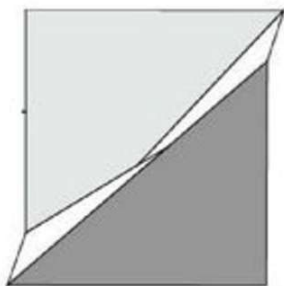

(54) CONFIGURAÇÃO APLICADA A/EM REVESTIMENTO CIMENTÍCIO COM EFEITO EM 3D

(71) THAINAN GLEICE RIBEIRO AZEVEDO CORREA & CIA LTDA - ME (BR/SP)

(72) JOELSON CARLOS GONCALVES

(74) NILVAN PAULO MINGURANSE

Arquivamento

**(21) BR 30 2017 004117-5**

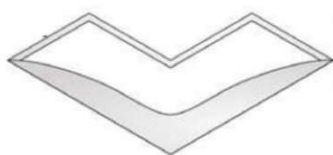

Código 35 - Arquivamento do Pedido – Art. 216 § 2º e Art. 106 § 3º da LPI

(22) 20/09/2017

(44) 22/05/2018

(52) 25-01

(54) CONFIGURAÇÃO APLICADA A/EM REVESTIMENTO CIMENTÍCIO COM EFEITO EM 3D

(71) THAINAN GLEICE RIBEIRO AZEVEDO CORREA & CIA LTDA - ME (BR/SP)

(72) JOELSON CARLOS GONCALVES

(74) NILVAN PAULO MINGURANSE

Arquivamento

**(21) BR 30 2017 004118-3**



Código 35 - Arquivamento do Pedido – Art. 216 § 2º e Art. 106 § 3º da LPI

(22) 20/09/2017

(44) 22/05/2018

(52) 25-01

(54) CONFIGURAÇÃO APLICADA A/EM REVESTIMENTO CIMENTÍCIO COM EFEITO EM 3D

(71) THAINAN GLEICE RIBEIRO AZEVEDO CORREA & CIA LTDA - ME (BR/SP)

(72) JOELSON CARLOS GONCALVES

(74) NILVAN PAULO MINGURANSE

Arquivamento

**(21) BR 30 2017 004119-1**



Código 35 - Arquivamento do Pedido – Art. 216 § 2º e Art. 106 § 3º da LPI

(22) 20/09/2017

(44) 22/05/2018

(52) 25-01

(54) CONFIGURAÇÃO APLICADA A/EM REVESTIMENTO CIMENTÍCIO COM EFEITO EM 3D

(71) THAINAN GLEICE RIBEIRO AZEVEDO CORREA & CIA LTDA - ME (BR/SP)

(72) JOELSON CARLOS GONSALVES

(74) NILVAN PAULO MINGURANSE

Arquivamento



(21) BR 30 2017 004120-5

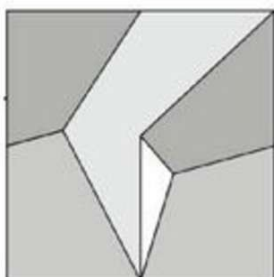

Código 35 - Arquivamento do Pedido – Art. 216 § 2º e Art. 106 § 3º da LPI

(22) 20/09/2017

(44) 22/05/2018

(52) 25-01

(54) CONFIGURAÇÃO APLICADA A/EM REVESTIMENTO CÍMENTICIO COM EFEITO EM 3D

(71) THAINAN GLEICE RIBEIRO AZEVEDO CORREA & CIA LTDA - ME (BR/SP)

(72) JOELSON CARLOS GONCALVES

(74) NILVAN PAULO MINGURANSE

Arquivamento

(21) BR 30 2017 004123-0

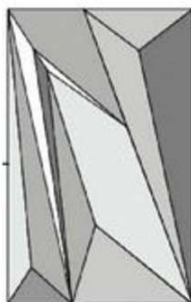

Código 35 - Arquivamento do Pedido – Art. 216 § 2º e Art. 106 § 3º da LPI

(22) 20/09/2017

(44) 22/05/2018

(52) 25-01

(54) CONFIGURAÇÃO APLICADA A/EM REVESTIMENTO CIMENTÍCIO COM EFEITO EM 3D

(71) THAINAN GLEICE RIBEIRO AZEVEDO CORREA & CIA LTDA - ME (BR/SP)

(72) JOELSON CARLOS GONCALVES

(74) NILVAN PAULO MINGURANSE

Arquivamento

(21) BR 30 2017 004154-0



Código 35 - Arquivamento do Pedido – Art. 216 § 2º e Art. 106 § 3º da LPI

(22) 22/09/2017

(44) 22/05/2018

(52) 10-07

(54) CONFIGURAÇÃO APLICADA A/EM DISPOSITIVO PONTEIRO PARA UTILIZAÇÃO EM PRÁTICAS RITUALÍSTICAS

(71) DENISE FREITAS DE OLIVEIRA (BR/PR) , JEAN CARLOS ALVES BARBOSA (BR/SC)

(72) JEAN CARLOS ALVES BARBOSA, DENISE FREITAS DE OLIVEIRA

(74) NILVAN PAULO MINGURANSE

Arquivamento

(21) BR 30 2017 004169-8



Código 35 - Arquivamento do Pedido – Art. 216 § 2º e Art. 106 § 3º da LPI

(22) 22/09/2017

(44) 22/05/2018

(52) 21-01

(54) CONFIGURAÇÃO APLICADA A/EM BRINQUEDO

(71) BS TOYS INDUSTRIA E COMERCIO DE BRINQUEDOS LTDA (BR/SP)



(72) WILSON ROBERTO BERGAMO  
Arquivamento

(21) BR 30 2017 004171-0



Código 35 - Arquivamento do Pedido – Art. 216 § 2º e Art. 106 § 3º da LPI  
(22) 22/09/2017  
(44) 22/05/2018  
(52) 21-01  
(54) CONFIGURAÇÃO APLICADA A/EM BRINQUEDO  
(71) BS TOYS INDUSTRIA E COMERCIO DE BRINQUEDOS LTDA (BR/SP)  
(72) WILSON ROBERTO BERGAMO  
Arquivamento

(21) BR 30 2017 004175-2



Código 35 - Arquivamento do Pedido – Art. 216 § 2º e Art. 106 § 3º da LPI  
(22) 22/09/2017  
(44) 22/05/2018  
(52) 21-01  
(54) CONFIGURAÇÃO APLICADA A/EM BRINQUEDO  
(71) BS TOYS INDUSTRIA E COMERCIO DE BRINQUEDOS LTDA (BR/SP)  
(72) WILSON ROBERTO BERGAMO  
Arquivamento

(21) BR 30 2017 004179-5



Código 35 - Arquivamento do Pedido – Art. 216 § 2º e Art. 106 § 3º da LPI  
(22) 22/09/2017  
(44) 22/05/2018  
(52) 06-01  
(54) CONFIGURAÇÃO APLICADA A/EM BANCO  
(71) ANDRES DE PAULA DARE (BR/SP)  
(72) ANDRES DE PAULA DARE  
Arquivamento

(21) BR 30 2017 004233-3

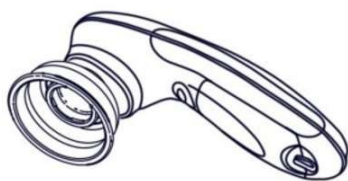

Código 35 - Arquivamento do Pedido – Art. 216 § 2º e Art. 106 § 3º da LPI  
(22) 27/09/2017  
(44) 22/05/2018  
(52) 07-04 , 15-07 , 31-00  
(54) CONFIGURAÇÃO APLICADA A/EM APARATO RESFRIADOR PORTÁTIL  
(71) GAZZOLA, MORAES E SCHIAVONI SOLUÇÕES TECNOLOGICAS LTDA (BR/RS)  
(72) RAFAEL TEIXEIRA SCHIAVONI  
Arquivamento



---

**(21) BR 30 2017 004251-1**

Código 35 - Arquivamento do Pedido – Art. 216 § 2º e Art. 106 § 3º da LPI

(22) 27/09/2017

(44) 22/05/2018

(52) 32-00

(54) PADRÃO ORNAMENTAL APLICADO A/EM ESTAMPA

(71) JACKI DESIGN PRESENTES LTDA (BR/SP)

(72) JACQUELINE HISAO

(74) CONE SUL ASSESSORIA EM PROPRIEDADE INDUSTRIAL E INTELLECTUAL LTDA

Arquivamento

---

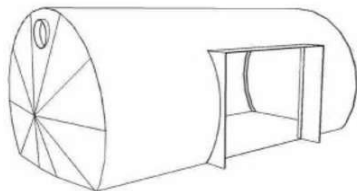
**(21) BR 30 2017 004269-4**

Código 35 - Arquivamento do Pedido – Art. 216 § 2º e Art. 106 § 3º da LPI

(22) 28/09/2017

(44) 22/05/2018

(52) 25-03

(54) CONFIGURAÇÃO APLICADA A/EM SILO

(71) OLGA CRISTINA DE BARROS PORTELA HASBUN (BR/RN)

(72) OLGA CRISTINA DE BARROS PORTELA HASBUN

(74) LUIZ RODRIGUES SILVA

Arquivamento

---

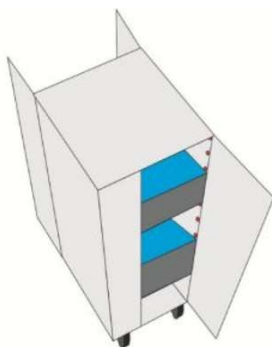
**(21) BR 30 2017 004299-6**

Código 35 - Arquivamento do Pedido – Art. 216 § 2º e Art. 106 § 3º da LPI

(22) 29/09/2017

(44) 22/05/2018

(52) 06-04

(54) CONFIGURAÇÃO APLICADA A/EM ARMÁRIOS

(71) JOSEVALDO DA MOTTA (BR/MS)

(72) JOSEVALDO DA MOTTA

Arquivamento

---

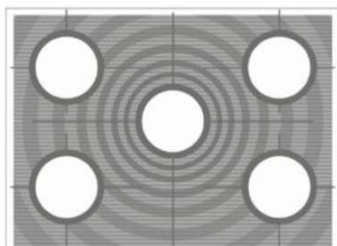
**(21) BR 30 2017 005100-6**

Código 35 - Arquivamento do Pedido – Art. 216 § 2º e Art. 106 § 3º da LPI

(22) 13/11/2017

(30) 12/05/2017 EM 003997998

(44) 22/05/2018

(52) 21-03

(54) PADRÃO ORNAMENTAL APLICADO A/EM PAREDE PARA GOL

(71) UWE SCHNEIDER RECHTEVERWERTUNGSGESELLSCHAFT MBH (DE)

(72) UWE SCHNEIDER

(74) DI BLASI, PARENTE &amp; ADVOGADOS ASSOCIADOS



Pedido arquivado por força do Art, 216 § 2º da LPI.

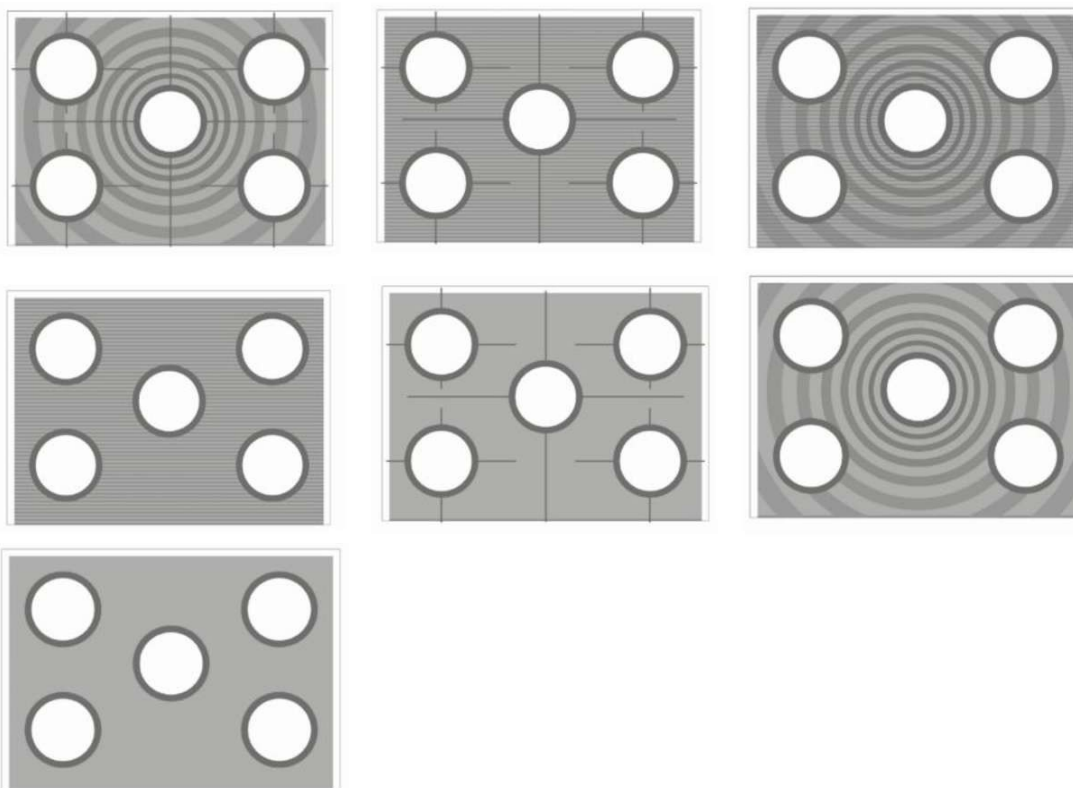

**(21) BR 32 2017 003230-6**



Código 35 - Arquivamento do Pedido – Art. 216 § 2º e Art. 106 § 3º da LPI

(22) 28/01/2016

(44) 22/05/2018

(52) 06-03

(54) CONFIGURAÇÃO APLICADA A/EM MÓVEL

(62) BR 30 2016 000301-7 28/01/2016

(71) PEDRO ALCÂNTARA XAVIER BROCHADO (BR/RS)

(72) PEDRO ALCÂNTARA XAVIER BROCHADO

Arquivamento

**(21) BR 32 2017 003711-1**



Código 35 - Arquivamento do Pedido – Art. 216 § 2º e Art. 106 § 3º da LPI

(22) 19/08/2016

(44) 22/05/2018

(52) 06-03

(54) CONFIGURAÇÃO APLICADA A/EM MESA

(62) BR 30 2016 003623-3 19/08/2016

(71) JADERSON DE ALMEIDA (BR/SC)

(72) JADERSON DE ALMEIDA

Arquivamento





**Código 36 - Indeferimento - Art. 106 § 4º da LPI**

Indeferido o pedido por não atender ao disposto no Art. 100 da LPI, conforme parecer técnico. A cópia do parecer técnico poderá ser solicitada. Desta data corre o prazo de 60 (sessenta) dias para eventual recurso do depositante.

---

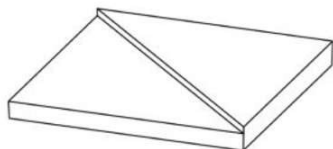
**(21) BR 30 2016 005891-1**

Código 36 - Indeferimento - Art. 106 § 4º da LPI

(22) 21/12/2016

(44) 22/05/2018

(52) 25-01

(54) CONFIGURAÇÃO APLICADA A/EM REVESTIMENTO DE PAREDES E PISOS

(71) Instituto Nacional de Tecnologia (BR/RJ) , INDÚSTRIA E COMÉRCIO DE MOLDURAS SANTA LUZIA LTDA (BR/SC)

(72) MÁRCIA GOMES DE OLIVEIRA, GILBERTO LUIZ ZANETTE, LUIZ CARLOS DO CARMO MOTTA, WELIDA JOSÉ BARBOSA, LUISA FALCÃO DA CRUZ, RENATO LAMERI SANT'ANNA MOSCI, DANIEL GONDIM PINHEIRO, LUIZ FERNANDO VIEIRA, FÁBIO MOYSES LINS DANTAS, MARCELO FERREIRA LEÃO DE OLIVEIRA, FERNANDA CRISTINA FERNANDES BRAGA, RENATO DE BARROS OLIVEIRA

objeto se enquadra no artigo 100 da lei 9.279/1996 . não é registrável como desenho industrial a forma comum ou vulgar.

---

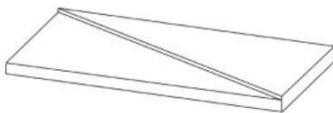
**(21) BR 30 2016 005894-6**

Código 36 - Indeferimento - Art. 106 § 4º da LPI

(22) 21/12/2016

(44) 22/05/2018

(52) 25-01

(54) CONFIGURAÇÃO APLICADA A/EM REVESTIMENTO DE PAREDES E PISOS

(71) Instituto Nacional de Tecnologia (BR/RJ) , INDÚSTRIA E COMÉRCIO DE MOLDURAS SANTA LUZIA LTDA (BR/SC)

(72) MÁRCIA GOMES DE OLIVEIRA, GILBERTO LUIZ ZANETTE, LUIZ CARLOS DO CARMO MOTTA, WELIDA JOSÉ BARBOSA, LUISA FALCÃO DA CRUZ, RENATO LAMERI SANT'ANNA MOSCI, DANIEL GONDIM PINHEIRO, LUIZ FERNANDO VIEIRA, FÁBIO MOYSES LINS DANTAS, MARCELO FERREIRA LEÃO DE OLIVEIRA, FERNANDA CRISTINA FERNANDES BRAGA, RENATO BARROS OLIVEIRA

objeto se enquadra no artigo 100 da lei 9.279/1996 . não é registrável como desenho industrial a forma comum ou vulgar.

---

**(21) BR 30 2017 002489-0**

Código 36 - Indeferimento - Art. 106 § 4º da LPI

(22) 14/06/2017





(43) 30/01/2018

(52) 24-01

(54) CONFIGURAÇÃO APLICADA EM EQUIPAMENTO DE FORNECIMENTO DE LÍQUIDOS

(71) KIMBERLY-CLARK WORLDWIDE, INC. (US)

(72) ANDREW T. BAKER, ELIZABETH D. GADSBY, RUSSELL ROSS

(74) PINHEIRO NETO ADVOGADOS

objeto se enquadra na instrução normativa 044/2015 . objeto indeferido devido ao cumprimento insatisfatório de exigência técnica, nos termos do Art. 23 da Instrução Normativa 044/2015. Pedido indeferido devido à não conformidade ao contido no art. 101, inciso IV, c/c art. 106, caput, da LPI. No cumprimento de exigência foi apresentado objeto diverso daquele que consta no depósito, configurando alteração de matéria.

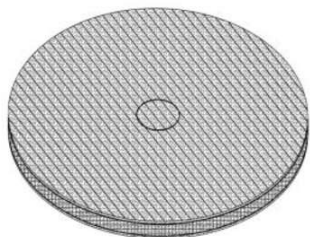
**(21) BR 30 2017 003074-2**

Código 36 - Indeferimento - Art. 106 § 4º da LPI

(22) 21/07/2017

(30) 18/07/2017 US 29/611,041

(44) 22/05/2018

(52) 04-01

(54) CONFIGURAÇÃO APLICADA A/EM ESCOVA

(71) 3M INNOVATIVE PROPERTIES COMPANY (US)

(72) LIJUN ZU, KIM CARL SACHS JR., SARAH LYNN HAGEN, CRAIG RAYMOND SYKORA

(74) ANA PAULA SANTOS CELIDONIO

objeto se enquadra no artigo 100 da lei 9.279/1996 . não é registrável como desenho industrial forma essencialmente determinada por questões técnicas ou funcionais.

**(21) BR 30 2017 003075-0**

Código 36 - Indeferimento - Art. 106 § 4º da LPI

(22) 21/07/2017

(30) 23/01/2017 US 29/591,667; 18/07/2017 US 29/610,967

(44) 22/05/2018

(52) 04-01

(54) CONFIGURAÇÃO APLICADA A/EM ESCOVA

(71) 3M INNOVATIVE PROPERTIES COMPANY (US)

(72) SARAH LYNN HAGEN, KIM CARL SACHS JR., LIJUN ZU, CRAIG RAYMOND SYKORA

(74) ANA PAULA SANTOS CELIDONIO

objeto se enquadra no artigo 100 da lei 9.279/1996 . não é registrável como desenho industrial forma essencialmente determinada por questões técnicas ou funcionais.

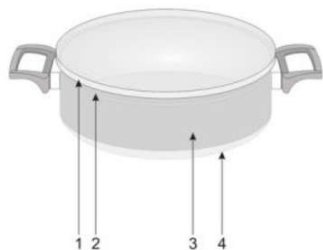

**(21) BR 30 2017 003195-1**

Código 36 - Indeferimento - Art. 106 § 4º da LPI

(22) 26/07/2017

(44) 22/05/2018

(52) 07-02

(54) CONFIGURAÇÃO APLICADA A/EM PANELA

(71) CLAUDIA FERLA - ME (BR/PR)

(72) CLAUDIA FERLA

(74) Paulo José Lunkes

objeto se enquadra na instrução normativa 044/2015 . objeto indeferido devido ao cumprimento insatisfatório de exigência técnica, nos termos do Art. 23 da Instrução Normativa 044/2015. Pedido indeferido devido à não conformidade ao contido no art. 101, inciso IV, c/c art. 106, caput, da LPI. A alteração da matéria apresentada no depósito inicial enseja em não cumprimento de exigência técnica. A panela apresentada no cumprimento da exigência difere daquela que fora apresentada no depósito. Entre as diferenças podemos citar a altura da panela, que é mais alta no cumprimento, além das diferenças visíveis na borda da panela (identificada pelo nº 1). Além disso, as pegas da panela do cumprimento de exigência são substancialmente maiores em comparação com o depósito inicial.

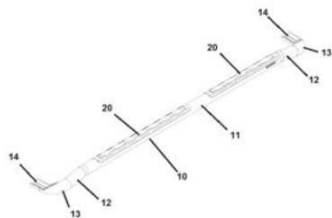
**(21) BR 30 2017 003226-5**

Código 36 - Indeferimento - Art. 106 § 4º da LPI

(22) 27/07/2017

(44) 22/05/2018

(52) 12-16

(54) CONFIGURAÇÃO APLICADA A/EM ESTRUTURA PARA ESTRIBO TUBULAR

(71) KEKO ACESSÓRIOS S/A (BR/RS)

(72) JULIANO SCHEER MANTOVANI

(74) Sko Oyarzábal Marcas e Patentes Sociedade Simples Ltda.

objeto se enquadra na instrução normativa 044/2015 . objeto indeferido devido ao cumprimento insatisfatório de exigência técnica, nos termos do Art. 23 da Instrução Normativa 044/2015. Pedido indeferido devido à não conformidade ao contido no art. 101, inciso IV, c/c art. 106, caput, da LPI. No cumprimento de exigência houve supressão das formas das extremidades do objeto, configurando alteração de matéria.

**(21) BR 30 2017 003381-4**

Código 36 - Indeferimento - Art. 106 § 4º da LPI

(22) 03/08/2017

(30) 03/02/2017 US 29/592.907

(44) 22/05/2018

(52) 25-01



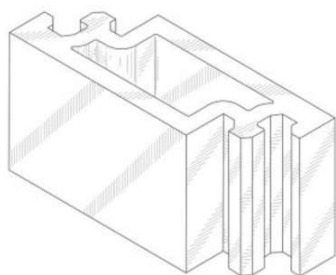

(54) CONFIGURAÇÃO APLICADA A/EM BLOCO DE CONSTRUÇÃO

(71) GOUDA-TORGERSON BUILDING SYSTEMS LLC (US)

(72) HAZEM HOSNY GOUDA MOHAMED

(74) Daniel Advogados (Alt.de Daniel & Cia)

objeto se enquadra no artigo 100 da lei 9.279/1996 . não é registrável como desenho industrial forma essencialmente determinada por questões técnicas ou funcionais.

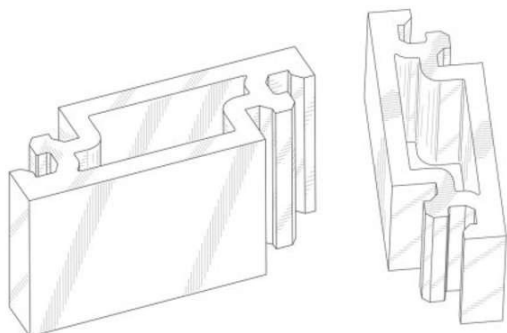

**(21) BR 30 2017 003383-0**

Código 36 - Indeferimento - Art. 106 § 4º da LPI

(22) 03/08/2017

(30) 03/02/2017 US 29/592.905

(44) 22/05/2018

(52) 25-01

(54) CONFIGURAÇÃO APLICADA A/EM BLOCO DE CONSTRUÇÃO

(71) GOUDA-TORGERSON BUILDING SYSTEMS LLC (US)

(72) HAZEM HOSNY GOUDA MOHAMED

(74) Daniel Advogados (Alt.de Daniel & Cia)

objeto se enquadra no artigo 100 da lei 9.279/1996 . não é registrável como desenho industrial forma essencialmente determinada por questões técnicas ou funcionais.

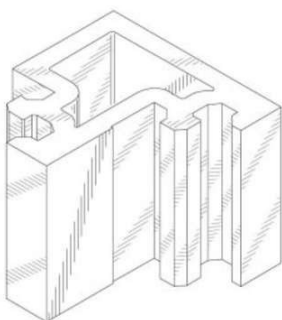

**(21) BR 30 2017 003384-9**

Código 36 - Indeferimento - Art. 106 § 4º da LPI

(22) 03/08/2017

(44) 22/05/2018

(52) 02-04

(54) CONFIGURAÇÃO APLICADA A/EM SAPATO MOCASSIM

(71) INDUSTRIA DE CALÇADOS BEIRA RIO LTDA. (BR/SP)

(72) PRISCILA CANCCIAN TAVARES

objeto se enquadra na instrução normativa 044/2015 . objeto indeferido devido ao cumprimento insatisfatório de exigência técnica, nos termos do Art. 23 da Instrução Normativa 044/2015. 1. Pedido indeferido devido à não conformidade ao contido no art. 101, inciso IV, c/c art. 106, caput, da LPI. No conjunto de figuras original, pode-se observar que no calcanhar do calçado há sempre três ilhoses de cada lado. Nas novas figuras apresentadas, porém, verificam-se



apenas dois ilhoses de cada lado do calcanhar. Além disso, o solado representado no novo conjunto de figuras é diferente daquele do conjunto de figuras original. Enquanto que no conjunto de figuras original os seis ressaltos do solado apresentavam aproximadamente a mesma largura e estivessem distribuídos separados por intervalos uniformes no solado, no novo conjunto de figuras as proporções dos mesmos ressaltos são diferentes entre si e há um hiato no centro da sola, com um espaçamento consideravelmente maior que os demais. Houve, portanto, alteração de matéria.

(21) BR 30 2017 003385-7

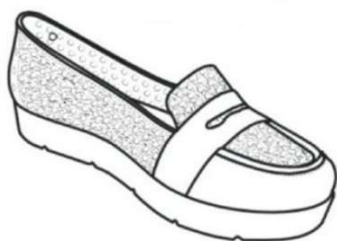

Código 36 - Indeferimento - Art. 106 § 4º da LPI

(22) 03/08/2017

(44) 22/05/2018

(52) 02-04

(54) CONFIGURAÇÃO APLICADA A/EM SAPATO MOCASSIM

(71) INDUSTRIA DE CALÇADOS BEIRA RIO LTDA. (BR/SP)

(72) PRISCILA CANCCIAN TAVARES

objeto se enquadra na instrução normativa 044/2015 . objeto indeferido devido ao cumprimento insatisfatório de exigência técnica, nos termos do Art. 23 da Instrução Normativa 044/2015. Pedido indeferido devido à não conformidade ao contido no art. 101, inciso IV, c/c art. 106, caput, da LPI. No conjunto de figuras original, pode-se observar que no calcanhar do calçado há sempre três ilhoses de cada lado. Nas novas figuras apresentadas, porém, verificam-se apenas dois ilhoses de cada lado do calcanhar. Houve, portanto, alteração de matéria.

(21) BR 30 2017 003437-3



Código 36 - Indeferimento - Art. 106 § 4º da LPI

(22) 08/08/2017

(44) 22/05/2018

(52) 02-04

(54) CONFIGURAÇÃO APLICADA A/EM SANDÁLIA

(71) INDUSTRIA DE CALÇADOS BEIRA RIO LTDA. (BR/SP)

(72) PRISCILA CANCCIAN TAVARES

objeto se enquadra na instrução normativa 044/2015 . objeto indeferido devido ao cumprimento insatisfatório de exigência técnica, nos termos do Art. 23 da Instrução Normativa 044/2015. Pedido indeferido devido à não conformidade ao contido no art. 101, inciso IV, c/c art. 106, caput, da LPI. No cumprimento de exigência, a nova sandália apresentou gáspea com rebaixos e relevos, configurando alteração de matéria.

(21) BR 30 2017 003464-0

Código 36 - Indeferimento - Art. 106 § 4º da LPI

(22) 09/08/2017

(44) 22/05/2018





(52) 21-04

(54) CONFIGURAÇÃO APLICADA EM COBERTURA

(71) CAMILA CRISTIANE CARDOSO (BR/SP)

(72) CAMILA CRISTIANE CARDOSO

objeto se enquadra na instrução normativa 044/2015 . objeto indeferido devido ao cumprimento insatisfatório de exigência técnica, nos termos do Art. 23 da Instrução Normativa 044/2015. Pedido indeferido devido à não conformidade ao contido no art. 101 c/c art. 106, caput, da LPI. O objeto apresentado não corresponde ao objeto do depósito, configurando alteração da matéria: o objeto inicial era uma cobertura, enquanto o do cumprimento é uma espécie de pórtico.

**(21) BR 30 2017 003515-9**

Código 36 - Indeferimento - Art. 106 § 4º da LPI

(22) 11/08/2017

(44) 22/05/2018

(52) 28-03

(54) CONFIGURAÇÃO APLICADA A/EM CARTUCHO COM AGULHAS PARA MICROPIGMENTAÇÃO

(71) ELECTRIC INK INDÚSTRIA COMÉRCIO E EXPORTAÇÃO S/A (BR/MG)

(72) KAMIR DUARTE

(74) MARLENE RODRIGUES

objeto se enquadra na instrução normativa 044/2015 . objeto indeferido devido ao cumprimento insatisfatório de exigência técnica, nos termos do Art. 23 da Instrução Normativa 044/2015. Pedido indeferido devido à não conformidade ao contido no art. 101, inciso IV, c/c art. 106, caput, da LPI. No conjunto de figuras original, o corpo do objeto estava representado como sendo opaco. No novo conjunto de figuras entregue na petição de cumprimento de exigência, porém, o objeto é todo de material transparente, revelando detalhes da forma que antes não eram visíveis. Houve, portanto, alteração de matéria.

**(21) BR 30 2017 003521-3**

Código 36 - Indeferimento - Art. 106 § 4º da LPI

(22) 11/08/2017

(44) 22/05/2018

(52) 02-04

(54) CONFIGURAÇÃO APLICADA EM SOLADO PARA CALÇADOS

(71) ORTHO PAUHER INDÚSTRIA COMÉRCIO E DISTRIBUIÇÕES LTDA (BR/PE)

(72) HENRIQUE ANDERSON PRESBYTERO QUEIROZ DE OLIVEIRA

(74) LUIZ ANDRADE RIFF

objeto se enquadra na instrução normativa 044/2015 . objeto indeferido devido ao cumprimento insatisfatório de exigência técnica, nos termos do Art. 23 da Instrução Normativa 044/2015. Na exigência técnica publicada na RPI 2457, em 06/02/2018, foi solicitado que as figuras fossem apresentadas com melhor



qualidade gráfica, nitidez e contraste, observando para que a resolução das imagens fosse suficiente. As figuras apresentadas na petição de cumprimento de exigência, porém, eram as mesmas já apresentadas no depósito, sem qualquer melhoria. Portanto, com base no Art. 23 da IN 044/2015, o cumprimento insatisfatório de exigência formulada para adequação ou complementação de desenhos ou fotografias incorrerá no indeferimento do pedido.

---

(21) BR 30 2017 003537-0



Código 36 - Indeferimento - Art. 106 § 4º da LPI

(22) 12/08/2017

(44) 22/05/2018

(52) 24-01

(54) CONFIGURAÇÃO APLICADA EM COLUNA OFTALMOLÓGICA

(71) ADVANCED INDÚSTRIA MÉDICA LTDA - EPP (BR/MG)

(72) OSVALDO LUIZ DE ALVARENGA PINTO COTRIM, MATHEUS BARBOSA RABELLO

(74) Wsouza Consultoria em Propriedade Intelectual Eireli

objeto se enquadra na instrução normativa 044/2015 . objeto indeferido devido ao cumprimento insatisfatório de exigência técnica, nos termos do Art. 23 da Instrução Normativa 044/2015. Pedido indeferido devido à não conformidade ao contido no art. 101 c/c art. 106, caput, da LPI. O objeto apresentado não corresponde ao objeto do depósito, configurando alteração da matéria.

---

(21) BR 30 2017 003538-8



Código 36 - Indeferimento - Art. 106 § 4º da LPI

(22) 12/08/2017

(44) 22/05/2018

(52) 06-01

(54) CONFIGURAÇÃO APLICADA EM CADEIRA PARA EXAME OFTALMOLÓGICO

(71) ADVANCED INDÚSTRIA MÉDICA LTDA - EPP (BR/MG)

(72) OSVALDO LUIZ DE ALVARENGA PINTO COTRIM, MATHEUS BARBOSA RABELLO

(74) Wsouza Consultoria em Propriedade Intelectual Eireli

objeto se enquadra na instrução normativa 044/2015 . objeto indeferido devido ao cumprimento insatisfatório de exigência técnica, nos termos do Art. 23 da Instrução Normativa 044/2015. Pedido indeferido devido à não conformidade ao contido no art. 101 c/c art. 106, caput, da LPI. O objeto apresentado não corresponde ao objeto do depósito, configurando alteração da matéria. Todos os elementos foram alterados: assento, encosto, encosto de cabeça, braços, etc.

---

(21) BR 30 2017 004137-0

Código 36 - Indeferimento - Art. 106 § 4º da LPI

(22) 21/09/2017



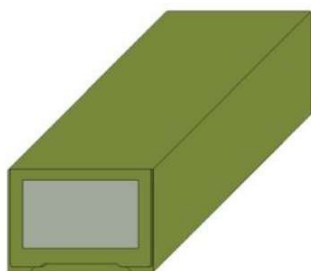

(44) 22/05/2018

(52) 09-03

(54) CONFIGURAÇÃO APLICADA A/EM EMBALAGEM

(71) FLORA 7 ERVAS PRODUTOS NATURAIS COM EXPORT E IMPORT LTDA (BR/SP)

(72) WALTER JASON SCHVEITZER

(74) Beerre Assessoria Empresarial Ltda.(Alt. de Beerre Assessoria Emp. S/C.LTDA.)

objeto se enquadra no artigo 100 da lei 9.279/1996 . não é registrável como desenho industrial a forma comum ou vulgar.

(21) BR 30 2017 004157-4



Código 36 - Indeferimento - Art. 106 § 4º da LPI

(22) 22/09/2017

(30) 22/03/2017 EM 003816370

(44) 22/05/2018

(52) 23-04

(54) CONFIGURAÇÃO APLICADA A/EM PEÇA DE REFRIGERADOR

(71) WIRTH RESEARCH LIMITED (GB)

(72) NICHOLAS J.P. WIRTH

(74) DANNEMANN, SIEMSEN, BIGLER & IPANEMA MOREIRA

objeto se enquadra na instrução normativa 044/2015 . objeto indeferido devido ao cumprimento insatisfatório de exigência técnica, nos termos do Art. 23 da Instrução Normativa 044/2015. Pedido indeferido devido à não conformidade ao contido no art. 101, inciso IV, c/c art. 106, caput, da LPI. A alteração da matéria apresentada no depósito inicial enseja em não cumprimento de exigência técnica. O depósito inicial apresentava um objeto apenas. O cumprimento de exigência apresenta dois objetos desconectados entre si, caracterizando a alteração de matéria.

(21) BR 32 2016 004874-9

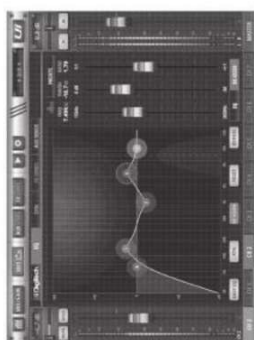

Código 36 - Indeferimento - Art. 106 § 4º da LPI

(22) 16/07/2015

(30) 16/01/2015 US 29/514,900

(43) 15/05/2018

(52) 14-04

(54) PADRÃO ORNAMENTAL APLICADO A/EM INTERFACE GRÁFICA

(62) BR 30 2015 003315-0 16/07/2015

(71) HARMAN INTERNATIONAL INDUSTRIES, INCORPORATED (US)

(72) JOHN FULLER, MICHAEL JAGO, DANNY OLESH, GEORGE YOHNNG, MAGNUS HOERNQVIST, ANDREW PAT, ELLIOTT THOMAS, SEAN KARPOWICZ, ALEX SEMYONOV

(74) Daniel Advogados (Alt.de Daniel & Cia)

objeto se enquadra na instrução normativa 044/2015 . objeto indeferido devido ao



---

cumprimento insatisfatório de exigência técnica, nos termos do Art. 23 da Instrução Normativa 044/2015. Pedido indeferido devido à não conformidade ao contido no art. 101, inciso IV, c/c art. 106, caput, da LPI. Foi solicitado, além da divisão, que fossem suprimidos textos, marcas ou logotipos, conforme incisos II e IV da IN 44/2015, o que não foi feito. O requerente fez a divisão, mas apresentou as figuras ainda incorretas.



**Código 37 - Recurso Contra o Indeferimento**

Notificação de interposição de recurso ao Presidente do INPI contra o indeferimento do pedido de registro de desenho industrial, objetivando o reexame da matéria. Desta data corre o prazo de 60 (sessenta) dias para apresentação de contra-razões por qualquer interessado. Poderá ser requerida cópia do recurso através de formulário específico.

---

**(21) BR 30 2014 004174-6** Código 37 - Recurso Contra o Indeferimento  
(22) 22/08/2014  
(71) SAMSUNG ELECTRONICS CO., LTD (KR)  
(74) TINOCO SOARES & FILHO LTDA  
Recurso contra o indeferimento: Pet. (WB) 870180028258 de 09/04/2018.

---

**(21) BR 30 2015 002074-1** Código 37 - Recurso Contra o Indeferimento  
(22) 06/05/2015  
(71) SÉRGIO HENRIQUE CURTINHAS (BR/SP)  
(74) GUILHERME ROBERTO DORTA DA SILVA  
Recurso contra o indeferimento: Pet. (WB) 870180030164 de 13/04/2018.

---

**(21) BR 30 2015 002176-4** Código 37 - Recurso Contra o Indeferimento  
(22) 11/05/2015  
(71) MIDLAND PIG PRODUCERS LIMITED (UK)  
(74) CLAUDIO SZABAS / MAGNUS ASPEBY  
Recurso contra o indeferimento: Pet. (WB) 870180030230 de 13/04/2018.

---

**(21) BR 30 2015 002693-6** Código 37 - Recurso Contra o Indeferimento  
(22) 11/06/2015  
(71) DEERE & COMPANY (US)  
(74) KASZNAR LEONARDOS PROPRIEDADE INTELECTUAL  
Recurso contra o indeferimento: Pet. (WB) 870180029638 de 12/04/2018.

---

**(21) BR 30 2015 002702-9** Código 37 - Recurso Contra o Indeferimento  
(22) 12/06/2015  
(71) RENAULT S.A.S. (FR)  
(74) CUSTÓDIO DE ALMEIDA & CIA  
Recurso contra o indeferimento: Pet. (WB) 870180030102 de 13/04/2018.

---

**(21) BR 30 2015 003113-1** Código 37 - Recurso Contra o Indeferimento  
(22) 02/07/2015  
(71) APPLE INC. (US)  
(74) GUSTAVO JOSÉ FERREIRA BARBOSA  
Recurso contra o indeferimento: Pet. (WB) 870180029933 de 13/04/2018.



---

(21) BR 30 2016 001434-5 Código 37 - Recurso Contra o Indeferimento  
(22) 07/04/2016  
(71) OTICAS CAROL S.A. (BR/SP)  
(74) Baril & Advogados Associados  
Recurso contra o indeferimento: Pet. (WB) 870180028229 de 09/04/2018.

---

(21) BR 30 2016 005890-3 Código 37 - Recurso Contra o Indeferimento  
(22) 21/12/2016  
(71) SUMITOMO HEAVY INDUSTRIES, LTD. (JP)  
(74) Dannemann, Siemsen, Bigler & Ipanema Moreira  
Recurso contra o indeferimento: Pet. (WB) 870180030199 de 13/04/2018.

---

(21) BR 30 2017 001285-0 Código 37 - Recurso Contra o Indeferimento  
(22) 22/03/2017  
(71) DIAMOND TOOL SUPPLY, INC. (US)  
(74) PACHECO E ADVOGADOS ASSOCIADOS  
Recurso contra o indeferimento: Pet. (WB) 870180028454 de 09/04/2018.

---

(21) BR 30 2017 001835-1 Código 37 - Recurso Contra o Indeferimento  
(22) 27/04/2017  
(71) SMC CORPORATION (JP)  
(74) FLÁVIA SALIM LOPES  
Recurso contra o indeferimento: Pet. (WB) 870180028089 de 06/04/2018.

---

(21) BR 30 2017 003363-6 Código 37 - Recurso Contra o Indeferimento  
(22) 02/08/2017  
(71) NELY CRISTINA BRAIDOTTI CAVALARI (BR/SP)  
(74) VILELA COELHO SOCIEDADE DE ADVOGADOS  
Recurso contra o indeferimento: Pet. (WB) 870180028468 de 09/04/2018.

---

(21) BR 30 2017 003364-4 Código 37 - Recurso Contra o Indeferimento  
(22) 02/08/2017  
(71) NELY CRISTINA BRAIDOTTI CAVALARI (BR/SP)  
(74) VILELA COELHO SOCIEDADE DE ADVOGADOS  
Recurso contra o indeferimento: Pet. (WB) 870180028464 de 09/04/2018.

---

(21) BR 30 2017 003456-0 Código 37 - Recurso Contra o Indeferimento  
(22) 09/08/2017  
(71) MINER ENTERPRISES INC. (US)  
(74) ANA PAULA SANTOS CELIDONIO  
Recurso contra o indeferimento: Pet. (WB) 870180028282 de 09/04/2018.

---

(21) BR 30 2017 003506-0 Código 37 - Recurso Contra o Indeferimento

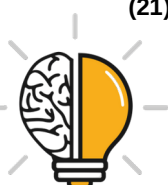

---

	(22) 10/08/2017 (71) HAGA S.A. INDUSTRIA E COMERCIO (BR/RJ) (74) DANNEMANN, SIEMSEN, BIGLER & IPANEMA MOREIRA Recurso contra o indeferimento: Pet. (WB) 870180028415 de 09/04/2018.
<b>(21) BR 30 2017 003561-2</b>	Código 37 - Recurso Contra o Indeferimento (22) 14/08/2017 (71) SMC CORPORATION (JP) (74) Flávia Salim Lopes Recurso contra o indeferimento: Pet. (WB) 870180030235 de 13/04/2018.
<b>(21) BR 30 2017 003574-4</b>	Código 37 - Recurso Contra o Indeferimento (22) 15/08/2017 (71) ETHICON LLC (US) (74) DANNEMANN, SIEMSEN, BIGLER & IPANEMA MOREIRA Recurso contra o indeferimento: Pet. (WB) 870180028981 de 11/04/2018.
<b>(21) BR 30 2017 003602-3</b>	Código 37 - Recurso Contra o Indeferimento (22) 17/08/2017 (71) ALUMISTAR COMPONENTES LTDA (BR/RS) (74) Sko Oyarzábal Marcas e Patentes Sociedade Simples Ltda. Recurso contra o indeferimento: Pet. (WB) 870180029210 de 12/04/2018.
<b>(21) BR 30 2017 003689-9</b>	Código 37 - Recurso Contra o Indeferimento (22) 23/08/2017 (71) JJGC INDÚSTRIA E COMÉRCIO DE MATERIAIS DENTÁRIOS S.A. (BR/PR) (74) Bhering Advogados ( nome anterior Bhering Assessoria S/C Ltda.) Recurso contra o indeferimento: Pet. (WB) 870180030213 de 13/04/2018 .
<b>(21) BR 32 2017 003276-4</b>	Código 37 - Recurso Contra o Indeferimento (22) 16/02/2016 (62) BR 30 2016 000552-4 16/02/2016 (71) RANDON S/A IMPLEMENTOS E PARTICIPAÇÕES (BR/RS) (74) Remer Villaça & Nogueira Assessoria e Consultoria de Prop. Intelectual S/S Ltda. Recurso contra o indeferimento: Pet. (WB) 870180028319 de 09/04/2018.
<b>(21) BR 32 2017 003577-1</b>	Código 37 - Recurso Contra o Indeferimento (22) 04/03/2016 (62) BR 30 2016 000906-6 04/03/2016 (71) REABILITECH INDUSTRIA E COMÉRCIO DE ARTIGOS ORTOPÉDICOS LTDA (BR/SP) Recurso contra o indeferimento: Pet. (WB) 870180029136 de 11/04/2018.



---

(21) BR 32 2017 003579-8

Código 37 - Recurso Contra o Indeferimento

(22) 04/03/2016

(62) BR 30 2016 000906-6 04/03/2016

(71) REABILITECH INDUSTRIA E COMÉRCIO DE ARTIGOS ORTOPÉDICOS LTDA (BR/SP)

Recurso contra o indeferimento: Pet. (WB) 870180029138 de 11/04/2018.

---

(21) DI 6805670-2

Código 37 - Recurso Contra o Indeferimento

(22) 26/12/2008

(71) Ulrich Gmbh & Co. Kg (DE)

(74) Di Blasi, Parente, Vaz e Dias & AL .

Recurso contra o indeferimento: Pet. (WB) 870180028299 de 09/04/2018.

---

(21) DI 7005316-2

Código 37 - Recurso Contra o Indeferimento

(22) 08/11/2010

(71) Karl Storz Gmbh & Co. KG (DE)

(74) Dannemann, Siemsen, Bigler & Ipanema Moreira

Recurso contra o indeferimento: Pet. (WB) 870180028969 de 11/04/2018.



### Código 38 - Outros Recursos

Notificação de interposição de recurso ao Presidente do INPI contra a decisão proferida pela Diretoria, objetivando o reexame da matéria. Desta data corre o prazo de 60 (sessenta) dias para apresentação de contrarrazões por qualquer interessado. Poderá ser requerida cópia do recurso através de formulário específico.

---

(11) BR 32 2014 002658-8

Código 38 - Outros Recursos

(22) 29/08/2011

(62) DI 7103793-4 29/08/2011

(71) JOHNSON & JOHNSON CONSUMER COMPANIES, INC. (US)

(74) DANNEMANN, SIEMSEN, BIGLER & IPANEMA MOREIRA

Recurso contra Perda de Prioridade: Pet. (WB) 870180028700 de 10/04/2018.



**Código 39 - Concessão do Registro**

Concessão do registro de desenho industrial. O certificado de registro estará à disposição do interessado. Desta data corre o prazo de 5 (cinco) anos para interposição de nulidade administrativa por qualquer interessado (Art. 113 § 1º da LPI ). Se interposto o pedido de nulidade no prazo de 60 (sessenta) dias contados da data da concessão, os efeitos da concessão do registro serão suspensos (Art. 113 § 2º).

---

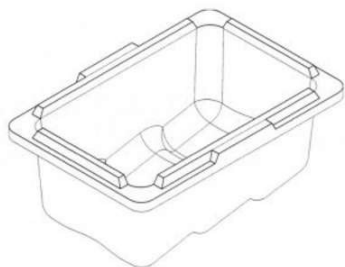
**(11) BR 30 2013 005657-0**

Código 39 - Concessão do Registro

(22) 06/11/2013

(15) 22/05/2018

(45) 22/05/2018

(52) 09-03

(54) CONFIGURAÇÃO APLICADA À EMBALAGEM PARA TRANSPORTE

(73) INSTITUTO NACIONAL DE TECNOLOGIA - INT (BR/RJ)

(72) LUIZ CARLOS DO CARMO MOTTA, MARCOS HENRIQUE GARAMVOLGY E SILVA, WELIDA JOSE BARBOSA, MARINA DE MELO MOREIRA, DIEGO DOS SANTOS COSTA, LAURA PESSOA GONCALVES GARCIA, LETICIA DE CARVALHO BETHLEM, LUCIANO GRALHA DA SILVA COSTA, MARCOS JOSE DE OLIVEIRA FONSECA, ANTONIO GOMES SOARES, MURILLO FREIRE JUNIOR, ELEN BEATRIZ ACORDI VASQUES PACHECO, LEILA LEA YUAN VISCONTE, GIL FERNANDES DA CUNHA BRITO

Prazo de validade: 10 (dez) anos contados a partir de 06/11/2013, mediante o recolhimento da taxa quinquenal de manutenção (Artigos 119 e 120 da LPI) e observadas as demais condições legais. (co) Título adequado de ofício nos termos do Art. 22 da Instrução Normativa 044/2015.

---

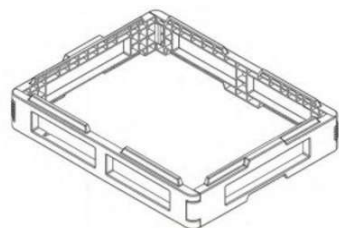
**(11) BR 30 2013 005660-0**

Código 39 - Concessão do Registro

(22) 06/11/2013

(15) 22/05/2018

(45) 22/05/2018

(52) 09-03

(54) CONFIGURAÇÃO APLICADA À BASE PARA EMBALAGEM PARA TRANSPORTE

(73) INSTITUTO NACIONAL DE TECNOLOGIA - INT (BR/RJ) , EMPRESA BRASILEIRA DE PESQUISA AGROPECUARIA - EMBRAPA (BR/DF) , UNIVERSIDADE FEDERAL DO RIO DE JANEIRO - UFRJ (BR/RJ)

(72) LUIZ CARLOS DO CARMO MOTTA, MARCOS HENRIQUE GARAMVOLGYI E SILVA, WELIDA JOSÉ BARBOSA, MARINA DE MELO MOREIRA, DIEGO DOS SANTOS COSTA, LAURA PESSOA GONÇALVES GARCIA, LETICIA DE CARVALHO BETHLEM, LUCIANO GRALHA DA SILVA COSTA, GIL FERNANDES DA CUNHA BRITO, MARCOS JOSÉ DE OLIVEIRA FONSECA,



---

ANTONIO GOMES SOARES, MURILLO FREIRE JUNIOR, ELEN BEATRIZ ACORDI VASQUES PACHECO, LEILA LEA YUAN VISCONTE

Prazo de validade: 10 (dez) anos contados a partir de 06/11/2013, mediante o recolhimento da taxa quinquenal de manutenção (Artigos 119 e 120 da LPI) e observadas as demais condições legais. (co) Título adequado de ofício nos termos do Art. 22 da Instrução Normativa 044/2015.

---

**(11) BR 30 2016 000347-5**



Código 39 - Concessão do Registro

(22) 02/02/2016

(15) 22/05/2018

(30) 03/08/2015 EM 002747733

(45) 22/05/2018

(52) 14-03

(54) CONFIGURAÇÃO APLICADA A/EM DISPOSITIVO DE EXIBIÇÃO

(73) KONINKLIJKE PHILIPS N.V. (NL)

(72) JENS PETER KOPHMANN

(74) Daniel Advogados (Alt.de Daniel & Cia)

Prazo de validade: 10 (dez) anos contados a partir de 02/02/2016, mediante o recolhimento da taxa quinquenal de manutenção (Artigos 119 e 120 da LPI) e observadas as demais condições legais.

---

**(11) BR 30 2016 000636-9**



Código 39 - Concessão do Registro

(22) 18/02/2016

(15) 22/05/2018

(30) 18/08/2015 US 29/536.589

(45) 22/05/2018

(52) 12-15

(54) CONFIGURAÇÃO APLICADA A/EM PNEUMÁTICO

(73) THE GOODYEAR TIRE & RUBBER COMPANY (US)

(72) CHRISTOPHER BYRON DAVIS, SHANNON JOSEPH HUGHES, RICHARD MARK WIELAND, JOHN DAVID COOTS, JONATHAN JAMES SHONDEL

(74) Daniel Advogados (Alt.de Daniel & Cia)

Prazo de validade: 10 (dez) anos contados a partir de 18/02/2016, mediante o recolhimento da taxa quinquenal de manutenção (Artigos 119 e 120 da LPI) e observadas as demais condições legais.

---

**(11) BR 30 2016 001077-3**

Código 39 - Concessão do Registro

(22) 16/03/2016

(15) 22/05/2018

(45) 22/05/2018

(52) 06-01





(54) CONFIGURAÇÃO APLICADA A/EM CADEIRA

(73) PIEGATTO S.A. (GT)

(72) ALEJANDRO JOSE ESTRADA VALENZUELA

(74) Trench, Rossi e Watanabe Advogados

Prazo de validade: 10 (dez) anos contados a partir de 16/03/2016, mediante o recolhimento da taxa quinquenal de manutenção (Artigos 119 e 120 da LPI) e observadas as demais condições legais.

(11) BR 30 2016 002349-2



Código 39 - Concessão do Registro

(22) 03/06/2016

(15) 22/05/2018

(30) 07/12/2015 EM 002898577

(45) 22/05/2018

(52) 24-01

(54) CONFIGURAÇÃO APLICADA A/EM DISPOSITIVO MÉDICO

(73) INDUSTRIE BORLA S.P.A. (IT)

(72) GIANNI GUALA

(74) Dannemann, Siemsen, Bigler & Ipanema Moreira

Prazo de validade: 10 (dez) anos contados a partir de 03/06/2016, mediante o recolhimento da taxa quinquenal de manutenção (Artigos 119 e 120 da LPI) e observadas as demais condições legais.



(11) BR 30 2016 002469-3



Código 39 - Concessão do Registro

(22) 13/06/2016

(15) 22/05/2018

(45) 22/05/2018

(52) 27-01

(54) CONFIGURAÇÃO APLICADA A/EM PALHEIRO

(73) MD COMÉRCIO DE PALHEIROS E TABACARIA LTDA. - ME (BR/MG)

(72) MARCONE ANGELO FERREIRA

(74) WSOUZA CONSULTORIA EM PROPRIEDADE INTELECTUAL EIRELI

Prazo de validade: 10 (dez) anos contados a partir de 13/06/2016, mediante o recolhimento da taxa quinquenal de manutenção (Artigos 119 e 120 da LPI) e observadas as demais condições legais. (co) Registro concedido por força do art. 106 da Lei da Propriedade Industrial nº 9.279/96. Aplicável a instauração de ofício do processo administrativo de nulidade, conforme dispõe o Art.113, para averiguação da infringência do art. 95 do referido diploma legal. Título adequado de ofício nos termos do Art. 22 da Instrução Normativa 044/2015.



**(11) BR 30 2016 003015-4**

Código 39 - Concessão do Registro

(22) 18/07/2016

(15) 22/05/2018

(45) 22/05/2018

(52) 11-03

(54) CONFIGURAÇÃO APLICADA A/EM MEDALHA

(73) INDUSTRIAS VITORIA LTDA (BR/SC)

(72) Sigilo de Autor, conforme solicitado e com base no artigo 6º, § 4º da LPI, Sigilo de Autor, conforme solicitado e com base no artigo 6º, § 4º da LPI

(74) Maria Aparecida Pereira Gonçalves

Prazo de validade: 10 (dez) anos contados a partir de 18/07/2016, mediante o recolhimento da taxa quinquenal de manutenção (Artigos 119 e 120 da LPI) e observadas as demais condições legais.

**(11) BR 30 2016 003652-7**

Código 39 - Concessão do Registro

(22) 23/08/2016

(15) 22/05/2018

(30) 22/02/2016 EM 002997494; 22/02/2016 EM 002997502

(45) 22/05/2018

(52) 12-08

(54) CONFIGURAÇÃO APLICADA A/EM AUTOMÓVEL

(73) FERRARI S.P.A. (IT)

(72) FLAVIO MANZONI

(74) Ariboni, Fabbri e Schmidt Sociedade de Advogados

Prazo de validade: 10 (dez) anos contados a partir de 23/08/2016, mediante o recolhimento da taxa quinquenal de manutenção (Artigos 119 e 120 da LPI) e observadas as demais condições legais.

**(11) BR 30 2016 003655-1**

Código 39 - Concessão do Registro

(22) 23/08/2016

(15) 22/05/2018

(30) 22/02/2016 CN 201630049016.1

(45) 22/05/2018

(52) 12-08

(54) CONFIGURAÇÃO APLICADA A/EM AUTOMÓVEL

(73) BORGWARD TRADEMARK HOLDINGS GMBH (DE)



(72) QUANSHENG GUO, ZHICHUAN QIU, MARCO SWESTON, ROLAND STERNMANN

(74) David do Nascimento Advogados Associados

Prazo de validade: 10 (dez) anos contados a partir de 23/08/2016, mediante o recolhimento da taxa quinquenal de manutenção (Artigos 119 e 120 da LPI) e observadas as demais condições legais.



**(11) BR 30 2016 003826-0**

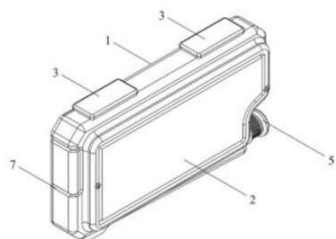

Código 39 - Concessão do Registro

(22) 01/09/2016

(15) 22/05/2018

(45) 22/05/2018

(52) 13-03

(54) CONFIGURAÇÃO APLICADA A/EM CAIXA DE PASSAGEM

(73) PAPP COMERCIO DE CAIXAS DE PASSAGEM LTDA. - ME (BR/SC)

(72) LUIZ CEZAR PAPP

(74) BIRATINI PEREIRA GOMES

Prazo de validade: 10 (dez) anos contados a partir de 01/09/2016, mediante o recolhimento da taxa quinquenal de manutenção (Artigos 119 e 120 da LPI) e observadas as demais condições legais.

**(11) BR 30 2016 004076-1**



Código 39 - Concessão do Registro

(22) 15/09/2016

(15) 22/05/2018

(30) 25/03/2016 US 29/559,206

(45) 22/05/2018

(52) 24-01

(54) CONFIGURAÇÃO APLICADA A/EM DISPOSITIVO DE CONTROLE

(73) KARL STORZ IMAGING, INC. (US)

(72) ESTEBAN CORTINA, KAY BEHRENDT, BENEDIKT KOEHLER

(74) Dannemann, Siemsen, Bigler & Ipanema Moreira

Prazo de validade: 10 (dez) anos contados a partir de 15/09/2016, mediante o recolhimento da taxa quinquenal de manutenção (Artigos 119 e 120 da LPI) e observadas as demais condições legais.

**(11) BR 30 2016 004109-1**

Código 39 - Concessão do Registro

(22) 16/09/2016

(15) 22/05/2018





(45) 22/05/2018

(52) 11-03

(54) CONFIGURAÇÃO APLICADA A/EM MEDALHA

(73) INDUSTRIAS VITORIA LTDA (BR/SC)

(72) Sigilo de Autor, conforme solicitado e com base no artigo 6º, § 4º da LPI, Sigilo de Autor, conforme solicitado e com base no artigo 6º, § 4º da LPI

(74) Maria Aparecida Pereira Gonçalves

Prazo de validade: 10 (dez) anos contados a partir de 16/09/2016, mediante o recolhimento da taxa quinquenal de manutenção (Artigos 119 e 120 da LPI) e observadas as demais condições legais.

**(11) BR 30 2016 004385-0**



Código 39 - Concessão do Registro

(22) 29/09/2016

(15) 22/05/2018

(30) 01/04/2016 JP 2016-007279

(45) 22/05/2018

(52) 12-16

(54) CONFIGURAÇÃO APLICADA A/EM PARA-CHOQUES TRASEIRO PARA AUTOMÓVEIS

(73) HONDA MOTOR CO., LTD. (JP)

(72) KEISUKE NAKAMURA

(74) Dannemann, Siemsen, Bigler & Ipanema Moreira

Prazo de validade: 10 (dez) anos contados a partir de 29/09/2016, mediante o recolhimento da taxa quinquenal de manutenção (Artigos 119 e 120 da LPI) e observadas as demais condições legais.



**(11) BR 30 2016 004478-3**

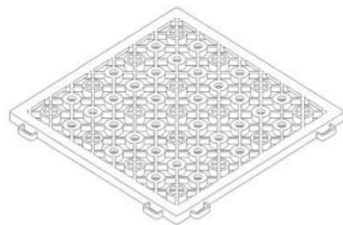

Código 39 - Concessão do Registro

(22) 04/10/2016

(15) 22/05/2018

(45) 22/05/2018

(52) 25-02 , 25-01

(54) CONFIGURAÇÃO APLICADA A/EM PISO MODULAR

(73) INSTITUTO NACIONAL DE TECNOLOGIA (BR/RJ) , INDÚSTRIA E COMÉRCIO DE MOLDURAS SANTA LUZIA (BR/SC)

(72) MÁRCIA GOMES DE OLIVEIRA, GILBERTO LUIZ ZANETTE, LUIZ CARLOS DO CARMO MOTTA, WELIDA JOSÉ BARBOSA, LUISA FALCÃO DA CRUZ, RENATO LAMERI SANT'ANNA MOSCI, DANIEL GONDIM PINHEIRO, LUIZ FERNANDO VIEIRA, FÁBIO MOYSES LINS DANTAS, MARCELO FERREIRA LEÃO DE OLIVEIRA, FERNANDA CRISTINA FERNANDES BRAGA,



---

RENATO DE BARROS OLIVEIRA

Prazo de validade: 10 (dez) anos contados a partir de 04/10/2016, mediante o recolhimento da taxa quinquenal de manutenção (Artigos 119 e 120 da LPI) e observadas as demais condições legais.

---

(11) BR 30 2016 004643-3



Código 39 - Concessão do Registro

(22) 06/10/2016

(15) 22/05/2018

(45) 22/05/2018

(52) 06-01

(54) CONFIGURAÇÃO APLICADA A POLTRONA.

(73) UNIVERSIDADE FEDERAL DE UBERLÂNDIA (BR/MG)

(72) JULIANO APARECIDO PEREIRA, BETÂNIA RODRIGUES MENDONÇA

Prazo de validade: 10 (dez) anos contados a partir de 06/10/2016, mediante o recolhimento da taxa quinquenal de manutenção (Artigos 119 e 120 da LPI) e observadas as demais condições legais.

---

(11) BR 30 2016 005352-9



Código 39 - Concessão do Registro

(22) 21/11/2016

(15) 22/05/2018

(30) 31/05/2016 US 29/566,499

(45) 22/05/2018

(52) 23-02

(54) CONFIGURAÇÃO APLICADA A/EM VASO SANITÁRIO

(73) KOHLER MIRA LIMITED (GB)

(72) ROBERT KARL STEVENSON, ALEXANDER M. MUSPRATT- WILLIAMS, MIMI JIANG

(74) Hugo Silva & Maldonado Propriedade Intelectual Sociedade Civil S/C Ltda.

Prazo de validade: 10 (dez) anos contados a partir de 21/11/2016, mediante o recolhimento da taxa quinquenal de manutenção (Artigos 119 e 120 da LPI) e observadas as demais condições legais.

---

(11) BR 30 2016 005581-5

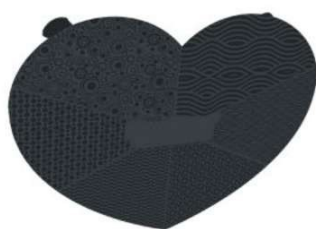

Código 39 - Concessão do Registro

(22) 01/12/2016

(15) 22/05/2018

(45) 22/05/2018

(52) 06-11

(54) CONFIGURAÇÃO APLICADA A/EM TAPETE PARA LIMPEZA DE PINCEIS

(73) MACRILAN BEAUTY BRASIL COMÉRCIO E IMPORTAÇÃO LTDA (BR/SP)

(72) GERSON GUSMAN JUNIOR

(74) NEWTON SILVEIRA



---

Prazo de validade: 10 (dez) anos contados a partir de 01/12/2016, mediante o recolhimento da taxa quinquenal de manutenção (Artigos 119 e 120 da LPI) e observadas as demais condições legais.

---

**(11) BR 30 2016 005598-0**



Código 39 - Concessão do Registro

(22) 02/12/2016

(15) 22/05/2018

(45) 22/05/2018

(52) 04-02

(54) CONFIGURAÇÃO APLICADA A/EM ESCOVA SECADORA

(73) VISION BEAUTY COMERCIO ATACADISTA E VAREJISTA LTDA (BR/SP)

(72) RENATO DE VASCONCELOS ALVINO SANTOS

(74) GIOVANNI CASTAGNA NETO

Prazo de validade: 10 (dez) anos contados a partir de 02/12/2016, mediante o recolhimento da taxa quinquenal de manutenção (Artigos 119 e 120 da LPI) e observadas as demais condições legais.

---

**(11) BR 30 2016 005819-9**



Código 39 - Concessão do Registro

(22) 15/12/2016

(15) 22/05/2018

(45) 22/05/2018

(52) 09-07

(54) CONFIGURAÇÃO APLICADA A/EM TAMPA

(73) FLAVIO PASQUALI (BR/SC) , CARLOS PASQUALI (BR/SC)

(72) FLAVIO PASQUALI, CARLOS PASQUALI

(74) SANDRO CONRADO DA SILVA

Prazo de validade: 10 (dez) anos contados a partir de 15/12/2016, mediante o recolhimento da taxa quinquenal de manutenção (Artigos 119 e 120 da LPI) e observadas as demais condições legais.

---

**(11) BR 30 2016 005946-2**



Código 39 - Concessão do Registro

(22) 23/12/2016

(15) 22/05/2018

(30) 01/07/2016 TH 1602002543

(45) 22/05/2018

(52) 12-11

(54) CONFIGURAÇÃO APLICADA A/EM CARENAGEM FRONTAL DE MOTOCICLETA

(73) HONDA MOTOR CO., LTD. (JP)

(72) NUTTAPON SANGRAWEE, YUTAPONG DAMROONG

(74) Dannemann, Siemsen, Bigler & Ipanema Moreira



---

Prazo de validade: 10 (dez) anos contados a partir de 23/12/2016, mediante o recolhimento da taxa quinquenal de manutenção (Artigos 119 e 120 da LPI) e observadas as demais condições legais.

---

(11) BR 30 2017 001778-9



Código 39 - Concessão do Registro

(22) 26/04/2017

(15) 22/05/2018

(30) 31/10/2016 JP 2016-023719

(45) 22/05/2018

(52) 26-06

(54) CONFIGURAÇÃO APLICADA A/EM FAROL

(73) NISSAN JIDOSHA KABUSHIKI KAISHA (ALSO TRADING AS NISSAN MOTOR CO., LTD.) (JP)

(72) KENICHI MUNAKATA

(74) Daniel Advogados (Alt.de Daniel & Cia)

Prazo de validade: 10 (dez) anos contados a partir de 26/04/2017, mediante o recolhimento da taxa quinquenal de manutenção (Artigos 119 e 120 da LPI) e observadas as demais condições legais.

---

(11) BR 30 2017 001780-0



Código 39 - Concessão do Registro

(22) 26/04/2017

(15) 22/05/2018

(30) 31/10/2016 JP 2016-023718

(45) 22/05/2018

(52) 26-06

(54) CONFIGURAÇÃO APLICADA A/EM FAROL

(73) NISSAN JIDOSHA KABUSHIKI KAISHA (ALSO TRADING AS NISSAN MOTOR CO., LTD.) (JP)

(72) KENICHI MUNAKATA, KAZUKI AOYAMA

(74) Daniel Advogados (Alt.de Daniel & Cia)

Prazo de validade: 10 (dez) anos contados a partir de 26/04/2017, mediante o recolhimento da taxa quinquenal de manutenção (Artigos 119 e 120 da LPI) e observadas as demais condições legais.

---

(11) BR 30 2017 002010-0

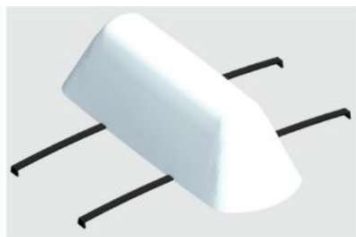

Código 39 - Concessão do Registro

(22) 11/05/2017

(15) 22/05/2018

(45) 22/05/2018

(52) 20-03

(54) CONFIGURAÇÃO APLICADA A/EM LUMINOSO PARA TAXI

(73) MANOEL JOAQUIM TOSTES (BR/RS)



(72) MANOEL JOAQUIM TOSTES

(74) LEÃO PROPRIEDADE INTELECTUAL

Prazo de validade: 10 (dez) anos contados a partir de 11/05/2017, mediante o recolhimento da taxa quinquenal de manutenção (Artigos 119 e 120 da LPI) e observadas as demais condições legais.

(11) BR 30 2017 002174-3



Código 39 - Concessão do Registro

(22) 24/05/2017

(15) 22/05/2018

(45) 22/05/2018

(52) 08-05

(54) CONFIGURAÇÃO APLICADA A/EM FORMA MOLDE PARA FLORES

(73) FUNDIÇÃO JESUITAS LTDA ME (BR/PR)

(72) AMARILDO POMMERING

(74) ALEXANDRE PIETRÂNGELO LIMA

Prazo de validade: 10 (dez) anos contados a partir de 24/05/2017, mediante o recolhimento da taxa quinquenal de manutenção (Artigos 119 e 120 da LPI) e observadas as demais condições legais.

(11) BR 30 2017 002176-0



Código 39 - Concessão do Registro

(22) 24/05/2017

(15) 22/05/2018

(45) 22/05/2018

(52) 08-05

(54) CONFIGURAÇÃO APLICADA A/EM FORMA MOLDE PARA FLORES

(73) FUNDIÇÃO JESUITAS LTDA ME (BR/PR)

(72) AMARILDO POMMERING

(74) ALEXANDRE PIETRÂNGELO LIMA

Prazo de validade: 10 (dez) anos contados a partir de 24/05/2017, mediante o recolhimento da taxa quinquenal de manutenção (Artigos 119 e 120 da LPI) e observadas as demais condições legais.

(11) BR 30 2017 002446-7



Código 39 - Concessão do Registro

(22) 14/06/2017

(15) 22/05/2018

(30) 19/12/2016 US 29/588,154

(45) 22/05/2018

(52) 12-16

(54) CONFIGURAÇÃO APLICADA A/EM PARA-CHOQUES

(73) FORD GLOBAL TECHNOLOGIES, LLC. (US)

(72) GORDON M. PLATTO, SEAN WILLIAM TANT, KENNY K. MOORE



(74) ANA PAULA SANTOS CELIDONIO

Prazo de validade: 10 (dez) anos contados a partir de 14/06/2017, mediante o recolhimento da taxa quinquenal de manutenção (Artigos 119 e 120 da LPI) e observadas as demais condições legais.



**(11) BR 30 2017 002553-6**

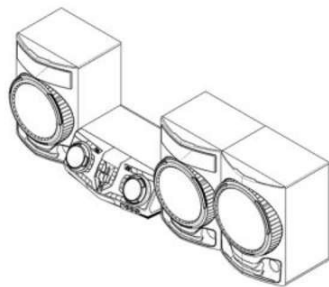

Código 39 - Concessão do Registro

(22) 21/06/2017

(15) 22/05/2018

(30) 22/12/2016 KR 30-2016-0062666

(45) 22/05/2018

(52) 14-01

(54) CONFIGURAÇÃO APLICADA A/EM APARELHO DE SOM

(73) LG ELECTRONICS INC. (KR)

(72) HEESU YANG, WOOSUK PARK, JUNGHYUN MIN, GANGHO WOO, JUNKI KIM

(74) Dannemann, Siemsen, Bigler & Ipanema Moreira

Prazo de validade: 10 (dez) anos contados a partir de 21/06/2017, mediante o recolhimento da taxa quinquenal de manutenção (Artigos 119 e 120 da LPI) e observadas as demais condições legais.

**(11) BR 30 2017 002577-3**



Código 39 - Concessão do Registro

(22) 22/06/2017

(15) 22/05/2018

(30) 23/12/2016 KR 30-2016-0062888

(45) 22/05/2018

(52) 14-03

(54) CONFIGURAÇÃO APLICADA A/EM TELEFONE

(73) LG ELECTRONICS INC. (KR)

(72) DONGEUN KIM, DANA JUNG, HYUN LEE

(74) DANNEMANN, SIEMSEN, BIGLER & IPANEMA MOREIRA

Prazo de validade: 10 (dez) anos contados a partir de 22/06/2017, mediante o recolhimento da taxa quinquenal de manutenção (Artigos 119 e 120 da LPI) e observadas as demais condições legais.

**(11) BR 30 2017 002730-0**

Código 39 - Concessão do Registro

(22) 03/07/2017

(15) 22/05/2018

(30) 04/01/2017 CN 201730001648.5

(45) 22/05/2018

(52) 09-01





(54) CONFIGURAÇÃO APLICADA A/EM RECIPIENTE

(73) WM. WRIGLEY JR. COMPANY (US)

(72) YALI CHENG, JINGCHENG BAI

(74) Araripe & Associados

Prazo de validade: 10 (dez) anos contados a partir de 03/07/2017, mediante o recolhimento da taxa quinquenal de manutenção (Artigos 119 e 120 da LPI) e observadas as demais condições legais.

(11) BR 30 2017 002745-8

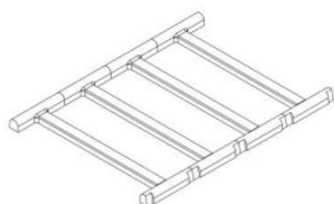

Código 39 - Concessão do Registro

(22) 04/07/2017

(15) 22/05/2018

(30) 04/01/2017 US 29/589,697; 04/01/2017 US 29/589,700; 04/01/2017 US 29/589,706; 04/01/2017 US 29/589,702

(45) 22/05/2018

(52) 08-08

(54) CONFIGURAÇÃO APLICADA A/EM FIXADOR

(73) AVERY DENNISON CORPORATION (US)

(72) WILLIAM J. COOPER

(74) Vieira de Mello Advogados

Prazo de validade: 10 (dez) anos contados a partir de 04/07/2017, mediante o recolhimento da taxa quinquenal de manutenção (Artigos 119 e 120 da LPI) e observadas as demais condições legais.

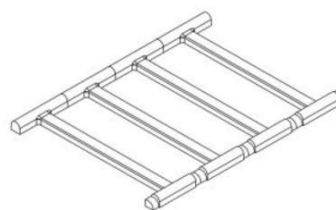
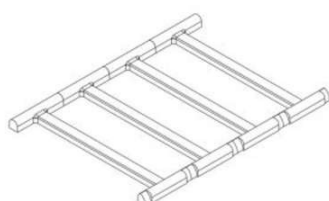
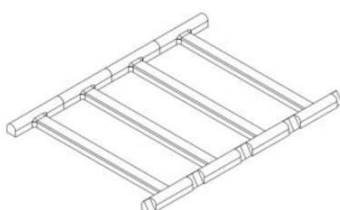

(11) BR 30 2017 002750-4



Código 39 - Concessão do Registro

(22) 04/07/2017

(15) 22/05/2018

(43) 15/05/2018

(52) 04-02

(54) CONFIGURAÇÃO APLICADA A/EM ESCOVA DE DENTE

(73) THE GILLETTE COMPANY LLC (US)

(72) ARMIN TSCHOL, TILMANN WINKLER, STEPHANIE VENZKE, AYCAN SENTURK ANDERSSON, CHRISTIAN MANDL

(74) Trench, Rossi e Watanabe Advogados

Prazo de validade: 10 (dez) anos contados a partir de 04/07/2017, mediante o recolhimento da taxa quinquenal de manutenção (Artigos 119 e 120 da LPI) e observadas as demais condições legais.



**(11) BR 30 2017 002792-0**

Código 39 - Concessão do Registro

(22) 06/07/2017

(15) 22/05/2018

(30) 06/01/2017 US 29/590,090

(45) 22/05/2018

(52) 24-04

(54) CONFIGURAÇÃO APLICADA A/EM ALMOFADA URINÁRIA MASCULINA

(73) EZ MALE PADS, INCORPORATED (US)

(72) LORNA MATEO LUMAQUE-STEEMAN, WADE JOHNSON

(74) DANNEMANN, SIEMSEN, BIGLER &amp; IPANEMA MOREIRA

Prazo de validade: 10 (dez) anos contados a partir de 06/07/2017, mediante o recolhimento da taxa quinquenal de manutenção (Artigos 119 e 120 da LPI) e observadas as demais condições legais.

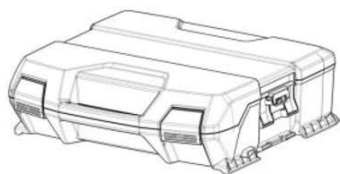
**(11) BR 30 2017 002842-0**

Código 39 - Concessão do Registro

(22) 10/07/2017

(15) 22/05/2018

(30) 13/01/2017 WO DM/094369

(45) 22/05/2018

(52) 03-01

(54) CONFIGURAÇÃO APLICADA A/EM ESTOJO DE TRANSPORTE

(73) BS SYSTEMS GMBH &amp; CO. KG (DE)

(72) JAN KÖGEL

(74) DANNEMANN, SIEMSEN, BIGLER &amp; IPANEMA MOREIRA

Prazo de validade: 10 (dez) anos contados a partir de 10/07/2017, mediante o recolhimento da taxa quinquenal de manutenção (Artigos 119 e 120 da LPI) e observadas as demais condições legais.

**(11) BR 30 2017 002853-5**

Código 39 - Concessão do Registro

(22) 10/07/2017

(15) 22/05/2018

(30) 10/01/2017 EM 003616309

(45) 22/05/2018

(52) 28-03

(54) CONFIGURAÇÃO APLICADA A/EM DISPOSITIVO PARA TRATAMENTO DA PELE

(73) RECKITT BENCKISER (BRANDS) LIMITED (GB)

(72) MICHAEL BAINTON, PETER KAY, NORMAN STEVENSON

(74) DI BLASI, PARENTE &amp; ADVOGADOS ASSOCIADOS

Prazo de validade: 10 (dez) anos contados a partir de 10/07/2017, mediante o recolhimento da taxa quinquenal de manutenção (Artigos 119 e 120 da LPI) e



---

observadas as demais condições legais.



---

**(11) BR 30 2017 002866-7**



Código 39 - Concessão do Registro

(22) 12/07/2017

(15) 22/05/2018

(30) 13/01/2017 US 29/590,789

(45) 22/05/2018

(52) 09-01

(54) CONFIGURAÇÃO APLICADA A/EM FRASCO

(73) ELC MANAGEMENT LLC (US)

(72) ALLAN JUSTIN WEINRICH

(74) DANNEMANN, SIEMSEN, BIGLER & IPANEMA MOREIRA

Prazo de validade: 10 (dez) anos contados a partir de 12/07/2017, mediante o recolhimento da taxa quinquenal de manutenção (Artigos 119 e 120 da LPI) e observadas as demais condições legais.

---

**(11) BR 30 2017 002867-5**



Código 39 - Concessão do Registro

(22) 12/07/2017

(15) 22/05/2018

(30) 13/01/2017 US 29/590,811

(45) 22/05/2018

(52) 09-01

(54) CONFIGURAÇÃO APLICADA A/EM EMBALAGEM DE COSMÉTICO

(73) ELC MANAGEMENT LLC (US)

(72) ADAM LAWRENCE HAYES, THOMAS EDMUND HALL

(74) DANNEMANN, SIEMSEN, BIGLER & IPANEMA MOREIRA

Prazo de validade: 10 (dez) anos contados a partir de 12/07/2017, mediante o recolhimento da taxa quinquenal de manutenção (Artigos 119 e 120 da LPI) e observadas as demais condições legais.

---

**(11) BR 30 2017 002874-8**

Código 39 - Concessão do Registro

(22) 12/07/2017

(15) 22/05/2018



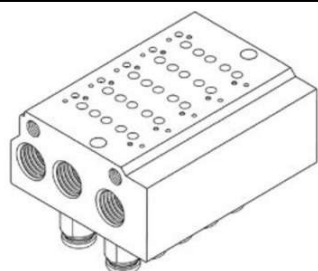

(30) 12/01/2017 CN 201730011131.4  
 (45) 22/05/2018  
 (52) 23-01  
 (54) CONFIGURAÇÃO APLICADA A/EM BASE DISTRIBUIDORA PARA VÁLVULA  
 (73) SMC CORPORATION (JP)  
 (72) SHINJI MIYAZOE, KAZUHIRO NOGUCHI, YOICHI KAWAMURA  
 (74) Flávia Salim Lopes

Prazo de validade: 10 (dez) anos contados a partir de 12/07/2017, mediante o recolhimento da taxa quinquenal de manutenção (Artigos 119 e 120 da LPI) e observadas as demais condições legais. (co) Título adequado de ofício nos termos do Art. 22 da Instrução Normativa 044/2015.

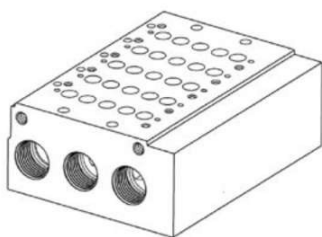
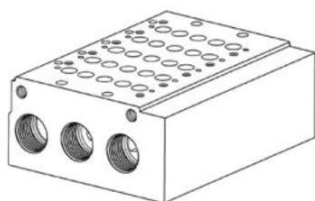
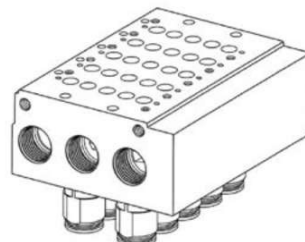
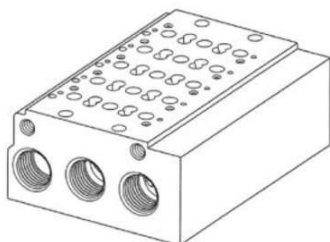
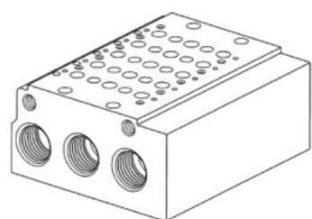
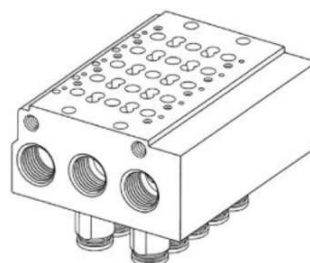
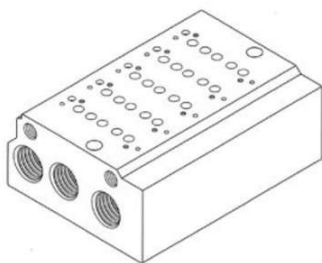
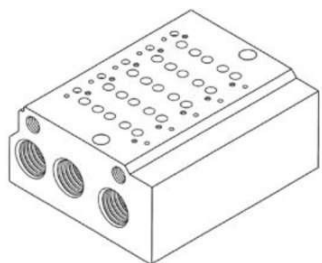

**(11) BR 30 2017 002879-9**

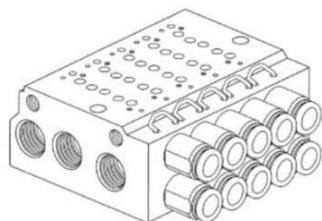

Código 39 - Concessão do Registro  
 (22) 12/07/2017  
 (15) 22/05/2018  
 (30) 12/01/2017 CN 201730011125.9  
 (45) 22/05/2018  
 (52) 23-01  
 (54) CONFIGURAÇÃO APLICADA A/EM BASE DISTRIBUIDORA PARA VÁLVULA  
 (73) SMC CORPORATION (JP)  
 (72) SHINJI MIYAZOE, KAZUHIRO NOGUCHI, YOICHI KAWAMURA  
 (74) Flávia Salim Lopes



Prazo de validade: 10 (dez) anos contados a partir de 12/07/2017, mediante o recolhimento da taxa quinquenal de manutenção (Artigos 119 e 120 da LPI) e observadas as demais condições legais.

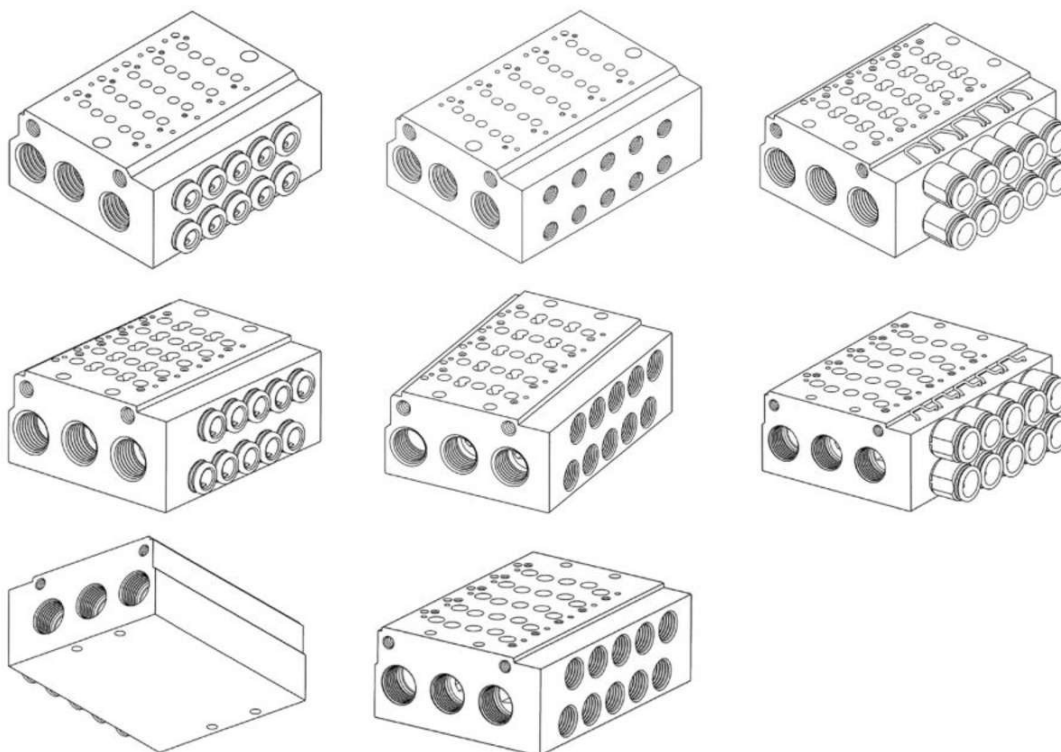

**(11) BR 30 2017 002903-5**

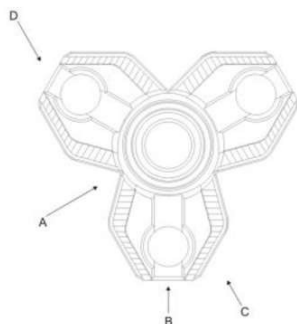

Código 39 - Concessão do Registro

(22) 13/07/2017

(15) 22/05/2018

(45) 22/05/2018

(52) 21-01

(54) CONFIGURAÇÃO APLICADA A/EM BRINQUEDO

(73) ROMA JENSEN COMERCIO E INDUSTRIA LTDA. (BR/SP)

(72) GUSTAVO JENSEN

(74) TINOCO SOARES SOCIEDADE DE ADVOGADOS

Prazo de validade: 10 (dez) anos contados a partir de 13/07/2017, mediante o recolhimento da taxa quinquenal de manutenção (Artigos 119 e 120 da LPI) e observadas as demais condições legais.

**(11) BR 30 2017 002955-8**

Código 39 - Concessão do Registro

(22) 14/07/2017

(15) 22/05/2018

(30) 17/01/2017 KR 30-2017-0002870

(45) 22/05/2018

(52) 14-03

(54) CONFIGURAÇÃO APLICADA A/EM TELEFONE





(73) LG ELECTRONICS INC. (KR)

(72) SHARIM CHOE, SUNGHO LEE, JONGHAK LEE, SANGHYUN CHOI, KIBBUM PARK

(74) DANNEMANN, SIEMSEN, BIGLER & IPANEMA MOREIRA

Prazo de validade: 10 (dez) anos contados a partir de 14/07/2017, mediante o recolhimento da taxa quinquenal de manutenção (Artigos 119 e 120 da LPI) e observadas as demais condições legais.



(11) BR 30 2017 002998-1



Código 39 - Concessão do Registro

(22) 17/07/2017

(15) 22/05/2018

(30) 21/04/2017 US 29/601,471

(45) 22/05/2018

(52) 02-04

(54) CONFIGURAÇÃO APLICADA A/EM PARTE SUPERIOR DE CALÇADO

(73) NIKE INNOVATE C.V. (US)

(72) VIANNEY DE MONTGOLFIER

(74) Flávia Salim Lopes

Prazo de validade: 10 (dez) anos contados a partir de 17/07/2017, mediante o recolhimento da taxa quinquenal de manutenção (Artigos 119 e 120 da LPI) e observadas as demais condições legais.

(11) BR 30 2017 002999-0



Código 39 - Concessão do Registro

(22) 17/07/2017

(15) 22/05/2018

(30) 21/04/2017 US 29/601,471

(45) 22/05/2018

(52) 02-04

(54) CONFIGURAÇÃO APLICADA A/EM PARTE SUPERIOR DE CALÇADO

(73) NIKE INNOVATE C.V. (US)

(72) VIANNEY DE MONTGOLFIER

(74) Flávia Salim Lopes

Prazo de validade: 10 (dez) anos contados a partir de 17/07/2017, mediante o recolhimento da taxa quinquenal de manutenção (Artigos 119 e 120 da LPI) e



---

observadas as demais condições legais.

---

**(11) BR 30 2017 003000-9**



Código 39 - Concessão do Registro

(22) 17/07/2017

(15) 22/05/2018

(30) 21/04/2017 US 29/601,471

(45) 22/05/2018

(52) 02-04

(54) CONFIGURAÇÃO APLICADA A/EM PARTE SUPERIOR DE CALÇADO

(73) NIKE INNOVATE C.V. (US)

(72) VIANNEY DE MONTGOLFIER

(74) Flávia Salim Lopes

Prazo de validade: 10 (dez) anos contados a partir de 17/07/2017, mediante o recolhimento da taxa quinquenal de manutenção (Artigos 119 e 120 da LPI) e observadas as demais condições legais.

---

**(11) BR 30 2017 003001-7**



Código 39 - Concessão do Registro

(22) 17/07/2017

(15) 22/05/2018

(30) 21/04/2017 US 29/601,476

(45) 22/05/2018

(52) 02-04

(54) CONFIGURAÇÃO APLICADA A/EM SOLADO DE CALÇADO

(73) NIKE INNOVATE C.V. (US)

(72) VIANNEY DE MONTGOLFIER

(74) Flávia Salim Lopes

Prazo de validade: 10 (dez) anos contados a partir de 17/07/2017, mediante o recolhimento da taxa quinquenal de manutenção (Artigos 119 e 120 da LPI) e observadas as demais condições legais.

---

**(11) BR 30 2017 003002-5**



Código 39 - Concessão do Registro

(22) 17/07/2017

(15) 22/05/2018

(30) 21/04/2017 US 29/601,476

(45) 22/05/2018

(52) 02-04

(54) CONFIGURAÇÃO APLICADA A/EM PARTE SUPERIOR DE CALÇADO

(73) NIKE INNOVATE C.V. (US)

(72) VIANNEY DE MONTGOLFIER

(74) Flávia Salim Lopes

Prazo de validade: 10 (dez) anos contados a partir de 17/07/2017, mediante o



---

recolhimento da taxa quinquenal de manutenção (Artigos 119 e 120 da LPI) e observadas as demais condições legais.

---

(11) BR 30 2017 003180-3



Código 39 - Concessão do Registro

(22) 25/07/2017

(15) 22/05/2018

(45) 22/05/2018

(52) 06-04

(54) CONFIGURAÇÃO APLICADA A/EM PENTEADEIRA

(73) JB BECHARA INDUSTRIA DE MOVEIS LTDA (BR/SP)

(72) MARCOS NASSAR FRANGE

(74) Beerre Assessoria Empresarial Ltda.(Alt. de Beerre Assessoria Emp. S/C.LTDA.)

Prazo de validade: 10 (dez) anos contados a partir de 25/07/2017, mediante o recolhimento da taxa quinquenal de manutenção (Artigos 119 e 120 da LPI) e observadas as demais condições legais.

---

(11) BR 30 2017 003181-1

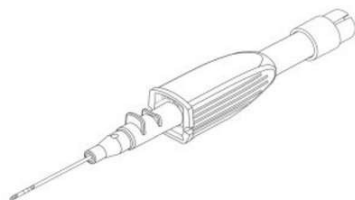

Código 39 - Concessão do Registro

(22) 25/07/2017

(15) 22/05/2018

(30) 25/01/2017 US 29/591.944

(45) 22/05/2018

(52) 24-02

(54) CONFIGURAÇÃO APLICADA A/EM CATETER

(73) BECTON, DICKINSON AND COMPANY (US)

(72) WESTON HARDING, STEPHEN BORNHOFT, JOHN STOKES, SHAUN STALEY, YIPING MA, SIDDARTH SHEVGOOR, CURT BINGHAM

(74) Daniel Advogados (Alt.de Daniel & Cia)

Prazo de validade: 10 (dez) anos contados a partir de 25/07/2017, mediante o recolhimento da taxa quinquenal de manutenção (Artigos 119 e 120 da LPI) e observadas as demais condições legais.

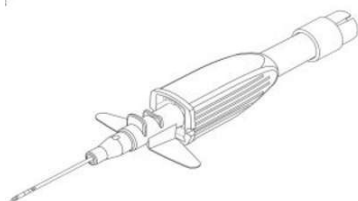

---

(11) BR 30 2017 003186-2

Código 39 - Concessão do Registro

(22) 25/07/2017

(15) 22/05/2018

(45) 22/05/2018





(52) 21-01

(54) CONFIGURAÇÃO APLICADA EM DADO

(73) COMPANHIA DE SANEAMENTO DO PARANA SANEPAR (BR/PR)

(72) ANA CAROLINA RUBINI TROVAO

(74) A Provincia Marcas e Patentes Ltda.

Prazo de validade: 10 (dez) anos contados a partir de 25/07/2017, mediante o recolhimento da taxa quinquenal de manutenção (Artigos 119 e 120 da LPI) e observadas as demais condições legais.

**(11) BR 30 2017 003197-8**

Código 39 - Concessão do Registro

(22) 26/07/2017

(15) 22/05/2018

(30) 31/01/2017 US 29/592,578

(45) 22/05/2018

(52) 07-01

(54) CONFIGURAÇÃO APLICADA A/EM RECIPIENTE PARA ALIMENTOS

(73) GENERAL MILLS, INC. (US)

(72) HARRISON R. CLARK

(74) DANNEMANN, SIEMSEN, BIGLER &amp; IPANEMA MOREIRA

Prazo de validade: 10 (dez) anos contados a partir de 26/07/2017, mediante o recolhimento da taxa quinquenal de manutenção (Artigos 119 e 120 da LPI) e observadas as demais condições legais.

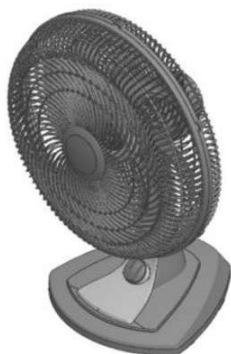
**(11) BR 30 2017 003198-6**

Código 39 - Concessão do Registro

(22) 26/07/2017

(15) 22/05/2018

(45) 22/05/2018

(52) 23-04

(54) CONFIGURAÇÃO APLICADA A/EM VENTILADOR DE MESA

(73) MK ELETRODOMESTICOS MONDIAL S.A (BR/BA)

(72) JACQUES IVO KRAUSE

(74) VANDRÉ CAVALCANTE BITTENCOURT TORRES

Prazo de validade: 10 (dez) anos contados a partir de 26/07/2017, mediante o recolhimento da taxa quinquenal de manutenção (Artigos 119 e 120 da LPI) e observadas as demais condições legais.

**(11) BR 30 2017 003199-4**

Código 39 - Concessão do Registro

(22) 26/07/2017

(15) 22/05/2018

(30) 30/01/2017 DE 402017100078.4

(45) 22/05/2018





(52) 12-08

(54) CONFIGURAÇÃO APLICADA A/EM AUTOMÓVEL

(73) VOLKSWAGEN AKTIENGESELLSCHAFT (DE)

(72) KLAUS BISCHOFF, JAN SCHMID

(74) Ariboni, Fabbri e Schmidt Sociedade de Advogados

Prazo de validade: 10 (dez) anos contados a partir de 26/07/2017, mediante o recolhimento da taxa quinquenal de manutenção (Artigos 119 e 120 da LPI) e observadas as demais condições legais.



**(11) BR 30 2017 003209-5**

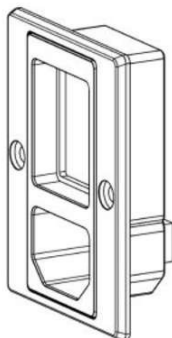

Código 39 - Concessão do Registro

(22) 27/07/2017

(15) 22/05/2018

(30) 07/02/2017 WO DM/094771

(45) 22/05/2018

(52) 13-03

(54) CONFIGURAÇÃO APLICADA A/EM SOQUETE

(73) SCHURTER HOLDING AG (CH)

(72) PETER MICHAEL WEBER

(74) DANNEMANN, SIEMSEN, BIGLER & IPANEMA MOREIRA

Prazo de validade: 10 (dez) anos contados a partir de 27/07/2017, mediante o recolhimento da taxa quinquenal de manutenção (Artigos 119 e 120 da LPI) e observadas as demais condições legais.

**(11) BR 30 2017 003210-9**

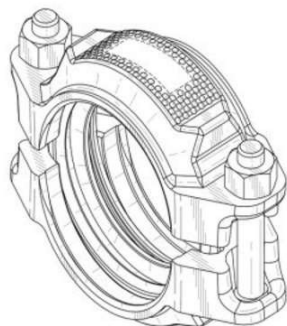

Código 39 - Concessão do Registro

(22) 27/07/2017

(15) 22/05/2018

(30) 27/01/2017 US 29/592,142

(45) 22/05/2018

(52) 23-01 , 08-08

(54) CONFIGURAÇÃO APLICADA A/EM ACOPLAMENTO DE TUBULAÇÃO

(73) VICTAULIC COMPANY (US)

(72) PHILIP WAYNE BANCROFT, MATTHEW K. HUETTEMANN, JOSEPH C. RAMIREZ

(74) Flávia Salim Lopes

Prazo de validade: 10 (dez) anos contados a partir de 27/07/2017, mediante o recolhimento da taxa quinquenal de manutenção (Artigos 119 e 120 da LPI) e observadas as demais condições legais.



(11) BR 30 2017 003218-4

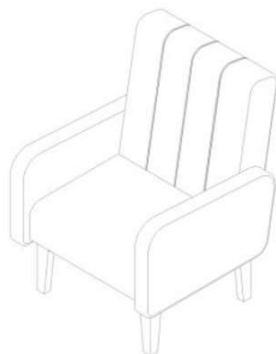

Código 39 - Concessão do Registro

(22) 27/07/2017

(15) 22/05/2018

(45) 22/05/2018

(52) 06-01

(54) CONFIGURAÇÃO APLICADA A/EM POLTRONA.

(73) LUCIANA RAUNAIMER (BR/SP)

(72) LUCIANA RAUNAIMER

(74) DIEGO PERANDIN

Prazo de validade: 10 (dez) anos contados a partir de 27/07/2017, mediante o recolhimento da taxa quinquenal de manutenção (Artigos 119 e 120 da LPI) e observadas as demais condições legais.

(11) BR 30 2017 003223-0

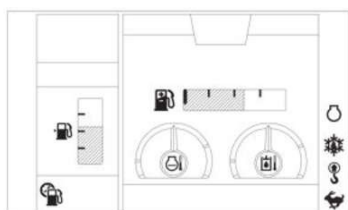

Código 39 - Concessão do Registro

(22) 27/07/2017

(15) 22/05/2018

(30) 03/03/2017 US 29/595986

(45) 22/05/2018

(52) 14-04

(54) PADRÃO ORNAMENTAL APLICADO A/EM UMA TELA DE VISUALIZAÇÃO COM UMA INTERFACE GRÁFICA DE USUÁRIO.

(73) DEERE & COMPANY (US)

(72) AMY K. JONES, KEVIN L. PFOHL, TROY K. MADDOX, RICHARD PUGH

(74) KASZNAR LEONARDOS PROPRIEDADE INTELECTUAL

Prazo de validade: 10 (dez) anos contados a partir de 27/07/2017, mediante o recolhimento da taxa quinquenal de manutenção (Artigos 119 e 120 da LPI) e observadas as demais condições legais.

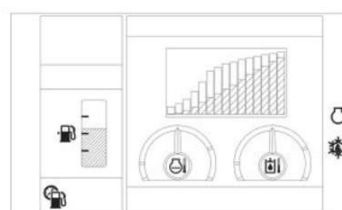
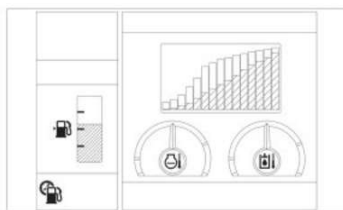
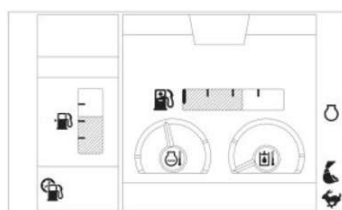

(11) BR 30 2017 003225-7

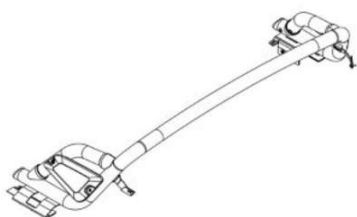

Código 39 - Concessão do Registro

(22) 27/07/2017

(15) 22/05/2018

(45) 22/05/2018

(52) 12-16

(54) CONFIGURAÇÃO APLICADA A/EM ESTRUTURA PARA SANTANTÔNIO

(73) KEKO ACESSÓRIOS S/A (BR/RS)

(72) JULIANO SCHEER MANTOVANI

(74) Sko Oyarzábal Marcas e Patentes Sociedade Simples Ltda.



---

Prazo de validade: 10 (dez) anos contados a partir de 27/07/2017, mediante o recolhimento da taxa quinquenal de manutenção (Artigos 119 e 120 da LPI) e observadas as demais condições legais.

---

**(11) BR 30 2017 003245-1**

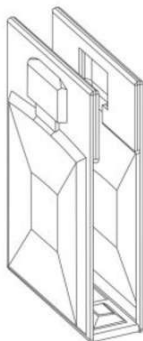

Código 39 - Concessão do Registro

(22) 28/07/2017

(15) 22/05/2018

(30) 10/02/2017 WO 2329901

(45) 22/05/2018

(52) 09-03

(54) CONFIGURAÇÃO APLICADA A/EM EMBALAGEM

(73) CHANEL SARL (CH)

(72) MARIANNA NITSCH

(74) SOERENSEN GARCIA ADVOGADOS ASSOCIADOS

Prazo de validade: 10 (dez) anos contados a partir de 28/07/2017, mediante o recolhimento da taxa quinquenal de manutenção (Artigos 119 e 120 da LPI) e observadas as demais condições legais.

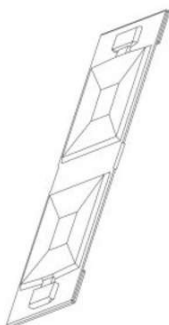

---

**(11) BR 30 2017 003264-8**

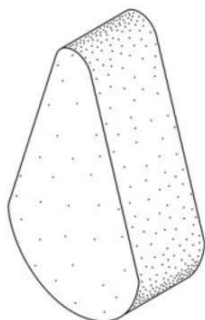

Código 39 - Concessão do Registro

(22) 31/07/2017

(15) 22/05/2018

(30) 31/01/2017 US 29/592.594

(45) 22/05/2018

(52) 23-02

(54) CONFIGURAÇÃO APLICADA A/EM BLOCO DESODORANTE SANITÁRIO

(73) S.C. JOHNSON & SON, INC (US)

(72) SARA B. SCHEPP, MEGHAN MARIE MCGUIRE, STEVEN A. ZACH

(74) Daniel Advogados (Alt.de Daniel & Cia)

Prazo de validade: 10 (dez) anos contados a partir de 31/07/2017, mediante o recolhimento da taxa quinquenal de manutenção (Artigos 119 e 120 da LPI) e observadas as demais condições legais.

---

**(11) BR 30 2017 003275-3**

Código 39 - Concessão do Registro



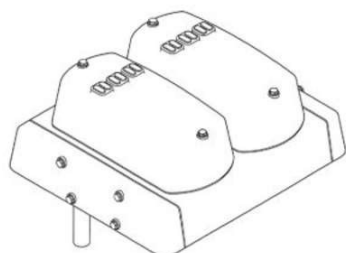

(22) 31/07/2017  
 (15) 22/05/2018  
 (30) 31/01/2017 JP 2017-001601  
 (45) 22/05/2018  
 (52) 23-01  
 (54) CONFIGURAÇÃO APLICADA A/EM VÁLVULA  
 (73) SMC CORPORATION (JP)  
 (72) SHINJI MIYAZOE, TAKASHI MURAKAMI  
 (74) Flávia Salim Lopes

Prazo de validade: 10 (dez) anos contados a partir de 31/07/2017, mediante o recolhimento da taxa quinquenal de manutenção (Artigos 119 e 120 da LPI) e observadas as demais condições legais.

**(11) BR 30 2017 003278-8**



Código 39 - Concessão do Registro  
 (22) 31/07/2017  
 (15) 22/05/2018  
 (30) 20/03/2017 EP 003810498-0001; 20/03/2017 EP 003810498-0002;  
 20/03/2017 EP 003810498-0004; 20/03/2017 EP 003810498-0003  
 (45) 22/05/2018  
 (52) 23-02  
 (54) CONFIGURAÇÃO APLICADA A/EM DISPENSADOR  
 (73) B. BRAUN MELSUNGEN AG (DE)  
 (72) JAN JOHANNES ROLOFF, TINO TRUPPEL, SABINE SEKAN, RUDOLF HOFSTETTER  
 (74) DANNEMANN, SIEMSEN, BIGLER & IPANEMA MOREIRA

Prazo de validade: 10 (dez) anos contados a partir de 31/07/2017, mediante o recolhimento da taxa quinquenal de manutenção (Artigos 119 e 120 da LPI) e observadas as demais condições legais.

**(11) BR 30 2017 003288-5**



Código 39 - Concessão do Registro  
 (22) 31/07/2017  
 (15) 22/05/2018  
 (45) 22/05/2018  
 (52) 06-02  
 (54) CONFIGURAÇÃO APLICADA A/EM BERÇO.  
 (73) LUCIANA RAUNAIMER (BR/SP)  
 (72) LUCIANA RAUNAIMER  
 (74) DIEGO PERANDIN

Prazo de validade: 10 (dez) anos contados a partir de 31/07/2017, mediante o recolhimento da taxa quinquenal de manutenção (Artigos 119 e 120 da LPI) e observadas as demais condições legais.



(11) BR 30 2017 003289-3

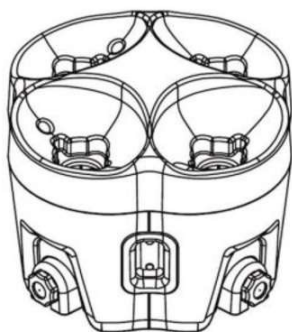

Código 39 - Concessão do Registro  
 (22) 31/07/2017  
 (15) 22/05/2018  
 (30) 30/01/2017 EM 003729367-0001  
 (45) 22/05/2018  
 (52) 23-01  
 (54) CONFIGURAÇÃO APLICADA A/EM DISPENSADOR DE FLUÍDOS  
 (73) CASTROL LIMITED (GB)  
 (72) JASON PHILLIPS, ROBERT STATES  
 (74) Araripe & Associados

Prazo de validade: 10 (dez) anos contados a partir de 31/07/2017, mediante o recolhimento da taxa quinquenal de manutenção (Artigos 119 e 120 da LPI) e observadas as demais condições legais.

(11) BR 30 2017 003291-5

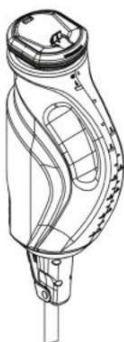

Código 39 - Concessão do Registro  
 (22) 31/07/2017  
 (15) 22/05/2018  
 (30) 31/07/2017 EM 003733468-0003  
 (45) 22/05/2018  
 (52) 09-01  
 (54) CONFIGURAÇÃO APLICADA A/EM DISPENSADOR DE FLUÍDOS  
 (73) CASTROL LIMITED (GB)  
 (72) JASON PHILLIPS  
 (74) Araripe & Associados

Prazo de validade: 10 (dez) anos contados a partir de 31/07/2017, mediante o recolhimento da taxa quinquenal de manutenção (Artigos 119 e 120 da LPI) e observadas as demais condições legais.

(11) BR 30 2017 003292-3



Código 39 - Concessão do Registro  
 (22) 31/07/2017  
 (15) 22/05/2018  
 (30) 31/01/2017 EM 003733468-0001  
 (45) 22/05/2018  
 (52) 09-01  
 (54) CONFIGURAÇÃO APLICADA A/EM RECIPIENTE DE ARMAZENAMENTO  
 (73) CASTROL LIMITED (GB)  
 (72) JASON PHILLIPS, RICHARD CURRIE  
 (74) Araripe & Associados

Prazo de validade: 10 (dez) anos contados a partir de 31/07/2017, mediante o recolhimento da taxa quinquenal de manutenção (Artigos 119 e 120 da LPI) e observadas as demais condições legais.

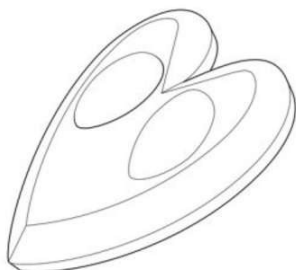

---

**(11) BR 30 2017 003295-8**

Código 39 - Concessão do Registro

(22) 31/07/2017

(15) 22/05/2018

(43) 10/04/2018

(52) 28-03

(54) CONFIGURAÇÃO APLICADA A/EM DISPOSITIVO PARA TRATAMENTO DA PELE

(73) RECKITT BENCKISER (BRANDS) LIMITED (GB)

(72) LAURA BARBAGLIA, SAMUEL JAMES ROPER, XIAN ZHI ZHOU

(74) DI BLASI, PARENTE &amp; ADVOGADOS ASSOCIADOS

Prazo de validade: 10 (dez) anos contados a partir de 31/07/2017, mediante o recolhimento da taxa quinquenal de manutenção (Artigos 119 e 120 da LPI) e observadas as demais condições legais.

---

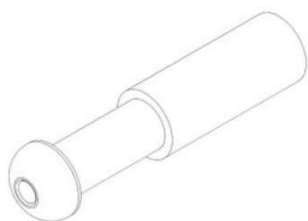
**(11) BR 30 2017 003338-5**

Código 39 - Concessão do Registro

(22) 01/08/2017

(15) 22/05/2018

(45) 22/05/2018

(52) 28-03

(54) CONFIGURAÇÃO APLICADA A/EM PONTEIRA EXTRATORA DE CRAVOS.

(73) LENIR APARECIDA DE REZENDE (BR/SP)

(72) LENIR APARECIDA DE REZENDE

(74) Vilage Marcas e Patentes Ltda

Prazo de validade: 10 (dez) anos contados a partir de 01/08/2017, mediante o recolhimento da taxa quinquenal de manutenção (Artigos 119 e 120 da LPI) e observadas as demais condições legais.

---

**(11) BR 30 2017 003345-8**

Código 39 - Concessão do Registro

(22) 02/08/2017

(15) 22/05/2018

(45) 22/05/2018

(52) 08-08

(54) CONFIGURAÇÃO APLICADA A/EM GANCHO DE SUSPENSÃO

(73) REYNALDO STAMATIS FILHO (BR/SP)

(72) REYNALDO STAMATIS FILHO

Prazo de validade: 10 (dez) anos contados a partir de 02/08/2017, mediante o recolhimento da taxa quinquenal de manutenção (Artigos 119 e 120 da LPI) e observadas as demais condições legais.



**(11) BR 30 2017 003350-4**

Código 39 - Concessão do Registro

(22) 02/08/2017

(15) 22/05/2018

(30) 23/02/2017 EM 003763218-0016; 23/02/2017 EM 003763218-0001;  
23/02/2017 EM 003763218-0002; 23/02/2017 EM 003763218-0003; 23/02/2017  
EM 003763218-0004; 23/02/2017 EM 003763218-0005; 23/02/2017 EM  
003763218-0015; 23/02/2017 EM 003763218-0006; 23/02/2017 EM  
003763218-0014; 23/02/2017 EM 003763218-0007; 23/02/2017 EM  
003763218-0008; 23/02/2017 EM 003763218-0009; 23/02/2017 EM  
003763218-0010; 23/02/2017 EM 003763218-0011; 23/02/2017 EM  
003763218-0012; 23/02/2017 EM 003763218-0013

(45) 22/05/2018

(52) 24-02

(54) CONFIGURAÇÃO APLICADA A/EM DISPOSITIVO DE INJEÇÃO

(73) SANOFI-AVENTIS DEUTSCHLAND GMBH (DE)

(72) JAMES LESLIE RHODRI JONES, DAVID AUBREY PLUMPTRE, ROBERT  
FREDERICK VEASEY

(74) DANNEMANN, SIEMSEN, BIGLER &amp; IPANEMA MOREIRA

Prazo de validade: 10 (dez) anos contados a partir de 02/08/2017, mediante o  
recolhimento da taxa quinquenal de manutenção (Artigos 119 e 120 da LPI) e  
observadas as demais condições legais.

**(11) BR 30 2017 003351-2**

Código 39 - Concessão do Registro

(22) 02/08/2017

(15) 22/05/2018

(30) 03/02/2017 JP 2017-001927

(45) 22/05/2018

(52) 12-11

(54) CONFIGURAÇÃO APLICADA A/EM CARENAGEM DE MOTOCICLETA

(73) HONDA MOTOR CO., LTD. (JP)

(72) ROMRUT PARAMATIKUL, MANIT PHRAMMANO

(74) DANNEMANN, SIEMSEN, BIGLER &amp; IPANEMA MOREIRA

Prazo de validade: 10 (dez) anos contados a partir de 02/08/2017, mediante o  
recolhimento da taxa quinquenal de manutenção (Artigos 119 e 120 da LPI) e



---

observadas as demais condições legais.

---

**(11) BR 30 2017 003352-0**



Código 39 - Concessão do Registro

(22) 02/08/2017

(15) 22/05/2018

(30) 03/02/2017 JP 2017-001925

(45) 22/05/2018

(52) 12-11

(54) CONFIGURAÇÃO APLICADA A/EM CARENAGEM DE MOTOCICLETA

(73) HONDA MOTOR CO., LTD. (JP)

(72) JUN TANAKA, LOV MEENA

(74) DANNEMANN, SIEMSEN, BIGLER & IPANEMA MOREIRA

Prazo de validade: 10 (dez) anos contados a partir de 02/08/2017, mediante o recolhimento da taxa quinquenal de manutenção (Artigos 119 e 120 da LPI) e observadas as demais condições legais.

---

**(11) BR 30 2017 003353-9**



Código 39 - Concessão do Registro

(22) 02/08/2017

(15) 22/05/2018

(30) 03/02/2017 JP 2017-001928

(45) 22/05/2018

(52) 26-06

(54) CONFIGURAÇÃO APLICADA A/EM FAROL DIANTEIRO PARA MOTOCICLETA

(73) HONDA MOTOR CO., LTD. (JP)

(72) SURIYA KWAMCHOB, SUPAWADEE THAINGAMSIN

(74) DANNEMANN, SIEMSEN, BIGLER & IPANEMA MOREIRA

Prazo de validade: 10 (dez) anos contados a partir de 02/08/2017, mediante o recolhimento da taxa quinquenal de manutenção (Artigos 119 e 120 da LPI) e observadas as demais condições legais.

---

**(11) BR 30 2017 003355-5**

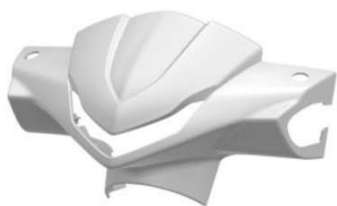

Código 39 - Concessão do Registro

(22) 02/08/2017

(15) 22/05/2018

(30) 03/02/2017 JP 2017-001924

(45) 22/05/2018

(52) 12-11

(54) CONFIGURAÇÃO APLICADA A/EM CARENAGEM DE MOTOCICLETA

(73) HONDA MOTOR CO., LTD. (JP)

(72) JUN TANAKA, LOV MEENA

(74) DANNEMANN, SIEMSEN, BIGLER & IPANEMA MOREIRA



Prazo de validade: 10 (dez) anos contados a partir de 02/08/2017, mediante o recolhimento da taxa quinquenal de manutenção (Artigos 119 e 120 da LPI) e observadas as demais condições legais.

**(11) BR 30 2017 003356-3**

Código 39 - Concessão do Registro  
 (22) 02/08/2017  
 (15) 22/05/2018  
 (30) 03/02/2017 JP 2017-001926  
 (45) 22/05/2018  
 (52) 12-11  
 (54) CONFIGURAÇÃO APLICADA A/EM MOTOCICLETA  
 (73) HONDA MOTOR CO., LTD. (JP)  
 (72) ROMRUT PARAMATIKUL, MANIT PHRAMMANO  
 (74) DANNEMANN, SIEMSEN, BIGLER & IPANEMA MOREIRA

Prazo de validade: 10 (dez) anos contados a partir de 02/08/2017, mediante o recolhimento da taxa quinquenal de manutenção (Artigos 119 e 120 da LPI) e observadas as demais condições legais.

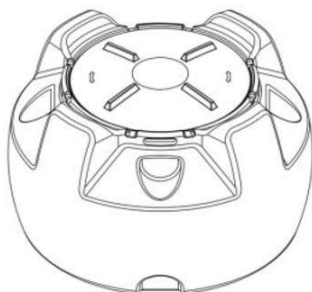
**(11) BR 30 2017 003357-1**

Código 39 - Concessão do Registro  
 (22) 02/08/2017  
 (15) 22/05/2018  
 (45) 22/05/2018  
 (52) 23-01  
 (54) CONFIGURAÇÃO APLICADA A/EM RESERVATÓRIO.  
 (73) FORTLEV INDÚSTRIA E COMÉRCIO DE PLÁSTICOS LTDA (BR/BA)  
 (72) ANTÔNIO CARLOS TORRES  
 (74) Vilage Marcas e Patentes Ltda

Prazo de validade: 10 (dez) anos contados a partir de 02/08/2017, mediante o recolhimento da taxa quinquenal de manutenção (Artigos 119 e 120 da LPI) e observadas as demais condições legais.

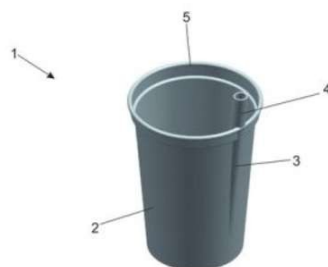
**(11) BR 30 2017 003361-0**

Código 39 - Concessão do Registro  
 (22) 02/08/2017  
 (15) 22/05/2018  
 (45) 22/05/2018  
 (52) 07-01  
 (54) CONFIGURAÇÃO APLICADA EM COPO  
 (73) NELY CRISTINA BRAIDOTTI CAVALARI (BR/SP)  
 (72) NELY CRISTINA BRAIDOTTI CAVALARI  
 (74) VILELA COELHO SOCIEDADE DE ADVOGADOS

Prazo de validade: 10 (dez) anos contados a partir de 02/08/2017, mediante o



---

recolhimento da taxa quinquenal de manutenção (Artigos 119 e 120 da LPI) e observadas as demais condições legais.

---

(11) BR 30 2017 003376-8



Código 39 - Concessão do Registro  
(22) 03/08/2017  
(15) 22/05/2018  
(30) 03/02/2017 DE 4020171001012  
(45) 22/05/2018  
(52) 12-08  
(54) CONFIGURAÇÃO APLICADA A/EM AUTOMÓVEL  
(73) VOLKSWAGEN AKTIENGESELLSCHAFT (DE)  
(72) KLAUS BISCHOFF, MARCO ANTONIO PAVONE, PATRICK MATIOLI PROTTI

(74) Ariboni, Fabbri e Schmidt Sociedade de Advogados

Prazo de validade: 10 (dez) anos contados a partir de 03/08/2017, mediante o recolhimento da taxa quinquenal de manutenção (Artigos 119 e 120 da LPI) e observadas as demais condições legais.



---

(11) BR 30 2017 003382-2



Código 39 - Concessão do Registro  
(22) 03/08/2017  
(15) 22/05/2018  
(45) 22/05/2018  
(52) 02-04  
(54) CONFIGURAÇÃO APLICADA A/EM SAPATILHA PEEP TOE  
(73) INDUSTRIA DE CALÇADOS BEIRA RIO LTDA. (BR/SP)  
(72) PRISCILA CANCCIAN TAVARES

Prazo de validade: 10 (dez) anos contados a partir de 03/08/2017, mediante o recolhimento da taxa quinquenal de manutenção (Artigos 119 e 120 da LPI) e observadas as demais condições legais.

---

(11) BR 30 2017 003390-3

Código 39 - Concessão do Registro  
(22) 04/08/2017  
(15) 22/05/2018  
(30) 06/02/2017 US 29/593,087  
(45) 22/05/2018  
(52) 07-02



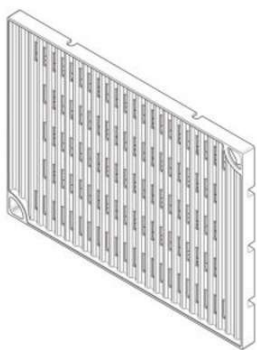

(54) CONFIGURAÇÃO APLICADA A/EM GRADE DE GRELHA.

(73) KENYON INTERNATIONAL, INC. (US)

(72) MICHAEL REISCHMANN, PHILLIP WILLIAMS

(74) KASZNAR LEONARDOS PROPRIEDADE INTELECTUAL

Prazo de validade: 10 (dez) anos contados a partir de 04/08/2017, mediante o recolhimento da taxa quinquenal de manutenção (Artigos 119 e 120 da LPI) e observadas as demais condições legais.

**(11) BR 30 2017 003392-0**



Código 39 - Concessão do Registro

(22) 04/08/2017

(15) 22/05/2018

(30) 06/02/2017 US 29/593099

(45) 22/05/2018

(52) 14-02

(54) CONFIGURAÇÃO APLICADA A/EM REPETIDOR DE SINAIS

(73) HUNTER DOUGLAS INC. (US)

(72) FRED BOULD, JEREMY WOLF

(74) Bhering Advogados ( nome anterior Bhering Assessoria S/C Ltda.)

Prazo de validade: 10 (dez) anos contados a partir de 04/08/2017, mediante o recolhimento da taxa quinquenal de manutenção (Artigos 119 e 120 da LPI) e observadas as demais condições legais. (co) Título adequado de ofício nos termos do Art. 22 da Instrução Normativa 044/2015.

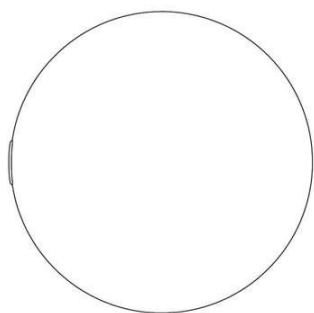

**(11) BR 30 2017 003395-4**



Código 39 - Concessão do Registro

(22) 04/08/2017

(15) 22/05/2018

(30) 07/02/2017 US 29/593,172

(45) 22/05/2018

(52) 06-01

(54) CONFIGURAÇÃO APLICADA EM CADEIRA.

(73) ZHUHAI SHICHANG METALS LTD (CN)

(72) JUAN CHAVARRIA

(74) EMILIO COLLADO LOPEZ

Prazo de validade: 10 (dez) anos contados a partir de 04/08/2017, mediante o



---

recolhimento da taxa quinquenal de manutenção (Artigos 119 e 120 da LPI) e observadas as demais condições legais.

---

(11) BR 30 2017 003400-4



Código 39 - Concessão do Registro  
(22) 04/08/2017  
(15) 22/05/2018  
(30) 07/02/2017 US 29/593,175  
(45) 22/05/2018  
(52) 06-01  
(54) CONFIGURAÇÃO APLICADA EM CADEIRA  
(73) ZHUHAI SHICHANG METALS LTD (CN)  
(72) JUAN CHAVARRIA  
(74) EMILIO COLLADO LOPEZ

Prazo de validade: 10 (dez) anos contados a partir de 04/08/2017, mediante o recolhimento da taxa quinquenal de manutenção (Artigos 119 e 120 da LPI) e observadas as demais condições legais.

---

(11) BR 30 2017 003401-2



Código 39 - Concessão do Registro  
(22) 04/08/2017  
(15) 22/05/2018  
(30) 07/02/2017 US 29/593,176  
(45) 22/05/2018  
(52) 06-05  
(54) CONFIGURAÇÃO APLICADA EM CARTEIRA ESCOLAR  
(73) ZHUHAI SHICHANG METALS LTD (CN)  
(72) JUAN CHAVARRIA  
(74) EMILIO COLLADO LOPEZ

Prazo de validade: 10 (dez) anos contados a partir de 04/08/2017, mediante o recolhimento da taxa quinquenal de manutenção (Artigos 119 e 120 da LPI) e observadas as demais condições legais.

---

(11) BR 30 2017 003402-0

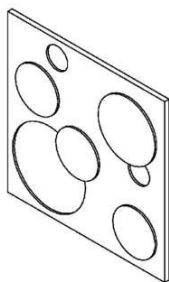

Código 39 - Concessão do Registro  
(22) 06/08/2017  
(15) 22/05/2018  
(45) 22/05/2018  
(52) 25-01  
(54) CONFIGURAÇÃO APLICADA A/EM REVESTIMENTO.  
(73) ELISABETE TRINDADE DE MACEDO SPAGOLLA 22051311846 (BR/SP)  
(72) ELISABETE TRINDADE DE MACEDO SPAGOLLA

Prazo de validade: 10 (dez) anos contados a partir de 06/08/2017, mediante o recolhimento da taxa quinquenal de manutenção (Artigos 119 e 120 da LPI) e



---

observadas as demais condições legais.

---

**(11) BR 30 2017 003403-9**

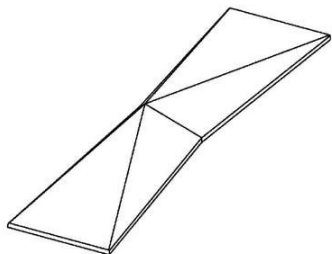

Código 39 - Concessão do Registro

(22) 07/08/2017

(15) 22/05/2018

(45) 22/05/2018

(52) 25-01

(54) CONFIGURAÇÃO APLICADA A/EM REVESTIMENTO.

(73) ELISABETE TRINDADE DE MACEDO SPAGOLLA 22051311846 (BR/SP)

(72) ELISABETE TRINDADE DE MACEDO SPAGOLLA

Prazo de validade: 10 (dez) anos contados a partir de 07/08/2017, mediante o recolhimento da taxa quinquenal de manutenção (Artigos 119 e 120 da LPI) e observadas as demais condições legais.

---

**(11) BR 30 2017 003407-1**

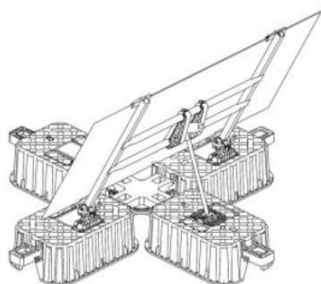

Código 39 - Concessão do Registro

(22) 07/08/2017

(15) 22/05/2018

(30) 06/02/2017 EM 003741743-001

(45) 22/05/2018

(52) 13-99

(54) CONFIGURAÇÃO APLICADA A/EM SUPORTES PARA PAINÉIS SOLARES

(73) SOLARISFLOAT, LDA (PT)

(72) CARLA FILIPA SOUSA GOMES, JORGE MANUEL TEIXEIRA DA SILVA, LUÍS MIGUEL PEREIRA PINA, NUNO ANDRÉ CURADO MATEUS CORREIA, NUNO JOSÉ ELEUTÉRIO DA SILVA MOITA, RICARDO FERNANDO RODRIGUES PINTO

(74) Flávia Salim Lopes

Prazo de validade: 10 (dez) anos contados a partir de 07/08/2017, mediante o recolhimento da taxa quinquenal de manutenção (Artigos 119 e 120 da LPI) e observadas as demais condições legais.

---

**(11) BR 30 2017 003412-8**

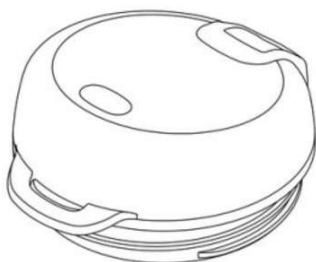

Código 39 - Concessão do Registro

(22) 07/08/2017

(15) 22/05/2018

(30) 21/02/2017 US 29/594569

(45) 22/05/2018

(52) 09-07

(54) CONFIGURAÇÃO APLICADA A/EM TAMPA PARA RECIPIENTE.

(73) DART INDUSTRIES INC. (US)

(72) JULIE L. YESSIN, LEE A. COOPER

(74) KASZNAR LEONARDOS PROPRIEDADE INTELECTUAL



Prazo de validade: 10 (dez) anos contados a partir de 07/08/2017, mediante o recolhimento da taxa quinquenal de manutenção (Artigos 119 e 120 da LPI) e observadas as demais condições legais.



(11) BR 30 2017 003428-4



Código 39 - Concessão do Registro

(22) 08/08/2017

(15) 22/05/2018

(30) 09/02/2017 CH 143132

(45) 22/05/2018

(52) 10-07

(54) CONFIGURAÇÃO APLICADA A/EM ARO DE RELÓGIO

(73) ROLEX SA (CH)

(72) CALVANI, MARIA CRISTINA

(74) Custodio de Almeida & Cia.

Prazo de validade: 10 (dez) anos contados a partir de 08/08/2017, mediante o recolhimento da taxa quinquenal de manutenção (Artigos 119 e 120 da LPI) e observadas as demais condições legais.

(11) BR 30 2017 003431-4



Código 39 - Concessão do Registro

(22) 08/08/2017

(15) 22/05/2018

(45) 22/05/2018

(52) 09-01

(54) CONFIGURAÇÃO APLICADA EM FRASCO

(73) DBS INDUSTRIA E COMÉRCIO LTDA (BR/SP)

(72) NELSON RIBEIRO DO REGO BARROS

(74) Brasnorte Marcas e Patentes S/S Ltda. - EPP

Prazo de validade: 10 (dez) anos contados a partir de 08/08/2017, mediante o recolhimento da taxa quinquenal de manutenção (Artigos 119 e 120 da LPI) e observadas as demais condições legais.

(11) BR 30 2017 003441-1

Código 39 - Concessão do Registro

(22) 08/08/2017

(15) 22/05/2018

(30) 09/02/2017 US 29/593,540





(45) 22/05/2018

(52) 02-04

(54) CONFIGURAÇÃO APLICADA A/EM SOLADO DE CALÇADO

(73) NIKE INNOVATE C.V. (US)

(72) CHRIS JURY, KENNETH LINK

(74) Flávia Salim Lopes

Prazo de validade: 10 (dez) anos contados a partir de 08/08/2017, mediante o recolhimento da taxa quinquenal de manutenção (Artigos 119 e 120 da LPI) e observadas as demais condições legais.

(11) BR 30 2017 003442-0



Código 39 - Concessão do Registro

(22) 08/08/2017

(15) 22/05/2018

(30) 09/02/2017 CH 142977

(45) 22/05/2018

(52) 07-02

(54) CONFIGURAÇÃO APLICADA A/EM DISPENSADOR DE BEBIDAS.

(73) SOCIÉTÉ DES PRODUITS NESTLÉ S.A. (CH)

(72) PIERRE STRUZKA

(74) KASZNAR LEONARDOS PROPRIEDADE INTELECTUAL

Prazo de validade: 10 (dez) anos contados a partir de 08/08/2017, mediante o recolhimento da taxa quinquenal de manutenção (Artigos 119 e 120 da LPI) e observadas as demais condições legais.

(11) BR 30 2017 003443-8



Código 39 - Concessão do Registro

(22) 08/08/2017

(15) 22/05/2018

(30) 09/02/2017 CH 142979

(45) 22/05/2018

(52) 07-02

(54) CONFIGURAÇÃO APLICADA A/EM DISPENSADOR DE BEBIDAS.

(73) SOCIÉTÉ DES PRODUITS NESTLÉ S.A. (CH)

(72) YVES MARMIER, SÉBASTIEN DASSI, BLANDINE GAY

(74) KASZNAR LEONARDOS PROPRIEDADE INTELECTUAL

Prazo de validade: 10 (dez) anos contados a partir de 08/08/2017, mediante o recolhimento da taxa quinquenal de manutenção (Artigos 119 e 120 da LPI) e observadas as demais condições legais.

(11) BR 30 2017 003469-1

Código 39 - Concessão do Registro

(22) 09/08/2017

(15) 22/05/2018



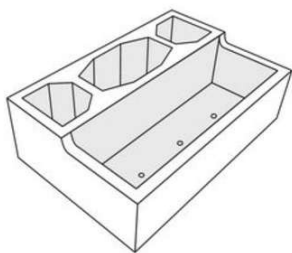

(45) 22/05/2018  
 (52) 25-01  
 (54) CONFIGURAÇÃO APLICADA EM BLOCO DE CONSTRUÇÃO PARA JARDIM VERTICAL  
 (73) VERTICAL GREEN DO BRASIL (BR/GO)  
 (72) ISABEL CRISTINA DE OLIVA COELHO  
 (74) WAGNER JOSÉ DA SILVA

Prazo de validade: 10 (dez) anos contados a partir de 09/08/2017, mediante o recolhimento da taxa quinquenal de manutenção (Artigos 119 e 120 da LPI) e observadas as demais condições legais.

**(11) BR 30 2017 003473-0**



Código 39 - Concessão do Registro  
 (22) 10/08/2017  
 (15) 22/05/2018  
 (45) 22/05/2018  
 (52) 11-02  
 (54) CONFIGURAÇÃO APLICADA A/EM VASO  
 (73) CHRISTIAN DEIVIS MACIEL (BR/MG)  
 (72) CHRISTIAN DEIVIS MACIEL  
 (74) VINÍCIUS SILVA DE OLIVEIRA

Prazo de validade: 10 (dez) anos contados a partir de 10/08/2017, mediante o recolhimento da taxa quinquenal de manutenção (Artigos 119 e 120 da LPI) e observadas as demais condições legais.



**(11) BR 30 2017 003481-0**



Código 39 - Concessão do Registro  
 (22) 10/08/2017  
 (15) 22/05/2018  
 (45) 22/05/2018  
 (52) 04-02  
 (54) CONFIGURAÇÃO APLICADA A/EM ESCOVA DENTAL  
 (73) WELLINGTON MOREIRA DOS SANTOS EPP (BR/SP)  
 (72) WELLINGTON MOREIRA DOS SANTOS

Prazo de validade: 10 (dez) anos contados a partir de 10/08/2017, mediante o recolhimento da taxa quinquenal de manutenção (Artigos 119 e 120 da LPI) e observadas as demais condições legais.

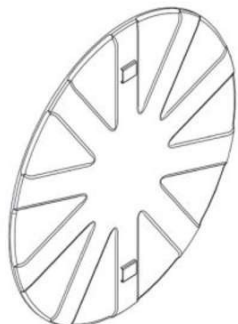

---

**(11) BR 30 2017 003494-2**

Código 39 - Concessão do Registro

(22) 10/08/2017

(15) 22/05/2018

(45) 22/05/2018

(52) 20-03

(54) CONFIGURAÇÃO APLICADA A/EM PLACA DE SINALIZAÇÃO

(73) INSTITUTO NACIONAL DE TECNOLOGIA (BR/RJ) , INDÚSTRIA E COMÉRCIO DE MOLDURAS SANTA LUZIA LTDA (BR/SC)

(72) MÁRCIA GOMES DE OLIVEIRA, GILBERTO LUIZ ZANETTE, LUIZ CARLOS DO CARMO MOTTA, WELIDA JOSÉ BARBOSA, LUISA FALCÃO DA CRUZ, RENATO LAMERI SANT'ANNA MOSCI, DANIEL GONDIM PINHEIRO, LUIZ FERNANDO VIEIRA, FABIO MOYSES LINS DANTAS, MARCELO FERREIRA LEÃO DE OLIVEIRA, FERNANDA CRISTINA FERNANDES BRAGA, RENATO DE BARROS OLIVEIRA

Prazo de validade: 10 (dez) anos contados a partir de 10/08/2017, mediante o recolhimento da taxa quinquenal de manutenção (Artigos 119 e 120 da LPI) e observadas as demais condições legais.

---

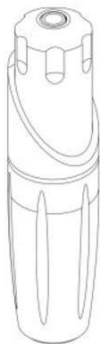
**(11) BR 30 2017 003516-7**

Código 39 - Concessão do Registro

(22) 11/08/2017

(15) 22/05/2018

(45) 22/05/2018

(52) 28-03

(54) CONFIGURAÇÃO APLICADA A/EM MÁQUINA DE TATUAGEM

(73) ELECTRIC INK INDÚSTRIA COMÉRCIO E EXPORTAÇÃO S/A (BR/MG)

(72) KAMIR DUARTE

(74) MARLENE RODRIGUES

Prazo de validade: 10 (dez) anos contados a partir de 11/08/2017, mediante o recolhimento da taxa quinquenal de manutenção (Artigos 119 e 120 da LPI) e observadas as demais condições legais.

---

**(11) BR 30 2017 003517-5**

Código 39 - Concessão do Registro

(22) 11/08/2017

(15) 22/05/2018

(45) 22/05/2018

(52) 02-02

(54) CONFIGURAÇÃO APLICADA EM CALÇAS

(73) LAJÚ INDÚSTRIA E COMÉRCIO DE CONFECÇÕES LTDA - ME (BR/PR)

(72) ALANA LUISA DE MELLO

(74) Suprema Marcas e Patentes Ltda. ME



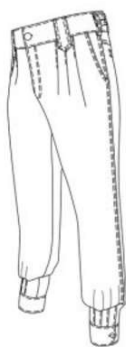

Prazo de validade: 10 (dez) anos contados a partir de 11/08/2017, mediante o recolhimento da taxa quinquenal de manutenção (Artigos 119 e 120 da LPI) e observadas as demais condições legais.

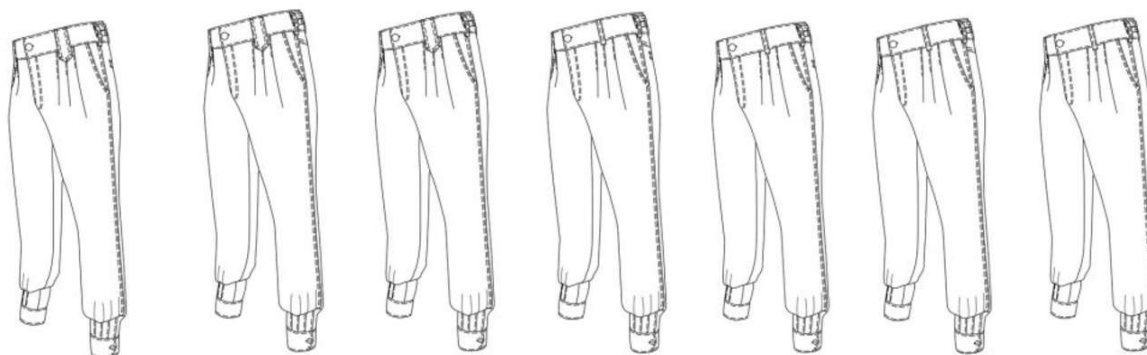

(11) BR 30 2017 003518-3

Código 39 - Concessão do Registro

(22) 11/08/2017

(15) 22/05/2018

(30) 28/02/2017 EM 003773696-0001

(45) 22/05/2018

(52) 21-03

(54) CONFIGURAÇÃO APLICADA A/EM MÁQUINA AUTOMÁTICA PARA JOGOS

(73) EAGLE INVESTMENT SICAV PLC, ACTING ON BEHALF OF ITT FUND (MT)

(72) JAN ZELINKA

(74) LETÍCIA PROVEDEL DA CUNHA

Prazo de validade: 10 (dez) anos contados a partir de 11/08/2017, mediante o recolhimento da taxa quinquenal de manutenção (Artigos 119 e 120 da LPI) e observadas as demais condições legais.



(11) BR 30 2017 003523-0

Código 39 - Concessão do Registro

(22) 11/08/2017

(15) 22/05/2018

(45) 22/05/2018

(52) 07-01

(54) CONFIGURAÇÃO APLICADA A/EM GARRAFA TÉRMICA

(73) SERGIO PAESE (BR/RS) , LUIZ ALBERTO MOURA ALIMENA (BR/RS)

(72) SERGIO PAESE, LUIZ ALBERTO MOURA ALIMENA

(74) Sko Oyarzábal Marcas e Patentes Sociedade Simples Ltda.

Prazo de validade: 10 (dez) anos contados a partir de 11/08/2017, mediante o recolhimento da taxa quinquenal de manutenção (Artigos 119 e 120 da LPI) e

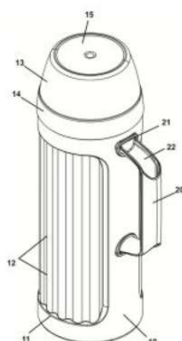

observadas as demais condições legais.

**(11) BR 30 2017 003524-8**

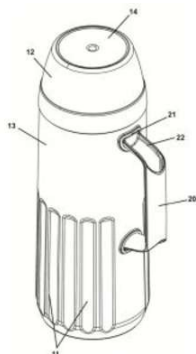

Código 39 - Concessão do Registro

(22) 11/08/2017

(15) 22/05/2018

(45) 22/05/2018

(52) 07-01

(54) CONFIGURAÇÃO APLICADA A/EM GARRAFA TÉRMICA

(73) SERGIO PAESE (BR/RS) , LUIZ ALBERTO MOURA ALIMENA (BR/RS)

(72) SERGIO PAESE, LUIZ ALBERTO MOURA ALIMENA

(74) Sko Oyarzábal Marcas e Patentes Sociedade Simples Ltda.

Prazo de validade: 10 (dez) anos contados a partir de 11/08/2017, mediante o recolhimento da taxa quinquenal de manutenção (Artigos 119 e 120 da LPI) e observadas as demais condições legais.

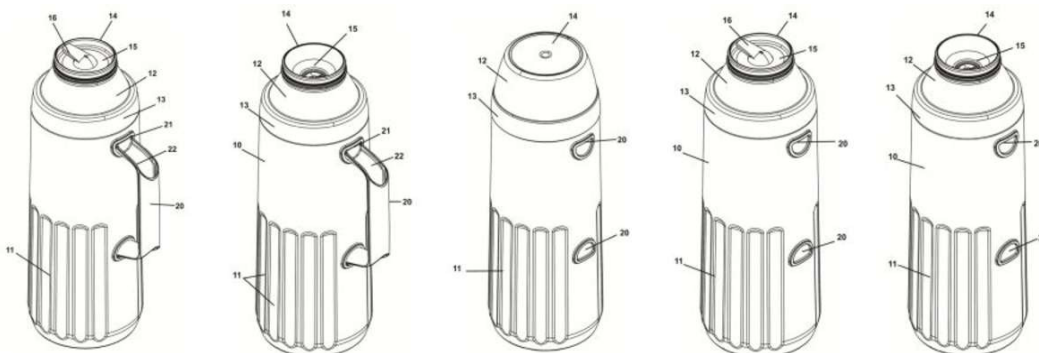

**(11) BR 30 2017 003526-4**

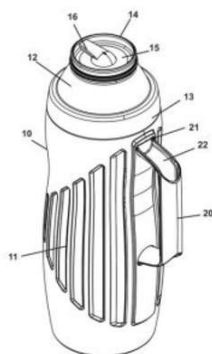

Código 39 - Concessão do Registro

(22) 11/08/2017

(15) 22/05/2018

(45) 22/05/2018

(52) 07-01

(54) CONFIGURAÇÃO APLICADA A/EM GARRAFA TÉRMICA

(73) SERGIO PAESE (BR/RS) , LUIZ ALBERTO MOURA ALIMENA (BR/RS)

(72) SERGIO PAESE, LUIZ ALBERTO MOURA ALIMENA

(74) Sko Oyarzábal Marcas e Patentes Sociedade Simples Ltda.

Prazo de validade: 10 (dez) anos contados a partir de 11/08/2017, mediante o recolhimento da taxa quinquenal de manutenção (Artigos 119 e 120 da LPI) e observadas as demais condições legais.



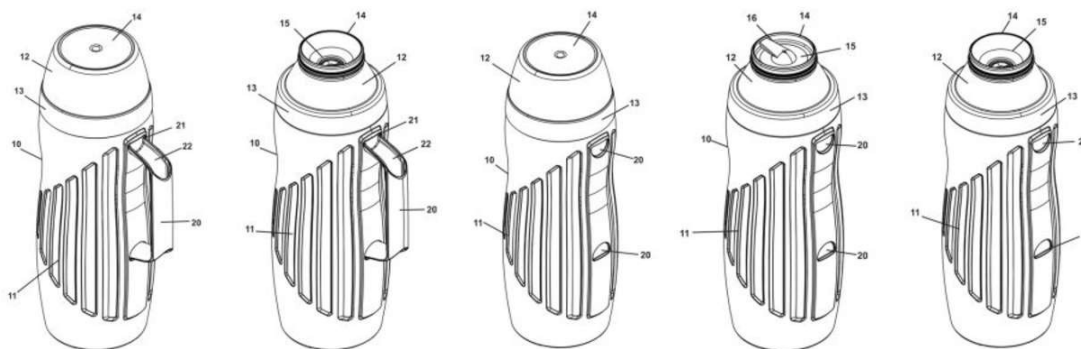

**(11) BR 30 2017 004006-3**

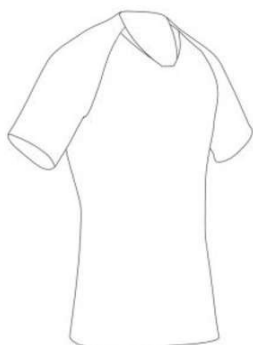

Código 39 - Concessão do Registro

(22) 15/09/2017

(15) 22/05/2018

(30) 15/03/2017 US 29/597,294

(45) 22/05/2018

(52) 02-02

(54) CONFIGURAÇÃO APLICADA A/EM CAMISA

(73) NIKE INNOVATE C.V. (US)

(72) JUAN AVALOS, KENNY MCIVER

(74) ANTÔNIO MAURÍCIO PEDRAS ARNAUD

Prazo de validade: 10 (dez) anos contados a partir de 15/09/2017, mediante o recolhimento da taxa quinquenal de manutenção (Artigos 119 e 120 da LPI) e observadas as demais condições legais.

**(11) BR 30 2017 004008-0**

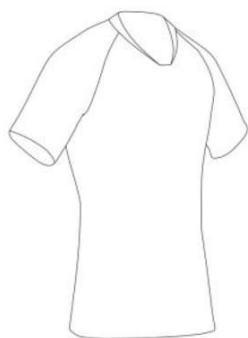

Código 39 - Concessão do Registro

(22) 15/09/2017

(15) 22/05/2018

(30) 15/03/2017 US 29/597,292

(45) 22/05/2018

(52) 02-02

(54) CONFIGURAÇÃO APLICADA A/EM CAMISA

(73) NIKE INNOVATE C.V. (US)

(72) JUAN AVALOS, KENNY MCIVER

(74) ANTÔNIO MAURÍCIO PEDRAS ARNAUD

Prazo de validade: 10 (dez) anos contados a partir de 15/09/2017, mediante o recolhimento da taxa quinquenal de manutenção (Artigos 119 e 120 da LPI) e observadas as demais condições legais.

**(11) BR 30 2017 004051-9**

Código 39 - Concessão do Registro

(22) 18/09/2017

(15) 22/05/2018

(45) 22/05/2018

(52) 09-09



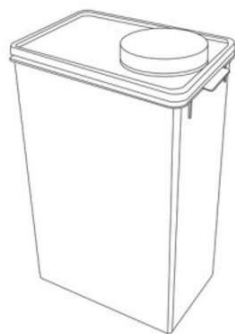

(54) CONFIGURAÇÃO APLICADA A/EM COLETOR DE RESÍDUOS  
 (73) RENATO SILVEIRA JOIOZO. (BR/SP)  
 (72) RENATO SILVEIRA JOIOZO  
 (74) Beerre Assessoria Empresarial Ltda.(Alt. de Beerre Assessoria Emp. S/C.LTDA.)

Prazo de validade: 10 (dez) anos contados a partir de 18/09/2017, mediante o recolhimento da taxa quinquenal de manutenção (Artigos 119 e 120 da LPI) e observadas as demais condições legais.

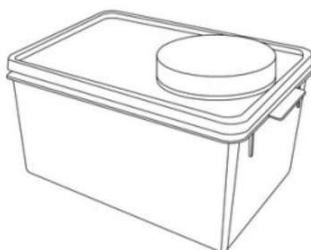

(11) BR 30 2017 004064-0

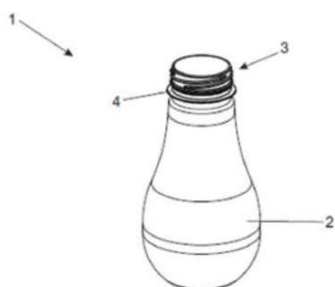

Código 39 - Concessão do Registro  
 (22) 18/09/2017  
 (15) 22/05/2018  
 (45) 22/05/2018  
 (52) 09-01  
 (54) CONFIGURAÇÃO APLICADA A/EM GARRAFA  
 (73) DAVID DE SOUZA (BR/SP)  
 (72) DAVID DE SOUZA  
 (74) VILELA COELHO SOCIEDADE DE ADVOGADOS

Prazo de validade: 10 (dez) anos contados a partir de 18/09/2017, mediante o recolhimento da taxa quinquenal de manutenção (Artigos 119 e 120 da LPI) e observadas as demais condições legais.

(11) BR 30 2017 004135-3



Código 39 - Concessão do Registro  
 (22) 21/09/2017  
 (15) 22/05/2018  
 (45) 22/05/2018  
 (52) 06-01  
 (54) CONFIGURAÇÃO APLICADA A/EM SOFÁ  
 (73) FABIO TAMADA COLCHOES (BR/SP)  
 (72) FABIO TAMADA  
 (74) Beerre Assessoria Empresarial Ltda.(Alt. de Beerre Assessoria Emp. S/C.LTDA.)

Prazo de validade: 10 (dez) anos contados a partir de 21/09/2017, mediante o recolhimento da taxa quinquenal de manutenção (Artigos 119 e 120 da LPI) e observadas as demais condições legais.





**(11) BR 30 2017 004144-2**

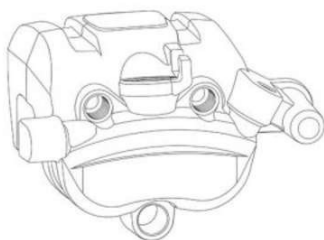

Código 39 - Concessão do Registro

(22) 21/09/2017

(15) 22/05/2018

(30) 24/03/2017 JP 2017-006111

(45) 22/05/2018

(52) 12-16

(54) CONFIGURAÇÃO APLICADA A/EM CORPO DE PINÇA DE FREIO DE DISCO.

(73) NISSIN KOGYO CO., LTD. (JP)

(72) TAKETO HONZAWA, SATOSHI OGITANI, HIROAKI TANAKA

(74) KASZNAR LEONARDOS PROPRIEDADE INTELECTUAL

Prazo de validade: 10 (dez) anos contados a partir de 21/09/2017, mediante o recolhimento da taxa quinquenal de manutenção (Artigos 119 e 120 da LPI) e observadas as demais condições legais.

**(11) BR 30 2017 004150-7**

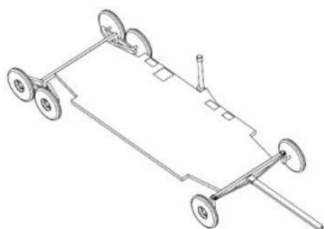

Código 39 - Concessão do Registro

(22) 21/09/2017

(15) 22/05/2018

(45) 22/05/2018

(52) 12-10

(54) CONFIGURAÇÃO APLICADA A/EM CARRINHO PARA TRANSPORTE

(73) LUIS PARIS (BR/SC)

(72) LUIS PARIS

(74) VITOR LUIZ RAMOS BATISTA

Prazo de validade: 10 (dez) anos contados a partir de 21/09/2017, mediante o recolhimento da taxa quinquenal de manutenção (Artigos 119 e 120 da LPI) e observadas as demais condições legais.

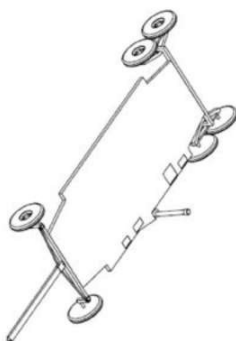

**(11) BR 30 2017 004182-5**

Código 39 - Concessão do Registro

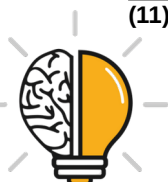

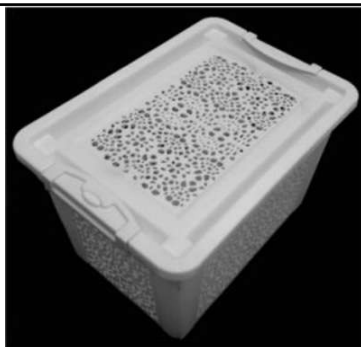

(22) 22/09/2017  
 (15) 22/05/2018  
 (45) 22/05/2018  
 (52) 03-01  
 (54) CONFIGURAÇÃO APLICADA A/EM CESTO  
 (73) SILMARA FLOSI (BR/SP)  
 (72) SILMARA FLOSI  
 (74) Beerre Assessoria Empresarial Ltda.(Alt. de Beerre Assessoria Emp. S/C.LTDA.)

Prazo de validade: 10 (dez) anos contados a partir de 22/09/2017, mediante o recolhimento da taxa quinquenal de manutenção (Artigos 119 e 120 da LPI) e observadas as demais condições legais.

**(11) BR 30 2017 004183-3**



Código 39 - Concessão do Registro  
 (22) 22/09/2017  
 (15) 22/05/2018  
 (45) 22/05/2018  
 (52) 11-01  
 (54) CONFIGURAÇÃO APLICADA A/EM ANEL  
 (73) D´CAROLLY AÇO INOX LTDA - ME (BR/SP)  
 (72) ALEX JANUÁRIO DA SILVA  
 (74) Icamp Marcas e Patentes Ltda

Prazo de validade: 10 (dez) anos contados a partir de 22/09/2017, mediante o recolhimento da taxa quinquenal de manutenção (Artigos 119 e 120 da LPI) e observadas as demais condições legais.

**(11) BR 30 2017 004188-4**



Código 39 - Concessão do Registro  
 (22) 22/09/2017  
 (15) 22/05/2018  
 (30) 22/03/2017 WO 2823801  
 (45) 22/05/2018  
 (52) 04-02  
 (54) CONFIGURAÇÃO APLICADA A/EM ESCOVA DE DENTE  
 (73) THE GILLETTE COMPANY LLC (US)  
 (72) CHRISTINE HIELSCHER, SARAH MOTE, DOMINIK LANGHAMMER, TILMANN WINKLER, AYCAN SENTURK- ANDERSSON, BENEDIKT HEIL  
 (74) Trench, Rossi e Watanabe Advogados

Prazo de validade: 10 (dez) anos contados a partir de 22/09/2017, mediante o recolhimento da taxa quinquenal de manutenção (Artigos 119 e 120 da LPI) e observadas as demais condições legais.

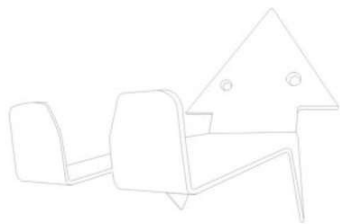

---

**(11) BR 30 2017 004191-4**

Código 39 - Concessão do Registro

(22) 23/09/2017

(15) 22/05/2018

(45) 22/05/2018

(52) 08-10

(54) CONFIGURAÇÃO APLICADA A/EM SUPORTE PARA BICICLETA

(73) WAGNER FREIRE FITZNER (BR/RJ)

(72) WAGNER FREIRE FITZNER

Prazo de validade: 10 (dez) anos contados a partir de 23/09/2017, mediante o recolhimento da taxa quinquenal de manutenção (Artigos 119 e 120 da LPI) e observadas as demais condições legais.

---

**(11) BR 30 2017 004195-7**

Código 39 - Concessão do Registro

(22) 25/09/2017

(15) 22/05/2018

(45) 22/05/2018

(52) 03-01

(54) CONFIGURAÇÃO APLICADA A/EM MALETA

(73) GERALDO JOSÉ VANCETTO (BR/SP)

(72) GERALDO JOSÉ VANCETTO

(74) Magister Marcas e Patentes S/C Ltda.

Prazo de validade: 10 (dez) anos contados a partir de 25/09/2017, mediante o recolhimento da taxa quinquenal de manutenção (Artigos 119 e 120 da LPI) e observadas as demais condições legais.

---

**(11) BR 30 2017 004200-7**

Código 39 - Concessão do Registro

(22) 25/09/2017

(15) 22/05/2018

(45) 22/05/2018

(52) 06-01

(54) CONFIGURAÇÃO APLICADA A/EM BANCO

(73) MARCELO ERMIRIO DE MORAES MACEDO (BR/SP)

(72) MARCELO ERMIRIO DE MORAES MACEDO

(74) GUERRA PROPRIEDADE INDUSTRIAL

Prazo de validade: 10 (dez) anos contados a partir de 25/09/2017, mediante o recolhimento da taxa quinquenal de manutenção (Artigos 119 e 120 da LPI) e observadas as demais condições legais.

---

**(11) BR 30 2017 004219-8**

Código 39 - Concessão do Registro

(22) 26/09/2017

(15) 22/05/2018



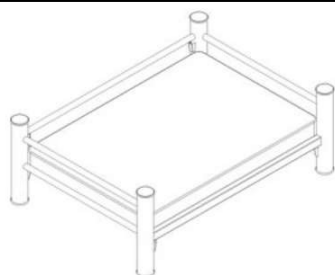

(45) 22/05/2018  
 (52) 30-06  
 (54) CONFIGURAÇÃO APLICADA A/EM CAMA PARA ANIMAIS  
 (73) TETRAPARTS PECAS E SERVICOS EIRELI (BR/SP)  
 (72) TIAGO MARCEL DOZZI TEZZA  
 (74) RENAN BOTEGA

Prazo de validade: 10 (dez) anos contados a partir de 26/09/2017, mediante o recolhimento da taxa quinquenal de manutenção (Artigos 119 e 120 da LPI) e observadas as demais condições legais.

(11) BR 30 2017 004249-0

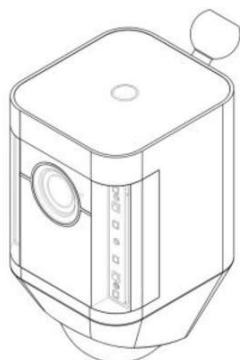

Código 39 - Concessão do Registro  
 (22) 27/09/2017  
 (15) 22/05/2018  
 (30) 08/05/2017 US 29/603,240  
 (45) 22/05/2018  
 (52) 16-01  
 (54) CONFIGURAÇÃO APLICADA A/EM CÂMERA  
 (73) RING INC. (US)  
 (72) CHRISTOPHER LOEW, JAMES SIMINOFF, SPIRO SACRE, MARK SIMINOFF  
 (74) DANNEMANN, SIEMSEN, BIGLER & IPANEMA MOREIRA

Prazo de validade: 10 (dez) anos contados a partir de 27/09/2017, mediante o recolhimento da taxa quinquenal de manutenção (Artigos 119 e 120 da LPI) e observadas as demais condições legais.

(11) BR 30 2017 004257-0



Código 39 - Concessão do Registro  
 (22) 27/09/2017  
 (15) 22/05/2018  
 (30) 13/06/2017 EM 004046191-0002; 13/06/2017 EM 004046191-0001  
 (43) 15/05/2018  
 (52) 09-01  
 (54) CONFIGURAÇÃO APLICADA A/EM POTE  
 (73) HERO AG (CH)  
 (72) VINCENZO CATOIO  
 (74) DANNEMANN, SIEMSEN, BIGLER & IPANEMA MOREIRA

Prazo de validade: 10 (dez) anos contados a partir de 27/09/2017, mediante o recolhimento da taxa quinquenal de manutenção (Artigos 119 e 120 da LPI) e observadas as demais condições legais.





(11) BR 30 2017 004260-0



Código 39 - Concessão do Registro

(22) 28/09/2017

(15) 22/05/2018

(45) 22/05/2018

(52) 12-16

(54) CONFIGURAÇÃO APLICADA A/EM PERFIS

(73) LEONARDO BERTASSI BORTOLOTTO (BR/RS)

(72) LEONARDO BERTASSI BORTOLOTTO

(74) Custodio de Almeida & Cia.

Prazo de validade: 10 (dez) anos contados a partir de 28/09/2017, mediante o recolhimento da taxa quinquenal de manutenção (Artigos 119 e 120 da LPI) e observadas as demais condições legais.

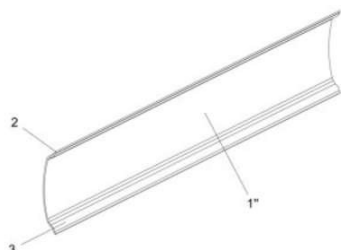
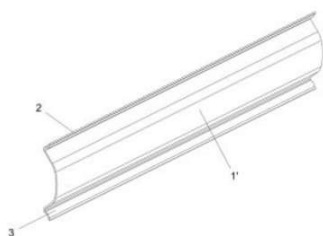

(11) BR 30 2017 004264-3

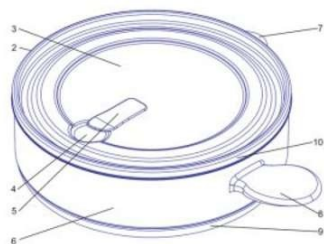

Código 39 - Concessão do Registro

(22) 28/09/2017

(15) 22/05/2018

(45) 22/05/2018

(52) 07-06

(54) CONFIGURAÇÃO APLICADA EM TIGELA

(73) BRENO ROSEMBERG LUZ COSMO (BR/BA)

(72) BRENO ROSEMBERG LUZ COSMO

(74) Carla Maria Madrigali

Prazo de validade: 10 (dez) anos contados a partir de 28/09/2017, mediante o recolhimento da taxa quinquenal de manutenção (Artigos 119 e 120 da LPI) e observadas as demais condições legais.

(11) BR 30 2017 004265-1

Código 39 - Concessão do Registro

(22) 28/09/2017



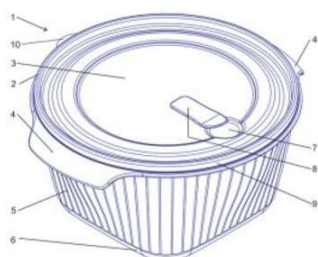

(15) 22/05/2018

(45) 22/05/2018

(52) 07-01

(54) CONFIGURAÇÃO APLICADA EM POTE

(73) BRENO ROSEMBERG LUZ COSMO (BR/BA)

(72) BRENO ROSEMBERG LUZ COSMO

(74) Carla Maria Madrigali

Prazo de validade: 10 (dez) anos contados a partir de 28/09/2017, mediante o recolhimento da taxa quinquenal de manutenção (Artigos 119 e 120 da LPI) e observadas as demais condições legais.

**(11) BR 30 2017 004266-0**

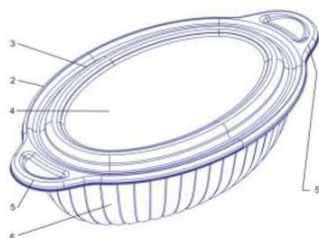

Código 39 - Concessão do Registro

(22) 28/09/2017

(15) 22/05/2018

(45) 22/05/2018

(52) 07-01

(54) CONFIGURAÇÃO APLICADA EM TIGELA

(73) BRENO ROSEMBERG LUZ COSMO (BR/BA)

(72) BRENO ROSEMBERG LUZ COSMO

(74) Carla Maria Madrigali

Prazo de validade: 10 (dez) anos contados a partir de 28/09/2017, mediante o recolhimento da taxa quinquenal de manutenção (Artigos 119 e 120 da LPI) e observadas as demais condições legais.

**(11) BR 30 2017 004282-1**

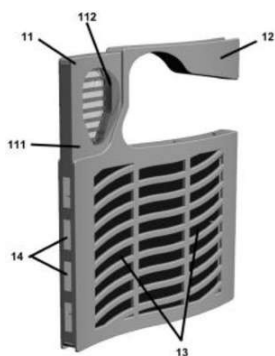

Código 39 - Concessão do Registro

(22) 28/09/2017

(15) 22/05/2018

(45) 22/05/2018

(52) 22-06

(54) CONFIGURAÇÃO APLICADA A/EM DISPOSITIVO ANTI TRAÇA

(73) JIMO QUÍMICA INDUSTRIAL LTDA (BR/RS)

(72) ANDRE DEUTSCHENDORF MORANDI

(74) Sko Oyarzábal Marcas e Patentes Sociedade Simples Ltda.

Prazo de validade: 10 (dez) anos contados a partir de 28/09/2017, mediante o recolhimento da taxa quinquenal de manutenção (Artigos 119 e 120 da LPI) e observadas as demais condições legais.

**(11) BR 32 2016 002485-8**

Código 39 - Concessão do Registro

(22) 14/06/2016

(15) 22/05/2018

(30) 23/05/2014 EP 001 412 266





(45) 22/05/2018

(52) 14-04

(54) PADRÃO ORNAMENTAL APLICADO A/EM ÍCONE

(62) BR 30 2014 005807-0 21/11/2014

(73) KALTENBACH & VOIGT GMBH (DE)

(72) CHRISTIAN MOSER, JESSICA BEHNSEN, CLAUDIA BERGER

(74) Dannemann, Siemsen, Bigler & Ipanema Moreira

Prazo de validade: 10 (dez) anos contados a partir de 14/06/2016, mediante o recolhimento da taxa quinquenal de manutenção (Artigos 119 e 120 da LPI) e observadas as demais condições legais.

**(11) BR 32 2016 005853-1**



Código 39 - Concessão do Registro

(22) 21/08/2013

(15) 22/05/2018

(45) 22/05/2018

(52) 21-01

(54) CONFIGURAÇÃO APLICADA A/EM BRINQUEDO

(62) BR 30 2013 004080-1 21/08/2013

(73) Instituto Nacional de Tecnologia (BR/RJ) , UNIVERSIDADE FEDERAL FLUMINENSE (BR/RJ)

(72) SAUL ELIAHÚ MIZRAHI, DAYSE CARLA GENERO SERRA, MAGDA FERNANDES DE CARVALHO, DENISE BARBOSA SILVA TAVARES, PEDRO BRAGA LEITÃO, JANETE ROCHA CÍCERO

Prazo de validade: 10 (dez) anos contados a partir de 21/08/2013, mediante o recolhimento da taxa quinquenal de manutenção (Artigos 119 e 120 da LPI) e observadas as demais condições legais.

**(11) BR 32 2017 003285-3**



Código 39 - Concessão do Registro

(22) 24/08/2015

(15) 22/05/2018

(45) 22/05/2018

(52) 07-03

(54) CONFIGURAÇÃO APLICADA EM TALHER

(62) BR 30 2015 003945-0 24/08/2015

(73) NELY CRISTINA BRAIDOTTI CAVALARI (BR/SP)

(72) NELY CRISTINA BRAIDOTTI CAVALARI

(74) VILELA COELHO SOCIEDADE DE ADVOGADOS

Prazo de validade: 10 (dez) anos contados a partir de 24/08/2015, mediante o recolhimento da taxa quinquenal de manutenção (Artigos 119 e 120 da LPI) e observadas as demais condições legais.





### Código 40 - Publicação do Parecer de Mérito

Notificação da emissão do parecer de mérito conforme previsto no Art. 111 da LPI.  
Poderá ser requerida cópia do parecer.

---

**(11) BR 30 2013 004634-6**

Código 40 - Publicação do Parecer de Mérito

(15) 07/02/2017

(73) EUROMOBILE INTERIORES S/A (BR/SP)

(74) LOGOS MARCAS E PATENTES S/S LTDA.

Não foram identificadas anterioridades: o registro atende o artigo 95 da LPI.

---

**(11) BR 30 2014 002999-1**

Código 40 - Publicação do Parecer de Mérito

(15) 07/03/2017

(73) PAULO CELSO CARDOSO BACCHI (BR/SP)

(74) LOGOS MARCAS E PATENTES S/S LTDA.

Não foram identificadas anterioridades: o registro atende o artigo 95 da LPI.



### Código 41 - Nulidade Administrativa

Notificação, ao titular do Registro, de instauração de processo administrativo de nulidade. Desta data corre o prazo de 60 (sessenta) dias para eventual contestação do titular (Art. 114 da LPI). Se interposto o pedido de nulidade no prazo de 60 (sessenta) dias contados da data da concessão, os efeitos da concessão do Registro serão suspensos (Art. 113 § 2º). Poderá ser requerida cópia do processo de nulidade através de formulário específico. 100 42 Notificação da extinção do registro de desenho industrial, pela expiração do prazo de vigência de proteção legal ou da prorrogação.

---

(11) DI 7104186-9

Código 41 - Nulidade Administrativa

(15) 28/05/2013

(73) Paulo César Husmann (BR/PR)

(74) Suprema Marcas e Patentes Ltda

Processo Administrativo de Nulidade instaurado por requerimento de terceiros através da Pet. (WB) 870160051395, de 14/09/2016. Interessado(s):

DECORVISION IMPORT AND EXPORT LTDA. Procurador(es): MÔNICA LORON GUIMARÃES. Fica sobrestado o exame do Processo Administrativo de Nulidade

de terceiros, publicado na RPI 2294, de 23/12/2014, Interessado (s): MARCOS FERRAZ SOBRAL, para que seja instruído concomitantemente com este Processo Administrativo de Nulidade de terceiros.



**Código 44 - Extinção - Art. 119 inciso III da LPI**

Notificação da extinção do registro de desenho industrial pela falta de pagamento da retribuição prevista nos Arts. 108 e 120 da LPI.

---

**(11) DI 5600004-9** Código 44 - Extinção - Art. 119 inciso III da LPI  
(15) 12/01/1999  
(73) Michelin Recherche Et Technique S.A. (CH)  
(74) Momsen, Leonardos & CIA.  
Registro extinto, a contar de 04/01/2006.

---

**(11) DI 6200007-1** Código 44 - Extinção - Art. 119 inciso III da LPI  
(15) 04/06/2002  
(73) Meridinox Indústria e Comércio Ltda (BR/SP)  
(74) Britânia Marcas e Patentes S/C Ltda  
Registro extinto a contar de 04/01/2012.

---

**(11) DI 6200008-0** Código 44 - Extinção - Art. 119 inciso III da LPI  
(15) 12/11/2002  
(73) Celso Macedo Bezerra (BR/SP)  
(74) São Paulo Marcas e Patentes Ltda.  
Registro extinto a contar de 04/01/2007.

---

**(11) DI 6200009-8** Código 44 - Extinção - Art. 119 inciso III da LPI  
(15) 08/10/2002  
(73) Wilson Katumi Nakayama (BR/SP)  
(74) Dinâmica Marcas e Patentes SC Ltda  
Registro extinto a contar de 05/01/2007.

---

**(11) DI 6200010-1** Código 44 - Extinção - Art. 119 inciso III da LPI  
(15) 08/10/2002  
(73) Wilson Katumi Nakayama (BR/SP)  
(74) Dinâmica Marcas e Patentes SC Ltda  
Registro extinto a contar de 05/01/2007.

---

**(11) DI 6200011-0** Código 44 - Extinção - Art. 119 inciso III da LPI  
(15) 19/11/2002  
(73) Bic Corporation (US)  
(74) Momsen, Leonardos & CIA.  
Registro extinto a contar de 10/01/2007.

---

**(11) DI 6200012-8** Código 44 - Extinção - Art. 119 inciso III da LPI  
(15) 04/06/2002



---

	(73) STOKKE AS (NO) (74) Momsen, Leonardos & Cia Registro extinto a contar de 12/01/2017.
<b>(11) DI 6200016-0</b>	Código 44 - Extinção - Art. 119 inciso III da LPI (15) 04/06/2002 (73) Henkel Kommanditgesellschaft Auf Aktien (DE) (74) DANNEMANN, SIEMSEN, BIGLER & IPANEMA MOREIRA Registro extinto a contar de 12/01/2007
<b>(11) DI 6200017-9</b>	Código 44 - Extinção - Art. 119 inciso III da LPI (15) 04/06/2002 (73) Joaquim Alfredo Gomes da Costa (BR/SP) (74) Darré & Moreira Registro extinto a contar de 11/01/2017
<b>(11) DI 6200018-7</b>	Código 44 - Extinção - Art. 119 inciso III da LPI (15) 04/06/2002 (73) Joaquim Alfredo Gomes da Costa (BR/SP) (74) Darré & Moreira Registro extinto a contar de 11/01/2017
<b>(11) DI 6200019-5</b>	Código 44 - Extinção - Art. 119 inciso III da LPI (15) 04/06/2002 (73) The Goodyear Tire & Rubber Company (US) (74) Daniel & Cia Registro extinto a contar de 05/01/2007
<b>(11) DI 6200020-9</b>	Código 44 - Extinção - Art. 119 inciso III da LPI (15) 19/11/2002 (73) Ateliers de Constructions Mecaniques de L' Atlantique (FR) (74) Momsen, Leonardos & Cia Registro extinto a contar de 05/01/2012
<b>(11) DI 6200021-7</b>	Código 44 - Extinção - Art. 119 inciso III da LPI (15) 01/03/2005 (73) RECKITT BENCKISER (UK) LIMITED (UK) (74) Di Blasi, Parente, S. G. & Associados S/C Registro extinto a contar de 08/01/2012
<b>(11) DI 6200023-3</b>	Código 44 - Extinção - Art. 119 inciso III da LPI (15) 19/11/2002 (73) Celso Macedo Bezerra (BR/SP) (74) São Paulo Marcas e Patentes Ltda.



---

Registro extinto a contar de 04/01/2007

---

**(11) DI 6200024-1**

Código 44 - Extinção - Art. 119 inciso III da LPI  
(15) 04/06/2002  
(73) Celso Macedo Bezerra (BR/SP)  
(74) São Paulo Marcas e Patentes Ltda.  
Registro extinto a contar de 04/01/2007

---

**(11) DI 6200025-0**

Código 44 - Extinção - Art. 119 inciso III da LPI  
(15) 19/11/2002  
(73) Engetran Engenharia, Ind. e Com. de Peças e Acessórios Veiculares Ltda (BR/SP)  
(74) Logos Marcas e Patentes S/C Ltda.  
Registro extinto a contar de 04/01/2007

---

**(11) DI 6200027-6**

Código 44 - Extinção - Art. 119 inciso III da LPI  
(15) 19/11/2002  
(73) Madine Indústria e Comércio de Móveis Ltda (BR/SP)  
(74) Beérre Assessoria Empresarial S/C Ltda  
Registro extinto a contar de 05/01/2007

---

**(11) DI 6200030-6**

Código 44 - Extinção - Art. 119 inciso III da LPI  
(15) 04/06/2002  
(73) Hissao Yoshida (BR/SP)  
(74) Praxis Asses em Propriedade Industrial Ltda.  
Registro extinto a contar de 05/01/2007

---

**(11) DI 6200031-4**

Código 44 - Extinção - Art. 119 inciso III da LPI  
(15) 04/06/2002  
(73) Hissao Yoshida (BR/SP)  
(74) Praxis Asses em Propriedade Industrial Ltda.  
Registro extinto a contar de 05/01/2007

---

**(11) DI 6200032-2**

Código 44 - Extinção - Art. 119 inciso III da LPI  
(15) 08/10/2002  
(73) Wilson Katumi Nakayama (BR/SP)  
(74) Dinâmica Marcas e Patentes SC Ltda  
Registro extinto a contar de 05/01/2007

---

**(11) DI 6200033-0**

Código 44 - Extinção - Art. 119 inciso III da LPI  
(15) 19/11/2002  
(73) Emhart LLC. (US)  
(74) Daniel & Cia  
Registro extinto a contar de 18/01/2012

---



---

<b>(11) DI 6200034-9</b>	Código 44 - Extinção - Art. 119 inciso III da LPI (15) 04/06/2002 (73) The Goodyear Tire & Rubber Company (US) (74) Daniel & Cia. Registro extinto a contar de 18/01/2007
<b>(11) DI 6200035-7</b>	Código 44 - Extinção - Art. 119 inciso III da LPI (15) 04/06/2002 (73) ITAUTEC S/A - GRUPO ITAUTEC (BR/SP) (74) Britânia Marcas e Patentes S/C Ltda Registro extinto a contar de 18/01/2017.
<b>(11) DI 6200037-3</b>	Código 44 - Extinção - Art. 119 inciso III da LPI (15) 19/11/2002 (73) Whirlpool Corporation (US) (74) Busco Marcas e Patentes Registro extinto a contar de 10/01/2012
<b>(11) DI 6200039-0</b>	Código 44 - Extinção - Art. 119 inciso III da LPI (15) 12/11/2002 (73) Whirlpool Corporation (US) (74) Busco Marcas e Patentes Registro extinto a contar de 10/01/2012
<b>(11) DI 6200040-3</b>	Código 44 - Extinção - Art. 119 inciso III da LPI (15) 04/06/2002 (73) Color Visão do Brasil Indústria Acrílica Ltda (BR/SP) (74) Sul América Marcas e Patentes S/C Ltda. Registro extinto a contar de 18/01/2007
<b>(11) DI 6304042-5</b>	Código 44 - Extinção - Art. 119 inciso III da LPI (15) 25/05/2004 (73) MICHELIN RECHERCHE ET TECHNIQUE S.A (CH) , SOCIÉTÉ DE TECHNOLOGIE MICHELIN (FR) (74) Momsen, Leonardos & Cia Registro extinto, a contar de 07/11/2008.
<b>(11) DI 6403784-3</b>	Código 44 - Extinção - Art. 119 inciso III da LPI (15) 24/05/2005 (73) Michelin Recherche Et Technique S.A (CH) , Société de Technologie Michelin (FR) (74) Momsen, Leonardos & Cia Registro extinto, a contar de 29/10/2009.

---



---

(11) DI 6600308-3

Código 44 - Extinção - Art. 119 inciso III da LPI

(15) 13/06/2006

(73) COMPAGNIE GENERALE DES ETABLISSEMENTS MICHELIN (FR)

(74) Momsen, Leonardos & Cia.

Registro extinto, a contar de 16/02/2011.

---

(11) DI 6602039-5

Código 44 - Extinção - Art. 119 inciso III da LPI

(15) 17/10/2006

(73) MICHELIN RECHERCHE ET TECHNIQUE S.A (CH)

(74) Momsen, Leonardos & Cia.

Registro extinto, a contar de 10/06/2011.

---

(11) DI 6602040-9

Código 44 - Extinção - Art. 119 inciso III da LPI

(15) 17/10/2006

(73) MICHELIN RECHERCHE ET TECHNIQUE S.A (CH) , SOCIÉTÉ DE  
TECHNOLOGIE MICHELIN (FR)

(74) GUERRA PROPRIEDADE INDUSTRIAL

Registro extinto, a contar de 10/06/2011.



**Código 46 - Prorrogação**

Prorrogada a vigência do registro de desenho industrial por solicitação do titular.

---

**(11) DI 5800708-3**

Código 46 - Prorrogação

(22) 04/05/1998

(15) 30/11/1999

(45) 30/11/1999

(54) Configuração aplicada em pia

(73) Jacob Delafon (FR)

(72) Jean Hugues Soulier

(74) Momsen, Leonardos &amp; CIA.

Prorrogado de 05/05/2018 a 04/05/2023 (5º Período).

---

**(11) DI 5800709-1**

Código 46 - Prorrogação

(22) 04/05/1998

(15) 06/07/1999

(45) 06/07/1999

(54) Banheira

(73) Jacob Delafon (FR)

(72) FRANÇOIS KERGOET

(74) Momsen, Leonardos &amp; CIA.

Prorrogado de 05/05/2018 a 04/05/2023 (5º Período).

---

**(11) DI 5800710-5**

Código 46 - Prorrogação

(22) 04/05/1998

(15) 30/11/1999

(45) 30/11/1999

(54) Configuração aplicada em vaso sanitário

(73) Jacob Delafon (FR)

(72) Jean-Hugues Soulier

(74) Momsen, Leonardos &amp; CIA.

Prorrogado de 05/05/2018 a 04/05/2023 (5º Período).

---

**(11) DI 5800764-4**

Código 46 - Prorrogação

(22) 07/04/1998

(15) 06/07/1999

(45) 06/07/1999

(54) PAINEL DECORATIVO PARA REVESTIMENTO.

(73) OWA BRASIL PRODUTOS ACÚSTICOS IND. IMP. EXP. LTDA (BR/SP)

(72) Cristiano Victor Demant

(74) Símbolo Marca e Patentes LTDA

Prorrogado de 08/04/2018 a 07/04/2023 (5º Período).



---

<b>(11) DI 5800765-2</b>	Código 46 - Prorrogação (22) 07/04/1998 (15) 06/07/1999 (45) 06/07/1999 (54) PAINEL DECORATIVO PARA REVESTIMENTO (73) OWA PRODUTOS ACÚSTICOS IND. IMP. EXP. LTDA. (BR/SP) (72) Cristiano Victor Demant (74) Símbolo Marca e Patentes LTDA Prorrogado de 08/04/2018 a 07/04/2023 (5º Período).
<b>(11) DI 5800766-0</b>	Código 46 - Prorrogação (22) 07/04/1998 (15) 06/07/1999 (45) 06/07/1999 (54) PAINEL DECORATIVO PARA REVESTIMENTO (73) OWA BRASIL PRODUTOS ACÚSTICO IND. IMP. EXP. LTDA. (BR/SP) (72) Cristiano Victor Demant (74) Símbolo Marcas e Patentes LTDA Prorrogado de 08/04/2018 a 07/04/2023 (5º Período).
<b>(11) DI 5800933-7</b>	Código 46 - Prorrogação (22) 27/05/1998 (15) 24/08/1999 (45) 24/08/1999 (54) Dispositivo aplicador de líquido (73) Beiersdorf AG. (DE) (72) Peter Kay, Philip Marlow, Philip Bordet-Stead (74) DANNEMANN, SIEMSEN, BIGLER & IPANEMA MOREIRA Prorrogado de 28/05/2018 a 27/05/2023 (5º Período).
<b>(11) DI 5801901-4</b>	Código 46 - Prorrogação (22) 29/09/1998 (15) 01/02/2000 (45) 01/02/2000 (54) Ornamentação aplicada em sabão. (73) Quimica Amparo Ltda. (BR/SP) (72) Waldir Beira Junior (74) MOMSEN , LEONARDOS & CIA Prorrogado de 30/09/2018 a 29/09/2023 (5º Período).
<b>(11) DI 5802230-9</b>	Código 46 - Prorrogação (22) 03/11/1998 (15) 13/07/1999

---



---

(45) 13/07/1999  
(54) Configuração aplicada a porta-objetos.  
(73) Luiz Carlos Gastaldo (BR/SP)  
(72) Luiz Carlos Gastaldo  
(74) Leandro Roque de Oliveira Neto  
Prorrogado de 04/11/2018 a 03/11/2023 (5º Período).

---

**(11) DI 6401278-6**

Código 46 - Prorrogação  
(22) 19/04/2004  
(15) 05/07/2005  
(45) 05/07/2005  
(54) CONFIGURAÇÃO APLICADA EM ALÇA  
(73) Indústria de Plásticos Eliza Ltda (BR/PR)  
(72) Eliseu Avelino Zanella  
(74) Josué Cordeiro Montes  
Prorrogado de 20/04/2019 a 19/04/2024 (4º Período).

---

**(11) DI 6401298-0**

Código 46 - Prorrogação  
(22) 14/04/2004  
(15) 17/08/2004  
(45) 17/08/2004  
(54) "DISPOSIÇÃO CONFIGURATIVA APLICADA EM BONECA"  
(73) SID-NYL INDÚSTRIA E COMÉRCIO LTDA (BR/SP)  
(72) JORGE LUÍS BRAGUIM  
(74) Icamp Assessoria Empresarial Ltda  
Prorrogado de 15/04/2019 a 14/04/2024 (4º Período).

---

**(11) DI 6703514-0**

Código 46 - Prorrogação  
(22) 31/10/2007  
(15) 20/05/2008  
(45) 20/05/2008  
(54) CONFIGURAÇÃO APLICADA EM LUMINÁRIA ( DIVIDIDO DO DESENHO INDUSTRIAL DI6700707-4 DEPOSITADO EM 19/03/2007)  
(73) DIEGO ERNESTO ROVELLA FARTO (BR/RS) , ANDRÉ CARLOS DA RÉ (BR/RS)  
(72) DIEGO ERNESTO ROVELLA FARTO, ANDRÉ CARLOS DA RÉ  
Prorrogado de 01/11/2017 a 31/10/2022 (3º Período).

---

**(11) DI 6801746-4**

Código 46 - Prorrogação  
(22) 16/05/2008  
(15) 13/01/2009  
(45) 13/01/2009  
(54) CONFIGURAÇÃO APLICADA A UM COMPONENTE DE UMA COMPOSIÇÃO PARA LAVAGEM DE ROUPA



---

(73) UNILEVER N.V. (NL)  
(72) ZBIGNIEW SWIDERSKI  
(74) MOMSEN, LEONARDOS & CIA.  
Prorrogado de 17/05/2018 a 16/05/2023 (3º Período).

---

**(11) DI 6801748-0**

Código 46 - Prorrogação  
(22) 16/05/2008  
(15) 06/04/2010  
(45) 06/04/2010  
(54) PADRÃO APLICADO A UM COMPONENTE DE UMA COMPOSIÇÃO PARA LAVAGEM DE ROUPA  
(73) UNILEVER N.V. (NL)  
(72) ZBIGNIEW SWIDERSKI  
(74) MOMSEN, LEONARDOS & CIA.  
Prorrogado de 17/05/2018 a 16/05/2023 (3º Período).

---

**(11) DI 6801751-0**

Código 46 - Prorrogação  
(22) 15/05/2008  
(15) 18/11/2008  
(45) 18/11/2008  
(54) CONFIGURAÇÃO APLICADA EM TAMPA PARA RECIPIENTE  
(73) UNILEVER N.V. (NL)  
(72) BERTRAND DOMINIQUE JOSEPH BARRE, FRANCIS LEPAGE  
(74) Atem & Remer Assessoria e Consultoria de Propriedade Intelectual Ltda.  
Prorrogado de 16/05/2018 a 15/05/2023 (3º Período).

---

**(11) DI 6801752-9**

Código 46 - Prorrogação  
(22) 15/05/2008  
(15) 18/11/2008  
(45) 18/11/2008  
(54) CONFIGURAÇÃO APLICADA EM FRASCO  
(73) UNILEVER N.V. (NL)  
(72) BERTRAND DOMINIQUE JOSEPH BARRE, FRANCIS LEPAGE  
(74) Atem & Remer Assessoria e Consultoria de Propriedade Intelectual Ltda.  
Prorrogado de 16/05/2018 a 15/05/2023 (3º Período).

---

**(11) DI 6801753-7**

Código 46 - Prorrogação  
(22) 15/05/2008  
(15) 18/11/2008  
(45) 18/11/2008  
(54) CONFIGURAÇÃO APLICADA EM FRASCO COM TAMPA  
(73) UNILEVER N.V. (NL)  
(72) BERTRAND DOMINIQUE JOSEPH BARRE, FRANCIS LEPAGE  
(74) Atem & Remer Assessoria e Consultoria de Propriedade Intelectual Ltda.



---

Prorrogado de 16/05/2018 a 15/05/2023 (3º Período).

---

**(11) DI 6801910-6**

Código 46 - Prorrogação  
(22) 15/05/2008  
(15) 25/11/2008  
(45) 25/11/2008  
(54) CONFIGURAÇÃO APLICADA EM FRASCO  
(73) Unilever N.V. (NL)  
(72) James Whittaker, Clément Bommel, Mariano Cucchi  
(74) Artur Francisco Schall - API 1794  
Prorrogado de 16/05/2018 a 15/05/2023 (3º Período).

---

**(11) DI 6802187-9**

Código 46 - Prorrogação  
(22) 26/05/2008  
(15) 24/03/2009  
(45) 24/03/2009  
(54) CONFIGURAÇÃO APLICADA A PLATAFORMA PARA MONTAGEM DE UMA HASTE OU PALHETA DE LIMPADOR DE PÁRA-BRISAS  
(73) Valeo Systemes D'Essuyage (FR)  
(72) Giuseppe Grasso, Philippe Espinasse, Jean-François Rousseau, Xavier Bousset  
(74) Dannemann, Siemsen, Bigler & Ipanema Moreira  
Prorrogado de 27/05/2018 a 26/05/2023 (3º Período).

---

**(11) DI 6802188-7**

Código 46 - Prorrogação  
(22) 26/05/2008  
(15) 24/03/2009  
(45) 24/03/2009  
(54) CONFIGURAÇÃO APLICADA A PLATAFORMA E CONECTOR UNIVERSAL  
(73) Valeo Systemes D'Essuyage (FR)  
(72) Giuseppe Grasso, Philippe Espinasse, Jean-François Rousseau, Xavier Bousset  
(74) Dannemann, Siemsen, Bigler & Ipanema Moreira  
Prorrogado de 27/05/2018 a 26/05/2023 (3º Período).

---

**(11) DI 6802189-5**

Código 46 - Prorrogação  
(22) 26/05/2008  
(15) 24/03/2009  
(45) 24/03/2009  
(54) CONFIGURAÇÃO APLICADA A PLATAFORMA E ADAPTADOR PARA BRAÇO DE HASTE PARA MONTAGEM UNIVERSAL DE UMA HASTE OU PALHETA DE LIMPADOR DE PÁRA-BRISAS  
(73) Valeo Systemes D'Essuyage (FR)  
(72) Giuseppe Grasso, Philippe Espinasse, Jean-François Rousseau, Xavier



---

Bousset

(74) Dannemann, Siemsen, Bigler & Ipanema Moreira  
Prorrogado de 27/05/2018 a 26/05/2023 (3º Período).

---

**(11) DI 6802190-9**

Código 46 - Prorrogação

(22) 26/05/2008

(15) 24/03/2009

(45) 24/03/2009

(54) CONFIGURAÇÃO APLICADA A PLATAFORMA E CONECTOR DE ENCAIXE LATERAL PARA MONTAGEM UNIVERSAL DE UMA HASTE OU PALHETA DE LIMPADOR DE PÁRA-BRISAS

(73) Valeo Systemes D'Essuyage (FR)

(72) Giuseppe Grasso, Philippe Espinasse, Jean-François Rousseau, Xavier Bousset

(74) Dannemann, Siemsen, Bigler & Ipanema Moreira  
Prorrogado de 27/05/2018 a 26/05/2023 (3º Período).

---

**(11) DI 6802191-7**

Código 46 - Prorrogação

(22) 26/05/2008

(15) 24/03/2009

(45) 24/03/2009

(54) CONFIGURAÇÃO APLICADA A PLATAFORMA E ADAPTADOR PARA BRAÇO COM NERVURA PARA MONTAGEM UNIVERSAL DE UMA HASTE OU PALHETA DE LIMPADOR DE PÁRA- BRISAS

(73) VALEO SYSTEMES D'ESSUYAGE (FR)

(72) Giuseppe Grasso, Philippe Espinasse, Jean-François Rousseau, Xavier Bousset

(74) Dannemann, Siemsen, Bigler & Ipanema Moreira  
Prorrogado de 27/05/2018 a 26/05/2023 (3º Período).

---

**(11) DI 6802199-2**

Código 46 - Prorrogação

(22) 21/05/2008

(15) 24/03/2009

(45) 24/03/2009

(54) CONFIGURAÇÃO APLICADA EM PNEUMÁTICO

(73) COMPAGNIE GENERALE DES ETABLISSEMENTS MICHELIN (FR)

(72) Arnaud Frappart, Pierre Fraysse, Emmanuel Igier

(74) GUERRA PROPRIEDADE INDUSTRIAL

Prorrogado de 22/05/2018 a 21/05/2023 (3º Período).

---

**(11) DI 6802203-4**

Código 46 - Prorrogação

(22) 12/05/2008

(15) 26/01/2010

(45) 26/01/2010



---

(54) CONFIGURAÇÃO APLICADA A UM APARELHO DE TELEFONE CELULAR  
(73) MICROSOFT MOBILE OY (FI)  
(72) Ingve Holmung  
(74) DANIEL ADVOGADOS  
Prorrogado de 13/05/2018 a 12/05/2023 (3º Período).

---

**(11) DI 6802205-0**

Código 46 - Prorrogação  
(22) 26/05/2008  
(15) 18/08/2009  
(45) 18/08/2009  
(54) CONFIGURAÇÃO APLICADA EM UM CONECTOR  
(73) Valeo Systemes D'Essuyage (FR)  
(72) Giuseppe Grasso, Philippe Espinasse, Jean-François Rousseau, Xavier Bousset  
(74) Dannemann, Siemsen, Bigler & Ipanema Moreira  
Prorrogado de 27/05/2018 a 26/05/2023 (3º Período).

---

**(11) DI 6802221-2**

Código 46 - Prorrogação  
(22) 26/05/2008  
(15) 23/06/2009  
(45) 23/06/2009  
(54) CONFIGURAÇÃO APLICADA A CONECTOR DE ENCAIXE LATERAL PARA MONTAGEM UNIVERSAL DE UMA HASTE OU PALHETA DE LIMPADOR DE PÁRA-BRISAS  
(73) Valeo Systemes D'Essuyage (FR)  
(72) Giuseppe Grasso, Philippe Espinasse, Jean-François Rousseau, Xavier Bousset  
(74) Dannemann, Siemsen, Bigler & Ipanema Moreira  
Prorrogado de 27/05/2018 a 26/05/2023 (3º Período).

---

**(11) DI 6802225-5**

Código 46 - Prorrogação  
(22) 28/05/2008  
(15) 23/06/2009  
(45) 23/06/2009  
(54) CONFIGURAÇÃO APLICADA A AUTOMÓVEL  
(73) Dr. Ing. H. C. F. Porsche Aktiengesellschaft (DE)  
(72) Grant Larson, Peter Varga  
(74) Dannemann, Siemsen, Bigler & Ipanema Moreira  
Prorrogado de 29/05/2018 a 28/05/2023 (3º Período).

---

**(11) DI 6802437-1**

Código 46 - Prorrogação  
(22) 12/05/2008  
(15) 26/01/2010  
(45) 26/01/2010



---

(54) CONFIGURAÇÕES APLICADA A UM APARELHO DE TELEFONE  
CELULAR

(73) MICROSOFT MOBILE OY (FI)

(72) Ingve Holmung

(74) DANIEL ADVOGADOS

Prorrogado de 13/05/2018 a 12/05/2023 (3º Período).

---

**(11) DI 6805442-4**

Código 46 - Prorrogação

(22) 10/12/2008

(15) 31/08/2010

(45) 31/08/2010

(54) CONFIGURAÇÃO APLICADA EM UNIDADE DE ALIMENTAÇÃO DE  
MÁQUINA IMPRESSORA

(73) Geraldo Constante Tomasoni (BR/PR)

(72) Geraldo Constante Tomasoni

(74) Carlos Eduardo Gomes da Silva

Prorrogado de 11/12/2018 a 10/12/2023 (3º Período).



**Código 47.1 - Petição Prejudicada**

Prejudicada a Petição Indicada de acordo com o complemento.

---

<b>(21) BR 30 2014 003690-4</b>	Código 47.1 - Petição Prejudicada (22) 01/08/2014 (30) 03/02/2014 US 29/481,165 (71) ABB SCHWEIZ AG (CH) (74) DANNEMANN, SIEMSEN, BIGLER & IPANEMA MOREIRA Petição prejudicada, tendo em vista a publicação do indeferimento do pedido, na RPI 2358, de 15/03/2016. Em referência à petição nº 870170096328, de 11/12/2017.
<b>(21) BR 30 2014 003691-2</b>	Código 47.1 - Petição Prejudicada (22) 01/08/2014 (30) 03/02/2014 US 29/481,164 (71) ABB TECHNOLOGY AG (CH) (74) DENNEMEYER & ASSOCIATES PROPRIEDADE INTELECTUAL LTDA Petição prejudicada, tendo em vista a publicação do indeferimento do pedido, na RPI 2358, de 15/03/2016. Em referência à petição nº 870170096326, de 11/12/2017.
<b>(21) BR 30 2016 002318-2</b>	Código 47.1 - Petição Prejudicada (22) 02/06/2016 (71) SIDNÉIA CARVALHO DA SILVA (BR/PR) (74) Village Marcas e Patentes Ltda Petição prejudicada, tendo em vista a publicação do arquivamento do pedido, na RPI 2463, de 20/03/2018. Em referência à petição nº 870170085899, de 08/11/2017.
<b>(21) DI 5501721-5</b>	Código 47.1 - Petição Prejudicada (22) 16/10/1995 (30) 17/04/1995 US 29/037588 (71) Michelin Recherche Et Technique S.A. (CH) (74) Momsen, Leonardos & CIA. Petição prejudicada, tendo em vista a publicação da extinção do registro, na RPI 2456, de 30/01/2018. Em referência à petição nº 870170098075, de 14/12/2017.
<b>(21) DI 5600004-9</b>	Código 47.1 - Petição Prejudicada (22) 03/01/1996 (30) 03/07/1995 US 29/041.047 (71) Michelin Recherche Et Technique S.A. (CH) (74) Momsen, Leonardos & CIA.



---

Petição prejudicada, tendo em vista a publicação da extinção do registro, na RPI 2472, de 22/05/2018. Em referência à petição nº 870170098079, de 14/12/2017.

---

**(21) DI 6304042-5**

Código 47.1 - Petição Prejudicada

(22) 06/11/2003

(30) 05/06/2003 US 29/183078

(71) MICHELIN RECHERCHE ET TECHNIQUE S.A (CH) , SOCIÉTÉ DE TECHNOLOGIE MICHELIN (FR)

(74) Momsen, Leonardos & Cia

Petição prejudicada, tendo em vista a publicação da extinção do registro, na RPI 2472, de 22/05/2018. Em referência à petição nº 870170098138, de 14/12/2017.

---

**(21) DI 6400894-0**

Código 47.1 - Petição Prejudicada

(22) 18/03/2004

(71) PINCÉIS TIGRE S/A (BR/SP)

(74) Antonio Mauricio Pedras Arnaud

Petição prejudicada, tendo em vista a publicação da extinção do registro, na RPI 2469, de 02/05/2018. Em referência à petição nº 870170073611, de 29/09/2017.

---

**(21) DI 6400923-8**

Código 47.1 - Petição Prejudicada

(22) 18/03/2004

(71) PINCÉIS TIGRE S/A (BR/SP)

(74) Antonio Mauricio Pedras Arnaud

Petição prejudicada, tendo em vista a publicação da extinção do registro, na RPI 2469, de 02/05/2018. Em referência à petição nº 870170073612, de 29/09/2017.

---

**(21) DI 6401006-6**

Código 47.1 - Petição Prejudicada

(22) 18/03/2004

(71) PINCÉIS TIGRE S/A (BR/SP)

(74) Antonio Mauricio Pedras Arnaud

Petição prejudicada, tendo em vista a publicação da extinção do registro, na RPI 2469, de 02/05/2018. Em referência à petição nº 870170073613, de 29/09/2017.

---

**(21) DI 6402123-8**

Código 47.1 - Petição Prejudicada

(22) 24/06/2004

(30) 24/12/2003 US 29/196338

(71) MICHELIN RECHERCHE ET TECHNIQUE S.A (CH) , SOCIÉTÉ DE TECHNOLOGIE MICHELIN (FR)

(74) Momsen, Leonardos & Cia

Petição prejudicada, tendo em vista a publicação da extinção do registro, na RPI 2455, de 23/01/2018. Em referência à petição nº 870170098141, de 14/12/2017.

---

**(21) DI 6403784-3**

Código 47.1 - Petição Prejudicada

(22) 28/10/2004



---

(30) 29/04/2004 US 29/204456

(71) Michelin Recherche Et Technique S.A (CH) , Soci t  de Technologie Michelin (FR)

(74) Momsen, Leonardos & Cia

Peti o prejudicada, tendo em vista a publica o da extin o do registro, na RPI 2472, de 22/05/2018. Em refer ncia   peti o n  870170098146, de 14/12/2017.

---

**(21) DI 6600308-3**

C digo 47.1 - Peti o Prejudicada

(22) 15/02/2006

(30) 23/08/2005 US 29/236,881

(71) COMPAGNIE GENERALE DES ETABLISSEMENTS MICHELIN (FR)

(74) Momsen, Leonardos & Cia.

Peti o prejudicada, tendo em vista a publica o da extin o do registro, na RPI 2472, de 22/05/2018. Em refer ncia   peti o n  870170098455, de 15/12/2017.

---

**(21) DI 6602039-5**

C digo 47.1 - Peti o Prejudicada

(22) 09/06/2006

(30) 13/12/2005 US 29/244,667

(71) MICHELIN RECHERCHE ET TECHNIQUE S.A (CH)

(74) Momsen, Leonardos & Cia.

Peti o prejudicada, tendo em vista a publica o da extin o do registro, na RPI 2472, de 22/05/2018. Em refer ncia   peti o n  870170098486, de 15/12/2017.

---

**(21) DI 6602040-9**

C digo 47.1 - Peti o Prejudicada

(22) 09/06/2006

(30) 13/12/2005 US 29/244,663

(71) MICHELIN RECHERCHE ET TECHNIQUE S.A (CH) , SOCI T  DE TECHNOLOGIE MICHELIN (FR)

(74) GUERRA PROPRIEDADE INDUSTRIAL

Peti o prejudicada, tendo em vista a publica o da extin o do registro, na RPI 2472, de 22/05/2018. Em refer ncia   peti o n  870170098488, de 15/12/2017.



### Código 47.3 - Petição Deferida

#### Deferimento da petição apresentada

---

**(21) BR 30 2017 004762-9**

Código 47.3 - Petição Deferida

(71) DRYLOCK TECHNOLOGIES N.V. (BE)

(74) Licks Advogados

Petição 870180037013 de 04/05/2018 deferida em relação à exclusão do número do documento de prioridade DM/097105, datada de 19/07/2017, de nosso banco de dados. Esclarecemos contudo que a menção à referida prioridade permanecerá nos documentos protocolizados, visto que não podem ser alterados por serem assinados.



### Código 49 - Perda de Prioridade

Perda da prioridade reivindicada por não atender às disposições previstas no Art. 99 da LPI.

---

(21) BR 30 2017 004293-7

Código 49 - Perda de Prioridade

(22) 28/09/2017

(71) PROMETEON TYRE GROUP S.R.L. (IT)

(74) KASZNAR LEONARDOS PROPRIEDADE INTELECTUAL

Referente à reivindicação da Prioridade nº EM 003830710, de 30/03/2017, por não haver correspondência entre a matéria apresentada na prioridade e o objeto requerido no depósito: o objeto da prioridade consiste em parte de uma banda de rodagem de pneu (objeto tridimensional incompleto), enquanto o pedido nacional apresenta um padrão ornamental (bidimensional).



### Código 53.1 - Pedido ou Registro Sub-Judice

Notificação de Ação Judicial referente ao registro.

---

(11) DI 6801443-0

Código 53.1 - Pedido ou Registro Sub-Judice

(22) 07/04/2008

(15) 02/06/2009

(71) Grupo Seb do Brasil Produtos Domésticos Ltda (BR/SP)

(74) Cruzeiro/Newmarc Patentes e Marcas Ltda

NOTIFICAÇÃO DE AÇÃO JUDICIAL REFERENTE AO REGISTRO INPI:

52400.005939/11 Origem: 9a VARA FEDERAL DO RIO DE JANEIRO Ação

Ordinária nº: 0808431-69.2010.4.02.5101 Autor: GRUPO SEB DO BRASIL

PRODUTOS DOMÉSTICOS LTDA Réus: INIPI - INSTITUTO NACIONAL DA

PROPRIEDADE INDUSTRIAL E MK ELETRODOMÉSTICOS DO NORDESTE

LTDA REGISTRO SUB-JUDICE

---

(11) DI 6801444-9

Código 53.1 - Pedido ou Registro Sub-Judice

(22) 07/04/2008

(15) 02/06/2009

(71) Grupo Seb do Brasil Produtos Domésticos Ltda (BR/SP)

(74) Cruzeiro/Newmarc Patentes e Marcas Ltda

NOTIFICAÇÃO DE AÇÃO JUDICIAL REFERENTE AO REGISTRO INPI:

52400.005939/11 Origem: 9a VARA FEDERAL DO RIO DE JANEIRO Ação

Ordinária nº: 0808431-69.2010.4.02.5101 Autor: GRUPO SEB DO BRASIL

PRODUTOS DOMÉSTICOS LTDA Réus: INIPI - INSTITUTO NACIONAL DA

PROPRIEDADE INDUSTRIAL E MK ELETRODOMÉSTICOS DO NORDESTE

LTDA REGISTRO SUB-JUDICE



### Código 55 - Exigências Diversas

Formulada exigência para adequação ou cumprimento de disposições legais no prazo de 60 (sessenta) dias desta data.

---

(11) BR 30 2017 000682-5

Código 55 - Exigências Diversas

(22) 16/02/2017

(15) 02/05/2018

(71) YOUNGSTER LUCAS (BR/SP)

Referente à petição de protocolo número 870170046787. Esclarecer se as pessoas físicas aludidas no corpo da petição devem ser incluídas como autores do pedido/registro de desenho industrial, apresentando os dados necessários. Com relação à razão social apresentada na petição, esclarecer se deseja incluí-la como depositante junto a outra pessoa física, apresentando os dados necessários. O cumprimento desta exigência deve ser feito através da Guia de Recolhimento da União (GRU) com código número 105.



**Código 56 - Transferência Deferida**

Notificação do deferimento da transferência requerida.

---

**(11) BR 30 2012 000314-8** Código 56 - Transferência Deferida  
(22) 26/01/2012  
(15) 09/04/2013  
(71) COMPAGNIE GENERALE DES ETABLISSEMENTS MICHELIN (FR)  
(74) GUERRA PROPRIEDADE INDUSTRIAL  
Transferido de Michelin Recherche Et Technique S.A., conforme petição nº 870170100794, de 21/12/2017.

---

**(11) BR 30 2012 000315-6** Código 56 - Transferência Deferida  
(22) 26/01/2012  
(15) 09/04/2013  
(71) COMPAGNIE GENERALE DES ETABLISSEMENTS MICHELIN (FR)  
(74) GUERRA PROPRIEDADE INDUSTRIAL  
Transferido de Michelin Recherche Et Technique S.A., conforme petição nº 870170100795, de 21/12/2017.

---

**(11) BR 30 2012 000316-4** Código 56 - Transferência Deferida  
(22) 26/01/2012  
(15) 09/04/2013  
(71) COMPAGNIE GENERALE DES ETABLISSEMENTS MICHELIN (FR)  
(74) GUERRA PROPRIEDADE INDUSTRIAL  
Transferido de Michelin Recherche Et Technique S.A., conforme petição nº 870170100796, de 21/12/2017.

---

**(11) BR 30 2012 002588-5** Código 56 - Transferência Deferida  
(22) 22/05/2012  
(15) 19/02/2013  
(71) COMPAGNIE GENERALE DES ETABLISSEMENTS MICHELIN (FR)  
(74) GUERRA PROPRIEDADE INDUSTRIAL  
Transferido de Michelin Recherche Et Technique S.A., conforme petição nº 870170100818, de 21/12/2017.

---

**(11) BR 30 2012 002676-8** Código 56 - Transferência Deferida  
(22) 28/05/2012  
(15) 19/02/2013  
(71) COMPAGNIE GENERALE DES ETABLISSEMENTS MICHELIN (FR)  
(74) GUERRA PROPRIEDADE INDUSTRIAL  
Transferido de Michelin Recherche Et Technique S.A., conforme petição nº 870170100821, de 21/12/2017.



---

<b>(11) BR 30 2012 004759-5</b>	Código 56 - Transferência Deferida (22) 13/09/2012 (15) 12/03/2013 (71) COMPAGNIE GENERALE DES ETABLISSEMENTS MICHELIN (FR) (74) GUERRA PROPRIEDADE INDUSTRIAL Transferido de Michelin Recherche Et Technique S.A., conforme petição nº 870170100850, de 21/12/2017.
<b>(11) BR 30 2012 004761-7</b>	Código 56 - Transferência Deferida (22) 13/09/2012 (15) 12/03/2013 (71) COMPAGNIE GENERALE DES ETABLISSEMENTS MICHELIN (FR) (74) GUERRA PROPRIEDADE INDUSTRIAL Transferido de Michelin Recherche Et Technique S.A., conforme petição nº 870170100851, de 21/12/2017.
<b>(11) BR 30 2012 005670-5</b>	Código 56 - Transferência Deferida (22) 30/10/2012 (15) 27/05/2014 (71) COMPAGNIE GENERALE DES ETABLISSEMENTS MICHELIN (FR) (74) GUERRA PROPRIEDADE INDUSTRIAL Transferido de Michelin Recherche Et Technique S.A., conforme petição nº 870170100854, de 21/12/2017.
<b>(11) BR 30 2012 006528-3</b>	Código 56 - Transferência Deferida (22) 18/12/2012 (15) 21/03/2017 (71) MICROSOFT CORPORATION (US) (74) DANIEL ADVOGADOS Transferido de Microsoft Mobile OY, conforme petição nº 870170092982, de 30/11/2017.
<b>(11) BR 30 2013 000393-0</b>	Código 56 - Transferência Deferida (22) 31/01/2013 (15) 04/11/2014 (71) ABB SCHWEIZ AG (CH) (74) DENNEMEYER & ASSOCIATES PROPRIEDADE INTELECTUAL LTDA Transferido, por incorporação, de ABB Technology AG, conforme petição nº 870170096373, de 11/12/2017.
<b>(11) BR 30 2013 000394-9</b>	Código 56 - Transferência Deferida (22) 31/01/2013 (15) 04/11/2014

---



---

(71) ABB SCHWEIZ AG (CH)  
(74) DENNEMEYER & ASSOCIATES PROPRIEDADE INTELECTUAL LTDA  
Transferido, por incorporação, de ABB Technology AG, conforme petição nº  
870170096368, de 11/12/2017.

---

**(11) BR 30 2013 002183-1**

Código 56 - Transferência Deferida  
(22) 10/05/2013  
(15) 01/03/2017  
(71) ABB SCHWEIZ AG (CH)  
(74) DENNEMEYER & ASSOCIATES PROPRIEDADE INTELECTUAL LTDA  
Transferido, por incorporação, de ABB Technology AG, conforme petição nº  
870170096366, de 11/12/2017.

---

**(11) BR 30 2013 002300-1**

Código 56 - Transferência Deferida  
(22) 17/05/2013  
(15) 06/10/2015  
(71) ABB SCHWEIZ AG (CH)  
(74) DENNEMEYER & ASSOCIATES PROPRIEDADE INTELECTUAL LTDA  
Transferido, por incorporação, de ABB Technology AG, conforme petição nº  
870170096363, de 11/12/2017.

---

**(11) BR 30 2013 002301-0**

Código 56 - Transferência Deferida  
(22) 17/05/2013  
(15) 03/06/2014  
(71) ABB SCHWEIZ AG (CH)  
(74) DENNEMEYER & ASSOCIATES PROPRIEDADE INTELECTUAL LTDA  
Transferido, por incorporação, de ABB Technology AG, conforme petição nº  
870170096358, de 11/12/2017.

---

**(11) BR 30 2013 002731-7**

Código 56 - Transferência Deferida  
(22) 29/05/2013  
(15) 15/07/2014  
(71) MICROSOFT CORPORATION (US)  
(74) DANIEL ADVOGADOS  
Transferido de Microsoft Mobile OY, conforme petição nº 870170092986, de  
30/11/2017.

---

**(11) BR 30 2013 005453-5**

Código 56 - Transferência Deferida  
(22) 24/10/2013  
(15) 14/02/2017  
(71) ABB SCHWEIZ AG (CH)  
(74) DENNEMEYER & ASSOCIATES PROPRIEDADE INTELECTUAL LTDA  
Transferido, por incorporação, de ABB Technology AG, conforme petição nº  
870170096352, de 11/12/2017.



---

<b>(11) BR 30 2013 005454-3</b>	Código 56 - Transferência Deferida (22) 24/10/2013 (15) 21/02/2017 (71) ABB SCHWEIZ AG (CH) (74) DENNEMEYER & ASSOCIATES PROPRIEDADE INTELECTUAL LTDA Transferido, por incorporação, de ABB Technology AG, conforme petição nº 870170096346, de 11/12/2017.
<b>(11) BR 30 2013 005457-8</b>	Código 56 - Transferência Deferida (22) 24/10/2013 (15) 21/02/2017 (71) ABB SCHWEIZ AG (CH) (74) DENNEMEYER & ASSOCIATES PROPRIEDADE INTELECTUAL LTDA Transferido, por incorporação, de ABB Technology AG, conforme petição nº 870170096344, de 11/12/2017.
<b>(11) BR 30 2013 005459-4</b>	Código 56 - Transferência Deferida (22) 24/10/2013 (15) 19/04/2016 (71) ABB SCHWEIZ AG (CH) (74) DENNEMEYER & ASSOCIATES PROPRIEDADE INTELECTUAL LTDA Transferido, por incorporação, de ABB Technology AG, conforme petição nº 870170096341, de 11/12/2017.
<b>(11) BR 30 2013 005936-7</b>	Código 56 - Transferência Deferida (22) 22/11/2013 (15) 18/02/2015 (71) ABB SCHWEIZ AG (CH) (74) DENNEMEYER & ASSOCIATES PROPRIEDADE INTELECTUAL LTDA Transferido, por incorporação, de ABB Technology AG, conforme petição nº 870170096338, de 11/12/2017.
<b>(21) BR 30 2014 000397-6</b>	Código 56 - Transferência Deferida (22) 29/01/2014 (71) ABB SCHWEIZ AG (CH) (74) DENNEMEYER & ASSOCIATES PROPRIEDADE INTELECTUAL LTDA Transferido, por incorporação, de ABB Technology AG, conforme petição nº 870170096336, de 11/12/2017.
<b>(11) BR 30 2014 002482-5</b>	Código 56 - Transferência Deferida (22) 29/05/2014 (15) 14/07/2015 (71) ABB SCHWEIZ AG (CH)

---



---

(74) DENNEMEYER & ASSOCIATES PROPRIEDADE INTELECTUAL LTDA  
Transferido, por incorporação, de ABB Technology AG, conforme petição nº  
870170096333, de 11/12/2017.

---

**(11) BR 30 2015 001973-5**

Código 56 - Transferência Deferida  
(22) 29/04/2015  
(15) 05/07/2016  
(71) ABB SCHWEIZ AG (CH)  
(74) DENNEMEYER & ASSOCIATES PROPRIEDADE INTELECTUAL LTDA  
Transferido, por incorporação, de ABB Technology AG, conforme petição nº  
870170096297, de 09/12/2017.

---

**(11) BR 30 2015 004949-9**

Código 56 - Transferência Deferida  
(22) 29/10/2015  
(15) 09/05/2017  
(71) ABB SCHWEIZ AG (CH)  
(74) DENNEMEYER & ASSOCIATES PROPRIEDADE INTELECTUAL LTDA  
Transferido, por incorporação, de ABB Technology AG, conforme petição nº  
870170096287, de 09/12/2017.

---

**(11) BR 30 2015 005379-8**

Código 56 - Transferência Deferida  
(22) 25/11/2015  
(15) 16/05/2017  
(71) ABB SCHWEIZ AG (CH)  
(74) DENNEMEYER & ASSOCIATES PROPRIEDADE INTELECTUAL LTDA  
Transferido, por incorporação, de ABB Technology AG, conforme petição nº  
870170096296, de 09/12/2017.

---

**(11) BR 30 2016 001289-0**

Código 56 - Transferência Deferida  
(22) 30/03/2016  
(15) 27/06/2017  
(71) COMPAGNIE GENERALE DES ETABLISSEMENTS MICHELIN (FR)  
(74) GUERRA PROPRIEDADE INDUSTRIAL  
Transferido de Michelin Recherche Et Technique S.A., conforme petição nº  
870170102915, de 28/12/2017.

---

**(11) BR 30 2016 002049-3**

Código 56 - Transferência Deferida  
(22) 13/05/2016  
(15) 18/07/2017  
(71) DESENVOLVE INDÚSTRIA DE PRODUTOS MAGNÉTICOS LTDA - EPP  
(BR/PR)  
(74) Village Marcas e Patentes Ltda  
Transferido de Sidnéia Carvalho da Silva, conforme petição nº 870170085895, de  
08/11/2017.



---

<b>(11) BR 30 2016 002224-0</b>	Código 56 - Transferência Deferida (22) 27/05/2016 (15) 18/07/2017 (71) COMPAGNIE GENERALE DES ETABLISSEMENTS MICHELIN (FR) (74) GUERRA PROPRIEDADE INDUSTRIAL Transferido de Michelin Recherche Et Technique S.A., conforme petição nº 870170102922, de 28/12/2017.
<b>(11) BR 30 2016 002373-5</b>	Código 56 - Transferência Deferida (22) 06/06/2016 (15) 18/07/2017 (71) DESENVOLVE INDÚSTRIA DE PRODUTOS MAGNÉTICOS LTDA - EPP (BR/PR) (74) Village Marcas e Patentes Ltda Transferido de Sidnéia Carvalho da Silva, conforme petição nº 870170085907, de 08/11/2017.
<b>(11) BR 30 2016 003359-5</b>	Código 56 - Transferência Deferida (22) 05/08/2016 (15) 17/04/2018 (71) COMPAGNIE GENERALE DES ETABLISSEMENTS MICHELIN (FR) (74) GUERRA PROPRIEDADE INDUSTRIAL Transferido de Michelin Recherche Et Technique S.A., conforme petição nº 870170103031, de 28/12/2017.
<b>(11) BR 30 2016 005987-0</b>	Código 56 - Transferência Deferida (22) 29/12/2016 (15) 17/04/2018 (71) COMPAGNIE GENERALE DES ETABLISSEMENTS MICHELIN (FR) (74) GUERRA PROPRIEDADE INDUSTRIAL Transferido de Michelin Recherche Et Technique S.A., conforme petição nº 870170103359, de 29/12/2017.
<b>(11) BR 30 2016 005988-8</b>	Código 56 - Transferência Deferida (22) 29/12/2016 (15) 07/11/2017 (71) COMPAGNIE GENERALE DES ETABLISSEMENTS MICHELIN (FR) (74) GUERRA PROPRIEDADE INDUSTRIAL Transferido de Michelin Recherche Et Technique S.A., conforme petição nº 870170103381, de 29/12/2017.
<b>(11) BR 30 2017 000422-9</b>	Código 56 - Transferência Deferida (22) 01/02/2017

---



---

	(15) 21/11/2017 (71) INDÚSTRIAS MECÂNICAS ROCHFER LTDA. (BR/SP) (74) MARCO ANTÔNIO DE OLIVEIRA Transferido de Fernando Rocha Bastos Conceição, conforme petição nº 870170079754, de 19/10/2017.
<b>(21) BR 30 2017 001834-3</b>	Código 56 - Transferência Deferida (22) 27/04/2017 (71) APPLE INC. (US) (74) KASZNAR LEONARDOS PROPRIEDADE INTELECTUAL Transferido de Emcloy Technologies LLC, conforme petição nº 870170082679, de 27/10/2017.
<b>(11) DI 5900748-6</b>	Código 56 - Transferência Deferida (22) 12/05/1999 (15) 07/12/1999 (71) COMPAGNIE GENERALE DES ETABLISSEMENTS MICHELIN (FR) (74) GUERRA PROPRIEDADE INDUSTRIAL Transferido de Michelin Recherche Et Technique S.A., conforme petição nº 870170098106, de 14/12/2017.
<b>(11) DI 5901102-5</b>	Código 56 - Transferência Deferida (22) 16/06/1999 (15) 07/12/1999 (71) HYPERMARCAS S.A. (BR/SP) (74) GUERRA PROPRIEDADE INDUSTRIAL Transferido, por incorporação, de Finn Administradora de Marcas Ltda., conforme petição nº 870170078498, de 16/10/2017.
<b>(11) DI 6003388-6</b>	Código 56 - Transferência Deferida (22) 26/12/2000 (15) 03/07/2001 (71) PRINGLES S.A.R.L. (LU) (74) DANNEMANN, SIEMSEN, BIGLER & IPANEMA MOREIRA Transferido de The Procter & Gamble Company, conforme petição nº 020120110794, de 29/11/2012.
<b>(11) DI 6100112-0</b>	Código 56 - Transferência Deferida (22) 11/01/2001 (15) 02/01/2002 (71) PRINGLES S.A.R.L. (LU) (74) DANNEMANN, SIEMSEN, BIGLER & IPANEMA MOREIRA Transferido de The Procter & Gamble Company, conforme petição nº 020120110779, de 29/11/2012.



---

<b>(11) DI 6101650-0</b>	Código 56 - Transferência Deferida (22) 06/08/2001 (15) 30/04/2002 (71) CLAIRSON, INC. (US) (74) DANNEMANN, SIEMSEN, BIGLER & IPANEMA MOREIRA Transferido de Emerson Electric Co., conforme petição nº 870170081400, de 24/10/2017.
<b>(11) DI 6102120-2</b>	Código 56 - Transferência Deferida (22) 19/09/2001 (15) 28/05/2002 (71) PRINGLES S.A.R.L. (LU) (74) DANNEMANN, SIEMSEN, BIGLER & IPANEMA MOREIRA Transferido de The Procter & Gamble Company, conforme petição nº 020120110808, de 29/11/2012.
<b>(11) DI 6202878-2</b>	Código 56 - Transferência Deferida (22) 11/09/2002 (15) 11/03/2003 (71) COMPAGNIE GENERALE DES ETABLISSEMENTS MICHELIN (FR) (74) GUERRA PROPRIEDADE INDUSTRIAL Transferido de Michelin Recherche Et Technique S.A., conforme petição nº 870170098128, de 14/12/2017.
<b>(11) DI 6303266-0</b>	Código 56 - Transferência Deferida (22) 10/09/2003 (15) 09/03/2004 (71) COMPAGNIE GENERALE DES ETABLISSEMENTS MICHELIN (FR) (74) GUERRA PROPRIEDADE INDUSTRIAL Transferido de Michelin Recherche Et Technique S.A., conforme petição nº 870170098133, de 14/12/2017.
<b>(11) DI 6400155-5</b>	Código 56 - Transferência Deferida (22) 14/01/2004 (15) 27/04/2004 (71) COMPAGNIE GENERALE DES ETABLISSEMENTS MICHELIN (FR) (74) GUERRA PROPRIEDADE INDUSTRIAL Transferido de Michelin Recherche Et Technique S.A., conforme petição nº 870170098140, de 14/12/2017.
<b>(11) DI 6502065-0</b>	Código 56 - Transferência Deferida (22) 13/06/2005 (15) 11/10/2005

---



---

(71) ABB SCHWEIZ AG (CH)  
(74) DENNEMEYER & ASSOCIATES PROPRIEDADE INTELECTUAL LTDA  
Transferido, por incorporação, de ABB Technology AG, conforme petição nº  
870170096295, de 09/12/2017.

---

**(11) DI 6503907-6**

Código 56 - Transferência Deferida  
(22) 27/10/2005  
(15) 21/03/2006  
(71) COMPAGNIE GENERALE DES ETABLISSEMENTS MICHELIN (FR)  
(74) GUERRA PROPRIEDADE INDUSTRIAL  
Transferido de Michelin Recherche Et Technique S.A., conforme petição nº  
870170098156, de 14/12/2017.

---

**(11) DI 6602791-8**

Código 56 - Transferência Deferida  
(22) 11/08/2006  
(15) 06/02/2007  
(71) COMPAGNIE GENERALE DES ETABLISSEMENTS MICHELIN (FR)  
(74) Luiz Leonardos & Cia - Propriedade Intelectual  
Transferido de Michelin Recherche Et Technique S.A., conforme petição nº  
870170098499, de 15/12/2017.

---

**(11) DI 6602794-2**

Código 56 - Transferência Deferida  
(22) 11/08/2006  
(15) 06/02/2007  
(71) COMPAGNIE GENERALE DES ETABLISSEMENTS MICHELIN (FR)  
(74) GUERRA PROPRIEDADE INDUSTRIAL  
Transferido de Michelin Recherche Et Technique S.A., conforme petição nº  
870170098500, de 15/12/2017.

---

**(11) DI 6602795-0**

Código 56 - Transferência Deferida  
(22) 11/08/2006  
(15) 06/02/2007  
(71) COMPAGNIE GENERALE DES ETABLISSEMENTS MICHELIN (FR)  
(74) GUERRA PROPRIEDADE INDUSTRIAL  
Transferido de Michelin Recherche Et Technique S.A., conforme petição nº  
870170098506, de 15/12/2017.

---

**(11) DI 6603796-4**

Código 56 - Transferência Deferida  
(22) 18/10/2006  
(15) 30/01/2007  
(71) COMPAGNIE GENERALE DES ETABLISSEMENTS MICHELIN (FR)  
(74) GUERRA PROPRIEDADE INDUSTRIAL  
Transferido de Michelin Recherche Et Technique S.A., conforme petição nº  
870170098511, de 15/12/2017.



---

**(11) DI 6603817-0** Código 56 - Transferência Deferida  
(22) 16/10/2006  
(15) 20/03/2007  
(71) COMPAGNIE GENERALE DES ETABLISSEMENTS MICHELIN (FR)  
(74) GUERRA PROPRIEDADE INDUSTRIAL  
Transferido de Michelin Recherche Et Technique S.A., conforme petição nº 870170098509, de 15/12/2017.

---

**(11) DI 6603982-7** Código 56 - Transferência Deferida  
(22) 25/10/2006  
(15) 27/03/2007  
(71) COMPAGNIE GENERALE DES ETABLISSEMENTS MICHELIN (FR)  
(74) GUERRA PROPRIEDADE INDUSTRIAL  
Transferido de Michelin Recherche Et Technique S.A., conforme petição nº 870170098514, de 15/12/2017.

---

**(11) DI 6604082-5** Código 56 - Transferência Deferida  
(22) 31/10/2006  
(15) 06/02/2007  
(71) COMPAGNIE GENERALE DES ETABLISSEMENTS MICHELIN (FR)  
(74) GUERRA PROPRIEDADE INDUSTRIAL  
Transferido de Michelin Recherche Et Technique S.A., conforme petição nº 870170098520, de 15/12/2017.

---

**(11) DI 6604551-7** Código 56 - Transferência Deferida  
(22) 22/11/2006  
(15) 10/04/2007  
(71) COMPAGNIE GENERALE DES ETABLISSEMENTS MICHELIN (FR)  
(74) GUERRA PROPRIEDADE INDUSTRIAL  
Transferido de Michelin Recherche Et Technique S.A., conforme petição nº 870170098524, de 15/12/2017.

---

**(11) DI 6604766-8** Código 56 - Transferência Deferida  
(22) 21/12/2006  
(15) 29/05/2007  
(71) COMPAGNIE GENERALE DES ETABLISSEMENTS MICHELIN (FR)  
(74) GUERRA PROPRIEDADE INDUSTRIAL  
Transferido de Michelin Recherche Et Technique S.A., conforme petição nº 870170098537, de 15/12/2017.

---

**(11) DI 6604767-6** Código 56 - Transferência Deferida  
(22) 21/12/2006  
(15) 29/05/2007



---

(71) COMPAGNIE GENERALE DES ETABLISSEMENTS MICHELIN (FR)  
(74) GUERRA PROPRIEDADE INDUSTRIAL  
Transferido de Michelin Recherche Et Technique S.A., conforme petição nº  
870170098538, de 15/12/2017.

---

**(11) DI 6604768-4**

Código 56 - Transferência Deferida  
(22) 21/12/2006  
(15) 17/04/2007  
(71) COMPAGNIE GENERALE DES ETABLISSEMENTS MICHELIN (FR)  
(74) GUERRA PROPRIEDADE INDUSTRIAL  
Transferido de Michelin Recherche Et Technique S.A., conforme petição nº  
870170098540, de 15/12/2017.

---

**(11) DI 6604774-9**

Código 56 - Transferência Deferida  
(22) 21/12/2006  
(15) 29/05/2007  
(71) COMPAGNIE GENERALE DES ETABLISSEMENTS MICHELIN (CH)  
(74) GUERRA PROPRIEDADE INDUSTRIAL  
Transferido de Michelin Recherche Et Technique S.A., conforme petição nº  
870170098544, de 15/12/2017.

---

**(11) DI 6605291-2**

Código 56 - Transferência Deferida  
(22) 25/10/2006  
(15) 23/10/2007  
(71) COMPAGNIE GENERALE DES ETABLISSEMENTS MICHELIN (FR)  
(74) GUERRA PROPRIEDADE INDUSTRIAL  
Transferido de Michelin Recherche Et Technique S.A., conforme petição nº  
870170098518, de 15/12/2017.

---

**(11) DI 6700347-8**

Código 56 - Transferência Deferida  
(22) 31/01/2007  
(15) 20/11/2007  
(71) MICROSOFT CORPORATION (US)  
(74) DANIEL ADVOGADOS  
Transferido de Microsoft Mobile OY, conforme petição nº 870170092994, de  
30/11/2017.

---

**(11) DI 6700942-5**

Código 56 - Transferência Deferida  
(22) 11/04/2007  
(15) 16/10/2007  
(71) COMPAGNIE GENERALE DES ETABLISSEMENTS MICHELIN (FR)  
(74) GUERRA PROPRIEDADE INDUSTRIAL  
Transferido de Michelin Recherche Et Technique S.A., conforme petição nº  
870170098547, de 15/12/2017.



---

<b>(11) DI 6701482-8</b>	Código 56 - Transferência Deferida (22) 25/05/2007 (15) 27/11/2007 (71) COMPAGNIE GENERALE DES ETABLISSEMENTS MICHELIN (FR) (74) GUERRA PROPRIEDADE INDUSTRIAL Transferido de Michelin Recherche Et Technique S.A., conforme petição nº 870170098566, de 15/12/2017.
<b>(11) DI 6702198-0</b>	Código 56 - Transferência Deferida (22) 17/07/2007 (15) 27/05/2008 (71) COMPAGNIE GENERALE DES ETABLISSEMENTS MICHELIN (FR) (74) GUERRA PROPRIEDADE INDUSTRIAL Transferido de Michelin Recherche Et Technique S.A., conforme petição nº 870170098570, de 15/12/2017.
<b>(11) DI 6803442-3</b>	Código 56 - Transferência Deferida (22) 18/07/2008 (15) 13/04/2010 (71) MICROSOFT CORPORATION (US) (74) DANIEL ADVOGADOS Transferido de Microsoft Mobile OY, conforme petição nº 870170092991, de 30/11/2017.
<b>(11) DI 6900403-0</b>	Código 56 - Transferência Deferida (22) 29/01/2009 (15) 08/12/2009 (71) ELISABETE BIOLCHI DALAZEN (BR/PR) (74) Everton Luis Rossin Transferido de Ildeo de Almeida, conforme petição nº 870170090181, de 22/11/2017.
<b>(11) DI 6900786-1</b>	Código 56 - Transferência Deferida (22) 17/03/2009 (15) 17/02/2010 (71) ABB SCHWEIZ AG (CH) (74) DENNEMEYER & ASSOCIATES PROPRIEDADE INTELECTUAL LTDA Transferido, por incorporação, de ABB Technology AG, conforme petição nº 870170096294, de 09/12/2017.
<b>(11) DI 6902972-5</b>	Código 56 - Transferência Deferida (22) 04/08/2009 (15) 22/02/2011

---



---

(71) PEDRO PEDROSA GARCIA DE LA GALANA (BR/CE)  
(74) Wettor Bureau de Apoio Emp. S/S Ltda me  
Transferido de Jaime Jorge Navarrete Alguacil, conforme petição nº  
870170096298, de 09/12/2017.

---

**(11) DI 6902973-3**

Código 56 - Transferência Deferida  
(22) 04/08/2009  
(15) 22/02/2011  
(71) PEDRO PEDROSA GARCIA DE LA GALANA (BR/CE)  
(74) Wettor Bureau de Apoio Emp. S/C Ltda Me  
Transferido de Jaime Jorge Navarrete Alguacil, conforme petição nº  
870170096299, de 09/12/2017.

---

**(11) DI 6903630-6**

Código 56 - Transferência Deferida  
(22) 17/09/2009  
(15) 29/06/2010  
(71) AGCO DO BRASIL MÁQUINAS E EQUIPAMENTOS AGRÍCOLAS LTDA.  
(BR/SP)  
(74) Dannemann, Siemsen, Bigler & Ipanema Moreira  
Transferido de Agco do Brasil Comércio e Indústria Ltda., conforme petição nº  
870170085903, de 08/11/2017.

---

**(11) DI 6903944-5**

Código 56 - Transferência Deferida  
(22) 14/10/2009  
(15) 31/08/2010  
(71) ABB SCHWEIZ AG (CH)  
(74) DENNEMEYER & ASSOCIATES PROPRIEDADE INTELECTUAL LTDA  
Transferido, por incorporação, de ABB Technology AG, conforme petição nº  
870170096292, de 09/12/2017.

---

**(11) DI 6903945-3**

Código 56 - Transferência Deferida  
(22) 14/10/2009  
(15) 31/08/2010  
(71) ABB SCHWEIZ AG (CH)  
(74) DENNEMEYER & ASSOCIATES PROPRIEDADE INTELECTUAL LTDA  
Transferido, por incorporação, de ABB Technology AG, conforme petição nº  
870170096291, de 09/12/2017.

---

**(11) DI 6903946-1**

Código 56 - Transferência Deferida  
(22) 14/10/2009  
(15) 31/08/2010  
(71) ABB SCHWEIZ AG (CH)  
(74) DENNEMEYER & ASSOCIATES PROPRIEDADE INTELECTUAL LTDA  
Transferido, por incorporação, de ABB Technology AG, conforme petição nº



---

870170096289, de 09/12/2017.

---

**(11) DI 7000437-4** Código 56 - Transferência Deferida  
(22) 12/02/2010  
(15) 21/12/2010  
(71) ABB SCHWEIZ AG (CH)  
(74) DENNEMEYER & ASSOCIATES PROPRIEDADE INTELECTUAL LTDA  
Transferido, por incorporação, de ABB Technology AG, conforme petição nº 870170096288, de 09/12/2017.

---

**(11) DI 7005330-8** Código 56 - Transferência Deferida  
(22) 11/11/2010  
(15) 04/09/2012  
(71) ALCOA USA CORP. (US)  
(74) Dannemann, Siemsen, Bigler & Ipanema Moreira  
Transferido de Alcoa Inc., conforme petição nº 870170097233, de 13/12/2017.

---

**(11) DI 7005404-5** Código 56 - Transferência Deferida  
(22) 12/11/2010  
(15) 10/04/2012  
(71) ALCOA USA CORP. (US)  
(74) Dannemann, Siemsen, Bigler & Ipanema Moreira  
Transferido de Alcoa Inc., conforme petição nº 870170097239, de 13/12/2017.

---

**(11) DI 7100913-2** Código 56 - Transferência Deferida  
(22) 14/03/2011  
(15) 10/04/2012  
(71) KINGSTON TECHNOLOGY COMPANY, INC. (US)  
(74) CRUZEIRO/NEWMARC PATENTES E MARCAS LTDA  
Transferido de Arman Emami, conforme petição nº 870170084066, de 31/10/2017.

---

**(11) DI 7102906-0** Código 56 - Transferência Deferida  
(22) 13/06/2011  
(15) 03/04/2012  
(71) COMPAGNIE GENERALE DES ETABLISSEMENTS MICHELIN (FR)  
(74) GUERRA PROPRIEDADE INDUSTRIAL  
Transferido de Michelin Recherche Et Technique S.A., conforme petição nº 870170100099, de 20/12/2017.

---

**(11) DI 7103737-3** Código 56 - Transferência Deferida  
(22) 30/08/2011  
(15) 08/01/2013  
(71) COMPAGNIE GENERALE DES ETABLISSEMENTS MICHELIN (FR)



---

(74) GUERRA PROPRIEDADE INDUSTRIAL

Transferido de Michelin Recherche Et Technique S.A., conforme petição nº 870170100710, de 21/12/2017.



### Código 58 - Transferência em Exigência

Exigência referente ao pedido de transferência requerida. Desta data corre o prazo de 60 (sessenta) dias para cumprimento da exigência formulada, sob pena de Arquivamento da Petição do pedido de Transferência.

---

**(11) BR 30 2016 003363-3**

Código 58 - Transferência em Exigência

(22) 05/08/2016

(15) 13/03/2018

(71) PAULO HENRIQUE ZIELKE (BR/PR)

(74) CATIANE ZINI BORELA

Esclareça a divergência entre os dados apresentados no Depósito de Pedido de Registro de Desenho Industrial, no que se refere ao endereço do cedente, e os que constam na petição nº 870170079962, de 19/10/2017. Caso tenha ocorrido alteração de endereço/sede, antes do serviço ora solicitado, deve-se requerer tal alteração, via petição. Em referência à petição nº 870170079962, de 19/10/2017.

---

**(11) DI 6704298-8**

Código 58 - Transferência em Exigência

(22) 24/09/2007

(15) 19/08/2008

(71) L.P.S. SÃO PAULO COMÉRCIO DE SUCO E ÁGUA LTDA (BR/SP)

(74) PIRAMIDY REGISTRO DE MARCAS E PATENTES

Necessária a apresentação de documento que comprove que o signatário da cedente possui poderes para firmar o termo de cessão/transferência de titularidade. Referente à petição nº 870170092053, de 28/11/2017.

---

**(11) DI 6904528-3**

Código 58 - Transferência em Exigência

(22) 18/09/2009

(15) 03/08/2010

(71) L.P.S. SÃO PAULO COMÉRCIO DE SUCO E ÁGUA LTDA. (BR/SP)

(74) PIRAMIDY REGISTRO DE MARCAS E PATENTES LTDA - ME

Necessária a apresentação de documento que comprove que o signatário da cedente possui poderes para firmar o termo de cessão/transferência de titularidade. Referente à petição nº 870170092060, de 28/11/2017.

---

**(11) DI 7004806-1**

Código 58 - Transferência em Exigência

(22) 19/11/2010

(15) 30/08/2011

(71) L.P.S. SÃO PAULO COMÉRCIO DE SUCO E ÁGUA LTDA (BR/SP)

(74) PIRAMIDY REGISTRO DE MARCAS E PATENTES

Necessária a apresentação de documento que comprove que o signatário da cedente possui poderes para firmar o termo de cessão/transferência de titularidade. Referente à petição nº 870170092111, de 28/11/2017.





### Código 70 - Publicação Anulada

Anulada a publicação, por ter sido indevida, conforme indicado no complemento.

---

(11) DI 5600004-9

Código 70 - Publicação Anulada

(22) 03/01/1996

(15) 12/01/1999

(71) Michelin Recherche Et Technique S.A. (CH)

(74) Momsen, Leonardos & CIA.

Referente RPI: 2455 - Cód. 46, Publicado: 23/01/2018, por ter sido indevido.



**Código 75 - Emissão de Fotocópia**

Emissão de fotocópia de Desenho Industrial.

---

<b>(21) BR 30 2012 005025-1</b>	Código 75 - Emissão de Fotocópia (71) COSAN LUBRIFICANTES E ESPECIALIDADES S.A. (BR/RJ) (74) DANNEMMAN, SIEMSEN, BIGLER & IPANEMA Disponibilizada em 11/05/2018, a fotocópia solicitada pelo protocolo 870180038749.
<b>(21) BR 30 2013 005475-6</b>	Código 75 - Emissão de Fotocópia (71) OSTOMYCURE AS (NO) (74) DANNEMANN, SIEMSEN, BIGLER & IPANEMA MOREIRA Disponibilizada em 14/05/2018, a fotocópia solicitada pelo protocolo 870180039565.
<b>(21) BR 30 2016 005580-7</b>	Código 75 - Emissão de Fotocópia (71) MACRILAN BEAUTY BRASIL COMÉRCIO E IMPORTAÇÃO LTDA (BR/SP) (74) NEWTON SILVEIRA Disponibilizada em 17/05/2018, a fotocópia solicitada pelo protocolo 870180040364.
<b>(21) BR 32 2014 005402-6</b>	Código 75 - Emissão de Fotocópia (71) ROMA JENSEN COMÉRCIO E INDÚSTRIA LTDA (BR/SP) (74) TINICO SOARES & FILHO LTDA. Disponibilizada em 11/05/2018, a fotocópia solicitada pelo protocolo 870180038720.
<b>(21) DI 6701375-9</b>	Código 75 - Emissão de Fotocópia (71) NADINAE L JOSE DA SILVA (BR/PR) (74) VALOR MARCAS E PATENTES S/S LTDA Disponibilizada em 16/05/2018, a fotocópia solicitada pelo protocolo 870180040222.



### **Código 75.1 - Emissão de Cópia Oficial**

Emissão de Cópia Oficial para efeitos de comprovação de Prioridade Unionista.

---

**(21) BR 30 2017 004762-9**

Código 75.1 - Emissão de Cópia Oficial

(71) DRYLOCK TECHNOLOGIES N.V. (BE)

(74) Licks Advogados

Emitida em 17/05/2018, a cópia oficial solicitada pelo protocolo 870180040592.

