

Revista da
**Propriedade
Industrial**

Nº 2473
29 de Maio de 2018

Desenho Industrial

Seção III





REPÚBLICA FEDERATIVA DO BRASIL

Presidente

Michel Temer

MINISTÉRIO DA INDÚSTRIA, COMÉRCIO EXTERIOR E SERVIÇOS

Ministro da Indústria, Comércio Exterior e Serviços

Marcos Jorge de Lima

INSTITUTO NACIONAL DA PROPRIEDADE INDUSTRIAL

Presidente

Luiz Otávio Pimentel

De conformidade com a Lei nº 5.648 de 11 de dezembro de 1970, esta é a publicação oficial do Instituto Nacional da Propriedade Industrial, órgão vinculado ao Ministério da Indústria, Comércio Exterior e Serviços, República Federativa do Brasil, que publica todos os seus atos, despachos e decisões relativos ao sistema de propriedade industrial no Brasil, compreendendo Marcas e Patentes, bem como os referentes a contratos de Transferência de Tecnologia e assuntos correlatos, além dos que dizem respeito ao registro de programas de computador como direito autoral.

As established by Law nº 5.648 of december 11, 1970, this is the official publication of the National Institute of Industrial Property, an office under the Ministry of Industry, Foreign Trade and Services, Federative Republic of Brazil, which publishes all its official acts, orders and decisions regarding the industrial property system in Brazil, comprising Trademarks and Patents, as well as those referring to Technology Transfer agreements and related matters, besides those regarding software registering as copyright.

D'après la Loi nº 5.648 du 11 décembre 1970, c'est la publication officielle de l'Institut National de la Propriété Industrielle, un office lié au Ministère de l'Industrie, du Commerce Extérieur et des Services, République Fédérative du Brésil, qui publie tous ses actes, ordres et décisions concernant le système de la propriété industrielle au Brésil, y compris marques et brevets, aussi que ceux référents aux contrats de transfert de technologie et des sujets afférents, en outre que ceux se rapportant à l'enregistrement des programmes d'ordinateur comme droit d'auteur.

Según establece la Ley nº 5.648 de 11 diciembre 1970, esta es la publicación oficial del Instituto Nacional de la Propiedad Industrial, oficina vinculada al Ministerio de la Industria, Comercio Exterior y Servicios, República Federativa del Brasil, que publica todos sus actos, ordenes y decisiones referentes al sistema de propiedad industrial en Brasil, comprendiendo marcas y patentes así que los referentes a contratos de transferencia de tecnología y asuntos corelacionados, además de los referentes al registro de programas de ordenador como derecho de autor.

Laut Gezets Nr. 5.648 vom 11. dezember 1970, ist dies das Amtsblatt des Nationalen Instituts für gewerbliches Eigentum (INPI), eines Organs des Bundesministerium für Industrie, Handel und Dienstleistungen, der Bundesrepublik Brasilien, welches alle Amtshandlungen, Beschlüsse und Entscheidungen über gewerbliches Eigentum in Brasilien, einschliesslich Warenzeichen und Patente, ebenso wie auch Übertragungsverträge von Technologie und Computerprogramme als Urheberrecht veröffentlicht.



DIRETORIA DE MARCAS, DESENHO INDUSTRIAL E INDICAÇÕES GEOGRÁFICAS

DESENHO INDUSTRIAL

**PEDIDO DE REGISTRO DE DESENHO INDUSTRIAL
PEDIDO DIVIDIDO DE UM PEDIDO DE
REGISTRO DE DESENHO INDUSTRIAL
ANTERIORMENTE DEPOSITADO**



Índice Geral:

Código 115 - Recurso conhecido e negado provimento. Mantida a Decisão recorrida.....	5
Código 205 - Intimação para manifestação por parte do titular e do requerente.....	8
Código 31 - Notificação de Depósito.....	9
Código 33.1 - Pedido Inexistente.....	10
Código 34 - Exigência - Art. 106 § 3º da LPI.....	11
Código 34.2 - Exame formal de Cumprimento de Exigência Técnica.....	36
Código 35 - Arquivamento do Pedido – Art. 216 § 2º e Art. 106 § 3º da LPI.....	37
Código 36 - Indeferimento - Art. 106 § 4º da LPI.....	40
Código 37 - Recurso Contra o Indeferimento.....	45
Código 38 - Outros Recursos.....	50
Código 39 - Concessão do Registro.....	51
Código 40 - Publicação do Parecer de Mérito.....	112
Código 44 - Extinção - Art. 119 inciso III da LPI.....	113
Código 46 - Prorrogação.....	184
Código 46.2 - Exigência de complementação de quinquênio e/ou prorrogação – Art. 120 e 108 da LPI.....	189
Código 47.1 - Petição Prejudicada.....	190
Código 47.3 - Petição Deferida.....	192
Código 49 - Perda de Prioridade.....	193
Código 50 - Alteração de Classificação.....	194
Código 53 - Notificação de Decisão Judicial.....	195
Código 53.1 - Pedido ou Registro Sub-Judice.....	196
Código 56 - Transferência Deferida.....	197
Código 62 - Alteração de Sede Deferida.....	216
Código 70 - Publicação Anulada.....	217
Código 72 - Decisão Anulada.....	218
Código 73 - Retificação.....	219
Código 74 - Republicação.....	220
Código 75 - Emissão de Fotocópia.....	221
Código 75.1 - Emissão de Cópia Oficial.....	223



Código 115 - Recurso conhecido e negado provimento. Mantida a Decisão recorrida.

(21) BR 30 2013 005998-7	Código 115 - Recurso conhecido e negado provimento. Mantida a Decisão recorrida. (22) 27/11/2013 (44) 29/05/2018 (73) JOÃO CARLOS MARTINS GOMES (BR/SP) (74) EDMUNDO BRUNNER ASS EM PROP. INDL. LTDA Conheço do Recurso Interposto. Nego Provimento em seu Mérito. Mantenho o Indeferimento do Pedido.
(21) BR 30 2013 006222-8	Código 115 - Recurso conhecido e negado provimento. Mantida a Decisão recorrida. (22) 03/12/2013 (44) 29/05/2018 (73) RELO - B LTD. (BG) (74) LUIZ LEONARDOS & CIA - PROPRIEDADE INTELECTUAL Conheço do Recurso Interposto. Nego Provimento em seu Mérito. Mantenho o Indeferimento do Pedido.
(21) BR 30 2014 000891-9	Código 115 - Recurso conhecido e negado provimento. Mantida a Decisão recorrida. (22) 27/02/2014 (44) 29/05/2018 (73) AFRICAN OXYGEN LIMITED (ZA) (74) VEIRANO ADVOGADOS Conheço do Recurso Interposto. Nego Provimento em seu Mérito. Mantenho o Indeferimento do Pedido.
(21) BR 30 2014 001619-9	Código 115 - Recurso conhecido e negado provimento. Mantida a Decisão recorrida. (22) 10/04/2014 (44) 29/05/2018 (73) WARTSILA FINLAND OY (FI) (74) DANNEMANN, SIEMSEN, BIGLER & IPANEMA MOREIRA Conheço do Recurso Interposto. Nego Provimento em seu Mérito. Mantenho o Indeferimento do Pedido.
(21) BR 30 2014 004899-6	Código 115 - Recurso conhecido e negado provimento. Mantida a Decisão recorrida.



	(22) 29/09/2014 (44) 29/05/2018 (73) FLECKSTEEL INDÚSTRIA DE ARTEFATOS METÁLICOS LTDA (BR/RS) (74) GUERRA PROPRIEDADE INDUSTRIAL Conheço do Recurso Interposto. Nego Provimento em seu Mérito. Mantenho o Indeferimento do Pedido.
(21) BR 30 2015 000480-0	Código 115 - Recurso conhecido e negado provimento. Mantida a Decisão recorrida. (22) 29/01/2015 (44) 29/05/2018 (73) TORNIPLAST ARTEFATOS PLÁSTICOS LTDA (BR/SP) (74) EDUARDO CARNEIRO VASQUES Conheço do Recurso Interposto. Nego Provimento em seu Mérito. Mantenho o Indeferimento do Pedido.
(21) BR 30 2015 000686-2	Código 115 - Recurso conhecido e negado provimento. Mantida a Decisão recorrida. (22) 12/02/2015 (44) 29/05/2018 (73) DELCY ELSTE HUBERT (BR/RS) (74) MARPA CONSULTORIA E ASSESSORIA EMPRESARIAL LTDA Conheço do Recurso Interposto. Nego Provimento em seu Mérito. Mantenho o Indeferimento do Pedido.
(21) BR 30 2015 000975-6	Código 115 - Recurso conhecido e negado provimento. Mantida a Decisão recorrida. (22) 03/03/2015 (44) 29/05/2018 (73) APPLE INC. (US) (74) KASZNAR LEONARDOS PROPRIEDADE INTELECTUAL Conheço do Recurso Interposto. Nego Provimento em seu Mérito. Mantenho o Indeferimento do Pedido.
(21) BR 30 2015 001773-2	Código 115 - Recurso conhecido e negado provimento. Mantida a Decisão recorrida. (22) 16/04/2015 (44) 29/05/2018 (73) INDUSTRIA DE DEPENADORES PROSPERIDADE LTDA (BR/MG) (74) ÂNGELO TADEU BAPTISTA Conheço do Recurso Interposto. Nego Provimento em seu Mérito. Mantenho o Indeferimento do Pedido.





Código 205 - Intimação para manifestação por parte do titular e do requerente

(11) BR 30 2015 004716-0

Código 205 - Intimação para manifestação por parte do titular e do requerente

(45) 08/11/2016

(73) BRITÂNIA ELETRODOMÉSTICOS SA (BR/PR)

(74) ILDO RITTER DE OLIVEIRA

PAN de terceiros: Em retificação ao despacho publicado na RPI 2464 de 27/03/2018, por constatação de erro formal. Reinicia-se, nesta data, prazo de 60 (sessenta) dias para manifestação. O(s) Titular(es): BRITÂNIA ELETRODOMÉSTICOS S/A e Requerente(s): MK ELETRODOMESTICOS MONDIAL S.A., deverão tomar conhecimento do parecer técnico que concluiu pela manutenção do registro, para se manifestarem no prazo de sessenta dias. O parecer encontra-se disponibilizado para o titular através do e-mail corporativo cgreg.desenho@inpi.gov.br



Código 31 - Notificação de Depósito

Notificação de depósito de pedido de registro de desenho industrial. O pedido segue para a etapa de exame técnico.

(21) BR 30 2012 005212-2

Código 31 - Notificação de Depósito

(22) 22/08/2012

(71) ROBERTO DE ASSIS (BR/SP)

(72) ROBERTO DE ASSIS

NOTIFICAÇÃO DE DEPÓSITO

(21) BR 30 2018 001636-0

Código 31 - Notificação de Depósito

(22) 24/04/2018

(71) ADNAN ABED ZARRUQ (BR/RS) , MARLON ALMADA COIMBRA (BR/RS)

(72) ADNAN ABED ZARRUQ, MARLON ALMADA COIMBRA

(74) Marca Brazil Marcas e Patentes Ltda

NOTIFICAÇÃO DE DEPÓSITO

(21) BR 32 2012 000459-7

Código 31 - Notificação de Depósito

(22) 07/04/2010

(71) Weber-Stephen Products Co. (US)

(72) Adrian A. Bruno, Charles Choi, Sonny Siazon

(74) Dannemann, Siemsen, Bigler & Ipanema Moreira

NOTIFICAÇÃO DE DEPÓSITO



Código 33.1 - Pedido Inexistente

Pedido considerado inexistente, conforme o art. 103 da Lei 9279/96, por não atender formalmente ao disposto no art. 101.

(21) BR 30 2013 005589-2

Código 33.1 - Pedido Inexistente

(22) 01/11/2013

(71) VM8 EVENTOS LTDA-ME (BR/SP)

(74) DANIEL PEDRO DE LOLLO ADVº E ORLANDO SILVA DE OLIVEIRA

Pedido de Registro de Desenho Industrial considerado inexistente por falta de pagamento da Guia de Recolhimento da União relativa ao serviço solicitado, conforme os artigos 103 da Lei 9279/96 e 5º da Resolução 146/2015.



Código 34 - Exigência - Art. 106 § 3º da LPI

Suspensão do andamento do pedido de registro de desenho industrial que, para instrução regular, aguardará o atendimento ou contestação das exigências formuladas. A não manifestação do depositante no prazo de 60 (sessenta) dias desta data acarretará o arquivamento definitivo do pedido.

(21) BR 30 2013 002961-1

Código 34 - Exigência - Art. 106 § 3º da LPI

(22) 24/06/2013

(71) CANON KAPUSHIKI KAISHA (JP)

(74) LUIZ LEONARDOS & CIA - PROPRIEDADE INTELECTUAL

1- Adequar o título para atender aos Incisos II e III do Art. 14 da IN 44/2015, substituindo-o por "CONFIGURAÇÃO APLICADA EM CÂMERA".

(21) BR 30 2016 002561-4

Código 34 - Exigência - Art. 106 § 3º da LPI

(22) 17/06/2016

(71) A A R DE ARAÚJO JÓIAS - ME (BR/PA)

(74) MARIA BRASIL DE LOURDES SILVA

Manter no atual pedido somente os objetos das figuras 1 a 7; apresentando, além das vistas em perspectivas, uma vista lateral e uma superior de cada objeto; Numerar figuras fig1.1, fig. 1.2..primeiro objeto; fig. 2.1, fig. 2.2..., segundo e fig. 3.1 e fig 3.2..., terceiro; Dividir o objeto da fig. 12 e da fig 20, acrescentando as vistas acima exigidas e o padrão de numeração acima. Dividir o objeto da fig. 14, acrescentando as vistas acima exigidas. Numerar figuras fig 1.1, fig. 1.2, etc. Dividir o objeto da fig. 17, acrescentando as vistas acima exigidas. Numerar figuras fig 1.1, fig. 1.2...etc.

(21) BR 30 2017 003296-6

Código 34 - Exigência - Art. 106 § 3º da LPI

(22) 31/07/2017

(71) RECKITT BENCKISER (BRANDS) LIMITED (GB)

(74) DI BLASI, PARENTE & ADVOGADOS ASSOCIADOS

1- As figuras apresentam incoerências entre o mostrado na perspectiva e nas demais vistas: o mostrado nas vistas inferior e superior do objeto não encontram correlação com as demais figuras apresentadas. Harmonizar as vistas ortogonais com a(s) perspectiva(s) apresentada(s), corrigindo todas as inconsistências entre as figuras.

(21) BR 30 2017 003525-6

Código 34 - Exigência - Art. 106 § 3º da LPI

(22) 11/08/2017

(71) 3M INNOVATIVE PROPERTIES COMPANY (US)

(74) ANA PAULA SANTOS CELIDONIO

Os desenhos ficaram simplificados demais, comprometendo a compreensão da depressão no topo da tampa. Ainda, as linhas horizontais do topo não foram



representadas na perspectiva. Harmonizar desenhos.

(21) BR 30 2017 003547-7

Código 34 - Exigência - Art. 106 § 3º da LPI

(22) 14/08/2017

(71) JOHNSON & JOHNSON CONSUMER INC. (US)

(74) DANNEMANN, SIEMSEN, BIGLER & IPANEMA MOREIRA

Como os desenhos apresentados não têm volume, estão representados somente planejados, o correto é intitulá-los como padrão ornamental aplicado em absorvente ou produto sanitário. Assim, basta renumerar os desenhos, com fig. 1.1, fig. 2.1, fig 3.1 , etc..

(21) BR 30 2017 003562-0

Código 34 - Exigência - Art. 106 § 3º da LPI

(22) 14/08/2017

(71) OBRIST CLOSURES SWITZERLAND GMBH (CH)

(74) DI BLASI, PARENTE & ADVOGADOS ASSOCIADOS

O título do pedido menciona embalagem, mas a classificação escolhida, meios de fechar (tampa). O objeto é uma tampa ou embalagem?

(21) BR 30 2017 003571-0

Código 34 - Exigência - Art. 106 § 3º da LPI

(22) 15/08/2017

(71) ELC MANAGEMENT LLC (US)

(74) DANNEMANN, SIEMSEN, BIGLER & IPANEMA MOREIRA

Reapresentar as imagens do objeto excluindo a atual figura 1.9, por não apresentar nenhum caráter ornamental, mas mera funcionalidade.

(21) BR 30 2017 003572-8

Código 34 - Exigência - Art. 106 § 3º da LPI

(22) 15/08/2017

(71) ELC MANAGEMENT LLC (US)

(74) DANNEMANN, SIEMSEN, BIGLER & IPANEMA MOREIRA

1- Reapresentar as figuras, excluindo do conjunto as figuras 1.8 e 1.9, por tratarem-se apenas de configurações de uso do objeto.

(21) BR 30 2017 003588-4

Código 34 - Exigência - Art. 106 § 3º da LPI

(22) 16/08/2017

(71) ETHICON LLC (US)

(74) DANNEMANN, SIEMSEN, BIGLER & IPANEMA MOREIRA

1- As figuras não deverão conter linhas tracejadas. O objeto deverá ser representado com traços regulares e contínuos. Uma vez que, ao preencher as linhas tracejadas das figuras 2.1 a 2.17, estas se tornarão idênticas às figuras 1.1 a 1.17, as mesmas deverão ser excluídas. 2- O pedido apresenta objetos que não guardam entre si as mesmas características distintivas preponderantes, de maneira que o pedido deverá ser dividido: Manter no presente pedido as figuras 1.1 a 1.7. O primeiro pedido dividido deverá conter as figuras 1.8 a 1.15, como uma nova variação configurativa do objeto. Retirar das figuras 1.8 e 1.9 a



indicação de delimitação de ampliação do detalhe e excluir do conjunto as figuras 1.16 e 1.17, uma vez que tais representações não são permitidas pela IN44/15.

(21) BR 30 2017 003670-8

Código 34 - Exigência - Art. 106 § 3º da LPI

(22) 22/08/2017

(71) TELEFLEX LIFE SCIENCES UNLIMITED COMPANY (BM)

(74) LEONOR MAGALHÃES PERES GALVÃO DE BOTTON

1- O pedido apresenta objetos que não guardam entre si as mesmas características distintivas preponderantes, de maneira que o pedido deverá ser dividido: Manter no presente pedido as figuras 1.1 a 2.7. O primeiro pedido dividido deverá conter as figuras 3.1 a 3.7. 2- As figuras apresentam incoerências entre o mostrado na perspectiva e nas demais vistas: nas vista laterais das variações 1 e 2, não são mostradas as separações entre as partes frontal e posterior dos objetos; . Harmonizar as vistas ortogonais com a(s) perspectiva(s) apresentada(s), corrigindo todas as inconsistências entre as figuras.

(21) BR 30 2017 003680-5

Código 34 - Exigência - Art. 106 § 3º da LPI

(22) 22/08/2017

(71) THIAGO ROZALEM RODRIGUES (BR/SP)

(74) Nelson Ivan Arnaldo Ibanez Faundez

1- O pedido apresenta objetos que não guardam entre si as mesmas características distintivas preponderantes, de maneira que o pedido deverá ser dividido: Manter no presente pedido as figuras 1.1 a 2.7. O primeiro pedido dividido deverá conter as figuras 3.1 a 3.6. 2- As figuras apresentam incoerências entre o mostrado na perspectiva e nas demais vistas: nas figs. 2.3 e 2.5, a aba 8 está posicionada de forma incorreta, no lado oposto com relação ao mostrado na perspectiva; na fig. 3.2, o posicionamento dos furos e detalhes sinuosos na tampa do objeto, com relação às abas 8 e 16, encontra-se deslocado, quando comparados com o visto na perspectiva. Ainda com relação a terceira variação, somente foi apresentada uma das vistas laterais; uma vez que o objeto não é simétrico, a outra vista lateral também deverá ser apresentada. Harmonizar as vistas ortogonais com a(s) perspectiva(s) apresentada(s), corrigindo todas as inconsistências entre as figuras.

(21) BR 30 2017 003684-8

Código 34 - Exigência - Art. 106 § 3º da LPI

(22) 23/08/2017

(71) GABRIELLE STUDIO, INC. (US)

(74) DANNEMANN, SIEMSEN, BIGLER & IPANEMA MOREIRA

1- As figuras não deverão conter linhas tracejadas. O objeto deverá ser representado com traços regulares e contínuos. Preencher todas as linhas tracejadas das figuras. 2- Adequar o título para atender ao Inciso II do Art. 14 da IN 44/2015, substituindo-o por "CONFIGURAÇÃO APLICADA EM FRASCO".

(21) BR 30 2017 003685-6

Código 34 - Exigência - Art. 106 § 3º da LPI



(22) 23/08/2017

(71) GABRIELLE STUDIO, INC. (US)

(74) DANNEMANN, SIEMSEN, BIGLER & IPANEMA MOREIRA

1- As figuras não deverão conter linhas tracejadas. O objeto deverá ser representado com traços regulares e contínuos. Preencher todas as linhas tracejadas das figuras. 2- Adequar o título para atender ao Inciso II do Art. 14 da IN 44/2015, substituindo-o por "CONFIGURAÇÃO APLICADA EM FRASCO".

(21) BR 30 2017 003767-4

Código 34 - Exigência - Art. 106 § 3º da LPI

(22) 29/08/2017

(71) HEALTHBEACON LIMITED (IE)

(74) DANNEMANN, SIEMSEN, BIGLER & IPANEMA MOREIRA

O pedido deve se adequar à Instrução Normativa 44/2015 - IN. 1. Alterar título para "configuração aplicada em coletor de materiais perfurocortantes", a fim de se adequar ao objeto requerido. 2. Apresentar novo conjunto de figuras formado pelas vistas ortogonais (frontal, posterior, laterais, superior e inferior), além de pelo menos uma perspectiva, conforme inciso IV do art. 20 da IN. 3. As figuras devem ter excelente qualidade gráfica, nitidez e contraste, com o intuito de revelar com precisão os contornos, relevos e rebaixos do objeto reivindicado, permitindo a compreensão de seus detalhes: utilizar traços precisos.

(21) BR 30 2017 003773-9

Código 34 - Exigência - Art. 106 § 3º da LPI

(22) 29/08/2017

(71) HEALTHBEACON LIMITED (IE)

(74) DANNEMANN, SIEMSEN, BIGLER & IPANEMA MOREIRA

Corrigir título do pedido para "Configuração aplicada em cesto"; Apresentar novas imagens do objeto, acrescentando a vista em perspectiva.

(21) BR 30 2017 003818-2

Código 34 - Exigência - Art. 106 § 3º da LPI

(22) 31/08/2017

(71) ROOSEVELT DE A. CARDOSO COMÉRCIO DE ARTIGOS DECORATIVOS - ME (BR/SP)

(74) TINOCO SOARES SOCIEDADE DE ADVOGADOS

Título extenso demais. Apresentar título mais curto e preciso O objeto está mais próximo de uma cama ou similar. Assim, a classificação mais adequada é a 06-02 - camas.

(21) BR 30 2017 003823-9

Código 34 - Exigência - Art. 106 § 3º da LPI

(22) 31/08/2017

(71) CHANEL SARL (CH)

(74) SOERENSEN GARCIA ADVOGADOS ASSOCIADOS

As figuras 5.1 a 6.7 estão com traços irregulares, incompletos e espessos (fig. 5.1, 6.1, 6.3 e 6.7). A pulseira das vistas em perspectiva apresentam alguns gomos, mas na demais vistas, não. Corrigir e harmonizar desenhos.



(21) BR 30 2017 003824-7	Código 34 - Exigência - Art. 106 § 3º da LPI (22) 31/08/2017 (71) CHANEL SARL (CH) (74) SOERENSEN GARCIA ADVOGADOS ASSOCIADOS 1- O pedido apresenta objetos que não guardam entre si as mesmas características distintivas preponderantes, de maneira que o pedido deverá ser dividido: Manter no presente pedido as figuras 1.1 a 2.7. O primeiro pedido dividido deverá conter as figuras 3.1 a 4.7. O segundo pedido dividido deverá conter as figuras 5.1 a 6.7. O terceiro pedido dividido deverá conter as figuras 7.1 a 8.7. 2- As figuras foram apresentadas com baixa qualidade. Reapresentar o conjunto de figuras em tamanho maior, com traços uniformes, melhor qualidade gráfica, nitidez e contraste, revelando com precisão os contornos, relevos e rebaixos do objeto reivindicado e possibilitando a compreensão de seus detalhes. Respeitar a resolução mínima de 300 dpi.
(21) BR 30 2017 003838-7	Código 34 - Exigência - Art. 106 § 3º da LPI (22) 01/09/2017 (71) BOT HOME AUTOMATION, INC. (US) (74) Daniel Advogados (Alt.de Daniel & Cia) 1- As figuras não deverão conter linhas tracejadas. O objeto deverá ser representado com traços regulares e contínuos. Preencher todas as linhas tracejadas das figuras, excluindo das mesmas as hachuras e mantendo apenas as arestas visíveis.
(21) BR 30 2017 003852-2	Código 34 - Exigência - Art. 106 § 3º da LPI (22) 04/09/2017 (71) BREAKTHROUGH TECHNOLOGIES, LLC. (US) (74) ANDREIA DE ANDRADE GOMES Manter no atual pedido as atuais imagens das figuras 1 a 3 e 8 e 9, acrescentando as vistas superior, inferior e laterais, renumerando as figuras com fig. 1.1, fig. 1.2... Dividir o objeto das figuras 4 a 6, acrescentando as demais vistas ortogonais e renumerando as figuras para 1.1, fig. 1.2, etc. Dividir o objeto da figura 7, acrescentando as demais vistas ortogonais e renumerando as figuras para 1.1, fig. 1.2, etc.
(21) BR 30 2017 003876-0	Código 34 - Exigência - Art. 106 § 3º da LPI (22) 06/09/2017 (71) NORMAN R. BYRNE (US) (74) David do Nascimento Advogados Associados Manter no atual pedido as imagens das figuras 1.1 a 2.10; Dividir os objetos das figuras 3.1 a 4.10; Dividir os objetos das figuras 5.1 a 5.10,
(21) BR 30 2017 003942-1	Código 34 - Exigência - Art. 106 § 3º da LPI



(22) 12/09/2017

(71) WAHL CLIPPER CORPORATION (US)

(74) City Patentes e Marcas Ltda.

1. A figura 1.2 está espelhada em relação às demais vistas do objeto.

Reapresentar as figuras corrigidas.

(21) BR 30 2017 003955-3

Código 34 - Exigência - Art. 106 § 3º da LPI

(22) 14/09/2017

(71) MOLESKINE S.R.L. (IT)

(74) DANNEMANN, SIEMSEN, BIGLER & IPANEMA MOREIRA

Reapresentar as imagens das figuras 1.1, 1.2, 1.9 e 1.10 acrescentando as vistas ortogonais laterais. Excluir as demais vistas deste pedido. Havendo interesse, apresentar em pedido dividido a tampa com todas as vistas ortogonais e a perspectiva; Havendo interesse, apresentar em pedido dividido o corpo da caneta (sem tampa) com todas as vistas ortogonais e a perspectiva;

(21) BR 30 2017 003956-1

Código 34 - Exigência - Art. 106 § 3º da LPI

(22) 14/09/2017

(71) PLANMECA OY (FI)

(74) KASZNAR LEONARDOS PROPRIEDADE INTELECTUAL

1- Adequar o título para melhor especificação do objeto reivindicado, substituindo-o por "CONFIGURAÇÃO APLICADA EM MANÍPULO PARA REFLETOR DENTÁRIO".

(21) BR 30 2017 003958-8

Código 34 - Exigência - Art. 106 § 3º da LPI

(22) 14/09/2017

(71) 3M INNOVATIVE PROPERTIES COMPANY (US)

(74) ANA PAULA SANTOS CELIDONIO

1. Alterar título para "configuração aplicada em esponja", a fim de se adequar ao objeto requerido.

(21) BR 30 2017 003959-6

Código 34 - Exigência - Art. 106 § 3º da LPI

(22) 14/09/2017

(71) PLANMECA OY (FI)

(74) KASZNAR LEONARDOS PROPRIEDADE INTELECTUAL

1- Adequar o título para melhor especificação do objeto reivindicado, substituindo-o por "CONFIGURAÇÃO APLICADA EM REFLETOR CIRÚRGICO".

(21) BR 30 2017 003960-0

Código 34 - Exigência - Art. 106 § 3º da LPI

(22) 14/09/2017

(71) 3M INNOVATIVE PROPERTIES COMPANY (US)

(74) ANA PAULA SANTOS CELIDONIO

1. Alterar título para "configuração aplicada em esponja", a fim de se adequar ao objeto requerido.



-
- (21) BR 30 2017 003966-9** Código 34 - Exigência - Art. 106 § 3º da LPI
(22) 14/09/2017
(71) DAIMLER AG (DE)
(74) DANNEMANN, SIEMSEN, BIGLER & IPANEMA MOREIRA
1. Reapresentar as figuras com excelente qualidade gráfica, nitidez e contraste, com o intuito de revelar com precisão os contornos, relevos e rebaixos do objeto reivindicado, permitindo a compreensão de seus detalhes: algumas áreas estão muito escuras.
-
- (21) BR 30 2017 003971-5** Código 34 - Exigência - Art. 106 § 3º da LPI
(22) 14/09/2017
(71) HUSKEE TECH PTY LTD (AU)
(74) Gruenbaum, Possinhas & Teixeira Ltda.
1- As figuras foram apresentadas com baixa qualidade. Reapresentar o conjunto de figuras com traços uniformes, melhor qualidade gráfica, nitidez e contraste, revelando com precisão os contornos, relevos e rebaixos do objeto reivindicado e possibilitando a compreensão de seus detalhes. Respeitar a resolução mínima de 300 dpi. 2- As figuras apresentam incoerências entre o mostrado na perspectiva e nas demais vistas: nas variações 4, 5 e 6 do objeto, os detalhes mostrados no fundo dos copos não são visíveis nas demais vistas, com exceção das vistas inferiores; nas vistas de todas as variações, as bordas dos copos são mostrados com um detalhe frisado em sua parte superior, não representado nas respectivas perspectivas; as vistas superiores das variações 1, 2, e 3 também encontram-se incorretas, mostrando arestas circulares em demasia. Harmonizar as vistas ortogonais com a(s) perspectiva (s) apresentada(s), corrigindo todas as inconsistências entre as figuras.
-
- (21) BR 30 2017 003975-8** Código 34 - Exigência - Art. 106 § 3º da LPI
(22) 14/09/2017
(71) DAIMLER AG (DE)
(74) DANNEMANN, SIEMSEN, BIGLER & IPANEMA MOREIRA
1. Reapresentar as figuras com excelente qualidade gráfica, nitidez e contraste, com o intuito de revelar com precisão os contornos, relevos e rebaixos do objeto reivindicado, permitindo a compreensão de seus detalhes: algumas áreas estão muito escuras.
-
- (21) BR 30 2017 004005-5** Código 34 - Exigência - Art. 106 § 3º da LPI
(22) 15/09/2017
(71) BIO PURE TECHNOLOGY LIMITED (GB)
(74) DANNEMANN, SIEMSEN, BIGLER & IPANEMA MOREIRA
1. Apresentar, para cada objeto, novo conjunto de figuras formado pelas vistas ortogonais (frontal, posterior, laterais, superior e inferior), além de pelo menos uma perspectiva, conforme inciso IV do art. 20 da IN 44/2015. Cada objeto deve



ser mostrado em todas as vistas abertas e fechadas, numeradas sequencialmente, visto de tratarem do mesmo objeto. Por exemplo: devem ser apresentadas todas as vistas do objeto conforme figura 1.1, numeradas de 1.1 a 1.7, e conforme figura 1.2, numeradas de 1.8 a 1.14; o mesmo deve ser feito com relação às figuras 2.1 e 2.2, renumeradas de 2.1 a 2.14, e com os demais objetos. 2. As figuras devem ter excelente qualidade gráfica, nitidez e contraste, com o intuito de revelar com precisão os contornos, relevos e rebaixos do objeto reivindicado, permitindo a compreensão de seus detalhes: utilizar traços precisos.

(21) BR 30 2017 004074-8

Código 34 - Exigência - Art. 106 § 3º da LPI

(22) 19/09/2017

(71) PALODEX GROUP OY (FI)

(74) DANNEMANN, SIEMSEN, BIGLER & IPANEMA MOREIRA

1. Alterar título para “configuração aplicada em equipamento odontológico”, a fim de melhor descrever o objeto requerido. 2. As figuras devem representar o objeto apenas por traços regulares e contínuos, conforme inciso II do art. 20 da IN 44/2015: rerepresentar as figuras substituindo as atuais linhas tracejadas por traços contínuos. 3. As figuras devem ter excelente qualidade gráfica, nitidez e contraste, com o intuito de revelar com precisão os contornos, relevos e rebaixos do objeto reivindicado, permitindo a compreensão de seus detalhes: utilizar traços regulares e contínuos.

(21) BR 30 2017 004075-6

Código 34 - Exigência - Art. 106 § 3º da LPI

(22) 19/09/2017

(71) PALODEX GROUP OY (FI)

(74) DANNEMANN, SIEMSEN, BIGLER & IPANEMA MOREIRA

1. Alterar título para “configuração aplicada em equipamento odontológico”, a fim de melhor descrever o objeto requerido. 2. As figuras devem representar o objeto apenas por traços regulares e contínuos, conforme inciso II do art. 20 da IN 44/2015: rerepresentar as figuras substituindo as atuais linhas tracejadas por traços contínuos. 3. As figuras devem ter excelente qualidade gráfica, nitidez e contraste, com o intuito de revelar com precisão os contornos, relevos e rebaixos do objeto reivindicado, permitindo a compreensão de seus detalhes: utilizar traços regulares e contínuos.

(21) BR 30 2017 004077-2

Código 34 - Exigência - Art. 106 § 3º da LPI

(22) 19/09/2017

(71) PALODEX GROUP OY (FI)

(74) DANNEMANN, SIEMSEN, BIGLER & IPANEMA MOREIRA

1. Alterar título para “configuração aplicada em equipamento odontológico”, a fim de melhor descrever o objeto requerido. 2. As figuras devem representar o objeto apenas por traços regulares e contínuos, conforme inciso II do art. 20 da IN 44/2015: rerepresentar as figuras substituindo as atuais linhas tracejadas por



traços contínuos (figura 1.1). Este elemento tracejado não está representado nas vistas laterais: compatibilizar as figuras. 3. As figuras devem ter excelente qualidade gráfica, nitidez e contraste, com o intuito de revelar com precisão os contornos, relevos e rebaixos do objeto reivindicado, permitindo a compreensão de seus detalhes: utilizar traços regulares e contínuos. Na figura 1.1, por exemplo, parece existir um desnível na área quadrada abaixo da área trapezoidal superior, mas este desnível não é representado em nenhuma outra vista.

(21) BR 30 2017 004078-0

Código 34 - Exigência - Art. 106 § 3º da LPI

(22) 19/09/2017

(71) PALODEX GROUP OY (FI)

(74) DANNEMANN, SIEMSEN, BIGLER & IPANEMA MOREIRA

1. Alterar título para “configuração aplicada em equipamento odontológico”, a fim de melhor descrever o objeto requerido. 2. As figuras devem representar o objeto apenas por traços regulares e contínuos, conforme inciso II do art. 20 da IN 44/2015: rerepresentar as figuras substituindo as atuais linhas tracejadas por traços contínuos. 3. As figuras devem ter excelente qualidade gráfica, nitidez e contraste, com o intuito de revelar com precisão os contornos, relevos e rebaixos do objeto reivindicado, permitindo a compreensão de seus detalhes: utilizar traços regulares e contínuos.

(21) BR 30 2017 004080-2

Código 34 - Exigência - Art. 106 § 3º da LPI

(22) 19/09/2017

(71) PALODEX GROUP OY (FI)

(74) DANNEMANN, SIEMSEN, BIGLER & IPANEMA MOREIRA

1. Rerepresentar o conjunto de figuras acrescentando a vista superior em atenção ao inciso IV do art. 20 da IN 44/2015. 2. As figuras devem ter excelente qualidade gráfica, nitidez e contraste, com o intuito de revelar com precisão os contornos, relevos e rebaixos do objeto reivindicado, permitindo a compreensão de seus detalhes: utilizar traços precisos.

(21) BR 30 2017 004132-9

Código 34 - Exigência - Art. 106 § 3º da LPI

(22) 20/09/2017

(71) HAPPIEST BABY, INC. (US)

(74) Daniel Advogados (Alt.de Daniel & Cia)

1- O pedido apresenta objetos que não guardam entre si as mesmas características distintivas preponderantes, de maneira que o pedido deverá ser dividido: Manter no presente pedido as figuras 1.1 a 5.6. O primeiro pedido dividido deverá conter as figuras 6.1 a 7.6. 2- Para cada objeto, apresentar novo conjunto de figuras formado pelas vistas ortogonais (frontal, posterior, laterais, superior e inferior), além de pelo menos uma perspectiva, atendendo ao disposto no inciso IV do artigo 20 da IN 44/2015. 3- As figuras não deverão conter linhas tracejadas. O objeto deverá ser representado com traços regulares e contínuos. Preencher todas as linhas tracejadas das figuras. Atentar para o fato de que,



após o preenchimento das linhas tracejadas, poderá haver variações configurativas idênticas, que, neste caso, deverão ser suprimidas.

(21) BR 30 2017 004186-8

Código 34 - Exigência - Art. 106 § 3º da LPI

(22) 22/09/2017

(71) THE GILLETTE COMPANY LLC (US)

(74) Trench, Rossi e Watanabe Advogados

1- Com base na atual apresentação do pedido, não foi possível identificar diferenças entre o objeto das figuras 1.1 a 1.7 e o das figuras 2.1 a 2.7 e 3.1 a 3.7. Caso os objetos constituam, de fato, variações configurativas, esclarecer qual (is) elemento (s) da forma varia (m) de uma para a outra. Caso a forma plástica seja exatamente a mesma e a diferença resida somente na forma de representação, numerar as figuras consecutivamente, por tratar-se do mesmo objeto. Poderá o depositante, nesse caso, alternativamente, manter no pedido apenas as figuras 1.1 a 1.7.

(21) BR 30 2017 004187-6

Código 34 - Exigência - Art. 106 § 3º da LPI

(22) 22/09/2017

(71) THE GILLETTE COMPANY LLC (US)

(74) Trench, Rossi e Watanabe Advogados

1- O pedido apresenta objetos que não guardam entre si as mesmas características distintivas preponderantes, de maneira que o pedido deverá ser dividido: Manter no presente pedido as figuras 1.1 a 1.7. Cada uma das variações posteriores deverá ser apresentada em um pedido dividido, individualmente. 2- As figuras não deverão conter linhas tracejadas. O objeto deverá ser representado com traços regulares e contínuos. Preencher todas as linhas tracejadas das figuras. Atentar para o fato de que, após o preenchimento das linhas tracejadas, poderá haver variações configurativas idênticas a pedidos anteriormente depositados.

(21) BR 30 2017 004199-0

Código 34 - Exigência - Art. 106 § 3º da LPI

(22) 25/09/2017

(71) JOHNSON & JOHNSON CONSUMER INC. (US)

(74) DANNEMANN, SIEMSEN, BIGLER & IPANEMA MOREIRA

1- As figuras não deverão conter linhas tracejadas. O objeto deverá ser representado com traços regulares e contínuos. Preencher todas as linhas tracejadas das figuras, excluindo das mesmas as hachuras e mantendo apenas as arestas visíveis. Excluir, do conjunto de figuras, a fig. 1.9.

(21) BR 30 2017 004252-0

Código 34 - Exigência - Art. 106 § 3º da LPI

(22) 27/09/2017

(71) WAYNE FUELING SYSTEMS LLC (US)

(74) DANNEMANN, SIEMSEN, BIGLER & IPANEMA MOREIRA

1. As figuras devem ter excelente qualidade gráfica, nitidez e contraste, com o



intuito de revelar com precisão os contornos, relevos e rebaixos do objeto reivindicado, permitindo a compreensão de seus detalhes. Respeitar a resolução mínima de 300 dpi. Utilizar traços precisos.

(21) BR 30 2017 004254-6

Código 34 - Exigência - Art. 106 § 3º da LPI

(22) 27/09/2017

(71) RUNWAY BLUE, LLC. (US)

(74) VALDIR DE OLIVEIRA ROCHA FILHO

O pedido deve se adequar à Instrução Normativa 44/2015 - IN. 1. As figuras devem representar o objeto através de traços regulares e contínuos, sem a utilização de linhas tracejadas ou pontilhadas, conforme inciso II do art. 20 da IN: os elementos que foram representados por linhas tracejadas devem ser representados por traços regulares. Reapresentar as figuras corrigidas.

(21) BR 30 2017 004255-4

Código 34 - Exigência - Art. 106 § 3º da LPI

(22) 27/09/2017

(71) RUNWAY BLUE, LLC. (US)

(74) VALDIR DE OLIVEIRA ROCHA FILHO

1- As figuras não deverão conter linhas tracejadas. O objeto deverá ser representado com traços regulares e contínuos. Preencher todas as linhas tracejadas das figuras.

(21) BR 30 2017 004261-9

Código 34 - Exigência - Art. 106 § 3º da LPI

(22) 28/09/2017

(71) BRIDGESTONE BANDAG, LLC (US)

(74) DANNEMANN, SIEMSEN, BIGLER & IPANEMA MOREIRA

O pedido deve se adequar à Instrução Normativa 44/2015 - IN. 1. As figuras devem representar a forma montada da configuração externa do objeto, sem destacar detalhes ou partes separadamente, conforme inciso III do art. 20 da IN: suprimir a figura 1.5. 2. As figuras devem representar o objeto através de traços regulares e contínuos, sem a utilização de linhas tracejadas ou pontilhadas, conforme inciso II do art. 20 da IN: os elementos que foram representados por linhas tracejadas devem ser representados por traços regulares. Reapresentar as figuras corrigidas.

(21) BR 30 2017 004262-7

Código 34 - Exigência - Art. 106 § 3º da LPI

(22) 28/09/2017

(71) BRIDGESTONE BANDAG, LLC (US)

(74) DANNEMANN, SIEMSEN, BIGLER & IPANEMA MOREIRA

O pedido deve se adequar à Instrução Normativa 44/2015 - IN. 1. As figuras devem representar a forma montada da configuração externa do objeto, sem destacar detalhes ou partes separadamente, conforme inciso III do art. 20 da IN: suprimir a figura 1.5. 2. As figuras devem representar o objeto através de traços regulares e contínuos, sem a utilização de linhas tracejadas ou pontilhadas,



conforme inciso II do art. 20 da IN: os elementos que foram representados por linhas tracejadas devem ser representados por traços regulares. Reapresentar as figuras corrigidas.

(21) BR 30 2017 004284-8

Código 34 - Exigência - Art. 106 § 3º da LPI

(22) 28/09/2017

(71) PETAINER LARGE CONTAINER IP LIMITED (GB)

(74) DANNEMANN, SIEMSEN, BIGLER & IPANEMA MOREIRA

1- As figuras não deverão conter linhas tracejadas. O objeto deverá ser representado com traços regulares e contínuos. Preencher todas as linhas tracejadas das figuras. 2- O objeto deverá ser ilustrado na mesma posição em todas as vistas. Corrigir o conjunto de figuras.

(21) BR 30 2017 004293-7

Código 34 - Exigência - Art. 106 § 3º da LPI

(22) 28/09/2017

(71) PROMETEON TYRE GROUP S.R.L. (IT)

(74) KASZNAR LEONARDOS PROPRIEDADE INTELECTUAL

1- As figuras não deverão conter linhas tracejadas nem devem ser delimitadas por molduras. Excluir todas as linhas tracejadas das figuras. O padrão não deverá ser delimitado por linhas, exceto quando estas forem parte componente do próprio padrão.

(21) BR 30 2017 004295-3

Código 34 - Exigência - Art. 106 § 3º da LPI

(22) 28/09/2017

(71) RECKITT BENCKISER (BRANDS) LIMITED (GB)

(74) DI BLASI, PARENTE & ADVOGADOS ASSOCIADOS

1- As figuras aparentam apresentar incoerências entre o mostrado na perspectiva e nas demais vistas: o perfil mostrado nas vistas superior e inferior das duas variações aparentam estar em discordância com as perspectivas e demais vistas. Harmonizar as vistas ortogonais com a(s) perspectiva(s) apresentada(s), corrigindo todas as inconsistências entre as figuras, excluindo das mesmas as hachuras e linhas de construção e mantendo apenas as arestas visíveis dos objetos.

(21) BR 30 2017 004348-8

Código 34 - Exigência - Art. 106 § 3º da LPI

(22) 02/10/2017

(71) SYSTEMS AND SOFTWARE ENTERPRISES, LLC (US)

(74) Clovis Silveira

1- As figuras não deverão conter linhas tracejadas. O objeto deverá ser representado com traços regulares e contínuos. Preencher todas as linhas tracejadas das figuras, excluindo das mesmas o excesso de hachuras e mantendo apenas as arestas visíveis. 2- Para cada variação configurativa, fazer constar no conjunto de figuras a vista superior do objeto. 3- O nome do depositante apresenta divergências entre o contido no formulário de depósito e



na procuração (Enterprise x Enterprises). Esclarecer e efetuar as correções necessárias, conforme o caso.

(21) BR 30 2017 004355-0

Código 34 - Exigência - Art. 106 § 3º da LPI

(22) 03/10/2017

(71) COTY GENEVA S.A. VERSOIX (CH)

(74) Daniel Advogados (Alt.de Daniel & Cia)

Por se tratar de símbolo da marca monange, seja em relevo ou não, deve ser retirado dos desenhos.

(21) BR 30 2017 004361-5

Código 34 - Exigência - Art. 106 § 3º da LPI

(22) 03/10/2017

(71) KABA ILCO INC. (CA)

(74) DANNEMANN, SIEMSEN, BIGLER & IPANEMA MOREIRA

O pedido deve se adequar à Instrução Normativa 44/2015 - IN. 1. Alterar título para "configuração aplicada em fechadura", em atenção ao inciso II do art. 14 da IN. 2. As figuras devem representar o objeto através de traços regulares e contínuos, sem a utilização de linhas tracejadas ou pontilhadas, conforme inciso II do art. 20 da IN: os elementos que foram representados por linhas tracejadas devem ser representados por traços regulares. Reapresentar as figuras corrigidas. 3. As figuras devem ter excelente qualidade gráfica, nitidez e contraste, com o intuito de revelar com precisão os contornos, relevos e rebaixos do objeto reivindicado, permitindo a compreensão de seus detalhes. Utilizar traços precisos. O excesso de hachuras está atrapalhando a compreensão da forma: suprimi-las.

(21) BR 30 2017 004378-0

Código 34 - Exigência - Art. 106 § 3º da LPI

(22) 04/10/2017

(71) H. LUNDBECK A/S (DK)

(74) DANNEMANN, SIEMSEN, BIGLER & IPANEMA MOREIRA

1- As figuras foram apresentadas com baixa qualidade. Reapresentar o conjunto de figuras com melhor qualidade gráfica, nitidez e contraste, revelando com precisão os contornos, relevos e rebaixos do objeto reivindicado e possibilitando a compreensão de seus detalhes. Respeitar a resolução mínima de 300 dpi.

(21) BR 30 2017 004386-0

Código 34 - Exigência - Art. 106 § 3º da LPI

(22) 04/10/2017

(71) MAGIC PRODUCTION GROUP (M.P.G) S.A. (LU)

(74) BM&A Propriedade Intelectual Ltda

1- A apresentação de figuras não deverá conter marcas, logotipos ou símbolos. Retirar a marca aposta ao objeto da segunda variação configurativa. Atentar para o fato de que, após retirada da marca, poderá haver variações configurativas idênticas, que, neste caso, deverão ser suprimidas.



(21) BR 30 2017 004407-7	<p>Código 34 - Exigência - Art. 106 § 3º da LPI (22) 05/10/2017 (71) ELKA PLÁSTICOS LTDA (BR/SP) (74) Pienegonda, Moreira & Associados Ltda A fig. 1.1 teve o círculo vermelho deslocado do objeto. Corrigir.</p>
(21) BR 30 2017 004424-7	<p>Código 34 - Exigência - Art. 106 § 3º da LPI (22) 06/10/2017 (71) GEMALTO S.A. (FR) (74) Paulo Maurício Carlos de Oliveira 1- As figuras foram apresentadas com baixa qualidade. Reapresentar o conjunto de figuras com traços uniformes, melhor qualidade gráfica, nitidez e contraste, revelando com precisão os contornos, relevos e rebaixos do objeto reivindicado e possibilitando a compreensão de seus detalhes. Respeitar a resolução mínima de 300 dpi. 2- As figuras não deverão conter linhas tracejadas. O objeto deverá ser representado com traços regulares e contínuos. Preencher todas as linhas tracejadas das figuras, excluindo das mesmas as hachuras e mantendo apenas as arestas visíveis. 3- As figuras devem ser numeradas conforme o disposto no inciso VI do artigo 20 da IN 44/2015 (figura 1.1, figura 1.2, etc).</p>
(21) BR 30 2017 004431-0	<p>Código 34 - Exigência - Art. 106 § 3º da LPI (22) 09/10/2017 (71) BAYER HEALTHCARE LLC (US) (74) Vieira de Mello Advogados 1- O pedido apresenta objetos que não guardam entre si as mesmas características distintivas preponderantes, de maneira que o pedido deverá ser dividido: Manter no presente pedido as figuras 1.1 a 1.9. O primeiro pedido dividido deverá conter as figuras 2.1 a 2.9.</p>
(21) BR 30 2017 004520-0	<p>Código 34 - Exigência - Art. 106 § 3º da LPI (22) 10/10/2017 (71) BEMIS MANUFACTURING COMPANY (US) (74) DANNEMANN, SIEMSEN, BIGLER & IPANEMA MOREIRA 1. Com base na atual apresentação do pedido, não foi possível identificar diferenças entre o objeto das figuras 1.1 a 1.8 e o objeto das figuras 2.1 a 2.8. Caso os objetos constituam, de fato, variações configurativas, esclarecer qual (is) elemento (s) da forma varia (m) de uma para a outra. Considerando que o objeto deve ser representado por traços contínuos e uniformes, sem interrupções, caso a forma plástica seja exatamente a mesma, apresentar novo conjunto de figuras, suprimindo as de número 2.1 a 2.8. 2. Suprimir excesso de hachuras, que atrapalham o pleno entendimento da forma do objeto.</p>
(21) BR 30 2017 004525-1	<p>Código 34 - Exigência - Art. 106 § 3º da LPI (22) 11/10/2017</p>



(71) SMART GLOVE CORPORATION SDN BHD (MY)

(74) DANNEMANN, SIEMSEN, BIGLER & IPANEMA MOREIRA

1. As figuras estão em baixa resolução. Apresentar novo conjunto de figuras com melhor qualidade gráfica, capazes de revelar com precisão os relevos e rebaixos do objeto. A resolução mínima deve ser de 300 dpi. 2. Suprimir linhas tracejadas que indicam interrupção das figuras 1.1, 1.2, 1.3, 1.4 e 1.5, já que o objeto deve ser representado na íntegra, sem interrupções. 3. Suprimir Fig. 1.8. 4. As figuras do documento de prioridade tem baixa qualidade gráfica, dificultando a comparação. Reapresentar as figuras da prioridade com melhor qualidade gráfica, tornando evidente a correspondência entre o objeto representado nesse documento e o objeto requerido no depósito. 5. Modificar título para: "Configuração aplicada a/em luva"

(21) BR 30 2017 004526-0

Código 34 - Exigência - Art. 106 § 3º da LPI

(22) 11/10/2017

(71) SMART GLOVE CORPORATION SDN BHD (MY)

(74) DANNEMANN, SIEMSEN, BIGLER & IPANEMA MOREIRA

1. As figuras estão em baixa resolução. Apresentar novo conjunto de figuras com melhor qualidade gráfica, capazes de revelar com precisão os relevos e rebaixos do objeto. A resolução mínima deve ser de 300 dpi. 2. Suprimir linhas tracejadas que indicam interrupção das figuras 1.1, 1.2, 1.3, 1.4 e 1.5, já que o objeto deve ser representado na íntegra, sem interrupções. 3. Suprimir Fig. 1.8. 4. Modificar título para: "Configuração aplicada a/em luva"

(21) BR 30 2017 004527-8

Código 34 - Exigência - Art. 106 § 3º da LPI

(22) 11/10/2017

(71) SMART GLOVE CORPORATION SDN BHD (MY)

(74) DANNEMANN, SIEMSEN, BIGLER & IPANEMA MOREIRA

1. As figuras estão em baixa resolução. Apresentar novo conjunto de figuras com melhor qualidade gráfica, capazes de revelar com precisão os relevos e rebaixos do objeto. A resolução mínima deve ser de 300 dpi. 2. Suprimir linhas tracejadas que indicam interrupção das figuras 1.1, 1.2, 1.3, 1.4 e 1.5, já que o objeto deve ser representado na íntegra, sem interrupções. 3. Na Fig. 1.1, suprimir círculo indicativo da área do detalhe. Suprimir Fig. 1.8. 4. Modificar título para: "Configuração aplicada a/em luva"

(21) BR 30 2017 004528-6

Código 34 - Exigência - Art. 106 § 3º da LPI

(22) 11/10/2017

(71) SMART GLOVE CORPORATION SDN BHD (MY)

(74) DANNEMANN, SIEMSEN, BIGLER & IPANEMA MOREIRA

1. As figuras estão em baixa resolução. Apresentar novo conjunto de figuras com melhor qualidade gráfica, capazes de revelar com precisão os relevos e rebaixos do objeto. A resolução mínima deve ser de 300 dpi. 2. Suprimir linhas tracejadas que indicam interrupção das figuras 1.1, 1.2, 1.3, 1.4 e 1.5, já que o objeto deve



ser representado na íntegra, sem interrupções. 3. Na fig. 1.1, suprimir círculo indicativo de área do detalhe. Suprimir Fig. 1.8. 4. As figuras do documento de prioridade tem baixa qualidade gráfica, dificultando a comparação. Reapresentar as figuras da prioridade com melhor qualidade gráfica, tornando evidente a correspondência entre o objeto representado nesse documento e o objeto requerido no depósito. 5. Modificar título para: "Configuração aplicada a/em luva".

(21) BR 30 2017 004592-8

Código 34 - Exigência - Art. 106 § 3º da LPI

(22) 17/10/2017

(71) FACEBOOK, INC. (US)

(74) Daniel Advogados (Alt.de Daniel & Cia)

1- As figuras não deverão conter linhas tracejadas. O objeto deverá ser representado com traços regulares e contínuos. Excluir todas as linhas tracejadas das figuras, mantendo apenas as linhas visíveis do padrão. Atentar para o fato de que, após a exclusão das linhas tracejadas, poderá haver variações configurativas idênticas, que, neste caso, deverão ser suprimidas. 2- As figuras não deverão conter textos, exceto o da legenda das figuras. Retirar todos os textos mostrados nas figuras. 3- O pedido apresenta objetos que não guardam entre si as mesmas características distintivas preponderantes, de maneira que o pedido deverá ser dividido: Manter no presente pedido a figura 1.1. O primeiro pedido dividido deverá conter a figura 2.1. O segundo pedido dividido deverá conter a figura 3.1. O terceiro pedido dividido deverá conter as figuras 4.1 e 7.1. O quarto pedido dividido deverá conter a figura 5.1. O quinto pedido dividido deverá conter a figura 6.1. O sexto pedido dividido deverá conter as figuras 8.1, 10.1 e 11.1. O sétimo pedido dividido deverá conter a figura 9.1.

(21) BR 30 2017 004593-6

Código 34 - Exigência - Art. 106 § 3º da LPI

(22) 17/10/2017

(71) FACEBOOK, INC. (US)

(74) Daniel Advogados (Alt.de Daniel & Cia)

1- As figuras não deverão conter linhas tracejadas. O objeto deverá ser representado com traços regulares e contínuos. Excluir todas as linhas tracejadas das figuras, mantendo apenas as linhas visíveis do padrão. 2- As figuras não deverão conter textos, exceto o da legenda das figuras. Retirar todos os textos mostrados nas figuras. 3- O pedido apresenta objetos que não guardam entre si as mesmas características distintivas preponderantes, de maneira que o pedido deverá ser dividido: Manter no presente pedido a figura 1.1. O primeiro pedido dividido deverá conter a figura 2.1. O segundo pedido dividido deverá conter a figura 1.2. O terceiro pedido dividido deverá conter a figura 2.2.

(21) BR 30 2017 004594-4

Código 34 - Exigência - Art. 106 § 3º da LPI

(22) 17/10/2017

(71) FACEBOOK, INC. (US)

(74) Daniel Advogados (Alt.de Daniel & Cia)



1- As figuras não deverão conter linhas tracejadas. O objeto deverá ser representado com traços regulares e contínuos. Excluir todas as linhas tracejadas das figuras, mantendo apenas as linhas visíveis do padrão. Atentar para o fato de que, após a exclusão das linhas tracejadas, poderá haver variações configurativas idênticas, que, neste caso, deverão ser suprimidas. 2- As figuras não deverão conter textos, exceto o da legenda das figuras. Retirar todos os textos mostrados nas figuras. 3- O pedido apresenta objetos que não guardam entre si as mesmas características distintivas preponderantes, de maneira que o pedido deverá ser dividido: Manter no presente pedido as figuras 1.1 e 2.1. O primeiro pedido dividido deverá conter as figuras 3.1, 4.1 e 5.1. O segundo pedido dividido deverá conter a figura 6.1. O terceiro pedido dividido deverá conter a figura 7.1.

(21) BR 30 2017 004596-0

Código 34 - Exigência - Art. 106 § 3º da LPI

(22) 17/10/2017

(71) FACEBOOK, INC. (US)

(74) Daniel Advogados (Alt.de Daniel & Cia)

1- As figuras não deverão conter linhas tracejadas. O objeto deverá ser representado com traços regulares e contínuos. Excluir todas as linhas tracejadas das figuras, mantendo apenas as linhas visíveis do padrão. 2- As figuras não deverão conter textos, exceto o da legenda das figuras. Retirar todos os textos mostrados nas figuras. 3- O pedido apresenta objetos que não guardam entre si as mesmas características distintivas preponderantes, de maneira que o pedido deverá ser dividido: Manter no presente pedido as figuras 1.1, 3.1 e 5.1. O primeiro pedido dividido deverá conter as figuras 2.1, 4.1 e 6.1. O segundo pedido dividido deverá conter a figura 7.1. O terceiro pedido dividido deverá conter a figura 8.1.

(21) BR 30 2017 004597-9

Código 34 - Exigência - Art. 106 § 3º da LPI

(22) 17/10/2017

(71) FACEBOOK, INC. (US)

(74) Daniel Advogados (Alt.de Daniel & Cia)

1- As figuras não deverão conter linhas tracejadas. O objeto deverá ser representado com traços regulares e contínuos. Excluir todas as linhas tracejadas das figuras, mantendo apenas as linhas visíveis do padrão. Atentar para o fato de que, após a exclusão das linhas tracejadas, poderá haver variações configurativas idênticas, que, neste caso, deverão ser suprimidas. 2- As figuras não deverão conter textos, exceto o da legenda das figuras. Retirar todos os textos mostrados nas figuras. 3- As figuras deverão representar o objeto na íntegra, em sua forma completa, sem cortes nas imagens, na forma montada e em sua configuração fechada, revelando apenas a configuração externa, sem destacar detalhes e partes separadamente. Excluir, do conjunto de figuras, as figs. 2.2 e 2.3, bem como a indicação da região do detalhe na fig. 2.1. 4- O pedido apresenta objetos que não guardam entre si as mesmas características



distintivas preponderantes, de maneira que o pedido deverá ser dividido: Manter no presente pedido a figura 1.1. O primeiro pedido dividido deverá conter as figuras 1.2 e 1.3. O segundo pedido dividido deverá conter a figura 2.1. O terceiro pedido dividido deverá conter a figura 3.1. O quarto pedido dividido deverá conter as figuras 4.1 e 4.2. O quinto pedido dividido deverá conter as figuras 5.1 a 5.5 e 6.1 a 6.2. O sexto pedido dividido deverá conter as figuras 5.6 a 5.10 e 6.3 a 6.4.

(21) BR 30 2017 004598-7

Código 34 - Exigência - Art. 106 § 3º da LPI

(22) 17/10/2017

(71) FACEBOOK, INC. (US)

(74) Daniel Advogados (Alt.de Daniel & Cia)

1- As figuras não deverão conter linhas tracejadas. O objeto deverá ser representado com traços regulares e contínuos. Excluir todas as linhas tracejadas das figuras, mantendo apenas as linhas visíveis do padrão. 2- As figuras não deverão conter textos, exceto o da legenda das figuras. Retirar todos os textos mostrados nas figuras. 3- O pedido apresenta objetos que não guardam entre si as mesmas características distintivas preponderantes, de maneira que o pedido deverá ser dividido: Manter no presente pedido a figura 1.1 e 1.2. O primeiro pedido dividido deverá conter a figura 1.3. O segundo pedido dividido deverá conter a figura 1.4. O terceiro pedido dividido deverá conter a figura 1.5.

(21) BR 30 2017 004599-5

Código 34 - Exigência - Art. 106 § 3º da LPI

(22) 17/10/2017

(71) FACEBOOK, INC. (US)

(74) Daniel Advogados (Alt.de Daniel & Cia)

1- As figuras não deverão conter linhas tracejadas. O objeto deverá ser representado com traços regulares e contínuos. Excluir todas as linhas tracejadas das figuras, mantendo apenas as linhas visíveis do padrão. 2- O pedido apresenta objetos que não guardam entre si as mesmas características distintivas preponderantes, de maneira que o pedido deverá ser dividido: Manter no presente pedido as figuras 1.1 e 6.1. O primeiro pedido dividido deverá conter as figuras 2.1 e 3.1. O segundo pedido dividido deverá conter as figuras 4.1 e 9.1. O terceiro pedido dividido deverá conter a figura 5.1. O quarto pedido dividido deverá conter as figuras 7.1 e 8.1. O quinto pedido dividido deverá conter a figura 10.1.

(21) BR 30 2017 004601-0

Código 34 - Exigência - Art. 106 § 3º da LPI

(22) 17/10/2017

(71) FACEBOOK, INC. (US)

(74) Daniel Advogados (Alt.de Daniel & Cia)

1- As figuras não deverão conter linhas tracejadas. O objeto deverá ser representado com traços regulares e contínuos. Excluir todas as linhas tracejadas das figuras, mantendo apenas as linhas visíveis do padrão. 2- As figuras não deverão conter textos, exceto o da legenda das figuras. Retirar todos



os textos mostrados nas figuras. 3- O pedido apresenta objetos que não guardam entre si as mesmas características distintivas preponderantes, de maneira que o pedido deverá ser dividido: Manter no presente pedido a figura 1.1. O primeiro pedido dividido deverá conter a figura 2.1. O segundo pedido dividido deverá conter a figura 3.1. O terceiro pedido dividido deverá conter as figuras 4.1 e 10.1. O quarto pedido dividido deverá conter as figuras 5.1 e 11.1. O quinto pedido dividido deverá conter as figuras 6.1 e 8.1. O sexto pedido dividido deverá conter as figuras 7.1 e 9.1.

(21) BR 30 2017 004602-9

Código 34 - Exigência - Art. 106 § 3º da LPI

(22) 17/10/2017

(71) FACEBOOK, INC. (US)

(74) Daniel Advogados (Alt.de Daniel & Cia)

1- As figuras não deverão conter linhas tracejadas. O objeto deverá ser representado com traços regulares e contínuos. Excluir todas as linhas tracejadas das figuras, mantendo apenas as linhas visíveis do padrão. Atentar para o fato de que, após a exclusão das linhas tracejadas, poderá haver variações configurativas idênticas, que, neste caso, deverão ser suprimidas. 2- As figuras não deverão conter textos, exceto o da legenda das figuras. Retirar todos os textos mostrados nas figuras.

(21) BR 30 2017 004603-7

Código 34 - Exigência - Art. 106 § 3º da LPI

(22) 17/10/2017

(71) FACEBOOK, INC. (US)

(74) Daniel Advogados (Alt.de Daniel & Cia)

1- As figuras não deverão conter linhas tracejadas. O objeto deverá ser representado com traços regulares e contínuos. Excluir todas as linhas tracejadas das figuras, mantendo apenas as linhas visíveis do padrão. 2- As figuras não deverão conter textos, exceto o da legenda das figuras. Retirar todos os textos mostrados nas figuras. 3- O pedido apresenta objetos que não guardam entre si as mesmas características distintivas preponderantes, de maneira que o pedido deverá ser dividido: Manter no presente pedido as figuras 1.1 e 4.1. O primeiro pedido dividido deverá conter as figuras 2.1 e 5.1. O segundo pedido dividido deverá conter a figura 3.1. O terceiro pedido dividido deverá conter a figura 7.1. 4- Com base na atual apresentação do pedido, não foi possível identificar diferenças entre o objeto da figura 3.1 e o da figura 6.1. Caso os objetos constituam, de fato, variações configurativas, esclarecer qual (is) elemento (s) varia (m) de uma para a outra. Nesta caso, a variação 6.1 deverá ser apresentada no mesmo pedido dividido da variação 3.1. Caso contrário, a mesma deverá ser excluída do conjunto.

(21) BR 30 2017 004616-9

Código 34 - Exigência - Art. 106 § 3º da LPI

(22) 18/10/2017

(71) FCA FIAT CHRYSLER AUTOMOVEIS BRASIL LTDA (BR/MG)



1- As figuras devem ser numeradas conforme o disposto no inciso VI do artigo 20 da IN 44/2015 (figura 1.1, figura 1.2, etc). Corrigir a numeração das figuras.

(21) BR 30 2017 004625-8

Código 34 - Exigência - Art. 106 § 3º da LPI

(22) 18/10/2017

(71) FCA FIAT CHRYSLER AUTOMOVEIS BRASIL LTDA (BR/MG)

1- As figuras contêm algumas áreas muito claras e outras escurecidas, o que compromete a visualização das formas e das superfícies do objeto. Reapresentar o conjunto de figuras com melhor qualidade gráfica, nitidez e contraste, revelando com precisão os contornos, relevos e rebaixos do objeto reivindicado e possibilitando a compreensão de seus detalhes. Respeitar a resolução mínima de 300 dpi. Evitar reflexos, texturas granuladas, brilhos, sombras e outros elementos que afetem a compreensão da configuração do objeto.

(21) BR 30 2017 004634-7

Código 34 - Exigência - Art. 106 § 3º da LPI

(22) 18/10/2017

(71) FCA FIAT CHRYSLER AUTOMOVEIS BRASIL LTDA (BR/MG)

1. A figura 1.2 está em baixa resolução e parece não corresponder a vista frontal (figura 1.1). Apresentar novo conjunto de figuras com correção da figura 1.2 e com melhor qualidade gráfica. Incluir vista superior e vista inferior.

(21) BR 30 2017 004646-0

Código 34 - Exigência - Art. 106 § 3º da LPI

(22) 19/10/2017

(71) FLAVIA RODRIGUES DEL PRA (BR/SP)

(74) OCTAVIO TINOCO SOARES FILHO

Corrigir título do pedido para "Configuração aplicada em ladrilho"; A proteção deve ser dar para objeto e não arranjos de objetos. Assim, se houver interesse em proteger as peças em separado, proceder com a apresentação da peça em formato de estrela neste pedido, com as vistas superior, laterais e uma perspectiva. Dividir a peça em formato discoide, apresentando as vistas superior, laterais e uma em perspectiva. Numerar cada vista com fig 1.1, fig. 1.2, fig. 1.3, etc.

(21) BR 30 2017 004650-9

Código 34 - Exigência - Art. 106 § 3º da LPI

(22) 19/10/2017

(71) PHILIP MORRIS PRODUCTS S.A. (CH)

(74) DANNEMANN, SIEMSEN, BIGLER & IPANEMA MOREIRA

1. O pedido deverá ser dividido de acordo com a Instrução Normativa 44/2015, já que os objetos apresentados não guardam entre si as mesmas características distintivas preponderantes; 2. Manter no presente pedido o objeto representado pelas figuras 1.1 a 1.7; 3. O primeiro pedido dividido deverá conter os objetos representados pelas figuras 2.1 a 2.7 e 3.1 a 3.7; 4. Com base na atual apresentação do pedido, não foi possível identificar diferenças entre o objeto das figuras 2.1 a 2.7 e o das figuras 3.1 a 3.7. Caso os objetos constituam, de fato,



variações configurativas, esclarecer qual (is) elemento (s) da forma varia (m) de uma para a outra. Considerando que o objeto deve ser representado por meio de traços contínuos e uniformes, sem interrupções, caso a forma plástica seja exatamente a mesma, manter no pedido apenas as figuras 2.1 a 2.7. 5. Modificar título para: "Configuração aplicada a cinzeiro".

(21) BR 30 2017 004651-7

Código 34 - Exigência - Art. 106 § 3º da LPI

(22) 19/10/2017

(71) PHILIP MORRIS PRODUCTS S.A. (CH)

(74) DANNEMANN, SIEMSEN, BIGLER & IPANEMA MOREIRA

O pedido deve se adequar à Instrução Normativa 44/2015 - IN. 1. Alterar título para "configuração aplicada em carregador de bateria", em atenção ao inciso II do art. 14 da IN. 2. O pedido contém objetos que não guardam entre si as mesmas características distintivas, de maneira que o pedido deve ser dividido. Observar artigos 25 e 26 da IN. 3. Manter no pedido original o objeto das figuras 1.1 e 1.8. Acrescentar as vistas ortogonais (frontal, posterior, laterais, superior e inferior) do objeto conforme mostrado na figura 1.8, numerando seqüencialmente (figuras 1.9 a 1.14) por se tratar do mesmo objeto. 4. Apresentar em um 1º pedido dividido o objeto das figuras 2.1 a 2.7. 5. Apresentar em um 2º pedido dividido o objeto das figuras 3.1 a 3.7. 6. Apresentar em um 3º pedido dividido o objeto das figuras 4.1 a 4.7. Corrigir a figura 4.6: a curvatura da parte frontal, mostrada nas figuras 4.4 e 4.5, não está representada nesta figura. Corrigir a figura 4.7: a curvatura da parte posterior inferior, mostrada nas figuras 4.1, 4.3, 4.4 e 4.5 não está representada nesta figura.

(21) BR 30 2017 004659-2

Código 34 - Exigência - Art. 106 § 3º da LPI

(22) 19/10/2017

(71) WATSON-MARLOW LIMITED (GB)

(74) DANNEMANN, SIEMSEN, BIGLER & IPANEMA MOREIRA

1- As figuras não deverão conter linhas tracejadas. O objeto deverá ser representado com traços regulares e contínuos. Preencher todas as linhas tracejadas das figuras. 2- A apresentação de figuras não deverá conter textos, marcas, logotipos ou símbolos. Retirá-los das figuras.

(21) BR 30 2017 004664-9

Código 34 - Exigência - Art. 106 § 3º da LPI

(22) 19/10/2017

(71) SLOAN VALVE COMPANY (US)

(74) Flávia Salim Lopes

1- As figuras não deverão conter linhas tracejadas. O objeto deverá ser representado com traços regulares e contínuos. Preencher todas as linhas tracejadas das figuras. 2- O objeto reivindicado no pedido refere-se a um acionador de descarga sanitária. Adequar o título para melhor especificação do objeto reivindicado, substituindo-o por "CONFIGURAÇÃO APLICADA EM ACIONADOR DE DESCARGA" e informe o campo de aplicação com maior



clareza, preferencialmente de acordo com a Classificação de Locarno.

(21) BR 30 2017 004675-4

Código 34 - Exigência - Art. 106 § 3º da LPI

(22) 19/10/2017

(71) POLLY BELL-HUGHES (GB)

(74) DI BLASI, PARENTE & ADVOGADOS ASSOCIADOS

1. As figuras não estão correspondentes entre si: a alça curva não está representada nas figuras 1.4 a 1.7. Reapresentar as figuras corrigidas.

(21) BR 30 2017 004699-1

Código 34 - Exigência - Art. 106 § 3º da LPI

(22) 20/10/2017

(71) NIKE INNOVATE C.V. (US)

(74) Flávia Salim Lopes

1. As figuras não estão correspondentes entre si: as figuras 1.4 e 1.5 estão incompletas, mostrando apenas parte do objeto. Reapresentar as figuras corrigidas.

(21) BR 30 2017 004704-1

Código 34 - Exigência - Art. 106 § 3º da LPI

(22) 20/10/2017

(71) NIKE INNOVATE C.V. (US)

(74) Flávia Salim Lopes

1. As figuras não estão correspondentes entre si: as figuras 1.4 e 1.5 estão incompletas, mostrando apenas parte do objeto. Reapresentar as figuras corrigidas.

(21) BR 30 2017 004790-4

Código 34 - Exigência - Art. 106 § 3º da LPI

(22) 26/10/2017

(71) GEMALTO S.A. (FR)

(74) Paulo Maurício Carlos de Oliveira

1. Alterar título para “padrão ornamental aplicado em mostrador” em atenção ao inciso IV do art. 14 da IN 44/2015: trata-se de objeto bidimensional. 2. As figuras não podem conter molduras ou linhas delimitadoras, nem quaisquer elementos que não façam parte do objeto requerido, conforme incisos I e III do art. 14 da IN 44/2015: suprimir a linha de contorno tracejada. 3. A figura deve ser numerada conforme o disposto no inciso VI do artigo 20 da IN 44/2015: figura 1.1.

(21) BR 30 2017 004793-9

Código 34 - Exigência - Art. 106 § 3º da LPI

(22) 26/10/2017

(71) GEMALTO S.A. (FR)

(74) Paulo Maurício Carlos de Oliveira

O pedido deve se adequar à Instrução Normativa 44/2015 - IN. 1. O título apresentado não permite identificar corretamente o objeto. Apresentar outro título, mais preciso, como “configuração aplicada em dispositivo de captura de digitais”, por exemplo. Observar art. 14 da IN. 2. As figuras devem representar o



objeto somente por traços regulares e contínuos, conforme inciso II do art. 20 da IN. Os elementos que foram representados por linhas tracejadas devem ser preenchidos, a fim de o objeto seja representado apenas por traços contínuos. 3. As figuras devem ser numeradas conforme o disposto no inciso VI do artigo 20 da IN: figura 1.1, figura 1.2, etc.

(21) BR 30 2017 004804-8

Código 34 - Exigência - Art. 106 § 3º da LPI

(22) 26/10/2017

(71) FUMAKILLA LIMITED (JP)

(74) Licks Advogados

1. Alterar título para “configuração aplicada em frasco” em atenção ao inciso II do art. 14 da IN 44/2015 e para se adequar ao objeto requerido.

(21) BR 30 2017 004847-1

Código 34 - Exigência - Art. 106 § 3º da LPI

(22) 30/10/2017

(71) ECOLAB USA INC. (US)

(74) KASZNAR LEONARDOS PROPRIEDADE INTELECTUAL

O pedido deve se adequar à Instrução Normativa 44/2015 - IN. 1. Alterar título para “configuração aplicada em invólucro para lentes”, a fim de melhor definir o objeto requerido. 2. As figuras devem representar o objeto somente por traços regulares e contínuos, conforme inciso II do art. 20 da IN. Os elementos que foram representados por linhas tracejadas devem ser preenchidos, a fim de o objeto seja representado apenas por traços contínuos.

(21) BR 30 2017 004897-8

Código 34 - Exigência - Art. 106 § 3º da LPI

(22) 31/10/2017

(71) GABRIEL MOHALLEM CHUCRE (BR/MG)

Manter no atual pedido os objeto das figuras 1.1, 2.1, 4.1, 5.1, 8.1, 9.1, 10.1, 11.1, 14.1, 15.1 e 17.1, com suas respectivas vistas; Dividir o objeto da atual figura 3.1 e suas vistas; Dividir o objeto da atual figura 6.1 e suas vistas; Dividir o objeto da atual figura 7.1 e suas vistas; Dividir o objeto da atual figura 12.1 e 13.1 e suas vistas; Dividir o objeto da atual figura 16.1.1 e suas vistas;

(21) BR 30 2017 004937-0

Código 34 - Exigência - Art. 106 § 3º da LPI

(22) 03/11/2017

(71) BRIDGESTONE BANDAG, LLC (US)

(74) DANNEMANN, SIEMSEN, BIGLER & IPANEMA MOREIRA

1. Apresentar novo conjunto de figuras no qual as linhas tracejadas devem ser preenchidas, pois os objetos devem ser representados por traços contínuos e uniformes, sem interrupções. 2. Suprimir Fig.1.5, por tratar-se de detalhe do objeto.

(21) BR 30 2017 004959-1

Código 34 - Exigência - Art. 106 § 3º da LPI

(22) 06/11/2017



(71) DYSON TECHNOLOGY LIMITED (GB)

(74) Daniel Advogados (Alt.de Daniel & Cia)

1. Apresentar novo conjunto de figuras, incluindo vista posterior do objeto. 2. Suprimir figuras 1.6 e 1.7, por demonstrarem aspectos funcionais do objeto.

(21) BR 30 2017 004960-5

Código 34 - Exigência - Art. 106 § 3º da LPI

(22) 06/11/2017

(71) DYSON TECHNOLOGY LIMITED (GB)

(74) Daniel Advogados (Alt.de Daniel & Cia)

Apresentar as demais vistas ortogonais do objeto da fig. 1.6, mantendo a numeração sequencial ou excluir as figuras 1.6 e 1.7.

(21) BR 30 2017 004983-4

Código 34 - Exigência - Art. 106 § 3º da LPI

(22) 07/11/2017

(71) GM GLOBAL TECHNOLOGY OPERATIONS LLC (US)

(74) KASZNAR LEONARDOS PROPRIEDADE INTELECTUAL

1. Apresentar novo conjunto de figuras no qual as linhas tracejadas devem ser preenchidas, pois os objetos devem ser representados por traços contínuos e uniformes, sem interrupções. 2. Além das vistas apresentadas, incluir vista posterior, vista inferior e vista lateral oposta a que foi apresentada.

(21) BR 30 2017 004985-0

Código 34 - Exigência - Art. 106 § 3º da LPI

(22) 07/11/2017

(71) GM GLOBAL TECHNOLOGY OPERATIONS LLC (US)

(74) KASZNAR LEONARDOS PROPRIEDADE INTELECTUAL

1. Apresentar novo conjunto de figuras no qual as linhas tracejadas devem ser preenchidas, pois os objetos devem ser representados por traços contínuos e uniformes, sem interrupções. 2. Além das vistas apresentadas, incluir vista posterior e vista lateral direita do objeto.

(21) BR 30 2017 005210-0

Código 34 - Exigência - Art. 106 § 3º da LPI

(22) 17/11/2017

(71) PSA AUTOMOBILES SA (FR)

(74) Vieira de Mello Advogados

Apresentar novas imagens sem a marca e o símbolo aplicados ao objeto.

(21) BR 30 2017 005213-4

Código 34 - Exigência - Art. 106 § 3º da LPI

(22) 17/11/2017

(71) PSA AUTOMOBILES SA (FR)

(74) Vieira de Mello Advogados

As vistas apresentadas estão incoerentes. O objeto da figura 1.2 difere das outras vistas. Melhorar a qualidade da representação, pois as imagens das figuras 1.4 e 1.5 estão inconclusivas.



(21) BR 30 2017 005214-2	Código 34 - Exigência - Art. 106 § 3º da LPI (22) 17/11/2017 (71) PSA AUTOMOBILES SA (FR) (74) Vieira de Mello Advogados As vistas apresentadas estão incoerentes. O objeto da figura 1.2 difere das outras vistas. Melhorar a qualidade da representação, pois as imagens das figuras 1.4 e 1.5 estão inconclusivas.
(21) BR 30 2017 005216-9	Código 34 - Exigência - Art. 106 § 3º da LPI (22) 17/11/2017 (71) PSA AUTOMOBILES SA (FR) (74) Vieira de Mello Advogados A figura 1.4 está incorreta na medida que apenas foi rebatida da figura 1.5. Apresentar nova imagem com a visata correta.
(21) BR 30 2017 005217-7	Código 34 - Exigência - Art. 106 § 3º da LPI (22) 17/11/2017 (71) PSA AUTOMOBILES SA (FR) (74) Vieira de Mello Advogados A vista da figura 1.4 está incorreta. Esta é a imagem rebatida da figura 1.5. Apresentar nova imagem do dispositivo com a vista correta.
(21) BR 32 2012 003290-6	Código 34 - Exigência - Art. 106 § 3º da LPI (22) 01/06/2011 (62) DI 7102778-5 01/06/2011 (71) SOCIÉTÉ DES PRODUITS NESTLÉ S.A (CH) (74) Soerensen Garcia Advogados Associados. 1- As figuras não deverão conter linhas tracejadas. O objeto deverá ser representado com traços regulares e contínuos. Preencher todas as linhas tracejadas das figuras, excluindo das mesmas as hachuras e mantendo apenas as arestas visíveis. Acrescentar, no conjunto de figuras, a vista superior do objeto. 2- As figuras devem ser numeradas conforme o disposto no inciso VI do artigo 20 da IN 44/2015 (figura 1.1, figura 1.2, etc). 3- Uma vez que o objeto apresentado representa um objeto tridimensional, adequar o título para atender ao Inciso III do Art. 14 da IN 44/2015, substituindo-o por "CONFIGURAÇÃO APLICADA EM XÍCARA".



Código 34.2 - Exame formal de Cumprimento de Exigência Técnica

Exame preliminar de petição de cumprimento de exigência técnica. Conferência relativa à apresentação, tempestividade e pagamento.

(21) BR 30 2012 000408-0 Código 34.2 - Exame formal de Cumprimento de Exigência Técnica
(71) Andre Carlos da Ré (BR/RS) , Diego Ernesto Rovella Farto (BR/RS)
(74) Luiz Fernando Campos Stock

(21) BR 32 2012 000432-5 Código 34.2 - Exame formal de Cumprimento de Exigência Técnica
(71) OTTO BOCK HEALTHCARE GMBH (DE)
(74) Dannemann, siemsen, Bigler & Ipanema Moreira

(21) DI 6500021-8 Código 34.2 - Exame formal de Cumprimento de Exigência Técnica
(71) Lutron Electronics Co., Inc. (US)
(74) Momsen, Leonardos & Cia.

(21) DI 6500043-9 Código 34.2 - Exame formal de Cumprimento de Exigência Técnica
(71) Roca Sanitario, S.A (ES)
(74) Francisco Celso Nogueira Rodrigues



Código 35 - Arquivamento do Pedido – Art. 216 § 2º e Art. 106 § 3º da LPI

Arquivado definitivamente o pedido de registro de desenho industrial, uma vez que não foi apresentada a procuração devida no prazo de 60 (sessenta) dias contados da prática do primeiro ato da parte no processo ou não houve manifestação do depositante quanto à exigência formulada.

(21) BR 30 2017 004317-8



Código 35 - Arquivamento do Pedido – Art. 216 § 2º e Art. 106 § 3º da LPI

(22) 29/09/2017

(44) 29/05/2018

(52) 09-03

(54) CONFIGURAÇÃO APLICADA A/EM CAIXA

(71) TERMOTÉCNICA LTDA (BR/SC)

(72) ALBANO SCHMIDT

(74) Vieira de Mello Advogados

Arquivamento

(21) BR 30 2017 004326-7



Código 35 - Arquivamento do Pedido – Art. 216 § 2º e Art. 106 § 3º da LPI

(22) 02/10/2017

(44) 29/05/2018

(52) 32-00

(54) PADRÃO ORNAMENTAL APLICADO A/EM ESTAMPA

(71) SCOFIELD INDÚSTRIA LTDA (BR/MG)

(72) GABRIEL MARQUES DE LIMA

(74) SÂMIA BATISTA AMIN (NOME ANTERIOR SÂMIA AMIN SANTOS)

Arquivamento



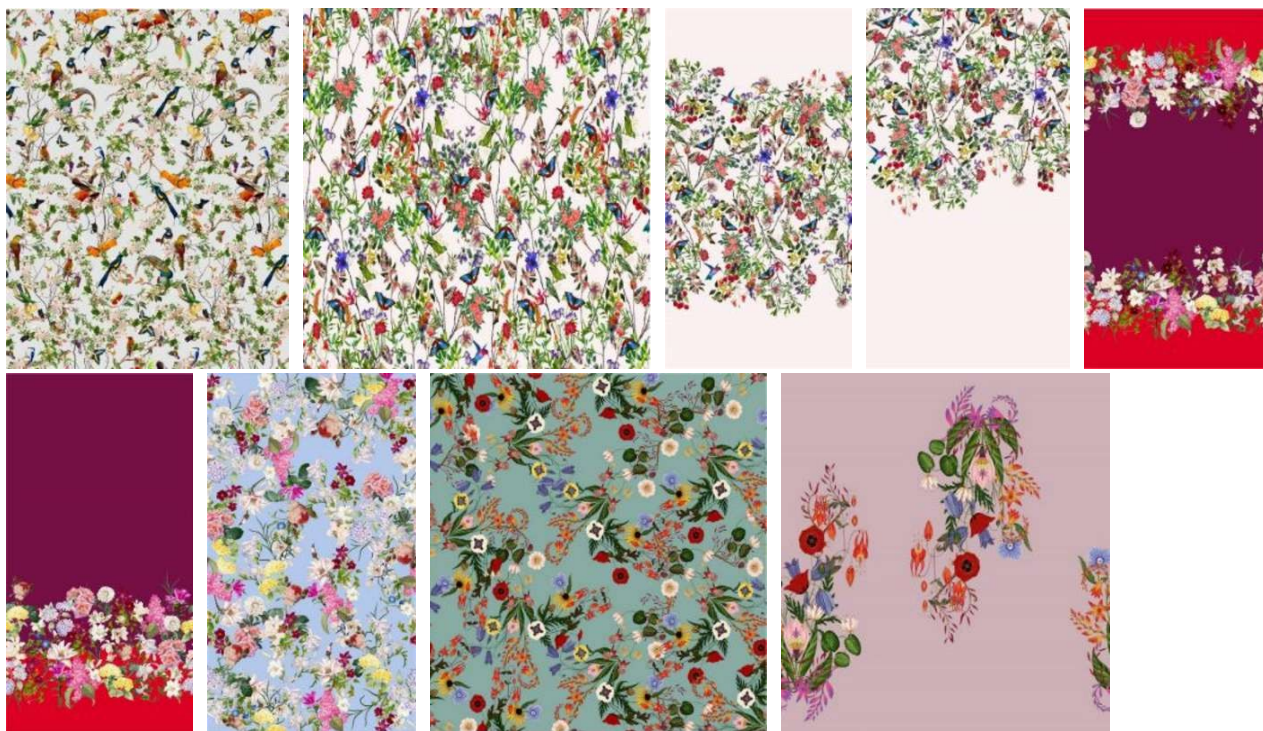

(21) BR 30 2017 004354-2

Código 35 - Arquivamento do Pedido – Art. 216 § 2º e Art. 106 § 3º da LPI

(22) 03/10/2017

(30) 04/04/2017 US 29/599,523

(44) 29/05/2018

(52) 12-15

(54) CONFIGURAÇÃO APLICADA A/EM PNEU

(71) BRIDGESTONE AMERICAS TIRE OPERATIONS, LLC (US)

(72) RICHARD S. PARR, PAULA R. LUNDGREN

(74) DANNEMANN, SIEMSEN, BIGLER & IPANEMA MOREIRA

Arquivamento

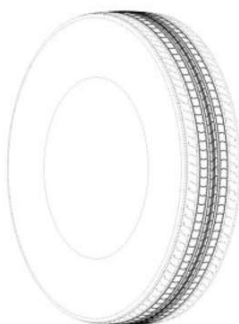

(21) BR 30 2017 004385-2

Código 35 - Arquivamento do Pedido – Art. 216 § 2º e Art. 106 § 3º da LPI

(22) 04/10/2017

(44) 29/05/2018

(52) 06-06

(54) CONFIGURAÇÃO APLICADA A/EM CABECEIRA DE CAMA

(71) ALINE CRISTINA PORTELLA (BR/SP)

(72) ALINE CRISTINA PORTELLA, FERNANDO FESTA

Arquivamento



(21) BR 32 2017 004047-3

Código 35 - Arquivamento do Pedido – Art. 216 § 2º e Art. 106 § 3º da LPI

(22) 30/08/2016

(44) 29/05/2018

(52) 06-03





(54) CONFIGURAÇÃO APLICADA A/EM MESA

(62) BR 30 2016 003785-0 30/08/2016

(71) JADERSON DE ALMEIDA (BR/SC)

(72) JADERSON DE ALMEIDA

Arquivamento

(21) BR 32 2017 004338-3



Código 35 - Arquivamento do Pedido – Art. 216 § 2º e Art. 106 § 3º da LPI

(22) 12/09/2016

(44) 29/05/2018

(52) 26-05

(54) CONFIGURAÇÃO APLICADA EM LUMINÁRIA

(62) BR 30 2016 004012-5 12/09/2016

(71) JADERSON DE ALMEIDA (BR/SC)

(72) JADERSON DE ALMEIDA

Arquivamento



Código 36 - Indeferimento - Art. 106 § 4º da LPI

Indeferido o pedido por não atender ao disposto no Art. 100 da LPI, conforme parecer técnico. A cópia do parecer técnico poderá ser solicitada. Desta data corre o prazo de 60 (sessenta) dias para eventual recurso do depositante.

(21) BR 30 2017 003461-6

Código 36 - Indeferimento - Art. 106 § 4º da LPI

(22) 09/08/2017

(44) 29/05/2018

(52) 21-04

(54) CONFIGURAÇÃO APLICADA EM TENDA

(71) CAMILA CRISTIANE CARDOSO (BR/SP)

(72) CAMILA CRISTIANE CARDOSO

objeto se enquadra na instrução normativa 044/2015 . objeto indeferido devido ao cumprimento insatisfatório de exigência técnica, nos termos do Art. 23 da Instrução Normativa 044/2015. Pedido indeferido devido à não conformidade ao contido no art. 101 c/c art. 106, caput, da LPI. As figuras continuam incompatíveis: na figura 1.7, que parece ser a vista inferior, não a superior, conforme informado, existe um retângulo cobrindo parte da região central do objeto e furos (antes inexistentes, configurando alteração de matéria), que não são mostrados nas demais vistas; na figura 1.8, que parece ser a vista superior, na figura 1.5 e na figura 1.6 não foram suprimidas as linhas horizontais das extremidades das hastes junto ao solo. Foi suprimida a numeração das folhas e a qualidade das imagens não está satisfatória.

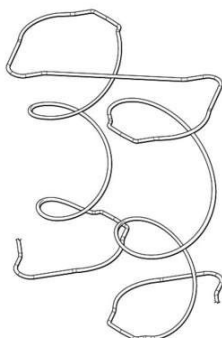
(21) BR 30 2017 003696-1

Código 36 - Indeferimento - Art. 106 § 4º da LPI

(22) 23/08/2017

(30) 20/03/2017 US 29/597,703

(44) 29/05/2018

(52) 08-99

(54) CONFIGURAÇÃO APLICADA A/EM MOLA CONTÍNUA

(71) L&P PROPERTY MANAGEMENT COMPANY (US)

(72) GUIDO EIGENMANN, THOMAS W. WELLS, DARRELL A. RICHMOND

(74) Hugo Silva & Maldonado Propriedade Intelectual Sociedade Civil S/C Ltda.

objeto se enquadra no artigo 100 da lei 9.279/1996 . não é registrável como desenho industrial forma essencialmente determinada por questões técnicas ou funcionais.

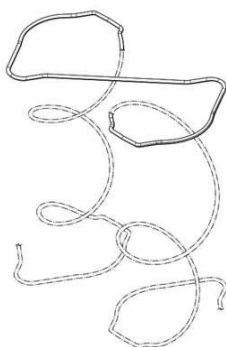

**(21) BR 30 2017 004227-9**

Código 36 - Indeferimento - Art. 106 § 4º da LPI

(22) 26/09/2017

(44) 29/05/2018

(52) 25-03

(54) CONFIGURAÇÃO APLICADA A/EM QUIOSQUE

(71) KMMMD DESENVOLVIMENTO E PESQUISA DE COSMÉTICOS LTDA.

(BR/MG)

(72) FERNANDA LYRIO URSINE

objeto se enquadra na instrução normativa 044/2015 . objeto indeferido devido ao cumprimento insatisfatório de exigência técnica, nos termos do Art. 23 da Instrução Normativa 044/2015. Pedido indeferido devido à não conformidade ao contido no art. 101, inciso IV, c/c art. 106, caput, da LPI. No cumprimento de exigência, o objeto apresentou padrões e fotografias aplicados, inexistentes no depósito original, configurando alteração de matéria.

(21) BR 30 2017 004345-3

Código 36 - Indeferimento - Art. 106 § 4º da LPI

(22) 02/10/2017

(30) 31/03/2017 US 29/599,305

(44) 29/05/2018

(52) 24-02

(54) CONFIGURAÇÃO APLICADA A DISPOSITIVO DE MANIPULAÇÃO ESOFÁGICA

(71) EP ADVOCATE, LLC (US)

(72) STEVEN MILLER, CRAIG ALLMENDINGER

(74) FLÁVIA SALIM LOPES

objeto se enquadra no artigo 100 da lei 9.279/1996 . não é registrável como desenho industrial forma essencialmente determinada por questões técnicas ou funcionais.

(21) BR 30 2017 004408-5

Código 36 - Indeferimento - Art. 106 § 4º da LPI

(22) 05/10/2017

(44) 29/05/2018

(52) 09-01





(54) CONFIGURAÇÃO APLICADA A/EM FRASCO DE PERFUME

(71) ALESSANDRA GOMES (BR/PR)

(72) ALESSANDRA GOMES

objeto se enquadra na instrução normativa 044/2015 . objeto indeferido devido ao cumprimento insatisfatório de exigência técnica, nos termos do Art. 23 da Instrução Normativa 044/2015. Pedido indeferido devido à não conformidade ao contido no art. 101, inciso IV, c/c art. 106, caput, da LPI. O objeto apresentado no cumprimento de exigência difere do original depositado, configurando alteração de matéria; A tampa do frasco está vazada e o frasco está opaco, quando antes estava transparente.

(21) BR 30 2017 004562-6

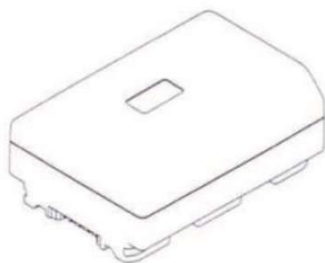

Código 36 - Indeferimento - Art. 106 § 4º da LPI

(22) 17/10/2017

(30) 18/04/2017 CN 201730130217.9

(44) 29/05/2018

(52) 13-02

(54) CONFIGURAÇÃO APLICADA A/EM BATERIA

(71) SONY CORPORATION (JP)

(72) RYO MIYAKE, SHIGEKI MOTOYAMA, ATSUSHI MITANI

(74) GEORGE AFONDOPULOS JUNIOR

objeto se enquadra no artigo 100 da lei 9.279/1996 . não é registrável como desenho industrial forma essencialmente determinada por questões técnicas ou funcionais.

(21) BR 30 2017 004612-6

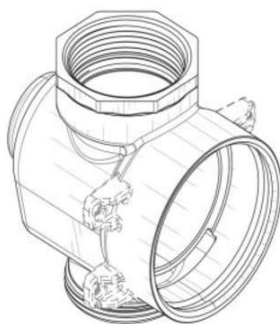

Código 36 - Indeferimento - Art. 106 § 4º da LPI

(22) 18/10/2017

(30) 20/04/2017 US 29/601,300

(44) 29/05/2018

(52) 23-01

(54) CONFIGURAÇÃO APLICADA A/EM VÁLVULA DE TRÊS PORTAS

(71) SLOAN VALVE COMPANY (US)

(72) JOHN R. WILSON

(74) Flávia Salim Lopes

objeto se enquadra no artigo 100 da lei 9.279/1996 . não é registrável como desenho industrial forma essencialmente determinada por questões técnicas ou funcionais.

(21) BR 30 2017 004707-6

Código 36 - Indeferimento - Art. 106 § 4º da LPI

(22) 20/10/2017

(30) 21/04/2017 US 29/601,410

(44) 29/05/2018



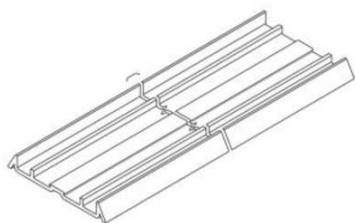

(52) 12-99

(54) CONFIGURAÇÃO APLICADA A/EM SUPORTE DE TRILHO

(71) IDEAL INDUSTRIES, INC. (US)

(72) JAMES TYRRELL, JUSTIN CERUTTI

(74) LUIZ LEONARDOS & ADVOGADOS

objeto se enquadra no artigo 100 da lei 9.279/1996 . não é registrável como desenho industrial forma essencialmente determinada por questões técnicas ou funcionais.

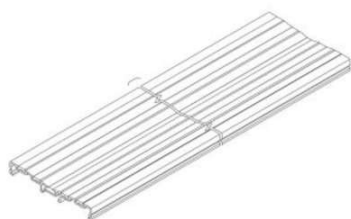
(21) BR 30 2017 004709-2

Código 36 - Indeferimento - Art. 106 § 4º da LPI

(22) 20/10/2017

(30) 21/04/2017 US 29/601,415

(44) 29/05/2018

(52) 12-99

(54) CONFIGURAÇÃO APLICADA A/EM SUPORTE DE TRILHO

(71) IDEAL INDUSTRIES, INC. (US)

(72) JAMES TYRELL, JUSTIN CERUTTI

(74) LUIZ LEONARDOS & ADVOGADOS

objeto se enquadra no artigo 100 da lei 9.279/1996 . não é registrável como desenho industrial forma essencialmente determinada por questões técnicas ou funcionais.

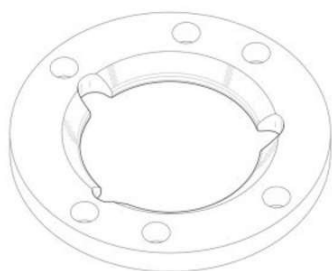
(21) BR 30 2017 004840-4

Código 36 - Indeferimento - Art. 106 § 4º da LPI

(22) 30/10/2017

(30) 01/05/2017 US 29/602497

(44) 29/05/2018

(52) 15-09

(54) CONFIGURAÇÃO APLICADA A/EM ACOPLADOR DE FERRAMENTA MODULAR.

(71) NORGREN AUTOMATION SOLUTIONS, LLC (US)

(72) JAMES R. KALB, MICHAEL THOMAS CHARLTON

(74) KASZNAR LEONARDOS PROPRIEDADE INTELECTUAL

objeto se enquadra no artigo 100 da lei 9.279/1996 . não é registrável como desenho industrial forma essencialmente determinada por questões técnicas ou funcionais.

(21) BR 32 2015 002209-7

Código 36 - Indeferimento - Art. 106 § 4º da LPI

(22) 17/12/2013

(30) 17/06/2013 US 29/458151

(44) 29/05/2018

(52) 14-02



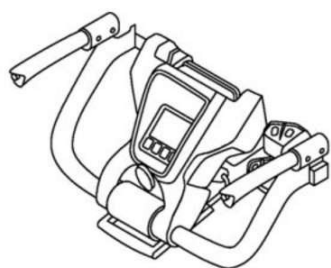

(54) CONFIGURAÇÃO APLICADA EM PAINEL DE CONTROLE.

(62) BR 30 2013 006589-8 17/12/2013

(71) FERNO-WASHINGTON, INC. (US)

(72) TIMOTHY J. DIETZ, MICHAEL JEFFRIES, BRIAN M. MAGILL, TIMOTHY P. SCHROEDER, TIMOTHY R. WELLS

(74) KASZNAR LEONARDOS PROPRIEDADE INTELECTUAL

objeto se enquadra na instrução normativa 044/2015 . objeto indeferido devido ao cumprimento insatisfatório de exigência técnica, nos termos do Art. 23 da Instrução Normativa 044/2015. Pedido indeferido devido à não conformidade ao contido no art. 101, inciso IV, c/c art. 106, caput, da LPI. As figuras continuam incoerentes entre si: na figura 1.4 falta a linha que deveria contornar os quatro botões menores e a área retangular maior, no centro do painel; na mesma figura 1.4 o elemento circular abaixo dos quatro botões está desproporcional ao mostrado nas demais vistas; nas figuras 1.6 e 1.7 não existe área chanfrada entre as peças cilíndricas que fixam os dois tubos cilíndricos de topo, das extremidades superiores, diferente do mostrado nas figuras 1.4 e 1.5; as reentrâncias laterais das regiões sinuosas do elemento central, representadas na figura 1.6, não constam na figura 1.7; a figura 1.2 não mostra o elemento quadrado abaixo do que parecem ser parafusos na parte superior, mostrado na figura 1.6.

(21) BR 32 2017 004351-0

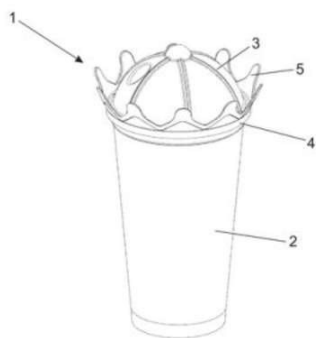

Código 36 - Indeferimento - Art. 106 § 4º da LPI

(22) 01/07/2016

(44) 29/05/2018

(52) 07-01

(54) CONFIGURAÇÃO APLICADA A/EM COPO

(62) BR 30 2016 002834-6 01/07/2016

(71) NELY CRISTINA BRAIDOTTI CAVALARI (BR/SP)

(72) NELY CRISTINA BRAIDOTTI CAVALARI

(74) VILELA COELHO SOCIEDADE DE ADVOGADOS

objeto se enquadra na instrução normativa 044/2015 . objeto indeferido devido ao cumprimento insatisfatório de exigência técnica, nos termos do Art. 23 da Instrução Normativa 044/2015. Pedido indeferido devido à não conformidade ao contido no art. 101 c/c art. 106, caput, da LPI. O objeto apresentado não corresponde ao objeto do depósito do pedido dividido, configurando alteração da matéria.



Código 37 - Recurso Contra o Indeferimento

Notificação de interposição de recurso ao Presidente do INPI contra o indeferimento do pedido de registro de desenho industrial, objetivando o reexame da matéria. Desta data corre o prazo de 60 (sessenta) dias para apresentação de contra-razões por qualquer interessado. Poderá ser requerida cópia do recurso através de formulário específico.

(21) BR 30 2012 000734-8 Código 37 - Recurso Contra o Indeferimento
(22) 17/02/2012
(71) Damarfe Produtos Químicos Ltda (BR/SP)
(74) DAVID DO NASCIMENTO ADVOGADOS ASSOCIADOS
Recurso contra o indeferimento: Pet. (WB) 870180032476 de 20/04/2018.

(21) BR 30 2012 005274-2 Código 37 - Recurso Contra o Indeferimento
(22) 10/10/2012
(71) CHERY AUTOMOBILE CO., LTD. (CN)
(74) ADVOCACIA PIETRO ARIBONI S/C
Recurso contra o indeferimento: Pet. (WB) 870180036745 de 04/05/2018.

(21) BR 30 2013 001090-2 Código 37 - Recurso Contra o Indeferimento
(22) 14/03/2013
(71) ROCKWELL AUTOMATION ASIA PACIFIC BUSINESS CTR. (SG)
(74) ORLANDO DE SOUZA
Recurso contra o indeferimento: Pet. (WB) 870180036505 de 04/05/2018.

(21) BR 30 2013 003751-7 Código 37 - Recurso Contra o Indeferimento
(22) 01/08/2013
(71) MÁRIO EUGÊNIO FLORES CARNEIRO (BR/BA)
(74) BRASNORTE MARCAS E PATENTES LTDA
Recurso contra o indeferimento: Pet. (WB) 870180032505 de 20/04/2018.

(21) BR 30 2014 003665-3 Código 37 - Recurso Contra o Indeferimento
(22) 31/07/2014
(71) DEERE & COMPANY (US)
(74) KASZNAR LEONARDOS PROPRIEDADE INTELECTUAL
Recurso contra o indeferimento: Pet. (WB) 870180034417 de 27/04/2018.

(21) BR 30 2015 002691-0 Código 37 - Recurso Contra o Indeferimento
(22) 11/06/2015
(71) DEERE & COMPANY (US)
(74) KASZNAR LEONARDOS PROPRIEDADE INTELECTUAL
Recurso contra o indeferimento: Pet. (WB) 870180030731 de 16/04/2018.



(21) BR 30 2015 002896-3	Código 37 - Recurso Contra o Indeferimento (22) 19/06/2015 (71) DAVID STUCKEY INVESTMENTS PTY LTD (AU) (74) IKO MEDINA Recurso contra o indeferimento: Pet. (WB) 870180031252 de 18/04/2018.
(21) BR 30 2015 002900-5	Código 37 - Recurso Contra o Indeferimento (22) 19/06/2015 (71) DAVID STUCKEY INVESTMENTS PTY LTD (AU) (74) IKO MEDINA Recurso contra o indeferimento: Pet. (WB) 870180031265 de 18/04/2018.
(21) BR 30 2015 002901-3	Código 37 - Recurso Contra o Indeferimento (22) 19/06/2015 (71) DAVID STUCKEY INVESTMENTS PTY LTD (AU) (74) IKO MEDINA Recurso contra o indeferimento: Pet. (WB) 870180031258 de 18/04/2018.
(21) BR 30 2015 003062-3	Código 37 - Recurso Contra o Indeferimento (22) 30/06/2015 (71) ITT MANUFACTURING ENTERPRISES LLC. (US) (74) DANNEMANN, SIEMSEN, BIGLER & IPANEMA MOREIRA, PROPRIEDADE INDUSTRIAL LTDA. Recurso contra o indeferimento: Pet. (WB) 870180031811 de 19/04/2018.
(21) BR 30 2015 003307-0	Código 37 - Recurso Contra o Indeferimento (22) 16/07/2015 (71) HARMAN INTERNATIONAL INDUSTRIES, INCORPORATED (US) (74) DENIS ALLAN DANIEL Recurso contra o indeferimento: Pet. (WB) 870180032621 de 20/04/2018.
(21) BR 30 2015 004727-5	Código 37 - Recurso Contra o Indeferimento (22) 15/10/2015 (71) MARCUS VINICIUS SANTOS MARANHÃO (BR/SP) (74) ANA PAULA MAZZEI DOS SANTOS LEITE Recurso contra o indeferimento: Pet. (WB) 870180035233 de 30/04/2018.
(21) BR 30 2016 001946-0	Código 37 - Recurso Contra o Indeferimento (22) 09/05/2016 (71) OWENS ILLINOIS DO BRASIL, INDÚSTRIA E COMÉRCIO S.A. (BR/SP) (74) Vieira de Mello Advogados Recurso contra o indeferimento: Pet. (WB) 870180035815 de 02/05/2018.



(21) BR 30 2016 002199-6	Código 37 - Recurso Contra o Indeferimento (22) 25/05/2016 (71) ANDRÉ LIRA FERREIRA (BR/AM) (74) ANA PAULA MAZZEI DOS SANTOS LEITE Recurso contra o indeferimento: Pet. (WB) 870180036990 de 04/05/2018.
(21) BR 30 2016 002831-1	Código 37 - Recurso Contra o Indeferimento (22) 01/07/2016 (71) ZERO GRAU INDUSTRIA E COMERCIO LTDA (BR/PR) (74) MARCIA REGINA FRASSON Recurso contra o indeferimento: Pet. (WB) 870180036950 de 04/05/2018.
(21) BR 30 2016 003728-0	Código 37 - Recurso Contra o Indeferimento (22) 25/08/2016 (71) OVO PROJETOS DE DESIGN LTDA. - EPP (BR/SP) (74) Cruzeiro Newmarc Patentes e Marcas Ltda. Recurso contra o indeferimento: Pet. (WB) 870180036288 de 03/05/2018 .
(21) BR 30 2016 004826-6	Código 37 - Recurso Contra o Indeferimento (22) 21/10/2016 (71) CNH INDUSTRIAL AMERICA LLC (US) (74) ARTUR SCHAAL Recurso contra o indeferimento: Pet. (WB) 870180035322 de 30/04/2018.
(21) BR 30 2017 003565-5	Código 37 - Recurso Contra o Indeferimento (22) 14/08/2017 (71) SMC CORPORATION (JP) (74) Flávia Salim Lopes Recurso contra o indeferimento: Pet. (WB) 870180030237 de 13/04/2018.
(21) BR 30 2017 003567-1	Código 37 - Recurso Contra o Indeferimento (22) 14/08/2017 (71) SMC CORPORATION (JP) (74) Flávia Salim Lopes Recurso contra o indeferimento: Pet. (WB) 870180030239 de 13/04/2018.
(21) BR 30 2017 003568-0	Código 37 - Recurso Contra o Indeferimento (22) 14/08/2017 (71) SMC CORPORATION (JP) (74) Flávia Salim Lopes Recurso contra o indeferimento: Pet. (WB) 870180030240 de 13/04/2018 .
(21) BR 30 2017 004194-9	Código 37 - Recurso Contra o Indeferimento (22) 25/09/2017



	(71) GINO KOPP (BR/PR) (74) CARLOS EDUARDO GOMES DA SILVA Recurso contra o indeferimento: Pet. (WB) 870180032894 de 23/04/2018.
(21) BR 30 2017 004289-9	Código 37 - Recurso Contra o Indeferimento (22) 28/09/2017 (71) VICTAULIC COMPANY (US) (74) FLÁVIA SALIM LOPES Recurso contra o indeferimento: Pet. (WB) 870180031631 de 19/04/2018.
(21) BR 30 2017 004367-4	Código 37 - Recurso Contra o Indeferimento (22) 03/10/2017 (71) CORNING COMUNICAÇÕES ÓPTICAS S.A. (BR/RJ) (74) Tavares Propriedade Intelectual Ltda. (alt. de Tavares & Companhia Ltda) Recurso contra o indeferimento: Pet. (WB) 870180033057 de 24/04/2018.
(21) BR 30 2017 004368-2	Código 37 - Recurso Contra o Indeferimento (22) 03/10/2017 (71) CORNING COMUNICAÇÕES ÓPTICAS S.A. (BR/RJ) (74) Tavares Propriedade Intelectual Ltda. (alt. de Tavares & Companhia Ltda) Recurso contra o indeferimento: Pet. (WB) 870180033061 de 24/04/2018.
(21) BR 30 2017 004370-4	Código 37 - Recurso Contra o Indeferimento (22) 03/10/2017 (71) CORNING COMUNICAÇÕES ÓPTICAS S.A. (BR/RJ) (74) Tavares Propriedade Intelectual Ltda. (alt. de Tavares & Companhia Ltda) Recurso contra o indeferimento: Pet. (WB) 870180033063 de 24/04/2018.
(21) BR 30 2017 004371-2	Código 37 - Recurso Contra o Indeferimento (22) 03/10/2017 (71) CORNING COMUNICAÇÕES ÓPTICAS S.A. (BR/RJ) (74) Tavares Propriedade Intelectual Ltda. (alt. de Tavares & Companhia Ltda) Recurso contra o indeferimento: Pet. (WB) 870180033045 de 24/04/2018.
(21) BR 30 2017 004735-1	Código 37 - Recurso Contra o Indeferimento (22) 23/10/2017 (71) WADI NICOLA MANSOUR (BR/PE) (74) Aginaldo Moreira Marcas e Patentes Ltda. - EPP Recurso contra o indeferimento: Pet. (WB) 870180035127 de 30/04/2018.
(21) BR 30 2017 004759-9	Código 37 - Recurso Contra o Indeferimento (22) 24/10/2017 (71) DDN INDUSTRIA E COMÉRCIO PRODUTOS PARA SAÚDE LTDA-ME (BR/PR)



Recurso contra o indeferimento: Pet. (WB) 870180035668 de 02/05/2018.

(21) BR 32 2017 003534-8

Código 37 - Recurso Contra o Indeferimento

(22) 16/02/2016

(62) BR 30 2016 000562-1 16/02/2016

(71) NORDSON CORPORATION (US)

(74) Orlando de Souza

Recurso contra o indeferimento: Pet. (WB) 870180032589 de 20/04/2018.

(21) BR 32 2017 003883-5

Código 37 - Recurso Contra o Indeferimento

(22) 15/03/2016

(62) BR 30 2016 001064-1 15/03/2016

(71) NICOVENTURES HOLDINGS LIMITED (GB)

(74) BM&A Propriedade Intelectual Ltda

Recurso contra o indeferimento: Pet. (WB) 870180032625 de 20/04/2018 .



Código 38 - Outros Recursos

Notificação de interposição de recurso ao Presidente do INPI contra a decisão proferida pela Diretoria, objetivando o reexame da matéria. Desta data corre o prazo de 60 (sessenta) dias para apresentação de contrarrazões por qualquer interessado. Poderá ser requerida cópia do recurso através de formulário específico.

(21) BR 30 2015 003796-2	Código 38 - Outros Recursos (22) 11/08/2015 (71) XIAOMI INC. (CN) , XIAOPING CHEN (CN) , FOSHAN VIOMI ELECTRICAL TECHNOLOGY CO., LTD. (CN) (74) DANNEMANN, SIEMSEN, BIGLER & IPANEMA MOREIRA, PROPRIEDADE INDUSTRIAL LTDA. Recurso contra Perda de Prioridade: Pet. (WB) 870180037005 de 04/05/2018.
(21) BR 30 2015 005553-7	Código 38 - Outros Recursos (22) 08/12/2015 (71) RENAULT S.A.S. (FR) (74) CUSTÓDIO DE ALMEIDA & CIA. Recurso contra Perda de Prioridade: Pet. (WB) 870180034803 de 27/04/2018.
(11) BR 30 2015 005570-7	Código 38 - Outros Recursos (22) 09/12/2015 (71) RENAULT S.A.S. (FR) (74) CUSTÓDIO DE ALMEIDA & CIA. Recurso contra Perda de Prioridade: Pet. (WB) 870180034826 de 27/04/2018.
(21) BR 30 2016 001830-8	Código 38 - Outros Recursos (22) 02/05/2016 (71) ATTURO TIRE CORP. (US) (74) Gustavo Starling Leonardos Recurso contra Perda de Prioridade: Pet. (WB) 870180036665 de 04/05/2018.
(21) BR 32 2015 001273-3	Código 38 - Outros Recursos (22) 11/10/2013 (62) BR 30 2013 005251-6 11/10/2013 (71) BEMIS MANUFACTURING COMPANY (US) (74) DANNEMANN, SIEMSEN, BIGLER & IPANEMA MOREIRA Recurso contra Perda de Prioridade: Pet. (WB) 870180034753 de 27/04/2018.



Código 39 - Concessão do Registro

Concessão do registro de desenho industrial. O certificado de registro estará à disposição do interessado. Desta data corre o prazo de 5 (cinco) anos para interposição de nulidade administrativa por qualquer interessado (Art. 113 § 1º da LPI). Se interposto o pedido de nulidade no prazo de 60 (sessenta) dias contados da data da concessão, os efeitos da concessão do registro serão suspensos (Art. 113 § 2º).

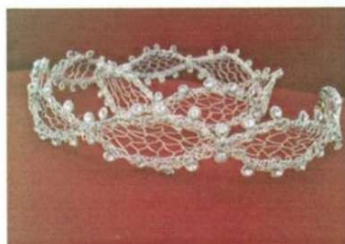
(11) BR 30 2013 002663-9

Código 39 - Concessão do Registro

(22) 06/06/2013

(15) 29/05/2018

(45) 29/05/2018

(52) 11-01

(54) CONFIGURAÇÃO APLICADA EM TIARA

(73) DIANA CANTIDIO MONTES (BR/DF)

(72) DIANA CANTIDIO MONTES

(74) CELSO DE CARVALHO MELLO

Prazo de validade: 10 (dez) anos contados a partir de 06/06/2013, mediante o recolhimento da taxa quinquenal de manutenção (Artigos 119 e 120 da LPI) e observadas as demais condições legais. (co) Registro concedido por força do art. 106 da Lei da Propriedade Industrial nº 9.279/96. Aplicável a instauração de ofício do processo administrativo de nulidade, conforme dispõe o Art.113, para averiguação da infringência do art. 95 do referido diploma legal.

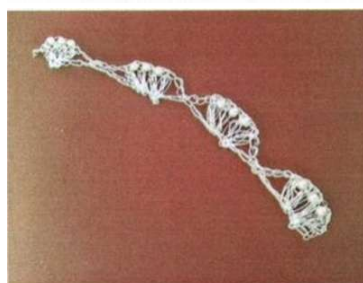
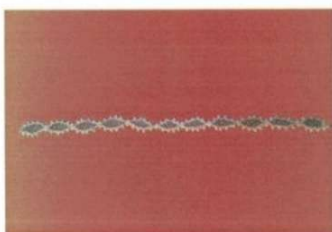



(11) BR 30 2015 002937-4

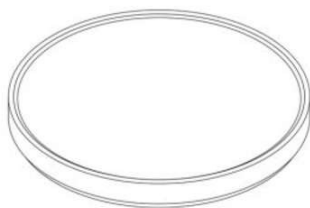

Código 39 - Concessão do Registro

(22) 22/06/2015

(15) 29/05/2018

(45) 29/05/2018

(52) 06-09 , 11-02

(54) CONFIGURAÇÃO APLICADA A/EM PASTILHA.

(73) SIDNÉIA CARVALHO DA SILVA (BR/PR)

(72) SIDNÉIA CARVALHO DA SILVA

(74) GEISLER CHBANE BOSSO

Prazo de validade: 10 (dez) anos contados a partir de 22/06/2015, mediante o recolhimento da taxa quinquenal de manutenção (Artigos 119 e 120 da LPI) e observadas as demais condições legais.

(11) BR 30 2015 002989-7

Código 39 - Concessão do Registro

(22) 26/06/2015

(15) 29/05/2018





(30) 26/12/2014 US 29/513080
 (45) 29/05/2018
 (52) 09-03
 (54) CONFIGURAÇÃO APLICADA EM COMPONENTE DE EMBALAGEM
 (73) THE GILLETTE COMPANY (US)
 (72) TODD ARMAND DAMON, ANDREW ANTHONY MARKLE
 (74) FLÁVIA MARIA VASCONCELOS PEREIRA

Prazo de validade: 10 (dez) anos contados a partir de 26/06/2015, mediante o recolhimento da taxa quinquenal de manutenção (Artigos 119 e 120 da LPI) e observadas as demais condições legais.

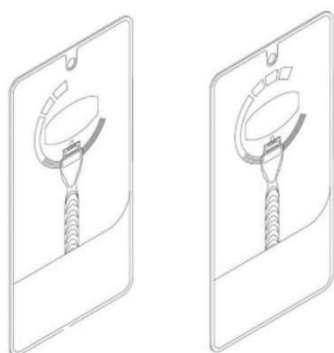

(11) BR 30 2017 000042-8

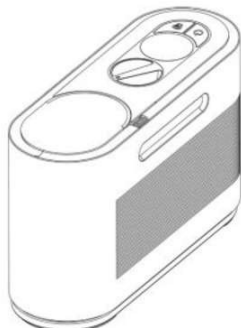

Código 39 - Concessão do Registro
 (22) 04/01/2017
 (15) 29/05/2018
 (30) 05/07/2016 EM 003295112
 (45) 29/05/2018
 (52) 12-16 , 15-02
 (54) CONFIGURAÇÃO APLICADA A/EM DISPOSITIVO DE AJUSTE PARA INFLAR E REPARAR PNEUS
 (73) TEK GLOBAL S.R.L (IT)
 (72) MAURIZIO MARINI
 (74) DI BLASI, PARENTE & ADVOGADOS ASSOCIADOS

Prazo de validade: 10 (dez) anos contados a partir de 04/01/2017, mediante o recolhimento da taxa quinquenal de manutenção (Artigos 119 e 120 da LPI) e observadas as demais condições legais.

(11) BR 30 2017 001218-3

Código 39 - Concessão do Registro
 (22) 17/03/2017
 (15) 29/05/2018
 (30) 19/09/2016 EM 003384908
 (45) 29/05/2018
 (52) 12-16
 (54) CONFIGURAÇÃO APLICADA A/EM PAINEL DE CONTROLE DE VEÍCULO
 (73) IVECO S.P.A. (IT)



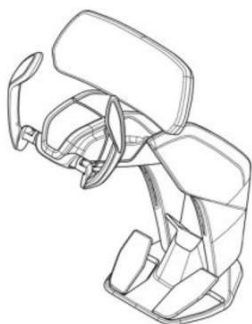

(72) MARCO ARMIGLIATO, RAFFAELE VERGANO, DAVID MELVIN WILKIE, IVAN CALAON

(74) Ariboni, Fabbri e Schmidt Sociedade de Advogados

Prazo de validade: 10 (dez) anos contados a partir de 17/03/2017, mediante o recolhimento da taxa quinquenal de manutenção (Artigos 119 e 120 da LPI) e observadas as demais condições legais.

(11) BR 30 2017 003297-4



Código 39 - Concessão do Registro

(22) 31/07/2017

(15) 29/05/2018

(43) 10/04/2018

(52) 28-03

(54) CONFIGURAÇÃO APLICADA A/EM DISPOSITIVO PARA TRATAMENTO DA PELE

(73) RECKITT BENCKISER (BRANDS) LIMITED (GB)

(72) LAURA BARBAGLIA, SAMUEL JAMES ROPER, XIAN ZHI ZHOU

(74) DI BLASI, PARENTE & ADVOGADOS ASSOCIADOS

Prazo de validade: 10 (dez) anos contados a partir de 31/07/2017, mediante o recolhimento da taxa quinquenal de manutenção (Artigos 119 e 120 da LPI) e observadas as demais condições legais.

(11) BR 30 2017 003298-2



Código 39 - Concessão do Registro

(22) 31/07/2017

(15) 29/05/2018

(43) 10/04/2018

(52) 28-03

(54) CONFIGURAÇÃO APLICADA A/EM DISPOSITIVO PARA TRATAMENTO DA PELE

(73) RECKITT BENCKISER (BRANDS) LIMITED (GB)

(72) RICHARD GAMBLE, JACOBUS SIMON PETRUS VAN DIEPEN, XIAN ZHI ZHOU

(74) DI BLASI, PARENTE & ADVOGADOS ASSOCIADOS

Prazo de validade: 10 (dez) anos contados a partir de 31/07/2017, mediante o recolhimento da taxa quinquenal de manutenção (Artigos 119 e 120 da LPI) e observadas as demais condições legais.

(11) BR 30 2017 003299-0

Código 39 - Concessão do Registro

(22) 31/07/2017

(15) 29/05/2018

(43) 10/04/2018





(52) 28-03

(54) CONFIGURAÇÃO APLICADA A/EM DISPOSITIVO PARA APARAR PELOS

(73) RECKITT BENCKISER (BRANDS) LIMITED (GB)

(72) RICHARD GAMBLE, JACOBUS SIMON PETRUS VAN DIEPEN, XIAN ZHI ZHOU

(74) DI BLASI, PARENTE & ADVOGADOS ASSOCIADOS

Prazo de validade: 10 (dez) anos contados a partir de 31/07/2017, mediante o recolhimento da taxa quinquenal de manutenção (Artigos 119 e 120 da LPI) e observadas as demais condições legais.

(11) BR 30 2017 003300-8

Código 39 - Concessão do Registro

(22) 31/07/2017

(15) 29/05/2018

(43) 10/04/2018

(52) 28-03

(54) CONFIGURAÇÃO APLICADA A/EM DISPOSITIVO PARA TRATAMENTO DA PELE

(73) RECKITT BENCKISER (BRANDS) LIMITED (GB)

(72) RICHARD GAMBLE, JACOBUS SIMON PETRUS VAN DIEPEN, XIAN ZHI ZHOU

(74) DI BLASI, PARENTE & ADVOGADOS ASSOCIADOS

Prazo de validade: 10 (dez) anos contados a partir de 31/07/2017, mediante o recolhimento da taxa quinquenal de manutenção (Artigos 119 e 120 da LPI) e observadas as demais condições legais.

(11) BR 30 2017 003301-6

Código 39 - Concessão do Registro

(22) 31/07/2017

(15) 29/05/2018

(30) 06/02/2017 EM 003741842

(45) 29/05/2018

(52) 02-04

(54) CONFIGURAÇÃO APLICADA A/EM PALMILHA

(73) RECKITT BENCKISER (BRANDS) LIMITED (GB)

(72) CLIVE SOUTHERNWOOD, NORMAN STEVENSON

(74) DI BLASI, PARENTE & ADVOGADOS ASSOCIADOS

Prazo de validade: 10 (dez) anos contados a partir de 31/07/2017, mediante o recolhimento da taxa quinquenal de manutenção (Artigos 119 e 120 da LPI) e observadas as demais condições legais.

(11) BR 30 2017 003302-4

Código 39 - Concessão do Registro

(22) 31/07/2017



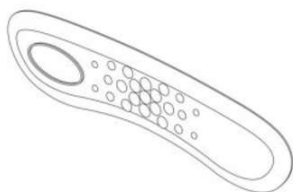

(15) 29/05/2018

(30) 06/02/2017 EM 003741842

(45) 29/05/2018

(52) 02-04

(54) CONFIGURAÇÃO APLICADA A/EM PALMILHA

(73) RECKITT BENCKISER (BRANDS) LIMITED (GB)

(72) CLIVE SOUTHERNWOOD, NORMAN STEVENSON

(74) DI BLASI, PARENTE & ADVOGADOS ASSOCIADOS

Prazo de validade: 10 (dez) anos contados a partir de 31/07/2017, mediante o recolhimento da taxa quinquenal de manutenção (Artigos 119 e 120 da LPI) e observadas as demais condições legais.

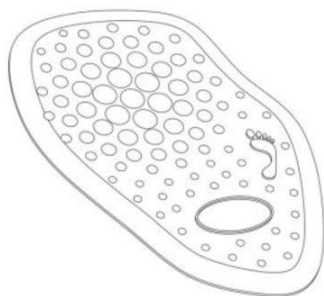
(11) BR 30 2017 003303-2

Código 39 - Concessão do Registro

(22) 31/07/2017

(15) 29/05/2018

(30) 06/02/2017 EM 003741842

(45) 29/05/2018

(52) 02-04

(54) CONFIGURAÇÃO APLICADA A/EM PALMILHA

(73) RECKITT BENCKISER (BRANDS) LIMITED (GB)

(72) CLIVE SOUTHERNWOOD, NORMAN STEVENSON

(74) DI BLASI, PARENTE & ADVOGADOS ASSOCIADOS

Prazo de validade: 10 (dez) anos contados a partir de 31/07/2017, mediante o recolhimento da taxa quinquenal de manutenção (Artigos 119 e 120 da LPI) e observadas as demais condições legais.

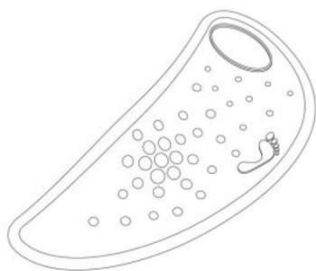
(11) BR 30 2017 003304-0

Código 39 - Concessão do Registro

(22) 31/07/2017

(15) 29/05/2018

(30) 06/02/2017 EM 003741842

(45) 29/05/2018

(52) 02-04

(54) CONFIGURAÇÃO APLICADA A/EM PALMILHA

(73) RECKITT BENCKISER (BRANDS) LIMITED (GB)

(72) CLIVE SOUTHERNWOOD, NORMAN STEVENSON

(74) DI BLASI, PARENTE & ADVOGADOS ASSOCIADOS

Prazo de validade: 10 (dez) anos contados a partir de 31/07/2017, mediante o recolhimento da taxa quinquenal de manutenção (Artigos 119 e 120 da LPI) e observadas as demais condições legais.

(11) BR 30 2017 003305-9

Código 39 - Concessão do Registro



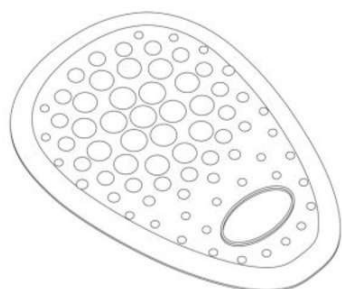

(22) 31/07/2017
 (15) 29/05/2018
 (30) 06/02/2017 EM 003741842
 (45) 29/05/2018
 (52) 02-04
 (54) CONFIGURAÇÃO APLICADA A/EM PALMILHA
 (73) RECKITT BENCKISER (BRANDS) LIMITED (GB)
 (72) CLIVE SOUTHERNWOOD, NORMAN STEVENSON
 (74) DI BLASI, PARENTE & ADVOGADOS ASSOCIADOS

Prazo de validade: 10 (dez) anos contados a partir de 31/07/2017, mediante o recolhimento da taxa quinquenal de manutenção (Artigos 119 e 120 da LPI) e observadas as demais condições legais.

(11) BR 30 2017 003334-2



Código 39 - Concessão do Registro
 (22) 01/08/2017
 (15) 29/05/2018
 (45) 29/05/2018
 (52) 08-05
 (54) CONFIGURAÇÃO APLICADA A/EM MOLDE PARA FLORES
 (73) FUNDIÇÃO JESUITAS LTDA ME (BR/PR)
 (72) AMARILDO POMMERING
 (74) ALEXANDRE PIETRÂNGELO LIMA

Prazo de validade: 10 (dez) anos contados a partir de 01/08/2017, mediante o recolhimento da taxa quinquenal de manutenção (Artigos 119 e 120 da LPI) e observadas as demais condições legais.



(11) BR 30 2017 003447-0

Código 39 - Concessão do Registro
 (22) 08/08/2017
 (15) 29/05/2018





(45) 29/05/2018

(52) 02-02

(54) CONFIGURAÇÃO APLICADA A/EM MACACÃO DE SUSTENTAÇÃO

(73) SONIA REGINA DIAMANTE TEIXEIRA DE SOUSA (BR/MS)

(72) SONIA REGINA DIAMANTE TEIXEIRA DE SOUSA

Prazo de validade: 10 (dez) anos contados a partir de 08/08/2017, mediante o recolhimento da taxa quinquenal de manutenção (Artigos 119 e 120 da LPI) e observadas as demais condições legais.

(11) BR 30 2017 003527-2

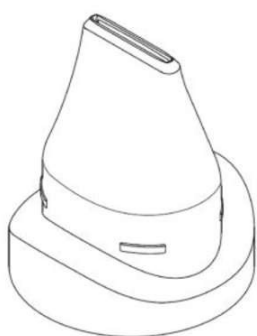

Código 39 - Concessão do Registro

(22) 11/08/2017

(15) 29/05/2018

(30) 14/02/2017 US 29/593,884

(45) 29/05/2018

(52) 23-01

(54) CONFIGURAÇÃO APLICADA A/EM BOCAL

(73) 3M INNOVATIVE PROPERTIES COMPANY (US)

(72) JASON SCOTT LIND, ERIC MEDIN CHINNOCK, JUNIA MOTTA PEREIRA, DELONY LOGAN LANGER-ANDERSON

(74) ANA PAULA SANTOS CELIDONIO

Prazo de validade: 10 (dez) anos contados a partir de 11/08/2017, mediante o recolhimento da taxa quinquenal de manutenção (Artigos 119 e 120 da LPI) e observadas as demais condições legais.

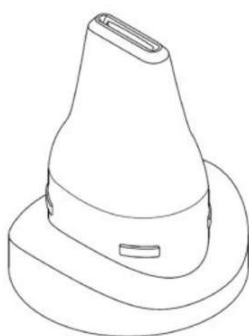

(11) BR 30 2017 003544-2

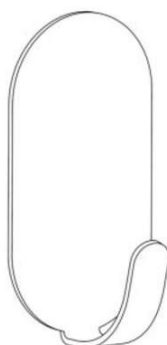

Código 39 - Concessão do Registro

(22) 14/08/2017

(15) 29/05/2018

(30) 15/02/2017 US 29/594,040

(45) 29/05/2018

(52) 08-08

(54) CONFIGURAÇÃO APLICADA A/EM GANCHO

(73) 3M INNOVATIVE PROPERTIES COMPANY (US)

(72) BRYAN ANDREW BERGER, ANGELA LILUN PAN

(74) ANA PAULA SANTOS CELIDONIO



Prazo de validade: 10 (dez) anos contados a partir de 14/08/2017, mediante o recolhimento da taxa quinquenal de manutenção (Artigos 119 e 120 da LPI) e observadas as demais condições legais.

(11) BR 30 2017 003548-5

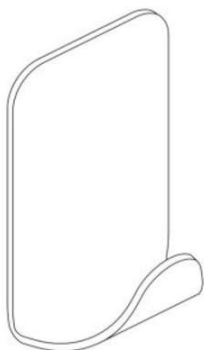

Código 39 - Concessão do Registro

(22) 14/08/2017

(15) 29/05/2018

(30) 15/02/2017 US 29/594,052

(45) 29/05/2018

(52) 08-08

(54) CONFIGURAÇÃO APLICADA A/EM GANCHO

(73) 3M INNOVATIVE PROPERTIES COMPANY (US)

(72) BRYAN ANDREW BERGER, ANGELA LILUN PAN

(74) ANA PAULA SANTOS CELIDONIO

Prazo de validade: 10 (dez) anos contados a partir de 14/08/2017, mediante o recolhimento da taxa quinquenal de manutenção (Artigos 119 e 120 da LPI) e observadas as demais condições legais.

(11) BR 30 2017 003560-4

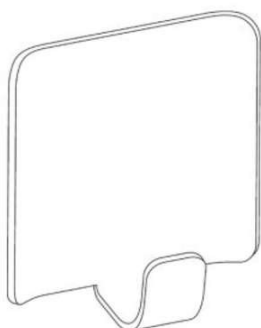

Código 39 - Concessão do Registro

(22) 14/08/2017

(15) 29/05/2018

(30) 15/02/2017 US 29/594,075

(45) 29/05/2018

(52) 08-08

(54) CONFIGURAÇÃO APLICADA A/EM GANCHO

(73) 3M INNOVATIVE PROPERTIES COMPANY (US)

(72) BRYAN ANDREW BERGER, ANGELA LILUN PAN

(74) ANA PAULA SANTOS CELIDONIO

Prazo de validade: 10 (dez) anos contados a partir de 14/08/2017, mediante o recolhimento da taxa quinquenal de manutenção (Artigos 119 e 120 da LPI) e observadas as demais condições legais.

(11) BR 30 2017 003570-1

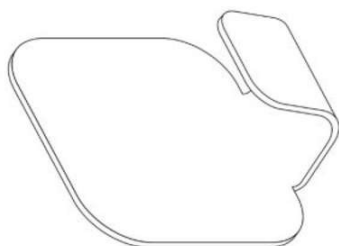

Código 39 - Concessão do Registro

(22) 15/08/2017

(15) 29/05/2018

(30) 15/02/2017 US 29/594,079

(45) 29/05/2018

(52) 08-08

(54) CONFIGURAÇÃO APLICADA A/EM GANCHO

(73) 3M INNOVATIVE PROPERTIES COMPANY (US)

(72) BRYAN ANDREW BERGER, ANGELA LILUN PAN



(74) ANA PAULA SANTOS CELIDONIO

Prazo de validade: 10 (dez) anos contados a partir de 15/08/2017, mediante o recolhimento da taxa quinquenal de manutenção (Artigos 119 e 120 da LPI) e observadas as demais condições legais.

(11) BR 30 2017 003573-6

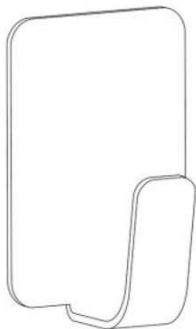

Código 39 - Concessão do Registro

(22) 15/08/2017

(15) 29/05/2018

(30) 15/02/2017 US 29/594,085

(45) 29/05/2018

(52) 08-08

(54) CONFIGURAÇÃO APLICADA A/EM GANCHO

(73) 3M INNOVATIVE PROPERTIES COMPANY (US)

(72) BRYAN ANDREW BERGER, ANGELA LILUN PAN

(74) ANA PAULA SANTOS CELIDONIO

Prazo de validade: 10 (dez) anos contados a partir de 15/08/2017, mediante o recolhimento da taxa quinquenal de manutenção (Artigos 119 e 120 da LPI) e observadas as demais condições legais.

(11) BR 30 2017 003590-6



Código 39 - Concessão do Registro

(22) 16/08/2017

(15) 29/05/2018

(30) 17/02/2017 JP 2017-003107

(45) 29/05/2018

(52) 12-15

(54) CONFIGURAÇÃO APLICADA A/EM PNEU

(73) THE YOKOHAMA RUBBER CO., LTD. (JP)

(72) MASATAKA KUBOTA, NOBORU KUWAHARA

(74) DANNEMANN, SIEMSEN, BIGLER & IPANEMA MOREIRA

Prazo de validade: 10 (dez) anos contados a partir de 16/08/2017, mediante o recolhimento da taxa quinquenal de manutenção (Artigos 119 e 120 da LPI) e observadas as demais condições legais.

(11) BR 30 2017 003596-5

Código 39 - Concessão do Registro

(22) 16/08/2017

(15) 29/05/2018

(30) 16/02/2017 KR 30-2017-0007345

(45) 29/05/2018

(52) 14-03

(54) CONFIGURAÇÃO APLICADA A/EM TELEFONE

(73) LG ELECTRONICS INC. (KR)





(72) KYUSUH PARK, DONGEUN KIM, HYUN LEE

(74) DANNEMANN, SIEMSEN, BIGLER & IPANEMA MOREIRA

Prazo de validade: 10 (dez) anos contados a partir de 16/08/2017, mediante o recolhimento da taxa quinquenal de manutenção (Artigos 119 e 120 da LPI) e observadas as demais condições legais.

(11) BR 30 2017 003665-1



Código 39 - Concessão do Registro

(22) 22/08/2017

(15) 29/05/2018

(30) 20/07/2017 JP 2017-015602

(45) 29/05/2018

(52) 15-99

(54) CONFIGURAÇÃO APLICADA A/EM REVESTIMENTO DE MÁQUINA DE EXPLOSÃO

(73) SINTOKOGIO, LTD. (JP)

(72) MASAJI SHIGA, MASAHIRO KITAGAWA

(74) Flávia Salim Lopes

Prazo de validade: 10 (dez) anos contados a partir de 22/08/2017, mediante o recolhimento da taxa quinquenal de manutenção (Artigos 119 e 120 da LPI) e observadas as demais condições legais.

(11) BR 30 2017 003669-4

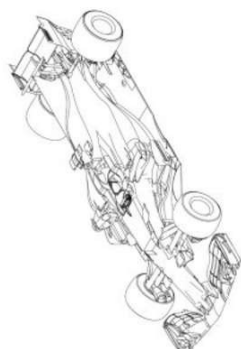

Código 39 - Concessão do Registro

(22) 22/08/2017

(15) 29/05/2018

(30) 23/02/2017 EM 003763465; 23/02/2017 EM 003764083

(45) 29/05/2018

(52) 12-08

(54) CONFIGURAÇÃO APLICADA A/EM AUTOMÓVEL

(73) FERRARI S.P.A. (IT)

(72) SIMONE RESTA

(74) Ariboni, Fabbri e Schmidt Sociedade de Advogados

Prazo de validade: 10 (dez) anos contados a partir de 22/08/2017, mediante o



recolhimento da taxa quinquenal de manutenção (Artigos 119 e 120 da LPI) e observadas as demais condições legais.

(11) BR 30 2017 003671-6

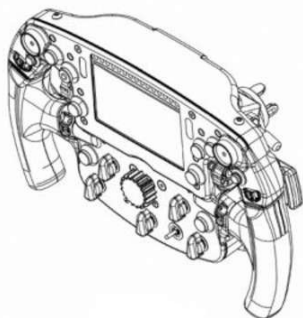

Código 39 - Concessão do Registro
 (22) 22/08/2017
 (15) 29/05/2018
 (30) 23/02/2017 EM 003763465; 23/02/2017 EM 003764083
 (45) 29/05/2018
 (52) 12-16
 (54) CONFIGURAÇÃO APLICADA A/EM VOLANTE AUTOMOTIVO
 (73) FERRARI S.P.A. (IT)
 (72) SIMONE RESTA
 (74) Ariboni, Fabbri e Schmidt Sociedade de Advogados

Prazo de validade: 10 (dez) anos contados a partir de 22/08/2017, mediante o recolhimento da taxa quinquenal de manutenção (Artigos 119 e 120 da LPI) e observadas as demais condições legais.

(11) BR 30 2017 003703-8



Código 39 - Concessão do Registro
 (22) 24/08/2017
 (15) 29/05/2018
 (30) 01/03/2017 DE 402017100221.3
 (45) 29/05/2018
 (52) 12-11
 (54) CONFIGURAÇÃO APLICADA A/EM MOTOCICLETA
 (73) BAYERISCHE MOTOREN WERKE AKTIENGESELLSCHAFT (DE)
 (72) DONALD TODD CAMMORATA
 (74) DANNEMANN, SIEMSEN, BIGLER & IPANEMA MOREIRA

Prazo de validade: 10 (dez) anos contados a partir de 24/08/2017, mediante o recolhimento da taxa quinquenal de manutenção (Artigos 119 e 120 da LPI) e observadas as demais condições legais.

(11) BR 30 2017 003706-2



Código 39 - Concessão do Registro
 (22) 24/08/2017
 (15) 29/05/2018
 (30) 24/02/2017 TW 106300980
 (45) 29/05/2018
 (52) 21-02
 (54) CONFIGURAÇÃO APLICADA A/EM APARELHO DE EXERCÍCIO
 (73) SPORTS ART INDUSTRIAL CO., LTD. (TW)
 (72) CRISTIANO MINO
 (74) Ariboni, Fabbri e Schmidt Sociedade de Advogados



Prazo de validade: 10 (dez) anos contados a partir de 24/08/2017, mediante o recolhimento da taxa quinquenal de manutenção (Artigos 119 e 120 da LPI) e observadas as demais condições legais.

(11) BR 30 2017 003708-9



Código 39 - Concessão do Registro
(22) 24/08/2017
(15) 29/05/2018
(30) 01/03/2017 DE 402017100224.8
(45) 29/05/2018
(52) 12-11
(54) CONFIGURAÇÃO APLICADA A/EM MOTOCICLETA
(73) BAYERISCHE MOTOREN WERKE AKTIENGESELLSCHAFT (DE)
(72) EVGENY ZHUKOV
(74) DANNEMANN, SIEMSEN, BIGLER & IPANEMA MOREIRA

Prazo de validade: 10 (dez) anos contados a partir de 24/08/2017, mediante o recolhimento da taxa quinquenal de manutenção (Artigos 119 e 120 da LPI) e observadas as demais condições legais.

(11) BR 30 2017 003713-5



Código 39 - Concessão do Registro
(22) 24/08/2017
(15) 29/05/2018
(30) 01/03/2017 DE 40 2017 100 258.2
(45) 29/05/2018
(52) 12-11
(54) CONFIGURAÇÃO APLICADA A/EM MOTOCICLETA
(73) BAYERISCHE MOTOREN WERKE AKTIENGESELLSCHAFT (DE)
(72) EVGENY ZHUKOV
(74) DANNEMANN, SIEMSEN, BIGLER & IPANEMA MOREIRA

Prazo de validade: 10 (dez) anos contados a partir de 24/08/2017, mediante o recolhimento da taxa quinquenal de manutenção (Artigos 119 e 120 da LPI) e observadas as demais condições legais.

(11) BR 30 2017 003725-9

Código 39 - Concessão do Registro
(22) 25/08/2017
(15) 29/05/2018
(30) 27/02/2017 US 29/595,299
(45) 29/05/2018
(52) 24-04
(54) CONFIGURAÇÃO APLICADA A/EM ARTIGO ABSORVENTE
(73) EZ MALE PADS, INCORPORATED (US)
(72) LORNA MATEO LUMAQUE-STEEMAN, WADE JOHNSON





(74) DANNEMANN, SIEMSEN, BIGLER & IPANEMA MOREIRA

Prazo de validade: 10 (dez) anos contados a partir de 25/08/2017, mediante o recolhimento da taxa quinquenal de manutenção (Artigos 119 e 120 da LPI) e observadas as demais condições legais.

(11) BR 30 2017 003733-0

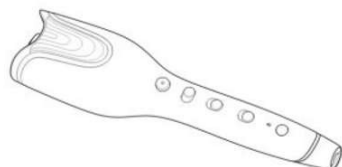

Código 39 - Concessão do Registro

(22) 28/08/2017

(15) 29/05/2018

(30) 28/02/2017 EM 003772037

(45) 29/05/2018

(52) 28-03

(54) CONFIGURAÇÃO APLICADA A/EM MODELADOR DE CABELOS

(73) KONINKLIJKE PHILIPS N.V. (NL)

(72) SUZETTE VAN MAANEN

(74) Daniel Advogados (Alt.de Daniel & Cia)

Prazo de validade: 10 (dez) anos contados a partir de 28/08/2017, mediante o recolhimento da taxa quinquenal de manutenção (Artigos 119 e 120 da LPI) e observadas as demais condições legais.

(11) BR 30 2017 003736-4

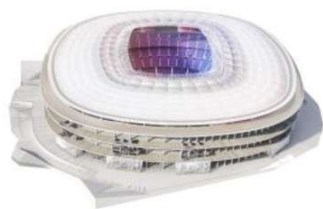

Código 39 - Concessão do Registro

(22) 28/08/2017

(15) 29/05/2018

(30) 16/03/2017 EM 003778984-0001; 16/03/2017 EM 003778984-0002

(45) 29/05/2018

(52) 25-03

(54) CONFIGURAÇÃO APLICADA A/EM ESTÁDIO

(73) FUTBOL CLUB BARCELONA (ES)

(72) TADAO KAMEI, JOAN PASCUAL ARGENTE

(74) DANNEMANN, SIEMSEN, BIGLER & IPANEMA MOREIRA

Prazo de validade: 10 (dez) anos contados a partir de 28/08/2017, mediante o recolhimento da taxa quinquenal de manutenção (Artigos 119 e 120 da LPI) e observadas as demais condições legais. (co) Registro concedido por força do art. 106 da Lei da Propriedade Industrial nº 9.279/96. Aplicável a instauração de ofício do processo administrativo de nulidade, conforme dispõe o Art.113, para averiguação da infringência do art. 95 do referido diploma legal.

(11) BR 30 2017 003737-2

Código 39 - Concessão do Registro

(22) 28/08/2017



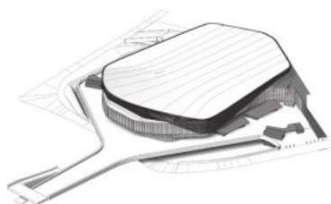

(15) 29/05/2018

(30) 01/03/2017 EM 003778984-0003

(45) 29/05/2018

(52) 25-03

(54) CONFIGURAÇÃO APLICADA A/EM ESTÁDIO

(73) FUTBOL CLUB BARCELONA (ES)

(72) EDUARD GASCÓN I CLIMENT, JOHN RHODES

(74) DANNEMANN, SIEMSEN, BIGLER & IPANEMA MOREIRA

Prazo de validade: 10 (dez) anos contados a partir de 28/08/2017, mediante o recolhimento da taxa quinquenal de manutenção (Artigos 119 e 120 da LPI) e observadas as demais condições legais. (co) Registro concedido por força do art. 106 da Lei da Propriedade Industrial nº 9.279/96. Aplicável a instauração de ofício do processo administrativo de nulidade, conforme dispõe o Art.113, para averiguação da infringência do art. 95 do referido diploma legal.

(11) BR 30 2017 003743-7

Código 39 - Concessão do Registro

(22) 28/08/2017

(15) 29/05/2018

(30) 28/02/2017 SE 2017/0079

(45) 29/05/2018

(52) 26-06

(54) CONFIGURAÇÃO APLICADA A/EM FAROL

(73) SCANIA CV AB (SE)

(72) KRISTOFER HANSÈN, ALLAN MACDONALD, ANDERS LUNDGREN, MIKAEL LARSSON, NIKLAS BLOMQVIST

(74) Daniel Advogados (Alt.de Daniel & Cia)

Prazo de validade: 10 (dez) anos contados a partir de 28/08/2017, mediante o recolhimento da taxa quinquenal de manutenção (Artigos 119 e 120 da LPI) e observadas as demais condições legais.

(11) BR 30 2017 003774-7

Código 39 - Concessão do Registro

(22) 29/08/2017

(15) 29/05/2018

(45) 29/05/2018

(52) 12-08

(54) CONFIGURAÇÃO APLICADA A/EM AUTOMÓVEL

(73) DR. ING. H.C. F. PORSCHE AKTIENGESELLSCHAFT (DE)

(72) INGO SCHEINHÜTTE

(74) Licks Advogados

Prazo de validade: 10 (dez) anos contados a partir de 29/08/2017, mediante o recolhimento da taxa quinquenal de manutenção (Artigos 119 e 120 da LPI) e observadas as demais condições legais.





(11) BR 30 2017 003777-1

Código 39 - Concessão do Registro

(22) 29/08/2017

(15) 29/05/2018

(45) 29/05/2018

(52) 12-08

(54) CONFIGURAÇÃO APLICADA A/EM AUTOMÓVEL

(73) DR. ING. H.C. F. PORSCHE AKTIENGESELLSCHAFT (DE)

(72) INGO SCHEINHÜTTE

(74) Licks Advogados

Prazo de validade: 10 (dez) anos contados a partir de 29/08/2017, mediante o recolhimento da taxa quinquenal de manutenção (Artigos 119 e 120 da LPI) e observadas as demais condições legais.



(11) BR 30 2017 003837-9

Código 39 - Concessão do Registro

(22) 01/09/2017

(15) 29/05/2018

(30) 01/03/2017 US 29/595639

(45) 29/05/2018

(52) 22-06

(54) CONFIGURAÇÃO APLICADA A/EM BASE DE ARMADILHA DE INSETOS

(73) THE PROCTER & GAMBLE COMPANY (US)

(72) CHRISTOPHER LAWRENCE SMITH, MIKE SHUO WANG, JOAQUIN

ANTONIO CRESPO, WALTER SORDO, DANILO ROSSI, ANDREA PEDROTTI

(74) Trench, Rossi e Watanabe Advogados

Prazo de validade: 10 (dez) anos contados a partir de 01/09/2017, mediante o recolhimento da taxa quinquenal de manutenção (Artigos 119 e 120 da LPI) e observadas as demais condições legais.



(11) BR 30 2017 003839-5

Código 39 - Concessão do Registro

(22) 01/09/2017

(15) 29/05/2018

(30) 01/03/2017 US 29/595639



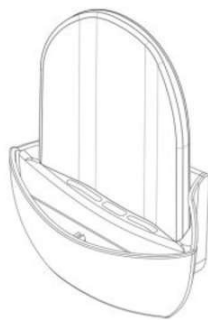

(45) 29/05/2018

(52) 22-06

(54) CONFIGURAÇÃO APLICADA A/EM BASE DE ARMADILHA DE INSETOS

(73) THE PROCTER & GAMBLE COMPANY (US)

(72) CHRISTOPHER LAWRENCE SMITH, MIKE SHUO WANG, DANILO ROSSI, ANDREA PEDROTTI, JOAQUIN ANTONIO CRESPO, WALTER SORDO

(74) Trench, Rossi e Watanabe Advogados

Prazo de validade: 10 (dez) anos contados a partir de 01/09/2017, mediante o recolhimento da taxa quinquenal de manutenção (Artigos 119 e 120 da LPI) e observadas as demais condições legais.

(11) BR 30 2017 003854-9



Código 39 - Concessão do Registro

(22) 04/09/2017

(15) 29/05/2018

(30) 03/03/2017 US 29/595960

(45) 29/05/2018

(52) 22-06

(54) CONFIGURAÇÃO APLICADA A/EM CARTUCHO DE ARMADILHA DE INSETOS

(73) THE PROCTER & GAMBLE COMPANY (US)

(72) CHRISTOPHER LAWRENCE SMITH, MIKE SHUO WANG, DANILO ROSSI, ANDREA PEDROTTI

(74) Trench, Rossi e Watanabe Advogados

Prazo de validade: 10 (dez) anos contados a partir de 04/09/2017, mediante o recolhimento da taxa quinquenal de manutenção (Artigos 119 e 120 da LPI) e observadas as demais condições legais.

(11) BR 30 2017 003872-7



Código 39 - Concessão do Registro

(22) 06/09/2017

(15) 29/05/2018

(30) 07/03/2017 SE 2017/0085

(45) 29/05/2018

(52) 12-16

(54) CONFIGURAÇÃO APLICADA A/EM PARA-LAMA

(73) SCANIA CV AB (SE)

(72) KRISTOFER HANSÈN, ALLAN MACDONALD, ANDERS LUNDGREN, MIKAEL LARSSON, DANIEL KVALDÉN

(74) Daniel Advogados (Alt.de Daniel & Cia)

Prazo de validade: 10 (dez) anos contados a partir de 06/09/2017, mediante o recolhimento da taxa quinquenal de manutenção (Artigos 119 e 120 da LPI) e observadas as demais condições legais.



(11) BR 30 2017 003903-0

Código 39 - Concessão do Registro

(22) 11/09/2017

(15) 29/05/2018

(45) 29/05/2018

(52) 12-08

(54) CONFIGURAÇÃO APLICADA A/EM AUTOMÓVEL

(73) DR. ING. H.C. F. PORSCHE AKTIENGESELLSCHAFT (DE)

(72) INGO SCHEINHÜTTE

(74) Licks Advogados

Prazo de validade: 10 (dez) anos contados a partir de 11/09/2017, mediante o recolhimento da taxa quinquenal de manutenção (Artigos 119 e 120 da LPI) e observadas as demais condições legais.

**(11) BR 30 2017 003910-3**

Código 39 - Concessão do Registro

(22) 11/09/2017

(15) 29/05/2018

(45) 29/05/2018

(52) 12-16

(54) CONFIGURAÇÃO APLICADA A/EM GRADE FRONTAL

(73) FORD GLOBAL TECHNOLOGIES, LLC. (US)

(72) ANDREW JAMISON, FABIO SANDRIN, ROGERIO ACOSTA

BALDASSERINI, JOSÉ C. BARBOSA JUNIOR, MARCUS MELO, DANILO DEL GREGO

(74) ANA PAULA SANTOS CELIDONIO

Prazo de validade: 10 (dez) anos contados a partir de 11/09/2017, mediante o recolhimento da taxa quinquenal de manutenção (Artigos 119 e 120 da LPI) e observadas as demais condições legais.

(11) BR 30 2017 003912-0

Código 39 - Concessão do Registro

(22) 11/09/2017

(15) 29/05/2018

(45) 29/05/2018

(52) 12-08

(54) CONFIGURAÇÃO APLICADA A/EM VEÍCULO

(73) FORD GLOBAL TECHNOLOGIES, LLC. (US)

(72) ANDREW JAMISON, FABIO SANDRIN, ROGERIO ACOSTA

BALDASSERINI, JOSÉ C. BARBOSA JUNIOR, MARCUS MELO, DANILO DEL



GREGO

(74) ANA PAULA SANTOS CELIDONIO

Prazo de validade: 10 (dez) anos contados a partir de 11/09/2017, mediante o recolhimento da taxa quinquenal de manutenção (Artigos 119 e 120 da LPI) e observadas as demais condições legais.

(11) BR 30 2017 003913-8



Código 39 - Concessão do Registro

(22) 11/09/2017

(15) 29/05/2018

(45) 29/05/2018

(52) 12-16

(54) CONFIGURAÇÃO APLICADA A/EM GRADE FRONTAL

(73) FORD GLOBAL TECHNOLOGIES, LLC. (US)

(72) ANDREW JAMISON, FABIO SANDRIN, ROGERIO ACOSTA

BALDASSERINI, JOSÉ C. BARBOSA JUNIOR, DANILO DEL GREGO

(74) ANA PAULA SANTOS CELIDONIO

Prazo de validade: 10 (dez) anos contados a partir de 11/09/2017, mediante o recolhimento da taxa quinquenal de manutenção (Artigos 119 e 120 da LPI) e observadas as demais condições legais.

(11) BR 30 2017 003914-6



Código 39 - Concessão do Registro

(22) 11/09/2017

(15) 29/05/2018

(45) 29/05/2018

(52) 12-16

(54) CONFIGURAÇÃO APLICADA A/EM PARA-CHOQUES

(73) FORD GLOBAL TECHNOLOGIES, LLC. (US)

(72) ANDREW JAMISON, FABIO SANDRIN, ROGERIO ACOSTA

BALDASSERINI, JOSÉ C. BARBOSA JUNIOR, DANILO DEL GREGO

(74) ANA PAULA SANTOS CELIDONIO

Prazo de validade: 10 (dez) anos contados a partir de 11/09/2017, mediante o recolhimento da taxa quinquenal de manutenção (Artigos 119 e 120 da LPI) e observadas as demais condições legais.

(11) BR 30 2017 003915-4



Código 39 - Concessão do Registro

(22) 11/09/2017

(15) 29/05/2018

(45) 29/05/2018

(52) 12-16

(54) CONFIGURAÇÃO APLICADA A/EM SAIA DIANTEIRA INFERIOR

(73) FORD GLOBAL TECHNOLOGIES, LLC. (US)



(72) ANDREW JAMISON, FABIO SANDRIN, ROGERIO ACOSTA
BALDASSERINI, JOSÉ C. BARBOSA JUNIOR, DANILO DEL GREGO

(74) ANA PAULA SANTOS CELIDONIO

Prazo de validade: 10 (dez) anos contados a partir de 11/09/2017, mediante o recolhimento da taxa quinquenal de manutenção (Artigos 119 e 120 da LPI) e observadas as demais condições legais.



(11) BR 30 2017 003916-2



Código 39 - Concessão do Registro

(22) 11/09/2017

(15) 29/05/2018

(45) 29/05/2018

(52) 12-16

(54) CONFIGURAÇÃO APLICADA A/EM MOLDURA DE FAROL

(73) FORD GLOBAL TECHNOLOGIES, LLC. (US)

(72) ANDREW JAMISON, FABIO SANDRIN, ROGERIO ACOSTA

BALDASSERINI, JOSÉ C. BARBOSA JUNIOR, DANILO DEL GREGO

(74) ANA PAULA SANTOS CELIDONIO

Prazo de validade: 10 (dez) anos contados a partir de 11/09/2017, mediante o recolhimento da taxa quinquenal de manutenção (Artigos 119 e 120 da LPI) e observadas as demais condições legais.

(11) BR 30 2017 003918-9



Código 39 - Concessão do Registro

(22) 11/09/2017

(15) 29/05/2018

(45) 29/05/2018

(52) 12-16

(54) CONFIGURAÇÃO APLICADA A/EM MOLDURA DE FAROL

(73) FORD GLOBAL TECHNOLOGIES, LLC. (US)

(72) ANDREW JAMISON, FABIO SANDRIN, ROGERIO ACOSTA

BALDASSERINI, JOSÉ C. BARBOSA JUNIOR, DANILO DEL GREGO

(74) ANA PAULA SANTOS CELIDONIO

Prazo de validade: 10 (dez) anos contados a partir de 11/09/2017, mediante o recolhimento da taxa quinquenal de manutenção (Artigos 119 e 120 da LPI) e observadas as demais condições legais.

(11) BR 30 2017 003920-0

Código 39 - Concessão do Registro

(22) 11/09/2017

(15) 29/05/2018

(45) 29/05/2018

(52) 12-16





(54) CONFIGURAÇÃO APLICADA A/EM COBERTURA DE PARA- CHOQUES

(73) FORD GLOBAL TECHNOLOGIES, LLC. (US)

(72) ANDREW JAMISON, FABIO SANDRIN, ROGERIO ACOSTA

BALDASSERINI, JOSÉ C BARBOSA JUNIOR, DANILO DEL GREGO

(74) ANA PAULA SANTOS CELIDONIO

Prazo de validade: 10 (dez) anos contados a partir de 11/09/2017, mediante o recolhimento da taxa quinquenal de manutenção (Artigos 119 e 120 da LPI) e observadas as demais condições legais.

(11) BR 30 2017 003961-8



Código 39 - Concessão do Registro

(22) 14/09/2017

(15) 29/05/2018

(30) 14/03/2017 US 29/597,038

(45) 29/05/2018

(52) 24-01

(54) CONFIGURAÇÃO APLICADA A DISPOSITIVO PARA LIBERAÇÃO DE FÁRMACO

(73) AMGEN INC. (US)

(72) MARGAUX FRANCES BOYAVAL, SIGRID MOESLINGER, MASAMICHI UDAGAWA

(74) Flávia Salim Lopes

Prazo de validade: 10 (dez) anos contados a partir de 14/09/2017, mediante o recolhimento da taxa quinquenal de manutenção (Artigos 119 e 120 da LPI) e observadas as demais condições legais. (co) Título adequado de ofício nos termos do Art. 22 da Instrução Normativa 044/2015.

(11) BR 30 2017 003962-6



Código 39 - Concessão do Registro

(22) 14/09/2017

(15) 29/05/2018

(30) 14/03/2017 EM 003799808

(45) 29/05/2018

(52) 14-03

(54) CONFIGURAÇÃO APLICADA A/EM TERMINAL

(73) I.E.R. (FR)

(72) THIBAUT FREZAL

(74) ANA PAULA SANTOS CELIDONIO

Prazo de validade: 10 (dez) anos contados a partir de 14/09/2017, mediante o recolhimento da taxa quinquenal de manutenção (Artigos 119 e 120 da LPI) e observadas as demais condições legais. (co) Título adequado de ofício nos termos do Art. 22 da Instrução Normativa 044/2015.



(11) BR 30 2017 003963-4

Código 39 - Concessão do Registro

(22) 14/09/2017

(15) 29/05/2018

(30) 14/03/2017 EM 003799808

(45) 29/05/2018

(52) 14-03

(54) CONFIGURAÇÃO APLICADA A/EM TERMINAL INTERATIVO

(73) I.E.R. (FR)

(72) THIBAUT FREZAL

(74) ANA PAULA SANTOS CELIDONIO

Prazo de validade: 10 (dez) anos contados a partir de 14/09/2017, mediante o recolhimento da taxa quinquenal de manutenção (Artigos 119 e 120 da LPI) e observadas as demais condições legais.

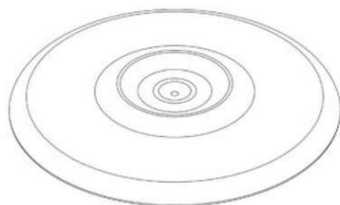
(11) BR 30 2017 003973-1

Código 39 - Concessão do Registro

(22) 14/09/2017

(15) 29/05/2018

(30) 17/03/2017 AU 201711575; 10/05/2017 CN 201730168676.6

(45) 29/05/2018

(52) 07-01

(54) CONFIGURAÇÃO APLICADA A/EM PIRES

(73) HUSKEE TECH PTY LTD (AU)

(72) EDWARD KO, ANDREW SIMPSON

(74) Gruenbaum, Possinhas & Teixeira Ltda.

Prazo de validade: 10 (dez) anos contados a partir de 14/09/2017, mediante o recolhimento da taxa quinquenal de manutenção (Artigos 119 e 120 da LPI) e observadas as demais condições legais.

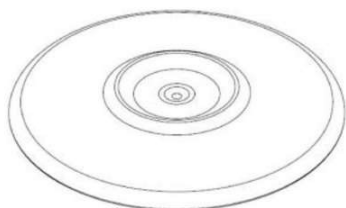
**(11) BR 30 2017 004014-4**

Código 39 - Concessão do Registro

(22) 15/09/2017

(15) 29/05/2018

(30) 17/03/2017 SE 2017/0099

(45) 29/05/2018

(52) 12-16

(54) CONFIGURAÇÃO APLICADA A/EM PARACHOQUE

(73) SCANIA CV AB (SE)

(72) KRISTOFER HANSÈN, ALLAN MACDONALD, ANDERS LUNDGREN,

LENNART GUSTAFSSON, FREDRIK GRAHL



(74) Daniel Advogados (Alt.de Daniel & Cia)

Prazo de validade: 10 (dez) anos contados a partir de 15/09/2017, mediante o recolhimento da taxa quinquenal de manutenção (Artigos 119 e 120 da LPI) e observadas as demais condições legais.

(11) BR 30 2017 004044-6

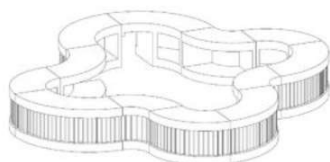

Código 39 - Concessão do Registro

(22) 18/09/2017

(15) 29/05/2018

(45) 29/05/2018

(52) 06-03

(54) CONFIGURAÇÃO APLICADA A/EM BALCÃO

(73) 100% LOCAÇÃO DE MÓVEIS E MONTAGENS LTDA. (BR/SP)

(72) JOSÉ ANTONIO DE CASTRO BERNARDES, FLAVIA FORTUNÉE DE PICCIOTTO TERPINS, PAOLA DE PICCIOTTO

(74) F G Marcas EIRELI - ME

Prazo de validade: 10 (dez) anos contados a partir de 18/09/2017, mediante o recolhimento da taxa quinquenal de manutenção (Artigos 119 e 120 da LPI) e observadas as demais condições legais.

(11) BR 30 2017 004063-2



Código 39 - Concessão do Registro

(22) 18/09/2017

(15) 29/05/2018

(30) 16/03/2017 GB 6009082; 16/03/2017 GB 6009090; 16/03/2017 GB 6009155; 16/03/2017 GB 6009097

(45) 29/05/2018

(52) 15-05

(54) CONFIGURAÇÃO APLICADA A/EM ASPIRADOR DE PÓ

(73) DYSON TECHNOLOGY LIMITED (GB)

(72) PETER DAVID GAMMACK, STEPHEN ROBERT DIMBYLOW, ROBERT HINCHLIFFE, JEREMY WILLIAM CROUCH, ALEXANDER PATRICK WEBSTER, CHARLES FRANKLIN GALE, ALEXANDER MICHAEL CAMPBELL-HILL, ASHLEY JAMES HRIBAR-GREEN, STUART LLOYD GENN

(74) Daniel Advogados (Alt.de Daniel & Cia)

Prazo de validade: 10 (dez) anos contados a partir de 18/09/2017, mediante o recolhimento da taxa quinquenal de manutenção (Artigos 119 e 120 da LPI) e observadas as demais condições legais.





(11) BR 30 2017 004065-9



Código 39 - Concessão do Registro

(22) 18/09/2017

(15) 29/05/2018

(30) 16/03/2017 GB 6009133

(45) 29/05/2018

(52) 15-05

(54) CONFIGURAÇÃO APLICADA A/EM PEÇA PARA ASPIRADOR DE PÓ

(73) DYSON TECHNOLOGY LIMITED (GB)

(72) ROBERT HINCHLIFFE

(74) Daniel Advogados (Alt.de Daniel & Cia)

Prazo de validade: 10 (dez) anos contados a partir de 18/09/2017, mediante o recolhimento da taxa quinquenal de manutenção (Artigos 119 e 120 da LPI) e observadas as demais condições legais.

(11) BR 30 2017 004067-5

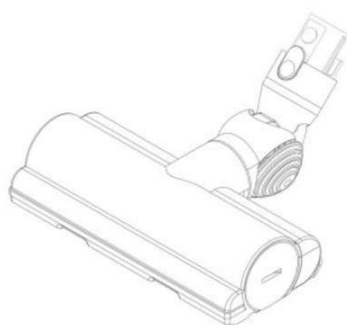

Código 39 - Concessão do Registro

(22) 18/09/2017

(15) 29/05/2018

(30) 16/03/2017 GB 6009135; 16/03/2017 GB 6009134

(45) 29/05/2018

(52) 15-05

(54) CONFIGURAÇÃO APLICADA A/EM BOCAL

(73) DYSON TECHNOLOGY LIMITED (GB)

(72) ASHLEY JAMES HRIBAR-GREEN, STUART LLOYD GENN

(74) Daniel Advogados (Alt.de Daniel & Cia)

Prazo de validade: 10 (dez) anos contados a partir de 18/09/2017, mediante o recolhimento da taxa quinquenal de manutenção (Artigos 119 e 120 da LPI) e observadas as demais condições legais.





(11) BR 30 2017 004068-3

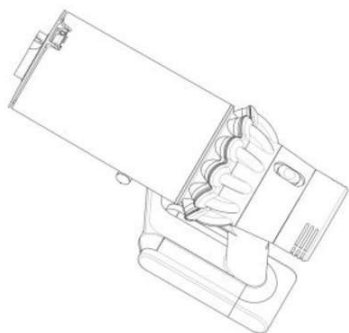

Código 39 - Concessão do Registro

(22) 18/09/2017

(15) 29/05/2018

(30) 16/03/2017 GB 6009063; 16/03/2017 GB 6009141; 16/03/2017 GB 6009106; 16/03/2017 GB 6009120

(45) 29/05/2018

(52) 15-05

(54) CONFIGURAÇÃO APLICADA A/EM ASPIRADOR DE PÓ

(73) DYSON TECHNOLOGY LIMITED (GB)

(72) PETER DAVID GAMMACK, STEPHEN ROBERT DIMBYLOW, ROBERT HINCHLIFFE, JEREMY WILLIAM CROUCH, ALEXANDER PATRICK WEBSTER, CHARLES FRANKLIN GALE, ALEXANDER MICHAEL CAMPBELL-HILL

(74) Daniel Advogados (Alt.de Daniel & Cia)

Prazo de validade: 10 (dez) anos contados a partir de 18/09/2017, mediante o recolhimento da taxa quinquenal de manutenção (Artigos 119 e 120 da LPI) e observadas as demais condições legais.



(11) BR 30 2017 004072-1

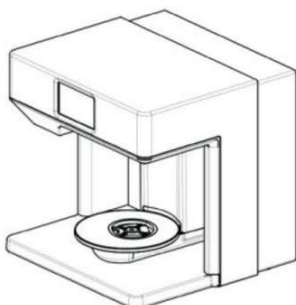

Código 39 - Concessão do Registro

(22) 19/09/2017

(15) 29/05/2018

(30) 20/03/2017 EM 003811314-0001

(45) 29/05/2018

(52) 24-01

(54) CONFIGURAÇÃO APLICADA A/EM SCANNER PARA USO DENTÁRIO

(73) PALODEX GROUP OY (FI)

(72) JORMA SAVOLAINEN, PEKKA KÄRKKÄINEN, STEPHAN VONWILLER, MICHEL VAN GASSE



(74) DANNEMANN, SIEMSEN, BIGLER & IPANEMA MOREIRA

Prazo de validade: 10 (dez) anos contados a partir de 19/09/2017, mediante o recolhimento da taxa quinquenal de manutenção (Artigos 119 e 120 da LPI) e observadas as demais condições legais.

(11) BR 30 2017 004076-4

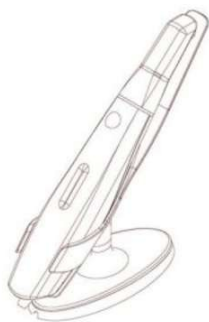

Código 39 - Concessão do Registro

(22) 19/09/2017

(15) 29/05/2018

(30) 20/03/2017 EM 003811314-0006

(45) 29/05/2018

(52) 24-01

(54) CONFIGURAÇÃO APLICADA A/EM ACESSÓRIO PARA CÂMERA INTRAORAL

(73) PALODEX GROUP OY (FI)

(72) JORMA SAVOLAINEN, DANIEL DION, STEPHAN VONWILLER

(74) DANNEMANN, SIEMSEN, BIGLER & IPANEMA MOREIRA

Prazo de validade: 10 (dez) anos contados a partir de 19/09/2017, mediante o recolhimento da taxa quinquenal de manutenção (Artigos 119 e 120 da LPI) e observadas as demais condições legais.

(11) BR 30 2017 004079-9



Código 39 - Concessão do Registro

(22) 19/09/2017

(15) 29/05/2018

(30) 20/03/2017 EM 003811314-0008

(45) 29/05/2018

(52) 24-01

(54) CONFIGURAÇÃO APLICADA A/EM CÂMERA INTRAORAL

(73) PALODEX GROUP OY (FI)

(72) JORMA SAVOLAINEN, DANIEL DION, STEPHAN VONWILLER

(74) DANNEMANN, SIEMSEN, BIGLER & IPANEMA MOREIRA

Prazo de validade: 10 (dez) anos contados a partir de 19/09/2017, mediante o recolhimento da taxa quinquenal de manutenção (Artigos 119 e 120 da LPI) e observadas as demais condições legais.

(11) BR 30 2017 004081-0

Código 39 - Concessão do Registro

(22) 19/09/2017

(15) 29/05/2018

(30) 20/03/2017 EM 003811314-0007

(45) 29/05/2018

(52) 24-01

(54) CONFIGURAÇÃO APLICADA A/EM ACESSÓRIO PARA CÂMERA



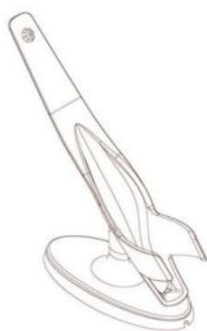

INTRAORAL

(73) PALODEX GROUP OY (FI)

(72) JORMA SAVOLAINEN, DANIEL DION, STEPHAN VONWILLER

(74) DANNEMANN, SIEMSEN, BIGLER & IPANEMA MOREIRA

Prazo de validade: 10 (dez) anos contados a partir de 19/09/2017, mediante o recolhimento da taxa quinquenal de manutenção (Artigos 119 e 120 da LPI) e observadas as demais condições legais.

(11) BR 30 2017 004128-0

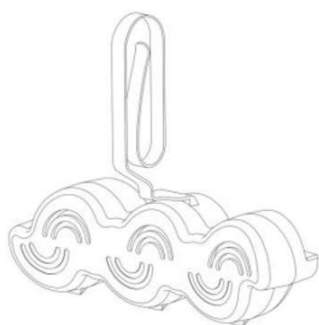

Código 39 - Concessão do Registro

(22) 20/09/2017

(15) 29/05/2018

(30) 20/03/2017 EM 003811975-0001

(45) 29/05/2018

(52) 23-02

(54) CONFIGURAÇÃO APLICADA A/EM DISPOSITIVO PARA LIMPEZA SANITÁRIA

(73) RECKITT BENCKISER (BRANDS) LIMITED (GB)

(72) PAWEL ZYGMUNT NYKOWSKI, ANDRZEJ OLSZEWSKI

(74) DI BLASI, PARENTE & ADVOGADOS ASSOCIADOS

Prazo de validade: 10 (dez) anos contados a partir de 20/09/2017, mediante o recolhimento da taxa quinquenal de manutenção (Artigos 119 e 120 da LPI) e observadas as demais condições legais.

(11) BR 30 2017 004131-0

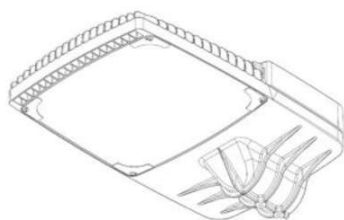

Código 39 - Concessão do Registro

(22) 20/09/2017

(15) 29/05/2018

(30) 24/03/2017 EM 003822303-0002; 24/03/2017 EM 003822303-0001

(45) 29/05/2018

(52) 26-03

(54) CONFIGURAÇÃO APLICADA A/EM LUMINÁRIA

(73) SCHREDER (BE)

(72) SAMUEL JOIRIS, SANDRO GALLOPPA

(74) Daniel Advogados (Alt.de Daniel & Cia)

Prazo de validade: 10 (dez) anos contados a partir de 20/09/2017, mediante o recolhimento da taxa quinquenal de manutenção (Artigos 119 e 120 da LPI) e observadas as demais condições legais.



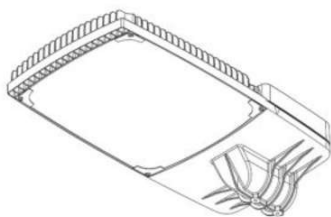

(11) BR 30 2017 004153-1



Código 39 - Concessão do Registro

(22) 22/09/2017

(15) 29/05/2018

(30) 22/03/2017 EM 003817485

(45) 29/05/2018

(52) 09-01

(54) CONFIGURAÇÃO APLICADA A/EM FRASCO

(73) RECKITT BENCKISER (BRANDS) LIMITED (GB)

(72) RANDY FRANCISCUS JOZEF BOS, BAS GROENENDAAL

(74) DI BLASI, PARENTE & ADVOGADOS ASSOCIADOS

Prazo de validade: 10 (dez) anos contados a partir de 22/09/2017, mediante o recolhimento da taxa quinquenal de manutenção (Artigos 119 e 120 da LPI) e observadas as demais condições legais.

(11) BR 30 2017 004172-8



Código 39 - Concessão do Registro

(22) 22/09/2017

(15) 29/05/2018

(30) 03/04/2017 SE 2017/0118

(45) 29/05/2018

(52) 12-16

(54) CONFIGURAÇÃO APLICADA A/EM PAINEL PARA VEÍCULOS

(73) SCANIA CV AB (SE)

(72) KRISTOFER HANSËN, ALLAN MACDONALD, ANDERS LUNDGREN, MIKAEL LARSSON, ANDERS DELVËN

(74) Daniel Advogados (Alt.de Daniel & Cia)

Prazo de validade: 10 (dez) anos contados a partir de 22/09/2017, mediante o recolhimento da taxa quinquenal de manutenção (Artigos 119 e 120 da LPI) e observadas as demais condições legais.

(11) BR 30 2017 004173-6



Código 39 - Concessão do Registro

(22) 22/09/2017

(15) 29/05/2018

(30) 03/04/2017 SE 2017/0124

(45) 29/05/2018

(52) 12-16

(54) CONFIGURAÇÃO APLICADA A/EM SUPORTE



(73) SCANIA CV AB (SE)

(72) KRISTOFER HANSÈN, ALLAN MACDONALD, ANDERS LUNDGREN, MIKAEL LARSSON, SARA SKÖNNBRINK

(74) Daniel Advogados (Alt.de Daniel & Cia)

Prazo de validade: 10 (dez) anos contados a partir de 22/09/2017, mediante o recolhimento da taxa quinquenal de manutenção (Artigos 119 e 120 da LPI) e observadas as demais condições legais.

(11) BR 30 2017 004184-1



Código 39 - Concessão do Registro

(22) 22/09/2017

(15) 29/05/2018

(30) 22/03/2017 WO 2823801

(45) 29/05/2018

(52) 04-02

(54) CONFIGURAÇÃO APLICADA A/EM ESCOVA DE DENTE

(73) THE GILLETTE COMPANY LLC (US)

(72) CHRISTINE HIELSCHER, SARAH MOTE, DOMINIK LANGHAMMER, TILMANN WINKLER, AYCAN SENTURK- ANDERSSON, BENEDIKT HEIL

(74) Trench, Rossi e Watanabe Advogados

Prazo de validade: 10 (dez) anos contados a partir de 22/09/2017, mediante o recolhimento da taxa quinquenal de manutenção (Artigos 119 e 120 da LPI) e observadas as demais condições legais.

(11) BR 30 2017 004202-3

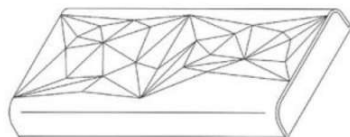

Código 39 - Concessão do Registro

(22) 25/09/2017

(15) 29/05/2018

(30) 23/03/2017 JP 2017-005924

(45) 29/05/2018

(52) 09-03

(54) CONFIGURAÇÃO APLICADA A/EM RECIPIENTE DE EMBALAGEM

(73) LOTTE CO., LTD. (JP)

(72) MITSUKO OGAKI, HIROO FUJIWARA, HIROO NOGUCHI, HENRY HO

(74) Flávia Salim Lopes

Prazo de validade: 10 (dez) anos contados a partir de 25/09/2017, mediante o recolhimento da taxa quinquenal de manutenção (Artigos 119 e 120 da LPI) e observadas as demais condições legais.

(11) BR 30 2017 004203-1

Código 39 - Concessão do Registro

(22) 25/09/2017

(15) 29/05/2018

(30) 24/03/2017 AU 201711735



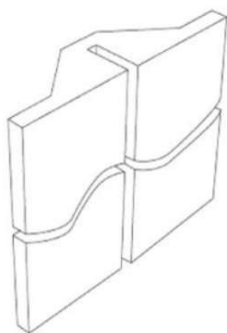

(45) 29/05/2018

(52) 25-02

(54) CONFIGURAÇÃO APLICADA A/EM SUPORTE DE PAINEL

(73) STRANG LPP NOMINEES PTY LTD (AU)

(72) ROBERT WA STRANG

(74) LUIZ LEONARDOS & ADVOGADOS

Prazo de validade: 10 (dez) anos contados a partir de 25/09/2017, mediante o recolhimento da taxa quinquenal de manutenção (Artigos 119 e 120 da LPI) e observadas as demais condições legais.

(11) BR 30 2017 004210-4



Código 39 - Concessão do Registro

(22) 25/09/2017

(15) 29/05/2018

(30) 04/04/2017 EM 001457865

(45) 29/05/2018

(52) 12-16

(54) CONFIGURAÇÃO APLICADA A/EM PROTETOR DE FAROL

(73) SCANIA CV AB (SE)

(72) KRISTOFER HANSÈN, ALLAN MACDONALD, ANDERS LUNDGREN, MIKAEL LARSSON, CAMILLA GIBSON

(74) Daniel Advogados (Alt.de Daniel & Cia)

Prazo de validade: 10 (dez) anos contados a partir de 25/09/2017, mediante o recolhimento da taxa quinquenal de manutenção (Artigos 119 e 120 da LPI) e observadas as demais condições legais.

(11) BR 30 2017 004213-9



Código 39 - Concessão do Registro

(22) 25/09/2017

(15) 29/05/2018

(30) 03/04/2017 SE 2017/0122

(45) 29/05/2018

(52) 12-16

(54) CONFIGURAÇÃO APLICADA A/EM BARRA

(73) SCANIA CV AB (SE)

(72) KRISTOFER HANSÈN, ALLAN MACDONALD, ANDERS LUNDGREN, MIKAEL LARSSON, SARA SKÖNNBRINK, MARCIN WIDLUND

(74) Daniel Advogados (Alt.de Daniel & Cia)

Prazo de validade: 10 (dez) anos contados a partir de 25/09/2017, mediante o recolhimento da taxa quinquenal de manutenção (Artigos 119 e 120 da LPI) e observadas as demais condições legais.

(11) BR 30 2017 004214-7

Código 39 - Concessão do Registro





(22) 25/09/2017

(15) 29/05/2018

(30) 03/04/2017 SE 2017/0123

(45) 29/05/2018

(52) 12-16

(54) CONFIGURAÇÃO APLICADA A/EM MOLDURA

(73) SCANIA CV AB (SE)

(72) KRISTOFER HANSÈN, ALLAN MACDONALD, ANDERS LUNDGREN, MIKAEL LARSSON, SOFIE BERGLUND

(74) Daniel Advogados (Alt.de Daniel & Cia)

Prazo de validade: 10 (dez) anos contados a partir de 25/09/2017, mediante o recolhimento da taxa quinquenal de manutenção (Artigos 119 e 120 da LPI) e observadas as demais condições legais.

(11) BR 30 2017 004215-5



Código 39 - Concessão do Registro

(22) 25/09/2017

(15) 29/05/2018

(30) 03/04/2017 SE 2017/0120

(45) 29/05/2018

(52) 12-16

(54) CONFIGURAÇÃO APLICADA A/EM ESTRIBO

(73) SCANIA CV AB (SE)

(72) KRISTOFER HANSÈN, ALLAN MACDONALD, ANDERS LUNDGREN, MIKAEL LARSSON, TUHIN CHOWDHURY

(74) Daniel Advogados (Alt.de Daniel & Cia)

Prazo de validade: 10 (dez) anos contados a partir de 25/09/2017, mediante o recolhimento da taxa quinquenal de manutenção (Artigos 119 e 120 da LPI) e observadas as demais condições legais.

(11) BR 30 2017 004216-3



Código 39 - Concessão do Registro

(22) 25/09/2017

(15) 29/05/2018

(30) 03/04/2017 SE 2017/0121

(45) 29/05/2018

(52) 12-16

(54) CONFIGURAÇÃO APLICADA A/EM DEGRAU

(73) SCANIA CV AB (SE)

(72) KRISTOFER HANSÈN, ALLAN MACDONALD, ANDERS LUNDGREN, MIKAEL LARSSON, LENNART GUSTAFSSON

(74) Daniel Advogados (Alt.de Daniel & Cia)

Prazo de validade: 10 (dez) anos contados a partir de 25/09/2017, mediante o recolhimento da taxa quinquenal de manutenção (Artigos 119 e 120 da LPI) e

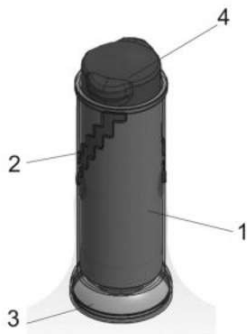

observadas as demais condições legais.

(11) BR 30 2017 004220-1

Código 39 - Concessão do Registro

(22) 26/09/2017

(15) 29/05/2018

(45) 29/05/2018

(52) 07-05

(54) CONFIGURAÇÃO APLICADA A/EM APLICADOR DE GEL

(73) BERTOLINI - INDÚSTRIA QUÍMICA LTDA (BR/RS)

(72) JURANDIR BERTOLINI

(74) D' Mark Registros de Marcas e Patentes S/S Ltda.

Prazo de validade: 10 (dez) anos contados a partir de 26/09/2017, mediante o recolhimento da taxa quinquenal de manutenção (Artigos 119 e 120 da LPI) e observadas as demais condições legais.

(11) BR 30 2017 004221-0

Código 39 - Concessão do Registro

(22) 26/09/2017

(15) 29/05/2018

(45) 29/05/2018

(52) 30-06

(54) CONFIGURAÇÃO APLICADA A/EM CAMA PARA ANIMAIS

(73) TETRAPARTS PECAS E SERVICOS EIRELI (BR/SP)

(72) TIAGO MARCEL DOZZI TEZZA

(74) RENAN BOTEGA

Prazo de validade: 10 (dez) anos contados a partir de 26/09/2017, mediante o recolhimento da taxa quinquenal de manutenção (Artigos 119 e 120 da LPI) e observadas as demais condições legais.

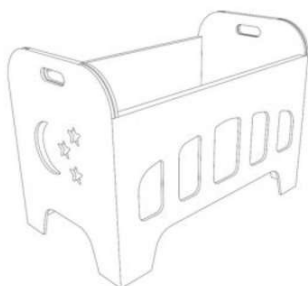
(11) BR 30 2017 004223-6

Código 39 - Concessão do Registro

(22) 26/09/2017

(15) 29/05/2018

(45) 29/05/2018

(52) 06-02

(54) CONFIGURAÇÃO APLICADA A/EM MOBILIÁRIO

(73) KLABIN S/A (BR/SP)

(72) ANDRÉ CESTARO

(74) ANA PAULA SANTOS CELIDONIO

Prazo de validade: 10 (dez) anos contados a partir de 26/09/2017, mediante o recolhimento da taxa quinquenal de manutenção (Artigos 119 e 120 da LPI) e observadas as demais condições legais.



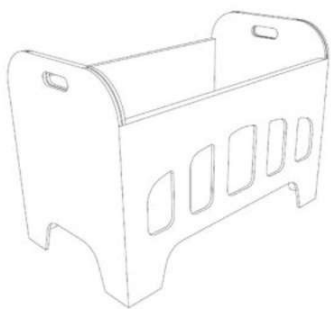

(11) BR 30 2017 004286-4

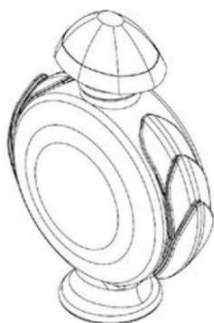

Código 39 - Concessão do Registro

(22) 28/09/2017

(15) 29/05/2018

(30) 31/03/2017 EM 003833920

(45) 29/05/2018

(52) 09-01

(54) CONFIGURAÇÃO APLICADA A/EM FRASCO PARA PERFUME

(73) PUIG FRANCE, SOCIÉTÉ PAR ACTIONS SIMPLIFIÉE (FR)

(72) JEAN-MARC GALVEZ

(74) Bhering Advogados (nome anterior Bhering Assessoria S/C Ltda.)

Prazo de validade: 10 (dez) anos contados a partir de 28/09/2017, mediante o recolhimento da taxa quinquenal de manutenção (Artigos 119 e 120 da LPI) e observadas as demais condições legais.

(11) BR 30 2017 004297-0

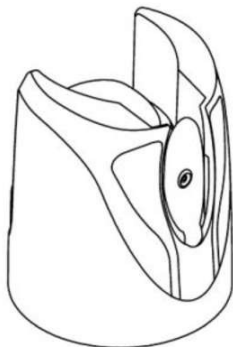

Código 39 - Concessão do Registro

(22) 28/09/2017

(15) 29/05/2018

(30) 29/03/2017 JP 2017-006486

(45) 29/05/2018

(52) 09-07

(54) CONFIGURAÇÃO APLICADA A/EM TAMPA DE PULVERIZADOR

(73) FUMAKILLA LIMITED (JP)

(72) KEN WAKATSUKI

(74) Licks Advogados

Prazo de validade: 10 (dez) anos contados a partir de 28/09/2017, mediante o recolhimento da taxa quinquenal de manutenção (Artigos 119 e 120 da LPI) e observadas as demais condições legais. (co) Título adequado de ofício nos termos do Art. 22 da Instrução Normativa 044/2015.

(11) BR 30 2017 004311-9

Código 39 - Concessão do Registro

(22) 29/09/2017

(15) 29/05/2018

(45) 29/05/2018

(52) 10-05





(54) CONFIGURAÇÃO APLICADA EM CAIXA PARA MODULO AUTOMOTIVO
 (73) TECNOLOGIA QUANTUM INDÚSTRIA ELETRÔNICA LTDA (BR/SP)
 (72) MARCOS LIRON

Prazo de validade: 10 (dez) anos contados a partir de 29/09/2017, mediante o recolhimento da taxa quinquenal de manutenção (Artigos 119 e 120 da LPI) e observadas as demais condições legais.

(11) BR 30 2017 004314-3

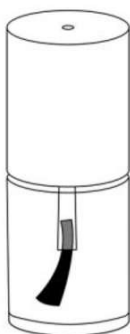

Código 39 - Concessão do Registro

(22) 29/09/2017

(15) 29/05/2018

(45) 29/05/2018

(52) 09-01

(54) CONFIGURAÇÃO APLICADA A/EM FRASCO

(73) ESSENZA DO BRASIL COSMETICOS EIRELI EPP (BR/ES)

(72) JEFERSON LUIZ VITTI

(74) Cruzeiro Newmarc Patentes e Marcas Ltda.

Prazo de validade: 10 (dez) anos contados a partir de 29/09/2017, mediante o recolhimento da taxa quinquenal de manutenção (Artigos 119 e 120 da LPI) e observadas as demais condições legais.

(11) BR 30 2017 004332-1



Código 39 - Concessão do Registro

(22) 02/10/2017

(15) 29/05/2018

(30) 31/03/2017 EM 003832849

(45) 29/05/2018

(52) 26-05

(54) CONFIGURAÇÃO APLICADA A/EM LUMINÁRIA

(73) KARTELL S.P.A. (IT)

(72) FERRUCCIO LAVIANI

(74) Ariboni, Fabbri e Schmidt Sociedade de Advogados

Prazo de validade: 10 (dez) anos contados a partir de 02/10/2017, mediante o recolhimento da taxa quinquenal de manutenção (Artigos 119 e 120 da LPI) e observadas as demais condições legais.

(11) BR 30 2017 004333-0

Código 39 - Concessão do Registro

(22) 02/10/2017

(15) 29/05/2018

(30) 31/03/2017 EM 003833953

(45) 29/05/2018

(52) 06-01

(54) CONFIGURAÇÃO APLICADA A/EM CADEIRA





(73) KARTELL S.P.A. (IT)

(72) PHILIPPE STARCK

(74) Ariboni, Fabbri e Schmidt Sociedade de Advogados

Prazo de validade: 10 (dez) anos contados a partir de 02/10/2017, mediante o recolhimento da taxa quinquenal de manutenção (Artigos 119 e 120 da LPI) e observadas as demais condições legais.

(11) BR 30 2017 004335-6



Código 39 - Concessão do Registro

(22) 02/10/2017

(15) 29/05/2018

(30) 31/03/2017 EM 003833953

(45) 29/05/2018

(52) 06-01

(54) CONFIGURAÇÃO APLICADA A/EM CADEIRA

(73) KARTELL S.P.A. (IT)

(72) PHILIPPE STARCK

(74) Ariboni, Fabbri e Schmidt Sociedade de Advogados

Prazo de validade: 10 (dez) anos contados a partir de 02/10/2017, mediante o recolhimento da taxa quinquenal de manutenção (Artigos 119 e 120 da LPI) e observadas as demais condições legais.

(11) BR 30 2017 004336-4



Código 39 - Concessão do Registro

(22) 02/10/2017

(15) 29/05/2018

(30) 31/03/2017 EM 003833953

(45) 29/05/2018

(52) 06-01

(54) CONFIGURAÇÃO APLICADA A/EM CADEIRA

(73) KARTELL S.P.A. (IT)

(72) PHILIPPE STARCK

(74) Ariboni, Fabbri e Schmidt Sociedade de Advogados

Prazo de validade: 10 (dez) anos contados a partir de 02/10/2017, mediante o recolhimento da taxa quinquenal de manutenção (Artigos 119 e 120 da LPI) e observadas as demais condições legais.

(11) BR 30 2017 004337-2

Código 39 - Concessão do Registro

(22) 02/10/2017

(15) 29/05/2018

(30) 31/03/2017 EM 003833953

(45) 29/05/2018





- (52) 06-01
- (54) CONFIGURAÇÃO APLICADA A/EM CADEIRA
- (73) KARTELL S.P.A. (IT)
- (72) TOKUJIN YOSHIOKA
- (74) Ariboni, Fabbri e Schmidt Sociedade de Advogados

Prazo de validade: 10 (dez) anos contados a partir de 02/10/2017, mediante o recolhimento da taxa quinquenal de manutenção (Artigos 119 e 120 da LPI) e observadas as demais condições legais.

(11) BR 30 2017 004357-7



Código 39 - Concessão do Registro

- (22) 03/10/2017
- (15) 29/05/2018
- (45) 29/05/2018
- (52) 32-00
- (54) PADRÃO ORNAMENTAL APLICADO A/EM BOLSA
- (73) ARARA DOURADA IMORTAÇÃO EXPORTAÇÃO EIRELI - EPP (BR/SP)
- (72) JI YIYN
- (74) Manoel Paixao do Nascimento

Prazo de validade: 10 (dez) anos contados a partir de 03/10/2017, mediante o recolhimento da taxa quinquenal de manutenção (Artigos 119 e 120 da LPI) e observadas as demais condições legais.



(11) BR 30 2017 004358-5



Código 39 - Concessão do Registro

- (22) 03/10/2017
- (15) 29/05/2018
- (45) 29/05/2018
- (52) 09-01
- (54) CONFIGURAÇÃO APLICADA A/EM FRASCO
- (73) INDUSTRIA E COMÉRCIO DE PROD ALIMENTÍCIOS FRUTAP LTDA (BR/SP)
- (72) JOSÉ FRANCISCO VEIGA RODRIGUES
- (74) Crimark Propriedade Industrial S/S

Prazo de validade: 10 (dez) anos contados a partir de 03/10/2017, mediante o recolhimento da taxa quinquenal de manutenção (Artigos 119 e 120 da LPI) e observadas as demais condições legais.

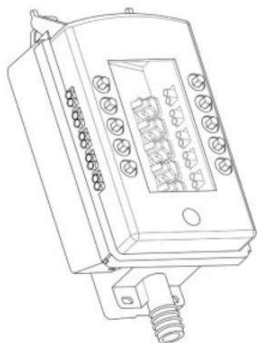

(11) BR 30 2017 004365-8

Código 39 - Concessão do Registro

(22) 03/10/2017

(15) 29/05/2018

(45) 29/05/2018

(52) 14-03

(54) CONFIGURAÇÃO APLICADA A/EM CAIXA TERMINAL COM CONEXÕES EXTERNAS

(73) CORNING COMUNICAÇÕES ÓPTICAS S.A. (BR/RJ)

(72) LUIZ ALBERTO LOURENÇO ROZO, RODRIGO RESENDE MACHADO, FLÁVIO PUPPIN MOREIRA DA SILVA, WILLIAN SOUZA SILVA

(74) Tavares Propriedade Intelectual Ltda. (alt. de Tavares & Companhia Ltda)

Prazo de validade: 10 (dez) anos contados a partir de 03/10/2017, mediante o recolhimento da taxa quinquenal de manutenção (Artigos 119 e 120 da LPI) e observadas as demais condições legais.

(11) BR 30 2017 004376-3

Código 39 - Concessão do Registro

(22) 04/10/2017

(15) 29/05/2018

(30) 04/04/2017 EM 003839695

(45) 29/05/2018

(52) 09-01

(54) CONFIGURAÇÃO APLICADA A/EM FRASCO PARA PERFUME

(73) PUIG FRANCE, SOCIÉTÉ PAR ACTIONS SIMPLIFIÉE (FR)

(72) JOSÉ VIVAS CARMEN

(74) Bhering Advogados (nome anterior Bhering Assessoria S/C Ltda.)

Prazo de validade: 10 (dez) anos contados a partir de 04/10/2017, mediante o recolhimento da taxa quinquenal de manutenção (Artigos 119 e 120 da LPI) e observadas as demais condições legais.

(11) BR 30 2017 004380-1

Código 39 - Concessão do Registro

(22) 04/10/2017

(15) 29/05/2018

(45) 29/05/2018

(52) 09-01 , 07-01

(54) CONFIGURAÇÃO APLICADA A/EM POTE

(73) ANDRÉ MENOTI MERLI (BR/SP)

(72) ANDRÉ MENOTI MERLI

(74) JOSÉ EDIS RODRIGUES

Prazo de validade: 10 (dez) anos contados a partir de 04/10/2017, mediante o recolhimento da taxa quinquenal de manutenção (Artigos 119 e 120 da LPI) e observadas as demais condições legais.





(11) BR 30 2017 004382-8



Código 39 - Concessão do Registro

(22) 04/10/2017

(15) 29/05/2018

(30) 05/04/2017 DE 40 2017 100 411.9

(45) 29/05/2018

(52) 12-11

(54) CONFIGURAÇÃO APLICADA A/EM MOTOCICLETA

(73) BAYERISCHE MOTOREN WERKE AKTIENGESELLSCHAFT (DE)

(72) EVGENY ZHUKOV

(74) DANNEMANN, SIEMSEN, BIGLER & IPANEMA MOREIRA

Prazo de validade: 10 (dez) anos contados a partir de 04/10/2017, mediante o recolhimento da taxa quinquenal de manutenção (Artigos 119 e 120 da LPI) e observadas as demais condições legais.

(11) BR 30 2017 004387-9



Código 39 - Concessão do Registro

(22) 05/10/2017

(15) 29/05/2018

(45) 29/05/2018

(52) 07-01 , 09-01

(54) CONFIGURAÇÃO APLICADA A/EM TIGELA

(73) MARCOS ANTONIO PEDROSO (BR/SP)

(72) MARCOS ANTONIO PEDROSO

(74) Beerre Assessoria Empresarial Ltda.(Alt. de Beerre Assessoria Emp. S/C.LTDA.)

Prazo de validade: 10 (dez) anos contados a partir de 05/10/2017, mediante o recolhimento da taxa quinquenal de manutenção (Artigos 119 e 120 da LPI) e observadas as demais condições legais.





(11) BR 30 2017 004405-0

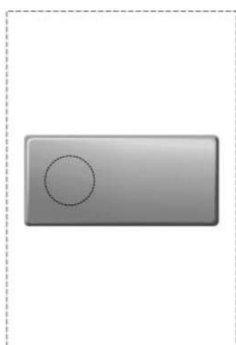

Código 39 - Concessão do Registro

(22) 05/10/2017

(15) 29/05/2018

(30) 07/04/2017 US 29/599,861

(45) 29/05/2018

(52) 14-04

(54) PADRÃO ORNAMENTAL APLICADO EM INTERFACE GRÁFICA.

(73) SOLIDUS VENTURES GMBH (CH)

(72) ELIOT SAMUELS, ANDREW MOEDINGER, SAMUEL GAW

(74) FLÁVIA SALIM LOPES

Prazo de validade: 10 (dez) anos contados a partir de 05/10/2017, mediante o recolhimento da taxa quinquenal de manutenção (Artigos 119 e 120 da LPI) e observadas as demais condições legais.

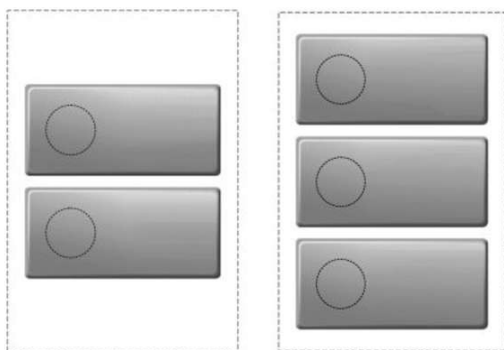

(11) BR 30 2017 004406-9

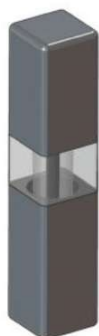

Código 39 - Concessão do Registro

(22) 05/10/2017

(15) 29/05/2018

(45) 29/05/2018

(52) 09-01

(54) CONFIGURAÇÃO APLICADA A/EM RECIPIENTE PARA COSMÉTICOS.

(73) JOSÉ ANTÔNIO ZEVIANI (BR/SP)

(72) JOSÉ ANTÔNIO ZEVIANI

(74) CÁSSIA ALCANTARA CATAPANI

Prazo de validade: 10 (dez) anos contados a partir de 05/10/2017, mediante o recolhimento da taxa quinquenal de manutenção (Artigos 119 e 120 da LPI) e observadas as demais condições legais.



(11) BR 30 2017 004412-3

Código 39 - Concessão do Registro
(22) 05/10/2017
(15) 29/05/2018
(30) 07/04/2017 EM 003846799-0001
(45) 29/05/2018
(52) 09-01
(54) CONFIGURAÇÃO APLICADA A/EM GARRAFAS
(73) FREDIANELLI S.R.L.S. (IT)
(72) PAOLO FREDIANELLI
(74) VILELA COELHO SOCIEDADE DE ADVOGADOS

Prazo de validade: 10 (dez) anos contados a partir de 05/10/2017, mediante o recolhimento da taxa quinquenal de manutenção (Artigos 119 e 120 da LPI) e observadas as demais condições legais.

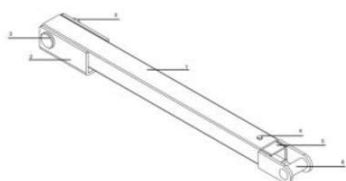
(11) BR 30 2017 004413-1

Código 39 - Concessão do Registro
(22) 05/10/2017
(15) 29/05/2018
(45) 29/05/2018
(52) 12-16
(54) CONFIGURAÇÃO APLICADA A/EM SUPORTE.
(73) DANIEL ANTÔNIO LAZARETTI (BR/RS) , ELTON GIRARDI DOS SANTOS (BR/RS)
(72) DANIEL ANTÔNIO LAZARETTI, ELTON GIRARDI DOS SANTOS
(74) JOÃO HENRIQUE ESPIRITO DE OLIVEIRA POLI

Prazo de validade: 10 (dez) anos contados a partir de 05/10/2017, mediante o recolhimento da taxa quinquenal de manutenção (Artigos 119 e 120 da LPI) e observadas as demais condições legais.

(11) BR 30 2017 004417-4

Código 39 - Concessão do Registro
(22) 06/10/2017
(15) 29/05/2018
(45) 29/05/2018
(52) 06-03
(54) CONFIGURAÇÃO APLICADA A/EM MESA
(73) PAULO CELSO CARDOSO BACCHI (BR/SP)
(72) PAULO CELSO CARDOSO BACCHI
(74) João Batista Valverde

Prazo de validade: 10 (dez) anos contados a partir de 06/10/2017, mediante o recolhimento da taxa quinquenal de manutenção (Artigos 119 e 120 da LPI) e observadas as demais condições legais.

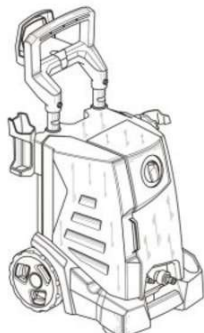

(11) BR 30 2017 004501-4

Código 39 - Concessão do Registro

(22) 10/10/2017

(15) 29/05/2018

(30) 13/04/2017 EM 003855378

(45) 29/05/2018

(52) 15-05

(54) CONFIGURAÇÃO APLICADA A/EM LIMPADOR DE ALTA PRESSÃO

(73) ANDREAS STIHL AG & CO. KG (DE)

(72) BERND ANDRESS

(74) DANNEMANN, SIEMSEN, BIGLER & IPANEMA MOREIRA

Prazo de validade: 10 (dez) anos contados a partir de 10/10/2017, mediante o recolhimento da taxa quinquenal de manutenção (Artigos 119 e 120 da LPI) e observadas as demais condições legais.

(11) BR 30 2017 004502-2

Código 39 - Concessão do Registro

(22) 10/10/2017

(15) 29/05/2018

(30) 13/04/2017 EM 003855378-0010

(45) 29/05/2018

(52) 15-05

(54) CONFIGURAÇÃO APLICADA A/EM LIMPADOR DE ALTA PRESSÃO

(73) ANDREAS STIHL AG & CO. KG (DE)

(72) BERND ANDRESS

(74) DANNEMANN, SIEMSEN, BIGLER & IPANEMA MOREIRA

Prazo de validade: 10 (dez) anos contados a partir de 10/10/2017, mediante o recolhimento da taxa quinquenal de manutenção (Artigos 119 e 120 da LPI) e observadas as demais condições legais.

(11) BR 30 2017 004503-0

Código 39 - Concessão do Registro

(22) 10/10/2017

(15) 29/05/2018

(30) 13/04/2017 EM 003855378-0007

(45) 29/05/2018

(52) 15-05

(54) CONFIGURAÇÃO APLICADA A/EM LIMPADOR DE ALTA PRESSÃO

(73) ANDREAS STIHL AG & CO. KG (DE)

(72) BERND ANDRESS

(74) DANNEMANN, SIEMSEN, BIGLER & IPANEMA MOREIRA

Prazo de validade: 10 (dez) anos contados a partir de 10/10/2017, mediante o recolhimento da taxa quinquenal de manutenção (Artigos 119 e 120 da LPI) e



observadas as demais condições legais.

(11) BR 30 2017 004504-9



Código 39 - Concessão do Registro
(22) 10/10/2017
(15) 29/05/2018
(30) 13/04/2017 EM 003855378-0005
(45) 29/05/2018
(52) 15-05
(54) CONFIGURAÇÃO APLICADA A/EM LIMPADOR DE ALTA PRESSÃO
(73) ANDREAS STIHL AG & CO. KG (DE)
(72) BERND ANDRESS
(74) DANNEMANN, SIEMSEN, BIGLER & IPANEMA MOREIRA

Prazo de validade: 10 (dez) anos contados a partir de 10/10/2017, mediante o recolhimento da taxa quinquenal de manutenção (Artigos 119 e 120 da LPI) e observadas as demais condições legais.

(11) BR 30 2017 004505-7



Código 39 - Concessão do Registro
(22) 10/10/2017
(15) 29/05/2018
(30) 13/04/2017 EP 003855378-0004
(45) 29/05/2018
(52) 15-05
(54) CONFIGURAÇÃO APLICADA A/EM LIMPADOR DE ALTA PRESSÃO
(73) ANDREAS STIHL AG & CO. KG (DE)
(72) BERND ANDRESS
(74) DANNEMANN, SIEMSEN, BIGLER & IPANEMA MOREIRA

Prazo de validade: 10 (dez) anos contados a partir de 10/10/2017, mediante o recolhimento da taxa quinquenal de manutenção (Artigos 119 e 120 da LPI) e observadas as demais condições legais.

(11) BR 30 2017 004506-5

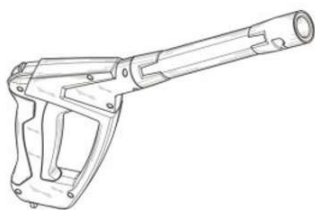

Código 39 - Concessão do Registro
(22) 10/10/2017
(15) 29/05/2018
(30) 13/04/2017 EM 003855378-0003
(45) 29/05/2018
(52) 15-05
(54) CONFIGURAÇÃO APLICADA A/EM EMPUNHADURA DE LIMPADOR DE ALTA PRESSÃO
(73) ANDREAS STIHL AG & CO. KG (DE)
(72) BERND ANDRESS
(74) DANNEMANN, SIEMSEN, BIGLER & IPANEMA MOREIRA



Prazo de validade: 10 (dez) anos contados a partir de 10/10/2017, mediante o recolhimento da taxa quinquenal de manutenção (Artigos 119 e 120 da LPI) e observadas as demais condições legais.

(11) BR 30 2017 004507-3

Código 39 - Concessão do Registro

(22) 10/10/2017

(15) 29/05/2018

(30) 13/04/2017 EM 003855378-0002

(45) 29/05/2018

(52) 15-05

(54) CONFIGURAÇÃO APLICADA A/EM EMPUNHADURA DE LIMPADOR DE ALTA PRESSÃO

(73) ANDREAS STIHL AG & CO. KG (DE)

(72) BERND ANDRESS

(74) DANNEMANN, SIEMSEN, BIGLER & IPANEMA MOREIRA

Prazo de validade: 10 (dez) anos contados a partir de 10/10/2017, mediante o recolhimento da taxa quinquenal de manutenção (Artigos 119 e 120 da LPI) e observadas as demais condições legais.

(11) BR 30 2017 004508-1

Código 39 - Concessão do Registro

(22) 10/10/2017

(15) 29/05/2018

(30) 13/04/2017 EM 003855378-0006

(45) 29/05/2018

(52) 15-05

(54) CONFIGURAÇÃO APLICADA A/EM LIMPADOR DE ALTA PRESSÃO

(73) ANDREAS STIHL AG & CO. KG (DE)

(72) BERND ANDRESS

(74) DANNEMANN, SIEMSEN, BIGLER & IPANEMA MOREIRA

Prazo de validade: 10 (dez) anos contados a partir de 10/10/2017, mediante o recolhimento da taxa quinquenal de manutenção (Artigos 119 e 120 da LPI) e observadas as demais condições legais.

(11) BR 30 2017 004545-6

Código 39 - Concessão do Registro

(22) 13/10/2017

(15) 29/05/2018

(30) 13/04/2017 EM 001458160-0001; 13/04/2017 EM 001458160-0002

(45) 29/05/2018

(52) 02-03

(54) CONFIGURAÇÃO APLICADA A/EM CAPACETE

(73) 3M INNOVATIVE PROPERTIES COMPANY (US)



(72) PETER LARS AXELSSON, PERNILLA MARIA NOLAKERS, CHRISTINA ELISABET SOLVEIG WESTER, STEPHEN MATHEW BERTLING

(74) Daniel Advogados (Alt.de Daniel & Cia)

Prazo de validade: 10 (dez) anos contados a partir de 13/10/2017, mediante o recolhimento da taxa quinquenal de manutenção (Artigos 119 e 120 da LPI) e observadas as demais condições legais.

(11) BR 30 2017 004550-2

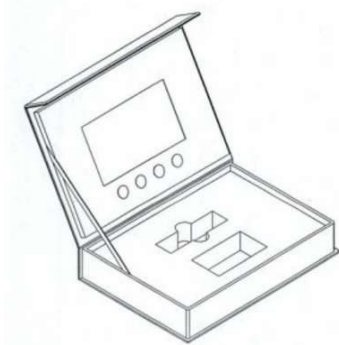

Código 39 - Concessão do Registro

(22) 16/10/2017

(15) 29/05/2018

(45) 29/05/2018

(52) 09-03

(54) CONFIGURAÇÃO APLICADA EM EMBALAGEM

(73) CARLOS HENRIQUE DA COSTA NUNES 02900877164 (BR/DF)

(72) CARLOS HENRIQUE DA COSTA NUNES

(74) PRINCESA MARCAS E PATENTES LTDA

Prazo de validade: 10 (dez) anos contados a partir de 16/10/2017, mediante o recolhimento da taxa quinquenal de manutenção (Artigos 119 e 120 da LPI) e observadas as demais condições legais.

(11) BR 30 2017 004582-0



Código 39 - Concessão do Registro

(22) 17/10/2017

(15) 29/05/2018

(30) 19/04/2017 US 29/601,107

(45) 29/05/2018

(52) 02-04

(54) CONFIGURAÇÃO APLICADA A/EM PARTE SUPERIOR DE CALÇADO

(73) NIKE INNOVATE C.V. (US)

(72) CHRIS JURY

(74) Flávia Salim Lopes

Prazo de validade: 10 (dez) anos contados a partir de 17/10/2017, mediante o recolhimento da taxa quinquenal de manutenção (Artigos 119 e 120 da LPI) e observadas as demais condições legais.

(11) BR 30 2017 004614-2



Código 39 - Concessão do Registro

(22) 18/10/2017

(15) 29/05/2018

(45) 29/05/2018

(52) 12-16

(54) CONFIGURAÇÃO APLICADA EM CÂMERA DE RÉ EM VEÍCULO

(73) FCA FIAT CHRYSLER AUTOMOVEIS BRASIL LTDA (BR/MG)



(72) PETER JAKOB FASSBENDER

Prazo de validade: 10 (dez) anos contados a partir de 18/10/2017, mediante o recolhimento da taxa quinquenal de manutenção (Artigos 119 e 120 da LPI) e observadas as demais condições legais.

(11) BR 30 2017 004615-0



Código 39 - Concessão do Registro

(22) 18/10/2017

(15) 29/05/2018

(45) 29/05/2018

(52) 12-08

(54) CONFIGURAÇÃO APLICADA EM VEÍCULO

(73) FCA FIAT CHRYSLER AUTOMOVEIS BRASIL LTDA (BR/MG)

(72) PETER JAKOB FASSBENDER

Prazo de validade: 10 (dez) anos contados a partir de 18/10/2017, mediante o recolhimento da taxa quinquenal de manutenção (Artigos 119 e 120 da LPI) e observadas as demais condições legais. (co) Título adequado de ofício nos termos do Art. 22 da Instrução Normativa 044/2015.

(11) BR 30 2017 004617-7



Código 39 - Concessão do Registro

(22) 18/10/2017

(15) 29/05/2018

(45) 29/05/2018

(52) 12-08

(54) CONFIGURAÇÃO APLICADA EM RODA DE VEICULO

(73) FCA FIAT CHRYSLER AUTOMOVEIS BRASIL LTDA (BR/MG)

(72) PETER JAKOB FASSBENDER

Prazo de validade: 10 (dez) anos contados a partir de 18/10/2017, mediante o recolhimento da taxa quinquenal de manutenção (Artigos 119 e 120 da LPI) e observadas as demais condições legais.

(11) BR 30 2017 004618-5



Código 39 - Concessão do Registro

(22) 18/10/2017

(15) 29/05/2018

(45) 29/05/2018

(52) 12-08

(54) CONFIGURAÇÃO APLICADA EM RODA DE VEICULO

(73) FCA FIAT CHRYSLER AUTOMOVEIS BRASIL LTDA (BR/MG)

(72) PETER JAKOB FASSBENDER

Prazo de validade: 10 (dez) anos contados a partir de 18/10/2017, mediante o recolhimento da taxa quinquenal de manutenção (Artigos 119 e 120 da LPI) e observadas as demais condições legais.



(11) BR 30 2017 004619-3

Código 39 - Concessão do Registro

(22) 18/10/2017

(15) 29/05/2018

(45) 29/05/2018

(52) 12-08

(54) CONFIGURAÇÃO APLICADA EM ANTENA DE VEÍCULO AUTOMOTOR

(73) FCA FIAT CHRYSLER AUTOMOVEIS BRASIL LTDA (BR/MG)

(72) PETER JAKOB FASSBENDER

Prazo de validade: 10 (dez) anos contados a partir de 18/10/2017, mediante o recolhimento da taxa quinquenal de manutenção (Artigos 119 e 120 da LPI) e observadas as demais condições legais.

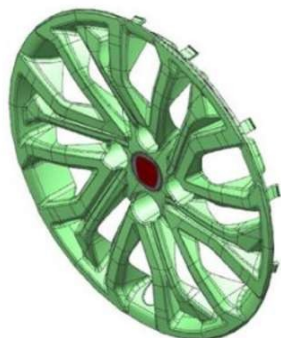
(11) BR 30 2017 004620-7

Código 39 - Concessão do Registro

(22) 18/10/2017

(15) 29/05/2018

(45) 29/05/2018

(52) 12-08

(54) CONFIGURAÇÃO APLICADA EM CALOTA DE VEICULO

(73) FCA FIAT CHRYSLER AUTOMOVEIS BRASIL LTDA (BR/MG)

(72) PETER JAKOB FASSBENDER

Prazo de validade: 10 (dez) anos contados a partir de 18/10/2017, mediante o recolhimento da taxa quinquenal de manutenção (Artigos 119 e 120 da LPI) e observadas as demais condições legais.

(11) BR 30 2017 004621-5

Código 39 - Concessão do Registro

(22) 18/10/2017

(15) 29/05/2018

(45) 29/05/2018

(52) 12-08

(54) CONFIGURAÇÃO APLICADA EM GRADE DE VEICULO

(73) FCA FIAT CHRYSLER AUTOMOVEIS BRASIL LTDA (BR/MG)

(72) PETER JAKOB FASSBENDER

Prazo de validade: 10 (dez) anos contados a partir de 18/10/2017, mediante o recolhimento da taxa quinquenal de manutenção (Artigos 119 e 120 da LPI) e observadas as demais condições legais.

(11) BR 30 2017 004622-3

Código 39 - Concessão do Registro

(22) 18/10/2017

(15) 29/05/2018





(45) 29/05/2018

(52) 12-16

(54) CONFIGURAÇÃO APLICADA EM TAMPA TRASEIRA DE VEÍCULO

(73) FCA FIAT CHRYSLER AUTOMOVEIS BRASIL LTDA (BR/MG)

(72) PETER JAKOB FASSBENDER

Prazo de validade: 10 (dez) anos contados a partir de 18/10/2017, mediante o recolhimento da taxa quinquenal de manutenção (Artigos 119 e 120 da LPI) e observadas as demais condições legais.

(11) BR 30 2017 004630-4



Código 39 - Concessão do Registro

(22) 18/10/2017

(15) 29/05/2018

(45) 29/05/2018

(52) 12-08

(54) CONFIGURAÇÃO APLICADA EM LANTERNA DE VEICULO

(73) FCA FIAT CHRYSLER AUTOMOVEIS BRASIL LTDA (BR/MG)

(72) PETER JAKOB FASSBENDER

Prazo de validade: 10 (dez) anos contados a partir de 18/10/2017, mediante o recolhimento da taxa quinquenal de manutenção (Artigos 119 e 120 da LPI) e observadas as demais condições legais.

(11) BR 30 2017 004631-2

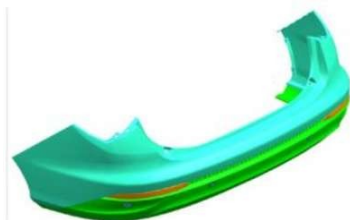

Código 39 - Concessão do Registro

(22) 18/10/2017

(15) 29/05/2018

(45) 29/05/2018

(52) 12-16

(54) CONFIGURAÇÃO APLICADA EM PARA-CHOQUE TRASEIRO

(73) FCA FIAT CHRYSLER AUTOMOVEIS BRASIL LTDA (BR/MG)

(72) PETER JAKOB FASSBENDER

Prazo de validade: 10 (dez) anos contados a partir de 18/10/2017, mediante o recolhimento da taxa quinquenal de manutenção (Artigos 119 e 120 da LPI) e observadas as demais condições legais. (co) Título adequado de ofício nos termos do Art. 22 da Instrução Normativa 044/2015.

(11) BR 30 2017 004633-9

Código 39 - Concessão do Registro

(22) 18/10/2017

(15) 29/05/2018

(45) 29/05/2018

(52) 12-08

(54) CONFIGURAÇÃO APLICADA EM CARROCERIA DE VEÍCULO

(73) FCA FIAT CHRYSLER AUTOMOVEIS BRASIL LTDA (BR/MG)





(72) PETER JAKOB FASSBENDER

Prazo de validade: 10 (dez) anos contados a partir de 18/10/2017, mediante o recolhimento da taxa quinquenal de manutenção (Artigos 119 e 120 da LPI) e observadas as demais condições legais.

(11) BR 30 2017 004636-3

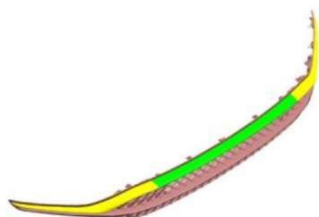

Código 39 - Concessão do Registro

(22) 18/10/2017

(15) 29/05/2018

(45) 29/05/2018

(52) 12-08

(54) CONFIGURAÇÃO APLICADA EM GRADE DE VEÍCULO

(73) FCA FIAT CHRYSLER AUTOMOVEIS BRASIL LTDA (BR/MG)

(72) PETER JAKOB FASSBENDER

Prazo de validade: 10 (dez) anos contados a partir de 18/10/2017, mediante o recolhimento da taxa quinquenal de manutenção (Artigos 119 e 120 da LPI) e observadas as demais condições legais.

(11) BR 30 2017 004647-9



Código 39 - Concessão do Registro

(22) 19/10/2017

(15) 29/05/2018

(45) 29/05/2018

(52) 12-08

(54) CONFIGURAÇÃO APLICADA A/EM ENGATE REBOQUE

(73) FCA FIAT CHRYSLER AUTOMOVEIS BRASIL LTDA (BR/MG)

(72) PETER JAKOB FASSBENDER

Prazo de validade: 10 (dez) anos contados a partir de 19/10/2017, mediante o recolhimento da taxa quinquenal de manutenção (Artigos 119 e 120 da LPI) e observadas as demais condições legais. (co) Título adequado de ofício nos termos do Art. 22 da Instrução Normativa 044/2015.

(11) BR 30 2017 004655-0

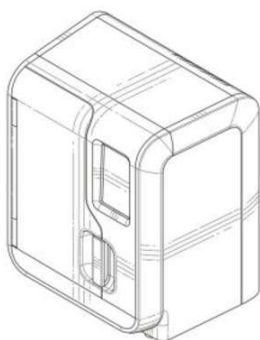

Código 39 - Concessão do Registro

(22) 19/10/2017

(15) 29/05/2018

(30) 24/04/2017 US 29/601,578

(45) 29/05/2018

(52) 24-01

(54) CONFIGURAÇÃO APLICADA A/EM PROCESSADOR DE FRASCOS

(73) HOLOGIC, INC. (US)

(72) MICHAEL D. QUICK, SUZANNE M. WERNEKE



(74) DANNEMANN, SIEMSEN, BIGLER & IPANEMA MOREIRA

Prazo de validade: 10 (dez) anos contados a partir de 19/10/2017, mediante o recolhimento da taxa quinquenal de manutenção (Artigos 119 e 120 da LPI) e observadas as demais condições legais.

(11) BR 30 2017 004668-1



Código 39 - Concessão do Registro

(22) 19/10/2017

(15) 29/05/2018

(45) 29/05/2018

(52) 12-16

(54) CONFIGURAÇÃO APLICADA EM PARA-CHOQUE DIANTEIRO DE VEÍCULO

(73) FCA FIAT CHRYSLER AUTOMOVEIS BRASIL LTDA (BR/MG)

(72) PETER JAKOB FASSBENDER

Prazo de validade: 10 (dez) anos contados a partir de 19/10/2017, mediante o recolhimento da taxa quinquenal de manutenção (Artigos 119 e 120 da LPI) e observadas as demais condições legais.

(11) BR 30 2017 004695-9



Código 39 - Concessão do Registro

(22) 20/10/2017

(15) 29/05/2018

(30) 21/04/2017 US 29/601,471

(45) 29/05/2018

(52) 02-04

(54) CONFIGURAÇÃO APLICADA A/EM PARTE SUPERIOR DE CALÇADO

(73) NIKE INNOVATE C.V. (US)

(72) VIANNEY DE MONTGOLFIER

(74) Flávia Salim Lopes

Prazo de validade: 10 (dez) anos contados a partir de 20/10/2017, mediante o recolhimento da taxa quinquenal de manutenção (Artigos 119 e 120 da LPI) e observadas as demais condições legais.

(11) BR 30 2017 004702-5



Código 39 - Concessão do Registro

(22) 20/10/2017

(15) 29/05/2018

(30) 21/04/2017 US 29/601,476

(45) 29/05/2018

(52) 02-04

(54) CONFIGURAÇÃO APLICADA A/EM PARTE SUPERIOR DE CALÇADO

(73) NIKE INNOVATE C.V. (US)

(72) VIANNEY DE MONTGOLFIER



(74) Flávia Salim Lopes

Prazo de validade: 10 (dez) anos contados a partir de 20/10/2017, mediante o recolhimento da taxa quinquenal de manutenção (Artigos 119 e 120 da LPI) e observadas as demais condições legais.

(11) BR 30 2017 004708-4

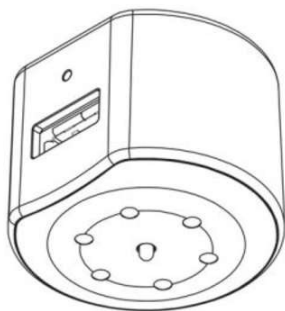

Código 39 - Concessão do Registro

(22) 20/10/2017

(15) 29/05/2018

(30) 21/04/2017 US 29/601,405

(45) 29/05/2018

(52) 13-03

(54) CONFIGURAÇÃO APLICADA A/EM MÓDULO DE FORÇA

(73) IDEAL INDUSTRIES, INC. (US)

(72) JAMES TYRELL, JUSTIN CERUTTI

(74) LUIZ LEONARDOS & ADVOGADOS

Prazo de validade: 10 (dez) anos contados a partir de 20/10/2017, mediante o recolhimento da taxa quinquenal de manutenção (Artigos 119 e 120 da LPI) e observadas as demais condições legais.

(11) BR 30 2017 004771-8



Código 39 - Concessão do Registro

(22) 25/10/2017

(15) 29/05/2018

(30) 26/04/2017 WO DM/096 072

(45) 29/05/2018

(52) 12-15

(54) CONFIGURAÇÃO APLICADA A/EM PNEU

(73) CONTINENTAL REIFEN DEUTSCHLAND GMBH (DE)

(72) STEFAN RITTWEGER

(74) DANNEMANN, SIEMSEN, BIGLER & IPANEMA MOREIRA

Prazo de validade: 10 (dez) anos contados a partir de 25/10/2017, mediante o recolhimento da taxa quinquenal de manutenção (Artigos 119 e 120 da LPI) e observadas as demais condições legais.

(11) BR 30 2017 004828-5

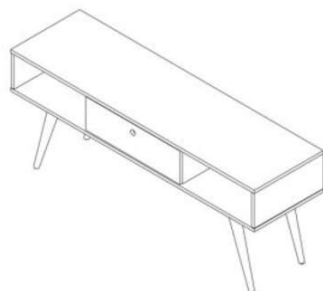

Código 39 - Concessão do Registro

(22) 27/10/2017

(15) 29/05/2018

(45) 29/05/2018

(52) 06-04

(54) CONFIGURAÇÃO APLICADA A/EM RACK.

(73) OLIVAR MÓVEIS LTDA (BR/SP)

(72) JOÃO LUIZ TANGANINI



(74) Vilage Marcas e Patentes Ltda

Prazo de validade: 10 (dez) anos contados a partir de 27/10/2017, mediante o recolhimento da taxa quinquenal de manutenção (Artigos 119 e 120 da LPI) e observadas as demais condições legais.

(11) BR 30 2017 004890-0

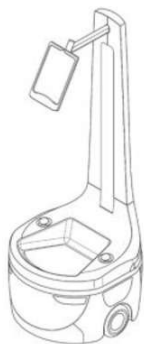

Código 39 - Concessão do Registro

(22) 31/10/2017

(15) 29/05/2018

(30) 01/05/2017 US 29/602,408

(45) 29/05/2018

(52) 15-99

(54) CONFIGURAÇÃO APLICADA A/EM ROBÔ

(73) LOCUS ROBOTICS CORPORATION (US)

(72) HIAN KAI KWA, CHRISTINA NICOLE FONG, MICHAEL SUSSMAN, BRUCE WELTY, SEAN JOHNSON, MICHAEL CHARLES JOHNSON, WILLIAM RICHARDSON JONES III

(74) David do Nascimento Advogados Associados

Prazo de validade: 10 (dez) anos contados a partir de 31/10/2017, mediante o recolhimento da taxa quinquenal de manutenção (Artigos 119 e 120 da LPI) e observadas as demais condições legais. (co) Título adequado de ofício nos termos do Art. 22 da Instrução Normativa 044/2015.

(11) BR 30 2017 004891-9



Código 39 - Concessão do Registro

(22) 31/10/2017

(15) 29/05/2018

(30) 25/05/2017 US 29/605,405

(45) 29/05/2018

(52) 23-02

(54) CONFIGURAÇÃO APLICADA A/EM CHUVEIRO MANUAL

(73) KOHLER CHINA INVESTMENT CO., LTD. (CN)

(72) TSUNG-YU LU, CHIA-YING LEE, LUN CHEAK TAN

(74) Hugo Silva & Maldonado Propriedade Intelectual Sociedade Civil S/C Ltda.

Prazo de validade: 10 (dez) anos contados a partir de 31/10/2017, mediante o recolhimento da taxa quinquenal de manutenção (Artigos 119 e 120 da LPI) e observadas as demais condições legais.





(11) BR 30 2017 004892-7



Código 39 - Concessão do Registro

(22) 31/10/2017

(15) 29/05/2018

(30) 25/05/2017 US 29/605,405

(45) 29/05/2018

(52) 23-02

(54) CONFIGURAÇÃO APLICADA A/EM CHUVEIRO MANUAL

(73) KOHLER CHINA INVESTMENT CO., LTD. (CN)

(72) TSUNG-YU LU, CHIA-YING LEE, LUN CHEAK TAN

(74) Hugo Silva & Maldonado Propriedade Intelectual Sociedade Civil S/C Ltda.

Prazo de validade: 10 (dez) anos contados a partir de 31/10/2017, mediante o recolhimento da taxa quinquenal de manutenção (Artigos 119 e 120 da LPI) e observadas as demais condições legais.



(11) BR 30 2017 004894-3



Código 39 - Concessão do Registro

(22) 31/10/2017

(15) 29/05/2018

(30) 01/05/2017 US 29/602,487

(45) 29/05/2018

(52) 14-02

(54) CONFIGURAÇÃO APLICADA A/EM COMPUTADOR

(73) MICROSOFT CORPORATION (US)

(72) HUA WANG, JAN RAKEN, RALF GROENE, PANOS COSTA PANAY, KARSTEN AAGAARD, CASEY COOK ZELIG

(74) DI BLASI, PARENTE & ADVOGADOS ASSOCIADOS

Prazo de validade: 10 (dez) anos contados a partir de 31/10/2017, mediante o



recolhimento da taxa quinquenal de manutenção (Artigos 119 e 120 da LPI) e observadas as demais condições legais.

(11) BR 30 2017 004896-0



Código 39 - Concessão do Registro

(22) 31/10/2017

(15) 29/05/2018

(30) 01/05/2017 US 29/602,484

(45) 29/05/2018

(52) 14-02

(54) CONFIGURAÇÃO APLICADA A/EM COMPUTADOR

(73) MICROSOFT CORPORATION (US)

(72) HUA WANG, JAN RAKEN, RALF GROENE, PANOS COSTA PANAY, KARSTEN AAGAARD, CASEY COOK ZELIG

(74) DI BLASI, PARENTE & ADVOGADOS ASSOCIADOS

Prazo de validade: 10 (dez) anos contados a partir de 31/10/2017, mediante o recolhimento da taxa quinquenal de manutenção (Artigos 119 e 120 da LPI) e observadas as demais condições legais.

(11) BR 30 2017 004939-7



Código 39 - Concessão do Registro

(22) 03/11/2017

(15) 29/05/2018

(30) 04/05/2017 US 29/602,901

(45) 29/05/2018

(52) 23-02

(54) CONFIGURAÇÃO APLICADA A/EM TORNEIRA

(73) NORMAN R. BYRNE (US)

(72) NORMAN R. BYRNE, JOSEPH D. WARD

(74) David do Nascimento Advogados Associados

Prazo de validade: 10 (dez) anos contados a partir de 03/11/2017, mediante o recolhimento da taxa quinquenal de manutenção (Artigos 119 e 120 da LPI) e observadas as demais condições legais. (co) Título adequado de ofício nos termos do Art. 22 da Instrução Normativa 044/2015.



(11) BR 30 2017 004949-4

Código 39 - Concessão do Registro

(22) 06/11/2017

(15) 29/05/2018

(30) 09/05/2017 DE 402017100567.0

(45) 29/05/2018

(52) 12-08

(54) CONFIGURAÇÃO APLICADA A/EM AUTOMÓVEL

(73) BAYERISCHE MOTOREN WERKE AKTIENGESELLSCHAFT (DE)

(72) KORBINIAN IRENAEUS STRUNZ

(74) DANNEMANN, SIEMSEN, BIGLER & IPANEMA MOREIRA

Prazo de validade: 10 (dez) anos contados a partir de 06/11/2017, mediante o recolhimento da taxa quinquenal de manutenção (Artigos 119 e 120 da LPI) e observadas as demais condições legais.

(11) BR 30 2017 004981-8

Código 39 - Concessão do Registro

(22) 07/11/2017

(15) 29/05/2018

(30) 10/05/2017 DE 40 2017 100 572.7

(45) 29/05/2018

(52) 12-08

(54) CONFIGURAÇÃO APLICADA A/EM AUTOMÓVEL

(73) BAYERISCHE MOTOREN WERKE AKTIENGESELLSCHAFT (DE)

(72) JOHN-DANIEL BUCKINGHAM

(74) DANNEMANN, SIEMSEN, BIGLER & IPANEMA MOREIRA

Prazo de validade: 10 (dez) anos contados a partir de 07/11/2017, mediante o recolhimento da taxa quinquenal de manutenção (Artigos 119 e 120 da LPI) e observadas as demais condições legais.

(11) BR 30 2017 005042-5

Código 39 - Concessão do Registro

(22) 09/11/2017

(15) 29/05/2018

(30) 30/05/2017 EM 004024404-0001

(45) 29/05/2018

(52) 28-03

(54) CONFIGURAÇÃO APLICADA A/EM ACESSÓRIO PARA MODELADOR DE CABELOS

(73) DYSON TECHNOLOGY LIMITED (GB)

(72) JONATHAN JAMES HARVEY HEFFER, ROBERT MARK BRETT COULTON, DANIEL JOHN THOMPSON, ANNMARIE RITA NICOLSON

(74) Daniel Advogados (Alt.de Daniel & Cia)

Prazo de validade: 10 (dez) anos contados a partir de 09/11/2017, mediante o recolhimento da taxa quinquenal de manutenção (Artigos 119 e 120 da LPI) e



observadas as demais condições legais.

(11) BR 30 2017 005043-3

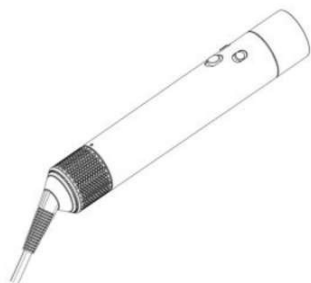

Código 39 - Concessão do Registro

(22) 09/11/2017

(15) 29/05/2018

(30) 30/05/2017 EM 004024024-0001

(45) 29/05/2018

(52) 28-03

(54) CONFIGURAÇÃO APLICADA A/EM CORPO DE MODELADOR DE CABELOS

(73) DYSON TECHNOLOGY LIMITED (GB)

(72) ROBERT MARK BRETT COULTON, DANIEL JOHN THOMPSON, CHRISTOPHER DANIEL CURRER WILKINSON, ANDREA EE-VA LIM, PETER DAVID GAMMACK, STEPHEN BENJAMIN COURTNEY, ALEXANDER STUART KNOX, JEREMY ADAM TOMAS ELLIS-GRAY, NICHOLAS GILES WILKINS

(74) Daniel Advogados (Alt.de Daniel & Cia)

Prazo de validade: 10 (dez) anos contados a partir de 09/11/2017, mediante o recolhimento da taxa quinquenal de manutenção (Artigos 119 e 120 da LPI) e observadas as demais condições legais.

(11) BR 30 2017 005045-0



Código 39 - Concessão do Registro

(22) 09/11/2017

(15) 29/05/2018

(30) 30/05/2017 EM 004024057-0001

(45) 29/05/2018

(52) 28-03

(54) CONFIGURAÇÃO APLICADA A/EM MODELADOR DE CABELOS

(73) DYSON TECHNOLOGY LIMITED (GB)

(72) ROBERT MARK BRETT COULTON, DANIEL JOHN THOMPSON, CHRISTOPHER DANIEL CURRER WILKINSON, ANDREA EE-VA LIM, PETER DAVID GAMMACK, STEPHEN BENJAMIN COURTNEY, ALEXANDER STUART KNOX, JEREMY ADAM TOMAS ELLIS-GRAY, JONATHAN JAMES HARVEY HEFFER, ANNMARIE RITA NICOLSON, NICHOLAS GILES WILKINS

(74) Daniel Advogados (Alt.de Daniel & Cia)

Prazo de validade: 10 (dez) anos contados a partir de 09/11/2017, mediante o recolhimento da taxa quinquenal de manutenção (Artigos 119 e 120 da LPI) e observadas as demais condições legais.

(11) BR 30 2017 005049-2

Código 39 - Concessão do Registro

(22) 09/11/2017

(15) 29/05/2018



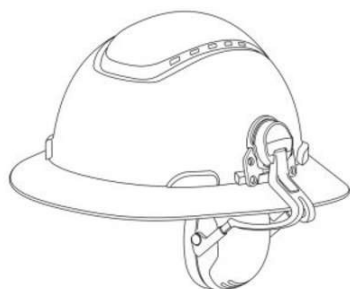

(30) 10/05/2017 EM 001458517
 (45) 29/05/2018
 (52) 02-03
 (54) CONFIGURAÇÃO APLICADA A/EM CAPACETE
 (73) 3M INNOVATIVE PROPERTIES COMPANY (US)
 (72) HANS OLOF EMANUEL GUSTAFSSON, HENRIC LEIF OSKAR HANSON,
 VAN CUONG BUI, NICLAS PER HÖRNQUIST
 (74) Daniel Advogados (Alt.de Daniel & Cia)
 Prazo de validade: 10 (dez) anos contados a partir de 09/11/2017, mediante o recolhimento da taxa quinzenal de manutenção (Artigos 119 e 120 da LPI) e observadas as demais condições legais.

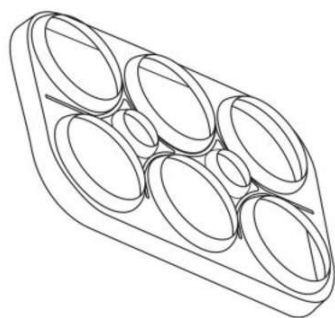
(11) BR 30 2017 005050-6

Código 39 - Concessão do Registro
 (22) 09/11/2017
 (15) 29/05/2018
 (30) 09/05/2017 US 15/590754; 10/05/2017 US 29/603509
 (45) 29/05/2018
 (52) 09-03
 (54) CONFIGURAÇÃO APLICADA A/EM SUPORTE PARA LATAS E BEBIDAS
 (73) GUSTAVO ADOLFO LAURIA (US) , JUAN FRANCISCO GARCIA CENDEJAS (MX) , MARCO ANTONIO VEGA MALPICA (US) , JAIME KOJI JOSHINA (US)
 (72) GUSTAVO ADOLFO LAURIA, JUAN FRANCISCO GARCIA CENDEJAS, MARCO ANTONIO VEGA MALPICA, JAIME KOJI JOSHINA
 (74) Icamp Marcas e Patentes Ltda
 Prazo de validade: 10 (dez) anos contados a partir de 09/11/2017, mediante o recolhimento da taxa quinzenal de manutenção (Artigos 119 e 120 da LPI) e observadas as demais condições legais. (co) Título adequado de ofício nos termos do Art. 22 da Instrução Normativa 044/2015.

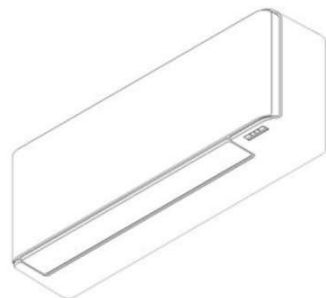
(11) BR 30 2017 005095-6

Código 39 - Concessão do Registro
 (22) 13/11/2017
 (15) 29/05/2018
 (30) 22/05/2017 JP 2017-010830
 (45) 29/05/2018
 (52) 23-04
 (54) CONFIGURAÇÃO APLICADA A/EM APARELHO DE AR CONDICIONADO
 (73) DAIKIN INDUSTRIES LTD. (JP)
 (72) DAIKI NAKAMORI
 (74) Ariboni, Fabbri e Schmidt Sociedade de Advogados
 Prazo de validade: 10 (dez) anos contados a partir de 13/11/2017, mediante o recolhimento da taxa quinzenal de manutenção (Artigos 119 e 120 da LPI) e



observadas as demais condições legais.

(11) BR 30 2017 005145-6



Código 39 - Concessão do Registro

(22) 16/11/2017

(15) 29/05/2018

(30) 17/05/2017 EM 004005171-0004

(45) 29/05/2018

(52) 32-00

(54) PADRÃO ORNAMENTAL APLICADO A/EM EMBALAGEM

(73) AB VOLVO (SE)

(72) NIGEL ATTERBURY

(74) DANNEMANN, SIEMSEN, BIGLER & IPANEMA MOREIRA

Prazo de validade: 10 (dez) anos contados a partir de 16/11/2017, mediante o recolhimento da taxa quinquenal de manutenção (Artigos 119 e 120 da LPI) e observadas as demais condições legais. (co) Título adequado de ofício nos termos do Art. 22 da Instrução Normativa 044/2015.

(11) BR 30 2017 005202-9

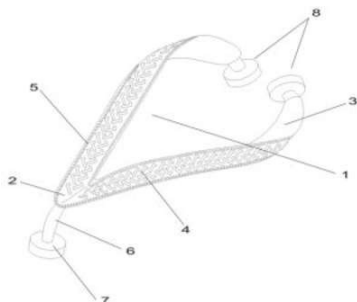

Código 39 - Concessão do Registro

(22) 17/11/2017

(15) 29/05/2018

(45) 29/05/2018

(52) 02-04

(54) CONFIGURAÇÃO APLICADA A/EM TIRA PARA SANDÁLIA

(73) LUCIR GIORDANI (BR/RS)

(72) LUCIR GIORDANI, VINÍCIUS HARTMANN GIORDANI

(74) ANDRE LUIZ VARELLA ANDREOLI

Prazo de validade: 10 (dez) anos contados a partir de 17/11/2017, mediante o recolhimento da taxa quinquenal de manutenção (Artigos 119 e 120 da LPI) e observadas as demais condições legais. (co) Registro concedido por força do art. 106 da Lei da Propriedade Industrial nº 9.279/96. Aplicável a instauração de ofício do processo administrativo de nulidade, conforme dispõe o Art.113, para averiguação da infringência do art. 95 do referido diploma legal.

(11) BR 30 2017 005208-8



Código 39 - Concessão do Registro

(22) 17/11/2017

(15) 29/05/2018

(45) 29/05/2018

(52) 12-16

(54) CONFIGURAÇÃO APLICADA A/EM GRADE CENTRAL INFERIOR

(73) PSA AUTOMOBILES SA (FR)

(72) JEAN-PIERRE PLOUÉ



(74) Vieira de Mello Advogados

Prazo de validade: 10 (dez) anos contados a partir de 17/11/2017, mediante o recolhimento da taxa quinquenal de manutenção (Artigos 119 e 120 da LPI) e observadas as demais condições legais.

(11) BR 30 2017 005211-8



Código 39 - Concessão do Registro

(22) 17/11/2017

(15) 29/05/2018

(45) 29/05/2018

(52) 12-16

(54) CONFIGURAÇÃO APLICADA A/EM CAPOTA

(73) PSA AUTOMOBILES SA (FR)

(72) JEAN-PIERRE PLOUÉ

(74) Vieira de Mello Advogados

Prazo de validade: 10 (dez) anos contados a partir de 17/11/2017, mediante o recolhimento da taxa quinquenal de manutenção (Artigos 119 e 120 da LPI) e observadas as demais condições legais.

(11) BR 30 2017 005212-6



Código 39 - Concessão do Registro

(22) 17/11/2017

(15) 29/05/2018

(45) 29/05/2018

(52) 12-16

(54) CONFIGURAÇÃO APLICADA A/EM GRADE CENTRAL INFERIOR

(73) PSA AUTOMOBILES SA (FR)

(72) JEAN-PIERRE PLOUÉ

(74) Vieira de Mello Advogados

Prazo de validade: 10 (dez) anos contados a partir de 17/11/2017, mediante o recolhimento da taxa quinquenal de manutenção (Artigos 119 e 120 da LPI) e observadas as demais condições legais.

(11) BR 32 2017 003522-4



Código 39 - Concessão do Registro

(22) 16/02/2016

(15) 29/05/2018

(30) 21/10/2015 US 29/543,157

(45) 29/05/2018

(52) 18-01

(54) CONFIGURAÇÃO APLICADA A/EM DISPOSITIVO ELETRÔNICO DE PAGAMENTO

(62) BR 30 2016 000554-0 16/02/2016

(73) VERIFONE, INC. (US)



(72) GLEN ALLEN OROSS, CASEY GARDNER PETERSON, ANH TUAN NGUYEN, SEAN AARON MISSAL, KYLE NATHEN SWEN, KYLE GEORGE HALKOLA, CHRISTOPHER EARLE WOON

(74) DANNEMANN, SIEMSEN, BIGLER & IPANEMA MOREIRA

Prazo de validade: 10 (dez) anos contados a partir de 16/02/2016, mediante o recolhimento da taxa quinquenal de manutenção (Artigos 119 e 120 da LPI) e observadas as demais condições legais.



(11) BR 32 2017 003528-3



Código 39 - Concessão do Registro

(22) 26/08/2011

(15) 29/05/2018

(45) 29/05/2018

(52) 21-01

(54) CONFIGURAÇÃO APLICADA A/EM BONECA

(62) DI 7106697-7 26/08/2011

(73) ROMA JENSEN COMERCIO E INDUSTRIA LTDA. (BR/SP)

(72) GUSTAVO JENSEN

(74) TINOCO SOARES SOCIEDADE DE ADVOGADOS

Prazo de validade: 10 (dez) anos contados a partir de 26/08/2011, mediante o recolhimento da taxa quinquenal de manutenção (Artigos 119 e 120 da LPI) e observadas as demais condições legais.

(11) BR 32 2017 003529-1



Código 39 - Concessão do Registro

(22) 26/08/2011

(15) 29/05/2018

(45) 29/05/2018

(52) 21-01

(54) CONFIGURAÇÃO APLICADA A/EM BONECA

(62) DI 7106697-7 26/08/2011

(73) ROMA JENSEN COMERCIO E INDUSTRIA LTDA. (BR/SP)

(72) GUSTAVO JENSEN

(74) TINOCO SOARES SOCIEDADE DE ADVOGADOS

Prazo de validade: 10 (dez) anos contados a partir de 26/08/2011, mediante o recolhimento da taxa quinquenal de manutenção (Artigos 119 e 120 da LPI) e observadas as demais condições legais.



(11) BR 32 2017 003530-5

Código 39 - Concessão do Registro

(22) 26/08/2011

(15) 29/05/2018

(45) 29/05/2018

(52) 21-01

(54) CONFIGURAÇÃO APLICADA A/EM BONECA

(62) DI 7106697-7 26/08/2011

(73) ROMA JENSEN COMERCIO E INDUSTRIA LTDA. (BR/SP)

(72) GUSTAVO JENSEN

(74) TINOCO SOARES SOCIEDADE DE ADVOGADOS

Prazo de validade: 10 (dez) anos contados a partir de 26/08/2011, mediante o recolhimento da taxa quinquenal de manutenção (Artigos 119 e 120 da LPI) e observadas as demais condições legais.

(11) BR 32 2017 003531-3

Código 39 - Concessão do Registro

(22) 26/08/2011

(15) 29/05/2018

(45) 29/05/2018

(52) 21-01

(54) CONFIGURAÇÃO APLICADA A/EM BONECA

(62) DI 7106697-7 26/08/2011

(73) ROMA JENSEN COMERCIO E INDUSTRIA LTDA. (BR/SP)

(72) GUSTAVO JENSEN

(74) TINOCO SOARES SOCIEDADE DE ADVOGADOS

Prazo de validade: 10 (dez) anos contados a partir de 26/08/2011, mediante o recolhimento da taxa quinquenal de manutenção (Artigos 119 e 120 da LPI) e observadas as demais condições legais.

(11) BR 32 2017 003533-0

Código 39 - Concessão do Registro

(22) 16/02/2016

(15) 29/05/2018

(30) 17/08/2015 US 29/536,433

(45) 29/05/2018

(52) 08-08

(54) CONFIGURAÇÃO APLICADA A/EM COLAR DE BRAÇADEIRA DE SUPORTE DE MANGUEIRA

(62) BR 30 2016 000562-1 16/02/2016

(73) NORDSON CORPORATION (US)

(72) DAVID J. BYERLY, JUSTIN A. CLARK, DUANE J. FISHER

(74) Orlando de Souza



Prazo de validade: 10 (dez) anos contados a partir de 16/02/2016, mediante o recolhimento da taxa quinquenal de manutenção (Artigos 119 e 120 da LPI) e observadas as demais condições legais.

(11) BR 32 2017 003898-3



Código 39 - Concessão do Registro

(22) 07/06/2016

(15) 29/05/2018

(30) 18/12/2015 FR 2015-6155

(45) 29/05/2018

(52) 08-06

(54) CONFIGURAÇÃO APLICADA A/EM ALÇA DE MALA

(62) BR 30 2016 002404-9 07/06/2016

(73) LOUIS VUITTON MALLETIER (SOCIÉTÉ ANONYME) (FR)

(72) MARC NEWSON

(74) LUIZ LEONARDOS & ADVOGADOS

Prazo de validade: 10 (dez) anos contados a partir de 07/06/2016, mediante o recolhimento da taxa quinquenal de manutenção (Artigos 119 e 120 da LPI) e observadas as demais condições legais.

(11) BR 32 2017 004350-2



Código 39 - Concessão do Registro

(22) 01/07/2016

(15) 29/05/2018

(45) 29/05/2018

(52) 07-01

(54) CONFIGURAÇÃO APLICADA A/EM COPO

(62) BR 30 2016 002834-6 01/07/2016

(73) NELY CRISTINA BRAIDOTTI CAVALARI (BR/SP)

(72) NELY CRISTINA BRAIDOTTI CAVALARI

(74) VILELA COELHO SOCIEDADE DE ADVOGADOS

Prazo de validade: 10 (dez) anos contados a partir de 01/07/2016, mediante o recolhimento da taxa quinquenal de manutenção (Artigos 119 e 120 da LPI) e observadas as demais condições legais.



Código 40 - Publicação do Parecer de Mérito

Notificação da emissão do parecer de mérito conforme previsto no Art. 111 da LPI.
Poderá ser requerida cópia do parecer.

(11) BR 30 2015 000039-2

Código 40 - Publicação do Parecer de Mérito

(15) 16/05/2017

(73) PAULO CELSO CARDOSO BACCHI (BR/SP)

(74) JOÃO BATISTA VALVERDE

Não foram identificadas anterioridades: o registro atende o artigo 95 da LPI.

(11) BR 30 2015 001612-4

Código 40 - Publicação do Parecer de Mérito

(15) 18/04/2017

(73) PAULO CELSO CARDOSO BACCHI (BR/SP)

(74) JOÃO BATISTA VALVERDE

Não foram identificadas anterioridades: o registro atende o artigo 95 da LPI.

(11) BR 30 2015 004607-4

Código 40 - Publicação do Parecer de Mérito

(15) 16/05/2017

(73) RUBENS COELHO DE SOUZA JUNIOR (BR/SP)

(74) JOSÉ EDIS RODRIGUES

Não foram identificadas anterioridades: o registro atende o artigo 95 da LPI.



Código 44 - Extinção - Art. 119 inciso III da LPI

Notificação da extinção do registro de desenho industrial pela falta de pagamento da retribuição prevista nos Arts. 108 e 120 da LPI.

(11) DI 6100095-7

Código 44 - Extinção - Art. 119 inciso III da LPI
(15) 17/09/2002
(73) Dash Calçados Ltda-ME (BR/SP)
(74) VILAGE MARCAS & PATENTES S/C LTDA
Registro extinto a contar de 30/01/2006.

(11) DI 6100096-5

Código 44 - Extinção - Art. 119 inciso III da LPI
(15) 05/06/2001
(73) A. Ferro Indústria e Comércio Ltda (BR/SP)
(74) Fabio Ferrão
Registro extinto a contar de 30/01/2006.

(11) DI 6100097-3

Código 44 - Extinção - Art. 119 inciso III da LPI
(15) 19/06/2001
(73) Itamaraty Indústria e Comércio S/A (BR/PR)
(74) A Criativa Marcas e Patentes S/C Ltda.
Registro extinto a contar de 27/01/2016.

(11) DI 6100104-0

Código 44 - Extinção - Art. 119 inciso III da LPI
(15) 03/07/2001
(73) The Goodyear Tire & Rubber Company (US)
(74) Daniel & CIA
Registro extinto a contar de 11/01/2011.

(11) DI 6100105-8

Código 44 - Extinção - Art. 119 inciso III da LPI
(15) 03/07/2001
(73) German Gomez Rodriguez (BR/RJ)
(74) Mario Candido de Oliveira
Registro extinto a contar de 10/01/2006.

(11) DI 6100111-2

Código 44 - Extinção - Art. 119 inciso III da LPI
(15) 08/10/2002
(73) HYPERMARCAS S.A. (BR/SP)
(74) MONTAURY PIMENTA, MACHADO & VIEIRA DE MELLO ADVOGADOS
Registro extinto a contar de 11/01/2016.

(11) DI 6100113-9

Código 44 - Extinção - Art. 119 inciso III da LPI
(15) 10/07/2001



(73) Honda Giken Kogyo Kabushiki Kaisha (JP)
(74) DANNEMANN, SIEMSEN, BIGLER & IPANEMA MOREIRA
Registro extinto a contar de 12/01/2016.

(11) DI 6100114-7 Código 44 - Extinção - Art. 119 inciso III da LPI
(15) 10/07/2001
(73) Casio Keisanki Kabushiki Kaisha D.B.A. Casio Computer CO., LTD (JP)
(74) DANNEMANN, SIEMSEN, BIGLER & IPANEMA MOREIRA
Registro extinto a contar de 11/01/2006.

(11) DI 6100115-5 Código 44 - Extinção - Art. 119 inciso III da LPI
(15) 05/06/2001
(73) Ctech AG (CH)
(74) DANNEMANN, SIEMSEN, BIGLER & IPANEMA MOREIRA
Registro extinto a contar de 11/01/2006.

(11) DI 6100118-0 Código 44 - Extinção - Art. 119 inciso III da LPI
(15) 10/07/2001
(73) Silvânia Inácio Ferreira (BR/RS)
(74) Marcas Brazil Marcas e Patentes Ltda
Registro extinto a contar de 26/01/2011.

(11) DI 6100119-8 Código 44 - Extinção - Art. 119 inciso III da LPI
(15) 10/07/2001
(73) Israel Amorim (BR/SC)
(74) João Batista Forbici
Registro extinto a contar de 20/01/2006.

(11) DI 6100120-1 Código 44 - Extinção - Art. 119 inciso III da LPI
(15) 27/11/2001
(73) MÓVEIS BENTEC LTDA (BR/RS)
(74) B&P Associados Ltda.
Registro extinto a contar de 26/01/2011.

(11) DI 6100121-0 Código 44 - Extinção - Art. 119 inciso III da LPI
(15) 10/07/2001
(73) Móveis Bentec LTDA (BR/RS)
(74) B&P Associados Ltda.
Registro extinto a contar de 26/01/2006.

(11) DI 6100122-8 Código 44 - Extinção - Art. 119 inciso III da LPI
(15) 10/07/2001
(73) Israel Amorim (BR/SC)
(74) João Batista Forbici



Registro extinto a contar de 20/01/2006.

(11) DI 6100123-6 Código 44 - Extinção - Art. 119 inciso III da LPI
(15) 02/07/2002
(73) Nagase Kenko Corporation (JP)
(74) Cruzeiro Newmarc Patentes e Marcas Ltda.
Registro extinto a contar de 24/01/2016.

(11) DI 6100124-4 Código 44 - Extinção - Art. 119 inciso III da LPI
(15) 10/07/2001
(73) Nagase Kenko Corporation (JP)
(74) Cruzeiro Newmarc Patentes e Marcas Ltda.
Registro extinto a contar de 24/01/2016.

(11) DI 6100125-2 Código 44 - Extinção - Art. 119 inciso III da LPI
(15) 13/11/2001
(73) Valdecir Tudino (BR/PR)
(74) Dinâmica Marcas e Patentes SC LTDA
Registro extinto a contar de 24/01/2006.

(11) DI 6100126-0 Código 44 - Extinção - Art. 119 inciso III da LPI
(15) 10/07/2001
(73) The Procter & Gamble Company (US)
(74) DANNEMANN, SIEMSEN, BIGLER & IPANEMA MOREIRA
Registro extinto a contar de 24/01/2006.

(11) DI 6100127-9 Código 44 - Extinção - Art. 119 inciso III da LPI
(15) 10/07/2001
(73) SEB S.A. (FR)
(74) Momsen, Leonardos & CIA.
Registro extinto a contar de 25/01/2006.

(11) DI 6100128-7 Código 44 - Extinção - Art. 119 inciso III da LPI
(15) 03/07/2001
(73) LPG Systems (FR)
(74) Momsen, Leonardos & CIA.
Registro extinto a contar de 25/01/2016.

(11) DI 6100130-9 Código 44 - Extinção - Art. 119 inciso III da LPI
(15) 26/03/2002
(73) Pfizer Products INC. (US)
(74) DANNEMANN, SIEMSEN, BIGLER & IPANEMA MOREIRA
Registro extinto a contar de 27/01/2006.



(11) DI 6100131-7	Código 44 - Extinção - Art. 119 inciso III da LPI (15) 10/07/2001 (73) DAIMLER AG (DE) , DAIMLER AG (DE) (74) DANNEMANN, SIEMSEN, BIGLER & IPANEMA MOREIRA Registro extinto a contar de 27/01/2011.
(11) DI 6100132-5	Código 44 - Extinção - Art. 119 inciso III da LPI (15) 10/07/2001 (73) Koninklijke Philips Electronics N.V (NL) Registro extinto a contar de 27/01/2006.
(11) DI 6100133-3	Código 44 - Extinção - Art. 119 inciso III da LPI (15) 10/07/2001 (73) The Goodyear Tire & Rubber Company (US) Registro extinto a contar de 27/01/2011.
(11) DI 6100134-1	Código 44 - Extinção - Art. 119 inciso III da LPI (15) 10/07/2001 (73) Ilycaffè S.p.A (IT) (74) Paulo C. Oliveira & Cia. Registro extinto a contar de 27/01/2006.
(11) DI 6100135-0	Código 44 - Extinção - Art. 119 inciso III da LPI (15) 10/07/2001 (73) Kapman AB (SE) (74) Thomaz Thedim Lobo Registro extinto a contar de 27/01/2006.
(11) DI 6100136-8	Código 44 - Extinção - Art. 119 inciso III da LPI (15) 10/07/2001 (73) DAIMLER AG (DE) , DAIMLER AG (DE) (74) DANNEMANN, SIEMSEN, BIGLER & IPANEMA MOREIRA Registro extinto a contar de 27/01/2011.
(11) DI 6100137-6	Código 44 - Extinção - Art. 119 inciso III da LPI (15) 10/07/2001 (73) José Eduardo Pereira (BR/SP) (74) Meiri Moreira Pienegonda Registro extinto a contar de 19/01/2006.
(11) DI 6100139-2	Código 44 - Extinção - Art. 119 inciso III da LPI (15) 15/01/2002 (73) Armando Barros Monteiro (BR/SP) (74) Sociedade Civil Braxil LTDA



Registro extinto a contar de 19/01/2011.

(11) DI 6100140-6 Código 44 - Extinção - Art. 119 inciso III da LPI
(15) 19/06/2001
(73) Fusi-Bras Fusiveis Brasileiros LTDA (BR/SP)
(74) Cruzeiro Newmarc Patentes e Marcas Ltda.
Registro extinto a contar de 19/01/2006.

(11) DI 6100142-2 Código 44 - Extinção - Art. 119 inciso III da LPI
(15) 05/03/2002
(73) Cabb Editora S/C Ltda ME (BR/SP)
(74) Astin Marcas e Patentes S/C Ltda
Registro extinto a contar de 17/01/2006.

(11) DI 6100144-9 Código 44 - Extinção - Art. 119 inciso III da LPI
(15) 05/06/2001
(73) Milton Moresca Júnior (BR/PR)
(74) Dinâmica Marcas e Patentes
Registro extinto a contar de 02/02/2006.

(11) DI 6100145-7 Código 44 - Extinção - Art. 119 inciso III da LPI
(15) 05/06/2001
(73) Artepan Industria de Moveis LTDA (BR/SP)
(74) Icamp Assessoria Empresarial S/C Ltda.
Registro extinto a contar de 03/02/2006.

(11) DI 6100146-5 Código 44 - Extinção - Art. 119 inciso III da LPI
(15) 13/01/2004
(73) IGAL EREL (IL)
(74) Cruzeiro / Newmarc Patentes e Marcas Ltda.
Registro extinto a contar de 23/01/2006.

(11) DI 6100148-1 Código 44 - Extinção - Art. 119 inciso III da LPI
(15) 10/07/2001
(73) Milton Moresca Júnior (BR/PR)
(74) Dinâmica Marcas e Patentes S/C LTDA
Registro extinto a contar de 24/01/2006.

(11) DI 6100149-0 Código 44 - Extinção - Art. 119 inciso III da LPI
(15) 10/07/2001
(73) Israel Amorim (BR/SC)
(74) João Batista Forbici
Registro extinto a contar de 20/01/2006.



(11) DI 6100151-1 Código 44 - Extinção - Art. 119 inciso III da LPI
(15) 10/07/2001
(73) Construtora Premold LTDA (BR)
(74) Marpa Cons. & Asses. Empresarial Ltda
Registro extinto a contar de 26/01/2006.

(11) DI 6100153-8 Código 44 - Extinção - Art. 119 inciso III da LPI
(15) 10/07/2001
(73) Marcos Fernando Carinhato (BR/SP)
(74) Marlene Manzoni Rodrigues
Registro extinto a contar de 20/01/2006.

(11) DI 6100156-2 Código 44 - Extinção - Art. 119 inciso III da LPI
(15) 04/06/2002
(73) Carlos Antonio de Almeida Truta (BR/RJ)
Registro extinto a contar de 03/02/2006.

(11) DI 6100157-0 Código 44 - Extinção - Art. 119 inciso III da LPI
(15) 10/07/2001
(73) Carlos Antonio de Almeida Truta (BR/RJ)
Registro extinto a contar de 03/02/2006.

(11) DI 6100158-9 Código 44 - Extinção - Art. 119 inciso III da LPI
(15) 04/06/2002
(73) Carlos Antonio de Almeida Truta (BR/RJ)
Registro extinto a contar de 03/02/2006.

(11) DI 6100159-7 Código 44 - Extinção - Art. 119 inciso III da LPI
(15) 10/07/2001
(73) Unilever N.V (NL)
(74) Momsen, Leonardos & CIA.
Registro extinto a contar de 06/02/2016.

(11) DI 6100160-0 Código 44 - Extinção - Art. 119 inciso III da LPI
(15) 21/08/2001
(73) KOHLER Co (US)
(74) Momsen, Leonardos & CIA.
Registro extinto a contar de 06/02/2011.

(11) DI 6100162-7 Código 44 - Extinção - Art. 119 inciso III da LPI
(15) 10/07/2001
(73) Wayne Cohen (TH)
(74) Montaury Pimenta, Machado & Lioce
Registro extinto a contar de 06/02/2006.



(11) DI 6100163-5 Código 44 - Extinção - Art. 119 inciso III da LPI
(15) 10/07/2001
(73) Marcelo Herbert Isaack (BR/RJ)
Registro extinto a contar de 06/02/2006.

(11) DI 6100166-0 Código 44 - Extinção - Art. 119 inciso III da LPI
(15) 10/07/2001
(73) GRENDENE S.A (BR/CE)
(74) Custódio de Almeida & Cia
Registro extinto a contar de 26/01/2016.

(11) DI 6100167-8 Código 44 - Extinção - Art. 119 inciso III da LPI
(15) 10/07/2001
(73) GRENDENE S.A (BR/CE)
(74) Custódio de Almeida & CIA
Registro extinto a contar de 26/01/2016.

(11) DI 6100169-4 Código 44 - Extinção - Art. 119 inciso III da LPI
(15) 10/07/2001
(73) Unilever N.V (NL)
(74) Momsen, Leonardos & CIA.
Registro extinto a contar de 26/01/2011.

(11) DI 6100170-8 Código 44 - Extinção - Art. 119 inciso III da LPI
(15) 10/07/2001
(73) Unilever N.V (NL)
(74) Momsen, Leonardos & CIA.
Registro extinto a contar de 26/01/2016.

(11) DI 6100171-6 Código 44 - Extinção - Art. 119 inciso III da LPI
(15) 10/07/2001
(73) Unilever N. V (NL)
(74) Momsen, Leonardos & CIA.
Registro extinto a contar de 26/01/2011.

(11) DI 6100172-4 Código 44 - Extinção - Art. 119 inciso III da LPI
(15) 05/06/2001
(73) Yoshimi Takei (BR/PR)
Registro extinto a contar de 06/02/2006.

(11) DI 6100173-2 Código 44 - Extinção - Art. 119 inciso III da LPI
(15) 05/06/2001
(73) Samuel de Aquino Pereira (BR/SP)



(74) M.Rosario Assess. Propr. Industrial S/C Ltda
Registro extinto a contar de 08/02/2011.

(11) DI 6100175-9

Código 44 - Extinção - Art. 119 inciso III da LPI
(15) 05/06/2001
(73) Hilmar Kannenberg (BR/RS)
(74) Cláudio Brum Buckowski
Registro extinto a contar de 08/02/2011.

(11) DI 6100176-7

Código 44 - Extinção - Art. 119 inciso III da LPI
(15) 19/06/2001
(73) Samuel de Aquino Pereira (BR/SP)
(74) M. Rosário Assess. Propr. Industrial S/C Ltda
Registro extinto a contar de 08/02/2011.

(11) DI 6100177-5

Código 44 - Extinção - Art. 119 inciso III da LPI
(15) 05/06/2001
(73) Israel Amorim (BR/SC)
(74) João Batista Forbici
Registro extinto a contar de 03/02/2006.

(11) DI 6100178-3

Código 44 - Extinção - Art. 119 inciso III da LPI
(15) 05/06/2001
(73) Israel Amorim (BR/SC)
(74) João Batista Forbici
Registro extinto a contar de 03/02/2006.

(11) DI 6100179-1

Código 44 - Extinção - Art. 119 inciso III da LPI
(15) 05/06/2001
(73) Israel Amorim (BR/SC)
(74) João Batista Forbici
Registro extinto a contar de 03/02/2006.

(11) DI 6100182-1

Código 44 - Extinção - Art. 119 inciso III da LPI
(15) 05/06/2001
(73) THE GOODYEAR TIRE & RUBBER COMPANY (US)
Registro extinto a contar de 09/02/2011.

(11) DI 6100184-8

Código 44 - Extinção - Art. 119 inciso III da LPI
(15) 19/02/2002
(73) Car-O-Liner AB (SE)
(74) DANNEMANN, SIEMSEN, BIGLER & IPANEMA MOREIRA
Registro extinto a contar de 09/02/2016.



(11) DI 6100185-6	Código 44 - Extinção - Art. 119 inciso III da LPI (15) 19/02/2002 (73) Sérgio Antônio Villela Pedras (BR/MG) (74) Rosana Silveira da Silva Registro extinto a contar de 07/02/2006.
(11) DI 6100186-4	Código 44 - Extinção - Art. 119 inciso III da LPI (15) 15/01/2002 (73) Zamir do Valle Medeiros (BR/RJ) (74) Ana Meri Estevam Lopes Registro extinto a contar de 07/02/2006.
(11) DI 6100187-2	Código 44 - Extinção - Art. 119 inciso III da LPI (15) 12/06/2001 (73) Milton Moresca Júnior (BR/PR) (74) Dinâmica Marcas e Patentes Registro extinto a contar de 02/02/2006.
(11) DI 6100188-0	Código 44 - Extinção - Art. 119 inciso III da LPI (15) 10/07/2001 (73) Márcia Édna Pacheco Siqueira Brito (BR/SP) Registro extinto a contar de 03/02/2006.
(11) DI 6100189-9	Código 44 - Extinção - Art. 119 inciso III da LPI (15) 10/07/2001 (73) José Eduardo Scarazzato (BR/PR) (74) Geisler Chbane Bosso Registro extinto a contar de 03/02/2006.
(11) DI 6100190-2	Código 44 - Extinção - Art. 119 inciso III da LPI (15) 05/06/2001 (73) Artepan Industria de Moveis LTDA (BR/SP) (74) Icamp Assessoria Empresarial S/C Ltda. Registro extinto a contar de 03/02/2006.
(11) DI 6100194-5	Código 44 - Extinção - Art. 119 inciso III da LPI (15) 10/07/2001 (73) Artepan Industria de Moveis Ltda (BR/SP) (74) Icamp Assessoria Empresarial S/C LTDA Registro extinto a contar de 10/02/2006.
(11) DI 6100195-3	Código 44 - Extinção - Art. 119 inciso III da LPI (15) 10/07/2001 (73) José Martins Filho (BR/SP)



(74) Alberto Luís Camelier da Silva
Registro extinto a contar de 06/02/2006.

(11) DI 6100196-1 Código 44 - Extinção - Art. 119 inciso III da LPI
(15) 10/07/2001
(73) Yale La Fonte Sistemas de Segurança LTDA (BR/SP)
(74) Tinoco Soares & Filho
Registro extinto a contar de 06/02/2006.

(11) DI 6100198-8 Código 44 - Extinção - Art. 119 inciso III da LPI
(15) 03/07/2001
(73) Elizeu Martins (BR/SP) , Elias Martins (BR/SP)
(74) Geisler Chbane Bosso
Registro extinto a contar de 06/02/2006.

(11) DI 6100199-6 Código 44 - Extinção - Art. 119 inciso III da LPI
(15) 10/07/2001
(73) Metalúrgica Avetti LTDA (BR/RS)
(74) Mario de Almeida Marcas e Patentes LTDA
Registro extinto a contar de 31/01/2006.

(11) DI 6100200-3 Código 44 - Extinção - Art. 119 inciso III da LPI
(15) 29/05/2001
(73) Alderico Gheno Junior (BR/PR)
Registro extinto a contar de 01/02/2006.

(11) DI 6100201-1 Código 44 - Extinção - Art. 119 inciso III da LPI
(15) 05/06/2001
(73) GRENDENE S.A (BR/CE)
(74) Custódio de Almeida & Cia
Registro extinto a contar de 31/01/2016.

(11) DI 6100202-0 Código 44 - Extinção - Art. 119 inciso III da LPI
(15) 05/06/2001
(73) GRENDENE S.A (BR/CE)
(74) Custódio de Almeida & Cia
Registro extinto a contar de 31/01/2016.

(11) DI 6100203-8 Código 44 - Extinção - Art. 119 inciso III da LPI
(15) 05/06/2001
(73) Acenir Leske (BR/SC)
(74) Sylvio J. O. Ramos
Registro extinto a contar de 31/01/2006.



(11) DI 6100207-0	Código 44 - Extinção - Art. 119 inciso III da LPI (15) 03/07/2001 (73) Koninklijke Philips Electronics N.V (NL) (74) Daniel & CIA Registro extinto a contar de 01/02/2011.
(11) DI 6100210-0	Código 44 - Extinção - Art. 119 inciso III da LPI (15) 05/06/2001 (73) S.C. JOHNSON & SON, INC (US) Registro extinto a contar de 31/01/2011.
(11) DI 6100211-9	Código 44 - Extinção - Art. 119 inciso III da LPI (15) 05/06/2001 (73) Telefonaktiebolaget L M Ericsson (SE) Registro extinto a contar de 30/01/2006.
(11) DI 6100212-7	Código 44 - Extinção - Art. 119 inciso III da LPI (15) 10/07/2001 (73) Kimberly-Clark Worldwide , INC (US) (74) Clarke Modet do Brasil Ltda Registro extinto a contar de 30/01/2016.
(11) DI 6100213-5	Código 44 - Extinção - Art. 119 inciso III da LPI (15) 28/08/2001 (73) Unilever N.V (NL) (74) Momsen, Leonardos & CIA. Registro extinto a contar de 26/01/2011.
(11) DI 6100214-3	Código 44 - Extinção - Art. 119 inciso III da LPI (15) 03/07/2001 (73) Honda Giken Kogyo Kabashiki Kaisha (JP) (74) DANNEMANN, SIEMSEN, BIGLER & IPANEMA MOREIRA Registro extinto a contar de 26/01/2016.
(11) DI 6100215-1	Código 44 - Extinção - Art. 119 inciso III da LPI (15) 10/07/2001 (73) Honda Giken Kogyo Kabushiki Kaisha (JP) (74) DANNEMANN, SIEMSEN, BIGLER & IPANEMA MOREIRA Registro extinto a contar de 26/01/2016.
(11) DI 6100216-0	Código 44 - Extinção - Art. 119 inciso III da LPI (15) 30/04/2002 (73) Honda Giken Kogyo Kabushiki Kaisha (JP) (74) DANNEMANN, SIEMSEN, BIGLER & IPANEMA MOREIRA



Registro extinto a contar de 26/01/2016.

(11) DI 6100217-8 Código 44 - Extinção - Art. 119 inciso III da LPI
(15) 10/07/2001
(73) THE GOODYEAR TIRE & RUBBER COMPANY (US)
(74) Daniel & Cia
Registro extinto a contar de 26/01/2011.

(11) DI 6100218-6 Código 44 - Extinção - Art. 119 inciso III da LPI
(15) 10/07/2001
(73) Maurício Lopes Junior (BR/PR)
(74) London Marcas & Patentes S/C Ltda.
Registro extinto a contar de 26/01/2006.

(11) DI 6100219-4 Código 44 - Extinção - Art. 119 inciso III da LPI
(15) 10/07/2001
(73) THE GOODYEAR TIRE & RUBBER COMPANY (US)
Registro extinto a contar de 26/01/2011.

(11) DI 6100221-6 Código 44 - Extinção - Art. 119 inciso III da LPI
(15) 10/07/2001
(73) MARINHO FRANCHISING S/C LTDA (BR/SP)
(74) Altair Dias Melo & Cia. LTDA
Registro extinto a contar de 20/02/2006.

(11) DI 6100222-4 Código 44 - Extinção - Art. 119 inciso III da LPI
(15) 10/07/2001
(73) Tapon Corona Metal Plástico Ltda (BR/SP)
(74) União Federal Marcas e Patentes S/C Ltda.
Registro extinto a contar de 20/02/2011.

(11) DI 6100224-0 Código 44 - Extinção - Art. 119 inciso III da LPI
(15) 10/07/2001
(73) THE GOODYEAR TIRE & RUBBER COMPANY (US)
Registro extinto a contar de 21/02/2001.

(11) DI 6100225-9 Código 44 - Extinção - Art. 119 inciso III da LPI
(15) 10/07/2001
(73) THE GOODYEAR TIRE & RUBBER COMPANY (US)
Registro extinto a contar de 21/02/2011.

(11) DI 6100226-7 Código 44 - Extinção - Art. 119 inciso III da LPI
(15) 10/07/2001
(73) THE GOODYEAR TIRE & RUBBER COMPANY (US)



Registro extinto a contar de 21/02/2011.

(11) DI 6100227-5 Código 44 - Extinção - Art. 119 inciso III da LPI
(15) 10/07/2001
(73) THE GOODYEAR TIRE & RUBBER COMPANY (US)
Registro extinto a contar de 21/02/2011.

(11) DI 6100228-3 Código 44 - Extinção - Art. 119 inciso III da LPI
(15) 10/07/2001
(73) Artepan Industria de Moveis Ltda (BR/SP)
(74) Icamp Assessoria Empresarial S/C Ltda.
Registro extinto a contar de 10/02/2006.

(11) DI 6100229-1 Código 44 - Extinção - Art. 119 inciso III da LPI
(15) 10/07/2001
(73) Artepan Industria de Moveis Ltda (BR/SP)
(74) Icamp Assessoria Empresarial S/C Ltda.
Registro extinto a contar de 10/02/2006.

(11) DI 6100230-5 Código 44 - Extinção - Art. 119 inciso III da LPI
(15) 10/07/2001
(73) Omar Soubhia (BR/SP)
(74) Geisler Chbane Bosso
Registro extinto a contar de 10/02/2011.

(11) DI 6200041-1 Código 44 - Extinção - Art. 119 inciso III da LPI
(15) 28/05/2002
(73) ITAUTEC S/A - GRUPO ITAUTEC (BR/SP)
(74) Britânia Marcas E Patentes S/C LTDA
Registro extinto a contar de 18/01/2017 .

(11) DI 6200042-0 Código 44 - Extinção - Art. 119 inciso III da LPI
(15) 28/05/2002
(73) The Goodyear Tire & Rubber Company (US)
(74) Daniel & Cia.
Registro extinto a contar de 18/01/2007.

(11) DI 6200043-8 Código 44 - Extinção - Art. 119 inciso III da LPI
(15) 28/05/2002
(73) Honda Giken Kogyo Kabushiki Kaisha (JP)
(74) DANNEMANN, SIEMSEN, BIGLER & IPANEMA MOREIRA
Registro extinto a contar de 18/01/2007 .

(11) DI 6200044-6 Código 44 - Extinção - Art. 119 inciso III da LPI



	(15) 04/06/2002 (73) Honda Giken Kogyo Kabushiki Kaisha (Honda Motor Co. Ltd) (JP) (74) DANNEMANN, SIEMSEN, BIGLER & IPANEMA MOREIRA Registro extinto a contar de 18/01/2012.
(11) DI 6200045-4	Código 44 - Extinção - Art. 119 inciso III da LPI (15) 07/01/2003 (73) Bic Corporation (US) (74) Momsen, Leonardos & CIA. Registro extinto a contar de 18/01/2017 .
(11) DI 6200046-2	Código 44 - Extinção - Art. 119 inciso III da LPI (15) 21/01/2003 (73) Bic Corporation (US) (74) Momsen, Leonardos & CIA. Registro extinto a contar de 18/01/2017.
(11) DI 6200048-9	Código 44 - Extinção - Art. 119 inciso III da LPI (15) 04/06/2002 (73) Luis Kenji Ishida (BR/SP) , LOURENÇO LUIS CARRIERI (BR/SP) (74) Darré & Moreira Registro extinto a contar de 17/01/2007 .
(11) DI 6200049-7	Código 44 - Extinção - Art. 119 inciso III da LPI (15) 27/08/2002 (73) Oxford S/A Indústria e Comércio - Osaico (BR/SC) (74) Maria Madalena da Cunha Freire Registro extinto a contar de 18/01/2007 .
(11) DI 6200050-0	Código 44 - Extinção - Art. 119 inciso III da LPI (15) 02/07/2002 (73) Sebastião Antônio Batista (BR/PR) (74) London Marcas & Patentes S/C Ltda. Registro extinto a contar de 19/01/2007.
(11) DI 6200051-9	Código 44 - Extinção - Art. 119 inciso III da LPI (15) 02/07/2002 (73) Sebastião Antônio Batista (BR/PR) (74) London Marcas & Patentes S/C Ltda. Registro extinto a contar de 19/01/2007.
(11) DI 6200052-7	Código 44 - Extinção - Art. 119 inciso III da LPI (15) 02/07/2002 (73) Euclides Antônio Rufato (BR/PR)



(74) London Marcas & Patentes S/C Ltda.
Registro extinto a contar de 19/01/2007.

(11) DI 6200053-5

Código 44 - Extinção - Art. 119 inciso III da LPI
(15) 09/07/2002
(73) The Goodyear Tire & Rubber Company (US)
(74) Nellie Anne Daniel Shores
Registro extinto a contar de 19/01/2007.

(11) DI 6200054-3

Código 44 - Extinção - Art. 119 inciso III da LPI
(15) 09/07/2002
(73) The Goodyear Tire & Rubber Company (US)
(74) Nellie Anne Daniel Shores
Registro extinto a contar de 19/01/2007 .

(11) DI 6200055-1

Código 44 - Extinção - Art. 119 inciso III da LPI
(15) 09/07/2002
(73) The Goodyear Tire & Rubber Company (US)
(74) Nellie Anne Daniel Shores
Registro extinto a contar de 19/01/2007 .

(11) DI 6200057-8

Código 44 - Extinção - Art. 119 inciso III da LPI
(15) 25/05/2004
(73) HENKEL KOMMANDITGESELLSCHAFT AUF AKTIEN (DE)
(74) DANNEMANN, SIEMSEN, BIGLER & IPANEMA MOREIRA
Registro extinto a contar de 19/01/2007 .

(11) DI 6200058-6

Código 44 - Extinção - Art. 119 inciso III da LPI
(15) 12/11/2002
(73) Ipemoplas Indústria e Comércio Ltda (BR/SP)
(74) Org. Mérito Marcas e Patentes Ltda.
Registro extinto a contar de 11/01/2007 .

(11) DI 6200061-6

Código 44 - Extinção - Art. 119 inciso III da LPI
(15) 04/06/2002
(73) Antonio Sérgio Keirche Freitas (BR/SP) , Rui Gomes Silva (BR/SP)
(74) Vilage Marcas & Patentes S/C Ltda
Registro extinto a contar de 17/01/2017 .

(11) DI 6200062-4

Código 44 - Extinção - Art. 119 inciso III da LPI
(15) 02/07/2002
(73) Hélio Vendramini (BR/SP) , Marcos Antonio Serrilha (BR/SP)
(74) Beérre Assessoria Empresarial S/C Ltda.
Registro extinto a contar de 17/01/2007 .



(11) DI 6200066-7	Código 44 - Extinção - Art. 119 inciso III da LPI (15) 02/07/2002 (73) Ivanio Angelo Arioli (BR/RS) (74) Marpa Cons. & Asses. Empresarial Ltda Registro extinto a contar de 12/01/2007 .
(11) DI 6200067-5	Código 44 - Extinção - Art. 119 inciso III da LPI (15) 02/07/2002 (73) Ivanio Angelo Arioli (BR/RS) (74) Marpa Cons. & Asses. Empresarial Ltda Registro extinto a contar de 12/01/2007 .
(11) DI 6200068-3	Código 44 - Extinção - Art. 119 inciso III da LPI (15) 02/07/2002 (73) Ivanio Angelo Arioli (BR/RS) (74) Marpa Cons. E Asses. Empresarial Ltda Registro extinto a contar de 12/01/2007 .
(11) DI 6200069-1	Código 44 - Extinção - Art. 119 inciso III da LPI (15) 02/07/2002 (73) ILHA BOATS INDÚSTRIA E COMÉRCIO DE ARTEFATOS DE FIBRA LTDA - ME (BR/SC) (74) FERRARO E FACCIOLI ADVOGADOS ASSOCIADOS Registro extinto a contar de 12/01/2012.
(11) DI 6200070-5	Código 44 - Extinção - Art. 119 inciso III da LPI (15) 02/07/2002 (73) Cerpa Cervejaria Paraense S/A (BR/PA) (74) Francisco & Minatti S/C Ltda Registro extinto a contar de 11/01/2012 .
(11) DI 6200071-3	Código 44 - Extinção - Art. 119 inciso III da LPI (15) 17/12/2002 (73) Walfrido Hermann Fegert (BR/PR) (74) Marpa Consultoria & Assessoria Empresarial Ltda. Registro extinto a contar de 12/01/2012 .
(11) DI 6200072-1	Código 44 - Extinção - Art. 119 inciso III da LPI (15) 02/07/2002 (73) Claiton Afonso Wallauer (BR/RS) (74) Marpa Cons. e Asses. Empresarial Ltda. Registro extinto a contar de 12/01/2007 .



(11) DI 6200073-0	Código 44 - Extinção - Art. 119 inciso III da LPI (15) 02/07/2002 (73) Ivanio Angelo Arioli (BR/RS) (74) Marpa Cons. E Asses. Empresarial Ltda Registro extinto a contar de 12/01/2007 .
(11) DI 6200074-8	Código 44 - Extinção - Art. 119 inciso III da LPI (15) 02/07/2002 (73) Ivanio Angelo Arioli (BR/RS) (74) Marpa Cons. E Asses. Empresarial Ltda Registro extinto a contar de 12/01/2007 .
(11) DI 6200075-6	Código 44 - Extinção - Art. 119 inciso III da LPI (15) 02/07/2002 (73) Ivanio Angelo Arioli (BR/RS) (74) Marpa Cons. E Asses. Empresarial Ltda Registro extinto a contar de 12/01/2007 .
(11) DI 6200076-4	Código 44 - Extinção - Art. 119 inciso III da LPI (15) 02/07/2002 (73) Roberto João Tonietto (BR/RS) (74) Avan Assessoria de Comunicação Ltda Registro extinto a contar de 12/01/2007 .
(11) DI 6200077-2	Código 44 - Extinção - Art. 119 inciso III da LPI (15) 02/07/2002 (73) Ivanio Angelo Arioli (BR/RS) (74) Marpa Cons. & Asses. Empresarial Ltda Registro extinto a contar de 12/01/2007 .
(11) DI 6200078-0	Código 44 - Extinção - Art. 119 inciso III da LPI (15) 26/11/2002 (73) Antonio Fiamoncini (BR/SC) , Arno Luiz Fiamoncini (BR/SC) (74) Jean Carlo Rosa Registro extinto a contar de 11/01/2012 .
(11) DI 6200079-9	Código 44 - Extinção - Art. 119 inciso III da LPI (15) 02/07/2002 (73) Willian Euripedes De Oliveira (BR/SP) (74) Mega Marcas E Patentes S/C Ltda Registro extinto a contar de 09/01/2007 .
(11) DI 6200080-2	Código 44 - Extinção - Art. 119 inciso III da LPI (15) 19/11/2002



(73) Antônio Jurandir Girardi (BR/SC)
(74) Milton Leão Barcellos
Registro extinto a contar de 05/01/2007 .

(11) DI 6200081-0 Código 44 - Extinção - Art. 119 inciso III da LPI
(15) 09/07/2002
(73) Cerpa Cervejaria Paraense S/A (BR/PA)
(74) Francisco & Minatti S/C Ltda
Registro extinto a contar de 11/01/2012 .

(11) DI 6200082-9 Código 44 - Extinção - Art. 119 inciso III da LPI
(15) 09/07/2002
(73) Cerpa Cervejaria Paraense S/A (BR/PA)
(74) Francisco & Minatti S/C Ltda
Registro extinto a contar de 11/01/2012 .

(11) DI 6200083-7 Código 44 - Extinção - Art. 119 inciso III da LPI
(15) 09/07/2002
(73) Ivanio Angelo Arioli (BR/RS)
(74) Norberto Pardelhas de Barcellos
Registro extinto a contar de 12/01/2012 .

(11) DI 6200084-5 Código 44 - Extinção - Art. 119 inciso III da LPI
(15) 12/11/2002
(73) Luciano Langaro da Silva (BR/RS)
(74) D' Mark Registros de Marcas e Patentes Ltda.
Registro extinto a contar de 12/01/2012.

(11) DI 6200085-3 Código 44 - Extinção - Art. 119 inciso III da LPI
(15) 12/11/2002
(73) Luciano Langaro da Silva (BR/RS)
(74) D'Mark Registro de Marcas e Patentes Ltda - Matr 1506
Registro extinto a contar de 12/01/2012 .

(11) DI 6200087-0 Código 44 - Extinção - Art. 119 inciso III da LPI
(15) 04/06/2002
(73) João Carlos Fuzari (BR/SP)
(74) Vilage Marcas & Patentes S/C Ltda
Registro extinto a contar de 22/01/2007 .

(11) DI 6200088-8 Código 44 - Extinção - Art. 119 inciso III da LPI
(15) 04/06/2002
(73) Gilson Mendonça Bugiga (BR/SP)
(74) Vilage Marcas & Patentes S/C Ltda.



Registro extinto a contar de 22/01/2007.

(11) DI 6200090-0 Código 44 - Extinção - Art. 119 inciso III da LPI
(15) 09/07/2002
(73) Lima & Bertolo Ltda (BR/SP)
(74) Vilage Marcas & Patentes S/C Ltda.
Registro extinto a contar de 22/01/2007 .

(11) DI 6200091-8 Código 44 - Extinção - Art. 119 inciso III da LPI
(15) 04/06/2002
(73) Gilson Mendonça Bugiga (BR/SP)
(74) Vilage Marcas & Patentes S/C Ltda
Registro extinto a contar de 22/01/2007 .

(11) DI 6200092-6 Código 44 - Extinção - Art. 119 inciso III da LPI
(15) 04/06/2002
(73) João Carlos Fuzari (BR/SP)
(74) Vilage Marcas & Patentes S/C Ltda
Registro extinto a contar de 22/01/2007 .

(11) DI 6200094-2 Código 44 - Extinção - Art. 119 inciso III da LPI
(15) 12/11/2002
(73) Renata Stella de Moraes Ferreira (BR/SP)
(74) José Ricardo Gonçalves Azenha
Registro extinto a contar de 18/01/2007.

(11) DI 6200095-0 Código 44 - Extinção - Art. 119 inciso III da LPI
(15) 12/11/2002
(73) Renata Stella de Moraes Ferreira (BR/SP)
(74) José Ricardo Gonçalves Azenha
Registro extinto a contar de 18/01/2007 .

(11) DI 6200096-9 Código 44 - Extinção - Art. 119 inciso III da LPI
(15) 19/11/2002
(73) Renata Stella de Moraes Ferreira (BR/SP)
(74) José Ricardo Gonçalves Azenha
Registro extinto a contar de 18/01/2007 .

(11) DI 6200097-7 Código 44 - Extinção - Art. 119 inciso III da LPI
(15) 19/11/2002
(73) Renata Stella de Moraes Ferreira (BR/SP)
(74) José Ricardo Gonçalves Azenha
Registro extinto a contar de 18/01/2007 .



(11) DI 6200098-5	Código 44 - Extinção - Art. 119 inciso III da LPI (15) 23/04/2002 (73) Indústria e Comércio de Móveis Henn Ltda (BR/SC) (74) Fabiana Crema/Portobelo Assessoria Empresarial Registro extinto a contar de 23/01/2007 .
(11) DI 6200099-3	Código 44 - Extinção - Art. 119 inciso III da LPI (15) 04/06/2002 (73) Danilo Antonio Vanzin (BR/SC) (74) Fabiana Crema/Portobelo Assessoria Empresarial Registro extinto a contar de 23/01/2007.
(11) DI 6200100-0	Código 44 - Extinção - Art. 119 inciso III da LPI (15) 04/06/2002 (73) Brinx Industrial de Plásticos Ltda Me (BR/SC) (74) Maria Aparecida Pereira Gonçalves Registro extinto a contar de 23/01/2007.
(11) DI 6200101-9	Código 44 - Extinção - Art. 119 inciso III da LPI (15) 04/06/2002 (73) Danilo Antonio Vanzin (BR/SC) (74) Fabiana Crema/Portobelo Assessoria Empresarial Registro extinto a contar de 23/01/2007
(11) DI 6200102-7	Código 44 - Extinção - Art. 119 inciso III da LPI (15) 04/06/2002 (73) Danilo Antonio Vanzin (BR/SC) (74) Fabiana Crema/Portobelo Assessoria Empresarial Registro extinto a contar de 23/01/2007.
(11) DI 6200103-5	Código 44 - Extinção - Art. 119 inciso III da LPI (15) 25/06/2002 (73) Indústria e Comércio de Móveis Henn Ltda (BR/SC) (74) Fabiana Crema/Portobelo Assessoria Empresarial Registro extinto a contar de 23/01/2007
(11) DI 6200105-1	Código 44 - Extinção - Art. 119 inciso III da LPI (15) 04/06/2002 (73) Claudio Roberto da Silva (BR/SP) (74) José Ricardo Gonçalves Azenha Registro extinto a contar de 18/01/2007
(11) DI 6200106-0	Código 44 - Extinção - Art. 119 inciso III da LPI (15) 04/06/2002



	(73) José Carlos Arruda (BR/PR) (74) Dinâmica Marcas e Patentes SC Ltda Registro extinto a contar de 23/01/2007
(11) DI 6200107-8	Código 44 - Extinção - Art. 119 inciso III da LPI (15) 04/06/2002 (73) Suck Keun Yoo (BR/SP) (74) José Ricardo Gonçalves Azenha Registro extinto a contar de 18/01/2007
(11) DI 6200108-6	Código 44 - Extinção - Art. 119 inciso III da LPI (15) 19/11/2002 (73) Daterra Atividades Rurais Ltda (BR/SP) (74) Autoral Patentes e Marcas S/C Ltda Registro extinto a contar de 23/01/2017
(11) DI 6200109-4	Código 44 - Extinção - Art. 119 inciso III da LPI (15) 04/06/2002 (73) Sony Kabushiki Kaisha (Sony Corporation) (JP) (74) DANNEMANN, SIEMSEN, BIGLER & IPANEMA MOREIRA Registro extinto a contar de 25/01/2017
(11) DI 6200110-8	Código 44 - Extinção - Art. 119 inciso III da LPI (15) 04/06/2002 (73) Colgate-Palmolive Company (US) (74) Momsen, Leonardos & CIA. Registro extinto a contar de 25/01/2012
(11) DI 6200112-4	Código 44 - Extinção - Art. 119 inciso III da LPI (15) 04/06/2002 (73) Indústria e Comércio de Plásticos Santa Maria Ltda (BR/MG) (74) EVARISTO SILVA FILHO Registro extinto a contar de 24/01/2007
(11) DI 6200114-0	Código 44 - Extinção - Art. 119 inciso III da LPI (15) 04/06/2002 (73) C. R. Bruner Indústria e Comércio Ltda (BR/SP) (74) Alberto Luís Camelier da Silva Registro extinto a contar de 18/01/2007
(11) DI 6200115-9	Código 44 - Extinção - Art. 119 inciso III da LPI (15) 04/06/2002 (73) C. R. Bruner Indústria e Comércio Ltda (BR/SP) (74) Alberto Luís Camelier da Silva



Registro extinto a contar de 18/01/2007.

(11) DI 6200116-7 Código 44 - Extinção - Art. 119 inciso III da LPI
(15) 04/06/2002
(73) C. R. Bruner Indústria e Comércio Ltda (BR/SP)
(74) Alberto Luís Camelier Da Silva
Registro extinto a contar de 18/01/2007

(11) DI 6200117-5 Código 44 - Extinção - Art. 119 inciso III da LPI
(15) 04/06/2002
(73) C. R. Bruner Indústria e Comércio Ltda (BR/SP)
(74) Alberto Luís Camelier da Silva
Registro extinto a contar de 18/01/2007

(11) DI 6200118-3 Código 44 - Extinção - Art. 119 inciso III da LPI
(15) 04/06/2002
(73) C. R. Bruner Indústria e Comércio Ltda (BR/SP)
(74) Alberto Luís Camelier Da Silva
Registro extinto a contar de 18/01/2007

(11) DI 6200119-1 Código 44 - Extinção - Art. 119 inciso III da LPI
(15) 04/06/2002
(73) C. R. Bruner Indústria e Comércio Ltda (BR/SP)
(74) Alberto Luís Camelier Da Silva
Registro extinto a contar de 18/01/2007

(11) DI 6200120-5 Código 44 - Extinção - Art. 119 inciso III da LPI
(15) 04/06/2002
(73) C. R. Bruner Indústria e Comércio Ltda (BR/SP)
(74) Alberto Luís Camelier da Silva
Registro extinto a contar de 18/01/2007

(11) DI 6200122-1 Código 44 - Extinção - Art. 119 inciso III da LPI
(15) 19/11/2002
(73) Jaime Tomaz de Aquino (BR/CE)
(74) Isabel Solange Ferreira de Castro
Registro extinto a contar de 16/01/2007.

(11) DI 6200123-0 Código 44 - Extinção - Art. 119 inciso III da LPI
(15) 19/11/2002
(73) Jessé Corrêa de Lacerda (BR/MG)
(74) Almir C. Lacerda
Registro extinto a contar de 05/01/2007



(11) DI 6200124-8	Código 44 - Extinção - Art. 119 inciso III da LPI (15) 12/11/2002 (73) Jessé Corrêa de Lacerda (BR/MG) (74) Almir C. Lacerda Registro extinto a contar de 05/01/2007
(11) DI 6200125-6	Código 44 - Extinção - Art. 119 inciso III da LPI (15) 19/11/2002 (73) Arthur Augusto de Andrade Ennes (BR/PR) (74) Mega S/C Ltda. Registro extinto a contar de 15/01/2007.
(11) DI 6200126-4	Código 44 - Extinção - Art. 119 inciso III da LPI (15) 04/06/2002 (73) Edilson Moura Ribeiro (BR/MG) Registro extinto a contar de 18/01/2007
(11) DI 6200127-2	Código 44 - Extinção - Art. 119 inciso III da LPI (15) 04/06/2002 (73) Microsistemas S/A - Sistemas Eletrônicos (BR/PR) Registro extinto a contar de 19/01/2007
(11) DI 6200129-9	Código 44 - Extinção - Art. 119 inciso III da LPI (15) 04/06/2002 (73) Élio Sérgio Pavanato (BR/PR) (74) SÂMIA AMIN SANTOS Registro extinto a contar de 17/01/2012
(11) DI 6200130-2	Código 44 - Extinção - Art. 119 inciso III da LPI (15) 04/06/2002 (73) RSBC REDE SULBRASILEIRA DE COMUNICAÇÃO VISUAL S.A. (BR/RS) (74) Custódio de Almeida & Cia. Registro extinto a contar de 19/01/2017
(11) DI 6200131-0	Código 44 - Extinção - Art. 119 inciso III da LPI (15) 04/06/2002 (73) Claudiomiro Trevisan (BR/RS) (74) B&P Associados Ltda. Registro extinto a contar de 19/01/2007
(11) DI 6200132-9	Código 44 - Extinção - Art. 119 inciso III da LPI (15) 04/06/2002 (73) Leda Grun (BR) (74) Marcas Brazil Marcas e Patentes Ltda



Registro extinto a contar de 19/01/2007

(11) DI 6200133-7 Código 44 - Extinção - Art. 119 inciso III da LPI
(15) 04/06/2002
(73) Claudiomiro Trevisan (BR/RS)
(74) B&P Associados Ltda.
Registro extinto a contar de 19/01/2007

(11) DI 6200134-5 Código 44 - Extinção - Art. 119 inciso III da LPI
(15) 04/06/2002
(73) Claudiomiro Trevisan (BR/RS)
(74) B&P Associados Ltda.
Registro extinto a contar de 19/01/2007

(11) DI 6200137-0 Código 44 - Extinção - Art. 119 inciso III da LPI
(15) 04/06/2002
(73) Microsistemas S/A - Sistema Eletrônicos (BR/PR)
Registro extinto a contar de 23/01/2007

(11) DI 6200138-8 Código 44 - Extinção - Art. 119 inciso III da LPI
(15) 04/06/2002
(73) NEWFREY LLC (US)
(74) Momsen, Leonardos & Cia
Registro extinto a contar de 26/01/2012

(11) DI 6200139-6 Código 44 - Extinção - Art. 119 inciso III da LPI
(15) 04/06/2002
(73) NEWFREY LLC (US)
(74) Momsen, Leonardos & Cia
Registro extinto a contar de 26/01/2012

(11) DI 6200140-0 Código 44 - Extinção - Art. 119 inciso III da LPI
(15) 19/11/2002
(73) Carlos Sylla (BR/RJ)
Registro extinto a contar de 26/01/2007

(11) DI 6200141-8 Código 44 - Extinção - Art. 119 inciso III da LPI
(15) 04/06/2002
(73) Heinz Dieter Ernst Marzi (BR/SP)
(74) Sul América Marcas e Patentes S/C Ltda.
Registro extinto a contar de 26/01/2007

(11) DI 6200142-6 Código 44 - Extinção - Art. 119 inciso III da LPI
(15) 11/06/2002



(73) Heinz Dieter Ernst Marzi (BR/SP)
(74) Sul América Marcas e Patentes S/C Ltda.
Registro extinto a contar de 26/01/2007

(11) DI 6200143-4 Código 44 - Extinção - Art. 119 inciso III da LPI
(15) 05/03/2003
(73) Wanderlúcio Pinto (BR/MG)
(74) Almir C Lacerda
Registro extinto a contar de 19/01/2007

(11) DI 6200144-2 Código 44 - Extinção - Art. 119 inciso III da LPI
(15) 11/06/2002
(73) Wanderlúcio Pinto (BR/MG)
(74) Almir C Lacerda
Registro extinto a contar de 19/01/2007

(11) DI 6200145-0 Código 44 - Extinção - Art. 119 inciso III da LPI
(15) 11/06/2002
(73) Obispa Metalúrgica Ltda (BR/RS)
(74) Paulo Afonso Pereira Cons. em Marcas e Patentes Ltda. S/C
Registro extinto a contar de 29/01/2007

(11) DI 6200146-9 Código 44 - Extinção - Art. 119 inciso III da LPI
(15) 11/06/2002
(73) Obispa Metalúrgica Ltda (BR/RS)
(74) Paulo Afonso Pereira Cons. em Marcas e Patentes Ltda. S/C
Registro extinto a contar de 29/01/2007

(11) DI 6200147-7 Código 44 - Extinção - Art. 119 inciso III da LPI
(15) 11/06/2002
(73) Henrique José Bertolini (BR/RS)
(74) Norberto Pardelhas de Barcellos
Registro extinto a contar de 26/01/2012

(11) DI 6200149-3 Código 44 - Extinção - Art. 119 inciso III da LPI
(15) 11/06/2002
(73) Wanderlúcio Pinto (BR/MG)
(74) Almir C Lacerda
Registro extinto a contar de 19/01/2007

(11) DI 6200150-7 Código 44 - Extinção - Art. 119 inciso III da LPI
(15) 11/06/2002
(73) CLIPPERTEC INDUSTRIAL E COMERCIAL LTDA (BR/RS)
(74) Custódio de Almeida & Cia



Registro extinto a contar de 26/01/2007

(11) DI 6200153-1 Código 44 - Extinção - Art. 119 inciso III da LPI
(15) 11/06/2002
(73) Obispa Metalúrgica Ltda (BR/RS)
(74) Paulo Afonso Pereira Cons. em Marcas e Patentes Ltda. S/C
Registro extinto a contar de 29/01/2007

(11) DI 6200154-0 Código 44 - Extinção - Art. 119 inciso III da LPI
(15) 19/11/2002
(73) Obispa Metalúrgica Ltda (BR/RS)
(74) Paulo Afonso Pereira Cons. em Marcas e Patentes Ltda. S/C
Registro extinto a contar de 29/01/2007

(11) DI 6200157-4 Código 44 - Extinção - Art. 119 inciso III da LPI
(15) 11/06/2002
(73) GRENENE S.A (BR/CE)
(74) Custódio de Almeida & Cia
Registro extinto a contar de 24/01/2012.

(11) DI 6200158-2 Código 44 - Extinção - Art. 119 inciso III da LPI
(15) 11/06/2002
(73) Paulo André de Miranda Mac Dowell (BR/DF)
Registro extinto a contar de 24/01/2007

(11) DI 6200159-0 Código 44 - Extinção - Art. 119 inciso III da LPI
(15) 11/06/2002
(73) Herzog Araújo Ivan Federico (BR/PR)
(74) Yuri Yachishin da Cunha
Registro extinto a contar de 24/01/2007

(11) DI 6200160-4 Código 44 - Extinção - Art. 119 inciso III da LPI
(15) 11/06/2002
(73) Paulo André de Miranda Mac Dowell (BR/DF)
Registro extinto a contar de 24/01/2007

(11) DI 6200161-2 Código 44 - Extinção - Art. 119 inciso III da LPI
(15) 11/06/2002
(73) Paulo André de Miranda Mac Dowell (BR/DF)

(11) DI 6200164-7 Código 44 - Extinção - Art. 119 inciso III da LPI
(15) 11/06/2002
(73) Pegasus Sewing Machine Mfg. Co., Ltd. (JP)
(74) DANNEMANN, SIEMSEN, BIGLER & IPANEMA MOREIRA



Registro extinto a contar de 06/02/2012

(11) DI 6200165-5 Código 44 - Extinção - Art. 119 inciso III da LPI
(15) 11/06/2002
(73) Hansa Industria E Comercio Ltda (BR/SP)
(74) DANNEMANN, SIEMSEN, BIGLER & IPANEMA MOREIRA
Registro extinto a contar de 06/02/2007

(11) DI 6200167-1 Código 44 - Extinção - Art. 119 inciso III da LPI
(15) 11/06/2002
(73) Koninklijke Philips Electronics N.V. (NL)
(74) Nellie Anne Daniel Shores
Registro extinto a contar de 02/02/2012

(11) DI 6200168-0 Código 44 - Extinção - Art. 119 inciso III da LPI
(15) 19/11/2002
(73) Mário de Azevedo Júnior (BR/SP)
(74) City Patentes e Marcas Ltda.
Registro extinto a contar de 02/02/2017

(11) DI 6200171-0 Código 44 - Extinção - Art. 119 inciso III da LPI
(15) 17/08/2004
(73) KAULIN MFG. CO., LTD (TW)
(74) DANNEMANN, SIEMSEN, BIGLER & IPANEMA MOREIRA
Registro extinto a contar de 31/01/2007

(11) DI 6200172-8 Código 44 - Extinção - Art. 119 inciso III da LPI
(15) 11/06/2002
(73) Steinar Hansen (NO)
(74) Momsen, Leonardos & CIA.
Registro extinto a contar de 31/01/2007.

(11) DI 6200176-0 Código 44 - Extinção - Art. 119 inciso III da LPI
(15) 11/06/2002
(73) Joaquim Alfredo Gomes Da Costa (BR/SP)
(74) Darré & Moreira
Registro extinto a contar de 05/02/2017

(11) DI 6200177-9 Código 44 - Extinção - Art. 119 inciso III da LPI
(15) 11/06/2002
(73) Cisco Technology, Inc. (US)
(74) Clarke Modet do Brasil LTDA
Registro extinto a contar de 29/01/2017



(11) DI 6200178-7 Código 44 - Extinção - Art. 119 inciso III da LPI
(15) 19/11/2002
(73) NEWFREY LLC (US)
(74) Momsen, Leonardos & Cia
Registro extinto a contar de 29/01/2012

(11) DI 6200179-5 Código 44 - Extinção - Art. 119 inciso III da LPI
(15) 11/06/2002
(73) NEWFREY LLC (US)
(74) Momsen, Leonardos & Cia
Registro extinto a contar de 29/01/2012

(11) DI 6200180-9 Código 44 - Extinção - Art. 119 inciso III da LPI
(15) 18/06/2002
(73) NEWFREY LLC (US)
(74) Momsen, Leonardos & Cia
Registro extinto a contar de 29/01/2012

(11) DI 6200181-7 Código 44 - Extinção - Art. 119 inciso III da LPI
(15) 11/06/2002
(73) Cisco Technology Inc. (US)
(74) Clarke Modet do Brasil LTDA
Registro extinto a contar de 29/01/2017

(11) DI 6200183-3 Código 44 - Extinção - Art. 119 inciso III da LPI
(15) 11/06/2002
(73) LUIZ GONZAGA GRANJA FILHO (BR/PE)
(74) ADVOCACIA PIETRO ARIBONI S/C
Registro extinto a contar de 31/01/2017

(11) DI 6200184-1 Código 44 - Extinção - Art. 119 inciso III da LPI
(15) 11/06/2002
(73) GELSON ANTONIO PONZONI (BR/RS)
(74) Marpa Cons e Asses Empresarial LTDA
Registro extinto a contar de 31/01/2007

(11) DI 6200185-0 Código 44 - Extinção - Art. 119 inciso III da LPI
(15) 11/06/2002
(73) GELSON ANTONIO PONZONI (BR/RS)
(74) Marpa Cons e Asses Empresarial Ltda
Registro extinto a contar de 30/01/2007

(11) DI 6200186-8 Código 44 - Extinção - Art. 119 inciso III da LPI
(15) 11/06/2002



	(73) Marcelo Bertoluci (BR/SP) (74) Beérre Assessoria Empresarial S/C LTDA Registro extinto a contar de 24/01/2007
(11) DI 6200188-4	Código 44 - Extinção - Art. 119 inciso III da LPI (15) 11/06/2002 (73) Marcelo Bertoluci (BR/SP) (74) Beérre Assessoria Empresarial S/C LTDA Registro extinto a contar de 24/01/2007
(11) DI 6200189-2	Código 44 - Extinção - Art. 119 inciso III da LPI (15) 11/06/2002 (73) Duratex S.A (BR/SP) (74) Ivan Caetano Diniz de Mello Registro extinto a contar de 24/01/2012
(11) DI 6200190-6	Código 44 - Extinção - Art. 119 inciso III da LPI (15) 11/06/2002 (73) Gelson Antonio Ponzoni (BR/RS) (74) Marpa Cons e Asses Empresarial Ltda Registro extinto a contar de 30/01/2007
(11) DI 6200191-4	Código 44 - Extinção - Art. 119 inciso III da LPI (15) 18/06/2002 (73) The Procter & Gamble Company (US) (74) Dannemann, Siemsen, Bigler & Ipanema Moreira Registro extinto a contar de 08/02/2007
(11) DI 6200192-2	Código 44 - Extinção - Art. 119 inciso III da LPI (15) 11/06/2002 (73) Gelson Antonio Ponzoni (BR/RS) (74) Marpa Cons e Asses Empresarial Ltda Registro extinto a contar de 31/01/2007
(11) DI 6200193-0	Código 44 - Extinção - Art. 119 inciso III da LPI (15) 27/08/2002 (73) The Procter & Gamble Company (US) (74) DANNEMANN, SIEMSEN, BIGLER & IPANEMA MOREIRA Registro extinto a contar de 08/02/2007
(11) DI 6200194-9	Código 44 - Extinção - Art. 119 inciso III da LPI (15) 11/06/2002 (73) Honda Giken Kogyo Kabushiki Kaisha (JP) (74) DANNEMANN, SIEMSEN, BIGLER & IPANEMA MOREIRA



Registro extinto a contar de 08/02/2007

(11) DI 6200195-7 Código 44 - Extinção - Art. 119 inciso III da LPI
(15) 11/06/2002
(73) Gelson Antonio Ponzoni (BR/RS)
(74) Marpa Cons e Asses Empresarial Ltda
Registro extinto a contar de 30/01/2007

(11) DI 6200197-3 Código 44 - Extinção - Art. 119 inciso III da LPI
(15) 11/06/2002
(73) Gelson Antonio Ponzoni (BR/RS)
(74) Marpa Cons e Asses Empresarial Ltda
Registro extinto a contar de 30/01/2007

(11) DI 6200198-1 Código 44 - Extinção - Art. 119 inciso III da LPI
(15) 11/06/2002
(73) Gelson Antonio Ponzoni (BR/RS)
(74) Marpa Cons e Asses Empresarial LTDA
Registro extinto a contar de 30/01/2007

(11) DI 6200199-0 Código 44 - Extinção - Art. 119 inciso III da LPI
(15) 11/06/2002
(73) Otomar Alberto Rieder (BR/RS) , Osvaldo Ernesto Rieder (BR/RS)
(74) Marpa Cons e Asses Empresarial Ltda
Registro extinto a contar de 30/01/2007

(11) DI 6200200-7 Código 44 - Extinção - Art. 119 inciso III da LPI
(15) 11/06/2002
(73) Gelson Antonio Ponzoni (BR/RS)
(74) Marpa Cons e Asses Empresarial Ltda
Registro extinto a contar de 30/01/2007

(11) DI 6200201-5 Código 44 - Extinção - Art. 119 inciso III da LPI
(15) 11/06/2002
(73) Gelson Antonio Ponzoni (BR/RS)
(74) Marpa Cons e Asses Empresarial Ltda
Registro extinto a contar de 30/01/2007

(11) DI 6200202-3 Código 44 - Extinção - Art. 119 inciso III da LPI
(15) 11/06/2002
(73) Gelson Antonio Ponzoni (BR/RS)
(74) Marpa Cons e Asses Empresarial Ltda
Registro extinto a contar de 30/01/2007



(11) DI 6200203-1	Código 44 - Extinção - Art. 119 inciso III da LPI (15) 11/06/2002 (73) Gelson Antonio Ponzoni (BR/RS) (74) Marpa Cons e Asses Empresarial Ltda Registro extinto a contar de 30/01/2007
(11) DI 6200204-0	Código 44 - Extinção - Art. 119 inciso III da LPI (15) 11/06/2002 (73) Gelson Antonio Ponzoni (BR/RS) (74) Marpa Cons e Asses Empresarial Ltda Registro extinto a contar de 30/01/2007
(11) DI 6200205-8	Código 44 - Extinção - Art. 119 inciso III da LPI (15) 11/06/2002 (73) Honda Giken Kogyo Kabushiki Kaisha (JP) (74) DANNEMANN, SIEMSEN, BIGLER & IPANEMA MOREIRA Registro extinto a contar de 08/02/2007
(11) DI 6200206-6	Código 44 - Extinção - Art. 119 inciso III da LPI (15) 11/06/2002 (73) Honda Giken Kogyo Kabushiki Kaisha (JP) (74) DANNEMANN, SIEMSEN, BIGLER & IPANEMA MOREIRA
(11) DI 6200208-2	Código 44 - Extinção - Art. 119 inciso III da LPI (15) 11/06/2002 (73) Gelson Antonio Ponzoni (BR/RS) (74) Marpa Cons e Asses Empresarial Ltda Registro extinto a contar de 31/01/2007
(11) DI 6200209-0	Código 44 - Extinção - Art. 119 inciso III da LPI (15) 11/06/2002 (73) Roberto Luiz da Veiga (BR/SC) (74) Sandro Wunderlich Registro extinto a contar de 24/01/2007
(11) DI 6200211-2	Código 44 - Extinção - Art. 119 inciso III da LPI (15) 11/06/2002 (73) Gelson Antonio Ponzoni (BR/RS) (74) Marpa Cons e Asses Empresarial Ltda Registro extinto a contar de 31/01/2007
(11) DI 6200212-0	Código 44 - Extinção - Art. 119 inciso III da LPI (15) 19/11/2002 (73) Luxy Italia SRL (IT)



(74) Busco Marcas e Patentes
Registro extinto a contar de 08/02/2012

(11) DI 6200213-9 Código 44 - Extinção - Art. 119 inciso III da LPI
(15) 11/06/2002
(73) Gelson Antonio Ponzoni (BR/RS)
(74) Marpa Cons e Asses Empresarial Ltda
Registro extinto a contar de 31/01/2007

(11) DI 6200214-7 Código 44 - Extinção - Art. 119 inciso III da LPI
(15) 11/06/2002
(73) Gelson Antonio Ponzoni (BR/RS)
(74) Marpa Cons e Asses Empresarial Ltda
Registro extinto a contar de 31/01/2007

(11) DI 6200215-5 Código 44 - Extinção - Art. 119 inciso III da LPI
(15) 11/06/2002
(73) Dart Industries Inc. (US)
(74) Momsen, Leonardos & Cia.
Registro extinto a contar de 08/02/2007

(11) DI 6200216-3 Código 44 - Extinção - Art. 119 inciso III da LPI
(15) 11/06/2002
(73) Gelson Antonio Ponzoni (BR/RS)
(74) Marpa Cons e Asses Empresarial Ltda
Registro extinto a contar de 31/01/2007

(11) DI 6200217-1 Código 44 - Extinção - Art. 119 inciso III da LPI
(15) 19/11/2002
(73) Luxy Italia SRL (IT)
(74) Busco Marcas e Patentes
Registro extinto a contar de 08/02/2012

(11) DI 6200218-0 Código 44 - Extinção - Art. 119 inciso III da LPI
(15) 11/06/2002
(73) Gelson Antonio Ponzoni (BR/RS)
(74) Marpa Cons e Asses Empresarial Ltda
Registro extinto a contar de 31/01/2007

(11) DI 6200219-8 Código 44 - Extinção - Art. 119 inciso III da LPI
(15) 31/12/2002
(73) Luxy Italia SRL (IT)
(74) Busco Marcas e Patentes
Registro extinto a contar de 08/02/2012



(11) DI 6200220-1	Código 44 - Extinção - Art. 119 inciso III da LPI (15) 11/06/2002 (73) Gelson Antonio Ponzoni (BR/RS) (74) Marpa Cons e Asses Empresarial Ltda Registro extinto a contar de 31/01/2007
(11) DI 6200221-0	Código 44 - Extinção - Art. 119 inciso III da LPI (15) 02/07/2002 (73) Reckitt Benckiser (Australia) PTY Limited (AU) (74) Di Blasi, Parente, S. G. & Associados S/C Registro extinto a contar de 08/02/2007
(11) DI 6200222-8	Código 44 - Extinção - Art. 119 inciso III da LPI (15) 05/11/2002 (73) Alberto Jorge da Costa Soares (BR/PA) (74) Somos Marcas e Patentes S/C Ltda. Registro extinto a contar de 09/02/2007
(11) DI 6200223-6	Código 44 - Extinção - Art. 119 inciso III da LPI (15) 11/06/2002 (73) Pedro Jaques da Silva Aquiar (BR/SP) (74) Cadastro Nacional Assessoria da Propriedade Industrial S/C Ltda. Registro extinto a contar de 10/01/2007
(11) DI 6200224-4	Código 44 - Extinção - Art. 119 inciso III da LPI (15) 11/06/2002 (73) ELETRÔNICA SENUN LTDA (BR/SP) (74) Waldemar do Nascimento Registro extinto a contar de 25/01/2012
(11) DI 6200226-0	Código 44 - Extinção - Art. 119 inciso III da LPI (15) 18/06/2002 (73) TG Poli Comercial Ltda. (BR/SP) (74) Somarca Assessoria Empresarial S/C Ltda. Registro extinto a contar de 12/01/2007
(11) DI 6200228-7	Código 44 - Extinção - Art. 119 inciso III da LPI (15) 18/06/2002 (73) Efebr Comércio, Importação e Exportação Ltda EPP (BR/SP) (74) Elgem Alves de Gouvea Filho Registro extinto a contar de 12/01/2007
(11) DI 6200229-5	Código 44 - Extinção - Art. 119 inciso III da LPI



(15) 19/11/2002
(73) Antonio Carlos Cordeiro Lugli (BR/SP)
(74) Cannon Marcas e Patentes S/C Ltda
Registro extinto a contar de 12/01/2017

(11) DI 6200230-9 Código 44 - Extinção - Art. 119 inciso III da LPI
(15) 18/06/2002
(73) JOSÉ CARLOS ARRUDA (BR/PR)
(74) Roberto Hudson Diniz
Registro extinto a contar de 29/01/2012.

(11) DI 6200231-7 Código 44 - Extinção - Art. 119 inciso III da LPI
(15) 18/06/2002
(73) Jose Carlos Arruda (BR/PR)
(74) Dinâmica Marcas e Patentes S/C Ltda
Registro extinto a contar de 29/01/2007

(11) DI 6200233-3 Código 44 - Extinção - Art. 119 inciso III da LPI
(15) 18/06/2002
(73) Anézio Cardoso de Alencar (BR/SP) , Fernando Lopes Carrenho (BR/SP)
(74) Vilage Marcas & Patentes S/C Ltda
Registro extinto a contar de 29/01/2007

(11) DI 6200234-1 Código 44 - Extinção - Art. 119 inciso III da LPI
(15) 18/06/2002
(73) Vitor Panissa Júnior (BR/SP)
(74) José Edis Rodrigues
Registro extinto a contar de 16/01/2017

(11) DI 6200235-0 Código 44 - Extinção - Art. 119 inciso III da LPI
(15) 18/06/2002
(73) Luciano Oliveira Batista Santos (BR/SP) , Eunice Reberte Nogueira de Almeida (BR/SP)
(74) Ester Martins Santos/Nivia Maria Silva/Gil Edson Dias da Conceição
Registro extinto a contar de 16/01/2007

(11) DI 6200236-8 Código 44 - Extinção - Art. 119 inciso III da LPI
(15) 18/06/2002
(73) Sebastião Palhari (BR/PR)
(74) Vilage Marcas & Patentes S/C Ltda
Registro extinto a contar de 15/01/2007

(11) DI 6200242-2 Código 44 - Extinção - Art. 119 inciso III da LPI
(15) 18/06/2002



(73) Antonio Wilson Rodrigues Soares (BR/SP)
(74) Columbia Registros de Marcas e Patentes S/C LTDA
Registro extinto a contar de 09/01/2012

(11) DI 6200244-9 Código 44 - Extinção - Art. 119 inciso III da LPI
(15) 18/06/2002
(73) Antonio Wilson Rodrigues Soares (BR/SP)
(74) Columbia Registros de Marcas e Patentes S/C Ltda
Registro extinto a contar de 09/01/2007

(11) DI 6200245-7 Código 44 - Extinção - Art. 119 inciso III da LPI
(15) 18/06/2002
(73) Chang Yu Ming (BR/SP) , Yu Meng Ta (BR/SP)
(74) Moras & Corrêa Marcas e Patentes S/C Ltda.
Registro extinto a contar de 09/01/2007

(11) DI 6200246-5 Código 44 - Extinção - Art. 119 inciso III da LPI
(15) 18/06/2002
(73) Guido Colombo (BR/SP)
(74) TINOCO SOARES & FILHO LTDA
Registro extinto a contar de 08/01/2007

(11) DI 6200247-3 Código 44 - Extinção - Art. 119 inciso III da LPI
(15) 18/06/2002
(73) PARCERIA DISTRIBUIDORA E COMÉRCIO LTDA (BR/SP)
(74) TINOCO SOARES & FILHO LTDA
Registro extinto a contar de 08/01/2007

(11) DI 6200248-1 Código 44 - Extinção - Art. 119 inciso III da LPI
(15) 18/06/2002
(73) Ana Luiza Rainery de Almeida (BR/SP)
(74) Molant Propr. Industrial S/C Ltda - Luiz Roberto Longo B. Silva
Registro extinto a contar de 08/01/2007

(11) DI 6200249-0 Código 44 - Extinção - Art. 119 inciso III da LPI
(15) 18/06/2002
(73) Chung Chwan Enterprise CO., Ltd (TW)
(74) TINOCO SOARES & FILHO LTDA
Registro extinto a contar de 25/01/2007

(11) DI 6200250-3 Código 44 - Extinção - Art. 119 inciso III da LPI
(15) 18/06/2002
(73) C R Bruner Indústria e Comércio Ltda (BR/SP)
(74) Alberto Luís Camelier da Silva



Registro extinto a contar de 25/01/2007

(11) DI 6200251-1 Código 44 - Extinção - Art. 119 inciso III da LPI
(15) 18/06/2002
(73) T.M.E. Plásticos S/A (BR/SP)
(74) Alberto Luís Camelier Da Silva
Registro extinto a contar de 25/01/2007

(11) DI 6200252-0 Código 44 - Extinção - Art. 119 inciso III da LPI
(15) 18/06/2002
(73) Diogenys Marcelo Carandina (BR/PR)
(74) Dinâmica Marcas e Patentes S/C Ltda.
Registro extinto a contar de 25/01/2007

(11) DI 6200253-8 Código 44 - Extinção - Art. 119 inciso III da LPI
(15) 02/07/2002
(73) Diogenys Marcelo Carandina (BR/PR)
(74) Dinâmica Marcas E Patentes SC LTDA
Registro extinto a contar de 25/01/2007

(11) DI 6200254-6 Código 44 - Extinção - Art. 119 inciso III da LPI
(15) 02/07/2002
(73) Diogenys Marcelo Carandina (BR/PR)
(74) Dinâmica Marcas E Patentes SC LTDA
Registro extinto a contar de 25/01/2007

(11) DI 6200255-4 Código 44 - Extinção - Art. 119 inciso III da LPI
(15) 19/11/2002
(73) Adriana Bazanelli (BR/SP)
(74) Dinamica Marcas e Patentes S/C Ltda
Registro extinto a contar de 25/01/2007

(11) DI 6200256-2 Código 44 - Extinção - Art. 119 inciso III da LPI
(15) 19/11/2002
(73) Adriana Bazanelli (BR/SP)
(74) Dinamica Marcas e Patentes S/C LTDA
Registro extinto a contar de 25/01/2007

(11) DI 6200257-0 Código 44 - Extinção - Art. 119 inciso III da LPI
(15) 19/11/2002
(73) Adriana Bazanelli (BR/SP)
(74) Dinamica Marcas e Patentes S/C LTDA
Registro extinto a contar de 25/01/2007



(11) DI 6200258-9	Código 44 - Extinção - Art. 119 inciso III da LPI (15) 19/11/2002 (73) Adriana Bazanelli (BR/SP) (74) Dinâmica Marcas E Patentes SC Ltda Registro extinto a contar de 25/01/2007
(11) DI 6200259-7	Código 44 - Extinção - Art. 119 inciso III da LPI (15) 19/11/2002 (73) Adriana Bazanelli (BR/SP) (74) Dinamica Marcas e Patentes S/C LTDA Registro extinto a contar de 25/01/2007
(11) DI 6200260-0	Código 44 - Extinção - Art. 119 inciso III da LPI (15) 19/11/2002 (73) Adriana Bazanelli (BR/SP) (74) Dinamica Marcas e Patentes S/C LTDA Registro extinto a contar de 25/01/2007
(11) DI 6200261-9	Código 44 - Extinção - Art. 119 inciso III da LPI (15) 12/11/2002 (73) Adriana Bazanelli (BR/SP) (74) Dinâmica Marcas e Patentes S/C Ltda. Registro extinto a contar de 25/01/2007
(11) DI 6200262-7	Código 44 - Extinção - Art. 119 inciso III da LPI (15) 02/07/2002 (73) Lupo S/A (BR/SP) (74) Vilage Marcas & Patentes S/C Ltda. Registro extinto a contar de 29/01/2007
(11) DI 6200263-5	Código 44 - Extinção - Art. 119 inciso III da LPI (15) 02/07/2002 (73) José Eduardo de Almeida Lattanzio (BR/SP) (74) Vilage Marcas & Patentes S/C Ltda Registro extinto a contar de 15/01/2007
(11) DI 6200264-3	Código 44 - Extinção - Art. 119 inciso III da LPI (15) 02/07/2002 (73) Markplan Marketing Planejamento e Propaganda Ltda (BR/SP) (74) Apia - Sergio Salvador Fumo Marcas e Patentes Registro extinto a contar de 30/01/2007
(11) DI 6200265-1	Código 44 - Extinção - Art. 119 inciso III da LPI (15) 11/03/2003



	(73) Markplan Marketing Planejamento e Propaganda Ltda (BR/SP) (74) Apia - Sergio Salvador Fumo Marcas e Patentes Registro extinto a contar de 30/01/2012
(11) DI 6200267-8	Código 44 - Extinção - Art. 119 inciso III da LPI (15) 02/07/2002 (73) Antonio Wilson Rodrigues Soares (BR/SP) (74) Columbia Registros de Marcas e Patentes S/C LTDA Registro extinto a contar de 09/01/2007
(11) DI 6200268-6	Código 44 - Extinção - Art. 119 inciso III da LPI (15) 02/07/2002 (73) Nokia Corporation (FI) (74) Araripe & Associados Registro extinto a contar de 16/02/2012
(11) DI 6200269-4	Código 44 - Extinção - Art. 119 inciso III da LPI (15) 02/07/2002 (73) Nokia Corporation (FI) (74) Araripe & Associados Registro extinto a contar de 16/02/2012
(11) DI 6200270-8	Código 44 - Extinção - Art. 119 inciso III da LPI (15) 02/07/2002 (73) Nokia Corporation (FI) (74) Araripe & Associados Registro extinto a contar de 16/02/2012
(11) DI 6200271-6	Código 44 - Extinção - Art. 119 inciso III da LPI (15) 24/09/2002 (73) Veka, Inc. (US) (74) DANNEMANN, SIEMSEN, BIGLER & IPANEMA MOREIRA Registro extinto a contar de 16/02/2007
(11) DI 6200272-4	Código 44 - Extinção - Art. 119 inciso III da LPI (15) 02/07/2002 (73) Telefonaktiebolaget L M Ericsson (SE) (74) NELLIE ANNE DAIEL-SHORES Registro extinto a contar de 15/02/2007
(11) DI 6200273-2	Código 44 - Extinção - Art. 119 inciso III da LPI (15) 19/11/2002 (73) Fun Party Comercial Ltda. (BR/RJ) (74) Syneid Maria Franco Lima Coelho



Registro extinto a contar de 09/02/2007

(11) DI 6200274-0

Código 44 - Extinção - Art. 119 inciso III da LPI
(15) 02/07/2002
(73) Beira Alta Ind. E Com. De Produtos Quimicos Ltda (BR/SP)
(74) Remarca Registro De Marcas E Patentes S/C Ltda
Registro extinto a contar de 09/02/2012

(11) DI 6200276-7

Código 44 - Extinção - Art. 119 inciso III da LPI
(15) 02/07/2002
(73) The Goodyear Tire & Rubber Company (US)
(74) NELLIE ANNE DAIEL-SHORES
Registro extinto a contar de 07/02/2017

(11) DI 6200277-5

Código 44 - Extinção - Art. 119 inciso III da LPI
(15) 02/07/2002
(73) The Goodyear Tire & Rubber Company (US)
(74) NELLIE ANNE DAIEL-SHORES
Registro extinto a contar de 07/02/2007

(11) DI 6200278-3

Código 44 - Extinção - Art. 119 inciso III da LPI
(15) 02/07/2002
(73) N.V. Organon (NL)
(74) Momsen, Leonardos & CIA.
Registro extinto a contar de 07/02/2007

(11) DI 6200279-1

Código 44 - Extinção - Art. 119 inciso III da LPI
(15) 02/07/2002
(73) The Goodyear Tire & Rubber Company (US)
(74) NELLIE ANNE DAIEL-SHORES
Registro extinto a contar de 07/02/2012

(11) DI 6200280-5

Código 44 - Extinção - Art. 119 inciso III da LPI
(15) 02/07/2002
(73) Irwin Industrial Tool Company (US)
(74) NELLIE ANNE DAIEL-SHORES
Registro extinto a contar de 07/02/2007

(11) DI 6200281-3

Código 44 - Extinção - Art. 119 inciso III da LPI
(15) 02/07/2002
(73) The Goodyear Tire & Rubber Company (US)
(74) NELLIE ANNE DAIEL-SHORES
Registro extinto a contar de 07/02/2007



(11) DI 6200284-8	Código 44 - Extinção - Art. 119 inciso III da LPI (15) 27/08/2002 (73) Multibras S.A. Eletrodomesticos (BR/SP) (74) Antonio Mauricio Pedras Arnaud Registro extinto a contar de 09/02/2007
(11) DI 6200286-4	Código 44 - Extinção - Art. 119 inciso III da LPI (15) 01/10/2002 (73) Art Plastic Coml Indl Ltda (BR/SP) (74) David do Nascimento Registro extinto a contar de 09/02/2007
(11) DI 6200287-2	Código 44 - Extinção - Art. 119 inciso III da LPI (15) 10/09/2002 (73) Alberto Jorge da Costa Soares (BR/PA) (74) Somos Marcas e Patentes S/C Ltda Registro extinto a contar de 09/02/2007
(11) DI 6200288-0	Código 44 - Extinção - Art. 119 inciso III da LPI (15) 10/09/2002 (73) Alberto Jorge da Costa Soares (BR/PA) (74) Somos Marcas e Patentes S/C Ltda. Registro extinto a contar de 09/02/2007
(11) DI 6200289-9	Código 44 - Extinção - Art. 119 inciso III da LPI (15) 10/09/2002 (73) Alberto Jorge da Costa Soares (BR/PA) , Iolete Alves de Souza (BR/PA) (74) Somos Marcas e Patentes S/C Ltda Registro extinto a contar de 09/02/2007.
(11) DI 6404936-1	Código 44 - Extinção - Art. 119 inciso III da LPI (15) 30/01/2007 (73) Fakta Móveis LTDA (BR/MG) (74) SÂMIA AMIN SANTOS Registro extinto a contar de 27/12/2010
(11) DI 6500005-6	Código 44 - Extinção - Art. 119 inciso III da LPI (15) 15/03/2005 (73) Romualdo Benedito Penteado (BR/SP) (74) Riomar Patentes e Marcas SC Ltda Registro extinto a contar de 08/01/2010
(11) DI 6500007-2	Código 44 - Extinção - Art. 119 inciso III da LPI (15) 15/03/2005



(73) Romualdo Benedito Penteadó (BR/SP)

(74) Riomar Patentes e Marcas SC Ltda

Registro extinto a contar de 08/01/2010

(11) DI 6500009-9

Código 44 - Extinção - Art. 119 inciso III da LPI

(15) 15/03/2005

(73) OFC Industria e Comercio de Produtos para Escritorio Ltda (BR/SP)

(74) Riomar Patentes e Marcas SC Ltda

Registro extinto a contar de 08/01/2010

(11) DI 6500011-0

Código 44 - Extinção - Art. 119 inciso III da LPI

(15) 26/07/2005

(73) Roberto Manreza Junior (BR/SP)

(74) José Ricardo Gonçalves Azenha

Registro extinto a contar de 11/01/2010

(11) DI 6500012-9

Código 44 - Extinção - Art. 119 inciso III da LPI

(15) 28/06/2005

(73) Samuel Epstejn (BR/SP)

(74) Somos Marcas e Patentes Ltda

Registro extinto a contar de 11/01/2010

(11) DI 6500014-5

Código 44 - Extinção - Art. 119 inciso III da LPI

(15) 02/08/2005

(73) Márcio Ferreira Cintra (BR/SP)

(74) José Ricardo Gonçalves Azenha

Registro extinto a contar de 11/01/2010

(11) DI 6500015-3

Código 44 - Extinção - Art. 119 inciso III da LPI

(15) 29/03/2005

(73) Sandra Regina Vignoli (BR/RJ)

(74) Silva & Guimarães Marcas e Patentes Ltda

Registro extinto a contar de 08/01/2010

(11) DI 6500016-1

Código 44 - Extinção - Art. 119 inciso III da LPI

(15) 02/08/2005

(73) Márcio Ferreira Cintra (BR/SP)

(74) José Ricardo Gonçalves Azenha

Registro extinto a contar de 11/01/2010

(11) DI 6500017-0

Código 44 - Extinção - Art. 119 inciso III da LPI

(15) 26/07/2005

(73) Márcio Ferreira Cintra (BR/SP)

(74) José Ricardo Gonçalves Azenha



Registro extinto a contar de 11/01/2010

(11) DI 6500019-6

Código 44 - Extinção - Art. 119 inciso III da LPI
(15) 15/03/2005
(73) Marcelo Bertoluci (BR/SP)
(74) Beerre Assessoria Empresarial Ltda
Registro extinto a contar de 11/01/2010

(11) DI 6500020-0

Código 44 - Extinção - Art. 119 inciso III da LPI
(15) 19/04/2005
(73) Elvira de Oliveira Silva (BR/BA)
(74) Security, Do Nascimento Souza & Associados Propriedade Intelectual Ltda
Registro extinto a contar de 22/01/2010

(11) DI 6500022-6

Código 44 - Extinção - Art. 119 inciso III da LPI
(15) 31/05/2005
(73) Kwan-Young Kim (KR) , Sun-Woo Chun (KR)
(74) Montaury Pimenta, Machado & Lioce
Registro extinto a contar de 08/01/2010

(11) DI 6500023-4

Código 44 - Extinção - Art. 119 inciso III da LPI
(15) 24/11/2009
(73) Kwan-Young Kim (KR) , Sun-Woo Chun (KR)
(74) Montaury Pimenta, Machado & Lioce
Registro extinto a contar de 08/01/2010

(11) DI 6500024-2

Código 44 - Extinção - Art. 119 inciso III da LPI
(15) 28/06/2005
(73) Kwan-Young Kim (KR) , Sun-Woo Chun (KR)
(74) Montaury Pimenta, Machado & Lioce
Registro extinto a contar de 25/01/2010

(11) DI 6500025-0

Código 44 - Extinção - Art. 119 inciso III da LPI
(15) 24/05/2005
(73) Kwan-Young Kim (KR) , Sun-Woo Chun (KR)
(74) Montaury, Pimenta, Machado & Lioce S/C Ltda
Registro extinto a contar de 08/01/2010

(11) DI 6500027-7

Código 44 - Extinção - Art. 119 inciso III da LPI
(15) 03/05/2005
(73) Roca Sanitario, S.A (ES)
(74) Francisco Celso Nogueira Rodrigues
Registro extinto a contar de 24/01/2005



(11) DI 6500028-5 Código 44 - Extinção - Art. 119 inciso III da LPI
(15) 03/05/2005
(73) Roca Sanitario, S.A (ES)
(74) Francisco Celso Nogueira Rodrigues
Registro extinto a contar de 24/01/2005

(11) DI 6500029-3 Código 44 - Extinção - Art. 119 inciso III da LPI
(15) 19/07/2005
(73) Roca Sanitario, S.A (ES)
(74) Francisco Celso Nogueira Rodrigues
Registro extinto a contar de 24/01/2005

(11) DI 6500030-7 Código 44 - Extinção - Art. 119 inciso III da LPI
(15) 02/08/2005
(73) Roca Sanitario, S.A (ES)
(74) Francisco Celso Nogueira Rodrigues
Registro extinto a contar de 24/01/2005

(11) DI 6500031-5 Código 44 - Extinção - Art. 119 inciso III da LPI
(15) 15/03/2005
(73) Roca Sanitario, S.A (ES)
(74) Alexandra Turchetto Vilela de Andrade
Registro extinto a contar de 24/01/2005

(11) DI 6500032-3 Código 44 - Extinção - Art. 119 inciso III da LPI
(15) 02/08/2005
(73) Roca Sanitario, S.A (ES)
(74) Alexandra Turchetto Vilela de Andrade
Registro extinto a contar de 24/01/2005

(11) DI 6500033-1 Código 44 - Extinção - Art. 119 inciso III da LPI
(15) 26/07/2005
(73) Roca Sanitario, S.A (ES)
(74) Alexandra Turchetto Vilela de Andrade
Registro extinto a contar de 24/01/2005

(11) DI 6500034-0 Código 44 - Extinção - Art. 119 inciso III da LPI
(15) 03/05/2005
(73) Roca Sanitario, S.A (ES)
(74) Alexandra Turchetto Vilela de Andrade
Registro extinto a contar de 24/01/2005

(11) DI 6500035-8 Código 44 - Extinção - Art. 119 inciso III da LPI
(15) 15/03/2005



(73) Roca Sanitario, S.A (ES)
(74) Francisco Celso Nogueira Rodrigues
Registro extinto a contar de 24/01/2005

(11) DI 6500036-6 Código 44 - Extinção - Art. 119 inciso III da LPI
(15) 29/03/2005
(73) Roca Sanitario, S.A (ES)
(74) Francisco Celso Nogueira Rodrigues
Registro extinto a contar de 24/01/2005

(11) DI 6500037-4 Código 44 - Extinção - Art. 119 inciso III da LPI
(15) 29/03/2005
(73) Roca Sanitario, S.A (ES)
(74) Francisco Celso Nogueira Rodrigues
Registro extinto a contar de 24/01/2005

(11) DI 6500038-2 Código 44 - Extinção - Art. 119 inciso III da LPI
(15) 02/08/2005
(73) Roca Sanitario, S.A (ES)
(74) Francisco Celso Nogueira Rodrigues
Registro extinto a contar de 24/01/2005

(11) DI 6500039-0 Código 44 - Extinção - Art. 119 inciso III da LPI
(15) 29/03/2005
(73) Roca Sanitario, S.A (ES)
(74) Francisco Celso Nogueira Rodrigues
Registro extinto a contar de 24/01/2005

(11) DI 6500040-4 Código 44 - Extinção - Art. 119 inciso III da LPI
(15) 29/03/2005
(73) Roca Sanitario, S.A (ES)
(74) Francisco Celso Nogueira Rodrigues
Registro extinto a contar de 24/01/2005

(11) DI 6500041-2 Código 44 - Extinção - Art. 119 inciso III da LPI
(15) 29/03/2005
(73) Roca Sanitario, S.A (ES)
(74) Francisco Celso Nogueira Rodrigues
Registro extinto a contar de 24/01/2005

(11) DI 6500042-0 Código 44 - Extinção - Art. 119 inciso III da LPI
(15) 17/01/2006
(73) Roca Sanitario, S.A (ES)
(74) Alexandra Turchetto Vilela de Andrade



Registro extinto a contar de 21/01/2005

(11) DI 6500045-5 Código 44 - Extinção - Art. 119 inciso III da LPI
(15) 18/10/2005
(73) Roca Sanitario, S.A (ES)
(74) Alexandra Turchetto Vilela de Andrade
Registro extinto a contar de 21/01/2005

(11) DI 6500048-0 Código 44 - Extinção - Art. 119 inciso III da LPI
(15) 18/10/2005
(73) Roca Sanitario, S.A. (ES)
(74) Alexandra Turchetto Vilela de Andrade
Registro extinto a contar de 21/01/2005

(11) DI 6500051-0 Código 44 - Extinção - Art. 119 inciso III da LPI
(15) 03/05/2005
(73) Roca Sanitario, S.A (ES)
(74) Francisco Celso Nogueira Rodrigues
Registro extinto a contar de 24/01/2005

(11) DI 6500053-6 Código 44 - Extinção - Art. 119 inciso III da LPI
(15) 21/06/2005
(73) Roca Sanitario, S.A (ES)
(74) Alexandra Turchetto Vilela de Andrade
Registro extinto a contar de 21/01/2005

(11) DI 6500054-4 Código 44 - Extinção - Art. 119 inciso III da LPI
(15) 03/05/2005
(73) Roca Sanitario, S.A (ES)
(74) Francisco Celso Nogueira Rodrigues
Registro extinto a contar de 24/01/2005

(11) DI 6500055-2 Código 44 - Extinção - Art. 119 inciso III da LPI
(15) 03/05/2005
(73) Roca Sanitario, S.A (ES)
(74) Francisco Celso Nogueira Rodrigues
Registro extinto a contar de 24/01/2005

(11) DI 6500056-0 Código 44 - Extinção - Art. 119 inciso III da LPI
(15) 03/05/2005
(73) Roca Sanitario, S.A (ES)
(74) Francisco Celso Nogueira Rodrigues
Registro extinto a contar de 24/01/2005



(11) DI 6500057-9	Código 44 - Extinção - Art. 119 inciso III da LPI (15) 03/05/2005 (73) Roca Sanitario, S.A (ES) (74) Francisco Celso Nogueira Rodrigues Registro extinto a contar de 24/01/2005
(11) DI 6500058-7	Código 44 - Extinção - Art. 119 inciso III da LPI (15) 03/05/2005 (73) Roca Sanitario, S.A (ES) (74) Francisco Celso Nogueira Rodrigues Registro extinto a contar de 24/01/2005
(11) DI 6500059-5	Código 44 - Extinção - Art. 119 inciso III da LPI (15) 03/05/2005 (73) Sérgio de Souza Vinagre (BR/SP) (74) Beerre Assessoria Empresarial LTDA Registro extinto a contar de 12/01/2005
(11) DI 6500061-7	Código 44 - Extinção - Art. 119 inciso III da LPI (15) 19/07/2005 (73) Roca Sanitario, S.A (ES) (74) Francisco Celso Nogueira Rodrigues Registro extinto a contar de 24/01/2005
(11) DI 6500062-5	Código 44 - Extinção - Art. 119 inciso III da LPI (15) 03/05/2005 (73) KIDY BIRIGUI CALÇADOS INDÚSTRIA E COMÉRCIO LTDA (BR/SP) (74) Beerre Assessoria Empresarial Ltda Registro extinto a contar de 17/01/2005
(11) DI 6500063-3	Código 44 - Extinção - Art. 119 inciso III da LPI (15) 12/07/2005 (73) Koipe Corporación, S.L. (ES) (74) Waldemar do Nascimento Registro extinto a contar de 18/01/2005
(11) DI 6500064-1	Código 44 - Extinção - Art. 119 inciso III da LPI (15) 24/05/2005 (73) Delare Indústria e Comércio Ltda. (BR/ES) (74) Somos Marcas e Patentes Ltda Registro extinto a contar de 24/01/2005
(11) DI 6500065-0	Código 44 - Extinção - Art. 119 inciso III da LPI (15) 24/05/2005



	(73) KIDY BIRIGUI CALÇADOS INDÚSTRIA E COMÉRCIO LTDA (BR/SP) (74) Beerre Assessoria Empresarial Ltda Registro extinto a contar de 17/01/2005
(11) DI 6500066-8	Código 44 - Extinção - Art. 119 inciso III da LPI (15) 09/08/2005 (73) Urias Francisco Cintra (BR/SP) (74) Beerre Assessoria Empresarial S/C LTDA Registro extinto a contar de 17/01/2005
(11) DI 6500067-6	Código 44 - Extinção - Art. 119 inciso III da LPI (15) 24/05/2005 (73) Urias Francisco Cintra (BR/SP) (74) Beerre Assessoria Empresarial S/C Ltda Registro extinto a contar de 17/01/2005
(11) DI 6500068-4	Código 44 - Extinção - Art. 119 inciso III da LPI (15) 03/05/2005 (73) INCOM INDUSTRIAL LTDA (BR/SP) (74) Daniel Adensohn de Souza Registro extinto a contar de 24/01/2005
(11) DI 6500073-0	Código 44 - Extinção - Art. 119 inciso III da LPI (15) 24/05/2005 (73) INCOM INDUSTRIAL LTDA (BR/SP) (74) Daniel Adensohn de Souza Registro extinto a contar de 24/01/2005
(11) DI 6500077-3	Código 44 - Extinção - Art. 119 inciso III da LPI (15) 10/05/2005 (73) Daiwa Indústria e Comércio Importação e Exportação Ltda (BR/SP) (74) Sul América Marcas e Patentes Ltda. Registro extinto a contar de 27/01/2005
(11) DI 6500079-0	Código 44 - Extinção - Art. 119 inciso III da LPI (15) 19/04/2005 (73) Laila Lania da Gama Trabulsi (BR/RJ) Registro extinto a contar de 27/01/2005
(11) DI 6500081-1	Código 44 - Extinção - Art. 119 inciso III da LPI (15) 19/04/2005 (73) Carrera Indústria de Calçados Ltda (BR/SP) (74) Security, Do Nascimento Souza & Associados Propriedade Intelectual Ltda Registro extinto a contar de 27/01/2005



(11) DI 6500083-8	Código 44 - Extinção - Art. 119 inciso III da LPI (15) 05/07/2005 (73) Márcia Regina Calefe (BR/PR) (74) Vilage Marcas & Patentes S/C Ltda Registro extinto a contar de 17/01/2005
(11) DI 6500085-4	Código 44 - Extinção - Art. 119 inciso III da LPI (15) 24/05/2005 (73) Airton Martore (BR/SP) (74) ABM Assessoria Brasileira de Marcas Ltda Registro extinto a contar de 12/01/2005
(11) DI 6500086-2	Código 44 - Extinção - Art. 119 inciso III da LPI (15) 24/05/2005 (73) Portal Publicidade Ltda. (BR/SP) (74) Beerre Assessoria Empresarial LTDA Registro extinto a contar de 12/01/2005
(11) DI 6500087-0	Código 44 - Extinção - Art. 119 inciso III da LPI (15) 26/04/2005 (73) Indústria e Comércio de Bebidas Rodrigues e Silva Ltda (BR/RJ) (74) Pap Marcas e Patentes Ltda Registro extinto a contar de 21/01/2005
(11) DI 6500088-9	Código 44 - Extinção - Art. 119 inciso III da LPI (15) 26/04/2005 (73) CALÇADOS FERRACINI LTDA (BR/SP) (74) Vilage Marcas & Patentes S/C Ltda Registro extinto a contar de 17/01/2005
(11) DI 6500089-7	Código 44 - Extinção - Art. 119 inciso III da LPI (15) 26/04/2005 (73) Calçados Ferracini Ltda (BR/SP) (74) Vilage Marcas & Patentes S/C Ltda Registro extinto a contar de 17/01/2005
(11) DI 6500090-0	Código 44 - Extinção - Art. 119 inciso III da LPI (15) 26/04/2005 (73) Márcia Regina Calefe (BR/PR) (74) Vilage Marcas & Patentes S/C Ltda Registro extinto a contar de 17/01/2005
(11) DI 6500092-7	Código 44 - Extinção - Art. 119 inciso III da LPI



(15) 26/04/2005
(73) Eliana Cutolo (BR/PR)
(74) Vilage Marcas & Patentes S/C Ltda
Registro extinto a contar de 17/01/2005

(11) DI 6500093-5 Código 44 - Extinção - Art. 119 inciso III da LPI
(15) 26/04/2005
(73) Eliana Cutolo (BR/PR)
(74) Vilage Marcas & Patentes S/C Ltda
Registro extinto a contar de 17/01/2005

(11) DI 6500097-8 Código 44 - Extinção - Art. 119 inciso III da LPI
(15) 26/04/2005
(73) Eliana Cutolo (BR/PR)
(74) Vilage Marcas & Patentes S/C Ltda
Registro extinto a contar de 17/01/2005

(11) DI 6500098-6 Código 44 - Extinção - Art. 119 inciso III da LPI
(15) 26/04/2005
(73) Czary Artigos de Couro Ltda (BR/RS)
(74) D'Mark Registros de Marcas e Patentes S/C Ltda
Registro extinto a contar de 24/01/2005

(11) DI 6500099-4 Código 44 - Extinção - Art. 119 inciso III da LPI
(15) 03/05/2005
(73) Lianplast Industria e Comercio de Plasticos Ltda (BR/RS)
(74) Mumir Bakkar
Registro extinto a contar de 20/01/2005

(11) DI 6500100-1 Código 44 - Extinção - Art. 119 inciso III da LPI
(15) 03/05/2005
(73) Lianplast Industria e Comercio de Plasticos Ltda (BR/RS)
(74) Mumir Bakkar
Registro extinto a contar de 20/01/2005

(11) DI 6500101-0 Código 44 - Extinção - Art. 119 inciso III da LPI
(15) 12/07/2005
(73) Neri de Marco (BR/RS)
Registro extinto a contar de 17/01/2005

(11) DI 6500102-8 Código 44 - Extinção - Art. 119 inciso III da LPI
(15) 26/07/2005
(73) Neri de Marco (BR/RS)
Registro extinto a contar de 17/01/2005



(11) DI 6500104-4	Código 44 - Extinção - Art. 119 inciso III da LPI (15) 03/05/2005 (73) Grendene S.A. (BR/CE) (74) Custódio de Almeida & Cia Registro extinto a contar de 17/01/2005
(11) DI 6500105-2	Código 44 - Extinção - Art. 119 inciso III da LPI (15) 16/08/2005 (73) Darthel Indústria de Plásticos Ltda (BR/RS) (74) Capella & Veloso Advogados Associados Registro extinto a contar de 14/01/2005
(11) DI 6500106-0	Código 44 - Extinção - Art. 119 inciso III da LPI (15) 24/01/2006 (73) Luiz Vizioli (BR/RS) (74) Patricia Payeras Suman Registro extinto a contar de 13/01/2005
(11) DI 6500107-9	Código 44 - Extinção - Art. 119 inciso III da LPI (15) 03/05/2005 (73) Décio Baggio (BR/RS) (74) Mario de Almeida Marcas e Patentes Ltda Registro extinto a contar de 10/01/2005
(11) DI 6500108-7	Código 44 - Extinção - Art. 119 inciso III da LPI (15) 03/05/2005 (73) Grendene S.A. (BR/RS) (74) Custódio de Almeida & Cia Registro extinto a contar de 26/01/2005
(11) DI 6500110-9	Código 44 - Extinção - Art. 119 inciso III da LPI (15) 17/05/2005 (73) Jair Moisés Franke (BR/RS) (74) Sko - Dir. Prop. Indl. Marcas e Patentes LTDA Registro extinto a contar de 26/01/2005
(11) DI 6500112-5	Código 44 - Extinção - Art. 119 inciso III da LPI (15) 03/05/2005 (73) Marcio Luiz Neuvald Silva (BR/RS) (74) Sko - Dir. Prop. Indl. em Marcas e Patentes Ltda Registro extinto a contar de 26/01/2005
(11) DI 6500113-3	Código 44 - Extinção - Art. 119 inciso III da LPI



(15) 03/05/2005
(73) ROBERTO EDUARDO DREHER (BR/RS)
(74) Marca Brazil Marcas E Patentes LTDA
Registro extinto a contar de 25/01/2005

(11) DI 6500114-1 Código 44 - Extinção - Art. 119 inciso III da LPI
(15) 03/05/2005
(73) Gilmar Frederico de Cesero (BR/RS)
(74) Agência Gaúcha de Marcas e Patentes LTDA
Registro extinto a contar de 27/01/2005

(11) DI 6500115-0 Código 44 - Extinção - Art. 119 inciso III da LPI
(15) 03/05/2005
(73) LUTÉCMA CONSTRUÇÕES LTDA (BR/RS)
(74) Guerra Adv.
Registro extinto a contar de 26/01/2015.

(11) DI 6500116-8 Código 44 - Extinção - Art. 119 inciso III da LPI
(15) 26/04/2005
(73) Márcia Regina Calefe (BR/PR)
(74) Vilage Marcas & Patentes S/C Ltda
Registro extinto a contar de 17/01/2005

(11) DI 6500119-2 Código 44 - Extinção - Art. 119 inciso III da LPI
(15) 26/04/2005
(73) Márcia Regina Calefe (BR/PR)
(74) Vilage Marcas & Patentes S/C Ltda
Registro extinto a contar de 17/01/2005

(11) DI 6500120-6 Código 44 - Extinção - Art. 119 inciso III da LPI
(15) 03/05/2005
(73) Márcia Regina Calefe (BR/PR)
(74) Vilage Marcas & Patentes S/C Ltda
Registro extinto a contar de 17/01/2005

(11) DI 6500121-4 Código 44 - Extinção - Art. 119 inciso III da LPI
(15) 26/04/2005
(73) Márcia Regina Calefe (BR/PR)
(74) Vilage Marcas & Patentes S/C Ltda
Registro extinto a contar de 17/01/2005

(11) DI 6500122-2 Código 44 - Extinção - Art. 119 inciso III da LPI
(15) 26/04/2005
(73) CALÇADOS FERRACINI LTDA (BR/SP)



(74) Vilage Marcas & Patentes S/C Ltda
Registro extinto a contar de 17/01/2005

(11) DI 6500123-0 Código 44 - Extinção - Art. 119 inciso III da LPI
(15) 26/04/2005
(73) Eliana Cutolo (BR/PR)
(74) Vilage Marcas & Patentes S/C Ltda.
Registro extinto a contar de 17/01/2005

(11) DI 6500124-9 Código 44 - Extinção - Art. 119 inciso III da LPI
(15) 26/04/2005
(73) CALÇADOS FERRACINI LTDA (BR/SP)
(74) Vilage Marcas & Patentes S/C Ltda
Registro extinto a contar de 17/01/2005

(11) DI 6500125-7 Código 44 - Extinção - Art. 119 inciso III da LPI
(15) 26/04/2005
(73) CALÇADOS FERRACINI LTDA (BR/SP)
(74) Vilage Marcas & Patentes S/C Ltda
Registro extinto a contar de 17/01/2005

(11) DI 6500126-5 Código 44 - Extinção - Art. 119 inciso III da LPI
(15) 26/04/2005
(73) Márcia Regina Calefe (BR/PR)
(74) Vilage Marcas & Patentes S/C Ltda
Registro extinto a contar de 17/01/2005

(11) DI 6500127-3 Código 44 - Extinção - Art. 119 inciso III da LPI
(15) 26/04/2005
(73) Márcia Regina Calefe (BR/PR)
(74) Vilage Marcas & Patentes S/C Ltda
Registro extinto a contar de 17/01/2005

(11) DI 6500128-1 Código 44 - Extinção - Art. 119 inciso III da LPI
(15) 06/12/2005
(73) Weidmann Plastics Technology AG (CH)
(74) Dannemann, Siemsen, Bigler & Ipanema Moreira
Registro extinto a contar de 17/01/2005

(11) DI 6500129-0 Código 44 - Extinção - Art. 119 inciso III da LPI
(15) 26/04/2005
(73) CALÇADOS FERRACINI LTDA (BR/SP)
(74) Vilage Marcas & Patentes S/C Ltda
Registro extinto a contar de 17/01/2005



(11) DI 6500133-8	Código 44 - Extinção - Art. 119 inciso III da LPI (15) 07/06/2005 (73) Lineu Baggio Leite (BR/RS) (74) Marpa Consultoria & Assessoria Empresarial Ltda. Registro extinto a contar de 24/01/2005
(11) DI 6500134-6	Código 44 - Extinção - Art. 119 inciso III da LPI (15) 26/04/2005 (73) Semeato S/A Indústria e Comércio (BR/RS) (74) David Nilton Pereira de Lucena Registro extinto a contar de 11/01/2005
(11) DI 6500135-4	Código 44 - Extinção - Art. 119 inciso III da LPI (15) 26/04/2005 (73) Semeato S/A Indústria e Comércio (BR/RS) (74) David Nilton Pereira de Lucena Registro extinto a contar de 11/01/2005
(11) DI 6500136-2	Código 44 - Extinção - Art. 119 inciso III da LPI (15) 10/05/2005 (73) Wilson Jorge da Costa Rego (BR/RJ) Registro extinto a contar de 24/01/2005
(11) DI 6500137-0	Código 44 - Extinção - Art. 119 inciso III da LPI (15) 26/04/2005 (73) D.I.Daczkovski Epp (BR/RJ) Registro extinto a contar de 17/01/2005
(11) DI 6500138-9	Código 44 - Extinção - Art. 119 inciso III da LPI (15) 30/08/2005 (73) Patrícia Maria Hardy Sabino Lima (BR/MG) Registro extinto a contar de 21/01/2005
(11) DI 6500139-7	Código 44 - Extinção - Art. 119 inciso III da LPI (15) 24/05/2005 (73) Henkel Kommanditgesellschaft Auf Aktien (DE) (74) Dannemann, Siemsen, Bigler & Ipanema Moreira Registro extinto a contar de 06/01/2005
(11) DI 6500140-0	Código 44 - Extinção - Art. 119 inciso III da LPI (15) 24/05/2005 (73) Astra Tech AB (SE) (74) Momsen, Leonardos & Cia.



Registro extinto a contar de 06/01/2005

(11) DI 6500141-9 Código 44 - Extinção - Art. 119 inciso III da LPI
(15) 30/08/2005
(73) Patrícia Maria Hardy Sabino Lima (BR/MG)
Registro extinto a contar de 21/01/2005

(11) DI 6500143-5 Código 44 - Extinção - Art. 119 inciso III da LPI
(15) 30/08/2005
(73) Patrícia Maria Hardy Sabino Lima (BR/MG)
Registro extinto a contar de 21/01/2005

(11) DI 6500144-3 Código 44 - Extinção - Art. 119 inciso III da LPI
(15) 30/08/2005
(73) Patrícia Maria Hardy Sabino Lima (BR/MG)
Registro extinto a contar de 21/01/2005

(11) DI 6500145-1 Código 44 - Extinção - Art. 119 inciso III da LPI
(15) 03/05/2005
(73) Aguilar Alves Leite (BR/MG)
(74) Almir Corrêa de Lacerda
Registro extinto a contar de 31/01/2005

(11) DI 6500146-0 Código 44 - Extinção - Art. 119 inciso III da LPI
(15) 17/05/2005
(73) Geraldo Célio Coelho (BR/MG)
(74) Almir Corrêa de Lacerda
Registro extinto a contar de 31/01/2005

(11) DI 6500148-6 Código 44 - Extinção - Art. 119 inciso III da LPI
(15) 30/08/2005
(73) Patrícia Maria Hardy Sabino Lima (BR/MG)
Registro extinto a contar de 21/01/2005

(11) DI 6500149-4 Código 44 - Extinção - Art. 119 inciso III da LPI
(15) 03/05/2005
(73) João Zapotoszek (BR/PR)
Registro extinto a contar de 24/01/2005

(11) DI 6500150-8 Código 44 - Extinção - Art. 119 inciso III da LPI
(15) 03/05/2005
(73) Mak S.P.A. (IT)
(74) Losso, Losso Malina Losso Advogados Associados
Registro extinto a contar de 21/01/2005



(11) DI 6500151-6	Código 44 - Extinção - Art. 119 inciso III da LPI (15) 17/05/2005 (73) Herberto Grosskopf (BR/SC) (74) Rejane Caggiano Registro extinto a contar de 13/01/2005
(11) DI 6500155-9	Código 44 - Extinção - Art. 119 inciso III da LPI (15) 26/04/2005 (73) Alan Kardeck Hotz Faturini (BR/RJ) (74) Devinir Benedito Ramos de Moraes Registro extinto a contar de 05/01/2005
(11) DI 6500158-3	Código 44 - Extinção - Art. 119 inciso III da LPI (15) 26/04/2005 (73) The Goodyear Tire & Rubber Company (US) (74) NELLIE ANNE DAIEL-SHORES Registro extinto a contar de 03/01/2005
(11) DI 6500159-1	Código 44 - Extinção - Art. 119 inciso III da LPI (15) 26/04/2005 (73) D.I.Daczkovski Epp (BR/RJ) Registro extinto a contar de 17/01/2005
(11) DI 6500160-5	Código 44 - Extinção - Art. 119 inciso III da LPI (15) 26/04/2005 (73) Sony Kabushiki Kaisha (Sony Corporation) (JP) (74) Dannemann, Siemsen & Ipanema Moreira Registro extinto a contar de 03/01/2005
(11) DI 6500161-3	Código 44 - Extinção - Art. 119 inciso III da LPI (15) 26/04/2005 (73) Sony Kabushiki Kaisha (Sony Corporation) (JP) (74) Dannemann, Siemsen, Bigler & Ipanema Moreira Registro extinto a contar de 03/01/2005
(11) DI 6500162-1	Código 44 - Extinção - Art. 119 inciso III da LPI (15) 26/04/2005 (73) D.I.Daczkovski EPP (BR/RJ) Registro extinto a contar de 17/01/2005
(11) DI 6500167-2	Código 44 - Extinção - Art. 119 inciso III da LPI (15) 02/08/2005 (73) Industria e Comercio de Metais Nicolini Ltda - ME (BR/PR)



	(74) Senior's Marcas e Patentes LTDA Registro extinto a contar de 28/01/2005
(11) DI 6500171-0	Código 44 - Extinção - Art. 119 inciso III da LPI (15) 17/05/2005 (73) Wilson Bonelli (BR/SC) (74) Hugo Leonardo Pereira Leitão Registro extinto a contar de 28/01/2005
(11) DI 6500172-9	Código 44 - Extinção - Art. 119 inciso III da LPI (15) 17/05/2005 (73) Israel Amorim (BR/SC) (74) João Batista Forbici Registro extinto a contar de 28/01/2005
(11) DI 6500173-7	Código 44 - Extinção - Art. 119 inciso III da LPI (15) 16/08/2005 (73) Israel Amorim (BR/SC) (74) João Batista Forbici Registro extinto a contar de 28/01/2005
(11) DI 6500174-5	Código 44 - Extinção - Art. 119 inciso III da LPI (15) 31/05/2005 (73) Israel Amorim (BR/SC) (74) João Batista Forbici Registro extinto a contar de 28/01/2005
(11) DI 6500175-3	Código 44 - Extinção - Art. 119 inciso III da LPI (15) 30/08/2005 (73) Elias Rafael Filho (BR/MG) (74) João Sabino de Freitas Neto Registro extinto a contar de 06/01/2005
(11) DI 6500181-8	Código 44 - Extinção - Art. 119 inciso III da LPI (15) 31/05/2005 (73) DASS NORDESTE CALÇADOS E ARTIGOS ESPORTIVOS LTDA. (BR/CE) (74) Mario de Almeida Marcas e Patente Registro extinto a contar de 31/01/2005
(11) DI 6500184-2	Código 44 - Extinção - Art. 119 inciso III da LPI (15) 31/05/2005 (73) DASS NORDESTE CALÇADOS E ARTIGOS ESPORTIVOS LTDA. (BR/CE) (74) Mario de Almeida Marcas e Patente Ltda Registro extinto a contar de 31/01/2005



(11) DI 6500185-0	Código 44 - Extinção - Art. 119 inciso III da LPI (15) 17/05/2005 (73) DASS NORDESTE CALÇADOS E ARTIGOS ESPORTIVOS LTDA. (BR/CE) (74) Mario de Almeida Marcas e Patente Ltda Registro extinto a contar de 31/01/2005
(11) DI 6500186-9	Código 44 - Extinção - Art. 119 inciso III da LPI (15) 17/05/2005 (73) DASS NORDESTE CALÇADOS E ARTIGOS ESPORTIVOS LTDA. (BR/CE) (74) Mario de Almeida Marcas e Patente Ltda Registro extinto a contar de 31/01/2005
(11) DI 6500187-7	Código 44 - Extinção - Art. 119 inciso III da LPI (15) 17/05/2005 (73) DASS NORDESTE CALÇADOS E ARTIGOS ESPORTIVOS LTDA. (BR/CE) (74) Mario de Almeida Marcas e Patente Ltda Registro extinto a contar de 31/01/2005
(11) DI 6500188-5	Código 44 - Extinção - Art. 119 inciso III da LPI (15) 21/06/2005 (73) Eurico Dauber Neto (BR/RS) , SÉRGIO PAULO PEREIRA (BR/RS) , LUIZ SEBASTIÃO PEREIRA (BR/RS) (74) D'Mark Registros de Marcas e Patentes S/C Ltda Registro extinto a contar de 31/01/2005
(11) DI 6500190-7	Código 44 - Extinção - Art. 119 inciso III da LPI (15) 17/05/2005 (73) Luis Batista Rocha (BR/SP) (74) Mari Alba Perito Registro extinto a contar de 20/01/2005
(11) DI 6500191-5	Código 44 - Extinção - Art. 119 inciso III da LPI (15) 31/05/2005 (73) Ascari & Ferrari Ltda - Me (BR/PR) (74) Calisto Vendrame Sobrinho Registro extinto a contar de 21/01/2005
(11) DI 6500192-3	Código 44 - Extinção - Art. 119 inciso III da LPI (15) 09/08/2005 (73) Thai Quang Nghia (BR/SP) (74) Temhpus's Marcas e Patentes S/C LTDA Registro extinto a contar de 14/01/2005



(11) DI 6500193-1	Código 44 - Extinção - Art. 119 inciso III da LPI (15) 31/05/2005 (73) Thai Quang Nghia (BR/SP) (74) Temhpus's Marcas e Patentes S/C Ltda. Registro extinto a contar de 14/01/2005
(11) DI 6500194-0	Código 44 - Extinção - Art. 119 inciso III da LPI (15) 14/06/2005 (73) Flávio Vicente (BR/SP) (74) Temphu's Marcas e Patentes S/C Ltda. Registro extinto a contar de 14/01/2005
(11) DI 6500196-6	Código 44 - Extinção - Art. 119 inciso III da LPI (15) 06/09/2005 (73) Puma Aktiengesellschaft Rudolf Dassler Sport (DE) (74) Gruenbaum e Gaspar Ltda. Registro extinto a contar de 14/01/2005
(11) DI 6500197-4	Código 44 - Extinção - Art. 119 inciso III da LPI (15) 25/10/2005 (73) Puma Aktiengesellschaft Rudolf Dassler Sport (DE) (74) Gruenbaum e Gaspar Ltda. Registro extinto a contar de 14/01/2005
(11) DI 6500198-2	Código 44 - Extinção - Art. 119 inciso III da LPI (15) 31/05/2005 (73) THE GOODYEAR TIRE & RUBBER COMPANY (US) (74) NELLIE D SHORES Registro extinto a contar de 14/01/2005
(11) DI 6500199-0	Código 44 - Extinção - Art. 119 inciso III da LPI (15) 31/05/2005 (73) THE GOODYEAR TIRE & RUBBER COMPANY (US) (74) NELLIE D SHORES Registro extinto a contar de 14/01/2005
(11) DI 6500201-6	Código 44 - Extinção - Art. 119 inciso III da LPI (15) 19/07/2005 (73) Colgate-Palmolive Company (US) (74) Momsen, Leonardos & CIA Registro extinto a contar de 13/01/2005
(11) DI 6500204-0	Código 44 - Extinção - Art. 119 inciso III da LPI (15) 30/08/2005



(73) Patrícia Maria Hardy Sabino Lima (BR/MG)
Registro extinto a contar de 14/02/2005

(11) DI 6500206-7 Código 44 - Extinção - Art. 119 inciso III da LPI
(15) 31/05/2005
(73) Júnior César Silva (BR/MG)
(74) Antônio Fernando de Lacerda
Registro extinto a contar de 14/02/2005

(11) DI 6500207-5 Código 44 - Extinção - Art. 119 inciso III da LPI
(15) 31/05/2005
(73) Eduardo Jadirley Reis (BR/MG)
(74) Almir Corrêa de Lacerda
Registro extinto a contar de 15/02/2005

(11) DI 6500208-3 Código 44 - Extinção - Art. 119 inciso III da LPI
(15) 17/05/2005
(73) Eduardo Jadirley Reis (BR/MG)
(74) Almir Corrêa de Lacerda
Registro extinto a contar de 15/02/2005

(11) DI 6500209-1 Código 44 - Extinção - Art. 119 inciso III da LPI
(15) 17/05/2005
(73) Soraia Sebe Temponi (BR/MG)
Registro extinto a contar de 15/02/2005

(11) DI 6500210-5 Código 44 - Extinção - Art. 119 inciso III da LPI
(15) 30/08/2005
(73) Patrícia Maria Hardy Sabino Lima (BR/MG)
Registro extinto a contar de 14/02/2005

(11) DI 6500211-3 Código 44 - Extinção - Art. 119 inciso III da LPI
(15) 17/05/2005
(73) Patrícia Maria Hardy Sabino Lima (BR/MG)
Registro extinto a contar de 14/02/2005

(11) DI 6500212-1 Código 44 - Extinção - Art. 119 inciso III da LPI
(15) 30/08/2005
(73) Patrícia Maria Hardy Sabino Lima (BR/MG)
Registro extinto a contar de 14/02/2005

(11) DI 6500213-0 Código 44 - Extinção - Art. 119 inciso III da LPI
(15) 30/08/2005
(73) Patrícia Maria Hardy Sabino Lima (BR/MG)



Registro extinto a contar de 14/02/2005

(11) DI 6500214-8 Código 44 - Extinção - Art. 119 inciso III da LPI
(15) 30/08/2005
(73) Maria da Conceição Lopes Silva (BR/MG)
Registro extinto a contar de 04/02/2005

(11) DI 6500215-6 Código 44 - Extinção - Art. 119 inciso III da LPI
(15) 30/08/2005
(73) Patrícia Maria Hardy Sabino Lima (BR/MG)
Registro extinto a contar de 04/02/2005

(11) DI 6500216-4 Código 44 - Extinção - Art. 119 inciso III da LPI
(15) 30/08/2005
(73) Patrícia Maria Hardy Sabino Lima (BR/MG)
Registro extinto a contar de 04/02/2005

(11) DI 6500217-2 Código 44 - Extinção - Art. 119 inciso III da LPI
(15) 30/08/2005
(73) Patrícia Maria Hardy Sabino Lima (BR/MG)
Registro extinto a contar de 04/02/2005

(11) DI 6500218-0 Código 44 - Extinção - Art. 119 inciso III da LPI
(15) 30/08/2005
(73) Patrícia Maria Hardy Sabino Lima (BR/MG)
Registro extinto a contar de 04/02/2005

(11) DI 6500219-9 Código 44 - Extinção - Art. 119 inciso III da LPI
(15) 30/08/2005
(73) Patrícia Maria Hardy Sabino Lima (BR/MG)
Registro extinto a contar de 04/02/2005

(11) DI 6500220-2 Código 44 - Extinção - Art. 119 inciso III da LPI
(15) 17/05/2005
(73) The Goodyear Tire & Rubber Company (US)
(74) NELLIE D SHORES
Registro extinto a contar de 28/01/2005

(11) DI 6500221-0 Código 44 - Extinção - Art. 119 inciso III da LPI
(15) 09/08/2005
(73) Kyung Ho Lee (KR) , Enter Tech Co., LTD (KR)
(74) Momsen, Leonardos & Cia.
Registro extinto a contar de 28/01/2005



(11) DI 6500222-9	Código 44 - Extinção - Art. 119 inciso III da LPI (15) 24/05/2005 (73) Enter Tech Co., LTD. (KR) , Kyung Ho Lee (KR) (74) Momsen, Leonardos & Cia. Registro extinto a contar de 28/01/2005
(11) DI 6500223-7	Código 44 - Extinção - Art. 119 inciso III da LPI (15) 17/05/2005 (73) Edson Nossa Junior (BR/SP) (74) Vilage Marcas & Patentes S/C Ltda Registro extinto a contar de 28/01/2005
(11) DI 6500225-3	Código 44 - Extinção - Art. 119 inciso III da LPI (15) 24/05/2005 (73) Kwan-Young Kim (KR) , Sun-Woo Chun (KR) (74) Montaury Pimenta, Machado & Lioce Registro extinto a contar de 24/01/2005
(11) DI 6500227-0	Código 44 - Extinção - Art. 119 inciso III da LPI (15) 31/05/2005 (73) Kwan-Young Kim (KR) , Sun-Woo Chun (KR) (74) Montaury Pimenta, Machado & Lioce Registro extinto a contar de 24/01/2005
(11) DI 6500228-8	Código 44 - Extinção - Art. 119 inciso III da LPI (15) 30/08/2005 (73) Lutron Electronics Co., Inc (US) (74) Momsen, Leonardos & Cia. Registro extinto a contar de 24/01/2005
(11) DI 6500230-0	Código 44 - Extinção - Art. 119 inciso III da LPI (15) 06/09/2005 (73) Maurício Gonçalves Garcia Cid (BR/PR) (74) London Marcas & Patentes S/C Ltda. Registro extinto a contar de 28/01/2005
(11) DI 6500231-8	Código 44 - Extinção - Art. 119 inciso III da LPI (15) 06/05/2008 (73) Lutron Electronics Co. Inc (US) (74) Momsen, Leonardos & Cia Registro extinto a contar de 24/01/2005
(11) DI 6500232-6	Código 44 - Extinção - Art. 119 inciso III da LPI (15) 14/06/2005



(73) Kwan-Young Kim (KR) , Sun-Woo Chun (KR)
(74) Montaury Pimenta, Machado & Lioce S/C Ltda
Registro extinto a contar de 24/01/2005

(11) DI 6500234-2 Código 44 - Extinção - Art. 119 inciso III da LPI
(15) 30/08/2005
(73) Lutron Electronics CO., Inc (US)
(74) Momsen, Leonardos & Cia.
Registro extinto a contar de 24/01/2005

(11) DI 6500235-0 Código 44 - Extinção - Art. 119 inciso III da LPI
(15) 24/05/2005
(73) Kwan-Young Kim (KR) , Sun-Woo Chun (KR)
(74) Montaury Pimenta, Machado & Lioce
Registro extinto a contar de 24/01/2005

(11) DI 6500236-9 Código 44 - Extinção - Art. 119 inciso III da LPI
(15) 17/05/2005
(73) Nata Produções Artísticas Ltda (BR/RJ)
(74) Reinaldo Coniglio Rayol Júnior
Registro extinto a contar de 19/01/2005

(11) DI 6500239-3 Código 44 - Extinção - Art. 119 inciso III da LPI
(15) 17/05/2005
(73) D.I.Daczkovski Epp (BR/RJ)
Registro extinto a contar de 17/01/2005

(11) DI 6500240-7 Código 44 - Extinção - Art. 119 inciso III da LPI
(15) 17/05/2005
(73) D.I.Daczkovski Epp (BR/RJ)
Registro extinto a contar de 17/01/2005

(11) DI 6500241-5 Código 44 - Extinção - Art. 119 inciso III da LPI
(15) 17/05/2005
(73) D.I.Daczkovski Epp (BR/RJ)
Registro extinto a contar de 17/01/2005

(11) DI 6500242-3 Código 44 - Extinção - Art. 119 inciso III da LPI
(15) 07/06/2005
(73) Erblan Surgical, Inc. (US)
(74) Dannemann, Siemsen, Bigler & Ipanema Moreira
Registro extinto a contar de 11/01/2005

(11) DI 6500243-1 Código 44 - Extinção - Art. 119 inciso III da LPI



(15) 14/06/2005
(73) Erg's Esquadrias de Alumínio Ltda (BR/SP) , Engenharia Costa Hirota Ltda (BR/SP)
(74) Britânia Marcas e Patentes Ltda
Registro extinto a contar de 10/01/2005

(11) DI 6500244-0 Código 44 - Extinção - Art. 119 inciso III da LPI
(15) 14/06/2005
(73) Engenharia Costa Hirota Ltda (BR/SP) , Erg's Esquadrias de Alumínio Ltda (BR/SP)
(74) Britânia Marcas e Patentes S/C LTDA
Registro extinto a contar de 10/01/2005

(11) DI 6500245-8 Código 44 - Extinção - Art. 119 inciso III da LPI
(15) 17/05/2005
(73) CALÇADOS FERRACINI LTDA (BR/SP)
(74) Vilage Marcas & Patentes S/C Ltda
Registro extinto a contar de 10/01/2005

(11) DI 6500246-6 Código 44 - Extinção - Art. 119 inciso III da LPI
(15) 17/05/2005
(73) CALÇADOS FERRACINI LTDA (BR/SP)
(74) Vilage Marcas & Patentes S/C Ltda
Registro extinto a contar de 10/01/2005

(11) DI 6500247-4 Código 44 - Extinção - Art. 119 inciso III da LPI
(15) 17/05/2005
(73) CALÇADOS FERRACINI LTDA (BR/SP)
(74) Vilage Marcas & Patentes S/C Ltda
Registro extinto a contar de 10/01/2005

(11) DI 6500248-2 Código 44 - Extinção - Art. 119 inciso III da LPI
(15) 17/05/2005
(73) CALÇADOS FERRACINI LTDA (BR/SP)
(74) Vilage Marcas & Patentes S/C Ltda
Registro extinto a contar de 10/01/2005

(11) DI 6500250-4 Código 44 - Extinção - Art. 119 inciso III da LPI
(15) 17/05/2005
(73) CALÇADOS FERRACINI LTDA (BR/SP)
(74) Vilage Marcas & Patentes S/C Ltda
Registro extinto a contar de 10/01/2005

(11) DI 6500251-2 Código 44 - Extinção - Art. 119 inciso III da LPI



(15) 23/08/2005
(73) Erblan Surgical, Inc. (US)
(74) Dannemann, Siemsen, Bigler & Ipanema Moreira
Registro extinto a contar de 10/01/2005

(11) DI 6500252-0 Código 44 - Extinção - Art. 119 inciso III da LPI
(15) 17/05/2005
(73) Gilberto Francisco Ponce (BR/PR)
(74) London Marcas & Patentes S/C Ltda.
Registro extinto a contar de 10/01/2005

(11) DI 6500253-9 Código 44 - Extinção - Art. 119 inciso III da LPI
(15) 17/06/2008
(73) Philip Morris Products S.A. (CH)
(74) Dannemann, Siemsen, Bigler & Ipanema Moreira
Registro extinto a contar de 31/01/2005

(11) DI 6500254-7 Código 44 - Extinção - Art. 119 inciso III da LPI
(15) 30/05/2006
(73) Robert Böttcher (DE)
(74) Dannemann, Siemsen, Bigler & Ipanema Moreira
Registro extinto a contar de 31/01/2005

(11) DI 6500255-5 Código 44 - Extinção - Art. 119 inciso III da LPI
(15) 01/03/2006
(73) THE PROCTER & GAMBLE COMPANY (US)
(74) Vieira de Mello Advogados
Registro extinto a contar de 10/01/2005

(11) DI 6500260-1 Código 44 - Extinção - Art. 119 inciso III da LPI
(15) 17/05/2005
(73) Marcelo Pereira da Silva (BR/RJ)
(74) David Nilton Pereira de Lucena
Registro extinto a contar de 02/02/2005

(11) DI 6500262-8 Código 44 - Extinção - Art. 119 inciso III da LPI
(15) 03/10/2006
(73) Compania Colombiana de Ceramica S.A (CO)
(74) Dannemann, Siemsen, Bigler & Ipanema Moreira
Registro extinto a contar de 02/02/2005

(11) DI 6500263-6 Código 44 - Extinção - Art. 119 inciso III da LPI
(15) 24/05/2005
(73) Josir Víctor Ramos (BR/SP)



	(74) Estrela S/C Ltda Marcas e Patentes Registro extinto a contar de 17/01/2005
(11) DI 6500270-9	Código 44 - Extinção - Art. 119 inciso III da LPI (15) 17/05/2005 (73) Elias Bonaldi (BR/MG) (74) Vilage Marcas & Patentes S/C Ltda Registro extinto a contar de 11/02/2005
(11) DI 6500272-5	Código 44 - Extinção - Art. 119 inciso III da LPI (15) 14/06/2005 (73) Caribor Tecnologia da Borracha Ltda. (BR/SC) (74) Maria Aparecida Pereira Gonçalves Registro extinto a contar de 13/01/2005
(11) DI 6500276-8	Código 44 - Extinção - Art. 119 inciso III da LPI (15) 19/07/2005 (73) Bandex S.A. (AR) (74) Momsen, Leonardos & Cia. Registro extinto a contar de 10/02/2005
(11) DI 6500277-6	Código 44 - Extinção - Art. 119 inciso III da LPI (15) 23/08/2005 (73) Briggs & Stratton Corporation (US) (74) Dannemann, Siemsen, Bigler & Ipanema Moreira Registro extinto a contar de 10/02/2005
(11) DI 6500278-4	Código 44 - Extinção - Art. 119 inciso III da LPI (15) 24/05/2005 (73) Speed France (FR) (74) Dannemann, Siemsen, Bigler & Ipanema Moreira Registro extinto a contar de 10/02/2005
(11) DI 6500279-2	Código 44 - Extinção - Art. 119 inciso III da LPI (15) 02/08/2005 (73) Marco Antonio Magalhães Lima (BR/RJ) Registro extinto a contar de 10/02/2005
(11) DI 6500281-4	Código 44 - Extinção - Art. 119 inciso III da LPI (15) 21/06/2005 (73) Honda Motor Co. Ltd (JP) (74) Dannemann, Siemsen, Bigler & Ipanema Moreira Registro extinto a contar de 04/02/2005



(11) DI 6500283-0	Código 44 - Extinção - Art. 119 inciso III da LPI (15) 27/09/2005 (73) The Gates Corporation (US) (74) Nellie Anne Daniel Shores Registro extinto a contar de 04/02/2005
(11) DI 6500284-9	Código 44 - Extinção - Art. 119 inciso III da LPI (15) 17/05/2005 (73) Almir Luersen & Cia Ltda (BR/PR) (74) Calisto Vendrame Sobrinho Registro extinto a contar de 04/02/2005
(11) DI 6500285-7	Código 44 - Extinção - Art. 119 inciso III da LPI (15) 19/07/2005 (73) The Gates Corporation (US) (74) Nellie Anne Daniel Shores Registro extinto a contar de 04/02/2005
(11) DI 6500292-0	Código 44 - Extinção - Art. 119 inciso III da LPI (15) 30/08/2005 (73) The Procter & Gamble Company (US) Registro extinto a contar de 31/01/2005
(11) DI 6500293-8	Código 44 - Extinção - Art. 119 inciso III da LPI (15) 17/05/2005 (73) The Goodyear Tire & Rubber Company (US) (74) NELLIE ANNE DAIEL-SHORES Registro extinto a contar de 12/01/2005
(11) DI 6500295-4	Código 44 - Extinção - Art. 119 inciso III da LPI (15) 17/05/2005 (73) The Goodyear Tire & Rubber Company (US) (74) NELLIE ANNE DAIEL-SHORES Registro extinto a contar de 31/01/2005
(11) DI 6500297-0	Código 44 - Extinção - Art. 119 inciso III da LPI (15) 17/05/2005 (73) IGS SOLUÇÕES AUTOMOTIZADAS INDÚSTRIA, COMÉRCIO E MANUTENÇÃO DE MÁQUINAS E EQUIPAMENTOS ELETRÔNICOS LTDA ME (BR/SP) (74) Vilage Marcas & Patentes S/C Ltda Registro extinto a contar de 11/02/2005
(11) DI 6500301-2	Código 44 - Extinção - Art. 119 inciso III da LPI



	(15) 17/05/2005 (73) CALÇADOS FERRACINI LTDA (BR/SP) (74) Vilage Marcas & Patentes S/C Ltda Registro extinto a contar de 10/01/2005
(11) DI 6500302-0	Código 44 - Extinção - Art. 119 inciso III da LPI (15) 16/08/2005 (73) Industrias Ideal, S.A. de CV (MX) (74) Castro Barros Sobral Gomes Advogados Registro extinto a contar de 12/01/2005
(11) DI 6500304-7	Código 44 - Extinção - Art. 119 inciso III da LPI (15) 24/05/2005 (73) Jairo Fernandes Domene (BR/SP) (74) Vilage Marcas & Patentes S/C Ltda Registro extinto a contar de 11/02/2005
(11) DI 6500305-5	Código 44 - Extinção - Art. 119 inciso III da LPI (15) 17/05/2005 (73) Jairo Fernandes Domene (BR/SP) (74) Vilage Marcas & Patentes S/C Ltda Registro extinto a contar de 11/02/2005
(11) DI 6500310-1	Código 44 - Extinção - Art. 119 inciso III da LPI (15) 17/05/2005 (73) Deusdete Fernandes dos Santos (BR/SP) (74) Elgem Alves Gouvea Filho Registro extinto a contar de 20/01/2005
(11) DI 6500311-0	Código 44 - Extinção - Art. 119 inciso III da LPI (15) 17/05/2005 (73) Jair Bertazzoni (BR/SP) (74) Crimark Assessoria Empresarial S/C LTDA Registro extinto a contar de 21/01/2005
(11) DI 6500312-8	Código 44 - Extinção - Art. 119 inciso III da LPI (15) 17/05/2005 (73) Eltete do Brasil Ltda (BR/SP) (74) Toledo Corrêa Marcas E Patentes S/C Ltda Registro extinto a contar de 03/01/2005
(11) DI 6500313-6	Código 44 - Extinção - Art. 119 inciso III da LPI (15) 29/11/2005 (73) José Luís Penteado Egreja (BR/SP)



(74) Cruzeiro/Newmarc Patentes e Marcas Ltda.
Registro extinto a contar de 19/01/2005

(11) DI 6500314-4

Código 44 - Extinção - Art. 119 inciso III da LPI
(15) 31/05/2005
(73) Willerson Moreira Ferraz (BR/SP) , Eder Massashi Uno (BR/SP) , Pedro Gustavo Reis (BR/SP)
(74) Silvio Darré Junior
Registro extinto a contar de 13/01/2005

(11) DI 6500315-2

Código 44 - Extinção - Art. 119 inciso III da LPI
(15) 31/05/2005
(73) PAMPILI PRODUTOS PARA MENINAS LTDA. (BR/SP)
(74) Beerre Assessoria Empresarial Ltda
Registro extinto a contar de 05/01/2005

(11) DI 6500317-9

Código 44 - Extinção - Art. 119 inciso III da LPI
(15) 17/05/2005
(73) ALEXANDRE MARANGONI (BR/SP)
(74) Beerre Assessoria Empresarial Ltda
Registro extinto a contar de 05/01/2005

(11) DI 6500320-9

Código 44 - Extinção - Art. 119 inciso III da LPI
(15) 17/05/2005
(73) Haroldo Teruaki Yoshida (BR/SP)
(74) Emblema Assessoria e Serviços S/C Ltda
Registro extinto a contar de 19/01/2005

(11) DI 6500321-7

Código 44 - Extinção - Art. 119 inciso III da LPI
(15) 17/05/2005
(73) Daiwa Indústria e Comércio Importação e Exportação Ltda (BR/SP)
(74) Sul América Marcas e Patentes Ltda
Registro extinto a contar de 19/01/2005

(11) DI 6500322-5

Código 44 - Extinção - Art. 119 inciso III da LPI
(15) 31/05/2005
(73) Ramplastic Indústria e Comércio Ltda (BR/SP)
(74) Antonio Mauricio Pedras Arnaud
Registro extinto a contar de 20/01/2005

(11) DI 6500323-3

Código 44 - Extinção - Art. 119 inciso III da LPI
(15) 31/05/2005
(73) NYX Indústria e Comércio de Plásticos Ltda (BR/SP)
(74) Domingos, Emerenciano e Adv. Assoc.



Registro extinto a contar de 19/01/2005

(11) DI 6500326-8 Código 44 - Extinção - Art. 119 inciso III da LPI
(15) 31/05/2005
(73) Ipanema Indústria e Comércio de Águas Ltda (BR/SP)
(74) Sul América Marcas e Patentes Ltda
Registro extinto a contar de 19/01/2005

(11) DI 6500327-6 Código 44 - Extinção - Art. 119 inciso III da LPI
(15) 31/05/2005
(73) Urias Francisco Cintra (BR/SP)
(74) Beerre Assessoria Empresarial Ltda
Registro extinto a contar de 03/02/2005

(11) DI 6500330-6 Código 44 - Extinção - Art. 119 inciso III da LPI
(15) 16/08/2005
(73) Walter Flosi (BR/SP)
(74) Beerre Assessoria Empresarial Ltda
Registro extinto a contar de 02/02/2005

(11) DI 6500331-4 Código 44 - Extinção - Art. 119 inciso III da LPI
(15) 17/05/2005
(73) Alexandre Marangoni (BR/SP)
(74) Beerre Assessoria Empresarial Ltda
Registro extinto a contar de 03/02/2005

(11) DI 6500332-2 Código 44 - Extinção - Art. 119 inciso III da LPI
(15) 17/05/2005
(73) Urias Francisco Cintra (BR/SP)
(74) Beerre Assessoria Empresarial Ltda
Registro extinto a contar de 03/02/2005

(11) DI 6500333-0 Código 44 - Extinção - Art. 119 inciso III da LPI
(15) 17/05/2005
(73) Urias Francisco Cintra (BR/SP)
(74) Beerre Assessoria Empresarial Ltda
Registro extinto a contar de 03/02/2005

(11) DI 6500334-9 Código 44 - Extinção - Art. 119 inciso III da LPI
(15) 17/05/2005
(73) Volkswagen Aktiengesellschaft (DE)
(74) Dannemann, Siemsen, Bigler & Ipanema Moreira
Registro extinto a contar de 31/01/2005



(11) DI 6500336-5	Código 44 - Extinção - Art. 119 inciso III da LPI (15) 17/05/2005 (73) Volkswagen Aktiengesellschaft (DE) (74) Dannemann, Siemsen, Bigler & Ipanema Moreira Registro extinto a contar de 31/01/2005
(11) DI 6500337-3	Código 44 - Extinção - Art. 119 inciso III da LPI (15) 17/05/2005 (73) Volkswagen Aktiengesellschaft (DE) (74) Dannemann, Siemsen, Bigler & Ipanema Moreira Registro extinto a contar de 31/01/2005
(11) DI 6500338-1	Código 44 - Extinção - Art. 119 inciso III da LPI (15) 17/05/2005 (73) Volkswagen Aktiengesellschaft (DE) (74) Dannemann, Siemsen, Bigler & Ipanema Moreira Registro extinto a contar de 31/01/2005
(11) DI 6500340-3	Código 44 - Extinção - Art. 119 inciso III da LPI (15) 16/08/2005 (73) Reebok International Limited (GB) (74) David do Nascimento Advogados Associados S/C Registro extinto a contar de 28/01/2005
(11) DI 6500347-0	Código 44 - Extinção - Art. 119 inciso III da LPI (15) 02/08/2005 (73) Sergio Eneias Pedroni (BR/SP) (74) Símbolo Marca e Patentes LTDA Registro extinto a contar de 26/01/2005
(11) DI 6500348-9	Código 44 - Extinção - Art. 119 inciso III da LPI (15) 14/06/2005 (73) REFRIGERAÇÃO YUKI LTDA (BR/SP) (74) M.M. Marcas e Patentes S/C Ltda Registro extinto a contar de 27/01/2005
(11) DI 6500349-7	Código 44 - Extinção - Art. 119 inciso III da LPI (15) 14/06/2005 (73) Marcos Antonio Vicente Feitosa (BR/SP) , Nelson Walter Pinto (BR/SP) (74) Dinâmica Marcas e Patentes S/C Ltda Registro extinto a contar de 27/01/2005
(11) DI 6500353-5	Código 44 - Extinção - Art. 119 inciso III da LPI (15) 09/08/2005



(73) Reebok International Limited (GB)
(74) David do Nascimento Advogados Associados S/C
Registro extinto a contar de 28/01/2005

(11) DI 6500354-3

Código 44 - Extinção - Art. 119 inciso III da LPI
(15) 14/06/2005
(73) D. de Freitas (BR/SP)
(74) New Company Marcas e Patentes S/C Ltda
Registro extinto a contar de 28/01/2005

(11) DI 6500355-1

Código 44 - Extinção - Art. 119 inciso III da LPI
(15) 14/06/2005
(73) Roberta Alves Basílio (BR/SP)
(74) Gevalci Oliveira Prado
Registro extinto a contar de 28/01/2005

(11) DI 6904391-4

Código 44 - Extinção - Art. 119 inciso III da LPI
(15) 06/07/2010
(73) SOCIÉTÉ DE TECHNOLOGIE MICHELIN (FR) , MICHELIN RECHERCHE
ET TECHNIQUE S.A. (CH)
(74) GUERRA PROPRIEDADE INDUSTRIAL
Registro extinto, a contar de 19/11/2014.



Código 46 - Prorrogação

Prorrogada a vigência do registro de desenho industrial por solicitação do titular.

(11) DI 6100093-0

Código 46 - Prorrogação

(22) 29/01/2001

(15) 03/07/2001

(45) 03/07/2001

(54) CONFIGURAÇÃO APLICADA EM APARELHO DE VACUOTERAPIA

(73) Equilíbrio Ind e Com de Produtos e Equipamentos de Estética Ltda (BR/PR)

(72) Luci Alizete Rodrigues

(74) Geisler Chbane Bosso

Prorrogado de 30/01/2016 a 29/01/2021 (4º Período).

(11) DI 6301621-4

Código 46 - Prorrogação

(22) 12/05/2003

(15) 22/07/2003

(45) 22/07/2003

(54) CONFIGURAÇÃO APLICADA EM ANEL PROTETOR PARA ANILHAS E HALTERES

(73) MARCELO COMPARATO CONTRUCCI (BR/SP)

(72) MARCELO COMPARATO CONTRUCCI

(74) Globbal Marcas e Patentes S/C Ltda

Prorrogado de 13/05/2018 a 12/05/2023 (4º Período).

(11) DI 6302242-7

Código 46 - Prorrogação

(22) 14/07/2003

(15) 02/03/2004

(45) 02/03/2004

(54) TELA PARA MÁQUINA DE MOAGEM DE GRÃOS

(73) SATAKE CORPORATION (JP)

(72) YASUSHI HISAMITSU

(74) Momsen, Leonardos & Cia.

Prorrogado de 15/07/2018 a 14/07/2023 (4º Período).

(11) DI 6401461-4

Código 46 - Prorrogação

(22) 28/04/2004

(15) 03/08/2004

(45) 03/08/2004

(54) CONFIGURAÇÃO ORNAMENTAL APLICADA A BALDE COM RODAS

(73) BETTANIN INDUSTRIAL S/A (BR/RS)

(72) TELMO VIEIRA DUTRA

(74) D'Mark Registros de Marcas e Patentes Ltda



Prorrogado de 29/04/2019 a 28/04/2024 (4º Período).

(11) DI 6801454-6

Código 46 - Prorrogação
(22) 25/04/2008
(15) 23/09/2008
(45) 23/09/2008
(54) CONFIGURAÇÃO APLICADA EM LAVADORA ELÉTRICA DE ALTA PRESSÃO
(73) FRESNOMAQ INDÚSTRIA DE MÁQUINAS S/A. (BR/PR)
(72) WOLFGANG JOSEF TOGEL
(74) MARCOS AURÉLIO DE JESUS
Prorrogado de 26/04/2018 a 25/04/2023 (3º Período).

(11) DI 6801923-8

Código 46 - Prorrogação
(22) 14/05/2008
(15) 13/01/2009
(45) 13/01/2009
(54) CONFIGURAÇÃO APLICADA EM MALETA MULTI-USO
(73) D. J. Indústria e Comércio Ltda (BR/SP)
(72) Isabel Aparecida Zanco da Oliveira Joaquim
(74) Símbolo Marcas e Patentes Ltda.
Prorrogado de 15/05/2018 a 14/05/2023 (3º Período).

(11) DI 6802070-8

Código 46 - Prorrogação
(22) 29/05/2008
(15) 13/01/2009
(45) 13/01/2009
(54) CONFIGURAÇÃO APLICADA EM CARTUCHO DE TINTA
(73) Brother Industries, Ltd (JP)
(72) Shingo Hattori
(74) Zípora do Nascimento Silva Polonio - OAB/SP 228.507
Prorrogado de 30/05/2018 a 29/05/2023 (3º Período).

(11) DI 6802142-9

Código 46 - Prorrogação
(22) 19/05/2008
(15) 31/03/2009
(45) 31/03/2009
(54) CONFIGURAÇÃO APLICADA EM RECIPIENTE
(73) Mary Kay, Inc. (US)
(72) Timothy Maddy, Yevsey Sobol, Alex Kwapis
(74) DANNEMANN, SIEMSEN, BIGLER & IPANEMA MOREIRA
Prorrogado de 20/05/2018 a 19/05/2023 (3º Período).

(11) DI 6802146-1

Código 46 - Prorrogação

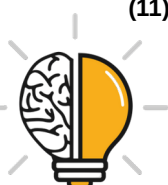

(22) 19/05/2008
(15) 31/03/2009
(45) 31/03/2009
(54) CONFIGURAÇÃO APLICADA EM COMEDOURO
(73) Z-Tudo Industria de Equipamentos Domesticos Ltda (BR/RS)
(72) Valério Fornari
(74) Vilage Marcas & Patentes S/S LTDA
Prorrogado de 20/05/2018 a 19/05/2023 (3º Período).

(11) DI 6802162-3

Código 46 - Prorrogação
(22) 20/05/2008
(15) 07/07/2009
(45) 07/07/2009
(54) CONFIGURAÇÃO APLICADA EM PNEU
(73) BRIDGESTONE AMERICAS TIRE OPERATIONS, LLC (US)
(72) Scott H. Smith
(74) Dannemann, Siemsen, Bigler & Ipanema Moreira
Prorrogado de 21/05/2018 a 20/05/2023 (3º Período).

(11) DI 6802163-1

Código 46 - Prorrogação
(22) 20/05/2008
(15) 11/10/2011
(45) 11/10/2011
(54) CONFIGURAÇÃO APLICADA EM FRASCOS
(73) Natura Cosméticos S.A. (BR/SP)
(72) Patricia Erika Yoneda
(74) Dannemann, Siemsen, Bigler & Ipanema Moreira
Prorrogado de 21/05/2018 a 20/05/2023 (3º Período).

(11) DI 6802195-0

Código 46 - Prorrogação
(22) 23/05/2008
(15) 24/03/2009
(45) 24/03/2009
(54) INALADOR
(73) Vectura Delivery Devices Limited (GB)
(72) Matthew Neil Sarkar, Roger William Clarke, Sthepen William Eason, Graham Roger Gibbins
(74) ALEXANDRE FERREIRA
Prorrogado de 24/05/2018 a 23/05/2023 (3º Período).

(11) DI 6802206-9

Código 46 - Prorrogação
(22) 20/05/2008
(15) 18/08/2009
(45) 18/08/2009



(54) CONFIGURAÇÃO APLICADA A DOCE
(73) Mars, Incorporated (US)
(72) Lynn Krumholz, Brent Anderson
(74) Veirano e Advogados Associados
Prorrogado de 21/05/2018 a 20/05/2023 (3º Período).

(11) DI 6802307-3

Código 46 - Prorrogação
(22) 30/05/2008
(15) 27/01/2009
(45) 27/01/2009
(54) CONFIGURAÇÃO APLICADA EM MÁQUINA PARA MOVIMENTAÇÃO DE TERRA
(73) Caterpillar Inc. (US)
(72) Michael D. Betz, Stephen C. Garnett, Ashley D. Menges, Amy L. Moore-Mckee, Paul S. Petersen, Gerald A. Nuese, Daniel J. Whiting
(74) Antonio Mauricio Pedras Arnaud - OAB/SP nº 180.415
Prorrogado de 31/05/2018 a 30/05/2023 (3º Período).

(11) DI 6802329-4

Código 46 - Prorrogação
(22) 12/05/2008
(15) 27/01/2009
(45) 27/01/2009
(54) CONFIGURAÇÃO APLICADA EM TRAVESSA
(73) Nely Cristina Braidotti (BR/SP)
(72) Nely Cristina Braidotti
(74) Símbolo Marcas e Patentes Ltda
Prorrogado de 13/05/2018 a 12/05/2023 (3º Período).

(11) DI 6803768-6

Código 46 - Prorrogação
(22) 22/07/2008
(15) 22/09/2009
(45) 22/09/2009
(54) CONFIGURAÇÃO APLICADA EM ARMÁRIO
(73) Sebastião Palhari (BR/PR)
(72) Sebastião Palhari
(74) Vilage Marcas & Patentes S/S Ltda
Prorrogado de 23/07/2018 a 22/07/2023 (3º Período).

(11) DI 6901100-1

Código 46 - Prorrogação
(22) 23/03/2009
(15) 29/12/2009
(45) 29/12/2009
(54) CONFIGURAÇÃO APLICADA EM ADAPTADOR PARA TRANSFORMAR UMA TOMADA PARA PINOS CILÍNDRICOS EM TOMADA PARA PINOS



CHATOS.

(73) GL ELETRO-ELETRÔNICOS LTDA. (BR/SP)

(72) Juliano Filippelli Neto

(74) FORTRADE BRASIL MARCAS E PATENTES S/S LTDA.

Prorrogado de 24/03/2019 a 23/03/2024 (3º Período).

(11) DI 6901105-2

Código 46 - Prorrogação

(22) 23/03/2009

(15) 29/12/2009

(45) 29/12/2009

(54) CONFIGURAÇÃO APLICADA EM EXTENSÃO ELÉTRICA.

(73) GL ELETRO-ELETRÔNICOS LTDA. (BR/SP)

(72) Juliano Felippelli Neto

(74) FORTRADE BRASIL MARCAS E PATENTES S/S LTDA.

Prorrogado de 24/03/2019 a 23/03/2024 (3º Período).

(11) DI 6901106-0

Código 46 - Prorrogação

(22) 23/03/2009

(15) 29/12/2009

(45) 29/12/2009

(54) "CONFIGURAÇÃO APLICADA EM PLUGUE MACHO PARA CABOS ELÉTRICOS DIVERSOS"

(73) GL ELETRO-ELETRÔNICOS LTDA. (BR/SP)

(72) Juliano Felippelli Neto

(74) FORTRADE BRASIL MARCAS E PATENTES S/S LTDA.

Prorrogado de 24/03/2019 a 23/03/2024 (3º Período).

(11) DI 6901272-5

Código 46 - Prorrogação

(22) 14/04/2009

(15) 12/01/2010

(45) 12/01/2010

(54) CONFIGURAÇÃO APLICADA EM FORNO

(73) DI VOLPI INDUSTRIAL LTDA- EPP (BR/SP)

(72) Lauri Volpi

(74) José Edis Rodrigues

Prorrogado de 15/04/2019 a 14/04/2024 (3º Período).



**Código 46.2 - Exigência de complementação de quinquênio e/ou prorrogação
– Art. 120 e 108 da LPI**

O Titular deverá complementar, de acordo com a tabela vigente na data da complementação o recolhimento do quinquênio/prorrogação , acompanhado da guia de cumprimento de exigência. O não cumprimento no prazo de 60 (sessenta) dias acarretará a extinção do registro.

(11) DI 6500170-2

Código 46.2 - Exigência de complementação de quinquênio e/ou prorrogação –
Art. 120 e 108 da LPI

(15) 06/09/2005

(73) Carlos Augusto de Matos Bernardo (BR/SP)

“Para regularização do terceiro período de vigência do registro, complemente o valor recolhido conforme GRU 0000211409523567, para o atual valor da Renovação, visto que foi recolhida taxa referente ao segundo quinquênio , quando o período necessita de quinquênio e prorrogação. Para cumprimento da exigência é necessário peticionamento por meio de código de serviço 105 junto à apresentação da comprovação de recolhimento guia de complementação gerada pelo código de serviço 800.”



Código 47.1 - Petição Prejudicada

Prejudicada a Petição Indicada de acordo com o complemento.

(21) BR 30 2012 004662-9

Código 47.1 - Petição Prejudicada

(22) 11/09/2012

(71) Adair Anselmo Foggiatto (BR/PR)

(74) Adilson Gabardo

Petição 015150001445 de 22/10/2015 prejudicada, uma vez que o pedido de desenho industrial recebeu despacho 35, na RPI 2472 de 22/05/2018, que considera arquivado o pedido.

(21) BR 30 2013 006520-0

Código 47.1 - Petição Prejudicada

(22) 17/09/2013

(71) NELCI RODRIGUES GONÇALVES DA SILVA (BR/SC)

(74) EDEMAR SOARES ANTONINI

Petição 870150001393 de 26/06/2015 prejudicada, uma vez que o pedido de desenho industrial recebeu despacho 35, na RPI 2472 de 22/05/2018, que considera arquivado o pedido.

(21) BR 30 2014 001780-2

Código 47.1 - Petição Prejudicada

(22) 23/04/2014

(71) ROSANE CECILIA FREIBERGER DALSOCHIO (BR/SC)

(74) BIRATINI PEREIRA GOMES

Petição prejudicada, tendo em vista a anulação do privilégio, publicada na RPI 2447, de 28/11/2017. Em referência à petição nº 870170099080, de 18/12/2017.

(21) DI 6602914-7

Código 47.1 - Petição Prejudicada

(22) 16/08/2006

(71) COMPANHIA DE BEBIDAS DAS AMÉRICAS - AMBEV (BR/SP)

(74) Dannemann , Siemsen, Bigler & Ipanema Moreira

Petição prejudicada, tendo em vista a anulação do privilégio, publicada na RPI 2369, de 31/05/2016. Em referência à petição nº 020140010780, de 14/03/2014.

(21) DI 6903139-8

Código 47.1 - Petição Prejudicada

(22) 14/08/2009

(30) 24/02/2009 US 29/332,710

(71) MICHELIN RECHERCHE ET TECHNIQUE S.A. (CH) , COMPAGNIE GENERALE DES ETABLISSEMENTS MICHELIN (FR)

Petição prejudicada, tendo em vista a publicação da extinção do registro, na RPI 2456, de 30/01/2018. Em referência à petição nº 870170099067, de 18/12/2017.

(21) DI 6904391-4

Código 47.1 - Petição Prejudicada



(22) 18/11/2009

(30) 29/06/2009 US 29/339,315

(71) SOCIÉTÉ DE TECHNOLOGIE MICHELIN (FR) , MICHELIN RECHERCHE
ET TECHNIQUE S.A. (CH)

(74) GUERRA PROPRIEDADE INDUSTRIAL

Petição prejudicada, tendo em vista a publicação da extinção do registro, na RPI
2473, de 29/05/2018. Em referência à petição nº 870170099535, de 19/12/2017.



Código 47.3 - Petição Deferida

Deferimento da petição apresentada

(11) BR 30 2013 002193-9

Código 47.3 - Petição Deferida
(71) CROWN EQUIPAMENT CORPORATION (US)
(74) KAZNAR LEONARDOS PROPRIEDADE INTELECTUAL
Petição 870180039491 de 11/05/2018 deferida.

(11) BR 30 2013 005465-9

Código 47.3 - Petição Deferida
(71) LAMELLO AG (CH) , FRANZ BAUR (DE) , FRANZ HASER (DE)
(74) DANNEMANN, SIEMSEN, BIGLER & IPANEMA MOREIRA
Petição 870180034483 de 27/04/2018 deferida.

(11) BR 30 2014 000084-5

Código 47.3 - Petição Deferida
(71) OTO MELARA SPA (IT)
(74) TAVARES PROPRIEDADE INTELECTUAL
Petição 870180034390 de 27/04/2018 deferida.

(11) BR 30 2015 003256-1

Código 47.3 - Petição Deferida
(71) DYSON TECHNOLOGY LIMITED (GB)
(74) DENIS ALLAN DANIEL
Petição 870180036304 de 03/05/2018 deferida.

(11) BR 32 2015 001944-4

Código 47.3 - Petição Deferida
(71) Q-MED AB (SE)
(74) RANA GOSAIN
Petição 870180036402 de 03/05/2018 deferida.



Código 49 - Perda de Prioridade

Perda da prioridade reivindicada por não atender às disposições previstas no Art. 99 da LPI.

(21) BR 30 2017 004762-9

Código 49 - Perda de Prioridade

(22) 24/10/2017

(71) DRYLOCK TECHNOLOGIES N.V. (BE)

(74) Licks Advogados

Referente à reivindicação da Prioridade nº DM/096002, de 10/05/2017, por não haver correspondência entre a matéria apresentada na prioridade e nenhum dos objetos requeridos no depósito. Referente à reivindicação da Prioridade nº DM/097105, de 19/07/2017, por não haver correspondência entre a matéria apresentada na prioridade e nenhum dos objetos requeridos no depósito.

(11) BR 30 2017 005455-2

Código 49 - Perda de Prioridade

(22) 05/12/2017

(71) COOLSIDE LTD (GB)

(74) DANNEMANN, SIEMSEN, BIGLER & IPANEMA MOREIRA

Referente à reivindicação de Prioridade nº GB 6013457, de 06/06/2017, por não haver correspondência entre a matéria apresentada na prioridade e a apresentada no pedido. Os objetos são distintos.

(11) BR 30 2017 005456-0

Código 49 - Perda de Prioridade

(22) 05/12/2017

(71) COOLSIDE LTD (GB)

(74) DANNEMANN, SIEMSEN, BIGLER & IPANEMA MOREIRA

Referente à reivindicação de Prioridade nº GB 6013458, de 06/06/2017, por não haver correspondência entre a matéria apresentada na prioridade e a apresentada no pedido. Os objetos são distintos.

(21) BR 30 2017 005501-0

Código 49 - Perda de Prioridade

(22) 07/12/2017

(71) ETHICON LLC (US)

(74) DANNEMANN, SIEMSEN, BIGLER & IPANEMA MOREIRA

Referente à reivindicação de Prioridade nº US 29/609,121, de 28/06/2017, por não haver correspondência entre a matéria apresentada na prioridade e a apresentada no pedido.



Código 50 - Alteração de Classificação

Alterada a classificação do registro para melhor adequação.

(11) BR 30 2013 004453-0

Código 50 - Alteração de Classificação

(22) 06/09/2013

(15) 14/02/2017

(52) 08-06 ()

(71) DIONIR ROGÉRIO FLECK (BR/PR)

(74) REJANE CAGGIANO

Por ocasião do exame de mérito e visando melhor adequação do registro à Classificação Nacional (52), alterada a classe principal para 08-06 - PEGAS, PUXADORES E DOBRADIÇAS.

(11) BR 30 2015 004453-5

Código 50 - Alteração de Classificação

(22) 28/09/2015

(15) 18/10/2016

(52) 06-01 ()

(71) PAULO TACK NETO ME (BR/PR)

(74) PAULO GUSTAVO ZANETTI MORAIS BADAN

Por ocasião do exame de mérito e visando melhor adequação do registro à Classificação Nacional (52), alterada a classe principal para 06-01 - ASSENTOS.



Código 53 - Notificação de Decisão Judicial

Notificação de decisão judicial referente ao registro.

(11) DI 6703226-5

Código 53 - Notificação de Decisão Judicial

(22) 17/05/2007

(15) 01/04/2008

(71) Maria Candida Amaral Lolato Tabet (BR/SP)

(74) Cruzeiro/Newmarc Patentes e Marcas Ltda.

NOTIFICAÇÃO DE DECISÃO JUDICIAL REFERENTE AO REGISTRO INPI:

52400.081985/2018-94 Origem: 13a. Vara Federal do Rio de Janeiro Ação

Ordinária nº: 0050511-03.2018.4.02.5101 Autor: Shopping Centers Reunidos do

Brasil Ltda. Réus: Instituto Nacional da Propriedade Industrial (INPI) e Maria

Cândida do Amaral Lolato Tabet Decisão: "Por conseguinte, vislumbrando a

verossimilhança da alegação da parte autora a amparar o pleito liminar, bem

como a urgência da medida, com fundamento no § 2º do art. 56 da LPI, c/c o art.

300 do CPC/2015, DEFIRO EM PARTE A TUTELA PROVISÓRIA DE

URGÊNCIA, determinando a suspensão do efeito do registro de desenho

industrial DI 6703226-5, exclusivamente em relação à empresa autora, até

ulterior decisão do presente Juízo."



Código 53.1 - Pedido ou Registro Sub-Judice

Notificação de Ação Judicial referente ao registro.

(11) DI 6703226-5

Código 53.1 - Pedido ou Registro Sub-Judice

(22) 17/05/2007

(15) 01/04/2008

(71) Maria Candida Amaral Lolato Tabet (BR/SP)

(74) Cruzeiro/Newmarc Patentes e Marcas Ltda.

NOTIFICAÇÃO DE AÇÃO JUDICIAL REFERENTE AO REGISTRO INPI:

52400.081985/2018-94 Origem: 13a. Vara Federal do Rio de Janeiro Ação

Ordinária nº: 0050511-03.2018.4.02.5101 Autor: Shopping Centers Reunidos do

Brasil Ltda. Réus: Instituto Nacional da Propriedade Industrial (INPI) e Maria

Cândida do Amaral Lolato Tabet REGISTRO SUB-JUDICE



Código 56 - Transferência Deferida

Notificação do deferimento da transferência requerida.

(11) BR 30 2012 000395-4 Código 56 - Transferência Deferida
(22) 30/01/2012
(15) 02/01/2013
(71) COMPAGNIE GENERALE DES ETABLISSEMENTS MICHELIN (FR)
(74) GUERRA PROPRIEDADE INDUSTRIAL
Transferido de Michelin Recherche Et Technique S.A., conforme petição nº 870170100798, de 21/12/2017.

(11) BR 30 2012 001828-5 Código 56 - Transferência Deferida
(22) 12/04/2012
(15) 13/02/2013
(71) COMPAGNIE GENERALE DES ETABLISSEMENTS MICHELIN (FR)
(74) GUERRA PROPRIEDADE INDUSTRIAL
Transferido de Michelin Recherche Et Technique S.A., conforme petição nº 870170100816, de 21/12/2017.

(11) BR 30 2012 002589-3 Código 56 - Transferência Deferida
(22) 22/05/2012
(15) 19/02/2013
(71) COMPAGNIE GENERALE DES ETABLISSEMENTS MICHELIN (FR)
(74) GUERRA PROPRIEDADE INDUSTRIAL
Transferido de Michelin Recherche Et Technique S.A., conforme petição nº 870170100820, de 21/12/2017.

(11) BR 30 2012 002841-8 Código 56 - Transferência Deferida
(22) 05/06/2012
(15) 14/10/2014
(71) COMPAGNIE GENERALE DES ETABLISSEMENTS MICHELIN (FR)
(74) LUIZ LEONARDOS & CIA
Transferido de Michelin Recherche Et Technique S.A., conforme petição nº 870170100822, de 21/12/2017.

(11) BR 30 2012 002842-6 Código 56 - Transferência Deferida
(22) 05/06/2012
(15) 26/02/2013
(71) COMPAGNIE GENERALE DES ETABLISSEMENTS MICHELIN (FR)
(74) GUERRA PROPRIEDADE INDUSTRIAL
Transferido de Michelin Recherche Et Technique S.A., conforme petição nº 870170100823, de 21/12/2017.



(11) BR 30 2012 002876-0 Código 56 - Transferência Deferida
(22) 06/06/2012
(15) 26/02/2013
(71) COMPAGNIE GENERALE DES ETABLISSEMENTS MICHELIN (FR)
(74) GUERRA PROPRIEDADE INDUSTRIAL
Transferido de Michelin Recherche Et Technique S.A., conforme petição nº 870170100826, de 21/12/2017.

(11) BR 30 2012 002877-9 Código 56 - Transferência Deferida
(22) 06/06/2012
(15) 26/02/2013
(71) COMPAGNIE GENERALE DES ETABLISSEMENTS MICHELIN (FR)
(74) GUERRA PROPRIEDADE INDUSTRIAL
Transferido de Michelin Recherche Et Technique S.A., conforme petição nº 870170100846, de 21/12/2017.

(11) BR 30 2012 003496-5 Código 56 - Transferência Deferida
(22) 10/07/2012
(15) 02/07/2013
(71) COMPAGNIE GENERALE DES ETABLISSEMENTS MICHELIN (FR)
(74) GUERRA PROPRIEDADE INDUSTRIAL
Transferido de Michelin Recherche Et Technique S.A., conforme petição nº 870170100847, de 21/12/2017.

(11) BR 30 2012 004435-5 Código 56 - Transferência Deferida
(22) 29/08/2012
(15) 05/03/2013
(71) COMPAGNIE GENERALE DES ETABLISSEMENTS MICHELIN (FR)
(74) GUERRA PROPRIEDADE INDUSTRIAL
Transferido de Michelin Recherche Et Technique S.A., conforme petição nº 870170100849, de 21/12/2017.

(11) BR 30 2012 005493-1 Código 56 - Transferência Deferida
(22) 22/10/2012
(15) 27/05/2014
(71) COMPAGNIE GENERALE DES ETABLISSEMENTS MICHELIN (FR)
(74) GUERRA PROPRIEDADE INDUSTRIAL
Transferido de Michelin Recherche Et Technique S.A., conforme petição nº 870170100852, de 21/12/2017.

(11) BR 30 2012 005724-8 Código 56 - Transferência Deferida
(22) 05/11/2012
(15) 27/05/2014



(71) COMPAGNIE GENERALE DES ETABLISSEMENTS MICHELIN (FR)
(74) GUERRA PROPRIEDADE INDUSTRIAL
Transferido de Michelin Recherche Et Technique S.A., conforme petição nº
870170100855, de 21/12/2017.

(11) BR 30 2012 006285-3

Código 56 - Transferência Deferida
(22) 07/12/2012
(15) 13/08/2013
(71) COMPAGNIE GENERALE DES ETABLISSEMENTS MICHELIN (FR)
(74) GUERRA PROPRIEDADE INDUSTRIAL
Transferido de Michelin Recherche Et Technique S.A., conforme petição nº
870170100857, de 21/12/2017.

(11) BR 30 2012 006568-2

Código 56 - Transferência Deferida
(22) 19/12/2012
(15) 27/08/2013
(71) COMPAGNIE GENERALE DES ETABLISSEMENTS MICHELIN (FR)
(74) GUERRA PROPRIEDADE INDUSTRIAL
Transferido de Michelin Recherche Et Technique S.A., conforme petição nº
870170100858, de 21/12/2017.

(11) BR 30 2012 006665-4

Código 56 - Transferência Deferida
(22) 20/12/2012
(15) 03/06/2014
(71) COMPAGNIE GENERALE DES ETABLISSEMENTS MICHELIN (FR)
(74) GUERRA PROPRIEDADE INDUSTRIAL
Transferido de Michelin Recherche Et Technique S.A., conforme petição nº
870170100859, de 21/12/2017.

(11) BR 30 2012 006755-3

Código 56 - Transferência Deferida
(22) 27/12/2012
(15) 20/08/2013
(71) COMPAGNIE GENERALE DES ETABLISSEMENTS MICHELIN (FR)
(74) GUERRA PROPRIEDADE INDUSTRIAL
Transferido de Michelin Recherche Et Technique S.A., conforme petição nº
870170100860, de 21/12/2017.

(11) BR 30 2012 006756-1

Código 56 - Transferência Deferida
(22) 27/12/2012
(15) 20/08/2013
(71) COMPAGNIE GENERALE DES ETABLISSEMENTS MICHELIN (FR)
(74) GUERRA PROPRIEDADE INDUSTRIAL
Transferido de Michelin Recherche Et Technique S.A., conforme petição nº
870170100862, de 21/12/2017.



(11) BR 30 2012 006757-0 Código 56 - Transferência Deferida
(22) 27/12/2012
(15) 20/08/2013
(71) COMPAGNIE GENERALE DES ETABLISSEMENTS MICHELIN (FR)
(74) GUERRA PROPRIEDADE INDUSTRIAL
Transferido de Michelin Recherche Et Technique S.A., conforme petição nº 870170100863, de 21/12/2017.

(11) BR 30 2013 000400-7 Código 56 - Transferência Deferida
(22) 31/01/2013
(15) 04/11/2014
(71) COMPAGNIE GENERALE DES ETABLISSEMENTS MICHELIN (FR)
(74) GUERRA PROPRIEDADE INDUSTRIAL
Transferido de Michelin Recherche Et Technique S.A., conforme petição nº 870170100864, de 21/12/2017.

(11) BR 30 2013 000556-9 Código 56 - Transferência Deferida
(22) 08/02/2013
(15) 03/06/2014
(71) COMPAGNIE GENERALE DES ETABLISSEMENTS MICHELIN (FR)
(74) GUERRA PROPRIEDADE INDUSTRIAL
Transferido de Michelin Recherche Et Technique S.A., conforme petição nº 870170100865, de 21/12/2017.

(11) BR 30 2013 000656-5 Código 56 - Transferência Deferida
(22) 15/02/2013
(15) 03/06/2014
(71) COMPAGNIE GENERALE DES ETABLISSEMENTS MICHELIN (FR)
(74) GUERRA PROPRIEDADE INDUSTRIAL
Transferido de Michelin Recherche Et Technique S.A., conforme petição nº 870170100866, de 21/12/2017.

(11) BR 30 2013 000657-3 Código 56 - Transferência Deferida
(22) 15/02/2013
(15) 03/06/2014
(71) COMPAGNIE GENERALE DES ETABLISSEMENTS MICHELIN (FR)
(74) GUERRA PROPRIEDADE INDUSTRIAL
Transferido de Michelin Recherche Et Technique S.A., conforme petição nº 870170100867, de 21/12/2017.

(11) BR 30 2013 001132-1 Código 56 - Transferência Deferida
(22) 15/03/2013
(15) 03/06/2014



(71) COMPAGNIE GENERALE DES ETABLISSEMENTS MICHELIN (FR)
(74) GUERRA PROPRIEDADE INDUSTRIAL
Transferido de Michelin Recherche Et Technique S.A., conforme petição nº
870170100869, de 21/12/2017.

(11) BR 30 2013 001148-8

Código 56 - Transferência Deferida
(22) 22/03/2013
(15) 03/06/2014
(71) COMPAGNIE GENERALE DES ETABLISSEMENTS MICHELIN (FR)
(74) GUERRA PROPRIEDADE INDUSTRIAL
Transferido de Michelin Recherche Et Technique S.A., conforme petição nº
870170100871, de 21/12/2017.

(11) BR 30 2013 001294-8

Código 56 - Transferência Deferida
(22) 27/03/2013
(15) 02/02/2016
(71) TIGRE S.A. - TUBOS E CONEXÕES (BR/SC)
(74) ANA PAULA SANTOS CELIDONIO
Transferido, por cisão, de Pincéis Tigre Ltda., conforme petição nº
870170073227, de 28/09/2017.

(11) BR 30 2013 001613-7

Código 56 - Transferência Deferida
(22) 10/04/2013
(15) 17/06/2014
(71) COMPAGNIE GENERALE DES ETABLISSEMENTS MICHELIN (FR)
(74) GUERRA PROPRIEDADE INDUSTRIAL
Transferido de Michelin Recherche Et Technique S.A., conforme petição nº
870170100872, de 21/12/2017.

(11) BR 30 2013 001614-5

Código 56 - Transferência Deferida
(22) 10/04/2013
(15) 17/06/2014
(71) COMPAGNIE GENERALE DES ETABLISSEMENTS MICHELIN (FR)
(74) GUERRA PROPRIEDADE INDUSTRIAL
Transferido de Michelin Recherche Et Technique S.A., conforme petição nº
870170100873, de 21/12/2017.

(11) BR 30 2013 001785-0

Código 56 - Transferência Deferida
(22) 18/04/2013
(15) 03/06/2014
(71) COMPAGNIE GENERALE DES ETABLISSEMENTS MICHELIN (FR)
(74) GUERRA PROPRIEDADE INDUSTRIAL
Transferido de Michelin Recherche Et Technique S.A., conforme petição nº
870170100874, de 21/12/2017.



(11) BR 30 2013 001786-9 Código 56 - Transferência Deferida
(22) 18/04/2013
(15) 17/06/2014
(71) COMPAGNIE GENERALE DES ETABLISSEMENTS MICHELIN (FR)
(74) GUERRA PROPRIEDADE INDUSTRIAL
Transferido de Michelin Recherche Et Technique S.A., conforme petição nº 870170100875, de 21/12/2017.

(11) BR 30 2013 002064-9 Código 56 - Transferência Deferida
(22) 03/05/2013
(15) 03/06/2014
(71) COMPAGNIE GENERALE DES ETABLISSEMENTS MICHELIN (FR)
(74) GUERRA PROPRIEDADE INDUSTRIAL
Transferido de Michelin Recherche Et Technique S.A., conforme petição nº 870170101340, de 22/12/2017.

(11) BR 30 2013 002192-0 Código 56 - Transferência Deferida
(22) 10/05/2013
(15) 20/03/2018
(71) COMPAGNIE GENERALE DES ETABLISSEMENTS MICHELIN (FR)
(74) GUERRA PROPRIEDADE DE INDUSTRIAL
Transferido de Michelin Recherche Et Technique S.A., conforme petição nº 870170101348, de 22/12/2017.

(11) BR 30 2013 002698-1 Código 56 - Transferência Deferida
(22) 07/06/2013
(15) 15/07/2014
(71) COMPAGNIE GENERALE DES ETABLISSEMENTS MICHELIN (FR)
(74) GUERRA PROPRIEDADE INDUSTRIAL
Transferido de Michelin Recherche Et Technique S.A., conforme petição nº 870170101358, de 22/12/2017.

(11) BR 30 2013 002942-5 Código 56 - Transferência Deferida
(22) 21/06/2013
(15) 15/07/2014
(71) COMPAGNIE GENERALE DES ETABLISSEMENTS MICHELIN (FR)
(74) GUERRA PROPRIEDADE INDUSTRIAL
Transferido de Michelin Recherche Et Technique S.A., conforme petição nº 870170101362, de 22/12/2017.

(11) BR 30 2013 002943-3 Código 56 - Transferência Deferida
(22) 21/06/2013
(15) 15/07/2014



(71) COMPAGNIE GENERALE DES ETABLISSEMENTS MICHELIN (FR)
(74) GUERRA PROPRIEDADE INDUSTRIAL
Transferido de Michelin Recherche Et Technique S.A., conforme petição nº
870170101366, de 22/12/2017.

(11) BR 30 2013 003364-3

Código 56 - Transferência Deferida
(22) 10/07/2013
(15) 26/08/2014
(71) COMPAGNIE GENERALE DES ETABLISSEMENTS MICHELIN (FR)
(74) GUERRA PROPRIEDADE INDUSTRIAL
Transferido de Michelin Recherche Et Technique S.A., conforme petição nº
870170101377, de 22/12/2017.

(11) BR 30 2013 003716-9

Código 56 - Transferência Deferida
(22) 31/07/2013
(15) 10/06/2014
(71) COMPAGNIE GENERALE DES ETABLISSEMENTS MICHELIN (FR)
(74) GUERRA PROPRIEDADE INDUSTRIAL
Transferido de Michelin Recherche Et Technique S.A., conforme petição nº
870170101379, de 22/12/2017.

(11) BR 30 2013 003717-7

Código 56 - Transferência Deferida
(22) 31/07/2013
(15) 10/06/2014
(71) COMPAGNIE GENERALE DES ETABLISSEMENTS MICHELIN (FR)
(74) GUERRA PROPRIEDADE INDUSTRIAL
Transferido de Michelin Recherche Et Technique S.A., conforme petição nº
870170101384, de 22/12/2017.

(11) BR 30 2013 003975-7

Código 56 - Transferência Deferida
(22) 13/08/2013
(15) 25/11/2014
(71) COMPAGNIE GENERALE DES ETABLISSEMENTS MICHELIN (FR)
(74) GUERRA PROPRIEDADE INDUSTRIAL
Transferido de Michelin Recherche Et Technique S.A., conforme petição nº
870170101389, de 22/12/2017.

(11) BR 30 2013 004193-0

Código 56 - Transferência Deferida
(22) 23/08/2013
(15) 12/07/2016
(71) TIGRE S.A. - TUBOS E CONEXÕES (BR/SC)
(74) ANA PAULA SANTOS CELIDONIO
Transferido, por cisão, de Pincéis Tigre Ltda., conforme petição nº
870170073229, de 28/09/2017.



(11) BR 30 2013 004865-9	Código 56 - Transferência Deferida (22) 24/09/2013 (15) 08/12/2015 (71) TIGRE S.A. - TUBOS E CONEXÕES (BR/SC) (74) ANA PAULA SANTOS CELIDONIO Transferido, por cisão, de Pincéis Tigre Ltda., conforme petição nº 870170073232, de 28/09/2017.
(11) BR 30 2013 006534-0	Código 56 - Transferência Deferida (22) 16/12/2013 (15) 24/06/2014 (71) COMPAGNIE GENERALE DES ETABLISSEMENTS MICHELIN (FR) (74) GUERRA PROPRIEDADE INDUSTRIAL Transferido de Michelin Recherche Et Technique S.A., conforme petição nº 870170101488, de 22/12/2017.
(11) BR 30 2013 006535-9	Código 56 - Transferência Deferida (22) 16/12/2013 (15) 24/06/2014 (71) COMPAGNIE GENERALE DES ETABLISSEMENTS MICHELIN (FR) (74) GUERRA PROPRIEDADE INDUSTRIAL Transferido de Michelin Recherche Et Technique S.A., conforme petição nº 870170101493, de 22/12/2017.
(11) BR 30 2013 006536-7	Código 56 - Transferência Deferida (22) 16/12/2013 (15) 09/09/2014 (71) COMPAGNIE GENERALE DES ETABLISSEMENTS MICHELIN (FR) (74) GUERRA PROPRIEDADE INDUSTRIAL Transferido de Michelin Recherche Et Technique S.A., conforme petição nº 870170101494, de 22/12/2017.
(11) BR 30 2014 000356-9	Código 56 - Transferência Deferida (22) 24/01/2014 (15) 13/03/2018 (71) COMPAGNIE GENERALE DES ETABLISSEMENTS MICHELIN (FR) (74) GUERRA PROPRIEDADE INDUSTRIAL Transferido de Michelin Recherche Et Technique S.A., conforme petição nº 870170101943, de 26/12/2017.
(11) BR 30 2014 006363-4	Código 56 - Transferência Deferida (22) 17/12/2014 (15) 26/12/2017



(71) COMPAGNIE GENERALE DES ETABLISSEMENTS MICHELIN (FR)
(74) GUERRA PROPRIEDADE INDUSTRIAL
Transferido de Michelin Recherche Et Technique S.A., conforme petição nº
870170102703, de 28/12/2017.

(11) BR 30 2015 002571-9

Código 56 - Transferência Deferida
(22) 03/06/2015
(15) 14/02/2018
(71) COMPAGNIE GENERALE DES ETABLISSEMENTS MICHELIN (FR)
(74) ALBERTO JERONIMO GUERRA NETO
Transferido de Michelin Recherche Et Technique S.A., conforme petição nº
870170102726, de 28/12/2017.

(11) BR 30 2015 002590-5

Código 56 - Transferência Deferida
(22) 05/06/2015
(15) 14/02/2018
(71) COMPAGNIE GENERALE DES ETABLISSEMENTS MICHELIN (FR)
(74) ALBERTO JERONIMO GUERRA NETO
Transferido de Michelin Recherche Et Technique S.A., conforme petição nº
870170102733, de 28/12/2017.

(11) BR 30 2015 004057-2

Código 56 - Transferência Deferida
(22) 28/08/2015
(15) 05/09/2017
(71) COMPAGNIE GENERALE DES ETABLISSEMENTS MICHELIN (FR)
(74) ALBERTO JERONIMO GUERRA NETO
Transferido de Michelin Recherche Et Technique S.A., conforme petição nº
870170102820, de 28/12/2017.

(11) BR 30 2015 004058-0

Código 56 - Transferência Deferida
(22) 28/08/2015
(15) 05/09/2017
(71) COMPAGNIE GENERALE DES ETABLISSEMENTS MICHELIN (FR)
(74) ALBERTO JERONIMO GUERRA NETO
Transferido de Michelin Recherche Et Technique S.A., conforme petição nº
870170102824, de 28/12/2017.

(11) BR 30 2015 004381-4

Código 56 - Transferência Deferida
(22) 21/09/2015
(15) 25/07/2017
(71) COMPAGNIE GENERALE DES ETABLISSEMENTS MICHELIN (FR)
(74) ALBERTO JERONIMO GUERRA NETO
Transferido de Michelin Recherche Et Technique S.A., conforme petição nº
870170102832, de 28/12/2017.



(11) BR 30 2016 000430-7 Código 56 - Transferência Deferida
(22) 05/02/2016
(15) 05/09/2017
(71) COMPAGNIE GENERALE DES ETABLISSEMENTS MICHELIN (FR)
(74) GUERRA PROPRIEDADE INDUSTRIAL
Transferido de Michelin Recherche Et Technique S.A., conforme petição nº 870170102885, de 28/12/2017.

(11) BR 30 2016 000506-0 Código 56 - Transferência Deferida
(22) 12/02/2016
(15) 30/01/2018
(71) COMPAGNIE GENERALE DES ETABLISSEMENTS MICHELIN (FR)
(74) GUERRA PROPRIEDADE INDUSTRIAL
Transferido de Michelin Recherche Et Technique S.A., conforme petição nº 870170102890, de 28/12/2017.

(11) BR 30 2016 001315-2 Código 56 - Transferência Deferida
(22) 31/03/2016
(15) 27/06/2017
(71) COMPAGNIE GENERALE DES ETABLISSEMENTS MICHELIN (FR)
(74) GUERRA PROPRIEDADE INDUSTRIAL
Transferido de Michelin Recherche Et Technique S.A., conforme petição nº 87017012917, de 28/12/2017.

(11) BR 30 2016 002225-9 Código 56 - Transferência Deferida
(22) 27/05/2016
(15) 08/08/2017
(71) COMPAGNIE GENERALE DES ETABLISSEMENTS MICHELIN (FR)
(74) GUERRA PROPRIEDADE INDUSTRIAL
Transferido de Michelin Recherche Et Technique S.A., conforme petição nº 870170102931, de 28/12/2017.

(11) BR 30 2016 003079-0 Código 56 - Transferência Deferida
(22) 21/07/2016
(15) 20/03/2018
(71) COMPAGNIE GENERALE DES ETABLISSEMENTS MICHELIN (FR)
(74) GUERRA PROPRIEDADE INDUSTRIAL
Transferido de Michelin Recherche Et Technique S.A., conforme petição nº 870170102936, de 28/12/2017.

(11) BR 30 2016 003080-4 Código 56 - Transferência Deferida
(22) 21/07/2016
(15) 02/05/2018



(71) COMPAGNIE GENERALE DES ETABLISSEMENTS MICHELIN (FR)
(74) GUERRA PROPRIEDADE INDUSTRIAL
Transferido de Michelin Recherche Et Technique S.A., conforme petição nº
870170103012, de 28/12/2017.

(11) BR 30 2016 003358-7

Código 56 - Transferência Deferida
(22) 05/08/2016
(15) 17/04/2018
(71) COMPAGNIE GENERALE DES ETABLISSEMENTS MICHELIN (FR)
(74) GUERRA PROPRIEDADE INDUSTRIAL
Transferido de Michelin Recherche Et Technique S.A., conforme petição nº
870170103030, de 28/12/2017.

(11) BR 30 2016 003411-7

Código 56 - Transferência Deferida
(22) 09/08/2016
(15) 22/08/2017
(71) COMPAGNIE GENERALE DES ETABLISSEMENTS MICHELIN (FR)
(74) GUERRA PROPRIEDADE INDUSTRIAL
Transferido de Michelin Recherche Et Technique S.A., conforme petição nº
870170103034, de 28/12/2017.

(11) BR 30 2016 004222-5

Código 56 - Transferência Deferida
(22) 22/09/2016
(15) 29/08/2017
(71) COMPAGNIE GENERALE DES ETABLISSEMENTS MICHELIN (FR)
(74) GUERRA PROPRIEDADE INDUSTRIAL
Transferido de Michelin Recherche Et Technique S.A., conforme petição nº
870170103035, de 28/12/2017.

(11) BR 30 2016 005096-1

Código 56 - Transferência Deferida
(22) 08/11/2016
(15) 26/09/2017
(71) COMPAGNIE GENERALE DES ETABLISSEMENTS MICHELIN (FR)
(74) GUERRA PROPRIEDADE INDUSTRIAL
Transferido de Michelin Recherche Et Technique S.A., conforme petição nº
870170103038, de 28/12/2017.

(11) BR 30 2016 005097-0

Código 56 - Transferência Deferida
(22) 08/11/2016
(15) 26/09/2017
(71) COMPAGNIE GENERALE DES ETABLISSEMENTS MICHELIN (FR)
(74) GUERRA PROPRIEDADE INDUSTRIAL
Transferido de Michelin Recherche Et Technique S.A., conforme petição nº
870170103039, de 28/12/2017.



(11) BR 30 2016 005195-0 Código 56 - Transferência Deferida
(22) 11/11/2016
(15) 03/10/2017
(71) COMPAGNIE GENERALE DES ETABLISSEMENTS MICHELIN (FR)
(74) GUERRA PROPRIEDADE INDUSTRIAL
Transferido de Michelin Recherche Et Technique S.A., conforme petição nº 870170103319, de 29/12/2017.

(11) BR 30 2016 005731-1 Código 56 - Transferência Deferida
(22) 09/12/2016
(15) 31/10/2017
(71) COMPAGNIE GENERALE DES ETABLISSEMENTS MICHELIN (FR)
(74) GUERRA PROPRIEDADE INDUSTRIAL
Transferido de Michelin Recherche Et Technique S.A., conforme petição nº 870170103334, de 29/12/2017.

(11) BR 30 2016 005732-0 Código 56 - Transferência Deferida
(22) 09/12/2016
(15) 31/10/2017
(71) COMPAGNIE GENERALE DES ETABLISSEMENTS MICHELIN (FR)
(74) GUERRA PROPRIEDADE INDUSTRIAL
Transferido de Michelin Recherche Et Technique S.A., conforme petição nº 870170103338, de 29/12/2017.

(11) BR 30 2016 005733-8 Código 56 - Transferência Deferida
(22) 09/12/2016
(15) 31/10/2017
(71) COMPAGNIE GENERALE DES ETABLISSEMENTS MICHELIN (FR)
(74) GUERRA PROPRIEDADE INDUSTRIAL
Transferido de Michelin Recherche Et Technique S.A., conforme petição nº 870170103342, de 29/12/2017.

(11) BR 30 2016 005734-6 Código 56 - Transferência Deferida
(22) 09/12/2016
(15) 31/10/2017
(71) COMPAGNIE GENERALE DES ETABLISSEMENTS MICHELIN (FR)
(74) GUERRA PROPRIEDADE INDUSTRIAL
Transferido de Michelin Recherche Et Technique S.A., conforme petição nº 870170103345, de 29/12/2017.

(11) BR 30 2016 005983-7 Código 56 - Transferência Deferida
(22) 29/12/2016
(15) 07/11/2017



(71) COMPAGNIE GENERALE DES ETABLISSEMENTS MICHELIN (FR)
(74) GUERRA PROPRIEDADE INDUSTRIAL
Transferido de Michelin Recherche Et Technique S.A., conforme petição nº
870170103351, de 29/12/2017.

(11) BR 30 2016 005986-1

Código 56 - Transferência Deferida
(22) 29/12/2016
(15) 07/11/2017
(71) COMPAGNIE GENERALE DES ETABLISSEMENTS MICHELIN (FR)
(74) GUERRA PROPRIEDADE INDUSTRIAL
Transferido de Michelin Recherche Et Technique S.A., conforme petição nº
870170103358, de 29/12/2017.

(11) BR 30 2017 000562-4

Código 56 - Transferência Deferida
(22) 08/02/2017
(15) 28/11/2017
(71) COMPAGNIE GENERALE DES ETABLISSEMENTS MICHELIN (FR)
(74) GUERRA PROPRIEDADE INDUSTRIAL
Transferido de Michelin Recherche Et Technique S.A., conforme petição nº
870170103382, de 29/12/2017.

(11) BR 30 2017 000807-0

Código 56 - Transferência Deferida
(22) 22/02/2017
(15) 05/12/2017
(71) COMPAGNIE GENERALE DES ETABLISSEMENTS MICHELIN (FR)
(74) GUERRA PROPRIEDADE INDUSTRIAL
Transferido de Michelin Recherche Et Technique S.A., conforme petição nº
870170103386, de 29/12/2017.

(11) BR 30 2017 001065-2

Código 56 - Transferência Deferida
(22) 08/03/2017
(15) 05/12/2017
(71) COMPAGNIE GENERALE DES ETABLISSEMENTS MICHELIN (FR)
(74) GUERRA PROPRIEDADE INDUSTRIAL
Transferido de Michelin Recherche Et Technique S.A., conforme petição nº
870170103389, de 29/12/2017.

(11) BR 30 2017 001066-0

Código 56 - Transferência Deferida
(22) 08/03/2017
(15) 05/12/2017
(71) COMPAGNIE GENERALE DES ETABLISSEMENTS MICHELIN (FR)
(74) GUERRA PROPRIEDADE INDUSTRIAL
Transferido de Michelin Recherche Et Technique S.A., conforme petição nº
870170103391, de 29/12/2017.



(11) BR 30 2017 001068-7 Código 56 - Transferência Deferida
(22) 08/03/2017
(15) 05/12/2017
(71) COMPAGNIE GENERALE DES ETABLISSEMENTS MICHELIN (FR)
(74) GUERRA PROPRIEDADE INDUSTRIAL
Transferido de Michelin Recherche Et Technique S.A., conforme petição nº 870170103392, de 29/12/2017.

(11) BR 30 2017 001297-3 Código 56 - Transferência Deferida
(22) 23/03/2017
(15) 12/12/2017
(71) COMPAGNIE GENERALE DES ETABLISSEMENTS MICHELIN (FR)
(74) GUERRA PROPRIEDADE INDUSTRIAL
Transferido de Michelin Recherche Et Technique S.A., conforme petição nº 870170103395, de 29/12/2017.

(11) BR 30 2017 001299-0 Código 56 - Transferência Deferida
(22) 23/03/2017
(15) 12/12/2017
(71) COMPAGNIE GENERALE DES ETABLISSEMENTS MICHELIN (FR)
(74) GUERRA PROPRIEDADE INDUSTRIAL
Transferido de Michelin Recherche Et Technique S.A., conforme petição nº 870170103396, de 29/12/2017.

(11) BR 30 2017 002261-8 Código 56 - Transferência Deferida
(22) 30/05/2017
(15) 06/02/2018
(71) COMPAGNIE GENERALE DES ETABLISSEMENTS MICHELIN (FR)
(74) GUERRA PROPRIEDADE INDUSTRIAL
Transferido de Michelin Recherche Et Technique S.A., conforme petição nº 870170103402, de 29/12/2017.

(11) BR 32 2015 000264-9 Código 56 - Transferência Deferida
(22) 27/03/2013
(15) 23/01/2018
(62) BR 30 2013 001294-8 27/03/2013
(71) TIGRE S.A. - TUBOS E CONEXÕES (BR/SC)
(74) ANA PAULA SANTOS CELIDONIO
Transferido, por cisão, de Pincéis Tigre Ltda., conforme petição nº 870170073240, de 28/09/2017.

(11) BR 32 2015 000265-7 Código 56 - Transferência Deferida
(22) 27/03/2013



(15) 13/06/2017
(62) BR 30 2013 001294-8 27/03/2013
(71) TIGRE S.A. - TUBOS E CONEXÕES (BR/SC)
(74) ANA PAULA SANTOS CELIDONIO
Transferido, por cisão, de Pincéis Tigre Ltda., conforme petição nº
870170073241, de 28/09/2017.

(11) BR 32 2015 000268-1

Código 56 - Transferência Deferida
(22) 27/03/2013
(15) 13/06/2017
(62) BR 30 2013 001294-8 27/03/2013
(71) TIGRE S.A. - TUBOS E CONEXÕES (BR/SC)
(74) ANA PAULA SANTOS CELIDONIO
Transferido, por cisão, de Pincéis Tigre Ltda., conforme petição nº
870170073235, de 28/09/2017.

(11) BR 32 2015 001162-1

Código 56 - Transferência Deferida
(22) 24/09/2013
(15) 18/07/2017
(62) BR 30 2013 004865-9 24/09/2013
(71) TIGRE S.A. - TUBOS E CONEXÕES (BR/SC)
(74) ANA PAULA SANTOS CELIDONIO
Transferido, por cisão, de Pincéis Tigre Ltda., conforme petição nº
870170073245, de 28/09/2017.

(11) DI 6403186-1

Código 56 - Transferência Deferida
(22) 02/09/2004
(15) 16/11/2004
(71) TIGRE S.A. - TUBOS E CONEXÕES (BR/SC)
(74) ANA PAULA SANTOS CELIDONIO
Transferido, por cisão, de Pincéis Tigre Ltda., conforme petição nº
870170073174, de 28/09/2017.

(11) DI 6602673-3

Código 56 - Transferência Deferida
(22) 26/06/2006
(15) 14/11/2006
(71) TIGRE S.A. - TUBOS E CONEXÕES (BR/SC)
(74) ANA PAULA SANTOS CELIDONIO
Transferido, por cisão, de Pincéis Tigre Ltda., conforme petição nº
870170073175, de 28/09/2017.

(11) DI 6700510-1

Código 56 - Transferência Deferida
(22) 30/01/2007
(15) 17/07/2007



(71) TIGRE S.A. - TUBOS E CONEXÕES (BR/SC)
(74) ANA PAULA SANTOS CELIDONIO
Transferido, por cisão, de Pincéis Tigre Ltda., conforme petição nº
870170073177, de 28/09/2017.

(11) DI 6700511-0

Código 56 - Transferência Deferida
(22) 30/01/2007
(15) 11/12/2007
(71) TIGRE S.A. - TUBOS E CONEXÕES (BR/SC)
(74) ANA PAULA SANTOS CELIDONIO
Transferido, por cisão, de Pincéis Tigre Ltda., conforme petição nº
870170073217, de 28/09/2017.

(11) DI 6703448-9

Código 56 - Transferência Deferida
(22) 25/06/2007
(15) 01/04/2008
(71) TIGRE S.A. - TUBOS E CONEXÕES (BR/SC)
(74) ANA PAULA SANTOS CELIDONIO
Transferido, por cisão, de Pincéis Tigre Ltda., conforme petição nº
870170073198, de 28/09/2017.

(11) DI 6801116-4

Código 56 - Transferência Deferida
(22) 13/03/2008
(15) 11/11/2008
(71) TIGRE S.A. - TUBOS E CONEXÕES (BR/SC)
(74) ANA PAULA SANTOS CELIDONIO
Transferido, por cisão, de Pincéis Tigre Ltda., conforme petição nº
870170073200, de 28/09/2017.

(11) DI 6801117-2

Código 56 - Transferência Deferida
(22) 13/03/2008
(15) 09/09/2008
(71) TIGRE S.A. - TUBOS E CONEXÕES (BR/SC)
(74) ANA PAULA SANTOS CELIDONIO
Transferido, por cisão, de Pincéis Tigre Ltda., conforme petição nº
870170073205, de 28/09/2017.

(11) DI 6802604-8

Código 56 - Transferência Deferida
(22) 17/06/2008
(15) 13/01/2009
(71) TIGRE S.A. - TUBOS E CONEXÕES (BR/SC)
(74) ANA PAULA SANTOS CELIDONIO
Transferido, por cisão, de Pincéis Tigre Ltda., conforme petição nº
870170073208, de 28/09/2017.



(11) DI 6903641-1 Código 56 - Transferência Deferida
(22) 18/09/2009
(15) 29/06/2010
(71) COMPAGNIE GENERALE DES ETABLISSEMENTS MICHELIN (FR)
(74) GUERRA PROPRIEDADE INDUSTRIAL
Transferido de Michelin Recherche Et Technique S.A., conforme petição nº 870170099045, de 18/12/2017.

(11) DI 6905084-8 Código 56 - Transferência Deferida
(22) 30/12/2009
(15) 23/11/2010
(71) COMPAGNIE GENERALE DES ETABLISSEMENTS MICHELIN (FR)
(74) GUERRA PROPRIEDADE INDUSTRIAL
Transferido de Michelin Recherche Et Technique S.A., conforme petição nº 870170099570, de 19/12/2017.

(11) DI 7000247-9 Código 56 - Transferência Deferida
(22) 22/01/2010
(15) 21/09/2010
(71) TIGRE S.A. - TUBOS E CONEXÕES (BR/SC)
(74) ANA PAULA SANTOS CELIDONIO
Transferido, por cisão, de Pincéis Tigre Ltda., conforme petição nº 870170073179, de 28/09/2017.

(11) DI 7004403-1 Código 56 - Transferência Deferida
(22) 27/10/2010
(15) 05/04/2011
(71) TIGRE S.A. - TUBOS E CONEXÕES (BR/SC)
(74) ANA PAULA SANTOS CELIDONIO
Transferido, por cisão, de Pincéis Tigre Ltda., conforme petição nº 870170073181, de 28/09/2017.

(11) DI 7004404-0 Código 56 - Transferência Deferida
(22) 27/10/2010
(15) 05/04/2011
(71) TIGRE S.A. - TUBOS E CONEXÕES (BR/SC)
(74) ANA PAULA SANTOS CELIDONIO
Transferido, por cisão, de Pincéis Tigre Ltda., conforme petição nº 870170073184, de 28/09/2017.

(11) DI 7004405-8 Código 56 - Transferência Deferida
(22) 27/10/2010
(15) 05/04/2011



(71) TIGRE S.A. - TUBOS E CONEXÕES (BR/SC)
(74) ANA PAULA SANTOS CELIDONIO
Transferido, por cisão, de Pincéis Tigre Ltda., conforme petição nº
870170073186, de 28/09/2017.

(11) DI 7004764-2

Código 56 - Transferência Deferida
(22) 12/11/2010
(15) 05/04/2011
(71) TIGRE S.A. - TUBOS E CONEXÕES (BR/SC)
(74) ANA PAULA SANTOS CELIDONIO
Transferido, por cisão, de Pincéis Tigre Ltda., conforme petição nº
870170073188, de 28/09/2017.

(11) DI 7004765-0

Código 56 - Transferência Deferida
(22) 12/11/2010
(15) 05/04/2011
(71) TIGRE S.A. - TUBOS E CONEXÕES (BR/SC)
(74) ANA PAULA SANTOS CELIDONIO
Transferido, por cisão, de Pincéis Tigre Ltda., conforme petição nº
870170073190, de 28/09/2017.

(11) DI 7004766-9

Código 56 - Transferência Deferida
(22) 12/11/2010
(15) 05/04/2011
(71) TIGRE S.A. - TUBOS E CONEXÕES (BR/SC)
(74) ANA PAULA SANTOS CELIDONIO
Transferido, por cisão, de Pincéis Tigre Ltda., conforme petição nº
870170073191, de 28/09/2017.

(11) DI 7102905-2

Código 56 - Transferência Deferida
(22) 13/06/2011
(15) 06/05/2014
(71) COMPAGNIE GENERALE DES ETABLISSEMENTS MICHELIN (FR)
(74) GUERRA PROPRIEDADE INDUSTRIAL
Transferido de Michelin Recherche Et Technique S.A., conforme petição nº
870170100096, de 20/12/2017.

(11) DI 7105125-2

Código 56 - Transferência Deferida
(22) 11/10/2011
(15) 08/01/2013
(71) COMPAGNIE GENERALE DES ETABLISSEMENTS MICHELIN (FR)
(74) GUERRA PROPRIEDADE INDUSTRIAL
Transferido de Michelin Recherche Et Technique S.A., conforme petição nº
870170100718, de 21/12/2017.





Código 62 - Alteração de Sede Deferida

Notificação do deferimento da alteração de Sede requerida.

(11) DI 6002451-8

Código 62 - Alteração de Sede Deferida

(22) 22/09/2000

(15) 29/05/2001

(71) HENRIQUE CÉSAR BERNARDO PADOVANI (BR/SP) , MARCO ANTONIO BERNARDO PADOVANI (BR/SP)

(74) Geisler Chbane Bosso

Alteração de sede deferida, conforme petição nº 870170080423, de 20/10/2017.

(11) DI 6102232-2

Código 62 - Alteração de Sede Deferida

(22) 20/07/2001

(15) 02/04/2002

(71) HENRIQUE CÉSAR BERNARDO PADOVANI (BR/SP) , MARCO ANTONIO BERNARDO PADOVANI (BR/SP)

(74) Geisler Chbane Bosso

Alteração de sede deferida, conforme petição nº 870170080428, de 20/10/2017.



Código 70 - Publicação Anulada

Anulada a publicação, por ter sido indevida, conforme indicado no complemento.

(11) DI 6602914-7

Código 70 - Publicação Anulada

(22) 16/08/2006

(15) 10/04/2007

(71) COMPANHIA DE BEBIDAS DAS AMÉRICAS - AMBEV (BR/SP)

(74) Dannemann , Siemsen, Bigler & Ipanema Moreira

Referente RPI: 2390 - Cód. 46, Publicado: 25/10/2016, por ter sido indevido.



Código 72 - Decisão Anulada

Anulada a decisão, por ter sido indevida, conforme indicado no complemento.

(11) BR 30 2016 000742-0

Código 72 - Decisão Anulada

(22) 05/02/2016

(15) 05/06/2018

(71) HARMAN INTERNATIONAL INDUSTRIES, INCORPORATED (US)

(74) EDUARDO LOURENÇO GUEDES SERRÃO DE OTERO

Referente RPI: 2469 - Cód. 36, Publicado: 02/05/2018. O pedido será reexaminado.



Código 73 - Retificação

Retificação da publicação de qualquer um dos itens anteriores por ter sido efetuada com incorreção. Tal publicação não implica na alteração da data da decisão ou despacho e nos prazos decorrentes da mesma.

(11) BR 30 2017 004129-9

Código 73 - Retificação

(22) 20/09/2017

(15) 20/02/2018

(45) 20/02/2018

(52) 02-04

(54) CONFIGURAÇÃO APLICADA A/EM SANDÁLIA

(71) GRENDENE S.A. (BR/CE)

(72) EDSON MATSUO

(74) Remer Villaça & Nogueira Assessoria e Consultoria de Prop. Intelectual S/S Ltda.

Referente RPI: 2470 - Cód. 41, Publicado: 08/05/2018. Complementação das razões: verificamos que o objeto do registro não atende ao disposto no artigo 95 da LPI, por não contemplar a condição de originalidade definida pelo artigo 97 da mesma lei. Isso ocorre porque suas características preponderantes não revelam distinção em relação a objetos anteriores, conforme pode ser observado a partir dos documentos obtidos nos seguintes endereços eletrônicos: ·

<<https://absurdinhos.wordpress.com/2012/09/15/clements-e-ribeiro-escolhe-a-melissa-aranha-como-o-seu-calcado-para-o-verao-2013/>>, publicado em 15/09/2012; · <<http://giulicastro.com.br/tag/melissa/>> , publicado em 27/01/2012, especialmente o modelo “melissa Aranha”; · <<https://melisseiracarioca.wordpress.com/category/tudo-melissa/page/7/>> , publicado em 19/05/2011, especialmente o modelo “Melissa Aranha Possession” .



Código 74 - Republicação

Republicação, por ter sido indevida, conforme indicada no complemento.

(21) BR 30 2016 005404-5

Código 74 - Republicação

(22) 23/11/2016

(15) 29/05/2018

(71) NETFLIX, INC. (US)

(74) FLÁVIA SALIM LOPES

Referente RPI: 2468 - Cód. 34, Publicado: 24/04/2018 O desenho do depósito nacional deve conter somente as linhas preenchidas do documento de Prioridade Unionista. Dessa forma, apenas as linhas que formam os retângulos devem permanecer no pedido. Todas as linhas tracejadas devem ser excluídas do pedido. O círculo com o triângulo no meio deve ser retirado, pois não está protegido pela Prioridade.



Código 75 - Emissão de Fotocópia

Emissão de fotocópia de Desenho Industrial.

(21) BR 30 2013 005996-0	Código 75 - Emissão de Fotocópia (71) SANTHER - FÁBRICA DE PAPEL SANTA THEREZINHA S/A (BR/SP) (74) ALBERTO LUÍS CAMELIER DA SILVA Disponibilizada em 18/05/2018, a fotocópia solicitada pelo protocolo 870180041037.
(21) BR 30 2015 002269-8	Código 75 - Emissão de Fotocópia (71) DOCOL METAIS SANITÁRIOS LTDA. (BR/SC) (74) DANNEMANN, SIEMSEN, BIGLER & IPANEMA MOREIRA, PROPRIEDADE INDUSTRIAL LTDA. Disponibilizada em 18/05/2018, a fotocópia solicitada pelo protocolo 870180041444.
(21) BR 30 2015 005525-1	Código 75 - Emissão de Fotocópia (71) NOVAPLOT ENTERPRISES LTD (CY) (74) SOERENSEN GARCIA ADVOGADOS ASSOCIADOS Disponibilizada em 24/05/2018, a fotocópia solicitada pelo protocolo 870180041434.
(21) BR 30 2017 003707-0	Código 75 - Emissão de Fotocópia (71) BOT HOME AUTOMATION, INC. (US) (74) DANNEMANN, SIEMSEN, BIGLER & IPANEMA MOREIRA Disponibilizada em 21/05/2018, a fotocópia solicitada pelo protocolo 870180041447.
(21) BR 30 2017 004257-0	Código 75 - Emissão de Fotocópia (71) HERO AG (CH) (74) DANNEMANN, SIEMSEN, BIGLER & IPANEMA MOREIRA Disponibilizada em 18/05/2018, a fotocópia solicitada pelo protocolo 870180041455.
(21) BR 30 2017 004482-4	Código 75 - Emissão de Fotocópia (71) VOLVO LASTVAGNAR AB (SE) (74) DANNEMANN, SIEMSEN, BIGLER & IPANEMA MOREIRA Disponibilizada em 18/05/2018, a fotocópia solicitada pelo protocolo 870180041451.
(21) BR 30 2017 004821-8	Código 75 - Emissão de Fotocópia (71) RADICETTI COMÉRCIO DE MANEQUINS LTDA EPP (BR/RJ)



(74) SOERENSEN GARCIA ADVOGADOS ASSOCIADOS
Disponibilizada em 24/05/2018, a fotocópia solicitada pelo protocolo
870180041453.

(21) BR 30 2018 000568-6

Código 75 - Emissão de Fotocópia
(71) ANTÔNIO CARLOS DANIELE (BR/SC)
(74) Sandro Wunderlich
Disponibilizada em 22/05/2018, a fotocópia solicitada pelo protocolo
870180041891.



Código 75.1 - Emissão de Cópia Oficial

Emissão de Cópia Oficial para efeitos de comprovação de Prioridade Unionista.

(21) BR 30 2018 001636-0

Código 75.1 - Emissão de Cópia Oficial

(71) ADNAN ABED ZARRUQ (BR/RS) , MARLON ALMADA COIMBRA (BR/RS)

(74) Marca Brazil Marcas e Patentes Ltda

Emitida em 18/05/2018, a cópia oficial solicitada pelo protocolo 870180041039.

