

Revista da
**Propriedade
Industrial**

Nº 2474
05 de Junho de 2018

Desenho Industrial

Seção III





REPÚBLICA FEDERATIVA DO BRASIL

Presidente

Michel Temer

MINISTÉRIO DA INDÚSTRIA, COMÉRCIO EXTERIOR E SERVIÇOS

Ministro da Indústria, Comércio Exterior e Serviços

Marcos Jorge de Lima

INSTITUTO NACIONAL DA PROPRIEDADE INDUSTRIAL

Presidente

Luiz Otávio Pimentel

De conformidade com a Lei nº 5.648 de 11 de dezembro de 1970, esta é a publicação oficial do Instituto Nacional da Propriedade Industrial, órgão vinculado ao Ministério da Indústria, Comércio Exterior e Serviços, República Federativa do Brasil, que publica todos os seus atos, despachos e decisões relativos ao sistema de propriedade industrial no Brasil, compreendendo Marcas e Patentes, bem como os referentes a contratos de Transferência de Tecnologia e assuntos correlatos, além dos que dizem respeito ao registro de programas de computador como direito autoral.

As established by Law nº 5.648 of december 11, 1970, this is the official publication of the National Institute of Industrial Property, an office under the Ministry of Industry, Foreign Trade and Services, Federative Republic of Brazil, which publishes all its official acts, orders and decisions regarding the industrial property system in Brazil, comprising Trademarks and Patents, as well as those referring to Technology Transfer agreements and related matters, besides those regarding software registering as copyright.

D'après la Loi nº 5.648 du 11 décembre 1970, celle-ci est la publication officielle de l'Institut National de la Propriété Industrielle, un office lié au Ministère de l'Industrie, du Commerce Extérieur et des Services, République Fédérative du Brésil, qui publie tous ses actes, ordres et décisions concernant le système de la propriété industrielle au Brésil, y compris marques et brevets, aussi que ceux référents aux contrats de transfert de technologie et des sujets afférents, en outre que ceux se rapportant à l'enregistrement des programmes d'ordinateur comme droit d'auteur.

Según establece la Ley nº 5.648 de 11 diciembre 1970, esta es la publicación oficial del Instituto Nacional de la Propiedad Industrial, oficina vinculada al Ministerio de la Industria, Comercio Exterior y Servicios, República Federativa del Brasil, que publica todos sus actos, ordenes y decisiones referentes al sistema de propiedad industrial en Brasil, comprendiendo marcas y patentes así que los referentes a contratos de transferencia de tecnología y asuntos corelacionados, además de los referentes al registro de programas de ordenador como derecho de autor.

Laut Gezets Nr. 5.648 vom 11. dezember 1970, ist dies das Amtsblatt des Nationalen Instituts für gewerbliches Eigentum (INPI), eines Organs des Bundesministerium für Industrie, Handel und Dienstleistungen, der Bundesrepublik Brasilien, welches alle Amtshandlungen, Beschlüsse und Entscheidungen über gewerbliches Eigentum in Brasilien, einschliesslich Warenzeichen und Patente, ebenso wie auch Übertragungsverträge von Technologie und Computerprogramme als Urheberrecht veröffentlicht.



DIRETORIA DE MARCAS, DESENHO INDUSTRIAL E INDICAÇÕES GEOGRÁFICAS

DESENHO INDUSTRIAL

**PEDIDO DE REGISTRO DE DESENHO INDUSTRIAL
PEDIDO DIVIDIDO DE UM PEDIDO DE
REGISTRO DE DESENHO INDUSTRIAL
ANTERIORMENTE DEPOSITADO**



Índice Geral:

Código 32 - Notificação do Depósito Com Requerimento de Sigilo.....	5
Código 34 - Exigência - Art. 106 § 3º da LPI.....	6
Código 35 - Arquivamento do Pedido – Art. 216 § 2º e Art. 106 § 3º da LPI.....	30
Código 36 - Indeferimento - Art. 106 § 4º da LPI.....	32
Código 37 - Recurso Contra o Indeferimento.....	35
Código 39 - Concessão do Registro.....	37
Código 40 - Publicação do Parecer de Mérito.....	87
Código 41 - Nulidade Administrativa.....	90
Código 44 - Extinção - Art. 119 inciso III da LPI.....	91
Código 46 - Prorrogação.....	178
Código 46.2 - Exigência de complementação de quinquênio e/ou prorrogação – Art. 120 e 108 da LPI.....	194
Código 47 - Petição Não Conhecida.....	196
Código 47.1 - Petição Prejudicada.....	197
Código 47.3 - Petição Deferida.....	202
Código 47.5 - Petição Indeferida.....	222
Código 48 - Petição Sustada.....	223
Código 49 - Perda de Prioridade.....	224
Código 56 - Transferência Deferida.....	227
Código 58 - Transferência em Exigência.....	229
Código 59 - Alteração de Nome Deferida.....	230
Código 62 - Alteração de Sede Deferida.....	243
Código 65 - Desistência Homologada.....	250
Código 70 - Publicação Anulada.....	251
Código 71 - Despacho Anulado.....	253
Código 73 - Retificação.....	254
Código 75 - Emissão de Fotocópia.....	257
Código 75.1 - Emissão de Cópia Oficial.....	259



Código 32 - Notificação do Depósito Com Requerimento de Sigilo

Tendo sido requerido o sigilo na forma do Art. 106 § 1º o processamento do pedido será suspenso pelo prazo de 180 (cento e oitenta) dias . O depositante poderá solicitar a retirada do pedido dentro do prazo de 90 (noventa) dias contados da data do depósito. A retirada do pedido sem que o mesmo tenha produzido qualquer efeito dará prioridade ao depósito imediatamente posterior.

(21) BR 32 2017 005617-5

Código 32 - Notificação do Depósito Com Requerimento de Sigilo

(22) 25/11/2016

(62) BR 30 2016 005475-4 25/11/2016

(71) ROMA JENSEN COMERCIO E INDUSTRIA LTDA. (BR/SP)

(72) GUSTAVO JENSEN

(74) TINOCO SOARES SOCIEDADE DE ADVOGADOS

Notificação de depósito de pedido em sigilo (Protocolo: 870170097594 UF: WB

Data: 13/12/2017 Hora: 16:51)

(21) BR 32 2017 005618-3

Código 32 - Notificação do Depósito Com Requerimento de Sigilo

(22) 25/11/2016

(62) BR 30 2016 005475-4 25/11/2016

(71) ROMA JENSEN COMERCIO E INDUSTRIA LTDA. (BR/SP)

(72) GUSTAVO JENSEN

(74) TINOCO SOARES SOCIEDADE DE ADVOGADOS

Notificação de depósito de pedido em sigilo (Protocolo: 870170097599 UF: WB

Data: 13/12/2017 Hora: 16:56)



Código 34 - Exigência - Art. 106 § 3º da LPI

Suspensão do andamento do pedido de registro de desenho industrial que, para instrução regular, aguardará o atendimento ou contestação das exigências formuladas. A não manifestação do depositante no prazo de 60 (sessenta) dias desta data acarretará o arquivamento definitivo do pedido.

(21) BR 30 2012 005212-2

Código 34 - Exigência - Art. 106 § 3º da LPI

(22) 22/08/2012

(71) ROBERTO DE ASSIS (BR/SP)

O título deve começar por "Configuração aplicada em ..." e o termo que segue deve ser conciso e definir claramente o objeto. Há mais de um objeto no pedido, de forma que deve ser mantido no atual somente o objeto da página 7, apresentado na vista em perspectiva, e ortogonais frontal, posterior, inferior, superior e laterais, sem as medidas e descrição das figuras. Apenas a numeração das figuras e páginas devem ser atribuídas ao documento. Ex.: Ex.: fig. 1.1, fig. 1.2, etc. e numeração de páginas Ex. 1/4, 2/4, etc, Havendo interesse, dividir o objeto da página 11, apresentado na vista em perspectiva, e ortogonais frontal, posterior, inferior, superior e laterais, sem as medidas e descrição das figuras. Apenas a numeração das figuras e páginas devem ser atribuídas ao documento. Ex.: Ex.: fig. 1.1, fig. 1.2, etc. e numeração de páginas Ex. 1/4, 2/4, etc,

(21) BR 30 2015 005175-2

Código 34 - Exigência - Art. 106 § 3º da LPI

(22) 13/11/2015

(71) AS IP HOLDCO, LLC (US)

(74) WALDEMAR DO NASCIMENTO

Apresentar novas imagens do objeto, preenchendo as linhas tracejadas com linhas contínuas e uniformes. Remover o excesso de hachuras; Numerar figuras de acordo com o padrão normativo. Ex.: fig. 1.1, fig. 1.2, etc.

(21) BR 30 2016 001193-1

Código 34 - Exigência - Art. 106 § 3º da LPI

(22) 23/03/2016

(71) SNCF MOBILITIES (FR)

(74) Gustavo Starling Leonardos

1. Apresentar, para cada objeto, conforme inciso IV do art. 20 da IN 44/2015, novo conjunto de figuras formado pelas vistas ortogonais (frontal, posterior, laterais, superior e inferior), além de pelo menos uma perspectiva. O objeto deve estar sempre na mesma posição (bandejas e apoios de pé). 2. As figuras devem ter excelente qualidade gráfica, nitidez e contraste, com o intuito de revelar com precisão os contornos, relevos e rebaixos do objeto reivindicado, permitindo a compreensão de seus detalhes. Respeitar a resolução mínima de 300 dpi.

(21) BR 30 2017 000349-4

Código 34 - Exigência - Art. 106 § 3º da LPI



(22) 27/01/2017

(71) CLAUDINO JOSE PORTELLES (BR/SC)

(74) VITOR LUIZ RAMOS BATISTA

1. Alterar título para “configuração aplicada em comedouro para animais”. Em atenção ao inciso III do artigo 14 da IN 44/2015: trata-se de objeto tridimensional.

(21) BR 30 2017 003417-9

Código 34 - Exigência - Art. 106 § 3º da LPI

(22) 07/08/2017

(71) CMT INDÚSTRIA E COMÉRCIO DE MÓVEIS LTDA (BR/BA)

(74) GUERRA PROPRIEDADE INDUSTRIAL

As imagens apresentam algumas inconsistências. Na perspectiva, os fios deveriam acompanhar a curvatura dos tubos da poltrona, mas eles estão retos. Na fig. 1.3 a emenda dos dois tubos (pés) não foi representado. Na vista superior, a trama está posicionada quase que na extremidade dos braços da poltrona e assento, quando na vista lateral termina bem antes. As vistas posterior e lateral oposta não foram apresentadas.

(21) BR 30 2017 003421-7

Código 34 - Exigência - Art. 106 § 3º da LPI

(22) 07/08/2017

(71) FSP COMERCIO DE CILINDROS DE ALTA PRESSÃO LTDA EPP (BR/SP)

A representação da página 3, se estivesse com melhor qualidade gráfica e uma perspectiva da parte frontal, estaria mais próximo do correto. Além das imagens estarem com qualidade ruim, as medidas e remissões das figuras estão incorretas e falta a numeração da página. Apresentar novo conjunto de imagens, com alta qualidade de definição, respeitando as margens das páginas, que deve ser uma folha A4, com uma vista do objeto por página, sem as medidas, na vista em perspectiva, e ortogonais frontal, posterior, inferior, superior e laterais; Numerar páginas no centro da margem superior. Ex. 1/4, 2/4, etc. Numerar figuras de acordo com o padrão normativo. Ex.: fig. 1.1, fig. 1.2, etc.

(21) BR 30 2017 003698-8

Código 34 - Exigência - Art. 106 § 3º da LPI

(22) 24/08/2017

(71) EURO MATIC S/A CONSULTORIA EM JOGOS E DIVERSÕES ELETRÔNICOS (BR/SP)

(74) Pienegonda, Moreira & Associados Ltda

1. Apresentar, para cada objeto, novo conjunto de figuras formado pelas vistas ortogonais (frontal, posterior, laterais, superior e inferior), além de pelo menos uma perspectiva, em atenção ao inciso IV do art. 20 da IN 44/2015.

(21) BR 30 2017 003699-6

Código 34 - Exigência - Art. 106 § 3º da LPI

(22) 24/08/2017

(71) EURO MATIC S/A CONSULTORIA EM JOGOS E DIVERSÕES ELETRÔNICOS (BR/SP)

(74) Pienegonda, Moreira & Associados Ltda



1. Apresentar, para cada objeto, novo conjunto de figuras formado pelas vistas ortogonais (frontal, posterior, laterais, superior e inferior), além de pelo menos uma perspectiva, em atenção ao inciso IV do art. 20 da IN 44/2015.

(21) BR 30 2017 004762-9

Código 34 - Exigência - Art. 106 § 3º da LPI

(22) 24/10/2017

(71) DRYLOCK TECHNOLOGIES N.V. (BE)

(74) Licks Advogados

1. O pedido contém objetos que não guardam entre si as mesmas características distintivas preponderantes, de maneira que o pedido deverá ser dividido.

Observar artigos 25 e 26 da IN 44/2015. 2. Em todos os pedidos as figuras devem ter excelente qualidade gráfica, nitidez e contraste, com o intuito de revelar com precisão os contornos, relevos e rebaixos do objeto reivindicado, permitindo a compreensão de seus detalhes. Utilizar traços regulares e precisos.

3. Manter no pedido original os dois primeiros objetos das figuras 1.1 a 1.7, 2.1 a 2.7 e 3.1 a 3.7. Corrigir as vistas superiores e as inferiores, pois mostram os objetos em posição diferente das demais vistas, ficando incoerentes entre si. 4.

Apresentar em um 1º pedido dividido os objetos das figuras 4.1 a 4.7 e 5.1 a 5.7. Corrigir as vistas superiores e as inferiores, pois mostram os objetos em posição

diferente das demais vistas, ficando incoerentes entre si. 5. Apresentar em um 2º pedido dividido o objeto das figuras 6.1 a 6.7. Corrigir a vista superior e a inferior, pois mostram o objeto em posição diferente das demais vistas, ficando

incoerentes entre si. 6. Apresentar em um 3º pedido dividido o objeto das figuras 7.1 a 7.7. Corrigir a vista superior e a inferior, pois mostram o objeto em posição

diferente das demais vistas, ficando incoerentes entre si. 7. Apresentar em um 4º pedido dividido os objetos das figuras 8.1 a 8.7, 9.1 a 9.7 e 10.1 a 10.7. Corrigir as vistas superiores e as inferiores, pois mostram os objetos em posição diferente

das demais vistas, ficando incoerentes entre si. 8. Apresentar em um 5º pedido dividido o objeto das figuras 11.1 a 11.7 e 12.1 a 12.7. A perspectiva não está correspondente à vista frontal: na perspectiva existe uma moldura retangular em torno do elemento central que não está representada na vista frontal. Harmonizar as

figuras. 9. Apresentar em um 6º pedido dividido os objetos das figuras 13.1 a 13.7 e 14.1 a 14.7. As perspectivas não estão correspondentes às vistas frontais: nas perspectivas existe uma moldura retangular em torno do elemento central que

não está representada nas vistas frontais. Harmonizar as figuras. 10. Apresentar em um 7º pedido dividido o objeto das figuras 15.1 a 15.7 e 16.1 a 16.7. A perspectiva não está correspondente à vista frontal: na perspectiva existe uma moldura retangular em

torno do elemento central que não está representada na vista frontal. Harmonizar as figuras. 11. Apresentar em um 8º pedido dividido o objeto das figuras 17.1 a 17.7. A perspectiva não está correspondente à vista frontal: na perspectiva existe uma moldura retangular em torno do elemento central que não está representada

na vista frontal. Harmonizar as figuras. 12. Apresentar em um 9º pedido dividido os objetos das figuras 18.1 a 18.7, 19.1 a 19.7 e 20.1 a 20.7. As perspectivas não estão correspondentes às vistas frontais: nas perspectivas existe uma moldura



retangular em torno do elemento central que não está representada nas vistas frontais. Harmonizar as figuras. 13. Apresentar em um 10º pedido dividido o objeto das figuras 18.1 a 18.7. A perspectiva não está correspondente à vista frontal: na perspectiva existe uma moldura retangular em torno do elemento central que não está representada na vista frontal. Harmonizar as figuras. 14. Apresentar em um 11º pedido dividido o objeto das figuras 19.1 a 19.7. A perspectiva não está correspondente à vista frontal: na perspectiva existe uma moldura retangular em torno do elemento central que não está representada na vista frontal. Harmonizar as figuras.

(21) BR 30 2017 004929-0

Código 34 - Exigência - Art. 106 § 3º da LPI

(22) 03/11/2017

(71) KETER PLASTIC LTD. (IL)

(74) KASZNAR LEONARDOS PROPRIEDADE INTELECTUAL

1. Reapresentar as figuras com excelente qualidade gráfica, nitidez e contraste, com o intuito de revelar com precisão os contornos, relevos e rebaixos do objeto reivindicado, permitindo a compreensão de seus detalhes: respeitar a resolução mínima de 300 dpi.

(21) BR 30 2017 004940-0

Código 34 - Exigência - Art. 106 § 3º da LPI

(22) 03/11/2017

(71) NORMAN R. BYRNE (US)

(74) David do Nascimento Advogados Associados

1. Como as figuras 2.1 a 8.7 revelam objetos que não estão contemplados na prioridade, o pedido deverá ser dividido. 2. O primeiro pedido dividido deverá conter o objeto representado pelas figuras 1.1 a 1.7. 3. O segundo pedido dividido deverá conter os objetos representados pelas figuras 2.1 a 2.7; 3.1 a 3.7; 4.1 a 4.7; 5.1 a 5.7; 6.1 a 6.7; 7.1 a 7.7; e 8.1 a 8.7. Nesse caso, renumerar figuras e fazer as adaptações necessárias.

(21) BR 30 2017 004975-3

Código 34 - Exigência - Art. 106 § 3º da LPI

(22) 07/11/2017

(71) KETER PLASTIC LTD. (IL)

(74) KASZNAR LEONARDOS PROPRIEDADE INTELECTUAL

1. Reapresentar as figuras com excelente qualidade gráfica, nitidez e contraste, com o intuito de revelar com precisão os contornos, relevos e rebaixos do objeto reivindicado, permitindo a compreensão de seus detalhes: respeitar a resolução mínima de 300 dpi.

(21) BR 30 2017 005012-3

Código 34 - Exigência - Art. 106 § 3º da LPI

(22) 08/11/2017

(71) GM GLOBAL TECHNOLOGY OPERATIONS LLC (US)

(74) KASZNAR LEONARDOS PROPRIEDADE INTELECTUAL

1. Apresentar novo conjunto de figuras no qual as linhas tracejadas devem ser



preenchidas, pois os objetos devem ser representados por traços contínuos e uniformes, sem interrupções. 2. Além das vistas que constam no pedido, incluir vista posterior, vista lateral oposta a que foi apresentada e vista inferior.

(21) BR 30 2017 005014-0

Código 34 - Exigência - Art. 106 § 3º da LPI

(22) 08/11/2017

(71) GM GLOBAL TECHNOLOGY OPERATIONS LLC (US)

(74) KASZNAR LEONARDOS PROPRIEDADE INTELECTUAL

1. Apresentar novo conjunto de figuras no qual as linhas tracejadas devem ser preenchidas, pois os objetos devem ser representados por traços contínuos e uniformes, sem interrupções. 2. Além das vistas apresentadas, incluir vista posterior e vista lateral oposta a que consta no depósito.

(21) BR 30 2017 005035-2

Código 34 - Exigência - Art. 106 § 3º da LPI

(22) 09/11/2017

(71) WAGO VERWALTUNGSGESELLSCHAFT MIT BESCHRÄNKTER HAFTUNG (DE)

(74) DANNEMANN, SIEMSEN, BIGLER & IPANEMA MOREIRA

O pedido deve se adequar à Instrução Normativa 44/2015 - IN. 1. As figuras devem representar o objeto somente por traços regulares e contínuos, conforme inciso II do art. 20 da IN. Os elementos que foram representados por linhas tracejadas devem ser preenchidos, a fim de o objeto seja representado apenas por traços contínuos. Com isso, os dois objetos se tornam idênticos, ou seja, o pedido contém somente um objeto.

(21) BR 30 2017 005048-4

Código 34 - Exigência - Art. 106 § 3º da LPI

(22) 09/11/2017

(71) ROTHYS INC. (US)

(74) MMV Agentes da Propriedade Industrial Ltda.

O pedido deve se adequar à Instrução Normativa 44/2015 - IN. 1. As figuras devem representar o objeto somente por traços regulares e contínuos, conforme inciso II do art. 20 da IN. Os elementos que foram representados por linhas tracejadas devem ser preenchidos, a fim de o objeto seja representado apenas por traços contínuos. Com isso, os objetos das figuras 1.1 a 1.7 e 3.1 a 3.7 se tornam idênticos, ou seja, o pedido contém somente dois objetos. 2. As figuras não podem conter elementos meramente ilustrativos que não façam parte do objeto, conforme inciso I do art. 21 da IN: somente devem ser mantidas as hachuras que representem textura ou padrão do objeto.

(21) BR 30 2017 005220-7

Código 34 - Exigência - Art. 106 § 3º da LPI

(22) 17/11/2017

(71) PPC BROADBAND, INC. (US)

(74) David do Nascimento Advogados Associados

O objeto foi representado com arestas vivas, retas, indicados por uma linha,



quando, em verdade, são curvas, arredondadas. O correto é ou remover as linhas das arestas ou complementar com outras duas linhas indicando início e término da curvatura.

(21) BR 30 2017 005221-5

Código 34 - Exigência - Art. 106 § 3º da LPI

(22) 17/11/2017

(71) PSA AUTOMOBILES SA (FR)

(74) Vieira de Mello Advogados

Apresentar novas imagens do objeto sem a aplicação do símbolo e marca da empresa.

(21) BR 30 2017 005222-3

Código 34 - Exigência - Art. 106 § 3º da LPI

(22) 17/11/2017

(71) PPC BROADBAND, INC. (US)

(74) David do Nascimento Advogados Associados

O objeto foi representado com arestas vivas, retas, indicados por uma linha, quando, em verdade, são curvas, arredondadas. O correto é ou remover as linhas das arestas ou complementar com outras duas linhas indicando início e término da curvatura.

(21) BR 30 2017 005224-0

Código 34 - Exigência - Art. 106 § 3º da LPI

(22) 17/11/2017

(71) PSA AUTOMOBILES SA (FR)

(74) Vieira de Mello Advogados

Apresentar novas imagens do objeto sem a aplicação de símbolo e marca.

(21) BR 30 2017 005251-7

Código 34 - Exigência - Art. 106 § 3º da LPI

(22) 21/11/2017

(71) WATSON INVESTOR COMMUNICATIONS, LLC (US)

(74) Daniel Advogados (Alt.de Daniel & Cia)

O pedido deve se adequar à Instrução Normativa 44/2015 - IN. 1. Apresentar novo conjunto de figuras formado pelas vistas ortogonais (frontal, posterior, laterais, superior e inferior), além de pelo menos uma perspectiva, conforme inciso IV do art. 20 da IN. 2. As figuras devem representar o objeto somente por traços regulares e contínuos, conforme inciso II do art. 20 da IN. Os elementos que foram representados por linhas tracejadas devem ser preenchidos, a fim de o objeto seja representado apenas por traços contínuos. 3. As hachuras estão atrapalhando a visualização da forma e devem ser suprimidas em atenção ao inciso I do art. 20 e ao inciso I do art. 21 da IN.

(21) BR 30 2017 005286-0

Código 34 - Exigência - Art. 106 § 3º da LPI

(22) 24/11/2017

(71) KN SALES UG (DE)

(74) DANNEMANN, SIEMSEN, BIGLER & IPANEMA MOREIRA



Reapresentar as imagens das figuras 1.1 a 1.7 e corrigir os desenhos do objeto das figs. 2.1 a 2.4, removendo as linhas de eixo de simetria.

(21) BR 30 2017 005360-2

Código 34 - Exigência - Art. 106 § 3º da LPI

(22) 28/11/2017

(71) MAXMIX - PRODUTOS DE BELEZA LTDA - EPP (BR/SP)

(74) RONALDO BOTELHO PIACENTE

1. O título deve ser claro e preciso, conforme inciso II do art. 14 da IN 44/2015.

Alterar título para "configuração aplicada em ornamento para gargalo de frasco" a fim de descrever corretamente o objeto requerido.

(21) BR 30 2017 005361-0

Código 34 - Exigência - Art. 106 § 3º da LPI

(22) 28/11/2017

(71) WENDEL LEANDRO DE SOUZA (BR/MG)

(74) SÂMIA BATISTA AMIN (NOME ANTERIOR SÂMIA AMIN SANTOS)

Corrigir título para "Configuração aplicada em pedal"; Definir qual é a aplicação do pedal. Ex.: Costura, lixeira, veículos, etc. Apresnetar novas imagens do objeto corrigindo a atual figura 1, pois o pedal não está alinhado ao suporte, enquanto nas demais vistas está. Comparando a figura em perspectiva com as laterais, o encaixe lateral do pedal está incorretamente representado; Revisar todos os desenhos porque a perspectiva está totalmente incoerente com as demais vistas. Remover a haste tubular ligada ao pedal. Numerar figuras de acordo com o padrão normativo. Ex.: fig. 1.1, fig. 1.2, etc.

(21) BR 30 2017 005368-8

Código 34 - Exigência - Art. 106 § 3º da LPI

(22) 29/11/2017

(71) RICARDO ANTONIO ZORE (BR/SP)

O escopo da proteção do registro de desenho industrial não abrange materiais de fabricação e vantagens práticas ou funcionais. Suprimir estas informações do pedido e adequá-lo à Instrução Normativa 44/2015 - IN. 1. O objeto do pedido é tridimensional. Alterar título para "configuração aplicada em suporte para latas" em atenção aos incisos II e III do art. 14 da IN. 2. As figuras devem ilustrar apenas o objeto do pedido, sem incluir elementos meramente ilustrativos que não sejam parte do mesmo: suprimir a representação da lata caso não seja parte do objeto (não está claro se é ou não). 3. Apresentar novo conjunto de figuras formado pelas vistas ortogonais (frontal, posterior, laterais, superior e inferior), além de pelo menos uma perspectiva, conforme inciso IV do art. 20 da IN. 4. As figuras devem ter excelente qualidade gráfica, nitidez e contraste, com o intuito de revelar com precisão os contornos, relevos e rebaixos do objeto reivindicado, permitindo a compreensão de seus detalhes. Respeitar a resolução mínima de 300 dpi e utilizar traços precisos. As atuais figuras estão imprecisas. Evitar excesso de linhas de construção. 5. As figuras devem ser numeradas conforme o disposto no inciso VI do artigo 20 da IN: figura 1.1, figura 1.2, etc. 6. As folhas de figuras devem ser numeradas no centro da margem superior, indicando o número



da folha e o número total de folhas, por exemplo: 1/4, 2/4, 3/4 e 4/4, conforme inciso VIII do art. 20 da IN. 7. As figuras devem ser dispostas no papel com as margens mínimas (superior; esquerda; direita; inferior) de 3 cm, conforme inciso IX do art. 20 da IN.

(21) BR 30 2017 005400-5

Código 34 - Exigência - Art. 106 § 3º da LPI

(22) 30/11/2017

(71) JULIANO GUIDI (BR/SC)

(74) Suprema Marcas e Patentes Ltda. ME

Manter no atual pedido somente as atuais imagens das figuras 1.1 a 1.7; 3.1 a 4.7, corrigindo a figura 4.1, pois o tampo tem 5 pétalas e as demais vistas. quatro; Dividir o objeto das figuras 2.1 a 2.7;

(21) BR 30 2017 005401-3

Código 34 - Exigência - Art. 106 § 3º da LPI

(22) 30/11/2017

(71) KONINKLIJKE PHILIPS N.V. (NL)

(74) Daniel Advogados (Alt.de Daniel & Cia)

Reapresentar somente as figuras 1.1 a 1.6, preenchendo as linhas tracejadas com linhas contínuas e uniformes. A atual figura 1.7 nem sequer demonstra adequadamente a gaveta interna do objeto, mas apenas uma especto funcional.

(21) BR 30 2017 005403-0

Código 34 - Exigência - Art. 106 § 3º da LPI

(22) 30/11/2017

(71) KONINKLIJKE PHILIPS N.V. (NL)

(74) Daniel Advogados (Alt.de Daniel & Cia)

Reapresentar somente as figuras 1.1 a 1.6, preenchendo as linhas tracejadas com linhas contínuas e uniformes. A atual figura 1.7 nem sequer demonstra adequadamente a gaveta interna do objeto, mas apenas uma especto funcional.

(21) BR 30 2017 005404-8

Código 34 - Exigência - Art. 106 § 3º da LPI

(22) 30/11/2017

(71) KONINKLIJKE PHILIPS N.V. (NL)

(74) Daniel Advogados (Alt.de Daniel & Cia)

Reapresentar somente as figuras 1.1 a 1.6, preenchendo as linhas tracejadas com linhas contínuas e uniformes. A atual figura 1.7 nem sequer demonstra adequadamente a gaveta interna do objeto, mas apenas uma especto funcional.

(21) BR 30 2017 005405-6

Código 34 - Exigência - Art. 106 § 3º da LPI

(22) 30/11/2017

(71) HYUNDAI MOTOR COMPANY (KR) ; KIA MOTORS CORPORATION (KR)

(74) Daniel Advogados (Alt.de Daniel & Cia)

Reapresentar as imagens do objeto, com alta qualidade de definição, sem a aplicação de símbolo/marca no veículo (figs. 1.6, 1.1, 1.2 e 1.3).



(21) BR 30 2017 005407-2	Código 34 - Exigência - Art. 106 § 3º da LPI (22) 30/11/2017 (71) CYPHERCO LIMITED (GB) (74) GUERRA PROPRIEDADE INDUSTRIAL Manter no atual pedido somente as atuais imagens das figuras 1.1 a 1.7; Dividir o objeto das atuais imagens das figuras 2.1 a 2.7; Dividir o objeto das atuais imagens das figuras 3.1 a 3.7; Dividir o objeto das atuais imagens das figuras 4.1 a 4.7;
(21) BR 30 2017 005415-3	Código 34 - Exigência - Art. 106 § 3º da LPI (22) 30/11/2017 (71) WOLMAR THYAGO CORDEIRO CORREA DOS REIS (BR/DF) Corrigir título do pedido para "Configuração aplicada em frasco"; Apresentar novas imagens, com alta qualidade de definição, na vista em perspectiva, e ortogonais frontal, posterior, inferior, superior e laterais, somente de um frasco, sem a a letra aplicada "C"; Numerar figuras de acordo com o padrão normativo. Ex.: fig. 1.1, fig. 1.2, etc. Havendo interesse em proteger o objeto "Botton", apresentar novas imagens, com alta qualidade de definição, na vista em perspectiva, e ortogonais frontal, posterior, inferior, superior e laterais, em pedido dividido deste; Numerar figuras de acordo com o padrão normativo. Ex.: fig. 1.1, fig. 1.2, etc.
(21) BR 30 2017 005416-1	Código 34 - Exigência - Art. 106 § 3º da LPI (22) 30/11/2017 (71) ESSENTIAL PRODUCTS, INC. (US) (74) Daniel Advogados (Alt.de Daniel & Cia) Reapresentar no atual pedido somente a atual imagem da fig 2b, que está com todas as linhas preenchidas, acrescentando as demais vistas ortogonais e a atual imagem da fig 2c, preenchendo as linhas tracejadas com linha contínuas e uniformes, acrescentando as demais vistas ortogonais. A demais figuras devem ser excluídas do pedido. Numerar figuras de acordo com o novo padrão normativo. Ex.: fig. 1.1, fig. 1.2, primeiro objeto; fig. 2.1, fig. 2.2, etc, segundo objeto, e assim por diante.
(21) BR 30 2017 005420-0	Código 34 - Exigência - Art. 106 § 3º da LPI (22) 01/12/2017 (71) P&MC MARCAS E LICENCIAMENTOS LTDA. (BR/SP) (74) RODRIGO MARTINEZ NUNES MELLO Corrigir título do pedido para "Configuração aplicada em cadeira de rodas"; Apresentar novo conjunto de imagens do objeto representado pela figura 1, acrescentando as vistas superior e lateral oposta com melhor qualidade de definição. Há muitas regiões escuras e sem contraste, não permitindo a perfeita visualização das formas. Apresentar novas imagens, com alta qualidade de definição, na vista em perspectiva, e ortogonais frontal, posterior, inferior,



superior e laterais do objeto da figura 4 e objeto da figura 6; Numerar figuras de acordo com o novo padrão normativo. Ex.: fig. 1.1, fig. 1.2, primeiro objeto; fig. 2.1, fig. 2.2, etc, segundo objeto, e assim por diante.

(21) BR 30 2017 005430-7

Código 34 - Exigência - Art. 106 § 3º da LPI

(22) 01/12/2017

(71) ANTONIO SCAPIN (BR/SC)

(74) Catiane Zini Borela

As vistas ortogonais dos objetos apresentam diversos pontos escuros e sem definição. Apresentam novas imagens dos objetos, com alta qualidade de definição, de forma que todos os detalhes possam ser revelados.

(21) BR 30 2017 005432-3

Código 34 - Exigência - Art. 106 § 3º da LPI

(22) 02/12/2017

(71) ÉMERSON DA COSTA SILVA (BR/RS) ; MATHEUS BENDER (BR/RS)

Corrigir título do pedido para "Configuração aplicada em dispositivo para cadeirantes"; As figuras devem representar o objeto em fundo absolutamente neutro, sem outros elementos (controle remoto), sem nomes comerciais ou textos aplicados ao produto, com alta qualidade de definição, na vista em perspectiva, e ortogonais frontal, posterior, inferior, superior e laterais. Como são dois objetos distintos, mas parecidos, o segundo deve ser apresentados como variante obedecendo a formação: Numerar figuras de acordo com o novo padrão normativo. Ex.: fig. 1.1, fig. 1.2, primeiro objeto; fig. 2.1, fig. 2.2, etc, segundo objeto.

(21) BR 30 2017 005435-8

Código 34 - Exigência - Art. 106 § 3º da LPI

(22) 04/12/2017

(71) NOVADELTA - COMÉRCIO E INDÚSTRIA DE CAFÉS S.A. (PT)

(74) Nascimento Advogados

1. Alterar título para "configuração aplicada em máquina de café", em atenção ao inciso II do art. 14 da IN 44/2015. 2. As figuras devem ter excelente qualidade gráfica, nitidez e contraste, com o intuito de revelar com precisão os contornos, relevos e rebaixos do objeto reivindicado, permitindo a compreensão de seus detalhes. Respeitar a resolução mínima de 300 dpi e utilizar traços precisos.

(21) BR 30 2017 005438-2

Código 34 - Exigência - Art. 106 § 3º da LPI

(22) 04/12/2017

(71) ANDRÉ RICARDO FREIRE DE SOUZA (BR/PE)

A apresentação da vista em perspectiva de cada objeto é obrigatória. Os traços das figuras estão imprecisos e serrilhados. Assim, Apresentar novo conjunto de imagens, com alta qualidade de definição, acrescentando uma vista em perspectiva de cada objeto. Apresentar, no máximo, duas vistas por folha.

(21) BR 30 2017 005445-5

Código 34 - Exigência - Art. 106 § 3º da LPI

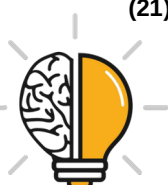

(22) 04/12/2017

(71) TATIANA GIACOIA (BR/MG)

1. Observar inciso I do art. 14 da IN 44/2015: preencher corretamente o título no formulário. 2. As figuras não estão correspondentes entre si: na figura 1.2 as luminárias não estão representadas; na figura 1.4 os elementos decorativos sinuosos na parte superior estão espelhados em relação à perspectiva. Reapresentar as figuras corrigidas e correspondentes entre si.

(21) BR 30 2017 005447-1

Código 34 - Exigência - Art. 106 § 3º da LPI

(22) 04/12/2017

(71) ACUMULADORES MOURA S/A (BR/PE)

(74) EDUARDO RIBEIRO AUGUSTO

1. Alterar título para “configuração aplicada em alojamento para bateria”, em atenção ao inciso II do art. 14 da IN 44/2015. 2. Reapresentar as figuras com excelente qualidade gráfica, nitidez e contraste, com o intuito de revelar com precisão os contornos, relevos e rebaixos do objeto reivindicado, permitindo a compreensão de seus detalhes. Respeitar a resolução mínima de 300 dpi e utilizar traços precisos.

(21) BR 30 2017 005454-4

Código 34 - Exigência - Art. 106 § 3º da LPI

(22) 05/12/2017

(71) ANTONIO CARLOS MAZARO (BR/SP)

(74) CARLOS EDUARDO GOMES DA SILVA

1. As figuras não estão correspondentes entre si: A figura 1.1 - vista superior - apresenta os furos em formato diferente do mostrado nas figuras 1.2, 1.7 e 1.8; além disso, nesta mesma figura 1.1 os frisos não correspondem aos mostrados nas figuras 1.7 e 1.8. Reapresentar as figuras corrigidas e correspondentes entre si.

(21) BR 30 2017 005467-6

Código 34 - Exigência - Art. 106 § 3º da LPI

(22) 06/12/2017

(71) ODILO PEDRO MARION (BR/RS)

(74) JOANE RAQUEL NUNES DA SILVA

Apenas uma vista por figura deve ser representada. Assim, apresentar primeiro todas as vistas do objeto em sua configuração fechada e depois todas as vistas da configuração aberta, numerando com fig. 1.1, fig. 1.2, ... fig. 1.14; Remover a marca aplicada da figura 1; Corrigir título do pedido para "Configuração aplicada em estufa".

(21) BR 30 2017 005468-4

Código 34 - Exigência - Art. 106 § 3º da LPI

(22) 06/12/2017

(71) PALOMA PEDROSA DE JESUS (BR/RJ)

(74) Matos & Associados - Advogados

A representação da joia não está uniforme nas vistas. Na figura 7, por exemplo,



quando comparada com a perspectiva, o gatilho está mais afastado da outra ponta da joia. O mesmo vale para a fig. 03. Na figura 1 o volume do objeto não ficou perceptível. parece uma lâmina. Nas demais vistas fica claro o volume tubular. Melhorar a representação; Numerar figuras de acordo com o padrão normativo. Ex.: fig. 1.1, fig. 1.2, etc.

(21) BR 30 2017 005471-4

Código 34 - Exigência - Art. 106 § 3º da LPI

(22) 06/12/2017

(71) PLÁSTICOS TÉCNICOS MEXICANOS, S.A. DE C.V. (MX)

(74) KASZNAR LEONARDOS PROPRIEDADE INTELECTUAL

O pedido deve se adequar à Instrução Normativa 44/2015 - IN. 1. Alterar título para “configuração aplicada em bandeja”, em atenção ao inciso II do art. 14 da IN 44/2015. 2. Suprimir a figura 1.8, pois mostra vários objetos em situação de uso. 3. As figuras devem representar o objeto somente por traços regulares e contínuos, conforme inciso II do art. 20 da IN. Os elementos que foram representados por linhas tracejadas devem ser preenchidos, a fim de que o objeto seja representado apenas por traços contínuos.

(21) BR 30 2017 005475-7

Código 34 - Exigência - Art. 106 § 3º da LPI

(22) 06/12/2017

(71) ARTÉRIA COMÉRCIO DE BOLSAS E ACESSÓRIOS LTDA ME (BR/SP)

(74) HEITOR CARMÁSSIO MIRANDA

Na configuração fechada da bolsa, falta a representação da perspectiva isométrica. Retirar marca aplicada as demais imagens. A representação da bolsa aberta não é uma variante configurativa válida, mas sim uma forma diferente da mesma bolsa. Assim, a numeração deve ser sequencial. Numerar figuras de acordo com o padrão normativo. Ex.: fig. 1.1, fig. 1.2...1.14.

(21) BR 30 2017 005477-3

Código 34 - Exigência - Art. 106 § 3º da LPI

(22) 06/12/2017

(71) ARTÉRIA COMÉRCIO DE BOLSAS E ACESSÓRIOS LTDA ME (BR/SP)

(74) HEITOR CARMÁSSIO MIRANDA

O objeto representado na fig. 1.3 difere do representado na fig. 1.1. O objeto deve ser representado na mesma posição e com as mesmas formas em todas as vistas. Algumas vistas apresentam a bolsa com alça, outras não. Outras com a imagem da bolsa cortada. O objeto deve ser representado em sua forma completa. A fig. 3.6 é idêntica à 1.6. A bolsa pode ser representada em sua forma fechada, tal qual fig. 1.3, em todas as vistas ortogonais mais uma perspectiva e na sua forma aberta, se esta apresentar algum elemento ornamental não visível na sua forma fechada. Se a representação da bolsa apenas apresentar características funcionais, ex.: diferentes formas de fechar, elementos retráteis, multiconfigurações, etc., estas devem ser excluídas do pedido. Numerar figuras com o padrão normativo. Ex.: fig. 1.1, fig. 1.2, etc.



(21) BR 30 2017 005480-3

Código 34 - Exigência - Art. 106 § 3º da LPI

(22) 06/12/2017

(71) SERGIO MURILO (BR/TO)

1. O pedido deverá ser dividido de acordo com a Instrução Normativa 44/2015, já que os objetos apresentados não guardam entre si as mesmas características distintivas preponderantes; 2. Manter no presente pedido o objeto representado nas figuras da primeira folha; 3. O primeiro pedido dividido deverá conter o objeto representado pelas figuras da segunda folha. 4. Nos dois pedidos, apresentar novo conjunto de figuras, seguindo as orientações de formatação da Instrução Normativa 44/2015. 5. As folhas das figuras não devem conter título ou moldura. 6. As figuras devem ser numeradas conforme o disposto no inciso VI do artigo 20 da IN 44/2015. 7. A Instrução Normativa define que o objeto deve ser apresentado a partir de todas as vistas: em perspectiva, frontal, posterior, superior, inferior, lateral esquerda e lateral direita. 8. A partir do título, não é possível compreender a que tipo de objeto o pedido se refere. Modificar título a fim de cumprir as orientações da normativa, que diz que este deve ser claro, conciso e preciso.

(21) BR 30 2017 005484-6

Código 34 - Exigência - Art. 106 § 3º da LPI

(22) 07/12/2017

(71) AGROPAULO AGROINDUSTRIAL S.A. (BR/CE)

(74) Nascimento Advogados

1. As vistas laterais apresentam ressaltos no pescoço da garrafa que não correspondem ao objeto representado nas outras vistas. Apresentar novo conjunto de figuras com correção. 2. Na nova apresentação, remover desenhos renderizados, já que estes foram incluídos inicialmente como fotografias adicionais.

(21) BR 30 2017 005486-2

Código 34 - Exigência - Art. 106 § 3º da LPI

(22) 07/12/2017

(71) ROBERTO RAMIRES COELHO (BR/SP)

(74) João Batista Valverde

1. Apresentar novo conjunto de figuras, suprimindo Fig. 1.4, que refere-se a um corte do objeto. 2. As vistas laterais, a vista superior e a vista inferior apresentam linhas duplas, que atrapalham o entendimento da forma do objeto. Corrigir.

(21) BR 30 2017 005488-9

Código 34 - Exigência - Art. 106 § 3º da LPI

(22) 07/12/2017

(71) RICARDO ALVARENGA BRANQUINHO (BR/SP)

(74) MARCO ANTÔNIO DE OLIVEIRA

1. As figuras não estão coerentes entre si: na figura 1.2 existe um elemento "5" no canto inferior esquerdo que não está representado na figura 1.4; na figura 1.5 não estão representados os elementos "7"; ao lado da figura 2.2 existem elementos circulares soltos; na figura 2.3 o elemento retangular no canto inferior



direito está em posição diferente da mostrada na figura 2.1; na figura 2.4 existem elementos circulares "10" que não estão representados na figura 2.2; na figura 2.5 não estão representados os ressaltos "7"; a figura 3.6 está incompleta, pois não mostra a parte mais larga do objeto; o contorno do objeto nas figuras 3.2 e 3.4 difere do mostrado nas demais vistas do objeto; marcar corretamente os contornos dos três objetos, pois ora estão retos, com cantos vivos, ora estão curvos, porém com curvaturas que variam de uma vista para outra. Reapresentar as figuras corrigidas e correspondentes entre si.

(21) BR 30 2017 005489-7

Código 34 - Exigência - Art. 106 § 3º da LPI

(22) 07/12/2017

(71) MR TEXAS PARTICIPAÇÃO E SERVIÇO LTDA - ME. (BR/SP)

(74) MARI ALBA PERITO

A imagem da perspectiva difere das demais vistas. Na fig. 1.6, vista lateral a aba (7) não foi representada; a forma serrilhada (9) da fig. 1.6 não foi representada. Na vista frontal, a aba (7) está perfeitamente reta, enquanto na perspectiva aparece inclinada. Revisar todos os desenhos de forma que o objeto tenha a mesma representação em todas as vistas; Corrigir título do pedido para "Configuração aplicada em embalagem";

(21) BR 30 2017 005493-5

Código 34 - Exigência - Art. 106 § 3º da LPI

(22) 07/12/2017

(71) ETHICON LLC (US)

(74) DANNEMANN, SIEMSEN, BIGLER & IPANEMA MOREIRA

1. O pedido deverá ser dividido de acordo com a Instrução Normativa 44/2015, já que os objetos apresentados não guardam as mesmas características distintivas preponderantes do objeto principal do pedido; 2. Manter no presente pedido o objeto representado pelas figuras 1.1 a 1.7; 3. O primeiro pedido dividido deverá conter o objeto representado pelas figuras 2.1 a 2.7. As linhas tracejadas devem ser preenchidas e o objeto deve ser apresentado em sua forma íntegra, sem interrupções. 4. Com base na atual apresentação do pedido, não foi possível identificar diferenças entre o objeto das figuras 2.1 a 2.7 e o das figuras 4.1 a 4.7. Caso os objetos constituam, de fato, variações configurativas, esclarecer qual (is) elemento (s) da forma varia (m) de uma para a outra. Neste caso, preencher as linhas tracejadas, apresentar o objeto em sua forma íntegra, sem interrupções e adaptar a numeração no pedido. Caso a forma plástica seja exatamente a mesma, suprimir figuras 4.1 a 4.7. 5. Suprimir figuras 3.1 a 3.7 e 5.1 a 5.7 por tratar-se de trecho do objeto que não pode ser definido como um objeto isolado, conforme revelam indicações de continuidade dos desenhos apresentados.

(21) BR 30 2017 005497-8

Código 34 - Exigência - Art. 106 § 3º da LPI

(22) 07/12/2017

(71) KETER PLASTIC LTD. (IL)

(74) KASZNAR LEONARDOS PROPRIEDADE INTELECTUAL



1. O pedido deverá ser dividido de acordo com a Instrução Normativa 44/2015, já que os objetos apresentados não guardam entre si as mesmas características distintivas preponderantes; 2. Manter no presente pedido o objeto representado pelas figuras 1.1 a 1.8; 2.1 a 2.7; 4.1 a 4.7. A nova apresentação deve incluir vista posterior ortogonal do segundo objeto. 3. O primeiro pedido dividido deverá conter o objeto representado pelas figuras 3.1 a 3.7. As figuras 3.8 e 3.9 devem ser suprimidas por tratar-se de demonstração de funcionalidade do objeto. 4. O segundo pedido dividido deverá conter o objeto representado pelas figuras 5.1 a 5.7.

(21) BR 30 2017 005500-1

Código 34 - Exigência - Art. 106 § 3º da LPI

(22) 07/12/2017

(71) ETHICON LLC (US)

(74) DANNEMANN, SIEMSEN, BIGLER & IPANEMA MOREIRA

Manter no atual pedido somente as atuais figuras 1.1 a 1.8.e 2.1 a 2.8. As figuras 3.1 a 3.8 e 4.1 a 4.8 apresentaram objetos idênticos aos dois primeiros e devem ser excluídos, assim como os detalhes ampliados dos objetos. Corrigir título do pedido para objeto claramente definido. Montagem é um processo, não um objeto. Sugestão: Configuração aplicada em equipamento/dispositivo médico.

(21) BR 30 2017 005501-0

Código 34 - Exigência - Art. 106 § 3º da LPI

(22) 07/12/2017

(71) ETHICON LLC (US)

(74) DANNEMANN, SIEMSEN, BIGLER & IPANEMA MOREIRA

1. O pedido contém apenas 1 objeto, representado corretamente pelas figuras 1.1 a 1.7. As demais figuras mostram o mesmo objeto, porém utilizando linhas tracejadas, contrariando o inciso II do art. 20 da IN 44/2015 e, portanto devem ser suprimidas. Apresentar novo conjunto de figuras formado apenas pelas figuras 1.1 a 1.7.

(21) BR 30 2017 005503-6

Código 34 - Exigência - Art. 106 § 3º da LPI

(22) 07/12/2017

(71) ERIK A. KAISER (US)

(74) IGOR LEONARDO GUIMARÃES SIMÕES

O objeto deve ser mostrado apenas em sua forma completa e na mesma posição em todas as vistas. Assim, o objeto representado pela fig. 09 deve ser representado acrescentando as vistas ortogonais frontal, posterior, inferior, superior e laterais, sempre na mesma posição, preenchendo as linhas tracejadas com linhas contínuas e uniformes. As demais figuras devem ser excluídas; Numerar figuras de acordo com o padrão normativo. Ex.: fig. 1.1, fig. 1.2, etc.

(21) BR 30 2017 005504-4

Código 34 - Exigência - Art. 106 § 3º da LPI

(22) 07/12/2017

(71) ETHICON LLC (US)



(74) DANNEMANN, SIEMSEN, BIGLER & IPANEMA MOREIRA

1. O pedido contém apenas 1 objeto, representado corretamente pelas figuras 1.1 a 1.7. As demais figuras mostram o mesmo objeto, porém utilizando linhas tracejadas, contrariando o inciso II do art. 20 da IN 44/2015, ou com excesso de hachuras, contrariando o inciso I do art. 20 da mesma IN e, portanto devem ser suprimidas. Apresentar novo conjunto de figuras formado apenas pelas figuras 1.1 a 1.7.

(21) BR 30 2017 005506-0

Código 34 - Exigência - Art. 106 § 3º da LPI

(22) 07/12/2017

(71) BRASWELL PAPEL E CELULOSE LTDA (BR/SP)

(74) ANTÔNIO MAURÍCIO PEDRAS ARNAUD

1. O padrão ornamental é o conjunto de linhas e cores que possa ser aplicado em um objeto, conforme art. 95 da LPI. Alterar o título informando em que objeto o padrão será aplicado, por exemplo: "padrão ornamental aplicado em papel higiênico".

(21) BR 30 2017 005507-9

Código 34 - Exigência - Art. 106 § 3º da LPI

(22) 07/12/2017

(71) OWENS-BROCKWAY GLASS CONTAINER INC. (US)

(74) FLÁVIA SALIM LOPES

Apresentar novas imagens dos objetos, com alta qualidade de definição, preenchendo as linhas tracejadas com linhas contínuas e uniformes.

(21) BR 30 2017 005508-7

Código 34 - Exigência - Art. 106 § 3º da LPI

(22) 07/12/2017

(71) OWENS-BROCKWAY GLASS CONTAINER INC (US)

(74) FLÁVIA SALIM LOPES

O pedido deve se adequar à Instrução Normativa 44/2015 - IN. 1. As figuras devem mostrar a forma completa do objeto, sem destacar detalhes ou partes separadamente, conforme inciso III do art. 20 da IN: suprimir as figuras 3.1 a 3.6 e 4.1 a 4.6. 2. As figuras devem representar os objetos por traços regulares e contínuos, sem utilizar linhas tracejadas ou pontilhadas, de acordo com o inciso II do art. 20 da IN: reapresentar as figuras 1.1 a 1.6 e 2.1 a 2.6 utilizando somente traços regulares, preenchendo as linhas tracejadas que fazem parte dos objetos; as linhas que indicam interrupção devem ser suprimidas.

(21) BR 30 2017 005509-5

Código 34 - Exigência - Art. 106 § 3º da LPI

(22) 07/12/2017

(71) BRASWELL PAPEL E CELULOSE LTDA (BR/SP)

(74) ANTÔNIO MAURÍCIO PEDRAS ARNAUD

1. O padrão ornamental é o conjunto de linhas e cores que possa ser aplicado em um objeto, conforme art. 95 da LPI. Alterar o título informando em que objeto o padrão será aplicado, por exemplo: "padrão ornamental aplicado em papel



higiênico”.

(21) BR 30 2017 005512-5

Código 34 - Exigência - Art. 106 § 3º da LPI

(22) 07/12/2017

(71) GUARANY INDÚSTRIA E COMÉRCIO LTDA. (BR/SP)

(74) NEWTON SILVEIRA

As figuras 1.2, 1.3, 1.4, 1.7, 1.8, 1.9 e 1.10 estão cortadas. Apresentar novas imagens com o objeto em sua forma completa. Título adequado de ofício nos termos do Art. 22 da Instrução Normativa 044/2015.

(21) BR 30 2017 005513-3

Código 34 - Exigência - Art. 106 § 3º da LPI

(22) 07/12/2017

(71) ALINE SIEMENSKOSKI (BR/SC)

(74) LEILA KRAUSE SIGNORELLI

Corrigir título do pedido para "Configuração aplicada em revestimento".

(21) BR 30 2017 005518-4

Código 34 - Exigência - Art. 106 § 3º da LPI

(22) 07/12/2017

(71) FABRICA DE CALÇADOS CACIQUE LTDA. (BR/MG)

(74) EDUARDO ISPER NASSIF BALBIM

As vistas das figuras 1.5, 1.6, 1.7 e 1.8 estão perspectivadas. Reapresentar as atuais figuras 1.1 a 1.4, acrescentando as vistas laterais, frontal e posterior ortogonais.

(21) BR 30 2017 005528-1

Código 34 - Exigência - Art. 106 § 3º da LPI

(22) 08/12/2017

(71) ALEXANDRE REY SILVEIRA (BR/SP)

(74) VERSATY MARCAS E PATENTES LTDA ME

1. Os objetos não guardam entre si as mesmas características distintas preponderantes, de maneira que o pedido deverá ser dividido. Observar artigos 25 e 26 da IN 44/2015. 2. Manter no pedido original os objetos das figuras 1.1 a 1.8 e 2.1 a 2.8. 3. Apresentar em um pedido dividido o objeto das figuras 3.1 a 3.8. 4. As figuras devem ter excelente qualidade gráfica, nitidez e contraste, com o intuito de revelar com precisão os contornos, relevos e rebaixos do objeto reivindicado, permitindo a compreensão de seus detalhes. Respeitar a resolução mínima de 300 dpi e utilizar traços precisos. 5. Informar campo de aplicação 20-02.

(21) BR 30 2017 005529-0

Código 34 - Exigência - Art. 106 § 3º da LPI

(22) 08/12/2017

(71) ETHICON LLC (US)

(74) DANNEMANN, SIEMSEN, BIGLER & IPANEMA MOREIRA

O pedido deve se adequar à Instrução Normativa 44/2015 - IN. 1. As figuras não podem conter quaisquer elementos meramente ilustrativos que não sejam parte



do objeto do pedido, conforme incisos I e III do art. 21 da IN: suprimir as figuras 1.1, 2.1, 3.1 e 4.1. 2. As figuras devem representar a forma completa do objeto: suprimir a representação do cabo em todas as figuras, pois está interrompido. 3. As figuras devem ilustrar o objeto exclusivamente com traços regulares e contínuos, sem utilização de linhas tracejadas ou pontilhadas, conforme inciso II do art. 20 da IN: ao preencher as linhas tracejadas e pontilhadas tem-se que o pedido contém apenas 1 objeto, pois todos se tornarão idênticos. Apresentar novo conjunto de figuras do objeto corrigindo as inconsistências apontadas.

(21) BR 30 2017 005530-3

Código 34 - Exigência - Art. 106 § 3º da LPI

(22) 08/12/2017

(71) MARILÚ INDÚSTRIA E COMÉRCIO LTDA (BR/SP)

(74) C. MARCAS - MARCAS E PATENTES LTDA.

1. As figuras não deverão conter textos, exceto o da legenda das figuras. Reapresentar as figuras excluindo os textos indicando os dias da semana da representação do objeto.

(21) BR 30 2017 005536-2

Código 34 - Exigência - Art. 106 § 3º da LPI

(22) 08/12/2017

(71) GUARARAPES PAINÉIS S.A. (BR/SC)

(74) CAROLINA DE CASTRO WANDERLEY

1. As figuras devem ser numeradas conforme o disposto no inciso VI do artigo 20 da IN 44/2015. 2. Modificar título para: "Configuração aplicada a caixa"

(21) BR 30 2017 005537-0

Código 34 - Exigência - Art. 106 § 3º da LPI

(22) 08/12/2017

(71) GUARARAPES PAINÉIS S.A. (BR/SC)

(74) CAROLINA DE CASTRO WANDERLEY

1. Apresentar novo conjunto de figuras (desenhos ou fotografias) com melhor qualidade gráfica, nitidez e contraste, capazes de revelar com precisão os contornos, relevos e rebaixos dos objetos reivindicado, permitindo a compreensão de seus detalhes. 2. A Instrução Normativa define que o objeto e suas variações devem ser apresentados a partir de todas as vistas: em perspectiva, frontal, posterior, superior, inferior, lateral esquerda e lateral direita. 3. As figuras devem ser numeradas conforme o disposto no inciso VI do artigo 20 da IN 44/2015. 4. Modificar título para: "Configuração aplicada a mostruário de mesa"

(21) BR 30 2017 005538-9

Código 34 - Exigência - Art. 106 § 3º da LPI

(22) 08/12/2017

(71) PROTECOP SAS (FR)

(74) Alberto Luís Camelier da Silva

1. Apresentar novo conjunto de figuras (desenhos ou fotografias) com excelente qualidade gráfica, nitidez e contraste, capazes de revelar com precisão os



contornos, relevos e rebaixos dos objetos reivindicado, permitindo a compreensão de seus detalhes. 2. A Instrução Normativa define que o objeto deve ser apresentado a partir de todas as vistas: em perspectiva, frontal, posterior, superior, inferior, lateral esquerda e lateral direita. 3. De acordo com a Instrução Normativa 44/2015, a apresentação das figuras não deverá conter elementos que não configurem o objeto solicitado no pedido. Assim sendo, suprimir a Fig. 1.3. 4. Modificar título para "Configuração aplicada a protetor para ombro"

(21) BR 30 2017 005547-8

Código 34 - Exigência - Art. 106 § 3º da LPI

(22) 08/12/2017

(71) MARS, INCORPORATED (US)

(74) Araripe & Associados

1. Alterar título para "configuração aplicada em embalagem", em atenção ao inciso II do art. 14 da IN 44/2015. 2. As figuras não estão correspondentes entre si: nas figuras 2.3 e 2.5 estão representados planos inclinados na parte inferior idênticos aos da parte superior, o que não está coerente com o representado nas figuras 2.1 e 2.2; o mesmo ocorre com relação às figuras 4.3 e 4.5, que apresentam planos inclinados não revelados nas figuras 4.1 e 4.2. Reapresentar as figuras corrigidas e coerentes entre si.

(21) BR 30 2017 005557-5

Código 34 - Exigência - Art. 106 § 3º da LPI

(22) 08/12/2017

(71) ZICO SCAPINELLO (BR/PR)

(74) JAIRO GOMES SILVA HATO DE ALMEIDA

1. Alterar título para "configuração aplicada em suporte para microfone", em atenção ao inciso II do art. 14 da IN 44/2015. 2. Reapresentar as figuras com excelente qualidade gráfica, nitidez e contraste, com o intuito de revelar com precisão os contornos, relevos e rebaixos do objeto reivindicado, permitindo a compreensão de seus detalhes. Respeitar a resolução mínima de 300 dpi e utilizar traços precisos. 3. Apresentar o documento de procuração completo, pois o apresentado está cortado.

(21) BR 30 2017 005559-1

Código 34 - Exigência - Art. 106 § 3º da LPI

(22) 09/12/2017

(71) P&M PARAMATTO INDUSTRIA E LOCAÇÃO LTDA ME (BR/PR)

(74) ALCION BUBNIAK

1. Alterar título para "configuração aplicada em cortador de grama", em atenção ao inciso II do art. 14 da IN 44/2015. 2. As figuras não podem conter elementos que não façam parte do objeto, conforme inciso I do art. 21 da IN 44/2015: suprimir as linhas de eixo nas figuras 4 e 5. 3. As figuras devem ser numeradas conforme o disposto no inciso VI do artigo 20 da IN 44/2015: figura 1.1, figura 1.2, etc.



(21) BR 30 2017 005560-5

Código 34 - Exigência - Art. 106 § 3º da LPI

(22) 10/12/2017

(71) GERALDO ANTONIO ALVES FRAGA (BR/DF)

O pedido deve se adequar à Instrução Normativa 44/2015 - IN. 1. Alterar título para “configuração aplicada em vaso sanitário”, em atenção ao inciso II do art. 14 da IN. 2. Reapresentar as figuras com excelente qualidade gráfica, nitidez e contraste, com o intuito de revelar com precisão os contornos, relevos e rebaixos do objeto reivindicado, permitindo a compreensão de seus detalhes. Respeitar a resolução mínima de 300 dpi. 3. As figuras devem ser numeradas conforme o disposto no inciso VI do artigo 20 da IN 44/2015: figura 1.1, figura 1.2, etc. para 1º objeto; figura 2.1, figura 2.2, etc. para 2º objeto. A figura 1 deve ser renumerada como 1.1; a 1.1 deve ser renumerada como 1.2, e assim por diante.

(21) BR 30 2017 005564-8

Código 34 - Exigência - Art. 106 § 3º da LPI

(22) 11/12/2017

(71) JOÃO FREITAS GIL BRAZ (BR/BA)

(74) HÉBER FERNANDES DOURADO

O escopo de proteção de um registro de desenho industrial não abrange materiais de fabricação, vantagens técnicas e funcionais: tais informações devem ser suprimidas do pedido. A proteção se dá ao objeto conforme representado nas figuras, não sobre suas possíveis variações não contidas no pedido. O pedido deve se adequar à Instrução Normativa 44/2015 - IN. 1. Suprimir o documento “resumo”, que não faz parte de um desenho industrial. 2. Alterar título para “configuração aplicada em jardineira”, em atenção ao inciso II do art. 14 da IN. 3. As figuras devem ser apresentadas de acordo com os artigos 20 e 21 da IN: devem mostrar apenas o objeto do pedido (sem pedras, areia, plantas, etc.); devem apresentar fundo absolutamente neutro, sem revelar qualquer padrão ou textura (não podem aparecer elementos do ambiente, tais como piso, parede, etc.). 4. Apresentar novo conjunto de figuras formado pelas vistas ortogonais (frontal, posterior, laterais, superior e inferior), além de pelo menos uma perspectiva, conforme inciso IV do art. 20 da IN. 5. As figuras devem ser numeradas conforme o disposto no inciso VI do artigo 20 da IN: figura 1.1, figura 1.2, etc. 6. As figuras devem ser dispostas no papel com as margens mínimas (superior; esquerda; direita; inferior) de 3 cm, conforme inciso IX do art. 20 da IN. 7. As folhas de figuras devem ser numeradas no centro da margem superior, indicando o número da folha e o número total de folhas, por exemplo: 1/4, 2/4, 3/4 e 4/4, conforme inciso VIII do art. 20 da IN.

(21) BR 30 2017 005565-6

Código 34 - Exigência - Art. 106 § 3º da LPI

(22) 11/12/2017

(71) GERALDO ANTONIO ALVES FRAGA (BR/DF)

O pedido deve se adequar à Instrução Normativa 44/2015 - IN. 1. Alterar título para “configuração aplicada em vaso sanitário”, em atenção ao inciso II do art. 14 da IN. 2. Reapresentar as figuras com excelente qualidade gráfica, nitidez e



contraste, com o intuito de revelar com precisão os contornos, relevos e rebaixos do objeto reivindicado, permitindo a compreensão de seus detalhes. Respeitar a resolução mínima de 300 dpi. 3. As figuras devem ser numeradas conforme o disposto no inciso VI do artigo 20 da IN 44/2015: figura 1.1, figura 1.2, etc. para 1º objeto; figura 2.1, figura 2.2, etc. para 2º objeto. A figura 1 deve ser renumerada como 1.1; a 1.1 deve ser renumerada como 1.2, e assim por diante.

(21) BR 30 2017 005566-4

Código 34 - Exigência - Art. 106 § 3º da LPI

(22) 11/12/2017

(71) GOOGLE LLC (US)

(74) DANNEMANN, SIEMSEN, BIGLER & IPANEMA MOREIRA

1. Alterar título para “padrão ornamental aplicado em ícone”. 2. As figuras não podem conter molduras ou linhas delimitadoras, conforme inciso I do art. 21 da IN 44/2015: suprimir a moldura tracejada.

(21) BR 30 2017 005567-2

Código 34 - Exigência - Art. 106 § 3º da LPI

(22) 11/12/2017

(71) GOOGLE LLC (US)

(74) DANNEMANN, SIEMSEN, BIGLER & IPANEMA MOREIRA

1. Alterar título para “padrão ornamental aplicado em ícone”. 2. As figuras não podem conter molduras ou linhas delimitadoras, conforme inciso I do art. 21 da IN 44/2015: suprimir a moldura tracejada.

(21) BR 30 2017 005568-0

Código 34 - Exigência - Art. 106 § 3º da LPI

(22) 11/12/2017

(71) GOOGLE LLC (US)

(74) DANNEMANN, SIEMSEN, BIGLER & IPANEMA MOREIRA

1. Alterar título para “padrão ornamental aplicado em ícone”. 2. As figuras não podem conter molduras ou linhas delimitadoras, conforme inciso I do art. 21 da IN 44/2015: suprimir a moldura tracejada.

(21) BR 30 2017 005586-9

Código 34 - Exigência - Art. 106 § 3º da LPI

(22) 12/12/2017

(71) ALCIDES RODRIGUES (BR/SP)

(74) JULIANA DE MORAES CARVALHO MELLO

1. Harmonizar vista lateral com demais figuras. A vista lateral (1.6) deve mostrar a aba retangular elevada (elem. 8, segundo relatório descritivo) conforme demais figuras.

(21) BR 30 2017 005590-7

Código 34 - Exigência - Art. 106 § 3º da LPI

(22) 12/12/2017

(71) UNIVERSIDADE DO ESTADO DO PARA (BR/PA)

1. Acrescentar, ao jogo de figuras, as vistas frontal, posterior, laterais, inferior, necessárias para a plena compreensão da forma. 2. Reapresentar vista superior



(1.3). A figura 1.3 apresenta linhas muito finas e sem contraste. Harmonizar representação conforme demais figuras. 3. Excluir fig. 1.5 do pedido atual. As figuras do pedido devem mostrar a forma externa do objeto. A figura 1.5 apresenta corte para visualização de detalhe interno do objeto e deve ser retirada do pedido.

(21) BR 30 2017 005591-5

Código 34 - Exigência - Art. 106 § 3º da LPI

(22) 12/12/2017

(71) BENEDITO APARECIDO DA SILVA (BR/SP)

1. Harmonizar proporção do cabo em todas as figuras. O cabo do objeto apresenta diâmetros diferentes, sendo mais entretido nas fig. 3.4 e 4.4 que nas fig. 1.4 e 2.4. 2. Melhorar representação do objeto, de maneira a permitir o entendimento de suas características ornamentais. A representação atual é muito esquemática e não detalha o objeto de maneira satisfatória. 3. Numerar as figuras de acordo com o padrão 1.1, 1.2, 1.3... etc. 4. Numerar as folhas de figuras consecutivamente, com algarismos arábicos, no centro da margem superior, indicando o número da folha e o número total de folhas separados por uma barra oblíqua. Ex.: num pedido com 3 folhas de figuras a numeração dessas folhas será 1/3, 2/3, 3/3.

(21) BR 30 2017 005600-8

Código 34 - Exigência - Art. 106 § 3º da LPI

(22) 12/12/2017

(71) EDUARDO PAGNANO MARIZ (BR/SP)

(74) Márcio Lobo Petinati

1. Adequar título do pedido para "Configuração aplicada em alavanca de chopeira". O título do pedido deve ser claro, conciso e adequado à natureza tridimensional do objeto. 2. Numerar as figuras de acordo com o padrão 1.1, 1.2, 1.3... etc. Título adequado de ofício nos termos do Art. 22 da Instrução Normativa 044/2015.

(21) BR 30 2017 005624-5

Código 34 - Exigência - Art. 106 § 3º da LPI

(22) 14/12/2017

(71) JAIRO FERNANDES DOMENE (BR/SP)

(74) Beerre Assessoria Empresarial Ltda.(Alt. de Beerre Assessoria Emp. S/C.LTDA.)

1. Manter no pedido atual apenas o objeto das figuras 1.1 a 5.1. Os demais objetos não compartilham as mesmas características ornamentais preponderantes e devem ser retirados do pedido atual. 2. Caso haja interesse, apresentar, num pedido dividido, todas as vistas do objeto da fig. 6.1 a 8.1. 3. Apresentar todas as vistas dos objetos: perspectiva, frontal, posterior, laterais, superior e inferior, necessárias para a plena compreensão da forma. 4. Alterar título do pedido para "Configuração aplicada a encosto de cadeira". O título do pedido deve ser claro, conciso e adequado à natureza tridimensional do objeto.



(21) BR 30 2017 005637-7	Código 34 - Exigência - Art. 106 § 3º da LPI (22) 14/12/2017 (71) FABRICIO FABIANO TREVIZAN (BR/PR) (74) IVANILDE DE OLIVEIRA MENDES 1. Modificar título, de forma a deixar claro a que tipo de objeto o pedido se refere.
(21) BR 32 2012 000432-5	Código 34 - Exigência - Art. 106 § 3º da LPI (22) 28/12/2010 (62) DI 7005823-7 28/12/2010 (71) OTTO BOCK HEALTHCARE GMBH (DE) (74) Dannemann, siemsen, Bigler & Ipanema Moreira 1. Preencher as linhas tracejadas existentes nos desenhos. 2. Na atual perspectiva, os elementos em relevo existentes na superfície da peça estendem-se à beira do rebaixo localizado na face superior. Todavia, na Fig. 7 (vista superior), os ditos elementos em relevo terminam antes da borda do rebaixo. Harmonizar os desenhos.
(21) BR 32 2017 004033-3	Código 34 - Exigência - Art. 106 § 3º da LPI (22) 28/03/2016 (62) BR 30 2016 001245-8 28/03/2016 (71) MAURICIO BALBINOT (BR/RS) (74) Sko Oyarzábal Marcas e Patentes Sociedade Simples Ltda. As vistas laterais tanto do objeto principal quanto das variações continuam apresentando inconsistências. Observando-se a vista superior, não é possível visualizar a inclinação representada na vista lateral. Além disso, comparando as vistas laterais com a vista posterior, verifica-se que o elemento 30 apresenta tamanho e posicionamento distintos. Assim sendo, apresentar novo conjunto de figuras com correções, de modo que as diversas vistas fiquem coerente entre si. Sugerimos que as vistas sejam apresentadas na mesma escala.
(21) BR 32 2017 004034-1	Código 34 - Exigência - Art. 106 § 3º da LPI (22) 28/03/2016 (62) BR 30 2016 001245-8 28/03/2016 (71) MAURICIO BALBINOT (BR/RS) (74) Sko Oyarzábal Marcas e Patentes Sociedade Simples Ltda. As vistas laterais tanto do objeto principal quanto das variações continuam apresentando inconsistências. Observando-se a vista superior, não é possível visualizar a inclinação representada na vista lateral. Além disso, comparando as vistas laterais com a vista posterior, verifica-se que o elemento 30 apresenta tamanho e posicionamento distintos. Assim sendo, apresentar novo conjunto de figuras com correções, de modo que as diversas vistas fiquem coerente entre si. Sugerimos que as vistas sejam apresentadas na mesma escala.





Código 35 - Arquivamento do Pedido – Art. 216 § 2º e Art. 106 § 3º da LPI

Arquivado definitivamente o pedido de registro de desenho industrial, uma vez que não foi apresentada a procuração devida no prazo de 60 (sessenta) dias contados da prática do primeiro ato da parte no processo ou não houve manifestação do depositante quanto à exigência formulada.

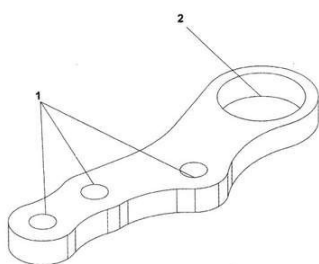
(21) BR 30 2012 004656-4

Código 35 - Arquivamento do Pedido – Art. 216 § 2º e Art. 106 § 3º da LPI

(22) 11/09/2012

(44) 05/06/2018

(54) CONFIGURAÇÃO APLICADA EM BALANÇA TRASEIRA DE VEÍCULO AUTOMOTOR

(71) Adair Anselmo Foggiatto (BR/PR)

(72) Adair Anselmo Foggiatto

(74) Adilson Gabardo

Arquivamento

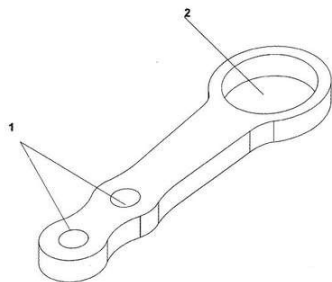
(21) BR 30 2012 004657-2

Código 35 - Arquivamento do Pedido – Art. 216 § 2º e Art. 106 § 3º da LPI

(22) 11/09/2012

(44) 05/06/2018

(54) CONFIGURARAÇÃO APLICADA EM BALANÇA DIANTEIRA DE VEÍCULO AUTOMOTOR

(71) Adair Anselmo Foggiatto (BR/PR)

(72) Adair Anselmo Foggiatto

(74) Adilson Gabardo

Arquivamento

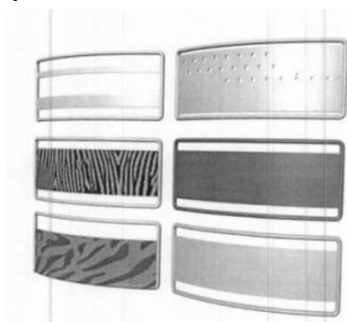
(21) BR 30 2013 001672-2

Código 35 - Arquivamento do Pedido – Art. 216 § 2º e Art. 106 § 3º da LPI

(22) 12/04/2013

(44) 05/06/2018

(54) CONFIGURAÇÃO APLICADA EM DIVISÓRIA PARA GAVETAS E DUAS VARIANTES.

(71) DB Design Industrial Ltda - Me (BR/RS)

(72) Joni Selmo Dresch; Jovana Foresti; Rodrigo de Bona

(74) ACERTI - MARCAS E PATENTES LTDA.

Arquivamento

(21) BR 30 2015 001260-9

Código 35 - Arquivamento do Pedido – Art. 216 § 2º e Art. 106 § 3º da LPI

(22) 19/03/2015

(44) 05/06/2018

(52) 23-01





(54) CONFIGURAÇÃO APLICADA A CASCATA PARA PISCINA
(71) LP PISCINA EIRELE (BR/RJ)
(72) MARA LUCIA MARTINS DE OLIVEIRA MELLO
(74) TAVARES PROPRIEDADE INTELECTUAL LTDA
Arquivamento

(21) BR 30 2015 001261-7

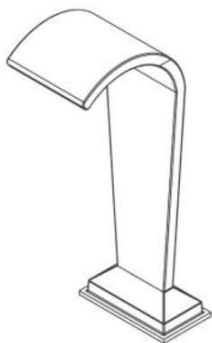

Código 35 - Arquivamento do Pedido – Art. 216 § 2º e Art. 106 § 3º da LPI
(22) 19/03/2015
(44) 05/06/2018
(52) 23-01
(54) CONFIGURAÇÃO APLICADA EM CASCATA PARA PISCINA
(71) LP PISCINA EIRELE (BR/RJ)
(72) MARA LUCIA MARTINS DE OLIVEIRA MELLO
(74) TAVARES PROPRIEDADE INTELECTUAL LTDA.
Arquivamento



Código 36 - Indeferimento - Art. 106 § 4º da LPI

Indeferido o pedido por não atender ao disposto no Art. 100 da LPI, conforme parecer técnico. A cópia do parecer técnico poderá ser solicitada. Desta data corre o prazo de 60 (sessenta) dias para eventual recurso do depositante.

(21) BR 30 2014 000986-9

Código 36 - Indeferimento - Art. 106 § 4º da LPI

(22) 07/03/2014

(44) 05/06/2018

(52) 09-03

(54) EMBALAGENS PARA ACONDICIONAMENTO DE FRIOS FATIADOS

(71) RICARDO HUANG (BR/SP)

(72) RICARDO HUANG

(74) VIRGINIA GUILLIOD FAGURY BARROS

objeto se enquadra na instrução normativa 044/2015 . objeto indeferido devido ao cumprimento insatisfatório de exigência técnica, nos termos do Art. 23 da Instrução Normativa 044/2015. Pedido indeferido devido à não conformidade ao contido no art. 101, inciso IV, c/c art. 106, caput, da LPI. O desenho industrial representado nos desenhos do cumprimento não corresponde ao que havia sido revelado no depósito. Houve alteração de matéria.

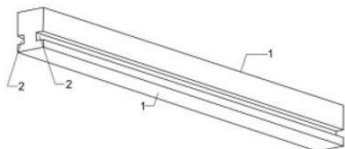
(21) BR 30 2017 005408-0

Código 36 - Indeferimento - Art. 106 § 4º da LPI

(22) 30/11/2017

(44) 05/06/2018

(52) 25-99 , 25-01

(54) CONFIGURAÇÃO APLICADA A/EM GUIA

(71) POLIBIO PRATES DA CRUZ NETO (BR/SP) ; DANOVAN CELIBERTO MELO (BR/SP)

(72) POLIBIO PRATES DA CRUZ NETO; DANOVAN CELIBERTO MELO

(74) SANDRA LUISA CALDAS CORREIA

objeto se enquadra no artigo 100 da lei 9.279/1996 . não é registrável como desenho industrial forma essencialmente determinada por questões técnicas ou funcionais.

(21) BR 30 2017 005414-5

Código 36 - Indeferimento - Art. 106 § 4º da LPI

(22) 30/11/2017

(44) 05/06/2018

(52) 13-01

(54) CONFIGURAÇÃO APLICADA A/EM PÁ DA HÉLICE DE AEROGERADOR

(71) VENTO ELETRICO GERENCIAMENTO DE PATENTES LTDA - ME (BR/SC)

(72) ARNALDO HANSEN

(74) EDEMAR SOARES ANTONINI





objeto se enquadra no artigo 100 da lei 9.279/1996 . não é registrável como desenho industrial forma essencialmente determinada por questões técnicas ou funcionais.

(21) BR 30 2017 005433-1



Código 36 - Indeferimento - Art. 106 § 4º da LPI

(22) 02/12/2017

(44) 05/06/2018

(52) 08-05

(54) INSERTO REVESTIDO PARA MARTELOS DESFIBRADORES E FACAS PICADORAS

(71) AGNALDO TEIXEIRA DA CRUZ (BR/SP)

(72) AGNALDO TEIXEIRA DA CRUZ

objeto se enquadra no artigo 100 da lei 9.279/1996 . não é registrável como desenho industrial forma essencialmente determinada por questões técnicas ou funcionais.

(21) BR 30 2017 005485-4



Código 36 - Indeferimento - Art. 106 § 4º da LPI

(22) 07/12/2017

(44) 05/06/2018

(52) 07-07

(54) CONFIGURAÇÃO APLICADA A/EM TAÇA

(71) JOÃO GOMES PEREIRA - EPP (BR/SP)

(72) JOÃO GOMES PEREIRA

(74) RUBENS DOS SANTOS FILHO

objeto se enquadra no artigo 100 da lei 9.279/1996 . não é registrável como desenho industrial a forma comum ou vulgar.

(21) BR 30 2017 005499-4



Código 36 - Indeferimento - Art. 106 § 4º da LPI

(22) 07/12/2017

(30) 28/06/2017 US 29/609,093

(44) 05/06/2018

(52) 24-02

(54) CONFIGURAÇÃO APLICADA A/EM CARTUCHO PARA GRAMPEADOR CIRÚRGICO

(71) ETHICON LLC (US)

(72) FREDERICK E. SHELTON IV; JASON L. HARRIS; MORGAN R. HUNTER; JAMES A. VANDEWALLE

(74) DANNEMANN, SIEMSEN, BIGLER & IPANEMA MOREIRA



objeto se enquadra no artigo 100 da lei 9.279/1996 . não é registrável como desenho industrial forma essencialmente determinada por questões técnicas ou funcionais.

(21) BR 30 2017 005525-7



Código 36 - Indeferimento - Art. 106 § 4º da LPI

(22) 07/12/2017

(44) 05/06/2018

(52) 08-09

(54) CONFIGURAÇÃO APLICADA A/EM PERFIL

(71) VIDRACARIA SCHIO LTDA - ME (BR/PR)

(72) AIRTON JOSE SCHIO

(74) DEFERE - SERVIÇOS EM PROPRIEDADE INTELECTUAL

objeto se enquadra no artigo 100 da lei 9.279/1996 . não é registrável como desenho industrial forma essencialmente determinada por questões técnicas ou funcionais.



Código 37 - Recurso Contra o Indeferimento

Notificação de interposição de recurso ao Presidente do INPI contra o indeferimento do pedido de registro de desenho industrial, objetivando o reexame da matéria. Desta data corre o prazo de 60 (sessenta) dias para apresentação de contra-razões por qualquer interessado. Poderá ser requerida cópia do recurso através de formulário específico.

(21) BR 30 2012 004071-0 Código 37 - Recurso Contra o Indeferimento
(22) 09/08/2012
(71) 3M Innovative Properties Company (US)
(74) Carina S Rodrigues
Recurso contra o indeferimento: Pet. (WB) 870180037500 de 07/05/2018.

(21) BR 30 2014 003660-2 Código 37 - Recurso Contra o Indeferimento
(22) 31/07/2014
(71) DEERE & COMPANY (US)
(74) KASZNAR LEONARDOS PROPRIEDADE INTELECTUAL
Recurso contra o indeferimento: Pet. (WB) 870180037227 de 07/05/2018.

(21) BR 30 2014 003668-8 Código 37 - Recurso Contra o Indeferimento
(22) 31/07/2014
(71) DEERE & COMPANY (US)
(74) KASZNAR LEONARDOS PROPRIEDADE INTELECTUAL
Recurso contra o indeferimento: Pet. (WB) 870180037229 de 07/05/2018.

(21) BR 30 2016 001424-8 Código 37 - Recurso Contra o Indeferimento
(22) 07/04/2016
(71) OTICAS CAROL S.A. (BR/SP)
(74) Baril & Advogados Associados
Recurso contra o indeferimento: Pet. (WB) 870180037400 de 07/05/2018.

(21) BR 30 2016 001426-4 Código 37 - Recurso Contra o Indeferimento
(22) 07/04/2016
(71) OTICAS CAROL S.A. (BR/SP)
(74) Baril & Advogados Associados
Recurso contra o indeferimento: Pet. (WB) 870180037419 de 07/05/2018.

(21) BR 30 2016 001549-0 Código 37 - Recurso Contra o Indeferimento
(22) 14/04/2016
(71) PERFECT IMPORTAÇÃO E EXPORTAÇÃO LTDA-ME (BR/MG)
(74) PROPRIA ASS. CONSULTORIA MARCAS E PATENTES LTDA
Recurso contra o indeferimento: Pet. (WB) 870180037647 de 07/05/2018.



(21) BR 30 2016 001551-1 Código 37 - Recurso Contra o Indeferimento
(22) 14/04/2016
(71) PERFECT IMPORTAÇÃO E EXPORTAÇÃO LTDA-ME (BR/MG)
(74) PROPRIA ASS. CONSULTORIA MARCAS E PATENTES LTDA
Recurso contra o indeferimento: Pet. (WB) 870180037642 de 07/05/2018.

(21) BR 30 2016 001553-8 Código 37 - Recurso Contra o Indeferimento
(22) 14/04/2016
(71) PERFECT IMPORTAÇÃO E EXPORTAÇÃO LTDA-ME (BR/MG)
(74) PROPRIA ASS. CONSULTORIA MARCAS E PATENTES LTDA
Recurso contra o indeferimento: Pet. (WB) 870180037563 de 07/05/2018.

(21) BR 30 2016 001554-6 Código 37 - Recurso Contra o Indeferimento
(22) 14/04/2016
(71) PERFECT IMPORTAÇÃO E EXPORTAÇÃO LTDA-ME (BR/MG)
(74) PROPRIA ASS. CONSULTORIA MARCAS E PATENTES LTDA
Recurso contra o indeferimento: Pet. (WB) 870180037634 de 07/05/2018.

(21) BR 30 2016 001555-4 Código 37 - Recurso Contra o Indeferimento
(22) 14/04/2016
(71) PERFECT IMPORTAÇÃO E EXPORTAÇÃO LTDA-ME (BR/MG)
(74) PROPRIA ASS. CONSULTORIA MARCAS E PATENTES LTDA
Recurso contra o indeferimento: Pet. (WB) 870180037533 de 07/05/2018.



Código 39 - Concessão do Registro

Concessão do registro de desenho industrial. O certificado de registro estará à disposição do interessado. Desta data corre o prazo de 5 (cinco) anos para interposição de nulidade administrativa por qualquer interessado (Art. 113 § 1º da LPI). Se interposto o pedido de nulidade no prazo de 60 (sessenta) dias contados da data da concessão, os efeitos da concessão do registro serão suspensos (Art. 113 § 2º).

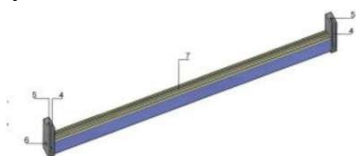
(11) BR 30 2012 000408-0

Código 39 - Concessão do Registro

(22) 31/01/2012

(15) 05/06/2018

(45) 05/06/2018

(54) CONFIGURAÇÃO APLICADA EM LUMINÁRIA CABIDEIRO

(73) DIEGO ERNESTO ROVELLA FARTO (BR/RS) ; ANDRE CARLOS DA RÉ (BR/RS)

(72) André Carlos da Ré; Diego Ernesto Rovella Farto

(74) Luiz Fernando Campos Stock

Prazo de validade: 10 (dez) anos contados a partir de 31/01/2012, mediante o recolhimento da taxa quinquenal de manutenção (Artigos 119 e 120 da LPI) e observadas as demais condições legais.

(11) BR 30 2012 006337-0

Código 39 - Concessão do Registro

(22) 11/12/2012

(15) 05/06/2018

(30) 11/06/2012 EM 002055095-0001; 11/06/2012 EM 002055178-0001; 11/06/2012 EM 002055202-0001

(45) 05/06/2018

(54) CONFIGURAÇÃO APLICADA EM AUTOMÓVEL

(73) AUDI AG (DE)

(72) FRANK LAMBERTY

(74) ADVOCACIA PIETRO ARIBONI S/C

Prazo de validade: 10 (dez) anos contados a partir de 11/12/2012, mediante o recolhimento da taxa quinquenal de manutenção (Artigos 119 e 120 da LPI) e observadas as demais condições legais.

**(11) BR 30 2016 000742-0**

Código 39 - Concessão do Registro

(22) 05/02/2016





(15) 05/06/2018
 (30) 05/08/2015 US 29/535,246
 (45) 05/06/2018
 (52) 14-01
 (54) CONFIGURAÇÃO APLICADA EM FONE DE OUVIDO.
 (73) HARMAN INTERNATIONAL INDUSTRIES, INCORPORATED (US)
 (72) JASAN WALKER; ERIC SIA; EFFOSIKI KARAYIANNIS
 (74) EDUARDO LOURENÇO GUEDES SERRÃO DE OTERO
 Prazo de validade: 10 (dez) anos contados a partir de 05/02/2016, mediante o recolhimento da taxa quinquenal de manutenção (Artigos 119 e 120 da LPI) e observadas as demais condições legais.



(11) BR 30 2017 001948-0

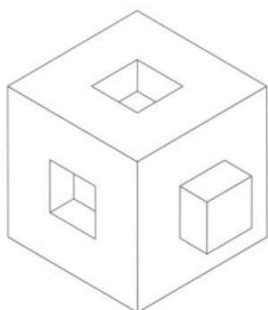

Código 39 - Concessão do Registro
 (22) 05/05/2017
 (15) 05/06/2018
 (45) 05/06/2018
 (52) 21-01
 (54) CONFIGURAÇÃO APLICADA A/EM PEÇAS DE MONTAR.
 (73) ODILON DOS SANTOS PEREIRA JUNIOR (BR/SP)
 (72) ODILON DOS SANTOS PEREIRA JUNIOR
 (74) Vilage Marcas e Patentes Ltda
 Prazo de validade: 10 (dez) anos contados a partir de 05/05/2017, mediante o recolhimento da taxa quinquenal de manutenção (Artigos 119 e 120 da LPI) e observadas as demais condições legais.

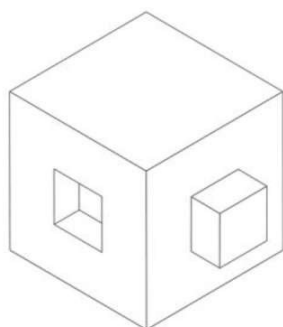

(11) BR 30 2017 003422-5

Código 39 - Concessão do Registro



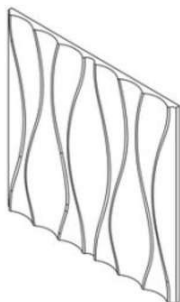

(22) 07/08/2017

(15) 05/06/2018

(45) 05/06/2018

(52) 25-01

(54) CONFIGURAÇÃO APLICADA EM REVESTIMENTO.

(73) ELISABETE TRINDADE DE MACEDO SPAGOLLA 22051311846 (BR/SP)

(72) ELISABETE TRINDADE DE MACEDO SPAGOLLA

Prazo de validade: 10 (dez) anos contados a partir de 07/08/2017, mediante o recolhimento da taxa quinquenal de manutenção (Artigos 119 e 120 da LPI) e observadas as demais condições legais.

(11) BR 30 2017 003425-0

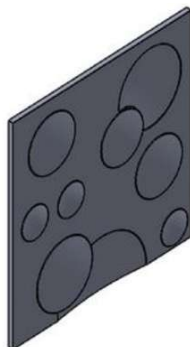

Código 39 - Concessão do Registro

(22) 08/08/2017

(15) 05/06/2018

(45) 05/06/2018

(52) 25-01

(54) CONFIGURAÇÃO APLICADA EM REVESTIMENTO.

(73) ELISABETE TRINDADE DE MACEDO SPAGOLLA 22051311846 (BR/SP)

(72) ELISABETE TRINDADE DE MACEDO SPAGOLLA

Prazo de validade: 10 (dez) anos contados a partir de 08/08/2017, mediante o recolhimento da taxa quinquenal de manutenção (Artigos 119 e 120 da LPI) e observadas as demais condições legais.



(11) BR 30 2017 003426-8



Código 39 - Concessão do Registro

(22) 08/08/2017

(15) 05/06/2018

(45) 05/06/2018

(52) 12-07

(54) CONFIGURAÇÃO APLICADA A/EM AVIÃO

(73) PUBLIC JOINT STOCK COMPANY ¿BERIEV AIRCRAFT¿ (RU)

(72) YURY VLADIMIROVICH GRUDININ; NIKOLAI ALEKSANDROVICH LAVRO;
VADIM VITALIEVICH ZDANEVICH; DMITRY YURIEVICH DURITSYN

(74) DANNEMANN, SIEMSEN, BIGLER & IPANEMA MOREIRA

Prazo de validade: 10 (dez) anos contados a partir de 08/08/2017, mediante o



recolhimento da taxa quinquenal de manutenção (Artigos 119 e 120 da LPI) e observadas as demais condições legais.



(11) BR 30 2017 004895-1

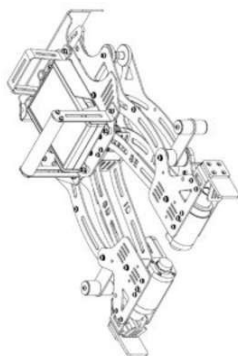

Código 39 - Concessão do Registro

(22) 31/10/2017

(15) 05/06/2018

(45) 05/06/2018

(52) 10-04

(54) CONFIGURAÇÃO APLICADA A/EM APARELHO DE ULTRASSOM

(73) COMPANHIA PAULISTA DE FORÇA E LUZ - CPFL (BR/SP)

(72) RAQUEL GONÇALVES; DOMINGOS GUILHERME PELLEGRINO CERRI; GUILHERME RIBEIRO GRAY; EFRAIM ALBRECHT NETO

(74) DI BLASI, PARENTE & ASSOCIADOS PROPRIEDADE INDUSTRIAL LTDA

Prazo de validade: 10 (dez) anos contados a partir de 31/10/2017, mediante o recolhimento da taxa quinquenal de manutenção (Artigos 119 e 120 da LPI) e observadas as demais condições legais.

(11) BR 30 2017 004899-4



Código 39 - Concessão do Registro

(22) 01/11/2017

(15) 05/06/2018

(30) 05/05/2017 US 29/603029

(45) 05/06/2018

(52) 28-03

(54) CONFIGURAÇÃO APLICADA A/EM APARELHO DE BARBEAR

(73) THE GILLETTE COMPANY LLC (US)

(72) ALEXANDER STEPHEN FORTI; ROBERT HAROLD JOHNSON; HONG LU; VANESSA CHRISTIE; THOMAS ANTHONY GERNETZKE; MICHAEL DAVID TINSTMAN; BENJAMIN ANDREW BANGSER; NEIL DUSTIN LETTENBERGER; JACK ANTHONY WASHINGTON

(74) Trench, Rossi e Watanabe Advogados

Prazo de validade: 10 (dez) anos contados a partir de 01/11/2017, mediante o recolhimento da taxa quinquenal de manutenção (Artigos 119 e 120 da LPI) e observadas as demais condições legais.

(11) BR 30 2017 004910-9

Código 39 - Concessão do Registro

(22) 01/11/2017

(15) 05/06/2018





(45) 05/06/2018

(52) 08-05

(54) CONFIGURAÇÃO APLICADA A/EM LIXADEIRA MANUAL

(73) PINCEIS ATLAS S/A (BR/RS)

(72) DANTE BETTANIN

(74) LEÃO PROPRIEDADE INTELECTUAL

Prazo de validade: 10 (dez) anos contados a partir de 01/11/2017, mediante o recolhimento da taxa quinquenal de manutenção (Artigos 119 e 120 da LPI) e observadas as demais condições legais.

(11) BR 30 2017 004935-4



Código 39 - Concessão do Registro

(22) 03/11/2017

(15) 05/06/2018

(30) 03/05/2017 EM 001458418-0001

(45) 05/06/2018

(52) 12-16

(54) CONFIGURAÇÃO APLICADA A/EM CABINE

(73) SCANIA CV AB (SE)

(72) KRISTOFER HANSËN; ALLAN MACDONALD; ANDERS LUNDGREN; MIKAEL LARSSON

(74) Daniel Advogados (Alt.de Daniel & Cia)

Prazo de validade: 10 (dez) anos contados a partir de 03/11/2017, mediante o recolhimento da taxa quinquenal de manutenção (Artigos 119 e 120 da LPI) e observadas as demais condições legais.

(11) BR 30 2017 005044-1

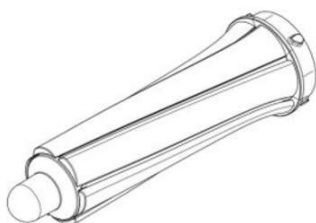

Código 39 - Concessão do Registro

(22) 09/11/2017

(15) 05/06/2018

(30) 30/05/2017 EM 004024370-0001

(45) 05/06/2018

(52) 28-03

(54) CONFIGURAÇÃO APLICADA A/EM ACESSÓRIO PARA MODELADOR DE CABELOS

(73) DYSON TECHNOLOGY LIMITED (GB)

(72) JONATHAN JAMES HARVEY HEFFER; ROBERT MARK BRETT COULTON; DANIEL JOHN THOMPSON; ANNMARIE RITA NICOLSON

(74) Daniel Advogados (Alt.de Daniel & Cia)

Prazo de validade: 10 (dez) anos contados a partir de 09/11/2017, mediante o recolhimento da taxa quinquenal de manutenção (Artigos 119 e 120 da LPI) e observadas as demais condições legais.

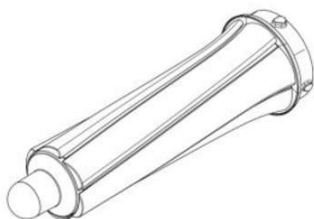

(11) BR 30 2017 005046-8

Código 39 - Concessão do Registro

(22) 09/11/2017

(15) 05/06/2018

(30) 30/05/2017 EM 004024511-0001

(45) 05/06/2018

(52) 28-03

(54) CONFIGURAÇÃO APLICADA A/EM ACESSÓRIO PARA MODELADOR DE CABELOS

(73) DYSON TECHNOLOGY LIMITED (GB)

(72) JONATHAN JAMES HARVEY HEFFER; ROBERT MARK BRETT COULTON; DANIEL JOHN THOMPSON; ANNMARIE RITA NICOLSON

(74) Daniel Advogados (Alt.de Daniel & Cia)

Prazo de validade: 10 (dez) anos contados a partir de 09/11/2017, mediante o recolhimento da taxa quinquenal de manutenção (Artigos 119 e 120 da LPI) e observadas as demais condições legais.

(11) BR 30 2017 005218-5

Código 39 - Concessão do Registro

(22) 17/11/2017

(15) 05/06/2018

(45) 05/06/2018

(52) 12-16 , 26-06

(54) CONFIGURAÇÃO APLICADA A/EM LÂMPADA DIREITA

(73) PSA AUTOMOBILES SA (FR)

(72) JEAN-PIERRE PLOUÉ

(74) Vieira de Mello Advogados

Prazo de validade: 10 (dez) anos contados a partir de 17/11/2017, mediante o recolhimento da taxa quinquenal de manutenção (Artigos 119 e 120 da LPI) e observadas as demais condições legais.

(11) BR 30 2017 005219-3

Código 39 - Concessão do Registro

(22) 17/11/2017

(15) 05/06/2018

(45) 05/06/2018

(52) 26-06

(54) CONFIGURAÇÃO APLICADA A/EM LÂMPADA ESQUERDA

(73) PSA AUTOMOBILES SA (FR)

(72) JEAN-PIERRE PLOUÉ

(74) Vieira de Mello Advogados

Prazo de validade: 10 (dez) anos contados a partir de 17/11/2017, mediante o recolhimento da taxa quinquenal de manutenção (Artigos 119 e 120 da LPI) e observadas as demais condições legais.



(11) BR 30 2017 005223-1

Código 39 - Concessão do Registro

(22) 17/11/2017

(15) 05/06/2018

(45) 05/06/2018

(52) 12-16

(54) CONFIGURAÇÃO APLICADA A/EM PARACHOQUE FRONTAL

(73) PSA AUTOMOBILES SA (FR)

(72) JEAN-PIERRE PLOUÉ

(74) Vieira de Mello Advogados

Prazo de validade: 10 (dez) anos contados a partir de 17/11/2017, mediante o recolhimento da taxa quinquenal de manutenção (Artigos 119 e 120 da LPI) e observadas as demais condições legais.

(11) BR 30 2017 005225-8

Código 39 - Concessão do Registro

(22) 17/11/2017

(15) 05/06/2018

(45) 05/06/2018

(52) 12-16

(54) CONFIGURAÇÃO APLICADA A/EM PARACHOQUE FRONTAL

(73) PSA AUTOMOBILES SA (FR)

(72) JEAN-PIERRE PLOUÉ

(74) Vieira de Mello Advogados

Prazo de validade: 10 (dez) anos contados a partir de 17/11/2017, mediante o recolhimento da taxa quinquenal de manutenção (Artigos 119 e 120 da LPI) e observadas as demais condições legais.

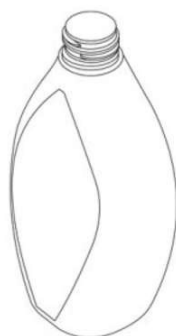
(11) BR 30 2017 005358-0

Código 39 - Concessão do Registro

(22) 28/11/2017

(15) 05/06/2018

(45) 05/06/2018

(52) 09-01

(54) CONFIGURAÇÃO APLICADA A/EM FRASCO

(73) MAXMIX - PRODUTOS DE BELEZA LTDA - EPP (BR/SP)

(72) AGUINALDO ARAÚJO SOARES

(74) RONALDO BOTELHO PIACENTE

Prazo de validade: 10 (dez) anos contados a partir de 28/11/2017, mediante o recolhimento da taxa quinquenal de manutenção (Artigos 119 e 120 da LPI) e observadas as demais condições legais.

(11) BR 30 2017 005359-9

Código 39 - Concessão do Registro

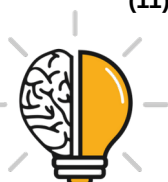



(22) 28/11/2017
 (15) 05/06/2018
 (45) 05/06/2018
 (52) 09-01
 (54) CONFIGURAÇÃO APLICADA A/EM FRASCO
 (73) MAXMIX - PRODUTOS DE BELEZA LTDA - EPP (BR/SP)
 (72) AGUINALDO ARAÚJO SOARES
 (74) RONALDO BOTELHO PIACENTE

Prazo de validade: 10 (dez) anos contados a partir de 28/11/2017, mediante o recolhimento da taxa quinquenal de manutenção (Artigos 119 e 120 da LPI) e observadas as demais condições legais.

(11) BR 30 2017 005363-7

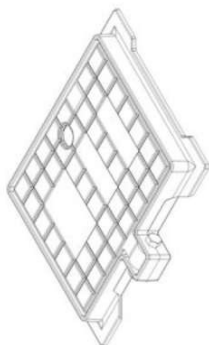

Código 39 - Concessão do Registro
 (22) 28/11/2017
 (15) 05/06/2018
 (45) 05/06/2018
 (52) 25-02
 (54) CONFIGURAÇÃO APLICADA A/EM TAMPÃO.
 (73) SAINT-GOBAIN CANALIZAÇÃO LTDA. (BR/RJ)
 (72) EDUARDO ALVES DE FARIA; AMILTON CARLOS DE CAMARGOS
 (74) KASZNAR LEONARDOS PROPRIEDADE INTELECTUAL

Prazo de validade: 10 (dez) anos contados a partir de 28/11/2017, mediante o recolhimento da taxa quinquenal de manutenção (Artigos 119 e 120 da LPI) e observadas as demais condições legais.

(11) BR 30 2017 005367-0

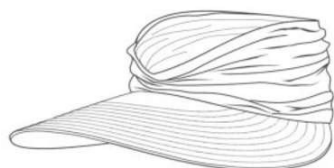

Código 39 - Concessão do Registro
 (22) 29/11/2017
 (15) 05/06/2018
 (45) 05/06/2018
 (52) 02-03
 (54) CONFIGURAÇÃO APLICADA A/EM VISEIRA
 (73) NATALY VIANNA DE BARCELLOS (BR/RJ)
 (72) NATALY VIANNA DE BARCELLOS
 (74) DAVID NILTON PEREIRA DE LUCENA

Prazo de validade: 10 (dez) anos contados a partir de 29/11/2017, mediante o recolhimento da taxa quinquenal de manutenção (Artigos 119 e 120 da LPI) e observadas as demais condições legais.

(11) BR 30 2017 005369-6

Código 39 - Concessão do Registro
 (22) 29/11/2017
 (15) 05/06/2018





(45) 05/06/2018

(52) 07-06

(54) CONFIGURAÇÃO APLICADA A/EM GALHETEIRO

(73) WMT PRODUTOS ALIMENTICIOS LTDA (BR/MG)

(72) ARTHUR MENDES ROHA

(74) VINÍCIUS SILVA DE OLIVEIRA

Prazo de validade: 10 (dez) anos contados a partir de 29/11/2017, mediante o recolhimento da taxa quinquenal de manutenção (Artigos 119 e 120 da LPI) e observadas as demais condições legais.

(11) BR 30 2017 005371-8



Código 39 - Concessão do Registro

(22) 29/11/2017

(15) 05/06/2018

(45) 05/06/2018

(52) 12-16

(54) CONFIGURAÇÃO APLICADA A/EM PARA-LAMA

(73) VOLVO LASTVAGNAR AB (SE)

(72) ISMAIL OVACIK

(74) DANNEMANN, SIEMSEN, BIGLER & IPANEMA MOREIRA

Prazo de validade: 10 (dez) anos contados a partir de 29/11/2017, mediante o recolhimento da taxa quinquenal de manutenção (Artigos 119 e 120 da LPI) e observadas as demais condições legais.

(11) BR 30 2017 005372-6

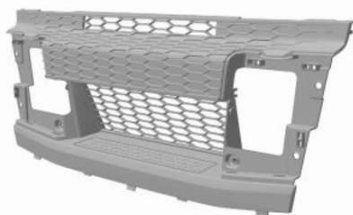

Código 39 - Concessão do Registro

(22) 29/11/2017

(15) 05/06/2018

(45) 05/06/2018

(52) 12-16

(54) CONFIGURAÇÃO APLICADA A/EM GRADE DE AUTOMÓVEL

(73) VOLVO LASTVAGNAR AB (SE)

(72) ISMAIL OVACIK

(74) DANNEMANN, SIEMSEN, BIGLER & IPANEMA MOREIRA

Prazo de validade: 10 (dez) anos contados a partir de 29/11/2017, mediante o recolhimento da taxa quinquenal de manutenção (Artigos 119 e 120 da LPI) e observadas as demais condições legais.

(11) BR 30 2017 005373-4

Código 39 - Concessão do Registro

(22) 29/11/2017

(15) 05/06/2018

(45) 05/06/2018

(52) 12-16





(54) CONFIGURAÇÃO APLICADA A/EM PARA-LAMA

(73) VOLVO LASTVAGNAR AB (SE)

(72) ISMAIL OVACIK

(74) DANNEMANN, SIEMSEN, BIGLER & IPANEMA MOREIRA

Prazo de validade: 10 (dez) anos contados a partir de 29/11/2017, mediante o recolhimento da taxa quinquenal de manutenção (Artigos 119 e 120 da LPI) e observadas as demais condições legais.

(11) BR 30 2017 005374-2

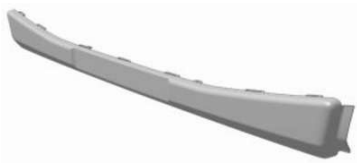

Código 39 - Concessão do Registro

(22) 29/11/2017

(15) 05/06/2018

(45) 05/06/2018

(52) 12-16

(54) CONFIGURAÇÃO APLICADA A/EM PARA-CHOQUES

(73) VOLVO LASTVAGNAR AB (SE)

(72) ISMAIL OVACIK

(74) DANNEMANN, SIEMSEN, BIGLER & IPANEMA MOREIRA

Prazo de validade: 10 (dez) anos contados a partir de 29/11/2017, mediante o recolhimento da taxa quinquenal de manutenção (Artigos 119 e 120 da LPI) e observadas as demais condições legais.

(11) BR 30 2017 005375-0

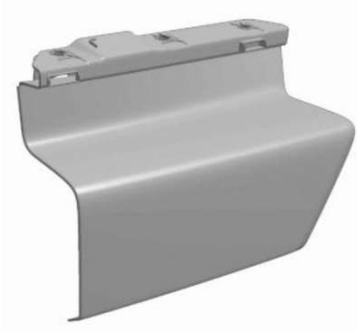

Código 39 - Concessão do Registro

(22) 29/11/2017

(15) 05/06/2018

(45) 05/06/2018

(52) 12-16

(54) CONFIGURAÇÃO APLICADA A/EM EXTENSOR DE PORTA

(73) VOLVO LASTVAGNAR AB (SE)

(72) ISMAIL OVACIK

(74) DANNEMANN, SIEMSEN, BIGLER & IPANEMA MOREIRA

Prazo de validade: 10 (dez) anos contados a partir de 29/11/2017, mediante o recolhimento da taxa quinquenal de manutenção (Artigos 119 e 120 da LPI) e observadas as demais condições legais.

(11) BR 30 2017 005376-9

Código 39 - Concessão do Registro

(22) 29/11/2017

(15) 05/06/2018

(45) 05/06/2018

(52) 12-16

(54) CONFIGURAÇÃO APLICADA A/EM TAMPA DE ACOPLAMENTO DE REBOQUE





(73) VOLVO LASTVAGNAR AB (SE)

(72) ISMAIL OVACIK

(74) DANNEMANN, SIEMSEN, BIGLER & IPANEMA MOREIRA

Prazo de validade: 10 (dez) anos contados a partir de 29/11/2017, mediante o recolhimento da taxa quinquenal de manutenção (Artigos 119 e 120 da LPI) e observadas as demais condições legais.

(11) BR 30 2017 005377-7

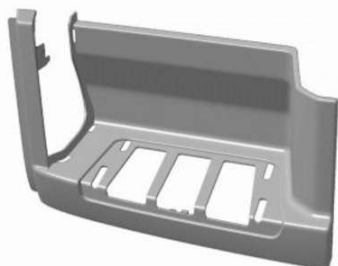

Código 39 - Concessão do Registro

(22) 29/11/2017

(15) 05/06/2018

(45) 05/06/2018

(52) 12-16

(54) CONFIGURAÇÃO APLICADA A/EM DEGRAU PARA VEÍCULO

(73) VOLVO LASTVAGNAR AB (SE)

(72) ISMAIL OVACIK

(74) DANNEMANN, SIEMSEN, BIGLER & IPANEMA MOREIRA

Prazo de validade: 10 (dez) anos contados a partir de 29/11/2017, mediante o recolhimento da taxa quinquenal de manutenção (Artigos 119 e 120 da LPI) e observadas as demais condições legais.

(11) BR 30 2017 005378-5



Código 39 - Concessão do Registro

(22) 29/11/2017

(15) 05/06/2018

(45) 05/06/2018

(52) 12-16

(54) CONFIGURAÇÃO APLICADA A/EM PAINEL DE ACABAMENTO EXTERNO

(73) VOLVO LASTVAGNAR AB (SE)

(72) ISMAIL OVACIK

(74) DANNEMANN, SIEMSEN, BIGLER & IPANEMA MOREIRA

Prazo de validade: 10 (dez) anos contados a partir de 29/11/2017, mediante o recolhimento da taxa quinquenal de manutenção (Artigos 119 e 120 da LPI) e observadas as demais condições legais.

(11) BR 30 2017 005379-3

Código 39 - Concessão do Registro

(22) 29/11/2017

(15) 05/06/2018

(45) 05/06/2018

(52) 12-16

(54) CONFIGURAÇÃO APLICADA A/EM ACABAMENTO PARA FAROL

(73) VOLVO LASTVAGNAR AB (SE)





(72) ISMAIL OVACIK

(74) DANNEMANN, SIEMSEN, BIGLER & IPANEMA MOREIRA

Prazo de validade: 10 (dez) anos contados a partir de 29/11/2017, mediante o recolhimento da taxa quinquenal de manutenção (Artigos 119 e 120 da LPI) e observadas as demais condições legais.

(11) BR 30 2017 005380-7



Código 39 - Concessão do Registro

(22) 29/11/2017

(15) 05/06/2018

(45) 05/06/2018

(52) 12-16

(54) CONFIGURAÇÃO APLICADA A/EM PARA SOL

(73) VOLVO LASTVAGNAR AB (SE)

(72) ISMAIL OVACIK

(74) DANNEMANN, SIEMSEN, BIGLER & IPANEMA MOREIRA

Prazo de validade: 10 (dez) anos contados a partir de 29/11/2017, mediante o recolhimento da taxa quinquenal de manutenção (Artigos 119 e 120 da LPI) e observadas as demais condições legais.

(11) BR 30 2017 005381-5



Código 39 - Concessão do Registro

(22) 29/11/2017

(15) 05/06/2018

(45) 05/06/2018

(52) 06-04

(54) CONFIGURAÇÃO APLICADA A/EM MÓVEL

(73) COLIBRI INDUSTRIA E COMERCIO DE MÓVEIS LTDA (BR/PR)

(72) JOSÉ LOPES AQUINO

(74) LUCIANO SALVIATO

Prazo de validade: 10 (dez) anos contados a partir de 29/11/2017, mediante o recolhimento da taxa quinquenal de manutenção (Artigos 119 e 120 da LPI) e observadas as demais condições legais. (co) Título adequado de ofício nos termos do Art. 22 da Instrução Normativa 044/2015.

(11) BR 30 2017 005382-3

Código 39 - Concessão do Registro

(22) 29/11/2017

(15) 05/06/2018

(45) 05/06/2018

(52) 06-04

(54) CONFIGURAÇÃO APLICADA A/EM MÓVEL





(73) COLIBRI INDUSTRIA E COMERCIO DE MÓVEIS LTDA (BR/PR)

(72) JOSÉ LOPES AQUINO

(74) LUCIANO SALVIATO

Prazo de validade: 10 (dez) anos contados a partir de 29/11/2017, mediante o recolhimento da taxa quinquenal de manutenção (Artigos 119 e 120 da LPI) e observadas as demais condições legais. (co) Título adequado de ofício nos termos do Art. 22 da Instrução Normativa 044/2015.

(11) BR 30 2017 005383-1

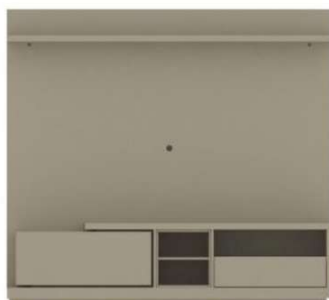

Código 39 - Concessão do Registro

(22) 29/11/2017

(15) 05/06/2018

(45) 05/06/2018

(52) 06-04

(54) CONFIGURAÇÃO APLICADA A/EM MÓVEL

(73) COLIBRI INDUSTRIA E COMERCIO DE MÓVEIS LTDA (BR/PR)

(72) JOSÉ LOPES AQUINO

(74) LUCIANO SALVIATO

Prazo de validade: 10 (dez) anos contados a partir de 29/11/2017, mediante o recolhimento da taxa quinquenal de manutenção (Artigos 119 e 120 da LPI) e observadas as demais condições legais. (co) Título adequado de ofício nos termos do Art. 22 da Instrução Normativa 044/2015.

(11) BR 30 2017 005384-0

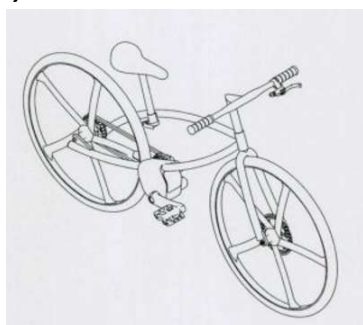

Código 39 - Concessão do Registro

(22) 29/11/2017

(15) 05/06/2018

(45) 05/06/2018

(52) 12-11

(54) CONFIGURAÇÃO APLICADA A BICICLETA ELÉTRICA

(73) FÁBIO ZILSE GUILLAUMON (BR/SP)

(72) FÁBIO ZILSE GUILLAUMON

(74) FLÁVIA SALIM LOPES

Prazo de validade: 10 (dez) anos contados a partir de 29/11/2017, mediante o recolhimento da taxa quinquenal de manutenção (Artigos 119 e 120 da LPI) e observadas as demais condições legais.





(11) BR 30 2017 005385-8

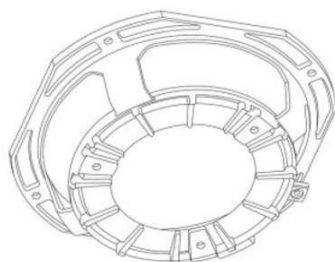

Código 39 - Concessão do Registro

(22) 29/11/2017

(15) 05/06/2018

(45) 05/06/2018

(52) 14-01

(54) CONFIGURAÇÃO APLICADA A/EM CARÇAÇA PARA AUTO- FALANTE.

(73) TRITON - INDÚSTRIA E COMÉRCIO DE ALTO-FALANTES LTDA - ME (BR/SP)

(72) GILMAR MANDOTTI GARCIA

(74) Vilage Marcas e Patentes Ltda

Prazo de validade: 10 (dez) anos contados a partir de 29/11/2017, mediante o recolhimento da taxa quinquenal de manutenção (Artigos 119 e 120 da LPI) e observadas as demais condições legais.

(11) BR 30 2017 005386-6

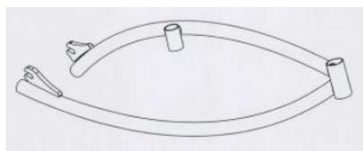

Código 39 - Concessão do Registro

(22) 29/11/2017

(15) 05/06/2018

(45) 05/06/2018

(52) 12-11

(54) CONFIGURAÇÃO APLICADA A QUADRO DE BICICLETA.

(73) FÁBIO ZILSE GUILLAUMON (BR/SP)

(72) FÁBIO ZILSE GUILLAUMON

(74) FLÁVIA SALIM LOPES

Prazo de validade: 10 (dez) anos contados a partir de 29/11/2017, mediante o recolhimento da taxa quinquenal de manutenção (Artigos 119 e 120 da LPI) e observadas as demais condições legais.



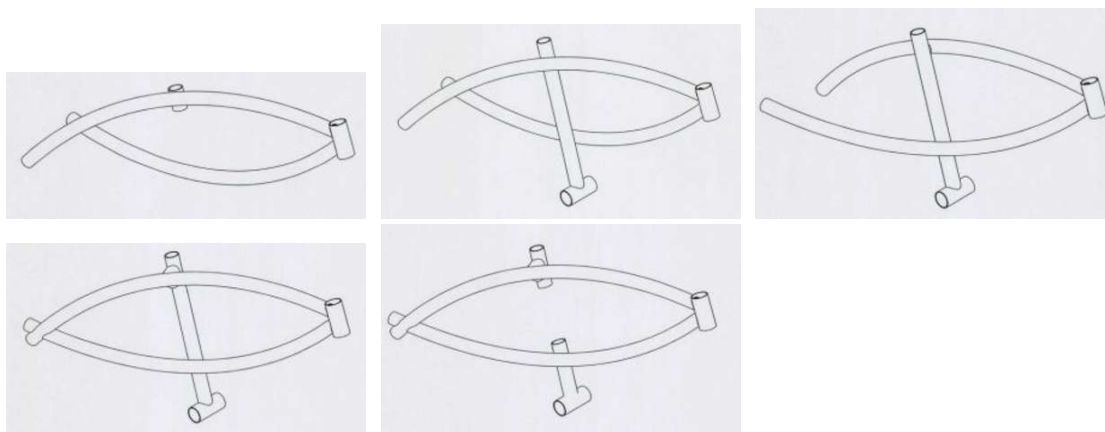

(11) BR 30 2017 005387-4



Código 39 - Concessão do Registro

(22) 29/11/2017

(15) 05/06/2018

(45) 05/06/2018

(52) 06-03

(54) CONFIGURAÇÃO APLICADA A/EM MESA DE ESTUDOS

(73) COLIBRI INDUSTRIA E COMERCIO DE MÓVEIS LTDA (BR/PR)

(72) JOSÉ LOPES AQUINO

(74) LUCIANO SALVIATO

Prazo de validade: 10 (dez) anos contados a partir de 29/11/2017, mediante o recolhimento da taxa quinquenal de manutenção (Artigos 119 e 120 da LPI) e observadas as demais condições legais.

(11) BR 30 2017 005388-2

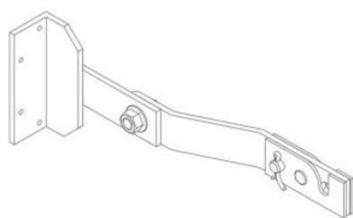

Código 39 - Concessão do Registro

(22) 29/11/2017

(15) 05/06/2018

(45) 05/06/2018

(52) 15-01

(54) CONFIGURAÇÃO APLICADA A/EM BRAÇO ARTICULADO.

(73) PECCININ PORTÕES AUTOMÁTICOS INDUSTRIAL LTDA (BR/SP)

(72) EDUARDO SOARES BUENO

(74) Vilage Marcas e Patentes Ltda

Prazo de validade: 10 (dez) anos contados a partir de 29/11/2017, mediante o recolhimento da taxa quinquenal de manutenção (Artigos 119 e 120 da LPI) e observadas as demais condições legais.

(11) BR 30 2017 005390-4

Código 39 - Concessão do Registro

(22) 30/11/2017

(15) 05/06/2018

(30) 30/05/2017 EM 004024339

(45) 05/06/2018

(52) 09-03





(54) CONFIGURAÇÃO APLICADA A/EM EMBALAGEM

(73) UNILEVER NV (NL)

(72) FEDERICO GALVANI

(74) ANA PAULA SANTOS CELIDONIO

Prazo de validade: 10 (dez) anos contados a partir de 30/11/2017, mediante o recolhimento da taxa quinquenal de manutenção (Artigos 119 e 120 da LPI) e observadas as demais condições legais.

(11) BR 30 2017 005391-2



Código 39 - Concessão do Registro

(22) 30/11/2017

(15) 05/06/2018

(30) 30/05/2017 EM 004024339

(45) 05/06/2018

(52) 09-03

(54) CONFIGURAÇÃO APLICADA A/EM EMBALAGEM

(73) UNILEVER NV (NL)

(72) FEDERICO GALVANI

(74) ANA PAULA SANTOS CELIDONIO

Prazo de validade: 10 (dez) anos contados a partir de 30/11/2017, mediante o recolhimento da taxa quinquenal de manutenção (Artigos 119 e 120 da LPI) e observadas as demais condições legais.

(11) BR 30 2017 005392-0

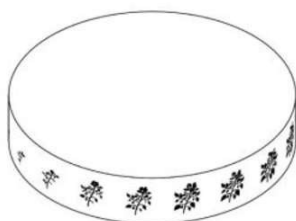

Código 39 - Concessão do Registro

(22) 30/11/2017

(15) 05/06/2018

(30) 30/05/2017 EM 004024339

(45) 05/06/2018

(52) 09-07

(54) CONFIGURAÇÃO APLICADA A/EM TAMPA DE EMBALAGEM

(73) UNILEVER NV (NL)

(72) FEDERICO GALVANI

(74) ANA PAULA SANTOS CELIDONIO

Prazo de validade: 10 (dez) anos contados a partir de 30/11/2017, mediante o recolhimento da taxa quinquenal de manutenção (Artigos 119 e 120 da LPI) e observadas as demais condições legais.

(11) BR 30 2017 005393-9



Código 39 - Concessão do Registro

(22) 30/11/2017

(15) 05/06/2018

(30) 30/05/2017 EM 004024537

(45) 05/06/2018



(52) 32-00
(54) PADRÃO ORNAMENTAL APLICADO A/EM EMBALAGEM
(73) UNILEVER NV (NL)
(72) FEDERICO GALVANI
(74) ANA PAULA SANTOS CELIDONIO

Prazo de validade: 10 (dez) anos contados a partir de 30/11/2017, mediante o recolhimento da taxa quinquenal de manutenção (Artigos 119 e 120 da LPI) e observadas as demais condições legais.

(11) BR 30 2017 005394-7



Código 39 - Concessão do Registro

(22) 30/11/2017
(15) 05/06/2018
(30) 30/05/2017 EM 004024537
(45) 05/06/2018
(52) 32-00
(54) PADRÃO ORNAMENTAL APLICADO A/EM EMBALAGEM
(73) UNILEVER NV (NL)
(72) FEDERICO GALVANI
(74) ANA PAULA SANTOS CELIDONIO

Prazo de validade: 10 (dez) anos contados a partir de 30/11/2017, mediante o recolhimento da taxa quinquenal de manutenção (Artigos 119 e 120 da LPI) e observadas as demais condições legais.

(11) BR 30 2017 005395-5



Código 39 - Concessão do Registro

(22) 30/11/2017
(15) 05/06/2018
(30) 30/05/2017 EM 004024537
(45) 05/06/2018
(52) 32-00
(54) PADRÃO ORNAMENTAL APLICADO A/EM EMBALAGEM
(73) UNILEVER NV (NL)
(72) FEDERICO GALVANI
(74) ANA PAULA SANTOS CELIDONIO

Prazo de validade: 10 (dez) anos contados a partir de 30/11/2017, mediante o recolhimento da taxa quinquenal de manutenção (Artigos 119 e 120 da LPI) e observadas as demais condições legais.

(11) BR 30 2017 005396-3

Código 39 - Concessão do Registro

(22) 30/11/2017
(15) 05/06/2018
(30) 30/05/2017 EM 004024537





(45) 05/06/2018

(52) 32-00

(54) PADRÃO ORNAMENTAL APLICADO A/EM EMBALAGEM

(73) UNILEVER NV (NL)

(72) FEDERICO GALVANI

(74) ANA PAULA SANTOS CELIDONIO

Prazo de validade: 10 (dez) anos contados a partir de 30/11/2017, mediante o recolhimento da taxa quinquenal de manutenção (Artigos 119 e 120 da LPI) e observadas as demais condições legais.

(11) BR 30 2017 005397-1

Código 39 - Concessão do Registro

(22) 30/11/2017

(15) 05/06/2018

(30) 30/05/2017 EM 004024537

(45) 05/06/2018

(52) 32-00

(54) PADRÃO ORNAMENTAL APLICADO A/EM EMBALAGEM

(73) UNILEVER NV (NL)

(72) FEDERICO GALVANI

(74) ANA PAULA SANTOS CELIDONIO

Prazo de validade: 10 (dez) anos contados a partir de 30/11/2017, mediante o recolhimento da taxa quinquenal de manutenção (Artigos 119 e 120 da LPI) e observadas as demais condições legais.

(11) BR 30 2017 005398-0

Código 39 - Concessão do Registro

(22) 30/11/2017

(15) 05/06/2018

(30) 30/05/2017 EM 004024537

(45) 05/06/2018

(52) 32-00

(54) PADRÃO ORNAMENTAL APLICADO A/EM EMBALAGEM

(73) UNILEVER NV (NL)

(72) FEDERICO GALVANI

(74) ANA PAULA SANTOS CELIDONIO

Prazo de validade: 10 (dez) anos contados a partir de 30/11/2017, mediante o recolhimento da taxa quinquenal de manutenção (Artigos 119 e 120 da LPI) e observadas as demais condições legais.

(11) BR 30 2017 005399-8

Código 39 - Concessão do Registro

(22) 30/11/2017

(15) 05/06/2018





(30) 30/05/2017 EM 004024537

(45) 05/06/2018

(52) 32-00

(54) PADRÃO ORNAMENTAL APLICADO A/EM EMBALAGEM

(73) UNILEVER NV (NL)

(72) FEDERICO GALVANI

(74) ANA PAULA SANTOS CELIDONIO

Prazo de validade: 10 (dez) anos contados a partir de 30/11/2017, mediante o recolhimento da taxa quinquenal de manutenção (Artigos 119 e 120 da LPI) e observadas as demais condições legais.

(11) BR 30 2017 005406-4



Código 39 - Concessão do Registro

(22) 30/11/2017

(15) 05/06/2018

(30) 31/05/2017 EM 004024883-0007

(45) 05/06/2018

(52) 07-02

(54) CONFIGURAÇÃO APLICADA A/EM CESTA PARA FRITADEIRA

(73) KONINKLIJKE PHILIPS N.V. (NL)

(72) ANDREAS KOWALEWSKI; MINGSHUO ZHANG

(74) Daniel Advogados (Alt.de Daniel & Cia)

Prazo de validade: 10 (dez) anos contados a partir de 30/11/2017, mediante o recolhimento da taxa quinquenal de manutenção (Artigos 119 e 120 da LPI) e observadas as demais condições legais.

(11) BR 30 2017 005409-9

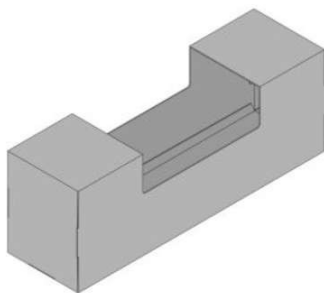

Código 39 - Concessão do Registro

(22) 30/11/2017

(15) 05/06/2018

(45) 05/06/2018

(52) 09-03

(54) CONFIGURAÇÃO APLICADA A/EM EMBALAGEM

(73) MARTINS DA COSTA & CIA LTDA. (BR/SP)

(72) MÁRIO MARTINS DA COSTA

(74) Sul América Marcas e Patentes Ltda.

Prazo de validade: 10 (dez) anos contados a partir de 30/11/2017, mediante o recolhimento da taxa quinquenal de manutenção (Artigos 119 e 120 da LPI) e observadas as demais condições legais.

(11) BR 30 2017 005422-6



Código 39 - Concessão do Registro

(22) 01/12/2017

(15) 05/06/2018



(45) 05/06/2018

(52) 28-03

(54) CONFIGURAÇÃO APLICADA A/EM PALITO DE DENTE

(73) THOMAS K. WONG (US)

(72) THOMAS K. WONG

(74) Paulo Maurício Carlos de Oliveira

Prazo de validade: 10 (dez) anos contados a partir de 01/12/2017, mediante o recolhimento da taxa quinquenal de manutenção (Artigos 119 e 120 da LPI) e observadas as demais condições legais.

(11) BR 30 2017 005429-3

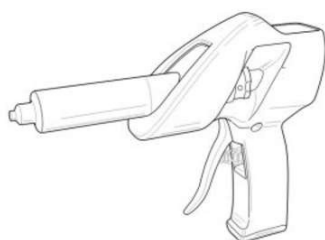

Código 39 - Concessão do Registro

(22) 01/12/2017

(15) 05/06/2018

(30) 01/06/2017 AR 91851

(45) 05/06/2018

(52) 08-05

(54) CONFIGURAÇÃO APLICADA A/EM PISTOLA INJETORA

(73) CARLOS IGNACIO ITURRIAGA (AR) ; FERNANDO OSCAR DIAZ

OFFENEY (AR) ; LEOPOLDO SIMINI (AR) ; NICOLAS ALEJANDRO REYES
VISERIE (AR)

(72) CARLOS IGNACIO ITURRIAGA; FERNANDO OSCAR DIAZ OFFENEY;
LEOPOLDO SIMINI; NICOLAS ALEJANDRO REYES VISERIE

(74) Bhering Advogados (nome anterior Bhering Assessoria S/C Ltda.)

Prazo de validade: 10 (dez) anos contados a partir de 01/12/2017, mediante o recolhimento da taxa quinquenal de manutenção (Artigos 119 e 120 da LPI) e observadas as demais condições legais.

(11) BR 30 2017 005436-6

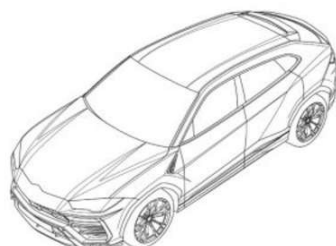

Código 39 - Concessão do Registro

(22) 04/12/2017

(15) 05/06/2018

(45) 05/06/2018

(52) 12-08

(54) CONFIGURAÇÃO APLICADA A/EM VEÍCULO

(73) AUTOMOBILI LAMBORGHINI S.P.A. (IT)

(72) MITJA BORKERT

(74) EDUARDO LOURENÇO GUEDES SERRÃO DE OTERO

Prazo de validade: 10 (dez) anos contados a partir de 04/12/2017, mediante o recolhimento da taxa quinquenal de manutenção (Artigos 119 e 120 da LPI) e observadas as demais condições legais. (co) Título adequado de ofício nos termos do Art. 22 da Instrução Normativa 044/2015.

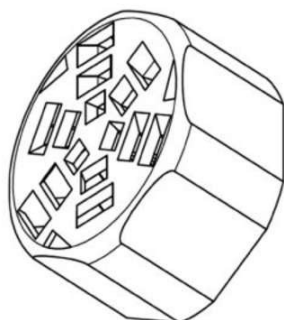

(11) BR 30 2017 005439-0

Código 39 - Concessão do Registro

(22) 04/12/2017

(15) 05/06/2018

(45) 05/06/2018

(52) 07-04

(54) CONFIGURAÇÃO APLICADA A/EM RALADOR

(73) DUMILHO S.A. ADMINISTRAÇÃO DE IMÓVEIS E PARTICIPAÇÕES (BR/ES)

(72) JOSÉ WALDYR MACHADO VASCONCELLOS JUNIOR

(74) VEIRANO ADVOGADOS

Prazo de validade: 10 (dez) anos contados a partir de 04/12/2017, mediante o recolhimento da taxa quinquenal de manutenção (Artigos 119 e 120 da LPI) e observadas as demais condições legais.

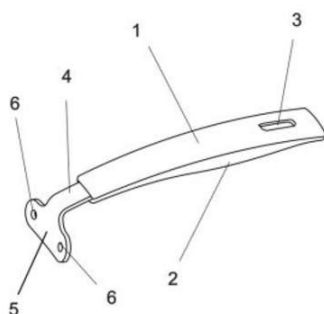
(11) BR 30 2017 005440-4

Código 39 - Concessão do Registro

(22) 04/12/2017

(15) 05/06/2018

(45) 05/06/2018

(52) 07-02

(54) CONFIGURAÇÃO APLICADA A/EM CABO PARA PANEIA

(73) TRAMONTINA S/A CUTELARIA (BR/RS)

(72) MARCOS ANTONIO GRESPAN

(74) CREAÇÃO MARCAS E PATENTES LTDA.

Prazo de validade: 10 (dez) anos contados a partir de 04/12/2017, mediante o recolhimento da taxa quinquenal de manutenção (Artigos 119 e 120 da LPI) e observadas as demais condições legais.

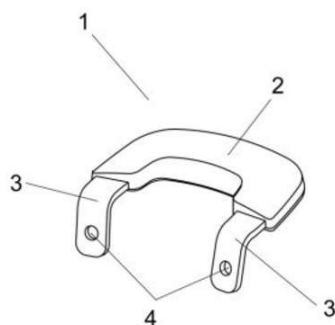
(11) BR 30 2017 005441-2

Código 39 - Concessão do Registro

(22) 04/12/2017

(15) 05/06/2018

(45) 05/06/2018

(52) 07-02

(54) CONFIGURAÇÃO APLICADA A/EM ALÇA PARA PANEIA

(73) TRAMONTINA S/A CUTELARIA (BR/RS)

(72) MARCOS ANTONIO GRESPAN

(74) CREAÇÃO MARCAS E PATENTES LTDA.

Prazo de validade: 10 (dez) anos contados a partir de 04/12/2017, mediante o recolhimento da taxa quinquenal de manutenção (Artigos 119 e 120 da LPI) e observadas as demais condições legais.

(11) BR 30 2017 005442-0

Código 39 - Concessão do Registro

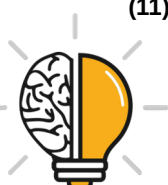



(22) 04/12/2017
 (15) 05/06/2018
 (45) 05/06/2018
 (52) 16-06
 (54) CONFIGURAÇÃO APLICADA A/EM ÓCULOS
 (73) BRAZILIAN LAB EXPORTADORA E IMPORTADORA LTDA. (BR/SC)
 (72) LIN YU FAN
 (74) FELIPE LUIS ISER DE MEIRELLES

Prazo de validade: 10 (dez) anos contados a partir de 04/12/2017, mediante o recolhimento da taxa quinquenal de manutenção (Artigos 119 e 120 da LPI) e observadas as demais condições legais.

(11) BR 30 2017 005443-9

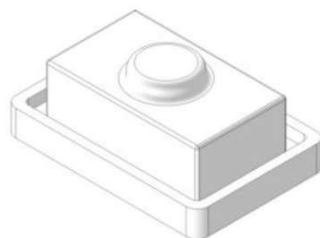

Código 39 - Concessão do Registro

(22) 04/12/2017
 (15) 05/06/2018
 (45) 05/06/2018
 (52) 13-03
 (54) CONFIGURAÇÃO APLICADA A/EM CAPA
 (73) CLIPTECH INDÚSTRIA E COMÉRCIO LTDA (BR/SP)
 (72) ALAN ROBERTO DE SOUZA ORMUNDO
 (74) ELAINE CRISTINA MOIA MARTINS BOTELHO

Prazo de validade: 10 (dez) anos contados a partir de 04/12/2017, mediante o recolhimento da taxa quinquenal de manutenção (Artigos 119 e 120 da LPI) e observadas as demais condições legais.

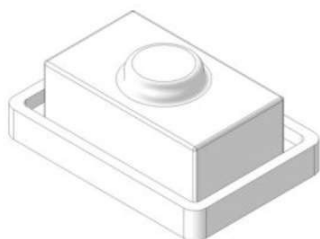

(11) BR 30 2017 005448-0



Código 39 - Concessão do Registro

(22) 04/12/2017
 (15) 05/06/2018
 (45) 05/06/2018
 (52) 02-04
 (54) CONFIGURAÇÃO APLICADA A/EM CALÇADO
 (73) 314HORNET CO., LTD (KP)
 (72) KYUNG WAN SON
 (74) Maria Pia Carvalho Guerra

Prazo de validade: 10 (dez) anos contados a partir de 04/12/2017, mediante o recolhimento da taxa quinquenal de manutenção (Artigos 119 e 120 da LPI) e observadas as demais condições legais.



(11) BR 30 2017 005453-6

Código 39 - Concessão do Registro

(22) 05/12/2017

(15) 05/06/2018

(45) 05/06/2018

(52) 09-01

(54) CONFIGURAÇÃO APLICADA A/EM GALÃO PARA ÁGUA

(73) IARA FABRICAÇÃO DE ÁGUA ENVASADA EIRELI EPP (BR/PA)

(72) IAGUPE IARA DAIBES

Prazo de validade: 10 (dez) anos contados a partir de 05/12/2017, mediante o recolhimento da taxa quinquenal de manutenção (Artigos 119 e 120 da LPI) e observadas as demais condições legais. (co) Registro concedido por força do art. 106 da Lei da Propriedade Industrial nº 9.279/96. Aplicável a instauração de ofício do processo administrativo de nulidade, conforme dispõe o Art.113, para averiguação da infringência do art. 95 do referido diploma legal.

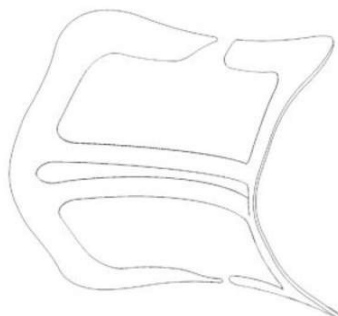
(11) BR 30 2017 005455-2

Código 39 - Concessão do Registro

(22) 05/12/2017

(15) 05/06/2018

(43) 29/05/2018

(52) 02-05

(54) CONFIGURAÇÃO APLICADA A/EM SUPORTE DE CABEÇA PARA VIAGEM

(73) COOLSIDE LTD (GB)

(72) DAVID KELLOCK; MICHAEL CORRIGAN

(74) DANNEMANN, SIEMSEN, BIGLER & IPANEMA MOREIRA

Prazo de validade: 10 (dez) anos contados a partir de 05/12/2017, mediante o recolhimento da taxa quinquenal de manutenção (Artigos 119 e 120 da LPI) e observadas as demais condições legais.

(11) BR 30 2017 005456-0

Código 39 - Concessão do Registro

(22) 05/12/2017

(15) 05/06/2018

(43) 29/05/2018

(52) 02-05

(54) CONFIGURAÇÃO APLICADA A/EM SUPORTE DE CABEÇA PARA VIAGEM

(73) COOLSIDE LTD (GB)

(72) DAVID KELLOCK; MICHAEL CORRIGAN

(74) DANNEMANN, SIEMSEN, BIGLER & IPANEMA MOREIRA

Prazo de validade: 10 (dez) anos contados a partir de 05/12/2017, mediante o recolhimento da taxa quinquenal de manutenção (Artigos 119 e 120 da LPI) e observadas as demais condições legais.



(11) BR 30 2017 005457-9

Código 39 - Concessão do Registro

(22) 05/12/2017

(15) 05/06/2018

(30) 06/06/2017 EM 004034213

(45) 05/06/2018

(52) 12-15

(54) CONFIGURAÇÃO APLICADA A/EM PNEU.

(73) PROMETEON TYRE GROUP S.R.L. (IT)

(72) TOMMASO PIZZORNO; CLAUDIO MINOLI

(74) KASZNAR LEONARDOS PROPRIEDADE INTELECTUAL

Prazo de validade: 10 (dez) anos contados a partir de 05/12/2017, mediante o recolhimento da taxa quinquenal de manutenção (Artigos 119 e 120 da LPI) e observadas as demais condições legais.

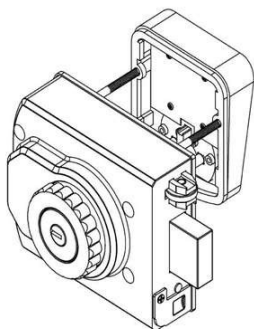

(11) BR 30 2017 005458-7

Código 39 - Concessão do Registro

(22) 05/12/2017

(15) 05/06/2018

(30) 05/06/2017 MX MX/f/2017/001585

(45) 05/06/2018

(52) 08-07

(54) CONFIGURAÇÃO APLICADA A/EM FECHADURA

(73) ASSA ABLOY MÉXICO, S.A. DE C.V. (MX)

(72) JOSÉ GONZAGA REYES; BERNARDO NOYOLA MARTINEZ; JOSÉ RENÉ ROMUALDO ARCE; EDGARDO DÍAZ DÍAZ

(74) Ariboni, Fabbri e Schmidt Sociedade de Advogados

Prazo de validade: 10 (dez) anos contados a partir de 05/12/2017, mediante o recolhimento da taxa quinquenal de manutenção (Artigos 119 e 120 da LPI) e observadas as demais condições legais.

(11) BR 30 2017 005461-7

Código 39 - Concessão do Registro

(22) 05/12/2017

(15) 05/06/2018



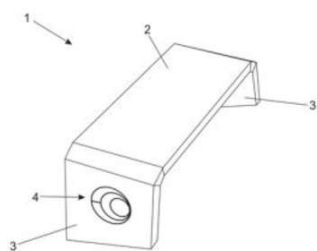

(45) 05/06/2018

(52) 06-01

(54) CONFIGURAÇÃO APLICADA A/EM BANCO

(73) ERIKA CEZARINI CARDOSO (BR/SP)

(72) ERIKA CEZARINI CARDOSO

(74) VILELA COELHO SOCIEDADE DE ADVOGADOS

Prazo de validade: 10 (dez) anos contados a partir de 05/12/2017, mediante o recolhimento da taxa quinquenal de manutenção (Artigos 119 e 120 da LPI) e observadas as demais condições legais.

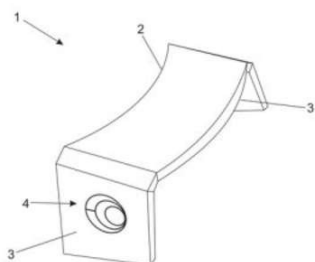

(11) BR 30 2017 005462-5

Código 39 - Concessão do Registro

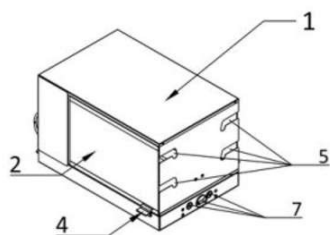

(22) 05/12/2017

(15) 05/06/2018

(45) 05/06/2018

(52) 07-02

(54) CONFIGURAÇÃO APLICADA A/EM CHURRASQUEIRA

(73) VECTOR INDÚSTRIA DE PRODUTOS METALURGICOS LTDA (BR/RS)

(72) ELIANE LUÍSA STOCKER

(74) LUIZ FERNANDO CAMPOS STOCK

Prazo de validade: 10 (dez) anos contados a partir de 05/12/2017, mediante o recolhimento da taxa quinquenal de manutenção (Artigos 119 e 120 da LPI) e observadas as demais condições legais.

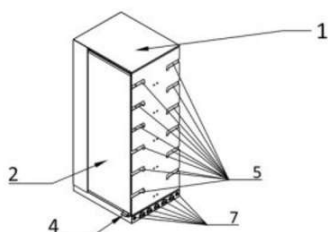
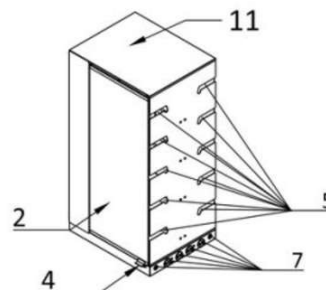
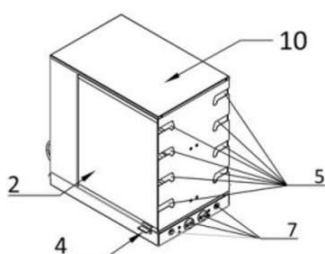
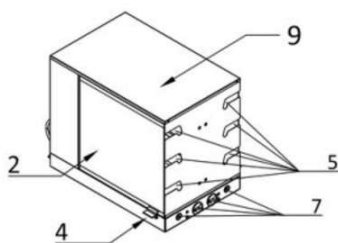

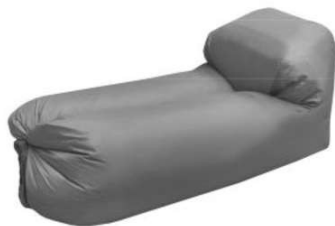
(11) BR 30 2017 005466-8

Código 39 - Concessão do Registro

(22) 05/12/2017

(15) 05/06/2018

(30) 07/06/2017 EM 004036549-0002

(45) 05/06/2018

(52) 06-01

(54) CONFIGURAÇÃO APLICADA A/EM ESPREGUIÇADEIRA

(73) BOLAN HOME FASHION GMBH (DE)

(72) MARKUS SCHNERMANN

(74) MMV Agentes da Propriedade Industrial Ltda.

Prazo de validade: 10 (dez) anos contados a partir de 05/12/2017, mediante o recolhimento da taxa quinquenal de manutenção (Artigos 119 e 120 da LPI) e observadas as demais condições legais.

(11) BR 30 2017 005469-2

Código 39 - Concessão do Registro

(22) 06/12/2017

(15) 05/06/2018

(45) 05/06/2018

(52) 04-01

(54) CONFIGURAÇÃO APLICADA A/EM ESCOVA DE LIMPEZA SANITÁRIA.

(73) INDÚSTRIA E COM. DE PRODUTOS DE LIMPEZA SÃO FRANCISCO LTDA - EPP (BR/SP)

(72) WILLIAN ROBERTO MOURÃO CURY

(74) FOCUS MARCAS E PATENTES LTDA.

Prazo de validade: 10 (dez) anos contados a partir de 06/12/2017, mediante o recolhimento da taxa quinquenal de manutenção (Artigos 119 e 120 da LPI) e observadas as demais condições legais.

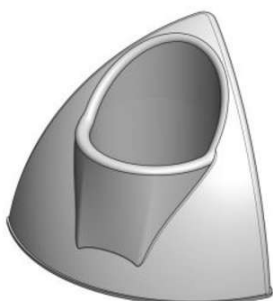
(11) BR 30 2017 005470-6

Código 39 - Concessão do Registro

(22) 06/12/2017

(15) 05/06/2018

(45) 05/06/2018

(52) 04-01

(54) CONFIGURAÇÃO APLICADA A/EM SUPORTE PARA ESCOVA DE LIMPEZA SANITÁRIA.

(73) INDÚSTRIA E COM. DE PRODUTOS DE LIMPEZA SÃO FRANCISCO LTDA - EPP (BR/SP)

(72) WILLIAN ROBERTO MOURÃO CURY

(74) FOCUS MARCAS E PATENTES LTDA.

Prazo de validade: 10 (dez) anos contados a partir de 06/12/2017, mediante o recolhimento da taxa quinquenal de manutenção (Artigos 119 e 120 da LPI) e observadas as demais condições legais.



(11) BR 30 2017 005476-5

Código 39 - Concessão do Registro

(22) 06/12/2017

(15) 05/06/2018

(45) 05/06/2018

(52) 11-01

(54) CONFIGURAÇÃO APLICADA A/EM PULSEIRA.

(73) SENHA METAIS INDÚSTRIA E COMÉRCIO LTDA - ME (BR/SP)

(72) DAVI DO NASCIMENTO VICENTE

(74) Vilage Marcas e Patentes Ltda

Prazo de validade: 10 (dez) anos contados a partir de 06/12/2017, mediante o recolhimento da taxa quinquenal de manutenção (Artigos 119 e 120 da LPI) e observadas as demais condições legais.

(11) BR 30 2017 005490-0

Código 39 - Concessão do Registro

(22) 07/12/2017

(15) 05/06/2018

(45) 05/06/2018

(52) 03-01

(54) CONFIGURAÇÃO APLICADA A/EM MOCHILA

(73) JOÃO PAULO ZANONA (BR/PR)

(72) JOÃO PAULO ZANONA

Prazo de validade: 10 (dez) anos contados a partir de 07/12/2017, mediante o recolhimento da taxa quinquenal de manutenção (Artigos 119 e 120 da LPI) e observadas as demais condições legais.

(11) BR 30 2017 005491-9

Código 39 - Concessão do Registro

(22) 07/12/2017

(15) 05/06/2018

(45) 05/06/2018

(52) 03-01

(54) CONFIGURAÇÃO APLICADA A/EM MOCHILA

(73) JOÃO PAULO ZANONA (BR/PR)

(72) JOÃO PAULO ZANONA

Prazo de validade: 10 (dez) anos contados a partir de 07/12/2017, mediante o recolhimento da taxa quinquenal de manutenção (Artigos 119 e 120 da LPI) e observadas as demais condições legais.

(11) BR 30 2017 005494-3

Código 39 - Concessão do Registro

(22) 07/12/2017





(15) 05/06/2018

(45) 05/06/2018

(52) 03-01

(54) CONFIGURAÇÃO APLICADA A/EM MOCHILA

(73) JOÃO PAULO ZANONA (BR/PR)

(72) JOÃO PAULO ZANONA

Prazo de validade: 10 (dez) anos contados a partir de 07/12/2017, mediante o recolhimento da taxa quinquenal de manutenção (Artigos 119 e 120 da LPI) e observadas as demais condições legais.

(11) BR 30 2017 005495-1

Código 39 - Concessão do Registro

(22) 07/12/2017

(15) 05/06/2018

(45) 05/06/2018

(52) 03-01

(54) CONFIGURAÇÃO APLICADA A/EM MOCHILA

(73) JOÃO PAULO ZANONA (BR/PR)

(72) JOÃO PAULO ZANONA

Prazo de validade: 10 (dez) anos contados a partir de 07/12/2017, mediante o recolhimento da taxa quinquenal de manutenção (Artigos 119 e 120 da LPI) e observadas as demais condições legais.

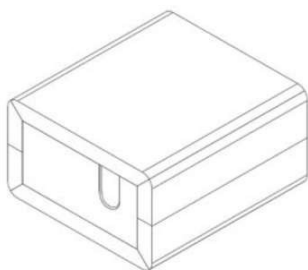
(11) BR 30 2017 005496-0

Código 39 - Concessão do Registro

(22) 07/12/2017

(15) 05/06/2018

(30) 12/06/2017 US 29/607,206

(45) 05/06/2018

(52) 13-03

(54) CONFIGURAÇÃO APLICADA A/EM UNIDADE DE ENERGIA ELÉTRICA

(73) NORMAN R. BYRNE (US)

(72) NORMAN R. BYRNE; DANIEL P. BYRNE; JOSEPH D. WARD

(74) David do Nascimento Advogados Associados

Prazo de validade: 10 (dez) anos contados a partir de 07/12/2017, mediante o recolhimento da taxa quinquenal de manutenção (Artigos 119 e 120 da LPI) e observadas as demais condições legais.

(11) BR 30 2017 005502-8

Código 39 - Concessão do Registro

(22) 07/12/2017

(15) 05/06/2018

(45) 05/06/2018

(52) 23-04





(54) CONFIGURAÇÃO APLICADA A/EM BASE DE VENTILADOR

(73) MK ELETRODOMESTICOS MONDIAL S.A (BR/BA)

(72) JACQUES IVO KRAUSE

(74) VANDRÉ CAVALCANTE BITTENCOURT TORRES

Prazo de validade: 10 (dez) anos contados a partir de 07/12/2017, mediante o recolhimento da taxa quinquenal de manutenção (Artigos 119 e 120 da LPI) e observadas as demais condições legais.

(11) BR 30 2017 005514-1

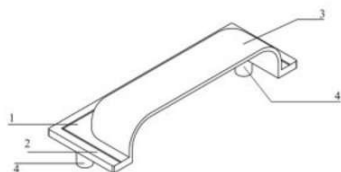

Código 39 - Concessão do Registro

(22) 07/12/2017

(15) 05/06/2018

(45) 05/06/2018

(52) 08-06

(54) CONFIGURAÇÃO APLICADA A/EM PUXADOR

(73) CLEBER LUIS DA RÉ (BR/RS)

(72) CLEBER LUÍS DA RÉ

(74) LUIZ FERNANDO CAMPOS STOCK

Prazo de validade: 10 (dez) anos contados a partir de 07/12/2017, mediante o recolhimento da taxa quinquenal de manutenção (Artigos 119 e 120 da LPI) e observadas as demais condições legais.

(11) BR 30 2017 005515-0

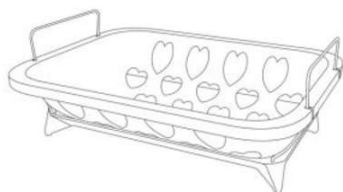

Código 39 - Concessão do Registro

(22) 07/12/2017

(15) 05/06/2018

(45) 05/06/2018

(52) 07-01

(54) CONFIGURAÇÃO APLICADA A/EM FRUTEIRA.

(73) ARTEFATOS DE MADEIRA STOLF LTDA (BR/SC)

(72) ADILSON REIMER

(74) Vilage Marcas e Patentes Ltda

Prazo de validade: 10 (dez) anos contados a partir de 07/12/2017, mediante o recolhimento da taxa quinquenal de manutenção (Artigos 119 e 120 da LPI) e observadas as demais condições legais.

(11) BR 30 2017 005517-6

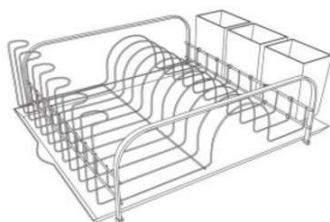

Código 39 - Concessão do Registro

(22) 07/12/2017

(15) 05/06/2018

(45) 05/06/2018

(52) 07-05

(54) CONFIGURAÇÃO APLICADA A/EM ESCORREDOR.

(73) ARTEFATOS DE MADEIRA STOLF LTDA (BR/SC)



(72) ADILSON REIMER

(74) Vilage Marcas e Patentes Ltda

Prazo de validade: 10 (dez) anos contados a partir de 07/12/2017, mediante o recolhimento da taxa quinquenal de manutenção (Artigos 119 e 120 da LPI) e observadas as demais condições legais.

(11) BR 30 2017 005519-2

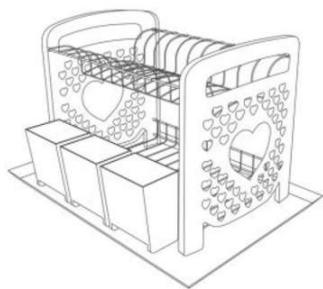

Código 39 - Concessão do Registro

(22) 07/12/2017

(15) 05/06/2018

(45) 05/06/2018

(52) 07-05

(54) CONFIGURAÇÃO APLICADA A/EM ESCORREDOR.

(73) ARTEFATOS DE MADEIRA STOLF LTDA (BR/SC)

(72) ADILSON REIMER

(74) Vilage Marcas e Patentes Ltda

Prazo de validade: 10 (dez) anos contados a partir de 07/12/2017, mediante o recolhimento da taxa quinquenal de manutenção (Artigos 119 e 120 da LPI) e observadas as demais condições legais.

(11) BR 30 2017 005521-4



Código 39 - Concessão do Registro

(22) 07/12/2017

(15) 05/06/2018

(30) 29/06/2017 US 29/609.219

(45) 05/06/2018

(52) 12-15

(54) CONFIGURAÇÃO APLICADA A/EM PNEUMÁTICO

(73) THE GOODYEAR TIRE & RUBBER COMPANY (US)

(72) MAX HAROLD DIXON; JOHN DAVID WILSON; DAVID RAY HUBBELL;

TODD JAMES SPENCER; GREGORY ALAN SCHESSLER

(74) Daniel Advogados (Alt.de Daniel & Cia)

Prazo de validade: 10 (dez) anos contados a partir de 07/12/2017, mediante o recolhimento da taxa quinquenal de manutenção (Artigos 119 e 120 da LPI) e observadas as demais condições legais.

(11) BR 30 2017 005524-9

Código 39 - Concessão do Registro

(22) 07/12/2017

(15) 05/06/2018

(30) 03/07/2017 EM 004085181-0001

(45) 05/06/2018

(52) 06-01

(54) CONFIGURAÇÃO APLICADA A/EM ESPREGUIÇADEIRA





(73) BOLAN HOME FASHION GMBH (DE)

(72) MARKUS SCHNERMANN

(74) MMV Agentes da Propriedade Industrial Ltda.

Prazo de validade: 10 (dez) anos contados a partir de 07/12/2017, mediante o recolhimento da taxa quinquenal de manutenção (Artigos 119 e 120 da LPI) e observadas as demais condições legais.

(11) BR 30 2017 005527-3



Código 39 - Concessão do Registro

(22) 08/12/2017

(15) 05/06/2018

(45) 05/06/2018

(52) 11-02

(54) CONFIGURAÇÃO APLICADA A/EM BONECO

(73) RAPHAEL HENRIQUE COSTA MONTEIRO (BR/SP)

(72) RAPHAEL HENRIQUE COSTA MONTEIRO

(74) PAULO CEZAR MOLINARI

Prazo de validade: 10 (dez) anos contados a partir de 08/12/2017, mediante o recolhimento da taxa quinquenal de manutenção (Artigos 119 e 120 da LPI) e observadas as demais condições legais.

(11) BR 30 2017 005531-1



Código 39 - Concessão do Registro

(22) 08/12/2017

(15) 05/06/2018

(30) 09/06/2017 JP 2017-012414

(45) 05/06/2018

(52) 12-16

(54) CONFIGURAÇÃO APLICADA A/EM PARACHOQUE

(73) NISSAN JIDOSHA KABUSHIKI KAISHA (ALSO TRADING AS NISSAN MOTOR CO., LTD.) (JP)

(72) SHINICHI NAKAGAWA

(74) Daniel Advogados (Alt.de Daniel & Cia)

Prazo de validade: 10 (dez) anos contados a partir de 08/12/2017, mediante o recolhimento da taxa quinquenal de manutenção (Artigos 119 e 120 da LPI) e observadas as demais condições legais.

(11) BR 30 2017 005532-0

Código 39 - Concessão do Registro

(22) 08/12/2017

(15) 05/06/2018

(30) 09/06/2017 JP 2017-012411

(45) 05/06/2018





(52) 12-16

(54) CONFIGURAÇÃO APLICADA A/EM GRADE PARA VEÍCULO

(73) NISSAN JIDOSHA KABUSHIKI KAISHA (ALSO TRADING AS NISSAN MOTOR CO., LTD.) (JP)

(72) SHINICHI NAKAGAWA

(74) Daniel Advogados (Alt.de Daniel & Cia)

Prazo de validade: 10 (dez) anos contados a partir de 08/12/2017, mediante o recolhimento da taxa quinquenal de manutenção (Artigos 119 e 120 da LPI) e observadas as demais condições legais.

(11) BR 30 2017 005533-8

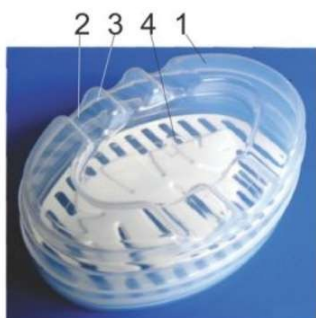

Código 39 - Concessão do Registro

(22) 08/12/2017

(15) 05/06/2018

(45) 05/06/2018

(52) 23-02

(54) CONFIGURAÇÃO APLICADA A/EM SABONETEIRA

(73) MARILÚ INDÚSTRIA E COMÉRCIO LTDA (BR/SP)

(72) PEDRO ARMANDO GUERRIERO

(74) C. MARCAS - MARCAS E PATENTES LTDA.

Prazo de validade: 10 (dez) anos contados a partir de 08/12/2017, mediante o recolhimento da taxa quinquenal de manutenção (Artigos 119 e 120 da LPI) e observadas as demais condições legais.

(11) BR 30 2017 005534-6



Código 39 - Concessão do Registro

(22) 08/12/2017

(15) 05/06/2018

(30) 09/06/2017 JP 2017-012419

(45) 05/06/2018

(52) 26-06

(54) CONFIGURAÇÃO APLICADA A/EM FAROL

(73) NISSAN JIDOSHA KABUSHIKI KAISHA (ALSO TRADING AS NISSAN MOTOR CO., LTD.) (JP)

(72) KENICHI MUNAKATA

(74) Daniel Advogados (Alt.de Daniel & Cia)

Prazo de validade: 10 (dez) anos contados a partir de 08/12/2017, mediante o recolhimento da taxa quinquenal de manutenção (Artigos 119 e 120 da LPI) e observadas as demais condições legais.

(11) BR 30 2017 005539-7

Código 39 - Concessão do Registro

(22) 08/12/2017

(15) 05/06/2018



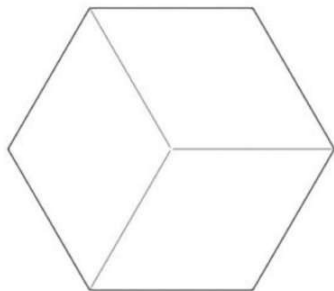

(30) 09/06/2017 EM 004038982
 (45) 05/06/2018
 (52) 14-01
 (54) CONFIGURAÇÃO APLICADA A/EM ALTO-FALANTE
 (73) BANG & OLUFSEN A/S (DK)
 (72) ØJVIND ALEXANDER SLAATTO
 (74) GUERRA PROPRIEDADE INDUSTRIAL

Prazo de validade: 10 (dez) anos contados a partir de 08/12/2017, mediante o recolhimento da taxa quinquenal de manutenção (Artigos 119 e 120 da LPI) e observadas as demais condições legais.

(11) BR 30 2017 005541-9

Código 39 - Concessão do Registro
 (22) 08/12/2017
 (15) 05/06/2018
 (45) 05/06/2018
 (52) 02-03
 (54) CONFIGURAÇÃO APLICADA A/EM CAPACETE
 (73) NOLANGROUP S.P.A. (IT)
 (72) ALBERTO SALVETTI
 (74) ANTÔNIO MAURÍCIO PEDRAS ARNAUD

Prazo de validade: 10 (dez) anos contados a partir de 08/12/2017, mediante o recolhimento da taxa quinquenal de manutenção (Artigos 119 e 120 da LPI) e observadas as demais condições legais.

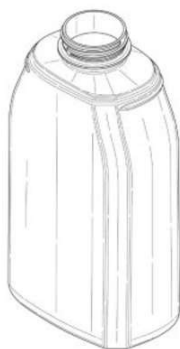
(11) BR 30 2017 005542-7

Código 39 - Concessão do Registro
 (22) 08/12/2017
 (15) 05/06/2018
 (30) 21/06/2017 EM 004060416-0002
 (45) 05/06/2018
 (52) 09-03
 (54) CONFIGURAÇÃO APLICADA A/EM FRASCO
 (73) UNILEVER N.V. (NL)
 (72) MARTIN CHRISTOPHER BUNCE; DUNCAN ROBERT FELDMAN
 (74) Remer Villaça & Nogueira Assessoria e Consultoria de Prop. Intelectual S/S Ltda.

Prazo de validade: 10 (dez) anos contados a partir de 08/12/2017, mediante o recolhimento da taxa quinquenal de manutenção (Artigos 119 e 120 da LPI) e observadas as demais condições legais.

(11) BR 30 2017 005545-1

Código 39 - Concessão do Registro
 (22) 08/12/2017





(15) 05/06/2018
 (45) 05/06/2018
 (52) 12-11
 (54) CONFIGURAÇÃO APLICADA A/EM BAÚ PARA MOTOCICLETA
 (73) GIVI S.R.L. (IT)
 (72) VISENZI GIUSEPPE
 (74) Edmundo Brunner Assessoria em Propriedade industrial Ltda
 Prazo de validade: 10 (dez) anos contados a partir de 08/12/2017, mediante o recolhimento da taxa quinquenal de manutenção (Artigos 119 e 120 da LPI) e observadas as demais condições legais.

(11) BR 30 2017 005549-4



Código 39 - Concessão do Registro
 (22) 08/12/2017
 (15) 05/06/2018
 (45) 05/06/2018
 (52) 28-03
 (54) CONFIGURAÇÃO APLICADA A/EM SECADOR DE CABELO
 (73) EDGAR ANTONIO FIGUEIREDO SOUZA (BR/SP)
 (72) EDGAR ANTONIO FIGUEIREDO SOUZA
 (74) NEWTON SILVEIRA
 Prazo de validade: 10 (dez) anos contados a partir de 08/12/2017, mediante o recolhimento da taxa quinquenal de manutenção (Artigos 119 e 120 da LPI) e observadas as demais condições legais.

(11) BR 30 2017 005552-4



Código 39 - Concessão do Registro
 (22) 08/12/2017
 (15) 05/06/2018
 (45) 05/06/2018
 (52) 07-05
 (54) CONFIGURAÇÃO APLICADA A/EM PRENDEDOR DE ROUPA
 (73) 2B AUTOMAÇÃO E USINAGEM LTDA (BR/SP)
 (72) LUCAS BONIMASSO MARTINS DA SILVA; GIOVANNI ROBERTO COELHO DA SILVA BOVOLINI
 Prazo de validade: 10 (dez) anos contados a partir de 08/12/2017, mediante o recolhimento da taxa quinquenal de manutenção (Artigos 119 e 120 da LPI) e observadas as demais condições legais.

(11) BR 30 2017 005553-2

Código 39 - Concessão do Registro
 (22) 08/12/2017
 (15) 05/06/2018
 (45) 05/06/2018



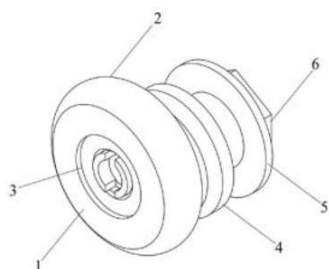

(52) 08-09

(54) CONFIGURAÇÃO APLICADA A/EM ROLDANA

(73) FABRICIO FABIANO TREVIZAN (BR/PR)

(72) FABRICIO FABIANO TREVIZAN

(74) IVANILDE DE OLIVEIRA MENDES

Prazo de validade: 10 (dez) anos contados a partir de 08/12/2017, mediante o recolhimento da taxa quinquenal de manutenção (Artigos 119 e 120 da LPI) e observadas as demais condições legais.

(11) BR 30 2017 005554-0



Código 39 - Concessão do Registro

(22) 08/12/2017

(15) 05/06/2018

(45) 05/06/2018

(52) 02-04

(54) CONFIGURAÇÃO APLICADA A/EM SANDÁLIA

(73) GRENDENE S.A. (BR/CE)

(72) EDSON MATSUO

(74) Remer Villaça & Nogueira Assessoria e Consultoria de Prop. Intelectual S/S Ltda.

Prazo de validade: 10 (dez) anos contados a partir de 08/12/2017, mediante o recolhimento da taxa quinquenal de manutenção (Artigos 119 e 120 da LPI) e observadas as demais condições legais.

(11) BR 30 2017 005555-9



Código 39 - Concessão do Registro

(22) 08/12/2017

(15) 05/06/2018

(45) 05/06/2018

(52) 02-04

(54) CONFIGURAÇÃO APLICADA A/EM SANDÁLIA

(73) GRENDENE S.A. (BR/CE)

(72) EDSON MATSUO

(74) Remer Villaça & Nogueira Assessoria e Consultoria de Prop. Intelectual S/S Ltda.

Prazo de validade: 10 (dez) anos contados a partir de 08/12/2017, mediante o recolhimento da taxa quinquenal de manutenção (Artigos 119 e 120 da LPI) e observadas as demais condições legais.

(11) BR 30 2017 005556-7

Código 39 - Concessão do Registro

(22) 08/12/2017

(15) 05/06/2018

(45) 05/06/2018





(52) 03-01

(54) CONFIGURAÇÃO APLICADA A/EM BOLSA

(73) GRENDENE S.A. (BR/CE)

(72) EDSON MATSUO

(74) Remer Villaça & Nogueira Assessoria e Consultoria de Prop. Intelectual S/S Ltda.

Prazo de validade: 10 (dez) anos contados a partir de 08/12/2017, mediante o recolhimento da taxa quinquenal de manutenção (Artigos 119 e 120 da LPI) e observadas as demais condições legais.

(11) BR 30 2017 005562-1

Código 39 - Concessão do Registro

(22) 11/12/2017

(15) 05/06/2018

(45) 05/06/2018

(52) 28-03

(54) CONFIGURAÇÃO APLICADA A/EM ESCOVA ALISADORA

(73) DUNA ENTERPRISES S.L. (ES)

(72) CARLOS JOSÉ CEVA

(74) RUBENS DOS SANTOS FILHO

Prazo de validade: 10 (dez) anos contados a partir de 11/12/2017, mediante o recolhimento da taxa quinquenal de manutenção (Artigos 119 e 120 da LPI) e observadas as demais condições legais.

(11) BR 30 2017 005563-0

Código 39 - Concessão do Registro

(22) 11/12/2017

(15) 05/06/2018

(45) 05/06/2018

(52) 02-04

(54) CONFIGURAÇÃO APLICADA A/EM CHINELO

(73) GRENDENE S.A. (BR/CE)

(72) EDSON MATSUO

(74) Remer Villaça & Nogueira Assessoria e Consultoria de Prop. Intelectual S/S Ltda.

Prazo de validade: 10 (dez) anos contados a partir de 11/12/2017, mediante o recolhimento da taxa quinquenal de manutenção (Artigos 119 e 120 da LPI) e observadas as demais condições legais.

(11) BR 30 2017 005575-3

Código 39 - Concessão do Registro

(22) 11/12/2017

(15) 05/06/2018

(45) 05/06/2018





(52) 26-04
 (54) CONFIGURAÇÃO APLICADA A/EM FONTANÁRIO
 (73) J M D EMPREENDIMENTOS LTDA (BR/MT)
 (72) EDÍLSON ROGÉRIO BRITO
 (74) VERSATY MARCAS E PATENTES LTDA ME

Prazo de validade: 10 (dez) anos contados a partir de 11/12/2017, mediante o recolhimento da taxa quinquenal de manutenção (Artigos 119 e 120 da LPI) e observadas as demais condições legais.

(11) BR 30 2017 005577-0

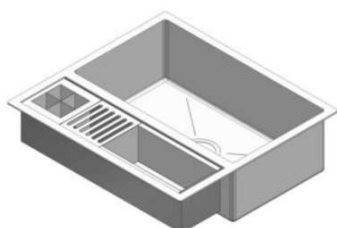

Código 39 - Concessão do Registro

(22) 11/12/2017
 (15) 05/06/2018
 (45) 05/06/2018
 (52) 23-02
 (54) CONFIGURAÇÃO APLICADA A/EM CUBA PARA PIAS
 (73) INDÚSTRIA DE PIAS GHELPLUS LTDA (BR/PR)
 (72) PEDRO RODRIGUES DA SILVA
 (74) MARCOS ANTONIO NUNES

Prazo de validade: 10 (dez) anos contados a partir de 11/12/2017, mediante o recolhimento da taxa quinquenal de manutenção (Artigos 119 e 120 da LPI) e observadas as demais condições legais.

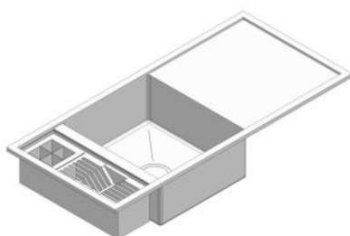

(11) BR 30 2017 005580-0



Código 39 - Concessão do Registro

(22) 12/12/2017
 (15) 05/06/2018
 (45) 05/06/2018
 (52) 09-01
 (54) CONFIGURAÇÃO APLICADA A/EM FRASCO
 (73) BOTICA COMERCIAL FARMACÊUTICA LTDA. (BR/PR)
 (72) PATRICIA GOULART KRAEMER; MOISÉS REINALDO HANSEN;
 MATHEUS DE LUCA MOREIRA PINTO
 (74) ANDRÉ LUIS FLESCH BRETANHA JORGE

Prazo de validade: 10 (dez) anos contados a partir de 12/12/2017, mediante o recolhimento da taxa quinquenal de manutenção (Artigos 119 e 120 da LPI) e observadas as demais condições legais.



(11) BR 30 2017 005581-8



Código 39 - Concessão do Registro

(22) 12/12/2017

(15) 05/06/2018

(45) 05/06/2018

(52) 09-01

(54) CONFIGURAÇÃO APLICADA A/EM FRASCO

(73) BOTICA COMERCIAL FARMACÊUTICA LTDA. (BR/PR)

(72) PATRICIA GOULART KRAEMER; MOISÉS REINALDO HANSEN;
MATHEUS DE LUCA MOREIRA PINTO

(74) ANDRÉ LUIS FLESCH BRETANHA JORGE

Prazo de validade: 10 (dez) anos contados a partir de 12/12/2017, mediante o recolhimento da taxa quinquenal de manutenção (Artigos 119 e 120 da LPI) e observadas as demais condições legais.

(11) BR 30 2017 005582-6



Código 39 - Concessão do Registro

(22) 12/12/2017

(15) 05/06/2018

(45) 05/06/2018

(52) 09-01

(54) CONFIGURAÇÃO APLICADA A/EM FRASCO

(73) BOTICA COMERCIAL FARMACÊUTICA LTDA. (BR/PR)

(72) PATRICIA GOULART KRAEMER; MOISÉS REINALDO HANSEN;
MATHEUS DE LUCA MOREIRA PINTO

(74) ANDRÉ LUIS FLESCH BRETANHA JORGE

Prazo de validade: 10 (dez) anos contados a partir de 12/12/2017, mediante o recolhimento da taxa quinquenal de manutenção (Artigos 119 e 120 da LPI) e observadas as demais condições legais.

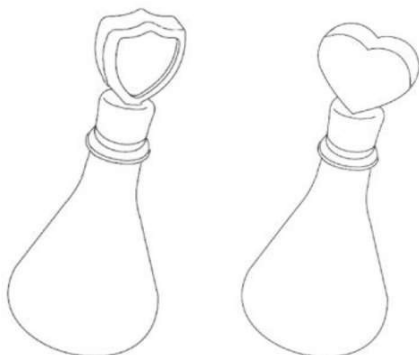

(11) BR 30 2017 005583-4

Código 39 - Concessão do Registro

(22) 12/12/2017

(15) 05/06/2018

(45) 05/06/2018

(52) 09-01

(54) CONFIGURAÇÃO APLICADA A/EM FRASCO





(73) BOTICA COMERCIAL FARMACÊUTICA LTDA. (BR/PR)
 (72) ISABELA DA FONSECA RODRIGUES; MELISSA POZATTI
 (74) ANDRÉ LUIS FLESCH BRETANHA JORGE

Prazo de validade: 10 (dez) anos contados a partir de 12/12/2017, mediante o recolhimento da taxa quinquenal de manutenção (Artigos 119 e 120 da LPI) e observadas as demais condições legais.

(11) BR 30 2017 005584-2



Código 39 - Concessão do Registro

(22) 12/12/2017

(15) 05/06/2018

(45) 05/06/2018

(52) 09-01

(54) CONFIGURAÇÃO APLICADA A/EM FRASCO

(73) BOTICA COMERCIAL FARMACÊUTICA LTDA. (BR/PR)
 (72) ISABELA DA FONSECA RODRIGUES; MELISSA POZATTI
 (74) ANDRÉ LUIS FLESCH BRETANHA JORGE

Prazo de validade: 10 (dez) anos contados a partir de 12/12/2017, mediante o recolhimento da taxa quinquenal de manutenção (Artigos 119 e 120 da LPI) e observadas as demais condições legais.

(11) BR 30 2017 005585-0

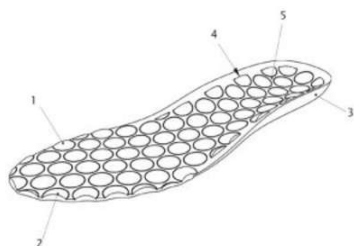

Código 39 - Concessão do Registro

(22) 12/12/2017

(15) 05/06/2018

(45) 05/06/2018

(52) 02-04

(54) CONFIGURAÇÃO APLICADA A/EM PALMILHA

(73) EXTRAMOLD JOMO INDÚSTRIA DE PLÁSTICOS LTDA (BR/RS)
 (72) DAGMAR LUISE MOHRBACH
 (74) EMERSON SALBEGO HOFART

Prazo de validade: 10 (dez) anos contados a partir de 12/12/2017, mediante o recolhimento da taxa quinquenal de manutenção (Artigos 119 e 120 da LPI) e observadas as demais condições legais.

(11) BR 30 2017 005596-6

Código 39 - Concessão do Registro

(22) 12/12/2017

(15) 05/06/2018

(45) 05/06/2018

(52) 09-01

(54) CONFIGURAÇÃO APLICADA A/EM FRASCO

(73) BOTHÂNICO HAIR COSMÉTIC NATURAL LTDA (BR/MG)





(72) ADRIANO FERREIRA BATISTA

(74) RAMOS E ASSOCIADOS LTDA

Prazo de validade: 10 (dez) anos contados a partir de 12/12/2017, mediante o recolhimento da taxa quinquenal de manutenção (Artigos 119 e 120 da LPI) e observadas as demais condições legais.

(11) BR 30 2017 005597-4

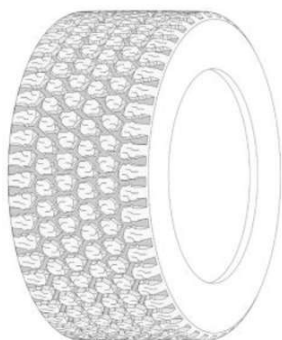

Código 39 - Concessão do Registro

(22) 12/12/2017

(15) 05/06/2018

(30) 20/06/2017 US 29/608.213

(45) 05/06/2018

(52) 12-15

(54) CONFIGURAÇÃO APLICADA A/EM PNEUMÁTICO

(73) THE GOODYEAR TIRE & RUBBER COMPANY (US)

(72) TIMOTHY MICHAEL ROONEY; JONATHAN JAMES SHONDEL

(74) Daniel Advogados (Alt.de Daniel & Cia)

Prazo de validade: 10 (dez) anos contados a partir de 12/12/2017, mediante o recolhimento da taxa quinquenal de manutenção (Artigos 119 e 120 da LPI) e observadas as demais condições legais.

(11) BR 30 2017 005598-2



Código 39 - Concessão do Registro

(22) 12/12/2017

(15) 05/06/2018

(30) 13/06/2017 EM 004044501

(45) 05/06/2018

(52) 28-03

(54) CONFIGURAÇÃO APLICADA A/EM APARADOR DE PELOS

(73) KONINKLIJKE PHILIPS N.V. (NL)

(72) FLORIAN JEREMY FABRICE BOULANGER; PETER JONATHAN SMITH

(74) Daniel Advogados (Alt.de Daniel & Cia)

Prazo de validade: 10 (dez) anos contados a partir de 12/12/2017, mediante o recolhimento da taxa quinquenal de manutenção (Artigos 119 e 120 da LPI) e observadas as demais condições legais.

(11) BR 30 2017 005610-5

Código 39 - Concessão do Registro

(22) 13/12/2017

(15) 05/06/2018

(30) 13/06/2017 EM 004044501

(45) 05/06/2018





(52) 28-03

(54) CONFIGURAÇÃO APLICADA A/EM APARADOR DE PELOS

(73) KONINKLIJKE PHILIPS N.V. (NL)

(72) FLORIAN JEREMY FABRICE BOULANGER

(74) Daniel Advogados (Alt.de Daniel & Cia)

Prazo de validade: 10 (dez) anos contados a partir de 13/12/2017, mediante o recolhimento da taxa quinquenal de manutenção (Artigos 119 e 120 da LPI) e observadas as demais condições legais.

(11) BR 30 2017 005615-6

Código 39 - Concessão do Registro

(22) 13/12/2017

(15) 05/06/2018

(45) 05/06/2018

(52) 20-02

(54) CONFIGURAÇÃO APLICADA A/EM EXPOSITOR

(73) SUPER MARKET MÓVEIS LTDA-EPP (BR/MG)

(72) SALVADOR RODRIGUES DE OLIVEIRA JUNIOR

(74) VINÍCIUS SILVA DE OLIVEIRA

Prazo de validade: 10 (dez) anos contados a partir de 13/12/2017, mediante o recolhimento da taxa quinquenal de manutenção (Artigos 119 e 120 da LPI) e observadas as demais condições legais. (co) Registro concedido por força do art. 106 da Lei da Propriedade Industrial nº 9.279/96. Aplicável a instauração de ofício do processo administrativo de nulidade, conforme dispõe o Art.113, para averiguação da infringência do art. 95 do referido diploma legal.

(11) BR 30 2017 005616-4

Código 39 - Concessão do Registro

(22) 13/12/2017

(15) 05/06/2018

(45) 05/06/2018

(52) 20-02

(54) CONFIGURAÇÃO APLICADA A/EM EXPOSITOR

(73) SUPER MARKET MÓVEIS LTDA-EPP (BR/MG)

(72) SALVADOR RODRIGUES DE OLIVEIRA JUNIOR

(74) VINÍCIUS SILVA DE OLIVEIRA

Prazo de validade: 10 (dez) anos contados a partir de 13/12/2017, mediante o recolhimento da taxa quinquenal de manutenção (Artigos 119 e 120 da LPI) e observadas as demais condições legais.

(11) BR 30 2017 005619-9

Código 39 - Concessão do Registro

(22) 13/12/2017

(15) 05/06/2018



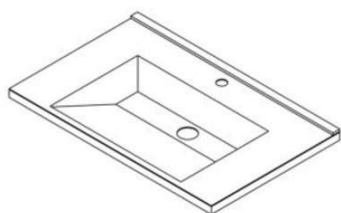

(45) 05/06/2018
 (52) 23-02
 (54) CONFIGURAÇÃO APLICADA A/EM PIA
 (73) TARO KATO (BR/SP)
 (72) TARO KATO
 (74) TINOCO SOARES SOCIEDADE DE ADVOGADOS

Prazo de validade: 10 (dez) anos contados a partir de 13/12/2017, mediante o recolhimento da taxa quinquenal de manutenção (Artigos 119 e 120 da LPI) e observadas as demais condições legais.

(11) BR 30 2017 005621-0

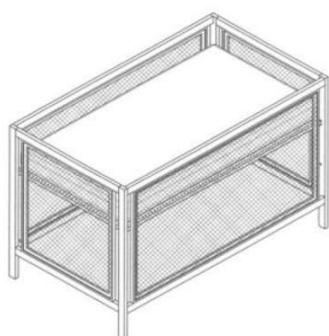

Código 39 - Concessão do Registro
 (22) 13/12/2017
 (15) 05/06/2018
 (45) 05/06/2018
 (52) 06-02
 (54) CONFIGURAÇÃO APLICADA A/EM BERÇO
 (73) FERNANDA JOZSEF ROTHSTEIN (BR/SP)
 (72) FERNANDA JOZSEF ROTHSTEIN
 (74) DAVID NILTON PEREIRA DE LUCENA

Prazo de validade: 10 (dez) anos contados a partir de 13/12/2017, mediante o recolhimento da taxa quinquenal de manutenção (Artigos 119 e 120 da LPI) e observadas as demais condições legais.

(11) BR 30 2017 005719-5



Código 39 - Concessão do Registro
 (22) 18/12/2017
 (15) 05/06/2018
 (45) 05/06/2018
 (52) 02-04
 (54) CONFIGURAÇÃO APLICADA A/EM CALÇADO
 (73) GRENDENE S.A. (BR/CE)
 (72) EDSON MATSUO

(74) Remer Villaça & Nogueira Assessoria e Consultoria de Prop. Intelectual S/S Ltda.

Prazo de validade: 10 (dez) anos contados a partir de 18/12/2017, mediante o recolhimento da taxa quinquenal de manutenção (Artigos 119 e 120 da LPI) e observadas as demais condições legais.

(11) BR 30 2017 005720-9

Código 39 - Concessão do Registro
 (22) 18/12/2017
 (15) 05/06/2018
 (45) 05/06/2018





(52) 02-04

(54) CONFIGURAÇÃO APLICADA A/EM CALÇADO

(73) GRENDENE S.A. (BR/CE)

(72) EDSON MATSUO

(74) Remer Villaça & Nogueira Assessoria e Consultoria de Prop. Intelectual S/S Ltda.

Prazo de validade: 10 (dez) anos contados a partir de 18/12/2017, mediante o recolhimento da taxa quinquenal de manutenção (Artigos 119 e 120 da LPI) e observadas as demais condições legais.

(11) BR 30 2017 005721-7



Código 39 - Concessão do Registro

(22) 18/12/2017

(15) 05/06/2018

(45) 05/06/2018

(52) 02-04

(54) CONFIGURAÇÃO APLICADA A/EM CALÇADO

(73) GRENDENE S.A. (BR/CE)

(72) EDSON MATSUO

(74) Remer Villaça & Nogueira Assessoria e Consultoria de Prop. Intelectual S/S Ltda.

Prazo de validade: 10 (dez) anos contados a partir de 18/12/2017, mediante o recolhimento da taxa quinquenal de manutenção (Artigos 119 e 120 da LPI) e observadas as demais condições legais.

(11) BR 30 2017 005722-5



Código 39 - Concessão do Registro

(22) 18/12/2017

(15) 05/06/2018

(45) 05/06/2018

(52) 02-04

(54) CONFIGURAÇÃO APLICADA A/EM CALÇADO

(73) GRENDENE S.A. (BR/CE)

(72) EDSON MATSUO

(74) Remer Villaça & Nogueira Assessoria e Consultoria de Prop. Intelectual S/S Ltda.

Prazo de validade: 10 (dez) anos contados a partir de 18/12/2017, mediante o recolhimento da taxa quinquenal de manutenção (Artigos 119 e 120 da LPI) e observadas as demais condições legais.

(11) BR 30 2017 005723-3

Código 39 - Concessão do Registro

(22) 18/12/2017

(15) 05/06/2018





(45) 05/06/2018

(52) 02-04

(54) CONFIGURAÇÃO APLICADA A/EM CALÇADO

(73) GRENDENE S.A. (BR/CE)

(72) EDSON MATSUO

(74) Remer Villaça & Nogueira Assessoria e Consultoria de Prop. Intelectual S/S Ltda.

Prazo de validade: 10 (dez) anos contados a partir de 18/12/2017, mediante o recolhimento da taxa quinquenal de manutenção (Artigos 119 e 120 da LPI) e observadas as demais condições legais.

(11) BR 30 2017 005724-1



Código 39 - Concessão do Registro

(22) 18/12/2017

(15) 05/06/2018

(45) 05/06/2018

(52) 02-04

(54) CONFIGURAÇÃO APLICADA A/EM CHINELO

(73) GRENDENE S.A. (BR/CE)

(72) EDSON MATSUO

(74) Remer Villaça & Nogueira Assessoria e Consultoria de Prop. Intelectual S/S Ltda.

Prazo de validade: 10 (dez) anos contados a partir de 18/12/2017, mediante o recolhimento da taxa quinquenal de manutenção (Artigos 119 e 120 da LPI) e observadas as demais condições legais.

(11) BR 30 2017 005725-0



Código 39 - Concessão do Registro

(22) 18/12/2017

(15) 05/06/2018

(45) 05/06/2018

(52) 02-04

(54) CONFIGURAÇÃO APLICADA A/EM CALÇADO

(73) GRENDENE S.A. (BR/CE)

(72) EDSON MATSUO

(74) Remer Villaça & Nogueira Assessoria e Consultoria de Prop. Intelectual S/S Ltda.

Prazo de validade: 10 (dez) anos contados a partir de 18/12/2017, mediante o recolhimento da taxa quinquenal de manutenção (Artigos 119 e 120 da LPI) e observadas as demais condições legais.

(11) BR 30 2017 005726-8

Código 39 - Concessão do Registro

(22) 18/12/2017





(15) 05/06/2018

(45) 05/06/2018

(52) 02-04

(54) CONFIGURAÇÃO APLICADA A/EM CALÇADO

(73) GRENDENE S.A. (BR/CE)

(72) EDSON MATSUO

(74) Remer Villaça & Nogueira Assessoria e Consultoria de Prop. Intelectual S/S Ltda.

Prazo de validade: 10 (dez) anos contados a partir de 18/12/2017, mediante o recolhimento da taxa quinquenal de manutenção (Artigos 119 e 120 da LPI) e observadas as demais condições legais.

(11) BR 30 2017 005727-6



Código 39 - Concessão do Registro

(22) 18/12/2017

(15) 05/06/2018

(45) 05/06/2018

(52) 02-04

(54) CONFIGURAÇÃO APLICADA A/EM CHINELO

(73) GRENDENE S.A. (BR/CE)

(72) EDSON MATSUO

(74) Remer Villaça & Nogueira Assessoria e Consultoria de Prop. Intelectual S/S Ltda.

Prazo de validade: 10 (dez) anos contados a partir de 18/12/2017, mediante o recolhimento da taxa quinquenal de manutenção (Artigos 119 e 120 da LPI) e observadas as demais condições legais.

(11) BR 30 2017 005728-4



Código 39 - Concessão do Registro

(22) 18/12/2017

(15) 05/06/2018

(45) 05/06/2018

(52) 02-04

(54) CONFIGURAÇÃO APLICADA A/EM CHINELO

(73) GRENDENE S.A. (BR/CE)

(72) EDSON MATSUO

(74) Remer Villaça & Nogueira Assessoria e Consultoria de Prop. Intelectual S/S Ltda.

Prazo de validade: 10 (dez) anos contados a partir de 18/12/2017, mediante o recolhimento da taxa quinquenal de manutenção (Artigos 119 e 120 da LPI) e observadas as demais condições legais.

(11) BR 30 2017 005805-1

Código 39 - Concessão do Registro



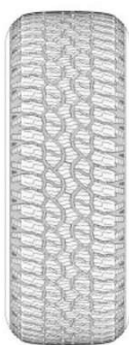

(22) 20/12/2017
 (15) 05/06/2018
 (30) 13/07/2017 US 29/610.541
 (45) 05/06/2018
 (52) 12-15
 (54) CONFIGURAÇÃO APLICADA A/EM PNEUMÁTICO
 (73) THE GOODYEAR TIRE & RUBBER COMPANY (US)
 (72) RYAN EUGENE ZIMMERMAN; BRIAN DAVID DIGMAN; SHANNON JOSEPH HUGHES; CHRISTOPHER JOHN LANE; MARK ANTHONY CANANKAMP; JESSE BRIAN SERVA; LOGAN PAUL GINGERY; ROBERT STEVEN LUNDELL; KARL ERIC SUNDKVIST
 (74) Daniel Advogados (Alt.de Daniel & Cia)

Prazo de validade: 10 (dez) anos contados a partir de 20/12/2017, mediante o recolhimento da taxa quinquenal de manutenção (Artigos 119 e 120 da LPI) e observadas as demais condições legais.

(11) BR 32 2017 005355-9

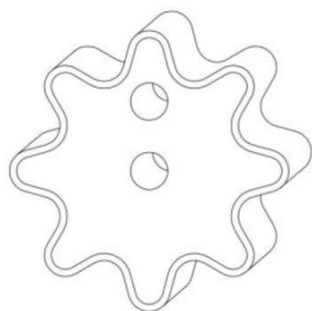

Código 39 - Concessão do Registro
 (22) 21/11/2016
 (15) 05/06/2018
 (30) 20/05/2016 US 29/565,413
 (45) 05/06/2018
 (52) 21-01
 (54) CONFIGURAÇÃO APLICADA A/EM BRINQUEDO
 (62) BR 30 2016 005338-3 21/11/2016
 (73) ROCKWELL ARCHITECTURE, PLANNING AND DESIGN, P.C. (US)
 (72) BARRY RICHARDS; DAVID ROCKWELL; SHUNYI WU
 (74) KASZNAR LEONARDOS PROPRIEDADE INTELECTUAL

Prazo de validade: 10 (dez) anos contados a partir de 21/11/2016, mediante o recolhimento da taxa quinquenal de manutenção (Artigos 119 e 120 da LPI) e observadas as demais condições legais.

(11) BR 32 2017 005357-5

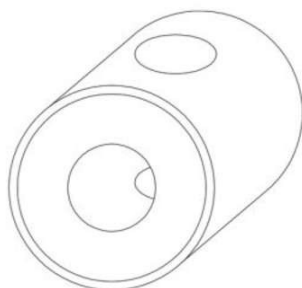

Código 39 - Concessão do Registro
 (22) 21/11/2016
 (15) 05/06/2018
 (30) 20/05/2016 US 29/565413
 (45) 05/06/2018
 (52) 21-01
 (54) CONFIGURAÇÃO APLICADA A/EM BRINQUEDO
 (62) BR 30 2016 005338-3 21/11/2016
 (73) ROCKWELL ARCHITECTURE, PLANNING AND DESIGN, P.C. (US)
 (72) BARRY RICHARDS; DAVID ROCKWELL; SHUNYI WU
 (74) KASZNAR LEONARDOS PROPRIEDADE INTELECTUAL



Prazo de validade: 10 (dez) anos contados a partir de 21/11/2016, mediante o recolhimento da taxa quinquenal de manutenção (Artigos 119 e 120 da LPI) e observadas as demais condições legais.

(11) BR 32 2017 005411-3



Código 39 - Concessão do Registro

(22) 11/11/2016

(15) 05/06/2018

(30) 13/05/2016 EM 003125913

(45) 05/06/2018

(52) 09-03

(54) CONFIGURAÇÃO APLICADA A/EM EMBALAGEM

(62) BR 30 2016 005180-1 11/11/2016

(73) BAYER CONSUMER CARE AG (CH)

(72) NANCY BILLIARD; BRUNO CHAZEL

(74) Montaury Pimenta, Machado & Vieira de Mello Advogados

Prazo de validade: 10 (dez) anos contados a partir de 11/11/2016, mediante o recolhimento da taxa quinquenal de manutenção (Artigos 119 e 120 da LPI) e observadas as demais condições legais.

(11) BR 32 2017 005412-1



Código 39 - Concessão do Registro

(22) 11/11/2016

(15) 05/06/2018

(30) 13/05/2016 EM 003125913

(45) 05/06/2018

(52) 09-03

(54) CONFIGURAÇÃO APLICADA A/EM EMBALAGEM

(62) BR 30 2016 005180-1 11/11/2016

(73) BAYER CONSUMER CARE AG (CH)

(72) NANCY BILLIARD; BRUNO CHAZEL

(74) Montaury Pimenta, Machado & Vieira de Mello Advogados

Prazo de validade: 10 (dez) anos contados a partir de 11/11/2016, mediante o recolhimento da taxa quinquenal de manutenção (Artigos 119 e 120 da LPI) e observadas as demais condições legais.

(11) BR 32 2017 005413-0

Código 39 - Concessão do Registro

(22) 11/11/2016

(15) 05/06/2018

(30) 13/05/2016 EM 003125913

(45) 05/06/2018

(52) 09-03

(54) CONFIGURAÇÃO APLICADA A/EM EMBALAGEM





(62) BR 30 2016 005180-1 11/11/2016
 (73) BAYER CONSUMER CARE AG (CH)
 (72) NANCY BILLIARD; BRUNO CHAZEL
 (74) Montaury Pimenta, Machado & Vieira de Mello Advogados
 Prazo de validade: 10 (dez) anos contados a partir de 11/11/2016, mediante o recolhimento da taxa quinquenal de manutenção (Artigos 119 e 120 da LPI) e observadas as demais condições legais.

(11) BR 32 2017 005431-8

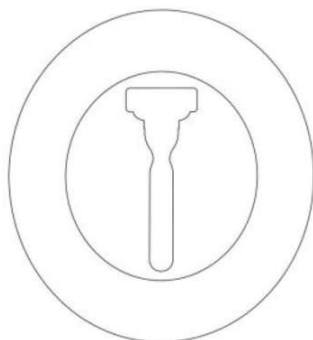

Código 39 - Concessão do Registro
 (22) 16/09/2016
 (15) 05/06/2018
 (30) 10/05/2016 US 29/564.020
 (45) 05/06/2018
 (52) 32-00
 (54) PADRÃO ORNAMENTAL APLICADO A/EM EMBALAGEM PARA APARELHO DE BARBEAR
 (62) BR 30 2016 004140-7 16/09/2016
 (73) THE GILLETTE COMPANY LLC (US)
 (72) DANIEL JEROME SIMS; ANDREW ANTHONY MARKLE
 (74) Trench, Rossi e Watanabe Advogados
 Prazo de validade: 10 (dez) anos contados a partir de 16/09/2016, mediante o recolhimento da taxa quinquenal de manutenção (Artigos 119 e 120 da LPI) e observadas as demais condições legais.

(11) BR 32 2017 005451-2

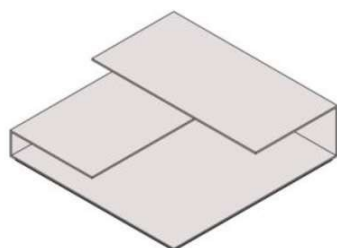

Código 39 - Concessão do Registro
 (22) 18/10/2016
 (15) 05/06/2018
 (45) 05/06/2018
 (52) 06-03
 (54) CONFIGURAÇÃO APLICADA A/EM MESA
 (62) BR 30 2016 004788-0 18/10/2016
 (73) VCS COMÉRCIO E DESIGN DE MÓVEIS LTDA. (BR/ES)
 (72) VIVIAN COSER SETTE FERRAÇO
 (74) FLÁVIA SANGIORGI DALLA BERNARDINA
 Prazo de validade: 10 (dez) anos contados a partir de 18/10/2016, mediante o recolhimento da taxa quinquenal de manutenção (Artigos 119 e 120 da LPI) e observadas as demais condições legais.

(11) BR 32 2017 005452-0

Código 39 - Concessão do Registro
 (22) 18/10/2016
 (15) 05/06/2018



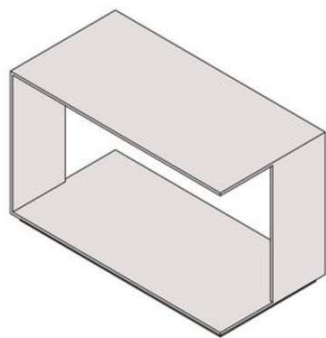

(45) 05/06/2018

(52) 06-03

(54) CONFIGURAÇÃO APLICADA A/EM MESA

(62) BR 30 2016 004788-0 18/10/2016

(73) VCS COMÉRCIO E DESIGN DE MÓVEIS LTDA. (BR/ES)

(72) VIVIAN COSER SETTE FERRAÇO

(74) FLÁVIA SANGIORGI DALLA BERNARDINA

Prazo de validade: 10 (dez) anos contados a partir de 18/10/2016, mediante o recolhimento da taxa quinquenal de manutenção (Artigos 119 e 120 da LPI) e observadas as demais condições legais.

(11) BR 32 2017 005482-2



Código 39 - Concessão do Registro

(22) 20/01/2017

(15) 05/06/2018

(45) 05/06/2018

(52) 12-16

(54) CONFIGURAÇÃO APLICADA A/EM COBERTURA DE FILTRO

(62) BR 30 2017 000222-6 20/01/2017

(73) CNH INDUSTRIAL AMERICA LLC (US)

(72) ERIC JACOBSTHAL; DOUGLAS VERN MONTGOMERY; WILLIAM VENTH;
LUIS FERNANDO VISENTIN; VINICIUS LUIS GAMA; OTACILIO CARDOSO

DUARTE FILHO; CARLO NELSON CANOVA; EDUARDO BENEDITO MARCONI

(74) ALEXANDRE FUKUDA YAMASHITA

Prazo de validade: 10 (dez) anos contados a partir de 20/01/2017, mediante o recolhimento da taxa quinquenal de manutenção (Artigos 119 e 120 da LPI) e observadas as demais condições legais.

(11) BR 32 2017 005483-0



Código 39 - Concessão do Registro

(22) 20/01/2017

(15) 05/06/2018

(45) 05/06/2018

(52) 12-16

(54) CONFIGURAÇÃO APLICADA A/EM COBERTURA DE FILTRO

(62) BR 30 2017 000222-6 20/01/2017

(73) CNH INDUSTRIAL AMERICA LLC (US)

(72) ERIC JACOBSTHAL; DOUGLAS VERN MONTGOMERY; WILLIAM VENTH;
LUIS FERNANDO VISENTIN; VINICIUS LUIS GAMA; OTACILIO CARDOSO

DUARTE FILHO; CARLO NELSON CANOVA; EDUARDO BENEDITO MARCONI

(74) ALEXANDRE FUKUDA YAMASHITA

Prazo de validade: 10 (dez) anos contados a partir de 20/01/2017, mediante o recolhimento da taxa quinquenal de manutenção (Artigos 119 e 120 da LPI) e observadas as demais condições legais.



(11) BR 32 2017 005543-8

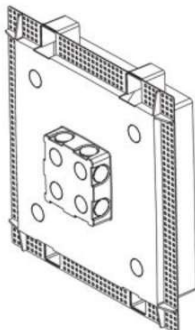

Código 39 - Concessão do Registro

(22) 29/11/2016

(15) 05/06/2018

(45) 05/06/2018

(52) 13-03

(54) CONFIGURAÇÃO APLICADA A/EM CAIXA DE LUZ.

(62) BR 30 2016 005519-0 29/11/2016

(73) ALEXANDRE MARQUES APOLONIO (BR/PR)

(72) ALEXANDRE MARQUES APOLONIO

(74) Vilage Marcas e Patentes Ltda

Prazo de validade: 10 (dez) anos contados a partir de 29/11/2016, mediante o recolhimento da taxa quinquenal de manutenção (Artigos 119 e 120 da LPI) e observadas as demais condições legais.



Código 40 - Publicação do Parecer de Mérito

Notificação da emissão do parecer de mérito conforme previsto no Art. 111 da LPI. Poderá ser requerida cópia do parecer.

(11) BR 30 2013 002314-1	Código 40 - Publicação do Parecer de Mérito (15) 12/04/2016 (73) EMPORIO SÃO BENEDITO CHOCOLATIER LTDA (BR/PR) (74) BRASIL SUL MARCAS E PATENTES SC LTDA Não foram identificadas anterioridades: o registro atende o artigo 95 da LPI.
(11) BR 30 2013 004453-0	Código 40 - Publicação do Parecer de Mérito (15) 14/02/2017 (73) DIONIR ROGÉRIO FLECK (BR/PR) (74) REJANE CAGGIANO Não foram identificadas anterioridades. O registro atende o artigo 95 da LPI.
(11) BR 30 2014 004104-5	Código 40 - Publicação do Parecer de Mérito (15) 20/12/2016 (73) FRITO-LAY NORTH AMERICA, INC. (US) (74) DANNEMANN, SIEMSEN, BIGLER & IPANEMA MOREIRA Não foram identificadas anterioridades: o registro atende o artigo 95 da LPI.
(11) BR 30 2014 004201-7	Código 40 - Publicação do Parecer de Mérito (15) 27/12/2016 (73) FRITO-LAY NORTH AMERICA, INC. (US) (74) DANNEMANN, SIEMSEN, BIGLER & IPANEMA MOREIRA Não foram identificadas anterioridades: o registro atende o artigo 95 da LPI.
(11) BR 30 2014 004203-3	Código 40 - Publicação do Parecer de Mérito (15) 27/12/2016 (73) FRITO-LAY NORTH AMERICA, INC. (74) DANNEMANN, SIEMSEN, BIGLER & IPANEMA MOREIRA Não foram identificadas anterioridades: o registro atende o artigo 95 da LPI.
(11) BR 30 2015 000634-0	Código 40 - Publicação do Parecer de Mérito (15) 18/04/2017 (73) PAULO CELSO CARDOSO BACCHI (BR/SP) (74) JOÃO BATISTA VALVERDE Não foram identificadas anterioridades. O registro atende o artigo 95 da LPI.
(11) BR 30 2015 003241-3	Código 40 - Publicação do Parecer de Mérito (15) 25/04/2017



	(73) JOÃO PAULO NOGUEIRA BRAGA (BR/CE) Não foram identificadas anterioridades: o registro atende o artigo 95 da LPI.
(11) BR 30 2015 004453-5	Código 40 - Publicação do Parecer de Mérito (15) 18/10/2016 (73) PAULO TACK NETO ME (BR/PR) (74) PAULO GUSTAVO ZANETTI MORAIS BADAN Não foram identificadas anterioridades. O registro atende o artigo 95 da LPI.
(11) BR 30 2015 005388-7	Código 40 - Publicação do Parecer de Mérito (15) 29/08/2017 (73) NEOPERL GMBH (DE) (74) Dannemann, Siemsen, Bigler & Ipanema Moreira Não foram identificadas anterioridades: o registro atende o artigo 95 da LPI.
(11) BR 30 2015 005753-0	Código 40 - Publicação do Parecer de Mérito (15) 30/05/2017 (73) SANTHER - FÁBRICA DE PAPEL SANTA THEREZINHA S/A (BR/SP) (74) ALBERTO LUÍS CAMELIER DA SILVA Não foram identificadas anterioridades: o registro atende o artigo 95 da LPI.
(11) BR 30 2016 000714-4	Código 40 - Publicação do Parecer de Mérito (15) 04/07/2017 (73) CONAIR CORPORATION (US) (74) SOERENSEN GARCIA ADVOGADOS ASSOCIADOS Não foram identificadas anterioridades: o registro atende o artigo 95 da LPI.
(11) BR 30 2016 001022-6	Código 40 - Publicação do Parecer de Mérito (15) 18/07/2017 (73) SANTHER - FÁBRICA DE PAPEL SANTA THEREZINHA S/A (BR/SP) (74) ALBERTO LUÍS CAMELIER DA SILVA Não foram identificadas anterioridades: o registro atende o artigo 95 da LPI.
(11) DI 5700196-0	Código 40 - Publicação do Parecer de Mérito (15) 13/02/2002 (73) YKK Corporation (JP) (74) Cruzeiro Newmarc Patentes e Marcas Ltda. Não foram identificadas anterioridades: o registro atende o artigo 95 da LPI.
(11) DI 6303427-1	Código 40 - Publicação do Parecer de Mérito (15) 13/04/2004 (73) EUROMOBILE INTERIORES LTDA (BR/SP) (74) TINOCO SOARES & FILHO LTDA Não foram identificadas anterioridades: o registro atende o artigo 95 da LPI.



(11) DI 6402927-1

Código 40 - Publicação do Parecer de Mérito

(15) 03/11/2004

(73) EUROMOBILE INTERIORES LTDA (BR/SP)

(74) Tinoco Soares & Filho Ltda.

Não foram identificadas anterioridades: o registro atende o artigo 95 da LPI.

(11) DI 6802004-0

Código 40 - Publicação do Parecer de Mérito

(15) 13/01/2009

(73) DOCOL METAIS SANITÁRIOS LTDA. (BR/SC)

(74) DANNEMANN, SIEMSEN, BIGLER & IPANEMA MOREIRA

Não foram identificadas anterioridades: o registro atende o artigo 95 da LPI.

(11) DI 7002361-1

Código 40 - Publicação do Parecer de Mérito

(15) 30/11/2010

(73) Nelson Zanotti (BR/SC)

(74) Leila Krause Signorelli

Não foram identificadas anterioridades. O registro atende o artigo 95 da LPI.



Código 41 - Nulidade Administrativa

Notificação, ao titular do Registro, de instauração de processo administrativo de nulidade. Desta data corre o prazo de 60 (sessenta) dias para eventual contestação do titular (Art. 114 da LPI). Se interposto o pedido de nulidade no prazo de 60 (sessenta) dias contados da data da concessão, os efeitos da concessão do Registro serão suspensos (Art. 113 § 2º). Poderá ser requerida cópia do processo de nulidade através de formulário específico. 100 42 Notificação da extinção do registro de desenho industrial, pela expiração do prazo de vigência de proteção legal ou da prorrogação.

(11) DI 6600898-0

Código 41 - Nulidade Administrativa

(15) 30/05/2006

(73) Porcelana Rex S/A. (BR/SP)

(74) M.M. Marcas e Patentes S/C Ltda

Registro extinto a contar de 15/03/2011



Código 44 - Extinção - Art. 119 inciso III da LPI

Notificação da extinção do registro de desenho industrial pela falta de pagamento da retribuição prevista nos Arts. 108 e 120 da LPI.

(11) BR 30 2012 000420-9	Código 44 - Extinção - Art. 119 inciso III da LPI (15) 31/01/2017 (73) TOYOTA JIDOSHA KABUSHIKI KAISHA (JP) ; FUJI JUKOGYO KABUSHIKI KAISHA (JP) (74) FLAVIA SALIM LOPES Registro extinto, a contar de 01/02/2017.
(11) BR 30 2012 004325-5	Código 44 - Extinção - Art. 119 inciso III da LPI (15) 05/03/2013 (73) Fabrimóveis Industrial Ltda (BR/SP) (74) Vilage Marcas & Patentes S/s Ltda Registro extinto, a contar de 24/08/2017.
(11) BR 30 2012 004833-8	Código 44 - Extinção - Art. 119 inciso III da LPI (15) 27/05/2014 (73) Fabrimoveis Industrial Ltda (BR/SP) (74) VILAGE MARCAS & PATENTES S/S LTDA Registro extinto, a contar de 19/09/2017.
(11) DI 6100231-3	Código 44 - Extinção - Art. 119 inciso III da LPI (15) 10/07/2001 (73) Omar Soubhia (BR/SP) (74) Geisler Chbane Bosso Registro extinto a contar de 10/02/2006.
(11) DI 6100232-1	Código 44 - Extinção - Art. 119 inciso III da LPI (15) 10/07/2001 (73) Omar Soubhia (BR/SP) (74) Geisler Chbane Bosso Registro extinto a contar de 10/02/2011.
(11) DI 6100234-8	Código 44 - Extinção - Art. 119 inciso III da LPI (15) 10/07/2001 (73) Gustavo Ponçano Trindade (BR/SP) (74) Geisler Chbane Bosso Registro extinto a contar de 10/02/2006.
(11) DI 6100235-6	Código 44 - Extinção - Art. 119 inciso III da LPI



	(15) 10/07/2001 (73) Eduardo Andrade Pereira (BR/SP) (74) Geisler Chbane Bosso Registro extinto a contar de 10/02/2006.
(11) DI 6100236-4	Código 44 - Extinção - Art. 119 inciso III da LPI (15) 10/07/2001 (73) Moveis Sipiolli Industria e Comercio Ltda (BR/SP) (74) Beérre Assessoria Empresarial S/C Ltda. Registro extinto a contar de 13/02/2006.
(11) DI 6100237-2	Código 44 - Extinção - Art. 119 inciso III da LPI (15) 10/07/2001 (73) Lucrisa Indústria e Comércio de Móveis Ltda (BR/SP) (74) Beérre Assessoria Empresarial S/C. Ltda Registro extinto a contar de 13/02/2006.
(11) DI 6100238-0	Código 44 - Extinção - Art. 119 inciso III da LPI (15) 10/07/2001 (73) Coamo Agroindustrial Cooperativa (BR/PR) (74) José Napoleão Gatti Camacho Registro extinto a contar de 13/02/2006.
(11) DI 6100240-2	Código 44 - Extinção - Art. 119 inciso III da LPI (15) 10/07/2001 (73) Eucatex S/A Indústria e Comércio (BR/SP) (74) Edmundo Brunner Assessoria S/C LTDA Registro extinto a contar de 13/02/2016.
(11) DI 6100242-9	Código 44 - Extinção - Art. 119 inciso III da LPI (15) 14/05/2002 (73) Wheaton USA, INC (US) (74) Momsen, Leonardos & CIA. Registro extinto a contar de 22/02/2016.
(11) DI 6100243-7	Código 44 - Extinção - Art. 119 inciso III da LPI (15) 05/06/2001 (73) MISTY MORNING HOLDINGS LTD (BS) (74) Alexandre Celso Prado Costa Registro extinto a contar de 22/02/2016.
(11) DI 6100245-3	Código 44 - Extinção - Art. 119 inciso III da LPI (15) 05/06/2001 (73) Hansa Industria e Comercio LTDA (BR/SP)



(74) DANNEMANN, SIEMSEN, BIGLER & IPANEMA MOREIRA
Registro extinto a contar de 15/02/2006.

(11) DI 6100246-1

Código 44 - Extinção - Art. 119 inciso III da LPI
(15) 05/06/2001
(73) Hansa Industria e Comercio LTDA (BR/SP)
(74) DANNEMANN, SIEMSEN, BIGLER & IPANEMA MOREIRA
Registro extinto a contar de 15/02/2006.

(11) DI 6100251-8

Código 44 - Extinção - Art. 119 inciso III da LPI
(15) 10/07/2001
(73) Keli Cristina Florenzano Castellari (BR/SP)
(74) Geisler Chbane Bosso
Registro extinto a contar de 14/02/2006.

(11) DI 6100252-6

Código 44 - Extinção - Art. 119 inciso III da LPI
(15) 10/07/2001
(73) Oscar Angelo Machado Curi (BR/SP)
(74) Gevalci Oliveira Prado
Registro extinto a contar de 14/02/2006.

(11) DI 6100253-4

Código 44 - Extinção - Art. 119 inciso III da LPI
(15) 10/07/2001
(73) Adriana Bazanelli (BR/SP)
(74) Dinâmica Marcas e Patentes
Registro extinto a contar de 17/02/2006.

(11) DI 6100254-2

Código 44 - Extinção - Art. 119 inciso III da LPI
(15) 10/07/2001
(73) Márcia Benéa (BR/SP)
(74) Márcio Lobo Petinati
Registro extinto a contar de 17/02/2006.

(11) DI 6100255-0

Código 44 - Extinção - Art. 119 inciso III da LPI
(15) 10/07/2001
(73) Anderson Mendes Cancino (BR/SP)
(74) Signo Marcas e Patentes S/C Ltda.
Registro extinto a contar de 17/02/2006.

(11) DI 6100257-7

Código 44 - Extinção - Art. 119 inciso III da LPI
(15) 10/07/2001
(73) Adriana Bazanelli (BR/SP)
(74) Dinâmica Marcas e Patentes
Registro extinto a contar de 17/02/2006.



(11) DI 6100258-5	Código 44 - Extinção - Art. 119 inciso III da LPI (15) 10/07/2001 (73) Adriana Bazanelli (BR/SP) (74) Dinâmica Marcas e Patentes Registro extinto a contar de 17/02/2006.
(11) DI 6100259-3	Código 44 - Extinção - Art. 119 inciso III da LPI (15) 10/07/2001 (73) Adriana Bazanelli (BR/SP) (74) Dinâmica Marcas e Patentes Registro extinto a contar de 17/02/2006.
(11) DI 6100260-7	Código 44 - Extinção - Art. 119 inciso III da LPI (15) 10/07/2001 (73) Adriana Bazanelli (BR/SP) (74) Dinâmica Marcas e Patentes Registro extinto a contar de 17/02/2006.
(11) DI 6100261-5	Código 44 - Extinção - Art. 119 inciso III da LPI (15) 10/07/2001 (73) Adriana Bazanelli (BR/SP) (74) DINÂMICA MARCAS E PATENTES S/C LTDA Registro extinto a contar de 17/02/2006.
(11) DI 6100262-3	Código 44 - Extinção - Art. 119 inciso III da LPI (15) 10/07/2001 (73) Adriana Bazanelli (BR/SP) (74) Dinâmica Marcas e Patentes Registro extinto a contar de 17/02/2006.
(11) DI 6100263-1	Código 44 - Extinção - Art. 119 inciso III da LPI (15) 10/07/2001 (73) T.M.E Plásticos S/A (BR/SP) (74) Alberto Luís Camelier da Silva Registro extinto a contar de 17/02/2011.
(11) DI 6100264-0	Código 44 - Extinção - Art. 119 inciso III da LPI (15) 10/07/2001 (73) T.M.E Plásticos S/A (BR/SP) (74) Alberto Luís Camelier da Silva Registro extinto a contar de 17/02/2011.
(11) DI 6100265-8	Código 44 - Extinção - Art. 119 inciso III da LPI



	(15) 19/06/2001 (73) Samuel Bispo Barros da Silva (BR/PR) (74) Douglas H. Queiroz Marcas e Patentes Ltda Registro extinto a contar de 09/02/2006.
(11) DI 6100266-6	Código 44 - Extinção - Art. 119 inciso III da LPI (15) 19/06/2001 (73) Telefonaktiebolaget L M Ericsson (SE) Registro extinto a contar de 14/02/2006.
(11) DI 6100267-4	Código 44 - Extinção - Art. 119 inciso III da LPI (15) 19/06/2001 (73) Braun GMBH (DE) (74) Momsen, Leonardos & CIA. Registro extinto a contar de 14/02/2016.
(11) DI 6100270-4	Código 44 - Extinção - Art. 119 inciso III da LPI (15) 26/03/2002 (73) Reckitt Benckiser (UK) Limited (GB) (74) Di Blasi, Parente, S. Garcia & Associados S/C Registro extinto a contar de 14/02/2011.
(11) DI 6100273-9	Código 44 - Extinção - Art. 119 inciso III da LPI (15) 10/07/2001 (73) S.C. Johnson Home Storage, INC (US) Registro extinto a contar de 10/02/2006.
(11) DI 6100274-7	Código 44 - Extinção - Art. 119 inciso III da LPI (15) 10/07/2001 (73) S.C. Johnson Home Storage, INC (US) Registro extinto a contar de 10/02/2006.
(11) DI 6100275-5	Código 44 - Extinção - Art. 119 inciso III da LPI (15) 10/07/2001 (73) S.C. Johnson Home Storage, INC (US) Registro extinto a contar de 10/02/2006.
(11) DI 6100279-8	Código 44 - Extinção - Art. 119 inciso III da LPI (15) 04/12/2001 (73) GRENDENE S.A (BR/CE) (74) Custódio de Almeida & CIA Registro extinto a contar de 02/02/2011.
(11) DI 6100284-4	Código 44 - Extinção - Art. 119 inciso III da LPI



	(15) 10/07/2001 (73) GRENDENE S.A (BR/CE) (74) Custódio de Almeida & CIA Registro extinto a contar de 02/02/2016.
(11) DI 6100285-2	Código 44 - Extinção - Art. 119 inciso III da LPI (15) 10/07/2001 (73) GRENDENE S.A (BR/CE) (74) Custódio de Almeida & CIA Registro extinto a contar de 02/02/2016.
(11) DI 6100286-0	Código 44 - Extinção - Art. 119 inciso III da LPI (15) 10/07/2001 (73) GRENDENE S.A (BR/CE) (74) Custódio de Almeida & Cia Registro extinto a contar de 02/02/2016.
(11) DI 6100287-9	Código 44 - Extinção - Art. 119 inciso III da LPI (15) 10/07/2001 (73) Tabone Ind. e Com. de Plásticos Ltda (BR/RS) (74) Custódio de Almeida & Cia Registro extinto a contar de 02/02/2006.
(11) DI 6100288-7	Código 44 - Extinção - Art. 119 inciso III da LPI (15) 26/02/2002 (73) Polimetal Ligas e Metais LTDA (BR/MG) (74) Minasmarca & Patente SC LTDA Registro extinto a contar de 24/01/2006.
(11) DI 6100289-5	Código 44 - Extinção - Art. 119 inciso III da LPI (15) 10/07/2001 (73) Wayne Cohen (TH) (74) Montaury Pimenta, Machado & Lioce Registro extinto a contar de 06/02/2011.
(11) DI 6100290-9	Código 44 - Extinção - Art. 119 inciso III da LPI (15) 10/07/2001 (73) Indal do Brasil Ltda (BR/MG) (74) Minasmarca & Patente SC Ltda Registro extinto a contar de 24/01/2006.
(11) DI 6100291-7	Código 44 - Extinção - Art. 119 inciso III da LPI (15) 10/07/2001 (73) Moacir Jose Weiss (BR/RS)



Registro extinto a contar de 13/02/2006.

(11) DI 6100292-5

Código 44 - Extinção - Art. 119 inciso III da LPI
(15) 10/07/2001
(73) Polimetal Ligas e Metais Ltda (BR/MG)
(74) Minasmarca & Patente SC Ltda
Registro extinto a contar de 24/01/2006.

(11) DI 6100294-1

Código 44 - Extinção - Art. 119 inciso III da LPI
(15) 10/07/2001
(73) Hansa Industria e Comercio LTDA (BR/SP)
(74) DANNEMANN, SIEMSEN, BIGLER & IPANEMA MOREIRA
Registro extinto a contar de 16/02/2006.

(11) DI 6100295-0

Código 44 - Extinção - Art. 119 inciso III da LPI
(15) 10/07/2001
(73) La Montre Hermes S.A (CH)
(74) Momsen, Leonardos & CIA.
Registro extinto a contar de 23/02/2011.

(11) DI 6100296-8

Código 44 - Extinção - Art. 119 inciso III da LPI
(15) 15/01/2002
(73) Merco Plano Ind. e Com. LTDA (BR/RJ)
Registro extinto a contar de 23/02/2006.

(11) DI 6100297-6

Código 44 - Extinção - Art. 119 inciso III da LPI
(15) 10/07/2001
(73) Energyrus Engenharia em Saneamento Ltda (BR/SP)
(74) União Federal Marcas e Patentes S/c Ltda
Registro extinto a contar de 16/02/2006.

(11) DI 6100298-4

Código 44 - Extinção - Art. 119 inciso III da LPI
(15) 05/06/2001
(73) La Montre Hermes S.A (CH)
(74) Momsen, Leonardos & CIA.
Registro extinto a contar de 17/02/2011.

(11) DI 6100299-2

Código 44 - Extinção - Art. 119 inciso III da LPI
(15) 16/08/2005
(73) Johnson & Johnson (US)
(74) DANNEMANN, SIEMSEN, BIGLER & IPANEMA MOREIRA
Registro extinto a contar de 29/02/2016.

(11) DI 6100300-0

Código 44 - Extinção - Art. 119 inciso III da LPI



(15) 10/07/2001
(73) The Goodyear Tire & Rubber Company (US)
(74) Daniel & CIA
Registro extinto a contar de 01/03/2011.

(11) DI 6100301-8 Código 44 - Extinção - Art. 119 inciso III da LPI
(15) 10/07/2001
(73) THE GOODYEAR TIRE & RUBBER COMPANY (US)
(74) Daniel & Cia
Registro extinto a contar de 01/03/2011.

(11) DI 6100302-6 Código 44 - Extinção - Art. 119 inciso III da LPI
(15) 18/06/2002
(73) Cirila dos Santos Ferreira da Cruz (BR/RS)
(74) Gregório Santos Ferreira da Cruz
Registro extinto a contar de 15/02/2006.

(11) DI 6100303-4 Código 44 - Extinção - Art. 119 inciso III da LPI
(15) 10/07/2001
(73) José Maurício Xavier Carrenho (BR/SC)
(74) Gregório Santos Ferreira da Cruz
Registro extinto a contar de 15/02/2006.

(11) DI 6100304-2 Código 44 - Extinção - Art. 119 inciso III da LPI
(15) 10/07/2001
(73) Israel Amorim (BR/SC)
(74) João Batista Forbici
Registro extinto a contar de 03/02/2006.

(11) DI 6100305-0 Código 44 - Extinção - Art. 119 inciso III da LPI
(15) 10/07/2001
(73) Home Park Toys Ind. Com. Ltda - ME (BR/SC)
Registro extinto a contar de 03/02/2006.

(11) DI 6100306-9 Código 44 - Extinção - Art. 119 inciso III da LPI
(15) 17/07/2001
(73) Wacker Neuson Production Americas LLC (US)
(74) Hugo silva & Maldonado Prop. Intelectual
Registro extinto a contar de 13/02/2016.

(11) DI 6100312-3 Código 44 - Extinção - Art. 119 inciso III da LPI
(15) 10/07/2001
(73) Fernando Pazzini Couto (BR/MG)
(74) Carlos José dos Santos Linhares



Registro extinto a contar de 06/01/2006.

(11) DI 6100313-1

Código 44 - Extinção - Art. 119 inciso III da LPI

(15) 10/07/2001

(73) Eliana Cruz Lessa (BR/MG) ; Eudis Garcia de Lima (BR/MG)

Registro extinto a contar de 12/01/2006.

(11) DI 6100316-6

Código 44 - Extinção - Art. 119 inciso III da LPI

(15) 10/07/2001

(73) Wanderlúcio Pinto (BR/MG)

(74) Almir C Lacerda

Registro extinto a contar de 20/01/2006.

(11) DI 6100317-4

Código 44 - Extinção - Art. 119 inciso III da LPI

(15) 10/07/2001

(73) Wanderlúcio Pinto (BR/MG)

(74) Almir C Lacerda

Registro extinto a contar de 20/01/2006.

(11) DI 6100318-2

Código 44 - Extinção - Art. 119 inciso III da LPI

(15) 10/07/2001

(73) Wanderlúcio Pinto (BR/MG)

(74) Almir C Lacerda

Registro extinto a contar de 20/01/2006.

(11) DI 6100319-0

Código 44 - Extinção - Art. 119 inciso III da LPI

(15) 04/12/2001

(73) Élio Sérgio Pavanto (BR/PR)

(74) Sâmia Amin Santos

Registro extinto a contar de 25/01/2006.

(11) DI 6100320-4

Código 44 - Extinção - Art. 119 inciso III da LPI

(15) 10/07/2001

(73) Élio Sérgio Pavanto (BR/PR)

(74) Sâmia Amin Santos

Registro extinto a contar de 25/01/2006.

(11) DI 6100321-2

Código 44 - Extinção - Art. 119 inciso III da LPI

(15) 04/12/2001

(73) Élio Sérgio Pavanto (BR/PR)

(74) Sâmia Amin Santos

Registro extinto a contar de 25/01/2006.

(11) DI 6100322-0

Código 44 - Extinção - Art. 119 inciso III da LPI



(15) 10/07/2001
(73) Élio Sérgio Pavanto (BR/PR)
(74) Sâmia Amin Santos
Registro extinto a contar de 25/01/2006.

(11) DI 6100328-0 Código 44 - Extinção - Art. 119 inciso III da LPI
(15) 26/02/2002
(73) DAIMLER AG (DE) ; DAIMLER AG (DE)
(74) DANNEMANN, SIEMSEN, BIGLER & IPANEMA MOREIRA
Registro extinto a contar de 24/02/2011.

(11) DI 6100329-8 Código 44 - Extinção - Art. 119 inciso III da LPI
(15) 10/07/2001
(73) Hansa Indústria e Comercio Ltda (BR/SP)
(74) DANNEMANN, SIEMSEN, BIGLER & IPANEMA MOREIRA
Registro extinto a contar de 24/02/2006.

(11) DI 6100330-1 Código 44 - Extinção - Art. 119 inciso III da LPI
(15) 17/02/2004
(73) BIC CORPORATION (US)
(74) Momsen, Leonardos & CIA.
Registro extinto a contar de 16/02/2006.

(11) DI 6100331-0 Código 44 - Extinção - Art. 119 inciso III da LPI
(15) 10/07/2001
(73) THE GOODYEAR TIRE & RUBBER COMPANY (US)
(74) Daniel & Cia
Registro extinto a contar de 16/02/2011.

(11) DI 6100335-2 Código 44 - Extinção - Art. 119 inciso III da LPI
(15) 10/07/2001
(73) Natura Cosméticos S.A (BR/SP)
(74) DANNEMANN, SIEMSEN, BIGLER & IPANEMA MOREIRA
Registro extinto a contar de 16/02/2016.

(11) DI 6100336-0 Código 44 - Extinção - Art. 119 inciso III da LPI
(15) 10/07/2001
(73) THE GOODYEAR TIRE & RUBBER COMPANY (US)
Registro extinto a contar de 17/02/2011.

(11) DI 6100337-9 Código 44 - Extinção - Art. 119 inciso III da LPI
(15) 05/06/2001
(73) THE GOODYEAR TIRE & RUBBER COMPANY (US)
Registro extinto a contar de 17/02/2011.



(11) DI 6100338-7	Código 44 - Extinção - Art. 119 inciso III da LPI (15) 10/07/2001 (73) Paulo César Francisco (BR/PR) (74) London Marcas & Patentes S/C Ltda. Registro extinto a contar de 17/02/2006.
(11) DI 6100339-5	Código 44 - Extinção - Art. 119 inciso III da LPI (15) 17/07/2001 (73) Herman Miller, INC (US) (74) DANNEMANN, SIEMSEN, BIGLER & IPANEMA MOREIRA Registro extinto a contar de 17/02/2006.
(11) DI 6100340-9	Código 44 - Extinção - Art. 119 inciso III da LPI (15) 10/07/2001 (73) Athletic Ind. de Equipamentos de Fisioterapia Ltda (BR/SC) (74) Maria Aparecida Pereira Gonçalves Registro extinto a contar de 17/02/2011.
(11) DI 6100341-7	Código 44 - Extinção - Art. 119 inciso III da LPI (15) 21/08/2001 (73) Wayne Cohen (TH) (74) Montaury Pimenta, Machado & Lioce Registro extinto a contar de 17/02/2006.
(11) DI 6100342-5	Código 44 - Extinção - Art. 119 inciso III da LPI (15) 13/01/2004 (73) BALL CORPORATION (US) (74) Montaury Pimenta, Machado & Lioce Registro extinto a contar de 17/02/2006.
(11) DI 6100343-3	Código 44 - Extinção - Art. 119 inciso III da LPI (15) 10/07/2001 (73) Adelmo Filgueiras (BR/MG) (74) Própria Marcas e Patentes LTDA Registro extinto a contar de 08/02/2006.
(11) DI 6100344-1	Código 44 - Extinção - Art. 119 inciso III da LPI (15) 02/10/2001 (73) Recot, INC (US) (74) DANNEMANN, SIEMSEN, BIGLER & IPANEMA MOREIRA Registro extinto a contar de 14/02/2011.
(11) DI 6100345-0	Código 44 - Extinção - Art. 119 inciso III da LPI



	(15) 10/07/2001 (73) WAP DO BRASIL LTDA (BR/PR) Registro extinto a contar de 21/02/2016.
(11) DI 6100348-4	Código 44 - Extinção - Art. 119 inciso III da LPI (15) 10/07/2001 (73) Paulo Henrique Krutzsch (BR/SC) (74) Santa Cruz Consultoria em Marcas & Patentes Ltda. Registro extinto a contar de 10/02/2011.
(11) DI 6100350-6	Código 44 - Extinção - Art. 119 inciso III da LPI (15) 10/07/2001 (73) Wayne Cohen (TH) (74) Montaury Pimenta, Machado & Lioce S/C Ltda. Registro extinto a contar de 17/02/2006.
(11) DI 6100351-4	Código 44 - Extinção - Art. 119 inciso III da LPI (15) 04/09/2001 (73) Nokia Mobile Phones Limited (US) (74) Araripe & Associados Registro extinto a contar de 24/02/2011.
(11) DI 6100352-2	Código 44 - Extinção - Art. 119 inciso III da LPI (15) 04/09/2001 (73) Nokia Mobile Phones Limited (FI) (74) Araripe & Associados Registro extinto a contar de 24/02/2011.
(11) DI 6100353-0	Código 44 - Extinção - Art. 119 inciso III da LPI (15) 19/06/2001 (73) Nokia Mobile Phones Limited (FI) (74) Araripe & Associados Registro extinto a contar de 24/02/2011.
(11) DI 6100355-7	Código 44 - Extinção - Art. 119 inciso III da LPI (15) 05/06/2001 (73) Nokia Mobile Phones Limited (FI) (74) Araripe & Associados Registro extinto a contar de 24/02/2011.
(11) DI 6100356-5	Código 44 - Extinção - Art. 119 inciso III da LPI (15) 05/06/2001 (73) Nokia Mobile Phones Limited (FI) (74) Araripe & Associados



Registro extinto a contar de 24/02/2011.

(11) DI 6100357-3 Código 44 - Extinção - Art. 119 inciso III da LPI
(15) 11/09/2001
(73) Nokia Mobile Phones Limited (FI)
(74) Araripe & Associados
Registro extinto a contar de 24/02/2011.

(11) DI 6100358-1 Código 44 - Extinção - Art. 119 inciso III da LPI
(15) 21/08/2001
(73) Nokia Mobile Phones Limited (FI)
(74) Araripe & Associados
Registro extinto a contar de 24/02/2011.

(11) DI 6100359-0 Código 44 - Extinção - Art. 119 inciso III da LPI
(15) 21/08/2001
(73) Nokia Mobile Phones Limited (FI)
(74) Araripe & Associados
Registro extinto a contar de 24/02/2011.

(11) DI 6100360-3 Código 44 - Extinção - Art. 119 inciso III da LPI
(15) 07/08/2001
(73) Nokia Mobile Phones Limited (FI)
(74) Araripe & Associados
Registro extinto a contar de 24/02/2011.

(11) DI 6100361-1 Código 44 - Extinção - Art. 119 inciso III da LPI
(15) 05/06/2001
(73) TF1 Entreprises (FR)
(74) Clarke Modet do brasil Ltda
Registro extinto a contar de 24/02/2006.

(11) DI 6100363-8 Código 44 - Extinção - Art. 119 inciso III da LPI
(15) 21/08/2001
(73) Nokia Mobile Phones Limited (FI)
(74) Araripe & Associados
Registro extinto a contar de 24/02/2011.

(11) DI 6100364-6 Código 44 - Extinção - Art. 119 inciso III da LPI
(15) 05/06/2001
(73) Tereza Cristina Souza de Seixas Xavier (BR/RJ)
(74) Christina Maria da Silva Jorge
Registro extinto a contar de 24/02/2006.



(11) DI 6100365-4	Código 44 - Extinção - Art. 119 inciso III da LPI (15) 19/06/2001 (73) Tereza Cristina Souza de Seixas Xavier (BR/RJ) (74) Christina Maria da Silva Jorge Registro extinto a contar de 24/02/2006.
(11) DI 6100366-2	Código 44 - Extinção - Art. 119 inciso III da LPI (15) 05/06/2001 (73) Daimlerchrysler AG (DE) (74) DANNEMANN, SIEMSEN, BIGLER & IPANEMA MOREIRA Registro extinto a contar de 24/02/2011.
(11) DI 6100367-0	Código 44 - Extinção - Art. 119 inciso III da LPI (15) 10/07/2001 (73) DAIMLER AG (DE) ; DAIMLER AG (DE) (74) DANNEMANN, SIEMSEN, BIGLER & IPANEMA MOREIRA Registro extinto a contar de 24/02/2011.
(11) DI 6100368-9	Código 44 - Extinção - Art. 119 inciso III da LPI (15) 11/09/2001 (73) Daimler AG (DE) ; Daimler AG (DE) (74) DANNEMANN, SIEMSEN, BIGLER & IPANEMA MOREIRA Registro extinto a contar de 24/02/2011.
(11) DI 6100387-5	Código 44 - Extinção - Art. 119 inciso III da LPI (15) 05/06/2001 (73) DAIMLER AG (DE) ; DAIMLER AG (DE) (74) DANNEMANN, SIEMSEN, BIGLER & IPANEMA MOREIRA Registro extinto a contar de 24/02/2011.
(11) DI 6100388-3	Código 44 - Extinção - Art. 119 inciso III da LPI (15) 21/08/2001 (73) Nokia Mobile Phones Limited (FI) (74) Araripe & Associados Registro extinto a contar de 24/02/2011.
(11) DI 6100389-1	Código 44 - Extinção - Art. 119 inciso III da LPI (15) 07/08/2001 (73) Nokia Mobile Phones Limited (FI) (74) Araripe & Associados Registro extinto a contar de 24/02/2011.
(11) DI 6100390-5	Código 44 - Extinção - Art. 119 inciso III da LPI (15) 07/08/2001



	(73) Nokia Mobile Phones Limited (FI) (74) Araripe & Associados Registro extinto a contar de 24/02/2011.
(11) DI 6100394-8	Código 44 - Extinção - Art. 119 inciso III da LPI (15) 05/03/2002 (73) Honda Giken Kogyo Kabushiki Kaisha (JP) (74) DANNEMANN, SIEMSEN, BIGLER & IPANEMA MOREIRA Registro extinto a contar de 06/03/2011.
(11) DI 6100395-6	Código 44 - Extinção - Art. 119 inciso III da LPI (15) 26/02/2002 (73) Honda Giken Kogyo Kabushiki Kaisha (JP) (74) DANNEMANN, SIEMSEN, BIGLER & IPANEMA MOREIRA Registro extinto a contar de 06/03/2016.
(11) DI 6100396-4	Código 44 - Extinção - Art. 119 inciso III da LPI (15) 26/02/2002 (73) Honda Giken Kogyo Kabushiki Kaisha (JP) (74) DANNEMANN, SIEMSEN, BIGLER & IPANEMA MOREIRA Registro extinto a contar de 06/03/2016.
(11) DI 6100397-2	Código 44 - Extinção - Art. 119 inciso III da LPI (15) 08/01/2002 (73) Honda Giken Kogyo Kabushiki Kaisha (JP) (74) DANNEMANN, SIEMSEN, BIGLER & IPANEMA MOREIRA Registro extinto a contar de 06/03/2016.
(11) DI 6100398-0	Código 44 - Extinção - Art. 119 inciso III da LPI (15) 26/02/2002 (73) Record Tools Limited (GB) (74) DANNEMANN, SIEMSEN, BIGLER & IPANEMA MOREIRA Registro extinto a contar de 07/03/2006.
(11) DI 6100399-9	Código 44 - Extinção - Art. 119 inciso III da LPI (15) 10/07/2001 (73) Fimepor Indústria e Comércio de Filtros e Sinterizados Ltda. (BR/SP) (74) Sul América Marcas e Patentes S/C Ltda. Registro extinto a contar de 07/03/2011.
(11) DI 6100400-6	Código 44 - Extinção - Art. 119 inciso III da LPI (15) 18/06/2002 (73) Busscar Ônibus S.A. (BR/SC) (74) Maria Aparecida Pereira Gonçalves



Registro extinto a contar de 07/03/2011.

(11) DI 6100401-4

Código 44 - Extinção - Art. 119 inciso III da LPI
(15) 10/07/2001
(73) Claris Indústria e Comércio de Portas e Janelas Ltda (BR/SP)
(74) Britânia Marcas e Patentes S/C Ltda
Registro extinto a contar de 07/03/2011.

(11) DI 6100402-2

Código 44 - Extinção - Art. 119 inciso III da LPI
(15) 10/07/2001
(73) Tigre S/A - Tubos e Conexões (BR)
(74) Britânia Marcas e Patentes S/C Ltda
Registro extinto a contar de 07/03/2011.

(11) DI 6100403-0

Código 44 - Extinção - Art. 119 inciso III da LPI
(15) 10/07/2001
(73) Claris Indústria e Comércio de Portas e Janelas (BR/SP)
(74) Britânia Marcas e Patentes S/A LTDA
Registro extinto a contar de 07/03/2011.

(11) DI 6100404-9

Código 44 - Extinção - Art. 119 inciso III da LPI
(15) 10/07/2001
(73) Claris Indústria e Comércio de Portas e Janelas Ltda (BR/SP)
(74) Britânia Marcas e Patentes S/A LTDA
Registro extinto a contar de 07/03/2011.

(11) DI 6100405-7

Código 44 - Extinção - Art. 119 inciso III da LPI
(15) 10/07/2001
(73) Claris Indústria e Comércio de Portas e Janelas (BR/SP)
(74) Britânia Marcas e Patentes S/C LTDA
Registro extinto a contar de 07/03/2011.

(11) DI 6100406-5

Código 44 - Extinção - Art. 119 inciso III da LPI
(15) 29/05/2001
(73) Luiz Carlos Gastaldo (BR/SP)
(74) Leandro Roque de Oliveira Neto
Registro extinto a contar de 21/02/2016.

(11) DI 6100407-3

Código 44 - Extinção - Art. 119 inciso III da LPI
(15) 05/06/2001
(73) Walter Luiz Teixeira (BR/SP)
(74) Seta Marcas e Patentes Ltda.
Registro extinto a contar de 21/02/2006.



(11) DI 6100409-0	Código 44 - Extinção - Art. 119 inciso III da LPI (15) 16/10/2001 (73) Ivan Honório da Silva (BR/SP) (74) Sociedade Civil Braxil LTDA Registro extinto a contar de 15/02/2006.
(11) DI 6100414-6	Código 44 - Extinção - Art. 119 inciso III da LPI (15) 10/07/2001 (73) Michel Singer (BR/RJ) Registro extinto a contar de 02/03/2006.
(11) DI 6100415-4	Código 44 - Extinção - Art. 119 inciso III da LPI (15) 05/06/2001 (73) Valmir Antônio Lemos (BR/RS) (74) Damotta Marcas & Patentes LTDA Registro extinto a contar de 23/02/2006.
(11) DI 6100416-2	Código 44 - Extinção - Art. 119 inciso III da LPI (15) 26/02/2002 (73) Alvaro Coelho da Silva (BR/SP) (74) José Marques Registro extinto a contar de 16/02/2011.
(11) DI 6100417-0	Código 44 - Extinção - Art. 119 inciso III da LPI (15) 18/09/2001 (73) Alvaro Coelho da Silva (BR/SP) (74) José Marques Registro extinto a contar de 16/02/2011.
(11) DI 6100420-0	Código 44 - Extinção - Art. 119 inciso III da LPI (15) 05/06/2001 (73) Adriana Bazanelli (BR/SP) (74) Dinâmica Marcas E Paentes SC LTDA Registro extinto a contar de 22/02/2006.
(11) DI 6100421-9	Código 44 - Extinção - Art. 119 inciso III da LPI (15) 21/08/2001 (73) Honda Giken Kogyo Kabushiki Kaisha (JP) (74) DANNEMANN, SIEMSEN, BIGLER & IPANEMA MOREIRA Registro extinto a contar de 06/03/2011.
(11) DI 6100422-7	Código 44 - Extinção - Art. 119 inciso III da LPI (15) 26/02/2002 (73) Honda Giken Kogyo Kabushiki Kaisha (JP)



(74) DANNEMANN, SIEMSEN, BIGLER & IPANEMA MOREIRA
Registro extinto a contar de 06/03/2016.

(11) DI 6100423-5 Código 44 - Extinção - Art. 119 inciso III da LPI
(15) 10/07/2001
(73) Marcelo Angel Chechile (BR/SC)
(74) King's Marcas e Patentes LTDA ME
Registro extinto a contar de 06/03/2006.

(11) DI 6100424-3 Código 44 - Extinção - Art. 119 inciso III da LPI
(15) 10/07/2001
(73) Marcelo Angel Chechile (BR/SC)
(74) King's Marcas e Patentes LTDA ME
Registro extinto a contar de 06/03/2006.

(11) DI 6100426-0 Código 44 - Extinção - Art. 119 inciso III da LPI
(15) 15/01/2002
(73) Marcelo Angel Chechile (BR/SC)
(74) King's Marcas e Patentes LTDA ME
Registro extinto a contar de 06/03/2006.

(11) DI 6100427-8 Código 44 - Extinção - Art. 119 inciso III da LPI
(15) 10/07/2001
(73) The Goodyear Tire & Rubber Company (US)
Registro extinto a contar de 08/03/2016.

(11) DI 6101350-1 Código 44 - Extinção - Art. 119 inciso III da LPI
(15) 28/08/2001
(73) Cerâmica Porto Ferreira LTDA (BR/SP)
(74) Britânia Marcas e Patentes S/C LTDA
Registro extinto, a contar de 29/06/2006.

(11) DI 6101351-0 Código 44 - Extinção - Art. 119 inciso III da LPI
(15) 28/08/2001
(73) Cerâmica Porto Ferreira LTDA (BR/SP)
(74) Britânia Marcas e Patentes S/C LTDA
Registro extinto, a contar de 29/06/2006.

(11) DI 6101352-8 Código 44 - Extinção - Art. 119 inciso III da LPI
(15) 28/08/2001
(73) Cerâmica Porto Ferreira LTDA (BR/SP)
(74) Britânia Marcas e Patentes S/C LTDA
Registro extinto, a contar de 29/06/2006.



(11) DI 6101353-6	Código 44 - Extinção - Art. 119 inciso III da LPI (15) 28/08/2001 (73) Cerâmica Porto Ferreira LTDA (BR/SP) (74) Britânia Marcas e Patentes S/C LTDA Registro extinto, a contar de 29/06/2006.
(11) DI 6101354-4	Código 44 - Extinção - Art. 119 inciso III da LPI (15) 28/08/2001 (73) Cerâmica Porto Ferreira LTDA (BR/SP) (74) Britânia Marcas e Patentes S/C LTDA Registro extinto, a contar de 29/06/2006.
(11) DI 6101355-2	Código 44 - Extinção - Art. 119 inciso III da LPI (15) 28/08/2001 (73) Cerâmica Porto Ferreira LTDA (BR/SP) (74) Britânia Marcas e Patentes S/C LTDA Registro extinto, a contar de 29/06/2006.
(11) DI 6102931-9	Código 44 - Extinção - Art. 119 inciso III da LPI (15) 12/11/2002 (73) Adriana Bazanelli (BR/SP) (74) Dinâmica Marcas e Patentes SC LTDA Registro extinto, a contar de 28/09/2006.
(11) DI 6102932-7	Código 44 - Extinção - Art. 119 inciso III da LPI (15) 12/11/2002 (73) Replast Artefatos Plásticos Ltda (BR/RS) (74) SKO Dir. da Prop. Indl. Em Marcas e Patentes Ltda. Registro extinto, a contar de 20/11/2006.
(11) DI 6200290-2	Código 44 - Extinção - Art. 119 inciso III da LPI (15) 02/07/2002 (73) Fabrimar S.A Indústria e Comércio (BR/RJ) (74) Antonio Maurício Pedras Arnaud Registro extinto a contar de 05/02/2017
(11) DI 6200291-0	Código 44 - Extinção - Art. 119 inciso III da LPI (15) 02/07/2002 (73) Fabrimar S.A. Indústria e Comércio (BR/RJ) (74) Antonio Maurício Pedras Arnaud Registro extinto a contar de 05/02/2017
(11) DI 6200292-9	Código 44 - Extinção - Art. 119 inciso III da LPI (15) 02/07/2002



(73) TG Poli Comercial Ltda. (BR/SP)
(74) Somarca Assessoria Empresarial S/C Ltda.
Registro extinto a contar de 05/02/2007

(11) DI 6200293-7 Código 44 - Extinção - Art. 119 inciso III da LPI
(15) 02/07/2002
(73) The Goodyear Tire & Rubber Company (US)
(74) NELLIE ANNE DAIEL-SHORES
Registro extinto a contar de 19/02/2007

(11) DI 6200295-3 Código 44 - Extinção - Art. 119 inciso III da LPI
(15) 02/07/2002
(73) The Goodyear Tire & Rubber Company (US)
(74) NELLIE ANNE DAIEL-SHORES
Registro extinto a contar de 19/02/2007

(11) DI 6200296-1 Código 44 - Extinção - Art. 119 inciso III da LPI
(15) 02/07/2002
(73) The Goodyear Tire & Rubber Company (US)
(74) NELLIE ANNE DAIEL-SHORES
Registro extinto a contar de 19/02/2007

(11) DI 6200298-8 Código 44 - Extinção - Art. 119 inciso III da LPI
(15) 02/07/2002
(73) Reinaldo Luis de Sousa (BR/SC)
Registro extinto a contar de 02/02/2007

(11) DI 6200300-3 Código 44 - Extinção - Art. 119 inciso III da LPI
(15) 11/03/2003
(73) Edson Luis Carnesela (BR/RS)
(74) Avan Assessoria de Comunicação Ltda
Registro extinto a contar de 02/02/2007

(11) DI 6200301-1 Código 44 - Extinção - Art. 119 inciso III da LPI
(15) 02/07/2002
(73) Edson Nossa Junior (BR/SP)
(74) Vilage Marcas & Patentes S/C Ltda
Registro extinto a contar de 05/02/2012

(11) DI 6200303-8 Código 44 - Extinção - Art. 119 inciso III da LPI
(15) 02/07/2002
(73) Mueller Eletrodomésticos S/A (BR/SC)
(74) Paulo Afonso Pereira Cons. Em Marcas e Patentes Ltda S/C
Registro extinto a contar de 08/02/2012



(11) DI 6200305-4	Código 44 - Extinção - Art. 119 inciso III da LPI (15) 17/12/2002 (73) GRANDENE S.A. (BR/RS) (74) Custódio de Almeida & Cia. Registro extinto a contar de 07/02/2012
(11) DI 6200308-9	Código 44 - Extinção - Art. 119 inciso III da LPI (15) 02/07/2002 (73) Obispa Metalúrgica Ltda (BR/RS) (74) Paulo Afonso Pereira Cons. em Marcas e Patentes Ltda S/C Registro extinto a contar de 05/02/2007
(11) DI 6200309-7	Código 44 - Extinção - Art. 119 inciso III da LPI (15) 02/07/2002 (73) Obispa Metalúrgica Ltda (BR/RS) (74) Paulo Afonso Pereira Cons. em Marcas e Patentes Ltda S/C Registro extinto a contar de 05/02/2007.
(11) DI 6200312-7	Código 44 - Extinção - Art. 119 inciso III da LPI (15) 09/07/2002 (73) Vera Luiza Kesterke (BR/RS) (74) Agência Gaúcha de Marcas e Patentes Ltda Registro extinto a contar de 02/02/2007
(11) DI 6200313-5	Código 44 - Extinção - Art. 119 inciso III da LPI (15) 09/07/2002 (73) Zandei Indústria de Plásticos Ltda (BR/RS) (74) Mari Lourdes Machado Guerra Registro extinto a contar de 05/02/2007
(11) DI 6200314-3	Código 44 - Extinção - Art. 119 inciso III da LPI (15) 09/07/2002 (73) Ali Ahamad Zaioun (PY) (74) Ildo Rotter de Oliveira Registro extinto a contar de 01/02/2012
(11) DI 6200316-0	Código 44 - Extinção - Art. 119 inciso III da LPI (15) 19/11/2002 (73) Beaulieu do Brasil Indústria de Carpetes Ltda (BR/PR) (74) Marcos Aurélio de Jesus Registro extinto a contar de 08/02/2007
(11) DI 6200319-4	Código 44 - Extinção - Art. 119 inciso III da LPI



	(15) 09/07/2002 (73) Ali Ahamad Zaioun (PY) (74) Ildo Ritter de Oliveira Registro extinto a contar de 01/02/2012
(11) DI 6200320-8	Código 44 - Extinção - Art. 119 inciso III da LPI (15) 17/12/2002 (73) Paulo Roberto Pertel (BR/PR) (74) Senior' S Marcas E Patentes Ltda Registro extinto a contar de 01/02/2012
(11) DI 6200321-6	Código 44 - Extinção - Art. 119 inciso III da LPI (15) 09/07/2002 (73) Paulo Roberto Pertel (BR/PR) (74) Senior' S Marcas E Patentes Ltda Registro extinto a contar de 01/02/2012
(11) DI 6200322-4	Código 44 - Extinção - Art. 119 inciso III da LPI (15) 07/01/2003 (73) BILHARES TRIÂNGULO LTDA (BR/MG) (74) CIDWAN UBERLANDIA LTDA Registro extinto a contar de 08/01/2012
(11) DI 6200323-2	Código 44 - Extinção - Art. 119 inciso III da LPI (15) 09/07/2002 (73) Philip Morris Brasil Industria e Comercio Ltda (BR/PR) (74) Helcio Ferro Ricci Registro extinto a contar de 19/02/2012
(11) DI 6200324-0	Código 44 - Extinção - Art. 119 inciso III da LPI (15) 09/07/2002 (73) Philip Morris Brasil Industria e Comercio Ltda (BR/PR) (74) Helcio Ferro Ricci Registro extinto a contar de 19/02/2012
(11) DI 6200325-9	Código 44 - Extinção - Art. 119 inciso III da LPI (15) 09/07/2002 (73) Philip Morris Brasil Industria e Comercio Ltda (BR/PR) (74) Helcio Ferro Ricci Registro extinto a contar de 19/02/2012
(11) DI 6200326-7	Código 44 - Extinção - Art. 119 inciso III da LPI (15) 15/04/2003 (73) Philip Morris Brasil Industria e Comercio Ltda (BR/PR)



(74) Helcio Ferro Ricci
Registro extinto a contar de 19/02/2012

(11) DI 6200327-5 Código 44 - Extinção - Art. 119 inciso III da LPI
(15) 15/04/2003
(73) Philip Morris Brasil Industria e Comercio Ltda (BR/PR)
(74) Helcio Ferro Ricci
Registro extinto a contar de 19/02/2012

(11) DI 6200328-3 Código 44 - Extinção - Art. 119 inciso III da LPI
(15) 09/07/2002
(73) Philip Morris Brasil Industria e Comercio Ltda (BR/PR)
(74) Helcio Ferro Ricci
Registro extinto a contar de 19/02/2007

(11) DI 6200329-1 Código 44 - Extinção - Art. 119 inciso III da LPI
(15) 15/04/2003
(73) Philip Morris Brasil Industria e Comercio Ltda (BR/PR)
(74) Helcio Ferro Ricci
Registro extinto a contar de 19/02/2012

(11) DI 6200330-5 Código 44 - Extinção - Art. 119 inciso III da LPI
(15) 09/07/2002
(73) Philip Morris Brasil Industria e Comercio Ltda (BR/PR)
(74) Helcio Ferro Ricci
Registro extinto a contar de 19/02/2012

(11) DI 6200331-3 Código 44 - Extinção - Art. 119 inciso III da LPI
(15) 15/04/2003
(73) Philip Morris Brasil Industria e Comercio Ltda (BR/PR)
(74) Helcio Ferro Ricci
Registro extinto a contar de 19/02/2012

(11) DI 6200332-1 Código 44 - Extinção - Art. 119 inciso III da LPI
(15) 09/07/2002
(73) Philip Morris Brasil Industria e Comercio Ltda (BR/PR)
(74) Helcio Ferro Ricci
Registro extinto a contar de 19/02/2012

(11) DI 6200333-0 Código 44 - Extinção - Art. 119 inciso III da LPI
(15) 01/07/2003
(73) Philip Morris Brasil Industria e Comercio Ltda (BR/PR)
(74) Helcio Ferro Ricci
Registro extinto a contar de 19/02/2012



(11) DI 6200334-8	Código 44 - Extinção - Art. 119 inciso III da LPI (15) 09/07/2002 (73) Philip Morris Brasil Industria e Comercio Ltda (BR/PR) (74) Helcio Ferro Ricci Registro extinto a contar de 19/02/2007
(11) DI 6200335-6	Código 44 - Extinção - Art. 119 inciso III da LPI (15) 15/04/2003 (73) Philip Morris Brasil Industria e Comercio Ltda (BR/PR) (74) Helcio Ferro Ricci Registro extinto a contar de 19/02/2012
(11) DI 6200336-4	Código 44 - Extinção - Art. 119 inciso III da LPI (15) 13/01/2004 (73) ELIZABETH DE ANGELO LEFORT (BR/SP) (74) Ana Paula Mazzei Dos Santos Leite Registro extinto a contar de 19/02/2007
(11) DI 6200337-2	Código 44 - Extinção - Art. 119 inciso III da LPI (15) 17/12/2002 (73) Geraldo Ribeiro Filho (BR/SP) (74) Beerre Assessoria Empresarial S/C LTDA Registro extinto a contar de 02/02/2012
(11) DI 6200338-0	Código 44 - Extinção - Art. 119 inciso III da LPI (15) 16/09/2003 (73) Geraldo Ribeiro Filho (BR/SP) (74) Beérre Assessoria Empresarial S/C LTDA Registro extinto a contar de 02/02/2012
(11) DI 6200340-2	Código 44 - Extinção - Art. 119 inciso III da LPI (15) 09/07/2002 (73) Suntech Supplies Ind. e Com. de Prods Óticos e Esportivos Ltda (BR/SP) (74) Amadeu Gennari Filho Registro extinto a contar de 06/02/2007
(11) DI 6200341-0	Código 44 - Extinção - Art. 119 inciso III da LPI (15) 15/04/2003 (73) Philip Morris Brasil Industria e Comercio Ltda (BR/PR) (74) Helcio Ferro Ricci Registro extinto a contar de 19/02/2007
(11) DI 6200342-9	Código 44 - Extinção - Art. 119 inciso III da LPI



	(15) 09/07/2002 (73) Philip Morris Brasil Industria e Comercio Ltda (BR/PR) (74) Helcio Ferro Ricci Registro extinto a contar de 19/02/2012
(11) DI 6200343-7	Código 44 - Extinção - Art. 119 inciso III da LPI (15) 17/12/2002 (73) Philip Morris Brasil Industria e Comercio Ltda (BR/PR) (74) Helcio Ferro Ricci Registro extinto a contar de 19/02/2012
(11) DI 6200344-5	Código 44 - Extinção - Art. 119 inciso III da LPI (15) 09/07/2002 (73) Philip Morris Brasil Industria e Comercio LTDA (BR/PR) (74) Helcio Ferro Ricci Registro extinto a contar de 19/02/2012
(11) DI 6200345-3	Código 44 - Extinção - Art. 119 inciso III da LPI (15) 02/07/2002 (73) Philip Morris Brasil Industria e Comercio Ltda (BR/PR) (74) Helcio Ferro Ricci Registro extinto a contar de 19/02/2007
(11) DI 6200347-0	Código 44 - Extinção - Art. 119 inciso III da LPI (15) 02/07/2002 (73) Luis Roberto de Oliveira (BR/SP) (74) Vilage Marcas & Patentes S/C LTDA Registro extinto a contar de 08/02/2007
(11) DI 6200353-4	Código 44 - Extinção - Art. 119 inciso III da LPI (15) 26/11/2002 (73) Technofoam Transformação de Polímeros Ltda (BR/PR) (74) Senior's Marcas e Patentes Ltda Registro extinto a contar de 16/02/2007.
(11) DI 6200355-0	Código 44 - Extinção - Art. 119 inciso III da LPI (15) 27/08/2002 (73) Sergio Roveda (BR/RS) (74) Regina Magro Poletto Registro extinto a contar de 14/02/2012
(11) DI 6200356-9	Código 44 - Extinção - Art. 119 inciso III da LPI (15) 19/11/2002 (73) Ayorton Ricardo Vargas (BR/MG)



(74) Etemp Ltda - Marcas e Patentes
Registro extinto a contar de 05/02/2007

(11) DI 6200357-7 Código 44 - Extinção - Art. 119 inciso III da LPI
(15) 27/08/2002
(73) GRENDENE S.A (BR/CE)
(74) Custódio de Almeida & Cia
Registro extinto a contar de 19/02/2012

(11) DI 6200358-5 Código 44 - Extinção - Art. 119 inciso III da LPI
(15) 27/08/2002
(73) GRENDENE S.A (BR/CE)
(74) Custódio de Almeida & Cia
Registro extinto a contar de 19/02/2012

(11) DI 6200359-3 Código 44 - Extinção - Art. 119 inciso III da LPI
(15) 27/08/2002
(73) Alderico Gheno Junior. (BR/PR)
Registro extinto a contar de 20/02/2007

(11) DI 6200360-7 Código 44 - Extinção - Art. 119 inciso III da LPI
(15) 02/07/2002
(73) Recot, Inc (US)
(74) Cruzeiro / NewMarc Patentes e marcas Ltda
Registro extinto a contar de 15/02/2007

(11) DI 6200361-5 Código 44 - Extinção - Art. 119 inciso III da LPI
(15) 01/10/2002
(73) Alberto Jorge da Costa Soares (BR/PA)
(74) Somos Marcas e Patentes S/C Ltda.
Registro extinto a contar de 16/02/2007

(11) DI 6200362-3 Código 44 - Extinção - Art. 119 inciso III da LPI
(15) 20/07/2004
(73) Metalúrgica Couselo Ltda (BR/SP)
(74) TINOCO SOARES & FILHO LTDA
Registro extinto a contar de 16/02/2007

(11) DI 6200363-1 Código 44 - Extinção - Art. 119 inciso III da LPI
(15) 01/11/2005
(73) Metalúrgica Couselo Ltda (BR/SP)
(74) TINOCO SOARES & FILHO LTDA
Registro extinto a contar de 16/02/2007



(11) DI 6200365-8	Código 44 - Extinção - Art. 119 inciso III da LPI (15) 09/07/2002 (73) Recot, Inc (US) (74) Cruzeiro / Mawmarc Patentes e Marcas Ltda Registro extinto a contar de 16/02/2007
(11) DI 6200366-6	Código 44 - Extinção - Art. 119 inciso III da LPI (15) 09/07/2002 (73) Recot, Inc (US) (74) Cruzeiro / Newmarc Patentes e Marcas Ltda Registro extinto a contar de 16/02/2017
(11) DI 6200367-4	Código 44 - Extinção - Art. 119 inciso III da LPI (15) 27/08/2002 (73) Electrolux do Brasil S/A (BR/PR) (74) Solmark Asses. em Prop. Intelectual Registro extinto a contar de 09/02/2012
(11) DI 6200368-2	Código 44 - Extinção - Art. 119 inciso III da LPI (15) 10/12/2002 (73) Wildseed Ltd (US) (74) Dannemann, Siemsen, Bigler & Ipanema Moreira Registro extinto a contar de 21/02/2007
(11) DI 6200369-0	Código 44 - Extinção - Art. 119 inciso III da LPI (15) 07/01/2003 (73) Kimberly-Clark Worldwide, Inc (US) (74) Clarke Modet do Brasil Ltda Registro extinto a contar de 22/02/2012
(11) DI 6200370-4	Código 44 - Extinção - Art. 119 inciso III da LPI (15) 07/01/2003 (73) Kimberly-Clark Worldwide, Inc (US) (74) Clarke Modet do Brasil LTDA Registro extinto a contar de 22/02/2012
(11) DI 6200371-2	Código 44 - Extinção - Art. 119 inciso III da LPI (15) 09/07/2002 (73) Leonel Moraes Gomes Rosa Filho (BR/SP) (74) Sigilo's Marcas & Patentes S/C LTDA Registro extinto a contar de 08/02/2007
(11) DI 6200373-9	Código 44 - Extinção - Art. 119 inciso III da LPI (15) 09/07/2002



	(73) Leonel Moraes Gomes Rosa Filho (BR/SP) (74) Sigilo's Marcas & Patentes S/C LTDA Registro extinto a contar de 08/02/2007
(11) DI 6200375-5	Código 44 - Extinção - Art. 119 inciso III da LPI (15) 09/07/2002 (73) GRUPO SEB DO BRASIL PRODUTOS DOMÉSTICOS LTDA (BR/SP) (74) Cruzeiro/Newmarc Patentes e Marcas Ltda Registro extinto a contar de 08/02/2017
(11) DI 6200376-3	Código 44 - Extinção - Art. 119 inciso III da LPI (15) 09/07/2002 (73) Doralice Maria da Silva (BR/SP) (74) Meiri Moreira Pienegonda Registro extinto a contar de 08/02/2007
(11) DI 6200377-1	Código 44 - Extinção - Art. 119 inciso III da LPI (15) 09/07/2002 (73) LG ELETRONICS INC. (KR) (74) TINOCO SOARES & FILHO LTDA Registro extinto a contar de 20/02/2007
(11) DI 6200379-8	Código 44 - Extinção - Art. 119 inciso III da LPI (15) 09/07/2002 (73) Adriana Bazanelli (BR/SP) (74) Dinâmica Marcas E Patentes S/C LTDA Registro extinto a contar de 15/02/2007
(11) DI 6200380-1	Código 44 - Extinção - Art. 119 inciso III da LPI (15) 09/07/2002 (73) Adriana Bazanelli (BR/SP) (74) Dinâmica Marcas e Patentes SC Ltda. Registro extinto a contar de 15/02/2007
(11) DI 6200381-0	Código 44 - Extinção - Art. 119 inciso III da LPI (15) 02/03/2004 (73) METALÚRGICA COUSELO LTDA (BR/SP) (74) TINOCO SOARES & FILHO LTDA Registro extinto a contar de 16/02/2007
(11) DI 6200382-8	Código 44 - Extinção - Art. 119 inciso III da LPI (15) 03/09/2002 (73) Marcelo Andrade Starling (BR/SP) ; José Antonio Pierrotti (BR/SP) (74) Sul América Marcas e Patentes S/C LTDA



Registro extinto a contar de 26/02/2007

(11) DI 6200383-6 Código 44 - Extinção - Art. 119 inciso III da LPI
(15) 12/11/2002
(73) Kimberly-Clark Worldwide, Inc (US)
(74) Clarke Modet do Brasil Ltda
Registro extinto a contar de 26/02/2012

(11) DI 6200384-4 Código 44 - Extinção - Art. 119 inciso III da LPI
(15) 23/07/2002
(73) The Goodyear Tire & Rubber Company (US)
(74) NELLIE ANNE DAIEL-SHORES
Registro extinto a contar de 26/02/2007

(11) DI 6200385-2 Código 44 - Extinção - Art. 119 inciso III da LPI
(15) 03/09/2002
(73) Bruno de Castro (BR/RJ)
Registro extinto a contar de 23/02/2007

(11) DI 6200386-0 Código 44 - Extinção - Art. 119 inciso III da LPI
(15) 06/04/2004
(73) KIMBERLY-CLARK WORLDWIDE, INC. (US)
(74) Clarke Modet do Brasil Ltda
Registro extinto a contar de 23/02/2012

(11) DI 6200388-7 Código 44 - Extinção - Art. 119 inciso III da LPI
(15) 12/11/2002
(73) Kimberly-Clark Worldwide, Inc (US)
(74) Clarke Modet do Brasil Ltda
Registro extinto a contar de 23/02/2012

(11) DI 6200389-5 Código 44 - Extinção - Art. 119 inciso III da LPI
(15) 24/09/2002
(73) Prefeitura Municipal de Guaramirim (BR/SC)
(74) King's Marcas e Patentes Ltda Me
Registro extinto a contar de 26/02/2012

(11) DI 6200390-9 Código 44 - Extinção - Art. 119 inciso III da LPI
(15) 24/09/2002
(73) Colgate-Palmolive Company (US)
(74) Momsen , Leonardos & CIA
Registro extinto a contar de 27/02/2007

(11) DI 6200391-7 Código 44 - Extinção - Art. 119 inciso III da LPI

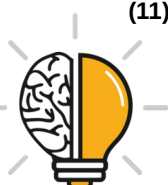

(15) 12/11/2002
(73) Novasonics, Inc. (US)
(74) NELLIE ANNE DAIEL-SHORES
Registro extinto a contar de 28/02/2007

(11) DI 6200394-1 Código 44 - Extinção - Art. 119 inciso III da LPI
(15) 17/12/2002
(73) Karvia do Brasil Ltda (BR/SP)
(74) Org. Mérito Marcas & Patentes LTDA
Registro extinto a contar de 01/02/2007

(11) DI 6200395-0 Código 44 - Extinção - Art. 119 inciso III da LPI
(15) 09/07/2002
(73) Anely Conceição Liguori Tomaino (BR/SP)
(74) Globbal Marcas e Patentes Ltda.
Registro extinto a contar de 01/02/2007

(11) DI 6200396-8 Código 44 - Extinção - Art. 119 inciso III da LPI
(15) 03/09/2002
(73) Honda Giken Kogyo Kabushiki Kaisha (JP)
(74) Dannemann, Siemsen, Bigler & Ipanema Moreira
Registro extinto a contar de 01/03/2007

(11) DI 6200398-4 Código 44 - Extinção - Art. 119 inciso III da LPI
(15) 03/09/2002
(73) Nokia Corporation (FI)
(74) Araripe & Associados
Registro extinto a contar de 02/03/2007

(11) DI 6200399-2 Código 44 - Extinção - Art. 119 inciso III da LPI
(15) 03/09/2002
(73) Nokia Corporation (FI)
(74) Araripe & Associados
Registro extinto a contar de 02/03/2012

(11) DI 6200400-0 Código 44 - Extinção - Art. 119 inciso III da LPI
(15) 23/07/2002
(73) Nokia Corporation (FI)
(74) Araripe & Associados
Registro extinto a contar de 02/03/2012

(11) DI 6200402-6 Código 44 - Extinção - Art. 119 inciso III da LPI
(15) 03/09/2002
(73) Masao Ukon (BR/SP)



	(74) City Patentes e Marcas Ltda Registro extinto a contar de 02/03/2012
(11) DI 6200403-4	Código 44 - Extinção - Art. 119 inciso III da LPI (15) 24/09/2002 (73) Chung Lun Yip (CN) (74) Vieira de Mello Advogados Registro extinto a contar de 05/03/2007
(11) DI 6200404-2	Código 44 - Extinção - Art. 119 inciso III da LPI (15) 13/08/2002 (73) SÃO PAULO ALPARGATAS S/A (BR/SP) (74) Britânia Marcas e Patentes S/C LTDA Registro extinto a contar de 05/03/2007
(11) DI 6200405-0	Código 44 - Extinção - Art. 119 inciso III da LPI (15) 09/07/2002 (73) Clausius Gonçalves (BR/RJ) Registro extinto a contar de 25/01/2007
(11) DI 6200408-5	Código 44 - Extinção - Art. 119 inciso III da LPI (15) 09/07/2002 (73) Indústria e Comércio de Plásticos Cajovil Ltda (BR/SC) (74) King's Marcas e Patentes Ltda Me Registro extinto a contar de 06/03/2017
(11) DI 6200409-3	Código 44 - Extinção - Art. 119 inciso III da LPI (15) 02/07/2002 (73) Sopave S/A Sociedade Paulista de Veículos (BR/SP) (74) Sul América Marcas e Patentes S/C LTDA Registro extinto a contar de 06/03/2007
(11) DI 6200411-5	Código 44 - Extinção - Art. 119 inciso III da LPI (15) 03/09/2002 (73) La Montre Hermes S.A. (CH) (74) Momsen , Leonardos & CIA Registro extinto a contar de 20/02/2017
(11) DI 6200412-3	Código 44 - Extinção - Art. 119 inciso III da LPI (15) 03/09/2002 (73) LA MONTRE HERMES S.A (CH) (74) Momsen , Leonardos & CIA Registro extinto a contar de 20/02/2007



(11) DI 6200413-1	Código 44 - Extinção - Art. 119 inciso III da LPI (15) 09/07/2002 (73) Búfalo Indústria e Comércio de Produtos Químicos Ltda (BR/SP) (74) Francisco Simões Filho - INPI 1093 Registro extinto a contar de 21/02/2007
(11) DI 6200414-0	Código 44 - Extinção - Art. 119 inciso III da LPI (15) 02/03/2004 (73) METALÚRGICA COUSELO LTDA (BR/SP) (74) TINOCO SOARES & FILHO LTDA Registro extinto a contar de 21/02/2007
(11) DI 6200415-8	Código 44 - Extinção - Art. 119 inciso III da LPI (15) 19/11/2002 (73) Sônia Sant'Anna de Araujo (BR/DF) Registro extinto a contar de 22/02/2007
(11) DI 6200416-6	Código 44 - Extinção - Art. 119 inciso III da LPI (15) 19/11/2002 (73) Wilson Jacinto Pereira (BR/GO) (74) Wagner José da Silva Registro extinto a contar de 23/02/2007
(11) DI 6200417-4	Código 44 - Extinção - Art. 119 inciso III da LPI (15) 03/09/2002 (73) ISRAEL AMORIM (BR/SC) (74) João Batista Forbici Registro extinto a contar de 16/02/2007
(11) DI 6200418-2	Código 44 - Extinção - Art. 119 inciso III da LPI (15) 19/11/2002 (73) Action Plastic Indústria e Comércio de Plásticos Ltda Me (BR/SP) (74) Reinhardt Patentes e Marcas S/C LTDA Registro extinto a contar de 18/01/2007
(11) DI 6200419-0	Código 44 - Extinção - Art. 119 inciso III da LPI (15) 02/07/2002 (73) Companhia Müller de Bebidas (BR/SP) (74) City Patentes e Marcas Ltda Registro extinto a contar de 06/03/2017
(11) DI 6200420-4	Código 44 - Extinção - Art. 119 inciso III da LPI (15) 09/07/2002 (73) Nokia Corporation (FI)



(74) Araripe & Associados
Registro extinto a contar de 06/03/2012

(11) DI 6200421-2 Código 44 - Extinção - Art. 119 inciso III da LPI
(15) 09/07/2002
(73) Nokia Corporation (FI)
(74) Araripe & Associados
Registro extinto a contar de 06/03/2007

(11) DI 6200422-0 Código 44 - Extinção - Art. 119 inciso III da LPI
(15) 09/07/2002
(73) Nokia Corporation (FI)
(74) Araripe & Associados
Registro extinto a contar de 06/03/2012

(11) DI 6200429-8 Código 44 - Extinção - Art. 119 inciso III da LPI
(15) 19/11/2002
(73) Ricardo Augusto Barbosa Nogari (BR/PR)
(74) London Marcas & Patente S/A LTDA
Registro extinto a contar de 08/03/2007

(11) DI 6200431-0 Código 44 - Extinção - Art. 119 inciso III da LPI
(15) 11/03/2003
(73) Kumho Industrial Co., Ltd (KR)
(74) Dannemann, Siemsen, Bigler & Ipanema Moreira
Registro extinto a contar de 09/03/2017

(11) DI 6200435-2 Código 44 - Extinção - Art. 119 inciso III da LPI
(15) 03/09/2002
(73) Tecast Fundação Ltda. (BR/MG)
(74) Marcos William Santos
Registro extinto a contar de 21/02/2007

(11) DI 6200437-9 Código 44 - Extinção - Art. 119 inciso III da LPI
(15) 03/09/2002
(73) Ali Ahmad Zaioun (PY)
(74) Ildo Ritter de Oliveira
Registro extinto a contar de 28/02/2012

(11) DI 6200438-7 Código 44 - Extinção - Art. 119 inciso III da LPI
(15) 03/09/2002
(73) Ali Ahmad Zaioun (PY)
(74) Ildo Ritter de Oliveira
Registro extinto a contar de 28/02/2012



(11) DI 6200441-7	Código 44 - Extinção - Art. 119 inciso III da LPI (15) 01/10/2002 (73) The Procter & Gamble Company (US) (74) Dannemann, Siemsen, Bigler & Ipanema Moreira Registro extinto a contar de 13/03/2007
(11) DI 6200442-5	Código 44 - Extinção - Art. 119 inciso III da LPI (15) 03/09/2002 (73) Ernesto Yíuki Doi (BR/PR) Registro extinto a contar de 28/02/2007
(11) DI 6200445-0	Código 44 - Extinção - Art. 119 inciso III da LPI (15) 03/09/2002 (73) A.M.Y. Componentes Para Calçados Ltda (BR/RS) (74) Diogo Martins Boos Registro extinto a contar de 27/02/2007
(11) DI 6200446-8	Código 44 - Extinção - Art. 119 inciso III da LPI (15) 19/11/2002 (73) Newton Kindlein (BR/RS) (74) Marpa Cons. E Asses. Emp. Ltda Registro extinto a contar de 27/02/2007
(11) DI 6200447-6	Código 44 - Extinção - Art. 119 inciso III da LPI (15) 03/09/2002 (73) Clever Camilo Rey (BR/RS) (74) Marpa Cons. E Asses. Emp. Ltda Registro extinto a contar de 27/02/2007
(11) DI 6200448-4	Código 44 - Extinção - Art. 119 inciso III da LPI (15) 05/03/2003 (73) Luciano De Lucca Schiavon (BR/MG) (74) Lancaster Comercial Patentes E Marcas Registro extinto a contar de 16/02/2007
(11) DI 6200449-2	Código 44 - Extinção - Art. 119 inciso III da LPI (15) 03/09/2002 (73) Nelson Pudles (BR/PR) (74) Yuri Yacishin Da Cunha Registro extinto a contar de 02/03/2007
(11) DI 6200450-6	Código 44 - Extinção - Art. 119 inciso III da LPI (15) 19/11/2002



(73) Paulo Schreiner (BR/RS) ; Nestor Froeder (BR/RS)

(74) Mari Lourdes Machado Guerra

Registro extinto a contar de 05/03/2007

(11) DI 6200453-0

Código 44 - Extinção - Art. 119 inciso III da LPI

(15) 09/07/2002

(73) Egberto Peretti (BR/SP)

(74) Paulo Rogério Biasini

Registro extinto a contar de 06/03/2007

(11) DI 6200454-9

Código 44 - Extinção - Art. 119 inciso III da LPI

(15) 03/09/2002

(73) Pádova Indústria e Comércio de Componentes Para Calçados Ltda (BR/RS)

(74) Custódio de Almeida & Cia.

Registro extinto a contar de 05/03/2007

(11) DI 6200459-0

Código 44 - Extinção - Art. 119 inciso III da LPI

(15) 09/07/2002

(73) José Primo Piccolo (BR/SP)

(74) Blanco & Vallim S/C Ltda

Registro extinto a contar de 27/02/2007

(11) DI 6200460-3

Código 44 - Extinção - Art. 119 inciso III da LPI

(15) 03/09/2002

(73) Patricia Costa Rievers Miranda (BR/MG)

Registro extinto a contar de 01/03/2007

(11) DI 6200461-1

Código 44 - Extinção - Art. 119 inciso III da LPI

(15) 03/09/2002

(73) RCD COMÉRCIO E INDÚSTRIA LTDA (BR/SP)

(74) Cruzeiro Newmarc Patentes e Marcas Ltda

Registro extinto a contar de 02/03/2007

(11) DI 6200463-8

Código 44 - Extinção - Art. 119 inciso III da LPI

(15) 03/09/2002

(73) RCD Comércio e Indústria Ltda. (BR/SP)

(74) Cruzeiro/Newmarc Patentes e Marcas LTDA

Registro extinto a contar de 02/03/2007

(11) DI 6200464-6

Código 44 - Extinção - Art. 119 inciso III da LPI

(15) 03/09/2002

(73) RCD Comércio e Indústria Ltda. (BR/SP)

(74) Cruzeiro Newmarc Patentes e Marcas Ltda

Registro extinto a contar de 02/03/2017



(11) DI 6200465-4	Código 44 - Extinção - Art. 119 inciso III da LPI (15) 03/09/2002 (73) RCD Comércio e Indústria Ltda. (BR/SP) (74) Cruzeiro Newmarc Patentes e Marcas LTDA Registro extinto a contar de 02/03/2007
(11) DI 6200466-2	Código 44 - Extinção - Art. 119 inciso III da LPI (15) 03/09/2002 (73) Iccel Comércio e Serviços Ltda (BR/SP) (74) Icamp Assessoria Empresarial S/C Ltda Registro extinto a contar de 02/03/2007
(11) DI 6200467-0	Código 44 - Extinção - Art. 119 inciso III da LPI (15) 03/09/2002 (73) RCD Comércio e Indústria Ltda. (BR/SP) (74) Cruzeiro Newmarc Patentes e Marcas LTDA Registro extinto a contar de 02/03/2017
(11) DI 6200469-7	Código 44 - Extinção - Art. 119 inciso III da LPI (15) 03/09/2002 (73) RCD Comércio e Indústria Ltda. (BR/SP) (74) Cruzeiro Newmarc Patentes e Marcas LTDA Registro extinto a contar de 02/03/2017
(11) DI 6200470-0	Código 44 - Extinção - Art. 119 inciso III da LPI (15) 12/11/2002 (73) Akari Indústria, Comércio, Importação e Exportação Ltda (BR/SP) (74) ADVOCACIA PIETRO ARIBONI S/C Registro extinto a contar de 02/03/2007
(11) DI 6200473-5	Código 44 - Extinção - Art. 119 inciso III da LPI (15) 03/09/2002 (73) Maria das Graças Brito (BR/MG) Registro extinto a contar de 29/02/2012
(11) DI 6200474-3	Código 44 - Extinção - Art. 119 inciso III da LPI (15) 09/07/2002 (73) Luiz Antonio de Freitas Carreiro (BR/SP) (74) Marcio Lobo Petinati Registro extinto a contar de 28/02/2012
(11) DI 6200475-1	Código 44 - Extinção - Art. 119 inciso III da LPI (15) 09/07/2002



(73) RCD Comércio e Indústria Ltda (BR/SP)
(74) Cruzeiro / Newmarc Patentes e Marcas Ltda.
Registro extinto a contar de 27/02/2007

(11) DI 6200476-0

Código 44 - Extinção - Art. 119 inciso III da LPI
(15) 19/11/2002
(73) Dabi Atlante Indústrias Médico Odontológicas Ltda. (BR/SP)
(74) Cruzeiro / Newmarc Patentes e Marcas Ltda.
Registro extinto a contar de 27/02/2012

(11) DI 6200477-8

Código 44 - Extinção - Art. 119 inciso III da LPI
(15) 19/11/2002
(73) Dabi Atlante Indústrias Médico Odontológicas Ltda. (BR/SP)
(74) Cruzeiro / Newmarc Patentes e Marcas Ltda.
Registro extinto a contar de 27/02/2007

(11) DI 6200478-6

Código 44 - Extinção - Art. 119 inciso III da LPI
(15) 19/11/2002
(73) Dabi Atlante Indústrias Médico Odontológicas Ltda. (BR/SP)
(74) Cruzeiro / Newmarc Patentes e Marcas Ltda.
Registro extinto a contar de 27/02/2007

(11) DI 6200479-4

Código 44 - Extinção - Art. 119 inciso III da LPI
(15) 09/07/2002
(73) Dabi Atlante Indústrias Médico Odontológicas Ltda. (BR/SP)
(74) Cruzeiro / Newmarc Patentes e Marcas Ltda.
Registro extinto a contar de 27/02/2007

(11) DI 6200480-8

Código 44 - Extinção - Art. 119 inciso III da LPI
(15) 09/07/2002
(73) Dabi Atlante Indústrias Médico Odontológicas Ltda. (BR/SP)
(74) Cruzeiro / Newmarc Patentes e Marcas LTDA
Registro extinto a contar de 27/02/2007

(11) DI 6200481-6

Código 44 - Extinção - Art. 119 inciso III da LPI
(15) 09/07/2002
(73) Sandra Maria Marcondes (BR/SP)
(74) Globbal Marcas e Patentes S/C Ltda
Registro extinto a contar de 27/02/2012

(11) DI 6200482-4

Código 44 - Extinção - Art. 119 inciso III da LPI
(15) 09/07/2002
(73) Cerpa Cervejaria Paraense S/A (BR/PA)
(74) Francisco & Minatti S/C LTDA



Registro extinto a contar de 06/03/2012

(11) DI 6200483-2 Código 44 - Extinção - Art. 119 inciso III da LPI
(15) 09/07/2002
(73) Ailton Leal dos Santos (BR/SP)
Registro extinto a contar de 06/03/2007

(11) DI 6200490-5 Código 44 - Extinção - Art. 119 inciso III da LPI
(15) 19/11/2002
(73) TWT Embedded Solutions Ltda (BR/PR)
(74) Sandro Rafael Bonato
Registro extinto a contar de 09/03/2007

(11) DI 6200491-3 Código 44 - Extinção - Art. 119 inciso III da LPI
(15) 09/07/2002
(73) GRENDENE S.A (BR/CE)
(74) Custodio de Almeida & Cia.
Registro extinto a contar de 12/03/2012

(11) DI 6200492-1 Código 44 - Extinção - Art. 119 inciso III da LPI
(15) 09/07/2002
(73) Kleynér da Silva Petró (BR/RS)
Registro extinto a contar de 12/03/2007

(11) DI 6200493-0 Código 44 - Extinção - Art. 119 inciso III da LPI
(15) 09/07/2002
(73) GRENDENE S.A (BR/CE)
(74) Custódio de Almeida & Cia.
Registro extinto a contar de 12/03/2012

(11) DI 6200494-8 Código 44 - Extinção - Art. 119 inciso III da LPI
(15) 12/11/2002
(73) Crown Cork & Seal Technologies Corporation (US)
(74) Momsen, Leonardos & Cia.
Registro extinto a contar de 16/03/2012

(11) DI 6200495-6 Código 44 - Extinção - Art. 119 inciso III da LPI
(15) 02/07/2002
(73) S.C. Johnson & Son, Inc. (US)
(74) NELLIE ANNE DAIEL-SHORES
Registro extinto a contar de 16/03/2007

(11) DI 6200496-4 Código 44 - Extinção - Art. 119 inciso III da LPI
(15) 09/03/2004



	(73) LUIZ GONZAGA GRANJA FILHO (BR/PE) (74) ADVOCACIA PIETRO ARIBONI S/C Registro extinto a contar de 16/03/2017
(11) DI 6200497-2	Código 44 - Extinção - Art. 119 inciso III da LPI (15) 03/09/2002 (73) KBE Windpower GMBH (DE) (74) Dannemann, Siemsen, Bigler & Ipanema Moreira Registro extinto a contar de 16/03/2017
(11) DI 6200498-0	Código 44 - Extinção - Art. 119 inciso III da LPI (15) 03/09/2002 (73) Emissive Energy Corporation (US) (74) Momsen, Leonardos & Cia. Registro extinto a contar de 16/03/2017
(11) DI 6200501-4	Código 44 - Extinção - Art. 119 inciso III da LPI (15) 02/07/2002 (73) The Goodyear Tire & Rubber Company (US) (74) NELLIE ANNE DAIEL-SHORES Registro extinto a contar de 14/03/2012
(11) DI 6200502-2	Código 44 - Extinção - Art. 119 inciso III da LPI (15) 02/07/2002 (73) The Goodyear Tire & Rubber Company (US) (74) NELLIE ANNE DAIEL-SHORES Registro extinto a contar de 14/03/2017
(11) DI 6200503-0	Código 44 - Extinção - Art. 119 inciso III da LPI (15) 03/09/2002 (73) Evans Consoles Inc. (CA) (74) Momsen, Leonardos & Cia. Registro extinto a contar de 15/03/2017
(11) DI 6200504-9	Código 44 - Extinção - Art. 119 inciso III da LPI (15) 19/11/2002 (73) Flavio Cesar Putini (BR/SP) (74) Sul América Marcas e Patentes S/C Ltda Registro extinto a contar de 15/03/2007
(11) DI 6200505-7	Código 44 - Extinção - Art. 119 inciso III da LPI (15) 07/01/2003 (73) Edgardo Goyret (BR/SC) Registro extinto a contar de 27/02/2007



(11) DI 6200506-5	Código 44 - Extinção - Art. 119 inciso III da LPI (15) 26/11/2002 (73) Roberto Luiz da Veiga (BR/SC) (74) Sandro Wunderlich Registro extinto a contar de 27/02/2007
(11) DI 6200507-3	Código 44 - Extinção - Art. 119 inciso III da LPI (15) 19/11/2002 (73) Feeling Estofados Ltda (BR/SC) (74) Maria Aparecida Pereira Gonçalves Registro extinto a contar de 02/03/2007
(11) DI 6200508-1	Código 44 - Extinção - Art. 119 inciso III da LPI (15) 02/07/2002 (73) Feeling Estofados Ltda (BR/SC) (74) Maria Aparecida Pereira Gonçalves Registro extinto a contar de 02/03/2007
(11) DI 6200509-0	Código 44 - Extinção - Art. 119 inciso III da LPI (15) 02/07/2002 (73) Feeling Estofados Ltda (BR/SC) (74) Maria Aparecida Pereira Gonçalves Registro extinto a contar de 02/03/2007
(11) DI 6200510-3	Código 44 - Extinção - Art. 119 inciso III da LPI (15) 19/11/2002 (73) Feeling Estofados Ltda (BR/SC) (74) Maria Aparecida Pereira Gonçalves Registro extinto a contar de 02/03/2007
(11) DI 6200511-1	Código 44 - Extinção - Art. 119 inciso III da LPI (15) 19/11/2002 (73) Feeling Estofados Ltda (BR/SC) (74) Maria Aparecida Pereira Gonçalves Registro extinto a contar de 02/03/2007
(11) DI 6200512-0	Código 44 - Extinção - Art. 119 inciso III da LPI (15) 02/07/2002 (73) Indústria e Comércio de Bebidas Conquista Ltda (BR/SP) (74) Escritorio Antares S/C Ltda Registro extinto a contar de 08/03/2007
(11) DI 6200513-8	Código 44 - Extinção - Art. 119 inciso III da LPI



	(15) 02/07/2002 (73) Joedis Marmontel Mariani (BR/SP) (74) Vilage Marcas & Patentes S/C LTDA Registro extinto a contar de 08/03/2017
(11) DI 6200516-2	Código 44 - Extinção - Art. 119 inciso III da LPI (15) 26/11/2002 (73) Joedis Marmontel Mariani (BR/SP) (74) Vilage Marcas & Patentes S/C Ltda Registro extinto a contar de 08/03/2017
(11) DI 6200517-0	Código 44 - Extinção - Art. 119 inciso III da LPI (15) 02/07/2002 (73) Renato Fernandes (BR/MG) (74) Vilage Marcas & Patentes S/C LTDA Registro extinto a contar de 08/03/2012
(11) DI 6200520-0	Código 44 - Extinção - Art. 119 inciso III da LPI (15) 24/12/2002 (73) Joedis Marmontel Mariani (BR/SP) (74) Vilage Marcas & Patentes S/C LTDA Registro extinto a contar de 08/03/2017
(11) DI 6200523-5	Código 44 - Extinção - Art. 119 inciso III da LPI (15) 09/07/2002 (73) Carlos Henrique dos Santos (BR/SP) (74) Marpa Cons e Asses Empresarial Ltda Registro extinto a contar de 06/03/2012
(11) DI 6200524-3	Código 44 - Extinção - Art. 119 inciso III da LPI (15) 09/07/2002 (73) Laercio Pompermayer (BR/RS) (74) Marpa Cons e Asses Empresarial Ltda Registro extinto a contar de 06/03/2007
(11) DI 6200525-1	Código 44 - Extinção - Art. 119 inciso III da LPI (15) 09/07/2002 (73) Carlos Henrique dos Santos (BR/SP) (74) Marpa Cons e Asses Empresarial Ltda Registro extinto a contar de 06/03/2007
(11) DI 6200526-0	Código 44 - Extinção - Art. 119 inciso III da LPI (15) 02/07/2002 (73) Carlos Henrique dos Santos (BR/SP)



(74) Marpa Cons e Asses Empresarial Ltda
Registro extinto a contar de 07/03/2007

(11) DI 6200530-8 Código 44 - Extinção - Art. 119 inciso III da LPI
(15) 02/07/2002
(73) BÚFALO INDÚSTRIA E COMÉRCIO DE PRODUTOS QUÍMICOS LTDA
(BR/SP)
(74) Francisco Simões Filho
Registro extinto a contar de 09/03/2007

(11) DI 6200531-6 Código 44 - Extinção - Art. 119 inciso III da LPI
(15) 02/07/2002
(73) EDUARDO TORRES (BR/SP)
(74) Temhpus's Marcas e Patentes S/C LTDA
Registro extinto a contar de 09/03/2012

(11) DI 6200532-4 Código 44 - Extinção - Art. 119 inciso III da LPI
(15) 11/03/2003
(73) SMS Tecnologia Eletrônica Ltda (BR/SP)
(74) J. Barone e Papa Advogados Associados
Registro extinto a contar de 09/03/2012

(11) DI 6200533-2 Código 44 - Extinção - Art. 119 inciso III da LPI
(15) 11/03/2003
(73) SMS Tecnologia Eletrônica Ltda (BR/SP)
(74) J. Barone e Papa Advogados Associados
Registro extinto a contar de 09/03/2012

(11) DI 6200534-0 Código 44 - Extinção - Art. 119 inciso III da LPI
(15) 19/11/2002
(73) Adilson Araujo Pereira (BR/SP)
Registro extinto a contar de 12/03/2007

(11) DI 6200535-9 Código 44 - Extinção - Art. 119 inciso III da LPI
(15) 02/07/2002
(73) João Sebastião de Melo Freitas (BR/SP)
(74) M. Rosário Assessor. Propr. Industrial S/C Ltda
Registro extinto a contar de 12/03/2017

(11) DI 6200536-7 Código 44 - Extinção - Art. 119 inciso III da LPI
(15) 02/07/2002
(73) Celso Miguez Amil (BR/SP) ; Ezra Erez Chalom (BR/SP) ; Silvio Sizuo Sumioshi (BR/SP)
(74) Rogério Brunner



Registro extinto a contar de 13/03/2012

(11) DI 6200538-3 Código 44 - Extinção - Art. 119 inciso III da LPI
(15) 02/07/2002
(73) Karvia do Brasil Ltda (BR/SP)
(74) Org. Mérito Marcas & Patentes LTDA
Registro extinto a contar de 13/03/2007

(11) DI 6200539-1 Código 44 - Extinção - Art. 119 inciso III da LPI
(15) 02/07/2002
(73) Meroni Fechaduras Ltda (BR/SP)
(74) Org. Mérito Marcas & Patentes LTDA
Registro extinto a contar de 13/03/2007

(11) DI 6200540-5 Código 44 - Extinção - Art. 119 inciso III da LPI
(15) 02/07/2002
(73) KARVIA DO BRASIL LTDA (BR/SP)
(74) Org Mérito Marcas e Patentes Ltda
Registro extinto a contar de 13/03/2007

(11) DI 6200542-1 Código 44 - Extinção - Art. 119 inciso III da LPI
(15) 02/07/2002
(73) Francisco Vairo (BR/PR) ; Luciano Guaita Rodrigues (BR/PR)
(74) Brasil Sul Marcas e Patentes S/C LTDA
Registro extinto a contar de 07/03/2012

(11) DI 6200543-0 Código 44 - Extinção - Art. 119 inciso III da LPI
(15) 02/07/2002
(73) Aires Luiz Follador (BR/PR)
(74) Alcion Bubniak AG 0116
Registro extinto a contar de 07/03/2012

(11) DI 6200546-4 Código 44 - Extinção - Art. 119 inciso III da LPI
(15) 09/07/2002
(73) Indústria de Embalagens Plásticas Fada Ltda (BR/RS)
(74) D'Mark Registros de Marcas e Patentes Ltda - Matr 1506
Registro extinto a contar de 06/03/2017

(11) DI 6200547-2 Código 44 - Extinção - Art. 119 inciso III da LPI
(15) 09/07/2002
(73) Carlos Henrique dos Santos (BR/SP)
(74) Marpa Cons e Asses Empresarial Ltda
Registro extinto a contar de 06/03/2007



(11) DI 6200548-0 Código 44 - Extinção - Art. 119 inciso III da LPI
(15) 09/07/2002
(73) Sergio Alves (BR/PR)
(74) Marpa Cons e Asses Empresarial Ltda
Registro extinto a contar de 06/03/2017

(11) DI 6200549-9 Código 44 - Extinção - Art. 119 inciso III da LPI
(15) 09/07/2002
(73) Carlos Henrique dos Santos (BR/SP)
(74) Marpa Cons e Asses Empresarial Ltda
Registro extinto a contar de 06/03/2007

(11) DI 6200550-2 Código 44 - Extinção - Art. 119 inciso III da LPI
(15) 03/09/2002
(73) Carlos Henrique dos Santos (BR/SP)
(74) Marpa Cons e Asses Empresarial Ltda
Registro extinto a contar de 06/03/2007

(11) DI 6200551-0 Código 44 - Extinção - Art. 119 inciso III da LPI
(15) 03/09/2002
(73) Radiex Química Ltda (BR/SP)
(74) City Patentes E Marcas Ltda
Registro extinto a contar de 21/03/2007

(11) DI 6200553-7 Código 44 - Extinção - Art. 119 inciso III da LPI
(15) 16/07/2002
(73) Flávio Pedrosa De Holanda Maia (BR/RJ)
Registro extinto a contar de 20/03/2007

(11) DI 6200554-5 Código 44 - Extinção - Art. 119 inciso III da LPI
(15) 16/07/2002
(73) Flávio Pedrosa De Holanda Maia (BR/RJ)
Registro extinto a contar de 20/03/2007

(11) DI 6200556-1 Código 44 - Extinção - Art. 119 inciso III da LPI
(15) 16/07/2002
(73) Breed Automotive Technology, Inc. (US)
(74) Paulo C. Oliveira & Cia
Registro extinto a contar de 19/03/2007

(11) DI 6200557-0 Código 44 - Extinção - Art. 119 inciso III da LPI
(15) 16/07/2002
(73) Breed Automotive Technology, Inc. (US)
(74) Paulo C. Oliveira & Cia.



Registro extinto a contar de 19/03/2007

(11) DI 6200561-8 Código 44 - Extinção - Art. 119 inciso III da LPI
(15) 12/11/2002
(73) Viscount Plastics (NSW) Ltd (AU)
(74) Dannemann, Siemsen, Bigler & Ipanema Moreira
Registro extinto a contar de 12/03/2007

(11) DI 6200562-6 Código 44 - Extinção - Art. 119 inciso III da LPI
(15) 03/09/2002
(73) The Procter & Gamble Company (US)
(74) Dannemann, Siemsen, Bigler & Ipanema Moreira
Registro extinto a contar de 14/03/2007

(11) DI 6200564-2 Código 44 - Extinção - Art. 119 inciso III da LPI
(15) 16/07/2002
(73) Móveis e Estofados Mahler Ltda - Me (BR/SC)
(74) Sandro Wunderlich
Registro extinto a contar de 05/02/2007

(11) DI 6200567-7 Código 44 - Extinção - Art. 119 inciso III da LPI
(15) 17/06/2003
(73) METALÚRGICA E.R.VALQUEIRE LTDA ME (BR/RJ)
(74) By Propriedade Industrial S/C LTDA
Registro extinto a contar de 06/02/2007

(11) DI 6200568-5 Código 44 - Extinção - Art. 119 inciso III da LPI
(15) 16/07/2002
(73) Clara Maria T. Okada & Cia Ltda Me (BR/SP)
(74) Beérre Assessoria Empresarial S/C LTDA
Registro extinto a contar de 15/01/2007

(11) DI 6200569-3 Código 44 - Extinção - Art. 119 inciso III da LPI
(15) 03/06/2003
(73) NINTENDO CO., LTD (JP)
(74) Momsen , Leonardos & CIA
Registro extinto a contar de 22/03/2012

(11) DI 6200570-7 Código 44 - Extinção - Art. 119 inciso III da LPI
(15) 05/03/2003
(73) Nintendo CO., LTD (JP)
(74) Momsen , Leonardos & CIA
Registro extinto a contar de 22/03/2012



(11) DI 6200571-5	Código 44 - Extinção - Art. 119 inciso III da LPI (15) 16/07/2002 (73) Koninklijke Philips Electronics N.V. (NL) (74) NELLIE ANNE DAIEL-SHORES Registro extinto a contar de 22/03/2007
(11) DI 6200572-3	Código 44 - Extinção - Art. 119 inciso III da LPI (15) 16/07/2002 (73) The Goodyear Tire & Rubber Company (US) (74) NELLIE ANNE DAIEL-SHORES Registro extinto a contar de 22/03/2007
(11) DI 6200574-0	Código 44 - Extinção - Art. 119 inciso III da LPI (15) 16/07/2002 (73) Sérgio Ricardo Sigel (BR/PR) Registro extinto a contar de 12/03/2007
(11) DI 6200575-8	Código 44 - Extinção - Art. 119 inciso III da LPI (15) 16/07/2002 (73) Sérgio Ricardo Sigel (BR/PR) Registro extinto a contar de 12/03/2007
(11) DI 6200576-6	Código 44 - Extinção - Art. 119 inciso III da LPI (15) 16/07/2002 (73) Sérgio Ricardo Sigel (BR/PR) Registro extinto a contar de 12/03/2007
(11) DI 6200577-4	Código 44 - Extinção - Art. 119 inciso III da LPI (15) 16/07/2002 (73) Sérgio Ricardo Sigel (BR/PR) Registro extinto a contar de 12/03/2007
(11) DI 6200578-2	Código 44 - Extinção - Art. 119 inciso III da LPI (15) 16/07/2002 (73) Ronconi Ltda (BR/PR) (74) A Criativa Marcas e Patentes S/C Ltda Registro extinto a contar de 16/03/2007
(11) DI 6200588-0	Código 44 - Extinção - Art. 119 inciso III da LPI (15) 12/11/2002 (73) Banana Records Comércio de Discos, Fitas e Acessórios Ltda (BR/RS) (74) Milton Leão Barcellos Registro extinto a contar de 13/03/2007



(11) DI 6200590-1	Código 44 - Extinção - Art. 119 inciso III da LPI (15) 16/07/2002 (73) GRENDENE S.A (BR/CE) (74) Custódio de Almeida & Cia. Registro extinto a contar de 13/03/2012
(11) DI 6200591-0	Código 44 - Extinção - Art. 119 inciso III da LPI (15) 16/07/2002 (73) GRENDENE S.A (BR/CE) (74) Custódio de Almeida & Cia. Registro extinto a contar de 13/03/2012
(11) DI 6200592-8	Código 44 - Extinção - Art. 119 inciso III da LPI (15) 16/07/2002 (73) GRENDENE S.A (BR/CE) (74) Custódio de Almeida & Cia. Registro extinto a contar de 14/03/2012
(11) DI 6200593-6	Código 44 - Extinção - Art. 119 inciso III da LPI (15) 12/11/2002 (73) Obispa Metalúrgica Ltda (BR/RS) (74) Paulo Afonso Pereira Cons. Em Marcas e Patentes Ltda S/C Registro extinto a contar de 14/03/2007
(11) DI 6200594-4	Código 44 - Extinção - Art. 119 inciso III da LPI (15) 03/09/2002 (73) Marcio Anselmo Ribeiro (BR/SC) (74) Edemar Antonini Registro extinto a contar de 13/03/2012
(11) DI 6200595-2	Código 44 - Extinção - Art. 119 inciso III da LPI (15) 03/09/2002 (73) Lucamóveis Indústria e Comércio de Móveis Ltda (BR/SC) (74) Sandro Wunderlich Registro extinto a contar de 05/03/2007
(11) DI 6200596-0	Código 44 - Extinção - Art. 119 inciso III da LPI (15) 03/09/2002 (73) Dart Industries Inc. (US) (74) Momsen, Leonardos & Cia. Registro extinto a contar de 23/03/2007
(11) DI 6200598-7	Código 44 - Extinção - Art. 119 inciso III da LPI (15) 03/09/2002



	(73) The Goodyear Tire & Rubber Company (US) (74) NELLIE ANNE DAIEL-SHORES Registro extinto a contar de 23/03/2017
(11) DI 6200677-0	Código 44 - Extinção - Art. 119 inciso III da LPI (15) 02/07/2002 (73) Jovelci Domingos Gomes (BR/SC) (74) Fabiana Crema/Portobelo Assessoria Empresarial Registro extinto a contar de 05/04/2007
(11) DI 6200734-3	Código 44 - Extinção - Art. 119 inciso III da LPI (15) 10/09/2002 (73) Milton Moresca Junior (BR/PR) (74) Dinâmica Marcas e Patentes SC Ltda Registro extinto a contar de 02/04/2007
(11) DI 6201471-4	Código 44 - Extinção - Art. 119 inciso III da LPI (15) 22/10/2002 (73) Fabrimóveis Industrial Ltda (BR/SP) (74) Vilage Marcas & Patentes S/C Ltda Registro extinto, a contar de 01/06/2017.
(11) DI 6203250-0	Código 44 - Extinção - Art. 119 inciso III da LPI (15) 03/06/2003 (73) Henrique César Bernardo Padovani (BR/SP) ; Marco Antonio Bernardo Padovani (BR/SP) (74) Vilage Marcas & Patentes S/C Ltda Registro extinto, a contar de 26/10/2017.
(11) DI 6304157-0	Código 44 - Extinção - Art. 119 inciso III da LPI (15) 02/03/2004 (73) CERÂMICA PORTO FERREIRA LTDA (BR/SP) (74) Britânia Marcas e Patentes S/C LTDA Registro extinto, a contar de 11/11/2008.
(11) DI 6500358-6	Código 44 - Extinção - Art. 119 inciso III da LPI (15) 19/07/2005 (73) Cristiane Babadopulos Vacaro (BR/SP) Registro extinto a contar de 29/01/2010
(11) DI 6500360-8	Código 44 - Extinção - Art. 119 inciso III da LPI (15) 03/05/2005 (73) Reynaldo Stamatis Filho (BR/SP) Registro extinto a contar de 29/01/2010



(11) DI 6500361-6	Código 44 - Extinção - Art. 119 inciso III da LPI (15) 03/05/2005 (73) Danone Ltda. (BR/SP) (74) Ana Paula Santos Celidonio Registro extinto a contar de 29/01/2010
(11) DI 6500362-4	Código 44 - Extinção - Art. 119 inciso III da LPI (15) 09/08/2005 (73) Reebok International Limited (GB) (74) David do Nascimento Advogados Associados S/C Registro extinto a contar de 29/01/2010
(11) DI 6500363-2	Código 44 - Extinção - Art. 119 inciso III da LPI (15) 09/08/2005 (73) Reebok International Limited (GB) (74) David do Nascimento Advogados Associados S/C Registro extinto a contar de 29/01/2010
(11) DI 6500368-3	Código 44 - Extinção - Art. 119 inciso III da LPI (15) 03/05/2005 (73) Celso dos Santos Miranda (BR/SP) ; Flávio dos Santos Miranda (BR/SP) (74) Temhpus's Marcas e Patentes S/C Ltda Registro extinto a contar de 01/02/2015.
(11) DI 6500373-0	Código 44 - Extinção - Art. 119 inciso III da LPI (15) 11/10/2005 (73) Societe Des Produits Nestle S.A (CH) (74) Dannemann, Siemsen, Bigler & Ipanema Moreira Registro extinto a contar de 04/02/2015
(11) DI 6500374-8	Código 44 - Extinção - Art. 119 inciso III da LPI (15) 18/10/2005 (73) The Procter & Gamble Company (US) (74) Vieira de Mello Advogados Registro extinto a contar de 04/02/2010
(11) DI 6500375-6	Código 44 - Extinção - Art. 119 inciso III da LPI (15) 25/10/2005 (73) Honda Motor Co., Ltd (JP) (74) Dannemann, Siemsen, Bigler & Ipanema Moreira Registro extinto a contar de 04/02/2010
(11) DI 6500378-0	Código 44 - Extinção - Art. 119 inciso III da LPI



(15) 03/05/2005
(73) Grendene S.A. (BR/RS)
(74) Custódio de Almeida & Cia
Registro extinto a contar de 29/01/2010

(11) DI 6500379-9 Código 44 - Extinção - Art. 119 inciso III da LPI
(15) 03/05/2005
(73) Grendene S.A. (BR/RS)
(74) Custódio de Almeida & Cia
Registro extinto a contar de 29/01/2010

(11) DI 6500380-2 Código 44 - Extinção - Art. 119 inciso III da LPI
(15) 03/05/2005
(73) GRENENE S.A. (BR/RS)
(74) Custódio de Almeida & Cia
Registro extinto a contar de 29/01/2010

(11) DI 6500382-9 Código 44 - Extinção - Art. 119 inciso III da LPI
(15) 02/08/2005
(73) Geraldina Lusia Schussler (BR/PR)
(74) Josué Cordeiro Montes
Registro extinto a contar de 01/02/2010

(11) DI 6500383-7 Código 44 - Extinção - Art. 119 inciso III da LPI
(15) 14/06/2005
(73) CANGURU EMBALAGENS LTDA (BR/SC)
(74) Marcos Aurélio de Jesus
Registro extinto a contar de 05/02/2015

(11) DI 6500384-5 Código 44 - Extinção - Art. 119 inciso III da LPI
(15) 31/05/2005
(73) Playarte Cinemas Ltda (BR/SP)
(74) Roberta Correa Gouveia
Registro extinto a contar de 02/02/2010

(11) DI 6500385-3 Código 44 - Extinção - Art. 119 inciso III da LPI
(15) 17/05/2005
(73) CANGURU EMBALAGENS LTDA (BR/SC)
(74) Marcos Aurélio de Jesus
Registro extinto a contar de 05/02/2015

(11) DI 6500387-0 Código 44 - Extinção - Art. 119 inciso III da LPI
(15) 31/05/2005
(73) American Indústria e Comércio Ltda. (BR/SC)



	(74) Benta Sousa Tavares Silva Registro extinto a contar de 11/02/2010
--	---

(11) DI 6500388-8	Código 44 - Extinção - Art. 119 inciso III da LPI (15) 31/05/2005 (73) American Indústria e Comércio Ltda. (BR/SC) (74) Benta Sousa Tavares Silva Registro extinto a contar de 11/02/2010
--------------------------	---

(11) DI 6500389-6	Código 44 - Extinção - Art. 119 inciso III da LPI (15) 31/05/2005 (73) Lineu Baggio Leite (BR/RS) (74) Marpa Cons. e Asses. Empresarial Ltda Registro extinto a contar de 02/02/2010
--------------------------	--

(11) DI 6500390-0	Código 44 - Extinção - Art. 119 inciso III da LPI (15) 31/05/2005 (73) Alderico Gheno Junior (BR/PR) Registro extinto a contar de 05/02/2010
--------------------------	---

(11) DI 6500391-8	Código 44 - Extinção - Art. 119 inciso III da LPI (15) 31/05/2005 (73) Osmar Alves Ferreira (BR/PR) (74) Marcos Aurélio de Jesus Registro extinto a contar de 05/02/2015
--------------------------	--

(11) DI 6500392-6	Código 44 - Extinção - Art. 119 inciso III da LPI (15) 31/05/2005 (73) CANGURU EMBALAGENS LTDA (BR/SC) (74) Marcos Aurélio de Jesus Registro extinto a contar de 05/02/2015
--------------------------	---

(11) DI 6500393-4	Código 44 - Extinção - Art. 119 inciso III da LPI (15) 31/05/2005 (73) CANGURU EMBALAGENS LTDA (BR/SC) (74) Marcos Aurélio de Jesus Registro extinto a contar de 05/02/2015
--------------------------	---

(11) DI 6500396-9	Código 44 - Extinção - Art. 119 inciso III da LPI (15) 14/06/2005 (73) Osmar Alves Ferreira (BR/PR) (74) Marcos Aurélio de Jesus Registro extinto a contar de 05/02/2015
--------------------------	--



(11) DI 6500397-7	Código 44 - Extinção - Art. 119 inciso III da LPI (15) 14/06/2005 (73) CANGURU EMBALAGENS LTDA (BR/SC) (74) Marcos Aurélio de Jesus Registro extinto a contar de 05/02/2015
(11) DI 6500398-5	Código 44 - Extinção - Art. 119 inciso III da LPI (15) 04/10/2005 (73) Otsuka Pharmaceutical Co., Ltd (JP) (74) Belleza Marcas e Patentes Ltda. Registro extinto a contar de 13/01/2010
(11) DI 6500399-3	Código 44 - Extinção - Art. 119 inciso III da LPI (15) 31/05/2005 (73) Repume Repuxação e Metalúrgica Ltda (BR/SP) (74) J. Barone e Papa Advogados Associados Registro extinto a contar de 25/01/2010
(11) DI 6500400-0	Código 44 - Extinção - Art. 119 inciso III da LPI (15) 31/05/2005 (73) Repume Repuxação e Metalúrgica Ltda (BR/SP) (74) J. Barone e Papa Advogados Associados Registro extinto a contar de 25/01/2010
(11) DI 6500402-7	Código 44 - Extinção - Art. 119 inciso III da LPI (15) 31/05/2005 (73) JR-Adamver Indústria e Comércio de Produtos Óticos Ltda (BR/SC) (74) Waldemar do Nascimento Registro extinto a contar de 12/02/2010
(11) DI 6500403-5	Código 44 - Extinção - Art. 119 inciso III da LPI (15) 24/05/2005 (73) Fani Indústria Metalúrgica Ltda (BR/SP) (74) Org. Mérito Marcas e Patentes Ltda Registro extinto a contar de 20/01/2015
(11) DI 6500409-4	Código 44 - Extinção - Art. 119 inciso III da LPI (15) 31/05/2005 (73) Jorge Scalfio Netto (BR/SP) (74) Escritório Fernando Marchetti S/C Ltda Registro extinto a contar de 12/02/2010
(11) DI 6500410-8	Código 44 - Extinção - Art. 119 inciso III da LPI (15) 30/08/2005



	(73) Rodrigo Luís Dini (BR/SP) (74) P.A Produtores Associados Marcas e Patentes Ltda Registro extinto a contar de 15/02/2015
(11) DI 6500413-2	Código 44 - Extinção - Art. 119 inciso III da LPI (15) 17/05/2005 (73) KIDY BIRIGUI CALÇADOS INDÚSTRIA E COMÉRCIO LTDA (BR/SP) (74) Beerre Assessoria Empresarial Ltda Registro extinto a contar de 15/02/2010
(11) DI 6500414-0	Código 44 - Extinção - Art. 119 inciso III da LPI (15) 09/08/2005 (73) Everton Carrasco de Padua (BR/SP) (74) Beerre Assessoria Empresarial Ltda Registro extinto a contar de 15/02/2010
(11) DI 6500415-9	Código 44 - Extinção - Art. 119 inciso III da LPI (15) 21/06/2005 (73) Leonildo Lopes Ferreira (BR/SP) (74) Beerre Assessoria Empresarial Ltda Registro extinto a contar de 15/02/2010
(11) DI 6500417-5	Código 44 - Extinção - Art. 119 inciso III da LPI (15) 25/10/2005 (73) Deusdete Fernandes dos Santos (BR/SP) (74) Elgem Alves Gouvea Filho Registro extinto a contar de 15/02/2015
(11) DI 6500418-3	Código 44 - Extinção - Art. 119 inciso III da LPI (15) 07/06/2005 (73) ACHYLLES LUIZ GERHARDT (BR/RS) (74) Custódio de Almeida & Cia. Registro extinto a contar de 11/01/2010
(11) DI 6500420-5	Código 44 - Extinção - Art. 119 inciso III da LPI (15) 17/05/2005 (73) Alan Rogério Sperone (BR/SP) (74) Maria do Rosário de Lima Registro extinto a contar de 12/02/2010
(11) DI 6500422-1	Código 44 - Extinção - Art. 119 inciso III da LPI (15) 19/07/2005 (73) Opinion Leaders S.r.L. (IT) (74) Simbolo Marcas e Patentes Ltda



Registro extinto a contar de 11/02/2010

(11) DI 6500426-4 Código 44 - Extinção - Art. 119 inciso III da LPI
(15) 17/05/2005
(73) Alberto Belesso Ind. e Com. de Bebidas Ltda (BR/SP)
(74) Signo Marcas e Patentes Ltda
Registro extinto a contar de 05/02/2015

(11) DI 6500427-2 Código 44 - Extinção - Art. 119 inciso III da LPI
(15) 17/05/2005
(73) José Archimedes Botteon Junior (BR/SP)
(74) Somarca Assessoria Empresarial S/C Ltda
Registro extinto a contar de 05/02/2010

(11) DI 6500428-0 Código 44 - Extinção - Art. 119 inciso III da LPI
(15) 17/05/2005
(73) Urias Francisco Cintra (BR/SP)
(74) Beerre Assessoria Empresarial Ltda
Registro extinto a contar de 05/02/2010

(11) DI 6500429-9 Código 44 - Extinção - Art. 119 inciso III da LPI
(15) 31/05/2005
(73) Urias Francisco Cintra (BR/SP)
(74) Beérre Assessoria Empresarial S/C Ltda.
Registro extinto a contar de 05/02/2010

(11) DI 6500432-9 Código 44 - Extinção - Art. 119 inciso III da LPI
(15) 17/05/2005
(73) DAIMLER AG (DE) ; DAIMLER AG (DE)
(74) Dannemann, Siemsen, Bigler & Ipanema Moreira
Registro extinto a contar de 18/02/2010

(11) DI 6500433-7 Código 44 - Extinção - Art. 119 inciso III da LPI
(15) 17/05/2005
(73) Seiko Epson Corporation (JP)
(74) NELLIE D SHORES
Registro extinto a contar de 19/02/2015

(11) DI 6500434-5 Código 44 - Extinção - Art. 119 inciso III da LPI
(15) 21/06/2005
(73) American Indústria e Comércio Ltda. (BR/SC)
(74) Benta Sousa Tavares Silva
Registro extinto a contar de 11/02/2010



(11) DI 6500445-0	Código 44 - Extinção - Art. 119 inciso III da LPI (15) 24/05/2005 (73) Koninklijke Philips Electronics N.V. (NL) (74) NELLIE D SHORES Registro extinto a contar de 16/02/2010
(11) DI 6500446-9	Código 44 - Extinção - Art. 119 inciso III da LPI (15) 24/05/2005 (73) Koninklijke Philips Electronics N.V. (NL) (74) NELLIE D SHORES Registro extinto a contar de 16/02/2010
(11) DI 6500448-5	Código 44 - Extinção - Art. 119 inciso III da LPI (15) 21/06/2005 (73) NOKIA CORPORATION (FR) (74) Araripe & Associados Registro extinto a contar de 16/02/2010
(11) DI 6500450-7	Código 44 - Extinção - Art. 119 inciso III da LPI (15) 07/06/2005 (73) Nippo Espuma Ltda (BR/PR) (74) Calisto Vendrame Sobrinho Registro extinto a contar de 19/02/2010
(11) DI 6500451-5	Código 44 - Extinção - Art. 119 inciso III da LPI (15) 30/08/2005 (73) Patrícia Maria Hardy Sabino Lima (BR/MG) Registro extinto a contar de 19/02/2010
(11) DI 6500452-3	Código 44 - Extinção - Art. 119 inciso III da LPI (15) 30/08/2005 (73) Patrícia Maria Hardy Sabino Lima (BR/MG) Registro extinto a contar de 19/02/2010
(11) DI 6500453-1	Código 44 - Extinção - Art. 119 inciso III da LPI (15) 07/06/2005 (73) MARCOS AURÉLIO SILVA DE ABREU (BR/RJ) Registro extinto a contar de 15/03/2010
(11) DI 6500454-0	Código 44 - Extinção - Art. 119 inciso III da LPI (15) 06/12/2005 (73) Siemens Aktiengesellschaft (DE) (74) Dannemann, Siemsen, Bigler & Ipanema Moreira Registro extinto a contar de 09/03/2010



(11) DI 6500455-8	Código 44 - Extinção - Art. 119 inciso III da LPI (15) 21/06/2005 (73) CLAUDIO LOURENÇO LORENZETTI (BR/SP) (74) Ana Maria Freitas Gomes Registro extinto a contar de 09/03/2010
(11) DI 6500456-6	Código 44 - Extinção - Art. 119 inciso III da LPI (15) 07/06/2005 (73) RAFAEL SIMÕES MIRANDA (BR/RJ) (74) Momsen, Leonardos & Cia Registro extinto a contar de 08/03/2015
(11) DI 6500457-4	Código 44 - Extinção - Art. 119 inciso III da LPI (15) 14/06/2005 (73) Incom Industrial Ltda (BR/SP) (74) Alberto Luís Camelier da Silva Registro extinto a contar de 08/03/2010
(11) DI 6500461-2	Código 44 - Extinção - Art. 119 inciso III da LPI (15) 28/06/2005 (73) Iwatsu Electric CO., Ltd. (JP) (74) Dannemann, Siemsen, Bigler & Ipanema Moreira Registro extinto a contar de 19/03/2015
(11) DI 6500465-5	Código 44 - Extinção - Art. 119 inciso III da LPI (15) 17/05/2005 (73) THE GOODYEAR TIRE & RUBBER COMPANY (US) (74) NELLIE D SHORES Registro extinto a contar de 22/02/2015
(11) DI 6500466-3	Código 44 - Extinção - Art. 119 inciso III da LPI (15) 17/05/2005 (73) The Goodyear Tire & Rubber Company (US) (74) NELLIE ANNE DAIEL-SHORES Registro extinto a contar de 22/02/2010
(11) DI 6500467-1	Código 44 - Extinção - Art. 119 inciso III da LPI (15) 17/05/2005 (73) The Goodyear Tire & Rubber Company (US) (74) NELLIE D SHORES Registro extinto a contar de 22/02/2015
(11) DI 6500468-0	Código 44 - Extinção - Art. 119 inciso III da LPI



(15) 17/05/2005
(73) The Goodyear Tire & Rubber Company (US)
(74) NELLIE D SHORES
Registro extinto a contar de 22/02/2015

(11) DI 6500476-0 Código 44 - Extinção - Art. 119 inciso III da LPI
(15) 24/05/2005
(73) Volkswagen Aktiengesellschaft (DE)
(74) Dannemann, Siemsen, Bigler & Ipanema Moreira
Registro extinto a contar de 19/02/2010

(11) DI 6500477-9 Código 44 - Extinção - Art. 119 inciso III da LPI
(15) 24/05/2005
(73) Volkswagen Aktiengesellschaft (DE)
(74) Dannemann, Siemsen, Bigler & Ipanema Moreira
Registro extinto a contar de 19/02/2010

(11) DI 6500478-7 Código 44 - Extinção - Art. 119 inciso III da LPI
(15) 17/05/2005
(73) Suntech Supplies Indústria e Comércio de Produtos Óticos e Esportivos Ltda (BR/SP)
(74) Montaury Pimenta, Machado & Lioce
Registro extinto a contar de 19/02/2015

(11) DI 6500479-5 Código 44 - Extinção - Art. 119 inciso III da LPI
(15) 17/05/2005
(73) Suntech Supplies Indústria e Comércio de Produtos Óticos e Esportivos Ltda (BR/SP)
(74) Montaury Pimenta, Machado & Lioce
Registro extinto a contar de 19/02/2015

(11) DI 6500480-9 Código 44 - Extinção - Art. 119 inciso III da LPI
(15) 24/05/2005
(73) Volkswagen Aktiengesellschaft (DE)
(74) Dannemann, Siemsen, Bigler & Ipanema Moreira
Registro extinto a contar de 02/02/2010

(11) DI 6500483-3 Código 44 - Extinção - Art. 119 inciso III da LPI
(15) 24/05/2005
(73) Volkswagen Aktiengesellschaft (DE)
(74) Dannemann, Siemsen, Bigler & Ipanema Moreira
Registro extinto a contar de 02/02/2010

(11) DI 6500486-8 Código 44 - Extinção - Art. 119 inciso III da LPI

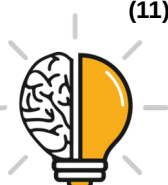

(15) 17/05/2005
(73) Volkswagen Aktiengesellschaft (DE)
(74) Dannemann, Siemsen, Bigler & Ipanema Moreira
Registro extinto a contar de 19/02/2010

(11) DI 6500488-4 Código 44 - Extinção - Art. 119 inciso III da LPI
(15) 17/05/2005
(73) Volkswagen Aktiengesellschaft (DE)
(74) Dannemann, Siemsen, Bigler & Ipanema Moreira
Registro extinto a contar de 19/02/2010

(11) DI 6500489-2 Código 44 - Extinção - Art. 119 inciso III da LPI
(15) 17/05/2005
(73) DAIMLER AG (DE) ; DAIMLER AG (DE)
(74) Dannemann, Siemsen, Bigler & Ipanema Moreira
Registro extinto a contar de 19/02/2010

(11) DI 6500490-6 Código 44 - Extinção - Art. 119 inciso III da LPI
(15) 17/05/2005
(73) Jovelci Domingos Gomes (BR/SC)
(74) Portobelo Assessoria Empresarial Ltda.
Registro extinto a contar de 01/03/2010

(11) DI 6500491-4 Código 44 - Extinção - Art. 119 inciso III da LPI
(15) 07/06/2005
(73) HD INDUSTRIA E COMERCIO DE MAQUINAS DE ENTRETENIMENTOS
LTDA ME (BR/SC)
(74) Sandro Wunderlich
Registro extinto a contar de 22/02/2010

(11) DI 6500492-2 Código 44 - Extinção - Art. 119 inciso III da LPI
(15) 07/06/2005
(73) GRENDENE S.A (BR/CE)
(74) Custódio de Almeida & Cia
Registro extinto a contar de 22/02/2010

(11) DI 6500493-0 Código 44 - Extinção - Art. 119 inciso III da LPI
(15) 07/06/2005
(73) LUIZ MARCUS PEREIRA (BR/MG) ; CARLOS ROBERTO MENDES
(BR/SP)
(74) Benedita Aparecida Rodrigues
Registro extinto a contar de 15/02/2010

(11) DI 6500494-9 Código 44 - Extinção - Art. 119 inciso III da LPI

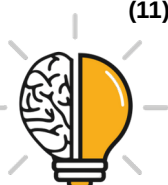

(15) 10/05/2005
(73) The Goodyaer Tire & Rubber Company (US)
(74) NELLIE ANNE DAIEL-SHORES
Registro extinto a contar de 24/02/2015

(11) DI 6500495-7 Código 44 - Extinção - Art. 119 inciso III da LPI
(15) 10/05/2005
(73) The Goodyear Tire & Rubber Company (US)
(74) NELLIE ANNE DAIEL-SHORES
Registro extinto a contar de 24/02/2015

(11) DI 6500496-5 Código 44 - Extinção - Art. 119 inciso III da LPI
(15) 10/05/2005
(73) Société De Technologie Michelin (FR) ; Michelin Recherche Et Technique S.A. (CH)
(74) Momsen , Leonardos & CIA
Registro extinto a contar de 24/02/2010

(11) DI 6500499-0 Código 44 - Extinção - Art. 119 inciso III da LPI
(15) 10/05/2005
(73) The Goodyear Tire & Rubber Company (US)
(74) NELLIE D SHORES
Registro extinto a contar de 24/02/2015

(11) DI 6500500-7 Código 44 - Extinção - Art. 119 inciso III da LPI
(15) 17/05/2005
(73) Chia C. Chiang (US) ; Brent D. Sokol (US) ; Blake Mceldowney (US) ; Max Burton (US)
(74) Dannemann, Siemsen, Bigler & Ipanema Moreira
Registro extinto a contar de 24/02/2010

(11) DI 6500501-5 Código 44 - Extinção - Art. 119 inciso III da LPI
(15) 31/05/2005
(73) THE GOODYEAR TIRE & RUBBER COMPANY (US)
(74) NELLIE D SHORES
Registro extinto a contar de 24/02/2015

(11) DI 6500502-3 Código 44 - Extinção - Art. 119 inciso III da LPI
(15) 17/05/2005
(73) The Goodyear Tire & Rubber Company (US)
(74) NELLIE D SHORES
Registro extinto a contar de 24/02/2015

(11) DI 6500503-1 Código 44 - Extinção - Art. 119 inciso III da LPI



(15) 31/05/2005
(73) THE GOODYEAR TIRE & RUBBER COMPANY (US)
(74) NELLIE D SHORES
Registro extinto a contar de 24/02/2015

(11) DI 6500504-0 Código 44 - Extinção - Art. 119 inciso III da LPI
(15) 10/05/2005
(73) Sony Kabushiki Kaisha (Sony Corporation) (JP)
(74) Dannemann, Siemsen, Bigler & Ipanema Moreira
Registro extinto a contar de 01/03/2010

(11) DI 6500506-6 Código 44 - Extinção - Art. 119 inciso III da LPI
(15) 18/10/2005
(73) Siemens Aktiengesellschaft (DE)
(74) Dannemann, Siemsen, Bigler & Ipanema Moreira
Registro extinto a contar de 01/03/2010

(11) DI 6500507-4 Código 44 - Extinção - Art. 119 inciso III da LPI
(15) 31/05/2005
(73) Jovelci Domingos Gomes (BR/SC)
(74) Portobelo Assessoria Empresarial Ltda
Registro extinto a contar de 01/03/2010

(11) DI 6500509-0 Código 44 - Extinção - Art. 119 inciso III da LPI
(15) 10/05/2005
(73) M. Agostini S.A. (BR/RJ)
(74) Dannemann, Siemsen, Bigler & Ipanema Moreira
Registro extinto a contar de 01/03/2010

(11) DI 6500511-2 Código 44 - Extinção - Art. 119 inciso III da LPI
(15) 10/05/2005
(73) Ebocam Super Flutuadores Ltda (BR/SC)
(74) Maria Aparecida Pereira Gonçalves
Registro extinto a contar de 25/02/2010

(11) DI 6500512-0 Código 44 - Extinção - Art. 119 inciso III da LPI
(15) 26/07/2005
(73) The Procter & Gamble Company (US)
(74) Vieira de Mello Advogados
Registro extinto a contar de 01/03/2010

(11) DI 6500513-9 Código 44 - Extinção - Art. 119 inciso III da LPI
(15) 12/07/2005
(73) THE PROCTER & GAMBLE COMPANY (US)



(74) Vieira de Mello Advogados
Registro extinto a contar de 01/03/2010

(11) DI 6500514-7 Código 44 - Extinção - Art. 119 inciso III da LPI
(15) 04/10/2005
(73) Kimberly-Clark Worldwide, Inc (US)
(74) Flávia Salim Lopes
Registro extinto a contar de 25/02/2015

(11) DI 6500515-5 Código 44 - Extinção - Art. 119 inciso III da LPI
(15) 04/10/2005
(73) Kimberly-Clark Worldwide, Inc. (US)
(74) Flávia Salim Lopes
Registro extinto a contar de 25/02/2015

(11) DI 6500516-3 Código 44 - Extinção - Art. 119 inciso III da LPI
(15) 05/07/2005
(73) Societe Des Produits Nestle S.A. (CH)
(74) Dannemann, Siemsen, Bigler & Ipanema Moreira
Registro extinto a contar de 25/02/2010

(11) DI 6500518-0 Código 44 - Extinção - Art. 119 inciso III da LPI
(15) 10/05/2005
(73) Sony Kabushiki Kaisha (Sony Corporation) (JP)
(74) Dannemann, Siemsen, Bigler & Ipanema Moreira
Registro extinto a contar de 26/02/2010

(11) DI 6500519-8 Código 44 - Extinção - Art. 119 inciso III da LPI
(15) 17/05/2005
(73) Valdevir Arlindo Pires (BR/SP)
(74) Vilage Marcas & Patentes S/C Ltda
Registro extinto a contar de 19/02/2010

(11) DI 6500520-1 Código 44 - Extinção - Art. 119 inciso III da LPI
(15) 17/05/2005
(73) Ind e Com de Móveis Souza & Giacarelli Ltda Me (BR/SP)
(74) Vilage Marcas & Patentes S/C Ltda
Registro extinto a contar de 19/02/2010

(11) DI 6500521-0 Código 44 - Extinção - Art. 119 inciso III da LPI
(15) 17/05/2005
(73) Calçados Ferracini Ltda (BR/SP)
(74) Vilage Marcas & Patentes S/C Ltda.
Registro extinto a contar de 19/02/2010



(11) DI 6500522-8	Código 44 - Extinção - Art. 119 inciso III da LPI (15) 10/05/2005 (73) Calçados Ferracini Ltda (BR/SP) (74) Vilage Marcas & Patentes S/C Ltda. Registro extinto a contar de 19/02/2010
(11) DI 6500523-6	Código 44 - Extinção - Art. 119 inciso III da LPI (15) 10/05/2005 (73) Calçados Ferracini LTDA (BR/SP) (74) Vilage Marcas & Patentes S/C Ltda. Registro extinto a contar de 19/02/2010
(11) DI 6500524-4	Código 44 - Extinção - Art. 119 inciso III da LPI (15) 10/05/2005 (73) Calçados Ferracini LTDA (BR/SP) (74) Vilage Marcas & Patentes S/C Ltda. Registro extinto a contar de 19/02/2010
(11) DI 6500525-2	Código 44 - Extinção - Art. 119 inciso III da LPI (15) 10/05/2005 (73) Calçados Ferracini LTDA (BR/SP) (74) Vilage Marcas & Patentes S/C Ltda. Registro extinto a contar de 19/02/2010
(11) DI 6500526-0	Código 44 - Extinção - Art. 119 inciso III da LPI (15) 10/05/2005 (73) Calçados Ferracini LTDA (BR/SP) (74) Vilage Marcas & Patentes S/C Ltda. Registro extinto a contar de 19/02/2010
(11) DI 6500527-9	Código 44 - Extinção - Art. 119 inciso III da LPI (15) 31/05/2005 (73) Calçados Ferracini LTDA (BR/SP) (74) Vilage Marcas & Patentes S/C Ltda. Registro extinto a contar de 19/02/2010
(11) DI 6500528-7	Código 44 - Extinção - Art. 119 inciso III da LPI (15) 21/06/2005 (73) THE GOODYEAR TIRE & RUBBER COMPANY (US) (74) NELLIE D SHORES Registro extinto a contar de 23/02/2010
(11) DI 6500529-5	Código 44 - Extinção - Art. 119 inciso III da LPI



(15) 21/06/2005
(73) THE GOODYEAR TIRE & RUBBER COMPANY (US)
(74) Nellie Anne Daniel Shores
Registro extinto a contar de 23/02/2010

(11) DI 6500532-5 Código 44 - Extinção - Art. 119 inciso III da LPI
(15) 10/05/2005
(73) Raimat S.A. (AR)
(74) Daniel Rejman
Registro extinto a contar de 18/02/2015

(11) DI 6500533-3 Código 44 - Extinção - Art. 119 inciso III da LPI
(15) 10/05/2005
(73) Qiu Genjun (BR/SP)
(74) Org. Mérito Marcas e Patentes Ltda
Registro extinto a contar de 18/02/2010

(11) DI 6500536-8 Código 44 - Extinção - Art. 119 inciso III da LPI
(15) 16/08/2005
(73) Wanderley Vaz de Lima (BR/PR)
(74) Dimensão Marcas e Patentes S/S Ltda
Registro extinto a contar de 18/02/2010

(11) DI 6500537-6 Código 44 - Extinção - Art. 119 inciso III da LPI
(15) 16/08/2005
(73) Wanderley Vaz de Lima (BR/PR)
(74) Dimensão Marcas e Patentes S/S Ltda
Registro extinto a contar de 18/02/2010

(11) DI 6500541-4 Código 44 - Extinção - Art. 119 inciso III da LPI
(15) 10/05/2005
(73) EUROMOBILE INTERIORES LTDA (BR/SP)
(74) TINOCO SOARES & FILHO LTDA
Registro extinto a contar de 22/02/2010

(11) DI 6500543-0 Código 44 - Extinção - Art. 119 inciso III da LPI
(15) 10/05/2005
(73) IMS Comercial e Industrial Ltda (BR/RJ)
(74) Alberto Luis Camelier da Silva
Registro extinto a contar de 22/02/2010

(11) DI 6500544-9 Código 44 - Extinção - Art. 119 inciso III da LPI
(15) 04/10/2005
(73) Maila Stunkel (BR/SP)



Registro extinto a contar de 23/02/2010

(11) DI 6500546-5 Código 44 - Extinção - Art. 119 inciso III da LPI
(15) 10/05/2005
(73) Conipost Postes Metalicos e Acessórios Ltda (BR/SP)
(74) City Patentes e Marcas Ltda
Registro extinto a contar de 23/02/2010

(11) DI 6500547-3 Código 44 - Extinção - Art. 119 inciso III da LPI
(15) 10/05/2005
(73) Carlos Alberto Pereira (BR/SP)
Registro extinto a contar de 23/02/2010

(11) DI 6500548-1 Código 44 - Extinção - Art. 119 inciso III da LPI
(15) 12/07/2005
(73) EUROMOBILE INTERIORES LTDA (BR/SP)
(74) TINOCO SOARES & FILHO LTDA
Registro extinto a contar de 23/02/2010

(11) DI 6500550-3 Código 44 - Extinção - Art. 119 inciso III da LPI
(15) 31/05/2005
(73) Milk Indústria e Comércio de Brinquedos Ltda ME (BR/SP)
(74) Cíntia Laurenti Rodrigues Machado Leite
Registro extinto a contar de 23/02/2010

(11) DI 6500551-1 Código 44 - Extinção - Art. 119 inciso III da LPI
(15) 10/05/2005
(73) Milk Indústria e Comércio de Brinquedos Ltda ME (BR/SP)
(74) Cíntia Laurenti Rodrigues Machado Leite
Registro extinto a contar de 23/02/2010

(11) DI 6500552-0 Código 44 - Extinção - Art. 119 inciso III da LPI
(15) 07/06/2005
(73) THE GOODYEAR TIRE & RUBBER COMPANY (US)
(74) Nellie Anne Daniel Shores
Registro extinto a contar de 23/02/2010

(11) DI 6500553-8 Código 44 - Extinção - Art. 119 inciso III da LPI
(15) 10/05/2005
(73) Milk Indústria e Comércio de Brinquedos Ltda ME (BR/SP)
(74) Cíntia Laurenti Rodrigues Machado Leite
Registro extinto a contar de 23/02/2010

(11) DI 6500554-6 Código 44 - Extinção - Art. 119 inciso III da LPI



(15) 06/09/2005
(73) Bericap (FR)
(74) BHERING ADVOGADOS
Registro extinto a contar de 23/02/2010

(11) DI 6500555-4 Código 44 - Extinção - Art. 119 inciso III da LPI
(15) 07/06/2005
(73) The Goodyear Tire & Rubber Company (US)
(74) Nellie Anne Daniel Shores
Registro extinto a contar de 23/02/2015

(11) DI 6500556-2 Código 44 - Extinção - Art. 119 inciso III da LPI
(15) 21/06/2005
(73) THE GOODYEAR TIRE & RUBBER COMPANY (US)
(74) NELLIE D SHORES
Registro extinto a contar de 23/02/2015

(11) DI 6500557-0 Código 44 - Extinção - Art. 119 inciso III da LPI
(15) 30/08/2005
(73) Newfrey LLC (US)
(74) NELLIE D SHORES
Registro extinto a contar de 23/02/2010

(11) DI 6500558-9 Código 44 - Extinção - Art. 119 inciso III da LPI
(15) 07/06/2005
(73) THE GOODYEAR TIRE & RUBBER COMPANY (US)
(74) NELLIE D SHORES
Registro extinto a contar de 23/02/2010

(11) DI 6500559-7 Código 44 - Extinção - Art. 119 inciso III da LPI
(15) 14/06/2005
(73) José Eduardo Pereira (BR/SP)
(74) Meiri Moreira Pienegonda
Registro extinto a contar de 23/02/2010

(11) DI 6500564-3 Código 44 - Extinção - Art. 119 inciso III da LPI
(15) 30/08/2005
(73) José Luiz Vaz da Silva (BR/RS)
(74) SKO - Oyarzáball Marcas & Patentes S/S Ltda.
Registro extinto a contar de 18/02/2015

(11) DI 6500566-0 Código 44 - Extinção - Art. 119 inciso III da LPI
(15) 10/05/2005
(73) Geraldo Alves Sobrinho (BR/MG)



	(74) Fernando Luiz Rosado Registro extinto a contar de 15/01/2010
(11) DI 6500568-6	Código 44 - Extinção - Art. 119 inciso III da LPI (15) 18/10/2005 (73) Edson Rodrigues de Lacerda (BR/MG) (74) Fernando Rosado Registro extinto a contar de 20/01/2010
(11) DI 6500569-4	Código 44 - Extinção - Art. 119 inciso III da LPI (15) 10/05/2005 (73) Geraldo Alves Sobrinho (BR/MG) (74) Fernando Luiz Rosado Registro extinto a contar de 15/01/2010
(11) DI 6500570-8	Código 44 - Extinção - Art. 119 inciso III da LPI (15) 27/12/2005 (73) Geraldo Alves Sobrinho (BR/MG) (74) Fernando Luiz Rosado Registro extinto a contar de 15/01/2010
(11) DI 6500571-6	Código 44 - Extinção - Art. 119 inciso III da LPI (15) 18/10/2005 (73) Aquiles Raquel Bento de Faria (BR/MG) (74) Fernando Rosado Registro extinto a contar de 05/02/2010
(11) DI 6500572-4	Código 44 - Extinção - Art. 119 inciso III da LPI (15) 18/10/2005 (73) Edson Rodrigues de Lacerda (BR/MG) (74) FERNANDO ROSADO Registro extinto a contar de 20/01/2010
(11) DI 6500573-2	Código 44 - Extinção - Art. 119 inciso III da LPI (15) 30/08/2005 (73) Patrícia Maria Hardy Sabino Lima (BR/MG) Registro extinto a contar de 19/02/2010
(11) DI 6500574-0	Código 44 - Extinção - Art. 119 inciso III da LPI (15) 07/06/2005 (73) Seiso Shinzaki (BR/SP) (74) Difusão Marcas e Patentes Ltda Registro extinto a contar de 10/02/2010



(11) DI 6500575-9 Código 44 - Extinção - Art. 119 inciso III da LPI
(15) 28/06/2005
(73) Elienaio Andrade (BR/SP)
Registro extinto a contar de 16/02/2010

(11) DI 6500576-7 Código 44 - Extinção - Art. 119 inciso III da LPI
(15) 14/06/2005
(73) Sonia Cristina Romani (BR/SP)
(74) Excel Marcas e Patentes S/C Ltda
Registro extinto a contar de 16/02/2010

(11) DI 6500577-5 Código 44 - Extinção - Art. 119 inciso III da LPI
(15) 10/05/2005
(73) Lolly Baby Produtos Infantis Ltda (BR/SP)
(74) Simbolo Marcas e Patentes Ltda
Registro extinto a contar de 16/02/2015

(11) DI 6500584-8 Código 44 - Extinção - Art. 119 inciso III da LPI
(15) 17/05/2005
(73) Antonio A. de Freitas ME (BR/RS)
(74) Waldemar do Nascimento
Registro extinto a contar de 16/02/2010

(11) DI 6500585-6 Código 44 - Extinção - Art. 119 inciso III da LPI
(15) 10/05/2005
(73) Antonio A. de Freitas ME (BR/RS)
(74) Waldemar do Nascimento
Registro extinto a contar de 16/02/2010

(11) DI 6500586-4 Código 44 - Extinção - Art. 119 inciso III da LPI
(15) 07/06/2005
(73) Antonio A. de Freitas ME (BR/RS)
(74) Waldemar do Nascimento
Registro extinto a contar de 16/02/2010

(11) DI 6500587-2 Código 44 - Extinção - Art. 119 inciso III da LPI
(15) 10/05/2005
(73) Antonio A. de Freitas ME (BR/RS)
(74) Waldemar do Nascimento
Registro extinto a contar de 16/02/2010

(11) DI 6500588-0 Código 44 - Extinção - Art. 119 inciso III da LPI
(15) 19/07/2005
(73) Muriel do Brasil Indústria de Cosméticos Ltda (BR/SP)



(74) Org. Mérito Marcas e Patentes Ltda
Registro extinto a contar de 17/02/2015

(11) DI 6500589-9

Código 44 - Extinção - Art. 119 inciso III da LPI
(15) 19/07/2005
(73) Muriel do Brasil Indústria de Cosméticos Ltda (BR/SP)
(74) Org. Mérito Marcas e Patentes Ltda.
Registro extinto a contar de 17/02/2010

(11) DI 6500590-2

Código 44 - Extinção - Art. 119 inciso III da LPI
(15) 10/05/2005
(73) Geraldo José Vancetto (BR/SP)
(74) Magister Marcas e Patentes S/C Ltda
Registro extinto a contar de 17/02/2015

(11) DI 6500591-0

Código 44 - Extinção - Art. 119 inciso III da LPI
(15) 10/05/2005
(73) Zenildo Freitas (BR/SP)
(74) Lucila Lupo
Registro extinto a contar de 17/02/2010

(11) DI 6500592-9

Código 44 - Extinção - Art. 119 inciso III da LPI
(15) 10/05/2005
(73) Unilever N.V. (NL)
(74) Ana Paula Santos Celidonio
Registro extinto a contar de 17/02/2015

(11) DI 6500593-7

Código 44 - Extinção - Art. 119 inciso III da LPI
(15) 10/05/2005
(73) Muriel do Brasil Indústria de Cosméticos Ltda (BR/SP)
(74) Org. Mérito Marcas e Patentes Ltda.
Registro extinto a contar de 17/02/2015

(11) DI 6500594-5

Código 44 - Extinção - Art. 119 inciso III da LPI
(15) 10/05/2005
(73) Fiamo Administração de Bens Ltda (BR/SP)
(74) Tavares & Camargo Consultores Associados Ltda
Registro extinto a contar de 17/02/2010

(11) DI 6500595-3

Código 44 - Extinção - Art. 119 inciso III da LPI
(15) 31/05/2005
(73) Muriel do Brasil Indústria de Cosméticos Ltda (BR/SP)
(74) Org. Mérito Marcas e Patentes Ltda
Registro extinto a contar de 17/02/2010



(11) DI 6500596-1 Código 44 - Extinção - Art. 119 inciso III da LPI
(15) 19/07/2005
(73) Muriel do Brasil Indústria de Cosméticos Ltda (BR/SP)
(74) Org. Mérito Marcas e Patentes Ltda
Registro extinto a contar de 17/02/2015

(11) DI 6500597-0 Código 44 - Extinção - Art. 119 inciso III da LPI
(15) 30/08/2005
(73) Patrícia Maria Hardy Sabino Lima (BR/MG)
Registro extinto a contar de 19/02/2010

(11) DI 6500598-8 Código 44 - Extinção - Art. 119 inciso III da LPI
(15) 17/05/2005
(73) Edson Rodrigues de Lacerda (BR/MG)
(74) Fernando Rosado
Registro extinto a contar de 20/01/2010

(11) DI 6500599-6 Código 44 - Extinção - Art. 119 inciso III da LPI
(15) 30/08/2005
(73) Patrícia Maria Hardy Sabino Lima (BR/MG)
Registro extinto a contar de 19/02/2010

(11) DI 6500600-3 Código 44 - Extinção - Art. 119 inciso III da LPI
(15) 18/10/2005
(73) Juliano de Oliveira Melo (BR/MG)
(74) Fernando Rosado
Registro extinto a contar de 05/02/2010

(11) DI 6500601-1 Código 44 - Extinção - Art. 119 inciso III da LPI
(15) 18/10/2005
(73) Juliano de Oliveira Melo (BR/MG)
(74) Fernando Rosado
Registro extinto a contar de 05/02/2010

(11) DI 6500602-0 Código 44 - Extinção - Art. 119 inciso III da LPI
(15) 30/08/2005
(73) Fernando Menegazzo Coroa (BR/SP)
(74) Somos Marcas e Patentes Ltda
Registro extinto a contar de 04/03/2010

(11) DI 6500606-2 Código 44 - Extinção - Art. 119 inciso III da LPI
(15) 07/06/2005
(73) Roberto Pereira da Costa (BR/SP)



	(74) Vilage Marcas & Patentes S/C Ltda Registro extinto a contar de 05/03/2010
(11) DI 6500608-9	Código 44 - Extinção - Art. 119 inciso III da LPI (15) 21/06/2005 (73) Matias Renee Garre (BR/SP) ; Nilton Delfino (BR/SP) (74) Vilage Marcas & Patentes S/C Ltda Registro extinto a contar de 05/03/2010
(11) DI 6500609-7	Código 44 - Extinção - Art. 119 inciso III da LPI (15) 21/06/2005 (73) Diogo Rocha Nunes (BR/RJ) Registro extinto a contar de 04/03/2010
(11) DI 6500610-0	Código 44 - Extinção - Art. 119 inciso III da LPI (15) 21/06/2005 (73) THE GOODYEAR TIRE & RUBBER COMPANY (US) (74) Alexandre Ferreira Registro extinto a contar de 03/03/2010
(11) DI 6500611-9	Código 44 - Extinção - Art. 119 inciso III da LPI (15) 05/07/2005 (73) NOKIA CORPORATION (FR) (74) Araripe & Associados Registro extinto a contar de 03/03/2010
(11) DI 6500612-7	Código 44 - Extinção - Art. 119 inciso III da LPI (15) 05/07/2005 (73) NOKIA CORPORATION (FR) (74) Araripe & Associados Registro extinto a contar de 03/03/2010
(11) DI 6500614-3	Código 44 - Extinção - Art. 119 inciso III da LPI (15) 17/10/2006 (73) Fabrica Electrotecnica Josa S.A (ES) (74) Matos e Associados Registro extinto a contar de 04/03/2010
(11) DI 6500617-8	Código 44 - Extinção - Art. 119 inciso III da LPI (15) 07/06/2005 (73) Fransergio Gonçalves (BR/SP) (74) Beerre Assessoria Empresarial S/C LTDA Registro extinto a contar de 04/03/2010



(11) DI 6500619-4	Código 44 - Extinção - Art. 119 inciso III da LPI (15) 14/06/2005 (73) Fernando Assad Abdalla (BR/SP) (74) Silva & Guimarães Marcas e Patentes Ltda Registro extinto a contar de 04/03/2015
(11) DI 6500621-6	Código 44 - Extinção - Art. 119 inciso III da LPI (15) 14/06/2005 (73) WHIRLPOOL S.A. (BR/SP) (74) Antonio Mauricio Pedras Arnaud Registro extinto a contar de 08/03/2015
(11) DI 6500622-4	Código 44 - Extinção - Art. 119 inciso III da LPI (15) 14/06/2005 (73) Hélio Tommaso (BR/SP) (74) Francisco Carlos Rodrigues Silva Registro extinto a contar de 08/03/2015
(11) DI 6500623-2	Código 44 - Extinção - Art. 119 inciso III da LPI (15) 14/06/2005 (73) Mil Plast Industria e Comercio de Plasticos Ltda (BR/SP) (74) Dra. Isabel Cristina Saeda Hara Nishime Registro extinto a contar de 08/03/2010
(11) DI 6500626-7	Código 44 - Extinção - Art. 119 inciso III da LPI (15) 14/06/2005 (73) Carlos Eduardo Soares Lima (BR/SP) (74) Sigilo's Marcas e Patentes S/C Ltda Registro extinto a contar de 04/03/2010
(11) DI 6500627-5	Código 44 - Extinção - Art. 119 inciso III da LPI (15) 12/07/2005 (73) Jose Luiz Rizzo (BR/SP) (74) Princesa Marcas e Patentes Ltda Registro extinto a contar de 04/03/2015
(11) DI 6500628-3	Código 44 - Extinção - Art. 119 inciso III da LPI (15) 05/07/2005 (73) Metalúrgica Jofer Ltda ME (BR/SP) (74) Ferraro e Faccioli Advs. Associados Registro extinto a contar de 03/03/2015
(11) DI 6500632-1	Código 44 - Extinção - Art. 119 inciso III da LPI (15) 27/12/2005



	(73) POLY-VAC S/A. INDÚSTRIA E COMÉRCIO DE EMBALAGENS (BR/SP) (74) Waldemar do Nascimento Registro extinto a contar de 01/03/2010
(11) DI 6500633-0	Código 44 - Extinção - Art. 119 inciso III da LPI (15) 14/06/2005 (73) Máquinas Klein S/A Indústrias e Comércio (BR/RS) (74) Custódio de Almeida & Cia Registro extinto a contar de 24/02/2010
(11) DI 6500634-8	Código 44 - Extinção - Art. 119 inciso III da LPI (15) 06/09/2005 (73) Valdecir Moreira Fernandes (BR/PR) (74) Dinamica Marcas e Patentes S/C LTDA Registro extinto a contar de 03/03/2010
(11) DI 6500635-6	Código 44 - Extinção - Art. 119 inciso III da LPI (15) 23/08/2005 (73) Valdecir Moreira Fernandes (BR/PR) (74) Dinamica Marcas Patentes S/S Ltda Registro extinto a contar de 03/03/2010
(11) DI 6500638-0	Código 44 - Extinção - Art. 119 inciso III da LPI (15) 07/06/2005 (73) Krone Gmbh (DE) (74) Dannemann, Siemsen, Bigler & Ipanema Moreira Registro extinto a contar de 26/02/2015
(11) DI 6500640-2	Código 44 - Extinção - Art. 119 inciso III da LPI (15) 07/06/2005 (73) Fransergio Gonçalves (BR/SP) (74) Beerre Assessoria Empresarial Ltda Registro extinto a contar de 04/03/2010
(11) DI 6500642-9	Código 44 - Extinção - Art. 119 inciso III da LPI (15) 07/06/2005 (73) Fransergio Gonçalves (BR/SP) (74) Beerre Assessoria Empresarial Ltda Registro extinto a contar de 04/03/2010
(11) DI 6500643-7	Código 44 - Extinção - Art. 119 inciso III da LPI (15) 07/06/2005 (73) Valdecir Moreira Fernandes (BR/PR) (74) Dinâmica Marcas Patentes



Registro extinto a contar de 03/03/2010

(11) DI 6500644-5

Código 44 - Extinção - Art. 119 inciso III da LPI
(15) 07/06/2005
(73) Fernando Hatty (BR/SP)
Registro extinto a contar de 04/03/2010

(11) DI 6500646-1

Código 44 - Extinção - Art. 119 inciso III da LPI
(15) 16/08/2005
(73) Ivanira Pereira Toyofuku (BR/SP)
(74) Leandro Roque de Oliveira Neto
Registro extinto a contar de 01/03/2010

(11) DI 6500647-0

Código 44 - Extinção - Art. 119 inciso III da LPI
(15) 16/08/2005
(73) GL ELETRO-ELETRÔNICOS LTDA (BR/SP) ; GL ELETRO- ELETRÔNICOS LTDA (BR/SP)
Registro extinto a contar de 01/03/2015

(11) DI 6500648-8

Código 44 - Extinção - Art. 119 inciso III da LPI
(15) 16/08/2005
(73) GL Eletro-Eletrônicos Ltda (BR/SP) ; GL Eletro-Eletrônicos Ltda (BR/SP)
Registro extinto a contar de 01/03/2015

(11) DI 6500651-8

Código 44 - Extinção - Art. 119 inciso III da LPI
(15) 16/08/2005
(73) Admar José Rizzotto (BR/PR)
(74) Dinâmica Marcas e Patentes S/C LTDA
Registro extinto a contar de 09/03/2010

(11) DI 6500653-4

Código 44 - Extinção - Art. 119 inciso III da LPI
(15) 16/08/2005
(73) Duratex S.A. (BR/SP)
(74) Antonio Mauricio Pedras Arnaud
Registro extinto a contar de 09/03/2010

(11) DI 6500656-9

Código 44 - Extinção - Art. 119 inciso III da LPI
(15) 16/08/2005
(73) Filizola S.A Pesagem e Automação (BR/SP)
(74) Marcia Tsuyaco Asano
Registro extinto a contar de 09/03/2015

(11) DI 6500657-7

Código 44 - Extinção - Art. 119 inciso III da LPI
(15) 23/08/2005



	(73) Filizola S.A Pesagem e Automação (BR/SP) (74) MARCIA TSUYAKO ASANO Registro extinto a contar de 09/03/2015
(11) DI 6500658-5	Código 44 - Extinção - Art. 119 inciso III da LPI (15) 23/08/2005 (73) Filizola S.A Pesagem e Automação (BR/SP) (74) Marcia Tsuyaco Asano Registro extinto a contar de 09/03/2015
(11) DI 6500660-7	Código 44 - Extinção - Art. 119 inciso III da LPI (15) 23/08/2005 (73) Unilever N.V. (NL) (74) Ana Paula Santos Celidonio Registro extinto a contar de 09/03/2015
(11) DI 6500661-5	Código 44 - Extinção - Art. 119 inciso III da LPI (15) 23/08/2005 (73) João Miguel Cardoso Prata dos Santos (PT) (74) Veirano e Advogados Associados Registro extinto a contar de 09/03/2015
(11) DI 6500662-3	Código 44 - Extinção - Art. 119 inciso III da LPI (15) 23/08/2005 (73) Admar Jose Rizzotto (BR/PR) (74) Dinamica Marcas Patentes S/S Ltda Registro extinto a contar de 09/03/2010
(11) DI 6500663-1	Código 44 - Extinção - Art. 119 inciso III da LPI (15) 23/08/2005 (73) Admar José Rizzotto (BR/PR) (74) Dinâmica Marcas E Patentes S/C LTDA Registro extinto a contar de 09/03/2010
(11) DI 6500664-0	Código 44 - Extinção - Art. 119 inciso III da LPI (15) 09/08/2005 (73) Admar José Rizzotto (BR/PR) (74) Dinamica Marcas e Patentes LTDA Registro extinto a contar de 09/03/2010
(11) DI 6500665-8	Código 44 - Extinção - Art. 119 inciso III da LPI (15) 19/07/2005 (73) Admar José Rizzotto (BR/PR) (74) Dinamica Marcas e Patentes S/C LTDA



Registro extinto a contar de 09/03/2010

(11) DI 6500666-6 Código 44 - Extinção - Art. 119 inciso III da LPI
(15) 07/06/2005
(73) Cláudio Lourenço Lorenzetti (BR/SP)
(74) Ana Maria Freitas Gomes
Registro extinto a contar de 09/03/2010

(11) DI 6500667-4 Código 44 - Extinção - Art. 119 inciso III da LPI
(15) 07/06/2005
(73) Edgar Fernando Rufato (BR/PR)
(74) Claudemir Elias Calheiros
Registro extinto a contar de 09/03/2010

(11) DI 6500668-2 Código 44 - Extinção - Art. 119 inciso III da LPI
(15) 07/06/2005
(73) Colop Stempelerzeugung Skopek GmbH & Co. KG (AT)
(74) Dannemann, Siemsen, Bigler & Ipanema Moreira
Registro extinto a contar de 09/03/2010

(11) DI 6500669-0 Código 44 - Extinção - Art. 119 inciso III da LPI
(15) 07/06/2005
(73) Cosinter Internacional Ind. e Com. de Comésticos Ltda - ME (BR/PR)
(74) Douglas Hamilton de Queiroz
Registro extinto a contar de 05/03/2015

(11) DI 6500672-0 Código 44 - Extinção - Art. 119 inciso III da LPI
(15) 07/06/2005
(73) Antonio Jorge Del Grosso (BR/PR)
Registro extinto a contar de 05/03/2010

(11) DI 6500673-9 Código 44 - Extinção - Art. 119 inciso III da LPI
(15) 07/06/2005
(73) Marcelo Bandeira da Costa (BR/PR)
(74) Tillvitz Marcas & Patentes S/C Ltda
Registro extinto a contar de 05/03/2010

(11) DI 6500677-1 Código 44 - Extinção - Art. 119 inciso III da LPI
(15) 20/09/2005
(73) Jobek Comercial de Moveis Ltda (BR/CE)
(74) Francisco Leite de Oliveira Filho
Registro extinto a contar de 02/03/2010

(11) DI 6500678-0 Código 44 - Extinção - Art. 119 inciso III da LPI



	(15) 13/09/2005 (73) Jobek Comercial de Moveis Ltda (BR/CE) (74) Francisco Leite de Oliveira Filho Registro extinto a contar de 02/03/2010
(11) DI 6500679-8	Código 44 - Extinção - Art. 119 inciso III da LPI (15) 13/09/2005 (73) Jobek Comercial de Moveis Ltda (BR/CE) (74) Francisco Leite de Oliveira Filho Registro extinto a contar de 02/03/2010
(11) DI 6500680-1	Código 44 - Extinção - Art. 119 inciso III da LPI (15) 18/10/2005 (73) Jobek Comercial de Moveis Ltda (BR/CE) (74) Francisco Leite de Oliveira Filho Registro extinto a contar de 02/03/2010
(11) DI 6500681-0	Código 44 - Extinção - Art. 119 inciso III da LPI (15) 07/06/2005 (73) Jobek Comercial de Moveis Ltda (BR/CE) (74) Francisco Leite de Oliveira Filho Registro extinto a contar de 02/03/2010
(11) DI 6500682-8	Código 44 - Extinção - Art. 119 inciso III da LPI (15) 13/09/2005 (73) Jobek Comercial de Moveis Ltda (BR/CE) (74) Francisco Leite de Oliveira Filho Registro extinto a contar de 02/03/2010
(11) DI 6500684-4	Código 44 - Extinção - Art. 119 inciso III da LPI (15) 30/08/2005 (73) Patrícia Maria Hardy Sabino Lima (BR/MG) Registro extinto a contar de 02/03/2010
(11) DI 6500686-0	Código 44 - Extinção - Art. 119 inciso III da LPI (15) 21/06/2005 (73) Nilton Delfino (BR/SP) ; Matias Renee Garre (BR/SP) (74) Vilage Marcas & Patentes S/C Ltda Registro extinto a contar de 05/03/2010
(11) DI 6500688-7	Código 44 - Extinção - Art. 119 inciso III da LPI (15) 31/05/2005 (73) Grendene S.A. (BR/RS) (74) Custódio de Almeida & Cia



Registro extinto a contar de 24/02/2010

(11) DI 6500689-5 Código 44 - Extinção - Art. 119 inciso III da LPI
(15) 31/05/2005
(73) MOVÉIS RUDNIK S/A (BR/SC)
(74) Brasil Sul Marcas e Patentes S/C Ltda
Registro extinto a contar de 01/03/2010

(11) DI 6500690-9 Código 44 - Extinção - Art. 119 inciso III da LPI
(15) 31/05/2005
(73) Cleber Luís da Ré (BR/RS)
Registro extinto a contar de 16/02/2010

(11) DI 6500691-7 Código 44 - Extinção - Art. 119 inciso III da LPI
(15) 31/05/2005
(73) IMPERIAL SOCIEDAD ANONIMA (PY)
(74) ILDO RITTER DE OLIVEIRA
Registro extinto a contar de 01/03/2010

(11) DI 6500692-5 Código 44 - Extinção - Art. 119 inciso III da LPI
(15) 07/06/2005
(73) Marcelo Rodrigues Teixeira (BR/PR)
(74) LONDON MARCAS & PATENTES S/C LTDA
Registro extinto a contar de 12/03/2010

(11) DI 6500693-3 Código 44 - Extinção - Art. 119 inciso III da LPI
(15) 07/06/2005
(73) Gilberto Francisco Ponce (BR/PR)
(74) London Marcas & Patentes S/C Ltda
Registro extinto a contar de 12/03/2010

(11) DI 6500694-1 Código 44 - Extinção - Art. 119 inciso III da LPI
(15) 13/09/2005
(73) Horácio Ricardo Moavro (AR) ; José Maria Texier (AR)
(74) King's Marcas e Patentes Ltda
Registro extinto a contar de 12/03/2010

(11) DI 6500695-0 Código 44 - Extinção - Art. 119 inciso III da LPI
(15) 07/06/2005
(73) Carlos Wagner de Souza (BR/SP)
(74) Vilage Marcas & Patentes S/C Ltda
Registro extinto a contar de 12/03/2010

(11) DI 6500696-8 Código 44 - Extinção - Art. 119 inciso III da LPI



	(15) 07/06/2005 (73) Gilberto Francisco Ponce (BR/PR) (74) London Marcas & Patentes S/C Ltda. Registro extinto a contar de 12/03/2010
(11) DI 6500697-6	Código 44 - Extinção - Art. 119 inciso III da LPI (15) 07/06/2005 (73) MÓVEIS RUDNICK S/A (BR/SC) (74) Brasil Sul Marcas e Patentes S/C Ltda Registro extinto a contar de 25/02/2010
(11) DI 6500698-4	Código 44 - Extinção - Art. 119 inciso III da LPI (15) 07/06/2005 (73) TRITEC INDUSTRIAL LTDA (BR/SC) (74) Benta Sousa Tavares Silva Registro extinto a contar de 10/03/2010
(11) DI 6500699-2	Código 44 - Extinção - Art. 119 inciso III da LPI (15) 07/06/2005 (73) José Eduardo Arcuri (BR/SP) (74) SPI Marcas & Patentes S/C Ltda Registro extinto a contar de 26/02/2010
(11) DI 6500700-0	Código 44 - Extinção - Art. 119 inciso III da LPI (15) 06/12/2005 (73) José Eduardo Arcuri (BR/SP) (74) SPI Marcas & Patentes S/C Ltda. Registro extinto a contar de 26/02/2010
(11) DI 6500701-8	Código 44 - Extinção - Art. 119 inciso III da LPI (15) 23/08/2005 (73) José Eduardo Arcuri (BR/SP) (74) SPI Marcas & Patentes S/C Ltda Registro extinto a contar de 26/02/2010
(11) DI 6500702-6	Código 44 - Extinção - Art. 119 inciso III da LPI (15) 17/05/2005 (73) Laurenti - Equipamentos para Processamentos de Dados Ltda (BR/SP) (74) Rita de Cassia Brunner Registro extinto a contar de 26/02/2015
(11) DI 6500707-7	Código 44 - Extinção - Art. 119 inciso III da LPI (15) 16/08/2005 (73) Darcy Roberto Azmann (BR/SP)



	(74) Aguinaldo Moreira Registro extinto a contar de 25/02/2010
(11) DI 6500710-7	Código 44 - Extinção - Art. 119 inciso III da LPI (15) 05/07/2005 (73) Sonia Cristina Grassano Barros de Carvalho (BR/PR) (74) Dinamica Marcas e Patentes S/C LTDA Registro extinto a contar de 25/02/2010
(11) DI 6500712-3	Código 44 - Extinção - Art. 119 inciso III da LPI (15) 05/07/2005 (73) Alessandro Franco Jordão (BR/SP) (74) Mércurio Marcas e Patentes Ltda. Registro extinto a contar de 24/02/2015
(11) DI 6500714-0	Código 44 - Extinção - Art. 119 inciso III da LPI (15) 17/05/2005 (73) Autômatos Industrial S.A (BR/SP) (74) Antonio Mauricio Pedras Arnaud Registro extinto a contar de 24/02/2010
(11) DI 6500716-6	Código 44 - Extinção - Art. 119 inciso III da LPI (15) 31/05/2005 (73) Fernando Herméto de Sá Motta (BR/MG) Registro extinto a contar de 04/02/2010
(11) DI 6500717-4	Código 44 - Extinção - Art. 119 inciso III da LPI (15) 31/05/2005 (73) Edna de Santana Ditzel (BR/PR) (74) Osvaldo Flor Registro extinto a contar de 25/02/2010
(11) DI 6500718-2	Código 44 - Extinção - Art. 119 inciso III da LPI (15) 31/05/2005 (73) Max Metalúrgica LTDA. (BR/RS) (74) Oto Luiz Penha Bumbel Registro extinto a contar de 15/02/2010
(11) DI 6500719-0	Código 44 - Extinção - Art. 119 inciso III da LPI (15) 30/08/2005 (73) Marcio Luiz Neuvald Silva (BR/RS) (74) Sko - Dir. Prop. Indl. Marcas e Patentes Ltda Registro extinto a contar de 18/02/2010



(11) DI 6500720-4	Código 44 - Extinção - Art. 119 inciso III da LPI (15) 31/05/2005 (73) Cleber Luís da Ré (BR/RS) Registro extinto a contar de 16/02/2010
(11) DI 6500721-2	Código 44 - Extinção - Art. 119 inciso III da LPI (15) 07/06/2005 (73) RUBENS SIMÕES NETO (BR/RS) Registro extinto a contar de 16/02/2010
(11) DI 6500722-0	Código 44 - Extinção - Art. 119 inciso III da LPI (15) 07/06/2005 (73) Rubens Simões Neto (BR/RS) Registro extinto a contar de 16/02/2010
(11) DI 6500724-7	Código 44 - Extinção - Art. 119 inciso III da LPI (15) 07/06/2005 (73) CLEBER LUÍS DA RÉ (BR/RS) Registro extinto a contar de 16/02/2010
(11) DI 6500726-3	Código 44 - Extinção - Art. 119 inciso III da LPI (15) 07/06/2005 (73) RUBENS SIMÕES NETO (BR/RS) Registro extinto a contar de 16/02/2010
(11) DI 6500729-8	Código 44 - Extinção - Art. 119 inciso III da LPI (15) 07/06/2005 (73) EUROMOBILE INTERIORES LTDA (BR/SP) (74) TINOCO SOARES & FILHO LTDA Registro extinto a contar de 11/03/2010
(11) DI 6500730-1	Código 44 - Extinção - Art. 119 inciso III da LPI (15) 07/06/2005 (73) EUROMOBILE INTERIORES LTDA (BR/SP) (74) TINOCO SOARES & FILHO LTDA Registro extinto a contar de 11/03/2010
(11) DI 6500733-6	Código 44 - Extinção - Art. 119 inciso III da LPI (15) 14/06/2005 (73) Maria Tereza de Souza (BR/SP) (74) Glauco Zoline Registro extinto a contar de 08/03/2010
(11) DI 6500734-4	Código 44 - Extinção - Art. 119 inciso III da LPI



	(15) 14/06/2005 (73) Antonio Orlandino Ferreira (BR/SP) (74) Beerre Assessoria Empresarial Ltda Registro extinto a contar de 08/03/2010
(11) DI 6500741-7	Código 44 - Extinção - Art. 119 inciso III da LPI (15) 14/06/2005 (73) Geralda Pereira dos Santos Dutra (BR/SP) (74) Marcas Marcantes e Patentes Ltda Registro extinto a contar de 08/03/2015
(11) DI 6500743-3	Código 44 - Extinção - Art. 119 inciso III da LPI (15) 20/12/2005 (73) INTELLIGENT PACKAGING SYSTEMS GROUP SA (CH) (74) Dannemann, Siemsen, Bigler & Ipanema Moreira Registro extinto a contar de 01/02/2015
(11) DI 6500745-0	Código 44 - Extinção - Art. 119 inciso III da LPI (15) 14/06/2005 (73) Ronald José Paciullo (BR/SP) ; Adhemar Daniello Teixeira (BR/SP) (74) Sergio Zanella Coppi Registro extinto a contar de 05/03/2010
(11) DI 6500746-8	Código 44 - Extinção - Art. 119 inciso III da LPI (15) 14/06/2005 (73) Francisco Eduardo O. Roque (BR/SP) (74) Silva & Guimarães Marcas e Patentes Ltda Registro extinto a contar de 05/03/2010
(11) DI 6500747-6	Código 44 - Extinção - Art. 119 inciso III da LPI (15) 14/06/2005 (73) Gildeon Oliveira da Costa (BR/SP) (74) Temhpus's Marcas e Patentes S/C Ltda Registro extinto a contar de 05/03/2010
(11) DI 6500749-2	Código 44 - Extinção - Art. 119 inciso III da LPI (15) 01/11/2005 (73) Celso Escobar da Mota (BR/SP) Registro extinto a contar de 05/03/2010
(11) DI 6500750-6	Código 44 - Extinção - Art. 119 inciso III da LPI (15) 14/06/2005 (73) Valdecir Moreira Fernandes (BR/PR) (74) Dinâmica Marcas Patentes



Registro extinto a contar de 03/03/2010

(11) DI 6500751-4 Código 44 - Extinção - Art. 119 inciso III da LPI
(15) 05/07/2005
(73) Valdecir Moreira Fernandes (BR/PR)
(74) Dinamica Marcas e Patentes S/C LTDA
Registro extinto a contar de 03/03/2010

(11) DI 6500752-2 Código 44 - Extinção - Art. 119 inciso III da LPI
(15) 05/07/2005
(73) Valdecir Moreira Fernandes (BR/PR)
(74) Dinamica Marcas e Patentes S/C LTDA
Registro extinto a contar de 03/03/2010

(11) DI 6500753-0 Código 44 - Extinção - Art. 119 inciso III da LPI
(15) 12/07/2005
(73) Eduardo Maynard (BR/RS)
Registro extinto a contar de 25/02/2010

(11) DI 6500754-9 Código 44 - Extinção - Art. 119 inciso III da LPI
(15) 07/06/2005
(73) Andréia Turati (BR/RS)
(74) Norberto Pardelhas de Barcellos
Registro extinto a contar de 01/03/2010

(11) DI 6500755-7 Código 44 - Extinção - Art. 119 inciso III da LPI
(15) 07/06/2005
(73) Carlos Alberto Martirene Ruibal (UY)
(74) Luiz Alberto Rosenstengel
Registro extinto a contar de 26/02/2010

(11) DI 6500756-5 Código 44 - Extinção - Art. 119 inciso III da LPI
(15) 07/06/2005
(73) GELSON ANTÔNIO PONZONI (BR/RS)
(74) Custódio de Almeida & Cia.
Registro extinto a contar de 01/03/2010

(11) DI 6500757-3 Código 44 - Extinção - Art. 119 inciso III da LPI
(15) 07/06/2005
(73) DASS NORDESTE CALÇADOS E ARTIGOS ESPORTIVOS LTDA. (BR/CE)
(74) Mario de Almeida Marcas e Patente Ltda
Registro extinto a contar de 26/02/2010

(11) DI 6500758-1 Código 44 - Extinção - Art. 119 inciso III da LPI



	(15) 07/06/2005 (73) DASS NORDESTE CALÇADOS E ARTIGOS ESPORTIVOS LTDA. (BR/CE) (74) Mario de Almeida Marcas e Patente Ltda Registro extinto a contar de 26/02/2010
(11) DI 6500759-0	Código 44 - Extinção - Art. 119 inciso III da LPI (15) 07/06/2005 (73) DASS NORDESTE CALÇADOS E ARTIGOS ESPORTIVOS LTDA. (BR/CE) (74) Mario de Almeida Marcas e Patente Ltda Registro extinto a contar de 26/02/2010
(11) DI 6500760-3	Código 44 - Extinção - Art. 119 inciso III da LPI (15) 07/06/2005 (73) DASS NORDESTE CALÇADOS E ARTIGOS ESPORTIVOS LTDA. (BR/CE) (74) Mario de Almeida Marcas e Patente Ltda Registro extinto a contar de 26/02/2010
(11) DI 6500761-1	Código 44 - Extinção - Art. 119 inciso III da LPI (15) 07/06/2005 (73) DASS NORDESTE CALÇADOS E ARTIGOS ESPORTIVOS LTDA. (BR/CE) (74) Mario de Almeida Marcas e Patente Ltda Registro extinto a contar de 26/02/2010
(11) DI 6500762-0	Código 44 - Extinção - Art. 119 inciso III da LPI (15) 07/06/2005 (73) DASS NORDESTE CALÇADOS E ARTIGOS ESPORTIVOS LTDA. (BR/CE) (74) Mario de Almeida Marcas e Patente Ltda Registro extinto a contar de 26/02/2010
(11) DI 6500763-8	Código 44 - Extinção - Art. 119 inciso III da LPI (15) 07/06/2005 (73) PLASTMÓVEIS INDÚSTRIA E COMÉRCIO LTDA (BR/PR) (74) London Marcas & Patentes S/C Ltda Registro extinto a contar de 26/02/2010
(11) DI 6500764-6	Código 44 - Extinção - Art. 119 inciso III da LPI (15) 16/08/2005 (73) P.P. & A. BVBA (BE) (74) Dannemann, Siemsen, Bigler & Ipanema Moreira Registro extinto a contar de 26/02/2010
(11) DI 6500765-4	Código 44 - Extinção - Art. 119 inciso III da LPI (15) 07/06/2005 (73) PLASTMÓVEIS INDÚSTRIA E COMÉRCIO LTDA (BR/PR)



	(74) London Marcas & Patentes S/C Ltda Registro extinto a contar de 26/02/2010
(11) DI 6500766-2	Código 44 - Extinção - Art. 119 inciso III da LPI (15) 07/06/2005 (73) Bühler AG. (CH) (74) Dannemann, Siemsen, Bigler & Ipanema Moreira Registro extinto a contar de 26/02/2010
(11) DI 6500768-9	Código 44 - Extinção - Art. 119 inciso III da LPI (15) 07/06/2005 (73) CLEBER LUIS DA RÉ (BR/RS) Registro extinto a contar de 16/02/2010
(11) DI 6500769-7	Código 44 - Extinção - Art. 119 inciso III da LPI (15) 07/06/2005 (73) RUBENS SIMÕES NETO (BR/RS) Registro extinto a contar de 16/02/2010
(11) DI 6500770-0	Código 44 - Extinção - Art. 119 inciso III da LPI (15) 07/06/2005 (73) CLEBER LUÍS DA RÉ (BR/RS) Registro extinto a contar de 16/02/2010
(11) DI 6500771-9	Código 44 - Extinção - Art. 119 inciso III da LPI (15) 07/06/2005 (73) RUBENS SIMÕES NETO (BR/RS) Registro extinto a contar de 16/02/2010
(11) DI 6500772-7	Código 44 - Extinção - Art. 119 inciso III da LPI (15) 07/06/2005 (73) GELSON ANTÔNIO PONZONI (BR/RS) (74) Custódio de Almeida & Cia Registro extinto a contar de 25/02/2010
(11) DI 6500773-5	Código 44 - Extinção - Art. 119 inciso III da LPI (15) 07/06/2005 (73) GRENDENE S.A. (BR/CE) (74) Custódio de Almeida & Cia Registro extinto a contar de 22/02/2010
(11) DI 6500774-3	Código 44 - Extinção - Art. 119 inciso III da LPI (15) 07/06/2005 (73) ROBERTO EDUARDO DREHER (BR/RS)



(74) Marcas Brazil Marcas e Patentes Ltda
Registro extinto a contar de 23/02/2015

(11) DI 6500776-0 Código 44 - Extinção - Art. 119 inciso III da LPI
(15) 07/06/2005
(73) João Sebastião Neto (BR/MG)
(74) Antônio Fernando de Lacerda
Registro extinto a contar de 23/02/2010

(11) DI 6500777-8 Código 44 - Extinção - Art. 119 inciso III da LPI
(15) 21/06/2005
(73) GELSON ANTÔNIO PONZONI (BR/RS)
(74) Custódio de Almeida & Cia
Registro extinto a contar de 25/02/2010

(11) DI 6500780-8 Código 44 - Extinção - Art. 119 inciso III da LPI
(15) 21/06/2005
(73) MOVEIS RUDNICK S/A (BR/SC)
(74) Brasil Sul Marcas e Patentes S/C Ltda
Registro extinto a contar de 25/02/2010

(11) DI 6500783-2 Código 44 - Extinção - Art. 119 inciso III da LPI
(15) 07/06/2005
(73) Fundação de Rotarianos de São Paulo (BR/SP)
(74) Antonio Mauricio Pedras Arnaud
Registro prorrogado de 11/02/2015 até 10/02/2020

(11) DI 6500786-7 Código 44 - Extinção - Art. 119 inciso III da LPI
(15) 07/06/2005
(73) Fundação de Rotarianos de São Paulo (BR/SP)
(74) Antonio Mauricio Pedras Arnaud
Registro prorrogado de 11/02/2015 até 10/02/2020

(11) DI 6500787-5 Código 44 - Extinção - Art. 119 inciso III da LPI
(15) 18/10/2005
(73) Infrain AG (CH)
(74) Antonio Ferro Ricci
Registro extinto a contar de 29/01/2015

(11) DI 6500788-3 Código 44 - Extinção - Art. 119 inciso III da LPI
(15) 30/08/2005
(73) Aldo Pinheiro Dantas (BR/CE)
(74) Francisco Leite de Oliveira Filho
Registro extinto a contar de 01/03/2010



(11) DI 6500789-1 Código 44 - Extinção - Art. 119 inciso III da LPI
(15) 12/07/2005
(73) Ryoji Yamauchi (BR/PR)
(74) Yuri Yacishin Da Cunha
Registro extinto a contar de 26/02/2010

(11) DI 6500791-3 Código 44 - Extinção - Art. 119 inciso III da LPI
(15) 27/05/2008
(73) Newfrey LLC (US)
(74) NELLIE D SHORES
Registro extinto a contar de 16/03/2010

(11) DI 6500792-1 Código 44 - Extinção - Art. 119 inciso III da LPI
(15) 21/06/2005
(73) Plásticos Cremer S.A. (BR/SC)
(74) Natan Baril
Registro extinto a contar de 16/03/2015

(11) DI 6500796-4 Código 44 - Extinção - Art. 119 inciso III da LPI
(15) 14/06/2005
(73) Odécio Cechinel (BR/SC)
(74) Portobelo Assessoria Empresarial Ltda
Registro extinto a contar de 16/03/2010

(11) DI 6500799-9 Código 44 - Extinção - Art. 119 inciso III da LPI
(15) 28/06/2005
(73) Nokia Corporation (FI)
(74) Araripe & Associados
Registro extinto a contar de 16/03/2010

(11) DI 6500800-6 Código 44 - Extinção - Art. 119 inciso III da LPI
(15) 28/06/2005
(73) NOKIA CORPORATION (FR)
(74) Araripe & Associados
Registro extinto a contar de 16/03/2010

(11) DI 6700855-0 Código 44 - Extinção - Art. 119 inciso III da LPI
(15) 21/08/2007
(73) Luigi Fernando Milone (BR/RJ)
(74) Rita de Cassia Brunner
Registro extinto, a contar de 17/02/2017.

(11) DI 6800861-9 Código 44 - Extinção - Art. 119 inciso III da LPI



(15) 26/08/2008
(73) JORGE KANNO (BR/PR)
(74) VILAGE MARCAS & PATENTES S/S LTDA
Registro extinto, a contar de 26/02/2013.

(11) DI 6901261-0 Código 44 - Extinção - Art. 119 inciso III da LPI
(15) 05/01/2010
(73) Jorge Kanno (BR/PR)
(74) Vilage Marcas & Patentes S/S Ltda
Registro extinto, a contar de 10/04/2014.

(11) DI 6901410-8 Código 44 - Extinção - Art. 119 inciso III da LPI
(15) 16/03/2010
(73) JORGE KANNO (BR/PR)
(74) Vilage Marcas & Patentes S/S LTDA
Registro extinto, a contar de 28/04/2014.

(11) DI 7003777-9 Código 44 - Extinção - Art. 119 inciso III da LPI
(15) 05/04/2011
(73) JORGE KANNO (BR/PR)
(74) Vilage Marcas & Patentes S/S Ltda
Registro extinto, a contar de 10/08/2015.

(11) DI 7105404-9 Código 44 - Extinção - Art. 119 inciso III da LPI
(15) 16/10/2012
(73) JORGE KANNO (BR/PR)
(74) Vilage Marcas & Patentes S/S Ltda
Registro extinto, a contar de 29/10/2016.



Código 46 - Prorrogação

Prorrogada a vigência do registro de desenho industrial por solicitação do titular.

(11) DI 5800956-6

Código 46 - Prorrogação

(22) 29/05/1998

(15) 13/07/1999

(45) 13/07/1999

(54) Bateria recarregável.

(73) Sony Kabushiki Kaisha (Sony Corporation) (JP)

(72) Kouichi Maeyama

(74) DANNEMANN, SIEMSEN, BIGLER & IPANEMA MOREIRA

Prorrogado de 30/05/2018 a 29/05/2023 (5º Período).

(11) DI 6200457-3

Código 46 - Prorrogação

(22) 04/03/2002

(15) 19/11/2002

(45) 19/11/2002

(54) CONFIGURAÇÃO APLICADA EM PRODUTORA CONTÍNUA DE SORVETE

(73) Systherm do Brasil Indústria de Refrigeração Ltda - EPP (BR/SP)

(72) Alexandre Fabiano Vendramini

(74) Nova Marca Consultores Associados Ltda

Registro prorrogado de 05/03/2017 a 03/03/2022, referente ao quarto período.

(11) DI 6301377-0

Código 46 - Prorrogação

(22) 06/05/2003

(15) 05/08/2003

(45) 05/08/2003

(54) CONFIGURAÇÃO APLICADA A JOELHEIRA

(73) Wyeth LLC (US)

(72) GWEN ELAINE PACE; ANDREW RAYMOND CIPRA

(74) Dannemann, Siemsen, Bigler & Ipanema Moreira

Prorrogado de 07/05/2018 a 06/05/2023 (4º Período).

(11) DI 6301412-2

Código 46 - Prorrogação

(22) 02/05/2003

(15) 22/07/2003

(45) 22/07/2003

(54) CONFIGURAÇÃO APLICADA EM CADEIRA

(73) EULÁLIA ANSELMO LEAL (BR/RS)

(72) EULÁLIA ANSELMO LEAL

(74) Luiz Alberto Rosenstengel

Prorrogado de 03/05/2018 a 02/05/2023 (4º Período).



(11) DI 6301498-0	Código 46 - Prorrogação (22) 09/05/2003 (15) 22/07/2003 (45) 22/07/2003 (54) CONFIGURAÇÃO APLICADA EM SANDÁLIA (73) GRENDENE S.A (BR/CE) (72) VOLNEI TADEU DAL MAGRO (74) Custódio de Almeida & Cia Prorrogado de 10/05/2018 a 09/05/2023 (4º Período).
(11) DI 6301510-2	Código 46 - Prorrogação (22) 19/05/2003 (15) 02/12/2003 (45) 02/12/2003 (54) AMORTECEDOR DE EIXO DE MANIVELA (73) THE GATES CORPORATION (US) (72) Yahya Hodjat; Marc R. Cadarette (74) NELLIE ANNE DAIEL-SHORES Prorrogado de 20/05/2018 a 19/05/2023 (4º Período).
(11) DI 6301638-9	Código 46 - Prorrogação (22) 30/05/2003 (15) 05/08/2003 (45) 05/08/2003 (54) CONFIGURAÇÃO APLICADA EM RECIPIENTE PARA ALIMENTOS (73) DART INDUSTRIES INC. (US) (72) ANITA SUK PING LIU (74) Momsen, Leonardos & Cia Prorrogado de 31/05/2018 a 30/05/2023 (4º Período).
(11) DI 6301639-7	Código 46 - Prorrogação (22) 30/05/2003 (15) 05/08/2003 (45) 05/08/2003 (54) CONFIGURAÇÃO APLICADA EM TAMPA PARA RECIPIENTE DE ALIMENTOS (73) DART INDUSTRIES INC. (US) (72) ANITA SUK PING LIU (74) Momsen, Leonardos & Cia Prorrogado de 31/05/2018 a 30/05/2023 (4º Período).
(11) DI 6301812-8	Código 46 - Prorrogação (22) 30/05/2003



(15) 05/08/2003
(45) 05/08/2003
(54) CONFIGURAÇÃO INTRODUZIDA EM TOMADA ELÉTRICA
(73) Steck Industria Eletrica Ltda. (BR/SP)
(72) GABRIEL GANANIAN
(74) TINOCO SOARES & FILHO LTDA
Prorrogado de 31/05/2018 a 30/05/2023 (4º Período).

(11) DI 6304900-7

Código 46 - Prorrogação
(22) 21/11/2003
(15) 19/10/2004
(45) 19/10/2004
(54) "CONFIGURAÇÃO APLICADA EM CADEIRA"
(73) MARIO CELSO KEINERT PETRAGLIA (BR/PR) ; JELMO LUIZ DE MEDEIROS (BR/PR)
(72) MARIO CELSO KEINERT PETRAGLIA; JELMO LUIZ DE MEDEIROS
(74) Yuri Yacishin da Cunha
Prorrogado de 22/11/2018 a 21/11/2023 (4º Período).

(11) DI 6402196-3

Código 46 - Prorrogação
(22) 30/04/2004
(15) 14/09/2004
(45) 14/09/2004
(54) "CONFIGURAÇÃO APLICADA EM RODA ESTRUTURADA BLINDADA PARA MÁQUINA AGRÍCOLA"
(73) MAX HELIO HEMMER (BR/SC)
(72) MAX HELIO HEMMER
(74) Santa Cruz Consultoria em Marcas & Patentes Ltda
Prorrogado de 01/05/2019 a 30/04/2024 (4º Período).

(11) DI 6500267-9

Código 46 - Prorrogação
(22) 24/01/2005
(15) 24/05/2005
(45) 24/05/2005
(54) PADRÃO ORNAMENTAL APLICADO EM TECIDOS
(73) Nova Casa Bahia S.A (BR/SP)
(72) Michael Klein
(74) Cruzeiro/Newmarc Patentes e Marcas Ltda
Registro prorrogado de 25/01/2015 até 24/01/2020

(11) DI 6500306-3

Código 46 - Prorrogação
(22) 11/02/2005
(15) 17/05/2005
(45) 17/05/2005



(54) CONFIGURAÇÃO APLICADA EM FRASCO
(73) S.C. Johnson & Son, Inc. (US)
(72) Jose de Jesus Castilho Higareda; José Carlos Monteiro Pinto; Luciana Limpo de Abreu; Thomas Karl Zauser; Franz-Michael Lässer
(74) Veirano e Advogados Associados
Registro prorrogado de 12/02/2015 até 11/02/2020

(11) DI 6500307-1

Código 46 - Prorrogação
(22) 21/01/2005
(15) 02/08/2005
(45) 02/08/2005
(54) CONFIGURAÇÃO APLICADA EM REBOQUE
(73) Marcello Borgerth Produções e Eventos Ltda - EPP (BR/SP)
(72) Marcello Borgerth Ferreira
(74) MARLENE MANZONI RODRIGUES
Registro prorrogado de 22/01/2015 até 21/01/2020

(11) DI 6500645-3

Código 46 - Prorrogação
(22) 28/02/2005
(15) 23/08/2005
(45) 23/08/2005
(54) CONFIGURAÇÃO APLICADA EM CRONOTACÓGRAFO
(73) José Carlos de Gasperi (BR/SP)
(72) José Carlos de Gasperi
Registro prorrogado de 01/03/2015 até 28/02/2020

(11) DI 6500779-4

Código 46 - Prorrogação
(22) 10/02/2005
(15) 07/06/2005
(45) 07/06/2005
(54) PADRÃO ORNAMENTAL APLICADO EM SAIA-SHORTS
(73) Fundação de Rotarianos de São Paulo (BR/SP)
(72) Simone Marcolini Bsaibes
(74) Antonio Mauricio Pedras Arnaud
Registro prorrogado de 11/02/2015 até 10/02/2020

(11) DI 6500782-4

Código 46 - Prorrogação
(22) 10/02/2005
(15) 07/06/2005
(45) 07/06/2005
(54) PADRÃO ORNAMENTAL APLICADO EM CAMISETA
(73) Fundação de Rotarianos de São Paulo (BR/SP)
(72) Simone Marcolini Bsaibes
(74) Antonio Mauricio Pedras Arnaud



Registro prorrogado de 11/02/2015 até 10/02/2020

(11) DI 6500784-0

Código 46 - Prorrogação
(22) 10/02/2005
(15) 07/06/2005
(45) 07/06/2005
(54) PADRÃO ORNAMENTAL APLICADO EM CAMISETA MANGA CURTA
(73) Fundação de Rotarianos de São Paulo (BR/SP)
(72) Simone Marcolini Bsaibes
(74) Antonio Mauricio Pedras Arnaud
Registro prorrogado de 11/02/2015 até 10/02/2020

(11) DI 6500785-9

Código 46 - Prorrogação
(22) 10/02/2005
(15) 07/06/2005
(45) 07/06/2005
(54) PADRÃO ORNAMENTAL APLICADO EM CALÇA E BERMUDA
(73) Fundação de Rotarianos de São Paulo (BR/SP)
(72) Simone Marcolini Bsaibes
(74) Antonio Mauricio Pedras Arnaud
Registro prorrogado de 11/02/2015 até 10/02/2020

(11) DI 6801675-1

Código 46 - Prorrogação
(22) 12/05/2008
(15) 13/01/2009
(45) 13/01/2009
(54) CONFIGURAÇÃO APLICADA EM MÓDULO PORTA-UTENSÍLIOS PARA LAVADORA DE ROUPAS
(73) MUELLER ELETRODOMÉSTICOS S/A (BR/SC)
(72) AURIMAR ANTÔNIO BASSANEZI LOSS
(74) PAP MARCAS E PATENTES LTDA
Prorrogado de 13/05/2018 a 12/05/2023 (3º Período).

(11) DI 6801736-7

Código 46 - Prorrogação
(22) 19/05/2008
(15) 25/08/2009
(45) 25/08/2009
(54) QUEBRA-SOL
(73) VOLVO LASTVAGNAR AB (SE)
(72) ASOK, GEORGE
(74) MAGNUS ASPEBY
Prorrogado de 20/05/2018 a 19/05/2023 (3º Período).

(11) DI 6801737-5

Código 46 - Prorrogação

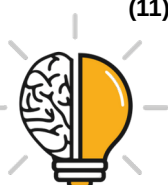

(22) 19/05/2008
(15) 18/08/2009
(45) 18/08/2009
(54) TAMPO DIANTEIRO
(73) VOLVO LASTVAGNAR AB (SE)
(72) ASOK, GEORGE
(74) MAGNUS ASPEBY
Prorrogado de 20/05/2018 a 19/05/2023 (3º Período).

(11) DI 6801738-3

Código 46 - Prorrogação
(22) 19/05/2008
(15) 18/08/2009
(45) 18/08/2009
(54) GRADE SUPERIOR
(73) VOLVO LASTVAGNAR AB (SE)
(72) ASOK, GEORGE
(74) MAGNUS ASPEBY
Prorrogado de 20/05/2018 a 19/05/2023 (3º Período).

(11) DI 6801739-1

Código 46 - Prorrogação
(22) 19/05/2008
(15) 13/01/2009
(45) 13/01/2009
(54) PAINEL DIANTEIRO
(73) VOLVO LASTVAGNAR AB (SE)
(72) ASOK, GEORGE
(74) MAGNUS ASPEBY
Prorrogado de 20/05/2018 a 19/05/2023 (3º Período).

(11) DI 6801740-5

Código 46 - Prorrogação
(22) 19/05/2008
(15) 18/08/2009
(45) 18/08/2009
(54) PAINEL DIANTEIRO
(73) VOLVO LASTVAGNAR AB (SE)
(72) ASOK, GEORGE
(74) MAGNUS ASPEBY
Prorrogado de 20/05/2018 a 19/05/2023 (3º Período).

(11) DI 6801741-3

Código 46 - Prorrogação
(22) 19/05/2008
(15) 13/01/2009
(45) 13/01/2009
(54) PROTETOR DE FAROL DIANTEIRO



(73) VOLVO LASTVAGNAR AB (SE)
(72) ASOK, GEORGE
(74) MAGNUS ASPEBY
Prorrogado de 20/05/2018 a 19/05/2023 (3º Período).

(11) DI 6801742-1 Código 46 - Prorrogação
(22) 19/05/2008
(15) 13/01/2009
(45) 13/01/2009
(54) PROTETOR DE INDICADOR DE DIREÇÃO
(73) VOLVO LASTVAGNAR AB (SE)
(72) ASOK, GEORGE
(74) MAGNUS ASPEBY
Prorrogado de 20/05/2018 a 19/05/2023 (3º Período).

(11) DI 6801743-0 Código 46 - Prorrogação
(22) 19/05/2008
(15) 13/01/2009
(45) 13/01/2009
(54) FAROL DIANTEIRO
(73) VOLVO LASTVAGNAR AB (SE)
(72) ASOK, GEORGE
(74) MAGNUS ASPEBY
Prorrogado de 20/05/2018 a 19/05/2023 (3º Período).

(11) DI 6801744-8 Código 46 - Prorrogação
(22) 19/05/2008
(15) 13/01/2009
(45) 13/01/2009
(54) INDICADOR DE DIREÇÃO
(73) VOLVO LASTVAGNAR AB (SE)
(72) ASOK, GEORGE
(74) MAGNUS ASPEBY
Prorrogado de 20/05/2018 a 19/05/2023 (3º Período).

(11) DI 6801745-6 Código 46 - Prorrogação
(22) 19/05/2008
(15) 13/01/2009
(45) 13/01/2009
(54) VIDRO DE FAROL
(73) VOLVO LASTVAGNAR AB (SE)
(72) ASOK, GEORGE
(74) MAGNUS ASPEBY
Prorrogado de 20/05/2018 a 19/05/2023 (3º Período).



(11) DI 6801919-0

Código 46 - Prorrogação
(22) 14/05/2008
(15) 25/11/2008
(45) 25/11/2008
(54) CONFIGURAÇÃO APLICADA EM PRENDEDOR
(73) Clovis de Souza Andrade (BR/SP)
(72) Clovis de Souza Andrade
(74) David do Nascimento Advogados Associados.
Prorrogado de 15/05/2018 a 14/05/2023 (3º Período).

(11) DI 6801929-7

Código 46 - Prorrogação
(22) 12/05/2008
(15) 25/11/2008
(45) 25/11/2008
(54) CONFIGURAÇÃO APLICADA EM CARRO DE BRINQUEDO
(73) Roma Jensen Comércio e Indústria Ltda (BR/SP)
(72) Gustavo Jensen
(74) TINOCO SOARES & FILHO LTDA
Prorrogado de 13/05/2018 a 12/05/2023 (3º Período).

(11) DI 6802147-0

Código 46 - Prorrogação
(22) 19/05/2008
(15) 26/05/2009
(45) 26/05/2009
(54) CONFIGURAÇÃO APLICADA EM CAMINHÃO
(73) Volvo Lastvagnar AB (SE)
(72) Asok, George
(74) Magnus Aspeby & Claudio Szabas
Prorrogado de 20/05/2018 a 19/05/2023 (3º Período).

(11) DI 6802148-8

Código 46 - Prorrogação
(22) 19/05/2008
(15) 31/03/2009
(45) 31/03/2009
(54) CABINE DE CAMINHÃO
(73) Volvo Lastvagnar AB (SE)
(72) Asok, George
(74) Magnus Aspeby & Claudio Szabas
Prorrogado de 20/05/2018 a 19/05/2023 (3º Período).

(11) DI 6802149-6

Código 46 - Prorrogação
(22) 19/05/2008
(15) 31/03/2009



(45) 31/03/2009
(54) CABINE DE CAMINHÃO
(73) Volvo Lastvagnar AB (SE)
(72) Asok, George
(74) Magnus Aspeby & Claudio Szabas
Prorrogado de 20/05/2018 a 19/05/2023 (3º Período).

(11) DI 6802150-0

Código 46 - Prorrogação
(22) 19/05/2008
(15) 31/03/2009
(45) 31/03/2009
(54) CABINE DE CAMINHÃO
(73) Volvo Lastvagnar AB (SE)
(72) Asok, George
(74) Magnus Aspeby & Claudio Szabas
Prorrogado de 20/05/2018 a 19/05/2023 (3º Período).

(11) DI 6802151-8

Código 46 - Prorrogação
(22) 19/05/2008
(15) 31/03/2009
(45) 31/03/2009
(54) CABINE DE CAMINHÃO
(73) Volvo Lastvagnar AB (SE)
(72) Asok, George
(74) Magnus Aspeby e Claudio Szabas
Prorrogado de 20/05/2018 a 19/05/2023 (3º Período).

(11) DI 6802243-3

Código 46 - Prorrogação
(22) 05/06/2008
(15) 13/01/2009
(45) 13/01/2009
(54) CONFIGURAÇÃO APLICADA EM PÁRA-CHOQUES DE VEÍCULO AUTOMOTOR
(73) Volkswagen Aktiengesellschaft (DE)
(72) Gerson Barone
(74) DANNEMANN, SIEMSEN, BIGLER & IPANEMA MOREIRA
Prorrogado de 06/06/2018 a 05/06/2023 (3º Período).

(11) DI 6802244-1

Código 46 - Prorrogação
(22) 05/06/2008
(15) 13/01/2009
(45) 13/01/2009
(54) CONFIGURAÇÃO APLICADA EM CAPUZ DE MOTOR
(73) Volkswagen Aktiengesellschaft (DE)



(72) Gerson Barone
(74) DANNEMANN, SIEMSEN, BIGLER & IPANEMA MOREIRA
Prorrogado de 06/06/2018 a 05/06/2023 (3º Período).

(11) DI 6802245-0

Código 46 - Prorrogação
(22) 05/06/2008
(15) 13/01/2009
(45) 13/01/2009
(54) CONFIGURAÇÃO APLICADA EM PORTA DE VEÍCULO
(73) Volkswagen Aktiengesellschaft (DE)
(72) Gerson Barone
(74) DANNEMANN, SIEMSEN, BIGLER & IPANEMA MOREIRA
Prorrogado de 06/06/2018 a 05/06/2023 (3º Período).

(11) DI 6802246-8

Código 46 - Prorrogação
(22) 05/06/2008
(15) 13/01/2009
(45) 13/01/2009
(54) CONFIGURAÇÃO APLICADA EM PORTA DE VEÍCULO
(73) Volkswagen Aktiengesellschaft (DE)
(72) Gerson Barone
(74) DANNEMANN, SIEMSEN, BIGLER & IPANEMA MOREIRA
Prorrogado de 06/06/2018 a 05/06/2023 (3º Período).

(11) DI 6802247-6

Código 46 - Prorrogação
(22) 05/06/2008
(15) 13/01/2009
(45) 13/01/2009
(54) CONFIGURAÇÃO APLICADA EM LANTERNA TRASEIRA DE VEÍCULO
(73) Volkswagen Aktiengesellschaft (DE)
(72) Gerson Barone
(74) DANNEMANN, SIEMSEN, BIGLER & IPANEMA MOREIRA
Prorrogado de 06/06/2018 a 05/06/2023 (3º Período).

(11) DI 6802248-4

Código 46 - Prorrogação
(22) 05/06/2008
(15) 13/01/2009
(45) 13/01/2009
(54) CONFIGURAÇÃO APLICADA EM PÁRA-LAMA DE VEÍCULO
(73) VOLKSWAGEN AKTIENGESELLSCHAFT (DE)
(72) GERSON BARONE
(74) DANNEMANN , SIEMSEN , BIGLER & IPANEMA MOREIRA
Prorrogado de 06/06/2018 a 05/06/2023 (3º Período).



(11) DI 6802249-2	Código 46 - Prorrogação (22) 05/06/2008 (15) 13/01/2009 (45) 13/01/2009 (54) CONFIGURAÇÃO APLICADA EM VIGIA TRASEIRO DE VEÍCULO AUTOMOTOR (73) Volkswagen Aktiengesellschaft (DE) (72) Gerson Barone (74) DANNEMANN, SIEMSEN, BIGLER & IPANEMA MOREIRA Prorrogado de 06/06/2018 a 05/06/2023 (3º Período).
(11) DI 6802251-4	Código 46 - Prorrogação (22) 05/06/2008 (15) 13/01/2009 (45) 13/01/2009 (54) CONFIGURAÇÃO APLICADA EM VBOLANTE DE VEÍCULO AUTOMOTOR (73) Volkswagen Aktiengesellschaft (DE) (72) Gerson Barone (74) DANNEMANN, SIEMSEN, BIGLER & IPANEMA MOREIRA Prorrogado de 06/06/2018 a 05/06/2023 (3º Período).
(11) DI 6802252-2	Código 46 - Prorrogação (22) 05/06/2008 (15) 13/01/2009 (45) 13/01/2009 (54) CONFIGURAÇÃO APLICADA EM PAINEL DE POLRТА DE UM VEÍCULO AUTOMOTOR (73) Volkswagen Aktiengesellschaft (DE) (72) GERSON BARONE (74) Dannemann, Siemens,Bigler & Ipanema Moreira Prorrogado de 06/06/2018 a 05/06/2023 (3º Período).
(11) DI 6802253-0	Código 46 - Prorrogação (22) 05/06/2008 (15) 13/01/2009 (45) 13/01/2009 (54) CONFIGURAÇÃO APLICADA EM TAMPA DO PORTA-MALAS (73) Volkswagen Aktiengesellschaft (DE) (72) Gerson Barone (74) DANNEMANN,SIEMSEN,BIGLER & IPANEMA MOREIRA Prorrogado de 06/06/2018 a 05/06/2023 (3º Período).
(11) DI 6802255-7	Código 46 - Prorrogação (22) 05/06/2008



(15) 13/01/2009
(45) 13/01/2009
(54) CONFIGURAÇÃO APLICADA EM PAINEL DE VEÍCULO AUTOMOTOR
(73) VOLKSWAGEN AKTIENGESELLSCHAFT (DE)
(72) Gerson Barone
(74) DANNEMANN, SIEMSEN, BIGLER & IPANEMA MOREIRA
Prorrogado de 06/06/2018 a 05/06/2023 (3º Período).

(11) DI 6802256-5

Código 46 - Prorrogação
(22) 05/06/2008
(15) 13/01/2009
(45) 13/01/2009
(54) CONFIGURAÇÃO APLICADA EM PARÁ-BRISAS DE VEÍCULO AUTOMOTOR
(73) VOLKSWAGEN AKTIENGESELLSCHAFT (DE)
(72) GERSON BARONE
(74) DANNEMANN, SIEMSEN, BIGLER & IPANEMA MOREIRA
Prorrogado de 06/06/2018 a 05/06/2023 (3º Período).

(11) DI 6802258-1

Código 46 - Prorrogação
(22) 05/06/2008
(15) 13/01/2009
(45) 13/01/2009
(54) CONFIGURAÇÃO APLICADA EM VOLANTE DE VEÍCULO AUTOMOTOR
(73) Volkswagen AKtiengesellschaft (DE)
(72) Gerson Barone
(74) DANNEMANN, SIEMSEN, BIGLER & IPANEMA MOREIRA
Prorrogado de 06/06/2018 a 05/06/2023 (3º Período).

(11) DI 6802259-0

Código 46 - Prorrogação
(22) 05/06/2008
(15) 13/01/2009
(45) 13/01/2009
(54) CONFIGURAÇÃO APLICADA EM RODA
(73) Volkswagen AKtiengesellschaft (DE)
(72) Gerson Barone
(74) DANNEMANN, SIEMSEN, BIGLER & IPANEMA MOREIRA
Prorrogado de 06/06/2018 a 05/06/2023 (3º Período).

(11) DI 6802260-3

Código 46 - Prorrogação
(22) 05/06/2008
(15) 22/04/2009
(45) 22/04/2009
(54) CONFIGURAÇÃO APLICADA EM CALOTA



(73) Volkswagen Aktiengesellschaft (DE)
(72) Gerson Barone
(74) DANNEMANN, SIEMSEN, BIGLER & IPANEMA MOREIRA
Prorrogado de 06/06/2018 a 05/06/2023 (3º Período).

(11) DI 6802261-1

Código 46 - Prorrogação
(22) 05/06/2008
(15) 12/05/2009
(45) 12/05/2009
(54) CONFIGURAÇÃO APLICADA EM CALOTA
(73) Volkswagen Aktiengesellschaft (DE)
(72) Gerson Barone
(74) DANNEMANN, SIEMSEN, BIGLER & IPANEMA MOREIRA
Prorrogado de 06/06/2018 a 05/06/2023 (3º Período).

(11) DI 6802262-0

Código 46 - Prorrogação
(22) 05/06/2008
(15) 12/05/2009
(45) 12/05/2009
(54) CONFIGURAÇÃO APLICADA EM CALOTA
(73) Volkswagen Aktiengesellschaft (DE)
(72) Gerson Barone
(74) DANNEMANN, SIEMSEN, BIGLER & IPANEMA MOREIRA
Prorrogado de 06/06/2018 a 05/06/2023 (3º Período).

(11) DI 6802264-6

Código 46 - Prorrogação
(22) 05/06/2008
(15) 13/01/2009
(45) 13/01/2009
(54) CONFIGURAÇÃO APLICADA EM PÁRA-CHOQUES DE VEÍCULOS AUTOMOTOR
(73) Volkswagen Aktiengesellschaft (DE)
(72) Gerson Barone
(74) DANNEMANN, SIEMSEN, BIGLER & IPANEMA MOREIRA
Prorrogado de 06/06/2018 a 05/06/2023 (3º Período).

(11) DI 6802266-2

Código 46 - Prorrogação
(22) 05/06/2008
(15) 12/05/2009
(45) 12/05/2009
(54) CONFIGURAÇÃO APLICADA EM CALOTA
(73) Volkswagen Aktiengesellschaft (DE)
(72) GERSON BARONE
(74) DANNEMANN, SIEMSEN, BIGLER & IPANEMA MOREIRA



Prorrogado de 06/06/2018 a 05/06/2023 (3º Período).

(11) DI 6802322-7

Código 46 - Prorrogação
(22) 10/06/2008
(15) 27/01/2009
(45) 27/01/2009
(54) CONFIGURAÇÃO ORNAMENTAL APLICADA EM EXPOSITOR
(73) Edison Rey Silveira (BR/SP)
(72) Edison Rey Silveira
(74) Algo Assessoria em Propriedade Industrial - API: 1765
Prorrogado de 11/06/2018 a 10/06/2023 (3º Período).

(11) DI 6802323-5

Código 46 - Prorrogação
(22) 10/06/2008
(15) 27/01/2009
(45) 27/01/2009
(54) CONFIGURAÇÃO ORNAMENTAL APLICADA EM EXPOSITOR DE PRODUTOS
(73) Edison Rey Silveira (BR/SP)
(72) Edison Rey Silveira
(74) Algo Assessoria em Propriedade Industrial - API: 1765
Prorrogado de 11/06/2018 a 10/06/2023 (3º Período).

(11) DI 6802324-3

Código 46 - Prorrogação
(22) 10/06/2008
(15) 27/01/2009
(45) 27/01/2009
(54) CONFIGURAÇÃO ORNAMENTAL APLICADA EM EXPOSITOR MÓVEL
(73) Edison Rey Silveira (BR/SP)
(72) Edison Rey Silveira
(74) Algo Assessoria em Propriedade Industrial - API: 1765
Prorrogado de 11/06/2018 a 10/06/2023 (3º Período).

(11) DI 6802604-8

Código 46 - Prorrogação
(22) 17/06/2008
(15) 13/01/2009
(45) 13/01/2009
(54) CONFIGURAÇÃO APLICADA EM PINCEL
(73) TIGRE S.A. PARTICIPAÇÕES (BR/SC)
(72) Eduardo Brandão
(74) ANA PAULA SANTOS CELIDONIO
Prorrogado de 18/06/2018 a 17/06/2023 (3º Período).

(11) DI 6802754-0

Código 46 - Prorrogação

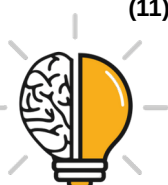

(22) 18/07/2008
(15) 01/09/2009
(45) 01/09/2009
(54) CONFIGURAÇÃO APLICADA A RECIPIENTE COM BICO ASPERSOR
(73) Dahuer Indústria e Comércio de Cosméticos Ltda (BR/SC)
(72) João Vicente Bortolon da Silva
(74) Anselmo Cardoso
Prorrogado de 19/07/2018 a 18/07/2023 (3º Período).

(11) DI 6802758-3

Código 46 - Prorrogação
(22) 18/07/2008
(15) 01/09/2009
(45) 01/09/2009
(54) CONFIGURAÇÃO APLICADA EM RECIPIENTE
(73) Dahuer Indústria e Comércio de Cosméticos Ltda (BR/SC)
(72) João Vicente Bortolon da Silva
(74) Anselmo Cardoso
Prorrogado de 19/07/2018 a 18/07/2023 (3º Período).

(11) DI 6803241-2

Código 46 - Prorrogação
(22) 23/07/2008
(15) 16/06/2009
(45) 16/06/2009
(54) CONFIGURAÇÃO APLICADA EM MARCADOR DE TEXTO
(73) Companhia de Canetas Compactor (BR/RJ)
(72) Richard Dieter Buschle
(74) DANNEMANN, SIEMSEN, BIGLE & IPANEMA MOREIRA
Prorrogado de 24/07/2018 a 23/07/2023 (3º Período).

(11) DI 6805773-3

Código 46 - Prorrogação
(22) 12/12/2008
(15) 13/04/2010
(45) 13/04/2010
(54) CONFIGURAÇÃO APLICADA EM CARROCERIA DE VEÍCULO PARA TRANSPORTE COLETIVO
(73) Busscar Ônibus S.A. (BR/SC)
(72) ART. 6º § 4º DA LPI
(74) Maria Aparecida Pereira Gonçalves
Prorrogado de 13/12/2018 a 12/12/2023 (3º Período).

(11) DI 6901137-0

Código 46 - Prorrogação
(22) 31/03/2009
(15) 03/08/2010
(45) 03/08/2010



(54) CONFIGURAÇÃO APLICADA EM ALMOFADA TÉRMICA

(73) ANTONIO SOUZA LIMA (BR/SP)

(72) ANTONIO SOUZA LIMA

(74) José Olivio de Freitas Pereira

Prorrogado de 01/04/2019 a 31/03/2024 (3º Período).

(11) DI 6901138-9

Código 46 - Prorrogação

(22) 31/03/2009

(15) 21/12/2010

(45) 21/12/2010

(54) CONFIGURAÇÃO APLICADA EM MÁSCARA FACIAL TÉRMICA

(73) ANTONIO SOUZA LIMA (BR/SP)

(72) ANTONIO SOUZA LIMA

(74) José Olivio de Freitas Pereira

Prorrogado de 01/04/2019 a 31/03/2024 (3º Período).



Código 46.2 - Exigência de complementação de quinquênio e/ou prorrogação – Art. 120 e 108 da LPI

O Titular deverá complementar, de acordo com a tabela vigente na data da complementação o recolhimento do quinquênio/prorrogação, acompanhado da guia de cumprimento de exigência. O não cumprimento no prazo de 60 (sessenta) dias acarretará a extinção do registro.

(11) DI 6200310-0

Código 46.2 - Exigência de complementação de quinquênio e/ou prorrogação – Art. 120 e 108 da LPI

(15) 02/07/2002

(73) Zandei Indústria de Plásticos Ltda (BR/RS)

(74) Mari Lourdes Machado Guerra

Para regularização do segundo período de vigência do registro, complemente o valor recolhido referente a pessoa física, para o atual valor referente a pessoa jurídica. Para cumprimento da exigência é necessário peticionamento por meio de código de serviço 105 junto à apresentação da comprovação de recolhimento guia de complementação gerada pelo código de serviço 800.

(11) DI 6401579-3

Código 46.2 - Exigência de complementação de quinquênio e/ou prorrogação – Art. 120 e 108 da LPI

(15) 27/07/2004

(73) Cesar Paulo Daroit (BR/RS)

(74) Joane Raquel Nunes da Silva

Em referência ao terceiro período do registro, complemente a taxa para o atual valor da Renovação (quinquênio + prorrogação), no prazo ordinário, tendo em vista apenas ter sido recolhida a taxa de quinquênio, por meio da guia nº 0000211303245008, em 10/05/2013.

(11) DI 6500419-1

Código 46.2 - Exigência de complementação de quinquênio e/ou prorrogação – Art. 120 e 108 da LPI

(15) 18/07/2006

(73) Deusdete Fernandes dos Santos (BR/SP)

(74) Elgem Alves Gouvea Filho

"Para regularização do segundo terceiro período de vigência do registro, complemente o valor recolhido, para o atual valor do 3º quinquênio no prazo extraordinário (Renovação no prazo extraordinário), visto que o prazo ordinário venceu dia 14/02/2015 e o recolhimento foi realizado dia 18/02/2015. Para cumprimento da exigência é necessário peticionamento por meio de código de serviço 105 junto à apresentação da comprovação de recolhimento guia de complementação gerada pelo código de serviço 800."

(11) DI 6500709-3

Código 46.2 - Exigência de complementação de quinquênio e/ou prorrogação – Art. 120 e 108 da LPI



(15) 05/07/2005

(73) Plast Brinq Indústria e Comércio Ltda (BR/SP)

(74) Braga & Braga Associados - Advogados

“Para regularização do segundo período de vigência do registro, complemente o valor recolhido para o atual valor referente a pessoa jurídica, uma vez que houve aumento na tabela de retribuição a partir de 01/06/2009, e o pagamento foi feito em 29/06/2009 com o valor antigo. Para cumprimento da exigência é necessário peticionamento por meio de código de serviço 105 junto à apresentação da comprovação de recolhimento guia de complementação gerada pelo código de serviço 800.”.



Código 47 - Petição Não Conhecida

Não conhecimento da petição apresentada em virtude do disposto nos Arts. 218 ou 219 da LPI.

(21) BR 30 2015 000481-9

Código 47 - Petição Não Conhecida

(22) 29/01/2015

(71) DR. ING. H.C. F. PORSCHE AKTIENGESELLSCHAFT

(74) ORLANDO DE SOUZA

Petição 020150008760 de 06/05/2015 não conhecida, conforme art. 219, inciso II da LPI.



Código 47.1 - Petição Prejudicada

Prejudicada a Petição Indicada de acordo com o complemento.

(21) BR 30 2012 000420-9	Código 47.1 - Petição Prejudicada (22) 31/01/2012 (71) TOYOTA JIDOSHA KABUSHIKI KAISHA (JP) ; FUJI JUKOGYO KABUSHIKI KAISHA (JP) (74) FLAVIA SALIM LOPES Petição prejudicada, tendo em vista a publicação da extinção do registro, na RPI 2474, de 05/06/2018. Em referência à petição nº 870170094760, de 06/12/2017.
(21) BR 30 2012 004325-5	Código 47.1 - Petição Prejudicada (22) 23/08/2012 (71) Fabrimóveis Industrial Ltda (BR/SP) (74) Vilage Marcas & Patentes S/s Ltda Petição prejudicada, tendo em vista a publicação da extinção do registro, na RPI 2474, de 05/06/2018. Em referência à petição nº 870170092713, de 29/11/2017.
(21) BR 30 2012 004833-8	Código 47.1 - Petição Prejudicada (22) 18/09/2012 (71) Fabrimoveis Industrial Ltda (BR/SP) (74) VILAGE MARCAS & PATENTES S/S LTDA Petição prejudicada, tendo em vista a publicação da extinção do registro, na RPI 2474, de 05/06/2018. Em referência à petição nº 870170092711, de 29/11/2017.
(21) BR 30 2013 003304-0	Código 47.1 - Petição Prejudicada (22) 05/07/2013 (71) INDÚSTRIA E COMÉRCIO DE PRODUTOS DE LIMPEZA SÃO FRANCISCO LTDA. - EPP (BR/SP) (74) FOCUS MARCAS E PATENTES LTDA. Petição prejudicada, tendo em vista ter sido o objeto, desse serviço, já peticionado, por meio do protocolo nº 870170049320, de 14/07/2017. Em referência à petição nº 870170087864, de 14/11/2017.
(21) BR 30 2016 003681-0	Código 47.1 - Petição Prejudicada (22) 24/08/2016 (71) JORGE KANNO (BR/PR) (74) Village Marcas e Patentes Ltda Petição prejudicada, tendo em vista a publicação do arquivamento do pedido, na RPI 2464, de 27/03/2018. Em referência à petição nº 870170084465, de 01/11/2017.



(21) BR 30 2017 002880-2	Código 47.1 - Petição Prejudicada (22) 12/07/2017 (71) SIDNÉIA CARVALHO DA SILVA (BR/PR) (74) Vilage Marcas e Patentes Ltda Petição prejudicada, tendo em vista a publicação do arquivamento do pedido, na RPI 2471, de 15/05/2018. Em referência à petição nº 870170085891, de 08/11/2017.
(21) DI 5901102-5	Código 47.1 - Petição Prejudicada (22) 16/06/1999 (71) HYPERMARCAS S.A. (BR/SP) (74) GUERRA PROPRIEDADE INDUSTRIAL Petição prejudicada, tendo em vista os dados de nome e de sede serem os mesmos já apresentados na petição nº 870170078498, de 16/10/2017. Em referência à petição nº 870170079230, de 18/10/2017.
(21) DI 6100037-0	Código 47.1 - Petição Prejudicada (22) 18/01/2001 (71) Promag Indústria e Comércio Ltda (BR/SP) (74) Vieira de Mello Advogados Petição 870170094839 de 06/12/2017 prejudicada, uma vez que o registro de desenho industrial recebeu despacho 53, na RPI 2471 de 15/05/2018, que considera extinto o registro por decisão judicial.
(21) DI 6201471-4	Código 47.1 - Petição Prejudicada (22) 31/05/2002 (71) Fabrimóveis Industrial Ltda (BR/SP) (74) Vilage Marcas & Patentes S/C Ltda Petição prejudicada, tendo em vista a publicação da extinção do registro, na RPI 2474, de 05/06/2018. Em referência à petição nº 870170092707, de 29/11/2017.
(21) DI 6203250-0	Código 47.1 - Petição Prejudicada (22) 25/10/2002 (71) Henrique César Bernardo Padovani (BR/SP) ; Marco Antonio Bernardo Padovani (BR/SP) (74) Vilage Marcas & Patentes S/C Ltda Petição prejudicada, tendo em vista a publicação da extinção do registro, na RPI 2474, de 05/06/2018. Em referência à petição nº 870170080412, de 20/10/2017.
(21) DI 6602195-2	Código 47.1 - Petição Prejudicada (22) 08/06/2006 (30) 09/12/2005 DE 405 06 321.0 (71) Bürkert Werke Gmbh & CO.KG (DE) (74) DAVID DO NASCIMENTO ADVOGADOS ASSOCIADOS



Petição prejudicada, tendo em vista que a razão social, para a qual se pretende alterar, corresponde ao nome da atual titular do registro. Em referência à petição nº 870170089095, de 17/11/2017.

(21) DI 6602197-9

Código 47.1 - Petição Prejudicada

(22) 08/06/2006

(30) 09/12/2005 DE 4 05 06 320.2

(71) Bürkert Werke GMBH & CO. KG (DE)

(74) DAVID DO NASCIMENTO ADVOGADOS ASSOCIADOS

Petição prejudicada, tendo em vista que a razão social, para a qual se pretende alterar, corresponde ao nome da atual titular do registro. Em referência à petição nº 870170089099, de 17/11/2017.

(21) DI 6605293-9

Código 47.1 - Petição Prejudicada

(22) 08/06/2006

(30) 09/12/2005 DE 405 06 321.0

(62) DI 6602195-2 08/06/2006

(71) Bürkert Werke Gmbh & CO.KG (DE)

(74) DAVID DO NASCIMENTO ADVOGADOS ASSOCIADOS

Petição prejudicada, tendo em vista que a razão social, para a qual se pretende alterar, corresponde ao nome da atual titular do registro. Em referência à petição nº 870170089085, de 17/11/2017.

(21) DI 6605294-7

Código 47.1 - Petição Prejudicada

(22) 08/06/2006

(30) 09/12/2005 DE 405 06 321.0

(62) DI 6602195-2 08/06/2006

(71) Bürkert Werke Gmbh & CO.KG (DE)

(74) DAVID DO NASCIMENTO ADVOGADOS ASSOCIADOS

Petição prejudicada, tendo em vista que a razão social, para a qual se pretende alterar, corresponde ao nome da atual titular do registro. Em referência à petição nº 870170089068, de 17/11/2017.

(21) DI 6605295-5

Código 47.1 - Petição Prejudicada

(22) 08/06/2006

(30) 09/12/2005 DE 405 06 321.0

(62) DI 6602195-2 08/06/2006

(71) Bürkert Werke Gmbh & CO.KG (DE)

(74) DAVID DO NASCIMENTO ADVOGADOS ASSOCIADOS

Petição prejudicada, tendo em vista que a razão social, para a qual se pretende alterar, corresponde ao nome da atual titular do registro. Em referência à petição nº 870170089058, de 17/11/2017.

(21) DI 6700855-0

Código 47.1 - Petição Prejudicada

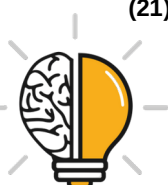

	(22) 16/02/2007 (71) Luigi Fernando Milone (BR/RJ) (74) Rita de Cassia Brunner Petição prejudicada, tendo em vista a publicação da extinção do registro, na RPI 2474, de 05/06/2018. Em referência à petição nº 020160002059, de 04/04/2016.
(21) DI 6800861-9	Código 47.1 - Petição Prejudicada (22) 25/02/2008 (71) JORGE KANNO (BR/PR) (74) VILAGE MARCAS & PATENTES S/S LTDA Petição prejudicada, tendo em vista a publicação da extinção do registro, na RPI 2474, de 05/06/2018. Em referência à petição nº 870170084177, de 01/11/2017.
(21) DI 6802367-7	Código 47.1 - Petição Prejudicada (22) 18/06/2008 (71) Companhia de Bebidas das América - AMBEV (BR/SP) (74) Dannemann ,Siemsen, Bigler & Ipanema Moreira Petição prejudicada, tendo em vista a publicação da anulação do privilégio, na RPI 2394, de 22/11/2016. Em referência à petição nº 020140010822, de 14/03/2014.
(21) DI 6901261-0	Código 47.1 - Petição Prejudicada (22) 09/04/2009 (71) Jorge Kanno (BR/PR) (74) Vilage Marcas & Patentes S/S Ltda Petição prejudicada, tendo em vista a publicação da extinção do registro, na RPI 2474, de 05/06/2018. Em referência à petição nº 870170084186, de 01/11/2017.
(21) DI 6901410-8	Código 47.1 - Petição Prejudicada (22) 27/04/2009 (71) JORGE KANNO (BR/PR) (74) Vilage Marcas & Patentes S/S LTDA Petição prejudicada, tendo em vista a publicação da extinção do registro, na RPI 2474, de 05/06/2018. Em referência à petição nº 870170084482, de 01/11/2017.
(21) DI 7003777-9	Código 47.1 - Petição Prejudicada (22) 09/08/2010 (71) JORGE KANNO (BR/PR) (74) Vilage Marcas & Patentes S/S Ltda Petição prejudicada, tendo em vista a publicação da extinção do registro, na RPI 2474, de 05/06/2018. Em referência à petição nº 870170085309, de 01/11/2017.
(21) DI 7105404-9	Código 47.1 - Petição Prejudicada (22) 28/10/2011



(71) JORGE KANNO (BR/PR)

(74) Vilage Marcas & Patentes S/S Ltda

Petição prejudicada, tendo em vista a publicação da extinção do registro, na RPI 2474, de 05/06/2018. Em referência à petição nº 870170084484, de 01/11/2017.



Código 47.3 - Petição Deferida

Deferimento da petição apresentada

(11) BR 30 2012 005456-7	Código 47.3 - Petição Deferida (71) ADG INDÚSTRIA DE MATERIAL PLÁSTICO LTDA - ME (BR/RS) (74) MARGARETE RODRIGUES Petição 800180142214 de 20/04/2018 deferida.
(11) BR 30 2017 004982-6	Código 47.3 - Petição Deferida (71) BAYERISCHE MOTOREN WERKE AKTIENGESELLSCHAFT (DE) (74) DANNEMANN, SIEMSEN, BIGLER & IPANEMA MOREIRA Referente à petição de protocolo 870180004241
(11) BR 30 2017 004984-2	Código 47.3 - Petição Deferida (71) BAYERISCHE MOTOREN WERKE AKTIENGESELLSCHAFT (DE) (74) DANNEMANN, SIEMSEN, BIGLER & IPANEMA MOREIRA Referente à petição de protocolo 870180001834
(11) BR 30 2017 004986-9	Código 47.3 - Petição Deferida (71) BAYERISCHE MOTOREN WERKE AKTIENGESELLSCHAFT (DE) (74) DANNEMANN, SIEMSEN, BIGLER & IPANEMA MOREIRA Referente à petição de protocolo 870180001837
(11) BR 30 2017 005030-1	Código 47.3 - Petição Deferida (71) HONDA MOTOR CO., LTD. (JP) (74) DANNEMANN, SIEMSEN, BIGLER & IPANEMA MOREIRA Referente à petição de protocolo 870180007977
(11) BR 30 2017 005031-0	Código 47.3 - Petição Deferida (71) HONDA MOTOR CO., LTD. (JP) (74) DANNEMANN, SIEMSEN, BIGLER & IPANEMA MOREIRA Referente à petição de protocolo 870180008063
(11) BR 30 2017 005033-6	Código 47.3 - Petição Deferida (71) HONDA MOTOR CO., LTD. (JP) (74) DANNEMANN, SIEMSEN, BIGLER & IPANEMA MOREIRA Referente à petição de protocolo 870180007310
(21) BR 30 2017 005055-7	Código 47.3 - Petição Deferida (71) PRINCE LIONHEART, INC. (US) (74) PACHECO E ADVOGADOS ASSOCIADOS Referente à petição de protocolo 870180001706



(21) BR 30 2017 005060-3	Código 47.3 - Petição Deferida (71) AGAN AROMA & FINE CHEMICALS LTD. (IL) (74) LEILDA RIBEIRO DA SILVA Referente à petição de protocolo 870170092226
(11) BR 30 2017 005062-0	Código 47.3 - Petição Deferida (71) NIKE INNOVATE C.V. (US) (74) Flávia Salim Lopes Referente à petição de protocolo 020180000294
(11) BR 30 2017 005068-9	Código 47.3 - Petição Deferida (71) DYSON TECHNOLOGY LIMITED (GB) (74) Daniel Advogados (Alt.de Daniel & Cia) Referente à petição de protocolo 870170093500
(11) BR 30 2017 005070-0	Código 47.3 - Petição Deferida (71) DYSON TECHNOLOGY LIMITED (GB) (74) Daniel Advogados (Alt.de Daniel & Cia) Referente à petição de protocolo 870170097617
(11) BR 30 2017 005071-9	Código 47.3 - Petição Deferida (71) DYSON TECHNOLOGY LIMITED (GB) (74) Daniel Advogados (Alt.de Daniel & Cia) Referente à petição de protocolo 870170093495
(11) BR 30 2017 005123-5	Código 47.3 - Petição Deferida (71) ASIAN HONDA MOTOR CO., LTD. (TH) (74) DANNEMANN, SIEMSEN, BIGLER & IPANEMA MOREIRA Referente à petição de protocolo 870170101875
(11) BR 30 2017 005124-3	Código 47.3 - Petição Deferida (71) ASIAN HONDA MOTOR CO., LTD. (TH) (74) DANNEMANN, SIEMSEN, BIGLER & IPANEMA MOREIRA Referente à petição de protocolo 870180001138
(11) BR 30 2017 005126-0	Código 47.3 - Petição Deferida (71) ASIAN HONDA MOTOR CO., LTD. (TH) (74) DANNEMANN, SIEMSEN, BIGLER & IPANEMA MOREIRA Referente à petição de protocolo 870180000484
(11) BR 30 2017 005127-8	Código 47.3 - Petição Deferida (71) ASIAN HONDA MOTOR CO., LTD. (TH) (74) DANNEMANN, SIEMSEN, BIGLER & IPANEMA MOREIRA



	Referente à petição de protocolo 870180000478
(11) BR 30 2017 005128-6	Código 47.3 - Petição Deferida (71) ASIAN HONDA MOTOR CO., LTD. (TH) (74) DANNEMANN, SIEMSEN, BIGLER & IPANEMA MOREIRA Referente à petição de protocolo 870170101901
(11) BR 30 2017 005131-6	Código 47.3 - Petição Deferida (71) ASIAN HONDA MOTOR CO., LTD. (TH) (74) DANNEMANN, SIEMSEN, BIGLER & IPANEMA MOREIRA Referente à petição de protocolo 870180001174
(11) BR 30 2017 005132-4	Código 47.3 - Petição Deferida (71) ASIAN HONDA MOTOR CO., LTD. (TH) (74) DANNEMANN, SIEMSEN, BIGLER & IPANEMA MOREIRA Referente à petição de protocolo 870180001102
(11) BR 30 2017 005133-2	Código 47.3 - Petição Deferida (71) ASIAN HONDA MOTOR CO., LTD. (TH) (74) DANNEMANN, SIEMSEN, BIGLER & IPANEMA MOREIRA Referente à petição de protocolo 870170101888
(11) BR 30 2017 005137-5	Código 47.3 - Petição Deferida (71) DYSON TECHNOLOGY LIMITED (GB) (74) Daniel Advogados (Alt.de Daniel & Cia) Referente à petição de protocolo 870180002707
(21) BR 30 2017 005138-3	Código 47.3 - Petição Deferida (71) DYSON TECHNOLOGY LIMITED (GB) (74) Daniel Advogados (Alt.de Daniel & Cia) Referente à petição de protocolo 870180002706
(11) BR 30 2017 005139-1	Código 47.3 - Petição Deferida (71) DYSON TECHNOLOGY LIMITED (GB) (74) Daniel Advogados (Alt.de Daniel & Cia) Referente à petição de protocolo 870170097626
(11) BR 30 2017 005140-5	Código 47.3 - Petição Deferida (71) DYSON TECHNOLOGY LIMITED (GB) (74) Daniel Advogados (Alt.de Daniel & Cia) Referente à petição de protocolo 870170097623
(21) BR 30 2017 005143-0	Código 47.3 - Petição Deferida (71) BRIDGESTONE AMERICAS TIRE OPERATIONS, LLC (US)



	(74) DANNEMANN, SIEMSEN, BIGLER & IPANEMA MOREIRA Referente à petição de protocolo 870170089803
(21) BR 30 2017 005149-9	Código 47.3 - Petição Deferida (71) BRIDGESTONE AMERICAS TIRE OPERATIONS, LLC (US) (74) DANNEMANN, SIEMSEN, BIGLER & IPANEMA MOREIRA Referente à petição de protocolo 870180006714
(21) BR 30 2017 005150-2	Código 47.3 - Petição Deferida (71) GM GLOBAL TECHNOLOGY OPERATIONS LLC (US) (74) KASZNAR LEONARDOS PROPRIEDADE INTELECTUAL Referente à petição de protocolo 870180003785
(21) BR 30 2017 005154-5	Código 47.3 - Petição Deferida (71) NORMAN R. BYRNE (US) (74) David do Nascimento Advogados Associados Referente à petição de protocolo 020180000342
(11) BR 30 2017 005155-3	Código 47.3 - Petição Deferida (71) NORMAN R. BYRNE (US) (74) David do Nascimento Advogados Associados Referente à petição de protocolo 020190000341
(21) BR 30 2017 005156-1	Código 47.3 - Petição Deferida (71) HATCO CORPORATION (US) (74) FLÁVIA SALIM LOPES Referente à petição de protocolo 020180000319
(11) BR 30 2017 005194-4	Código 47.3 - Petição Deferida (71) LG ELECTRONICS INC. (KR) (74) DANNEMANN, SIEMSEN, BIGLER & IPANEMA MOREIRA Referente à petição de protocolo 870170090814
(11) BR 30 2017 005195-2	Código 47.3 - Petição Deferida (71) LG ELECTRONICS INC. (KR) (74) DANNEMANN, SIEMSEN, BIGLER & IPANEMA MOREIRA Referente à petição de protocolo 870180006916
(11) BR 30 2017 005196-0	Código 47.3 - Petição Deferida (71) LG ELECTRONICS INC. (KR) (74) DANNEMANN, SIEMSEN, BIGLER & IPANEMA MOREIRA Referente à petição de protocolo 870180006905
(11) BR 30 2017 005197-9	Código 47.3 - Petição Deferida



	(71) LG ELECTRONICS INC. (KR) (74) DANNEMANN, SIEMSEN, BIGLER & IPANEMA MOREIRA Referente à petição de protocolo 870180004226
(11) BR 30 2017 005198-7	Código 47.3 - Petição Deferida (71) LG ELECTRONICS INC. (KR) (74) DANNEMANN, SIEMSEN, BIGLER & IPANEMA MOREIRA Referente à petição de protocolo 870180006913
(11) BR 30 2017 005199-5	Código 47.3 - Petição Deferida (71) LG ELECTRONICS INC. (KR) (74) DANNEMANN, SIEMSEN, BIGLER & IPANEMA MOREIRA Referente à petição de protocolo 870180004222
(21) BR 30 2017 005244-4	Código 47.3 - Petição Deferida (71) GM GLOBAL TECHNOLOGY OPERATIONS LLC (US) (74) KASZNAR LEONARDOS PROPRIEDADE INTELECTUAL Referente à petição de protocolo 870180003779
(11) BR 30 2017 005267-3	Código 47.3 - Petição Deferida (71) LG ELECTRONICS INC. (KR) (74) DANNEMANN, SIEMSEN, BIGLER & IPANEMA MOREIRA Referente à petição de protocolo 870180009147
(11) BR 30 2017 005268-1	Código 47.3 - Petição Deferida (71) LG ELECTRONICS INC. (KR) (74) DANNEMANN, SIEMSEN, BIGLER & IPANEMA MOREIRA Referente à petição de protocolo 870180004229
(11) BR 30 2017 005269-0	Código 47.3 - Petição Deferida (71) LG ELECTRONICS INC. (KR) (74) DANNEMANN, SIEMSEN, BIGLER & IPANEMA MOREIRA Referente à petição de protocolo 870180009152
(11) BR 30 2017 005292-4	Código 47.3 - Petição Deferida (71) NORMAN R. BYRNE (US) (74) David do Nascimento Advogados Associados Referente à petição de protocolo 870180013632
(21) BR 30 2017 005310-6	Código 47.3 - Petição Deferida (71) KONINKLIJKE PHILIPS N.V. (NL) (74) Daniel Advogados (Alt.de Daniel & Cia) Referente à petição de protocolo 870180014456



(21) BR 30 2017 005311-4	Código 47.3 - Petição Deferida (71) KONINKLIJKE PHILIPS N.V. (NL) (74) Daniel Advogados (Alt.de Daniel & Cia) Referente à petição de protocolo 870180014459
(21) BR 30 2017 005312-2	Código 47.3 - Petição Deferida (71) KONINKLIJKE PHILIPS N.V. (NL) (74) Daniel Advogados (Alt.de Daniel & Cia) Referente à petição de protocolo 870180014454
(21) BR 30 2017 005314-9	Código 47.3 - Petição Deferida (71) KONINKLIJKE PHILIPS N.V. (NL) (74) Daniel Advogados (Alt.de Daniel & Cia) Referente à petição de protocolo 870180014448
(21) BR 30 2017 005316-5	Código 47.3 - Petição Deferida (71) GM GLOBAL TECHNOLOGY OPERATIONS LLC (US) (74) KASZNAR LEONARDOS PROPRIEDADE INTELECTUAL Referente à petição de protocolo 870170101806
(21) BR 30 2017 005317-3	Código 47.3 - Petição Deferida (71) GM GLOBAL TECHNOLOGY OPERATIONS LLC (US) (74) KASZNAR LEONARDOS PROPRIEDADE INTELECTUAL Referente à petição de protocolo 870170101801
(21) BR 30 2017 005318-1	Código 47.3 - Petição Deferida (71) GM GLOBAL TECHNOLOGY OPERATIONS LLC (US) (74) KASZNAR LEONARDOS PROPRIEDADE INTELECTUAL Referente à petição de protocolo 870180000465
(21) BR 30 2017 005319-0	Código 47.3 - Petição Deferida (71) GM GLOBAL TECHNOLOGY OPERATIONS LLC (US) (74) KASZNAR LEONARDOS PROPRIEDADE INTELECTUAL Referente à petição de protocolo 870180000468
(21) BR 30 2017 005320-3	Código 47.3 - Petição Deferida (71) GM GLOBAL TECHNOLOGY OPERATIONS LLC (US) (74) KASZNAR LEONARDOS PROPRIEDADE INTELECTUAL Referente à petição de protocolo 870180001036
(21) BR 30 2017 005321-1	Código 47.3 - Petição Deferida (71) GM GLOBAL TECHNOLOGY OPERATIONS LLC (US) (74) KASZNAR LEONARDOS PROPRIEDADE INTELECTUAL Referente à petição de protocolo 870180001030



(21) BR 30 2017 005322-0	Código 47.3 - Petição Deferida (71) GM GLOBAL TECHNOLOGY OPERATIONS LLC (US) (74) KASZNAR LEONARDOS PROPRIEDADE INTELECTUAL Referente à petição de protocolo 870180000352
(21) BR 30 2017 005323-8	Código 47.3 - Petição Deferida (71) GM GLOBAL TECHNOLOGY OPERATIONS LLC (US) (74) KASZNAR LEONARDOS PROPRIEDADE INTELECTUAL Referente à petição de protocolo 870170101791
(21) BR 30 2017 005324-6	Código 47.3 - Petição Deferida (71) GM GLOBAL TECHNOLOGY OPERATIONS LLC (US) (74) KASZNAR LEONARDOS PROPRIEDADE INTELECTUAL Referente à petição de protocolo 870180000354
(21) BR 30 2017 005326-2	Código 47.3 - Petição Deferida (71) GM GLOBAL TECHNOLOGY OPERATIONS LLC (US) (74) KASZNAR LEONARDOS PROPRIEDADE INTELECTUAL Referente à petição de protocolo 870180000027
(21) BR 30 2017 005327-0	Código 47.3 - Petição Deferida (71) GM GLOBAL TECHNOLOGY OPERATIONS LLC (US) (74) KASZNAR LEONARDOS PROPRIEDADE INTELECTUAL Referente à petição de protocolo 870170102434
(21) BR 30 2017 005328-9	Código 47.3 - Petição Deferida (71) GM GLOBAL TECHNOLOGY OPERATIONS LLC (US) (74) KASZNAR LEONARDOS PROPRIEDADE INTELECTUAL Referente à petição de protocolo 870170102445
(21) BR 30 2017 005342-4	Código 47.3 - Petição Deferida (71) LG ELECTRONICS INC. (KR) (74) DANNEMANN, SIEMSEN, BIGLER & IPANEMA MOREIRA Referente à petição de protocolo 870180009813
(21) BR 30 2017 005353-0	Código 47.3 - Petição Deferida (71) JANSSEN PHARMACEUTICALS, INC. (US) (74) DANNEMANN, SIEMSEN, BIGLER & IPANEMA MOREIRA Referente à petição de protocolo 870180008039
(21) BR 30 2017 005389-0	Código 47.3 - Petição Deferida (71) NV BEKAERT SA (BE) (74) DANNEMANN, SIEMSEN, BIGLER & IPANEMA MOREIRA



	Referente à petição de protocolo 870180009848
(11) BR 30 2017 005402-1	Código 47.3 - Petição Deferida (71) LG ELECTRONICS INC. (KR) (74) DANNEMANN, SIEMSEN, BIGLER & IPANEMA MOREIRA Referente à petição de protocolo 870180012422
(21) BR 30 2017 005417-0	Código 47.3 - Petição Deferida (71) GM GLOBAL TECHNOLOGY OPERATIONS LLC (US) (74) KASZNAR LEONARDOS PROPRIEDADE INTELECTUAL Referente à petição de protocolo 870180002581
(21) BR 30 2017 005418-8	Código 47.3 - Petição Deferida (71) GM GLOBAL TECHNOLOGY OPERATIONS LLC (US) (74) KASZNAR LEONARDOS PROPRIEDADE INTELECTUAL Referente à petição de protocolo 870180009086
(21) BR 30 2017 005419-6	Código 47.3 - Petição Deferida (71) GM GLOBAL TECHNOLOGY OPERATIONS LLC (US) (74) KASZNAR LEONARDOS PROPRIEDADE INTELECTUAL Referente à petição de protocolo 870180003776
(21) BR 30 2017 005423-4	Código 47.3 - Petição Deferida (71) GM GLOBAL TECHNOLOGY OPERATIONS LLC (US) (74) KASZNAR LEONARDOS PROPRIEDADE INTELECTUAL Referente à petição de protocolo 870180002834
(21) BR 30 2017 005424-2	Código 47.3 - Petição Deferida (71) GM GLOBAL TECHNOLOGY OPERATIONS LLC (US) (74) KASZNAR LEONARDOS PROPRIEDADE INTELECTUAL Referente à petição de protocolo 870180009237
(21) BR 30 2017 005425-0	Código 47.3 - Petição Deferida (71) GM GLOBAL TECHNOLOGY OPERATIONS LLC (US) (74) KASZNAR LEONARDOS PROPRIEDADE INTELECTUAL Referente à petição de protocolo 870180003740
(21) BR 30 2017 005426-9	Código 47.3 - Petição Deferida (71) GM GLOBAL TECHNOLOGY OPERATIONS LLC (US) (74) KASZNAR LEONARDOS PROPRIEDADE INTELECTUAL Referente à petição de protocolo 870180009173
(21) BR 30 2017 005428-5	Código 47.3 - Petição Deferida (71) GM GLOBAL TECHNOLOGY OPERATIONS LLC (US)



	(74) KASZNAR LEONARDOS PROPRIEDADE INTELECTUAL Referente à petição de protocolo 870180005470
(11) BR 30 2017 005449-8	Código 47.3 - Petição Deferida (71) 314HORNET CO., LTD (KP) (74) Maria Pia Carvalho Guerra Referente à petição de protocolo 870170097027
(11) BR 30 2017 005464-1	Código 47.3 - Petição Deferida (71) RECKITT BENCKISER (BRANDS) LIMITED (GB) (74) DI BLASI, PARENTE & ADVOGADOS ASSOCIADOS Referente à petição de protocolo 870180017822
(11) BR 30 2017 005465-0	Código 47.3 - Petição Deferida (71) RECKITT BENCKISER (BRANDS) LIMITED (GB) (74) DI BLASI, PARENTE & ADVOGADOS ASSOCIADOS Referente à petição de protocolo 870180017827
(11) BR 30 2017 005479-0	Código 47.3 - Petição Deferida (71) THE PROCTER & GAMBLE COMPANY (US) (74) Trench, Rossi e Watanabe Advogados Referente à petição de protocolo 870180009586
(11) BR 30 2017 005510-9	Código 47.3 - Petição Deferida (71) NORMAN R. BYRNE (US) (74) David do Nascimento Advogados Associados Referente à petição de protocolo 870180018110
(11) BR 30 2017 005511-7	Código 47.3 - Petição Deferida (71) NORMAN R. BYRNE (US) (74) David do Nascimento Advogados Associados Referente à petição de protocolo 870180018104
(21) BR 30 2017 005516-8	Código 47.3 - Petição Deferida (71) LEXMARK INTERNATIONAL, INC. (US) (74) Daniel Advogados (Alt.de Daniel & Cia) Referente à petição de protocolo 870180018619
(11) BR 30 2017 005544-3	Código 47.3 - Petição Deferida (71) NORMAN R. BYRNE (US) (74) David do Nascimento Advogados Associados Referente à petição de protocolo 870180016715
(21) BR 30 2017 005546-0	Código 47.3 - Petição Deferida



	(71) NORMAN R. BYRNE (US) (74) David do Nascimento Advogados Associados Referente à petição de protocolo 870180013998
(11) BR 30 2017 005576-1	Código 47.3 - Petição Deferida (71) NORMAN R. BYRNE (US) (74) David do Nascimento Advogados Associados Referente à petição de protocolo 870180018537
(21) BR 30 2017 005578-8	Código 47.3 - Petição Deferida (71) FOSBEL, INC. (US) (74) VEIRANO ADVOGADOS Referente à petição de protocolo 870180014372
(21) BR 30 2017 005603-2	Código 47.3 - Petição Deferida (71) FOSHAN SHUNDE MIDEA WATER DISPENSER MFG. CO., LTD. (CN) (74) Marcelo Brizolara de Freitas Referente à petição de protocolo 870180003536
(21) BR 30 2017 005606-7	Código 47.3 - Petição Deferida (71) THE PROCTER & GAMBLE COMPANY (US) (74) Trench, Rossi e Watanabe Advogados Referente à petição de protocolo 870180011572
(11) BR 30 2017 005613-0	Código 47.3 - Petição Deferida (71) LG ELECTRONICS INC. (KR) (74) DANNEMANN, SIEMSEN, BIGLER & IPANEMA MOREIRA Referente à petição de protocolo 870180015707
(21) BR 30 2017 005622-9	Código 47.3 - Petição Deferida (71) GOOGLE LLC (US) (74) DANNEMANN, SIEMSEN, BIGLER & IPANEMA MOREIRA Referente à petição de protocolo 870180015280
(11) BR 30 2017 005645-8	Código 47.3 - Petição Deferida (71) LG ELECTRONICS INC. (KR) (74) DANNEMANN, SIEMSEN, BIGLER & IPANEMA MOREIRA Referente à petição de protocolo 870180015802
(21) BR 30 2017 005661-0	Código 47.3 - Petição Deferida (71) CENTER FOR PAIN AND STRESS RESEARCH (CA) (74) Bhering Advogados (nome anterior Bhering Assessoria S/C Ltda.) Referente à petição de protocolo 870180011608



(21) BR 30 2017 005780-2	Código 47.3 - Petição Deferida (71) CURADEN AG (CH) (74) DANNEMANN, SIEMSEN, BIGLER & IPANEMA MOREIRA Referente à petição de protocolo 870180004220
(21) BR 30 2017 005781-0	Código 47.3 - Petição Deferida (71) GM GLOBAL TECHNOLOGY OPERATIONS LLC (US) (74) KASZNAR LEONARDOS PROPRIEDADE INTELECTUAL Referente à petição de protocolo 870180010532
(21) BR 30 2017 005782-9	Código 47.3 - Petição Deferida (71) GM GLOBAL TECHNOLOGY OPERATIONS LLC (US) (74) KASZNAR LEONARDOS PROPRIEDADE INTELECTUAL Referente à petição de protocolo 870180010489
(21) BR 30 2017 005789-6	Código 47.3 - Petição Deferida (71) GM GLOBAL TECHNOLOGY OPERATIONS LLC (US) (74) KASZNAR LEONARDOS PROPRIEDADE INTELECTUAL Referente à petição de protocolo 870180010549
(21) BR 30 2017 005792-6	Código 47.3 - Petição Deferida (71) COOPER TECHNOLOGIES COMPANY (US) (74) ANTÔNIO MAURÍCIO PEDRAS ARNAUD Referente à petição de protocolo 870180007620
(21) BR 30 2017 005793-4	Código 47.3 - Petição Deferida (71) GM GLOBAL TECHNOLOGY OPERATIONS LLC (US) (74) KASZNAR LEONARDOS PROPRIEDADE INTELECTUAL Referente à petição de protocolo 870180010629
(21) BR 30 2017 005795-0	Código 47.3 - Petição Deferida (71) GM GLOBAL TECHNOLOGY OPERATIONS LLC (US) (74) KASZNAR LEONARDOS PROPRIEDADE INTELECTUAL Referente à petição de protocolo 870180010643
(21) BR 30 2017 005797-7	Código 47.3 - Petição Deferida (71) GM GLOBAL TECHNOLOGY OPERATIONS LLC (US) (74) KASZNAR LEONARDOS PROPRIEDADE INTELECTUAL Referente à petição de protocolo 870180010640
(21) BR 30 2017 005858-2	Código 47.3 - Petição Deferida (71) ETHICON LLC (US) (74) DANNEMANN, SIEMSEN, BIGLER & IPANEMA MOREIRA Referente à petição de protocolo 870180004212



(21) BR 30 2017 005860-4	Código 47.3 - Petição Deferida (71) GM GLOBAL TECHNOLOGY OPERATIONS LLC (US) (74) KASZNAR LEONARDOS PROPRIEDADE INTELECTUAL Referente à petição de protocolo 870180004522
(21) BR 30 2017 005861-2	Código 47.3 - Petição Deferida (71) GM GLOBAL TECHNOLOGY OPERATIONS LLC (US) (74) KASZNAR LEONARDOS PROPRIEDADE INTELECTUAL Referente à petição de protocolo 870180004519
(21) BR 30 2017 005862-0	Código 47.3 - Petição Deferida (71) GM GLOBAL TECHNOLOGY OPERATIONS LLC (US) (74) KASZNAR LEONARDOS PROPRIEDADE INTELECTUAL Referente à petição de protocolo 870180004493
(21) BR 30 2017 005863-9	Código 47.3 - Petição Deferida (71) GM GLOBAL TECHNOLOGY OPERATIONS LLC (US) (74) KASZNAR LEONARDOS PROPRIEDADE INTELECTUAL Referente à petição de protocolo 870180004526
(21) BR 30 2017 005864-7	Código 47.3 - Petição Deferida (71) GM GLOBAL TECHNOLOGY OPERATIONS LLC (US) (74) KASZNAR LEONARDOS PROPRIEDADE INTELECTUAL Referente à petição de protocolo 870180005375
(21) BR 30 2017 005865-5	Código 47.3 - Petição Deferida (71) GM GLOBAL TECHNOLOGY OPERATIONS LLC (US) (74) KASZNAR LEONARDOS PROPRIEDADE INTELECTUAL Referente à petição de protocolo 870180010634
(21) BR 30 2017 005868-0	Código 47.3 - Petição Deferida (71) GM GLOBAL TECHNOLOGY OPERATIONS LLC (US) (74) KASZNAR LEONARDOS PROPRIEDADE INTELECTUAL Referente à petição de protocolo 870180004192
(21) BR 30 2017 005870-1	Código 47.3 - Petição Deferida (71) GM GLOBAL TECHNOLOGY OPERATIONS LLC (US) (74) KASZNAR LEONARDOS PROPRIEDADE INTELECTUAL Referente à petição de protocolo 870180006222
(21) BR 30 2017 005871-0	Código 47.3 - Petição Deferida (71) GM GLOBAL TECHNOLOGY OPERATIONS LLC (US) (74) KASZNAR LEONARDOS PROPRIEDADE INTELECTUAL



	Referente à petição de protocolo 870180010637
(21) BR 30 2017 005872-8	Código 47.3 - Petição Deferida (71) THE PROCTER & GAMBLE COMPANY (US) (74) Trench, Rossi e Watanabe Advogados Referente à petição de protocolo 870180013686
(21) BR 30 2017 005875-2	Código 47.3 - Petição Deferida (71) THE PROCTER & GAMBLE COMPANY (US) (74) Trench, Rossi e Watanabe Advogados Referente à petição de protocolo 870180013682
(11) BR 30 2017 005881-7	Código 47.3 - Petição Deferida (71) SCANIA CV AB (SE) (74) Daniel Advogados (Alt.de Daniel & Cia) Referente à petição de protocolo 870180020881
(21) BR 30 2017 005898-1	Código 47.3 - Petição Deferida (71) GM GLOBAL TECHNOLOGY OPERATIONS LLC (US) (74) KASZNAR LEONARDOS PROPRIEDADE INTELECTUAL Referente à petição de protocolo 870180010270
(21) BR 30 2017 005899-0	Código 47.3 - Petição Deferida (71) GM GLOBAL TECHNOLOGY OPERATIONS LLC (US) (74) KASZNAR LEONARDOS PROPRIEDADE INTELECTUAL Referente à petição de protocolo 870180010279
(21) BR 30 2017 005901-5	Código 47.3 - Petição Deferida (71) GM GLOBAL TECHNOLOGY OPERATIONS LLC (US) (74) KASZNAR LEONARDOS PROPRIEDADE INTELECTUAL Referente à petição de protocolo 870180010387
(21) BR 30 2017 005902-3	Código 47.3 - Petição Deferida (71) GM GLOBAL TECHNOLOGY OPERATIONS LLC (US) (74) KASZNAR LEONARDOS PROPRIEDADE INTELECTUAL Referente à petição de protocolo 870180010652
(21) BR 30 2017 005904-0	Código 47.3 - Petição Deferida (71) GM GLOBAL TECHNOLOGY OPERATIONS LLC (US) (74) KASZNAR LEONARDOS PROPRIEDADE INTELECTUAL Referente à petição de protocolo 870180010376
(21) BR 30 2017 005906-6	Código 47.3 - Petição Deferida (71) GM GLOBAL TECHNOLOGY OPERATIONS LLC (US)



	(74) KASZNAR LEONARDOS PROPRIEDADE INTELECTUAL Referente à petição de protocolo 870180010389
(21) BR 30 2017 005907-4	Código 47.3 - Petição Deferida (71) GM GLOBAL TECHNOLOGY OPERATIONS LLC (US) (74) KASZNAR LEONARDOS PROPRIEDADE INTELECTUAL Referente à petição de protocolo 870180010503
(21) BR 30 2017 005909-0	Código 47.3 - Petição Deferida (71) GM GLOBAL TECHNOLOGY OPERATIONS LLC (US) (74) KASZNAR LEONARDOS PROPRIEDADE INTELECTUAL Referente à petição de protocolo 870180010524
(11) BR 30 2017 005916-3	Código 47.3 - Petição Deferida (71) BAYERISCHE MOTOREN WERKE AKTIENGESELLSCHAFT (DE) (74) DANNEMANN, SIEMSEN, BIGLER & IPANEMA MOREIRA Referente à petição de protocolo 870180017496
(11) BR 30 2017 005919-8	Código 47.3 - Petição Deferida (71) PEPSICO, INC. (US) (74) DANNEMANN, SIEMSEN, BIGLER & IPANEMA MOREIRA Referente à petição de protocolo 870180014020
(21) BR 30 2017 005924-4	Código 47.3 - Petição Deferida (71) PHILIPS LIGHTING HOLDING B.V. (NL) (74) Daniel Advogados (Alt.de Daniel & Cia) Referente à petição de protocolo 870180004417
(11) BR 30 2017 005931-7	Código 47.3 - Petição Deferida (71) NIKE INNOVATE C.V. (US) (74) Flávia Salim Lopes Referente à petição de protocolo 020180000595
(11) BR 30 2017 005936-8	Código 47.3 - Petição Deferida (71) NIKE INNOVATE C.V. (US) (74) Flávia Salim Lopes Referente à petição de protocolo 020180000598
(11) BR 30 2017 005938-4	Código 47.3 - Petição Deferida (71) NIKE INNOVATE C.V. (US) (74) Flávia Salim Lopes Referente à petição de protocolo 020180000593
(21) BR 30 2017 005942-2	Código 47.3 - Petição Deferida

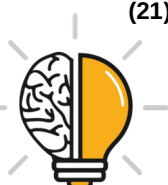

	(71) GM GLOBAL TECHNOLOGY OPERATIONS LLC (US) (74) KASZNAR LEONARDOS PROPRIEDADE INTELECTUAL Referente à petição de protocolo 870180014810
(21) BR 30 2017 005943-0	Código 47.3 - Petição Deferida (71) NIKE INNOVATE C.V. (US) (74) Flávia Salim Lopes Referente à petição de protocolo 020180000591
(21) BR 30 2017 005944-9	Código 47.3 - Petição Deferida (71) GM GLOBAL TECHNOLOGY OPERATIONS LLC (US) (74) KASZNAR LEONARDOS PROPRIEDADE INTELECTUAL Referente à petição de protocolo 870180014825
(21) BR 30 2017 005945-7	Código 47.3 - Petição Deferida (71) GM GLOBAL TECHNOLOGY OPERATIONS LLC (US) (74) KASZNAR LEONARDOS PROPRIEDADE INTELECTUAL Referente à petição de protocolo 870180010645
(21) BR 30 2017 005950-3	Código 47.3 - Petição Deferida (71) GM GLOBAL TECHNOLOGY OPERATIONS LLC (US) (74) KASZNAR LEONARDOS PROPRIEDADE INTELECTUAL Referente à petição de protocolo 870180010275
(11) BR 30 2017 005951-1	Código 47.3 - Petição Deferida (71) NIKE INNOVATE C.V. (US) (74) Flávia Salim Lopes Referente à petição de protocolo 020180000590
(21) BR 30 2017 005953-8	Código 47.3 - Petição Deferida (71) GM GLOBAL TECHNOLOGY OPERATIONS LLC (US) (74) KASZNAR LEONARDOS PROPRIEDADE INTELECTUAL Referente à petição de protocolo 870180010527
(21) BR 30 2017 005954-6	Código 47.3 - Petição Deferida (71) NIKE INNOVATE C.V. (US) (74) Flávia Salim Lopes Referente à petição de protocolo 020180000589
(21) BR 30 2017 005957-0	Código 47.3 - Petição Deferida (71) NIKE INNOVATE C.V. (US) (74) Flávia Salim Lopes Referente à petição de protocolo 020180000588



(21) BR 30 2017 005958-9 Código 47.3 - Petição Deferida
(71) NIKE INNOVATE C.V. (US)
(74) Flávia Salim Lopes
Referente à petição de protocolo 020180000587

(21) BR 30 2017 005959-7 Código 47.3 - Petição Deferida
(71) NIKE INNOVATE C.V. (US)
(74) Flávia Salim Lopes
Referente à petição de protocolo 020180000586

(11) BR 30 2017 005960-0 Código 47.3 - Petição Deferida
(71) NIKE INNOVATE C.V. (US)
(74) Flávia Salim Lopes
Referente à petição de protocolo 020180000585

(11) BR 30 2017 005961-9 Código 47.3 - Petição Deferida
(71) NIKE INNOVATE C.V. (US)
(74) Flávia Salim Lopes
Referente à petição de protocolo 020180000529

(21) BR 30 2017 005962-7 Código 47.3 - Petição Deferida
(71) NIKE INNOVATE C.V. (US)
(74) Flávia Salim Lopes
Referente à petição de protocolo 020160090530

(11) BR 30 2017 005967-8 Código 47.3 - Petição Deferida
(71) NIKE INNOVATE C.V. (US)
(74) Flávia Salim Lopes
Referente à petição de protocolo 020180000531

(21) BR 30 2017 005969-4 Código 47.3 - Petição Deferida
(71) NIKE INNOVATE C.V. (US)
(74) Flávia Salim Lopes
Referente à petição de protocolo 020180000532

(11) BR 30 2017 005972-4 Código 47.3 - Petição Deferida
(71) NIKE INNOVATE C.V. (US)
(74) Flávia Salim Lopes
Referente à petição de protocolo 020190000533

(21) BR 30 2017 005975-9 Código 47.3 - Petição Deferida
(71) NIKE INNOVATE C.V. (US)
(74) Flávia Salim Lopes
Referente à petição de protocolo 020180000536



(11) BR 30 2017 005976-7	Código 47.3 - Petição Deferida (71) NIKE INNOVATE C.V. (US) (74) Flávia Salim Lopes Referente à petição de protocolo 020180000528
(11) BR 30 2017 005977-5	Código 47.3 - Petição Deferida (71) NIKE INNOVATE C.V. (US) (74) Flávia Salim Lopes Referente à petição de protocolo 020180000527
(11) BR 30 2017 005979-1	Código 47.3 - Petição Deferida (71) NIKE INNOVATE C.V. (US) (74) Flávia Salim Lopes Referente à petição de protocolo 020180000537
(21) BR 30 2017 005980-5	Código 47.3 - Petição Deferida (71) NIKE INNOVATE C.V. (US) (74) Flávia Salim Lopes Referente à petição de protocolo 020180000526
(21) BR 30 2017 005983-0	Código 47.3 - Petição Deferida (71) NIKE INNOVATE C.V. (US) (74) Flávia Salim Lopes Referente à petição de protocolo 020180000535
(11) BR 30 2017 005984-8	Código 47.3 - Petição Deferida (71) NIKE INNOVATE C.V. (US) (74) Flávia Salim Lopes Referente à petição de protocolo 020180000534
(21) BR 30 2018 000008-0	Código 47.3 - Petição Deferida (71) BAYER HEALTHCARE LLC (US) (74) Montaury Pimenta, Machado & Vieira de Mello Advogados Referente à petição de protocolo 870180026827
(21) BR 30 2018 000058-7	Código 47.3 - Petição Deferida (71) CHANTAL LABARGE KOVERKO (CA) (74) KASZNAR LEONARDOS PROPRIEDADE INTELECTUAL Referente à petição de protocolo 870180018090
(21) BR 30 2018 000091-9	Código 47.3 - Petição Deferida (71) SOCIEDAD ESPANOLA DE ELECTROMEDICINA Y CALIDAD, SA (ES) (74) Gruenbaum, Possinhas & Teixeira Ltda.



	Referente à petição de protocolo 870180018016
(21) BR 30 2018 000118-4	Código 47.3 - Petição Deferida (71) MAXAMCORP HOLDING, S.L. (ES) (74) Gruenbaum, Possinhas & Teixeira Ltda. Referente à petição de protocolo 870180018188
(21) BR 30 2018 000154-0	Código 47.3 - Petição Deferida (71) SENSUS INVESTMENTS LIMITED (GB) (74) Daniel Advogados (Alt.de Daniel & Cia) Referente à petição de protocolo 870180020874
(21) BR 30 2018 000155-9	Código 47.3 - Petição Deferida (71) SENSUS INVESTMENTS LIMITED (GB) (74) Daniel Advogados (Alt.de Daniel & Cia) Referente à petição de protocolo 870180020869
(21) BR 30 2018 000269-5	Código 47.3 - Petição Deferida (71) LIFE360 INNOVATIONS INC. (CA) (74) Daniel Advogados (Alt.de Daniel & Cia) Referente à petição de protocolo 870180020884
(21) BR 30 2018 000271-7	Código 47.3 - Petição Deferida (71) LIFE360 INNOVATIONS INC. (CA) (74) Daniel Advogados (Alt.de Daniel & Cia) Referente à petição de protocolo 870180020906
(21) BR 30 2018 000278-4	Código 47.3 - Petição Deferida (71) BAYER AKTIENGESELLSCHAFT (DE) (74) Montaury Pimenta, Machado & Vieira de Mello Advogados Referente à petição de protocolo 870180018396
(21) BR 30 2018 000280-6	Código 47.3 - Petição Deferida (71) CYRCADIA ASIA LTD (HK) (74) Beerre Assessoria Empresarial Ltda.(Alt. de Beerre Assessoria Emp. S/C.LTDA.) Referente à petição de protocolo 870180022903
(21) BR 30 2018 000285-7	Código 47.3 - Petição Deferida (71) PIRELLI TYRE S.P.A. (IT) (74) KASZNAR LEONARDOS PROPRIEDADE INTELECTUAL Referente à petição de protocolo 870180023288
(21) BR 30 2018 000369-1	Código 47.3 - Petição Deferida



	(71) WILLIAM GARDNER (US) (74) DANNEMANN, SIEMSEN, BIGLER & IPANEMA MOREIRA Referente à petição de protocolo 870180023935
(21) BR 30 2018 000540-6	Código 47.3 - Petição Deferida (71) Y BELL GROUP PTY LTD (AU) (74) SANDRA SANCHEZ LYNCH Referente à petição de protocolo 870180011807
(21) BR 30 2018 000541-4	Código 47.3 - Petição Deferida (71) Y BELL GROUP PTY LTD (AU) (74) SANDRA SANCHEZ LYNCH Referente à petição de protocolo 870180011811
(21) BR 30 2018 000616-0	Código 47.3 - Petição Deferida (71) CAPBRAN HOLDINGS, LLC (US) (74) LEILDA RIBEIRO DA SILVA Referente à petição de protocolo 870180029629
(21) BR 30 2018 000639-9	Código 47.3 - Petição Deferida (71) OLIVER YEO (GB) (74) DI BLASI, PARENTE & ADVOGADOS ASSOCIADOS Referente à petição de protocolo 870180030906
(21) BR 30 2018 000660-7	Código 47.3 - Petição Deferida (71) A.W. FABER-CASTELL S.A. (BR/SP) (74) DANNEMANN, SIEMSEN, BIGLER & IPANEMA MOREIRA Referente à petição de protocolo 870180027658
(21) BR 30 2018 000664-0	Código 47.3 - Petição Deferida (71) ASPÖCK SYSTEMS GMBH (AT) (74) Excel Marcas e Patentes Ltda ME Referente à petição de protocolo 870180017867
(21) BR 30 2018 000672-0	Código 47.3 - Petição Deferida (71) RODNEY NADER MASRI (US) (74) EDUARDO LOURENÇO GUEDES SERRÃO DE OTERO Referente à petição de protocolo 870180025542
(21) BR 30 2018 000778-6	Código 47.3 - Petição Deferida (71) HICKIES, INC (US) (74) Carlos André Barbosa Cavalcanti Referente à petição de protocolo 870180031654



(21) BR 30 2018 000787-5	Código 47.3 - Petição Deferida (71) CPC ENGINEERING PTY LTD (AU) (74) GIOVANNA CHINAIT DE CARVALHO Referente à petição de protocolo 870180035425
(21) BR 30 2018 000830-8	Código 47.3 - Petição Deferida (71) DAIKIN INDUSTRIES LTD. (JP) ; DAIKIN EUROPE N.V. (BE) (74) Ariboni, Fabbri e Schmidt Sociedade de Advogados Referente à petição de protocolo 870180025285
(21) BR 30 2018 000831-6	Código 47.3 - Petição Deferida (71) DAIKIN INDUSTRIES LTD. (JP) ; DAIKIN EUROPE N.V. (BE) (74) Ariboni, Fabbri e Schmidt Sociedade de Advogados Referente à petição de protocolo 870180025294
(21) BR 30 2018 000900-2	Código 47.3 - Petição Deferida (71) LUMILEDS HOLDING B.V. (PB) (74) Trench, Rossi e Watanabe Advogados Referente à petição de protocolo 870180037561
(21) BR 30 2018 000960-6	Código 47.3 - Petição Deferida (71) HANS PETER ZARFL (AT) (74) DANNEMANN, SIEMSEN, BIGLER & IPANEMA MOREIRA Referente à petição de protocolo 870180036124
(11) BR 32 2015 003641-1	Código 47.3 - Petição Deferida (71) THE MENTHOLATUM COMPANY (US) (74) EDUARDO OTERO Petição 870180028088 de 06/04/2018 deferida.
(11) DI 7101570-1	Código 47.3 - Petição Deferida (71) FÁBIO RENATO ELVIRA (BR/SP) (74) DIFUSÃO MARCAS E PATENTES LTDA. Petição nº 870160016929, de 02/05/2016, deferida.



Código 47.5 - Petição Indeferida

Indeferimento da petição apresentada

(11) BR 30 2016 001089-7

Código 47.5 - Petição Indeferida

(71) SCANIA CV AB (SE)

(74) Daniel Advogados (Alt.de Daniel & Cia)

Petição 870180035981 de 02/05/2018 indeferida, uma vez que o nome do autor está de acordo com o do documento de depósito apresentado.

(11) BR 30 2016 003336-6

Código 47.5 - Petição Indeferida

(71) NISSAN JIDOSHA KABUSHIKI KAISHA (ALSO TRADING AS NISSAN MOTOR CO., LTD.) (JP)

(74) Daniel Advogados (Alt.de Daniel & Cia)

Petição 870180039394 de 11/05/2018 indeferida, uma vez que o nome do autor está de acordo com a solicitação feita através da petição 870160043145 de 15/08/2016.

(11) BR 32 2015 004678-6

Código 47.5 - Petição Indeferida

(71) BULTHAUP GMBH & CO. KG (DE)

(74) ROBERTO DA SILVEIRA TORRES JUNIOR

Petição 870180036558 de 04/05/2018 indeferida, uma vez que foi publicado o despacho 49 na RPI 2460 de 19/02/2018, referente à perda das prioridades reivindicadas.



Código 48 - Petição Sustada

Sustado o conhecimento da petição para aguardar providências necessárias ao seu conhecimento.

(11) DI 7104694-1

Código 48 - Petição Sustada

(22) 23/11/2011

(15) 19/06/2012

(71) ROSANE CECILIA FREIBERGER DALSOCHIO (BR/SC)

(74) BIRATINI PEREIRA GOMES

Petição sustada, tendo em vista a publicação de notificação de ação judicial, referente ao registro, na RPI 2388, de 11/10/2016. Em referência à petição nº 015150001400, de 08/10/2015.



Código 49 - Perda de Prioridade

Perda da prioridade reivindicada por não atender às disposições previstas no Art. 99 da LPI.

(11) BR 30 2017 005460-9	Código 49 - Perda de Prioridade (22) 05/12/2017 (71) NORMAN R. BYRNE (US) (74) David do Nascimento Advogados Associados Referente à Reivindicação de Prioridade nº 29/607,117 de 09/06/2017, por não ter sido apresentado documento comprobatório dentro do prazo previsto no artigo 99 da lei 9279/96.
(11) BR 30 2017 005473-0	Código 49 - Perda de Prioridade (22) 06/12/2017 (71) NORMAN R. BYRNE (US) (74) David do Nascimento Advogados Associados Referente à Reivindicação de Prioridade nº 29/607,309 de 12/06/2017, por não ter sido apresentado documento comprobatório dentro do prazo previsto no artigo 99 da lei 9279/96.
(11) BR 30 2017 005474-9	Código 49 - Perda de Prioridade (22) 06/12/2017 (71) NORMAN R. BYRNE (US) (74) David do Nascimento Advogados Associados Referente à Reivindicação de Prioridade nº 29/607,106 de 09/06/2017, por não ter sido apresentado documento comprobatório dentro do prazo previsto no artigo 99 da lei 9279/96.
(11) BR 30 2017 005505-2	Código 49 - Perda de Prioridade (22) 07/12/2017 (71) NORMAN R. BYRNE (US) (74) David do Nascimento Advogados Associados Referente à Reivindicação de Prioridade nº 29/607,208 de 12/06/2017, por não ter sido apresentado documento comprobatório dentro do prazo previsto no artigo 99 da lei 9279/96.
(11) BR 30 2017 005548-6	Código 49 - Perda de Prioridade (22) 08/12/2017 (71) NORMAN R. BYRNE (US) (74) David do Nascimento Advogados Associados Referente à Reivindicação de Prioridade nº 29/607,207 de 12/06/2017, por não ter sido apresentado documento comprobatório dentro do prazo previsto no artigo



99 da lei 9279/96.

(21) BR 30 2017 005699-7

Código 49 - Perda de Prioridade

(22) 18/12/2017

(71) ERIK A. KAISER (US)

(74) IGOR LEONARDO GUIMARÃES SIMÕES

Referente à reivindicação de Prioridade nº US 29/608,236, de 20/06/2017, por não haver correspondência entre a matéria apresentada na prioridade e a apresentada no pedido. Referente à reivindicação de Prioridade nº US 29/608,240, de 20/06/2017, por não haver correspondência entre a matéria apresentada na prioridade e a apresentada no pedido.

(21) BR 30 2017 005790-0

Código 49 - Perda de Prioridade

(22) 20/12/2017

(71) SANOFI-AVENTIS DEUTSCHLAND GMBH (DE)

(74) DANNEMANN, SIEMSEN, BIGLER & IPANEMA MOREIRA

Referente a reivindicação de Prioridade Número 004084382-0001, de 03/07/2017, por não contemplar a matéria do pedido. Referente a reivindicação de Prioridade Número 004084382-0003, de 03/07/2017, por não contemplar a matéria do pedido. Referente a reivindicação de Prioridade Número 004084382-0005, de 03/07/2017, por não contemplar a matéria do pedido.

(21) BR 30 2017 005794-2

Código 49 - Perda de Prioridade

(22) 20/12/2017

(71) SANOFI-AVENTIS DEUTSCHLAND GMBH (DE)

(74) DANNEMANN, SIEMSEN, BIGLER & IPANEMA MOREIRA

Referente a reivindicação de Prioridade Número 004084382-0002, de 03/07/2017, por não contemplar a matéria do pedido. Referente a reivindicação de Prioridade Número 004084382-0004, de 03/07/2017, por não contemplar a matéria do pedido. Referente a reivindicação de Prioridade Número 004084382-0006, de 03/07/2017, por não contemplar a matéria do pedido.

(21) BR 30 2018 000119-2

Código 49 - Perda de Prioridade

(22) 15/01/2018

(71) PLANTRONICS, INC. (US)

(74) EDUARDO LOURENÇO GUEDES SERRÃO DE OTERO

Referente à Reivindicação de Prioridade nº US 29/613,092, de 07/08/2017, por não haver correspondência entre a matéria apresentada na prioridade e a apresentada no depósito.

(11) BR 32 2018 000003-2

Código 49 - Perda de Prioridade

(22) 07/12/2016

(62) BR 30 2016 005672-2 07/12/2016

(71) BOT HOME AUTOMATION, INC. (US)



(74) DANNEMANN, SIEMSEN, BIGLER & IPANEMA MOREIRA
Referente à reivindicação de Prioridade nº US 29/571,280 de 15/07/2016, por não haver correspondência entre a matéria apresentada na prioridade e a apresentada no pedido. Referente à reivindicação de Prioridade nº US 29/571,285 de 15/07/2016, por não haver correspondência entre a matéria apresentada na prioridade e a apresentada no pedido.

(11) BR 32 2018 000004-0

Código 49 - Perda de Prioridade
(22) 07/12/2016
(62) BR 30 2016 005672-2 07/12/2016
(71) BOT HOME AUTOMATION, INC. (US)
(74) DANNEMANN, SIEMSEN, BIGLER & IPANEMA MOREIRA
Referente à reivindicação de Prioridade nº US 29/571,280 de 15/07/2016, por não haver correspondência entre a matéria apresentada na prioridade e a apresentada no pedido. Referente à reivindicação de Prioridade nº US 29/571,283 de 15/07/2016, por não haver correspondência entre a matéria apresentada na prioridade e a apresentada no pedido.

(11) BR 32 2018 000050-4

Código 49 - Perda de Prioridade
(22) 21/12/2016
(62) BR 30 2016 005889-0 21/12/2016
(71) RINGERS TECHNOLOGIES LLC (US)
(74) KASZNAR LEONARDOS PROPRIEDADE INTELECTUAL
Referente a reivindicação de Prioridade Número US 29/583,084, de 02/11/2016, por não contemplar a matéria do pedido.

(11) BR 32 2018 000053-9

Código 49 - Perda de Prioridade
(22) 21/12/2016
(62) BR 30 2016 005889-0 21/12/2016
(71) RINGERS TECHNOLOGIES LLC (US)
(74) KASZNAR LEONARDOS PROPRIEDADE INTELECTUAL
Referente a reivindicação de Prioridade Número US 29/583,084, de 02/11/2016, por não contemplar a matéria do pedido.



Código 56 - Transferência Deferida

Notificação do deferimento da transferência requerida.

(11) BR 30 2012 000916-2	Código 56 - Transferência Deferida (22) 01/03/2012 (15) 05/04/2016 (71) CAR-O-LINER GROUP AB (SE) (74) Dannemann, Siemsen, Bigler & Ipanema Moreira Transferido, por fusão, de Car-O-Liner Production AB, conforme petição nº 870170050249, de 18/07/2017.
(11) BR 30 2016 003858-9	Código 56 - Transferência Deferida (22) 02/09/2016 (15) 20/03/2018 (71) C.I. TAKIRON CORPORATION (JP) (74) Dannemann, Siemsen, Bigler & Ipanema Moreira Nome alterado de C.I. Kasei Company, Limited, conforme petição nº 870170100503, de 21/12/2017.
(11) DI 6003388-6	Código 56 - Transferência Deferida (22) 26/12/2000 (15) 03/07/2001 (71) KELLOGG EUROPE TRADING LIMITED (IE) (74) DANNEMANN, SIEMSEN, BIGLER & IPANEMA MOREIRA Transferido de Pringles S.A.R.L., conforme petição nº 870170085541, de 07/11/2017.
(11) DI 6100112-0	Código 56 - Transferência Deferida (22) 11/01/2001 (15) 02/01/2002 (71) KELLOGG EUROPE TRADING LIMITED (IE) (74) DANNEMANN, SIEMSEN, BIGLER & IPANEMA MOREIRA Transferido de Pringles S.A.R.L., conforme petição nº 870170085536, de 07/11/2017.
(11) DI 6102120-2	Código 56 - Transferência Deferida (22) 19/09/2001 (15) 28/05/2002 (71) KELLOGG EUROPE TRADING LIMITED (IE) (74) DANNEMANN, SIEMSEN, BIGLER & IPANEMA MOREIRA Transferido de Pringles S.A.R.L., conforme petição nº 870170085546, de 07/11/2017.



(11) DI 6400491-0

Código 56 - Transferência Deferida

(22) 06/02/2004

(15) 15/06/2004

(71) GENERAL MOTORS DO BRASIL LTDA. (BR/SP)

(74) KASZNAR, LEONARDOS ADVOGADOS

Transferido de Ronaldo Quedas, conforme petição nº 870170057760, de 11/08/2017.

(11) DI 6401612-9

Código 56 - Transferência Deferida

(22) 14/05/2004

(15) 27/07/2004

(71) GENERAL MOTORS DO BRASIL LTDA. (BR/SP)

(74) KASZNAR, LEONARDOS ADVOGADOS

Transferido de Ronaldo Quedas, conforme petição nº 870170057765, de 11/08/2017.

(11) DI 6502345-5

Código 56 - Transferência Deferida

(22) 04/07/2005

(15) 06/12/2005

(71) MERCK SHARP & DOHME B.V. (NL)

(74) Kasznar Leonardos Propriedade Intelectual

Transferido de Organon Biosciences Nederland B.V., conforme petição nº 020140011721, de 21/03/2014.

(11) DI 6902951-2

Código 56 - Transferência Deferida

(22) 30/07/2009

(15) 01/02/2011

(71) MERCK SHARP & DOHME B.V. (NL)

(74) Kasznar Leonardos Propriedade Intelectual

Transferido de Organon Biosciences Nederland B.V., conforme petição nº 020140011714, de 21/03/2014.



Código 58 - Transferência em Exigência

Exigência referente ao pedido de transferência requerida. Desta data corre o prazo de 60 (sessenta) dias para cumprimento da exigência formulada, sob pena de Arquivamento da Petição do pedido de Transferência.

(11) DI 5900722-2

Código 58 - Transferência em Exigência

(22) 14/06/1999

(15) 02/05/2001

(71) ITABORAÍ ALIENDE PINHEIRO (BR/SP) ; Paulo Angelo Martins Júnior (BR/SP) ; Mariano Polewacz (BR/SP) ; José Acilino dos Reis Filho (BR/SP)

(74) SOMARCA ASSESSORIA EMPRESARIAL S/C LTDA.

Necessário esclarecer a divergência entre a razão social da cessionária, que consta no termo de cessão e transferência, e aquela expresso nos documentos apresentados, por meio da petição. Em referência à petição nº 870170054002, de 28/07/2017.



Código 59 - Alteração de Nome Deferida

Notificação do deferimento da alteração de nome requerida.

(11) BR 30 2012 000094-7	Código 59 - Alteração de Nome Deferida (22) 11/01/2012 (15) 15/08/2017 (71) BÜRKERT WERKE GMBH & CO. KG (DE) (74) DAVID DO NASCIMENTO ADVOGADOS ASSOCIADOS Nome alterado de Bürkert Werke GmbH, conforme petição nº 870170089043, de 17/11/2017.
(11) BR 30 2012 000916-2	Código 59 - Alteração de Nome Deferida (22) 01/03/2012 (15) 05/04/2016 (71) CAR-O-LINER GROUP AB (SE) (74) Dannemann, Siemsen, Bigler & Ipanema Moreira Nome alterado de Car-O-Liner AB, conforme petição nº 870170050234, de 18/07/2017.
(11) BR 30 2012 001331-3	Código 59 - Alteração de Nome Deferida (22) 19/03/2012 (15) 20/05/2014 (71) INDÚSTRIA E COMÉRCIO DE PRODUTOS DE LIMPEZA SÃO FRANCISCO LTDA. - EPP (BR/SP) (74) FOCUS MARCAS E PATENTES LTDA. Nome alterado de Indústria e Comércio de Produtos de Limpeza São Francisco Ltda., conforme petição nº 870170087848, de 14/11/2017.
(11) BR 30 2012 005041-3	Código 59 - Alteração de Nome Deferida (22) 27/09/2012 (15) 27/05/2014 (71) DORMAKABA DEUTSCHLAND GMBH (DE) (74) CLAUDIO MARCELO SZABAS Nome alterado de Dorma Deutschland GmbH, conforme petição nº 870170024101, de 11/04/2017.
(11) BR 30 2012 005975-5	Código 59 - Alteração de Nome Deferida (22) 23/11/2012 (15) 23/07/2013 (71) SERVIÇO NACIONAL DE APRENDIZAGEM INDUSTRIAL (BR/SP) ; DUOEME MOLDES E INJEÇÃO DE PEÇAS PLÁSTICAS EIRELI - ME (BR/SP) (74) VILAGE MARCAS & PATENTES S/S LTDA



Nome alterado de Duoeme Moldes e Injeção de Peças Plásticas Ltda., conforme petição nº 870170093528, de 01/12/2017.

(11) BR 30 2013 000224-1

Código 59 - Alteração de Nome Deferida
(22) 21/01/2013
(15) 03/06/2014
(71) INDÚSTRIA E COMÉRCIO DE PRODUTOS DE LIMPEZA SÃO FRANCISCO LTDA. - EPP (BR/SP)
(74) FOCUS MARCAS E PATENTES LTDA
Nome alterado de Indústria e Comércio de Produtos de Limpeza São Francisco Ltda., conforme petição nº 870170087859, de 14/11/2017.

(11) BR 30 2013 001294-8

Código 59 - Alteração de Nome Deferida
(22) 27/03/2013
(15) 02/02/2016
(71) TIGRE S.A. PARTICIPAÇÕES (BR/SC)
(74) ANA PAULA SANTOS CELIDONIO
Nome alterado de Tigre S.A. - Tubos e Conexões, conforme petição nº 870170073709, de 29/09/2017.

(11) BR 30 2013 001640-4

Código 59 - Alteração de Nome Deferida
(22) 11/04/2013
(15) 12/04/2016
(71) BÜRKERT WERKE GMBH & CO. KG (DE)
(74) DAVID DO NASCIMENTO ADVOGADOS ASSOCIADOS
Nome alterado de Bürkert Werke GmbH, conforme petição nº 870170089033, de 17/11/2017.

(11) BR 30 2013 004193-0

Código 59 - Alteração de Nome Deferida
(22) 23/08/2013
(15) 12/07/2016
(71) TIGRE S.A. PARTICIPAÇÕES (BR/SC)
(74) ANA PAULA SANTOS CELIDONIO
Nome alterado de Tigre S.A. - Tubos e Conexões, conforme petição nº 870170073710, de 29/09/2017.

(11) BR 30 2013 004865-9

Código 59 - Alteração de Nome Deferida
(22) 24/09/2013
(15) 08/12/2015
(71) TIGRE S.A. PARTICIPAÇÕES (BR/SC)
(74) ANA PAULA SANTOS CELIDONIO
Nome alterado de Tigre S.A. - Tubos e Conexões, conforme petição nº 870170073711, de 29/09/2017.



(11) BR 30 2013 005590-6	Código 59 - Alteração de Nome Deferida (22) 01/11/2013 (15) 15/12/2015 (71) INDÚSTRIA E COMÉRCIO DE PRODUTOS DE LIMPEZA SÃO FRANCISCO LTDA. - EPP (BR/SP) (74) FOCUS MARCAS E PATENTES LTDA Nome alterado de Indústria e Comércio de Produtos de Limpeza São Francisco Ltda., conforme petição nº 870170087880, de 14/11/2017.
(11) BR 30 2013 006464-6	Código 59 - Alteração de Nome Deferida (22) 13/12/2013 (15) 23/01/2018 (71) WESTROCK DISPENSING SYSTEM R&D NETHERLANDS (NL) (74) PAULO MAURÍCIO CARLOS DE OLIVEIRA Nome alterado de Meadwestwaco Calmar Netherlands B.V., conforme petição nº 870170101009, de 22/12/2017.
(11) BR 30 2016 000491-9	Código 59 - Alteração de Nome Deferida (22) 12/02/2016 (15) 13/06/2017 (71) PLENITUDE DESIGN INDÚSTRIA E COMÉRCIO DE ESTOFADOS (BR/SP) (74) Beerre Assessoria Empresarial Ltda.(Alt. de Beerre Assessoria Emp. S/C.LTDA.) Nome alterado de Fábio Tamada Colchões para Plenitude Design Indústria e Comércio de Estofados Ltda., conforme petição nº 870170098403, de 15/12/2017.
(11) BR 30 2016 000784-5	Código 59 - Alteração de Nome Deferida (22) 26/02/2016 (15) 27/03/2018 (71) GOOGLE LLC (US) (74) FLÁVIA SALIM LOPES Nome alterado de Google, Inc., conforme petição nº 870170102220, de 27/12/2017.
(11) BR 30 2016 000786-1	Código 59 - Alteração de Nome Deferida (22) 26/02/2016 (15) 04/07/2017 (71) GOOGLE LLC (US) (74) ORLANDO DE SOUZA Nome alterado de Google, Inc., conforme petição nº 870170102215, de 27/12/2017.
(11) BR 30 2016 003539-3	Código 59 - Alteração de Nome Deferida



	(22) 16/08/2016 (15) 22/08/2017 (71) PLENITUDE DESIGN INDÚSTRIA E COMÉRCIO DE ESTOFADOS (BR/SP) (74) Beerre Assessoria Empresarial Ltda.(Alt. de Beerre Assessoria Emp. S/C.LTDA.) Nome alterado de Fábio Tamada Colchões para Plenitude Design Indústria e Comércio de Estofados Ltda., conforme petição nº 870170098411, de 15/12/2017.
(21) BR 30 2016 004818-5	Código 59 - Alteração de Nome Deferida (22) 20/10/2016 (71) GOOGLE LLC (US) (74) FLÁVIA SALIM LOPES Nome alterado de Google, Inc., conforme petição nº 870170102223, de 27/12/2017.
(11) BR 30 2016 004820-7	Código 59 - Alteração de Nome Deferida (22) 20/10/2016 (15) 26/09/2017 (71) GOOGLE LLC (US) (74) FLÁVIA SALIM LOPES Nome alterado de Google, Inc., conforme petição nº 870170102224, de 27/12/2017.
(11) BR 30 2016 004891-6	Código 59 - Alteração de Nome Deferida (22) 25/10/2016 (15) 19/09/2017 (71) NEOVIA NUTRIÇÃO E SAÚDE ANIMAL LTDA. (BR/MG) (74) Aguinaldo Moreira Marcas e Patentes Ltda. - EPP Nome alterado de Total Alimentos Ltda., conforme petição nº 870170093613, de 01/12/2017.
(11) BR 30 2016 004895-9	Código 59 - Alteração de Nome Deferida (22) 25/10/2016 (15) 19/09/2017 (71) NEOVIA NUTRIÇÃO E SAÚDE ANIMAL LTDA. (BR/MG) (74) Aguinaldo Moreira Marcas e Patentes Ltda. - EPP Nome alterado de Total Alimentos Ltda., conforme petição nº 870170094181, de 04/12/2017.
(11) BR 30 2017 001498-4	Código 59 - Alteração de Nome Deferida (22) 05/04/2017 (15) 19/12/2017 (71) INDÚSTRIA E COMÉRCIO DE PRODUTOS DE LIMPEZA SÃO



FRANCISCO LTDA. - EPP (BR/SP)
(74) FOCUS MARCAS E PATENTES LTDA.
Nome alterado de Indústria e Comércio de Produtos de Limpeza São Francisco Ltda., conforme petição nº 870170087904, de 14/11/2017.

(11) BR 30 2017 003658-9 Código 59 - Alteração de Nome Deferida
(22) 21/08/2017
(15) 14/02/2018
(71) INDÚSTRIA E COM. DE PRODUTOS DE LIMPEZA SÃO FRANCISCO LTDA - EPP (BR/SP)
(74) FOCUS MARCAS E PATENTES LTDA.
Nome alterado de Indústria e Comércio de Produtos de Limpeza São Francisco Ltda., conforme petição nº 870170087886, de 14/11/2017.

(11) BR 30 2017 004135-3 Código 59 - Alteração de Nome Deferida
(22) 21/09/2017
(15) 22/05/2018
(71) PLENITUDE DESIGN INDÚSTRIA E COMÉRCIO DE ESTOFADOS LTDA. (BR/SP)
(74) Beerre Assessoria Empresarial Ltda.(Alt. de Beerre Assessoria Emp. S/C.LTDA.)
Nome alterado de Fábio Tamada Colchões para Plenitude Design Indústria e Comércio de Estofados Ltda., conforme petição nº 870170098401, de 15/12/2017.

(11) BR 32 2015 000264-9 Código 59 - Alteração de Nome Deferida
(22) 27/03/2013
(15) 23/01/2018
(62) BR 30 2013 001294-8 27/03/2013
(71) TIGRE S.A. PARTICIPAÇÕES (BR/SC)
(74) ANA PAULA SANTOS CELIDONIO
Nome alterado de Tigre S.A. - Tubos e Conexões, conforme petição nº 870170073716, de 29/09/2017.

(11) BR 32 2015 000265-7 Código 59 - Alteração de Nome Deferida
(22) 27/03/2013
(15) 13/06/2017
(62) BR 30 2013 001294-8 27/03/2013
(71) TIGRE S.A. PARTICIPAÇÕES (BR/SC)
(74) ANA PAULA SANTOS CELIDONIO
Nome alterado de Tigre S.A. - Tubos e Conexões, conforme petição nº 870170073717, de 29/09/2017.

(11) BR 32 2015 000268-1 Código 59 - Alteração de Nome Deferida

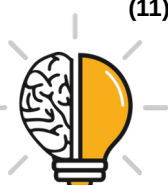

(22) 27/03/2013
(15) 13/06/2017
(62) BR 30 2013 001294-8 27/03/2013
(71) TIGRE S.A. PARTICIPAÇÕES (BR/SC)
(74) ANA PAULA SANTOS CELIDONIO
Nome alterado de Tigre S.A. - Tubos e Conexões, conforme petição nº
870170073714, de 29/09/2017.

(11) BR 32 2015 001162-1

Código 59 - Alteração de Nome Deferida
(22) 24/09/2013
(15) 18/07/2017
(62) BR 30 2013 004865-9 24/09/2013
(71) TIGRE S.A. PARTICIPAÇÕES (BR/SC)
(74) ANA PAULA SANTOS CELIDONIO
Nome alterado de Tigre S.A. - Tubos e Conexões, conforme petição nº
870170073719, de 29/09/2017.

(11) DI 5900203-4

Código 59 - Alteração de Nome Deferida
(22) 03/02/1999
(15) 26/10/1999
(71) DORMAKABA DEUTSCHLAND GMBH (DE)
(74) CLAUDIO MARCELO SZABAS
Nome alterado de Dorma Deutschland GmbH, conforme petição nº
870170024069, de 11/04/2017.

(11) DI 5901715-5

Código 59 - Alteração de Nome Deferida
(22) 13/08/1999
(15) 15/02/2000
(71) AGCO DO BRASIL MÁQUINAS E EQUIPAMENTOS AGRÍCOLAS LTDA.
(BR/SP)
(74) DANNEMANN, SIEMSEN, BIGLER & IPANEMA MOREIRA
Nome alterado de Valtra do Brasil Ltda., conforme petição nº 870170086976, de
10/11/2017.

(11) DI 6303787-4

Código 59 - Alteração de Nome Deferida
(22) 16/10/2003
(15) 30/12/2003
(71) INDÚSTRIA E COMÉRCIO DE PRODUTOS DE LIMPEZA SÃO
FRANCISCO LTDA. - EPP (BR/SP)
(74) Marcas Marcantes e Patentes S/C Ltda
Nome alterado de Indústria e Comércio de Produtos de Limpeza São Francisco
Ltda., conforme petição nº 870170087893, de 14/11/2017.

(11) DI 6303810-2

Código 59 - Alteração de Nome Deferida

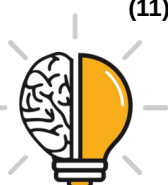

(22) 18/10/2003
(15) 20/01/2004
(71) INDÚSTRIA E COMÉRCIO DE PRODUTOS DE LIMPEZA SÃO FRANCISCO LTDA. - EPP (BR/SP)
(74) FOCUS MARCAS E PATENTES LTDA.
Nome alterado de Indústria e Comércio de Produtos de Limpeza São Francisco Ltda., conforme petição nº 870170087897, de 14/11/2017.

(11) DI 6400165-2

Código 59 - Alteração de Nome Deferida
(22) 28/01/2004
(15) 27/04/2004
(71) INDÚSTRIA E COMÉRCIO DE PRODUTOS DE LIMPEZA SÃO FRANCISCO LTDA. - EPP (BR/SP)
(74) FOCUS MARCAS E PATENTES LTDA.
Nome alterado de Indústria e Comércio de Produtos de Limpeza São Francisco Ltda., conforme petição nº 870170087898, de 14/11/2017.

(11) DI 6403186-1

Código 59 - Alteração de Nome Deferida
(22) 02/09/2004
(15) 16/11/2004
(71) TIGRE S.A. PARTICIPAÇÕES (BR/SC)
(74) ANA PAULA SANTOS CELIDONIO
Nome alterado de Tigre S.A. - Tubos e Conexões, conforme petição nº 870170073614, de 29/09/2017.

(11) DI 6500309-8

Código 59 - Alteração de Nome Deferida
(22) 21/01/2005
(15) 27/09/2005
(71) ALBANO EMBALAGENS ESPECIAIS INDÚSTRIA E COMÉRCIO LTDA. (BR/SP)
(74) LUCIENE BATISTA DE ALMEIDA
Nome alterado de Albano de Almeida Figueiredo & Cia Ltda., conforme petição nº 870170091494, de 27/11/2017.

(11) DI 6501412-0

Código 59 - Alteração de Nome Deferida
(22) 06/04/2005
(15) 05/07/2005
(71) INBRANDS S.A. (BR/SP)
(74) Mauro Braga Assessoria Emp. S/C Ltda
Nome alterado de Ellus do Brasil Confecções e Comércio Ltda., conforme petição nº 020120119304, de 26/12/2012.

(11) DI 6501467-7

Código 59 - Alteração de Nome Deferida
(22) 06/04/2005



(15) 21/06/2005
(71) INBRANDS S.A. (BR/SP)
(74) Mauro Braga Assessoria Emp. S/C Ltda
Nome alterado de Ellus do Brasil Confecções e Comércio Ltda., conforme petição nº 020120119304, de 26/12/2012.

(11) DI 6602673-3

Código 59 - Alteração de Nome Deferida
(22) 26/06/2006
(15) 14/11/2006
(71) TIGRE S.A. PARTICIPAÇÕES (BR/SC)
(74) ANA PAULA SANTOS CELIDONIO
Nome alterado de Tigre S.A. - Tubos e Conexões, conforme petição nº 870170073617, de 29/09/2017.

(11) DI 6603245-8

Código 59 - Alteração de Nome Deferida
(22) 17/08/2006
(15) 02/01/2007
(71) INBRANDS S.A. (BR/SP)
(74) Mauro Braga Assessoria Emp. S/C Ltda
Nome alterado de Ellus do Brasil Confecções e Comércio Ltda., conforme petição nº 020120119304, de 26/12/2012.

(11) DI 6700510-1

Código 59 - Alteração de Nome Deferida
(22) 30/01/2007
(15) 17/07/2007
(71) TIGRE S.A. PARTICIPAÇÕES (BR/SC)
(74) ANA PAULA SANTOS CELIDONIO
Nome alterado de Tigre S.A. - Tubos e Conexões, conforme petição nº 870170073620, de 29/09/2017.

(11) DI 6700511-0

Código 59 - Alteração de Nome Deferida
(22) 30/01/2007
(15) 11/12/2007
(71) TIGRE S.A. PARTICIPAÇÕES (BR/SC)
(74) ANA PAULA SANTOS CELIDONIO
Nome alterado de Tigre S.A. - Tubos e Conexões, conforme petição nº 870170073706, de 29/09/2017.

(11) DI 6703134-0

Código 59 - Alteração de Nome Deferida
(22) 23/10/2007
(15) 08/04/2008
(71) SOUZA CRUZ LTDA. (BR/RJ)
(74) BM&A PROPRIEDADE INTELECTUAL LTDA.
Nome alterado de Souza Cruz S.A., conforme petição nº 870170081097, de



23/10/2017.

(11) DI 6703138-2

Código 59 - Alteração de Nome Deferida

(22) 23/10/2007

(15) 08/04/2008

(71) SOUZA CRUZ LTDA. (BR/RJ)

(74) BM&A PROPRIEDADE INTELECTUAL LTDA.

Nome alterado de Souza Cruz S.A., conforme petição nº 870170081096, de 23/10/2017.

(11) DI 6703448-9

Código 59 - Alteração de Nome Deferida

(22) 25/06/2007

(15) 01/04/2008

(71) TIGRE S.A. PARTICIPAÇÕES (BR/SC)

(74) ANA PAULA SANTOS CELIDONIO

Nome alterado de Tigre S.A. - Tubos e Conexões, conforme petição nº 870170073642, de 29/09/2017.

(11) DI 6801065-6

Código 59 - Alteração de Nome Deferida

(22) 11/03/2008

(15) 08/09/2010

(71) INBRANDS S.A. (BR/SP)

(74) Mauro Braga Assessoria Emp. S/C Ltda.

Nome alterado de Ellus do Brasil Confecções e Comércio Ltda., conforme petição nº 020120119304, de 26/12/2012.

(11) DI 6801066-4

Código 59 - Alteração de Nome Deferida

(22) 11/03/2008

(15) 24/08/2010

(71) INBRANDS S.A. (BR/SP)

(74) Mauro Braga Assessoria Emp. S/C Ltda.

Nome alterado de Ellus do Brasil Confecções e Comércio Ltda., conforme petição nº 020120119304, de 26/12/2012.

(11) DI 6801116-4

Código 59 - Alteração de Nome Deferida

(22) 13/03/2008

(15) 11/11/2008

(71) TIGRE S.A. PARTICIPAÇÕES (BR/SC)

(74) ANA PAULA SANTOS CELIDONIO

Nome alterado de Tigre S.A. - Tubos e Conexões, conforme petição nº 870170073645, de 29/09/2017.

(11) DI 6801117-2

Código 59 - Alteração de Nome Deferida

(22) 13/03/2008



(15) 09/09/2008
(71) TIGRE S.A. PARTICIPAÇÕES (BR/SC)
(74) ANA PAULA SANTOS CELIDONIO
Nome alterado de Tigre S.A. - Tubos e Conexões, conforme petição nº
870170073647, de 29/09/2017.

(11) DI 6802604-8

Código 59 - Alteração de Nome Deferida
(22) 17/06/2008
(15) 13/01/2009
(71) TIGRE S.A. PARTICIPAÇÕES (BR/SC)
(74) ANA PAULA SANTOS CELIDONIO
Nome alterado de Tigre S.A. - Tubos e Conexões, conforme petição nº
870170073649, de 29/09/2017.

(11) DI 6804743-6

Código 59 - Alteração de Nome Deferida
(22) 24/10/2008
(15) 20/10/2009
(71) NEOVIA NUTRIÇÃO E SAÚDE ANIMAL LTDA. (BR/MG)
(74) Aguinaldo Moreira
Nome alterado de Total Alimentos Ltda., conforme petição nº 870170094221, de
04/12/2017.

(11) DI 6805898-5

Código 59 - Alteração de Nome Deferida
(22) 23/12/2008
(15) 24/11/2009
(71) AGCO DO BRASIL MÁQUINAS E EQUIPAMENTOS AGRÍCOLAS LTDA.
(BR/SP)
(74) Dannemann, Siemsen, Bigler & Ipanema Moreira
Nome alterado de Valtra do Brasil Ltda., conforme petição nº 870170086916, de
10/11/2017.

(11) DI 6805899-3

Código 59 - Alteração de Nome Deferida
(22) 23/12/2008
(15) 24/11/2009
(71) AGCO DO BRASIL MÁQUINAS E EQUIPAMENTOS AGRÍCOLAS LTDA.
(BR/SP)
(74) Dannemann, Siemsen, Bigler & Ipanema Moreira
Nome alterado de Valtra do Brasil Ltda., conforme petição nº 870170086888, de
10/11/2017.

(11) DI 6904999-8

Código 59 - Alteração de Nome Deferida
(22) 23/12/2009
(15) 24/08/2010
(71) AGCO DO BRASIL MÁQUINAS E EQUIPAMENTOS AGRÍCOLAS LTDA.



(BR/SP)

(74) DANNEMANN, SIEMSEN, BIGLER & IPANEMA MOREIRA

Nome alterado de Valtra do Brasil Ltda., conforme petição nº 870170086920, de 10/11/2017.

(11) DI 7000247-9

Código 59 - Alteração de Nome Deferida

(22) 22/01/2010

(15) 21/09/2010

(71) TIGRE S.A. PARTICIPAÇÕES (BR/SC)

(74) ANA PAULA SANTOS CELIDONIO

Nome alterado de Tigre S.A. - Tubos e Conexões, conforme petição nº 870170073622, de 29/09/2017.

(11) DI 7003473-7

Código 59 - Alteração de Nome Deferida

(22) 02/09/2010

(15) 01/02/2011

(71) INDÚSTRIA E COMÉRCIO DE PRODUTOS DE LIMPEZA SÃO

FRANCISCO LTDA. - EPP (BR/SP)

(74) FOCUS MARCAS E PATENTES LTDA.

Nome alterado de Indústria e Comércio de Produtos de Limpeza São Francisco Ltda., conforme petição nº 870170087902, de 14/11/2017.

(11) DI 7004403-1

Código 59 - Alteração de Nome Deferida

(22) 27/10/2010

(15) 05/04/2011

(71) TIGRE S.A. PARTICIPAÇÕES (BR/SC)

(74) ANA PAULA SANTOS CELIDONIO

Nome alterado de Tigre S.A. - Tubos e Conexões, conforme petição nº 870170073625, de 29/09/2017.

(11) DI 7004404-0

Código 59 - Alteração de Nome Deferida

(22) 27/10/2010

(15) 05/04/2011

(71) TIGRE S.A. PARTICIPAÇÕES (BR/SC)

(74) ANA PAULA SANTOS CELIDONIO

Nome alterado de Tigre S.A. - Tubos e Conexões, conforme petição nº 870170073632, de 29/09/2017.

(11) DI 7004405-8

Código 59 - Alteração de Nome Deferida

(22) 27/10/2010

(15) 05/04/2011

(71) TIGRE S.A. PARTICIPAÇÕES (BR/SC)

(74) ANA PAULA SANTOS CELIDONIO

Nome alterado de Tigre S.A. - Tubos e Conexões, conforme petição nº



870170073635, de 29/09/2017.

(11) DI 7004764-2

Código 59 - Alteração de Nome Deferida
(22) 12/11/2010
(15) 05/04/2011
(71) TIGRE S.A. PARTICIPAÇÕES (BR/SC)
(74) ANA PAULA SANTOS CELIDONIO
Nome alterado de Tigre S.A. - Tubos e Conexões, conforme petição nº
870170073636, de 29/09/2017.

(11) DI 7004765-0

Código 59 - Alteração de Nome Deferida
(22) 12/11/2010
(15) 05/04/2011
(71) TIGRE S.A. PARTICIPAÇÕES (BR/SC)
(74) ANA PAULA SANTOS CELIDONIO
Nome alterado de Tigre S.A. - Tubos e Conexões, conforme petição nº
870170073637, de 29/09/2017.

(11) DI 7004766-9

Código 59 - Alteração de Nome Deferida
(22) 12/11/2010
(15) 05/04/2011
(71) TIGRE S.A. PARTICIPAÇÕES (BR/SC)
(74) ANA PAULA SANTOS CELIDONIO
Nome alterado de Tigre S.A. - Tubos e Conexões, conforme petição nº
870170073640, de 29/09/2017.

(11) DI 7005146-1

Código 59 - Alteração de Nome Deferida
(22) 04/10/2010
(15) 11/10/2011
(71) DORMAKABA DEUTSCHLAND GMBH (DE)
(74) CLAUDIO MARCELO SZABAS
Nome alterado de Dorma Deutschland GmbH, conforme petição nº
870170024091, de 11/04/2017.

(11) DI 7005284-0

Código 59 - Alteração de Nome Deferida
(22) 29/10/2010
(15) 20/09/2011
(71) DORMAKABA DEUTSCHLAND GMBH (DE)
(74) CLAUDIO MARCELO SZABAS
Nome alterado de Dorma Deutschland GmbH, conforme petição nº
870170024095, de 11/04/2017.

(11) DI 7005452-5

Código 59 - Alteração de Nome Deferida
(22) 22/11/2010



	(15) 05/12/2012 (71) AGCO DO BRASIL MÁQUINAS E EQUIPAMENTOS AGRÍCOLAS LTDA. (BR/SP) (74) Dannemann, Siemsen, Bigler & Ipanema Moreira Nome alterado de Valtra do Brasil Ltda., conforme petição nº 870170086925, de 10/11/2017.
(11) DI 7005652-8	Código 59 - Alteração de Nome Deferida (22) 08/12/2010 (15) 25/10/2011 (71) DORMAKABA DEUTSCHLAND GMBH (DE) (74) CLAUDIO MARCELO SZABAS Nome alterado de Dorma Deutschland GmbH, conforme petição nº 870170024085, de 11/04/2017.
(11) DI 7100566-8	Código 59 - Alteração de Nome Deferida (22) 17/01/2011 (15) 28/02/2012 (71) AGCO DO BRASIL MÁQUINAS E EQUIPAMENTOS AGRÍCOLAS LTDA. (BR/SP) (74) Dannemann, Siemsen, Bigler & Ipanema Moreira Nome alterado de Valtra do Brasil Ltda., conforme petição nº 870170086928, de 10/11/2017.
(11) DI 7100567-6	Código 59 - Alteração de Nome Deferida (22) 17/01/2011 (15) 11/09/2012 (71) AGCO DO BRASIL MÁQUINAS E EQUIPAMENTOS AGRÍCOLAS LTDA. (BR/SP) (74) Dannemann, Siemsen, Bigler & Ipanema Moreira Nome alterado de Valtra do Brasil Ltda., conforme petição nº 870170086934, de 10/11/2017.
(11) DI 7103700-4	Código 59 - Alteração de Nome Deferida (22) 24/08/2011 (15) 13/11/2012 (71) TOYOTA JIDOSHA KABUSHIKI KAISHA (JP) ; SABURU CORPORATION (JP) (74) DANIEL ADVOGADOS Nome alterado de Fuji Jukogyo Kabushi Kaisha, conforme petição nº 870170068032, de 13/09/2017.



Código 62 - Alteração de Sede Deferida

Notificação do deferimento da alteração de Sede requerida.

(11) BR 30 2012 000916-2	Código 62 - Alteração de Sede Deferida (22) 01/03/2012 (15) 05/04/2016 (71) CAR-O-LINER GROUP AB (SE) (74) Dannemann, Siemsen, Bigler & Ipanema Moreira Sede alterada, conforme petição nº 870170050234, de 18/07/2017.
(11) BR 30 2013 001898-9	Código 62 - Alteração de Sede Deferida (22) 25/04/2013 (15) 03/06/2014 (71) JORGE KANNO (BR/PR) (74) Vilage Marcas e Patentes Ltda Alteração de sede deferida, conforme petição nº 870170085318, de 06/11/2017.
(11) BR 30 2013 001902-0	Código 62 - Alteração de Sede Deferida (22) 25/04/2013 (15) 03/06/2014 (71) JORGE KANNO (BR/PR) (74) Vilage Marcas e Patentes Ltda Alteração de sede deferida, conforme petição nº 870170085375, de 06/11/2017.
(11) BR 30 2013 006464-6	Código 62 - Alteração de Sede Deferida (22) 13/12/2013 (15) 23/01/2018 (71) WESTROCK DISPENSING SYSTEM R&D NETHERLANDS (NL) (74) PAULO MAURÍCIO CARLOS DE OLIVEIRA Alteração de sede deferida, conforme petição nº 870170101009, de 22/12/2017.
(11) BR 30 2014 001991-0	Código 62 - Alteração de Sede Deferida (22) 05/05/2014 (15) 03/05/2016 (71) CROSSFOR CO. LTD (JP) (74) LEÃO PROPRIEDADE INTELECTUAL Alteração de sede deferida, conforme petição nº 870170085863, de 08/11/2017.
(11) BR 30 2015 002220-5	Código 62 - Alteração de Sede Deferida (22) 12/05/2015 (15) 05/07/2016 (71) JORGE KANNO (BR/PR)



(74) GEISLER CHBANE BOSSO
Alteração de sede deferida, conforme petição nº 870170084182, de 01/11/2017.

(11) BR 30 2015 002535-2 Código 62 - Alteração de Sede Deferida
(22) 02/06/2015
(15) 15/05/2018
(71) JORGE KANNO (BR/PR)
(74) GEISLER CHBANE BOSSO
Alteração de sede deferida, conforme petição nº 870170084185, de 01/11/2017.

(11) BR 30 2015 002959-5 Código 62 - Alteração de Sede Deferida
(22) 24/06/2015
(15) 09/08/2016
(71) FRONTEC INDÚSTRIA DE COMPONENTES DE FIXAÇÃO LTDA. (BR/RS)
(74) GEISLER CHBANE BOSSO
Alteração de sede deferida, conforme petição nº 870170089252, de 20/11/2017.

(11) BR 30 2015 005639-8 Código 62 - Alteração de Sede Deferida
(22) 14/12/2015
(15) 30/05/2017
(71) CROSSFOR CO., LTD. (JP)
(74) LEÃO PROPRIEDADE INTELECTUAL
Alteração de sede deferida, conforme petição nº 870170085871, de 08/11/2017.

(21) BR 30 2015 005808-0 Código 62 - Alteração de Sede Deferida
(22) 18/12/2015
(71) CROSSFOR CO., LTD. (JP)
(74) LEÃO PROPRIEDADE INTELECTUAL
Alteração de sede deferida, conforme petição nº 870170085878, de 08/11/2017.

(11) BR 30 2016 000491-9 Código 62 - Alteração de Sede Deferida
(22) 12/02/2016
(15) 13/06/2017
(71) PLENITUDE DESIGN INDÚSTRIA E COMÉRCIO DE ESTOFADOS (BR/SP)
(74) Beerre Assessoria Empresarial Ltda.(Alt. de Beerre Assessoria Emp. S/C.LTDA.)
Sede alterada, conforme petição nº 870170098403, de 15/12/2017.

(11) BR 30 2016 002552-5 Código 62 - Alteração de Sede Deferida
(22) 16/06/2016
(15) 23/01/2018
(71) CROSSFOR CO., LTD. (JP)
(74) LEÃO PROPRIEDADE INTELECTUAL
Alteração de sede deferida, conforme petição nº 870170085883, de 08/11/2017.



(11) BR 30 2016 003539-3	Código 62 - Alteração de Sede Deferida (22) 16/08/2016 (15) 22/08/2017 (71) PLENITUDE DESIGN INDÚSTRIA E COMÉRCIO DE ESTOFADOS (BR/SP) (74) Beerre Assessoria Empresarial Ltda.(Alt. de Beerre Assessoria Emp. S/C.LTDA.) Sede alterada, conforme petição nº 870170098411, de 15/12/2017.
(11) BR 30 2016 003858-9	Código 62 - Alteração de Sede Deferida (22) 02/09/2016 (15) 20/03/2018 (71) C.I. TAKIRON CORPORATION (JP) (74) Dannemann, Siemsen, Bigler & Ipanema Moreira Sede alterada, conforme petição nº 870170100560, de 21/12/2017.
(11) BR 30 2016 004438-4	Código 62 - Alteração de Sede Deferida (22) 30/09/2016 (15) 26/09/2017 (71) CROSSFOR CO., LTD. (JP) (74) LEÃO PROPRIEDADE INTELECTUAL Alteração de sede deferida, conforme petição nº 870170085892, de 08/11/2017.
(11) BR 30 2016 005555-6	Código 62 - Alteração de Sede Deferida (22) 30/11/2016 (15) 24/04/2018 (71) FRONTEC INDÚSTRIA DE COMPONENTES DE FIXAÇÃO LTDA. (BR/RS) (74) Village Marcas e Patentes Ltda Alteração de sede deferida, conforme petição nº 870170089250, de 20/11/2017.
(11) BR 30 2017 004135-3	Código 62 - Alteração de Sede Deferida (22) 21/09/2017 (15) 22/05/2018 (71) PLENITUDE DESIGN INDÚSTRIA E COMÉRCIO DE ESTOFADOS LTDA. (BR/SP) (74) Beerre Assessoria Empresarial Ltda.(Alt. de Beerre Assessoria Emp. S/C.LTDA.) Sede alterada, conforme petição nº 870170098401, de 15/12/2017.
(11) DI 6002451-8	Código 62 - Alteração de Sede Deferida (22) 22/09/2000 (15) 29/05/2001 (71) HENRIQUE CÉSAR BERNARDO PADOVANI (BR/SP) ; MARCO ANTONIO BERNARDO PADOVANI (BR/SP)



(74) Geisler Chbane Bosso
Alteração de sede deferida, conforme petição nº 870170080400, de 20/10/2017.

(11) DI 6102232-2 Código 62 - Alteração de Sede Deferida
(22) 20/07/2001
(15) 02/04/2002
(71) HENRIQUE CÉSAR BERNARDO PADOVANI (BR/SP) ; MARCO ANTONIO BERNARDO PADOVANI (BR/SP)
(74) Geisler Chbane Bosso
Alteração de sede deferida, conforme petição nº 870170080405, de 20/10/2017.

(11) DI 6201144-8 Código 62 - Alteração de Sede Deferida
(22) 26/04/2002
(15) 01/10/2002
(71) JORGE KANNO (BR/PR)
(74) Vilage Marcas & Patentes S/C LTDA
Alteração de sede deferida, conforme petição nº 870170085351, de 06/11/2017.

(11) DI 6302065-3 Código 62 - Alteração de Sede Deferida
(22) 13/06/2003
(15) 19/08/2003
(71) JORGE KANNO (BR/PR)
(74) Vilage Marcas & Patentes S/C Ltda
Alteração de sede deferida, conforme petição nº 870170085357, de 06/11/2017.

(11) DI 6500309-8 Código 62 - Alteração de Sede Deferida
(22) 21/01/2005
(15) 27/09/2005
(71) ALBANO EMBALAGENS ESPECIAIS INDÚSTRIA E COMÉRCIO LTDA. (BR/SP)
(74) LUCIENE BATISTA DE ALMEIDA
Alteração de sede deferida, conforme petição nº 870170091494, de 27/11/2017.

(11) DI 6503634-4 Código 62 - Alteração de Sede Deferida
(22) 03/10/2005
(15) 06/12/2005
(71) JORGE KANNO (BR/PR)
(74) Vilage Marcas & Patentes S/S Ltda
Alteração de sede deferida, conforme petição nº 870170085371, de 06/11/2017.

(11) DI 6503698-0 Código 62 - Alteração de Sede Deferida
(22) 16/09/2005
(15) 13/12/2005
(71) VALDEMIR FERNANDES MARTINES (BR/SP)



(74) VILAGE MARCAS E PATENTES LTDA.

Alteração de sede deferida, conforme petição nº 870170082241, de 26/10/2017.

(11) DI 6504094-5

Código 62 - Alteração de Sede Deferida

(22) 04/11/2005

(15) 03/01/2006

(71) JORGE KANNO (BR/PR)

(74) Vilage Marcas & Patentes S/S LTDA

Alteração de sede deferida, conforme petição nº 870170084171, de 01/11/2017.

(11) DI 6600245-1

Código 62 - Alteração de Sede Deferida

(22) 26/01/2006

(15) 11/04/2006

(71) Norival Donisete Galvani (BR/SP)

(74) Beerre Assessoria Empresarial Ltda

Alteração de sede deferida, conforme petição nº 870170080423, de 20/10/2017.

(11) DI 6700394-0

Código 62 - Alteração de Sede Deferida

(22) 08/03/2007

(15) 15/01/2008

(71) JORGE KANNO (BR/PR)

(74) VILAGE MARCAS & PATENTES S/S LTDA

Alteração de sede deferida, conforme petição nº 870170085326, de 06/11/2017.

(11) DI 6800855-4

Código 62 - Alteração de Sede Deferida

(22) 25/02/2008

(15) 19/08/2008

(71) JORGE KANNO (BR/PR)

(74) VILAGE MARCAS & PATENTES S/S LTDA

Alteração de sede deferida, conforme petição nº 870170085341, de 06/11/2017.

(11) DI 6800859-7

Código 62 - Alteração de Sede Deferida

(22) 25/02/2008

(15) 26/08/2008

(71) JORGE KANNO (BR/PR)

(74) VILAGE MARCAS E PATENTES S/S LTDA

Alteração de sede deferida, conforme petição nº 870170084498, de 01/11/2017.

(11) DI 6800860-0

Código 62 - Alteração de Sede Deferida

(22) 25/02/2008

(15) 26/08/2008

(71) JORGE KANNO (BR/PR)

(74) VILAGE MARCAS & PATENTES S/S LTDA

Alteração de sede deferida, conforme petição nº 870170084470, de 01/11/2017.



(11) DI 6802576-9	Código 62 - Alteração de Sede Deferida (22) 30/06/2008 (15) 01/09/2009 (71) JORGE KANNO (BR/PR) (74) Vilage Marcas & Patentes S/S LTDA Alteração de sede deferida, conforme petição nº 870170085363, de 06/11/2017.
(11) DI 6802577-7	Código 62 - Alteração de Sede Deferida (22) 30/06/2008 (15) 01/09/2009 (71) JORGE KANNO (BR/PR) (74) Vilage Marcas & Patentes S/S LTDA Alteração de sede deferida, conforme petição nº 870170085305, de 06/11/2017.
(11) DI 6805623-0	Código 62 - Alteração de Sede Deferida (22) 22/12/2008 (15) 17/11/2009 (71) JORGE KANNO (BR/PR) (74) Vilage Marcas e Patentes S/S Ltda Alteração de sede deferida, conforme petição nº 870170085334, de 06/11/2017.
(11) DI 6901260-1	Código 62 - Alteração de Sede Deferida (22) 09/04/2009 (15) 05/01/2010 (71) JORGE KANNO (BR/PR) (74) Vilage Marcas & Patentes S/S LTDA Alteração de sede deferida, conforme petição nº 870170084218, de 01/11/2017.
(11) DI 6903624-1	Código 62 - Alteração de Sede Deferida (22) 17/09/2009 (15) 29/06/2010 (71) JORGE KANNO (BR/PR) (74) Vilage Marcas & Patentes S/S Ltda Alteração de sede deferida, conforme petição nº 870170084473, de 01/11/2017.
(11) DI 7003778-7	Código 62 - Alteração de Sede Deferida (22) 09/08/2010 (15) 05/04/2011 (71) JORGE KANNO (BR/PR) (74) Vilage Marcas & Patentes S/S Ltda Alteração de sede deferida, conforme petição nº 870170084491, de 01/11/2017.
(11) DI 7003779-5	Código 62 - Alteração de Sede Deferida



(22) 09/08/2010

(15) 05/04/2011

(71) JORGE KANNO (BR/PR)

(74) Vilage Marcas & Patentes S/S Ltda

Alteração de sede deferida, conforme petição nº 870170084493, de 01/11/2017.



Código 65 - Desistência Homologada

Homologada a desistência do pedido de registro ou da petição relativa a desenho industrial, com base no art. 51 da Lei 9.784/99.

(21) BR 30 2018 001129-5

Código 65 - Desistência Homologada

(22) 22/03/2018

(71) CWBR-ARTEFATOS DE MOVIMENTAÇÃO DE ELEVAÇÃO LTDA ME
(BR/PR)

(74) ALCION BUBNIAK

Homologada a desistência do pedido de desenho industrial 302018001129-5, com base no art. 51 da Lei 9.784/99, mediante a protocolização da petição 870180026070 de 02/04/2018.

(21) DI 6804427-5

Código 65 - Desistência Homologada

(22) 10/10/2008

(71) Vitrea Confecções e Acessórios Ltda Me (BR/PR)

(74) Antonio Buiar

Homologada a desistência do pedido de desenho industrial DI6804427-5, com base no art. 51 da Lei 9.784/99, mediante a protocolização da petição 015090002485 de 21/08/2009.



Código 70 - Publicação Anulada

Anulada a publicação, por ter sido indevida, conforme indicado no complemento.

(11) BR 30 2012 005041-3 Código 70 - Publicação Anulada
(22) 27/09/2012
(15) 27/05/2014
(71) DORMAKABA DEUTSCHLAND GMBH (DE)
(74) CLAUDIO MARCELO SZABAS
Referente RPI: 2471 - Cód. 61, Publicado: 15/05/2018, por ter sido indevido.

(21) BR 32 2017 005617-5 Código 70 - Publicação Anulada
(22) 25/11/2016
(62) BR 30 2016 005475-4 25/11/2016
(71) ROMA JENSEN COMERCIO E INDUSTRIA LTDA. (BR/SP)
(74) TINOCO SOARES SOCIEDADE DE ADVOGADOS
Referente RPI: 2455 - Cód. 31, Publicado: 23/01/2018, por ter sido indevido.

(21) BR 32 2017 005618-3 Código 70 - Publicação Anulada
(22) 25/11/2016
(62) BR 30 2016 005475-4 25/11/2016
(71) ROMA JENSEN COMERCIO E INDUSTRIA LTDA. (BR/SP)
(74) TINOCO SOARES SOCIEDADE DE ADVOGADOS
Referente RPI: 2455 - Cód. 31, Publicado: 23/01/2018, por ter sido indevido.

(11) DI 5900203-4 Código 70 - Publicação Anulada
(22) 03/02/1999
(15) 26/10/1999
(71) DORMAKABA DEUTSCHLAND GMBH (DE)
(74) CLAUDIO MARCELO SZABAS
Referente RPI: 2471 - Cód. 61, Publicado: 15/05/2018, por ter sido indevido.

(11) DI 7005146-1 Código 70 - Publicação Anulada
(22) 04/10/2010
(15) 11/10/2011
(71) DORMAKABA DEUTSCHLAND GMBH (DE)
(74) CLAUDIO MARCELO SZABAS
Referente RPI: 2471 - Cód. 61, Publicado: 15/05/2018, por ter sido indevido.

(11) DI 7005284-0 Código 70 - Publicação Anulada
(22) 29/10/2010
(15) 20/09/2011
(71) DORMAKABA DEUTSCHLAND GMBH (DE)



(74) CLAUDIO MARCELO SZABAS

Referente RPI: 2471 - Cód. 61, Publicado: 15/05/2018, por ter sido indevido.

(11) DI 7005652-8

Código 70 - Publicação Anulada

(22) 08/12/2010

(15) 25/10/2011

(71) DORMAKABA DEUTSCHLAND GMBH (DE)

(74) CLAUDIO MARCELO SZABAS

Referente RPI: 2471 - Cód. 61, Publicado: 15/05/2018, por ter sido indevido.

(11) DI 7104694-1

Código 70 - Publicação Anulada

(22) 23/11/2011

(15) 19/06/2012

(71) ROSANE CECILIA FREIBERGER DALSOCHIO (BR/SC)

(74) BIRATINI PEREIRA GOMES

Referente RPI: 2416 - Cód. 56, Publicado: 25/04/2017, por ter sido indevido.



Código 71 - Despacho Anulado

Anulada o despacho, por ter sido indevido, conforme indicado no complemento.

(21) BR 30 2015 000481-9

Código 71 - Despacho Anulado

(22) 29/01/2015

(71) DR. ING. H.C. F. PORSCHE AKTIENGESELLSCHAFT

(74) ORLANDO DE SOUZA

Referente RPI: 2467 - Cód. 65, Publicado: 17/04/2018, por ter sido indevido.



Código 73 - Retificação

Retificação da publicação de qualquer um dos itens anteriores por ter sido efetuada com incorreção. Tal publicação não implica na alteração da data da decisão ou despacho e nos prazos decorrentes da mesma.

(11) BR 30 2013 002193-9

Código 73 - Retificação

(22) 10/05/2013

(15) 20/03/2018

(30) 14/11/2012 US 29/437154

(45) 20/03/2018

(52) 12-05

(54) CONFIGURAÇÃO APLICADA EM CONTROLE PARA GESTÃO DE FROTA

(71) CROWN EQUIPMENT CORPORATION (US)

(72) PHILIP W. SWIFT; GREGORY S. BREIDING; SERGIO S. DE OLIVEIRA;
RODRIGO COLIN; GREGG E. HILLMAN

(74) KAZNAR LEONARDOS PROPRIEDADE INTELECTUAL

Referente RPI: 2463 - Cód. 39, Publicado: 20/03/2018, tendo em vista a omissão de um dos autores. Considerar os dados atuais: GREGG E. HILLMAN.

(11) BR 30 2014 000084-5

Código 73 - Retificação

(22) 10/01/2014

(15) 22/12/2015

(30) 10/07/2013 IT 002271981

(45) 22/12/2015

(52) 12-13

(54) CONFIGURAÇÃO APLICADA A UMA TORRE DE UM TANQUE DE GUERRA

(71) OTO MELARA SPA (IT)

(72) PAOLO ARRIGHI; LORENZO MORONI

(74) TAVARES PROPRIEDADE INTELECTUAL

Referente RPI: 2346 - Cód. 39, Publicado: 22/12/2015, tendo em vista erro no nome do autor. Considerar os dados atuais: PAOLO ARRIGHI.

(11) BR 30 2015 003256-1

Código 73 - Retificação

(22) 13/07/2015

(15) 20/02/2018

(30) 12/01/2015 EM 001428056-0001

(45) 20/02/2018

(52) 28-03

(54) CONFIGURAÇÃO APLICADA A/EM ACESSÓRIO PARA SECADOR DE CABELO

(71) DYSON TECHNOLOGY LIMITED (GB)

(72) CATRIONA ANN CRAWLEY SUTTER; ANDREA EE-VA LIM



(74) DENIS ALLAN DANIEL

Referente RPI: 2459 - Cód. 39, Publicado: 20/02/2018, tendo em vista erro no nome de um dos autores. Considerar os dados atuais: CATRIONA ANN CRAWLEY SUTTER.

(21) BR 30 2017 004762-9

Código 73 - Retificação

(22) 24/10/2017

(44) 05/06/2018

(52) 02-01

(54) CONFIGURAÇÃO APLICADA A/EM FRALDA

(71) DRYLOCK TECHNOLOGIES N.V. (BE)

(72) STEVEN SMET

(74) Licks Advogados

Referente RPI: 2473 - Cód. 49, Publicado: 29/05/2018, por ter sido publicado com incorreção. A perda de prioridade deve ser considerada apenas para o documento DM/096002, de 10/05/2017, tendo em vista o contido no despacho 47.3 publicado na RPI 2472.

(11) BR 32 2015 001944-4

Código 73 - Retificação

(22) 29/11/2013

(15) 23/01/2018

(30) 17/06/2013 EM 002256255

(45) 23/01/2018

(52) 24-02

(54) CONFIGURAÇÃO APLICADA A CONTAINER COM FLANGE DE SERINGA

(62) BR 30 2013 006121-3 29/11/2013

(71) Q-MED AB (SE)

(72) JONAS DOLK; HANS HIMBERT; PELLE REINIUS

(74) RANA GOSAIN

Referente RPI: 2455 - Cód. 39, Publicado: 23/01/2018, tendo em vista erro no endereço do titular. Considerar os dados atuais: SEMINARIEGATAN 21, 752 28 UPPSALA, SUÉCIA.

(11) BR 32 2015 003641-1

Código 73 - Retificação

(22) 07/04/2014

(15) 14/02/2018

(30) 07/10/2013 US 29/469,065

(45) 14/02/2018

(52) 09-01

(54) CONFIGURAÇÃO APLICADA EM BASE DE RECIPIENTE COSMÉTICO

(62) BR 30 2014 001576-1 07/04/2014

(71) THE MENTHOLATUM COMPANY (US)

(72) CHRISTOPHER A. COREY; KEVIN J. AYLSWORTH; SHINJIAN XIE;

CHARLES M. SMITH; KATHERINE TOCHEFF; D'ANNA FARRAR; RAYMOND L.



LEWIS

(74) EDUARDO OTERO

Referente RPI: 2458 - Cód. 39, Publicado: 14/02/2018, tendo em vista erro no documento de prioridade. Considerar os dados atuais: US 29/469,065 de 07/10/2013.



Código 75 - Emissão de Fotocópia

Emissão de fotocópia de Desenho Industrial.

(21) BR 30 2012 003947-9 Código 75 - Emissão de Fotocópia
(71) Roma Jensen Comercio e Industria Ltda (BR/SP)
(74) TINOCO SOARES & FILHO LTDA
Disponibilizada em 29/05/2018, a fotocópia solicitada pelo protocolo 870180045478.

(21) BR 30 2012 004964-4 Código 75 - Emissão de Fotocópia
(71) ALEXANDRE DE AZEVEDO PIMENTEL (BR/SP)
(74) JOÃO CARLOS SALATIEL
Disponibilizada em 25/05/2018, a fotocópia solicitada pelo protocolo 870180026373.

(21) BR 30 2013 006363-1 Código 75 - Emissão de Fotocópia
(71) APPLE INC. (US)
(74) KASZNAR LEONARDOS PROPRIEDADE INTELECTUAL
Disponibilizada em 30/05/2018, a fotocópia solicitada pelo protocolo 870180045809.

(21) BR 30 2016 001080-3 Código 75 - Emissão de Fotocópia
(71) PEPSICO, INC. (US)
(74) Dannemann, Siemsen, Bigler & Ipanema Moreira
Disponibilizada em 30/05/2018, a fotocópia solicitada pelo protocolo 870180045381.

(21) BR 30 2016 005968-3 Código 75 - Emissão de Fotocópia
(71) UNIVERSITY OF MALTA (MT) ; QUAERO LTD. (MT)
(74) ABREU, MERKL E ADVOGADOS ASSOCIADOS
Disponibilizada em 29/05/2018, a fotocópia solicitada pelo protocolo 870180040098.

(21) BR 30 2017 003074-2 Código 75 - Emissão de Fotocópia
(71) 3M INNOVATIVE PROPERTIES COMPANY (US)
(74) ANA PAULA SANTOS CELIDONIO
Disponibilizada em 28/05/2018, a fotocópia solicitada pelo protocolo 870180044673.

(21) BR 30 2017 003075-0 Código 75 - Emissão de Fotocópia
(71) 3M INNOVATIVE PROPERTIES COMPANY (US)
(74) ANA PAULA SANTOS CELIDONIO



Disponibilizada em 28/05/2018, a fotocópia solicitada pelo protocolo 870180044683.

(21) BR 30 2017 004157-4

Código 75 - Emissão de Fotocópia

(71) WIRTH RESEARCH LIMITED (GB)

(74) DANNEMANN, SIEMSEN, BIGLER & IPANEMA MOREIRA

Disponibilizada em 25/05/2018, a fotocópia solicitada pelo protocolo 870180043454.



Código 75.1 - Emissão de Cópia Oficial

Emissão de Cópia Oficial para efeitos de comprovação de Prioridade Unionista.

(21) BR 30 2017 004762-9

Código 75.1 - Emissão de Cópia Oficial

(71) DRYLOCK TECHNOLOGIES N.V. (BE)

(74) Licks Advogados

Emitidas em 30/05/2018, as 19 cópias oficiais solicitadas no dia 18/05/2018.

