

Revista da
**Propriedade
Industrial**

Nº 2475
12 de Junho de 2018

Desenho Industrial

Seção III





REPÚBLICA FEDERATIVA DO BRASIL

Presidente

Michel Temer

MINISTÉRIO DA INDÚSTRIA, COMÉRCIO EXTERIOR E SERVIÇOS

Ministro da Indústria, Comércio Exterior e Serviços

Marcos Jorge de Lima

INSTITUTO NACIONAL DA PROPRIEDADE INDUSTRIAL

Presidente

Luiz Otávio Pimentel

De conformidade com a Lei nº 5.648 de 11 de dezembro de 1970, esta é a publicação oficial do Instituto Nacional da Propriedade Industrial, órgão vinculado ao Ministério da Indústria, Comércio Exterior e Serviços, República Federativa do Brasil, que publica todos os seus atos, despachos e decisões relativos ao sistema de propriedade industrial no Brasil, compreendendo Marcas e Patentes, bem como os referentes a contratos de Transferência de Tecnologia e assuntos correlatos, além dos que dizem respeito ao registro de programas de computador como direito autoral.

As established by Law nº 5.648 of december 11, 1970, this is the official publication of the National Institute of Industrial Property, an office under the Ministry of Industry, Foreign Trade and Services, Federative Republic of Brazil, which publishes all its official acts, orders and decisions regarding the industrial property system in Brazil, comprising Trademarks and Patents, as well as those referring to Technology Transfer agreements and related matters, besides those regarding software registering as copyright.

D'après la Loi nº 5.648 du 11 décembre 1970, c'est est la publication officielle de l'Institut National de la Propriété Industrielle, un office lié au Ministère de l'Industrie, du Commerce Extérieur et des Services, République Fédérative du Brésil, qui publie tous ses actes, ordres et décisions concernant le système de la propriété industrielle au Brésil, y compris marques et brevets, aussi que ceux référents aux contrats de transfert de technologie et des sujets afférents, en outre que ceux se rapportant à l'enregistrement des programmes d'ordinateur comme droit d'auteur.

Según establece la Ley nº 5.648 de 11 diciembre 1970, esta es la publicación oficial del Instituto Nacional de la Propiedad Industrial, oficina vinculada al Ministerio de la Industria, Comercio Exterior y Servicios, República Federativa del Brasil, que publica todos sus actos, ordenes y decisiones referentes al sistema de propiedad industrial en Brasil, comprendiendo marcas y patentes así que los referentes a contratos de transferencia de tecnología y asuntos corelacionados, además de los referentes al registro de programas de ordenador como derecho de autor.

Laut Gezets Nr. 5.648 vom 11. dezember 1970, ist dies das Amtsblatt des Nationalen Instituts für gewerbliches Eigentum (INPI), eines Organs des Bundesministerium für Industrie, Handel und Dienstleistungen, der Bundesrepublik Brasilien, welches alle Amtshandlungen, Beschlüsse und Entscheidungen über gewerbliches Eigentum in Brasilien, einschliesslich Warenzeichen und Patente, ebenso wie auch Übertragungsverträge von Technologie und Computerprogramme als Urheberrecht veröffentlicht.



DIRETORIA DE MARCAS, DESENHO INDUSTRIAL E INDICAÇÕES GEOGRÁFICAS

DESENHO INDUSTRIAL

**PEDIDO DE REGISTRO DE DESENHO INDUSTRIAL
PEDIDO DIVIDIDO DE UM PEDIDO DE
REGISTRO DE DESENHO INDUSTRIAL
ANTERIORMENTE DEPOSITADO**



Índice Geral:

Código 136 - Petição não Conhecida.....	5
Código 30 - Exigência – Art. 103 da LPI.....	7
Código 31 - Notificação de Depósito.....	30
Código 32 - Notificação do Depósito Com Requerimento de Sigilo.....	84
Código 33.1 - Pedido Inexistente.....	87
Código 34 - Exigência - Art. 106 § 3º da LPI.....	93
Código 34.2 - Exame formal de Cumprimento de Exigência Técnica.....	135
Código 36 - Indeferimento - Art. 106 § 4º da LPI.....	142
Código 39 - Concessão do Registro.....	148
Código 39.5 - Notificação de Requerimento de Exame de Mérito.....	232
Código 39.7 - Sobrestado o Exame de Mérito.....	234
Código 40 - Publicação do Parecer de Mérito.....	235
Código 41 - Nulidade Administrativa.....	236
Código 44 - Extinção - Art. 119 inciso III da LPI.....	237
Código 46 - Prorrogação.....	317
Código 47.1 - Petição Prejudicada.....	322
Código 47.3 - Petição Deferida.....	325
Código 48 - Petição Sustada.....	327
Código 49 - Perda de Prioridade.....	328
Código 55 - Exigências Diversas.....	330
Código 59 - Alteração de Nome Deferida.....	331
Código 62 - Alteração de Sede Deferida.....	337
Código 70 - Publicação Anulada.....	348
Código 75 - Emissão de Fotocópia.....	349
Código 75.1 - Emissão de Cópia Oficial.....	351



Código 136 - Petição não Conhecida

(21) BR 30 2013 001002-3	Código 136 - Petição não Conhecida (22) 08/03/2013 (71) MEGA SP NEGÓCIOS REPRESENTAÇÕES EIRELI (BR/SP) (74) CRIMARK ASSESSORIA EMPRESARIAL LTDA Petição não conhecida de acordo com o Artigo 219 Inciso II da Lei 9.279, de 14 de maio de 1996. Petição com protocolo número 870160000715.
(21) BR 30 2014 004052-9	Código 136 - Petição não Conhecida (22) 20/08/2014 (71) ALEXANDRE LUIZ BUENO (BR/PR) (74) LONDON MARCAS E PATENTES SS LTDA Petição não conhecida de acordo com o Artigo 219 Inciso II da Lei 9279, de 14 de maio de 1996. Petição com protocolo número 020140028246.
(21) BR 30 2014 004053-7	Código 136 - Petição não Conhecida (22) 20/08/2014 (71) ALEXANDRE LUIZ BUENO (BR/PR) (74) LONDON MARCAS E PATENTES SS LTDA Petição não conhecida de acordo com o Artigo 219 Inciso II da Lei 9279, de 14 de maio de 1996. Petição com protocolo número 020140028241.
(21) BR 30 2014 005586-0	Código 136 - Petição não Conhecida (22) 07/11/2014 (71) MIGUEL PAIVA DE REZENDE (BR/PR) (74) EDUARDO PEREIRA DA SILVA Petição não conhecida de acordo com o Artigo 219 Inciso II da Lei 9279, de 14 de maio de 1996. Petição com protocolo número 015150000067.
(21) BR 30 2015 000563-7	Código 136 - Petição não Conhecida (22) 06/02/2015 (71) AMERICAN STERILIZER COMPANY (US) (74) NASCIMENTO ADVOGADOS Petição não conhecida de acordo com o Artigo 219 Inciso II da Lei 9279, de 14 de maio de 1996. Petição com protocolo número 018150001975.
(21) BR 30 2015 001303-6	Código 136 - Petição não Conhecida (22) 20/03/2015 (71) ANDEN CO., LTD. (JP) (74) KASZNAR LEONARDOS PROPRIEDADE INTELECTUAL



Petição não conhecida de acordo com o Artigo 219 Inciso II da Lei 9279, de 14 de maio de 1996. Petição com protocolo número 020150009412.



Código 30 - Exigência – Art. 103 da LPI

O pedido não atende formalmente ao disposto no art. 103 da LPI e/ou às demais disposições quanto à sua forma, tendo sido recebido provisoriamente. A não manifestação do depositante no prazo de 5 (cinco) dias desta data, acarretará na inexistência do Pedido.

(21) BR 30 2016 000180-4

Código 30 - Exigência – Art. 103 da LPI

(22) 21/01/2016

(71) JOSE LUIS LOPES ROMAO (BR/PR)

De acordo com a Instrução Normativa 44/2015, art. 20 e 21, ter figuras numeradas conforme o padrão: o número antes do ponto identifica o objeto ou padrão representado (objeto principal, primeira variação, segunda variação etc.) e o que sucede o ponto identifica a vista representada. As folhas deverão ser numeradas consecutivamente com algarismos arábicos, no centro da margem superior, indicando número da folha e o número total de folhas separados por uma barra oblíqua. Ex.: No caso de 3 páginas de desenhos no total: 1/3, 2/3, 3/3. Os objetos tridimensionais deverão conter figuras nas vistas frontal, posterior, laterais, superior, inferior e outras que se façam necessárias à plena compreensão da forma do objeto, não podendo ser emoldurados ou delimitados por linhas, ficando dispostos no papel dentro de margens (superior, esquerda, direita e inferior) de no mínimo 3 cm. A apresentação das figuras deverá ser composta de desenhos ou fotografias que ilustrem apenas o objeto do pedido e, se for o caso, suas variações, com nitidez e resolução gráfica suficiente para plena compreensão da matéria apresentada, observado o mínimo de 300 dpi. Apresente novo jogo de figuras completo, sem alteração da matéria apresentada no depósito, de acordo com o disposto no Art.20 e 21 da Instrução Normativa nº44/2015 O prazo para cumprimento desta exigência é de 5 (cinco) dias corridos contados a partir do primeiro dia útil após esta publicação.

(21) BR 30 2016 003584-9

Código 30 - Exigência – Art. 103 da LPI

(22) 17/08/2016

(71) BOTICA COMERCIAL FARMACÊUTICA LTDA. (BR/PR)

(74) ANDRÉ LUIS FLESCH BRETANHA JORGE

De acordo com a Instrução Normativa 44/2015, art. 20 e 21 a apresentação de figuras não deverá conter: molduras, linhas delimitadoras ou outros elementos meramente ilustrativos que não sejam parte do objeto do pedido; textos, exceto os relativos à numeração de figuras e indicação das vistas estabelecidos nesta Instrução Normativa; elementos que não configurem o objeto solicitado no pedido; marcas, logotipos, símbolos, timbres e rubricas; representação de detalhes internos do objeto que não apresentem características ornamentais. O jogo de figuras apresentado mostra linhas delimitadoras nas páginas 3, 4, 5, 6, 7, 8, 10 e 11. Caso o arquivo tenha sido gerado no Photoshop e convertido para pdf sem ser "limpo", as configurações de camadas ficam escondidas, mas



aparecem quando o documento é enviado através do peticionamento eletrônico. É necessário "limpar" o arquivo na geração do pdf. Apresente novo jogo de figuras corrigido, sem alteração da matéria apresentada no depósito, de acordo com o disposto no Art.20 e 21 da Instrução Normativa nº44/2015 O prazo para cumprimento desta exigência é de 5 (cinco) dias corridos contados a partir do primeiro dia útil após esta publicação.

(21) BR 30 2016 003875-9

Código 30 - Exigência – Art. 103 da LPI

(22) 02/09/2016

(71) JENIVALDA DE CARVALHO COSTA (BR/DF)

De acordo com a Instrução Normativa 44/2015, art. 20 e 21, as figuras deverão ser numeradas conforme o padrão: o número antes do ponto identifica o objeto ou padrão representado (objeto principal, primeira variação, segunda variação etc.) e o que sucede o ponto identifica a vista representada. As folhas deverão ser numeradas consecutivamente com algarismos arábicos, no centro da margem superior, indicando número da folha e o número total de folhas separados por uma barra oblíqua. Ex.: No caso de 3 páginas de desenhos no total: 1/3, 2/3, 3/3. Os objetos tridimensionais deverão conter figuras nas vistas frontal, posterior, laterais, superior, inferior e outras que se façam necessárias à plena compreensão da forma do objeto, não podendo ser emoldurados ou delimitados por linhas, ficando dispostos no papel dentro de margens (superior, esquerda, direita e inferior) de no mínimo 3 cm. Apresente novo jogo de figuras, sem alteração da matéria apresentada no depósito, de acordo com o disposto no Art.20 e 21 da Instrução Normativa nº44/2015. O prazo para cumprimento desta exigência é de 5 (cinco) dias corridos contados a partir do primeiro dia útil após esta publicação.

(21) BR 30 2016 004875-4

Código 30 - Exigência – Art. 103 da LPI

(22) 25/10/2016

(71) MIGUEL DALIVIO BRAGA (BR/SC)

(74) LUIZ CARLOS KETZ BRAGA

1) A apresentação do relatório deve seguir as disposições da Instrução Normativa 44/2015, art. 15 a 17. 2) De acordo com a Instrução Normativa 44/2015, art. 20 e 21, as figuras deverão ser numeradas conforme o padrão: o número antes do ponto identifica o objeto ou padrão representado (objeto principal, primeira variação, segunda variação etc.) e o que sucede o ponto identifica a vista representada. As folhas deverão ser numeradas consecutivamente com algarismos arábicos, no centro da margem superior, indicando número da folha e o número total de folhas separados por uma barra oblíqua. Ex.: No caso de 3 páginas de desenhos no total: 1/3, 2/3, 3/3. Os objetos tridimensionais deverão conter figuras nas vistas frontal, posterior, laterais, superior, inferior e outras que se façam necessárias à plena compreensão da forma do objeto, não podendo ser emoldurados ou delimitados por linhas, ficando dispostos no papel dentro de margens (superior, esquerda, direita e inferior) de no mínimo 3 cm. Apresente



novo jogo de figuras, sem alteração da matéria apresentada no depósito, de acordo com o disposto no Art.20 e 21 da Instrução Normativa nº44/2015. 3) Foi solicitada a não divulgação dos dados do autor no formulário, porém a declaração apresentada não contem os dados necessários. De acordo com o §4º do Art.6º da LPI a solicitação de Não Divulgação do Autor deve ser acompanhada de documento do depositante nomeando e qualificando o autor e declaração do autor solicitando a não divulgação de seu nome. Apresente a documentação corrigida conforme modelos disponíveis no Portal do INPI (Desenho Industrial/Passo 2/Formulário de depósito) <http://www.inpi.gov.br/menu-servicos/downloads-de-formularios-para-pedidos-protocolados-em-papel-no-inpi> O prazo para cumprimento desta exigência é de 5 (cinco) dias corridos contados a partir do primeiro dia útil após esta publicação

(21) BR 30 2016 005880-6

Código 30 - Exigência – Art. 103 da LPI

(22) 20/12/2016

(71) HOMERO MAURICIO DE ARAUJO GRANGEIRO NETO (BR/GO) ;

HOMERO MAURICIO DE ARAUJO GRANGEIRO NETO (BR/GO)

(74) PEDRO HENRIQUE TERRA HOCHMÜLLER

1) De acordo com a Instrução Normativa 44/2015, art. 20 e 21 as páginas contendo as figuras deverão ser numeradas consecutivamente com algarismos arábicos, no centro da margem superior, indicando número da folha e o número total de folhas separados por uma barra oblíqua. Ex.: No caso de 3 páginas de desenhos no total: 1/3, 2/3, 3/3. Apresente novo jogo de figuras, sem alteração da matéria apresentada no depósito, de acordo com o disposto no Art.20 e 21 da Instrução Normativa nº44/2015. 2) A procuração apresentada menciona poderes exclusivos para o depósito de marcas. Apresente novo documento de procuração, onde constem poderes genéricos para atuar perante o INPI ou poderes específicos para solicitar registros de desenho industrial. 3) A Prioridade Unionista de acordo com Art.16 da LPI pode ser reivindicada ao pedido originalmente depositado em país que mantenha acordo com o Brasil, ou em organização internacional, resguardando a data original de depósito nos prazos estabelecidos no acordo (CUP). Caso não haja depósito anterior no exterior que valide a reivindicação da prioridade, apresente esclarecimento solicitando a retirada da informação apresentada no formulário de depósito. O prazo para cumprimento desta exigência é de 5 (cinco) dias corridos contados a partir do primeiro dia útil após esta publicação.

(21) BR 30 2017 002548-0

Código 30 - Exigência – Art. 103 da LPI

(22) 13/06/2017

(71) JOÃO PEREIRA DE AMORIM FILHO (BR/MG)

1) De acordo com a Instrução Normativa 44/2015, art. 20 e 21, ter figuras numeradas conforme o padrão: o número antes do ponto identifica o objeto ou padrão representado (objeto principal, primeira variação, segunda variação etc.) e o que sucede o ponto identifica a vista representada. As folhas deverão ser



numeradas consecutivamente com algarismos arábicos, no centro da margem superior, indicando número da folha e o número total de folhas separados por uma barra oblíqua. Ex.: No caso de 3 páginas de desenhos no total: 1/3, 2/3, 3/3. A apresentação das figuras deverá ser composta de desenhos ou fotografias que ilustrem apenas o objeto do pedido e, se for o caso, suas variações, com nitidez e resolução gráfica suficiente para plena compreensão da matéria apresentada, observado o mínimo de 300 dpi. Apresente novo jogo de figuras completo, sem alteração da matéria apresentada no depósito, de acordo com o disposto no Art.20 e 21 da Instrução Normativa nº44/2015 2)) A Prioridade Unionista de acordo com Art.16 da LPI pode ser reivindicada ao pedido originalmente depositado em país que mantenha acordo com o Brasil, ou em organização internacional, resguardando a data original de depósito nos prazos estabelecidos no acordo (CUP). Caso não haja depósito anterior no exterior que valide a reivindicação da prioridade, apresente esclarecimento solicitando a retirada da informação apresentada no formulário de depósito O prazo para cumprimento desta exigência é de 5 (cinco) dias corridos contados a partir do primeiro dia útil após esta publicação.

(21) BR 30 2018 000673-9

Código 30 - Exigência – Art. 103 da LPI

(22) 22/02/2018

(71) SEBASTIAO CLAYTON ALMEIDA PEREIRA (BR/DF)

De acordo com a Instrução Normativa 44/2015, art. 20 e 21, os desenhos ou fotografias deverão ter as folhas numeradas consecutivamente no centro da margem superior, indicando número da folha e o número total de folhas separados por uma barra oblíqua. Ex.: No caso de 3 páginas de desenhos no total: 1/3, 2/3, 3/3. No jogo de figuras apresentado no cumprimento de exigência preliminar consta duas vezes a página 8/8 e não consta a página 1/8. Apresente novo jogo de figuras completo e com numeração corrigida, sem alteração da matéria apresentada no depósito, de acordo com o disposto no Art.20 e 21 da Instrução Normativa nº44/2015 O prazo para cumprimento desta exigência é de 5 (cinco) dias corridos contados a partir do primeiro dia útil após esta publicação.

(21) BR 30 2018 000691-7

Código 30 - Exigência – Art. 103 da LPI

(22) 23/02/2018

(71) PINTURA ELÉTRICA CACAU (BR/MG)

1) As figuras devem numeradas conforme o padrão: o número antes do ponto identifica o objeto ou padrão representado e o que sucede o ponto identifica a vista representada. As folhas deverão ser numeradas consecutivamente, no centro da margem superior, indicando número da folha e o número total de folhas separados por uma barra oblíqua. Ex.: No caso de 3 páginas de desenhos no total: 1/3, 2/3, 3/3. As figuras deverão o mínimo de 300 dpi para garantir nitidez e resolução gráfica Apresente novo jogo de figuras, sem alteração da matéria, de acordo com o disposto no Art.20 e 21 da Instrução Normativa nº44/2015 2) A Prioridade Unionista de acordo com Art.16 da LPI pode ser reivindicada ao



pedido depositado em país que mantenha acordo com o Brasil, ou em organização internacional. Caso não haja depósito anterior no exterior, apresente esclarecimento solicitando a retirada da informação. 3) De acordo com o § 4º do art. 6º da LPI, ao solicitar a não divulgação do autor devem ser apresentados documento do depositante nomeando e qualificando o autor e a declaração do autor solicitando a não divulgação de seu nome, conforme modelos disponíveis no Portal do INPI <http://www.inpi.gov.br/menu-servicos/downloads-de-formularios-para-pedidos-protocolados-em-papel-no-inpi> Caso deseje a não divulgação dos dados do autor, apresente os documentos necessários. Caso seja de interesse a divulgação do autor, apresente esclarecimento informando que o campo foi preenchido por engano. 4) Ao ser solicitado sigilo do pedido de registro, o depositante deve apresentar guia de recolhimento (código 102) e comprovante de pagamento da taxa de sigilo requerido. Caso a solicitação de sigilo seja indevida, apresente esclarecimento preenchimento foi equivocado. O prazo para cumprimento desta exigência é de 5 (cinco) dias corridos contados a partir do primeiro dia útil após esta publicação.

(21) BR 30 2018 000692-5

Código 30 - Exigência – Art. 103 da LPI

(22) 23/02/2018

(71) PINTURA ELÉTRICA CACAU (BR/MG)

1) As figuras devem numeradas conforme o padrão: o número antes do ponto identifica o objeto ou padrão representado e o que sucede o ponto identifica a vista representada. As folhas deverão ser numeradas consecutivamente, no centro da margem superior, indicando número da folha e o número total de folhas separados por uma barra oblíqua. Ex.: No caso de 3 páginas de desenhos no total: 1/3, 2/3, 3/3. As figuras deverão o mínimo de 300 dpi para garantir nitidez e resolução gráfica Apresente novo jogo de figuras, sem alteração da matéria, de acordo com o disposto no Art.20 e 21 da Instrução Normativa nº44/2015 2) A Prioridade Unionista de acordo com Art.16 da LPI pode ser reivindicada ao pedido depositado em país que mantenha acordo com o Brasil, ou em organização internacional. Caso não haja depósito anterior no exterior, apresente esclarecimento solicitando a retirada da informação. 3) De acordo com o § 4º do art. 6º da LPI, ao solicitar a não divulgação do autor devem ser apresentados documento do depositante nomeando e qualificando o autor e a declaração do autor solicitando a não divulgação de seu nome, conforme modelos disponíveis no Portal do INPI <http://www.inpi.gov.br/menu-servicos/downloads-de-formularios-para-pedidos-protocolados-em-papel-no-inpi> Caso deseje a não divulgação dos dados do autor, apresente os documentos necessários. Caso seja de interesse a divulgação do autor, apresente esclarecimento informando que o campo foi preenchido por engano. 4) Ao ser solicitado sigilo do pedido de registro, o depositante deve apresentar guia de recolhimento (código 102) e comprovante de pagamento da taxa de sigilo requerido. Caso a solicitação de sigilo seja indevida, apresente esclarecimento preenchimento foi equivocado. O prazo para cumprimento desta exigência é de 5 (cinco) dias corridos contados a partir do



primeiro dia útil após esta publicação.

(21) BR 30 2018 000693-3

Código 30 - Exigência – Art. 103 da LPI

(22) 23/02/2018

(71) PINTURA ELÉTRICA CACAU (BR/MG)

1) As figuras devem numeradas conforme o padrão: o número antes do ponto identifica o objeto ou padrão representado e o que sucede o ponto identifica a vista representada. As folhas deverão ser numeradas consecutivamente, no centro da margem superior, indicando número da folha e o número total de folhas separados por uma barra oblíqua. Ex.: No caso de 3 páginas de desenhos no total: 1/3, 2/3, 3/3. As figuras deverão o mínimo de 300 dpi para garantir nitidez e resolução gráfica. Apresente novo jogo de figuras, sem alteração da matéria, de acordo com o disposto no Art.20 e 21 da Instrução Normativa nº44/2015. 2) A Prioridade Unionista de acordo com Art.16 da LPI pode ser reivindicada ao pedido depositado em país que mantenha acordo com o Brasil, ou em organização internacional. Caso não haja depósito anterior no exterior, apresente esclarecimento solicitando a retirada da informação. 3) De acordo com o § 4º do art. 6º da LPI, ao solicitar a não divulgação do autor devem ser apresentados documento do depositante nomeando e qualificando o autor e a declaração do autor solicitando a não divulgação de seu nome, conforme modelos disponíveis no Portal do INPI <http://www.inpi.gov.br/menu-servicos/downloads-de-formularios-para-pedidos-protocolados-em-papel-no-inpi> Caso deseje a não divulgação dos dados do autor, apresente os documentos necessários. Caso seja de interesse a divulgação do autor, apresente esclarecimento informando que o campo foi preenchido por engano. 4) Ao ser solicitado sigilo do pedido de registro, o depositante deve apresentar guia de recolhimento (código 102) e comprovante de pagamento da taxa de sigilo requerido. Caso a solicitação de sigilo seja indevida, apresente esclarecimento preenchimento foi equivocado. O prazo para cumprimento desta exigência é de 5 (cinco) dias corridos contados a partir do primeiro dia útil após esta publicação.

(21) BR 30 2018 000835-9

Código 30 - Exigência – Art. 103 da LPI

(22) 02/03/2018

(71) VINÍCIUS HERNANDEZ LOPES LADIVEZ (BR/SP)

De acordo com a Instrução Normativa 44/2015, art. 20 e 21, ter figuras numeradas conforme o padrão: o número antes do ponto identifica o objeto ou padrão representado (objeto principal, primeira variação, segunda variação etc.) e o que sucede o ponto identifica a vista representada. As folhas deverão ser numeradas consecutivamente com algarismos arábicos, no centro da margem superior, indicando número da folha e o número total de folhas separados por uma barra oblíqua. Ex.: No caso de 3 páginas de desenhos no total: 1/3, 2/3, 3/3. Os objetos tridimensionais deverão conter figuras nas vistas frontal, posterior, laterais, superior, inferior e outras que se façam necessárias à plena compreensão da forma do objeto, não podendo ser emoldurados ou delimitados



por linhas, ficando dispostos no papel dentro de margens (superior, esquerda, direita e inferior) de no mínimo 3 cm. Apresente novo jogo de figuras completo, sem alteração da matéria apresentada no depósito, de acordo com o disposto no Art.20 e 21 da Instrução Normativa nº44/2015 O prazo para cumprimento desta exigência é de 5 (cinco) dias corridos contados a partir do primeiro dia útil após esta publicação

(21) BR 30 2018 000836-7

Código 30 - Exigência – Art. 103 da LPI

(22) 03/03/2018

(71) EDSON NOGAVA (BR/SP)

De acordo com a Instrução Normativa 44/2015, art. 20 e 21, os desenhos ou fotografias deverão ter as folhas numeradas consecutivamente com algarismos arábicos, no centro da margem superior, indicando número da folha e o número total de folhas separados por uma barra oblíqua. Ex.: No caso de 3 páginas de desenhos no total: 1/3, 2/3, 3/3. Os objetos tridimensionais deverão conter figuras nas vistas frontal, posterior, laterais, superior, inferior e outras que se façam necessárias à plena compreensão da forma do objeto, não podendo ser emoldurados ou delimitados por linhas, ficando dispostos no papel dentro de margens (superior, esquerda, direita e inferior) de no mínimo 3cm. A apresentação de figuras não deverá conter: molduras, linhas delimitadoras ou outros elementos meramente ilustrativos que não sejam parte do objeto do pedido; textos, exceto os relativos à numeração de figuras e indicação das vistas estabelecidos nesta Instrução Normativa; elementos que não configurem o objeto solicitado no pedido; marcas, logotipos, símbolos, timbres e rubricas; representação de detalhes internos do objeto que não apresentem características ornamentais. Apresente novo jogo de figuras completo, sem alteração da matéria apresentada no depósito, de acordo com o disposto no Art.20 e 21 da Instrução Normativa nº44/2015 O prazo para cumprimento desta exigência é de 5 (cinco) dias corridos contados a partir do primeiro dia útil após esta publicação.

(21) BR 30 2018 000871-5

Código 30 - Exigência – Art. 103 da LPI

(22) 07/03/2018

(71) RODRIGO FABIANO CUNHA VAZ (BR/PR) ; PILLOWTOY LTDA (BR/PR)

De acordo com a Instrução Normativa 44/2015, art. 20 e 21, ter figuras numeradas conforme o padrão: o número antes do ponto identifica o objeto ou padrão representado (objeto principal, primeira variação, segunda variação etc.) e o que sucede o ponto identifica a vista representada. As folhas deverão ser numeradas consecutivamente com algarismos arábicos, no centro da margem superior, indicando número da folha e o número total de folhas separados por uma barra oblíqua. Ex.: No caso de 3 páginas de desenhos no total: 1/3, 2/3, 3/3. Os objetos tridimensionais deverão conter figuras nas vistas frontal, posterior, laterais, superior, inferior e outras que se façam necessárias à plena compreensão da forma do objeto, não podendo ser emoldurados ou delimitados por linhas, ficando dispostos no papel dentro de margens (superior, esquerda,



direita e inferior) de no mínimo 3 cm. A apresentação de figuras não deverá conter: molduras, linhas delimitadoras ou outros elementos meramente ilustrativos que não sejam parte do objeto do pedido; textos, exceto os relativos à numeração de figuras e indicação das vistas estabelecidos nesta Instrução Normativa; elementos que não configurem o objeto solicitado no pedido; marcas, logotipos, símbolos, timbres e rubricas; representação de detalhes internos do objeto que não apresentem características ornamentais. Apresente novo jogo de figuras completo, sem alteração de matéria, de acordo com o disposto no Art.20 e 21 da Instrução Normativa nº44/2015

(21) BR 30 2018 000873-1

Código 30 - Exigência – Art. 103 da LPI

(22) 07/03/2018

(71) INCOM INDUSTRIAL EIRELI (BR/SP)

(74) Alberto Luís Camelier da Silva

De acordo com a Instrução Normativa 44/2015, art. 20 e 21, as figuras deverão ser numeradas conforme o padrão: o número antes do ponto identifica o objeto ou padrão representado (objeto principal, primeira variação, segunda variação etc.) e o que sucede o ponto identifica a vista representada. As folhas deverão ser numeradas consecutivamente com algarismos arábicos, no centro da margem superior, indicando número da folha e o número total de folhas separados por uma barra oblíqua. Ex.: No caso de 3 páginas de desenhos no total: 1/3, 2/3, 3/3. Apresente novo jogo de figuras, sem alteração da matéria apresentada no depósito, de acordo com o disposto no Art.20 e 21 da Instrução Normativa nº44/2015. O prazo para cumprimento desta exigência é de 5 (cinco) dias corridos contados a partir do primeiro dia útil após esta publicação.

(21) BR 30 2018 000876-6

Código 30 - Exigência – Art. 103 da LPI

(22) 07/03/2018

(71) INCOM INDUSTRIAL EIRELI (BR/SP)

(74) Alberto Luís Camelier da Silva

De acordo com a Instrução Normativa 44/2015, art. 20, os desenhos ou fotografias deverão ter as folhas numeradas consecutivamente com algarismos arábicos, no centro da margem superior, preferencialmente indicando número da folha e o número total de folhas separados por uma barra oblíqua. Ex.: No caso de 3 páginas de desenhos no total: 1/3, 2/3, 3/3. O jogo de figuras apresentado sinaliza um total de 6 folhas mas termina na folha 5/6. Apresente novo jogo de figuras com a numeração corrigida, sem alteração da matéria apresentada no depósito, de acordo com o disposto no Art.20 da Instrução Normativa nº44/2015. O prazo para cumprimento desta exigência é de 5 (cinco) dias corridos contados a partir do primeiro dia útil após esta publicação.

(21) BR 30 2018 000881-2

Código 30 - Exigência – Art. 103 da LPI

(22) 07/03/2018

(71) ALEXANDRE MASSARU YAJIMA DE MORAIS (BR/DF)



De acordo com a Instrução Normativa 44/2015, art. 20 e 21, as figuras deverão ser numeradas conforme o padrão: o número antes do ponto identifica o objeto ou padrão representado (objeto principal, primeira variação, segunda variação etc.) e o que sucede o ponto identifica a vista representada. As folhas deverão ser numeradas consecutivamente com algarismos arábicos, no centro da margem superior, indicando número da folha e o número total de folhas separados por uma barra oblíqua. Ex.: No caso de 3 páginas de desenhos no total: 1/3, 2/3, 3/3. Os objetos tridimensionais deverão conter figuras nas vistas frontal, posterior, laterais, superior, inferior e outras que se façam necessárias à plena compreensão da forma do objeto, não podendo ser emoldurados ou delimitados por linhas, ficando dispostos no papel dentro de margens (superior, esquerda, direita e inferior) de no mínimo 3 cm. Apresente novo jogo de figuras, sem alteração da matéria apresentada no depósito, de acordo com o disposto no Art.20 e 21 da Instrução Normativa nº44/2015. O prazo para cumprimento desta exigência é de 5 (cinco) dias corridos contados a partir do primeiro dia útil após esta publicação.

(21) BR 30 2018 000882-0

Código 30 - Exigência – Art. 103 da LPI

(22) 07/03/2018

(71) ALEXANDRE MASSARU YAJIMA DE MORAIS (BR/DF)

1) A apresentação do relatório deve seguir as disposições da Instrução Normativa 44/2015, art. 15 a 17. 2) De acordo com a Instrução Normativa 44/2015, art. 20 e 21, as figuras deverão ser numeradas conforme o padrão: o número antes do ponto identifica o objeto ou padrão representado (objeto principal, primeira variação, segunda variação etc.) e o que sucede o ponto identifica a vista representada. As folhas deverão ser numeradas consecutivamente com algarismos arábicos, no centro da margem superior, indicando número da folha e o número total de folhas separados por uma barra oblíqua. Ex.: No caso de 3 páginas de desenhos no total: 1/3, 2/3, 3/3. Os objetos tridimensionais deverão conter figuras nas vistas frontal, posterior, laterais, superior, inferior e outras que se façam necessárias à plena compreensão da forma do objeto, não podendo ser emoldurados ou delimitados por linhas, ficando dispostos no papel dentro de margens (superior, esquerda, direita e inferior) de no mínimo 3 cm. Apresente novo jogo de figuras, sem alteração da matéria apresentada no depósito, de acordo com o disposto no Art.20 e 21 da Instrução Normativa nº44/2015. O prazo para cumprimento desta exigência é de 5 (cinco) dias corridos contados a partir do primeiro dia útil após esta publicação.

(21) BR 30 2018 000884-7

Código 30 - Exigência – Art. 103 da LPI

(22) 07/03/2018

(71) ALEXANDRE MASSARU YAJIMA DE MORAIS (BR/DF)

1) A apresentação do relatório deve seguir as disposições da Instrução Normativa 44/2015, art. 15 a 17. 2) De acordo com a Instrução Normativa 44/2015, art. 20 e 21, as figuras deverão ser numeradas conforme o padrão: o número antes do



ponto identifica o objeto ou padrão representado (objeto principal, primeira variação, segunda variação etc.) e o que sucede o ponto identifica a vista representada. As folhas deverão ser numeradas consecutivamente com algarismos arábicos, no centro da margem superior, indicando número da folha e o número total de folhas separados por uma barra oblíqua. Ex.: No caso de 3 páginas de desenhos no total: 1/3, 2/3, 3/3. Os objetos tridimensionais deverão conter figuras nas vistas frontal, posterior, laterais, superior, inferior e outras que se façam necessárias à plena compreensão da forma do objeto, não podendo ser emoldurados ou delimitados por linhas, ficando dispostos no papel dentro de margens (superior, esquerda, direita e inferior) de no mínimo 3 cm. Apresente novo jogo de figuras, sem alteração da matéria apresentada no depósito, de acordo com o disposto no Art.20 e 21 da Instrução Normativa nº44/2015. O prazo para cumprimento desta exigência é de 5 (cinco) dias corridos contados a partir do primeiro dia útil após esta publicação.

(21) BR 30 2018 000885-5

Código 30 - Exigência – Art. 103 da LPI

(22) 07/03/2018

(71) ALEXANDRE MASSARU YAJIMA DE MORAIS (BR/DF)

1) A apresentação do relatório deve seguir as disposições da Instrução Normativa 44/2015, art. 15 a 17. 2) De acordo com a Instrução Normativa 44/2015, art. 20 e 21, as figuras deverão ser numeradas conforme o padrão: o número antes do ponto identifica o objeto ou padrão representado (objeto principal, primeira variação, segunda variação etc.) e o que sucede o ponto identifica a vista representada. As folhas deverão ser numeradas consecutivamente com algarismos arábicos, no centro da margem superior, indicando número da folha e o número total de folhas separados por uma barra oblíqua. Ex.: No caso de 3 páginas de desenhos no total: 1/3, 2/3, 3/3. Os objetos tridimensionais deverão conter figuras nas vistas frontal, posterior, laterais, superior, inferior e outras que se façam necessárias à plena compreensão da forma do objeto, não podendo ser emoldurados ou delimitados por linhas, ficando dispostos no papel dentro de margens (superior, esquerda, direita e inferior) de no mínimo 3 cm. Apresente novo jogo de figuras, sem alteração da matéria apresentada no depósito, de acordo com o disposto no Art.20 e 21 da Instrução Normativa nº44/2015. O prazo para cumprimento desta exigência é de 5 (cinco) dias corridos contados a partir do primeiro dia útil após esta publicação.

(21) BR 30 2018 000888-0

Código 30 - Exigência – Art. 103 da LPI

(22) 07/03/2018

(71) INCOM INDUSTRIAL EIRELI (BR/SP)

(74) Alberto Luís Camelier da Silva

De acordo com a Instrução Normativa 44/2015, art. 20, os desenhos ou fotografias deverão ter as folhas numeradas consecutivamente com algarismos arábicos, no centro da margem superior, preferencialmente indicando número da folha e o número total de folhas separados por uma barra oblíqua. Ex.: No caso



de 3 páginas de desenhos no total: 1/3, 2/3, 3/3. O jogo de figuras apresentado sinaliza um total de 6 folhas mas termina na folha 5/6. Apresente novo jogo de figuras com a numeração corrigida, sem alteração da matéria apresentada no depósito, de acordo com o disposto no Art.20 da Instrução Normativa nº44/2015 O prazo para cumprimento desta exigência é de 5 (cinco) dias corridos contados a partir do primeiro dia útil após esta publicação.

(21) BR 30 2018 000893-6

Código 30 - Exigência – Art. 103 da LPI

(22) 07/03/2018

(71) HENRIQUE CARMINE (BR/SP)

De acordo com a Instrução Normativa 44/2015, art. 20, os desenhos ou fotografias deverão ter as folhas numeradas consecutivamente com algarismos arábicos, no centro da margem superior, preferencialmente indicando número da folha e o número total de folhas separados por uma barra oblíqua. Ex.: No caso de 3 páginas de desenhos no total: 1/3, 2/3, 3/3. O jogo de figuras apresentado sinaliza um total de 10 folhas mas termina na folha 7/10. Apresente novo jogo de figuras com a numeração corrigida, sem alteração da matéria apresentada no depósito, de acordo com o disposto no Art.20 da Instrução Normativa nº44/2015 O prazo para cumprimento desta exigência é de 5 (cinco) dias corridos contados a partir do primeiro dia útil após esta publicação.

(21) BR 30 2018 000894-4

Código 30 - Exigência – Art. 103 da LPI

(22) 07/03/2018

(71) INCOM INDUSTRIAL EIRELI (BR/SP)

(74) Alberto Luís Camelier da Silva

De acordo com a Instrução Normativa 44/2015, art. 20, os desenhos ou fotografias deverão ter as folhas numeradas consecutivamente com algarismos arábicos, no centro da margem superior, preferencialmente indicando número da folha e o número total de folhas separados por uma barra oblíqua. Ex.: No caso de 3 páginas de desenhos no total: 1/3, 2/3, 3/3. O jogo de figuras apresentado sinaliza um total de 6 folhas mas termina na folha 5/6. Apresente novo jogo de figuras com a numeração corrigida, sem alteração da matéria apresentada no depósito, de acordo com o disposto no Art.20 da Instrução Normativa nº44/2015 O prazo para cumprimento desta exigência é de 5 (cinco) dias corridos contados a partir do primeiro dia útil após esta publicação.

(21) BR 30 2018 000897-9

Código 30 - Exigência – Art. 103 da LPI

(22) 07/03/2018

(71) INCOM INDUSTRIAL EIRELI (BR/SP)

(74) Alberto Luís Camelier da Silva

De acordo com a Instrução Normativa 44/2015, art. 20, os desenhos ou fotografias deverão ter as folhas numeradas consecutivamente com algarismos arábicos, no centro da margem superior, preferencialmente indicando número da folha e o número total de folhas separados por uma barra oblíqua. Ex.: No caso



de 3 páginas de desenhos no total: 1/3, 2/3, 3/3. O jogo de figuras apresentado sinaliza um total de 6 folhas mas termina na folha 7/6. Apresente novo jogo de figuras com a numeração corrigida, sem alteração da matéria apresentada no depósito, de acordo com o disposto no Art.20 da Instrução Normativa nº44/2015 O prazo para cumprimento desta exigência é de 5 (cinco) dias corridos contados a partir do primeiro dia útil após esta publicação.

(21) BR 30 2018 000898-7

Código 30 - Exigência – Art. 103 da LPI

(22) 07/03/2018

(71) INCOM INDUSTRIAL EIRELI (BR/SP)

(74) Alberto Luís Camelier da Silva

De acordo com a Instrução Normativa 44/2015, art. 20, os desenhos ou fotografias deverão ter as folhas numeradas consecutivamente com algarismos arábicos, no centro da margem superior, preferencialmente indicando número da folha e o número total de folhas separados por uma barra oblíqua. Ex.: No caso de 3 páginas de desenhos no total: 1/3, 2/3, 3/3. O jogo de figuras apresentado sinaliza um total de 6 folhas mas termina na folha 7/6. Apresente novo jogo de figuras com a numeração corrigida, sem alteração da matéria apresentada no depósito, de acordo com o disposto no Art.20 da Instrução Normativa nº44/2015 O prazo para cumprimento desta exigência é de 5 (cinco) dias corridos contados a partir do primeiro dia útil após esta publicação.

(21) BR 30 2018 000899-5

Código 30 - Exigência – Art. 103 da LPI

(22) 07/03/2018

(71) INCOM INDUSTRIAL EIRELI (BR/SP)

(74) Alberto Luís Camelier da Silva

De acordo com a Instrução Normativa 44/2015, art. 20, os desenhos ou fotografias deverão ter as folhas numeradas consecutivamente com algarismos arábicos, no centro da margem superior, preferencialmente indicando número da folha e o número total de folhas separados por uma barra oblíqua. Ex.: No caso de 3 páginas de desenhos no total: 1/3, 2/3, 3/3. O jogo de figuras apresentado sinaliza um total de 6 folhas mas termina na folha 7/6. Apresente novo jogo de figuras com a numeração corrigida, sem alteração da matéria apresentada no depósito, de acordo com o disposto no Art.20 da Instrução Normativa nº44/2015 O prazo para cumprimento desta exigência é de 5 (cinco) dias corridos contados a partir do primeiro dia útil após esta publicação.

(21) BR 30 2018 000916-9

Código 30 - Exigência – Art. 103 da LPI

(22) 08/03/2018

(71) INSTITUTO FEDERAL DE EDUCAÇÃO, CIÊNCIA E TECNOLOGIA DE PERNAMBUCO (BR/PE)

De acordo com a Instrução Normativa 44/2015, art. 20, os desenhos ou fotografias deverão ter as folhas numeradas consecutivamente com algarismos arábicos, no centro da margem superior, preferencialmente indicando número da



folha e o número total de folhas separados por uma barra oblíqua. Ex.: No caso de 3 páginas de desenhos no total: 1/3, 2/3, 3/3. Apresente novo jogo de figuras com a numeração de páginas corrigida, sem alteração da matéria apresentada no depósito, de acordo com o disposto no Art.20 da Instrução Normativa nº44/2015 O prazo para cumprimento desta exigência é de 5 (cinco) dias corridos contados a partir do primeiro dia útil após esta publicação.

(21) BR 30 2018 000924-0

Código 30 - Exigência – Art. 103 da LPI

(22) 08/03/2018

(71) ASSOCIAÇÃO VIRGEM DO TERCEIRO MILENIO PARA A EVANGELIZAÇÃO ITINERANTE (BR/DF)

De acordo com a Instrução Normativa 44/2015, art. 20 e 21, os desenhos ou fotografias deverão ter as folhas numeradas consecutivamente com algarismos arábicos, no centro da margem superior, indicando número da folha e o número total de folhas separados por uma barra oblíqua. Ex.: No caso de 3 páginas de desenhos no total: 1/3, 2/3, 3/3. Os objetos tridimensionais deverão conter figuras nas vistas frontal, posterior, laterais, superior, inferior e outras que se façam necessárias à plena compreensão da forma do objeto, não podendo ser emoldurados ou delimitados por linhas, ficando dispostos no papel dentro de margens (superior, esquerda, direita e inferior) de no mínimo 3 cm. Apresente novo jogo de figuras, sem alteração da matéria apresentada no depósito, de acordo com o disposto no Art.20 e 21 da Instrução Normativa nº44/2015 O prazo para cumprimento desta exigência é de 5 (cinco) dias corridos contados a partir do primeiro dia útil após esta publicação.

(21) BR 30 2018 000929-0

Código 30 - Exigência – Art. 103 da LPI

(22) 08/03/2018

(71) KNORR-BREMSE SYSTEME FÜR NUTZFAHRZEUGE GMBH (DE)

(74) MARIA PIA CARVALHO GUERRA

De acordo com a Instrução Normativa 44/2015, art. 20 e 21, as figuras deverão ser numeradas conforme o padrão: o número antes do ponto identifica o objeto ou padrão representado (objeto principal, primeira variação, segunda variação etc.) e o que sucede o ponto identifica a vista representada. As folhas deverão ser numeradas consecutivamente com algarismos arábicos, no centro da margem superior, indicando número da folha e o número total de folhas separados por uma barra oblíqua. Ex.: No caso de 3 páginas de desenhos no total: 1/3, 2/3, 3/3. Apresente novo jogo de figuras, sem alteração da matéria apresentada no depósito, de acordo com o disposto no Art.20 e 21 da Instrução Normativa nº44/2015. O prazo para cumprimento desta exigência é de 5 (cinco) dias corridos contados a partir do primeiro dia útil após esta publicação.

(21) BR 30 2018 000946-0

Código 30 - Exigência – Art. 103 da LPI

(22) 09/03/2018

(71) EUROFORM-INDUSTRIAL E COMERCIAL DE MÓVEIS LTDA (BR/PR)



(74) MARINA ZAPAROLI BERETTA

A apresentação do relatório deve seguir as disposições da Instrução Normativa 44/2015, art. 15 a 17. De acordo com a Instrução Normativa 44/2015, art. 20 e 21, as figuras deverão ser numeradas conforme o padrão: o número antes do ponto identifica o objeto ou padrão representado (objeto principal, primeira variação, segunda variação etc.) e o que sucede o ponto identifica a vista representada. As folhas deverão ser numeradas consecutivamente com algarismos arábicos, no centro da margem superior, indicando número da folha e o número total de folhas separados por uma barra oblíqua. Ex.: No caso de 3 páginas de desenhos no total: 1/3, 2/3, 3/3. Os objetos tridimensionais deverão conter figuras nas vistas frontal, posterior, laterais, superior, inferior e outras que se façam necessárias à plena compreensão da forma do objeto, não podendo ser emoldurados ou delimitados por linhas, ficando dispostos no papel dentro de margens (superior, esquerda, direita e inferior) de no mínimo 3 cm. Apresente novo jogo de figuras, sem alteração da matéria apresentada no depósito, de acordo com o disposto no Art.20 e 21 da Instrução Normativa nº44/2015. O prazo para cumprimento desta exigência é de 5 (cinco) dias corridos contados a partir do primeiro dia útil após esta publicação.

(21) BR 30 2018 000947-9

Código 30 - Exigência – Art. 103 da LPI

(22) 09/03/2018

(71) SHOPPISCINAS INDÚSTRIA E COMÉRCIO LTDA. - ME (BR/MG)

De acordo com a Instrução Normativa 44/2015, art. 20 e 21, as figuras deverão ser numeradas conforme o padrão: o número antes do ponto identifica o objeto ou padrão representado (objeto principal, primeira variação, segunda variação etc.) e o que sucede o ponto identifica a vista representada. As folhas deverão ser numeradas consecutivamente com algarismos arábicos, no centro da margem superior, indicando número da folha e o número total de folhas separados por uma barra oblíqua. Ex.: No caso de 3 páginas de desenhos no total: 1/3, 2/3, 3/3. Apresente novo jogo de figuras, sem alteração da matéria apresentada no depósito, de acordo com o disposto no Art.20 e 21 da Instrução Normativa nº44/2015. O prazo para cumprimento desta exigência é de 5 (cinco) dias corridos contados a partir do primeiro dia útil após esta publicação.

(21) BR 30 2018 000955-0

Código 30 - Exigência – Art. 103 da LPI

(22) 09/03/2018

(71) ALEXANDRE MASSARU YAJIMA DE MORAIS (BR/DF)

1) A apresentação do relatório deve seguir as disposições da Instrução Normativa 44/2015, art. 15 a 17. 2) De acordo com a Instrução Normativa 44/2015, art. 20 e 21, as figuras deverão ser numeradas conforme o padrão: o número antes do ponto identifica o objeto ou padrão representado (objeto principal, primeira variação, segunda variação etc.) e o que sucede o ponto identifica a vista representada. As folhas deverão ser numeradas consecutivamente com algarismos arábicos, no centro da margem superior, indicando número da folha e



o número total de folhas separados por uma barra oblíqua. Ex.: No caso de 3 páginas de desenhos no total: 1/3, 2/3, 3/3. Os objetos tridimensionais deverão conter figuras nas vistas frontal, posterior, laterais, superior, inferior e outras que se façam necessárias à plena compreensão da forma do objeto, não podendo ser emoldurados ou delimitados por linhas, ficando dispostos no papel dentro de margens (superior, esquerda, direita e inferior) de no mínimo 3 cm. Apresente novo jogo de figuras, sem alteração da matéria apresentada no depósito, de acordo com o disposto no Art.20 e 21 da Instrução Normativa nº44/2015. O prazo para cumprimento desta exigência é de 5 (cinco) dias corridos contados a partir do primeiro dia útil após esta publicação.

(21) BR 30 2018 000959-2

Código 30 - Exigência – Art. 103 da LPI

(22) 09/03/2018

(71) FERNANDOPOLIS INDUSTRIA E COMERCIO DE FIBRAS LTDA EPP
(BR/SP)

(74) Beerre Assessoria Empresarial Ltda.(Alt. de Beerre Assessoria Emp.
S/C.LTDA.)

De acordo com a Instrução Normativa 44/2015, art. 20, os desenhos ou fotografias deverão ter as folhas numeradas consecutivamente com algarismos arábicos, no centro da margem superior, preferencialmente indicando número da folha e o número total de folhas separados por uma barra oblíqua. Ex.: No caso de 3 páginas de desenhos no total: 1/3, 2/3, 3/3. O jogo de figuras apresentado sinaliza um total de 6 folhas mas foi numerado até 5/5. A folha com a figura de numeração 4.4 não foi numerada. Apresente novo jogo de figuras com a numeração corrigida, sem alteração da matéria apresentada no depósito, de acordo com o disposto no Art.20 da Instrução Normativa nº44/2015 O prazo para cumprimento desta exigência é de 5 (cinco) dias corridos contados a partir do primeiro dia útil após esta publicação.

(21) BR 30 2018 000961-4

Código 30 - Exigência – Art. 103 da LPI

(22) 09/03/2018

(71) GO AHEAD COMERCIO DE ARTIGOS ESPORTIVOS LTDA - ME (BR/SP)

De acordo com a Instrução Normativa 44/2015, art. 20 e 21, as figuras deverão ser numeradas conforme o padrão: o número antes do ponto identifica o objeto ou padrão representado (objeto principal, primeira variação, segunda variação etc.) e o que sucede o ponto identifica a vista representada. As folhas deverão ser numeradas consecutivamente com algarismos arábicos, no centro da margem superior, indicando número da folha e o número total de folhas separados por uma barra oblíqua. Ex.: No caso de 3 páginas de desenhos no total: 1/3, 2/3, 3/3. Apresente novo jogo de figuras, sem alteração da matéria apresentada no depósito, de acordo com o disposto no Art.20 e 21 da Instrução Normativa nº44/2015. O prazo para cumprimento desta exigência é de 5 (cinco) dias corridos contados a partir do primeiro dia útil após esta publicação.



(21) BR 30 2018 000962-2

Código 30 - Exigência – Art. 103 da LPI

(22) 09/03/2018

(71) TB COMÉRCIO DE PRESENTES LTDA (BR/SP)

De acordo com a Instrução Normativa 44/2015, art. 20 e 21, as figuras deverão ser numeradas conforme o padrão: o número antes do ponto identifica o objeto ou padrão representado (objeto principal, primeira variação, segunda variação etc.) e o que sucede o ponto identifica a vista representada. As folhas deverão ser numeradas consecutivamente com algarismos arábicos, no centro da margem superior, indicando número da folha e o número total de folhas separados por uma barra oblíqua. Ex.: No caso de 3 páginas de desenhos no total: 1/3, 2/3, 3/3. Os objetos tridimensionais deverão conter figuras nas vistas frontal, posterior, laterais, superior, inferior e outras que se façam necessárias à plena compreensão da forma do objeto, não podendo ser emoldurados ou delimitados por linhas, ficando dispostos no papel dentro de margens (superior, esquerda, direita e inferior) de no mínimo 3 cm. Apresente novo jogo de figuras, sem alteração da matéria apresentada no depósito, de acordo com o disposto no Art.20 e 21 da Instrução Normativa nº44/2015. O prazo para cumprimento desta exigência é de 5 (cinco) dias corridos contados a partir do primeiro dia útil após esta publicação.

(21) BR 30 2018 000979-7

Código 30 - Exigência – Art. 103 da LPI

(22) 12/03/2018

(71) ALESSANDRA MARZANO BALDWIN - ME (BR/RJ)

(74) LEONARDO IGNATIUK PESSANHA

De acordo com a Instrução Normativa 44/2015, art. 20, os desenhos ou fotografias deverão ter as folhas numeradas consecutivamente com algarismos arábicos, no centro da margem superior, preferencialmente indicando número da folha e o número total de folhas separados por uma barra oblíqua. Ex.: No caso de 3 páginas de desenhos no total: 1/3, 2/3, 3/3. O jogo de desenhos apresentado sinaliza um total de 28 folhas mas foram apresentadas apenas 7, terminando na página 7/28. Apresente novo jogo de figuras completo e com numeração correta, sem alteração da matéria apresentada no depósito, de acordo com o disposto no Art.20 da Instrução Normativa nº44/2015 O prazo para cumprimento desta exigência é de 5 (cinco) dias corridos contados a partir do primeiro dia útil após esta publicação.

(21) BR 30 2018 001009-4

Código 30 - Exigência – Art. 103 da LPI

(22) 14/03/2018

(71) ALEXANDRE MASSARU YAJIMA DE MORAIS (BR/DF)

1) A apresentação do relatório deve seguir as disposições da Instrução Normativa 44/2015, art. 15 a 17. 2) De acordo com a Instrução Normativa 44/2015, art. 20 e 21, as figuras deverão ser numeradas conforme o padrão: o número antes do ponto identifica o objeto ou padrão representado (objeto principal, primeira variação, segunda variação etc.) e o que sucede o ponto identifica a vista



representada. As folhas deverão ser numeradas consecutivamente com algarismos arábicos, no centro da margem superior, indicando número da folha e o número total de folhas separados por uma barra oblíqua. Ex.: No caso de 3 páginas de desenhos no total: 1/3, 2/3, 3/3. Os objetos tridimensionais deverão conter figuras nas vistas frontal, posterior, laterais, superior, inferior e outras que se façam necessárias à plena compreensão da forma do objeto, não podendo ser emoldurados ou delimitados por linhas, ficando dispostos no papel dentro de margens (superior, esquerda, direita e inferior) de no mínimo 3 cm. Apresente novo jogo de figuras, sem alteração da matéria apresentada no depósito, de acordo com o disposto no Art.20 e 21 da Instrução Normativa nº44/2015. O prazo para cumprimento desta exigência é de 5 (cinco) dias corridos contados a partir do primeiro dia útil após esta publicação.

(21) BR 30 2018 001010-8

Código 30 - Exigência – Art. 103 da LPI

(22) 14/03/2018

(71) VALE S.A. (BR/RJ)

De acordo com a Instrução Normativa 44/2015, art. 20 e 21, as figuras deverão ser numeradas conforme o padrão: o número antes do ponto identifica o objeto ou padrão representado (objeto principal, primeira variação, segunda variação etc.) e o que sucede o ponto identifica a vista representada. As folhas deverão ser numeradas consecutivamente com algarismos arábicos, no centro da margem superior, indicando número da folha e o número total de folhas separados por uma barra oblíqua. Ex.: No caso de 3 páginas de desenhos no total: 1/3, 2/3, 3/3. Apresente novo jogo de figuras, sem alteração da matéria apresentada no depósito, de acordo com o disposto no Art.20 e 21 da Instrução Normativa nº44/2015. O prazo para cumprimento desta exigência é de 5 (cinco) dias corridos contados a partir do primeiro dia útil após esta publicação.

(21) BR 30 2018 001012-4

Código 30 - Exigência – Art. 103 da LPI

(22) 14/03/2018

(71) ALEXANDRE MASSARU YAJIMA DE MORAIS (BR/DF)

1) A apresentação do relatório deve seguir as disposições da Instrução Normativa 44/2015, art. 15 a 17. 2) De acordo com a Instrução Normativa 44/2015, art. 20 e 21, as figuras deverão ser numeradas conforme o padrão: o número antes do ponto identifica o objeto ou padrão representado (objeto principal, primeira variação, segunda variação etc.) e o que sucede o ponto identifica a vista representada. As folhas deverão ser numeradas consecutivamente com algarismos arábicos, no centro da margem superior, indicando número da folha e o número total de folhas separados por uma barra oblíqua. Ex.: No caso de 3 páginas de desenhos no total: 1/3, 2/3, 3/3. Os objetos tridimensionais deverão conter figuras nas vistas frontal, posterior, laterais, superior, inferior e outras que se façam necessárias à plena compreensão da forma do objeto, não podendo ser emoldurados ou delimitados por linhas, ficando dispostos no papel dentro de margens (superior, esquerda, direita e inferior) de no mínimo 3 cm. Apresente



novo jogo de figuras, sem alteração da matéria apresentada no depósito, de acordo com o disposto no Art.20 e 21 da Instrução Normativa nº44/2015. O prazo para cumprimento desta exigência é de 5 (cinco) dias corridos contados a partir do primeiro dia útil após esta publicação.

(21) BR 30 2018 001014-0

Código 30 - Exigência – Art. 103 da LPI

(22) 14/03/2018

(71) TB COMÉRCIO DE PRESENTES LTDA (BR/SP)

De acordo com a Instrução Normativa 44/2015, art. 20 e 21, as figuras deverão ser numeradas conforme o padrão: o número antes do ponto identifica o objeto ou padrão representado (objeto principal, primeira variação, segunda variação etc.) e o que sucede o ponto identifica a vista representada. As folhas deverão ser numeradas consecutivamente com algarismos arábicos, no centro da margem superior, indicando número da folha e o número total de folhas separados por uma barra oblíqua. Ex.: No caso de 3 páginas de desenhos no total: 1/3, 2/3, 3/3. Os objetos tridimensionais deverão conter figuras nas vistas frontal, posterior, laterais, superior, inferior e outras que se façam necessárias à plena compreensão da forma do objeto, não podendo ser emoldurados ou delimitados por linhas, ficando dispostos no papel dentro de margens (superior, esquerda, direita e inferior) de no mínimo 3 cm. Apresente novo jogo de figuras, sem alteração da matéria apresentada no depósito, de acordo com o disposto no Art.20 e 21 da Instrução Normativa nº44/2015. O prazo para cumprimento desta exigência é de 5 (cinco) dias corridos contados a partir do primeiro dia útil após esta publicação.

(21) BR 30 2018 001019-1

Código 30 - Exigência – Art. 103 da LPI

(22) 14/03/2018

(71) LEANDRO CARDOSO (BR/GO)

De acordo com a Instrução Normativa 44/2015, art. 20 e 21, as figuras deverão ser numeradas conforme o padrão: o número antes do ponto identifica o objeto ou padrão representado (objeto principal, primeira variação, segunda variação etc.) e o que sucede o ponto identifica a vista representada. As folhas deverão ser numeradas consecutivamente com algarismos arábicos, no centro da margem superior, indicando número da folha e o número total de folhas separados por uma barra oblíqua. Ex.: No caso de 3 páginas de desenhos no total: 1/3, 2/3, 3/3. Os objetos tridimensionais deverão conter figuras nas vistas frontal, posterior, laterais, superior, inferior e outras que se façam necessárias à plena compreensão da forma do objeto, não podendo ser emoldurados ou delimitados por linhas, ficando dispostos no papel dentro de margens (superior, esquerda, direita e inferior) de no mínimo 3 cm. Apresente novo jogo de figuras, sem alteração da matéria apresentada no depósito, de acordo com o disposto no Art.20 e 21 da Instrução Normativa nº44/2015. O prazo para cumprimento desta exigência é de 5 (cinco) dias corridos contados a partir do primeiro dia útil após esta publicação.



(21) BR 30 2018 001036-1

Código 30 - Exigência – Art. 103 da LPI

(22) 16/03/2018

(71) O A POMPEO LICITACOES (BR/RS)

De acordo com a Instrução Normativa 44/2015, art. 20 e 21, os desenhos ou fotografias deverão ter as folhas numeradas consecutivamente com algarismos arábicos, no centro da margem superior, indicando número da folha e o número total de folhas separados por uma barra oblíqua. Ex.: No caso de 3 páginas de desenhos no total: 1/3, 2/3, 3/3. Os objetos tridimensionais deverão conter figuras nas vistas frontal, posterior, laterais, superior, inferior e outras que se façam necessárias à plena compreensão da forma do objeto, não podendo ser emoldurados ou delimitados por linhas, ficando dispostos no papel dentro de margens (superior, esquerda, direita e inferior) de no mínimo 3cm. A apresentação de figuras não deverá conter: molduras, linhas delimitadoras ou outros elementos meramente ilustrativos que não sejam parte do objeto do pedido; textos, exceto os relativos à numeração de figuras e indicação das vistas estabelecidos nesta Instrução Normativa; elementos que não configurem o objeto solicitado no pedido; marcas, logotipos, símbolos, timbres e rubricas; representação de detalhes internos do objeto que não apresentem características ornamentais. Apresente novo jogo de figuras completo, sem alteração da matéria apresentada no depósito, de acordo com o disposto no Art.20 e 21 da Instrução Normativa nº44/2015 O prazo para cumprimento desta exigência é de 5 (cinco) dias corridos contados a partir do primeiro dia útil após esta publicação.

(21) BR 30 2018 001120-1

Código 30 - Exigência – Art. 103 da LPI

(22) 21/03/2018

(71) PARLUX S.P.A. (IT)

(74) LEILDA RIBEIRO DA SILVA

De acordo com o artigo 217 da LPI, a pessoa domiciliada no exterior deverá constituir procurador domiciliado no país e que tenha poderes para representar administrativa e judicialmente, inclusive para receber citações. Sendo assim, solicita-se que estejam expressos na procuração os poderes para receber citações judiciais. O prazo para cumprimento desta exigência é de 5 (cinco) dias corridos contados a partir do primeiro dia útil após esta publicação.

(21) BR 30 2018 001139-2

Código 30 - Exigência – Art. 103 da LPI

(22) 22/03/2018

(71) JUAREZ MACHADO (BR/PR)

De acordo com a Instrução Normativa 44/2015, art. 20 e 21, as figuras deverão ser numeradas conforme o padrão: o número antes do ponto identifica o objeto ou padrão representado (objeto principal, primeira variação, segunda variação etc.) e o que sucede o ponto identifica a vista representada. As folhas deverão ser numeradas consecutivamente com algarismos arábicos, no centro da margem superior, indicando número da folha e o número total de folhas



separados por uma barra oblíqua. Ex.: No caso de 3 páginas de desenhos no total: 1/3, 2/3, 3/3. Os objetos tridimensionais deverão conter figuras nas vistas frontal, posterior, laterais, superior, inferior e outras que se façam necessárias à plena compreensão da forma do objeto, não podendo ser emoldurados ou delimitados por linhas, ficando dispostos no papel dentro de margens (superior, esquerda, direita e inferior) de no mínimo 3 cm. A apresentação do objeto deverá ser feita em fundo absolutamente neutro, sem revelar qualquer padrão ou textura, não devendo conter molduras, linhas delimitadoras ou outros elementos meramente ilustrativos que não sejam parte do objeto do pedido. Apresente novo jogo de figuras, sem alteração da matéria apresentada no depósito, de acordo com o disposto no Art.20 e 21 da Instrução Normativa nº44/2015. O prazo para cumprimento desta exigência é de 5 (cinco) dias corridos contados a partir do primeiro dia útil após esta publicação.

(21) BR 30 2018 001191-0

Código 30 - Exigência – Art. 103 da LPI

(22) 26/03/2018

(71) D.MONTONE COMERCIAL LTDA - ME (BR/SP)

(74) LEANDRO SOARES BARROS

De acordo com a Instrução Normativa 44/2015, art. 20 e 21, as figuras deverão ser numeradas conforme o padrão: o número antes do ponto identifica o objeto ou padrão representado (objeto principal, primeira variação, segunda variação etc.) e o que sucede o ponto identifica a vista representada. As folhas deverão ser numeradas consecutivamente com algarismos arábicos, no centro da margem superior, indicando número da folha e o número total de folhas separados por uma barra oblíqua. Ex.: No caso de 3 páginas de desenhos no total: 1/3, 2/3, 3/3. Os objetos tridimensionais deverão conter figuras nas vistas frontal, posterior, laterais, superior, inferior e outras que se façam necessárias à plena compreensão da forma do objeto, não podendo ser emoldurados ou delimitados por linhas, ficando dispostos no papel dentro de margens (superior, esquerda, direita e inferior) de no mínimo 3 cm. Apresente novo jogo de figuras, sem alteração da matéria apresentada no depósito, de acordo com o disposto no Art.20 e 21 da Instrução Normativa nº44/2015. O prazo para cumprimento desta exigência é de 5 (cinco) dias corridos contados a partir do primeiro dia útil após esta publicação.

(21) BR 30 2018 001196-1

Código 30 - Exigência – Art. 103 da LPI

(22) 26/03/2018

(71) I.DE L. MANOEL-LOJA DE VARIEDADES (BR/SP)

1) De acordo com a Instrução Normativa 44/2015, art. 20 e 21, as figuras deverão ser numeradas conforme o padrão: o número antes do ponto identifica o objeto ou padrão representado (objeto principal, primeira variação, segunda variação etc.) e o que sucede o ponto identifica a vista representada. As folhas deverão ser numeradas consecutivamente com algarismos arábicos, no centro da margem superior, indicando número da folha e o número total de folhas



separados por uma barra oblíqua. Ex.: No caso de 3 páginas de desenhos no total: 1/3, 2/3, 3/3. Apresente novo jogo de figuras, sem alteração da matéria apresentada no depósito, de acordo com o disposto no Art.20 e 21 da Instrução Normativa nº44/2015. 2) Foi solicitada a não divulgação dos dados do autor no formulário, porém a declaração apresentada não contém os dados necessários. De acordo com o §4º do Art.6º da LPI a solicitação de Não Divulgação do Autor deve ser acompanhada de documento do depositante nomeando e qualificando o autor e declaração do autor solicitando a não divulgação de seu nome. Apresente a documentação corrigida conforme modelos disponíveis no Portal do INPI (Desenho Industrial/Passo 2/Formulário de depósito) <http://www.inpi.gov.br/menu-servicos/downloads-de-formularios-para-pedidos-protocolados-em-papel-no-inpi> O prazo para cumprimento desta exigência é de 5 (cinco) dias corridos contados a partir do primeiro dia útil após esta publicação.

(21) BR 30 2018 001208-9

Código 30 - Exigência – Art. 103 da LPI

(22) 27/03/2018

(71) SEBASTIÃO AMANCIO DOS SANTOS (BR/RJ) ; JORGE DAS GRAÇAS PEREIRA DE OLIVEIRA (BR/RJ) ; GILSON DE OLIVEIRA DAMASCENO (BR/RJ)

De acordo com a Instrução Normativa 44/2015, art. 20 e 21, as figuras deverão ser numeradas conforme o padrão: o número antes do ponto identifica o objeto ou padrão representado (objeto principal, primeira variação, segunda variação etc.) e o que sucede o ponto identifica a vista representada. As folhas deverão ser numeradas consecutivamente com algarismos arábicos, no centro da margem superior, indicando número da folha e o número total de folhas separados por uma barra oblíqua. Ex.: No caso de 3 páginas de desenhos no total: 1/3, 2/3, 3/3. Os objetos tridimensionais deverão conter figuras nas vistas frontal, posterior, laterais, superior, inferior e outras que se façam necessárias à plena compreensão da forma do objeto, não podendo ser emoldurados ou delimitados por linhas, ficando dispostos no papel dentro de margens (superior, esquerda, direita e inferior) de no mínimo 3 cm. A apresentação de figuras não deverá conter: molduras, linhas delimitadoras ou outros elementos meramente ilustrativos que não sejam parte do objeto do pedido; textos, exceto os relativos à numeração de figuras e indicação das vistas estabelecidos nesta Instrução Normativa; elementos que não configurem o objeto solicitado no pedido; marcas, logotipos, símbolos, timbres e rubricas; representação de detalhes internos do objeto que não apresentem características ornamentais. Apresente novo jogo de figuras completo, sem alteração de matéria, de acordo com o disposto no Art.20 e 21 da Instrução Normativa nº44/2015 O prazo para cumprimento desta exigência é de 5 (cinco) dias corridos contados a partir do primeiro dia útil após esta publicação.

(21) BR 30 2018 001223-2

Código 30 - Exigência – Art. 103 da LPI

(22) 28/03/2018



(71) POLISPORT PLÁSTICOS, SA (PT)

(74) JOSÉ EDIS RODRIGUES

De acordo com o artigo 217 da LPI, a pessoa domiciliada no exterior deverá constituir procurador domiciliado no país e que tenha poderes para representar administrativa e judicialmente, inclusive para receber citações. Apresente novo documento de procuração onde constem expressamente os poderes para receber citações judiciais, conforme artigo 217 da Lei 9279/96. O prazo para cumprimento desta exigência é de 5 (cinco) dias corridos contados a partir do primeiro dia útil após esta publicação.

(21) BR 30 2018 001244-5

Código 30 - Exigência – Art. 103 da LPI

(22) 28/03/2018

(71) INDUSTRIA TEXTIL BANDEIRANTE (BR/SC)

1) De acordo com a Instrução Normativa 44/2015, art. 20 e 21, as figuras deverão ser numeradas conforme o padrão: o número antes do ponto identifica o objeto ou padrão representado (objeto principal, primeira variação, segunda variação etc.) e o que sucede o ponto identifica a vista representada. As folhas deverão ser numeradas consecutivamente com algarismos arábicos, no centro da margem superior, indicando número da folha e o número total de folhas separados por uma barra oblíqua. Ex.: No caso de 3 páginas de desenhos no total: 1/3, 2/3, 3/3. Os objetos tridimensionais deverão conter figuras nas vistas frontal, posterior, laterais, superior, inferior e outras que se façam necessárias à plena compreensão da forma do objeto, não podendo ser emoldurados ou delimitados por linhas, ficando dispostos no papel dentro de margens (superior, esquerda, direita e inferior) de no mínimo 3 cm. Apresente novo jogo de figuras, sem alteração da matéria apresentada no depósito, de acordo com o disposto no Art.20 e 21 da Instrução Normativa nº44/2015. 2) A Prioridade Unionista de acordo com Art.16 da LPI pode ser reivindicada ao pedido originalmente depositado em país que mantenha acordo com o Brasil, ou em organização internacional, resguardando a data original de depósito nos prazos estabelecidos no acordo (CUP). Caso não haja depósito anterior no exterior que valide a reivindicação da prioridade, apresente esclarecimento solicitando a retirada da informação apresentada no formulário de depósito. O prazo para cumprimento desta exigência é de 5 (cinco) dias corridos contados a partir do primeiro dia útil após esta publicação.

(21) BR 30 2018 001258-5

Código 30 - Exigência – Art. 103 da LPI

(22) 29/03/2018

(71) ISRAEL ALVES SILVA (BR/GO)

(74) ISRAEL ALVES SILVA

1) De acordo com a Instrução Normativa 44/2015, art. 20 e 21, as figuras deverão ser numeradas conforme o padrão: o número antes do ponto identifica o objeto ou padrão representado (objeto principal, primeira variação, segunda variação etc.) e o que sucede o ponto identifica a vista representada. As folhas



deverão ser numeradas consecutivamente com algarismos arábicos, no centro da margem superior, indicando número da folha e o número total de folhas separados por uma barra oblíqua. Ex.: No caso de 3 páginas de desenhos no total: 1/3, 2/3, 3/3. O conjunto de figuras apresentado não está numerado e apresenta várias folhas em branco, sem figuras. Apresente novo jogo de figuras, com numeração e sem alteração da matéria apresentada no depósito, de acordo com o disposto no Art.20 e 21 da Instrução Normativa nº44/2015. 2) Foi nomeado procurador e não foi apresentada procuração. Tendo em vista que o nome do procurador e do titular é o mesmo, apresentar esclarecimento solicitando a retirada da informação do cadastro, caso tenha havido engano no preenchimento. Caso queira nomear procurador diferente do titular, apresente esclarecimento informando os dados corretos e procuração. O prazo para cumprimento desta exigência é de 5 (cinco) dias corridos contados a partir do primeiro dia útil após esta publicação.



Código 31 - Notificação de Depósito

Notificação de depósito de pedido de registro de desenho industrial. O pedido segue para a etapa de exame técnico.

(21) BR 30 2014 000662-2	Código 31 - Notificação de Depósito (22) 17/02/2014 (71) ADRIANO LEITE DE ARAÚJO (BR/MG) (72) Sigilo de Autor, conforme solicitado e com base no artigo 6º, § 4º da LPI (74) CIDWAN UBERLÂNDIA LTDA Notificação de depósito (Protocolo: 20140006674 UF: RJ Data: 17/02/2014 Hora: 13:34)
(21) BR 30 2015 000481-9	Código 31 - Notificação de Depósito (22) 29/01/2015 (71) DR. ING. H.C. F. PORSCHE AKTIENGESELLSCHAFT (72) THOMAS STOPKA (74) ORLANDO DE SOUZA Notificação de depósito (Protocolo: 020150001641 UF: RJ Data: 29/01/2015 Hora: 16:33)
(21) BR 30 2018 000368-3	Código 31 - Notificação de Depósito (22) 01/02/2018 (71) MARIENE RODRIGUES OLIVEIRA (BR/ES) (72) MARIENE RODRIGUES Notificação de depósito (Protocolo: 870180008681 UF: WB Data: 01/02/2018 Hora: 01:13)
(21) BR 30 2018 000387-0	Código 31 - Notificação de Depósito (22) 01/02/2018 (71) MARIENE RODRIGUES OLIVEIRA (BR/ES) (72) MARIENE RODRIGUES Notificação de depósito (Protocolo: 870180009039 UF: WB Data: 01/02/2018 Hora: 21:22)
(21) BR 30 2018 000389-6	Código 31 - Notificação de Depósito (22) 01/02/2018 (71) VINÍCIUS HERNANDEZ LOPES LADIVEZ (BR/SP) (72) VINÍCIUS HERNANDEZ LOPES LADIVEZ Notificação de depósito (Protocolo: 870180009045 UF: WB Data: 01/02/2018 Hora: 23:12)
(21) BR 30 2018 000460-4	Código 31 - Notificação de Depósito



(22) 06/02/2018

(71) ANDREAS FRANZ XAVER AUBURGER (BR/SC)

(72) ANDREAS FRANZ XAVER AUBURGER

Notificação de depósito (Protocolo: 870180010333 UF: WB Data: 06/02/2018

Hora: 15:54)

(21) BR 30 2018 000488-4

Código 31 - Notificação de Depósito

(22) 08/02/2018

(71) JOAQUIM DA SILVA (BR/GO)

(72) JOAQUIM DA SILVA

(74) LEAL MARCAS

Notificação de depósito (Protocolo: 870180010885 UF: WB Data: 08/02/2018

Hora: 12:03)

(21) BR 30 2018 000652-6

Código 31 - Notificação de Depósito

(22) 21/02/2018

(71) RODRIGO CÉSAR DANTAS CARVALHO (BR/AL)

(72) IRENI DA CONCEIÇÃO COSTA; CLAUDINE MOURA LACERDA; TÉRCIO GUSTAVO SANTOS CALAZANS; RODRIGO CÉSAR DANTAS CARVALHO

(74) RODRIGO CÉSAR DANTAS CARVALHO

Notificação de depósito (Protocolo: 870180013915 UF: WB Data: 21/02/2018

Hora: 12:45)

(21) BR 30 2018 000663-1

Código 31 - Notificação de Depósito

(22) 22/02/2018

(71) R. A. DESIGN INDÚSTRIA MOVELEIRA EIRELI (BR/PR)

(72) RODRIGO AUGUSTO DA SILVA

(74) LUCIANO SALVIATO

Notificação de depósito (Protocolo: 870180014229 UF: WB Data: 22/02/2018

Hora: 10:40)

(21) BR 30 2018 000688-7

Código 31 - Notificação de Depósito

(22) 23/02/2018

(71) LOC PLAST INDÚSTRIA E COMÉRCIO DE ARTIGOS PLÁSTICOS EIRELI (BR/SP)

(72) CARLOS A ANDOLFATTO

(74) VILELA COELHO SOCIEDADE DE ADVOGADOS

Notificação de depósito (Protocolo: 870180014753 UF: WB Data: 23/02/2018

Hora: 15:11)

(21) BR 30 2018 000964-9

Código 31 - Notificação de Depósito

(22) 12/03/2018

(71) NOBREGA INDUSTRIA E COMERCIO DE ARTIGOS ESPORTIVOS LTDA - ME (BR/SC)



(72) MARCIO ANSELMO DE NOBREGA
(74) Lenice Dos Santos Marino
Notificação de depósito (Protocolo: 870180019567 UF: WB Data: 12/03/2018
Hora: 09:42)

(21) BR 30 2018 000965-7 Código 31 - Notificação de Depósito
(22) 12/03/2018
(71) ETHICON LLC (US)
(72) THOMAS W. HUITEMA; MICHAEL E. SETSER; BRET W. SMITH
(74) DANNEMANN, SIEMSEN, BIGLER & IPANEMA MOREIRA
Notificação de depósito (Protocolo: 870180019571 UF: WB Data: 12/03/2018
Hora: 09:49)

(21) BR 30 2018 000966-5 Código 31 - Notificação de Depósito
(22) 12/03/2018
(71) HONDA MOTOR CO., LTD. (JP)
(72) TOSHIKI KISHI; KANYA TAKIGAWA; VALERIO AIELLO
(74) DANNEMANN, SIEMSEN, BIGLER & IPANEMA MOREIRA
Notificação de depósito (Protocolo: 870180019573 UF: WB Data: 12/03/2018
Hora: 09:55)

(21) BR 30 2018 000967-3 Código 31 - Notificação de Depósito
(22) 12/03/2018
(71) HONDA MOTOR CO., LTD. (JP)
(72) TAKASHI SHIGIHARA; TETSUYA NAKAZAWA; JUN HIROSE; KAZUYUKI
TACHIBANA
(74) DANNEMANN, SIEMSEN, BIGLER & IPANEMA MOREIRA
Notificação de depósito (Protocolo: 870180019574 UF: WB Data: 12/03/2018
Hora: 09:56)

(21) BR 30 2018 000968-1 Código 31 - Notificação de Depósito
(22) 12/03/2018
(71) HONDA MOTOR CO., LTD. (JP)
(72) TOSHIKI KISHI; KANYA TAKIGAWA
(74) DANNEMANN, SIEMSEN, BIGLER & IPANEMA MOREIRA
Notificação de depósito (Protocolo: 870180019575 UF: WB Data: 12/03/2018
Hora: 09:58)

(21) BR 30 2018 000969-0 Código 31 - Notificação de Depósito
(22) 12/03/2018
(71) HONDA MOTOR CO., LTD. (JP)
(72) KANYA TAKIGAWA; TOSHIKI KISHI
(74) DANNEMANN, SIEMSEN, BIGLER & IPANEMA MOREIRA
Notificação de depósito (Protocolo: 870180019577 UF: WB Data: 12/03/2018



Hora: 09:59)

(21) BR 30 2018 000970-3

Código 31 - Notificação de Depósito
(22) 12/03/2018
(71) HONDA MOTOR CO., LTD. (JP)
(72) TAKASHI SHIGIHARA; TETSUYA NAKAZAWA; JUN HIROSE
(74) DANNEMANN, SIEMSEN, BIGLER & IPANEMA MOREIRA
Notificação de depósito (Protocolo: 870180019579 UF: WB Data: 12/03/2018
Hora: 10:06)

(21) BR 30 2018 000971-1

Código 31 - Notificação de Depósito
(22) 12/03/2018
(71) MITCHELO DEBEI FIGUEIREDO 03367779652 (BR/MG) ; MITCHELO DEBEI FIGUEIREDO (BR/MG)
(72) MITCHELO DEBEI FIGUEIREDO
Notificação de depósito (Protocolo: 870180019580 UF: WB Data: 12/03/2018
Hora: 10:15)

(21) BR 30 2018 000972-0

Código 31 - Notificação de Depósito
(22) 12/03/2018
(71) HONDA MOTOR CO., LTD. (JP)
(72) TOSHIKI KISHI; KANYA TAKIGAWA; VALERIO AIELLO
(74) DANNEMANN, SIEMSEN, BIGLER & IPANEMA MOREIRA
Notificação de depósito (Protocolo: 870180019584 UF: WB Data: 12/03/2018
Hora: 10:20)

(21) BR 30 2018 000973-8

Código 31 - Notificação de Depósito
(22) 12/03/2018
(71) BYD COMPANY LIMITED (CN)
(72) YA ZHANG; SHENGLI LI
(74) RODRIGO CID ARAUJO SERRANO
Notificação de depósito (Protocolo: 870180019593 UF: WB Data: 12/03/2018
Hora: 10:41)

(21) BR 30 2018 000974-6

Código 31 - Notificação de Depósito
(22) 12/03/2018
(71) FRANCISCO JAVIER OÑA GONZÁLEZ (ES)
(72) FRANCISCO JAVIER OÑA GONZÁLEZ
(74) RODRIGO CID ARAUJO SERRANO
Notificação de depósito (Protocolo: 870180019598 UF: WB Data: 12/03/2018
Hora: 10:48)

(21) BR 30 2018 000975-4

Código 31 - Notificação de Depósito
(22) 12/03/2018



(71) UNILEVER N.V. (NL)
(72) JOHN WILLIAM HALL; MENG LEE TOH
(74) Remer Villaça & Nogueira Assessoria e Consultoria de Prop. Intelectual S/S Ltda.
Notificação de depósito (Protocolo: 870180019786 UF: WB Data: 12/03/2018
Hora: 15:26)

(21) BR 30 2018 000976-2

Código 31 - Notificação de Depósito
(22) 12/03/2018
(71) UNILEVER N.V. (NL)
(72) JOHN WILLIAM HALL; MENG LEE TOH
(74) Remer Villaça & Nogueira Assessoria e Consultoria de Prop. Intelectual S/S Ltda.
Notificação de depósito (Protocolo: 870180019793 UF: WB Data: 12/03/2018
Hora: 15:32)

(21) BR 30 2018 000978-9

Código 31 - Notificação de Depósito
(22) 12/03/2018
(71) ALESSANDRA MARZANO BALDWIN - ME (BR/RJ)
(72) ALESSANDRA MARZANO BALDWIN
(74) LEONARDO IGNATIUK PESSANHA
Notificação de depósito (Protocolo: 870180019869 UF: WB Data: 12/03/2018
Hora: 16:32)

(21) BR 30 2018 000982-7

Código 31 - Notificação de Depósito
(22) 12/03/2018
(71) CASALITE IND. E COM. DE MATERIAIS DE CONSTRUÇÃO LTDA. (BR/RJ)
(72) MAURO MOUNAYAR BARRETO
(74) Tavares Propriedade Intelectual Ltda. (alt. de Tavares & Companhia Ltda)
Notificação de depósito (Protocolo: 870180019923 UF: WB Data: 12/03/2018
Hora: 17:45)

(21) BR 30 2018 000983-5

Código 31 - Notificação de Depósito
(22) 12/03/2018
(71) ILLUMINA, SINGAPORE PTE. LTD. (SG) ; ILLUMINA, INC. (US)
(72) LEA SANDRA KOBELI; SCOTT MICHAEL JANIS; JAY T. FLATLEY; YULIN YE; BRIAN ELLIOT SINOFSKY; BENG KEONG ANG; ERIK ALLEGOREN; ANNA SKARO QUACKENBUSH
(74) Daniel Advogados (Alt.de Daniel & Cia)
Notificação de depósito (Protocolo: 870180019933 UF: WB Data: 12/03/2018
Hora: 17:54)

(21) BR 30 2018 000984-3

Código 31 - Notificação de Depósito
(22) 12/03/2018



(71) S.C. JOHNSON & SON, INC. (US)
(72) JEFFREY J. CHRISTIANSON; KYLIE L. LEVAKE; KIMBERLY J. HARRIS;
CHRISTOPHER P. WOLAK; RODNEY L. PRATER; JASON L. HALONEN; DAVID
R. CARLSON; NATHANIEL JIANG
(74) Daniel Advogados (Alt.de Daniel & Cia)
Notificação de depósito (Protocolo: 870180019946 UF: WB Data: 12/03/2018
Hora: 18:01)

(21) BR 30 2018 000985-1

Código 31 - Notificação de Depósito
(22) 12/03/2018
(71) S.C. JOHNSON & SON, INC. (US)
(72) JEFFREY J. CHRISTIANSON; KYLIE L. LEVAKE; KIMBERLY J. HARRIS;
CHRISTOPHER P. WOLAK; RODNEY L. PRATER; NATHANIEL JIANG
(74) Daniel Advogados (Alt.de Daniel & Cia)
Notificação de depósito (Protocolo: 870180019948 UF: WB Data: 12/03/2018
Hora: 18:04)

(21) BR 30 2018 000986-0

Código 31 - Notificação de Depósito
(22) 12/03/2018
(71) EUROPEAN REFRESHMENTS (IE)
(72) ROGER MOORE; STIJN FRANSSEN
(74) DI BLASI, PARENTE & ADVOGADOS ASSOCIADOS
Notificação de depósito (Protocolo: 870180019959 UF: WB Data: 12/03/2018
Hora: 18:16)

(21) BR 30 2018 000987-8

Código 31 - Notificação de Depósito
(22) 13/03/2018
(71) ADEMIR AGATTI (BR/RS)
(72) ADEMIR AGATTI
(74) NORBERTO PARDELHAS DE BARCELLOS
Notificação de depósito (Protocolo: 870180020015 UF: WB Data: 13/03/2018
Hora: 08:58)

(21) BR 30 2018 000988-6

Código 31 - Notificação de Depósito
(22) 13/03/2018
(71) CONTINENTAL REIFEN DEUTSCHLAND GMBH (DE)
(72) MATTHEW LAMB; INES HOJAS PUNZANO
(74) DANNEMANN, SIEMSEN, BIGLER & IPANEMA MOREIRA
Notificação de depósito (Protocolo: 870180020036 UF: WB Data: 13/03/2018
Hora: 09:43)

(21) BR 30 2018 000989-4

Código 31 - Notificação de Depósito
(22) 13/03/2018
(71) 3M INNOVATIVE PROPERTIES COMPANY (US)



(72) JENER DE OLIVEIRA; FELIPE SALGADO RENNÓ BIZARRIA; STEVEN BRUCE HEINECKE; RICHARD LEE JACOBSON

(74) ANA PAULA SANTOS CELIDONIO

Notificação de depósito (Protocolo: 870180020070 UF: WB Data: 13/03/2018

Hora: 11:07)

(21) BR 30 2018 000990-8

Código 31 - Notificação de Depósito

(22) 13/03/2018

(71) INDÚSTRIA DE PIAS GHELPLUS LTDA (BR/PR)

(72) DAIR SABEDOT

(74) MARCOS ANTONIO NUNES

Notificação de depósito (Protocolo: 870180020137 UF: WB Data: 13/03/2018

Hora: 13:59)

(21) BR 30 2018 000991-6

Código 31 - Notificação de Depósito

(22) 13/03/2018

(71) INDÚSTRIA DE PIAS GHELPLUS LTDA (BR/PR)

(72) DAIR SABEDOT

(74) MARCOS ANTONIO NUNES

Notificação de depósito (Protocolo: 870180020142 UF: WB Data: 13/03/2018

Hora: 14:07)

(21) BR 30 2018 000993-2

Código 31 - Notificação de Depósito

(22) 13/03/2018

(71) INDÚSTRIA DE PIAS GHELPLUS LTDA (BR/PR)

(72) DAIR SABEDOT

(74) MARCOS ANTONIO NUNES

Notificação de depósito (Protocolo: 870180020151 UF: WB Data: 13/03/2018

Hora: 14:20)

(21) BR 30 2018 000994-0

Código 31 - Notificação de Depósito

(22) 13/03/2018

(71) UNIVERSIDADE FEDERAL DE UBERLÂNDIA (BR/MG)

(72) JULIANO APARECIDO PEREIRA; CAMILA MARIANE HILARINO MEDEIROS

Notificação de depósito (Protocolo: 870180020191 UF: WB Data: 13/03/2018

Hora: 15:03)

(21) BR 30 2018 000995-9

Código 31 - Notificação de Depósito

(22) 13/03/2018

(71) COTEMINAS S.A. (BR/MG)

(72) DANIELA DALMOLIN FELDENS

(74) Cruzeiro Newmarc Patentes e Marcas Ltda.

Notificação de depósito (Protocolo: 870180020195 UF: WB Data: 13/03/2018



Hora: 15:06)

(21) BR 30 2018 000996-7 Código 31 - Notificação de Depósito
(22) 13/03/2018
(71) ELISABETE TRINDADE DE MACEDO SPAGOLLA 22051311846 (BR/SP) ;
ELISABETE TRINDADE DE MACEDO SPAGOLLA (BR/SP)
(72) ELISABETE TRINDADE DE MACEDO SPAGOLLA
Notificação de depósito (Protocolo: 870180020359 UF: WB Data: 13/03/2018
Hora: 18:52)

(21) BR 30 2018 000997-5 Código 31 - Notificação de Depósito
(22) 13/03/2018
(71) ELISABETE TRINDADE DE MACEDO SPAGOLLA 22051311846 (BR/SP) ;
ELISABETE TRINDADE DE MACEDO SPAGOLLA (BR/SP)
(72) ELISABETE TRINDADE DE MACEDO SPAGOLLA
Notificação de depósito (Protocolo: 870180020362 UF: WB Data: 13/03/2018
Hora: 19:16)

(21) BR 30 2018 000998-3 Código 31 - Notificação de Depósito
(22) 13/03/2018
(71) ELISABETE TRINDADE DE MACEDO SPAGOLLA 22051311846 (BR/SP) ;
ELISABETE TRINDADE DE MACEDO SPAGOLLA (BR/SP)
(72) ELISABETE TRINDADE DE MACEDO SPAGOLLA
Notificação de depósito (Protocolo: 870180020363 UF: WB Data: 13/03/2018
Hora: 19:36)

(21) BR 30 2018 000999-1 Código 31 - Notificação de Depósito
(22) 14/03/2018
(71) GOOGLE LLC (US)
(72) ELIZABETH ANN BELG; CHRISTOPHER JOHN BETTIG; STEVE RURA;
PETER DANIEL SMITH; MARSHALL BOND BLOCK
(74) DANNEMANN, SIEMSEN, BIGLER & IPANEMA MOREIRA
Notificação de depósito (Protocolo: 870180020392 UF: WB Data: 14/03/2018
Hora: 09:26)

(21) BR 30 2018 001000-0 Código 31 - Notificação de Depósito
(22) 14/03/2018
(71) BAYER HEALTHCARE LLC (US)
(72) KIMBERLY MCCORMACK
(74) Montauray Pimenta, Machado & Vieira de Mello Advogados
Notificação de depósito (Protocolo: 870180020401 UF: WB Data: 14/03/2018
Hora: 09:56)

(21) BR 30 2018 001001-9 Código 31 - Notificação de Depósito

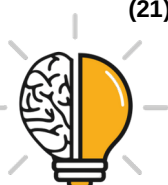

(22) 14/03/2018
(71) LANTECOR INDÚSTRIA DE LANTEJOULAS EIRELI - EPP (BR/SP)
(72) DANIEL MÁLAGA CAYMEL
(74) JAIME PEREIRA DE CASTRO
Notificação de depósito (Protocolo: 870180020424 UF: WB Data: 14/03/2018
Hora: 10:28)

(21) BR 30 2018 001002-7 Código 31 - Notificação de Depósito
(22) 14/03/2018
(71) COPLÁS INDÚSTRIA DE PLÁSTICOS LTDA. (BR/SP)
(72) ANGELO VITORIO TONIETI
(74) ELVIS FERNANDO REGONASCHI
Notificação de depósito (Protocolo: 870180020439 UF: WB Data: 14/03/2018
Hora: 10:47)

(21) BR 30 2018 001004-3 Código 31 - Notificação de Depósito
(22) 14/03/2018
(71) HENRIBOX COMÉRCIO DE EMBALAGENS EIRELI-ME (BR/SP)
(72) LETICIA ALVES DE MARCO
(74) Proind Marcas e Patentes Ltda
Notificação de depósito (Protocolo: 870180020477 UF: WB Data: 14/03/2018
Hora: 11:58)

(21) BR 30 2018 001005-1 Código 31 - Notificação de Depósito
(22) 14/03/2018
(71) HENRIBOX COMÉRCIO DE EMBALAGENS EIRELI-ME (BR/SP)
(72) LETICIA ALVES DE MARCO
(74) Proind Marcas e Patentes Ltda
Notificação de depósito (Protocolo: 870180020481 UF: WB Data: 14/03/2018
Hora: 12:09)

(21) BR 30 2018 001006-0 Código 31 - Notificação de Depósito
(22) 14/03/2018
(71) ATLAS INDUSTRIA DE ELETRODOMESTICOS LTDA (BR/PR)
(72) MARCIO PIOVEZANI VEIGA
(74) FG Marcas Ltda
Notificação de depósito (Protocolo: 870180020527 UF: WB Data: 14/03/2018
Hora: 13:52)

(21) BR 30 2018 001007-8 Código 31 - Notificação de Depósito
(22) 14/03/2018
(71) VZT INDÚSTRIA E COMÉRCIO DE CALÇADOS LTDA (BR/SP)
(72) RITA DE CÁSSI PEREIRA LAGO
(74) PAULO ARRUDA PEDROZO



Notificação de depósito (Protocolo: 870180020555 UF: WB Data: 14/03/2018
Hora: 14:16)

(21) BR 30 2018 001008-6

Código 31 - Notificação de Depósito
(22) 14/03/2018
(71) ATLAS INDUSTRIA DE ELETRODOMESTICOS LTDA (BR/PR)
(72) MARCIO PIOVEZANI VEIGA
(74) FG Marcas Ltda
Notificação de depósito (Protocolo: 870180020556 UF: WB Data: 14/03/2018
Hora: 14:16)

(21) BR 30 2018 001011-6

Código 31 - Notificação de Depósito
(22) 14/03/2018
(71) ATLAS INDUSTRIA DE ELETRODOMESTICOS LTDA (BR/PR)
(72) MARCIO PIOVEZANI VEIGA
(74) FG Marcas Ltda
Notificação de depósito (Protocolo: 870180020569 UF: WB Data: 14/03/2018
Hora: 14:25)

(21) BR 30 2018 001013-2

Código 31 - Notificação de Depósito
(22) 14/03/2018
(71) GOOGLE LLC (US)
(72) ELIZABETH ANN BELG; CHRISTOPHER JOHN BETTIG; PETER DANIEL SMITH; STEVE RURA
(74) DANNEMANN, SIEMSEN, BIGLER & IPANEMA MOREIRA
Notificação de depósito (Protocolo: 870180020620 UF: WB Data: 14/03/2018
Hora: 15:22)

(21) BR 30 2018 001015-9

Código 31 - Notificação de Depósito
(22) 14/03/2018
(71) GOOGLE LLC (US)
(72) ELIZABETH ANN BELG; CHRISTOPHER JOHN BETTIG; PETER DANIEL SMITH; STEVE RURA
(74) DANNEMANN, SIEMSEN, BIGLER & IPANEMA MOREIRA
Notificação de depósito (Protocolo: 870180020630 UF: WB Data: 14/03/2018
Hora: 15:31)

(21) BR 30 2018 001016-7

Código 31 - Notificação de Depósito
(22) 14/03/2018
(71) UNIVERSIDADE FEDERAL DE UBERLÂNDIA (BR/MG)
(72) LUCAS FARINELLI PANTALEÃO; RUSKAIA JOYCE ALVES MENEZES DUARTE
Notificação de depósito (Protocolo: 870180020702 UF: WB Data: 14/03/2018
Hora: 17:08)



(21) BR 30 2018 001017-5	Código 31 - Notificação de Depósito (22) 14/03/2018 (71) OAKLEY, INC. (US) (72) LEK HAAGEN THIXTON (74) DI BLASI, PARENTE & ADVOGADOS ASSOCIADOS Notificação de depósito (Protocolo: 870180020724 UF: WB Data: 14/03/2018 Hora: 17:41)
(21) BR 30 2018 001018-3	Código 31 - Notificação de Depósito (22) 14/03/2018 (71) OAKLEY, INC. (US) (72) LEK HAAGEN THIXTON (74) DI BLASI, PARENTE & ADVOGADOS ASSOCIADOS Notificação de depósito (Protocolo: 870180020725 UF: WB Data: 14/03/2018 Hora: 17:42)
(21) BR 30 2018 001020-5	Código 31 - Notificação de Depósito (22) 14/03/2018 (71) FRANCISCO ANGULO PALMEIRO 00121500705 (BR/RJ) (72) FRANCISCO ANGULO PALMEIRO (74) RODRIGO AFFONSO DE OURO PRETO SANTOS Notificação de depósito (Protocolo: 870180020775 UF: WB Data: 14/03/2018 Hora: 23:55)
(21) BR 30 2018 001021-3	Código 31 - Notificação de Depósito (22) 15/03/2018 (71) AEROMOBIL R&D S. R. O. (SK) (72) KENNETH DOUGLAS ALEXANDER MACANDREW; TOMÁS URÍK; ADAM DANKO (74) DANNEMANN, SIEMSEN, BIGLER & IPANEMA MOREIRA Notificação de depósito (Protocolo: 870180020807 UF: WB Data: 15/03/2018 Hora: 10:01)
(21) BR 30 2018 001022-1	Código 31 - Notificação de Depósito (22) 15/03/2018 (71) PAULO CELSO CARDOSO BACCHI (BR/SP) (72) PAULO CELSO CARDOSO BACCHI (74) João Batista Valverde Notificação de depósito (Protocolo: 870180020811 UF: WB Data: 15/03/2018 Hora: 10:35)
(21) BR 30 2018 001023-0	Código 31 - Notificação de Depósito (22) 15/03/2018



(71) PAULO CELSO CARDOSO BACCHI (BR/SP)
(72) PAULO CELSO CARDOSO BACCHI
(74) João Batista Valverde
Notificação de depósito (Protocolo: 870180020813 UF: WB Data: 15/03/2018
Hora: 10:55)

(21) BR 30 2018 001024-8 Código 31 - Notificação de Depósito
(22) 15/03/2018
(71) OTTO BOCK MOBILITY SOLUTIONS GMBH (DE)
(72) BENJAMIN FONFARA; RENE BOER
(74) LEÃO PROPRIEDADE INTELECTUAL
Notificação de depósito (Protocolo: 870180020814 UF: WB Data: 15/03/2018
Hora: 10:55)

(21) BR 30 2018 001025-6 Código 31 - Notificação de Depósito
(22) 15/03/2018
(71) PAULO CELSO CARDOSO BACCHI (BR/SP)
(72) PAULO CELSO CARDOSO BACCHI
(74) João Batista Valverde
Notificação de depósito (Protocolo: 870180020844 UF: WB Data: 15/03/2018
Hora: 13:54)

(21) BR 30 2018 001026-4 Código 31 - Notificação de Depósito
(22) 15/03/2018
(71) PAULO CELSO CARDOSO BACCHI (BR/SP)
(72) PAULO CELSO CARDOSO BACCHI
(74) João Batista Valverde
Notificação de depósito (Protocolo: 870180020847 UF: WB Data: 15/03/2018
Hora: 14:07)

(21) BR 30 2018 001027-2 Código 31 - Notificação de Depósito
(22) 15/03/2018
(71) PAULO CELSO CARDOSO BACCHI (BR/SP)
(72) PAULO CELSO CARDOSO BACCHI
(74) João Batista Valverde
Notificação de depósito (Protocolo: 870180020857 UF: WB Data: 15/03/2018
Hora: 14:28)

(21) BR 30 2018 001028-0 Código 31 - Notificação de Depósito
(22) 15/03/2018
(71) SARAH JANE CHOFKIAN (BR/SP)
(72) SARAH JANE CHOFKIAN
(74) EDUARDO MARTINELLI JÚNIOR
Notificação de depósito (Protocolo: 870180020860 UF: WB Data: 15/03/2018



Hora: 14:35)

(21) BR 30 2018 001029-9

Código 31 - Notificação de Depósito

(22) 15/03/2018

(71) PAULO CELSO CARDOSO BACCHI (BR/SP)

(72) PAULO CELSO CARDOSO BACCHI

(74) João Batista Valverde

Notificação de depósito (Protocolo: 870180020872 UF: WB Data: 15/03/2018

Hora: 15:16)

(21) BR 30 2018 001030-2

Código 31 - Notificação de Depósito

(22) 15/03/2018

(71) PAULO CELSO CARDOSO BACCHI (BR/SP)

(72) PAULO CELSO CARDOSO BACCHI

(74) João Batista Valverde

Notificação de depósito (Protocolo: 870180020880 UF: WB Data: 15/03/2018

Hora: 15:24)

(21) BR 30 2018 001031-0

Código 31 - Notificação de Depósito

(22) 15/03/2018

(71) PAULO CELSO CARDOSO BACCHI (BR/SP)

(72) PAULO CELSO CARDOSO BACCHI

(74) João Batista Valverde

Notificação de depósito (Protocolo: 870180020889 UF: WB Data: 15/03/2018

Hora: 15:33)

(21) BR 30 2018 001032-9

Código 31 - Notificação de Depósito

(22) 15/03/2018

(71) MARCOPOLO S.A (BR/RS)

(72) LUCIANO RICARDO RESNER

(74) Remer Villaça & Nogueira Assessoria e Consultoria de Prop. Intelectual S/S Ltda.

Notificação de depósito (Protocolo: 870180020943 UF: WB Data: 15/03/2018

Hora: 16:12)

(21) BR 30 2018 001033-7

Código 31 - Notificação de Depósito

(22) 15/03/2018

(71) I.DE L. MANOEL-LOJA DE VARIEDADES (BR/SP)

(72) IVAN DE LIMA MANOEL

(74) Brasil Sul Marcas e Patentes Ltda.

Notificação de depósito (Protocolo: 870180020973 UF: WB Data: 15/03/2018

Hora: 16:39)

(21) BR 30 2018 001034-5

Código 31 - Notificação de Depósito



(22) 15/03/2018
(71) MARCOPOLO S.A (BR/RS)
(72) LUCIANO RICARDO RESNER
(74) Remer Villaça & Nogueira Assessoria e Consultoria de Prop. Intelectual S/S Ltda.
Notificação de depósito (Protocolo: 870180020977 UF: WB Data: 15/03/2018
Hora: 16:42)

(21) BR 30 2018 001035-3 Código 31 - Notificação de Depósito
(22) 15/03/2018
(71) EUSÉBIO JOSÉ DE AZEREDO GOMES (BR/ES)
(72) EUSÉBIO JOSÉ DE AZEREDO GOMES
Notificação de depósito (Protocolo: 870180021061 UF: WB Data: 15/03/2018
Hora: 18:48)

(21) BR 30 2018 001037-0 Código 31 - Notificação de Depósito
(22) 16/03/2018
(71) CHARTH COMERCIO DE ARTIGOS DE VESTUARIO E ACESSORIOS LTDA-ME (BR/MG)
(72) NASTÁCIA SCHACHT
(74) VINÍCIUS SILVA DE OLIVEIRA
Notificação de depósito (Protocolo: 870180021139 UF: WB Data: 16/03/2018
Hora: 10:45)

(21) BR 30 2018 001038-8 Código 31 - Notificação de Depósito
(22) 16/03/2018
(71) INDÚSTRIAS REUNIDAS COLOMBO LTDA (BR/SP)
(72) LUIZ HENRIQUE BERTINO
(74) MARCIA FERREIRA GOMES
Notificação de depósito (Protocolo: 870180021205 UF: WB Data: 16/03/2018
Hora: 12:39)

(21) BR 30 2018 001039-6 Código 31 - Notificação de Depósito
(22) 16/03/2018
(71) EDSON NOSSA JUNIOR (BR/SP)
(72) EDSON NOSSA JUNIOR
(74) Vilage Marcas e Patentes Ltda
Notificação de depósito (Protocolo: 870180021235 UF: WB Data: 16/03/2018
Hora: 13:43)

(21) BR 30 2018 001040-0 Código 31 - Notificação de Depósito
(22) 16/03/2018
(71) PFIZER INC. (US)
(72) CLAYTON JAY BIGELOW; MARK EDWARD FAGAN; CHAD KAMIL



HICKSON; AMY MICHELLE MARTINI
(74) Matos & Associados - Advogados
Notificação de depósito (Protocolo: 870180021297 UF: WB Data: 16/03/2018
Hora: 14:44)

(21) BR 30 2018 001041-8 Código 31 - Notificação de Depósito
(22) 16/03/2018
(71) EDSON NOSSA JUNIOR (BR/SP)
(72) EDSON NOSSA JUNIOR
(74) Vilage Marcas e Patentes Ltda
Notificação de depósito (Protocolo: 870180021303 UF: WB Data: 16/03/2018
Hora: 14:50)

(21) BR 30 2018 001042-6 Código 31 - Notificação de Depósito
(22) 16/03/2018
(71) PFIZER INC. (US)
(72) CLAYTON JAY BIGELOW; MARK EDWARD FAGAN; CHAD KAMIL
HICKSON; AMY MICHELLE MARTINI
(74) Matos & Associados - Advogados
Notificação de depósito (Protocolo: 870180021307 UF: WB Data: 16/03/2018
Hora: 14:55)

(21) BR 30 2018 001043-4 Código 31 - Notificação de Depósito
(22) 16/03/2018
(71) CHAVDA RAJESHKUMAR RANHHODBHAI (IT)
(72) : CHAVDA RAJESHKUMAR RANHHODBHAI
(74) JOSÉ CARLOS FERREIRA
Notificação de depósito (Protocolo: 870180021308 UF: WB Data: 16/03/2018
Hora: 14:55)

(21) BR 30 2018 001044-2 Código 31 - Notificação de Depósito
(22) 16/03/2018
(71) PFIZER INC. (US)
(72) CLAYTON JAY BIGELOW; MARK EDWARD FAGAN; CHAD KAMIL
HICKSON; AMY MICHELLE MARTINI
(74) Matos & Associados - Advogados
Notificação de depósito (Protocolo: 870180021317 UF: WB Data: 16/03/2018
Hora: 15:05)

(21) BR 30 2018 001045-0 Código 31 - Notificação de Depósito
(22) 16/03/2018
(71) BIEMME DO BRASIL LTDA (BR/SP)
(72) EDUARDO FRANCO SADDEMI
(74) Interação Marcas e Patentes Ltda. Me



Notificação de depósito (Protocolo: 870180021322 UF: WB Data: 16/03/2018
Hora: 15:07)

(21) BR 30 2018 001046-9

Código 31 - Notificação de Depósito
(22) 16/03/2018
(71) DURATEX S.A. (BR/SP)
(72) PEDRO MARTINS; TIAGO LIMA DOS SANTOS
(74) Daniel Advogados (Alt.de Daniel & Cia)
Notificação de depósito (Protocolo: 870180021327 UF: WB Data: 16/03/2018
Hora: 15:10)

(21) BR 30 2018 001047-7

Código 31 - Notificação de Depósito
(22) 16/03/2018
(71) PFIZER INC. (US)
(72) CLAYTON JAY BIGELOW; MARK EDWARD FAGAN; CHAD KAMIL
HICKSON; AMY MICHELLE MARTINI
(74) Matos & Associados - Advogados
Notificação de depósito (Protocolo: 870180021330 UF: WB Data: 16/03/2018
Hora: 15:14)

(21) BR 30 2018 001048-5

Código 31 - Notificação de Depósito
(22) 16/03/2018
(71) PFIZER INC. (US)
(72) CLAYTON JAY BIGELOW; MARK EDWARD FAGAN; CHAD KAMIL
HICKSON; AMY MICHELLE MARTINI
(74) Matos & Associados - Advogados
Notificação de depósito (Protocolo: 870180021344 UF: WB Data: 16/03/2018
Hora: 15:22)

(21) BR 30 2018 001050-7

Código 31 - Notificação de Depósito
(22) 16/03/2018
(71) RAZOR USA LLC (US)
(72) IAN DESBERG; MARCO ALFEREZ
(74) Daniel Advogados (Alt.de Daniel & Cia)
Notificação de depósito (Protocolo: 870180021375 UF: WB Data: 16/03/2018
Hora: 15:47)

(21) BR 30 2018 001052-3

Código 31 - Notificação de Depósito
(22) 16/03/2018
(71) LEONARDO BERTASSI BORTOLOTTTO (BR/RS)
(72) LEONARDO BERTASSI BORTOLOTTTO
(74) Custodio de Almeida & Cia.
Notificação de depósito (Protocolo: 870180021412 UF: WB Data: 16/03/2018
Hora: 16:11)



(21) BR 30 2018 001053-1 Código 31 - Notificação de Depósito
(22) 16/03/2018
(71) PERFIL ALUMINIO DO BRASIL S/A (BR/ES)
(72) ALEXANDRE PEREZ CASASCO
(74) FLÁVIA SANGIORGI DALLA BERNARDINA
Notificação de depósito (Protocolo: 870180021443 UF: WB Data: 16/03/2018
Hora: 16:37)

(21) BR 30 2018 001054-0 Código 31 - Notificação de Depósito
(22) 16/03/2018
(71) PERFIL ALUMINIO DO BRASIL S/A (BR/ES)
(72) ALEXANDRE PEREZ CASASCO
(74) FLÁVIA SANGIORGI DALLA BERNARDINA
Notificação de depósito (Protocolo: 870180021454 UF: WB Data: 16/03/2018
Hora: 16:49)

(21) BR 30 2018 001055-8 Código 31 - Notificação de Depósito
(22) 16/03/2018
(71) PERFIL ALUMINIO DO BRASIL S/A (BR/ES)
(72) ALEXANDRE PEREZ CASASCO
(74) FLÁVIA SANGIORGI DALLA BERNARDINA
Notificação de depósito (Protocolo: 870180021458 UF: WB Data: 16/03/2018
Hora: 16:54)

(21) BR 30 2018 001056-6 Código 31 - Notificação de Depósito
(22) 16/03/2018
(71) PERFIL ALUMINIO DO BRASIL S/A (BR/ES)
(72) ALEXANDRE PEREZ CASASCO
(74) FLÁVIA SANGIORGI DALLA BERNARDINA
Notificação de depósito (Protocolo: 870180021465 UF: WB Data: 16/03/2018
Hora: 17:03)

(21) BR 30 2018 001057-4 Código 31 - Notificação de Depósito
(22) 16/03/2018
(71) CNH INDUSTRIAL AMERICA LLC (US)
(72) WILLIAM A. ROACH; CHARLES D. O'CONNELL; ERIC JACOBSTHAL;
MATTHEW W. GUNLOGSON; JESSE GONZALES; RUSSEL ALAN MEYER
(74) ARTUR SCHAAL
Notificação de depósito (Protocolo: 870180021468 UF: WB Data: 16/03/2018
Hora: 17:06)

(21) BR 30 2018 001058-2 Código 31 - Notificação de Depósito
(22) 16/03/2018



(71) PERFIL ALUMINIO DO BRASIL S/A (BR/ES)
(72) ALEXANDRE PEREZ CASASCO
(74) FLÁVIA SANGIORGI DALLA BERNARDINA
Notificação de depósito (Protocolo: 870180021469 UF: WB Data: 16/03/2018
Hora: 17:06)

(21) BR 30 2018 001059-0

Código 31 - Notificação de Depósito
(22) 16/03/2018
(71) PERFIL ALUMINIO DO BRASIL S/A (BR/ES)
(72) ALEXANDRE PEREZ CASASCO
(74) FLÁVIA SANGIORGI DALLA BERNARDINA
Notificação de depósito (Protocolo: 870180021477 UF: WB Data: 16/03/2018
Hora: 17:11)

(21) BR 30 2018 001060-4

Código 31 - Notificação de Depósito
(22) 16/03/2018
(71) PERFIL ALUMINIO DO BRASIL S/A (BR/ES)
(72) ALEXANDRE PEREZ CASASCO
(74) FLÁVIA SANGIORGI DALLA BERNARDINA
Notificação de depósito (Protocolo: 870180021486 UF: WB Data: 16/03/2018
Hora: 17:17)

(21) BR 30 2018 001061-2

Código 31 - Notificação de Depósito
(22) 16/03/2018
(71) PERFIL ALUMINIO DO BRASIL S/A (BR/ES)
(72) ALEXANDRE PEREZ CASASCO
(74) FLÁVIA SANGIORGI DALLA BERNARDINA
Notificação de depósito (Protocolo: 870180021494 UF: WB Data: 16/03/2018
Hora: 17:24)

(21) BR 30 2018 001062-0

Código 31 - Notificação de Depósito
(22) 16/03/2018
(71) OPTILUMINA ILUMINAÇÃO E ENERGIA EIRELI EPP (BR/SP)
(72) MARKO ANDRÉ REMPEL
(74) Icamp Marcas e Patentes Ltda
Notificação de depósito (Protocolo: 870180021505 UF: WB Data: 16/03/2018
Hora: 17:30)

(21) BR 30 2018 001063-9

Código 31 - Notificação de Depósito
(22) 16/03/2018
(71) OPTILUMINA ILUMINAÇÃO E ENERGIA EIRELI EPP (BR/SP)
(72) MARKO ANDRÉ REMPEL
(74) Icamp Marcas e Patentes Ltda
Notificação de depósito (Protocolo: 870180021511 UF: WB Data: 16/03/2018



Hora: 17:35)

(21) BR 30 2018 001064-7 Código 31 - Notificação de Depósito
(22) 16/03/2018
(71) BRAZ JOSÉ DE LIMA (BR/SP)
(72) BRAZ JOSE DE LIMA
Notificação de depósito (Protocolo: 870180021560 UF: WB Data: 16/03/2018
Hora: 19:33)

(21) BR 30 2018 001065-5 Código 31 - Notificação de Depósito
(22) 19/03/2018
(71) HENRIBOX COMÉRCIO DE EMBALAGENS EIRELI-ME (BR/SP)
(72) LETICIA ALVES DE MARCO
(74) Proind Marcas e Patentes Ltda
Notificação de depósito (Protocolo: 870180021750 UF: WB Data: 19/03/2018
Hora: 13:09)

(21) BR 30 2018 001066-3 Código 31 - Notificação de Depósito
(22) 19/03/2018
(71) HENRIBOX COMÉRCIO DE EMBALAGENS EIRELI-ME (BR/SP)
(72) LETICIA ALVES DE MARCO
(74) Proind Marcas e Patentes Ltda
Notificação de depósito (Protocolo: 870180021756 UF: WB Data: 19/03/2018
Hora: 13:22)

(21) BR 30 2018 001067-1 Código 31 - Notificação de Depósito
(22) 19/03/2018
(71) HENRIBOX COMÉRCIO DE EMBALAGENS EIRELI-ME (BR/SP)
(72) LETICIA ALVES DE MARCO
(74) Proind Marcas e Patentes Ltda
Notificação de depósito (Protocolo: 870180021767 UF: WB Data: 19/03/2018
Hora: 13:41)

(21) BR 30 2018 001068-0 Código 31 - Notificação de Depósito
(22) 19/03/2018
(71) ENFANT TERRIBLE DESIGN AB (SE)
(72) LISA FURULAND
(74) MURTA GOYANES ADVOGADOS
Notificação de depósito (Protocolo: 870180021812 UF: WB Data: 19/03/2018
Hora: 14:44)

(21) BR 30 2018 001069-8 Código 31 - Notificação de Depósito
(22) 19/03/2018
(71) ENFANT TERRIBLE DESIGN AB (SE)



(72) LISA FURULAND
(74) MURTA GOYANES ADVOGADOS
Notificação de depósito (Protocolo: 870180021821 UF: WB Data: 19/03/2018
Hora: 14:49)

(21) BR 30 2018 001070-1 Código 31 - Notificação de Depósito
(22) 19/03/2018
(71) ENFANT TERRIBLE DESIGN AB (SE)
(72) LISA FURULAND
(74) MURTA GOYANES ADVOGADOS
Notificação de depósito (Protocolo: 870180021829 UF: WB Data: 19/03/2018
Hora: 14:56)

(21) BR 30 2018 001071-0 Código 31 - Notificação de Depósito
(22) 19/03/2018
(71) ENFANT TERRIBLE DESIGN AB (SE)
(72) LISA FURULAND
(74) MURTA GOYANES ADVOGADOS
Notificação de depósito (Protocolo: 870180021834 UF: WB Data: 19/03/2018
Hora: 14:58)

(21) BR 30 2018 001074-4 Código 31 - Notificação de Depósito
(22) 19/03/2018
(71) DART INDUSTRIES INC. (US)
(72) SARA L. DELGADO CARMONA
(74) KASZNAR LEONARDOS PROPRIEDADE INTELECTUAL
Notificação de depósito (Protocolo: 870180021853 UF: WB Data: 19/03/2018
Hora: 15:17)

(21) BR 30 2018 001076-0 Código 31 - Notificação de Depósito
(22) 19/03/2018
(71) LUA NOVA INDÚSTRIA E COMÉRCIO DE PRODUTOS ALIMENTÍCIOS
LTDA. (BR/SP)
(72) CARLOS BISPO CANDIDO
(74) Solmark Assessoria em Propriedade Intelectual Ltda
Notificação de depósito (Protocolo: 870180021964 UF: WB Data: 19/03/2018
Hora: 16:44)

(21) BR 30 2018 001078-7 Código 31 - Notificação de Depósito
(22) 19/03/2018
(71) DART INDUSTRIES INC. (US)
(72) SARA L. DELGADO CARMONA
(74) KASZNAR LEONARDOS PROPRIEDADE INTELECTUAL
Notificação de depósito (Protocolo: 870180021992 UF: WB Data: 19/03/2018)



Hora: 17:07)

(21) BR 30 2018 001079-5

Código 31 - Notificação de Depósito
(22) 19/03/2018
(71) GRENDENE S.A. (BR/CE)
(72) EDSON MATSUO
(74) Remer Villaça & Nogueira Assessoria e Consultoria de Prop. Intelectual S/S Ltda.
Notificação de depósito (Protocolo: 870180021993 UF: WB Data: 19/03/2018
Hora: 17:08)

(21) BR 30 2018 001080-9

Código 31 - Notificação de Depósito
(22) 19/03/2018
(71) DART INDUSTRIES INC. (US)
(72) SARA L. DELGADO CARMONA
(74) KASZNAR LEONARDOS PROPRIEDADE INTELECTUAL
Notificação de depósito (Protocolo: 870180021999 UF: WB Data: 19/03/2018
Hora: 17:16)

(21) BR 30 2018 001081-7

Código 31 - Notificação de Depósito
(22) 19/03/2018
(71) DART INDUSTRIES INC. (US)
(72) SARA L. DELGADO CARMONA
(74) KASZNAR LEONARDOS PROPRIEDADE INTELECTUAL
Notificação de depósito (Protocolo: 870180022012 UF: WB Data: 19/03/2018
Hora: 17:29)

(21) BR 30 2018 001082-5

Código 31 - Notificação de Depósito
(22) 19/03/2018
(71) GRENDENE S.A. (BR/CE)
(72) EDSON MATSUO
(74) Remer Villaça & Nogueira Assessoria e Consultoria de Prop. Intelectual S/S Ltda.
Notificação de depósito (Protocolo: 870180022014 UF: WB Data: 19/03/2018
Hora: 17:30)

(21) BR 30 2018 001083-3

Código 31 - Notificação de Depósito
(22) 19/03/2018
(71) GRENDENE S.A. (BR/CE)
(72) EDSON MATSUO
(74) Remer Villaça & Nogueira Assessoria e Consultoria de Prop. Intelectual S/S Ltda.
Notificação de depósito (Protocolo: 870180022019 UF: WB Data: 19/03/2018
Hora: 17:35)



(21) BR 30 2018 001084-1 Código 31 - Notificação de Depósito
(22) 19/03/2018
(71) 3M INNOVATIVE PROPERTIES COMPANY (US)
(72) WILLIAM BEDINGHAM; DANIEL JAMES ROGERS; TYLER JON SANDBACK
(74) Daniel Advogados (Alt.de Daniel & Cia)
Notificação de depósito (Protocolo: 870180022062 UF: WB Data: 19/03/2018
Hora: 18:16)

(21) BR 30 2018 001085-0 Código 31 - Notificação de Depósito
(22) 20/03/2018
(71) PAULO CELSO CARDOSO BACCHI (BR/SP)
(72) PAULO CELSO CARDOSO BACCHI
(74) João Batista Valverde
Notificação de depósito (Protocolo: 870180022147 UF: WB Data: 20/03/2018
Hora: 08:48)

(21) BR 30 2018 001086-8 Código 31 - Notificação de Depósito
(22) 20/03/2018
(71) PAULO CELSO CARDOSO BACCHI (BR/SP)
(72) PAULO CELSO CARDOSO BACCHI
(74) João Batista Valverde
Notificação de depósito (Protocolo: 870180022153 UF: WB Data: 20/03/2018
Hora: 08:55)

(21) BR 30 2018 001087-6 Código 31 - Notificação de Depósito
(22) 20/03/2018
(71) PAULO CELSO CARDOSO BACCHI (BR/SP)
(72) PAULO CELSO CARDOSO BACCHI
(74) João Batista Valverde
Notificação de depósito (Protocolo: 870180022158 UF: WB Data: 20/03/2018
Hora: 09:03)

(21) BR 30 2018 001088-4 Código 31 - Notificação de Depósito
(22) 20/03/2018
(71) PAULO CELSO CARDOSO BACCHI (BR/SP)
(72) PAULO CELSO CARDOSO BACCHI
(74) João Batista Valverde
Notificação de depósito (Protocolo: 870180022162 UF: WB Data: 20/03/2018
Hora: 09:11)

(21) BR 30 2018 001090-6 Código 31 - Notificação de Depósito
(22) 20/03/2018



(71) PAULO CELSO CARDOSO BACCHI (BR/SP)
(72) PAULO CELSO CARDOSO BACCHI
(74) João Batista Valverde
Notificação de depósito (Protocolo: 870180022167 UF: WB Data: 20/03/2018
Hora: 09:22)

(21) BR 30 2018 001091-4

Código 31 - Notificação de Depósito
(22) 20/03/2018
(71) PAULO CELSO CARDOSO BACCHI (BR/SP)
(72) PAULO CELSO CARDOSO BACCHI
(74) João Batista Valverde
Notificação de depósito (Protocolo: 870180022172 UF: WB Data: 20/03/2018
Hora: 09:32)

(21) BR 30 2018 001092-2

Código 31 - Notificação de Depósito
(22) 20/03/2018
(71) PAULO CELSO CARDOSO BACCHI (BR/SP)
(72) PAULO CELSO CARDOSO BACCHI
(74) João Batista Valverde
Notificação de depósito (Protocolo: 870180022179 UF: WB Data: 20/03/2018
Hora: 09:47)

(21) BR 30 2018 001093-0

Código 31 - Notificação de Depósito
(22) 20/03/2018
(71) PAULO CELSO CARDOSO BACCHI (BR/SP)
(72) PAULO CELSO CARDOSO BACCHI
(74) João Batista Valverde
Notificação de depósito (Protocolo: 870180022183 UF: WB Data: 20/03/2018
Hora: 09:59)

(21) BR 30 2018 001094-9

Código 31 - Notificação de Depósito
(22) 20/03/2018
(71) PAULO CELSO CARDOSO BACCHI (BR/SP)
(72) PAULO CELSO CARDOSO BACCHI
(74) João Batista Valverde
Notificação de depósito (Protocolo: 870180022187 UF: WB Data: 20/03/2018
Hora: 10:08)

(21) BR 30 2018 001095-7

Código 31 - Notificação de Depósito
(22) 20/03/2018
(71) JOÃO LUIZ ROSSATO (BR/RS)
(72) JOÃO LUIZ ROSSATO
(74) INFINITY IP SOLUTIONS
Notificação de depósito (Protocolo: 870180022214 UF: WB Data: 20/03/2018



Hora: 10:42)

(21) BR 30 2018 001096-5

Código 31 - Notificação de Depósito

(22) 20/03/2018

(71) PAULO CELSO CARDOSO BACCHI (BR/SP)

(72) PAULO CELSO CARDOSO BACCHI

(74) João Batista Valverde

Notificação de depósito (Protocolo: 870180022219 UF: WB Data: 20/03/2018

Hora: 10:46)

(21) BR 30 2018 001097-3

Código 31 - Notificação de Depósito

(22) 20/03/2018

(71) PAULO CELSO CARDOSO BACCHI (BR/SP)

(72) PAULO CELSO CARDOSO BACCHI

(74) João Batista Valverde

Notificação de depósito (Protocolo: 870180022228 UF: WB Data: 20/03/2018

Hora: 11:04)

(21) BR 30 2018 001098-1

Código 31 - Notificação de Depósito

(22) 20/03/2018

(71) FRANCISCO CANELA FURIAN (BR/RS)

(72) FRANCISCO CANELA FURIAN

(74) INFINITY IP SOLUTIONS

Notificação de depósito (Protocolo: 870180022250 UF: WB Data: 20/03/2018

Hora: 11:38)

(21) BR 30 2018 001099-0

Código 31 - Notificação de Depósito

(22) 20/03/2018

(71) FERNANDA OLIVEIRA KNEBEL (BR/RS)

(72) FERNANDA OLIVEIRA KNEBEL

(74) INFINITY IP SOLUTIONS

Notificação de depósito (Protocolo: 870180022285 UF: WB Data: 20/03/2018

Hora: 12:57)

(21) BR 30 2018 001100-7

Código 31 - Notificação de Depósito

(22) 20/03/2018

(71) PERKONS S.A. (BR/PR)

(72) GUILHERME OLIVEIRA DE ALMEIDA

(74) Bhering Advogados (nome anterior Bhering Assessoria S/C Ltda.)

Notificação de depósito (Protocolo: 870180022337 UF: WB Data: 20/03/2018

Hora: 14:21)

(21) BR 30 2018 001101-5

Código 31 - Notificação de Depósito

(22) 20/03/2018



(71) ELTON LUIS GILDO (BR/SP)
(72) ELTON LUIS GILDO
(74) ERICK JESUS DA SILVA OLIVEIRA
Notificação de depósito (Protocolo: 870180022365 UF: WB Data: 20/03/2018
Hora: 15:13)

(21) BR 30 2018 001102-3

Código 31 - Notificação de Depósito
(22) 20/03/2018
(71) PAULO CELSO CARDOSO BACCHI (BR/SP)
(72) PAULO CELSO CARDOSO BACCHI
(74) João Batista Valverde
Notificação de depósito (Protocolo: 870180022383 UF: WB Data: 20/03/2018
Hora: 15:42)

(21) BR 30 2018 001103-1

Código 31 - Notificação de Depósito
(22) 20/03/2018
(71) PAULO CELSO CARDOSO BACCHI (BR/SP)
(72) PAULO CELSO CARDOSO BACCHI
(74) João Batista Valverde
Notificação de depósito (Protocolo: 870180022396 UF: WB Data: 20/03/2018
Hora: 15:54)

(21) BR 30 2018 001104-0

Código 31 - Notificação de Depósito
(22) 20/03/2018
(71) PAULO CELSO CARDOSO BACCHI (BR/SP)
(72) PAULO CELSO CARDOSO BACCHI
(74) João Batista Valverde
Notificação de depósito (Protocolo: 870180022418 UF: WB Data: 20/03/2018
Hora: 16:11)

(21) BR 30 2018 001106-6

Código 31 - Notificação de Depósito
(22) 20/03/2018
(71) FITT S.P.A. (IT)
(72) ALESSANDRO MEZZALIRA
(74) ANTÔNIO MAURÍCIO PEDRAS ARNAUD
Notificação de depósito (Protocolo: 870180022420 UF: WB Data: 20/03/2018
Hora: 16:14)

(21) BR 30 2018 001107-4

Código 31 - Notificação de Depósito
(22) 20/03/2018
(71) PAULO CELSO CARDOSO BACCHI (BR/SP)
(72) PAULO CELSO CARDOSO BACCHI
(74) João Batista Valverde
Notificação de depósito (Protocolo: 870180022430 UF: WB Data: 20/03/2018



Hora: 16:20)

(21) BR 30 2018 001108-2

Código 31 - Notificação de Depósito

(22) 20/03/2018

(71) PAULO CELSO CARDOSO BACCHI (BR/SP)

(72) PAULO CELSO CARDOSO BACCHI

(74) João Batista Valverde

Notificação de depósito (Protocolo: 870180022442 UF: WB Data: 20/03/2018

Hora: 16:29)

(21) BR 30 2018 001109-0

Código 31 - Notificação de Depósito

(22) 20/03/2018

(71) PAULO CELSO CARDOSO BACCHI (BR/SP)

(72) PAULO CELSO CARDOSO BACCHI

(74) João Batista Valverde

Notificação de depósito (Protocolo: 870180022498 UF: WB Data: 20/03/2018

Hora: 17:08)

(21) BR 30 2018 001110-4

Código 31 - Notificação de Depósito

(22) 20/03/2018

(71) PAULO CELSO CARDOSO BACCHI (BR/SP)

(72) PAULO CELSO CARDOSO BACCHI

(74) João Batista Valverde

Notificação de depósito (Protocolo: 870180022533 UF: WB Data: 20/03/2018

Hora: 18:04)

(21) BR 30 2018 001111-2

Código 31 - Notificação de Depósito

(22) 20/03/2018

(71) PAULO CELSO CARDOSO BACCHI (BR/SP)

(72) PAULO CELSO CARDOSO BACCHI

(74) João Batista Valverde

Notificação de depósito (Protocolo: 870180022545 UF: WB Data: 20/03/2018

Hora: 18:40)

(21) BR 30 2018 001112-0

Código 31 - Notificação de Depósito

(22) 20/03/2018

(71) PAULO CELSO CARDOSO BACCHI (BR/SP)

(72) PAULO CELSO CARDOSO BACCHI

(74) João Batista Valverde

Notificação de depósito (Protocolo: 870180022549 UF: WB Data: 20/03/2018

Hora: 18:48)

(21) BR 30 2018 001115-5

Código 31 - Notificação de Depósito

(22) 21/03/2018



(71) MK ELETRODOMESTICOS MONDIAL S.A (BR/BA)
(72) JACQUES IVO KRAUSE
(74) VANDRÉ CAVALCANTE BITTENCOURT TORRES
Notificação de depósito (Protocolo: 870180022602 UF: WB Data: 21/03/2018
Hora: 09:17)

(21) BR 30 2018 001117-1 Código 31 - Notificação de Depósito
(22) 21/03/2018
(71) LAERDAL MEDICAL AS (NO)
(72) JOAR EILEVSTJØNN; ØYSTEIN GOMO
(74) KASZNAR LEONARDOS PROPRIEDADE INTELECTUAL
Notificação de depósito (Protocolo: 870180022756 UF: WB Data: 21/03/2018
Hora: 15:01)

(21) BR 30 2018 001118-0 Código 31 - Notificação de Depósito
(22) 21/03/2018
(71) EDSON NOSSA JUNIOR (BR/SP)
(72) EDSON NOSSA JUNIOR
(74) Vilage Marcas e Patentes Ltda
Notificação de depósito (Protocolo: 870180022761 UF: WB Data: 21/03/2018
Hora: 15:07)

(21) BR 30 2018 001119-8 Código 31 - Notificação de Depósito
(22) 21/03/2018
(71) FITT S.P.A. (IT)
(72) ALESSANDRO MEZZALIRA
(74) ANTÔNIO MAURÍCIO PEDRAS ARNAUD
Notificação de depósito (Protocolo: 870180022805 UF: WB Data: 21/03/2018
Hora: 15:45)

(21) BR 30 2018 001122-8 Código 31 - Notificação de Depósito
(22) 21/03/2018
(71) LOCUS ROBOTICS CORP. (US)
(72) WILLIAM RICHARDSON JONES III; HIAN KAI KWA; CHRISTINA NICOLE FONG
(74) David do Nascimento Advogados Associados
Notificação de depósito (Protocolo: 870180022877 UF: WB Data: 21/03/2018
Hora: 16:40)

(21) BR 30 2018 001123-6 Código 31 - Notificação de Depósito
(22) 21/03/2018
(71) HARMAN INTERNATIONAL INDUSTRIES, INCORPORATED (US)
(72) DARIO DISTEFANO
(74) EDUARDO LOURENÇO GUEDES SERRÃO DE OTERO



Notificação de depósito (Protocolo: 870180022885 UF: WB Data: 21/03/2018
Hora: 16:46)

(21) BR 30 2018 001124-4

Código 31 - Notificação de Depósito
(22) 21/03/2018
(71) PROLIFE PRODUTOS ORTOPEDICOS LTDA EPP (BR/PR)
(72) MAIKY RIGO DE OLIVEIRA
(74) JOSE ROBERTO FAVARIN
Notificação de depósito (Protocolo: 870180022890 UF: WB Data: 21/03/2018
Hora: 16:49)

(21) BR 30 2018 001125-2

Código 31 - Notificação de Depósito
(22) 21/03/2018
(71) TRAMONTINA S/A CUTELARIA (BR/RS)
(72) MARCOS ANTONIO GRESPAN
(74) CREAÇÃO DE MARCAS E PATENTES LTDA.
Notificação de depósito (Protocolo: 870180022906 UF: WB Data: 21/03/2018
Hora: 17:42)

(21) BR 30 2018 001126-0

Código 31 - Notificação de Depósito
(22) 21/03/2018
(71) CINCO PLASTIC INDUSTRIA DE ARTEFATOS DE PLASTICO LTDA EPP (BR/SC)
(72) JONAS DA COSTA
(74) Sandro Wunderlich
Notificação de depósito (Protocolo: 870180022910 UF: WB Data: 21/03/2018
Hora: 17:47)

(21) BR 30 2018 001127-9

Código 31 - Notificação de Depósito
(22) 21/03/2018
(71) THE GOODYEAR TIRE & RUBBER COMPANY (US)
(72) JILLIAN GRACE ROTH; JOSEPH THOMAS JANESH; JONATHAN JAMES SHONDEL; MICHAEL SPIRO MARKOFF
(74) Daniel Advogados (Alt.de Daniel & Cia)
Notificação de depósito (Protocolo: 870180022931 UF: WB Data: 21/03/2018
Hora: 19:47)

(21) BR 30 2018 001128-7

Código 31 - Notificação de Depósito
(22) 21/03/2018
(71) THE GOODYEAR TIRE & RUBBER COMPANY (US)
(72) JONATHAN JAMES SHONDEL
(74) Daniel Advogados (Alt.de Daniel & Cia)
Notificação de depósito (Protocolo: 870180022933 UF: WB Data: 21/03/2018
Hora: 20:21)



(21) BR 30 2018 001130-9	Código 31 - Notificação de Depósito (22) 22/03/2018 (71) COMPAGNIE GENERALE DES ETABLISSEMENTS MICHELIN (FR) (72) MANISH RAO CHERUKURI; ANANT JHA; KAL YADALAM; JULIEN METZGER (74) GUERRA PROPRIEDADE INDUSTRIAL Notificação de depósito (Protocolo: 870180023042 UF: WB Data: 22/03/2018 Hora: 12:06)
(21) BR 30 2018 001131-7	Código 31 - Notificação de Depósito (22) 22/03/2018 (71) CONTINENTAL REIFEN DEUTSCHLAND GMBH (DE) (72) MATTHEW LAMB (74) DANNEMANN, SIEMSEN, BIGLER & IPANEMA MOREIRA Notificação de depósito (Protocolo: 870180023073 UF: WB Data: 22/03/2018 Hora: 13:48)
(21) BR 30 2018 001132-5	Código 31 - Notificação de Depósito (22) 22/03/2018 (71) RAFAEL NASCIMENTO ERNICA (BR/SP) (72) RAFAEL NASCIMENTO ERNICA Notificação de depósito (Protocolo: 870180023087 UF: WB Data: 22/03/2018 Hora: 14:08)
(21) BR 30 2018 001133-3	Código 31 - Notificação de Depósito (22) 22/03/2018 (71) ETHICON LLC (US) (72) WILLIAM D. FOX; GREGORY J. BAKOS; JONATHAN T. BATROSS; JOHN V. HUNT (74) DANNEMANN, SIEMSEN, BIGLER & IPANEMA MOREIRA Notificação de depósito (Protocolo: 870180023095 UF: WB Data: 22/03/2018 Hora: 14:16)
(21) BR 30 2018 001136-8	Código 31 - Notificação de Depósito (22) 22/03/2018 (71) RAFAEL NASCIMENTO ERNICA (BR/SP) (72) RAFAEL NASCIMENTO ERNICA Notificação de depósito (Protocolo: 870180023123 UF: WB Data: 22/03/2018 Hora: 14:46)
(21) BR 30 2018 001137-6	Código 31 - Notificação de Depósito (22) 22/03/2018 (71) STELLA IMPORTAÇÃO E EXPORTAÇÃO DE LUMINARIAS LTDA (BR/RS)



(72) LISANDRO HENRIQUE BERLITZ
(74) Sko Oyarzábal Marcas e Patentes Sociedade Simples Ltda.
Notificação de depósito (Protocolo: 870180023127 UF: WB Data: 22/03/2018
Hora: 14:49)

(21) BR 30 2018 001138-4 Código 31 - Notificação de Depósito
(22) 22/03/2018
(71) STELLA IMPORTAÇÃO E EXPORTAÇÃO DE LUMINARIAS LTDA (BR/RS)
(72) LISANDRO HENRIQUE BERLITZ
(74) Sko Oyarzábal Marcas e Patentes Sociedade Simples Ltda.
Notificação de depósito (Protocolo: 870180023136 UF: WB Data: 22/03/2018
Hora: 14:59)

(21) BR 30 2018 001140-6 Código 31 - Notificação de Depósito
(22) 22/03/2018
(71) STELLA IMPORTAÇÃO E EXPORTAÇÃO DE LUMINARIAS LTDA (BR/RS)
(72) LISANDRO HENRIQUE BERLITZ
(74) Sko Oyarzábal Marcas e Patentes Sociedade Simples Ltda.
Notificação de depósito (Protocolo: 870180023176 UF: WB Data: 22/03/2018
Hora: 15:40)

(21) BR 30 2018 001141-4 Código 31 - Notificação de Depósito
(22) 22/03/2018
(71) STELLA IMPORTAÇÃO E EXPORTAÇÃO DE LUMINARIAS LTDA (BR/RS)
(72) LISANDRO HENRIQUE BERLITZ
(74) Sko Oyarzábal Marcas e Patentes Sociedade Simples Ltda.
Notificação de depósito (Protocolo: 870180023200 UF: WB Data: 22/03/2018
Hora: 15:56)

(21) BR 30 2018 001142-2 Código 31 - Notificação de Depósito
(22) 22/03/2018
(71) STELLA IMPORTAÇÃO E EXPORTAÇÃO DE LUMINARIAS LTDA (BR/RS)
(72) LISANDRO HENRIQUE BERLITZ
(74) Sko Oyarzábal Marcas e Patentes Sociedade Simples Ltda.
Notificação de depósito (Protocolo: 870180023205 UF: WB Data: 22/03/2018
Hora: 15:59)

(21) BR 30 2018 001144-9 Código 31 - Notificação de Depósito
(22) 22/03/2018
(71) BRIDGESTONE AMERICAS TIRE OPERATIONS, LLC (US)
(72) STEPHEN J. PIERRE; JARED D. LOFLAND; ANDREW J. MINOR
(74) MMV Agentes da Propriedade Industrial Ltda.
Notificação de depósito (Protocolo: 870180023332 UF: WB Data: 22/03/2018
Hora: 17:39)



(21) BR 30 2018 001145-7 Código 31 - Notificação de Depósito
(22) 22/03/2018
(71) FELIPE UZUM (BR/SP)
(72) FELIPE DELCIELLI UZUM
Notificação de depósito (Protocolo: 870180023336 UF: WB Data: 22/03/2018
Hora: 17:44)

(21) BR 30 2018 001146-5 Código 31 - Notificação de Depósito
(22) 22/03/2018
(71) ILLINOIS TOOL WORKS INC. (US)
(72) GANESH KUMAR; MAHANTESH S. GOKAVI
(74) Daniel Advogados (Alt.de Daniel & Cia)
Notificação de depósito (Protocolo: 870180023341 UF: WB Data: 22/03/2018
Hora: 17:54)

(21) BR 30 2018 001147-3 Código 31 - Notificação de Depósito
(22) 22/03/2018
(71) BRIDGESTONE AMERICAS TIRE OPERATIONS, LLC (US)
(72) STEPHEN J. PIERRE; JARED D. LOFLAND; ANDREW J. MINOR
(74) MMV Agentes da Propriedade Industrial Ltda.
Notificação de depósito (Protocolo: 870180023342 UF: WB Data: 22/03/2018
Hora: 17:57)

(21) BR 30 2018 001148-1 Código 31 - Notificação de Depósito
(22) 22/03/2018
(71) BRIDGESTONE AMERICAS TIRE OPERATIONS, LLC (US)
(72) STEPHEN J. PIERRE; JARED D. LOFLAND; ANDREW J. MINOR
(74) MMV Agentes da Propriedade Industrial Ltda.
Notificação de depósito (Protocolo: 870180023343 UF: WB Data: 22/03/2018
Hora: 17:58)

(21) BR 30 2018 001149-0 Código 31 - Notificação de Depósito
(22) 22/03/2018
(71) BRIDGESTONE AMERICAS TIRE OPERATIONS, LLC (US)
(72) STEPHEN J. PIERRE; JARED D. LOFLAND; ANDREW J. MINOR
(74) MMV Agentes da Propriedade Industrial Ltda.
Notificação de depósito (Protocolo: 870180023346 UF: WB Data: 22/03/2018
Hora: 18:06)

(21) BR 30 2018 001150-3 Código 31 - Notificação de Depósito
(22) 22/03/2018
(71) BRIDGESTONE AMERICAS TIRE OPERATIONS, LLC (US)
(72) STEPHEN J. PIERRE; JARED D. LOFLAND; ANDREW J. MINOR



(74) MMV Agentes da Propriedade Industrial Ltda.
Notificação de depósito (Protocolo: 870180023348 UF: WB Data: 22/03/2018
Hora: 18:13)

(21) BR 30 2018 001151-1 Código 31 - Notificação de Depósito
(22) 22/03/2018
(71) BRIDGESTONE AMERICAS TIRE OPERATIONS, LLC (US)
(72) STEPHEN J. PIERRE; JARED D. LOFLAND; ANDREW J. MINOR
(74) MMV Agentes da Propriedade Industrial Ltda.
Notificação de depósito (Protocolo: 870180023350 UF: WB Data: 22/03/2018
Hora: 18:19)

(21) BR 30 2018 001152-0 Código 31 - Notificação de Depósito
(22) 22/03/2018
(71) BRIDGESTONE AMERICAS TIRE OPERATIONS, LLC (US)
(72) STEPHEN J. PIERRE; JARED D. LOFLAND; ANDREW J. MINOR
(74) MMV Agentes da Propriedade Industrial Ltda.
Notificação de depósito (Protocolo: 870180023351 UF: WB Data: 22/03/2018
Hora: 18:26)

(21) BR 30 2018 001153-8 Código 31 - Notificação de Depósito
(22) 23/03/2018
(71) SIEMENS AKTIENGESELLSCHAFT (DE)
(72) JAN ANDERSSON; STEPHAN HÜHNE; MATTHIAS MANGER; MICHAEL WEIGAND
(74) DANNEMANN, SIEMSEN, BIGLER & IPANEMA MOREIRA
Notificação de depósito (Protocolo: 870180023393 UF: WB Data: 23/03/2018
Hora: 09:50)

(21) BR 30 2018 001154-6 Código 31 - Notificação de Depósito
(22) 23/03/2018
(71) RAFAEL NASCIMENTO ERNICA (BR/SP)
(72) RAFAEL NASCIMENTO ERNICA
Notificação de depósito (Protocolo: 870180023394 UF: WB Data: 23/03/2018
Hora: 09:52)

(21) BR 30 2018 001156-2 Código 31 - Notificação de Depósito
(22) 23/03/2018
(71) GUILHERME DE OLIVEIRA MARCÓRIO (BR/SP) ; GABRIEL SEICENTI FERNANDES (BR/SP)
(72) GUILHERME DE OLIVEIRA MARCÓRIO; GABRIEL SEICENTI FERNANDES
Notificação de depósito (Protocolo: 870180023437 UF: WB Data: 23/03/2018
Hora: 10:40)



(21) BR 30 2018 001157-0 Código 31 - Notificação de Depósito
(22) 23/03/2018
(71) SARON ANDRADE LUZ JÚNIOR (BR/SP)
(72) SARON ANDRADE LUZ JÚNIOR
(74) RUBENS DOS SANTOS FILHO
Notificação de depósito (Protocolo: 870180023439 UF: WB Data: 23/03/2018
Hora: 10:41)

(21) BR 30 2018 001158-9 Código 31 - Notificação de Depósito
(22) 23/03/2018
(71) JAPI S/A INDÚSTRIA E COMÉRCIO (BR/SP)
(72) ADRIANO PERSONA MACHADO GOMES
Notificação de depósito (Protocolo: 870180023512 UF: WB Data: 23/03/2018
Hora: 11:45)

(21) BR 30 2018 001159-7 Código 31 - Notificação de Depósito
(22) 23/03/2018
(71) RODRIGO ROBERTO MOMI (BR/SP)
(72) RODRIGO ROBERTO MOMI
(74) Sociedade Civil Braxil Ltda.
Notificação de depósito (Protocolo: 870180023567 UF: WB Data: 23/03/2018
Hora: 13:40)

(21) BR 30 2018 001160-0 Código 31 - Notificação de Depósito
(22) 23/03/2018
(71) GEOVANY ANTÔNIO DO AMARAL -ME (BR/MG)
(72) GEOVANY ANTÔNIO DO AMARAL
(74) MARCELO PEREIRA DOS SANTOS
Notificação de depósito (Protocolo: 870180023600 UF: WB Data: 23/03/2018
Hora: 14:22)

(21) BR 30 2018 001162-7 Código 31 - Notificação de Depósito
(22) 23/03/2018
(71) SONY INTERACTIVE ENTERTAINMENT INC. (JP)
(72) TAICHI NOKUO
(74) KASZNAR LEONARDOS PROPRIEDADE INTELECTUAL
Notificação de depósito (Protocolo: 870180023624 UF: WB Data: 23/03/2018
Hora: 14:55)

(21) BR 30 2018 001163-5 Código 31 - Notificação de Depósito
(22) 23/03/2018
(71) SONY INTERACTIVE ENTERTAINMENT INC. (JP)
(72) TAICHI NOKUO



(74) KASZNAR LEONARDOS PROPRIEDADE INTELECTUAL
Notificação de depósito (Protocolo: 870180023665 UF: WB Data: 23/03/2018
Hora: 15:27)

(21) BR 30 2018 001165-1 Código 31 - Notificação de Depósito
(22) 23/03/2018
(71) ANDRÉ CORTELLETTI (BR/RS) ; JIOVANE JURNE A. MACHADO (BR/RS)
(72) ANDRÉ CORTELLETTI; JIOVANE JURNE A. MACHADO
Notificação de depósito (Protocolo: 870180023727 UF: WB Data: 23/03/2018
Hora: 16:14)

(21) BR 30 2018 001166-0 Código 31 - Notificação de Depósito
(22) 23/03/2018
(71) PLASTICOVILLE INDÚSTRIA E COMÉRCIO DE PRODUTOS PLÁSTICOS
LTDA (BR/SC)
(72) JAMES ADELIR ALVES
(74) ELAINE LAU DA SILVA PEREIRA
Notificação de depósito (Protocolo: 870180023735 UF: WB Data: 23/03/2018
Hora: 16:19)

(21) BR 30 2018 001167-8 Código 31 - Notificação de Depósito
(22) 23/03/2018
(71) PLASTICOVILLE INDÚSTRIA E COMÉRCIO DE PRODUTOS PLÁSTICOS
LTDA (BR/SC)
(72) JAMES ADELIR ALVES
(74) ELAINE LAU DA SILVA PEREIRA
Notificação de depósito (Protocolo: 870180023739 UF: WB Data: 23/03/2018
Hora: 16:23)

(21) BR 30 2018 001168-6 Código 31 - Notificação de Depósito
(22) 23/03/2018
(71) MOBILIS TECNOLOGIA S/A (BR/PR)
(72) FLAVIO LEONEL DOS SANTOS
(74) Bhering Advogados (nome anterior Bhering Assessoria S/C Ltda.)
Notificação de depósito (Protocolo: 870180023778 UF: WB Data: 23/03/2018
Hora: 16:50)

(21) BR 30 2018 001169-4 Código 31 - Notificação de Depósito
(22) 23/03/2018
(71) MUELLER FOGÕES LTDA. (BR/SC)
(72) JOHN MÜLLER
(74) Bhering Advogados (nome anterior Bhering Assessoria S/C Ltda.)
Notificação de depósito (Protocolo: 870180023798 UF: WB Data: 23/03/2018
Hora: 17:03)



(21) BR 30 2018 001170-8	Código 31 - Notificação de Depósito (22) 23/03/2018 (71) MÓVEIS K1 LTDA (BR/RS) (72) CARLOS LUIZ SOST (74) LEÃO PROPRIEDADE INTELECTUAL Notificação de depósito (Protocolo: 870180023855 UF: WB Data: 23/03/2018 Hora: 17:57)
(21) BR 30 2018 001171-6	Código 31 - Notificação de Depósito (22) 23/03/2018 (71) COMPAGNIE GENERALE DES ETABLISSEMENTS MICHELIN (FR) (72) BUNTAEM MONTONN (74) GUERRA PROPRIEDADE INDUSTRIAL Notificação de depósito (Protocolo: 870180023867 UF: WB Data: 23/03/2018 Hora: 18:20)
(21) BR 30 2018 001172-4	Código 31 - Notificação de Depósito (22) 26/03/2018 (71) GRENDENE S.A. (BR/CE) (72) EDSON MATSUO (74) Remer Villaça & Nogueira Assessoria e Consultoria de Prop. Intelectual S/S Ltda. Notificação de depósito (Protocolo: 870180023952 UF: WB Data: 26/03/2018 Hora: 09:48)
(21) BR 30 2018 001173-2	Código 31 - Notificação de Depósito (22) 26/03/2018 (71) GRENDENE S.A. (BR/CE) (72) EDSON MATSUO (74) Remer Villaça & Nogueira Assessoria e Consultoria de Prop. Intelectual S/S Ltda. Notificação de depósito (Protocolo: 870180023954 UF: WB Data: 26/03/2018 Hora: 09:53)
(21) BR 30 2018 001174-0	Código 31 - Notificação de Depósito (22) 26/03/2018 (71) MÓVEIS K1 LTDA (BR/RS) (72) CARLOS LUIZ SOST (74) LEÃO PROPRIEDADE INTELECTUAL Notificação de depósito (Protocolo: 870180023977 UF: WB Data: 26/03/2018 Hora: 10:34)
(21) BR 30 2018 001175-9	Código 31 - Notificação de Depósito



(22) 26/03/2018
(71) PIRELLI TYRE S.P.A. (IT)
(72) MARIO MARIANI; PIERANGELO MISANI
(74) KASZNAR LEONARDOS PROPRIEDADE INTELECTUAL
Notificação de depósito (Protocolo: 870180023999 UF: WB Data: 26/03/2018
Hora: 11:11)

(21) BR 30 2018 001176-7 Código 31 - Notificação de Depósito
(22) 26/03/2018
(71) ETHICON LLC (US)
(72) TONY C. SIEBEL; SOL A. POSADA; RICHARD L. LEIMBACH; RAYMOND E. PARFETT; KEVIN D. SACKETT; JOHN V. HUNT; DOUGLAS E. WITHERS; MARK D. OVERMYER; SHANE R. ADAMS
(74) DANNEMANN, SIEMSEN, BIGLER & IPANEMA MOREIRA
Notificação de depósito (Protocolo: 870180024050 UF: WB Data: 26/03/2018
Hora: 13:05)

(21) BR 30 2018 001177-5 Código 31 - Notificação de Depósito
(22) 26/03/2018
(71) CLAUDICEIA SILVA MENDES (BR/MA)
(72) CLAUDICEIA SILVA MENDES; ANDREIA JANE LEANDRO CAMARA
Notificação de depósito (Protocolo: 870180024051 UF: WB Data: 26/03/2018
Hora: 13:09)

(21) BR 30 2018 001178-3 Código 31 - Notificação de Depósito
(22) 26/03/2018
(71) ETHICON LLC (US)
(72) TONY C. SIEBEL; RICHARD L. LEIMBACH; JOHN V. HUNT; DOUGLAS E. WITHERS; RAYMOND E. PARFETT; KEVIN D. SACKETT; SHANE R. ADAMS; MARK D. OVERMYER
(74) DANNEMANN, SIEMSEN, BIGLER & IPANEMA MOREIRA
Notificação de depósito (Protocolo: 870180024054 UF: WB Data: 26/03/2018
Hora: 13:14)

(21) BR 30 2018 001179-1 Código 31 - Notificação de Depósito
(22) 26/03/2018
(71) ETHICON LLC (US)
(72) TONY C. SIEBEL; JOHN V. HUNT; BRETT E. SWENSGARD; DOUGLAS E. WITHERS; RICHARD L. LEIMBACH; RAYMOND E. PARFETT; SHANE R. ADAMS; BRIAN D SCHINGS; KEVIN D. SACKETT
(74) DANNEMANN, SIEMSEN, BIGLER & IPANEMA MOREIRA
Notificação de depósito (Protocolo: 870180024057 UF: WB Data: 26/03/2018
Hora: 13:22)



(21) BR 30 2018 001180-5	Código 31 - Notificação de Depósito (22) 26/03/2018 (71) ETHICON LLC (US) (72) TONY C. SIEBEL; RICHARD L. LEIMBACH; RAYMOND E. PARFETT; SHANE R. ADAMS; JOHN V. HUNT; DOUGLAS E. WITHERS; KEVIN D. SACKETT (74) DANNEMANN, SIEMSEN, BIGLER & IPANEMA MOREIRA Notificação de depósito (Protocolo: 870180024062 UF: WB Data: 26/03/2018 Hora: 13:31)
(21) BR 30 2018 001183-0	Código 31 - Notificação de Depósito (22) 26/03/2018 (71) INSTITUTO HESTIA DE CIÊNCIA E TECNOLOGIA (BR/SC) (72) ETNEY NEVES; FLAVIO TELES CARVALHO DA SILVA; VINICIUS DE ARAGÃO DEPIERI; ANA PAULA LIVERO SAMPAIO (74) GRACIANI BILK Notificação de depósito (Protocolo: 870180024164 UF: WB Data: 26/03/2018 Hora: 15:02)
(21) BR 30 2018 001184-8	Código 31 - Notificação de Depósito (22) 26/03/2018 (71) INSTITUTO HESTIA DE CIÊNCIA E TECNOLOGIA (BR/SC) (72) ETNEY NEVES; ANA PAULA LIVERO SAMPAIO; KAREN MIRANDA ALMEIDA (74) GRACIANI BILK Notificação de depósito (Protocolo: 870180024258 UF: WB Data: 26/03/2018 Hora: 16:03)
(21) BR 30 2018 001185-6	Código 31 - Notificação de Depósito (22) 26/03/2018 (71) INSTITUTO HESTIA DE CIÊNCIA E TECNOLOGIA (BR/SC) (72) ETNEY NEVES; ANA PAULA LIVERO SAMPAIO (74) GRACIANI BILK Notificação de depósito (Protocolo: 870180024288 UF: WB Data: 26/03/2018 Hora: 16:32)
(21) BR 30 2018 001188-0	Código 31 - Notificação de Depósito (22) 26/03/2018 (71) COMPAGNIE GENERALE DES ETABLISSEMENTS MICHELIN (FR) (72) SADI KOSE; JOHN ANTHONY HUTZ; DREW STANLEY; MARK DAURER; JASON ZYCHIEWICZ (74) GUERRA PROPRIEDADE INDUSTRIAL Notificação de depósito (Protocolo: 870180024317 UF: WB Data: 26/03/2018 Hora: 16:54)



(21) BR 30 2018 001192-9 Código 31 - Notificação de Depósito
(22) 26/03/2018
(71) KONINKLIJKE PHILIPS N.V. (NL)
(72) CHENGANG CAO
(74) Daniel Advogados (Alt.de Daniel & Cia)
Notificação de depósito (Protocolo: 870180024481 UF: WB Data: 26/03/2018
Hora: 19:15)

(21) BR 30 2018 001193-7 Código 31 - Notificação de Depósito
(22) 26/03/2018
(71) KONINKLIJKE PHILIPS N.V. (NL)
(72) CHENGANG CAO
(74) Daniel Advogados (Alt.de Daniel & Cia)
Notificação de depósito (Protocolo: 870180024483 UF: WB Data: 26/03/2018
Hora: 19:18)

(21) BR 30 2018 001197-0 Código 31 - Notificação de Depósito
(22) 27/03/2018
(71) THE BOEING COMPANY (US)
(72) STEPHEN R. LONG; ROLAND D. MAIR; RUSSEL WARREN KECK;
ROBERT BENJAMIN LANFEAR; PAUL BRIDGEMAN
(74) KASZNAR LEONARDOS PROPRIEDADE INTELECTUAL
Notificação de depósito (Protocolo: 870180024567 UF: WB Data: 27/03/2018
Hora: 10:17)

(21) BR 30 2018 001198-8 Código 31 - Notificação de Depósito
(22) 27/03/2018
(71) D AND MC CO LIMITED (GB)
(72) DENYS CHARPENTIER
(74) DANNEMANN, SIEMSEN, BIGLER & IPANEMA MOREIRA
Notificação de depósito (Protocolo: 870180024570 UF: WB Data: 27/03/2018
Hora: 10:20)

(21) BR 30 2018 001199-6 Código 31 - Notificação de Depósito
(22) 27/03/2018
(71) NIKE INNOVATE C.V. (US)
(72) LEE GIBSON
(74) Flávia Salim Lopes
Notificação de depósito (Protocolo: 870180024584 UF: WB Data: 27/03/2018
Hora: 10:55)

(21) BR 30 2018 001200-3 Código 31 - Notificação de Depósito
(22) 27/03/2018



(71) NIKE INNOVATE C.V. (US)
(72) LEE GIBSON
(74) Flávia Salim Lopes
Notificação de depósito (Protocolo: 870180024588 UF: WB Data: 27/03/2018
Hora: 11:02)

(21) BR 30 2018 001201-1 Código 31 - Notificação de Depósito
(22) 27/03/2018
(71) THE BOEING COMPANY (US)
(72) STEPHEN R. LONG; ROLAND D. MAIR; RUSSELL WARREN KECK;
ROBERT BENJAMIN LANFEAR; PAUL BRIDGEMAN
(74) KASZNAR LEONARDOS PROPRIEDADE INTELECTUAL
Notificação de depósito (Protocolo: 870180024589 UF: WB Data: 27/03/2018
Hora: 11:02)

(21) BR 30 2018 001202-0 Código 31 - Notificação de Depósito
(22) 27/03/2018
(71) ANTONIO CESAR DAS NEVES (BR/SP)
(72) ANTONIO CESAR DAS NEVES
(74) EDUARDO ISPER NASSIF BALBIM
Notificação de depósito (Protocolo: 870180024596 UF: WB Data: 27/03/2018
Hora: 11:18)

(21) BR 30 2018 001203-8 Código 31 - Notificação de Depósito
(22) 27/03/2018
(71) THE BOEING COMPANY (US)
(72) STEPHEN R. LONG; ROLAND D. MAIR; RUSSEL WARREN KECK;
ROBERT BENJAMIN LANFEAR; PAUL BRIDGEMAN
(74) KASZNAR LEONARDOS PROPRIEDADE INTELECTUAL
Notificação de depósito (Protocolo: 870180024597 UF: WB Data: 27/03/2018
Hora: 11:20)

(21) BR 30 2018 001204-6 Código 31 - Notificação de Depósito
(22) 27/03/2018
(71) HONDA MOTOR CO., LTD. (JP)
(72) YASUSHI TAKAHASHI
(74) DANNEMANN, SIEMSEN, BIGLER & IPANEMA MOREIRA
Notificação de depósito (Protocolo: 870180024609 UF: WB Data: 27/03/2018
Hora: 11:37)

(21) BR 30 2018 001205-4 Código 31 - Notificação de Depósito
(22) 27/03/2018
(71) GUALA PACK S.P.A. (IT)
(72) ALBERTO BUZZI



(74) Ariboni, Fabbri e Schmidt Sociedade de Advogados
Notificação de depósito (Protocolo: 870180024618 UF: WB Data: 27/03/2018
Hora: 11:53)

(21) BR 30 2018 001206-2 Código 31 - Notificação de Depósito
(22) 27/03/2018
(71) NIKE INNOVATE C.V. (US)
(72) LEE GIBSON
(74) Flávia Salim Lopes
Notificação de depósito (Protocolo: 870180024620 UF: WB Data: 27/03/2018
Hora: 11:54)

(21) BR 30 2018 001207-0 Código 31 - Notificação de Depósito
(22) 27/03/2018
(71) HANGZHOU HPWINNER OPTO CORPORATION (CN)
(72) KAI, CHEN; JIANMING HUANG
(74) LEÃO PROPRIEDADE INTELECTUAL
Notificação de depósito (Protocolo: 870180024664 UF: WB Data: 27/03/2018
Hora: 13:26)

(21) BR 30 2018 001209-7 Código 31 - Notificação de Depósito
(22) 27/03/2018
(71) MAXMIX - PRODUTOS DE BELEZA LTDA - EPP (BR/SP)
(72) DANIEL QUEIROZ CAZARIM
(74) RONALDO BOTELHO PIACENTE
Notificação de depósito (Protocolo: 870180024685 UF: WB Data: 27/03/2018
Hora: 14:05)

(21) BR 30 2018 001210-0 Código 31 - Notificação de Depósito
(22) 27/03/2018
(71) HELENO GRUBER (BR/SC)
(72) HELENO GRUBER
(74) Britânia Marcas e Patentes Ltda.
Notificação de depósito (Protocolo: 870180024781 UF: WB Data: 27/03/2018
Hora: 15:25)

(21) BR 30 2018 001211-9 Código 31 - Notificação de Depósito
(22) 27/03/2018
(71) HELENO GRUBER (BR/SC)
(72) HELENO GRUBER
(74) Britânia Marcas e Patentes Ltda.
Notificação de depósito (Protocolo: 870180024786 UF: WB Data: 27/03/2018
Hora: 15:28)



(21) BR 30 2018 001212-7	Código 31 - Notificação de Depósito (22) 27/03/2018 (71) HELENO GRUBER (BR/SC) (72) HELENO GRUBER (74) Britânia Marcas e Patentes Ltda. Notificação de depósito (Protocolo: 870180024789 UF: WB Data: 27/03/2018 Hora: 15:32)
(21) BR 30 2018 001213-5	Código 31 - Notificação de Depósito (22) 27/03/2018 (71) HELENO GRUBER (BR/SC) (72) HELENO GRUBER (74) Britânia Marcas e Patentes Ltda. Notificação de depósito (Protocolo: 870180024792 UF: WB Data: 27/03/2018 Hora: 15:34)
(21) BR 30 2018 001214-3	Código 31 - Notificação de Depósito (22) 27/03/2018 (71) CANON KABUSHIKI KAISHA (JP) (72) TETSUO UESUGI; MAKOTO HAYASHIDA; KOJI YAMAGUCHI; TAKASHI YANO (74) LUIZ LEONARDOS & ADVOGADOS Notificação de depósito (Protocolo: 870180024800 UF: WB Data: 27/03/2018 Hora: 15:45)
(21) BR 30 2018 001215-1	Código 31 - Notificação de Depósito (22) 27/03/2018 (71) CANON KABUSHIKI KAISHA (JP) (72) TETSUO UESUGI; MAKOTO HAYASHIDA; KOJI YAMAGUCHI; TAKASHI YANO (74) LUIZ LEONARDOS & ADVOGADOS Notificação de depósito (Protocolo: 870180024802 UF: WB Data: 27/03/2018 Hora: 15:50)
(21) BR 30 2018 001216-0	Código 31 - Notificação de Depósito (22) 27/03/2018 (71) LUCAS TAKAOKA ARQUITETURA E DESIGN LTDA. - EPP (BR/SP) (72) LUCAS ANTONIO VESPOLI TAKAOKA GUERRA (74) Mauricio Serino Lia Notificação de depósito (Protocolo: 870180024877 UF: WB Data: 27/03/2018 Hora: 17:26)
(21) BR 30 2018 001217-8	Código 31 - Notificação de Depósito (22) 27/03/2018



	(71) ECOLAB USA INC. (US) (72) HEIDI FRANCES HENDRIX; DAVID RICHARD RAWLINGS; ANTHONY BELTON; ELVIS CAMPANA (74) Daniel Advogados (Alt.de Daniel & Cia) Notificação de depósito (Protocolo: 870180024891 UF: WB Data: 27/03/2018 Hora: 17:46)
(21) BR 30 2018 001218-6	Código 31 - Notificação de Depósito (22) 27/03/2018 (71) PIETRO GUSTAVO SOARES DE OLIVEIRA (BR/MG) (72) PIETRO GUSTAVO SOARES DE OLIVEIRA Notificação de depósito (Protocolo: 870180024897 UF: WB Data: 27/03/2018 Hora: 18:07)
(21) BR 30 2018 001219-4	Código 31 - Notificação de Depósito (22) 27/03/2018 (71) ECOLAB USA INC. (US) (72) HEIDI FRANCES HENDRIX; DAVID RICHARD RAWLINGS; MICHELLE WILSON (74) Daniel Advogados (Alt.de Daniel & Cia) Notificação de depósito (Protocolo: 870180024898 UF: WB Data: 27/03/2018 Hora: 18:09)
(21) BR 30 2018 001220-8	Código 31 - Notificação de Depósito (22) 27/03/2018 (71) MERZ PHARMACEUTICALS GMBH (DE) (72) DR. THORIN GEISTER; DR. RAINER POOTH; DR. ROLF BARTSCH; DR. GERHARD SATTLER; PROF. MARTINA KERSCHER; DR. SABRINA GUILLEN FABI (74) RODRIGO CID ARAUJO SERRANO Notificação de depósito (Protocolo: 870180024925 UF: WB Data: 27/03/2018 Hora: 23:45)
(21) BR 30 2018 001221-6	Código 31 - Notificação de Depósito (22) 28/03/2018 (71) SAGEMCOM BROADBAND SAS (FR) (72) JÉRÉMIE BOQUEHO (74) LEILDA RIBEIRO DA SILVA Notificação de depósito (Protocolo: 870180025018 UF: WB Data: 28/03/2018 Hora: 10:58)
(21) BR 30 2018 001222-4	Código 31 - Notificação de Depósito (22) 28/03/2018 (71) MÓVEIS K1 LTDA (BR/RS)



(72) CARLOS LUIZ SOST
(74) LEÃO PROPRIEDADE INTELECTUAL
Notificação de depósito (Protocolo: 870180025036 UF: WB Data: 28/03/2018
Hora: 11:19)

(21) BR 30 2018 001224-0 Código 31 - Notificação de Depósito
(22) 28/03/2018
(71) MARLOS CRISTIANO PICINATTO (BR/PR)
(72) MARLOS CRISTIANO PICINATTO
Notificação de depósito (Protocolo: 870180025074 UF: WB Data: 28/03/2018
Hora: 12:33)

(21) BR 30 2018 001225-9 Código 31 - Notificação de Depósito
(22) 28/03/2018
(71) POLISPORT PLÁSTICOS, SA (PT)
(72) JOSÉ ALEXANDRE COSTA VALENTE
(74) JOSÉ EDIS RODRIGUES
Notificação de depósito (Protocolo: 870180025085 UF: WB Data: 28/03/2018
Hora: 12:59)

(21) BR 30 2018 001226-7 Código 31 - Notificação de Depósito
(22) 28/03/2018
(71) PRO MEDICARE S.R.L. (IT)
(72) ROSARIA EUGENIA CAFORIO
(74) DANNEMANN, SIEMSEN, BIGLER & IPANEMA MOREIRA
Notificação de depósito (Protocolo: 870180025106 UF: WB Data: 28/03/2018
Hora: 13:45)

(21) BR 30 2018 001227-5 Código 31 - Notificação de Depósito
(22) 28/03/2018
(71) CHRISTIAN DIOR COUTURE (FR)
(72) MATHIEU JAMIN
(74) LUIZ LEONARDOS & ADVOGADOS
Notificação de depósito (Protocolo: 870180025110 UF: WB Data: 28/03/2018
Hora: 13:54)

(21) BR 30 2018 001228-3 Código 31 - Notificação de Depósito
(22) 28/03/2018
(71) STELLA IMPORTAÇÃO E EXPORTAÇÃO DE LUMINARIAS LTDA (BR/RS)
(72) LISANDRO HENRIQUE BERLITZ
(74) Sko Oyarzábal Marcas e Patentes Sociedade Simples Ltda.
Notificação de depósito (Protocolo: 870180025135 UF: WB Data: 28/03/2018
Hora: 14:18)



(21) BR 30 2018 001229-1	Código 31 - Notificação de Depósito (22) 28/03/2018 (71) NATURA COSMÉTICOS S.A. (BR/SP) (72) RAFAEL APARECIDO CAPONEGRI; ANDERSON DA SILVA SANTOS; ÉLEN CRISTINA LUNA ELIAS (74) DANNEMANN, SIEMSEN, BIGLER & IPANEMA MOREIRA Notificação de depósito (Protocolo: 870180025138 UF: WB Data: 28/03/2018 Hora: 14:19)
(21) BR 30 2018 001230-5	Código 31 - Notificação de Depósito (22) 28/03/2018 (71) GABRIEL ORLANDO CARDOSO (BR/SP) (72) GABRIEL ORLANDO CARDOSO (74) Martini Marcas e Patentes Ltda.(alterado de Martini Marcas e Patentes S/C Ltda) Notificação de depósito (Protocolo: 870180025192 UF: WB Data: 28/03/2018 Hora: 15:13)
(21) BR 30 2018 001231-3	Código 31 - Notificação de Depósito (22) 28/03/2018 (71) WANDERSON SAMPAIO GONÇALVES (BR/CE) (72) WANDERSON SAMPAIO GONÇALVES (74) Algo Alliance Assessoria em Propriedade Intelectual Ltda. Notificação de depósito (Protocolo: 870180025196 UF: WB Data: 28/03/2018 Hora: 15:15)
(21) BR 30 2018 001232-1	Código 31 - Notificação de Depósito (22) 28/03/2018 (71) PLENITUDE DESIGN INDUSTRIA E COMERCIO DE ESTOFADOS LTDA (BR/SP) (72) ISABELA CRISTINA MONTEIRO TAMADA (74) Beerre Assessoria Empresarial Ltda.(Alt. de Beerre Assessoria Emp. S/C.LTDA.) Notificação de depósito (Protocolo: 870180025202 UF: WB Data: 28/03/2018 Hora: 15:19)
(21) BR 30 2018 001233-0	Código 31 - Notificação de Depósito (22) 28/03/2018 (71) WANDERSON SAMPAIO GONÇALVES (BR/CE) (72) WANDERSON SAMPAIO GONÇALVES (74) Algo Alliance Assessoria em Propriedade Intelectual Ltda. Notificação de depósito (Protocolo: 870180025204 UF: WB Data: 28/03/2018 Hora: 15:22)



(21) BR 30 2018 001234-8	Código 31 - Notificação de Depósito (22) 28/03/2018 (71) WANDERSON SAMPAIO GONÇALVES (BR/CE) (72) WANDERSON SAMPAIO GONÇALVES (74) Algo Alliance Assessoria em Propriedade Intelectual Ltda. Notificação de depósito (Protocolo: 870180025214 UF: WB Data: 28/03/2018 Hora: 15:30)
(21) BR 30 2018 001235-6	Código 31 - Notificação de Depósito (22) 28/03/2018 (71) PLENITUDE DESIGN INDUSTRIA E COMERCIO DE ESTOFADOS LTDA (BR/SP) (72) ISABELA CRISTINA MONTEIRO TAMADA (74) Beerre Assessoria Empresarial Ltda.(Alt. de Beerre Assessoria Emp. S/C.LTDA.) Notificação de depósito (Protocolo: 870180025216 UF: WB Data: 28/03/2018 Hora: 15:32)
(21) BR 30 2018 001236-4	Código 31 - Notificação de Depósito (22) 28/03/2018 (71) PULSAR EXPO S.R.O. (CZ) (72) BYSTRIK MICEK; MILOSLAV MELICHAREK; SIMON KOZICKA (74) Ariboni, Fabbri e Schmidt Sociedade de Advogados Notificação de depósito (Protocolo: 870180025225 UF: WB Data: 28/03/2018 Hora: 15:41)
(21) BR 30 2018 001237-2	Código 31 - Notificação de Depósito (22) 28/03/2018 (71) PLENITUDE DESIGN INDUSTRIA E COMERCIO DE ESTOFADOS LTDA (BR/SP) (72) ISABELA CRISTINA MONTEIRO TAMADA (74) Beerre Assessoria Empresarial Ltda.(Alt. de Beerre Assessoria Emp. S/C.LTDA.) Notificação de depósito (Protocolo: 870180025228 UF: WB Data: 28/03/2018 Hora: 15:45)
(21) BR 30 2018 001238-0	Código 31 - Notificação de Depósito (22) 28/03/2018 (71) HYUNDAI MOTOR COMPANY (KR) ; KIA MOTORS CORPORATION (KR) (72) JUN HYUK YIM (74) David do Nascimento Advogados Associados Notificação de depósito (Protocolo: 870180025235 UF: WB Data: 28/03/2018 Hora: 15:49)



(21) BR 30 2018 001239-9 Código 31 - Notificação de Depósito
(22) 28/03/2018
(71) MARIZA ÀGUAS MINERAIS LTDA (BR/GO)
(72) VINICIUS COSTA VILEFORT
(74) Beerre Assessoria Empresarial Ltda.(Alt. de Beerre Assessoria Emp. S/C.LTDA.)
Notificação de depósito (Protocolo: 870180025267 UF: WB Data: 28/03/2018
Hora: 16:22)

(21) BR 30 2018 001245-3 Código 31 - Notificação de Depósito
(22) 29/03/2018
(71) JOHNSON & JOHNSON CONSUMER INC. (US)
(72) CINDY STADELMAIER; MICHAEL G. CANNAMELA; MAX HUNTER KNECHT
(74) DANNEMANN, SIEMSEN, BIGLER & IPANEMA MOREIRA
Notificação de depósito (Protocolo: 870180025443 UF: WB Data: 29/03/2018
Hora: 09:54)

(21) BR 30 2018 001246-1 Código 31 - Notificação de Depósito
(22) 29/03/2018
(71) JOHNSON & JOHNSON CONSUMER INC. (US)
(72) CINDY STADELMAIER; MICHAEL G. CANNAMELA; MAX HUNTER KNECHT
(74) DANNEMANN, SIEMSEN, BIGLER & IPANEMA MOREIRA
Notificação de depósito (Protocolo: 870180025449 UF: WB Data: 29/03/2018
Hora: 10:15)

(21) BR 30 2018 001247-0 Código 31 - Notificação de Depósito
(22) 29/03/2018
(71) JOHNSON & JOHNSON CONSUMER INC. (US)
(72) MICHAEL G. CANNAMELA; ANTHONY ROBERT GEONNOTTI; MAX HUNTER KNECHT; BJARNE HØLTZERMANN
(74) DANNEMANN, SIEMSEN, BIGLER & IPANEMA MOREIRA
Notificação de depósito (Protocolo: 870180025452 UF: WB Data: 29/03/2018
Hora: 10:22)

(21) BR 30 2018 001248-8 Código 31 - Notificação de Depósito
(22) 29/03/2018
(71) 3M INNOVATIVE PROPERTIES COMPANY (US)
(72) JOHN WILLIAM CAIN; JENNIFER KNUDSEN TULLY
(74) Daniel Advogados (Alt.de Daniel & Cia)
Notificação de depósito (Protocolo: 870180025471 UF: WB Data: 29/03/2018
Hora: 10:46)



(21) BR 30 2018 001250-0 Código 31 - Notificação de Depósito
(22) 29/03/2018
(71) INCONTROL CONTROLES INDUSTRIAIS LTDA (BR/SC)
(72) RICARDO VIEIRA ANTUNES
Notificação de depósito (Protocolo: 870180025484 UF: WB Data: 29/03/2018
Hora: 11:06)

(21) BR 30 2018 001251-8 Código 31 - Notificação de Depósito
(22) 29/03/2018
(71) THE GILLETTE COMPANY LLC (US)
(72) TILMANN WINKLER
(74) Trench, Rossi e Watanabe Advogados
Notificação de depósito (Protocolo: 870180025500 UF: WB Data: 29/03/2018
Hora: 11:18)

(21) BR 30 2018 001252-6 Código 31 - Notificação de Depósito
(22) 29/03/2018
(71) CARLOS ANTONIO PEREIRA 09411021816 (BR/SP)
(72) CARLOS ANTONIO PEREIRA
(74) Beerre Assessoria Empresarial Ltda.(Alt. de Beerre Assessoria Emp.
S/C.LTDA.)
Notificação de depósito (Protocolo: 870180025507 UF: WB Data: 29/03/2018
Hora: 11:22)

(21) BR 30 2018 001265-8 Código 31 - Notificação de Depósito
(22) 29/03/2018
(71) LEONARDO JOST (BR/RS)
(72) LEONARDO JOST
(74) AUDITA ASSESSORIA EMPRESARIAL LTDA.
Notificação de depósito (Protocolo: 870180025573 UF: WB Data: 29/03/2018
Hora: 13:20)

(21) BR 30 2018 001266-6 Código 31 - Notificação de Depósito
(22) 29/03/2018
(71) CHRISTIAN DIOR COUTURE (FR)
(72) MATHIEU JAMIN
(74) LUIZ LEONARDOS & ADVOGADOS
Notificação de depósito (Protocolo: 870180025586 UF: WB Data: 29/03/2018
Hora: 13:40)

(21) BR 30 2018 001267-4 Código 31 - Notificação de Depósito
(22) 29/03/2018
(71) INCONTROL CONTROLES INDUSTRIAIS LTDA (BR/SC)
(72) RICARDO VIEIRA ANTUNES



Notificação de depósito (Protocolo: 870180025684 UF: WB Data: 29/03/2018
Hora: 15:11)

(21) BR 30 2018 001269-0

Código 31 - Notificação de Depósito
(22) 29/03/2018
(71) PLATINA AGÊNCIA DE PISCINAS LTDA EPP (BR/PR)
(72) JOÃO PAULO CAMPANA DE OLIVEIRA
(74) MARCOS ANTONIO NUNES
Notificação de depósito (Protocolo: 870180025745 UF: WB Data: 29/03/2018
Hora: 15:44)

(21) BR 30 2018 001270-4

Código 31 - Notificação de Depósito
(22) 29/03/2018
(71) PLASTIBRAS INDUSTRIA DE PLASTICOS LTDA. (BR/SC)
(72) RENATO LUIZ DE OLIVEIRA KRIEGER
(74) Sandro Wunderlich
Notificação de depósito (Protocolo: 870180025760 UF: WB Data: 29/03/2018
Hora: 15:57)

(21) BR 30 2018 001273-9

Código 31 - Notificação de Depósito
(22) 29/03/2018
(71) INCONTROL CONTROLES INDUSTRIAIS LTDA (BR/SC)
(72) RICARDO VIEIRA ANTUNES
Notificação de depósito (Protocolo: 870180025838 UF: WB Data: 29/03/2018
Hora: 17:14)

(21) BR 30 2018 001274-7

Código 31 - Notificação de Depósito
(22) 29/03/2018
(71) DFSK MOTOR LIMITED COMPANY CHONGQING BRANCH COMPANY
(CN)
(72) LIN XU; YALOU LIU; SIJIE RAN
(74) PERANDIN SOCIEDADE DE ADVOGADOS
Notificação de depósito (Protocolo: 870180025855 UF: WB Data: 29/03/2018
Hora: 17:27)

(21) BR 32 2018 000977-3

Código 31 - Notificação de Depósito
(22) 15/08/2017
(71) GRENDENE S.A. (BR/CE)
(72) EDSON MATSUO
(74) Remer Villaça & Nogueira Assessoria e Consultoria de Prop. Intelectual S/S
Ltda.
Notificação de depósito (Protocolo: 870180019855 UF: WB Data: 12/03/2018
Hora: 16:23)



(21) BR 32 2018 000980-3 Código 31 - Notificação de Depósito
(22) 15/08/2017
(71) GRENDENE S.A. (BR/CE)
(72) EDSON MATSUO
(74) Remer Villaça & Nogueira Assessoria e Consultoria de Prop. Intelectual S/S Ltda.
Notificação de depósito (Protocolo: 870180019913 UF: WB Data: 12/03/2018
Hora: 17:38)

(21) BR 32 2018 000981-1 Código 31 - Notificação de Depósito
(22) 15/08/2017
(71) GRENDENE S.A. (BR/CE)
(72) EDSON MATSUO
(74) Remer Villaça & Nogueira Assessoria e Consultoria de Prop. Intelectual S/S Ltda.
Notificação de depósito (Protocolo: 870180019917 UF: WB Data: 12/03/2018
Hora: 17:42)

(21) BR 32 2018 001003-8 Código 31 - Notificação de Depósito
(22) 09/12/2011
(71) TRAMONTINA S/A CUTELARIA (BR/RS)
(72) MARCOS ANTONIO GRESPAN
(74) CREAÇÃO DE MARCAS E PATENTES LTDA.
Notificação de depósito (Protocolo: 870180020453 UF: WB Data: 14/03/2018
Hora: 11:19)

(21) BR 32 2018 001051-8 Código 31 - Notificação de Depósito
(22) 17/07/2015
(71) CENTEK LIMITED (GB)
(72) ROSIE JACKSON; NICHOLAS SHIPP
(74) David do Nascimento Advogados Associados
Notificação de depósito (Protocolo: 870180021380 UF: WB Data: 16/03/2018
Hora: 15:50)

(21) BR 32 2018 001073-9 Código 31 - Notificação de Depósito
(22) 17/07/2015
(71) CENTEK LIMITED (GB)
(72) ROSIE JACKSON; NICHOLAS SHIPP
(74) David do Nascimento Advogados Associados
Notificação de depósito (Protocolo: 870180021838 UF: WB Data: 19/03/2018
Hora: 15:05)

(21) BR 32 2018 001075-5 Código 31 - Notificação de Depósito
(22) 26/08/2016



	(71) KOHLER CO. (US) (72) RANDY O. MESUN; SIMON MARK BICKERSTAFFE; RONALD L. SMIES; ROBERT S. DAVIS (74) Hugo Silva & Maldonado Propriedade Intelectual Sociedade Civil S/C Ltda. Notificação de depósito (Protocolo: 870180021958 UF: WB Data: 19/03/2018 Hora: 16:41)
(21) BR 32 2018 001077-1	Código 31 - Notificação de Depósito (22) 26/08/2016 (71) KOHLER CO. (US) (72) RANDY O. MESUN; SIMON MARK BICKERSTAFFE; RONALD L. SMIES; ROBERT S. DAVIS (74) Hugo Silva & Maldonado Propriedade Intelectual Sociedade Civil S/C Ltda. Notificação de depósito (Protocolo: 870180021988 UF: WB Data: 19/03/2018 Hora: 17:04)
(21) BR 32 2018 001116-6	Código 31 - Notificação de Depósito (22) 06/09/2016 (71) KARDEX AG (CH) (72) ANTON RIEF; RENÉ TALON; ROLF SÜSS; NORBERT BOUCHÉ; CHRISTOPH SPEYERER (74) DANNEMANN, SIEMSEN, BIGLER & IPANEMA MOREIRA Notificação de depósito (Protocolo: 870180022646 UF: WB Data: 21/03/2018 Hora: 10:59)
(21) BR 32 2018 001121-2	Código 31 - Notificação de Depósito (22) 05/12/2016 (71) CASTELATTO LTDA (BR/SP) (72) GABRIEL CARLOS BERTOLACCI (74) FELIPE LUIS ISER DE MEIRELLES Notificação de depósito (Protocolo: 870180022873 UF: WB Data: 21/03/2018 Hora: 16:37)
(21) BR 32 2018 001143-3	Código 31 - Notificação de Depósito (22) 18/08/2014 (71) APTARGROUP, INC. (US) (72) TIMOTHY MAZURKIEWICZ (74) DANNEMANN, SIEMSEN, BIGLER & IPANEMA MOREIRA Notificação de depósito (Protocolo: 870180023206 UF: WB Data: 22/03/2018 Hora: 15:59)
(21) BR 32 2018 001181-6	Código 31 - Notificação de Depósito (22) 13/07/2017 (71) MIELLE INDÚSTRIA E COMÉRCIO DE PLÁSTICOS LTDA (BR/SP)



(72) ANDRÉ RODRIGO TAMASAUSKAS
(74) Vilage Marcas e Patentes Ltda
Notificação de depósito (Protocolo: 870180024142 UF: WB Data: 26/03/2018
Hora: 14:51)

(21) BR 32 2018 001182-4 Código 31 - Notificação de Depósito
(22) 13/07/2017
(71) MIELLE INDÚSTRIA E COMÉRCIO DE PLÁSTICOS LTDA (BR/SP)
(72) ANDRÉ RODRIGO TAMASAUSKAS
(74) Vilage Marcas e Patentes Ltda
Notificação de depósito (Protocolo: 870180024161 UF: WB Data: 26/03/2018
Hora: 15:00)

(21) BR 32 2018 001241-3 Código 31 - Notificação de Depósito
(22) 23/09/2015
(71) B. BRAUN MELSUNGEN AG (DE)
(72) ANTJE SIEBERT FALKE; FRED HELD
(74) DANNEMANN, SIEMSEN, BIGLER & IPANEMA MOREIRA
Notificação de depósito (Protocolo: 870180025358 UF: WB Data: 28/03/2018
Hora: 17:37)

(21) BR 32 2018 001242-1 Código 31 - Notificação de Depósito
(22) 23/09/2015
(71) B. BRAUN MELSUNGEN AG (DE)
(72) ANTJE SIEBERT FALKE; FRED HELD
(74) DANNEMANN, SIEMSEN, BIGLER & IPANEMA MOREIRA
Notificação de depósito (Protocolo: 870180025362 UF: WB Data: 28/03/2018
Hora: 17:39)

(21) BR 32 2018 001243-0 Código 31 - Notificação de Depósito
(22) 23/09/2015
(71) B. BRAUN MELSUNGEN AG (DE)
(72) ANTJE SIEBERT FALKE; FRED HELD
(74) DANNEMANN, SIEMSEN, BIGLER & IPANEMA MOREIRA
Notificação de depósito (Protocolo: 870180025363 UF: WB Data: 28/03/2018
Hora: 17:40)

(21) BR 32 2018 001253-7 Código 31 - Notificação de Depósito
(22) 18/09/2015
(71) VOTORANTIM PARTICIPAÇÕES S/A (BR/SP)
(72) DANIELLE ZEITUNE TOTTI; FABIO PINHEIRO DE SOUZA
(74) Trench, Rossi e Watanabe Advogados
Notificação de depósito (Protocolo: 870180025545 UF: WB Data: 29/03/2018
Hora: 12:25)



(21) BR 32 2018 001254-5 Código 31 - Notificação de Depósito
(22) 18/09/2015
(71) VOTORANTIM PARTICIPAÇÕES S/A (BR/SP)
(72) DANIELLE ZEITUNE TOTTI; FABIO PINHEIRO DE SOUZA
(74) Trench, Rossi e Watanabe Advogados
Notificação de depósito (Protocolo: 870180025546 UF: WB Data: 29/03/2018
Hora: 12:27)

(21) BR 32 2018 001255-3 Código 31 - Notificação de Depósito
(22) 18/09/2015
(71) VOTORANTIM PARTICIPAÇÕES S/A (BR/SP)
(72) DANIELLE ZEITUNE TOTTI; FABIO PINHEIRO DE SOUZA
(74) Trench, Rossi e Watanabe Advogados
Notificação de depósito (Protocolo: 870180025549 UF: WB Data: 29/03/2018
Hora: 12:31)

(21) BR 32 2018 001256-1 Código 31 - Notificação de Depósito
(22) 18/09/2015
(71) VOTORANTIM PARTICIPAÇÕES S/A (BR/SP)
(72) DANIELLE ZEITUNE TOTTI; FABIO PINHEIRO DE SOUZA
(74) Trench, Rossi e Watanabe Advogados
Notificação de depósito (Protocolo: 870180025553 UF: WB Data: 29/03/2018
Hora: 12:33)

(21) BR 32 2018 001257-0 Código 31 - Notificação de Depósito
(22) 18/09/2015
(71) VOTORANTIM PARTICIPAÇÕES S/A (BR/SP)
(72) DANIELLE ZEITUNE TOTTI; FABIO PINHEIRO DE SOUZA
(74) Trench, Rossi e Watanabe Advogados
Notificação de depósito (Protocolo: 870180025554 UF: WB Data: 29/03/2018
Hora: 12:35)

(21) BR 32 2018 001259-6 Código 31 - Notificação de Depósito
(22) 18/09/2015
(71) VOTORANTIM PARTICIPAÇÕES S/A (BR/SP)
(72) DANIELLE ZEITUNE TOTTI; FABIO PINHEIRO DE SOUZA
(74) Trench, Rossi e Watanabe Advogados
Notificação de depósito (Protocolo: 870180025557 UF: WB Data: 29/03/2018
Hora: 12:38)

(21) BR 32 2018 001260-0 Código 31 - Notificação de Depósito
(22) 18/09/2015
(71) VOTORANTIM PARTICIPAÇÕES S/A (BR/SP)



(72) DANIELLE ZEITUNE TOTTI; FABIO PINHEIRO DE SOUZA
(74) Trench, Rossi e Watanabe Advogados
Notificação de depósito (Protocolo: 870180025558 UF: WB Data: 29/03/2018
Hora: 12:40)

(21) BR 32 2018 001261-8

Código 31 - Notificação de Depósito
(22) 18/09/2015
(71) VOTORANTIM PARTICIPAÇÕES S/A (BR/SP)
(72) DANIELLE ZEITUNE TOTTI; FABIO PINHEIRO DE SOUZA
(74) Trench, Rossi e Watanabe Advogados
Notificação de depósito (Protocolo: 870180025559 UF: WB Data: 29/03/2018
Hora: 12:42)

(21) BR 32 2018 001262-6

Código 31 - Notificação de Depósito
(22) 18/09/2015
(71) VOTORANTIM PARTICIPAÇÕES S/A (BR/SP)
(72) DANIELLE ZEITUNE TOTTI; FABIO PINHEIRO DE SOUZA
(74) Trench, Rossi e Watanabe Advogados
Notificação de depósito (Protocolo: 870180025560 UF: WB Data: 29/03/2018
Hora: 12:45)

(21) BR 32 2018 001263-4

Código 31 - Notificação de Depósito
(22) 18/09/2015
(71) VOTORANTIM PARTICIPAÇÕES S/A (BR/SP)
(72) DANIELLE ZEITUNE TOTTI; FABIO PINHEIRO DE SOUZA
(74) Trench, Rossi e Watanabe Advogados
Notificação de depósito (Protocolo: 870180025561 UF: WB Data: 29/03/2018
Hora: 12:48)

(21) BR 32 2018 001264-2

Código 31 - Notificação de Depósito
(22) 18/09/2015
(71) VOTORANTIM PARTICIPAÇÕES S/A (BR/SP)
(72) DANIELLE ZEITUNE TOTTI; FABIO PINHEIRO DE SOUZA
(74) Trench, Rossi e Watanabe Advogados
Notificação de depósito (Protocolo: 870180025562 UF: WB Data: 29/03/2018
Hora: 12:50)

(21) BR 32 2018 001275-8

Código 31 - Notificação de Depósito
(22) 26/05/2017
(71) VARNUM SLEEP AND BREATHING SOLUTIONS LLC (US)
(72) NICHOLAS MICHALAK; ANDRE MICHALAK
(74) Flávia Salim Lopes
Notificação de depósito (Protocolo: 870180025861 UF: WB Data: 29/03/2018
Hora: 17:35)



(21) BR 32 2018 001277-4 Código 31 - Notificação de Depósito
(22) 14/09/2016
(71) VCS COMÉRCIO E DESIGN DE MÓVEIS LTDA. (BR/ES)
(72) VIVIAN COSER SETTE FERRAÇO
(74) FLÁVIA SANGIORGI DALLA BERNARDINA
Notificação de depósito (Protocolo: 870180025973 UF: WB Data: 30/03/2018
Hora: 01:29)

(21) BR 32 2018 001278-2 Código 31 - Notificação de Depósito
(22) 14/09/2016
(71) VCS COMÉRCIO E DESIGN DE MÓVEIS LTDA. (BR/ES)
(72) VIVIAN COSER SETTE FERRAÇO
(74) FLÁVIA SANGIORGI DALLA BERNARDINA
Notificação de depósito (Protocolo: 870180025974 UF: WB Data: 30/03/2018
Hora: 01:32)

(21) BR 32 2018 001280-4 Código 31 - Notificação de Depósito
(22) 14/09/2016
(71) VCS COMÉRCIO E DESIGN DE MÓVEIS LTDA. (BR/ES)
(72) VIVIAN COSER SETTE FERRAÇO
(74) FLÁVIA SANGIORGI DALLA BERNARDINA
Notificação de depósito (Protocolo: 870180025976 UF: WB Data: 30/03/2018
Hora: 01:37)

(21) BR 32 2018 001281-2 Código 31 - Notificação de Depósito
(22) 14/09/2016
(71) VCS COMÉRCIO E DESIGN DE MÓVEIS LTDA. (BR/ES)
(72) VIVIAN COSER SETTE FERRAÇO
(74) FLÁVIA SANGIORGI DALLA BERNARDINA
Notificação de depósito (Protocolo: 870180025977 UF: WB Data: 30/03/2018
Hora: 01:42)

(21) BR 32 2018 001282-0 Código 31 - Notificação de Depósito
(22) 14/09/2016
(71) VCS COMÉRCIO E DESIGN DE MÓVEIS LTDA. (BR/ES)
(72) VIVIAN COSER SETTE FERRAÇO
(74) FLÁVIA SANGIORGI DALLA BERNARDINA
Notificação de depósito (Protocolo: 870180025978 UF: WB Data: 30/03/2018
Hora: 01:44)



Código 32 - Notificação do Depósito Com Requerimento de Sigilo

Tendo sido requerido o sigilo na forma do Art. 106 § 1º o processamento do pedido será suspenso pelo prazo de 180 (cento e oitenta) dias . O depositante poderá solicitar a retirada do pedido dentro do prazo de 90 (noventa) dias contados da data do depósito. A retirada do pedido sem que o mesmo tenha produzido qualquer efeito dará prioridade ao depósito imediatamente posterior.

(21) BR 30 2017 005918-0 Código 32 - Notificação do Depósito Com Requerimento de Sigilo
(22) 27/12/2017
(71) BAYERISCHE MOTOREN WERKE AKTIENGESELLSCHAFT (DE)
(72) JULIEN THIBAUT THOMAS SARREMÉJEAN
(74) DANNEMANN, SIEMSEN, BIGLER & IPANEMA MOREIRA
Notificação de depósito de pedido em sigilo (Protocolo: 870170102157 UF: WB
Data: 27/12/2017 Hora: 10:20)

(21) BR 30 2018 000817-0 Código 32 - Notificação do Depósito Com Requerimento de Sigilo
(22) 01/03/2018
(71) ELECTROLUX DO BRASIL S.A. (BR/PR)
(72) LUIS FERNANDO ZENI FILHO; GABRIEL LIED
(74) ANA PAULA SANTOS CELIDONIO
Notificação de depósito de pedido em sigilo (Protocolo: 870180016868 UF: WB
Data: 01/03/2018 Hora: 17:10)

(21) BR 30 2018 000819-7 Código 32 - Notificação do Depósito Com Requerimento de Sigilo
(22) 01/03/2018
(71) ELECTROLUX DO BRASIL S.A. (BR/PR)
(72) SWAMINATHAN IYER; OLA LANTZ; EUNICE CHENG
(74) ANA PAULA SANTOS CELIDONIO
Notificação de depósito de pedido em sigilo (Protocolo: 870180016882 UF: WB
Data: 01/03/2018 Hora: 17:29)

(21) BR 30 2018 000820-0 Código 32 - Notificação do Depósito Com Requerimento de Sigilo
(22) 01/03/2018
(71) ELECTROLUX DO BRASIL S.A. (BR/PR)
(72) CHUCK D BAKER; BRENT CURTIS; BEN SCHRADER; JOSH HANSON;
CRISTHIAN CAMACHO
(74) ANA PAULA SANTOS CELIDONIO
Notificação de depósito de pedido em sigilo (Protocolo: 870180016885 UF: WB
Data: 01/03/2018 Hora: 17:32)

(21) BR 30 2018 000821-9 Código 32 - Notificação do Depósito Com Requerimento de Sigilo
(22) 01/03/2018
(71) ELECTROLUX DO BRASIL S.A. (BR/PR)



(72) SIMONA IUCULANO; JEROME ESTEVE; RODRIGO SCANDELARI; LUIS FERNANDO ZENI FILHO; GABRIEL LIED; SWAMINATHAN IYER; OLA LANTZ; EUNICE CHENG

(74) ANA PAULA SANTOS CELIDONIO

Notificação de depósito de pedido em sigilo (Protocolo: 870180016895 UF: WB
Data: 01/03/2018 Hora: 17:47)

(21) BR 30 2018 000928-2

Código 32 - Notificação do Depósito Com Requerimento de Sigilo

(22) 08/03/2018

(71) DRYLOCK TECHNOLOGIES, N.V. (BE)

(72) STEVEN SMET

(74) Licks Advogados

Notificação de depósito de pedido em sigilo (Protocolo: 870180018946 UF: WB
Data: 08/03/2018 Hora: 16:59)

(21) BR 30 2018 001049-3

Código 32 - Notificação do Depósito Com Requerimento de Sigilo

(22) 16/03/2018

(71) HAVANA CLUB HOLDING S.A. (LU)

(72) JONATHAN FORD

(74) ANA PAULA SANTOS CELIDONIO

Notificação de depósito de pedido em sigilo (Protocolo: 870180021360 UF: WB
Data: 16/03/2018 Hora: 15:34)

(21) BR 30 2018 001089-2

Código 32 - Notificação do Depósito Com Requerimento de Sigilo

(22) 20/03/2018

(71) VOLKSWAGEN AKTIENGESELLSCHAFT (DE)

(72) KLAUS BISCHOFF; GUILHERME ALBUQUERQUE KNOP; LUIS ALBERTO VEIGA

(74) Ariboni, Fabbri e Schmidt Sociedade de Advogados

Notificação de depósito de pedido em sigilo (Protocolo: 870180022163 UF: WB
Data: 20/03/2018 Hora: 09:13)

(21) BR 30 2018 001113-9

Código 32 - Notificação do Depósito Com Requerimento de Sigilo

(22) 21/03/2018

(71) ROMA JENSEN COMERCIO E INDUSTRIA LTDA. (BR/SP)

(72) GUSTAVO JENSEN

(74) TINOCO SOARES SOCIEDADE DE ADVOGADOS

Notificação de depósito de pedido em sigilo (Protocolo: 870180022586 UF: WB
Data: 21/03/2018 Hora: 08:17)

(21) BR 30 2018 001114-7

Código 32 - Notificação do Depósito Com Requerimento de Sigilo

(22) 21/03/2018

(71) ROMA JENSEN COMERCIO E INDUSTRIA LTDA. (BR/SP)

(72) GUSTAVO JENSEN



(74) TINOCO SOARES SOCIEDADE DE ADVOGADOS

Notificação de depósito de pedido em sigilo (Protocolo: 870180022588 UF: WB

Data: 21/03/2018 Hora: 08:28)

(21) BR 30 2018 001134-1

Código 32 - Notificação do Depósito Com Requerimento de Sigilo

(22) 22/03/2018

(71) THYSSENKRUPP STAIRLIFTS B.V. (NL) ; THYSSENKRUPP AG (DE)

(72) SJAAK WISSE

(74) RODRIGO CID ARAUJO SERRANO

Notificação de depósito de pedido em sigilo (Protocolo: 870180023112 UF: WB

Data: 22/03/2018 Hora: 14:31)

(21) BR 30 2018 001135-0

Código 32 - Notificação do Depósito Com Requerimento de Sigilo

(22) 22/03/2018

(71) THYSSENKRUPP STAIRLIFTS B.V. (NL) ; THYSSENKRUPP AG (DE)

(72) SJAAK WISSE

(74) RODRIGO CID ARAUJO SERRANO

Notificação de depósito de pedido em sigilo (Protocolo: 870180023122 UF: WB

Data: 22/03/2018 Hora: 14:46)

(21) BR 30 2018 001249-6

Código 32 - Notificação do Depósito Com Requerimento de Sigilo

(22) 29/03/2018

(71) SECCIONAL BRASIL S/A (BR/PR)

(72) PAULO EMMANUEL DE ABREU JUNIOR; ARTUR JOSE GAERTNER
FILHO

(74) ABREU, MERKL E ADVOGADOS ASSOCIADOS

Notificação de depósito de pedido em sigilo (Protocolo: 870180025482 UF: WB

Data: 29/03/2018 Hora: 11:03)



Código 33.1 - Pedido Inexistente

Pedido considerado inexistente, conforme o art. 103 da Lei 9279/96, por não atender formalmente ao disposto no art. 101.

(21) BR 30 2014 000326-7	Código 33.1 - Pedido Inexistente (22) 24/01/2014 (71) DIPLOMATA INDÚSTRIA E COMÉRCIO DE ARTIGOS DE VIAGEM LTDA (BR/SP) (74) BRAGA & BRAGA ASSOCIADOS - ADVOGADOS Pedido de Registro de Desenho Industrial considerado inexistente por falta de pagamento da Guia de Recolhimento da União relativa ao serviço solicitado, conforme os artigos 103 da Lei 9279/96 e 5º da Resolução 146/2015.
(21) BR 30 2015 002708-8	Código 33.1 - Pedido Inexistente (22) 12/06/2015 (71) EXCELSELO CONSELHO DA MAÇONARIA ADONHIRAMITA (BR/RJ) (74) MONICA MORAES GONÇALVES Pedido de registro de desenho industrial considerado inexistente com base no Art.103 da LPI tendo em vista não terem sido apresentadas de figuras no ato do depósito.
(21) BR 30 2015 002709-6	Código 33.1 - Pedido Inexistente (22) 12/06/2015 (71) EXCELSELO CONSELHO DA MAÇONARIA ADONHIRAMITA (BR/RJ) (74) MONICA MORAES GONÇALVES Pedido de registro de desenho industrial considerado inexistente com base no Art.103 da LPI tendo em vista não terem sido apresentadas de figuras no ato do depósito.
(21) BR 30 2015 002710-0	Código 33.1 - Pedido Inexistente (22) 12/06/2015 (71) EXCELSELO CONSELHO DA MAÇONARIA ADONHIRAMITA (BR/RJ) (74) MONICA MORAES GONÇALVES Pedido de registro de desenho industrial considerado inexistente com base no Art.103 da LPI tendo em vista não terem sido apresentadas de figuras no ato do depósito.
(21) BR 30 2015 003046-1	Código 33.1 - Pedido Inexistente (22) 30/06/2015 (71) SOFIA BALBY BATISTA (BR/RJ) Pedido de Registro de Desenho Industrial considerado inexistente por falta de pagamento da Guia de Recolhimento da União relativa ao serviço solicitado,



conforme os artigos 103 da Lei 9279/96 e 5º da Resolução 146/2015.

(21) BR 30 2015 003054-2

Código 33.1 - Pedido Inexistente

(22) 30/06/2015

(71) LOUISE FERNANDES KRAJCKER (BR/RJ)

Pedido de Registro de Desenho Industrial considerado inexistente por falta de pagamento da Guia de Recolhimento da União relativa ao serviço solicitado, conforme os artigos 103 da Lei 9279/96 e 5º da Resolução 146/2015.

(21) BR 30 2015 004290-7

Código 33.1 - Pedido Inexistente

(22) 16/09/2015

(71) TVS MOTOR COMPANY LIMITED (IN)

(74) EMILIO COLLADO LOPEZ

Pedido de Registro de Desenho Industrial considerado inexistente por falta de pagamento da Guia de Recolhimento da União relativa ao serviço solicitado, conforme os artigos 103 da Lei 9279/96 e 5º da Resolução 146/2015.

(21) BR 30 2016 001558-9

Código 33.1 - Pedido Inexistente

(22) 14/04/2016

(71) UNIVERSIDADE FEDERAL DE UBERL (BR/MG)

Pedido de Registro de Desenho Industrial considerado inexistente por falta de pagamento da Guia de Recolhimento da União relativa ao serviço solicitado, conforme os artigos 103 da Lei 9279/96 e 5º da Resolução 146/2015.

(21) BR 30 2016 003640-3

Código 33.1 - Pedido Inexistente

(22) 19/08/2016

(71) INSTITUTO HUMANA (BR/MG)

Pedido de Registro de Desenho Industrial considerado inexistente por falta de pagamento da Guia de Recolhimento da União relativa ao serviço solicitado, conforme os artigos 103 da Lei 9279/96 e 5º da Resolução 146/2015.

(21) BR 30 2016 005452-5

Código 33.1 - Pedido Inexistente

(22) 25/11/2016

(71) JAVIER BETANCOURT ALBARRÁN (MX) ; JORGE SCHNAZNDORF (BR/RJ)

Pedido de registro de desenho industrial considerado inexistente com base no Art.103 da LPI, tendo em vista que no ato do depósito não foram apresentados os desenhos ou fotografias do objeto a ser registrado.

(21) BR 30 2018 000438-8

Código 33.1 - Pedido Inexistente

(22) 05/02/2018

(71) RICARDO APOLINARIO 22068250829 (BR/SP)

Pedido de registro de desenho industrial considerado inexistente com base no Art.103 da LPI tendo em vista a falta de cumprimento de exigência formal



preliminar.

(21) BR 30 2018 000450-7

Código 33.1 - Pedido Inexistente

(22) 05/02/2018

(71) DS DOS SANTOS COMERCIO E SERVICOS - ME (BR/GO)

Pedido de registro de desenho industrial considerado inexistente com base no Art.103 da LPI tendo em vista a falta de cumprimento de exigência formal preliminar.

(21) BR 30 2018 000455-8

Código 33.1 - Pedido Inexistente

(22) 06/02/2018

(71) MARILIA SCHARLACH CABRAL (BR/SP)

Pedido de registro de desenho industrial considerado inexistente com base no Art.103 da LPI tendo em vista a falta de cumprimento de exigência formal preliminar.

(21) BR 30 2018 000467-1

Código 33.1 - Pedido Inexistente

(22) 07/02/2018

(71) HUMBERTA FARIAS E ARQUITETURA S/S (BR/AL)

Pedido de registro de desenho industrial considerado inexistente com base no Art.103 da LPI tendo em vista a falta de cumprimento de exigência formal preliminar.

(21) BR 30 2018 000469-8

Código 33.1 - Pedido Inexistente

(22) 07/02/2018

(71) MARIA JOSÉ DE JESUS SOUSA (BR/MG)

Pedido de registro de desenho industrial considerado inexistente com base no Art.103 da LPI tendo em vista a falta de cumprimento de exigência formal preliminar.

(21) BR 30 2018 000470-1

Código 33.1 - Pedido Inexistente

(22) 07/02/2018

(71) SOFYA MACHADO SILVA (BR/GO)

Pedido de registro de desenho industrial considerado inexistente com base no Art.103 da LPI tendo em vista a falta de cumprimento de exigência formal preliminar.

(21) BR 30 2018 000561-9

Código 33.1 - Pedido Inexistente

(22) 09/02/2018

(71) BRUNA FERNANDA CANOVAS ANTONIO (BR/SP)

Pedido de registro de desenho industrial considerado inexistente com base no Art.103 da LPI tendo em vista a falta de cumprimento de exigência formal preliminar.



(21) BR 30 2018 000566-0	Código 33.1 - Pedido Inexistente (22) 10/02/2018 (71) ARTHUR JOSE SOARES NETTO (BR/RJ) Pedido de registro de desenho industrial considerado inexistente com base no Art.103 da LPI tendo em vista a falta de cumprimento de exigência formal preliminar.
(21) BR 30 2018 000567-8	Código 33.1 - Pedido Inexistente (22) 13/02/2018 (71) PAULO SÉRGIO RIBEIRO (BR/MS) Pedido de registro de desenho industrial considerado inexistente com base no Art.103 da LPI tendo em vista a falta de cumprimento de exigência formal preliminar.
(21) BR 30 2018 000581-3	Código 33.1 - Pedido Inexistente (22) 15/02/2018 (71) HUMBERTA FARIAS E ARQUITETURA S/S (BR/AL) Pedido de registro de desenho industrial considerado inexistente com base no Art.103 da LPI tendo em vista a falta de cumprimento de exigência formal preliminar.
(21) BR 30 2018 000601-1	Código 33.1 - Pedido Inexistente (22) 16/02/2018 (71) HUMBERTA FARIAS E ARQUITETURA S/S (BR/AL) Pedido de registro de desenho industrial considerado inexistente com base no Art.103 da LPI tendo em vista a falta de cumprimento de exigência formal preliminar.
(21) BR 30 2018 000603-8	Código 33.1 - Pedido Inexistente (22) 16/02/2018 (71) HUMBERTA FARIAS E ARQUITETURA S/S (BR/AL) Pedido de registro de desenho industrial considerado inexistente com base no Art.103 da LPI tendo em vista a falta de cumprimento de exigência formal preliminar.
(21) BR 30 2018 000625-9	Código 33.1 - Pedido Inexistente (22) 19/02/2018 (71) IGOR ALEXANDRE FIORAVANTE (BR/SP) Pedido de registro de desenho industrial considerado inexistente com base no Art.103 da LPI tendo em vista a falta de cumprimento de exigência formal preliminar.
(21) BR 30 2018 000644-5	Código 33.1 - Pedido Inexistente (22) 20/02/2018



	(71) DINIZ MBURE (BR/SP) (74) MONICA GONÇALVES CASTRO Pedido de registro de desenho industrial considerado inexistente com base no Art.103 da LPI tendo em vista a falta de cumprimento de exigência formal preliminar.
(21) BR 30 2018 000650-0	Código 33.1 - Pedido Inexistente (22) 21/02/2018 (71) DAYANE CARNEIRO (BR/RS) (74) DIEGO BACCHI KIENETZ Pedido de registro de desenho industrial considerado inexistente com base no Art.103 da LPI tendo em vista a falta de cumprimento de exigência formal preliminar.
(21) BR 30 2018 000725-5	Código 33.1 - Pedido Inexistente (22) 27/02/2018 (71) CERA INGLEZA IND. E COM. LTDA (BR/MG) (74) FREDERICO FRANCO ORZIL Pedido de registro de desenho industrial considerado inexistente com base no Art.103 da LPI tendo em vista a falta de cumprimento de exigência formal preliminar.
(21) BR 30 2018 000807-3	Código 33.1 - Pedido Inexistente (22) 28/02/2018 (71) BIANCA SANT ANNA CARDOSO (BR/RJ) Pedido de registro de desenho industrial considerado inexistente com base no Art.103 da LPI tendo em vista a falta de cumprimento de exigência formal preliminar.
(21) BR 30 2018 000870-7	Código 33.1 - Pedido Inexistente (22) 07/03/2018 (71) MATIAS CARLOS MANCINELLI (BR/PR) Pedido de Registro de Desenho Industrial considerado inexistente nos termos do artigo 103 da Lei 9279/96, visto que o pagamento da Guia de Recolhimento da União relativa ao serviço solicitado, não está de acordo com o artigo 5º da Resolução 146/2015.
(21) BR 30 2018 001164-3	Código 33.1 - Pedido Inexistente (22) 23/03/2018 (71) DANIEL GANDA DOS SANTOS (BR/GO) (74) WAGNER JOSE DA SILVA Pedido de Registro de Desenho Industrial considerado inexistente nos termos do artigo 103 da Lei 9279/96, visto que o pagamento da Guia de Recolhimento da União relativa ao serviço solicitado, não está de acordo com o artigo 5º da



Resolução 146/2015.

(21) BR 30 2018 001240-2

Código 33.1 - Pedido Inexistente

(22) 28/03/2018

(71) MAIC ROGER GONÇALVES CANEIRA (BR/SP)

(74) Vilage Marcas e Patentes Ltda

Pedido de Registro de Desenho Industrial considerado inexistente por falta de pagamento da Guia de Recolhimento da União relativa ao serviço solicitado, conforme os artigos 103 da Lei 9279/96 e 5º da Resolução 146/2015.



Código 34 - Exigência - Art. 106 § 3º da LPI

Suspensão do andamento do pedido de registro de desenho industrial que, para instrução regular, aguardará o atendimento ou contestação das exigências formuladas. A não manifestação do depositante no prazo de 60 (sessenta) dias desta data acarretará o arquivamento definitivo do pedido.

(21) BR 30 2017 000332-0

Código 34 - Exigência - Art. 106 § 3º da LPI

(22) 27/01/2017

(71) STARA S/A. INDUSTRIA DE IMPLEMENTOS AGRÍCOLAS (BR/RS)

(74) GILSON ALMEIDA DA MOTTA

1. As figuras não estão correspondentes entre si: a figura 1.7 (vista inferior) está espelhada com relação às demais, com o tubo cilíndrico e o elemento protuberante retangular mostrados na mesma posição que na figura 1.6, quando deviam estar rebatidos. Reapresentar as figuras corrigidas. 2. As figuras devem ter excelente qualidade gráfica, nitidez e contraste, com o intuito de revelar com precisão os contornos, relevos e rebaixos do objeto reivindicado. Utilizar traços regulares e contínuos.

(21) BR 30 2017 000334-6

Código 34 - Exigência - Art. 106 § 3º da LPI

(22) 27/01/2017

(71) STARA S/A. INDUSTRIA DE IMPLEMENTOS AGRÍCOLAS (BR/RS)

(74) GILSON ALMEIDA DA MOTTA

1. Reapresentar as figuras com excelente qualidade gráfica, nitidez e contraste, com o intuito de revelar com precisão os contornos, relevos e rebaixos do objeto reivindicado. Utilizar traços regulares e contínuos: os traços estão muito grossos e sombreados.

(21) BR 30 2017 004245-7

Código 34 - Exigência - Art. 106 § 3º da LPI

(22) 27/09/2017

(71) WAYNE FUELING SYSTEMS LLC (US)

(74) DANNEMANN, SIEMSEN, BIGLER & IPANEMA MOREIRA

O pedido deve se adequar à Instrução Normativa 44/2015 - IN. 1. As figuras não podem conter textos (inclusive indicação de preços), marcas, logotipos, fotografias de pessoas, molduras ou linhas delimitadoras: tais elementos devem ser suprimidos de todas as figuras. 2. As figuras devem representar os objetos por traços regulares e contínuos e não devem conter elementos que não sejam parte do objeto. 3. As figuras devem ter excelente qualidade gráfica, nitidez e contraste, com o intuito de revelar com precisão os contornos, relevos e rebaixos do objeto reivindicado, permitindo a compreensão de seus detalhes: as atuais figuras estão pixeladas. Respeitar a resolução mínima de 300 dpi. Utilizar traços precisos. 4. O pedido contém objetos que não guardam entre si as mesmas características distintivas preponderantes, de maneira que o pedido deverá ser dividido. Observar artigos 25 e 26 da IN. 5. Manter no pedido original o padrão da



figura 1.1. 6. Apresentar num 1º pedido dividido os padrões das figuras 1.2, 1.3 (que se tornará idêntico ao da figura 1.4) e 1.5. 7. Apresentar num 2º pedido dividido o padrão da figura 1.6. 8. Apresentar num 3º pedido dividido o padrão da figura 1.7. 9. Apresentar num 4º pedido dividido o padrão da figura 1.8. 10. Apresentar num 5º pedido dividido os padrões das figuras 1.9, 1.13 e 1.14. Observar se alguns padrões não se tornarão idênticos após a supressão dos elementos impeditivos. 11. Apresentar num 6º pedido dividido os padrões das figuras 1.10, 1.11, 1.12, 1.15, 1.16, 1.17, 1.18, 1.19 e 1.20. Observar se alguns padrões não se tornarão idênticos após a supressão dos elementos impeditivos. 12. As figuras devem ser numeradas conforme o disposto no inciso VI do artigo 20 da IN: figura 1.1, figura 2.1, etc. Cada figura mostra um padrão.

(21) BR 30 2017 004247-3

Código 34 - Exigência - Art. 106 § 3º da LPI

(22) 27/09/2017

(71) WAYNE FUELING SYSTEMS LLC (US)

(74) DANNEMANN, SIEMSEN, BIGLER & IPANEMA MOREIRA

O pedido deve se adequar à Instrução Normativa 44/2015 - IN. 1. As figuras não podem conter textos (inclusive indicação de preços), marcas, logotipos, fotografias de pessoas, molduras ou linhas delimitadoras: tais elementos devem ser suprimidos de todas as figuras. 2. As figuras devem representar os objetos por traços regulares e contínuos e não devem conter elementos que não sejam parte do objeto. 3. As figuras devem ter excelente qualidade gráfica, nitidez e contraste, com o intuito de revelar com precisão os contornos, relevos e rebaixos do objeto reivindicado, permitindo a compreensão de seus detalhes: as atuais figuras estão pixeladas. Respeitar a resolução mínima de 300 dpi. Utilizar traços precisos. 4. O pedido contém objetos que não guardam entre si as mesmas características distintivas preponderantes, de maneira que o pedido deverá ser dividido. Observar artigos 25 e 26 da IN. 5. Manter no pedido original o padrão da figura 1.1. 6. Apresentar num 1º pedido dividido os padrões das figuras 1.2 e 1.3. 7. Apresentar num 2º pedido dividido o padrão da figura 1.4. 8. Apresentar num 3º pedido dividido o padrão da figura 1.5. 9. Apresentar num 4º pedido dividido o padrão da figura 1.6. 10. Apresentar num 5º pedido dividido os padrões das figuras 1.7 e 1.11. 11. Apresentar num 6º pedido dividido o padrão da figura 1.8. 12. Apresentar num 7º pedido dividido os padrões das figuras 1.9 e 1.10. 13. Apresentar num 8º pedido dividido os padrões das figuras 1.12 e 1.13. 14. Observar se alguns padrões não se tornarão idênticos após a supressão dos elementos impeditivos. 15. As figuras devem ser numeradas conforme o disposto no inciso VI do artigo 20 da IN: figura 1.1, figura 2.1, etc. Cada figura mostra um padrão.

(21) BR 30 2017 004250-3

Código 34 - Exigência - Art. 106 § 3º da LPI

(22) 27/09/2017

(71) WAYNE FUELING SYSTEMS LLC (US)

(74) DANNEMANN, SIEMSEN, BIGLER & IPANEMA MOREIRA



O pedido deve se adequar à Instrução Normativa 44/2015 - IN. 1. As figuras não podem conter textos (inclusive indicação de preços), marcas, logotipos, fotografias, molduras ou linhas delimitadoras: tais elementos devem ser suprimidos de todas as figuras. 2. As figuras devem representar os objetos por traços regulares e contínuos e não devem conter elementos que não sejam parte do objeto. 3. As figuras devem ter excelente qualidade gráfica, nitidez e contraste, com o intuito de revelar com precisão os contornos, relevos e rebaixos do objeto reivindicado, permitindo a compreensão de seus detalhes: as atuais figuras estão pixeladas. Respeitar a resolução mínima de 300 dpi. Utilizar traços precisos. 4. O pedido contém objetos que não guardam entre si as mesmas características distintivas preponderantes, de maneira que o pedido deverá ser dividido. Observar artigos 25 e 26 da IN. 5. Manter no pedido original os padrões das figuras 1.1, 1.2, 1.4, 1.5 e 1.6. 6. Apresentar num 1º pedido dividido os padrões das figuras 1.3 e 1.11. 7. Apresentar num 2º pedido dividido o padrão da figura 1.7. 8. Apresentar num 3º pedido dividido o padrão da figura 1.8. 9. Apresentar num 4º pedido dividido o padrão da figura 1.9. 10. Apresentar num 5º pedido dividido o padrão da figura 1.10. 11. Apresentar num 6º pedido dividido os padrões das figuras 1.2 e 1.13. 12. Observar se alguns padrões não se tornarão idênticos após a supressão dos elementos impeditivos.

(21) BR 30 2017 005492-7

Código 34 - Exigência - Art. 106 § 3º da LPI

(22) 07/12/2017

(71) ETHICON LLC (US)

(74) DANNEMANN, SIEMSEN, BIGLER & IPANEMA MOREIRA

1. O pedido deverá ser dividido de acordo com a Instrução Normativa 44/2015, já que os padrões apresentados não guardam entre si as mesmas características distintivas preponderantes; 2. Manter no presente pedido o padrão representado pela fig. 2. Suprimir molduras e hachuras. 3. O primeiro pedido dividido deverá conter o padrão representado pela fig.3. Com base na atual apresentação do pedido, não foi possível identificar diferenças entre o objeto das figuras 3 e 18. Caso os objetos constituam, de fato, variações configurativas, esclarecer qual (is) elemento (s) da forma varia (m) de uma para a outra e colocá-las no mesmo pedido, adequando a numeração. Caso a forma plástica seja exatamente a mesma, suprimir umas das representações. 4. O segundo pedido dividido deverá conter o objeto representado pela fig. 4. Com base na atual apresentação do pedido, não foi possível identificar diferenças entre o objeto das figuras 4 e 19. Caso os objetos constituam, de fato, variações configurativas, esclarecer qual (is) elemento (s) da forma varia (m) de uma para a outra e colocá-las no mesmo pedido, adequando a numeração. Caso a forma plástica seja exatamente a mesma, suprimir umas das representações. 5. O terceiro pedido dividido deverá conter o padrão representado pela fig.5. Com base na atual apresentação do pedido, não foi possível identificar diferenças entre o objeto das figuras 5 e 20. Caso os objetos constituam, de fato, variações configurativas, esclarecer qual (is) elemento (s) da forma varia (m) de uma para a outra e colocá-las no mesmo



pedido, adequando a numeração. Caso a forma plástica seja exatamente a mesma, suprimir umas das representações. 6. O quarto pedido dividido deverá conter o objeto representado pela fig. 6. Com base na atual apresentação do pedido, não foi possível identificar diferenças entre o objeto das figuras 6 e 21. Caso os objetos constituam, de fato, variações configurativas, esclarecer qual (is) elemento (s) da forma varia (m) de uma para a outra e colocá-las no mesmo pedido, adequando a numeração. Caso a forma plástica seja exatamente a mesma, suprimir umas das representações. 7. O quinto pedido dividido deverá conter o padrão representado pela fig.7. Com base na atual apresentação do pedido, não foi possível identificar diferenças entre o objeto das figuras 7 e 22. Caso os objetos constituam, de fato, variações configurativas, esclarecer qual (is) elemento (s) da forma varia (m) de uma para a outra e colocá-las no mesmo pedido, adequando a numeração. Caso a forma plástica seja exatamente a mesma, suprimir umas das representações. 8. O sexto pedido dividido deverá conter o objeto representado pela fig. 8. Com base na atual apresentação do pedido, não foi possível identificar diferenças entre o objeto das figuras 8 e 23. Caso os objetos constituam, de fato, variações configurativas, esclarecer qual (is) elemento (s) da forma varia (m) de uma para a outra e colocá-las no mesmo pedido, adequando a numeração. Caso a forma plástica seja exatamente a mesma, suprimir umas das representações. 9. O sétimo pedido dividido deverá conter o padrão representado pela fig.9. Com base na atual apresentação do pedido, não foi possível identificar diferenças entre o objeto das figuras 9 e 24. Caso os objetos constituam, de fato, variações configurativas, esclarecer qual (is) elemento (s) da forma varia (m) de uma para a outra e colocá-las no mesmo pedido, adequando a numeração. Caso a forma plástica seja exatamente a mesma, suprimir umas das representações. 10. O oitavo pedido dividido deverá conter o objeto representado pela fig. 10. Com base na atual apresentação do pedido, não foi possível identificar diferenças entre o objeto das figuras 10 e 25. Caso os objetos constituam, de fato, variações configurativas, esclarecer qual (is) elemento (s) da forma varia (m) de uma para a outra e colocá-las no mesmo pedido, adequando a numeração. Caso a forma plástica seja exatamente a mesma, suprimir umas das representações. 11. O nono pedido dividido deverá conter o padrão representado pela fig.11. Com base na atual apresentação do pedido, não foi possível identificar diferenças entre o objeto das figuras 11 e 26. Caso os objetos constituam, de fato, variações configurativas, esclarecer qual (is) elemento (s) da forma varia (m) de uma para a outra e colocá-las no mesmo pedido, adequando a numeração. Caso a forma plástica seja exatamente a mesma, suprimir umas das representações. 12. O décimo pedido dividido deverá conter o objeto representado pela fig. 12. Com base na atual apresentação do pedido, não foi possível identificar diferenças entre o objeto das figuras 12 e 27. Caso os objetos constituam, de fato, variações configurativas, esclarecer qual (is) elemento (s) da forma varia (m) de uma para a outra e colocá-las no mesmo pedido, adequando a numeração. Caso a forma plástica seja exatamente a mesma, suprimir umas das representações. 13. O décimo primeiro pedido



dividido deverá conter o padrão representado pela fig.13. Com base na atual apresentação do pedido, não foi possível identificar diferenças entre o objeto das figuras 13 e 28. Caso os objetos constituam, de fato, variações configurativas, esclarecer qual (is) elemento (s) da forma varia (m) de uma para a outra e colocá-las no mesmo pedido, adequando a numeração. Caso a forma plástica seja exatamente a mesma, suprimir umas das representações. 14. O décimo segundo pedido dividido deverá conter o objeto representado pela fig. 14. Com base na atual apresentação do pedido, não foi possível identificar diferenças entre o objeto das figuras 14 e 29. Caso os objetos constituam, de fato, variações configurativas, esclarecer qual (is) elemento (s) da forma varia (m) de uma para a outra e colocá-las no mesmo pedido, adequando a numeração. Caso a forma plástica seja exatamente a mesma, suprimir umas das representações. 15. O décimo terceiro pedido dividido deverá conter o padrão representado pela fig.15. Com base na atual apresentação do pedido, não foi possível identificar diferenças entre o objeto das figuras 15 e 30. Caso os objetos constituam, de fato, variações configurativas, esclarecer qual (is) elemento (s) da forma varia (m) de uma para a outra e colocá-las no mesmo pedido, adequando a numeração. Caso a forma plástica seja exatamente a mesma, suprimir umas das representações. 16. O décimo quarto pedido dividido deverá conter o objeto representado pela fig. 16. Com base na atual apresentação do pedido, não foi possível identificar diferenças entre o objeto das figuras 16 e 31. Caso os objetos constituam, de fato, variações configurativas, esclarecer qual (is) elemento (s) da forma varia (m) de uma para a outra e colocá-las no mesmo pedido, adequando a numeração. Caso a forma plástica seja exatamente a mesma, suprimir umas das representações. 17. O décimo quinto pedido dividido deverá conter o objeto representado pela fig. 17. Com base na atual apresentação do pedido, não foi possível identificar diferenças entre o objeto das figuras 17 e 32. Caso os objetos constituam, de fato, variações configurativas, esclarecer qual (is) elemento (s) da forma varia (m) de uma para a outra e colocá-las no mesmo pedido, adequando a numeração. Caso a forma plástica seja exatamente a mesma, suprimir umas das representações. 18. Em todos os pedidos, apresentar novo conjunto de figuras em que o padrão deve ser representado por meio de linhas contínuas e uniformes, sem interrupções e sem tracejados. Suprimir hachuras que dificultam a plena compreensão da forma do objeto reivindicado e molduras que não façam parte do padrão requerido. Suprimir textos. 19. A Fig. 1 deve ser suprimida.

(21) BR 30 2017 005569-9

Código 34 - Exigência - Art. 106 § 3º da LPI

(22) 11/12/2017

(71) GOOGLE LLC (US)

(74) DANNEMANN, SIEMSEN, BIGLER & IPANEMA MOREIRA

1. Alterar título para “padrão ornamental aplicado em xxx”, onde “xxx” seja o produto onde será aplicado o padrão, em atenção ao art. 95 da LPI. Sugerimos “padrão ornamental aplicado em impressos” ou “padrão ornamental aplicado em equipamento eletrônico”.



(21) BR 30 2017 005570-2	Código 34 - Exigência - Art. 106 § 3º da LPI (22) 11/12/2017 (71) GOOGLE LLC (US) (74) DANNEMANN, SIEMSEN, BIGLER & IPANEMA MOREIRA 1. Alterar título para “padrão ornamental aplicado em xxx”, onde “xxx” seja o produto onde será aplicado o padrão, em atenção ao art. 95 da LPI. Sugerimos “padrão ornamental aplicado em impressos” ou “padrão ornamental aplicado em equipamento eletrônico”.
(21) BR 30 2017 005594-0	Código 34 - Exigência - Art. 106 § 3º da LPI (22) 12/12/2017 (71) BOTHÂNICO HAIR COSMÉTIC NATURAL LTDA (BR/MG) (74) RAMOS E ASSOCIADOS LTDA 1. Reapresentar as figuras com excelente qualidade gráfica, nitidez e contraste, com o intuito de revelar com precisão os contornos, relevos e rebaixos do objeto reivindicado, permitindo a compreensão de seus detalhes. Respeitar a resolução mínima de 300 dpi. Na figura 1.1, por exemplo, não é possível visualizar a espessura do bocal para comparar com a figura 1.5. 2. Apresentar procuração com poderes para que o outorgado represente o outorgante em processos relativos a desenho industrial, pois a procuração apresentada apenas outorga poderes para que atue em pedidos de registros de marcas.
(21) BR 30 2017 005601-6	Código 34 - Exigência - Art. 106 § 3º da LPI (22) 12/12/2017 (71) GERALDO ANTONIO ALVES FRAGA (BR/DF) O pedido deve se adequar à Instrução Normativa 44/2015 - IN. 1. Alterar título para “configuração aplicada em vaso sanitário”, em atenção ao inciso II do art. 14 da IN. 2. Reapresentar as figuras com excelente qualidade gráfica, nitidez e contraste, com o intuito de revelar com precisão os contornos, relevos e rebaixos do objeto reivindicado, permitindo a compreensão de seus detalhes. Respeitar a resolução mínima de 300 dpi. 3. As figuras devem ser numeradas conforme o disposto no inciso VI do artigo 20 da IN 44/2015: figura 1.1, figura 1.2, etc. para 1º objeto; figura 2.1, figura 2.2, etc. para 2º objeto. A figura 1 deve ser renumerada como 1.1; a 1.1 deve ser renumerada como 1.2, e assim por diante.
(21) BR 30 2017 005602-4	Código 34 - Exigência - Art. 106 § 3º da LPI (22) 13/12/2017 (71) GOOGLE LLC (US) (74) DANNEMANN, SIEMSEN, BIGLER & IPANEMA MOREIRA 1. Alterar título para “padrão ornamental aplicado em ícone”. 2. As figuras não podem conter molduras ou linhas delimitadoras, conforme inciso I do art. 21 da IN 44/2015: suprimir a moldura tracejada.



(21) BR 30 2017 005604-0	Código 34 - Exigência - Art. 106 § 3º da LPI (22) 13/12/2017 (71) GOOGLE LLC (US) (74) DANNEMANN, SIEMSEN, BIGLER & IPANEMA MOREIRA 1. Alterar título para “padrão ornamental aplicado em ícone”. 2. As figuras não podem conter molduras ou linhas delimitadoras, conforme inciso I do art. 21 da IN 44/2015: suprimir a moldura tracejada.
(21) BR 30 2017 005628-8	Código 34 - Exigência - Art. 106 § 3º da LPI (22) 14/12/2017 (71) UNIVERSIDADE FEDERAL DA PARAIBA (BR/PB) O pedido deve ser adequado à Instrução Normativa 44/2015 - IN. 1. O título deve ser claro, conciso e sem expressões ou palavras irrelevantes ou desnecessárias, nem outras que denotem vantagens, atributos ou quaisquer qualificações: alterar título para “configuração aplicada em caixa de inalação de compostos”, em atenção ao inciso II do art. 14 da IN. 2. As figuras devem representar objeto somente por traços contínuos, conforme inciso II do art. 20 da IN: os elementos que foram representados por linhas tracejadas devem ser representados por linhas contínuas; sendo o objeto transparente, tais linhas são visíveis. 3. As figuras devem ter excelente qualidade gráfica, nitidez e contraste, com o intuito de revelar com precisão os contornos, relevos e rebaixos do objeto reivindicado, permitindo a compreensão de seus detalhes. Respeitar a resolução mínima de 300 dpi e utilizar traços precisos. 4. Informar campo de aplicação que permita identificar claramente o objeto. Nenhum dos três apresentados parece apropriado.
(21) BR 30 2017 005633-4	Código 34 - Exigência - Art. 106 § 3º da LPI (22) 14/12/2017 (71) UNIVERSIDADE FEDERAL DO RIO GRANDE DO SUL (BR/RS) Reapresentar as imagens do objetos, excluindo as figuras 1.7 e 1.8. Hmonizar numeração.
(21) BR 30 2017 005641-5	Código 34 - Exigência - Art. 106 § 3º da LPI (22) 14/12/2017 (71) HENRIQUE SOARES BENTO (BR/MG) (74) JOSÉ NAVES DE LACERDA JÚNIOR 1. Apresentar todas as vistas de apenas um dos pés do solado. Caso haja interesse, depositar todas as vistas do outro pé como variação configurativa. 2. Apresentar as vistas frontal e superior ortogonais. As vistas estão perspectivadas em excesso. 3. Corrigir a numeração das figuras. Duas figuras apresentam numeração 1.4.
(21) BR 30 2017 005643-1	Código 34 - Exigência - Art. 106 § 3º da LPI (22) 14/12/2017



(71) SITMED EQUIPAMENTOS MÉDICOS LTDA (BR/RS)

(74) GUERRA PROPRIEDADE INDUSTRIAL

As linhas que formam o objeto estão muito espessas. Em certos desenhos se tornaram manchas pretas. Apresentar novos desenhos com alta qualidade de definição, de forma que todos os detalhes possam ser revelados.

(21) BR 30 2017 005647-4

Código 34 - Exigência - Art. 106 § 3º da LPI

(22) 14/12/2017

(71) SERRALHERIA MONTE CASTELO LTDA - ME (BR/RS)

Corrigir título do pedido para "Configuração aplicada em bandeja para lata de tintas"; As imagens estão serrilhadas. Apresentar novas imagens com alta qualidade de definição.

(21) BR 30 2017 005658-0

Código 34 - Exigência - Art. 106 § 3º da LPI

(22) 14/12/2017

(71) CERVEJARIA CIDADE IMPERIAL PETRÓPOLIS LTDA (BR/RJ)

(74) MAURICIO DARRÉ

1. Retirar textos das figuras. As figuras do depósito não podem conter textos, frases, palavras ou outros elementos textuais.

(21) BR 30 2017 005659-8

Código 34 - Exigência - Art. 106 § 3º da LPI

(22) 14/12/2017

(71) CERVEJARIA CIDADE IMPERIAL PETRÓPOLIS LTDA (BR/RJ)

(74) MAURICIO DARRÉ

1. Retirar marcas das figuras. As figuras do depósito não podem conter marcas (nominativas ou figurativas), brasões, logotipos, timbres ou rubricas.

(21) BR 30 2017 005662-8

Código 34 - Exigência - Art. 106 § 3º da LPI

(22) 14/12/2017

(71) THIAGO SIMON (BR/SC)

(74) NIRCE IVETE FASSINI

1. Alterar título para "configuração aplicada em acabamento para balcão", a fim de descrever claramente o objeto, em atenção ao inciso II do art. 14 da IN 44/2015. 2. Informar campo de aplicação 06-06.

(21) BR 30 2017 005679-2

Código 34 - Exigência - Art. 106 § 3º da LPI

(22) 15/12/2017

(71) PEDRO LUIZ BARBOSA GALASO (BR/RJ)

1. Apresentar as figuras em fundo absolutamente neutro. O fundo das figuras não pode apresentar nenhum tipo de objeto, padrão, textura, piso ou quinas de parede alheios ao objeto do pedido.

(21) BR 30 2017 005686-5

Código 34 - Exigência - Art. 106 § 3º da LPI

(22) 15/12/2017



(71) INDUSTRIA E COMÉRCIO DE LATICÍNIOS PEREIRA LTDA. (BR/PR) ;
OSMAR PEREIRA (BR/PR)

(74) Calisto Vendrame Sobrinho

1. Apresentar todas as vistas do objeto: perspectiva, frontal, posterior, laterais, superior e inferior, necessárias para a plena compreensão da forma. 2. As figuras do pedido devem mostrar a forma externa do objeto. A figura 4 apresenta corte para visualização de detalhe do objeto e deve ser retirada do pedido. 3.

Reapresentar fig. 5 e 6. As figuras não podem apresentar marcações gráficas de projeto com indicações de furo, circunferência, etc. 4. Numerar as figuras de acordo com o padrão 1.1, 1.2, 1.3... etc.

(21) BR 30 2017 005687-3

Código 34 - Exigência - Art. 106 § 3º da LPI

(22) 15/12/2017

(71) MARILIA FERNANDA GANASSIN (BR/PR)

(74) PAULO GUSTAVO ZANETTI MORAIS BADAN

O pedido deve ser adequado à Instrução Normativa 44/2015 - IN. 1. Alterar título para “padrão ornamental aplicado em quebra- cabeça”. 2. Informar campo de aplicação 32-00. 3. Os objetos não guardam entre si as mesmas características distintivas preponderantes, de maneira que o pedido deverá ser dividido.

Observar artigos 25 e 26 da IN. 4. Não é possível precisar se cada figura representa um único padrão ornamental (conjunto ornamental de linhas e cores que possa ser aplicado em um produto, conforme art. 95 da LPI) ou se são vários padrões aplicados em objetos separados. Caso cada figura represente um único padrão ornamental: manter no pedido original o padrão da figura 1.1; apresentar em um 1º pedido dividido o padrão da figura 1.2; apresentar em um 2º pedido dividido o padrão da figura 1.3. 5. Caso cada figura contenha vários padrões: manter no pedido original o elemento circular da figura 1.1; apresentar em um 1º pedido dividido o elemento que se repete 8 vezes na figura 1.1 (idênticos aos das figuras 1.2 e 1.3); apresentar em um 2º pedido dividido o elemento trapezoidal do canto superior da figura 1.1 (idêntico ao da figura 1.3); apresentar em um 3º pedido dividido o elemento circular da figura 1.2; apresentar em um 4º pedido dividido o elemento em formato de leque da figura 1.2; apresentar em um 5º pedido dividido os dois elementos triangulares da figura 1.2 (um deles idêntico ao da figura 1.3) e o elemento triangular da figura 1.3; apresentar em um 6º pedido dividido o elemento em forma de arco da figura 1.2 (idêntico ao da figura 1.3); apresentar em um 7º pedido dividido o elemento circular da figura 1.3; apresentar em um 8º pedido dividido o elemento em forma de triângulo com cruz na ponta da figura 1.3. 6. As figuras devem ser numeradas conforme o disposto no inciso VI do artigo 20 da IN: figura 1.1 para 1º objeto de cada pedido; figura 2.1 para 2º objeto de cada pedido, caso haja.

(21) BR 30 2017 005691-1

Código 34 - Exigência - Art. 106 § 3º da LPI

(22) 18/12/2017

(71) YUNG JAE KIM (BR)



(74) SCORPIONS MARCAS E PATENTES

1. Apresentar novo conjunto de figuras, seguindo as orientações de formatação da Instrução Normativa 44/2015. 2. Dentre outras coisas, a Instrução Normativa define que o objeto deve ser apresentado a partir de todas as vistas: em perspectiva, frontal, posterior, superior, inferior, lateral esquerda e lateral direita. 3. Suprimir Fig. 2 e Fig. 3, já que de acordo com a IN 44/2015, não é permitida a apresentação de vista explodida ou vista em corte. 4. As figuras devem ser numeradas conforme o disposto no inciso VI do artigo 20 da IN 44/2015. 5. Modificar título para “Configuração aplicada em garrafa”.

(21) BR 30 2017 005694-6

Código 34 - Exigência - Art. 106 § 3º da LPI

(22) 18/12/2017

(71) ACINAM - ASSOCIAÇÃO CATARINENSE DAS INDÚSTRIAS DE ÁGUA MINERAL (BR/SC)

(74) Alice Fausto de Oliveira Ramos

1. Apresentar novo conjunto de figuras, seguindo as orientações de formatação da Instrução Normativa 44/2015. 2. Dentre outras coisas, a Instrução Normativa define que o objeto deve ser apresentado a partir de todas as vistas: em perspectiva, frontal, posterior, superior, inferior, lateral esquerda e lateral direita. 3. O novo conjunto de figuras (desenhos ou fotografias) deve ter excelente qualidade gráfica, nitidez e contraste e ser capaz de revelar com precisão os contornos, relevos e rebaixos do objeto reivindicado, permitindo a compreensão de seus detalhes. O fundo das figuras deve ser absolutamente neutro. 4. A apresentação de figuras não deve conter textos, indicações de dimensões ou angulações. 4. As figuras devem ser numeradas conforme o disposto no inciso VI do artigo 20 da IN 44/2015. 5. Modificar título para “Configuração aplicada a garrafão”.

(21) BR 30 2017 005699-7

Código 34 - Exigência - Art. 106 § 3º da LPI

(22) 18/12/2017

(71) ERIK A. KAISER (US)

(74) IGOR LEONARDO GUIMARÃES SIMÕES

O pedido deve se adequar à Instrução Normativa 44/2015 - IN. 1. Alterar título para “configuração aplicada em espelho de bolso”, em atenção ao inciso II do art. 14 da IN. 2. Apresentar novo conjunto de figuras formado pelas vistas ortogonais (frontal, posterior, laterais, superior e inferior), além de pelo menos uma perspectiva, conforme inciso IV do art. 20 da IN. As figuras devem mostrar o objeto sempre na mesma posição, sem demonstrar funcionalidades: as figuras devem representar o objeto conforme figura 1.1. 3. Suprimir as hachuras, pois atrapalham a visualização da forma. 4. Reapresentar as figuras com excelente qualidade gráfica, nitidez e contraste, com o intuito de revelar com precisão os contornos, relevos e rebaixos do objeto reivindicado, permitindo a compreensão de seus detalhes. Respeitar a resolução mínima de 300 dpi. Utilizar traços regulares, contínuos e precisos. 5. As figuras devem ser numeradas conforme o



disposto no inciso VI do artigo 20 da IN: figura 1.1, figura 1.2, etc.

(21) BR 30 2017 005700-4

Código 34 - Exigência - Art. 106 § 3º da LPI

(22) 18/12/2017

(71) ERIK A. KAISER (US)

(74) IGOR LEONARDO GUIMARÃES SIMÕES

1. Todas as vistas devem referir-se a mesma configuração do objeto, não cabendo a demonstração de funcionalidades. Assim sendo, apresentar novo conjunto de figuras, suprimindo figuras 1.2, 1.3 e 1.4. 2. Preencher as linhas tracejadas. Sugerimos evitar excesso de hachuras, que atrapalha o pleno entendimento da forma do objeto.

(21) BR 30 2017 005704-7

Código 34 - Exigência - Art. 106 § 3º da LPI

(22) 18/12/2017

(71) TRAMONTINA S/A CUTELARIA (BR/RS)

(74) CREAÇÃO MARCAS E PATENTES LTDA.

1. Reapresentar as figuras com excelente qualidade gráfica, nitidez e contraste, com o intuito de revelar com precisão os contornos, relevos e rebaixos do objeto reivindicado, permitindo a compreensão de seus detalhes. Respeitar a resolução mínima de 300 dpi e utilizar traços precisos.

(21) BR 30 2017 005706-3

Código 34 - Exigência - Art. 106 § 3º da LPI

(22) 18/12/2017

(71) LUIS CARLOS LORENZANI (BR/SP)

O objeto deve estar na mesma posição em todas as vistas. Nas figuras 1.5 e 1.6 a alça está em outra posição; Numerar figuras de acordo com o padrão normativo. Ex.: fig. 1.1, fig. 1.2, etc.

(21) BR 30 2017 005708-0

Código 34 - Exigência - Art. 106 § 3º da LPI

(22) 18/12/2017

(71) LUCAS FELIPE LOPES LEITE (BR/SP)

(74) MARCOS ANTONIO NUNES

As atuais figuras 1.5 e 1.6 apresentam objeto com cantos retos. Já as demais vistas apresentam cantos arredondados. Na fig. 1.8 faltam as linhas que delimitam as curvas dos cantos adoçados. A vista oposta apresenta essas linhas. Revisar desenhos.

(21) BR 30 2017 005710-1

Código 34 - Exigência - Art. 106 § 3º da LPI

(22) 18/12/2017

(71) PAI CHEN PAO LIN (BR/SP)

(74) NEWTON SILVEIRA

Apresentar novo conjunto de imagens, com alta qualidade de definição, do objeto em sua versão abertas e fechada na vista em perspectiva, e ortogonais frontal, posterior, inferior, superior e laterais. Primeiro a sequência de vistas do objeto



fechado e depois do objeto aberto. A numeração deve ser sequencial com fig. 1.1, 1.2 ...fig. 1.14.

(21) BR 30 2017 005714-4

Código 34 - Exigência - Art. 106 § 3º da LPI

(22) 18/12/2017

(71) JORGE LUIZ COELHO (BR/SP)

(74) Cerumar Serviços em Propriedade Intelectual Ltda EPP

1. As figuras contêm áreas escurecidas e de pouca definição que comprometem a visualização das formas e das superfícies do objeto. Reapresentar o conjunto de figuras com melhor qualidade gráfica, nitidez e contraste, revelando com precisão os contornos, relevos e rebaixos do objeto reivindicado e possibilitando a compreensão de seus detalhes. Respeitar a resolução mínima de trezentos dpi. Evitar reflexos, texturas granuladas, brilhos e outros elementos que afetem a compreensão da configuração do objeto.

(21) BR 30 2017 005715-2

Código 34 - Exigência - Art. 106 § 3º da LPI

(22) 18/12/2017

(71) EWERSON VITOR SANTOS MARTINS (BR/PR)

(74) CARLOS EDUARDO GOMES DA SILVA

1- As figuras foram apresentadas com baixa qualidade. Reapresentar o conjunto de figuras com traços uniformes, melhor qualidade gráfica, nitidez e contraste, revelando com precisão os contornos, relevos e rebaixos do objeto reivindicado e possibilitando a compreensão de seus detalhes. Respeitar a resolução mínima de 300 dpi. 2- As figuras não deverão conter linhas tracejadas. O objeto deverá ser representado com traços regulares e contínuos. Preencher todas as linhas tracejadas das figuras, excluindo das mesmas as hachuras e mantendo apenas as arestas visíveis. 3- As figuras apresentam incoerências entre o mostrado na perspectiva e nas demais vistas: vários detalhes do automóvel, mostrado nas perspectivas, não foi representado nas vistas, ou em apenas algumas delas, como o aerofólio traseiro (que foi representado como se fosse transparente e sem profundidade), os pneus, além de várias arestas visíveis. Harmonizar as vistas ortogonais com a(s) perspectiva(s) apresentada(s), corrigindo todas as inconsistências entre as figuras. Fazer constar no conjunto de figuras uma perspectiva dianteira do objeto.

(21) BR 30 2017 005716-0

Código 34 - Exigência - Art. 106 § 3º da LPI

(22) 18/12/2017

(71) MAGMA INDÚSTRIA COMÉRCIO E IMPORTAÇÃO DE PRODUTOS TÊXTEIS LTDA. (BR/SP)

(74) Clovis Silveira

1. O título deve revelar em que tipo de objeto o padrão será aplicado. Assim sendo, modificar título para: "Padrão ornamental aplicado a tecido "

(21) BR 30 2017 005717-9

Código 34 - Exigência - Art. 106 § 3º da LPI

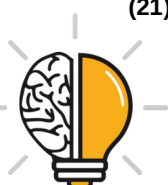

	<p>(22) 18/12/2017 (71) LUIS FERNANDO SAUZEN SCHMIDT (BR/RS) (74) EDEMAR PEREIRA CAPELLA</p> <p>1. A representação do objeto na Fig. 2.4 está interrompida. Apresentar novo conjunto de figuras, corrigindo Fig. 2.4.</p>
(21) BR 30 2017 005736-5	<p>Código 34 - Exigência - Art. 106 § 3º da LPI (22) 19/12/2017 (71) COOPER TIRE & RUBBER COMPANY (US) (74) DANNEMANN, SIEMSEN, BIGLER & IPANEMA MOREIRA</p> <p>1. O objeto deverá ser representado na íntegra em todas as vistas, em sua forma completa e com bom enquadramento, ou seja, sem cortes nas imagens ou ampliações de detalhes. Reapresentar o conjunto as figuras 1.4, 1.5 e 1.6.</p>
(21) BR 30 2017 005737-3	<p>Código 34 - Exigência - Art. 106 § 3º da LPI (22) 19/12/2017 (71) COOPER TIRE & RUBBER COMPANY (US) (74) DANNEMANN, SIEMSEN, BIGLER & IPANEMA MOREIRA</p> <p>1- As figuras deverão representar o objeto na íntegra, em sua forma completa, sem cortes nas imagens, sem destacar detalhes e partes separadamente. Excluir, do conjunto de figuras, as figs. 1.4 a 1.6. 2- Adequar o título para melhor especificação do objeto reivindicado, substituindo-o por "CONFIGURAÇÃO APLICADA EM PNEU".</p>
(21) BR 30 2017 005738-1	<p>Código 34 - Exigência - Art. 106 § 3º da LPI (22) 19/12/2017 (71) MAURO INÁCIO CRUZ (BR/SP)</p> <p>1- Reapresentar as figuras, fazendo constar no conjunto a vista lateral esquerda do objeto. 2- As páginas que contêm figuras deverão ser numeradas no centro da margem superior indicando o número da folha e o número total de folhas (ex.: 1/5, 2/5, 3/5, 4/5 e 5/5).</p>
(21) BR 30 2017 005744-6	<p>Código 34 - Exigência - Art. 106 § 3º da LPI (22) 19/12/2017 (71) TRAMONTINA S/A CUTELARIA (BR/RS) (74) CREAÇÃO MARCAS E PATENTES LTDA.</p> <p>1. Reapresentar as figuras com excelente qualidade gráfica, nitidez e contraste, com o intuito de revelar com precisão os contornos, relevos e rebaixos do objeto reivindicado, permitindo a compreensão de seus detalhes. Respeitar a resolução mínima de 300 dpi. Evitar reflexos.</p>
(21) BR 30 2017 005745-4	<p>Código 34 - Exigência - Art. 106 § 3º da LPI (22) 19/12/2017 (71) TRAMONTINA S/A CUTELARIA (BR/RS)</p>



(74) CREAÇÃO MARCAS E PATENTES LTDA.

1. Reapresentar as figuras com excelente qualidade gráfica, nitidez e contraste, com o intuito de revelar com precisão os contornos, relevos e rebaixos do objeto reivindicado, permitindo a compreensão de seus detalhes. Respeitar a resolução mínima de 300 dpi. Evitar reflexos.

(21) BR 30 2017 005759-4

Código 34 - Exigência - Art. 106 § 3º da LPI

(22) 19/12/2017

(71) ISMAEL HILÁRIO CABRAL (BR/SP)

(74) Crimark Propriedade Industrial S/S

1- O objeto reivindicado possui duas variações configurativas, o das figs. 01 a 06 (com tampa opaca) e o das figs. 07 a 09 (com tampa transparente), mas foram representados como uma única configuração. Caso queira manter ambas as variações, cada configuração deve ser representada de forma independente das demais, com as respectivas vistas e perspectiva. Caso contrário, pode-se manter apenas uma das variações apresentadas. 2- As figuras deverão representar o objeto na íntegra, em sua forma completa, sem cortes nas imagens, na forma montada e em sua configuração fechada, revelando apenas a configuração externa, sem destacar detalhes e partes separadamente. Excluir do conjunto a fig. 05. 3- As figuras devem ser numeradas conforme o disposto no inciso VI do artigo 20 da IN 44/2015 (figura 1.1, figura 1.2, etc para a primeira variação, figura 2.1, figura 2.2, etc para a segunda variação e assim por diante).

(21) BR 30 2017 005765-9

Código 34 - Exigência - Art. 106 § 3º da LPI

(22) 20/12/2017

(71) SWM INDUSTRIAL LTDA - EPP (BR/SC)

(74) SANDRO CONRADO DA SILVA

1- Não é possível aferir em que categoria de produtos o objeto se enquadra. Informar o campo de aplicação com maior clareza, preferencialmente de acordo com a Classificação de Locarno, adequando o título para melhor especificação do objeto reivindicado.

(21) BR 30 2017 005766-7

Código 34 - Exigência - Art. 106 § 3º da LPI

(22) 20/12/2017

(71) FUNDIÇÃO JESUITAS LTDA ME (BR/PR)

(74) ALEXANDRE PIETRÂNGELO LIMA

O pedido deve se adequar à Instrução Normativa 44/2015 - IN. 1. O pedido contém 2 objetos, que não guardam entre si as mesmas características distintivas preponderantes, de maneira que o pedido deverá ser dividido. Observar artigos 25 e 26 da IN. 2. O objeto que aparece sempre à esquerda deve ser apresentado no pedido original. 3. O objeto à direita deve ser depositado em pedido dividido. Informar campo de aplicação 08-05. 4. Cada figura deve mostrar apenas uma vista de um único objeto: na atual apresentação cada figura mostra dois objetos. 5. Apresentar, em cada pedido, novo conjunto de



figuras formado pelas vistas ortogonais (frontal, posterior, laterais, superior e inferior), além de pelo menos uma perspectiva, conforme inciso IV do art. 20 da IN. 6. As figuras devem ser numeradas conforme o disposto no inciso VI do artigo 20 da IN: figura 1.1, figura 1.2, etc. 7. As figuras não podem conter marcas ou logotipos, conforme inciso IV do art. 21 da IN: suprimir a marca dos objetos.

(21) BR 30 2017 005767-5

Código 34 - Exigência - Art. 106 § 3º da LPI

(22) 20/12/2017

(71) FUNDIÇÃO JESUITAS LTDA ME (BR/PR)

(74) ALEXANDRE PIETRÂNGELO LIMA

O pedido deve se adequar à Instrução Normativa 44/2015 - IN. 1. O pedido contém 2 objetos, que não guardam entre si as mesmas características distintivas preponderantes, de maneira que o pedido deverá ser dividido. Observar artigos 25 e 26 da IN. 2. O objeto que aparece sempre à esquerda deve ser apresentado no pedido original. 3. O objeto à direita deve ser depositado em pedido dividido. Informar campo de aplicação 08-05. 4. Cada figura deve mostrar apenas uma vista de um único objeto: na atual apresentação cada figura mostra dois objetos. 5. Apresentar, em cada pedido, novo conjunto de figuras formado pelas vistas ortogonais (frontal, posterior, laterais, superior e inferior), além de pelo menos uma perspectiva, conforme inciso IV do art. 20 da IN. 6. As figuras devem ser numeradas conforme o disposto no inciso VI do artigo 20 da IN: figura 1.1, figura 1.2, etc.

(21) BR 30 2017 005768-3

Código 34 - Exigência - Art. 106 § 3º da LPI

(22) 20/12/2017

(71) FUNDIÇÃO JESUITAS LTDA ME (BR/PR)

(74) ALEXANDRE PIETRÂNGELO LIMA

O pedido deve se adequar à Instrução Normativa 44/2015 - IN. 1. O pedido contém 2 objetos, que não guardam entre si as mesmas características distintivas preponderantes, de maneira que o pedido deverá ser dividido. Observar artigos 25 e 26 da IN. 2. O objeto que aparece sempre à esquerda deve ser apresentado no pedido original. 3. O objeto à direita deve ser depositado em pedido dividido. 4. Informar campo de aplicação 08-05. 5. Cada figura deve mostrar apenas uma vista de um único objeto: na atual apresentação cada figura mostra dois objetos. 6. Apresentar, em cada pedido, novo conjunto de figuras formado pelas vistas ortogonais (frontal, posterior, laterais, superior e inferior), além de pelo menos uma perspectiva, conforme inciso IV do art. 20 da IN. 7. As figuras devem ser numeradas conforme o disposto no inciso VI do artigo 20 da IN: figura 1.1, figura 1.2, etc. 8. As figuras não podem conter marcas ou logotipos, conforme inciso IV do art. 21 da IN: suprimir a marca dos objetos.

(21) BR 30 2017 005769-1

Código 34 - Exigência - Art. 106 § 3º da LPI

(22) 20/12/2017

(71) FUNDIÇÃO JESUITAS LTDA ME (BR/PR)



(74) ALEXANDRE PIETRÂNGELO LIMA

O pedido deve se adequar à Instrução Normativa 44/2015 - IN. 1. O pedido contém 2 objetos, que não guardam entre si as mesmas características distintas preponderantes, de maneira que o pedido deverá ser dividido. Observar artigos 25 e 26 da IN. 2. O objeto que aparece sempre à esquerda deve ser apresentado no pedido original. 3. O objeto à direita deve ser depositado em pedido dividido. 4. Informar campo de aplicação 08-05. 5. Cada figura deve mostrar apenas uma vista de um único objeto: na atual apresentação cada figura mostra dois objetos. 6. Apresentar, em cada pedido, novo conjunto de figuras formado pelas vistas ortogonais (frontal, posterior, laterais, superior e inferior), além de pelo menos uma perspectiva, conforme inciso IV do art. 20 da IN. 7. As figuras devem ser numeradas conforme o disposto no inciso VI do artigo 20 da IN: figura 1.1, figura 1.2, etc. 8. As figuras não podem conter marcas ou logotipos, conforme inciso IV do art. 21 da IN: suprimir a marca dos objetos.

(21) BR 30 2017 005770-5

Código 34 - Exigência - Art. 106 § 3º da LPI

(22) 20/12/2017

(71) FUNDIÇÃO JESUITAS LTDA ME (BR/PR)

(74) ALEXANDRE PIETRÂNGELO LIMA

O pedido deve se adequar à Instrução Normativa 44/2015 - IN. 1. O pedido contém 2 objetos, que não guardam entre si as mesmas características distintas preponderantes, de maneira que o pedido deverá ser dividido. Observar artigos 25 e 26 da IN. 2. O objeto que aparece sempre à esquerda deve ser apresentado no pedido original. 3. O objeto à direita deve ser depositado em pedido dividido. 4. Informar campo de aplicação 08-05. 5. Cada figura deve mostrar apenas uma vista de um único objeto: na atual apresentação cada figura mostra dois objetos. 6. Apresentar, em cada pedido, novo conjunto de figuras formado pelas vistas ortogonais (frontal, posterior, laterais, superior e inferior), além de pelo menos uma perspectiva, conforme inciso IV do art. 20 da IN. 7. As figuras devem ser numeradas conforme o disposto no inciso VI do artigo 20 da IN: figura 1.1, figura 1.2, etc. 8. As figuras não podem conter marcas ou logotipos, conforme inciso IV do art. 21 da IN: suprimir a marca dos objetos.

(21) BR 30 2017 005771-3

Código 34 - Exigência - Art. 106 § 3º da LPI

(22) 20/12/2017

(71) FUNDIÇÃO JESUITAS LTDA ME (BR/PR)

(74) ALEXANDRE PIETRÂNGELO LIMA

O pedido deve se adequar à Instrução Normativa 44/2015 - IN. 1. O pedido contém 2 objetos, que não guardam entre si as mesmas características distintas preponderantes, de maneira que o pedido deverá ser dividido. Observar artigos 25 e 26 da IN. 2. O objeto que aparece sempre à esquerda deve ser apresentado no pedido original. 3. O objeto à direita deve ser depositado em pedido dividido. 4. Informar campo de aplicação 08-05. 5. Cada figura deve mostrar apenas uma vista de um único objeto: na atual apresentação



cada figura mostra dois objetos. 6. Apresentar, em cada pedido, novo conjunto de figuras formado pelas vistas ortogonais (frontal, posterior, laterais, superior e inferior), além de pelo menos uma perspectiva, conforme inciso IV do art. 20 da IN. 7. As figuras devem ser numeradas conforme o disposto no inciso VI do artigo 20 da IN: figura 1.1, figura 1.2, etc. 8. As figuras não podem conter marcas ou logotipos, conforme inciso IV do art. 21 da IN: suprimir a marca dos objetos.

(21) BR 30 2017 005772-1

Código 34 - Exigência - Art. 106 § 3º da LPI

(22) 20/12/2017

(71) FUNDIÇÃO JESUITAS LTDA ME (BR/PR)

(74) ALEXANDRE PIETRÂNGELO LIMA

O pedido deve se adequar à Instrução Normativa 44/2015 - IN. 1. O pedido contém 2 objetos, que não guardam entre si as mesmas características distintivas preponderantes, de maneira que o pedido deverá ser dividido. Observar artigos 25 e 26 da IN. 2. O objeto que aparece sempre à esquerda deve ser apresentado no pedido original. 3. O objeto à direita deve ser depositado em pedido dividido. 4. Informar campo de aplicação 08-05. 5. Cada figura deve mostrar apenas uma vista de um único objeto: na atual apresentação cada figura mostra dois objetos. 6. Apresentar, em cada pedido, novo conjunto de figuras formado pelas vistas ortogonais (frontal, posterior, laterais, superior e inferior), além de pelo menos uma perspectiva, conforme inciso IV do art. 20 da IN. 7. As figuras devem ser numeradas conforme o disposto no inciso VI do artigo 20 da IN: figura 1.1, figura 1.2, etc. 8. As figuras não podem conter marcas ou logotipos, conforme inciso IV do art. 21 da IN: suprimir a marca dos objetos.

(21) BR 30 2017 005773-0

Código 34 - Exigência - Art. 106 § 3º da LPI

(22) 20/12/2017

(71) FUNDIÇÃO JESUITAS LTDA ME (BR/PR)

(74) ALEXANDRE PIETRÂNGELO LIMA

O pedido deve se adequar à Instrução Normativa 44/2015 - IN. 1. O pedido contém 2 objetos, que não guardam entre si as mesmas características distintivas preponderantes, de maneira que o pedido deverá ser dividido. Observar artigos 25 e 26 da IN. 2. O objeto que aparece sempre à esquerda deve ser apresentado no pedido original. 3. O objeto à direita deve ser depositado em pedido dividido. 4. Informar campo de aplicação 08-05. 5. Cada figura deve mostrar apenas uma vista de um único objeto: na atual apresentação cada figura mostra dois objetos. 6. Apresentar, em cada pedido, novo conjunto de figuras formado pelas vistas ortogonais (frontal, posterior, laterais, superior e inferior), além de pelo menos uma perspectiva, conforme inciso IV do art. 20 da IN. 7. As figuras devem ser numeradas conforme o disposto no inciso VI do artigo 20 da IN: figura 1.1, figura 1.2, etc. 8. As figuras não podem conter marcas ou logotipos, conforme inciso IV do art. 21 da IN: suprimir a marca dos objetos.

(21) BR 30 2017 005774-8

Código 34 - Exigência - Art. 106 § 3º da LPI

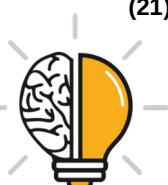

(22) 20/12/2017

(71) FUNDIÇÃO JESUITAS LTDA ME (BR/PR)

(74) ALEXANDRE PIETRÂNGELO LIMA

O pedido deve se adequar à Instrução Normativa 44/2015 - IN. 1. O pedido contém 2 objetos, que não guardam entre si as mesmas características distintivas preponderantes, de maneira que o pedido deverá ser dividido. Observar artigos 25 e 26 da IN. 2. O objeto que aparece sempre à esquerda deve ser apresentado no pedido original. 3. O objeto à direita deve ser depositado em pedido dividido. 4. Informar campo de aplicação 08-05. 5. Cada figura deve mostrar apenas uma vista de um único objeto: na atual apresentação cada figura mostra dois objetos. 6. Apresentar, em cada pedido, novo conjunto de figuras formado pelas vistas ortogonais (frontal, posterior, laterais, superior e inferior), além de pelo menos uma perspectiva, conforme inciso IV do art. 20 da IN. 7. As figuras devem ser numeradas conforme o disposto no inciso VI do artigo 20 da IN: figura 1.1, figura 1.2, etc. 8. As figuras não podem conter marcas ou logotipos, conforme inciso IV do art. 21 da IN: suprimir a marca dos objetos.

(21) BR 30 2017 005775-6

Código 34 - Exigência - Art. 106 § 3º da LPI

(22) 20/12/2017

(71) FUNDIÇÃO JESUITAS LTDA ME (BR/PR)

(74) ALEXANDRE PIETRÂNGELO LIMA

O pedido deve se adequar à Instrução Normativa 44/2015 - IN. 1. O pedido contém 2 objetos, que não guardam entre si as mesmas características distintivas preponderantes, de maneira que o pedido deverá ser dividido. Observar artigos 25 e 26 da IN. 2. O objeto que aparece sempre à esquerda deve ser apresentado no pedido original. 3. O objeto à direita deve ser depositado em pedido dividido. 4. Informar campo de aplicação 08-05. 5. Cada figura deve mostrar apenas uma vista de um único objeto: na atual apresentação cada figura mostra dois objetos. 6. Apresentar, em cada pedido, novo conjunto de figuras formado pelas vistas ortogonais (frontal, posterior, laterais, superior e inferior), além de pelo menos uma perspectiva, conforme inciso IV do art. 20 da IN. 7. As figuras devem ser numeradas conforme o disposto no inciso VI do artigo 20 da IN: figura 1.1, figura 1.2, etc. 8. As figuras não podem conter marcas ou logotipos, conforme inciso IV do art. 21 da IN: suprimir a marca dos objetos.

(21) BR 30 2017 005776-4

Código 34 - Exigência - Art. 106 § 3º da LPI

(22) 20/12/2017

(71) FUNDIÇÃO JESUITAS LTDA ME (BR/PR)

(74) ALEXANDRE PIETRÂNGELO LIMA

O pedido deve se adequar à Instrução Normativa 44/2015 - IN. 1. O pedido contém 2 objetos, que não guardam entre si as mesmas características distintivas preponderantes, de maneira que o pedido deverá ser dividido. Observar artigos 25 e 26 da IN. 2. O objeto que aparece sempre à esquerda deve ser apresentado no pedido original. 3. O objeto à direita deve ser



depositado em pedido dividido. 4. Informar campo de aplicação 08-05. 5. Cada figura deve mostrar apenas uma vista de um único objeto: na atual apresentação cada figura mostra dois objetos. 6. Apresentar, em cada pedido, novo conjunto de figuras formado pelas vistas ortogonais (frontal, posterior, laterais, superior e inferior), além de pelo menos uma perspectiva, conforme inciso IV do art. 20 da IN. 7. As figuras devem ser numeradas conforme o disposto no inciso VI do artigo 20 da IN: figura 1.1, figura 1.2, etc. 8. As figuras não podem conter marcas ou logotipos, conforme inciso IV do art. 21 da IN: suprimir a marca dos objetos.

(21) BR 30 2017 005777-2

Código 34 - Exigência - Art. 106 § 3º da LPI

(22) 20/12/2017

(71) FUNDIÇÃO JESUITAS LTDA ME (BR/PR)

(74) ALEXANDRE PIETRÂNGELO LIMA

O pedido deve se adequar à Instrução Normativa 44/2015 - IN. 1. O pedido contém 2 objetos, que não guardam entre si as mesmas características distintivas preponderantes, de maneira que o pedido deverá ser dividido. Observar artigos 25 e 26 da IN. 2. O objeto que aparece sempre à esquerda deve ser apresentado no pedido original. 3. O objeto à direita deve ser depositado em pedido dividido. 4. Informar campo de aplicação 08-05. 5. Cada figura deve mostrar apenas uma vista de um único objeto: na atual apresentação cada figura mostra dois objetos. 6. Apresentar, em cada pedido, novo conjunto de figuras formado pelas vistas ortogonais (frontal, posterior, laterais, superior e inferior), além de pelo menos uma perspectiva, conforme inciso IV do art. 20 da IN. 7. As figuras devem ser numeradas conforme o disposto no inciso VI do artigo 20 da IN: figura 1.1, figura 1.2, etc. 8. As figuras não podem conter marcas ou logotipos, conforme inciso IV do art. 21 da IN: suprimir a marca dos objetos.

(21) BR 30 2017 005778-0

Código 34 - Exigência - Art. 106 § 3º da LPI

(22) 20/12/2017

(71) AGRO PRATINHA INDÚSTRIA E COMÉRCIO IMPORTAÇÃO E EXPORTAÇÃO LTDA - EPP (BR/PR)

(74) Marpa Consultoria e Assessoria Empresarial Ltda.

O pedido deve ser adequado à Instrução Normativa 44/2015 - IN. 1. As figuras não podem conter marcas, logotipos ou textos, conforme incisos II e IV do art. 21 da IN: rerepresentar as figuras sem estes elementos.

(21) BR 30 2017 005779-9

Código 34 - Exigência - Art. 106 § 3º da LPI

(22) 20/12/2017

(71) AGRO PRATINHA INDÚSTRIA E COMÉRCIO IMPORTAÇÃO E EXPORTAÇÃO LTDA - EPP (BR/PR)

(74) Marpa Consultoria e Assessoria Empresarial Ltda.

1. As figuras não deverão conter marcas, logotipos ou símbolos. Rerepresentar as figuras corrigidas, excluindo da representação as aplicações de marca na parte superior do objeto.



(21) BR 30 2017 005785-3

Código 34 - Exigência - Art. 106 § 3º da LPI

(22) 20/12/2017

(71) EYEJOY SOLUCOES INTERATIVAS LTDA - EPP (BR/SP)

(74) Aparecido Donizete Ferraz de Carvalho

1- As figuras apresentam incoerências entre o mostrado na perspectiva e nas demais vistas: as dimensões mostradas nas vistas superior e inferior do objeto estão desproporcionais com relação às demais figuras. Harmonizar as vistas ortogonais com a(s) perspectiva(s) apresentada(s), corrigindo todas as inconsistências entre as figuras.

(21) BR 30 2017 005788-8

Código 34 - Exigência - Art. 106 § 3º da LPI

(22) 20/12/2017

(71) BUNGE ALIMENTOS S/A (BR/SC)

(74) DANNEMANN, SIEMSEN, BIGLER & IPANEMA MOREIRA

1- As figuras apresentam incoerências entre o mostrado na perspectiva e nas demais vistas: na perspectiva, a garrafa foi representada com tampa, enquanto que, nas demais vistas, a mesma foi representada sem a tampa. Harmonizar as vistas ortogonais com a(s) perspectiva(s) apresentada(s), corrigindo todas as inconsistências entre as figuras.

(21) BR 30 2017 005790-0

Código 34 - Exigência - Art. 106 § 3º da LPI

(22) 20/12/2017

(71) SANOFI-AVENTIS DEUTSCHLAND GMBH (DE)

(74) DANNEMANN, SIEMSEN, BIGLER & IPANEMA MOREIRA

1. As figuras apresentam textos e informações aplicados ao objeto. As figuras não deverão conter textos, símbolos, marcas ou logotipos, mesmo que borrados ou disfarçados, exceto o da legenda das figuras. Reapresentar o conjunto de figuras corrigido.

(21) BR 30 2017 005791-8

Código 34 - Exigência - Art. 106 § 3º da LPI

(22) 20/12/2017

(71) ROBERTO PRADO SAMPAIO (BR/SP)

(74) JOSÉ EDIS RODRIGUES

1. Há incoerências entre as vistas. Na vista em perspectiva as faixas horizontais verificadas na parte frontal do colete são lisas e homogêneas. Na vista frontal, porém, as mesmas faixas apresentam marcações brancas a intervalos regulares, sugerindo uma costura. Além disso, as abas laterais que fazem o fechamento do colete na sua porção inferior estão representadas de forma diferente nas figuras 1.1 e 1.2. A porção do cordão que sai do bolso no peito também está diferente. O detalhe acolchoado sobre os ombros do colete também difere entre as duas vistas. O detalhe na gola do colete na figura 1.1 apresenta um volume e configuração também diferentes dos verificados na figura 1.2. O comprimento e posição das faixas na parte inferior do objeto também diferem entre as



representações. Revisar todo o conjunto de figuras, fazendo as correções indicadas e quaisquer outras que sejam necessárias para que as imagens apresentem coerência entre si. 2. Conforme o disposto no inciso II do Art. 14 da IN044/2015, o título do pedido deve ser conciso, claro e preciso sem expressões ou palavras irrelevantes ou desnecessárias, nem outras que denotem vantagens, atributos ou quaisquer qualificações. Alterar o título do pedido para "Configuração aplicada em colete".

(21) BR 30 2017 005794-2

Código 34 - Exigência - Art. 106 § 3º da LPI

(22) 20/12/2017

(71) SANOFI-AVENTIS DEUTSCHLAND GMBH (DE)

(74) DANNEMANN, SIEMSEN, BIGLER & IPANEMA MOREIRA

1. As figuras apresentam textos e informações aplicados ao objeto. As figuras não deverão conter textos, símbolos, marcas ou logotipos, mesmo que borrados ou disfarçados, exceto o da legenda das figuras. Reapresentar o conjunto de figuras corrigido.

(21) BR 30 2017 005796-9

Código 34 - Exigência - Art. 106 § 3º da LPI

(22) 20/12/2017

(71) SOCIÉTÉ DES PRODUITS NESTLÉ S.A. (CH)

(74) KASZNAR LEONARDOS PROPRIEDADE INTELECTUAL

1. As figuras não deverão conter marcas, logotipos ou símbolos, mesmo que sob a forma de uma marca d'água. Reapresentar as figuras corrigidas.

(21) BR 30 2017 005873-6

Código 34 - Exigência - Art. 106 § 3º da LPI

(22) 22/12/2017

(71) BIQUAD TECNOLOGIA LTDA - ME (BR/MG)

As imagens estão sem definição. Como o tampo da mesa está muito claro, a visualização perfeita das formas do objeto ficou prejudicada. Assim, apresentar novas imagens do objetos, com alta qualidade de definição, da seguinte maneira: Manter no atual pedido as imagens das figuras 1.1 a 1.5, sem a imagem repetida da fig. 1.2 e acrescentando uma vista inferior. Dividir as figuras 2.1 a 2.5; Dividir as figuras 3.1 a 3.5; Dividir as figuras 4.1 a 4.5; Numerar figuras de acordo com o padrão normativo. Ex.: fig. 1.1, fig. 1.2, etc. Corrigir título do pedido para "Configuração aplicada em mesa";

(21) BR 30 2017 005874-4

Código 34 - Exigência - Art. 106 § 3º da LPI

(22) 22/12/2017

(71) EQUALAIRE SYSTEMS, INC. (US)

(74) DANNEMANN, SIEMSEN, BIGLER & IPANEMA MOREIRA

1. Retirar elemento textual (sigla P.S.I.) das figuras. As figuras do depósito não podem conter textos, frases, palavras ou outros elementos textuais. 2. As figuras devem ser apresentadas apenas em traços regulares e contínuos. Todas as linhas tracejadas devem ser preenchidas. 3. As figuras do pedido devem mostrar



a forma externa do objeto. As figuras 1.8 e 2.8 apresentam corte para visualização de detalhe interno do objeto e deve ser retirada do pedido. 4. Retirar figura figura 2.9 do pedido, por ser meramente ilustrativa. O pedido não deve apresentar elementos que não configurem o objeto solicitado.

(21) BR 30 2017 005876-0

Código 34 - Exigência - Art. 106 § 3º da LPI

(22) 22/12/2017

(71) PRIMOR DO BRASIL LTDA - EPP (BR/PR)

1. Com base na atual apresentação do pedido, não foi possível identificar diferenças entre o objeto das figuras 1 e 2 e o das figuras 3 a 5. Caso os objetos constituam, de fato, variações configurativas, esclarecer qual(is) elemento(s) da forma varia(m) de uma para a outra. Caso a forma plástica seja exatamente a mesma e a diferença resida somente na forma de representação, numerar as figuras consecutivamente, por tratar-se do mesmo objeto. 2. Apresentar todas as vistas do objeto: perspectiva, frontal, posterior, laterais, superior e inferior, necessárias para a plena compreensão da forma. Caso sejam 2 objetos, apresentar todas as vistas de cada um deles. 3. Numerar as figuras do objeto principal de acordo com o padrão 1.1, 1.2, 1.3 etc. As figuras de variações configurativas devem ser numeradas no padrão: 2.1, 2.2, 2.3... etc.

(21) BR 30 2017 005884-1

Código 34 - Exigência - Art. 106 § 3º da LPI

(22) 22/12/2017

(71) THE GOODYEAR TIRE & RUBBER COMPANY (US)

(74) Daniel Advogados (Alt.de Daniel & Cia)

Apenas a figura 2.1 deve ser apresentada com a devida correção da numeração da figura; Não é necessário apresentar o padrão aplicado ao objeto, apenas o padrão planejado.

(21) BR 30 2017 005886-8

Código 34 - Exigência - Art. 106 § 3º da LPI

(22) 22/12/2017

(71) THE GOODYEAR TIRE & RUBBER COMPANY (US)

(74) Daniel Advogados (Alt.de Daniel & Cia)

Apenas a figura 2.1 deve ser apresentada com a devida correção da numeração da figura; Não é necessário apresentar o padrão aplicado ao objeto, apenas o padrão planejado.

(21) BR 30 2017 005889-2

Código 34 - Exigência - Art. 106 § 3º da LPI

(22) 23/12/2017

(71) EB STORE MODAS EIRELI - EPP (BR/MG)

(74) PAULO ROBERTO ORLANDINI

1. Retirar marcas das figuras. As figuras do depósito não podem conter marcas (nominativas ou figurativas), brasões, logotipos, timbres ou rubricas. 2. Apresentar todas as vistas do objeto: perspectiva, frontal, posterior, laterais, superior e inferior, necessárias para a plena compreensão da forma. 3. Numerar



as figuras de acordo com o padrão 1.1, 1.2, 1.3... etc.

(21) BR 30 2017 005893-0

Código 34 - Exigência - Art. 106 § 3º da LPI

(22) 23/12/2017

(71) UNIVERSIDADE FEDERAL RURAL DE PERNAMBUCO (BR/PE)

1. Excluir fig. 7 e fig. 9 do jogo de figuras atual. A fig. 7 apresenta o objeto sem tampa. A fig. 9 apresenta uma perspectiva explodida do objeto. As figuras do pedido devem mostrar o objeto em sua forma montada. 2. Alterar o título do pedido para "Configuração aplicada em dispositivo para coleta de ovos de peixe" ou outro que denomine o dispositivo e não o sistema. 3. Numerar as figuras de acordo com o padrão 1.1, 1.2, 1.3... etc.

(21) BR 30 2017 005895-7

Código 34 - Exigência - Art. 106 § 3º da LPI

(22) 25/12/2017

(71) GERALDO ANTONIO ALVES FRAGA (BR/DF)

1. Alterar título para "Configuração aplicada em base para colchões" ou outro que denomine o objeto de maneira clara e concisa. 2. Numerar as figuras de acordo com o padrão 1.1, 1.2, 1.3... etc.

(21) BR 30 2017 005900-7

Código 34 - Exigência - Art. 106 § 3º da LPI

(22) 26/12/2017

(71) DEBORA GONCALVES RADTKE 00107214016 (BR/SP)

(74) KARL ARTHUR BOLLIGER VIEIRA

1. Manter no pedido atual apenas os objetos das figuras 1.1, 2.1, 3.1, 7.1, 8.1, 13.1 e 14.1. Os demais objetos não compartilham as mesmas características ornamentais preponderantes e devem ser retirados do pedido atual. 2. Caso haja interesse, apresentar, num pedido dividido, todas as vistas do objeto da fig. 4.1, 5.1, 6.1, 9.1, 10.1, 11.1 e 12.1. 3. Alterar título do pedido para "Configuração aplicada a embalagens para lembrancinhas de bebês". O título do pedido deve ser claro, conciso e adequado à natureza tridimensional do objeto. 4. Apresentar nova numeração de figuras adequada à divisão do pedido. Adequar o relatório descritivo.

(21) BR 30 2017 005913-9

Código 34 - Exigência - Art. 106 § 3º da LPI

(22) 26/12/2017

(71) SPANSET INTER AG (CH)

(74) KASZNAR LEONARDOS PROPRIEDADE INTELECTUAL

Reapresentar as figuras convertendo as linhas tracejadas em linhas contínuas e uniformes.

(21) BR 30 2017 005914-7

Código 34 - Exigência - Art. 106 § 3º da LPI

(22) 26/12/2017

(71) NICOVENTURES HOLDINGS LIMITED (GB)

(74) BM&A Propriedade Intelectual Ltda



Corrigir título do pedido para "Configuração aplicada em cigarro eletrônico"; O objetos das figuras 1.1 a 12.1 são exatamente os mesmos. Na eventual conversão das linhas tracejadas em linhas contínuas e uniformes, as formas seriam idênticas. Dessa forma, basta apresentar o objeto das figuras 2.1 a 2.5 neste pedido. Se desejar apresentar as representações em cores, numerá-las sequencialmente após as figuras do objeto em traço. Não se trata de variantes, mas mera forma representação. Dividir o objeto das figuras 13.1 a 14.6, considerando o entendimento formado acima. Excluir as demais figuras, pois se trata de vistas explodidas.

(21) BR 30 2017 005921-0

Código 34 - Exigência - Art. 106 § 3º da LPI

(22) 27/12/2017

(71) KYU SANG KWAK (KR)

(74) Martinez & Associados S/S Ltda.

1. Excluir fig. 8 do jogo de figuras. A fig. 8 apresenta o objeto sem a tampa. As figuras devem apresentar o objeto em sua forma completa, conforme demais figuras. 2. Numerar as figuras de acordo com o padrão 1.1, 1.2, 1.3... etc.

(21) BR 30 2017 005956-2

Código 34 - Exigência - Art. 106 § 3º da LPI

(22) 28/12/2017

(71) VIDA DESIGN LTDA (BR/DF)

Manter no atual pedido somente as imagens referente às cadeiras; Dividir pedido com as imagens das camas. Harmonizar numeração das figuras. Corrigir título do pedido para "Configuração aplicada em cadeira";

(21) BR 30 2017 005963-5

Código 34 - Exigência - Art. 106 § 3º da LPI

(22) 28/12/2017

(71) GERALDO ANTONIO ALVES FRAGA (BR/DF)

Imagens com baixa qualidade de definição. A textura aplicada na cama não ficou perceptível e as linhas do desenho estão serrilhadas. Apresentar novas imagens com alta qualidade de definição; Numerar figuras de acordo com o padrão normativo. Ex.: fig. 1.1, fig. 1.2, etc. Título adequado de ofício nos termos do Art. 22 da Instrução Normativa 044/2015.

(21) BR 30 2017 005964-3

Código 34 - Exigência - Art. 106 § 3º da LPI

(22) 28/12/2017

(71) INDÚSTRIA E COMÉRCIO DE PLÁSTICOS CAJOVIL LTDA (BR/SC)

(74) KING'S MARCAS E PATENTES LTDA.

As linhas do volume do objeto não foram representadas na perspectiva. Tomando como referência a fig.1.1, a base das orelhas, a borda externa do rosto apresentam linhas que não foram representadas na perspectiva. Só para citar algumas. Revisar desenhos de forma que todos tenham a mesma representação.

(21) BR 30 2017 005966-0

Código 34 - Exigência - Art. 106 § 3º da LPI

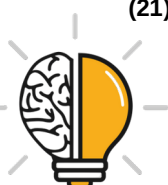

(22) 29/12/2017

(71) COOPER TIRE & RUBBER COMPANY (US)

(74) DANNEMANN, SIEMSEN, BIGLER & IPANEMA MOREIRA

Excluir do atual pedido as imagens das figuras 1.4 a 1.6. por apresentarem detalhes ampliados. Corrigir título do pedido para "Configuração aplicada em pneu".

(21) BR 30 2017 005968-6

Código 34 - Exigência - Art. 106 § 3º da LPI

(22) 29/12/2017

(71) PLENITUDE DESIGN INDUSTRIA E COMERCIO DE ESTOFADOS LTDA (BR/SP)

(74) Beerre Assessoria Empresarial Ltda.(Alt. de Beerre Assessoria Emp. S/C.LTDA.)

As figuras não parecem representar o mesmo objeto. Na fig. 1.5 o assento é inteiriço quando na fig. 1.3 tem uma divisão. O material utilizado na fig. 1.5 parece diferente dos demais está em perspectiva. Apresentar a figura ortogonal.

(21) BR 30 2017 005970-8

Código 34 - Exigência - Art. 106 § 3º da LPI

(22) 29/12/2017

(71) PLENITUDE DESIGN INDUSTRIA E COMERCIO DE ESTOFADOS LTDA (BR/SP)

(74) Beerre Assessoria Empresarial Ltda.(Alt. de Beerre Assessoria Emp. S/C.LTDA.)

Todas as vistas estão perspectivadas. Reapresentar a perspectiva da fig. 1.7 e acrescentar as vistas ortogonais frontal, posterior, superior e laterais para se ter uma perfeita compressão das formas do objeto. Exemplo: o encosto da parte em "L" na fig. 1.7 parece menos inclinado que o da fig. 1.5.

(21) BR 30 2017 005971-6

Código 34 - Exigência - Art. 106 § 3º da LPI

(22) 29/12/2017

(71) PLENITUDE DESIGN INDUSTRIA E COMERCIO DE ESTOFADOS LTDA (BR/SP)

(74) Beerre Assessoria Empresarial Ltda.(Alt. de Beerre Assessoria Emp. S/C.LTDA.)

Os desenhos precisam apresentar harmonia entre si. Parece haver diferenças entre os materiais usados nas figs. 1.3, 1.6 e 1.7, por exemplo, devido à ausência de rugosidades no tecido. Além disso, as figuras 1.5 e 1.6 estão perspectivadas. Apresentar vistas ortogonais.

(21) BR 30 2017 005973-2

Código 34 - Exigência - Art. 106 § 3º da LPI

(22) 29/12/2017

(71) PLENITUDE DESIGN INDUSTRIA E COMERCIO DE ESTOFADOS LTDA (BR/SP)

(74) Beerre Assessoria Empresarial Ltda.(Alt. de Beerre Assessoria Emp.



S/C.LTDA.)

Todas as vistas estão perspectivadas. Reapresentar a perspectiva da fig. 1.7 e acrescentar as vistas ortogonais frontal, posterior, superior e laterais, com alta qualidade de definição, para se ter uma perfeita compressão das formas do objeto. Algumas figuras, ainda, apresentam manchas, por estarem com baixa definição.

(21) BR 30 2017 005981-3

Código 34 - Exigência - Art. 106 § 3º da LPI

(22) 29/12/2017

(71) WAGNER DE ALMEIDA LIMA (BR/CE)

1. Manter no pedido atual apenas o objeto das figuras 1.1 a 1.3. Os demais objetos não compartilham as mesmas características ornamentais preponderantes e devem ser retirados do pedido atual. 2. Caso haja interesse, apresentar, num pedido dividido, todas as vistas do objeto da fig. 2.1 a 2.3. 3. Reapresentar figuras com mais qualidade. As fotografias estão com as bordas serrilhadas, prejudicando o entendimento da forma. Parte do objeto (barra da saia), nas imagens 1.1 e 1.3, está cortado. Apresentar imagens que mostrem o objeto de maneira completa e em alta qualidade. 4. Apresentar a roupa de banho da figura 1.3 com o zíper fechado. 5. Numerar as folhas de figuras consecutivamente, com algarismos arábicos, no centro da margem superior, indicando o número da folha e o número total de folhas separados por uma barra oblíqua. Ex.: num pedido com 3 folhas de figuras a numeração dessas folhas será 1/3, 2/3, 3/3. 6. Alterar título do pedido para "Configuração aplicada a roupa de banho". O título do pedido deve ser claro, conciso e não deve incluir especificações técnicas ou vantagens funcionais do objeto.

(21) BR 30 2017 005985-6

Código 34 - Exigência - Art. 106 § 3º da LPI

(22) 29/12/2017

(71) CALÇADOS PEGADA NORDESTE LTDA (BR/BA)

(74) EDEMAR PEREIRA CAPELLA

As formas indicadas pelas figuras 9 e 10 da figura 1.4 estão incoerentemente representadas na fig. 1.1. Nesta, os sulcos (9), que têm acabamento arredondado nas extremidades, não estão completos como nas vistas laterais. Parecem cortados. Corrigir.

(21) BR 30 2018 000012-9

Código 34 - Exigência - Art. 106 § 3º da LPI

(22) 04/01/2018

(71) SAPEG AS (NO)

(74) KASZNAR LEONARDOS PROPRIEDADE INTELECTUAL

Excluir a figura em corte por não apresentar elemento ornamental que não esteja visível nas outras vistas.

(21) BR 30 2018 000033-1

Código 34 - Exigência - Art. 106 § 3º da LPI

(22) 04/01/2018



(71) RENATO CORDEIRO MECCA (BR/SP)

(74) MARCIO LORETI

1. Apresentar figuras com mais qualidade, em especial figuras 1.2 e 1.3, para que revelem com clareza as formas do objeto. As imagens devem mostrar o objeto com nitidez e resolução gráfica suficiente para plena compreensão da matéria apresentada, observado o mínimo de 300 dpi. 2. Apresentar vista oposta às fig. 1.2 e 1.3, necessárias para plena compreensão da forma.

(21) BR 30 2018 000036-6

Código 34 - Exigência - Art. 106 § 3º da LPI

(22) 04/01/2018

(71) CARBYNE - INDÚSTRIA, COMÉRCIO, IMPORTAÇÃO E EXPORTAÇÃO LTDA (BR/SC)

1. Há incoerência entre as vistas. Na atual figura 2, pode-se verificar um pistão enviesado na lateral direita do objeto. Na figura 1, porém, não é possível identificar nenhum sinal desse pistão. Revisar todo o conjunto de figuras, fazendo as correções indicadas e quaisquer outras que sejam necessárias para que as imagens apresentem coerência entre si. 2. Conforme o disposto no inciso VI do Art.20 da IN 044/2015, a numeração das figuras deverá obedecer a um padrão no qual o número antes do ponto identifica o objeto ou padrão representado (objeto principal, primeira variação, segunda variação, etc) e o que sucede o ponto identifica a vista representada. Portanto, rerepresentar o conjunto de figuras numerando-as da seguinte forma: Fig. 1.1, Fig. 1.2, Fig 1.3, etc.

(21) BR 30 2018 000049-8

Código 34 - Exigência - Art. 106 § 3º da LPI

(22) 05/01/2018

(71) OSNI DE OLIVEIRA (BR/SC)

(74) City Patentes e Marcas Ltda.

1- As figuras apresentam incoerências entre o mostrado na perspectiva e nas demais vistas: a representação da tampa da lixeira encontra-se em discordância entre o mostrado na perspectiva e nas demais vistas; o detalhe sinuoso está incorreto e a curvatura do topo da tampa com sua base não foi corretamente representada na perspectiva. Harmonizar as vistas ortogonais com a(s) perspectiva(s) apresentada(s), corrigindo todas as inconsistências entre as figuras.

(21) BR 30 2018 000057-9

Código 34 - Exigência - Art. 106 § 3º da LPI

(22) 07/01/2018

(71) PATRICIA REGINA RIZZO ARAUJO (BR/BA)

1- O pedido apresenta objetos que não guardam entre si as mesmas características distintivas preponderantes, de maneira que o pedido deverá ser dividido: Manter no presente pedido a figura da folha 1 de 7. Cada um das outras figuras deverá ser apresentada em um pedido dividido, separadamente das demais, num total de 6 pedidos divididos. 2- As figuras devem ser numeradas conforme o disposto no inciso VI do artigo 20 da IN 44/2015 (figura 1.1). 3- As



páginas que contêm figuras deverão ser numeradas no centro da margem superior indicando o número da folha e o número total de folhas (ex.: 1/5, 2/5, 3/5, 4/5 e 5/5).

(21) BR 30 2018 000060-9

Código 34 - Exigência - Art. 106 § 3º da LPI

(22) 08/01/2018

(71) UNILEVER NV (NL)

(74) ANA PAULA SANTOS CELIDONIO

1. As figuras estão muito simplificadas, não permitindo a perfeita compreensão da forma. Sugerimos representar as linhas de construção com traços finos, a fim de revelar todos os planos do objeto. Reapresentar as figuras corrigidas.

(21) BR 30 2018 000064-1

Código 34 - Exigência - Art. 106 § 3º da LPI

(22) 08/01/2018

(71) CALÇADOS PEGADA NORDESTE LTDA (BR/BA)

(74) EDEMAR PEREIRA CAPELLA

Toda a textura (2) representada na perspectiva não está na fig. 1.3. Corrigir.

(21) BR 30 2018 000065-0

Código 34 - Exigência - Art. 106 § 3º da LPI

(22) 08/01/2018

(71) CALÇADOS PEGADA NORDESTE LTDA (BR/BA)

(74) EDEMAR PEREIRA CAPELLA

Comparativamente, a remissão 2 (calcanhar) da figura 1.6 está menor que nas demais vistas. Corrigir.

(21) BR 30 2018 000075-7

Código 34 - Exigência - Art. 106 § 3º da LPI

(22) 09/01/2018

(71) WAGNER DE OLIVEIRA MARTINS (BR/MG) ; RODRIGO FERREIRA RIOS (BR/MG)

(74) RONALDO FRANKLIN DE SOUSA

1- As figuras foram apresentadas com baixa qualidade. Reapresentar o conjunto de figuras com traços uniformes, melhor qualidade gráfica, nitidez e contraste, revelando com precisão os contornos, relevos e rebaixos do objeto reivindicado e possibilitando a compreensão de seus detalhes. Respeitar a resolução mínima de 300 dpi. 2- As figuras apresentam incoerências entre o mostrado na perspectiva e nas demais vistas, como os botões circulares na parte frontal do objeto e algumas arestas visíveis na perspectiva e não mostradas em outras vistas. Harmonizar as vistas ortogonais com a(s) perspectiva(s) apresentada(s), corrigindo todas as inconsistências entre as figuras. 3- As figuras devem ser numeradas conforme o disposto no inciso VI do artigo 20 da IN 44/2015 (figura 1.1, figura 1.2, etc). 4- Adequar o título para atender ao Inciso II do Art. 14 da IN 44/2015, substituindo-o por "CONFIGURAÇÃO APLICADA EM PURIFICADOR DE ÁGUA".



(21) BR 30 2018 000077-3	<p>Código 34 - Exigência - Art. 106 § 3º da LPI (22) 09/01/2018 (71) ZEE DOG S.A. (BR/RJ) (74) DANNEMANN, SIEMSEN, BIGLER & IPANEMA MOREIRA 1- O pedido apresenta objetos que não guardam entre si as mesmas características distintivas preponderantes, de maneira que o pedido deverá ser dividido: Manter no presente pedido a figura 1.1. O primeiro pedido dividido deverá conter as figuras 2.1 e 3.1.</p>
(21) BR 30 2018 000084-6	<p>Código 34 - Exigência - Art. 106 § 3º da LPI (22) 10/01/2018 (71) LOPES E BORGES COMERCIAL DE FRUTAS EIRELI-ME (BR/GO) (74) IVANILDA MARIA DE OLIVEIRA 1. A Instrução Normativa 44/2015 define que as figuras não devem conter textos e marcas. Apresentar novo conjunto de figuras, suprimindo esses elementos. 2. Suprimir figura 2.</p>
(21) BR 30 2018 000085-4	<p>Código 34 - Exigência - Art. 106 § 3º da LPI (22) 10/01/2018 (71) REBECA ACESSORIOS EIRELI - EPP (BR/SP) (74) LUCAS ANDRIOLLI MIANUTI 1. Na apresentação de um padrão ornamental deve constar apenas figura com vista planificada do padrão ornamental requerido. Portanto, suprimir Fig. 1.2, Fig.1.3, Fig. 1.4 e a figura que consta na fl. 2/3. 2. A figura deve ter excelente qualidade gráfica, com resolução de no mínimo 300dpi. 3. Modificar título para "Padrão ornamental aplicado a cartela".</p>
(21) BR 30 2018 000086-2	<p>Código 34 - Exigência - Art. 106 § 3º da LPI (22) 10/01/2018 (71) EVERBLOCK SYSTEMS, LLC. (US) (74) Peduti Sociedade de Advogados 1. Apresentar novo conjunto de figuras, suprimindo a Fig. 6 e a Fig.7, por tratar-se de vistas em corte. 2. Todas as figuras devem ser representadas por meio de traços contínuos e uniformes, sem interrupções. 3. As figuras devem ser numeradas conforme o disposto no inciso VI do artigo 20 da IN 44/2015. 4. Modificar título de modo a tornar claro a que tipo de objeto o pedido se refere.</p>
(21) BR 30 2018 000088-9	<p>Código 34 - Exigência - Art. 106 § 3º da LPI (22) 10/01/2018 (71) EVERBLOCK SYSTEMS, LLC. (US) (74) Peduti Sociedade de Advogados Corrigir título do pedido para "Configuração aplicada em mesa"; O objeto precisa ter suas dimensões claramente definidas. Assim, excluir as linhas de interrupção dos desenhos. Excluir o desenho esquemático da figura 6. Numerar figuras de</p>



acordo com o padrão normativo. Ex.: fig. 1.1, fig. 1.2, etc. Se houver interesse, o objeto das figuras 7 a 11 devem ser apresentados em pedido dividido deste, removendo as linhas de interrupção. Adequar título; Numerar figuras de acordo com o padrão normativo. Ex.: fig. 1.1, fig. 1.2, etc.

(21) BR 30 2018 000100-1

Código 34 - Exigência - Art. 106 § 3º da LPI

(22) 12/01/2018

(71) FULL GAUGE ELETROCONTROLES LTDA (BR/RS)

(74) IDEA MARCAS E PATENTES LTDA.

Com o fim de procurar a classificação mais adequada ao objeto, esclarecer melhor o uso, aplicação do equipamento.

(21) BR 30 2018 000104-4

Código 34 - Exigência - Art. 106 § 3º da LPI

(22) 12/01/2018

(71) NOVA CITY EMPREENDIMENTOS E PARTICIPAÇÕES LTDA (BR/SP)

(74) PAULO LOFRANO MALAGUTTI

Corrigir título do pedido para "Configuração aplicada em perfil"; Título adequado de ofício nos termos do Art. 22 da Instrução Normativa 044/2015.

(21) BR 30 2018 000109-5

Código 34 - Exigência - Art. 106 § 3º da LPI

(22) 12/01/2018

(71) UNE MASTER - GESTÃO DE FRANQUIAS LTDA (BR/RS)

(74) SERGIO LIPINSKI BRANDÃO JUNIOR

1- As figuras não deverão conter textos, exceto o da legenda das figuras. A apresentação de figuras não deverá conter marcas, logotipos ou símbolos. As figuras não deverão ser pranchas de desenho técnico e não deverão conter molduras, medidas, textos, símbolos, cortes, indicação de escala e informações do gênero. As figuras deverão representar o objeto na íntegra, em sua forma completa, sem cortes nas imagens, na forma montada. 2- Apresentar novo conjunto de figuras formado pelas vistas ortogonais (frontal, posterior, laterais, superior e inferior), além de pelo menos uma perspectiva, atendendo ao disposto no inciso IV do artigo 20 da IN 44/2015. Excluir, do conjunto de figuras apresentado, as figuras das folhas 1/8 e 8/8, além da folha em que são apresentados os itens 3 e 4. 3- As figuras devem ser numeradas conforme o disposto no inciso VI do artigo 20 da IN 44/2015 (figura 1.1, figura 1.2, etc). 4- Adequar o título para atender ao Inciso II do Art. 14 da IN 44/2015, substituindo-o por "CONFIGURAÇÃO APLICADA EM PLACA".

(21) BR 30 2018 000119-2

Código 34 - Exigência - Art. 106 § 3º da LPI

(22) 15/01/2018

(71) PLANTRONICS, INC. (US)

(74) EDUARDO LOURENÇO GUEDES SERRÃO DE OTERO

1. Retirar o cabo (apresentado de maneira parcial) de todas as figuras que apresentem tal elemento.



(21) BR 30 2018 000128-1	<p>Código 34 - Exigência - Art. 106 § 3º da LPI (22) 16/01/2018 (71) ELISABETE TRINDADE DE MACEDO SPAGOLLA 22051311846 (BR/SP) ; ELISABETE TRINDADE DE MACEDO SPAGOLLA (BR/SP) 1- O objeto reivindicado possui duas variações configurativas, a apresentada na folha 1/2 e a apresentada na folha 2/2 dos desenhos, mas foram representados como uma única configuração. Caso queira manter ambas as variações, cada configuração deve ser representada de forma independente das demais, com as respectivas vistas e perspectiva. Caso contrário, pode-se optar por manter apenas uma das variações apresentada. 2- Para cada variação, apresentar novo conjunto de figuras formado pelas vistas ortogonais (frontal, posterior, laterais, superior e inferior), além de pelo menos uma perspectiva, atendendo ao disposto no inciso IV do artigo 20 da IN 44/2015. 3- As figuras devem ser numeradas conforme o disposto no inciso VI do artigo 20 da IN 44/2015 (figura 1.1, figura 1.2, etc para a primeira variação, figura 2.1, figura 2.2, etc para a segunda variação e assim por diante). 4- Adequar o título para atender ao Inciso III do Art. 14 da IN 44/2015, substituindo-o por "CONFIGURAÇÃO APLICADA EM REVESTIMENTO".</p>
(21) BR 30 2018 000132-0	<p>Código 34 - Exigência - Art. 106 § 3º da LPI (22) 16/01/2018 (71) LEANDRO PORTELLA CORREA (BR/SP) (74) Luiz Fernando Alves 1. Manter no pedido atual apenas o objeto das figuras 1.1 a 1.8. Os demais objetos não compartilham as mesmas características ornamentais preponderantes e devem ser retirados do pedido atual. 2. Caso haja interesse, apresentar, num pedido dividido, todas as vistas do objeto da fig. 1.9 a 1.10. Adequar o título do pedido dividido para que seja coerente com o objeto do depósito. 3. Alterar título do pedido para "Configuração aplicada em chassi de aparelho de acuidade visual" ou outro que esclareça, de maneira breve e concisa, o que é o objeto. O termo "chassi" é muito genérico e não esclarece o que é o objeto do pedido.</p>
(21) BR 30 2018 000135-4	<p>Código 34 - Exigência - Art. 106 § 3º da LPI (22) 16/01/2018 (71) JACENIR OECHSLER (BR/SC) (74) BIRATINI PEREIRA GOMES Corrigir título do pedido para "Configuração aplicada em suporte para calçados"; Manter no atual pedido as atuais imagens das figuras 1.1 a 1.6 e 4.1 a 4.6; Dividir o objeto da fig. 2.1; Dividir o objeto da fig. 3.1; Dividir o objeto da fig. 5.1; Dividir o objeto da fig. 6.1;</p>
(21) BR 30 2018 000136-2	<p>Código 34 - Exigência - Art. 106 § 3º da LPI</p>

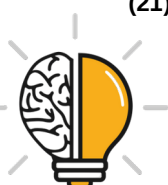

(22) 16/01/2018

(71) ROCHA PRODUTOS PARA REABILITAÇÃO (BR/GO)

(74) Gustavo Pignatti do Nascimento

Corrigir título do pedido para "Configuração aplicada em almofada"; Acrescentar ao menos uma vista em perspectiva e corrigir as figuras 3 e 6 por não apresentarem corretamente as vistas laterais, uma vez que o botão não foi representado nem os detalhes das costuras; Numerar figuras de acordo com o padrão normativo. Ex.: fig. 1.1, fig. 1.2, etc. Título adequado de ofício nos termos do Art. 22 da Instrução Normativa 044/2015.

(21) BR 30 2018 000139-7

Código 34 - Exigência - Art. 106 § 3º da LPI

(22) 16/01/2018

(71) CHARLES RODRIGO TESSARI (BR/PR)

(74) FERNANDA ALTVATER RICHTER

Manter no atual pedido as atuais imagens das figuras 1.1 a 4.7 e 61. a 6.7 Dividir o objeto da atual figura 5.1.

(21) BR 30 2018 000148-6

Código 34 - Exigência - Art. 106 § 3º da LPI

(22) 17/01/2018

(71) ROGUSTEC INDÚSTRIA E COMÉRCIO LTDA-EPP (BR/SP)

(74) TINOCO SOARES SOCIEDADE DE ADVOGADOS

1- As figuras apresentam incoerências entre o mostrado na perspectiva e nas demais vistas: os detalhes recortados nos cantos da base do objeto, mostrados nas perspectivas, encontram-se incorretamente mostrados nas demais vistas. Harmonizar as vistas ortogonais com a(s) perspectiva(s) apresentada(s), corrigindo todas as inconsistências entre as figuras.

(21) BR 30 2018 000150-8

Código 34 - Exigência - Art. 106 § 3º da LPI

(22) 17/01/2018

(71) ROGUSTEC INDÚSTRIA E COMÉRCIO LTDA-EPP (BR/SP)

(74) TINOCO SOARES SOCIEDADE DE ADVOGADOS

1- As figuras apresentam incoerências entre o mostrado na perspectiva e nas demais vistas: os elementos de fixação mostrados na perspectiva posterior do objeto não foram representados nas demais vistas. Harmonizar as vistas ortogonais com a(s) perspectiva(s) apresentada(s), corrigindo todas as inconsistências entre as figuras. 2- Adequar o título para atender ao Inciso II do Art. 14 da IN 44/2015, substituindo-o por "CONFIGURAÇÃO APLICADA EM DISPLAY DE PAREDE".

(21) BR 30 2018 000151-6

Código 34 - Exigência - Art. 106 § 3º da LPI

(22) 17/01/2018

(71) ROGUSTEC INDÚSTRIA E COMÉRCIO LTDA-EPP (BR/SP)

(74) TINOCO SOARES SOCIEDADE DE ADVOGADOS

1- As figuras apresentam incoerências entre o mostrado na perspectiva e nas



demais vistas: o mostrado na perspectiva posterior do objeto da segunda variação configurativa não está de acordo com as demais figuras apresentadas, pois os detalhes presentes na parte superior do objeto não foram representados. Harmonizar as vistas ortogonais com a(s) perspectiva(s) apresentada(s), corrigindo todas as inconsistências entre as figuras.

(21) BR 30 2018 000156-7

Código 34 - Exigência - Art. 106 § 3º da LPI

(22) 17/01/2018

(71) YUZEN SUSTAINABLE ENERGY CO.,LTD. (TW) ; YUZEN (HK) SUSTAINABLE ENERGY CO.,LTD. (HK) ; YUZEN SUSTAINABLE ENERGY PTE LTD. (SG)

(74) Vilage Marcas e Patentes Ltda

1. O título e a delimitação do campo de aplicação do objeto como "motores" não foi suficiente para tornar claro a que tipo de objeto o pedido se refere. Esclarecer visando possibilitar sua correta classificação.

(21) BR 30 2018 000157-5

Código 34 - Exigência - Art. 106 § 3º da LPI

(22) 18/01/2018

(71) MARGARETH SOPHI (BR/RS)

(74) JOANE RAQUEL NUNES DA SILVA

A perspectiva está incoerente com as demais vistas. Nas laterais observa-se que todos os acabamentos são arredondados, mas na perspectiva são representados por cantos vivos. Basta remover algumas linhas dos anéis para que as formas curvas fiquem corretamente representadas.

(21) BR 30 2018 000164-8

Código 34 - Exigência - Art. 106 § 3º da LPI

(22) 18/01/2018

(71) HABTO OBJETOS LTDA (BR/RJ)

Excluir as atuais figuras 2.1 a 2.8 por apresentarem funcionalidade do objeto da figura 1.1; As figuras 4.1 a 4.8 apresentam algumas linhas tracejadas que precisam ser preenchidas com traços contínuos e uniformes. Harmonizar a numeração das figuras.

(21) BR 30 2018 000171-0

Código 34 - Exigência - Art. 106 § 3º da LPI

(22) 18/01/2018

(71) ESTUDIOBOLA COMERCIO DESIGN REPRESENTAÇÕES DE MÓVEIS LTDA (BR/SP)

Corrigir título do pedido para "Configuração aplicada em cadeira"; As vistas em perspectiva apresentam desenhos (em traço) mais detalhados (mais linhas representando os volumes) que as vistas ortogonais. Todas as vistas devem ter a mesma representação. As figuras 8 e 9, 17 e 18 apresentam variantes dos objetos das figuras 6 e 15, respectivamente, e precisam ter as vistas ortogonais apresentadas. Numerar figuras de acordo com o novo padrão normativo. Ex.: fig. 1.1, fig. 1.2, primeiro objeto; fig. 2.1, fig. 2.2, etc, segundo objeto, e assim por



diante.

(21) BR 30 2018 000179-6

Código 34 - Exigência - Art. 106 § 3º da LPI

(22) 19/01/2018

(71) CURADEN AG (CH)

(74) DANNEMANN, SIEMSEN, BIGLER & IPANEMA MOREIRA

Não foi possível identificar diferenças entre o objeto da figura 1.1 e 2.1. Dessa forma, rerepresentar somente as figuras 1.1 a 1.7, pois com a conversão das linhas tracejadas do objeto da fig. 2.1, teríamos dois objetos idênticos.

(21) BR 30 2018 000210-5

Código 34 - Exigência - Art. 106 § 3º da LPI

(22) 19/01/2018

(71) BLM OFFICE IND. E COM. DE MÓVEIS LTDA - EPP (BR/PR)

(74) LUCIANO SALVIATO

1- De acordo com o Art. 95 da LPI, padrão ornamental é "o conjunto ornamental de linhas e cores que possa ser aplicado a um produto". Adequar o título para melhor especificação do objeto reivindicado, indicando qual o produto no qual o padrão será aplicado.

(21) BR 30 2018 000219-9

Código 34 - Exigência - Art. 106 § 3º da LPI

(22) 22/01/2018

(71) COOPER TIRE & RUBBER COMPANY (US)

(74) DANNEMANN, SIEMSEN, BIGLER & IPANEMA MOREIRA

1. Apresentar novo conjunto de figuras, suprimindo Fig. 1.4 e Fig. 1.5, por tratar-se de detalhes do objeto. 2. Modificar título para: "Configuração aplicada a pneu"

(21) BR 30 2018 000226-1

Código 34 - Exigência - Art. 106 § 3º da LPI

(22) 22/01/2018

(71) NICOVENTURES HOLDINGS LIMITED (GB)

(74) BM&A Propriedade Intelectual Ltda

Corrigir título do pedido para "Configuração aplicada em cigarro eletrônico"; Manter no atual pedido as atuais imagens das figuras 1.1 a 1.7, preenchendo as linhas tracejadas com linhas contínuas e uniformes; Dividir o objeto das figuras 2.1 a 2.7.

(21) BR 30 2018 000242-3

Código 34 - Exigência - Art. 106 § 3º da LPI

(22) 24/01/2018

(71) ORBE BRASIL INDÚSTRIA E COMÉRCIO LTDA (BR/SP)

(74) Difusão Marcas e Patentes Ltda.

1- As figuras apresentam incoerências entre o mostrado na perspectiva e nas demais vistas: na vista frontal, os detalhes internos do sinalizador, visíveis na perspectiva e demais vistas, não foram mostrados; na vista posterior, não foram mostradas as furações da região posterior do objeto. Harmonizar as vistas



ortogonais com a(s) perspectiva(s) apresentada(s), corrigindo todas as inconsistências entre as figuras.

(21) BR 30 2018 000249-0

Código 34 - Exigência - Art. 106 § 3º da LPI

(22) 24/01/2018

(71) KIMBERLY-CLARK WORLDWIDE, INC. (US)

(74) PINHEIRO NETO ADVOGADOS

1- Com base na atual apresentação do pedido, não foi possível identificar diferenças entre o objeto das figuras 1.1 a 1.7 e o das figuras 2.1 a 2.7. Caso os objetos constituam, de fato, variações configurativas, esclarecer qual (is) elemento (s) da forma varia (m) de uma para a outra. Caso contrário, manter no pedido apenas as figuras 1.1 a 1.7.

(21) BR 30 2018 000253-9

Código 34 - Exigência - Art. 106 § 3º da LPI

(22) 24/01/2018

(71) OBRIST CLOSURES SWITZERLAND GMBH (CH)

(74) RODRIGO CID ARAUJO SERRANO

1- Apresentar novo conjunto de figuras formado pelas vistas ortogonais (frontal, posterior, laterais, superior e inferior), além de pelo menos uma perspectiva, atendendo ao disposto no inciso IV do artigo 20 da IN 44/2015. Retirar, do conjunto de figuras, a fig. 2.1, por tratar-se apenas de uma configuração de uso do objeto.

(21) BR 30 2018 000255-5

Código 34 - Exigência - Art. 106 § 3º da LPI

(22) 24/01/2018

(71) HARBO TECHNOLOGIES LTD (IL)

(74) LEILDA RIBEIRO DA SILVA

1- As figuras foram apresentadas com baixa qualidade. Reapresentar o conjunto de figuras com traços uniformes, melhor qualidade gráfica, nitidez e contraste, revelando com precisão os contornos, relevos e rebaixos do objeto reivindicado e possibilitando a compreensão de seus detalhes. Respeitar a resolução mínima de 300 dpi. 2- O pedido apresenta objetos que não guardam entre si as mesmas características distintivas preponderantes, de maneira que o pedido deverá ser dividido: Manter no presente pedido as figuras 1.1 a 1.7. O primeiro pedido dividido deverá conter as figuras 2.1 a 2.5. 3- As figuras não deverão conter linhas tracejadas. O objeto deverá ser representado com traços regulares e contínuos. Preencher todas as linhas tracejadas das figuras, excluindo das mesmas as hachuras e mantendo apenas as arestas visíveis. 4- As figuras não deverão conter linhas de interrupção. O objeto deverá ser representado na íntegra. Reapresentar o conjunto de figuras corrigido.

(21) BR 30 2018 000265-2

Código 34 - Exigência - Art. 106 § 3º da LPI

(22) 25/01/2018

(71) DOUGLAS TADEU DA SILVA (BR/SC)



(74) LUANA KLAUS

1- As figuras foram apresentadas com baixa qualidade. Reapresentar o conjunto de figuras com traços uniformes, melhor qualidade gráfica, nitidez e contraste, revelando com precisão os contornos, relevos e rebaixos do objeto reivindicado e possibilitando a compreensão de seus detalhes. Respeitar a resolução mínima de 300 dpi. 2- A perspectiva apresentada não permite uma perfeita visualização dos detalhes internos da embalagem. Reapresentar a perspectiva em outra posição, a fim de se verificar com perfeição a configuração do objeto.

(21) BR 30 2018 000358-6

Código 34 - Exigência - Art. 106 § 3º da LPI

(22) 31/01/2018

(71) DECATHLON (FR)

(74) CBSG Propriedade Intelectual Ltda

1- O objeto deverá ser ilustrado na mesma posição em todas as figuras. Corrigir o conjunto de figuras, uma vez que a posição do objeto mostrado na perspectiva não está de acordo com o mostrado nas demais vistas. 2- Apresentar novo conjunto de figuras formado pelas vistas ortogonais (frontal, posterior, laterais, superior e inferior), além de pelo menos uma perspectiva, atendendo ao disposto no inciso IV do artigo 20 da IN 44/2015.

(21) BR 32 2017 005605-1

Código 34 - Exigência - Art. 106 § 3º da LPI

(22) 02/12/2016

(62) BR 30 2016 005603-0 02/12/2016

(71) UNIVERSIDADE FEDERAL DO PARANA (BR/PR)

O pedido deve ser adequado à Instrução Normativa 44/2015 - IN. 1. Alterar título para “padrão ornamental aplicado em xxx”, onde xxx é o objeto onde o padrão será aplicado. Por exemplo: “padrão ornamental aplicado em vestuário” ou “padrão ornamental aplicado em tecido”. Observar art. 14 da IN. 2. Reapresentar a figura sem a moldura de linha tracejada em atenção ao inciso II do art. 20 e ao inciso I do art. 21. 3. A figura deve ser numerada conforme o disposto no inciso VI do artigo 20 da IN: figura 1.1. 4. Informar campo de aplicação 32-00 - símbolos gráficos e logotipos, padrões de superfície, ornamentação. 5. A figura deve ser disposta no papel com as margens mínimas (superior; esquerda; direita; inferior) de 3 cm, conforme inciso IX do art. 20 da IN.

(21) BR 32 2017 005625-6

Código 34 - Exigência - Art. 106 § 3º da LPI

(22) 02/12/2016

(62) BR 30 2016 005603-0 02/12/2016

(71) UNIVERSIDADE FEDERAL DO PARANA (BR/PR)

O pedido deve ser adequado à Instrução Normativa 44/2015 - IN. 1. Alterar título para “padrão ornamental aplicado em xxx”, onde xxx é o objeto onde o padrão será aplicado. Por exemplo: “padrão ornamental aplicado em vestuário” ou “padrão ornamental aplicado em tecido”. Observar art. 14 da IN. 2. Reapresentar a figura sem a moldura de linha tracejada em atenção ao inciso II do art. 20 e ao



inciso I do art. 21. 3. A figura deve ser numerada conforme o disposto no inciso VI do artigo 20 da IN: figura 1.1. 4. Informar campo de aplicação 32-00 - símbolos gráficos e logotipos, padrões de superfície, ornamentação. 5. A figura deve ser disposta no papel com as margens mínimas (superior; esquerda; direita; inferior) de 3 cm, conforme inciso IX do art. 20 da IN.

(21) BR 32 2017 005626-4

Código 34 - Exigência - Art. 106 § 3º da LPI

(22) 02/12/2016

(62) BR 30 2016 005603-0 02/12/2016

(71) UNIVERSIDADE FEDERAL DO PARANA (BR/PR)

O pedido deve ser adequado à Instrução Normativa 44/2015 - IN. 1. Alterar título para “padrão ornamental aplicado em xxx”, onde xxx é o objeto onde o padrão será aplicado. Por exemplo: “padrão ornamental aplicado em vestuário” ou “padrão ornamental aplicado em tecido”. Observar art. 14 da IN. 2. Reapresentar a figura sem a moldura de linha tracejada em atenção ao inciso II do art. 20 e ao inciso I do art. 21. 3. A figura deve ser numerada conforme o disposto no inciso VI do artigo 20 da IN: figura 1.1. 4. Informar campo de aplicação 32-00 - símbolos gráficos e logotipos, padrões de superfície, ornamentação. 5. A figura deve ser disposta no papel com as margens mínimas (superior; esquerda; direita; inferior) de 3 cm, conforme inciso IX do art. 20 da IN.

(21) BR 32 2017 005627-2

Código 34 - Exigência - Art. 106 § 3º da LPI

(22) 02/12/2016

(62) BR 30 2016 005603-0 02/12/2016

(71) UNIVERSIDADE FEDERAL DO PARANA (BR/PR)

O pedido deve ser adequado à Instrução Normativa 44/2015 - IN. 1. Alterar título para “padrão ornamental aplicado em xxx”, onde xxx é o objeto onde o padrão será aplicado. Por exemplo: “padrão ornamental aplicado em vestuário” ou “padrão ornamental aplicado em tecido”. Observar art. 14 da IN. 2. Reapresentar a figura 1.1 sem a moldura de linha tracejada em atenção ao inciso II do art. 20 e ao inciso I do art. 21. 3. As figuras devem ser numeradas conforme o disposto no inciso VI do artigo 20 da IN: figura 1.1 e figura 2.1. São 2 objetos. 4. Informar campo de aplicação 32-00 - símbolos gráficos e logotipos, padrões de superfície, ornamentação. 5. As figuras devem ser dispostas no papel com as margens mínimas (superior; esquerda; direita; inferior) de 3 cm, conforme inciso IX do art. 20 da IN.

(21) BR 32 2017 005629-9

Código 34 - Exigência - Art. 106 § 3º da LPI

(22) 02/12/2016

(62) BR 30 2016 005603-0 02/12/2016

(71) UNIVERSIDADE FEDERAL DO PARANA (BR/PR)

O pedido deve ser adequado à Instrução Normativa 44/2015 - IN. 1. Alterar título para “padrão ornamental aplicado em xxx”, onde xxx é o objeto onde o padrão será aplicado. Por exemplo: “padrão ornamental aplicado em vestuário” ou



“padrão ornamental aplicado em tecido”. Observar art. 14 da IN. 2. Reapresentar a figura sem a moldura de linha tracejada em atenção ao inciso II do art. 20 e ao inciso I do art. 21. 3. A figura deve ser numerada conforme o disposto no inciso VI do artigo 20 da IN: figura 1.1. 4. Informar campo de aplicação 32-00 - símbolos gráficos e logotipos, padrões de superfície, ornamentação. 5. A figura deve ser disposta no papel com as margens mínimas (superior; esquerda; direita; inferior) de 3 cm, conforme inciso IX do art. 20 da IN.

(21) BR 32 2017 005630-2

Código 34 - Exigência - Art. 106 § 3º da LPI

(22) 02/12/2016

(62) BR 30 2016 005603-0 02/12/2016

(71) UNIVERSIDADE FEDERAL DO PARANA (BR/PR)

O pedido deve ser adequado à Instrução Normativa 44/2015 - IN. 1. Alterar título para “padrão ornamental aplicado em xxx”, onde xxx é o objeto onde o padrão será aplicado. Por exemplo: “padrão ornamental aplicado em vestuário” ou “padrão ornamental aplicado em tecido”. Observar art. 14 da IN. 2. A figura deve ser numerada conforme o disposto no inciso VI do artigo 20 da IN: figura 1.1. 3. Informar campo de aplicação 32-00 - símbolos gráficos e logotipos, padrões de superfície, ornamentação. 4. A figura deve ser disposta no papel com as margens mínimas (superior; esquerda; direita; inferior) de 3 cm, conforme inciso IX do art. 20 da IN.

(21) BR 32 2017 005631-0

Código 34 - Exigência - Art. 106 § 3º da LPI

(22) 02/12/2016

(62) BR 30 2016 005603-0 02/12/2016

(71) UNIVERSIDADE FEDERAL DO PARANA (BR/PR)

O pedido deve ser adequado à Instrução Normativa 44/2015 - IN. 1. Alterar título para “padrão ornamental aplicado em xxx”, onde xxx é o objeto onde o padrão será aplicado. Por exemplo: “padrão ornamental aplicado em vestuário” ou “padrão ornamental aplicado em tecido”. Observar art. 14 da IN. 2. Reapresentar a figura sem a moldura de linha tracejada em atenção ao inciso II do art. 20 e ao inciso I do art. 21. 3. A figura deve ser numerada conforme o disposto no inciso VI do artigo 20 da IN: figura 1.1. 4. Informar campo de aplicação 32-00 - símbolos gráficos e logotipos, padrões de superfície, ornamentação. 5. A figura deve ser disposta no papel com as margens mínimas (superior; esquerda; direita; inferior) de 3 cm, conforme inciso IX do art. 20 da IN.

(21) BR 32 2017 005632-9

Código 34 - Exigência - Art. 106 § 3º da LPI

(22) 02/12/2016

(62) BR 30 2016 005603-0 02/12/2016

(71) UNIVERSIDADE FEDERAL DO PARANA (BR/PR)

O pedido deve ser adequado à Instrução Normativa 44/2015 - IN. 1. Alterar título para “padrão ornamental aplicado em xxx”, onde xxx é o objeto onde o padrão será aplicado. Por exemplo: “padrão ornamental aplicado em vestuário” ou



“padrão ornamental aplicado em tecido”. Observar art. 14 da IN. 2. Reapresentar a figura sem a moldura de linha tracejada em atenção ao inciso II do art. 20 e ao inciso I do art. 21. 3. A figura deve ser numerada conforme o disposto no inciso VI do artigo 20 da IN: figura 1.1. 4. Informar campo de aplicação 32-00 - símbolos gráficos e logotipos, padrões de superfície, ornamentação. 5. A figura deve ser disposta no papel com as margens mínimas (superior; esquerda; direita; inferior) de 3 cm, conforme inciso IX do art. 20 da IN.

(21) BR 32 2017 005634-5

Código 34 - Exigência - Art. 106 § 3º da LPI

(22) 02/12/2016

(62) BR 30 2016 005603-0 02/12/2016

(71) UNIVERSIDADE FEDERAL DO PARANA (BR/PR)

O pedido deve ser adequado à Instrução Normativa 44/2015 - IN. 1. Alterar título para “padrão ornamental aplicado em xxx”, onde xxx é o objeto onde o padrão será aplicado. Por exemplo: “padrão ornamental aplicado em vestuário” ou “padrão ornamental aplicado em tecido”. Observar art. 14 da IN. 2. Reapresentar a figura 1.1 sem a moldura de linha tracejada em atenção ao inciso II do art. 20 e ao inciso I do art. 21. 3. A figura deve ser numerada conforme o disposto no inciso VI do artigo 20 da IN: figura 1.1. 4. Informar campo de aplicação 32-00 - símbolos gráficos e logotipos, padrões de superfície, ornamentação. 5. As figuras devem ser dispostas no papel com as margens mínimas (superior; esquerda; direita; inferior) de 3 cm, conforme inciso IX do art. 20 da IN.

(21) BR 32 2017 005635-3

Código 34 - Exigência - Art. 106 § 3º da LPI

(22) 02/12/2016

(62) BR 30 2016 005603-0 02/12/2016

(71) UNIVERSIDADE FEDERAL DO PARANA (BR/PR)

O pedido deve ser adequado à Instrução Normativa 44/2015 - IN. 1. Alterar título para “padrão ornamental aplicado em xxx”, onde xxx é o objeto onde o padrão será aplicado. Por exemplo: “padrão ornamental aplicado em vestuário” ou “padrão ornamental aplicado em tecido”. Observar art. 14 da IN. 2. As figuras devem ser numeradas conforme o disposto no inciso VI do artigo 20 da IN: figura 1.1 e figura 2.1. São 2 objetos. 3. Informar campo de aplicação 32-00 - símbolos gráficos e logotipos, padrões de superfície, ornamentação. 4. As figuras devem ser dispostas no papel com as margens mínimas (superior; esquerda; direita; inferior) de 3 cm, conforme inciso IX do art. 20 da IN.

(21) BR 32 2017 005689-2

Código 34 - Exigência - Art. 106 § 3º da LPI

(22) 23/11/2016

(62) BR 30 2016 005375-8 23/11/2016

(71) REABILITECH INDUSTRIA E COMÉRCIO DE ARTIGOS ORTOPÉDICOS LTDA (BR/SP)

O escopo de proteção do registro de desenho industrial não abrange materiais de fabricação, nem vantagens técnicas ou funcionais. Tais informações não devem



constar do pedido. O pedido deve se adequar à Instrução Normativa 44/2015 - IN. 1. Alterar título para “configuração aplicada em massageador” em atenção ao inciso II do art. 14 da IN. 2. As figuras não estão correspondentes entre si: na figura 3 não estão representadas as ondulações menores, que podem ser visualizadas na figura 5; marcar corretamente todos os volumes em todas as vistas. Reapresentar as figuras corrigidas. 3. As figuras devem ser numeradas conforme o disposto no inciso VI do artigo 20 da IN: figura 1.1, figura 1.2, etc. 4. As figuras devem ter excelente qualidade gráfica, nitidez e contraste, com o intuito de revelar com precisão os contornos, relevos e rebaixos do objeto reivindicado. Utilizar traços precisos e contínuos, em atenção ao inciso II do art. 20 da IN.

(21) BR 32 2017 005690-6

Código 34 - Exigência - Art. 106 § 3º da LPI

(22) 23/11/2016

(62) BR 30 2016 005375-8 23/11/2016

(71) REABILITECH INDUSTRIA E COMÉRCIO DE ARTIGOS ORTOPÉDICOS LTDA (BR/SP)

O escopo de proteção do registro de desenho industrial não abrange materiais de fabricação, nem vantagens técnicas ou funcionais. Tais informações não devem constar do pedido. O pedido deve se adequar à Instrução Normativa 44/2015 - IN. 1. Alterar título para “configuração aplicada em massageador” em atenção ao inciso II do art. 14 da IN. 2. As figuras não estão correspondentes entre si: na figura 3 não estão representadas as ondulações menores, que podem ser visualizadas na figura 5; marcar corretamente todos os volumes em todas as vistas. Reapresentar as figuras corrigidas. 3. As figuras devem ser numeradas conforme o disposto no inciso VI do artigo 20 da IN: figura 1.1, figura 1.2, etc. 4. As figuras devem ter excelente qualidade gráfica, nitidez e contraste, com o intuito de revelar com precisão os contornos, relevos e rebaixos do objeto reivindicado. Utilizar traços precisos e contínuos, em atenção ao inciso II do art. 20 da IN.

(21) BR 32 2017 005882-8

Código 34 - Exigência - Art. 106 § 3º da LPI

(22) 29/11/2016

(62) BR 30 2016 005534-3 29/11/2016

(71) MAN TRUCK & BUS AG (DE)

(74) Bhering Advogados (nome anterior Bhering Assessoria S/C Ltda.)

Com base na atual apresentação do pedido, não foi possível identificar diferenças entre o objeto das figuras 1.1 a 1.7 e os das figuras 5.1 a 5.7. Caso os objetos constituam, de fato, variações configurativas, esclarecer qual (is) elemento (s) da forma varia (m) de uma para a outra. Caso a forma plástica seja exatamente a mesma e a diferença resida somente na forma de representação, numerar as figuras consecutivamente, por tratar-se do mesmo objeto. Poderá o depositante, nesse caso, alternativamente, manter no pedido apenas as figuras 1.1 a 1.7.



(21) BR 32 2017 005939-5	<p>Código 34 - Exigência - Art. 106 § 3º da LPI (22) 12/12/2016 (62) BR 30 2016 005763-0 12/12/2016 (71) ITT MANUFACTURING ENTERPRISES, LLC (US) (74) DANNEMANN, SIEMSEN, BIGLER & IPANEMA MOREIRA 1. Reapresentar as figuras com excelente qualidade gráfica, nitidez e contraste, com o intuito de revelar com precisão os contornos, relevos e rebaixos do objeto reivindicado, permitindo a compreensão de seus detalhes. Respeitar a resolução mínima de 300 dpi e utilizar traços precisos. Suprimir a linha tracejada na extremidade inferior e na lateral direita, que ainda estão visíveis.</p>
(21) BR 32 2017 005940-9	<p>Código 34 - Exigência - Art. 106 § 3º da LPI (22) 12/12/2016 (62) BR 30 2016 005763-0 12/12/2016 (71) ITT MANUFACTURING ENTERPRISES, LLC (US) (74) DANNEMANN, SIEMSEN, BIGLER & IPANEMA MOREIRA 1. Reapresentar as figuras com excelente qualidade gráfica, nitidez e contraste, com o intuito de revelar com precisão os contornos, relevos e rebaixos do objeto reivindicado, permitindo a compreensão de seus detalhes. Respeitar a resolução mínima de 300 dpi e utilizar traços precisos. Suprimir a linha tracejada na extremidade inferior e na lateral direita, que ainda estão visíveis.</p>
(21) BR 32 2017 005941-7	<p>Código 34 - Exigência - Art. 106 § 3º da LPI (22) 12/12/2016 (62) BR 30 2016 005763-0 12/12/2016 (71) ITT MANUFACTURING ENTERPRISES, LLC (US) (74) DANNEMANN, SIEMSEN, BIGLER & IPANEMA MOREIRA 1. Reapresentar as figuras com excelente qualidade gráfica, nitidez e contraste, com o intuito de revelar com precisão os contornos, relevos e rebaixos do objeto reivindicado, permitindo a compreensão de seus detalhes. Respeitar a resolução mínima de 300 dpi e utilizar traços precisos. Suprimir as linhas tracejadas nas figuras 1.1 e 2.1, que ainda estão visíveis.</p>
(21) BR 32 2017 005989-1	<p>Código 34 - Exigência - Art. 106 § 3º da LPI (22) 02/12/2016 (62) BR 30 2016 005605-6 02/12/2016 (71) SIMON, S.A.U. (ES) (74) Flávia Salim Lopes 1. As figuras 1.4 e 2.4 apresentam linhas tracejadas. O objeto deverá ser representado com traços regulares e contínuos. Reapresentar o conjunto de figuras com as linhas em questão devidamente preenchidas.</p>
(21) BR 32 2017 005990-5	<p>Código 34 - Exigência - Art. 106 § 3º da LPI</p>

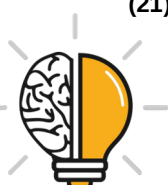

(22) 02/12/2016

(62) BR 30 2016 005605-6 02/12/2016

(71) SIMON, S.A.U. (ES)

(74) Flávia Salim Lopes

1. Os objetos deverão ser representados em todas as vistas ortogonais (anterior, posterior, superior, inferior e ambas as laterais) e em ao menos uma perspectiva. Reapresentar o conjunto de figuras acrescentando as vistas faltantes de cada objeto.



Código 34.2 - Exame formal de Cumprimento de Exigência Técnica

Exame preliminar de petição de cumprimento de exigência técnica. Conferência relativa à apresentação, tempestividade e pagamento.

(21) BR 30 2012 001502-2	Código 34.2 - Exame formal de Cumprimento de Exigência Técnica (71) Fernando Antônio Bonkevich (BR/RS) ; Cirineu Roberto Vicenzi (BR/RS) ; Volnei de Lima (BR/RS) (74) Custódio de Almeida & Cia.
(21) BR 30 2013 002194-7	Código 34.2 - Exame formal de Cumprimento de Exigência Técnica (71) TAKARA BELMONT CORPORATION (JP) (74) DANNEMANN, SEIMSEN, BIGLER & IPANEMA MOREIRA
(21) BR 30 2015 001815-1	Código 34.2 - Exame formal de Cumprimento de Exigência Técnica (71) FANTINI FRAGUETE CAMPOS (BR/MG)
(21) BR 30 2015 002216-7	Código 34.2 - Exame formal de Cumprimento de Exigência Técnica (71) ZURICH INDÚSTRIA E COMÉRCIO DE DERIVADOS TERMOPLÁSTICOS LTDA. (BR/SP) (74) ALLESSANDRA HELENA NEVES
(21) BR 30 2015 002542-5	Código 34.2 - Exame formal de Cumprimento de Exigência Técnica (71) POMMIER (FR) (74) DAVID DO NASCIMENTO
(21) BR 30 2015 002566-2	Código 34.2 - Exame formal de Cumprimento de Exigência Técnica (71) FUTURE CUPS GMBH & CO. KG (DE) (74) DANNEMANN, SIEMSEN, BIGLER & IPANEMA MOREIRA, PROPRIEDADE INDUSTRIAL LTDA.
(21) BR 30 2015 003487-4	Código 34.2 - Exame formal de Cumprimento de Exigência Técnica (71) FÁBRICA DE LUMINÁRIAS ACCORD LTDA ME (BR/PR) (74) SENIOR'S MARCAS E PATENTES LTDA
(21) BR 30 2015 004047-5	Código 34.2 - Exame formal de Cumprimento de Exigência Técnica (71) SÉRGIO DAL NEGRO (BR/SP) (74) GEISLER CHBANE BOSSO
(21) BR 30 2015 004319-9	Código 34.2 - Exame formal de Cumprimento de Exigência Técnica (71) AVINTIV SPECIALTY MATERIALS INC (US) (74) FLÁVIA MARIA VASCONCELOS PEREIRA



(21) BR 30 2015 004672-4	Código 34.2 - Exame formal de Cumprimento de Exigência Técnica (71) JACKWAL S/A (BR/RS) (74) CREAÇÃO MARCAS E PATENTES LTDA.
(21) BR 30 2015 004774-7	Código 34.2 - Exame formal de Cumprimento de Exigência Técnica (71) JC BAMFORD EXCAVATORS LIMITED (GB) (74) FLÁVIA SALIM LOPES
(21) BR 30 2015 004927-8	Código 34.2 - Exame formal de Cumprimento de Exigência Técnica (71) MARCIO LEMES AVELINO (BR/SP) ; MAURÍCIO NASCIMENTO DE SOUZA (BR/SP)
(21) BR 30 2015 005554-5	Código 34.2 - Exame formal de Cumprimento de Exigência Técnica (71) SARAH JANE CHOFKIAN (BR/SP) (74) DR. EDUARDO MARTINELLI JÚNIOR
(21) BR 30 2015 005555-3	Código 34.2 - Exame formal de Cumprimento de Exigência Técnica (71) SARAH JANE CHOFKIAN (BR/SP) (74) DR. EDUARDO MARTINELLI JÚNIOR
(21) BR 30 2015 005669-0	Código 34.2 - Exame formal de Cumprimento de Exigência Técnica (71) MARTICAR BANCOS RECLINAVEIS LTDA (BR/PR) (74) Marpa Consultoria e Assessoria Empresarial Ltda.
(21) BR 30 2015 005841-2	Código 34.2 - Exame formal de Cumprimento de Exigência Técnica (71) S.J. COELHO - ME (BR/PR) (74) MARCIA REGINA FRASSON
(21) BR 30 2016 000769-1	Código 34.2 - Exame formal de Cumprimento de Exigência Técnica (71) UNILEVER N.V. (NL) (74) Remer Villaça & Nogueira Assessoria e Consultoria de Prop. Intelectual S/S Ltda.
(21) BR 30 2016 000798-5	Código 34.2 - Exame formal de Cumprimento de Exigência Técnica (71) GREEN RIDE LTD. (IL) (74) WILSON PINHEIRO JABUR
(21) BR 30 2016 000809-4	Código 34.2 - Exame formal de Cumprimento de Exigência Técnica (71) GREEN RIDE LTD. (IL) (74) WILSON PINHEIRO JABUR
(21) BR 30 2016 001433-7	Código 34.2 - Exame formal de Cumprimento de Exigência Técnica (71) KEKO ACESSÓRIOS S/A (BR/RS) (74) Sko Oyarzábal Marcas e Patentes Sociedade Simples Ltda.



(21) BR 30 2016 001508-2	Código 34.2 - Exame formal de Cumprimento de Exigência Técnica (71) AMBEV S/A. (BR/SP) (74) Dannemann, Siemsen, Bigler & Ipanema Moreira
(21) BR 30 2016 001535-0	Código 34.2 - Exame formal de Cumprimento de Exigência Técnica (71) FLÁVIO LOURENÇO BORBA (BR/SP) (74) P A Produtores Associados Marcas e Patentes Ltda.
(21) BR 30 2016 001557-0	Código 34.2 - Exame formal de Cumprimento de Exigência Técnica (71) GSI BRASIL INDÚSTRIA E COMÉRCIO DE EQUIPAMENTOS AGROPECUARIOS LTDA. (BR/RS) (74) DANNEMANN, SEIMSEN, BIGLER & IPANEMA MOREIRA
(21) BR 30 2016 001562-7	Código 34.2 - Exame formal de Cumprimento de Exigência Técnica (71) IRINEU RICARDO SOLDEIRA ESPARRINHA (BR/SP) (74) A Provincia Marcas e Patentes Ltda.
(21) BR 30 2016 001679-8	Código 34.2 - Exame formal de Cumprimento de Exigência Técnica (71) GEA MECHANICAL EQUIPMENT GMBH (DE) (74) Dannemann, Siemsen, Bigler & Ipanema Moreira
(21) BR 30 2016 001918-5	Código 34.2 - Exame formal de Cumprimento de Exigência Técnica (71) SCANIA CV AB (SE) (74) Daniel Advogados (Alt.de Daniel & Cia)
(21) BR 30 2016 001942-8	Código 34.2 - Exame formal de Cumprimento de Exigência Técnica (71) OWENS-ILLINOIS DO BRASIL, INDÚSTRIA E COMÉRCIO LTDA. (BR/SP) (74) MONTAURY PIMENTA, MACHADO & VIEIRA DE MELLO ADVOGADOS
(21) BR 30 2016 002087-6	Código 34.2 - Exame formal de Cumprimento de Exigência Técnica (71) COMERCIAL GLÓRIA DO ORIENTE ELETRÔNICOS LTDA (BR/SP) (74) Org. Mérito Marcas e Patentes Ltda.
(21) BR 30 2016 002531-2	Código 34.2 - Exame formal de Cumprimento de Exigência Técnica (71) ILLUMINA, INC. (US) (74) Hugo Silva & Maldonado Propriedade Intelectual Sociedade Civil S/C Ltda.
(21) BR 30 2016 002793-5	Código 34.2 - Exame formal de Cumprimento de Exigência Técnica (71) HATCO CORPORATION (US) (74) FLÁVIA SALIM LOPES
(21) BR 30 2016 002833-8	Código 34.2 - Exame formal de Cumprimento de Exigência Técnica (71) ASSISPLAST ASSESSORIA TÉCNICA E COMÉRCIO LTDA-EPP (BR/SP)



	(74) Logos Marcas e Patentes S/C Ltda
(21) BR 30 2016 002931-8	Código 34.2 - Exame formal de Cumprimento de Exigência Técnica (71) ATOM MEDICAL CORPORATION (JP) (74) GUSTAVO STARLING LEONARDOS
(21) BR 30 2016 002932-6	Código 34.2 - Exame formal de Cumprimento de Exigência Técnica (71) ATOM MEDICAL CORPORATION (JP) (74) GUSTAVO STARLING LEONARDOS
(21) BR 30 2016 002933-4	Código 34.2 - Exame formal de Cumprimento de Exigência Técnica (71) ATOM MEDICAL CORPORATION (JP) (74) GUSTAVO STARLING LEONARDOS
(21) BR 30 2016 003065-0	Código 34.2 - Exame formal de Cumprimento de Exigência Técnica (71) INDAIÁ BRASIL ÁGUAS MINERAIS LTDA (BR/CE) (74) ANA VLÁDIA CÉSAR BARREIRA
(21) BR 30 2016 003133-9	Código 34.2 - Exame formal de Cumprimento de Exigência Técnica (71) ROBERTO ANTÔNIO DE BRITO (BR/MG) (74) Aguinaldo Moreira Marcas e Patentes Ltda. - EPP
(21) BR 30 2016 003179-7	Código 34.2 - Exame formal de Cumprimento de Exigência Técnica (71) SWELL IMPORTAÇÃO E COMÉRCIO PRODUTOS DE ILUMINAÇÃO S.A (BR/SP) (74) ANA PAULA SANTOS CELIDONIO
(21) BR 30 2016 003321-8	Código 34.2 - Exame formal de Cumprimento de Exigência Técnica (71) DECATHLON (FR) (74) Alexandre da Cunha Lyrio
(21) BR 30 2016 003578-4	Código 34.2 - Exame formal de Cumprimento de Exigência Técnica (71) INDUSTRIA E COMERCIO DE MOLDURAS SANTA LUZIA LTDA (BR/SC) (74) D' Mark Registros de Marcas e Patentes S/S Ltda.
(21) BR 30 2016 003586-5	Código 34.2 - Exame formal de Cumprimento de Exigência Técnica (71) BECTON, DICKINSON AND COMPANY (US) (74) Daniel Advogados (Alt.de Daniel & Cia)
(21) BR 30 2016 003588-1	Código 34.2 - Exame formal de Cumprimento de Exigência Técnica (71) BECTON, DICKINSON AND COMPANY (US) (74) Daniel Advogados (Alt.de Daniel & Cia)
(21) BR 30 2016 003590-3	Código 34.2 - Exame formal de Cumprimento de Exigência Técnica



	(71) BECTON, DICKINSON AND COMPANY (US) (74) Daniel Advogados (Alt.de Daniel & Cia)
(21) BR 30 2016 003622-5	Código 34.2 - Exame formal de Cumprimento de Exigência Técnica (71) JADERSON DE ALMEIDA (BR/SC)
(21) BR 30 2016 003683-7	Código 34.2 - Exame formal de Cumprimento de Exigência Técnica (71) EDSON ROBERTO LAURENTI JR (BR/SP) (74) SERGIO SALVADOR FUMO
(21) BR 30 2016 003687-0	Código 34.2 - Exame formal de Cumprimento de Exigência Técnica (71) EDSON ROBERTO LAURENTI JR (BR/SP) (74) SERGIO SALVADOR FUMO
(21) BR 30 2016 003719-1	Código 34.2 - Exame formal de Cumprimento de Exigência Técnica (71) TRAMONTINA S/A CUTELARIA (BR/RS) (74) CREAZIONE MARCAS E PATENTES LTDA.
(21) BR 30 2016 003731-0	Código 34.2 - Exame formal de Cumprimento de Exigência Técnica (71) MINASGRAN PARTICIPAÇÕES LTDA (BR/MG) (74) Cidwan Uberlândia Ltda.
(21) BR 30 2016 003734-5	Código 34.2 - Exame formal de Cumprimento de Exigência Técnica (71) GALVAN INDUSTRIA E COMERCIO DE PISCINAS EIRELI - ME (BR/RS) (74) ROGINALDO FABIANO DA SILVEIRA
(21) BR 30 2016 003738-8	Código 34.2 - Exame formal de Cumprimento de Exigência Técnica (71) CARON INDÚSTRIA E COMÉRCIO DE MÓVEIS EIRELI (BR/SP) (74) Village Marcas e Patentes Ltda
(21) BR 30 2016 003739-6	Código 34.2 - Exame formal de Cumprimento de Exigência Técnica (71) JADERSON DE ALMEIDA (BR/SC)
(21) BR 30 2016 003747-7	Código 34.2 - Exame formal de Cumprimento de Exigência Técnica (71) SMITH & NEPHEW PLC (GB) (74) Dannemann, Siemsen, Bigler & Ipanema Moreira
(21) BR 30 2016 003784-1	Código 34.2 - Exame formal de Cumprimento de Exigência Técnica (71) JADERSON DE ALMEIDA (BR/SC)
(21) BR 30 2016 003785-0	Código 34.2 - Exame formal de Cumprimento de Exigência Técnica (71) JADERSON DE ALMEIDA (BR/SC)
(21) BR 30 2016 003829-5	Código 34.2 - Exame formal de Cumprimento de Exigência Técnica



	(71) JADERSON DE ALMEIDA (BR/SC)
(21) BR 30 2016 003889-9	Código 34.2 - Exame formal de Cumprimento de Exigência Técnica (71) JADERSON DE ALMEIDA (BR/SC)
(21) BR 30 2016 003961-5	Código 34.2 - Exame formal de Cumprimento de Exigência Técnica (71) JADERSON DE ALMEIDA (BR/SC)
(21) BR 30 2016 004121-0	Código 34.2 - Exame formal de Cumprimento de Exigência Técnica (71) JADERSON DE ALMEIDA (BR/SC)
(21) BR 30 2016 004374-4	Código 34.2 - Exame formal de Cumprimento de Exigência Técnica (71) SCANIA CV AB (SE) (74) Daniel Advogados (Alt.de Daniel & Cia)
(21) BR 30 2016 004510-0	Código 34.2 - Exame formal de Cumprimento de Exigência Técnica (71) JADERSON DE ALMEIDA (BR/SC)
(21) BR 30 2016 004593-3	Código 34.2 - Exame formal de Cumprimento de Exigência Técnica (71) JADERSON DE ALMEIDA (BR/SC)
(21) BR 30 2016 004594-1	Código 34.2 - Exame formal de Cumprimento de Exigência Técnica (71) JADERSON DE ALMEIDA (BR/SC)
(21) BR 30 2016 004600-0	Código 34.2 - Exame formal de Cumprimento de Exigência Técnica (71) JADERSON DE ALMEIDA (BR/SC)
(21) BR 30 2016 004601-8	Código 34.2 - Exame formal de Cumprimento de Exigência Técnica (71) JADERSON DE ALMEIDA (BR/SC)
(21) BR 30 2016 004602-6	Código 34.2 - Exame formal de Cumprimento de Exigência Técnica (71) JADERSON DE ALMEIDA (BR/SC)
(21) BR 30 2016 004603-4	Código 34.2 - Exame formal de Cumprimento de Exigência Técnica (71) JADERSON DE ALMEIDA (BR/SC)
(21) BR 32 2016 003069-6	Código 34.2 - Exame formal de Cumprimento de Exigência Técnica (71) DART INDUSTRIES INC (US) (74) KASZNAR LEONARDOS PROPRIEDADE INTELECTUAL
(21) BR 32 2016 004043-8	Código 34.2 - Exame formal de Cumprimento de Exigência Técnica (71) FANTINI FRAGUETE CAMPOS (BR/MG)
(21) BR 32 2016 004314-3	Código 34.2 - Exame formal de Cumprimento de Exigência Técnica



(71) JOSEPH VÖGELE AG (DE)
(74) BM&A Propriedade Intelectual Ltda

(21) BR 32 2016 004315-1

Código 34.2 - Exame formal de Cumprimento de Exigência Técnica

(71) JOSEPH VÖGELE AG (DE)
(74) BM&A Propriedade Intelectual Ltda



Código 36 - Indeferimento - Art. 106 § 4º da LPI

Indeferido o pedido por não atender ao disposto no Art. 100 da LPI, conforme parecer técnico. A cópia do parecer técnico poderá ser solicitada. Desta data corre o prazo de 60 (sessenta) dias para eventual recurso do depositante.

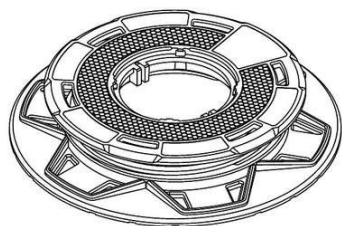
(21) BR 30 2017 005290-8

Código 36 - Indeferimento - Art. 106 § 4º da LPI

(22) 24/11/2017

(30) 24/05/2017 AU 201713089; 24/05/2017 AU 201713091; 24/05/2017 AU 201713093

(44) 12/06/2018

(52) 25-01

(54) CONFIGURAÇÃO APLICADA A/EM PEDESTAL PARA SUPORTE DE PISO

(71) EZY POD INTERNATIONAL PTY. LTD. (AU)

(72) ANDREW JOSEPH RIVELLI; DOMINIC VIVONA; VITO PAUL MACCARRONE; JACK ALLWOOD; KYLE JARRATT

(74) LUIZ LEONARDOS & ADVOGADOS

objeto se enquadra no artigo 100 da lei 9.279/1996 . não é registrável como desenho industrial forma essencialmente determinada por questões técnicas ou funcionais.

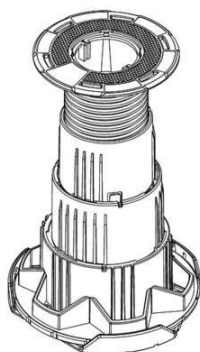
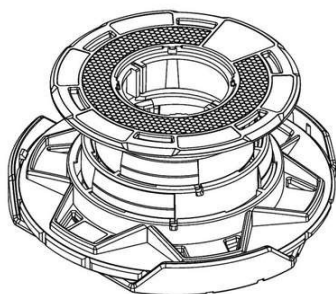
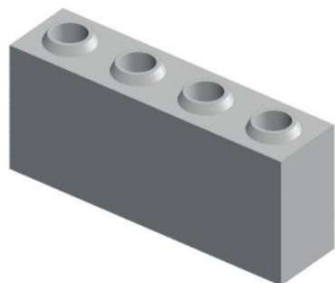
**(21) BR 30 2017 005608-3**

Código 36 - Indeferimento - Art. 106 § 4º da LPI

(22) 13/12/2017

(44) 12/06/2018

(52) 25-01

(54) CONFIGURAÇÃO APLICADA A/EM BLOCO PARA CONSTRUÇÃO

(71) RODRIGO ANDREAS MERTIN (BR/SC)

(72) RODRIGO ANDREAS MERTIN

(74) SANDRO CONRADO DA SILVA

objeto se enquadra no artigo 100 da lei 9.279/1996 . não é registrável como desenho industrial forma essencialmente determinada por questões técnicas ou funcionais.

(21) BR 30 2017 005609-1

Código 36 - Indeferimento - Art. 106 § 4º da LPI





(22) 13/12/2017

(44) 12/06/2018

(52) 06-06

(54) CONFIGURAÇÃO APLICADA A/EM ELEMENTO DESLIZANTE PARA MÓVEIS

(71) MAKEN ACESSÓRIOS EM METAL LTDA EPP (BR/SC)

(72) CRISTIANO LUIZ GIOVANELLA

(74) SANDRO CONRADO DA SILVA

objeto se enquadra no artigo 100 da lei 9.279/1996 . não é registrável como desenho industrial forma essencialmente determinada por questões técnicas ou funcionais.

(21) BR 30 2017 005611-3

Código 36 - Indeferimento - Art. 106 § 4º da LPI

(22) 13/12/2017

(44) 12/06/2018

(52) 06-06

(54) CONFIGURAÇÃO APLICADA A/EM ELEMENTO DESLIZANTE PARA MÓVEIS

(71) MAKEN ACESSÓRIOS EM METAL LTDA EPP (BR/SC)

(72) CRISTIANO LUIZ GIOVANELLA

(74) SANDRO CONRADO DA SILVA

objeto se enquadra no artigo 100 da lei 9.279/1996 . não é registrável como desenho industrial forma essencialmente determinada por questões técnicas ou funcionais.

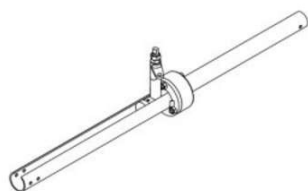
(21) BR 30 2017 005646-6

Código 36 - Indeferimento - Art. 106 § 4º da LPI

(22) 14/12/2017

(44) 12/06/2018

(52) 12-12

(54) CONFIGURAÇÃO APLICADA A/EM TELESCÓPIO

(71) SITMED EQUIPAMENTOS MÉDICOS LTDA (BR/RS)

(72) MIGUEL MAZZOCCO

(74) GUERRA PROPRIEDADE INDUSTRIAL

objeto se enquadra no artigo 100 da lei 9.279/1996 . não é registrável como desenho industrial forma essencialmente determinada por questões técnicas ou funcionais.

(21) BR 30 2017 005705-5

Código 36 - Indeferimento - Art. 106 § 4º da LPI

(22) 18/12/2017

(44) 12/06/2018

(52) 15-01





(54) CONFIGURAÇÃO APLICADA A/EM TURBINA EÓLICA
 (71) UNIVERSIDADE FEDERAL DO RIO GRANDE DO SUL (BR/RS)
 (72) FERNANDO SILVEIRA XIMENES; LUIS HENRIQUE ALVES CÂNDIDO
 objeto se enquadra no artigo 100 da lei 9.279/1996 . não é registrável como
 desenho industrial forma essencialmente determinada por questões técnicas ou
 funcionais.

(21) BR 30 2017 005707-1



Código 36 - Indeferimento - Art. 106 § 4º da LPI

(22) 18/12/2017

(44) 12/06/2018

(52) 15-01

(54) CONFIGURAÇÃO APLICADA A/EM TURBINA EÓLICA

(71) UNIVERSIDADE FEDERAL DO RIO GRANDE DO SUL (BR/RS)

(72) FERNANDO SILVEIRA XIMENES; LUIS HENRIQUE ALVES CÂNDIDO

objeto se enquadra no artigo 100 da lei 9.279/1996 . não é registrável como
 desenho industrial forma essencialmente determinada por questões técnicas ou
 funcionais.

(21) BR 30 2017 005709-8



Código 36 - Indeferimento - Art. 106 § 4º da LPI

(22) 18/12/2017

(44) 12/06/2018

(52) 15-01

(54) CONFIGURAÇÃO APLICADA A/EM TURBINA EÓLICA

(71) UNIVERSIDADE FEDERAL DO RIO GRANDE DO SUL (BR/RS)

(72) FERNANDO SILVEIRA XIMENES; LUIS HENRIQUE ALVES CÂNDIDO

objeto se enquadra no artigo 100 da lei 9.279/1996 . não é registrável como
 desenho industrial forma essencialmente determinada por questões técnicas ou
 funcionais.

(21) BR 30 2017 005739-0

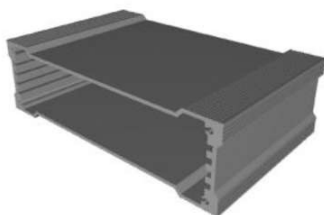

Código 36 - Indeferimento - Art. 106 § 4º da LPI

(22) 19/12/2017

(44) 12/06/2018

(52) 08-09

(54) CONFIGURAÇÃO APLICADA A/EM PERFIL DE METAL

(71) DMA INDÚSTRIA E TECNOLOGIA EIRELI EPP (BR/SP)

(72) DANIEL MENDES ADELINO

objeto se enquadra no artigo 100 da lei 9.279/1996 . não é registrável como
 desenho industrial forma essencialmente determinada por questões técnicas ou
 funcionais.



(21) BR 30 2017 005784-5

Código 36 - Indeferimento - Art. 106 § 4º da LPI

(22) 20/12/2017

(44) 12/06/2018

(52) 09-03

(54) CONFIGURAÇÃO APLICADA A/EM EMBALAGEM INDIVIDUAL PARA CIGARROS DE PALHA

(71) RODRIGO ALMEIDA DE OLIVEIRA (BR/MG)

(72) RODRIGO ALMEIDA DE OLIVEIRA

(74) Própria Assessoria e Consultoria Marcas e Patentes Ltda.

objeto se enquadra no artigo 100 da lei 9.279/1996 . não é registrável como desenho industrial a forma comum ou vulgar.

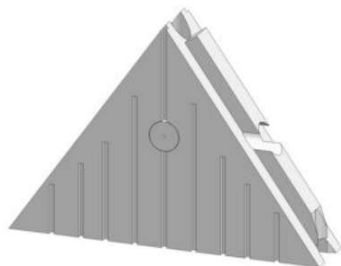
(21) BR 30 2017 005798-5

Código 36 - Indeferimento - Art. 106 § 4º da LPI

(22) 20/12/2017

(44) 12/06/2018

(52) 25-01

(54) CONFIGURAÇÃO APLICADA A/EM TIJOLO MODULAR

(71) WELLINTON SANTOS VELOZ (BR/BA)

(72) WELLINTON SANTOS VELOZ

objeto se enquadra no artigo 100 da lei 9.279/1996 . não é registrável como desenho industrial forma essencialmente determinada por questões técnicas ou funcionais.

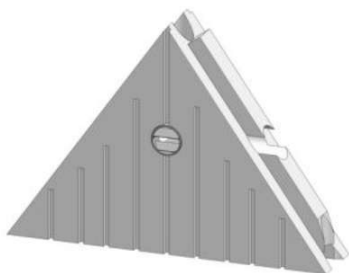

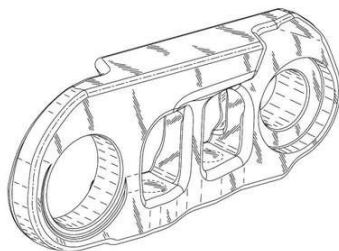
(21) BR 30 2017 005917-1

Código 36 - Indeferimento - Art. 106 § 4º da LPI

(22) 27/12/2017

(30) 27/07/2017 US 29/611,990

(44) 12/06/2018

(52) 12-16

(54) CONFIGURAÇÃO APLICADA A/EM ELO DE LAGARTA.

(71) DEERE & COMPANY (US)

(72) NATHAN R. DEMSKI

(74) KASZMAR LEONARDOS PROPRIEDADE INTELECTUAL

objeto se enquadra no artigo 100 da lei 9.279/1996 . não é registrável como desenho industrial forma essencialmente determinada por questões técnicas ou



funcionais.

(21) BR 30 2018 000078-1



Código 36 - Indeferimento - Art. 106 § 4º da LPI

(22) 10/01/2018

(44) 12/06/2018

(52) 23-01

(54) CONFIGURAÇÃO APLICADA A/EM TAMPA OCA DO RALO INVISÍVEL

(71) BRAZ JOSÉ DE LIMA (BR/SP)

(72) BRAZ JOSÉ DE LIMA

objeto se enquadra no artigo 100 da lei 9.279/1996 . não é registrável como desenho industrial a forma comum ou vulgar.

(21) BR 30 2018 000174-5

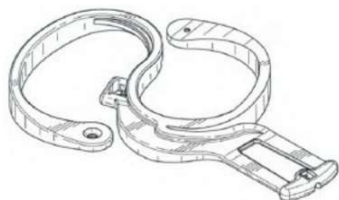

Código 36 - Indeferimento - Art. 106 § 4º da LPI

(22) 19/01/2018

(30) 24/07/2017 US 29/611.614

(44) 12/06/2018

(52) 24-04

(54) CONFIGURAÇÃO APLICADA A/EM DISPOSITIVO PARA INCONTINÊNCIA

(71) RINOVUM SUBSIDIARY 2, LLC (US)

(72) STEPHEN BOLLINGER; GLENN T. KANNER

(74) Nascimento Advogados

objeto se enquadra no artigo 100 da lei 9.279/1996 . não é registrável como desenho industrial forma essencialmente determinada por questões técnicas ou funcionais.

(21) BR 30 2018 000186-9

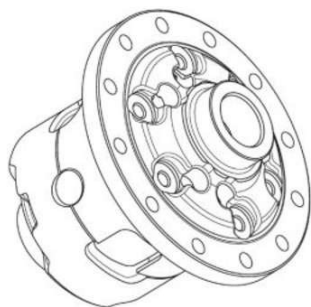

Código 36 - Indeferimento - Art. 106 § 4º da LPI

(22) 19/01/2018

(44) 12/06/2018

(52) 12-16

(54) CONFIGURAÇÃO APLICADA A/EM CARÇAÇA PARA DIFERENCIAL

(71) EATON CORPORATION (US)

(72) MARK HAROLD PRATLEY; CHAD HILLMAN

(74) ANTÔNIO MAURÍCIO PEDRAS ARNAUD

objeto se enquadra no artigo 100 da lei 9.279/1996 . não é registrável como desenho industrial forma essencialmente determinada por questões técnicas ou funcionais.

(21) BR 32 2017 005593-4

Código 36 - Indeferimento - Art. 106 § 4º da LPI

(22) 06/02/2017

(44) 12/06/2018



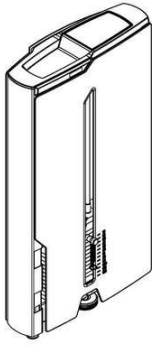

(52) 21-02

(54) CONFIGURAÇÃO APLICADA A/EM TORRE DE PESOS

(62) BR 30 2017 000488-1 06/02/2017

(71) BRUDDEN EQUIPAMENTOS LTDA (BR/SP)

(72) LUIS AUGUSTO DE SIQUEIRA INDIO DA COSTA; PEDRO PONS ANTUNES; CAIO HENRIQUE VICTORINO DOS SANTOS CASTELA; LUIZ GUILHERME ASSIS MELO DE BAERE

(74) DANILO SPINOLA MUNIZ

objeto se enquadra na instrução normativa 044/2015 . objeto indeferido devido ao cumprimento insatisfatório de exigência técnica, nos termos do Art. 23 da Instrução Normativa 044/2015. Pedido indeferido devido à não conformidade ao contido no art. 101 c/c art. 106, caput, da LPI. O objeto apresentado não corresponde a nenhum dos objetos contidos no depósito, configurando alteração da matéria.



Código 39 - Concessão do Registro

Concessão do registro de desenho industrial. O certificado de registro estará à disposição do interessado. Desta data corre o prazo de 5 (cinco) anos para interposição de nulidade administrativa por qualquer interessado (Art. 113 § 1º da LPI). Se interposto o pedido de nulidade no prazo de 60 (sessenta) dias contados da data da concessão, os efeitos da concessão do registro serão suspensos (Art. 113 § 2º).

(11) BR 30 2014 003967-9

Código 39 - Concessão do Registro

(22) 14/08/2014

(15) 12/06/2018

(30) 14/02/2014 US 29/482,137

(45) 12/06/2018

(52) 32-00

(54) PADRÃO ORNAMENTAL APLICADO EM EMBALAGEM

(73) THE PROCTER & GAMBLE COMPANY (US)

(72) LISA JUNE HOOD; SARAH PATRICIA KUNCE; CHRISTOPHER MICHAEL KEITH; TIMOTHY ALAN BURKETT

(74) FLAVIA MARIA VASCONCELOS PEREIRA(TRENCH, ROSSI E WATANABE ADVOGADOS)

Prazo de validade: 10 (dez) anos contados a partir de 14/08/2014, mediante o recolhimento da taxa quinquenal de manutenção (Artigos 119 e 120 da LPI) e observadas as demais condições legais. (co) Título adequado de ofício nos termos do Art. 22 da Instrução Normativa 044/2015.

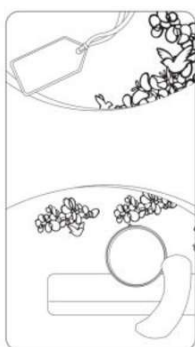
**(11) BR 30 2014 005310-8**

Código 39 - Concessão do Registro

(22) 23/10/2014

(15) 12/06/2018

(45) 12/06/2018

(52) 02-02

(54) CONFIGURAÇÃO APLICADA EM BLAZER FEMININO

(73) DJ INDÚSTRIA E COMÉRCIO LTDA ME (BR/MG)

(72) EDUARDO ALVES AMORIM

(74) VINICIUS SILVA DE OLIVEIRA





Prazo de validade: 10 (dez) anos contados a partir de 23/10/2014, mediante o recolhimento da taxa quinquenal de manutenção (Artigos 119 e 120 da LPI) e observadas as demais condições legais.

(11) BR 30 2017 002175-1



Código 39 - Concessão do Registro

(22) 24/05/2017

(15) 12/06/2018

(45) 12/06/2018

(52) 08-05

(54) CONFIGURAÇÃO APLICADA A/EM FORMA MOLDE PARA FLORES

(73) FUNDIÇÃO JESUITAS LTDA ME (BR/PR)

(72) AMARILDO POMMERING

(74) ALEXANDRE PIETRÂNGELO LIMA

Prazo de validade: 10 (dez) anos contados a partir de 24/05/2017, mediante o recolhimento da taxa quinquenal de manutenção (Artigos 119 e 120 da LPI) e observadas as demais condições legais.

(11) BR 30 2017 004290-2

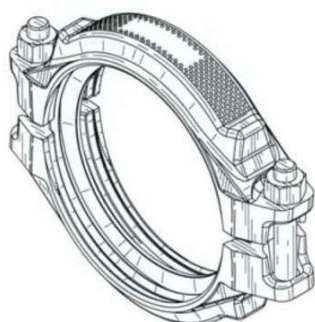

Código 39 - Concessão do Registro

(22) 28/09/2017

(15) 12/06/2018

(30) 30/03/2017 US 29/598,954

(45) 12/06/2018

(52) 23-01

(54) CONFIGURAÇÃO APLICADA A ACOPLAMENTO DE TUBULAÇÃO.

(73) VICTAULIC COMPANY (US)

(72) JOSEPH C. RAMIREZ; PHILIP W. BANCROFT; MATTHEW K. HUETTEMANN

(74) FLÁVIA SALIM LOPES

Prazo de validade: 10 (dez) anos contados a partir de 28/09/2017, mediante o recolhimento da taxa quinquenal de manutenção (Artigos 119 e 120 da LPI) e observadas as demais condições legais.

(11) BR 30 2017 004291-0

Código 39 - Concessão do Registro

(22) 28/09/2017

(15) 12/06/2018

(30) 30/03/2017 US 29/598,955

(45) 12/06/2018





(52) 23-01

(54) CONFIGURAÇÃO APLICADA A ACOPLAMENTO DE TUBULAÇÃO

(73) VICTAULIC COMPANY (US)

(72) PHILIP W. BANCROFT; MATTHEW K. HUETTEMANN; JOSEPH C. RAMIREZ

(74) FLÁVIA SALIM LOPES

Prazo de validade: 10 (dez) anos contados a partir de 28/09/2017, mediante o recolhimento da taxa quinquenal de manutenção (Artigos 119 e 120 da LPI) e observadas as demais condições legais.

(11) BR 30 2017 005481-1

Código 39 - Concessão do Registro

(22) 06/12/2017

(15) 12/06/2018

(45) 12/06/2018

(52) 23-02

(54) CONFIGURAÇÃO APLICADA A/EM CHASSI DE RALO

(73) BRAZ JOSÉ DE LIMA (BR/SP)

(72) BRAZ JOSE DE LIMA

Prazo de validade: 10 (dez) anos contados a partir de 06/12/2017, mediante o recolhimento da taxa quinquenal de manutenção (Artigos 119 e 120 da LPI) e observadas as demais condições legais. (co) Registro concedido por força do art. 106 da Lei da Propriedade Industrial nº 9.279/96. Aplicável a instauração de ofício do processo administrativo de nulidade, conforme dispõe o Art.113, para averiguação da infringência do art. 95 do referido diploma legal. Título adequado de ofício nos termos do Art. 22 da Instrução Normativa 044/2015.

(11) BR 30 2017 005571-0

Código 39 - Concessão do Registro

(22) 11/12/2017

(15) 12/06/2018

(45) 12/06/2018

(52) 21-01

(54) CONFIGURAÇÃO APLICADA A/EM BRINQUEDO

(73) LUIS CARLOS LORENZANI (BR/SP)

(72) LUIZ CARLOS LORENZANI

Prazo de validade: 10 (dez) anos contados a partir de 11/12/2017, mediante o recolhimento da taxa quinquenal de manutenção (Artigos 119 e 120 da LPI) e observadas as demais condições legais.

(11) BR 30 2017 005572-9

Código 39 - Concessão do Registro

(22) 11/12/2017

(15) 12/06/2018





(45) 12/06/2018

(52) 21-01

(54) CONFIGURAÇÃO APLICADA A/EM BRINQUEDO

(73) LUIS CARLOS LORENZANI (BR/SP)

(72) LUIS CARLOS LORENZANI

Prazo de validade: 10 (dez) anos contados a partir de 11/12/2017, mediante o recolhimento da taxa quinquenal de manutenção (Artigos 119 e 120 da LPI) e observadas as demais condições legais.

(11) BR 30 2017 005573-7



Código 39 - Concessão do Registro

(22) 11/12/2017

(15) 12/06/2018

(45) 12/06/2018

(52) 31-00

(54) CONFIGURAÇÃO APLICADA A/EM BASE DE LIQUIDIFICADOR

(73) MK ELETRODOMESTICOS MONDIAL S.A (BR/BA)

(72) JACQUES IVO KRAUSE

(74) VANDRÉ CAVALCANTE BITTENCOURT TORRES

Prazo de validade: 10 (dez) anos contados a partir de 11/12/2017, mediante o recolhimento da taxa quinquenal de manutenção (Artigos 119 e 120 da LPI) e observadas as demais condições legais.



(11) BR 30 2017 005574-5



Código 39 - Concessão do Registro

(22) 11/12/2017

(15) 12/06/2018

(45) 12/06/2018

(52) 31-00

(54) CONFIGURAÇÃO APLICADA A/EM LIQUIDIFICADOR

(73) MK ELETRODOMESTICOS MONDIAL S.A (BR/BA)

(72) JACQUES IVO KRAUSE

(74) VANDRÉ CAVALCANTE BITTENCOURT TORRES

Prazo de validade: 10 (dez) anos contados a partir de 11/12/2017, mediante o recolhimento da taxa quinquenal de manutenção (Artigos 119 e 120 da LPI) e observadas as demais condições legais.



**(11) BR 30 2017 005599-0**

Código 39 - Concessão do Registro

(22) 12/12/2017

(15) 12/06/2018

(30) 13/06/2017 EM 004044501

(45) 12/06/2018

(52) 28-03

(54) CONFIGURAÇÃO APLICADA A/EM APARADOR DE PELOS

(73) KONINKLIJKE PHILIPS N.V. (NL)

(72) FLORIAN JEREMY FABRICE BOULANGER

(74) Daniel Advogados (Alt.de Daniel & Cia)

Prazo de validade: 10 (dez) anos contados a partir de 12/12/2017, mediante o recolhimento da taxa quinquenal de manutenção (Artigos 119 e 120 da LPI) e observadas as demais condições legais.

(11) BR 30 2017 005607-5

Código 39 - Concessão do Registro

(22) 13/12/2017

(15) 12/06/2018

(30) 13/06/2017 EM 004044501

(45) 12/06/2018

(52) 28-03

(54) CONFIGURAÇÃO APLICADA A/EM APARADOR DE PELOS

(73) KONINKLIJKE PHILIPS N.V. (NL)

(72) FLORIAN JEREMY FABRICE BOULANGER; PETER JONATHAN SMITH

(74) Daniel Advogados (Alt.de Daniel & Cia)

Prazo de validade: 10 (dez) anos contados a partir de 13/12/2017, mediante o recolhimento da taxa quinquenal de manutenção (Artigos 119 e 120 da LPI) e observadas as demais condições legais.

(11) BR 30 2017 005612-1

Código 39 - Concessão do Registro

(22) 13/12/2017

(15) 12/06/2018

(45) 12/06/2018



(52) 07-02

(54) CONFIGURAÇÃO APLICADA A/EM TAMPA PARA PANELA

(73) LIVIO HIROKAZU MAKI (BR/SP)

(72) LIVIO HIROKAZU MAKI

(74) SANDRA LUISA CALDAS CORREIA

Prazo de validade: 10 (dez) anos contados a partir de 13/12/2017, mediante o recolhimento da taxa quinquenal de manutenção (Artigos 119 e 120 da LPI) e observadas as demais condições legais.

(11) BR 30 2017 005614-8



Código 39 - Concessão do Registro

(22) 13/12/2017

(15) 12/06/2018

(45) 12/06/2018

(52) 09-01

(54) CONFIGURAÇÃO APLICADA A/EM RECIPIENTE PARA ALIMENTOS

(73) LIVIO HIROKAZU MAKI (BR/SP)

(72) LIVIO HIROKAZU MAKI

(74) SANDRA LUISA CALDAS CORREIA

Prazo de validade: 10 (dez) anos contados a partir de 13/12/2017, mediante o recolhimento da taxa quinquenal de manutenção (Artigos 119 e 120 da LPI) e observadas as demais condições legais.

(11) BR 30 2017 005620-2

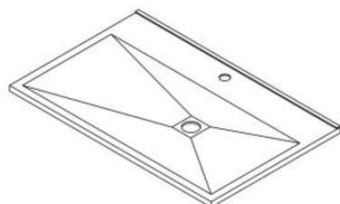

Código 39 - Concessão do Registro

(22) 13/12/2017

(15) 12/06/2018

(45) 12/06/2018

(52) 23-02

(54) CONFIGURAÇÃO APLICADA A/EM PIA

(73) TARO KATO (BR/SP)

(72) TARO KATO

(74) TINOCO SOARES SOCIEDADE DE ADVOGADOS

Prazo de validade: 10 (dez) anos contados a partir de 13/12/2017, mediante o recolhimento da taxa quinquenal de manutenção (Artigos 119 e 120 da LPI) e observadas as demais condições legais.

(11) BR 30 2017 005623-7



Código 39 - Concessão do Registro

(22) 14/12/2017

(15) 12/06/2018

(30) 20/06/2017 DE 40 2017 100 725.8

(45) 12/06/2018

(52) 12-08



(54) CONFIGURAÇÃO APLICADA A/EM AUTOMÓVEL
(73) BAYERISCHE MOTOREN WERKE AKTIENGESELLSCHAFT (DE)
(72) MORITZ ANTON
(74) DANNEMANN, SIEMSEN, BIGLER & IPANEMA MOREIRA

Prazo de validade: 10 (dez) anos contados a partir de 14/12/2017, mediante o recolhimento da taxa quinquenal de manutenção (Artigos 119 e 120 da LPI) e observadas as demais condições legais.

(11) BR 30 2017 005636-9

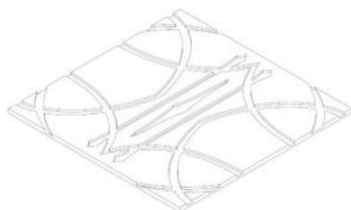

Código 39 - Concessão do Registro

(22) 14/12/2017

(15) 12/06/2018

(45) 12/06/2018

(52) 25-01

(54) CONFIGURAÇÃO APLICADA A/EM LADRILHO

(73) UNIVERSIDADE FEDERAL DO RIO GRANDE DO SUL (BR/RS)

(72) DENISE RIPPEL ARAUJO BARP; FELIPE LUIS PALOMBINI; LAUREN DA CUNHA DUARTE

Prazo de validade: 10 (dez) anos contados a partir de 14/12/2017, mediante o recolhimento da taxa quinquenal de manutenção (Artigos 119 e 120 da LPI) e observadas as demais condições legais.

(11) BR 30 2017 005638-5

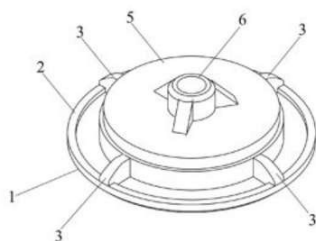

Código 39 - Concessão do Registro

(22) 14/12/2017

(15) 12/06/2018

(45) 12/06/2018

(52) 08-09

(54) CONFIGURAÇÃO APLICADA A/EM ESPAÇADOR

(73) FABRICIO FABIANO TREVIZAN (BR/PR)

(72) FABRICIO FABIANO TREVIZAN

(74) IVANILDE DE OLIVEIRA MENDES

Prazo de validade: 10 (dez) anos contados a partir de 14/12/2017, mediante o recolhimento da taxa quinquenal de manutenção (Artigos 119 e 120 da LPI) e observadas as demais condições legais.

(11) BR 30 2017 005639-3

Código 39 - Concessão do Registro

(22) 14/12/2017

(15) 12/06/2018

(45) 12/06/2018

(52) 02-04

(54) CONFIGURAÇÃO APLICADA A/EM CALÇADO

(73) JOÃO BATISTA DOS SANTOS (BR/MG)





(72) JOÃO BATISTA DOS SANTOS
 (74) Algo Alliance Assessoria em Propriedade Intelectual Ltda.
 Prazo de validade: 10 (dez) anos contados a partir de 14/12/2017, mediante o recolhimento da taxa quinquenal de manutenção (Artigos 119 e 120 da LPI) e observadas as demais condições legais.

(11) BR 30 2017 005640-7



Código 39 - Concessão do Registro
 (22) 14/12/2017
 (15) 12/06/2018
 (30) 29/08/2017 EM 004170512-0001
 (45) 12/06/2018
 (52) 12-15
 (54) CONFIGURAÇÃO APLICADA A/EM PNEUMÁTICO
 (73) CONTINENTAL REIFEN DEUTSCHLAND GMBH (DE)
 (72) ULRICH BEHR
 (74) DANNEMANN, SIEMSEN, BIGLER & IPANEMA MOREIRA
 Prazo de validade: 10 (dez) anos contados a partir de 14/12/2017, mediante o recolhimento da taxa quinquenal de manutenção (Artigos 119 e 120 da LPI) e observadas as demais condições legais.

(11) BR 30 2017 005642-3

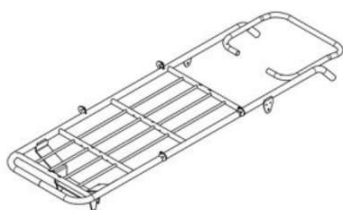

Código 39 - Concessão do Registro
 (22) 14/12/2017
 (15) 12/06/2018
 (45) 12/06/2018
 (52) 12-12
 (54) CONFIGURAÇÃO APLICADA A/EM LASTRO
 (73) SITMED EQUIPAMENTOS MÉDICOS LTDA (BR/RS)
 (72) MIGUEL MAZZOCCO
 (74) GUERRA PROPRIEDADE INDUSTRIAL
 Prazo de validade: 10 (dez) anos contados a partir de 14/12/2017, mediante o recolhimento da taxa quinquenal de manutenção (Artigos 119 e 120 da LPI) e observadas as demais condições legais.

(11) BR 30 2017 005644-0



Código 39 - Concessão do Registro
 (22) 14/12/2017
 (15) 12/06/2018
 (45) 12/06/2018
 (52) 08-05
 (54) CONFIGURAÇÃO APLICADA A/EM ESPÁTULA



(73) PINCEIS ATLAS S/A (BR/RS)

(72) DANTE BETTANIN

(74) LEÃO PROPRIEDADE INTELECTUAL

Prazo de validade: 10 (dez) anos contados a partir de 14/12/2017, mediante o recolhimento da taxa quinquenal de manutenção (Artigos 119 e 120 da LPI) e observadas as demais condições legais.

(11) BR 30 2017 005648-2

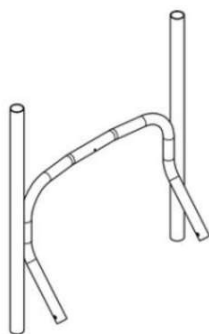

Código 39 - Concessão do Registro

(22) 14/12/2017

(15) 12/06/2018

(45) 12/06/2018

(52) 12-12

(54) CONFIGURAÇÃO APLICADA A/EM PERNA DE MACA

(73) SITMED EQUIPAMENTOS MÉDICOS LTDA (BR/RS)

(72) MIGUEL MAZZOCCO

(74) GUERRA PROPRIEDADE INDUSTRIAL

Prazo de validade: 10 (dez) anos contados a partir de 14/12/2017, mediante o recolhimento da taxa quinquenal de manutenção (Artigos 119 e 120 da LPI) e observadas as demais condições legais.

(11) BR 30 2017 005649-0

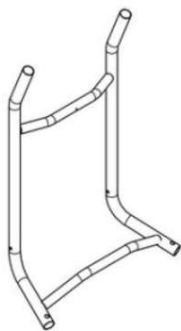

Código 39 - Concessão do Registro

(22) 14/12/2017

(15) 12/06/2018

(45) 12/06/2018

(52) 12-12

(54) CONFIGURAÇÃO APLICADA A/EM PERNA DE MACA

(73) SITMED EQUIPAMENTOS MÉDICOS LTDA (BR/RS)

(72) MIGUEL MAZZOCCO

(74) GUERRA PROPRIEDADE INDUSTRIAL

Prazo de validade: 10 (dez) anos contados a partir de 14/12/2017, mediante o recolhimento da taxa quinquenal de manutenção (Artigos 119 e 120 da LPI) e observadas as demais condições legais.

(11) BR 30 2017 005650-4

Código 39 - Concessão do Registro

(22) 14/12/2017

(15) 12/06/2018

(45) 12/06/2018

(52) 06-04

(54) CONFIGURAÇÃO APLICADA A/EM ROUPEIRO

(73) GELIUS INDÚSTRIA DE MÓVEIS LTDA (BR/SP)

(72) VALDECIR ANTONIO GELIO



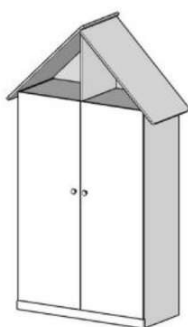

(74) Beerre Assessoria Empresarial Ltda.(Alt. de Beerre Assessoria Emp. S/C.LTDA.)

Prazo de validade: 10 (dez) anos contados a partir de 14/12/2017, mediante o recolhimento da taxa quinquenal de manutenção (Artigos 119 e 120 da LPI) e observadas as demais condições legais.

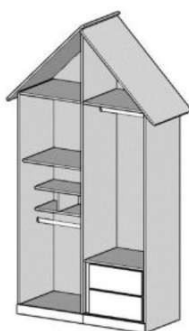

(11) BR 30 2017 005651-2

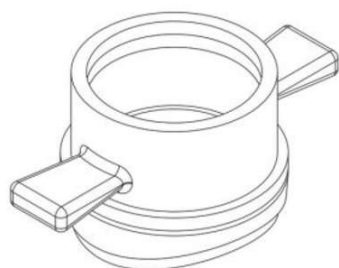

Código 39 - Concessão do Registro

(22) 14/12/2017

(15) 12/06/2018

(45) 12/06/2018

(52) 23-99

(54) CONFIGURAÇÃO APLICADA A/EM SELIM

(73) JOSE KOVACS (BR/SP)

(72) JOSÉ KOVACS

(74) Interação Marcas e Patentes Ltda. Me

Prazo de validade: 10 (dez) anos contados a partir de 14/12/2017, mediante o recolhimento da taxa quinquenal de manutenção (Artigos 119 e 120 da LPI) e observadas as demais condições legais.

(11) BR 30 2017 005652-0



Código 39 - Concessão do Registro

(22) 14/12/2017

(15) 12/06/2018

(45) 12/06/2018

(52) 02-04

(54) CONFIGURAÇÃO APLICADA A/EM CABEDAL

(73) HENRIQUE SOARES BENTO (BR/MG)

(72) HENRIQUE SOARES BENTO

(74) JOSÉ NAVES DE LACERDA JÚNIOR

Prazo de validade: 10 (dez) anos contados a partir de 14/12/2017, mediante o recolhimento da taxa quinquenal de manutenção (Artigos 119 e 120 da LPI) e observadas as demais condições legais.



(11) BR 30 2017 005653-9

Código 39 - Concessão do Registro

(22) 14/12/2017

(15) 12/06/2018

(30) 27/06/2017 US 29/609000

(45) 12/06/2018

(52) 04-02

(54) CONFIGURAÇÃO APLICADA A IMPLEMENTO DE HIGIENE ORAL

(73) COLGATE-PALMOLIVE COMPANY (US)

(72) DANIEL WAINLESS; DOUGLAS HOHLBEIN

(74) FLÁVIA SALIM LOPES

Prazo de validade: 10 (dez) anos contados a partir de 14/12/2017, mediante o recolhimento da taxa quinquenal de manutenção (Artigos 119 e 120 da LPI) e observadas as demais condições legais.

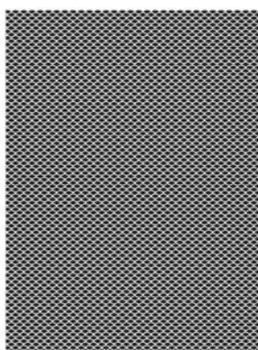
(11) BR 30 2017 005654-7

Código 39 - Concessão do Registro

(22) 14/12/2017

(15) 12/06/2018

(45) 12/06/2018

(52) 02-04

(54) PADRÃO ORNAMENTAL APLICADO A/EM CALÇADOS

(73) HENRIQUE SOARES BENTO (BR/MG)

(72) HENRIQUE SOARES BENTO

(74) JOSÉ NAVES DE LACERDA JÚNIOR

Prazo de validade: 10 (dez) anos contados a partir de 14/12/2017, mediante o recolhimento da taxa quinquenal de manutenção (Artigos 119 e 120 da LPI) e observadas as demais condições legais.

(11) BR 30 2017 005655-5

Código 39 - Concessão do Registro

(22) 14/12/2017

(15) 12/06/2018

(45) 12/06/2018

(52) 10-04

(54) CONFIGURAÇÃO APLICADA A/EM DOSADOR PARA LATAS DE TINTA

(73) SERRALHERIA MONTE CASTELO LTDA - ME (BR/RS)

(72) LEANDRO JOSE DE ALMEIDA

Prazo de validade: 10 (dez) anos contados a partir de 14/12/2017, mediante o recolhimento da taxa quinquenal de manutenção (Artigos 119 e 120 da LPI) e observadas as demais condições legais. (co) Título adequado de ofício nos termos do Art. 22 da Instrução Normativa 044/2015.

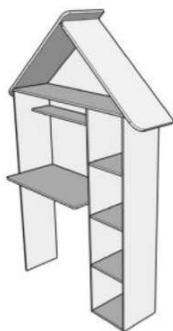

(11) BR 30 2017 005656-3

Código 39 - Concessão do Registro

(22) 14/12/2017

(15) 12/06/2018

(45) 12/06/2018

(52) 06-04 , 06-03

(54) CONFIGURAÇÃO APLICADA A/EM ESCRIVANINHA

(73) GELIUS INDÚSTRIA DE MÓVEIS LTDA (BR/SP)

(72) VALDECIR ANTONIO GELIO

(74) Beerre Assessoria Empresarial Ltda.(Alt. de Beerre Assessoria Emp. S/C.LTDA.)

Prazo de validade: 10 (dez) anos contados a partir de 14/12/2017, mediante o recolhimento da taxa quinquenal de manutenção (Artigos 119 e 120 da LPI) e observadas as demais condições legais.

(11) BR 30 2017 005657-1

Código 39 - Concessão do Registro

(22) 14/12/2017

(15) 12/06/2018

(45) 12/06/2018

(52) 15-03

(54) CONFIGURAÇÃO APLICADA A/EM TALISCA DE SACA-PALHA

(73) CNH INDUSTRIAL AMERICA LLC (US)

(72) NATHAN E. ISAAC; MARK D. DILTS; HERBERT M. FARLEY

(74) Daniel Advogados (Alt.de Daniel & Cia)

Prazo de validade: 10 (dez) anos contados a partir de 14/12/2017, mediante o recolhimento da taxa quinquenal de manutenção (Artigos 119 e 120 da LPI) e observadas as demais condições legais.

(11) BR 30 2017 005663-6

Código 39 - Concessão do Registro

(22) 14/12/2017

(15) 12/06/2018

(45) 12/06/2018

(52) 06-04

(54) CONFIGURAÇÃO APLICADA A/EM BUFFET

(73) LIDER INDUSTRIA E COMERCIO DE ESTOFADOS LTDA (BR/MG)

(72) CÉLIA ALVES NOGUEIRA DE SOUZA

(74) EDUARDO LÍVIO DAIMOND

Prazo de validade: 10 (dez) anos contados a partir de 14/12/2017, mediante o recolhimento da taxa quinquenal de manutenção (Artigos 119 e 120 da LPI) e observadas as demais condições legais.



(11) BR 30 2017 005664-4

Código 39 - Concessão do Registro

(22) 14/12/2017

(15) 12/06/2018

(45) 12/06/2018

(52) 06-01

(54) CONFIGURAÇÃO APLICADA A/EM CADEIRA

(73) LIDER INDUSTRIA E COMERCIO DE ESTOFADOS LTDA (BR/MG)

(72) CÉLIA ALVES NOGUEIRA DE SOUZA

(74) EDUARDO LÍVIO DAIMOND

Prazo de validade: 10 (dez) anos contados a partir de 14/12/2017, mediante o recolhimento da taxa quinquenal de manutenção (Artigos 119 e 120 da LPI) e observadas as demais condições legais.

(11) BR 30 2017 005665-2

Código 39 - Concessão do Registro

(22) 14/12/2017

(15) 12/06/2018

(45) 12/06/2018

(52) 06-01

(54) CONFIGURAÇÃO APLICADA A/EM CADEIRA

(73) LIDER INDUSTRIA E COMERCIO DE ESTOFADOS LTDA (BR/MG)

(72) CÉLIA ALVES NOGUEIRA DE SOUZA

(74) EDUARDO LÍVIO DAIMOND

Prazo de validade: 10 (dez) anos contados a partir de 14/12/2017, mediante o recolhimento da taxa quinquenal de manutenção (Artigos 119 e 120 da LPI) e observadas as demais condições legais.

(11) BR 30 2017 005666-0

Código 39 - Concessão do Registro

(22) 14/12/2017

(15) 12/06/2018

(45) 12/06/2018

(52) 06-03

(54) CONFIGURAÇÃO APLICADA A/EM MESA DE CENTRO

(73) LIDER INDUSTRIA E COMERCIO DE ESTOFADOS LTDA (BR/MG)

(72) CÉLIA ALVES NOGUEIRA DE SOUZA

(74) EDUARDO LÍVIO DAIMOND

Prazo de validade: 10 (dez) anos contados a partir de 14/12/2017, mediante o recolhimento da taxa quinquenal de manutenção (Artigos 119 e 120 da LPI) e observadas as demais condições legais.

(11) BR 30 2017 005667-9

Código 39 - Concessão do Registro

(22) 14/12/2017





(15) 12/06/2018
 (45) 12/06/2018
 (52) 06-03
 (54) CONFIGURAÇÃO APLICADA A/EM MESA DE CENTRO
 (73) LIDER INDUSTRIA E COMERCIO DE ESTOFADOS LTDA (BR/MG)
 (72) CÉLIA ALVES NOGUEIRA DE SOUZA
 (74) EDUARDO LÍVIO DAIMOND

Prazo de validade: 10 (dez) anos contados a partir de 14/12/2017, mediante o recolhimento da taxa quinquenal de manutenção (Artigos 119 e 120 da LPI) e observadas as demais condições legais.

(11) BR 30 2017 005668-7



Código 39 - Concessão do Registro
 (22) 14/12/2017
 (15) 12/06/2018
 (45) 12/06/2018
 (52) 06-01
 (54) CONFIGURAÇÃO APLICADA A/EM POLTRONA
 (73) LIDER INDUSTRIA E COMERCIO DE ESTOFADOS LTDA (BR/MG)
 (72) CÉLIA ALVES NOGUEIRA DE SOUZA
 (74) EDUARDO LÍVIO DAIMOND

Prazo de validade: 10 (dez) anos contados a partir de 14/12/2017, mediante o recolhimento da taxa quinquenal de manutenção (Artigos 119 e 120 da LPI) e observadas as demais condições legais.

(11) BR 30 2017 005669-5



Código 39 - Concessão do Registro
 (22) 14/12/2017
 (15) 12/06/2018
 (45) 12/06/2018
 (52) 06-01
 (54) CONFIGURAÇÃO APLICADA A/EM POLTRONA
 (73) LIDER INDUSTRIA E COMERCIO DE ESTOFADOS LTDA (BR/MG)
 (72) CÉLIA ALVES NOGUEIRA DE SOUZA
 (74) EDUARDO LÍVIO DAIMOND

Prazo de validade: 10 (dez) anos contados a partir de 14/12/2017, mediante o recolhimento da taxa quinquenal de manutenção (Artigos 119 e 120 da LPI) e observadas as demais condições legais.

(11) BR 30 2017 005670-9

Código 39 - Concessão do Registro
 (22) 14/12/2017
 (15) 12/06/2018
 (45) 12/06/2018





(52) 06-01
 (54) CONFIGURAÇÃO APLICADA A/EM POLTRONA
 (73) LIDER INDUSTRIA E COMERCIO DE ESTOFADOS LTDA (BR/MG)
 (72) CÉLIA ALVES NOGUEIRA DE SOUZA
 (74) EDUARDO LÍVIO DAIMOND

Prazo de validade: 10 (dez) anos contados a partir de 14/12/2017, mediante o recolhimento da taxa quinquenal de manutenção (Artigos 119 e 120 da LPI) e observadas as demais condições legais.

(11) BR 30 2017 005671-7

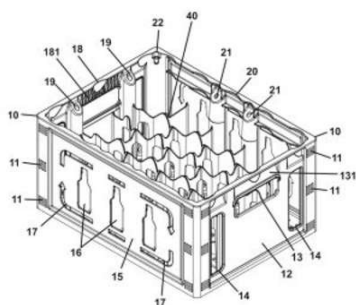

Código 39 - Concessão do Registro

(22) 15/12/2017
 (15) 12/06/2018
 (45) 12/06/2018
 (52) 09-04
 (54) CONFIGURAÇÃO APLICADA A/EM ENGRADADO PARA GARRAFAS
 (73) PISANI PLÁSTICOS S.A. (BR/RS)
 (72) PAULO FRANCISCO WEBBER
 (74) Sko Oyarzábal Marcas e Patentes Sociedade Simples Ltda.

Prazo de validade: 10 (dez) anos contados a partir de 15/12/2017, mediante o recolhimento da taxa quinquenal de manutenção (Artigos 119 e 120 da LPI) e observadas as demais condições legais.

(11) BR 30 2017 005672-5



Código 39 - Concessão do Registro

(22) 15/12/2017
 (15) 12/06/2018
 (45) 12/06/2018
 (52) 12-15
 (54) CONFIGURAÇÃO APLICADA A/EM PNEU
 (73) SHANDONG LINGLONG TYRE CO., LTD. (CN)
 (72) FENG WANG; GUOQING SU; RONGTING WANG; XIAOTANG LIU; DONG CHEN; XIAOYUN YANG; JIE LIU
 (74) AUDITA ASSESSORIA EMPRESARIAL LTDA.

Prazo de validade: 10 (dez) anos contados a partir de 15/12/2017, mediante o recolhimento da taxa quinquenal de manutenção (Artigos 119 e 120 da LPI) e observadas as demais condições legais.

(11) BR 30 2017 005673-3

Código 39 - Concessão do Registro

(22) 15/12/2017
 (15) 12/06/2018
 (45) 12/06/2018
 (52) 12-15





(54) CONFIGURAÇÃO APLICADA A/EM PNEU
 (73) SHANDONG LINGLONG TYRE CO., LTD. (CN)
 (72) FENG WANG; LEI HAN; MING LI; XINLIANG WU; SHENG YANG
 (74) AUDITA ASSESSORIA EMPRESARIAL LTDA.

Prazo de validade: 10 (dez) anos contados a partir de 15/12/2017, mediante o recolhimento da taxa quinquenal de manutenção (Artigos 119 e 120 da LPI) e observadas as demais condições legais.

(11) BR 30 2017 005674-1



Código 39 - Concessão do Registro

(22) 15/12/2017
 (15) 12/06/2018
 (45) 12/06/2018
 (52) 15-03
 (54) CONFIGURAÇÃO APLICADA EM PULVERIZADOR
 (73) MÁQUINAS AGRÍCOLAS JACTO S/A. (BR/SP)
 (72) FÁBIO APARECIDO PEREIRA DOS REIS
 (74) ROGER PAMPANA NICOLAU

Prazo de validade: 10 (dez) anos contados a partir de 15/12/2017, mediante o recolhimento da taxa quinquenal de manutenção (Artigos 119 e 120 da LPI) e observadas as demais condições legais. (co) Título adequado de ofício nos termos do Art. 22 da Instrução Normativa 044/2015.

(11) BR 30 2017 005675-0



Código 39 - Concessão do Registro

(22) 15/12/2017
 (15) 12/06/2018
 (45) 12/06/2018
 (52) 09-01
 (54) CONFIGURAÇÃO APLICADA A/EM FRASCO
 (73) LILLO DO BRASIL IND E COM DE PRODUTOS INFANTIS LTDA (BR/RJ)
 (72) CAIO BARBIERI SUMIYA
 (74) NEWTON SILVEIRA

Prazo de validade: 10 (dez) anos contados a partir de 15/12/2017, mediante o recolhimento da taxa quinquenal de manutenção (Artigos 119 e 120 da LPI) e observadas as demais condições legais.

(11) BR 30 2017 005676-8

Código 39 - Concessão do Registro

(22) 15/12/2017
 (15) 12/06/2018
 (45) 12/06/2018
 (52) 08-08
 (54) CONFIGURAÇÃO APLICADA A/EM ENGATE DE MANGUEIRA





(73) AFA PLÁSTICOS LTDA (BR/SP)
 (72) FRANCISCO ANTONIO LOCOSELLI
 (74) Silvio Darré Júnior

Prazo de validade: 10 (dez) anos contados a partir de 15/12/2017, mediante o recolhimento da taxa quinquenal de manutenção (Artigos 119 e 120 da LPI) e observadas as demais condições legais.

(11) BR 30 2017 005678-4



Código 39 - Concessão do Registro
 (22) 15/12/2017
 (15) 12/06/2018
 (45) 12/06/2018
 (52) 02-03
 (54) CONFIGURAÇÃO APLICADA A/EM CHAPEU
 (73) ANTONIO SIMÃO NETTO (BR/MG)
 (72) ANTONIO SIMÃO NETTO
 (74) RAMOS E ASSOCIADOS LTDA

Prazo de validade: 10 (dez) anos contados a partir de 15/12/2017, mediante o recolhimento da taxa quinquenal de manutenção (Artigos 119 e 120 da LPI) e observadas as demais condições legais.

(11) BR 30 2017 005680-6



Código 39 - Concessão do Registro
 (22) 15/12/2017
 (15) 12/06/2018
 (45) 12/06/2018
 (52) 02-04
 (54) CONFIGURAÇÃO APLICADA A/EM CALÇADO
 (73) DEUSDETE FERNANDES DOS SANTOS (BR/SP)
 (72) DEUSDETE FERNANDES DOS SANTOS
 (74) Algo Alliance Assessoria em Propriedade Intelectual Ltda.

Prazo de validade: 10 (dez) anos contados a partir de 15/12/2017, mediante o recolhimento da taxa quinquenal de manutenção (Artigos 119 e 120 da LPI) e observadas as demais condições legais.

(11) BR 30 2017 005681-4

Código 39 - Concessão do Registro
 (22) 15/12/2017
 (15) 12/06/2018
 (45) 12/06/2018
 (52) 02-04
 (54) CONFIGURAÇÃO APLICADA A/EM CALÇADO
 (73) DEUSDETE FERNANDES DOS SANTOS (BR/SP)
 (72) DEUSDETE FERNANDES DOS SANTOS





(74) Algo Alliance Assessoria em Propriedade Intelectual Ltda.
 Prazo de validade: 10 (dez) anos contados a partir de 15/12/2017, mediante o recolhimento da taxa quinquenal de manutenção (Artigos 119 e 120 da LPI) e observadas as demais condições legais.

(11) BR 30 2017 005682-2



Código 39 - Concessão do Registro
 (22) 15/12/2017
 (15) 12/06/2018
 (45) 12/06/2018
 (52) 02-04
 (54) CONFIGURAÇÃO APLICADA A/EM CALÇADO
 (73) DEUSDETE FERNANDES DOS SANTOS (BR/SP)
 (72) DEUSDETE FERNANDES DOS SANTOS
 (74) Algo Alliance Assessoria em Propriedade Intelectual Ltda.
 Prazo de validade: 10 (dez) anos contados a partir de 15/12/2017, mediante o recolhimento da taxa quinquenal de manutenção (Artigos 119 e 120 da LPI) e observadas as demais condições legais.

(11) BR 30 2017 005683-0



Código 39 - Concessão do Registro
 (22) 15/12/2017
 (15) 12/06/2018
 (45) 12/06/2018
 (52) 02-04
 (54) CONFIGURAÇÃO APLICADA A/EM CALÇADO
 (73) DEUSDETE FERNANDES DOS SANTOS (BR/SP)
 (72) DEUSDETE FERNANDES DOS SANTOS
 (74) Algo Alliance Assessoria em Propriedade Intelectual Ltda.
 Prazo de validade: 10 (dez) anos contados a partir de 15/12/2017, mediante o recolhimento da taxa quinquenal de manutenção (Artigos 119 e 120 da LPI) e observadas as demais condições legais.

(11) BR 30 2017 005684-9

Código 39 - Concessão do Registro
 (22) 15/12/2017
 (15) 12/06/2018
 (45) 12/06/2018
 (52) 02-04
 (54) CONFIGURAÇÃO APLICADA A/EM CALÇADO
 (73) DEUSDETE FERNANDES DOS SANTOS (BR/SP)





(72) DEUSDETE FERNANDES DOS SANTOS

(74) Algo Alliance Assessoria em Propriedade Intelectual Ltda.

Prazo de validade: 10 (dez) anos contados a partir de 15/12/2017, mediante o recolhimento da taxa quinquenal de manutenção (Artigos 119 e 120 da LPI) e observadas as demais condições legais.

(11) BR 30 2017 005685-7



Código 39 - Concessão do Registro

(22) 15/12/2017

(15) 12/06/2018

(45) 12/06/2018

(52) 02-04

(54) CONFIGURAÇÃO APLICADA A/EM CALÇADO

(73) DEUSDETE FERNANDES DOS SANTOS (BR/SP)

(72) DEUSDETE FERNANDES DOS SANTOS

(74) Algo Alliance Assessoria em Propriedade Intelectual Ltda.

Prazo de validade: 10 (dez) anos contados a partir de 15/12/2017, mediante o recolhimento da taxa quinquenal de manutenção (Artigos 119 e 120 da LPI) e observadas as demais condições legais.

(11) BR 30 2017 005688-1

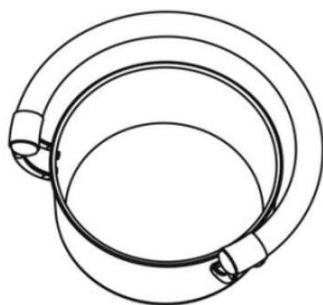

Código 39 - Concessão do Registro

(22) 16/12/2017

(15) 12/06/2018

(45) 12/06/2018

(52) 07-02

(54) CONFIGURAÇÃO APLICADA A/EM PANEIAS

(73) RAISA GABRIELA DE ANDRADE E OLIVEIRA (BR/SP)

(72) RAISA GABRIELA DE ANDRADE E OLIVEIRA

Prazo de validade: 10 (dez) anos contados a partir de 16/12/2017, mediante o recolhimento da taxa quinquenal de manutenção (Artigos 119 e 120 da LPI) e observadas as demais condições legais.

(11) BR 30 2017 005695-4

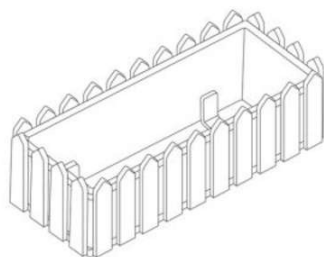

Código 39 - Concessão do Registro

(22) 18/12/2017

(15) 12/06/2018

(45) 12/06/2018

(52) 11-02

(54) CONFIGURAÇÃO APLICADA A/EM FLOREIRA

(73) JOSÉ VALFREDO DE LIMA (BR/SP)

(72) JOSÉ VALFREDO DE LIMA

(74) Luiz Fernando Alves



Prazo de validade: 10 (dez) anos contados a partir de 18/12/2017, mediante o recolhimento da taxa quinquenal de manutenção (Artigos 119 e 120 da LPI) e observadas as demais condições legais.

(11) BR 30 2017 005696-2



Código 39 - Concessão do Registro
 (22) 18/12/2017
 (15) 12/06/2018
 (45) 12/06/2018
 (52) 06-01
 (54) CONFIGURAÇÃO APLICADA A/EM CADEIRA
 (73) TRAMONTINA DELTA S/A (BR/PE)
 (72) RUI JOSÉ BALDASSO
 (74) CREAZIONE MARCAS E PATENTES LTDA.

Prazo de validade: 10 (dez) anos contados a partir de 18/12/2017, mediante o recolhimento da taxa quinquenal de manutenção (Artigos 119 e 120 da LPI) e observadas as demais condições legais.

(11) BR 30 2017 005697-0

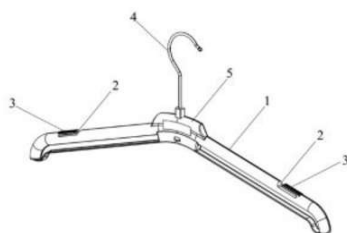

Código 39 - Concessão do Registro
 (22) 18/12/2017
 (15) 12/06/2018
 (45) 12/06/2018
 (52) 06-08
 (54) CONFIGURAÇÃO APLICADA A/EM CABIDE
 (73) SERGIO FERNANDO GENOIN (BR/SC)
 (72) SERGIO FERNANDO GENOIN
 (74) IVAIR CUNHA

Prazo de validade: 10 (dez) anos contados a partir de 18/12/2017, mediante o recolhimento da taxa quinquenal de manutenção (Artigos 119 e 120 da LPI) e observadas as demais condições legais.

(11) BR 30 2017 005698-9

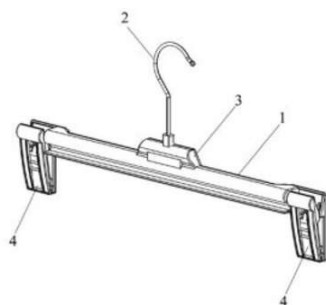

Código 39 - Concessão do Registro
 (22) 18/12/2017
 (15) 12/06/2018
 (45) 12/06/2018
 (52) 06-08
 (54) CONFIGURAÇÃO APLICADA A/EM CABIDE
 (73) SERGIO FERNANDO GENOIN (BR/SC)
 (72) SERGIO FERNANDO GENOIN
 (74) IVAIR CUNHA

Prazo de validade: 10 (dez) anos contados a partir de 18/12/2017, mediante o recolhimento da taxa quinquenal de manutenção (Artigos 119 e 120 da LPI) e



observadas as demais condições legais.

(11) BR 30 2017 005702-0

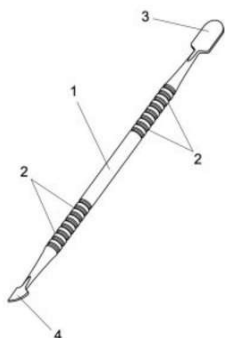

Código 39 - Concessão do Registro

(22) 18/12/2017

(15) 12/06/2018

(45) 12/06/2018

(52) 28-03

(54) CONFIGURAÇÃO APLICADA A/EM EMPURRADOR DE CUTÍCULA

(73) TRAMONTINA S/A CUTELARIA (BR/RS)

(72) MARCOS ANTONIO GRESPAN

(74) CREAZIONE MARCAS E PATENTES LTDA.

Prazo de validade: 10 (dez) anos contados a partir de 18/12/2017, mediante o recolhimento da taxa quinquenal de manutenção (Artigos 119 e 120 da LPI) e observadas as demais condições legais.

(11) BR 30 2017 005703-9

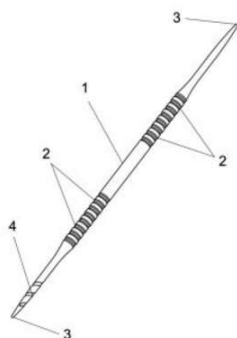

Código 39 - Concessão do Registro

(22) 18/12/2017

(15) 12/06/2018

(45) 12/06/2018

(52) 28-03

(54) CONFIGURAÇÃO APLICADA A/EM PALITO PARA UNHAS

(73) TRAMONTINA S/A CUTELARIA (BR/RS)

(72) MARCOS ANTONIO GRESPAN

(74) CREAZIONE MARCAS E PATENTES LTDA.

Prazo de validade: 10 (dez) anos contados a partir de 18/12/2017, mediante o recolhimento da taxa quinquenal de manutenção (Artigos 119 e 120 da LPI) e observadas as demais condições legais.

(11) BR 30 2017 005711-0



Código 39 - Concessão do Registro

(22) 18/12/2017

(15) 12/06/2018

(45) 12/06/2018

(52) 09-03

(54) CONFIGURAÇÃO APLICADA A/EM EMBALAGEM PARA COSMÉTICOS

(73) PAI CHEN PAO LIN (BR/SP)

(72) PAI CHEN PAO LIN

(74) NEWTON SILVEIRA

Prazo de validade: 10 (dez) anos contados a partir de 18/12/2017, mediante o recolhimento da taxa quinquenal de manutenção (Artigos 119 e 120 da LPI) e observadas as demais condições legais.

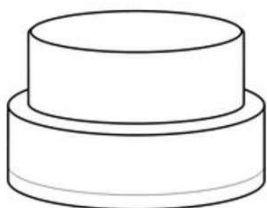

(11) BR 30 2017 005712-8

Código 39 - Concessão do Registro

(22) 18/12/2017

(15) 12/06/2018

(45) 12/06/2018

(52) 09-01

(54) CONFIGURAÇÃO APLICADA A/EM EMBALAGEM PARA COSMÉTICOS

(73) PAI CHEN PAO LIN (BR/SP)

(72) PAI CHEN PAO LIN

(74) NEWTON SILVEIRA

Prazo de validade: 10 (dez) anos contados a partir de 18/12/2017, mediante o recolhimento da taxa quinquenal de manutenção (Artigos 119 e 120 da LPI) e observadas as demais condições legais.

(11) BR 30 2017 005713-6

Código 39 - Concessão do Registro

(22) 18/12/2017

(15) 12/06/2018

(45) 12/06/2018

(52) 10-06

(54) CONFIGURAÇÃO APLICADA A/EM PLACA

(73) JOSÉ LUCIO LIRA (BR/MA)

(72) JOSÉ LÚCIO LIRA

Prazo de validade: 10 (dez) anos contados a partir de 18/12/2017, mediante o recolhimento da taxa quinquenal de manutenção (Artigos 119 e 120 da LPI) e observadas as demais condições legais. (co) Registro concedido por força do art. 106 da Lei da Propriedade Industrial nº 9.279/96. Aplicável a instauração de ofício do processo administrativo de nulidade, conforme dispõe o Art.113, para averiguação da infringência do art. 95 do referido diploma legal.

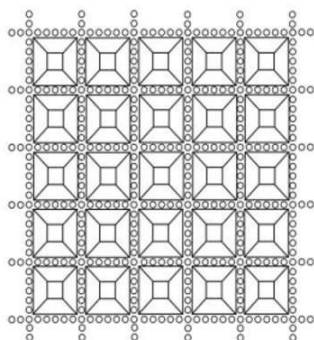
(11) BR 30 2017 005718-7

Código 39 - Concessão do Registro

(22) 18/12/2017

(15) 12/06/2018

(45) 12/06/2018

(52) 05-05

(54) PADRÃO ORNAMENTAL APLICADO A/EM LAMINADO

(73) MAGMA INDÚSTRIA COMÉRCIO E IMPORTAÇÃO DE PRODUTOS TÊXTEIS LTDA. (BR/SP)

(72) GABRIELA NICOLAIDIS NICORY

(74) Clovis Silveira

Prazo de validade: 10 (dez) anos contados a partir de 18/12/2017, mediante o recolhimento da taxa quinquenal de manutenção (Artigos 119 e 120 da LPI) e observadas as demais condições legais.



(11) BR 30 2017 005729-2



Código 39 - Concessão do Registro

(22) 18/12/2017

(15) 12/06/2018

(45) 12/06/2018

(52) 02-04

(54) CONFIGURAÇÃO APLICADA A/EM CALÇADO

(73) GRENDENE S.A. (BR/CE)

(72) EDSON MATSUO

(74) Remer Villaça & Nogueira Assessoria e Consultoria de Prop. Intelectual S/S Ltda.

Prazo de validade: 10 (dez) anos contados a partir de 18/12/2017, mediante o recolhimento da taxa quinquenal de manutenção (Artigos 119 e 120 da LPI) e observadas as demais condições legais.

(11) BR 30 2017 005730-6



Código 39 - Concessão do Registro

(22) 18/12/2017

(15) 12/06/2018

(45) 12/06/2018

(52) 02-04

(54) CONFIGURAÇÃO APLICADA A/EM SAPATO

(73) GRENDENE S.A. (BR/CE)

(72) EDSON MATSUO

(74) Remer Villaça & Nogueira Assessoria e Consultoria de Prop. Intelectual S/S Ltda.

Prazo de validade: 10 (dez) anos contados a partir de 18/12/2017, mediante o recolhimento da taxa quinquenal de manutenção (Artigos 119 e 120 da LPI) e observadas as demais condições legais.

(11) BR 30 2017 005731-4



Código 39 - Concessão do Registro

(22) 18/12/2017

(15) 12/06/2018

(45) 12/06/2018

(52) 02-04

(54) CONFIGURAÇÃO APLICADA A/EM SAPATO

(73) GRENDENE S.A. (BR/CE)

(72) EDSON MATSUO

(74) Remer Villaça & Nogueira Assessoria e Consultoria de Prop. Intelectual S/S Ltda.

Prazo de validade: 10 (dez) anos contados a partir de 18/12/2017, mediante o recolhimento da taxa quinquenal de manutenção (Artigos 119 e 120 da LPI) e



observadas as demais condições legais.

(11) BR 30 2017 005732-2



Código 39 - Concessão do Registro

(22) 18/12/2017

(15) 12/06/2018

(45) 12/06/2018

(52) 02-04

(54) CONFIGURAÇÃO APLICADA A/EM CALÇADO

(73) GRENDENE S.A. (BR/CE)

(72) EDSON MATSUO

(74) Remer Villaça & Nogueira Assessoria e Consultoria de Prop. Intelectual S/S Ltda.

Prazo de validade: 10 (dez) anos contados a partir de 18/12/2017, mediante o recolhimento da taxa quinquenal de manutenção (Artigos 119 e 120 da LPI) e observadas as demais condições legais.

(11) BR 30 2017 005733-0



Código 39 - Concessão do Registro

(22) 18/12/2017

(15) 12/06/2018

(45) 12/06/2018

(52) 02-04

(54) CONFIGURAÇÃO APLICADA A/EM CALÇADO

(73) GRENDENE S.A. (BR/CE)

(72) EDSON MATSUO

(74) Remer Villaça & Nogueira Assessoria e Consultoria de Prop. Intelectual S/S Ltda.

Prazo de validade: 10 (dez) anos contados a partir de 18/12/2017, mediante o recolhimento da taxa quinquenal de manutenção (Artigos 119 e 120 da LPI) e observadas as demais condições legais.

(11) BR 30 2017 005734-9



Código 39 - Concessão do Registro

(22) 18/12/2017

(15) 12/06/2018

(45) 12/06/2018

(52) 03-01

(54) CONFIGURAÇÃO APLICADA A/EM BOLSA

(73) GRENDENE S.A. (BR/CE)

(72) EDSON MATSUO

(74) Remer Villaça & Nogueira Assessoria e Consultoria de Prop. Intelectual S/S Ltda.

Prazo de validade: 10 (dez) anos contados a partir de 18/12/2017, mediante o



recolhimento da taxa quinquenal de manutenção (Artigos 119 e 120 da LPI) e observadas as demais condições legais.

(11) BR 30 2017 005735-7



Código 39 - Concessão do Registro

(22) 18/12/2017

(15) 12/06/2018

(45) 12/06/2018

(52) 03-01

(54) CONFIGURAÇÃO APLICADA A/EM BOLSA

(73) GRENDENE S.A. (BR/CE)

(72) EDSON MATSUO

(74) Remer Villaça & Nogueira Assessoria e Consultoria de Prop. Intelectual S/S Ltda.

Prazo de validade: 10 (dez) anos contados a partir de 18/12/2017, mediante o recolhimento da taxa quinquenal de manutenção (Artigos 119 e 120 da LPI) e observadas as demais condições legais.

(11) BR 30 2017 005741-1

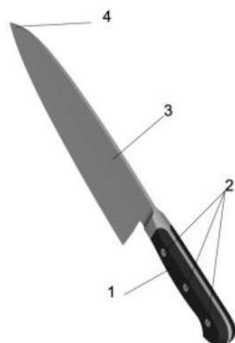

Código 39 - Concessão do Registro

(22) 19/12/2017

(15) 12/06/2018

(45) 12/06/2018

(52) 08-03

(54) CONFIGURAÇÃO APLICADA A/EM FACA

(73) TRAMONTINA S/A CUTELARIA (BR/RS)

(72) MARCOS ANTONIO GRESPAN

(74) CREAÇÃO MARCAS E PATENTES LTDA.

Prazo de validade: 10 (dez) anos contados a partir de 19/12/2017, mediante o recolhimento da taxa quinquenal de manutenção (Artigos 119 e 120 da LPI) e observadas as demais condições legais.

(11) BR 30 2017 005742-0

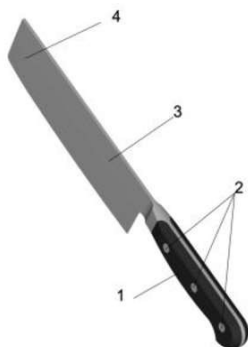

Código 39 - Concessão do Registro

(22) 19/12/2017

(15) 12/06/2018

(45) 12/06/2018

(52) 08-03

(54) CONFIGURAÇÃO APLICADA A/EM FACA

(73) TRAMONTINA S/A CUTELARIA (BR/RS)

(72) MARCOS ANTONIO GRESPAN

(74) CREAÇÃO MARCAS E PATENTES LTDA.

Prazo de validade: 10 (dez) anos contados a partir de 19/12/2017, mediante o recolhimento da taxa quinquenal de manutenção (Artigos 119 e 120 da LPI) e



observadas as demais condições legais.

(11) BR 30 2017 005743-8

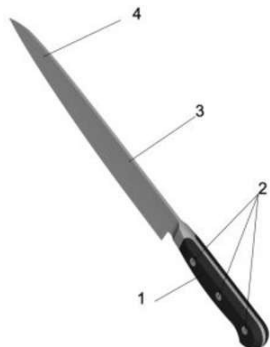

Código 39 - Concessão do Registro
(22) 19/12/2017
(15) 12/06/2018
(45) 12/06/2018
(52) 08-03
(54) CONFIGURAÇÃO APLICADA A/EM FACA
(73) TRAMONTINA S/A CUTELARIA (BR/RS)
(72) MARCOS ANTONIO GRESPAN
(74) CREAZIONE MARCAS E PATENTES LTDA.

Prazo de validade: 10 (dez) anos contados a partir de 19/12/2017, mediante o recolhimento da taxa quinquenal de manutenção (Artigos 119 e 120 da LPI) e observadas as demais condições legais.

(11) BR 30 2017 005746-2



Código 39 - Concessão do Registro
(22) 19/12/2017
(15) 12/06/2018
(45) 12/06/2018
(52) 02-04
(54) CONFIGURAÇÃO APLICADA A/EM CALÇADO
(73) GRENDENE S.A. (BR/CE)
(72) EDSON MATSUO
(74) Remer Villaça & Nogueira Assessoria e Consultoria de Prop. Intelectual S/S Ltda.

Prazo de validade: 10 (dez) anos contados a partir de 19/12/2017, mediante o recolhimento da taxa quinquenal de manutenção (Artigos 119 e 120 da LPI) e observadas as demais condições legais.

(11) BR 30 2017 005747-0



Código 39 - Concessão do Registro
(22) 19/12/2017
(15) 12/06/2018
(45) 12/06/2018
(52) 02-04
(54) CONFIGURAÇÃO APLICADA A/EM SANDÁLIA
(73) GRENDENE S.A. (BR/CE)
(72) EDSON MATSUO
(74) Remer Villaça & Nogueira Assessoria e Consultoria de Prop. Intelectual S/S Ltda.

Prazo de validade: 10 (dez) anos contados a partir de 19/12/2017, mediante o recolhimento da taxa quinquenal de manutenção (Artigos 119 e 120 da LPI) e



observadas as demais condições legais.

(11) BR 30 2017 005748-9

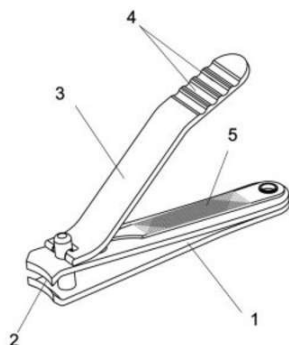

Código 39 - Concessão do Registro

(22) 19/12/2017

(15) 12/06/2018

(45) 12/06/2018

(52) 28-03

(54) CONFIGURAÇÃO APLICADA A/EM CORTADOR DE UNHAS

(73) TRAMONTINA S/A CUTELARIA (BR/RS)

(72) MARCOS ANTONIO GRESPAN

(74) CREAÇÃO MARCAS E PATENTES LTDA.

Prazo de validade: 10 (dez) anos contados a partir de 19/12/2017, mediante o recolhimento da taxa quinquenal de manutenção (Artigos 119 e 120 da LPI) e observadas as demais condições legais.

(11) BR 30 2017 005749-7



Código 39 - Concessão do Registro

(22) 19/12/2017

(15) 12/06/2018

(45) 12/06/2018

(52) 02-04

(54) CONFIGURAÇÃO APLICADA A/EM CALÇADO

(73) GRENDENE S.A. (BR/CE)

(72) EDSON MATSUO

(74) Remer Villaça & Nogueira Assessoria e Consultoria de Prop. Intelectual S/S Ltda.

Prazo de validade: 10 (dez) anos contados a partir de 19/12/2017, mediante o recolhimento da taxa quinquenal de manutenção (Artigos 119 e 120 da LPI) e observadas as demais condições legais.

(11) BR 30 2017 005750-0



Código 39 - Concessão do Registro

(22) 19/12/2017

(15) 12/06/2018

(45) 12/06/2018

(52) 02-04

(54) CONFIGURAÇÃO APLICADA A/EM SANDÁLIA

(73) GRENDENE S.A. (BR/CE)

(72) EDSON MATSUO

(74) Remer Villaça & Nogueira Assessoria e Consultoria de Prop. Intelectual S/S Ltda.

Prazo de validade: 10 (dez) anos contados a partir de 19/12/2017, mediante o recolhimento da taxa quinquenal de manutenção (Artigos 119 e 120 da LPI) e



observadas as demais condições legais.

(11) BR 30 2017 005751-9



Código 39 - Concessão do Registro

(22) 19/12/2017

(15) 12/06/2018

(45) 12/06/2018

(52) 02-04

(54) CONFIGURAÇÃO APLICADA A/EM SANDÁLIA

(73) GRENDENE S.A. (BR/CE)

(72) EDSON MATSUO

(74) Remer Villaça & Nogueira Assessoria e Consultoria de Prop. Intelectual S/S Ltda.

Prazo de validade: 10 (dez) anos contados a partir de 19/12/2017, mediante o recolhimento da taxa quinquenal de manutenção (Artigos 119 e 120 da LPI) e observadas as demais condições legais.

(11) BR 30 2017 005752-7



Código 39 - Concessão do Registro

(22) 19/12/2017

(15) 12/06/2018

(45) 12/06/2018

(52) 02-04

(54) CONFIGURAÇÃO APLICADA A/EM SANDÁLIA

(73) GRENDENE S.A. (BR/CE)

(72) EDSON MATSUO

(74) Remer Villaça & Nogueira Assessoria e Consultoria de Prop. Intelectual S/S Ltda.

Prazo de validade: 10 (dez) anos contados a partir de 19/12/2017, mediante o recolhimento da taxa quinquenal de manutenção (Artigos 119 e 120 da LPI) e observadas as demais condições legais.

(11) BR 30 2017 005753-5

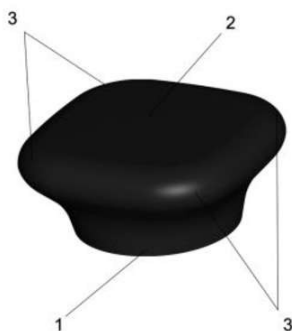

Código 39 - Concessão do Registro

(22) 19/12/2017

(15) 12/06/2018

(45) 12/06/2018

(52) 07-02

(54) CONFIGURAÇÃO APLICADA A/EM POMELO

(73) TRAMONTINA S/A CUTELARIA (BR/RS)

(72) MARCOS ANTONIO GRESPAN

(74) CREAÇÃO MARCAS E PATENTES LTDA.

Prazo de validade: 10 (dez) anos contados a partir de 19/12/2017, mediante o recolhimento da taxa quinquenal de manutenção (Artigos 119 e 120 da LPI) e

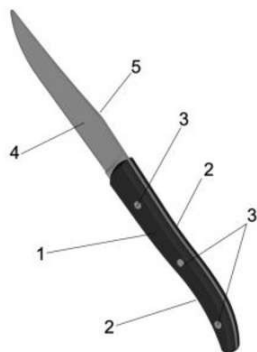

observadas as demais condições legais.

(11) BR 30 2017 005754-3

Código 39 - Concessão do Registro

(22) 19/12/2017

(15) 12/06/2018

(45) 12/06/2018

(52) 07-03

(54) CONFIGURAÇÃO APLICADA A/EM FACA

(73) TRAMONTINA S/A CUTELARIA (BR/RS)

(72) MARCOS ANTONIO GRESPAN

(74) CREAÇÃO MARCAS E PATENTES LTDA.

Prazo de validade: 10 (dez) anos contados a partir de 19/12/2017, mediante o recolhimento da taxa quinquenal de manutenção (Artigos 119 e 120 da LPI) e observadas as demais condições legais.

(11) BR 30 2017 005755-1

Código 39 - Concessão do Registro

(22) 19/12/2017

(15) 12/06/2018

(45) 12/06/2018

(52) 07-03

(54) CONFIGURAÇÃO APLICADA A/EM GARFO

(73) TRAMONTINA S/A CUTELARIA (BR/RS)

(72) MARCOS ANTONIO GRESPAN

(74) CREAÇÃO MARCAS E PATENTES LTDA.

Prazo de validade: 10 (dez) anos contados a partir de 19/12/2017, mediante o recolhimento da taxa quinquenal de manutenção (Artigos 119 e 120 da LPI) e observadas as demais condições legais.

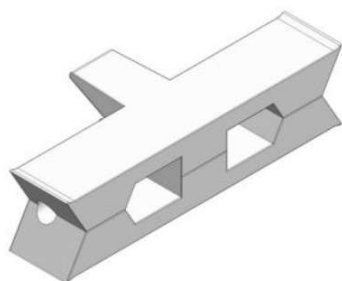
(11) BR 30 2017 005758-6

Código 39 - Concessão do Registro

(22) 19/12/2017

(15) 12/06/2018

(45) 12/06/2018

(52) 07-05

(54) CONFIGURAÇÃO APLICADA A/EM PRENDEDOR

(73) RICARDO SANTOS SILVA (BR/SP)

(72) RICARDO SANTOS DA SILVA

(74) MARCOS ANTONIO NUNES

Prazo de validade: 10 (dez) anos contados a partir de 19/12/2017, mediante o recolhimento da taxa quinquenal de manutenção (Artigos 119 e 120 da LPI) e observadas as demais condições legais.



(11) BR 30 2017 005760-8

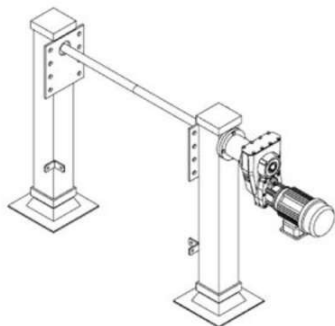

Código 39 - Concessão do Registro

(22) 19/12/2017

(15) 12/06/2018

(45) 12/06/2018

(52) 12-05

(54) CONFIGURAÇÃO APLICADA A/EM APARELHO DE LEVANTAMENTO

(73) MURILO RESTELLI (BR/SC)

(72) MURILO RESTELLI

(74) LUANA KLAUS

Prazo de validade: 10 (dez) anos contados a partir de 19/12/2017, mediante o recolhimento da taxa quinquenal de manutenção (Artigos 119 e 120 da LPI) e observadas as demais condições legais. (co) Título adequado de ofício nos termos do Art. 22 da Instrução Normativa 044/2015.

(11) BR 30 2017 005761-6



Código 39 - Concessão do Registro

(22) 19/12/2017

(15) 12/06/2018

(45) 12/06/2018

(52) 02-04

(54) CONFIGURAÇÃO APLICADA A/EM CHINELO

(73) RIVALDO CAETANO DE AZEVEDO (BR/MG)

(72) RIVALDO CAETANO DE AZEVEDO

(74) EDUARDO LÍVIO DAIMOND

Prazo de validade: 10 (dez) anos contados a partir de 19/12/2017, mediante o recolhimento da taxa quinquenal de manutenção (Artigos 119 e 120 da LPI) e observadas as demais condições legais.

(11) BR 30 2017 005762-4



Código 39 - Concessão do Registro

(22) 19/12/2017

(15) 12/06/2018

(45) 12/06/2018

(52) 02-04

(54) CONFIGURAÇÃO APLICADA A/EM CHINELO

(73) RIVALDO CAETANO DE AZEVEDO (BR/MG)

(72) RIVALDO CAETANO DE AZEVEDO

(74) EDUARDO LÍVIO DAIMOND

Prazo de validade: 10 (dez) anos contados a partir de 19/12/2017, mediante o recolhimento da taxa quinquenal de manutenção (Artigos 119 e 120 da LPI) e observadas as demais condições legais.



(11) BR 30 2017 005763-2



Código 39 - Concessão do Registro

(22) 19/12/2017

(15) 12/06/2018

(45) 12/06/2018

(52) 09-07

(54) CONFIGURAÇÃO APLICADA A/EM TAMPA

(73) INDÚSTRIA E COMÉRCIO DE COSMÉTICOS FLORES E VEGETAIS LTDA (BR/SP)

(72) NADIM ELIAS

(74) C. MARCAS - MARCAS E PATENTES LTDA.

Prazo de validade: 10 (dez) anos contados a partir de 19/12/2017, mediante o recolhimento da taxa quinquenal de manutenção (Artigos 119 e 120 da LPI) e observadas as demais condições legais.

(11) BR 30 2017 005764-0

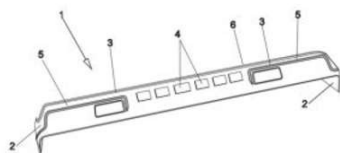

Código 39 - Concessão do Registro

(22) 19/12/2017

(15) 12/06/2018

(45) 12/06/2018

(52) 12-16

(54) CONFIGURAÇÃO APLICADA A/EM MASCARA PARA ÔNIBUS

(73) THIAGO CARLOS BARBOZA MACIEL (BR/SP)

(72) THIAGO CARLOS BARBOZA MACIEL

(74) A Provincia Marcas e Patentes Ltda.

Prazo de validade: 10 (dez) anos contados a partir de 19/12/2017, mediante o recolhimento da taxa quinquenal de manutenção (Artigos 119 e 120 da LPI) e observadas as demais condições legais.

(11) BR 30 2017 005783-7

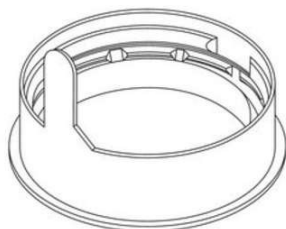

Código 39 - Concessão do Registro

(22) 20/12/2017

(15) 12/06/2018

(45) 12/06/2018

(52) 09-07

(54) CONFIGURAÇÃO APLICADA A/EM TAMPA

(73) ARON AHARONI (BR/SP)

(72) ARON AHARONI

(74) ALEXANDRE LUIZ CARVALHO DE SOUSA

Prazo de validade: 10 (dez) anos contados a partir de 20/12/2017, mediante o recolhimento da taxa quinquenal de manutenção (Artigos 119 e 120 da LPI) e observadas as demais condições legais. (co) Título adequado de ofício nos termos do Art. 22 da Instrução Normativa 044/2015.

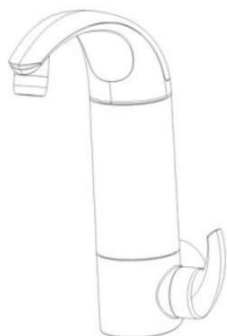

(11) BR 30 2017 005786-1

Código 39 - Concessão do Registro

(22) 20/12/2017

(15) 12/06/2018

(45) 12/06/2018

(52) 23-01

(54) CONFIGURAÇÃO APLICADA A/EM TORNEIRA

(73) LORENZETTI S.A. INDÚSTRIAS BRASILEIRAS ELETROMETALÚRGICAS (BR/SP)

(72) CLAUDIO LOURENÇO LORENZETTI

(74) DANNEMANN, SIEMSEN, BIGLER & IPANEMA MOREIRA

Prazo de validade: 10 (dez) anos contados a partir de 20/12/2017, mediante o recolhimento da taxa quinquenal de manutenção (Artigos 119 e 120 da LPI) e observadas as demais condições legais.

(11) BR 30 2017 005787-0

Código 39 - Concessão do Registro

(22) 20/12/2017

(15) 12/06/2018

(45) 12/06/2018

(52) 06-09

(54) CONFIGURAÇÃO APLICADA A/EM TRAVESSEIRO PARA PRAIA

(73) MARCELA DO CARMO VILELA (BR/SP)

(72) MARCELA DO CARMO VILELA

(74) VERA LUCIA CAMOEZI CASSAROTTI

Prazo de validade: 10 (dez) anos contados a partir de 20/12/2017, mediante o recolhimento da taxa quinquenal de manutenção (Artigos 119 e 120 da LPI) e observadas as demais condições legais. (co) Registro concedido por força do art. 106 da Lei da Propriedade Industrial nº 9.279/96. Aplicável a instauração de ofício do processo administrativo de nulidade, conforme dispõe o Art.113, para averiguação da infringência do art. 95 do referido diploma legal.

(11) BR 30 2017 005799-3

Código 39 - Concessão do Registro

(22) 20/12/2017

(15) 12/06/2018

(45) 12/06/2018

(52) 13-03

(54) CONFIGURAÇÃO APLICADA A/EM CAIXA PARA CONEXÕES ELÉTRICAS

(73) ROMEU FREDY LEOTTA (BR/SP)

(72) ROMEU FREDY LEOTTA

(74) TINOCO SOARES SOCIEDADE DE ADVOGADOS

Prazo de validade: 10 (dez) anos contados a partir de 20/12/2017, mediante o recolhimento da taxa quinquenal de manutenção (Artigos 119 e 120 da LPI) e observadas as demais condições legais.



(11) BR 30 2017 005800-0

Código 39 - Concessão do Registro

(22) 20/12/2017

(15) 12/06/2018

(45) 12/06/2018

(52) 13-03

(54) CONFIGURAÇÃO APLICADA A/EM CAIXA PARA CONEXÕES ELÉTRICAS

(73) ROMEU FREDY LEOTTA (BR/SP)

(72) ROMEU FREDY LEOTTA

(74) TINOCO SOARES SOCIEDADE DE ADVOGADOS

Prazo de validade: 10 (dez) anos contados a partir de 20/12/2017, mediante o recolhimento da taxa quinquenal de manutenção (Artigos 119 e 120 da LPI) e observadas as demais condições legais.

(11) BR 30 2017 005801-9

Código 39 - Concessão do Registro

(22) 20/12/2017

(15) 12/06/2018

(30) 21/06/2017 US 29/608,338

(45) 12/06/2018

(52) 09-01

(54) CONFIGURAÇÃO APLICADA A/EM GARRAFA

(73) NORTH AMERICAN COFFEE PARTNERSHIP (US)

(72) DMITRIY SHMAGIN; RACHEL LEIGH SPENCE; JEFFREY K. WILKSON; SHELDON ERIC YOURIST

(74) DANNEMANN, SIEMSEN, BIGLER & IPANEMA MOREIRA

Prazo de validade: 10 (dez) anos contados a partir de 20/12/2017, mediante o recolhimento da taxa quinquenal de manutenção (Artigos 119 e 120 da LPI) e observadas as demais condições legais.

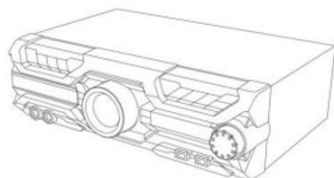
(11) BR 30 2017 005803-5

Código 39 - Concessão do Registro

(22) 20/12/2017

(15) 12/06/2018

(45) 12/06/2018

(52) 14-01

(54) CONFIGURAÇÃO APLICADA A/EM DISPOSITIVO DE ÁUDIO

(73) PANASONIC INTELLECTUAL PROPERTY MANAGEMENT CO., LTD. (JP)

(72) MASAYUKI NAKAJIMA

(74) Daniel Advogados (Alt.de Daniel & Cia)

Prazo de validade: 10 (dez) anos contados a partir de 20/12/2017, mediante o recolhimento da taxa quinquenal de manutenção (Artigos 119 e 120 da LPI) e observadas as demais condições legais.

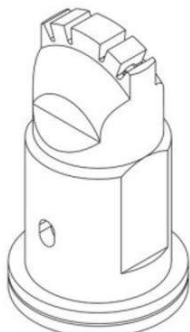

(11) BR 30 2017 005806-0

Código 39 - Concessão do Registro

(22) 20/12/2017

(15) 12/06/2018

(45) 12/06/2018

(52) 23-01

(54) CONFIGURAÇÃO APLICADA A/EM BICO PULVERIZADOR

(73) ALLDROP INDÚSTRIA E COMÉRCIO LTDA. - EPP (BR/SP)

(72) IGOR SOARES CAMPÁNARIO

(74) RAFAEL MARTINS SILVA

Prazo de validade: 10 (dez) anos contados a partir de 20/12/2017, mediante o recolhimento da taxa quinquenal de manutenção (Artigos 119 e 120 da LPI) e observadas as demais condições legais.



(11) BR 30 2017 005807-8

Código 39 - Concessão do Registro

(22) 20/12/2017

(15) 12/06/2018

(30) 29/06/2017 EM 004073005-0002

(45) 12/06/2018

(52) 07-02

(54) CONFIGURAÇÃO APLICADA A/EM CHALEIRA

(73) KONINKLIJKE PHILIPS N.V. (NL)

(72) WAIKIT CHUNG

(74) Daniel Advogados (Alt.de Daniel & Cia)

Prazo de validade: 10 (dez) anos contados a partir de 20/12/2017, mediante o recolhimento da taxa quinquenal de manutenção (Artigos 119 e 120 da LPI) e observadas as demais condições legais.

(11) BR 30 2017 005808-6

Código 39 - Concessão do Registro

(22) 20/12/2017

(15) 12/06/2018

(30) 29/06/2017 EM 004073005-0001

(45) 12/06/2018





(52) 07-02

(54) CONFIGURAÇÃO APLICADA A/EM CHALEIRA

(73) KONINKLIJKE PHILIPS N.V. (NL)

(72) WAIKIT CHUNG

(74) Daniel Advogados (Alt.de Daniel & Cia)

Prazo de validade: 10 (dez) anos contados a partir de 20/12/2017, mediante o recolhimento da taxa quinquenal de manutenção (Artigos 119 e 120 da LPI) e observadas as demais condições legais.

(11) BR 30 2017 005809-4

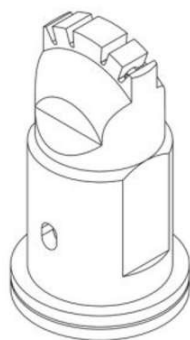

Código 39 - Concessão do Registro

(22) 20/12/2017

(15) 12/06/2018

(45) 12/06/2018

(52) 23-01

(54) CONFIGURAÇÃO APLICADA A/EM BICO PULVERIZADOR

(73) ALLDROP INDÚSTRIA E COMÉRCIO LTDA. - EPP (BR/SP)

(72) IGOR SOARES CAMPÁNARIO

(74) RAFAEL MARTINS SILVA

Prazo de validade: 10 (dez) anos contados a partir de 20/12/2017, mediante o recolhimento da taxa quinquenal de manutenção (Artigos 119 e 120 da LPI) e observadas as demais condições legais.

(11) BR 30 2017 005810-8

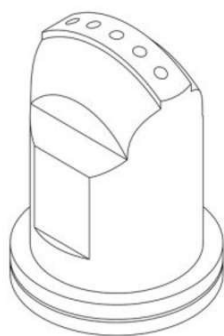

Código 39 - Concessão do Registro

(22) 20/12/2017

(15) 12/06/2018

(45) 12/06/2018

(52) 23-01

(54) CONFIGURAÇÃO APLICADA A/EM BICO PULVERIZADOR

(73) ALLDROP INDÚSTRIA E COMÉRCIO LTDA. - EPP (BR/SP)

(72) IGOR SOARES CAMPÁNARIO

(74) RAFAEL MARTINS SILVA

Prazo de validade: 10 (dez) anos contados a partir de 20/12/2017, mediante o recolhimento da taxa quinquenal de manutenção (Artigos 119 e 120 da LPI) e observadas as demais condições legais.



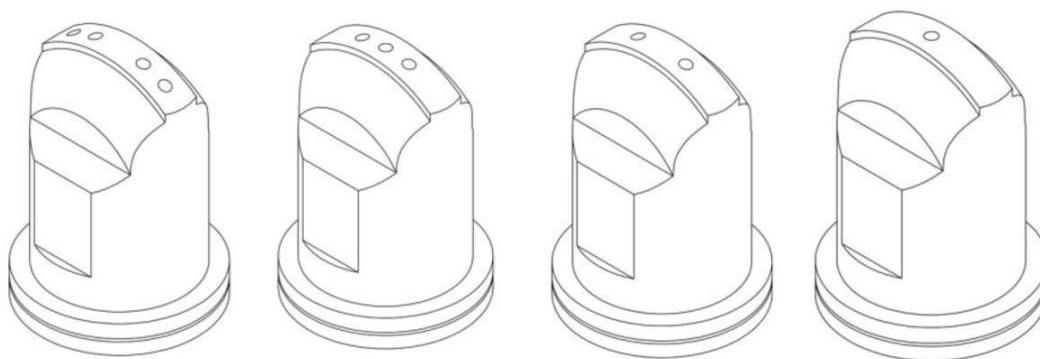

(11) BR 30 2017 005811-6



Código 39 - Concessão do Registro

(22) 20/12/2017

(15) 12/06/2018

(45) 12/06/2018

(52) 32-00

(54) PADRÃO ORNAMENTAL APLICADO A/EM TECLADO

(73) FUNDAÇÃO EDSON QUEIROZ (BR/CE)

(72) DANIEL ALMEIDA CHAGAS; HERBERT LIMA SANTOS DA ROCHA

(74) Ana Vlândia César Barreira

Prazo de validade: 10 (dez) anos contados a partir de 20/12/2017, mediante o recolhimento da taxa quinquenal de manutenção (Artigos 119 e 120 da LPI) e observadas as demais condições legais. (co) Título adequado de ofício nos termos do Art. 22 da Instrução Normativa 044/2015.

(11) BR 30 2017 005812-4

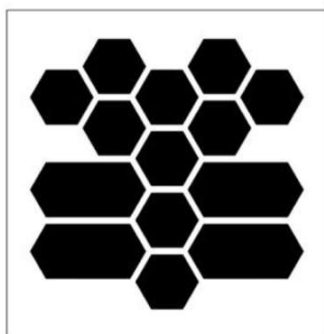

Código 39 - Concessão do Registro

(22) 20/12/2017

(15) 12/06/2018

(45) 12/06/2018

(52) 32-00

(54) PADRÃO ORNAMENTAL APLICADO A/EM TECLADO

(73) FUNDAÇÃO EDSON QUEIROZ (BR/CE)

(72) DANIEL ALMEIDA CHAGAS; HERBERT LIMA SANTOS DA ROCHA

(74) Ana Vlândia César Barreira

Prazo de validade: 10 (dez) anos contados a partir de 20/12/2017, mediante o recolhimento da taxa quinquenal de manutenção (Artigos 119 e 120 da LPI) e observadas as demais condições legais. (co) Título adequado de ofício nos termos do Art. 22 da Instrução Normativa 044/2015.

(11) BR 30 2017 005857-4

Código 39 - Concessão do Registro

(22) 22/12/2017

(15) 12/06/2018

(45) 12/06/2018

(52) 08-03





(54) CONFIGURAÇÃO APLICADA A/EM CORTADOR DE PISOS

(73) CARLOS MANOEL GUARDIA (BR/SP)

(72) CARLOS MANOEL GUARDIA

(74) Itamarati Patentes e Marcas Ltda.

Prazo de validade: 10 (dez) anos contados a partir de 22/12/2017, mediante o recolhimento da taxa quinquenal de manutenção (Artigos 119 e 120 da LPI) e observadas as demais condições legais. (co) Título adequado de ofício nos termos do Art. 22 da Instrução Normativa 044/2015.



(11) BR 30 2017 005859-0

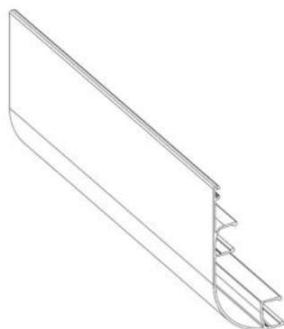

Código 39 - Concessão do Registro

(22) 22/12/2017

(15) 12/06/2018

(45) 12/06/2018

(52) 25-01

(54) CONFIGURAÇÃO APLICADA A/EM CARENAGEM

(73) H. X. INDÚSTRIA E COMÉRCIO DE LAMINADOS LTDA (BR/PE)

(72) FÁBIO EMANUEL HORTAS CAMPOS

(74) David do Nascimento Advogados Associados

Prazo de validade: 10 (dez) anos contados a partir de 22/12/2017, mediante o recolhimento da taxa quinquenal de manutenção (Artigos 119 e 120 da LPI) e observadas as demais condições legais.

(11) BR 30 2017 005866-3

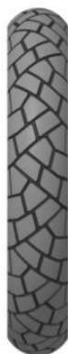

Código 39 - Concessão do Registro

(22) 22/12/2017

(15) 12/06/2018

(45) 12/06/2018

(52) 12-15

(54) CONFIGURAÇÃO APLICADA A/EM PNEU

(73) SUMITOMO RUBBER INDUSTRIES LTD (JP)

(72) YOSHIMASA UEDA

(74) DI BLASI, PARENTE & ADVOGADOS ASSOCIADOS

Prazo de validade: 10 (dez) anos contados a partir de 22/12/2017, mediante o recolhimento da taxa quinquenal de manutenção (Artigos 119 e 120 da LPI) e observadas as demais condições legais.



(11) BR 30 2017 005867-1



Código 39 - Concessão do Registro

(22) 22/12/2017

(15) 12/06/2018

(45) 12/06/2018

(52) 12-15

(54) CONFIGURAÇÃO APLICADA A/EM PNEU

(73) SUMITOMO RUBBER INDUSTRIES LTD (JP)

(72) YOSHIMASA UEDA

(74) DI BLASI, PARENTE & ADVOGADOS ASSOCIADOS

Prazo de validade: 10 (dez) anos contados a partir de 22/12/2017, mediante o recolhimento da taxa quinquenal de manutenção (Artigos 119 e 120 da LPI) e observadas as demais condições legais.

(11) BR 30 2017 005869-8



Código 39 - Concessão do Registro

(22) 22/12/2017

(15) 12/06/2018

(45) 12/06/2018

(52) 09-01

(54) CONFIGURAÇÃO APLICADA A/EM GARRAFA

(73) PLASDURAN INDÚSTRIA E COMÉRCIO DE PLÁSTICOS LTDA (BR/SP)

(72) Sigilo de Autor, conforme solicitado e com base no artigo 6º, § 4º da LPI

(74) Rosana Carvalho de Andrade

Prazo de validade: 10 (dez) anos contados a partir de 22/12/2017, mediante o recolhimento da taxa quinquenal de manutenção (Artigos 119 e 120 da LPI) e observadas as demais condições legais.



(11) BR 30 2017 005878-7

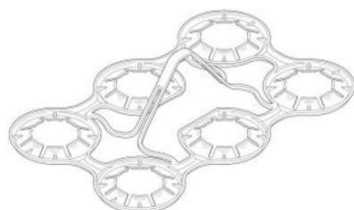

Código 39 - Concessão do Registro

(22) 22/12/2017

(15) 12/06/2018

(30) 14/07/2017 US 29/610.799

(45) 12/06/2018

(52) 09-06



(54) CONFIGURAÇÃO APLICADA A/EM TRANSPORTADOR DE RECIPIENTE
(73) OREGON PRECISION INDUSTRIES, INC. DBA PAKTECH (US)
(72) ZAKARY JAMES BORG; RONALD LEE MELLOR JR.
(74) Daniel Advogados (Alt.de Daniel & Cia)
Prazo de validade: 10 (dez) anos contados a partir de 22/12/2017, mediante o recolhimento da taxa quinquenal de manutenção (Artigos 119 e 120 da LPI) e observadas as demais condições legais.

(11) BR 30 2017 005880-9

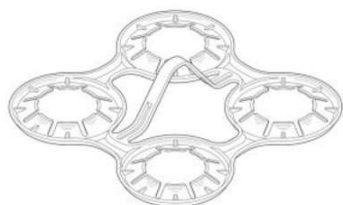

Código 39 - Concessão do Registro
(22) 22/12/2017
(15) 12/06/2018
(30) 14/07/2017 US 29/610.798
(45) 12/06/2018
(52) 09-06
(54) CONFIGURAÇÃO APLICADA A/EM TRANSPORTADOR DE RECIPIENTE
(73) OREGON PRECISION INDUSTRIES, INC. DBA PAKTECH (US)
(72) ZAKARY JAMES BORG; RONALD LEE MELLOR JR.
(74) Daniel Advogados (Alt.de Daniel & Cia)
Prazo de validade: 10 (dez) anos contados a partir de 22/12/2017, mediante o recolhimento da taxa quinquenal de manutenção (Artigos 119 e 120 da LPI) e observadas as demais condições legais.

(11) BR 30 2017 005888-4

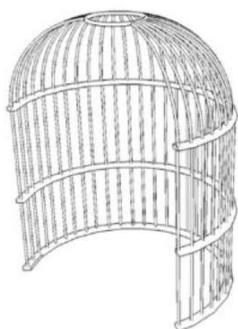

Código 39 - Concessão do Registro
(22) 23/12/2017
(15) 12/06/2018
(45) 12/06/2018
(52) 20-02
(54) CONFIGURAÇÃO APLICADA A/EM MOSTRUÁRIO DE PRODUTOS
(73) EB STORE MODAS EIRELI - EPP (BR/MG)
(72) MARIANA BEATRIZ SILVA ALEM
(74) PAULO ROBERTO ORLANDINI
Prazo de validade: 10 (dez) anos contados a partir de 23/12/2017, mediante o recolhimento da taxa quinquenal de manutenção (Artigos 119 e 120 da LPI) e observadas as demais condições legais.

(11) BR 30 2017 005894-9

Código 39 - Concessão do Registro
(22) 23/12/2017
(15) 12/06/2018
(45) 12/06/2018
(52) 30-02
(54) CONFIGURAÇÃO APLICADA A/EM DISPOSITIVO PARA DETERMINAÇÃO





DA CAPACIDADE NATATÓRIA EM PEIXES

(73) UNIVERSIDADE FEDERAL RURAL DE PERNAMBUCO (BR/PE) ;
UNIVERSIDADE FEDERAL DE PERNAMBUCO (BR/PE)

(72) THAMIRIS PINHEIRO SANTOS; JADSON FREITAS DA SILVA; MARILIA CORDEIRO GALVAO DA SILVA; STEPHANNIE CAROLINE BARROS LUCAS DA SILVA; PABYTON GONCALVES CADENA

Prazo de validade: 10 (dez) anos contados a partir de 23/12/2017, mediante o recolhimento da taxa quinquenal de manutenção (Artigos 119 e 120 da LPI) e observadas as demais condições legais. (co) Título adequado de ofício nos termos do Art. 22 da Instrução Normativa 044/2015.

(11) BR 30 2017 005897-3



Código 39 - Concessão do Registro

(22) 26/12/2017

(15) 12/06/2018

(45) 12/06/2018

(52) 15-05

(54) CONFIGURAÇÃO APLICADA A/EM ASPIRADOR DE PÓ

(73) MK ELETRODOMESTICOS MONDIAL S.A (BR/BA)

(72) JACQUES IVO KRAUSE

(74) VANDRÉ CAVALCANTE BITTENCOURT TORRES

Prazo de validade: 10 (dez) anos contados a partir de 26/12/2017, mediante o recolhimento da taxa quinquenal de manutenção (Artigos 119 e 120 da LPI) e observadas as demais condições legais.

(11) BR 30 2017 005903-1

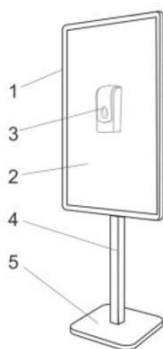

Código 39 - Concessão do Registro

(22) 26/12/2017

(15) 12/06/2018

(45) 12/06/2018

(52) 20-03

(54) CONFIGURAÇÃO APLICADA A/EM DISPOSITIVO VEICULAR DE PUBLICIDADE

(73) CARIOCA MÍDIA E LOCAÇÃO EIRELI - ME (BR/RJ)

(72) HIGOR DO AMARAL LEITE

(74) MODAL MARCAS E PATENTES LTDA.

Prazo de validade: 10 (dez) anos contados a partir de 26/12/2017, mediante o recolhimento da taxa quinquenal de manutenção (Artigos 119 e 120 da LPI) e observadas as demais condições legais. (co) Título adequado de ofício nos termos do Art. 22 da Instrução Normativa 044/2015.



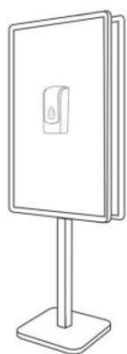

(11) BR 30 2017 005905-8

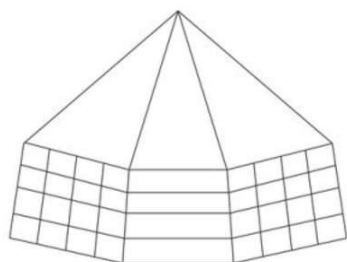

Código 39 - Concessão do Registro

(22) 26/12/2017

(15) 12/06/2018

(45) 12/06/2018

(52) 14-04

(54) PADRÃO ORNAMENTAL APLICADO A/EM INTERFACE GRÁFICA DE USUÁRIO.

(73) MARK EVANS (US)

(72) MARK EVANS

(74) KASZNAR LEONARDOS PROPRIEDADE INTELECTUAL

Prazo de validade: 10 (dez) anos contados a partir de 26/12/2017, mediante o recolhimento da taxa quinquenal de manutenção (Artigos 119 e 120 da LPI) e observadas as demais condições legais.

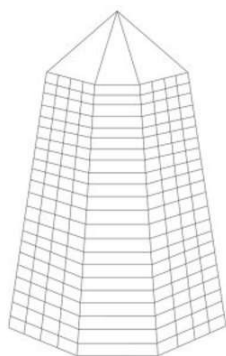
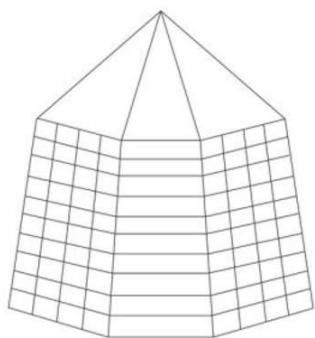

(11) BR 30 2017 005912-0



Código 39 - Concessão do Registro

(22) 26/12/2017

(15) 12/06/2018

(45) 12/06/2018

(52) 07-01

(54) CONFIGURAÇÃO APLICADA A/EM BICO SUGADOR

(73) HUGO FABIÁN DECARO SCHETTINI (BR/SP)

(72) HUGO FABIÁN DECARO SCHETTINI

(74) Crimark Propriedade Industrial S/S

Prazo de validade: 10 (dez) anos contados a partir de 26/12/2017, mediante o recolhimento da taxa quinquenal de manutenção (Artigos 119 e 120 da LPI) e observadas as demais condições legais.



(11) BR 30 2017 005915-5

Código 39 - Concessão do Registro

(22) 27/12/2017

(15) 12/06/2018

(30) 30/06/2017 US 29/609,475

(45) 12/06/2018

(52) 09-01

(54) CONFIGURAÇÃO APLICADA A/EM RECIPIENTE

(73) PEPSICO, INC. (US)

(72) XAVI CORTADELLAS; CHRISTOPHER MICHAEL HINTERMEISTER; SEAN JOSEPH HULS; DREW ALEXANDER READ PALIN; SAMEER KIRTI TALSANIA; BRUCE JOSEPH ANKENBRANDT; TRACY MOMANY; JOHN LESTER OSTBY; ALEXANDER DANIEL WARREN

(74) DANNEMANN, SIEMSEN, BIGLER & IPANEMA MOREIRA

Prazo de validade: 10 (dez) anos contados a partir de 27/12/2017, mediante o recolhimento da taxa quinquenal de manutenção (Artigos 119 e 120 da LPI) e observadas as demais condições legais.

(11) BR 30 2017 005920-1

Código 39 - Concessão do Registro

(22) 27/12/2017

(15) 12/06/2018

(30) 29/06/2017 US 29/609,310

(45) 12/06/2018

(52) 09-01

(54) CONFIGURAÇÃO APLICADA A/EM RECIPIENTE

(73) PEPSICO, INC. (US)

(72) MARTIN EDUARDO BROEN; CHRISTOPHER ERLIN GRANNEBERG; KLAUS ROSBURG

(74) DANNEMANN, SIEMSEN, BIGLER & IPANEMA MOREIRA

Prazo de validade: 10 (dez) anos contados a partir de 27/12/2017, mediante o recolhimento da taxa quinquenal de manutenção (Artigos 119 e 120 da LPI) e observadas as demais condições legais.

(11) BR 30 2017 005922-8

Código 39 - Concessão do Registro

(22) 27/12/2017

(15) 12/06/2018

(30) 13/07/2017 US 29/610516

(45) 12/06/2018

(52) 07-02

(54) CONFIGURAÇÃO APLICADA A/EM TAMPA DE PAINEL

(73) DART INDUSTRIES INC. (US)



(72) JOHAN CARRETTE

(74) KASZNAR LEONARDOS PROPRIEDADE INTELECTUAL

Prazo de validade: 10 (dez) anos contados a partir de 27/12/2017, mediante o recolhimento da taxa quinquenal de manutenção (Artigos 119 e 120 da LPI) e observadas as demais condições legais. (co) Título adequado de ofício nos termos do Art. 22 da Instrução Normativa 044/2015.

(11) BR 30 2017 005925-2

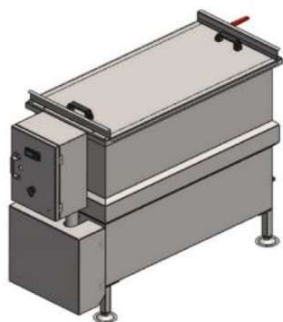

Código 39 - Concessão do Registro

(22) 27/12/2017

(15) 12/06/2018

(45) 12/06/2018

(52) 15-05

(54) CONFIGURAÇÃO APLICADA A/EM TANQUE DE IMERSÃO

(73) GIFE TECNOLOGIA INDUSTRIAL LTDA - ME (BR/SC)

(72) GILSON LUIZ SEGER

(74) LUANA KLAUS

Prazo de validade: 10 (dez) anos contados a partir de 27/12/2017, mediante o recolhimento da taxa quinquenal de manutenção (Artigos 119 e 120 da LPI) e observadas as demais condições legais.

(11) BR 30 2017 005926-0



Código 39 - Concessão do Registro

(22) 27/12/2017

(15) 12/06/2018

(45) 12/06/2018

(52) 02-04

(54) CONFIGURAÇÃO APLICADA A/EM CALÇADO

(73) MARIA HELENA BARBON (BR/RS)

(72) MARIA HELENA BARBON

(74) ROGINALDO FABIANO DA SILVEIRA

Prazo de validade: 10 (dez) anos contados a partir de 27/12/2017, mediante o recolhimento da taxa quinquenal de manutenção (Artigos 119 e 120 da LPI) e observadas as demais condições legais.



(11) BR 30 2017 005946-5

Código 39 - Concessão do Registro

(22) 28/12/2017

(15) 12/06/2018

(45) 12/06/2018



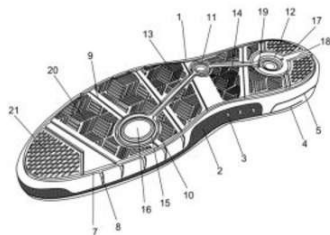

(52) 02-04
 (54) CONFIGURAÇÃO APLICADA A/EM SOLADO
 (73) CALÇADOS PEGADA NORDESTE LTDA (BR/BA)
 (72) JONAS LOURENÇO ENGELMANN
 (74) EDEMAR PEREIRA CAPELLA

Prazo de validade: 10 (dez) anos contados a partir de 28/12/2017, mediante o recolhimento da taxa quinquenal de manutenção (Artigos 119 e 120 da LPI) e observadas as demais condições legais.

(11) BR 30 2017 005948-1

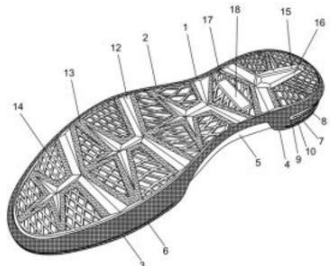

Código 39 - Concessão do Registro
 (22) 28/12/2017
 (15) 12/06/2018
 (45) 12/06/2018
 (52) 02-04
 (54) CONFIGURAÇÃO APLICADA A/EM SOLADO
 (73) CALÇADOS PEGADA NORDESTE LTDA (BR/BA)
 (72) JONAS LOURENÇO ENGELMANN
 (74) EDEMAR PEREIRA CAPELLA

Prazo de validade: 10 (dez) anos contados a partir de 28/12/2017, mediante o recolhimento da taxa quinquenal de manutenção (Artigos 119 e 120 da LPI) e observadas as demais condições legais.

(11) BR 30 2017 005949-0

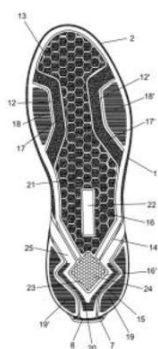

Código 39 - Concessão do Registro
 (22) 28/12/2017
 (15) 12/06/2018
 (45) 12/06/2018
 (52) 02-04
 (54) CONFIGURAÇÃO APLICADA A/EM SOLADO
 (73) CALÇADOS PEGADA NORDESTE LTDA (BR/BA)
 (72) JONAS LOURENÇO ENGELMANN
 (74) EDEMAR PEREIRA CAPELLA

Prazo de validade: 10 (dez) anos contados a partir de 28/12/2017, mediante o recolhimento da taxa quinquenal de manutenção (Artigos 119 e 120 da LPI) e observadas as demais condições legais.

(11) BR 30 2017 005952-0

Código 39 - Concessão do Registro
 (22) 28/12/2017
 (15) 12/06/2018
 (30) 29/08/2017 EM DM/097539
 (45) 12/06/2018
 (52) 12-15





(54) CONFIGURAÇÃO APLICADA A/EM PNEUMÁTICO
 (73) CONTINENTAL REIFEN DEUTSCHLAND GMBH (DE)
 (72) ULRICH BEHR
 (74) DANNEMANN, SIEMSEN, BIGLER & IPANEMA MOREIRA

Prazo de validade: 10 (dez) anos contados a partir de 28/12/2017, mediante o recolhimento da taxa quinquenal de manutenção (Artigos 119 e 120 da LPI) e observadas as demais condições legais.

(11) BR 30 2017 005955-4



Código 39 - Concessão do Registro

(22) 28/12/2017
 (15) 12/06/2018
 (30) 05/07/2017 EM 4088664-0001
 (45) 12/06/2018
 (52) 24-04

(54) CONFIGURAÇÃO APLICADA A/EM CHUPETA
 (73) MAM BABYARTIKEL GESELLSCHAFT M.B.H. (AT)
 (72) PETER ROEHRIG

(74) DANNEMANN, SIEMSEN, BIGLER & IPANEMA MOREIRA

Prazo de validade: 10 (dez) anos contados a partir de 28/12/2017, mediante o recolhimento da taxa quinquenal de manutenção (Artigos 119 e 120 da LPI) e observadas as demais condições legais.

(11) BR 30 2017 005965-1



Código 39 - Concessão do Registro

(22) 28/12/2017
 (15) 12/06/2018
 (45) 12/06/2018
 (52) 23-02

(54) CONFIGURAÇÃO APLICADA A/EM BANHEIRA
 (73) INDÚSTRIA E COMÉRCIO DE PLÁSTICOS CAJOVIL LTDA (BR/SC)
 (72) RODRIGO FERNANDO SCHULZ
 (74) KING'S MARCAS E PATENTES LTDA.

Prazo de validade: 10 (dez) anos contados a partir de 28/12/2017, mediante o recolhimento da taxa quinquenal de manutenção (Artigos 119 e 120 da LPI) e observadas as demais condições legais. (co) Título adequado de ofício nos termos do Art. 22 da Instrução Normativa 044/2015.

(11) BR 30 2017 005992-9

Código 39 - Concessão do Registro

(22) 29/12/2017
 (15) 12/06/2018
 (45) 12/06/2018
 (52) 02-04



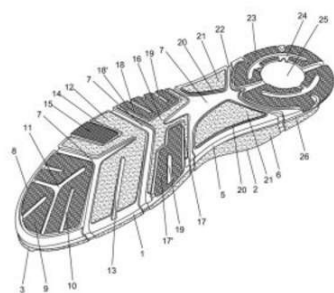

(54) CONFIGURAÇÃO APLICADA A/EM SOLADO
 (73) CALÇADOS PEGADA NORDESTE LTDA (BR/BA)
 (72) JONAS LOURENÇO ENGELMANN
 (74) EDEMAR PEREIRA CAPELLA

Prazo de validade: 10 (dez) anos contados a partir de 29/12/2017, mediante o recolhimento da taxa quinquenal de manutenção (Artigos 119 e 120 da LPI) e observadas as demais condições legais.

(11) BR 30 2018 000006-4



Código 39 - Concessão do Registro

(22) 03/01/2018
 (15) 12/06/2018
 (45) 12/06/2018
 (52) 19-06

(54) CONFIGURAÇÃO APLICADA A/EM CANETA
 (73) FLOX INDUSTRIA E COMERCIO LTDA - EPP (BR/SP)
 (72) ANSELMO GOMES FERREIRA
 (74) MODAL MARCAS E PATENTES LTDA.

Prazo de validade: 10 (dez) anos contados a partir de 03/01/2018, mediante o recolhimento da taxa quinquenal de manutenção (Artigos 119 e 120 da LPI) e observadas as demais condições legais.

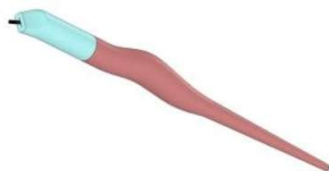

(11) BR 30 2018 000009-9



Código 39 - Concessão do Registro

(22) 03/01/2018
 (15) 12/06/2018
 (30) 03/07/2017 JP JP2017-014331
 (45) 12/06/2018
 (52) 12-15

(54) CONFIGURAÇÃO APLICADA A/EM PNEUMÁTICO
 (73) BRIDGESTONE CORPORATION (JP)
 (72) SHINOSUKE FUJIWARA
 (74) MMV Agentes da Propriedade Industrial Ltda.

Prazo de validade: 10 (dez) anos contados a partir de 03/01/2018, mediante o recolhimento da taxa quinquenal de manutenção (Artigos 119 e 120 da LPI) e observadas as demais condições legais.

(11) BR 30 2018 000010-2

Código 39 - Concessão do Registro

(22) 03/01/2018
 (15) 12/06/2018





(30) 03/07/2017 JP JP2017-014330
 (45) 12/06/2018
 (52) 12-15
 (54) CONFIGURAÇÃO APLICADA A/EM PNEUMÁTICO
 (73) BRIDGESTONE CORPORATION (JP)
 (72) SHINNOSUKE FUJIWARA
 (74) MMV Agentes da Propriedade Industrial Ltda.

Prazo de validade: 10 (dez) anos contados a partir de 03/01/2018, mediante o recolhimento da taxa quinquenal de manutenção (Artigos 119 e 120 da LPI) e observadas as demais condições legais.

(11) BR 30 2018 000011-0

Código 39 - Concessão do Registro
 (22) 03/01/2018
 (15) 12/06/2018
 (45) 12/06/2018
 (52) 32-00
 (54) PADRÃO ORNAMENTAL APLICADO A/EM TAPETE
 (73) ANDRE BENEDETTI TODA - ME (BR/MG)
 (72) ANDRÉ BENEDETTI TODA

Prazo de validade: 10 (dez) anos contados a partir de 03/01/2018, mediante o recolhimento da taxa quinquenal de manutenção (Artigos 119 e 120 da LPI) e observadas as demais condições legais.

(11) BR 30 2018 000013-7

Código 39 - Concessão do Registro
 (22) 04/01/2018
 (15) 12/06/2018
 (30) 07/07/2017 EM 004092260-0001
 (45) 12/06/2018
 (52) 21-01
 (54) CONFIGURAÇÃO APLICADA A/EM MÁQUINA DE JOGO
 (73) RECREATIVOS FRANCO, S.A. (ES)
 (72) JESÚS FRANCO MUÑOZ
 (74) PINHEIRO NETO ADVOGADOS

Prazo de validade: 10 (dez) anos contados a partir de 04/01/2018, mediante o recolhimento da taxa quinquenal de manutenção (Artigos 119 e 120 da LPI) e observadas as demais condições legais.

(11) BR 30 2018 000018-8

Código 39 - Concessão do Registro
 (22) 04/01/2018
 (15) 12/06/2018
 (45) 12/06/2018





(52) 03-01

(54) CONFIGURAÇÃO APLICADA A/EM POTE

(73) LOC PLAST INDÚSTRIA E COMÉRCIO DE ARTIGOS PLÁSTICOS EIRELI (BR/SP)

(72) CARLOS ALBERTO ANDOLFATTO

(74) VILELA COELHO SOCIEDADE DE ADVOGADOS

Prazo de validade: 10 (dez) anos contados a partir de 04/01/2018, mediante o recolhimento da taxa quinquenal de manutenção (Artigos 119 e 120 da LPI) e observadas as demais condições legais. (co) Registro concedido por força do art. 106 da Lei da Propriedade Industrial nº 9.279/96. Aplicável a instauração de ofício do processo administrativo de nulidade, conforme dispõe o Art.113, para averiguação da infringência do art. 95 do referido diploma legal. Título adequado de ofício nos termos do Art. 22 da Instrução Normativa 044/2015.

**(11) BR 30 2018 000021-8**

Código 39 - Concessão do Registro

(22) 04/01/2018

(15) 12/06/2018

(45) 12/06/2018

(52) 02-04

(54) CONFIGURAÇÃO APLICADA A/EM CHINELO

(73) GRENDENE S.A. (BR/CE)

(72) EDSON MATSUO

(74) Remer Villaça & Nogueira Assessoria e Consultoria de Prop. Intelectual S/S Ltda.

Prazo de validade: 10 (dez) anos contados a partir de 04/01/2018, mediante o recolhimento da taxa quinquenal de manutenção (Artigos 119 e 120 da LPI) e observadas as demais condições legais.

**(11) BR 30 2018 000022-6**

Código 39 - Concessão do Registro

(22) 04/01/2018





(15) 12/06/2018

(45) 12/06/2018

(52) 02-04

(54) CONFIGURAÇÃO APLICADA A/EM CHINELO

(73) GRENDENE S.A. (BR/CE)

(72) EDSON MATSUO

(74) Remer Villaça & Nogueira Assessoria e Consultoria de Prop. Intelectual S/S Ltda.

Prazo de validade: 10 (dez) anos contados a partir de 04/01/2018, mediante o recolhimento da taxa quinquenal de manutenção (Artigos 119 e 120 da LPI) e observadas as demais condições legais.



(11) BR 30 2018 000023-4

Código 39 - Concessão do Registro

(22) 04/01/2018

(15) 12/06/2018

(45) 12/06/2018

(52) 02-04

(54) CONFIGURAÇÃO APLICADA A/EM CHINELO

(73) GRENDENE S.A. (BR/CE)

(72) EDSON MATSUO

(74) Remer Villaça & Nogueira Assessoria e Consultoria de Prop. Intelectual S/S Ltda.

Prazo de validade: 10 (dez) anos contados a partir de 04/01/2018, mediante o recolhimento da taxa quinquenal de manutenção (Artigos 119 e 120 da LPI) e observadas as demais condições legais.



(11) BR 30 2018 000024-2

Código 39 - Concessão do Registro

(22) 04/01/2018

(15) 12/06/2018

(45) 12/06/2018

(52) 02-04

(54) CONFIGURAÇÃO APLICADA A/EM CHINELO

(73) GRENDENE S.A. (BR/CE)

(72) EDSON MATSUO



(74) Remer Villaça & Nogueira Assessoria e Consultoria de Prop. Intelectual S/S Ltda.

Prazo de validade: 10 (dez) anos contados a partir de 04/01/2018, mediante o recolhimento da taxa quinquenal de manutenção (Artigos 119 e 120 da LPI) e observadas as demais condições legais.



(11) BR 30 2018 000025-0



Código 39 - Concessão do Registro

(22) 04/01/2018

(15) 12/06/2018

(45) 12/06/2018

(52) 02-04

(54) CONFIGURAÇÃO APLICADA A/EM CHINELO

(73) GRENDENE S.A. (BR/CE)

(72) EDSON MATSUO

(74) Remer Villaça & Nogueira Assessoria e Consultoria de Prop. Intelectual S/S Ltda.

Prazo de validade: 10 (dez) anos contados a partir de 04/01/2018, mediante o recolhimento da taxa quinquenal de manutenção (Artigos 119 e 120 da LPI) e observadas as demais condições legais.



(11) BR 30 2018 000026-9



Código 39 - Concessão do Registro

(22) 04/01/2018

(15) 12/06/2018

(45) 12/06/2018

(52) 02-04

(54) CONFIGURAÇÃO APLICADA A/EM CHINELO

(73) GRENDENE S.A. (BR/CE)

(72) EDSON MATSUO

(74) Remer Villaça & Nogueira Assessoria e Consultoria de Prop. Intelectual S/S Ltda.

Prazo de validade: 10 (dez) anos contados a partir de 04/01/2018, mediante o recolhimento da taxa quinquenal de manutenção (Artigos 119 e 120 da LPI) e observadas as demais condições legais.





(11) BR 30 2018 000027-7



Código 39 - Concessão do Registro

(22) 04/01/2018

(15) 12/06/2018

(45) 12/06/2018

(52) 02-04

(54) CONFIGURAÇÃO APLICADA A/EM CHINELO

(73) GRENDENE S.A. (BR/CE)

(72) EDSON MATSUO

(74) Remer Villaça & Nogueira Assessoria e Consultoria de Prop. Intelectual S/S Ltda.

Prazo de validade: 10 (dez) anos contados a partir de 04/01/2018, mediante o recolhimento da taxa quinquenal de manutenção (Artigos 119 e 120 da LPI) e observadas as demais condições legais.



(11) BR 30 2018 000028-5



Código 39 - Concessão do Registro

(22) 04/01/2018

(15) 12/06/2018

(45) 12/06/2018

(52) 02-04

(54) CONFIGURAÇÃO APLICADA A/EM CHINELO

(73) GRENDENE S.A. (BR/CE)

(72) EDSON MATSUO

(74) Remer Villaça & Nogueira Assessoria e Consultoria de Prop. Intelectual S/S Ltda.

Prazo de validade: 10 (dez) anos contados a partir de 04/01/2018, mediante o recolhimento da taxa quinquenal de manutenção (Artigos 119 e 120 da LPI) e observadas as demais condições legais.



(11) BR 30 2018 000029-3

Código 39 - Concessão do Registro





(22) 04/01/2018
 (15) 12/06/2018
 (45) 12/06/2018
 (52) 02-04
 (54) CONFIGURAÇÃO APLICADA A/EM CHINELO
 (73) GRENDENE S.A. (BR/CE)
 (72) EDSON MATSUO
 (74) Remer Villaça & Nogueira Assessoria e Consultoria de Prop. Intelectual S/S Ltda.
 Prazo de validade: 10 (dez) anos contados a partir de 04/01/2018, mediante o recolhimento da taxa quinquenal de manutenção (Artigos 119 e 120 da LPI) e observadas as demais condições legais.



(11) BR 30 2018 000030-7

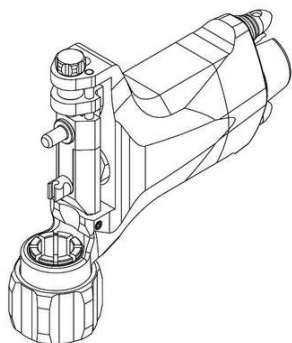

Código 39 - Concessão do Registro
 (22) 04/01/2018
 (15) 12/06/2018
 (45) 12/06/2018
 (52) 24-01
 (54) CONFIGURAÇÃO APLICADA A/EM MÁQUINA DE TATUAGEM
 (73) CARBYNE - INDÚSTRIA, COMÉRCIO, IMPORTAÇÃO E EXPORTAÇÃO LTDA (BR/SC)
 (72) Sigilo de Autor, conforme solicitado e com base no artigo 6º, § 4º da LPI
 Prazo de validade: 10 (dez) anos contados a partir de 04/01/2018, mediante o recolhimento da taxa quinquenal de manutenção (Artigos 119 e 120 da LPI) e observadas as demais condições legais. (co) Título adequado de ofício nos termos do Art. 22 da Instrução Normativa 044/2015.

(11) BR 30 2018 000031-5



Código 39 - Concessão do Registro
 (22) 04/01/2018
 (15) 12/06/2018
 (45) 12/06/2018
 (52) 02-04
 (54) CONFIGURAÇÃO APLICADA A/EM CHINELO
 (73) GRENDENE S.A. (BR/CE)
 (72) EDSON MATSUO
 (74) Remer Villaça & Nogueira Assessoria e Consultoria de Prop. Intelectual S/S Ltda.
 Prazo de validade: 10 (dez) anos contados a partir de 04/01/2018, mediante o



recolhimento da taxa quinquenal de manutenção (Artigos 119 e 120 da LPI) e observadas as demais condições legais.



(11) BR 30 2018 000032-3

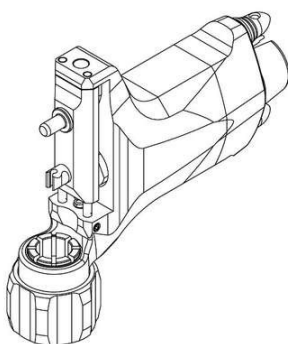

Código 39 - Concessão do Registro

(22) 04/01/2018

(15) 12/06/2018

(45) 12/06/2018

(52) 24-01

(54) CONFIGURAÇÃO APLICADA A/EM MÁQUINA DE TATUAGEM

(73) CARBYNE - INDÚSTRIA, COMÉRCIO, IMPORTAÇÃO E EXPORTAÇÃO LTDA (BR/SC)

(72) Sigilo de Autor, conforme solicitado e com base no artigo 6º, § 4º da LPI
Prazo de validade: 10 (dez) anos contados a partir de 04/01/2018, mediante o recolhimento da taxa quinquenal de manutenção (Artigos 119 e 120 da LPI) e observadas as demais condições legais. (co) Título adequado de ofício nos termos do Art. 22 da Instrução Normativa 044/2015.

(11) BR 30 2018 000034-0

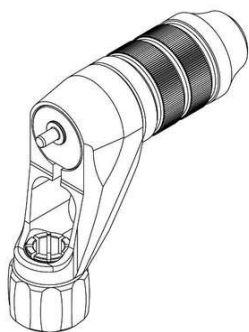

Código 39 - Concessão do Registro

(22) 04/01/2018

(15) 12/06/2018

(45) 12/06/2018

(52) 24-01

(54) CONFIGURAÇÃO APLICADA A/EM MÁQUINA DE TATUAGEM

(73) CARBYNE - INDÚSTRIA, COMÉRCIO, IMPORTAÇÃO E EXPORTAÇÃO LTDA (BR/SC)

(72) Sigilo de Autor, conforme solicitado e com base no artigo 6º, § 4º da LPI
Prazo de validade: 10 (dez) anos contados a partir de 04/01/2018, mediante o recolhimento da taxa quinquenal de manutenção (Artigos 119 e 120 da LPI) e observadas as demais condições legais. (co) Título adequado de ofício nos termos do Art. 22 da Instrução Normativa 044/2015.

(11) BR 30 2018 000035-8



Código 39 - Concessão do Registro

(22) 04/01/2018

(15) 12/06/2018

(45) 12/06/2018

(52) 02-04

(54) CONFIGURAÇÃO APLICADA A/EM CALÇADO



(73) GRENDENE S.A. (BR/CE)

(72) EDSON MATSUO

(74) Remer Villaça & Nogueira Assessoria e Consultoria de Prop. Intelectual S/S Ltda.

Prazo de validade: 10 (dez) anos contados a partir de 04/01/2018, mediante o recolhimento da taxa quinquenal de manutenção (Artigos 119 e 120 da LPI) e observadas as demais condições legais.

(11) BR 30 2018 000038-2



Código 39 - Concessão do Registro

(22) 04/01/2018

(15) 12/06/2018

(45) 12/06/2018

(52) 02-04

(54) CONFIGURAÇÃO APLICADA A/EM CALÇADO

(73) GRENDENE S.A. (BR/CE)

(72) EDSON MATSUO

(74) Remer Villaça & Nogueira Assessoria e Consultoria de Prop. Intelectual S/S Ltda.

Prazo de validade: 10 (dez) anos contados a partir de 04/01/2018, mediante o recolhimento da taxa quinquenal de manutenção (Artigos 119 e 120 da LPI) e observadas as demais condições legais.

(11) BR 30 2018 000039-0

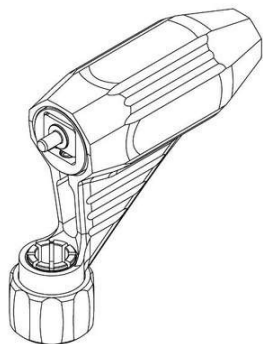

Código 39 - Concessão do Registro

(22) 04/01/2018

(15) 12/06/2018

(45) 12/06/2018

(52) 28-03

(54) CONFIGURAÇÃO APLICADA A/EM MÁQUINA DE TATUAGEM

(73) CARBYNE - INDÚSTRIA, COMÉRCIO, IMPORTAÇÃO E EXPORTAÇÃO LTDA (BR/SC)

(72) Sigilo de Autor, conforme solicitado e com base no artigo 6º, § 4º da LPI

Prazo de validade: 10 (dez) anos contados a partir de 04/01/2018, mediante o recolhimento da taxa quinquenal de manutenção (Artigos 119 e 120 da LPI) e observadas as demais condições legais. (co) Título adequado de ofício nos termos do Art. 22 da Instrução Normativa 044/2015.

(11) BR 30 2018 000040-4

Código 39 - Concessão do Registro

(22) 04/01/2018

(15) 12/06/2018

(45) 12/06/2018

(52) 02-04





(54) CONFIGURAÇÃO APLICADA A/EM CALÇADO

(73) GRENDENE S.A. (BR/CE)

(72) EDSON MATSUO

(74) Remer Villaça & Nogueira Assessoria e Consultoria de Prop. Intelectual S/S Ltda.

Prazo de validade: 10 (dez) anos contados a partir de 04/01/2018, mediante o recolhimento da taxa quinquenal de manutenção (Artigos 119 e 120 da LPI) e observadas as demais condições legais.

(11) BR 30 2018 000041-2



Código 39 - Concessão do Registro

(22) 04/01/2018

(15) 12/06/2018

(45) 12/06/2018

(52) 02-04

(54) CONFIGURAÇÃO APLICADA A/EM CALÇADO

(73) GRENDENE S.A. (BR/CE)

(72) EDSON MATSUO

(74) Remer Villaça & Nogueira Assessoria e Consultoria de Prop. Intelectual S/S Ltda.

Prazo de validade: 10 (dez) anos contados a partir de 04/01/2018, mediante o recolhimento da taxa quinquenal de manutenção (Artigos 119 e 120 da LPI) e observadas as demais condições legais.

(11) BR 30 2018 000042-0



Código 39 - Concessão do Registro

(22) 04/01/2018

(15) 12/06/2018

(45) 12/06/2018

(52) 02-04

(54) CONFIGURAÇÃO APLICADA A/EM CALÇADO

(73) GRENDENE S.A. (BR/CE)

(72) EDSON MATSUO

(74) Remer Villaça & Nogueira Assessoria e Consultoria de Prop. Intelectual S/S Ltda.

Prazo de validade: 10 (dez) anos contados a partir de 04/01/2018, mediante o recolhimento da taxa quinquenal de manutenção (Artigos 119 e 120 da LPI) e observadas as demais condições legais.

(11) BR 30 2018 000043-9

Código 39 - Concessão do Registro

(22) 04/01/2018

(15) 12/06/2018

(45) 12/06/2018





(52) 02-04

(54) CONFIGURAÇÃO APLICADA A/EM CALÇADO

(73) GRENDENE S.A. (BR/CE)

(72) EDSON MATSUO

(74) Remer Villaça & Nogueira Assessoria e Consultoria de Prop. Intelectual S/S Ltda.

Prazo de validade: 10 (dez) anos contados a partir de 04/01/2018, mediante o recolhimento da taxa quinquenal de manutenção (Artigos 119 e 120 da LPI) e observadas as demais condições legais.

(11) BR 30 2018 000044-7



Código 39 - Concessão do Registro

(22) 04/01/2018

(15) 12/06/2018

(45) 12/06/2018

(52) 02-04

(54) CONFIGURAÇÃO APLICADA A/EM CALÇADO

(73) GRENDENE S.A. (BR/CE)

(72) EDSON MATSUO

(74) Remer Villaça & Nogueira Assessoria e Consultoria de Prop. Intelectual S/S Ltda.

Prazo de validade: 10 (dez) anos contados a partir de 04/01/2018, mediante o recolhimento da taxa quinquenal de manutenção (Artigos 119 e 120 da LPI) e observadas as demais condições legais.

(11) BR 30 2018 000045-5



Código 39 - Concessão do Registro

(22) 04/01/2018

(15) 12/06/2018

(45) 12/06/2018

(52) 02-04

(54) CONFIGURAÇÃO APLICADA A/EM CALÇADO

(73) GRENDENE S.A. (BR/CE)

(72) EDSON MATSUO

(74) Remer Villaça & Nogueira Assessoria e Consultoria de Prop. Intelectual S/S Ltda.

Prazo de validade: 10 (dez) anos contados a partir de 04/01/2018, mediante o recolhimento da taxa quinquenal de manutenção (Artigos 119 e 120 da LPI) e observadas as demais condições legais.

(11) BR 30 2018 000046-3

Código 39 - Concessão do Registro

(22) 04/01/2018

(15) 12/06/2018





(45) 12/06/2018
 (52) 02-04
 (54) CONFIGURAÇÃO APLICADA A/EM CALÇADO
 (73) GRENDENE S.A. (BR/CE)
 (72) EDSON MATSUO
 (74) Remer Villaça & Nogueira Assessoria e Consultoria de Prop. Intelectual S/S Ltda.
 Prazo de validade: 10 (dez) anos contados a partir de 04/01/2018, mediante o recolhimento da taxa quinquenal de manutenção (Artigos 119 e 120 da LPI) e observadas as demais condições legais.

(11) BR 30 2018 000047-1



Código 39 - Concessão do Registro
 (22) 04/01/2018
 (15) 12/06/2018
 (45) 12/06/2018
 (52) 02-04
 (54) CONFIGURAÇÃO APLICADA A/EM CALÇADO
 (73) GRENDENE S.A. (BR/CE)
 (72) EDSON MATSUO
 (74) Remer Villaça & Nogueira Assessoria e Consultoria de Prop. Intelectual S/S Ltda.
 Prazo de validade: 10 (dez) anos contados a partir de 04/01/2018, mediante o recolhimento da taxa quinquenal de manutenção (Artigos 119 e 120 da LPI) e observadas as demais condições legais.

(11) BR 30 2018 000048-0

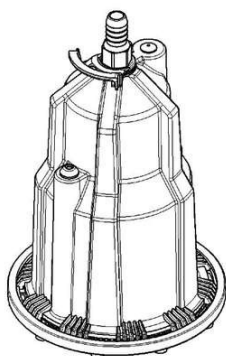

Código 39 - Concessão do Registro
 (22) 05/01/2018
 (15) 12/06/2018
 (45) 12/06/2018
 (52) 15-02
 (54) CONFIGURAÇÃO APLICADA A/EM BOMBA HIDRÁULICA
 (73) INDÚSTRIA DE MOTORES ANAUGER S/A (BR/SP)
 (72) EDUARDO APARECIDO BALDUINO; ANDERSON DE SOUZA PEREIRA
 (74) Ariboni, Fabbri e Schmidt Sociedade de Advogados
 Prazo de validade: 10 (dez) anos contados a partir de 05/01/2018, mediante o recolhimento da taxa quinquenal de manutenção (Artigos 119 e 120 da LPI) e observadas as demais condições legais.

(11) BR 30 2018 000051-0

Código 39 - Concessão do Registro
 (22) 05/01/2018
 (15) 12/06/2018





(30) 05/07/2017 EM 004089431
 (45) 12/06/2018
 (52) 09-01
 (54) CONFIGURAÇÃO APLICADA A/EM FRASCO PARA PERFUME
 (73) PUIG FRANCE, SOCIÉTÉ PAR ACTIONS SIMPLIFIÉE (FR)
 (72) JÉRÔME FAILLANT-DUMAS
 (74) Bhering Advogados (nome anterior Bhering Assessoria S/C Ltda.)
 Prazo de validade: 10 (dez) anos contados a partir de 05/01/2018, mediante o recolhimento da taxa quinquenal de manutenção (Artigos 119 e 120 da LPI) e observadas as demais condições legais.

(11) BR 30 2018 000059-5

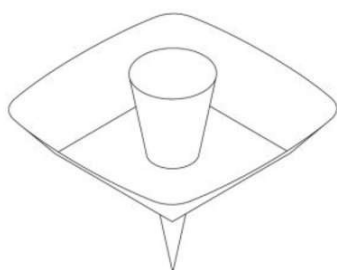

Código 39 - Concessão do Registro
 (22) 08/01/2018
 (15) 12/06/2018
 (30) 07/11/2017 EM 004498038
 (45) 12/06/2018
 (52) 07-06
 (54) CONFIGURAÇÃO APLICADA A/EM SUPORTE PARA CONE
 (73) UNILEVER NV (NL)
 (72) DANIEL GEORGE BOOTH
 (74) ANA PAULA SANTOS CELIDONIO
 Prazo de validade: 10 (dez) anos contados a partir de 08/01/2018, mediante o recolhimento da taxa quinquenal de manutenção (Artigos 119 e 120 da LPI) e observadas as demais condições legais.

(11) BR 30 2018 000061-7



Código 39 - Concessão do Registro
 (22) 08/01/2018
 (15) 12/06/2018
 (30) 20/07/2017 JP 2017015630
 (45) 12/06/2018
 (52) 12-11
 (54) CONFIGURAÇÃO APLICADA A/EM MOTOCICLETA
 (73) HONDA MOTOR CO., LTD. (JP)
 (72) BIN HAN; ZHIJIN CHEN; XUE YUAN
 (74) DANNEMANN, SIEMSEN, BIGLER & IPANEMA MOREIRA
 Prazo de validade: 10 (dez) anos contados a partir de 08/01/2018, mediante o recolhimento da taxa quinquenal de manutenção (Artigos 119 e 120 da LPI) e observadas as demais condições legais.

(11) BR 30 2018 000063-3

Código 39 - Concessão do Registro
 (22) 08/01/2018





(15) 12/06/2018
 (30) 20/07/2017 JP 2017015631
 (45) 12/06/2018
 (52) 12-11
 (54) CONFIGURAÇÃO APLICADA A/EM CARENAGEM DE MOTOCICLETA
 (73) HONDA MOTOR CO., LTD. (JP)
 (72) BIN HAN; ZHIJIN CHEN; XUE YUAN
 (74) DANNEMANN, SIEMSEN, BIGLER & IPANEMA MOREIRA
 Prazo de validade: 10 (dez) anos contados a partir de 08/01/2018, mediante o recolhimento da taxa quinquenal de manutenção (Artigos 119 e 120 da LPI) e observadas as demais condições legais.

(11) BR 30 2018 000066-8

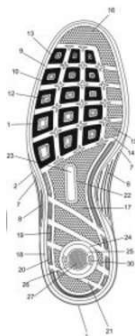

Código 39 - Concessão do Registro
 (22) 08/01/2018
 (15) 12/06/2018
 (45) 12/06/2018
 (52) 02-04
 (54) CONFIGURAÇÃO APLICADA A/EM SOLADO
 (73) CALÇADOS PEGADA NORDESTE LTDA (BR/BA)
 (72) JONAS LOURENÇO ENGELMANN
 (74) EDEMAR PEREIRA CAPELLA
 Prazo de validade: 10 (dez) anos contados a partir de 08/01/2018, mediante o recolhimento da taxa quinquenal de manutenção (Artigos 119 e 120 da LPI) e observadas as demais condições legais.



(11) BR 30 2018 000073-0



Código 39 - Concessão do Registro
 (22) 09/01/2018
 (15) 12/06/2018
 (30) 20/10/2017 EM 004414522
 (45) 12/06/2018
 (52) 06-01
 (54) CONFIGURAÇÃO APLICADA A/EM CADEIRA
 (73) KARTELL S.P.A. (IT)
 (72) ROBERTO PALOMBA; LUDOVICA DESIDERIA SERAFINI POZZI



(74) Ariboni, Fabbri e Schmidt Sociedade de Advogados

Prazo de validade: 10 (dez) anos contados a partir de 09/01/2018, mediante o recolhimento da taxa quinquenal de manutenção (Artigos 119 e 120 da LPI) e observadas as demais condições legais.

(11) BR 30 2018 000074-9



Código 39 - Concessão do Registro

(22) 09/01/2018

(15) 12/06/2018

(45) 12/06/2018

(52) 08-08

(54) CONFIGURAÇÃO APLICADA A/EM SUPORTE

(73) MARCELO BORBOREMA DE BRITO (BR/SP)

(72) MARCELO BORBOREMA DE BRITO

(74) Cannon Marcas e Patentes S/C Ltda.

Prazo de validade: 10 (dez) anos contados a partir de 09/01/2018, mediante o recolhimento da taxa quinquenal de manutenção (Artigos 119 e 120 da LPI) e observadas as demais condições legais.

(11) BR 30 2018 000076-5

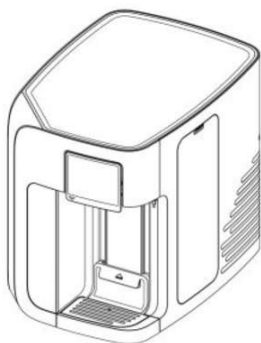

Código 39 - Concessão do Registro

(22) 09/01/2018

(15) 12/06/2018

(45) 12/06/2018

(52) 07-04

(54) CONFIGURAÇÃO APLICADA A/EM EQUIPAMENTO DE BEBIDAS

(73) B. BLEND MÁQUINAS E BEBIDAS S.A. (BR/SP)

(72) FELIPE BASTIANELLO SCREMIN; VICTOR HENRIQUE FAGUNDES;
ALFREDO ROCHA MARIA

(74) Daniel Advogados (Alt.de Daniel & Cia)

Prazo de validade: 10 (dez) anos contados a partir de 09/01/2018, mediante o recolhimento da taxa quinquenal de manutenção (Artigos 119 e 120 da LPI) e observadas as demais condições legais.

(11) BR 30 2018 000082-0

Código 39 - Concessão do Registro

(22) 10/01/2018

(15) 12/06/2018

(45) 12/06/2018

(52) 09-09

(54) CONFIGURAÇÃO APLICADA A/EM LIXEIRA

(73) TRAMONTINA TEEC S.A. (BR/RS)

(72) RICCARDO BIANCHI

(74) CREAÇÃO MARCAS E PATENTES LTDA.



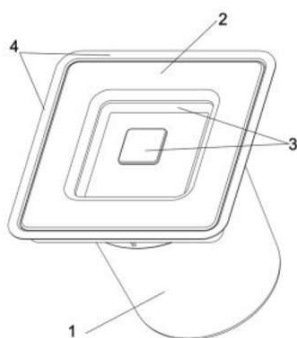

Prazo de validade: 10 (dez) anos contados a partir de 10/01/2018, mediante o recolhimento da taxa quinquenal de manutenção (Artigos 119 e 120 da LPI) e observadas as demais condições legais.

(11) BR 30 2018 000083-8



Código 39 - Concessão do Registro

(22) 10/01/2018

(15) 12/06/2018

(45) 12/06/2018

(52) 07-02

(54) CONFIGURAÇÃO APLICADA A/EM CHURRASQUEIRA

(73) CARLOS RONI MATTE (BR/RS)

(72) CARLOS RONI MATTE

Prazo de validade: 10 (dez) anos contados a partir de 10/01/2018, mediante o recolhimento da taxa quinquenal de manutenção (Artigos 119 e 120 da LPI) e observadas as demais condições legais.

(11) BR 30 2018 000087-0

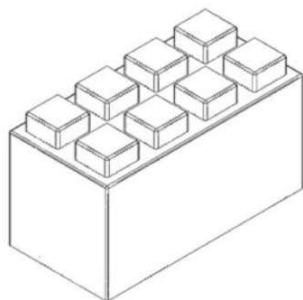

Código 39 - Concessão do Registro

(22) 10/01/2018

(15) 12/06/2018

(45) 12/06/2018

(52) 06-06

(54) CONFIGURAÇÃO APLICADA A/EM BLOCO PARA SISTEMA MODULAR

(73) EVERBLOCK SYSTEMS, LLC. (US)

(72) ARNON ROSAN

(74) Peduti Sociedade de Advogados

Prazo de validade: 10 (dez) anos contados a partir de 10/01/2018, mediante o recolhimento da taxa quinquenal de manutenção (Artigos 119 e 120 da LPI) e observadas as demais condições legais. (co) Registro concedido por força do art. 106 da Lei da Propriedade Industrial nº 9.279/96. Aplicável a instauração de ofício do processo administrativo de nulidade, conforme dispõe o Art.113, para averiguação da infringência do art. 95 do referido diploma legal.



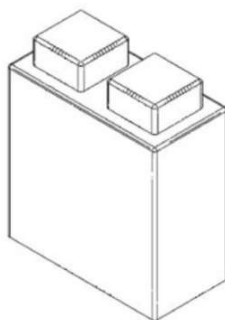
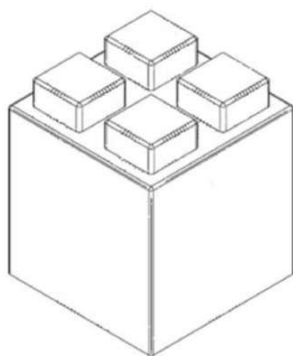

(11) BR 30 2018 000093-5

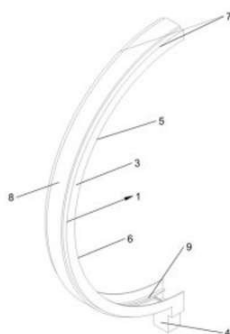

Código 39 - Concessão do Registro

(22) 11/01/2018

(15) 12/06/2018

(45) 12/06/2018

(52) 12-16

(54) CONFIGURAÇÃO APLICADA A/EM CARENAGEM PROTETORA PARA ESCADAS ROLANTE

(73) ANTONIO AUGUSTO PIZELLI TIRSO (BR/SP) ; MAURICIO MASSARI (BR/SP)

(72) ANTONIO AUGUSTO PIZELLI TIRSO; MAURICIO MASSARI

(74) ANA PAULA MAZZEI DOS SANTOS LEITE

Prazo de validade: 10 (dez) anos contados a partir de 11/01/2018, mediante o recolhimento da taxa quinquenal de manutenção (Artigos 119 e 120 da LPI) e observadas as demais condições legais.

(11) BR 30 2018 000094-3

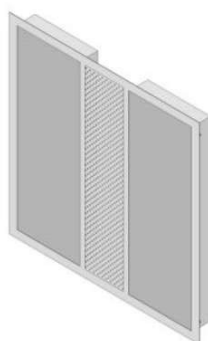

Código 39 - Concessão do Registro

(22) 11/01/2018

(15) 12/06/2018

(45) 12/06/2018

(52) 26-05

(54) CONFIGURAÇÃO APLICADA A/EM LUMINÁRIA

(73) POWERPIC REPRESENTAÇÕES LTDA (BR/SP)

(72) ROBERTO LUIZ LOPES MAURI CARDOSO

(74) Pienegonda, Moreira & Associados Ltda

Prazo de validade: 10 (dez) anos contados a partir de 11/01/2018, mediante o recolhimento da taxa quinquenal de manutenção (Artigos 119 e 120 da LPI) e observadas as demais condições legais.



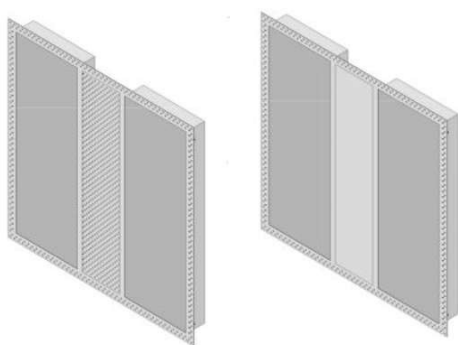

(11) BR 30 2018 000099-4

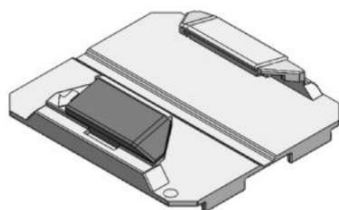

Código 39 - Concessão do Registro

(22) 12/01/2018

(15) 12/06/2018

(45) 12/06/2018

(52) 12-99

(54) CONFIGURAÇÃO APLICADA A/EM GALOCHA PARA TRILHOS

(73) WIRKLICH INDUSTRIA DE PLÁSTICOS LTDA. (BR/RS)

(72) MARCELO SPERB; FAUSTO KAUER

(74) LEÃO PROPRIEDADE INTELECTUAL

Prazo de validade: 10 (dez) anos contados a partir de 12/01/2018, mediante o recolhimento da taxa quinquenal de manutenção (Artigos 119 e 120 da LPI) e observadas as demais condições legais.

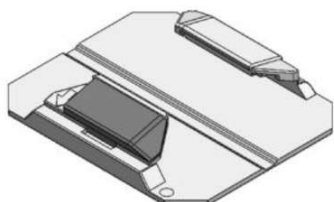

(11) BR 30 2018 000101-0



Código 39 - Concessão do Registro

(22) 12/01/2018

(15) 12/06/2018

(30) 13/07/2017 EM 0041019540006

(45) 12/06/2018

(52) 21-02

(54) CONFIGURAÇÃO APLICADA A/EM APARELHO PARA EXERCÍCIOS

(73) DECATHLON (FR)

(72) SEBASTIEN HAQUET; CHARLES CAMBIANICA; DORIAN HERNOULD

(74) CBSG Propriedade Intelectual Ltda

Prazo de validade: 10 (dez) anos contados a partir de 12/01/2018, mediante o recolhimento da taxa quinquenal de manutenção (Artigos 119 e 120 da LPI) e observadas as demais condições legais.

(11) BR 30 2018 000102-8

Código 39 - Concessão do Registro





(22) 12/01/2018
 (15) 12/06/2018
 (30) 13/07/2017 EM 004101954-0005
 (45) 12/06/2018
 (52) 21-02
 (54) CONFIGURAÇÃO APLICADA A/EM APARELHO PARA EXERCÍCIOS
 (73) DECATHLON (FR)
 (72) SEBASTIEN HAQUET; CHARLES CAMBIANICA; DORIAN HERNOULD
 (74) CBSG Propriedade Intelectual Ltda
 Prazo de validade: 10 (dez) anos contados a partir de 12/01/2018, mediante o recolhimento da taxa quinquenal de manutenção (Artigos 119 e 120 da LPI) e observadas as demais condições legais.

(11) BR 30 2018 000103-6

Código 39 - Concessão do Registro
 (22) 12/01/2018
 (15) 12/06/2018
 (45) 12/06/2018
 (52) 25-01
 (54) CONFIGURAÇÃO APLICADA A/EM PERFIL
 (73) NOVA CITY EMPREENDIMENTOS E PARTICIPAÇÕES LTDA (BR/SP)
 (72) TARCISIO MARCIO ALONSO
 (74) PAULO LOFRANO MALAGUTTI
 Prazo de validade: 10 (dez) anos contados a partir de 12/01/2018, mediante o recolhimento da taxa quinquenal de manutenção (Artigos 119 e 120 da LPI) e observadas as demais condições legais. (co) Título adequado de ofício nos termos do Art. 22 da Instrução Normativa 044/2015.

**(11) BR 30 2018 000105-2**

Código 39 - Concessão do Registro
 (22) 12/01/2018
 (15) 12/06/2018
 (30) 13/07/2017 EM 0041019540003
 (45) 12/06/2018
 (52) 21-02
 (54) CONFIGURAÇÃO APLICADA A/EM APARELHO PARA EXERCÍCIOS
 (73) DECATHLON (FR)
 (72) SEBASTIEN HAQUET; CHARLES CAMBIANICA; DORIAN HERNOULD
 (74) CBSG Propriedade Intelectual Ltda



Prazo de validade: 10 (dez) anos contados a partir de 12/01/2018, mediante o recolhimento da taxa quinquenal de manutenção (Artigos 119 e 120 da LPI) e observadas as demais condições legais.

(11) BR 30 2018 000107-9



Código 39 - Concessão do Registro
(22) 12/01/2018
(15) 12/06/2018
(45) 12/06/2018
(52) 28-03
(54) CONFIGURAÇÃO APLICADA A/EM PINCEL.
(73) DANIEL MORITA (BR/PR)
(72) DANIEL MORITA
(74) Vilage Marcas e Patentes Ltda

Prazo de validade: 10 (dez) anos contados a partir de 12/01/2018, mediante o recolhimento da taxa quinquenal de manutenção (Artigos 119 e 120 da LPI) e observadas as demais condições legais.

(11) BR 30 2018 000110-9



Código 39 - Concessão do Registro
(22) 12/01/2018
(15) 12/06/2018
(30) 02/08/2017 JP 2017-016730
(45) 12/06/2018
(52) 26-06
(54) CONFIGURAÇÃO APLICADA A/EM FAROL
(73) NISSAN JIDOSHA KABUSHIKI KAISHA (ALSO TRADING AS NISSAN MOTOR CO., LTD.) (JP)
(72) MOTOYUKI SUZUKI
(74) Daniel Advogados (Alt.de Daniel & Cia)

Prazo de validade: 10 (dez) anos contados a partir de 12/01/2018, mediante o recolhimento da taxa quinquenal de manutenção (Artigos 119 e 120 da LPI) e observadas as demais condições legais.

(11) BR 30 2018 000111-7



Código 39 - Concessão do Registro
(22) 12/01/2018
(15) 12/06/2018
(30) 14/07/2017 JP 2017-015305
(45) 12/06/2018
(52) 26-06
(54) CONFIGURAÇÃO APLICADA A/EM FAROL
(73) NISSAN JIDOSHA KABUSHIKI KAISHA (ALSO TRADING AS NISSAN MOTOR CO., LTD.) (JP)



(72) MOTOYUKI SUZUKI; HIROTADA KUWAHARA

(74) Daniel Advogados (Alt.de Daniel & Cia)

Prazo de validade: 10 (dez) anos contados a partir de 12/01/2018, mediante o recolhimento da taxa quinquenal de manutenção (Artigos 119 e 120 da LPI) e observadas as demais condições legais.

(11) BR 30 2018 000112-5

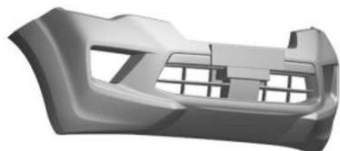

Código 39 - Concessão do Registro

(22) 12/01/2018

(15) 12/06/2018

(30) 14/07/2017 JP 2017-015283

(45) 12/06/2018

(52) 12-16

(54) CONFIGURAÇÃO APLICADA A/EM PARACHOQUE

(73) NISSAN JIDOSHA KABUSHIKI KAISHA (ALSO TRADING AS NISSAN MOTOR CO., LTD.) (JP)

(72) MASANOBU INO; MOTOYUKI SUZUKI

(74) Daniel Advogados (Alt.de Daniel & Cia)

Prazo de validade: 10 (dez) anos contados a partir de 12/01/2018, mediante o recolhimento da taxa quinquenal de manutenção (Artigos 119 e 120 da LPI) e observadas as demais condições legais.

(11) BR 30 2018 000113-3

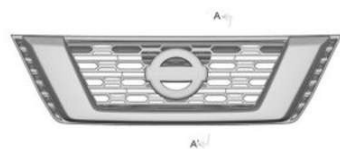

Código 39 - Concessão do Registro

(22) 12/01/2018

(15) 12/06/2018

(30) 14/07/2017 JP 2017-015282

(45) 12/06/2018

(52) 12-16

(54) CONFIGURAÇÃO APLICADA A/EM GRADE PARA VEÍCULO

(73) NISSAN JIDOSHA KABUSHIKI KAISHA (ALSO TRADING AS NISSAN MOTOR CO., LTD.) (JP)

(72) MOTOYUKI SUZUKI; MASATO TAKAHASHI

(74) Daniel Advogados (Alt.de Daniel & Cia)

Prazo de validade: 10 (dez) anos contados a partir de 12/01/2018, mediante o recolhimento da taxa quinquenal de manutenção (Artigos 119 e 120 da LPI) e observadas as demais condições legais.

(11) BR 30 2018 000114-1

Código 39 - Concessão do Registro

(22) 12/01/2018

(15) 12/06/2018

(30) 14/07/2017 JP 2017-015279

(45) 12/06/2018





(52) 12-08
 (54) CONFIGURAÇÃO APLICADA A/EM AUTOMÓVEL
 (73) NISSAN JIDOSHA KABUSHIKI KAISHA (ALSO TRADING AS NISSAN MOTOR CO., LTD.) (JP)
 (72) MASANOBU INO
 (74) Daniel Advogados (Alt.de Daniel & Cia)

Prazo de validade: 10 (dez) anos contados a partir de 12/01/2018, mediante o recolhimento da taxa quinquenal de manutenção (Artigos 119 e 120 da LPI) e observadas as demais condições legais.

(11) BR 30 2018 000129-0



Código 39 - Concessão do Registro
 (22) 16/01/2018
 (15) 12/06/2018
 (45) 12/06/2018
 (52) 09-07
 (54) CONFIGURAÇÃO APLICADA A/EM TAMPA PARA FIO DENTAL
 (73) GIOVANNA FORSINI DONHA (BR/SP)
 (72) GIOVANNA FORSINI DONHA
 (74) GUILHERME ROBERTO DORTA DA SILVA

Prazo de validade: 10 (dez) anos contados a partir de 16/01/2018, mediante o recolhimento da taxa quinquenal de manutenção (Artigos 119 e 120 da LPI) e observadas as demais condições legais.

(11) BR 30 2018 000133-8



Código 39 - Concessão do Registro
 (22) 16/01/2018
 (15) 12/06/2018
 (45) 12/06/2018
 (52) 09-01
 (54) CONFIGURAÇÃO APLICADA A/EM FRASCO
 (73) TOPFORM INDÚSTRIA PLÁSTICA LTDA. (BR/SP)
 (72) MARIO LETTERINO TADEU STAVALE
 (74) ANTÔNIO MAURÍCIO PEDRAS ARNAUD

Prazo de validade: 10 (dez) anos contados a partir de 16/01/2018, mediante o recolhimento da taxa quinquenal de manutenção (Artigos 119 e 120 da LPI) e observadas as demais condições legais.

(11) BR 30 2018 000134-6

Código 39 - Concessão do Registro
 (22) 16/01/2018
 (15) 12/06/2018
 (45) 12/06/2018
 (52) 21-02



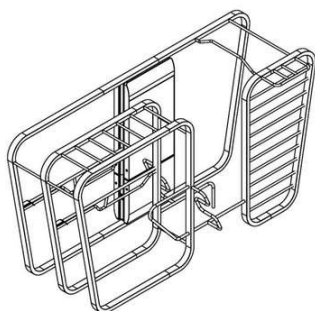

(54) CONFIGURAÇÃO APLICADA A/EM MOBILIÁRIO ESPORTIVO URBANO
 (73) LUIZ AUGUSTO DE SIQUEIRA INDIO DA COSTA (BR/RJ)
 (72) LUIZ AUGUSTO SIQUEIRA INDIO DA COSTA; GUSTAVO ALVES RUSSI;
 ANDRÉ CUNHA LOBO DE MELO; TILL PUPAK; PEDRO PONS ANTUNES; LUIZ
 GUILHERME ASSIS MELO DE BAERE
 (74) ERIKA BLASELBAUER
 Prazo de validade: 10 (dez) anos contados a partir de 16/01/2018, mediante o
 recolhimento da taxa quinquenal de manutenção (Artigos 119 e 120 da LPI) e
 observadas as demais condições legais.

(11) BR 30 2018 000137-0

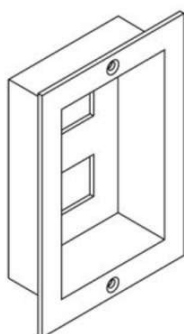

Código 39 - Concessão do Registro
 (22) 16/01/2018
 (15) 12/06/2018
 (30) 16/08/2017 JP 2017-019025
 (45) 12/06/2018
 (52) 08-08
 (54) CONFIGURAÇÃO APLICADA A/EM ESPELHO DE TOMADA
 (73) AKITERU HIRAYAMA (JP) ; MASAYOSHI MORI (JP)
 (72) AKITERU HIRAYAMA; MASAYOSHI MORI
 (74) ALEXANDRE FUKUDA YAMASHITA
 Prazo de validade: 10 (dez) anos contados a partir de 16/01/2018, mediante o
 recolhimento da taxa quinquenal de manutenção (Artigos 119 e 120 da LPI) e
 observadas as demais condições legais.

(11) BR 30 2018 000140-0



Código 39 - Concessão do Registro
 (22) 17/01/2018
 (15) 12/06/2018
 (30) 04/08/2017 EM 004134922
 (45) 12/06/2018
 (52) 21-02
 (54) CONFIGURAÇÃO APLICADA A/EM APARELHO DE EXERCÍCIO
 (73) TECHNOGYM S.P.A. (IT)
 (72) SIMONE SERVADEI; IVAN LISI; NERIO ALESSANDRI
 (74) MAURÍCIO ARIBONI
 Prazo de validade: 10 (dez) anos contados a partir de 17/01/2018, mediante o
 recolhimento da taxa quinquenal de manutenção (Artigos 119 e 120 da LPI) e
 observadas as demais condições legais.

(11) BR 30 2018 000142-7

Código 39 - Concessão do Registro
 (22) 17/01/2018
 (15) 12/06/2018





(30) 28/07/2017 EM 004123842

(45) 12/06/2018

(52) 14-04

(54) CONFIGURAÇÃO APLICADA A/EM ICONES DE INTERFACE GRÁFICA

(73) SIEMENS HEALTHCARE GMBH (DE)

(72) ROGER SCROOBY

(74) DANNEMANN, SIEMSEN, BIGLER & IPANEMA MOREIRA

Prazo de validade: 10 (dez) anos contados a partir de 17/01/2018, mediante o recolhimento da taxa quinquenal de manutenção (Artigos 119 e 120 da LPI) e observadas as demais condições legais.

(11) BR 30 2018 000147-8



Código 39 - Concessão do Registro

(22) 17/01/2018

(15) 12/06/2018

(45) 12/06/2018

(52) 20-03

(54) CONFIGURAÇÃO APLICADA A/EM TOTEM DE TETO

(73) ROGUSTEC INDÚSTRIA E COMÉRCIO LTDA-EPP (BR/SP)

(72) RODRIGO LOPES MOREIRA

(74) TINOCO SOARES SOCIEDADE DE ADVOGADOS

Prazo de validade: 10 (dez) anos contados a partir de 17/01/2018, mediante o recolhimento da taxa quinquenal de manutenção (Artigos 119 e 120 da LPI) e observadas as demais condições legais.

(11) BR 30 2018 000149-4



Código 39 - Concessão do Registro

(22) 17/01/2018

(15) 12/06/2018

(45) 12/06/2018

(52) 20-03

(54) CONFIGURAÇÃO APLICADA A/EM DISPLAY DE PAREDE

(73) ROGUSTEC INDÚSTRIA E COMÉRCIO LTDA-EPP (BR/SP)

(72) RODRIGO LOPES MOREIRA

(74) TINOCO SOARES SOCIEDADE DE ADVOGADOS

Prazo de validade: 10 (dez) anos contados a partir de 17/01/2018, mediante o recolhimento da taxa quinquenal de manutenção (Artigos 119 e 120 da LPI) e observadas as demais condições legais.

(11) BR 30 2018 000160-5

Código 39 - Concessão do Registro

(22) 18/01/2018

(15) 12/06/2018

(45) 12/06/2018





(52) 07-05

(54) CONFIGURAÇÃO APLICADA A/EM ESCORREDOR

(73) ANDRÉ MENOTI MERLI (BR/SP)

(72) ANDRÉ MENOTI MERLI

(74) JOSÉ EDIS RODRIGUES

Prazo de validade: 10 (dez) anos contados a partir de 18/01/2018, mediante o recolhimento da taxa quinquenal de manutenção (Artigos 119 e 120 da LPI) e observadas as demais condições legais.

(11) BR 30 2018 000161-3

Código 39 - Concessão do Registro

(22) 18/01/2018

(15) 12/06/2018

(30) 31/07/2017 EP 004127769

(45) 12/06/2018

(52) 04-02

(54) CONFIGURAÇÃO APLICADA A/EM ESCOVA DE DENTES

(73) UNILEVER NV (NL)

(72) CAMILLA PULZONI; WEN CHIEH HSU

(74) ANA PAULA SANTOS CELIDONIO

Prazo de validade: 10 (dez) anos contados a partir de 18/01/2018, mediante o recolhimento da taxa quinquenal de manutenção (Artigos 119 e 120 da LPI) e observadas as demais condições legais.

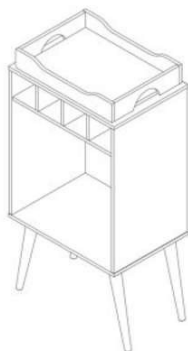
(11) BR 30 2018 000162-1

Código 39 - Concessão do Registro

(22) 18/01/2018

(15) 12/06/2018

(45) 12/06/2018

(52) 06-04

(54) CONFIGURAÇÃO APLICADA A/EM BAR.

(73) EDSON NOSSA JUNIOR (BR/SP)

(72) EDSON NOSSA JUNIOR

(74) Vilage Marcas e Patentes Ltda

Prazo de validade: 10 (dez) anos contados a partir de 18/01/2018, mediante o recolhimento da taxa quinquenal de manutenção (Artigos 119 e 120 da LPI) e observadas as demais condições legais.

(11) BR 30 2018 000165-6

Código 39 - Concessão do Registro

(22) 18/01/2018

(15) 12/06/2018

(45) 12/06/2018

(52) 03-01



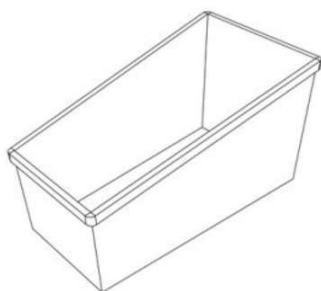

(54) CONFIGURAÇÃO APLICADA A/EM RECIPIENTE
 (73) PLENA HERA PARTICIPACOES LTDA (BR/SP)
 (72) LUIZ HENRIQUE PIRES DE OLIVEIRA ALVES
 (74) CARLOS EDUARDO GOMES DA SILVA

Prazo de validade: 10 (dez) anos contados a partir de 18/01/2018, mediante o recolhimento da taxa quinquenal de manutenção (Artigos 119 e 120 da LPI) e observadas as demais condições legais.

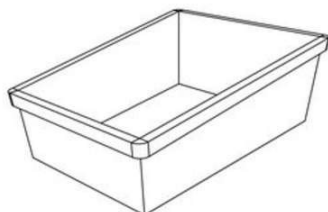

(11) BR 30 2018 000166-4

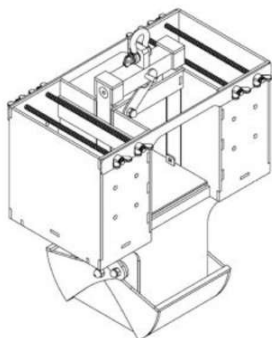

Código 39 - Concessão do Registro

(22) 18/01/2018

(15) 12/06/2018

(45) 12/06/2018

(52) 10-05

(54) CONFIGURAÇÃO APLICADA A/EM DRAGA

(73) ARATU LTDA. EPP (BR/ES)

(72) NELIO AUGUSTO SECCHIN; DIANA FROTA DE ABREU SECCHIN;
 DANIEL DE ABREU MENDES; MARCOS TESCH CAVICCHIA; SÁVIO
 CUZZUOL DE OLIVEIRA; THAYRON RIBEIRO CREMASCO

Prazo de validade: 10 (dez) anos contados a partir de 18/01/2018, mediante o recolhimento da taxa quinquenal de manutenção (Artigos 119 e 120 da LPI) e observadas as demais condições legais.

(11) BR 30 2018 000167-2

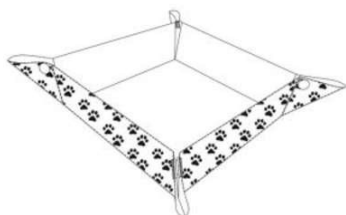

Código 39 - Concessão do Registro

(22) 18/01/2018

(15) 12/06/2018

(45) 12/06/2018

(52) 30-03

(54) CONFIGURAÇÃO APLICADA A/EM RECIPIENTE

(73) NATALIA MEKBEKIAN (BR/SP)

(72) NATALIA MEKBEKIAN

Prazo de validade: 10 (dez) anos contados a partir de 18/01/2018, mediante o recolhimento da taxa quinquenal de manutenção (Artigos 119 e 120 da LPI) e observadas as demais condições legais.

(11) BR 30 2018 000168-0

Código 39 - Concessão do Registro

(22) 18/01/2018





(15) 12/06/2018
 (45) 12/06/2018
 (52) 21-01
 (54) CONFIGURAÇÃO APLICADA A/EM CARRINHO PARA PASSEIO DE CRIANÇA
 (73) MORRO AZUL INCORPORADORA DE BENS LTDA -EPP (BR/SC)
 (72) WALTER BRANDT NETO
 (74) TINOCO SOARES SOCIEDADE DE ADVOGADOS

Prazo de validade: 10 (dez) anos contados a partir de 18/01/2018, mediante o recolhimento da taxa quinquenal de manutenção (Artigos 119 e 120 da LPI) e observadas as demais condições legais.

(11) BR 30 2018 000169-9



Código 39 - Concessão do Registro
 (22) 18/01/2018
 (15) 12/06/2018
 (30) 21/07/2017 CN 2017303255473
 (45) 12/06/2018
 (52) 09-01
 (54) CONFIGURAÇÃO APLICADA A/EM GARRAFA
 (73) SHENZHEN TOPSHARP PRECISION ELECTRONICS CO., LTD. (CN)
 (72) WENLONG XU
 (74) VILELA COELHO SOCIEDADE DE ADVOGADOS

Prazo de validade: 10 (dez) anos contados a partir de 18/01/2018, mediante o recolhimento da taxa quinquenal de manutenção (Artigos 119 e 120 da LPI) e observadas as demais condições legais. (co) Título adequado de ofício nos termos do Art. 22 da Instrução Normativa 044/2015.

(11) BR 30 2018 000227-0

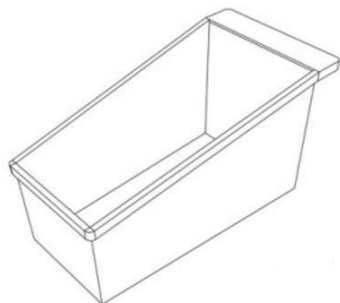

Código 39 - Concessão do Registro
 (22) 23/01/2018
 (15) 12/06/2018
 (45) 12/06/2018
 (52) 03-01
 (54) CONFIGURAÇÃO APLICADA A/EM RECIPIENTE
 (73) PLENA HERA PARTICIPACOES LTDA (BR/SP)
 (72) LUIZ HENRIQUE PIRES DE OLIVEIRA ALVES
 (74) CARLOS EDUARDO GOMES DA SILVA

Prazo de validade: 10 (dez) anos contados a partir de 23/01/2018, mediante o recolhimento da taxa quinquenal de manutenção (Artigos 119 e 120 da LPI) e observadas as demais condições legais.



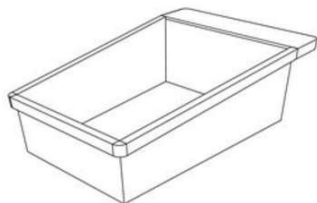

(11) BR 30 2018 000233-4

Código 39 - Concessão do Registro

(22) 23/01/2018

(15) 12/06/2018

(45) 12/06/2018

(52) 02-04

(54) CONFIGURAÇÃO APLICADA A/EM CALÇADO

(73) JOEY INDÚSTRIA E COMÉRCIO DE CALÇADOS LTDA EPP (BR/SP)

(72) SCOTT GORDON MCINERNEY

(74) Daniel Advogados (Alt.de Daniel & Cia)

Prazo de validade: 10 (dez) anos contados a partir de 23/01/2018, mediante o recolhimento da taxa quinquenal de manutenção (Artigos 119 e 120 da LPI) e observadas as demais condições legais.



(11) BR 30 2018 000234-2

Código 39 - Concessão do Registro

(22) 23/01/2018

(15) 12/06/2018

(45) 12/06/2018

(52) 02-04

(54) CONFIGURAÇÃO APLICADA A/EM CALÇADO

(73) JOEY INDÚSTRIA E COMÉRCIO DE CALÇADOS LTDA EPP (BR/SP)

(72) SCOTT GORDON MCINERNEY

(74) Daniel Advogados (Alt.de Daniel & Cia)

Prazo de validade: 10 (dez) anos contados a partir de 23/01/2018, mediante o recolhimento da taxa quinquenal de manutenção (Artigos 119 e 120 da LPI) e observadas as demais condições legais.

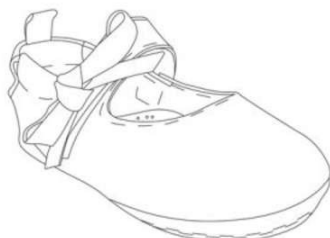

(11) BR 30 2018 000235-0

Código 39 - Concessão do Registro

(22) 23/01/2018

(15) 12/06/2018

(45) 12/06/2018

(52) 02-04

(54) CONFIGURAÇÃO APLICADA A/EM CALÇADO

(73) JOEY INDÚSTRIA E COMÉRCIO DE CALÇADOS LTDA EPP (BR/SP)

(72) SCOTT GORDON MCINERNEY

(74) Daniel Advogados (Alt.de Daniel & Cia)

Prazo de validade: 10 (dez) anos contados a partir de 23/01/2018, mediante o



recolhimento da taxa quinquenal de manutenção (Artigos 119 e 120 da LPI) e observadas as demais condições legais.

(11) BR 30 2018 000236-9



Código 39 - Concessão do Registro

(22) 23/01/2018

(15) 12/06/2018

(45) 12/06/2018

(52) 02-04

(54) CONFIGURAÇÃO APLICADA A/EM CALÇADO

(73) JOEY INDÚSTRIA E COMÉRCIO DE CALÇADOS LTDA EPP (BR/SP)

(72) SCOTT GORDON MCINERNEY,

(74) Daniel Advogados (Alt.de Daniel & Cia)

Prazo de validade: 10 (dez) anos contados a partir de 23/01/2018, mediante o recolhimento da taxa quinquenal de manutenção (Artigos 119 e 120 da LPI) e observadas as demais condições legais.

(11) BR 30 2018 000237-7



Código 39 - Concessão do Registro

(22) 23/01/2018

(15) 12/06/2018

(45) 12/06/2018

(52) 02-04

(54) CONFIGURAÇÃO APLICADA A/EM CALÇADO

(73) JOEY INDÚSTRIA E COMÉRCIO DE CALÇADOS LTDA EPP (BR/SP)

(72) SCOTT GORDON MCINERNEY

(74) Daniel Advogados (Alt.de Daniel & Cia)

Prazo de validade: 10 (dez) anos contados a partir de 23/01/2018, mediante o recolhimento da taxa quinquenal de manutenção (Artigos 119 e 120 da LPI) e observadas as demais condições legais.

(11) BR 30 2018 000238-5

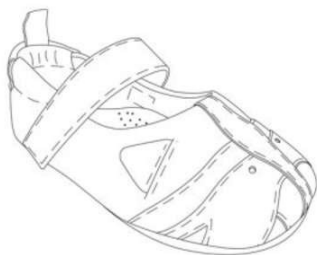

Código 39 - Concessão do Registro

(22) 23/01/2018

(15) 12/06/2018

(45) 12/06/2018

(52) 02-04

(54) CONFIGURAÇÃO APLICADA A/EM CALÇADO

(73) JOEY INDÚSTRIA E COMÉRCIO DE CALÇADOS LTDA EPP (BR/SP)

(72) SCOTT GORDON MCINERNEY

(74) Daniel Advogados (Alt.de Daniel & Cia)

Prazo de validade: 10 (dez) anos contados a partir de 23/01/2018, mediante o recolhimento da taxa quinquenal de manutenção (Artigos 119 e 120 da LPI) e observadas as demais condições legais.



(11) BR 30 2018 000240-7

Código 39 - Concessão do Registro
(22) 23/01/2018
(15) 12/06/2018
(45) 12/06/2018
(52) 06-04
(54) CONFIGURAÇÃO APLICADA A/EM CÔMODA.
(73) EDSON NOSSA JUNIOR (BR/SP)
(72) EDSON NOSSA JUNIOR
(74) Vilage Marcas e Patentes Ltda

Prazo de validade: 10 (dez) anos contados a partir de 23/01/2018, mediante o recolhimento da taxa quinquenal de manutenção (Artigos 119 e 120 da LPI) e observadas as demais condições legais.

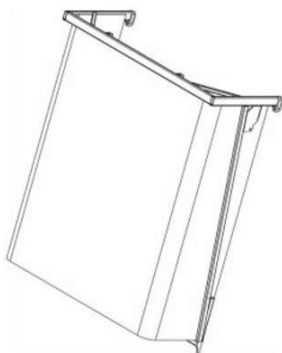

(11) BR 30 2018 000246-6

Código 39 - Concessão do Registro
(22) 24/01/2018
(15) 12/06/2018
(45) 12/06/2018
(52) 12-16
(54) CONFIGURAÇÃO APLICADA A/EM TAMPA DE FECHAMENTO TRASEIRO
(73) FABRÍCIO MENDES BELTRAME (BR/SC)
(72) FABRÍCIO MENDES BELTRAME
(74) Cerumar Serviços em Propriedade Intelectual Ltda EPP

Prazo de validade: 10 (dez) anos contados a partir de 24/01/2018, mediante o recolhimento da taxa quinquenal de manutenção (Artigos 119 e 120 da LPI) e observadas as demais condições legais. (co) Título adequado de ofício nos termos do Art. 22 da Instrução Normativa 044/2015.

(11) BR 30 2018 000251-2

Código 39 - Concessão do Registro
(22) 24/01/2018
(15) 12/06/2018
(30) 26/07/2017 FR 2017-3432
(45) 12/06/2018





(52) 12-15
 (54) CONFIGURAÇÃO APLICADA A/EM PNEUMÁTICO
 (73) COMPAGNIE GENERALE DES ETABLISSEMENTS MICHELIN (FR)
 (72) NICOLAS CRET
 (74) GUERRA PROPRIEDADE INDUSTRIAL

Prazo de validade: 10 (dez) anos contados a partir de 24/01/2018, mediante o recolhimento da taxa quinquenal de manutenção (Artigos 119 e 120 da LPI) e observadas as demais condições legais.

(11) BR 30 2018 000254-7



Código 39 - Concessão do Registro

(22) 24/01/2018
 (15) 12/06/2018
 (30) 26/07/2017 FR 2017-3433
 (45) 12/06/2018
 (52) 12-15
 (54) CONFIGURAÇÃO APLICADA A/EM PNEUMÁTICO
 (73) COMPAGNIE GENERALE DES ETABLISSEMENTS MICHELIN (FR)
 (72) NICOLAS CRET
 (74) GUERRA PROPRIEDADE INDUSTRIAL

Prazo de validade: 10 (dez) anos contados a partir de 24/01/2018, mediante o recolhimento da taxa quinquenal de manutenção (Artigos 119 e 120 da LPI) e observadas as demais condições legais.

(11) BR 30 2018 000256-3



Código 39 - Concessão do Registro

(22) 24/01/2018
 (15) 12/06/2018
 (45) 12/06/2018
 (52) 07-02
 (54) CONFIGURAÇÃO APLICADA A/EM CHURRASQUEIRA
 (73) FRONTERA GESTÃO E COMERCIO INTERNACIONAL LTDA EPP (BR/CE)
 (72) ALEXANDRE PEDRON
 (74) G&F HOLDING DE GESTÃO E FRANQUIAS LTDA - ME

Prazo de validade: 10 (dez) anos contados a partir de 24/01/2018, mediante o recolhimento da taxa quinquenal de manutenção (Artigos 119 e 120 da LPI) e observadas as demais condições legais.

(11) BR 30 2018 000257-1

Código 39 - Concessão do Registro

(22) 24/01/2018
 (15) 12/06/2018
 (30) 26/07/2017 FR 2017-3434
 (45) 12/06/2018





(52) 12-15
 (54) CONFIGURAÇÃO APLICADA A/EM PNEUMÁTICO
 (73) COMPAGNIE GENERALE DES ETABLISSEMENTS MICHELIN (FR)
 (72) NICOLAS CRET
 (74) GUERRA PROPRIEDADE INDUSTRIAL

Prazo de validade: 10 (dez) anos contados a partir de 24/01/2018, mediante o recolhimento da taxa quinquenal de manutenção (Artigos 119 e 120 da LPI) e observadas as demais condições legais.

(11) BR 30 2018 000258-0

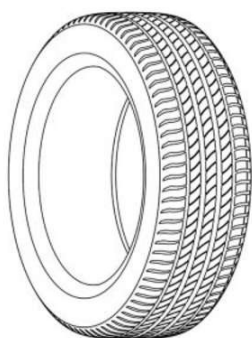

Código 39 - Concessão do Registro
 (22) 24/01/2018
 (15) 12/06/2018
 (30) 26/07/2017 FR 2017-3437
 (45) 12/06/2018
 (52) 12-15
 (54) CONFIGURAÇÃO APLICADA A/EM PNEUMÁTICO
 (73) COMPAGNIE GENERALE DES ETABLISSEMENTS MICHELIN (FR)
 (72) JULIEN BESSET; MASAYOSHI NOMURA
 (74) GUERRA PROPRIEDADE INDUSTRIAL

Prazo de validade: 10 (dez) anos contados a partir de 24/01/2018, mediante o recolhimento da taxa quinquenal de manutenção (Artigos 119 e 120 da LPI) e observadas as demais condições legais.

(11) BR 30 2018 000262-8



Código 39 - Concessão do Registro
 (22) 25/01/2018
 (15) 12/06/2018
 (30) 27/07/2017 JP 2017-016227
 (45) 12/06/2018
 (52) 24-02
 (54) CONFIGURAÇÃO APLICADA A/EM MEDIDOR DE PRESSÃO.
 (73) OMRON HEALTHCARE CO., LTD. (JP)
 (72) KENGO NISHIYAMA; TSUYOSHI OGIHARA; YOSHIKAZU INAMI; ASA HIRASAWA; SO NOGUCHI; SHUJI TSURUTA
 (74) KASZNAR LEONARDOS PROPRIEDADE INTELECTUAL

Prazo de validade: 10 (dez) anos contados a partir de 25/01/2018, mediante o recolhimento da taxa quinquenal de manutenção (Artigos 119 e 120 da LPI) e observadas as demais condições legais.

(11) BR 30 2018 000263-6

Código 39 - Concessão do Registro
 (22) 25/01/2018
 (15) 12/06/2018





(30) 27/07/2017 JP 2017-016228
 (45) 12/06/2018
 (52) 24-02
 (54) CONFIGURAÇÃO APLICADA A/EM MEDIDOR DE PRESSÃO.
 (73) OMRON HEALTHCARE CO., LTD. (JP)
 (72) KENGO NISHIYAMA; TSUYOSHI OGIHARA; YOSHIKAZU INAMI; ASA HIRASAWA
 (74) KASZNAR LEONARDOS PROPRIEDADE INTELECTUAL
 Prazo de validade: 10 (dez) anos contados a partir de 25/01/2018, mediante o recolhimento da taxa quinquenal de manutenção (Artigos 119 e 120 da LPI) e observadas as demais condições legais.

(11) BR 30 2018 000489-2

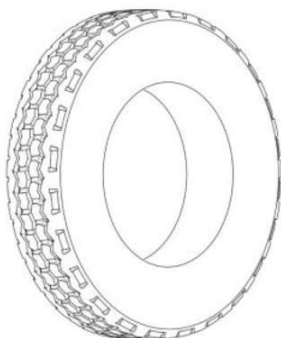

Código 39 - Concessão do Registro
 (22) 08/02/2018
 (15) 12/06/2018
 (30) 11/08/2017 US 29/613,669
 (45) 12/06/2018
 (52) 12-15
 (54) CONFIGURAÇÃO APLICADA A/EM PNEUMÁTICO
 (73) COMPAGNIE GENERALE DES ETABLISSEMENTS MICHELIN (FR)
 (72) M'HAMED LOUZRI; COREY SULLIVAN; CHARLES MCPILLAN; ANANG SOMANCHI
 (74) GUERRA PROPRIEDADE INDUSTRIAL
 Prazo de validade: 10 (dez) anos contados a partir de 08/02/2018, mediante o recolhimento da taxa quinquenal de manutenção (Artigos 119 e 120 da LPI) e observadas as demais condições legais.

(11) BR 32 2017 005592-6

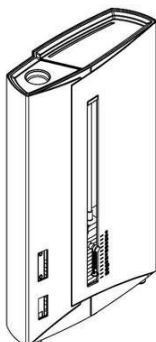

Código 39 - Concessão do Registro
 (22) 06/02/2017
 (15) 12/06/2018
 (45) 12/06/2018
 (52) 21-02
 (54) CONFIGURAÇÃO APLICADA A/EM TORRE DE PESOS
 (62) BR 30 2017 000488-1 06/02/2017
 (73) BRUDDEN EQUIPAMENTOS LTDA (BR/SP)
 (72) LUIS AUGUSTO DE SIQUEIRA INDIO DA COSTA; PEDRO PONS ANTUNES; CAIO HENRIQUE VICTORINO DOS SANTOS CASTELA; LUIZ GUILHERME ASSIS MELO DE BAERE
 (74) DANILO SPINOLA MUNIZ
 Prazo de validade: 10 (dez) anos contados a partir de 06/02/2017, mediante o recolhimento da taxa quinquenal de manutenção (Artigos 119 e 120 da LPI) e observadas as demais condições legais.



(11) BR 32 2017 005660-4



Código 39 - Concessão do Registro

(22) 23/11/2016

(15) 12/06/2018

(45) 12/06/2018

(52) 07-01

(54) CONFIGURAÇÃO APLICADA A/EM MAMADEIRA

(62) BR 30 2016 005401-0 23/11/2016

(73) LILLO DO BRASIL IND E COM DE PRODUTOS INFANTIS LTDA (BR/RJ)

(72) CAIO BARBIERI SUMIYA

(74) NEWTON SILVEIRA

Prazo de validade: 10 (dez) anos contados a partir de 23/11/2016, mediante o recolhimento da taxa quinquenal de manutenção (Artigos 119 e 120 da LPI) e observadas as demais condições legais.

(11) BR 32 2017 005804-6

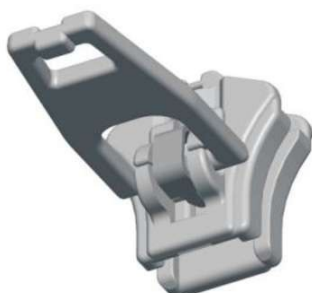

Código 39 - Concessão do Registro

(22) 10/01/2014

(15) 12/06/2018

(30) 11/07/2013 JP 2013-015860

(45) 12/06/2018

(52) 02-07

(54) CONFIGURAÇÃO APLICADA A/EM CURSOR PARA ZÍPER

(62) BR 30 2014 000096-9 10/01/2014

(73) YKK CORPORATION (JP)

(72) KEIICHI KEYAKI; YOHEI MIYAZAKI

(74) NEWTON SILVEIRA

Prazo de validade: 10 (dez) anos contados a partir de 10/01/2014, mediante o recolhimento da taxa quinquenal de manutenção (Artigos 119 e 120 da LPI) e observadas as demais condições legais.

(11) BR 32 2017 005879-8



Código 39 - Concessão do Registro

(22) 29/11/2016

(15) 12/06/2018

(30) 22/07/2016 DE 40 2016 100 913.4

(45) 12/06/2018

(52) 12-16

(54) CONFIGURAÇÃO APLICADA A/EM ESPELHO RETROVISOR PARA VEÍCULOS

(62) BR 30 2016 005534-3 29/11/2016

(73) MAN TRUCK & BUS AG (DE)

(72) STEPHAN SCHÖNHERR; SVEN GAEDTKE; ACHIM BURMEISTER;



MORITZ MENACHER; LENA KLIEWER- SEEHON; THORSTEN BERGMAIER-TREDE; MICHAEL STREICHER

(74) Bhering Advogados (nome anterior Bhering Assessoria S/C Ltda.)

Prazo de validade: 10 (dez) anos contados a partir de 29/11/2016, mediante o recolhimento da taxa quinquenal de manutenção (Artigos 119 e 120 da LPI) e observadas as demais condições legais.

(11) BR 32 2017 005974-3

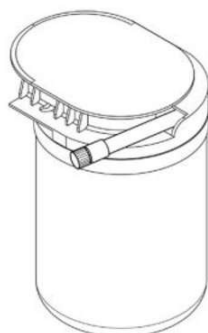

Código 39 - Concessão do Registro

(22) 04/01/2017

(15) 12/06/2018

(30) 05/07/2016 EM 003295112

(45) 12/06/2018

(52) 12-16

(54) CONFIGURAÇÃO APLICADA A/EM DISPOSITIVO DE AJUSTE PARA INFLAR E REPARAR PNEUS

(62) BR 30 2017 000042-8 04/01/2017

(73) TEK GLOBAL S.R.L (IT)

(72) MAURIZIO MARINI

(74) DI BLASI, PARENTE & ADVOGADOS ASSOCIADOS

Prazo de validade: 10 (dez) anos contados a partir de 04/01/2017, mediante o recolhimento da taxa quinquenal de manutenção (Artigos 119 e 120 da LPI) e observadas as demais condições legais.

(11) BR 32 2018 000003-2



Código 39 - Concessão do Registro

(22) 07/12/2016

(15) 12/06/2018

(30) 15/07/2016 US 29/571,283

(43) 05/06/2018

(52) 20-03

(54) CONFIGURAÇÃO APLICADA A/EM SINAL LUMINOSO

(62) BR 30 2016 005672-2 07/12/2016

(73) BOT HOME AUTOMATION, INC. (US)

(72) CHRISTOPHER LOEW

(74) DANNEMANN, SIEMSEN, BIGLER & IPANEMA MOREIRA

Prazo de validade: 10 (dez) anos contados a partir de 07/12/2016, mediante o recolhimento da taxa quinquenal de manutenção (Artigos 119 e 120 da LPI) e observadas as demais condições legais.

(11) BR 32 2018 000004-0

Código 39 - Concessão do Registro

(22) 07/12/2016

(15) 12/06/2018



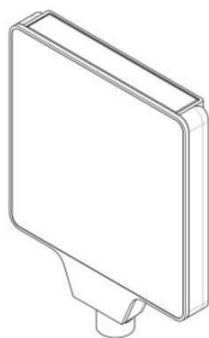

(30) 15/07/2016 US 29/571,285
 (43) 05/06/2018
 (52) 20-03
 (54) CONFIGURAÇÃO APLICADA A/EM SINAL LUMINOSO
 (62) BR 30 2016 005672-2 07/12/2016
 (73) BOT HOME AUTOMATION, INC. (US)
 (72) CHRISTOPHER LOEW
 (74) DANNEMANN, SIEMSEN, BIGLER & IPANEMA MOREIRA

Prazo de validade: 10 (dez) anos contados a partir de 07/12/2016, mediante o recolhimento da taxa quinquenal de manutenção (Artigos 119 e 120 da LPI) e observadas as demais condições legais.

(11) BR 32 2018 000005-9

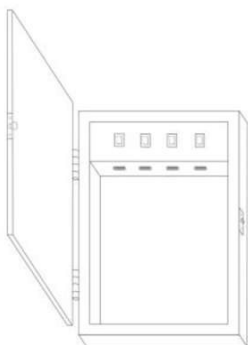

Código 39 - Concessão do Registro
 (22) 06/12/2016
 (15) 12/06/2018
 (45) 12/06/2018
 (52) 13-03
 (54) CONFIGURAÇÃO APLICADA A/EM CAIXA
 (62) BR 30 2016 005669-2 06/12/2016
 (73) JULIO CEZAR ARAGONEZ DE FARIA (BR/RJ)
 (72) JULIO CEZAR ARAGONEZ DE FARIA
 (74) Araripe & Associados

Prazo de validade: 10 (dez) anos contados a partir de 06/12/2016, mediante o recolhimento da taxa quinquenal de manutenção (Artigos 119 e 120 da LPI) e observadas as demais condições legais.

(11) BR 32 2018 000050-4



Código 39 - Concessão do Registro
 (22) 21/12/2016
 (15) 12/06/2018
 (30) 21/06/2016 US 29/568716
 (43) 05/06/2018
 (52) 02-06
 (54) CONFIGURAÇÃO APLICADA A/EM LUVA DE PROTEÇÃO
 (62) BR 30 2016 005889-0 21/12/2016
 (73) RINGERS TECHNOLOGIES LLC (US)
 (72) HARDY LIM
 (74) KASZNAR LEONARDOS PROPRIEDADE INTELECTUAL

Prazo de validade: 10 (dez) anos contados a partir de 21/12/2016, mediante o recolhimento da taxa quinquenal de manutenção (Artigos 119 e 120 da LPI) e observadas as demais condições legais.

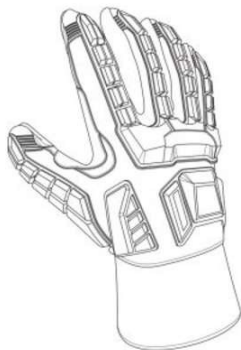

(11) BR 32 2018 000052-0

Código 39 - Concessão do Registro

(22) 21/12/2016

(15) 12/06/2018

(30) 21/06/2016 US 29/568,716; 02/11/2016 US 29/583,084

(45) 12/06/2018

(52) 02-06

(54) CONFIGURAÇÃO APLICADA A/EM LUVA DE PROTEÇÃO.

(62) BR 30 2016 005889-0 21/12/2016

(73) RINGERS TECHNOLOGIES LLC (US)

(72) HARDY LIM

(74) KASZNAR LEONARDOS PROPRIEDADE INTELECTUAL

Prazo de validade: 10 (dez) anos contados a partir de 21/12/2016, mediante o recolhimento da taxa quinquenal de manutenção (Artigos 119 e 120 da LPI) e observadas as demais condições legais.

(11) BR 32 2018 000053-9

Código 39 - Concessão do Registro

(22) 21/12/2016

(15) 12/06/2018

(30) 21/06/2016 US 29/568716

(43) 05/06/2018

(52) 02-06

(54) CONFIGURAÇÃO APLICADA A/EM LUVA DE PROTEÇÃO.

(62) BR 30 2016 005889-0 21/12/2016

(73) RINGERS TECHNOLOGIES LLC (US)

(72) HARDY LIM

(74) KASZNAR LEONARDOS PROPRIEDADE INTELECTUAL

Prazo de validade: 10 (dez) anos contados a partir de 21/12/2016, mediante o recolhimento da taxa quinquenal de manutenção (Artigos 119 e 120 da LPI) e observadas as demais condições legais.

(11) BR 32 2018 000070-9

Código 39 - Concessão do Registro

(22) 23/12/2016

(15) 12/06/2018

(30) 07/07/2016 EM 003298520-0005

(45) 12/06/2018

(52) 28-03

(54) CONFIGURAÇÃO APLICADA A/EM TAMPA DE RESERVATÓRIO DE LÍQUIDOS

(62) BR 30 2016 005949-7 23/12/2016

(73) CALOR (FR)

(72) ARNAUD GRIENAY; MANON MALATRAY

(74) Araripe & Associados



Prazo de validade: 10 (dez) anos contados a partir de 23/12/2016, mediante o recolhimento da taxa quinquenal de manutenção (Artigos 119 e 120 da LPI) e observadas as demais condições legais.

(11) BR 32 2018 000071-7

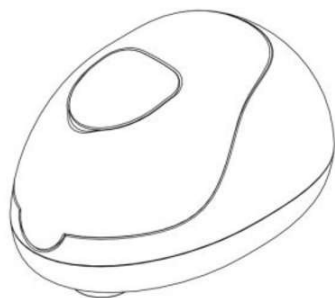

Código 39 - Concessão do Registro
(22) 23/12/2016
(15) 12/06/2018
(30) 07/07/2016 EM 003298520-0006
(45) 12/06/2018
(52) 28-03
(54) CONFIGURAÇÃO APLICADA A/EM RESERVATÓRIO DE LÍQUIDOS
(62) BR 30 2016 005949-7 23/12/2016
(73) CALOR (FR)
(72) ARNAUD GRIENAY; MANON MALATRAY
(74) Araripe & Associados

Prazo de validade: 10 (dez) anos contados a partir de 23/12/2016, mediante o recolhimento da taxa quinquenal de manutenção (Artigos 119 e 120 da LPI) e observadas as demais condições legais.

(11) BR 32 2018 000191-8

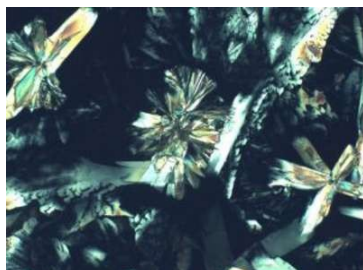

Código 39 - Concessão do Registro
(22) 01/02/2017
(15) 12/06/2018
(45) 12/06/2018
(52) 32-00
(54) PADRÃO ORNAMENTAL APLICADO A/EM TECIDO
(62) BR 30 2017 000424-5 01/02/2017
(73) UNIÃO BRASILEIRA DE EDUCAÇÃO E ASSISTÊNCIA - MANTENEDORA DA PUCRS (BR/RS)
(72) MARLISE ARAÚJO DOS SANTOS; LETÍCIA RODRIGUES ARAGON

Prazo de validade: 10 (dez) anos contados a partir de 01/02/2017, mediante o recolhimento da taxa quinquenal de manutenção (Artigos 119 e 120 da LPI) e observadas as demais condições legais.

(11) BR 32 2018 000225-6

Código 39 - Concessão do Registro
(22) 27/04/2017
(15) 12/06/2018
(45) 12/06/2018
(52) 04-01
(54) CONFIGURAÇÃO APLICADA A/EM CAPA PARA VASSOURA
(62) BR 30 2017 001819-0 27/04/2017
(73) BETTANIN INDUSTRIAL S A (BR/RS)





(72) DANTE BETTANIN

(74) LEÃO PROPRIEDADE INTELECTUAL

Prazo de validade: 10 (dez) anos contados a partir de 27/04/2017, mediante o recolhimento da taxa quinquenal de manutenção (Artigos 119 e 120 da LPI) e observadas as demais condições legais.



Código 39.5 - Notificação de Requerimento de Exame de Mérito

Notificação de Requerimento de Exame de Mérito, quanto aos aspectos de novidade e de originalidade, formulado pelo Titular do Registro

(11) BR 30 2013 002653-1	Código 39.5 - Notificação de Requerimento de Exame de Mérito (15) 09/12/2014 (73) CCF INDÚSTRIA DE COMPONENTES AUTOMOTIVOS LTDA (BR/RS) (74) GUERRA PROPRIEDADE INDUSTRIAL Referente à petição de protocolo número 870160073420.
(11) BR 30 2014 004976-3	Código 39.5 - Notificação de Requerimento de Exame de Mérito (15) 10/05/2016 (73) LUBIAN INDÚSTRIA E COMÉRCIO DE ARTEFATOS PLÁSTICOS LTDA - EPP (BR/SP) (74) ALEXANDRE LUIZ CARVALHO DE SOUZA Referente à petição de protocolo número 870170033833.
(11) BR 30 2015 004494-2	Código 39.5 - Notificação de Requerimento de Exame de Mérito (15) 25/10/2016 (73) GINO LEONELLO CORAZZARI NETO (BR/SP) (74) JOSÉ EDIS RODRIGUES Referente à petição de protocolo número 870160069822.
(11) BR 30 2015 005203-1	Código 39.5 - Notificação de Requerimento de Exame de Mérito (15) 06/12/2016 (73) EXTRAMOLD JOMO INDUSTRIA DE PLÁSTICOS LTDA (BR/RS) (74) EMERSON SALBEGO HOFART Referente à petição de protocolo número 870160076696
(11) BR 30 2015 005971-0	Código 39.5 - Notificação de Requerimento de Exame de Mérito (15) 30/05/2017 (73) SEB DO BRASIL PRODUTOS DOMÉSTICOS LTDA (BR/SP) (74) Araripe & Associados Referente à petição de protocolo número 870170053061.
(11) BR 30 2016 001563-5	Código 39.5 - Notificação de Requerimento de Exame de Mérito (15) 01/08/2017 (73) MIGUEL CARLOS BOVE (BR/SP) (74) PERLA NATHALY POLLONIO Referente à petição de protocolo número 870170093486
(11) BR 30 2016 003633-0	Código 39.5 - Notificação de Requerimento de Exame de Mérito



(15) 15/08/2017

(73) BABYLISS FACO SPRL (BE)

(74) SOERENSEN GARCIA ADVOGADOS ASSOCIADOS

Referente à petição de protocolo número 870170066710.



Código 39.7 - Sobrestado o Exame de Mérito

Sobrestado o exame de mérito até o fim do processo administrativo de nulidade ou até o trânsito em julgado de ação judicial

(11) BR 30 2014 000052-7

Código 39.7 - Sobrestado o Exame de Mérito

(15) 24/06/2014

(54) CONFIGURAÇÃO APLICADA EM BASE DE LIQUIDIFICADOR

(73) BRITÂNIA ELETRODOMÉSTICOS S.A. (BR/PR)

(72) CESAR EDUARDO ISAACSON BUFFARA

(74) VALOR PROPRIEDADE INTELECTUAL S/S LTDA

Sobrestado o exame de mérito até o trânsito em julgado da ação ordinária nº 0019481-81.2017.4.02.5101.



Código 40 - Publicação do Parecer de Mérito

Notificação da emissão do parecer de mérito conforme previsto no Art. 111 da LPI.
Poderá ser requerida cópia do parecer.

(11) DI 6200852-8

Código 40 - Publicação do Parecer de Mérito

(15) 17/09/2002

(73) Lisete Leindecker Reiter (BR/RS)

(74) Custódio de Almeida & Cia

Registro extinto a contar de 12/04/2012



Código 41 - Nulidade Administrativa

Notificação, ao titular do Registro, de instauração de processo administrativo de nulidade. Desta data corre o prazo de 60 (sessenta) dias para eventual contestação do titular (Art. 114 da LPI). Se interposto o pedido de nulidade no prazo de 60 (sessenta) dias contados da data da concessão, os efeitos da concessão do Registro serão suspensos (Art. 113 § 2º). Poderá ser requerida cópia do processo de nulidade através de formulário específico. 100 42 Notificação da extinção do registro de desenho industrial, pela expiração do prazo de vigência de proteção legal ou da prorrogação.

(11) DI 6200848-0

Código 41 - Nulidade Administrativa
(15) 19/11/2002
(73) Indústria Artefama S.A (BR/SC)
(74) Anselmo Cardoso
Registro extinto a contar de 06/04/2012



Código 44 - Extinção - Art. 119 inciso III da LPI

Notificação da extinção do registro de desenho industrial pela falta de pagamento da retribuição prevista nos Arts. 108 e 120 da LPI.

(11) BR 30 2012 004734-0 Código 44 - Extinção - Art. 119 inciso III da LPI
(15) 11/08/2015
(73) OWENS-ILLINOIS DO BRASIL INDUSTRIA E COMERCIO S.A. (BR/SP)
(74) VIEIRA DE MELLO ADVOGADOS
Registro extinto, a contar de 13/09/2017.

(11) DI 6100429-4 Código 44 - Extinção - Art. 119 inciso III da LPI
(15) 10/07/2001
(73) The Procter & Gamble Company (US)
(74) DANNEMANN, SIEMSEN, BIGLER & IPANEMA MOREIRA
Registro extinto a contar de 02/03/2006.

(11) DI 6100430-8 Código 44 - Extinção - Art. 119 inciso III da LPI
(15) 10/07/2001
(73) Fujitsu General Limited (JP)
(74) Daniel & Cia
Registro extinto a contar de 09/03/2006.

(11) DI 6100432-4 Código 44 - Extinção - Art. 119 inciso III da LPI
(15) 02/10/2001
(73) Emerson Energy Systems Ab (SE)
(74) Thomaz Thedim Lobo
Registro extinto a contar de 09/03/2006.

(11) DI 6100433-2 Código 44 - Extinção - Art. 119 inciso III da LPI
(15) 09/10/2001
(73) Emerson Energy Systems AB (SE)
(74) Thomaz Thedim Lobo
Registro extinto a contar de 09/03/2006.

(11) DI 6100434-0 Código 44 - Extinção - Art. 119 inciso III da LPI
(15) 09/10/2001
(73) Emerson Energy Systems AB (SE)
(74) Thomaz Thedim Lobo
Registro extinto a contar de 09/03/2006.

(11) DI 6100435-9 Código 44 - Extinção - Art. 119 inciso III da LPI
(15) 09/10/2001



	(73) Emerson Energy Systems AB (SE) (74) Thomaz Thedim Lobo Registro extinto a contar de 09/03/2006.
(11) DI 6100436-7	Código 44 - Extinção - Art. 119 inciso III da LPI (15) 09/10/2001 (73) Emerson Energy Systems AB (SE) (74) Thomaz Thedim Lobo Registro extinto a contar de 09/03/2006.
(11) DI 6100437-5	Código 44 - Extinção - Art. 119 inciso III da LPI (15) 09/10/2001 (73) Emerson Energy Systems AB (SE) (74) Thomaz Thedim Lobo Registro extinto a contar de 09/03/2006.
(11) DI 6100438-3	Código 44 - Extinção - Art. 119 inciso III da LPI (15) 05/06/2001 (73) Adriana Bazanelli (BR/SP) (74) Dinâmica Marcas e Patentes Registro extinto a contar de 21/02/2006.
(11) DI 6100440-5	Código 44 - Extinção - Art. 119 inciso III da LPI (15) 05/06/2001 (73) Adriana Bazanelli (BR/SP) (74) Dinâmica Marcas e Patentes Registro extinto a contar de 21/02/2006.
(11) DI 6100442-1	Código 44 - Extinção - Art. 119 inciso III da LPI (15) 05/06/2001 (73) Adriana Bazanelli (BR/SP) (74) Dinâmica Marcas e Patentes Registro extinto a contar de 21/02/2006.
(11) DI 6100443-0	Código 44 - Extinção - Art. 119 inciso III da LPI (15) 05/06/2001 (73) Adriana Bazanelli (BR/SP) (74) Dinâmica Marcas e Patentes Registro extinto a contar de 21/02/2006.
(11) DI 6100444-8	Código 44 - Extinção - Art. 119 inciso III da LPI (15) 05/06/2001 (73) Adriana Bazanelli (BR/SP) (74) Dinâmica Marcas e Patentes



Registro extinto a contar de 21/02/2006.

(11) DI 6100445-6 Código 44 - Extinção - Art. 119 inciso III da LPI
(15) 05/06/2001
(73) Adriana Bazanelli (BR/SP)
(74) Dinâmica Marcas e Patentes
Registro extinto a contar de 21/02/2006.

(11) DI 6100446-4 Código 44 - Extinção - Art. 119 inciso III da LPI
(15) 10/07/2001
(73) Joel Boiko Bughay (BR/PR)
(74) Marpa Cons e Asses Empresarial Ltda
Registro extinto a contar de 16/02/2011.

(11) DI 6100447-2 Código 44 - Extinção - Art. 119 inciso III da LPI
(15) 05/06/2001
(73) Valmir Antônio Lemos (BR/RS)
(74) Demotta Marcas & Patentes Ltda
Registro extinto a contar de 23/02/2006.

(11) DI 6100448-0 Código 44 - Extinção - Art. 119 inciso III da LPI
(15) 27/11/2001
(73) José Dixon Batista Palhano Galvão (BR/RN)
Registro extinto a contar de 09/03/2011.

(11) DI 6100449-9 Código 44 - Extinção - Art. 119 inciso III da LPI
(15) 05/06/2001
(73) Atraente Indústria e Comércio de Móveis Ltda. EPP. (BR/SP)
(74) Beérre Assessoria Empresarial S/C. LTDA
Registro extinto a contar de 06/03/2006.

(11) DI 6100452-9 Código 44 - Extinção - Art. 119 inciso III da LPI
(15) 12/06/2001
(73) Indústria e Comércio de Móveis I. Marin LTDA (BR/SP)
(74) Beérre Assessoria Empresarial S/C LTDA
Registro extinto a contar de 06/03/2006.

(11) DI 6100453-7 Código 44 - Extinção - Art. 119 inciso III da LPI
(15) 12/06/2001
(73) L.D.A. Móveis LTDA (BR/SP)
(74) Beérre Assessoria Empresarial S/C LTDA
Registro extinto a contar de 06/03/2006.

(11) DI 6100454-5 Código 44 - Extinção - Art. 119 inciso III da LPI



(15) 12/06/2001
(73) Santa Tereza Indústria de Móveis LTDA (BR/SP)
(74) Beérre Assessoria Empresarial S/C LTDA
Registro extinto a contar de 06/03/2006.

(11) DI 6100456-1 Código 44 - Extinção - Art. 119 inciso III da LPI
(15) 12/06/2001
(73) JOSÉ CARLOS ARRUDA (BR/PR)
(74) Dinâmica Marcas e Patentes
Registro extinto a contar de 06/03/2006.

(11) DI 6100457-0 Código 44 - Extinção - Art. 119 inciso III da LPI
(15) 12/06/2001
(73) José Carlos Arruda (BR/PR)
(74) Dinâmica Marcas e Patentes
Registro extinto a contar de 06/03/2006.

(11) DI 6100458-8 Código 44 - Extinção - Art. 119 inciso III da LPI
(15) 12/06/2001
(73) JOSÉ CARLOS ARRUDA (BR/PR)
(74) Dinâmica Marcas e Patentes
Registro extinto a contar de 06/03/2006.

(11) DI 6100459-6 Código 44 - Extinção - Art. 119 inciso III da LPI
(15) 10/07/2001
(73) Schubert Batista (BR/SP)
(74) Gold Star Patentes e Marcas S/C LTDA
Registro extinto a contar de 06/03/2006.

(11) DI 6100460-0 Código 44 - Extinção - Art. 119 inciso III da LPI
(15) 14/08/2001
(73) Eletromecânica Dyna S/A (BR/SP)
(74) Cruzeiro Newmarc Patentes e Marcas Ltda.
Registro extinto a contar de 06/03/2006.

(11) DI 6100461-8 Código 44 - Extinção - Art. 119 inciso III da LPI
(15) 12/06/2001
(73) Lidia Jachtschelko (BR/SP)
(74) Ana Paula Mazzei dos Santos Leite
Registro extinto a contar de 07/03/2006.

(11) DI 6100462-6 Código 44 - Extinção - Art. 119 inciso III da LPI
(15) 10/07/2001
(73) Vagner Rodrigues Alves (BR/SP)



	(74) Seta Marcas e Patentes Ltda Registro extinto a contar de 07/03/2006.
(11) DI 6100463-4	Código 44 - Extinção - Art. 119 inciso III da LPI (15) 12/06/2001 (73) Kwang Yang Motor Co., Ltd (CN) (74) Octávio & Perocco S/C Ltda Registro extinto a contar de 07/03/2011.
(11) DI 6100464-2	Código 44 - Extinção - Art. 119 inciso III da LPI (15) 05/06/2001 (73) Koninklijke Philips Electronics N. V (NL) Registro extinto a contar de 10/03/2006.
(11) DI 6100466-9	Código 44 - Extinção - Art. 119 inciso III da LPI (15) 26/02/2002 (73) Trisa Holding AG (CH) (74) DANNEMANN, SIEMSEN, BIGLER & IPANEMA MOREIRA Registro extinto a contar de 08/03/2011.
(11) DI 6100467-7	Código 44 - Extinção - Art. 119 inciso III da LPI (15) 13/02/2002 (73) TG Poli Comercial Ltda. (BR/SP) (74) Somarca Assessoria Empresarial S/C Ltda. Registro extinto a contar de 16/03/2006.
(11) DI 6100468-5	Código 44 - Extinção - Art. 119 inciso III da LPI (15) 19/02/2002 (73) TG Poli Comercial Ltda. (BR/SP) (74) Somarca Assessoria Empresarial S/C LTDA Registro extinto a contar de 16/03/2006.
(11) DI 6100471-5	Código 44 - Extinção - Art. 119 inciso III da LPI (15) 10/07/2001 (73) RTC Plásticos do Brasil LTDA (BR/SP) (74) Momsen, Leonardos & CIA. Registro extinto a contar de 16/03/2006.
(11) DI 6100472-3	Código 44 - Extinção - Art. 119 inciso III da LPI (15) 10/07/2001 (73) Société des Produits Nestlé SA (CH) (74) Soerensen Garcia Advogados Associados Registro extinto a contar de 16/03/2016.



(11) DI 6100473-1	Código 44 - Extinção - Art. 119 inciso III da LPI (15) 10/07/2001 (73) MEDERIO AG (CH) (74) MAGNUS ASPEBY Registro extinto a contar de 16/03/2011.
(11) DI 6100474-0	Código 44 - Extinção - Art. 119 inciso III da LPI (15) 10/07/2001 (73) Telefonaktiebolaget L M Ericsson (SE) (74) Daniel & CIA Registro extinto a contar de 20/03/2006.
(11) DI 6100475-8	Código 44 - Extinção - Art. 119 inciso III da LPI (15) 10/07/2001 (73) Givaudan SA (CH) (74) DANNEMANN, SIEMSEN, BIGLER & IPANEMA MOREIRA Registro extinto a contar de 20/03/2006.
(11) DI 6100476-6	Código 44 - Extinção - Art. 119 inciso III da LPI (15) 02/10/2001 (73) Givaudan SA (CH) (74) DANNEMANN, SIEMSEN, BIGLER & IPANEMA MOREIRA Registro extinto a contar de 20/03/2016.
(11) DI 6100477-4	Código 44 - Extinção - Art. 119 inciso III da LPI (15) 10/07/2001 (73) Unilever N.V (NL) (74) Momsen, Leonardos & CIA. Registro extinto a contar de 20/03/2016.
(11) DI 6100479-0	Código 44 - Extinção - Art. 119 inciso III da LPI (15) 10/07/2001 (73) Onilton Luis Redondo (BR/SP) (74) Ana Paula Mazzei dos Santos Leite Registro extinto a contar de 09/03/2006.
(11) DI 6100480-4	Código 44 - Extinção - Art. 119 inciso III da LPI (15) 10/07/2001 (73) Pollus Ind Com Móveis Ltda (BR/SP) (74) Geisler Chbane Bosso Registro extinto a contar de 09/03/2006.
(11) DI 6100481-2	Código 44 - Extinção - Art. 119 inciso III da LPI (15) 10/07/2001



(73) Romeu Rossi Filho (BR/SP)
(74) Geisler Chbane Bosso
Registro extinto a contar de 09/03/2011.

(11) DI 6100482-0 Código 44 - Extinção - Art. 119 inciso III da LPI
(15) 10/07/2001
(73) Luíz Antônio de Castro Borges Carneiro (BR/SP)
(74) Cometa Marcas E Patentes S/C Ltda
Registro extinto a contar de 09/03/2006.

(11) DI 6100483-9 Código 44 - Extinção - Art. 119 inciso III da LPI
(15) 10/07/2001
(73) IBC INDUSTRIAL BOPIL DE CALÇADOS LTDA (BR/CE)
(74) Org. Mérito Marcas e Patentes Ltda
Registro extinto a contar de 14/03/2006.

(11) DI 6100484-7 Código 44 - Extinção - Art. 119 inciso III da LPI
(15) 10/07/2001
(73) IBC Industrial Bopil de Calçados Ltda (BR/CE)
(74) Org. Mérito Marcas e Patentes Ltda
Registro extinto a contar de 14/03/2006.

(11) DI 6100485-5 Código 44 - Extinção - Art. 119 inciso III da LPI
(15) 10/07/2001
(73) F.G.A. Indústria e Comércio Ltda (BR/SP)
(74) Octávio & Perocco S/C Ltda
Registro extinto a contar de 14/03/2006.

(11) DI 6100486-3 Código 44 - Extinção - Art. 119 inciso III da LPI
(15) 10/07/2001
(73) Valdecir Moreira Fernandes (BR/PR)
(74) Dinâmica Marcas E Paentes SC Ltda
Registro extinto a contar de 14/03/2006.

(11) DI 6100487-1 Código 44 - Extinção - Art. 119 inciso III da LPI
(15) 27/11/2001
(73) Multibrás S.A. Eletrodomésticos (BR/SP)
(74) Antonio Mauricio Pedras Arnaud
Registro extinto a contar de 14/03/2006.

(11) DI 6100492-8 Código 44 - Extinção - Art. 119 inciso III da LPI
(15) 10/07/2001
(73) Rubens Aparecido Genaro (BR/PR)
(74) Komarca Escritório de Propriedade Industrial



Registro extinto a contar de 17/02/2006.

(11) DI 6101507-5 Código 44 - Extinção - Art. 119 inciso III da LPI
(15) 09/10/2001
(73) Parati S/A (BR/SC)
(74) A Criativa Marcas e Patentes S/C Ltda.
Registro extinto, a contar de 23/06/2011.

(11) DI 6200599-5 Código 44 - Extinção - Art. 119 inciso III da LPI
(15) 03/09/2002
(73) The Goodyear Tire & Rubber Company (US)
(74) NELLIE ANNE DAIEL-SHORES
Registro extinto a contar de 23/03/2017

(11) DI 6200601-0 Código 44 - Extinção - Art. 119 inciso III da LPI
(15) 03/09/2002
(73) Dorsa Indústria e Comércio Ltda (BR/SP)
(74) Sul América Marcas e Patentes S/C Ltda.
Registro extinto a contar de 23/03/2007

(11) DI 6200602-9 Código 44 - Extinção - Art. 119 inciso III da LPI
(15) 03/09/2002
(73) Dorsa Indústria e Comércio Ltda (BR/SP)
(74) Sul América Marcas e Patentes S/C Ltda
Registro extinto a contar de 23/03/2007

(11) DI 6200603-7 Código 44 - Extinção - Art. 119 inciso III da LPI
(15) 03/09/2002
(73) Maria das Graças Brito (BR/MG)
Registro extinto a contar de 02/03/2012

(11) DI 6200604-5 Código 44 - Extinção - Art. 119 inciso III da LPI
(15) 03/09/2002
(73) Maria das Graças Brito (BR/MG)
Registro extinto a contar de 02/03/2012

(11) DI 6200605-3 Código 44 - Extinção - Art. 119 inciso III da LPI
(15) 03/09/2002
(73) Maria das Graças Brito (BR/MG)
Registro extinto a contar de 02/03/2012

(11) DI 6200607-0 Código 44 - Extinção - Art. 119 inciso III da LPI
(15) 03/09/2002
(73) Maria das Graças Brito (BR/MG)



Registro extinto a contar de 02/03/2012

(11) DI 6200609-6

Código 44 - Extinção - Art. 119 inciso III da LPI
(15) 03/09/2002
(73) Maria das Graças Brito (BR/MG)
Registro extinto a contar de 02/03/2012

(11) DI 6200610-0

Código 44 - Extinção - Art. 119 inciso III da LPI
(15) 03/09/2002
(73) Terra Consultoria e Negócios S/C Ltda (BR/SP)
(74) Francisco & Minatti S/C Ltda
Registro extinto a contar de 16/03/2007

(11) DI 6200611-8

Código 44 - Extinção - Art. 119 inciso III da LPI
(15) 03/09/2002
(73) T.M.E. Plásticos S/A (BR/SP)
(74) Alberto Luís Camelier Da Silva
Registro extinto a contar de 16/03/2007

(11) DI 6200612-6

Código 44 - Extinção - Art. 119 inciso III da LPI
(15) 03/09/2002
(73) T.M.E. Plásticos S/A (BR/SP)
(74) Alberto Luís Camelier Da Silva
Registro extinto a contar de 16/03/2007

(11) DI 6200613-4

Código 44 - Extinção - Art. 119 inciso III da LPI
(15) 03/09/2002
(73) C R Bruner Indústria e Comércio Ltda (BR/SP)
(74) Alberto Luís Camelier Da Silva
Registro extinto a contar de 16/03/2007

(11) DI 6200614-2

Código 44 - Extinção - Art. 119 inciso III da LPI
(15) 03/09/2002
(73) Walter de Oliveira Neves (BR/SP) ; Monzales Godoberto Rodrigues Dantas (BR/SP)
(74) Crimark Assessoria Empresarial S/C LTDA
Registro extinto a contar de 16/03/2017

(11) DI 6200615-0

Código 44 - Extinção - Art. 119 inciso III da LPI
(15) 10/09/2002
(73) Jonas dos Santos Reis (BR/SP)
(74) Vilage Marcas & Patentes S/C LTDA
Registro extinto a contar de 15/03/2007



(11) DI 6200616-9	Código 44 - Extinção - Art. 119 inciso III da LPI (15) 10/09/2002 (73) Pericles Antonio de Carvalho (BR/SP) (74) Darré & Moreira Registro extinto a contar de 15/03/2012
(11) DI 6200617-7	Código 44 - Extinção - Art. 119 inciso III da LPI (15) 10/09/2002 (73) Luiz Juan Picazo Perez (BR/SP) ; Pedro Marin Vasques (BR/SP) (74) Rita de Cassia Brunner Registro extinto a contar de 15/03/2007
(11) DI 6200618-5	Código 44 - Extinção - Art. 119 inciso III da LPI (15) 10/09/2002 (73) Paulo Caio Paranaguá Coutinho (BR/SP) (74) Tavares & Camargo Consultores Associados LTDA Registro extinto a contar de 15/03/2007
(11) DI 6200619-3	Código 44 - Extinção - Art. 119 inciso III da LPI (15) 10/09/2002 (73) SPLICE DO BRASIL - TELECOMUNICAÇÕES E ELETRÔNICA S/A (BR/SP) (74) Vilage Marcas & Patentes S/C LTDA Registro extinto a contar de 15/03/2012
(11) DI 6200620-7	Código 44 - Extinção - Art. 119 inciso III da LPI (15) 10/09/2002 (73) Indústria e Comércio de Móveis Spirart Ltda Me (BR/SP) (74) Beerre Assessoria Empresarial S/C LTDA Registro extinto a contar de 16/03/2007
(11) DI 6200621-5	Código 44 - Extinção - Art. 119 inciso III da LPI (15) 10/09/2002 (73) JOÃO CARLOS FUZARI (BR/SP) (74) Vilage Marcas & Patentes S/C LTDA Registro extinto a contar de 15/03/2007
(11) DI 6200622-3	Código 44 - Extinção - Art. 119 inciso III da LPI (15) 10/09/2002 (73) POLLUS INDÚSTRIA E COMÉRCIO DE MÓVEIS LTDA (BR/SP) (74) Vilage Marcas & Patentes S/C LTDA Registro extinto a contar de 15/03/2007
(11) DI 6200623-1	Código 44 - Extinção - Art. 119 inciso III da LPI (15) 16/07/2002



	(73) Pollus Indústria e Comércio de Móveis Ltda (BR/SP) (74) Vilage Marcas & Patentes S/C LTDA Registro extinto a contar de 15/03/2007
(11) DI 6200624-0	Código 44 - Extinção - Art. 119 inciso III da LPI (15) 16/07/2002 (73) CÉSAR EDUARDO MARQUES DA SILVA (BR/SP) (74) Vilage Marcas & Patentes S/C LTDA Registro extinto a contar de 15/03/2012
(11) DI 6200625-8	Código 44 - Extinção - Art. 119 inciso III da LPI (15) 31/12/2002 (73) Oasis Corporation (US) (74) Paulo C. Oliveira & Cia. Registro extinto a contar de 26/03/2007
(11) DI 6200627-4	Código 44 - Extinção - Art. 119 inciso III da LPI (15) 16/07/2002 (73) Aquatic H.M. Indústria, Comércio, Importação e Exportação Ltda. (BR/RJ) (74) Eliane Sodre Pineschi Registro extinto a contar de 27/03/2007
(11) DI 6200631-2	Código 44 - Extinção - Art. 119 inciso III da LPI (15) 16/07/2002 (73) Claudio Noronha Vaz de Melo (BR/RJ) ; Saulo Hideki Tatizawa (BR/RJ) ; Gustavo Adolfo Tavares Barbosa (BR/RJ) Registro extinto a contar de 27/03/2007
(11) DI 6200633-9	Código 44 - Extinção - Art. 119 inciso III da LPI (15) 16/07/2002 (73) Petroleo Brasileiro S.A. -- Petrobras (BR/RJ) (74) Antonio Claudio Correa Meyer Sant'Anna Registro extinto a contar de 08/02/2017
(11) DI 6200634-7	Código 44 - Extinção - Art. 119 inciso III da LPI (15) 16/07/2002 (73) Petroleo Brasileiro S.A. - PETROBRAS (BR/RJ) (74) Antonio Claudio Correa Meyer Resende Registro extinto a contar de 08/02/2017
(11) DI 6200635-5	Código 44 - Extinção - Art. 119 inciso III da LPI (15) 16/07/2002 (73) Petroleo Brasileiro S.A -- Petrobras (BR/RJ) (74) Antonio Claudio Correa Meyer Sant'Anna



Registro extinto a contar de 08/02/2017

(11) DI 6200636-3

Código 44 - Extinção - Art. 119 inciso III da LPI

(15) 16/07/2002

(73) EMPRESA BRASILEIRA DE CORREIOS E TELÉGRAFOS - ECT (BR/DF)

Registro extinto a contar de 19/02/2012

(11) DI 6200637-1

Código 44 - Extinção - Art. 119 inciso III da LPI

(15) 16/07/2002

(73) Foto Óptica Visão Perfeita Ltda Me (BR/SC)

(74) Maria Aparecida Pereira Gonçalves

Registro extinto a contar de 16/03/2007

(11) DI 6200638-0

Código 44 - Extinção - Art. 119 inciso III da LPI

(15) 16/07/2002

(73) Kakakis Indústria e Comércio de Móveis - ME (BR/PE)

Registro extinto a contar de 09/03/2007

(11) DI 6200639-8

Código 44 - Extinção - Art. 119 inciso III da LPI

(15) 13/10/2004

(73) NORDSON CORPORATION (US)

(74) Clarke Modet do Brasil Ltda

Registro extinto a contar de 28/03/2017

(11) DI 6200641-0

Código 44 - Extinção - Art. 119 inciso III da LPI

(15) 10/09/2002

(73) Shell Brasil Ltda (BR/RJ)

(74) NELLIE ANNE DAIEL-SHORES

Registro extinto a contar de 28/03/2007

(11) DI 6200642-8

Código 44 - Extinção - Art. 119 inciso III da LPI

(15) 18/02/2003

(73) NORDSON CORPORATION (US)

(74) Clarke Modet do Brasil Ltda

Registro extinto a contar de 28/03/2017

(11) DI 6200644-4

Código 44 - Extinção - Art. 119 inciso III da LPI

(15) 13/08/2002

(73) Koninklijke Philips Electronics N.V. (NL)

(74) Daniel & Cia

Registro extinto a contar de 28/03/2012

(11) DI 6200646-0

Código 44 - Extinção - Art. 119 inciso III da LPI

(15) 16/07/2002



	(73) Daimlerchrysler do Brasil Ltda (BR/SP) (74) Dannemann, Siemsen, Bigler & Ipanema Moreira Registro extinto a contar de 28/03/2007
(11) DI 6200647-9	Código 44 - Extinção - Art. 119 inciso III da LPI (15) 16/07/2002 (73) Daimlerchrysler do Brasil Ltda (BR/SP) (74) Dannemann, Siemsen, Bigler & Ipanema Moreira Registro extinto a contar de 28/03/2007
(11) DI 6200648-7	Código 44 - Extinção - Art. 119 inciso III da LPI (15) 16/07/2002 (73) Daimlerchrysler do Brasil Ltda (BR/SP) (74) Dannemann, Siemsen, Bigler & Ipanema Moreira Registro extinto a contar de 28/03/2007
(11) DI 6200649-5	Código 44 - Extinção - Art. 119 inciso III da LPI (15) 16/07/2002 (73) CAAD Acessórios para Móveis Ltda Me (BR/SP) (74) Governate Marcas e Patentes S/C LTDA Registro extinto a contar de 29/03/2007
(11) DI 6200651-7	Código 44 - Extinção - Art. 119 inciso III da LPI (15) 16/07/2002 (73) Rubens Imianosky (BR/SC) (74) Fabiana Crema/Portobelo Assessoria Empresarial Registro extinto a contar de 29/03/2007
(11) DI 6200654-1	Código 44 - Extinção - Art. 119 inciso III da LPI (15) 16/07/2002 (73) Daiwa Indústria e Comércio Importação e Exportação Ltda (BR/SP) (74) Sul América Marcas e Patentes S/C LTDA Registro extinto a contar de 29/03/2007
(11) DI 6200655-0	Código 44 - Extinção - Art. 119 inciso III da LPI (15) 16/07/2002 (73) Daiwa Indústria e Comércio Importação e Exportação Ltda (BR/SP) (74) Sul América Marcas e Patentes S/C LTDA Registro extinto a contar de 29/03/2007
(11) DI 6200657-6	Código 44 - Extinção - Art. 119 inciso III da LPI (15) 16/07/2002 (73) REYNALDO STAMATIS FILHO (BR/SP) Registro extinto a contar de 19/03/2007



(11) DI 6200659-2	Código 44 - Extinção - Art. 119 inciso III da LPI (15) 16/07/2002 (73) MILTON MORESCA JÚNIOR (BR/PR) (74) Dinamica Marcas e Patentes S/C LTDA Registro extinto a contar de 19/03/2007
(11) DI 6200660-6	Código 44 - Extinção - Art. 119 inciso III da LPI (15) 16/07/2002 (73) Milton Moresca Junior (BR/PR) (74) Dinamica Marcas e Patentes S/C LTDA Registro extinto a contar de 19/03/2007
(11) DI 6200662-2	Código 44 - Extinção - Art. 119 inciso III da LPI (15) 12/11/2002 (73) Honda Giken Kogyo Kabushiki Kaisha (JP) (74) Dannemann, Siemsen, Bigler & Ipanema Moreira Registro extinto a contar de 02/04/2007
(11) DI 6200663-0	Código 44 - Extinção - Art. 119 inciso III da LPI (15) 16/07/2002 (73) Emílio Rogério Conradt (BR/SC) (74) King's Marcas e Patentes Ltda Me Registro extinto a contar de 02/04/2007
(11) DI 6200664-9	Código 44 - Extinção - Art. 119 inciso III da LPI (15) 16/07/2002 (73) São Paulo Alpargatas S/A (BR/SP) (74) Britânia Marcas e Patentes S/C LTDA Registro extinto a contar de 03/04/2017
(11) DI 6200665-7	Código 44 - Extinção - Art. 119 inciso III da LPI (15) 16/07/2002 (73) Quessada Indústria, Comércio, Confecções de Malhas e Artefatos de Couro Ltda (BR/SP) (74) Sul América Marcas e Patentes S/C LTDA Registro extinto a contar de 03/04/2007
(11) DI 6200666-5	Código 44 - Extinção - Art. 119 inciso III da LPI (15) 16/07/2002 (73) Milton Moresca Junior (BR/PR) (74) Dinamica Marcas e Patentes S/C LTDA Registro extinto a contar de 19/03/2007



(11) DI 6200672-0	Código 44 - Extinção - Art. 119 inciso III da LPI (15) 16/07/2002 (73) RCD COMÉRCIO E INDÚSTRIA LTDA (BR/SP) (74) Cruzeiro / Newmarc Patentes E Marcas LTDA Registro extinto a contar de 19/03/2017
(11) DI 6200674-6	Código 44 - Extinção - Art. 119 inciso III da LPI (15) 16/07/2002 (73) Expert Representações e Participações Ltda. (BR/RS) (74) Mario de Almeida Marcas e Patentes Ltda Registro extinto a contar de 21/03/2012
(11) DI 6200675-4	Código 44 - Extinção - Art. 119 inciso III da LPI (15) 16/07/2002 (73) Montoplast Industrial Ltda ME (BR/RJ) (74) Informark - Infok Serviços Empresariais Ltda Registro extinto a contar de 05/04/2007
(11) DI 6200676-2	Código 44 - Extinção - Art. 119 inciso III da LPI (15) 02/07/2002 (73) Jovelci Domingos Gomes (BR/SC) (74) Fabiana Crema/Portobelo Assessoria Empresarial Registro extinto a contar de 05/04/2007
(11) DI 6200679-7	Código 44 - Extinção - Art. 119 inciso III da LPI (15) 02/07/2002 (73) Jovelci Domingos Gomes (BR/SC) (74) Fabiana Crema/Portobelo Assessoria Empresarial Registro extinto a contar de 05/04/2007
(11) DI 6200680-0	Código 44 - Extinção - Art. 119 inciso III da LPI (15) 02/07/2002 (73) Jovelci Domingos Gomes (BR/SC) (74) Fabiana Crema/Portobelo Assessoria Empresarial Registro extinto a contar de 05/04/2007
(11) DI 6200681-9	Código 44 - Extinção - Art. 119 inciso III da LPI (15) 16/07/2002 (73) MISTY MORNING HOLDINGS LTD (BS) (74) Alexandre Celso Prado Costa Registro extinto a contar de 05/04/2017
(11) DI 6200682-7	Código 44 - Extinção - Art. 119 inciso III da LPI (15) 16/07/2002



	(73) MISTY MORNING HOLDINGS LTD (BS) (74) Alexandre Celso Prado Costa Registro extinto a contar de 05/04/2017
(11) DI 6200683-5	Código 44 - Extinção - Art. 119 inciso III da LPI (15) 16/07/2002 (73) Carlos Martins Fernandes (BR/SP) (74) União Federal Marcas e Patentes S/C LTDA Registro extinto a contar de 05/04/2007
(11) DI 6200685-1	Código 44 - Extinção - Art. 119 inciso III da LPI (15) 16/07/2002 (73) S.C. Johnson & Son, Inc (US) (74) NELLIE ANNE DAIEL-SHORES Registro extinto a contar de 04/04/2012
(11) DI 6200686-0	Código 44 - Extinção - Art. 119 inciso III da LPI (15) 05/03/2003 (73) Deltaven, S.A (VE) (74) Bhering Advogados Registro extinto a contar de 04/04/2017
(11) DI 6200687-8	Código 44 - Extinção - Art. 119 inciso III da LPI (15) 16/07/2002 (73) DART INDUSTRIES, INC. (US) (74) Momsen , Leonardos & CIA Registro extinto a contar de 04/04/2007
(11) DI 6200691-6	Código 44 - Extinção - Art. 119 inciso III da LPI (15) 10/09/2002 (73) Colgate-Palmolive Company (US) (74) Momsen , Leonardos & CIA Registro extinto a contar de 03/04/2017
(11) DI 6200692-4	Código 44 - Extinção - Art. 119 inciso III da LPI (15) 06/12/2005 (73) Henrique José Bertolini (BR/RS) (74) B&P Associados Ltda Registro extinto a contar de 23/03/2007
(11) DI 6200699-1	Código 44 - Extinção - Art. 119 inciso III da LPI (15) 18/11/2003 (73) CRISTIANE BABADOPULOS VACARO (BR/SP) Registro extinto a contar de 29/03/2007



(11) DI 6200701-7	Código 44 - Extinção - Art. 119 inciso III da LPI (15) 12/11/2002 (73) Samsonite Corporation (US) (74) Dannemann, Siemsen, Bigler & Ipanema Moreira Registro extinto a contar de 09/04/2007
(11) DI 6200702-5	Código 44 - Extinção - Art. 119 inciso III da LPI (15) 17/12/2002 (73) Samsonite Corporation (US) (74) Dannemann, Siemsen, Bigler & Ipanema Moreira Registro extinto a contar de 09/04/2007
(11) DI 6200705-0	Código 44 - Extinção - Art. 119 inciso III da LPI (15) 10/12/2002 (73) Estamparia SA (BR/MG) (74) Walter de Almeida Martis Registro extinto a contar de 15/03/2012
(11) DI 6200706-8	Código 44 - Extinção - Art. 119 inciso III da LPI (15) 16/07/2002 (73) ISRAEL AMORIM (BR/SC) (74) João Batista Forbici Registro extinto a contar de 16/03/2007
(11) DI 6200707-6	Código 44 - Extinção - Art. 119 inciso III da LPI (15) 16/07/2002 (73) Israel Amorim (BR/SC) (74) João Batista Forbici Registro extinto a contar de 16/03/2007
(11) DI 6200708-4	Código 44 - Extinção - Art. 119 inciso III da LPI (15) 16/07/2002 (73) Israel Amorim (BR/SC) (74) João Batista Forbici Registro extinto a contar de 16/03/2007
(11) DI 6200709-2	Código 44 - Extinção - Art. 119 inciso III da LPI (15) 16/07/2002 (73) Israel Amorim (BR/SC) (74) João Batista Forbici Registro extinto a contar de 16/03/2007
(11) DI 6200710-6	Código 44 - Extinção - Art. 119 inciso III da LPI



(15) 16/07/2002
(73) Israel Amorim (BR/SC)
(74) João Batista Forbici
Registro extinto a contar de 16/03/2007

(11) DI 6200711-4 Código 44 - Extinção - Art. 119 inciso III da LPI
(15) 16/07/2002
(73) Israel Amorim (BR/SC)
(74) João Batista Forbici
Registro extinto a contar de 16/03/2007

(11) DI 6200715-7 Código 44 - Extinção - Art. 119 inciso III da LPI
(15) 31/12/2002
(73) Breed Automotive Technology, Inc. (US)
(74) Paulo C. Oliveira & Cia.
Registro extinto a contar de 06/04/2007

(11) DI 6200716-5 Código 44 - Extinção - Art. 119 inciso III da LPI
(15) 19/11/2002
(73) Murilo Sampaio Juchem (BR/RS)
(74) Paulo Afonso Pereira Cons em Marcas e Patentes Ltda S/C
Registro extinto a contar de 23/03/2007

(11) DI 6200717-3 Código 44 - Extinção - Art. 119 inciso III da LPI
(15) 19/11/2002
(73) Sierra Móveis Ltda (BR/RS)
(74) Custódio de Almeida & Cia.
Registro extinto a contar de 23/03/2017

(11) DI 6200718-1 Código 44 - Extinção - Art. 119 inciso III da LPI
(15) 10/09/2002
(73) Henrique José Bertolini (BR/RS)
(74) B&P Associados Ltda
Registro extinto a contar de 23/03/2007

(11) DI 6200719-0 Código 44 - Extinção - Art. 119 inciso III da LPI
(15) 10/09/2002
(73) Henrique José Bertolini (BR/RS)
(74) B&P Associados Ltda
Registro extinto a contar de 23/03/2007

(11) DI 6200720-3 Código 44 - Extinção - Art. 119 inciso III da LPI
(15) 10/09/2002
(73) Platina Cosméticos Ltda (BR/MG)



	(74) Cidwan Uberlândia S/C LTDA. Registro extinto a contar de 12/03/2007
(11) DI 6200724-6	Código 44 - Extinção - Art. 119 inciso III da LPI (15) 10/09/2002 (73) Geraldo Alves Severino (BR/SP) (74) Sigilo's Marcas & Patentes S/C LTDA Registro extinto a contar de 22/03/2007
(11) DI 6200725-4	Código 44 - Extinção - Art. 119 inciso III da LPI (15) 10/09/2002 (73) Geraldo Alves Severino (BR/SP) (74) Sigilo's Marcas & Patentes S/C Ltda Registro extinto a contar de 22/03/2007
(11) DI 6200726-2	Código 44 - Extinção - Art. 119 inciso III da LPI (15) 08/04/2003 (73) Roberto Rodrigues (BR/SP) (74) Autoral Patentes e Marcas S/C Ltda Registro extinto a contar de 22/03/2007
(11) DI 6200727-0	Código 44 - Extinção - Art. 119 inciso III da LPI (15) 10/09/2002 (73) Viva Empreendimentos e Administração de Bens Ltda (BR/SP) (74) Itamarati Patentes e Marcas S/C Ltda Registro extinto a contar de 20/03/2012
(11) DI 6200728-9	Código 44 - Extinção - Art. 119 inciso III da LPI (15) 10/09/2002 (73) Brinquedos Bandeirante S/A (BR/SP) (74) Itamarati Patentes e Marcas S/C Ltda Registro extinto a contar de 20/03/2007
(11) DI 6200736-0	Código 44 - Extinção - Art. 119 inciso III da LPI (15) 23/07/2002 (73) GRUPO SEB DO BRASIL PRODUTOS DOMÉSTICOS LTDA (BR/SP) (74) Cruzeiro/Newmarc Patentes e Marcas Ltda. Registro extinto a contar de 21/03/2017
(11) DI 6200738-6	Código 44 - Extinção - Art. 119 inciso III da LPI (15) 23/07/2002 (73) MICHEL MERHEJE & CIA LTDA (BR/SP) (74) TINOCO SOARES & FILHO LTDA Registro extinto a contar de 21/03/2017



(11) DI 6200739-4	Código 44 - Extinção - Art. 119 inciso III da LPI (15) 23/07/2002 (73) Gilberto Rambelli. (BR/SP) (74) Simbolo Marcas e Patentes Ltda Registro extinto a contar de 21/03/2007
(11) DI 6200740-8	Código 44 - Extinção - Art. 119 inciso III da LPI (15) 23/07/2002 (73) Fabrimar S.A Indústria e Comércio (BR/RJ) (74) Antonio Maurício Pedras Arnaud Registro extinto a contar de 04/04/2017
(11) DI 6200741-6	Código 44 - Extinção - Art. 119 inciso III da LPI (15) 23/07/2002 (73) Márcio Lemes Avelino (BR/SP) Registro extinto a contar de 04/04/2007
(11) DI 6200742-4	Código 44 - Extinção - Art. 119 inciso III da LPI (15) 10/09/2002 (73) Márcio Lemes Avelino (BR/SP) ; Aparecida de Lourdes Sanches Marinelli (BR/SP) Registro extinto a contar de 04/04/2007
(11) DI 6200744-0	Código 44 - Extinção - Art. 119 inciso III da LPI (15) 10/09/2002 (73) Philip Morris Brasil Industria e Comercio Ltda (BR/PR) (74) Helcio Ferro Ricci Registro extinto a contar de 04/04/2007
(11) DI 6200745-9	Código 44 - Extinção - Art. 119 inciso III da LPI (15) 10/09/2002 (73) Hélio Aparecido de Azevedo (BR/SP) (74) Silva & Guimarães Marcas & Patentes Ltda Registro extinto a contar de 03/04/2007
(11) DI 6200746-7	Código 44 - Extinção - Art. 119 inciso III da LPI (15) 10/09/2002 (73) Begel Indústria e Comércio de Refrigeração Ltda (BR/SP) (74) José Edis Rodrigues Registro extinto a contar de 03/04/2017
(11) DI 6200747-5	Código 44 - Extinção - Art. 119 inciso III da LPI (15) 10/09/2002



	(73) Begel Indústria e Comércio de Refrigeração Ltda (BR/SP) (74) José Edis Rodrigues Registro extinto a contar de 03/04/2017
(11) DI 6200748-3	Código 44 - Extinção - Art. 119 inciso III da LPI (15) 10/09/2002 (73) Mauricio de Oliveira Rodrigues (BR/SP) (74) José Edis Rodrigues Registro extinto a contar de 03/04/2017
(11) DI 6200750-5	Código 44 - Extinção - Art. 119 inciso III da LPI (15) 10/09/2002 (73) Formapack Embalagens Plásticas Ltda (BR/AM) (74) Darré & Moreira Registro extinto a contar de 11/04/2012
(11) DI 6200751-3	Código 44 - Extinção - Art. 119 inciso III da LPI (15) 10/09/2002 (73) Marcos Rogério Fonseca Vendramelli (BR/SP) ; Edison Luís Fonseca Vendramelli (BR/SP) (74) Sul América Marcas e Patentes S/C Ltda. Registro extinto a contar de 12/04/2012
(11) DI 6200752-1	Código 44 - Extinção - Art. 119 inciso III da LPI (15) 08/06/2004 (73) INSTALADORA SÃO MARCOS LTDA (BR/RS) (74) City Patentes e Marcas Ltda Registro extinto a contar de 12/04/2017
(11) DI 6200753-0	Código 44 - Extinção - Art. 119 inciso III da LPI (15) 08/06/2004 (73) JOSÉ CARLOS BARTHOLOMEU (BR/SP) (74) City Patentes e Marcas Ltda Registro extinto a contar de 12/04/2007
(11) DI 6200754-8	Código 44 - Extinção - Art. 119 inciso III da LPI (15) 10/09/2002 (73) José Carlos Bartholomeu (BR/SP) (74) City Patentes e Marcas Ltda. Registro extinto a contar de 12/04/2007
(11) DI 6200755-6	Código 44 - Extinção - Art. 119 inciso III da LPI (15) 10/09/2002 (73) José Carlos Barholomeu (BR/SP)



(74) City Patentes e Marcas Ltda.
Registro extinto a contar de 12/04/2007

(11) DI 6200756-4 Código 44 - Extinção - Art. 119 inciso III da LPI
(15) 10/09/2002
(73) José Carlos Bartholomeu (BR/SP)
(74) City Patentes e Marcas Ltda.
Registro extinto a contar de 12/04/2007

(11) DI 6200757-2 Código 44 - Extinção - Art. 119 inciso III da LPI
(15) 10/09/2002
(73) São Paulo Alpargatas S/A (BR/SP)
(74) Britânia Marcas E Patentes S/C LTDA
Registro extinto a contar de 12/04/2017

(11) DI 6200758-0 Código 44 - Extinção - Art. 119 inciso III da LPI
(15) 10/09/2002
(73) São Paulo Alpargatas S/A (BR/SP)
(74) Britânia Marcas e Patentes S/C Ltda.
Registro extinto a contar de 12/04/2017

(11) DI 6200759-9 Código 44 - Extinção - Art. 119 inciso III da LPI
(15) 10/09/2002
(73) São Paulo Alpargatas S/A (BR/SP)
(74) Britânia Marcas e Patentes S/C Ltda
Registro extinto a contar de 12/04/2017

(11) DI 6200760-2 Código 44 - Extinção - Art. 119 inciso III da LPI
(15) 10/09/2002
(73) São Paulo Alpargatas S/A (BR/SP)
(74) Britânia Marcas e Patentes S/C Ltda.
Registro extinto a contar de 12/04/2017

(11) DI 6200763-7 Código 44 - Extinção - Art. 119 inciso III da LPI
(15) 10/09/2002
(73) Elpton Calixto Gomes da Silva (BR/MG)
(74) Evaristo Silva Filho
Registro extinto a contar de 13/03/2007

(11) DI 6200764-5 Código 44 - Extinção - Art. 119 inciso III da LPI
(15) 10/09/2002
(73) GRENDENE S.A (BR/CE)
(74) Custódio de Almeida & Cia.
Registro extinto a contar de 27/03/2012



(11) DI 6200766-1	Código 44 - Extinção - Art. 119 inciso III da LPI (15) 10/09/2002 (73) INDÚSTRIA DE PLÁSTICOS HERC LTDA (BR/RS) ; INDÚSTRIA DE PLÁSTICOS HERC LTDA (BR/RS) (74) Custódio de Almeida & Cia Registro extinto a contar de 03/04/2017
(11) DI 6200767-0	Código 44 - Extinção - Art. 119 inciso III da LPI (15) 10/09/2002 (73) INDÚSTRIA DE PLÁSTICOS HERC LTDA (BR/RS) ; INDÚSTRIA DE PLÁSTICOS HERC LTDA (BR/RS) (74) Custódio de Almeida & Cia. Registro extinto a contar de 03/04/2017
(11) DI 6200768-8	Código 44 - Extinção - Art. 119 inciso III da LPI (15) 22/10/2002 (73) Bettanin Industrial S/A (BR/RS) (74) D'Mark Assessoria Empresarial Registro extinto a contar de 04/04/2007
(11) DI 6200770-0	Código 44 - Extinção - Art. 119 inciso III da LPI (15) 11/03/2003 (73) Honda Giken Kogyo Kabushiki Kaisha (JP) (74) Dannemann, Siemsen, Bigler & Ipanema Moreira Registro extinto a contar de 02/04/2017
(11) DI 6200775-0	Código 44 - Extinção - Art. 119 inciso III da LPI (15) 10/09/2002 (73) Gervázio Manzano (BR/SP) (74) Vilage Marcas & Patentes S/C Ltda Registro extinto a contar de 28/03/2007
(11) DI 6200776-9	Código 44 - Extinção - Art. 119 inciso III da LPI (15) 10/09/2002 (73) Alberto Jorge da Costa Soares (BR/PA) (74) Somos Marcas e Patentes S/C LTDA Registro extinto a contar de 28/03/2007
(11) DI 6200778-5	Código 44 - Extinção - Art. 119 inciso III da LPI (15) 10/09/2002 (73) EDSON NOSSA JUNIOR (BR/SP) (74) Vilage Marcas & Patentes S/C Ltda Registro extinto a contar de 02/04/2012



(11) DI 6200779-3 Código 44 - Extinção - Art. 119 inciso III da LPI
(15) 10/09/2002
(73) Luiz Felipe de Souza Sisson (BR/RS)
(74) Vilage Marcas & Patentes S/C Ltda
Registro extinto a contar de 02/04/2012

(11) DI 6200780-7 Código 44 - Extinção - Art. 119 inciso III da LPI
(15) 10/09/2002
(73) Luiz Felipe de Souza Sisson (BR/RS)
(74) Vilage Marcas & Patentes S/C Ltda
Registro extinto a contar de 02/04/2012

(11) DI 6200781-5 Código 44 - Extinção - Art. 119 inciso III da LPI
(15) 10/09/2002
(73) Luiz Felipe de Souza Sisson (BR/RS)
(74) Vilage Marcas & Patentes S/C Ltda
Registro extinto a contar de 02/04/2012

(11) DI 6200782-3 Código 44 - Extinção - Art. 119 inciso III da LPI
(15) 10/09/2002
(73) Luiz Felipe de Souza Sisson (BR/RS)
(74) Vilage Marcas & Patentes S/C Ltda
Registro extinto a contar de 02/04/2012

(11) DI 6200783-1 Código 44 - Extinção - Art. 119 inciso III da LPI
(15) 10/09/2002
(73) Milton Moresca Junior (BR/PR)
(74) Dinâmica Marcas e Patentes SC Ltda
Registro extinto a contar de 02/04/2007

(11) DI 6200784-0 Código 44 - Extinção - Art. 119 inciso III da LPI
(15) 10/09/2002
(73) Cristina Siqueira de Souza Belém (BR/MG)
Registro extinto a contar de 23/03/2007

(11) DI 6200786-6 Código 44 - Extinção - Art. 119 inciso III da LPI
(15) 22/10/2002
(73) Vilma Santos Schwarz (BR/AM)
(74) Amandio Prudente Costa
Registro extinto a contar de 14/03/2007

(11) DI 6200787-4 Código 44 - Extinção - Art. 119 inciso III da LPI
(15) 05/03/2003



(73) Santa Cláudia Bebidas e Concentrados da Amazônia Ltda. (BR/AM)
(74) Fucapi - Fundação Centro de Análise, Pesquisa e Inovação Tecnológica
Registro extinto a contar de 16/03/2007

(11) DI 6200788-2

Código 44 - Extinção - Art. 119 inciso III da LPI
(15) 11/03/2003
(73) Santa Cláudia Bebidas e Concentrados da Amazônia Ltda. (BR/AM)
(74) Fucapi - Fundação Centro de Análise, Pesquisa e Inovação Tecnológica
Registro extinto a contar de 21/03/2007

(11) DI 6200790-4

Código 44 - Extinção - Art. 119 inciso III da LPI
(15) 12/11/2002
(73) Luiz do Rego Almeida Filho (BR/PR) ; Karla Bender Almeida (BR/PR)
(74) A Criativa Marcas e Patentes S/C Ltda
Registro extinto a contar de 29/03/2007

(11) DI 6200791-2

Código 44 - Extinção - Art. 119 inciso III da LPI
(15) 10/09/2002
(73) Renata Martins Moura (BR/PR)
Registro extinto a contar de 03/04/2007

(11) DI 6200794-7

Código 44 - Extinção - Art. 119 inciso III da LPI
(15) 10/09/2002
(73) Osnir Benedito Bassan (BR/PR)
(74) Calisto Vendrame Sobrinho
Registro extinto a contar de 05/04/2007

(11) DI 6200795-5

Código 44 - Extinção - Art. 119 inciso III da LPI
(15) 10/09/2002
(73) Milton Moresca Junior (BR/PR)
(74) Dinâmica Marcas e Patentes SC Ltda
Registro extinto a contar de 02/04/2007

(11) DI 6200796-3

Código 44 - Extinção - Art. 119 inciso III da LPI
(15) 10/09/2002
(73) Milton Moresca Junior (BR/PR)
(74) Dinâmica Marcas E Patentes SC LTDA
Registro extinto a contar de 02/04/2007

(11) DI 6200797-1

Código 44 - Extinção - Art. 119 inciso III da LPI
(15) 10/09/2002
(73) Industrial Agrícola Suin Ltda. (BR/SC)
(74) Maria Aparecida Pereira Gonçalves
Registro extinto a contar de 10/04/2017



(11) DI 6200798-0	Código 44 - Extinção - Art. 119 inciso III da LPI (15) 10/09/2002 (73) Fabbian Illuminazione S.P.A. (IT) (74) Paulo C. Oliveira & Cia. Registro extinto a contar de 10/04/2007
(11) DI 6200799-8	Código 44 - Extinção - Art. 119 inciso III da LPI (15) 12/11/2002 (73) GT Merchandising & Licensing Corp. (US) (74) Momsen, Leonardos & Cia. Registro extinto a contar de 10/04/2007
(11) DI 6200800-5	Código 44 - Extinção - Art. 119 inciso III da LPI (15) 10/09/2002 (73) C&A Modas Ltda (BR/SP) (74) Cruzeiro / Newmarc Patentes E Marcas LTDA Registro extinto a contar de 26/03/2017
(11) DI 6200801-3	Código 44 - Extinção - Art. 119 inciso III da LPI (15) 10/09/2002 (73) Valdir Andre Fernandes (BR/SP) Registro extinto a contar de 26/03/2007
(11) DI 6200802-1	Código 44 - Extinção - Art. 119 inciso III da LPI (15) 10/09/2002 (73) Peng Hui Hui (BR/SP) (74) Cláudio Regonaschi Registro extinto a contar de 23/03/2007
(11) DI 6200803-0	Código 44 - Extinção - Art. 119 inciso III da LPI (15) 10/09/2002 (73) Asiatotal.Net Limited (HK) (74) Ana Paula Santos Celidonio Registro extinto a contar de 23/03/2012
(11) DI 6200808-0	Código 44 - Extinção - Art. 119 inciso III da LPI (15) 10/09/2002 (73) GRUPO SEB DO BRASIL PRODUTOS DOMÉSTICOS LTDA (BR/SP) (74) Cruzeiro/Newmarc Patente e Marcas LTDA Registro extinto a contar de 27/03/2017
(11) DI 6200809-9	Código 44 - Extinção - Art. 119 inciso III da LPI (15) 10/09/2002



	(73) Leo Wolf Schoof (BR/SP) (74) Silva & Guimarães Marcas e Patentes Ltda Registro extinto a contar de 27/03/2017
(11) DI 6200811-0	Código 44 - Extinção - Art. 119 inciso III da LPI (15) 10/09/2002 (73) Cassilany de Fatima Silva Antunes (BR/PR) (74) London Marcas & Patentes S/C Ltda. Registro extinto a contar de 12/01/2007
(11) DI 6200812-9	Código 44 - Extinção - Art. 119 inciso III da LPI (15) 12/11/2002 (73) Interspace Communications do Brasil Ltda (BR/SP) (74) Lupo & Filhos Ass Em Marcas e Patentes SC Ltda Registro extinto a contar de 28/02/2007
(11) DI 6200814-5	Código 44 - Extinção - Art. 119 inciso III da LPI (15) 10/09/2002 (73) SNAP-ON INCORPORATED (US) (74) Dannemann, Siemsen, Bigler & Ipanema Moreira Registro extinto a contar de 13/04/2007
(11) DI 6200816-1	Código 44 - Extinção - Art. 119 inciso III da LPI (15) 26/11/2002 (73) Nokia Corporation (FI) (74) Araripe & Associados Registro extinto a contar de 13/04/2012
(11) DI 6200818-8	Código 44 - Extinção - Art. 119 inciso III da LPI (15) 10/09/2002 (73) Indústria de Molas Aço Ltda (BR/SP) (74) City Patentes e Marcas Ltda. Registro extinto a contar de 13/04/2017
(11) DI 6200819-6	Código 44 - Extinção - Art. 119 inciso III da LPI (15) 10/09/2002 (73) The Goodyear Tire & Rubber Company (US) (74) NELLIE ANNE DAIEL-SHORES Registro extinto a contar de 17/04/2017
(11) DI 6200820-0	Código 44 - Extinção - Art. 119 inciso III da LPI (15) 10/09/2002 (73) Indústria e Comércio de Plásticos Cajovil Ltda (BR/SC) (74) King's Marcas e Patentes Ltda ME



Registro extinto a contar de 17/04/2017

(11) DI 6200821-8 Código 44 - Extinção - Art. 119 inciso III da LPI
(15) 10/09/2002
(73) Indústria e Comércio de Plásticos Cajovil Ltda (BR/SC)
(74) King's Marcas e Patentes Ltda ME
Registro extinto a contar de 17/04/2017

(11) DI 6200822-6 Código 44 - Extinção - Art. 119 inciso III da LPI
(15) 10/09/2002
(73) Marcia Cristina Ferreira (BR/PR)
Registro extinto a contar de 04/04/2007

(11) DI 6200823-4 Código 44 - Extinção - Art. 119 inciso III da LPI
(15) 19/11/2002
(73) Swarovski Aktiengesellschaft (LI)
(74) Dannemann, Siemsen, Bigler & Ipanema Moreira
Registro extinto a contar de 17/04/2007

(11) DI 6200824-2 Código 44 - Extinção - Art. 119 inciso III da LPI
(15) 10/09/2002
(73) Swarovski Aktiengesellschaft (LI)
(74) Dannemann, Siemsen, Bigler & Ipanema Moreira
Registro extinto a contar de 17/04/2007

(11) DI 6200826-9 Código 44 - Extinção - Art. 119 inciso III da LPI
(15) 10/09/2002
(73) José Miguel Concio Acciainoli Taveira Catalão (BR/RJ)
(74) Maria Madalena da Cunha Freire e ou Marcelo da Cunha Freire
Registro extinto a contar de 20/04/2007

(11) DI 6200828-5 Código 44 - Extinção - Art. 119 inciso III da LPI
(15) 23/07/2002
(73) Jovelci Domingos Gomes (BR/SC)
(74) Fabiana Crema / Portobelo Assessoria Empresarial
Registro extinto a contar de 20/04/2007

(11) DI 6200829-3 Código 44 - Extinção - Art. 119 inciso III da LPI
(15) 23/07/2002
(73) Jovelci Domingos Gomes (BR/SC)
(74) Fabiana Crema/ Portobelo Assessoria Empresarial
Registro extinto a contar de 20/04/2007

(11) DI 6200831-5 Código 44 - Extinção - Art. 119 inciso III da LPI



(15) 12/11/2002
(73) Whirlpool Corporation (US)
(74) Busco Marcas e Patentes
Registro extinto a contar de 20/04/2017

(11) DI 6200832-3 Código 44 - Extinção - Art. 119 inciso III da LPI
(15) 10/09/2002
(73) STOKKE AS (NO)
(74) Momsen, Leonardos & Cia.
Registro extinto a contar de 20/04/2017

(11) DI 6200833-1 Código 44 - Extinção - Art. 119 inciso III da LPI
(15) 10/09/2002
(73) STOKKE AS (NO)
(74) Momsen, Leonardos & CIA
Registro extinto a contar de 20/04/2017

(11) DI 6200834-0 Código 44 - Extinção - Art. 119 inciso III da LPI
(15) 10/09/2002
(73) STOKKE AS (NO)
(74) Momsen, Leonardos & CIA
Registro extinto a contar de 20/04/2017

(11) DI 6200835-8 Código 44 - Extinção - Art. 119 inciso III da LPI
(15) 12/11/2002
(73) RAWLINGS SPORTING GOODS COMPANY, INC. (US)
(74) Momsen, Leonardos & CIA
Registro extinto a contar de 13/04/2007

(11) DI 6200838-2 Código 44 - Extinção - Art. 119 inciso III da LPI
(15) 10/09/2002
(73) Zenir T. Disarz - ME (BR/RS)
(74) Marpa Cons. e Asses. Empresarial Ltda
Registro extinto a contar de 10/04/2007

(11) DI 6200839-0 Código 44 - Extinção - Art. 119 inciso III da LPI
(15) 17/09/2002
(73) Balas Boavistense Ltda (BR/RS) ; Balas Boavistense Ltda (BR/RS)
(74) Idea Marcas e Patentes Ltda
Registro extinto a contar de 10/04/2007

(11) DI 6200841-2 Código 44 - Extinção - Art. 119 inciso III da LPI
(15) 17/09/2002
(73) Home Park Toys Ind. Com. Ltda - ME (BR/SC)



Registro extinto a contar de 03/04/2007

(11) DI 6200844-7 Código 44 - Extinção - Art. 119 inciso III da LPI
(15) 08/10/2002
(73) Rosane Poletto Rizzi (BR/RS)
(74) B & P Associados Ltda
Registro extinto a contar de 13/04/2007

(11) DI 6200845-5 Código 44 - Extinção - Art. 119 inciso III da LPI
(15) 17/09/2002
(73) Elói Anselmo Deboni (BR/RS)
(74) B & P Associados Ltda
Registro extinto a contar de 13/04/2007

(11) DI 6200847-1 Código 44 - Extinção - Art. 119 inciso III da LPI
(15) 17/09/2002
(73) César Cini (BR/RS)
(74) Custódio De Almeida & CIA
Registro extinto a contar de 13/04/2007.

(11) DI 6200849-8 Código 44 - Extinção - Art. 119 inciso III da LPI
(15) 19/11/2002
(73) Marcio Anselmo Ribeiro (BR/SC)
(74) Edemar Soares Antonini
Registro extinto a contar de 10/04/2007

(11) DI 6200850-1 Código 44 - Extinção - Art. 119 inciso III da LPI
(15) 19/11/2002
(73) Ivo Beuther (BR/SC)
(74) Sandro Wunderlich
Registro extinto a contar de 11/04/2017

(11) DI 6200851-0 Código 44 - Extinção - Art. 119 inciso III da LPI
(15) 17/09/2002
(73) Ivo Beuther (BR/SC)
(74) Sandro Wunderlich
Registro extinto a contar de 11/04/2007

(11) DI 6200854-4 Código 44 - Extinção - Art. 119 inciso III da LPI
(15) 17/09/2002
(73) Hwi Kim (KR)
(74) Paulo C. Oliveira & Cia.
Registro extinto a contar de 23/04/2007



(11) DI 6200855-2	Código 44 - Extinção - Art. 119 inciso III da LPI (15) 17/09/2002 (73) Marciano Marcelo Melato (BR/SC) (74) ANSELMO CARDOSO Registro extinto a contar de 16/04/2012
(11) DI 6200856-0	Código 44 - Extinção - Art. 119 inciso III da LPI (15) 15/07/2003 (73) CONDOR S.A. (BR/SC) (74) Maria Madalena da Cunha Freire e ou Marcello da Cunha Freire Registro extinto a contar de 19/04/2012
(11) DI 6200857-9	Código 44 - Extinção - Art. 119 inciso III da LPI (15) 31/12/2002 (73) Condor S.A. (BR/SC) (74) Maria Madalena da Cunha Freire e ou Marcello da Cunha Freire Registro extinto a contar de 19/04/2012
(11) DI 6200858-7	Código 44 - Extinção - Art. 119 inciso III da LPI (15) 17/09/2002 (73) Marciano Marcelo Melato (BR/SC) (74) Anselmo Cardoso Registro extinto a contar de 16/04/2012
(11) DI 6200859-5	Código 44 - Extinção - Art. 119 inciso III da LPI (15) 17/09/2002 (73) José Vechiatto (BR/PR) Registro extinto a contar de 21/03/2007
(11) DI 6200860-9	Código 44 - Extinção - Art. 119 inciso III da LPI (15) 05/03/2003 (73) Marine Offshore AS (NO) (74) Momsen, Leonardos & Cia. Registro extinto a contar de 16/04/2017
(11) DI 6200863-3	Código 44 - Extinção - Art. 119 inciso III da LPI (15) 17/09/2002 (73) Societé des Produits Nestlé S.A. (CH) (74) Dannemann, Siemsen, Bigler & Ipanema Moreira Registro extinto a contar de 18/04/2012
(11) DI 6200864-1	Código 44 - Extinção - Art. 119 inciso III da LPI (15) 19/11/2002 (73) Pharmacia AB (SE)



(74) Momsen, Leonardos & Cia.
Registro extinto a contar de 17/04/2012

(11) DI 6200866-8 Código 44 - Extinção - Art. 119 inciso III da LPI
(15) 11/11/2003
(73) Plastipak Packaging, Inc. (US)
(74) Dannemann, Siemsen, Bigler & Ipanema Moreira
Registro extinto a contar de 28/03/2007

(11) DI 6200867-6 Código 44 - Extinção - Art. 119 inciso III da LPI
(15) 11/03/2003
(73) Plastipak Packaging, Inc (US)
(74) Dannemann, Siemsen, Bigler & Ipanema Moreira
Registro extinto a contar de 28/03/2007

(11) DI 6200868-4 Código 44 - Extinção - Art. 119 inciso III da LPI
(15) 12/11/2002
(73) Fabio Pereira Gonçalves (BR/CE)
(74) Ferdinando de Carvalho Bezerra
Registro extinto a contar de 13/04/2007

(11) DI 6200870-6 Código 44 - Extinção - Art. 119 inciso III da LPI
(15) 17/09/2002
(73) José Luiz de Moura Almeida (BR/GO)
(74) Wagner José da Silva
Registro extinto a contar de 05/04/2012

(11) DI 6200871-4 Código 44 - Extinção - Art. 119 inciso III da LPI
(15) 07/01/2003
(73) José Luiz de Moura Almeida (BR/GO)
(74) Wagner José da Silva
Registro extinto a contar de 05/04/2012

(11) DI 6200872-2 Código 44 - Extinção - Art. 119 inciso III da LPI
(15) 17/09/2002
(73) Industrial Danello de Calçados Ltda (BR/RS)
(74) D'Mark Assessoria Empresarial LTDA
Registro extinto a contar de 05/04/2007

(11) DI 6200873-0 Código 44 - Extinção - Art. 119 inciso III da LPI
(15) 17/09/2002
(73) Ari Gonçalves Lima (BR/RS)
(74) Marpa Cons. e Empresarial Ltda
Registro extinto a contar de 06/04/2017



(11) DI 6200874-9	Código 44 - Extinção - Art. 119 inciso III da LPI (15) 17/09/2002 (73) METALÚRGICA VOLTRU LTDA (BR/RS) (74) Renato Hahn Registro extinto a contar de 09/04/2012
(11) DI 6200875-7	Código 44 - Extinção - Art. 119 inciso III da LPI (15) 19/11/2002 (73) Rejane Maria Gomes Gonçalves (BR/SE) (74) SKO - Dir. Prop. Indl. Marcas e Patentes Ltda. Registro extinto a contar de 09/04/2012
(11) DI 6200876-5	Código 44 - Extinção - Art. 119 inciso III da LPI (15) 17/09/2002 (73) José Luiz de Moura Almeida (BR/GO) (74) Wagner José da Silva Registro extinto a contar de 05/04/2012
(11) DI 6200878-1	Código 44 - Extinção - Art. 119 inciso III da LPI (15) 07/01/2003 (73) Luiz do Rego Almeida Filho (BR/PR) ; Karla Bender Almeida (BR/PR) (74) A Criativa Marcas e Patentes S/C Ltda Registro extinto a contar de 06/04/2007
(11) DI 6200879-0	Código 44 - Extinção - Art. 119 inciso III da LPI (15) 03/12/2002 (73) Jarbas Pinto Martins (BR/MG) (74) Almir C Lacerda / ADV / Ag.P.I.01164 Registro extinto a contar de 27/03/2007
(11) DI 6200882-0	Código 44 - Extinção - Art. 119 inciso III da LPI (15) 17/09/2002 (73) Pedro Gomes da Silva (BR/MG) (74) Almir C Lacerda/ ADV Registro extinto a contar de 03/04/2007
(11) DI 6200883-8	Código 44 - Extinção - Art. 119 inciso III da LPI (15) 17/09/2002 (73) Pedro Gomes da Silva (BR/MG) (74) Almir C. Lacerda Registro extinto a contar de 03/04/2007
(11) DI 6200884-6	Código 44 - Extinção - Art. 119 inciso III da LPI



(15) 17/09/2002
(73) Pedro Gomes da Silva (BR/MG)
(74) Almir C Lacerda/ ADV
Registro extinto a contar de 03/04/2007

(11) DI 6200885-4 Código 44 - Extinção - Art. 119 inciso III da LPI
(15) 17/09/2002
(73) Pedro Gomes da Silva (BR/MG)
(74) Almir C. Lacerda
Registro extinto a contar de 03/04/2007

(11) DI 6200886-2 Código 44 - Extinção - Art. 119 inciso III da LPI
(15) 17/09/2002
(73) Pedro Gomes da Silva (BR/MG)
(74) Almir C. Lacerda
Registro extinto a contar de 03/04/2007

(11) DI 6200887-0 Código 44 - Extinção - Art. 119 inciso III da LPI
(15) 17/12/2002
(73) PEDRO GOMES DA SILVA (BR/MG)
(74) Almir C. Lacerda
Registro extinto a contar de 03/04/2007

(11) DI 6200888-9 Código 44 - Extinção - Art. 119 inciso III da LPI
(15) 17/12/2002
(73) Pedro Gomes da Silva (BR/MG)
(74) Almir C Lacerda/ ADV
Registro extinto a contar de 03/04/2007

(11) DI 6200890-0 Código 44 - Extinção - Art. 119 inciso III da LPI
(15) 17/09/2002
(73) João Batista dos Santos (BR/MG)
(74) Almir C Lacerda / ADV / Ag.P.I.01164
Registro extinto a contar de 03/04/2007

(11) DI 6200891-9 Código 44 - Extinção - Art. 119 inciso III da LPI
(15) 17/09/2002
(73) João Batista dos Santos (BR/MG)
(74) Almir C. Lacerda
Registro extinto a contar de 03/04/2007

(11) DI 6200892-7 Código 44 - Extinção - Art. 119 inciso III da LPI
(15) 17/09/2002
(73) Jarbas Pinto Martins (BR/MG)



(74) Almir C. Lacerda
Registro extinto a contar de 03/04/2007

(11) DI 6200893-5 Código 44 - Extinção - Art. 119 inciso III da LPI
(15) 17/09/2002
(73) Jarbas Pinto Martins (BR/MG)
(74) Almir C Lacerda/ ADV
Registro extinto a contar de 06/04/2007

(11) DI 6200894-3 Código 44 - Extinção - Art. 119 inciso III da LPI
(15) 24/09/2002
(73) Jarbas Pinto Martins (BR/MG)
(74) Almir Lacerda
Registro extinto a contar de 06/04/2007

(11) DI 6200895-1 Código 44 - Extinção - Art. 119 inciso III da LPI
(15) 24/09/2002
(73) Jussel Jesus Arroyo Soares (BR/SP)
(74) Vilage Marcas & Patentes S/C Ltda
Registro extinto a contar de 05/04/2007

(11) DI 6200896-0 Código 44 - Extinção - Art. 119 inciso III da LPI
(15) 24/09/2002
(73) Jussel Jesus Arroyo Soares (BR/SP)
(74) Vilage Marcas & Patentes S/C Ltda
Registro extinto a contar de 05/04/2007

(11) DI 6200897-8 Código 44 - Extinção - Art. 119 inciso III da LPI
(15) 24/09/2002
(73) Jussel Jesus Arroyo Soares (BR/SP)
(74) Vilage Marcas & Patentes S/C Ltda
Registro extinto a contar de 05/04/2007

(11) DI 6200898-6 Código 44 - Extinção - Art. 119 inciso III da LPI
(15) 24/09/2002
(73) Flávio Aparecido Peres (BR/SP)
(74) Vilage Marcas & Patentes S/C Ltda
Registro extinto a contar de 05/04/2012

(11) DI 6200899-4 Código 44 - Extinção - Art. 119 inciso III da LPI
(15) 18/02/2003
(73) Ali Mohamed Abou Nassif (BR/SP)
(74) Silvio Darré Junior - Agente nº 737
Registro extinto a contar de 05/04/2007



(11) DI 6200900-1	Código 44 - Extinção - Art. 119 inciso III da LPI (15) 18/02/2003 (73) Ali Mohamed Abou Nassif (BR/SP) (74) Silvio Darré Junior Registro extinto a contar de 05/04/2007
(11) DI 6200901-0	Código 44 - Extinção - Art. 119 inciso III da LPI (15) 24/09/2002 (73) ALI MOHAMED ABOU NASSIF (BR/SP) (74) Silvio Darré Junior Registro extinto a contar de 05/04/2007
(11) DI 6200904-4	Código 44 - Extinção - Art. 119 inciso III da LPI (15) 24/09/2002 (73) Duk Toys Industria e Comercio de Brinquedos Ltda. ME (BR/SP) (74) Marthom Assessoria Empresarial Ltda Registro extinto a contar de 12/04/2007
(11) DI 6200905-2	Código 44 - Extinção - Art. 119 inciso III da LPI (15) 24/09/2002 (73) Mavive S.R.L. (IT) (74) TINOCO SOARES & FILHO LTDA Registro extinto a contar de 12/04/2007
(11) DI 6200906-0	Código 44 - Extinção - Art. 119 inciso III da LPI (15) 24/09/2002 (73) RCD Comércio e Indústria Ltda (BR/SP) (74) Cruzeiro / Newmarc Patentes E Marcas LTDA Registro extinto a contar de 06/04/2007
(11) DI 6200908-7	Código 44 - Extinção - Art. 119 inciso III da LPI (15) 19/11/2002 (73) Colégio Dominante Ltda. (BR/SP) (74) Escritorio Fernando Marchetti S/C LTDA Registro extinto a contar de 06/04/2007
(11) DI 6200910-9	Código 44 - Extinção - Art. 119 inciso III da LPI (15) 24/09/2002 (73) RCD Comércio e Indústria Ltda (BR/SP) (74) Cruzeiro / Newmarc Patentes E Marcas LTDA Registro extinto a contar de 06/04/2007
(11) DI 6200911-7	Código 44 - Extinção - Art. 119 inciso III da LPI



	(15) 24/09/2002 (73) LG Electronics INC (KR) (74) Pinheiro Neto Registro extinto a contar de 10/04/2007
(11) DI 6200914-1	Código 44 - Extinção - Art. 119 inciso III da LPI (15) 24/09/2002 (73) Cristiane Babadopulos Vacaro (BR/SP) Registro extinto a contar de 06/04/2007
(11) DI 6200915-0	Código 44 - Extinção - Art. 119 inciso III da LPI (15) 24/09/2002 (73) Milton Moresca Junior (BR/PR) (74) Dinâmica Marcas e Patentes S/C Ltda. Registro extinto a contar de 13/04/2007
(11) DI 6200916-8	Código 44 - Extinção - Art. 119 inciso III da LPI (15) 24/09/2002 (73) Milton Moresca Junior (BR/PR) (74) Dinâmica Marcas E Patentes S/C LTDA Registro extinto a contar de 13/04/2007
(11) DI 6200917-6	Código 44 - Extinção - Art. 119 inciso III da LPI (15) 24/09/2002 (73) Milton Moresca Junior (BR/PR) (74) Dinâmica Marcas E Patentes S/C LTDA Registro extinto a contar de 13/04/2007
(11) DI 6200918-4	Código 44 - Extinção - Art. 119 inciso III da LPI (15) 24/09/2002 (73) Alban Indústria e Comércio de Embalagens Ltda (BR/SP) (74) David do Nascimento Registro extinto a contar de 22/02/2017
(11) DI 6200919-2	Código 44 - Extinção - Art. 119 inciso III da LPI (15) 24/09/2002 (73) José Marcos Nogueira (BR/SP) (74) Vilage Marcas e Patentes S/C Ltda. Registro extinto a contar de 22/02/2007
(11) DI 6200921-4	Código 44 - Extinção - Art. 119 inciso III da LPI (15) 24/09/2002 (73) César Eduardo Marques da Silva (BR/SP) (74) Vilage Marcas & Patentes S/C Ltda



Registro extinto a contar de 22/02/2012

(11) DI 6200925-7 Código 44 - Extinção - Art. 119 inciso III da LPI
(15) 01/10/2002
(73) Shure Incorporated (US)
(74) Nellie Anne Daniel Shores
Registro extinto a contar de 26/04/2017

(11) DI 6200926-5 Código 44 - Extinção - Art. 119 inciso III da LPI
(15) 01/10/2002
(73) Efstathios Demetres Grammenopoulos (BR/SP)
(74) Darré & Moreira
Registro extinto a contar de 26/04/2012

(11) DI 6200928-1 Código 44 - Extinção - Art. 119 inciso III da LPI
(15) 17/12/2002
(73) Industrial Agrícola Suin Ltda (BR/SC)
(74) Maria Aparecida Pereira Gonçalves
Registro extinto a contar de 25/04/2007

(11) DI 6201116-2 Código 44 - Extinção - Art. 119 inciso III da LPI
(15) 24/09/2002
(73) M. Agostini SA (BR/RJ)
(74) Dannemann, Siemsen, Bigler & Ipanema Moreira
Registro extinto a contar de 07/05/2007

(11) DI 6201117-0 Código 44 - Extinção - Art. 119 inciso III da LPI
(15) 01/10/2002
(73) João Baptista Forlani Filho (BR/SP)
(74) Excel Marcas e Patentes S/C Ltda.
Registro extinto a contar de 29/02/2012

(11) DI 6201118-9 Código 44 - Extinção - Art. 119 inciso III da LPI
(15) 11/02/2003
(73) LG ELECTRONICS INC. (KR)
(74) Pinheiro Neto - Advogados
Registro extinto a contar de 24/04/2007

(11) DI 6301513-7 Código 44 - Extinção - Art. 119 inciso III da LPI
(15) 08/06/2004
(73) FLÁVIO CASERES (BR/SP)
(74) Columbia Reg. de Marcas e Patentes S/C Ltda
Registro extinto a contar de 08/05/2008.



(11) DI 6500805-7	Código 44 - Extinção - Art. 119 inciso III da LPI (15) 14/06/2005 (73) EVARISTO SILVA FILHO (BR/MG) ; LEANDRO NUNES PEDREIRA (BR/MG) Registro extinto a contar de 12/03/2010
(11) DI 6500807-3	Código 44 - Extinção - Art. 119 inciso III da LPI (15) 23/08/2005 (73) Carrier Corporation (US) (74) Momsen, Leonardos & Cia Registro extinto a contar de 10/03/2015
(11) DI 6500810-3	Código 44 - Extinção - Art. 119 inciso III da LPI (15) 14/06/2005 (73) THE GOODYEAR TIRE & RUBBER COMPANY (US) (74) NELLIE D SHORES Registro extinto a contar de 15/01/2010
(11) DI 6500812-0	Código 44 - Extinção - Art. 119 inciso III da LPI (15) 30/08/2005 (73) Israel Amorim (BR/SC) (74) João Batista Forbici Registro extinto a contar de 11/03/2010
(11) DI 6500813-8	Código 44 - Extinção - Art. 119 inciso III da LPI (15) 12/07/2005 (73) Ronan Tools, Inc (US) (74) Miranda, Lynch & Kneblewski S/C Ltda Registro extinto a contar de 24/03/2010
(11) DI 6500815-4	Código 44 - Extinção - Art. 119 inciso III da LPI (15) 28/06/2005 (73) Luzia Alice Ferreira de Moraes (BR/RJ) Registro extinto a contar de 24/03/2010
(11) DI 6500816-2	Código 44 - Extinção - Art. 119 inciso III da LPI (15) 07/06/2005 (73) Tecnoboats Industria, Comércio e Serviços Navais Ltda (BR/RJ) (74) Sheila Araujo Registro extinto a contar de 23/04/2010
(11) DI 6500817-0	Código 44 - Extinção - Art. 119 inciso III da LPI (15) 21/06/2005 (73) Jorge Arakaki (BR/SP)



Registro extinto a contar de 15/03/2015

(11) DI 6500818-9 Código 44 - Extinção - Art. 119 inciso III da LPI
(15) 14/06/2005
(73) Cesde Indústria e Comércio de Eletrodomésticos Ltda (BR/CE)
(74) David do Nascimento Advogados Associados S/C
Registro extinto a contar de 17/03/2010

(11) DI 6500819-7 Código 44 - Extinção - Art. 119 inciso III da LPI
(15) 14/06/2005
(73) Claudinei Aparecido da Costa (BR/SP)
(74) Pienegonda, Moreira & Associados Ltda
Registro extinto a contar de 17/03/2010

(11) DI 6500820-0 Código 44 - Extinção - Art. 119 inciso III da LPI
(15) 21/06/2005
(73) Claudinei Aparecido da Costa (BR/SP)
(74) Pienegonda, Moreira & Associados Ltda
Registro extinto a contar de 17/03/2010

(11) DI 6500821-9 Código 44 - Extinção - Art. 119 inciso III da LPI
(15) 21/06/2005
(73) Luis Henrique Haubrich (BR/RJ)
(74) City Patentes e Marcas Ltda
Registro extinto a contar de 15/03/2015

(11) DI 6500822-7 Código 44 - Extinção - Art. 119 inciso III da LPI
(15) 21/06/2005
(73) Cotiplas Ind e Com de Artfs Plasticos Ltda (BR/SP)
(74) Martinez & Moura Barreto S/C Ltda
Registro extinto a contar de 12/03/2010

(11) DI 6500823-5 Código 44 - Extinção - Art. 119 inciso III da LPI
(15) 07/06/2005
(73) Ricardo Martins do Carmo (BR/SP)
(74) Maurício Darré
Registro extinto a contar de 12/03/2010

(11) DI 6500825-1 Código 44 - Extinção - Art. 119 inciso III da LPI
(15) 27/09/2005
(73) EUROMOBILE INTERIORES LTDA (BR/SP)
(74) TINOCO SOARES & FILHO LTDA
Registro extinto a contar de 12/03/2015



(11) DI 6500826-0	Código 44 - Extinção - Art. 119 inciso III da LPI (15) 07/06/2005 (73) Elói Cattaruzzi (BR/SP) (74) Maria do Rosário de Lima Registro extinto a contar de 12/03/2010
(11) DI 6500827-8	Código 44 - Extinção - Art. 119 inciso III da LPI (15) 07/06/2005 (73) Evandro João Augusto Guerra (BR/SP) (74) Maria do Rosário de Lima Registro extinto a contar de 12/03/2010
(11) DI 6500828-6	Código 44 - Extinção - Art. 119 inciso III da LPI (15) 07/06/2005 (73) José Maria Favero (BR/SP) (74) Marthom Assessoria Empresarial Ltda Registro extinto a contar de 12/03/2010
(11) DI 6500832-4	Código 44 - Extinção - Art. 119 inciso III da LPI (15) 07/06/2005 (73) Katsue Saito (BR/SP) Registro extinto a contar de 11/03/2010
(11) DI 6500833-2	Código 44 - Extinção - Art. 119 inciso III da LPI (15) 14/06/2005 (73) Ariovaldo Azzi (BR/SP) ; Jose Carlos Pereira (BR/SP) (74) Beerre Assessoria Empresarial Ltda Registro extinto a contar de 11/03/2010
(11) DI 6500835-9	Código 44 - Extinção - Art. 119 inciso III da LPI (15) 14/06/2005 (73) Reebok International Limited (GB) (74) David do Nascimento Advogados Associados S/C Registro extinto a contar de 15/03/2010
(11) DI 6500836-7	Código 44 - Extinção - Art. 119 inciso III da LPI (15) 14/06/2005 (73) Reebok International Limited (GB) (74) David do Nascimento Advogados Associados S/C Registro extinto a contar de 15/03/2010
(11) DI 6500837-5	Código 44 - Extinção - Art. 119 inciso III da LPI (15) 14/06/2005 (73) Leonildo Lopes Ferreira. (BR/SP)



	(74) Beerre Assessoria Empresarial Ltda Registro extinto a contar de 17/03/2010
(11) DI 6500838-3	Código 44 - Extinção - Art. 119 inciso III da LPI (15) 14/06/2005 (73) EUROMOBILE INTERIORES LTDA (BR/SP) (74) TINOCO SOARES & FILHO LTDA Registro extinto a contar de 16/03/2010
(11) DI 6500839-1	Código 44 - Extinção - Art. 119 inciso III da LPI (15) 14/06/2005 (73) EUROMOBILE INTERIORES LTDA (BR/SP) (74) TINOCO SOARES & FILHO LTDA Registro extinto a contar de 16/03/2010
(11) DI 6500840-5	Código 44 - Extinção - Art. 119 inciso III da LPI (15) 14/06/2005 (73) Carlos Eduardo Soares Ltda (BR/SP) (74) Sigilo's Marcas e Patentes S/C Ltda Registro extinto a contar de 16/03/2010
(11) DI 6500842-1	Código 44 - Extinção - Art. 119 inciso III da LPI (15) 14/06/2005 (73) EUROMOBILE INTERIORES LTDA (BR/SP) (74) TINOCO SOARES & FILHO LTDA Registro extinto a contar de 12/03/2010
(11) DI 6500843-0	Código 44 - Extinção - Art. 119 inciso III da LPI (15) 14/06/2005 (73) Cotiplas Ind. e Com. de Artfs Plasticos Ltda (BR/SP) (74) Martinez & Moura Barreto S/C Ltda Registro extinto a contar de 12/03/2010
(11) DI 6500844-8	Código 44 - Extinção - Art. 119 inciso III da LPI (15) 14/06/2005 (73) Cotiplas Ind e Com de Artfs Plasticos Ltda (BR/SP) (74) Martinez & Moura Barreto S/C Ltda Registro extinto a contar de 12/03/2015
(11) DI 6500845-6	Código 44 - Extinção - Art. 119 inciso III da LPI (15) 14/06/2005 (73) Líder Indústria e Comércio de Brinquedos Ltda (BR/SP) (74) Marcas Marcantes e Patentes Ltda Registro extinto a contar de 12/03/2015



(11) DI 6500847-2	Código 44 - Extinção - Art. 119 inciso III da LPI (15) 14/06/2005 (73) Scorro Industria e Comercio Ltda (BR/SP) (74) Alcides Ribeiro Filho Registro extinto a contar de 12/03/2015
(11) DI 6500851-0	Código 44 - Extinção - Art. 119 inciso III da LPI (15) 30/08/2005 (73) Cotiplas Ind e Com de Artfs Plasticos Ltda (BR/SP) (74) Martinez & Moura Barreto S/C Ltda Registro extinto a contar de 12/03/2010
(11) DI 6500852-9	Código 44 - Extinção - Art. 119 inciso III da LPI (15) 21/06/2005 (73) Obispa Metalúrgica LTDA (BR/RS) (74) Pap Marcas e Patentes Ltda Registro extinto a contar de 12/03/2010
(11) DI 6500853-7	Código 44 - Extinção - Art. 119 inciso III da LPI (15) 21/06/2005 (73) Obispa Metalúrgica LTDA (BR/RS) (74) Pap Marcas e Patentes Ltda Registro extinto a contar de 12/03/2010
(11) DI 6500855-3	Código 44 - Extinção - Art. 119 inciso III da LPI (15) 14/06/2005 (73) Fernando Menegazzo Coroa (BR/SP) (74) Somos Marcas e Patentes Ltda Registro extinto a contar de 29/03/2010
(11) DI 6500857-0	Código 44 - Extinção - Art. 119 inciso III da LPI (15) 14/06/2005 (73) Cerantola do Brasil Ltda (BR/SP) (74) Somarca Assessoria Empresarial S/C Ltda Registro extinto a contar de 19/03/2010
(11) DI 6500858-8	Código 44 - Extinção - Art. 119 inciso III da LPI (15) 14/06/2005 (73) Cerantola do Brasil Ltda (BR/SP) (74) Somarca Assessoria Empresarial S/C Ltda Registro extinto a contar de 19/03/2010
(11) DI 6500860-0	Código 44 - Extinção - Art. 119 inciso III da LPI



(15) 07/06/2005
(73) Wen Chang Wang (TW)
(74) Dannemann, Siemsen, Bigler & Ipanema Moreira
Registro extinto a contar de 18/03/2010

(11) DI 6500861-8 Código 44 - Extinção - Art. 119 inciso III da LPI
(15) 01/11/2005
(73) Kwg Industria e Comércio de Máquinas Ltda (BR/SC)
(74) Maria Aparecida Pereira Gonçalves
Registro extinto a contar de 18/03/2010

(11) DI 6500863-4 Código 44 - Extinção - Art. 119 inciso III da LPI
(15) 28/06/2005
(73) Metalsinos Indústria Comércio e Representações Ltda (BR/RS)
(74) Capella & Veloso Advogados Associados
Registro extinto a contar de 14/04/2010

(11) DI 6500864-2 Código 44 - Extinção - Art. 119 inciso III da LPI
(15) 28/06/2005
(73) Metalsinos Indústria Comércio e Representações Ltda (BR/RS)
(74) Capella & Veloso Advogados Associados
Registro extinto a contar de 14/04/2010

(11) DI 6500865-0 Código 44 - Extinção - Art. 119 inciso III da LPI
(15) 29/08/2006
(73) Alexandre Arthur Aurich (BR/ES)
(74) Wagner José Fafá Borges
Registro extinto a contar de 31/03/2010

(11) DI 6500866-9 Código 44 - Extinção - Art. 119 inciso III da LPI
(15) 02/08/2005
(73) Hernani Corte (BR/PR)
(74) Brasil Sul Marcas e Patentes S/C Ltda
Registro extinto a contar de 14/04/2010

(11) DI 6500867-7 Código 44 - Extinção - Art. 119 inciso III da LPI
(15) 19/07/2005
(73) Incomaq Indústria de Aramados Ltda. (BR/RS)
(74) Capella & Veloso Advogados Associados
Registro extinto a contar de 12/04/2010

(11) DI 6500870-7 Código 44 - Extinção - Art. 119 inciso III da LPI
(15) 28/06/2005
(73) AFONSO MAGALHÃES CORBELLI & LTDA - EPP (BR/MG)



(74) SÂMIA AMIN SANTOS
Registro extinto a contar de 05/04/2010

(11) DI 6500871-5

Código 44 - Extinção - Art. 119 inciso III da LPI
(15) 28/06/2005
(73) AFONSO MAGALHÃES CORBELLI & LTDA - EPP (BR/MG) ; Maval Móveis e Transportes Ltda - EPP (BR/MG)
(74) SÂMIA AMIN SANTOS
Registro extinto a contar de 05/04/2010

(11) DI 6500874-0

Código 44 - Extinção - Art. 119 inciso III da LPI
(15) 14/06/2005
(73) Valério Batista de Assis (BR/MG)
(74) Almir Corrêa de Lacerda
Registro extinto a contar de 02/04/2010

(11) DI 6500875-8

Código 44 - Extinção - Art. 119 inciso III da LPI
(15) 27/12/2005
(73) Samuel Egídio da Rosa (BR/SC)
(74) Hélio Schroeder D'Avila
Registro extinto a contar de 12/04/2010

(11) DI 6500876-6

Código 44 - Extinção - Art. 119 inciso III da LPI
(15) 13/06/2006
(73) Samuel Egídio da Rosa (BR/SC)
(74) Hélio Schroeder D'Avila
Registro extinto a contar de 12/04/2010

(11) DI 6500877-4

Código 44 - Extinção - Art. 119 inciso III da LPI
(15) 10/10/2006
(73) Samuel Egídio da Rosa (BR/SC)
(74) Hélio Schroeder D'Avila
Registro extinto a contar de 12/04/2010

(11) DI 6500878-2

Código 44 - Extinção - Art. 119 inciso III da LPI
(15) 30/05/2006
(73) Samuel Egídio da Rosa (BR/SC)
(74) Hélio Schroeder D'Avila
Registro extinto a contar de 12/04/2010

(11) DI 6500880-4

Código 44 - Extinção - Art. 119 inciso III da LPI
(15) 20/09/2005
(73) Ivanor Luis Arioli (BR/RS)
(74) Regina Magro Poletto



Registro extinto a contar de 09/04/2010

(11) DI 6500881-2 Código 44 - Extinção - Art. 119 inciso III da LPI
(15) 20/09/2005
(73) IVANOR LUIS ARIOLI (BR/RS)
(74) Regina Magro Poletto
Registro extinto a contar de 09/04/2010

(11) DI 6500882-0 Código 44 - Extinção - Art. 119 inciso III da LPI
(15) 14/06/2005
(73) IVANOR LUIS ARIOLI (BR/RS)
(74) Regina Magro Poletto
Registro extinto a contar de 09/04/2010

(11) DI 6500883-9 Código 44 - Extinção - Art. 119 inciso III da LPI
(15) 14/06/2005
(73) IVANOR LUIS ARIOLI (BR/RS)
(74) Regina Magro Poletto
Registro extinto a contar de 09/04/2010

(11) DI 6500884-7 Código 44 - Extinção - Art. 119 inciso III da LPI
(15) 14/06/2005
(73) IVANOR LUIS ARIOLI (BR/RS)
(74) Regina Magro Poletto
Registro extinto a contar de 09/04/2010

(11) DI 6500885-5 Código 44 - Extinção - Art. 119 inciso III da LPI
(15) 20/09/2005
(73) IVANOR LUIS ARIOLI (BR/RS)
(74) Regina Magro Poletto
Registro extinto a contar de 09/04/2010

(11) DI 6500886-3 Código 44 - Extinção - Art. 119 inciso III da LPI
(15) 20/09/2005
(73) Ivanor Luis Arioli (BR/RS)
(74) Regina Magro Poletto
Registro extinto a contar de 09/04/2010

(11) DI 6500892-8 Código 44 - Extinção - Art. 119 inciso III da LPI
(15) 07/06/2005
(73) Irmãos Amalcabúrio Ltda (BR/RS)
(74) Custódio de Almeida & Cia
Registro extinto a contar de 13/04/2015



(11) DI 6500893-6	Código 44 - Extinção - Art. 119 inciso III da LPI (15) 07/06/2005 (73) GRENDENE S.A. (BR/CE) (74) Custódio de Almeida & Cia Registro extinto a contar de 13/04/2015
(11) DI 6500894-4	Código 44 - Extinção - Art. 119 inciso III da LPI (15) 27/09/2005 (73) Claw Licenciamentos e Participações Ltda (BR/RO) (74) Guerra Advogados Associados Registro extinto a contar de 25/03/2010
(11) DI 6500895-2	Código 44 - Extinção - Art. 119 inciso III da LPI (15) 27/09/2005 (73) Claw Licenciamentos e Participações Ltda (BR/RO) (74) Guerra Advogados Associados Registro extinto a contar de 25/03/2010
(11) DI 6500897-9	Código 44 - Extinção - Art. 119 inciso III da LPI (15) 18/10/2005 (73) Claw Licenciamentos e Participações Ltda (BR/RS) (74) Guerra Advogados Associados Registro extinto a contar de 25/03/2010
(11) DI 6500898-7	Código 44 - Extinção - Art. 119 inciso III da LPI (15) 18/10/2005 (73) Claw Licenciamentos e Participações Ltda (BR/RS) (74) Guerra Advogados Associados Registro extinto a contar de 25/03/2010
(11) DI 6500899-5	Código 44 - Extinção - Art. 119 inciso III da LPI (15) 25/10/2005 (73) Claw Licenciamentos e Participações Ltda (BR/RS) (74) Guerra Advogados Associados Registro extinto a contar de 25/03/2010
(11) DI 6500901-0	Código 44 - Extinção - Art. 119 inciso III da LPI (15) 07/06/2005 (73) Komba - Indústria e Comércio de Plásticos Ltda (BR/PR) (74) BRASIL SUL Marcas e Patentes S/C Ltda. Registro extinto a contar de 22/03/2010
(11) DI 6500902-9	Código 44 - Extinção - Art. 119 inciso III da LPI (15) 07/06/2005



	(73) MÓVEIS RUDNIK S/A (BR/SC) (74) Brasil Sul Marcas e Patentes S/C LTDA Registro extinto a contar de 22/03/2010
(11) DI 6500903-7	Código 44 - Extinção - Art. 119 inciso III da LPI (15) 07/06/2005 (73) Roberto Eduardo Dreher (BR/RS) (74) Marca Brazil Marcas e Patentes Ltda Registro extinto a contar de 16/03/2015
(11) DI 6500905-3	Código 44 - Extinção - Art. 119 inciso III da LPI (15) 27/12/2005 (73) Valter Bassani (BR/RS) (74) Regina Magro Poletto Registro extinto a contar de 16/03/2010
(11) DI 6500906-1	Código 44 - Extinção - Art. 119 inciso III da LPI (15) 07/06/2005 (73) Claudio Adriano Dutra (BR/RS) Registro extinto a contar de 16/03/2010
(11) DI 6500907-0	Código 44 - Extinção - Art. 119 inciso III da LPI (15) 07/06/2005 (73) Moveis Sabel do Brasil Comercial Importadora e Exportadora Ltda (BR/RS) (74) Marpa Consultoria & Assessoria Empresarial Ltda. Registro extinto a contar de 17/03/2010
(11) DI 6500908-8	Código 44 - Extinção - Art. 119 inciso III da LPI (15) 07/06/2005 (73) Moveis Sabel do Brasil Comercial Importadora e Exportadora Ltda (BR/RS) (74) Marpa Consultoria e Assessoria Empresarial Ltda Registro extinto a contar de 17/03/2015
(11) DI 6500909-6	Código 44 - Extinção - Art. 119 inciso III da LPI (15) 30/08/2005 (73) Carlito de Melo Rodrigues (BR/PE) (74) Marpa Consultoria e Assessoria Empresarial Ltda Registro extinto a contar de 17/03/2015
(11) DI 6500911-8	Código 44 - Extinção - Art. 119 inciso III da LPI (15) 07/06/2005 (73) Luiz Abad Souza do Nascimento (BR/AM) (74) André Luis Cavalcante Silva Registro extinto a contar de 17/03/2010



(11) DI 6500912-6	Código 44 - Extinção - Art. 119 inciso III da LPI (15) 01/11/2005 (73) Cipla Limited (IN) (74) Castro Barros Sobral Gomes Advogados Registro extinto a contar de 30/03/2010
(11) DI 6500917-7	Código 44 - Extinção - Art. 119 inciso III da LPI (15) 07/06/2005 (73) Carrefour Comércio e Indústria Ltda (BR/SP) (74) Momsen, Leonardos & Cia Registro extinto a contar de 21/04/2015
(11) DI 6500918-5	Código 44 - Extinção - Art. 119 inciso III da LPI (15) 05/07/2005 (73) Trodat Gmbh (AT) (74) Orlando de Souza Registro extinto a contar de 21/04/2015
(11) DI 6500920-7	Código 44 - Extinção - Art. 119 inciso III da LPI (15) 04/10/2005 (73) Reckitt Benckiser Inc (US) (74) Di Blasi, Parente, S. G. & Associados Registro extinto a contar de 21/04/2010
(11) DI 6500921-5	Código 44 - Extinção - Art. 119 inciso III da LPI (15) 05/07/2005 (73) Carrefour Comércio e Indústria Ltda (BR/SP) (74) Momsen, Leonardos & Cia. Registro extinto a contar de 21/04/2010
(11) DI 6500922-3	Código 44 - Extinção - Art. 119 inciso III da LPI (15) 13/12/2005 (73) Carrefour Comércio e Indústria Ltda (BR/SP) (74) Momsen, Leonardos & Cia. Registro extinto a contar de 21/04/2010
(11) DI 6500923-1	Código 44 - Extinção - Art. 119 inciso III da LPI (15) 28/06/2005 (73) Carrefour Comércio e Indústria Ltda (BR/SP) (74) Momsen, Leonardos & Cia Registro extinto a contar de 21/04/2015
(11) DI 6500924-0	Código 44 - Extinção - Art. 119 inciso III da LPI



	(15) 28/06/2005 (73) Carrefour Comércio e Indústria Ltda. (BR/SP) (74) Momsen, Leonardos & Cia. Registro extinto a contar de 21/04/2010
(11) DI 6500925-8	Código 44 - Extinção - Art. 119 inciso III da LPI (15) 13/09/2005 (73) Joelini Indústria de Produtos Plásticos e Metais Ltda ME (BR/PR) (74) London Marcas & Patente S/C Ltda Registro extinto a contar de 02/04/2010
(11) DI 6500926-6	Código 44 - Extinção - Art. 119 inciso III da LPI (15) 07/06/2005 (73) Ivanio Angelo Arioli (BR/RS) (74) Norberto Pardelhas de Barcellos Registro extinto a contar de 19/04/2015
(11) DI 6500927-4	Código 44 - Extinção - Art. 119 inciso III da LPI (15) 07/06/2005 (73) Ivanio Angelo Arioli (BR/RS) (74) Norberto Pardelhas de Barcellos Registro extinto a contar de 19/04/2015
(11) DI 6500928-2	Código 44 - Extinção - Art. 119 inciso III da LPI (15) 07/06/2005 (73) Ivanio Angelo Arioli (BR/RS) (74) Norberto Pardelhas de Barcellos Registro extinto a contar de 19/04/2010
(11) DI 6500929-0	Código 44 - Extinção - Art. 119 inciso III da LPI (15) 06/09/2005 (73) Joelini Indústria de Produtos Plásticos e Metais Ltda ME (BR/PR) (74) London Marcas & Patentes S/C Ltda. Registro extinto a contar de 02/04/2010
(11) DI 6500934-7	Código 44 - Extinção - Art. 119 inciso III da LPI (15) 06/12/2005 (73) Nutricia S A Produtos Dietéticos e Nutricionais (BR/RJ) (74) Security, do Nascimento Souza & Associados Propriedade Intelectual Ltda Registro extinto a contar de 19/04/2015
(11) DI 6500936-3	Código 44 - Extinção - Art. 119 inciso III da LPI (15) 28/06/2005 (73) Odair Zermiani (BR/SC) ; Gilmar Capestrano (BR/SC)



	(74) King's Marcas e Patentes Ltda Registro extinto a contar de 20/04/2010
(11) DI 6500943-6	Código 44 - Extinção - Art. 119 inciso III da LPI (15) 25/10/2005 (73) Honda Motor Co. Ltd (JP) (74) Dannemann, Siemsen, Bigler & Ipanema Moreira Registro extinto a contar de 15/04/2015
(11) DI 6500947-9	Código 44 - Extinção - Art. 119 inciso III da LPI (15) 11/10/2005 (73) Starbucks Corporation d/b/a Starbucks Coffee Company (US) (74) Castro Barros Sobral Gomes Advogados Registro extinto a contar de 15/04/2010
(11) DI 6500949-5	Código 44 - Extinção - Art. 119 inciso III da LPI (15) 05/07/2005 (73) Stoll Giroflex AG (CH) (74) BHERING ADVOGADOS Registro extinto a contar de 13/04/2015
(11) DI 6500950-9	Código 44 - Extinção - Art. 119 inciso III da LPI (15) 01/11/2005 (73) Liebel-Flarsheim Company (US) (74) Hugo Silva, Rosa & Maldonado-Prop. Int Registro extinto a contar de 13/04/2010
(11) DI 6500951-7	Código 44 - Extinção - Art. 119 inciso III da LPI (15) 05/07/2005 (73) Hilton José dos Santos (BR/SP) (74) Vilage Marcas & Patentes S/C Ltda Registro extinto a contar de 19/03/2010
(11) DI 6500952-5	Código 44 - Extinção - Art. 119 inciso III da LPI (15) 01/11/2005 (73) Ray Technology Group B.V (NL) (74) Dannemann ,Siemsen, Bigler & Ipanema Moreira Registro extinto a contar de 19/03/2010
(11) DI 6500954-1	Código 44 - Extinção - Art. 119 inciso III da LPI (15) 12/07/2005 (73) Márcia Regina Calefe (BR/PR) (74) Vilage Marcas & Patentes S/C Ltda Registro extinto a contar de 19/03/2010



(11) DI 6500955-0 Código 44 - Extinção - Art. 119 inciso III da LPI
(15) 02/08/2005
(73) IGS SOLUÇÕES AUTOMOTIZADAS INDÚSTRIA, COMÉRCIO E
MANUTENÇÃO DE MÁQUINAS E EQUIPAMENTOS ELETRÔNICOS LTDA ME
(BR/SP)
(74) Vilage Marcas & Patentes S/C Ltda
Registro extinto a contar de 19/03/2015

(11) DI 6500957-6 Código 44 - Extinção - Art. 119 inciso III da LPI
(15) 07/06/2005
(73) DI SOLLE CUTELARIA LTDA (BR/RS)
(74) CAPELLA & VELOSO ADVOGADOS ASSOCIADOS LTDA.
Registro extinto a contar de 19/04/2015

(11) DI 6500958-4 Código 44 - Extinção - Art. 119 inciso III da LPI
(15) 13/09/2005
(73) Vitor Grando (BR/RS)
(74) Regina Magro Poletto
Registro extinto a contar de 19/04/2010

(11) DI 6500959-2 Código 44 - Extinção - Art. 119 inciso III da LPI
(15) 07/06/2005
(73) Maria Aparecida Cattoni (BR/SC)
(74) Santa Cruz Consultoria em Marcas & Patentes Ltda
Registro extinto a contar de 16/04/2015

(11) DI 6500960-6 Código 44 - Extinção - Art. 119 inciso III da LPI
(15) 13/12/2005
(73) Maria Aparecida Cattoni (BR/SC)
(74) Santa Cruz Consultoria em Marcas & Patentes Ltda
Registro extinto a contar de 16/04/2015

(11) DI 6500961-4 Código 44 - Extinção - Art. 119 inciso III da LPI
(15) 05/07/2005
(73) Edison José Debona (BR/PR)
Registro extinto a contar de 19/03/2015

(11) DI 6500963-0 Código 44 - Extinção - Art. 119 inciso III da LPI
(15) 02/01/2007
(73) GM Daewoo Auto & Technology Company (KR)
(74) Romeu Guilherme Tragante
Registro extinto a contar de 17/03/2010



(11) DI 6500964-9	Código 44 - Extinção - Art. 119 inciso III da LPI (15) 02/01/2007 (73) GM Daewoo Auto & Technology Company (KR) (74) Romeu Guilherme Tragante Registro extinto a contar de 17/03/2010
(11) DI 6500965-7	Código 44 - Extinção - Art. 119 inciso III da LPI (15) 05/07/2005 (73) EUROMOBILE INTERIORES LTDA (BR/SP) (74) TINOCO SOARES & FILHO LTDA Registro extinto a contar de 17/03/2010
(11) DI 6500966-5	Código 44 - Extinção - Art. 119 inciso III da LPI (15) 19/07/2005 (73) Panasonic Corporation (JP) (74) Nellie Anne Daniel Shores Registro extinto a contar de 24/03/2015
(11) DI 6500969-0	Código 44 - Extinção - Art. 119 inciso III da LPI (15) 19/07/2005 (73) Matsushita Electric Ind. CO., LTD. (JP) (74) NELLIE D SHORES Registro extinto a contar de 24/03/2015
(11) DI 6500971-1	Código 44 - Extinção - Art. 119 inciso III da LPI (15) 14/06/2005 (73) José Roberto de Freitas (BR/SP) (74) Vilage Marcas & Patentes S/C Ltda Registro extinto a contar de 19/03/2010
(11) DI 6500972-0	Código 44 - Extinção - Art. 119 inciso III da LPI (15) 05/07/2005 (73) EUROMOBILE INTERIORES LTDA (BR/SP) (74) TINOCO SOARES & FILHO LTDA Registro extinto a contar de 17/03/2010
(11) DI 6500973-8	Código 44 - Extinção - Art. 119 inciso III da LPI (15) 05/07/2005 (73) Aparecido Ferezin (BR/SP) (74) Picosse e Calabrese Advogados Associados Registro extinto a contar de 17/03/2010
(11) DI 6500976-2	Código 44 - Extinção - Art. 119 inciso III da LPI (15) 05/07/2005



	(73) Leonildo Lopes Ferreira. (BR/SP) (74) Beerre Assessoria Empresarial Ltda Registro extinto a contar de 17/03/2010
(11) DI 6500978-9	Código 44 - Extinção - Art. 119 inciso III da LPI (15) 05/07/2005 (73) Claudinei Aparecido da Costa (BR/SP) (74) Pienegonda, Moreira & Associados Ltda Registro extinto a contar de 17/03/2010
(11) DI 6500979-7	Código 44 - Extinção - Art. 119 inciso III da LPI (15) 28/06/2005 (73) Mil Plast Indústria e Comércio de Plásticos Ltda. (BR/SP) (74) Hissao Arita Registro extinto a contar de 18/03/2010
(11) DI 6500981-9	Código 44 - Extinção - Art. 119 inciso III da LPI (15) 05/07/2005 (73) Rexam Dispensing Systems (FR) (74) Di Blasi, Parente , S. G. & Associados Registro extinto a contar de 14/04/2010
(11) DI 6500983-5	Código 44 - Extinção - Art. 119 inciso III da LPI (15) 07/06/2005 (73) Rexam Dispensing Systems (FR) (74) Di Blasi, Parente , S. G. & Associados Registro extinto a contar de 14/04/2010
(11) DI 6500989-4	Código 44 - Extinção - Art. 119 inciso III da LPI (15) 20/12/2005 (73) ALBEA LE TREPORT (FR) (74) ARTUR FRANCISCO SCHAAL Registro extinto a contar de 14/04/2015
(11) DI 6500990-8	Código 44 - Extinção - Art. 119 inciso III da LPI (15) 26/07/2005 (73) Ademir de Jesus Rossini Borsari (BR/PR) Registro extinto a contar de 15/04/2010
(11) DI 6500991-6	Código 44 - Extinção - Art. 119 inciso III da LPI (15) 12/07/2005 (73) Ademir de Jesus Rossini Borsari (BR/PR) Registro extinto a contar de 15/04/2010



(11) DI 6500993-2 Código 44 - Extinção - Art. 119 inciso III da LPI
(15) 04/10/2005
(73) Cipla Indústria de Materiais de Construção S/A (BR/SC)
(74) Maria Aparecida Pereira Gonçalves
Registro extinto a contar de 29/03/2010

(11) DI 6500995-9 Código 44 - Extinção - Art. 119 inciso III da LPI
(15) 28/06/2005
(73) Renato Fernandes (BR/MG)
(74) Vilage Marcas & Patentes S/C Ltda
Registro extinto a contar de 29/03/2010

(11) DI 6500997-5 Código 44 - Extinção - Art. 119 inciso III da LPI
(15) 05/07/2005
(73) NOKIA CORPORATION (FR)
(74) Araripe & Associados
Registro extinto a contar de 25/03/2010

(11) DI 6500998-3 Código 44 - Extinção - Art. 119 inciso III da LPI
(15) 19/07/2005
(73) Honda Motor CO. LTD. (JP)
(74) Dannemann ,Siemens, Bigler & Ipanema Moreira
Registro extinto a contar de 25/03/2015

(11) DI 6500999-1 Código 44 - Extinção - Art. 119 inciso III da LPI
(15) 05/07/2005
(73) NOKIA CORPORATION (FR)
(74) Araripe & Associados
Registro extinto a contar de 25/03/2010

(11) DI 6501001-9 Código 44 - Extinção - Art. 119 inciso III da LPI
(15) 28/06/2005
(73) Chiao Pao Chueng (BR/SP)
(74) Pezzuol & Associados Marcas e Patentes S/C Ltda
Registro extinto a contar de 14/04/2010

(11) DI 6501002-7 Código 44 - Extinção - Art. 119 inciso III da LPI
(15) 21/03/2006
(73) Sergio Fidencio de Lima (BR/SP)
(74) Alcides Ribeiro Filho
Registro extinto a contar de 14/04/2010

(11) DI 6501006-0 Código 44 - Extinção - Art. 119 inciso III da LPI
(15) 05/07/2005



(73) José Batista de Paula (BR/PR)
(74) Rocha Marcas e Patentes S/C Ltda
Registro extinto a contar de 24/03/2010

(11) DI 6501009-4 Código 44 - Extinção - Art. 119 inciso III da LPI
(15) 05/07/2005
(73) Moveis Rudnick S/A (BR/SC)
(74) Brasil Sul Marcas e Patentes S/C Ltda
Registro extinto a contar de 25/02/2010

(11) DI 6501010-8 Código 44 - Extinção - Art. 119 inciso III da LPI
(15) 05/07/2005
(73) José Carlos Scaburri (BR/SC)
(74) Jean Carlo Rosa
Registro extinto a contar de 01/03/2010

(11) DI 6501011-6 Código 44 - Extinção - Art. 119 inciso III da LPI
(15) 05/07/2005
(73) Fernando Antônio Bonkevitch (BR/RS) ; Cirineu Roberto Vicenzi (BR/RS) ;
Volnei de Lima (BR/RS)
(74) Custódio de Almeida & Cia
Registro extinto a contar de 23/03/2015

(11) DI 6501013-2 Código 44 - Extinção - Art. 119 inciso III da LPI
(15) 28/06/2005
(73) Gelson Antônio Ponzoni (BR/RS)
(74) Custódio de Almeida & Cia
Registro extinto a contar de 23/03/2010

(11) DI 6501015-9 Código 44 - Extinção - Art. 119 inciso III da LPI
(15) 28/06/2005
(73) Darci Alfredo Becker (BR/RS)
(74) D' Mark Registros de Marcas e Patentes Ltda.
Registro extinto a contar de 18/03/2010

(11) DI 6501016-7 Código 44 - Extinção - Art. 119 inciso III da LPI
(15) 28/06/2005
(73) Darci Alfredo Becker (BR/RS)
(74) D'Mark Registro de Marcas e Patentes S/C Ltda
Registro extinto a contar de 18/03/2010

(11) DI 6501018-3 Código 44 - Extinção - Art. 119 inciso III da LPI
(15) 28/06/2005
(73) Gelson Antônio Ponzoni (BR/RS)



	(74) Custódio de Almeida & Cia Registro extinto a contar de 22/03/2010
(11) DI 6501019-1	Código 44 - Extinção - Art. 119 inciso III da LPI (15) 28/06/2005 (73) Gelson Antônio Ponzoni (BR/RS) (74) Custódio de Almeida & Cia Registro extinto a contar de 22/03/2010
(11) DI 6501020-5	Código 44 - Extinção - Art. 119 inciso III da LPI (15) 18/10/2005 (73) Fábio Alves de Oliveira (BR/RS) Registro extinto a contar de 22/03/2010
(11) DI 6501022-1	Código 44 - Extinção - Art. 119 inciso III da LPI (15) 09/08/2005 (73) Wester Indústria e Comércio LTDA ME (BR/SC) (74) Jean Carlo Rosa Registro extinto a contar de 01/03/2015
(11) DI 6501023-0	Código 44 - Extinção - Art. 119 inciso III da LPI (15) 19/07/2005 (73) Patrícia Maria Hardy Sabino Lima (BR/MG) Registro extinto a contar de 02/03/2010
(11) DI 6501024-8	Código 44 - Extinção - Art. 119 inciso III da LPI (15) 23/08/2005 (73) Patrícia Maria Hardy Sabino Lima (BR/MG) Registro extinto a contar de 02/03/2010
(11) DI 6501027-2	Código 44 - Extinção - Art. 119 inciso III da LPI (15) 23/08/2005 (73) Élcio Djalma Hoppe (BR/SC) (74) Hugo Leonardo Pereira Leitão Registro extinto a contar de 12/03/2010
(11) DI 6501028-0	Código 44 - Extinção - Art. 119 inciso III da LPI (15) 09/08/2005 (73) Campoinjet Industria de Plasticos Ltda (BR/RS) (74) Marpa Cons. e Asses. Empres. LTDA Registro extinto a contar de 02/03/2015
(11) DI 6501029-9	Código 44 - Extinção - Art. 119 inciso III da LPI (15) 09/08/2005



	(73) Luiz Carlos Hlavac (BR/RS) (74) Marpa Consultoria e Assessoria Empresarial Ltda Registro extinto a contar de 05/03/2015
(11) DI 6501032-9	Código 44 - Extinção - Art. 119 inciso III da LPI (15) 09/08/2005 (73) Renato Gil Stumpf (BR/RS) (74) Regina Magro Poletto Registro extinto a contar de 08/03/2010
(11) DI 6501033-7	Código 44 - Extinção - Art. 119 inciso III da LPI (15) 09/08/2005 (73) Patrícia Maria Hardy Sabino Lima (BR/MG) Registro extinto a contar de 02/03/2010
(11) DI 6501034-5	Código 44 - Extinção - Art. 119 inciso III da LPI (15) 09/08/2005 (73) PERFIPAR MANUFATURADOS DE AÇO (BR/PR) (74) Carlos Eduardo Leme de Jesus Registro extinto a contar de 02/03/2010
(11) DI 6501035-3	Código 44 - Extinção - Art. 119 inciso III da LPI (15) 09/08/2005 (73) MOVÉIS RUDNIK S/A (BR/SC) (74) Brasil Sul Marcas e Patentes S/C Ltda. Registro extinto a contar de 09/03/2010
(11) DI 6501036-1	Código 44 - Extinção - Art. 119 inciso III da LPI (15) 10/01/2006 (73) Patreolino Ribeiro de Souza Sobrinho (BR/CE) (74) Wettor Bureau de Apoio Emp. S/C Ltda Registro extinto a contar de 30/03/2010
(11) DI 6501039-6	Código 44 - Extinção - Art. 119 inciso III da LPI (15) 21/06/2005 (73) Rimet Empreendimentos Industriais e Comerciais S/A. (BR/SP) (74) ADVOCACIA PIETRO ARIBONI S/C Registro extinto a contar de 16/04/2015
(11) DI 6501042-6	Código 44 - Extinção - Art. 119 inciso III da LPI (15) 16/08/2005 (73) Helder José Dias (BR/PR) Registro extinto a contar de 22/03/2010



(11) DI 6501043-4	Código 44 - Extinção - Art. 119 inciso III da LPI (15) 16/08/2005 (73) Gruppa Industria e Comercio Ltda (BR/PR) (74) Calisto Vendrame Sobrinho Registro extinto a contar de 29/03/2010
(11) DI 6501044-2	Código 44 - Extinção - Art. 119 inciso III da LPI (15) 16/08/2005 (73) Gruppa Industria e Comércio Ltda (BR/PR) (74) Calisto Vendrame Sobrinho Registro extinto a contar de 29/03/2010
(11) DI 6501045-0	Código 44 - Extinção - Art. 119 inciso III da LPI (15) 16/08/2005 (73) Armando Sergio de Araujo (BR/PR) (74) Claudemir Elias Calheiros Registro extinto a contar de 02/03/2010
(11) DI 6501046-9	Código 44 - Extinção - Art. 119 inciso III da LPI (15) 30/08/2005 (73) Microsoft Corporation (US) (74) Di Blasi, Parente , S. G. & Associados Registro extinto a contar de 27/04/2015
(11) DI 6501047-7	Código 44 - Extinção - Art. 119 inciso III da LPI (15) 24/01/2006 (73) Microsoft Corporation (US) (74) Di Blasi, Parente , S. G. & Associados Registro extinto a contar de 27/04/2015
(11) DI 6501049-3	Código 44 - Extinção - Art. 119 inciso III da LPI (15) 16/08/2005 (73) Plasticos e Ferramentaria Arigenel Ind e Com Ltda (BR/SP) (74) Beerre Assessoria Empresarial Ltda Registro extinto a contar de 10/03/2010
(11) DI 6501050-7	Código 44 - Extinção - Art. 119 inciso III da LPI (15) 30/08/2005 (73) Freitas & Tavaniello Comércio e Representação Ltda (BR/RS) (74) Cesar Alexandre Leão Barcellos Registro extinto a contar de 09/03/2010
(11) DI 6501051-5	Código 44 - Extinção - Art. 119 inciso III da LPI (15) 09/08/2005



(73) Vitor Grando (BR/RS)
(74) Regina Magro Poletto
Registro extinto a contar de 09/03/2010

(11) DI 6501053-1 Código 44 - Extinção - Art. 119 inciso III da LPI
(15) 14/06/2005
(73) Obispa Metalúrgica LTDA (BR/RS)
(74) Pap Marcas e Patentes Ltda
Registro extinto a contar de 12/03/2010

(11) DI 6501054-0 Código 44 - Extinção - Art. 119 inciso III da LPI
(15) 14/06/2005
(73) Obispa Metalúrgica LTDA (BR/RS)
(74) Pap Marcas e Patentes Ltda
Registro extinto a contar de 12/03/2010

(11) DI 6501055-8 Código 44 - Extinção - Art. 119 inciso III da LPI
(15) 14/06/2005
(73) Obispa Metalúrgica LTDA (BR/RS)
(74) Pap Marcas E Patentes LTDA
Registro extinto a contar de 12/03/2010

(11) DI 6501056-6 Código 44 - Extinção - Art. 119 inciso III da LPI
(15) 14/06/2005
(73) Obispa Metalúrgica LTDA. (BR/RS)
(74) Pap Marcas E Patentes LTDA
Registro extinto a contar de 12/03/2010

(11) DI 6501057-4 Código 44 - Extinção - Art. 119 inciso III da LPI
(15) 21/06/2005
(73) Obispa Metalúrgica LTDA (BR/RS)
(74) Pap Marcas e Patentes Ltda
Registro extinto a contar de 12/03/2010

(11) DI 6501058-2 Código 44 - Extinção - Art. 119 inciso III da LPI
(15) 14/06/2005
(73) Obispa Metalúrgica LTDA (BR/RS)
(74) Pap Marcas e Patentes Ltda
Registro extinto a contar de 12/03/2010

(11) DI 6501059-0 Código 44 - Extinção - Art. 119 inciso III da LPI
(15) 14/06/2005
(73) Obispa Metalúrgica Ltda (BR/RS)
(74) Pap Marcas e Patentes Ltda



Registro extinto a contar de 12/03/2010

(11) DI 6501060-4 Código 44 - Extinção - Art. 119 inciso III da LPI
(15) 07/06/2005
(73) Obispa Metalúrgica Ltda. (BR/RS)
(74) Pap Marcas e Patentes Ltda
Registro extinto a contar de 12/03/2010

(11) DI 6501061-2 Código 44 - Extinção - Art. 119 inciso III da LPI
(15) 07/06/2005
(73) Obispa Metalúrgica LTDA (BR/RS)
(74) Pap Marcas e Patentes Ltda
Registro extinto a contar de 12/03/2010

(11) DI 6501062-0 Código 44 - Extinção - Art. 119 inciso III da LPI
(15) 04/10/2005
(73) Microsoft Corporation (US)
(74) Di Blasi, Parente S. G. & Associados
Registro extinto a contar de 27/04/2015

(11) DI 6501063-9 Código 44 - Extinção - Art. 119 inciso III da LPI
(15) 24/01/2006
(73) Microsoft Corporation (US)
(74) Di Blasi, Parente, S. G. & Associados
Registro extinto a contar de 27/04/2015

(11) DI 6501064-7 Código 44 - Extinção - Art. 119 inciso III da LPI
(15) 01/11/2005
(73) Microsoft Corporation (US)
(74) Di Blasi, Parente, S. G. & Associados
Registro extinto a contar de 27/04/2015

(11) DI 6501065-5 Código 44 - Extinção - Art. 119 inciso III da LPI
(15) 24/01/2006
(73) Microsoft Corporation (US)
(74) Di Blasi, Parente, S. G. & Associados S/C
Registro extinto a contar de 27/04/2015

(11) DI 6501066-3 Código 44 - Extinção - Art. 119 inciso III da LPI
(15) 08/11/2005
(73) Microsoft Corporation (US)
(74) Di Blasi, Parente, S. G. & Associados
Registro extinto a contar de 27/04/2015



(11) DI 6501067-1	Código 44 - Extinção - Art. 119 inciso III da LPI (15) 04/10/2005 (73) Microsoft Corporation (US) (74) Di Blasi, Parente, S. G. & Associados Registro extinto a contar de 27/04/2015
(11) DI 6501068-0	Código 44 - Extinção - Art. 119 inciso III da LPI (15) 24/01/2006 (73) Microsoft Corporation (US) (74) Di Blasi, Parente, S. G. & Associados Registro extinto a contar de 27/04/2015
(11) DI 6501072-8	Código 44 - Extinção - Art. 119 inciso III da LPI (15) 04/10/2005 (73) Microsoft Corporation (US) (74) Di Blasi, Parente, S. G. & Associados Registro extinto a contar de 27/04/2015
(11) DI 6501073-6	Código 44 - Extinção - Art. 119 inciso III da LPI (15) 24/01/2006 (73) Microsoft Corporation (US) (74) Di Blasi, Parente, S. G. & Associados Registro extinto a contar de 27/04/2015
(11) DI 6501077-9	Código 44 - Extinção - Art. 119 inciso III da LPI (15) 22/08/2006 (73) Liebel-Flarsheim Company (US) (74) Hugo Silva, Rosa & Maldonado-Prop. Int Registro extinto a contar de 13/04/2010
(11) DI 6501084-1	Código 44 - Extinção - Art. 119 inciso III da LPI (15) 30/08/2005 (73) 3M Innovative Properties Company (US) (74) Momsen, Leonardos & Cia Registro extinto a contar de 12/04/2010
(11) DI 6501085-0	Código 44 - Extinção - Art. 119 inciso III da LPI (15) 21/06/2005 (73) Briggs & Stratton Corporation (US) (74) Dannemann, Siemsen, Bigler & Ipanema Moreira Registro extinto a contar de 12/04/2010
(11) DI 6501086-8	Código 44 - Extinção - Art. 119 inciso III da LPI (15) 04/10/2005



	(73) Mauro Bosquesi (BR/SP) (74) Vilage Marcas & Patentes S/C Ltda. Registro extinto a contar de 12/04/2010
(11) DI 6501087-6	Código 44 - Extinção - Art. 119 inciso III da LPI (15) 04/10/2005 (73) Mauro Bosquesi (BR/SP) (74) Vilage Marcas & Patentes S/C Ltda Registro extinto a contar de 12/04/2010
(11) DI 6501088-4	Código 44 - Extinção - Art. 119 inciso III da LPI (15) 21/06/2005 (73) Eduardo Paludeto (BR/PR) (74) Vilage Marcas & Patentes S/C Ltda Registro extinto a contar de 12/04/2010
(11) DI 6501089-2	Código 44 - Extinção - Art. 119 inciso III da LPI (15) 07/06/2005 (73) Indústria e Comércio de Móveis J M Barreto Ltda (BR/SP) (74) Vilage Marcas & Patentes S/C Ltda Registro extinto a contar de 12/04/2010
(11) DI 6501090-6	Código 44 - Extinção - Art. 119 inciso III da LPI (15) 07/06/2005 (73) Stoll Giroflex AG (CH) (74) BHERING ADVOGADOS Registro extinto a contar de 08/04/2015
(11) DI 6501091-4	Código 44 - Extinção - Art. 119 inciso III da LPI (15) 07/06/2005 (73) Miriam Penteado Kuhlmann (BR/SP) (74) Remarca Registro de Marcas e Patentes S/C LTDA Registro extinto a contar de 08/04/2010
(11) DI 6501092-2	Código 44 - Extinção - Art. 119 inciso III da LPI (15) 21/06/2005 (73) Casio Keisanki Kabushiki Kaisha (Casio Computer CO., LTD) (JP) (74) Dannemann , Siemsen, Bigler & Ipanema Moreira Registro extinto a contar de 08/04/2015
(11) DI 6501095-7	Código 44 - Extinção - Art. 119 inciso III da LPI (15) 07/06/2005 (73) Arnaldo Tomazeti (BR/SP) (74) Sul América Marcas e Patentes Ltda



Registro extinto a contar de 05/04/2010

(11) DI 6501096-5 Código 44 - Extinção - Art. 119 inciso III da LPI
(15) 07/06/2005
(73) Arnaldo Tomazeti (BR/SP)
(74) Sul América Marcas e Patentes Ltda
Registro extinto a contar de 05/04/2010

(11) DI 6501097-3 Código 44 - Extinção - Art. 119 inciso III da LPI
(15) 28/06/2005
(73) Arnaldo Tomazeti (BR/SP)
(74) Sul América Marcas e Patentes Ltda
Registro extinto a contar de 05/04/2010

(11) DI 6501098-1 Código 44 - Extinção - Art. 119 inciso III da LPI
(15) 21/06/2005
(73) Claudio Roberto I Sen Chen (BR/SP)
(74) Vilage Marcas & Patentes S/C Ltda
Registro extinto a contar de 05/04/2010

(11) DI 6501099-0 Código 44 - Extinção - Art. 119 inciso III da LPI
(15) 21/06/2005
(73) Indústria de Móveis Hemava Ltda - EPP (BR/SP)
(74) Vilage Marcas & Patentes S/C Ltda
Registro extinto a contar de 05/04/2010

(11) DI 6501100-7 Código 44 - Extinção - Art. 119 inciso III da LPI
(15) 30/08/2005
(73) Chocolates Garoto S.A. (BR/ES)
(74) Dannemann, Siemsen, Bigler & Ipanema Moreira
Registro extinto a contar de 05/04/2015

(11) DI 6501103-1 Código 44 - Extinção - Art. 119 inciso III da LPI
(15) 07/06/2005
(73) Rexam Dispensing Systems (FR)
(74) Di Blasi, Parente, S. G. & Associados S/C
Registro extinto a contar de 14/04/2010

(11) DI 6501104-0 Código 44 - Extinção - Art. 119 inciso III da LPI
(15) 14/06/2005
(73) Rexam Dispensing Systems (FR)
(74) Di Blasi, Parente, S. G. & Associados
Registro extinto a contar de 14/04/2010



(11) DI 6501105-8	Código 44 - Extinção - Art. 119 inciso III da LPI (15) 06/09/2005 (73) Rexam Dispensing Systems (FR) (74) Di Blasi, Parente, S. G. & Associados Registro extinto a contar de 14/04/2010
(11) DI 6501106-6	Código 44 - Extinção - Art. 119 inciso III da LPI (15) 06/09/2005 (73) Rexam Dispensing Systems (FR) (74) Di Blasi, Parente, S. G. & Associados Registro extinto a contar de 14/04/2010
(11) DI 6501109-0	Código 44 - Extinção - Art. 119 inciso III da LPI (15) 14/06/2005 (73) Antônio Carlos Salvador (BR/SP) (74) Arnaldo Ferreira da Silva Registro extinto a contar de 28/04/2010
(11) DI 6501110-4	Código 44 - Extinção - Art. 119 inciso III da LPI (15) 18/10/2005 (73) Reckitt Benckiser Inc (US) (74) Di Blasi, Parente, S.G. & Associados Registro extinto a contar de 28/04/2010
(11) DI 6501111-2	Código 44 - Extinção - Art. 119 inciso III da LPI (15) 16/11/2005 (73) Reckitt Benckiser Inc (US) (74) Di Blasi, Parente, S.G. & Associados Registro extinto a contar de 28/04/2010
(11) DI 6501112-0	Código 44 - Extinção - Art. 119 inciso III da LPI (15) 12/07/2005 (73) The Goodyear Tire & Rubber Company (US) (74) NELLIE D SHORES Registro extinto a contar de 28/04/2010
(11) DI 6501115-5	Código 44 - Extinção - Art. 119 inciso III da LPI (15) 20/09/2005 (73) Antônio Carlos Salvador (BR/SP) (74) Arnaldo Ferreira da Silva Registro extinto a contar de 28/04/2010
(11) DI 6501116-3	Código 44 - Extinção - Art. 119 inciso III da LPI (15) 13/09/2005



	(73) NOKIA CORPORATION (FR) (74) Araripe & Associados Registro extinto a contar de 28/04/2010
(11) DI 6501117-1	Código 44 - Extinção - Art. 119 inciso III da LPI (15) 13/09/2005 (73) NOKIA CORPORATION (FR) (74) Araripe & Associados Registro extinto a contar de 28/04/2010
(11) DI 6501118-0	Código 44 - Extinção - Art. 119 inciso III da LPI (15) 12/07/2005 (73) Elissandre Varella Nascimento (BR/RJ) Registro extinto a contar de 28/04/2010
(11) DI 6501119-8	Código 44 - Extinção - Art. 119 inciso III da LPI (15) 18/10/2005 (73) Comercial de Brinquedos Sorocaba Ltda (BR/SP) Registro extinto a partir de 29/03/2010
(11) DI 6501120-1	Código 44 - Extinção - Art. 119 inciso III da LPI (15) 30/08/2005 (73) Comercial de Brinquedos Sorocaba Ltda (BR/SP) Registro extinto a contar de 29/03/2010
(11) DI 6501121-0	Código 44 - Extinção - Art. 119 inciso III da LPI (15) 18/10/2005 (73) Luis Augusto Pinho (BR/SP) (74) José Ricardo Gonçalves Azenha Registro extinto a contar de 29/03/2010
(11) DI 6501123-6	Código 44 - Extinção - Art. 119 inciso III da LPI (15) 12/07/2005 (73) Food & Mart Comércio Alimentício Ltda (BR/PE) (74) Somos Marcas e Patentes Ltda Registro extinto a contar de 19/03/2015
(11) DI 6501125-2	Código 44 - Extinção - Art. 119 inciso III da LPI (15) 04/10/2005 (73) Microsoft Corporation (US) (74) Di Blasi, Parente, S. G. & Associados Registro extinto a contar de 27/04/2015
(11) DI 6501126-0	Código 44 - Extinção - Art. 119 inciso III da LPI

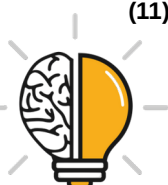

(15) 08/11/2005
(73) Microsoft Corporation (US)
(74) Di Blasi, Parente, S. G. & Associados
Registro extinto a contar de 27/04/2015

(11) DI 6501127-9 Código 44 - Extinção - Art. 119 inciso III da LPI
(15) 24/01/2006
(73) Microsoft Corporation (US)
(74) Di Blasi, Parente, S. G. & Associados
Registro extinto a contar de 27/04/2015

(11) DI 6501128-7 Código 44 - Extinção - Art. 119 inciso III da LPI
(15) 24/01/2006
(73) Microsoft Corporation (US)
(74) Di Blasi, Parente, S. G. & Associados
Registro extinto a contar de 27/04/2015

(11) DI 6501129-5 Código 44 - Extinção - Art. 119 inciso III da LPI
(15) 24/01/2006
(73) Microsoft Corporation (US)
(74) Di Blasi, Parente, S. G. & Associados
Registro extinto a contar de 27/04/2015

(11) DI 6501130-9 Código 44 - Extinção - Art. 119 inciso III da LPI
(15) 08/11/2005
(73) Microsoft Corporation (US)
(74) Di Blasi, Parente, S. G. & Associados
Registro extinto a contar de 27/04/2015

(11) DI 6501131-7 Código 44 - Extinção - Art. 119 inciso III da LPI
(15) 24/01/2006
(73) Microsoft Corporation (US)
(74) Di Blasi, Parente, S. G. & Associados
Registro extinto a contar de 27/04/2015

(11) DI 6501132-5 Código 44 - Extinção - Art. 119 inciso III da LPI
(15) 08/11/2005
(73) Microsoft Corporation (US)
(74) Di Blasi, Parente, S. G. & Associados
Registro extinto a contar de 27/04/2015

(11) DI 6501133-3 Código 44 - Extinção - Art. 119 inciso III da LPI
(15) 24/01/2006
(73) Microsoft Corporation (US)



(74) Di Blasi, Parente, S. G. & Associados
Registro extinto a contar de 27/04/2015

(11) DI 6501134-1 Código 44 - Extinção - Art. 119 inciso III da LPI
(15) 08/11/2005
(73) Microsoft Corporation (US)
(74) Di Blasi, Parente, S. G. & Associados
Registro extinto a contar de 27/04/2015

(11) DI 6501135-0 Código 44 - Extinção - Art. 119 inciso III da LPI
(15) 25/10/2005
(73) Microsoft Corporation (US)
(74) Di Blasi, Parente, S. G. & Associados
Registro extinto a contar de 27/04/2015

(11) DI 6501136-8 Código 44 - Extinção - Art. 119 inciso III da LPI
(15) 04/10/2005
(73) Microsoft Corporation (US)
(74) Di Blasi, Parente, S. G. & Associados
Registro extinto a contar de 27/04/2015

(11) DI 6501138-4 Código 44 - Extinção - Art. 119 inciso III da LPI
(15) 01/11/2005
(73) Microsoft Corporation (US)
(74) Di Blasi, Parente, S. G. & Associados
Registro extinto a contar de 27/04/2015

(11) DI 6501139-2 Código 44 - Extinção - Art. 119 inciso III da LPI
(15) 24/01/2006
(73) Microsoft Corporation (US)
(74) Di Blasi, Parente, S. G. & Associados
Registro extinto a contar de 27/04/2015

(11) DI 6501140-6 Código 44 - Extinção - Art. 119 inciso III da LPI
(15) 24/01/2006
(73) Microsoft Corporation (US)
(74) Di Blasi, Parente, S.G. & Associados
Registro extinto a contar de 27/04/2015

(11) DI 6501141-4 Código 44 - Extinção - Art. 119 inciso III da LPI
(15) 24/01/2006
(73) Microsoft Corporation (US)
(74) Di Blasi, Parente, S.G. & Associados
Registro extinto a contar de 27/04/2015



(11) DI 6501142-2	Código 44 - Extinção - Art. 119 inciso III da LPI (15) 28/06/2005 (73) Sony Kabushiki Kaisha (Sony Corporation) (JP) (74) Dannemann, Siemsen, Bigler & Ipanema Moreira Registro extinto a contar de 27/04/2010
(11) DI 6501143-0	Código 44 - Extinção - Art. 119 inciso III da LPI (15) 19/07/2005 (73) NOKIA CORPORATION (FR) (74) Araripe & Associados Registro extinto a contar de 27/04/2010
(11) DI 6501144-9	Código 44 - Extinção - Art. 119 inciso III da LPI (15) 05/07/2005 (73) Sony Kabushiki Kaisha (Sony Corporation) (JP) (74) Dannemann, Siemsen, Bigler & Ipanema Moreira Registro extinto a contar de 27/04/2010
(11) DI 6501145-7	Código 44 - Extinção - Art. 119 inciso III da LPI (15) 28/06/2005 (73) Sony Kabushiki Kaisha (Sony Corporation) (JP) (74) Dannemann , Siemsen, Bigler & Ipanema Moreira Registro extinto a contar de 27/04/2010
(11) DI 6501148-1	Código 44 - Extinção - Art. 119 inciso III da LPI (15) 30/08/2005 (73) Guilherme Golombek (BR/SP) (74) Sul América Marcas e Patentes Ltda Registro extinto a contar de 08/07/2010
(11) DI 6501151-1	Código 44 - Extinção - Art. 119 inciso III da LPI (15) 05/07/2005 (73) José de Micheli (BR/SP) (74) SPI Marcas & Patentes S/C Ltda Registro extinto a contar de 30/03/2010
(11) DI 6501152-0	Código 44 - Extinção - Art. 119 inciso III da LPI (15) 05/07/2005 (73) Alexandre Marques da Silva (BR/SP) (74) Somos Marcas e Patentes Ltda Registro extinto a contar de 14/04/2015
(11) DI 6501153-8	Código 44 - Extinção - Art. 119 inciso III da LPI



	(15) 18/07/2006 (73) Jose Elcy Joaquim (BR/PR) (74) Marpa Cons. e Asses. Empresarial Ltda Registro extinto a contar de 22/03/2010
(11) DI 6501155-4	Código 44 - Extinção - Art. 119 inciso III da LPI (15) 05/07/2005 (73) São Paulo Alpargatas S/A (BR/SP) (74) Veirano e Advogados Associados Registro extinto a contar de 14/04/2010
(11) DI 6501162-7	Código 44 - Extinção - Art. 119 inciso III da LPI (15) 21/06/2005 (73) Joaquim Alfredo Gomes da Costa (BR/SP) (74) Aguinaldo Moreira Registro extinto a contar de 16/04/2015
(11) DI 6501163-5	Código 44 - Extinção - Art. 119 inciso III da LPI (15) 28/06/2005 (73) Claudio Laurenti (BR/SP) (74) Cannon Marcas e Patentes Ltda Registro extinto a contar de 14/04/2010
(11) DI 6501171-6	Código 44 - Extinção - Art. 119 inciso III da LPI (15) 28/06/2005 (73) Young Kyu Jung Park (BR/SP) (74) Mercosul Assessoria e Consultoria Empresarial para América do Sul S/C Ltda. Registro extinto a contar de 30/03/2010
(11) DI 6501174-0	Código 44 - Extinção - Art. 119 inciso III da LPI (15) 11/10/2005 (73) Paulo Cezar Franzoni Dau Filho (BR/SC) (74) Elsi Luisa Parron Buiar Registro extinto a contar de 20/04/2010
(11) DI 6501177-5	Código 44 - Extinção - Art. 119 inciso III da LPI (15) 05/07/2005 (73) Edney Damaceno de Oliveira (BR/SP) (74) Pezzuol & Associados Marcas e Patentes S/C Ltda Registro extinto a contar de 23/04/2010
(11) DI 6501179-1	Código 44 - Extinção - Art. 119 inciso III da LPI (15) 05/07/2005



(73) Cotiplas Ind e Com de Artfs Plasticos Ltda (BR/SP)

(74) Martinez & Moura Barreto S/C Ltda

Registro extinto a contar de 23/04/2010

(11) DI 6501181-3

Código 44 - Extinção - Art. 119 inciso III da LPI

(15) 08/11/2005

(73) Kimberly Clark kenko Indústria e Comércio Ltda (BR/SP)

(74) Orlando de Souza

Registro extinto a contar de 01/04/2010

(11) DI 6501182-1

Código 44 - Extinção - Art. 119 inciso III da LPI

(15) 13/09/2005

(73) Honda Motor Co., Ltd (JP)

(74) Dannemann , Siemsen, Bigler & Ipanema Moreira

Registro extinto a contar de 01/04/2015

(11) DI 6501184-8

Código 44 - Extinção - Art. 119 inciso III da LPI

(15) 28/06/2005

(73) Reckitt Benckiser (Australia) PTY Limited (AU)

(74) Di Blasi, Parente , S. G. & Associados

Registro extinto a contar de 01/04/2010

(11) DI 6501189-9

Código 44 - Extinção - Art. 119 inciso III da LPI

(15) 26/07/2005

(73) Paulo Ferreira Trotta (BR/RJ)

Registro extinto a contar de 01/04/2010

(11) DI 6501190-2

Código 44 - Extinção - Art. 119 inciso III da LPI

(15) 26/07/2005

(73) Cotiplas Ind e Com de Artfs Plasticos Ltda (BR/SP)

(74) Martinez & Moura Barreto S/C Ltda

Registro extinto a contar de 23/04/2010

(11) DI 6501191-0

Código 44 - Extinção - Art. 119 inciso III da LPI

(15) 26/07/2005

(73) Cotiplas Ind e Com de Artfs Plasticos Ltda (BR/SP)

(74) Martinez & Moura Barreto S/C Ltda

Registro extinto a contar de 23/04/2010

(11) DI 6501192-9

Código 44 - Extinção - Art. 119 inciso III da LPI

(15) 05/07/2005

(73) Cotiplas Ind e Com de Artfs Plasticos Ltda (BR/SP)

(74) Martinez & Moura Barreto S/C Ltda

Registro extinto a contar de 23/04/2010



(11) DI 6501198-8	Código 44 - Extinção - Art. 119 inciso III da LPI (15) 06/12/2005 (73) Sony Ericsson Mobile Communications AB (SE) (74) Momsen, Leonardos & Cia. Registro extinto a contar de 30/04/2010
(11) DI 6501200-3	Código 44 - Extinção - Art. 119 inciso III da LPI (15) 06/09/2005 (73) HONDA MOTOR CO., LTD (JP) (74) Dannemann, Siemsen, Bigler & Ipanema Moreira Registro extinto a contar de 29/04/2015
(11) DI 6501203-8	Código 44 - Extinção - Art. 119 inciso III da LPI (15) 26/07/2005 (73) Plasmóveis Industria e Comércio Ltda (BR/PR) (74) London Marcas & Patentes S/C Ltda. Registro extinto a contar de 30/04/2010
(11) DI 6501204-6	Código 44 - Extinção - Art. 119 inciso III da LPI (15) 08/11/2005 (73) Microsoft Corporation (US) (74) Di Blasi, Parente, S. G. & Associados Registro extinto a contar de 27/04/2015
(11) DI 6501205-4	Código 44 - Extinção - Art. 119 inciso III da LPI (15) 25/10/2005 (73) Microsoft Corporation (US) (74) Di Blasi, Parente, S. G. & Associados Registro extinto a contar de 27/04/2015
(11) DI 6501207-0	Código 44 - Extinção - Art. 119 inciso III da LPI (15) 25/10/2005 (73) Microsoft Corporation (US) (74) Di Blasi, Parente, S. G. & Associados Registro extinto a contar de 27/04/2015
(11) DI 6501208-9	Código 44 - Extinção - Art. 119 inciso III da LPI (15) 08/11/2005 (73) Microsoft Corporation (US) (74) Di Blasi, Parente, S. G. & Associados Registro extinto a contar de 27/04/2015
(11) DI 6501209-7	Código 44 - Extinção - Art. 119 inciso III da LPI



	(15) 24/01/2006 (73) Microsoft Corporation (US) (74) Di Blasi, Parente, S. G. & Associados Registro extinto a contar de 27/04/2015
(11) DI 6501210-0	Código 44 - Extinção - Art. 119 inciso III da LPI (15) 30/08/2005 (73) Microsoft Corporation (US) (74) Di Blasi, Parente, S. G. & Associados Registro extinto a contar de 27/04/2015
(11) DI 6501211-9	Código 44 - Extinção - Art. 119 inciso III da LPI (15) 30/08/2005 (73) Microsoft Corporation (US) (74) Di Blasi, Parente, S. G. & Associados Registro extinto a contar de 27/04/2015
(11) DI 6501212-7	Código 44 - Extinção - Art. 119 inciso III da LPI (15) 24/01/2006 (73) Microsoft Corporation (US) (74) Di Blasi, Parente, S. G. & Associados Registro extinto a contar de 27/04/2015
(11) DI 6501213-5	Código 44 - Extinção - Art. 119 inciso III da LPI (15) 24/01/2006 (73) Microsoft Corporation (US) (74) Di Blasi, Parente, S. G. & Associados Registro extinto a contar de 27/04/2015
(11) DI 6501214-3	Código 44 - Extinção - Art. 119 inciso III da LPI (15) 30/08/2005 (73) Microsoft Corporation (US) (74) Di Blasi, Parente, S. G. & Associados Registro extinto a contar de 27/04/2015
(11) DI 6501215-1	Código 44 - Extinção - Art. 119 inciso III da LPI (15) 24/01/2006 (73) Microsoft Corporation (US) (74) Di Blasi, Parente, S. G. & Associados Registro extinto a contar de 27/04/2015
(11) DI 6501216-0	Código 44 - Extinção - Art. 119 inciso III da LPI (15) 28/06/2005 (73) Easy Products, S.L. (ES)



(74) Security do Nascimento Souza & Associados Propriedade Intelectual Ltda
Registro extinto a contar de 29/03/2010

(11) DI 6501218-6

Código 44 - Extinção - Art. 119 inciso III da LPI
(15) 23/08/2005
(73) Easy Products, S.L. (ES)
(74) Security, Do Nascimento Souza & Associados Propriedade Intelectual Ltda
Registro extinto a contar de 29/03/2010

(11) DI 6501219-4

Código 44 - Extinção - Art. 119 inciso III da LPI
(15) 21/06/2005
(73) Easy Products, S.L. (ES)
(74) Security, Do Nascimento Souza & Assoc S/C Ltda
Registro extinto a contar de 29/03/2010

(11) DI 6501220-8

Código 44 - Extinção - Art. 119 inciso III da LPI
(15) 23/08/2005
(73) Easy Products, S.L. (ES)
(74) Security, Do Nascimento Souza & Associados Propriedade Intelectual Ltda
Registro extinto a contar de 29/03/2010

(11) DI 6501221-6

Código 44 - Extinção - Art. 119 inciso III da LPI
(15) 21/06/2005
(73) Easy Products, S.L. (ES)
(74) Security, Do Nascimento Souza & Associados Propriedade Intelectual Ltda
Registro extinto a contar de 29/03/2010

(11) DI 6501222-4

Código 44 - Extinção - Art. 119 inciso III da LPI
(15) 06/12/2005
(73) Microsoft Corporation (US)
(74) Di Blasi, Parente, S. G. & Associados
Registro extinto a contar de 27/04/2015

(11) DI 6501223-2

Código 44 - Extinção - Art. 119 inciso III da LPI
(15) 08/11/2005
(73) Microsoft Corporation (US)
(74) Di Blasi, Parente, S. G. & Associados
Registro extinto a contar de 27/04/2015

(11) DI 6501224-0

Código 44 - Extinção - Art. 119 inciso III da LPI
(15) 07/03/2006
(73) Microsoft Corporation (US)
(74) Di Blasi, Parente, S. G. & Associados
Registro extinto a contar de 27/04/2015



(11) DI 6501225-9 Código 44 - Extinção - Art. 119 inciso III da LPI
(15) 04/10/2005
(73) Microsoft Corporation (US)
(74) Di Blasi, Parente, S. G. & Associados
Registro extinto a contar de 27/04/2015

(11) DI 6501226-7 Código 44 - Extinção - Art. 119 inciso III da LPI
(15) 24/01/2006
(73) Microsoft Corporation (US)
(74) Di Blasi, Parente, S. G. & Associados
Registro extinto a contar de 27/04/2015

(11) DI 6501229-1 Código 44 - Extinção - Art. 119 inciso III da LPI
(15) 04/10/2005
(73) Microsoft Corporation (US)
(74) Di Blasi, Parente, S. G. & Associados
Registro extinto a contar de 27/04/2015

(11) DI 6501230-5 Código 44 - Extinção - Art. 119 inciso III da LPI
(15) 06/12/2005
(73) Microsoft Corporation (US)
(74) Di Blasi, Parente, S. G. & Associados
Registro extinto a contar de 27/04/2015

(11) DI 6501234-8 Código 44 - Extinção - Art. 119 inciso III da LPI
(15) 19/07/2005
(73) Nokia Corporation (FI)
(74) Araripe & Associados
Registro extinto a contar de 03/05/2010

(11) DI 6501235-6 Código 44 - Extinção - Art. 119 inciso III da LPI
(15) 19/07/2005
(73) Nokia Corporation (FI)
(74) Araripe & Associados
Registro extinto a contar de 03/05/2010

(11) DI 6501236-4 Código 44 - Extinção - Art. 119 inciso III da LPI
(15) 05/07/2005
(73) Roberto Rosman (BR/SC)
(74) Momsen, Leonardos & Cia
Registro extinto a contar de 03/05/2010

(11) DI 6501238-0 Código 44 - Extinção - Art. 119 inciso III da LPI

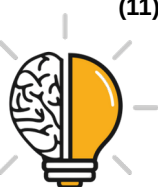

	(15) 21/06/2005 (73) EUROMOBILE INTERIORES LTDA (BR/SP) (74) TINOCO SOARES & FILHO LTDA Registro extinto a contar de 26/04/2015
(11) DI 6501240-2	Código 44 - Extinção - Art. 119 inciso III da LPI (15) 26/07/2005 (73) Luiz Tadeu Sel Franco (BR/SP) (74) SIGILO'S MARCAS E PATENTES S/C LTDA Registro extinto a contar de 26/04/2015
(11) DI 6501241-0	Código 44 - Extinção - Art. 119 inciso III da LPI (15) 06/09/2005 (73) Marcos da Silva Amaral (BR/MG) (74) Antônio Fernando de Lacerda Registro extinto a contar de 30/03/2010
(11) DI 6501243-7	Código 44 - Extinção - Art. 119 inciso III da LPI (15) 11/10/2005 (73) Theodozio Rodrigues da Costa Osanan (BR/MG) Registro extinto a contar de 23/03/2010
(11) DI 6501244-5	Código 44 - Extinção - Art. 119 inciso III da LPI (15) 04/10/2005 (73) Theodozio Rodrigues da Costa Osanan (BR/MG) Registro extinto a contar de 23/03/2010
(11) DI 6501245-3	Código 44 - Extinção - Art. 119 inciso III da LPI (15) 13/09/2005 (73) OfficeBrasil Tecnologia em Mobiliário Ltda (BR/MG) Registro extinto a contar de 17/03/2015
(11) DI 6501246-1	Código 44 - Extinção - Art. 119 inciso III da LPI (15) 21/06/2005 (73) Agnaldo Fernandes Ferreira (BR/MG) (74) Fernando Rosado Registro extinto a contar de 16/03/2010
(11) DI 6501247-0	Código 44 - Extinção - Art. 119 inciso III da LPI (15) 21/06/2005 (73) PDV Brasil Ltda (BR/MG) (74) Cássia Maria Souza Avelar Registro extinto a contar de 28/01/2010



(11) DI 6501248-8	Código 44 - Extinção - Art. 119 inciso III da LPI (15) 21/06/2005 (73) Antônio Orlandino Ferreira (BR/SP) (74) Magalhães & Associados Ltda Registro extinto a contar de 25/02/2010
(11) DI 6501249-6	Código 44 - Extinção - Art. 119 inciso III da LPI (15) 05/07/2005 (73) Edson Rodrigues de Lacerda (BR/MG) (74) Fernando Luiz Rosado Registro extinto a contar de 02/03/2010
(11) DI 6501250-0	Código 44 - Extinção - Art. 119 inciso III da LPI (15) 05/07/2005 (73) Rivaldo Caetano de Azevedo (BR/MG) (74) Ércio Quaresma Firpe Registro extinto a contar de 05/03/2010
(11) DI 6501251-8	Código 44 - Extinção - Art. 119 inciso III da LPI (15) 21/06/2005 (73) Rivaldo Caetano de Azevedo (BR/MG) (74) Ércio Quaresma Firpe Registro extinto a contar de 05/03/2010
(11) DI 6501253-4	Código 44 - Extinção - Art. 119 inciso III da LPI (15) 26/07/2005 (73) Celso Antônio Vermelho (BR/MG) (74) Almir Corrêa de Lacerda Registro extinto a contar de 12/03/2010
(11) DI 6501256-9	Código 44 - Extinção - Art. 119 inciso III da LPI (15) 21/06/2005 (73) Obispa Metalúrgica Ltda (BR/RS) (74) Pap Marcas e Patentes Ltda Registro extinto a contar de 12/03/2010
(11) DI 6501257-7	Código 44 - Extinção - Art. 119 inciso III da LPI (15) 21/06/2005 (73) Bruno Jose Cicconeto (BR/RS) ; Edevilda Cicconeto (BR/RS) (74) Avan Assessoria de Comunicação LTDA Registro extinto a contar de 12/04/2010
(11) DI 6501259-3	Código 44 - Extinção - Art. 119 inciso III da LPI (15) 05/07/2005



(73) Obispa Metalúrgica LTDA (BR/RS)

(74) Pap Marcas e Patentes Ltda

Registro extinto a contar de 15/03/2010

(11) DI 6501260-7

Código 44 - Extinção - Art. 119 inciso III da LPI

(15) 05/07/2005

(73) Agnaldo Fernandes Ferreira (BR/MG)

(74) Fernando Luiz Rosado

Registro extinto a contar de 16/03/2010

(11) DI 6501261-5

Código 44 - Extinção - Art. 119 inciso III da LPI

(15) 21/06/2005

(73) Metalúrgica Antonio Afonso Ltda (BR/SP)

(74) Fortrade Brasil Marcas e Patentes S/C Ltda

Registro extinto a contar de 23/04/2010

(11) DI 6501262-3

Código 44 - Extinção - Art. 119 inciso III da LPI

(15) 28/03/2006

(73) Francisco Carlos Pincerato (BR/SP)

Registro extinto a contar de 23/04/2010

(11) DI 6501277-1

Código 44 - Extinção - Art. 119 inciso III da LPI

(15) 28/06/2005

(73) Luiz Felipe Mello Moreira (BR/RS)

(74) Guerra Adv.

Registro extinto a contar de 31/03/2015

(11) DI 6501278-0

Código 44 - Extinção - Art. 119 inciso III da LPI

(15) 28/06/2005

(73) Luiz Felipe Mello Moreira (BR/RS)

(74) Guerra Adv.

Registro extinto a contar de 31/03/2010

(11) DI 6501280-1

Código 44 - Extinção - Art. 119 inciso III da LPI

(15) 28/06/2005

(73) Alessandro de Souza (BR/MG)

(74) Almir Corrêa de Lacerda

Registro extinto a contar de 31/03/2010

(11) DI 6501282-8

Código 44 - Extinção - Art. 119 inciso III da LPI

(15) 21/06/2005

(73) João Batista dos Santos (BR/MG)

(74) Antônio Fernando de Lacerda

Registro extinto a contar de 30/03/2010



(11) DI 6501283-6	Código 44 - Extinção - Art. 119 inciso III da LPI (15) 21/06/2005 (73) Israel Alves do Prado (BR/RS) (74) Marca Brazil Marcas e Patentes Ltda. Registro extinto a contar de 30/03/2015
(11) DI 6501284-4	Código 44 - Extinção - Art. 119 inciso III da LPI (15) 26/07/2005 (73) Plasmont Industria e Comercio de Plasticos Ltda - EPP (BR/SP) (74) DOMINGOS,EMERENCIANO E ADV.ASSOC. Registro extinto a contar de 18/03/2015
(11) DI 6501285-2	Código 44 - Extinção - Art. 119 inciso III da LPI (15) 26/07/2005 (73) Daniel Carrasco Borges de Freitas (BR/SP) (74) Beerre Assessoria Empresarial LTDA Registro extinto a contar de 22/03/2010
(11) DI 6501288-7	Código 44 - Extinção - Art. 119 inciso III da LPI (15) 02/08/2005 (73) Tita Criação de Marcas e Produtos Ltda (BR/RJ) (74) Vieira de Mello Advogados Registro extinto a contar de 19/03/2015
(11) DI 6501291-7	Código 44 - Extinção - Art. 119 inciso III da LPI (15) 26/07/2005 (73) Famastil Taurus Ferramentas S/A (BR/RS) (74) Orlando de Souza Registro extinto a contar de 23/03/2015
(11) DI 6700393-1	Código 44 - Extinção - Art. 119 inciso III da LPI (15) 31/07/2007 (73) BATERIAS CRAL LTDA (BR/SP) (74) VILAGE MARCAS & PATENTES S/S LTDA Registro extinto, a contar de 09/03/2017.
(11) DI 6700556-0	Código 44 - Extinção - Art. 119 inciso III da LPI (15) 14/08/2007 (73) BATERIAS CRAL LTDA (BR/SP) (74) VILAGE MARCAS & PATENTES S/S LTDA Registro extinto, a contar de 13/03/2017.
(11) DI 7003770-1	Código 44 - Extinção - Art. 119 inciso III da LPI



(15) 05/04/2011
(73) Owens-Illinois Do Brasil Industria e Comércio S.A. (BR/SP)
(74) Vieira de Mello Advogados
Registro extinto, a contar de 10/08/2015.

(11) DI 7003771-0 Código 44 - Extinção - Art. 119 inciso III da LPI
(15) 05/04/2011
(73) Owens-Illinois do Brasil Industria e Comércio S.A. (BR/SP)
(74) Vieira de Mello Advogados
Registro extinto, a contar de 10/08/2015.

(11) DI 7003772-8 Código 44 - Extinção - Art. 119 inciso III da LPI
(15) 05/04/2011
(73) Owens-Illinois do Brasil Industria e Comércio S.A. (BR/SP)
(74) Vieira de Mello Advogados
Registro extinto, a contar de 10/08/2015.

(11) DI 7003773-6 Código 44 - Extinção - Art. 119 inciso III da LPI
(15) 05/04/2011
(73) Owens-Illinois do Brasil Indústria e Comércio S.A. (BR/SP)
(74) Vieira de Mello Advogados
Registro extinto, a contar de 10/08/2015.

(11) DI 7003774-4 Código 44 - Extinção - Art. 119 inciso III da LPI
(15) 29/05/2012
(73) Owes-Illinois do Brasil Industria e Comércio S.A. (BR/SP)
(74) Vieirra de Mello Advogados
Registro extinto, a contar de 10/08/2015.

(11) DI 7101204-4 Código 44 - Extinção - Art. 119 inciso III da LPI
(15) 19/07/2011
(73) SIBRAPE INDÚSTRIA E COMÉRCIO DE ARTIGOS PARA LAZER LTDA
(BR/SP)
(74) BEERRE ASSESSORIA EMPRESARIAL LTDA
Registro extinto, a contar de 26/03/2016.



Código 46 - Prorrogação

Prorrogada a vigência do registro de desenho industrial por solicitação do titular.

(11) DI 5900801-6

Código 46 - Prorrogação

(22) 28/04/1999

(15) 18/04/2000

(45) 18/04/2000

(54) PADRÃO ORNAMENTAL APLICADO EM ADESIVO

(73) MARCOS PAULO GABANINI (BR/SP)

(72) Tho Chieng Them Nang Chu; Ricardo Luiz de Castro Giglio

(74) Darré, Bueno & Moreira

Prorrogado de 29/04/2019 a 28/04/2024 (5º Período).

(11) DI 6200695-9

Código 46 - Prorrogação

(22) 28/03/2002

(15) 16/07/2002

(45) 16/07/2002

(54) CONFIGURAÇÃO APLICADA EM ENCAIXE PARA MÓVEIS

(73) Juarez José Piva (BR/RS)

(72) Juarez José Piva

(74) Norberto Pardelhas de Barcellos

Registro prorrogado de 29/03/2012 até 28/03/2017.

(11) DI 6200697-5

Código 46 - Prorrogação

(22) 28/03/2002

(15) 16/07/2002

(45) 16/07/2002

(54) CONFIGURAÇÃO APLICADA EM ENCAIXE PARA MÓVEIS

(73) Juarez José Piva (BR/RS)

(72) Juarez José Piva

(74) Norberto Pardelhas de Barcellos

Registro prorrogado de 29/03/2012 até 28/03/2017.

(11) DI 6200731-9

Código 46 - Prorrogação

(22) 13/03/2002

(15) 22/10/2002

(45) 22/10/2002

(54) CONFIGURAÇÃO APLICADA EM UNIDADE DE REFRIGERAÇÃO PARA CAMÂRAS FRIGORÍFICAS

(73) MELQUISEDEC FRANCISQUINI (BR/SP)

(72) Melquisedec Francisquini

(74) Simbolo Marcas e Patentes Ltda



Registro prorrogado de 13/09/2017 até 13/03/2022.

(11) DI 6200792-0 Código 46 - Prorrogação
(22) 03/04/2002
(15) 10/09/2002
(45) 10/09/2002
(54) CONFIGURAÇÃO APLICADA EM CAPA PARA URNA MORTUÁRIA
(73) FUNERARIA MENINO DEUS LTDA (BR/PR)
(72) Maria de Lourdes Mildemberg
(74) PACHECO & ADVOGADOS ASSOCIADOS
Registro prorrogado de 04/04/2017 até 03/04/2022.

(11) DI 6200793-9 Código 46 - Prorrogação
(22) 03/04/2002
(15) 19/11/2002
(45) 19/11/2002
(54) CONFIGURAÇÃO APLICADA EM CAPA PARA URNA MORTUÁRIA
(73) FUNERÁRIA MENINO DEUS LTDA. (BR/PR)
(72) Maria de Lourdes Mildemberg
(74) Pacheco & Advogados Associados
Registro prorrogado de 04/04/2017 até 03/04/2022.

(11) DI 6301497-1 Código 46 - Prorrogação
(22) 13/05/2003
(15) 22/07/2003
(45) 22/07/2003
(54) CONFIGURAÇÃO APLICADA A CARROCERIA DE VEÍCULO AUTOMOTIVO TIPO BUGGY
(73) JOSÉ MARIA CEHELERO JUNIOR (BR/PR)
(72) JOSÉ MARIA CEHELERO JUNIOR
(74) Brasil Sul Marcas e Patentes S/C Ltda
Prorrogado de 14/05/2018 a 13/05/2023 (4º Período).

(11) DI 6301599-4 Código 46 - Prorrogação
(22) 16/05/2003
(15) 22/07/2003
(45) 22/07/2003
(54) CONFIGURAÇÃO APLICADA EM EXPOSITOR MODULAR
(73) FÁBRICA DE IDÉIAS (BR/SP)
(72) EDISON REY SILVEIRA
(74) David do Nascimento
Prorrogado de 17/05/2018 a 16/05/2023 (4º Período).

(11) DI 6301825-0 Código 46 - Prorrogação

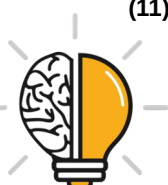

(22) 13/05/2003
(15) 05/08/2003
(45) 05/08/2003
(54) CONFIGURAÇÃO APLICADA EM ESCOVA DENTAL
(73) LUIZ CARLOS LEÃO (BR/SP)
(72) LUIZ CARLOS LEÃO
(74) Ana Paula Mazzei dos Santos Leite
Prorrogado de 14/05/2018 a 13/05/2023 (4º Período).

(11) DI 6302250-8

Código 46 - Prorrogação
(22) 08/07/2003
(15) 09/09/2003
(45) 09/09/2003
(54) CONFIGURAÇÃO APLICADA EM MANÍPULO ORNAMENTAL EM
FORMATO DE RINOCERONTE
(73) NS INDÚSTRIA DE APARELHOS MÉDICOS LTDA. (BR/SP)
(72) ROGÉRIO FLORENTINO DA SILVA
(74) MORAS & CORRÊA MARCAS E PATENTES LTDA.
Prorrogado de 09/07/2018 a 08/07/2023 (4º Período).

(11) DI 6302331-8

Código 46 - Prorrogação
(22) 08/07/2003
(15) 16/09/2003
(45) 16/09/2003
(54) CONFIGURAÇÃO APLICADA EM MANÍPULO ORNAMENTAL EM
FORMATO DE GATO
(73) NS INDÚSTRIA DE APARELHOS MÉDICOS LTDA. (BR/SP)
(72) ROGÉRIO FLORENTINO DA SILVA
(74) MORAS & CORRÊA MARCAS E PATENTES LTDA.
Prorrogado de 09/07/2018 a 08/07/2023 (4º Período).

(11) DI 6302383-0

Código 46 - Prorrogação
(22) 08/07/2003
(15) 16/09/2003
(45) 16/09/2003
(54) CONFIGURAÇÃO APLICADA EM MANÍPULO ORNAMENTAL EM
FORMATO DE LEÃO.
(73) NS INDÚSTRIA DE APARELHOS MÉDICOS LTDA. (BR/SP)
(72) ROGÉRIO FLORENTINO DA SILVA
(74) MORAS & CORRÊA MARCAS E PATENTES LTDA.
Prorrogado de 09/07/2018 a 08/07/2023 (4º Período).

(11) DI 6302537-0

Código 46 - Prorrogação
(22) 01/08/2003



(15) 28/10/2003
(45) 28/10/2003
(54) CONFIGURAÇÃO APLICADA EM RODO PARA LIMPEZA
(73) Bettanin Industrial S/A (BR/RS)
(72) Telmo Vieira Dutra
(74) D'Mark Assessoria Empresarial Ltda
Prorrogado de 02/08/2018 a 01/08/2023 (4º Período).

(11) DI 6400806-1

Código 46 - Prorrogação
(22) 15/03/2004
(15) 08/06/2004
(45) 08/06/2004
(54) CONFIGURAÇÃO APLICADA EM RECIPIENTE DE ACONDICIONAMENTO DE PRODUTOS EM GERAL
(73) MÁQUINAS AGRÍCOLAS JACTO S.A. (BR/SP)
(72) TERUAKI MOGUI
(74) Osmar Sanches Braccialli
Prorrogado de 16/03/2019 a 15/03/2024 (4º Período).

(11) DI 6500803-0

Código 46 - Prorrogação
(22) 11/03/2005
(15) 14/06/2005
(45) 14/06/2005
(54) CONFIGURAÇÃO APLICADA EM ELEMENTO DE TRAVA
(73) SP PLAST LTDA. EPP (BR/SC)
(72) IRINEU JOSÉ POLLUM
(74) Maria Aparecida Pereira Gonçalves
Registro prorrogado de 12/03/2015 até 11/03/2020

(11) DI 6500856-1

Código 46 - Prorrogação
(22) 18/03/2005
(15) 21/06/2005
(45) 21/06/2005
(54) CONFIGURAÇÃO APLICADA EM BRINQUEDO
(73) Fundação para Preservação e Estudos dos Mamíferos Aquáticos (BR/AL)
(72) Denise de Freitas Castro
(74) Somos Marcas e Patentes Ltda
Registro prorrogado de 19/03/2015 até 18/03/2020

(11) DI 6500872-3

Código 46 - Prorrogação
(22) 04/04/2005
(15) 28/06/2005
(45) 28/06/2005
(54) CONFIGURAÇÃO ORNAMENTAL APLICADA A ARANDELA



(73) CAROLINA TORRES MAFRA (BR/MG) ; NATALIA TORRES MAFRA (BR/MG) ; GUSTAVO TORRES MAFRA (BR/MG) ; RONALDO MAFRA (BR/MG)

(72) Ronaldo Mafra; Cícero Alberto Mafra

(74) Magalhães & Associados Ltda.

Registro prorrogado de 05/04/2015 até 04/04/2020

(11) DI 6501021-3

Código 46 - Prorrogação

(22) 28/02/2005

(15) 09/08/2005

(45) 09/08/2005

(54) CONFIGURAÇÃO APLICADA EM MANOPLA

(73) Wester Indústria e Comércio LTDA ME (BR/SC)

(72) Horst Schreiber; Laurentino Wehrmeister

(74) Jean Carlo Rosa

Registro prorrogado de 01/03/2015 até 28/02/2020

(11) DI 6501157-0

Código 46 - Prorrogação

(22) 29/03/2005

(15) 18/10/2005

(45) 18/10/2005

(54) CONFIGURAÇÃO APLICADA EM MÁQUINA AUTOMÁTICA PRODUTORA DE PRODUTOS ALIMENTÍCIOS RECHEADOS

(73) Indiana Ind. e Com. de Máquinas e Produtos Alimentícios Ltda (BR/SP)

(72) Walter de Biasi Filho; Wilson de Biasi

(74) Ferraro e Faccioli Advogados Associados

Registro prorrogado de 30/03/2015 até 29/03/2020

(11) DI 6501264-0

Código 46 - Prorrogação

(22) 22/04/2005

(15) 21/06/2005

(45) 21/06/2005

(54) CONFIGURAÇÃO APLICADA EM VASILHAME

(73) COMPANHIA MÜLLER DE BEBIDAS (BR/SP)

(72) Vagner Alessandro Zanicheli Froz

(74) City Patentes e Marcas Ltda.

Registro prorrogado de 23/04/2015 até 22/04/2020



Código 47.1 - Petição Prejudicada

Prejudicada a Petição Indicada de acordo com o complemento.

(21) BR 30 2012 004656-4

Código 47.1 - Petição Prejudicada

(22) 11/09/2012

(71) Adair Anselmo Foggiatto (BR/PR)

(74) Adilson Gabardo

Petição 015150001437 de 22/10/2015 prejudicada, uma vez que o pedido de desenho industrial recebeu despacho 35, na RPI 2474 de 05/06/2018, que considera arquivado o pedido.

(21) BR 30 2012 004657-2

Código 47.1 - Petição Prejudicada

(22) 11/09/2012

(71) Adair Anselmo Foggiatto (BR/PR)

(74) Adilson Gabardo

Petição 015150001436 de 22/10/2015 prejudicada, uma vez que o pedido de desenho industrial recebeu despacho 35, na RPI 2474 de 05/06/2018, que considera arquivado o pedido.

(21) BR 30 2013 001672-2

Código 47.1 - Petição Prejudicada

(22) 12/04/2013

(71) DB Design Industrial Ltda - Me (BR/RS)

(74) ACERTI - MARCAS E PATENTES LTDA.

Petição 016130001376 de 12/04/2013 prejudicada, uma vez que o pedido de desenho industrial recebeu despacho 35, na RPI 2474 de 05/06/2018, que considera arquivado o pedido.

(21) DI 6203250-0

Código 47.1 - Petição Prejudicada

(22) 25/10/2002

(71) Henrique César Bernardo Padovani (BR/SP) ; Marco Antonio Bernardo Padovani (BR/SP)

(74) Vilage Marcas & Patentes S/C Ltda

Petição prejudicada, tendo em vista a publicação da extinção do registro, na RPI 2474, de 05/06/2018. Em referência à petição nº 870170080431, de 20/10/2017.

(21) DI 6700393-1

Código 47.1 - Petição Prejudicada

(22) 08/03/2007

(71) BATERIAS CRAL LTDA (BR/SP)

(74) VILAGE MARCAS & PATENTES S/S LTDA

Petição prejudicada, tendo em vista a publicação da extinção do registro, na RPI 2475, de 12/06/2018. Em referência à petição nº 870180012017, de 15/02/2018.



(21) DI 6700556-0	Código 47.1 - Petição Prejudicada (22) 12/03/2007 (71) BATERIAS CRAL LTDA (BR/SP) (74) VILAGE MARCAS & PATENTES S/S LTDA Petição prejudicada, tendo em vista a publicação da extinção do registro, na RPI 2475, de 12/06/2018. Em referência à petição nº 870180012013, de 15/02/2018.
(21) DI 7003770-1	Código 47.1 - Petição Prejudicada (22) 09/08/2010 (71) Owens-Illinois Do Brasil Industria e Comércio S.A. (BR/SP) (74) Vieira de Mello Advogados Petição prejudicada, tendo em vista a publicação da extinção do registro, na RPI 2475, de 12/06/2018. Em referência à petição nº 870180021732, de 19/03/2018.
(21) DI 7003771-0	Código 47.1 - Petição Prejudicada (22) 09/08/2010 (71) Owens-Illinois do Brasil Industria e Comércio S.A. (BR/SP) (74) Vieira de Mello Advogados Petição prejudicada, tendo em vista a publicação da extinção do registro, na RPI 2475, de 12/06/2018. Em referência à petição nº 870180021736, de 19/03/2018.
(21) DI 7003772-8	Código 47.1 - Petição Prejudicada (22) 09/08/2010 (71) Owens-Illinois do Brasil Industria e Comércio S.A. (BR/SP) (74) Vieira de Mello Advogados Petição prejudicada, tendo em vista a publicação da extinção do registro, na RPI 2475, de 12/06/2018. Em referência à petição nº 870180021741, de 19/03/2018.
(21) DI 7003773-6	Código 47.1 - Petição Prejudicada (22) 09/08/2010 (71) Owens-Illinois do Brasil Indústria e Comércio S.A. (BR/SP) (74) Vieira de Mello Advogados Petição prejudicada, tendo em vista a publicação da extinção do registro, na RPI 2475, de 12/06/2018. Em referência à petição nº 870180021722, de 19/03/2018.
(21) DI 7003774-4	Código 47.1 - Petição Prejudicada (22) 09/08/2010 (71) Owes-Illinois do Brasil Industria e Comércio S.A. (BR/SP) (74) Vieirra de Mello Advogados Petição prejudicada, tendo em vista a publicação da extinção do registro, na RPI 2475, de 12/06/2018. Em referência à petição nº 870180021726, de 19/03/2018.
(21) DI 7101204-4	Código 47.1 - Petição Prejudicada (22) 25/03/2011



(71) SIBRAPE INDÚSTRIA E COMÉRCIO DE ARTIGOS PARA LAZER LTDA
(BR/SP)

(74) BEERRE ASSESSORIA EMPRESARIAL LTDA

Petição prejudicada, tendo em vista a publicação da extinção do registro, na RPI 2475, de 12/06/2018. Em referência à petição nº 870180010943, de 08/02/2018.



Código 47.3 - Petição Deferida

Deferimento da petição apresentada

(11) BR 30 2016 005802-4	Código 47.3 - Petição Deferida (71) ANA CAROLINA MORENO ALMENARA (BR/SP) (74) MARCELO LOTZE Petição deferida, em referência ao protocolo nº 870180023501, de 23/03/2018.
(11) BR 30 2017 005123-5	Código 47.3 - Petição Deferida (71) ASIAN HONDA MOTOR CO., LTD. (TH) (74) DANNEMANN, SIEMSEN, BIGLER & IPANEMA MOREIRA Referente à solicitação de correção do nome do autor realizada através da petição de protocolo 870180000223.
(21) BR 30 2017 005661-0	Código 47.3 - Petição Deferida (71) CENTER FOR PAIN AND STRESS RESEARCH (CA) (74) Bhering Advogados (nome anterior Bhering Assessoria S/C Ltda.) Referente à petição de protocolo 870180011595
(21) BR 30 2018 000058-7	Código 47.3 - Petição Deferida (71) CHANTAL LABARGE KOVERKO (CA) (74) KASZNAR LEONARDOS PROPRIEDADE INTELECTUAL Referente à petição de protocolo 870180018088
(21) BR 30 2018 000091-9	Código 47.3 - Petição Deferida (71) SOCIEDAD ESPANOLA DE ELECTROMEDICINA Y CALIDAD, SA (ES) (74) Gruenbaum, Possinhas & Teixeira Ltda. Referente à petição de protocolo 870180018012
(21) BR 30 2018 000118-4	Código 47.3 - Petição Deferida (71) MAXAMCORP HOLDING, S.L. (ES) (74) Gruenbaum, Possinhas & Teixeira Ltda. Referente à petição de protocolo 870180018192
(21) BR 30 2018 000285-7	Código 47.3 - Petição Deferida (71) PIRELLI TYRE S.P.A. (IT) (74) KASZNAR LEONARDOS PROPRIEDADE INTELECTUAL Referente à petição de protocolo 870180025490
(21) BR 30 2018 000540-6	Código 47.3 - Petição Deferida (71) Y BELL GROUP PTY LTD (AU) (74) SANDRA SANCHEZ LYNCH



Referente à petição de protocolo 870180011810

(11) BR 30 2018 000541-4

Código 47.3 - Petição Deferida

(71) Y BELL GROUP PTY LTD (AU)

(74) SANDRA SANCHEZ LYNCH

Referente à petição de protocolo 870180011814



Código 48 - Petição Sustada

Sustado o conhecimento da petição para aguardar providências necessárias ao seu conhecimento.

(11) DI 7104694-1

Código 48 - Petição Sustada

(22) 23/11/2011

(15) 19/06/2012

(71) ROSANE CECILIA FREIBERGER DALSOCHIO (BR/SC)

(74) BIRATINI PEREIRA GOMES

Petição sustada, tendo em vista a publicação de notificação de ação judicial, referente ao registro, na RPI 2388, de 11/10/2016. Em referência à petição nº 870160026391, de 07/06/2016.



Código 49 - Perda de Prioridade

Perda da prioridade reivindicada por não atender às disposições previstas no Art. 99 da LPI.

(11) BR 30 2014 002067-6	Código 49 - Perda de Prioridade (22) 09/05/2014 (71) DART INDUSTRIES INC. (US) (74) KASZNAR LEONARDOS PROPRIEDADE INTELECTUAL Referente à reivindicação da Prioridade nº US 29/473,360, de 21/11/2013, por não haver correspondência entre a matéria apresentada na prioridade e a apresentada no depósito. O objeto do depósito corresponde à uma parte não destacável do objeto, como se observa na figura 10 da prioridade.
(11) BR 30 2015 000644-7	Código 49 - Perda de Prioridade (22) 11/02/2015 (71) CASCADE CORPORATION (US) (74) EDUARDO OTERO Referente à reivindicação da Prioridade nº US 29/499,326, de 13/08/2014, por não haver correspondência entre a matéria apresentada na prioridade e a apresentada no depósito. O objeto do depósito corresponde a uma parte não destacável do objeto.
(11) BR 30 2017 005510-9	Código 49 - Perda de Prioridade (22) 07/12/2017 (71) NORMAN R. BYRNE (US) (74) David do Nascimento Advogados Associados Referente a reivindicação de Prioridade Número US 29/607,337, de 12/06/2017, por não contemplar a matéria do pedido.
(11) BR 30 2017 005511-9	Código 49 - Perda de Prioridade (22) 07/12/2017 (71) NORMAN R. BYRNE (US) (74) David do Nascimento Advogados Associados Referente a reivindicação de Prioridade Número US 29/607,354, de 12/06/2017, por não contemplar a matéria do pedido.
(11) BR 30 2017 005544-3	Código 49 - Perda de Prioridade (22) 08/12/2017 (71) NORMAN R. BYRNE (US) (74) David do Nascimento Advogados Associados Referente a reivindicação de Prioridade Número US 29/607,290, de 12/06/2017, por não contemplar a matéria do pedido.



(11) BR 32 2018 000215-9

Código 49 - Perda de Prioridade

(22) 24/11/2016

(62) BR 30 2016 005435-5 24/11/2016

(71) SUMMIT GLOVE INC. (US)

(74) MSANTOS & FILHOS PROPRIEDADE INTELECTUAL LTDA-EPP

Referente à reivindicação da Prioridade nº US 29/565,867, de 25/05/2016, por apresentar matérias sem correspondência com o pedido nacional.

(11) BR 32 2018 000490-9

Código 49 - Perda de Prioridade

(22) 05/05/2017

(62) BR 30 2017 001956-0 05/05/2017

(71) CVS PHARMACY, INC. (US)

(74) DANNEMANN, SIEMSEN, BIGLER & IPANEMA MOREIRA

Referente a reivindicação de Prioridade Número US 29/583,544, de 07/11/2016, por não contemplar a matéria do pedido. Referente a reivindicação de Prioridade Número US 29/583,546, de 07/11/2016, por não contemplar a matéria do pedido. Referente a reivindicação de Prioridade Número US 29/583,547, de 07/11/2016, por não contemplar a matéria do pedido.



Código 55 - Exigências Diversas

Formulada exigência para adequação ou cumprimento de disposições legais no prazo de 60 (sessenta) dias desta data.

(21) BR 30 2017 000890-9

Código 55 - Exigências Diversas

(22) 24/02/2017

(71) FERNANDO COSTA CUCCOLO DA SILVA (BR/SP)

Foi verificada apresentação tempestiva de petição de cumprimento de exigência técnica (código de despacho 34) utilizando uma GRU de código 104 (guia isenta de retribuição). O correto cumprimento desta exigência se dá através da GRU de código 105 e não do código 104. Para possibilitar o andamento do pedido de registro se faz necessária apresentação de petição de Comprovação de Recolhimento de Retribuição INPI (código 124 - isenta) onde constem a GRU de código 105, corretamente associada ao pedido de registro em questão, e seu comprovante de pagamento, observando os valores da Tabela de Retribuição vigente. O cumprimento da exigência técnica NÃO deverá ser reapresentado. Apenas o conteúdo apresentado na petição 104 será examinado e documentações não solicitadas nesta exigência serão desconsideradas. O protocolo deste cumprimento de exigência poderá ser feito por meio do Peticionamento Eletrônico.



Código 59 - Alteração de Nome Deferida

Notificação do deferimento da alteração de nome requerida.

(11) BR 30 2012 003838-3	Código 59 - Alteração de Nome Deferida (22) 30/07/2012 (15) 09/07/2013 (71) OWENS-ILLINOIS DO BRASIL, INDÚSTRIA E COMÉRCIO LTDA. (BR/SP) (74) MOUNTARY PIMENTA, MACHADO & VIEIRA DE MELLO ADVOGADOS Nome alterado de Owens-Illinois do Brasil, Indústria e Comércio S.A., conforme petição nº 870180021589, de 19/03/2018.
(11) BR 30 2012 003839-1	Código 59 - Alteração de Nome Deferida (22) 30/07/2012 (15) 09/07/2013 (71) OWENS-ILLINOIS DO BRASIL, INDÚSTRIA E COMÉRCIO LTDA (BR/SP) (74) MONTAURY PIMENTA, MACHADO & VIEIRA DE MELLO ADVOGADOS Nome alterado de Owens-Illinois do Brasil, Indústria e Comércio S.A., conforme petição nº 870180021596, de 19/03/2018.
(11) BR 30 2012 003840-5	Código 59 - Alteração de Nome Deferida (22) 30/07/2012 (15) 09/07/2013 (71) OWENS-ILLINOIS DO BRASIL, INDÚSTRIA E COMÉRCIO LTDA (BR/SP) (74) MONTAURY PIMENTA, MACHADO & VIEIRA DE MELLO ADVOGADOS Nome alterado de Owens-Illinois do Brasil, Indústria e Comércio S.A., conforme petição nº 870180021598, de 19/03/2018.
(11) BR 30 2012 003841-3	Código 59 - Alteração de Nome Deferida (22) 30/07/2012 (15) 09/07/2013 (71) OWENS-ILLINOIS DO BRASIL, INDÚSTRIA E COMÉRCIO LTDA (BR/SP) (74) MONTAURY PIMENTA, MACHADO & VIEIRA DE MELLO ADVOGADOS Nome alterado de Owens-Illinois do Brasil, Indústria e Comércio S.A., conforme petição nº 870180021600, de 19/03/2018.
(11) BR 30 2014 005496-1	Código 59 - Alteração de Nome Deferida (22) 03/11/2014 (15) 19/12/2017 (71) ANTILHAS GRÁFICA E EMBALAGENS LTDA. (BR/SP) (74) C. MARCAS - MARCAS E PATENTES LTDA - CARLOS DE LENA Nome alterado de Antilhas Embalagens Editora e Gráfica S.A., conforme petição nº 870180018312, de 07/03/2018.



(11) BR 30 2015 001030-4	Código 59 - Alteração de Nome Deferida (22) 05/03/2015 (15) 21/06/2016 (71) ANTILHAS GRÁFICA E EMBALAGENS LTDA. (BR/SP) (74) C. MARCAS - MARCAS E PATENTES LTDA - CARLOS DE LENA Nome alterado de Antilhas Embalagens Editora e Gráfica S.A., conforme petição nº 870180018325, de 07/03/2018.
(11) BR 30 2015 001743-0	Código 59 - Alteração de Nome Deferida (22) 15/04/2015 (15) 28/06/2016 (71) OWENS-ILLINOIS DO BRASIL, INDÚSTRIA E COMÉRCIO LTDA. (BR/SP) (74) MONTAURY PIMENTA, MACHADO & VIEIRA DE MELLO ADVOGADOS Nome alterado de Owens-Illinois do Brasil, Indústria e Comércio S.A., conforme petição nº 870180021609, de 19/03/2018.
(11) BR 30 2016 001546-5	Código 59 - Alteração de Nome Deferida (22) 13/04/2016 (15) 04/07/2017 (71) BMC ENTRETENIMENTOS FOTOGRÁFICOS EIRELI - ME (BR/RS) (74) Marca Brazil Marcas e Patentes Ltda Nome alterado de Dotpress Soluções Gráficas Eireli - ME, conforme petição nº 870180005405, de 22/01/2018.
(11) BR 30 2016 001941-0	Código 59 - Alteração de Nome Deferida (22) 09/05/2016 (15) 11/07/2017 (71) OWENS-ILLINOIS DO BRASIL, INDÚSTRIA E COMÉRCIO LTDA. (BR/SP) (74) MONTAURY PIMENTA, MACHADO & VIEIRA DE MELLO ADVOGADOS Nome alterado de Owens-Illinois do Brasil, Indústria e Comércio S.A., conforme petição nº 870180021623, de 19/03/2018.
(21) BR 30 2016 001942-8	Código 59 - Alteração de Nome Deferida (22) 09/05/2016 (71) OWENS-ILLINOIS DO BRASIL, INDÚSTRIA E COMÉRCIO LTDA. (BR/SP) (74) MONTAURY PIMENTA, MACHADO & VIEIRA DE MELLO ADVOGADOS Nome alterado de Owens-Illinois do Brasil, Indústria e Comércio S.A., conforme petição nº 870180021885, de 19/03/2018.
(11) BR 30 2016 001943-6	Código 59 - Alteração de Nome Deferida (22) 09/05/2016 (15) 08/08/2017 (71) OWENS-ILLINOIS DO BRASIL, INDÚSTRIA E COMÉRCIO LTDA. (BR/SP)



(74) MONTAURY PIMENTA, MACHADO & VIEIRA DE MELLO ADVOGADOS
Nome alterado de Owens-Illinois do Brasil, Indústria e Comércio S.A., conforme
petição nº 870180021638, de 19/03/2018.

(11) BR 30 2016 001944-4

Código 59 - Alteração de Nome Deferida
(22) 09/05/2016
(15) 11/07/2017
(71) OWENS-ILLINOIS DO BRASIL, INDÚSTRIA E COMÉRCIO LTDA. (BR/SP)
(74) MONTAURY PIMENTA, MACHADO & VIEIRA DE MELLO ADVOGADOS
Nome alterado de Owens-Illinois do Brasil, Indústria e Comércio S.A., conforme
petição nº 870180021657, de 19/03/2018.

(21) BR 30 2016 001945-2

Código 59 - Alteração de Nome Deferida
(22) 09/05/2016
(71) OWENS-ILLINOIS DO BRASIL, INDÚSTRIA E COMÉRCIO LTDA. (BR/SP)
(74) MONTAURY PIMENTA, MACHADO & VIEIRA DE MELLO ADVOGADOS
Nome alterado de Owens-Illinois do Brasil, Indústria e Comércio S.A., conforme
petição nº 870180021673, de 19/03/2018.

(11) BR 30 2016 001947-9

Código 59 - Alteração de Nome Deferida
(22) 09/05/2016
(15) 03/10/2017
(71) OWENS-ILLINOIS DO BRASIL, INDÚSTRIA E COMÉRCIO LTDA. (BR/SP)
(74) MONTAURY PIMENTA, MACHADO & VIEIRA DE MELLO ADVOGADOS
Nome alterado de Owens-Illinois do Brasil, Indústria e Comércio S.A., conforme
petição nº 870180021688, de 19/03/2018.

(11) BR 30 2016 002113-9

Código 59 - Alteração de Nome Deferida
(22) 18/05/2016
(15) 13/03/2018
(71) LOC PLAST INDÚSTRIA E COMÉRCIO DE ARTIGOS PLÁSTICOS EIRELI
(BR/SP)
(74) VILELA COELHO SOCIEDADE DE ADVOGADOS
Nome alterado de Sandra Maria Seorra Andolfato Indústria e Comércio de Artigos
Plásticos ME, conforme petição nº 870180017267, de 02/03/2018.

(11) BR 30 2016 002114-7

Código 59 - Alteração de Nome Deferida
(22) 18/05/2016
(15) 26/06/2018
(71) LOC PLAST INDÚSTRIA E COMÉRCIO DE ARTIGOS PLÁSTICOS EIRELI
(BR/SP)
(74) VILELA COELHO SOCIEDADE DE ADVOGADOS
Nome alterado de Sandra Maria Seorra Andolfato Indústria e Comércio de Artigos
Plásticos ME, conforme petição nº 870180017259, de 02/03/2018.



(11) BR 30 2016 005639-0	Código 59 - Alteração de Nome Deferida (22) 05/12/2016 (15) 17/04/2018 (71) OWENS-ILLINOIS DO BRASIL, INDÚSTRIA E COMÉRCIO LTDA. (BR/SP) (74) MONTAURY PIMENTA, MACHADO & VIEIRA DE MELLO ADVOGADOS Nome alterado de Owens-Illinois do Brasil, Indústria e Comércio S.A., conforme petição nº 870180021705, de 19/03/2018.
(11) BR 30 2018 000018-8	Código 59 - Alteração de Nome Deferida (22) 04/01/2018 (15) 12/06/2018 (71) LOC PLAST INDÚSTRIA E COMÉRCIO DE ARTIGOS PLÁSTICOS EIRELI (BR/SP) (74) VILELA COELHO SOCIEDADE DE ADVOGADOS Nome alterado de Sandra Maria Seorra Andolfato Indústria e Comércio de Artigos Plásticos ME, conforme petição nº 870180017219, de 02/03/2018.
(11) BR 30 2018 000688-7	Código 59 - Alteração de Nome Deferida (22) 23/02/2018 (71) LOC PLAST INDÚSTRIA E COMÉRCIO DE ARTIGOS PLÁSTICOS EIRELI (BR/SP) (74) VILELA COELHO SOCIEDADE DE ADVOGADOS Nome alterado de Sandra Maria Seorra Andolfato Indústria e Comércio de Artigos Plásticos ME, conforme petição nº 870180017250, de 02/03/2018.
(11) DI 6501412-0	Código 59 - Alteração de Nome Deferida (22) 06/04/2005 (15) 05/07/2005 (71) INBRANDS S.A. (BR/SP) (74) Mauro Braga Assessoria Emp. S/C Ltda Nome alterado de Ellus do Brasil Confecções e Comércio S.A., conforme petição nº 020120119304, de 26/12/2012.
(11) DI 6501467-7	Código 59 - Alteração de Nome Deferida (22) 06/04/2005 (15) 21/06/2005 (71) INBRANDS S.A. (BR/SP) (74) Mauro Braga Assessoria Emp. S/C Ltda Nome alterado de Ellus do Brasil Confecções e Comércio S.A., conforme petição nº 020120119304, de 26/12/2012.
(11) DI 6601939-7	Código 59 - Alteração de Nome Deferida (22) 12/06/2006



	(15) 29/08/2006 (71) PARATI INDÚSTRIA E COMÉRCIO DE ALIMENTOS LTDA. (BR/SC) (74) A Criativa Marcas e Patentes S/C Ltda Nome alterado de Parati S/A, conforme petição nº 870180017042, de 02/03/2018.
(11) DI 6601940-0	Código 59 - Alteração de Nome Deferida (22) 12/06/2006 (15) 29/08/2006 (71) PARATI INDÚSTRIA E COMÉRCIO DE ALIMENTOS LTDA. (BR/SC) (74) A Criativa Marcas e Patentes S/C Ltda. Nome alterado de Parati S/A, conforme petição nº 870180017048, de 02/03/2018.
(11) DI 6601944-3	Código 59 - Alteração de Nome Deferida (22) 12/06/2006 (15) 29/08/2006 (71) PARATI INDÚSTRIA E COMÉRCIO DE ALIMENTOS LTDA. (BR/SC) (74) A Criativa Marcas e Patentes S/C Ltda. Nome alterado de Parati S/A, conforme petição nº 870180017054, de 02/03/2018.
(11) DI 6601945-1	Código 59 - Alteração de Nome Deferida (22) 12/06/2006 (15) 29/08/2006 (71) PARATI INDÚSTRIA E COMÉRCIO DE ALIMENTOS LTDA. (BR/SC) (74) A Criativa Marcas e Patentes S/C LTDA Nome alterado de Parati S/A, conforme petição nº 870180017070, de 02/03/2018.
(11) DI 6603245-8	Código 59 - Alteração de Nome Deferida (22) 17/08/2006 (15) 02/01/2007 (71) INBRANDS S.A. (BR/SP) (74) Mauro Braga Assessoria Emp. S/C Ltda Nome alterado de Ellus do Brasil Confecções e Comércio S.A., conforme petição nº 020120119304, de 26/12/2012.
(11) DI 6801065-6	Código 59 - Alteração de Nome Deferida (22) 11/03/2008 (15) 08/09/2010 (71) INBRANDS S.A. (BR/SP) (74) Mauro Braga Assessoria Emp. S/C Ltda. Nome alterado de Ellus do Brasil Confecções e Comércio S.A., conforme petição



nº 020120119304, de 26/12/2012.

(11) DI 6801066-4

Código 59 - Alteração de Nome Deferida

(22) 11/03/2008

(15) 24/08/2010

(71) INBRANDS S.A. (BR/SP)

(74) Mauro Braga Assessoria Emp. S/C Ltda.

Nome alterado de Ellus do Brasil Confecções e Comércio S.A., conforme petição nº 020120119304, de 26/12/2012.

(11) DI 6805071-2

Código 59 - Alteração de Nome Deferida

(22) 24/11/2008

(15) 27/10/2009

(71) Tyco Electronics Canada ULC (CA) ; TE CONNECTIVITY CORPORATION (US)

(74) DANIEL ADVOGADOS

Nome alterado de Tyco Electronics Corporation, conforme petição nº 870180016455, de 28/02/2018.



Código 62 - Alteração de Sede Deferida

Notificação do deferimento da alteração de Sede requerida.

(11) BR 30 2012 000403-9 Código 62 - Alteração de Sede Deferida
(22) 31/01/2012
(15) 31/01/2017
(71) ANDRÉ CARLOS DA RÉ (BR/RS) ; DIEGO ERNESTO ROVELLA FARTO (BR/RS)
(74) LUIZ FERNANDO CAMPOS STOCK
Alteração de sede deferida, conforme petição nº 870180004481, de 18/01/2018.

(11) BR 30 2012 000404-7 Código 62 - Alteração de Sede Deferida
(22) 31/01/2012
(15) 31/01/2017
(71) ANDRÉ CARLOS DA RÉ (BR/RS) ; DIEGO ERNESTO ROVELLA FARTO (BR/RS)
(74) LUIZ FERNANDO CAMPOS STOCK
Alteração de sede deferida, conforme petição nº 870180004482, de 18/01/2018.

(11) BR 30 2012 000405-5 Código 62 - Alteração de Sede Deferida
(22) 31/01/2012
(15) 31/01/2017
(71) ANDRÉ CARLOS DA RÉ (BR/RS) ; DIEGO ERNESTO ROVELLA FARTO (BR/RS)
(74) LUIZ FERNANDO CAMPOS STOCK
Alteração de sede deferida, conforme petição nº 870180004484, de 18/01/2018.

(11) BR 30 2012 000406-3 Código 62 - Alteração de Sede Deferida
(22) 31/01/2012
(15) 31/01/2017
(71) ANDRÉ CARLOS DA RÉ (BR/RS) ; DIEGO ERNESTO ROVELLA FARTO (BR/RS)
(74) LUIZ FERNANDO CAMPOS STOCK
Alteração de sede deferida, conforme petição nº 870180008332, de 31/01/2018.

(11) BR 30 2012 000407-1 Código 62 - Alteração de Sede Deferida
(22) 31/01/2012
(15) 27/06/2017
(71) ANDRÉ CARLOS DA RÉ (BR/RS) ; DIEGO ERNESTO ROVELLA FARTO (BR/RS)
(74) Luiz Fernando Campos Stock
Alteração de sede deferida, conforme petição nº 870180008333, de 31/01/2018.



-
- (11) BR 30 2012 000408-0** Código 62 - Alteração de Sede Deferida
(22) 31/01/2012
(15) 05/06/2018
(71) DIEGO ERNESTO ROVELLA FARTO (BR/RS) ; ANDRE CARLOS DA RÉ (BR/RS)
(74) Luiz Fernando Campos Stock
Alteração de sede deferida, conforme petição nº 870180008318, de 31/01/2018.
-
- (11) BR 30 2012 000409-8** Código 62 - Alteração de Sede Deferida
(22) 31/01/2012
(15) 17/05/2016
(71) DIEGO ERNESTO ROVELLA FARTO (BR/RS) ; ANDRE CARLOS DA RÉ (BR/RS)
(74) LUIZ FERNANDO CAMPOS STOCK
Alteração de sede deferida, conforme petição nº 870180008320, de 31/01/2018.
-
- (11) BR 30 2012 000410-1** Código 62 - Alteração de Sede Deferida
(22) 31/01/2012
(15) 17/05/2016
(71) DIEGO ERNESTO ROVELLA FARTO (BR/RS) ; ANDRE CARLOS DA RÉ (BR/RS)
(74) Luiz Fernando Campos Stock
Alteração de sede deferida, conforme petição nº 870180008322, de 31/01/2018.
-
- (11) BR 30 2012 003567-8** Código 62 - Alteração de Sede Deferida
(22) 13/07/2012
(15) 02/07/2013
(71) ANDRE CARLOS DA RE (BR/RS) ; DIEGO ERNESTO ROVELLA FARTO (BR/RS)
(74) Luiz Fernando Campos Stock
Alteração de sede deferida, conforme petição nº 870180008324, de 31/01/2018.
-
- (11) BR 30 2012 003568-6** Código 62 - Alteração de Sede Deferida
(22) 13/07/2012
(15) 02/07/2013
(71) ANDRE CARLOS DA RE (BR/RS) ; DIEGO ERNESTO ROVELLA FARTO (BR/RS)
(74) Luiz Fernando Campos Stock
Alteração de sede deferida, conforme petição nº 870180008325, de 31/01/2018.
-
- (11) BR 30 2012 006589-5** Código 62 - Alteração de Sede Deferida
(22) 20/12/2012
(15) 29/10/2013



(71) ANDRÉ CARLOS DA RÉ (BR/RS) ; DIEGO ERNESTO ROVELLA FARTO (BR/RS)

(74) Luiz Fernando Campos Stock

Alteração de sede deferida, conforme petição nº 870180008328, de 31/01/2018.

(11) BR 30 2012 006590-9

Código 62 - Alteração de Sede Deferida

(22) 20/12/2012

(15) 29/10/2013

(71) ANDRÉ CARLOS DA RÉ (BR/RS) ; DIEGO ERNESTO ROVELLA FARTO (BR/RS)

(74) Luiz Fernando Campos Stock

Alteração de sede deferida, conforme petição nº 870180008330, de 31/01/2018.

(11) BR 30 2013 000242-0

Código 62 - Alteração de Sede Deferida

(22) 22/01/2013

(15) 29/10/2013

(71) ANDRÉ CARLOS DA RÉ (BR/RS) ; DIEGO ERNESTO ROVELLA FARTO (BR/RS)

(74) LUIZ FERNANDO CAMPOS STOCK

Alteração de sede deferida, conforme petição nº 870180008299, de 31/01/2018.

(11) BR 30 2013 000244-6

Código 62 - Alteração de Sede Deferida

(22) 22/01/2013

(15) 29/10/2013

(71) ANDRÉ CARLOS DA RÉ (BR/RS) ; DIEGO ERNESTO ROVELLA FARTO (BR/RS)

(74) LUIZ FERNANDO CAMPOS STOCK

Alteração de sede deferida, conforme petição nº 870180008298, de 31/01/2018.

(11) BR 30 2013 003961-7

Código 62 - Alteração de Sede Deferida

(22) 13/08/2013

(15) 06/10/2015

(71) ANDRÉ CARLOS DA RÉ (BR/RS) ; DIEGO ERNESTO ROVELLA FARTO (BR/RS)

(74) LUIZ FERNANDO CAMPOS STOCK

Alteração de sede deferida, conforme petição nº 870180008301, de 31/01/2018.

(11) BR 30 2013 003962-5

Código 62 - Alteração de Sede Deferida

(22) 13/08/2013

(15) 06/10/2015

(71) ANDRÉ CARLOS DA RÉ (BR/RS) ; DIEGO ERNESTO ROVELLA FARTO (BR/RS)

(74) LUIZ FERNANDO CAMPOS STOCK

Alteração de sede deferida, conforme petição nº 870180008303, de 31/01/2018.



(11) BR 30 2013 003964-1 Código 62 - Alteração de Sede Deferida
(22) 13/08/2013
(15) 30/01/2018
(71) ANDRÉ CARLOS DA RÉ (BR/RS) ; DIEGO ERNESTO ROVELLA FARTO (BR/RS)
(74) LUIZ FERNANDO CAMPOS STOCK
Alteração de sede deferida, conforme petição nº 870180008306, de 31/01/2018.

(11) BR 30 2013 003966-8 Código 62 - Alteração de Sede Deferida
(22) 13/08/2013
(15) 26/07/2016
(71) ANDRÉ CARLOS DA RÉ (BR/RS) ; DIEGO ERNESTO ROVELLA FARTO (BR/RS)
(74) LUIZ FERNANDO CAMPOS STOCK
Alteração de sede deferida, conforme petição nº 870180008307, de 31/01/2018.

(11) BR 30 2014 001181-2 Código 62 - Alteração de Sede Deferida
(22) 19/03/2014
(15) 12/01/2016
(71) ANDRÉ CARLOS DA RÉ (BR/RS) ; DIEGO ERNESTO ROVELLA FARTO (BR/RS)
(74) LUIZ FERNANDO CAMPOS STOCK
Alteração de sede deferida, conforme petição nº 870180008308, de 31/01/2018.

(11) BR 30 2014 001183-9 Código 62 - Alteração de Sede Deferida
(22) 19/03/2014
(15) 12/01/2016
(71) ANDRÉ CARLOS DA RÉ (BR/RS) ; DIEGO ERNESTO ROVELLA FARTO (BR/RS)
(74) LUIZ FERNANDO CAMPOS STOCK
Alteração de sede deferida, conforme petição nº 870180008309, de 31/01/2018.

(11) BR 30 2014 001184-7 Código 62 - Alteração de Sede Deferida
(22) 19/03/2014
(15) 12/05/2015
(71) ANDRÉ CARLOS DA RÉ (BR/RS) ; DIEGO ERNESTO ROVELLA FARTO (BR/RS)
(74) LUIZ FERNANDO CAMPOS STOCK
Alteração de sede deferida, conforme petição nº 870180008310, de 31/01/2018.

(11) BR 30 2014 005496-1 Código 62 - Alteração de Sede Deferida
(22) 03/11/2014
(15) 19/12/2017



(71) ANTILHAS GRÁFICA E EMBALAGENS LTDA. (BR/SP)
(74) C. MARCAS - MARCAS E PATENTES LTDA - CARLOS DE LENA
Alteração de sede deferida, conforme petição nº 870180018263, de 07/03/2018.

(11) BR 30 2014 006483-5 Código 62 - Alteração de Sede Deferida
(22) 23/12/2014
(15) 21/03/2017
(71) BELAZZA EMPREENDIMENTOS E PARTICIPAÇÕES S/A (BR/SP)
(74) BEERRE ASSESSORIA EMPRESARIAL LTDA
Alteração de sede deferida, conforme petição nº 870180024934, de 28/03/2018.

(11) BR 30 2015 001030-4 Código 62 - Alteração de Sede Deferida
(22) 05/03/2015
(15) 21/06/2016
(71) ANTILHAS GRÁFICA E EMBALAGENS LTDA. (BR/SP)
(74) C. MARCAS - MARCAS E PATENTES LTDA - CARLOS DE LENA
Alteração de sede deferida, conforme petição nº 870180018306, de 07/03/2018.

(11) BR 30 2015 002713-4 Código 62 - Alteração de Sede Deferida
(22) 12/06/2015
(15) 02/08/2016
(71) MAPFRE SEGUROS GERAIS S.A. (BR/SP)
(74) EDUARDO RIBEIRO AUGUSTO
Alteração de sede deferida, conforme petição nº 870180033512, de 25/04/2018.

(11) BR 30 2015 002714-2 Código 62 - Alteração de Sede Deferida
(22) 12/06/2015
(15) 02/08/2016
(71) MAPFRE SEGUROS GERAIS S.A. (BR/SP)
(74) PAULO ROBERTO MARIANO DA SILVA
Alteração de sede deferida, conforme petição nº 870180033507, de 25/04/2018.

(11) BR 30 2016 001546-5 Código 62 - Alteração de Sede Deferida
(22) 13/04/2016
(15) 04/07/2017
(71) BMC ENTRETENIMENTOS FOTOGRÁFICOS EIRELI - ME (BR/RS)
(74) Marca Brazil Marcas e Patentes Ltda
Alteração de sede deferida, conforme petição nº 870180005405, de 22/01/2018.

(11) BR 30 2016 005667-6 Código 62 - Alteração de Sede Deferida
(22) 06/12/2016
(15) 31/10/2017
(71) ANDRÉ CARLOS DA RÉ (BR/RS) ; DIEGO ERNESTO ROVELLA FARTO
(BR/RS)



(74) LUIZ FERNANDO CAMPOS STOCK
Alteração de sede deferida, conforme petição nº 870180008311, de 31/01/2018.

(11) BR 30 2016 005668-4 Código 62 - Alteração de Sede Deferida
(22) 06/12/2016
(15) 31/10/2017
(71) ANDRÉ CARLOS DA RÉ (BR/RS) ; DIEGO ERNESTO ROVELLA FARTO (BR/RS)
(74) LUIZ FERNANDO CAMPOS STOCK
Alteração de sede deferida, conforme petição nº 870180008312, de 31/01/2018.

(11) BR 30 2016 005802-4 Código 62 - Alteração de Sede Deferida
(22) 14/12/2016
(15) 28/11/2017
(71) ANA CAROLINA MORENO ALMENARA (BR/SP)
(74) MARCELO LOTZE
Alteração de sede deferida, conforme petição nº 870180022558, de 20/03/2018.

(21) BR 30 2017 003098-0 Código 62 - Alteração de Sede Deferida
(22) 24/07/2017
(71) DURAPETS COMERCIO DE ACESSORIOS PARA ANIMAIS LTDA - EPP (BR/SP)
(74) Somarca Assessoria Empresarial S/C Ltda.
Alteração de sede deferida, conforme petição nº 870180025657, de 29/03/2018.

(11) BR 30 2017 003099-8 Código 62 - Alteração de Sede Deferida
(22) 24/07/2017
(15) 30/01/2018
(71) DURAPETS COMERCIO DE ACESSORIOS PARA ANIMAIS LTDA - EPP (BR/SP)
(74) Somarca Assessoria Empresarial S/C Ltda.
Alteração de sede deferida, conforme petição nº 870180025661, de 29/03/2018.

(11) BR 30 2017 003101-3 Código 62 - Alteração de Sede Deferida
(22) 24/07/2017
(15) 30/01/2018
(71) DURAPETS COMERCIO DE ACESSORIOS PARA ANIMAIS LTDA - EPP (BR/SP)
(74) Somarca Assessoria Empresarial S/C Ltda.
Alteração de sede deferida, conforme petição nº 870180025667, de 29/03/2018.

(11) BR 30 2017 003103-0 Código 62 - Alteração de Sede Deferida
(22) 24/07/2017
(15) 30/01/2018



(71) DURAPETS COMERCIO DE ACESSORIOS PARA ANIMAIS LTDA - EPP
(BR/SP)
(74) Somarca Assessoria Empresarial S/C Ltda.
Alteração de sede deferida, conforme petição nº 870180025674, de 29/03/2018.

(11) BR 30 2017 003104-8

Código 62 - Alteração de Sede Deferida
(22) 24/07/2017
(15) 30/01/2018
(71) DURAPETS COMERCIO DE ACESSORIOS PARA ANIMAIS LTDA - EPP
(BR/SP)
(74) Somarca Assessoria Empresarial S/C Ltda.
Alteração de sede deferida, conforme petição nº 870180025683, de 29/03/2018.

(11) BR 30 2017 003106-4

Código 62 - Alteração de Sede Deferida
(22) 24/07/2017
(15) 30/01/2018
(71) DURAPETS COMERCIO DE ACESSORIOS PARA ANIMAIS LTDA - EPP
(BR/SP)
(74) Somarca Assessoria Empresarial S/C Ltda.
Alteração de sede deferida, conforme petição nº 870180025690, de 29/03/2018.

(11) BR 30 2017 003107-2

Código 62 - Alteração de Sede Deferida
(22) 24/07/2017
(15) 30/01/2018
(71) DURAPETS COMERCIO DE ACESSORIOS PARA ANIMAIS LTDA - EPP
(BR/SP)
(74) Somarca Assessoria Empresarial S/C Ltda.
Alteração de sede deferida, conforme petição nº 870180025697, de 29/03/2018.

(11) BR 30 2017 003108-0

Código 62 - Alteração de Sede Deferida
(22) 24/07/2017
(15) 30/01/2018
(71) DURAPETS COMERCIO DE ACESSORIOS PARA ANIMAIS LTDA - EPP
(BR/SP)
(74) Somarca Assessoria Empresarial S/C Ltda.
Alteração de sede deferida, conforme petição nº 870180025703, de 29/03/2018.

(21) BR 30 2017 004864-1

Código 62 - Alteração de Sede Deferida
(22) 30/10/2017
(71) VANS, INC. (US)
(74) DI BLASI, PARENTE & ADVOGADOS ASSOCIADOS
Alteração de sede deferida, conforme petição nº 870180002719, de 11/01/2018.

(11) DI 6700371-0

Código 62 - Alteração de Sede Deferida

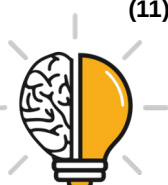

(22) 16/02/2007
(15) 17/07/2007
(71) BATERIAS CRAL LTDA (BR/SP)
(74) Vilage Marcas & Patentes S/S Ltda
Alteração de sede deferida, conforme petição nº 870180012011, de 15/02/2018.

(11) DI 6700707-4 Código 62 - Alteração de Sede Deferida
(22) 19/03/2007
(15) 26/12/2007
(71) ANDRÉ CARLOS DA RÉ (BR/RS) ; DIEGO ERNESTO ROVELLA FARTO (BR/RS)
(74) LUIZ FERNANDO CAMPOS STOCK
Alteração de sede deferida, conforme petição nº 870180004488, de 18/01/2018.

(11) DI 6700708-2 Código 62 - Alteração de Sede Deferida
(22) 19/03/2007
(15) 11/09/2007
(71) ANDRÉ CARLOS DA RÉ (BR/RS) ; DIEGO ERNESTO ROVELLA FARTO (BR/RS)
(74) LUIZ FERNANDO CAMPOS STOCK
Alteração de sede deferida, conforme petição nº 870180004487, de 18/01/2018.

(11) DI 6700709-0 Código 62 - Alteração de Sede Deferida
(22) 19/03/2007
(15) 26/12/2007
(71) ANDRÉ CARLOS DA RÉ (BR/RS) ; DIEGO ERNESTO ROVELLA FARTO (BR/RS)
(74) LUIZ FERNANDO CAMPOS STOCK
Alteração de sede deferida, conforme petição nº 870180004473, de 18/01/2018.

(11) DI 6703512-4 Código 62 - Alteração de Sede Deferida
(22) 19/03/2007
(15) 20/05/2008
(62) DI 6700709-0 19/03/2007
(71) ANDRÉ CARLOS DA RÉ (BR/RS) ; DIEGO ERNESTO ROVELLA FARTO (BR/RS)
(74) LUIZ FERNANDO CAMPOS STOCK
Alteração de sede deferida, conforme petição nº 870180004485, de 18/01/2018.

(11) DI 6703514-0 Código 62 - Alteração de Sede Deferida
(22) 31/10/2007
(15) 20/05/2008
(71) ANDRÉ CARLOS DA RÉ (BR/RS) ; DIEGO ERNESTO ROVELLA FARTO (BR/RS)



(74) LUIZ FERNANDO CAMPOS STOCK
Alteração de sede deferida, conforme petição nº 870180004474, de 18/01/2018.

(11) DI 6801027-3 Código 62 - Alteração de Sede Deferida
(22) 03/03/2008
(15) 09/09/2008
(71) JEMELLA GROUP LIMITED (GB)
(74) David do Nascimento Advogados Associados.
Alteração de sede deferida, conforme petição nº 870180002636, de 11/01/2018.

(11) DI 6802606-4 Código 62 - Alteração de Sede Deferida
(22) 27/06/2008
(15) 13/01/2009
(71) COMEXIM LTDA (BR/PR)
(74) ICAMP MARCAS E PATENTES LTDA
Alteração de sede deferida, conforme petição nº 870180016646, de 01/03/2018.

(11) DI 6803139-4 Código 62 - Alteração de Sede Deferida
(22) 21/08/2008
(15) 05/05/2009
(71) COMEXIM LTDA (BR/PR)
(74) ICAMP MARCAS E PATENTES LTDA
Alteração de sede deferida, conforme petição nº 870180016644, de 01/03/2018.

(11) DI 6804879-3 Código 62 - Alteração de Sede Deferida
(22) 12/09/2008
(15) 03/11/2009
(71) COMEXIM LTDA (BR/PR)
(74) ICAMP MARCAS E PATENTES LTDA
Alteração de sede deferida, conforme petição nº 870180016645, de 01/03/2018.

(11) DI 6804928-5 Código 62 - Alteração de Sede Deferida
(22) 10/11/2008
(15) 27/10/2009
(71) ANDRE CARLOS DA RE (BR/RS) ; DIEGO ERNESTO ROVELLA FARTO (BR/RS)
(74) LUIZ FERNANDO CAMPOS STOCK
Alteração de sede deferida, conforme petição nº 870180004477, de 18/01/2018.

(11) DI 7000503-6 Código 62 - Alteração de Sede Deferida
(22) 19/02/2010
(15) 08/09/2010
(71) COMEXIM LTDA (BR/PR)
(74) ICAMP MARCAS E PATENTES LTDA



Alteração de sede deferida, conforme petição nº 870180016647, de 01/03/2018.

(11) DI 7000522-2

Código 62 - Alteração de Sede Deferida

(22) 22/02/2010

(15) 08/09/2010

(71) COMEXIM LTDA (BR/PR)

(74) ICAMP MARCAS E PATENTES LTDA

Alteração de sede deferida, conforme petição nº 870180016649, de 01/03/2018.

(11) DI 7002044-2

Código 62 - Alteração de Sede Deferida

(22) 24/05/2010

(15) 12/04/2011

(71) COMEXIM LTDA (BR/PR)

(74) ICAMP MARCAS E PATENTES LTDA

Alteração de sede deferida, conforme petição nº 870180016648, de 01/03/2018.

(11) DI 7003032-4

Código 62 - Alteração de Sede Deferida

(22) 04/08/2010

(15) 08/02/2011

(71) ANDRÉ CARLOS DA RÉ (BR/RS) ; DIEGO ERNESTO ROVELLA FARTO (BR/RS)

(74) LUIZ FERNANDO CAMPOS STOCK

Alteração de sede deferida, conforme petição nº 870180004475, de 18/01/2018.

(11) DI 7004612-3

Código 62 - Alteração de Sede Deferida

(22) 23/09/2010

(15) 17/04/2012

(71) EMD MILLIPORE CORPORATION (US)

(74) Nellie Anne Daniel-Shores

Alteração de sede deferida, conforme petição nº 870180001979, de 09/01/2018.

(11) DI 7106327-7

Código 62 - Alteração de Sede Deferida

(22) 22/12/2011

(15) 06/11/2012

(71) DIEGO ERNESTO ROVELLA FARTO (BR/RS) ; ANDRE CARLOS DA RÉ (BR/RS)

(74) Luiz Fernando Campos Stock

Alteração de sede deferida, conforme petição nº 870180004478, de 18/01/2018.

(11) DI 7106328-5

Código 62 - Alteração de Sede Deferida

(22) 22/12/2011

(15) 06/11/2012

(71) DIEGO ERNESTO ROVELLA FARTO (BR/RS) ; ANDRE CARLOS DA RÉ (BR/RS)



(74) Luiz Fernando Campos Stock

Alteração de sede deferida, conforme petição nº 870180004479, de 18/01/2018.



Código 70 - Publicação Anulada

Anulada a publicação, por ter sido indevida, conforme indicado no complemento.

(11) DI 6500419-1

Código 70 - Publicação Anulada

(22) 14/02/2005

(15) 18/07/2006

(71) Deusdete Fernandes dos Santos (BR/SP)

(74) Elgem Alves Gouvea Filho

Referente RPI: 2474 - Cód. 46.2, Publicado: 05/06/2018, por ter sido indevido.

(11) DI 7104694-1

Código 70 - Publicação Anulada

(22) 23/11/2011

(15) 19/06/2012

(71) ROSANE CECILIA FREIBERGER DALSOCHIO (BR/SC)

(74) BIRATINI PEREIRA GOMES

Referente RPI: 2467 - Cód. 56, Publicado: 17/04/2018, por ter sido indevido.



Código 75 - Emissão de Fotocópia

Emissão de fotocópia de Desenho Industrial.

(21) BR 30 2014 003091-4	Código 75 - Emissão de Fotocópia (71) RMBPACK MÁQUINAS E EMBALAGENS LTDA. ME (BR/PR) (74) CARLOS EDUARDO LEME DE JESUS Disponibilizada em 04/06/2018, a fotocópia solicitada pelo protocolo 870180040110.
(21) BR 30 2015 004607-4	Código 75 - Emissão de Fotocópia (71) RUBENS COELHO DE SOUZA JUNIOR (BR/SP) (74) JOSÉ EDIS RODRIGUES Disponibilizada em 04/06/2018, a fotocópia solicitada pelo protocolo 870180046338.
(21) BR 30 2015 005570-7	Código 75 - Emissão de Fotocópia (71) RENAULT S.A.S. (FR) (74) CUSTÓDIO DE ALMEIDA & CIA. Disponibilizada em 06/06/2018, a fotocópia solicitada pelo protocolo 870180047772.
(21) BR 30 2015 005868-4	Código 75 - Emissão de Fotocópia (71) FATIMA CRISTINA DOS SANTOS (BR/SE) (74) JOÃO MARCELO DE LIMA ASSAFIM Disponibilizada em 07/06/2018, a fotocópia solicitada pelo protocolo 870180048346.
(21) BR 30 2017 005455-2	Código 75 - Emissão de Fotocópia (71) COOLSIDE LTD (GB) (74) DANNEMANN, SIEMSEN, BIGLER & IPANEMA MOREIRA Disponibilizada em 06/06/2018, a fotocópia solicitada pelo protocolo 870180047816.
(21) BR 30 2017 005456-0	Código 75 - Emissão de Fotocópia (71) COOLSIDE LTD (GB) (74) DANNEMANN, SIEMSEN, BIGLER & IPANEMA MOREIRA Disponibilizada em 06/06/2018, a fotocópia solicitada pelo protocolo 870180047819.
(21) BR 30 2017 005501-0	Código 75 - Emissão de Fotocópia (71) ETHICON LLC (US) (74) DANNEMANN, SIEMSEN, BIGLER & IPANEMA MOREIRA



Disponibilizada em 06/06/2018, a fotocópia solicitada pelo protocolo 870180047814.

(21) DI 6702408-4

Código 75 - Emissão de Fotocópia

(71) GIACINTO COSIMO CATALDO (BR/SP)

(74) VILAGE MARCAS & PATENTES S/S LTDA

Disponibilizada em 06/06/2018, a fotocópia solicitada pelo protocolo 870180043034.



Código 75.1 - Emissão de Cópia Oficial

Emissão de Cópia Oficial para efeitos de comprovação de Prioridade Unionista.

(21) BR 30 2016 005996-9

Código 75.1 - Emissão de Cópia Oficial

(71) HI TECHNOLOGIES S.A (BR/PR)

(74) EDUARDO PEREIRA DA SILVA

Emitida em 04/06/2018, a cópia oficial solicitada pelo protocolo 870180042833.

(21) BR 30 2017 005414-5

Código 75.1 - Emissão de Cópia Oficial

(71) VENTO ELETRICO GERENCIAMENTO DE PATENTES LTDA - ME (BR/SC)

(74) EDEMAR SOARES ANTONINI

Emitida em 01/06/2018, a cópia oficial solicitada pelo protocolo 870180040313.

(21) BR 30 2017 005736-5

Código 75.1 - Emissão de Cópia Oficial

(71) COOPER TIRE & RUBBER COMPANY (US)

(74) DANNEMANN, SIEMSEN, BIGLER & IPANEMA MOREIRA

Emitida em 04/06/2018, a cópia oficial solicitada pelo protocolo 870180044695.

(21) BR 30 2017 005737-3

Código 75.1 - Emissão de Cópia Oficial

(71) COOPER TIRE & RUBBER COMPANY (US)

(74) DANNEMANN, SIEMSEN, BIGLER & IPANEMA MOREIRA

Emitida em 04/06/2018, a cópia oficial solicitada pelo protocolo 020180000843.

(21) BR 30 2017 005966-0

Código 75.1 - Emissão de Cópia Oficial

(71) COOPER TIRE & RUBBER COMPANY (US)

(74) DANNEMANN, SIEMSEN, BIGLER & IPANEMA MOREIRA

Emitida em 04/06/2018, a cópia oficial solicitada pelo protocolo 020180000844.

