

Revista da  
**Propriedade  
Industrial**

Nº 2476  
19 de Junho de 2018

**Desenho Industrial**

Seção III





**REPÚBLICA FEDERATIVA DO BRASIL**

Presidente

**Michel Temer**

**MINISTÉRIO DA INDÚSTRIA, COMÉRCIO EXTERIOR E SERVIÇOS**

Ministro da Indústria, Comércio Exterior e Serviços

**Marcos Jorge de Lima**

INSTITUTO NACIONAL DA PROPRIEDADE INDUSTRIAL

Presidente

Luiz Otávio Pimentel

---

**De conformidade com a Lei nº 5.648 de 11 de dezembro de 1970, esta é a publicação oficial do Instituto Nacional da Propriedade Industrial, órgão vinculado ao Ministério da Indústria, Comércio Exterior e Serviços, República Federativa do Brasil, que publica todos os seus atos, despachos e decisões relativos ao sistema de propriedade industrial no Brasil, compreendendo Marcas e Patentes, bem como os referentes a contratos de Transferência de Tecnologia e assuntos correlatos, além dos que dizem respeito ao registro de programas de computador como direito autoral.**

As established by Law nº 5.648 of december 11, 1970, this is the official publication of the National Institute of Industrial Property, an office under the Ministry of Industry, Foreign Trade and Services, Federative Republic of Brazil, which publishes all its official acts, orders and decisions regarding the industrial property system in Brazil, comprising Trademarks and Patents, as well as those referring to Technology Transfer agreements and related matters, besides those regarding software registering as copyright.

D'après la Loi nº 5.648 du 11 décembre 1970, c'est la publication officielle de l'Institut National de la Propriété Industrielle, un office lié au Ministère de l'Industrie, du Commerce Extérieur et des Services, République Fédérative du Brésil, qui publie tous ses actes, ordres et décisions concernant le système de la propriété industrielle au Brésil, y compris marques et brevets, aussi que ceux référents aux contrats de transfert de technologie et des sujets afférents, en outre que ceux se rapportant à l'enregistrement des programmes d'ordinateur comme droit d'auteur.

Según establece la Ley nº 5.648 de 11 diciembre 1970, esta es la publicación oficial del Instituto Nacional de la Propiedad Industrial, oficina vinculada al Ministerio de la Industria, Comercio Exterior y Servicios, República Federativa del Brasil, que publica todos sus actos, ordenes y decisiones referentes al sistema de propiedad industrial en Brasil, comprendiendo marcas y patentes así que los referentes a contratos de transferencia de tecnología y asuntos corelacionados, además de los referentes al registro de programas de ordenador como derecho de autor.

**Laut Gezets Nr. 5.648 vom 11. dezember 1970, ist dies das Amtsblatt des Nationalen Instituts für gewerbliches Eigentum (INPI), eines Organs des Bundesministerium für Industrie, Handel und Dienstleistungen, der Bundesrepublik Brasilien, welches alle Amtshandlungen, Beschlüsse und Entscheidungen über gewerbliches Eigentum in Brasilien, einschliesslich Warenzeichen und Patente, ebenso wie auch Übertragungsverträge von Technologie und Computerprogramme als Urheberrecht veröffentlicht.**



# DIRETORIA DE MARCAS, DESENHO INDUSTRIAL E INDICAÇÕES GEOGRÁFICAS

DESENHO INDUSTRIAL

**PEDIDO DE REGISTRO DE DESENHO INDUSTRIAL  
PEDIDO DIVIDIDO DE UM PEDIDO DE  
REGISTRO DE DESENHO INDUSTRIAL  
ANTERIORMENTE DEPOSITADO**



# Índice Geral:

Código 31 - Notificação de Depósito.....	5
Código 34 - Exigência - Art. 106 § 3º da LPI.....	70
Código 34.2 - Exame formal de Cumprimento de Exigência Técnica.....	110
Código 36 - Indeferimento - Art. 106 § 4º da LPI.....	136
Código 39 - Concessão do Registro.....	142
Código 44 - Extinção - Art. 119 inciso III da LPI.....	226
Código 46 - Prorrogação.....	323
Código 46.2 - Exigência de complementação de quinquênio e/ou prorrogação – Art. 120 e 108 da LPI.....	342
Código 47 - Petição Não Conhecida.....	345
Código 47.1 - Petição Prejudicada.....	347
Código 47.3 - Petição Deferida.....	349
Código 49 - Perda de Prioridade.....	357
Código 50 - Alteração de Classificação.....	358
Código 55 - Exigências Diversas.....	359
Código 56 - Transferência Deferida.....	361
Código 58 - Transferência em Exigência.....	371
Código 59 - Alteração de Nome Deferida.....	372
Código 62 - Alteração de Sede Deferida.....	378
Código 70 - Publicação Anulada.....	382
Código 71 - Despacho Anulado.....	383
Código 72 - Decisão Anulada.....	384
Código 73 - Retificação.....	385
Código 75 - Emissão de Fotocópia.....	387
Código 75.1 - Emissão de Cópia Oficial.....	390



**Código 31 - Notificação de Depósito**

Notificação de depósito de pedido de registro de desenho industrial. O pedido segue para a etapa de exame técnico.

---

**(21) BR 30 2018 000921-5** Código 31 - Notificação de Depósito  
(22) 08/03/2018  
(71) SMC CORPORATION (JP)  
(72) TORU NAKAYAMA; KOJI SUGANO; YOSUKE SHIRAI  
(74) FLÁVIA SALIM LOPES  
Notificação de depósito (Protocolo: 020180000446 UF: RJ Data: 08/03/2018  
Hora: 15:58)

---

**(21) BR 30 2018 000922-3** Código 31 - Notificação de Depósito  
(22) 08/03/2018  
(71) SMC CORPORATION (JP)  
(72) KOICHIRO ISHIBASHI; KOJI HARA; TSUYOSHI SASAKI  
(74) FLÁVIA SALIM LOPES  
Notificação de depósito (Protocolo: 020180000447 UF: RJ Data: 08/03/2018  
Hora: 15:59)

---

**(21) BR 30 2018 000956-8** Código 31 - Notificação de Depósito  
(22) 09/03/2018  
(71) GTS DO BRASIL LTDA (BR/SC)  
(72) ASSIS STRASSER  
(74) FLÁVIA SALIM LOPES  
Notificação de depósito (Protocolo: 020180000455 UF: RJ Data: 09/03/2018  
Hora: 16:07)

---

**(21) BR 30 2018 000957-6** Código 31 - Notificação de Depósito  
(22) 09/03/2018  
(71) GTS DO BRASIL LTDA (BR/SC)  
(72) ASSIS STRASSER  
(74) FLÁVIA SALIM LOPES  
Notificação de depósito (Protocolo: 020180000456 UF: RJ Data: 09/03/2018  
Hora: 16:11)

---

**(21) BR 30 2018 000958-4** Código 31 - Notificação de Depósito  
(22) 09/03/2018  
(71) SMC CORPORATION (JP)  
(72) TORU NAKAYAMA; KOJI SUGANO; YOSUKE SHIRAI  
(74) FLÁVIA SALIM LOPES  
Notificação de depósito (Protocolo: 020180000457 UF: RJ Data: 09/03/2018



---

Hora: 16:15)

---

**(21) BR 30 2018 001072-8** Código 31 - Notificação de Depósito  
(22) 08/03/2018  
(71) SANDRA MARA CARDOSO ARAÚJO SILVA (BR/PI)  
(72) SANDRA MARA CARDOSO ARAÚJO SILVA  
Notificação de depósito (AR: DY245074865BR UF: RJ Data: 08/03/2018 Hora: 00:00)

---

**(21) BR 30 2018 001105-8** Código 31 - Notificação de Depósito  
(22) 20/03/2018  
(71) SMC CORPORATION (JP)  
(72) SHINICHI ITO; MICHIMIRO HANADA  
(74) ORLANDO DE SOUZA  
Notificação de depósito (Protocolo: 020180000543 UF: RJ Data: 20/03/2018 Hora: 16:12)

---

**(21) BR 30 2018 001155-4** Código 31 - Notificação de Depósito  
(22) 23/03/2018  
(71) KLASSVOUGH DESIGN ACESSÓRIOS PARA BELEZA LTDA. (BR/SP)  
(72) LU MING HUNG  
(74) PICOSSE E CALABRESE ADVOGADOS ASSOCIADOS  
Notificação de depósito (Protocolo: 018180000144 UF: SP Data: 23/03/2018 Hora: 10:18)

---

**(21) BR 30 2018 001271-2** Código 31 - Notificação de Depósito  
(22) 29/03/2018  
(71) SMC CORPORATION (JP)  
(72) SHINICHI YOSHIMURA; MASARU YOSHIDA; KENICHI MATSUMURA  
(74) ORLANDO DE SOUZA  
Notificação de depósito (Protocolo: 020180000649 UF: RJ Data: 29/03/2018 Hora: 16:58)

---

**(21) BR 30 2018 001272-0** Código 31 - Notificação de Depósito  
(22) 29/03/2018  
(71) SMC CORPORATION (JP)  
(72) SHINICHI YOSHIMURA; MASARU YOSHIDA; KENICHI MATSUMURA  
(74) ORLANDO DE SOUZA  
Notificação de depósito (Protocolo: 020180000650 UF: RJ Data: 29/03/2018 Hora: 16:59)

---

**(21) BR 30 2018 001291-7** Código 31 - Notificação de Depósito  
(22) 02/04/2018  
(71) MARCELO RODRIGUES TEIXEIRA (BR/PR)

---



---

(72) MARCELO RODRIGUES TEIXEIRA  
(74) London Marcas e Patentes S/S Ltda.  
Notificação de depósito (Protocolo: 870180026060 UF: WB Data: 02/04/2018  
Hora: 10:28)

---

**(21) BR 30 2018 001292-5** Código 31 - Notificação de Depósito  
(22) 02/04/2018  
(71) TECHNOS DA AMAZÔNIA INDÚSTRIA E COMERCIO S.A. (BR/AM)  
(72) BEATRICE SÁ REGO PEREIRA NUNES  
(74) ASTHERI PROPRIEDADE INTELECTUAL E INOVAÇÃO  
Notificação de depósito (Protocolo: 870180026069 UF: WB Data: 02/04/2018  
Hora: 10:51)

---

**(21) BR 30 2018 001293-3** Código 31 - Notificação de Depósito  
(22) 02/04/2018  
(71) TECHNOS DA AMAZÔNIA INDÚSTRIA E COMERCIO S.A. (BR/AM)  
(72) BEATRICE SÁ REGO PEREIRA NUNES  
(74) ASTHERI PROPRIEDADE INTELECTUAL E INOVAÇÃO  
Notificação de depósito (Protocolo: 870180026076 UF: WB Data: 02/04/2018  
Hora: 10:57)

---

**(21) BR 30 2018 001295-0** Código 31 - Notificação de Depósito  
(22) 02/04/2018  
(71) TECHNOS DA AMAZÔNIA INDÚSTRIA E COMERCIO S.A. (BR/AM)  
(72) BEATRICE SÁ REGO PEREIRA NUNES  
(74) ASTHERI PROPRIEDADE INTELECTUAL E INOVAÇÃO  
Notificação de depósito (Protocolo: 870180026084 UF: WB Data: 02/04/2018  
Hora: 11:02)

---

**(21) BR 30 2018 001298-4** Código 31 - Notificação de Depósito  
(22) 02/04/2018  
(71) TECHNOS DA AMAZÔNIA INDÚSTRIA E COMERCIO S.A. (BR/AM)  
(72) BEATRICE SÁ REGO PEREIRA NUNES  
(74) ASTHERI PROPRIEDADE INTELECTUAL E INOVAÇÃO  
Notificação de depósito (Protocolo: 870180026104 UF: WB Data: 02/04/2018  
Hora: 11:22)

---

**(21) BR 30 2018 001301-8** Código 31 - Notificação de Depósito  
(22) 02/04/2018  
(71) TECHNOS DA AMAZÔNIA INDÚSTRIA E COMERCIO S.A. (BR/AM)  
(72) BEATRICE SÁ REGO PEREIRA NUNES  
(74) ASTHERI PROPRIEDADE INTELECTUAL E INOVAÇÃO  
Notificação de depósito (Protocolo: 870180026113 UF: WB Data: 02/04/2018  
Hora: 11:31)



---

(21) BR 30 2018 001304-2 Código 31 - Notificação de Depósito  
(22) 02/04/2018  
(71) WEI YICHEN (CN)  
(72) WEI YICHEN  
(74) Vilage Marcas e Patentes Ltda  
Notificação de depósito (Protocolo: 870180026182 UF: WB Data: 02/04/2018  
Hora: 13:40)

---

(21) BR 30 2018 001305-0 Código 31 - Notificação de Depósito  
(22) 02/04/2018  
(71) ALEXANDRE MASSARU YAJIMA DE MORAIS (BR/DF)  
(72) ALEXANDRE MASSARU YAJIMA DE MORAIS  
Notificação de depósito (Protocolo: 870180026194 UF: WB Data: 02/04/2018  
Hora: 13:53)

---

(21) BR 30 2018 001306-9 Código 31 - Notificação de Depósito  
(22) 02/04/2018  
(71) MARCELO RODRIGUES TEIXEIRA (BR/PR)  
(72) MARCELO RODRIGUES TEIXEIRA  
(74) London Marcas e Patentes S/S Ltda.  
Notificação de depósito (Protocolo: 870180026217 UF: WB Data: 02/04/2018  
Hora: 14:16)

---

(21) BR 30 2018 001307-7 Código 31 - Notificação de Depósito  
(22) 02/04/2018  
(71) MARCELO RODRIGUES TEIXEIRA (BR/PR)  
(72) MARCELO RODRIGUES TEIXEIRA  
(74) London Marcas e Patentes S/S Ltda.  
Notificação de depósito (Protocolo: 870180026240 UF: WB Data: 02/04/2018  
Hora: 14:39)

---

(21) BR 30 2018 001308-5 Código 31 - Notificação de Depósito  
(22) 02/04/2018  
(71) SATAKE CORPORATION (JP)  
(72) HIDEAKI MATSUSHIMA; HIROTAKA ZENKO; KOHEI KISHIMOTO  
(74) KASZNAR LEONARDOS PROPRIEDADE INTELECTUAL  
Notificação de depósito (Protocolo: 870180026270 UF: WB Data: 02/04/2018  
Hora: 15:06)

---

(21) BR 30 2018 001309-3 Código 31 - Notificação de Depósito  
(22) 02/04/2018  
(71) GEOVANI DE ALMEIDA GOMES (BR/SP)  
(72) GEOVANI DE ALMEIDA GOMES



---

(74) Clovis Vassimon Júnior  
Notificação de depósito (Protocolo: 870180026287 UF: WB Data: 02/04/2018  
Hora: 15:20)

---

**(21) BR 30 2018 001310-7** Código 31 - Notificação de Depósito  
(22) 02/04/2018  
(71) BIGFER INDÚSTRIA E COMÉRCIO DE FERRAGENS LTDA (BR/RS)  
(72) GERALDO JOSÉ ALEXANDRINI  
(74) GILBERTO LUIS DA SILVEIRA  
Notificação de depósito (Protocolo: 870180026327 UF: WB Data: 02/04/2018  
Hora: 15:44)

---

**(21) BR 30 2018 001311-5** Código 31 - Notificação de Depósito  
(22) 02/04/2018  
(71) FRISOKAR EQUIPAMENTOS PLASTICOS S/A (BR/SP)  
(72) ULISSES CARLOS RAINERI  
(74) Somarca Assessoria Empresarial S/C Ltda.  
Notificação de depósito (Protocolo: 870180026346 UF: WB Data: 02/04/2018  
Hora: 15:58)

---

**(21) BR 30 2018 001312-3** Código 31 - Notificação de Depósito  
(22) 02/04/2018  
(71) BIGFER INDÚSTRIA E COMÉRCIO DE FERRAGENS LTDA (BR/RS)  
(72) GERALDO JOSÉ ALEXANDRINI  
(74) GILBERTO LUIS DA SILVEIRA  
Notificação de depósito (Protocolo: 870180026362 UF: WB Data: 02/04/2018  
Hora: 16:11)

---

**(21) BR 30 2018 001313-1** Código 31 - Notificação de Depósito  
(22) 02/04/2018  
(71) FRISOKAR EQUIPAMENTOS PLASTICOS S/A (BR/SP)  
(72) ULISSES CARLOS RAINERI  
(74) Somarca Assessoria Empresarial S/C Ltda.  
Notificação de depósito (Protocolo: 870180026363 UF: WB Data: 02/04/2018  
Hora: 16:11)

---

**(21) BR 30 2018 001314-0** Código 31 - Notificação de Depósito  
(22) 02/04/2018  
(71) FRISOKAR EQUIPAMENTOS PLASTICOS S/A (BR/SP)  
(72) ULISSES CARLOS RAINERI  
(74) Somarca Assessoria Empresarial S/C Ltda.  
Notificação de depósito (Protocolo: 870180026377 UF: WB Data: 02/04/2018  
Hora: 16:21)



---

<b>(21) BR 30 2018 001315-8</b>	Código 31 - Notificação de Depósito (22) 02/04/2018 (71) KALIANE MARCIA DOS SANTOS FREIRE (BR/SP) (72) FELIPE SIQUEIRA CARNEIRO Notificação de depósito (Protocolo: 870180026385 UF: WB Data: 02/04/2018 Hora: 16:23)
<b>(21) BR 30 2018 001316-6</b>	Código 31 - Notificação de Depósito (22) 02/04/2018 (71) FRISOKAR EQUIPAMENTOS PLASTICOS S/A (BR/SP) (72) ULISSES CARLOS RAINERI (74) Somarca Assessoria Empresarial S/C Ltda. Notificação de depósito (Protocolo: 870180026403 UF: WB Data: 02/04/2018 Hora: 16:32)
<b>(21) BR 30 2018 001318-2</b>	Código 31 - Notificação de Depósito (22) 02/04/2018 (71) FRISOKAR EQUIPAMENTOS PLASTICOS S/A (BR/SP) (72) ULISSES CARLOS RAINERI (74) Somarca Assessoria Empresarial S/C Ltda. Notificação de depósito (Protocolo: 870180026418 UF: WB Data: 02/04/2018 Hora: 16:44)
<b>(21) BR 30 2018 001320-4</b>	Código 31 - Notificação de Depósito (22) 02/04/2018 (71) THERAGUN, LLC (US) (72) JASON WERSLAND; MICHAEL WALDRON; GEERT ENSING; BENJAMIN NAZARIAN (74) Flávia Salim Lopes Notificação de depósito (Protocolo: 870180026453 UF: WB Data: 02/04/2018 Hora: 17:10)
<b>(21) BR 30 2018 001322-0</b>	Código 31 - Notificação de Depósito (22) 02/04/2018 (71) BIGFER INDÚSTRIA E COMÉRCIO DE FERRAGENS LTDA (BR/RS) (72) GERALDO JOSÉ ALEXANDRINI (74) GILBERTO LUIS DA SILVEIRA Notificação de depósito (Protocolo: 870180026507 UF: WB Data: 02/04/2018 Hora: 18:06)
<b>(21) BR 30 2018 001323-9</b>	Código 31 - Notificação de Depósito (22) 02/04/2018 (71) TERRAS DE AVENTURA INDÚSTRIA DE ARTIGOS ESPORTIVOS S.A. (BR/RJ)

---



---

(72) OSKAR FOSSATI METSAVAHT  
(74) MONTAURY PIMENTA, MACHADO & VIEIRA DE MELLO ADVOGADOS  
Notificação de depósito (Protocolo: 870180026515 UF: WB Data: 02/04/2018  
Hora: 18:13)

---

**(21) BR 30 2018 001327-1** Código 31 - Notificação de Depósito  
(22) 02/04/2018  
(71) FELIPE UZUM (BR/SP)  
(72) FELIPE DELCIELLI UZUM  
Notificação de depósito (Protocolo: 870180026591 UF: WB Data: 02/04/2018  
Hora: 22:57)

---

**(21) BR 30 2018 001328-0** Código 31 - Notificação de Depósito  
(22) 03/04/2018  
(71) VULCABRAS|AZALEIA - RS, CALÇADOS E ARTIGOS ESPORTIVOS S/A  
(BR/RS)  
(72) MARCELO HENNEMANN  
(74) EDUARDO RIBEIRO AUGUSTO  
Notificação de depósito (Protocolo: 870180026647 UF: WB Data: 03/04/2018  
Hora: 11:06)

---

**(21) BR 30 2018 001329-8** Código 31 - Notificação de Depósito  
(22) 03/04/2018  
(71) PIETRO GUSTAVO SOARES DE OLIVEIRA (BR/MG)  
(72) PIETRO GUSTAVO SOARES DE OLIVEIRA  
Notificação de depósito (Protocolo: 870180026669 UF: WB Data: 03/04/2018  
Hora: 11:56)

---

**(21) BR 30 2018 001330-1** Código 31 - Notificação de Depósito  
(22) 03/04/2018  
(71) GFG COSMÉTICOS LTDA. (BR/SP)  
(72) EDGARD SILVA BOLDARIM  
(74) Org. Mérito Marcas e Patentes Ltda.  
Notificação de depósito (Protocolo: 870180026670 UF: WB Data: 03/04/2018  
Hora: 11:56)

---

**(21) BR 30 2018 001331-0** Código 31 - Notificação de Depósito  
(22) 03/04/2018  
(71) CMPC TISSUE S.A. (CL)  
(72) TOMÁS LUIS AMIAMA DI MARZIO  
(74) DANNEMANN, SIEMSEN, BIGLER & IPANEMA MOREIRA  
Notificação de depósito (Protocolo: 870180026694 UF: WB Data: 03/04/2018  
Hora: 13:44)



---

<b>(21) BR 30 2018 001332-8</b>	Código 31 - Notificação de Depósito (22) 03/04/2018 (71) CMPC TISSUE S.A. (CL) (72) TOMÁS LUIS AMIAMA DI MARZIO (74) DANNEMANN, SIEMSEN, BIGLER & IPANEMA MOREIRA Notificação de depósito (Protocolo: 870180026699 UF: WB Data: 03/04/2018 Hora: 13:51)
<b>(21) BR 30 2018 001333-6</b>	Código 31 - Notificação de Depósito (22) 03/04/2018 (71) CASA BRASILEIRA DE ESTOFADOS LTDA EPP (BR/SP) (72) MARCUS FERREIRA DA SILVA (74) GILBERTO MARIOT Notificação de depósito (Protocolo: 870180026721 UF: WB Data: 03/04/2018 Hora: 14:39)
<b>(21) BR 30 2018 001334-4</b>	Código 31 - Notificação de Depósito (22) 03/04/2018 (71) HELENO GRUBER (BR/SC) (72) HELENO GRUBER (74) Britânia Marcas e Patentes Ltda. Notificação de depósito (Protocolo: 870180026743 UF: WB Data: 03/04/2018 Hora: 15:19)
<b>(21) BR 30 2018 001335-2</b>	Código 31 - Notificação de Depósito (22) 03/04/2018 (71) CORNING RESEARCH & DEVELOPMENT CORPORATION (US) (72) JOEL CHRISTOPHER ROSSON (74) Tavares Propriedade Intelectual Ltda. (alt. de Tavares & Companhia Ltda) Notificação de depósito (Protocolo: 870180026747 UF: WB Data: 03/04/2018 Hora: 15:22)
<b>(21) BR 30 2018 001336-0</b>	Código 31 - Notificação de Depósito (22) 03/04/2018 (71) EDUARDO FERNANDES DE SOUZA (BR/SP) (72) EDUARDO FERNANDES DE SOUZA (74) Luiz Fernando Alves Notificação de depósito (Protocolo: 870180026754 UF: WB Data: 03/04/2018 Hora: 15:27)
<b>(21) BR 30 2018 001337-9</b>	Código 31 - Notificação de Depósito (22) 03/04/2018 (71) MARCELO ANTONIO ALIPRANDINI (BR/SC) (72) MARCELO ANTONIO ALIPRANDINI

---



---

(74) Catiane Zini Borela  
Notificação de depósito (Protocolo: 870180026762 UF: WB Data: 03/04/2018  
Hora: 15:35)

---

**(21) BR 30 2018 001339-5** Código 31 - Notificação de Depósito  
(22) 03/04/2018  
(71) COMPAGNIE GENERALE DES ETABLISSEMENTS MICHELIN (FR)  
(72) THOMAS HERBERT KING; KAI CHUN YANG; DAVID SCOTT MORGAN;  
ALAN DEFAZIO; MATTHEW KELLEN BLOUIR  
(74) GUERRA PROPRIEDADE INDUSTRIAL  
Notificação de depósito (Protocolo: 870180026779 UF: WB Data: 03/04/2018  
Hora: 15:48)

---

**(21) BR 30 2018 001340-9** Código 31 - Notificação de Depósito  
(22) 03/04/2018  
(71) CORNING RESEARCH & DEVELOPMENT CORPORATION (US)  
(72) SHANE WOODY  
(74) Tavares Propriedade Intelectual Ltda. (alt. de Tavares & Companhia Ltda)  
Notificação de depósito (Protocolo: 870180026791 UF: WB Data: 03/04/2018  
Hora: 16:07)

---

**(21) BR 30 2018 001341-7** Código 31 - Notificação de Depósito  
(22) 03/04/2018  
(71) ANDRÉ MENOTI MERLI (BR/SP)  
(72) ANDRÉ MENOTI MERLI  
(74) MAURO COSTA FERREIRA  
Notificação de depósito (Protocolo: 870180026845 UF: WB Data: 03/04/2018  
Hora: 17:12)

---

**(21) BR 30 2018 001342-5** Código 31 - Notificação de Depósito  
(22) 03/04/2018  
(71) SLOT KITS, LLC (US)  
(72) TODD MARTIN HORTON  
(74) Araripe & Associados  
Notificação de depósito (Protocolo: 870180026852 UF: WB Data: 03/04/2018  
Hora: 17:26)

---

**(21) BR 30 2018 001343-3** Código 31 - Notificação de Depósito  
(22) 03/04/2018  
(71) NU PAGAMENTOS S.A. (BR/SP)  
(72) DAVID VÉLEZ OSORNO  
(74) PINHEIRO NETO ADVOGADOS  
Notificação de depósito (Protocolo: 870180026864 UF: WB Data: 03/04/2018  
Hora: 18:02)



---

<b>(21) BR 30 2018 001344-1</b>	Código 31 - Notificação de Depósito (22) 03/04/2018 (71) SLOT KITS, LLC (US) (72) TODD MARTIN HORTON (74) Araripe & Associados Notificação de depósito (Protocolo: 870180026866 UF: WB Data: 03/04/2018 Hora: 18:07)
<b>(21) BR 30 2018 001345-0</b>	Código 31 - Notificação de Depósito (22) 03/04/2018 (71) NU PAGAMENTOS S.A. (BR/SP) (72) DAVID VÉLEZ OSORNO (74) PINHEIRO NETO ADVOGADOS Notificação de depósito (Protocolo: 870180026868 UF: WB Data: 03/04/2018 Hora: 18:17)
<b>(21) BR 30 2018 001346-8</b>	Código 31 - Notificação de Depósito (22) 03/04/2018 (71) CORNING RESEARCH & DEVELOPMENT CORPORATION (US) (72) STEVEN MARDIS BAGLEY; ROBERT BRUCE ELKINS II; SCOTT M. JANIS; MATTHEW WALLACE PETERSON; JOEL CHRISTOPHER ROSSON; DAYNE WILCOX (74) Tavares Propriedade Intelectual Ltda. (alt. de Tavares & Companhia Ltda) Notificação de depósito (Protocolo: 870180026870 UF: WB Data: 03/04/2018 Hora: 18:23)
<b>(21) BR 30 2018 001347-6</b>	Código 31 - Notificação de Depósito (22) 04/04/2018 (71) JULIANO ROMAGNA (BR/RS) (72) JULIANO ROMAGNA Notificação de depósito (Protocolo: 870180026904 UF: WB Data: 04/04/2018 Hora: 09:11)
<b>(21) BR 30 2018 001348-4</b>	Código 31 - Notificação de Depósito (22) 04/04/2018 (71) POLISPORT PLÁSTICOS, SA (PT) (72) FILIPE ANDRÉ DE AZEVEDO MAGALHÃES (74) JOSÉ EDIS RODRIGUES Notificação de depósito (Protocolo: 870180026917 UF: WB Data: 04/04/2018 Hora: 10:10)
<b>(21) BR 30 2018 001349-2</b>	Código 31 - Notificação de Depósito (22) 04/04/2018

---



---

(71) CHRISTIAN DEIVIS MACIEL (BR/MG)  
(72) CHRISTIAN DEIVIS MACIEL  
(74) VINÍCIUS SILVA DE OLIVEIRA  
Notificação de depósito (Protocolo: 870180026949 UF: WB Data: 04/04/2018  
Hora: 11:12)

---

**(21) BR 30 2018 001350-6** Código 31 - Notificação de Depósito  
(22) 04/04/2018  
(71) SUNSTAR AMERICAS, INC. (US)  
(72) CHAD EDWARD MISNER; MARCY EISENSTADT FREEMAN; LEONCIO ANGEL GONZALEZ; TIMOTHY ROBINSON  
(74) Flávia Salim Lopes  
Notificação de depósito (Protocolo: 870180026993 UF: WB Data: 04/04/2018  
Hora: 13:43)

---

**(21) BR 30 2018 001351-4** Código 31 - Notificação de Depósito  
(22) 04/04/2018  
(71) OLDANIPLAST INDÚSTRIA E COMÉRCIO DE PLÁSTICOS LTDA (BR/SP)  
(72) NAYARA SILVA DIAS SANTIAGO  
(74) Vilage Marcas e Patentes Ltda  
Notificação de depósito (Protocolo: 870180027054 UF: WB Data: 04/04/2018  
Hora: 15:07)

---

**(21) BR 30 2018 001354-9** Código 31 - Notificação de Depósito  
(22) 04/04/2018  
(71) ADRIANA BARBIZAN RAUPP ALVES ASSMANN (BR/PR)  
(72) ADRIANA BARBIZAN RAUPP ALVES ASSMANN  
(74) Seniors Marcas e Patentes S/C Ltda.  
Notificação de depósito (Protocolo: 870180027151 UF: WB Data: 04/04/2018  
Hora: 16:49)

---

**(21) BR 30 2018 001355-7** Código 31 - Notificação de Depósito  
(22) 04/04/2018  
(71) DANIEL ALVES DE SOUZA (BR/SP)  
(72) DANIEL ALVES DE SOUZA  
(74) Icamp Marcas e Patentes Ltda  
Notificação de depósito (Protocolo: 870180027181 UF: WB Data: 04/04/2018  
Hora: 17:29)

---

**(21) BR 30 2018 001356-5** Código 31 - Notificação de Depósito  
(22) 04/04/2018  
(71) ALEXANDRE MEDINA (BR/SP) ; PAULO CESAR MEDINA (BR/SP)  
(72) ALEXANDRE MEDINA; PAULO CESAR MEDINA  
(74) Beerre Assessoria Empresarial Ltda.(Alt. de Beerre Assessoria Emp.



---

S/C.LTDA.)

Notificação de depósito (Protocolo: 870180027184 UF: WB Data: 04/04/2018

Hora: 17:37)

---

**(21) BR 30 2018 001358-1**

Código 31 - Notificação de Depósito

(22) 05/04/2018

(71) STELLA IMPORTAÇÃO E EXPORTAÇÃO DE LUMINARIAS LTDA (BR/RS)

(72) LISANDRO HENRIQUE BERLITZ

(74) Sko Oyarzábal Marcas e Patentes Sociedade Simples Ltda.

Notificação de depósito (Protocolo: 870180027298 UF: WB Data: 05/04/2018

Hora: 11:24)

---

**(21) BR 30 2018 001359-0**

Código 31 - Notificação de Depósito

(22) 05/04/2018

(71) STELLA IMPORTAÇÃO E EXPORTAÇÃO DE LUMINARIAS LTDA (BR/RS)

(72) LISANDRO HENRIQUE BERLITZ

(74) Sko Oyarzábal Marcas e Patentes Sociedade Simples Ltda.

Notificação de depósito (Protocolo: 870180027302 UF: WB Data: 05/04/2018

Hora: 11:29)

---

**(21) BR 30 2018 001360-3**

Código 31 - Notificação de Depósito

(22) 05/04/2018

(71) MAURICIO CAMPOS FIGUEIREDO (BR/MG)

(72) MAURÍCIO CAMPOS FIGUEIREDO

(74) LEONARDO VINICIOS DE SOUZA - EDIFICAR

Notificação de depósito (Protocolo: 870180027305 UF: WB Data: 05/04/2018

Hora: 11:30)

---

**(21) BR 30 2018 001361-1**

Código 31 - Notificação de Depósito

(22) 05/04/2018

(71) PLENITUDE DESIGN INDUSTRIA E COMERCIO DE ESTOFADOS LTDA (BR/SP)

(72) ISABELA CRISTINA MONTEIRO TAMADA

(74) Beerre Assessoria Empresarial Ltda.(Alt. de Beerre Assessoria Emp.

S/C.LTDA.)

Notificação de depósito (Protocolo: 870180027324 UF: WB Data: 05/04/2018

Hora: 12:06)

---

**(21) BR 30 2018 001362-0**

Código 31 - Notificação de Depósito

(22) 05/04/2018

(71) MK ELETRODOMESTICOS MONDIAL S.A (BR/BA)

(72) JACQUES IVO KRAUSE

(74) VANDRÉ CAVALCANTE BITTENCOURT TORRES

Notificação de depósito (Protocolo: 870180027361 UF: WB Data: 05/04/2018



---

Hora: 13:43)

---

**(21) BR 30 2018 001363-8** Código 31 - Notificação de Depósito  
(22) 05/04/2018  
(71) BRIDGESTONE AMERICAS TIRE OPERATIONS, LLC (US)  
(72) PAULA R. LUNDGREN  
(74) MMV Agentes da Propriedade Industrial Ltda.  
Notificação de depósito (Protocolo: 870180027363 UF: WB Data: 05/04/2018  
Hora: 13:45)

---

**(21) BR 30 2018 001364-6** Código 31 - Notificação de Depósito  
(22) 05/04/2018  
(71) METALURGICA FIBRASIL LTDA ME (BR/RJ)  
(72) MAURO SERGIO ROSA MELLO  
Notificação de depósito (Protocolo: 870180027373 UF: WB Data: 05/04/2018  
Hora: 13:55)

---

**(21) BR 30 2018 001365-4** Código 31 - Notificação de Depósito  
(22) 05/04/2018  
(71) QUADRAC TELECOMUNICAÇÕES E INFORMÁTICA LTDA (BR/RJ)  
(72) FABRÍCIO PEIXOTO DE CASTRO; MÁRCIO DA COSTA ALVARÃES;  
RAFAEL ANTONIO SANCHES IGLESIAS; CLAYTON PEREIRA DA SILVA  
SANTOS SCHMELZER  
(74) DANNEMANN, SIEMSEN, BIGLER & IPANEMA MOREIRA  
Notificação de depósito (Protocolo: 870180027391 UF: WB Data: 05/04/2018  
Hora: 14:27)

---

**(21) BR 30 2018 001367-0** Código 31 - Notificação de Depósito  
(22) 05/04/2018  
(71) INSTITUTO FEDERAL DE EDUCAÇÃO CIÊNCIA E TECNOLOGIA DO  
ESPIRITO SANTO (BR/ES)  
(72) DOUGLAS GOMES SILVA; GIUSILENE COSTA DE SOUZA PINHO  
Notificação de depósito (Protocolo: 870180027439 UF: WB Data: 05/04/2018  
Hora: 15:31)

---

**(21) BR 30 2018 001368-9** Código 31 - Notificação de Depósito  
(22) 05/04/2018  
(71) INSTITUTO FEDERAL DE EDUCAÇÃO CIÊNCIA E TECNOLOGIA DO  
ESPIRITO SANTO (BR/ES)  
(72) DOUGLAS GOMES SILVA; GIUSILENE COSTA DE SOUZA PINHO  
Notificação de depósito (Protocolo: 870180027444 UF: WB Data: 05/04/2018  
Hora: 15:37)

---

**(21) BR 30 2018 001369-7** Código 31 - Notificação de Depósito

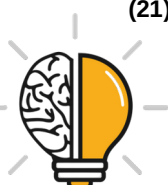

---

(22) 05/04/2018

(71) INSTITUTO FEDERAL DE EDUCAÇÃO CIÊNCIA E TECNOLOGIA DO  
ESPIRITO SANTO (BR/ES)

(72) DOUGLAS GOMES SILVA; GIUSILENE COSTA DE SOUZA PINHO

Notificação de depósito (Protocolo: 870180027447 UF: WB Data: 05/04/2018  
Hora: 15:40)

---

**(21) BR 30 2018 001374-3**

Código 31 - Notificação de Depósito

(22) 05/04/2018

(71) SKECHERS U.S.A., INC. II (US)

(72) LAFE CHRISTOPHERSON

(74) GUERRA PROPRIEDADE INDUSTRIAL

Notificação de depósito (Protocolo: 870180027564 UF: WB Data: 05/04/2018  
Hora: 17:56)

---

**(21) BR 30 2018 001375-1**

Código 31 - Notificação de Depósito

(22) 05/04/2018

(71) SKECHERS U.S.A., INC. II (US)

(72) LAFE CHRISTOPHERSON

(74) GUERRA PROPRIEDADE INDUSTRIAL

Notificação de depósito (Protocolo: 870180027568 UF: WB Data: 05/04/2018  
Hora: 18:05)

---

**(21) BR 30 2018 001376-0**

Código 31 - Notificação de Depósito

(22) 06/04/2018

(71) ADP GAUSELMANN GMBH (DE)

(72) WLADIMIR GLINKA

(74) RODRIGO CID ARAUJO SERRANO

Notificação de depósito (Protocolo: 870180027645 UF: WB Data: 06/04/2018  
Hora: 10:04)

---

**(21) BR 30 2018 001378-6**

Código 31 - Notificação de Depósito

(22) 06/04/2018

(71) MARLI SARAIVA BRAGA (BR/MG)

(72) MARLI SARAIVA BRAGA

(74) LEONARDO VINICIOS DE SOUZA - EDIFICAR

Notificação de depósito (Protocolo: 870180027680 UF: WB Data: 06/04/2018  
Hora: 11:00)

---

**(21) BR 30 2018 001380-8**

Código 31 - Notificação de Depósito

(22) 06/04/2018

(71) 3M INNOVATIVE PROPERTIES COMPANY (US)

(72) MEGAN ELIZABETH RENNER; MARK WILLIAM BALDWIN; MATTHEW  
DAVID CHAFFEE; LLOYD STUART VASILAKES; HEIDI ANN SANDELL;



---

MICHAEL CHARLES MOONEY

(74) Jacques Labrunie

Notificação de depósito (Protocolo: 870180027710 UF: WB Data: 06/04/2018

Hora: 11:29)

---

**(21) BR 30 2018 001381-6**

Código 31 - Notificação de Depósito

(22) 06/04/2018

(71) 3M INNOVATIVE PROPERTIES COMPANY (US)

(72) MEGAN ELIZABETH RENNER; MARK WILLIAM BALDWIN; MATTHEW

DAVID CHAFFEE; LLOYD STUART VASILAKES; HEIDI ANN SANDELL;

MICHAEL CHARLES MOONEY

(74) Jacques Labrunie

Notificação de depósito (Protocolo: 870180027721 UF: WB Data: 06/04/2018

Hora: 11:39)

---

**(21) BR 30 2018 001382-4**

Código 31 - Notificação de Depósito

(22) 06/04/2018

(71) 3M INNOVATIVE PROPERTIES COMPANY (US)

(72) MEGAN ELIZABETH RENNER; MATTHEW DAVID CHAFFEE; HEIDI ANN

SANDELL; MARK WILLIAM BALDWIN; LLOYD STUART VASILAKES; MICHAEL

CHARLES MOONEY

(74) Jacques Labrunie

Notificação de depósito (Protocolo: 870180027743 UF: WB Data: 06/04/2018

Hora: 12:04)

---

**(21) BR 30 2018 001383-2**

Código 31 - Notificação de Depósito

(22) 06/04/2018

(71) INDUSTRIA DE CALÇADOS BEIRA RIO LTDA. (BR/SP)

(72) PRISCILA CANCCIAN TAVARES

(74) DANILO DE OLIVEIRA BEZERRA

Notificação de depósito (Protocolo: 870180027809 UF: WB Data: 06/04/2018

Hora: 14:48)

---

**(21) BR 30 2018 001384-0**

Código 31 - Notificação de Depósito

(22) 06/04/2018

(71) INDUSTRIA DE CALÇADOS BEIRA RIO LTDA. (BR/SP)

(72) PRISCILA CANCCIAN TAVARES

(74) DANILO DE OLIVEIRA BEZERRA

Notificação de depósito (Protocolo: 870180027833 UF: WB Data: 06/04/2018

Hora: 15:01)

---

**(21) BR 30 2018 001385-9**

Código 31 - Notificação de Depósito

(22) 06/04/2018

(71) CNH INDUSTRIAL AMERICA LLC (US)



---

(72) WILLIAM A. ROACH; REX L. RUPPERT; JOHN PAUL HONERMANN

(74) ARTUR SCHAAL

Notificação de depósito (Protocolo: 870180027853 UF: WB Data: 06/04/2018

Hora: 15:14)

---

**(21) BR 30 2018 001386-7**

Código 31 - Notificação de Depósito

(22) 06/04/2018

(71) INDUSTRIA DE CALÇADOS BEIRA RIO LTDA. (BR/SP)

(72) PRISCILA CANCCIAN TAVARES

(74) DANILO DE OLIVEIRA BEZERRA

Notificação de depósito (Protocolo: 870180027856 UF: WB Data: 06/04/2018

Hora: 15:16)

---

**(21) BR 30 2018 001387-5**

Código 31 - Notificação de Depósito

(22) 06/04/2018

(71) REABILITECH INDUSTRIA E COMÉRCIO DE ARTIGOS ORTOPÉDICOS LTDA (BR/SP)

(72) RENAN BOTEGA

Notificação de depósito (Protocolo: 870180027884 UF: WB Data: 06/04/2018

Hora: 15:32)

---

**(21) BR 30 2018 001388-3**

Código 31 - Notificação de Depósito

(22) 06/04/2018

(71) WATERTAINER SA (PTY) LTD (ZA)

(72) DAVID ALAN BRAY

(74) DANNEMANN, SIEMSEN, BIGLER & IPANEMA MOREIRA

Notificação de depósito (Protocolo: 870180027901 UF: WB Data: 06/04/2018

Hora: 15:42)

---

**(21) BR 30 2018 001390-5**

Código 31 - Notificação de Depósito

(22) 06/04/2018

(71) BRW MODAS LTDA - EPP (BR/SP)

(72) JOSÉ MANOEL TEODORO MACEDO

(74) Império das Marcas Serviços Documentais Ltda ME

Notificação de depósito (Protocolo: 870180027962 UF: WB Data: 06/04/2018

Hora: 16:31)

---

**(21) BR 30 2018 001391-3**

Código 31 - Notificação de Depósito

(22) 06/04/2018

(71) SAMSUNG BIOEPIS CO., LTD. (KR)

(72) NA YOUNG KIM; HYUNG KYOON OH; KYUNG BOK LEE

(74) DANNEMANN, SIEMSEN, BIGLER & IPANEMA MOREIRA

Notificação de depósito (Protocolo: 870180027963 UF: WB Data: 06/04/2018

Hora: 16:33)

---



---

**(21) BR 30 2018 001392-1** Código 31 - Notificação de Depósito  
(22) 06/04/2018  
(71) EZEQUIEL MIQUEIAS MARQUES (BR/SP)  
(72) EZEQUIEL MIQUEIAS MARQUES  
(74) Icamp Marcas e Patentes Ltda  
Notificação de depósito (Protocolo: 870180027983 UF: WB Data: 06/04/2018  
Hora: 16:51)

---

**(21) BR 30 2018 001393-0** Código 31 - Notificação de Depósito  
(22) 06/04/2018  
(71) INDUSTRIA DE CALÇADOS BEIRA RIO LTDA. (BR/SP)  
(72) PRISCILA CANCCIAN TAVARES  
(74) DANILO DE OLIVEIRA BEZERRA  
Notificação de depósito (Protocolo: 870180028009 UF: WB Data: 06/04/2018  
Hora: 17:09)

---

**(21) BR 30 2018 001394-8** Código 31 - Notificação de Depósito  
(22) 06/04/2018  
(71) INDUSTRIA DE CALÇADOS BEIRA RIO LTDA. (BR/SP)  
(72) PRISCILA CANCCIAN TAVARES  
(74) DANILO DE OLIVEIRA BEZERRA  
Notificação de depósito (Protocolo: 870180028026 UF: WB Data: 06/04/2018  
Hora: 17:30)

---

**(21) BR 30 2018 001395-6** Código 31 - Notificação de Depósito  
(22) 06/04/2018  
(71) KINESIO IP LLC (US)  
(72) KENZO KASE; YUKARI TAKEDA  
(74) LEONOR MAGALHÃES PERES GALVÃO  
Notificação de depósito (Protocolo: 870180028079 UF: WB Data: 06/04/2018  
Hora: 18:52)

---

**(21) BR 30 2018 001397-2** Código 31 - Notificação de Depósito  
(22) 07/04/2018  
(71) MOZART CARAVLHO CARMO (BR/DF)  
(72) MOZART CARVALHO CARMO  
Notificação de depósito (Protocolo: 870180028109 UF: WB Data: 07/04/2018  
Hora: 16:45)

---

**(21) BR 30 2018 001399-9** Código 31 - Notificação de Depósito  
(22) 09/04/2018  
(71) ETIPLASTI COMERCIO E SERVICOS EM PLASTICOS LTDA (BR/SC)  
(72) JEAN FERNANDO CRAES



---

Notificação de depósito (Protocolo: 870180028135 UF: WB Data: 09/04/2018  
Hora: 09:03)

---

**(21) BR 30 2018 001400-6**

Código 31 - Notificação de Depósito  
(22) 09/04/2018  
(71) 3M INNOVATIVE PROPERTIES COMPANY (US)  
(72) MEGAN ELIZABETH RENNER; MATTHEW DAVID CHAFFEE; MARK  
WILLIAM BALDWIN; MICHAEL CHARLES MOONEY  
(74) Jacques Labrunie  
Notificação de depósito (Protocolo: 870180028200 UF: WB Data: 09/04/2018  
Hora: 16:19)

---

**(21) BR 30 2018 001401-4**

Código 31 - Notificação de Depósito  
(22) 09/04/2018  
(71) 3M INNOVATIVE PROPERTIES COMPANY (US)  
(72) MEGAN ELIZABETH RENNER; MATTHEW DAVID CHAFFEE; MARK  
WILLIAM BALDWIN; MICHAEL CHARLES MOONEY  
(74) Jacques Labrunie  
Notificação de depósito (Protocolo: 870180028246 UF: WB Data: 09/04/2018  
Hora: 16:30)

---

**(21) BR 30 2018 001402-2**

Código 31 - Notificação de Depósito  
(22) 09/04/2018  
(71) 3M INNOVATIVE PROPERTIES COMPANY (US)  
(72) MEGAN ELIZABETH RENNER; LLOYD STUART VASILAKES; MARK  
WILLIAM BALDWIN; MICHAEL CHARLES MOONEY  
(74) Jacques Labrunie  
Notificação de depósito (Protocolo: 870180028281 UF: WB Data: 09/04/2018  
Hora: 16:41)

---

**(21) BR 30 2018 001403-0**

Código 31 - Notificação de Depósito  
(22) 09/04/2018  
(71) JANSSEN PHARMACEUTICALS, INC. (US)  
(72) MICHAEL CANNAMELA; ROCHELLE KLEINBERG; PETER KRULEVITCH  
(74) DANNEMANN, SIEMSEN, BIGLER & IPANEMA MOREIRA  
Notificação de depósito (Protocolo: 870180028283 UF: WB Data: 09/04/2018  
Hora: 16:41)

---

**(21) BR 30 2018 001404-9**

Código 31 - Notificação de Depósito  
(22) 09/04/2018  
(71) 3M INNOVATIVE PROPERTIES COMPANY (US)  
(72) MEGAN ELIZABETH RENNER; MARK WILLIAM BALDWIN; MATTHEW  
DAVID CHAFFEE; MICHAEL CHARLES MOONEY  
(74) Jacques Labrunie



---

Notificação de depósito (Protocolo: 870180028315 UF: WB Data: 09/04/2018  
Hora: 16:51)

---

**(21) BR 30 2018 001405-7**

Código 31 - Notificação de Depósito  
(22) 09/04/2018  
(71) CROCS, INC. (US)  
(72) FEDERICO FONGHER; STEFANO DEL BIONDI  
(74) GUERRA PROPRIEDADE INDUSTRIAL  
Notificação de depósito (Protocolo: 870180028317 UF: WB Data: 09/04/2018  
Hora: 16:51)

---

**(21) BR 30 2018 001406-5**

Código 31 - Notificação de Depósito  
(22) 09/04/2018  
(71) MIKI PULLEY CO., LTD. (JP)  
(72) JUNPEI KAJIYAMA; SATOSHI KINOSHITA; TAKAYUKI SATOMI;  
MASAHARU HIROSAWA  
(74) DANNEMANN, SIEMSEN, BIGLER & IPANEMA MOREIRA  
Notificação de depósito (Protocolo: 870180028339 UF: WB Data: 09/04/2018  
Hora: 17:00)

---

**(21) BR 30 2018 001407-3**

Código 31 - Notificação de Depósito  
(22) 09/04/2018  
(71) 3M INNOVATIVE PROPERTIES COMPANY (US)  
(72) MEGAN ELIZABETH RENNER; MARK WILLIAM BALDWIN; MATTHEW  
DAVID CHAFFEE; MICHAEL CHARLES MOONEY  
(74) Jacques Labrunie  
Notificação de depósito (Protocolo: 870180028341 UF: WB Data: 09/04/2018  
Hora: 17:01)

---

**(21) BR 30 2018 001408-1**

Código 31 - Notificação de Depósito  
(22) 09/04/2018  
(71) MIKI PULLEY CO., LTD. (JP)  
(72) JUNPEI KAJIYAMA; SATOSHI KINOSHITA; TAKAYUKI SATOMI;  
MASAHARU HIROSAWA  
(74) DANNEMANN, SIEMSEN, BIGLER & IPANEMA MOREIRA  
Notificação de depósito (Protocolo: 870180028344 UF: WB Data: 09/04/2018  
Hora: 17:04)

---

**(21) BR 30 2018 001409-0**

Código 31 - Notificação de Depósito  
(22) 09/04/2018  
(71) CABEAU, INC. (US)  
(72) DAVID BRET STERNLIGHT; JOHN EDWARD WILKENING  
(74) LUIZ LEONARDOS & ADVOGADOS  
Notificação de depósito (Protocolo: 870180028363 UF: WB Data: 09/04/2018



---

Hora: 17:11)

---

**(21) BR 30 2018 001410-3**

Código 31 - Notificação de Depósito  
(22) 09/04/2018  
(71) 3M INNOVATIVE PROPERTIES COMPANY (US)  
(72) MEGAN ELIZABETH RENNER; MATTHEW DAVID CHAFFEE; MARK WILLIAM BALDWIN; MICHAEL CHARLES MOONEY  
(74) Jacques Labrunie  
Notificação de depósito (Protocolo: 870180028365 UF: WB Data: 09/04/2018  
Hora: 17:11)

---

**(21) BR 30 2018 001411-1**

Código 31 - Notificação de Depósito  
(22) 09/04/2018  
(71) CNH INDUSTRIAL AMERICA LLC (US)  
(72) NATHAN P. BROOKS; STEVEN N. WINKEL  
(74) ARTUR SCHAAL  
Notificação de depósito (Protocolo: 870180028375 UF: WB Data: 09/04/2018  
Hora: 17:16)

---

**(21) BR 30 2018 001412-0**

Código 31 - Notificação de Depósito  
(22) 09/04/2018  
(71) 3M INNOVATIVE PROPERTIES COMPANY (US)  
(72) MEGAN ELIZABETH RENNER; MATTHEW DAVID CHAFFEE; MARK WILLIAM BALDWIN; MICHAEL CHARLES MOONEY  
(74) Jacques Labrunie  
Notificação de depósito (Protocolo: 870180028385 UF: WB Data: 09/04/2018  
Hora: 17:21)

---

**(21) BR 30 2018 001413-8**

Código 31 - Notificação de Depósito  
(22) 09/04/2018  
(71) 3M INNOVATIVE PROPERTIES COMPANY (US)  
(72) MEGAN ELIZABETH RENNER; MATTHEW DAVID CHAFFEE; MARK WILLIAM BALDWIN; MICHAEL CHARLES MOONEY  
(74) Jacques Labrunie  
Notificação de depósito (Protocolo: 870180028411 UF: WB Data: 09/04/2018  
Hora: 17:34)

---

**(21) BR 30 2018 001414-6**

Código 31 - Notificação de Depósito  
(22) 09/04/2018  
(71) SOCIETE BIC (FR)  
(72) IOANNIS MARIOS PSIMADAS; TRIANTAFYLLIA KOTTIDI; CHRISTOFOROS ATHANASIOS BRELLIS; MARIA PETRATOU  
(74) Jacques Labrunie  
Notificação de depósito (Protocolo: 870180028442 UF: WB Data: 09/04/2018



---

Hora: 17:51)

---

**(21) BR 30 2018 001416-2**

Código 31 - Notificação de Depósito  
(22) 10/04/2018  
(71) CMPC TISSUE S.A. (CL)  
(72) LUIS AUGUSTO ÍNDIO DA COSTA  
(74) DANNEMANN, SIEMSEN, BIGLER & IPANEMA MOREIRA  
Notificação de depósito (Protocolo: 870180028592 UF: WB Data: 10/04/2018  
Hora: 10:12)

---

**(21) BR 30 2018 001417-0**

Código 31 - Notificação de Depósito  
(22) 10/04/2018  
(71) CMPC TISSUE S.A. (CL)  
(72) LUIS AUGUSTO ÍNDIO DA COSTA  
(74) DANNEMANN, SIEMSEN, BIGLER & IPANEMA MOREIRA  
Notificação de depósito (Protocolo: 870180028599 UF: WB Data: 10/04/2018  
Hora: 10:21)

---

**(21) BR 30 2018 001418-9**

Código 31 - Notificação de Depósito  
(22) 10/04/2018  
(71) CMPC TISSUE S.A. (CL)  
(72) LUIS AUGUSTO ÍNDIO DA COSTA  
(74) DANNEMANN, SIEMSEN, BIGLER & IPANEMA MOREIRA  
Notificação de depósito (Protocolo: 870180028604 UF: WB Data: 10/04/2018  
Hora: 10:27)

---

**(21) BR 30 2018 001419-7**

Código 31 - Notificação de Depósito  
(22) 10/04/2018  
(71) CMPC TISSUE S.A. (CL)  
(72) LUIS AUGUSTO ÍNDIO DA COSTA  
(74) DANNEMANN, SIEMSEN, BIGLER & IPANEMA MOREIRA  
Notificação de depósito (Protocolo: 870180028610 UF: WB Data: 10/04/2018  
Hora: 10:29)

---

**(21) BR 30 2018 001420-0**

Código 31 - Notificação de Depósito  
(22) 10/04/2018  
(71) CMPC TISSUE S.A. (CL)  
(72) LUIS AUGUSTO ÍNDIO DA COSTA  
(74) DANNEMANN, SIEMSEN, BIGLER & IPANEMA MOREIRA  
Notificação de depósito (Protocolo: 870180028613 UF: WB Data: 10/04/2018  
Hora: 10:33)

---

**(21) BR 30 2018 001421-9**

Código 31 - Notificação de Depósito  
(22) 10/04/2018



---

(71) CMPC TISSUE S.A. (CL)  
(72) LUIS AUGUSTO ÍNDIO DA COSTA  
(74) DANNEMANN, SIEMSEN, BIGLER & IPANEMA MOREIRA  
Notificação de depósito (Protocolo: 870180028618 UF: WB Data: 10/04/2018  
Hora: 10:37)

---

**(21) BR 30 2018 001422-7**

Código 31 - Notificação de Depósito  
(22) 10/04/2018  
(71) CMPC TISSUE S.A. (CL)  
(72) LUIS AUGUSTO ÍNDIO DA COSTA  
(74) DANNEMANN, SIEMSEN, BIGLER & IPANEMA MOREIRA  
Notificação de depósito (Protocolo: 870180028625 UF: WB Data: 10/04/2018  
Hora: 10:49)

---

**(21) BR 30 2018 001423-5**

Código 31 - Notificação de Depósito  
(22) 10/04/2018  
(71) CMPC TISSUE S.A. (CL)  
(72) LUIS AUGUSTO ÍNDIO DA COSTA  
(74) DANNEMANN, SIEMSEN, BIGLER & IPANEMA MOREIRA  
Notificação de depósito (Protocolo: 870180028649 UF: WB Data: 10/04/2018  
Hora: 11:05)

---

**(21) BR 30 2018 001424-3**

Código 31 - Notificação de Depósito  
(22) 10/04/2018  
(71) QUADRAC TELECOMUNICAÇÕES E SERVIÇOS DE INFORMATICA LTDA (BR/RJ)  
(72) FABRÍCIO PEIXOTO DE CASTRO; MÁRCIO DA COSTA ALVARÃES;  
RAFAEL ANTONIO SANCHES IGLESIAS; CLAYTON PEREIRA DA SILVA  
SANTOS SCHMELZER  
(74) DANNEMANN, SIEMSEN, BIGLER & IPANEMA MOREIRA  
Notificação de depósito (Protocolo: 870180028678 UF: WB Data: 10/04/2018  
Hora: 11:31)

---

**(21) BR 30 2018 001425-1**

Código 31 - Notificação de Depósito  
(22) 10/04/2018  
(71) WESTINGHOUSE AIR BRAKE TECHNOLOGIES CORPORATION (US)  
(72) KENNETH J. SMAJDA; BENJAMIN HENNIGES  
(74) Ariboni, Fabbri e Schmidt Sociedade de Advogados  
Notificação de depósito (Protocolo: 870180028693 UF: WB Data: 10/04/2018  
Hora: 12:55)

---

**(21) BR 30 2018 001426-0**

Código 31 - Notificação de Depósito  
(22) 10/04/2018  
(71) TORAX MEDICAL, INC. (US)  
(72) CHAD J. KUGLER; JEROME K. GRUDEM JR.; TODD A. BERG; WILLIAM J.



---

SWANSON

(74) DANNEMANN, SIEMSEN, BIGLER & IPANEMA MOREIRA

Notificação de depósito (Protocolo: 870180028695 UF: WB Data: 10/04/2018

Hora: 13:09)

---

**(21) BR 30 2018 001427-8**

Código 31 - Notificação de Depósito

(22) 10/04/2018

(71) PRIDE STORE (BR/MG)

(72) BÁRBARA NILMA LOPES BORÉM ACCIOLY LINS

Notificação de depósito (Protocolo: 870180028696 UF: WB Data: 10/04/2018

Hora: 13:12)

---

**(21) BR 30 2018 001429-4**

Código 31 - Notificação de Depósito

(22) 10/04/2018

(71) CARLOS MANOEL GUARDIA (BR/SP)

(72) CARLOS MANOEL GUARDIA

(74) Itamarati Patentes e Marcas Ltda.

Notificação de depósito (Protocolo: 870180028800 UF: WB Data: 10/04/2018

Hora: 15:11)

---

**(21) BR 30 2018 001430-8**

Código 31 - Notificação de Depósito

(22) 10/04/2018

(71) WM. WRIGLEY JR. COMPANY (US)

(72) WILLIAM THAM; DANIEL DAUGHERTY; MIKE CICCARELLO; LEAH

KOPKE; PAUL J. ANGELONI; DAVID JAGGI; CHRISTOPHER H. CUNNINGHAM

(74) Araripe & Associados

Notificação de depósito (Protocolo: 870180028818 UF: WB Data: 10/04/2018

Hora: 15:31)

---

**(21) BR 30 2018 001431-6**

Código 31 - Notificação de Depósito

(22) 10/04/2018

(71) RECKITT BENCKISER (BRANDS) LIMITED (GB)

(72) CHAOQIN GUO; YANFENG LIN

(74) DI BLASI, PARENTE & ADVOGADOS ASSOCIADOS

Notificação de depósito (Protocolo: 870180028854 UF: WB Data: 10/04/2018

Hora: 16:02)

---

**(21) BR 30 2018 001432-4**

Código 31 - Notificação de Depósito

(22) 10/04/2018

(71) RECKITT BENCKISER (BRANDS) LIMITED (GB)

(72) CHAOQIN GUO; YANFENG LIN

(74) DI BLASI, PARENTE & ADVOGADOS ASSOCIADOS

Notificação de depósito (Protocolo: 870180028858 UF: WB Data: 10/04/2018

Hora: 16:03)

---



---

(21) BR 30 2018 001433-2 Código 31 - Notificação de Depósito  
(22) 10/04/2018  
(71) 3M INNOVATIVE PROPERTIES COMPANY (US)  
(72) MEGAN ELIZABETH RENNER; MARK WILLIAM BALDWIN; MATTHEW DAVID CHAFFEE; MICHAEL CHARLES MOONEY  
(74) Jacques Labrunie  
Notificação de depósito (Protocolo: 870180028913 UF: WB Data: 10/04/2018  
Hora: 17:14)

---

(21) BR 30 2018 001434-0 Código 31 - Notificação de Depósito  
(22) 10/04/2018  
(71) 3M INNOVATIVE PROPERTIES COMPANY (US)  
(72) MEGAN ELIZABETH RENNER; MATTHEW DAVID CHAFFEE; MARK WILLIAM BALDWIN; MICHAEL CHARLES MOONEY  
(74) Jacques Labrunie  
Notificação de depósito (Protocolo: 870180028918 UF: WB Data: 10/04/2018  
Hora: 17:18)

---

(21) BR 30 2018 001436-7 Código 31 - Notificação de Depósito  
(22) 10/04/2018  
(71) JÚLIO MARCELO ZANINI DE LIMA (BR/SP) ; LUIS CARLOS FLORES (BR/SP) ; HIROSHI YOSHIDA (BR/SP)  
(72) JÚLIO MARCELO ZANINI DE LIMA; LUIS CARLOS FLORES; HIROSHI YOSHIDA  
(74) LEANDRO DE SOUZA FRIGO  
Notificação de depósito (Protocolo: 870180028934 UF: WB Data: 10/04/2018  
Hora: 18:01)

---

(21) BR 30 2018 001437-5 Código 31 - Notificação de Depósito  
(22) 10/04/2018  
(71) SCHOELLER GROUP GMBH (DE)  
(72) MARTIN A. SCHOELLER  
(74) Rui Coelho Da Rosa  
Notificação de depósito (Protocolo: 870180028951 UF: WB Data: 10/04/2018  
Hora: 19:56)

---

(21) BR 30 2018 001438-3 Código 31 - Notificação de Depósito  
(22) 10/04/2018  
(71) MARCOS MASSUMI TSUKUDA (BR/PR)  
(72) MARCOS MASSUMI TSUKUDA  
(74) PAULO GUSTAVO ZANETTI MORAIS BADAN  
Notificação de depósito (Protocolo: 870180028958 UF: WB Data: 10/04/2018  
Hora: 22:07)



---

**(21) BR 30 2018 001439-1** Código 31 - Notificação de Depósito  
(22) 11/04/2018  
(71) RIVALDO DE OLIVEIRA COSTA JUNIOR (BR/SP)  
(72) RIVALDO DE OLIVEIRA COSTA JÚNIOR  
Notificação de depósito (Protocolo: 870180028962 UF: WB Data: 11/04/2018  
Hora: 00:07)

---

**(21) BR 30 2018 001440-5** Código 31 - Notificação de Depósito  
(22) 11/04/2018  
(71) VASCO DATA SECURITY INTERNATIONAL GMBH (CH)  
(72) MAYA AGREDA DE RO  
(74) LUIZ LEONARDOS & ADVOGADOS  
Notificação de depósito (Protocolo: 870180028983 UF: WB Data: 11/04/2018  
Hora: 09:26)

---

**(21) BR 30 2018 001441-3** Código 31 - Notificação de Depósito  
(22) 11/04/2018  
(71) VASCO DATA SECURITY INTERNATIONAL GMBH (CH)  
(72) FREDERIK STIJNEN  
(74) LUIZ LEONARDOS & ADVOGADOS  
Notificação de depósito (Protocolo: 870180028985 UF: WB Data: 11/04/2018  
Hora: 09:29)

---

**(21) BR 30 2018 001442-1** Código 31 - Notificação de Depósito  
(22) 11/04/2018  
(71) HIDRO SABOR HORTICULTURA LTDA (BR/MG)  
(72) SHEINE TERUHIKO OKANO  
(74) Fernandes Associados  
Notificação de depósito (Protocolo: 870180029025 UF: WB Data: 11/04/2018  
Hora: 10:49)

---

**(21) BR 30 2018 001443-0** Código 31 - Notificação de Depósito  
(22) 11/04/2018  
(71) CORVI LED PRIVATE LIMITED (IN)  
(72) VIMAL JAYANT SONI  
(74) David do Nascimento Advogados Associados  
Notificação de depósito (Protocolo: 870180029030 UF: WB Data: 11/04/2018  
Hora: 11:12)

---

**(21) BR 30 2018 001444-8** Código 31 - Notificação de Depósito  
(22) 11/04/2018  
(71) HIDROMINERADORA VALLE AZUL LTDA (BR/RS)  
(72) LIANE SCHAMES KREITCHMANN



---

(74) Jerri Adriani Lemes Lopes  
Notificação de depósito (Protocolo: 870180029088 UF: WB Data: 11/04/2018  
Hora: 13:54)

---

**(21) BR 30 2018 001445-6** Código 31 - Notificação de Depósito  
(22) 11/04/2018  
(71) C & K INDUSTRIA DE ACESSORIOS AUTOMOTIVOS LTDA - EPP (BR/SC)  
(72) CARLOS EDUARDO NIEMEYER  
(74) Sandro Wunderlich  
Notificação de depósito (Protocolo: 870180029089 UF: WB Data: 11/04/2018  
Hora: 13:55)

---

**(21) BR 30 2018 001446-4** Código 31 - Notificação de Depósito  
(22) 11/04/2018  
(71) LAURENT GERARD VASSEUR (BR/MG)  
(72) LAURENT GERARD VASSEUR  
Notificação de depósito (Protocolo: 870180029095 UF: WB Data: 11/04/2018  
Hora: 13:59)

---

**(21) BR 30 2018 001447-2** Código 31 - Notificação de Depósito  
(22) 11/04/2018  
(71) C & K INDUSTRIA DE ACESSORIOS AUTOMOTIVOS LTDA - EPP (BR/SC)  
(72) CARLOS EDUARDO NIEMEYER  
(74) Sandro Wunderlich  
Notificação de depósito (Protocolo: 870180029117 UF: WB Data: 11/04/2018  
Hora: 14:18)

---

**(21) BR 30 2018 001448-0** Código 31 - Notificação de Depósito  
(22) 11/04/2018  
(71) BYD COMPANY LIMITED (CN)  
(72) CHAN CHEN; SIHENG DENG; BAOWEI CAO  
(74) RODRIGO CID ARAUJO SERRANO  
Notificação de depósito (Protocolo: 870180029131 UF: WB Data: 11/04/2018  
Hora: 21:56)

---

**(21) BR 30 2018 001449-9** Código 31 - Notificação de Depósito  
(22) 11/04/2018  
(71) BYD COMPANY LIMITED (CN)  
(72) CHENGYU ZHAN; CHAN CHEN; HONGGUANG LV  
(74) RODRIGO CID ARAUJO SERRANO  
Notificação de depósito (Protocolo: 870180029134 UF: WB Data: 11/04/2018  
Hora: 22:15)

---

**(21) BR 30 2018 001450-2** Código 31 - Notificação de Depósito

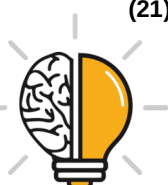

---

(22) 12/04/2018

(71) REABILITECH INDUSTRIA E COMÉRCIO DE ARTIGOS ORTOPÉDICOS LTDA (BR/SP)

(72) RENAN BOTEGA

Notificação de depósito (Protocolo: 870180029141 UF: WB Data: 12/04/2018  
Hora: 00:34)

---

**(21) BR 30 2018 001451-0**

Código 31 - Notificação de Depósito

(22) 12/04/2018

(71) REABILITECH INDUSTRIA E COMÉRCIO DE ARTIGOS ORTOPÉDICOS LTDA (BR/SP)

(72) RENAN BOTEGA

Notificação de depósito (Protocolo: 870180029142 UF: WB Data: 12/04/2018  
Hora: 00:42)

---

**(21) BR 30 2018 001452-9**

Código 31 - Notificação de Depósito

(22) 12/04/2018

(71) REABILITECH INDUSTRIA E COMÉRCIO DE ARTIGOS ORTOPÉDICOS LTDA (BR/SP)

(72) RENAN BOTEGA

Notificação de depósito (Protocolo: 870180029143 UF: WB Data: 12/04/2018  
Hora: 00:51)

---

**(21) BR 30 2018 001453-7**

Código 31 - Notificação de Depósito

(22) 12/04/2018

(71) KARL STORZ SE & CO. KG (DE)

(72) MICHAEL SAUER; SARAH DRESSLER

(74) DANNEMANN, SIEMSEN, BIGLER & IPANEMA MOREIRA

Notificação de depósito (Protocolo: 870180029148 UF: WB Data: 12/04/2018  
Hora: 07:30)

---

**(21) BR 30 2018 001454-5**

Código 31 - Notificação de Depósito

(22) 12/04/2018

(71) MARTA MANENTE TECCHIO (BR/RS)

(72) MARTA MANENTE TECCHIO

(74) NORBERTO PARDELHAS DE BARCELLOS

Notificação de depósito (Protocolo: 870180029164 UF: WB Data: 12/04/2018  
Hora: 08:24)

---

**(21) BR 30 2018 001457-0**

Código 31 - Notificação de Depósito

(22) 12/04/2018

(71) EDSON NOSSA JUNIOR (BR/SP)

(72) EDSON NOSSA JUNIOR

(74) Vilage Marcas e Patentes Ltda



---

Notificação de depósito (Protocolo: 870180029204 UF: WB Data: 12/04/2018  
Hora: 09:28)

---

**(21) BR 30 2018 001458-8**

Código 31 - Notificação de Depósito  
(22) 12/04/2018  
(71) PROSA ELECTRIC CONTROL LTDA ME (BR/RS)  
(72) JONATAS HAUSCHILDT; GUILHERME WAGNER ECKERT  
(74) JOANE RAQUEL NUNES DA SILVA  
Notificação de depósito (Protocolo: 870180029259 UF: WB Data: 12/04/2018  
Hora: 10:27)

---

**(21) BR 30 2018 001459-6**

Código 31 - Notificação de Depósito  
(22) 12/04/2018  
(71) Q7 OFF ROAD LTDA EPP (BR/RS)  
(72) ANDRIGO LAZZARETTI  
(74) DIOGO MARTINS BOOS  
Notificação de depósito (Protocolo: 870180029311 UF: WB Data: 12/04/2018  
Hora: 11:15)

---

**(21) BR 30 2018 001460-0**

Código 31 - Notificação de Depósito  
(22) 12/04/2018  
(71) Q7 OFF ROAD LTDA EPP (BR/RS)  
(72) ANDRIGO LAZZARETTI  
(74) DIOGO MARTINS BOOS  
Notificação de depósito (Protocolo: 870180029359 UF: WB Data: 12/04/2018  
Hora: 12:53)

---

**(21) BR 30 2018 001462-6**

Código 31 - Notificação de Depósito  
(22) 12/04/2018  
(71) CARLOS MANOEL GUARDIA (BR/SP)  
(72) CARLOS MANOEL GUARDIA  
(74) Itamarati Patentes e Marcas Ltda.  
Notificação de depósito (Protocolo: 870180029416 UF: WB Data: 12/04/2018  
Hora: 14:10)

---

**(21) BR 30 2018 001467-7**

Código 31 - Notificação de Depósito  
(22) 12/04/2018  
(71) THE GOODYEAR TIRE & RUBBER COMPANY (US)  
(72) JONATHAN JAMES SHONDEL  
(74) DANIEL ADVOGADOS (ALT.DE DANIEL & CIA)  
Notificação de depósito (Protocolo: 870180029472 UF: WB Data: 12/04/2018  
Hora: 14:49)

---

**(21) BR 30 2018 001468-5**

Código 31 - Notificação de Depósito

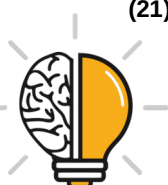

---

(22) 12/04/2018  
(71) CONTINENTAL REIFEN DEUTSCHLAND GMBH (DE)  
(72) FLORIAN KRISTEN  
(74) DANNEMANN, SIEMSEN, BIGLER & IPANEMA MOREIRA  
Notificação de depósito (Protocolo: 870180029491 UF: WB Data: 12/04/2018  
Hora: 15:06)

---

**(21) BR 30 2018 001469-3** Código 31 - Notificação de Depósito  
(22) 12/04/2018  
(71) MAIC ROGER GONÇALVES CANEIRA (BR/SP)  
(72) MAIC ROGER GONÇALVES CANEIRA  
(74) Vilage Marcas e Patentes Ltda  
Notificação de depósito (Protocolo: 870180029533 UF: WB Data: 12/04/2018  
Hora: 15:54)

---

**(21) BR 30 2018 001470-7** Código 31 - Notificação de Depósito  
(22) 12/04/2018  
(71) MAIC ROGER GONÇALVES CANEIRA (BR/SP)  
(72) MAIC ROGER GONÇALVES CANEIRA  
(74) Vilage Marcas e Patentes Ltda  
Notificação de depósito (Protocolo: 870180029540 UF: WB Data: 12/04/2018  
Hora: 15:59)

---

**(21) BR 30 2018 001471-5** Código 31 - Notificação de Depósito  
(22) 12/04/2018  
(71) Q7 OFF ROAD LTDA EPP (BR/RS)  
(72) RODRIGO LAZZARETTI  
(74) DIOGO MARTINS BOOS  
Notificação de depósito (Protocolo: 870180029544 UF: WB Data: 12/04/2018  
Hora: 15:59)

---

**(21) BR 30 2018 001472-3** Código 31 - Notificação de Depósito  
(22) 12/04/2018  
(71) MAIC ROGER GONÇALVES CANEIRA (BR/SP)  
(72) MAIC ROGER GONÇALVES CANEIRA  
(74) Vilage Marcas e Patentes Ltda  
Notificação de depósito (Protocolo: 870180029549 UF: WB Data: 12/04/2018  
Hora: 16:05)

---

**(21) BR 30 2018 001473-1** Código 31 - Notificação de Depósito  
(22) 12/04/2018  
(71) FÁBIO STASIAK VENDRAMIN (BR/SP)  
(72) FÁBIO STASIAK VENDRAMIN  
(74) Vilage Marcas e Patentes Ltda



---

Notificação de depósito (Protocolo: 870180029561 UF: WB Data: 12/04/2018  
Hora: 16:16)

---

**(21) BR 30 2018 001474-0**

Código 31 - Notificação de Depósito  
(22) 12/04/2018  
(71) PERSONAL CARE MARKETING AND RESEARCH, INC. (US)  
(72) MATTHEW KNAPP  
(74) Hugo Silva & Maldonado Propriedade Intelectual Sociedade Civil S/C Ltda.  
Notificação de depósito (Protocolo: 870180029632 UF: WB Data: 12/04/2018  
Hora: 17:24)

---

**(21) BR 30 2018 001475-8**

Código 31 - Notificação de Depósito  
(22) 12/04/2018  
(71) THE GOODYEAR TIRE & RUBBER COMPANY (US)  
(72) JONATHAN JAMES SHONDEL; DAVID MICHAEL PRIBULA; KARL ERIC SUNDKVIST  
(74) DANIEL ADVOGADOS (ALT.DE DANIEL & CIA)  
Notificação de depósito (Protocolo: 870180029648 UF: WB Data: 12/04/2018  
Hora: 17:42)

---

**(21) BR 30 2018 001476-6**

Código 31 - Notificação de Depósito  
(22) 12/04/2018  
(71) GUILHERME SILVA PAULA (BR/MG)  
(72) GUILHERME SILVA PAULA  
(74) Ws Souza Consultoria em Propriedade Intelectual Eireli  
Notificação de depósito (Protocolo: 870180029672 UF: WB Data: 12/04/2018  
Hora: 18:44)

---

**(21) BR 30 2018 001477-4**

Código 31 - Notificação de Depósito  
(22) 12/04/2018  
(71) PERSONAL CARE MARKETING AND RESEARCH INTERNATIONAL (IL)  
(72) MATTHEW KNAPP; SHLOMO ZUCKER  
(74) Hugo Silva & Maldonado Propriedade Intelectual Sociedade Civil S/C Ltda.  
Notificação de depósito (Protocolo: 870180029678 UF: WB Data: 12/04/2018  
Hora: 18:59)

---

**(21) BR 30 2018 001478-2**

Código 31 - Notificação de Depósito  
(22) 13/04/2018  
(71) MARCELO RODRIGUES TEIXEIRA (BR/PR)  
(72) MARCELO RODRIGUES TEIXEIRA  
(74) London Marcas e Patentes S/S Ltda.  
Notificação de depósito (Protocolo: 870180029710 UF: WB Data: 13/04/2018  
Hora: 08:55)



---

(21) BR 30 2018 001479-0 Código 31 - Notificação de Depósito  
(22) 13/04/2018  
(71) MARCELO RODRIGUES TEIXEIRA (BR/PR)  
(72) MARCELO RODRIGUES TEIXEIRA  
(74) London Marcas e Patentes S/S Ltda.  
Notificação de depósito (Protocolo: 870180029723 UF: WB Data: 13/04/2018  
Hora: 09:15)

---

(21) BR 30 2018 001480-4 Código 31 - Notificação de Depósito  
(22) 13/04/2018  
(71) MARCELO RODRIGUES TEIXEIRA (BR/PR)  
(72) MARCELO RODRIGUES TEIXEIRA  
(74) London Marcas e Patentes S/S Ltda.  
Notificação de depósito (Protocolo: 870180029734 UF: WB Data: 13/04/2018  
Hora: 09:30)

---

(21) BR 30 2018 001481-2 Código 31 - Notificação de Depósito  
(22) 13/04/2018  
(71) MARCELO RODRIGUES TEIXEIRA (BR/PR)  
(72) MARCELO RODRIGUES TEIXEIRA  
(74) London Marcas e Patentes S/S Ltda.  
Notificação de depósito (Protocolo: 870180029740 UF: WB Data: 13/04/2018  
Hora: 09:43)

---

(21) BR 30 2018 001482-0 Código 31 - Notificação de Depósito  
(22) 13/04/2018  
(71) DANIELA MANGIONE SAMPAIO FERRAZ-ME (BR/SP)  
(72) DANIELA MANGIONE SAMPAIO FERRAZ  
(74) MARIANA P DEPERON  
Notificação de depósito (Protocolo: 870180029743 UF: WB Data: 13/04/2018  
Hora: 09:49)

---

(21) BR 30 2018 001483-9 Código 31 - Notificação de Depósito  
(22) 13/04/2018  
(71) MARCELO RODRIGUES TEIXEIRA (BR/PR)  
(72) MARCELO RODRIGUES TEIXEIRA  
(74) London Marcas e Patentes S/S Ltda.  
Notificação de depósito (Protocolo: 870180029745 UF: WB Data: 13/04/2018  
Hora: 09:53)

---

(21) BR 30 2018 001484-7 Código 31 - Notificação de Depósito  
(22) 13/04/2018  
(71) MARCELO RODRIGUES TEIXEIRA (BR/PR)  
(72) MARCELO RODRIGUES TEIXEIRA



---

(74) London Marcas e Patentes S/S Ltda.  
Notificação de depósito (Protocolo: 870180029748 UF: WB Data: 13/04/2018  
Hora: 10:02)

---

**(21) BR 30 2018 001485-5** Código 31 - Notificação de Depósito  
(22) 13/04/2018  
(71) EMPRESA DE MINERACAO ARICA SERRANA LTDA (BR/MT)  
(72) EDNOR CORRADI  
(74) MARIA BERENICE ARAUJO VAZ  
Notificação de depósito (Protocolo: 870180029760 UF: WB Data: 13/04/2018  
Hora: 10:15)

---

**(21) BR 30 2018 001486-3** Código 31 - Notificação de Depósito  
(22) 13/04/2018  
(71) MARCELO RODRIGUES TEIXEIRA (BR/PR)  
(72) MARCELO RODRIGUES TEIXEIRA  
(74) London Marcas e Patentes S/S Ltda.  
Notificação de depósito (Protocolo: 870180029763 UF: WB Data: 13/04/2018  
Hora: 10:22)

---

**(21) BR 30 2018 001487-1** Código 31 - Notificação de Depósito  
(22) 13/04/2018  
(71) MISTY MORNING HOLDINGS LTD. (BS)  
(72) PETER SIMON  
(74) DIEGO MAHAUT DUARTE PEREIRA  
Notificação de depósito (Protocolo: 870180029771 UF: WB Data: 13/04/2018  
Hora: 10:31)

---

**(21) BR 30 2018 001489-8** Código 31 - Notificação de Depósito  
(22) 13/04/2018  
(71) GENTEX CORPORATION (US)  
(72) RICHARD CARTWRIGHT  
(74) DANNEMANN, SIEMSEN, BIGLER & IPANEMA MOREIRA  
Notificação de depósito (Protocolo: 870180029817 UF: WB Data: 13/04/2018  
Hora: 11:24)

---

**(21) BR 30 2018 001490-1** Código 31 - Notificação de Depósito  
(22) 13/04/2018  
(71) MARCELO RODRIGUES TEIXEIRA (BR/PR)  
(72) MARCELO RODRIGUES TEIXEIRA  
(74) London Marcas e Patentes S/S Ltda.  
Notificação de depósito (Protocolo: 870180029822 UF: WB Data: 13/04/2018  
Hora: 11:27)



---

(21) BR 30 2018 001491-0 Código 31 - Notificação de Depósito  
(22) 13/04/2018  
(71) TERMOTÉCNICA LTDA (BR/SC)  
(72) ALBANO SCHMIDT  
(74) MONTAURY PIMENTA, MACHADO & VIEIRA DE MELLO ADVOGADOS  
Notificação de depósito (Protocolo: 870180029832 UF: WB Data: 13/04/2018  
Hora: 11:37)

---

(21) BR 30 2018 001492-8 Código 31 - Notificação de Depósito  
(22) 13/04/2018  
(71) ANELLI COMERCIO DE EMBALAGENS LTDA - ME (BR/SP)  
(72) WANDERLEY GORZONI ANELLI  
(74) JOSÉ DOMINGOS DE LIMA FILHO  
Notificação de depósito (Protocolo: 870180029835 UF: WB Data: 13/04/2018  
Hora: 11:42)

---

(21) BR 30 2018 001493-6 Código 31 - Notificação de Depósito  
(22) 13/04/2018  
(71) MARCELO RODRIGUES TEIXEIRA (BR/PR)  
(72) MARCELO RODRIGUES TEIXEIRA  
(74) London Marcas e Patentes S/S Ltda.  
Notificação de depósito (Protocolo: 870180029840 UF: WB Data: 13/04/2018  
Hora: 11:48)

---

(21) BR 30 2018 001495-2 Código 31 - Notificação de Depósito  
(22) 13/04/2018  
(71) TERMOTÉCNICA LTDA (BR/SC)  
(72) ALBANO SCHMIDT  
(74) MONTAURY PIMENTA, MACHADO & VIEIRA DE MELLO ADVOGADOS  
Notificação de depósito (Protocolo: 870180029859 UF: WB Data: 13/04/2018  
Hora: 12:13)

---

(21) BR 30 2018 001496-0 Código 31 - Notificação de Depósito  
(22) 13/04/2018  
(71) LUGUI GLOBAL FRANCHISING LTDA (BR/SP)  
(72) DENILSON LUGI  
(74) WAGNER PORCINI ESPERANÇOLO  
Notificação de depósito (Protocolo: 870180029866 UF: WB Data: 13/04/2018  
Hora: 12:24)

---

(21) BR 30 2018 001497-9 Código 31 - Notificação de Depósito  
(22) 13/04/2018  
(71) TERMOTÉCNICA LTDA (BR/SC)  
(72) ALBANO SCHMIDT



---

(74) MONTAURY PIMENTA, MACHADO & VIEIRA DE MELLO ADVOGADOS  
Notificação de depósito (Protocolo: 870180029872 UF: WB Data: 13/04/2018  
Hora: 12:37)

---

**(21) BR 30 2018 001498-7**

Código 31 - Notificação de Depósito  
(22) 13/04/2018  
(71) CALYPSO BAY ARRENDAMENTO DE MARCAS E PATENTES LTDA.  
(BR/RJ)  
(72) ARI NELSON SVARTSNAIDER  
(74) MONTAURY PIMENTA, MACHADO & VIEIRA DE MELLO ADVOGADOS  
Notificação de depósito (Protocolo: 870180029877 UF: WB Data: 13/04/2018  
Hora: 12:54)

---

**(21) BR 30 2018 001499-5**

Código 31 - Notificação de Depósito  
(22) 13/04/2018  
(71) THE GOODYEAR TIRE & RUBBER COMPANY (US)  
(72) JONATHAN JAMES SHONDEL  
(74) DANIEL ADVOGADOS (ALT.DE DANIEL & CIA)  
Notificação de depósito (Protocolo: 870180029894 UF: WB Data: 13/04/2018  
Hora: 13:49)

---

**(21) BR 30 2018 001501-0**

Código 31 - Notificação de Depósito  
(22) 13/04/2018  
(71) TETRA LAVAL HOLDINGS & FINANCE SA (CH)  
(72) KRISTIAN JACOBSSON; FREDRIK AHLSTRÖM; ANDREAS LARSSON;  
OLIVER KELLER  
(74) KASZNAR LEONARDOS PROPRIEDADE INTELECTUAL  
Notificação de depósito (Protocolo: 870180029972 UF: WB Data: 13/04/2018  
Hora: 15:14)

---

**(21) BR 30 2018 001502-9**

Código 31 - Notificação de Depósito  
(22) 13/04/2018  
(71) RANDY H. WEINSTEIN (US)  
(72) RANDY H. WEINSTEIN  
(74) EDUARDO LOURENÇO GUEDES SERRÃO DE OTERO  
Notificação de depósito (Protocolo: 870180030045 UF: WB Data: 13/04/2018  
Hora: 15:58)

---

**(21) BR 30 2018 001503-7**

Código 31 - Notificação de Depósito  
(22) 13/04/2018  
(71) INDUSTRIAS VITORIA LTDA (BR/SC)  
(72) Sigilo de Autor, conforme solicitado e com base no artigo 6º, § 4º da LPI;  
Sigilo de Autor, conforme solicitado e com base no artigo 6º, § 4º da LPI  
(74) ELAINE LAU DA SILVA PEREIRA



---

Notificação de depósito (Protocolo: 870180030048 UF: WB Data: 13/04/2018  
Hora: 15:59)

---

**(21) BR 30 2018 001504-5**

Código 31 - Notificação de Depósito  
(22) 13/04/2018  
(71) RANDY H. WEINSTEIN (US)  
(72) RANDY H. WEINSTEIN  
(74) EDUARDO LOURENÇO GUEDES SERRÃO DE OTERO  
Notificação de depósito (Protocolo: 870180030061 UF: WB Data: 13/04/2018  
Hora: 16:04)

---

**(21) BR 30 2018 001505-3**

Código 31 - Notificação de Depósito  
(22) 13/04/2018  
(71) RANDY H. WEINSTEIN (US)  
(72) RANDY H. WEINSTEIN  
(74) EDUARDO LOURENÇO GUEDES SERRÃO DE OTERO  
Notificação de depósito (Protocolo: 870180030072 UF: WB Data: 13/04/2018  
Hora: 16:12)

---

**(21) BR 30 2018 001508-8**

Código 31 - Notificação de Depósito  
(22) 13/04/2018  
(71) LAURA MARQUES CRUZ 11191237630 (BR/MG)  
(72) LAURA MARQUES CRUZ  
(74) VINÍCIUS SILVA DE OLIVEIRA  
Notificação de depósito (Protocolo: 870180030138 UF: WB Data: 13/04/2018  
Hora: 16:54)

---

**(21) BR 30 2018 001512-6**

Código 31 - Notificação de Depósito  
(22) 13/04/2018  
(71) OUTOKUMPU OYJ (FI)  
(72) THOMAS FRÖHLICH; STEFAN LINDNER  
(74) DANNEMANN, SIEMSEN, BIGLER & IPANEMA MOREIRA  
Notificação de depósito (Protocolo: 870180030185 UF: WB Data: 13/04/2018  
Hora: 17:28)

---

**(21) BR 30 2018 001517-7**

Código 31 - Notificação de Depósito  
(22) 16/04/2018  
(71) ENERGISA S/A (BR/MG)  
(72) EBERSON RICARDO PATALO  
(74) MONTAURY PIMENTA, MACHADO & VIEIRA DE MELLO ADVOGADOS  
Notificação de depósito (Protocolo: 870180030377 UF: WB Data: 16/04/2018  
Hora: 11:26)

---

**(21) BR 30 2018 001518-5**

Código 31 - Notificação de Depósito

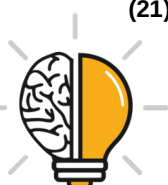

---

(22) 16/04/2018  
(71) CNH INDUSTRIAL AMERICA LLC (US)  
(72) NATHAN P. BROOKS; STEVEN N. WINKEL  
(74) ARTUR SCHAAL  
Notificação de depósito (Protocolo: 870180030383 UF: WB Data: 16/04/2018  
Hora: 11:31)

---

**(21) BR 30 2018 001520-7** Código 31 - Notificação de Depósito  
(22) 16/04/2018  
(71) PLENA HERA PARTICIPACOES LTDA (BR/SP)  
(72) LUIZ HENRIQUE PIRES DE OLIVEIRA ALVES  
(74) CARLOS EDUARDO GOMES DA SILVA  
Notificação de depósito (Protocolo: 870180030505 UF: WB Data: 16/04/2018  
Hora: 14:44)

---

**(21) BR 30 2018 001521-5** Código 31 - Notificação de Depósito  
(22) 16/04/2018  
(71) CONTINENTAL REIFEN DEUTSCHLAND GMBH (DE)  
(72) FLORIAN KRISTEN  
(74) DANNEMANN, SIEMSEN, BIGLER & IPANEMA MOREIRA  
Notificação de depósito (Protocolo: 870180030530 UF: WB Data: 16/04/2018  
Hora: 14:57)

---

**(21) BR 30 2018 001524-0** Código 31 - Notificação de Depósito  
(22) 16/04/2018  
(71) SANOFI-AVENTIS DEUTSCHLAND GMBH (DE)  
(72) ANDREW MOORE; MATTIAS DANIEL; ALEX ZUYEV; KEVIN RANUCCI;  
MOLLY STORY  
(74) DANNEMANN, SIEMSEN, BIGLER & IPANEMA MOREIRA  
Notificação de depósito (Protocolo: 870180030543 UF: WB Data: 16/04/2018  
Hora: 15:04)

---

**(21) BR 30 2018 001525-8** Código 31 - Notificação de Depósito  
(22) 16/04/2018  
(71) CNH INDUSTRIAL AMERICA LLC (US)  
(72) ROY A. BITTNER; LAWRENCE R. BORUCKI; NATHAN P. BROOKS; ROSS  
P. CHRISTIANSEN; ANDREW D. JACOBSON; KARL LUEBKE; DOUGLAS V.  
MONTGOMERY; BLAINE SCHWALBE; STEVEN N. WINKEL; MICHAEL  
BERTOTTO  
(74) ARTUR SCHAAL  
Notificação de depósito (Protocolo: 870180030561 UF: WB Data: 16/04/2018  
Hora: 15:18)

---

**(21) BR 30 2018 001526-6** Código 31 - Notificação de Depósito

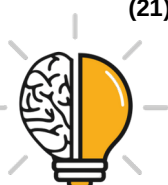

---

(22) 16/04/2018  
(71) MARCO ANTONIO PINHEIRO E CASTRO (BR/SP)  
(72) MARCO ANTONIO PINHEIRO E CASTRO  
(74) David do Nascimento Advogados Associados  
Notificação de depósito (Protocolo: 870180030590 UF: WB Data: 16/04/2018  
Hora: 15:50)

---

**(21) BR 30 2018 001527-4** Código 31 - Notificação de Depósito  
(22) 16/04/2018  
(71) FERNANDO SERGIO D'ANDREA JUNIOR (BR/SP)  
(72) FERNANDO SERGIO D'ANDREA JUNIOR  
(74) C. MARCAS - MARCAS E PATENTES LTDA.  
Notificação de depósito (Protocolo: 870180030645 UF: WB Data: 16/04/2018  
Hora: 16:43)

---

**(21) BR 30 2018 001530-4** Código 31 - Notificação de Depósito  
(22) 16/04/2018  
(71) THE GOODYEAR TIRE & RUBBER COMPANY (US)  
(72) LAC AN NGUYEN; JILLIAN GRACE ROTH  
(74) DANIEL ADVOGADOS (ALT.DE DANIEL & CIA)  
Notificação de depósito (Protocolo: 870180030694 UF: WB Data: 16/04/2018  
Hora: 17:25)

---

**(21) BR 30 2018 001531-2** Código 31 - Notificação de Depósito  
(22) 16/04/2018  
(71) NISSAN JIDOSHA KABUSHIKI KAISHA (ALSO TRADING AS NISSAN MOTOR CO., LTD.) (JP)  
(72) TADASHI KATOU; TSUYOSHI KAWASHIMA  
(74) DANIEL ADVOGADOS (ALT.DE DANIEL & CIA)  
Notificação de depósito (Protocolo: 870180030718 UF: WB Data: 16/04/2018  
Hora: 17:47)

---

**(21) BR 30 2018 001532-0** Código 31 - Notificação de Depósito  
(22) 16/04/2018  
(71) THE GOODYEAR TIRE & RUBBER COMPANY (US)  
(72) CHRISTOPHER BYRON DAVIS; MARK ANTHONY CANANKAMP;  
ANDREW JOHN NORWOOD; CHRISTOPHER JOHN LANE  
(74) DANIEL ADVOGADOS (ALT.DE DANIEL & CIA)  
Notificação de depósito (Protocolo: 870180030725 UF: WB Data: 16/04/2018  
Hora: 17:58)

---

**(21) BR 30 2018 001533-9** Código 31 - Notificação de Depósito  
(22) 16/04/2018  
(71) SANKOM SA (CH)



---

(72) SERGEI MAZOURIK  
(74) MARIA PIA CARVALHO GUERRA  
Notificação de depósito (Protocolo: 870180030733 UF: WB Data: 16/04/2018  
Hora: 18:12)

---

**(21) BR 30 2018 001534-7** Código 31 - Notificação de Depósito  
(22) 16/04/2018  
(71) NISSAN JIDOSHA KABUSHIKI KAISHA (ALSO TRADING AS NISSAN  
MOTOR CO., LTD.) (JP)  
(72) TADASHI KATOU  
(74) DANIEL ADVOGADOS (ALT.DE DANIEL & CIA)  
Notificação de depósito (Protocolo: 870180030745 UF: WB Data: 16/04/2018  
Hora: 18:27)

---

**(21) BR 30 2018 001535-5** Código 31 - Notificação de Depósito  
(22) 16/04/2018  
(71) DERRICK CORPORATION (US)  
(72) JAMES R. COLGROVE; MICHAEL L. PERESAN  
(74) Vaz e Dias Advogados & Associados  
Notificação de depósito (Protocolo: 870180030767 UF: WB Data: 16/04/2018  
Hora: 19:07)

---

**(21) BR 30 2018 001536-3** Código 31 - Notificação de Depósito  
(22) 16/04/2018  
(71) PRISCILA OLIVEIRA SUASSUNA 84311886500 (BR/SP)  
(72) ANDERDON DA SILVA  
Notificação de depósito (Protocolo: 870180030792 UF: WB Data: 16/04/2018  
Hora: 20:30)

---

**(21) BR 30 2018 001537-1** Código 31 - Notificação de Depósito  
(22) 16/04/2018  
(71) ANKLIN DE SOUZA DUARTE JUNIOR (BR/GO)  
(72) ANKLIN DE SOUZA DUARTE JUNIOR  
Notificação de depósito (Protocolo: 870180030793 UF: WB Data: 16/04/2018  
Hora: 20:39)

---

**(21) BR 30 2018 001538-0** Código 31 - Notificação de Depósito  
(22) 17/04/2018  
(71) 3M INNOVATIVE PROPERTIES COMPANY (US)  
(72) CRAIG DONALD THOMPSON; AARON PETER THOMPSON  
(74) Jacques Labrunie  
Notificação de depósito (Protocolo: 870180030841 UF: WB Data: 17/04/2018  
Hora: 10:40)



---

**(21) BR 30 2018 001539-8** Código 31 - Notificação de Depósito  
(22) 17/04/2018  
(71) ROGERIO VENÂNCIO SOARES (BR/SP) ; VALERIA ANTUNES RIBEIRO  
HOMEM (BR/SP)  
(72) ROGERIO VENÂNCIO SOARES; VALERIA ANTUNES RIBEIRO HOMEM  
(74) Crimark Propriedade Industrial S/S  
Notificação de depósito (Protocolo: 870180030842 UF: WB Data: 17/04/2018  
Hora: 10:43)

---

**(21) BR 30 2018 001541-0** Código 31 - Notificação de Depósito  
(22) 17/04/2018  
(71) GEMA SWITZERLAND GMBH (CH)  
(72) ROGER TOBLER; MARCO SANWALD  
(74) KASZNAR LEONARDOS PROPRIEDADE INTELECTUAL  
Notificação de depósito (Protocolo: 870180030861 UF: WB Data: 17/04/2018  
Hora: 11:34)

---

**(21) BR 30 2018 001542-8** Código 31 - Notificação de Depósito  
(22) 17/04/2018  
(71) GEMA SWITZERLAND GMBH (CH)  
(72) STEFAN BREITENMOSER  
(74) KASZNAR LEONARDOS PROPRIEDADE INTELECTUAL  
Notificação de depósito (Protocolo: 870180030865 UF: WB Data: 17/04/2018  
Hora: 11:51)

---

**(21) BR 30 2018 001543-6** Código 31 - Notificação de Depósito  
(22) 17/04/2018  
(71) COMPAGNIE GENERALE DES ETABLISSEMENTS MICHELIN (FR)  
(72) NOMURA MASAYOSHI; YOKOKAWA KAZUTAKA  
(74) GUERRA PROPRIEDADE INDUSTRIAL  
Notificação de depósito (Protocolo: 870180030875 UF: WB Data: 17/04/2018  
Hora: 12:44)

---

**(21) BR 30 2018 001544-4** Código 31 - Notificação de Depósito  
(22) 17/04/2018  
(71) COMPAGNIE GENERALE DES ETABLISSEMENTS MICHELIN (FR)  
(72) NOMURA, MASAYOSHI; YOKOKAWA, KAZUTAKA  
(74) GUERRA PROPRIEDADE INDUSTRIAL  
Notificação de depósito (Protocolo: 870180030878 UF: WB Data: 17/04/2018  
Hora: 13:01)

---

**(21) BR 30 2018 001545-2** Código 31 - Notificação de Depósito  
(22) 17/04/2018  
(71) ROGERIO RODRIGUES CARVALHO (BR/PR)



---

(72) ROGERIO RODRIGUES CARVALHO  
(74) CARLOS EDUARDO GOMES DA SILVA  
Notificação de depósito (Protocolo: 870180030900 UF: WB Data: 17/04/2018  
Hora: 13:53)

---

**(21) BR 30 2018 001546-0** Código 31 - Notificação de Depósito  
(22) 17/04/2018  
(71) GEMA SWITZERLAND GMBH (CH)  
(72) ROGER TOBLER; MARCO SANWALD  
(74) KASZNAR LEONARDOS PROPRIEDADE INTELECTUAL  
Notificação de depósito (Protocolo: 870180030905 UF: WB Data: 17/04/2018  
Hora: 14:03)

---

**(21) BR 30 2018 001547-9** Código 31 - Notificação de Depósito  
(22) 17/04/2018  
(71) CONTINENTAL REIFEN DEUTSCHLAND GMBH (DE)  
(72) FLORIAN KRISTEN  
(74) DANNEMANN, SIEMSEN, BIGLER & IPANEMA MOREIRA  
Notificação de depósito (Protocolo: 870180030917 UF: WB Data: 17/04/2018  
Hora: 14:14)

---

**(21) BR 30 2018 001548-7** Código 31 - Notificação de Depósito  
(22) 17/04/2018  
(71) CONTINENTAL REIFEN DEUTSCHLAND GMBH (DE)  
(72) FLORIAN KRISTEN  
(74) DANNEMANN, SIEMSEN, BIGLER & IPANEMA MOREIRA  
Notificação de depósito (Protocolo: 870180030931 UF: WB Data: 17/04/2018  
Hora: 14:29)

---

**(21) BR 30 2018 001549-5** Código 31 - Notificação de Depósito  
(22) 17/04/2018  
(71) DECATHLON (FR)  
(72) MAXIME CAPOULADE  
(74) REAN DE MELLO FERNANDES EVANGELISTA  
Notificação de depósito (Protocolo: 870180030940 UF: WB Data: 17/04/2018  
Hora: 14:34)

---

**(21) BR 30 2018 001550-9** Código 31 - Notificação de Depósito  
(22) 17/04/2018  
(71) HONDA MOTOR CO., LTD. (JP)  
(72) RANDALL SMOCK; ILIYA BRIDAN  
(74) DANNEMANN, SIEMSEN, BIGLER & IPANEMA MOREIRA  
Notificação de depósito (Protocolo: 870180030985 UF: WB Data: 17/04/2018  
Hora: 15:18)



---

<b>(21) BR 30 2018 001551-7</b>	Código 31 - Notificação de Depósito (22) 17/04/2018 (71) SULZER MIXPAC AG (CH) (72) MARTINA STRASSER (74) DANIEL ADVOGADOS (ALT.DE DANIEL & CIA) Notificação de depósito (Protocolo: 870180031006 UF: WB Data: 17/04/2018 Hora: 15:39)
<b>(21) BR 30 2018 001554-1</b>	Código 31 - Notificação de Depósito (22) 17/04/2018 (71) HARMAN INTERNATIONAL INDUSTRIES, INCORPORATED (US) (72) ROYCE D. CHANNEY; GAVZHANG ZHANG (74) EDUARDO LOURENÇO GUEDES SERRÃO DE OTERO Notificação de depósito (Protocolo: 870180031117 UF: WB Data: 17/04/2018 Hora: 17:22)
<b>(21) BR 30 2018 001555-0</b>	Código 31 - Notificação de Depósito (22) 17/04/2018 (71) HARMAN INTERNATIONAL INDUSTRIES, INCORPORATED (US) (72) EFFROSINI A. KARAYIANNIS; DANIEL I. RADIN; RYAN OTT (74) EDUARDO LOURENÇO GUEDES SERRÃO DE OTERO Notificação de depósito (Protocolo: 870180031127 UF: WB Data: 17/04/2018 Hora: 17:34)
<b>(21) BR 30 2018 001556-8</b>	Código 31 - Notificação de Depósito (22) 17/04/2018 (71) AKIYAMA INDUSTRIA E COMERCIO DE EQUIPAMENTOS ELETRONICOS E SISTEMAS LTDA (BR/PR) (72) ISMAEL AKIYAMA DA CRUZ (74) RITTER E MORAES PROPRIEDADE INTELECTUAL S/S Notificação de depósito (Protocolo: 870180031128 UF: WB Data: 17/04/2018 Hora: 17:37)
<b>(21) BR 30 2018 001559-2</b>	Código 31 - Notificação de Depósito (22) 18/04/2018 (71) JOAO LUIZ PONCE MAIA (BR/RJ) (72) HELENA PONCE MAIA; KAROLYNA DE PAULA KOPPKE; EVELIN RANGEL DOS SANTOS Notificação de depósito (Protocolo: 870180031163 UF: WB Data: 18/04/2018 Hora: 00:43)
<b>(21) BR 30 2018 001561-4</b>	Código 31 - Notificação de Depósito (22) 18/04/2018

---



---

(71) GRIPPLE LIMITED (GB)  
(72) LEE GIEMZA  
(74) Matos & Associados - Advogados  
Notificação de depósito (Protocolo: 870180031231 UF: WB Data: 18/04/2018  
Hora: 10:48)

---

**(21) BR 30 2018 001562-2**

Código 31 - Notificação de Depósito  
(22) 18/04/2018  
(71) HUHTAMAKI DO BRASIL LTDA. (BR/PR)  
(72) DANIEL WINOCUR  
(74) Yuri Yacischin da Cunha  
Notificação de depósito (Protocolo: 870180031283 UF: WB Data: 18/04/2018  
Hora: 11:30)

---

**(21) BR 30 2018 001563-0**

Código 31 - Notificação de Depósito  
(22) 18/04/2018  
(71) FERRARI S.P.A. (IT)  
(72) FLAVIO MANZONI  
(74) Ariboni, Fabbri e Schmidt Sociedade de Advogados  
Notificação de depósito (Protocolo: 870180031305 UF: WB Data: 18/04/2018  
Hora: 12:17)

---

**(21) BR 30 2018 001564-9**

Código 31 - Notificação de Depósito  
(22) 18/04/2018  
(71) ROGÉRIO MIRANDA MAFRA (BR/PR)  
(72) ROGÉRIO MIRANDA MAFRA  
(74) Suprema Marcas e Patentes Ltda. ME  
Notificação de depósito (Protocolo: 870180031343 UF: WB Data: 18/04/2018  
Hora: 14:01)

---

**(21) BR 30 2018 001565-7**

Código 31 - Notificação de Depósito  
(22) 18/04/2018  
(71) ZHUHAI SHICHANG METALS LTD (CN)  
(72) JUAN CHAVARRIA  
(74) EMILIO COLLADO LOPEZ  
Notificação de depósito (Protocolo: 870180031349 UF: WB Data: 18/04/2018  
Hora: 14:06)

---

**(21) BR 30 2018 001566-5**

Código 31 - Notificação de Depósito  
(22) 18/04/2018  
(71) ZHUHAI SHICHANG METALS LTD (CN)  
(72) JUAN CHAVARRIA  
(74) EMILIO COLLADO LOPEZ  
Notificação de depósito (Protocolo: 870180031353 UF: WB Data: 18/04/2018



---

Hora: 14:10)

---

**(21) BR 30 2018 001567-3** Código 31 - Notificação de Depósito  
(22) 18/04/2018  
(71) ROGÉRIO MIRANDA MAFRA (BR/PR)  
(72) ROGÉRIO MIRANDA MAFRA  
(74) Suprema Marcas e Patentes Ltda. ME  
Notificação de depósito (Protocolo: 870180031354 UF: WB Data: 18/04/2018  
Hora: 14:10)

---

**(21) BR 30 2018 001568-1** Código 31 - Notificação de Depósito  
(22) 18/04/2018  
(71) SHENZHEN UVLED OPTICAL TECHNOLOGY CO.,LTD. (CN)  
(72) OUYANG, CHENYI  
(74) Vilage Marcas e Patentes Ltda  
Notificação de depósito (Protocolo: 870180031356 UF: WB Data: 18/04/2018  
Hora: 14:13)

---

**(21) BR 30 2018 001569-0** Código 31 - Notificação de Depósito  
(22) 18/04/2018  
(71) ZHUHAI SHICHANG METALS LTD (CN)  
(72) JUAN CHAVARRIA  
(74) EMILIO COLLADO LOPEZ  
Notificação de depósito (Protocolo: 870180031357 UF: WB Data: 18/04/2018  
Hora: 14:14)

---

**(21) BR 30 2018 001570-3** Código 31 - Notificação de Depósito  
(22) 18/04/2018  
(71) ROGÉRIO MIRANDA MAFRA (BR/PR)  
(72) ROGÉRIO MIRANDA MAFRA  
(74) Suprema Marcas e Patentes Ltda. ME  
Notificação de depósito (Protocolo: 870180031358 UF: WB Data: 18/04/2018  
Hora: 14:16)

---

**(21) BR 30 2018 001571-1** Código 31 - Notificação de Depósito  
(22) 18/04/2018  
(71) 3M INNOVATIVE PROPERTIES COMPANY (US)  
(72) CRAIG DONALD THOMPSON; AARON PETER THOMPSON  
(74) Jacques Labrunie  
Notificação de depósito (Protocolo: 870180031361 UF: WB Data: 18/04/2018  
Hora: 14:20)

---

**(21) BR 30 2018 001572-0** Código 31 - Notificação de Depósito  
(22) 18/04/2018

---



---

(71) SIEMENS AKTIENGESELLSCHAFT (DE)  
(72) MATTHEW DAVID ATCHSION  
(74) DANNEMANN, SIEMSEN, BIGLER & IPANEMA MOREIRA  
Notificação de depósito (Protocolo: 870180031366 UF: WB Data: 18/04/2018  
Hora: 14:27)

---

**(21) BR 30 2018 001573-8**

Código 31 - Notificação de Depósito  
(22) 18/04/2018  
(71) ROGÉRIO MIRANDA MAFRA (BR/PR)  
(72) ROGÉRIO MIRANDA MAFRA  
(74) Suprema Marcas e Patentes Ltda. ME  
Notificação de depósito (Protocolo: 870180031367 UF: WB Data: 18/04/2018  
Hora: 14:27)

---

**(21) BR 30 2018 001574-6**

Código 31 - Notificação de Depósito  
(22) 18/04/2018  
(71) SHENZHEN UVLED OPTICAL TECHNOLOGY CO.,LTD. (CN)  
(72) OUYANG, CHENYI  
(74) Vilage Marcas e Patentes Ltda  
Notificação de depósito (Protocolo: 870180031368 UF: WB Data: 18/04/2018  
Hora: 14:27)

---

**(21) BR 30 2018 001575-4**

Código 31 - Notificação de Depósito  
(22) 18/04/2018  
(71) ROGÉRIO MIRANDA MAFRA (BR/PR)  
(72) ROGÉRIO MIRANDA MAFRA  
(74) Suprema Marcas e Patentes Ltda. ME  
Notificação de depósito (Protocolo: 870180031374 UF: WB Data: 18/04/2018  
Hora: 14:30)

---

**(21) BR 30 2018 001576-2**

Código 31 - Notificação de Depósito  
(22) 18/04/2018  
(71) PRODUTOS VIDA MANSALTD (BR/MG)  
(72) LUIZ ANTONIO DO CARMO ROCHA  
Notificação de depósito (Protocolo: 870180031378 UF: WB Data: 18/04/2018  
Hora: 14:35)

---

**(21) BR 30 2018 001577-0**

Código 31 - Notificação de Depósito  
(22) 18/04/2018  
(71) ROGÉRIO MIRANDA MAFRA (BR/PR)  
(72) ROGÉRIO MIRANDA MAFRA  
(74) Suprema Marcas e Patentes Ltda. ME  
Notificação de depósito (Protocolo: 870180031396 UF: WB Data: 18/04/2018  
Hora: 14:46)



---

(21) BR 30 2018 001578-9 Código 31 - Notificação de Depósito  
(22) 18/04/2018  
(71) PRODUTOS VIDA MANSA LTDA (BR/MG)  
(72) LUIZ ANTONIO DO CARMO ROCHA; ANTONIO ROCHA FILHO  
Notificação de depósito (Protocolo: 870180031405 UF: WB Data: 18/04/2018  
Hora: 14:53)

---

(21) BR 30 2018 001579-7 Código 31 - Notificação de Depósito  
(22) 18/04/2018  
(71) PRODUTOS VIDA MANSA LTDA (BR/MG)  
(72) LUIZ ANTONIO DO CARMO ROCHA  
Notificação de depósito (Protocolo: 870180031414 UF: WB Data: 18/04/2018  
Hora: 15:00)

---

(21) BR 30 2018 001580-0 Código 31 - Notificação de Depósito  
(22) 18/04/2018  
(71) TECH4HOME, LDA. (PT)  
(72) ROSA MARIANA PINTO COUTO; TIAGO MATOS CORREIA; TIAGO  
JORGE DA COSTA E SOUSA; JOÃO NUNO MONTEIRO DOS SANTOS;  
PEDRO LUIS PEREIRA GOMES  
(74) Flávia Salim Lopes  
Notificação de depósito (Protocolo: 870180031422 UF: WB Data: 18/04/2018  
Hora: 15:11)

---

(21) BR 30 2018 001581-9 Código 31 - Notificação de Depósito  
(22) 18/04/2018  
(71) DIGRAMADO COSMETICOS E PERFUMARIA LTDA ME (BR/RS)  
(72) JAIME ANDRÉ DUPONT  
(74) Beerre Assessoria Empresarial Ltda.(Alt. de Beerre Assessoria Emp.  
S/C.LTDA.)  
Notificação de depósito (Protocolo: 870180031430 UF: WB Data: 18/04/2018  
Hora: 15:16)

---

(21) BR 30 2018 001582-7 Código 31 - Notificação de Depósito  
(22) 18/04/2018  
(71) CRACKERTO A LIMITED (HK)  
(72) ROWAN RASMUSSEN; MILES CHRISTIAN RASMUSSEN  
(74) Flávia Salim Lopes  
Notificação de depósito (Protocolo: 870180031439 UF: WB Data: 18/04/2018  
Hora: 15:25)

---

(21) BR 30 2018 001583-5 Código 31 - Notificação de Depósito  
(22) 18/04/2018



---

(71) LG ELECTRONICS INC. (KR)  
(72) JIYOUN CHA; HYONI KIM; SEUNGBEOM PARK; WOONLEE PARK; HYUN LEE; HANWOOL CHOI  
(74) DANNEMANN, SIEMSEN, BIGLER & IPANEMA MOREIRA  
Notificação de depósito (Protocolo: 870180031440 UF: WB Data: 18/04/2018  
Hora: 15:26)

---

**(21) BR 30 2018 001584-3**

Código 31 - Notificação de Depósito  
(22) 18/04/2018  
(71) LAERT GIOVANELLI SANTOS (BR/SP)  
(72) LAERT GIOVANELLI SANTOS  
(74) David do Nascimento Advogados Associados  
Notificação de depósito (Protocolo: 870180031482 UF: WB Data: 18/04/2018  
Hora: 15:54)

---

**(21) BR 30 2018 001585-1**

Código 31 - Notificação de Depósito  
(22) 18/04/2018  
(71) MARIA APARECIDA DOURADO SOUZA (BR/MG)  
(72) MARIA APARECIDA DOURADO SOUZA  
Notificação de depósito (Protocolo: 870180031534 UF: WB Data: 18/04/2018  
Hora: 16:39)

---

**(21) BR 30 2018 001586-0**

Código 31 - Notificação de Depósito  
(22) 18/04/2018  
(71) MARCELO RODRIGUES TEIXEIRA (BR/PR)  
(72) MARCELO RODRIGUES TEIXEIRA  
(74) London Marcas e Patentes S/S Ltda.  
Notificação de depósito (Protocolo: 870180031538 UF: WB Data: 18/04/2018  
Hora: 16:43)

---

**(21) BR 30 2018 001588-6**

Código 31 - Notificação de Depósito  
(22) 19/04/2018  
(71) ISI GMBH (AT)  
(72) CHRISTIAN C. POCHTLER  
(74) DANNEMANN, SIEMSEN, BIGLER & IPANEMA MOREIRA  
Notificação de depósito (Protocolo: 870180031670 UF: WB Data: 19/04/2018  
Hora: 10:31)

---

**(21) BR 30 2018 001589-4**

Código 31 - Notificação de Depósito  
(22) 19/04/2018  
(71) CLARINS FRAGRANCE GROUP (FR)  
(72) CHRISTOPHE DE LATAILLADE  
(74) DANNEMANN, SIEMSEN, BIGLER & IPANEMA MOREIRA  
Notificação de depósito (Protocolo: 870180031682 UF: WB Data: 19/04/2018



---

Hora: 10:44)

---

**(21) BR 30 2018 001590-8**

Código 31 - Notificação de Depósito  
(22) 19/04/2018  
(71) PAULO ROBERTO VELLINHO ELY (BR/RS)  
(72) PAULO ROBERTO VELLINHO ELY  
(74) Promark Marcas e Patentes Ltda.  
Notificação de depósito (Protocolo: 870180031729 UF: WB Data: 19/04/2018  
Hora: 11:42)

---

**(21) BR 30 2018 001592-4**

Código 31 - Notificação de Depósito  
(22) 19/04/2018  
(71) HERMAN MILLER, INC. (US)  
(72) JOHANN BURKHARD SCHMITZ; ROLAND ZWICK; CAROLA ZWICK  
(74) DANNEMANN, SIEMSEN, BIGLER & IPANEMA MOREIRA  
Notificação de depósito (Protocolo: 870180031807 UF: WB Data: 19/04/2018  
Hora: 14:25)

---

**(21) BR 30 2018 001594-0**

Código 31 - Notificação de Depósito  
(22) 19/04/2018  
(71) IDEXX LABORATORIES, INC. (US)  
(72) SCOTT WILLIAM WAGNER; FRANK ALVIN WINSLOW  
(74) KASZNAR LEONARDOS PROPRIEDADE INTELECTUAL  
Notificação de depósito (Protocolo: 870180031870 UF: WB Data: 19/04/2018  
Hora: 15:16)

---

**(21) BR 30 2018 001595-9**

Código 31 - Notificação de Depósito  
(22) 11/04/2018  
(71) JOHNSON & JOHNSON CONSUMER INC. (US)  
(72) LEONARDO CANEPPELE; ANDRE NARCIZO; PAULO CESAR DE GODOY  
ORIANI; CARMINE RIZZO; ANDRE LUIZ SANTOS  
(74) DANNEMANN, SIEMSEN, BIGLER & IPANEMA MOREIRA  
Notificação de depósito (AR: DY977270131BR UF: RJ Data: 11/04/2018 Hora:  
00:00)

---

**(21) BR 30 2018 001596-7**

Código 31 - Notificação de Depósito  
(22) 11/04/2018  
(71) JOHNSON & JOHNSON CONSUMER INC. (US)  
(72) LEONARDO CANEPPELE; ANDRE NARCIZO; PAULO CESAR DE GODOY  
ORIANI; CARMINE RIZZO; ANDRE LUIZ SANTOS  
(74) DANNEMANN, SIEMSEN, BIGLER & IPANEMA MOREIRA  
Notificação de depósito (AR: DY977270159BR UF: RJ Data: 11/04/2018 Hora:  
00:00)

---



---

<b>(21) BR 30 2018 001598-3</b>	Código 31 - Notificação de Depósito (22) 11/04/2018 (71) JOHNSON & JOHNSON CONSUMER INC. (US) (72) LEONARDO CANEPPELE; ANDRE NARCIZO; PAULO CESAR DE GODOY ORIANI; CARMINE RIZZO; ANDRE LUIZ SANTOS (74) DANNEMANN, SIEMSEN, BIGLER & IPANEMA MOREIRA Notificação de depósito (AR: DY977270145BR UF: RJ Data: 11/04/2018 Hora: 00:00)
<b>(21) BR 30 2018 001605-0</b>	Código 31 - Notificação de Depósito (22) 19/04/2018 (71) CNH INDUSTRIAL AMERICA LLC (US) (72) BLAINE A. SCHAWALBE; ROSS P. CHRISTIANSEN (74) ARTUR SCHAAL Notificação de depósito (Protocolo: 870180032047 UF: WB Data: 19/04/2018 Hora: 19:44)
<b>(21) BR 30 2018 001606-8</b>	Código 31 - Notificação de Depósito (22) 20/04/2018 (71) MIGUEL CARLOS BOVE (BR/SP) (72) MIGUEL CARLOS BOVE (74) PERLA NATHALY POLLONIO Notificação de depósito (Protocolo: 870180032136 UF: WB Data: 20/04/2018 Hora: 10:36)
<b>(21) BR 30 2018 001607-6</b>	Código 31 - Notificação de Depósito (22) 20/04/2018 (71) MIGUEL CARLOS BOVE (BR/SP) (72) MIGUEL CARLOS BOVE (74) PERLA NATHALY POLLONIO Notificação de depósito (Protocolo: 870180032151 UF: WB Data: 20/04/2018 Hora: 10:52)
<b>(21) BR 30 2018 001608-4</b>	Código 31 - Notificação de Depósito (22) 20/04/2018 (71) MARS, INCORPORATED (US) (72) DAVID GADD; ANDRES MOLINA; CHRISTINE M. PARENT- INCH; RAINER STRUCK; JOE GIBSON; STEPHANIE LOBASSO; FLINT ECKSTEIN; JOHN MACDONALD; RICHARD DONALDSON; MATTHEW WRIGHT (74) Araripe & Associados Notificação de depósito (Protocolo: 870180032206 UF: WB Data: 20/04/2018 Hora: 12:14)
<b>(21) BR 30 2018 001609-2</b>	Código 31 - Notificação de Depósito

---



---

(22) 20/04/2018  
(71) WARSAW ORTHOPEDIC, INC. (US)  
(72) CARRIE L. SURGEON; WILLIAM D. ARMSTRONG; ANTHONY J. MELKENT; VIRGINIA L. RICHARDSON; LAWRENCE G. LENKE; SCOTT DAVID RENNER; RONALD A. LEHMAN JR.; RUSSELL P. NOCKELS; TYLER R. KOSKI; IAN J. HARDING  
(74) KASZNAR LEONARDOS PROPRIEDADE INTELECTUAL  
Notificação de depósito (Protocolo: 870180032241 UF: WB Data: 20/04/2018  
Hora: 13:46)

---

**(21) BR 30 2018 001610-6**

Código 31 - Notificação de Depósito  
(22) 20/04/2018  
(71) CNH INDUSTRIAL AMERICA LLC (US)  
(72) BLAINE A. SCHWALBE; DOUGLAS MONTGOMERY; ROSS P. CHRISTIANSEN  
(74) ARTUR SCHAAL  
Notificação de depósito (Protocolo: 870180032294 UF: WB Data: 20/04/2018  
Hora: 14:26)

---

**(21) BR 30 2018 001611-4**

Código 31 - Notificação de Depósito  
(22) 20/04/2018  
(71) CNH INDUSTRIAL AMERICA LLC (US)  
(72) BLAINE A. SCHAWALBE; ROSS P. CHRISTIANSEN  
(74) ARTUR SCHAAL  
Notificação de depósito (Protocolo: 870180032335 UF: WB Data: 20/04/2018  
Hora: 15:11)

---

**(21) BR 30 2018 001612-2**

Código 31 - Notificação de Depósito  
(22) 20/04/2018  
(71) NIKE INNOVATE C.V. (US)  
(72) DOV MICHAEL LASHMORE; MATTHEW R. PAUK  
(74) Flávia Salim Lopes  
Notificação de depósito (Protocolo: 870180032386 UF: WB Data: 20/04/2018  
Hora: 15:43)

---

**(21) BR 30 2018 001614-9**

Código 31 - Notificação de Depósito  
(22) 20/04/2018  
(71) LINCOLN GLOBAL, INC. (US)  
(72) ADAM PALAC; RANDY EDENFIELD; MARCO GIANNELLI; DAVID GAILEY  
(74) David do Nascimento Advogados Associados  
Notificação de depósito (Protocolo: 870180032537 UF: WB Data: 20/04/2018  
Hora: 17:15)

---

**(21) BR 30 2018 001615-7**

Código 31 - Notificação de Depósito

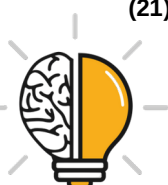

---

(22) 22/04/2018  
(71) ENGFARMA - ENGENHARIA DE EQUIPAMENTOS FARMACEUTICOS EIRELI (BR/PR)  
(72) SILVIO CESAR DE OLIVEIRA  
(74) DEFERE - SERVIÇOS EM PROPRIEDADE INTELECTUAL  
Notificação de depósito (Protocolo: 870180032650 UF: WB Data: 22/04/2018  
Hora: 16:21)

---

**(21) BR 30 2018 001617-3** Código 31 - Notificação de Depósito  
(22) 23/04/2018  
(71) AIH IMPORTADORA DE ARTIGOS DE PRESENTES LTDA EPP (BR/SP)  
(72) ABDALLAH ALI CHEAITOU  
(74) JOSÉ DOMINGOS DE LIMA FILHO  
Notificação de depósito (Protocolo: 870180032715 UF: WB Data: 23/04/2018  
Hora: 10:51)

---

**(21) BR 30 2018 001618-1** Código 31 - Notificação de Depósito  
(22) 23/04/2018  
(71) TRAMONTINA MULTI S/A (BR/RS)  
(72) NESTOR GIORDANI  
(74) CREAÇÃO DE MARCAS E PATENTES LTDA.  
Notificação de depósito (Protocolo: 870180032727 UF: WB Data: 23/04/2018  
Hora: 11:31)

---

**(21) BR 30 2018 001619-0** Código 31 - Notificação de Depósito  
(22) 23/04/2018  
(71) TRAMONTINA MULTI S/A (BR/RS)  
(72) NESTOR GIORDANI  
(74) CREAÇÃO DE MARCAS E PATENTES LTDA.  
Notificação de depósito (Protocolo: 870180032735 UF: WB Data: 23/04/2018  
Hora: 11:42)

---

**(21) BR 30 2018 001620-3** Código 31 - Notificação de Depósito  
(22) 23/04/2018  
(71) TRAMONTINA MULTI S/A (BR/RS)  
(72) NESTOR GIORDANI  
(74) CREAÇÃO DE MARCAS E PATENTES LTDA.  
Notificação de depósito (Protocolo: 870180032744 UF: WB Data: 23/04/2018  
Hora: 11:53)

---

**(21) BR 30 2018 001621-1** Código 31 - Notificação de Depósito  
(22) 23/04/2018  
(71) RIGOFER FERRAGENS LTDA (BR/RS)  
(72) ADEMIR ANTONIO RIGOTTI; TAIS MIRIAN RIGOTTI



---

(74) MÁRIO DE ALMEIDA MARCAS E PATENTES SOCIEDADE SIMPLES  
Notificação de depósito (Protocolo: 870180032767 UF: WB Data: 23/04/2018  
Hora: 13:57)

---

**(21) BR 30 2018 001623-8**

Código 31 - Notificação de Depósito  
(22) 23/04/2018  
(71) CLAUDINEI APARECIDO DA COSTA (BR/SP)  
(72) CLAUDINEI APARECIDO DA COSTA  
(74) JAIR SILVA DE ANDRADE  
Notificação de depósito (Protocolo: 870180032793 UF: WB Data: 23/04/2018  
Hora: 15:10)

---

**(21) BR 30 2018 001624-6**

Código 31 - Notificação de Depósito  
(22) 23/04/2018  
(71) TRAMONTINA MULTI S/A (BR/RS)  
(72) NESTOR GIORDANI  
(74) CREAÇÃO MARCAS E PATENTES LTDA.  
Notificação de depósito (Protocolo: 870180032799 UF: WB Data: 23/04/2018  
Hora: 15:16)

---

**(21) BR 30 2018 001625-4**

Código 31 - Notificação de Depósito  
(22) 23/04/2018  
(71) GULE DISTRIBUIDORA LTDA (BR/PR) ; SADIMAR FROZA (BR/PR)  
(72) SADIMAR FROZA  
(74) SISTEMARCAS - LUNKES E ASSOCIADOS  
Notificação de depósito (Protocolo: 870180032810 UF: WB Data: 23/04/2018  
Hora: 15:35)

---

**(21) BR 30 2018 001627-0**

Código 31 - Notificação de Depósito  
(22) 23/04/2018  
(71) YPF S.A. (AR)  
(72) JUAN BLAS DOBERTI  
(74) Jacques Labrunie  
Notificação de depósito (Protocolo: 870180032818 UF: WB Data: 23/04/2018  
Hora: 15:47)

---

**(21) BR 30 2018 001628-9**

Código 31 - Notificação de Depósito  
(22) 23/04/2018  
(71) YPF S.A. (AR)  
(72) JUAN BLAS DOBERTI  
(74) Jacques Labrunie  
Notificação de depósito (Protocolo: 870180032822 UF: WB Data: 23/04/2018  
Hora: 15:53)



---

**(21) BR 30 2018 001629-7** Código 31 - Notificação de Depósito  
(22) 23/04/2018  
(71) PAULO ROBERTO PERTEL (BR/PR)  
(72) PAULO ROBERTO PERTEL  
(74) ESTHEFANY CAROLINA DE CASTRO  
Notificação de depósito (Protocolo: 870180032827 UF: WB Data: 23/04/2018  
Hora: 15:59)

---

**(21) BR 30 2018 001630-0** Código 31 - Notificação de Depósito  
(22) 23/04/2018  
(71) YPF S.A. (AR)  
(72) JUAN BLAS DOBERTI  
(74) Jacques Labrunie  
Notificação de depósito (Protocolo: 870180032829 UF: WB Data: 23/04/2018  
Hora: 16:01)

---

**(21) BR 30 2018 001632-7** Código 31 - Notificação de Depósito  
(22) 23/04/2018  
(71) YPF S.A. (AR)  
(72) JUAN BLAS DOBERTI  
(74) Jacques Labrunie  
Notificação de depósito (Protocolo: 870180032843 UF: WB Data: 23/04/2018  
Hora: 16:15)

---

**(21) BR 30 2018 001633-5** Código 31 - Notificação de Depósito  
(22) 23/04/2018  
(71) DANIEL MAGALHÃES BARBOSA (BR/RS)  
(72) DANIEL MAGALHÃES BARBOSA  
(74) Marpa Consultoria e Assessoria Empresarial Ltda.  
Notificação de depósito (Protocolo: 870180032868 UF: WB Data: 23/04/2018  
Hora: 17:02)

---

**(21) BR 30 2018 001634-3** Código 31 - Notificação de Depósito  
(22) 24/04/2018  
(71) MARIA DAS GRAÇAS DE OLIVEIRA HELLER (BR/MG)  
(72) MARIA DAS GRAÇAS DE OLIVEIRA HELLER  
(74) MARCO ANTÔNIO VELLOSO COSTA FERREIRA  
Notificação de depósito (Protocolo: 870180032929 UF: WB Data: 24/04/2018  
Hora: 09:17)

---

**(21) BR 30 2018 001635-1** Código 31 - Notificação de Depósito  
(22) 24/04/2018  
(71) FRANCISCO JAVIER OÑA GONZÁLEZ (ES)  
(72) FRANCISCO JAVIER OÑA GONZÁLEZ



---

(74) RODRIGO CID ARAUJO SERRANO  
Notificação de depósito (Protocolo: 870180032945 UF: WB Data: 24/04/2018  
Hora: 09:59)

---

**(21) BR 30 2018 001638-6** Código 31 - Notificação de Depósito  
(22) 24/04/2018  
(71) CIRO AMARAL FARIA (BR/MG)  
(72) CIRO AMARAL FARIA  
(74) SÂMIA BATISTA AMIN ( NOME ANTERIOR SÂMIA AMIN SANTOS)  
Notificação de depósito (Protocolo: 870180033083 UF: WB Data: 24/04/2018  
Hora: 13:51)

---

**(21) BR 30 2018 001639-4** Código 31 - Notificação de Depósito  
(22) 24/04/2018  
(71) HUGO DANIEL FRETES - ME (BR/SP)  
(72) HUGO DANIEL FRETES  
(74) MODAL MARCAS E PATENTES LTDA.  
Notificação de depósito (Protocolo: 870180033119 UF: WB Data: 24/04/2018  
Hora: 14:33)

---

**(21) BR 30 2018 001640-8** Código 31 - Notificação de Depósito  
(22) 24/04/2018  
(71) INSTITUTO FEDERAL DE EDUCAÇÃO CIÊNCIA E TECNOLOGIA DO  
ESPIRITO SANTO (BR/ES) ; UNIVERSIDADE FEDERAL DO ESPÍRITO SANTO  
(BR/ES) ; UNIVERSIDADE FEDERAL DE GOIÁS (BR/GO) ; UNIVERSIDADE  
FEDERAL DE SÃO JOAO DEL-REI (BR/MG)  
(72) WANDERSON ROMAO; BONIEK GONTIJO VAZ; ELOILSON DOMINGOS;  
KEYLLER BASTOS BORGES; LIVIA DE MARTIN LAZZARI; VITOR CEZAR  
BROETTO PEGORETTI  
Notificação de depósito (Protocolo: 870180033142 UF: WB Data: 24/04/2018  
Hora: 15:00)

---

**(21) BR 30 2018 001641-6** Código 31 - Notificação de Depósito  
(22) 24/04/2018  
(71) LINDA VANESSA ARAUJO MARTINS (BR/MG)  
(72) LINDA VANESSA ARAUJO MARTINS  
(74) VINÍCIUS SILVA DE OLIVEIRA  
Notificação de depósito (Protocolo: 870180033143 UF: WB Data: 24/04/2018  
Hora: 15:01)

---

**(21) BR 30 2018 001642-4** Código 31 - Notificação de Depósito  
(22) 24/04/2018  
(71) CNH INDUSTRIAL BRASIL LTDA. (BR/MG)  
(72) WAGNER JOSÉ DE ALMEIDA; THALES BRANDÃO UCHOA



---

(74) ALEXANDRE FUKUDA YAMASHITA  
Notificação de depósito (Protocolo: 870180033164 UF: WB Data: 24/04/2018  
Hora: 15:17)

---

**(21) BR 30 2018 001646-7** Código 31 - Notificação de Depósito  
(22) 24/04/2018  
(71) TELEFONICA, S.A. (ES)  
(72) MIGUEL ÁNGEL VILLAREJO VILLAREJO  
(74) David do Nascimento Advogados Associados  
Notificação de depósito (Protocolo: 870180033218 UF: WB Data: 24/04/2018  
Hora: 16:05)

---

**(21) BR 30 2018 001647-5** Código 31 - Notificação de Depósito  
(22) 24/04/2018  
(71) B. MARINI MINERADORA - ME (BR/SP)  
(72) RICARDO LUIS FURLAN AJAJ  
(74) PIRAMIDY REGISTRO DE MARCAS E PATENTES  
Notificação de depósito (Protocolo: 870180033257 UF: WB Data: 24/04/2018  
Hora: 16:33)

---

**(21) BR 30 2018 001648-3** Código 31 - Notificação de Depósito  
(22) 24/04/2018  
(71) J.GEAN INDÚSTRIA DE CALÇADOS LTDA EPP. (BR/SP)  
(72) JOSÉ GERALDO DE ANDRADE  
(74) Bicudo & Sborgia Propriedade Intelectual Ltda  
Notificação de depósito (Protocolo: 870180033259 UF: WB Data: 24/04/2018  
Hora: 16:34)

---

**(21) BR 30 2018 001649-1** Código 31 - Notificação de Depósito  
(22) 24/04/2018  
(71) NIKE INNOVATE C.V. (US)  
(72) VIANNEY DE MONTGOLFIER; PHILIP WOODMAN  
(74) Flávia Salim Lopes  
Notificação de depósito (Protocolo: 870180033260 UF: WB Data: 24/04/2018  
Hora: 16:36)

---

**(21) BR 30 2018 001650-5** Código 31 - Notificação de Depósito  
(22) 24/04/2018  
(71) NIKE INNOVATE C.V. (US)  
(72) VIANNEY DE MONTGOLFIER; PHILIP WOODMAN  
(74) Flávia Salim Lopes  
Notificação de depósito (Protocolo: 870180033262 UF: WB Data: 24/04/2018  
Hora: 16:42)



---

<b>(21) BR 30 2018 001651-3</b>	Código 31 - Notificação de Depósito (22) 24/04/2018 (71) LES MILLS INTERNATIONAL LIMITED (NZ) (72) DAVID NEIL LOVEGROVE; ROSS HUGHAN DAWSON; CARL BENJAMIN MENARY; DARRYL JOHN BEST (74) MODAL MARCAS E PATENTES LTDA. Notificação de depósito (Protocolo: 870180033294 UF: WB Data: 24/04/2018 Hora: 17:21)
<b>(21) BR 30 2018 001652-1</b>	Código 31 - Notificação de Depósito (22) 24/04/2018 (71) BLUE AB (SE) (72) BENGT RITTRI (74) DANIEL ADVOGADOS (ALT.DE DANIEL & CIA) Notificação de depósito (Protocolo: 870180033311 UF: WB Data: 24/04/2018 Hora: 18:03)
<b>(21) BR 30 2018 001653-0</b>	Código 31 - Notificação de Depósito (22) 24/04/2018 (71) PERI GMBH (DE) (72) ANDREW READ; TOBIAS STECK; JULIAN HELLENSCHMIDT (74) DANIEL ADVOGADOS (ALT.DE DANIEL & CIA) Notificação de depósito (Protocolo: 870180033314 UF: WB Data: 24/04/2018 Hora: 18:14)
<b>(21) BR 30 2018 001654-8</b>	Código 31 - Notificação de Depósito (22) 24/04/2018 (71) SAMSUNG ELECTRONICS CO., LTD. (KR) (72) JAE-HO BAIK; MI-RI LEE; JONG-BO JUNG; SEON-KEUN PARK (74) DANIEL ADVOGADOS (ALT.DE DANIEL & CIA) Notificação de depósito (Protocolo: 870180033318 UF: WB Data: 24/04/2018 Hora: 18:29)
<b>(21) BR 30 2018 001655-6</b>	Código 31 - Notificação de Depósito (22) 24/04/2018 (71) MARIA DAS GRAÇAS CALDEIRA (BR/MG) (72) MARIA DAS GRAÇAS CALDEIRA (74) Ws Souza Consultoria em Propriedade Intelectual Eireli Notificação de depósito (Protocolo: 870180033327 UF: WB Data: 24/04/2018 Hora: 18:53)
<b>(21) BR 30 2018 001656-4</b>	Código 31 - Notificação de Depósito (22) 24/04/2018 (71) NIKE INNOVATE C.V. (US)

---



---

(72) CHRIS JURY; MATTHEW R. PAUK

(74) Flávia Salim Lopes

Notificação de depósito (Protocolo: 870180033330 UF: WB Data: 24/04/2018

Hora: 19:09)

---

**(21) BR 30 2018 001657-2**

Código 31 - Notificação de Depósito

(22) 24/04/2018

(71) NICOVENTURES HOLDINGS LIMITED (GB)

(72) JEREMY WRIGHT; ADRIAN WRIGHT

(74) BM&A Propriedade Intelectual Ltda

Notificação de depósito (Protocolo: 870180033331 UF: WB Data: 24/04/2018

Hora: 19:28)

---

**(21) BR 30 2018 001658-0**

Código 31 - Notificação de Depósito

(22) 24/04/2018

(71) TOYOTA JIDOSHA KABUSHIKI KAISHA (JP)

(72) HIDEO KOYAMA; DAISUKE IGUCHI; SHUN KAWAGUCHI; JUNYA

FURUTA; TATSUYA SONODA

(74) Flávia Salim Lopes

Notificação de depósito (Protocolo: 870180033333 UF: WB Data: 24/04/2018

Hora: 19:30)

---

**(21) BR 30 2018 001662-9**

Código 31 - Notificação de Depósito

(22) 25/04/2018

(71) NIKE INNOVATE C.V. (US)

(72) CHRIS JURY; DOV MICHAEL LASHMORE; MATTHEW R. PAUK

(74) Flávia Salim Lopes

Notificação de depósito (Protocolo: 870180033400 UF: WB Data: 25/04/2018

Hora: 10:49)

---

**(21) BR 30 2018 001663-7**

Código 31 - Notificação de Depósito

(22) 25/04/2018

(71) NIKE INNOVATE C.V. (US)

(72) MATTHEW R. PAUK

(74) Flávia Salim Lopes

Notificação de depósito (Protocolo: 870180033416 UF: WB Data: 25/04/2018

Hora: 11:08)

---

**(21) BR 32 2018 001284-7**

Código 31 - Notificação de Depósito

(22) 17/06/2016

(71) JANSSEN PHARMACEUTICA NV (BE)

(72) CHALEY LARSON; MIKE CANNAMELA; WILLIAM CAGNEY; GORDON

KOSOVAN; ELAINE HUGHES; MARIA FICCHI; KOSTADINKA LILOVA

(74) DANNEMANN, SIEMSEN, BIGLER & IPANEMA MOREIRA

---



---

Notificação de depósito (Protocolo: 870180026033 UF: WB Data: 02/04/2018  
Hora: 09:34)

---

**(21) BR 32 2018 001285-5**

Código 31 - Notificação de Depósito  
(22) 17/06/2016  
(71) JANSSEN PHARMACEUTICA NV (BE)  
(72) CHALEY LARSON; MIKE CANNAMELA; WILLIAM CAGNEY; GORDON  
KOSOVAN; ELAINE HUGHES; MARIA FICCHI; KOSTADINKA LILOVA  
(74) DANNEMANN, SIEMSEN, BIGLER & IPANEMA MOREIRA  
Notificação de depósito (Protocolo: 870180026039 UF: WB Data: 02/04/2018  
Hora: 09:44)

---

**(21) BR 32 2018 001286-3**

Código 31 - Notificação de Depósito  
(22) 17/06/2016  
(71) JANSSEN PHARMACEUTICA NV (BE)  
(72) CHALEY LARSON; MIKE CANNAMELA; WILLIAM CAGNEY; GORDON  
KOSOVAN; ELAINE HUGHES; MARIA FICCHI; KOSTADINKA LILOVA  
(74) DANNEMANN, SIEMSEN, BIGLER & IPANEMA MOREIRA  
Notificação de depósito (Protocolo: 870180026040 UF: WB Data: 02/04/2018  
Hora: 09:50)

---

**(21) BR 32 2018 001287-1**

Código 31 - Notificação de Depósito  
(22) 17/06/2016  
(71) JANSSEN PHARMACEUTICA NV (BE)  
(72) CHALEY LARSON; MIKE CANNAMELA; WILLIAM CAGNEY; GORDON  
KOSOVAN; ELAINE HUGHES; MARIA FICCHI; KOSTADINKA LILOVA  
(74) DANNEMANN, SIEMSEN, BIGLER & IPANEMA MOREIRA  
Notificação de depósito (Protocolo: 870180026042 UF: WB Data: 02/04/2018  
Hora: 09:53)

---

**(21) BR 32 2018 001288-0**

Código 31 - Notificação de Depósito  
(22) 17/06/2016  
(71) JANSSEN PHARMACEUTICA NV (BE)  
(72) CHALEY LARSON; MIKE CANNAMELA; WILLIAM CAGNEY; GORDON  
KOSOVAN; ELAINE HUGHES; MARIA FICCHI; KOSTADINKA LILOVA  
(74) DANNEMANN, SIEMSEN, BIGLER & IPANEMA MOREIRA  
Notificação de depósito (Protocolo: 870180026046 UF: WB Data: 02/04/2018  
Hora: 10:03)

---

**(21) BR 32 2018 001289-8**

Código 31 - Notificação de Depósito  
(22) 17/06/2016  
(71) JANSSEN PHARMACEUTICA NV (BE)  
(72) CHALEY LARSON; MIKE CANNAMELA; WILLIAM CAGNEY; GORDON  
KOSOVAN; ELAINE HUGHES; MARIA FICCHI; KOSTADINKA LILOVA



---

(74) DANNEMANN, SIEMSEN, BIGLER & IPANEMA MOREIRA  
Notificação de depósito (Protocolo: 870180026055 UF: WB Data: 02/04/2018  
Hora: 10:15)

---

**(21) BR 32 2018 001290-1** Código 31 - Notificação de Depósito  
(22) 17/06/2016  
(71) JANSSEN PHARMACEUTICA NV (BE)  
(72) CHALEY LARSON; MIKE CANNAMELA; WILLIAM CAGNEY; GORDON  
KOSOVAN; ELAINE HUGHES; MARIA FICCHI; KOSTADINKA LILOVA  
(74) DANNEMANN, SIEMSEN, BIGLER & IPANEMA MOREIRA  
Notificação de depósito (Protocolo: 870180026056 UF: WB Data: 02/04/2018  
Hora: 10:20)

---

**(21) BR 32 2018 001299-5** Código 31 - Notificação de Depósito  
(22) 09/08/2017  
(71) VERTICAL GREEN DO BRASIL (BR/GO)  
(72) ISABEL CRISTINA DE OLIVA COELHO  
(74) WAGNER JOSE DA SILVA  
Notificação de depósito (Protocolo: 870180026108 UF: WB Data: 02/04/2018  
Hora: 11:26)

---

**(21) BR 32 2018 001300-2** Código 31 - Notificação de Depósito  
(22) 09/08/2017  
(71) VERTICAL GREEN DO BRASIL (BR/GO)  
(72) ISABEL CRISTINA DE OLIVA COELHO  
(74) WAGNER JOSE DA SILVA  
Notificação de depósito (Protocolo: 870180026112 UF: WB Data: 02/04/2018  
Hora: 11:29)

---

**(21) BR 32 2018 001302-9** Código 31 - Notificação de Depósito  
(22) 09/08/2017  
(71) VERTICAL GREEN DO BRASIL (BR/GO)  
(72) ISABEL CRISTINA DE OLIVA COELHO  
(74) WAGNER JOSE DA SILVA  
Notificação de depósito (Protocolo: 870180026116 UF: WB Data: 02/04/2018  
Hora: 11:34)

---

**(21) BR 32 2018 001303-7** Código 31 - Notificação de Depósito  
(22) 09/08/2017  
(71) VERTICAL GREEN DO BRASIL (BR/GO)  
(72) ISABEL CRISTINA DE OLIVA COELHO  
(74) WAGNER JOSE DA SILVA  
Notificação de depósito (Protocolo: 870180026124 UF: WB Data: 02/04/2018  
Hora: 11:48)



---

<b>(21) BR 32 2018 001317-7</b>	Código 31 - Notificação de Depósito (22) 10/09/2015 (71) NATURA COSMÉTICOS S.A. (BR/SP) (72) ALESSANDRA DE LOURDES MATEUS; DAMARIS MAGGIOTTO; VINÍCIUS CREPALDI; GUSTAVO SENNA CHELLES; MARCIO FERNANDO FERNANDES MOTA; LUCA BACCHIOCCHI; CRISTIANE INOUE CARDOSO DA SILVA (74) DANNEMANN, SIEMSEN, BIGLER & IPANEMA MOREIRA Notificação de depósito (Protocolo: 870180026414 UF: WB Data: 02/04/2018 Hora: 16:42)
<b>(21) BR 32 2018 001319-3</b>	Código 31 - Notificação de Depósito (22) 23/06/2015 (71) NELY CRISTINA BRAIDOTTI CAVALARI (BR/SP) (72) NELY CRISTINA BRAIDOTTI CAVALARI (74) VILELA COELHO SOCIEDADE DE ADVOGADOS Notificação de depósito (Protocolo: 870180026435 UF: WB Data: 02/04/2018 Hora: 16:58)
<b>(21) BR 32 2018 001321-5</b>	Código 31 - Notificação de Depósito (22) 19/06/2017 (71) ILLUMINA, INC. (US) (72) ANDREW WARREN (74) Flávia Salim Lopes Notificação de depósito (Protocolo: 870180026458 UF: WB Data: 02/04/2018 Hora: 17:13)
<b>(21) BR 32 2018 001324-0</b>	Código 31 - Notificação de Depósito (22) 31/05/2016 (71) SCANIA CV AB (SE) (72) KRISTOFER HANSÈN; ALLAN MACDONALD; ANDERS LUNDGREN; MIKAEL LARSSON; JOHAN KARLSSON (74) Daniel Advogados (Alt.de Daniel & Cia) Notificação de depósito (Protocolo: 870180026528 UF: WB Data: 02/04/2018 Hora: 18:32)
<b>(21) BR 32 2018 001325-8</b>	Código 31 - Notificação de Depósito (22) 24/07/2017 (71) SCANIA CV AB (SE) (72) ALLAN MACDONALD; ANDERS LUNDGREN; MIKAEL LARSSON; JOHAN KARLSSON; KRISTOFER HANSÈN (74) Daniel Advogados (Alt.de Daniel & Cia) Notificação de depósito (Protocolo: 870180026534 UF: WB Data: 02/04/2018 Hora: 18:38)

---



---

**(21) BR 32 2018 001326-6** Código 31 - Notificação de Depósito  
(22) 31/05/2016  
(71) SCANIA CV AB (SE)  
(72) KRISTOFER HANSËN; ALLAN MACDONALD; ANDERS LUNDGREN;  
TUHIN CHOWDHURY  
(74) Daniel Advogados (Alt.de Daniel & Cia)  
Notificação de depósito (Protocolo: 870180026547 UF: WB Data: 02/04/2018  
Hora: 18:52)

---

**(21) BR 32 2018 001366-5** Código 31 - Notificação de Depósito  
(22) 11/08/2017  
(71) SERGIO PAESE (BR/RS) ; LUIZ ALBERTO MOURA ALIMENA (BR/RS)  
(72) SERGIO PAESE; LUIZ ALBERTO MOURA ALIMENA  
(74) Sko Oyarzábal Marcas e Patentes Sociedade Simples Ltda.  
Notificação de depósito (Protocolo: 870180027429 UF: WB Data: 05/04/2018  
Hora: 15:13)

---

**(21) BR 32 2018 001371-1** Código 31 - Notificação de Depósito  
(22) 09/06/2017  
(71) PERFIL ALUMINIO DO BRASIL S/A (BR/ES)  
(72) ALEXANDRE PEREZ CASASCO  
(74) FLÁVIA SANGIORGI DALLA BERNARDINA  
Notificação de depósito (Protocolo: 870180027529 UF: WB Data: 05/04/2018  
Hora: 16:56)

---

**(21) BR 32 2018 001372-0** Código 31 - Notificação de Depósito  
(22) 09/06/2017  
(71) PERFIL ALUMINIO DO BRASIL S/A (BR/ES)  
(72) ALEXANDRE PEREZ CASASCO  
(74) FLÁVIA SANGIORGI DALLA BERNARDINA  
Notificação de depósito (Protocolo: 870180027539 UF: WB Data: 05/04/2018  
Hora: 17:08)

---

**(21) BR 32 2018 001373-8** Código 31 - Notificação de Depósito  
(22) 09/06/2017  
(71) PERFIL ALUMINIO DO BRASIL S/A (BR/ES)  
(72) ALEXANDRE PEREZ CASASCO  
(74) FLÁVIA SANGIORGI DALLA BERNARDINA  
Notificação de depósito (Protocolo: 870180027543 UF: WB Data: 05/04/2018  
Hora: 17:14)

---

**(21) BR 32 2018 001377-0** Código 31 - Notificação de Depósito  
(22) 31/07/2017



---

(71) LUCIANA RAUNAIMER (BR/SP)  
(72) LUCIANA RAUNAIMER  
(74) PERANDIN SOCIEDADE DE ADVOGADOS  
Notificação de depósito (Protocolo: 870180027672 UF: WB Data: 06/04/2018  
Hora: 10:51)

---

**(21) BR 32 2018 001379-7**

Código 31 - Notificação de Depósito  
(22) 31/07/2017  
(71) LUCIANA RAUNAIMER (BR/SP)  
(72) LUCIANA RAUNAIMER  
(74) PERANDIN SOCIEDADE DE ADVOGADOS  
Notificação de depósito (Protocolo: 870180027682 UF: WB Data: 06/04/2018  
Hora: 11:01)

---

**(21) BR 32 2018 001415-7**

Código 31 - Notificação de Depósito  
(22) 13/02/2017  
(71) NELY CRISTINA BRAIDOTTI CAVALARI (BR/SP)  
(72) NELY CRISTINA BRAIDOTTI CAVALARI  
(74) VILELA COELHO SOCIEDADE DE ADVOGADOS  
Notificação de depósito (Protocolo: 870180028483 UF: WB Data: 09/04/2018  
Hora: 18:21)

---

**(21) BR 32 2018 001463-7**

Código 31 - Notificação de Depósito  
(22) 14/08/2017  
(71) QUADRAC TELECOMUNICAÇÕES E SERVIÇOS DE INFORMÁTICA LTDA (BR/RJ)  
(72) FABRÍCIO PEIXOTO DE CASTRO  
(74) DANNEMANN, SIEMSEN, BIGLER & IPANEMA MOREIRA  
Notificação de depósito (Protocolo: 870180029421 UF: WB Data: 12/04/2018  
Hora: 14:14)

---

**(21) BR 32 2018 001464-5**

Código 31 - Notificação de Depósito  
(22) 14/08/2017  
(71) QUADRAC TELECOMUNICAÇÕES E SERVIÇOS DE INFORMÁTICA LTDA (BR/RJ)  
(72) FABRÍCIO PEIXOTO DE CASTRO  
(74) DANNEMANN, SIEMSEN, BIGLER & IPANEMA MOREIRA  
Notificação de depósito (Protocolo: 870180029426 UF: WB Data: 12/04/2018  
Hora: 14:18)

---

**(21) BR 32 2018 001465-3**

Código 31 - Notificação de Depósito  
(22) 14/08/2017  
(71) QUADRAC TELECOMUNICAÇÕES E SERVIÇOS DE INFORMÁTICA LTDA (BR/RJ)  
(72) FABRÍCIO PEIXOTO DE CASTRO  
(74) DANNEMANN, SIEMSEN, BIGLER & IPANEMA MOREIRA  
Notificação de depósito (Protocolo: 870180029427 UF: WB Data: 12/04/2018



---

Hora: 14:18)

---

**(21) BR 32 2018 001466-1**

Código 31 - Notificação de Depósito  
(22) 14/08/2017  
(71) QUADRAC TELECOMUNICAÇÕES E SERVIÇOS DE INFORMÁTICA LTDA (BR/RJ)  
(72) FABRÍCIO PEIXOTO DE CASTRO  
(74) DANNEMANN, SIEMSEN, BIGLER & IPANEMA MOREIRA  
Notificação de depósito (Protocolo: 870180029433 UF: WB Data: 12/04/2018  
Hora: 14:23)

---

**(21) BR 32 2018 001488-2**

Código 31 - Notificação de Depósito  
(22) 16/08/2017  
(71) ROBERT BOSCH GMBH (DE)  
(72) DANIEL GROLMUND; URS KARLEN; MARTIN KOCHER; WILFRIED KERN; DAMIAN BRANTSCHEN  
(74) DANNEMANN, SIEMSEN, BIGLER & IPANEMA MOREIRA  
Notificação de depósito (Protocolo: 870180029806 UF: WB Data: 13/04/2018  
Hora: 11:10)

---

**(21) BR 32 2018 001494-7**

Código 31 - Notificação de Depósito  
(22) 11/09/2017  
(71) AEVI INTERNATIONAL GMBH (DE)  
(72) GREGOR POLLMANN  
(74) Trench, Rossi e Watanabe Advogados  
Notificação de depósito (Protocolo: 870180029855 UF: WB Data: 13/04/2018  
Hora: 12:03)

---

**(21) BR 32 2018 001500-5**

Código 31 - Notificação de Depósito  
(22) 15/09/2017  
(71) MOOG UNNA GMBH (DE)  
(72) RAYMOND OPIE; MICHAEL BARTZ; JOHN PRIOR; MICHAEL WILLERS  
(74) Flávia Salim Lopes  
Notificação de depósito (Protocolo: 870180029922 UF: WB Data: 13/04/2018  
Hora: 14:30)

---

**(21) BR 32 2018 001507-2**

Código 31 - Notificação de Depósito  
(22) 11/09/2017  
(71) CATERPILLAR INC. (US)  
(72) DELONG ZUO; YI TAO; HELING YUAN; BRENT R. FRAZIER  
(74) ANTÔNIO MAURÍCIO PEDRAS ARNAUD  
Notificação de depósito (Protocolo: 870180030097 UF: WB Data: 13/04/2018  
Hora: 16:29)

---

**(21) BR 32 2018 001515-3**

Código 31 - Notificação de Depósito

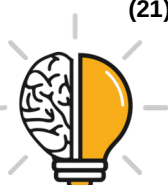

---

(22) 01/09/2017  
(71) GÉRSON LUÍS BUDKE (BR/RS)  
(72) GÉRSON LUÍS BUDKE  
(74) Sko Oyarzábal Marcas e Patentes Sociedade Simples Ltda.  
Notificação de depósito (Protocolo: 870180030310 UF: WB Data: 16/04/2018  
Hora: 09:37)

---

**(21) BR 32 2018 001522-6** Código 31 - Notificação de Depósito  
(22) 23/11/2017  
(71) FRANCISCO DE BARROS DA COSTA (BR/SP)  
(72) FRANCISCO DE BARROS DA COSTA  
(74) MODAL MARCAS E PATENTES LTDA.  
Notificação de depósito (Protocolo: 870180030531 UF: WB Data: 16/04/2018  
Hora: 14:57)

---

**(21) BR 32 2018 001523-4** Código 31 - Notificação de Depósito  
(22) 23/11/2017  
(71) FRANCISCO DE BARROS DA COSTA (BR/SP)  
(72) FRANCISCO DE BARROS DA COSTA  
(74) MODAL MARCAS E PATENTES LTDA.  
Notificação de depósito (Protocolo: 870180030537 UF: WB Data: 16/04/2018  
Hora: 15:01)

---

**(21) BR 32 2018 001528-5** Código 31 - Notificação de Depósito  
(22) 04/09/2017  
(71) MARIA RITA CHANG (BR/SC)  
(72) MARIA RITA CHANG  
(74) PAP - MARCAS E PATENTES EIRELI  
Notificação de depósito (Protocolo: 870180030651 UF: WB Data: 16/04/2018  
Hora: 16:48)

---

**(21) BR 32 2018 001529-3** Código 31 - Notificação de Depósito  
(22) 05/10/2017  
(71) JOSÉ ANTÔNIO ZEVIANI (BR/SP)  
(72) JOSÉ ANTONIO ZEVIANI  
(74) CÁSSIA ALCANTARA CATAPANI  
Notificação de depósito (Protocolo: 870180030674 UF: WB Data: 16/04/2018  
Hora: 17:07)

---

**(21) BR 32 2018 001552-8** Código 31 - Notificação de Depósito  
(22) 05/10/2017  
(71) DANIEL ANTÔNIO LAZARETTI (BR/RS) ; ELTON GIRARDI DOS SANTOS (BR/RS)  
(72) DANIEL ANTÔNIO LAZARETTI; ELTON GIRARDI DOS SANTOS



---

(74) JOÃO HENRIQUE ESPIRITO DE OLIVEIRA POLI  
Notificação de depósito (Protocolo: 870180031092 UF: WB Data: 17/04/2018  
Hora: 16:56)

---

**(21) BR 32 2018 001553-6** Código 31 - Notificação de Depósito  
(22) 05/10/2017  
(71) DANIEL ANTÔNIO LAZARETTI (BR/RS) ; ELTON GIRARDI DOS SANTOS (BR/RS)  
(72) DANIEL ANTÔNIO LAZARETTI; ELTON GIRARDI DOS SANTOS  
(74) JOÃO HENRIQUE ESPIRITO DE OLIVEIRA POLI  
Notificação de depósito (Protocolo: 870180031096 UF: WB Data: 17/04/2018  
Hora: 16:59)

---

**(21) BR 32 2018 001591-9** Código 31 - Notificação de Depósito  
(22) 27/09/2017  
(71) HERO AG (CH)  
(72) VINCENZO CATOIO  
(74) DANNEMANN, SIEMSEN, BIGLER & IPANEMA MOREIRA  
Notificação de depósito (Protocolo: 870180031791 UF: WB Data: 19/04/2018  
Hora: 14:01)

---

**(21) BR 32 2018 001597-8** Código 31 - Notificação de Depósito  
(22) 27/10/2017  
(71) OLIVAR MÓVEIS LTDA (BR/SP)  
(72) JOÃO LUIZ TANGANINI  
(74) Vilage Marcas e Patentes Ltda  
Notificação de depósito (Protocolo: 870180031890 UF: WB Data: 19/04/2018  
Hora: 15:36)

---

**(21) BR 32 2018 001600-1** Código 31 - Notificação de Depósito  
(22) 27/10/2017  
(71) OLIVAR MÓVEIS LTDA (BR/SP)  
(72) JOÃO LUIZ TANGANINI  
(74) Vilage Marcas e Patentes Ltda  
Notificação de depósito (Protocolo: 870180031907 UF: WB Data: 19/04/2018  
Hora: 15:47)

---

**(21) BR 32 2018 001601-0** Código 31 - Notificação de Depósito  
(22) 27/10/2017  
(71) OLIVAR MÓVEIS LTDA (BR/SP)  
(72) JOÃO LUIZ TANGANINI  
(74) Vilage Marcas e Patentes Ltda  
Notificação de depósito (Protocolo: 870180031924 UF: WB Data: 19/04/2018  
Hora: 15:59)



---

(21) BR 32 2018 001604-4

Código 31 - Notificação de Depósito

(22) 09/11/2017

(71) BLUE CAMPING COMERCIAL, IMPORTAÇÃO E EXPORTAÇÃO EIRELI - ME (BR/SC)

(72) JULIO VAHLDIECK

(74) Vilage Marcas e Patentes Ltda

Notificação de depósito (Protocolo: 870180031977 UF: WB Data: 19/04/2018

Hora: 17:02)

---

(21) BR 32 2018 001626-5

Código 31 - Notificação de Depósito

(22) 18/09/2017

(71) DAVID DE SOUZA (BR/SP)

(72) DAVID DE SOUZA

(74) VILELA COELHO SOCIEDADE DE ADVOGADOS

Notificação de depósito (Protocolo: 870180032816 UF: WB Data: 23/04/2018

Hora: 15:45)



**Código 34 - Exigência - Art. 106 § 3º da LPI**

Suspensão do andamento do pedido de registro de desenho industrial que, para instrução regular, aguardará o atendimento ou contestação das exigências formuladas. A não manifestação do depositante no prazo de 60 (sessenta) dias desta data acarretará o arquivamento definitivo do pedido.

---

**(21) BR 30 2012 005902-0**

Código 34 - Exigência - Art. 106 § 3º da LPI

(22) 16/11/2012

(71) HY CITE ENTERPRISES LLC (US)

(74) DEMAREST E ALMEIDA ADVOGADOS

1. Modificar título para "Configuração aplicada a panela" 2. As figuras devem ser numeradas conforme o disposto no inciso VI do artigo 20 da IN 44/2015. 3. O objeto deve ser revelado a partir de traços contínuos e uniformes, sem interrupções. Suprimir hachuras que atrapalham o pleno entendimento da forma do objeto.

---

**(21) BR 30 2014 000455-7**

Código 34 - Exigência - Art. 106 § 3º da LPI

(22) 31/01/2014

(71) GUANGZHOU UCWEB COMPUTER TECHNOLOGY CO., LTD. (CN)

(74) KASZNAR LEONARDOS PROPRIEDADE INTELECTUAL

1. Com a exclusão de textos (incluindo ideogramas), marcas e logotipos, alguns dos padrões ornamentais estão idênticos entre si (Fig. 10.1 a 16.1). Retirar os desenhos duplicados.

---

**(21) BR 30 2014 000662-2**

Código 34 - Exigência - Art. 106 § 3º da LPI

(22) 17/02/2014

(71) ADRIANO LEITE DE ARAÚJO (BR/MG)

(74) CIDWAN UBERLÂNDIA LTDA

Apresentar novo conjunto de imagens, com alta qualidade de definição, somente do objeto na sua versão com a tampa fechada. As demais figuras só demonstram a funcionalidade da abertura da tampa. As figuras estão serrilhadas e com baixa definição Numerar figuras de acordo com o padrão normativo. Ex.: fig. 1.1, fig. 1.2, etc.

---

**(21) BR 30 2014 001063-8**

Código 34 - Exigência - Art. 106 § 3º da LPI

(22) 12/03/2014

(71) DEERE &amp; COMPANY (US)

(74) KASZNAR LEONARDOS PROPRIEDADE INTELECTUAL

1. Apresentar uma perspectiva externa da tampa representada nas Fig. 1.1 a 1.7. 2. Na Fig. 2.1, nota-se que, na porção inferior da tampa, existe um elemento que forma uma faixa triangular que tangencia um dos elementos verticais oblongos. Na Fig. 2.2, porém, somente uma das linhas da faixa triangular está ilustrada. Harmonizar as duas imagens. 3. Considerando o contido nas demais vistas



---

ortogonais e a orientação do objeto nessas vistas, a Fig. 1.3 e a Fig. 2.3 estão incorretas. Para corrigi-las, deve-se espelhá-las. (Por exemplo, nas Fig. 2.1 e 2.2, o chanfro está no canto inferior esquerdo do objeto; na Fig. 2.3, ele deveria estar no canto inferior direito, o que não ocorre. O mesmo raciocínio aplica-se à primeira variação configurativa da tampa).

---

**(21) BR 30 2015 000481-9**

Código 34 - Exigência - Art. 106 § 3º da LPI

(22) 29/01/2015

(71) DR. ING. H.C. F. PORSCHE AKTIENGESELLSCHAFT

(74) ORLANDO DE SOUZA

As imagens apresentam áreas escurecidas e sem definição. Apresentar novas imagens com alta qualidade de definição.

---

**(21) BR 30 2015 002411-9**

Código 34 - Exigência - Art. 106 § 3º da LPI

(22) 25/05/2015

(71) ARMEC S.N.C. DI LUIGI ARBORE E C. (IT)

(74) MAURÍCIO ARIBONI

1. Alterar o título do pedido para: "Configuração aplicada em equipamento de teste".

---

**(21) BR 30 2017 005060-3**

Código 34 - Exigência - Art. 106 § 3º da LPI

(22) 10/11/2017

(71) AGAN AROMA & FINE CHEMICALS LTD. (IL)

(74) LEILDA RIBEIRO DA SILVA

Corrigir título do pedido para "Configuração aplicada em cápsula"; Apresentar novo conjunto de imagens preenchendo as linhas tracejadas com linhas contínuas e uniformes.

---

**(21) BR 30 2017 005138-3**

Código 34 - Exigência - Art. 106 § 3º da LPI

(22) 14/11/2017

(71) DYSON TECHNOLOGY LIMITED (GB)

(74) Daniel Advogados (Alt.de Daniel & Cia)

1. Excluir de todas as figuras a representação parcial do cabo de energia.

---

**(21) BR 30 2017 005149-9**

Código 34 - Exigência - Art. 106 § 3º da LPI

(22) 16/11/2017

(71) BRIDGESTONE AMERICAS TIRE OPERATIONS, LLC (US)

(74) DANNEMANN, SIEMSEN, BIGLER & IPANEMA MOREIRA

1. As figuras devem ser apresentadas apenas em traços regulares e contínuos. Todas as linhas tracejadas devem ser preenchidas. 2. As figuras do pedido devem mostrar o objeto em sua forma completa. A figura 1.3 apresenta corte para visualização de detalhe do objeto e deve ser retirada do pedido.

---

**(21) BR 30 2017 005150-2**

Código 34 - Exigência - Art. 106 § 3º da LPI

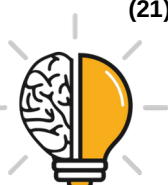

---

(22) 16/11/2017

(71) GM GLOBAL TECHNOLOGY OPERATIONS LLC (US)

(74) KASZNAR LEONARDOS PROPRIEDADE INTELECTUAL

1. As figuras devem ser apresentadas apenas em traços regulares e contínuos. Todas as linhas tracejadas devem ser preenchidas. 2. Apresentar vistas superior, inferior e posterior dos objetos do depósito.

---

**(21) BR 30 2017 005156-1**

Código 34 - Exigência - Art. 106 § 3º da LPI

(22) 16/11/2017

(71) HATCO CORPORATION (US)

(74) FLÁVIA SALIM LOPES

1- As figuras foram apresentadas com baixa qualidade. Reapresentar o conjunto de figuras com traços uniformes, melhor qualidade gráfica, nitidez e contraste, revelando com precisão os contornos, relevos e rebaixos do objeto reivindicado e possibilitando a compreensão de seus detalhes. Respeitar a resolução mínima de 300 dpi. 2- As figuras não deverão conter linhas tracejadas. O objeto deverá ser representado com traços regulares e contínuos. Preencher todas as linhas tracejadas das figuras, excluindo das mesmas as hachuras e mantendo apenas as arestas visíveis. Atentar para o fato de que, após o preenchimento das linhas tracejadas, poderá haver variações configurativas idênticas, que, neste caso, deverão ser suprimidas. 3- Adequar o título para atender ao Inciso II do Art. 14 da IN 44/2015, substituindo-o por "CONFIGURAÇÃO APLICADA EM AQUECEDOR".

---

**(21) BR 30 2017 005244-4**

Código 34 - Exigência - Art. 106 § 3º da LPI

(22) 21/11/2017

(71) GM GLOBAL TECHNOLOGY OPERATIONS LLC (US)

(74) KASZNAR LEONARDOS PROPRIEDADE INTELECTUAL

1. As figuras devem ser apresentadas apenas em traços regulares e contínuos. Todas as linhas tracejadas devem ser preenchidas. 2. Apresentar vistas inferior, superior e posterior dos objetos do depósito.

---

**(21) BR 30 2017 005310-6**

Código 34 - Exigência - Art. 106 § 3º da LPI

(22) 24/11/2017

(71) KONINKLIJKE PHILIPS N.V. (NL)

(74) Daniel Advogados (Alt.de Daniel & Cia)

1- As figuras não deverão conter linhas tracejadas. O objeto deverá ser representado com traços regulares e contínuos. Excluir todas as linhas tracejadas das figuras, incluindo a moldura externa. 2- Adequar o título para melhor especificação do objeto reivindicado, substituindo-o por "PADRÃO ORNAMENTAL APLICADO EM INTERFACE GRÁFICA".

---

**(21) BR 30 2017 005311-4**

Código 34 - Exigência - Art. 106 § 3º da LPI

(22) 24/11/2017



---

(71) KONINKLIJKE PHILIPS N.V. (NL)  
(74) Daniel Advogados (Alt.de Daniel & Cia)  
Remover as linhas tracejadas e traço e ponto. Apenas as linhas contínuas e uniformes devem ser apresentadas.

---

**(21) BR 30 2017 005312-2**

Código 34 - Exigência - Art. 106 § 3º da LPI  
(22) 24/11/2017  
(71) KONINKLIJKE PHILIPS N.V. (NL)  
(74) Daniel Advogados (Alt.de Daniel & Cia)  
Remover todas as linhas tracejadas e traço-ponto. Apenas as linhas contínuas devem ser apresentadas no pedido.

---

**(21) BR 30 2017 005314-9**

Código 34 - Exigência - Art. 106 § 3º da LPI  
(22) 24/11/2017  
(71) KONINKLIJKE PHILIPS N.V. (NL)  
(74) Daniel Advogados (Alt.de Daniel & Cia)  
Remover linhas tracejadas e traço-ponto. Apresentar somente as figuras com linhas contínuas. Alguns desenhos são idênticos, apenas modificando o posicionamento e rotação. Assim, apenas um desenho de cada forma deve ser apresentado.

---

**(21) BR 30 2017 005316-5**

Código 34 - Exigência - Art. 106 § 3º da LPI  
(22) 27/11/2017  
(71) GM GLOBAL TECHNOLOGY OPERATIONS LLC (US)  
(74) KASZNAR LEONARDOS PROPRIEDADE INTELECTUAL  
1. Apresentar vistas superior (oposta à 1.4) e posterior (oposta à 1.2) do painel.

---

**(21) BR 30 2017 005317-3**

Código 34 - Exigência - Art. 106 § 3º da LPI  
(22) 27/11/2017  
(71) GM GLOBAL TECHNOLOGY OPERATIONS LLC (US)  
(74) KASZNAR LEONARDOS PROPRIEDADE INTELECTUAL  
1. Apresentar vistas posterior (oposta a 1.2), lateral (oposta a 1.3) e inferior (oposta a 1.4), necessárias para a correta descrição do objeto. 2. As figuras devem ser apresentadas apenas em traços regulares e contínuos. Todas as linhas tracejadas devem ser preenchidas.

---

**(21) BR 30 2017 005318-1**

Código 34 - Exigência - Art. 106 § 3º da LPI  
(22) 27/11/2017  
(71) GM GLOBAL TECHNOLOGY OPERATIONS LLC (US)  
(74) KASZNAR LEONARDOS PROPRIEDADE INTELECTUAL  
1. Apresentar vistas lateral (oposta a 1.2), vista posterior (oposta a 1.3) e vista superior (oposta a 1.4), necessárias para a descrição suficiente do objeto. 2. As figuras devem ser apresentadas apenas em traços regulares e contínuos. Todas as linhas tracejadas devem ser preenchidas.



---

<b>(21) BR 30 2017 005319-0</b>	<p>Código 34 - Exigência - Art. 106 § 3º da LPI (22) 27/11/2017 (71) GM GLOBAL TECHNOLOGY OPERATIONS LLC (US) (74) KASZNAR LEONARDOS PROPRIEDADE INTELECTUAL</p> <p>1. Apresentar vistas posterior (oposta a 1.3) e vista superior (oposta a 1.4), necessárias para a descrição suficiente do objeto. 2. As figuras devem ser apresentadas apenas em traços regulares e contínuos. Todas as linhas tracejadas devem ser preenchidas.</p>
<b>(21) BR 30 2017 005320-3</b>	<p>Código 34 - Exigência - Art. 106 § 3º da LPI (22) 27/11/2017 (71) GM GLOBAL TECHNOLOGY OPERATIONS LLC (US) (74) KASZNAR LEONARDOS PROPRIEDADE INTELECTUAL</p> <p>1. As figuras devem ser apresentadas apenas em traços regulares e contínuos. Todas as linhas tracejadas devem ser preenchidas. 2. Acrescentar, ao jogo de figuras, as vistas posterior, lateral oposta à fig. 1.3 e inferior, necessárias para a suficiência descritiva do objeto do depósito.</p>
<b>(21) BR 30 2017 005321-1</b>	<p>Código 34 - Exigência - Art. 106 § 3º da LPI (22) 27/11/2017 (71) GM GLOBAL TECHNOLOGY OPERATIONS LLC (US) (74) KASZNAR LEONARDOS PROPRIEDADE INTELECTUAL</p> <p>1. As figuras devem ser apresentadas apenas em traços regulares e contínuos. Todas as linhas tracejadas devem ser preenchidas. 2. Acrescentar, ao jogo de figuras, as vistas lateral oposta à fig. 1.3, superior e inferior, necessárias para a suficiência descritiva do objeto do depósito.</p>
<b>(21) BR 30 2017 005322-0</b>	<p>Código 34 - Exigência - Art. 106 § 3º da LPI (22) 27/11/2017 (71) GM GLOBAL TECHNOLOGY OPERATIONS LLC (US) (74) KASZNAR LEONARDOS PROPRIEDADE INTELECTUAL</p> <p>1. As figuras devem ser apresentadas apenas em traços regulares e contínuos. Todas as linhas tracejadas devem ser preenchidas. 2. Acrescentar, ao jogo de figuras, as vistas posterior, lateral oposta à fig. 1.3 e inferior, necessárias para a suficiência descritiva do objeto do depósito.</p>
<b>(21) BR 30 2017 005323-8</b>	<p>Código 34 - Exigência - Art. 106 § 3º da LPI (22) 27/11/2017 (71) GM GLOBAL TECHNOLOGY OPERATIONS LLC (US) (74) KASZNAR LEONARDOS PROPRIEDADE INTELECTUAL</p> <p>1. As figuras devem ser apresentadas apenas em traços regulares e contínuos. Todas as linhas tracejadas devem ser preenchidas. 2. Acrescentar, ao jogo de figuras, as vistas posterior e superior, necessárias para a suficiência descritiva do</p>

---



---

objeto do depósito.

---

**(21) BR 30 2017 005324-6**

Código 34 - Exigência - Art. 106 § 3º da LPI

(22) 27/11/2017

(71) GM GLOBAL TECHNOLOGY OPERATIONS LLC (US)

(74) KASZNAR LEONARDOS PROPRIEDADE INTELECTUAL

1. Acrescentar, ao jogo de figuras, as vistas posterior e inferior, necessárias para a suficiência descritiva do objeto do depósito.

---

**(21) BR 30 2017 005326-2**

Código 34 - Exigência - Art. 106 § 3º da LPI

(22) 27/11/2017

(71) GM GLOBAL TECHNOLOGY OPERATIONS LLC (US)

(74) KASZNAR LEONARDOS PROPRIEDADE INTELECTUAL

1. As figuras devem ser apresentadas apenas em traços regulares e contínuos.

Todas as linhas tracejadas devem ser preenchidas. 2. Acrescentar, ao jogo de figuras, as vistas posterior e superior, necessárias para a suficiência descritiva do objeto do depósito.

---

**(21) BR 30 2017 005327-0**

Código 34 - Exigência - Art. 106 § 3º da LPI

(22) 27/11/2017

(71) GM GLOBAL TECHNOLOGY OPERATIONS LLC (US)

(74) KASZNAR LEONARDOS PROPRIEDADE INTELECTUAL

1. As figuras devem ser apresentadas apenas em traços regulares e contínuos.

Todas as linhas tracejadas devem ser preenchidas. 2. Acrescentar, ao jogo de figuras, as vistas posterior, e inferior, necessárias para a suficiência descritiva do objeto do depósito.

---

**(21) BR 30 2017 005328-9**

Código 34 - Exigência - Art. 106 § 3º da LPI

(22) 27/11/2017

(71) GM GLOBAL TECHNOLOGY OPERATIONS LLC (US)

(74) KASZNAR LEONARDOS PROPRIEDADE INTELECTUAL

1. As figuras devem ser apresentadas apenas em traços regulares e contínuos.

Todas as linhas tracejadas devem ser preenchidas. 2. Acrescentar, ao jogo de figuras, as vistas posterior e superior, necessárias para a suficiência descritiva do objeto do depósito.

---

**(21) BR 30 2017 005353-0**

Código 34 - Exigência - Art. 106 § 3º da LPI

(22) 28/11/2017

(71) JANSSEN PHARMACEUTICALS, INC. (US)

(74) DANNEMANN, SIEMSEN, BIGLER & IPANEMA MOREIRA

1. O pedido deverá ser dividido de acordo com a Instrução Normativa 44/2015, já que os objetos apresentados não guardam as mesmas características distintivas preponderantes do objeto principal do pedido; 2. Manter no presente pedido o objeto representado pelas figuras 1.1 a 1.6; 3. O primeiro pedido dividido deverá

---



---

conter o objeto representado pelas figuras 2.1 a 2.6; 4. O segundo pedido dividido deverá conter o objeto representado pelas figuras 3.1 a 3.7. 5. O terceiro pedido dividido deverá conter o objeto representado pelas figuras 4.1 a 4.7; 6. Os objetos devem ser representados por meio de traços contínuos e uniformes, sem interrupções. Nos novos conjuntos de figuras as linhas tracejadas devem ser preenchidas. 2. Adequar numeração em cada pedido.

---

**(21) BR 30 2017 005417-0**

Código 34 - Exigência - Art. 106 § 3º da LPI

(22) 01/12/2017

(71) GM GLOBAL TECHNOLOGY OPERATIONS LLC (US)

(74) KASZNAR LEONARDOS PROPRIEDADE INTELECTUAL

1. As figuras devem ser apresentadas apenas em traços regulares e contínuos. Todas as linhas tracejadas devem ser preenchidas. 2. Acrescentar, ao jogo de figuras, as vistas posterior e inferior, necessárias para a suficiência descritiva do objeto do depósito.

---

**(21) BR 30 2017 005418-8**

Código 34 - Exigência - Art. 106 § 3º da LPI

(22) 01/12/2017

(71) GM GLOBAL TECHNOLOGY OPERATIONS LLC (US)

(74) KASZNAR LEONARDOS PROPRIEDADE INTELECTUAL

1. As figuras devem ser apresentadas apenas em traços regulares e contínuos. Todas as linhas tracejadas devem ser preenchidas. 2. Acrescentar, ao jogo de figuras, as vistas posterior, lateral oposta à fig. 1.3, inferior, necessárias para a suficiência descritiva do objeto do depósito. 3. Alterar título do pedido para "Configuração aplicada a farol" ou outro que denomine um objeto.

---

**(21) BR 30 2017 005419-6**

Código 34 - Exigência - Art. 106 § 3º da LPI

(22) 01/12/2017

(71) GM GLOBAL TECHNOLOGY OPERATIONS LLC (US)

(74) KASZNAR LEONARDOS PROPRIEDADE INTELECTUAL

1. Acrescentar, ao jogo de figuras, as vistas posterior, lateral oposta à fig. 1.3 e inferior, necessárias para a suficiência descritiva do objeto do depósito.

---

**(21) BR 30 2017 005423-4**

Código 34 - Exigência - Art. 106 § 3º da LPI

(22) 01/12/2017

(71) GM GLOBAL TECHNOLOGY OPERATIONS LLC (US)

(74) KASZNAR LEONARDOS PROPRIEDADE INTELECTUAL

1. O objeto deve ser representado por meio de traços contínuos e uniformes, sem interrupções. Apresentar novo conjunto de figuras, em que as linhas tracejadas devem ser preenchidas. 2. Além das vistas apresentadas, incluir vista posterior, vista lateral oposta a que foi apresentada e vista inferior. 3. Com base na atual apresentação do pedido, não foi possível identificar diferenças entre o objeto das figuras 1.1 a 1.4 e o das figuras 2.1 a 2.4. Caso os objetos constituam, de fato, variações configurativas, esclarecer qual (is) elemento (s) da forma varia



---

(m) de uma para a outra. Caso a forma plástica seja exatamente a mesma, suprimir as figura 2.1 a 2.4.

---

**(21) BR 30 2017 005424-2**

Código 34 - Exigência - Art. 106 § 3º da LPI

(22) 01/12/2017

(71) GM GLOBAL TECHNOLOGY OPERATIONS LLC (US)

(74) KASZNAR LEONARDOS PROPRIEDADE INTELECTUAL

1. O objeto deve ser representado por meio de traços contínuos e uniformes, sem interrupções. Assim sendo, apresentar novo conjunto de figuras, em que as linhas tracejadas devem ser preenchidas. 2. Além das vistas apresentadas, incluir vista posterior, vista lateral oposta a que foi apresentada e vista inferior.

---

**(21) BR 30 2017 005425-0**

Código 34 - Exigência - Art. 106 § 3º da LPI

(22) 01/12/2017

(71) GM GLOBAL TECHNOLOGY OPERATIONS LLC (US)

(74) KASZNAR LEONARDOS PROPRIEDADE INTELECTUAL

1. Apresentar novo conjunto de figuras em que o objeto deve ser revelado a partir de todas as vistas: perspectiva, frontal, posterior, superior, inferior, lateral esquerda e lateral direita.

---

**(21) BR 30 2017 005426-9**

Código 34 - Exigência - Art. 106 § 3º da LPI

(22) 01/12/2017

(71) GM GLOBAL TECHNOLOGY OPERATIONS LLC (US)

(74) KASZNAR LEONARDOS PROPRIEDADE INTELECTUAL

1. Apresentar novo conjunto de figuras em que o objeto deve ser revelado a partir de todas as vistas: perspectiva, frontal, posterior, superior, inferior, lateral esquerda e lateral direita.

---

**(21) BR 30 2017 005428-5**

Código 34 - Exigência - Art. 106 § 3º da LPI

(22) 01/12/2017

(71) GM GLOBAL TECHNOLOGY OPERATIONS LLC (US)

(74) KASZNAR LEONARDOS PROPRIEDADE INTELECTUAL

1. O objeto deve ser representado por meio de traços contínuos e uniformes, sem interrupções. Apresentar novo conjunto de figuras, em que as linhas tracejadas devem ser preenchidas. Evitar excesso de hachuras que atrapalham o pleno entendimento da forma do objeto. 2. O objeto deve ser apresentado a partir de todas as vistas: perspectiva, frontal, posterior, superior, inferior, lateral esquerda e lateral direita.

---

**(21) BR 30 2017 005546-0**

Código 34 - Exigência - Art. 106 § 3º da LPI

(22) 08/12/2017

(71) NORMAN R. BYRNE (US)

(74) David do Nascimento Advogados Associados

1- O pedido apresenta objetos que não guardam entre si as mesmas



---

características distintivas preponderantes, de maneira que o pedido deverá ser dividido: Manter no presente pedido as figuras 1.1 a 2.8. O primeiro pedido dividido deverá conter as figuras 3.1 a 3.8. 2- O objeto deverá ser ilustrado na mesma posição em todas as vistas. Corrigir o conjunto de figuras.

---

**(21) BR 30 2017 005548-6**

Código 34 - Exigência - Art. 106 § 3º da LPI

(22) 08/12/2017

(71) NORMAN R. BYRNE (US)

(74) David do Nascimento Advogados Associados

1- Reapreentar as figuras, fazendo constar no conjunto a vista inferior do objeto.

---

**(21) BR 30 2017 005579-6**

Código 34 - Exigência - Art. 106 § 3º da LPI

(22) 11/12/2017

(71) BLUE SAFETY GMBH (DE)

(74) MURTA GOYANES ADVOGADOS

As imagens estão com baixa qualidade, serrilhadas. A atual figura 7 parece uma funcionalidade da figura 1.1 em sua qualidade retrátil e deve ser excluída.

Apresentar novas imagens com vistas ortogonais e alta qualidade de definição, acrescentando uma vista em perspectiva do objeto; Numerar figuras de acordo com o padrão normativo. Ex.: fig. 1.1, fig. 1.2, etc.

---

**(21) BR 30 2017 005603-2**

Código 34 - Exigência - Art. 106 § 3º da LPI

(22) 13/12/2017

(71) FOSHAN SHUNDE MIDEA WATER DISPENSER MFG. CO., LTD. (CN)

(74) Marcelo Brizolara de Freitas

As figuras 6 e 7 além de repetidas, parecem ser objeto distinto da figura 1 e deve ser apresentada como variante com todas as suas vistas. As figuras 8 a 12 devem ser numeradas como figura 3.1 a 3.5; As figuras 13 a 17 devem ser numeradas como figura 4.1 a 4.5; As figuras 18 e 19 além de repetidas, parecem ser objeto distinto da figura 13 e deve ser apresentada como variante com todas as suas vistas. As figuras 13 a 17 devem ser numeradas como figura 6.1 a 6.5; Corrigir título do pedido para "configuração aplicada em dispensador de água".

---

**(21) BR 30 2017 005622-9**

Código 34 - Exigência - Art. 106 § 3º da LPI

(22) 14/12/2017

(71) GOOGLE LLC (US)

(74) DANNEMANN, SIEMSEN, BIGLER & IPANEMA MOREIRA

Corrigir título do pedido para "Padrão ornamental aplicado em ícone"; Apresentar novo padrão sem as linhas de traço e ponto. Somente o padrão deve ser representado.

---

**(21) BR 30 2017 005757-8**

Código 34 - Exigência - Art. 106 § 3º da LPI

(22) 19/12/2017

(71) NIKE INNOVATE C.V. (US)

---



---

(74) ORLANDO DE SOUZA

1. Alterar título para “configuração aplicada em solado”, a fim de especificar corretamente o objeto requerido. 2. Reapresentar as figuras com excelente qualidade gráfica, nitidez e contraste, com o intuito de revelar com precisão os contornos, relevos e rebaixos do objeto reivindicado, permitindo a compreensão de seus detalhes. Respeitar a resolução mínima de 300 dpi.

---

(21) BR 30 2017 005780-2

Código 34 - Exigência - Art. 106 § 3º da LPI

(22) 20/12/2017

(71) CURADEN AG (CH)

(74) DANNEMANN, SIEMSEN, BIGLER & IPANEMA MOREIRA

1- As figuras não deverão conter linhas tracejadas. O objeto deverá ser representado com traços regulares e contínuos. Preencher todas as linhas tracejadas das figuras, excluindo das mesmas as hachuras e mantendo apenas as arestas visíveis. Atentar para o fato de que, após o preenchimento das linhas tracejadas, poderá haver variações configurativas idênticas, que, neste caso, deverão ser suprimidas.

---

(21) BR 30 2017 005781-0

Código 34 - Exigência - Art. 106 § 3º da LPI

(22) 20/12/2017

(71) GM GLOBAL TECHNOLOGY OPERATIONS LLC (US)

(74) KASZNAR LEONARDOS PROPRIEDADE INTELECTUAL

1. O objeto deve ser representado por meio de traços contínuos e uniformes, sem interrupções. Apresentar novo conjunto de figuras, em que as linhas tracejadas devem ser preenchidas. Evitar excesso de hachuras que atrapalham o pleno entendimento da forma do objeto. 2. Além das vistas apresentadas, incluir vista posterior, vista lateral oposta a que foi apresentada e vista inferior.

---

(21) BR 30 2017 005782-9

Código 34 - Exigência - Art. 106 § 3º da LPI

(22) 20/12/2017

(71) GM GLOBAL TECHNOLOGY OPERATIONS LLC (US)

(74) KASZNAR LEONARDOS PROPRIEDADE INTELECTUAL

1. O objeto deve ser representado por meio de traços contínuos e uniformes, sem interrupções. Apresentar novo conjunto de figuras, em que as linhas tracejadas devem ser preenchidas. Evitar excesso de hachuras que atrapalham o pleno entendimento da forma do objeto. 2. O objeto deve ser apresentado a partir de todas as vistas: perspectiva, frontal, posterior, superior, inferior, lateral esquerda e lateral direita.

---

(21) BR 30 2017 005789-6

Código 34 - Exigência - Art. 106 § 3º da LPI

(22) 20/12/2017

(71) GM GLOBAL TECHNOLOGY OPERATIONS LLC (US)

(74) KASZNAR LEONARDOS PROPRIEDADE INTELECTUAL

1. O objeto deve ser representado por meio de traços contínuos e uniformes,



---

sem interrupções. Apresentar novo conjunto de figuras, em que as linhas tracejadas devem ser preenchidas. Evitar excesso de hachuras que atrapalham o pleno entendimento da forma do objeto. 2. O objeto deve ser apresentado a partir de todas as vistas: perspectiva, frontal, posterior, superior, inferior, lateral esquerda e lateral direita.

---

**(21) BR 30 2017 005793-4**

Código 34 - Exigência - Art. 106 § 3º da LPI

(22) 20/12/2017

(71) GM GLOBAL TECHNOLOGY OPERATIONS LLC (US)

(74) KASZNAR LEONARDOS PROPRIEDADE INTELECTUAL

1. O objeto deve ser representado por meio de traços contínuos e uniformes, sem interrupções. Apresentar novo conjunto de figuras, em que as linhas tracejadas devem ser preenchidas. Evitar excesso de hachuras que atrapalham o pleno entendimento da forma do objeto. 2. O objeto deve ser apresentado a partir de todas as vistas: perspectiva, frontal, posterior, superior, inferior, lateral esquerda e lateral direita.

---

**(21) BR 30 2017 005795-0**

Código 34 - Exigência - Art. 106 § 3º da LPI

(22) 20/12/2017

(71) GM GLOBAL TECHNOLOGY OPERATIONS LLC (US)

(74) KASZNAR LEONARDOS PROPRIEDADE INTELECTUAL

1. O objeto deve ser representado por meio de traços contínuos e uniformes, sem interrupções. Apresentar novo conjunto de figuras, em que as linhas tracejadas devem ser preenchidas. Evitar excesso de hachuras que atrapalham o pleno entendimento da forma do objeto. 2. O objeto deve ser apresentado a partir de todas as vistas: perspectiva, frontal, posterior, superior, inferior, lateral esquerda e lateral direita.

---

**(21) BR 30 2017 005797-7**

Código 34 - Exigência - Art. 106 § 3º da LPI

(22) 20/12/2017

(71) GM GLOBAL TECHNOLOGY OPERATIONS LLC (US)

(74) KASZNAR LEONARDOS PROPRIEDADE INTELECTUAL

1. O objeto deve ser representado por meio de traços contínuos e uniformes, sem interrupções. Apresentar novo conjunto de figuras, em que as linhas tracejadas devem ser preenchidas. Evitar excesso de hachuras que atrapalham o pleno entendimento da forma do objeto. 2. O objeto deve ser apresentado a partir de todas as vistas: perspectiva, frontal, posterior, superior, inferior, lateral esquerda e lateral direita.

---

**(21) BR 30 2017 005858-2**

Código 34 - Exigência - Art. 106 § 3º da LPI

(22) 22/12/2017

(71) ETHICON LLC (US)

(74) DANNEMANN, SIEMSEN, BIGLER & IPANEMA MOREIRA

1- Com base na atual apresentação do pedido, não foi possível identificar



---

diferenças entre o objeto das figuras 1.1 a 1.8 e o das figuras 3.1 a 3.8. Caso os objetos constituam, de fato, variações configurativas, esclarecer qual (is) elemento (s) da forma varia (m) de uma para a outra. Caso a forma plástica seja exatamente a mesma e a diferença resida somente na forma de representação, manter no pedido apenas as figuras 1.1 a 1.8. 2- Os objetos das figuras 2.1 a 2.8 e 4.1 a 4.8 não representam uma variação configurativa do objeto, mas apenas uma configuração de uso do mesmo e, portanto, devem ser excluídas. 3- As figuras não deverão conter linhas tracejadas. O objeto deverá ser representado com traços regulares e contínuos. Uma vez que, ao preencher as linhas tracejadas das figuras 5.1 a 6.8, estas se tornarão idênticas às figuras 3.1 a 4.8, as mesmas deverão ser excluídas.

---

**(21) BR 30 2017 005860-4**

Código 34 - Exigência - Art. 106 § 3º da LPI

(22) 22/12/2017

(71) GM GLOBAL TECHNOLOGY OPERATIONS LLC (US)

(74) KASZNAR LEONARDOS PROPRIEDADE INTELECTUAL

1. Apresentar novo conjunto de figuras acrescentando a vista posterior e a superior, em atenção ao inciso IV do art. 20 da IN 44/2015.

---

**(21) BR 30 2017 005861-2**

Código 34 - Exigência - Art. 106 § 3º da LPI

(22) 22/12/2017

(71) GM GLOBAL TECHNOLOGY OPERATIONS LLC (US)

(74) KASZNAR LEONARDOS PROPRIEDADE INTELECTUAL

1. Apresentar novo conjunto de figuras acrescentando a vista posterior, em atenção ao inciso IV do art. 20 da IN 44/2015. 2. As figuras devem representar o objeto somente através de traços regulares e contínuos, conforme inciso II do art. 20 da IN 44/2015: os elementos que foram apresentados em linhas tracejadas devem ser preenchidos. Utilizar traços precisos: alguns traços estão incompletos, se confundindo com hachuras.

---

**(21) BR 30 2017 005862-0**

Código 34 - Exigência - Art. 106 § 3º da LPI

(22) 22/12/2017

(71) GM GLOBAL TECHNOLOGY OPERATIONS LLC (US)

(74) KASZNAR LEONARDOS PROPRIEDADE INTELECTUAL

1. Apresentar novo conjunto de figuras acrescentando a vista posterior e a inferior, em atenção ao inciso IV do art. 20 da IN 44/2015. 2. As figuras devem representar o objeto somente através de traços regulares e contínuos, conforme inciso II do art. 20 da IN 44/2015: os elementos que foram apresentados em linhas tracejadas devem ser preenchidos. Utilizar traços precisos: alguns traços estão incompletos, se confundindo com hachuras.

---

**(21) BR 30 2017 005863-9**

Código 34 - Exigência - Art. 106 § 3º da LPI

(22) 22/12/2017

(71) GM GLOBAL TECHNOLOGY OPERATIONS LLC (US)



---

(74) KASZNAR LEONARDOS PROPRIEDADE INTELECTUAL

1. Apresentar, para cada objeto, novo conjunto de figuras formado pelas vistas ortogonais (frontal, posterior, laterais, superior e inferior), além de pelo menos uma perspectiva, conforme inciso IV do art. 20 da IN 44/2015. 2. As figuras devem representar o objeto somente através de traços regulares e contínuos, conforme inciso II do art. 20 da IN 44/2015: os elementos que foram apresentados em linhas tracejadas devem ser preenchidos. Utilizar traços precisos: alguns traços estão incompletos, se confundindo com hachuras.

---

(21) BR 30 2017 005864-7

Código 34 - Exigência - Art. 106 § 3º da LPI

(22) 22/12/2017

(71) GM GLOBAL TECHNOLOGY OPERATIONS LLC (US)

(74) KASZNAR LEONARDOS PROPRIEDADE INTELECTUAL

1. Apresentar novo conjunto de figuras acrescentando a vista posterior e a inferior, em atenção ao inciso IV do art. 20 da IN 44/2015. 2. As figuras devem representar o objeto somente através de traços regulares e contínuos, conforme inciso II do art. 20 da IN 44/2015: os elementos que foram apresentados em linhas tracejadas devem ser preenchidos. Utilizar traços precisos: alguns traços estão incompletos, se confundindo com hachuras.

---

(21) BR 30 2017 005865-5

Código 34 - Exigência - Art. 106 § 3º da LPI

(22) 22/12/2017

(71) GM GLOBAL TECHNOLOGY OPERATIONS LLC (US)

(74) KASZNAR LEONARDOS PROPRIEDADE INTELECTUAL

1. Apresentar novo conjunto de figuras acrescentando a vista posterior e a inferior, em atenção ao inciso IV do art. 20 da IN 44/2015. 2. As figuras devem representar o objeto somente através de traços regulares e contínuos, conforme inciso II do art. 20 da IN 44/2015: os elementos que foram apresentados em linhas tracejadas devem ser preenchidos. Utilizar traços precisos: alguns traços estão incompletos, se confundindo com hachuras.

---

(21) BR 30 2017 005868-0

Código 34 - Exigência - Art. 106 § 3º da LPI

(22) 22/12/2017

(71) GM GLOBAL TECHNOLOGY OPERATIONS LLC (US)

(74) KASZNAR LEONARDOS PROPRIEDADE INTELECTUAL

1. Apresentar novo conjunto de figuras acrescentando a vista posterior e a inferior, em atenção ao inciso IV do art. 20 da IN 44/2015. 2. As figuras devem representar o objeto somente através de traços regulares e contínuos, conforme inciso II do art. 20 da IN 44/2015: os elementos que foram apresentados em linhas tracejadas devem ser preenchidos. Utilizar traços precisos: alguns traços estão incompletos, se confundindo com hachuras.

---

(21) BR 30 2017 005870-1

Código 34 - Exigência - Art. 106 § 3º da LPI

(22) 22/12/2017



---

(71) GM GLOBAL TECHNOLOGY OPERATIONS LLC (US)

(74) KASZNAR LEONARDOS PROPRIEDADE INTELECTUAL

1. Apresentar novo conjunto de figuras acrescentando a vista posterior e a inferior, em atenção ao inciso IV do art. 20 da IN 44/2015. 2. As figuras devem representar o objeto somente através de traços regulares e contínuos, conforme inciso II do art. 20 da IN 44/2015: os elementos que foram apresentados em linhas tracejadas devem ser preenchidos. Utilizar traços precisos: alguns traços estão incompletos, se confundindo com hachuras.

---

**(21) BR 30 2017 005871-0**

Código 34 - Exigência - Art. 106 § 3º da LPI

(22) 22/12/2017

(71) GM GLOBAL TECHNOLOGY OPERATIONS LLC (US)

(74) KASZNAR LEONARDOS PROPRIEDADE INTELECTUAL

1. Apresentar novo conjunto de figuras acrescentando a vista posterior e a inferior, em atenção ao inciso IV do art. 20 da IN 44/2015. 2. As figuras devem representar o objeto somente através de traços regulares e contínuos, conforme inciso II do art. 20 da IN 44/2015: os elementos que foram apresentados em linhas tracejadas devem ser preenchidos. Utilizar traços precisos: alguns traços estão incompletos, se confundindo com hachuras. 3. As figuras não podem conter textos, conforme inciso II do art. 21 da IN 44/2015: suprimir os textos.

---

**(21) BR 30 2017 005898-1**

Código 34 - Exigência - Art. 106 § 3º da LPI

(22) 26/12/2017

(71) GM GLOBAL TECHNOLOGY OPERATIONS LLC (US)

(74) KASZNAR LEONARDOS PROPRIEDADE INTELECTUAL

1. Apresentar novo conjunto de figuras acrescentando a vista posterior e a inferior, em atenção ao inciso IV do art. 20 da IN 44/2015. 2. As figuras devem representar o objeto somente através de traços regulares e contínuos, conforme inciso II do art. 20 da IN 44/2015: os elementos que foram apresentados em linhas tracejadas devem ser preenchidos. Utilizar traços precisos: alguns traços estão incompletos, se confundindo com hachuras. 3. As figuras não podem conter textos, conforme inciso II do art. 21 da IN 44/2015: suprimir os textos.

---

**(21) BR 30 2017 005899-0**

Código 34 - Exigência - Art. 106 § 3º da LPI

(22) 26/12/2017

(71) GM GLOBAL TECHNOLOGY OPERATIONS LLC (US)

(74) KASZNAR LEONARDOS PROPRIEDADE INTELECTUAL

1. Apresentar novo conjunto de figuras acrescentando a vista posterior e a inferior, em atenção ao inciso IV do art. 20 da IN 44/2015. 2. As figuras devem representar o objeto somente através de traços regulares e contínuos, conforme inciso II do art. 20 da IN 44/2015: os elementos que foram apresentados em linhas tracejadas devem ser preenchidos. Utilizar traços precisos: alguns traços estão incompletos, se confundindo com hachuras.



---

**(21) BR 30 2017 005901-5**

Código 34 - Exigência - Art. 106 § 3º da LPI

(22) 26/12/2017

(71) GM GLOBAL TECHNOLOGY OPERATIONS LLC (US)

(74) KASZNAR LEONARDOS PROPRIEDADE INTELECTUAL

1. Apresentar novo conjunto de figuras acrescentando a vista posterior e a inferior, em atenção ao inciso IV do art. 20 da IN 44/2015. 2. As figuras devem representar o objeto somente através de traços regulares e contínuos, conforme inciso II do art. 20 da IN 44/2015: os elementos que foram apresentados em linhas tracejadas devem ser preenchidos. Utilizar traços precisos: alguns traços estão incompletos, se confundindo com hachuras.

---

**(21) BR 30 2017 005902-3**

Código 34 - Exigência - Art. 106 § 3º da LPI

(22) 26/12/2017

(71) GM GLOBAL TECHNOLOGY OPERATIONS LLC (US)

(74) KASZNAR LEONARDOS PROPRIEDADE INTELECTUAL

1. Apresentar novo conjunto de figuras acrescentando a vista posterior e a inferior, em atenção ao inciso IV do art. 20 da IN 44/2015. 2. As figuras devem representar o objeto somente através de traços regulares e contínuos, conforme inciso II do art. 20 da IN 44/2015: os elementos que foram apresentados em linhas tracejadas devem ser preenchidos. Utilizar traços precisos: alguns traços estão incompletos, se confundindo com hachuras.

---

**(21) BR 30 2017 005904-0**

Código 34 - Exigência - Art. 106 § 3º da LPI

(22) 26/12/2017

(71) GM GLOBAL TECHNOLOGY OPERATIONS LLC (US)

(74) KASZNAR LEONARDOS PROPRIEDADE INTELECTUAL

1. Apresentar novo conjunto de figuras acrescentando a vista posterior e a inferior, em atenção ao inciso IV do art. 20 da IN 44/2015. 2. As figuras devem representar o objeto somente através de traços regulares e contínuos, conforme inciso II do art. 20 da IN 44/2015: os elementos que foram apresentados em linhas tracejadas devem ser preenchidos. Utilizar traços precisos: alguns traços estão incompletos, se confundindo com hachuras.

---

**(21) BR 30 2017 005906-6**

Código 34 - Exigência - Art. 106 § 3º da LPI

(22) 26/12/2017

(71) GM GLOBAL TECHNOLOGY OPERATIONS LLC (US)

(74) KASZNAR LEONARDOS PROPRIEDADE INTELECTUAL

1. Apresentar novo conjunto de figuras acrescentando a vista posterior e a inferior, em atenção ao inciso IV do art. 20 da IN 44/2015. 2. As figuras devem representar o objeto somente através de traços regulares e contínuos, conforme inciso II do art. 20 da IN 44/2015: os elementos que foram apresentados em linhas tracejadas devem ser preenchidos. Utilizar traços precisos: alguns traços estão incompletos, se confundindo com hachuras.



---

<b>(21) BR 30 2017 005907-4</b>	<p>Código 34 - Exigência - Art. 106 § 3º da LPI (22) 26/12/2017 (71) GM GLOBAL TECHNOLOGY OPERATIONS LLC (US) (74) KASZNAR LEONARDOS PROPRIEDADE INTELECTUAL 1. Apresentar novo conjunto de figuras acrescentando a vista posterior e a inferior, em atenção ao inciso IV do art. 20 da IN 44/2015. 2. As figuras devem representar o objeto somente através de traços regulares e contínuos, conforme inciso II do art. 20 da IN 44/2015: os elementos que foram apresentados em linhas tracejadas devem ser preenchidos. Utilizar traços precisos: alguns traços estão incompletos, se confundindo com hachuras. 3. As figuras não podem conter textos, marcas ou logotipos, conforme incisos II e IV do art. 21 da IN 44/2015: suprimir estes elementos.</p>
<b>(21) BR 30 2017 005909-0</b>	<p>Código 34 - Exigência - Art. 106 § 3º da LPI (22) 26/12/2017 (71) GM GLOBAL TECHNOLOGY OPERATIONS LLC (US) (74) KASZNAR LEONARDOS PROPRIEDADE INTELECTUAL 1. Apresentar novo conjunto de figuras acrescentando a vista posterior e a inferior, em atenção ao inciso IV do art. 20 da IN 44/2015. 2. As figuras devem representar o objeto somente através de traços regulares e contínuos, conforme inciso II do art. 20 da IN 44/2015: os elementos que foram apresentados em linhas tracejadas devem ser preenchidos. Utilizar traços precisos: alguns traços estão incompletos, se confundindo com hachuras.</p>
<b>(21) BR 30 2017 005924-4</b>	<p>Código 34 - Exigência - Art. 106 § 3º da LPI (22) 27/12/2017 (71) PHILIPS LIGHTING HOLDING B.V. (NL) (74) Daniel Advogados (Alt.de Daniel &amp; Cia) 1- As figuras não deverão conter linhas tracejadas. O objeto deverá ser representado com traços regulares e contínuos. Preencher todas as linhas tracejadas das figuras.</p>
<b>(21) BR 30 2017 005942-2</b>	<p>Código 34 - Exigência - Art. 106 § 3º da LPI (22) 28/12/2017 (71) GM GLOBAL TECHNOLOGY OPERATIONS LLC (US) (74) KASZNAR LEONARDOS PROPRIEDADE INTELECTUAL 1- As figuras não deverão conter linhas tracejadas. O objeto deverá ser representado com traços regulares e contínuos. Preencher todas as linhas tracejadas das figuras. 2- Apresentar novo conjunto de figuras formado pelas vistas ortogonais (frontal, posterior, laterais, superior e inferior), além de pelo menos uma perspectiva, atendendo ao disposto no inciso IV do artigo 20 da IN 44/2015.</p>
<b>(21) BR 30 2017 005943-0</b>	<p>Código 34 - Exigência - Art. 106 § 3º da LPI</p>

---

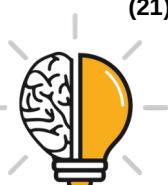

---

(22) 28/12/2017

(71) NIKE INNOVATE C.V. (US)

(74) Flávia Salim Lopes

1. Apresentar novo conjunto de figuras acrescentando a vista superior, em atenção ao inciso IV do art. 20 da IN 44/2015. Corrigir a figura 1.6, pois não corresponde à vista posterior do objeto.

---

**(21) BR 30 2017 005944-9**

Código 34 - Exigência - Art. 106 § 3º da LPI

(22) 28/12/2017

(71) GM GLOBAL TECHNOLOGY OPERATIONS LLC (US)

(74) KASZNAR LEONARDOS PROPRIEDADE INTELECTUAL

1- As figuras não deverão conter linhas tracejadas. O objeto deverá ser representado com traços regulares e contínuos. Preencher todas as linhas tracejadas das figuras, excluindo das mesmas as hachuras e mantendo apenas as arestas visíveis. 2- A apresentação de figuras não deverá conter textos, marcas, logotipos ou símbolos. Retirar a marca das figuras. 3- Apresentar novo conjunto de figuras formado pelas vistas ortogonais (frontal, posterior, laterais, superior e inferior), além de pelo menos uma perspectiva, atendendo ao disposto no inciso IV do artigo 20 da IN 44/2015.

---

**(21) BR 30 2017 005945-7**

Código 34 - Exigência - Art. 106 § 3º da LPI

(22) 28/12/2017

(71) GM GLOBAL TECHNOLOGY OPERATIONS LLC (US)

(74) KASZNAR LEONARDOS PROPRIEDADE INTELECTUAL

1- As figuras não deverão conter linhas tracejadas. O objeto deverá ser representado com traços regulares e contínuos. Preencher todas as linhas tracejadas das figuras, excluindo das mesmas as hachuras e mantendo apenas as arestas visíveis. 2- Apresentar novo conjunto de figuras formado pelas vistas ortogonais (frontal, posterior, laterais, superior e inferior), além de pelo menos uma perspectiva, atendendo ao disposto no inciso IV do artigo 20 da IN 44/2015.

---

**(21) BR 30 2017 005950-3**

Código 34 - Exigência - Art. 106 § 3º da LPI

(22) 28/12/2017

(71) GM GLOBAL TECHNOLOGY OPERATIONS LLC (US)

(74) KASZNAR LEONARDOS PROPRIEDADE INTELECTUAL

1- As figuras não deverão conter linhas tracejadas. O objeto deverá ser representado com traços regulares e contínuos. Preencher todas as linhas tracejadas das figuras, excluindo das mesmas as hachuras e mantendo apenas as arestas visíveis. 2- A apresentação de figuras não deverá conter textos, marcas, logotipos ou símbolos. Retirar a marca das figuras. 3- Apresentar novo conjunto de figuras formado pelas vistas ortogonais (frontal, posterior, laterais, superior e inferior), além de pelo menos uma perspectiva, atendendo ao disposto no inciso IV do artigo 20 da IN 44/2015.



---

<b>(21) BR 30 2017 005953-8</b>	<p>Código 34 - Exigência - Art. 106 § 3º da LPI (22) 28/12/2017 (71) GM GLOBAL TECHNOLOGY OPERATIONS LLC (US) (74) KASZNAR LEONARDOS PROPRIEDADE INTELECTUAL 1- As figuras não deverão conter linhas tracejadas. O objeto deverá ser representado com traços regulares e contínuos. Preencher todas as linhas tracejadas das figuras, excluindo das mesmas as hachuras e mantendo apenas as arestas visíveis. 2- A apresentação de figuras não deverá conter textos, marcas, logotipos ou símbolos. Retirar a marca das figuras. 3- Apresentar novo conjunto de figuras formado pelas vistas ortogonais (frontal, posterior, laterais, superior e inferior), além de pelo menos uma perspectiva, atendendo ao disposto no inciso IV do artigo 20 da IN 44/2015.</p>
<b>(21) BR 30 2017 005954-6</b>	<p>Código 34 - Exigência - Art. 106 § 3º da LPI (22) 28/12/2017 (71) NIKE INNOVATE C.V. (US) (74) Flávia Salim Lopes 1. Apresentar vista superior, necessária para a suficiência descritiva do objeto do depósito.</p>
<b>(21) BR 30 2017 005957-0</b>	<p>Código 34 - Exigência - Art. 106 § 3º da LPI (22) 28/12/2017 (71) NIKE INNOVATE C.V. (US) (74) Flávia Salim Lopes 1. Apresentar a vista inferior, necessária para a suficiência descritiva do objeto do depósito.</p>
<b>(21) BR 30 2017 005958-9</b>	<p>Código 34 - Exigência - Art. 106 § 3º da LPI (22) 28/12/2017 (71) NIKE INNOVATE C.V. (US) (74) Flávia Salim Lopes 1. Apresentar vista superior, necessária para a suficiência descritiva do objeto do depósito. 2. Harmonizar fig 1.6 com demais figuras. A vista posterior não apresenta a mesma configuração que as demais figuras e deve ser corrigida.</p>
<b>(21) BR 30 2017 005959-7</b>	<p>Código 34 - Exigência - Art. 106 § 3º da LPI (22) 28/12/2017 (71) NIKE INNOVATE C.V. (US) (74) Flávia Salim Lopes 1. Apresentar vista superior, necessária para a suficiência descritiva do objeto do depósito.</p>
<b>(21) BR 30 2017 005962-7</b>	<p>Código 34 - Exigência - Art. 106 § 3º da LPI (22) 28/12/2017</p>

---



---

(71) NIKE INNOVATE C.V. (US)

(74) Flávia Salim Lopes

1. Harmonizar fig. 1.6 a demais figuras do pedido. A vista posterior não apresenta a mesma configuração das demais figuras e deve ser corrigida.

---

**(21) BR 30 2017 005969-4**

Código 34 - Exigência - Art. 106 § 3º da LPI

(22) 29/12/2017

(71) NIKE INNOVATE C.V. (US)

(74) Flávia Salim Lopes

1. Harmonizar fig. 1.6 com demais vistas. A vista posterior não apresenta a mesma configuração do objeto das demais figuras e deve ser corrigida.

---

**(21) BR 30 2017 005975-9**

Código 34 - Exigência - Art. 106 § 3º da LPI

(22) 29/12/2017

(71) NIKE INNOVATE C.V. (US)

(74) Flávia Salim Lopes

1- As figuras apresentam incoerências entre o mostrado na perspectiva e nas demais vistas: o mostrado na vista posterior não encontra correspondência com as demais figuras, uma vez que grande parte da área acizentada seria completamente visível a partir desse ponto de vista. Harmonizar as vistas ortogonais com a (s) perspectiva(s) apresentada(s), corrigindo todas as inconsistências entre as figuras.

---

**(21) BR 30 2017 005980-5**

Código 34 - Exigência - Art. 106 § 3º da LPI

(22) 29/12/2017

(71) NIKE INNOVATE C.V. (US)

(74) Flávia Salim Lopes

1- As figuras apresentam incoerências entre o mostrado na perspectiva e nas demais vistas: o mostrado na vista posterior não encontra correspondência com as demais figuras, uma vez que grande parte da área acizentada seria completamente visível a partir desse ponto de vista. Harmonizar as vistas ortogonais com a (s) perspectiva(s) apresentada(s), corrigindo todas as inconsistências entre as figuras.

---

**(21) BR 30 2017 005983-0**

Código 34 - Exigência - Art. 106 § 3º da LPI

(22) 29/12/2017

(71) NIKE INNOVATE C.V. (US)

(74) Flávia Salim Lopes

As figuras apresentadas estão muito escurecidas, impossibilitando a percepção das formas do objeto. Assim, apresentar novas imagens, com alta qualidade de definição, de forma que todos os detalhes possam ser revelados. Atenção especial às vistas superiores.

---

**(21) BR 30 2018 000058-7**

Código 34 - Exigência - Art. 106 § 3º da LPI

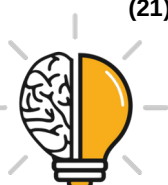

---

(22) 08/01/2018

(71) CHANTAL LABARGE KOVERKO (CA)

(74) KASZNAR LEONARDOS PROPRIEDADE INTELECTUAL

1. Não é possível, com base no título e nas figuras, compreender o tipo de objeto reivindicado. Informar o campo de aplicação com maior clareza, indicando de modo conciso em que segmento de produtos o objeto se encaixa.

---

**(21) BR 30 2018 000091-9**

Código 34 - Exigência - Art. 106 § 3º da LPI

(22) 11/01/2018

(71) SOCIEDAD ESPANOLA DE ELECTROMEDICINA Y CALIDAD, SA (ES)

(74) Gruenbaum, Possinhas & Teixeira Ltda.

1. O objeto deve ser representado por meio de traços contínuos e uniformes, sem interrupções. Assim, sendo, todas as linhas tracejadas devem ser preenchidas. Suprimir hachuras que atrapalham o pleno entendimento da forma do objeto. 2. As figuras devem ser numeradas conforme o disposto no inciso VI do artigo 20 da IN 44/2015. 3. Modificar título para: " Configuração aplicada em dispositivo de raio-X".

---

**(21) BR 30 2018 000131-1**

Código 34 - Exigência - Art. 106 § 3º da LPI

(22) 16/01/2018

(71) JOHNSON & JOHNSON CONSUMER INC. (US)

(74) DANNEMANN, SIEMSEN, BIGLER & IPANEMA MOREIRA

1. As figuras devem ser representadas por traços regulares e contínuos, conforme inciso II do art. 20 da IN 44/2015: o objeto está representado por linhas incompletas e imprecisas, que se confundem com as hachuras; o excesso de hachuras está atrapalhando a compreensão da forma. Reapresentar as figuras corrigidas, com excelente qualidade gráfica, nitidez e contraste, com o intuito de revelar com precisão os contornos, relevos e rebaixos do objeto, permitindo a compreensão de seus detalhes.

---

**(21) BR 30 2018 000138-9**

Código 34 - Exigência - Art. 106 § 3º da LPI

(22) 16/01/2018

(71) APPARATUS EQUIPAMENTOS ELETRONICOS LTDA ME (BR/PR)

(74) CARLOS REBELO GLOGER

1. Não incluir figuras nas páginas do relatório descritivo. 2. Apresentar todas as figuras em folhas numeradas consecutivamente, com algarismos arábicos, no centro da margem superior, indicando o número da folha e o número total de folhas separados por uma barra oblíqua. Ex.: num pedido com 3 folhas de figuras a numeração dessas folhas será 1/3, 2/3, 3/3. 3. Excluir marca da figura 1.3. As figuras do depósito não podem conter marcas (nominativas ou figurativas), brasões, logotipos, timbres ou rubricas. 4. Apresentar vistas lateral (oposta a 1.2), frontal e posterior, ortogonais, para completa descrição da forma do objeto.

---

**(21) BR 30 2018 000181-8**

Código 34 - Exigência - Art. 106 § 3º da LPI

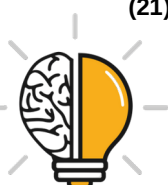

---

(22) 19/01/2018

(71) DENIS FABIANO MUNIZ DA SILVA (BR/SP)

(74) Beerre Assessoria Empresarial Ltda.(Alt. de Beerre Assessoria Emp. S/C.LTDA.)

1. As figuras não estão correspondentes entre si: na figura 1.1 os ressaltos lineares da tampa não correspondem aos mostrados nas figuras 1.3 e 1.5. Reapresentar as figuras corrigidas.

---

**(21) BR 30 2018 000206-7**

Código 34 - Exigência - Art. 106 § 3º da LPI

(22) 19/01/2018

(71) BLM OFFICE IND. E COM. DE MÓVEIS LTDA - EPP (BR/PR)

(74) LUCIANO SALVIATO

1. O padrão ornamental constitui o conjunto ornamental de linhas e cores que possa ser aplicado a um produto, conforme art. 95 da LPI. Alterar título para "padrão ornamental aplicado em XXX", onde XXX seja um objeto onde o padrão ornamental será aplicado. Por exemplo: "padrão ornamental aplicado em banco".

---

**(21) BR 30 2018 000231-8**

Código 34 - Exigência - Art. 106 § 3º da LPI

(22) 23/01/2018

(71) THULE SWEDEN AB (SE)

(74) KASZNAR LEONARDOS PROPRIEDADE INTELECTUAL

1. O objeto deve ser representado na íntegra, sem interrupções. Apresentar novo conjunto de figuras em que as linhas tracejadas devem ser preenchidas. 2. Modificar título de maneira a deixar claro a que tipo de objeto o pedido se refere, visando possibilitar sua correta classificação.

---

**(21) BR 30 2018 000239-3**

Código 34 - Exigência - Art. 106 § 3º da LPI

(22) 23/01/2018

(71) DIMAS DE OLIVEIRA COSTA (BR/CE) ; RICARDO FERREIRA ANTONIO (BR/RJ)

(74) DRA. FERNANDA ROSA PICOSSE

1. Cancelar a atual apresentação do pedido. Apresentar novo conjunto de figuras, seguindo as orientações de formatação da Instrução Normativa 44/2015. 2. A Instrução Normativa define que o objeto e suas variações devem ser apresentados a partir de todas as vistas: em perspectiva, frontal, posterior, superior, inferior, lateral esquerda e lateral direita. 3. O objeto deve ser apresentado somente em sua forma montada. Todas as vistas devem referir-se a mesma configuração do objeto, não cabendo a demonstração de funcionalidades. 4. Suprimir vistas em corte ou representações de partes do objeto (Figs.2, 4, 5 e 6) 5. Caso haja interesse em proteger a configuração do filtro com a torneira (Fig. 8), é necessário tratá-la como variação do objeto principal (Fig.7) e apresentar todas as vistas correspondentes. Em caso contrário, suprimir Fig. 8. 6. As figuras devem ser numeradas conforme o disposto no inciso VI do artigo 20 da IN 44/2015. 7. Modificar título para:



---

"Configuração aplicada em filtro de água".

---

**(21) BR 30 2018 000243-1**

Código 34 - Exigência - Art. 106 § 3º da LPI

(22) 24/01/2018

(71) JOHNSON & JOHNSON CONSUMER INC. (US)

(74) DANNEMANN, SIEMSEN, BIGLER & IPANEMA MOREIRA

1. As figuras devem ser representadas por traços regulares e contínuos, conforme inciso II do art. 20 da IN 44/2015: o objeto está representado por linhas incompletas e imprecisas, que se confundem com as hachuras; o excesso de hachuras está atrapalhando a compreensão da forma. Reapresentar as figuras corrigidas, com excelente qualidade gráfica, nitidez e contraste, com o intuito de revelar com precisão os contornos, relevos e rebaixos do objeto, permitindo a compreensão de seus detalhes.

---

**(21) BR 30 2018 000252-0**

Código 34 - Exigência - Art. 106 § 3º da LPI

(22) 24/01/2018

(71) OBRIST CLOSURES SWITZERLAND GMBH (CH)

(74) RODRIGO CID ARAUJO SERRANO

O pedido deve se adequar à Instrução Normativa 44/2015 - IN. 1. O pedido trata de um único objeto, mostrado em duas posições, demonstrando funcionalidade: optar por representar o objeto conforme figura 1.2 ou 2.2. 2. Apresentar novo conjunto de figuras formado pelas vistas ortogonais (frontal, posterior, laterais, superior e inferior), além de pelo menos uma perspectiva, conforme inciso IV do art. 20 da IN. 3. As figuras não podem conter textos ou marcas, conforme incisos II e IV do art. 21 da IN.

---

**(21) BR 30 2018 000267-9**

Código 34 - Exigência - Art. 106 § 3º da LPI

(22) 25/01/2018

(71) RAFAEL BATISTA (BR/MG)

As imagens estão serrilhadas e apresenta o objeto em uso. Apresnetar novas imagens, com alta qualidade de definição, excluindo a atual figura 8; Numerar figuras de acordo com o padrão normativo. Ex.: fig. 1.1, fig. 1.2, etc.

---

**(21) BR 30 2018 000270-9**

Código 34 - Exigência - Art. 106 § 3º da LPI

(22) 25/01/2018

(71) RAFAEL BATISTA (BR/MG)

As imagens estão serrilhadas e apresenta o objeto em uso. Apresnetar novas imagens, com alta qualidade de definição, excluindo a atual figura 8; Numerar figuras de acordo com o padrão normativo. Ex.: fig. 1.1, fig. 1.2, etc.

---

**(21) BR 30 2018 000271-7**

Código 34 - Exigência - Art. 106 § 3º da LPI

(22) 25/01/2018

(71) LIFE360 INNOVATIONS INC. (CA)

(74) Daniel Advogados (Alt.de Daniel & Cia)



---

1. As figuras não deverão conter linhas tracejadas. O objeto deverá ser representado com traços regulares e contínuos. Reapresentar o conjunto de figuras corrigido com as linhas devidamente preenchidas.

---

**(21) BR 30 2018 000278-4**

Código 34 - Exigência - Art. 106 § 3º da LPI

(22) 26/01/2018

(71) BAYER AKTIENGESELLSCHAFT (DE)

(74) Montaury Pimenta, Machado & Vieira de Mello Advogados

1. Apresentar novo conjunto de figuras, incluído vista lateral direita do objeto principal e vista frontal, vista posterior, vista superior, vista inferior, vista lateral esquerda e vista lateral direita da variação.

---

**(21) BR 30 2018 000279-2**

Código 34 - Exigência - Art. 106 § 3º da LPI

(22) 26/01/2018

(71) CÉLIO TEIXEIRA DE FREITAS (BR/MG)

(74) RONALDO FRANKLIN DE SOUSA

1. Acrescentar, ao jogo de figuras, as vistas posterior e inferior, necessárias para a suficiência descritiva do objeto do depósito.

---

**(21) BR 30 2018 000280-6**

Código 34 - Exigência - Art. 106 § 3º da LPI

(22) 26/01/2018

(71) CYRCADIA ASIA LTD (HK)

(74) Beerre Assessoria Empresarial Ltda.(Alt. de Beerre Assessoria Emp. S/C.LTDA.)

1. O objeto deverá ser representado em todas as vistas ortogonais (anterior, posterior, superior, inferior e ambas as laterais) e em ao menos uma perspectiva. Reapresentar o conjunto de figuras acrescentando as vistas ortogonais faltantes, para que seja possível visualizar a espessura e relevos do objeto. 2. As figuras deverão apresentar o objeto do pedido em fundo absolutamente neutro, sem a interferência de outros elementos e sem revelar qualquer padrão ou textura. O atual fundo azul das figuras dificulta a visualização dos contornos do objeto. Reapresentar o conjunto de figuras em um fundo mais neutro.

---

**(21) BR 30 2018 000283-0**

Código 34 - Exigência - Art. 106 § 3º da LPI

(22) 26/01/2018

(71) ANA CLAUDIA ARAUJO BATISTA (BR/PB)

(74) FRANCISCO LEITE DE OLIVEIRA FILHO

1- As figuras deverão representar o objeto na forma montada, revelando apenas a configuração externa, sem destacar detalhes e partes separadamente. Excluir a fig. 04, por tratar-se apenas de um esquema de montagem do objeto. 2- As figuras não deverão conter textos, exceto o da legenda das figuras. Retirar o texto da fig. 03. 3- Apresentar novo conjunto de figuras formado pelas vistas ortogonais (frontal, posterior, laterais, superior e inferior), além de pelo menos uma perspectiva, atendendo ao disposto no inciso IV do artigo 20 da IN 44/2015.



---

4- As figuras devem ser numeradas conforme o disposto no inciso VI do artigo 20 da IN 44/2015 (figura 1.1, figura 1.2, etc).

---

**(21) BR 30 2018 000286-5**

Código 34 - Exigência - Art. 106 § 3º da LPI

(22) 29/01/2018

(71) SPIRIT COMERCIO E INDUSTRIA LTDA (BR/RJ)

(74) Informark - Propriedade Intelectual Ltda

Apresentar novas imagens excluindo a atual figura 3; Numerar figuras de acordo com o padrão normativo. Ex.: fig. 1.1, fig. 1.2, etc.

---

**(21) BR 30 2018 000287-3**

Código 34 - Exigência - Art. 106 § 3º da LPI

(22) 29/01/2018

(71) SPIRIT COMERCIO E INDUSTRIA LTDA (BR/RJ)

(74) Informark - Propriedade Intelectual Ltda

1. As figuras do pedido devem mostrar o objeto em sua forma completa. A figura 3 apresenta ampliação para visualização de detalhe do objeto e deve ser retirada do pedido. 2. Numerar as figuras de acordo com o padrão 1.1, 1.2, 1.3... etc.

---

**(21) BR 30 2018 000288-1**

Código 34 - Exigência - Art. 106 § 3º da LPI

(22) 29/01/2018

(71) LEONARDO BERTASSI BORTOLOTTI (BR/RS)

(74) Custodio de Almeida & Cia.

As vistas laterais não representaram adequadamente o objeto de acordo com as demais vistas. As linhas longitudinais na parte frontal não foram representadas. Corrigir desenhos.

---

**(21) BR 30 2018 000289-0**

Código 34 - Exigência - Art. 106 § 3º da LPI

(22) 29/01/2018

(71) SPIRIT COMERCIO E INDUSTRIA LTDA (BR/RJ)

(74) Informark - Propriedade Intelectual Ltda

1. Apresentar vista inferior (oposta à fig. 2), necessária para a suficiência descritiva do objeto do depósito. 2. Numerar as figuras de acordo com o padrão 1.1, 1.2, 1.3... etc.

---

**(21) BR 30 2018 000290-3**

Código 34 - Exigência - Art. 106 § 3º da LPI

(22) 29/01/2018

(71) SPIRIT COMERCIO E INDUSTRIA LTDA (BR/RJ)

(74) Informark - Propriedade Intelectual Ltda

1- As figuras foram apresentadas com baixa qualidade. Reapresentar o conjunto de figuras com traços uniformes, melhor qualidade gráfica, nitidez e contraste, revelando com precisão os contornos, relevos e rebaixos do objeto reivindicado e possibilitando a compreensão de seus detalhes. Respeitar a resolução mínima de 300 dpi. 2- Apresentar novo conjunto de figuras formado pelas vistas ortogonais (frontal, posterior, laterais, superior e inferior), além de pelo menos



---

uma perspectiva, atendendo ao disposto no inciso IV do artigo 20 da IN 44/2015.  
3- As figuras devem ser numeradas conforme o disposto no inciso VI do artigo 20 da IN 44/2015 (figura 1.1, figura 1.2, etc).

---

**(21) BR 30 2018 000293-8**

Código 34 - Exigência - Art. 106 § 3º da LPI

(22) 29/01/2018

(71) WANDERLEY VAZ DE LIMA (BR/PR)

(74) London Marcas e Patentes S/S Ltda.

1- As figuras foram apresentadas com alguns traços muito grossos, o que impede uma perfeita visualização de detalhes do objeto. Reapresentar o conjunto de figuras com traços uniformes, melhor qualidade gráfica, nitidez e contraste, revelando com precisão os contornos, relevos e rebaixos do objeto reivindicado e possibilitando a compreensão de seus detalhes. Respeitar a resolução mínima de 300 dpi. 2- As figuras apresentam incoerências entre o mostrado na perspectiva e nas demais vistas: os frisos em torno do objeto, mostrados na perspectiva, não foram representados nas vistas; nas vistas laterais, a representação do arco na parte superior do objeto aparenta ser maior do que a mostrada nas demais figuras. Harmonizar as vistas ortogonais com a(s) perspectiva(s) apresentada(s), corrigindo todas as inconsistências entre as figuras. 3- As figuras devem ser numeradas conforme o disposto no inciso VI do artigo 20 da IN 44/2015 (figura 1.1, figura 1.2, etc).

---

**(21) BR 30 2018 000294-6**

Código 34 - Exigência - Art. 106 § 3º da LPI

(22) 29/01/2018

(71) WANDERLEY VAZ DE LIMA (BR/PR)

(74) London Marcas e Patentes S/S Ltda.

1- As figuras foram apresentadas com alguns traços muito grossos, o que impede uma perfeita visualização de detalhes do objeto. Reapresentar o conjunto de figuras com traços uniformes, melhor qualidade gráfica, nitidez e contraste, revelando com precisão os contornos, relevos e rebaixos do objeto reivindicado e possibilitando a compreensão de seus detalhes. Respeitar a resolução mínima de 300 dpi. 2- As figuras apresentam incoerências entre o mostrado na perspectiva e nas demais vistas: os frisos em torno do objeto, mostrados na perspectiva, não foram representados nas vistas; nas vistas laterais, a representação do detalhe recortado na parte superior do objeto aparenta ser maior do que a mostrada nas demais figuras. Harmonizar as vistas ortogonais com a(s) perspectiva(s) apresentada(s), corrigindo todas as inconsistências entre as figuras. 3- As figuras devem ser numeradas conforme o disposto no inciso VI do artigo 20 da IN 44/2015 (figura 1.1, figura 1.2, etc).

---

**(21) BR 30 2018 000295-4**

Código 34 - Exigência - Art. 106 § 3º da LPI

(22) 29/01/2018

(71) WANDERLEY VAZ DE LIMA (BR/PR)

(74) London Marcas e Patentes S/S Ltda.



---

1- As figuras foram apresentadas com alguns traços muito grossos, o que impede uma perfeita visualização de detalhes do objeto. Reapresentar o conjunto de figuras com traços uniformes, melhor qualidade gráfica, nitidez e contraste, revelando com precisão os contornos, relevos e rebaixos do objeto reivindicado e possibilitando a compreensão de seus detalhes. Respeitar a resolução mínima de 300 dpi. 2- As figuras devem ser numeradas conforme o disposto no inciso VI do artigo 20 da IN 44/2015 (figura 1.1, figura 1.2, etc).

---

**(21) BR 30 2018 000296-2**

Código 34 - Exigência - Art. 106 § 3º da LPI

(22) 29/01/2018

(71) WANDERLEY VAZ DE LIMA (BR/PR)

(74) London Marcas e Patentes S/S Ltda.

1- As figuras foram apresentadas com alguns traços muito grossos, o que impede uma perfeita visualização de detalhes do objeto. Reapresentar o conjunto de figuras com traços uniformes, melhor qualidade gráfica, nitidez e contraste, revelando com precisão os contornos, relevos e rebaixos do objeto reivindicado e possibilitando a compreensão de seus detalhes. Respeitar a resolução mínima de 300 dpi. 2- As figuras apresentam incoerências entre o mostrado na perspectiva e nas demais vistas: os frisos na parte superior do objeto, mostrados na perspectiva, não foram representados nas vistas; nas vistas frontal e posterior, a curvatura da parte superior do objeto não foi representada. Harmonizar as vistas ortogonais com a(s) perspectiva(s) apresentada(s), corrigindo todas as inconsistências entre as figuras. 3- As figuras devem ser numeradas conforme o disposto no inciso VI do artigo 20 da IN 44/2015 (figura 1.1, figura 1.2, etc).

---

**(21) BR 30 2018 000304-7**

Código 34 - Exigência - Art. 106 § 3º da LPI

(22) 29/01/2018

(71) VINÍCIUS COELHO VIEIRA (BR/RS)

As figuras 2.1 a 2.8 apresentam versão da bolsa em sua forma aberta, sem demonstrar aspecto ornamental não revelado na forma fechada, mas somente a funcionalidade expansível da bolsa. Dessa forma devem ser removidas do pedido.

---

**(21) BR 30 2018 000313-6**

Código 34 - Exigência - Art. 106 § 3º da LPI

(22) 30/01/2018

(71) EDUARDO EMANUEL SAILVA - EPP (BR/MG)

(74) JOSÉ NAVES DE LACERDA JÚNIOR

O pedido deve se adequar à Instrução Normativa 44/2015 - IN. 1. As figuras não podem conter textos, marcas ou logotipos, conforme incisos II e IV do art. 21 da IN: reapresentar as figuras sem estes elementos. 2. As figuras devem ser numeradas conforme o disposto no inciso VI do artigo 20 da IN: figura 1.1, figura 1.2, etc.

---

**(21) BR 30 2018 000315-2**

Código 34 - Exigência - Art. 106 § 3º da LPI

(22) 30/01/2018



---

(71) IARA FABRICAÇÃO DE ÁGUA ENVASADA EIRELI EPP (BR/PA)

O pedido deve se adequar à Instrução Normativa 44/2015 - IN. 1. As figuras não estão correspondentes entre si: a representação está muito simplificada, então alguns relevos são mostrados parcialmente; por exemplo, abaixo do ombro existe um ressalto que é representado apenas nas extremidades das figuras 1.1 a 1.4, quando deveria dar a volta no objeto, e não está representado na perspectiva; o mesmo ocorre com o gargalo e com o ressalto próximo à base. Reapresentar as figuras corrigidas. 2. As figuras devem ter excelente qualidade gráfica, nitidez e contraste, com o intuito de revelar com precisão os contornos, relevos e rebaixos do objeto reivindicado, permitindo a compreensão de seus detalhes: utilizar traços precisos. 3. As figuras devem ser numeradas conforme o disposto no inciso VI do artigo 20 da IN: figura 1.1, figura 1.2, etc.

---

**(21) BR 30 2018 000332-2**

Código 34 - Exigência - Art. 106 § 3º da LPI

(22) 30/01/2018

(71) GABRIEL LEITE RIBEIRO BUENO SANTOS (BR/SP) ; FÁBIO LEITE RIBEIRO BUENO SANTOS (BR/SP) ; GUSTAVO NIERO MOREAU (BR/SP)

(74) Remer Villaça & Nogueira Assessoria e Consultoria de Prop. Intelectual S/S Ltda.

O pedido deve se adequar à Instrução Normativa 44/2015 - IN. 1. As figuras não estão correspondentes entre si: nas perspectivas dos dois objetos o ressalto abaixo da tampa não está representado; na figura 2.1 a espessura do material não está representada, enquanto nas figuras 2.1 a 2.5 é visível. Reapresentar as figuras corrigidas. 2. As figuras devem ter excelente qualidade gráfica, nitidez e contraste, com o intuito de revelar com precisão os contornos, relevos e rebaixos do objeto reivindicado, permitindo a compreensão de seus detalhes: utilizar traços precisos.

---

**(21) BR 30 2018 000334-9**

Código 34 - Exigência - Art. 106 § 3º da LPI

(22) 30/01/2018

(71) FABIOLA DE JESUS CARDOSO ALVARO (BR/RJ)

O pedido deve se adequar à Instrução Normativa 44/2015 - IN. 1. As figuras não devem ser apresentadas no relatório descritivo, nem nas reivindicações: as folhas de figuras devem conter apenas figuras, suas legendas e numeração de páginas. O relatório descritivo e a reivindicação, que não são obrigatórios, são outros documentos, especificados nos artigos 15, 16 e 17 da IN. A apresentação das figuras deve estar de acordo com o exposto nos artigos 20 e 21 da IN. Dados do depositante não devem constar no relatório, na reivindicação, nem nas folhas de figuras. 2. Alterar título para “configuração aplicada em almofada”, em atenção ao inciso II do art. 14 da IN. 3. Informar apenas o campo de aplicação 06-09. 4. O pedido contém 4 objetos que não guardam entre si as mesmas características distintivas preponderantes, de maneira que o pedido deverá ser dividido. Observar artigos 25 e 26 da IN. 5. Manter no pedido original o objeto denominado “modelo I”. 6. Apresentar em um 1º pedido dividido o objeto denominado “modelo



II". 7. Apresentar em um 2º pedido dividido o objeto denominado "modelo III". 8. Apresentar em um 3º pedido dividido o objeto denominado "modelo IV". 9. Cada objeto de cada pedido deve ser representado por um conjunto de figuras formado pelas vistas ortogonais (frontal, posterior, laterais, superior e inferior), além de pelo menos uma perspectiva, conforme inciso IV do art. 20 da IN. As figuras devem estar em escala que permita a perfeita visualização da forma. 10. As figuras devem ser numeradas conforme o disposto no inciso VI do artigo 20 da IN 44/2015: figura 1.1, figura 1.2, etc. A legenda deve conter apenas a numeração da figura e, caso queira, a indicação da vista. Por exemplo: figura 1.1 - perspectiva; figura 1.2 - vista frontal, etc. 11. As figuras devem mostrar somente o objeto do pedido, sem elementos que não configurem o objeto solicitado (objetos do ambiente), em fundo absolutamente neutro, sem revelar qualquer padrão ou textura, conforme incisos I e VII do art. 20 e incisos I e III do art. 21 da IN.

---

(21) BR 30 2018 000335-7

Código 34 - Exigência - Art. 106 § 3º da LPI

(22) 31/01/2018

(71) DOMINGOS AUGUSTO DE MARCHI (BR/SC)

(74) Interação Marcas e Patentes Ltda. Me

1. Não foi possível compreender o campo de aplicação com base no título e nas figuras. Informar o campo de aplicação com maior clareza, indicando de modo conciso em que segmento de produtos o objeto se encaixa, e elegendo apenas uma classe de Locarno.

---

(21) BR 30 2018 000348-9

Código 34 - Exigência - Art. 106 § 3º da LPI

(22) 31/01/2018

(71) CONTINENTAL REIFEN DEUTSCHLAND GMBH (DE)

(74) DANNEMANN, SIEMSEN, BIGLER & IPANEMA MOREIRA

1. Alterar título do pedido para "Configuração Aplicada em Pneumático".

---

(21) BR 30 2018 000351-9

Código 34 - Exigência - Art. 106 § 3º da LPI

(22) 31/01/2018

(71) RENATO MARCELO MACHADO (BR/SP) ; PAULO CESAR DE CARVALHO (BR/SP)

1. Com base no conjunto de figuras apresentado, não é possível compreender plenamente as formas do objeto. O objeto deverá ser representado em todas as vistas ortogonais (anterior, posterior, superior, inferior e ambas as laterais) e em ao menos uma perspectiva. Reapresentar o conjunto de figuras acrescentando ao menos uma vista em perspectiva e as vistas ortogonais faltantes. 2. As figuras não deverão conter linhas tracejadas. O objeto deverá ser representado com traços regulares e contínuos. Esclarecer se as linhas tracejadas nas atuais figuras 2 e 3 se referem a elementos não visível nesta vista. Em caso positivo, retirar as linhas. Caso os elementos representados por linhas tracejadas estejam de fato visíveis nas referidas vistas, estas deverão ser preenchidas. 3. Reapresentar o conjunto de figuras numerando-as da seguinte forma: Fig. 1.1,



---

Fig. 1.2, Fig 1.3, etc. 4. Conforme o disposto no inciso II do Art. 14 da IN044/2015, o título do pedido deve ser conciso, claro e preciso sem expressões ou palavras irrelevantes ou desnecessárias, nem outras que denotem vantagens, atributos ou quaisquer qualificações. Alterar o título do pedido para "Configuração Aplicada em Elevador de Veículo".

---

**(21) BR 30 2018 000360-8**

Código 34 - Exigência - Art. 106 § 3º da LPI

(22) 31/01/2018

(71) MASSTER PLÁSTICOS LTDA EPP (BR/SC)

(74) GRACIANI BILK

1- As figuras foram apresentadas com baixa qualidade. Reapresentar o conjunto de figuras com traços uniformes, melhor qualidade gráfica, nitidez e contraste, revelando com precisão os contornos, relevos e rebaixos do objeto reivindicado e possibilitando a compreensão de seus detalhes. Respeitar a resolução mínima de 300 dpi. 2- As figuras devem ser numeradas conforme o disposto no inciso VI do artigo 20 da IN 44/2015 (figura 1.1, figura 1.2, etc). 3- Adequar o título para atender ao Inciso III do Art. 14 da IN 44/2015, substituindo-o por "CONFIGURAÇÃO APLICADA EM COTOVELO".

---

**(21) BR 30 2018 000361-6**

Código 34 - Exigência - Art. 106 § 3º da LPI

(22) 31/01/2018

(71) B. BRAUN MELSUNGEN AG (DE)

(74) DANNEMANN, SIEMSEN, BIGLER & IPANEMA MOREIRA

1- As figuras foram apresentadas com baixa qualidade. Reapresentar o conjunto de figuras com traços uniformes, melhor qualidade gráfica, nitidez e contraste, revelando com precisão os contornos, relevos e rebaixos do objeto reivindicado e possibilitando a compreensão de seus detalhes. Respeitar a resolução mínima de 300 dpi.

---

**(21) BR 30 2018 000364-0**

Código 34 - Exigência - Art. 106 § 3º da LPI

(22) 31/01/2018

(71) CAFFITALY SYSTEM S.P.A. (IT)

(74) LEILDA RIBEIRO DA SILVA

1. As figuras contêm linhas serrilhadas e de pouca definição que comprometem a visualização das formas e das superfícies do objeto. Reapresentar o conjunto de figuras com melhor qualidade gráfica, nitidez e contraste, revelando com precisão os contornos, relevos e rebaixos do objeto reivindicado e possibilitando a compreensão de seus detalhes. Respeitar a resolução mínima de trezentos dpi. Evitar reflexos, texturas granuladas, brilhos e outros elementos que afetem a compreensão da configuração do objeto. 2. Alterar título para "Configuração Aplicada em Cápsula de bebida".

---

**(21) BR 30 2018 000369-1**

Código 34 - Exigência - Art. 106 § 3º da LPI

(22) 01/02/2018



---

(71) WILLIAM GARDNER (US)

(74) DANNEMANN, SIEMSEN, BIGLER & IPANEMA MOREIRA

1. As figuras não deverão conter textos, exceto o da legenda das figuras.

Reapresentar o conjunto de figuras extraíndo os textos do objeto. 2. Alterar o título para "Configuração Aplicada em Placa de Sinalização".

---

**(21) BR 30 2018 000377-2**

Código 34 - Exigência - Art. 106 § 3º da LPI

(22) 01/02/2018

(71) F. P. DAIBES EIRELI EPP (BR/PA)

(74) RENATA CAVALCANTI DE ALBUQUERQUE LIMA VILAIN

1- As figuras foram apresentadas com baixa qualidade. Reapresentar o conjunto de figuras com traços uniformes, melhor qualidade gráfica, nitidez e contraste, revelando com precisão os contornos, relevos e rebaixos do objeto reivindicado e possibilitando a compreensão de seus detalhes. Respeitar a resolução mínima de 300 dpi. 2- As figuras apresentam incoerências entre o mostrado na perspectiva e nas demais vistas: o bocal da garrafa foi representado de forma incompleta nas vistas laterais, frontal e posterior, bem como na vista superior; pela perspectiva, o detalhe circular na lateral da garrafa aparenta uma forma convexa, enquanto que, nas figuras 1.2 e 1.3, o mesmo foi mostrado de forma côncava. Harmonizar as vistas ortogonais com a(s) perspectiva(s) apresentada(s), corrigindo todas as inconsistências entre as figuras. 3- As figuras devem ser numeradas conforme o disposto no inciso VI do artigo 20 da IN 44/2015 (figura 1.1, figura 1.2, etc).

---

**(21) BR 30 2018 000378-0**

Código 34 - Exigência - Art. 106 § 3º da LPI

(22) 01/02/2018

(71) F. P. DAIBES EIRELI EPP (BR/PA)

(74) RENATA CAVALCANTI DE ALBUQUERQUE LIMA VILAIN

1- As figuras foram apresentadas com baixa qualidade. Reapresentar o conjunto de figuras com traços uniformes, melhor qualidade gráfica, nitidez e contraste, revelando com precisão os contornos, relevos e rebaixos do objeto reivindicado e possibilitando a compreensão de seus detalhes. Respeitar a resolução mínima de 300 dpi. 2- As figuras apresentam incoerências entre o mostrado na perspectiva e nas demais vistas: o bocal da garrafa foi representado de forma incompleta nas vistas laterais, frontal e posterior, bem como na vista superior; pela perspectiva, o detalhe circular na lateral da garrafa aparenta uma forma convexa, enquanto que, nas figuras 1.2 e 1.3, o mesmo foi mostrado de forma côncava. Harmonizar as vistas ortogonais com a(s) perspectiva(s) apresentada(s), corrigindo todas as inconsistências entre as figuras. 3- As figuras devem ser numeradas conforme o disposto no inciso VI do artigo 20 da IN 44/2015 (figura 1.1, figura 1.2, etc).

---

**(21) BR 30 2018 000385-3**

Código 34 - Exigência - Art. 106 § 3º da LPI

(22) 01/02/2018



---

(71) ATM SOLUÇÕES EM AUTOATENDIMENTO LTDA - ME (BR/SC)

(74) GABRIELA MUNIZ ALVES

1. As figuras contêm áreas manchadas, borradas e de pouca definição que comprometem a visualização das formas e das superfícies do objeto. Reapresentar o conjunto de figuras com melhor qualidade gráfica, nitidez e contraste, revelando com precisão os contornos, relevos e rebaixos do objeto reivindicado e possibilitando a compreensão de seus detalhes. Respeitar a resolução mínima de trezentos dpi. Evitar reflexos, texturas granuladas, brilhos e outros elementos que afetem a compreensão da configuração do objeto. 2. O objeto deverá ser representado em todas as vistas ortogonais (anterior, posterior, superior, inferior e ambas as laterais) e em ao menos uma perspectiva. Reapresentar o conjunto de figuras acrescentando as vistas ortogonais superior e posterior. 3. Conforme o disposto no inciso II do Art. 14 da IN044/2015, o título do pedido deve ser conciso, claro e preciso sem expressões ou palavras irrelevantes ou desnecessárias, nem outras que denotem vantagens, atributos ou quaisquer qualificações. Alterar o título para "Configuração Aplicada em Terminalo de Auto atendimento".

---

(21) BR 30 2018 000386-1

Código 34 - Exigência - Art. 106 § 3º da LPI

(22) 01/02/2018

(71) ILLUMINA, INC. (US)

(74) Dennemeyer & Associates Propriedade Intelectual Ltda

1- As figuras não deverão conter linhas tracejadas. As figuras não deverão conter linhas de interrupção. As figuras não deverão conter textos, exceto o da legenda das figuras. O objeto deverá ser representado na íntegra. O objeto deverá ser representado com traços regulares e contínuos. Excluir todas os textos e as linhas tracejadas das figuras. Reapresentar o conjunto de figuras corrigido. Atentar para o fato de que, após a exclusão dos textos e das linhas tracejadas, poderá haver variações configurativas idênticas, que, neste caso, deverão ser suprimidas.

---

(21) BR 30 2018 000394-2

Código 34 - Exigência - Art. 106 § 3º da LPI

(22) 02/02/2018

(71) PLENITUDE DESIGN INDUSTRIA E COMERCIO DE ESTOFADOS LTDA (BR/SP)

(74) Beerre Assessoria Empresarial Ltda.(Alt. de Beerre Assessoria Emp. S/C.LTDA.)

1. Algumas das figuras contêm áreas turvas, esbranquiçadas e de pouca definição que comprometem a visualização das formas e das superfícies do objeto. Reapresentar o conjunto de figuras com melhor qualidade gráfica, nitidez e contraste, revelando com precisão os contornos, relevos e rebaixos do objeto reivindicado e possibilitando a compreensão de seus detalhes. Respeitar a resolução mínima de trezentos dpi. Evitar reflexos, texturas granuladas, brilhos e outros elementos que afetem a compreensão da configuração do objeto. 2. O



---

objeto deverá ser representado em todas as vistas ortogonais (anterior, posterior, superior, inferior e ambas as laterais) e em ao menos uma perspectiva.  
Reapresentar o conjunto de figuras acrescentando a outra vista lateral.

---

**(21) BR 30 2018 000397-7**

Código 34 - Exigência - Art. 106 § 3º da LPI

(22) 02/02/2018

(71) ATM SOLUÇÕES EM AUTOATENDIMENTO LTDA - ME (BR/SC)

(74) GABRIELA MUNIZ ALVES

1. As figuras contêm áreas manchadas, borradas e de pouca definição que comprometem a visualização das formas e das superfícies do objeto.

Reapresentar o conjunto de figuras com melhor qualidade gráfica, nitidez e contraste, revelando com precisão os contornos, relevos e rebaixos do objeto reivindicado e possibilitando a compreensão de seus detalhes. Respeitar a resolução mínima de trezentos dpi. Evitar reflexos, texturas granuladas, brilhos e outros elementos que afetem a compreensão da configuração do objeto. 2. O objeto deverá ser representado em todas as vistas ortogonais (anterior, posterior, superior, inferior e ambas as laterais) e em ao menos uma perspectiva.

Reapresentar o conjunto de figuras acrescentando as vistas ortogonais superior e posterior. 3. O objeto deverá ser representado na íntegra em todas as vistas, em sua forma completa e com bom enquadramento, ou seja, sem cortes nas imagens ou ampliações de detalhes. Corrigir as atuais figuras 1.3, que apresenta um detalhe cortado, e 1.4, em que parte do objeto está desconexa do corpo do objeto.

---

**(21) BR 30 2018 000437-0**

Código 34 - Exigência - Art. 106 § 3º da LPI

(22) 05/02/2018

(71) PAULO CELSO CARDOSO BACCHI (BR/SP)

(74) João Batista Valverde

Alterar título para "configuração aplicada em mesa", a fim de especificar corretamente o objeto requerido.

---

**(21) BR 30 2018 000452-3**

Código 34 - Exigência - Art. 106 § 3º da LPI

(22) 06/02/2018

(71) EB STORE MODAS EIRELI - EPP (BR/MG)

(74) PAULO ROBERTO ORLANDINI

1- As figuras foram apresentadas com baixa qualidade. Reapresentar o conjunto de figuras com traços uniformes, melhor qualidade gráfica, nitidez e contraste, revelando com precisão os contornos, relevos e rebaixos do objeto reivindicado e possibilitando a compreensão de seus detalhes. Respeitar a resolução mínima de 300 dpi. 2- Apresentar novo conjunto de figuras formado pelas vistas ortogonais (frontal, posterior, laterais, superior e inferior), além de pelo menos uma perspectiva, atendendo ao disposto no inciso IV do artigo 20 da IN 44/2015. 3- A apresentação de figuras não deverá conter marcas, logotipos ou símbolos. Retirar a marca das figuras. 4- As figuras devem ser numeradas conforme o



---

disposto no inciso VI do artigo 20 da IN 44/2015 (figura 1.1, figura 1.2, etc).

---

**(21) BR 30 2018 000477-9**

Código 34 - Exigência - Art. 106 § 3º da LPI

(22) 07/02/2018

(71) FABRIMÓVEIS INDUSTRIAL LTDA (BR/SP)

(74) Vilage Marcas e Patentes Ltda

1. Os objetos não guardam entre si as mesmas características distintivas preponderantes, de maneira que o pedido deverá ser dividido. Observar artigos 25 e 26 da IN 44/2015. 2. Manter no pedido original o objeto das figuras 1.1 a 1.7. 3. Apresentar em um 1º pedido dividido o objeto das figuras 2.1 a 2.7.

---

**(21) BR 30 2018 000478-7**

Código 34 - Exigência - Art. 106 § 3º da LPI

(22) 07/02/2018

(71) ANTONIO CESAR DAS NEVES (BR/SP)

(74) EDUARDO ISPER NASSIF BALBIM

1. As vistas laterais, representadas pelas figuras 1.5 e 1.6, contêm áreas escurecidas e de pouca definição que comprometem a visualização das formas e das superfícies do objeto. Reapresentar o conjunto de figuras com melhor qualidade gráfica, nitidez e contraste, revelando com precisão os contornos, relevos e rebaixos do objeto reivindicado e possibilitando a compreensão de seus detalhes. Respeitar a resolução mínima de trezentos dpi. Evitar reflexos, texturas granuladas, brilhos e outros elementos que afetem a compreensão da configuração do objeto.

---

**(21) BR 30 2018 000479-5**

Código 34 - Exigência - Art. 106 § 3º da LPI

(22) 07/02/2018

(71) DESENVOLVE INDÚSTRIA DE PRODUTOS MAGNÉTICOS LTDA - EPP (BR/PR)

(74) Vilage Marcas e Patentes Ltda

1. Não é possível compreender plenamente as formas do objeto com base no conjunto de figuras apresentado. A forma de representação empregada e o uso de linhas grossas resulta em áreas manchadas nas figuras que causam confusam e comprometem a visualização das formas e das superfícies do objeto. reapresentar o conjunto de figuras com melhor qualidade gráfica, elegendo uma nova forma de representação mais adequada, observando para que não haja alteração de matéria.

---

**(21) BR 30 2018 000482-5**

Código 34 - Exigência - Art. 106 § 3º da LPI

(22) 08/02/2018

(71) ETHICON LLC (US)

(74) DANNEMANN, SIEMSEN, BIGLER & IPANEMA MOREIRA

1- O pedido apresenta objetos que não guardam entre si as mesmas características distintivas preponderantes, de maneira que o pedido deverá ser dividido: Manter no presente pedido as figuras 1.1 a 1.5. O primeiro pedido

---



---

dividido deverá conter as figuras 2.1 a 2.5. 2- Adequar o título para atender ao Inciso II do Art. 14 da IN 44/2015: O título deverá ser conciso, claro e preciso, sem expressões ou palavras irrelevantes ou desnecessárias, nem outras que denotem vantagens, atributos ou quaisquer qualificações.

---

**(21) BR 30 2018 000483-3**

Código 34 - Exigência - Art. 106 § 3º da LPI

(22) 08/02/2018

(71) ETHICON LLC (US)

(74) DANNEMANN, SIEMSEN, BIGLER & IPANEMA MOREIRA

1- As figuras não deverão conter linhas tracejadas. O objeto deverá ser representado com traços regulares e contínuos. Uma vez que, ao preencher as linhas tracejadas das figuras 3.1 a 3.7, estas se tornarão idênticas às figuras 2.1 a 2.7, as mesmas deverão ser excluídas. 2- Adequar o título para atender aos Incisos II do Art. 14 da IN 44/2015 e para melhor especificação do objeto reivindicado: O título deverá ser conciso, claro e preciso, sem expressões ou palavras irrelevantes ou desnecessárias, nem outras que denotem vantagens, atributos ou quaisquer qualificações.

---

**(21) BR 30 2018 000492-2**

Código 34 - Exigência - Art. 106 § 3º da LPI

(22) 08/02/2018

(71) TANGLE TEEZER LIMITED (GB)

(74) Custodio de Almeida & Cia.

1- As figuras não deverão conter linhas tracejadas. O objeto deverá ser representado com traços regulares e contínuos. Preencher todas as linhas tracejadas das figuras.

---

**(21) BR 30 2018 000494-9**

Código 34 - Exigência - Art. 106 § 3º da LPI

(22) 08/02/2018

(71) DESENVOLVE INDÚSTRIA DE PRODUTOS MAGNÉTICOS LTDA - EPP (BR/PR)

(74) Vilage Marcas e Patentes Ltda

1. Há incoerências entre vistas. Na figura 1.6, que representa a vista frontal do objeto, pode-se observar que a porção frontal do objeto é simétrica. na figura 1.1, porém, a representação da porção frontal do objeto indica uma forma assimétrica em que o lado direito é notoriamente mais estreito que o lado esquerdo. Além disso, nas vistas laterais verifica-se linhas indicando um detalhe côncavo que se projeta da porção frontal do objeto, mas que não pode ser confirmado nas vistas superior e inferior. Revisar todo o conjunto de figuras, fazendo as correções indicadas e quaisquer outras que sejam necessárias para que as imagens apresentem coerência entre si.

---

**(21) BR 30 2018 000501-5**

Código 34 - Exigência - Art. 106 § 3º da LPI

(22) 08/02/2018

(71) FUJITSU FRONTECH LIMITED (JP)



---

(74) DANNEMANN, SIEMSEN, BIGLER & IPANEMA MOREIRA

1- As figuras deverão representar o objeto na íntegra, em sua forma completa, sem cortes nas imagens, na forma montada e em sua configuração fechada, revelando apenas a configuração externa, sem destacar detalhes e partes separadamente. Reapresentar o conjunto de figuras, excluindo do mesmo a fig. 1.6, bem como a indicação de corte na fig. 1.2.

---

(21) BR 30 2018 000504-0

Código 34 - Exigência - Art. 106 § 3º da LPI

(22) 08/02/2018

(71) ROBEL INDÚSTRIA DE MÓVEIS LTDA (BR/SP)

(74) Beerre Assessoria Empresarial Ltda.(Alt. de Beerre Assessoria Emp. S/C.LTDA.)

1. Não é possível compreender adequadamente a forma de algumas partes dos objetos nos desenhos. As representações do detalhe que se projeta da gaveta superior direita (D1) tanto na vista em perspectiva do objeto principal, figura 1.6, quanto na vista em perspectiva da variação configurativa, figura 2.6, estão insuficientes. Reapresentar o conjunto de figuras com melhor qualidade gráfica, nitidez, contraste e linhas mais finas e precisas, revelando com precisão os contornos, relevos e rebaixos do objeto reivindicado e possibilitando a compreensão de seus detalhes. Respeitar a resolução mínima de trezentos dpi. Evitar reflexos, texturas granuladas, brilhos e outros elementos que afetem a compreensão da configuração do objeto.

---

(21) BR 30 2018 000543-0

Código 34 - Exigência - Art. 106 § 3º da LPI

(22) 09/02/2018

(71) OROFINO PHARMACEUTICALS GROUP S.R.L. (IT)

(74) Ariboni, Fabbri e Schmidt Sociedade de Advogados

1. O objeto e sua variação devem ser apresentados somente em sua forma montada. Portanto, apresentar novo conjunto de figuras, suprimindo Fig. 1.8, Fig. 1.9, Fig. 1.10, Fig. 2.8, Fig. 2.9 e Fig 2.10. 2. Nesse caso, como há aspecto ornamental interno a ser demonstrado, é possível apresentar vistas em corte, desde que o objeto e sua variação sejam representados somente em sua forma montada.

---

(21) BR 30 2018 000552-0

Código 34 - Exigência - Art. 106 § 3º da LPI

(22) 09/02/2018

(71) PLENITUDE DESIGN INDUSTRIA E COMERCIO DE ESTOFADOS LTDA (BR/SP)

(74) Beerre Assessoria Empresarial Ltda.(Alt. de Beerre Assessoria Emp. S/C.LTDA.)

1. Algumas das figuras contêm áreas borradas, esbranquiçadas e de pouca definição que comprometem a visualização das formas e das superfícies do objeto. Reapresentar o conjunto de figuras com melhor qualidade gráfica, nitidez e contraste, revelando com precisão os contornos, relevos e rebaixos do objeto



---

reivindicado e possibilitando a compreensão de seus detalhes. Respeitar a resolução mínima de trezentos dpi. Evitar reflexos, texturas granuladas, brilhos e outros elementos que afetem a compreensão da configuração do objeto. 2. O objeto deverá ser representado em todas as vistas ortogonais (anterior, posterior, superior, inferior e ambas as laterais) e em ao menos uma perspectiva. Reapresentar o conjunto de figuras acrescentando a outra vista lateral. 3. O objeto deverá ser representado sempre na mesma posição em todas as vistas. Reapresentar o conjunto de figuras certificando-se de que partes retráteis ou articuladas estejam sempre na mesma posição em todas as figuras apresentadas.

---

**(21) BR 30 2018 000553-8**

Código 34 - Exigência - Art. 106 § 3º da LPI

(22) 09/02/2018

(71) PLENITUDE DESIGN INDUSTRIA E COMERCIO DE ESTOFADOS LTDA (BR/SP)

(74) Beerre Assessoria Empresarial Ltda.(Alt. de Beerre Assessoria Emp. S/C.LTDA.)

1. Algumas das figuras contêm áreas borradas, esbranquiçadas e de pouca definição que comprometem a visualização das formas e das superfícies do objeto. Reapresentar o conjunto de figuras com melhor qualidade gráfica, nitidez e contraste, revelando com precisão os contornos, relevos e rebaixos do objeto reivindicado e possibilitando a compreensão de seus detalhes. Respeitar a resolução mínima de trezentos dpi. Evitar reflexos, texturas granuladas, brilhos e outros elementos que afetem a compreensão da configuração do objeto. 2. O objeto deverá ser representado em todas as vistas ortogonais (anterior, posterior, superior, inferior e ambas as laterais) e em ao menos uma perspectiva. Reapresentar o conjunto de figuras acrescentando a outra vista lateral. 3. O objeto deverá ser representado sempre na mesma posição em todas as vistas. Reapresentar o conjunto de figuras certificando-se de que partes retráteis ou articuladas estejam sempre na mesma posição em todas as figuras apresentadas.

---

**(21) BR 30 2018 000557-0**

Código 34 - Exigência - Art. 106 § 3º da LPI

(22) 09/02/2018

(71) PLENITUDE DESIGN INDUSTRIA E COMERCIO DE ESTOFADOS LTDA (BR/SP)

(74) Beerre Assessoria Empresarial Ltda.(Alt. de Beerre Assessoria Emp. S/C.LTDA.)

1. Algumas das figuras contêm áreas borradas, esbranquiçadas e de pouca definição que comprometem a visualização das formas e das superfícies do objeto. Reapresentar o conjunto de figuras com melhor qualidade gráfica, nitidez e contraste, revelando com precisão os contornos, relevos e rebaixos do objeto reivindicado e possibilitando a compreensão de seus detalhes. Respeitar a resolução mínima de trezentos dpi. Evitar reflexos, texturas granuladas, brilhos e



---

outros elementos que afetem a compreensão da configuração do objeto. 2. O objeto deverá ser representado em todas as vistas ortogonais (anterior, posterior, superior, inferior e ambas as laterais) e em ao menos uma perspectiva. Reapresentar o conjunto de figuras acrescentando a outra vista lateral. 3. O objeto deverá ser representado sempre na mesma posição em todas as vistas. Reapresentar o conjunto de figuras certificando-se de que partes retráteis ou articuladas estejam sempre na mesma posição em todas as figuras apresentadas.

---

(21) BR 30 2018 000563-5

Código 34 - Exigência - Art. 106 § 3º da LPI

(22) 09/02/2018

(71) BYBECKER INDUSTRIA COMERCIO IMPORTACAO E EXPORTACAO DE MAQUINAS E EQUIPAMENTOS LTDA (BR/RS)

1. As figuras devem ser apresentadas apenas em traços regulares e contínuos. Caso as linhas tracejadas sejam indicação de uma parte do desenho que não faz parte das reivindicações, elas devem ser preenchidas. Caso as linhas tracejadas indiquem uma configuração do objeto que não é visível naquela vista, elas devem ser retiradas. 2. Apresentar novo jogo de figuras com mais qualidade, para que revelem com clareza as formas do objeto. As imagens devem mostrar o objeto com nitidez e resolução gráfica suficiente para plena compreensão da matéria apresentada, observado o mínimo de 300 dpi. 3. Numerar as figuras de acordo com o padrão 1.1, 1.2, 1.3... etc. 4. Alterar título do pedido para "Configuração aplicada a alojamento para animais". O título do pedido deve ser claro, conciso e não deve incluir especificações técnicas ou vantagens funcionais do objeto.

---

(21) BR 30 2018 000568-6

Código 34 - Exigência - Art. 106 § 3º da LPI

(22) 14/02/2018

(71) ANTÔNIO CARLOS DANIELE (BR/SC)

(74) Sandro Wunderlich

1. Reapresentar as figuras com excelente qualidade gráfica, nitidez e contraste, com o intuito de revelar com precisão os contornos, relevos e rebaixos do objeto reivindicado, permitindo a compreensão de seus detalhes: utilizar traços precisos. Não é possível saber se os frisos são linhas de construção ou fazem parte da ornamentação do objeto.

---

(21) BR 30 2018 000569-4

Código 34 - Exigência - Art. 106 § 3º da LPI

(22) 14/02/2018

(71) ANTÔNIO CARLOS DANIELE (BR/SC)

(74) Sandro Wunderlich

1. Reapresentar as figuras com excelente qualidade gráfica, nitidez e contraste, com o intuito de revelar com precisão os contornos, relevos e rebaixos do objeto reivindicado, permitindo a compreensão de seus detalhes: utilizar traços precisos. Não é possível saber se os frisos são linhas de construção ou fazem



---

parte da ornamentação do objeto.

---

**(21) BR 30 2018 000570-8**

Código 34 - Exigência - Art. 106 § 3º da LPI

(22) 14/02/2018

(71) ANTÔNIO CARLOS DANIELE (BR/SC)

(74) Sandro Wunderlich

1. Reapresentar as figuras com excelente qualidade gráfica, nitidez e contraste, com o intuito de revelar com precisão os contornos, relevos e rebaixos do objeto reivindicado, permitindo a compreensão de seus detalhes: utilizar traços precisos. Não é possível saber se os frisos são linhas de construção ou fazem parte da ornamentação do objeto.

---

**(21) BR 30 2018 000571-6**

Código 34 - Exigência - Art. 106 § 3º da LPI

(22) 14/02/2018

(71) ANTÔNIO CARLOS DANIELE (BR/SC)

(74) Sandro Wunderlich

1. Reapresentar as figuras com excelente qualidade gráfica, nitidez e contraste, com o intuito de revelar com precisão os contornos, relevos e rebaixos do objeto reivindicado, permitindo a compreensão de seus detalhes: utilizar traços precisos. Não é possível saber se os frisos são linhas de construção ou fazem parte da ornamentação do objeto. 2. Apresentar novo título que permita uma melhor compreensão do objeto, por exemplo: “configuração aplicada em terminal para corrimão”, ou outro que seja mais apropriado.

---

**(21) BR 30 2018 000582-1**

Código 34 - Exigência - Art. 106 § 3º da LPI

(22) 15/02/2018

(71) COMPAGNIE GENERALE DES ETABLISSEMENTS MICHELIN (FR)

(74) GUERRA PROPRIEDADE INDUSTRIAL

1. As figuras contêm áreas linhas grossas e de pouca definição que comprometem a visualização das formas e das superfícies do objeto. Reapresentar o conjunto de figuras com melhor qualidade gráfica, nitidez e contraste, revelando com precisão os contornos, relevos e rebaixos do objeto reivindicado e possibilitando a compreensão de seus detalhes. Respeitar a resolução mínima de trezentos dpi. Evitar reflexos, texturas granuladas, brilhos e outros elementos que afetem a compreensão da configuração do objeto.

---

**(21) BR 30 2018 000595-3**

Código 34 - Exigência - Art. 106 § 3º da LPI

(22) 15/02/2018

(71) JOSE ANTONIO SOLDANO (AR)

(74) TINOCO SOARES SOCIEDADE DE ADVOGADOS

1. Conforme o disposto no inciso II do Art. 14 da IN044/2015, o título do pedido deve ser conciso, claro e preciso sem expressões ou palavras irrelevantes ou desnecessárias, nem outras que denotem vantagens, atributos ou quaisquer qualificações. Alterar título do pedido para "Configuração Aplicada a Gancho para



---

Bolsas".

---

**(21) BR 30 2018 000598-8**

Código 34 - Exigência - Art. 106 § 3º da LPI

(22) 15/02/2018

(71) LUCAS LANGE SALLET (BR/RS)

1. As figuras não deverão conter marcas, logotipos, símbolos ou textos, exceto o da legenda das figuras. Reapresentar as figuras corrigidas, excluindo textos e marcas.

---

**(21) BR 32 2018 000121-7**

Código 34 - Exigência - Art. 106 § 3º da LPI

(22) 23/01/2017

(62) BR 30 2017 000232-3 23/01/2017

(71) INDÚSTRIA DE CALÇADOS VIVO LTDA. (BR/RS)

(74) EDEMAR PEREIRA CAPELLA

Comparando as figuras 1.5 e 1.6, as alças do calçado não foram representadas nesta última. Uma vista posterior ortogonal revelaria as alças, mas só mostra o solado. Desenho incoerente. Corrigir.

---

**(21) BR 32 2018 000550-6**

Código 34 - Exigência - Art. 106 § 3º da LPI

(22) 14/06/2017

(62) BR 30 2017 002468-8 14/06/2017

(71) CIRO AMARAL FARIA (BR/MG)

(74) SÂMIA BATISTA AMIN ( NOME ANTERIOR SÂMIA AMIN SANTOS)

1. Há incoerências entre as vistas. Os dois orifícios localizados na parte inferior do objeto estão representados em posições diferentes nas atuais figuras 2 e 4. Revisar todo o conjunto de figuras, fazendo as correções indicadas e quaisquer outras que sejam necessárias para que as imagens apresentem coerência entre si. 2. Conforme o disposto no inciso VI do Art.20 da IN 044/2015, a numeração das figuras deverá obedecer a um padrão no qual o número antes do ponto identifica o objeto ou padrão representado (objeto principal, primeira variação, segunda variação, etc) e o que sucede o ponto identifica a vista representada. Portanto, reapresentar o conjunto de figuras numerando-as da seguinte forma: Fig. 1.1, Fig. 1.2, Fig 1.3, etc.

---

**(21) BR 32 2018 000551-4**

Código 34 - Exigência - Art. 106 § 3º da LPI

(22) 14/06/2017

(62) BR 30 2017 002468-8 14/06/2017

(71) CIRO AMARAL FARIA (BR/MG)

(74) SÂMIA BATISTA AMIN ( NOME ANTERIOR SÂMIA AMIN SANTOS)

1. Há incoerências entre as vistas. Os dois orifícios localizados na parte inferior do objeto estão representados em posições diferentes nas atuais figuras 2 e 4. Revisar todo o conjunto de figuras, fazendo as correções indicadas e quaisquer outras que sejam necessárias para que as imagens apresentem coerência entre si. 2. Conforme o disposto no inciso VI do Art.20 da IN 044/2015, a numeração



---

das figuras deverá obedecer a um padrão no qual o número antes do ponto identifica o objeto ou padrão representado (objeto principal, primeira variação, segunda variação, etc) e o que sucede o ponto identifica a vista representada. Portanto, reaperstar o conjunto de figuras numerando-as da seguinte forma: Fig. 1.1, Fig. 1.2, Fig 1.3, etc.



**Código 34.2 - Exame formal de Cumprimento de Exigência Técnica**

Exame preliminar de petição de cumprimento de exigência técnica. Conferência relativa à apresentação, tempestividade e pagamento.

<b>(21) BR 30 2012 002213-4</b>	Código 34.2 - Exame formal de Cumprimento de Exigência Técnica (71) QOROS AUTOMOTIVE CO., LTD., (CN) (74) BHERING ADVOGADOS
<b>(21) BR 30 2013 000445-7</b>	Código 34.2 - Exame formal de Cumprimento de Exigência Técnica (71) PUIG FRANCE, SOCIÉTÉ PAR ACTIONS SIMPLIFIÉE (FR) (74) BHERING ADVOGADOS
<b>(21) BR 30 2014 006487-8</b>	Código 34.2 - Exame formal de Cumprimento de Exigência Técnica (71) LINCOLN GLOBAL, INC. (US) (74) ANDRE LUIZ SOUZA ALVAREZ (TRENCH, ROSSI E WATANABE ADVOGADOS)
<b>(21) BR 30 2015 000758-3</b>	Código 34.2 - Exame formal de Cumprimento de Exigência Técnica (71) SUPHACHATWONG INNOVATION CO, LTD (TH) (74) JULIO GUIDI LIMA DA ROCHA
<b>(21) BR 30 2015 003397-5</b>	Código 34.2 - Exame formal de Cumprimento de Exigência Técnica (71) CHATAM INTERNATIONAL INCORPORATED (US) (74) ORLANDO DE SOUZA
<b>(21) BR 30 2015 003499-8</b>	Código 34.2 - Exame formal de Cumprimento de Exigência Técnica (71) DECATHLON (FR) (74) REAN DE MELLO FERNANDES EVANGELISTA
<b>(21) BR 30 2015 003500-5</b>	Código 34.2 - Exame formal de Cumprimento de Exigência Técnica (71) DECATHLON (FR) (74) REAN DE MELLO FERNANDES EVANGELISTA
<b>(21) BR 30 2015 003501-3</b>	Código 34.2 - Exame formal de Cumprimento de Exigência Técnica (71) DECATHLON (FR) (74) REAN DE MELLO FERNANDES EVANGELISTA
<b>(21) BR 30 2015 003502-1</b>	Código 34.2 - Exame formal de Cumprimento de Exigência Técnica (71) DECATHLON (FR) (74) REAN DE MELLO FERNANDES EVANGELISTA
<b>(21) BR 30 2015 003503-0</b>	Código 34.2 - Exame formal de Cumprimento de Exigência Técnica



---

	(71) DECATHLON (FR) (74) REAN DE MELLO FERNANDES EVANGELISTA
<b>(21) BR 30 2015 003505-6</b>	Código 34.2 - Exame formal de Cumprimento de Exigência Técnica (71) DECATHLON (FR) (74) REAN DE MELLO FERNANDES EVANGELISTA
<b>(21) BR 30 2015 003506-4</b>	Código 34.2 - Exame formal de Cumprimento de Exigência Técnica (71) DECATHLON (FR) (74) REAN DE MELLO FERNANDES EVANGELISTA
<b>(21) BR 30 2015 003507-2</b>	Código 34.2 - Exame formal de Cumprimento de Exigência Técnica (71) DECATHLON (FR) (74) REAN DE MELLO FERNANDES EVANGELISTA
<b>(21) BR 30 2015 003508-0</b>	Código 34.2 - Exame formal de Cumprimento de Exigência Técnica (71) DECATHLON (FR) (74) REAN DE MELLO FERNANDES EVANGELISTA
<b>(21) BR 30 2015 005179-5</b>	Código 34.2 - Exame formal de Cumprimento de Exigência Técnica (71) AS IP HOLDCO, LLC (US) (74) WALDEMAR DO NASCIMENTO
<b>(21) BR 30 2015 005553-7</b>	Código 34.2 - Exame formal de Cumprimento de Exigência Técnica (71) RENAULT S.A.S. (FR) (74) CUSTÓDIO DE ALMEIDA & CIA.
<b>(21) BR 30 2015 005732-7</b>	Código 34.2 - Exame formal de Cumprimento de Exigência Técnica (71) IARA FABRICAÇÃO DE ÁGUA ENVASADA EIRELI EPP (BR/PA)
<b>(21) BR 30 2016 001095-1</b>	Código 34.2 - Exame formal de Cumprimento de Exigência Técnica (71) STARPAC PLÁSTICOS INDUSTRIAIS EIRELI (BR/SP) (74) Village Marcas e Patentes Ltda
<b>(21) BR 30 2016 001347-0</b>	Código 34.2 - Exame formal de Cumprimento de Exigência Técnica (71) FABRÍCIO GONÇALVES DE FIGUEIREDO (BR/PR) (74) NATÁLIA FRAGOSO MARIA SOBRINHO
<b>(21) BR 30 2016 001722-0</b>	Código 34.2 - Exame formal de Cumprimento de Exigência Técnica (71) B. BRAUN MEDICAL S.A.S. (FR) (74) TINOCO SOARES SOCIEDADE DE ADVOGADOS
<b>(21) BR 30 2016 001729-8</b>	Código 34.2 - Exame formal de Cumprimento de Exigência Técnica (71) PEDRO GALLAS PRELLWITZ (BR/SP)



---

	(74) Provedel Sociedade de Advogados
<b>(21) BR 30 2016 001829-4</b>	Código 34.2 - Exame formal de Cumprimento de Exigência Técnica (71) MARCOS ANTONIO DA SILVA (BR/PE) (74) SILVA & GUIMARAES MARCAS E PATENTES LTDA
<b>(21) BR 30 2016 001996-7</b>	Código 34.2 - Exame formal de Cumprimento de Exigência Técnica (71) ALEJANDRO RAFAEL GARCIA RAMIREZ (BR/SC) ; MILTON JOSÉ CINELLI (BR/SC) ; RENATO FONSECA LIVRAMENTO DA SILVA (BR/PB) ; FUNDAÇÃO UNIVERSIDADE DO VALE DO ITAJAÍ (BR/SC) (74) Cerumar Serviços em Propriedade Intelectual Ltda EPP
<b>(21) BR 30 2016 002231-3</b>	Código 34.2 - Exame formal de Cumprimento de Exigência Técnica (71) JOSE ADEMAR GAVITTI (BR/SP) (74) Crimark Propriedade Industrial S/S
<b>(21) BR 30 2016 002236-4</b>	Código 34.2 - Exame formal de Cumprimento de Exigência Técnica (71) UNIVERSIDADE FEDERAL DO PARANÁ (BR/PR)
<b>(21) BR 30 2016 002344-1</b>	Código 34.2 - Exame formal de Cumprimento de Exigência Técnica (71) WILSON ROBERTO JESUS ROSA (BR/SP) (74) ANA PAULA MAZZEI DOS SANTOS LEITE
<b>(21) BR 30 2016 002437-5</b>	Código 34.2 - Exame formal de Cumprimento de Exigência Técnica (71) SCANIA CV AB (SE) (74) Daniel Advogados (Alt.de Daniel & Cia)
<b>(21) BR 30 2016 002460-0</b>	Código 34.2 - Exame formal de Cumprimento de Exigência Técnica (71) FINE CHEMICAL CO., LTD. (KR) (74) FLÁVIA SALIM LOPES
<b>(21) BR 30 2016 002560-6</b>	Código 34.2 - Exame formal de Cumprimento de Exigência Técnica (71) ECO LTDA - EPP (BR/RS) (74) Sko Oyarzábal Marcas e Patentes Sociedade Simples Ltda.
<b>(21) BR 30 2016 002583-5</b>	Código 34.2 - Exame formal de Cumprimento de Exigência Técnica (71) PORTO PORTER LTDA. - ME (BR/SP)
<b>(21) BR 30 2016 002631-9</b>	Código 34.2 - Exame formal de Cumprimento de Exigência Técnica (71) EDOTEC INDUSTRIA E COMERCIO LTDA - EPP (BR/RS) (74) Clair Antonio Leusin
<b>(21) BR 30 2016 002806-0</b>	Código 34.2 - Exame formal de Cumprimento de Exigência Técnica (71) 3M INNOVATIVE PROPERTIES COMPANY (US)



---

	(74) VALDIR DE OLIVEIRA ROCHA FILHO
--	-------------------------------------

---

(21) BR 30 2016 003005-7	Código 34.2 - Exame formal de Cumprimento de Exigência Técnica (71) DUNA ENTERPRISES S.L. (ES) (74) Rubens dos Santos Filho
--------------------------	---

---

(21) BR 30 2016 003054-5	Código 34.2 - Exame formal de Cumprimento de Exigência Técnica (71) I 9 - COMÉRCIO E ATACADO DE ALIMENTOS, BEBIDAS E MATERIAS PRIMAS LTDA (BR/GO) (74) Cidwan Uberlândia Ltda.
--------------------------	--

---

(21) BR 30 2016 003056-1	Código 34.2 - Exame formal de Cumprimento de Exigência Técnica (71) I 9 - COMÉRCIO E ATACADO DE ALIMENTOS, BEBIDAS E MATERIAS PRIMAS LTDA (BR/GO) (74) Cidwan Uberlândia Ltda.
--------------------------	--

---

(21) BR 30 2016 003329-3	Código 34.2 - Exame formal de Cumprimento de Exigência Técnica (71) NISSAN JIDOSHA KABUSHIKI KAISHA (ALSO TRADING AS NISSAN MOTOR CO., LTD.) (JP) (74) Daniel Advogados (Alt.de Daniel & Cia)
--------------------------	---

---

(21) BR 30 2016 003334-0	Código 34.2 - Exame formal de Cumprimento de Exigência Técnica (71) NISSAN JIDOSHA KABUSHIKI KAISHA (ALSO TRADING AS NISSAN MOTOR CO., LTD.) (JP) (74) Daniel Advogados (Alt.de Daniel & Cia)
--------------------------	---

---

(21) BR 30 2016 003353-6	Código 34.2 - Exame formal de Cumprimento de Exigência Técnica (71) CONVEX DO BRASIL INDUSTRIA E COMERCIO DE ARTIGOS DE ACO - EIRELI - ME (BR/SP) (74) Beerre Assessoria Empresarial Ltda.(Alt. de Beerre Assessoria Emp. S/C.LTDA.)
--------------------------	--

---

(21) BR 30 2016 003362-5	Código 34.2 - Exame formal de Cumprimento de Exigência Técnica (71) ITALBOTAS IND. COM. IMP. E EXP. LTDA. (BR/PR) (74) Rubens dos Santos Filho
--------------------------	--

---

(21) BR 30 2016 003388-9	Código 34.2 - Exame formal de Cumprimento de Exigência Técnica (71) SEXY BACK BRA, LLC (US) (74) MMV Agentes da Propriedade Industrial Ltda.
--------------------------	--

---

(21) BR 30 2016 003395-1	Código 34.2 - Exame formal de Cumprimento de Exigência Técnica (71) KELVIA ÁGUA LTDA ME (BR/PA)
--------------------------	--

---

(21) BR 30 2016 003495-8	Código 34.2 - Exame formal de Cumprimento de Exigência Técnica
--------------------------	--



---

	(71) NIKE INNOVATE C.V. (US) (74) ANTÔNIO MAURÍCIO PEDRAS ARNAUD
<b>(21) BR 30 2016 003515-6</b>	Código 34.2 - Exame formal de Cumprimento de Exigência Técnica (71) PERFECT IMPORTAÇÃO EXPORTAÇÃO LTDA (BR/MG) (74) Cesar Peduti Neto
<b>(21) BR 30 2016 003527-0</b>	Código 34.2 - Exame formal de Cumprimento de Exigência Técnica (71) BELTA TECNOLOGIA LTDA (BR/MG)
<b>(21) BR 30 2016 003529-6</b>	Código 34.2 - Exame formal de Cumprimento de Exigência Técnica (71) HUAWEI TECHNOLOGIES CO., LTD. (CN) (74) Dannemann, Siemsen, Bigler & Ipanema Moreira
<b>(21) BR 30 2016 003571-7</b>	Código 34.2 - Exame formal de Cumprimento de Exigência Técnica (71) MAURÍCIO TEIXEIRA ROCHA (BR/SP)
<b>(21) BR 30 2016 003624-1</b>	Código 34.2 - Exame formal de Cumprimento de Exigência Técnica (71) JADERSON DE ALMEIDA (BR/SC)
<b>(21) BR 30 2016 003631-4</b>	Código 34.2 - Exame formal de Cumprimento de Exigência Técnica (71) GRENDENE S.A. (BR/CE) (74) Remer Villaça & Nogueira Assessoria e Consultoria de Prop. Intelectual S/S Ltda.
<b>(21) BR 30 2016 003742-2</b>	Código 34.2 - Exame formal de Cumprimento de Exigência Técnica (71) JADERSON DE ALMEIDA (BR/SC)
<b>(21) BR 30 2016 003746-9</b>	Código 34.2 - Exame formal de Cumprimento de Exigência Técnica (71) CONSÓRCIO PARANOÁ (BR/PR) (74) Baril & Advogados Associados
<b>(21) BR 30 2016 003757-4</b>	Código 34.2 - Exame formal de Cumprimento de Exigência Técnica (71) PEDRO LUIZ BARBOSA GALASO (BR/RJ)
<b>(21) BR 30 2016 003786-8</b>	Código 34.2 - Exame formal de Cumprimento de Exigência Técnica (71) JADERSON DE ALMEIDA (BR/SC)
<b>(21) BR 30 2016 003861-9</b>	Código 34.2 - Exame formal de Cumprimento de Exigência Técnica (71) MAN TRUCK & BUS AG (DE) (74) Bhering Advogados ( nome anterior Bhering Assessoria S/C Ltda.)
<b>(21) BR 30 2016 003862-7</b>	Código 34.2 - Exame formal de Cumprimento de Exigência Técnica (71) MAN TRUCK & BUS AG (DE)



---

	(74) Bhering Advogados ( nome anterior Bhering Assessoria S/C Ltda.)
<b>(21) BR 30 2016 003874-0</b>	Código 34.2 - Exame formal de Cumprimento de Exigência Técnica (71) ALPI DISTRIBUIDORA DE COSMÉTICOS LTDA (BR/SP) (74) São Paulo Marcas e Patentes Ltda.
<b>(21) BR 30 2016 003878-3</b>	Código 34.2 - Exame formal de Cumprimento de Exigência Técnica (71) TASTY COMERCIO DE SALADAS LTDA - ME (BR/PR) (74) ALCION BUBNIAK
<b>(21) BR 30 2016 003879-1</b>	Código 34.2 - Exame formal de Cumprimento de Exigência Técnica (71) MBCE - INDÚSTRIA DE MÓVEIS LTDA - EPP (BR/PR)
<b>(21) BR 30 2016 003883-0</b>	Código 34.2 - Exame formal de Cumprimento de Exigência Técnica (71) LAIR MEREGALI DOS SANTOS (BR/RS) (74) AUDITA ASSESSORIA EMPRESARIAL LTDA.
<b>(21) BR 30 2016 003887-2</b>	Código 34.2 - Exame formal de Cumprimento de Exigência Técnica (71) JADERSON DE ALMEIDA (BR/SC)
<b>(21) BR 30 2016 003940-2</b>	Código 34.2 - Exame formal de Cumprimento de Exigência Técnica (71) PC CORNETAS INDUSTRIA E COMERCIO LTDA-ME (BR/MG) (74) PROGRAMA NACIONAL REGISTRO SIMPLIFICADO MARCAS E PATENTES - WASHINGTON L. S. O
<b>(21) BR 30 2016 003952-6</b>	Código 34.2 - Exame formal de Cumprimento de Exigência Técnica (71) MARS, INCORPORATED (US) (74) Araripe & Associados
<b>(21) BR 30 2016 004015-0</b>	Código 34.2 - Exame formal de Cumprimento de Exigência Técnica (71) JADERSON DE ALMEIDA (BR/SC)
<b>(21) BR 30 2016 004017-6</b>	Código 34.2 - Exame formal de Cumprimento de Exigência Técnica (71) JADERSON DE ALMEIDA (BR/SC)
<b>(21) BR 30 2016 004063-0</b>	Código 34.2 - Exame formal de Cumprimento de Exigência Técnica (71) JADERSON DE ALMEIDA (BR/SC)
<b>(21) BR 30 2016 004134-2</b>	Código 34.2 - Exame formal de Cumprimento de Exigência Técnica (71) JADERSON DE ALMEIDA (BR/SC)
<b>(21) BR 30 2016 004147-4</b>	Código 34.2 - Exame formal de Cumprimento de Exigência Técnica (71) JADERSON DE ALMEIDA (BR/SC)



---

<b>(21) BR 30 2016 004151-2</b>	Código 34.2 - Exame formal de Cumprimento de Exigência Técnica (71) JADERSON DE ALMEIDA (BR/SC)
<b>(21) BR 30 2016 004153-9</b>	Código 34.2 - Exame formal de Cumprimento de Exigência Técnica (71) JADERSON DE ALMEIDA (BR/SC)
<b>(21) BR 30 2016 004154-7</b>	Código 34.2 - Exame formal de Cumprimento de Exigência Técnica (71) JADERSON DE ALMEIDA (BR/SC)
<b>(21) BR 30 2016 004163-6</b>	Código 34.2 - Exame formal de Cumprimento de Exigência Técnica (71) CAIO - INDUSCAR INDÚSTRIA E COMÉRCIO DE CARROCERIAS LTDA. (BR/SP) (74) Org. Mérito Marcas e Patentes Ltda.
<b>(21) BR 30 2016 004187-3</b>	Código 34.2 - Exame formal de Cumprimento de Exigência Técnica (71) MARCOS APARECIDO PUERTAS (BR/PR) (74) London Marcas e Patentes S/S Ltda.
<b>(21) BR 30 2016 004205-5</b>	Código 34.2 - Exame formal de Cumprimento de Exigência Técnica (71) INDÚSTRIA E COMÉRCIO DE UTILIDADES DOMÉSTICAS INJETEMP LTDA. (BR/SP) (74) Difusão Marcas e Patentes Ltda.
<b>(21) BR 30 2016 004215-2</b>	Código 34.2 - Exame formal de Cumprimento de Exigência Técnica (71) JADERSON DE ALMEIDA (BR/SC)
<b>(21) BR 30 2016 004253-5</b>	Código 34.2 - Exame formal de Cumprimento de Exigência Técnica (71) JADERSON DE ALMEIDA (BR/SC)
<b>(21) BR 30 2016 004256-0</b>	Código 34.2 - Exame formal de Cumprimento de Exigência Técnica (71) PLUGT CALÇADOS INDÚSTRIA E COMÉRCIO EIRELI (BR/SP) (74) Beerre Assessoria Empresarial Ltda.(Alt. de Beerre Assessoria Emp. S/C.LTDA.)
<b>(21) BR 30 2016 004258-6</b>	Código 34.2 - Exame formal de Cumprimento de Exigência Técnica (71) JADERSON DE ALMEIDA (BR/SC)
<b>(21) BR 30 2016 004261-6</b>	Código 34.2 - Exame formal de Cumprimento de Exigência Técnica (71) JADERSON DE ALMEIDA (BR/SC)
<b>(21) BR 30 2016 004262-4</b>	Código 34.2 - Exame formal de Cumprimento de Exigência Técnica (71) JADERSON DE ALMEIDA (BR/SC)
<b>(21) BR 30 2016 004354-0</b>	Código 34.2 - Exame formal de Cumprimento de Exigência Técnica



---

	(71) FILOS ARTIGOS PARA ANIMAIS LTDA (BR/RS) (74) CREAZIONE MARCAS E PATENTES LTDA.
<b>(21) BR 30 2016 004360-4</b>	Código 34.2 - Exame formal de Cumprimento de Exigência Técnica (71) JADERSON DE ALMEIDA (BR/SC)
<b>(21) BR 30 2016 004435-0</b>	Código 34.2 - Exame formal de Cumprimento de Exigência Técnica (71) OHMAR TACLA (BR/PR)
<b>(21) BR 30 2016 004442-2</b>	Código 34.2 - Exame formal de Cumprimento de Exigência Técnica (71) ROBSON DE AGUIAR VIDAL (BR/RJ)
<b>(21) BR 30 2016 004451-1</b>	Código 34.2 - Exame formal de Cumprimento de Exigência Técnica (71) UNIVERSIDADE FEDERAL DE UBERLÂNDIA (BR/MG)
<b>(21) BR 30 2016 004460-0</b>	Código 34.2 - Exame formal de Cumprimento de Exigência Técnica (71) CILMARA RAQUEL FERREIRA DE ANDRADE (BR/SP) (74) Signo Marcas e Patentes Ltda.
<b>(21) BR 30 2016 004560-7</b>	Código 34.2 - Exame formal de Cumprimento de Exigência Técnica (71) KARTELL S.P.A. (IT) (74) Dannemann, Siemsen, Bigler & Ipanema Moreira
<b>(21) BR 30 2016 004562-3</b>	Código 34.2 - Exame formal de Cumprimento de Exigência Técnica (71) FERNANDO JOSÉ FAVERO (BR/SP)
<b>(21) BR 30 2016 005803-2</b>	Código 34.2 - Exame formal de Cumprimento de Exigência Técnica (71) MAN TRUCK & BUS AG (DE) (74) Bhering Advogados ( nome anterior Bhering Assessoria S/C Ltda.)
<b>(21) BR 30 2017 000704-0</b>	Código 34.2 - Exame formal de Cumprimento de Exigência Técnica (71) MÁQUINAS AGRÍCOLAS JACTO S/A. (BR/SP) (74) Roger Pampana Nicolau
<b>(21) BR 30 2017 000718-0</b>	Código 34.2 - Exame formal de Cumprimento de Exigência Técnica (71) THOMAS E. MCCONNELL (US) (74) PACHECO E ADVOGADOS ASSOCIADOS
<b>(21) BR 30 2017 000735-0</b>	Código 34.2 - Exame formal de Cumprimento de Exigência Técnica (71) PAULO CELSO CARDOSO BACCHI (BR/SP) (74) João Batista Valverde
<b>(21) BR 30 2017 000762-7</b>	Código 34.2 - Exame formal de Cumprimento de Exigência Técnica (71) PETROTEC EQUIPAMENTOS PARA CONSTRUÇÃO CIVIL LTDA EPP



---

	(BR/SP) (74) NOVA MARCA CONSULTORES ASSOCIADOS LTDA.
<b>(21) BR 30 2017 000840-2</b>	Código 34.2 - Exame formal de Cumprimento de Exigência Técnica (71) PAULO CELSO CARDOSO BACCHI (BR/SP) (74) João Batista Valverde
<b>(21) BR 30 2017 000920-4</b>	Código 34.2 - Exame formal de Cumprimento de Exigência Técnica (71) SEIKO EPSON CORPORATION (JP) (74) Daniel Advogados (Alt.de Daniel & Cia)
<b>(21) BR 30 2017 000991-3</b>	Código 34.2 - Exame formal de Cumprimento de Exigência Técnica (71) SEALED AIR CORPORATION (US) (US) (74) Dannemann, Siemsen, Bigler & Ipanema Moreira
<b>(21) BR 30 2017 000992-1</b>	Código 34.2 - Exame formal de Cumprimento de Exigência Técnica (71) SEALED AIR CORPORATION (US) (US) (74) Dannemann, Siemsen, Bigler & Ipanema Moreira
<b>(21) BR 30 2017 001032-6</b>	Código 34.2 - Exame formal de Cumprimento de Exigência Técnica (71) BRITÂNIA ELETRODOMÉSTICOS S.A. (BR/PR) (74) RITTER E MORAES PROPRIEDADE INTELECTUAL S/S
<b>(21) BR 30 2017 001112-8</b>	Código 34.2 - Exame formal de Cumprimento de Exigência Técnica (71) DIMAS BAGATOLLI (BR/PR) (74) DEFERE - SERVIÇOS EM PROPRIEDADE INTELECTUAL
<b>(21) BR 30 2017 001479-8</b>	Código 34.2 - Exame formal de Cumprimento de Exigência Técnica (71) FACEBOOK, INC. (US) (74) Daniel Advogados (Alt.de Daniel & Cia)
<b>(21) BR 30 2017 001480-1</b>	Código 34.2 - Exame formal de Cumprimento de Exigência Técnica (71) FACEBOOK, INC. (US) (74) Daniel Advogados (Alt.de Daniel & Cia)
<b>(21) BR 30 2017 001891-2</b>	Código 34.2 - Exame formal de Cumprimento de Exigência Técnica (71) DEUBLIN COMPANY (US) (74) FLÁVIA SALIM LOPES
<b>(21) BR 30 2017 001969-2</b>	Código 34.2 - Exame formal de Cumprimento de Exigência Técnica (71) ILLUMINA, INC. (US) ; ILLUMINA CAMBRIDGE LIMITED (GB) (74) FLÁVIA SALIM LOPES
<b>(21) BR 30 2017 001970-6</b>	Código 34.2 - Exame formal de Cumprimento de Exigência Técnica



---

	(71) ILLUMINA, INC. (US) ; ILLUMINA CAMBRIDGE LIMITED (GB) (74) FLÁVIA SALIM LOPES
<b>(21) BR 30 2017 001980-3</b>	Código 34.2 - Exame formal de Cumprimento de Exigência Técnica (71) OY HALTON GROUP LTD. (FI) (74) FLÁVIA SALIM LOPES
<b>(21) BR 30 2017 002047-0</b>	Código 34.2 - Exame formal de Cumprimento de Exigência Técnica (71) EUROFORM-INDUSTRIAL E COMERCIAL DE MÓVEIS LTDA (BR/PR) (74) MARINA ZAPAROLI BERETTA
<b>(21) BR 30 2017 002150-6</b>	Código 34.2 - Exame formal de Cumprimento de Exigência Técnica (71) MICROSOFT CORPORATION (US) (74) DI BLASI, PARENTE & ADVOGADOS ASSOCIADOS
<b>(21) BR 30 2017 002363-0</b>	Código 34.2 - Exame formal de Cumprimento de Exigência Técnica (71) GM GLOBAL TECHNOLOGY OPERATIONS LLC (US) (74) KASZNAR LEONARDOS PROPRIEDADE INTELECTUAL
<b>(21) BR 30 2017 002433-5</b>	Código 34.2 - Exame formal de Cumprimento de Exigência Técnica (71) J.R. SIMPLOT COMPANY (US) (74) Flávia Salim Lopes
<b>(21) BR 30 2017 002520-0</b>	Código 34.2 - Exame formal de Cumprimento de Exigência Técnica (71) MARIA APARECIDA PEDREIRA COSTA (BR/ES) (74) WAGNER JOSÉ FAFÁ BORGES
<b>(21) BR 30 2017 002633-8</b>	Código 34.2 - Exame formal de Cumprimento de Exigência Técnica (71) FUNDIÇÃO JESUITAS LTDA ME (BR/PR) (74) ALEXANDRE PIETRÂNGELO LIMA
<b>(21) BR 30 2017 002739-3</b>	Código 34.2 - Exame formal de Cumprimento de Exigência Técnica (71) DECATHLON (FR) (74) Alexandre da Cunha Lyrio
<b>(21) BR 30 2017 003308-3</b>	Código 34.2 - Exame formal de Cumprimento de Exigência Técnica (71) FUNDIÇÃO JESUITAS LTDA ME (BR/PR) (74) ALEXANDRE PIETRÂNGELO LIMA
<b>(21) BR 30 2017 003309-1</b>	Código 34.2 - Exame formal de Cumprimento de Exigência Técnica (71) FUNDIÇÃO JESUITAS LTDA ME (BR/PR) (74) ALEXANDRE PIETRÂNGELO LIMA
<b>(21) BR 30 2017 003311-3</b>	Código 34.2 - Exame formal de Cumprimento de Exigência Técnica



---

	(71) FUNDIÇÃO JESUITAS LTDA ME (BR/PR) (74) ALEXANDRE PIETRÂNGELO LIMA
<b>(21) BR 30 2017 003312-1</b>	Código 34.2 - Exame formal de Cumprimento de Exigência Técnica (71) FUNDIÇÃO JESUITAS LTDA ME (BR/PR) (74) ALEXANDRE PIETRÂNGELO LIMA
<b>(21) BR 30 2017 003360-1</b>	Código 34.2 - Exame formal de Cumprimento de Exigência Técnica (71) ALBEA SERVICES (FR) (74) NEVES & AMARAL SOCIEDADE DE ADVOGADOS
<b>(21) BR 30 2017 003476-4</b>	Código 34.2 - Exame formal de Cumprimento de Exigência Técnica (71) FUNDIÇÃO JESUITAS LTDA ME (BR/PR) (74) ALEXANDRE PIETRÂNGELO LIMA
<b>(21) BR 30 2017 003477-2</b>	Código 34.2 - Exame formal de Cumprimento de Exigência Técnica (71) FUNDIÇÃO JESUITAS LTDA ME (BR/PR) (74) ALEXANDRE PIETRÂNGELO LIMA
<b>(21) BR 30 2017 003478-0</b>	Código 34.2 - Exame formal de Cumprimento de Exigência Técnica (71) FUNDIÇÃO JESUITAS LTDA ME (BR/PR) (74) ALEXANDRE PIETRÂNGELO LIMA
<b>(21) BR 30 2017 003479-9</b>	Código 34.2 - Exame formal de Cumprimento de Exigência Técnica (71) FUNDIÇÃO JESUITAS LTDA ME (BR/PR) (74) ALEXANDRE PIETRÂNGELO LIMA
<b>(21) BR 30 2017 003482-9</b>	Código 34.2 - Exame formal de Cumprimento de Exigência Técnica (71) FUNDIÇÃO JESUITAS LTDA ME (BR/PR) (74) ALEXANDRE PIETRÂNGELO LIMA
<b>(21) BR 30 2017 003483-7</b>	Código 34.2 - Exame formal de Cumprimento de Exigência Técnica (71) FUNDIÇÃO JESUITAS LTDA ME (BR/PR) (74) ALEXANDRE PIETRÂNGELO LIMA
<b>(21) BR 30 2017 003487-0</b>	Código 34.2 - Exame formal de Cumprimento de Exigência Técnica (71) FUNDIÇÃO JESUITAS LTDA ME (BR/PR) (74) ALEXANDRE PIETRÂNGELO LIMA
<b>(21) BR 30 2017 003495-0</b>	Código 34.2 - Exame formal de Cumprimento de Exigência Técnica (71) FUNDIÇÃO JESUITAS LTDA ME (BR/PR) (74) ALEXANDRE PIETRÂNGELO LIMA
<b>(21) BR 30 2017 003496-9</b>	Código 34.2 - Exame formal de Cumprimento de Exigência Técnica



---

	(71) FUNDIÇÃO JESUITAS LTDA ME (BR/PR) (74) ALEXANDRE PIETRÂNGELO LIMA
<b>(21) BR 30 2017 003497-7</b>	Código 34.2 - Exame formal de Cumprimento de Exigência Técnica (71) FUNDIÇÃO JESUITAS LTDA ME (BR/PR) (74) ALEXANDRE PIETRÂNGELO LIMA
<b>(21) BR 30 2017 003498-5</b>	Código 34.2 - Exame formal de Cumprimento de Exigência Técnica (71) FUNDIÇÃO JESUITAS LTDA ME (BR/PR) (74) ALEXANDRE PIETRÂNGELO LIMA
<b>(21) BR 30 2017 003499-3</b>	Código 34.2 - Exame formal de Cumprimento de Exigência Técnica (71) FUNDIÇÃO JESUITAS LTDA ME (BR/PR) (74) ALEXANDRE PIETRÂNGELO LIMA
<b>(21) BR 30 2017 003500-0</b>	Código 34.2 - Exame formal de Cumprimento de Exigência Técnica (71) FUNDIÇÃO JESUITAS LTDA ME (BR/PR) (74) ALEXANDRE PIETRÂNGELO LIMA
<b>(21) BR 30 2017 003501-9</b>	Código 34.2 - Exame formal de Cumprimento de Exigência Técnica (71) FUNDIÇÃO JESUITAS LTDA ME (BR/PR) (74) ALEXANDRE PIETRÂNGELO LIMA
<b>(21) BR 30 2017 003502-7</b>	Código 34.2 - Exame formal de Cumprimento de Exigência Técnica (71) FUNDIÇÃO JESUITAS LTDA ME (BR/PR) (74) ALEXANDRE PIETRÂNGELO LIMA
<b>(21) BR 30 2017 003503-5</b>	Código 34.2 - Exame formal de Cumprimento de Exigência Técnica (71) FUNDIÇÃO JESUITAS LTDA ME (BR/PR) (74) ALEXANDRE PIETRÂNGELO LIMA
<b>(21) BR 30 2017 003504-3</b>	Código 34.2 - Exame formal de Cumprimento de Exigência Técnica (71) FUNDIÇÃO JESUITAS LTDA ME (BR/PR) (74) ALEXANDRE PIETRÂNGELO LIMA
<b>(21) BR 30 2017 003505-1</b>	Código 34.2 - Exame formal de Cumprimento de Exigência Técnica (71) FUNDIÇÃO JESUITAS LTDA ME (BR/PR) (74) ALEXANDRE PIETRÂNGELO LIMA
<b>(21) BR 30 2017 003636-8</b>	Código 34.2 - Exame formal de Cumprimento de Exigência Técnica (71) TOTAL HOME COMERCIO DE MOVEIS EIRELI (BR/SP) (74) JOSÉ EDUARDO LOUZÃ PRADO
<b>(21) BR 30 2017 004168-0</b>	Código 34.2 - Exame formal de Cumprimento de Exigência Técnica



---

	(71) DART INDUSTRIES INC. (US) (74) KASZNAR LEONARDOS PROPRIEDADE INTELECTUAL
<b>(21) BR 30 2017 004366-6</b>	Código 34.2 - Exame formal de Cumprimento de Exigência Técnica (71) VENTISOL INDÚSTRIA E COMÉRCIO LTDA (BR/SC) (74) EDEMAR SOARES ANTONINI
<b>(21) BR 30 2017 004394-1</b>	Código 34.2 - Exame formal de Cumprimento de Exigência Técnica (71) FCA US LLC (US) (74) Daniel Advogados (Alt.de Daniel & Cia)
<b>(21) BR 30 2017 004421-2</b>	Código 34.2 - Exame formal de Cumprimento de Exigência Técnica (71) KATZ CONSTRUÇÕES E PARTICIPAÇÕES LTDA (BR/MG) (74) VINÍCIUS SILVA DE OLIVEIRA
<b>(21) BR 30 2017 004428-0</b>	Código 34.2 - Exame formal de Cumprimento de Exigência Técnica (71) LEANDRO MORGADO PASCHOAL (BR/SP) (74) C. MARCAS - MARCAS E PATENTES LTDA.
<b>(21) BR 30 2017 004429-8</b>	Código 34.2 - Exame formal de Cumprimento de Exigência Técnica (71) LEANDRO MORGADO PASCHOAL (BR/SP) (74) C. MARCAS - MARCAS E PATENTES LTDA.
<b>(21) BR 30 2017 004443-3</b>	Código 34.2 - Exame formal de Cumprimento de Exigência Técnica (71) VOLVO LASTVAGNAR AB (SE) (74) DANNEMANN, SIEMSEN, BIGLER & IPANEMA MOREIRA
<b>(21) BR 30 2017 004453-0</b>	Código 34.2 - Exame formal de Cumprimento de Exigência Técnica (71) VOLVO LASTVAGNAR AB (SE) (74) DANNEMANN, SIEMSEN, BIGLER & IPANEMA MOREIRA
<b>(21) BR 30 2017 004460-3</b>	Código 34.2 - Exame formal de Cumprimento de Exigência Técnica (71) PETROTEC EQUIPAMENTOS PARA CONSTRUÇÃO CIVIL LTDA EPP (BR/SP) (74) NOVA MARCA CONSULTORES ASSOCIADOS LTDA.
<b>(21) BR 30 2017 004462-0</b>	Código 34.2 - Exame formal de Cumprimento de Exigência Técnica (71) VOLVO LASTVAGNAR AB (SE) (74) DANNEMANN, SIEMSEN, BIGLER & IPANEMA MOREIRA
<b>(21) BR 30 2017 004466-2</b>	Código 34.2 - Exame formal de Cumprimento de Exigência Técnica (71) VOLVO LASTVAGNAR AB (SE) (74) DANNEMANN, SIEMSEN, BIGLER & IPANEMA MOREIRA



---

<b>(21) BR 30 2017 004470-0</b>	Código 34.2 - Exame formal de Cumprimento de Exigência Técnica (71) VOLVO LASTVAGNAR AB (SE) (74) DANNEMANN, SIEMSEN, BIGLER & IPANEMA MOREIRA
<b>(21) BR 30 2017 004472-7</b>	Código 34.2 - Exame formal de Cumprimento de Exigência Técnica (71) VOLVO LASTVAGNAR AB (SE) (74) DANNEMANN, SIEMSEN, BIGLER & IPANEMA MOREIRA
<b>(21) BR 30 2017 004473-5</b>	Código 34.2 - Exame formal de Cumprimento de Exigência Técnica (71) PAULO CELSO CARDOSO BACCHI (BR/SP) (74) João Batista Valverde
<b>(21) BR 30 2017 004474-3</b>	Código 34.2 - Exame formal de Cumprimento de Exigência Técnica (71) VOLVO LASTVAGNAR AB (SE) (74) DANNEMANN, SIEMSEN, BIGLER & IPANEMA MOREIRA
<b>(21) BR 30 2017 004477-8</b>	Código 34.2 - Exame formal de Cumprimento de Exigência Técnica (71) VOLVO LASTVAGNAR AB (SE) (74) DANNEMANN, SIEMSEN, BIGLER & IPANEMA MOREIRA
<b>(21) BR 30 2017 004480-8</b>	Código 34.2 - Exame formal de Cumprimento de Exigência Técnica (71) VOLVO LASTVAGNAR AB (SE) (74) DANNEMANN, SIEMSEN, BIGLER & IPANEMA MOREIRA
<b>(21) BR 30 2017 004481-6</b>	Código 34.2 - Exame formal de Cumprimento de Exigência Técnica (71) D.S.R. INDUSTRIA E COMERCIO LTDA EPP (BR/SP) (74) MODAL MARCAS E PATENTES LTDA.
<b>(21) BR 30 2017 004487-5</b>	Código 34.2 - Exame formal de Cumprimento de Exigência Técnica (71) VOLVO LASTVAGNAR AB (SE) (74) DANNEMANN, SIEMSEN, BIGLER & IPANEMA MOREIRA
<b>(21) BR 30 2017 004489-1</b>	Código 34.2 - Exame formal de Cumprimento de Exigência Técnica (71) UNIVERSIDADE FEDERAL DE UBERLÂNDIA (BR/MG)
<b>(21) BR 30 2017 004491-3</b>	Código 34.2 - Exame formal de Cumprimento de Exigência Técnica (71) PAULO CELSO CARDOSO BACCHI (BR/SP) (74) João Batista Valverde
<b>(21) BR 30 2017 004511-1</b>	Código 34.2 - Exame formal de Cumprimento de Exigência Técnica (71) ESTUDIOBOLA COMERCIO DESIGN REPRESENTAÇÕES DE MÓVEIS LTDA (BR/SP)
<b>(21) BR 30 2017 004512-0</b>	Código 34.2 - Exame formal de Cumprimento de Exigência Técnica

---



---

	(71) ROBERT BOSCH GMBH (DE) (74) DANNEMANN, SIEMSEN, BIGLER & IPANEMA MOREIRA
<b>(21) BR 30 2017 004513-8</b>	Código 34.2 - Exame formal de Cumprimento de Exigência Técnica (71) ROBERT BOSCH GMBH (DE) (74) DANNEMANN, SIEMSEN, BIGLER & IPANEMA MOREIRA
<b>(21) BR 30 2017 004514-6</b>	Código 34.2 - Exame formal de Cumprimento de Exigência Técnica (71) ROBERT BOSCH GMBH (DE) (74) DANNEMANN, SIEMSEN, BIGLER & IPANEMA MOREIRA
<b>(21) BR 30 2017 004515-4</b>	Código 34.2 - Exame formal de Cumprimento de Exigência Técnica (71) ROBERT BOSCH GMBH (DE) (74) DANNEMANN, SIEMSEN, BIGLER & IPANEMA MOREIRA
<b>(21) BR 30 2017 004516-2</b>	Código 34.2 - Exame formal de Cumprimento de Exigência Técnica (71) ROBERT BOSCH GMBH (DE) (74) DANNEMANN, SIEMSEN, BIGLER & IPANEMA MOREIRA
<b>(21) BR 30 2017 004529-4</b>	Código 34.2 - Exame formal de Cumprimento de Exigência Técnica (71) PET INJET COMERCIO DE ACESSORIOS PARA ANIMAIS EIRELI - ME (BR/SP) (74) Somarca Assessoria Empresarial S/C Ltda.
<b>(21) BR 30 2017 004540-5</b>	Código 34.2 - Exame formal de Cumprimento de Exigência Técnica (71) BOTICA COMERCIAL FARMACÊUTICA LTDA. (BR/PR) (74) ANDRÉ LUIS FLESCH BRETANHA JORGE
<b>(21) BR 30 2017 004543-0</b>	Código 34.2 - Exame formal de Cumprimento de Exigência Técnica (71) VISIONFLEX LLC (US) (74) IGOR LEONARDO GUIMARÃES SIMÕES
<b>(21) BR 30 2017 004544-8</b>	Código 34.2 - Exame formal de Cumprimento de Exigência Técnica (71) VISIONFLEX LLC (US) (74) IGOR LEONARDO GUIMARÃES SIMÕES
<b>(21) BR 30 2017 004548-0</b>	Código 34.2 - Exame formal de Cumprimento de Exigência Técnica (71) JOAO JUNIOR (BR/GO)
<b>(21) BR 30 2017 004549-9</b>	Código 34.2 - Exame formal de Cumprimento de Exigência Técnica (71) CARLOS HENRIQUE DA COSTA NUNES 02900877164 (BR/DF) (74) PRINCESA MARCAS E PATENTES LTDA
<b>(21) BR 30 2017 004556-1</b>	Código 34.2 - Exame formal de Cumprimento de Exigência Técnica

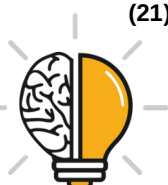

---

	(71) HELENO DHIEY COSTA ALMEIDA (BR/MG) ; FERNANDO LUIZ ROOSADO (BR/MG)
--	---

---

<b>(21) BR 30 2017 004561-8</b>	Código 34.2 - Exame formal de Cumprimento de Exigência Técnica (71) JOHNSON & JOHNSON CONSUMER INC. (US) (74) DANNEMANN, SIEMSEN, BIGLER & IPANEMA MOREIRA
---------------------------------	--

---

<b>(21) BR 30 2017 004583-9</b>	Código 34.2 - Exame formal de Cumprimento de Exigência Técnica (71) PLUGT CALÇADOS INDÚSTRIA E COMÉRCIO EIRELI (BR/SP) (74) Beerre Assessoria Empresarial Ltda.(Alt. de Beerre Assessoria Emp. S/C.LTDA.)
---------------------------------	---

---

<b>(21) BR 30 2017 004584-7</b>	Código 34.2 - Exame formal de Cumprimento de Exigência Técnica (71) PAULO CELSO CARDOSO BACCHI (BR/SP) (74) João Batista Valverde
---------------------------------	---

---

<b>(21) BR 30 2017 004585-5</b>	Código 34.2 - Exame formal de Cumprimento de Exigência Técnica (71) PAULO CELSO CARDOSO BACCHI (BR/SP) (74) João Batista Valverde
---------------------------------	---

---

<b>(21) BR 30 2017 004587-1</b>	Código 34.2 - Exame formal de Cumprimento de Exigência Técnica (71) PAULO CELSO CARDOSO BACCHI (BR/SP) (74) João Batista Valverde
---------------------------------	---

---

<b>(21) BR 30 2017 004611-8</b>	Código 34.2 - Exame formal de Cumprimento de Exigência Técnica (71) EDSON NOSSA JUNIOR (BR/SP) (74) Vilage Marcas e Patentes Ltda
---------------------------------	---

---

<b>(21) BR 30 2017 004627-4</b>	Código 34.2 - Exame formal de Cumprimento de Exigência Técnica (71) ANTONIO CAIO BARBOSA (BR/SP) ; OTÁVIO CARDOSO FERNANDES PONTES (BR/SP) ; FREDERICO CARDOSO FERNANDES PONTES (BR/SP) (74) SCORPIONS MARCAS E PATENTES LTDA
---------------------------------	---

---

<b>(21) BR 30 2017 004637-1</b>	Código 34.2 - Exame formal de Cumprimento de Exigência Técnica (71) LEANDRO MORGADO PASCHOAL (BR/SP) (74) C. MARCAS - MARCAS E PATENTES LTDA.
---------------------------------	---

---

<b>(21) BR 30 2017 004641-0</b>	Código 34.2 - Exame formal de Cumprimento de Exigência Técnica (71) PRISCILLA ANDRADE ARAUJO (BR/SP) ; PRISCILLA ANDRADE ARAUJO 35200282802 (BR/SP)
---------------------------------	--

---

<b>(21) BR 30 2017 004642-8</b>	Código 34.2 - Exame formal de Cumprimento de Exigência Técnica (71) PRISCILLA ANDRADE ARAUJO (BR/SP) ; PRISCILLA ANDRADE ARAUJO 35200282802 (BR/SP)
---------------------------------	--



<b>(21) BR 30 2017 004653-3</b>	Código 34.2 - Exame formal de Cumprimento de Exigência Técnica (71) FUNDIÇÃO JESUITAS LTDA ME (BR/PR) (74) ALEXANDRE PIETRÂNGELO LIMA
<b>(21) BR 30 2017 004654-1</b>	Código 34.2 - Exame formal de Cumprimento de Exigência Técnica (71) FUNDIÇÃO JESUITAS LTDA ME (BR/PR) (74) ALEXANDRE PIETRÂNGELO LIMA
<b>(21) BR 30 2017 004676-2</b>	Código 34.2 - Exame formal de Cumprimento de Exigência Técnica (71) TATIANE JAGHER (BR/PR)
<b>(21) BR 30 2017 004680-0</b>	Código 34.2 - Exame formal de Cumprimento de Exigência Técnica (71) GABRIEL MOHALLEM CHUCRE (BR/MG)
<b>(21) BR 30 2017 004681-9</b>	Código 34.2 - Exame formal de Cumprimento de Exigência Técnica (71) PRODUTOS VIDA MANSÁ LTDA (BR/MG)
<b>(21) BR 30 2017 004682-7</b>	Código 34.2 - Exame formal de Cumprimento de Exigência Técnica (71) PRODUTOS VIDA MANSÁ LTDA (BR/MG)
<b>(21) BR 30 2017 004690-8</b>	Código 34.2 - Exame formal de Cumprimento de Exigência Técnica (71) RINALDI SA INDUSTRIA DE PNEUMATICOS (BR/RS) (74) Sko Oyarzábal Marcas e Patentes Sociedade Simples Ltda.
<b>(21) BR 30 2017 004692-4</b>	Código 34.2 - Exame formal de Cumprimento de Exigência Técnica (71) RINALDI SA INDUSTRIA DE PNEUMATICOS (BR/RS) (74) Sko Oyarzábal Marcas e Patentes Sociedade Simples Ltda.
<b>(21) BR 30 2017 004703-3</b>	Código 34.2 - Exame formal de Cumprimento de Exigência Técnica (71) MARTHAN SHINNAI KREUSCH (BR/PR) (74) ALEXANDRE PIETRÂNGELO LIMA
<b>(21) BR 30 2017 004705-0</b>	Código 34.2 - Exame formal de Cumprimento de Exigência Técnica (71) JOSE IGNACIO BLANCO SCHIERLING (UY) ; NOELIA FERNANDA NAIDA MOROSOLES (UY) (74) LEÃO PROPRIEDADE INTELECTUAL
<b>(21) BR 30 2017 004712-2</b>	Código 34.2 - Exame formal de Cumprimento de Exigência Técnica (71) DYSON TECHNOLOGY LIMITED (GB) (74) Daniel Advogados (Alt.de Daniel & Cia)
<b>(21) BR 30 2017 004714-9</b>	Código 34.2 - Exame formal de Cumprimento de Exigência Técnica (71) VZT INDÚSTRIA E COMÉRCIO DE CALÇADOS LTDA (BR/SP)



---

	(74) PAULO ARRUDA PEDROZO
<b>(21) BR 30 2017 004721-1</b>	Código 34.2 - Exame formal de Cumprimento de Exigência Técnica (71) JOEY INDÚSTRIA E COMÉRCIO DE CALÇADOS LTDA EPP (BR/SP) (74) Daniel Advogados (Alt.de Daniel & Cia)
<b>(21) BR 30 2017 004723-8</b>	Código 34.2 - Exame formal de Cumprimento de Exigência Técnica (71) JOEY INDÚSTRIA E COMÉRCIO DE CALÇADOS LTDA EPP (BR/SP) (74) Daniel Advogados (Alt.de Daniel & Cia)
<b>(21) BR 30 2017 004737-8</b>	Código 34.2 - Exame formal de Cumprimento de Exigência Técnica (71) TATIANE JAGHER (BR/PR)
<b>(21) BR 30 2017 004739-4</b>	Código 34.2 - Exame formal de Cumprimento de Exigência Técnica (71) WADI NICOLA MANSOUR (BR/PE) (74) Aguinaldo Moreira Marcas e Patentes Ltda. - EPP
<b>(21) BR 30 2017 004752-1</b>	Código 34.2 - Exame formal de Cumprimento de Exigência Técnica (71) TATIANE JAGHER (BR/PR)
<b>(21) BR 30 2017 004753-0</b>	Código 34.2 - Exame formal de Cumprimento de Exigência Técnica (71) IARA FABRICAÇÃO DE ÁGUA ENVASADA EIRELI EPP (BR/PA)
<b>(21) BR 30 2017 004918-4</b>	Código 34.2 - Exame formal de Cumprimento de Exigência Técnica (71) URBANO ARNO BRACHT (BR/SC) (74) Paulo José Lunkes
<b>(21) BR 30 2017 004919-2</b>	Código 34.2 - Exame formal de Cumprimento de Exigência Técnica (71) URBANO ARNO BRACHT (BR/SC) (74) Paulo José Lunkes
<b>(21) BR 30 2017 004921-4</b>	Código 34.2 - Exame formal de Cumprimento de Exigência Técnica (71) RAPHAEL CARDOSO MOTA PEREIRA (BR/SP)
<b>(21) BR 30 2017 004971-0</b>	Código 34.2 - Exame formal de Cumprimento de Exigência Técnica (71) FERNANDA PERES BRITO 07121313618 (BR/MG) (74) Adilson de Souza Pena
<b>(21) BR 30 2017 004972-9</b>	Código 34.2 - Exame formal de Cumprimento de Exigência Técnica (71) AB HALMSTADS GUMMIFABRIK (SE) (74) EDUARDO LOURENÇO GUEDES SERRÃO DE OTERO
<b>(21) BR 30 2017 004987-7</b>	Código 34.2 - Exame formal de Cumprimento de Exigência Técnica (71) CLAUDINEI APARECIDO DA COSTA (BR/SP)



---

	(74) Pienegonda, Moreira & Associados Ltda
--	--

---

(21) BR 30 2017 004990-7	Código 34.2 - Exame formal de Cumprimento de Exigência Técnica (71) NU PAGAMENTOS S.A. (BR/SP) (74) PINHEIRO NETO ADVOGADOS
--------------------------	---

---

(21) BR 30 2017 004992-3	Código 34.2 - Exame formal de Cumprimento de Exigência Técnica (71) CLÁUDIO DE QUADRA (BR/GO) (74) PAULO ROBERTO ORLANDINI
--------------------------	--

---

(21) BR 30 2017 004993-1	Código 34.2 - Exame formal de Cumprimento de Exigência Técnica (71) CLÁUDIO DE QUADRA (BR/GO) (74) PAULO ROBERTO ORLANDINI
--------------------------	--

---

(21) BR 30 2017 004995-8	Código 34.2 - Exame formal de Cumprimento de Exigência Técnica (71) COOPERATIVA VEILING HOLAMBRA (BR/SP) (74) Beerre Assessoria Empresarial Ltda.(Alt. de Beerre Assessoria Emp. S/C.LTDA.)
--------------------------	---

---

(21) BR 30 2017 004996-6	Código 34.2 - Exame formal de Cumprimento de Exigência Técnica (71) CONTINENTAL REIFEN DEUTSCHLAND GMBH (DE) (74) DANNEMANN, SIEMSEN, BIGLER & IPANEMA MOREIRA
--------------------------	--

---

(21) BR 30 2017 004997-4	Código 34.2 - Exame formal de Cumprimento de Exigência Técnica (71) RV COMERCIO E INDUSTRIA DE ARTEFATOS DE CIMENTO - EIRELI-ME (BR/SP) (74) VINICIUS P. SANTOS PLANEJ. OP. SANTOS & SANTOS CONSULTORIA DE MARCAS
--------------------------	---

---

(21) BR 30 2017 004998-2	Código 34.2 - Exame formal de Cumprimento de Exigência Técnica (71) NU PAGAMENTOS S.A. (BR/SP) (74) PINHEIRO NETO ADVOGADOS
--------------------------	---

---

(21) BR 30 2017 005001-8	Código 34.2 - Exame formal de Cumprimento de Exigência Técnica (71) COOPERATIVA VEILING HOLAMBRA (BR/SP) (74) Beerre Assessoria Empresarial Ltda.(Alt. de Beerre Assessoria Emp. S/C.LTDA.)
--------------------------	---

---

(21) BR 30 2017 005005-0	Código 34.2 - Exame formal de Cumprimento de Exigência Técnica (71) COOPERATIVA VEILING HOLAMBRA (BR/SP) (74) Beerre Assessoria Empresarial Ltda.(Alt. de Beerre Assessoria Emp. S/C.LTDA.)
--------------------------	---

---

(21) BR 30 2017 005016-6	Código 34.2 - Exame formal de Cumprimento de Exigência Técnica
--------------------------	--



---

	(71) NU PAGAMENTOS S.A. (BR/SP) (74) PINHEIRO NETO ADVOGADOS
<b>(21) BR 30 2017 005017-4</b>	Código 34.2 - Exame formal de Cumprimento de Exigência Técnica (71) WHIRLPOOL CORPORATION (US) (74) Daniel Advogados (Alt.de Daniel & Cia)
<b>(21) BR 30 2017 005018-2</b>	Código 34.2 - Exame formal de Cumprimento de Exigência Técnica (71) NEOGEN CORPORATION (US) (74) Hugo Silva & Maldonado Propriedade Intelectual Sociedade Civil S/C Ltda.
<b>(21) BR 30 2017 005020-4</b>	Código 34.2 - Exame formal de Cumprimento de Exigência Técnica (71) NU PAGAMENTOS S.A. (BR/SP) (74) PINHEIRO NETO ADVOGADOS
<b>(21) BR 30 2017 005024-7</b>	Código 34.2 - Exame formal de Cumprimento de Exigência Técnica (71) RAIMUNDO ALVES JÚNIOR (BR/SP) ; INDUSTRIAS RAYMOUNDS EIRELI (BR/SP) (74) P A Produtores Associados Marcas e Patentes Ltda.
<b>(21) BR 30 2017 005027-1</b>	Código 34.2 - Exame formal de Cumprimento de Exigência Técnica (71) CANADA LITTER INC. (CA) (74) KASZNAR LEONARDOS PROPRIEDADE INTELECTUAL
<b>(21) BR 30 2017 005036-0</b>	Código 34.2 - Exame formal de Cumprimento de Exigência Técnica (71) BLUE CAMPING COMERCIAL, IMPORTAÇÃO E EXPORTAÇÃO EIRELI - ME (BR/SC) (74) Vilage Marcas e Patentes Ltda
<b>(21) BR 30 2017 005039-5</b>	Código 34.2 - Exame formal de Cumprimento de Exigência Técnica (71) TERMOTÉCNICA LTDA (BR/SC) (74) Vieira de Mello Advogados
<b>(21) BR 30 2017 005047-6</b>	Código 34.2 - Exame formal de Cumprimento de Exigência Técnica (71) WOLEY COMÉRCIO PET LTDA - EPP (BR/SP) (74) Icamp Marcas e Patentes Ltda
<b>(21) BR 30 2017 005053-0</b>	Código 34.2 - Exame formal de Cumprimento de Exigência Técnica (71) JARBAS CRISTIANO CERINO (BR/SC)
<b>(21) BR 30 2017 005056-5</b>	Código 34.2 - Exame formal de Cumprimento de Exigência Técnica (71) SITA INFORMATION NETWORKING COMPUTING USA, INC. (US) (74) DANNEMANN, SIEMSEN, BIGLER & IPANEMA MOREIRA



---

<b>(21) BR 30 2017 005064-6</b>	Código 34.2 - Exame formal de Cumprimento de Exigência Técnica (71) MAGGION INDUSTRIAS DE PNEUS E MAQUINAS LTDA (BR/SP) (74) Aguinaldo Moreira Marcas e Patentes Ltda. - EPP
<b>(21) BR 30 2017 005065-4</b>	Código 34.2 - Exame formal de Cumprimento de Exigência Técnica (71) MAGGION INDUSTRIAS DE PNEUS E MAQUINAS LTDA (BR/SP) (74) Aguinaldo Moreira Marcas e Patentes Ltda. - EPP
<b>(21) BR 30 2017 005066-2</b>	Código 34.2 - Exame formal de Cumprimento de Exigência Técnica (71) ARNALDO FORTUNA EIRELI (BR/SP) (74) Beerre Assessoria Empresarial Ltda.(Alt. de Beerre Assessoria Emp. S/C.LTDA.)
<b>(21) BR 30 2017 005067-0</b>	Código 34.2 - Exame formal de Cumprimento de Exigência Técnica (71) MAGGION INDUSTRIAS DE PNEUS E MAQUINAS LTDA (BR/SP) (74) Aguinaldo Moreira Marcas e Patentes Ltda. - EPP
<b>(21) BR 30 2017 005069-7</b>	Código 34.2 - Exame formal de Cumprimento de Exigência Técnica (71) WAGO VERWALTUNGSGESELLSCHAFT MBH (DE) (74) David do Nascimento Advogados Associados
<b>(21) BR 30 2017 005073-5</b>	Código 34.2 - Exame formal de Cumprimento de Exigência Técnica (71) BANG & OLUFSEN A/S (DK) (74) GUERRA PROPRIEDADE INDUSTRIAL
<b>(21) BR 30 2017 005075-1</b>	Código 34.2 - Exame formal de Cumprimento de Exigência Técnica (71) SONIA REGINA DIAMANTE TEIXEIRA DE SOUSA (BR/MS)
<b>(21) BR 30 2017 005077-8</b>	Código 34.2 - Exame formal de Cumprimento de Exigência Técnica (71) SERGIO RICARDO PESSUTO (BR/SP) (74) FLAVIA MANSUR MURAD
<b>(21) BR 30 2017 005078-6</b>	Código 34.2 - Exame formal de Cumprimento de Exigência Técnica (71) URDI ARQUITETURA E DESIGN LTDA (BR/SP) (74) MARCIO LORETI
<b>(21) BR 30 2017 005079-4</b>	Código 34.2 - Exame formal de Cumprimento de Exigência Técnica (71) URDI ARQUITETURA E DESIGN LTDA (BR/SP) (74) MARCIO LORETI
<b>(21) BR 30 2017 005080-8</b>	Código 34.2 - Exame formal de Cumprimento de Exigência Técnica (71) URDI ARQUITETURA E DESIGN LTDA (BR/SP) (74) MARCIO LORETI

---



---

<b>(21) BR 30 2017 005081-6</b>	Código 34.2 - Exame formal de Cumprimento de Exigência Técnica (71) URDI ARQUITETURA E DESIGN LTDA (BR/SP) (74) MARCIO LORETI
<b>(21) BR 30 2017 005082-4</b>	Código 34.2 - Exame formal de Cumprimento de Exigência Técnica (71) URDI ARQUITETURA E DESIGN LTDA (BR/SP) (74) MARCIO LORETI
<b>(21) BR 30 2017 005083-2</b>	Código 34.2 - Exame formal de Cumprimento de Exigência Técnica (71) URDI ARQUITETURA E DESIGN LTDA (BR/SP) (74) MARCIO LORETI
<b>(21) BR 30 2017 005084-0</b>	Código 34.2 - Exame formal de Cumprimento de Exigência Técnica (71) URDI ARQUITETURA E DESIGN LTDA (BR/SP) (74) MARCIO LORETI
<b>(21) BR 30 2017 005085-9</b>	Código 34.2 - Exame formal de Cumprimento de Exigência Técnica (71) URDI ARQUITETURA E DESIGN LTDA (BR/SP) (74) MARCIO LORETI
<b>(21) BR 30 2017 005086-7</b>	Código 34.2 - Exame formal de Cumprimento de Exigência Técnica (71) URDI ARQUITETURA E DESIGN LTDA (BR/SP) (74) MARCIO LORETI
<b>(21) BR 30 2017 005087-5</b>	Código 34.2 - Exame formal de Cumprimento de Exigência Técnica (71) URDI ARQUITETURA E DESIGN LTDA (BR/SP) (74) MARCIO LORETI
<b>(21) BR 30 2017 005089-1</b>	Código 34.2 - Exame formal de Cumprimento de Exigência Técnica (71) URDI ARQUITETURA E DESIGN LTDA (BR/SP) (74) MARCIO LORETI
<b>(21) BR 30 2017 005090-5</b>	Código 34.2 - Exame formal de Cumprimento de Exigência Técnica (71) URDI ARQUITETURA E DESIGN LTDA (BR/SP) (74) MARCIO LORETI
<b>(21) BR 30 2017 005096-4</b>	Código 34.2 - Exame formal de Cumprimento de Exigência Técnica (71) EDUARDO BATISTA SIQUEIRA (BR/PR) ; MATEUS NIERO FLORES (BR/PR) (74) RITTER E MORAES PROPRIEDADE INTELECTUAL S/S
<b>(21) BR 30 2017 005103-0</b>	Código 34.2 - Exame formal de Cumprimento de Exigência Técnica (71) EDUARDO BATISTA SIQUEIRA (BR/PR) ; MATEUS NIERO FLORES (BR/PR)

---



---

	(74) RITTER E MORAES PROPRIEDADE INTELECTUAL S/S
<b>(21) BR 30 2017 005107-3</b>	Código 34.2 - Exame formal de Cumprimento de Exigência Técnica (71) MARIA JULIA HERKLOTZ (BR/SP) (74) FLANDOLI E AJZEN SOCIEDADE DE ADVOGADOS
<b>(21) BR 30 2017 005119-7</b>	Código 34.2 - Exame formal de Cumprimento de Exigência Técnica (71) FRANCISCO DE BARROS DA COSTA (BR/SP) (74) MODAL MARCAS E PATENTES LTDA.
<b>(21) BR 30 2017 005121-9</b>	Código 34.2 - Exame formal de Cumprimento de Exigência Técnica (71) COMPAGNIE GENERALE DES ETABLISSEMENTS MICHELIN (FR) (74) GUERRA PROPRIEDADE INDUSTRIAL
<b>(21) BR 30 2017 005134-0</b>	Código 34.2 - Exame formal de Cumprimento de Exigência Técnica (71) DESENVOLVE INDÚSTRIA DE PRODUTOS MAGNÉTICOS LTDA - EPP (BR/PR) (74) Vilage Marcas e Patentes Ltda
<b>(21) BR 30 2017 005136-7</b>	Código 34.2 - Exame formal de Cumprimento de Exigência Técnica (71) PRISCILA CRISTINA DA SILVA NOGUEIRA - 21538999000105 (BR/MG) (74) PAULO ROBERTO ORLANDINI
<b>(21) BR 30 2017 005142-1</b>	Código 34.2 - Exame formal de Cumprimento de Exigência Técnica (71) RODRIGO PIRES DE CAMPOS GUIMARÃES (BR/SP) (74) IVAN BORGES SALES
<b>(21) BR 30 2017 005144-8</b>	Código 34.2 - Exame formal de Cumprimento de Exigência Técnica (71) MANNKIND CORPORATION (CA) (74) ANA PAULA SANTOS CELIDONIO
<b>(21) BR 30 2017 005159-6</b>	Código 34.2 - Exame formal de Cumprimento de Exigência Técnica (71) GM GLOBAL TECHNOLOGY OPERATIONS LLC (US) (74) KASZNAR LEONARDOS PROPRIEDADE INTELECTUAL
<b>(21) BR 30 2017 005160-0</b>	Código 34.2 - Exame formal de Cumprimento de Exigência Técnica (71) SILVINO CUSTODIO DA SILVA (BR/MA)
<b>(21) BR 30 2017 005162-6</b>	Código 34.2 - Exame formal de Cumprimento de Exigência Técnica (71) FABIO RECH VISIOLI (BR/RS)
<b>(21) BR 30 2017 005200-2</b>	Código 34.2 - Exame formal de Cumprimento de Exigência Técnica (71) TRISTEL PLC (GB) (74) KASZNAR LEONARDOS PROPRIEDADE INTELECTUAL



---

(21) BR 30 2017 005201-0 Código 34.2 - Exame formal de Cumprimento de Exigência Técnica  
(71) B MEDICAL SYSTEMS S.À R.L. (LU)  
(74) RODRIGO CID ARAUJO SERRANO

---

(21) BR 32 2015 001869-3 Código 34.2 - Exame formal de Cumprimento de Exigência Técnica  
(71) TRAMONTINA S/A CUTELARIA (BR/RS)  
(74) CREAÇÃO MARCAS E PATENTES LTDA.

---

(21) BR 32 2015 001870-7 Código 34.2 - Exame formal de Cumprimento de Exigência Técnica  
(71) TRAMONTINA S/A CUTELARIA (BR/RS)  
(74) CREAÇÃO MARCAS E PATENTES LTDA.

---

(21) BR 32 2016 001725-8 Código 34.2 - Exame formal de Cumprimento de Exigência Técnica  
(71) PONTO SUL INTERNATIONAL BUSINESS LTDA (BR/SC)  
(74) SANDRO CONRADO DA SILVA

---

(21) BR 32 2016 003113-7 Código 34.2 - Exame formal de Cumprimento de Exigência Técnica  
(71) NAM JOONG KIM (BR/SP) ; JONG HWAN KIM (BR/SP)  
(74) Beerre Assessoria Empresarial Ltda.(Alt. de Beerre Assessoria Emp. S/C.LTDA.)

---

(21) BR 32 2016 003280-0 Código 34.2 - Exame formal de Cumprimento de Exigência Técnica  
(71) MICHELA BRIGIDA ARIPOLO (BR/SP)  
(74) Nascimento Advogados

---

(21) BR 32 2016 003907-3 Código 34.2 - Exame formal de Cumprimento de Exigência Técnica  
(71) THE ESAB GROUP, INC. (US)  
(74) Dannemann, Siemsen, Bigler & Ipanema Moreira

---

(21) BR 32 2016 004046-2 Código 34.2 - Exame formal de Cumprimento de Exigência Técnica  
(71) FANTINI FRAGUETE CAMPOS (BR/MG)

---

(21) BR 32 2016 004048-9 Código 34.2 - Exame formal de Cumprimento de Exigência Técnica  
(71) FANTINI FRAGUETE CAMPOS (BR/MG)

---

(21) BR 32 2016 004289-9 Código 34.2 - Exame formal de Cumprimento de Exigência Técnica  
(71) FUTURE CUPS GMBH & CO. KG (DE)  
(74) Dannemann, Siemsen, Bigler & Ipanema Moreira

---

(21) BR 32 2017 004106-2 Código 34.2 - Exame formal de Cumprimento de Exigência Técnica  
(71) MAPA GMBH (DE)  
(74) DANNEMANN, SIEMSEN, BIGLER & IPANEMA MOREIRA



---

<b>(21) BR 32 2017 004108-9</b>	Código 34.2 - Exame formal de Cumprimento de Exigência Técnica (71) MAPA GMBH (DE) (74) DANNEMANN, SIEMSEN, BIGLER & IPANEMA MOREIRA
<b>(21) BR 32 2017 004530-0</b>	Código 34.2 - Exame formal de Cumprimento de Exigência Técnica (71) KETER PLASTIC LTD. (IL) (74) KASZNAR LEONARDOS PROPRIEDADE INTELECTUAL
<b>(21) BR 32 2017 004568-8</b>	Código 34.2 - Exame formal de Cumprimento de Exigência Técnica (71) JADERSON DE ALMEIDA (BR/SC)
<b>(21) BR 32 2017 004574-2</b>	Código 34.2 - Exame formal de Cumprimento de Exigência Técnica (71) JADERSON DE ALMEIDA (BR/SC)
<b>(21) BR 32 2017 004575-0</b>	Código 34.2 - Exame formal de Cumprimento de Exigência Técnica (71) JADERSON DE ALMEIDA (BR/SC)
<b>(21) BR 32 2017 004580-7</b>	Código 34.2 - Exame formal de Cumprimento de Exigência Técnica (71) JADERSON DE ALMEIDA (BR/SC)
<b>(21) BR 32 2017 004609-9</b>	Código 34.2 - Exame formal de Cumprimento de Exigência Técnica (71) JADERSON DE ALMEIDA (BR/SC)
<b>(21) BR 32 2017 004683-8</b>	Código 34.2 - Exame formal de Cumprimento de Exigência Técnica (71) EDOTEC INDUSTRIA E COMERCIO LTDA - EPP (BR/RS) (74) Clair Antonio Leusin
<b>(21) BR 32 2017 004684-6</b>	Código 34.2 - Exame formal de Cumprimento de Exigência Técnica (71) EDOTEC INDUSTRIA E COMERCIO LTDA - EPP (BR/RS) (74) Clair Antonio Leusin
<b>(21) BR 32 2017 004685-4</b>	Código 34.2 - Exame formal de Cumprimento de Exigência Técnica (71) EDOTEC INDUSTRIA E COMERCIO LTDA - EPP (BR/RS) (74) Clair Antonio Leusin
<b>(21) BR 32 2017 005004-5</b>	Código 34.2 - Exame formal de Cumprimento de Exigência Técnica (71) JADERSON DE ALMEIDA (BR/SC)
<b>(21) BR 32 2017 005013-4</b>	Código 34.2 - Exame formal de Cumprimento de Exigência Técnica (71) JADERSON DE ALMEIDA (BR/SC)
<b>(21) BR 32 2017 005015-0</b>	Código 34.2 - Exame formal de Cumprimento de Exigência Técnica (71) JADERSON DE ALMEIDA (BR/SC)





**Código 36 - Indeferimento - Art. 106 § 4º da LPI**

Indeferido o pedido por não atender ao disposto no Art. 100 da LPI, conforme parecer técnico. A cópia do parecer técnico poderá ser solicitada. Desta data corre o prazo de 60 (sessenta) dias para eventual recurso do depositante.

**(21) BR 30 2012 005650-0**

Código 36 - Indeferimento - Art. 106 § 4º da LPI

(22) 30/10/2012

(44) 19/06/2018

(54) CONFIGURAÇÃO APLICADA EM TELHADO GALVANIZADO PARA CASINHAS DE ANIMAIS

(71) CLAUDINO JOSÉ PORTELLES. (BR/SC)

(72) CLAUDINO JOSÉ PORTELLES.

(74) LUANA KLAUS

objeto se enquadra na instrução normativa 044/2015 . objeto indeferido devido ao cumprimento insatisfatório de exigência técnica, nos termos do Art. 23 da Instrução Normativa 044/2015. Pedido indeferido devido à não conformidade ao contido no art. 101, inciso IV, c/c art. 106, caput, da LPI. Houve alteração de matéria em relação ao objeto depositado. As proporções e o formato e posicionamento da porta do objeto apresentado no cumprimento de exigência diferem de todos os objetos que constam no depósito.

**(21) BR 30 2015 005669-0**

Código 36 - Indeferimento - Art. 106 § 4º da LPI

(22) 14/12/2015

(44) 19/06/2018

(52) 06-01

(54) CONFIGURAÇÃO APLICADA EM POLTRONA

(71) MARTICAR BANCOS RECLINAVEIS LTDA (BR/PR)

(72) NOELI VARIZA MARTINHAGO

(74) Marpa Consultoria e Assessoria Empresarial Ltda.

objeto se enquadra na instrução normativa 044/2015 . objeto indeferido devido ao cumprimento insatisfatório de exigência técnica, nos termos do Art. 23 da Instrução Normativa 044/2015. Pedido indeferido devido à não conformidade ao contido no art. 101, inciso IV, c/c art. 106, caput, da LPI. As figuras apresentadas mostram objeto diferente do contido na petição de depósito, configurando alteração de matéria. A estrutura do pé foi alterada: na atual apresentação observam-se furos oblongos na chapa de base (como se vê na figura 1.5), onde antes havia furos redondos; foram acrescentadas hastes de fixação laterais que são visíveis abaixo do assento nas figuras 1.7 e 1.8, que antes não existiam; a alavanca lateral do assento era revestida com o mesmo material da parte frontal do encosto, estampado, agora é revestida com material liso.

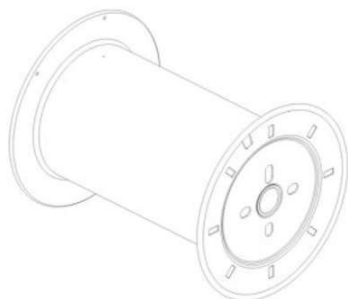

**(21) BR 30 2017 005389-0**

Código 36 - Indeferimento - Art. 106 § 4º da LPI

(22) 29/11/2017

(30) 31/05/2017 WO DM/097621

(44) 19/06/2018

(52) 15-06

(54) CONFIGURAÇÃO APLICADA A/EM BOBINA

(71) NV BEKAERT SA (BE)

(72) BRAM VERKENS

(74) DANNEMANN, SIEMSEN, BIGLER &amp; IPANEMA MOREIRA

objeto se enquadra no artigo 100 da lei 9.279/1996 . não é registrável como desenho industrial forma essencialmente determinada por questões técnicas ou funcionais.

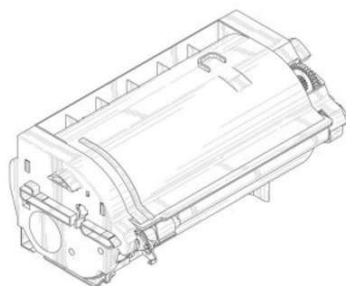
**(21) BR 30 2017 005516-8**

Código 36 - Indeferimento - Art. 106 § 4º da LPI

(22) 07/12/2017

(30) 30/06/2017 US 29/609.432; 30/06/2017 US 29/609.439; 30/06/2017 US 29/609.435

(44) 19/06/2018

(52) 18-02 , 16-03

(54) CONFIGURAÇÃO APLICADA A/EM CARTUCHO DE TINTA

(71) LEXMARK INTERNATIONAL, INC. (US)

(72) JAMES DANIEL ANDERSON JR.; BRIAN SCOTT CARPENTER; MASAHITO CHO; JASON PAUL HALE; KYLE BRADLEY MARTIN; ROBERT WATSON MCALPINE; JEREMY KEITH PAYNE; THOMAS EUGENE PANGBURN; MATTHEW LEE ROGERS; EDWARD LYNN TRIPLETT

(74) Daniel Advogados (Alt.de Daniel &amp; Cia)

objeto se enquadra no artigo 100 da lei 9.279/1996 . não é registrável como desenho industrial forma essencialmente determinada por questões técnicas ou funcionais.

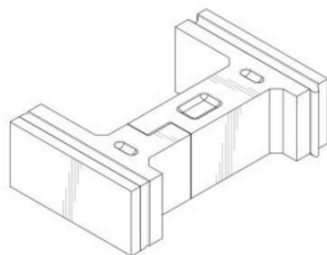
**(21) BR 30 2017 005578-8**

Código 36 - Indeferimento - Art. 106 § 4º da LPI

(22) 11/12/2017

(30) 14/06/2017 US 29/607,533; 02/11/2017 US 29/624,591

(44) 19/06/2018

(52) 25-01

(54) CONFIGURAÇÃO APLICADA A/EM BLOCO DE PAREDE DO FORNO COKE

(71) FOSBEL, INC. (US)

(72) ALAN E. BOWSER JR

(74) VEIRANO ADVOGADOS

objeto se enquadra no artigo 100 da lei 9.279/1996 . não é registrável como



desenho industrial forma essencialmente determinada por questões técnicas ou funcionais.

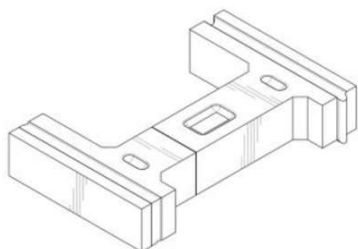

**(21) BR 30 2018 000062-5**

Código 36 - Indeferimento - Art. 106 § 4º da LPI

(22) 08/01/2018

(30) 26/10/2017 CN 201730517811.3

(44) 19/06/2018

(52) 08-99

(54) CONFIGURAÇÃO APLICADA A/EM FIO DE TUNGSTÊNIO.

(71) MNP (GUANGZHOU) MACHINE INDUSTRY CO., LTD. (CN)

(72) KENJI MOCHIZUKI; XIA WU; GUIYAN TENG; YILI OU

(74) RODRIGO GOMES GALVEZ

objeto se enquadra no artigo 100 da lei 9.279/1996 . não é registrável como desenho industrial forma essencialmente determinada por questões técnicas ou funcionais.

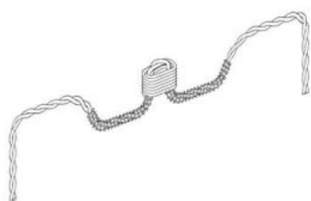

**(21) BR 30 2018 000079-0**

Código 36 - Indeferimento - Art. 106 § 4º da LPI

(22) 10/01/2018

(44) 19/06/2018

(52) 23-02

(54) CONFIGURAÇÃO APLICADA A/EM REDUTOR PARA INSTALAÇÃO DE RALO INVISÍVEL

(71) BRAZ JOSÉ DE LIMA (BR/SP)

(72) BRAZ JOSÉ DE LIMA

objeto se enquadra no artigo 100 da lei 9.279/1996 . não é registrável como desenho industrial forma essencialmente determinada por questões técnicas ou funcionais.



**(21) BR 30 2018 000118-4**

Código 36 - Indeferimento - Art. 106 § 4º da LPI

(22) 15/01/2018

(30) 13/07/2017 EM 004101970-0001

(44) 19/06/2018

(52) 08-99

(54) CONFIGURAÇÃO APLICADA A/EM BOBINA DE FIO COM DETONADOR

(71) MAXAMCORP HOLDING, S.L. (ES)

(72) LUIS DIEGO MONTAÑO RUEDA; HENDRIK ALBERTUS CORNELIUS VAN



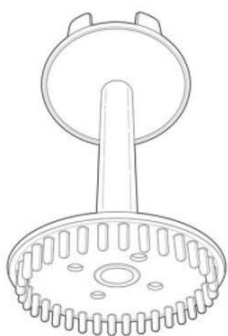

NIEKERK

(74) Gruenbaum, Possinhas &amp; Teixeira Ltda.

objeto se enquadra no artigo 100 da lei 9.279/1996 . não é registrável como desenho industrial forma essencialmente determinada por questões técnicas ou funcionais.

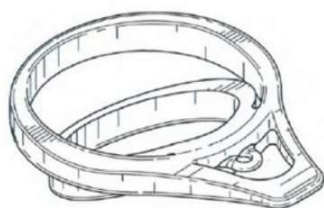
**(21) BR 30 2018 000173-7**

Código 36 - Indeferimento - Art. 106 § 4º da LPI

(22) 19/01/2018

(30) 24/07/2017 US 29/611.612

(44) 19/06/2018

(52) 24-04

(54) CONFIGURAÇÃO APLICADA A/EM DISPOSITIVO PARA INCONTINÊNCIA

(71) RINOVUM SUBSIDIARY 2, LLC (US)

(72) ANDREW P. ZELTWANGER; CAMARIA LEHMAN; JUSTIN E. ANGERT

(74) Nascimento Advogados

objeto se enquadra no artigo 100 da lei 9.279/1996 . não é registrável como desenho industrial forma essencialmente determinada por questões técnicas ou funcionais.

**(21) BR 30 2018 000367-5**

Código 36 - Indeferimento - Art. 106 § 4º da LPI

(22) 31/01/2018

(44) 19/06/2018

(52) 13-01

(54) CONFIGURAÇÃO APLICADA A/EM MOTOR

(71) GUILHERME AUGUSTO BARBOZA (BR/SP)

(72) GUILHERME AUGUSTO BARBOSA

(74) Crimark Propriedade Industrial S/S

objeto se enquadra no artigo 100 da lei 9.279/1996 . não é registrável como desenho industrial forma essencialmente determinada por questões técnicas ou funcionais.

**(21) BR 30 2018 000493-0**

Código 36 - Indeferimento - Art. 106 § 4º da LPI

(22) 08/02/2018

(44) 19/06/2018

(52) 08-05

(54) CONFIGURAÇÃO APLICADA A/EM LIMITADOR PARA GRAMAS, PLANTAS OU VEGETAÇÕES SIMILARES

(71) HELIO VENDRAMINI. (BR/SP)

(72) HELIO VENDRAMINI



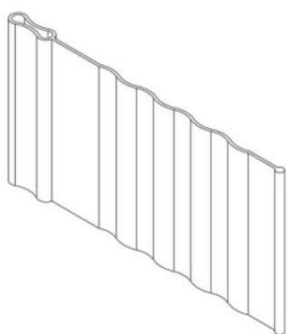

(74) NOVA MARCA CONSULTORES ASSOCIADOS LTDA.

objeto se enquadra no artigo 100 da lei 9.279/1996 . não é registrável como desenho industrial forma essencialmente determinada por questões técnicas ou funcionais.

(21) BR 30 2018 000495-7

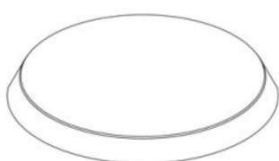

Código 36 - Indeferimento - Art. 106 § 4º da LPI

(22) 08/02/2018

(44) 19/06/2018

(52) 28-01

(54) CONFIGURAÇÃO APLICADA A/EM PASTILHA.

(71) DESENVOLVE INDÚSTRIA DE PRODUTOS MAGNÉTICOS LTDA - EPP (BR/PR)

(72) SERGIO KOJI TANAKA

(74) Vilage Marcas e Patentes Ltda

objeto se enquadra no artigo 100 da lei 9.279/1996 . não é registrável como desenho industrial forma essencialmente determinada por questões técnicas ou funcionais.

(21) BR 30 2018 000510-4

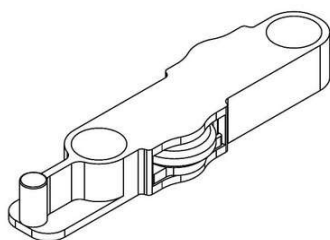

Código 36 - Indeferimento - Art. 106 § 4º da LPI

(22) 09/02/2018

(44) 19/06/2018

(52) 08-09

(54) CONFIGURAÇÃO APLICADA A/EM GUIA PARA PORTA.

(71) NICOLAS LIBERO QUEZADA BURGOS (BR/PR)

(72) NÍCOLAS LÍBERO QUEZADA BURGOS

(74) London Marcas e Patentes S/S Ltda.

objeto se enquadra no artigo 100 da lei 9.279/1996 . não é registrável como desenho industrial forma essencialmente determinada por questões técnicas ou funcionais.

(21) BR 30 2018 000511-2

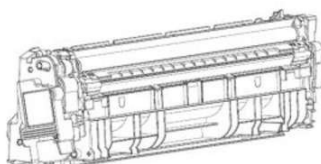

Código 36 - Indeferimento - Art. 106 § 4º da LPI

(22) 09/02/2018

(30) 10/08/2017 JP 2017-017390; 28/08/2017 JP 2017-018368

(44) 19/06/2018

(52) 14-02

(54) CONFIGURAÇÃO APLICADA A/EM CARTUCHO DE PROCESSO PARA APARELHO DE FORMAÇÃO DE IMAGEM

(71) CANON KABUSHIKI KAISHA (JP)



---

(72) TATSURO HARADA; MASAKAZU TATSUMI; TERUHIKO SASAKI; MASATO TANABE; KAZUTAKA SUESHIGE; TSUKASA ABE

(74) LUIZ LEONARDOS & ADVOGADOS

objeto se enquadra no artigo 100 da lei 9.279/1996 . não é registrável como desenho industrial forma essencialmente determinada por questões técnicas ou funcionais.

---

**(21) BR 30 2018 000512-0**

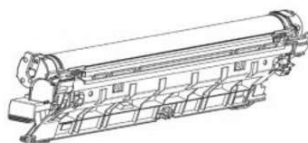

Código 36 - Indeferimento - Art. 106 § 4º da LPI

(22) 09/02/2018

(30) 10/08/2017 JP 2017-017391

(44) 19/06/2018

(52) 14-02

(54) CONFIGURAÇÃO APLICADA A/EM CARTUCHO DE PROCESSO PARA APARELHO DE FORMAÇÃO DE IMAGEM

(71) CANON KABUSHIKI KAISHA (JP)

(72) OSAMU ANAN; HIROKI SHIMIZU; KAZUKI MATSUMOTO

(74) LUIZ LEONARDOS & ADVOGADOS

objeto se enquadra no artigo 100 da lei 9.279/1996 . não é registrável como desenho industrial forma essencialmente determinada por questões técnicas ou funcionais.

---

**(21) BR 30 2018 000513-9**

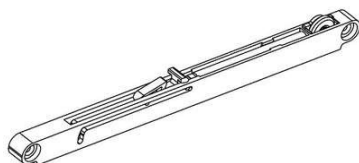

Código 36 - Indeferimento - Art. 106 § 4º da LPI

(22) 09/02/2018

(44) 19/06/2018

(52) 08-09

(54) CONFIGURAÇÃO APLICADA A/EM AMORTECEDOR

(71) NICOLAS LIBERO QUEZADA BURGOS (BR/PR)

(72) NÍCOLAS LÍBERO QUEZADA BURGOS

(74) London Marcas e Patentes S/S Ltda.

objeto se enquadra no artigo 100 da lei 9.279/1996 . não é registrável como desenho industrial forma essencialmente determinada por questões técnicas ou funcionais.



**Código 39 - Concessão do Registro**

Concessão do registro de desenho industrial. O certificado de registro estará à disposição do interessado. Desta data corre o prazo de 5 (cinco) anos para interposição de nulidade administrativa por qualquer interessado (Art. 113 § 1º da LPI ). Se interposto o pedido de nulidade no prazo de 60 (sessenta) dias contados da data da concessão, os efeitos da concessão do registro serão suspensos (Art. 113 § 2º).

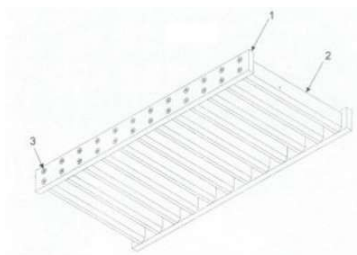
**(11) BR 30 2012 002055-7**

Código 39 - Concessão do Registro

(22) 26/04/2012

(15) 19/06/2018

(45) 19/06/2018

(52) 23-01

(54) CONFIGURAÇÃO APLICADA EM GRELHA PARA CALHAS

(73) GIUSEPPE DI VITO (BR/SP) ; ESMael MENDES DOS SANTOS (BR/SP)

(72) GIUSEPPE DI VITO; ESMael MENDES DOS SANTOS

(74) NOVA MARCA CONSULTORES ASSOCIADOS LTDA

Prazo de validade: 10 (dez) anos contados a partir de 26/04/2012, mediante o recolhimento da taxa quinquenal de manutenção (Artigos 119 e 120 da LPI) e observadas as demais condições legais.

**(11) BR 30 2014 002067-6**

Código 39 - Concessão do Registro

(22) 09/05/2014

(15) 19/06/2018

(43) 12/06/2018

(52) 07-01

(54) CONFIGURAÇÃO APLICADA EM EXAUSTOR

(73) DART INDUSTRIES INC. (US)

(72) JULIE L. YESSIN

(74) KASZAR LEONARDOS PROPRIEDADE INTELECTUAL

Prazo de validade: 10 (dez) anos contados a partir de 09/05/2014, mediante o recolhimento da taxa quinquenal de manutenção (Artigos 119 e 120 da LPI) e observadas as demais condições legais. (co) Registro concedido por força do art. 106 da Lei da Propriedade Industrial nº 9.279/96. Aplicável a instauração de ofício do processo administrativo de nulidade, conforme dispõe o Art.113, para averiguação da infringência do art. 95 do referido diploma legal.

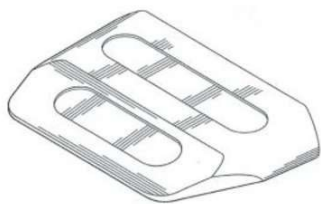

**(11) BR 30 2015 000644-7**

Código 39 - Concessão do Registro

(22) 11/02/2015

(15) 19/06/2018

(43) 12/06/2018

(52) 08-01

(54) CONFIGURAÇÃO APLICADA EM PONTEIRA DE GARFO DE EMPILHADEIRA

(73) CASCADE CORPORATION (US)

(72) LAWRENCE E. RICHARDS

(74) EDUARDO OTERO

Prazo de validade: 10 (dez) anos contados a partir de 11/02/2015, mediante o recolhimento da taxa quinquenal de manutenção (Artigos 119 e 120 da LPI) e observadas as demais condições legais. (co) Registro concedido por força do art. 106 da Lei da Propriedade Industrial nº 9.279/96. Aplicável a instauração de ofício do processo administrativo de nulidade, conforme dispõe o Art.113, para averiguação da infringência do art. 95 do referido diploma legal.

**(11) BR 30 2015 001850-0**

Código 39 - Concessão do Registro

(22) 22/04/2015

(15) 19/06/2018

(30) 23/10/2014 US 29/507,100; 23/10/2014 US 29/522,340

(45) 19/06/2018

(52) 14-04

(54) PADRÃO ORNAMENTAL APLICADA EM TELA DE EXIBIÇÃO

(73) VISA INTERNATIONAL SERVICE ASSOCIATION (US)

(72) CHUNXI JIANG; CLINT FLOREZ; PENG ZHAO; KEVIN CARVALHO; SANG WOOK LEE

(74) LUIZ LEONARDOS &amp; ADVOGADOS

Prazo de validade: 10 (dez) anos contados a partir de 22/04/2015, mediante o recolhimento da taxa quinquenal de manutenção (Artigos 119 e 120 da LPI) e observadas as demais condições legais.

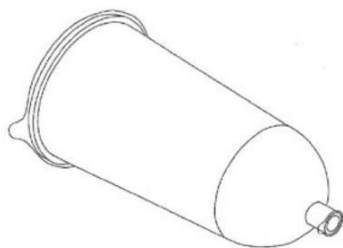
**(11) BR 30 2015 003311-8**

Código 39 - Concessão do Registro

(22) 16/07/2015

(15) 19/06/2018

(30) 20/01/2015 EM 002616540

(45) 19/06/2018

(52) 24-01

(54) CONFIGURAÇÃO APLICADA EM CARTUCHO

(73) B. BRAUN AVITUM AG (DE)

(72) WALDEMAR MASUR



---

(74) BHERING ADVOGADOS

Prazo de validade: 10 (dez) anos contados a partir de 16/07/2015, mediante o recolhimento da taxa quinquenal de manutenção (Artigos 119 e 120 da LPI) e observadas as demais condições legais. (co) Título adequado de ofício nos termos do Art. 22 da Instrução Normativa 044/2015.

---

(11) BR 30 2017 003507-8



Código 39 - Concessão do Registro

(22) 10/08/2017

(15) 19/06/2018

(45) 19/06/2018

(52) 08-05

(54) CONFIGURAÇÃO APLICADA A/EM MOLDE PARA FLORES

(73) FUNDIÇÃO JESUITAS LTDA ME (BR/PR)

(72) AMARILDO POMMERING

(74) ALEXANDRE PIETRÂNGELO LIMA

Prazo de validade: 10 (dez) anos contados a partir de 10/08/2017, mediante o recolhimento da taxa quinquenal de manutenção (Artigos 119 e 120 da LPI) e observadas as demais condições legais.



---

(11) BR 30 2017 003508-6

Código 39 - Concessão do Registro

(22) 10/08/2017

(15) 19/06/2018

(45) 19/06/2018

(52) 08-05

(54) CONFIGURAÇÃO APLICADA A/EM MOLDE PARA FLORES

(73) FUNDIÇÃO JESUITAS LTDA ME (BR/PR)





(72) AMARILDO POMMERING

(74) ALEXANDRE PIETRÂNGELO LIMA

Prazo de validade: 10 (dez) anos contados a partir de 10/08/2017, mediante o recolhimento da taxa quinquenal de manutenção (Artigos 119 e 120 da LPI) e observadas as demais condições legais.



(11) BR 30 2017 004982-6



Código 39 - Concessão do Registro

(22) 07/11/2017

(15) 19/06/2018

(30) 10/05/2017 DE 40 2017 100 574.3

(45) 19/06/2018

(52) 12-08

(54) CONFIGURAÇÃO APLICADA A/EM AUTOMÓVEL

(73) BAYERISCHE MOTOREN WERKE AKTIENGESELLSCHAFT (DE)

(72) JACOBO DOMÍNGUEZ OJEA

(74) DANNEMANN, SIEMSEN, BIGLER & IPANEMA MOREIRA

Prazo de validade: 10 (dez) anos contados a partir de 07/11/2017, mediante o recolhimento da taxa quinquenal de manutenção (Artigos 119 e 120 da LPI) e observadas as demais condições legais.

(11) BR 30 2017 004984-2

Código 39 - Concessão do Registro

(22) 07/11/2017

(15) 19/06/2018

(30) 10/05/2017 DE 40 2017 100 574.3





(45) 19/06/2018

(52) 12-08

(54) CONFIGURAÇÃO APLICADA A/EM AUTOMÓVEL

(73) BAYERISCHE MOTOREN WERKE AKTIENGESELLSCHAFT (DE)

(72) JOHN-DANIEL BUCKINGHAM

(74) DANNEMANN, SIEMSEN, BIGLER &amp; IPANEMA MOREIRA

Prazo de validade: 10 (dez) anos contados a partir de 07/11/2017, mediante o recolhimento da taxa quinquenal de manutenção (Artigos 119 e 120 da LPI) e observadas as demais condições legais.

**(11) BR 30 2017 004986-9**

Código 39 - Concessão do Registro

(22) 07/11/2017

(15) 19/06/2018

(30) 10/05/2017 DE 40 2017 100 574.3

(45) 19/06/2018

(52) 12-08

(54) CONFIGURAÇÃO APLICADA A/EM AUTOMÓVEL

(73) BAYERISCHE MOTOREN WERKE AKTIENGESELLSCHAFT (DE)

(72) JOHN-DANIEL BUCKINGHAM

(74) DANNEMANN, SIEMSEN, BIGLER &amp; IPANEMA MOREIRA

Prazo de validade: 10 (dez) anos contados a partir de 07/11/2017, mediante o recolhimento da taxa quinquenal de manutenção (Artigos 119 e 120 da LPI) e observadas as demais condições legais.

**(11) BR 30 2017 005030-1**

Código 39 - Concessão do Registro

(22) 09/11/2017

(15) 19/06/2018

(30) 19/05/2017 JP 2017-010648

(45) 19/06/2018

(52) 26-06

(54) CONFIGURAÇÃO APLICADA A/EM FAROL DIANTEIRO PARA AUTOMÓVEL

(73) HONDA MOTOR CO., LTD. (JP)

(72) HIROTOSHI TAMURA

(74) DANNEMANN, SIEMSEN, BIGLER &amp; IPANEMA MOREIRA

Prazo de validade: 10 (dez) anos contados a partir de 09/11/2017, mediante o recolhimento da taxa quinquenal de manutenção (Artigos 119 e 120 da LPI) e observadas as demais condições legais. (co) Título adequado de ofício nos termos do Art. 22 da Instrução Normativa 044/2015.

**(11) BR 30 2017 005031-0**

Código 39 - Concessão do Registro

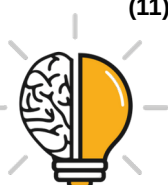



(22) 09/11/2017  
(15) 19/06/2018  
(30) 19/05/2017 JP 2017-010647  
(45) 19/06/2018  
(52) 12-16  
(54) CONFIGURAÇÃO APLICADA A/EM PARA-CHOQUES PARA AUTOMÓVEIS  
(73) HONDA MOTOR CO., LTD. (JP)  
(72) HIROTOSHI TAMURA  
(74) DANNEMANN, SIEMSEN, BIGLER & IPANEMA MOREIRA  
Prazo de validade: 10 (dez) anos contados a partir de 09/11/2017, mediante o recolhimento da taxa quinquenal de manutenção (Artigos 119 e 120 da LPI) e observadas as demais condições legais.

**(11) BR 30 2017 005033-6**



Código 39 - Concessão do Registro  
(22) 09/11/2017  
(15) 19/06/2018  
(30) 19/05/2017 JP 2017-010652  
(45) 19/06/2018  
(52) 12-16  
(54) CONFIGURAÇÃO APLICADA A/EM GRADE DE AUTOMÓVEL  
(73) HONDA MOTOR CO., LTD. (JP)  
(72) HIROTOSHI TAMURA  
(74) DANNEMANN, SIEMSEN, BIGLER & IPANEMA MOREIRA  
Prazo de validade: 10 (dez) anos contados a partir de 09/11/2017, mediante o recolhimento da taxa quinquenal de manutenção (Artigos 119 e 120 da LPI) e observadas as demais condições legais.

**(11) BR 30 2017 005062-0**



Código 39 - Concessão do Registro  
(22) 10/11/2017  
(15) 19/06/2018  
(30) 12/05/2017 US 29/603,906  
(45) 19/06/2018  
(52) 02-04  
(54) CONFIGURAÇÃO APLICADA A/EM PARTE SUPERIOR DE CALÇADO  
(73) NIKE INNOVATE C.V. (US)  
(72) BATISTE RÉMY  
(74) Flávia Salim Lopes  
Prazo de validade: 10 (dez) anos contados a partir de 10/11/2017, mediante o recolhimento da taxa quinquenal de manutenção (Artigos 119 e 120 da LPI) e observadas as demais condições legais.



---

**(11) BR 30 2017 005068-9**

Código 39 - Concessão do Registro

(22) 10/11/2017

(15) 19/06/2018

(30) 30/05/2017 EM 004023885-0001

(45) 19/06/2018

(52) 28-03

(54) CONFIGURAÇÃO APLICADA A/EM MODELADOR DE CABELOS

(73) DYSON TECHNOLOGY LIMITED (GB)

(72) ROBERT MARK BRETT COULTON; DANIEL JOHN THOMPSON;  
CHRISTOPHER DANIEL CURRER WILKINSON; ANDREA EE-VA LIM; PETER  
DAVID GAMMACK; STEPHEN BENJAMIN COURTNEY; ALEXANDER STUART  
KNOX; JEREMY ADAM TOMAS ELLIS-GRAY; JONATHAN JAMES HARVEY  
HEFFER; ANNMARIE RITA NICOLSON; NICHOLAS GILES WILKINS

(74) Daniel Advogados (Alt.de Daniel &amp; Cia)

Prazo de validade: 10 (dez) anos contados a partir de 10/11/2017, mediante o recolhimento da taxa quinquenal de manutenção (Artigos 119 e 120 da LPI) e observadas as demais condições legais.

---

**(11) BR 30 2017 005070-0**

Código 39 - Concessão do Registro

(22) 10/11/2017

(15) 19/06/2018

(30) 30/05/2017 EM 004024024-0003

(45) 19/06/2018

(52) 28-03

(54) CONFIGURAÇÃO APLICADA A/EM CORPO DE MODELADOR DE CABELOS

(73) DYSON TECHNOLOGY LIMITED (GB)

(72) ROBERT MARK BRETT COULTON; DANIEL JOHN THOMPSON; ANDREA  
EE-VA LIM; PETER DAVID GAMMACK; STEPHEN BENJAMIN COURTNEY;  
ALEXANDER STUART KNOX

(74) Daniel Advogados (Alt.de Daniel &amp; Cia)

Prazo de validade: 10 (dez) anos contados a partir de 10/11/2017, mediante o recolhimento da taxa quinquenal de manutenção (Artigos 119 e 120 da LPI) e observadas as demais condições legais.

---

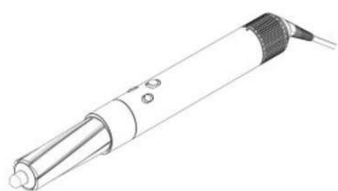
**(11) BR 30 2017 005071-9**

Código 39 - Concessão do Registro

(22) 10/11/2017

(15) 19/06/2018

(30) 30/05/2017 EM 004024107-0001

(45) 19/06/2018

(52) 28-03

(54) CONFIGURAÇÃO APLICADA A/EM MODELADOR DE CABELOS



---

(73) DYSON TECHNOLOGY LIMITED (GB)

(72) ROBERT MARK BRETT COULTON; DANIEL JOHN THOMPSON;  
CHRISTOPHER DANIEL CURRER WILKINSON; ANDREA EE-VA LIM; PETER  
DAVID GAMMACK; ALEXANDER STUART KNOX; JEREMY ADAM TOMAS  
ELLIS-GRAY; JONATHAN JAMES HARVEY HEFFER; ANNMARIE RITA  
NICOLSON; NICHOLAS GILES WILKINS; STEPHEN BENJAMIN COURTNEY  
(74) Daniel Advogados (Alt.de Daniel & Cia)

Prazo de validade: 10 (dez) anos contados a partir de 10/11/2017, mediante o recolhimento da taxa quinquenal de manutenção (Artigos 119 e 120 da LPI) e observadas as demais condições legais.

---

(11) BR 30 2017 005123-5



Código 39 - Concessão do Registro

(22) 14/11/2017

(15) 19/06/2018

(30) 19/05/2017 JP 2017-010683

(45) 19/06/2018

(52) 12-08

(54) CONFIGURAÇÃO APLICADA A/EM AUTOMÓVEL

(73) ASIAN HONDA MOTOR CO., LTD. (TH)

(72) RENTARO SUGIMURA

(74) DANNEMANN, SIEMSEN, BIGLER & IPANEMA MOREIRA

Prazo de validade: 10 (dez) anos contados a partir de 14/11/2017, mediante o recolhimento da taxa quinquenal de manutenção (Artigos 119 e 120 da LPI) e observadas as demais condições legais.



---

(11) BR 30 2017 005124-3



Código 39 - Concessão do Registro

(22) 14/11/2017

(15) 19/06/2018

(30) 19/05/2017 JP 2017-010684

(45) 19/06/2018

(52) 26-06

(54) CONFIGURAÇÃO APLICADA A/EM LANTERNA TRASEIRA PARA  
AUTOMÓVEL

(73) ASIAN HONDA MOTOR CO., LTD. (TH)

(72) RENTARO SUGIMURA

(74) DANNEMANN, SIEMSEN, BIGLER & IPANEMA MOREIRA

Prazo de validade: 10 (dez) anos contados a partir de 14/11/2017, mediante o recolhimento da taxa quinquenal de manutenção (Artigos 119 e 120 da LPI) e



observadas as demais condições legais. (co) Título adequado de ofício nos termos do Art. 22 da Instrução Normativa 044/2015.

(11) BR 30 2017 005126-0



Código 39 - Concessão do Registro

(22) 14/11/2017

(15) 19/06/2018

(30) 19/05/2017 JP 2017-010674

(45) 19/06/2018

(52) 12-16

(54) CONFIGURAÇÃO APLICADA A/EM PAINEL DE INSTRUMENTO PARA VEÍCULO

(73) ASIAN HONDA MOTOR CO., LTD. (TH)

(72) YUTA NAKAI

(74) DANNEMANN, SIEMSEN, BIGLER & IPANEMA MOREIRA

Prazo de validade: 10 (dez) anos contados a partir de 14/11/2017, mediante o recolhimento da taxa quinquenal de manutenção (Artigos 119 e 120 da LPI) e observadas as demais condições legais.

(11) BR 30 2017 005127-8



Código 39 - Concessão do Registro

(22) 14/11/2017

(15) 19/06/2018

(30) 19/05/2017 JP 2017-010678

(45) 19/06/2018

(52) 26-06

(54) CONFIGURAÇÃO APLICADA A/EM FAROL DIANTEIRO PARA AUTOMÓVEL

(73) ASIAN HONDA MOTOR CO., LTD. (TH)

(72) YOSHIRO TANAKA

(74) DANNEMANN, SIEMSEN, BIGLER & IPANEMA MOREIRA

Prazo de validade: 10 (dez) anos contados a partir de 14/11/2017, mediante o recolhimento da taxa quinquenal de manutenção (Artigos 119 e 120 da LPI) e observadas as demais condições legais. (co) Título adequado de ofício nos termos do Art. 22 da Instrução Normativa 044/2015.

(11) BR 30 2017 005128-6



Código 39 - Concessão do Registro

(22) 14/11/2017

(15) 19/06/2018

(30) 19/05/2017 JP 2017-010687

(45) 19/06/2018

(52) 12-16

(54) CONFIGURAÇÃO APLICADA A/EM PARA-CHOQUES TRASEIRO PARA



## AUTOMÓVEIS

(73) ASIAN HONDA MOTOR CO., LTD. (TH)

(72) RENTARO SUGIMURA

(74) DANNEMANN, SIEMSEN, BIGLER &amp; IPANEMA MOREIRA

Prazo de validade: 10 (dez) anos contados a partir de 14/11/2017, mediante o recolhimento da taxa quinquenal de manutenção (Artigos 119 e 120 da LPI) e observadas as demais condições legais.

**(11) BR 30 2017 005131-6**

Código 39 - Concessão do Registro

(22) 14/11/2017

(15) 19/06/2018

(30) 19/05/2017 JP 2017-010679

(45) 19/06/2018

(52) 26-06

(54) CONFIGURAÇÃO APLICADA A/EM FAROL DIANTEIRO COMBINADO PARA AUTOMÓVEL

(73) ASIAN HONDA MOTOR CO., LTD. (TH)

(72) YOSHIRO TANAKA

(74) DANNEMANN, SIEMSEN, BIGLER &amp; IPANEMA MOREIRA

Prazo de validade: 10 (dez) anos contados a partir de 14/11/2017, mediante o recolhimento da taxa quinquenal de manutenção (Artigos 119 e 120 da LPI) e observadas as demais condições legais.

**(11) BR 30 2017 005132-4**

Código 39 - Concessão do Registro

(22) 14/11/2017

(15) 19/06/2018

(30) 19/05/2017 JP 2017-010686

(45) 19/06/2018

(52) 12-16

(54) CONFIGURAÇÃO APLICADA A/EM PARA-CHOQUES FRONTAL PARA AUTOMÓVEIS

(73) ASIAN HONDA MOTOR CO., LTD. (TH)

(72) RENTARO SUGIMURA

(74) DANNEMANN, SIEMSEN, BIGLER &amp; IPANEMA MOREIRA

Prazo de validade: 10 (dez) anos contados a partir de 14/11/2017, mediante o recolhimento da taxa quinquenal de manutenção (Artigos 119 e 120 da LPI) e observadas as demais condições legais.

**(11) BR 30 2017 005133-2**

Código 39 - Concessão do Registro

(22) 14/11/2017

(15) 19/06/2018





(30) 19/05/2017 JP 2017-010685

(45) 19/06/2018

(52) 12-16

(54) CONFIGURAÇÃO APLICADA A/EM GRADE DE AUTOMÓVEL

(73) ASIAN HONDA MOTOR CO., LTD. (TH)

(72) RENTARO SUGIMURA

(74) DANNEMANN, SIEMSEN, BIGLER & IPANEMA MOREIRA

Prazo de validade: 10 (dez) anos contados a partir de 14/11/2017, mediante o recolhimento da taxa quinquenal de manutenção (Artigos 119 e 120 da LPI) e observadas as demais condições legais.

**(11) BR 30 2017 005137-5**

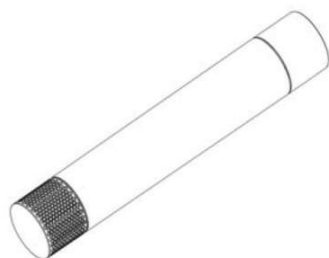

Código 39 - Concessão do Registro

(22) 14/11/2017

(15) 19/06/2018

(30) 30/05/2017 EM 004024024-0005

(45) 19/06/2018

(52) 28-03

(54) CONFIGURAÇÃO APLICADA A/EM CORPO DE MODELADOR DE CABELOS

(73) DYSON TECHNOLOGY LIMITED (GB)

(72) ROBERT MARK BRETT COULTON; DANIEL JOHN THOMPSON; ANDREA EE-VA LIM; PETER DAVID GAMMACK; STEPHEN BENJAMIN COURTNEY; ALEXANDER STUART KNOX

(74) Daniel Advogados (Alt.de Daniel & Cia)

Prazo de validade: 10 (dez) anos contados a partir de 14/11/2017, mediante o recolhimento da taxa quinquenal de manutenção (Artigos 119 e 120 da LPI) e observadas as demais condições legais.

**(11) BR 30 2017 005139-1**

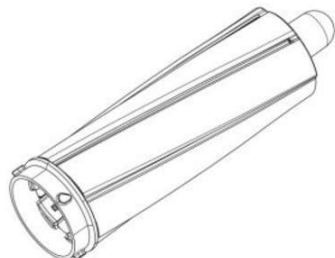

Código 39 - Concessão do Registro

(22) 14/11/2017

(15) 19/06/2018

(30) 30/05/2017 EM 004024438-0001

(45) 19/06/2018

(52) 28-03

(54) CONFIGURAÇÃO APLICADA A/EM ACESSÓRIO PARA MODELADOR DE CABELOS

(73) DYSON TECHNOLOGY LIMITED (GB)

(72) JONATHAN JAMES HARVEY HEFFER; ROBERT MARK BRETT COULTON; DANIEL JOHN THOMPSON; ANNMARIE RITA NICOLSON

(74) Daniel Advogados (Alt.de Daniel & Cia)

Prazo de validade: 10 (dez) anos contados a partir de 14/11/2017, mediante o recolhimento da taxa quinquenal de manutenção (Artigos 119 e 120 da LPI) e



---

observadas as demais condições legais.

---

**(11) BR 30 2017 005140-5**

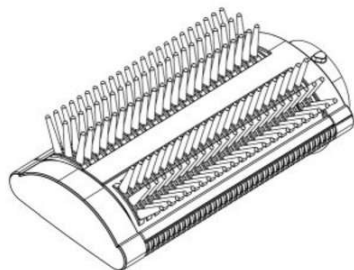

Código 39 - Concessão do Registro

(22) 14/11/2017

(15) 19/06/2018

(30) 30/05/2017 EM 004024644-0001

(45) 19/06/2018

(52) 28-03

(54) CONFIGURAÇÃO APLICADA A/EM ACESSÓRIO PARA MODELADOR DE CABELOS

(73) DYSON TECHNOLOGY LIMITED (GB)

(72) ROBERT MARK BRETT COULTON; ANNMARIE RITA NICOLSON; EMMA VICTORIA CARSON; DANIEL JOHN THOMPSON; ALEXANDER STUART KNOX; ANDREA EE-VA LIM; WEIYI CHIA; STEPHEN BENJAMIN COURTNEY; WEI JIE LAM

(74) Daniel Advogados (Alt.de Daniel & Cia)

Prazo de validade: 10 (dez) anos contados a partir de 14/11/2017, mediante o recolhimento da taxa quinquenal de manutenção (Artigos 119 e 120 da LPI) e observadas as demais condições legais.

---

**(11) BR 30 2017 005155-3**

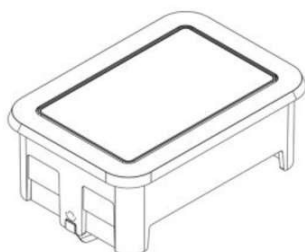

Código 39 - Concessão do Registro

(22) 16/11/2017

(15) 19/06/2018

(30) 17/05/2017 US 29/604,370

(45) 19/06/2018

(52) 13-03

(54) CONFIGURAÇÃO APLICADA A/EM CENTRAL DE ENERGIA ELETRICA

(73) NORMAN R. BYRNE (US)

(72) DANIEL P. BYRNE; CHAD ZIMMERMAN; WILLIAM F. SCHACHT; RANDELL E. PATE; BRENT A. REAME; TIMOTHY J. WARWICK

(74) David do Nascimento Advogados Associados

Prazo de validade: 10 (dez) anos contados a partir de 16/11/2017, mediante o recolhimento da taxa quinquenal de manutenção (Artigos 119 e 120 da LPI) e observadas as demais condições legais.

---

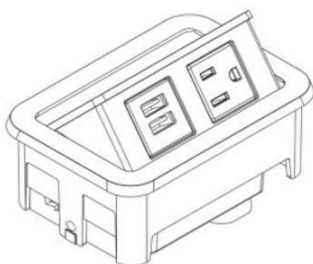

---

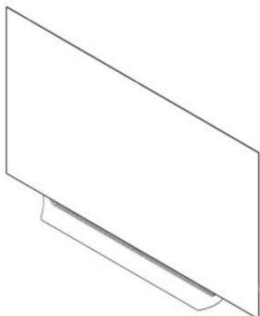
**(11) BR 30 2017 005194-4**

Código 39 - Concessão do Registro

(22) 17/11/2017

(15) 19/06/2018

(30) 18/05/2017 KR 30-2017-0022320

(45) 19/06/2018

(52) 14-03

(54) CONFIGURAÇÃO APLICADA A/EM TELEVISOR

(73) LG ELECTRONICS INC. (KR)

(72) BYUNGLOK JEON; YOOSEOK KIM; HYOUNGWON KIM

(74) DANNEMANN, SIEMSEN, BIGLER &amp; IPANEMA MOREIRA

Prazo de validade: 10 (dez) anos contados a partir de 17/11/2017, mediante o recolhimento da taxa quinquenal de manutenção (Artigos 119 e 120 da LPI) e observadas as demais condições legais.

---

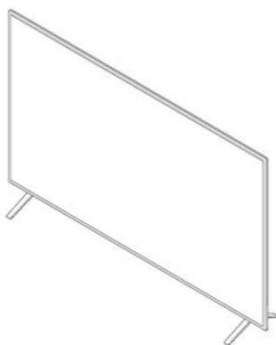
**(11) BR 30 2017 005195-2**

Código 39 - Concessão do Registro

(22) 17/11/2017

(15) 19/06/2018

(30) 18/05/2017 KR 30-2017-0022317

(45) 19/06/2018

(52) 14-03

(54) CONFIGURAÇÃO APLICADA A/EM TELEVISOR

(73) LG ELECTRONICS INC. (KR)

(72) SANGIK LEE; YOOSEOK KIM; JEONGROK LEE; CHULHEE LIM

(74) DANNEMANN, SIEMSEN, BIGLER &amp; IPANEMA MOREIRA

Prazo de validade: 10 (dez) anos contados a partir de 17/11/2017, mediante o recolhimento da taxa quinquenal de manutenção (Artigos 119 e 120 da LPI) e observadas as demais condições legais.

---

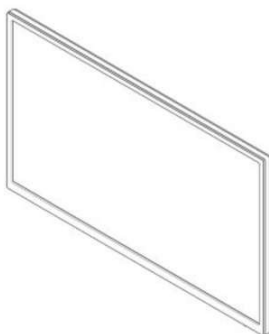
**(11) BR 30 2017 005196-0**

Código 39 - Concessão do Registro

(22) 17/11/2017

(15) 19/06/2018

(30) 19/05/2017 KR 30-2017-0022675

(45) 19/06/2018

(52) 14-02

(54) CONFIGURAÇÃO APLICADA A/EM MONITOR

(73) LG ELECTRONICS INC. (KR)

(72) TAEJIN LEE; YEONJIN KIM; GANGHO WOO

(74) DANNEMANN, SIEMSEN, BIGLER &amp; IPANEMA MOREIRA

Prazo de validade: 10 (dez) anos contados a partir de 17/11/2017, mediante o recolhimento da taxa quinquenal de manutenção (Artigos 119 e 120 da LPI) e observadas as demais condições legais.



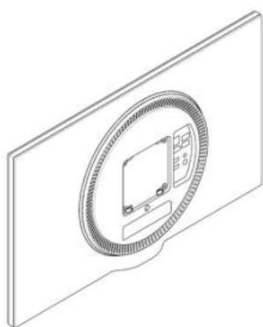

**(11) BR 30 2017 005197-9**

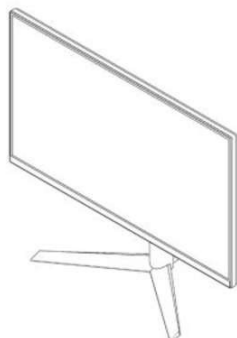

Código 39 - Concessão do Registro

(22) 17/11/2017

(15) 19/06/2018

(30) 19/05/2017 KR 30-2017-0022674

(45) 19/06/2018

(52) 14-02

(54) CONFIGURAÇÃO APLICADA A/EM MONITOR

(73) LG ELECTRONICS INC. (KR)

(72) TAEJIN LEE; YEONJIN KIM; GANGHO WOO

(74) DANNEMANN, SIEMSEN, BIGLER & IPANEMA MOREIRA

Prazo de validade: 10 (dez) anos contados a partir de 17/11/2017, mediante o recolhimento da taxa quinquenal de manutenção (Artigos 119 e 120 da LPI) e observadas as demais condições legais.

**(11) BR 30 2017 005198-7**



Código 39 - Concessão do Registro

(22) 17/11/2017

(15) 19/06/2018

(30) 19/05/2017 KR 30-2017-0022678

(45) 19/06/2018

(52) 14-02

(54) CONFIGURAÇÃO APLICADA A/EM MONITOR

(73) LG ELECTRONICS INC. (KR)

(72) TAEJIN LEE; YEONJIN KIM; GANGHO WOO

(74) DANNEMANN, SIEMSEN, BIGLER & IPANEMA MOREIRA

Prazo de validade: 10 (dez) anos contados a partir de 17/11/2017, mediante o recolhimento da taxa quinquenal de manutenção (Artigos 119 e 120 da LPI) e observadas as demais condições legais.

**(11) BR 30 2017 005199-5**

Código 39 - Concessão do Registro

(22) 17/11/2017

(15) 19/06/2018

(30) 19/05/2017 KR 30-2017-0022677

(45) 19/06/2018



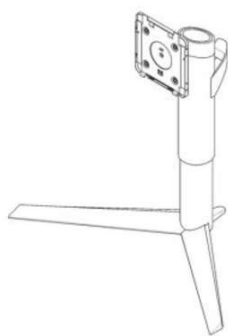

(52) 14-99

(54) CONFIGURAÇÃO APLICADA A/EM BASE DE MONITOR

(73) LG ELECTRONICS INC. (KR)

(72) TAEJIN LEE; YEONJIN KIM; GANGHO WOO

(74) DANNEMANN, SIEMSEN, BIGLER &amp; IPANEMA MOREIRA

Prazo de validade: 10 (dez) anos contados a partir de 17/11/2017, mediante o recolhimento da taxa quinquenal de manutenção (Artigos 119 e 120 da LPI) e observadas as demais condições legais.

(11) BR 30 2017 005255-0



Código 39 - Concessão do Registro

(22) 22/11/2017

(15) 19/06/2018

(30) 20/07/2017 EM 004111631

(45) 19/06/2018

(52) 26-06

(54) CONFIGURAÇÃO APLICADA A/EM DISPOSITIVO DE ILUMINAÇÃO PARA VEÍCULO

(73) SIGNAL SYSTEMS (FR)

(72) MATTHIEU GRIESI

(74) ANA PAULA SANTOS CELIDONIO

Prazo de validade: 10 (dez) anos contados a partir de 22/11/2017, mediante o recolhimento da taxa quinquenal de manutenção (Artigos 119 e 120 da LPI) e observadas as demais condições legais.



(11) BR 30 2017 005267-3

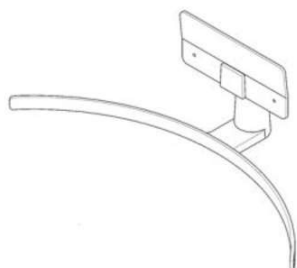

Código 39 - Concessão do Registro

(22) 23/11/2017

(15) 19/06/2018

(30) 24/05/2017 KR 30-2017-0023437

(45) 19/06/2018

(52) 14-99

(54) CONFIGURAÇÃO APLICADA A/EM SUPORTE PARA TELEVISOR

(73) LG ELECTRONICS INC. (KR)

(72) CHULHEE LIM; YOOSEOK KIM; SANGIK LEE; JEONGROK LEE

(74) DANNEMANN, SIEMSEN, BIGLER &amp; IPANEMA MOREIRA

Prazo de validade: 10 (dez) anos contados a partir de 23/11/2017, mediante o



recolhimento da taxa quinquenal de manutenção (Artigos 119 e 120 da LPI) e observadas as demais condições legais.

(11) BR 30 2017 005268-1

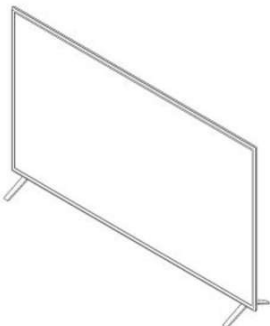

Código 39 - Concessão do Registro

(22) 23/11/2017

(15) 19/06/2018

(30) 24/05/2017 KR 30-2017-0023615

(45) 19/06/2018

(52) 14-03

(54) CONFIGURAÇÃO APLICADA A/EM TELEVISOR

(73) LG ELECTRONICS INC. (KR)

(72) CHULHEE LIM; YOOSEOK KIM; SANGIK LEE; JEONGROK LEE

(74) DANNEMANN, SIEMSEN, BIGLER & IPANEMA MOREIRA

Prazo de validade: 10 (dez) anos contados a partir de 23/11/2017, mediante o recolhimento da taxa quinquenal de manutenção (Artigos 119 e 120 da LPI) e observadas as demais condições legais.

(11) BR 30 2017 005269-0

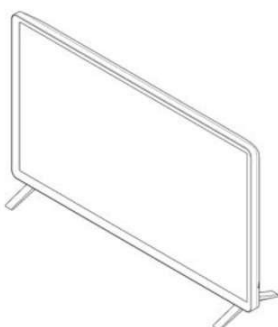

Código 39 - Concessão do Registro

(22) 23/11/2017

(15) 19/06/2018

(30) 24/05/2017 KR 30-2017-0023432

(45) 19/06/2018

(52) 14-03

(54) CONFIGURAÇÃO APLICADA A/EM TELEVISOR

(73) LG ELECTRONICS INC. (KR)

(72) CHULHEE LIM; YOOSEOK KIM; SANGIK LEE; JEONGROK LEE

(74) DANNEMANN, SIEMSEN, BIGLER & IPANEMA MOREIRA

Prazo de validade: 10 (dez) anos contados a partir de 23/11/2017, mediante o recolhimento da taxa quinquenal de manutenção (Artigos 119 e 120 da LPI) e observadas as demais condições legais.

(11) BR 30 2017 005287-8



Código 39 - Concessão do Registro

(22) 24/11/2017

(15) 19/06/2018

(30) 26/05/2017 EM 004020394-0001; 26/05/2017 EM 004020394-0002;  
26/05/2017 EM 004020394-0004

(45) 19/06/2018

(52) 27-05

(54) CONFIGURAÇÃO APLICADA A/EM ACENDEDOR DE CIGARRO

(73) PHILIP MORRIS PRODUCTS S.A. (CH)

(72) KYUNGIL CHUNG; FLORENT CUCHET; PHILIP NILSSON



(74) DANNEMANN, SIEMSEN, BIGLER & IPANEMA MOREIRA

Prazo de validade: 10 (dez) anos contados a partir de 24/11/2017, mediante o recolhimento da taxa quinquenal de manutenção (Artigos 119 e 120 da LPI) e observadas as demais condições legais.

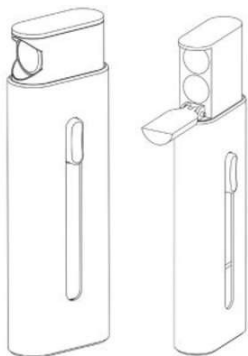

**(11) BR 30 2017 005292-4**

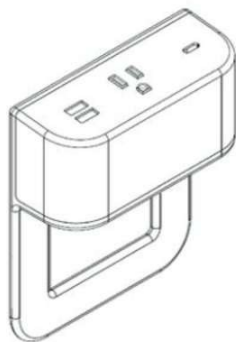

Código 39 - Concessão do Registro

(22) 24/11/2017

(15) 19/06/2018

(30) 31/05/2017 US 29/605,930

(45) 19/06/2018

(52) 13-03

(54) CONFIGURAÇÃO APLICADA A/EM RECEPTÁCULO DE DADOS E ENERGIA PARA MOBILIÁRIO

(73) NORMAN R. BYRNE (US)

(72) NORMAN R. BYRNE; JOSEPH D. WARD

(74) David do Nascimento Advogados Associados

Prazo de validade: 10 (dez) anos contados a partir de 24/11/2017, mediante o recolhimento da taxa quinquenal de manutenção (Artigos 119 e 120 da LPI) e observadas as demais condições legais. (co) Título adequado de ofício nos termos do Art. 22 da Instrução Normativa 044/2015.

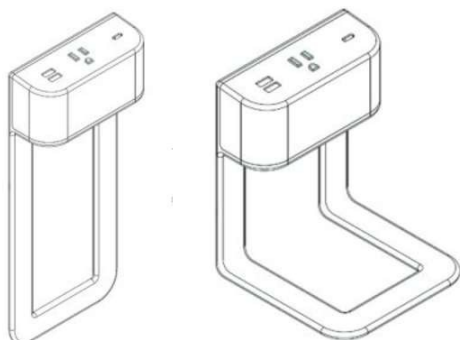

**(11) BR 30 2017 005342-4**

Código 39 - Concessão do Registro

(22) 28/11/2017

(15) 19/06/2018

(30) 30/05/2017 KR 30-2017-0024397

(45) 19/06/2018





(52) 14-01

(54) CONFIGURAÇÃO APLICADA A/EM FONE DE OUVIDO

(73) LG ELECTRONICS INC. (KR)

(72) DAMI KIM; DONGSOON KIM

(74) DANNEMANN, SIEMSEN, BIGLER &amp; IPANEMA MOREIRA

Prazo de validade: 10 (dez) anos contados a partir de 28/11/2017, mediante o recolhimento da taxa quinquenal de manutenção (Artigos 119 e 120 da LPI) e observadas as demais condições legais.

**(11) BR 30 2017 005402-1**

Código 39 - Concessão do Registro

(22) 30/11/2017

(15) 19/06/2018

(30) 30/05/2017 KR 30-2017-0024530

(45) 19/06/2018

(52) 14-03

(54) CONFIGURAÇÃO APLICADA A/EM TELEFONE

(73) LG ELECTRONICS INC. (KR)

(72) HANWOOL CHOI; HYONI KIM; SEUNGBEOM PARK; HYUN LEE; JIYOUN CHA

(74) DANNEMANN, SIEMSEN, BIGLER &amp; IPANEMA MOREIRA

Prazo de validade: 10 (dez) anos contados a partir de 30/11/2017, mediante o recolhimento da taxa quinquenal de manutenção (Artigos 119 e 120 da LPI) e observadas as demais condições legais.

**(11) BR 30 2017 005449-8**

Código 39 - Concessão do Registro

(22) 04/12/2017

(15) 19/06/2018

(30) 18/08/2017 KR 30-2017-0038566

(45) 19/06/2018

(52) 02-04

(54) CONFIGURAÇÃO APLICADA A/EM SANDÁLIA

(73) 314HORNET CO., LTD (KP)

(72) KYUNG WAN SON

(74) Maria Pia Carvalho Guerra

Prazo de validade: 10 (dez) anos contados a partir de 04/12/2017, mediante o recolhimento da taxa quinquenal de manutenção (Artigos 119 e 120 da LPI) e observadas as demais condições legais.

**(11) BR 30 2017 005460-9**

Código 39 - Concessão do Registro

(22) 05/12/2017

(15) 19/06/2018



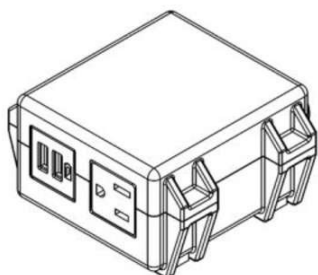

(43) 05/06/2018

(52) 13-03

(54) CONFIGURAÇÃO APLICADA A/EM UNIDADE DE ENERGIA ELÉTRICA

(73) NORMAN R. BYRNE (US)

(72) NORMAN R. BYRNE; DANIEL P. BYRNE; JOSEPH D. WARD

(74) David do Nascimento Advogados Associados

Prazo de validade: 10 (dez) anos contados a partir de 05/12/2017, mediante o recolhimento da taxa quinquenal de manutenção (Artigos 119 e 120 da LPI) e observadas as demais condições legais.

(11) BR 30 2017 005464-1

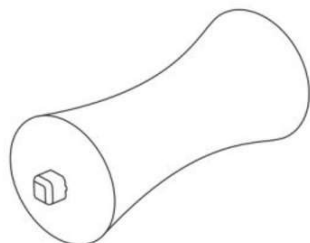

Código 39 - Concessão do Registro

(22) 05/12/2017

(15) 19/06/2018

(30) 05/06/2017 EM 004032563-0004

(45) 19/06/2018

(52) 28-03

(54) CONFIGURAÇÃO APLICADA A/EM ARTIGO PARA TRATAMENTO DE PELE

(73) RECKITT BENCKISER (BRANDS) LIMITED (GB)

(72) THOMAS ADAMS; REBECCA BROOKES; CAROLYN BUCKLEY; ASHLEY POINTON; CHRISTOPHER WITTY; SIMON WOOLLEY

(74) DI BLASI, PARENTE & ADVOGADOS ASSOCIADOS

Prazo de validade: 10 (dez) anos contados a partir de 05/12/2017, mediante o recolhimento da taxa quinquenal de manutenção (Artigos 119 e 120 da LPI) e observadas as demais condições legais.

(11) BR 30 2017 005465-0



Código 39 - Concessão do Registro

(22) 05/12/2017

(15) 19/06/2018

(30) 05/06/2017 EM 004032563-0005

(45) 19/06/2018

(52) 28-03

(54) CONFIGURAÇÃO APLICADA A/EM ARTIGO PARA TRATAMENTO DE PELE

(73) RECKITT BENCKISER (BRANDS) LIMITED (GB)

(72) THOMAS ADAMS; REBECCA BROOKES; CAROLYN BUCKLEY; ASHLEY POINTON; CHRISTOPHER WITTY; SIMON WOOLLEY

(74) DI BLASI, PARENTE & ADVOGADOS ASSOCIADOS

Prazo de validade: 10 (dez) anos contados a partir de 05/12/2017, mediante o recolhimento da taxa quinquenal de manutenção (Artigos 119 e 120 da LPI) e observadas as demais condições legais.

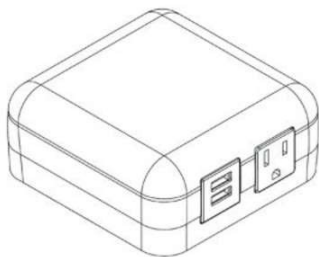

---

**(11) BR 30 2017 005473-0**

Código 39 - Concessão do Registro

(22) 06/12/2017

(15) 19/06/2018

(43) 05/06/2018

(52) 13-03

(54) CONFIGURAÇÃO APLICADA A/EM UNIDADE DE ENERGIA ELÉTRICA

(73) NORMAN R. BYRNE (US)

(72) NORMAN R. BYRNE; DANIEL P. BYRNE; JOSEPH D. WARD

(74) David do Nascimento Advogados Associados

Prazo de validade: 10 (dez) anos contados a partir de 06/12/2017, mediante o recolhimento da taxa quinquenal de manutenção (Artigos 119 e 120 da LPI) e observadas as demais condições legais.

---

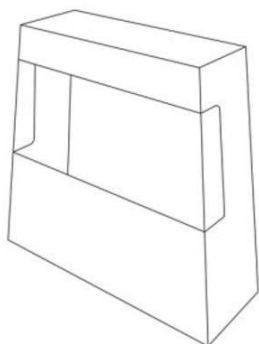
**(11) BR 30 2017 005479-0**

Código 39 - Concessão do Registro

(22) 06/12/2017

(15) 19/06/2018

(30) 06/06/2017 US 29/606540

(45) 19/06/2018

(52) 09-03

(54) CONFIGURAÇÃO APLICADA A/EM EMBALAGEM PARA PRODUTO DE CUIDADO ORAL

(73) THE PROCTER &amp; GAMBLE COMPANY (US)

(72) MARTIN JAY MAROTTI; ANDREW MARTIN JOSEPH GAUVIN

(74) Trench, Rossi e Watanabe Advogados

Prazo de validade: 10 (dez) anos contados a partir de 06/12/2017, mediante o recolhimento da taxa quinquenal de manutenção (Artigos 119 e 120 da LPI) e observadas as demais condições legais.

---

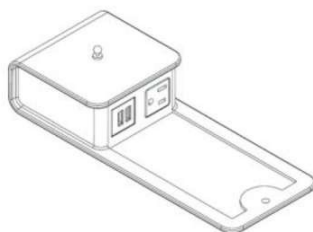
**(11) BR 30 2017 005505-2**

Código 39 - Concessão do Registro

(22) 07/12/2017

(15) 19/06/2018

(43) 05/06/2018

(52) 13-03

(54) CONFIGURAÇÃO APLICADA A/EM UNIDADE DE ENERGIA ELÉTRICA

(73) NORMAN R. BYRNE (US)

(72) NORMAN R. BYRNE; DANIEL P. BYRNE; JOSEPH D. WARD

(74) David do Nascimento Advogados Associados

Prazo de validade: 10 (dez) anos contados a partir de 07/12/2017, mediante o recolhimento da taxa quinquenal de manutenção (Artigos 119 e 120 da LPI) e observadas as demais condições legais.



(11) BR 30 2017 005510-9

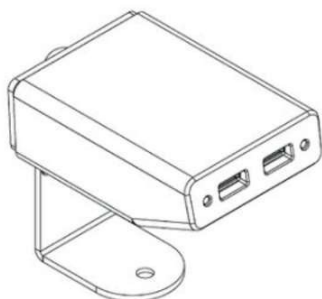

Código 39 - Concessão do Registro

(22) 07/12/2017

(15) 19/06/2018

(43) 12/06/2018

(52) 13-03

(54) CONFIGURAÇÃO APLICADA A/EM UNIDADE DE ENERGIA ELÉTRICA

(73) NORMAN R. BYRNE (US)

(72) NORMAN R. BYRNE; DANIEL P. BYRNE; JOSEPH D. WARD; AARON G. LAUTENBACH

(74) David do Nascimento Advogados Associados

Prazo de validade: 10 (dez) anos contados a partir de 07/12/2017, mediante o recolhimento da taxa quinquenal de manutenção (Artigos 119 e 120 da LPI) e observadas as demais condições legais.

(11) BR 30 2017 005511-7

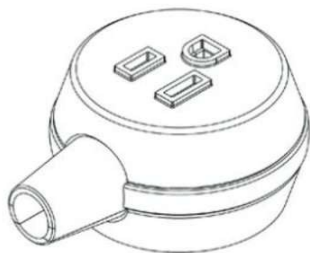

Código 39 - Concessão do Registro

(22) 07/12/2017

(15) 19/06/2018

(43) 12/06/2018

(52) 13-03

(54) CONFIGURAÇÃO APLICADA A/EM UNIDADE DE ENERGIA ELÉTRICA

(73) NORMAN R. BYRNE (US)

(72) NORMAN R. BYRNE; SHANE ROGERS

(74) David do Nascimento Advogados Associados

Prazo de validade: 10 (dez) anos contados a partir de 07/12/2017, mediante o recolhimento da taxa quinquenal de manutenção (Artigos 119 e 120 da LPI) e observadas as demais condições legais.

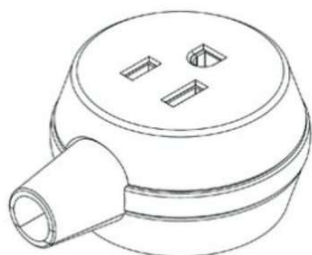

(11) BR 30 2017 005544-3

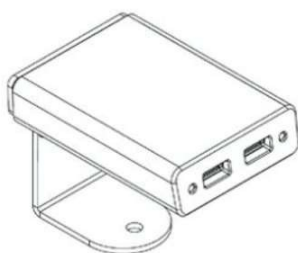

Código 39 - Concessão do Registro

(22) 08/12/2017

(15) 19/06/2018

(43) 12/06/2018

(52) 13-03

(54) CONFIGURAÇÃO APLICADA A/EM UNIDADE DE ENERGIA ELÉTRICA

(73) NORMAN R. BYRNE (US)

(72) NORMAN R. BYRNE; DANIEL P. BYRNE; JOSEPH D. WARD; AARON G.



---

LAUTENBACH

(74) David do Nascimento Advogados Associados

Prazo de validade: 10 (dez) anos contados a partir de 08/12/2017, mediante o recolhimento da taxa quinquenal de manutenção (Artigos 119 e 120 da LPI) e observadas as demais condições legais.

---

(11) BR 30 2017 005576-1

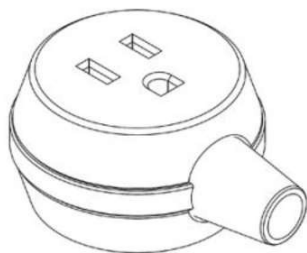

Código 39 - Concessão do Registro

(22) 11/12/2017

(15) 19/06/2018

(30) 12/06/2017 US 29/607,299

(45) 19/06/2018

(52) 13-03

(54) CONFIGURAÇÃO APLICADA A/EM RECEPTÁCULO ELÉTRICO

(73) NORMAN R. BYRNE (US)

(72) NORMAN R. BYRNE; SHANE ROGERS

(74) David do Nascimento Advogados Associados

Prazo de validade: 10 (dez) anos contados a partir de 11/12/2017, mediante o recolhimento da taxa quinquenal de manutenção (Artigos 119 e 120 da LPI) e observadas as demais condições legais.

---

(11) BR 30 2017 005613-0

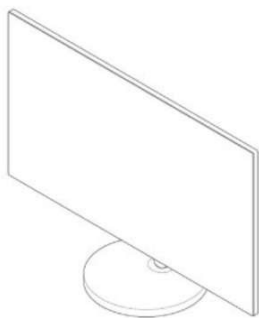

Código 39 - Concessão do Registro

(22) 13/12/2017

(15) 19/06/2018

(30) 14/06/2017 KR 30-2017-0027111

(45) 19/06/2018

(52) 14-02

(54) CONFIGURAÇÃO APLICADA A/EM MONITOR

(73) LG ELECTRONICS INC. (KR)

(72) JUNGHAN RYU; SUNGJOO KIM; HEESU YANG; GANGHO WOO

(74) DANNEMANN, SIEMSEN, BIGLER & IPANEMA MOREIRA

Prazo de validade: 10 (dez) anos contados a partir de 13/12/2017, mediante o recolhimento da taxa quinquenal de manutenção (Artigos 119 e 120 da LPI) e observadas as demais condições legais.

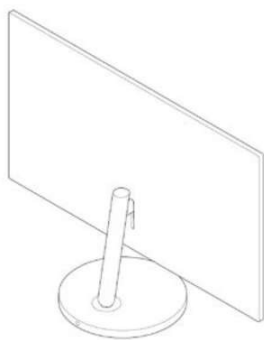

**(11) BR 30 2017 005645-8**

Código 39 - Concessão do Registro

(22) 14/12/2017

(15) 19/06/2018

(30) 14/06/2017 KR 30-2017-0027113

(45) 19/06/2018

(52) 14-02

(54) CONFIGURAÇÃO APLICADA A/EM MONITOR

(73) LG ELECTRONICS INC. (KR)

(72) JUNGHAN RYU; SUNGJOO KIM; HEESU YANG; GANGHO WOO

(74) DANNEMANN, SIEMSEN, BIGLER &amp; IPANEMA MOREIRA

Prazo de validade: 10 (dez) anos contados a partir de 14/12/2017, mediante o recolhimento da taxa quinquenal de manutenção (Artigos 119 e 120 da LPI) e observadas as demais condições legais.

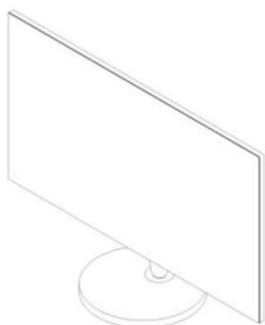
**(11) BR 30 2017 005756-0**

Código 39 - Concessão do Registro

(22) 19/12/2017

(15) 19/06/2018

(45) 19/06/2018

(52) 02-04

(54) CONFIGURAÇÃO APLICADA A CALÇADO

(73) NIKE INNOVATE C.V. (US)

(72) AARON COOPER

(74) ORLANDO DE SOUZA

Prazo de validade: 10 (dez) anos contados a partir de 19/12/2017, mediante o recolhimento da taxa quinquenal de manutenção (Artigos 119 e 120 da LPI) e observadas as demais condições legais.

**(11) BR 30 2017 005881-7**

Código 39 - Concessão do Registro

(22) 22/12/2017

(15) 19/06/2018

(30) 05/07/2017 SE 2017/0218

(45) 19/06/2018

(52) 12-16





(54) CONFIGURAÇÃO APLICADA A/EM PAINEL PARA VEÍCULOS

(73) SCANIA CV AB (SE)

(72) KRISTOFER HANSËN; ALLAN MACDONALD; ANDERS LUNDGREN;  
MIKAEL LARSSON; ERIK ELIASSON; MAIKEL NANO

(74) Daniel Advogados (Alt.de Daniel & Cia)

Prazo de validade: 10 (dez) anos contados a partir de 22/12/2017, mediante o recolhimento da taxa quinquenal de manutenção (Artigos 119 e 120 da LPI) e observadas as demais condições legais.

(11) BR 30 2017 005916-3



Código 39 - Concessão do Registro

(22) 27/12/2017

(15) 19/06/2018

(30) 30/06/2017 DE 40 2017 100 781.9

(45) 19/06/2018

(52) 12-08

(54) CONFIGURAÇÃO APLICADA A/EM AUTOMÓVEL

(73) BAYERISCHE MOTOREN WERKE AKTIENGESELLSCHAFT (DE)

(72) JULIEN THIBAUT THOMAS SARREMÉJEAN; ANDERS THOGERSEN

(74) DANNEMANN, SIEMSEN, BIGLER & IPANEMA MOREIRA

Prazo de validade: 10 (dez) anos contados a partir de 27/12/2017, mediante o recolhimento da taxa quinquenal de manutenção (Artigos 119 e 120 da LPI) e observadas as demais condições legais.

(11) BR 30 2017 005919-8



Código 39 - Concessão do Registro

(22) 27/12/2017

(15) 19/06/2018

(30) 29/06/2017 US 29/609,311

(45) 19/06/2018

(52) 09-01

(54) CONFIGURAÇÃO APLICADA A/EM RECIPIENTE

(73) PEPSICO, INC. (US)

(72) LIANG LIU; KOBAYASHI TROUT; KLAUS ROSBURG

(74) DANNEMANN, SIEMSEN, BIGLER & IPANEMA MOREIRA

Prazo de validade: 10 (dez) anos contados a partir de 27/12/2017, mediante o recolhimento da taxa quinquenal de manutenção (Artigos 119 e 120 da LPI) e observadas as demais condições legais.



**(11) BR 30 2017 005931-7**

Código 39 - Concessão do Registro

(22) 28/12/2017

(15) 19/06/2018

(30) 29/06/2017 US 29/609,371

(45) 19/06/2018

(52) 02-04

(54) CONFIGURAÇÃO APLICADA A/EM PARTE SUPERIOR DE CALÇADO

(73) NIKE INNOVATE C.V. (US)

(72) JEONGWOO LEE; THOMAS BELHACENE

(74) Flávia Salim Lopes

Prazo de validade: 10 (dez) anos contados a partir de 28/12/2017, mediante o recolhimento da taxa quinquenal de manutenção (Artigos 119 e 120 da LPI) e observadas as demais condições legais.

**(11) BR 30 2017 005936-8**

Código 39 - Concessão do Registro

(22) 28/12/2017

(15) 19/06/2018

(30) 29/06/2017 US 29/609,371

(45) 19/06/2018

(52) 02-04

(54) CONFIGURAÇÃO APLICADA A/EM PARTE SUPERIOR DE CALÇADO

(73) NIKE INNOVATE C.V. (US)

(72) JEONGWOO LEE; THOMAS BELHACENE

(74) Flávia Salim Lopes

Prazo de validade: 10 (dez) anos contados a partir de 28/12/2017, mediante o recolhimento da taxa quinquenal de manutenção (Artigos 119 e 120 da LPI) e observadas as demais condições legais.

**(11) BR 30 2017 005938-4**

Código 39 - Concessão do Registro

(22) 28/12/2017

(15) 19/06/2018

(30) 29/06/2017 US 29/609,371

(45) 19/06/2018





(52) 02-04

(54) CONFIGURAÇÃO APLICADA A/EM PARTE SUPERIOR DE CALÇADO

(73) NIKE INNOVATE C.V. (US)

(72) JEONGWOO LEE; THOMAS BELHACENE

(74) Flávia Salim Lopes

Prazo de validade: 10 (dez) anos contados a partir de 28/12/2017, mediante o recolhimento da taxa quinquenal de manutenção (Artigos 119 e 120 da LPI) e observadas as demais condições legais.

**(11) BR 30 2017 005951-1**



Código 39 - Concessão do Registro

(22) 28/12/2017

(15) 19/06/2018

(30) 29/06/2017 US 29/609,371

(45) 19/06/2018

(52) 02-04

(54) CONFIGURAÇÃO APLICADA A/EM PARTE SUPERIOR DE CALÇADO

(73) NIKE INNOVATE C.V. (US)

(72) JEONGWOO LEE; THOMAS BELHACENE

(74) Flávia Salim Lopes

Prazo de validade: 10 (dez) anos contados a partir de 28/12/2017, mediante o recolhimento da taxa quinquenal de manutenção (Artigos 119 e 120 da LPI) e observadas as demais condições legais.

**(11) BR 30 2017 005960-0**



Código 39 - Concessão do Registro

(22) 28/12/2017

(15) 19/06/2018

(30) 29/06/2017 US 29/609,371

(45) 19/06/2018

(52) 02-04

(54) CONFIGURAÇÃO APLICADA A/EM SOLADO DE CALÇADO

(73) NIKE INNOVATE C.V. (US)

(72) JEONGWOO LEE; THOMAS BELHACENE

(74) Flávia Salim Lopes

Prazo de validade: 10 (dez) anos contados a partir de 28/12/2017, mediante o recolhimento da taxa quinquenal de manutenção (Artigos 119 e 120 da LPI) e observadas as demais condições legais.

**(11) BR 30 2017 005961-9**

Código 39 - Concessão do Registro

(22) 28/12/2017

(15) 19/06/2018

(30) 29/06/2017 US 29/609,374





(45) 19/06/2018

(52) 02-04

(54) CONFIGURAÇÃO APLICADA A/EM PARTE SUPERIOR DE CALÇADO

(73) NIKE INNOVATE C.V. (US)

(72) JEONGWOO LEE

(74) Flávia Salim Lopes

Prazo de validade: 10 (dez) anos contados a partir de 28/12/2017, mediante o recolhimento da taxa quinquenal de manutenção (Artigos 119 e 120 da LPI) e observadas as demais condições legais.

**(11) BR 30 2017 005967-8**



Código 39 - Concessão do Registro

(22) 29/12/2017

(15) 19/06/2018

(30) 29/06/2017 US 29/609,374

(45) 19/06/2018

(52) 02-04

(54) CONFIGURAÇÃO APLICADA A/EM PARTE SUPERIOR DE CALÇADO

(73) NIKE INNOVATE C.V. (US)

(72) JEONGWOO LEE

(74) Flávia Salim Lopes

Prazo de validade: 10 (dez) anos contados a partir de 29/12/2017, mediante o recolhimento da taxa quinquenal de manutenção (Artigos 119 e 120 da LPI) e observadas as demais condições legais.

**(11) BR 30 2017 005972-4**



Código 39 - Concessão do Registro

(22) 29/12/2017

(15) 19/06/2018

(30) 29/06/2017 US 29/609,374

(45) 19/06/2018

(52) 02-04

(54) CONFIGURAÇÃO APLICADA A/EM PARTE SUPERIOR DE CALÇADO

(73) NIKE INNOVATE C.V. (US)

(72) JEONGWOO LEE

(74) Flávia Salim Lopes

Prazo de validade: 10 (dez) anos contados a partir de 29/12/2017, mediante o recolhimento da taxa quinquenal de manutenção (Artigos 119 e 120 da LPI) e observadas as demais condições legais.

**(11) BR 30 2017 005976-7**

Código 39 - Concessão do Registro

(22) 29/12/2017

(15) 19/06/2018





(30) 29/06/2017 US 29/609,374

(45) 19/06/2018

(52) 02-04

(54) CONFIGURAÇÃO APLICADA A/EM PARTE SUPERIOR DE CALÇADO

(73) NIKE INNOVATE C.V. (US)

(72) JEONGWOO LEE

(74) Flávia Salim Lopes

Prazo de validade: 10 (dez) anos contados a partir de 29/12/2017, mediante o recolhimento da taxa quinquenal de manutenção (Artigos 119 e 120 da LPI) e observadas as demais condições legais.

**(11) BR 30 2017 005977-5**



Código 39 - Concessão do Registro

(22) 29/12/2017

(15) 19/06/2018

(30) 29/06/2017 US 29/609,374

(45) 19/06/2018

(52) 02-04

(54) CONFIGURAÇÃO APLICADA A/EM PARTE SUPERIOR DE CALÇADO

(73) NIKE INNOVATE C.V. (US)

(72) JEONGWOO LEE

(74) Flávia Salim Lopes

Prazo de validade: 10 (dez) anos contados a partir de 29/12/2017, mediante o recolhimento da taxa quinquenal de manutenção (Artigos 119 e 120 da LPI) e observadas as demais condições legais.

**(11) BR 30 2017 005979-1**



Código 39 - Concessão do Registro

(22) 29/12/2017

(15) 19/06/2018

(30) 29/06/2017 US 29/609,374

(45) 19/06/2018

(52) 02-04

(54) CONFIGURAÇÃO APLICADA A/EM PARTE SUPERIOR DE CALÇADO

(73) NIKE INNOVATE C.V. (US)

(72) JEONGWOO LEE

(74) Flávia Salim Lopes

Prazo de validade: 10 (dez) anos contados a partir de 29/12/2017, mediante o recolhimento da taxa quinquenal de manutenção (Artigos 119 e 120 da LPI) e observadas as demais condições legais.

**(11) BR 30 2017 005984-8**

Código 39 - Concessão do Registro

(22) 29/12/2017





(15) 19/06/2018  
(30) 29/06/2017 US 29/609,341  
(45) 19/06/2018  
(52) 02-04  
(54) CONFIGURAÇÃO APLICADA A/EM PARTE SUPERIOR DE CALÇADO  
(73) NIKE INNOVATE C.V. (US)  
(72) JEONGWOO LEE  
(74) Flávia Salim Lopes

Prazo de validade: 10 (dez) anos contados a partir de 29/12/2017, mediante o recolhimento da taxa quinquenal de manutenção (Artigos 119 e 120 da LPI) e observadas as demais condições legais.

**(11) BR 30 2018 000067-6**

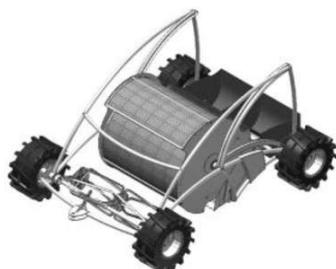

Código 39 - Concessão do Registro  
(22) 08/01/2018  
(15) 19/06/2018  
(45) 19/06/2018  
(52) 12-13  
(54) CONFIGURAÇÃO APLICADA A/EM COLETOR DE DEJETOS  
(73) NALTON CLAYTON ROSA SAMPAIO (BR/DF)  
(72) FLÁVIO ALEXANDRE SOARES

Prazo de validade: 10 (dez) anos contados a partir de 08/01/2018, mediante o recolhimento da taxa quinquenal de manutenção (Artigos 119 e 120 da LPI) e observadas as demais condições legais.

**(11) BR 30 2018 000068-4**



Código 39 - Concessão do Registro  
(22) 08/01/2018  
(15) 19/06/2018  
(45) 19/06/2018  
(52) 07-01  
(54) CONFIGURAÇÃO APLICADA A/EM BANDEJA  
(73) ITAL FOOD EAD (BG)  
(72) KRASEN ANGELOV KYURKCHIEV  
(74) PINHEIRO NETO ADVOGADOS

Prazo de validade: 10 (dez) anos contados a partir de 08/01/2018, mediante o recolhimento da taxa quinquenal de manutenção (Artigos 119 e 120 da LPI) e observadas as demais condições legais.

**(11) BR 30 2018 000130-3**

Código 39 - Concessão do Registro  
(22) 16/01/2018  
(15) 19/06/2018  
(45) 19/06/2018



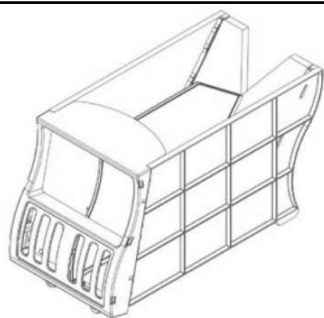

(52) 20-02  
 (54) CONFIGURAÇÃO APLICADA A/EM EXPOSITOR  
 (73) MONDELEZ BRASIL LTDA (BR/PR)  
 (72) FERNANDO GENTIL BIANCHINI  
 (74) RICCI & ASSOCIADOS PROPRIEDADE INTELECTUAL S/S LTDA  
 Prazo de validade: 10 (dez) anos contados a partir de 16/01/2018, mediante o recolhimento da taxa quinquenal de manutenção (Artigos 119 e 120 da LPI) e observadas as demais condições legais.

**(11) BR 30 2018 000154-0**

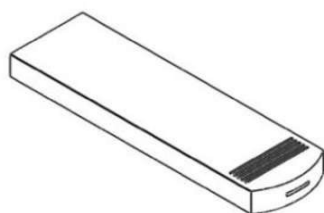

Código 39 - Concessão do Registro  
 (22) 17/01/2018  
 (15) 19/06/2018  
 (30) 17/07/2017 EM 004107761-0001  
 (45) 19/06/2018  
 (52) 27-99  
 (54) CONFIGURAÇÃO APLICADA A/EM DISPOSITIVO DE CIGARRO ELETRÔNICO  
 (73) SENSUS INVESTMENTS LIMITED (GB)  
 (72) CHRIS LORD; SAMANTHA MURRAY; ROSS SHENTON; DAVID JONES; THOMAS SUDLOW  
 (74) Daniel Advogados (Alt.de Daniel & Cia)  
 Prazo de validade: 10 (dez) anos contados a partir de 17/01/2018, mediante o recolhimento da taxa quinquenal de manutenção (Artigos 119 e 120 da LPI) e observadas as demais condições legais.

**(11) BR 30 2018 000155-9**

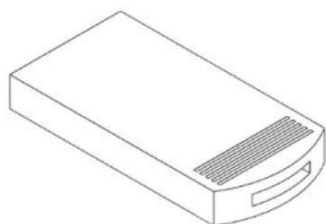

Código 39 - Concessão do Registro  
 (22) 17/01/2018  
 (15) 19/06/2018  
 (30) 17/07/2017 EM 004107746-0001  
 (45) 19/06/2018  
 (52) 27-99  
 (54) CONFIGURAÇÃO APLICADA A/EM DISPOSITIVO DE CIGARRO ELETRÔNICO  
 (73) SENSUS INVESTMENTS LIMITED (GB)  
 (72) SAMANTHA MURRAY; CHRIS LORD; ROSS SHENTON; DAVID JONES; THOMAS SUDLOW  
 (74) Daniel Advogados (Alt.de Daniel & Cia)  
 Prazo de validade: 10 (dez) anos contados a partir de 17/01/2018, mediante o recolhimento da taxa quinquenal de manutenção (Artigos 119 e 120 da LPI) e observadas as demais condições legais.



**(11) BR 30 2018 000220-2**

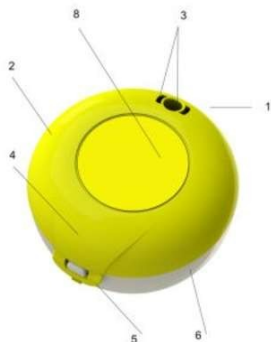

Código 39 - Concessão do Registro

(22) 22/01/2018

(15) 19/06/2018

(45) 19/06/2018

(52) 03-01

(54) CONFIGURAÇÃO APLICADA A/EM ESTOJO ODONTOLÓGICO

(73) JULIO CESAR BENIS (BR/PR)

(72) JULIO CESAR BENIS

(74) CLAUDEMIR ELIAS CALHEIROS

Prazo de validade: 10 (dez) anos contados a partir de 22/01/2018, mediante o recolhimento da taxa quinquenal de manutenção (Artigos 119 e 120 da LPI) e observadas as demais condições legais.

**(11) BR 30 2018 000232-6**

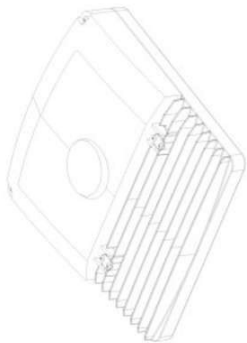

Código 39 - Concessão do Registro

(22) 23/01/2018

(15) 19/06/2018

(30) 12/09/2017 EM 004295509-0001

(45) 19/06/2018

(52) 26-03

(54) CONFIGURAÇÃO APLICADA A/EM LUMINÁRIA

(73) SCHREDER (BE)

(72) LUIZ AUGUSTO DE SIQUEIRA INDIO DA COSTA

(74) Daniel Advogados (Alt.de Daniel & Cia)

Prazo de validade: 10 (dez) anos contados a partir de 23/01/2018, mediante o recolhimento da taxa quinquenal de manutenção (Artigos 119 e 120 da LPI) e observadas as demais condições legais.

**(11) BR 30 2018 000241-5**

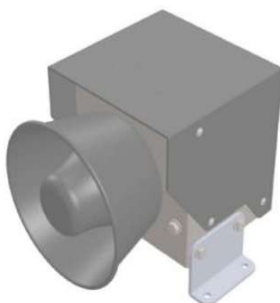

Código 39 - Concessão do Registro

(22) 24/01/2018

(15) 19/06/2018

(45) 19/06/2018

(52) 14-01

(54) CONFIGURAÇÃO APLICADA A/EM SIRENE

(73) ORBE BRASIL INDÚSTRIA E COMÉRCIO LTDA (BR/SP)

(72) CARLOS ALBERTO DE MOURA; MARCOS ANTONIO PAULÃO;  
ALEXANDRE DA SILVA SOARES

(74) Difusão Marcas e Patentes Ltda.

Prazo de validade: 10 (dez) anos contados a partir de 24/01/2018, mediante o recolhimento da taxa quinquenal de manutenção (Artigos 119 e 120 da LPI) e observadas as demais condições legais.



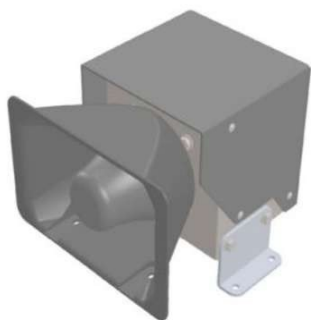

(11) BR 30 2018 000244-0

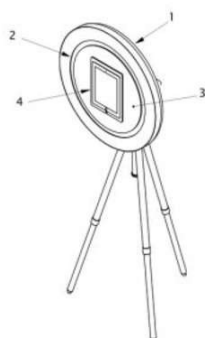

Código 39 - Concessão do Registro

(22) 24/01/2018

(15) 19/06/2018

(45) 19/06/2018

(52) 14-01

(54) CONFIGURAÇÃO APLICADA A/EM TOTEM

(73) BMC ENTRETENIMENTOS FOTOGRÁFICOS EIRELI - ME (BR/RS)

(72) BIAFRA MARQUES CABRAL

(74) Marca Brazil Marcas e Patentes Ltda

Prazo de validade: 10 (dez) anos contados a partir de 24/01/2018, mediante o recolhimento da taxa quinquenal de manutenção (Artigos 119 e 120 da LPI) e observadas as demais condições legais. (co) Título adequado de ofício nos termos do Art. 22 da Instrução Normativa 044/2015.

(11) BR 30 2018 000247-4

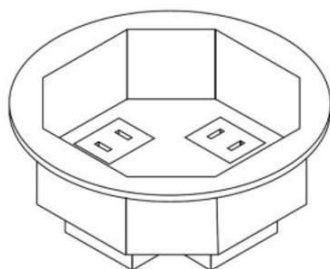

Código 39 - Concessão do Registro

(22) 24/01/2018

(15) 19/06/2018

(30) 24/11/2017 JP 2017-026112

(45) 19/06/2018

(52) 13-03

(54) CONFIGURAÇÃO APLICADA A/EM ESPELHO DE TOMADAS

(73) AKITERU HIRAYAMA (JP) ; AKI HIRAYAMA (JP) ; RINTA HIRAYAMA (JP) ; AI HIRAYAMA (JP)

(72) AKITERU HIRAYAMA

(74) ALEXANDRE FUKUDA YAMASHITA

Prazo de validade: 10 (dez) anos contados a partir de 24/01/2018, mediante o recolhimento da taxa quinquenal de manutenção (Artigos 119 e 120 da LPI) e observadas as demais condições legais.

(11) BR 30 2018 000269-5

Código 39 - Concessão do Registro

(22) 25/01/2018

(15) 19/06/2018

(30) 25/07/2017 US 29/611.787

(45) 19/06/2018





(52) 24-02

(54) CONFIGURAÇÃO APLICADA A/EM INSERSON MÉDICO

(73) LIFE360 INNOVATIONS INC. (CA)

(72) ROBERT MITCHELL ORR; THOM BELLAIRE; NIGEL HALSTED; ERNIE JANZEN

(74) Daniel Advogados (Alt.de Daniel & Cia)

Prazo de validade: 10 (dez) anos contados a partir de 25/01/2018, mediante o recolhimento da taxa quinquenal de manutenção (Artigos 119 e 120 da LPI) e observadas as demais condições legais.

(11) BR 30 2018 000272-5

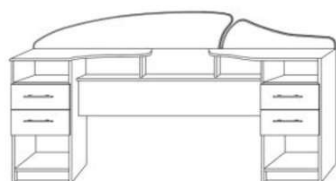

Código 39 - Concessão do Registro

(22) 25/01/2018

(15) 19/06/2018

(45) 19/06/2018

(52) 06-06

(54) CONFIGURAÇÃO APLICADA A/EM CABECEIRA

(73) BARRETO LONCARCCI INDUSTRIA DE MOVEIS LTDA (BR/SP)

(72) JESUS DE ANDRADE BARRETO

(74) Beerre Assessoria Empresarial Ltda.(Alt. de Beerre Assessoria Emp. S/C.LTDA.)

Prazo de validade: 10 (dez) anos contados a partir de 25/01/2018, mediante o recolhimento da taxa quinquenal de manutenção (Artigos 119 e 120 da LPI) e observadas as demais condições legais. (co) Título adequado de ofício nos termos do Art. 22 da Instrução Normativa 044/2015.

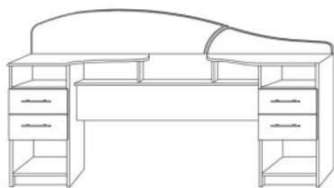
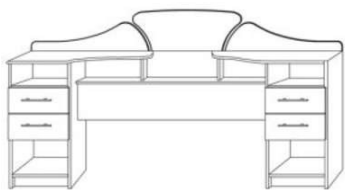

(11) BR 30 2018 000273-3



Código 39 - Concessão do Registro

(22) 26/01/2018

(15) 19/06/2018

(45) 19/06/2018

(52) 15-03

(54) CONFIGURAÇÃO APLICADA A/EM PULVERIZADOR COSTAL

(73) MÁQUINAS AGRÍCOLAS JACTO S/A. (BR/SP)

(72) FÁBIO APARECIDO PEREIRA DOS REIS

(74) ROGER PAMPANA NICOLAU

Prazo de validade: 10 (dez) anos contados a partir de 26/01/2018, mediante o recolhimento da taxa quinquenal de manutenção (Artigos 119 e 120 da LPI) e observadas as demais condições legais.

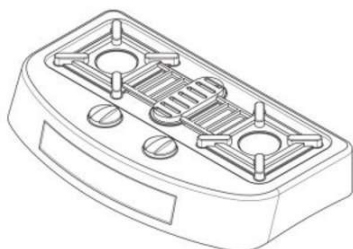

---

**(11) BR 30 2018 000274-1**

Código 39 - Concessão do Registro

(22) 26/01/2018

(15) 19/06/2018

(45) 19/06/2018

(52) 21-01

(54) CONFIGURAÇÃO APLICADA A/EM FOGÃO DE BRINQUEDO

(73) LUCIANO JOSE MOREIRA ALVES (BR/CE)

(72) LUCIANO JOSE MOREIRA ALVES

(74) LUIZ AUGUSTO DAS NEVES GONDIN

Prazo de validade: 10 (dez) anos contados a partir de 26/01/2018, mediante o recolhimento da taxa quinquenal de manutenção (Artigos 119 e 120 da LPI) e observadas as demais condições legais.

---

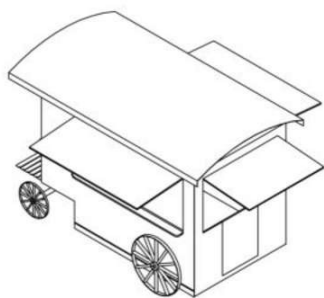
**(11) BR 30 2018 000284-9**

Código 39 - Concessão do Registro

(22) 29/01/2018

(15) 19/06/2018

(45) 19/06/2018

(52) 12-13

(54) CONFIGURAÇÃO APLICADA A/EM CARRINHO PARA VENDAS

(73) ANTÔNIO JOSÉ SOARES PIMENTA (BR/SP)

(72) ANTONIO JOSE SOARES PIMENTA

(74) Somarca Assessoria Empresarial S/C Ltda.

Prazo de validade: 10 (dez) anos contados a partir de 29/01/2018, mediante o recolhimento da taxa quinquenal de manutenção (Artigos 119 e 120 da LPI) e observadas as demais condições legais.

---

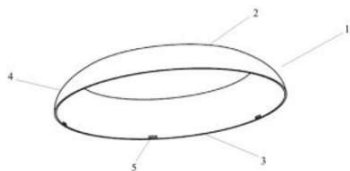
**(11) BR 30 2018 000291-1**

Código 39 - Concessão do Registro

(22) 29/01/2018

(15) 19/06/2018

(45) 19/06/2018

(52) 26-05

(54) CONFIGURAÇÃO APLICADA EM MÓDULO PARA LUMINÁRIAS

(73) SPIRIT COMERCIO E INDUSTRIA LTDA (BR/RJ)

(72) LEONARDO MIGUEZ LATTAVO; PEDRO MENNA BARRETO VIANNA MOOG

(74) Informark - Propriedade Intelectual Ltda

Prazo de validade: 10 (dez) anos contados a partir de 29/01/2018, mediante o recolhimento da taxa quinquenal de manutenção (Artigos 119 e 120 da LPI) e observadas as demais condições legais.



**(11) BR 30 2018 000292-0**

Código 39 - Concessão do Registro

(22) 29/01/2018

(15) 19/06/2018

(30) 04/08/2017 US 29/612,870

(45) 19/06/2018

(52) 13-02

(54) CONFIGURAÇÃO APLICADA A/EM SUPERFÍCIE CARREGADORA

(73) APPLE INC. (US)

(72) JODY AKANA; MOLLY ANDERSON; BARTLEY K. ANDRE; SHOTA AOYAGI; ANTHONY MICHAEL ASHCROFT; MARINE C. BATAILLE; JEREMY BATAILLOU; DANIELE DE IULIIS; MARKUS DIEBEL; M. EVANS HANKEY; JULIAN HOENIG; RICHARD P. HOWARTH; JONATHAN P. IVE; JULIAN JAEDE; DUNCAN ROBERT KERR; PETER RUSSELL-CLARKE; BENJAMIN ANDREW SHAFFER; MIKAEL SILVANTO; CHRISTOPHER J. STRINGER; JOE SUNG HO TAN; CLEMENT TISSANDIER; EUGENE ANTONY WHANG; RICO ZÖRKENDÖRFER

(74) DANNEMANN, SIEMSEN, BIGLER & IPANEMA MOREIRA

Prazo de validade: 10 (dez) anos contados a partir de 29/01/2018, mediante o recolhimento da taxa quinquenal de manutenção (Artigos 119 e 120 da LPI) e observadas as demais condições legais.

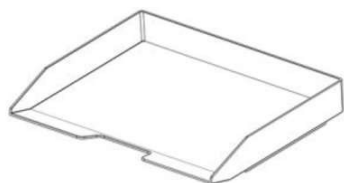
**(11) BR 30 2018 000297-0**

Código 39 - Concessão do Registro

(22) 29/01/2018

(15) 19/06/2018

(45) 19/06/2018

(52) 19-02

(54) CONFIGURAÇÃO APLICADA A/EM BANDEJA

(73) LUIZ CARLOS GASTALDO (BR/SP)

(72) LUIZ CARLOS GASTALDO

(74) Aguinaldo Moreira Marcas e Patentes Ltda. - EPP

Prazo de validade: 10 (dez) anos contados a partir de 29/01/2018, mediante o recolhimento da taxa quinquenal de manutenção (Artigos 119 e 120 da LPI) e observadas as demais condições legais.

**(11) BR 30 2018 000298-9**

Código 39 - Concessão do Registro

(22) 29/01/2018

(15) 19/06/2018

(45) 19/06/2018

(52) 19-99

(54) CONFIGURAÇÃO APLICADA A/EM CLASSIFICADOR

(73) LUIZ CARLOS GASTALDO (BR/SP)

(72) LUIZ CARLOS GASTALDO



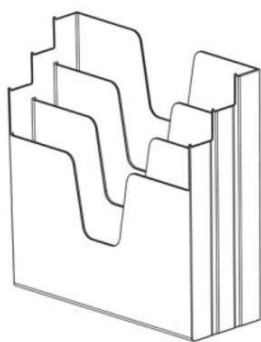

(74) Aguinaldo Moreira Marcas e Patentes Ltda. - EPP

Prazo de validade: 10 (dez) anos contados a partir de 29/01/2018, mediante o recolhimento da taxa quinquenal de manutenção (Artigos 119 e 120 da LPI) e observadas as demais condições legais.

**(11) BR 30 2018 000299-7**

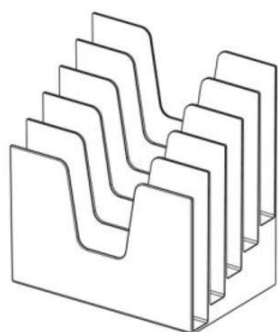

Código 39 - Concessão do Registro

(22) 29/01/2018

(15) 19/06/2018

(45) 19/06/2018

(52) 19-02

(54) CONFIGURAÇÃO APLICADA A/EM ARQUIVO

(73) LUIZ CARLOS GASTALDO (BR/SP)

(72) LUIZ CARLOS GASTALDO

(74) Aguinaldo Moreira Marcas e Patentes Ltda. - EPP

Prazo de validade: 10 (dez) anos contados a partir de 29/01/2018, mediante o recolhimento da taxa quinquenal de manutenção (Artigos 119 e 120 da LPI) e observadas as demais condições legais.

**(11) BR 30 2018 000300-4**



Código 39 - Concessão do Registro

(22) 29/01/2018

(15) 19/06/2018

(45) 19/06/2018

(52) 02-04

(54) CONFIGURAÇÃO APLICADA A/EM CALÇADO

(73) GRENDENE S.A. (BR/CE)

(72) EDSON MATSUO

(74) Remer Villaça & Nogueira Assessoria e Consultoria de Prop. Intelectual S/S Ltda.

Prazo de validade: 10 (dez) anos contados a partir de 29/01/2018, mediante o recolhimento da taxa quinquenal de manutenção (Artigos 119 e 120 da LPI) e observadas as demais condições legais.

**(11) BR 30 2018 000301-2**

Código 39 - Concessão do Registro

(22) 29/01/2018

(15) 19/06/2018

(45) 19/06/2018

(52) 03-01

(54) CONFIGURAÇÃO APLICADA A/EM BOLSA





(73) GRENDENE S.A. (BR/CE)

(72) EDSON MATSUO

(74) Remer Villaça & Nogueira Assessoria e Consultoria de Prop. Intelectual S/S Ltda.

Prazo de validade: 10 (dez) anos contados a partir de 29/01/2018, mediante o recolhimento da taxa quinquenal de manutenção (Artigos 119 e 120 da LPI) e observadas as demais condições legais.

**(11) BR 30 2018 000305-5**



Código 39 - Concessão do Registro

(22) 30/01/2018

(15) 19/06/2018

(45) 19/06/2018

(52) 23-01

(54) CONFIGURAÇÃO APLICADA A/EM TORNEIRA-BOIA

(73) VICAP INDÚSTRIA E COMÉRCIO DE PLÁSTICOS LTDA. (BR/SC)

(72) VIVALDE LUIS CHRISTOFF

(74) Sandro Wunderlich

Prazo de validade: 10 (dez) anos contados a partir de 30/01/2018, mediante o recolhimento da taxa quinquenal de manutenção (Artigos 119 e 120 da LPI) e observadas as demais condições legais.



**(11) BR 30 2018 000306-3**



Código 39 - Concessão do Registro

(22) 30/01/2018

(15) 19/06/2018

(30) 24/08/2017 CN 201730394614.7

(45) 19/06/2018

(52) 12-08

(54) CONFIGURAÇÃO APLICADA A/EM AUTOMÓVEL

(73) CHERY AUTOMOBILE CO., LTD. (CN)

(72) STEVE EUM

(74) KASZNAR LEONARDOS PROPRIEDADE INTELECTUAL

Prazo de validade: 10 (dez) anos contados a partir de 30/01/2018, mediante o recolhimento da taxa quinquenal de manutenção (Artigos 119 e 120 da LPI) e observadas as demais condições legais.

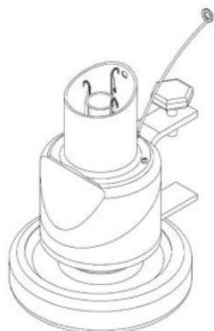

**(11) BR 30 2018 000307-1**

Código 39 - Concessão do Registro

(22) 30/01/2018

(15) 19/06/2018

(45) 19/06/2018

(52) 15-06

(54) CONFIGURAÇÃO APLICADA A/EM MAQUINA DE TRICOTIN

(73) ANDRÉ CORTELLETTI (BR/RS)

(72) ANDRE CORTELLETTI

Prazo de validade: 10 (dez) anos contados a partir de 30/01/2018, mediante o recolhimento da taxa quinquenal de manutenção (Artigos 119 e 120 da LPI) e observadas as demais condições legais.

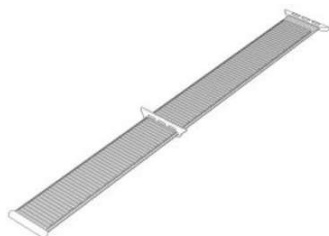
**(11) BR 30 2018 000308-0**

Código 39 - Concessão do Registro

(22) 30/01/2018

(15) 19/06/2018

(30) 07/09/2017 US 29/616,681

(45) 19/06/2018

(52) 10-07

(54) CONFIGURAÇÃO APLICADA A/EM PULSEIRA

(73) APPLE INC. (US)

(72) JODY AKANA; MOLLY ANDERSON; BARTLEY K. ANDRE; SHOTA AOYAGI; ANTHONY MICHAEL ASHCROFT; MARINE C. BATAILLE; JEREMY BATAILLOU; DANIELE DE IULIIS; MARKUS DIEBEL; M. EVANS HANKEY; JULIAN HOENIG; RICHARD P. HOWARTH; JONATHAN P. IVE; JULIAN JAEDE; DUNCAN ROBERT KERR; PETER RUSSELL-CLARKE; BENJAMIN ANDREW SHAFFER; MIKAEL SILVANTO; JOE SUNG HO TAN; CLEMENT TISSANDIER; EUGENE ANTONY WHANG; RICO ZÖRKENDÖRFER

(74) DANNEMANN, SIEMSEN, BIGLER &amp; IPANEMA MOREIRA

Prazo de validade: 10 (dez) anos contados a partir de 30/01/2018, mediante o recolhimento da taxa quinquenal de manutenção (Artigos 119 e 120 da LPI) e observadas as demais condições legais.

**(11) BR 30 2018 000310-1**

Código 39 - Concessão do Registro

(22) 30/01/2018

(15) 19/06/2018

(45) 19/06/2018

(52) 02-04

(54) CONFIGURAÇÃO APLICADA A/EM SAPATILHA

(73) EDUARDO EMANUEL SAILVA - EPP (BR/MG)

(72) EDUARDO EMANUEL SILVA

(74) JOSÉ NAVES DE LACERDA JÚNIOR

Prazo de validade: 10 (dez) anos contados a partir de 30/01/2018, mediante o



---

recolhimento da taxa quinquenal de manutenção (Artigos 119 e 120 da LPI) e observadas as demais condições legais.

---

(11) BR 30 2018 000311-0



Código 39 - Concessão do Registro

(22) 30/01/2018

(15) 19/06/2018

(30) 10/08/2017 US 29/613,529

(45) 19/06/2018

(52) 03-01

(54) CONFIGURAÇÃO APLICADA A/EM CAPA PARA DISPOSITIVO ELETRÔNICO

(73) APPLE INC. (US)

(72) JODY AKANA; MOLLY ANDERSON; BARTLEY K. ANDRE; SHOTA AOYAGI; ANTHONY MICHAEL ASHCROFT; MARINE C. BATAILLE; JEREMY BATAILLOU; DANIELE DE IULIIS; MARKUS DIEBEL; M. EVANS HANKEY; JULIAN HOENIG; RICHARD P. HOWARTH; JONATHAN P. IVE; JULIAN JAEDE; DUNCAN ROBERT KERR; PETER RUSSELL-CLARKE; BENJAMIN ANDREW SHAFFER; MIKAEL SILVANTO; JOE SUNG HO TAN; CLEMENT TISSANDIER; EUGENE ANTONY WHANG; RICO ZÖRKENDÖRFER

(74) DANNEMANN, SIEMSEN, BIGLER & IPANEMA MOREIRA

Prazo de validade: 10 (dez) anos contados a partir de 30/01/2018, mediante o recolhimento da taxa quinquenal de manutenção (Artigos 119 e 120 da LPI) e observadas as demais condições legais.

---

(11) BR 30 2018 000314-4



Código 39 - Concessão do Registro

(22) 30/01/2018

(15) 19/06/2018

(45) 19/06/2018

(52) 02-04

(54) CONFIGURAÇÃO APLICADA A/EM SAPATO

(73) EDUARDO EMANUEL SAILVA - EPP (BR/MG)

(72) EDUARDO EMANUEL SILVA

(74) JOSÉ NAVES DE LACERDA JÚNIOR

Prazo de validade: 10 (dez) anos contados a partir de 30/01/2018, mediante o recolhimento da taxa quinquenal de manutenção (Artigos 119 e 120 da LPI) e observadas as demais condições legais.

---

(11) BR 30 2018 000318-7

Código 39 - Concessão do Registro

(22) 30/01/2018

(15) 19/06/2018

(45) 19/06/2018



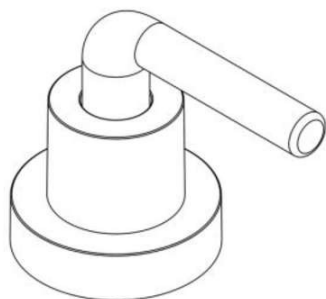

(52) 23-01  
 (54) CONFIGURAÇÃO APLICADA A/EM ACABAMENTO PARA VÁLVULA  
 HIDRÁULICA  
 (73) DURATEX S.A. (BR/SP)  
 (72) PEDRO MARTINS  
 (74) Daniel Advogados (Alt.de Daniel & Cia)  
 Prazo de validade: 10 (dez) anos contados a partir de 30/01/2018, mediante o  
 recolhimento da taxa quinquenal de manutenção (Artigos 119 e 120 da LPI) e  
 observadas as demais condições legais.

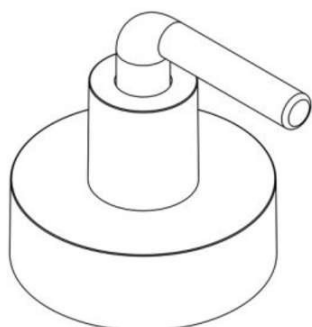

**(11) BR 30 2018 000319-5**

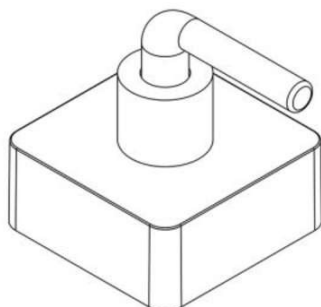

Código 39 - Concessão do Registro  
 (22) 30/01/2018  
 (15) 19/06/2018  
 (45) 19/06/2018  
 (52) 23-01  
 (54) CONFIGURAÇÃO APLICADA A/EM ACABAMENTO PARA VÁLVULA  
 HIDRÁULICA  
 (73) DURATEX S.A. (BR/SP)  
 (72) PEDRO MARTINS  
 (74) Daniel Advogados (Alt.de Daniel & Cia)  
 Prazo de validade: 10 (dez) anos contados a partir de 30/01/2018, mediante o  
 recolhimento da taxa quinquenal de manutenção (Artigos 119 e 120 da LPI) e  
 observadas as demais condições legais.

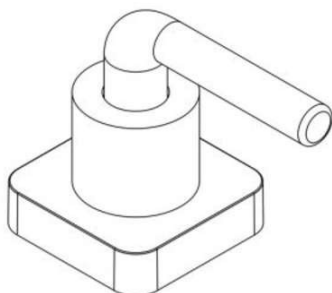

**(11) BR 30 2018 000320-9**

Código 39 - Concessão do Registro  
 (22) 30/01/2018  
 (15) 19/06/2018  
 (45) 19/06/2018



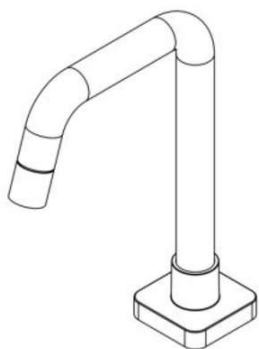

(52) 23-01  
 (54) CONFIGURAÇÃO APLICADA A/EM TORNEIRA  
 (73) DURATEX S.A. (BR/SP)  
 (72) PEDRO MARTINS  
 (74) Daniel Advogados (Alt.de Daniel & Cia)

Prazo de validade: 10 (dez) anos contados a partir de 30/01/2018, mediante o recolhimento da taxa quinquenal de manutenção (Artigos 119 e 120 da LPI) e observadas as demais condições legais.

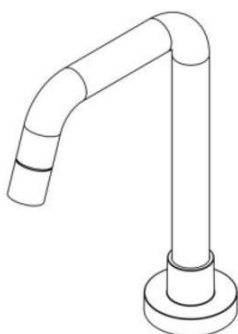

**(11) BR 30 2018 000321-7**

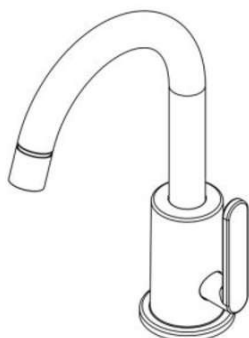

Código 39 - Concessão do Registro  
 (22) 30/01/2018  
 (15) 19/06/2018  
 (45) 19/06/2018  
 (52) 23-01  
 (54) CONFIGURAÇÃO APLICADA A/EM TORNEIRA  
 (73) DURATEX S.A. (BR/SP)  
 (72) PEDRO MARTINS  
 (74) Daniel Advogados (Alt.de Daniel & Cia)

Prazo de validade: 10 (dez) anos contados a partir de 30/01/2018, mediante o recolhimento da taxa quinquenal de manutenção (Artigos 119 e 120 da LPI) e observadas as demais condições legais.

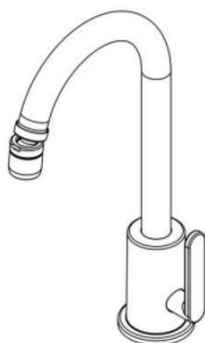

**(11) BR 30 2018 000322-5**

Código 39 - Concessão do Registro  
 (22) 30/01/2018  
 (15) 19/06/2018  
 (45) 19/06/2018



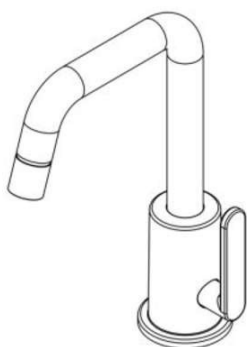

(52) 23-01  
 (54) CONFIGURAÇÃO APLICADA A/EM TORNEIRA  
 (73) DURATEX S.A. (BR/SP)  
 (72) PEDRO MARTINS  
 (74) Daniel Advogados (Alt.de Daniel & Cia)

Prazo de validade: 10 (dez) anos contados a partir de 30/01/2018, mediante o recolhimento da taxa quinquenal de manutenção (Artigos 119 e 120 da LPI) e observadas as demais condições legais.

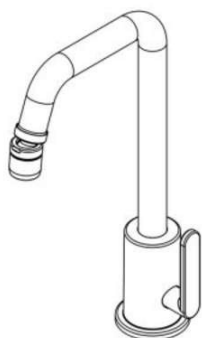

**(11) BR 30 2018 000323-3**

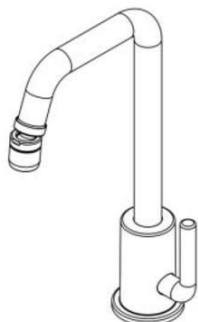

Código 39 - Concessão do Registro  
 (22) 30/01/2018  
 (15) 19/06/2018  
 (45) 19/06/2018  
 (52) 23-01  
 (54) CONFIGURAÇÃO APLICADA A/EM TORNEIRA  
 (73) DURATEX S.A. (BR/SP)  
 (72) PEDRO MARTINS  
 (74) Daniel Advogados (Alt.de Daniel & Cia)

Prazo de validade: 10 (dez) anos contados a partir de 30/01/2018, mediante o recolhimento da taxa quinquenal de manutenção (Artigos 119 e 120 da LPI) e observadas as demais condições legais.

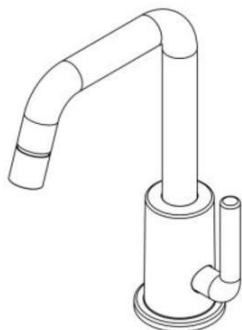

**(11) BR 30 2018 000324-1**

Código 39 - Concessão do Registro  
 (22) 30/01/2018  
 (15) 19/06/2018  
 (45) 19/06/2018



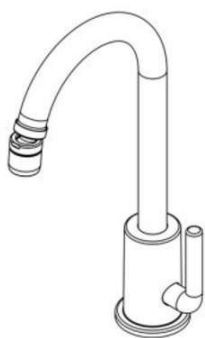

(52) 23-01  
 (54) CONFIGURAÇÃO APLICADA A/EM TORNEIRA  
 (73) DURATEX S.A. (BR/SP)  
 (72) PEDRO MARTINS  
 (74) Daniel Advogados (Alt.de Daniel & Cia)

Prazo de validade: 10 (dez) anos contados a partir de 30/01/2018, mediante o recolhimento da taxa quinquenal de manutenção (Artigos 119 e 120 da LPI) e observadas as demais condições legais.

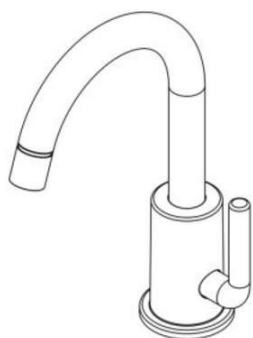

**(11) BR 30 2018 000325-0**

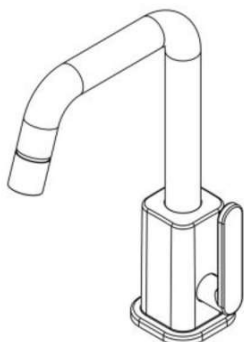

Código 39 - Concessão do Registro  
 (22) 30/01/2018  
 (15) 19/06/2018  
 (45) 19/06/2018  
 (52) 23-01  
 (54) CONFIGURAÇÃO APLICADA A/EM TORNEIRA  
 (73) DURATEX S.A. (BR/SP)  
 (72) PEDRO MARTINS  
 (74) Daniel Advogados (Alt.de Daniel & Cia)

Prazo de validade: 10 (dez) anos contados a partir de 30/01/2018, mediante o recolhimento da taxa quinquenal de manutenção (Artigos 119 e 120 da LPI) e observadas as demais condições legais.

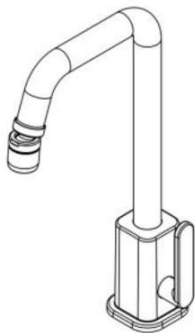

**(11) BR 30 2018 000326-8**

Código 39 - Concessão do Registro  
 (22) 30/01/2018  
 (15) 19/06/2018  
 (45) 19/06/2018



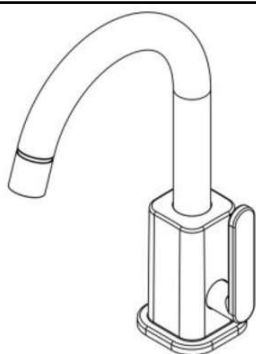

(52) 23-01  
 (54) CONFIGURAÇÃO APLICADA A/EM TORNEIRA  
 (73) DURATEX S.A. (BR/SP)  
 (72) PEDRO MARTINS  
 (74) Daniel Advogados (Alt.de Daniel & Cia)

Prazo de validade: 10 (dez) anos contados a partir de 30/01/2018, mediante o recolhimento da taxa quinquenal de manutenção (Artigos 119 e 120 da LPI) e observadas as demais condições legais.

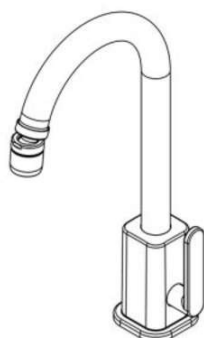

**(11) BR 30 2018 000327-6**

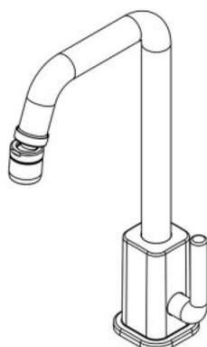

Código 39 - Concessão do Registro  
 (22) 30/01/2018  
 (15) 19/06/2018  
 (45) 19/06/2018  
 (52) 23-01  
 (54) CONFIGURAÇÃO APLICADA A/EM TORNEIRA  
 (73) DURATEX S.A. (BR/SP)  
 (72) PEDRO MARTINS  
 (74) Daniel Advogados (Alt.de Daniel & Cia)

Prazo de validade: 10 (dez) anos contados a partir de 30/01/2018, mediante o recolhimento da taxa quinquenal de manutenção (Artigos 119 e 120 da LPI) e observadas as demais condições legais.

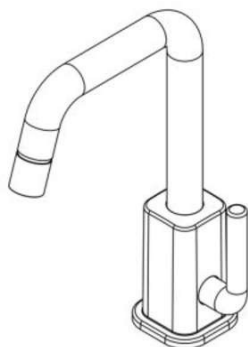

**(11) BR 30 2018 000328-4**

Código 39 - Concessão do Registro  
 (22) 30/01/2018  
 (15) 19/06/2018  
 (45) 19/06/2018



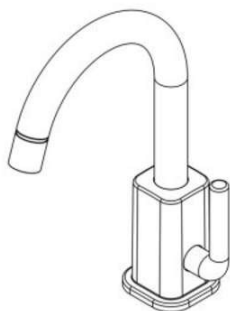

(52) 23-01

(54) CONFIGURAÇÃO APLICADA A/EM TORNEIRA

(73) DURATEX S.A. (BR/SP)

(72) PEDRO MARTINS

(74) Daniel Advogados (Alt.de Daniel &amp; Cia)

Prazo de validade: 10 (dez) anos contados a partir de 30/01/2018, mediante o recolhimento da taxa quinquenal de manutenção (Artigos 119 e 120 da LPI) e observadas as demais condições legais.

**(11) BR 30 2018 000331-4**

Código 39 - Concessão do Registro

(22) 30/01/2018

(15) 19/06/2018

(45) 19/06/2018

(52) 21-02

(54) PADRÃO ORNAMENTAL APLICADO A/EM GRIP GYM CROSS BASIC

(73) MITCHELO DEBEI FIGUEIREDO 03367779652 (BR/MG)

(72) MITCHELO DEBEI FIGUEIREDO

Prazo de validade: 10 (dez) anos contados a partir de 30/01/2018, mediante o recolhimento da taxa quinquenal de manutenção (Artigos 119 e 120 da LPI) e observadas as demais condições legais. (co) Registro concedido por força do art. 106 da Lei da Propriedade Industrial nº 9.279/96. Aplicável a instauração de ofício do processo administrativo de nulidade, conforme dispõe o Art.113, para averiguação da infringência do art. 95 do referido diploma legal.

**(11) BR 30 2018 000333-0**

Código 39 - Concessão do Registro

(22) 30/01/2018

(15) 19/06/2018

(45) 19/06/2018

(52) 11-02

(54) CONFIGURAÇÃO APLICADA A/EM ROSA PRESERVADA

(73) GIULIANA COMERCIO DE FLORES E ARRANJOS LTDA (BR/SP)

(72) CLOVIS JOSUÉ CORDOVIL SOUZA

(74) LUCIENE BATISTA DE ALMEIDA

Prazo de validade: 10 (dez) anos contados a partir de 30/01/2018, mediante o recolhimento da taxa quinquenal de manutenção (Artigos 119 e 120 da LPI) e observadas as demais condições legais. (co) Registro concedido por força do art. 106 da Lei da Propriedade Industrial nº 9.279/96. Aplicável a instauração de ofício do processo administrativo de nulidade, conforme dispõe o Art.113, para averiguação da infringência do art. 95 do referido diploma legal.

**(11) BR 30 2018 000336-5**

Código 39 - Concessão do Registro





(22) 31/01/2018  
 (15) 19/06/2018  
 (30) 31/07/2017 JP 2017-016475  
 (45) 19/06/2018  
 (52) 12-11  
 (54) CONFIGURAÇÃO APLICADA A/EM MOTOCICLETA  
 (73) YAMAHA HATSUDOKI KABUSHIKI KAISHA (JP)  
 (72) JUN TAMURA  
 (74) LUIZ LEONARDOS & ADVOGADOS

Prazo de validade: 10 (dez) anos contados a partir de 31/01/2018, mediante o recolhimento da taxa quinquenal de manutenção (Artigos 119 e 120 da LPI) e observadas as demais condições legais.

---

**(11) BR 30 2018 000337-3**

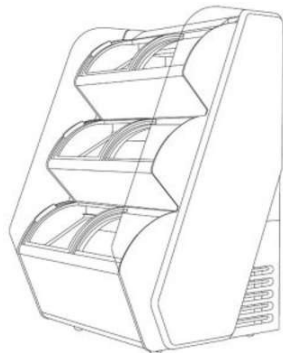

Código 39 - Concessão do Registro

(22) 31/01/2018  
 (15) 19/06/2018  
 (30) 03/08/2017 EM 004132835  
 (45) 19/06/2018  
 (52) 15-07  
 (54) CONFIGURAÇÃO APLICADA A/EM APARELHOS DE REFRIGERAÇÃO  
 (73) UNILEVER NV (NL)  
 (72) ERIC THIERRY LOISEAU  
 (74) ANA PAULA SANTOS CELIDONIO

Prazo de validade: 10 (dez) anos contados a partir de 31/01/2018, mediante o recolhimento da taxa quinquenal de manutenção (Artigos 119 e 120 da LPI) e observadas as demais condições legais.



---

**(11) BR 30 2018 000338-1**

Código 39 - Concessão do Registro

(22) 31/01/2018  
 (15) 19/06/2018  
 (45) 19/06/2018  
 (52) 06-01  
 (54) CONFIGURAÇÃO APLICADA A/EM POLTRONA  
 (73) PAULO CELSO CARDOSO BACCHI (BR/SP)





(72) PAULO CELSO CARDOSO BACCHI

(74) João Batista Valverde

Prazo de validade: 10 (dez) anos contados a partir de 31/01/2018, mediante o recolhimento da taxa quinquenal de manutenção (Artigos 119 e 120 da LPI) e observadas as demais condições legais.

**(11) BR 30 2018 000339-0**



Código 39 - Concessão do Registro

(22) 31/01/2018

(15) 19/06/2018

(45) 19/06/2018

(52) 06-01

(54) CONFIGURAÇÃO APLICADA A/EM POLTRONA

(73) PAULO CELSO CARDOSO BACCHI (BR/SP)

(72) PAULO CELSO CARDOSO BACCHI

(74) João Batista Valverde

Prazo de validade: 10 (dez) anos contados a partir de 31/01/2018, mediante o recolhimento da taxa quinquenal de manutenção (Artigos 119 e 120 da LPI) e observadas as demais condições legais.

**(11) BR 30 2018 000340-3**

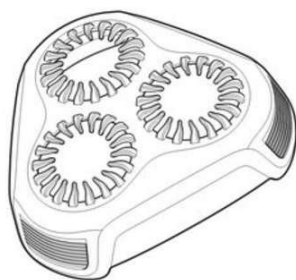

Código 39 - Concessão do Registro

(22) 31/01/2018

(15) 19/06/2018

(30) 01/08/2017 EM 004128817

(45) 19/06/2018

(52) 28-03

(54) CONFIGURAÇÃO APLICADA A/EM TAMPA PARA APARADOR DE PELOS

(73) KONINKLIJKE PHILIPS N.V. (NL)

(72) DAVID ALONSO CANADAS

(74) Daniel Advogados (Alt.de Daniel & Cia)

Prazo de validade: 10 (dez) anos contados a partir de 31/01/2018, mediante o recolhimento da taxa quinquenal de manutenção (Artigos 119 e 120 da LPI) e observadas as demais condições legais.

**(11) BR 30 2018 000345-4**

Código 39 - Concessão do Registro

(22) 31/01/2018

(15) 19/06/2018

(30) 25/08/2017 EP 004163962

(45) 19/06/2018

(52) 15-07



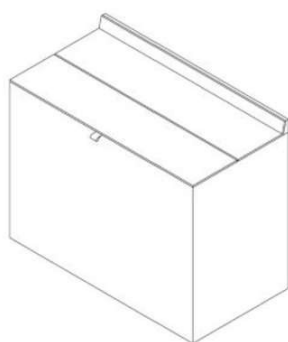

(54) CONFIGURAÇÃO APLICADA A/EM APARELHO DE REFRIGERAÇÃO

(73) UNILEVER NV (NL)

(72) CHARLES ANTONY EDWARD BRITTEN; ROYSTON JOHN HORNE

(74) ANA PAULA SANTOS CELIDONIO

Prazo de validade: 10 (dez) anos contados a partir de 31/01/2018, mediante o recolhimento da taxa quinquenal de manutenção (Artigos 119 e 120 da LPI) e observadas as demais condições legais.

**(11) BR 30 2018 000346-2**



Código 39 - Concessão do Registro

(22) 31/01/2018

(15) 19/06/2018

(45) 19/06/2018

(52) 06-01

(54) CONFIGURAÇÃO APLICADA A/EM SOFÁ

(73) PAULO CELSO CARDOSO BACCHI (BR/SP)

(72) PAULO CELSO CARDOSO BACCHI

(74) João Batista Valverde

Prazo de validade: 10 (dez) anos contados a partir de 31/01/2018, mediante o recolhimento da taxa quinquenal de manutenção (Artigos 119 e 120 da LPI) e observadas as demais condições legais.

**(11) BR 30 2018 000349-7**



Código 39 - Concessão do Registro

(22) 31/01/2018

(15) 19/06/2018

(45) 19/06/2018

(52) 06-01

(54) CONFIGURAÇÃO APLICADA A/EM SOFÁ

(73) PAULO CELSO CARDOSO BACCHI (BR/SP)

(72) PAULO CELSO CARDOSO BACCHI

(74) João Batista Valverde

Prazo de validade: 10 (dez) anos contados a partir de 31/01/2018, mediante o recolhimento da taxa quinquenal de manutenção (Artigos 119 e 120 da LPI) e observadas as demais condições legais.

**(11) BR 30 2018 000350-0**

Código 39 - Concessão do Registro

(22) 31/01/2018

(15) 19/06/2018

(30) 04/08/2017 EM 004133593-0003

(45) 19/06/2018

(52) 12-15

(54) CONFIGURAÇÃO APLICADA A/EM PNEU





(73) SHANDONG LINGLONG TYRE CO., LTD. (CN)

(72) FENG WANG; HAITAO SUI; MENG ZHANG; XIAOGANG MA; YINGHUI ZHANG; XIAOWEI WEN; HONGLING FENG

(74) AUDITA ASSESSORIA EMPRESARIAL LTDA.

Prazo de validade: 10 (dez) anos contados a partir de 31/01/2018, mediante o recolhimento da taxa quinquenal de manutenção (Artigos 119 e 120 da LPI) e observadas as demais condições legais.

**(11) BR 30 2018 000352-7**



Código 39 - Concessão do Registro

(22) 31/01/2018

(15) 19/06/2018

(45) 19/06/2018

(52) 12-15

(54) CONFIGURAÇÃO APLICADA A/EM PNEU

(73) SHANDONG LINGLONG TYRE CO., LTD. (CN)

(72) FENG WANG; HAITAO SUI; MENG ZHANG; XIAOGANG MA; YINGHUI ZHANG; HONGLING FENG

(74) AUDITA ASSESSORIA EMPRESARIAL LTDA.

Prazo de validade: 10 (dez) anos contados a partir de 31/01/2018, mediante o recolhimento da taxa quinquenal de manutenção (Artigos 119 e 120 da LPI) e observadas as demais condições legais.

**(11) BR 30 2018 000353-5**



Código 39 - Concessão do Registro

(22) 31/01/2018

(15) 19/06/2018

(30) 04/08/2017 EM 004133593-002

(45) 19/06/2018

(52) 12-15

(54) CONFIGURAÇÃO APLICADA A/EM PNEU

(73) SHANDONG LINGLONG TYRE CO., LTD. (CN)

(72) FENG WANG; HAITAO SUI; GUANGBIAO XU; XIAOWEI WEN; GUANGZHEN SUI

(74) AUDITA ASSESSORIA EMPRESARIAL LTDA.

Prazo de validade: 10 (dez) anos contados a partir de 31/01/2018, mediante o recolhimento da taxa quinquenal de manutenção (Artigos 119 e 120 da LPI) e observadas as demais condições legais.

**(11) BR 30 2018 000354-3**

Código 39 - Concessão do Registro

(22) 31/01/2018

(15) 19/06/2018

(30) 31/08/2017 JP 2017018846





(45) 19/06/2018  
 (52) 26-06  
 (54) CONFIGURAÇÃO APLICADA A/EM FAROL DIANTEIRO PARA MOTOCICLETA  
 (73) HONDA MOTOR CO., LTD. (JP)  
 (72) AYUMU TSUJI  
 (74) DANNEMANN, SIEMSEN, BIGLER & IPANEMA MOREIRA

Prazo de validade: 10 (dez) anos contados a partir de 31/01/2018, mediante o recolhimento da taxa quinquenal de manutenção (Artigos 119 e 120 da LPI) e observadas as demais condições legais.

**(11) BR 30 2018 000355-1**



Código 39 - Concessão do Registro  
 (22) 31/01/2018  
 (15) 19/06/2018  
 (30) 31/08/2017 JP 2017018845  
 (45) 19/06/2018  
 (52) 26-06  
 (54) CONFIGURAÇÃO APLICADA A/EM LANTERNA TRASEIRA PARA MOTOCICLETA  
 (73) HONDA MOTOR CO., LTD. (JP)  
 (72) DAISUKE KURIKI  
 (74) DANNEMANN, SIEMSEN, BIGLER & IPANEMA MOREIRA

Prazo de validade: 10 (dez) anos contados a partir de 31/01/2018, mediante o recolhimento da taxa quinquenal de manutenção (Artigos 119 e 120 da LPI) e observadas as demais condições legais.

**(11) BR 30 2018 000356-0**



Código 39 - Concessão do Registro  
 (22) 31/01/2018  
 (15) 19/06/2018  
 (30) 31/08/2017 JP 2017018847  
 (45) 19/06/2018  
 (52) 12-11  
 (54) CONFIGURAÇÃO APLICADA A/EM MOTOCICLETA  
 (73) HONDA MOTOR CO., LTD. (JP)  
 (72) AYUMU TSUJI; HIROFUMI YAEGASHI  
 (74) DANNEMANN, SIEMSEN, BIGLER & IPANEMA MOREIRA

Prazo de validade: 10 (dez) anos contados a partir de 31/01/2018, mediante o recolhimento da taxa quinquenal de manutenção (Artigos 119 e 120 da LPI) e observadas as demais condições legais.

**(11) BR 30 2018 000357-8**

Código 39 - Concessão do Registro

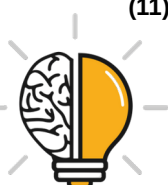



(22) 31/01/2018  
 (15) 19/06/2018  
 (30) 31/08/2017 JP 2017018848  
 (45) 19/06/2018  
 (52) 12-11  
 (54) CONFIGURAÇÃO APLICADA A/EM CARENAGEM TRASEIRA DE MOTOCICLETA  
 (73) HONDA MOTOR CO., LTD. (JP)  
 (72) AYUMU TSUJI; HIROFUMI YAEGASHI  
 (74) DANNEMANN, SIEMSEN, BIGLER & IPANEMA MOREIRA

Prazo de validade: 10 (dez) anos contados a partir de 31/01/2018, mediante o recolhimento da taxa quinquenal de manutenção (Artigos 119 e 120 da LPI) e observadas as demais condições legais.

**(11) BR 30 2018 000362-4**



Código 39 - Concessão do Registro  
 (22) 31/01/2018  
 (15) 19/06/2018  
 (45) 19/06/2018  
 (52) 09-05  
 (54) CONFIGURAÇÃO APLICADA A/EM CÁPSULA USADA NA PREPARAÇÃO DE BEBIDA  
 (73) CAFFITALY SYSTEM S.P.A. (IT)  
 (72) GIOVANNI ACCURSI  
 (74) LEILDA RIBEIRO DA SILVA

Prazo de validade: 10 (dez) anos contados a partir de 31/01/2018, mediante o recolhimento da taxa quinquenal de manutenção (Artigos 119 e 120 da LPI) e observadas as demais condições legais. (co) Registro concedido por força do art. 106 da Lei da Propriedade Industrial nº 9.279/96. Aplicável a instauração de ofício do processo administrativo de nulidade, conforme dispõe o Art.113, para averiguação da infringência do art. 95 do referido diploma legal.



**(11) BR 30 2018 000363-2**

Código 39 - Concessão do Registro  
 (22) 31/01/2018  
 (15) 19/06/2018  
 (45) 19/06/2018





(52) 09-01

(54) CONFIGURAÇÃO APLICADA A/EM FRASCO

(73) ATTILIO MARCOS ALEMI (BR/SP) ; ALMIR HAIMOWSKI JUNIOR (BR/SP) ; MARCELO BARREIRA DE MORAES (BR/SP)

(72) ATTILIO MARCOS ALEMI; ALMIR HAIMOWSKI JUNIOR; MARCELO BARREIRA DE MORAES

(74) Org. Mérito Marcas e Patentes Ltda.

Prazo de validade: 10 (dez) anos contados a partir de 31/01/2018, mediante o recolhimento da taxa quinquenal de manutenção (Artigos 119 e 120 da LPI) e observadas as demais condições legais.

**(11) BR 30 2018 000370-5**

Código 39 - Concessão do Registro

(22) 01/02/2018

(15) 19/06/2018

(45) 19/06/2018

(52) 16-06

(54) CONFIGURAÇÃO APLICADA A/EM ÓCULOS

(73) CHANEL SARL (CH)

(72) MARIANNA NITSCH

(74) SOERENSEN GARCIA ADVOGADOS ASSOCIADOS

Prazo de validade: 10 (dez) anos contados a partir de 01/02/2018, mediante o recolhimento da taxa quinquenal de manutenção (Artigos 119 e 120 da LPI) e observadas as demais condições legais.

**(11) BR 30 2018 000371-3**

Código 39 - Concessão do Registro

(22) 01/02/2018

(15) 19/06/2018

(45) 19/06/2018

(52) 16-06

(54) CONFIGURAÇÃO APLICADA A/EM ÓCULOS

(73) CHANEL SARL (CH)

(72) MARIANNA NITSCH

(74) SOERENSEN GARCIA ADVOGADOS ASSOCIADOS

Prazo de validade: 10 (dez) anos contados a partir de 01/02/2018, mediante o recolhimento da taxa quinquenal de manutenção (Artigos 119 e 120 da LPI) e observadas as demais condições legais.

**(11) BR 30 2018 000372-1**

Código 39 - Concessão do Registro

(22) 01/02/2018

(15) 19/06/2018

(45) 19/06/2018





(52) 16-06  
 (54) CONFIGURAÇÃO APLICADA A/EM ÓCULOS  
 (73) CHANEL SARL (CH)  
 (72) MARIANNA NITSCH  
 (74) SOERENSEN GARCIA ADVOGADOS ASSOCIADOS

Prazo de validade: 10 (dez) anos contados a partir de 01/02/2018, mediante o recolhimento da taxa quinquenal de manutenção (Artigos 119 e 120 da LPI) e observadas as demais condições legais.

**(11) BR 30 2018 000374-8**



Código 39 - Concessão do Registro  
 (22) 01/02/2018  
 (15) 19/06/2018  
 (45) 19/06/2018  
 (52) 06-04  
 (54) CONFIGURAÇÃO APLICADA A/EM CRIADO MUDO  
 (73) PAULO CELSO CARDOSO BACCHI (BR/SP)  
 (72) PAULO CELSO CARDOSO BACCHI  
 (74) João Batista Valverde

Prazo de validade: 10 (dez) anos contados a partir de 01/02/2018, mediante o recolhimento da taxa quinquenal de manutenção (Artigos 119 e 120 da LPI) e observadas as demais condições legais.

**(11) BR 30 2018 000375-6**



Código 39 - Concessão do Registro  
 (22) 01/02/2018  
 (15) 19/06/2018  
 (45) 19/06/2018  
 (52) 06-04  
 (54) CONFIGURAÇÃO APLICADA A/EM CRIADO MUDO  
 (73) PAULO CELSO CARDOSO BACCHI (BR/SP)  
 (72) PAULO CELSO CARDOSO BACCHI  
 (74) João Batista Valverde

Prazo de validade: 10 (dez) anos contados a partir de 01/02/2018, mediante o recolhimento da taxa quinquenal de manutenção (Artigos 119 e 120 da LPI) e observadas as demais condições legais.

**(11) BR 30 2018 000376-4**

Código 39 - Concessão do Registro  
 (22) 01/02/2018  
 (15) 19/06/2018  
 (45) 19/06/2018  
 (52) 06-01  
 (54) CONFIGURAÇÃO APLICADA A/EM POLTRONA





(73) PAULO CELSO CARDOSO BACCHI (BR/SP)

(72) PAULO CELSO CARDOSO BACCHI

(74) João Batista Valverde

Prazo de validade: 10 (dez) anos contados a partir de 01/02/2018, mediante o recolhimento da taxa quinquenal de manutenção (Artigos 119 e 120 da LPI) e observadas as demais condições legais.

**(11) BR 30 2018 000388-8**

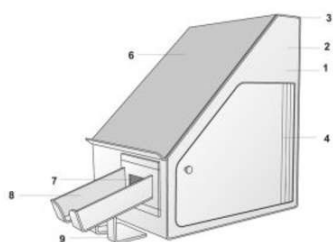

Código 39 - Concessão do Registro

(22) 01/02/2018

(15) 19/06/2018

(45) 19/06/2018

(52) 06-05

(54) CONFIGURAÇÃO APLICADA A/EM MESA PARA TERMINAL DE COMPUTADOR.

(73) CRMALL SISTEMA DE INFORMAÇÃO DE MARKETING LTDA - EPP (BR/PR)

(72) ANTONIO CARLOS BRAGA JUNIOR

(74) PAULO GUSTAVO ZANETTI MORAIS BADAN

Prazo de validade: 10 (dez) anos contados a partir de 01/02/2018, mediante o recolhimento da taxa quinquenal de manutenção (Artigos 119 e 120 da LPI) e observadas as demais condições legais. (co) Registro concedido por força do art. 106 da Lei da Propriedade Industrial nº 9.279/96. Aplicável a instauração de ofício do processo administrativo de nulidade, conforme dispõe o Art.113, para averiguação da infringência do art. 95 do referido diploma legal.

**(11) BR 30 2018 000393-4**



Código 39 - Concessão do Registro

(22) 02/02/2018

(15) 19/06/2018

(45) 19/06/2018

(52) 09-01

(54) CONFIGURAÇÃO APLICADA A/EM RECIPIENTE DE ÓLEO

(73) YAMAHA HATSUDOKI KABUSHIKI KAISHA (JP)

(72) CÉSAR AUGUSTO ARÁBIA

(74) LUIZ LEONARDOS & ADVOGADOS

Prazo de validade: 10 (dez) anos contados a partir de 02/02/2018, mediante o recolhimento da taxa quinquenal de manutenção (Artigos 119 e 120 da LPI) e observadas as demais condições legais.

**(11) BR 30 2018 000402-7**

Código 39 - Concessão do Registro

(22) 02/02/2018

(15) 19/06/2018





(30) 02/08/2017 JP 2017-016732

(45) 19/06/2018

(52) 12-16

(54) CONFIGURAÇÃO APLICADA A/EM PARACHOQUE

(73) NISSAN JIDOSHA KABUSHIKI KAISHA (ALSO TRADING AS NISSAN MOTOR CO., LTD.) (JP)

(72) OSAMU HORIUCHI

(74) Daniel Advogados (Alt.de Daniel & Cia)

Prazo de validade: 10 (dez) anos contados a partir de 02/02/2018, mediante o recolhimento da taxa quinquenal de manutenção (Artigos 119 e 120 da LPI) e observadas as demais condições legais.

**(11) BR 30 2018 000404-3**



Código 39 - Concessão do Registro

(22) 02/02/2018

(15) 19/06/2018

(30) 01/09/2017 JP 2017-019015

(45) 19/06/2018

(52) 12-08

(54) CONFIGURAÇÃO APLICADA A/EM AUTOMÓVEL

(73) NISSAN JIDOSHA KABUSHIKI KAISHA (ALSO TRADING AS NISSAN MOTOR CO., LTD.) (JP)

(72) OSAMU HORIUCHI; TAKEO HORIE; JUNICHI SAKAI

(74) Daniel Advogados (Alt.de Daniel & Cia)

Prazo de validade: 10 (dez) anos contados a partir de 02/02/2018, mediante o recolhimento da taxa quinquenal de manutenção (Artigos 119 e 120 da LPI) e observadas as demais condições legais.

**(11) BR 30 2018 000415-9**

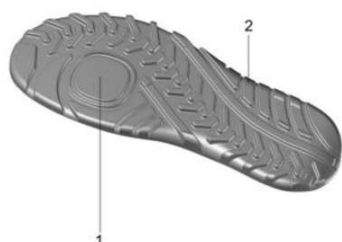

Código 39 - Concessão do Registro

(22) 02/02/2018

(15) 19/06/2018

(45) 19/06/2018

(52) 02-04

(54) CONFIGURAÇÃO APLICADA A/EM SOLADO

(73) BRAZIL SHOES INDUSTRIA E COMERCIO DE CALCADOS LTDA - ME (BR/PR)

(72) VILSON PASTRE

(74) IFIXAR RESULTADOS EM PROPRIEDADE INTELECTUAL LTDA - ME

Prazo de validade: 10 (dez) anos contados a partir de 02/02/2018, mediante o recolhimento da taxa quinquenal de manutenção (Artigos 119 e 120 da LPI) e observadas as demais condições legais.



**(11) BR 30 2018 000439-6**



Código 39 - Concessão do Registro

(22) 05/02/2018

(15) 19/06/2018

(45) 19/06/2018

(52) 06-01

(54) CONFIGURAÇÃO APLICADA A/EM CHAISE

(73) PAULO CELSO CARDOSO BACCHI (BR/SP)

(72) PAULO CELSO CARDOSO BACCHI

(74) João Batista Valverde

Prazo de validade: 10 (dez) anos contados a partir de 05/02/2018, mediante o recolhimento da taxa quinquenal de manutenção (Artigos 119 e 120 da LPI) e observadas as demais condições legais.

**(11) BR 30 2018 000440-0**



Código 39 - Concessão do Registro

(22) 05/02/2018

(15) 19/06/2018

(30) 06/08/2017 US 29/612,971

(45) 19/06/2018

(52) 28-03

(54) CONFIGURAÇÃO APLICADA A/EM MASSAGEADOR

(73) KT HEALTH, LLC (US)

(72) JEREMY JOHN NEWNS; GREG HAHN

(74) VEIRANO E ADVOGADOS ASSOCIADOS

Prazo de validade: 10 (dez) anos contados a partir de 05/02/2018, mediante o recolhimento da taxa quinquenal de manutenção (Artigos 119 e 120 da LPI) e observadas as demais condições legais. (co) Título adequado de ofício nos termos do Art. 22 da Instrução Normativa 044/2015.

**(11) BR 30 2018 000442-6**



Código 39 - Concessão do Registro

(22) 05/02/2018

(15) 19/06/2018

(45) 19/06/2018

(52) 06-01

(54) CONFIGURAÇÃO APLICADA A/EM CHAISE LONGUE

(73) PAULO CELSO CARDOSO BACCHI (BR/SP)

(72) PAULO CELSO CARDOSO BACCHI

(74) João Batista Valverde

Prazo de validade: 10 (dez) anos contados a partir de 05/02/2018, mediante o recolhimento da taxa quinquenal de manutenção (Artigos 119 e 120 da LPI) e observadas as demais condições legais.

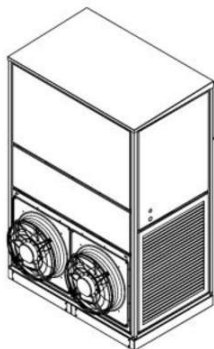

**(11) BR 30 2018 000443-4**

Código 39 - Concessão do Registro

(22) 05/02/2018

(15) 19/06/2018

(45) 19/06/2018

(52) 23-04

(54) CONFIGURAÇÃO APLICADA A/EM CONDICIONADOR DE AR.

(73) MARCIO DAS NEVES CARVALHO (BR/SP)

(72) MARCIO DAS NEVES CARVALHO

(74) Vilage Marcas e Patentes Ltda

Prazo de validade: 10 (dez) anos contados a partir de 05/02/2018, mediante o recolhimento da taxa quinquenal de manutenção (Artigos 119 e 120 da LPI) e observadas as demais condições legais.

**(11) BR 30 2018 000444-2**

Código 39 - Concessão do Registro

(22) 05/02/2018

(15) 19/06/2018

(45) 19/06/2018

(52) 14-03

(54) CONFIGURAÇÃO APLICADA A/EM DECODIFICADOR PARA INTERNET

(73) SAGEMCOM BROADBAND SAS (FR)

(72) OLIVIER SCALA

(74) LEILDA RIBEIRO DA SILVA

Prazo de validade: 10 (dez) anos contados a partir de 05/02/2018, mediante o recolhimento da taxa quinquenal de manutenção (Artigos 119 e 120 da LPI) e observadas as demais condições legais.

**(11) BR 30 2018 000445-0**

Código 39 - Concessão do Registro

(22) 05/02/2018

(15) 19/06/2018

(45) 19/06/2018

(52) 11-02

(54) CONFIGURAÇÃO APLICADA A/EM EMBALAGEM PARA FLORES DE CORTE

(73) COOPERATIVA VEILING HOLAMBRA (BR/SP)

(72) JOHANNES MARIA VAN OENE; GERALDO JOÃO DE BRUIN

(74) Beerre Assessoria Empresarial Ltda.(Alt. de Beerre Assessoria Emp. S/C.LTDA.)

Prazo de validade: 10 (dez) anos contados a partir de 05/02/2018, mediante o recolhimento da taxa quinquenal de manutenção (Artigos 119 e 120 da LPI) e observadas as demais condições legais.



**(11) BR 30 2018 000453-1**

Código 39 - Concessão do Registro

(22) 06/02/2018

(15) 19/06/2018

(45) 19/06/2018

(52) 06-01

(54) CONFIGURAÇÃO APLICADA EM BANCO.

(73) FERNANDO FRANK CABRAL (BR/SP)

(72) FERNANDO FRANK CABRAL

Prazo de validade: 10 (dez) anos contados a partir de 06/02/2018, mediante o recolhimento da taxa quinquenal de manutenção (Artigos 119 e 120 da LPI) e observadas as demais condições legais.

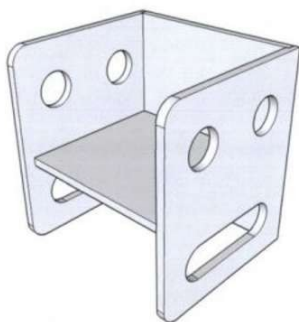
**(11) BR 30 2018 000454-0**

Código 39 - Concessão do Registro

(22) 06/02/2018

(15) 19/06/2018

(45) 19/06/2018

(52) 06-01

(54) CONFIGURAÇÃO APLICADA EM CADEIRA.

(73) MARILIA SCHARLACH CABRAL (BR/SP)

(72) MARILIA SCHARLACH CABRAL

Prazo de validade: 10 (dez) anos contados a partir de 06/02/2018, mediante o recolhimento da taxa quinquenal de manutenção (Artigos 119 e 120 da LPI) e observadas as demais condições legais.

**(11) BR 30 2018 000461-2**

Código 39 - Concessão do Registro

(22) 06/02/2018

(15) 19/06/2018

(45) 19/06/2018

(52) 02-03

(54) CONFIGURAÇÃO APLICADA A/EM CASQUETE

(73) BIOPROT COMERCIO DE EQUIPAMENTOS DE PROTEÇÃO INDIVIDUAL LTDA-EPP (BR/SP)

(72) MARIA HELENA GOMES

(74) MODAL MARCAS E PATENTES LTDA.

Prazo de validade: 10 (dez) anos contados a partir de 06/02/2018, mediante o recolhimento da taxa quinquenal de manutenção (Artigos 119 e 120 da LPI) e observadas as demais condições legais.

**(11) BR 30 2018 000462-0**

Código 39 - Concessão do Registro





(22) 07/02/2018  
(15) 19/06/2018  
(45) 19/06/2018  
(52) 06-04  
(54) CONFIGURAÇÃO APLICADA A/EM BUFFET  
(73) PAULO CELSO CARDOSO BACCHI (BR/SP)  
(72) PAULO CELSO CARDOSO BACCHI  
(74) João Batista Valverde

Prazo de validade: 10 (dez) anos contados a partir de 07/02/2018, mediante o recolhimento da taxa quinquenal de manutenção (Artigos 119 e 120 da LPI) e observadas as demais condições legais.

---

**(11) BR 30 2018 000463-9**



Código 39 - Concessão do Registro  
(22) 07/02/2018  
(15) 19/06/2018  
(45) 19/06/2018  
(52) 06-01  
(54) CONFIGURAÇÃO APLICADA A/EM CADEIRA  
(73) PAULO CELSO CARDOSO BACCHI (BR/SP)  
(72) PAULO CELSO CARDOSO BACCHI  
(74) João Batista Valverde

Prazo de validade: 10 (dez) anos contados a partir de 07/02/2018, mediante o recolhimento da taxa quinquenal de manutenção (Artigos 119 e 120 da LPI) e observadas as demais condições legais.

---

**(11) BR 30 2018 000464-7**



Código 39 - Concessão do Registro  
(22) 07/02/2018  
(15) 19/06/2018  
(45) 19/06/2018  
(52) 06-01  
(54) CONFIGURAÇÃO APLICADA A/EM CADEIRA  
(73) PAULO CELSO CARDOSO BACCHI (BR/SP)  
(72) PAULO CELSO CARDOSO BACCHI  
(74) João Batista Valverde

Prazo de validade: 10 (dez) anos contados a partir de 07/02/2018, mediante o recolhimento da taxa quinquenal de manutenção (Artigos 119 e 120 da LPI) e observadas as demais condições legais.

---

**(11) BR 30 2018 000465-5**

Código 39 - Concessão do Registro  
(22) 07/02/2018  
(15) 19/06/2018





(45) 19/06/2018  
 (52) 06-01  
 (54) CONFIGURAÇÃO APLICADA A/EM CHAISE  
 (73) PAULO CELSO CARDOSO BACCHI (BR/SP)  
 (72) PAULO CELSO CARDOSO BACCHI  
 (74) João Batista Valverde

Prazo de validade: 10 (dez) anos contados a partir de 07/02/2018, mediante o recolhimento da taxa quinquenal de manutenção (Artigos 119 e 120 da LPI) e observadas as demais condições legais.

(11) BR 30 2018 000466-3



Código 39 - Concessão do Registro  
 (22) 07/02/2018  
 (15) 19/06/2018  
 (45) 19/06/2018  
 (52) 07-01  
 (54) CONFIGURAÇÃO APLICADA A/EM CANECA  
 (73) KANG, JUEI SHENG (TW)  
 (72) KANG, JUEI SHENG  
 (74) Cruzeiro Newmarc Patentes e Marcas Ltda.

Prazo de validade: 10 (dez) anos contados a partir de 07/02/2018, mediante o recolhimento da taxa quinquenal de manutenção (Artigos 119 e 120 da LPI) e observadas as demais condições legais.

(11) BR 30 2018 000472-8

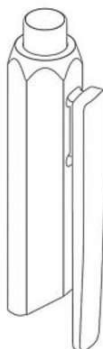

Código 39 - Concessão do Registro  
 (22) 07/02/2018  
 (15) 19/06/2018  
 (30) 09/08/2017 US 29/613,311  
 (45) 19/06/2018  
 (52) 19-06  
 (54) CONFIGURAÇÃO APLICADA A/EM TAMPA DE CANETA  
 (73) SOCIETE BIC (FR)  
 (72) FRANCK VADENNE  
 (74) ANA PAULA SANTOS CELIDONIO

Prazo de validade: 10 (dez) anos contados a partir de 07/02/2018, mediante o recolhimento da taxa quinquenal de manutenção (Artigos 119 e 120 da LPI) e observadas as demais condições legais.

(11) BR 30 2018 000473-6

Código 39 - Concessão do Registro  
 (22) 07/02/2018  
 (15) 19/06/2018  
 (45) 19/06/2018



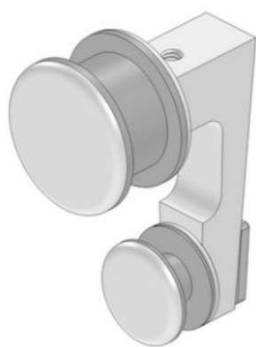

(52) 08-08

(54) CONFIGURAÇÃO APLICADA A/EM SUPORTE

(73) ADHEMAR DANIELLO TEIXEIRA (BR/SP) ; RONALD JOSÉ PACIULLO (BR/SP)

(72) ADHEMAR DANIELLO TEIXEIRA; RONALD JOSÉ PACIULLO

(74) Aguinaldo Moreira Marcas e Patentes Ltda. - EPP

Prazo de validade: 10 (dez) anos contados a partir de 07/02/2018, mediante o recolhimento da taxa quinquenal de manutenção (Artigos 119 e 120 da LPI) e observadas as demais condições legais.

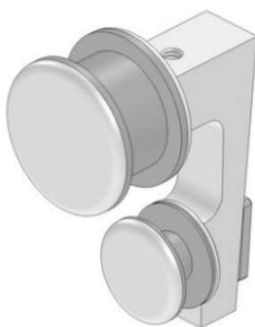

**(11) BR 30 2018 000480-9**

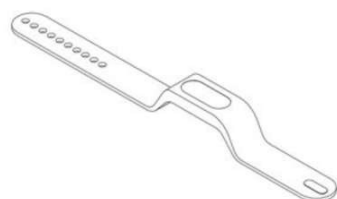

Código 39 - Concessão do Registro

(22) 07/02/2018

(15) 19/06/2018

(45) 19/06/2018

(52) 14-02

(54) CONFIGURAÇÃO APLICADA A/EM PULSEIRA.

(73) DESENVOLVE INDÚSTRIA DE PRODUTOS MAGNÉTICOS LTDA - EPP (BR/PR)

(72) SERGIO KOJI TANAKA

(74) Vilage Marcas e Patentes Ltda

Prazo de validade: 10 (dez) anos contados a partir de 07/02/2018, mediante o recolhimento da taxa quinquenal de manutenção (Artigos 119 e 120 da LPI) e observadas as demais condições legais.

**(11) BR 30 2018 000481-7**

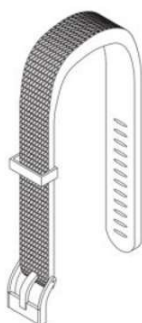

Código 39 - Concessão do Registro

(22) 07/02/2018

(15) 19/06/2018

(45) 19/06/2018

(52) 14-02

(54) CONFIGURAÇÃO APLICADA A/EM BRACELETE.

(73) DESENVOLVE INDÚSTRIA DE PRODUTOS MAGNÉTICOS LTDA - EPP (BR/PR)

(72) SERGIO KOJI TANAKA

(74) Vilage Marcas e Patentes Ltda



---

Prazo de validade: 10 (dez) anos contados a partir de 07/02/2018, mediante o recolhimento da taxa quinquenal de manutenção (Artigos 119 e 120 da LPI) e observadas as demais condições legais.

---

(11) BR 30 2018 000486-8



Código 39 - Concessão do Registro

(22) 08/02/2018

(15) 19/06/2018

(30) 13/09/2017 WO DM/098584

(45) 19/06/2018

(52) 12-15

(54) CONFIGURAÇÃO APLICADA A/EM PNEUMÁTICO

(73) CONTINENTAL REIFEN DEUTSCHLAND GMBH (DE)

(72) FLORIAN KRISTEN

(74) DANNEMANN, SIEMSEN, BIGLER & IPANEMA MOREIRA

Prazo de validade: 10 (dez) anos contados a partir de 08/02/2018, mediante o recolhimento da taxa quinquenal de manutenção (Artigos 119 e 120 da LPI) e observadas as demais condições legais.

---

(11) BR 30 2018 000487-6

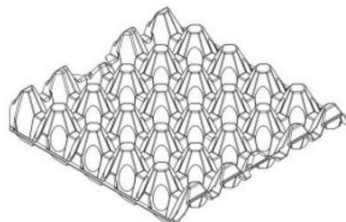

Código 39 - Concessão do Registro

(22) 08/02/2018

(15) 19/06/2018

(45) 19/06/2018

(52) 09-03

(54) CONFIGURAÇÃO APLICADA A/EM BANDEJA PARA OVOS

(73) HUHTAMAKI DO BRASIL LTDA. (BR/PR)

(72) DANIEL WINOCUR

(74) Yuri Yacischin da Cunha

Prazo de validade: 10 (dez) anos contados a partir de 08/02/2018, mediante o recolhimento da taxa quinquenal de manutenção (Artigos 119 e 120 da LPI) e observadas as demais condições legais. (co) Registro concedido por força do art. 106 da Lei da Propriedade Industrial nº 9.279/96. Aplicável a instauração de ofício do processo administrativo de nulidade, conforme dispõe o Art.113, para averiguação da infringência do art. 95 do referido diploma legal.

---

(11) BR 30 2018 000491-4

Código 39 - Concessão do Registro

(22) 08/02/2018

(15) 19/06/2018

(30) 10/08/2017 EM 004142487

(45) 19/06/2018

(52) 04-02

(54) CONFIGURAÇÃO APLICADA A/EM ESCOVA DE CABELO





(73) TANGLE TEEZER LIMITED (GB)

(72) SHAUN PULFREY; CAMERON BRUCE WILLIAM TREEBY

(74) Custodio de Almeida & Cia.

Prazo de validade: 10 (dez) anos contados a partir de 08/02/2018, mediante o recolhimento da taxa quinquenal de manutenção (Artigos 119 e 120 da LPI) e observadas as demais condições legais.

**(11) BR 30 2018 000498-1**



Código 39 - Concessão do Registro

(22) 08/02/2018

(15) 19/06/2018

(30) 21/08/2017 US 29/614,513

(45) 19/06/2018

(52) 28-02

(54) CONFIGURAÇÃO APLICADA A SABÃO EM BARRA.

(73) COLGATE-PALMOLIVE COMPANY (US)

(72) CLAUDIA DANIELA MACIAS MEJIA; JORGE BECERRA

(74) FLÁVIA SALIM LOPES

Prazo de validade: 10 (dez) anos contados a partir de 08/02/2018, mediante o recolhimento da taxa quinquenal de manutenção (Artigos 119 e 120 da LPI) e observadas as demais condições legais.

**(11) BR 30 2018 000499-0**

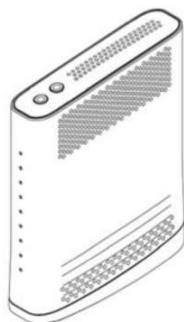

Código 39 - Concessão do Registro

(22) 08/02/2018

(15) 19/06/2018

(30) 04/10/2017 EM 004385466-0001

(45) 19/06/2018

(52) 14-03

(54) CONFIGURAÇÃO APLICADA A/EM MODEM

(73) SAGEMCOM BROADBAND SAS (FR)

(72) JÉRÉMIE BOQUEHO

(74) LEILDA RIBEIRO DA SILVA

Prazo de validade: 10 (dez) anos contados a partir de 08/02/2018, mediante o recolhimento da taxa quinquenal de manutenção (Artigos 119 e 120 da LPI) e observadas as demais condições legais.

**(11) BR 30 2018 000500-7**

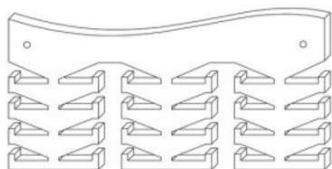

Código 39 - Concessão do Registro

(22) 08/02/2018

(15) 19/06/2018

(45) 19/06/2018

(52) 08-08

(54) CONFIGURAÇÃO APLICADA A/EM PORTA-MEDALHA



(73) JOCIMAR APARECIDO SIMIONI (BR/SP)

(72) JOCIMAR APARECIDO SIMIONI

(74) Beerre Assessoria Empresarial Ltda.(Alt. de Beerre Assessoria Emp. S/C.LTDA.)

Prazo de validade: 10 (dez) anos contados a partir de 08/02/2018, mediante o recolhimento da taxa quinquenal de manutenção (Artigos 119 e 120 da LPI) e observadas as demais condições legais.

**(11) BR 30 2018 000508-2**

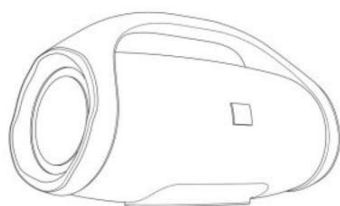

Código 39 - Concessão do Registro

(22) 08/02/2018

(15) 19/06/2018

(45) 19/06/2018

(52) 14-01

(54) CONFIGURAÇÃO APLICADA A/EM CAIXAS DE SOM

(73) HARMAN INTERNATIONAL INDUSTRIES, INCORPORATED (US)

(72) DARIO DISTEFANO; JOSHUA FISCHER; RAFAL CZANIECKI

(74) EDUARDO LOURENÇO GUEDES SERRÃO DE OTERO

Prazo de validade: 10 (dez) anos contados a partir de 08/02/2018, mediante o recolhimento da taxa quinquenal de manutenção (Artigos 119 e 120 da LPI) e observadas as demais condições legais.

**(11) BR 30 2018 000509-0**

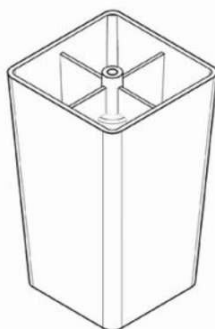

Código 39 - Concessão do Registro

(22) 09/02/2018

(15) 19/06/2018

(45) 19/06/2018

(52) 06-06

(54) CONFIGURAÇÃO APLICADA A/EM PÉ PARA MÓVEIS

(73) TELMO ANTONIO CORTAZZO (BR/SP)

(72) TELMO ANTONIO CORTAZZO

Prazo de validade: 10 (dez) anos contados a partir de 09/02/2018, mediante o recolhimento da taxa quinquenal de manutenção (Artigos 119 e 120 da LPI) e observadas as demais condições legais. (co) Registro concedido por força do art. 106 da Lei da Propriedade Industrial nº 9.279/96. Aplicável a instauração de ofício do processo administrativo de nulidade, conforme dispõe o Art.113, para averiguação da infringência do art. 95 do referido diploma legal.

**(11) BR 30 2018 000514-7**



Código 39 - Concessão do Registro

(22) 09/02/2018

(15) 19/06/2018

(45) 19/06/2018

(52) 02-04



(54) CONFIGURAÇÃO APLICADA A/EM SOLADO DE CALÇADO.

(73) VULCABRAS|AZALEIA - RS, CALÇADOS E ARTIGOS ESPORTIVOS S/A (BR/RS)

(72) MARCELO HENNEMANN

(74) EDUARDO RIBEIRO AUGUSTO

Prazo de validade: 10 (dez) anos contados a partir de 09/02/2018, mediante o recolhimento da taxa quinquenal de manutenção (Artigos 119 e 120 da LPI) e observadas as demais condições legais.



(11) BR 30 2018 000531-7

Código 39 - Concessão do Registro

(22) 09/02/2018

(15) 19/06/2018

(45) 19/06/2018

(52) 02-04

(54) CONFIGURAÇÃO APLICADA A/EM SOLADO DE CALÇADO.

(73) VULCABRAS|AZALEIA - RS, CALÇADOS E ARTIGOS ESPORTIVOS S/A (BR/RS)

(72) MARCELO HENNEMANN

(74) EDUARDO RIBEIRO AUGUSTO

Prazo de validade: 10 (dez) anos contados a partir de 09/02/2018, mediante o recolhimento da taxa quinquenal de manutenção (Artigos 119 e 120 da LPI) e observadas as demais condições legais.



(11) BR 30 2018 000532-5

Código 39 - Concessão do Registro

(22) 09/02/2018

(15) 19/06/2018

(45) 19/06/2018

(52) 02-04

(54) CONFIGURAÇÃO APLICADA A/EM SOLADO DE CALÇADO.

(73) VULCABRAS|AZALEIA - RS, CALÇADOS E ARTIGOS ESPORTIVOS S/A (BR/RS)

(72) MARCELO HENNEMANN

(74) EDUARDO RIBEIRO AUGUSTO

Prazo de validade: 10 (dez) anos contados a partir de 09/02/2018, mediante o



---

recolhimento da taxa quinquenal de manutenção (Artigos 119 e 120 da LPI) e observadas as demais condições legais.

---

(11) BR 30 2018 000533-3



Código 39 - Concessão do Registro

(22) 09/02/2018

(15) 19/06/2018

(45) 19/06/2018

(52) 02-04

(54) CONFIGURAÇÃO APLICADA A/EM SOLADO DE CALÇADO.

(73) VULCABRAS|AZALEIA - RS, CALÇADOS E ARTIGOS ESPORTIVOS S/A (BR/RS)

(72) MARCELO HENNEMANN

(74) EDUARDO RIBEIRO AUGUSTO

Prazo de validade: 10 (dez) anos contados a partir de 09/02/2018, mediante o recolhimento da taxa quinquenal de manutenção (Artigos 119 e 120 da LPI) e observadas as demais condições legais.

---

(11) BR 30 2018 000534-1



Código 39 - Concessão do Registro

(22) 09/02/2018

(15) 19/06/2018

(45) 19/06/2018

(52) 02-04

(54) CONFIGURAÇÃO APLICADA A/EM SOLADO DE CALÇADO.

(73) VULCABRAS|AZALEIA - RS, CALÇADOS E ARTIGOS ESPORTIVOS S/A (BR/RS)

(72) MARCELO HENNEMANN

(74) EDUARDO RIBEIRO AUGUSTO

Prazo de validade: 10 (dez) anos contados a partir de 09/02/2018, mediante o recolhimento da taxa quinquenal de manutenção (Artigos 119 e 120 da LPI) e observadas as demais condições legais.

---

(11) BR 30 2018 000535-0



Código 39 - Concessão do Registro

(22) 09/02/2018

(15) 19/06/2018

(45) 19/06/2018

(52) 02-04

(54) CONFIGURAÇÃO APLICADA A/EM SOLADO DE CALÇADO.

(73) VULCABRAS|AZALEIA - RS, CALÇADOS E ARTIGOS ESPORTIVOS S/A (BR/RS)

(72) MARCELO HENNEMANN

(74) EDUARDO RIBEIRO AUGUSTO



---

Prazo de validade: 10 (dez) anos contados a partir de 09/02/2018, mediante o recolhimento da taxa quinquenal de manutenção (Artigos 119 e 120 da LPI) e observadas as demais condições legais.

---

(11) BR 30 2018 000536-8



Código 39 - Concessão do Registro

(22) 09/02/2018

(15) 19/06/2018

(45) 19/06/2018

(52) 02-04

(54) CONFIGURAÇÃO APLICADA A/EM SOLADO DE CALÇADO.

(73) VULCABRAS|AZALEIA - RS, CALÇADOS E ARTIGOS ESPORTIVOS S/A (BR/RS)

(72) MARCELO HENNEMANN

(74) EDUARDO RIBEIRO AUGUSTO

Prazo de validade: 10 (dez) anos contados a partir de 09/02/2018, mediante o recolhimento da taxa quinquenal de manutenção (Artigos 119 e 120 da LPI) e observadas as demais condições legais.

---

(11) BR 30 2018 000537-6



Código 39 - Concessão do Registro

(22) 09/02/2018

(15) 19/06/2018

(45) 19/06/2018

(52) 02-04

(54) CONFIGURAÇÃO APLICADA A/EM SOLADO DE CALÇADO.

(73) VULCABRAS|AZALEIA - RS, CALÇADOS E ARTIGOS ESPORTIVOS S/A (BR/RS)

(72) MARCELO HENNEMANN

(74) EDUARDO RIBEIRO AUGUSTO

Prazo de validade: 10 (dez) anos contados a partir de 09/02/2018, mediante o recolhimento da taxa quinquenal de manutenção (Artigos 119 e 120 da LPI) e observadas as demais condições legais.

---

(11) BR 30 2018 000538-4

Código 39 - Concessão do Registro

(22) 09/02/2018

(15) 19/06/2018

(45) 19/06/2018

(52) 02-04

(54) CONFIGURAÇÃO APLICADA A/EM SOLADO DE CALÇADO.

(73) VULCABRAS|AZALEIA - RS, CALÇADOS E ARTIGOS ESPORTIVOS S/A (BR/RS)

(72) MARCELO HENNEMANN





(74) EDUARDO RIBEIRO AUGUSTO

Prazo de validade: 10 (dez) anos contados a partir de 09/02/2018, mediante o recolhimento da taxa quinquenal de manutenção (Artigos 119 e 120 da LPI) e observadas as demais condições legais.

(11) BR 30 2018 000539-2



Código 39 - Concessão do Registro

(22) 09/02/2018

(15) 19/06/2018

(45) 19/06/2018

(52) 02-04

(54) CONFIGURAÇÃO APLICADA A/EM SOLADO DE CALÇADO.

(73) VULCABRAS|AZALEIA - RS, CALÇADOS E ARTIGOS ESPORTIVOS S/A (BR/RS)

(72) MARCELO HENNEMANN

(74) EDUARDO RIBEIRO AUGUSTO

Prazo de validade: 10 (dez) anos contados a partir de 09/02/2018, mediante o recolhimento da taxa quinquenal de manutenção (Artigos 119 e 120 da LPI) e observadas as demais condições legais.

(11) BR 30 2018 000545-7



Código 39 - Concessão do Registro

(22) 09/02/2018

(15) 19/06/2018

(30) 11/08/2017 US 29/613,657

(45) 19/06/2018

(52) 02-04

(54) CONFIGURAÇÃO APLICADA A/EM PARTE SUPERIOR DE CALÇADO

(73) NIKE INNOVATE C.V. (US)

(72) JESSICA SMALL

(74) ANTÔNIO MAURÍCIO PEDRAS ARNAUD

Prazo de validade: 10 (dez) anos contados a partir de 09/02/2018, mediante o recolhimento da taxa quinquenal de manutenção (Artigos 119 e 120 da LPI) e observadas as demais condições legais.

(11) BR 30 2018 000546-5

Código 39 - Concessão do Registro

(22) 09/02/2018

(15) 19/06/2018

(30) 15/08/2017 US 29/614,012

(45) 19/06/2018





(52) 21-02  
 (54) CONFIGURAÇÃO APLICADA A/EM BOLA  
 (73) NIKE INNOVATE C.V. (US)  
 (72) TODD SMITH  
 (74) ANTÔNIO MAURÍCIO PEDRAS ARNAUD

Prazo de validade: 10 (dez) anos contados a partir de 09/02/2018, mediante o recolhimento da taxa quinquenal de manutenção (Artigos 119 e 120 da LPI) e observadas as demais condições legais.

**(11) BR 30 2018 000558-9**



Código 39 - Concessão do Registro  
 (22) 09/02/2018  
 (15) 19/06/2018  
 (30) 11/08/2017 EM 004144376-0006  
 (45) 19/06/2018  
 (52) 28-03  
 (54) CONFIGURAÇÃO APLICADA A/EM MÁQUINA DE CORTAR CABELOS  
 (73) BABYLISS FACO SPRL (BE)  
 (72) CHARLES DE GOUZILLON DE BELIZAL  
 (74) CRESIO PLACIDO DA CRUZ JÚNIOR

Prazo de validade: 10 (dez) anos contados a partir de 09/02/2018, mediante o recolhimento da taxa quinquenal de manutenção (Artigos 119 e 120 da LPI) e observadas as demais condições legais.

**(11) BR 30 2018 000559-7**



Código 39 - Concessão do Registro  
 (22) 09/02/2018  
 (15) 19/06/2018  
 (45) 19/06/2018  
 (52) 25-03  
 (54) CONFIGURAÇÃO APLICADA A/EM PISCINA  
 (73) PLATINA AGÊNCIA DE PISCINAS LTDA EPP (BR/PR)  
 (72) JOÃO PAULO CAMPANA DE OLIVEIRA  
 (74) MARCOS ANTONIO NUNES

Prazo de validade: 10 (dez) anos contados a partir de 09/02/2018, mediante o recolhimento da taxa quinquenal de manutenção (Artigos 119 e 120 da LPI) e observadas as demais condições legais.

**(11) BR 30 2018 000560-0**

Código 39 - Concessão do Registro  
 (22) 09/02/2018  
 (15) 19/06/2018  
 (45) 19/06/2018  
 (52) 06-03



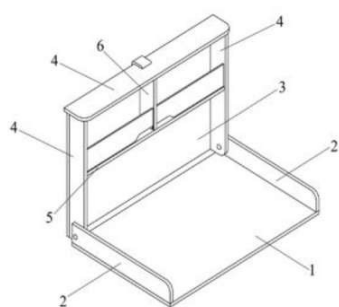

(54) CONFIGURAÇÃO APLICADA A/EM TROCADOR DE FRALDAS PARA BEBÊS

(73) RITA DENISE SAMEITAT (BR/SP)

(72) RITA DENISE SAMEITAT

(74) THOMAS RAYMUND KORONTAI

Prazo de validade: 10 (dez) anos contados a partir de 09/02/2018, mediante o recolhimento da taxa quinquenal de manutenção (Artigos 119 e 120 da LPI) e observadas as demais condições legais.

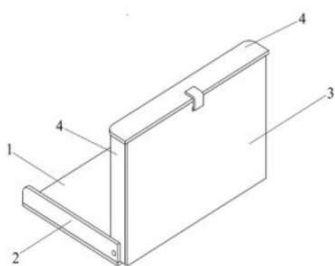

(11) BR 30 2018 000562-7

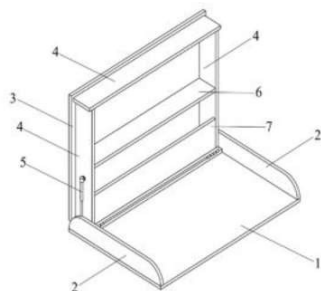

Código 39 - Concessão do Registro

(22) 09/02/2018

(15) 19/06/2018

(45) 19/06/2018

(52) 06-03

(54) CONFIGURAÇÃO APLICADA A/EM TROCADOR DE FRALDAS PARA BEBÊ

(73) RITA DENISE SAMEITAT (BR/SP)

(72) RITA DENISE SAMEITAT

(74) THOMAS RAYMUND KORONTAI

Prazo de validade: 10 (dez) anos contados a partir de 09/02/2018, mediante o recolhimento da taxa quinquenal de manutenção (Artigos 119 e 120 da LPI) e observadas as demais condições legais. (co) Título adequado de ofício nos termos do Art. 22 da Instrução Normativa 044/2015.

(11) BR 30 2018 000564-3



Código 39 - Concessão do Registro

(22) 09/02/2018

(15) 19/06/2018

(45) 19/06/2018

(52) 07-07

(54) CONFIGURAÇÃO APLICADA A/EM RECIPIENTE

(73) RODOLFO JOSÉ KASTEN (BR/SC)

(72) RODOLFO JOSÉ KASTEN

(74) Sandro Wunderlich

Prazo de validade: 10 (dez) anos contados a partir de 09/02/2018, mediante o recolhimento da taxa quinquenal de manutenção (Artigos 119 e 120 da LPI) e observadas as demais condições legais. (co) Título adequado de ofício nos



---

termos do Art. 22 da Instrução Normativa 044/2015.

---

**(11) BR 30 2018 000565-1**

Código 39 - Concessão do Registro

(22) 09/02/2018

(15) 19/06/2018

(45) 19/06/2018

(52) 16-01

(54) CONFIGURAÇÃO APLICADA A/EM LÂMPADA DE VIGILÂNCIA

(73) BRAZ JOSÉ DE LIMA (BR/SP)

(72) BRAZ JOSE DE LIMA

Prazo de validade: 10 (dez) anos contados a partir de 09/02/2018, mediante o recolhimento da taxa quinquenal de manutenção (Artigos 119 e 120 da LPI) e observadas as demais condições legais. (co) Registro concedido por força do art. 106 da Lei da Propriedade Industrial nº 9.279/96. Aplicável a instauração de ofício do processo administrativo de nulidade, conforme dispõe o Art.113, para averiguação da infringência do art. 95 do referido diploma legal.

---

**(11) BR 30 2018 000576-7**

Código 39 - Concessão do Registro

(22) 15/02/2018

(15) 19/06/2018

(30) 16/08/2017 EM 004150050-0001

(45) 19/06/2018

(52) 15-02

(54) CONFIGURAÇÃO APLICADA A/EM BOMBA DE DOSAGEM

(73) DOSATRON INTERNATIONAL (FR)

(72) CHRISTOPHE CHARRIERE

(74) DANNEMANN, SIEMSEN, BIGLER & IPANEMA MOREIRA

Prazo de validade: 10 (dez) anos contados a partir de 15/02/2018, mediante o recolhimento da taxa quinquenal de manutenção (Artigos 119 e 120 da LPI) e observadas as demais condições legais.

---

**(11) BR 30 2018 000577-5**

Código 39 - Concessão do Registro

(22) 15/02/2018

(15) 19/06/2018

(30) 16/08/2017 EM 004150050-0003

(45) 19/06/2018

(52) 15-02

(54) CONFIGURAÇÃO APLICADA A/EM BOMBA DE DOSAGEM

(73) DOSATRON INTERNATIONAL (FR)

(72) CHRISTOPHE CHARRIERE

(74) DANNEMANN, SIEMSEN, BIGLER & IPANEMA MOREIRA

---



---

Prazo de validade: 10 (dez) anos contados a partir de 15/02/2018, mediante o recolhimento da taxa quinquenal de manutenção (Artigos 119 e 120 da LPI) e observadas as demais condições legais.

---

(11) BR 30 2018 000578-3



Código 39 - Concessão do Registro  
(22) 15/02/2018  
(15) 19/06/2018  
(30) 16/08/2017 EM 004150050-0002  
(45) 19/06/2018  
(52) 15-02  
(54) CONFIGURAÇÃO APLICADA A/EM BOMBA DE DOSAGEM  
(73) DOSATRON INTERNATIONAL (FR)  
(72) CHRISTOPHE CHARRIERE  
(74) DANNEMANN, SIEMSEN, BIGLER & IPANEMA MOREIRA

Prazo de validade: 10 (dez) anos contados a partir de 15/02/2018, mediante o recolhimento da taxa quinquenal de manutenção (Artigos 119 e 120 da LPI) e observadas as demais condições legais. (co) Registro concedido por força do art. 106 da Lei da Propriedade Industrial nº 9.279/96. Aplicável a instauração de ofício do processo administrativo de nulidade, conforme dispõe o Art.113, para averiguação da infringência do art. 95 do referido diploma legal.

---

(11) BR 30 2018 000579-1



Código 39 - Concessão do Registro  
(22) 15/02/2018  
(15) 19/06/2018  
(30) 16/08/2017 EM 004149748-0002  
(45) 19/06/2018  
(52) 15-02  
(54) CONFIGURAÇÃO APLICADA A/EM BOMBA DE DOSAGEM  
(73) DOSATRON INTERNATIONAL (FR)  
(72) RICHARD MAHIEUX  
(74) DANNEMANN, SIEMSEN, BIGLER & IPANEMA MOREIRA

Prazo de validade: 10 (dez) anos contados a partir de 15/02/2018, mediante o recolhimento da taxa quinquenal de manutenção (Artigos 119 e 120 da LPI) e observadas as demais condições legais.

---

(11) BR 30 2018 000584-8

Código 39 - Concessão do Registro  
(22) 15/02/2018  
(15) 19/06/2018  
(45) 19/06/2018  
(52) 12-16  
(54) CONFIGURAÇÃO APLICADA A/EM RODA AUTOMOTIVA



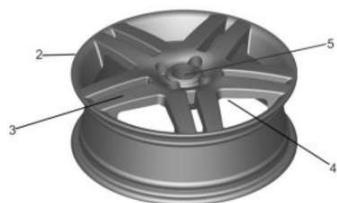

(73) JOSÉ EDUARDO PEREIRA (BR/SP)

(72) JOSE EDUARDO PEREIRA

(74) JAIR SILVA DE ANDRADE

Prazo de validade: 10 (dez) anos contados a partir de 15/02/2018, mediante o recolhimento da taxa quinquenal de manutenção (Artigos 119 e 120 da LPI) e observadas as demais condições legais.

**(11) BR 30 2018 000609-7**



Código 39 - Concessão do Registro

(22) 16/02/2018

(15) 19/06/2018

(45) 19/06/2018

(52) 02-02

(54) CONFIGURAÇÃO APLICADA A/EM CALÇA

(73) CHARTH COMERCIO DE ARTIGOS DE VESTUARIO E ACESSORIOS LTDA-ME (BR/MG)

(72) NASTÁCIA SCHACHT

(74) VINÍCIUS SILVA DE OLIVEIRA

Prazo de validade: 10 (dez) anos contados a partir de 16/02/2018, mediante o recolhimento da taxa quinquenal de manutenção (Artigos 119 e 120 da LPI) e observadas as demais condições legais.

**(11) BR 30 2018 000611-9**



Código 39 - Concessão do Registro

(22) 16/02/2018

(15) 19/06/2018

(45) 19/06/2018

(52) 02-02

(54) CONFIGURAÇÃO APLICADA A/EM CALÇA

(73) CHARTH COMERCIO DE ARTIGOS DE VESTUARIO E ACESSORIOS LTDA-ME (BR/MG)

(72) NASTÁCIA SCHACHT

(74) VINÍCIUS SILVA DE OLIVEIRA

Prazo de validade: 10 (dez) anos contados a partir de 16/02/2018, mediante o recolhimento da taxa quinquenal de manutenção (Artigos 119 e 120 da LPI) e observadas as demais condições legais.

**(11) BR 30 2018 000613-5**

Código 39 - Concessão do Registro

(22) 16/02/2018

(15) 19/06/2018

(45) 19/06/2018

(52) 02-02

(54) CONFIGURAÇÃO APLICADA EM CALÇA





(73) CHARTH COMERCIO DE ARTIGOS DE VESTUARIO E ACESSORIOS LTDA-ME (BR/MG)

(72) NASTÁCIA SCHACHT

(74) VINÍCIUS SILVA DE OLIVEIRA

Prazo de validade: 10 (dez) anos contados a partir de 16/02/2018, mediante o recolhimento da taxa quinquenal de manutenção (Artigos 119 e 120 da LPI) e observadas as demais condições legais.

**(11) BR 30 2018 000617-8**

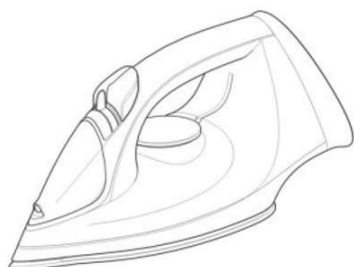

Código 39 - Concessão do Registro

(22) 16/02/2018

(15) 19/06/2018

(30) 22/08/2017 EM 004158038

(45) 19/06/2018

(52) 07-05

(54) CONFIGURAÇÃO APLICADA A/EM FERRO

(73) KONINKLIJKE PHILIPS N.V. (NL)

(72) XUE XIAO

(74) Daniel Advogados (Alt.de Daniel & Cia)

Prazo de validade: 10 (dez) anos contados a partir de 16/02/2018, mediante o recolhimento da taxa quinquenal de manutenção (Artigos 119 e 120 da LPI) e observadas as demais condições legais.

**(11) BR 30 2018 000628-3**



Código 39 - Concessão do Registro

(22) 19/02/2018

(15) 19/06/2018

(45) 19/06/2018

(52) 02-04

(54) CONFIGURAÇÃO APLICADA A/EM CALÇADO

(73) VULCABRAS|AZALEIA - RS, CALÇADOS E ARTIGOS ESPORTIVOS S/A (BR/RS)

(72) MARCELO HENNEMANN

(74) EDUARDO RIBEIRO AUGUSTO

Prazo de validade: 10 (dez) anos contados a partir de 19/02/2018, mediante o recolhimento da taxa quinquenal de manutenção (Artigos 119 e 120 da LPI) e observadas as demais condições legais.

**(11) BR 30 2018 000653-4**

Código 39 - Concessão do Registro

(22) 21/02/2018

(15) 19/06/2018

(45) 19/06/2018

(52) 09-03





(54) CONFIGURAÇÃO APLICADA A/EM EM BANDEJA PARA OVOS

(73) HUHTAMAKI DO BRASIL LTDA. (BR/PR)

(72) DANIEL WINOCUR

(74) Yuri Yacischin da Cunha

Prazo de validade: 10 (dez) anos contados a partir de 21/02/2018, mediante o recolhimento da taxa quinquenal de manutenção (Artigos 119 e 120 da LPI) e observadas as demais condições legais.

(11) BR 32 2017 005802-0



Código 39 - Concessão do Registro

(22) 13/12/2016

(15) 19/06/2018

(45) 19/06/2018

(52) 07-01

(54) CONFIGURAÇÃO APLICADA A/EM POTE.

(62) BR 30 2016 005782-6 13/12/2016

(73) SAINT-GOBAIN VIDROS S.A. (BR/SP)

(72) ALEXANDRO BONFIM

(74) KASZNAR LEONARDOS PROPRIEDADE INTELECTUAL

Prazo de validade: 10 (dez) anos contados a partir de 13/12/2016, mediante o recolhimento da taxa quinquenal de manutenção (Artigos 119 e 120 da LPI) e observadas as demais condições legais.



(11) BR 32 2018 000069-5

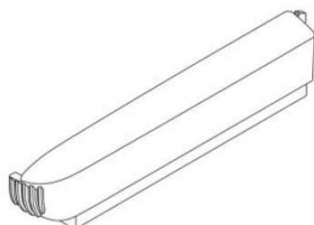

Código 39 - Concessão do Registro

(22) 23/12/2016

(15) 19/06/2018

(30) 07/07/2016 EM 003298520-0002

(45) 19/06/2018

(52) 28-03

(54) CONFIGURAÇÃO APLICADA A/EM APARELHO PARA ALISAR CABELO

(62) BR 30 2016 005950-0 23/12/2016

(73) CALOR (FR)

(72) ARNAUD GRIENAY; MANON MALATRAY

(74) Araripe & Associados

Prazo de validade: 10 (dez) anos contados a partir de 23/12/2016, mediante o



recolhimento da taxa quinquenal de manutenção (Artigos 119 e 120 da LPI) e observadas as demais condições legais.

**(11) BR 32 2018 000178-0**



Código 39 - Concessão do Registro

(22) 27/01/2017

(15) 19/06/2018

(45) 19/06/2018

(52) 28-02

(54) CONFIGURAÇÃO APLICADA A/EM CABO PARA ESCOVA DE CABELO

(62) BR 30 2017 000356-7 27/01/2017

(73) CONDOR S.A. (BR/SC)

(72) ADOLFO CARLOS PICHOL

(74) Felsberg, Pedretti, Mannrich e Aidar Advogados e Consultores Legais

Prazo de validade: 10 (dez) anos contados a partir de 27/01/2017, mediante o recolhimento da taxa quinquenal de manutenção (Artigos 119 e 120 da LPI) e observadas as demais condições legais.

**(11) BR 32 2018 000195-0**



Código 39 - Concessão do Registro

(22) 01/02/2017

(15) 19/06/2018

(45) 19/06/2018

(52) 32-00

(54) PADRÃO ORNAMENTAL APLICADO A/EM TECIDO

(62) BR 30 2017 000424-5 01/02/2017

(73) UNIÃO BRASILEIRA DE EDUCAÇÃO E ASSISTÊNCIA - MANTENEDORA DA PUCRS (BR/RS)

(72) MARLISE ARAÚJO DOS SANTOS; LETÍCIA RODRIGUES ARAGON

Prazo de validade: 10 (dez) anos contados a partir de 01/02/2017, mediante o recolhimento da taxa quinquenal de manutenção (Artigos 119 e 120 da LPI) e observadas as demais condições legais.

**(11) BR 32 2018 000196-9**

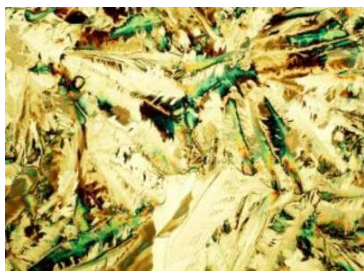

Código 39 - Concessão do Registro

(22) 01/02/2017

(15) 19/06/2018

(45) 19/06/2018

(52) 32-00

(54) PADRÃO ORNAMENTAL APLICADO A/EM TECIDO

(62) BR 30 2017 000424-5 01/02/2017

(73) UNIÃO BRASILEIRA DE EDUCAÇÃO E ASSISTÊNCIA - MANTENEDORA DA PUCRS (BR/RS)

(72) MARLISE ARAÚJO DOS SANTOS; LETÍCIA RODRIGUES ARAGON



---

Prazo de validade: 10 (dez) anos contados a partir de 01/02/2017, mediante o recolhimento da taxa quinquenal de manutenção (Artigos 119 e 120 da LPI) e observadas as demais condições legais.

---

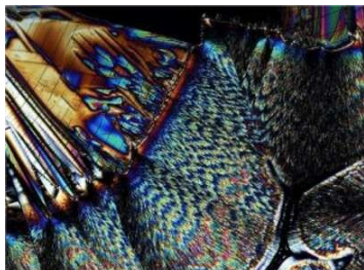
**(11) BR 32 2018 000198-5**

Código 39 - Concessão do Registro

(22) 01/02/2017

(15) 19/06/2018

(45) 19/06/2018

(52) 32-00

(54) PADRÃO ORNAMENTAL APLICADO A/EM TECIDO

(62) BR 30 2017 000424-5 01/02/2017

(73) UNIÃO BRASILEIRA DE EDUCAÇÃO E ASSISTÊNCIA - MANTENEDORA DA PUCRS (BR/RS)

(72) MARLISE ARAÚJO DOS SANTOS; LETÍCIA RODRIGUES ARAGON

Prazo de validade: 10 (dez) anos contados a partir de 01/02/2017, mediante o recolhimento da taxa quinquenal de manutenção (Artigos 119 e 120 da LPI) e observadas as demais condições legais.

---

**(11) BR 32 2018 000199-3**

Código 39 - Concessão do Registro

(22) 01/02/2017

(15) 19/06/2018

(45) 19/06/2018

(52) 32-00

(54) PADRÃO ORNAMENTAL APLICADO A/EM TECIDO

(62) BR 30 2017 000424-5 01/02/2017

(73) UNIÃO BRASILEIRA DE EDUCAÇÃO E ASSISTÊNCIA - MANTENEDORA DA PUCRS (BR/RS)

(72) MARLISE ARAÚJO DOS SANTOS; LETÍCIA RODRIGUES ARAGON

Prazo de validade: 10 (dez) anos contados a partir de 01/02/2017, mediante o recolhimento da taxa quinquenal de manutenção (Artigos 119 e 120 da LPI) e observadas as demais condições legais.

---

**(11) BR 32 2018 000200-0**

Código 39 - Concessão do Registro

(22) 01/02/2017

(15) 19/06/2018

(45) 19/06/2018

(52) 32-00

(54) PADRÃO ORNAMENTAL APLICADO A/EM TECIDO

(62) BR 30 2017 000424-5 01/02/2017

(73) UNIÃO BRASILEIRA DE EDUCAÇÃO E ASSISTÊNCIA - MANTENEDORA DA PUCRS (BR/RS)



---

(72) MARLISE ARAÚJO DOS SANTOS; LETÍCIA RODRIGUES ARAGON  
Prazo de validade: 10 (dez) anos contados a partir de 01/02/2017, mediante o recolhimento da taxa quinquenal de manutenção (Artigos 119 e 120 da LPI) e observadas as demais condições legais.

---

**(11) BR 32 2018 000201-9**



Código 39 - Concessão do Registro  
(22) 01/02/2017  
(15) 19/06/2018  
(45) 19/06/2018  
(52) 32-00  
(54) PADRÃO ORNAMENTAL APLICADO A/EM TECIDO  
(62) BR 30 2017 000424-5 01/02/2017  
(73) UNIÃO BRASILEIRA DE EDUCAÇÃO E ASSISTÊNCIA - MANTENEDORA DA PUCRS (BR/RS)  
(72) MARLISE ARAÚJO DOS SANTOS; LETÍCIA RODRIGUES ARAGON  
Prazo de validade: 10 (dez) anos contados a partir de 01/02/2017, mediante o recolhimento da taxa quinquenal de manutenção (Artigos 119 e 120 da LPI) e observadas as demais condições legais.

---

**(11) BR 32 2018 000202-7**



Código 39 - Concessão do Registro  
(22) 01/02/2017  
(15) 19/06/2018  
(45) 19/06/2018  
(52) 32-00  
(54) PADRÃO ORNAMENTAL APLICADO A/EM TECIDO  
(62) BR 30 2017 000424-5 01/02/2017  
(73) UNIÃO BRASILEIRA DE EDUCAÇÃO E ASSISTÊNCIA - MANTENEDORA DA PUCRS (BR/RS)  
(72) MARLISE ARAÚJO DOS SANTOS; LETÍCIA RODRIGUES ARAGON  
Prazo de validade: 10 (dez) anos contados a partir de 01/02/2017, mediante o recolhimento da taxa quinquenal de manutenção (Artigos 119 e 120 da LPI) e observadas as demais condições legais.

---

**(11) BR 32 2018 000203-5**



Código 39 - Concessão do Registro  
(22) 01/02/2017  
(15) 19/06/2018  
(45) 19/06/2018  
(52) 32-00  
(54) PADRÃO ORNAMENTAL APLICADO A/EM TECIDO  
(62) BR 30 2017 000424-5 01/02/2017  
(73) UNIÃO BRASILEIRA DE EDUCAÇÃO E ASSISTÊNCIA - MANTENEDORA



---

DA PUCRS (BR/RS)

(72) MARLISE ARAÚJO DOS SANTOS; LETÍCIA RODRIGUES ARAGON

Prazo de validade: 10 (dez) anos contados a partir de 01/02/2017, mediante o recolhimento da taxa quinquenal de manutenção (Artigos 119 e 120 da LPI) e observadas as demais condições legais.

---

**(11) BR 32 2018 000204-3**



Código 39 - Concessão do Registro

(22) 01/02/2017

(15) 19/06/2018

(45) 19/06/2018

(52) 32-00

(54) PADRÃO ORNAMENTAL APLICADO A/EM TECIDO

(62) BR 30 2017 000424-5 01/02/2017

(73) UNIÃO BRASILEIRA DE EDUCAÇÃO E ASSISTÊNCIA - MANTENEDORA DA PUCRS (BR/RS)

(72) MARLISE ARAÚJO DOS SANTOS; LETÍCIA RODRIGUES ARAGON

Prazo de validade: 10 (dez) anos contados a partir de 01/02/2017, mediante o recolhimento da taxa quinquenal de manutenção (Artigos 119 e 120 da LPI) e observadas as demais condições legais.

---

**(11) BR 32 2018 000205-1**

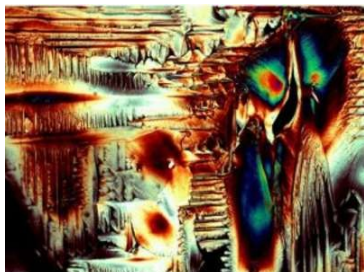

Código 39 - Concessão do Registro

(22) 01/02/2017

(15) 19/06/2018

(45) 19/06/2018

(52) 32-00

(54) PADRÃO ORNAMENTAL APLICADO A/EM TECIDO

(62) BR 30 2017 000424-5 01/02/2017

(73) UNIÃO BRASILEIRA DE EDUCAÇÃO E ASSISTÊNCIA - MANTENEDORA DA PUCRS (BR/RS)

(72) MARLISE ARAÚJO DOS SANTOS; LETÍCIA RODRIGUES ARAGON

Prazo de validade: 10 (dez) anos contados a partir de 01/02/2017, mediante o recolhimento da taxa quinquenal de manutenção (Artigos 119 e 120 da LPI) e observadas as demais condições legais.

---

**(11) BR 32 2018 000207-8**



Código 39 - Concessão do Registro

(22) 01/02/2017

(15) 19/06/2018

(45) 19/06/2018

(52) 32-00

(54) PADRÃO ORNAMENTAL APLICADO A/EM TECIDO

(62) BR 30 2017 000424-5 01/02/2017



---

(73) UNIÃO BRASILEIRA DE EDUCAÇÃO E ASSISTÊNCIA - MANTENEDORA DA PUCRS (BR/RS)

(72) MARLISE ARAÚJO DOS SANTOS; LETÍCIA RODRIGUES ARAGON  
Prazo de validade: 10 (dez) anos contados a partir de 01/02/2017, mediante o recolhimento da taxa quinquenal de manutenção (Artigos 119 e 120 da LPI) e observadas as demais condições legais.

---

**(11) BR 32 2018 000208-6**

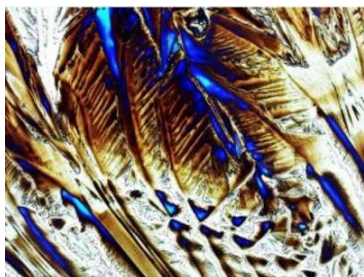

Código 39 - Concessão do Registro

(22) 01/02/2017

(15) 19/06/2018

(45) 19/06/2018

(52) 32-00

(54) PADRÃO ORNAMENTAL APLICADO A/EM TECIDO

(62) BR 30 2017 000424-5 01/02/2017

(73) UNIÃO BRASILEIRA DE EDUCAÇÃO E ASSISTÊNCIA - MANTENEDORA DA PUCRS (BR/RS)

(72) MARLISE ARAÚJO DOS SANTOS; LETÍCIA RODRIGUES ARAGON

Prazo de validade: 10 (dez) anos contados a partir de 01/02/2017, mediante o recolhimento da taxa quinquenal de manutenção (Artigos 119 e 120 da LPI) e observadas as demais condições legais.

---

**(11) BR 32 2018 000209-4**



Código 39 - Concessão do Registro

(22) 01/02/2017

(15) 19/06/2018

(45) 19/06/2018

(52) 32-00

(54) PADRÃO ORNAMENTAL APLICADO A/EM TECIDO

(62) BR 30 2017 000424-5 01/02/2017

(73) UNIÃO BRASILEIRA DE EDUCAÇÃO E ASSISTÊNCIA - MANTENEDORA DA PUCRS (BR/RS)

(72) MARLISE ARAÚJO DOS SANTOS; LETÍCIA RODRIGUES ARAGON

Prazo de validade: 10 (dez) anos contados a partir de 01/02/2017, mediante o recolhimento da taxa quinquenal de manutenção (Artigos 119 e 120 da LPI) e observadas as demais condições legais.

---

**(11) BR 32 2018 000211-6**

Código 39 - Concessão do Registro

(22) 01/02/2017

(15) 19/06/2018

(45) 19/06/2018

(52) 32-00

(54) PADRÃO ORNAMENTAL APLICADO A/EM TECIDO



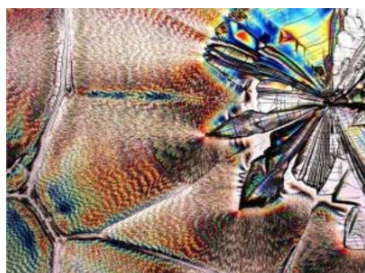

(62) BR 30 2017 000424-5 01/02/2017  
 (73) UNIÃO BRASILEIRA DE EDUCAÇÃO E ASSISTÊNCIA - MANTENEDORA DA PUCRS (BR/RS)  
 (72) MARLISE ARAÚJO DOS SANTOS; LETÍCIA RODRIGUES ARAGON  
 Prazo de validade: 10 (dez) anos contados a partir de 01/02/2017, mediante o recolhimento da taxa quinquenal de manutenção (Artigos 119 e 120 da LPI) e observadas as demais condições legais.

**(11) BR 32 2018 000212-4**

Código 39 - Concessão do Registro  
 (22) 01/02/2017  
 (15) 19/06/2018  
 (45) 19/06/2018  
 (52) 32-00  
 (54) PADRÃO ORNAMENTAL APLICADO A/EM TECIDO  
 (62) BR 30 2017 000424-5 01/02/2017  
 (73) UNIÃO BRASILEIRA DE EDUCAÇÃO E ASSISTÊNCIA - MANTENEDORA DA PUCRS (BR/RS)  
 (72) MARLISE ARAÚJO DOS SANTOS; LETÍCIA RODRIGUES ARAGON  
 Prazo de validade: 10 (dez) anos contados a partir de 01/02/2017, mediante o recolhimento da taxa quinquenal de manutenção (Artigos 119 e 120 da LPI) e observadas as demais condições legais.

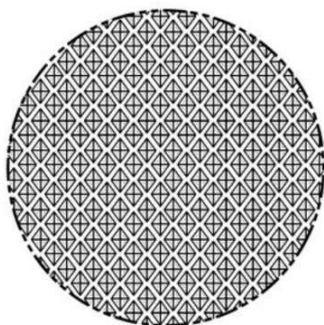
**(11) BR 32 2018 000215-9**

Código 39 - Concessão do Registro  
 (22) 24/11/2016  
 (15) 19/06/2018  
 (30) 25/05/2016 US 29/565,865  
 (43) 12/06/2018  
 (52) 02-06  
 (54) PADRÃO ORNAMENTAL APLICADO A/EM LUVAS  
 (62) BR 30 2016 005435-5 24/11/2016  
 (73) SUMMIT GLOVE INC. (US)  
 (72) JAMES L. HULL; BASKARAN GOVINDASAMY  
 (74) MSANTOS & FILHOS PROPRIEDADE INTELECTUAL LTDA-EPP  
 Prazo de validade: 10 (dez) anos contados a partir de 24/11/2016, mediante o recolhimento da taxa quinquenal de manutenção (Artigos 119 e 120 da LPI) e observadas as demais condições legais.

**(11) BR 32 2018 000245-0**

Código 39 - Concessão do Registro  
 (22) 10/02/2017  
 (15) 19/06/2018  
 (45) 19/06/2018



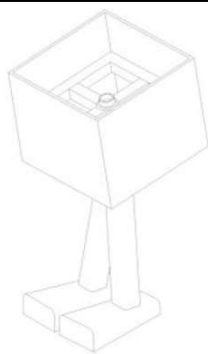

(52) 26-05

(54) CONFIGURAÇÃO APLICADA A/EM LUMINÁRIA

(62) BR 30 2017 000611-6 10/02/2017

(73) LUCIANA RAUNAIMER (BR/SP)

(72) LUCIANA RAUNAIMER

(74) PERANDIN SOCIEDADE DE ADVOGADOS

Prazo de validade: 10 (dez) anos contados a partir de 10/02/2017, mediante o recolhimento da taxa quinquenal de manutenção (Artigos 119 e 120 da LPI) e observadas as demais condições legais.

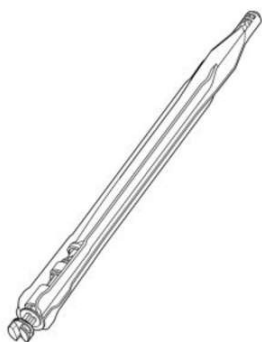
**(11) BR 32 2018 000317-1**

Código 39 - Concessão do Registro

(22) 18/09/2015

(15) 19/06/2018

(30) 31/03/2015 EM 2672907-0008; 31/03/2015 EM 2672907-0010

(45) 19/06/2018

(52) 07-99

(54) CONFIGURAÇÃO APLICADA A/EM HASTE PARA ROLO

(62) BR 30 2015 004331-8 18/09/2015

(73) HANS GEORG HAGLEITNER (AT)

(72) HANS GEORG HAGLEITNER

(74) DANNEMANN, SIEMSEN, BIGLER &amp; IPANEMA MOREIRA

Prazo de validade: 10 (dez) anos contados a partir de 18/09/2015, mediante o recolhimento da taxa quinquenal de manutenção (Artigos 119 e 120 da LPI) e observadas as demais condições legais.

**(11) BR 32 2018 000471-2**

Código 39 - Concessão do Registro

(22) 31/03/2017

(15) 19/06/2018

(45) 19/06/2018

(52) 09-01

(54) CONFIGURAÇÃO APLICADA A/EM GARRAFA

(62) BR 30 2017 001439-9 31/03/2017

(73) SAINT-GOBAIN VIDROS S.A. (BR/SP)

(72) ALEXANDRO BONFIM

(74) KASZNAR LEONARDOS PROPRIEDADE INTELECTUAL

Prazo de validade: 10 (dez) anos contados a partir de 31/03/2017, mediante o recolhimento da taxa quinquenal de manutenção (Artigos 119 e 120 da LPI) e observadas as demais condições legais.





**(11) BR 32 2018 000490-9**



Código 39 - Concessão do Registro

(22) 05/05/2017

(15) 19/06/2018

(30) 07/11/2016 US 29/583,553; 07/11/2016 US 29/583,549

(43) 12/06/2018

(52) 09-07

(54) CONFIGURAÇÃO APLICADA A/EM TAMPA

(62) BR 30 2017 001956-0 05/05/2017

(73) CVS PHARMACY, INC. (US)

(72) BENNETT P. DALEY; RYAN NEIL PETER HALL; MICHAEL DAVID MILLER; DANIEL NELSEN; PETER REZAC; TIMOTHY ANDREW VANDERPOEL

(74) DANNEMANN, SIEMSEN, BIGLER & IPANEMA MOREIRA

Prazo de validade: 10 (dez) anos contados a partir de 05/05/2017, mediante o recolhimento da taxa quinquenal de manutenção (Artigos 119 e 120 da LPI) e observadas as demais condições legais.



**(11) BR 32 2018 000554-9**

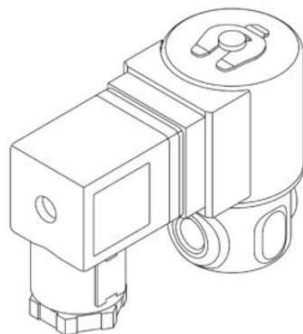

Código 39 - Concessão do Registro

(22) 30/03/2017

(15) 19/06/2018

(30) 10/10/2016 EM 003413343

(45) 19/06/2018

(52) 23-01

(54) CONFIGURAÇÃO APLICADA A/EM VÁLVULA SOLENOIDE

(62) BR 30 2017 001419-4 30/03/2017

(73) SMC CORPORATION (JP)

(72) TAKESHI KARIBE

(74) Flávia Salim Lopes

Prazo de validade: 10 (dez) anos contados a partir de 30/03/2017, mediante o



---

recolhimento da taxa quinzenal de manutenção (Artigos 119 e 120 da LPI) e observadas as demais condições legais.

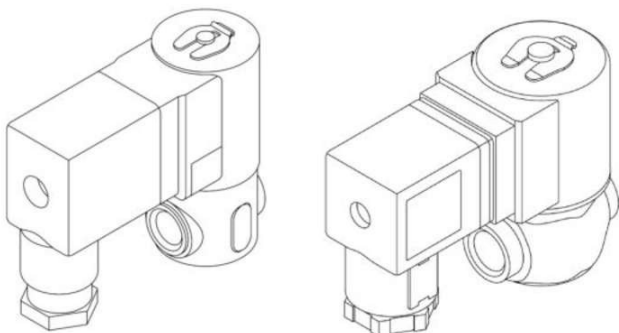

---

(11) BR 32 2018 000556-5

Código 39 - Concessão do Registro

(22) 30/03/2017

(15) 19/06/2018

(30) 10/10/2016 EM 003413343

(45) 19/06/2018

(52) 23-01

(54) CONFIGURAÇÃO APLICADA A/EM VÁLVULA SOLENOIDE

(62) BR 30 2017 001419-4 30/03/2017

(73) SMC CORPORATION (JP)

(72) TAKESHI KARIBE

(74) Flávia Salim Lopes

Prazo de validade: 10 (dez) anos contados a partir de 30/03/2017, mediante o recolhimento da taxa quinzenal de manutenção (Artigos 119 e 120 da LPI) e observadas as demais condições legais.

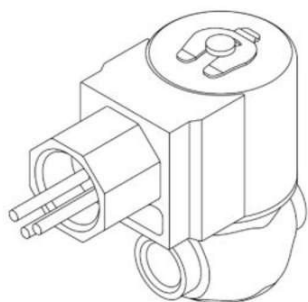
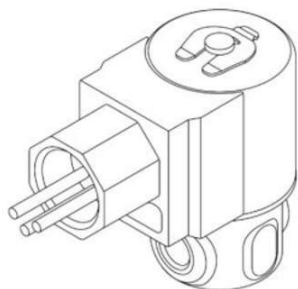

**Código 44 - Extinção - Art. 119 inciso III da LPI**

Notificação da extinção do registro de desenho industrial pela falta de pagamento da retribuição prevista nos Arts. 108 e 120 da LPI.

---

**(11) BR 30 2012 006177-6**

Código 44 - Extinção - Art. 119 inciso III da LPI

(15) 10/12/2013

(73) GRENDENE S.A. (BR/CE)

(74) Custódio De Almeida &amp; Cia.

Registro extinto a contar de 04/12/2017.

---

**(11) BR 30 2012 006183-0**

Código 44 - Extinção - Art. 119 inciso III da LPI

(15) 02/02/2016

(73) MARCELO SERGIO BELLOTO (BR/SP)

(74) CRUZEIRO/NEWMARC PAT. E MARCAS LTDA

Registro extinto a contar 04/12/2017.

---

**(11) BR 30 2012 006188-1**

Código 44 - Extinção - Art. 119 inciso III da LPI

(15) 10/06/2014

(73) MARCELO SERGIO BELLOTO (BR/SP)

(74) CRUZEIRO/NEWMARC PAT. E MARCAS LTDA

Registro extinto a contar de 04/12/2017

---

**(11) BR 30 2012 006192-0**

Código 44 - Extinção - Art. 119 inciso III da LPI

(15) 30/07/2013

(73) J.F. Máquinas Agrícolas Ltda (BR/SP)

(74) Vilage Marcas &amp; Patentes S/S Ltda

Registro extinto a contar de 05/12/2017

---

**(11) BR 30 2012 006193-8**

Código 44 - Extinção - Art. 119 inciso III da LPI

(15) 30/07/2013

(73) Emílio Jacobsen Neto (BR/SC)

(74) King's Marcas e Patentes Ltda

Registro extinto a contar de 05/12/2017.

---

**(11) BR 30 2012 006196-2**

Código 44 - Extinção - Art. 119 inciso III da LPI

(15) 06/08/2013

(73) Bmj Indústria de Acessórios de Veículos Ltda (BR/PR)

(74) Cerumar Assessoria e Consultoria Em Prop. Intelectual Ltda

Registro extinto a contar de 05/12/2017

---

**(11) BR 30 2012 006197-0**

Código 44 - Extinção - Art. 119 inciso III da LPI

(15) 06/08/2013



---

(73) TELASUL S.A. (BR/RS)  
(74) DANNEMANN, SIEMSEN, BIGLER & IPANEMA MOREIRA PROPRIEDADE INDUSTRIAL LTDA.  
Registro extinto a contar de 05/12/2017

---

**(11) BR 30 2012 006198-9** Código 44 - Extinção - Art. 119 inciso III da LPI  
(15) 06/08/2013  
(73) TELASUL S.A. (BR/RS)  
(74) DANNEMANN, SIEMSEN, BIGLER & IPANEMA MOREIRA PROPRIEDADE INDUSTRIAL LTDA.  
Registro extinto a contar de 05/12/2017.

---

**(11) BR 30 2012 006199-7** Código 44 - Extinção - Art. 119 inciso III da LPI  
(15) 06/08/2013  
(73) OKI BRASIL IND E COM. DE PROD. E TECNOLOGIA EM AUTOMAÇÃO S/A (BR/SP)  
(74) ARTUR FRANCISCO SCHAAL  
Registro extinto a contar de 05/12/2017

---

**(11) BR 30 2012 006204-7** Código 44 - Extinção - Art. 119 inciso III da LPI  
(15) 03/06/2014  
(73) FLEXI-BOGDHANN TECHNIK GMBH & CO. KG (DE)  
(74) ALEX GONÇALVES DE ALMEIDA  
Registro extinto a contar de 05/12/2017

---

**(11) BR 30 2012 006213-6** Código 44 - Extinção - Art. 119 inciso III da LPI  
(15) 30/07/2013  
(73) Maritza de Orleans e Bragança (BR/RJ)  
(74) Dannemann, Siemsen, Bigler & Ipanema Moreira  
Registro extinto a contar de 05/12/2017.

---

**(11) BR 30 2012 006215-2** Código 44 - Extinção - Art. 119 inciso III da LPI  
(15) 30/07/2013  
(73) Maritza de Orleans e Bragança (BR/RJ)  
(74) Dannemann, Siemsen, Bigler & Ipanema Moreira  
Registro extinto a contar de 05/12/2017.

---

**(11) BR 30 2012 006219-5** Código 44 - Extinção - Art. 119 inciso III da LPI  
(15) 30/07/2013  
(73) ROGÉRIO JOSÉ BERNARDELLO (BR/SP)  
(74) MILTON PIONTE  
Registro extinto a contar de 06/12/2017

---

**(11) BR 30 2012 006224-1** Código 44 - Extinção - Art. 119 inciso III da LPI

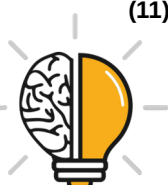

---

	(15) 25/08/2015 (73) VERONA INDÚSTRIA DE PLÁSTICOS LTDA. (BR/PR) (74) VEIRANO ADVOGADOS Registro extinto a contar 06/12/2017.
<b>(11) BR 30 2012 006233-0</b>	Código 44 - Extinção - Art. 119 inciso III da LPI (15) 30/07/2013 (73) JORGE RODRIGUES ALVES (BR/SP) (74) CLOVIS SILVEIRA Registro extinto a contar de 06/12/2017
<b>(11) BR 30 2012 006243-8</b>	Código 44 - Extinção - Art. 119 inciso III da LPI (15) 11/11/2014 (73) KNOLL, INC. (US) (74) Isabella Cardozo Registro extinto a contar de 06/12/2017
<b>(11) BR 30 2012 006248-9</b>	Código 44 - Extinção - Art. 119 inciso III da LPI (15) 13/08/2013 (73) GILMAR SOUZA NOVAES (BR/SP) (74) LEANDRO ROQUE DE OLIVEIRA NETO Registro extinto a contar de 07/12/2017.
<b>(11) BR 30 2012 006249-7</b>	Código 44 - Extinção - Art. 119 inciso III da LPI (15) 13/08/2013 (73) ANDRADE & PEREIRA COMERCIO DE PRODUTOS PARA SAUDE LTDA ME (BR/SP) (74) BEERRE ASSESSORIA EMPRESARIAL LTDA Registro extinto a contar de 07/12/2017.
<b>(11) BR 30 2012 006250-0</b>	Código 44 - Extinção - Art. 119 inciso III da LPI (15) 03/06/2014 (73) PAULO HENRIQUE BORGES DE ANDRADE (BR/SP) (74) BEERRE ASSESSORIA EMPRESARIAL LTDA Registro extinto a contar de 07/12/2017.
<b>(11) BR 30 2012 006252-7</b>	Código 44 - Extinção - Art. 119 inciso III da LPI (15) 13/08/2013 (73) Liliansa Dal Santo da Costa ME (BR/RS) (74) Paulo Cesar Maccari Registro extinto a contar de 07/12/2017.
<b>(11) BR 30 2012 006253-5</b>	Código 44 - Extinção - Art. 119 inciso III da LPI (15) 13/08/2013



---

(73) Danilo Roberto Pereira de Almeida (BR/SP)  
(74) Eduardo Isper Nassif Balbim  
Registro extinto a contar de 07/12/2017.

---

**(11) BR 30 2012 006254-3** Código 44 - Extinção - Art. 119 inciso III da LPI  
(15) 13/08/2013  
(73) Enio Luiz Martinazzo (BR/RS)  
(74) Norberto Pardelhas De Barcellos  
Registro extinto a contar de 07/12/2017.

---

**(11) BR 30 2012 006257-8** Código 44 - Extinção - Art. 119 inciso III da LPI  
(15) 13/08/2013  
(73) WILSON DO CARMO TOLEDO (BR/SP)  
(74) DARCI ALVES CAVALHEIRO  
Registro extinto a contar de 07/12/2017.

---

**(11) BR 30 2012 006262-4** Código 44 - Extinção - Art. 119 inciso III da LPI  
(15) 13/08/2013  
(73) 3M INNOVATIVE PROPERTIES COMPANY (US)  
(74) JULIANO RYOTA MURAKAMI  
Registro extinto a contar de 07/12/2017.

---

**(11) BR 30 2012 006268-3** Código 44 - Extinção - Art. 119 inciso III da LPI  
(15) 16/05/2017  
(73) YCATU ENGENHARIA E SANEAMENTO S.A. (BR/SC)  
(74) SANDRO WUNDERLICH  
Registro extinto a contar de 08/12/2017.

---

**(11) BR 30 2012 006275-6** Código 44 - Extinção - Art. 119 inciso III da LPI  
(15) 25/08/2015  
(73) AFRICAN OXYGEN LIMITED (ZA)  
(74) VEIRANO ADVOGADOS  
Registro extinto a contar de 08/12/2017.

---

**(11) BR 30 2012 006278-0** Código 44 - Extinção - Art. 119 inciso III da LPI  
(15) 18/11/2014  
(73) TOMIL S.R.O. (CZ)  
(74) Dannemann, Siesem, Bigler & Ipanema Moreira  
Registro extinto a contar de 08/12/2017.

---

**(11) BR 30 2012 006281-0** Código 44 - Extinção - Art. 119 inciso III da LPI  
(15) 29/03/2016  
(73) CLABER S.P.A. (IT)  
(74) ADVOCACIA PIETRO ARIBONI S/C



---

Registro extinto a contar de 08/12/2017.

---

**(11) BR 30 2012 006284-5** Código 44 - Extinção - Art. 119 inciso III da LPI  
(15) 13/08/2013  
(73) Magnetic Autocontrol GMBH (DE)  
(74) Dannemann, Siemsen, Bigler & Ipanema Moreira  
Registro extinto a contar de 08/12/2017.

---

**(11) BR 30 2012 006305-1** Código 44 - Extinção - Art. 119 inciso III da LPI  
(15) 13/08/2013  
(73) Marcus Alberto Baggio (BR/RS)  
(74) Sko oyarzabal Marcas e Patentes S/S Ltda  
Registro extinto a contar de 11/12/2017.

---

**(11) BR 30 2012 006309-4** Código 44 - Extinção - Art. 119 inciso III da LPI  
(15) 13/08/2013  
(73) Ronald da Silva Santana (BR/SP)  
(74) Vilage Marcas & Patentes S/S Ltda  
Registro extinto a contar de 11/12/2017.

---

**(11) BR 30 2012 006318-3** Código 44 - Extinção - Art. 119 inciso III da LPI  
(15) 25/11/2014  
(73) APTAR FRANCE SAS (FR)  
(74) GEORGE AFONDOPULOS JUNIOR  
Registro extinto a contar de 12/12/2017.

---

**(11) BR 30 2012 006319-1** Código 44 - Extinção - Art. 119 inciso III da LPI  
(15) 24/11/2015  
(73) APTAR FRANCE SAS (FR)  
(74) GEORGE AFONDOPULOS JUNIOR  
Registro extinto a contar de 12/12/2017.

---

**(11) BR 30 2012 006320-5** Código 44 - Extinção - Art. 119 inciso III da LPI  
(15) 29/10/2014  
(73) APTAR FRANCE SAS (FR)  
(74) GEORGE AFONDOPULOS JR  
Registro extinto a contar de 12/12/2017.

---

**(11) BR 30 2012 006321-3** Código 44 - Extinção - Art. 119 inciso III da LPI  
(15) 24/11/2015  
(73) APTAR FRANCE SAS (FR)  
(74) GEORGE AFONDOPULOS JÚNIOR  
Registro extinto a contar de 12/12/2017.



---

<b>(11) BR 30 2012 006322-1</b>	Código 44 - Extinção - Art. 119 inciso III da LPI (15) 12/04/2016 (73) APTAR FRANCE SAS (FR) (74) GEORGE AFONDOPULOS JUNIOR Registro extinto a contar de 12/12/2017.
<b>(11) BR 30 2012 006325-6</b>	Código 44 - Extinção - Art. 119 inciso III da LPI (15) 13/08/2013 (73) FERNANDO BELISSÁRIO BORGES DA SILVA (BR/SP) (74) INTERAÇÃO MARCAS E PATENTES LTDA Registro extinto a contar de 12/12/2017.
<b>(11) BR 30 2012 006326-4</b>	Código 44 - Extinção - Art. 119 inciso III da LPI (15) 13/08/2013 (73) Meber Metais S/A (BR/RS) (74) Pedro Renato Kawski Registro extinto a contar de 12/12/2017.
<b>(11) BR 30 2012 006327-2</b>	Código 44 - Extinção - Art. 119 inciso III da LPI (15) 13/08/2013 (73) Meber Metais S/A (BR/RS) (74) Pedro Renato Kawski Registro extinto a contar de 12/12/2017.
<b>(11) BR 30 2012 006328-0</b>	Código 44 - Extinção - Art. 119 inciso III da LPI (15) 13/08/2013 (73) Meber Metais S/A (BR/RS) (74) Pedro Renato Kawski Registro extinto a contar de 12/12/2017.
<b>(11) BR 30 2012 006330-2</b>	Código 44 - Extinção - Art. 119 inciso III da LPI (15) 25/08/2015 (73) MEBER METAIS S/A (BR/RS) (74) Pedro Renato Kawski Registro extinto a contar de 12/12/2017.
<b>(11) BR 30 2012 006331-0</b>	Código 44 - Extinção - Art. 119 inciso III da LPI (15) 13/08/2013 (73) NEY BRITO DANTAS (BR/PE) ; LEONARDO AUGUSTO GOMEZ CASTILLO (BR/PE) (74) TINOCO SOARES & FILHO LTDA Registro extinto a contar de 12/12/2017.
<b>(11) BR 30 2012 006337-0</b>	Código 44 - Extinção - Art. 119 inciso III da LPI

---



---

(15) 05/06/2018  
(73) AUDI AG (DE)  
(74) ADVOCACIA PIETRO ARIBONI S/C  
Registro extinto a contar de 12/12/2017.

---

**(11) BR 30 2012 006355-8** Código 44 - Extinção - Art. 119 inciso III da LPI  
(15) 20/08/2013  
(73) GOLDEN VAST MACAO COMERCIAL OFFSHORE LIMITED (CN)  
(74) EXCEL MARCAS E PATENTES  
Registro extinto a contar de 13/12/2017.

---

**(11) BR 30 2012 006356-6** Código 44 - Extinção - Art. 119 inciso III da LPI  
(15) 20/08/2013  
(73) CLAUDINEI JOSÉ DE FARIA (BR/SP)  
(74) CANNON MARCAS E PATENTES LTDA  
Registro extinto a contar de 13/12/2017.

---

**(11) BR 30 2012 006362-0** Código 44 - Extinção - Art. 119 inciso III da LPI  
(15) 20/08/2013  
(73) IND. DE ARTEFATOS DE BAQUELITE CABFORT LTDA EPP (BR/SP)  
(74) AGUINALDO MOREIRA  
Registro extinto a contar de 13/12/2017.

---

**(11) BR 30 2012 006371-0** Código 44 - Extinção - Art. 119 inciso III da LPI  
(15) 24/11/2015  
(73) INTELLIGENT ENERGY LIMITED (GB)  
(74) DANNEMANN, SIEMSEN, BIGLER & IPANEMA MOREIRA  
Registro extinto a contar de 13/12/2017.

---

**(11) BR 30 2012 006372-8** Código 44 - Extinção - Art. 119 inciso III da LPI  
(15) 29/10/2013  
(73) FERNANDO BELISÁRIO BORGES DA SILVA (BR/SP)  
(74) INTERAÇÃO MARCAS E PATENTES LTDA  
Registro extinto a contar de 13/12/2017.

---

**(11) BR 30 2012 006373-6** Código 44 - Extinção - Art. 119 inciso III da LPI  
(15) 29/10/2013  
(73) MISTY MORNING HOLDINGS LTD (BS)  
(74) MURTA GOYANES ADVOGADOS  
Registro extinto a contar de 13/12/2017.

---

**(11) BR 30 2012 006379-5** Código 44 - Extinção - Art. 119 inciso III da LPI  
(15) 29/10/2013  
(73) SOCIÉTÉ DES PRODUITS NESTLÉ S.A. (CH)



---

	(74) SOERENSEN GARCIA ADVOGADOS ASSOCIADOS Registro extinto a contar de 13/12/2017.
--	--

---

<b>(11) BR 30 2012 006380-9</b>	Código 44 - Extinção - Art. 119 inciso III da LPI (15) 29/10/2013 (73) SOCIÉTÉ DES PRODUITS NESTLÉ S.A. (CH) (74) SOERENSEN GARCIA ADVOGADOS ASSOCIADOS Registro extinto a contar de 13/12/2017.
---------------------------------	--

---

<b>(11) BR 30 2012 006382-5</b>	Código 44 - Extinção - Art. 119 inciso III da LPI (15) 29/10/2013 (73) SOCIÉTÉ DES PRODUITS NESTLÉ S.A. (CH) (74) SOERENSEN GARCIA ADVOGADOS ASSOCIADOS Registro extinto a contar de 13/12/2017.
---------------------------------	--

---

<b>(11) BR 32 2014 003719-9</b>	Código 44 - Extinção - Art. 119 inciso III da LPI (15) 07/06/2016 (62) BR 30 2012 006187-3 03/12/2012 (73) MARCELO SERGIO BELLOTTO (BR/SP) (74) CRUZEIRO NEWMARC PATENTES E MARCAS LTDA Registro extinto a contar de 04/12/2017.
---------------------------------	---

---

<b>(11) BR 32 2014 003721-0</b>	Código 44 - Extinção - Art. 119 inciso III da LPI (15) 07/06/2016 (62) BR 30 2012 006187-3 03/12/2012 (73) MARCELO SERGIO BELLOTTO (BR/SP) (74) CRUZEIRO NEWMARC PATENTES E MARCAS LTDA Registro extinto a contar de 04/12/2017.
---------------------------------	---

---

<b>(11) DI 5701919-3</b>	Código 44 - Extinção - Art. 119 inciso III da LPI (15) 17/11/1998 (73) Nokia Mobile Phones Limited (FI) (74) DANIEL ADVOGADOS Registro extinto, a contar de 21/11/2017.
--------------------------	---

---

<b>(11) DI 6100493-6</b>	Código 44 - Extinção - Art. 119 inciso III da LPI (15) 10/07/2001 (73) AMANCO BRASIL LTDA (BR/SC) (74) ORLANDO DE SOUZA Registro extinto a contar de 17/03/2016.
--------------------------	--

---

<b>(11) DI 6100494-4</b>	Código 44 - Extinção - Art. 119 inciso III da LPI (15) 10/07/2001 (73) Industria e Comercio de Metais Nicolini Ltda. (BR/PR)
--------------------------	--



---

(74) Mega S/C Ltda  
Registro extinto a contar de 13/03/2006.

---

**(11) DI 6100495-2** Código 44 - Extinção - Art. 119 inciso III da LPI  
(15) 10/07/2001  
(73) The Goodyear Tire & Rubber Company (US)  
(74) Daniel & Cia  
Registro extinto a contar de 21/03/2011.

---

**(11) DI 6100498-7** Código 44 - Extinção - Art. 119 inciso III da LPI  
(15) 10/07/2001  
(73) FRITO-LAY NORTH AMERICA, INC. (US)  
(74) Dannemann, Siemsen, Bigler & Ipanema Moreira  
Registro extinto a contar de 14/03/2016.

---

**(11) DI 6100499-5** Código 44 - Extinção - Art. 119 inciso III da LPI  
(15) 10/07/2001  
(73) Recot, Inc. (US)  
(74) DANNEMANN, SIEMSEN, BIGLER & IPANEMA MOREIRA  
Registro extinto a contar de 14/03/2006.

---

**(11) DI 6100500-2** Código 44 - Extinção - Art. 119 inciso III da LPI  
(15) 10/07/2001  
(73) The Procter & Gamble Company (US)  
(74) DANNEMANN, SIEMSEN, BIGLER & IPANEMA MOREIRA  
Registro extinto a contar de 14/03/2016.

---

**(11) DI 6100501-0** Código 44 - Extinção - Art. 119 inciso III da LPI  
(15) 19/02/2002  
(73) Siemens, S.A. (ES)  
(74) Bhering Advogados  
Registro extinto a contar de 17/03/2006.

---

**(11) DI 6100502-9** Código 44 - Extinção - Art. 119 inciso III da LPI  
(15) 11/09/2001  
(73) Dohrmann Industries, Inc. (US)  
(74) DANNEMANN, SIEMSEN, BIGLER & IPANEMA MOREIRA  
Registro extinto a contar de 17/03/2006.

---

**(11) DI 6100503-7** Código 44 - Extinção - Art. 119 inciso III da LPI  
(15) 11/09/2001  
(73) Dohrmann Industries, Inc. (US)  
(74) DANNEMANN, SIEMSEN, BIGLER & IPANEMA MOREIRA  
Registro extinto a contar de 17/03/2006.



---

<b>(11) DI 6100504-5</b>	Código 44 - Extinção - Art. 119 inciso III da LPI (15) 11/09/2001 (73) Dohrmann Industries, Inc. (US) (74) DANNEMANN, SIEMSEN, BIGLER & IPANEMA MOREIRA Registro extinto a contar de 17/03/2006.
<b>(11) DI 6100505-3</b>	Código 44 - Extinção - Art. 119 inciso III da LPI (15) 10/07/2001 (73) MILTON MASSAR MORITA (BR/PR) (74) London Marcas & Patentes S/C Ltda. Registro extinto a contar de 17/03/2006.
<b>(11) DI 6100506-1</b>	Código 44 - Extinção - Art. 119 inciso III da LPI (15) 10/07/2001 (73) Edgar Fernando Rufato (BR/PR) (74) London Marcas & Patentes S/C Ltda. Registro extinto a contar de 17/03/2006.
<b>(11) DI 6100507-0</b>	Código 44 - Extinção - Art. 119 inciso III da LPI (15) 30/04/2002 (73) Bang & Olufsen Holding A/S (DK) (74) DANNEMANN, SIEMSEN, BIGLER & IPANEMA MOREIRA Registro extinto a contar de 22/03/2006.
<b>(11) DI 6100508-8</b>	Código 44 - Extinção - Art. 119 inciso III da LPI (15) 11/09/2001 (73) Uni-Charm Corporation (JP) (74) Momsen, Leonardos & CIA. Registro extinto a contar de 22/03/2006.
<b>(11) DI 6100509-6</b>	Código 44 - Extinção - Art. 119 inciso III da LPI (15) 10/07/2001 (73) TOMKI INDÚSTRIA E COMÉRCIO LTDA (BR/RS) (74) Marpa Cons. & Asses. Empresarial Ltda Registro extinto a contar de 09/03/2016.
<b>(11) DI 6100510-0</b>	Código 44 - Extinção - Art. 119 inciso III da LPI (15) 10/07/2001 (73) TOMKI INDÚSTRIA E COMÉRCIO LTDA (BR/RS) (74) Marpa Cons. & Asses. Empresarial Ltda Registro extinto a contar de 09/03/2016.
<b>(11) DI 6100511-8</b>	Código 44 - Extinção - Art. 119 inciso III da LPI

---



---

	(15) 10/07/2001 (73) TOMKI INDÚSTRIA E COMÉRCIO LTDA (BR/RS) (74) Marpa Cons. & Asses. Empresarial Ltda Registro extinto a contar de 09/03/2011.
<b>(11) DI 6100512-6</b>	Código 44 - Extinção - Art. 119 inciso III da LPI (15) 17/09/2002 (73) TOMKI INDÚSTRIA E COMÉRCIO LTDA (BR/RS) (74) Marpa Cons. & Asses. Empresarial Ltda Registro extinto a contar de 09/03/2011.
<b>(11) DI 6100514-2</b>	Código 44 - Extinção - Art. 119 inciso III da LPI (15) 10/07/2001 (73) Eric Voigt de Oliveira (BR/MG) Registro extinto a contar de 17/03/2006.
<b>(11) DI 6100515-0</b>	Código 44 - Extinção - Art. 119 inciso III da LPI (15) 10/07/2001 (73) Eric Voigt de Oliveira (BR/MG) Registro extinto a contar de 17/03/2006.
<b>(11) DI 6100516-9</b>	Código 44 - Extinção - Art. 119 inciso III da LPI (15) 10/07/2001 (73) Eric Voigt de Oliveira (BR/MG) Registro extinto a contar de 17/03/2006.
<b>(11) DI 6100518-5</b>	Código 44 - Extinção - Art. 119 inciso III da LPI (15) 10/07/2001 (73) Benedito Valadares Cotrim da Silva (BR/SP) (74) Amâncio da Conceição Machado Registro extinto a contar de 17/03/2006.
<b>(11) DI 6100519-3</b>	Código 44 - Extinção - Art. 119 inciso III da LPI (15) 10/07/2001 (73) GRUPO SEB DO BRASIL PRODUTOS DOMÉSTICOS LTDA (BR/SP) (74) Cruzeiro Newmarc Patentes e Marcas Ltda. Registro extinto a contar de 17/03/2016.
<b>(11) DI 6100520-7</b>	Código 44 - Extinção - Art. 119 inciso III da LPI (15) 10/07/2001 (73) Electrolux do Brasil S/A (BR/PR) (74) Mega Marcas e Patentes S/C Ltda Registro extinto a contar de 06/03/2006.



---

<b>(11) DI 6100523-1</b>	Código 44 - Extinção - Art. 119 inciso III da LPI (15) 10/07/2001 (73) Norberto Luiz Pasqualotto (BR/RS) (74) Sylvio J. O. Ramos Registro extinto a contar de 17/02/2006.
<b>(11) DI 6100524-0</b>	Código 44 - Extinção - Art. 119 inciso III da LPI (15) 10/07/2001 (73) Obispa Metalúrgica Ltda (BR/RS) (74) Paulo Afonso Pereira Cons. em Marcas e Patentes Ltda. S/C Registro extinto a contar de 15/03/2006.
<b>(11) DI 6100525-8</b>	Código 44 - Extinção - Art. 119 inciso III da LPI (15) 04/09/2001 (73) Obispa Metalúrgica Ltda (BR/RS) (74) Paulo Afonso Pereira Cons. em Marcas e Patentes Ltda. S/C Registro extinto a contar de 15/03/2006.
<b>(11) DI 6100526-6</b>	Código 44 - Extinção - Art. 119 inciso III da LPI (15) 10/07/2001 (73) Obispa Metalúrgica Ltda (BR/RS) (74) Paulo Afonso Pereira Cons. em Marcas e Patentes Ltda. S/C Registro extinto a contar de 15/03/2006.
<b>(11) DI 6100527-4</b>	Código 44 - Extinção - Art. 119 inciso III da LPI (15) 10/07/2001 (73) Obispa Metalúrgica Ltda (BR/RS) (74) Paulo Afonso Pereira Cons. em Marcas e Patentes Ltda. S/C Registro extinto a contar de 15/03/2006.
<b>(11) DI 6100528-2</b>	Código 44 - Extinção - Art. 119 inciso III da LPI (15) 10/07/2001 (73) Obispa Metalúrgica Ltda. (BR/RS) (74) Paulo Afonso Pereira Cons. em Marcas e Patentes Ltda. S/C Registro extinto a contar de 15/03/2011.
<b>(11) DI 6100529-0</b>	Código 44 - Extinção - Art. 119 inciso III da LPI (15) 10/07/2001 (73) Fairchild Dornier GmbH (DE) (74) DANNEMANN, SIEMSEN, BIGLER & IPANEMA MOREIRA Registro extinto a contar de 08/02/2006.
<b>(11) DI 6100531-2</b>	Código 44 - Extinção - Art. 119 inciso III da LPI (15) 10/07/2001

---



---

(73) RTW Rubber Technical Works Indústria e Comercio LTDA (BR/SP)  
(74) Crimark Marcas e Patentes S/C Ltda  
Registro extinto a contar de 24/02/2006.

---

**(11) DI 6100532-0** Código 44 - Extinção - Art. 119 inciso III da LPI  
(15) 10/07/2001  
(73) Gino Leonello Corazzari Neto (BR/SP)  
(74) José Edis Rodrigues  
Registro extinto a contar de 24/02/2011.

---

**(11) DI 6100533-9** Código 44 - Extinção - Art. 119 inciso III da LPI  
(15) 10/07/2001  
(73) Sérgio Geraldo Rancan Junior (BR/SP)  
(74) Astin Marcas e Patentes S/C LTDA  
Registro extinto a contar de 24/02/2006.

---

**(11) DI 6100557-6** Código 44 - Extinção - Art. 119 inciso III da LPI  
(15) 17/07/2001  
(73) Nelson Aziby do Nascimento (BR/SP)  
(74) Sigilo's Marcas & Patentes S/C Ltda  
Registro extinto a contar de 13/03/2016.

---

**(11) DI 6100558-4** Código 44 - Extinção - Art. 119 inciso III da LPI  
(15) 17/07/2001  
(73) Nelson Aziby do Nascimento (BR/SP)  
(74) Sigilo's Marcas & Patentes S/C Ltda  
Registro extinto a contar de 13/03/2006.

---

**(11) DI 6100560-6** Código 44 - Extinção - Art. 119 inciso III da LPI  
(15) 17/07/2001  
(73) Fernando Bejo (BR/SP)  
(74) José Ricardo Gonçalves Azenha  
Registro extinto a contar de 13/03/2006.

---

**(11) DI 6100561-4** Código 44 - Extinção - Art. 119 inciso III da LPI  
(15) 17/07/2001  
(73) Carlos Alberto Bandeira (BR/PR)  
(74) Dinâmica Marcas e Patentes  
Registro extinto a contar de 13/03/2006.

---

**(11) DI 6100562-2** Código 44 - Extinção - Art. 119 inciso III da LPI  
(15) 17/07/2001  
(73) Carlos Alberto Bandeira (BR/PR)  
(74) Dinâmica Marcas e Patentes



---

Registro extinto a contar de 13/03/2006.

---

**(11) DI 6100563-0**

Código 44 - Extinção - Art. 119 inciso III da LPI  
(15) 17/07/2001  
(73) Carlos Alberto Bandeira (BR/PR)  
(74) Dinâmica Marcas e Patentes  
Registro extinto a contar de 13/03/2006.

---

**(11) DI 6100564-9**

Código 44 - Extinção - Art. 119 inciso III da LPI  
(15) 17/07/2001  
(73) Adriana Bazanelli (BR/SP)  
(74) Dinâmica Marcas e Patentes  
Registro extinto a contar de 13/03/2006.

---

**(11) DI 6100565-7**

Código 44 - Extinção - Art. 119 inciso III da LPI  
(15) 17/07/2001  
(73) Adriana Bazanelli (BR/SP)  
(74) Dinâmica Marcas e Patentes  
Registro extinto a contar de 13/03/2006.

---

**(11) DI 6100566-5**

Código 44 - Extinção - Art. 119 inciso III da LPI  
(15) 17/07/2001  
(73) Adriana Bazanelli (BR/SP)  
(74) Dinâmica Marcas e Patentes  
Registro extinto a contar de 13/03/2006.

---

**(11) DI 6100567-3**

Código 44 - Extinção - Art. 119 inciso III da LPI  
(15) 17/07/2001  
(73) Adriana Bazanelli (BR/SP)  
(74) Dinâmica Marcas e Patentes  
Registro extinto a contar de 13/03/2006.

---

**(11) DI 6100569-0**

Código 44 - Extinção - Art. 119 inciso III da LPI  
(15) 11/09/2001  
(73) Rehrig Pacific Company (US)  
(74) Momsen, Leonardos & CIA.  
Registro extinto a contar de 22/03/2006.

---

**(11) DI 6100570-3**

Código 44 - Extinção - Art. 119 inciso III da LPI  
(15) 11/09/2001  
(73) Bang & Olufsen Holding A/S (DK)  
(74) DANNEMANN, SIEMSEN, BIGLER & IPANEMA MOREIRA  
Registro extinto a contar de 22/03/2006.



---

<b>(11) DI 6100571-1</b>	Código 44 - Extinção - Art. 119 inciso III da LPI (15) 17/07/2001 (73) Casio Keisanki Kabushiki Kaisha (Casio Computer Co., Ltd.) (JP) (74) DANNEMANN, SIEMSEN, BIGLER & IPANEMA MOREIRA Registro extinto a contar de 22/03/2011.
<b>(11) DI 6100572-0</b>	Código 44 - Extinção - Art. 119 inciso III da LPI (15) 08/01/2002 (73) Pentel Kabushiki Kaisha (JP) (74) Araripe & Associados Registro extinto a contar de 23/03/2006.
<b>(11) DI 6100573-8</b>	Código 44 - Extinção - Art. 119 inciso III da LPI (15) 27/11/2001 (73) The Procter & Gamble Company (US) (74) DANNEMANN, SIEMSEN, BIGLER & IPANEMA MOREIRA Registro extinto a contar de 24/03/2016.
<b>(11) DI 6100577-0</b>	Código 44 - Extinção - Art. 119 inciso III da LPI (15) 12/06/2001 (73) Kasema S.A (AR) (74) ADVOCACIA PIETRO ARIBONI S/C Registro extinto a contar de 10/03/2006.
<b>(11) DI 6100580-0</b>	Código 44 - Extinção - Art. 119 inciso III da LPI (15) 09/10/2001 (73) Berol Corporation (US) (74) Momsen, Leonardos & CIA. Registro extinto a contar de 27/03/2006.
<b>(11) DI 6100581-9</b>	Código 44 - Extinção - Art. 119 inciso III da LPI (15) 02/04/2002 (73) GN NETCOM, INC. (US) (74) Daniel & Cia Registro extinto a contar de 27/03/2006.
<b>(11) DI 6100582-7</b>	Código 44 - Extinção - Art. 119 inciso III da LPI (15) 12/06/2001 (73) The Goodyear Tire & Rubber Company (US) Registro extinto a contar de 27/03/2011.
<b>(11) DI 6100583-5</b>	Código 44 - Extinção - Art. 119 inciso III da LPI (15) 12/06/2001 (73) The Goodyear Tire & Rubber Company (US)

---



---

Registro extinto a contar de 27/03/2011.

---

**(11) DI 6100584-3** Código 44 - Extinção - Art. 119 inciso III da LPI  
(15) 02/10/2001  
(73) Dioptics Medical Products, Inc (US)  
(74) Montaury Pimenta, Machado & Lioce S/C Ltda.  
Registro extinto a contar de 27/03/2011.

---

**(11) DI 6100585-1** Código 44 - Extinção - Art. 119 inciso III da LPI  
(15) 13/02/2002  
(73) Dioptics Medical Products, Inc (US)  
(74) Montaury Pimenta, Machado & Lioce S/C Ltda.  
Registro extinto a contar de 27/03/2011.

---

**(11) DI 6100587-8** Código 44 - Extinção - Art. 119 inciso III da LPI  
(15) 27/11/2001  
(73) Multibrás S.A. Eletrodomésticos (BR/SP)  
(74) Antonio Mauricio Pedras Arnaud  
Registro extinto a contar de 15/03/2006.

---

**(11) DI 6100588-6** Código 44 - Extinção - Art. 119 inciso III da LPI  
(15) 12/06/2001  
(73) Dixie Toga S/A (BR/SP)  
(74) Amadeu Gennari Filho  
Registro extinto a contar de 15/03/2011.

---

**(11) DI 6100592-4** Código 44 - Extinção - Art. 119 inciso III da LPI  
(15) 16/10/2001  
(73) Renato Cezar Moreira de Oliveira (BR/RS)  
(74) Damotta Marcas & Patentes Ltda  
Registro extinto a contar de 03/03/2006.

---

**(11) DI 6100593-2** Código 44 - Extinção - Art. 119 inciso III da LPI  
(15) 10/07/2001  
(73) Vera Luiza Kesterke (BR/RS)  
(74) Agência Gaúcha Marcas e Patentes Ltda.  
Registro extinto a contar de 24/02/2006.

---

**(11) DI 6100596-7** Código 44 - Extinção - Art. 119 inciso III da LPI  
(15) 18/09/2001  
(73) American Standard International Inc (US)  
Registro extinto a contar de 28/03/2006.

---

**(11) DI 6100597-5** Código 44 - Extinção - Art. 119 inciso III da LPI

---



---

(15) 10/07/2001  
(73) Gerber Products Company (US)  
(74) DANNEMANN, SIEMSEN, BIGLER & IPANEMA MOREIRA  
Registro extinto a contar de 28/03/2006.

---

**(11) DI 6100598-3** Código 44 - Extinção - Art. 119 inciso III da LPI  
(15) 18/09/2001  
(73) Nokia Mobile Phones Limited (FI)  
(74) Araripe & Associados  
Registro extinto a contar de 28/03/2011.

---

**(11) DI 6100599-1** Código 44 - Extinção - Art. 119 inciso III da LPI  
(15) 18/09/2001  
(73) Nokia Mobile Phones Limited (FI)  
(74) Araripe & Associados  
Registro extinto a contar de 28/03/2011.

---

**(11) DI 6100600-9** Código 44 - Extinção - Art. 119 inciso III da LPI  
(15) 28/08/2001  
(73) Nokia Mobile Phones Limited (FI)  
(74) Araripe & Associados  
Registro extinto a contar de 28/03/2011.

---

**(11) DI 6100601-7** Código 44 - Extinção - Art. 119 inciso III da LPI  
(15) 28/08/2001  
(73) Nokia Mobile Phones Limited (FI)  
(74) Araripe & Associados  
Registro extinto a contar de 28/03/2011.

---

**(11) DI 6100602-5** Código 44 - Extinção - Art. 119 inciso III da LPI  
(15) 10/07/2001  
(73) Zalman Tech CO., LTDA (KR)  
(74) Paulo C. Oliveira & Cia.  
Registro extinto a contar de 28/03/2011.

---

**(11) DI 6100604-1** Código 44 - Extinção - Art. 119 inciso III da LPI  
(15) 08/01/2002  
(73) American Standard International Inc (US)  
Registro extinto a contar de 28/03/2006.

---

**(11) DI 6100605-0** Código 44 - Extinção - Art. 119 inciso III da LPI  
(15) 26/03/2002  
(73) American Standard International Inc. (US)  
(74) Daniel & Cia



---

Registro extinto a contar de 28/03/2006.

---

**(11) DI 6100606-8** Código 44 - Extinção - Art. 119 inciso III da LPI  
(15) 18/09/2001  
(73) American Standard International INC (US)  
Registro extinto a contar de 28/03/2006.

---

**(11) DI 6100607-6** Código 44 - Extinção - Art. 119 inciso III da LPI  
(15) 26/03/2002  
(73) American Standard International INC (US)  
(74) Daniel & CIA  
Registro extinto a contar de 28/03/2006.

---

**(11) DI 6100608-4** Código 44 - Extinção - Art. 119 inciso III da LPI  
(15) 26/03/2002  
(73) American Standard International INC (US)  
(74) Daniel & CIA  
Registro extinto a contar de 28/03/2006.

---

**(11) DI 6100609-2** Código 44 - Extinção - Art. 119 inciso III da LPI  
(15) 24/09/2002  
(73) American Standard International INC (US)  
(74) Daniel & Cia  
Registro extinto a contar de 28/03/2006.

---

**(11) DI 6100610-6** Código 44 - Extinção - Art. 119 inciso III da LPI  
(15) 18/09/2001  
(73) American Standard International Inc (US)  
(74) Daniel & Cia  
Registro extinto a contar de 28/03/2006.

---

**(11) DI 6100611-4** Código 44 - Extinção - Art. 119 inciso III da LPI  
(15) 26/03/2002  
(73) American Standard International Inc (US)  
(74) Daniel & Cia  
Registro extinto a contar de 28/03/2006.

---

**(11) DI 6100612-2** Código 44 - Extinção - Art. 119 inciso III da LPI  
(15) 13/02/2002  
(73) American Standard International Inc. (US)  
Registro extinto a contar de 28/03/2006.

---

**(11) DI 6100613-0** Código 44 - Extinção - Art. 119 inciso III da LPI  
(15) 18/09/2001



---

(73) American Standard International Inc (US)  
(74) Daniel & Cia  
Registro extinto a contar de 28/03/2006.

---

**(11) DI 6100614-9** Código 44 - Extinção - Art. 119 inciso III da LPI  
(15) 18/09/2001  
(73) Steiner Company, Inc (US)  
(74) Momsen, Leonardos & CIA.  
Registro extinto a contar de 28/03/2006.

---

**(11) DI 6100615-7** Código 44 - Extinção - Art. 119 inciso III da LPI  
(15) 18/09/2001  
(73) Steiner Company, Inc (US)  
(74) Momsen, Leonardos & CIA.  
Registro extinto a contar de 28/03/2006.

---

**(11) DI 6100616-5** Código 44 - Extinção - Art. 119 inciso III da LPI  
(15) 17/07/2001  
(73) Jairo Fernandes Domene (BR/SP)  
(74) Geisler Chbane Bosso  
Registro extinto a contar de 20/03/2006.

---

**(11) DI 6100617-3** Código 44 - Extinção - Art. 119 inciso III da LPI  
(15) 17/07/2001  
(73) SSZK Empreendimentos Participações Ltda. (BR/SP)  
(74) Beérre Assessoria Empresarial S/C. Ltda  
Registro extinto a contar de 20/03/2011.

---

**(11) DI 6100618-1** Código 44 - Extinção - Art. 119 inciso III da LPI  
(15) 19/02/2002  
(73) SSZK Empreendimentos Participações Ltda. (BR/SP)  
(74) Beérre Assessoria Empresarial S/C. Ltda  
Registro extinto a contar de 20/03/2011.

---

**(11) DI 6100619-0** Código 44 - Extinção - Art. 119 inciso III da LPI  
(15) 17/07/2001  
(73) Antônio Crispim de Sousa (BR/SP)  
(74) Rosana Carvalho de Andrade  
Registro extinto a contar de 20/03/2011.

---

**(11) DI 6100620-3** Código 44 - Extinção - Art. 119 inciso III da LPI  
(15) 17/07/2001  
(73) Société des Produits Nestlé SA (CH)  
(74) Soerensen Garcia Advogados Associados



---

Registro extinto a contar de 29/03/2016.

---

**(11) DI 6100621-1** Código 44 - Extinção - Art. 119 inciso III da LPI  
(15) 31/12/2002  
(73) Sony Computer Entertainment Inc (JP)  
(74) Tavares Propriedade Intelectual Ltda  
Registro extinto a contar de 29/03/2011.

---

**(11) DI 6100622-0** Código 44 - Extinção - Art. 119 inciso III da LPI  
(15) 17/07/2001  
(73) Sony Computer Entertainment Inc (JP)  
(74) Tavares Propriedade Intelectual Ltda  
Registro extinto a contar de 29/03/2011.

---

**(11) DI 6100623-8** Código 44 - Extinção - Art. 119 inciso III da LPI  
(15) 14/03/2006  
(73) Sony Computer Entertainment Inc (JP)  
(74) Momsen, Leonardos & CIA.  
Registro extinto a contar de 29/03/2011.

---

**(11) DI 6100624-6** Código 44 - Extinção - Art. 119 inciso III da LPI  
(15) 23/04/2002  
(73) Sony Computer Entertainment Inc. (JP)  
(74) Tavares Propriedade Intelectual Ltda  
Registro extinto a contar de 29/03/2011.

---

**(11) DI 6100625-4** Código 44 - Extinção - Art. 119 inciso III da LPI  
(15) 17/07/2001  
(73) Breed Automotive Technology Inc (US)  
(74) Paulo C. Oliveira & Cia  
Registro extinto a contar de 29/03/2006.

---

**(11) DI 6100626-2** Código 44 - Extinção - Art. 119 inciso III da LPI  
(15) 17/07/2001  
(73) Leonardo Edilberto Torres de Oliveira (BR/RJ) ; Leandro do Nascimento Vieira (BR/RJ)  
Registro extinto a contar de 29/03/2011.

---

**(11) DI 6100627-0** Código 44 - Extinção - Art. 119 inciso III da LPI  
(15) 17/07/2001  
(73) Rafael Mattos Patalano (BR/RJ)  
Registro extinto a contar de 29/03/2006.

---

**(11) DI 6100630-0** Código 44 - Extinção - Art. 119 inciso III da LPI

---



---

(15) 17/07/2001  
(73) Washington Luiz Pavan (BR/SP)  
(74) Ítalo Muglia de Marchi  
Registro extinto a contar de 21/03/2006.

---

**(11) DI 6100631-9** Código 44 - Extinção - Art. 119 inciso III da LPI  
(15) 17/07/2001  
(73) Walfredo Xavier de Oliveira (BR/SP)  
(74) Mercosul Assessoria e Consultoria Empresarial para América do Sul S/C Ltda.  
Registro extinto a contar de 21/03/2011.

---

**(11) DI 6100632-7** Código 44 - Extinção - Art. 119 inciso III da LPI  
(15) 17/07/2001  
(73) Enrique Manoel Eiras Mayo (BR/RS)  
(74) Escritório Fernando Marchetti S/C Ltda  
Registro extinto a contar de 22/03/2006.

---

**(11) DI 6100633-5** Código 44 - Extinção - Art. 119 inciso III da LPI  
(15) 17/07/2001  
(73) Enrique Manoel Eiras Mayo (BR/RS)  
(74) Escritório Fernando Marchetti S/C Ltda  
Registro extinto a contar de 22/03/2006.

---

**(11) DI 6100634-3** Código 44 - Extinção - Art. 119 inciso III da LPI  
(15) 17/07/2001  
(73) Enrique Manoel Eiras Mayo (BR/RS)  
(74) Escritório Fernando Marchetti S/C Ltda  
Registro extinto a contar de 22/03/2006.

---

**(11) DI 6100636-0** Código 44 - Extinção - Art. 119 inciso III da LPI  
(15) 08/01/2002  
(73) Terra Consultoria e Negocios S/C Ltda (BR/SP)  
(74) Francisco & Minatti S/C Ltda.  
Registro extinto a contar de 22/03/2006.

---

**(11) DI 6100637-8** Código 44 - Extinção - Art. 119 inciso III da LPI  
(15) 17/07/2001  
(73) Dorival Oliveira Marques (BR/SP)  
(74) Remarca Registro de Marcas e Patentes S/C Ltda  
Registro extinto a contar de 20/03/2011.

---

**(11) DI 6100638-6** Código 44 - Extinção - Art. 119 inciso III da LPI  
(15) 17/07/2001



---

(73) Dorival Oliveira Marques (BR/SP)  
(74) Remarca Reg. de Marcas e Patentes S/C Ltda  
Registro extinto a contar de 20/03/2011.

---

**(11) DI 6100639-4**

Código 44 - Extinção - Art. 119 inciso III da LPI  
(15) 17/07/2001  
(73) Domingos de Oliveira Marques (BR/SP)  
(74) Remarca Reg. de Marcas e Patentes S/C Ltda  
Registro extinto a contar de 20/03/2011.

---

**(11) DI 6100640-8**

Código 44 - Extinção - Art. 119 inciso III da LPI  
(15) 17/07/2001  
(73) Domingos de Oliveira Marques (BR/SP)  
(74) Remarca Reg. de Marcas e Patentes S/C Ltda  
Registro extinto a contar de 20/03/2011.

---

**(11) DI 6100641-6**

Código 44 - Extinção - Art. 119 inciso III da LPI  
(15) 17/07/2001  
(73) Domingos de Oliveira Marques (BR/SP)  
(74) Remarca Reg. de Marcas e Patentes S/C Ltda  
Registro extinto a contar de 20/03/2011.

---

**(11) DI 6100642-4**

Código 44 - Extinção - Art. 119 inciso III da LPI  
(15) 17/07/2001  
(73) Ademir Nogueira Mathar (BR/SP)  
(74) Silva & Guimarães Marcas e Patentes Ltda  
Registro extinto a contar de 20/03/2006.

---

**(11) DI 6100643-2**

Código 44 - Extinção - Art. 119 inciso III da LPI  
(15) 17/07/2001  
(73) Jairo Fernandes Domene (BR/SP)  
(74) Geisler Chbane Bosso  
Registro extinto a contar de 20/03/2006.

---

**(11) DI 6100644-0**

Código 44 - Extinção - Art. 119 inciso III da LPI  
(15) 17/07/2001  
(73) Antônio Crispim de Sousa (BR/SP)  
(74) Rosana Carvalho de Andrade  
Registro extinto a contar de 20/03/2011.

---

**(11) DI 6100645-9**

Código 44 - Extinção - Art. 119 inciso III da LPI  
(15) 17/07/2001  
(73) Jairo Fernandes Domene (BR/SP)  
(74) Geisler Chbane Bosso



---

Registro extinto a contar de 20/03/2006.

---

**(11) DI 6100648-3** Código 44 - Extinção - Art. 119 inciso III da LPI  
(15) 10/07/2001  
(73) Sinval Bressan da Costa (BR/MG)  
(74) Maria da Conceição de Simpaio Bastos  
Registro extinto a contar de 30/03/2006.

---

**(11) DI 6100653-0** Código 44 - Extinção - Art. 119 inciso III da LPI  
(15) 03/07/2001  
(73) The Goodyear Tire & Rubber Company (US)  
(74) Daniel & Cia  
Registro extinto a contar de 04/04/2006.

---

**(11) DI 6100655-6** Código 44 - Extinção - Art. 119 inciso III da LPI  
(15) 02/04/2002  
(73) The Procter & Gamble Company (US)  
(74) DANNEMANN, SIEMSEN, BIGLER & IPANEMA MOREIRA  
Registro extinto a contar de 04/04/2006.

---

**(11) DI 6100656-4** Código 44 - Extinção - Art. 119 inciso III da LPI  
(15) 08/01/2002  
(73) The Procter & Gamble Company (US)  
(74) DANNEMANN, SIEMSEN, BIGLER & IPANEMA MOREIRA  
Registro extinto a contar de 04/04/2016.

---

**(11) DI 6100659-9** Código 44 - Extinção - Art. 119 inciso III da LPI  
(15) 10/07/2001  
(73) Walter Fernandes (BR/SP)  
(74) City Patentes e Marcas Ltda.  
Registro extinto a contar de 05/04/2006.

---

**(11) DI 6100660-2** Código 44 - Extinção - Art. 119 inciso III da LPI  
(15) 17/07/2001  
(73) Tigre S/A - Tubos e Conexões (BR/SC)  
(74) Britania Marcas E Patentes S/c Ltda  
Registro extinto a contar de 03/04/2016.

---

**(11) DI 6100661-0** Código 44 - Extinção - Art. 119 inciso III da LPI  
(15) 17/07/2001  
(73) Fabrica de Postes Lider Ltda. (BR)  
(74) M.M. Marcas e Patentes S/C Ltda.  
Registro extinto a contar de 03/04/2006.

---



---

**(11) DI 6100662-9** Código 44 - Extinção - Art. 119 inciso III da LPI  
(15) 07/08/2001  
(73) Flavia Neix Mosca (BR/SP)  
(74) Remarca Reg. de Marcas e Patentes S/C Ltda  
Registro extinto a contar de 28/03/2011.

---

**(11) DI 6100663-7** Código 44 - Extinção - Art. 119 inciso III da LPI  
(15) 07/08/2001  
(73) Cláudio dos Santos (BR/SP)  
(74) Itamarati Patentes e Marcas S/C Ltda  
Registro extinto a contar de 27/03/2006.

---

**(11) DI 6100664-5** Código 44 - Extinção - Art. 119 inciso III da LPI  
(15) 26/03/2002  
(73) KORBACH VOLLET ALIMENTOS LTDA (BR/SP)  
(74) Icamp Marcas e Patentes Ltda  
Registro extinto a contar de 27/03/2016.

---

**(11) DI 6100666-1** Código 44 - Extinção - Art. 119 inciso III da LPI  
(15) 10/07/2001  
(73) Funny Comércio e Distribuição Ltda (BR)  
(74) Elisabeth Alencar Fucidji  
Registro extinto a contar de 27/03/2006.

---

**(11) DI 6100674-2** Código 44 - Extinção - Art. 119 inciso III da LPI  
(15) 10/07/2001  
(73) Funny Comércio e Distribuição Ltda. (BR/SP)  
(74) Elisabeth Alencar Fucidji  
Registro extinto a contar de 27/03/2006.

---

**(11) DI 6100675-0** Código 44 - Extinção - Art. 119 inciso III da LPI  
(15) 17/09/2002  
(73) Marcelo de Carvalho Rodrigues (BR)  
(74) Elisabeth Alencar Fucidji  
Registro extinto a contar de 27/03/2006.

---

**(11) DI 6100676-9** Código 44 - Extinção - Art. 119 inciso III da LPI  
(15) 10/07/2001  
(73) Funny Comércio e Distribuição Ltda (BR/SP)  
(74) Elisabeth Alencar Fucidji  
Registro extinto a contar de 28/03/2006.

---

**(11) DI 6100677-7** Código 44 - Extinção - Art. 119 inciso III da LPI  
(15) 10/07/2001



---

(73) Funny Comércio e Distribuição Ltda (BR/SP)  
(74) Elisabeth Alencar Fucidji  
Registro extinto a contar de 28/03/2006.

---

**(11) DI 6100678-5** Código 44 - Extinção - Art. 119 inciso III da LPI  
(15) 13/11/2001  
(73) Multibrás S.A. Eletrodomésticos (BR/SP)  
(74) Antonio Mauricio Pedras Arnaud  
Registro extinto a contar de 28/03/2006.

---

**(11) DI 6100679-3** Código 44 - Extinção - Art. 119 inciso III da LPI  
(15) 10/07/2001  
(73) Jair Wagner de Souza Manfrinato (BR/SP)  
(74) Silvio Darré Junior  
Registro extinto a contar de 28/03/2006.

---

**(11) DI 6100682-3** Código 44 - Extinção - Art. 119 inciso III da LPI  
(15) 10/07/2001  
(73) Flavia Neix Mosca (BR/SP)  
(74) Remarca Reg. de Marcas e Patentes S/C Ltda  
Registro extinto a contar de 28/03/2011.

---

**(11) DI 6100683-1** Código 44 - Extinção - Art. 119 inciso III da LPI  
(15) 17/02/2004  
(73) JOSUÉ CORRÊA DE LACERDA (BR/SP)  
(74) Beérre Assessoria Empresarial S/C. Ltda  
Registro extinto a contar de 27/03/2006.

---

**(11) DI 6100684-0** Código 44 - Extinção - Art. 119 inciso III da LPI  
(15) 27/11/2001  
(73) General Gaming Industries, S.L. (ES)  
(74) ADVOCACIA PIETRO ARIBONI S/C  
Registro extinto a contar de 24/03/2006.

---

**(11) DI 6100688-2** Código 44 - Extinção - Art. 119 inciso III da LPI  
(15) 24/07/2001  
(73) Mervyn Lowe Neto (BR/SP) ; Ricardo Infantozzi (BR/SP)  
(74) Antonio Mauricio Pedras Arnaud  
Registro extinto a contar de 23/03/2006.

---

**(11) DI 6100689-0** Código 44 - Extinção - Art. 119 inciso III da LPI  
(15) 23/09/2003  
(73) MÓVEIS BENTEC LTDA (BR/RS)  
(74) B&P Associados Ltda.



---

Registro extinto a contar de 10/03/2006.

---

**(11) DI 6100690-4** Código 44 - Extinção - Art. 119 inciso III da LPI  
(15) 24/07/2001  
(73) Brenno Lindolpho Bugs Filho (BR/RS)  
(74) B & P Associados Ltda  
Registro extinto a contar de 10/03/2006.

---

**(11) DI 6100691-2** Código 44 - Extinção - Art. 119 inciso III da LPI  
(15) 24/07/2001  
(73) Alberto Duz (BR/RS)  
(74) Marca Brazil Marcas e Patentes Ltda  
Registro extinto a contar de 10/03/2011.

---

**(11) DI 6100692-0** Código 44 - Extinção - Art. 119 inciso III da LPI  
(15) 24/07/2001  
(73) Brenno Lindolpho Bugs Filho (BR/RS)  
(74) B&P Associados Ltda.  
Registro extinto a contar de 10/03/2006.

---

**(11) DI 6100694-7** Código 44 - Extinção - Art. 119 inciso III da LPI  
(15) 24/07/2001  
(73) Brenno Lindolpho Bugs Filho (BR/RS)  
(74) Marca Brazil Marcas e Patentes Ltda.  
Registro extinto a contar de 10/03/2011.

---

**(11) DI 6100695-5** Código 44 - Extinção - Art. 119 inciso III da LPI  
(15) 28/08/2001  
(73) Siemens, S.A (ES)  
(74) Bhering Advogados  
Registro extinto a contar de 06/04/2006.

---

**(11) DI 6100697-1** Código 44 - Extinção - Art. 119 inciso III da LPI  
(15) 22/10/2002  
(73) Simon, S.A (ES)  
(74) MOMSEN, LEONARDOS & CIA  
Registro extinto a contar de 06/04/2011.

---

**(11) DI 6100698-0** Código 44 - Extinção - Art. 119 inciso III da LPI  
(15) 28/08/2001  
(73) Astrazeneca AB (SE)  
(74) Momsen, Leonardos & CIA.  
Registro extinto a contar de 06/04/2011.



---

<b>(11) DI 6100699-8</b>	Código 44 - Extinção - Art. 119 inciso III da LPI (15) 17/07/2001 (73) Casio Keisanki Kabushiki Kaisha D.B.A. Casio Computer Co., Ltd (JP) (74) DANNEMANN, SIEMSEN, BIGLER & IPANEMA MOREIRA Registro extinto a contar de 07/04/2006.
<b>(11) DI 6100700-5</b>	Código 44 - Extinção - Art. 119 inciso III da LPI (15) 18/09/2001 (73) Heineken Technical Services B.V (NL) (74) Momsen, Leonardos & CIA. Registro extinto a contar de 07/04/2011.
<b>(11) DI 6100701-3</b>	Código 44 - Extinção - Art. 119 inciso III da LPI (15) 17/07/2001 (73) Tefal S.A (FR) (74) Momsen, Leonardos & CIA. Registro extinto a contar de 07/04/2016.
<b>(11) DI 6100702-1</b>	Código 44 - Extinção - Art. 119 inciso III da LPI (15) 17/07/2001 (73) Tefal S.A (FR) (74) Momsen, Leonardos & CIA. Registro extinto a contar de 07/04/2016.
<b>(11) DI 6100710-2</b>	Código 44 - Extinção - Art. 119 inciso III da LPI (15) 28/05/2002 (73) Tomra Pacific, Inc (US) (74) Sâmia Amin Santos Registro extinto a contar de 24/02/2006.
<b>(11) DI 6100711-0</b>	Código 44 - Extinção - Art. 119 inciso III da LPI (15) 04/12/2001 (73) UB Oil Rede de Postos Ltda (BR/ES) (74) Carlos José dos Santos Linhares Registro extinto a contar de 03/03/2016.
<b>(11) DI 6100712-9</b>	Código 44 - Extinção - Art. 119 inciso III da LPI (15) 04/12/2001 (73) UB Oil Rede de Postos Ltda (BR/ES) (74) Carlos José dos Santos Linhares Registro extinto a contar de 03/03/2016.
<b>(11) DI 6100713-7</b>	Código 44 - Extinção - Art. 119 inciso III da LPI (15) 04/12/2001

---



---

(73) UB Oil Rede de Postos Ltda (BR/ES)

(74) Carlos José dos Santos Linhares

Registro extinto a contar de 03/03/2016.

---

**(11) DI 6100714-5**

Código 44 - Extinção - Art. 119 inciso III da LPI

(15) 17/07/2001

(73) João Batista dos Santos (BR/MG)

(74) Almir C Lacerda

Registro extinto a contar de 07/03/2006.

---

**(11) DI 6100721-8**

Código 44 - Extinção - Art. 119 inciso III da LPI

(15) 17/07/2001

(73) Obispa Metalúrgica Ltda (BR/RS)

(74) Paulo Afonso Pereira Cons. em Marcas e Patentes Ltda. S/C

Registro extinto a contar de 17/03/2006.

---

**(11) DI 6100722-6**

Código 44 - Extinção - Art. 119 inciso III da LPI

(15) 17/07/2001

(73) Obispa Metalúrgica Ltda (BR/RS)

(74) Paulo Afonso Pereira Cons. em Marcas e Patentes Ltda. S/C

Registro extinto a contar de 17/03/2006.

---

**(11) DI 6100723-4**

Código 44 - Extinção - Art. 119 inciso III da LPI

(15) 17/07/2001

(73) Obispa Metalúrgica Ltda (BR/RS)

(74) Paulo Afonso Pereira Cons. em Marcas e Patentes Ltda. S/C

Registro extinto a contar de 17/03/2006.

---

**(11) DI 6100724-2**

Código 44 - Extinção - Art. 119 inciso III da LPI

(15) 17/07/2001

(73) Obispa Metalúrgica Ltda (BR/RS)

(74) Paulo Afonso Pereira Cons. em Marcas e Patentes Ltda. S/C

Registro extinto a contar de 17/03/2006.

---

**(11) DI 6100725-0**

Código 44 - Extinção - Art. 119 inciso III da LPI

(15) 17/07/2001

(73) Obispa Metalúrgica Ltda (BR/RS)

(74) Paulo Afonso Pereira Cons. em Marcas e Patentes Ltda. S/C

Registro extinto a contar de 17/03/2006.

---

**(11) DI 6100726-9**

Código 44 - Extinção - Art. 119 inciso III da LPI

(15) 17/07/2001

(73) Gilmar Frederico de Cesero (BR/RS)

(74) Agência Gaúcha Marcas e Patentes Ltda.



---

Registro extinto a contar de 22/03/2006.

---

**(11) DI 6100727-7**

Código 44 - Extinção - Art. 119 inciso III da LPI  
(15) 17/07/2001  
(73) NEOFORM PLÁSTICOS S/A (BR/RS)  
Registro extinto a contar de 22/03/2011.

---

**(11) DI 6100728-5**

Código 44 - Extinção - Art. 119 inciso III da LPI  
(15) 17/07/2001  
(73) Termolar S/A (BR/RS)  
(74) Mario de Almeida Marca e Patentes Ltda  
Registro extinto a contar de 27/03/2011.

---

**(11) DI 6100729-3**

Código 44 - Extinção - Art. 119 inciso III da LPI  
(15) 17/07/2001  
(73) LIANPLAST INDÚSTRIA E COMÉRCIO DE PLÁSTICOS LTDA (BR/RS)  
(74) Bakkar Consultoria e Assessoria Empresarial Ltda  
Registro extinto a contar de 27/03/2011.

---

**(11) DI 6100730-7**

Código 44 - Extinção - Art. 119 inciso III da LPI  
(15) 17/07/2001  
(73) Moveis Monte Carlo Ltda (BR/SP)  
(74) Cidwan Uberlandia S/C Ltda  
Registro extinto a contar de 17/02/2006.

---

**(11) DI 6100731-5**

Código 44 - Extinção - Art. 119 inciso III da LPI  
(15) 17/07/2001  
(73) Maria de Fátima Soares da Silva Santos (BR/BA)  
Registro extinto a contar de 08/03/2006.

---

**(11) DI 6100732-3**

Código 44 - Extinção - Art. 119 inciso III da LPI  
(15) 17/07/2001  
(73) Adair Manto (BR/RS)  
(74) Marpa Cons. & Asses. Empresarial Ltda  
Registro extinto a contar de 13/03/2006.

---

**(11) DI 6100733-1**

Código 44 - Extinção - Art. 119 inciso III da LPI  
(15) 17/07/2001  
(73) Atraente Indústria e Comércio de Móveis Ltda. EPP (BR/SP)  
(74) Beérre Assessoria Empresarial S/C. Ltda  
Registro extinto a contar de 22/03/2006.

---

**(11) DI 6100734-0**

Código 44 - Extinção - Art. 119 inciso III da LPI  
(15) 13/01/2004



---

(73) PATRICIA G. ROSENBLITT SEABROOK (BR/SP)  
Registro extinto a contar de 29/03/2011.

---

**(11) DI 6100735-8** Código 44 - Extinção - Art. 119 inciso III da LPI  
(15) 18/03/2003  
(73) Patricia G. Rosenblitt Seabrook (BR/SP)  
(74) Mariana Ibañez  
Registro extinto a contar de 29/03/2011.

---

**(11) DI 6100736-6** Código 44 - Extinção - Art. 119 inciso III da LPI  
(15) 18/03/2003  
(73) Patricia G. Rosenblitt Seabrook (BR/SP)  
(74) Mariana Ibañez  
Registro extinto a contar de 29/03/2011.

---

**(11) DI 6100737-4** Código 44 - Extinção - Art. 119 inciso III da LPI  
(15) 18/03/2003  
(73) Patricia G. Rosenblitt Seabrook (BR/SP)  
(74) Mariana Ibañez  
Registro extinto a contar de 29/03/2011.

---

**(11) DI 6100739-0** Código 44 - Extinção - Art. 119 inciso III da LPI  
(15) 17/07/2001  
(73) Flávio Lazzarotto (BR/RS)  
(74) B&P Associados Ltda.  
Registro extinto a contar de 20/03/2006.

---

**(11) DI 6100740-4** Código 44 - Extinção - Art. 119 inciso III da LPI  
(15) 17/07/2001  
(73) Flávio Lazzarotto (BR/RS)  
(74) B&P Associados Ltda.  
Registro extinto a contar de 20/03/2006.

---

**(11) DI 6100741-2** Código 44 - Extinção - Art. 119 inciso III da LPI  
(15) 17/07/2001  
(73) Sodabrás Ltda (BR/SC)  
(74) Fabiana Crema / Portobelo Assessoria Empresarial  
Registro extinto a contar de 06/03/2006.

---

**(11) DI 6100744-7** Código 44 - Extinção - Art. 119 inciso III da LPI  
(15) 31/07/2001  
(73) LUCIA NOLI GONÇALVES COUTO (BR/PR)  
(74) Senior's Marcas e Patentes Ltda.  
Registro extinto a contar de 16/03/2006.



---

<b>(11) DI 6100745-5</b>	Código 44 - Extinção - Art. 119 inciso III da LPI (15) 24/07/2001 (73) LUCIA NOLI GONÇALVES COUTO (BR/PR) (74) Senior's Marcas e Patentes Ltda. Registro extinto a contar de 16/03/2006.
<b>(11) DI 6100752-8</b>	Código 44 - Extinção - Art. 119 inciso III da LPI (15) 18/01/2005 (73) HIROO SHINAGAWA (BR/PR) (74) Marpa Cons. & Asses. Empres. LTDA Registro extinto a contar de 24/02/2006.
<b>(11) DI 6100754-4</b>	Código 44 - Extinção - Art. 119 inciso III da LPI (15) 01/07/2003 (73) CLAUDEMIR APARECIDO MOREIRA (BR/PR) (74) Alexandre Alves Gregghi Registro extinto a contar de 17/02/2006.
<b>(11) DI 6100756-0</b>	Código 44 - Extinção - Art. 119 inciso III da LPI (15) 19/02/2002 (73) Fri-Jado B.V. (NL) (74) DANNEMANN, SIEMSEN, BIGLER & IPANEMA MOREIRA Registro extinto a contar de 13/03/011.
<b>(11) DI 6100757-9</b>	Código 44 - Extinção - Art. 119 inciso III da LPI (15) 24/07/2001 (73) Admar José Rizzotto (BR/PR) Registro extinto a contar de 08/03/2006.
<b>(11) DI 6100758-7</b>	Código 44 - Extinção - Art. 119 inciso III da LPI (15) 28/08/2001 (73) Record Tools Limited (GB) (74) DANNEMANN, SIEMSEN, BIGLER & IPANEMA MOREIRA Registro extinto a contar de 07/03/2006.
<b>(11) DI 6100759-5</b>	Código 44 - Extinção - Art. 119 inciso III da LPI (15) 19/02/2002 (73) Honda Giken Kogio Kabushiki Kaisha (JP) (74) DANNEMANN, SIEMSEN, BIGLER & IPANEMA MOREIRA Registro extinto a contar de 06/03/2016.
<b>(11) DI 6100760-9</b>	Código 44 - Extinção - Art. 119 inciso III da LPI (15) 05/03/2002

---



---

(73) Honda Giken Kogyo Kabushiki Kaisha (JP)  
(74) DANNEMANN, SIEMSEN, BIGLER & IPANEMA MOREIRA  
Registro extinto a contar de 06/03/2016.

---

**(11) DI 6100762-5** Código 44 - Extinção - Art. 119 inciso III da LPI  
(15) 17/07/2001  
(73) Lmgo Comércio de Móveis Ltda (BR/SP)  
(74) Signo Marcas e Patentes S/C Ltda.  
Registro extinto a contar de 31/03/2006.

---

**(11) DI 6100763-3** Código 44 - Extinção - Art. 119 inciso III da LPI  
(15) 17/07/2001  
(73) Lmgo Comércio de Móveis Ltda (BR/SP)  
(74) Signo Marcas e Patentes S/C Ltda  
Registro extinto a contar de 31/03/2006.

---

**(11) DI 6100764-1** Código 44 - Extinção - Art. 119 inciso III da LPI  
(15) 17/09/2002  
(73) Paulo Sérgio Zegaib (BR/SP)  
(74) Gold Star Patentes e Marcas S/C Ltda  
Registro extinto a contar de 31/03/2006.

---

**(11) DI 6100766-8** Código 44 - Extinção - Art. 119 inciso III da LPI  
(15) 17/07/2001  
(73) Simball Sociedade Indl. Moveis Banrom Ltda (BR/PR)  
(74) Dinâmica Marcas e Patentes  
Registro extinto a contar de 30/03/2006.

---

**(11) DI 6100767-6** Código 44 - Extinção - Art. 119 inciso III da LPI  
(15) 17/07/2001  
(73) Meroni Fechaduras Ltda (BR/SP)  
(74) Org. Mérito Marcas e Patentes Ltda.  
Registro extinto a contar de 30/03/2006.

---

**(11) DI 6100768-4** Código 44 - Extinção - Art. 119 inciso III da LPI  
(15) 17/07/2001  
(73) Valdecir Moreira Fernandes (BR/PR)  
(74) Dinâmica Marcas e Patentes  
Registro extinto a contar de 30/03/2006.

---

**(11) DI 6100769-2** Código 44 - Extinção - Art. 119 inciso III da LPI  
(15) 10/07/2001  
(73) High Lux Metalúrgica Importação e Exportação Ltda (BR/SP)  
(74) Silva & Guimarães Marcas e Patentes Ltda.



---

Registro extinto a contar de 22/02/2016.

---

**(11) DI 6100770-6** Código 44 - Extinção - Art. 119 inciso III da LPI  
(15) 31/07/2001  
(73) Vladimir Marques Silveira (BR/RS)  
(74) Marpa Cons. e Asses. Empresarial Ltda  
Registro extinto a contar de 06/04/2011.

---

**(11) DI 6100771-4** Código 44 - Extinção - Art. 119 inciso III da LPI  
(15) 31/07/2001  
(73) Ivan Antônio Batista Velho (BR/RS)  
(74) Marpa Cons. e Asses. Empresarial Ltda  
Registro extinto a contar de 06/04/2006.

---

**(11) DI 6100773-0** Código 44 - Extinção - Art. 119 inciso III da LPI  
(15) 31/07/2001  
(73) Tefal S.A (FR)  
(74) Momsen, Leonardos & CIA.  
Registro extinto a contar de 19/04/2011.

---

**(11) DI 6100774-9** Código 44 - Extinção - Art. 119 inciso III da LPI  
(15) 31/07/2001  
(73) Tefal S.A (FR)  
(74) Momsen, Leonardos & CIA.  
Registro extinto a contar de 19/04/2011.

---

**(11) DI 6100775-7** Código 44 - Extinção - Art. 119 inciso III da LPI  
(15) 17/07/2001  
(73) Fábio Paiva Marques Pereira (BR/SP)  
(74) Geisler Chbane Bosso  
Registro extinto a contar de 31/03/2011.

---

**(11) DI 6100778-1** Código 44 - Extinção - Art. 119 inciso III da LPI  
(15) 17/07/2001  
(73) Geraldo Ribeiro Filho (BR/SP)  
(74) Beérre Assessoria Empresarial S/C. Ltda  
Registro extinto a contar de 31/03/2011.

---

**(11) DI 6100779-0** Código 44 - Extinção - Art. 119 inciso III da LPI  
(15) 17/07/2001  
(73) LMGO Comércio de Móveis Ltda (BR/SP)  
(74) Signo Marcas e Patentes S/C Ltda.  
Registro extinto a contar de 31/03/2006.

---



---

<b>(11) DI 6100780-3</b>	Código 44 - Extinção - Art. 119 inciso III da LPI (15) 31/07/2001 (73) S.C. Johnson & Son, Inc (US) Registro extinto a contar de 17/04/2006.
<b>(11) DI 6100781-1</b>	Código 44 - Extinção - Art. 119 inciso III da LPI (15) 31/07/2001 (73) The Goodyear Tire & Rubber Company (US) Registro extinto a contar de 17/04/2006.
<b>(11) DI 6100782-0</b>	Código 44 - Extinção - Art. 119 inciso III da LPI (15) 31/07/2001 (73) Efstathios Demetres Grammenopoulos (BR/SP) (74) Darré & Moreira Registro extinto a contar de 19/04/2011.
<b>(11) DI 6100783-8</b>	Código 44 - Extinção - Art. 119 inciso III da LPI (15) 19/02/2002 (73) Ciaplast Ind. e Com. de Embalagens Plásticas Ltda (BR/PR) (74) Security Assessoria Empresarial Ltda Registro extinto a contar de 19/04/2006.
<b>(11) DI 6100784-6</b>	Código 44 - Extinção - Art. 119 inciso III da LPI (15) 19/02/2002 (73) Ciaplast Ind e Com de Embalagens Plásticas Ltda (BR/PR) (74) Security Assessoria Empresarial Ltda. Registro extinto a contar de 19/04/2006.
<b>(11) DI 6100786-2</b>	Código 44 - Extinção - Art. 119 inciso III da LPI (15) 04/12/2001 (73) César Thiago Gonçalves Cordioli (BR/SC) (74) Hélio Schroeder D´Avila Registro extinto a contar de 30/03/2006.
<b>(11) DI 6100787-0</b>	Código 44 - Extinção - Art. 119 inciso III da LPI (15) 17/07/2001 (73) Raimundo Raumiro Maia da Silva (BR/CE) Registro extinto a contar de 28/03/2006.
<b>(11) DI 6100788-9</b>	Código 44 - Extinção - Art. 119 inciso III da LPI (15) 31/07/2001 (73) GRENDENE S.A (BR/CE) (74) Custódio de Almeida & Cia Registro extinto a contar de 04/04/2011.

---



---

(11) DI 6100789-7 Código 44 - Extinção - Art. 119 inciso III da LPI  
(15) 31/07/2001  
(73) GRENENE S.A (BR/CE)  
(74) Custódio de Almeida & Cia  
Registro extinto a contar de 04/04/2011.

---

(11) DI 6100790-0 Código 44 - Extinção - Art. 119 inciso III da LPI  
(15) 31/07/2001  
(73) GRENENE S.A (BR/CE)  
(74) Custódio de Almeida & Cia  
Registro extinto a contar de 04/04/2016.

---

(11) DI 6100794-3 Código 44 - Extinção - Art. 119 inciso III da LPI  
(15) 17/07/2001  
(73) Flávio Lazzarotto (BR/RS)  
(74) B&P Associados Ltda.  
Registro extinto a contar de 31/03/2006.

---

(11) DI 6100796-0 Código 44 - Extinção - Art. 119 inciso III da LPI  
(15) 17/07/2001  
(73) Armando Pereira do Rego (BR/RS)  
(74) Marcas Brazil Marcas e Patentes Ltda  
Registro extinto a contar de 31/03/2006.

---

(11) DI 6100798-6 Código 44 - Extinção - Art. 119 inciso III da LPI  
(15) 02/01/2002  
(73) Marilda do Rocio Pianaro (BR/PR)  
Registro extinto a contar de 05/04/2006.

---

(11) DI 6100800-1 Código 44 - Extinção - Art. 119 inciso III da LPI  
(15) 31/07/2001  
(73) Luiz Carlos de Lima (BR/SP)  
(74) Bernadete Bueno Leite  
Registro extinto a contar de 03/04/2006.

---

(11) DI 6100801-0 Código 44 - Extinção - Art. 119 inciso III da LPI  
(15) 07/01/2003  
(73) Luiz Carlos de Lima (BR/SP)  
(74) Bernadete Bueno Leite  
Registro extinto a contar de 03/04/2006.

---

(11) DI 6100802-8 Código 44 - Extinção - Art. 119 inciso III da LPI  
(15) 31/07/2001



---

	(73) Antonio Villas Boas Sobrinho (BR/SP) (74) Geisler Chbane Bosso Registro extinto a contar de 03/04/2006.
<b>(11) DI 6100804-4</b>	Código 44 - Extinção - Art. 119 inciso III da LPI (15) 31/07/2001 (73) Abarca Móveis Ltda (BR/SP) (74) Britânia Marcas e Patentes S/C Ltda Registro extinto a contar de 11/04/2006.
<b>(11) DI 6100805-2</b>	Código 44 - Extinção - Art. 119 inciso III da LPI (15) 31/07/2001 (73) Astrazeneca AB (SE) (74) Momsen, Leonardos & CIA. Registro extinto a contar de 11/04/2011.
<b>(11) DI 6100806-0</b>	Código 44 - Extinção - Art. 119 inciso III da LPI (15) 31/07/2001 (73) Casio Keisanki Kabushiki Kaisha ( Casio Computer CO, LTD) (JP) (74) DANNEMANN, SIEMSEN, BIGLER & IPANEMA MOREIRA Registro extinto a contar de 11/04/2011.
<b>(11) DI 6100807-9</b>	Código 44 - Extinção - Art. 119 inciso III da LPI (15) 24/07/2001 (73) Dohrmann Industries, Inc (US) (74) DANNEMANN, SIEMSEN, BIGLER & IPANEMA MOREIRA Registro extinto a contar de 11/04/2006.
<b>(11) DI 6100809-5</b>	Código 44 - Extinção - Art. 119 inciso III da LPI (15) 31/07/2001 (73) Henkel Kommanditgesellschaft Auf Aktien (DE) (74) DANNEMANN, SIEMSEN, BIGLER & IPANEMA MOREIRA Registro extinto a contar de 11/04/2006.
<b>(11) DI 6100810-9</b>	Código 44 - Extinção - Art. 119 inciso III da LPI (15) 24/07/2001 (73) Samsonite IP Holdings S.à.r.l. (LU) ; Samsonite IP Holdings S.à.r.l. (LU) (74) DANNEMANN, SIEMSEN, BIGLER & IPANEMA MOREIRA Registro extinto a contar de 11/04/2016.
<b>(11) DI 6100811-7</b>	Código 44 - Extinção - Art. 119 inciso III da LPI (15) 24/07/2001 (73) The Procter & Gamble Company (US) (74) DANNEMANN, SIEMSEN, BIGLER & IPANEMA MOREIRA



---

Registro extinto a contar de 11/04/2006.

---

**(11) DI 6100812-5** Código 44 - Extinção - Art. 119 inciso III da LPI  
(15) 31/07/2001  
(73) Valdecir Tudino (BR/PR)  
(74) Dinâmica Marcas e Patentes  
Registro extinto a contar de 19/04/2006.

---

**(11) DI 6100813-3** Código 44 - Extinção - Art. 119 inciso III da LPI  
(15) 31/07/2001  
(73) Valdecir Tudino (BR/PR)  
(74) Dinâmica Marcas e Patentes  
Registro extinto a contar de 19/04/2006.

---

**(11) DI 6100814-1** Código 44 - Extinção - Art. 119 inciso III da LPI  
(15) 15/01/2002  
(73) Doraci Neves da Silva Aguirra - ME (BR/PR)  
(74) Dinâmica Marcas e Patentes  
Registro extinto a contar de 19/04/2006.

---

**(11) DI 6200001-2** Código 44 - Extinção - Art. 119 inciso III da LPI  
(15) 04/06/2002  
(73) Maria Rita de Cássia Cirne da Rocha (BR/ES)  
Registro extinto a contar de 05/01/2007.

---

**(11) DI 6200929-0** Código 44 - Extinção - Art. 119 inciso III da LPI  
(15) 10/12/2002  
(73) Shure Incorporated (US)  
(74) Nellie Anne Daniel Shores  
Registro extinto a contar de 26/04/2017

---

**(11) DI 6200930-3** Código 44 - Extinção - Art. 119 inciso III da LPI  
(15) 10/12/2002  
(73) Shure Incorporated (US)  
(74) Nellie Anne Daniel Shores  
Registro extinto a contar de 26/04/2017

---

**(11) DI 6200931-1** Código 44 - Extinção - Art. 119 inciso III da LPI  
(15) 24/09/2002  
(73) Shure Incorporated (US)  
(74) NELLIE ANNE DAIEL-SHORES  
Registro extinto a contar de 26/04/2017

---

**(11) DI 6200933-8** Código 44 - Extinção - Art. 119 inciso III da LPI

---



---

	(15) 01/10/2002 (73) Ordene S/A (BR/RS) (74) D'Mark Registros de Marcas e Patentes S/C Ltda Registro extinto a contar de 21/03/2007
<b>(11) DI 6200934-6</b>	Código 44 - Extinção - Art. 119 inciso III da LPI (15) 01/10/2002 (73) José Gomes da Silva (BR/RJ) Registro extinto a contar de 25/04/2007
<b>(11) DI 6200938-9</b>	Código 44 - Extinção - Art. 119 inciso III da LPI (15) 01/10/2002 (73) Decorbel Indústria e Comércio de Embalagens Ltda. (BR/SP) (74) Francisco Simões Filho Registro extinto a contar de 01/03/2007
<b>(11) DI 6200944-3</b>	Código 44 - Extinção - Art. 119 inciso III da LPI (15) 01/10/2002 (73) Viva Empreendimentos e Administração de Bens Ltda (BR/SP) (74) Itamarati Patentes e Marcas S/C Ltda Registro extinto a contar de 09/04/2012
<b>(11) DI 6200946-0</b>	Código 44 - Extinção - Art. 119 inciso III da LPI (15) 01/10/2002 (73) RCD Comércio e Indústria Ltda (BR/SP) (74) Cruzeiro/Newmarc Patente e Marcas LTDA Registro extinto a contar de 09/04/2017
<b>(11) DI 6200947-8</b>	Código 44 - Extinção - Art. 119 inciso III da LPI (15) 01/10/2002 (73) RCD Comércio e Indústria Ltda (BR/SP) (74) Cruzeiro/Newmarc Patente e Marcas LTDA Registro extinto a contar de 09/04/2007
<b>(11) DI 6200948-6</b>	Código 44 - Extinção - Art. 119 inciso III da LPI (15) 01/10/2002 (73) RCD Comércio e Indústria Ltda (BR/SP) (74) Cruzeiro/Newmarc Patente e Marcas LTDA Registro extinto a contar de 09/04/2007
<b>(11) DI 6200949-4</b>	Código 44 - Extinção - Art. 119 inciso III da LPI (15) 01/10/2002 (73) RCD Comércio e Indústria Ltda (BR/SP) (74) Cruzeiro/Newmarc Patente e Marcas LTDA



---

Registro extinto a contar de 09/04/2007

---

**(11) DI 6200950-8** Código 44 - Extinção - Art. 119 inciso III da LPI  
(15) 01/10/2002  
(73) RCD Comércio e Indústria Ltda (BR/SP)  
(74) Cruzeiro/Newmarc Patente e Marcas LTDA  
Registro extinto a contar de 09/04/2007

---

**(11) DI 6200953-2** Código 44 - Extinção - Art. 119 inciso III da LPI  
(15) 01/10/2002  
(73) Whirlpool Corporation (US)  
(74) Busco Marcas e Patentes  
Registro extinto a contar de 25/04/2017

---

**(11) DI 6200954-0** Código 44 - Extinção - Art. 119 inciso III da LPI  
(15) 13/08/2002  
(73) Whirlpool Corporation (US)  
(74) Busco Marcas e Patentes  
Registro extinto a contar de 25/04/2017

---

**(11) DI 6200955-9** Código 44 - Extinção - Art. 119 inciso III da LPI  
(15) 13/08/2002  
(73) Western Brands, Inc. (US)  
(74) Alexandre Celso Prado Costa  
Registro extinto a contar de 25/04/2012

---

**(11) DI 6200956-7** Código 44 - Extinção - Art. 119 inciso III da LPI  
(15) 12/11/2002  
(73) Whirlpool Corporation (US)  
(74) Busco Marcas e Patentes  
Registro extinto a contar de 25/04/2017

---

**(11) DI 6200957-5** Código 44 - Extinção - Art. 119 inciso III da LPI  
(15) 13/08/2002  
(73) Paulo Cesar Wolf (BR/SP) ; Gilberto Adriano Wolf (BR/SP)  
(74) Marli Ferreira do Nascimento  
Registro extinto a contar de 16/04/2007

---

**(11) DI 6200958-3** Código 44 - Extinção - Art. 119 inciso III da LPI  
(15) 13/08/2002  
(73) Plásticos Nillo Indústria e Comércio Ltda. (BR/SP)  
(74) Edmundo Brunner Assessoria S/C LTDA  
Registro extinto a contar de 16/04/2007

---



---

<b>(11) DI 6200959-1</b>	Código 44 - Extinção - Art. 119 inciso III da LPI (15) 12/11/2002 (73) Plásticos Nillo Indústria e Comércio Ltda. (BR/SP) (74) Edmundo Brunner Assessoria S/C Ltda Registro extinto a contar de 16/04/2007
<b>(11) DI 6200960-5</b>	Código 44 - Extinção - Art. 119 inciso III da LPI (15) 11/02/2003 (73) Plásticos Nillo Indústria e Comércio Ltda. (BR/SP) (74) Edmundo Brunner Assessoria S/C Ltda. Registro extinto a contar de 16/04/2007
<b>(11) DI 6200961-3</b>	Código 44 - Extinção - Art. 119 inciso III da LPI (15) 19/11/2002 (73) Morito Ebine (BR/SP) (74) Sociedade Civil Braxil LTDA Registro extinto a contar de 22/02/2007
<b>(11) DI 6200962-1</b>	Código 44 - Extinção - Art. 119 inciso III da LPI (15) 26/11/2002 (73) Artezerse Marchelli Faria (BR/SP) (74) Solução Comercial Assessoria LTDA Registro extinto a contar de 22/02/2012
<b>(11) DI 6200963-0</b>	Código 44 - Extinção - Art. 119 inciso III da LPI (15) 26/11/2002 (73) Artezerse Marchelli Faria (BR/SP) (74) Solução Comercial Assessoria LTDA Registro extinto a contar de 22/02/2012
<b>(11) DI 6200964-8</b>	Código 44 - Extinção - Art. 119 inciso III da LPI (15) 26/11/2002 (73) Artezerse Marchelli Faria (BR/SP) (74) Solução Comercial Assessoria LTDA Registro extinto a contar de 22/02/2012
<b>(11) DI 6200965-6</b>	Código 44 - Extinção - Art. 119 inciso III da LPI (15) 12/11/2002 (73) Alban Indústria e Comércio de Embalagens Ltda (BR/SP) (74) David do Nascimento Registro extinto a contar de 22/02/2007
<b>(11) DI 6200966-4</b>	Código 44 - Extinção - Art. 119 inciso III da LPI (15) 13/08/2002

---



---

(73) Ana Lucia Vieira Rezende Gaia (BR/SP)  
(74) Cruzeiro / NewMarc Patentes e Marcas Ltda  
Registro extinto a contar de 22/02/2007

---

**(11) DI 6200968-0**

Código 44 - Extinção - Art. 119 inciso III da LPI  
(15) 13/08/2002  
(73) Mauro Antonio Ré (BR/SP)  
(74) Apia - Sergio Salvador Fumo Marcas e Patentes  
Registro extinto a contar de 23/02/2007

---

**(11) DI 6200972-9**

Código 44 - Extinção - Art. 119 inciso III da LPI  
(15) 01/10/2002  
(73) Indústria e Comércio de Óculos Saara Ltda (BR/SP)  
(74) Sul América Marcas & Patentes S/C Ltda  
Registro extinto a contar de 27/04/2007

---

**(11) DI 6200974-5**

Código 44 - Extinção - Art. 119 inciso III da LPI  
(15) 26/11/2002  
(73) Francisco Marcílio Vieira Neto (BR/PR)  
(74) London Marcas & Patente S/A LTDA  
Registro extinto a contar de 27/04/2007

---

**(11) DI 6200975-3**

Código 44 - Extinção - Art. 119 inciso III da LPI  
(15) 01/10/2002  
(73) Sebastião Antônio Batista (BR/PR)  
(74) London Marcas & Patentes S/C Ltda  
Registro extinto a contar de 27/04/2007

---

**(11) DI 6200976-1**

Código 44 - Extinção - Art. 119 inciso III da LPI  
(15) 01/10/2002  
(73) Rodney Romero Braz (BR/PR)  
(74) London Marcas & Patentes S/C Ltda  
Registro extinto a contar de 27/04/2007

---

**(11) DI 6200977-0**

Código 44 - Extinção - Art. 119 inciso III da LPI  
(15) 01/10/2002  
(73) Hugo César de Oliveira (BR/MG)  
Registro extinto a contar de 19/02/2007

---

**(11) DI 6200979-6**

Código 44 - Extinção - Art. 119 inciso III da LPI  
(15) 01/10/2002  
(73) Marcia Cristina Ferreira (BR/PR)  
Registro extinto a contar de 20/04/2007



---

<b>(11) DI 6200980-0</b>	Código 44 - Extinção - Art. 119 inciso III da LPI (15) 01/10/2002 (73) Marcia Cristina Ferreira (BR/PR) Registro extinto a contar de 20/04/2007
<b>(11) DI 6200982-6</b>	Código 44 - Extinção - Art. 119 inciso III da LPI (15) 12/11/2002 (73) Nokia Corporation (FI) (74) Araripe & Associados Registro extinto a contar de 30/04/2012
<b>(11) DI 6200984-2</b>	Código 44 - Extinção - Art. 119 inciso III da LPI (15) 12/11/2002 (73) Continental Automotive Gmbh (DE) (74) Busco Marcas e Patentes Registro extinto a contar de 30/04/2017
<b>(11) DI 6200985-0</b>	Código 44 - Extinção - Art. 119 inciso III da LPI (15) 01/10/2002 (73) Nokia Corporation (FI) (74) Araripe & Associados Registro extinto a contar de 30/04/2012
<b>(11) DI 6200986-9</b>	Código 44 - Extinção - Art. 119 inciso III da LPI (15) 12/11/2002 (73) Birchill Limited (GB) (74) Momsen , Leonardos & CIA. Registro extinto a contar de 30/04/2007
<b>(11) DI 6200987-7</b>	Código 44 - Extinção - Art. 119 inciso III da LPI (15) 05/03/2003 (73) Taoka Chemical Company Limited (JP) (74) Dannemann, Siemsen, Bigler & Ipanema Moreira Registro extinto a contar de 30/04/2007
<b>(11) DI 6200988-5</b>	Código 44 - Extinção - Art. 119 inciso III da LPI (15) 17/09/2002 (73) José Zeviani (BR/SP) ; Gerson Neix Junior (BR/SP) (74) União Federal Marcas e Patentes S/C LTDA Registro extinto a contar de 30/04/2007
<b>(11) DI 6200989-3</b>	Código 44 - Extinção - Art. 119 inciso III da LPI (15) 17/09/2002 (73) Valton Carlos Werner (BR/SC)

---



---

	(74) Fabiana Crema/Portobelo Assessoria Empresarial Registro extinto a contar de 30/04/2007
--	--

---

<b>(11) DI 6200990-7</b>	Código 44 - Extinção - Art. 119 inciso III da LPI (15) 17/09/2002 (73) Valton Carlos Werner (BR/SC) (74) Fabiana Crema/Portobelo Assessoria Empresarial Registro extinto a contar de 30/04/2007
--------------------------	---

---

<b>(11) DI 6200991-5</b>	Código 44 - Extinção - Art. 119 inciso III da LPI (15) 17/09/2002 (73) Valton Carlos Werner (BR/SC) (74) Fabiana Crema/Portobelo Assessoria Empresarial Registro extinto a contar de 30/04/2007
--------------------------	---

---

<b>(11) DI 6200992-3</b>	Código 44 - Extinção - Art. 119 inciso III da LPI (15) 17/09/2002 (73) Valton Carlos Werner (BR/SC) (74) Fabiana Crema/Portobelo Assessoria Empresarial Registro extinto a contar de 30/04/2007
--------------------------	---

---

<b>(11) DI 6200993-1</b>	Código 44 - Extinção - Art. 119 inciso III da LPI (15) 17/09/2002 (73) Luiz Eduardo Cherem (BR/SC) (74) Fabiana Crema/Portobelo Assessoria Empresarial Registro extinto a contar de 23/01/2007
--------------------------	--

---

<b>(11) DI 6200994-0</b>	Código 44 - Extinção - Art. 119 inciso III da LPI (15) 13/08/2002 (73) Heleno Batista de Freitas (BR/MG) (74) Fernando Luis Rosado Registro extinto a contar de 27/03/2007
--------------------------	--

---

<b>(11) DI 6201001-8</b>	Código 44 - Extinção - Art. 119 inciso III da LPI (15) 24/12/2002 (73) Jamil Pereira Guilherme (BR/MG) (74) Antônio Fernando de Lacerda Registro extinto a contar de 09/04/2007
--------------------------	---

---

<b>(11) DI 6201002-6</b>	Código 44 - Extinção - Art. 119 inciso III da LPI (15) 17/09/2002 (73) Vilmar da Luz (BR/SC) ; Ivan Joel da Luz (BR/SC) (74) Fabiana Crema/Portobelo Assessoria Empresarial Registro extinto a contar de 03/05/2007
--------------------------	---



---

<b>(11) DI 6201003-4</b>	Código 44 - Extinção - Art. 119 inciso III da LPI (15) 24/12/2002 (73) Jamil Pereira Guilherme (BR/MG) (74) Antônio Fernando de Lacerda Registro extinto a contar de 09/04/2007
<b>(11) DI 6201004-2</b>	Código 44 - Extinção - Art. 119 inciso III da LPI (15) 17/09/2002 (73) HENRIQUE SOARES BENTO (BR/MG) (74) Almir C. Lacerda/Adv/Oab/Mg 23.167/AG.P.I. 01161 Registro extinto a contar de 11/04/2007
<b>(11) DI 6201005-0</b>	Código 44 - Extinção - Art. 119 inciso III da LPI (15) 11/03/2003 (73) Ronaldo Caetano de Azevedo (BR/MG) (74) Ércio Quaresma Firpe - Advogado Registro extinto a contar de 13/04/2007
<b>(11) DI 6201006-9</b>	Código 44 - Extinção - Art. 119 inciso III da LPI (15) 17/09/2002 (73) Ronaldo Caetano de Azevedo (BR/MG) (74) Ércio Quaresma Firpe Registro extinto a contar de 13/04/2007
<b>(11) DI 6201007-7</b>	Código 44 - Extinção - Art. 119 inciso III da LPI (15) 17/09/2002 (73) Ronaldo Caetano de Azevedo (BR/MG) (74) Ércio Quaresma Firpe - Advogado Registro extinto a contar de 13/04/2007
<b>(11) DI 6201008-5</b>	Código 44 - Extinção - Art. 119 inciso III da LPI (15) 17/09/2002 (73) Pedro Gomes da Silva (BR/MG) (74) Almir C. Lacerda/Adv/Oab/Mg 23.167/AG.P.I. 01164 Registro extinto a contar de 13/04/2007
<b>(11) DI 6201009-3</b>	Código 44 - Extinção - Art. 119 inciso III da LPI (15) 17/09/2002 (73) Élio Sérgio Pavanto (BR/PR) (74) Sâmia Amin Santos Registro extinto a contar de 12/04/2007
<b>(11) DI 6201012-3</b>	Código 44 - Extinção - Art. 119 inciso III da LPI

---



---

(15) 05/03/2003  
(73) Brady Worldwide, Inc (US)  
(74) Momsen , Leonardos & CIA.  
Registro extinto a contar de 01/05/2012

---

**(11) DI 6201013-1** Código 44 - Extinção - Art. 119 inciso III da LPI  
(15) 13/08/2002  
(73) Vilmar da Luz (BR/SC) ; Ivan Joel da Luz (BR/SC)  
(74) Fabiana Crema/Portobelo Assessoria Empresarial  
Registro extinto a contar de 03/05/2007

---

**(11) DI 6201014-0** Código 44 - Extinção - Art. 119 inciso III da LPI  
(15) 13/08/2002  
(73) Vilmar da Luz (BR/SC) ; Ivan Joel da Luz (BR/SC)  
(74) Fabiana Crema/Portobelo Assessoria Empresarial  
Registro extinto a contar de 03/05/2007

---

**(11) DI 6201015-8** Código 44 - Extinção - Art. 119 inciso III da LPI  
(15) 13/08/2002  
(73) Astrazeneca Ab (SE)  
(74) Thomaz Thedim Lobo e Magnus Aspeby  
Registro extinto a contar de 03/05/2017

---

**(11) DI 6201016-6** Código 44 - Extinção - Art. 119 inciso III da LPI  
(15) 12/11/2002  
(73) Astrazeneca AB (SE)  
(74) Thomaz Thedim Lobo e Magnus Aspeby  
Registro extinto a contar de 03/05/2017

---

**(11) DI 6201018-2** Código 44 - Extinção - Art. 119 inciso III da LPI  
(15) 17/09/2002  
(73) Vilmar da Luz (BR/SC) ; Ivan Joel da Luz (BR/SC)  
(74) Fabiana Crema/Portobelo Assessoria Empresarial  
Registro extinto a contar de 03/05/2007

---

**(11) DI 6201019-0** Código 44 - Extinção - Art. 119 inciso III da LPI  
(15) 12/11/2002  
(73) Vilmar da Luz (BR/SC) ; Ivan Joel da Luz (BR/SC)  
(74) Fabiana Crema/ Portobelo Assessoria Empresarial LTDA  
Registro extinto a contar de 03/05/2007

---

**(11) DI 6201020-4** Código 44 - Extinção - Art. 119 inciso III da LPI  
(15) 19/11/2002  
(73) Vilmar da Luz (BR/SC) ; Ivan Joel da Luz (BR/SC)



---

(74) Fabiana Crema/ Portobelo Assessoria Empresarial LTDA  
Registro extinto a contar de 03/05/2007

---

**(11) DI 6201025-5** Código 44 - Extinção - Art. 119 inciso III da LPI  
(15) 13/08/2002  
(73) Rimo S/A Indústria e Comércio (BR/ES)  
(74) Carlos A. Rizzo/Claudia A. Rizzo  
Registro extinto a contar de 18/04/2007

---

**(11) DI 6201027-1** Código 44 - Extinção - Art. 119 inciso III da LPI  
(15) 13/08/2002  
(73) Rimo S/A Indústria e Comércio (BR/ES)  
(74) Carlos A. Rizzo/Claudia A. Rizzo  
Registro extinto a contar de 18/04/2007

---

**(11) DI 6201031-0** Código 44 - Extinção - Art. 119 inciso III da LPI  
(15) 12/11/2002  
(73) Vilmar da Luz (BR/SC) ; Ivan Joel da Luz (BR/SC)  
(74) Fabiana Crema/ Portobelo Assessoria Empresarial LTDA  
Registro extinto a contar de 03/05/2007

---

**(11) DI 6201032-8** Código 44 - Extinção - Art. 119 inciso III da LPI  
(15) 12/11/2002  
(73) Vilmar da Luz (BR/SC) ; Ivan Joel da Luz (BR/SC)  
(74) Fabiana Crema/ Portobelo Assessoria Empresarial LTDA  
Registro extinto a contar de 03/05/2007

---

**(11) DI 6201033-6** Código 44 - Extinção - Art. 119 inciso III da LPI  
(15) 17/09/2002  
(73) Vilmar da Luz (BR/SC) ; Ivan Joel da Luz (BR/SC)  
(74) Fabiana Crema/Portobelo Assessoria Empresarial  
Registro extinto a contar de 03/05/2007

---

**(11) DI 6201034-4** Código 44 - Extinção - Art. 119 inciso III da LPI  
(15) 13/08/2002  
(73) Vilmar da Luz (BR/SC) ; Ivan Joel da Luz (BR/SC)  
(74) Fabiana Crema/ Portobelo Assessoria Empresarial LTDA  
Registro extinto a contar de 03/05/2007

---

**(11) DI 6201035-2** Código 44 - Extinção - Art. 119 inciso III da LPI  
(15) 17/09/2002  
(73) Vilmar da Luz (BR/SC) ; Ivan Joel da Luz (BR/SC)  
(74) Fabiana Crema/ Portobelo Assessoria Empresarial LTDA  
Registro extinto a contar de 03/05/2007



---

<b>(11) DI 6201036-0</b>	Código 44 - Extinção - Art. 119 inciso III da LPI (15) 26/11/2002 (73) Maurício Falbo de Albuquerque (BR/RJ) Registro extinto a contar de 03/05/2012
<b>(11) DI 6201037-9</b>	Código 44 - Extinção - Art. 119 inciso III da LPI (15) 13/08/2002 (73) Marcos Cândido Corrêa (BR/SP) (74) M. Rosário Asses. Prop.Industrial S/C LTDA Registro extinto a contar de 20/04/2007
<b>(11) DI 6201038-7</b>	Código 44 - Extinção - Art. 119 inciso III da LPI (15) 17/09/2002 (73) GRENDENE S.A (BR/CE) (74) Custódio de Almeida & Cia. Registro extinto a contar de 17/04/2012
<b>(11) DI 6201039-5</b>	Código 44 - Extinção - Art. 119 inciso III da LPI (15) 13/07/2004 (73) Metalúrgica Voltru Ltda (BR/RS) (74) Renato Hahn Registro extinto a contar de 17/04/2012
<b>(11) DI 6201041-7</b>	Código 44 - Extinção - Art. 119 inciso III da LPI (15) 06/05/2003 (73) Dimitrios Kogiaridis (BR/PR) Registro extinto a contar de 24/04/2007
<b>(11) DI 6201043-3</b>	Código 44 - Extinção - Art. 119 inciso III da LPI (15) 24/09/2002 (73) Lg Electronics INC (KR) (74) Pinheiro Neto Registro extinto a contar de 20/04/2012
<b>(11) DI 6201044-1</b>	Código 44 - Extinção - Art. 119 inciso III da LPI (15) 11/02/2003 (73) Jefferson Tong (BR/SP) (74) Renato Catapani Registro extinto a contar de 20/04/2007
<b>(11) DI 6201045-0</b>	Código 44 - Extinção - Art. 119 inciso III da LPI (15) 01/10/2002 (73) Jefferson Tong (BR/SP)



---

(74) Renato Catapani  
Registro extinto a contar de 20/04/2007

---

**(11) DI 6201046-8** Código 44 - Extinção - Art. 119 inciso III da LPI  
(15) 11/02/2003  
(73) Jefferson Tong (BR/SP)  
(74) Renato Catapani  
Registro extinto a contar de 20/04/2007

---

**(11) DI 6201047-6** Código 44 - Extinção - Art. 119 inciso III da LPI  
(15) 11/02/2003  
(73) Jefferson Tong (BR/SP)  
(74) Renato Catapani  
Registro extinto a contar de 20/04/2007

---

**(11) DI 6201048-4** Código 44 - Extinção - Art. 119 inciso III da LPI  
(15) 24/09/2002  
(73) Cimplast Embalagens - Importação, Exportação e Comércio Ltda. (BR/SP)  
(74) David do Nascimento  
Registro extinto a contar de 20/04/2017

---

**(11) DI 6201049-2** Código 44 - Extinção - Art. 119 inciso III da LPI  
(15) 11/02/2003  
(73) Carlos Augusto Romani (BR/SP)  
(74) Mercosul Ass. Cons. Emp. Para America do Sul S/C Ltda  
Registro extinto a contar de 20/04/2007

---

**(11) DI 6201050-6** Código 44 - Extinção - Art. 119 inciso III da LPI  
(15) 24/09/2002  
(73) Milton Moresca Junior (BR/PR)  
(74) Dinamica Marcas e Patentes S/C LTDA  
Registro extinto a contar de 20/04/2007

---

**(11) DI 6201051-4** Código 44 - Extinção - Art. 119 inciso III da LPI  
(15) 24/09/2002  
(73) José Masci de Abreu (BR/SP)  
(74) TINOCO SOARES & FILHO LTDA  
Registro extinto a contar de 20/04/2017

---

**(11) DI 6201053-0** Código 44 - Extinção - Art. 119 inciso III da LPI  
(15) 24/09/2002  
(73) Ana Luiza Rainery de Almeida (BR/SP)  
(74) Molant Prof. Ind. S/C Ltda - Luiz Roberto L. B. Silva  
Registro extinto a contar de 20/04/2007



---

**(11) DI 6201057-3** Código 44 - Extinção - Art. 119 inciso III da LPI  
(15) 24/09/2002  
(73) Milton Moresca Junior (BR/PR)  
(74) Dinâmica Marcas e Patentes Ltda  
Registro extinto a contar de 19/04/2007

---

**(11) DI 6201058-1** Código 44 - Extinção - Art. 119 inciso III da LPI  
(15) 24/09/2002  
(73) Milton Moresca Junior (BR/PR)  
(74) Dinâmica Marcas e Patentes S/C Ltda  
Registro extinto a contar de 19/04/2007

---

**(11) DI 6201059-0** Código 44 - Extinção - Art. 119 inciso III da LPI  
(15) 24/09/2002  
(73) Milton Moresca Junior (BR/PR)  
(74) Dinâmica Marcas e Patentes S/C Ltda  
Registro extinto a contar de 19/04/2007

---

**(11) DI 6201060-3** Código 44 - Extinção - Art. 119 inciso III da LPI  
(15) 24/09/2002  
(73) Milton Moresca Junior (BR/PR)  
(74) Dinâmica Marcas e Patentes S/C Ltda  
Registro extinto a contar de 19/04/2007

---

**(11) DI 6201061-1** Código 44 - Extinção - Art. 119 inciso III da LPI  
(15) 24/09/2002  
(73) Milton Moresca Junior (BR/PR)  
(74) Dinâmica Marcas e Patentes S/C LTDA  
Registro extinto a contar de 19/04/2007

---

**(11) DI 6201062-0** Código 44 - Extinção - Art. 119 inciso III da LPI  
(15) 24/09/2002  
(73) Milton Moresca Junior (BR/PR)  
(74) Dinâmica Marcas e Patentes S/C Ltda  
Registro extinto a contar de 19/04/2007

---

**(11) DI 6201063-8** Código 44 - Extinção - Art. 119 inciso III da LPI  
(15) 24/09/2002  
(73) Milton Moresca Junior (BR/PR)  
(74) Dinâmica Marcas e Patentes S/C Ltda  
Registro extinto a contar de 19/04/2007

---

**(11) DI 6201064-6** Código 44 - Extinção - Art. 119 inciso III da LPI

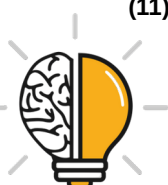

---

	(15) 24/09/2002 (73) Antonio Wilson Rodrigues Soares (BR/SP) (74) Silvio Darré Júnior Registro extinto a contar de 19/04/2012
<b>(11) DI 6201066-2</b>	Código 44 - Extinção - Art. 119 inciso III da LPI (15) 17/09/2002 (73) Engesig Indústria e Comércio LTDA (BR/SP) (74) Cruzeiro/Newmarc Patente e Marcas LTDA Registro extinto a contar de 11/04/2007
<b>(11) DI 6201067-0</b>	Código 44 - Extinção - Art. 119 inciso III da LPI (15) 13/08/2002 (73) Rimo S/A Indústria e Comércio (BR/ES) (74) Carlos A. Rizzo/Claudia A. Rizzo Registro extinto a contar de 18/04/2012
<b>(11) DI 6201068-9</b>	Código 44 - Extinção - Art. 119 inciso III da LPI (15) 13/08/2002 (73) Rimo S/A Indústria e Comércio (BR/ES) (74) Carlos A. Rizzo/Claudia A. Rizzo Registro extinto a contar de 18/04/2012
<b>(11) DI 6201069-7</b>	Código 44 - Extinção - Art. 119 inciso III da LPI (15) 05/03/2003 (73) Rimo S/A Indústria e Comércio (BR/ES) (74) Carlos A. Rizzo / Claudia A. Rizzo Registro extinto a contar de 18/04/2012
<b>(11) DI 6201070-0</b>	Código 44 - Extinção - Art. 119 inciso III da LPI (15) 11/02/2003 (73) Marcello Gaudioso (BR/SP) (74) Cruzeiro/Newmarc Patente e Marcas LTDA Registro extinto a contar de 11/04/2007
<b>(11) DI 6201071-9</b>	Código 44 - Extinção - Art. 119 inciso III da LPI (15) 01/10/2002 (73) LG Electronics INC (KR) (74) Pinheiro Neto-Advogados Registro extinto a contar de 11/04/2012
<b>(11) DI 6201072-7</b>	Código 44 - Extinção - Art. 119 inciso III da LPI (15) 11/02/2003 (73) Federico Rodolfo Johann Falland (BR/SP)



---

(74) Igracy Almeida Damous  
Registro extinto a contar de 11/04/2007

---

**(11) DI 6201073-5**

Código 44 - Extinção - Art. 119 inciso III da LPI  
(15) 01/10/2002  
(73) Edimarco Antonio da Silva (BR/SP) ; Jeremias Antonio da Silva (BR/SP) ;  
Messias Antonio da Silva (BR/SP)  
(74) VILAGE MARCAS & PATENTES S/C LTDA  
Registro extinto a contar de 11/04/2007

---

**(11) DI 6201074-3**

Código 44 - Extinção - Art. 119 inciso III da LPI  
(15) 01/10/2002  
(73) Jussel Jesus Arroyo Soares (BR/SP)  
(74) Vilage Marcas & Patentes S/C LTDA  
Registro extinto a contar de 11/04/2007

---

**(11) DI 6201075-1**

Código 44 - Extinção - Art. 119 inciso III da LPI  
(15) 24/09/2002  
(73) Aparecido Orati (BR/SP)  
(74) Riomar Patentes e Marcas S/C Ltda  
Registro extinto a contar de 11/04/2007

---

**(11) DI 6201076-0**

Código 44 - Extinção - Art. 119 inciso III da LPI  
(15) 24/09/2002  
(73) Rimo S/A Indústria e Comércio (BR/ES)  
(74) Carlos A. Rizzo/Claudia A. Rizzo  
Registro extinto a contar de 18/04/2007

---

**(11) DI 6201078-6**

Código 44 - Extinção - Art. 119 inciso III da LPI  
(15) 24/09/2002  
(73) Waldermar Stort (BR/SP)  
(74) Vilage Marcas & Patentes S/C LTDA  
Registro extinto a contar de 11/04/2007

---

**(11) DI 6201079-4**

Código 44 - Extinção - Art. 119 inciso III da LPI  
(15) 24/09/2002  
(73) Valois S/A (Société Anonyme) (FR)  
(74) Tinoco Soares & Filho  
Registro extinto a contar de 11/04/2007

---

**(11) DI 6201080-8**

Código 44 - Extinção - Art. 119 inciso III da LPI  
(15) 11/02/2003  
(73) Leonardo Arcuri Neto (BR/SP)  
(74) Excel Marcas e Patentes S/C Ltda



---

Registro extinto a contar de 11/04/2012

---

**(11) DI 6201081-6** Código 44 - Extinção - Art. 119 inciso III da LPI  
(15) 11/02/2003  
(73) Dacar Indústria e Comércio de Móveis Ltda. (BR/SP)  
(74) Beérre Assessoria Empresarial S/C Ltda  
Registro extinto a contar de 25/04/2007

---

**(11) DI 6201082-4** Código 44 - Extinção - Art. 119 inciso III da LPI  
(15) 01/10/2002  
(73) Empresa Brasileira de Correios e Telégrafos - ECT (BR/DF)  
Registro extinto a contar de 25/04/2017

---

**(11) DI 6201083-2** Código 44 - Extinção - Art. 119 inciso III da LPI  
(15) 01/10/2002  
(73) Gelson Antonio Ponzoni (BR/RS)  
(74) Marpa Cons. e Asses. Empresarial Ltda  
Registro extinto a contar de 27/04/2007

---

**(11) DI 6201085-9** Código 44 - Extinção - Art. 119 inciso III da LPI  
(15) 11/02/2003  
(73) Antonio Edegar Muller (BR/RS) ; Marcelo Bertuol (BR/RS)  
(74) Marpa Cons. e Asses. Empresarial Ltda  
Registro extinto a contar de 27/04/2007

---

**(11) DI 6201086-7** Código 44 - Extinção - Art. 119 inciso III da LPI  
(15) 01/10/2002  
(73) Henrique Kugler Neto (BR/PR)  
(74) Senior's Marcas e Patentes Ltda  
Registro extinto a contar de 25/04/2007

---

**(11) DI 6201087-5** Código 44 - Extinção - Art. 119 inciso III da LPI  
(15) 01/10/2002  
(73) Imepla Indústria Mecânica e de Plásticos Ltda (BR/PR)  
(74) Senior's Marcas e Patentes Ltda  
Registro extinto a contar de 23/04/2012

---

**(11) DI 6201088-3** Código 44 - Extinção - Art. 119 inciso III da LPI  
(15) 11/02/2003  
(73) Ronconi Ltda (BR/PR)  
(74) A Criativa Marcas e Patentes S/C Ltda  
Registro extinto a contar de 20/04/2007

---

**(11) DI 6201091-3** Código 44 - Extinção - Art. 119 inciso III da LPI

---

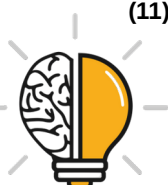

---

(15) 01/10/2002  
(73) STOLL GIROFLEX AG (CH)  
(74) Bhering Advogados  
Registro extinto a contar de 04/05/2017

---

**(11) DI 6201092-1** Código 44 - Extinção - Art. 119 inciso III da LPI  
(15) 01/10/2002  
(73) La Montre Hermes S.A. (CH)  
(74) Momsen, Leonardos & Cia.  
Registro extinto a contar de 04/05/2017

---

**(11) DI 6201093-0** Código 44 - Extinção - Art. 119 inciso III da LPI  
(15) 24/09/2002  
(73) Roberto Luiz da Veiga (BR/SC)  
(74) Sandro Wunderlich  
Registro extinto a contar de 23/04/2007

---

**(11) DI 6201094-8** Código 44 - Extinção - Art. 119 inciso III da LPI  
(15) 01/10/2002  
(73) Leopoldo Grossl (BR/SC)  
(74) Sandro Wunderlich  
Registro extinto a contar de 16/04/2007

---

**(11) DI 6201095-6** Código 44 - Extinção - Art. 119 inciso III da LPI  
(15) 24/09/2002  
(73) Full Gauge-Eletrô Controles Ltda (BR/RS)  
(74) Custódio de Almeida & Cia.  
Registro extinto a contar de 27/04/2017

---

**(11) DI 6201096-4** Código 44 - Extinção - Art. 119 inciso III da LPI  
(15) 24/09/2002  
(73) Q'Util Comércio de Materiais Elétricos e Utilidades Ltda (BR/RS)  
(74) Marpa Cons. e Asses. Empresarial Ltda  
Registro extinto a contar de 27/04/2012

---

**(11) DI 6201097-2** Código 44 - Extinção - Art. 119 inciso III da LPI  
(15) 24/09/2002  
(73) Gelson Antonio Ponzoni (BR/RS)  
(74) Marpa Cons. e Asses. Empres. Ltda  
Registro extinto a contar de 27/04/2007

---

**(11) DI 6201098-0** Código 44 - Extinção - Art. 119 inciso III da LPI  
(15) 01/10/2002  
(73) Gelson Antonio Ponzoni (BR/RS)



---

(74) Marpa Cons. e Asses. Empres. Ltda  
Registro extinto a contar de 27/04/2007

---

**(11) DI 6201099-9** Código 44 - Extinção - Art. 119 inciso III da LPI  
(15) 01/10/2002  
(73) Gelson Antonio Ponzoni (BR/RS)  
(74) Marpa Cons. e Asses. Empres. Ltda  
Registro extinto a contar de 27/04/2007

---

**(11) DI 6201100-6** Código 44 - Extinção - Art. 119 inciso III da LPI  
(15) 11/02/2003  
(73) Gelson Antonio Ponzoni (BR/RS)  
(74) Marpa Cons. e Asses. Empresarial Ltda.  
Registro extinto a contar de 27/04/2007

---

**(11) DI 6201101-4** Código 44 - Extinção - Art. 119 inciso III da LPI  
(15) 01/10/2002  
(73) Gelson Antonio Ponzoni (BR/RS)  
(74) Marpa Cons. e Asses. Empresarial Ltda  
Registro extinto a contar de 27/04/2007

---

**(11) DI 6201103-0** Código 44 - Extinção - Art. 119 inciso III da LPI  
(15) 01/10/2002  
(73) SAINT GOBAIN VIDROS S/A (BR/SP)  
(74) Escritório Fernando Marchetti S/C Ltda  
Registro extinto a contar de 26/04/2007

---

**(11) DI 6201104-9** Código 44 - Extinção - Art. 119 inciso III da LPI  
(15) 01/10/2002  
(73) JSL S.A (BR/SP)  
(74) Eduardo Martinelli Júnior  
Registro extinto a contar de 26/04/2007

---

**(11) DI 6201105-7** Código 44 - Extinção - Art. 119 inciso III da LPI  
(15) 01/10/2002  
(73) José Carlos Cella (BR/SP)  
(74) Janaina Sapienza Armani  
Registro extinto a contar de 26/04/2012

---

**(11) DI 6201106-5** Código 44 - Extinção - Art. 119 inciso III da LPI  
(15) 01/10/2002  
(73) João Pedro Criscione (BR/SP)  
(74) Cruzeiro/NewMarc Patentes e Marcas Ltda  
Registro extinto a contar de 25/04/2012



---

**(11) DI 6201107-3** Código 44 - Extinção - Art. 119 inciso III da LPI  
(15) 01/10/2002  
(73) Yomasa Comercial e Industrial Ltda (BR/SP)  
(74) São Paulo Marcas e Patentes Ltda  
Registro extinto a contar de 25/04/2017

---

**(11) DI 6201108-1** Código 44 - Extinção - Art. 119 inciso III da LPI  
(15) 01/10/2002  
(73) Clécio Tamasauskas (BR/SP)  
(74) Celso de Carvalho Mello  
Registro extinto a contar de 25/04/2007

---

**(11) DI 6201114-6** Código 44 - Extinção - Art. 119 inciso III da LPI  
(15) 11/03/2003  
(73) Societe Bic S.A. (FR)  
(74) Momsen, Leonardos & Cia  
Registro extinto a contar de 07/05/2012

---

**(11) DI 6201115-4** Código 44 - Extinção - Art. 119 inciso III da LPI  
(15) 11/03/2003  
(73) Societe Bic S.A. (FR)  
(74) Momsen, Leonardos & Cia  
Registro extinto a contar de 07/05/2012

---

**(11) DI 6201121-9** Código 44 - Extinção - Art. 119 inciso III da LPI  
(15) 01/10/2002  
(73) Milton Moresca Junior (BR/PR)  
(74) Dinamica Marcas Patentes  
Registro extinto a contar de 18/04/2007

---

**(11) DI 6201122-7** Código 44 - Extinção - Art. 119 inciso III da LPI  
(15) 01/10/2002  
(73) Milton Moresca Júnior (BR/PR)  
(74) Dinâmica Marcas e Patentes SC Ltda  
Registro extinto a contar de 18/04/2007

---

**(11) DI 6201124-3** Código 44 - Extinção - Art. 119 inciso III da LPI  
(15) 01/10/2002  
(73) ANTONIO EDUARDO DURIGAN (BR/SP)  
(74) Sigilo's Marcas e Patentes S/C Ltda  
Registro extinto a contar de 18/04/2007

---

**(11) DI 6201126-0** Código 44 - Extinção - Art. 119 inciso III da LPI

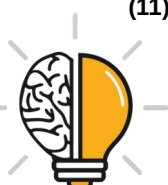

---

	(15) 01/10/2002 (73) Milton Moresca Junior (BR/PR) (74) Dinâmica Marcas e Patentes SC Ltda Registro extinto a contar de 18/04/2007
<b>(11) DI 6201129-4</b>	Código 44 - Extinção - Art. 119 inciso III da LPI (15) 01/10/2002 (73) José Rubens Maleiner (BR/SP) (74) Logos Marcas e Patentes S/A Ltda Registro extinto a contar de 17/04/2007
<b>(11) DI 6201130-8</b>	Código 44 - Extinção - Art. 119 inciso III da LPI (15) 01/10/2002 (73) Francisco Diniz Borges Simas (BR/SP) (74) David do Nascimento Registro extinto a contar de 27/04/2007
<b>(11) DI 6201131-6</b>	Código 44 - Extinção - Art. 119 inciso III da LPI (15) 01/10/2002 (73) Dacar Indústria e Comércio de Móveis Ltda. (BR/SP) (74) Beérre Assessoria Empresarial S/C Ltda Registro extinto a contar de 25/04/2007
<b>(11) DI 6201132-4</b>	Código 44 - Extinção - Art. 119 inciso III da LPI (15) 01/10/2002 (73) Empresa Brasileira de Correios e Telégrafos - ECT (BR/DF) (74) Domingos, Emerenciano e Adv. Assoc. Registro extinto a contar de 25/04/2017
<b>(11) DI 6201133-2</b>	Código 44 - Extinção - Art. 119 inciso III da LPI (15) 01/10/2002 (73) EMPRESA BRASILEIRA DE CORREIOS E TELÉGRAFOS- ECT (BR/DF) Registro extinto a contar de 25/04/2017
<b>(11) DI 6201134-0</b>	Código 44 - Extinção - Art. 119 inciso III da LPI (15) 01/10/2002 (73) Empresa Brasileira de Correios e Telégrafos - ECT (BR/DF) Registro extinto a contar de 25/04/2017
<b>(11) DI 6201135-9</b>	Código 44 - Extinção - Art. 119 inciso III da LPI (15) 24/09/2002 (73) DISTRIBUIDORA QUADRIFOGLIO COMÉRCIO, IMPORTAÇÃO E EXPORTAÇÃO LTDA (BR/SP) (74) O. Massaro - Marcas e Patentes Ltda



---

Registro extinto a contar de 25/04/2007

---

**(11) DI 6201136-7** Código 44 - Extinção - Art. 119 inciso III da LPI  
(15) 24/09/2002  
(73) Doilho Cesar de Souza Fão (BR/RS)  
(74) Marpa Cons. e Asses. Empresarial Ltda  
Registro extinto a contar de 27/04/2007

---

**(11) DI 6201137-5** Código 44 - Extinção - Art. 119 inciso III da LPI  
(15) 11/02/2003  
(73) Hewlett - Packard Company (US)  
(74) Antonio Mauricio Pedras Arnaud  
Registro extinto a contar de 26/04/2012

---

**(11) DI 6201139-1** Código 44 - Extinção - Art. 119 inciso III da LPI  
(15) 11/02/2003  
(73) Hewlett-Packard Company (US)  
(74) Antonio Mauricio Pedras Arnaud  
Registro extinto a contar de 26/04/2017

---

**(11) DI 6201140-5** Código 44 - Extinção - Art. 119 inciso III da LPI  
(15) 01/10/2002  
(73) Indústria e Comércio de Móveis Spirart Ltda. ME (BR/SP)  
(74) Beérre Assessoria Empresarial S/C LTDA  
Registro extinto a contar de 27/04/2007

---

**(11) DI 6201141-3** Código 44 - Extinção - Art. 119 inciso III da LPI  
(15) 01/10/2002  
(73) Milton Moresca Junior (BR/PR)  
(74) Dinâmica Marcas e Patentes S/C Ltda  
Registro extinto a contar de 27/04/2007

---

**(11) DI 6201142-1** Código 44 - Extinção - Art. 119 inciso III da LPI  
(15) 01/10/2002  
(73) Cremy Indústria e Comércio de Produtos Alimentícios Ltda (BR/GO)  
(74) Vilage Marcas & Patentes S/C LTDA  
Registro extinto a contar de 27/04/2007

---

**(11) DI 6201143-0** Código 44 - Extinção - Art. 119 inciso III da LPI  
(15) 01/10/2002  
(73) Luiz Antonio Paladini Junior (BR/SP)  
(74) Vilage Marcas & Patentes S/C LTDA  
Registro extinto a contar de 27/04/2007

---



---

<b>(11) DI 6201146-4</b>	Código 44 - Extinção - Art. 119 inciso III da LPI (15) 01/10/2002 (73) José Marcos Nogueira (BR/SP) (74) Vilage Marcas & Patentes S/C LTDA Registro extinto a contar de 27/04/2007
<b>(11) DI 6201147-2</b>	Código 44 - Extinção - Art. 119 inciso III da LPI (15) 01/10/2002 (73) Indústria e Comércio de Colchões Castor Ltda (BR/SP) (74) Lanir Orlando Registro extinto a contar de 27/04/2007
<b>(11) DI 6201148-0</b>	Código 44 - Extinção - Art. 119 inciso III da LPI (15) 01/10/2002 (73) José Ramos Neto (BR/PR) (74) TINOCO SOARES & FILHO LTDA Registro extinto a contar de 27/04/2007
<b>(11) DI 6201149-9</b>	Código 44 - Extinção - Art. 119 inciso III da LPI (15) 08/10/2002 (73) Saint Gobain Vidros S/A (BR/SP) (74) Escritorio Fernando Marchetti S/C Ltda Registro extinto a contar de 26/04/2007
<b>(11) DI 6201150-2</b>	Código 44 - Extinção - Art. 119 inciso III da LPI (15) 08/10/2002 (73) Saint Gobain Vidros S/A (BR/SP) (74) Escritorio Fernando Marchetti S/C Ltda Registro extinto a contar de 26/04/2007
<b>(11) DI 6201151-0</b>	Código 44 - Extinção - Art. 119 inciso III da LPI (15) 08/10/2002 (73) Gelson Antonio Ponzoni (BR/RS) (74) Marpa Cons. e Asses. Empresarial Ltda Registro extinto a contar de 27/04/2007
<b>(11) DI 6201153-7</b>	Código 44 - Extinção - Art. 119 inciso III da LPI (15) 01/10/2002 (73) Gelson Antonio Ponzoni (BR/RS) (74) Marpa Cons. e Asses. Empresarial Ltda Registro extinto a contar de 27/04/2007
<b>(11) DI 6201154-5</b>	Código 44 - Extinção - Art. 119 inciso III da LPI (15) 01/10/2002

---



---

	(73) The Goodyear Tire & Rubber Company (US) (74) Nellie Anne Daniel Shores Registro extinto a contar de 09/05/2007
<b>(11) DI 6201155-3</b>	Código 44 - Extinção - Art. 119 inciso III da LPI (15) 01/10/2002 (73) Eduardo de Araújo Carvalho (BR/SP) (74) Vilage Marcas & Patentes S/C LTDA Registro extinto a contar de 27/04/2007
<b>(11) DI 6201156-1</b>	Código 44 - Extinção - Art. 119 inciso III da LPI (15) 01/10/2002 (73) Whirlpool Corporation (US) (74) Busco Marcas e Patentes Registro extinto a contar de 08/05/2017
<b>(11) DI 6201157-0</b>	Código 44 - Extinção - Art. 119 inciso III da LPI (15) 01/10/2002 (73) Whirlpool Corporation (US) (74) Busco Marcas e Patentes Registro extinto a contar de 08/05/2017
<b>(11) DI 6201158-8</b>	Código 44 - Extinção - Art. 119 inciso III da LPI (15) 01/10/2002 (73) Whirlpool Corporation (US) (74) Busco Marcas e Patentes Registro extinto a contar de 08/05/2017
<b>(11) DI 6201159-6</b>	Código 44 - Extinção - Art. 119 inciso III da LPI (15) 01/10/2002 (73) Jovelci Domingos Gomes (BR/SC) (74) Fabiana Crema/Portobelo Assessoria Empresarial Registro extinto a contar de 08/05/2007
<b>(11) DI 6201160-0</b>	Código 44 - Extinção - Art. 119 inciso III da LPI (15) 15/10/2002 (73) Giroflex S/A (BR/SP) (74) Edmundo Brunner Assessoria S/C Ltda Registro extinto a contar de 08/05/2007
<b>(11) DI 6201161-8</b>	Código 44 - Extinção - Art. 119 inciso III da LPI (15) 13/05/2003 (73) Bekaert Handling Limited (GB) (74) Matos e Associados - Advogados



---

Registro extinto a contar de 08/05/2007

---

**(11) DI 6201162-6** Código 44 - Extinção - Art. 119 inciso III da LPI  
(15) 01/10/2002  
(73) Old Port Comércio e Representação Ltda (BR/RJ)  
Registro extinto a contar de 08/05/2007

---

**(11) DI 6201163-4** Código 44 - Extinção - Art. 119 inciso III da LPI  
(15) 01/10/2002  
(73) Empresa Brasileira de Correios e Telégrafos - ECT (BR/DF)  
Registro extinto a contar de 17/04/2017

---

**(11) DI 6201164-2** Código 44 - Extinção - Art. 119 inciso III da LPI  
(15) 01/10/2002  
(73) Empresa Brasileira de Correios e Telégrafos - ECT (BR/DF)  
Registro extinto a contar de 17/04/2017

---

**(11) DI 6201165-0** Código 44 - Extinção - Art. 119 inciso III da LPI  
(15) 10/12/2002  
(73) EMPRESA BRASILEIRA DE CORREIOS E TELÉGRAFOS - ECT (BR/DF)  
Registro extinto a contar de 17/04/2017

---

**(11) DI 6201166-9** Código 44 - Extinção - Art. 119 inciso III da LPI  
(15) 01/10/2002  
(73) Ricardo Bergamini (BR/SP)  
(74) Picosse e Calabrese Advogados Associados  
Registro extinto a contar de 17/04/2017

---

**(11) DI 6201167-7** Código 44 - Extinção - Art. 119 inciso III da LPI  
(15) 01/10/2002  
(73) Milk Indústria e Comércio de Brinquedos Ltda. (BR/SP)  
(74) Cintia Laurenti Rodrigues Machado  
Registro extinto a contar de 17/04/2007

---

**(11) DI 6201168-5** Código 44 - Extinção - Art. 119 inciso III da LPI  
(15) 01/10/2002  
(73) Milk Indústria e Comércio de Brinquedos Ltda. (BR/SP)  
(74) Cintia Laurenti Rodrigues Machado  
Registro extinto a contar de 17/04/2007

---

**(11) DI 6201169-3** Código 44 - Extinção - Art. 119 inciso III da LPI  
(15) 08/10/2002  
(73) Plásticos Nillo Indústria e Comércio Ltda (BR/SP)  
(74) Edmundo Brunner Assessoria S/C Ltda

---



---

Registro extinto a contar de 17/04/2007

---

**(11) DI 6201172-3** Código 44 - Extinção - Art. 119 inciso III da LPI  
(15) 11/02/2003  
(73) Rosangela Miguel Hakim Picinini Cia Ltda (BR/SP)  
(74) Toledo Corrêa Marcas E Patentes S/C Ltda  
Registro extinto a contar de 23/04/2007

---

**(11) DI 6201173-1** Código 44 - Extinção - Art. 119 inciso III da LPI  
(15) 11/02/2003  
(73) ROBIN ALAN ZEGER (BR/SP)  
Registro extinto a contar de 23/04/2012

---

**(11) DI 6201174-0** Código 44 - Extinção - Art. 119 inciso III da LPI  
(15) 15/10/2002  
(73) Milton Moresca Junior (BR/PR)  
(74) Dinâmica Marcas e Patentes S/C Ltda  
Registro extinto a contar de 23/04/2007

---

**(11) DI 6201175-8** Código 44 - Extinção - Art. 119 inciso III da LPI  
(15) 15/10/2002  
(73) Milton Moresca Junior (BR/PR)  
(74) Dinâmica Marcas e Patentes S/C Ltda  
DI6201175-8

---

**(11) DI 6201176-6** Código 44 - Extinção - Art. 119 inciso III da LPI  
(15) 22/10/2002  
(73) SAINT GOBAIN VIDROS S/A (BR/SP)  
(74) Escritório Fernando Marchetti  
Registro extinto a contar de 23/04/2007

---

**(11) DI 6201177-4** Código 44 - Extinção - Art. 119 inciso III da LPI  
(15) 22/10/2002  
(73) SAINT GOBAIN VIDROS S/A (BR/SP)  
(74) Escritório Fernando Marchetti S/C Ltda  
Registro extinto a contar de 23/04/2007

---

**(11) DI 6201178-2** Código 44 - Extinção - Art. 119 inciso III da LPI  
(15) 10/12/2002  
(73) Saint Gobain Vidros S/A (BR/SP)  
(74) Escritório Fernando Marchetti S/C LTDA  
Registro extinto a contar de 23/04/2007

---

**(11) DI 6201180-4** Código 44 - Extinção - Art. 119 inciso III da LPI

---

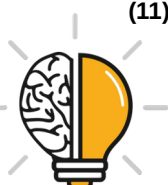

---

(15) 22/10/2002  
(73) Eliseo Santana (BR/SP)  
(74) Mario de Nani Junior  
Registro extinto a contar de 31/01/2007

---

**(11) DI 6201184-7** Código 44 - Extinção - Art. 119 inciso III da LPI  
(15) 22/10/2002  
(73) Ibibank S/A Banco Múltiplo (BR/SP)  
(74) Cruzeiro/Newmarc Patente e Marcas LTDA  
Registro extinto a contar de 30/04/2012

---

**(11) DI 6201185-5** Código 44 - Extinção - Art. 119 inciso III da LPI  
(15) 15/10/2002  
(73) Choppgeladinho Ltda (BR/SP)  
(74) Cruzeiro/Newmarc Patente e Marcas LTDA  
Registro extinto a contar de 30/04/2012

---

**(11) DI 6201186-3** Código 44 - Extinção - Art. 119 inciso III da LPI  
(15) 15/10/2002  
(73) Tabone Indústria e Comércio de Plásticos Ltda (BR/RS)  
(74) José Manoel Baldassari Veloso  
Registro extinto a contar de 30/04/2007

---

**(11) DI 6201187-1** Código 44 - Extinção - Art. 119 inciso III da LPI  
(15) 15/10/2002  
(73) Tabone Indústria e Comércio de Plásticos Ltda (BR/RS)  
(74) Capella & Veloso Associados Ltda.  
Registro extinto a contar de 20/04/2012

---

**(11) DI 6201188-0** Código 44 - Extinção - Art. 119 inciso III da LPI  
(15) 15/10/2002  
(73) Metalúrgica Metz Ltda (BR/RS)  
(74) Mario de Almeida Marcas e Patentes Ltda  
Registro extinto a contar de 20/04/2012

---

**(11) DI 6201189-8** Código 44 - Extinção - Art. 119 inciso III da LPI  
(15) 15/10/2002  
(73) Adir Conceição Menezes (BR/RS)  
(74) Agência Gaúcha de Marcas e Patentes Ltda  
Registro extinto a contar de 18/04/2007

---

**(11) DI 6201190-1** Código 44 - Extinção - Art. 119 inciso III da LPI  
(15) 07/01/2003  
(73) Patrícia Maria Hardy Sabino Lima (BR/MG)



---

Registro extinto a contar de 23/04/2007

---

**(11) DI 6201191-0** Código 44 - Extinção - Art. 119 inciso III da LPI  
(15) 15/10/2002  
(73) Joel Pinto Martins (BR/MG)  
(74) Almir C. Lacerda  
Registro extinto a contar de 20/04/2007

---

**(11) DI 6201192-8** Código 44 - Extinção - Art. 119 inciso III da LPI  
(15) 15/10/2002  
(73) Juliano Ferreira Alves (BR/MG)  
(74) Almir C. Lacerda  
Registro extinto a contar de 20/04/2007

---

**(11) DI 6201194-4** Código 44 - Extinção - Art. 119 inciso III da LPI  
(15) 15/10/2002  
(73) Reginaldo Alves Amaral (BR/MG)  
(74) Antônio Fernando de Lacerda  
Registro extinto a contar de 18/04/2007

---

**(11) DI 6201196-0** Código 44 - Extinção - Art. 119 inciso III da LPI  
(15) 29/10/2002  
(73) Maria das Graças Brito (BR/MG)  
Registro extinto a contar de 12/04/2012

---

**(11) DI 6201197-9** Código 44 - Extinção - Art. 119 inciso III da LPI  
(15) 29/10/2002  
(73) Saint Gobain Vidros S/A (BR/SP)  
(74) Escritório Fernando Marchetti S/C Ltda  
Registro extinto a contar de 03/05/2007

---

**(11) DI 6201198-7** Código 44 - Extinção - Art. 119 inciso III da LPI  
(15) 29/10/2002  
(73) Saint Gobain Vidros S/A (BR/SP)  
(74) Escritório Fernando Marchetti S/C Ltda  
Registro extinto a contar de 03/05/2007

---

**(11) DI 6201199-5** Código 44 - Extinção - Art. 119 inciso III da LPI  
(15) 29/10/2002  
(73) Marcos Cândido Corrêa (BR/SP)  
(74) M. Rosário Asses. Prop.Industrial S/C LTDA  
Registro extinto a contar de 03/05/2007

---

**(11) DI 6201200-2** Código 44 - Extinção - Art. 119 inciso III da LPI

---

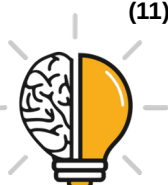

---

(15) 29/10/2002  
(73) MÁRCIA APARECIDA CAMPOS PINTO (BR/MG)  
(74) Almir C Lacerda / ADV /Oab/Mg 23167/ Ag.P.I.01164  
Registro extinto a contar de 20/04/2007

---

**(11) DI 6201201-0** Código 44 - Extinção - Art. 119 inciso III da LPI  
(15) 29/10/2002  
(73) Márcia Aparecida Campos Pinto (BR/MG)  
(74) Almir C Lacerda/ Adv/ Oab/Mg 23167/Ag.P.I. 01164  
Registro extinto a contar de 20/04/2007

---

**(11) DI 6201202-9** Código 44 - Extinção - Art. 119 inciso III da LPI  
(15) 29/10/2002  
(73) Márcia Aparecida Campos Pinto (BR/MG)  
(74) Almir C Lacerda / Adv/Oab/Mg 23167/ Ag.P.I.01164  
Registro extinto a contar de 20/04/2007

---

**(11) DI 6201203-7** Código 44 - Extinção - Art. 119 inciso III da LPI  
(15) 29/10/2002  
(73) Márcia Aparecida Campos Pinto (BR/MG)  
(74) Almir C Lacerda/ Adv/ Oab/Mg 23167/Ag.P.I. 01164  
Registro extinto a contar de 20/04/2007

---

**(11) DI 6201204-5** Código 44 - Extinção - Art. 119 inciso III da LPI  
(15) 29/10/2002  
(73) André Luiz de Melo (BR/SP)  
(74) Vilage Marcas e Patentes S/C Ltda.  
Registro extinto a contar de 03/05/2007

---

**(11) DI 6201207-0** Código 44 - Extinção - Art. 119 inciso III da LPI  
(15) 29/10/2002  
(73) Prontowash S.A. (PA)  
(74) Marcello do Nascimento  
Registro extinto a contar de 01/05/2007

---

**(11) DI 6201208-8** Código 44 - Extinção - Art. 119 inciso III da LPI  
(15) 29/10/2002  
(73) Flávio Vicente (BR/SP) ; Ronaldo Mendes Ramos (BR/SP)  
(74) Temhpus's Marcas e Patentes S/C LTDA  
Registro extinto a contar de 01/05/2007

---

**(11) DI 6201209-6** Código 44 - Extinção - Art. 119 inciso III da LPI  
(15) 07/01/2003  
(73) Aresta Estamparia de Metais Ltda (BR/SP)



---

(74) São Paulo Marcas E Patentes Ltda  
Registro extinto a contar de 01/05/2012

---

**(11) DI 6201210-0**

Código 44 - Extinção - Art. 119 inciso III da LPI  
(15) 07/01/2003  
(73) Aresta Estamparia de Metais Ltda (BR/SP)  
(74) São Paulo Marcas E Patentes Ltda  
Registro extinto a contar de 01/05/2012

---

**(11) DI 6201211-8**

Código 44 - Extinção - Art. 119 inciso III da LPI  
(15) 29/10/2002  
(73) Becton, Dickinson And Company (US)  
(74) NELLIE ANNE DAIEL-SHORES  
Registro extinto a contar de 11/05/2007

---

**(11) DI 6201213-4**

Código 44 - Extinção - Art. 119 inciso III da LPI  
(15) 29/10/2002  
(73) The Goodyear Tire & Rubber Company (US)  
(74) NELLIE ANNE DAIEL-SHORES  
Registro extinto a contar de 11/05/2007

---

**(11) DI 6201215-0**

Código 44 - Extinção - Art. 119 inciso III da LPI  
(15) 29/10/2002  
(73) Becton, Dickinson And Company (US)  
(74) NELLIE ANNE DAIEL-SHORES  
Registro extinto a contar de 11/05/2007

---

**(11) DI 6201216-9**

Código 44 - Extinção - Art. 119 inciso III da LPI  
(15) 29/10/2002  
(73) Becton, Dickinson And Company (US)  
(74) NELLIE ANNE DAIEL-SHORES  
Registro extinto a contar de 11/05/2007

---

**(11) DI 6201217-7**

Código 44 - Extinção - Art. 119 inciso III da LPI  
(15) 29/10/2002  
(73) Becton, Dickinson And Company (US)  
(74) NELLIE ANNE DAIEL-SHORES  
Registro extinto a contar de 11/05/2007

---

**(11) DI 6201218-5**

Código 44 - Extinção - Art. 119 inciso III da LPI  
(15) 31/12/2002  
(73) 3M Innovative Properties Company (US)  
(74) Momsen, Leonardos & Cia  
Registro extinto a contar de 11/05/2017



---

<b>(11) DI 6201219-3</b>	Código 44 - Extinção - Art. 119 inciso III da LPI (15) 29/10/2002 (73) Renato Jorge Ferreira do Nascimento (BR/RJ) Registro extinto a contar de 15/05/2007
<b>(11) DI 6201220-7</b>	Código 44 - Extinção - Art. 119 inciso III da LPI (15) 26/11/2002 (73) Nokia Corporation (FI) (74) Araripe & Associados Registro extinto a contar de 15/05/2012
<b>(11) DI 6201221-5</b>	Código 44 - Extinção - Art. 119 inciso III da LPI (15) 29/10/2002 (73) Souza Cruz S.A. (BR/RJ) (74) Momsen, Leonardos & Cia. Registro extinto a contar de 15/05/2012
<b>(11) DI 6201222-3</b>	Código 44 - Extinção - Art. 119 inciso III da LPI (15) 15/10/2002 (73) Souza Cruz S.A. (BR/RJ) (74) Momsen, Leonardos & Cia. Registro extinto a contar de 15/05/2012
<b>(11) DI 6201223-1</b>	Código 44 - Extinção - Art. 119 inciso III da LPI (15) 15/10/2002 (73) Souza Cruz S.A. (BR/RJ) (74) Momsen, Leonardos & Cia. Registro extinto a contar de 15/05/2012
<b>(11) DI 6201224-0</b>	Código 44 - Extinção - Art. 119 inciso III da LPI (15) 15/10/2002 (73) Souza Cruz S.A. (BR/RJ) (74) Momsen, Leonardos & Cia. Registro extinto a contar de 15/05/2012
<b>(11) DI 6201225-8</b>	Código 44 - Extinção - Art. 119 inciso III da LPI (15) 15/10/2002 (73) Dixtal Biomédica Indústria e Comércio Ltda (BR/AM) (74) Britânia Marcas e Patentes S/C Ltda Registro extinto a contar de 14/05/2012
<b>(11) DI 6201226-6</b>	Código 44 - Extinção - Art. 119 inciso III da LPI (15) 26/11/2002



---

(73) MICROSOFT MOBILE OY (FI)  
(74) DANIEL ADVOGADOS  
Registro extinto a contar de 14/05/2017

---

**(11) DI 6201229-0** Código 44 - Extinção - Art. 119 inciso III da LPI  
(15) 26/11/2002  
(73) Siemens Aktiengesellschaft (DE)  
(74) Busco Marcas e Patentes  
Registro extinto a contar de 16/05/2012

---

**(11) DI 6201230-4** Código 44 - Extinção - Art. 119 inciso III da LPI  
(15) 15/10/2002  
(73) Antonio Rangel Dutra (BR/RJ)  
Registro extinto a contar de 16/05/2007

---

**(11) DI 6201231-2** Código 44 - Extinção - Art. 119 inciso III da LPI  
(15) 10/12/2002  
(73) Siemens Aktiengesellschaft (DE)  
(74) Busco Marcas e Patentes  
Registro extinto a contar de 16/05/2012

---

**(11) DI 6201232-0** Código 44 - Extinção - Art. 119 inciso III da LPI  
(15) 10/12/2002  
(73) Siemens Aktiengesellschaft (DE)  
(74) Busco Marcas e Patentes  
Registro extinto a contar de 16/05/2012

---

**(11) DI 6201233-9** Código 44 - Extinção - Art. 119 inciso III da LPI  
(15) 10/12/2002  
(73) Siemens Aktiengesellschaft (DE)  
(74) Busco Marcas e Patentes  
Registro extinto a contar de 16/05/2012

---

**(11) DI 6201234-7** Código 44 - Extinção - Art. 119 inciso III da LPI  
(15) 10/12/2002  
(73) Siemens Aktiengesellschaft (DE)  
(74) Busco Marcas e Patentes  
Registro extinto a contar de 16/05/2012

---

**(11) DI 6201235-5** Código 44 - Extinção - Art. 119 inciso III da LPI  
(15) 15/10/2002  
(73) César Eduardo Marques da Silva (BR/SP)  
(74) Vilage Marcas e Patentes S/C Ltda.  
Registro extinto a contar de 10/05/2007



---

<b>(11) DI 6201236-3</b>	Código 44 - Extinção - Art. 119 inciso III da LPI (15) 15/10/2002 (73) Jorge Luiz Rodrigues (BR/PR) (74) Vilage Marcas e Patentes S/C Ltda. Registro extinto a contar de 10/05/2007
<b>(11) DI 6201237-1</b>	Código 44 - Extinção - Art. 119 inciso III da LPI (15) 15/10/2002 (73) JORGE LUIZ RODRIGUES (BR/PR) (74) Vilage Marcas & Patentes S/C LTDA Registro extinto a contar de 10/05/2007
<b>(11) DI 6201239-8</b>	Código 44 - Extinção - Art. 119 inciso III da LPI (15) 31/12/2002 (73) Metalbell Artefatos de Metal Ltda (BR/SP) (74) União Federal Marcas e Patentes S/C LTDA Registro extinto a contar de 10/05/2007
<b>(11) DI 6201240-1</b>	Código 44 - Extinção - Art. 119 inciso III da LPI (15) 08/04/2003 (73) Metalbell Artefatos de Metal Ltda (BR/SP) (74) Marcas Marcantes e Patentes S/C Ltda Registro extinto a contar de 10/05/2007
<b>(11) DI 6201244-4</b>	Código 44 - Extinção - Art. 119 inciso III da LPI (15) 22/10/2002 (73) Flávio Lazzarotto (BR/RS) (74) B & P Associados Ltda. Registro extinto a contar de 07/05/2007
<b>(11) DI 6201245-2</b>	Código 44 - Extinção - Art. 119 inciso III da LPI (15) 22/10/2002 (73) Flávio Lazzarotto (BR/RS) (74) B & P Associados Ltda. Registro extinto a contar de 07/05/2007
<b>(11) DI 6201247-9</b>	Código 44 - Extinção - Art. 119 inciso III da LPI (15) 07/01/2003 (73) Adalberto Oliveira de Souza (BR/RS) (74) DAMOTTA MARCAS & PATENTES LDA Registro extinto a contar de 07/05/2007
<b>(11) DI 6201248-7</b>	Código 44 - Extinção - Art. 119 inciso III da LPI

---



---

	(15) 22/10/2002 (73) Flávio Cosme da Silva (BR) Registro extinto a contar de 03/05/2007
<b>(11) DI 6201249-5</b>	Código 44 - Extinção - Art. 119 inciso III da LPI (15) 22/10/2002 (73) Luiz do Rego Almeida Filho (BR/PR) ; Karla Bender Almeida (BR/PR) (74) A Criativa Marcas e Patentes S/C Ltda Registro extinto a contar de 14/05/2007
<b>(11) DI 6201251-7</b>	Código 44 - Extinção - Art. 119 inciso III da LPI (15) 24/12/2002 (73) Patricia G. Rosenblitt Seabrook (BR/SP) (74) Mariana Ibañez Registro extinto a contar de 08/05/2007
<b>(11) DI 6201252-5</b>	Código 44 - Extinção - Art. 119 inciso III da LPI (15) 22/10/2002 (73) Pincéis Atlas S/A (BR/RS) (74) D'Mark Assessoria Empresarial Ltda Registro extinto a contar de 09/05/2007
<b>(11) DI 6201254-1</b>	Código 44 - Extinção - Art. 119 inciso III da LPI (15) 26/11/2002 (73) Marcos Aparecido Alcarde (BR/SP) (74) Mercosul Asses. e Consult. Empresarial para América do Sul Registro extinto a contar de 27/03/2007
<b>(11) DI 6201255-0</b>	Código 44 - Extinção - Art. 119 inciso III da LPI (15) 13/05/2003 (73) GLAXOSMITHKLINE CONSUMER HEALTHCAREGMBG & Co. KG (DE) (74) Dannemann, Siemsen, Bigler & Ipanema Moreira Registro extinto a contar de 17/05/2007
<b>(11) DI 6201257-6</b>	Código 44 - Extinção - Art. 119 inciso III da LPI (15) 15/10/2002 (73) Gilroy Clements Mcalpine (ZA) ; Alexander John Bronkhorst (ZA) (74) Busco Marcas e Patentes Registro extinto a contar de 18/05/2017
<b>(11) DI 6201259-2</b>	Código 44 - Extinção - Art. 119 inciso III da LPI (15) 15/10/2002 (73) Colgate-Palmolive Company (US) (74) Momsen, Leonardos & Cia



---

Registro extinto a contar de 18/05/2017

---

**(11) DI 6201262-2** Código 44 - Extinção - Art. 119 inciso III da LPI  
(15) 15/10/2002  
(73) Francisco Antonio Tufariello (BR/SP)  
(74) Albanez Bastos, Vicente & Associados S/C Ltda  
Registro extinto a contar de 17/05/2007

---

**(11) DI 6201263-0** Código 44 - Extinção - Art. 119 inciso III da LPI  
(15) 22/10/2002  
(73) Máquinas Kehl Ltd (BR/RS)  
(74) Mario de Almeida Marcas & Patentes LTDA  
Registro extinto a contar de 10/05/2007

---

**(11) DI 6201264-9** Código 44 - Extinção - Art. 119 inciso III da LPI  
(15) 22/10/2002  
(73) Máquinas Kehl Ltd (BR/RS)  
(74) Mário de Almeida Marcas e Patentes Ltda  
Registro extinto a contar de 10/05/2007

---

**(11) DI 6201265-7** Código 44 - Extinção - Art. 119 inciso III da LPI  
(15) 22/10/2002  
(73) Francisco Antonio Tufariello (BR/SP)  
(74) Albanez Bastos, Vicente & Associados S/C Ltda  
Registro extinto a contar de 17/05/2007

---

**(11) DI 6201266-5** Código 44 - Extinção - Art. 119 inciso III da LPI  
(15) 22/10/2002  
(73) DEVANIL MAROSTICA (BR/PR)  
(74) Dinâmica Marcas e Patentes S/C Ltda  
Registro extinto a contar de 11/05/2007

---

**(11) DI 6201268-1** Código 44 - Extinção - Art. 119 inciso III da LPI  
(15) 22/10/2002  
(73) Sérgio Makoto Kurauchi (BR/SP)  
(74) Elgem Alves de Gouvea Filho  
Registro extinto a contar de 11/05/2007

---

**(11) DI 6201272-0** Código 44 - Extinção - Art. 119 inciso III da LPI  
(15) 19/11/2002  
(73) THAI QUANG NGHIA (BR/SP)  
(74) Temhpus's Marcas e Patentes S/C Ltda  
Registro extinto a contar de 11/05/2007

---



---

**(11) DI 6201274-6** Código 44 - Extinção - Art. 119 inciso III da LPI  
(15) 15/10/2002  
(73) THAI QUANG NGHIA (BR/SP)  
(74) Temhpus's Marcas e Patentes S/C Ltda.  
Registro extinto a contar de 11/05/2012

---

**(11) DI 6201275-4** Código 44 - Extinção - Art. 119 inciso III da LPI  
(15) 15/10/2002  
(73) Alvise Fim (BR/PR)  
(74) Paulo José Lunkes  
Registro extinto a contar de 27/04/2012

---

**(11) DI 6201276-2** Código 44 - Extinção - Art. 119 inciso III da LPI  
(15) 22/10/2002  
(73) Bento Moraes de Oliveira (BR/SC)  
(74) Sandro Wunderlich  
Registro extinto a contar de 29/04/2007

---

**(11) DI 6201277-0** Código 44 - Extinção - Art. 119 inciso III da LPI  
(15) 22/10/2002  
(73) Máquinas Kehl Ltda (BR/RS)  
(74) Mario de Almeida Marcas e Patentes Ltda  
Registro extinto a contar de 10/05/2007

---

**(11) DI 6201278-9** Código 44 - Extinção - Art. 119 inciso III da LPI  
(15) 18/02/2003  
(73) Máquinas Kehl Ltda (BR/RS)  
(74) Mario de Almeida Marcas e Patentes Ltda  
Registro extinto a contar de 10/05/2007

---

**(11) DI 6201279-7** Código 44 - Extinção - Art. 119 inciso III da LPI  
(15) 22/10/2002  
(73) Máquinas Kehl Ltda (BR/RS)  
(74) Mario de Almeida Marcas e Patentes Ltda  
Registro extinto a contar de 10/05/2007

---

**(11) DI 6201280-0** Código 44 - Extinção - Art. 119 inciso III da LPI  
(15) 07/01/2003  
(73) Máquinas Kehl Ltda (BR/RS)  
(74) Mario de Almeida Marcas e Patentes Ltda  
Registro extinto a contar de 10/05/2007

---

**(11) DI 6201282-7** Código 44 - Extinção - Art. 119 inciso III da LPI  
(15) 22/10/2002



---

	(73) Máquinas Kehl Ltda (BR/RS) (74) Mario de Almeida Marcas e Patentes LTDA Registro extinto a contar de 10/05/2007
<b>(11) DI 6201283-5</b>	Código 44 - Extinção - Art. 119 inciso III da LPI (15) 22/10/2002 (73) Máquinas Kehl Ltda (BR/RS) (74) Mario de Almeida Marcas e Patentes Ltda Registro extinto a contar de 10/05/2007
<b>(11) DI 6201284-3</b>	Código 44 - Extinção - Art. 119 inciso III da LPI (15) 22/10/2002 (73) Rodrigo Lemos Meneses (BR/RS) ; Fabiano Lemos Meneses (BR/RS) Registro extinto a contar de 26/04/2007
<b>(11) DI 6201285-1</b>	Código 44 - Extinção - Art. 119 inciso III da LPI (15) 22/10/2002 (73) Luiz do Rego Almeida Filho (BR/PR) ; Karla Bender Almeida (BR/PR) (74) A Criativa Marcas e Patentes S/C Ltda Registro extinto a contar de 11/05/2007
<b>(11) DI 6201286-0</b>	Código 44 - Extinção - Art. 119 inciso III da LPI (15) 22/10/2002 (73) Antônio Donizeth Fonseca (BR/MG) (74) Almir C Lacerda Registro extinto a contar de 01/05/2007
<b>(11) DI 6201287-8</b>	Código 44 - Extinção - Art. 119 inciso III da LPI (15) 22/10/2002 (73) Carlos Roberto Ferreira (BR/MG) (74) Almir C Lacerda Registro extinto a contar de 01/05/2007
<b>(11) DI 6201288-6</b>	Código 44 - Extinção - Art. 119 inciso III da LPI (15) 07/01/2003 (73) Iraci Joaquim Ferreira (BR/MG) (74) Antônio Fernando de Lacerda Registro extinto a contar de 01/05/2007
<b>(11) DI 6201289-4</b>	Código 44 - Extinção - Art. 119 inciso III da LPI (15) 07/01/2003 (73) João Batista dos Santos (BR/MG) (74) Antônio Fernando de Lacerda Registro extinto a contar de 30/04/2007



---

<b>(11) DI 6201293-2</b>	Código 44 - Extinção - Art. 119 inciso III da LPI (15) 07/01/2003 (73) EMPRESA BRASILEIRA DE CORREIOS E TELÉGRAFOS - ECT (BR/DF) Registro extinto a contar de 04/05/2012
<b>(11) DI 6201294-0</b>	Código 44 - Extinção - Art. 119 inciso III da LPI (15) 15/10/2002 (73) Vectra Dental S/C Ltda (BR/SP) (74) Patrícia de Freitas Silva Registro extinto a contar de 04/05/2007
<b>(11) DI 6201295-9</b>	Código 44 - Extinção - Art. 119 inciso III da LPI (15) 15/10/2002 (73) Luiz do Rego Almeida Filho (BR/PR) ; Karla Bender Almeida (BR/PR) (74) A Criativa Marcas e Patentes S/C Ltda Registro extinto a contar de 11/05/2007
<b>(11) DI 6201297-5</b>	Código 44 - Extinção - Art. 119 inciso III da LPI (15) 24/09/2002 (73) Paulo Roberto Pertel (BR/PR) (74) Senior's Marcas e Patentes Ltda Registro extinto a contar de 11/05/2007
<b>(11) DI 6201298-3</b>	Código 44 - Extinção - Art. 119 inciso III da LPI (15) 07/01/2003 (73) Color Finco Ind. Com. Equipamentos Fotográficos Ltda (BR/PR) (74) Calisto Vendrame Sobrinho Registro extinto a contar de 01/05/2007
<b>(11) DI 6201301-7</b>	Código 44 - Extinção - Art. 119 inciso III da LPI (15) 07/01/2003 (73) Luciana Rausch Martins (BR/MG) Registro extinto a contar de 03/05/2007
<b>(11) DI 6201303-3</b>	Código 44 - Extinção - Art. 119 inciso III da LPI (15) 24/09/2002 (73) Blow Plastic Embalagens Plasticas Ltda (BR/SP) (74) Escritório Fernando Marchetti S/C Ltda Registro extinto a contar de 04/05/2007
<b>(11) DI 6201306-8</b>	Código 44 - Extinção - Art. 119 inciso III da LPI (15) 24/09/2002 (73) Augusto do Carmo Machado (BR/SP)

---



---

(74) Difusão Marcas e Patentes S/C Ltda  
Registro extinto a contar de 08/05/2012

---

**(11) DI 6201308-4** Código 44 - Extinção - Art. 119 inciso III da LPI  
(15) 29/10/2002  
(73) Ademir Pantaleão (BR/SP)  
(74) Vilage Marcas & Patentes S/C LTDA  
Registro extinto a contar de 08/05/2007

---

**(11) DI 6201309-2** Código 44 - Extinção - Art. 119 inciso III da LPI  
(15) 01/04/2003  
(73) Ademir Pantaleão (BR/SP)  
(74) Vilage Marcas & Patentes S/C LTDA  
Registro extinto a contar de 08/05/2007

---

**(11) DI 6201310-6** Código 44 - Extinção - Art. 119 inciso III da LPI  
(15) 29/10/2002  
(73) Paulo Julius (BR/RS)  
Registro extinto a contar de 26/04/2007

---

**(11) DI 6201313-0** Código 44 - Extinção - Art. 119 inciso III da LPI  
(15) 01/04/2003  
(73) Antonio Carlos Saldanha Wegner (BR/RS)  
(74) Claudio Martins Costa Gonçalves  
Registro extinto a contar de 03/05/2007

---

**(11) DI 6201314-9** Código 44 - Extinção - Art. 119 inciso III da LPI  
(15) 29/10/2002  
(73) GRENDENE S.A (BR/CE)  
(74) Custódio de Almeida & Cia  
Registro extinto a contar de 04/05/2012

---

**(11) DI 6201315-7** Código 44 - Extinção - Art. 119 inciso III da LPI  
(15) 29/10/2002  
(73) GRENDENE S.A (BR/CE)  
(74) Custódio de Almeida & Cia  
Registro extinto a contar de 04/05/2012

---

**(11) DI 6201316-5** Código 44 - Extinção - Art. 119 inciso III da LPI  
(15) 16/09/2003  
(73) ALFREDO ROQUE VOGEL (BR/RS)  
(74) Lealvi Marcas e Patentes  
Registro extinto a contar de 04/05/2017



---

<b>(11) DI 6201318-1</b>	Código 44 - Extinção - Art. 119 inciso III da LPI (15) 12/11/2002 (73) Colgate-Palmolive Company (US) (74) Momsen , Leonardos & CIA. Registro extinto a contar de 21/05/2012
<b>(11) DI 6201319-0</b>	Código 44 - Extinção - Art. 119 inciso III da LPI (15) 29/10/2002 (73) Marcelo Marques de Moraes (BR/SP) (74) Beérre Assessoria Empresarial S/C LTDA Registro extinto a contar de 16/05/2007
<b>(11) DI 6201320-3</b>	Código 44 - Extinção - Art. 119 inciso III da LPI (15) 29/10/2002 (73) Marcelo Marques de Moraes (BR/SP) (74) Beérre Assessoria Empresarial S/C LTDA Registro extinto a contar de 16/05/2007
<b>(11) DI 6201321-1</b>	Código 44 - Extinção - Art. 119 inciso III da LPI (15) 26/11/2002 (73) Swarovski Aktiengesellschaft (LI) (74) Dannemann, Siemsen, Bigler & Ipanema Moreira Registro extinto a contar de 21/05/2007
<b>(11) DI 6201322-0</b>	Código 44 - Extinção - Art. 119 inciso III da LPI (15) 26/11/2002 (73) Swarovski Aktiengesellschaft (LI) (74) Dannemann, Siemsen, Bigler & Ipanema Moreira Registro extinto a contar de 21/05/2007
<b>(11) DI 6201323-8</b>	Código 44 - Extinção - Art. 119 inciso III da LPI (15) 29/10/2002 (73) OKI BRASIL IND. E COM. DE PROD. E TECNOLOGIA EM AUTOMAÇÃO S/A (BR/SP) (74) ARTUR FRANCISCO SCHAAL Registro extinto a contar de 21/05/2017
<b>(11) DI 6201324-6</b>	Código 44 - Extinção - Art. 119 inciso III da LPI (15) 18/11/2003 (73) GILBERTO FRANCISCO PONCE (BR/PR) (74) London Marcas & Patentes S/C LTDA Registro extinto a contar de 21/05/2007
<b>(11) DI 6201325-4</b>	Código 44 - Extinção - Art. 119 inciso III da LPI

---



---

	(15) 23/05/2006 (73) Swarovski Aktiengesellschaft (LI) (74) Dannemann, Siemsen, Bigler & Ipanema Moreira Registro extinto a contar de 21/05/2007
<b>(11) DI 6201326-2</b>	Código 44 - Extinção - Art. 119 inciso III da LPI (15) 05/03/2003 (73) Plastipak Packaging, Inc (US) (74) Dannemann, Siemsen, Bigler & Ipanema Moreira Registro extinto a contar de 21/05/2017
<b>(11) DI 6201327-0</b>	Código 44 - Extinção - Art. 119 inciso III da LPI (15) 11/02/2003 (73) Leonardo Arcuri Neto (BR/SP) (74) Excel Marcas e Patentes S/C Ltda Registro extinto a contar de 16/05/2017
<b>(11) DI 6201328-9</b>	Código 44 - Extinção - Art. 119 inciso III da LPI (15) 15/04/2003 (73) Sigvaris do Brasil Industria e Comercio Ltda. (BR/SP) (74) Meiri Moreira Pienegonda Registro extinto a contar de 16/05/2007
<b>(11) DI 6201329-7</b>	Código 44 - Extinção - Art. 119 inciso III da LPI (15) 29/10/2002 (73) Ralf Kurth (BR/SC) (74) Fabiana Crema/Portobelo Assessoria Empresarial Registro extinto a contar de 22/05/2007
<b>(11) DI 6201330-0</b>	Código 44 - Extinção - Art. 119 inciso III da LPI (15) 26/11/2002 (73) Oasis Corporation (US) (74) Paulo C. Oliveira & Cia Registro extinto a contar de 21/05/2007
<b>(11) DI 6201331-9</b>	Código 44 - Extinção - Art. 119 inciso III da LPI (15) 26/11/2002 (73) Oasis Corporation (US) (74) Paulo C. Oliveira & Cia Registro extinto a contar de 21/05/2007
<b>(11) DI 6201332-7</b>	Código 44 - Extinção - Art. 119 inciso III da LPI (15) 29/10/2002 (73) Hans Donner Produções Ltda (BR/RJ)



---

(74) Marisa Furtado e Silva  
Registro extinto a contar de 21/05/2012

---

**(11) DI 6201334-3** Código 44 - Extinção - Art. 119 inciso III da LPI  
(15) 29/10/2002  
(73) MOTOROLA MOBILITY, LLC (US) ; MOTOROLA MOBILITY, LLC (US)  
(74) TRENCH ROSSI E WATANABE ADVOGADOS  
Registro extinto a contar de 23/05/2017

---

**(11) DI 6201335-1** Código 44 - Extinção - Art. 119 inciso III da LPI  
(15) 15/10/2002  
(73) Pactiv Corporation (US)  
(74) Dannemann, Siemsen, Bigler & Ipanema Moreira  
Registro extinto a contar de 23/05/2007

---

**(11) DI 6201336-0** Código 44 - Extinção - Art. 119 inciso III da LPI  
(15) 15/10/2002  
(73) Gilberto Mendes (BR/SP)  
(74) Brevetti Assessoria Empresarial S/C Ltda  
Registro extinto a contar de 15/05/2007

---

**(11) DI 6201337-8** Código 44 - Extinção - Art. 119 inciso III da LPI  
(15) 15/10/2002  
(73) Gilberto Mendes (BR/SP)  
(74) Brevetti Assessoria Empresarial S/C Ltda  
Registro extinto a contar de 15/05/2007

---

**(11) DI 6201338-6** Código 44 - Extinção - Art. 119 inciso III da LPI  
(15) 15/10/2002  
(73) Gilberto Mendes (BR/SP)  
(74) Brevetti Assessoria Empresarial S/C Ltda.  
Registro extinto a contar de 15/05/2007

---

**(11) DI 6201339-4** Código 44 - Extinção - Art. 119 inciso III da LPI  
(15) 15/10/2002  
(73) Gilberto Mendes (BR/SP)  
(74) Brevetti Assessoria Empresarial S/C Ltda.  
Registro extinto a contar de 15/05/2007

---

**(11) DI 6201340-8** Código 44 - Extinção - Art. 119 inciso III da LPI  
(15) 05/03/2003  
(73) Mondragon Telecommunications, S.L. - soc. espanhola (ES) ; Kunt Elektronik San. & Tíc.A.S., (TR)  
(74) Martinez & Kneblewski S/C Ltda



---

Registro extinto a contar de 15/05/2007

---

**(11) DI 6201341-6** Código 44 - Extinção - Art. 119 inciso III da LPI  
(15) 15/10/2002  
(73) SAMMI LIPE HOCHMAN (BR/SP)  
(74) Celso de Carvalho Mello  
Registro extinto a contar de 15/05/2007

---

**(11) DI 6201342-4** Código 44 - Extinção - Art. 119 inciso III da LPI  
(15) 15/10/2002  
(73) Oswaldo Sábio de Mello (BR/SP)  
(74) José Ricardo Gonçalves Azenha  
Registro extinto a contar de 21/05/2007

---

**(11) DI 6201343-2** Código 44 - Extinção - Art. 119 inciso III da LPI  
(15) 15/10/2002  
(73) Oswaldo Sábio de Mello (BR/SP)  
(74) José Ricardo Gonçalves Azenha  
Registro extinto a contar de 21/05/2007

---

**(11) DI 6201344-0** Código 44 - Extinção - Art. 119 inciso III da LPI  
(15) 15/10/2002  
(73) OSWALDO SÁBIO DE MELLO (BR/SP)  
(74) José Ricardo Gonçalves Azenha  
Registro extinto a contar de 21/05/2007

---

**(11) DI 6201346-7** Código 44 - Extinção - Art. 119 inciso III da LPI  
(15) 26/11/2002  
(73) Roumanos Youssef Saab Junior (BR/SP)  
(74) Silvio Darré Junior  
Registro extinto a contar de 21/05/2007

---

**(11) DI 6201348-3** Código 44 - Extinção - Art. 119 inciso III da LPI  
(15) 15/10/2002  
(73) Maria das Dores Ravage de Souza (BR/SP)  
(74) Símbolo Marcas e Patentes Ltda  
Registro extinto a contar de 21/05/2007

---

**(11) DI 6201349-1** Código 44 - Extinção - Art. 119 inciso III da LPI  
(15) 15/10/2002  
(73) Ricardo Alexandre Ferracini ME (BR/SP)  
(74) Béerre Assessoria Empresarial S/C Ltda  
Registro extinto a contar de 21/05/2007

---



---

<b>(11) DI 6201354-8</b>	Código 44 - Extinção - Art. 119 inciso III da LPI (15) 15/10/2002 (73) Diamantino José Barreira de Frias (BR/SP) (74) Ítalo Muglia de Marchi Registro extinto a contar de 24/05/2007
<b>(11) DI 6201355-6</b>	Código 44 - Extinção - Art. 119 inciso III da LPI (15) 15/10/2002 (73) Renato Antonio Locatelli (BR/SC) ; Celso Roberto Koehler (BR/SC) (74) Fabiana Crema/Portobelo Assessoria Empresarial Registro extinto a contar de 24/05/2007
<b>(11) DI 6201356-4</b>	Código 44 - Extinção - Art. 119 inciso III da LPI (15) 08/10/2002 (73) DALMAR INDÚSTRIA DE MÓVEIS DE AÇO LTDA (BR/SP) (74) Sul América Marcas e Patentes S/C Ltda Registro extinto a contar de 24/05/2007
<b>(11) DI 6201357-2</b>	Código 44 - Extinção - Art. 119 inciso III da LPI (15) 08/10/2002 (73) Sobral Invicta S/A (BR/SP) (74) Britânia Marcas e Patentes S/C Ltda Registro extinto a contar de 24/05/2007
<b>(11) DI 6201359-9</b>	Código 44 - Extinção - Art. 119 inciso III da LPI (15) 08/10/2002 (73) Hansa Industria e Comercio Ltda (BR/SP) (74) Dannemann, Siemsen, Bigler & Ipanema Moreira Registro extinto a contar de 24/05/2007
<b>(11) DI 6201360-2</b>	Código 44 - Extinção - Art. 119 inciso III da LPI (15) 08/10/2002 (73) Hansa Industria e Comercio Ltda (BR/SP) (74) Dannemann, Siemsen, Bigler & Ipanema Moreira Registro extinto a contar de 24/05/2007
<b>(11) DI 6201361-0</b>	Código 44 - Extinção - Art. 119 inciso III da LPI (15) 08/10/2002 (73) Hansa Indústria e Comércio Ltda (BR/SP) (74) Dannemann, Siemsen, Bigler & Ipanema Moreira Registro extinto a contar de 24/05/2007
<b>(11) DI 6201362-9</b>	Código 44 - Extinção - Art. 119 inciso III da LPI (15) 15/10/2002

---



---

	(73) Hansa Indústria e Comércio Ltda (BR/SP) (74) Dannemann, Siemsen, Bigler & Ipanema Moreira Registro extinto a contar de 24/05/2007
<b>(11) DI 6201363-7</b>	Código 44 - Extinção - Art. 119 inciso III da LPI (15) 08/10/2002 (73) Fabrimar S.A. Indústria e Comércio (BR/RJ) (74) Antonio Maurício Pedras Arnaud Registro extinto a contar de 18/05/2017
<b>(11) DI 6201364-5</b>	Código 44 - Extinção - Art. 119 inciso III da LPI (15) 08/10/2002 (73) Fabrimar S.A. Indústria e Comércio (BR/RJ) (74) Antonio Maurício Pedras Arnaud Registro extinto a contar de 18/05/2017
<b>(11) DI 6201365-3</b>	Código 44 - Extinção - Art. 119 inciso III da LPI (15) 08/10/2002 (73) Fabrimar S.A. Indústria e Comércio (BR/RJ) (74) Antonio Maurício Pedras Arnaud Registro extinto a contar de 18/05/2017
<b>(11) DI 6201366-1</b>	Código 44 - Extinção - Art. 119 inciso III da LPI (15) 08/10/2002 (73) Diogenys Marcelo Carandina (BR/PR) (74) Dinâmica Marcas e Patentes S/C Ltda Registro extinto a contar de 18/05/2007
<b>(11) DI 6201367-0</b>	Código 44 - Extinção - Art. 119 inciso III da LPI (15) 08/10/2002 (73) Diogenys Marcelo Carandina (BR/PR) (74) Dinâmica Marcas e Patentes S/C Ltda Registro extinto a contar de 18/05/2007
<b>(11) DI 6201368-8</b>	Código 44 - Extinção - Art. 119 inciso III da LPI (15) 08/10/2002 (73) Diogenys Marcelo Carandina (BR/PR) (74) Dinâmica Marcas e Patentes S/C Ltda Registro extinto a contar de 18/05/2007
<b>(11) DI 6201369-6</b>	Código 44 - Extinção - Art. 119 inciso III da LPI (15) 08/10/2002 (73) DIOGENYS MARCELO CARANDINA (BR/PR) (74) Dinâmica Marcas e Patentes S/C Ltda



---

Registro extinto a contar de 18/05/2007

---

**(11) DI 6201371-8** Código 44 - Extinção - Art. 119 inciso III da LPI  
(15) 15/10/2002  
(73) GRAVIA ESQUALITY INDÚSTRIA METALÚRGICA LTDA (BR/GO)  
(74) Vilage Marcas & Patentes S/C Ltda  
Registro extinto a contar de 18/05/2012

---

**(11) DI 6201372-6** Código 44 - Extinção - Art. 119 inciso III da LPI  
(15) 15/10/2002  
(73) Jorge Luiz Rodrigues (BR/SP)  
(74) Vilage Marcas & Patentes S/C Ltda  
Registro extinto a contar de 18/05/2007

---

**(11) DI 6201373-4** Código 44 - Extinção - Art. 119 inciso III da LPI  
(15) 15/10/2002  
(73) Pollus Indústria e Comércio de Móveis Ltda (BR/SP)  
(74) Vilage Marcas & Patentes S/C Ltda  
Registro extinto a contar de 18/05/2007

---

**(11) DI 6201374-2** Código 44 - Extinção - Art. 119 inciso III da LPI  
(15) 15/10/2002  
(73) Deoclécio Aparecido da Silva (BR/SP)  
(74) Vilage Marcas & Patentes S/C Ltda  
Registro extinto a contar de 18/05/2007

---

**(11) DI 6201381-5** Código 44 - Extinção - Art. 119 inciso III da LPI  
(15) 21/01/2003  
(73) Unigrés Cerâmica Ltda (BR/SP)  
(74) Vilage Marcas & Patentes S/C Ltda  
Registro extinto a contar de 23/05/2007

---

**(11) DI 6201384-0** Código 44 - Extinção - Art. 119 inciso III da LPI  
(15) 15/10/2002  
(73) Multibras S.A Eletrodomésticos (BR/SP)  
(74) Antonio Mauricio Pedras Arnaud  
Registro extinto a contar de 23/05/2007

---

**(11) DI 6201385-8** Código 44 - Extinção - Art. 119 inciso III da LPI  
(15) 15/10/2002  
(73) LG Electronics Inc (KR)  
(74) Pinheiro Neto  
Registro extinto a contar de 23/05/2012

---



---

<b>(11) DI 6201387-4</b>	Código 44 - Extinção - Art. 119 inciso III da LPI (15) 08/04/2003 (73) Ricardo Kothe (BR/RS) (74) Paulo Afonso Pereira Cons Em Marcas e Patentes LTDA S/C Registro extinto a contar de 17/05/2007
<b>(11) DI 6201388-2</b>	Código 44 - Extinção - Art. 119 inciso III da LPI (15) 08/04/2003 (73) Ricardo Kothe (BR/RS) (74) Paulo Afonso Pereira Consultores em Marcas e Patentes Ltda. S/C Registro extinto a contar de 17/05/2007
<b>(11) DI 6203108-2</b>	Código 44 - Extinção - Art. 119 inciso III da LPI (15) 24/06/2003 (73) Efyx Comercial Ltda - EPP (BR/SP) (74) RITA DE CASSIA BRUNNER -API 0366 Registro extinto, a contar de 11/10/2017.
<b>(11) DI 6500021-8</b>	Código 44 - Extinção - Art. 119 inciso III da LPI (15) 06/05/2008 (73) Lutron Electronics Co., Inc. (US) (74) Momsen, Leonardos & Cia. Registro extinto a contar de 25/01/2010.
<b>(11) DI 6500043-9</b>	Código 44 - Extinção - Art. 119 inciso III da LPI (15) 29/03/2005 (73) Roca Sanitario, S.A (ES) (74) Francisco Celso Nogueira Rodrigues Registro extinto a contar de 25/01/2010.
<b>(11) DI 6501292-5</b>	Código 44 - Extinção - Art. 119 inciso III da LPI (15) 16/08/2005 (73) Indústria Brasileira e Comércio de Arte Integrada e Design Ltda (BR/MG) (74) Sul América Marcas e Patentes Ltda Registro extinto a contar de 18/03/2010
<b>(11) DI 6501294-1</b>	Código 44 - Extinção - Art. 119 inciso III da LPI (15) 26/07/2005 (73) Raul Edi Augusto (BR/SP) (74) Sul América Marcas e Patentes Ltda. Registro extinto a contar de 23/03/2010
<b>(11) DI 6501296-8</b>	Código 44 - Extinção - Art. 119 inciso III da LPI (15) 20/06/2006



---

	(73) Kenzo (nº de registro 402 180 194) (FR) ; Kenzo (nº de registro 402 180 194) (FR) (74) Momsen , Leonardos & CIA Registro extinto a contar de 16/03/2015
<b>(11) DI 6501297-6</b>	Código 44 - Extinção - Art. 119 inciso III da LPI (15) 26/07/2005 (73) Enter Tech Co., LTD. (KR) ; Greenwill Co., Ltd. (KR) ; Kyung Ho Lee (KR) (74) Momsen, Leonardos & Cia. Registro extinto a contar de 23/03/2015
<b>(11) DI 6501298-4</b>	Código 44 - Extinção - Art. 119 inciso III da LPI (15) 06/09/2005 (73) Andras Gyorgy Ranschburg (BR/SP) (74) Remarca Reg. de Marcas e Patentes S/C Ltda Registro extinto a contar de 19/03/2015
<b>(11) DI 6501299-2</b>	Código 44 - Extinção - Art. 119 inciso III da LPI (15) 05/07/2005 (73) Márcia Regina Calefe (BR/PR) (74) Vilage Marcas & Patentes S/C Ltda Registro extinto a contar de 19/03/2010
<b>(11) DI 6501300-0</b>	Código 44 - Extinção - Art. 119 inciso III da LPI (15) 20/12/2005 (73) Marcelo Rodrigues Teixeira (BR/PR) (74) London Marcas & Patentes S/C Ltda Registro extinto a contar de 19/03/2010
<b>(11) DI 6501301-8</b>	Código 44 - Extinção - Art. 119 inciso III da LPI (15) 24/01/2006 (73) Microsoft Corporation (US) (74) Di Blasi, Parente, S. G. & Associados Registro extinto a contar de 27/04/2015
<b>(11) DI 6501302-6</b>	Código 44 - Extinção - Art. 119 inciso III da LPI (15) 16/11/2005 (73) Microsoft Corporation (US) (74) Di Blasi, Parente, S. G. & Associados Registro extinto a contar de 27/04/2015
<b>(11) DI 6501303-4</b>	Código 44 - Extinção - Art. 119 inciso III da LPI (15) 05/07/2005 (73) Eduardo Petrini Junior (BR/SP)



---

(74) Silvio Darré Junior  
Registro extinto a contar de 22/03/2015

---

**(11) DI 6501304-2** Código 44 - Extinção - Art. 119 inciso III da LPI  
(15) 12/07/2005  
(73) Walter Costa de Carvalho (BR/SP)  
(74) Fortrade Brasil Marcas e Patentes S/C Ltda  
Registro extinto a contar de 22/03/2010

---

**(11) DI 6501307-7** Código 44 - Extinção - Art. 119 inciso III da LPI  
(15) 05/07/2005  
(73) Promege Indústria e Comércio de Cabinas Ltda (BR/RS)  
(74) SKO - Oyarzáball Marcas & Patentes S/S Ltda.  
Registro extinto a contar de 02/04/2010

---

**(11) DI 6501310-7** Código 44 - Extinção - Art. 119 inciso III da LPI  
(15) 28/08/2007  
(73) Patrícia Maria Hardy Sabino Lima (BR/MG)  
Registro extinto a contar de 01/04/2010

---

**(11) DI 6501311-5** Código 44 - Extinção - Art. 119 inciso III da LPI  
(15) 05/07/2005  
(73) Aloysio Araujo (BR/MG)  
Registro extinto a contar de 01/04/2010

---

**(11) DI 6501312-3** Código 44 - Extinção - Art. 119 inciso III da LPI  
(15) 05/07/2005  
(73) Calor (FR)  
(74) Araripe & Associados  
Registro extinto a contar de 04/05/2010

---

**(11) DI 6501314-0** Código 44 - Extinção - Art. 119 inciso III da LPI  
(15) 13/09/2005  
(73) Briggs & Stratton Corporation (US)  
(74) Dannemann, Siemsen, Bigler & Ipanema Moreira  
Registro extinto a contar de 04/05/2010

---

**(11) DI 6501316-6** Código 44 - Extinção - Art. 119 inciso III da LPI  
(15) 28/06/2005  
(73) Briggs & Stratton Corporation (US)  
(74) Dannemann, Siemsen, Bigler & Ipanema Moreira  
Registro extinto a contar de 04/05/2015

---

**(11) DI 6501317-4** Código 44 - Extinção - Art. 119 inciso III da LPI

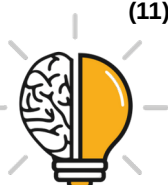

---

	(15) 05/07/2005 (73) Siemens Aktiengesellschaft (DE) (74) Dannemann , Siemsen, Bigler & Ipanema Moreira Registro extinto a contar de 03/05/2010.
<b>(11) DI 6501319-0</b>	Código 44 - Extinção - Art. 119 inciso III da LPI (15) 05/07/2005 (73) Fundação Centros De Referência Em Tecnologias Inovadoras (BR/SC) ; Instituto Sapientia (BR/DF) (74) Abreu, Merkl e Advogados Associados Registro extinto a contar de 09/04/2015.
<b>(11) DI 6501320-4</b>	Código 44 - Extinção - Art. 119 inciso III da LPI (15) 05/07/2005 (73) Pedro Alberto Pugliese (BR/PR) Registro excluído a contar de 08/04/2010.
<b>(11) DI 6501321-2</b>	Código 44 - Extinção - Art. 119 inciso III da LPI (15) 05/07/2005 (73) Pedro Alberto Pugliese (BR/PR) Registro extinto a contar de 08/04/2010.
<b>(11) DI 6501322-0</b>	Código 44 - Extinção - Art. 119 inciso III da LPI (15) 05/07/2005 (73) Pedro Alberto Pugliese (BR/PR) Registro extinto a contar de 08/04/2010.
<b>(11) DI 6501323-9</b>	Código 44 - Extinção - Art. 119 inciso III da LPI (15) 05/07/2005 (73) Pedro Alberto Pugliese (BR/PR) Registro extinto a contar de 08/04/2010.
<b>(11) DI 6501324-7</b>	Código 44 - Extinção - Art. 119 inciso III da LPI (15) 05/07/2005 (73) Pedro Alberto Pugliese (BR/PR) Registro extinto a contar de 08/04/2010.
<b>(11) DI 6501325-5</b>	Código 44 - Extinção - Art. 119 inciso III da LPI (15) 05/07/2005 (73) Pedro Alberto Pugliese (BR/PR) Registro extinto a contar de 08/04/2010.
<b>(11) DI 6501327-1</b>	Código 44 - Extinção - Art. 119 inciso III da LPI (15) 05/07/2005



---

(73) Mario Sergio Soares (BR/SC)  
(74) Roberval Alves da Silva  
Registro extinto a contar de 05/04/2015.

---

**(11) DI 6501329-8** Código 44 - Extinção - Art. 119 inciso III da LPI  
(15) 20/09/2005  
(73) Claudio Coelho (BR/SC)  
(74) João Batista Forbici  
Registro extinto a contar de 02/04/2010.

---

**(11) DI 6501331-0** Código 44 - Extinção - Art. 119 inciso III da LPI  
(15) 18/10/2005  
(73) Marcelo Francisco Rainho (BR/SP)  
(74) Marthom Assessoria Empresarial Ltda  
Registro extinto a contar de 23/03/2015.

---

**(11) DI 6501333-6** Código 44 - Extinção - Art. 119 inciso III da LPI  
(15) 18/10/2005  
(73) Samuel Isacco Hazan (BR/SP)  
(74) Romeu Guilherme Tragante  
Registro extinto a contar de 23/03/2010.

---

**(11) DI 6501335-2** Código 44 - Extinção - Art. 119 inciso III da LPI  
(15) 28/06/2005  
(73) Valdecir Tudino (BR/PR)  
(74) Dinâmica Marcas Patentes  
Registro extinto a contar de 24/03/2010.

---

**(11) DI 6501336-0** Código 44 - Extinção - Art. 119 inciso III da LPI  
(15) 28/06/2005  
(73) Valdecir Tudino (BR/PR)  
(74) Dinâmica Marcas Patentes  
Registro extinto a contar de 24/03/2010.

---

**(11) DI 6501337-9** Código 44 - Extinção - Art. 119 inciso III da LPI  
(15) 28/06/2005  
(73) Valdecir Tudino (BR/PR)  
(74) Dinâmica Marcas Patentes  
Registro extinto a contar de 24/03/2010.

---

**(11) DI 6501338-7** Código 44 - Extinção - Art. 119 inciso III da LPI  
(15) 13/09/2005  
(73) Honda Motor Co., Ltd (JP)  
(74) Dannemann , Siemsen, Bigler & Ipanema Moreira



---

Registro extinto a contar de 29/04/2015.

---

**(11) DI 6501339-5** Código 44 - Extinção - Art. 119 inciso III da LPI  
(15) 20/09/2005  
(73) NOKIA CORPORATION (FR)  
(74) Araripe & Associados  
Registro extinto a contar de 29/04/2010.

---

**(11) DI 6501340-9** Código 44 - Extinção - Art. 119 inciso III da LPI  
(15) 20/09/2005  
(73) NOKIA CORPORATION (FR)  
(74) Araripe & Associados  
Registro extinto a contar de 29/04/2010.

---

**(11) DI 6501342-5** Código 44 - Extinção - Art. 119 inciso III da LPI  
(15) 28/06/2005  
(73) Angela Bastos Quintella (BR/RJ)  
Registro extinto a contar de 29/04/2010.

---

**(11) DI 6501343-3** Código 44 - Extinção - Art. 119 inciso III da LPI  
(15) 05/07/2005  
(73) Angela Bastos Quintella (BR/RJ)  
Registro extinto a contar de 29/04/2010.

---

**(11) DI 6501345-0** Código 44 - Extinção - Art. 119 inciso III da LPI  
(15) 28/06/2005  
(73) Polimport Comércio Importação e Exportação Ltda (BR/ES)  
(74) David do Nascimento Advogados Associados S/C  
Registro extinto a contar de 25/03/2015.

---

**(11) DI 6501346-8** Código 44 - Extinção - Art. 119 inciso III da LPI  
(15) 28/06/2005  
(73) Polimport Comércio Importação e Exportação Ltda (BR/ES)  
(74) David do Nascimento Advogados Associados S/C  
Registro extinto a contar de 25/03/2015.

---

**(11) DI 6501347-6** Código 44 - Extinção - Art. 119 inciso III da LPI  
(15) 28/06/2005  
(73) Perfumes Dana do Brasil Ltda (BR/SP)  
(74) ADVOCACIA PIETRO ARIBONI S/C  
Registro extinto a contar de 25/03/2015.

---

**(11) DI 6501348-4** Código 44 - Extinção - Art. 119 inciso III da LPI  
(15) 01/11/2005



---

(73) Cesar Gerardo Moscoso Caso (BR/SP)

(74) Nelson Ivan Arnaldo Ibañez Faundez

Registro extinto a contar de 25/03/2010.

---

**(11) DI 6501350-6**

Código 44 - Extinção - Art. 119 inciso III da LPI

(15) 28/06/2005

(73) LMGO Comércio de Móveis Ltda ME (BR/SP)

(74) Beerre Assessoria Empresarial Ltda

Registro extinto a contar de 01/04/2010.

---

**(11) DI 6501351-4**

Código 44 - Extinção - Art. 119 inciso III da LPI

(15) 28/06/2005

(73) ZOX Telecomunicações Ltda ME (BR/SP)

(74) Meiri Moreira Pienegonda

Registro extinto a contar de 01/04/2010.

---

**(11) DI 6501359-0**

Código 44 - Extinção - Art. 119 inciso III da LPI

(15) 05/07/2005

(73) Continua Comercio e Serviços Ltda (BR/MT)

(74) Joel Ribas Vaz

Registro extinto a contar de 15/04/2010.

---

**(11) DI 6501362-0**

Código 44 - Extinção - Art. 119 inciso III da LPI

(15) 18/10/2005

(73) Indústria de Plásticos Eliza Ltda (BR/PR)

(74) Josué Cordeiro Montes

Registro extinto a contar de 21/04/2010.

---

**(11) DI 6501363-8**

Código 44 - Extinção - Art. 119 inciso III da LPI

(15) 18/10/2005

(73) Indústria de Plásticos Eliza Ltda (BR/PR)

(74) Josué Cordeiro Montes

Registro extinto a contar de 21/04/2010.

---

**(11) DI 6501364-6**

Código 44 - Extinção - Art. 119 inciso III da LPI

(15) 18/10/2005

(73) Indústria de Plásticos Eliza Ltda (BR/PR)

(74) Josué Cordeiro Montes

Registro extinto a contar de 21/04/2010.

---

**(11) DI 6501365-4**

Código 44 - Extinção - Art. 119 inciso III da LPI

(15) 04/04/2006

(73) Erblan Surgical, Inc. (US)

(74) Dannemann, Siemsen, Bigler & Ipanema Moreira



---

Registro extinto a contar de 05/05/2010.

---

**(11) DI 6501368-9** Código 44 - Extinção - Art. 119 inciso III da LPI  
(15) 20/09/2005  
(73) The Procter & Gamble Company (US)  
(74) Dannemann, Siemsen, Bigler & Ipanema Moreira  
Registro extinto a contar de 30/04/2010.

---

**(11) DI 6501369-7** Código 44 - Extinção - Art. 119 inciso III da LPI  
(15) 20/09/2005  
(73) Eton Corporation (US)  
(74) Momsen, Leonardos & Cia  
Registro extinto a contar de 05/05/2010.

---

**(11) DI 6501370-0** Código 44 - Extinção - Art. 119 inciso III da LPI  
(15) 20/09/2005  
(73) Eton Corporation (US)  
(74) Momsen, Leonardos & Cia.  
Registro extinto a contar de 05/05/2010.

---

**(11) DI 6501371-9** Código 44 - Extinção - Art. 119 inciso III da LPI  
(15) 28/06/2005  
(73) Briggs & Stratton Corporation (US)  
(74) Dannemann, Siemsen, Bigler & Ipanema Moreira  
Registro extinto a contar de 05/05/2010.

---

**(11) DI 6501372-7** Código 44 - Extinção - Art. 119 inciso III da LPI  
(15) 06/09/2005  
(73) The Procter & Gamble Company (US)  
(74) Vieira de Mello Advogados  
Registro extinto a contar de 05/05/2010.

---

**(11) DI 6501373-5** Código 44 - Extinção - Art. 119 inciso III da LPI  
(15) 20/12/2005  
(73) The Procter & Gamble Company (US)  
(74) Vieira de Mello Advogados  
Registro extinto a contar de 05/05/2010.

---

**(11) DI 6501375-1** Código 44 - Extinção - Art. 119 inciso III da LPI  
(15) 13/09/2005  
(73) The Procter & Gamble Company (US)  
(74) Vieira de Mello Advogados  
Registro extinto a contar de 05/05/2010.



---

<b>(11) DI 6501376-0</b>	Código 44 - Extinção - Art. 119 inciso III da LPI (15) 28/06/2005 (73) Graci Terezinha Sia de Santana (BR/SP) (74) Remarca Reg de Marcas e Patentes SC Ltda Registro extinto a contar de 05/05/2015.
<b>(11) DI 6501378-6</b>	Código 44 - Extinção - Art. 119 inciso III da LPI (15) 05/07/2005 (73) Agropecuaria Friboi Ltda (BR/SP) (74) Beerre Assessoria Empresarial Ltda Registro extinto a contar de 12/04/2010.
<b>(11) DI 6501380-8</b>	Código 44 - Extinção - Art. 119 inciso III da LPI (15) 21/06/2005 (73) Antonio Pereira Marques (BR/SP) (74) Seta Marcas e Patentes Ltda Registro extinto a contar de 12/04/2010.
<b>(11) DI 6501381-6</b>	Código 44 - Extinção - Art. 119 inciso III da LPI (15) 21/06/2005 (73) Marco Antonio Claro Pereira (BR/SP) (74) José Carlos Ferreira Registro extinto a contar de 13/04/2010.
<b>(11) DI 6501384-0</b>	Código 44 - Extinção - Art. 119 inciso III da LPI (15) 21/06/2005 (73) Tecnologia Quantum Indústria Eletrônica Ltda (BR/SP) Registro extinto a contar de 15/04/2010.
<b>(11) DI 6501388-3</b>	Código 44 - Extinção - Art. 119 inciso III da LPI (15) 21/06/2005 (73) Alban Indústria e Comércio de Embalagens Plásticas, Assessoria e Consultoria Técnica e Locações Ltda (BR/SP) (74) David do Nascimento Advogados Associados S/C Registro extinto a contar de 19/04/2015.
<b>(11) DI 6501390-5</b>	Código 44 - Extinção - Art. 119 inciso III da LPI (15) 21/06/2005 (73) Roberta Alves Basílio (BR/SP) (74) Gevalci Oliveira Prado Registro extinto a contar de 20/04/2010.
<b>(11) DI 6501391-3</b>	Código 44 - Extinção - Art. 119 inciso III da LPI (15) 21/06/2005

---



---

	(73) Altair Martins (BR/SP) (74) Mercosul Ass. e Cons. Empre. p/ Amer. do Sul S/C Ltda Registro extinto a contar de 01/04/2015.
<b>(11) DI 6501392-1</b>	Código 44 - Extinção - Art. 119 inciso III da LPI (15) 21/06/2005 (73) João Batista Cesário (BR/SP) (74) P.A Produtores Associados Marcas e Patentes Ltda Registro extinto a contar de 02/04/2015.
<b>(11) DI 6501393-0</b>	Código 44 - Extinção - Art. 119 inciso III da LPI (15) 04/10/2005 (73) Plásticos Jucuitiba Indústria e Comércio Ltda (BR/SP) (74) Marcello do Nascimento Registro extinto a contar de 02/04/2010.
<b>(11) DI 6501394-8</b>	Código 44 - Extinção - Art. 119 inciso III da LPI (15) 05/07/2005 (73) Metaphyta Cosméticos Ltda - EPP (BR/SP) (74) São Paulo Marcas e Patentes Ltda Registro extinto a contar de 06/04/2010.
<b>(11) DI 6501399-9</b>	Código 44 - Extinção - Art. 119 inciso III da LPI (15) 21/06/2005 (73) João Torres Costa (BR/SP) (74) Domingos, Emerenciano e Adv. Assoc. Registro extinto a contar de 06/04/2010.
<b>(11) DI 6501400-6</b>	Código 44 - Extinção - Art. 119 inciso III da LPI (15) 05/07/2005 (73) Stratema Indústria e Comercio Ltda (BR/SP) (74) Luiz Roberto Pecorare Registro extinto a contar de 06/04/2015.
<b>(11) DI 6501401-4</b>	Código 44 - Extinção - Art. 119 inciso III da LPI (15) 05/07/2005 (73) Jose Lopes Aquino (BR/PR) ; Paulo Cesar Pitta (BR/PR) (74) Dinâmica Marcas Patentes Registro extinto a contar de 06/04/2010.
<b>(11) DI 6501402-2</b>	Código 44 - Extinção - Art. 119 inciso III da LPI (15) 05/07/2005 (73) Jose Lopes Aquino (BR/PR) ; Paulo César Pitta (BR/PR) (74) Dinamica Marcas Patentes



---

Registro extinto a contar de 06/04/2010.

---

**(11) DI 6501403-0** Código 44 - Extinção - Art. 119 inciso III da LPI  
(15) 05/07/2005  
(73) Jose Lopes Aquino (BR/PR) ; Paulo Cesar Pitta (BR/PR)  
(74) Dinamica Marcas Patentes  
Registro extinto a contar de 06/04/2010.

---

**(11) DI 6501404-9** Código 44 - Extinção - Art. 119 inciso III da LPI  
(15) 05/07/2005  
(73) Jose Lopes Aquino (BR/PR) ; Paulo César Pitta (BR/PR)  
(74) Dinâmica Marcas Patentes  
Registro extinto a contar de 06/04/2010.

---

**(11) DI 6501405-7** Código 44 - Extinção - Art. 119 inciso III da LPI  
(15) 05/07/2005  
(73) Trea Comércio Importação e Exportação Ltda (BR/SP)  
(74) Pienegonda, Moreira & Associados Ltda  
Registro extinto a contar de 24/03/2010.

---

**(11) DI 6501406-5** Código 44 - Extinção - Art. 119 inciso III da LPI  
(15) 05/07/2005  
(73) Trea Comércio Importação e Exportação Ltda (BR/SP)  
(74) Pienegonda, Moreira & Associados Ltda  
Registro extinto a contar de 24/03/2010.

---

**(11) DI 6501409-0** Código 44 - Extinção - Art. 119 inciso III da LPI  
(15) 05/07/2005  
(73) Valdecir Tudino (BR/PR)  
(74) Dinâmica Marcas Patentes  
Registro extinto a contar de 24/03/2010.

---

**(11) DI 6501414-6** Código 44 - Extinção - Art. 119 inciso III da LPI  
(15) 12/07/2005  
(73) Siemens Aktiengesellschaft (DE)  
(74) Dannemann, Siemsen, Bigler & Ipanema Moreira  
Registro extinto a contar de 06/05/2010.

---

**(11) DI 6501415-4** Código 44 - Extinção - Art. 119 inciso III da LPI  
(15) 06/12/2005  
(73) Kohler Co. (US)  
(74) Momsen, Leonardos & Cia.  
Registro extinto a contar de 06/05/2015.



---

<b>(11) DI 6501416-2</b>	Código 44 - Extinção - Art. 119 inciso III da LPI (15) 04/10/2005 (73) Kohler CO (US) (74) Momsen, Leonardos & Cia. Registro extinto a contar de 06/05/2015.
<b>(11) DI 6501417-0</b>	Código 44 - Extinção - Art. 119 inciso III da LPI (15) 04/10/2005 (73) Kohler CO (US) (74) Momsen , Leonardos & CIA Registro extinto a contar de 06/05/2015.
<b>(11) DI 6501418-9</b>	Código 44 - Extinção - Art. 119 inciso III da LPI (15) 06/12/2005 (73) Kohler CO. (US) (74) Momsen, Leonardos & Cia. Registro extinto a contar de 06/05/2015.
<b>(11) DI 6501419-7</b>	Código 44 - Extinção - Art. 119 inciso III da LPI (15) 06/12/2005 (73) Kohler CO. (US) (74) Momsen, Leonardos & Cia. Registr extinto a contar de 06/05/2015.
<b>(11) DI 6501420-0</b>	Código 44 - Extinção - Art. 119 inciso III da LPI (15) 28/06/2005 (73) Hidra Hair Indústria e Comércio de Cosméticos Ltda. (BR/ES) (74) Dannemann, Siemsen, Bigler & Ipanema Moreira Registro extinto a contar de 07/05/2010.
<b>(11) DI 6501422-7</b>	Código 44 - Extinção - Art. 119 inciso III da LPI (15) 20/09/2005 (73) The Procter & Gamble Company (US) (74) Vieira de Mello Advogados Registro extinto a contar de 07/05/2010.
<b>(11) DI 6501423-5</b>	Código 44 - Extinção - Art. 119 inciso III da LPI (15) 12/07/2005 (73) Oakley, Inc. (US) (74) Sheila Araujo Registro extinto a contar de 07/05/2015.
<b>(11) DI 6501424-3</b>	Código 44 - Extinção - Art. 119 inciso III da LPI (15) 19/07/2005

---



---

(73) Angela Bastos Quintella (BR/RJ)  
Registro extinto a contar de 07/05/2010.

---

**(11) DI 6501425-1** Código 44 - Extinção - Art. 119 inciso III da LPI  
(15) 19/07/2005  
(73) Calor (FR)  
(74) Araripe & Associados  
Registro extinto a contar de 07/05/2010.

---

**(11) DI 6501426-0** Código 44 - Extinção - Art. 119 inciso III da LPI  
(15) 20/09/2005  
(73) Shure Acquisition Holdings, Inc (US)  
(74) NELLIE D SHORES  
Registro extinto a contar de 07/05/2015.

---

**(11) DI 6501427-8** Código 44 - Extinção - Art. 119 inciso III da LPI  
(15) 28/06/2005  
(73) Marcelo Rodrigues Teixeira (BR/PR)  
(74) London Marcas & Patentes S/C Ltda  
Registro extinto a contar de 07/05/2015.

---

**(11) DI 6501428-6** Código 44 - Extinção - Art. 119 inciso III da LPI  
(15) 18/10/2005  
(73) Manoel Rodrigues da Silva (BR/RJ)  
Registro extinto a contar de 07/05/2010.

---

**(11) DI 6501429-4** Código 44 - Extinção - Art. 119 inciso III da LPI  
(15) 18/10/2005  
(73) Manoel Rodrigues da Silva (BR/RJ)  
Registro extinto a contar de 07/05/2010.

---

**(11) DI 6501432-4** Código 44 - Extinção - Art. 119 inciso III da LPI  
(15) 28/03/2006  
(73) SCA Hygiene Products AB (SE)  
(74) Thomaz Thedim Lobo e Magnus Aspeby  
Registro extinto a contar de 07/05/2010.

---

**(11) DI 6501433-2** Código 44 - Extinção - Art. 119 inciso III da LPI  
(15) 26/07/2005  
(73) Regilaine Aparecida Frederico Giroto (BR/PR)  
Registro extinto a contar de 03/05/2010.

---

**(11) DI 6501434-0** Código 44 - Extinção - Art. 119 inciso III da LPI  
(15) 05/07/2005



---

(73) Renata Rodrigues Novais (BR/GO)

(74) Aureolino Pinto das Neves

Registro extinto a contar de 19/04/2010.

---

**(11) DI 6501435-9**

Código 44 - Extinção - Art. 119 inciso III da LPI

(15) 28/06/2005

(73) Jorge Castillejo Oller (ES)

(74) Edmundo Brunner Ass em Prop. Indl. Ltda

registro extinto a contar de 05/05/2010.

---

**(11) DI 6501436-7**

Código 44 - Extinção - Art. 119 inciso III da LPI

(15) 26/07/2005

(73) Marcia Cristina Ferreira (BR/PR)

registro extinto a contar de 26/04/2010.

---

**(11) DI 6501439-1**

Código 44 - Extinção - Art. 119 inciso III da LPI

(15) 28/06/2005

(73) Roberta Alves Basílio (BR/SP)

(74) Gevalci Oliveira Prado

Registro extinto a contar de 20/04/2010.

---

**(11) DI 6501440-5**

Código 44 - Extinção - Art. 119 inciso III da LPI

(15) 28/06/2005

(73) Soci t  BIC (FR)

(74) Ana Paula Santos Celidonio

Registro extinto a contar de 20/04/2010.

---

**(11) DI 6501441-3**

Código 44 - Extinção - Art. 119 inciso III da LPI

(15) 28/06/2005

(73) Soci t  BIC (FR)

(74) Ana Paula Santos Celidonio

Registro extinto a contar de 20/04/2010.

---

**(11) DI 6501442-1**

Código 44 - Extinção - Art. 119 inciso III da LPI

(15) 27/09/2005

(73) Giovanni Lo Monaco (BR/AL)

(74) Princesa Marcas e Patentes Ltda

Registro extinto a contar de 21/04/2010.

---

**(11) DI 6501446-4**

Código 44 - Extinção - Art. 119 inciso III da LPI

(15) 28/06/2005

(73) Milk Ind stria e Com rcio de Brinquedos Ltda ME (BR/SP)

(74) C ntia Laurenti Rodrigues Machado Leite

Registro extinto a contar de 21/04/2010.



---

<b>(11) DI 6501449-9</b>	Código 44 - Extinção - Art. 119 inciso III da LPI (15) 28/06/2005 (73) Vlademir Moreno (BR/SP) (74) Crimark Assessoria Empresarial S/C Ltda. Registro extinto a contar de 21/04/2015.
<b>(11) DI 6501450-2</b>	Código 44 - Extinção - Art. 119 inciso III da LPI (15) 28/06/2005 (73) LG Electronics Inc. (KR) (74) Pinheiro Neto - Advogados Registro extinto a contar de 21/04/2010.
<b>(11) DI 6501451-0</b>	Código 44 - Extinção - Art. 119 inciso III da LPI (15) 28/06/2005 (73) José Luiz de Paula Júnior (BR/SP) (74) Remarca Registro de Marcas e Patentes S/C Ltda Registro extinto a contar de 21/04/2015.
<b>(11) DI 6501454-5</b>	Código 44 - Extinção - Art. 119 inciso III da LPI (15) 21/06/2005 (73) Rui Leopoldo Crovador (BR/PR) (74) Douglas Hamilton de Queiroz Registro extinto a contar de 05/05/2015.
<b>(11) DI 6501455-3</b>	Código 44 - Extinção - Art. 119 inciso III da LPI (15) 25/10/2005 (73) Deusanete Reis Quirino (BR/GO) (74) Wagner José da Silva Registro extinto a contar de 20/04/2010.
<b>(11) DI 6501462-6</b>	Código 44 - Extinção - Art. 119 inciso III da LPI (15) 24/01/2006 (73) Microsoft Corporation (US) (74) Di Blasi, Parente, S. G. & Associados Registro extinto a contar de 27/04/2015.
<b>(11) DI 6501463-4</b>	Código 44 - Extinção - Art. 119 inciso III da LPI (15) 08/11/2005 (73) Microsoft Corporation (US) (74) Di Blasi, Parente, S. G. & Associados Registro extinto a contar de 27/04/2015.
<b>(11) DI 6502757-4</b>	Código 44 - Extinção - Art. 119 inciso III da LPI

---



---

(15) 04/10/2005  
(73) Edson Bianchi (BR/SP)  
(74) Vogal Marcas e Patentes S/C Ltda  
Registro extinto, a contar de 09/03/2010.

---

**(11) DI 6701199-3**

Código 44 - Extinção - Art. 119 inciso III da LPI  
(15) 06/11/2007  
(73) PLASTIPAK PACKAGING DO BRASIL LTDA. (BR/SP)  
(74) TRENCH, ROSSI E WATANABE ADVOGADOS  
Registro extinto a contar de 27/04/2017.

---

**(11) DI 6805608-7**

Código 44 - Extinção - Art. 119 inciso III da LPI  
(15) 17/11/2009  
(73) Mario Alem Filho (BR/SP)  
(74) Vilage Marcas & Patentes S/S LTDA  
Registro extinto, a contar de 16/12/2013.



**Código 46 - Prorrogação**

Prorrogada a vigência do registro de desenho industrial por solicitação do titular.

---

**(11) DI 6100681-5**

Código 46 - Prorrogação

(22) 27/03/2001

(15) 26/03/2002

(45) 26/03/2002

(54) CONFIGURAÇÃO APLICADA EM EMBALAGEM DOSADORA

(73) SUMMER QUÍMICA LTDA - EPP (BR/SP)

(72) Guerino Americo Malaguti

(74) São Paulo Marcas e Patentes Ltda.

Registro prorrogado de 28/03/2011 a 27/03/2016.

---

**(11) DI 6200695-9**

Código 46 - Prorrogação

(22) 28/03/2002

(15) 16/07/2002

(45) 16/07/2002

(54) CONFIGURAÇÃO APLICADA EM ENCAIXE PARA MÓVEIS

(73) Juarez José Piva (BR/RS)

(72) Juarez José Piva

(74) Norberto Pardelhas de Barcellos

Registro prorrogado de 29/03/2017 até 28/03/2022.

---

**(11) DI 6200697-5**

Código 46 - Prorrogação

(22) 28/03/2002

(15) 16/07/2002

(45) 16/07/2002

(54) CONFIGURAÇÃO APLICADA EM ENCAIXE PARA MÓVEIS

(73) Juarez José Piva (BR/RS)

(72) Juarez José Piva

(74) Norberto Pardelhas de Barcellos

Registro prorrogado de 29/03/2017 até 28/03/2022.

---

**(11) DI 6201120-0**

Código 46 - Prorrogação

(22) 23/04/2002

(15) 15/10/2002

(45) 15/10/2002

(54) CONFIGURAÇÃO APLICADA EM GABINETE CLIMATIZADO PARA TELECOMUNICAÇÕES

(73) MELQUISEDEC FRANCISQUINI (BR/SP)

(72) Melquisedec Francisquini

(74) Símbolo Marcas e Patentes LTDA



---

Prorrogado de 24/04/207 até 23/04/2022.

---

**(11) DI 6201238-0**

Código 46 - Prorrogação  
(22) 09/05/2002  
(15) 22/10/2002  
(45) 22/10/2002  
(54) CONFIGURAÇÃO APLICADA EM ARMÁRIO  
(73) SEBASTIÃO PALHARI (BR/PR)  
(72) Sebastião Palhari  
(74) Vilage Marcas & Patentes S/C Ltda  
Registro prorrogado de 10/05/2017 até 09/05/2022.

---

**(11) DI 6201304-1**

Código 46 - Prorrogação  
(22) 03/05/2002  
(15) 24/09/2002  
(45) 24/09/2002  
(54) CONFIGURAÇÃO APLICADA EM IMPLANTE DENTÁRIO  
(73) RODOLFO CÂNDIA ALBA JUNIOR (BR/SP)  
(72) Rodolfo Cândia Alba Junior  
(74) M. Rosário Asses. Prop.Industrial S/C LTDA  
Prorrogado o registro de 04/05/2017 até 03/05/2022.

---

**(11) DI 6703551-5**

Código 46 - Prorrogação  
(22) 07/11/2007  
(15) 22/04/2008  
(45) 22/04/2008  
(54) CONFIGURAÇÃO APLICADA EM REFIL PARA CONJUNTO DE SUPORTE E RESERVATÓRIO DE ÁGUA  
(73) PURIFIC DO BRASIL LTDA (BR/PR)  
(72) ELIANA MARIA DE OLIVEIRA ALVES  
(74) MARPA CONSULTORIA & ASSESSORIA EMPRESARIAL LTDA.  
Prorrogado de 08/11/2017 a 07/11/2022 (3º Período).

---

**(11) DI 6801276-4**

Código 46 - Prorrogação  
(22) 02/04/2008  
(15) 16/09/2008  
(45) 16/09/2008  
(54) CONFIGURAÇÃO APLICADA EM CADEADO  
(73) Papaiz Nordeste Indústria e Comércio Ltda. (BR/BA)  
(72) Rafaelo Rodrigues da Silva; Ronnie Sodeyama Pinto  
(74) Cruzeiro/Newmarc Patentes e Marcas Ltda  
Prorrogado de 03/04/2018 a 02/04/2023 (3º Período).

---

**(11) DI 6802062-7**

Código 46 - Prorrogação

---

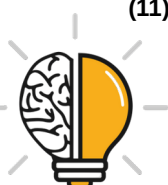

---

(22) 28/05/2008  
(15) 31/03/2009  
(45) 31/03/2009  
(54) CONFIGURAÇÃO APLICADA EM CABO DE PAINELA  
(73) La Termoplastic F.B.M. - S.R.L. (IT)  
(72) Marco Munari  
(74) ADVOCACIA PIETRO ARIBONI S/C  
Prorrogado de 29/05/2018 a 28/05/2023 (3º Período).

---

**(11) DI 6802068-6**

Código 46 - Prorrogação  
(22) 28/05/2008  
(15) 25/11/2008  
(45) 25/11/2008  
(54) CONFIGURAÇÃO APLICADA EM FRASCO  
(73) Muriel do Brasil Indústria de Cosméticos Ltda (BR/SP)  
(72) Edgard Silva Boldarim  
(74) Org. Mérito Marcas e Patentes Ltda - Matrícula API 147  
Prorrogado de 29/05/2018 a 28/05/2023 (3º Período).

---

**(11) DI 6802089-9**

Código 46 - Prorrogação  
(22) 21/05/2008  
(15) 18/08/2009  
(45) 18/08/2009  
(54) CONFIGURAÇÃO APLICADA EM FRASCO SEM ALÇA  
(73) INDÚSTRIAS ANHEMBI LTDA. (BR/SP)  
(72) Celso Miranda de Lima  
(74) TINOCO SOARES & FILHO LTDA  
Prorrogado de 22/05/2018 a 21/05/2023 (3º Período).

---

**(11) DI 6802106-2**

Código 46 - Prorrogação  
(22) 23/05/2008  
(15) 08/09/2009  
(45) 08/09/2009  
(54) CONFIGURAÇÃO APLICADA EM TRIPÉ UNIVERSAL ELÍPTICO  
(73) Luiz Antônio Macedo Ramos (BR/RS) ; Luiz Antônio Macedo Ramos (BR/RS)  
(72) Luiz Antônio Macedo Ramos  
(74) José Antonio Bumbel  
Prorrogado de 24/05/2018 a 23/05/2023 (3º Período).

---

**(11) DI 6802107-0**

Código 46 - Prorrogação  
(22) 23/05/2008  
(15) 08/09/2009  
(45) 08/09/2009



---

(54) CONFIGURAÇÃO APLICADA EM TRIPÉ UNIVERSAL TRAPEZOIDAL  
(73) Luiz Antônio Macedo Ramos (BR/RS) ; Luiz Antônio Macedo Ramos  
(BR/RS)  
(72) Luiz Antônio Macedo Ramos  
(74) José Antonio Bumbel  
Prorrogado de 24/05/2018 a 23/05/2023 (3º Período).

---

**(11) DI 6802108-9**

Código 46 - Prorrogação  
(22) 23/05/2008  
(15) 17/11/2009  
(45) 17/11/2009  
(54) CONFIGURAÇÃO APLICADA EM DISPOSITIVO DIDÁTICO  
(73) Luiz Antônio Macedo Ramos (BR/RS) ; Luiz Antônio Macedo Ramos  
(BR/RS)  
(72) Luiz Antônio Macedo Ramos  
(74) José Antonio Bumbel  
Prorrogado de 24/05/2018 a 23/05/2023 (3º Período).

---

**(11) DI 6802109-7**

Código 46 - Prorrogação  
(22) 23/05/2008  
(15) 17/11/2009  
(45) 17/11/2009  
(54) CONFIGURAÇÃO APLICADA EM EQUIPAMENTO DIDÁTICO  
(73) Luiz Antônio Macedo Ramos (BR/RS) ; Luiz Antônio Macedo Ramos  
(BR/RS)  
(72) Luiz Antônio Macedo Ramos  
(74) José Antonio Bumbel  
Prorrogado de 24/05/2018 a 23/05/2023 (3º Período).

---

**(11) DI 6802214-0**

Código 46 - Prorrogação  
(22) 26/05/2008  
(15) 18/08/2009  
(45) 18/08/2009  
(54) CONFIGURAÇÃO APLICADA EM ACOPLADOR  
(73) Paranoá Indústria de Borracha S/A (BR/SP)  
(72) Luiz Gustavo Kass Mwosa  
(74) City Patentes e Marcas Ltda.  
Prorrogado de 27/05/2018 a 26/05/2023 (3º Período).

---

**(11) DI 6802215-8**

Código 46 - Prorrogação  
(22) 26/05/2008  
(15) 18/08/2009  
(45) 18/08/2009  
(54) CONFIGURAÇÃO APLICADA EM ACOPLADOR



---

(73) PARANOÁ INDÚSTRIA DE BORRACHA S/A (BR/SP)  
(72) Luiz Gustavo Kass Mwosa  
(74) City Patentes E Marcas Ltda  
Prorrogado de 27/05/2018 a 26/05/2023 (3º Período).

---

**(11) DI 6802216-6**

Código 46 - Prorrogação  
(22) 26/05/2008  
(15) 18/08/2009  
(45) 18/08/2009  
(54) CONFIGURAÇÃO APLICADA EM ACOPLADOR  
(73) Paranoá Industria de Borracha S/A (BR/SP)  
(72) Luiz Gustavo Kass Mwosa  
(74) City Patentes E Marcas Ltda  
Prorrogado de 27/05/2018 a 26/05/2023 (3º Período).

---

**(11) DI 6802217-4**

Código 46 - Prorrogação  
(22) 26/05/2008  
(15) 18/08/2009  
(45) 18/08/2009  
(54) CONFIGURAÇÃO APLICADA EM ACOPLADOR  
(73) Paranoá Indústria de Borracha S/A (BR/SP)  
(72) Luiz Gustavo Kass Mwosa  
(74) City Patentes E Marcas Ltda  
Prorrogado de 27/05/2018 a 26/05/2023 (3º Período).

---

**(11) DI 6802267-0**

Código 46 - Prorrogação  
(22) 12/06/2008  
(15) 13/01/2009  
(45) 13/01/2009  
(54) CONFIGURAÇÃO APLICADA EM INSTRUMENTO DENTAL  
(73) NAKANISHI INC. (JP)  
(72) HIROSHI KOBAYASHI  
(74) DANNEMANN,SIEMSEN,BIGLER & IPANEMA MOREIRA  
Prorrogado de 13/06/2018 a 12/06/2023 (3º Período).

---

**(11) DI 6802269-7**

Código 46 - Prorrogação  
(22) 12/06/2008  
(15) 23/06/2009  
(45) 23/06/2009  
(54) " EPILADOR "  
(73) KONINKLIJKE PHILIPS N.V. (NL)  
(72) Rafael Tamsiran  
(74) DAVID DO NASCIMENTO ADVOGADOS ASSOCIADOS  
Prorrogado de 13/06/2018 a 12/06/2023 (3º Período).



---

**(11) DI 6802270-0**

Código 46 - Prorrogação  
(22) 12/06/2008  
(15) 23/06/2009  
(45) 23/06/2009  
(54) "EPILADOR DE LUZ INTERMITENTE "  
(73) KONINKLIJKE PHILIPS N.V. (NL)  
(72) Lieven Adriaenssen  
(74) DAVID DO NASCIMENTO ADVOGADOS ASSOCIADOS  
Prorrogado de 13/06/2018 a 12/06/2023 (3º Período).

---

**(11) DI 6802272-7**

Código 46 - Prorrogação  
(22) 12/06/2008  
(15) 23/06/2009  
(45) 23/06/2009  
(54) EPILADOR COM APARADOR  
(73) KONINKLIJKE PHILIPS N.V. (NL)  
(72) Rafael Tamsiran  
(74) DAVID DO NASCIMENTO ADVOGADOS ASSOCIADOS  
Prorrogado de 13/06/2018 a 12/06/2023 (3º Período).

---

**(11) DI 6802273-5**

Código 46 - Prorrogação  
(22) 11/06/2008  
(15) 23/06/2009  
(45) 23/06/2009  
(54) CONFIGURAÇÃO APLICADA EM MOTOCICLETA  
(73) Suzuki Motor Corporation (JP)  
(72) Yoshinori Kohinata  
(74) Veirano Advogados Associados  
Prorrogado de 12/06/2018 a 11/06/2023 (3º Período).

---

**(11) DI 6802275-1**

Código 46 - Prorrogação  
(22) 11/06/2008  
(15) 23/06/2009  
(45) 23/06/2009  
(54) CONFIGURAÇÃO APLICADA EM UMA MOTONETA  
(73) Suzuki Motor Corporation (JP)  
(72) Makoto Kato  
(74) DANNEMANN, SIEMSEN, BIGLER & IPANEMA MOREIRA  
Prorrogado de 12/06/2018 a 11/06/2023 (3º Período).

---

**(11) DI 6802315-4**

Código 46 - Prorrogação  
(22) 12/06/2008  
(15) 27/01/2009



---

(45) 27/01/2009  
(54) CONFIGURAÇÃO APLICADA EM BANDA DE RODAGEM PARA PNEUMÁTICO  
(73) Bridgestone Corporation (JP)  
(72) Hidenori Ogawa; Yusuke Yoshikawa  
(74) Montaury Pimenta, Machado & Lioce  
Prorrogado de 13/06/2018 a 12/06/2023 (3º Período).

---

**(11) DI 6802360-0**

Código 46 - Prorrogação  
(22) 19/06/2008  
(15) 18/08/2009  
(45) 18/08/2009  
(54) CONFIGURAÇÃO APLICADA AGARRAFA  
(73) Reckitt Benckiser N. V. (NL)  
(72) James Watson; Beatrycze Holowiecka; Alex Emmerich; Krzysztof Krajewski; Philip Bordet-Stead  
(74) Di Blasi, Parente, Vaz e Dias & Al.  
Prorrogado de 20/06/2018 a 19/06/2023 (3º Período).

---

**(11) DI 6802361-8**

Código 46 - Prorrogação  
(22) 19/06/2008  
(15) 18/08/2009  
(45) 18/08/2009  
(54) CONFIGURAÇÃO APLICADA A GARRAFA  
(73) Reckitt Benckiser N.V. (NL)  
(72) James Watson; Beatrycze Holowiecka; Alex Emmerich; Krzysztof Krajewski; Philip Bordet-Stead  
(74) DI BLASI, PARENTE, VAZ E DIAS & ASSOCIADOS LTDA  
Prorrogado de 20/06/2018 a 19/06/2023 (3º Período).

---

**(11) DI 6802364-2**

Código 46 - Prorrogação  
(22) 19/06/2008  
(15) 03/02/2009  
(45) 03/02/2009  
(54) "PADRÃO ORNAMENTAL APLICADO EM ARTIGOS FINOS DE COURO E/OU TÊXTEIS " .  
(73) Montblanc-Simplo GMBH (DE)  
(72) Violetta Brusa  
(74) Dannemann ,Siemens, Bigler & Ipanema Moreira  
Prorrogado de 20/06/2018 a 19/06/2023 (3º Período).

---

**(11) DI 6802365-0**

Código 46 - Prorrogação  
(22) 19/06/2008  
(15) 26/01/2010



---

(45) 26/01/2010  
(54) " CONFIGURAÇÃO APLICADA EM UM MOSTRADOR DE RELÓGIO "  
(73) Montblanc-Simplo GMBH (DE)  
(72) Marcus Eilinger  
(74) Dannemann,Siemen, Bigler & Ipanema Moreira  
Prorrogado de 20/06/2018 a 19/06/2023 (3º Período).

---

**(11) DI 6802369-3**

Código 46 - Prorrogação  
(22) 18/06/2008  
(15) 03/02/2009  
(45) 03/02/2009  
(54) CONFIGURAÇÃO APLICADA A EMBALAGEM  
(73) Reckitt Benckiser (UK) Limited (GB)  
(72) Jean Francois L´Hoste; Julian Sellers; Chris Padain; Will Maskell  
(74) Di Blasi, Parente, Vaz e Dias & Al.  
Prorrogado de 19/06/2018 a 18/06/2023 (3º Período).

---

**(11) DI 6802371-5**

Código 46 - Prorrogação  
(22) 17/06/2008  
(15) 26/01/2010  
(45) 26/01/2010  
(54) SISTEMA DE CATÉTER  
(73) Becton, Dickinson and Company (US)  
(72) John R. Stokes; S.Ray Isaacson; Kenneth B. Lindstrom; Aaron Wang; Jeffrey C. O'Bryan; Jonathan Karl Burkholz; Shaun Staley; John C. Cendagorta; Wade A. Powell; Joseph D. Frodsham  
(74) Alexandre Ferreira  
Prorrogado de 18/06/2018 a 17/06/2023 (3º Período).

---

**(11) DI 6802372-3**

Código 46 - Prorrogação  
(22) 18/06/2008  
(15) 18/08/2009  
(45) 18/08/2009  
(54) "CONFIGURAÇÃO APLICADA A EMBALAGEM"  
(73) RECKITT BENCKISER (UK) LIMITED (GB)  
(72) JEAN FRANCOIS L´ HOSTE; CHRIS PADAIN; JULIAN SELLERS; WILL MASKELL  
(74) Di Blase, Patentes, Vaz e Dias & Al  
Prorrogado de 19/06/2018 a 18/06/2023 (3º Período).

---

**(11) DI 6802374-0**

Código 46 - Prorrogação  
(22) 19/06/2008  
(15) 18/08/2009  
(45) 18/08/2009



---

(54) CONFIGURAÇÃO APLICADA A AUTOMÓVEL  
(73) Honda Motor CO., Ltd. (JP)  
(72) Damon A. Schell  
(74) DANNEMANN, SIEMSEN, BIGLER & IPANEMA MOREIRA  
Prorrogado de 20/06/2018 a 19/06/2023 (3º Período).

---

**(11) DI 6802376-6**

Código 46 - Prorrogação  
(22) 19/06/2008  
(15) 18/08/2009  
(45) 18/08/2009  
(54) CONFIGURAÇÃO APLICADA A GARRAFA  
(73) Reckitt Benckiser N.V. (NL)  
(72) James Watson; Beatrycze Holowiecka; Alex Emmerich; Krzysztof Krajewski; Philip Bordet-Stead  
(74) Di Blasi, Parente, Vaz e Dias & AL.  
Prorrogado de 20/06/2018 a 19/06/2023 (3º Período).

---

**(11) DI 6802377-4**

Código 46 - Prorrogação  
(22) 19/06/2008  
(15) 25/08/2009  
(45) 25/08/2009  
(54) CONFIGURAÇÃO APLICADA A GARRAFA  
(73) Reckitt Benckiser N.V. (NL)  
(72) James Watson; Philip Bordet-Stead; Beatrycze Holowiecka; Alex Emmerich; Krzysztof Krajewski  
(74) DI BLASI, PARENTE, VAZ E DIA & ASSOCIADOS LTDA  
Prorrogado de 20/06/2018 a 19/06/2023 (3º Período).

---

**(11) DI 6802378-2**

Código 46 - Prorrogação  
(22) 19/06/2008  
(15) 25/08/2009  
(45) 25/08/2009  
(54) CONFIGURAÇÃO APLICADA A GARRAFA  
(73) Reckitt Benckiser N.V. (NL)  
(72) James Watson; Philip Bordet-Stead; Beatrycze Holowiecka; Alex Emmerich; Krzysztof Krajewski  
(74) DI BLASI, PARENTE, VAZ E DIAS & ASSOCIADOS LTDA  
Prorrogado de 20/06/2018 a 19/06/2023 (3º Período).

---

**(11) DI 6802390-1**

Código 46 - Prorrogação  
(22) 27/05/2008  
(15) 26/01/2010  
(45) 26/01/2010  
(54) CONFIGURAÇÃO APLICADA EM CONJUNTO DE TALHERES



---

(73) Tramontina Farroupilha S.A Indústria Metalúrgica (BR/RS)  
(72) Lourival Dalmás  
(74) Dupont, Spiller Advogados Associados  
Prorrogado de 28/05/2018 a 27/05/2023 (3º Período).

---

**(11) DI 6802391-0**

Código 46 - Prorrogação  
(22) 27/05/2008  
(15) 26/01/2010  
(45) 26/01/2010  
(54) CONFIGURAÇÃO APLICADA EM CONJUNTO DE TALHERES  
(73) Tramontina Farroupilha S.A Indústria Metalúrgica (BR/RS)  
(72) Lourival Dalmás  
(74) Dupont, Spiller Advogados Associados  
Prorrogado de 28/05/2018 a 27/05/2023 (3º Período).

---

**(11) DI 6802419-3**

Código 46 - Prorrogação  
(22) 27/06/2008  
(15) 26/01/2010  
(45) 26/01/2010  
(54) CONFIGURAÇÃO APLICADA EM ESCÂNER DE FOLHA  
(73) THE NEAT COMPANY, INC. (US)  
(72) Harris Romanoff; Peter Michaelian  
(74) Momsen, Leonardos & CIA  
Prorrogado de 28/06/2018 a 27/06/2023 (3º Período).

---

**(11) DI 6802439-8**

Código 46 - Prorrogação  
(22) 30/06/2008  
(15) 25/08/2009  
(45) 25/08/2009  
(54) CONFIGURAÇÃO APLICADA EM BLINDAGEM CONTRA INTEMPÉRIES  
PARA UMA CLARABÓIA  
(73) Vkr Holding A/S (DK)  
(72) Erik Kjaergaard; Torben Allesen Pedersen  
(74) Momsen, Leonardos & Cia  
Prorrogado de 01/07/2018 a 30/06/2023 (3º Período).

---

**(11) DI 6802442-8**

Código 46 - Prorrogação  
(22) 30/06/2008  
(15) 25/08/2009  
(45) 25/08/2009  
(54) CONFIGURAÇÃO APLICADA EM CARENAGEM DE MOTOCICLETA  
(73) Honda Motor CO., LTD. (JP)  
(72) Akihiko Nishimoto; Makoto Kodama  
(74) Dannemann, Siemsen & Ipanema Moreira



---

Prorrogado de 01/07/2018 a 30/06/2023 (3º Período).

---

**(11) DI 6802444-4**

Código 46 - Prorrogação  
(22) 30/06/2008  
(15) 25/08/2009  
(45) 25/08/2009  
(54) CONFIGURAÇÃO APLICADA EM MOTOCICLETA  
(73) Honda Motor CO., LTD (JP)  
(72) Akihiko Nishimoto; Makoto Kodama  
(74) Dannemann, Siemsen & Ipanema Moreira  
Prorrogado de 01/07/2018 a 30/06/2023 (3º Período).

---

**(11) DI 6802445-2**

Código 46 - Prorrogação  
(22) 30/06/2008  
(15) 25/08/2009  
(45) 25/08/2009  
(54) CONFIGURAÇÃO APLICADA EM PNEUMÁTICO  
(73) COMPAGNIE GENERALE DES ETABLISSEMENTS MICHELIN (FR)  
(72) Patrice Bonhomme  
(74) GUERRA PROPRIEDADE INDUSTRIAL  
Prorrogado de 01/07/2018 a 30/06/2023 (3º Período).

---

**(11) DI 6802545-9**

Código 46 - Prorrogação  
(22) 18/06/2008  
(15) 25/08/2009  
(45) 25/08/2009  
(54) CONFIGURAÇÃO APLICADA A LUMINÁRIA  
(73) MASERATI S.P.A. (IT)  
(72) MARCO MOROSINI  
(74) ADVOCACIA PIETRO ARIBONI S/C  
Prorrogado de 19/06/2018 a 18/06/2023 (3º Período).

---

**(11) DI 6802559-9**

Código 46 - Prorrogação  
(22) 27/06/2008  
(15) 01/09/2009  
(45) 01/09/2009  
(54) CONFIGURAÇÃO APLICADA EM ALIMENTADOR DE FOLHA DE MÚLTIPLAS FENDAS  
(73) THE NEAT COMPANY, INC. (US)  
(72) Harris Romanoff; Peter Michaelian  
(74) Momsen, Leonardos & CIA.  
Prorrogado de 28/06/2018 a 27/06/2023 (3º Período).

---

**(11) DI 6802563-7**

Código 46 - Prorrogação

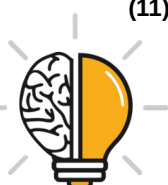

---

(22) 10/06/2008  
(15) 23/03/2010  
(45) 23/03/2010  
(54) CONFIGURAÇÃO APLICADA EM DISJUNTORES  
(73) Schneider Electric Industries SAS (FR)  
(72) Benoit Corteel  
(74) Dannemann, Siemsen & Ipanema Moreira  
Prorrogado de 11/06/2018 a 10/06/2023 (3º Período).

---

**(11) DI 6802591-2**

Código 46 - Prorrogação  
(22) 03/06/2008  
(15) 25/08/2009  
(45) 25/08/2009  
(54) CONFIGURAÇÃO APLICADA A UMA CHAPA DE FERRO PARA PASSAR ROUPA  
(73) Calor (FR)  
(72) Dick Powell  
(74) Araripe & Associados  
Prorrogado de 04/06/2018 a 03/06/2023 (3º Período).

---

**(11) DI 6802657-9**

Código 46 - Prorrogação  
(22) 20/06/2008  
(15) 06/07/2010  
(45) 06/07/2010  
(54) CONFIGURAÇÃO APLICADA EM EMBALAGEM  
(73) IMPRESSORA PARANAENSE S/A (BR/PR) ; IMPRESSORA PARANAENSE S/A (BR/PR) ; UNILEVER N.V (NL)  
(72) Leonice Cabral Ferreira; Mariana Atem Sassamori  
(74) Artur Francisco Schaal, brasileiro, solteiro,  
Prorrogado de 21/06/2018 a 20/06/2023 (3º Período).

---

**(11) DI 6802733-8**

Código 46 - Prorrogação  
(22) 14/07/2008  
(15) 23/03/2010  
(45) 23/03/2010  
(54) CONFIGURAÇÃO APLICADA EM TRAVESSEIRO  
(73) Fibrasca Quimica e Textil Ltda (BR/SC)  
(72) Klaus Siebje  
(74) Ildo Ritter de Oliveira  
Prorrogado de 15/07/2018 a 14/07/2023 (3º Período).

---

**(11) DI 6802812-1**

Código 46 - Prorrogação  
(22) 30/05/2008  
(15) 17/03/2009



---

(45) 17/03/2009  
(54) CONFIGURAÇÃO APLICADA EM CONJUNTO DE GUIA E BUCHA PARA HASTE  
(73) Luiz Gustavo Rovarotto (BR/SP)  
(72) Luiz Gustavo Rovarotto  
(74) Denise Maria Manzo  
Prorrogado de 31/05/2018 a 30/05/2023 (3º Período).

---

**(11) DI 6803077-0**

Código 46 - Prorrogação  
(22) 01/08/2008  
(15) 12/05/2009  
(45) 12/05/2009  
(54) CONFIGURAÇÃO APLICADA EM ADORNO  
(73) COMERCIAL J. J. FIVELAS LTDA (BR/SP)  
(72) RENATO RANIERI RAMOS  
(74) Luiz Roberto Longo Brito Silva  
Prorrogado de 02/08/2018 a 01/08/2023 (3º Período).

---

**(11) DI 6803518-7**

Código 46 - Prorrogação  
(22) 13/08/2008  
(15) 08/09/2009  
(45) 08/09/2009  
(54) CONFIGURAÇÃO APLICADA EM ALÇA DE SUSPENSÃO  
(73) Flavio Pasquali (BR/SC)  
(72) Flavio Pasquali  
(74) Santa Cruz Consultoria Em Marcas & Patentes LTDA  
Prorrogado de 14/08/2018 a 13/08/2023 (3º Período).

---

**(11) DI 6804723-1**

Código 46 - Prorrogação  
(22) 21/10/2008  
(15) 26/01/2010  
(45) 26/01/2010  
(54) CONFIGURAÇÃO APLICADA EM ADAPTADOR PARA PLUGUE ELÉTRICO  
(73) Sadi Antônio Pezzi (BR/RS)  
(72) Sadi Antônio Pezzi  
(74) Britania Marcas e Patentes Ltda  
Prorrogado de 22/10/2018 a 21/10/2023 (3º Período).

---

**(11) DI 6804751-7**

Código 46 - Prorrogação  
(22) 28/10/2008  
(15) 20/10/2009  
(45) 20/10/2009  
(54) CONFIGURAÇÃO APLICADA EM TOMADA FÊMEA PARA REBOQUE  
(73) Naira Hosana Silvestrini Maschio (BR/PR)



---

(72) Norberto Tomio  
(74) Ildo Ritter de Oliveira  
Prorrogado de 29/10/2018 a 28/10/2023 (3º Período).

---

**(11) DI 6804983-8** Código 46 - Prorrogação  
(22) 30/06/2008  
(15) 03/11/2009  
(45) 03/11/2009  
(54) PADRÃO ORNAMENTAL APLICADO A PILHA  
(73) Matsushita Electric Industrial CO., LTD (JP)  
(72) Noriko Himeda  
(74) NELLIE ANNE DAIEL-SHORES  
Prorrogado de 01/07/2018 a 30/06/2023 (3º Período).

---

**(11) DI 6805068-2** Código 46 - Prorrogação  
(22) 21/11/2008  
(15) 27/10/2009  
(45) 27/10/2009  
(54) CONFIGURAÇÃO APLICADA EM POLTRONA  
(73) Marcus Ferreira da Silva (BR/SP)  
(72) Marcus Ferreira da Silva  
(74) Maurício Darré  
Prorrogado de 22/11/2018 a 21/11/2023 (3º Período).

---

**(11) DI 6805309-6** Código 46 - Prorrogação  
(22) 05/12/2008  
(15) 03/11/2009  
(45) 03/11/2009  
(54) CONFIGURAÇÃO APLICADA EM VEICULO PARA TRANSPORTE DE PASSAGEIROS  
(73) FRANCISCO REINALDO DE SOUZA (BR/SP)  
(72) FRANCISCO REINALDO DE SOUZA  
(74) MANOEL PAIXÃO DO NASCIMENTO  
Prorrogado de 06/12/2018 a 05/12/2023 (3º Período).

---

**(11) DI 6805580-3** Código 46 - Prorrogação  
(22) 18/12/2008  
(15) 03/11/2009  
(45) 03/11/2009  
(54) CONFIGURAÇÃO APLICADA EM ADAPTADOR PARA PLUGUE ELÉTRICO  
(73) Sadi Antonio Pezzi (BR/RS)  
(72) Sadi Antonio Pezzi  
(74) Britânia Marcas e Patentes Ltda  
Prorrogado de 19/12/2018 a 18/12/2023 (3º Período).



---

**(11) DI 6805759-8** Código 46 - Prorrogação  
(22) 17/06/2008  
(15) 17/11/2009  
(45) 17/11/2009  
(54) CONFIGURAÇÃO APLICADA EM BANDA DE RODAGEM PARA PNEUMÁTICO  
(73) BRIDGESTONE CORPORATION (JP)  
(72) KOICHI NAKAMURA  
(74) MONTAURY PIMENTA MACHADO & LIOCE  
Prorrogado de 18/06/2018 a 17/06/2023 (3º Período).

---

**(11) DI 6805760-1** Código 46 - Prorrogação  
(22) 17/06/2008  
(15) 17/11/2009  
(45) 17/11/2009  
(54) CONFIGURAÇÃO APLICADA EM BANDA DE RODAGEM PARA PNEUMÁTICO  
(73) BRIDGESTONE CORPORATION (JP)  
(72) YUMIKO OKUBO  
(74) MONTAURY PIMENTA MACHADO & LIOCE  
Prorrogado de 18/06/2018 a 17/06/2023 (3º Período).

---

**(11) DI 6805761-0** Código 46 - Prorrogação  
(22) 17/06/2008  
(15) 17/11/2009  
(45) 17/11/2009  
(54) CONFIGURAÇÃO APLICADA EM BANDA DE RODAGEM PARA PNEUMÁTICO  
(73) BRIDGESTONE CORPORATION (JP)  
(72) YUKIHIRO TAKADA; SHIRO OHASHI  
(74) MONTAURY PIMENTA MACHADO & LIOCE  
Prorrogado de 18/06/2018 a 17/06/2023 (3º Período).

---

**(11) DI 6805762-8** Código 46 - Prorrogação  
(22) 17/06/2008  
(15) 17/11/2009  
(45) 17/11/2009  
(54) CONFIGURAÇÃO APLICADA EM BANDA DE RODAGEM PARA PNEUMÁTICO  
(73) BRIDGESTONE CORPORATION (JP)  
(72) SUGURU YAMAGUCHI  
(74) MONTAURY PIMENTA MACHADO & LIOCE  
Prorrogado de 18/06/2018 a 17/06/2023 (3º Período).



---

(11) DI 6805763-6 Código 46 - Prorrogação  
(22) 17/06/2008  
(15) 17/11/2009  
(45) 17/11/2009  
(54) CONFIGURAÇÃO APLICADA EM BANDA DE RODAGEM PARA PNEUMÁTICO  
(73) BRIDGESTONE CORPORATION (JP)  
(72) KAZUTAKA MATSUZAWA  
(74) MONTAURY PIMENTA MACHADO & LIOCE  
Prorrogado de 18/06/2018 a 17/06/2023 (3º Período).

---

(11) DI 6805764-4 Código 46 - Prorrogação  
(22) 17/06/2008  
(15) 17/11/2009  
(45) 17/11/2009  
(54) CONFIGURAÇÃO APLICADA EM BANDA DE RODAGEM PARA PNEUMÁTICO  
(73) BRIDGESTONE CORPORATION (JP)  
(72) FUTOSHI OKI  
(74) MONTAURY PIMENTA MACHADO & LIOCE  
Prorrogado de 18/06/2018 a 17/06/2023 (3º Período).

---

(11) DI 6805765-2 Código 46 - Prorrogação  
(22) 17/06/2008  
(15) 17/11/2009  
(45) 17/11/2009  
(54) CONFIGURAÇÃO APLICADA EM BANDA DE RODAGEM PARA PNEUMÁTICO  
(73) BRIDGESTONE CORPORATION (JP)  
(72) NAGAKAZU KUWAHARA  
(74) MONTAURY PIMENTA MACHADO & LIOCE  
Prorrogado de 18/06/2018 a 17/06/2023 (3º Período).

---

(11) DI 6805766-0 Código 46 - Prorrogação  
(22) 17/06/2008  
(15) 17/11/2009  
(45) 17/11/2009  
(54) CONFIGURAÇÃO APLICADA EM BANDA DE RODAGEM PARA PNEUMÁTICO  
(73) BRIDGESTONE CORPORATION (JP)  
(72) SUGURU YAMAGUCHI  
(74) MONTAURY PIMENTA MACHADO & LIOCE  
Prorrogado de 18/06/2018 a 17/06/2023 (3º Período).



---

(11) DI 6805767-9 Código 46 - Prorrogação  
(22) 17/06/2008  
(15) 17/11/2009  
(45) 17/11/2009  
(54) CONFIGURAÇÃO APLICADA EM BANDA DE RODAGEM PARA PNEUMÁTICO  
(73) BRIDGESTONE CORPORATION (JP)  
(72) DAISUKE TAMURA  
(74) MONTAURY PIMENTA MACHADO & LIOCE  
Prorrogado de 18/06/2018 a 17/06/2023 (3º Período).

---

(11) DI 6805768-7 Código 46 - Prorrogação  
(22) 17/06/2008  
(15) 17/11/2009  
(45) 17/11/2009  
(54) CONFIGURAÇÃO APLICADA EM BANDA DE RODAGEM PARA PNEUMÁTICO  
(73) BRIDGESTONE CORPORATION (JP)  
(72) TETSUYA TAKATSUKI  
(74) MONTAURY PIMENTA MACHADO & LIOCE  
Prorrogado de 18/06/2018 a 17/06/2023 (3º Período).

---

(11) DI 6805770-9 Código 46 - Prorrogação  
(22) 17/06/2008  
(15) 17/11/2009  
(45) 17/11/2009  
(54) CONFIGURAÇÃO APLICADA EM BANDA DE RODAGEM PARA PNEUMÁTICO  
(73) BRIDGESTONE CORPORATION (JP)  
(72) TAKASHI HAGA  
(74) MONTAURY PIMENTA MACHADO & LIOCE  
Prorrogado de 18/06/2018 a 17/06/2023 (3º Período).

---

(11) DI 6900266-5 Código 46 - Prorrogação  
(22) 02/02/2009  
(15) 01/12/2009  
(45) 01/12/2009  
(54) CARRINHO PARA TRANSPORTE DE CARGA  
(73) Rodrigo Gimenez (BR/PR)  
(72) Rodrigo Gimenez  
(74) Carlos Eduardo Gomes da Silva  
Prorrogado de 03/02/2019 a 02/02/2024 (3º Período).



---

<b>(11) DI 6900358-0</b>	Código 46 - Prorrogação (22) 06/02/2009 (15) 08/12/2009 (45) 08/12/2009 (54) CONFIGURAÇÃO APLICADA EM INSTRUMENTO PARA ESCRITA (73) Kores Holding Zug Ag (CH) (72) Peter Koreska (74) Dannemann, Siemsen, Bigler & Ipanema Moreira Prorrogado de 07/02/2019 a 06/02/2024 (3º Período).
<b>(11) DI 6901541-4</b>	Código 46 - Prorrogação (22) 04/05/2009 (15) 06/04/2010 (45) 06/04/2010 (54) CONFIGURAÇÃO APLICADA EM AERADOR FLUTUANTE (73) Elaine Cristina Erthal Coral (BR/SC) (72) Paulo Erthal (74) Wanderlei Cardoso Prorrogado de 05/05/2019 a 04/05/2024 (3º Período).
<b>(11) DI 6901958-4</b>	Código 46 - Prorrogação (22) 21/05/2009 (15) 04/05/2010 (45) 04/05/2010 (54) CONFIGURAÇÃO ORNAMENTAL APLICADA EM APARELHO INALADOR INFANTIL (73) Roberto Luiz de Almeida Haushahn (BR/SP) (72) Roberto Luiz de Almeida Haushahn (74) Estrela S/C LTDA Marcas e Patentes Prorrogado de 22/05/2019 a 21/05/2024 (3º Período).
<b>(11) DI 6902022-1</b>	Código 46 - Prorrogação (22) 22/05/2009 (15) 28/09/2010 (45) 28/09/2010 (54) CONFIGURAÇÃO APLICADA EM REBOQUE (73) Memp's Montagem Eletromecânica Manut. e Prest. de Serviços Ltda (BR/MA) (72) Ivanildo Madeira Albuquerque; Ene Pires de Oliveira (74) REMARCA REGISTRO DE MARCAS E PATENTES LTDA Prorrogado de 23/05/2019 a 22/05/2024 (3º Período).
<b>(11) DI 6903552-0</b>	Código 46 - Prorrogação (22) 28/04/2009

---



---

(15) 12/04/2011

(45) 12/04/2011

(54) CONFIGURAÇÃO APLICADA EM CAIXA PARA MÓDULO ELETRÔNICO

(73) TECNOLOGIA QUANTUM INDÚSTRIA ELETRÔNICA LTDA (BR/SP)

(72) MARCOS LIRON

Prorrogado de 29/04/2019 a 28/04/2024 (3º Período).



**Código 46.2 - Exigência de complementação de quinquênio e/ou prorrogação – Art. 120 e 108 da LPI**

O Titular deverá complementar, de acordo com a tabela vigente na data da complementação o recolhimento do quinquênio/prorrogação , acompanhado da guia de cumprimento de exigência. O não cumprimento no prazo de 60 (sessenta) dias acarretará a extinção do registro.

---

**(11) BR 30 2012 006367-1**

Código 46.2 - Exigência de complementação de quinquênio e/ou prorrogação – Art. 120 e 108 da LPI

(15) 02/05/2018

(73) GINO LEONELLO CORAZZARI NETO (BR/SP)

(74) MAURO COSTA FERREIRA

Para regularização do segundo período de vigência do registro, complemente o valor recolhido, para o atual valor do 2º quinquênio no prazo extraordinário, visto que o prazo ordinário venceu dia 12/12/2017 e o recolhimento foi realizado dia 21/05/2018. Para cumprimento da exigência é necessário peticionamento por meio de código de serviço 105 junto à apresentação da comprovação de recolhimento guia de complementação gerada pelo código de serviço 800

---

**(11) BR 30 2012 006370-1**

Código 46.2 - Exigência de complementação de quinquênio e/ou prorrogação – Art. 120 e 108 da LPI

(15) 02/05/2018

(73) GINO LEONELLO CORAZZARI NETO (BR/SP)

(74) MAURO COSTA FERREIRA

Para regularização do segundo período de vigência do registro, complemente o valor recolhido, para o atual valor do 2º quinquênio no prazo extraordinário, visto que o prazo ordinário venceu dia 12/12/2017 e o recolhimento foi realizado dia 21/05/2018. Para cumprimento da exigência é necessário peticionamento por meio de código de serviço 105 junto à apresentação da comprovação de recolhimento guia de complementação gerada pelo código de serviço 800

---

**(11) DI 6201084-0**

Código 46.2 - Exigência de complementação de quinquênio e/ou prorrogação – Art. 120 e 108 da LPI

(15) 01/10/2002

(73) Anael Ferrari (BR/RS)

(74) Ernesto Luiz Holderbaum

Para regularização do quarto período de vigência do registro, complemente o valor recolhido conforme protocolo 800170133692 (ou GRU 0000211703583016), para o atual valor da Renovação, visto que foi recolhida taxa referente ao segundo quinquênio , quando o período necessita de renovação (quinquênio e prorrogação). Para cumprimento da exigência é necessário peticionamento por meio de código de serviço 105 junto à apresentação da comprovação de



---

recolhimento guia de complementação gerada pelo código de serviço 800.

---

**(11) DI 6501353-0**

Código 46.2 - Exigência de complementação de quinquênio e/ou prorrogação – Art. 120 e 108 da LPI

(15) 28/06/2005

(73) Realgem's do Brasil Indústria de Cosméticos Ltda (BR/PR)

(74) Brasil Sul Marcas e Patentes S/C Ltda

Para regularização do terceiro período de vigência do registro, complemente o valor recolhido referente a pessoa física, para o atual valor referente a pessoa jurídica. Para cumprimento da exigência é necessário peticionamento por meio de código de serviço 105 junto à apresentação da comprovação de recolhimento guia de complementação gerada pelo código de serviço 800.

---

**(11) DI 6501360-3**

Código 46.2 - Exigência de complementação de quinquênio e/ou prorrogação – Art. 120 e 108 da LPI

(15) 12/07/2005

(73) Realgem's do Brasil Indústria de Cosméticos Ltda (BR/PR)

(74) Brasil Sul Marcas e Patentes S/C Ltda

Para regularização do terceiro período de vigência do registro, complemente o valor recolhido referente a pessoa física, para o atual valor referente a pessoa jurídica. Para cumprimento da exigência é necessário peticionamento por meio de código de serviço 105 junto à apresentação da comprovação de recolhimento guia de complementação gerada pelo código de serviço 800.

---

**(11) DI 6501361-1**

Código 46.2 - Exigência de complementação de quinquênio e/ou prorrogação – Art. 120 e 108 da LPI

(15) 05/07/2005

(73) Realgem's do Brasil Indústria de Cosméticos Ltda (BR/PR)

(74) Brasil Sul Marcas e Patentes S/C Ltda

Para regularização do terceiro período de vigência do registro, complemente o valor recolhido referente a pessoa física, para o atual valor referente a pessoa jurídica. Para cumprimento da exigência é necessário peticionamento por meio de código de serviço 105 junto à apresentação da comprovação de recolhimento guia de complementação gerada pelo código de serviço 800.

---

**(11) DI 6501464-2**

Código 46.2 - Exigência de complementação de quinquênio e/ou prorrogação – Art. 120 e 108 da LPI

(15) 21/06/2005

(73) Kleber dos Santos Miyai - ME (BR/SP)

(74) Marcas Marcantes e Patentes Ltda

Para regularização do terceiro período de vigência do registro, complemente o valor recolhido referente a pessoa física, para o atual valor referente a pessoa jurídica. Para cumprimento da exigência é necessário peticionamento por meio de código de serviço 105 junto à apresentação da comprovação de recolhimento



---

guia de complementação gerada pelo código de serviço 800.



**Código 47 - Petição Não Conhecida**

Não conhecimento da petição apresentada em virtude do disposto nos Arts. 218 ou 219 da LPI.

---

<b>(21) BR 30 2016 001404-3</b>	Código 47 - Petição Não Conhecida (22) 06/04/2016 (71) BRUNA DE OLIVEIRA ZIOBER (BR/PR) Petição 870170072195 de 26/09/2017 não conhecida, em virtude do disposto no Art. 218 da LPI, dado que não houve pagamento da retribuição referente ao serviço de cumprimento de exigência e tampouco cumprimento da exigência formulada, visando o saneamento do processo.
<b>(21) BR 30 2016 001480-9</b>	Código 47 - Petição Não Conhecida (22) 11/04/2016 (71) MANUFATURA DE COUROS SOLANGE LTDA. (BR/MG) (74) JOSÉ NAVES DE LACERDA JÚNIOR Petição 870170059284 de 16/08/2017 não conhecida, em virtude do disposto no Art. 218 da LPI, dado que não houve pagamento da retribuição referente ao serviço de cumprimento de exigência e tampouco cumprimento da exigência formulada, visando o saneamento do processo.
<b>(21) BR 30 2016 001624-0</b>	Código 47 - Petição Não Conhecida (22) 19/04/2016 (71) JOÃO URIAS ALVES DO AMARAL (BR/MT) Petição 870170077854 de 11/10/2017 não conhecida, em virtude do disposto no Art. 218 da LPI, dado que não houve pagamento da retribuição referente ao serviço de cumprimento de exigência e tampouco cumprimento da exigência formulada, visando o saneamento do processo.
<b>(21) BR 30 2016 001938-0</b>	Código 47 - Petição Não Conhecida (22) 09/05/2016 (71) BEERKEG INDÚSTRIA E COMÉRCIO LTDA. - ME (BR/PR) (74) Seniors Marcas e Patentes S/C Ltda. Petição 870180006721 de 25/01/2018 não conhecida, em virtude do disposto no Art. 218 da LPI, dado que não houve pagamento da retribuição referente ao serviço de cumprimento de exigência e tampouco cumprimento da exigência formulada, visando o saneamento do processo.
<b>(21) BR 30 2016 002027-2</b>	Código 47 - Petição Não Conhecida (22) 13/05/2016 (71) ÍMPAR INJETADOS LTDA - EPP (BR/MG) (74) JOSÉ NAVES DE LACERDA JÚNIOR



---

Petição 870170059313 de 16/08/2017 não conhecida, em virtude do disposto no Art. 218 da LPI, dado que não houve pagamento da retribuição referente ao serviço de cumprimento de exigência e tampouco cumprimento da exigência formulada, visando o saneamento do processo.

---

**(21) BR 30 2016 002154-6**

Código 47 - Petição Não Conhecida

(22) 20/05/2016

(71) TERRA BRASILIS SABONETES E COSMÉTICOS LTDA - EPP (BR/PR)

(74) ADRIANA CUBAS MULLER PROPST

Petição 870170059913 de 17/08/2017 não conhecida, em virtude do disposto no Art. 218 da LPI, dado que não houve pagamento da retribuição referente ao serviço de cumprimento de exigência e tampouco cumprimento da exigência formulada, visando o saneamento do processo

---

**(21) BR 30 2016 003643-8**

Código 47 - Petição Não Conhecida

(22) 23/08/2016

(71) CAMILA SILVEIRA (BR/SP)

(74) PAULA SANTOS E SILVA

A petição nº 870170094365, de 05/12/2017, não será conhecida, nos termos do artigo 219, incisos I e III, da Lei da Propriedade Industrial, por ter sido apresentada fora do prazo legal e por não ter sido objeto da devida retribuição.

---

**(21) BR 30 2018 001638-6**

Código 47 - Petição Não Conhecida

(22) 24/04/2018

(71) CIRO AMARAL FARIA (BR/MG)

(74) SÂMIA BATISTA AMIN ( NOME ANTERIOR SÂMIA AMIN SANTOS)

Petição de protocolo 870180034630 de 27/04/2018 considerada inexistente por falta de pagamento da Guia de Recolhimento da União relativa ao serviço solicitado, conforme os artigos 103 da Lei 9279/96 e 5º da Resolução 146/2015.



**Código 47.1 - Petição Prejudicada**

Prejudicada a Petição Indicada de acordo com o complemento.

---

<b>(21) BR 30 2015 002161-6</b>	Código 47.1 - Petição Prejudicada (22) 11/05/2015 (71) JMF INOVAÇÃO E TECNOLOGIA LTDA (BR/RS) (74) CUSTODIO CESAR CASTRO DE ALMEIDA Petição prejudicada, tendo em vista a publicação do arquivamento do pedido, na RPI 2440, de 10/10/2017. Em referência à petição nº 870170071354, de 22/09/2017.
<b>(21) DI 5701919-3</b>	Código 47.1 - Petição Prejudicada (22) 20/11/1997 (30) 18/07/1997 FI 534/97 (71) Nokia Mobile Phones Limited (FI) (74) DANIEL ADVOGADOS Petição prejudicada, tendo em vista a publicação da extinção do registro, na RPI 2476, de 19/06/2018. Em referência à petição nº 870180008706, de 01/02/2018.
<b>(21) DI 6203108-2</b>	Código 47.1 - Petição Prejudicada (22) 10/10/2002 (71) Efyx Comercial Ltda - EPP (BR/SP) (74) RITA DE CASSIA BRUNNER -API 0366 Petição prejudicada, tendo em vista a publicação da extinção do registro, na RPI 2476, de 19/06/2018. Em referência à petição nº 870180039184, de 11/05/2018.
<b>(21) DI 6502757-4</b>	Código 47.1 - Petição Prejudicada (22) 08/03/2005 (71) Edson Bianchi (BR/SP) (74) Vogal Marcas e Patentes S/C Ltda Petição prejudicada, tendo em vista a publicação da extinção do registro, na RPI 2476, de 19/06/2018. Em referência à petição nº 870180022960, de 22/03/2018.
<b>(21) DI 6805608-7</b>	Código 47.1 - Petição Prejudicada (22) 15/12/2008 (71) Mario Alem Filho (BR/SP) (74) Vilage Marcas & Patentes S/S LTDA Petição prejudicada, tendo em vista a publicação da extinção do registro, na RPI 2476, de 19/06/2018. Em referência à petição nº 870180034372, de 27/04/2018.
<b>(21) DI 7101204-4</b>	Código 47.1 - Petição Prejudicada (22) 25/03/2011



---

(71) SIBRAPE INDÚSTRIA E COMÉRCIO DE ARTIGOS PARA LAZER LTDA  
(BR/SP)

(74) BEERRE ASSESSORIA EMPRESARIAL LTDA

Petição prejudicada, tendo em vista a publicação da extinção do registro, na RPI 2475, de 12/06/2018. Em referência à petição nº 870180010946, de 08/02/2018.



**Código 47.3 - Petição Deferida**

## Deferimento da petição apresentada

---

<b>(11) BR 30 2015 001745-7</b>	Código 47.3 - Petição Deferida (71) ROTTO BRASIL INDÚSTRIA E COMÉRCIO DE PLÁSTICOS LTDA. (BR/SP) (74) DIFUSÃO MARCAS E PATENTES LTDA. Petição deferida, em referência ao protocolo nº 870180043179, de 23/05/2018.
<b>(21) BR 30 2018 000002-1</b>	Código 47.3 - Petição Deferida (71) BEIJING HANERGY SOLAR POWER INVESTMENT CO., LTD. (CN) (74) DANNEMANN, SIEMSEN, BIGLER & IPANEMA MOREIRA Referente à petição de protocolo 870180017725
<b>(21) BR 30 2018 000055-2</b>	Código 47.3 - Petição Deferida (71) BETAPACK, S.A.U. (ES) (74) Maria Pia Carvalho Guerra Referente à petição de protocolo 870180007320
<b>(11) BR 30 2018 000081-1</b>	Código 47.3 - Petição Deferida (71) BAYERISCHE MOTOREN WERKE AKTIENGESELLSCHAFT (DE) (74) DANNEMANN, SIEMSEN, BIGLER & IPANEMA MOREIRA Referente à petição de protocolo 870180013454
<b>(21) BR 30 2018 000089-7</b>	Código 47.3 - Petição Deferida (71) LG ELECTRONICS INC. (KR) (74) DANNEMANN, SIEMSEN, BIGLER & IPANEMA MOREIRA Referente à petição de protocolo 870180007966
<b>(21) BR 30 2018 000090-0</b>	Código 47.3 - Petição Deferida (71) LG ELECTRONICS INC. (KR) (74) DANNEMANN, SIEMSEN, BIGLER & IPANEMA MOREIRA Referente à petição de protocolo 870180007963
<b>(11) BR 30 2018 000096-0</b>	Código 47.3 - Petição Deferida (71) BEIJING HANERGY SOLAR POWER INVESTMENT CO., LTD. (CN) (74) DANNEMANN, SIEMSEN, BIGLER & IPANEMA MOREIRA Referente à petição de protocolo 870180013455
<b>(11) BR 30 2018 000097-8</b>	Código 47.3 - Petição Deferida (71) BEIJING HANERGY SOLAR POWER INVESTMENT CO., LTD. (CN) (74) DANNEMANN, SIEMSEN, BIGLER & IPANEMA MOREIRA Referente à petição de protocolo 870180018498



---

<b>(11) BR 30 2018 000098-6</b>	Código 47.3 - Petição Deferida (71) BEIJING HANERGY SOLAR POWER INVESTMENT CO., LTD. (CN) (74) DANNEMANN, SIEMSEN, BIGLER & IPANEMA MOREIRA Referente à petição de protocolo 870180017746
<b>(11) BR 30 2018 000108-7</b>	Código 47.3 - Petição Deferida (71) COLGATE-PALMOLIVE COMPANY (US) (74) ORLANDO DE SOUZA Referente à petição de protocolo 870180012316
<b>(21) BR 30 2018 000116-8</b>	Código 47.3 - Petição Deferida (71) DEERE & COMPANY (US) (74) KASZNAR LEONARDOS PROPRIEDADE INTELECTUAL Referente à petição de protocolo 870180008750
<b>(11) BR 30 2018 000124-9</b>	Código 47.3 - Petição Deferida (71) KIMBERLY-CLARK WORLDWIDE, INC. (US) (74) PINHEIRO NETO ADVOGADOS Referente à petição de protocolo 870180008995
<b>(21) BR 30 2018 000159-1</b>	Código 47.3 - Petição Deferida (71) CORAVIN, INC. (US) (74) DANNEMANN, SIEMSEN, BIGLER & IPANEMA MOREIRA Referente à petição de protocolo 870180024993
<b>(21) BR 30 2018 000175-3</b>	Código 47.3 - Petição Deferida (71) GM GLOBAL TECHNOLOGY OPERATIONS LLC (US) (74) KASZNAR LEONARDOS PROPRIEDADE INTELECTUAL Referente à petição de protocolo 870180025493
<b>(21) BR 30 2018 000177-0</b>	Código 47.3 - Petição Deferida (71) GM GLOBAL TECHNOLOGY OPERATIONS LLC (US) (74) KASZNAR LEONARDOS PROPRIEDADE INTELECTUAL Referente à petição de protocolo 870180026370
<b>(21) BR 30 2018 000180-0</b>	Código 47.3 - Petição Deferida (71) GM GLOBAL TECHNOLOGY OPERATIONS LLC (US) (74) KASZNAR LEONARDOS PROPRIEDADE INTELECTUAL Referente à petição de protocolo 870180026836
<b>(21) BR 30 2018 000182-6</b>	Código 47.3 - Petição Deferida (71) GM GLOBAL TECHNOLOGY OPERATIONS LLC (US) (74) KASZNAR LEONARDOS PROPRIEDADE INTELECTUAL



---

	Referente à petição de protocolo 870180026832
<b>(21) BR 30 2018 000183-4</b>	Código 47.3 - Petição Deferida (71) GM GLOBAL TECHNOLOGY OPERATIONS LLC (US) (74) KASZNAR LEONARDOS PROPRIEDADE INTELECTUAL Referente à petição de protocolo 870180026392
<b>(21) BR 30 2018 000184-2</b>	Código 47.3 - Petição Deferida (71) GM GLOBAL TECHNOLOGY OPERATIONS LLC (US) (74) KASZNAR LEONARDOS PROPRIEDADE INTELECTUAL Referente à petição de protocolo 870180026400
<b>(21) BR 30 2018 000185-0</b>	Código 47.3 - Petição Deferida (71) GM GLOBAL TECHNOLOGY OPERATIONS LLC (US) (74) KASZNAR LEONARDOS PROPRIEDADE INTELECTUAL Referente à petição de protocolo 870180026389
<b>(21) BR 30 2018 000187-7</b>	Código 47.3 - Petição Deferida (71) GM GLOBAL TECHNOLOGY OPERATIONS LLC (US) (74) KASZNAR LEONARDOS PROPRIEDADE INTELECTUAL Referente à petição de protocolo 870180026375
<b>(21) BR 30 2018 000188-5</b>	Código 47.3 - Petição Deferida (71) GM GLOBAL TECHNOLOGY OPERATIONS LLC (US) (74) KASZNAR LEONARDOS PROPRIEDADE INTELECTUAL Referente à petição de protocolo 870180025509
<b>(21) BR 30 2018 000189-3</b>	Código 47.3 - Petição Deferida (71) GM GLOBAL TECHNOLOGY OPERATIONS LLC (US) (74) KASZNAR LEONARDOS PROPRIEDADE INTELECTUAL Referente à petição de protocolo 870180025506
<b>(21) BR 30 2018 000193-1</b>	Código 47.3 - Petição Deferida (71) GM GLOBAL TECHNOLOGY OPERATIONS LLC (US) (74) KASZNAR LEONARDOS PROPRIEDADE INTELECTUAL Referente à petição de protocolo 870180025497
<b>(21) BR 30 2018 000197-4</b>	Código 47.3 - Petição Deferida (71) GM GLOBAL TECHNOLOGY OPERATIONS LLC (US) (74) KASZNAR LEONARDOS PROPRIEDADE INTELECTUAL Referente à petição de protocolo 870180025515
<b>(11) BR 30 2018 000213-0</b>	Código 47.3 - Petição Deferida (71) FERRARI S.P.A. (IT)



---

	(74) Ariboni, Fabbri e Schmidt Sociedade de Advogados Referente à petição de protocolo 870180019637
<b>(11) BR 30 2018 000214-8</b>	Código 47.3 - Petição Deferida (71) FERRARI S.P.A. (IT) (74) Ariboni, Fabbri e Schmidt Sociedade de Advogados Referente à petição de protocolo 870180019629
<b>(11) BR 30 2018 000275-0</b>	Código 47.3 - Petição Deferida (71) SIEMENS AKTIENGESELLSCHAFT (DE) (74) DANNEMANN, SIEMSEN, BIGLER & IPANEMA MOREIRA Referente à petição de protocolo 870180018776
<b>(11) BR 30 2018 000276-8</b>	Código 47.3 - Petição Deferida (71) SIEMENS AKTIENGESELLSCHAFT (DE) (74) DANNEMANN, SIEMSEN, BIGLER & IPANEMA MOREIRA Referente à petição de protocolo 870180020026
<b>(21) BR 30 2018 000277-6</b>	Código 47.3 - Petição Deferida (71) 3M INNOVATIVE PROPERTIES COMPANY (US) (74) ANA PAULA SANTOS CELIDONIO Referente à petição de protocolo 870180019728
<b>(11) BR 30 2018 000281-4</b>	Código 47.3 - Petição Deferida (71) LG ELECTRONICS INC. (KR) (74) DANNEMANN, SIEMSEN, BIGLER & IPANEMA MOREIRA Referente à petição de protocolo 870180027616
<b>(11) BR 30 2018 000282-2</b>	Código 47.3 - Petição Deferida (71) LG ELECTRONICS INC. (KR) (74) DANNEMANN, SIEMSEN, BIGLER & IPANEMA MOREIRA Referente à petição de protocolo 870180027425
<b>(21) BR 30 2018 000302-0</b>	Código 47.3 - Petição Deferida (71) THE TRUSTEES FOR THE TIME BEING OF THE LIVE LINE INTERNATIONAL TRUST (GB) (74) Hugo Silva & Maldonado Propriedade Intelectual Sociedade Civil S/C Ltda. Referente à petição de protocolo 870180016538
<b>(11) BR 30 2018 000316-0</b>	Código 47.3 - Petição Deferida (71) 3M INNOVATIVE PROPERTIES COMPANY (US) (74) ANA PAULA SANTOS CELIDONIO Referente à petição de protocolo 870180019716



---

<b>(21) BR 30 2018 000342-0</b>	Código 47.3 - Petição Deferida (71) GLAXOSMITHKLINE CONSUMER HEALTHCARE HOLDINGS (US) LLC (US) (74) Daniel Advogados (Alt.de Daniel & Cia) Referente à petição de protocolo 870180034305
<b>(21) BR 30 2018 000343-8</b>	Código 47.3 - Petição Deferida (71) GLAXOSMITHKLINE CONSUMER HEALTHCARE HOLDINGS (US) LLC (US) (74) Daniel Advogados (Alt.de Daniel & Cia) Referente à petição de protocolo 870180030761
<b>(21) BR 30 2018 000344-6</b>	Código 47.3 - Petição Deferida (71) GLAXOSMITHKLINE CONSUMER HEALTHCARE HOLDINGS (US) LLC (US) (74) Daniel Advogados (Alt.de Daniel & Cia) Referente à petição de protocolo 870180033759
<b>(21) BR 30 2018 000365-9</b>	Código 47.3 - Petição Deferida (71) RECKITT BENCKISER (BRANDS) LIMITED (GB) (74) DI BLASI, PARENTE & ADVOGADOS ASSOCIADOS Referente à petição de protocolo 870180028381
<b>(21) BR 30 2018 000366-7</b>	Código 47.3 - Petição Deferida (71) THE GILLETTE COMPANY LLC (US) (74) Trench, Rossi e Watanabe Advogados Referente à petição de protocolo 870180026015
<b>(21) BR 30 2018 000441-8</b>	Código 47.3 - Petição Deferida (71) SEB (FR) (74) KASZNAR LEONARDOS PROPRIEDADE INTELECTUAL Referente à petição de protocolo 870180013181
<b>(21) BR 30 2018 000446-9</b>	Código 47.3 - Petição Deferida (71) S.C. JOHNSON & SON, INC. (US) (74) Daniel Advogados (Alt.de Daniel & Cia) Referente à petição de protocolo 870180020912
<b>(21) BR 30 2018 000456-6</b>	Código 47.3 - Petição Deferida (71) 3M INNOVATIVE PROPERTIES COMPANY (US) (74) ANA PAULA SANTOS CELIDONIO Referente à petição de protocolo 870180014552
<b>(21) BR 30 2018 000457-4</b>	Código 47.3 - Petição Deferida

---



---

	(71) INTERCONTINENTAL GREAT BRANDS LLC (US) (74) Flávia Salim Lopes Referente à petição de protocolo 020180000752
<b>(21) BR 30 2018 000458-2</b>	Código 47.3 - Petição Deferida (71) ETHICON, INC. (US) (74) DANNEMANN, SIEMSEN, BIGLER & IPANEMA MOREIRA Referente à petição de protocolo 870180020118
<b>(21) BR 30 2018 000459-0</b>	Código 47.3 - Petição Deferida (71) LG ELECTRONICS INC. (KR) (74) DANNEMANN, SIEMSEN, BIGLER & IPANEMA MOREIRA Referente à petição de protocolo 870180018474
<b>(21) BR 30 2018 000468-0</b>	Código 47.3 - Petição Deferida (71) PEPSICO, INC. (US) (74) DANNEMANN, SIEMSEN, BIGLER & IPANEMA MOREIRA Referente à petição de protocolo 870180018397
<b>(21) BR 30 2018 000475-2</b>	Código 47.3 - Petição Deferida (71) LG ELECTRONICS INC. (KR) (74) DANNEMANN, SIEMSEN, BIGLER & IPANEMA MOREIRA Referente à petição de protocolo 870180027400
<b>(21) BR 30 2018 000484-1</b>	Código 47.3 - Petição Deferida (71) 3M INNOVATIVE PROPERTIES COMPANY (US) (74) ANA PAULA SANTOS CELIDONIO Referente à petição de protocolo 870180016236
<b>(21) BR 30 2018 000485-0</b>	Código 47.3 - Petição Deferida (71) 3M INNOVATIVE PROPERTIES COMPANY (US) (74) ANA PAULA SANTOS CELIDONIO Referente à petição de protocolo 870180016230
<b>(21) BR 30 2018 000496-5</b>	Código 47.3 - Petição Deferida (71) VICTAULIC COMPANY (US) (74) FLÁVIA SALIM LOPES Referente à petição de protocolo 020180000421
<b>(21) BR 30 2018 000497-3</b>	Código 47.3 - Petição Deferida (71) VICTAULIC COMPANY (US) (74) FLÁVIA SALIM LOPES Referente à petição de protocolo 020180000422



---

<b>(21) BR 30 2018 000502-3</b>	Código 47.3 - Petição Deferida (71) UNILEVER N.V. (NL) (74) Remer Villaça & Nogueira Assessoria e Consultoria de Prop. Intelectual S/S Ltda. Referente à petição de protocolo 870180017979
<b>(21) BR 30 2018 000503-1</b>	Código 47.3 - Petição Deferida (71) UNILEVER N.V. (NL) (74) Remer Villaça & Nogueira Assessoria e Consultoria de Prop. Intelectual S/S Ltda. Referente à petição de protocolo 870180017988
<b>(21) BR 30 2018 000505-8</b>	Código 47.3 - Petição Deferida (71) RECKITT BENCKISER (BRANDS) LIMITED (GB) (74) DI BLASI, PARENTE & ADVOGADOS ASSOCIADOS Referente à petição de protocolo 870180038238
<b>(21) BR 30 2018 000506-6</b>	Código 47.3 - Petição Deferida (71) RECKITT BENCKISER (BRANDS) LIMITED (GB) (74) DI BLASI, PARENTE & ADVOGADOS ASSOCIADOS Referente à petição de protocolo 870180038496
<b>(21) BR 30 2018 000507-4</b>	Código 47.3 - Petição Deferida (71) RECKITT BENCKISER (BRANDS) LIMITED (GB) (74) DI BLASI, PARENTE & ADVOGADOS ASSOCIADOS Referente à petição de protocolo 870180038240
<b>(21) BR 30 2018 000540-6</b>	Código 47.3 - Petição Deferida (71) Y BELL GROUP PTY LTD (AU) (74) SANDRA SANCHEZ LYNCH Referente à petição de protocolo 870180011807
<b>(21) BR 30 2018 000542-2</b>	Código 47.3 - Petição Deferida (71) FRESENIUS MEDICAL CARE DEUTSCHLAND GMBH (DE) (74) Flávia Salim Lopes Referente à petição de protocolo 870180038599
<b>(21) BR 30 2018 000547-3</b>	Código 47.3 - Petição Deferida (71) FRESENIUS MEDICAL CARE DEUTSCHLAND GMBH (DE) (74) Flávia Salim Lopes Referente à petição de protocolo 870180038606
<b>(21) BR 30 2018 000549-0</b>	Código 47.3 - Petição Deferida (71) FRESENIUS MEDICAL CARE DEUTSCHLAND GMBH (DE)

---



---

(74) Flávia Salim Lopes  
Referente à petição de protocolo 870180038591

---

**(21) BR 30 2018 000583-0** Código 47.3 - Petição Deferida  
(71) NIKE INNOVATE C.V. (US)  
(74) Flávia Salim Lopes  
Referente à petição de protocolo 020180000753

---

**(21) BR 30 2018 000592-9** Código 47.3 - Petição Deferida  
(71) NIKE INNOVATE C.V. (US)  
(74) Flávia Salim Lopes  
Referente à petição de protocolo 020180000756

---

**(21) BR 30 2018 000593-7** Código 47.3 - Petição Deferida  
(71) NIKE INNOVATE C.V. (US)  
(74) Flávia Salim Lopes  
Referente à petição de protocolo 020180000055

---

**(21) BR 30 2018 000594-5** Código 47.3 - Petição Deferida  
(71) NIKE INNOVATE C.V. (US)  
(74) Flávia Salim Lopes  
Referente à petição de protocolo 020180000754

---

**(21) BR 30 2018 000596-1** Código 47.3 - Petição Deferida  
(71) CERTA DOSE, INC. (US)  
(74) Flávia Salim Lopes  
Referente à petição de protocolo 020180000734

---

**(21) BR 30 2018 001981-4** Código 47.3 - Petição Deferida  
(71) LORENZETTI S.A. INDÚSTRIAS BRASILEIRAS ELETROMETALÚRGICAS  
(BR/SP)  
(74) DANNEMANN, SIEMSEN, BIGLER & IPANEMA MOREIRA  
Referente à alteração de cadastro solicitada na petição de protocolo  
870180041715.



**Código 49 - Perda de Prioridade**

Perda da prioridade reivindicada por não atender às disposições previstas no Art. 99 da LPI.

---

**(21) BR 30 2015 004435-7**

Código 49 - Perda de Prioridade

(22) 25/09/2015

(71) SOCIETE BIC (FR)

(74) ANA PAULA SANTOS CELIDONIO

Referente à reivindicação de Prioridade nº US 29/521,719 de 26/03/2015, por não haver correspondência entre a matéria apresentada na prioridade e a apresentada no pedido: ainda que se considerasse que as linhas tracejadas foram suprimidas por representarem elementos meramente ilustrativos, não foram representados nas figuras do depósito os elementos de encaixe na peça inferior que foi suprimida (em linhas cheias na prioridade), semelhante à representada no encaixe da peça mais larga com a peça superior.

---

**(11) BR 30 2016 000937-6**

Código 49 - Perda de Prioridade

(22) 07/03/2016

(71) THE GILLETTE COMPANY (US)

(74) Trench, Rossi e Watanabe Advogados

Referente à reivindicação de Prioridade nº US 29/538,726 de 08/09/2015, por não haver correspondência entre a matéria apresentada na prioridade (letras aplicadas em superfície) a apresentada no depósito (pincel).

---

**(21) BR 30 2017 000898-4**

Código 49 - Perda de Prioridade

(22) 24/02/2017

(71) CORNING OPTICAL COMMUNICATIONS LLC (US)

(74) Tavares Propriedade Intelectual Ltda. (alt. de Tavares &amp; Companhia Ltda)

Referente à reivindicação de Prioridade nº US 29/576,212, de 01/09/2016, por não haver correspondência entre a matéria apresentada na prioridade e nenhum dos objetos apresentados no pedido.

---

**(21) BR 30 2017 004423-9**

Código 49 - Perda de Prioridade

(22) 06/10/2017

(71) GEMALTO S.A. (FR)

(74) Paulo Maurício Carlos de Oliveira

Referente a reivindicação de Prioridade Número US 29/599.806, de 06/04/2017, por não contemplar a matéria do pedido.



### Código 50 - Alteração de Classificação

Alterada a classificação do registro para melhor adequação.

---

(11) BR 30 2014 004923-2

Código 50 - Alteração de Classificação

(22) 30/09/2014

(15) 25/04/2017

(52) 26-02 ()

(71) KARL STORZ GMBH & CO. KG (DE)

(74) DANNEMANN, SIEMSEN, BIGLER & IPANEMA MOREIRA

Por ocasião do exame de mérito e visando melhor adequação do registro à Classificação Internacional, alterada a classe principal para 26-02 - TOCHAS E LÂMPADAS E LANTERNAS PORTÁTEIS.



**Código 55 - Exigências Diversas**

Formulada exigência para adequação ou cumprimento de disposições legais no prazo de 60 (sessenta) dias desta data.

---

**(21) BR 30 2016 001347-0**

Código 55 - Exigências Diversas

(22) 03/04/2016

(71) FABRÍCIO GONÇALVES DE FIGUEIREDO (BR/PR)

(74) NATÁLIA FRAGOSO MARIA SOBRINHO

Foi verificada apresentação tempestiva de petição de cumprimento de exigência técnica (código de despacho 34) utilizando uma GRU de código 104 (guia isenta de retribuição). O correto cumprimento desta exigência se dá através da GRU de código 105 e não do código 104. Para possibilitar o andamento do pedido de registro se faz necessária apresentação de petição de Comprovação de Recolhimento de Retribuição INPI (código 124 - isenta) onde constem a GRU de código 105, corretamente associada ao pedido de registro em questão, e seu comprovante de pagamento, observando os valores da Tabela de Retribuição vigente. O cumprimento da exigência técnica NÃO deverá ser reapresentado. Apenas o conteúdo apresentado na petição 104 será examinado e documentações não solicitadas nesta exigência serão desconsideradas. O protocolo deste cumprimento de exigência poderá ser feito por meio do Peticionamento Eletrônico.

---

**(21) BR 30 2016 001674-7**

Código 55 - Exigências Diversas

(22) 20/04/2016

(71) LEONARDO BERTASSI BORTOLOTTI (BR/RS)

(74) Custodio de Almeida &amp; Cia.

Foi verificada apresentação tempestiva de petição de cumprimento de exigência técnica (código de despacho 34) utilizando uma GRU de código 104 (guia isenta de retribuição). O correto cumprimento desta exigência se dá através da GRU de código 105 e não do código 104. Para possibilitar o andamento do pedido de registro se faz necessária apresentação de petição de Comprovação de Recolhimento de Retribuição INPI (código 124 - isenta) onde constem a GRU de código 105, corretamente associada ao pedido de registro em questão, e seu comprovante de pagamento, observando os valores da Tabela de Retribuição vigente. O cumprimento da exigência técnica NÃO deverá ser reapresentado. Apenas o conteúdo apresentado na petição 104 será examinado e documentações não solicitadas nesta exigência serão desconsideradas. O protocolo deste cumprimento de exigência poderá ser feito por meio do Peticionamento Eletrônico.

---

**(21) BR 30 2017 004714-9**

Código 55 - Exigências Diversas

(22) 20/10/2017



---

(71) VZT INDÚSTRIA E COMÉRCIO DE CALÇADOS LTDA (BR/SP)

(74) PAULO ARRUDA PEDROZO

Foi verificada apresentação tempestiva de petição de cumprimento de exigência técnica (código de despacho 34) utilizando uma GRU de código 104 (guia isenta de retribuição). O correto cumprimento desta exigência se dá através da GRU de código 105 e não do código 104. Para possibilitar o andamento do pedido de registro se faz necessária apresentação de petição de Comprovação de Recolhimento de Retribuição INPI (código 124 - isenta) onde constem a GRU de código 105, corretamente associada ao pedido de registro em questão, e seu comprovante de pagamento, observando os valores da Tabela de Retribuição vigente. O cumprimento da exigência técnica NÃO deverá ser reapresentado. Apenas o conteúdo apresentado na petição 104 será examinado e documentações não solicitadas nesta exigência serão desconsideradas. O protocolo deste cumprimento de exigência poderá ser feito por meio do Peticionamento Eletrônico.



**Código 56 - Transferência Deferida**

Notificação do deferimento da transferência requerida.

---

<b>(11) BR 30 2012 000689-9</b>	Código 56 - Transferência Deferida (22) 16/02/2012 (15) 19/03/2013 (71) KELLOGG EUROPE TRADING LIMITED (IE) (74) MONTAURY PIMENTA, MACHADO & VIEIRA DE MELLO ADVOGADOS Transferência deferida de Pringles S.À. R.L., conforme petição nº 870180002235, de 10/01/2018.
<b>(11) BR 30 2012 003017-0</b>	Código 56 - Transferência Deferida (22) 18/06/2012 (15) 25/06/2013 (71) HITACHI-JOHNSON CONTROLS AIR CONDITIONING, INC. (JP) (74) DANNEMANN, SIEMSEN, BIGLER & IPANEMA MOREIRA Transferência deferida de Johnson Controls-Hitachi Air Conditioning Technology (Hong Kong) Limited, conforme petição nº 870180008911, de 01/02/2018.
<b>(11) BR 30 2012 003094-3</b>	Código 56 - Transferência Deferida (22) 21/06/2012 (15) 26/02/2013 (71) INTERBELLE COMÉRCIO DE PRODUTOS DE BELEZA LTDA (BR/PR) (74) ANDRÉ LUIS FLESCH BRETANHA JORGE Transferência deferida de Cálamo Distribuidora de Produtos de Beleza S/A, conforme petição n 870180002373, de 10/01/2018.
<b>(11) BR 30 2012 003691-7</b>	Código 56 - Transferência Deferida (22) 23/07/2012 (15) 05/03/2013 (71) INTERBELLE COMÉRCIO DE PRODUTOS DE BELEZA LTDA (BR/PR) (74) ANDRÉ LUIS FLESCH BRETANHA JORGE Transferência deferida de Cálamo Distribuidora de Produtos de Beleza S/A, conforme petição n 870180002378, de 10/01/2018.
<b>(11) BR 30 2012 006607-7</b>	Código 56 - Transferência Deferida (22) 20/12/2012 (15) 20/08/2013 (71) HITACHI-JOHNSON CONTROLS AIR CONDITIONING, INC. (JP) (74) DANNEMANN, SIEMSEN, BIGLER & IPANEMA MOREIRA Transferência deferida de Johnson Controls-Hitachi Air Conditioning Technology (Hong Kong) Limited, conforme petição nº 870180008917, de 01/02/2018.



---

<b>(11) BR 30 2012 006608-5</b>	Código 56 - Transferência Deferida (22) 20/12/2012 (15) 20/08/2013 (71) HITACHI-JOHNSON CONTROLS AIR CONDITIONING, INC. (JP) (74) DANNEMANN, SIEMSEN, BIGLER & IPANEMA MOREIRA Transferência deferida de Johnson Controls-Hitachi Air Conditioning Technology (Hong Kong) Limited, conforme petição nº 870180008941, de 01/02/2018.
<b>(11) BR 30 2013 002298-6</b>	Código 56 - Transferência Deferida (22) 17/05/2013 (15) 03/06/2014 (71) HITACHI-JOHNSON CONTROLS AIR CONDITIONING, INC. (JP) (74) DANNEMANN, SIEMSEN, BIGLER & IPANEMA MOREIRA Transferência deferida de Johnson Controls-Hitachi Air Conditioning Technology (Hong Kong) Limited, conforme petição nº 870180008934, de 01/02/2018.
<b>(11) BR 30 2013 003476-3</b>	Código 56 - Transferência Deferida (22) 17/07/2013 (15) 03/06/2014 (71) HITACHI-JOHNSON CONTROLS AIR CONDITIONING, INC. (JP) (74) DANNEMANN, SIEMSEN, BIGLER & IPANEMA MOREIRA Transferência deferida de Johnson Controls-Hitachi Air Conditioning Technology (Hong Kong) Limited, conforme petição nº 870180008961, de 01/02/2018.
<b>(11) BR 30 2014 000392-5</b>	Código 56 - Transferência Deferida (22) 29/01/2014 (15) 16/09/2014 (71) HITACHI-JOHNSON CONTROLS AIR CONDITIONING, INC. (JP) (74) DANNEMANN, SIEMSEN, BIGLER & IPANEMA MOREIRA Transferência deferida de Johnson Controls-Hitachi Air Conditioning Technology (Hong Kong) Limited, conforme petição nº 870180008970, de 01/02/2018.
<b>(11) BR 30 2014 001362-9</b>	Código 56 - Transferência Deferida (22) 28/03/2014 (15) 26/01/2016 (71) MICROSOFT CORPORATION (US) (74) ARARIPE & ASSOCIADOS Transferência deferida, de Microsoft Mobile OY, conforme petição nº 870180027328, de 05/04/2018.
<b>(11) BR 30 2014 001363-7</b>	Código 56 - Transferência Deferida (22) 28/03/2014 (15) 26/01/2016

---



---

(71) MICROSOFT CORPORATION (US)  
(74) ARARIPE & ASSOCIADOS  
Transferência deferida, de Microsoft Mobile OY, conforme petição nº  
870180027331, de 05/04/2018.

---

**(11) BR 30 2014 002175-3** Código 56 - Transferência Deferida  
(22) 15/05/2014  
(15) 03/05/2016  
(71) RESFRIAR CLIMATIZADORES E EQUIPAMENTOS LTDA. (BR/RS)  
(74) JOÃO HENRIQUE ESPÍRITO DE OLIVEIRA POLI  
Transferência deferida de Roberto Luis Lovato Cardoso, conforme petição nº  
870180023273, de 22/03/2018.

---

**(11) BR 30 2014 004394-3** Código 56 - Transferência Deferida  
(22) 05/09/2014  
(15) 21/02/2017  
(71) PRIMAPAK, LLC (US)  
(74) DANIEL ADVOGADOS  
Transferência deferida de Clear Lam Packaging, Inc., conforme petição nº  
870180009320, de 02/02/2018.

---

**(21) BR 30 2014 004395-1** Código 56 - Transferência Deferida  
(22) 05/09/2014  
(71) PRIMAPAK, LLC (US)  
(74) DANIEL ADVOGADOS  
Transferência deferida de Clear Lam Packaging, Inc., conforme petição nº  
870180009322, de 02/02/2018.

---

**(21) BR 30 2014 004407-9** Código 56 - Transferência Deferida  
(22) 08/09/2014  
(71) PRIMAPAK, LLC (US)  
(74) DANIEL ADVOGADOS  
Transferência deferida de Clear Lam Packaging, Inc., conforme petição nº  
870180009314, de 02/02/2018.

---

**(11) BR 30 2014 004408-7** Código 56 - Transferência Deferida  
(22) 08/09/2014  
(15) 11/04/2017  
(71) PRIMAPAK, LLC (US)  
(74) DANIEL ADVOGADOS  
Transferência deferida de Clear Lam Packaging, Inc., conforme petição nº  
870180009327, de 02/02/2018.

---

**(11) BR 30 2014 005814-2** Código 56 - Transferência Deferida

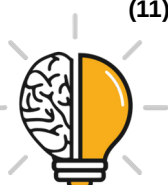

---

(22) 21/11/2014  
(15) 01/03/2017  
(71) PRIMAPAK, LLC (US)  
(74) DANIEL ADVOGADOS  
Transferência deferida de Clear Lam Packaging, Inc., conforme petição nº 870180009306, de 02/02/2018.

---

**(11) BR 30 2014 006377-4**

Código 56 - Transferência Deferida  
(22) 18/12/2014  
(15) 31/05/2016  
(71) HITACHI-JOHNSON CONTROLS AIR CONDITIONING, INC. (JP)  
(74) DANNEMANN, SIEMSEN, BIGLER & IPANEMA MOREIRA  
Transferência deferida de Johnson Controls-Hitachi Air Conditioning Technology (Hong Kong) Limited, conforme petição nº 870180008976, de 01/02/2018.

---

**(11) BR 30 2014 006428-2**

Código 56 - Transferência Deferida  
(22) 22/12/2014  
(15) 26/07/2016  
(71) PRIMAPAK, LLC (US)  
(74) RANA GOSAIN  
Transferência deferida de Clear Lam Packaging, Inc., conforme petição nº 870180009312, de 02/02/2018.

---

**(11) BR 30 2015 000834-2**

Código 56 - Transferência Deferida  
(22) 25/02/2015  
(15) 21/06/2016  
(71) BIG AIR COMÉRCIO DE ELETRODOMÉSTICOS EIRELI - EPP (BR/SP)  
(74) RITA DE CASSIA BRUNNER  
Transferência deferida de Efyx Comercial Ltda. EPP, conforme petição nº 870180039434, de 11/05/2018.

---

**(11) BR 30 2015 001969-7**

Código 56 - Transferência Deferida  
(22) 29/04/2015  
(15) 28/03/2017  
(71) TOSHIBA MEMORY CORPORATION (JP)  
(74) DANNEMANN, SIEMSEN, BIGLER & IPANEMA MOREIRA  
Transferência deferida de Kabushiki Kaisha Toshiba, conforme petição nº 870180023347, de 22/03/2018.

---

**(11) BR 30 2015 004461-6**

Código 56 - Transferência Deferida  
(22) 28/09/2015  
(15) 02/05/2017  
(71) PRIMAPAK, LLC (US)  
(74) DENIS ALLAN DANIEL



---

Transferência deferida de Clear Lam Packaging, Inc., conforme petição nº 870180009303, de 02/02/2018.

---

**(11) BR 30 2015 005228-7**

Código 56 - Transferência Deferida  
(22) 17/11/2015  
(15) 09/05/2017  
(71) RESFRI AR CLIMATIZADORES E EQUIPAMENTOS LTDA. (BR/RS)  
(74) JOÃO HENRIQUE ESPÍRITO DE OLIVEIRA POLI  
Transferência deferida de Roberto Luis Lovato Cardoso, conforme petição nº 870180023218, de 22/03/2018.

---

**(11) BR 30 2016 001675-5**

Código 56 - Transferência Deferida  
(22) 20/04/2016  
(15) 01/08/2017  
(71) FRISOKAR EQUIPAMENTOS PLÁSTICOS S.A. (BR/SP)  
(74) SOMARCA ASSESSORIA EMPRESARIAL S/C LDA  
Transferência deferida de Corp Mobiliário Ltda. - ME, conforme petição nº 870180003151, de 12/01/2018.

---

**(11) BR 30 2016 001736-0**

Código 56 - Transferência Deferida  
(22) 26/04/2016  
(15) 01/08/2017  
(71) DAXX HIGIENE E BELEZA LTDA. (BR/SP)  
(74) TAVARES & CAMARGO CONS. ASSOCIADOS LTDA.  
Transferência deferida de Paulo José Ferreira Braga, conforme petição nº 870180033764, de 25/04/2018.

---

**(21) BR 30 2016 002583-5**

Código 56 - Transferência Deferida  
(22) 17/06/2016  
(71) PORTO PORTER LTDA. - ME (BR/SP)  
Transferido de César Fabiano Lopes, conforme petição nº 018180000053, de 01/02/2018.

---

**(11) BR 30 2017 000268-4**

Código 56 - Transferência Deferida  
(22) 24/01/2017  
(15) 14/11/2017  
(71) INTERBELLE COMÉRCIO DE PRODUTOS DE BELEZA LTDA (BR/PR)  
(74) ANDRÉ LUIS FLESCH BRETANHA JORGE  
Transferência deferida de Cálamo Distribuidora de Produtos de Beleza S/A, conforme petição nº 870180002382, de 10/01/2018.

---

**(11) BR 30 2017 001567-0**

Código 56 - Transferência Deferida  
(22) 07/04/2017  
(15) 19/12/2017



---

(71) INTERBELLE COMÉRCIO DE PRODUTOS DE BELEZA LTDA (BR/PR)  
(74) ANDRÉ LUIS FLESCH BRETANHA JORGE  
Transferência deferida de Cálamo Distribuidora de Produtos de Beleza S/A,  
conforme petição nº 870180002387, de 10/01/2018.

---

**(11) BR 30 2017 001568-9**

Código 56 - Transferência Deferida  
(22) 07/04/2017  
(15) 19/12/2017  
(71) INTERBELLE COMÉRCIO DE PRODUTOS DE BELEZA LTDA (BR/PR)  
(74) ANDRÉ LUIS FLESCH BRETANHA JORGE  
Transferência deferida de Cálamo Distribuidora de Produtos de Beleza S/A,  
conforme petição nº 870180002388, de 10/01/2018.

---

**(21) BR 30 2017 001569-7**

Código 56 - Transferência Deferida  
(22) 07/04/2017  
(71) INTERBELLE COMÉRCIO DE PRODUTOS DE BELEZA LTDA (BR/PR)  
(74) ANDRÉ LUIS FLESCH BRETANHA JORGE  
Transferência deferida de Cálamo Distribuidora de Produtos de Beleza S/A,  
conforme petição nº 870180002391, de 10/01/2018.

---

**(11) BR 30 2017 001752-5**

Código 56 - Transferência Deferida  
(22) 24/04/2017  
(15) 19/12/2017  
(71) PRIMAPAK, LLC (US)  
(74) Daniel Advogados (Alt.de Daniel & Cia)  
Transferência deferida de Clear Lam Packaging, Inc., conforme petição nº  
870180009295, de 02/02/2018.

---

**(11) BR 30 2017 004021-7**

Código 56 - Transferência Deferida  
(22) 18/09/2017  
(15) 15/05/2018  
(71) PORTO PORTER LTDA. - ME (BR/SP)  
Transferido de César Fabiano Lopes, conforme petição nº 018180000054, de  
01/02/2018.

---

**(11) DI 6304562-1**

Código 56 - Transferência Deferida  
(22) 29/12/2003  
(15) 15/06/2004  
(71) SUZUKI RECICLADORA E INDÚSTRIA DE MÁQUINAS E EMBALAGENS  
PLÁSTICAS LTDA. (BR/RS)  
(74) Renato Hahn  
Transferência deferida de Plásticos Suzuki Ltda., conforme petição nº  
016120001989, de 23/04/2012.



---

<b>(11) DI 6404560-9</b>	Código 56 - Transferência Deferida (22) 10/12/2004 (15) 29/03/2005 (71) BIG AIR COMÉRCIO DE ELETRODOMÉSTICOS EIRELI - EPP (BR/SP) (74) RITA DE CASSIA BRUNNER -API 0366 Transferência deferida de Efyx Comercial Ltda. EPP, conforme petição nº 870180040505, de 15/05/2018.
<b>(11) DI 6502770-1</b>	Código 56 - Transferência Deferida (22) 03/05/2005 (15) 29/11/2005 (71) HÉCTOR RICARDO NADER (AR) ; MARIA CELINA (AR) ; RICARDO EUGENIO (AR) ; LEOPOLDO JUAN BAUTISTA (AR) ; EDUARDO RAUL OHARRIZ Y IRIBARNE (AR) (74) EMILIO COLLADO LOPEZ Transferência deferida, por sucessão, de Maria Celina Iribarne, conforme petição nº 870180026681, de 03/04/2018.
<b>(11) DI 6701083-0</b>	Código 56 - Transferência Deferida (22) 05/03/2007 (15) 23/10/2007 (71) BIG AIR COMÉRCIO DE ELETRODOMÉSTICOS EIRELI - EPP (BR/SP) (74) Rogerio Brunner Transferência deferida de Efyx Comercial Ltda. EPP, conforme petição nº 870180040530, de 15/05/2018.
<b>(11) DI 6702308-8</b>	Código 56 - Transferência Deferida (22) 24/07/2007 (15) 21/10/2008 (71) ALPARGATAS S.A. (BR/SP) (74) MURTA GOYANES ADVOGADOS Transferido, por incorporação, de CBS S/A Companhia Brasileira de Sandálias, conforme petição nº 870160010888, de 28/03/2016.
<b>(11) DI 6703534-5</b>	Código 56 - Transferência Deferida (22) 10/07/2007 (15) 15/07/2008 (71) ALPARGATAS S.A. (BR/SP) (74) MURTA GOYANES ADVOGADOS Transferido, por incorporação, de CBS S/A Companhia Brasileira de Sandálias, conforme petição nº 870160010884, de 28/03/2016.
<b>(11) DI 6703536-1</b>	Código 56 - Transferência Deferida (22) 10/07/2007

---



---

(15) 15/07/2008  
(71) ALPARGATAS S.A. (BR/SP)  
(74) MURTA GOYANES ADVOGADOS  
Transferido, por incorporação, de CBS S/A Companhia Brasileira de Sandálias, conforme petição nº 870160010886, de 28/03/2016.

---

**(11) DI 6703636-8**

Código 56 - Transferência Deferida  
(22) 19/11/2007  
(15) 29/04/2008  
(71) WOLVERINE OUTDOORS, INC. (US)  
(74) DANNEMANN, SIEMSEN, BIGLER & IPANEMA MOREIRA  
Transferência deferida de Wolverine World Wide, Inc., conforme petição nº 870180002451, de 11/01/2018.

---

**(11) DI 6801819-3**

Código 56 - Transferência Deferida  
(22) 22/04/2008  
(15) 25/11/2008  
(71) BIG AIR COMÉRCIO DE ELETRODOMÉSTICOS EIRELI - EPP (BR/SP)  
(74) Rita de Cassia Brunner - API 0366  
Transferência deferida de Efyx Comercial Ltda. EPP, conforme petição nº 870180040549, de 15/05/2018.

---

**(11) DI 6801820-7**

Código 56 - Transferência Deferida  
(22) 22/04/2008  
(15) 25/11/2008  
(71) BIG AIR COMÉRCIO DE ELETRODOMÉSTICOS EIRELI - EPP (BR/SP)  
(74) Rita de Cassia Brunner - API 0366  
Transferência deferida de Efyx Comercial Ltda. EPP, conforme petição nº 870180040561, de 15/05/2018.

---

**(11) DI 6801821-5**

Código 56 - Transferência Deferida  
(22) 22/04/2008  
(15) 25/11/2008  
(71) BIG AIR COMÉRCIO DE ELETRODOMÉSTICOS EIRELI - EPP (BR/SP)  
(74) Rita de Cassia Brunner - API 0366  
Transferência deferida de Efyx Comercial Ltda. EPP, conforme petição nº 870180040580, de 15/05/2018.

---

**(11) DI 6805229-4**

Código 56 - Transferência Deferida  
(22) 26/11/2008  
(15) 03/11/2009  
(71) Héctor Ricardo Nader (AR) ; MARIA CELINA (AR) ; RICARDO EUGENIO (AR) ; LEOPOLDO JUAN BAUTISTA (AR) ; EDUARDO RAUL OHARRIZ Y IRIBARNE (AR)



---

	(74) EMILIO COLLADO LOPEZ Transferência deferida, por sucessão, de Maria Celina Iribarne, conforme petição nº 870180026679, de 03/04/2018.
<b>(11) DI 6805230-8</b>	Código 56 - Transferência Deferida (22) 26/11/2008 (15) 03/11/2009 (71) HÉCTOR RICARDO NADER (AR) ; MARIA CELINA (AR) ; RICARDO EUGENIO (AR) ; LEOPOLDO JUAN BAUTISTA (AR) ; EDUARDO RAUL OHARRIZ Y IRIBARNE (AR) (74) EMILIO COLLADO LOPEZ Transferência deferida, por sucessão, de Maria Celina Iribarne, conforme petição nº 870180026677, de 03/04/2018.
<b>(11) DI 6900038-7</b>	Código 56 - Transferência Deferida (22) 21/01/2009 (15) 24/11/2009 (71) HITACHI-JOHNSON CONTROLS AIR CONDITIONING, INC. (JP) (74) DANNEMANN, SIEMSEN, BIGLER & IPANEMA MOREIRA Transferência deferida de Johnson Controls-Hitachi Air Conditioning Technology (Hong Kong) Limited, conforme petição nº 870180008900, de 01/02/2018.
<b>(11) DI 6904301-9</b>	Código 56 - Transferência Deferida (22) 10/11/2009 (15) 22/06/2010 (71) SUZUKI RECICLADORA E INDÚSTRIA DE MÁQUINAS E EMBALAGENS PLÁSTICAS LTDA. (BR/RS) (74) Renato Hahn Transferência deferida de Plásticos Suzuki Ltda., conforme petição nº 016120001992, de 23/04/2012.
<b>(11) DI 7004930-0</b>	Código 56 - Transferência Deferida (22) 01/12/2010 (15) 19/04/2011 (71) INDÚSTRIA METALÚRGICA STAY LTDA. (BR/SP) (74) FOCUS MARCAS E PATENTES LTDA Transferência deferida de Décio Cavalheiri, conforme petição nº 870180001653, de 08/01/2018.
<b>(11) DI 7004931-9</b>	Código 56 - Transferência Deferida (22) 01/12/2010 (15) 19/04/2011 (71) INDÚSTRIA METALÚRGICA STAY LTDA. (BR/SP) (74) FOCUS MARCAS E PATENTES LTDA



---

Transferência deferida de Décio Cavalheiri, conforme petição nº 870180001675, de 08/01/2018.

---

**(11) DI 7101871-9**

Código 56 - Transferência Deferida

(22) 13/05/2011

(15) 22/11/2011

(71) DRÄGERWERK AG & CO. KGAA (DE)

(74) DANNEMANN, SIEMSEN, BIGLER & IPANEMA MOREIRA

Transferência deferida de Draeger Medical Systems, Inc., conforme petição nº 870180029001, de 11/04/2018.



### Código 58 - Transferência em Exigência

Exigência referente ao pedido de transferência requerida. Desta data corre o prazo de 60 (sessenta) dias para cumprimento da exigência formulada, sob pena de Arquivamento da Petição do pedido de Transferência.

---

(11) DI 7001571-6

Código 58 - Transferência em Exigência

(22) 30/04/2010

(15) 26/10/2010

(71) JORGE CENTRO BAR E RESTAURANTE LTDA - EPP (BR/SP)

(74) INTERAÇÃO MARCAS E PATENTES LTDA

Esclareça a divergência entre os dados do atual titular, cadastrados no Instituto, e os apresentados na petição nº 870180016297, de 28/02/2018. Caso tenha ocorrido alteração de nome/razão social, anterior ao requerimento de anotação de transferência de titularidade, o serviço deve ser solicitado, via petição.

Apresente, ainda, documento que comprove os poderes do signatário da cedente para a prática do ato de transferência.



**Código 59 - Alteração de Nome Deferida**

Notificação do deferimento da alteração de nome requerida.

---

<b>(11) BR 30 2012 002186-3</b>	Código 59 - Alteração de Nome Deferida (22) 03/05/2012 (15) 26/08/2014 (71) SUZUKI RECICLADORA E INDÚSTRIA DE MÁQUINAS, EMBALAGENS E MOBILIÁRIOS PLÁSTICOS LTDA. (BR/RS) (74) Renato Hahn Nome alterado de Suzuki Recicladora e Indústria de Máquinas e Embalagens Plásticas Ltda., conforme petição nº 870170060795, de 21/08/2017.
<b>(11) BR 30 2012 005968-2</b>	Código 59 - Alteração de Nome Deferida (22) 22/11/2012 (15) 23/07/2013 (71) CIRCUIT EQUIPAMENTOS ESPORTIVOS EIRELI (BR/SP) (74) ALEXANDRE FUKUDA YAMASHITA Nome alterado de Circuit Equipamentos Esportivos Ltda., conforme petição nº 870170071237, de 22/09/2017.
<b>(21) BR 30 2014 000974-5</b>	Código 59 - Alteração de Nome Deferida (22) 06/03/2014 (71) ICON S/A - EQUIPAMENTOS E MOLDES (BR/SC) (74) MARCOS AURÉLIO DE JESUS Nome alterado de Icon Estampos e Moldes S/A, conforme petição nº 870180034918, de 27/04/2018.
<b>(21) BR 30 2014 000976-1</b>	Código 59 - Alteração de Nome Deferida (22) 06/03/2014 (71) ICON S/A - EQUIPAMENTOS E MOLDES (BR/SC) (74) MARCOS AURÉLIO DE JESUS Nome alterado de Icon Estampos e Moldes S/A, conforme petição nº 870180034909, de 27/04/2018.
<b>(11) BR 30 2014 000977-0</b>	Código 59 - Alteração de Nome Deferida (22) 06/03/2014 (15) 28/04/2015 (71) ICON S/A - EQUIPAMENTOS E MOLDES (BR/SC) (74) MARCOS AURÉLIO DE JESUS Nome alterado de Icon Estampos e Moldes S/A, conforme petição nº 870180034891, de 27/04/2018.



---

<b>(11) BR 30 2015 004860-3</b>	Código 59 - Alteração de Nome Deferida (22) 22/10/2015 (15) 16/05/2017 (71) WEDGE SOFT WORKS EPI CALÇADOS LTDA. (BR/SP) (74) MAURÍCIO ARIBONI Nome alterado de Wedge Calçados Ltda., conforme petição nº 870170048061, de 10/07/2017.
<b>(11) BR 30 2015 004930-8</b>	Código 59 - Alteração de Nome Deferida (22) 28/10/2015 (15) 09/05/2017 (71) MOLESKINE S.R.L. (IT) (74) SOERENSEN GARCIA ADVOGADOS ASSOCIADOS Nome alterado de Moleskine S.P.A., conforme petição nº 870170071162, de 22/09/2017.
<b>(11) BR 30 2015 005122-1</b>	Código 59 - Alteração de Nome Deferida (22) 11/11/2015 (15) 06/12/2016 (71) MAXILABOR DIAGNÓSTICOS LTDA. - EPP (BR/SP) (74) Silvio Darré Júnior Nome alterado de Maxilabor Diagnósticos Ltda., conforme petição nº 870170027092, de 25/04/2017.
<b>(11) BR 30 2016 000522-2</b>	Código 59 - Alteração de Nome Deferida (22) 12/02/2016 (15) 05/09/2017 (71) WEDGE SOFT WORKS EPI CALÇADOS LTDA. (BR/SP) (74) Ariboni, Fabbri e Schmidt Sociedade de Advogados Nome alterado de Wedge Calçados Ltda., conforme petição nº 870170048080, de 10/07/2017.
<b>(11) BR 30 2016 003597-0</b>	Código 59 - Alteração de Nome Deferida (22) 18/08/2016 (15) 10/04/2018 (71) MEGAPACK INDÚSTRIA E COMÉRCIO DE EMBALAGENS LTDA EPP (BR/SP) (74) AGUINALDO MOREIRA Nome alterado de Magda Ugeda de Matos Rodrigues - ME, conforme petição nº 870180044487, de 25/05/2018.
<b>(11) BR 30 2016 003607-1</b>	Código 59 - Alteração de Nome Deferida (22) 18/08/2016 (15) 13/03/2018



---

(71) MEGAPACK INDÚSTRIA E COMÉRCIO DE EMBALAGENS LTDA EPP  
(BR/SP)

(74) AGUINALDO MOREIRA

Nome alterado de Magda Ugeda de Matos Rodrigues - ME, conforme petição nº  
870180044496, de 25/05/2018.

---

**(11) BR 30 2016 003608-0**

Código 59 - Alteração de Nome Deferida

(22) 18/08/2016

(15) 13/03/2018

(71) MEGAPACK INDÚSTRIA E COMÉRCIO DE EMBALAGENS LTDA EPP  
(BR/SP)

(74) AGNALDO MOREIRA

Nome alterado de Magda Ugeda de Matos Rodrigues - ME, conforme petição nº  
870180044500, de 25/05/2018.

---

**(11) BR 30 2016 003609-8**

Código 59 - Alteração de Nome Deferida

(22) 18/08/2016

(15) 22/08/2017

(71) MEGAPACK INDÚSTRIA E COMÉRCIO DE EMBALAGENS LTDA EPP  
(BR/SP)

(74) AGUINALDO MOREIRA

Nome alterado de Magda Ugeda de Matos Rodrigues - ME, conforme petição nº  
870180044509, de 25/05/2018.

---

**(11) BR 30 2016 003610-1**

Código 59 - Alteração de Nome Deferida

(22) 18/08/2016

(15) 13/03/2018

(71) MEGAPACK INDÚSTRIA E COMÉRCIO DE EMBALAGENS LTDA EPP  
(BR/SP)

(74) AGUINALDO MOREIRA

Nome alterado de Magda Ugeda de Matos Rodrigues - ME, conforme petição nº  
870180044512, de 25/05/2018.

---

**(11) BR 30 2017 001329-5**

Código 59 - Alteração de Nome Deferida

(22) 27/03/2017

(15) 02/05/2018

(71) HAZUKI COMPANY KABUSHIKI KAISHA (JP)

(74) Dannemann, Siemsen, Bigler & Ipanema Moreira

Nome alterado de Privée AG Kabushiki Kaisha, conforme petição nº  
870180031590, de 18/04/2018.

---

**(11) BR 30 2017 001330-9**

Código 59 - Alteração de Nome Deferida

(22) 27/03/2017

(15) 02/05/2018



---

(71) HAZUKI COMPANY KABUSHIKI KAISHA (JP)  
(74) Dannemann, Siemsen, Bigler & Ipanema Moreira  
Nome alterado de Privée AG Kabushiki Kaisha, conforme petição nº  
870180031599, de 18/04/2018.

---

**(11) BR 30 2017 002251-0**

Código 59 - Alteração de Nome Deferida  
(22) 29/05/2017  
(15) 26/12/2017  
(71) MEGAPACK INDÚSTRIA E COMÉRCIO DE EMBALAGENS LTDA EPP  
(BR/SP)  
(74) Aguinaldo Moreira Marcas e Patentes Ltda. - EPP  
Nome alterado de Magda Ugeda de Matos Rodrigues - ME, conforme petição nº  
870180044518, de 25/05/2018.

---

**(11) DI 6003373-8**

Código 59 - Alteração de Nome Deferida  
(22) 18/12/2000  
(15) 19/02/2002  
(71) DIEBOLD NIXDORF, INCORPORATED. (US)  
(74) CLAUDIO MARCELO SZABAS  
Nome alterado de Diebold, Incorporated, conforme petição nº 870170058700, de  
14/08/2017.

---

**(11) DI 6301840-3**

Código 59 - Alteração de Nome Deferida  
(22) 18/06/2003  
(15) 23/09/2003  
(71) DIEBOLD NIXDORF, INCORPORATED. (US)  
(74) CLAUDIO MARCELO SZABAS  
Nome alterado de Diebold, Incorporated, conforme petição nº 870170058717, de  
14/08/2017.

---

**(11) DI 6301841-1**

Código 59 - Alteração de Nome Deferida  
(22) 18/06/2003  
(15) 23/09/2003  
(71) DIEBOLD NIXDORF, INCORPORATED. (US)  
(74) CLAUDIO MARCELO SZABAS  
Nome alterado de Diebold, Incorporated, conforme petição nº 870170058724, de  
14/08/2017.

---

**(11) DI 6301842-0**

Código 59 - Alteração de Nome Deferida  
(22) 18/06/2003  
(15) 23/09/2003  
(71) DIEBOLD NIXDORF, INCORPORATED. (US)  
(74) CLAUDIO MARCELO SZABAS  
Nome alterado de Diebold, Incorporated, conforme petição nº 870170058709, de



---

14/08/2017.

---

**(11) DI 6301843-8**

Código 59 - Alteração de Nome Deferida

(22) 18/06/2003

(15) 23/09/2003

(71) DIEBOLD NIXDORF, INCORPORATED. (US)

(74) CLAUDIO MARCELO SZABAS

Nome alterado de Diebold, Incorporated, conforme petição nº 870170058713, de 14/08/2017.

---

**(11) DI 6301844-6**

Código 59 - Alteração de Nome Deferida

(22) 18/06/2003

(15) 23/09/2003

(71) DIEBOLD NIXDORF, INCORPORATED. (US)

(74) CLAUDIO MARCELO SZABAS

Nome alterado de Diebold, Incorporated, conforme petição nº 870170058710, de 14/08/2017.

---

**(11) DI 6301845-4**

Código 59 - Alteração de Nome Deferida

(22) 18/06/2003

(15) 30/09/2003

(71) DIEBOLD NIXDORF, INCORPORATED. (US)

(74) CLAUDIO MARCELO SZABAS

Nome alterado de Diebold, Incorporated, conforme petição nº 870170058720, de 14/08/2017.

---

**(11) DI 6301846-2**

Código 59 - Alteração de Nome Deferida

(22) 18/06/2003

(15) 23/09/2003

(71) DIEBOLD NIXDORF, INCORPORATED. (US)

(74) CLAUDIO MARCELO SZABAS

Nome alterado de Diebold, Incorporated, conforme petição nº 870170058705, de 14/08/2017.

---

**(11) DI 6801543-7**

Código 59 - Alteração de Nome Deferida

(22) 30/04/2008

(15) 04/11/2008

(71) ALPARGATAS S.A. (BR/SP)

(74) MURTA GOYANES ADVOGADOS

Nome alterado de São Paulo Alpargatas S/A, conforme petição nº 870180029369, de 12/04/2018.

---

**(11) DI 6801544-5**

Código 59 - Alteração de Nome Deferida

(22) 30/04/2008



---

(15) 04/11/2008

(71) ALPARGATAS S.A. (BR/SP)

(74) MURTA GOYANES ADVOGADOS

Nome alterado de São Paulo Alpargatas S/A, conforme petição nº

870180029370, de 12/04/2018.

---

**(11) DI 6804932-3**

Código 59 - Alteração de Nome Deferida

(22) 10/11/2008

(15) 27/10/2009

(71) MUNDIALMIX COMÉRCIO DE ALIMENTOS LTDA. (BR/SC)

(74) SKO OYARZÁBAL MARCAS E PATENTES SOCIEDADE SIMPLES LTDA.

Nome alterado de Supermercados Imperatriz Ltda., conforme petição nº

870170028358, de 28/04/2017.

---

**(11) DI 7105157-0**

Código 59 - Alteração de Nome Deferida

(22) 17/10/2011

(15) 06/05/2014

(71) AXON ENTERPRISE, INC. (US)

(74) Hugo Silva & Maldonado Prop. Intelectual

Nome alterado de Taser International, Inc. conforme petição nº 870180042000,

de 18/05/2018.



**Código 62 - Alteração de Sede Deferida**

Notificação do deferimento da alteração de Sede requerida.

---

<b>(11) BR 30 2015 001745-7</b>	Código 62 - Alteração de Sede Deferida (22) 15/04/2015 (15) 28/06/2016 (71) ROTTO BRASIL INDÚSTRIA E COMÉRCIO DE PLÁSTICOS LTDA. (BR/SP) (74) DIFUSÃO MARCAS E PATENTES LTDA. Alteração de sede deferida, conforme petição nº 870180043169, de 23/05/2018.
<b>(11) BR 30 2015 002610-3</b>	Código 62 - Alteração de Sede Deferida (22) 08/06/2015 (15) 02/08/2016 (71) MAPFRE SEGUROS GERAIS S.A. (BR/SP) (74) EDUARDO RIBEIRO AUGUSTO Alteração de sede deferida, conforme petição nº 870180033501, de 25/04/2018.
<b>(11) BR 30 2015 002706-1</b>	Código 62 - Alteração de Sede Deferida (22) 12/06/2015 (15) 02/08/2016 (71) MAPFRE SEGUROS GERAIS S.A. (BR/SP) (74) EDUARDO RIBEIRO AUGUSTO Alteração de sede deferida, conforme petição nº 870180033519, de 25/04/2018.
<b>(11) BR 30 2015 002711-8</b>	Código 62 - Alteração de Sede Deferida (22) 12/06/2015 (15) 02/08/2016 (71) MAPFRE SEGUROS GERAIS S.A. (BR/SP) (74) EDUARDO RIBEIRO AUGUSTO Alteração de sede deferida, conforme petição nº 870180033516, de 25/04/2018.
<b>(11) BR 30 2015 002715-0</b>	Código 62 - Alteração de Sede Deferida (22) 12/06/2015 (15) 02/08/2016 (71) MAPFRE SEGUROS GERAIS S.A. (BR/SP) (74) EDUARDO RIBEIRO AUGUSTO Alteração de sede deferida, conforme petição nº 870180033503, de 25/04/2018.
<b>(11) BR 30 2015 004391-1</b>	Código 62 - Alteração de Sede Deferida (22) 22/09/2015 (15) 18/10/2016 (71) BUDDY TOYS PRODUTOS DE PET SHOP LTDA. - EPP (BR/SP)



---

	(74) JOSÉ RUY LIA Alteração de sede deferida, conforme petição nº 870180039016, de 11/05/2018.
--	---

---

<b>(11) BR 30 2015 004860-3</b>	Código 62 - Alteração de Sede Deferida (22) 22/10/2015 (15) 16/05/2017 (71) WEDGE SOFT WORKS EPI CALÇADOS LTDA. (BR/SP) (74) MAURÍCIO ARIBONI Alteração de sede deferida, conforme petição nº 870170048068, de 10/07/2017.
---------------------------------	---

---

<b>(11) BR 30 2015 004930-8</b>	Código 62 - Alteração de Sede Deferida (22) 28/10/2015 (15) 09/05/2017 (71) MOLESKINE S.R.L. (IT) (74) SOERENSEN GARCIA ADVOGADOS ASSOCIADOS Alteração de sede deferida, conforme petição nº 870170071162, de 22/09/2017.
---------------------------------	--

---

<b>(11) BR 30 2015 005122-1</b>	Código 62 - Alteração de Sede Deferida (22) 11/11/2015 (15) 06/12/2016 (71) MAXILABOR DIAGNÓSTICOS LTDA. - EPP (BR/SP) (74) Silvio Darré Júnior Alteração de sede deferida, conforme petição nº 870170027103, de 25/04/2017.
---------------------------------	---

---

<b>(11) BR 30 2016 000522-2</b>	Código 62 - Alteração de Sede Deferida (22) 12/02/2016 (15) 05/09/2017 (71) WEDGE SOFT WORKS EPI CALÇADOS LTDA. (BR/SP) (74) Ariboni, Fabbri e Schmidt Sociedade de Advogados Alteração de sede deferida, conforme petição nº 870170048083, de 10/07/2017.
---------------------------------	---

---

<b>(11) DI 6801543-7</b>	Código 62 - Alteração de Sede Deferida (22) 30/04/2008 (15) 04/11/2008 (71) ALPARGATAS S.A. (BR/SP) (74) MURTA GOYANES ADVOGADOS Sede alterada, conforme petição nº 870180029369, de 12/04/2018.
--------------------------	---

---

<b>(11) DI 6801544-5</b>	Código 62 - Alteração de Sede Deferida (22) 30/04/2008 (15) 04/11/2008 (71) ALPARGATAS S.A. (BR/SP) (74) MURTA GOYANES ADVOGADOS Sede alterada, conforme petição nº 870180029370, de 12/04/2018.
--------------------------	---



---

**(11) DI 6802606-4** Código 62 - Alteração de Sede Deferida  
(22) 27/06/2008  
(15) 13/01/2009  
(71) COMEXIM LTDA (BR/PR)  
(74) ICAMP MARCAS E PATENTES LTDA  
Alteração de sede deferida, conforme petição nº 870180016646, de 01/03/2018.

---

**(11) DI 6803139-4** Código 62 - Alteração de Sede Deferida  
(22) 21/08/2008  
(15) 05/05/2009  
(71) COMEXIM LTDA (BR/PR)  
(74) ICAMP MARCAS E PATENTES LTDA  
Alteração de sede deferida, conforme petição nº 870180016644, de 01/03/2018.

---

**(11) DI 6804879-3** Código 62 - Alteração de Sede Deferida  
(22) 12/09/2008  
(15) 03/11/2009  
(71) COMEXIM LTDA (BR/PR)  
(74) ICAMP MARCAS E PATENTES LTDA  
Alteração de sede deferida, conforme petição nº 870180016645, de 01/03/2018.

---

**(11) DI 6804932-3** Código 62 - Alteração de Sede Deferida  
(22) 10/11/2008  
(15) 27/10/2009  
(71) MUNDIALMIX COMÉRCIO DE ALIMENTOS LTDA. (BR/SC)  
(74) SKO OYARZÁBAL MARCAS E PATENTES SOCIEDADE SIMPLES LTDA.  
Sede alterada, conforme petição nº 870170028358, de 28/04/2017.

---

**(11) DI 6900197-9** Código 62 - Alteração de Sede Deferida  
(22) 29/01/2009  
(15) 01/12/2009  
(71) LYNUS INDÚSTRIA, COMÉRCIO, IMPORTAÇÃO E EXPORTAÇÃO LTDA (BR/SC)  
(74) TINOCO SOARES & FILHO LTDA  
Alteração de sede deferida, conforme petição nº 870180044464, de 25/05/2018.

---

**(11) DI 6900857-4** Código 62 - Alteração de Sede Deferida  
(22) 16/03/2009  
(15) 22/12/2009  
(71) MIPAL INDÚSTRIA DE EVAPORADORES LTDA (BR/SP)  
(74) ICAMP MARCAS E PATENTES LTDA  
Alteração de sede deferida, conforme petição nº 870180044072, de 24/05/2018.



---

(11) DI 7000503-6

Código 62 - Alteração de Sede Deferida

(22) 19/02/2010

(15) 08/09/2010

(71) COMEXIM LTDA (BR/PR)

(74) ICAMP MARCAS E PATENTES LTDA

Alteração de sede deferida, conforme petição nº 870180016647, de 01/03/2018.

---

(11) DI 7000522-2

Código 62 - Alteração de Sede Deferida

(22) 22/02/2010

(15) 08/09/2010

(71) COMEXIM LTDA (BR/PR)

(74) ICAMP MARCAS E PATENTES LTDA

Alteração de sede deferida, conforme petição nº 870180016649, de 01/03/2018.

---

(11) DI 7002044-2

Código 62 - Alteração de Sede Deferida

(22) 24/05/2010

(15) 12/04/2011

(71) COMEXIM LTDA (BR/PR)

(74) ICAMP MARCAS E PATENTES LTDA

Alteração de sede deferida, conforme petição nº 870180016648, de 01/03/2018.



### Código 70 - Publicação Anulada

Anulada a publicação, por ter sido indevida, conforme indicado no complemento.

---

(11) BR 30 2017 004317-8

Código 70 - Publicação Anulada

(22) 29/09/2017

(15) 26/06/2018

(71) TERMOTÉCNICA LTDA (BR/SC)

(74) Vieira de Mello Advogados

Referente RPI: 2471 - Cód. 34.2, Publicado: 15/05/2018, por ter sido indevido, tendo em vista a anterior anulação do despacho de exigência.



### Código 71 - Despacho Anulado

Anulada o despacho, por ter sido indevido, conforme indicado no complemento.

---

(11) DI 6500021-8

Código 71 - Despacho Anulado

(22) 24/01/2005

(15) 06/05/2008

(71) Lutron Electronics Co., Inc. (US)

(74) Momsen, Leonardos & Cia.

Referente RPI: 2473 - Cód. 34.2, Publicado: 29/05/2018, por ter sido indevido.

---

(11) DI 6500043-9

Código 71 - Despacho Anulado

(22) 24/01/2005

(15) 29/03/2005

(71) Roca Sanitario, S.A (ES)

(74) Francisco Celso Nogueira Rodrigues

Referente RPI: 2473 - Cód. 34.2, Publicado: 29/05/2018, por ter sido indevido.



### Código 72 - Decisão Anulada

Anulada a decisão, por ter sido indevida, conforme indicado no complemento.

---

(11) BR 30 2017 004317-8

Código 72 - Decisão Anulada

(22) 29/09/2017

(15) 26/06/2018

(71) TERMOTÉCNICA LTDA (BR/SC)

(74) Vieira de Mello Advogados

Referente RPI: 2473 - Cód. 35, Publicado: 29/05/2018, para reexame da matéria.



**Código 73 - Retificação**

Retificação da publicação de qualquer um dos itens anteriores por ter sido efetuada com incorreção. Tal publicação não implica na alteração da data da decisão ou despacho e nos prazos decorrentes da mesma.

---

**(11) BR 30 2012 006337-0**

Código 73 - Retificação

(22) 11/12/2012

(15) 05/06/2018

(30) 11/06/2012 EM 002055095-0001; 11/06/2012 EM 002055178-0001;

11/06/2012 EM 002055202-0001

(45) 05/06/2018

(54) CONFIGURAÇÃO APLICADA EM AUTOMÓVEL

(71) AUDI AG (DE)

(72) FRANK LAMBERTY

(74) ADVOCACIA PIETRO ARIBONI S/C

Referente RPI: 2474 - Cód. 39, Publicado: 05/06/2018, por não ter sido informada a classificação do registro: (52) 12-08.

---

**(11) BR 30 2014 002375-6**

Código 73 - Retificação

(22) 23/05/2014

(15) 19/07/2016

(30) 26/11/2013 US 29/473,902

(45) 19/07/2016

(52) 02-02

(54) CONFIGURAÇÃO APLICADA EM CAMISA

(71) NIKE INNOVATE C.V. (US)

(72) MARIE ANGE BOYER; FLOOR WESSELING

(74) PINHEIRO, NUNES, ARNAUD E SCATAMBURLO ADVOGADOS

Referente RPI: 2376 - Cód. 39, Publicado: 19/07/2016, devido a incorreções no (54) Título. Considerar os dados atuais.

---

**(11) DI 6500027-7**

Código 73 - Retificação

(22) 24/01/2005

(15) 03/05/2005

(30) 23/07/2004 WO 207428

(45) 03/05/2005

(54) CONFIGURAÇÃO APLICADA EM TORNEIRA

(71) Roca Sanitario, S.A (ES)

(72) Jaime Singla Palacin

(74) Francisco Celso Nogueira Rodrigues

Referente RPI: 2473 - Cód. 44, Publicado: 29/05/2018, devido a erro na data da extinção. Considerar a data atual. "Registro extinto a contar de 25/01/2015".



---

(11) DI 6500063-3

Código 73 - Retificação

(22) 18/01/2005

(15) 12/07/2005

(45) 12/07/2005

(54) GARRAFA

(71) Koipe Corporación, S.L. (ES)

(72) Manuel Garcia Palma

(74) Waldemar do Nascimento

Referente RPI: 2473 - Cód. 44, Publicado: 29/05/2018, devido a erro na data da extinção. Considerar dados atuais: "Registro extinto a contar de 19/01/2015".



**Código 75 - Emissão de Fotocópia**

Emissão de fotocópia de Desenho Industrial.

---

<b>(21) BR 30 2014 004104-5</b>	Código 75 - Emissão de Fotocópia (71) FRITO-LAY NORTH AMERICA, INC. (US) (74) DANNEMANN, SIEMSEN, BIGLER & IPANEMA MOREIRA Disponibilizada em 13/06/2018, a fotocópia solicitada pelo protocolo 870180050538.
<b>(21) BR 30 2014 004201-7</b>	Código 75 - Emissão de Fotocópia (71) FRITO-LAY NORTH AMERICA, INC. (US) (74) DANNEMANN, SIEMSEN, BIGLER & IPANEMA MOREIRA Disponibilizada em 13/06/2018, a fotocópia solicitada pelo protocolo 870180050536.
<b>(21) BR 30 2014 004203-3</b>	Código 75 - Emissão de Fotocópia (71) FRITO-LAY NORTH AMERICA, INC. (74) DANNEMANN, SIEMSEN, BIGLER & IPANEMA MOREIRA Disponibilizada em 14/06/2018, a fotocópia solicitada pelo protocolo 870180050541.
<b>(21) BR 30 2015 003769-5</b>	Código 75 - Emissão de Fotocópia (71) APORTS IND DE PLASTICOS LTDA ME (BR/PR) (74) Alexandre Pietrângelo Lima Disponibilizada em 12/06/2018, a fotocópia solicitada pelo protocolo 870180034380.
<b>(21) BR 30 2015 003770-9</b>	Código 75 - Emissão de Fotocópia (71) APORTS IND DE PLASTICOS LTDA ME (BR/PR) (74) Alexandre Pietrângelo Lima Disponibilizada em 12/06/2018, a fotocópia solicitada pelo protocolo 870180034369.
<b>(21) BR 30 2015 003771-7</b>	Código 75 - Emissão de Fotocópia (71) APORTS IND DE PLASTICOS LTDA ME (BR/PR) (74) Alexandre Pietrângelo Lima Disponibilizada em 12/06/2018, a fotocópia solicitada pelo protocolo 870180034381.
<b>(21) BR 30 2016 003799-0</b>	Código 75 - Emissão de Fotocópia (71) VIVIANE ALMEIDA MARIANI (BR/MG) Disponibilizada em 08/06/2018, a fotocópia solicitada pelo protocolo



---

870180043741.

---

**(21) BR 30 2017 000078-9** Código 75 - Emissão de Fotocópia  
(71) SONIA REGINA APARECIDA PINAFI DA SILVA ME (BR/SP)  
Disponibilizada em 13/06/2018, a fotocópia solicitada pelo protocolo  
870180049910.

---

**(21) BR 30 2017 000079-7** Código 75 - Emissão de Fotocópia  
(71) SONIA REGINA APARECIDA PINAFI DA SILVA ME (BR/SP)  
Disponibilizada em 13/06/2018, a fotocópia solicitada pelo protocolo  
870180049917.

---

**(21) BR 30 2017 002300-2** Código 75 - Emissão de Fotocópia  
(71) VIVIANE ALMEIDA MARIANI (BR/MG)  
Disponibilizada em 08/06/2018, a fotocópia solicitada pelo protocolo  
870180043737.

---

**(21) BR 30 2017 003268-0** Código 75 - Emissão de Fotocópia  
(71) JULIANA TAMASSIA MARCATO (BR/SP)  
(74) OCTAVIO TINOCO SOARES FILHO  
Disponibilizada em 12/06/2018, a fotocópia solicitada pelo protocolo  
870180049535.

---

**(21) BR 30 2017 005499-4** Código 75 - Emissão de Fotocópia  
(71) ETHICON LLC (US)  
(74) DANNEMANN, SIEMSEN, BIGLER & IPANEMA MOREIRA  
Disponibilizada em 13/06/2018, a fotocópia solicitada pelo protocolo  
870180050534.

---

**(21) BR 30 2017 005790-0** Código 75 - Emissão de Fotocópia  
(71) SANOFI-AVENTIS DEUTSCHLAND GMBH (DE)  
(74) DANNEMANN, SIEMSEN, BIGLER & IPANEMA MOREIRA  
Disponibilizada em 13/06/2018, a fotocópia solicitada pelo protocolo  
870180050551.

---

**(21) BR 30 2017 005794-2** Código 75 - Emissão de Fotocópia  
(71) SANOFI-AVENTIS DEUTSCHLAND GMBH (DE)  
(74) DANNEMANN, SIEMSEN, BIGLER & IPANEMA MOREIRA  
Disponibilizada em 13/06/2018, a fotocópia solicitada pelo protocolo  
870180050549.

---

**(21) BR 32 2018 000003-2** Código 75 - Emissão de Fotocópia  
(71) BOT HOME AUTOMATION, INC. (US)  
(74) DANNEMANN, SIEMSEN, BIGLER & IPANEMA MOREIRA



---

Disponibilizada em 13/06/2018, a fotocópia solicitada pelo protocolo 870180050552.

---

**(21) BR 32 2018 000004-0**

Código 75 - Emissão de Fotocópia  
(71) BOT HOME AUTOMATION, INC. (US)  
(74) DANNEMANN, SIEMSEN, BIGLER & IPANEMA MOREIRA  
Disponibilizada em 13/06/2018, a fotocópia solicitada pelo protocolo 870180050553.

---

**(21) DI 5700196-0**

Código 75 - Emissão de Fotocópia  
(71) YKK Corporation (JP)  
(74) Cruzeiro Newmarc Patentes e Marcas Ltda.  
Disponibilizada em 14/06/2018, a fotocópia solicitada pelo protocolo 870180050548.

---

**(21) DI 6300790-8**

Código 75 - Emissão de Fotocópia  
(71) TECNAL PROJETOS ASSESSORIA E INSTALAÇÕES INDUSTRIAIS LTDA (BR/SP)  
(74) Britânia Marcas e Patentes S/C Ltda.  
Disponibilizada em 14/06/2018, a fotocópia solicitada pelo protocolo 870180031426.

---

**(21) DI 6802004-0**

Código 75 - Emissão de Fotocópia  
(71) DOCOL METAIS SANITÁRIOS LTDA. (BR/SC)  
(74) DANNEMANN, SIEMSEN, BIGLER & IPANEMA MOREIRA  
Disponibilizada em 13/06/2018, a fotocópia solicitada pelo protocolo 870180050535.



### Código 75.1 - Emissão de Cópia Oficial

Emissão de Cópia Oficial para efeitos de comprovação de Prioridade Unionista.

---

(21) BR 30 2018 002093-6

Código 75.1 - Emissão de Cópia Oficial

(71) MARCOPOLO S.A (BR/RS)

(74) Remer Villaça & Nogueira Assessoria e Consultoria de Prop. Intelectual S/S  
Ltda.

Emitida em 13/06/2018, a cópia oficial solicitada pelo protocolo 870180049788.

