

Revista da  
**Propriedade  
Industrial**

Nº 2479  
10 de Julho de 2018

**Desenho Industrial**

Seção III





**REPÚBLICA FEDERATIVA DO BRASIL**

Presidente

**Michel Temer**

**MINISTÉRIO DA INDÚSTRIA, COMÉRCIO EXTERIOR E SERVIÇOS**

Ministro da Indústria, Comércio Exterior e Serviços

**Marcos Jorge de Lima**

INSTITUTO NACIONAL DA PROPRIEDADE INDUSTRIAL

Presidente

Luiz Otávio Pimentel

---

**De conformidade com a Lei nº 5.648 de 11 de dezembro de 1970, esta é a publicação oficial do Instituto Nacional da Propriedade Industrial, órgão vinculado ao Ministério da Indústria, Comércio Exterior e Serviços, República Federativa do Brasil, que publica todos os seus atos, despachos e decisões relativos ao sistema de propriedade industrial no Brasil, compreendendo Marcas e Patentes, bem como os referentes a contratos de Transferência de Tecnologia e assuntos correlatos, além dos que dizem respeito ao registro de programas de computador como direito autoral.**

As established by Law nº 5.648 of december 11, 1970, this is the official publication of the National Institute of Industrial Property, an office under the Ministry of Industry, Foreign Trade and Services, Federative Republic of Brazil, which publishes all its official acts, orders and decisions regarding the industrial property system in Brazil, comprising Trademarks and Patents, as well as those referring to Technology Transfer agreements and related matters, besides those regarding software registering as copyright.

D'après la Loi nº 5.648 du 11 décembre 1970, c'est est la publication officielle de l'Institut National de la Propriété Industrielle, un office lié au Ministère de l'Industrie, du Commerce Extérieur et des Services, République Fédérative du Brésil, qui publie tous ses actes, ordres et décisions concernant le système de la propriété industrielle au Brésil, y compris marques et brevets, aussi que ceux référents aux contrats de transfert de technologie et des sujets afférents, en outre que ceux se rapportant à l'enregistrement des programmes d'ordinateur comme droit d'auteur.

Según establece la Ley nº 5.648 de 11 diciembre 1970, esta es la publicación oficial del Instituto Nacional de la Propiedad Industrial, oficina vinculada al Ministerio de la Industria, Comercio Exterior y Servicios, República Federativa del Brasil, que publica todos sus actos, ordenes y decisiones referentes al sistema de propiedad industrial en Brasil, comprendiendo marcas y patentes así que los referentes a contratos de transferencia de tecnología y asuntos corelacionados, además de los referentes al registro de programas de ordenador como derecho de autor.

**Laut Gezets Nr. 5.648 vom 11. dezember 1970, ist dies das Amtsblatt des Nationalen Instituts für gewerbliches Eigentum (INPI), eines Organs des Bundesministerium für Industrie, Handel und Dienstleistungen, der Bundesrepublik Brasilien, welches alle Amtshandlungen, Beschlüsse und Entscheidungen über gewerbliches Eigentum in Brasilien, einschliesslich Warenzeichen und Patente, ebenso wie auch Übertragungsverträge von Technologie und Computerprogramme als Urheberrecht veröffentlicht.**



# DIRETORIA DE MARCAS, DESENHO INDUSTRIAL E INDICAÇÕES GEOGRÁFICAS

DESENHO INDUSTRIAL

**PEDIDO DE REGISTRO DE DESENHO INDUSTRIAL  
PEDIDO DIVIDIDO DE UM PEDIDO DE  
REGISTRO DE DESENHO INDUSTRIAL  
ANTERIORMENTE DEPOSITADO**



# Índice Geral:

Código 31 - Notificação de Depósito.....	5
Código 34 - Exigência - Art. 106 § 3º da LPI.....	14
Código 34.2 - Exame formal de Cumprimento de Exigência Técnica.....	39
Código 35 - Arquivamento do Pedido – Art. 216 § 2º e Art. 106 § 3º da LPI.....	41
Código 35.1 - Arquivamento da Petição.....	42
Código 36 - Indeferimento - Art. 106 § 4º da LPI.....	45
Código 37 - Recurso Contra o Indeferimento.....	62
Código 39 - Concessão do Registro.....	64
Código 39.7 - Sobrestado o Exame de Mérito.....	166
Código 40 - Publicação do Parecer de Mérito.....	167
Código 44 - Extinção - Art. 119 inciso III da LPI.....	168
Código 46 - Prorrogação.....	248
Código 46.2 - Exigência de complementação de quinquênio e/ou prorrogação – Art. 120 e 108 da LPI.....	260
Código 47.1 - Petição Prejudicada.....	261
Código 47.3 - Petição Deferida.....	264
Código 49 - Perda de Prioridade.....	265
Código 50 - Alteração de Classificação.....	267
Código 55 - Exigências Diversas.....	268
Código 56 - Transferência Deferida.....	270
Código 58 - Transferência em Exigência.....	278
Código 59 - Alteração de Nome Deferida.....	279
Código 62 - Alteração de Sede Deferida.....	281
Código 64 - Alteração de Sede em Exigência.....	284
Código 70 - Publicação Anulada.....	285
Código 71 - Despacho Anulado.....	286
Código 72 - Decisão Anulada.....	287
Código 73 - Retificação.....	288
Código 75 - Emissão de Fotocópia.....	289
Código 75.1 - Emissão de Cópia Oficial.....	290



**Código 31 - Notificação de Depósito**

Notificação de depósito de pedido de registro de desenho industrial. O pedido segue para a etapa de exame técnico.

---

**(21) BR 30 2018 001435-9** Código 31 - Notificação de Depósito  
(22) 10/04/2018  
(71) PATRÍCIA DE ALMEIDA O´REILLY (BR/SP) ; JEAN PIERRE CIRIADES (BR/SP)  
(72) PATRÍCIA DE ALMEIDA O´REILLY; JEAN PIERRE CIRIADES  
(74) SANDRA LUISA CALDAS CORREIA  
Notificação de depósito (Protocolo: 870180028921 UF: WB Data: 10/04/2018  
Hora: 17:20)

---

**(21) BR 30 2018 002548-2** Código 31 - Notificação de Depósito  
(22) 15/06/2018  
(71) BIGFER INDÚSTRIA E COMÉRCIO DE FERRAGENS LTDA (BR/RS)  
(72) GERALDO JOSÉ ALEXANDRINI  
(74) GILBERTO LUIS DA SILVEIRA  
Notificação de depósito (Protocolo: 870180051347 UF: WB Data: 15/06/2018  
Hora: 11:15)

---

**(21) BR 30 2018 002549-0** Código 31 - Notificação de Depósito  
(22) 15/06/2018  
(71) TABONE INDÚSTRIA E COMÉRCIO DE PLÁSTICOS LTDA. (BR/RS)  
(72) ADEMAR JOSÉ SIMONI  
(74) EDEMAR PEREIRA CAPELLA  
Notificação de depósito (Protocolo: 870180051351 UF: WB Data: 15/06/2018  
Hora: 11:17)

---

**(21) BR 30 2018 002550-4** Código 31 - Notificação de Depósito  
(22) 15/06/2018  
(71) 3M INNOVATIVE PROPERTIES COMPANY (US)  
(72) SCOTT ALLEN CLEAR; MICHAEL SCOTT SCHUFFERT  
(74) Jacques Labrunie  
Notificação de depósito (Protocolo: 870180051393 UF: WB Data: 15/06/2018  
Hora: 12:33)

---

**(21) BR 30 2018 002551-2** Código 31 - Notificação de Depósito  
(22) 15/06/2018  
(71) 3M INNOVATIVE PROPERTIES COMPANY (US)  
(72) SCOTT ALLEN CLEAR; MICHAEL SCOTT SCHUFFERT  
(74) Jacques Labrunie



---

Notificação de depósito (Protocolo: 870180051398 UF: WB Data: 15/06/2018  
Hora: 12:46)

---

**(21) BR 30 2018 002552-0**

Código 31 - Notificação de Depósito  
(22) 15/06/2018  
(71) URBANO ARNO BRACHT (BR/SC)  
(72) URBANO ARNO BRACHT  
(74) SISTEMARCAS - LUNKES E ASSOCIADOS

Notificação de depósito (Protocolo: 870180051442 UF: WB Data: 15/06/2018  
Hora: 13:57)

---

**(21) BR 30 2018 002553-9**

Código 31 - Notificação de Depósito  
(22) 15/06/2018  
(71) URBANO ARNO BRACHT (BR/SC)  
(72) URBANO ARNO BRACHT  
(74) SISTEMARCAS - LUNKES E ASSOCIADOS

Notificação de depósito (Protocolo: 870180051456 UF: WB Data: 15/06/2018  
Hora: 14:15)

---

**(21) BR 30 2018 002554-7**

Código 31 - Notificação de Depósito  
(22) 15/06/2018  
(71) QUÍMICA AMPARO LTDA (BR/SP)  
(72) CARLOS EDUARDO DE SIQUEIRA BUENO  
(74) KASZNAR LEONARDOS PROPRIEDADE INTELECTUAL

Notificação de depósito (Protocolo: 870180051500 UF: WB Data: 15/06/2018  
Hora: 14:55)

---

**(21) BR 30 2018 002555-5**

Código 31 - Notificação de Depósito  
(22) 15/06/2018  
(71) QUÍMICA AMPARO LTDA (BR/SP)  
(72) CARLOS EDUARDO DE SIQUEIRA BUENO  
(74) KASZNAR LEONARDOS PROPRIEDADE INTELECTUAL

Notificação de depósito (Protocolo: 870180051510 UF: WB Data: 15/06/2018  
Hora: 14:59)

---

**(21) BR 30 2018 002556-3**

Código 31 - Notificação de Depósito  
(22) 15/06/2018  
(71) PROAMPAC INTERMEDIATE, LLC (US)  
(72) SALVATORE J. PELLINGRA  
(74) DANNEMANN, SIEMSEN, BIGLER & IPANEMA MOREIRA

Notificação de depósito (Protocolo: 870180051657 UF: WB Data: 15/06/2018  
Hora: 16:41)

---

**(21) BR 30 2018 002557-1**

Código 31 - Notificação de Depósito

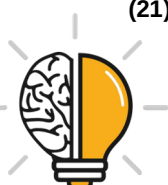

---

(22) 15/06/2018  
(71) PROAMPAC INTERMEDIATE, LLC (US)  
(72) SALVATORE J. PELLINGRA  
(74) DANNEMANN, SIEMSEN, BIGLER & IPANEMA MOREIRA  
Notificação de depósito (Protocolo: 870180051672 UF: WB Data: 15/06/2018  
Hora: 16:46)

---

**(21) BR 30 2018 002560-1** Código 31 - Notificação de Depósito  
(22) 15/06/2018  
(71) MYCO INDUSTRIES, INC. (US)  
(72) JOHN R. CHOATE  
(74) David do Nascimento Advogados Associados  
Notificação de depósito (Protocolo: 870180051725 UF: WB Data: 15/06/2018  
Hora: 17:17)

---

**(21) BR 30 2018 002561-0** Código 31 - Notificação de Depósito  
(22) 15/06/2018  
(71) GRENDENE S.A. (BR/CE)  
(72) EDSON MATSUO  
(74) Remer Villaça & Nogueira Assessoria e Consultoria de Prop. Intelectual S/S  
Ltda.  
Notificação de depósito (Protocolo: 870180051760 UF: WB Data: 15/06/2018  
Hora: 17:36)

---

**(21) BR 30 2018 002562-8** Código 31 - Notificação de Depósito  
(22) 15/06/2018  
(71) ADRIANA SCOZ PIRES (BR/SC)  
(72) ADRIANA SCOZ PIRES  
(74) Cerumar Serviços em Propriedade Intelectual Ltda EPP  
Notificação de depósito (Protocolo: 870180051765 UF: WB Data: 15/06/2018  
Hora: 17:42)

---

**(21) BR 30 2018 002563-6** Código 31 - Notificação de Depósito  
(22) 15/06/2018  
(71) ADRIANA SCOZ PIRES (BR/SC)  
(72) ADRIANA SCOZ PIRES  
(74) Cerumar Serviços em Propriedade Intelectual Ltda EPP  
Notificação de depósito (Protocolo: 870180051773 UF: WB Data: 15/06/2018  
Hora: 17:52)

---

**(21) BR 30 2018 002564-4** Código 31 - Notificação de Depósito  
(22) 15/06/2018  
(71) ADRIANA SCOZ PIRES (BR/SC)  
(72) ADRIANA SCOZ PIRES



---

(74) Cerumar Serviços em Propriedade Intelectual Ltda EPP  
Notificação de depósito (Protocolo: 870180051785 UF: WB Data: 15/06/2018  
Hora: 18:00)

---

**(21) BR 30 2018 002565-2** Código 31 - Notificação de Depósito  
(22) 15/06/2018  
(71) UNILEVER N.V. (NL)  
(72) NIALL JOHN MCRINER  
(74) Remer Villaça & Nogueira Assessoria e Consultoria de Prop. Intelectual S/S  
Ltda.  
Notificação de depósito (Protocolo: 870180051819 UF: WB Data: 15/06/2018  
Hora: 18:23)

---

**(21) BR 30 2018 002566-0** Código 31 - Notificação de Depósito  
(22) 15/06/2018  
(71) UNILEVER N.V. (NL)  
(72) NIALL JOHN MCRINER  
(74) Remer Villaça & Nogueira Assessoria e Consultoria de Prop. Intelectual S/S  
Ltda.  
Notificação de depósito (Protocolo: 870180051824 UF: WB Data: 15/06/2018  
Hora: 18:30)

---

**(21) BR 30 2018 002567-9** Código 31 - Notificação de Depósito  
(22) 15/06/2018  
(71) BRÜGGLI (CH)  
(72) ARNO LENZI; DANIEL IRÁNYI; LUCA LORTSCHER; MIRIAM  
NIETLISPACH  
(74) DANNEMANN, SIEMSEN, BIGLER & IPANEMA MOREIRA  
Notificação de depósito (Protocolo: 870180051835 UF: WB Data: 15/06/2018  
Hora: 18:42)

---

**(21) BR 30 2018 002568-7** Código 31 - Notificação de Depósito  
(22) 16/06/2018  
(71) YOUNGSTER LUCAS (BR/SP)  
(72) VINICIUS VALEZE FERRARI; LEONARDO AUGUSTO DAVID GARCIA;  
YOUNGSTER RICARDO TELLES LUCAS  
Notificação de depósito (Protocolo: 870180051869 UF: WB Data: 16/06/2018  
Hora: 09:14)

---

**(21) BR 30 2018 002569-5** Código 31 - Notificação de Depósito  
(22) 16/06/2018  
(71) KARYME BORBA FERREIRA DE ARAUJO (BR/PR)  
(72) KARYME BORBA FERREIRA DE ARAUJO  
(74) CLAUDEMIR ELIAS CALHEIROS



---

Notificação de depósito (Protocolo: 870180051874 UF: WB Data: 16/06/2018  
Hora: 10:13)

---

**(21) BR 30 2018 002570-9**

Código 31 - Notificação de Depósito  
(22) 16/06/2018  
(71) IVANIO ANGELO ARIOLI (BR/RS)  
(72) IVANIO ANGELO ARIOLI  
(74) NORBERTO PARDELHAS DE BARCELLOS

Notificação de depósito (Protocolo: 870180051879 UF: WB Data: 16/06/2018  
Hora: 14:09)

---

**(21) BR 30 2018 002572-5**

Código 31 - Notificação de Depósito  
(22) 18/06/2018  
(71) MÁRCIA SALLES DE OLIVEIRA (BR/MG)  
(72) MÁRCIA SALLES OLIVEIRA ZAMPIER

Notificação de depósito (Protocolo: 870180051931 UF: WB Data: 18/06/2018  
Hora: 10:05)

---

**(21) BR 30 2018 002573-3**

Código 31 - Notificação de Depósito  
(22) 18/06/2018  
(71) SANDERS DO BRASIL LTDA (BR/MG)  
(72) ALEXANDER COELHO

(74) Claudinei Ferreira Moscardini Chavasco  
Notificação de depósito (Protocolo: 870180051985 UF: WB Data: 18/06/2018  
Hora: 11:24)

---

**(21) BR 30 2018 002574-1**

Código 31 - Notificação de Depósito  
(22) 18/06/2018  
(71) DECATHLON (FR)  
(72) JOHANN GUERIZEC  
(74) CBSG Propriedade Intelectual Ltda

Notificação de depósito (Protocolo: 870180052015 UF: WB Data: 18/06/2018  
Hora: 12:10)

---

**(21) BR 30 2018 002577-6**

Código 31 - Notificação de Depósito  
(22) 18/06/2018  
(71) BÜHLER AG (CH)  
(72) ANDREAS MEILE; JÜRGEN MOOSMANN; PAOLO FANCELLI  
(74) DANNEMANN, SIEMSEN, BIGLER & IPANEMA MOREIRA

Notificação de depósito (Protocolo: 870180052166 UF: WB Data: 18/06/2018  
Hora: 15:19)

---

**(21) BR 30 2018 002578-4**

Código 31 - Notificação de Depósito  
(22) 18/06/2018



---

(71) GESTORA PARA LOGÍSTICA REVERSA DE EQUIPAMENTOS  
ELETRÔNICOS - GREEN ELETRON (BR/SP)

(72) PAULO HENRIQUE EDUARDO

(74) FATIMA MARIA FELISONI PRADO

Notificação de depósito (Protocolo: 870180052169 UF: WB Data: 18/06/2018  
Hora: 15:22)

---

**(21) BR 30 2018 002580-6**

Código 31 - Notificação de Depósito

(22) 18/06/2018

(71) HELDER GIUSEPPE CASULO DE ARAUJO FILHO 07762957480 (BR/PB)

(72) HELDER GIUSEPPE CASULO DE ARAUJO FILHO 07762957480; PEDRO

HENRIQUE BARRETO TORRES; RHUAN VICTOR DE FREITAS PENAFORTE

Notificação de depósito (Protocolo: 870180052165 UF: WB Data: 18/06/2018

Hora: 15:38)

---

**(21) BR 30 2018 002582-2**

Código 31 - Notificação de Depósito

(22) 18/06/2018

(71) HELDER GIUSEPPE CASULO DE ARAUJO FILHO 07762957480 (BR/PB)

(72) HELDER GIUSEPPE CASULO DE ARAUJO FILHO 07762957480; PEDRO

HENRIQUE BARRETO TORRES; RHUAN VICTOR DE FREITAS PENAFORTE

Notificação de depósito (Protocolo: 870180052217 UF: WB Data: 18/06/2018

Hora: 15:58)

---

**(21) BR 30 2018 002583-0**

Código 31 - Notificação de Depósito

(22) 18/06/2018

(71) NATURA COSMÉTICOS S.A. (BR/SP)

(72) RAFAEL APARECIDO CAPONEGRI; FERNANDA WATANUKI; ANDERSON

SILVA SANTOS

(74) DANNEMANN, SIEMSEN, BIGLER & IPANEMA MOREIRA

Notificação de depósito (Protocolo: 870180052222 UF: WB Data: 18/06/2018

Hora: 16:02)

---

**(21) BR 30 2018 002585-7**

Código 31 - Notificação de Depósito

(22) 18/06/2018

(71) NATURA COSMÉTICOS S.A. (BR/SP)

(72) MÁRCIO MIRANDA FARIA; NATHALIA SALGADO; FÁBIO LOPES

COELHO; LEONARDO MASSARELLI CARDOSO; WALMOR GEORGIO DE

PAULA; EDUARDO DE MATTOS EGYDIO

(74) DANNEMANN, SIEMSEN, BIGLER & IPANEMA MOREIRA

Notificação de depósito (Protocolo: 870180052250 UF: WB Data: 18/06/2018

Hora: 16:27)

---

**(21) BR 30 2018 002586-5**

Código 31 - Notificação de Depósito

(22) 18/06/2018



---

(71) NATURA COSMÉTICOS S.A. (BR/SP)  
(72) MÁRCIO MIRANDA FARIA; NATHALIA SALGADO; FÁBIO LOPES  
COELHO; LEONARDO MASSARELLI CARDOSO; WALMOR GEORGIO DE  
PAULA; EDUARDO DE MATTOS EGYDIO  
(74) DANNEMANN, SIEMSEN, BIGLER & IPANEMA MOREIRA  
Notificação de depósito (Protocolo: 870180052251 UF: WB Data: 18/06/2018  
Hora: 16:27)

---

**(21) BR 30 2018 002587-3**

Código 31 - Notificação de Depósito  
(22) 18/06/2018  
(71) HYDRA CORONA SISTEMAS DE AQUECIMENTO DE ÁGUA LTDA.  
(BR/SE)  
(72) RENAN SILVEIRA ABREU  
(74) DANIEL ADVOGADOS (ALT.DE DANIEL & CIA)  
Notificação de depósito (Protocolo: 870180052258 UF: WB Data: 18/06/2018  
Hora: 16:30)

---

**(21) BR 30 2018 002588-1**

Código 31 - Notificação de Depósito  
(22) 18/06/2018  
(71) D. R. LING INDÚSTRIA E COMÉRCIO S/A. (BR/CE)  
(72) CARLOS PEREIRA DE SOUZA  
(74) KASZNAR LEONARDOS PROPRIEDADE INTELECTUAL  
Notificação de depósito (Protocolo: 870180052266 UF: WB Data: 18/06/2018  
Hora: 16:38)

---

**(21) BR 30 2018 002589-0**

Código 31 - Notificação de Depósito  
(22) 18/06/2018  
(71) ERIC ZEMBROD (BR/SP)  
(72) ERIC ZEMBROD  
(74) Edmundo Brunner Assessoria em Propriedade industrial Ltda  
Notificação de depósito (Protocolo: 870180052271 UF: WB Data: 18/06/2018  
Hora: 16:42)

---

**(21) BR 30 2018 002590-3**

Código 31 - Notificação de Depósito  
(22) 18/06/2018  
(71) INVENTIO AG (CH)  
(72) FRIEDLI TOBIAS  
(74) DANNEMANN, SIEMSEN, BIGLER & IPANEMA MOREIRA  
Notificação de depósito (Protocolo: 870180052274 UF: WB Data: 18/06/2018  
Hora: 16:43)

---

**(21) BR 30 2018 002591-1**

Código 31 - Notificação de Depósito  
(22) 18/06/2018  
(71) ERIC ZEMBROD (BR/SP)



---

(72) ERIC ZEMBROD  
(74) Edmundo Brunner Assessoria em Propriedade industrial Ltda  
Notificação de depósito (Protocolo: 870180052285 UF: WB Data: 18/06/2018  
Hora: 16:48)

---

**(21) BR 30 2018 002592-0** Código 31 - Notificação de Depósito  
(22) 18/06/2018  
(71) NATURA COSMÉTICOS S.A. (BR/SP)  
(72) MÁRCIO MIRANDA FARIA; NATHALIA SALGADO; FÁBIO LOPES  
COELHO; LEONARDO MASSARELLI CARDOSO; WALMOR GEORGIO DE  
PAULA; EDUARDO DE MATTOS EGYDIO  
(74) DANNEMANN, SIEMSEN, BIGLER & IPANEMA MOREIRA  
Notificação de depósito (Protocolo: 870180052288 UF: WB Data: 18/06/2018  
Hora: 16:48)

---

**(21) BR 30 2018 002593-8** Código 31 - Notificação de Depósito  
(22) 18/06/2018  
(71) INVENTIO AG (CH)  
(72) FRIEDLI TOBIAS  
(74) DANNEMANN, SIEMSEN, BIGLER & IPANEMA MOREIRA  
Notificação de depósito (Protocolo: 870180052304 UF: WB Data: 18/06/2018  
Hora: 16:59)

---

**(21) BR 30 2018 002594-6** Código 31 - Notificação de Depósito  
(22) 18/06/2018  
(71) COMPAGNIE GENERALE DES ETABLISSEMENTS MICHELIN (FR)  
(72) OLIVIER SPINLER; FRANCK NUGIER; VINCENT LEMINEUR  
(74) GUERRA PROPRIEDADE INDUSTRIAL  
Notificação de depósito (Protocolo: 870180052329 UF: WB Data: 18/06/2018  
Hora: 17:11)

---

**(21) BR 30 2018 002595-4** Código 31 - Notificação de Depósito  
(22) 18/06/2018  
(71) ALMEIDA FABRICAÇÃO DE PRODUTOS COSMÉTICOS E SANEANTES  
EIRELI - ME (BR/SP)  
(72) FERNANDO DE JESUS ROSA JUNIOR  
(74) São Paulo Marcas e Patentes Ltda.  
Notificação de depósito (Protocolo: 870180052351 UF: WB Data: 18/06/2018  
Hora: 17:31)

---

**(21) BR 30 2018 002596-2** Código 31 - Notificação de Depósito  
(22) 18/06/2018  
(71) SÓSTENES MOREIRA DE OLIVEIRA (BR/BA)  
(72) SÓSTENES MOREIRA DE OLIVEIRA



---

(74) BRASNORTE MARCAS E PATENTES S/S & EPP

Notificação de depósito (Protocolo: 870180052365 UF: WB Data: 18/06/2018

Hora: 17:46)

---

**(21) BR 30 2018 002597-0**

Código 31 - Notificação de Depósito

(22) 18/06/2018

(71) ATN TELECOM INDÚSTRIA E COMÉRCIO LTDA - EPP (BR/RS)

(72) ALEXSANDRO TONDO NICOLODI

(74) GILBERTO LUIS DA SILVEIRA

Notificação de depósito (Protocolo: 870180052369 UF: WB Data: 18/06/2018

Hora: 17:48)



**Código 34 - Exigência - Art. 106 § 3º da LPI**

Suspensão do andamento do pedido de registro de desenho industrial que, para instrução regular, aguardará o atendimento ou contestação das exigências formuladas. A não manifestação do depositante no prazo de 60 (sessenta) dias desta data acarretará o arquivamento definitivo do pedido.

---

**(21) BR 30 2013 005816-6**

Código 34 - Exigência - Art. 106 § 3º da LPI

(22) 14/11/2013

(71) JOHNSON &amp; JOHNSON VISION CARE, INC. (US)

(74) DANNEMANN, SIEMSEN, BIGLER &amp; IPANEMA MOREIRA

1. O pedido deverá ser dividido de acordo com a Instrução Normativa 44/2015, já que os padrões apresentados não guardam entre si as mesmas características distintivas preponderantes; 2. Manter no presente pedido o padrão representado pelas figuras 1.1, 2.1 e 2.2; 3. O primeiro pedido dividido deverá conter o padrão representado pela figura 1.2.

---

**(21) BR 30 2014 000276-7**

Código 34 - Exigência - Art. 106 § 3º da LPI

(22) 23/01/2014

(71) ETIQUETAS FERREIRA LTDA (BR/SP)

(74) MARTHOM ASSESSORIA EMPRESARIAL LTDA

As vistas devem representar o objeto na mesma posição. Cada vista representou o objeto de uma forma diferente. Exemplo: tomando como referência a fig. 2, as demais vistas devem assumir mesma posição que aquela.

---

**(21) BR 30 2014 003195-3**

Código 34 - Exigência - Art. 106 § 3º da LPI

(22) 10/07/2014

(71) CELSO MOACIR GOMES (BR/SC)

(74) LEILA KRAUSE SIGNORELLI

Conforme a exigência anterior, acrescentar as vistas lateral oposta e posterior. Os detalhes da base dos pedais não ficaram evidentes com as vistas apresentadas.

---

**(21) BR 30 2014 003206-2**

Código 34 - Exigência - Art. 106 § 3º da LPI

(22) 10/07/2014

(71) CELSO MOACIR GOMES (BR/SC)

(74) LEILA KRAUSE SIGNORELLI

As figuras 1.3 e 1.5 estão incoerentes. As ranhuras dos pedais não foram representadas na vista superior. A haste tubular que liga o "guidão" à base não foi representada igualmente. Corrigir desenhos.

---

**(21) BR 30 2015 001307-9**

Código 34 - Exigência - Art. 106 § 3º da LPI

(22) 23/03/2015

(71) ELECTRIC INK INDÚSTRIA COMÉRCIO IMPORTAÇÃO E EXPORTAÇÃO



---

LTDA. EPP (BR/MG)

(74) sávio faria neves

Adequar o pedido à Instrução Normativa 44/2015 - IN. 1. Apresentar novo conjunto de figuras formado pelas vistas ortogonais (frontal, posterior, laterais, superior e inferior), além de pelo menos uma perspectiva, atendendo ao disposto no inciso IV do artigo 20 da IN. 2. As figuras devem ser numeradas conforme o disposto no inciso VI do artigo 20 da IN: figura 1.1, figura 1.2, etc. 3. As figuras devem ter excelente qualidade gráfica, nitidez e contraste com o intuito de revelar com precisão os contornos, relevos e rebaixos do objeto reivindicado, permitindo a compreensão de seus detalhes. Utilizar traços regulares e contínuos: na atual apresentação as linhas estão serrilhadas. Na petição 870160040306, de 29/07/2016, não foram informados todos os dados do autor no termo de cessão: informar endereço.

---

**(21) BR 30 2015 002659-6**

Código 34 - Exigência - Art. 106 § 3º da LPI

(22) 10/06/2015

(71) CLIMACO COMÉRCIO IMPORTAÇÃO E EXP. DE COSMÉTICOS LTDA  
EPP (BR/SP)

(74) ROGÉRIO DE SOUZA

Além das imagens permanecerem com baixa definição, algumas imagens apresentam o objeto cortado. O objeto deve ser apresentado em sua forma completa.

---

**(21) BR 30 2015 002966-8**

Código 34 - Exigência - Art. 106 § 3º da LPI

(22) 25/06/2015

(71) IDSON JOSÉ ALVES (BR/SC)

(74) LUANA KLAUS

1- As figuras foram apresentadas com baixa qualidade. Reapresentar o conjunto de figuras com traços uniformes, melhor qualidade gráfica, nitidez e contraste, revelando com precisão os contornos, relevos e rebaixos do objeto reivindicado e possibilitando a compreensão de seus detalhes. Respeitar a resolução mínima de 300 dpi. 2- Na formulação da segunda exigência, foi solicitada a harmonização entre as vistas, uma vez que havia arestas mostradas em apenas algumas delas. Nas novas figuras apresentadas, o objeto foi representado com várias arestas, as quais não é possível aferir se são parte integrante do mesmo ou apenas linhas de construção, fazendo com que o resultado visual final seja distinto. Reapresentar as figuras, baseado no objeto inicialmente apresentado, mantendo apenas as arestas e linhas visíveis do objeto, excluindo também as linhas de centro mostradas na fig. 1.3.

---

**(21) BR 30 2015 003414-9**

Código 34 - Exigência - Art. 106 § 3º da LPI

(22) 22/07/2015

(71) PATRÍCIA BONALDI MODA FEMININA LTDA (BR/MG)

(74) SÁVIO FÁRIA NEVES



---

1. Reapresentar a figura numerada conforme o disposto no inciso VI do artigo 20 da IN 44/2015 (figura 1.1). Na atual apresentação não está numerada.

---

**(21) BR 30 2015 003415-7**

Código 34 - Exigência - Art. 106 § 3º da LPI

(22) 22/07/2015

(71) PATRÍCIA BONALDI MODA FEMININA LTDA (BR/MG)

(74) SÁVIO FARIA NEVES

1. Reapresentar a figura numerada conforme o disposto no inciso VI do artigo 20 da IN 44/2015 (figura 1.1). Na atual apresentação não está numerada.

---

**(21) BR 30 2015 003417-3**

Código 34 - Exigência - Art. 106 § 3º da LPI

(22) 22/07/2015

(71) PATRÍCIA BONALDI MODA FEMININA LTDA (BR/MG)

(74) SÁVIO FARIA NEVES

1. Reapresentar a figura numerada conforme o disposto no inciso VI do artigo 20 da IN 44/2015 (figura 1.1). Na atual apresentação não está numerada.

---

**(21) BR 30 2015 003418-1**

Código 34 - Exigência - Art. 106 § 3º da LPI

(22) 22/07/2015

(71) PATRÍCIA BONALDI MODA FEMININA LTDA (BR/MG)

(74) SÁVIO FARIA NEVES

1. Reapresentar a figura numerada conforme o disposto no inciso VI do artigo 20 da IN 44/2015 (figura 1.1). Na atual apresentação não está numerada.

---

**(21) BR 30 2015 003419-0**

Código 34 - Exigência - Art. 106 § 3º da LPI

(22) 22/07/2015

(71) PATRÍCIA BONALDI MODA FEMININA LTDA (BR/MG)

(74) SÁVIO FARIA NEVES

1. Reapresentar a figura numerada conforme o disposto no inciso VI do artigo 20 da IN 44/2015 (figura 1.1). Na atual apresentação não está numerada.

---

**(21) BR 30 2015 003420-3**

Código 34 - Exigência - Art. 106 § 3º da LPI

(22) 22/07/2015

(71) PATRÍCIA BONALDI MODA FEMININA LTDA (BR/MG)

(74) SÁVIO FARIA NEVES

1. Reapresentar a figura numerada conforme o disposto no inciso VI do artigo 20 da IN 44/2015 (figura 1.1). Na atual apresentação não está numerada.

---

**(21) BR 30 2015 003421-1**

Código 34 - Exigência - Art. 106 § 3º da LPI

(22) 22/07/2015

(71) PATRÍCIA BONALDI MODA FEMININA LTDA (BR/MG)

(74) SÁVIO FARIA NEVES

1. Reapresentar a figura numerada conforme o disposto no inciso VI do artigo 20 da IN 44/2015 (figura 1.1). Na atual apresentação não está numerada.



---

<b>(21) BR 30 2015 003422-0</b>	Código 34 - Exigência - Art. 106 § 3º da LPI (22) 22/07/2015 (71) PATRÍCIA BONALDI MODA FEMININA LTDA (BR/MG) (74) SÁVIO FARIA NEVES 1. Reapresentar a figura numerada conforme o disposto no inciso VI do artigo 20 da IN 44/2015 (figura 1.1). Na atual apresentação não está numerada.
<b>(21) BR 30 2015 003423-8</b>	Código 34 - Exigência - Art. 106 § 3º da LPI (22) 22/07/2015 (71) PATRÍCIA BONALDI MODA FEMININA LTDA (BR/MG) (74) SÁVIO FARIA NEVES 1. Reapresentar a figura numerada conforme o disposto no inciso VI do artigo 20 da IN 44/2015 (figura 1.1). Na atual apresentação não está numerada.
<b>(21) BR 30 2015 003424-6</b>	Código 34 - Exigência - Art. 106 § 3º da LPI (22) 22/07/2015 (71) PATRÍCIA BONALDI MODA FEMININA LTDA (BR/MG) (74) SÁVIO FARIA NEVES 1. Reapresentar a figura numerada conforme o disposto no inciso VI do artigo 20 da IN 44/2015 (figura 1.1). Na atual apresentação não está numerada.
<b>(21) BR 30 2015 003425-4</b>	Código 34 - Exigência - Art. 106 § 3º da LPI (22) 22/07/2015 (71) PATRÍCIA BONALDI MODA FEMININA LTDA (BR/MG) (74) SÁVIO FARIA NEVES 1. Reapresentar a figura numerada conforme o disposto no inciso VI do artigo 20 da IN 44/2015 (figura 1.1). Na atual apresentação não está numerada.
<b>(21) BR 30 2015 003427-0</b>	Código 34 - Exigência - Art. 106 § 3º da LPI (22) 22/07/2015 (71) PATRÍCIA BONALDI MODA FEMININA LTDA (BR/MG) (74) SÁVIO FARIA NEVES 1. Reapresentar a figura numerada conforme o disposto no inciso VI do artigo 20 da IN 44/2015 (figura 1.1). Na atual apresentação não está numerada.
<b>(21) BR 30 2015 003428-9</b>	Código 34 - Exigência - Art. 106 § 3º da LPI (22) 22/07/2015 (71) PATRÍCIA BONALDI MODA FEMININA LTDA (BR/MG) (74) SÁVIO FARIA NEVES 1. Reapresentar a figura numerada conforme o disposto no inciso VI do artigo 20 da IN 44/2015 (figura 1.1). Na atual apresentação não está numerada.
<b>(21) BR 30 2015 003430-0</b>	Código 34 - Exigência - Art. 106 § 3º da LPI

---



---

	(22) 22/07/2015 (71) PATRÍCIA BONALDI MODA FEMININA LTDA (BR/MG) (74) SÁVIO FARIA NEVES 1. Reapresentar a figura numerada conforme o disposto no inciso VI do artigo 20 da IN 44/2015 (figura 1.1). Na atual apresentação não está numerada.
<b>(21) BR 30 2015 003433-5</b>	Código 34 - Exigência - Art. 106 § 3º da LPI (22) 22/07/2015 (71) PATRÍCIA BONALDI MODA FEMININA LTDA (BR/MG) (74) SÁVIO FARIA NEVES 1. Reapresentar a figura numerada conforme o disposto no inciso VI do artigo 20 da IN 44/2015 (figura 1.1). Na atual apresentação não está numerada.
<b>(21) BR 30 2015 003673-7</b>	Código 34 - Exigência - Art. 106 § 3º da LPI (22) 05/08/2015 (71) CROWN EQUIPMENT CORPORATION (US) (74) EDUARDO COLONNA ROSMAN 1. O objeto das figuras 4.1 a 4.7 é idêntico ao das figuras 2.1 a 2.7. Apresentar novo jogo de figuras contendo apenas as figuras 1.1 a 3.7.
<b>(21) BR 30 2015 003857-8</b>	Código 34 - Exigência - Art. 106 § 3º da LPI (22) 18/08/2015 (71) PAPIERI EMBALAGENS LTDA ME (BR/PR) (74) ALCION BUBNIAK O escopo de proteção de um registro de desenho industrial não abrange materiais ou técnicas de fabricação, vantagens técnicas e/ou funcionais, formas de montagem. Informações desta natureza não devem constar do pedido. O pedido deve se adequar à Instrução Normativa 44/2015 - IN. 1. Alterar título para “configuração aplicada em embalagem”, em atenção ao inciso II do art. 14 da IN.
<b>(21) BR 30 2015 003978-7</b>	Código 34 - Exigência - Art. 106 § 3º da LPI (22) 25/08/2015 (71) LG ELETRONICS INC. (KR) (74) JOSÉ MAURO D. MACHADO 1. As figuras não devem conter elementos meramente ilustrativos, conforme inciso I do art. 21 da IN 44/2015: suprimir os elementos representados por linhas tracejadas. 2. As figuras devem ter excelente qualidade gráfica, nitidez e contraste com o intuito de revelar com precisão os contornos, relevos e rebaixos do objeto reivindicado, permitindo a compreensão de seus detalhes: utilizar traços precisos.
<b>(21) BR 30 2015 004114-5</b>	Código 34 - Exigência - Art. 106 § 3º da LPI (22) 02/09/2015 (71) LUCAS GONDIM REZENDE (BR/MG)



---

(74) SÁVIO FARIA NEVES

Apresentar novas imagens do objeto, em sua forma fechada, em fundo absolutamente neutro, com alta qualidade de definição, na vista em perspectiva, e ortogonais frontal, posterior, inferior, superior e laterais. Todas as faces do objeto devem ser apresentadas, além de uma perspectiva. Numerar figuras de acordo com o padrão normativo. Ex.: fig. 1.1, fig. 1.2, etc.

---

(21) BR 30 2015 004319-9

Código 34 - Exigência - Art. 106 § 3º da LPI

(22) 17/09/2015

(71) AVINTIV SPECIALTY MATERIALS INC (US)

(74) FLÁVIA MARIA VASCONCELOS PEREIRA

Apenas um conjunto de figuras deve ser representado. Assim, excluir o primeiro conjunto de figuras pois a vista lateral não representou adequadamente os sulcos laterais.

---

(21) BR 30 2015 004400-4

Código 34 - Exigência - Art. 106 § 3º da LPI

(22) 23/09/2015

(71) W & D ARTEFATOS EM INOX LTDA ME (BR/PR)

(74) MARCIA REGINA FRASSON

Numerar figuras de acordo com o padrão normativo. Ex.: fig. 1.1, fig. 1.2, etc.

---

(21) BR 30 2015 005173-6

Código 34 - Exigência - Art. 106 § 3º da LPI

(22) 13/11/2015

(71) AS IP HOLDCO, LLC (US)

(74) WALDEMAR DO NASCIMENTO

1. As figuras devem representar o objeto somente por traços regulares e contínuos, conforme inciso II do art. 20 da IN 44/2015: os elementos que foram representados por linhas tracejadas na figura 1.7 devem ser representados por linhas cheias. Reapresentar as figuras corrigidas.

---

(21) BR 30 2015 005179-5

Código 34 - Exigência - Art. 106 § 3º da LPI

(22) 13/11/2015

(71) AS IP HOLDCO, LLC (US)

(74) WALDEMAR DO NASCIMENTO

Reapresentar os desenhos preenchendo as linhas tracejadas com linhas contínuas da figura 1.7.

---

(21) BR 30 2015 005198-1

Código 34 - Exigência - Art. 106 § 3º da LPI

(22) 13/11/2015

(71) AS IP HOLDCO, LLC (US)

(74) WALDEMAR DO NASCIMENTO

1. As figuras devem representar o objeto somente por traços regulares e contínuos, conforme inciso II do art. 20 da IN 44/2015: os elementos que foram representados por linhas tracejadas na figura 1.6 devem ser representados por



---

linhas cheias. Reapresentar as figuras corrigidas.

---

**(21) BR 30 2015 005199-0**

Código 34 - Exigência - Art. 106 § 3º da LPI

(22) 13/11/2015

(71) AS IP HOLDCO, LLC (US)

(74) WALDEMAR DO NASCIMENTO

1. As figuras devem representar o objeto somente por traços regulares e contínuos, conforme inciso II do art. 20 da IN 44/2015: os elementos que foram representados por linhas tracejadas na figura 1.7 devem ser representados por linhas cheias. Reapresentar as figuras corrigidas.

---

**(21) BR 30 2015 005661-4**

Código 34 - Exigência - Art. 106 § 3º da LPI

(22) 14/12/2015

(71) USUAL PLASTIC - INDÚSTRIA E COMÉRCIO DE ARTEFATOS PLÁSTICOS LTDA (BR/SP)

(74) Braga e Braga Associados - Advogados

1- As novas figuras apresentadas na petição de cumprimento de exigência ainda apresentam incoerências entre si: algumas linhas visíveis em determinadas figuras não foram mostradas em outras, como por exemplo, os detalhes ao longo da parte frontal do objeto, visto na fig. 1.2, os frisos na parte inferior, vistos na mesma figura, além da fig. 1.3; os círculos concêntricos no detalhe da parte posterior do objeto, junto à base, mostrado na fig. 1.3. Percebe-se que várias áreas do objeto, mostradas nas figuras do depósito, são delimitadas por jogos de luz e sombra, agora foram mostrados através de linhas visíveis. Reapresentar as figuras mantendo apenas as arestas e linhas visíveis do objeto. Harmonizar as vistas ortogonais com a(s) perspectiva(s) apresentada(s), corrigindo todas as inconsistências entre as figuras.

---

**(21) BR 30 2015 005665-7**

Código 34 - Exigência - Art. 106 § 3º da LPI

(22) 14/12/2015

(71) USUAL PLASTIC - INDÚSTRIA E COMÉRCIO DE ARTEFATOS PLÁSTICOS LTDA (BR/SP)

(74) Braga e Braga Associados - Advogados

1- As novas figuras apresentadas na petição de cumprimento de exigência ainda apresentam incoerências entre si: algumas arestas visíveis nas figuras apresentadas inicialmente, não foram mostradas nas novas figuras, como por exemplo, a aresta vertical de divisão dos paralamas, os detalhes em curva nas laterais do objeto, próximo ao assento e os visíveis principalmente na vista superior. Harmonizar as vistas ortogonais com a(s) perspectiva(s) apresentada(s), corrigindo todas as inconsistências entre as figuras.

---

**(21) BR 30 2016 001250-4**

Código 34 - Exigência - Art. 106 § 3º da LPI

(22) 29/03/2016

(71) CABEAU, INC. (US)



---

(74) Carlos André Barbosa Cavalcanti

1. Modificar título para: "Configuração aplicada a traveseiro de pescoço".

---

**(21) BR 30 2016 001557-0**

Código 34 - Exigência - Art. 106 § 3º da LPI

(22) 14/04/2016

(71) GSI BRASIL INDÚSTRIA E COMÉRCIO DE EQUIPAMENTOS  
AGROPECUARIOS LTDA. (BR/RS)

(74) DANNEMANN, SEIMSEN, BIGLER & IPANEMA MOREIRA

1. Cada figura do pedido deve apresentar apenas um objeto. Reapresentar figuras mantendo apenas uma das representações do objeto, de preferência a representação renderizada.

---

**(21) BR 30 2016 001874-0**

Código 34 - Exigência - Art. 106 § 3º da LPI

(22) 04/05/2016

(71) MARCELO SERGIO BELLOTTO (BR/SP)

(74) NEWTON SILVEIRA

1. Reapresentar as figuras com excelente qualidade gráfica, nitidez e contraste, com o intuito de revelar com precisão os contornos, relevos e rebaixos do objeto reivindicado, permitindo a compreensão de seus detalhes: utilizar traços precisos, especialmente nas figuras 1.2 a 1.5. 2. Esclarecer a divergência entre o depositante apresentado na petição de depósito e na procuração (pessoa física) e o apresentado na petição de cumprimento de exigência (pessoa jurídica), pois não foi protocolada nenhuma solicitação de alteração.

---

**(21) BR 30 2016 002583-5**

Código 34 - Exigência - Art. 106 § 3º da LPI

(22) 17/06/2016

(71) PORTO PORTER LTDA. - ME (BR/SP)

1. Incluir, no jogo de figuras atual, a vista posterior do objeto. A figura 1.5, indicada como vista posterior, é na verdade a vista inferior.

---

**(21) BR 30 2016 003760-4**

Código 34 - Exigência - Art. 106 § 3º da LPI

(22) 29/08/2016

(71) LUCIANA GONTIJO VASCONCELOS PORTO (BR/MG)

(74) SÂMIA BATISTA AMIN ( NOME ANTERIOR SÂMIA AMIN SANTOS)

1. Apresentar novo conjunto de figuras no qual, além das vistas apresentadas, deve constar vista posterior e vistas laterais (esquerda e direita), tanto do objeto principal quanto da variação. 2. A figura 2.1 apresenta preenchimento cinza em triângulo na lateral que não corresponde ao que está representado nas demais vistas. Corrigir. 3. A Figura 2.2 apresenta serrilhado na parte superior. Corrigir.

---

**(21) BR 30 2016 003878-3**

Código 34 - Exigência - Art. 106 § 3º da LPI

(22) 03/09/2016

(71) TASTY COMERCIO DE SALADAS LTDA - ME (BR/PR)

(74) ALCION BUBNIAK

---



---

1- As novas figuras apresentadas na petição de cumprimento de exigência ainda apresentam incoerências entre si: nas vistas laterais do objeto, o recorte da lateral da tampa foi mostrado com um perfil em curva uniforme, distinto do mostrado na perspectiva, onde o mesmo aparenta uma "quebra" na sua continuidade, com um perfil mais retilíneo. Harmonizar as vistas ortogonais com a(s) perspectiva(s) apresentada(s), corrigindo todas as inconsistências entre as figuras.

---

**(21) BR 30 2016 003883-0**

Código 34 - Exigência - Art. 106 § 3º da LPI

(22) 05/09/2016

(71) LAIR MEREGALI DOS SANTOS (BR/RS)

(74) AUDITA ASSESSORIA EMPRESARIAL LTDA.

1. Harmonizar a perspectiva (fig. 1.7) com a vista lateral (fig. 1.5). A fig. 1.5 mostra claramente o recorte do degrau menor na lateral do objeto. Assim, se a perspectiva apresenta essa mesma lateral (como no caso em análise), esse detalhe deve ser apresentado na figura, conforme exigência prévia.

---

**(21) BR 30 2016 004187-3**

Código 34 - Exigência - Art. 106 § 3º da LPI

(22) 21/09/2016

(71) MARCOS APARECIDO PUERTAS (BR/PR)

(74) London Marcas e Patentes S/S Ltda.

1. As vistas laterais não apresentam o elemento do encaixe do cabo do rodo, conforme mostrado nas demais figuras. Corrigir vistas laterais. 2. Apresentar as figuras 1, 2, 3, 4 e 7 com maior qualidade. Utilizar como referência de qualidade de imagens a fig. 5. 3. Numerar as figuras de acordo com o padrão 1.1, 1.2, 1.3... etc.

---

**(21) BR 30 2016 004205-5**

Código 34 - Exigência - Art. 106 § 3º da LPI

(22) 22/09/2016

(71) INDÚSTRIA E COMÉRCIO DE UTILIDADES DOMÉSTICAS INJETEMP LTDA. (BR/SP)

(74) Difusão Marcas e Patentes Ltda.

1- As novas figuras apresentadas na petição de cumprimento de exigência ainda apresentam incoerências entre si: baseando-se nos esclarecimentos apresentados, a inclinação das extremidades oblíquas do objeto não foi representada na fig. 1.3, onde não é visível a diferença de altura mostrada nas demais figuras. Harmonizar as vistas ortogonais com a(s) perspectiva(s) apresentada(s), corrigindo todas as inconsistências entre as figuras.

---

**(21) BR 30 2016 004677-8**

Código 34 - Exigência - Art. 106 § 3º da LPI

(22) 10/10/2016

(71) RECKITT BENCKISER (BRANDS) LIMITED (GB)

(74) DI BLASI, PARENTE & ADVOGADOS ASSOCIADOS

1. Existem duas figuras numeradas como 1.2. Reapresentar as figuras com a



---

numeração corrigida.

---

**(21) BR 30 2016 004798-7**

Código 34 - Exigência - Art. 106 § 3º da LPI

(22) 19/10/2016

(71) AVENT, INC. (US)

(74) PINHEIRO NETO ADVOGADOS

1. As figuras devem ilustrar apenas o objeto do pedido, não podendo conter elementos meramente ilustrativos que não sejam parte do objeto, conforme disposto no inciso I do artigo 21 da IN 44/2015: suprimir as figuras 1.8 e 1.9 e reapresentar as demais.

---

**(21) BR 30 2016 004960-2**

Código 34 - Exigência - Art. 106 § 3º da LPI

(22) 31/10/2016

(71) PROSLIDE TECHNOLOGY INC. (CA)

(74) Dannemann, Siemsen, Bigler & Ipanema Moreira

1. Os elementos que foram ilustrados em linhas tracejadas nas figuras deverão ser preenchidos, de modo que o objeto seja representado somente com traços regulares e contínuos, atendendo ao disposto no inciso II do artigo 20 da IN 44/2015. Corrigir as figuras.

---

**(21) BR 30 2016 005557-2**

Código 34 - Exigência - Art. 106 § 3º da LPI

(22) 30/11/2016

(71) PRESTO ABSORBENT PRODUCTS, INC. (US)

(74) Martinez & Associados S/S Ltda.

Todas as vistas em perspectiva estão serilhadas ou falhadas. Apresentar novas imagens de forma que todas as linhas estejam com traços contínuos e uniformes.

---

**(21) BR 30 2017 000480-6**

Código 34 - Exigência - Art. 106 § 3º da LPI

(22) 03/02/2017

(71) DAIMLER AG (DE)

(74) Dannemann, Siemsen, Bigler & Ipanema Moreira

1. Retirar marca nominativa das figuras. As figuras do depósito não podem conter marcas (nominativas ou figurativas), brasões, logotipos, timbres ou rubricas.

---

**(21) BR 30 2017 000484-9**

Código 34 - Exigência - Art. 106 § 3º da LPI

(22) 03/02/2017

(71) DAIMLER AG (DE)

(74) Dannemann, Siemsen, Bigler & Ipanema Moreira

1. Retirar marca nominativa das figuras. As figuras do depósito não podem conter marcas (nominativas ou figurativas), brasões, logotipos, timbres ou rubricas.

---

**(21) BR 30 2017 000582-9**

Código 34 - Exigência - Art. 106 § 3º da LPI

(22) 10/02/2017

(71) MICRO MOTION, INC. (US)



---

(74) Custodio de Almeida & Cia.

1. As figuras devem mostrar somente o objeto do pedido, sem elementos meramente ilustrativos que não sejam parte do objeto solicitado, conforme inciso I do art. 21 da IN 44/2015: suprimir a figura 1.8 e reapresentar as demais, com as folhas devidamente renumeradas.

---

**(21) BR 30 2017 000587-0**

Código 34 - Exigência - Art. 106 § 3º da LPI

(22) 10/02/2017

(71) SKECHERS U.S.A., INC. II (US)

(74) GUERRA PROPRIEDADE INDUSTRIAL

1. Alterar título para “configuração aplicada em parte superior de calçado” a fim de descrever corretamente o objeto requerido.

---

**(21) BR 30 2017 000590-0**

Código 34 - Exigência - Art. 106 § 3º da LPI

(22) 10/02/2017

(71) SKECHERS U.S.A., INC. II (US)

(74) GUERRA PROPRIEDADE INDUSTRIAL

1. As figuras não estão correspondentes entre si: as figuras 1.6 e 1.7 estão incompletas; a figura 1.5 não representa corretamente a vista inferior do objeto. Reapresentar o conjunto de figuras corrigido.

---

**(21) BR 30 2017 000594-2**

Código 34 - Exigência - Art. 106 § 3º da LPI

(22) 10/02/2017

(71) SKECHERS U.S.A., INC. II (US)

(74) GUERRA PROPRIEDADE INDUSTRIAL

1. Alterar título para “configuração aplicada em calçado” a fim de descrever corretamente o objeto requerido.

---

**(21) BR 30 2017 000968-9**

Código 34 - Exigência - Art. 106 § 3º da LPI

(22) 03/03/2017

(71) AKESSE INDUSTRIA E COMERCIO DO NORDESTE EIRELI - EPP (BR/RN)

(74) LUIZ RODRIGUES SILVA

Com base na atual apresentação do pedido, não é possível compreender com precisão a configuração do objeto reivindicado. Todas as figuras apresentam distorções que não permitem visualizar perfeitamente as inclinações das paredes do objeto. Apresentar novo conjunto de figuras em que o objeto seja representado por meio de vistas ortogonais com excelente qualidade gráfica.

---

**(21) BR 30 2017 001070-9**

Código 34 - Exigência - Art. 106 § 3º da LPI

(22) 08/03/2017

(71) GM GLOBAL TECHNOLOGY OPERATIONS LLC (US)

(74) KASZNAR LEONARDOS PROPRIEDADE INTELECTUAL

O pedido deve se adequar à Instrução Normativa 44/2015 - IN. 1. As figuras



---

devem representar o objeto somente por traços regulares e contínuos, conforme inciso II do art. 20 da IN. Os elementos que foram representados por linhas tracejadas devem ser preenchidos, a fim de o objeto seja representado apenas por traços contínuos. Observar que os objetos se tornarão idênticos, ou seja, o pedido contém apenas 1 objeto. 2. Apresentar novo conjunto de figuras formado pelas vistas ortogonais (frontal, posterior, laterais, superior e inferior), além de pelo menos uma perspectiva, conforme inciso IV do art. 20 da IN.

---

**(21) BR 30 2017 004864-1**

Código 34 - Exigência - Art. 106 § 3º da LPI

(22) 30/10/2017

(71) VANS, INC. (US)

(74) DI BLASI, PARENTE & ADVOGADOS ASSOCIADOS

O pedido deve se adequar à Instrução Normativa 44/2015 - IN. 1. Alterar título para “configuração aplicada em calçado”. 2. As figuras devem representar o objeto somente por traços regulares e contínuos, conforme inciso II do art. 20 da IN. Os elementos que foram representados por linhas tracejadas devem ser preenchidos, a fim de o objeto seja representado apenas por traços contínuos. Desta forma o pedido conterá 2 objetos: o 1º, das figuras 1 a 7, idêntico ao das figuras 8 a 14 e ao das figuras 15 a 21; o 2º, das figuras 22 a 28. 3. As figuras devem ser numeradas conforme o disposto no inciso VI do artigo 20 da IN: figura 1.1, figura 1.2, etc. para 1º objeto; figura 2.1, figura 2.2, etc. para 2º objeto.

---

**(21) BR 30 2017 005520-6**

Código 34 - Exigência - Art. 106 § 3º da LPI

(22) 07/12/2017

(71) NIPPONFLEX INDÚSTRIA E COMÉRCIO DE COLCHÕES LTDA. (BR/PR)

(74) Vilage Marcas e Patentes Ltda

1. Ao analisarmos o título, o campo de aplicação e as figuras, não é possível compreender de que se trata o objeto requerido. O campo de aplicação, especialmente, não parece corresponder ao objeto. Apresentar novo título claro e preciso (o atual está vago) e campo de aplicação que permita identificar claramente o objeto. Observar artigos 14 e 19 da IN 44/2015. 2. Reapresentar as figuras numeradas conforme o disposto no inciso VI do artigo 20 da IN 44/2015: figura 1.1, figura 1.2, etc.

---

**(21) BR 30 2017 005523-0**

Código 34 - Exigência - Art. 106 § 3º da LPI

(22) 07/12/2017

(71) NIPPONFLEX INDÚSTRIA E COMÉRCIO DE COLCHÕES LTDA. (BR/PR)

(74) Vilage Marcas e Patentes Ltda

1. Ao analisarmos o título, o campo de aplicação e as figuras, não é possível compreender de que se trata o objeto requerido. O campo de aplicação, especialmente, não parece corresponder ao objeto. Apresentar novo título claro e preciso (o atual está vago) e campo de aplicação que permita identificar claramente o objeto. Observar artigos 14 e 19 da IN 44/2015. 2. Reapresentar as figuras numeradas conforme o disposto no inciso VI do artigo 20 da IN 44/2015:



---

figura 1.1, figura 1.2, etc.

---

**(21) BR 30 2017 005661-0**

Código 34 - Exigência - Art. 106 § 3º da LPI

(22) 14/12/2017

(71) CENTER FOR PAIN AND STRESS RESEARCH (CA)

(74) Bhering Advogados ( nome anterior Bhering Assessoria S/C Ltda.)

Reapresentar as imagens preenchendo as linhas tracejadas com linhas contínuas e uniformes. Título adequado de ofício nos termos do Art. 22 da Instrução Normativa 044/2015.

---

**(21) BR 30 2017 005829-9**

Código 34 - Exigência - Art. 106 § 3º da LPI

(22) 21/12/2017

(71) MARCO AURELIO LAUTERT (BR/RS)

(74) Marpa Consultoria e Assessoria Empresarial Ltda.

1. Pelo atual conjunto de desenhos não é possível inferir a configuração da vista posterior do sachê. Acrescentar ao pedido a vista posterior (oposta à Fig. 1.4). Atualizar a numeração dos desenhos.

---

**(21) BR 30 2017 005846-9**

Código 34 - Exigência - Art. 106 § 3º da LPI

(22) 21/12/2017

(71) AUREO PERIN (BR/PR) ; CLARICE APARECIDA KOVALSKI PERIN (BR/PR)

(74) Paulo José Lunkes

Reapresentar no atual pedido somente o objeto da figura 1 e 2, acrescentando as vistas lateral oposta, superior, posterior e frontal, com alta qualidade de definição; Numerar figuras de acordo com o padrão normativo. Ex.: fig. 1.1, fig. 1.2, etc. Se desejar proteger o objeto da figura 3, apresentar novo conjunto de imagens, com alta qualidade de definição, na vista em perspectiva, e ortogonais frontal, posterior, inferior, superior e laterais, sem demonstrar funcionalidades ou detalhes ampliados. Somente o objeto inteiro deve ser apresentado, em pedido dividido deste; Se desejar proteger o objeto da figura 4, apresentar novo conjunto de imagens, com alta qualidade de definição, na vista em perspectiva, e ortogonais frontal, posterior, inferior, superior e laterais, em pedido dividido deste; Se desejar proteger o objeto da figura 5, apresentar novo conjunto de imagens, com alta qualidade de definição, na vista em perspectiva, e ortogonais frontal, posterior, inferior, superior e laterais, em pedido dividido deste; Se desejar proteger o objeto da figura 6, apresentar novo conjunto de imagens, com alta qualidade de definição, na vista em perspectiva, e ortogonais frontal, posterior, inferior, superior e laterais, sem demonstrar funcionalidades. Somente o objeto inteiro deve ser apresentado, em pedido dividido deste; Se desejar proteger o objeto da figura 8, apresentar novo conjunto de imagens, com alta qualidade de definição, na vista em perspectiva, e ortogonais frontal, posterior, inferior, superior e laterais, em pedido dividido deste; Se desejar proteger o objeto das figuras 9 e 10, apresentar novo conjunto de imagens, com alta qualidade de



---

definição, na vista em perspectiva, e ortogonais frontal, posterior, inferior, superior e laterais, em pedido dividido deste. Algumas partes estão preenchidas com cinza. Corrigir. Adequar título conforme o objeto. Numerar figuras de acordo com o padrão normativo. Ex.: fig. 1.1, fig. 1.2, etc.

---

**(21) BR 30 2017 005847-7**

Código 34 - Exigência - Art. 106 § 3º da LPI

(22) 21/12/2017

(71) GIOVANNI GARBONI (BR/RJ)

(74) Crimark Propriedade Industrial S/S

Apresentar as vistas frontal, posteriori, superior e laterais da versão aberta da tampa; Numerar figuras de acordo com o padrão normativo. Ex.: fig. 1.1, fig. 1.2, etc.

---

**(21) BR 30 2017 005850-7**

Código 34 - Exigência - Art. 106 § 3º da LPI

(22) 21/12/2017

(71) MARA ANDREIA SEGALA (BR/PR)

(74) CARLOS EMIR LIMA DE OLIVEIRA

As vistas estão incoerentes. Os rodízios das figuras 1.4 e 1.5 estão mais curtos que os da perspectiva. A tampa apresenta divisória central em algumas vistas, mas a perspectiva está inteira. A forma trapezoidal da parte superior da figura 1.1 e 1.2 estão maior quando comparada em com a perspectiva. Corrigir as inconsistências e revisar todos os desenhos.

---

**(21) BR 30 2017 005855-8**

Código 34 - Exigência - Art. 106 § 3º da LPI

(22) 21/12/2017

(71) SUELLEN PEREIRA SANTOS (BR/SP)

Na página 3, as legendas das figuras ficaram deslocadas. Corrigir.

---

**(21) BR 30 2018 000474-4**

Código 34 - Exigência - Art. 106 § 3º da LPI

(22) 07/02/2018

(71) CLAUDIA KAISSAR NASR (BR/SP)

(74) CONE SUL ASSESSORIA EM PROPRIEDADE INDUSTRIAL E INTELLECTUAL LTDA

1. Esclareça a divergência entre as razões sociais do escritório nomeado como procurador do pedido: consta como Cone Sul Assessoria em Propriedade Industrial e Intellectual Ltda., CNPJ 04.441.269/0001-64, no formulário de depósito e como Cone Sul Serviços Administrativos Ltda., CNPJ 11.751.684/0001-80 no documento de procuração. Na procuração ainda consta o escritório Montañés Albuquerque Advogados, com o mesmo CNPJ 04.441.269/0001-64 mencionado acima. Apresente nova procuração onde conste o nome correto do referido escritório ou corrija o preenchimento do formulário para adequá-lo à procuração apresentada.

---

**(21) BR 30 2018 000599-6**

Código 34 - Exigência - Art. 106 § 3º da LPI

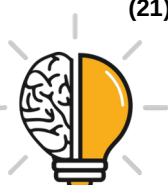

---

	(22) 15/02/2018 (71) DIGITAL THREE, INC. (US) (74) LEONOR MAGALHÃES PERES GALVÃO Corrigir título do pedido para "Configuração aplicada em colete de segurança"; Reapresentar as imagens excluindo as atuais figuras 1.8 e 3.8.
<b>(21) BR 30 2018 000606-2</b>	Código 34 - Exigência - Art. 106 § 3º da LPI (22) 16/02/2018 (71) BRIDGESTONE AMERICAS TIRE OPERATIONS, LLC (US) (74) MMV Agentes da Propriedade Industrial Ltda. Apresentar uma imagem do pneu em perspectiva, uma frontal e uma lateral, preenchendo as linhas tracejadas com linhas contínuas e uniformes. Remover indicações de corte e vistas em corte do objeto.
<b>(21) BR 30 2018 000634-8</b>	Código 34 - Exigência - Art. 106 § 3º da LPI (22) 19/02/2018 (71) SULZER MIXPAC AG (CH) (74) Daniel Advogados (Alt.de Daniel & Cia) Apresentar novas imagens do objeto da fig1.1, com alta qualidade de definição e em tamanho maior. As imagens estão serrilhadas e sem definição.
<b>(21) BR 30 2018 000645-3</b>	Código 34 - Exigência - Art. 106 § 3º da LPI (22) 20/02/2018 (71) THE ESAB GROUP INC. (US) (74) DANNEMANN, SIEMSEN, BIGLER & IPANEMA MOREIRA 1. Excluir fig. 1.2 e 2.2 do jogo de figuras atual. Essas figuras apresentam ilustração de uso do objeto do depósito e devem ser retiradas do pedido atual. 2. Caso haja interesse, apresentar, num pedido dividido, todas as vistas do objeto da fig. 1.2 e 2.2. Adequar o título do pedido dividido para que seja coerente com o objeto do depósito. 3. As figuras devem ser apresentadas apenas em traços regulares e contínuos. Todas as linhas tracejadas devem ser preenchidas. 4. Retirar textos das figuras. As figuras do depósito não podem conter textos, frases, palavras ou outros elementos textuais.
<b>(21) BR 30 2018 000666-6</b>	Código 34 - Exigência - Art. 106 § 3º da LPI (22) 22/02/2018 (71) FCA US LLC (US) (74) Daniel Advogados (Alt.de Daniel & Cia) 1. As figuras devem ser apresentadas apenas em traços regulares e contínuos. Todas as linhas tracejadas devem ser preenchidas.
<b>(21) BR 30 2018 000687-9</b>	Código 34 - Exigência - Art. 106 § 3º da LPI (22) 23/02/2018 (71) SOCIÉTÉ DES PRODUITS NESTLÉ S.A. (CH)



---

(74) KASZNAR LEONARDOS PROPRIEDADE INTELECTUAL

1. Manter no pedido atual apenas o objeto das figuras 1.1, 5.1, 9.1 e 13.1. Os demais objetos não compartilham as mesmas características ornamentais preponderantes e devem ser retirados do pedido atual. 2. Caso haja interesse, apresentar, num pedido dividido, todas as vistas do objeto da fig. 2.1, 6.1, 10.1 e 14.1. 3. Caso haja interesse, apresentar, num segundo pedido dividido, todas as vistas do objeto da fig. 3.1, 7.1, 11.1 e 15.1. 4. Caso haja interesse, apresentar, num terceiro pedido dividido, todas as vistas do objeto da fig. 4.1, 8.1 e 12.1.

---

(21) BR 30 2018 000703-4

Código 34 - Exigência - Art. 106 § 3º da LPI

(22) 23/02/2018

(71) FCA US LLC (US)

(74) Daniel Advogados (Alt.de Daniel & Cia)

1. As figuras devem ser apresentadas apenas em traços regulares e contínuos. Todas as linhas tracejadas devem ser preenchidas. 2. Apresentar todas as vistas do objeto da fig. 3.1.

---

(21) BR 30 2018 000775-1

Código 34 - Exigência - Art. 106 § 3º da LPI

(22) 28/02/2018

(71) SAKURA FINETEK USA, INC (US)

(74) DANNEMANN, SIEMSEN, BIGLER & IPANEMA MOREIRA

1. Retirar marcas das figuras. As figuras do depósito não podem conter marcas (nominativas ou figurativas), brasões, logotipos, timbres ou rubricas.

---

(21) BR 30 2018 000788-3

Código 34 - Exigência - Art. 106 § 3º da LPI

(22) 28/02/2018

(71) ROKA SPORTS, INC. (US)

(74) FLÁVIA SALIM LOPES

1. As figuras devem ser apresentadas apenas em traços regulares e contínuos. Todas as linhas tracejadas devem ser preenchidas.

---

(21) BR 30 2018 000797-2

Código 34 - Exigência - Art. 106 § 3º da LPI

(22) 28/02/2018

(71) NELY CRISTINA BRAIDOTTI CAVALARI (BR/SP)

(74) VILELA COELHO SOCIEDADE DE ADVOGADOS

1- Cada figura apresentada mostra 3 objetos distintos, que não guardam entre si as mesmas características distintivas preponderantes, de maneira que o pedido deverá ser dividido: Manter no presente pedido as figuras relativas a um dos objetos. O primeiro pedido dividido deverá conter as figuras relativas ao segundo objeto. O segundo pedido dividido deverá conter as figuras relativas ao terceiro objeto. 2- Para cada pedido, apresentar novo conjunto de figuras formado pelas vistas ortogonais (frontal, posterior, laterais, superior e inferior), além de pelo menos uma perspectiva, atendendo ao disposto no inciso IV do artigo 20 da IN 44/2015. 3- Para cada pedido, adequar o título para melhor especificação do



---

objeto reivindicado, conforme o caso.

---

**(21) BR 30 2018 000823-5**

Código 34 - Exigência - Art. 106 § 3º da LPI

(22) 01/03/2018

(71) BYD COMPANY LIMITED (CN)

(74) Maria Pia Carvalho Guerra

1. Numerar as figuras do objeto principal de acordo com o padrão 1.1, 1.2, 1.3 etc. As figuras de variações configurativas devem ser numeradas no padrão: 2.1, 2.2, 2.3 etc.

---

**(21) BR 30 2018 000824-3**

Código 34 - Exigência - Art. 106 § 3º da LPI

(22) 02/03/2018

(71) RMG EMPREENDIMENTOS E EVENTOS LTDA (BR/SP)

(74) Continental Marcas e Patentes S/S Ltda.

O pedido deve se adequar à Instrução Normativa 44/2015 - IN. 1. Os objetos não guardam entre si as mesmas características distintivas preponderantes, de maneira que o pedido deverá ser dividido. Observar artigos 25 e 26 da IN. 2. Manter no pedido original o objeto das figuras 1.1 a 1.4. 3. Apresentar em um 1º pedido dividido o objeto das figuras 2.1 e 2.4. 4. Apresentar em um 2º pedido dividido o objeto da figura 3.4 (idêntico ao das figuras 4.4 a 8.4, bastando apresentar uma vez). 5. Alterar título para "configuração aplicada em perfil", em atenção ao inciso II do art. 14 da IN. 6. Informar campo de aplicação 05-04. 7. Apresentar, para cada objeto de cada pedido) novo conjunto de figuras formado pelas vistas ortogonais (frontal, posterior, laterais, superior e inferior), além de pelo menos uma perspectiva, conforme inciso IV do art. 20 da IN. 8. As figuras devem ser numeradas conforme o disposto no inciso VI do artigo 20 da IN: figura 1.1, figura 1.2, etc. Numerar as figuras seqüencialmente, sem pular: na atual apresentação o 2º objeto apresenta apenas as figuras 2.1 e 2.4, por exemplo. 9. As figuras devem ter excelente qualidade gráfica, nitidez e contraste, com o intuito de revelar com precisão os contornos, relevos e rebaixos do objeto reivindicado, permitindo a compreensão de seus detalhes: respeitar a resolução mínima de 300 dpi; evitar reflexos. 10. As figuras devem mostrar a forma completa do objeto, sem destacar partes, conforme inciso III do art. 20 da IN: na atual apresentação as figuras 3.4 a 8.4 estão incompletas.

---

**(21) BR 30 2018 000825-1**

Código 34 - Exigência - Art. 106 § 3º da LPI

(22) 02/03/2018

(71) RMG EMPREENDIMENTOS E EVENTOS LTDA (BR/SP)

(74) Continental Marcas e Patentes S/S Ltda.

O pedido deve se adequar à Instrução Normativa 44/2015 - IN. 1. Os objetos não guardam entre si as mesmas características distintivas preponderantes, de maneira que o pedido deverá ser dividido. Observar artigos 25 e 26 da IN. 2. Manter no pedido original o objeto das figuras 1.1 a 1.4. 3. Apresentar em um 1º pedido dividido o objeto das figuras 2.1 e 2.4. 4. Apresentar em um 2º pedido



dividido os objetos das figuras 3.4 e 4.4. 5. Apresentar em um 3º pedido dividido os objetos das figuras 5.4 e 6.4. 6. Apresentar em um 4º pedido dividido o objeto da figura 7.4 (idêntico ao da figura 10.4, variando apenas a cor, bastando apresentar uma vez). 7. Apresentar em um 5º pedido dividido o objeto da figura 8.4 (idêntico ao da figura 9.4, variando apenas a cor, bastando apresentar uma vez). 8. Alterar título para “configuração aplicada em perfil”, em atenção ao inciso II do art. 14 da IN. 9. Informar campo de aplicação 05-04. 10. Apresentar, para cada objeto de cada pedido, novo conjunto de figuras formado pelas vistas ortogonais (frontal, posterior, laterais, superior e inferior), além de pelo menos uma perspectiva, conforme inciso IV do art. 20 da IN. 11. As figuras devem ser numeradas conforme o disposto no inciso VI do artigo 20 da IN: figura 1.1, figura 1.2, etc. para 1º objeto; figura 2.1, figura 2.2, etc. para 2º objeto e assim por diante. Numerar as figuras seqüencialmente, sem pular: na atual apresentação o 2º objeto apresenta apenas as figuras 2.1 e 2.4, por exemplo. 12. As figuras devem ter excelente qualidade gráfica, nitidez e contraste, com o intuito de revelar com precisão os contornos, relevos e rebaixos do objeto reivindicado, permitindo a compreensão de seus detalhes: respeitar a resolução mínima de 300 dpi; evitar reflexos. 13. As figuras devem mostrar a forma completa do objeto, sem destacar partes, conforme inciso III do art. 20 da IN: na atual apresentação as figuras 3.4 a 10.4 estão incompletas.

---

(21) BR 30 2018 000850-2

Código 34 - Exigência - Art. 106 § 3º da LPI

(22) 05/03/2018

(71) RECKITT BENCKISER (BRANDS) LIMITED (GB)

(74) DI BLASI, PARENTE & ADVOGADOS ASSOCIADOS

1. As figuras do documento da Prioridade Unionista apresentada não permitem aferir sua conformidade com o pedido nacional. Apresentar documento de Prioridade Unionista que inclua jogo de figuras em alta qualidade.

---

(21) BR 30 2018 000874-0

Código 34 - Exigência - Art. 106 § 3º da LPI

(22) 07/03/2018

(71) THULE SWEDEN AB (SE)

(74) KASZNAR LEONARDOS PROPRIEDADE INTELECTUAL

1. Os desenhos apresentam traços muito grossos, que comprometem a visualização dos detalhes menores da configuração do objeto. Reapresentar os desenhos em traços mais finos.

---

(21) BR 30 2018 000883-9

Código 34 - Exigência - Art. 106 § 3º da LPI

(22) 07/03/2018

(71) HARMAN INTERNATIONAL INDUSTRIES, INCORPORATED (US)

(74) EDUARDO LOURENÇO GUEDES SERRÃO DE OTERO

1- As figuras foram apresentadas com baixa qualidade. Reapresentar o conjunto de figuras com traços uniformes, melhor qualidade gráfica, nitidez e contraste, revelando com precisão os contornos, relevos e rebaixos do objeto reivindicado e



---

possibilitando a compreensão de seus detalhes. Respeitar a resolução mínima de 300 dpi.

---

**(21) BR 30 2018 000886-3**

Código 34 - Exigência - Art. 106 § 3º da LPI

(22) 07/03/2018

(71) LEVEFORT INDUSTRIA E COMERCIO EIRELI - EPP (BR/SP)

(74) Beerre Assessoria Empresarial Ltda.(Alt. de Beerre Assessoria Emp. S/C.LTDA.)

1. Retirar marca da figura 2.6. As figuras do depósito não podem conter marcas (nominativas ou figurativas), brasões, logotipos, timbres ou rubricas.

---

**(21) BR 30 2018 000890-1**

Código 34 - Exigência - Art. 106 § 3º da LPI

(22) 07/03/2018

(71) INCOM INDUSTRIAL EIRELI (BR/SP)

(74) Alberto Luís Camelier da Silva

1- As figuras foram apresentadas com baixa qualidade. Reapresentar o conjunto de figuras com traços uniformes, melhor qualidade gráfica, nitidez e contraste, revelando com precisão os contornos, relevos e rebaixos do objeto reivindicado e possibilitando a compreensão de seus detalhes. Respeitar a resolução mínima de 300 dpi. 2- As figuras apresentam incoerências entre o mostrado na perspectiva e nas demais vistas: na vista superior, não foram mostradas a aresta circular interna da parte superior do objeto, bem como a aresta circular interna vista na parte superior da base do mesmo, como mostrado na perspectiva. Harmonizar as vistas ortogonais com a(s) perspectiva(s) apresentada(s), corrigindo todas as inconsistências entre as figuras.

---

**(21) BR 30 2018 000891-0**

Código 34 - Exigência - Art. 106 § 3º da LPI

(22) 07/03/2018

(71) MARIA JULIA HERKLOTZ (BR/SP)

(74) FLANDOLI E AJZEN SOCIEDADE DE ADVOGADOS

1- As figuras apresentam incoerências entre o mostrado na perspectiva e nas demais vistas: nas vistas frontal e posterior, as duas bases retangulares na parte inferior do objeto, aparentam estar "flutuando", uma vez que não se encontram fixadas a nada; as arestas ao redor do contorno das laterais do objeto, mostradas na perspectiva, não são mostradas nas demais vistas; as arestas horizontais mostradas na perspectiva, na parte superior curva das laterais do objeto, não foram representadas na vista inferior. Harmonizar as vistas ortogonais com a(s) perspectiva(s) apresentada(s), corrigindo todas as inconsistências entre as figuras. 2- O título deverá ser conciso, claro e preciso, sem expressões ou palavras irrelevantes ou desnecessárias, nem outras que denotem vantagens, atributos ou quaisquer qualificações. Adequar o título para melhor especificação do objeto reivindicado.

---

**(21) BR 30 2018 000895-2**

Código 34 - Exigência - Art. 106 § 3º da LPI

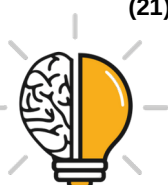

---

(22) 07/03/2018

(71) INCOM INDUSTRIAL EIRELI (BR/SP)

(74) Alberto Luís Camelier da Silva

1- As figuras foram apresentadas com baixa qualidade. Reapresentar o conjunto de figuras com traços uniformes, melhor qualidade gráfica, nitidez e contraste, revelando com precisão os contornos, relevos e rebaixos do objeto reivindicado e possibilitando a compreensão de seus detalhes. Respeitar a resolução mínima de 300 dpi. 2- As figuras apresentam incoerências entre o mostrado na perspectiva e nas demais vistas: a vista posterior foi representada de forma incorreta, pois deveria ser igual à vista frontal, uma vez que o objeto é simétrico. Harmonizar as vistas ortogonais com a(s) perspectiva(s) apresentada(s), corrigindo todas as inconsistências entre as figuras.

---

**(21) BR 30 2018 000896-0**

Código 34 - Exigência - Art. 106 § 3º da LPI

(22) 07/03/2018

(71) DURATEX S.A. (BR/SP)

(74) Daniel Advogados (Alt.de Daniel & Cia)

1- O pedido apresenta objetos que não guardam entre si as mesmas características distintivas preponderantes, de maneira que o pedido deverá ser dividido: Manter no presente pedido as figuras 1.1 a 1.7. O primeiro pedido dividido deverá conter as figuras 2.1 a 2.7. O segundo pedido dividido deverá conter as figuras 3.1 a 3.7. 2- As figuras foram apresentadas com baixa qualidade. Reapresentar o conjunto de figuras com traços uniformes, melhor qualidade gráfica, nitidez e contraste, revelando com precisão os contornos, relevos e rebaixos do objeto reivindicado e possibilitando a compreensão de seus detalhes. Respeitar a resolução mínima de 300 dpi.

---

**(21) BR 30 2018 000904-5**

Código 34 - Exigência - Art. 106 § 3º da LPI

(22) 08/03/2018

(71) ROCKPORT NETWORKS INC. (CA)

(74) DANNEMANN, SIEMSEN, BIGLER & IPANEMA MOREIRA

1. As figuras devem ser apresentadas apenas em traços regulares e contínuos. Todas as linhas tracejadas devem ser preenchidas. 2. Retirar textos das figuras. As figuras do depósito não podem conter textos, frases, palavras ou outros elementos textuais. 3. Retirar marcas das figuras. As figuras do depósito não podem conter marcas (nominativas ou figurativas), brasões, logotipos, timbres ou rubricas. 4. Retirar linhas de moldura. A figura com o padrão ornamental não deve apresentar moldura ou indicação do suporte físico onde é aplicado.

---

**(21) BR 30 2018 000913-4**

Código 34 - Exigência - Art. 106 § 3º da LPI

(22) 08/03/2018

(71) MITCHELO DEBEI FIGUEIREDO 03367779652 (BR/MG) ; MITCHELO DEBEI FIGUEIREDO (BR/MG)

1- Apresentar novo conjunto de figuras formado pelas vistas ortogonais (frontal,



---

posterior, laterais, superior e inferior), além de pelo menos uma perspectiva, atendendo ao disposto no inciso IV do artigo 20 da IN 44/2015. 2- As figuras devem ser numeradas conforme o disposto no inciso VI do artigo 20 da IN 44/2015 (figura 1.1, figura 1.2, etc). 3- Adequar o título para atender ao Inciso II do Art. 14 da IN 44/2015, substituindo-o por "CONFIGURAÇÃO APLICADA EM JOELHEIRA".

---

**(21) BR 30 2018 000921-5**

Código 34 - Exigência - Art. 106 § 3º da LPI

(22) 08/03/2018

(71) SMC CORPORATION (JP)

(74) FLÁVIA SALIM LOPES

1. Os objetos das figuras 2.1 e 4.1 apresentam linhas interrompidas (indicadas pelas linhas tracejadas) que não configuram o objeto em sua forma completa. Excluir linhas tracejadas e completar as linhas interrompidas para que as figuras apresentem a configuração completa do objeto.

---

**(21) BR 30 2018 000923-1**

Código 34 - Exigência - Art. 106 § 3º da LPI

(22) 08/03/2018

(71) MARCHESAN IMPLEMENTOS E MÁQUINAS AGRÍCOLAS TATU S/A (BR/SP)

(74) DANNEMANN, SIEMSEN, BIGLER & IPANEMA MOREIRA

1. Apresentar figuras com mais linhas mais finas e homogêneas que permitam o melhor detalhamento das formas do objeto. A espessura das linhas do jogo de figuras atual impossibilita que a forma seja descrita suficientemente.

---

**(21) BR 30 2018 000951-7**

Código 34 - Exigência - Art. 106 § 3º da LPI

(22) 09/03/2018

(71) ROBERTO ANTONIO DE PAULA LIMA (BR/MG) ; MARCIA LOPES MACIEL (BR/MG)

1- As figuras apresentam incoerências entre o mostrado na perspectiva e nas demais vistas: as vistas laterais foram apresentadas com um tamanho desproporcional com relação ao restante das figuras. Harmonizar as vistas ortogonais com a(s) perspectiva(s) apresentada(s), corrigindo todas as inconsistências entre as figuras, mantendo a mesma proporção entre elas. 2- Adequar o título para atender ao Inciso III do Art. 14 da IN 44/2015, substituindo-o por "CONFIGURAÇÃO APLICADA EM PROTETOR PARA CALÇADOS".

---

**(21) BR 30 2018 000952-5**

Código 34 - Exigência - Art. 106 § 3º da LPI

(22) 09/03/2018

(71) PROSLIDE TECHNOLOGY INC. (CA)

(74) DANNEMANN, SIEMSEN, BIGLER & IPANEMA MOREIRA

1- As figuras não deverão conter linhas tracejadas. O objeto deverá ser representado com traços regulares e contínuos. Uma vez que, ao preencher as



---

linhas tracejadas das figuras 7.1 a 7.7, estas se tornarão idênticas às figuras 2.1 a 2.7, as mesmas deverão ser excluídas.

---

**(21) BR 30 2018 000954-1**

Código 34 - Exigência - Art. 106 § 3º da LPI

(22) 09/03/2018

(71) TELEFONICA, S.A. (ES)

(74) David do Nascimento Advogados Associados

1- As figuras foram apresentadas com baixa qualidade. Reapresentar o conjunto de figuras com traços uniformes, melhor qualidade gráfica, nitidez e contraste, revelando com precisão os contornos, relevos e rebaixos do objeto reivindicado e possibilitando a compreensão de seus detalhes. Respeitar a resolução mínima de 300 dpi. 2- Apresentar novo conjunto de figuras formado pelas vistas ortogonais (frontal, posterior, laterais, superior e inferior), além de pelo menos uma perspectiva que revele as características principais do objeto, atendendo ao disposto no inciso IV do artigo 20 da IN 44/2015.

---

**(21) BR 30 2018 000958-4**

Código 34 - Exigência - Art. 106 § 3º da LPI

(22) 09/03/2018

(71) SMC CORPORATION (JP)

(74) FLÁVIA SALIM LOPES

1- O pedido apresenta objetos que não guardam entre si as mesmas características distintivas preponderantes, de maneira que o pedido deverá ser dividido: Manter no presente pedido as figuras 1.1 a 1.8, 3.1 a 3.8 e 5.1 a 5.8. O primeiro pedido dividido deverá conter as figuras 2.1 a 2.8 e 4.1 a 4.8. 2- As figuras não deverão conter linhas de interrupção. O objeto deverá ser representado na íntegra. Reapresentar o conjunto de figuras do primeiro dividido corrigido.

---

**(21) BR 30 2018 000964-9**

Código 34 - Exigência - Art. 106 § 3º da LPI

(22) 12/03/2018

(71) NOBREGA INDUSTRIA E COMERCIO DE ARTIGOS ESPORTIVOS LTDA - ME (BR/SC)

(74) Lenice Dos Santos Marino

1- As figuras apresentam incoerências entre o mostrado na perspectiva e nas demais vistas: na vista inferior do objeto, a representação da tira da presilha do colete não encontra correspondência com nenhuma das outras figuras apresentadas. Harmonizar as vistas ortogonais com a(s) perspectiva(s) apresentada(s), corrigindo todas as inconsistências entre as figuras.

---

**(21) BR 30 2018 000971-1**

Código 34 - Exigência - Art. 106 § 3º da LPI

(22) 12/03/2018

(71) MITCHELO DEBEI FIGUEIREDO 03367779652 (BR/MG) ; MITCHELO DEBEI FIGUEIREDO (BR/MG)

1- Apresentar novo conjunto de figuras formado pelas vistas ortogonais (frontal,



---

posterior, laterais, superior e inferior), além de pelo menos uma perspectiva, atendendo ao disposto no inciso IV do artigo 20 da IN 44/2015. 2- As figuras devem ser numeradas conforme o disposto no inciso VI do artigo 20 da IN 44/2015 (figura 1.1, figura 1.2, etc). 3- Adequar o título para atender aos Incisos II e III do Art. 14 da IN 44/2015, substituindo-o por "CONFIGURAÇÃO APLICADA EM JOELHEIRA".

---

**(21) BR 30 2018 000974-6**

Código 34 - Exigência - Art. 106 § 3º da LPI

(22) 12/03/2018

(71) FRANCISCO JAVIER OÑA GONZÁLEZ (ES)

(74) RODRIGO CID ARAUJO SERRANO

1. Manter no pedido atual apenas todas as vistas do objeto da figura 1.1. Os demais objetos não compartilham as mesmas características ornamentais preponderantes e devem ser retirados do pedido atual. 2. Caso haja interesse, apresentar, num pedido dividido, todas as vistas do objeto da fig. 2.1, 3.1 e 4.1. 3. Caso haja interesse, apresentar, num segundo pedido dividido, todas as vistas do objeto da fig. 5.1, 6.1 e 7.1. 4. Caso haja interesse, apresentar, num terceiro pedido dividido, todas as vistas do objeto da fig. 8.1. 5. Caso haja interesse, apresentar, num quarto pedido dividido, todas as vistas do objeto da fig. 9.1, 10.1, 11.1 e 12.1. 6. Caso haja interesse, apresentar, num quinto pedido dividido, todas as vistas do objeto da fig. 13.1, 14.1, 15.1 e 16.1.

---

**(21) BR 30 2018 000978-9**

Código 34 - Exigência - Art. 106 § 3º da LPI

(22) 12/03/2018

(71) ALESSANDRA MARZANO BALDWIN - ME (BR/RJ)

(74) LEONARDO IGNATIUK PESSANHA

O objeto deve ser representado por traços contínuos e uniformes, sem interrupções. Apresentar novo conjunto de figuras, corrigindo as figuras que estão interrompidas.

---

**(21) BR 30 2018 000986-0**

Código 34 - Exigência - Art. 106 § 3º da LPI

(22) 12/03/2018

(71) EUROPEAN REFRESHMENTS (IE)

(74) DI BLASI, PARENTE & ADVOGADOS ASSOCIADOS

1. Retirar marca figurativa das figuras, nesse caso, a fonte estilizada. As figuras do depósito não podem conter marcas (nominativas ou figurativas), brasões, logotipos, timbres ou rubricas.

---

**(21) BR 30 2018 000987-8**

Código 34 - Exigência - Art. 106 § 3º da LPI

(22) 13/03/2018

(71) ADEMIR AGATTI (BR/RS)

(74) NORBERTO PARDELHAS DE BARCELLOS

1. Harmonizar figuras 1.1 e 1.2 com demais figuras. As figuras 1.1 e 1.2 apresentam diversas linhas que não são mostradas nas demais figuras. Ex.:



---

linhas nas áreas frontal e lateral do assento, nos pés e no encosto da cadeira, entre outras.

---

**(21) BR 30 2018 000988-6**

Código 34 - Exigência - Art. 106 § 3º da LPI

(22) 13/03/2018

(71) CONTINENTAL REIFEN DEUTSCHLAND GMBH (DE)

(74) DANNEMANN, SIEMSEN, BIGLER & IPANEMA MOREIRA

1. Alterar título para "Configuração aplicada em pneu", adequado ao objeto apresentado.

---

**(21) BR 32 2016 001725-8**

Código 34 - Exigência - Art. 106 § 3º da LPI

(22) 26/04/2016

(62) BR 30 2014 003240-2 14/07/2014

(71) PONTO SUL INTERNATIONAL BUSINESS LTDA (BR/SC)

(74) SANDRO CONRADO DA SILVA

1- As novas figuras apresentadas na petição de cumprimento de exigência ainda apresentam incoerências entre si: os detalhes frisados na parte frontal da escova, mostrados na vista frontal, estão em desacordo com o mostrado na perspectiva; a vista inferior continua incorreta, uma vez que não mostra os detalhes do corpo da escova que seriam visíveis a partir dessa vista. Harmonizar as vistas ortogonais com a(s) perspectiva(s) apresentada(s), corrigindo todas as inconsistências entre as figuras.

---

**(21) DI 6501767-6**

Código 34 - Exigência - Art. 106 § 3º da LPI

(22) 08/04/2005

(71) Edson Bianchi (BR/SP)

(74) Gerson Batista Ferreira

1. O objeto deverá ser representado em todas as vistas ortogonais (anterior, posterior, superior, inferior e ambas as laterais) e em ao menos uma perspectiva. Reapresentar o conjunto de figuras acrescentando as vistas faltantes. 2. Conforme o disposto no inciso VI do Art.20 da IN 044/2015, a numeração das figuras deverá obedecer a um padrão no qual o número antes do ponto identifica o objeto ou padrão representado (objeto principal, primeira variação, segunda variação, etc) e o que sucede o ponto identifica a vista representada. Portanto, reapresentar o conjunto de figuras numerando-as da seguinte forma: Fig. 1.1, Fig. 1.2, Fig 1.3, etc. 3. Conforme o disposto no inciso II do Art. 14 da IN044/2015, o título do pedido deve ser conciso, claro e preciso sem expressões ou palavras irrelevantes ou desnecessárias, nem outras que denotem vantagens, atributos ou quaisquer qualificações. Alterar título para "Configuração Aplicada em Perfil Guia".

---

**(21) DI 6903598-9**

Código 34 - Exigência - Art. 106 § 3º da LPI

(22) 18/09/2009

(71) José de Fátima Mota (BR/MG)



---

(74) Adilson de Souza Pena - Lancaster

1. O objeto deverá ser representado em todas as vistas ortogonais (anterior, posterior, superior, inferior e ambas as laterais) e em ao menos uma perspectiva. Reapresentar o conjunto de figuras acrescentando as vistas faltantes. 2. As figuras não deverão conter marcas, logotipos, símbolos ou textos, exceto o da legenda das figuras. Reapresentar as figuras excluindo o texto e as marcas da placa aplicada ao objeto na atual Fotografia 1. 3. Conforme o disposto no inciso VI do Art.20 da IN 044/2015, a numeração das figuras deverá obedecer a um padrão no qual o número antes do ponto identifica o objeto ou padrão representado (objeto principal, primeira variação, segunda variação, etc) e o que sucede o ponto identifica a vista representada. Portanto, reapresentar o conjunto de figuras numerando-as da seguinte forma: Fig. 1.1, Fig. 1.2, Fig 1.3, etc. 4. Alterar o título do pedido para "Configuração Aplicada em Impressora Serigráfica".

---

(21) DI 6905192-5

Código 34 - Exigência - Art. 106 § 3º da LPI

(22) 26/11/2009

(71) FRANCISCO DE ASSIS BUSOLIN DA SILVA (BR/SP)

(74) SOLUÇÃO COMERCIAL ASSESSORIA LTDA.

1. As figuras contêm áreas muito claras, sem contraste e de pouca definição que comprometem a visualização das formas e das superfícies do objeto. Reapresentar o conjunto de figuras com melhor qualidade gráfica, nitidez e contraste, revelando com precisão os contornos, relevos e rebaixos do objeto reivindicado e possibilitando a compreensão de seus detalhes. Respeitar a resolução mínima de trezentos dpi. Evitar reflexos, texturas granuladas, brilhos e outros elementos que afetem a compreensão da configuração do objeto. 2. Cada objeto deverá ser representado em todas as vistas ortogonais (anterior, posterior, superior, inferior e ambas as laterais) e em ao menos uma perspectiva. Reapresentar o conjunto de figuras acrescentando as vistas faltantes para cada objeto, apresentando as figuras sequencialmente, numeradas conforme orientação do item 4 desta exigência. 3. Informar o campo de aplicação com maior clareza, indicando de modo conciso em que segmento de produtos o objeto se encaixa. 4. Conforme o disposto no inciso VI do Art.20 da IN 044/2015, a numeração das figuras deverá obedecer a um padrão no qual o número antes do ponto identifica o objeto ou padrão representado (objeto principal, primeira variação, segunda variação, etc) e o que sucede o ponto identifica a vista representada. Portanto, reapresentar o conjunto de figuras numerando-as da seguinte forma: objeto principal (Fig. 1.1, Fig. 1.2, Fig 1.3, etc); primeira variação configurativa (Fig. 2.1, Fig. 2.2, Fig 2.3, etc); segunda variação configurativa (Fig. 3.1, Fig. 3.2, Fig 3.3, etc), e assim por diante. 5. Alterar o título para "Configuração Aplicada a Jato Modificador".



**Código 34.2 - Exame formal de Cumprimento de Exigência Técnica**

Exame preliminar de petição de cumprimento de exigência técnica. Conferência relativa à apresentação, tempestividade e pagamento.

---

<b>(21) BR 30 2013 004897-7</b>	Código 34.2 - Exame formal de Cumprimento de Exigência Técnica (71) PEDIATRIC INNOVATIONS USA LLC (US) (74) DANNEMANN, SIEMSEN BIGLER & IPANEMA MOREIRA
<b>(21) BR 30 2017 001154-3</b>	Código 34.2 - Exame formal de Cumprimento de Exigência Técnica (71) PACKIT, LLC (US) (74) Bhering Advogados ( nome anterior Bhering Assessoria S/C Ltda.)
<b>(21) BR 30 2017 004093-4</b>	Código 34.2 - Exame formal de Cumprimento de Exigência Técnica (71) LUIZ VIEIRA ARQUITETURA DE PAISAGEM LTDA (BR/PE) (74) ESCOBAR ADVOCACIA - PROPRIEDADE INTELECTUAL E DIREITO EMPRESARIAL
<b>(21) BR 30 2017 005295-9</b>	Código 34.2 - Exame formal de Cumprimento de Exigência Técnica (71) EDOTEC INDUSTRIA E COMERCIO LTDA - EPP (BR/RS) (74) Clair Antonio Leusin
<b>(21) BR 30 2017 005309-2</b>	Código 34.2 - Exame formal de Cumprimento de Exigência Técnica (71) AZURE COMERCIO VAREJISTA DE ARTIGOS DE VIAGEM - EIRELI - ME (BR/SP) (74) CAIO BELO RODRIGUES
<b>(21) BR 30 2017 005315-7</b>	Código 34.2 - Exame formal de Cumprimento de Exigência Técnica (71) ELECTRIC INK INDÚSTRIA COMÉRCIO E EXPORTAÇÃO S/A (BR/MG) (74) MARLENE RODRIGUES
<b>(21) BR 30 2017 005339-4</b>	Código 34.2 - Exame formal de Cumprimento de Exigência Técnica (71) MANUFATURA DE BRINQUEDOS PICA PAU LTDA. (BR/SP) (74) Peduti Sociedade de Advogados
<b>(21) BR 30 2017 005348-3</b>	Código 34.2 - Exame formal de Cumprimento de Exigência Técnica (71) ETHICON LLC (US) (74) DANNEMANN, SIEMSEN, BIGLER & IPANEMA MOREIRA
<b>(21) BR 32 2012 005645-7</b>	Código 34.2 - Exame formal de Cumprimento de Exigência Técnica (71) MARS, INCORPORATED (US) (74) ARARIPE & ASSOCIADOS



---

(21) BR 32 2017 005298-6 Código 34.2 - Exame formal de Cumprimento de Exigência Técnica  
(71) FRANCISCO JAVIER OÑA GONZÁLEZ (ES)  
(74) David do Nascimento Advogados Associados

---

(21) BR 32 2017 005299-4 Código 34.2 - Exame formal de Cumprimento de Exigência Técnica  
(71) FRANCISCO JAVIER OÑA GONZÁLEZ (ES)  
(74) David do Nascimento Advogados Associados

---

(21) BR 32 2017 005300-1 Código 34.2 - Exame formal de Cumprimento de Exigência Técnica  
(71) FRANCISCO JAVIER OÑA GONZÁLEZ (ES)  
(74) David do Nascimento Advogados Associados

---

(21) BR 32 2017 005301-0 Código 34.2 - Exame formal de Cumprimento de Exigência Técnica  
(71) FRANCISCO JAVIER OÑA GONZÁLEZ (ES)  
(74) David do Nascimento Advogados Associados

---

(21) BR 32 2017 005302-8 Código 34.2 - Exame formal de Cumprimento de Exigência Técnica  
(71) FRANCISCO JAVIER OÑA GONZÁLEZ (ES)  
(74) David do Nascimento Advogados Associados

---

(21) BR 32 2017 005305-2 Código 34.2 - Exame formal de Cumprimento de Exigência Técnica  
(71) FRANCISCO JAVIER OÑA GONZÁLEZ (ES)  
(74) David do Nascimento Advogados Associados

---

(21) BR 32 2017 005308-7 Código 34.2 - Exame formal de Cumprimento de Exigência Técnica  
(71) FRANCISCO JAVIER OÑA GONZÁLEZ (ES)  
(74) David do Nascimento Advogados Associados



**Código 35 - Arquivamento do Pedido – Art. 216 § 2º e Art. 106 § 3º da LPI**

Arquivado definitivamente o pedido de registro de desenho industrial, uma vez que não foi apresentada a procuração devida no prazo de 60 (sessenta) dias contados da prática do primeiro ato da parte no processo ou não houve manifestação do depositante quanto à exigência formulada.

**(21) DI 7103710-1**



Código 35 - Arquivamento do Pedido – Art. 216 § 2º e Art. 106 § 3º da LPI  
 (22) 16/08/2011  
 (43) 11/09/2012  
 (52) 02-02  
 (54) CONFIGURAÇÃO APLICADA EM PEÇAS DE VESTUÁRIO  
 (71) Alfred Leiner (AT)  
 (72) Alfred Leiner  
 (74) Claudio Szabas / Magnus Aspeby  
 Arquivamento

**(21) DI 7106016-2**



Código 35 - Arquivamento do Pedido – Art. 216 § 2º e Art. 106 § 3º da LPI  
 (22) 28/11/2011  
 (30) 26/05/2011 EM 001869108-0001  
 (44) 10/07/2018  
 (52) 12-08  
 (54) CONFIGURAÇÃO APLICADA A VEÍCULO  
 (71) IVECO S.P.A (IT)  
 (72) MARCO ARMIGLIATO; GIUSEPPE BRUNO  
 (74) DI BLASI, PARENTE & ASS. PROP. IND. LTDA  
 Arquivamento

**(21) DI 7106832-5**

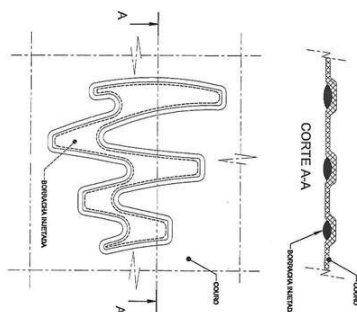

Código 35 - Arquivamento do Pedido – Art. 216 § 2º e Art. 106 § 3º da LPI  
 (22) 04/04/2011  
 (44) 10/07/2018  
 (52) 32-00  
 (54) CONFIGURAÇÃO APLICADA EM CANO DE CALÇADOS E BOTAS  
 (71) SINÉSIO JUSTINO DE ANDRADE (BR/SP)  
 (72) SINÉSIO JUSTINO DE ANDRADE  
 Arquivamento



**Código 35.1 - Arquivamento da Petição**

Arquivada a petição. Desta data corre o prazo de 60 (sessenta dias) para eventual recurso do interessado.

---

**(11) BR 30 2013 000044-3** Código 35.1 - Arquivamento da Petição  
(22) 07/01/2013  
(15) 29/10/2013  
(71) TL COMERCIO DE CALÇADOS LTDA (BR/SP)  
(74) MANOEL PAIXÃO DO NASCIMENTO  
ARQUIVADA A PETIÇÃO. DESTA DATA OCORRE O PRAZO DE 60 (SESSENTA DIAS) PARA EVENTUAL RECURSO DO INTERESSADO. Em referência ao protocolo nº 018140017368, de 25/09/2014.

---

**(11) BR 30 2013 000625-5** Código 35.1 - Arquivamento da Petição  
(22) 04/02/2013  
(15) 17/06/2014  
(71) CONSERVASUPER INDUSTRIAL LTDA ME (BR/RN)  
(74) Luiz Rodrigues Silva  
ARQUIVADA A PETIÇÃO. DESTA DATA OCORRE O PRAZO DE 60 (SESSENTA DIAS) PARA EVENTUAL RECURSO DO INTERESSADO. Em referência ao protocolo nº 033140000126, de 19/11/2014.

---

**(11) BR 30 2013 001758-3** Código 35.1 - Arquivamento da Petição  
(22) 17/04/2013  
(15) 03/06/2014  
(71) Braskem S.A. (BR/BA)  
(74) CREAÇÃO MARCAS E PATENTES LTDA  
ARQUIVADA A PETIÇÃO. DESTA DATA OCORRE O PRAZO DE 60 (SESSENTA DIAS) PARA EVENTUAL RECURSO DO INTERESSADO. Em referência ao protocolo nº 016140000893, de 02/05/2014.

---

**(11) BR 30 2013 001918-7** Código 35.1 - Arquivamento da Petição  
(22) 25/04/2013  
(15) 03/06/2014  
(71) BRASKEM S.A. (BR/BA)  
(74) CREAÇÃO MARCAS E PATENTES LTDA  
ARQUIVADA A PETIÇÃO. DESTA DATA OCORRE O PRAZO DE 60 (SESSENTA DIAS) PARA EVENTUAL RECURSO DO INTERESSADO. Em referência ao protocolo nº 01640000892, de 02/05/2014.

---

**(11) BR 30 2013 001919-5** Código 35.1 - Arquivamento da Petição  
(22) 25/04/2013



---

(15) 03/06/2014  
(71) BRASKEM S.A. (BR/BA)  
(74) CREAÇÃO MARCAS E PATENTES LTDA.  
ARQUIVADA A PETIÇÃO. DESTA DATA OCORRE O PRAZO DE 60 (SESSENTA DIAS) PARA EVENTUAL RECURSO DO INTERESSADO. Em referência ao protocolo nº 016140000891, de 02/05/2014.

---

**(11) DI 6000572-6**

Código 35.1 - Arquivamento da Petição  
(22) 27/04/2000  
(15) 12/06/2001  
(71) BOREAL - INDÚSTRIA E COMÉRCIO LTDA - EPP (BR/PR)  
(74) London Marcas & Patentes S/C Ltda.  
ARQUIVADA A PETIÇÃO. DESTA DATA OCORRE O PRAZO DE 60 (SESSENTA DIAS) PARA EVENTUAL RECURSO DO INTERESSADO. Em referência à petição nº 015100001808, de 15/07/2010.

---

**(11) DI 6103213-1**

Código 35.1 - Arquivamento da Petição  
(22) 26/11/2001  
(15) 23/04/2002  
(71) Wagner Navarro Massela (BR/SP) ; Luiz Carlos Lorenzani (BR/SP)  
(74) Vilage Marcas & Patentes S/C Ltda  
ARQUIVADA A PETIÇÃO. DESTA DATA OCORRE O PRAZO DE 60 (SESSENTA DIAS) PARA EVENTUAL RECURSO DO INTERESSADO. Em referência ao protocolo nº 018140003596, de 17/02/2014.

---

**(11) DI 6200225-2**

Código 35.1 - Arquivamento da Petição  
(22) 14/01/2002  
(15) 11/06/2002  
(71) WAGNER NAVARRO MASSELA (BR/SP) ; LUIZ CARLOS LORENZANI (BR/SP)  
(74) Vilage Marcas & Patentes S/C Ltda  
ARQUIVADA A PETIÇÃO. DESTA DATA OCORRE O PRAZO DE 60 (SESSENTA DIAS) PARA EVENTUAL RECURSO DO INTERESSADO. Em referência ao protocolo nº 018140003587, de 17/02/2014.

---

**(11) DI 6603098-6**

Código 35.1 - Arquivamento da Petição  
(22) 24/08/2006  
(15) 24/04/2007  
(71) Reasil Comércio de Alumínio Ltda (BR/SC)  
(74) Johelmyr Roberto Kuczkowski  
ARQUIVADA A PETIÇÃO. DESTA DATA OCORRE O PRAZO DE 60 (SESSENTA DIAS) PARA EVENTUAL RECURSO DO INTERESSADO. Em referência ao protocolo nº 017120000971, de 22/08/2012.



---

<b>(11) DI 6701908-0</b>	<p>Código 35.1 - Arquivamento da Petição (22) 15/06/2007 (15) 24/06/2008 (71) REISIL COMÉRCIO DE ALUMÍNIO LTDA (BR/SC) (74) Johelmyr Roberto Kuczkowski ARQUIVADA A PETIÇÃO. DESTA DATA OCORRE O PRAZO DE 60(SESENTA DIAS) PARA EVENTUAL RECURSO DO INTERESSADO. Em referência ao protocolo nº 017120000969, de 22/08/2012.</p>
<b>(11) DI 6702339-8</b>	<p>Código 35.1 - Arquivamento da Petição (22) 25/07/2007 (15) 27/05/2008 (71) HYPERMARCAS S.A (BR/GO) (74) NELLIE ANNE DANIEL-CHORES ARQUIVADA A PETIÇÃO. DESTA DATA OCORRE O PRAZO DE 60(SESENTA DIAS) PARA EVENTUAL RECURSO DO INTERESSADO. Em referência ao protocolo nº 020120056734, de 25/06/2012.</p>
<b>(11) DI 6705118-9</b>	<p>Código 35.1 - Arquivamento da Petição (22) 15/06/2007 (15) 10/02/2009 (71) REISIL COMÉRCIO DE ALUMÍNIO LTDA (BR/SC) (74) Johelmyr Roberto Kuczkowski ARQUIVADA A PETIÇÃO. DESTA DATA OCORRE O PRAZO DE 60(SESENTA DIAS) PARA EVENTUAL RECURSO DO INTERESSADO. Em referência ao protocolo nº 017120000973, de 22/08/2012.</p>
<b>(11) DI 6801457-0</b>	<p>Código 35.1 - Arquivamento da Petição (22) 25/04/2008 (15) 23/09/2008 (71) LUIZ ANTONIO DE OLIVEIRA (BR/BA) ARQUIVADA A PETIÇÃO. DESTA DATA OCORRE O PRAZO DE 60(SESENTA DIAS) PARA EVENTUAL RECURSO DO INTERESSADO. Em referência à petição nº 011110000863, de 20/12/2011, tendo em vista o não cumprimento da exigência, publicada na RPI 2158, de 15/05/2012.</p>

---



**Código 36 - Indeferimento - Art. 106 § 4º da LPI**

Indeferido o pedido por não atender ao disposto no Art. 100 da LPI, conforme parecer técnico. A cópia do parecer técnico poderá ser solicitada. Desta data corre o prazo de 60 (sessenta) dias para eventual recurso do depositante.

**(21) BR 30 2013 001091-0**

FIG. 1.1

Código 36 - Indeferimento - Art. 106 § 4º da LPI

(22) 14/03/2013

(30) 14/09/2012 US 29/432,446

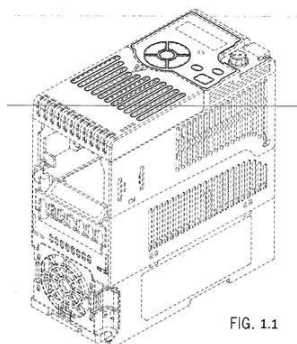
(44) 10/07/2018

(52) 20-03

(54) CONFIGURAÇÃO APLICADA A UMA PLACA FRONTAL DO COMPONENTE DE CONTROLE INDUSTRIAL

(71) ROCKWELL AUTOMATION ASIA PACIFIC BUSINESS CTR. (SG)

(72) Yuen Leong Donald Tio; Scott Peter Miles; See Yong Koh

(74) Orlando de Souza

objeto se enquadra na instrução normativa 044/2015 . objeto indeferido devido ao cumprimento insatisfatório de exigência técnica, nos termos do Art. 23 da Instrução Normativa 044/2015. Pedido indeferido devido à não conformidade ao contido no art. 101, inciso IV, c/c art. 106, caput, da LPI. O requerente não preencheu as linhas tracejadas e apresentou objetos diferentes, configurando alteração de matéria.

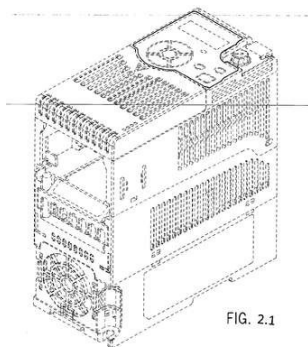

FIG. 2.1

**(21) BR 30 2014 005906-8**

FIG. 1

Código 36 - Indeferimento - Art. 106 § 4º da LPI

(22) 26/11/2014

(30) 04/08/2014 US 29/498,474

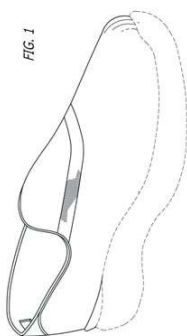
(44) 10/07/2018

(52) 02-04

(54) CONFIGURAÇÃO APLICADA EM GÁSPEA

(71) SKECHERS U.S.A., INC. II (US)

(72) RAYSSE, DAVID

(74) GUERRA PROPRIEDADE INDUSTRIAL

objeto se enquadra na instrução normativa 044/2015 . objeto indeferido devido ao cumprimento insatisfatório de exigência técnica, nos termos do Art. 23 da Instrução Normativa 044/2015. Pedido indeferido devido à não conformidade ao

contido no art. 101, inciso IV, c/c art. 106, caput, da LPI. O requerente não preencheu as linhas tracejadas e suprimiu partes dos objetos, apresentou objetos diferentes, configurando alteração de matéria.

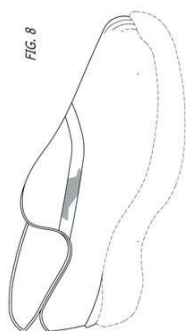

(21) BR 30 2015 001308-7

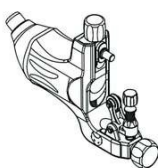
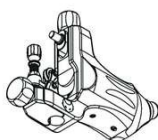

Código 36 - Indeferimento - Art. 106 § 4º da LPI

(22) 23/03/2015

(44) 10/07/2018

(52) 08-05

(54) CONFIGURAÇÃO APLICADA À MÁQUINA DE TATUAGEM

(71) ELECTRIC INK INDÚSTRIA COMÉRCIO IMPORTAÇÃO E EXPORTAÇÃO LTDA. EPP (BR/MG)

(72) KAMIR DUARTE

(74) SÁVIO FARIA NEVES

objeto se enquadra na instrução normativa 044/2015 . objeto indeferido devido ao cumprimento insatisfatório de exigência técnica, nos termos do Art. 23 da Instrução Normativa 044/2015. Pedido indeferido devido à não conformidade ao contido no art. 101, inciso IV, c/c art. 106, caput, da LPI. Os botões reguladores amarelo e verde apresentaram formato diferente do original. Assim, houve alteração de matéria do pedido.

(21) BR 30 2015 001868-2



Código 36 - Indeferimento - Art. 106 § 4º da LPI

(22) 23/04/2015

(44) 10/07/2018

(52) 21-01

(54) CONFIGURAÇÃO APLICADA EM BONECA

(71) EWALDO ANTONIO BUSCHLE NETO (BR/PR)

(72) EWALDO ANTONIO BUSCHLE NETO

(74) EDUARDO PEREIRA DA SILVA

objeto se enquadra na instrução normativa 044/2015 . objeto indeferido devido ao cumprimento insatisfatório de exigência técnica, nos termos do Art. 23 da Instrução Normativa 044/2015. Pedido indeferido devido à não conformidade ao contido no art. 101, inciso IV, c/c art. 106, caput, da LPI. As formas fo objeto original foram modificadas no cumprimento de exigência. Antes a boneca tinha corpo mais afilado e ligeiramente curvilíneo, o topete posicionado lateralmente e

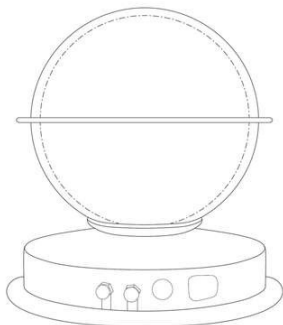

configuração de nariz diferente. No cumprimento de exigência, o corpo é quase cilíndrico, nariz e boca diferentes e topete frontal.

**(21) BR 30 2015 003227-8**

Código 36 - Indeferimento - Art. 106 § 4º da LPI

(22) 10/07/2015

(30) 12/01/2015 MX MX/f/2015/000076

(44) 10/07/2018

(52) 13-99

(54) CONFIGURAÇÃO APLICADA A/EM AQUECEDOR SOLAR

(71) FRICAECO AMERICA SAPI DE CV (MX)

(72) ANDRES MUÑOZ RUIZ

(74) LEONOR MAGALHÃES PERES GALVÃO DE BOTTON

objeto se enquadra na instrução normativa 044/2015 . objeto indeferido devido ao cumprimento insatisfatório de exigência técnica, nos termos do Art. 23 da Instrução Normativa 044/2015. Pedido indeferido devido à não conformidade ao contido no art. 101, inciso IV, c/c art. 106, caput, da LPI. O requerente deveria ter suprimido um dos objetos, pois, ao preencher as linhas tracejadas, se tornaria idêntico ao outro objeto. O requerente, ao contrário do que afirma nos esclarecimentos do cumprimento, não preencheu as linhas e suprimiu elementos, alterando matéria.

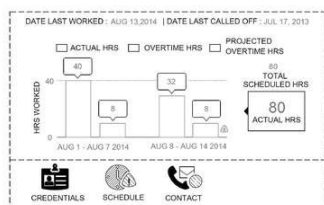
**(21) BR 30 2015 003617-6**

Código 36 - Indeferimento - Art. 106 § 4º da LPI

(22) 31/07/2015

(43) 23/01/2018

(52) 14-04

(54) PADRÃO ORNAMENTAL APLICADO A/EM INTERFACE GRÁFICA

(71) API HEALTHCARE CORPORATION (US)

(72) KRISTINE SAGRILLO; JOSEPH JARRED BADILLO; BRIAN KAY;

JENNIFER ANN ROUSEY; KATIE MARIE JENS

(74) JACQUES LABRUNIE

objeto se enquadra na instrução normativa 044/2015 . objeto indeferido devido ao cumprimento insatisfatório de exigência técnica, nos termos do Art. 23 da Instrução Normativa 044/2015. Pedido indeferido devido à não conformidade ao contido no art. 101, inciso IV, c/c art. 106, caput, da LPI. O padrão apresentado no cumprimento de exigência difere do padrão apresentado no depósito, configurando alteração de matéria.

**(21) BR 30 2015 003885-3**

Código 36 - Indeferimento - Art. 106 § 4º da LPI

(22) 20/08/2015

(44) 10/07/2018

(52) 12-06



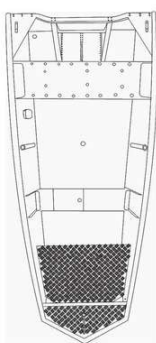

(54) PADRÃO ORNAMENTAL APLICADO A/EM CONFIGURAÇÃO APLICADA EM EMBARCAÇÃO

(71) BARCOS PARANÃ LTDA-ME (BR/DF)

(72) WALDIRENE SILVA FERREIRA

(74) RAPHAEL MARINHO DE ALENCAR

objeto se enquadra na instrução normativa 044/2015 . objeto indeferido devido ao cumprimento insatisfatório de exigência técnica, nos termos do Art. 23 da Instrução Normativa 044/2015. Pedido indeferido devido à não conformidade ao contido no art. 101, inciso IV, c/c art. 106, caput, da LPI. Houve alteração de matéria em relação ao objeto do depósito. A configuração do objeto apresentado no cumprimento é totalmente distinta da configuração do objeto apresentado no depósito, como pode ser verificado na comparação das diversas vistas. O exame considerou as figuras apresentadas na petição 870160068649. A figuras da petição 870170026568 não foram consideradas, porque a exigência relacionada diz respeito somente à necessidade de comprovação de recolhimento de retribuição com a GRU de código 105 e o prazo para cumprimento de exigência técnica já havia expirado.

(21) BR 30 2015 004179-0

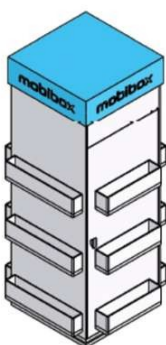

Código 36 - Indeferimento - Art. 106 § 4º da LPI

(22) 09/09/2015

(44) 10/07/2018

(52) 20-02

(54) CONFIGURAÇÃO APLICADA A/EM DISPLAY

(71) MOBIBOX COMERCIO ELETRONICO DE ACESSORIOS PARA CELULARES LTDA. - EPP (BR/RS)

(72) IANIV WAINBERG

(74) RAFAEL KRÁS BORGES VERARDI

objeto se enquadra na instrução normativa 044/2015 . objeto indeferido devido ao cumprimento insatisfatório de exigência técnica, nos termos do Art. 23 da Instrução Normativa 044/2015. Título adequado de ofício nos termos do Art. 22 da Instrução Normativa 044/2015. Pedido indeferido devido à não conformidade ao contido no art. 101, inciso IV, c/c art. 106, caput, da LPI. As figuras apresentadas não correspondem ao objeto do depósito, configurando alteração da matéria: comparando-se a figura 4 da petição de depósito com as figuras 1.4 e 1.5 do cumprimento verifica-se que foram alteradas as proporções das prateleiras.

(21) BR 30 2015 004394-6

Código 36 - Indeferimento - Art. 106 § 4º da LPI

(22) 22/09/2015

(44) 10/07/2018

(52) 15-03

(54) CONFIGURAÇÃO APLICADA A/EM SECADORA DE CAFÉ





(71) ALISSON BUENO ROSSI (BR/MG)

(72) ALISSON BUENO ROSSI

(74) VINÍCIUS SILVA DE OLIVEIRA

objeto se enquadra na instrução normativa 044/2015 . objeto indeferido devido ao cumprimento insatisfatório de exigência técnica, nos termos do Art. 23 da Instrução Normativa 044/2015. Pedido indeferido devido à não conformidade ao contido no art. 101, inciso IV, c/c art. 106, caput, da LPI. No cumprimento de exigência houve sensível alteração de matéria. O suporte de fixação do motor foi modificado. O eixo central antes apresentava hastes inclinadas a partir da face interna do cilindro; agora parte da borda superior a roldana superior era bem maior, entre outras modificações.

(21) BR 30 2016 000472-2

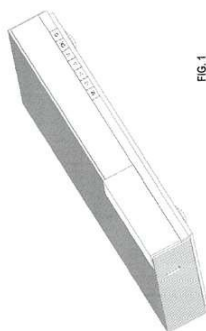

Código 36 - Indeferimento - Art. 106 § 4º da LPI

(22) 11/02/2016

(30) 11/08/2015 US 29/535,887

(44) 10/07/2018

(52) 14-03

(54) CONFIGURAÇÃO APLICADA A GABINETE DE PORTAL DE MÍDIA DE VOZ

(71) ARRIS ENTERPRISES, INC. (US)

(72) WANG XINHONG; YANG KE; FU XIANDA; YAO HONGYAN; ZHANG XIAOHUI; WEN LUN LI

(74) FLÁVIA SALIM LOPES

objeto se enquadra na instrução normativa 044/2015 . objeto indeferido devido ao cumprimento insatisfatório de exigência técnica, nos termos do Art. 23 da Instrução Normativa 044/2015. Pedido indeferido devido à não conformidade ao contido no art. 101, inciso IV, c/c art. 106, caput, da LPI. O requerente não preencheu as linhas tracejadas e suprimiu partes do objeto, configurando alteração de matéria.

(21) BR 30 2016 001207-5

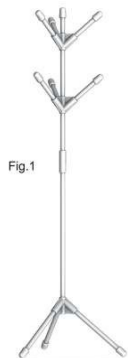

Código 36 - Indeferimento - Art. 106 § 4º da LPI

(22) 24/03/2016

(44) 10/07/2018

(52) 06-06

(54) CONFIGURAÇÃO APLICADA EM CABIDEIRO

(71) HOMILTON MARINCEK FILHO (BR/SP)

(72) HOMILTON MARINCEK FILHO

objeto se enquadra na instrução normativa 044/2015 . objeto indeferido devido ao cumprimento insatisfatório de exigência técnica, nos termos do Art. 23 da Instrução Normativa 044/2015. Pedido indeferido devido à não conformidade ao contido no art. 101, inciso IV, c/c art. 106, caput, da LPI. Houve alteração de matéria com relação ao objeto apresentado no depósito. Na comparação entre as diversas vistas, verifica-se que há variação de distanciamento entre os elementos



de pendurar. Além disso, no documento de depósito, na haste, abaixo dos elementos de pendurar, há elemento cilíndrico que não aparece no objeto apresentado no cumprimento da exigência. A numeração das figuras também permanece em desacordo com a IN44/2015.

(21) BR 30 2016 001829-4

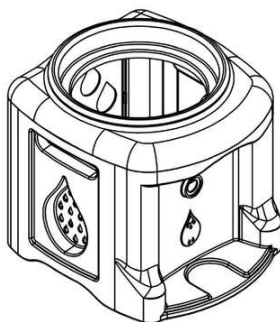

Código 36 - Indeferimento - Art. 106 § 4º da LPI

(22) 02/05/2016

(44) 10/07/2018

(52) 23-01

(54) CONFIGURAÇÃO APLICADA EM BEBEDOURO

(71) MARCOS ANTONIO DA SILVA (BR/PE)

(72) MARCOS ANTONIO DA SILVA

(74) SILVA & GUIMARAES MARCAS E PATENTES LTDA

objeto se enquadra na instrução normativa 044/2015 . objeto indeferido devido ao cumprimento insatisfatório de exigência técnica, nos termos do Art. 23 da Instrução Normativa 044/2015. A exigência formulada não foi cumprida satisfatoriamente, pois solicitava a correção da vista posterior do objeto, a qual foi reapresentada sem alterações. Desta forma, opinamos pelo indeferimento do pedido por não cumprimento satisfatório da exigência formulada, conforme o Art. 23 da IN044/2015.

(21) BR 30 2016 002231-3

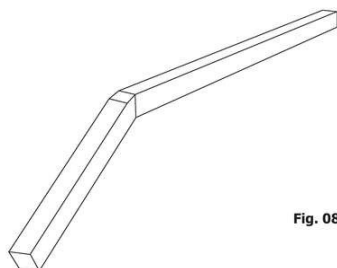

Fig. 08

Código 36 - Indeferimento - Art. 106 § 4º da LPI

(22) 30/05/2016

(44) 10/07/2018

(52) 07-02

(54) CONFIGURAÇÃO APLICADA A/EM CABO PARA GRELHA

(71) JOSE ADEMAR GAVITTI (BR/SP)

(72) JOSÉ ADEMAR GAVITTI

(74) Crimark Propriedade Industrial S/S

objeto se enquadra na instrução normativa 044/2015 . objeto indeferido devido ao cumprimento insatisfatório de exigência técnica, nos termos do Art. 23 da Instrução Normativa 044/2015. A exigência formulada não foi cumprida satisfatoriamente, pois solicitava a harmonização entre o mostrado nas vistas ortogonais e o mostrado nas perspectivas apresentadas. Nas novas figuras, as vistas continuam incoerentes com as perspectivas e entre si, mostrando aspectos do objeto que não encontram correspondência uns com os outros: a fig. 1.2 mostra uma "quebra" de continuidade do objeto, enquanto que as figs, 1.3 e 1.4 o representam como se uma parte estivesse deslocada lateralmente de outra, quando, pelas demais figuras, percebemos que o objeto tem uma continuidade uniforme e linear, apenas com uma extremidade maior que a outra. Desta forma, opinamos pelo indeferimento do pedido por não cumprimento satisfatório da exigência formulada, conforme o Art. 23 da IN044/2015.



---

**(21) BR 30 2016 002344-1**

Código 36 - Indeferimento - Art. 106 § 4º da LPI

(22) 03/06/2016

(44) 10/07/2018

(52) 04-01

(54) CONFIGURAÇÃO APLICADA EM DISPOSITIVO DE LIMPEZA

(71) WILSON ROBERTO JESUS ROSA (BR/SP)

(72) WILSON ROBERTO JESUS ROSA

(74) ANA PAULA MAZZEI DOS SANTOS LEITE

objeto se enquadra na instrução normativa 044/2015 . objeto indeferido devido ao cumprimento insatisfatório de exigência técnica, nos termos do Art. 23 da Instrução Normativa 044/2015. Pedido indeferido devido à não conformidade ao contido no art. 101, inciso IV, c/c art. 106, caput, da LPI. No cumprimento da exigência formulada, a matéria inicialmente reivindicada foi alterada. Nas novas figuras apresentadas, o suporte do cabo á base foi mostrado de forma distinta, com um detalhe em V e os detalhes em rebaixo na parte superior da base contam com uma divisão não presente inicialmente. Desta forma, opinamos pelo indeferimento do pedido por não cumprimento satisfatório da exigência formulada, conforme o Art. 23 da IN044/2015.

---

**(21) BR 30 2016 002411-1**

Código 36 - Indeferimento - Art. 106 § 4º da LPI

(22) 08/06/2016

(44) 10/07/2018

(52) 06-13

(54) CONFIGURAÇÃO APLICADO A/EM APLICADA A EDREDOM

(71) JAIME DA SILVA TELLES (BR/SC)

(72) JAIME DA SILVA TELLES

(74) Alice Fausto de Oliveira Ramos

objeto se enquadra na instrução normativa 044/2015 . objeto indeferido devido ao cumprimento insatisfatório de exigência técnica, nos termos do Art. 23 da Instrução Normativa 044/2015. Pedido indeferido devido à não conformidade ao contido no art. 101, inciso IV, c/c art. 106, caput, da LPI. As figuras apresentadas mostram objeto diferente do contido na petição de depósito, configurando alteração de matéria: inicialmente o objeto era praticamente quadrado, enquanto o atual é retangular; na figura 2 existe uma área com estampa diferente que não existia inicialmente. Além disso: as figuras não apresentam fundo neutro (existe a representação de piso), não atendendo o inciso VII do art. 20 da IN 44/2015; a figura 3 não mostra o objeto completo, contrariando o inciso III do art. 20 da IN 44/2015.

---

**(21) BR 30 2016 003054-5**

Código 36 - Indeferimento - Art. 106 § 4º da LPI





(22) 19/07/2016

(44) 10/07/2018

(52) 09-01

(54) CONFIGURAÇÃO APLICADA A/EM FRASCO

(71) I 9 - COMÉRCIO E ATACADO DE ALIMENTOS, BEBIDAS E MATERIAS PRIMAS LTDA (BR/GO)

(72) RICARDO DE ALBUQUERQUE PINHEIRO

(74) Cidwan Uberlândia Ltda.

objeto se enquadra na instrução normativa 044/2015 . objeto indeferido devido ao cumprimento insatisfatório de exigência técnica, nos termos do Art. 23 da Instrução Normativa 044/2015. 1. Pedido indeferido devido à não conformidade ao contido no art. 101, inciso IV, c/c art. 106, caput, da LPI. A alteração da matéria apresentada no depósito inicial enseja em não cumprimento de exigência técnica. A garrafa apresentada no cumprimento de exigência difere da que fora apresentada no pedido inicial. A textura da superfície do objeto, conforme figuras do pedido inicial, foi retirada. O objeto apresentado no cumprimento de exigência apresenta superfície completamente lisa, configurando alteração de matéria.

(21) BR 30 2016 003861-9



Código 36 - Indeferimento - Art. 106 § 4º da LPI

(22) 02/09/2016

(30) 09/08/2016 DE 40 2016 100 992.4

(44) 10/07/2018

(52) 12-16

(54) CONFIGURAÇÃO APLICADA A/EM FRENTE DE ÔNIBUS

(71) MAN TRUCK & BUS AG (DE)

(72) STEPHAN SCHÖNHERR; SVEN GAEDTKE

(74) Bhering Advogados ( nome anterior Bhering Assessoria S/C Ltda.)

objeto se enquadra na instrução normativa 044/2015 . objeto indeferido devido ao cumprimento insatisfatório de exigência técnica, nos termos do Art. 23 da Instrução Normativa 044/2015. Pedido indeferido devido à não conformidade ao contido no art. 101, inciso IV, c/c art. 106, caput, da LPI. Apesar de informar nos esclarecimentos do cumprimento que fez as alterações demandadas na exigência, o requerente reapresentou o mesmo conteúdo anterior, não sanando os problemas existentes.

(21) BR 30 2017 000416-4

Código 36 - Indeferimento - Art. 106 § 4º da LPI

(22) 31/01/2017

(44) 10/07/2018

(52) 15-09

(54) CONFIGURAÇÃO APLICADA A/EM MÁQUINA DE PRENSAR CERDAS

(71) FUNDAÇÃO UNIVERSIDADE DO AMAZONAS (BR/AM) ; OCILEIDE CUSTÓDIO DA SILVA (BR/AM)



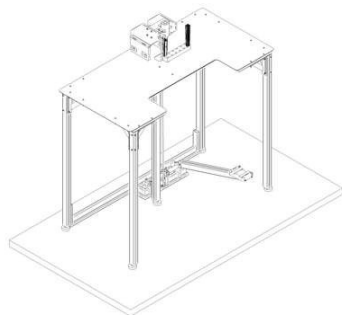

(72) JEAN MACHADO MACIEL DA SILVA; OCILEIDE CUSTODIO DA SILVA  
objeto se enquadra na instrução normativa 044/2015 . objeto indeferido devido ao cumprimento insatisfatório de exigência técnica, nos termos do Art. 23 da Instrução Normativa 044/2015. Pedido indeferido devido à não conformidade ao contido no art. 101 c/c art. 106, caput, da LPI. As figuras apresentadas não correspondem ao objeto do depósito, configurando alteração da matéria: foi suprimido do tampo um elemento paralelepípedo com marcações circulares e duas hastes verticais.

**(21) BR 30 2017 000704-0**

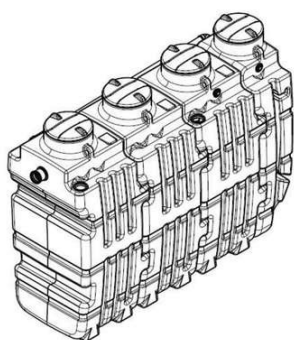

Código 36 - Indeferimento - Art. 106 § 4º da LPI

(22) 16/02/2017

(44) 10/07/2018

(52) 23-01

(54) CONFIGURAÇÃO APLICADA A/EM TANQUE

(71) MÁQUINAS AGRÍCOLAS JACTO S/A. (BR/SP)

(72) DIEGO DOMINGOS DA SILVA; FRANCISCO EVERALDO DA SILVA;

FOSTER KENTARO YAMAHO; FÁBIO SHOTARO NISHIMURA

(74) Roger Pampana Nicolau

objeto se enquadra na instrução normativa 044/2015 . objeto indeferido devido ao cumprimento insatisfatório de exigência técnica, nos termos do Art. 23 da Instrução Normativa 044/2015. Pedido indeferido devido à não conformidade ao contido no art. 101, inciso IV, c/c art. 106, caput, da LPI. No cumprimento de exigência houve alteração da forma do objeto. Na lateral, havia 3 sulcos longitudinais, no cumprimento de exigência somente 2. As 4 pequenas alças laterais posicionadas nas laterais dos cilindros superiores foram deslocadas para a parte frontal destes no cumprimento de exigência, só para citar alguns.

**(21) BR 30 2017 000897-6**

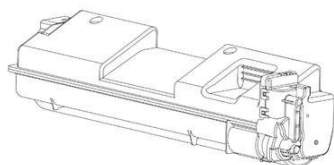

Código 36 - Indeferimento - Art. 106 § 4º da LPI

(22) 24/02/2017

(30) 18/11/2016 JP 2016-025238

(44) 10/07/2018

(52) 14-02

(54) CONFIGURAÇÃO APLICADA A/EM RECIPIENTE PARA TONER

(71) RICOH COMPANY, LTD. (JP)

(72) SHOH TSURITANI; MASATO TSUJI; AKINORI HARADA

(74) DI BLASI, PARENTE & ADVOGADOS ASSOCIADOS

objeto se enquadra no artigo 100 da lei 9.279/1996 . não é registrável como desenho industrial forma essencialmente determinada por questões técnicas ou funcionais.

**(21) BR 30 2017 001891-2**

Código 36 - Indeferimento - Art. 106 § 4º da LPI

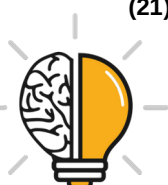

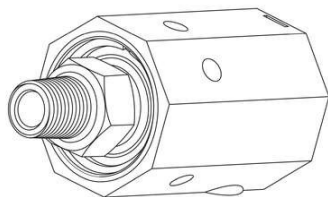

(22) 02/05/2017

(30) 01/11/2016 US 29/582,996

(44) 10/07/2018

(52) 08-08

(54) CONFIGURAÇÃO APLICADA A UNIÃO ROTATIVA

(71) DEUBLIN COMPANY (US)

(72) RONALD P. KELNER; ANTON A. PETROU

(74) FLÁVIA SALIM LOPES

objeto se enquadra no artigo 100 da lei 9.279/1996 . não é registrável como desenho industrial forma essencialmente determinada por questões técnicas ou funcionais.

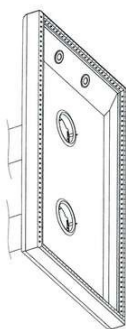
**(21) BR 30 2017 001980-3**

Código 36 - Indeferimento - Art. 106 § 4º da LPI

(22) 09/05/2017

(30) 09/11/2016 US 29/583,876

(44) 10/07/2018

(52) 23-04

(54) CONFIGURAÇÃO APLICADA A COIFA DE EXAUSTÃO

(71) OY HALTON GROUP LTD. (FI)

(72) CHRISTIAN HIRSCHMANN; DEREK W. SCHROCK; PHILIP J. MEREDITH; KYLE SUNDERLIN

(74) FLÁVIA SALIM LOPES

objeto se enquadra na instrução normativa 044/2015 . objeto indeferido devido ao cumprimento insatisfatório de exigência técnica, nos termos do Art. 23 da Instrução Normativa 044/2015. Pedido indeferido devido à não conformidade ao contido no art. 101, inciso IV, c/c art. 106, caput, da LPI. As figuras foram modificadas no pedido de forma a alterar a configuração do objeto. O retângulo central e as aletas internas dos círculos foram removidas quando estavam coerentes com a prioridade apresentada.

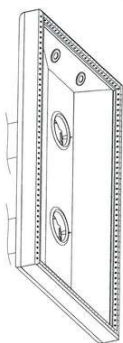
**(21) BR 30 2017 003474-8**

Código 36 - Indeferimento - Art. 106 § 4º da LPI

(22) 10/08/2017

(44) 10/07/2018

(52) 27-06



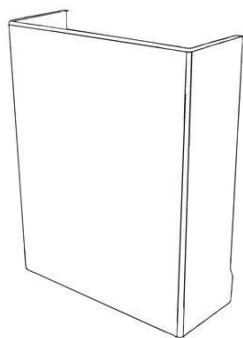

(54) CONFIGURAÇÃO APLICADA A/EM CAPA ESTILIZADA PARA MAÇO DE CIGARROS COM PLACA REDUTORA DE NICOTINA

(71) CASE REDUTOR COMERCIO DE PRODUTOS PLASTICOS LTDA (BR/SP)

(72) THIAGO ESTEVES RODRIGUES

(74) ARI MAGALHAES NETO

objeto se enquadra na instrução normativa 044/2015 . objeto indeferido devido ao cumprimento insatisfatório de exigência técnica, nos termos do Art. 23 da Instrução Normativa 044/2015. Pedido indeferido devido à não conformidade ao contido no art. 101, inciso IV, c/c art. 106, caput, da LPI. Objeto apresentado no cumprimento de exigência diverso do depósito, configurando alteração de matéria.

(21) BR 30 2017 005837-0



Código 36 - Indeferimento - Art. 106 § 4º da LPI

(22) 21/12/2017

(44) 10/07/2018

(52) 25-01

(54) CONFIGURAÇÃO APLICADA A/EM BLOCO MODULAR

(71) CERÂMICA SANTA MARTA LTDA - EPP (BR/SP)

(72) JOÃO FERNANDES PROITE

(74) RUBENS DOS SANTOS FILHO

objeto se enquadra no artigo 100 da lei 9.279/1996 . não é registrável como desenho industrial forma essencialmente determinada por questões técnicas ou funcionais.

(21) BR 30 2018 000655-0

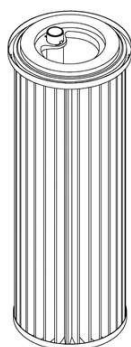

Código 36 - Indeferimento - Art. 106 § 4º da LPI

(22) 21/02/2018

(30) 30/08/2017 JP 2017-018634

(44) 10/07/2018

(52) 23-04

(54) CONFIGURAÇÃO APLICADA A/EM FILTRO PARA COLETOR DE POEIRA.

(71) SINTOKOGIO, LTD. (JP)

(72) TAKASHI SUZUKI; HIROYUKI AMANO; MASANORI UCHIDA; KOH SAITO

(74) KASZNAR LEONARDOS PROPRIEDADE INTELECTUAL

objeto se enquadra no artigo 100 da lei 9.279/1996 . não é registrável como desenho industrial forma essencialmente determinada por questões técnicas ou funcionais.

(21) BR 30 2018 000721-2

Código 36 - Indeferimento - Art. 106 § 4º da LPI

(22) 26/02/2018

(30) 25/08/2017 NZ 423423

(44) 10/07/2018



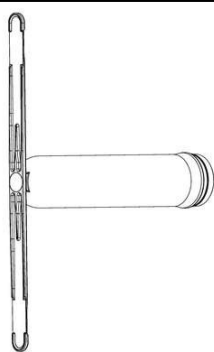

(52) 30-99  
 (54) CONFIGURAÇÃO APLICADA A/EM DISPOSITIVO INTRA RUMINAL  
 (71) ARGENTA MANUFACTURING LIMITED (NZ)  
 (72) DAVID GILL; BRENDON ROUT; MICHAEL VENNING  
 (74) DANNEMANN, SIEMSEN, BIGLER & IPANEMA MOREIRA  
 objeto se enquadra no artigo 100 da lei 9.279/1996 . não é registrável como  
 desenho industrial forma essencialmente determinada por questões técnicas ou  
 funcionais.

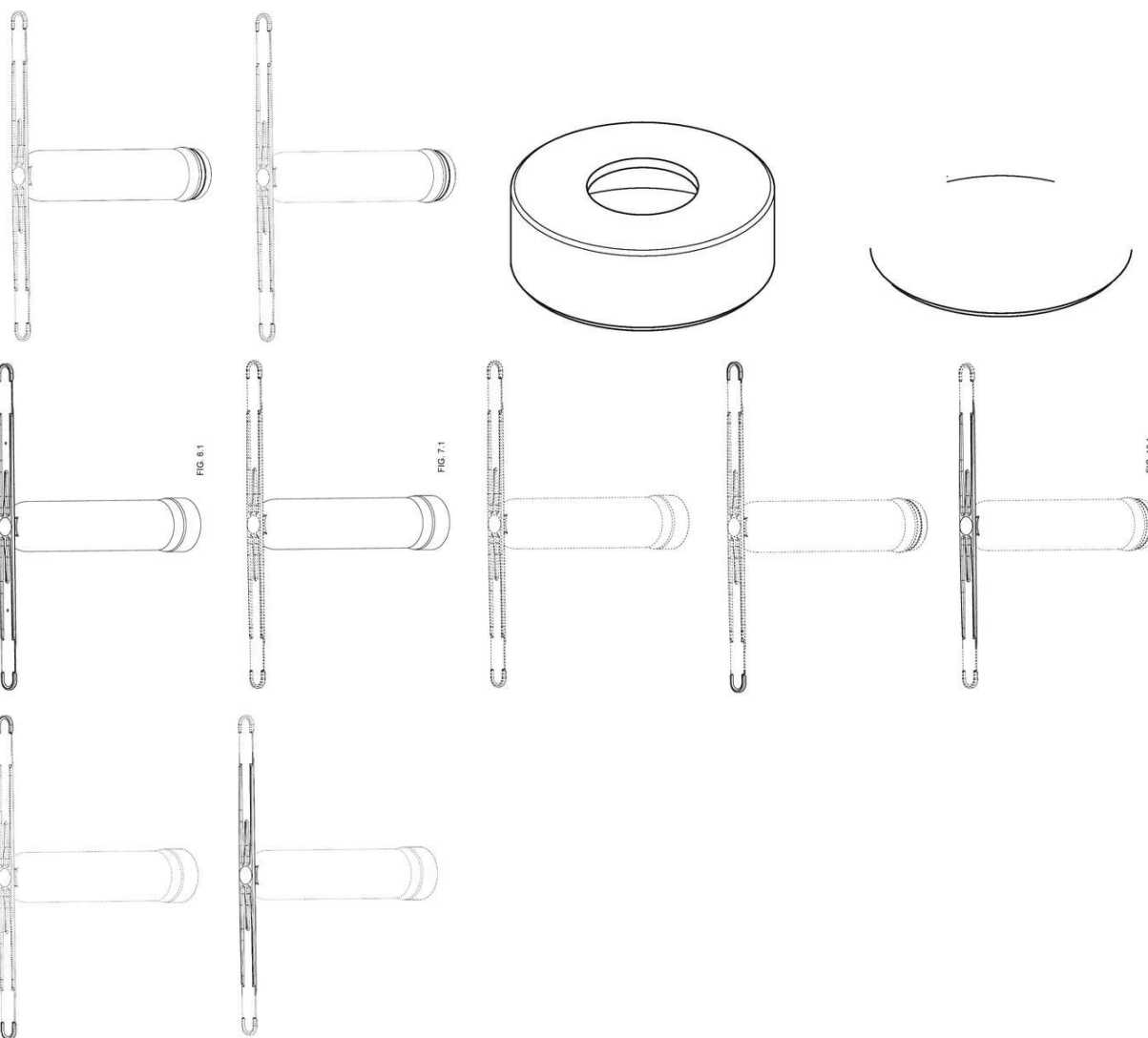

(21) BR 30 2018 000791-3

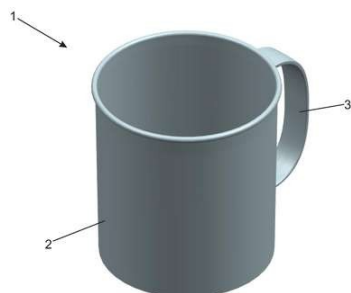

Código 36 - Indeferimento - Art. 106 § 4º da LPI  
 (22) 28/02/2018  
 (44) 10/07/2018  
 (52) 07-01  
 (54) CONFIGURAÇÃO APLICADA A/EM CANECA  
 (71) NELY CRISTINA BRAIDOTTI CAVALARI (BR/SP)  
 (72) NELY CRISTINA BRAIDOTTI CAVALARI  
 (74) VILELA COELHO SOCIEDADE DE ADVOGADOS  
 objeto se enquadra no artigo 100 da lei 9.279/1996 . não é registrável como



desenho industrial a forma comum ou vulgar.

(21) BR 30 2018 000922-3

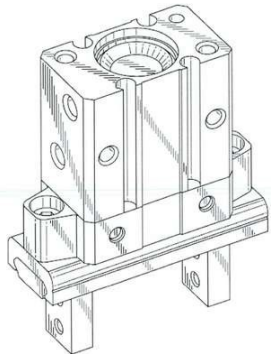

Código 36 - Indeferimento - Art. 106 § 4º da LPI

(22) 08/03/2018

(30) 11/09/2017 JP 2017-019707

(44) 10/07/2018

(52) 08-05

(54) CONFIGURAÇÃO APLICADA A PEGADOR.

(71) SMC CORPORATION (JP)

(72) KOICHIRO ISHIBASHI; KOJI HARA; TSUYOSHI SASAKI

(74) FLÁVIA SALIM LOPES

objeto se enquadra no artigo 100 da lei 9.279/1996 . não é registrável como desenho industrial forma essencialmente determinada por questões técnicas ou funcionais.

(21) BR 30 2018 000960-6

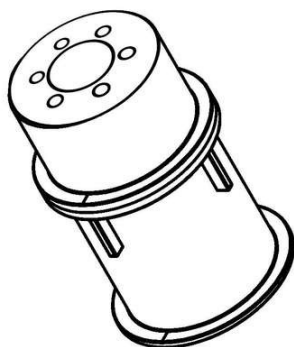

Código 36 - Indeferimento - Art. 106 § 4º da LPI

(22) 09/03/2018

(30) 11/09/2017 CN 201730427934.8

(44) 10/07/2018

(52) 09-01

(54) CONFIGURAÇÃO APLICADA A/EM ATUADOR DE AEROSSOL

(71) HANS PETER ZARFL (AT)

(72) HANS PETER ZARFL

(74) DANNEMANN, SIEMSEN, BIGLER & IPANEMA MOREIRA

objeto se enquadra no artigo 100 da lei 9.279/1996 . não é registrável como desenho industrial forma essencialmente determinada por questões técnicas ou funcionais.

(21) BR 32 2016 004046-2



Código 36 - Indeferimento - Art. 106 § 4º da LPI

(22) 09/04/2015

(44) 10/07/2018

(52) 02-02

(54) CONFIGURAÇÃO APLICADA A/EM MACACÃO

(62) BR 30 2015 001815-1 09/04/2015

(71) FANTINI FRAGUETE CAMPOS (BR/MG)

(72) FANTINI FRAGUETE CAMPOS

objeto se enquadra na instrução normativa 044/2015 . objeto indeferido devido ao cumprimento insatisfatório de exigência técnica, nos termos do Art. 23 da Instrução Normativa 044/2015. Pedido indeferido devido à não conformidade ao contido no art. 101, inciso IV, c/c art. 106, caput, da LPI. As figuras apresentadas mostram objeto diferente do contido na petição de depósito, configurando



alteração de matéria: o objeto das figuras 3.1 a 3.5 não está contido na petição de depósito, pois na inicial a alça era fixada na parte posterior da vestimenta, e agora passa por trás da região do pescoço.

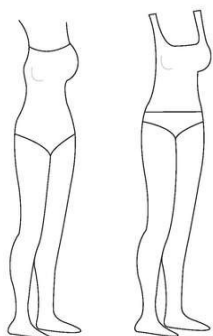

**(21) DI 6500896-0**

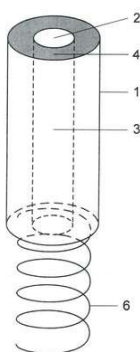

Código 36 - Indeferimento - Art. 106 § 4º da LPI

(22) 24/03/2005

(44) 10/07/2018

(52) 08-08

(54) CONFIGURAÇÃO APLICADA COM IMPELIMENTO DA FERRAMENTA ALINHADA DA CHAVE DE FENDA JUNTO AO PARAFUSO.

(71) Fábio Alves de Oliveira (BR/RS)

(72) Fábio Alves de Oliveira

objeto se enquadra no artigo 100 da lei 9.279/1996 . não é registrável como desenho industrial forma essencialmente determinada por questões técnicas ou funcionais.

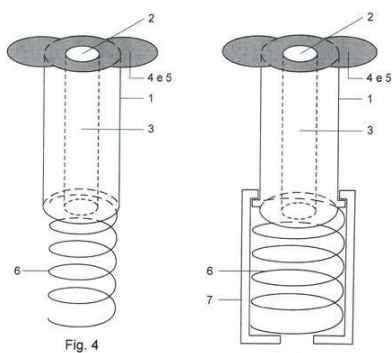
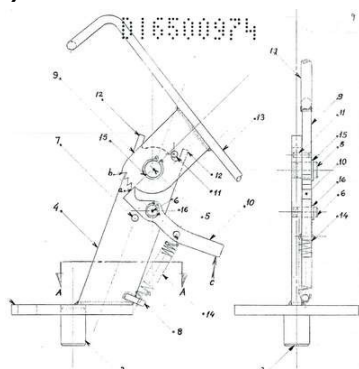

Fig. 4

**(21) DI 6500974-6**



Código 36 - Indeferimento - Art. 106 § 4º da LPI

(22) 16/03/2005

(44) 10/07/2018

(52) 22-05

(54) SUPORTE REGULAVEL PARA VARA DE PESCA

(71) Itamar Ferreira da Costa (BR/SP)

(72) Itamar Ferreira da Costa

objeto se enquadra no artigo 100 da lei 9.279/1996 . não é registrável como desenho industrial forma essencialmente determinada por questões técnicas ou funcionais.

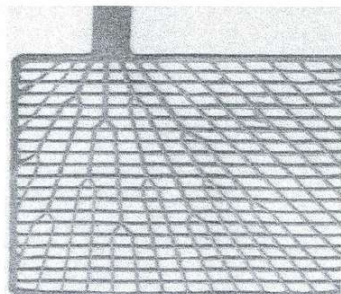

**(21) DI 6600035-1**

Código 36 - Indeferimento - Art. 106 § 4º da LPI

(22) 19/01/2006

(44) 10/07/2018

(54) NOVA GRADE DE CHUMBO PARA ACUMULADORES

(71) Paulo Cirillo Vanazzi (BR/PE)

(72) Paulo Cirillo Vanazzi

objeto se enquadra no artigo 100 da lei 9.279/1996 . não é registrável como desenho industrial forma essencialmente determinada por questões técnicas ou funcionais.

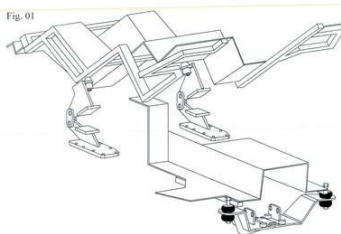
**(21) DI 6601173-6**

Código 36 - Indeferimento - Art. 106 § 4º da LPI

(22) 20/04/2006

(44) 10/07/2018

(54) CONFIGURAÇÃO APLICADA SISTEMA BASCULANTE PARA CABINE DE TRATOR

(71) Roneire Antônio Menegasso (BR/RS)

(72) Roneire Antônio Menegasso

(74) Avan Assessoria de Comunicação LTDA

objeto se enquadra no artigo 100 da lei 9.279/1996 . não é registrável como desenho industrial forma essencialmente determinada por questões técnicas ou funcionais.

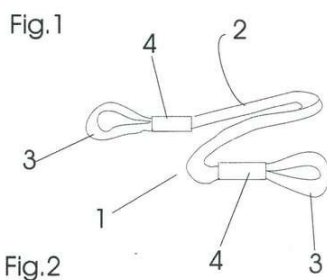
**(21) DI 6602035-2**

Código 36 - Indeferimento - Art. 106 § 4º da LPI

(22) 01/02/2006

(44) 10/07/2018

(54) DISPOSIÇÃO CONSTRUTIVA APLICADA A CABO DE SEGURANÇA

(71) Pedro Luis Pereira Couto (BR/RS)

(72) Pedro Luis Pereira Couto

(74) Tânia Elizabete Auler

objeto se enquadra no artigo 100 da lei 9.279/1996 . não é registrável como desenho industrial forma essencialmente determinada por questões técnicas ou funcionais.

**(21) DI 6602083-2**

Código 36 - Indeferimento - Art. 106 § 4º da LPI

(22) 17/04/2006

(44) 10/07/2018

(52) 15-99

(54) CONFIGURAÇÃO APLICADA EM SUPORTE ROTACIONAL E TRANSLACIONAL SRT



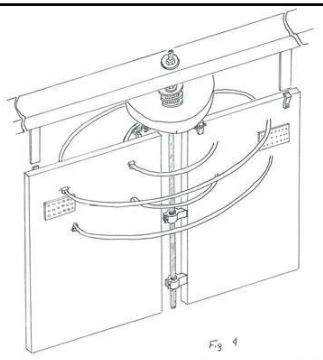

(71) Hamilton Ferreira Neves (BR/SP)

(72) Hamilton Ferreira Neves

objeto se enquadra no artigo 100 da lei 9.279/1996 . não é registrável como desenho industrial forma essencialmente determinada por questões técnicas ou funcionais.

**(21) DI 6705347-5**



Código 36 - Indeferimento - Art. 106 § 4º da LPI

(22) 17/10/2007

(44) 10/07/2018

(54) CINZEL DE NEWTON

(71) NEWTON MIRANDA DE CARVALHO (BR/MG)

(72) NEWTON MIRANDA DE CARVALHO

(74) PAULA BEATRIZ GIARDINI RODRIGUES

objeto se enquadra no artigo 100 da lei 9.279/1996 . não é registrável como desenho industrial forma essencialmente determinada por questões técnicas ou funcionais.

**(21) DI 6902336-0**



Código 36 - Indeferimento - Art. 106 § 4º da LPI

(22) 16/06/2009

(44) 10/07/2018

(54) CONFIGURAÇÃO APLICADA EM PLACA DE CIRCUITO IMPRESSO

(71) Neri Lira (BR/PR)

(72) Neri Lira

(74) Paulo José Lunkes

objeto se enquadra no artigo 100 da lei 9.279/1996 . não é registrável como desenho industrial forma essencialmente determinada por questões técnicas ou funcionais.

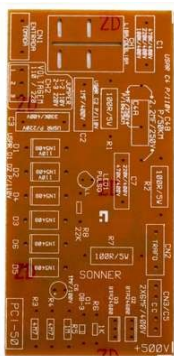

**(21) DI 6903133-9**

Código 36 - Indeferimento - Art. 106 § 4º da LPI

(22) 13/08/2009

(44) 10/07/2018





(54) CONFIGURAÇÃO APLICADA EM FLANGE DE CONEXÃO A EIXO DE MOTOR

(71) Nilton Joel Bautitz (BR/PR)

(72) Nilton Joel Bautitz

(74) Eduardo Pereira da Silva

objeto se enquadra no artigo 100 da lei 9.279/1996 . não é registrável como desenho industrial forma essencialmente determinada por questões técnicas ou funcionais.

(21) DI 6903951-8



Código 36 - Indeferimento - Art. 106 § 4º da LPI

(22) 26/05/2009

(44) 10/07/2018

(54) CONDUTOR DE COMBUSTÍVEL

(71) Cláudio Ireneo da Silva Filho ME (BR/SP)

(72) Cláudio Ireneo da Silva Filho

(74) Carlos Eduardo Gomes da Silva

objeto se enquadra no artigo 100 da lei 9.279/1996 . não é registrável como desenho industrial forma essencialmente determinada por questões técnicas ou funcionais.

(21) DI 7002354-9



Código 36 - Indeferimento - Art. 106 § 4º da LPI

(22) 27/04/2010

(44) 10/07/2018

(54) GUARDA-CORPO

(71) Alexandre Fiorini (BR/SC)

(72) Alexandre Fiorini

(74) Ricardo Hoppe

objeto se enquadra no artigo 100 da lei 9.279/1996 . não é registrável como desenho industrial forma essencialmente determinada por questões técnicas ou funcionais.



### Código 37 - Recurso Contra o Indeferimento

Notificação de interposição de recurso ao Presidente do INPI contra o indeferimento do pedido de registro de desenho industrial, objetivando o reexame da matéria. Desta data corre o prazo de 60 (sessenta) dias para apresentação de contra-razões por qualquer interessado. Poderá ser requerida cópia do recurso através de formulário específico.

---

(21) BR 30 2014 003445-6 Código 37 - Recurso Contra o Indeferimento  
(22) 25/07/2014  
(71) MANOEL TRAJANO JUNQUEIRA DOS SANTOS (BR/CE)  
(74) WETTOR BUREAU DE APOIO EMP. S/S LTDA ME  
Recurso contra o indeferimento: Pet. (WB) 870180047507 de 04/06/2018.

---

(21) BR 30 2016 000913-9 Código 37 - Recurso Contra o Indeferimento  
(22) 04/03/2016  
(71) CALÇADOS BIBI LTDA (BR/RS)  
(74) GUERRA PROPRIEDADE INDUSTRIAL  
Recurso contra o indeferimento: Pet. (WB) 870180048752 de 07/06/2018.

---

(21) BR 30 2016 004434-1 Código 37 - Recurso Contra o Indeferimento  
(22) 30/09/2016  
(71) THE GOODYEAR TIRE & RUBBER COMPANY (US)  
(74) Daniel Advogados (Alt.de Daniel & Cia)  
Recurso contra o indeferimento: Pet. (WB) 870180047518 de 04/06/2018.

---

(21) BR 30 2016 004437-6 Código 37 - Recurso Contra o Indeferimento  
(22) 30/09/2016  
(71) ATLAS COPCO AIRPOWER, NAAMLOZE VENNOOTSCHAP (BE)  
(74) Flávia Salim Lopes  
Recurso contra o indeferimento: Pet. (WB) 870180047235 de 04/06/2018.

---

(21) BR 30 2016 004645-0 Código 37 - Recurso Contra o Indeferimento  
(22) 07/10/2016  
(71) PERFECT IMPORTAÇÃO EXPORTÇÃO LTDA (BR/MG)  
(74) Cesar Peduti Neto  
Recurso contra o indeferimento: Pet. (WB) 870180049202 de 08/06/2018.

---

(21) BR 30 2016 004657-3 Código 37 - Recurso Contra o Indeferimento  
(22) 07/10/2016  
(71) PERFECT IMPORTAÇÃO EXPORTÇÃO LTDA (BR/MG)  
(74) Cesar Peduti Neto  
Recurso contra o indeferimento: Pet. (WB) 870180049209 de 08/06/2018.



---

**(21) BR 30 2017 001370-8** Código 37 - Recurso Contra o Indeferimento  
(22) 28/03/2017  
(71) MARCO ANTONIO MACHADO 03327468958 (BR/SC)  
(74) Edvaldo Luis Alves  
Recurso contra o indeferimento: Pet. (WB) 870180047640 de 05/06/2018.

---

**(21) BR 30 2017 005270-3** Código 37 - Recurso Contra o Indeferimento  
(22) 23/11/2017  
(71) NELSON FRUCCI (BR/SP)  
(74) JULIANA DE MORAES CARVALHO MELLO  
Recurso contra o indeferimento: Pet. (WB) 870180047500 de 04/06/2018.

---

**(21) BR 32 2015 000648-2** Código 37 - Recurso Contra o Indeferimento  
(22) 11/10/2013  
(62) BR 30 2013 005252-4 11/10/2013  
(71) BEMIS MANUFACTURING COMPANY (US)  
(74) DANNEMANN, SIEMSEN, BIGLER & IPANEMA MOREIRA  
Recurso contra o indeferimento: Pet. (WB) 870180048945 de 08/06/2018.

---

**(21) BR 32 2015 000649-0** Código 37 - Recurso Contra o Indeferimento  
(22) 11/10/2013  
(62) BR 30 2013 005252-4 11/10/2013  
(71) BEMIS MANUFACTURING COMPANY (US)  
(74) DANNEMANN, SIEMSEN, BIGLER & IPANEMA MOREIRA  
Recurso contra o indeferimento: Pet. (WB) 870180048992 de 08/06/2018.



### Código 39 - Concessão do Registro

Concessão do registro de desenho industrial. O certificado de registro estará à disposição do interessado. Desta data corre o prazo de 5 (cinco) anos para interposição de nulidade administrativa por qualquer interessado (Art. 113 § 1º da LPI ). Se interposto o pedido de nulidade no prazo de 60 (sessenta) dias contados da data da concessão, os efeitos da concessão do registro serão suspensos (Art. 113 § 2º).

(11) BR 30 2013 001541-6



Código 39 - Concessão do Registro

(22) 05/04/2013

(15) 10/07/2018

(30) 23/01/2013 US 29/443,888

(45) 10/07/2018

(54) CONFIGURAÇÃO APLICADA EM VEÍCULO

(73) FORD MOTOR COMPANY (US) ; FORD OTOMOTIV SANAYI AS (TR)

(72) ALI PAKER; AYCA ODABASI UYANIK; ENGIN OKVURAN; MERT ILKIN;

OGUZ SIPAHIUGLU; SONER DEMIRCI

(74) ARTUR FRANCISCO SCHAAL

Prazo de validade: 10 (dez) anos contados a partir de 05/04/2013, mediante o recolhimento da taxa quinquenal de manutenção (Artigos 119 e 120 da LPI) e observadas as demais condições legais.

(11) BR 30 2014 000495-6

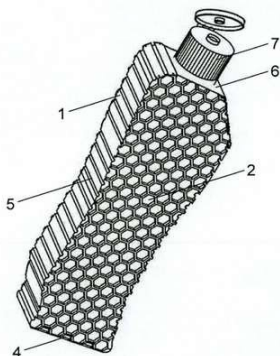

Código 39 - Concessão do Registro

(22) 05/02/2014

(15) 10/07/2018

(45) 10/07/2018

(52) 09-01

(54) CONFIGURAÇÃO APLICADA EM FRASCO

(73) EDILSON APARECIDO DA SILVA (BR/SP)

(72) EDILSON APARECIDO DA SILVA

(74) MANOEL PAIXÃO DO NASCIMENTO

Prazo de validade: 10 (dez) anos contados a partir de 05/02/2014, mediante o recolhimento da taxa quinquenal de manutenção (Artigos 119 e 120 da LPI) e observadas as demais condições legais.

(11) BR 30 2014 000552-9

Código 39 - Concessão do Registro

(22) 07/02/2014

(15) 10/07/2018

(45) 10/07/2018

(52) 03-01

(54) CONFIGURAÇÃO APLICADA EM BOLSA



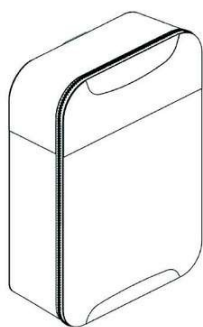

(73) ROYALTY BUGABOO GMBH (CH)

(72) MAX BARENBRUG

(74) DAVID DO NASCIMENTO ADVOGADOS

Prazo de validade: 10 (dez) anos contados a partir de 07/02/2014, mediante o recolhimento da taxa quinquenal de manutenção (Artigos 119 e 120 da LPI) e observadas as demais condições legais.

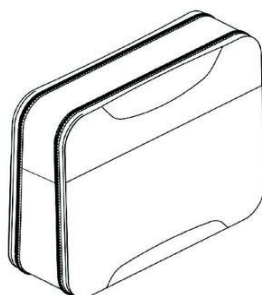
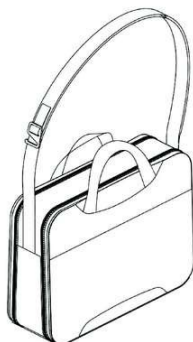
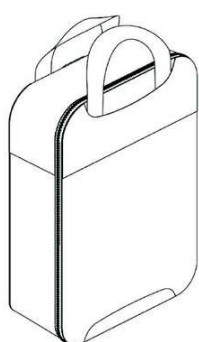

(11) BR 30 2014 001016-6

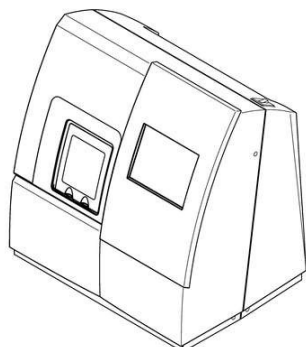

Código 39 - Concessão do Registro

(22) 07/03/2014

(15) 10/07/2018

(30) 09/09/2013 EM 002305136-0001

(45) 10/07/2018

(52) 24-01

(54) CONFIGURAÇÃO APLICADA EM POLIDOR DE LENTES OFTÁLMICAS

(73) ESSILOR INTERNATIONAL (COMPAGNIE GENERALE D'OPTIQUE) (FR)

(72) ARMAND BILLARD; SÉBASTIEN CORRE

(74) LUIZ LEONARDOS & CIA- PROPRIEDADE INTELECTUAL

Prazo de validade: 10 (dez) anos contados a partir de 07/03/2014, mediante o recolhimento da taxa quinquenal de manutenção (Artigos 119 e 120 da LPI) e observadas as demais condições legais.

(11) BR 30 2014 001270-3

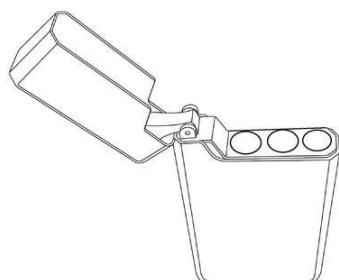

Código 39 - Concessão do Registro

(22) 25/03/2014

(15) 10/07/2018

(30) 26/09/2013 US 29/468,174

(45) 10/07/2018

(52) 13-02

(54) CONFIGURAÇÃO APLICADA EM CARREGADOR

(73) ALTRIA CLIENT SERVICES INC. (US)

(72) DAVID R. SCHIFF; CHRIS PHELAN; ERIC HAWES; BERINA YERKIC-HUSEJNOVIC; TERRY BACHE

(74) DANNEMANN, SIEMSEN, BIGLER & IPANEMA MOREIRA

Prazo de validade: 10 (dez) anos contados a partir de 25/03/2014, mediante o



recolhimento da taxa quinquenal de manutenção (Artigos 119 e 120 da LPI) e observadas as demais condições legais.

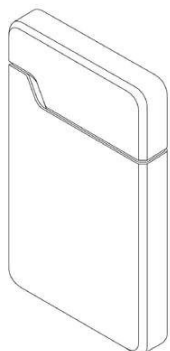

**(11) BR 30 2014 002202-4**



Código 39 - Concessão do Registro

(22) 16/05/2014

(15) 10/07/2018

(30) 30/12/2013 KR 30-2013-0066247

(45) 10/07/2018

(52) 32-00

(54) PADRÃO ORNAMENTAL APLICADO EM INTERFACE GRÁFICA

(73) SAMSUNG ELECTRONICS CO., LTD. (KR)

(72) JANG-WON SEO

(74) DANNEMANN, SIEMSEN, BIGLER & IPANEMA MOREIRA

Prazo de validade: 10 (dez) anos contados a partir de 16/05/2014, mediante o recolhimento da taxa quinquenal de manutenção (Artigos 119 e 120 da LPI) e observadas as demais condições legais.

**(11) BR 30 2014 002429-9**

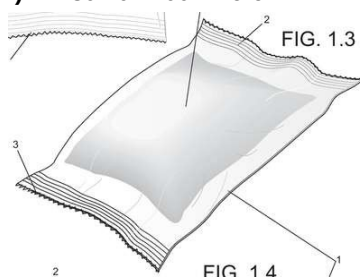

Código 39 - Concessão do Registro

(22) 27/05/2014

(15) 10/07/2018

(45) 10/07/2018

(52) 09-05

(54) CONFIGURAÇÃO APLICADA EM EMBALAGEM

(73) WANDERSON OLIVEIRA MEDEIROS (BR/SP)

(72) WANDERSON OLIVEIRA MEDEIROS

(74) CANNON MARCAS E PATENTES LTDA

Prazo de validade: 10 (dez) anos contados a partir de 27/05/2014, mediante o recolhimento da taxa quinquenal de manutenção (Artigos 119 e 120 da LPI) e observadas as demais condições legais.

**(11) BR 30 2014 003200-3**

Código 39 - Concessão do Registro

(22) 10/07/2014

(15) 10/07/2018



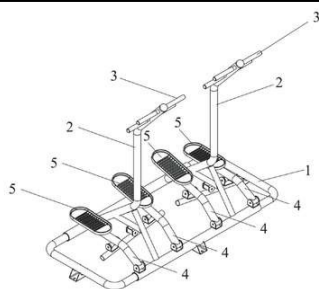

(45) 10/07/2018  
 (52) 21-02  
 (54) CONFIGURAÇÃO APLICADA EM EQUIPAMENTO PARA ATIVIDADES FÍSICAS  
 (73) CELSO MOACIR GOMES (BR/SC)  
 (72) CELSO MOACIR GOMES  
 (74) LEILA KRAUSE SIGNORELLI

Prazo de validade: 10 (dez) anos contados a partir de 10/07/2014, mediante o recolhimento da taxa quinquenal de manutenção (Artigos 119 e 120 da LPI) e observadas as demais condições legais.

**(11) BR 30 2014 003201-1**

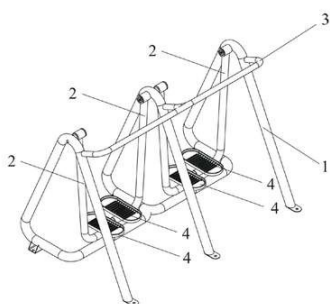

Código 39 - Concessão do Registro  
 (22) 10/07/2014  
 (15) 10/07/2018  
 (45) 10/07/2018  
 (52) 21-02  
 (54) CONFIGURAÇÃO APLICADA EM EQUIPAMENTO PARA ATIVIDADES FÍSICAS  
 (73) CELSO MOACIR GOMES (BR/SC)  
 (72) CELSO MOACIR GOMES  
 (74) LEILA KRAUSE SIGNORELLI

Prazo de validade: 10 (dez) anos contados a partir de 10/07/2014, mediante o recolhimento da taxa quinquenal de manutenção (Artigos 119 e 120 da LPI) e observadas as demais condições legais.

**(11) BR 30 2014 003202-0**

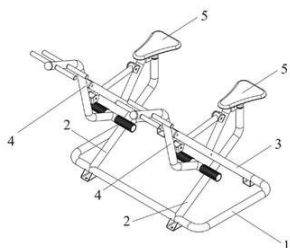

Código 39 - Concessão do Registro  
 (22) 10/07/2014  
 (15) 10/07/2018  
 (45) 10/07/2018  
 (52) 21-02  
 (54) CONFIGURAÇÃO APLICADA EM EQUIPAMENTO PARA ATIVIDADES FÍSICAS  
 (73) CELSO MOACIR GOMES (BR/SC)  
 (72) CELSO MOACIR GOMES  
 (74) LEILA KRAUSE SIGNORELLI

Prazo de validade: 10 (dez) anos contados a partir de 10/07/2014, mediante o recolhimento da taxa quinquenal de manutenção (Artigos 119 e 120 da LPI) e observadas as demais condições legais.

**(11) BR 30 2014 004300-5**

Código 39 - Concessão do Registro  
 (22) 01/09/2014





(15) 10/07/2018  
 (30) 03/03/2014 US 29/483,775  
 (45) 10/07/2018  
 (52) 12-15  
 (54) CONFIGURAÇÃO APLICADA A PNEU  
 (73) BRIDGESTONE AMERICAS TIRE OPERATIONS , LLC  
 (72) RICHARD S. PARR; DOMENIC GIAMPAOLO  
 (74) DANNEMANN , SIEMSEN , BIGLER & IPANEMA MOREIRA

Prazo de validade: 10 (dez) anos contados a partir de 01/09/2014, mediante o recolhimento da taxa quinquenal de manutenção (Artigos 119 e 120 da LPI) e observadas as demais condições legais.

(11) BR 30 2014 004358-7

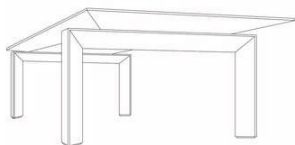

Código 39 - Concessão do Registro  
 (22) 04/09/2014  
 (15) 10/07/2018  
 (45) 10/07/2018  
 (52) 06-03  
 (54) COINFIGURAÇÃO ORNAMENTAL APLICADA A MESA  
 (73) ANTÔNIO DE PÁDUA D'ÁVILA REIS (BR/MG) ; JOVANA STOSIC (BR/MG)  
 (72) ANTÔNIO DE PÁDUA D'ÁVILA REIS

Prazo de validade: 10 (dez) anos contados a partir de 04/09/2014, mediante o recolhimento da taxa quinquenal de manutenção (Artigos 119 e 120 da LPI) e observadas as demais condições legais.

(11) BR 30 2014 004395-1

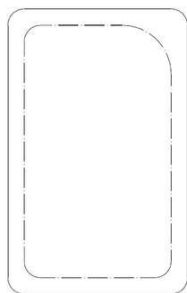

Código 39 - Concessão do Registro  
 (22) 05/09/2014  
 (15) 10/07/2018  
 (30) 07/03/2014 US 29/484,323  
 (45) 10/07/2018  
 (52) 32-00  
 (54) PADRÃO ORNAMENTAL APLICADO EM PELÍCULA DE EMBALAGEM  
 (73) PRIMAPAK, LLC (US)  
 (72) MILORAD RADENOVIC; JAMES J. SANFILIPPO  
 (74) DANIEL ADVOGADOS

Prazo de validade: 10 (dez) anos contados a partir de 05/09/2014, mediante o recolhimento da taxa quinquenal de manutenção (Artigos 119 e 120 da LPI) e observadas as demais condições legais.

(11) BR 30 2014 004407-9

Código 39 - Concessão do Registro  
 (22) 08/09/2014  
 (15) 10/07/2018



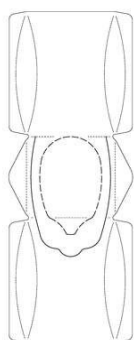

(30) 07/03/2014 US 29/484,327

(45) 10/07/2018

(52) 32-00

(54) PADRÃO ORNAMENTAL APLICADO EM PELÍCULA DE EMBALAGEM

(73) PRIMAPAK, LLC (US)

(72) JAMES J . SANFILIPPO; MILORAD RADENOVIC

(74) DANIEL ADVOGADOS

Prazo de validade: 10 (dez) anos contados a partir de 08/09/2014, mediante o recolhimento da taxa quinquenal de manutenção (Artigos 119 e 120 da LPI) e observadas as demais condições legais.

**(11) BR 30 2014 005460-0**

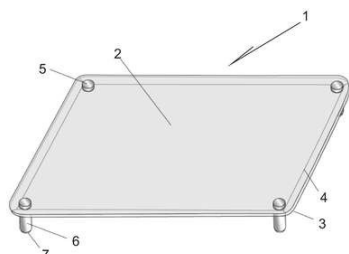

Código 39 - Concessão do Registro

(22) 31/10/2014

(15) 10/07/2018

(45) 10/07/2018

(52) 07-02

(54) CONFIGURAÇÃO APLICADA EM TAMPO DE FOGÃO.

(73) LEANDRO KAIRIS ANTÔNIO (BR/SP)

(72) LEANDRO KAIRIS ANTÔNIO

(74) MARCELO FERREIRA ROJAS

Prazo de validade: 10 (dez) anos contados a partir de 31/10/2014, mediante o recolhimento da taxa quinquenal de manutenção (Artigos 119 e 120 da LPI) e observadas as demais condições legais.

**(11) BR 30 2014 006395-2**

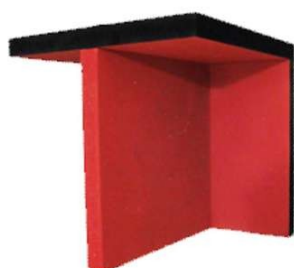

Código 39 - Concessão do Registro

(22) 19/12/2014

(15) 10/07/2018

(45) 10/07/2018

(52) 06-04

(54) CONFIGURAÇÃO APLICADA EM MOBILIÁRIO

(73) ANA CAROLINA LISBOA NADER (BR/SP)

(72) ANA CAROLINA LISBOA NADER

(74) SERGIO SCARCELA PORTELA SCRIPILLITI

Prazo de validade: 10 (dez) anos contados a partir de 19/12/2014, mediante o recolhimento da taxa quinquenal de manutenção (Artigos 119 e 120 da LPI) e observadas as demais condições legais.

**(11) BR 30 2014 006454-1**

Código 39 - Concessão do Registro

(22) 22/12/2014

(15) 10/07/2018

(45) 10/07/2018



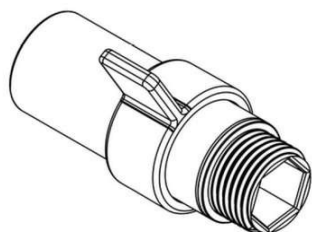

(52) 23-01

(54) CONFIGURAÇÃO APLICADA EM REGISTRO HIDRÁULICO

(73) DURATEX S.A. (BR/SP)

(72) ROBERTO RODRIGUES

(74) ANTONIO MAURICIO PEDRAS ARNAUD

Prazo de validade: 10 (dez) anos contados a partir de 22/12/2014, mediante o recolhimento da taxa quinquenal de manutenção (Artigos 119 e 120 da LPI) e observadas as demais condições legais.

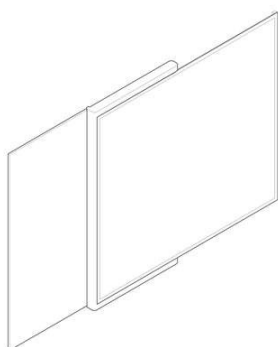
**(11) BR 30 2015 000026-0**

Código 39 - Concessão do Registro

(22) 07/01/2015

(15) 10/07/2018

(43) 25/10/2016

(52) 14-03

(54) CONFIGURAÇÃO APLICADA EM APARELHO CELULAR

(73) LG ELECTRONICS INC. (KR)

(72) ZHIMIN CHOO; SEIHYUN CHO; HYUNJIN YOON; SANGHYUCK LEE

(74) DAVID DO NASCIMENTO ADVOGADOS ASSOCIADOS

Prazo de validade: 10 (dez) anos contados a partir de 07/01/2015, mediante o recolhimento da taxa quinquenal de manutenção (Artigos 119 e 120 da LPI) e observadas as demais condições legais.

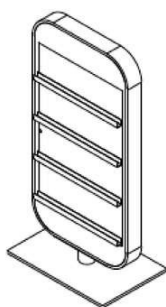
**(11) BR 30 2015 000173-9**

Código 39 - Concessão do Registro

(22) 15/01/2015

(15) 10/07/2018

(45) 10/07/2018

(52) 20-02

(54) CONFIGURAÇÃO APLICADA EM DISPLAY MÓVEL

(73) CAPINHAS ONLINE E COMÉRCIO ELETRÔNICO DE ACESSÓRIOS PARA CELULARES LTDA (BR/RS)

(72) JÚLIA MULLER DIAS

(74) RAFAEL KRÁS BORGES VERARDI

Prazo de validade: 10 (dez) anos contados a partir de 15/01/2015, mediante o recolhimento da taxa quinquenal de manutenção (Artigos 119 e 120 da LPI) e observadas as demais condições legais.

**(11) BR 30 2015 000209-3**

Código 39 - Concessão do Registro

(22) 16/01/2015

(15) 10/07/2018

(45) 10/07/2018

(52) 02-04



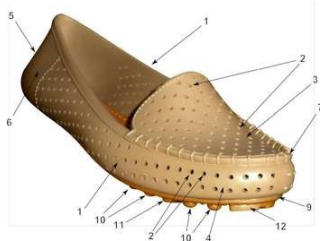

(54) CONFIGURAÇÃO APLICÁVEL EM CALÇADO

(73) VZT INDÚSTRIA E COMÉRCIO DE CALÇADOS LTDA. (BR/SP)

(72) FLAVIO VICENTE

(74) PAULO ARRUDA PEDROZO

Prazo de validade: 10 (dez) anos contados a partir de 16/01/2015, mediante o recolhimento da taxa quinquenal de manutenção (Artigos 119 e 120 da LPI) e observadas as demais condições legais.

(11) BR 30 2015 002137-3



Código 39 - Concessão do Registro

(22) 08/05/2015

(15) 10/07/2018

(43) 03/07/2018

(52) 12-16

(54) CONFIGURAÇÃO APLICADA A/EM RODA

(73) AUDI AG (DE)

(72) ANDREAS VALENCIA POLLEX

(74) ARARIPE & ASSOCIADOS

Prazo de validade: 10 (dez) anos contados a partir de 08/05/2015, mediante o recolhimento da taxa quinquenal de manutenção (Artigos 119 e 120 da LPI) e observadas as demais condições legais.

(11) BR 30 2015 002248-5

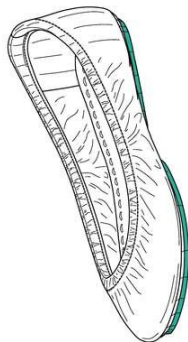

Código 39 - Concessão do Registro

(22) 13/05/2015

(15) 10/07/2018

(43) 24/01/2017

(52) 02-04

(54) CONFIGURAÇÃO APLICADA EM CALÇADO

(73) GAVRIELI BRANDS, LLC (US)

(72) KFIR GAVRIELI; DIKLA GAVRIELI

(74) KASZNAR LEONARDOS PROPRIEDADE INTELECTUAL

Prazo de validade: 10 (dez) anos contados a partir de 13/05/2015, mediante o recolhimento da taxa quinquenal de manutenção (Artigos 119 e 120 da LPI) e observadas as demais condições legais.



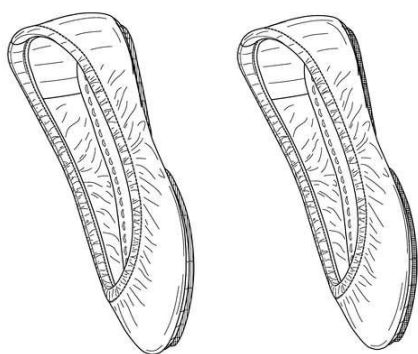

(11) BR 30 2015 002576-0

Código 39 - Concessão do Registro

(22) 05/06/2015

(15) 10/07/2018

(45) 10/07/2018

(52) 09-01

(54) CONFIGURAÇÃO APLICADA A/EM POTE PARA REFIL

(73) NATURA COSMÉTICOS S.A. (BR/SP)

(72) FULVIO GARGANO ALBANO; TOMÁS MILLER TAVARES DE MACEDO;  
FERNANDA SABOIA SALLES; JULIANA AHUALLI PIRES MORGADO

(74) DANNEMANN, SIEMSEN, BIGLER & IPANEMA MOREIRA, PROPRIEDADE INDUSTRIAL LTDA.

Prazo de validade: 10 (dez) anos contados a partir de 05/06/2015, mediante o recolhimento da taxa quinquenal de manutenção (Artigos 119 e 120 da LPI) e observadas as demais condições legais.

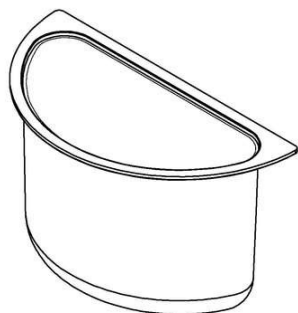
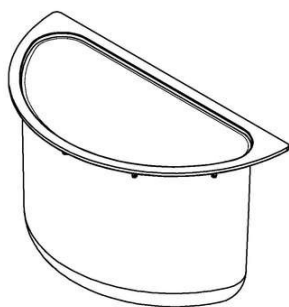

(11) BR 30 2015 003646-0

Código 39 - Concessão do Registro

(22) 03/08/2015

(15) 10/07/2018

(30) 12/02/2015 EM 002632927-0001

(45) 10/07/2018

(52) 26-05

(54) CONFIGURAÇÃO APLICADA A/EM CANDEEIROS

(73) OMNIFLOW S.A. (PT)

(72) ANTÓNIO PEDRO CAMPOS RUÃO DA CUNHA

(74) GEISLER CHBANE BOSSO

Prazo de validade: 10 (dez) anos contados a partir de 03/08/2015, mediante o

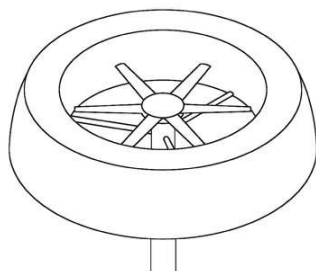

---

recolhimento da taxa quinquenal de manutenção (Artigos 119 e 120 da LPI) e observadas as demais condições legais.

---

(11) BR 30 2015 003791-1



Código 39 - Concessão do Registro

(22) 11/08/2015

(15) 10/07/2018

(30) 12/02/2015 CN 201530043532.9

(45) 10/07/2018

(52) 23-01

(54) CONFIGURAÇÃO APLICADA A/EM DIVISOR DE FLUXO PARA TORNEIRA

(73) XIAOMI INC. (CN) ; XIAOPING CHEN (CN) ; FOSHAN VIOMI ELECTRICAL TECHNOLOGY CO., LTD. (CN)

(72) XIAOPING CHEN; XINYU LIU; NINGNING LI

(74) DANNEMANN, SIEMSEN, BIGLER & IPANEMA MOREIRA, PROPRIEDADE INDUSTRIAL LTDA.

Prazo de validade: 10 (dez) anos contados a partir de 11/08/2015, mediante o recolhimento da taxa quinquenal de manutenção (Artigos 119 e 120 da LPI) e observadas as demais condições legais.

---

(11) BR 30 2015 003990-6

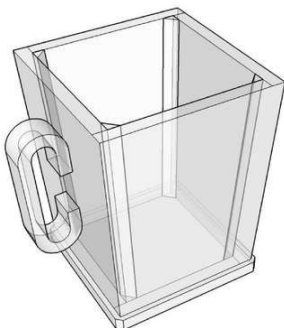

Código 39 - Concessão do Registro

(22) 26/08/2015

(15) 10/07/2018

(45) 10/07/2018

(52) 07-01

(54) CONFIGURAÇÃO APLICADA A/EM RECIPIENTE

(73) FELIPE FONSECA DORNELAS (BR/MG)

(72) FELIPE FONSECA DORNELAS

(74) VINÍCIUS SILVA DE OLIVEIRA

Prazo de validade: 10 (dez) anos contados a partir de 26/08/2015, mediante o recolhimento da taxa quinquenal de manutenção (Artigos 119 e 120 da LPI) e observadas as demais condições legais.

---

(11) BR 30 2015 003992-2



Código 39 - Concessão do Registro

(22) 26/08/2015

(15) 10/07/2018

(45) 10/07/2018

(52) 17-99

(54) CONFIGURAÇÃO APLICADA EM INSTRUMENTO MUSICAL

(73) WALLACE CAMPOS PAIVA (BR/MG)

(72) WALACE CAMPOS PAIVA

(74) VINÍCIUS SILVA DE OLIVEIRA



---

Prazo de validade: 10 (dez) anos contados a partir de 26/08/2015, mediante o recolhimento da taxa quinquenal de manutenção (Artigos 119 e 120 da LPI) e observadas as demais condições legais.

---

**(11) BR 30 2015 003997-3**

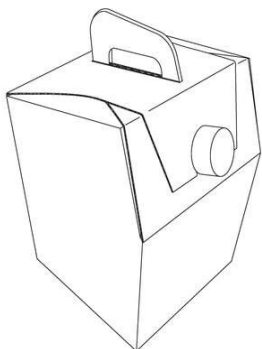

Código 39 - Concessão do Registro  
(22) 26/08/2015  
(15) 10/07/2018  
(30) 27/02/2015 US 29/518,788  
(45) 10/07/2018  
(52) 09-03  
(54) CONFIGURAÇÃO APLICADA A/EM RECIPIENTE DE BEBIDA  
(73) LBP MANUFACTURING LLC (US)  
(72) KURT WOLF  
(74) IGOR LEONARDO GUIMARÃES SIMÕES

Prazo de validade: 10 (dez) anos contados a partir de 26/08/2015, mediante o recolhimento da taxa quinquenal de manutenção (Artigos 119 e 120 da LPI) e observadas as demais condições legais.

---

**(11) BR 30 2015 004047-5**

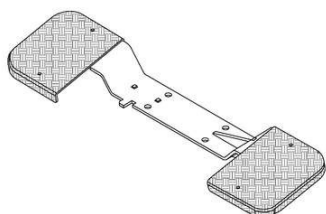

Código 39 - Concessão do Registro  
(22) 28/08/2015  
(15) 10/07/2018  
(45) 10/07/2018  
(52) 12-11  
(54) CONFIGURAÇÃO APLICADA A/EM PEDALEIRA.  
(73) SÉRGIO DAL NEGRO (BR/SP)  
(72) SÉRGIO DAL NEGRO  
(74) GEISLER CHBANE BOSSO

Prazo de validade: 10 (dez) anos contados a partir de 28/08/2015, mediante o recolhimento da taxa quinquenal de manutenção (Artigos 119 e 120 da LPI) e observadas as demais condições legais.

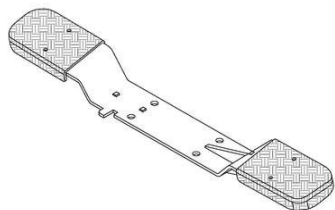

---

**(11) BR 30 2015 004098-0**

Código 39 - Concessão do Registro  
(22) 01/09/2015  
(15) 10/07/2018  
(45) 10/07/2018  
(52) 06-01





(54) CONFIGURAÇÃO APLICADA A CADEIRA

(73) HERMANO MONTEIRO DE CASTRO SILVA COSTA (BR/MG)

(72) HERMANO MONTEIRO DE CASTRO SILVA COSTA

Prazo de validade: 10 (dez) anos contados a partir de 01/09/2015, mediante o recolhimento da taxa quinquenal de manutenção (Artigos 119 e 120 da LPI) e observadas as demais condições legais.

**(11) BR 30 2015 004227-3**

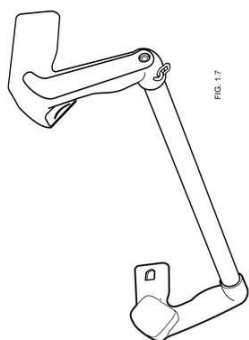

Código 39 - Concessão do Registro

(22) 10/09/2015

(15) 10/07/2018

(30) 11/03/2015 DE 40 2015 100 230.7; 11/06/2015 DE 40 2015 100 547.0

(45) 10/07/2018

(52) 12-02

(54) CONFIGURAÇÃO APLICADA EM SUPORTE

(73) FRANZ WIETH (DE) ; ANDREAS FILOSI (DE)

(72) ANDREAS FILOSI; FRANZ WIETH

(74) DANNEMANN, SIEMSEN, BIGLER & IPANEMA MOREIRA, PROPRIEDADE INDUSTRIAL LTDA.

Prazo de validade: 10 (dez) anos contados a partir de 10/09/2015, mediante o recolhimento da taxa quinquenal de manutenção (Artigos 119 e 120 da LPI) e observadas as demais condições legais.

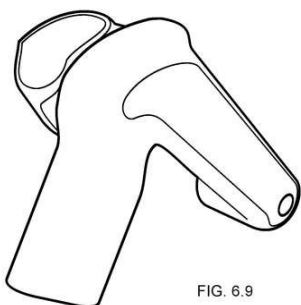
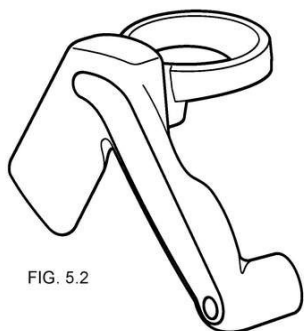
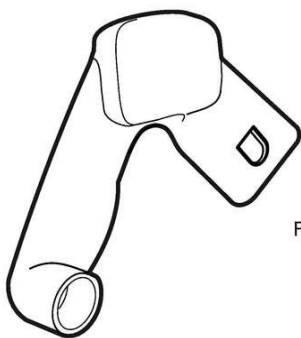
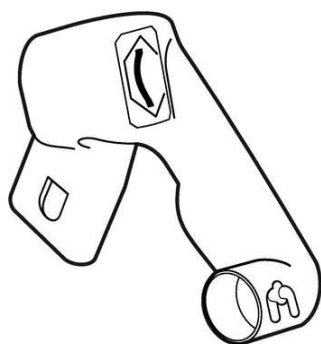

**(11) BR 30 2015 004230-3**

Código 39 - Concessão do Registro

(22) 11/09/2015



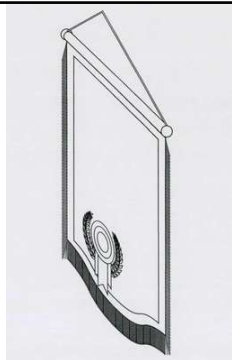

(15) 10/07/2018  
 (45) 10/07/2018  
 (52) 11-05  
 (54) CONFIGURAÇÃO APLICADA EM FLÂMULAS  
 (73) NAIANA MARIANA MORENO E SILVA (BR/MG)  
 (72) NAIANA MARIANA MORENO E SILVA  
 (74) Clovis Vassimon Júnior

Prazo de validade: 10 (dez) anos contados a partir de 11/09/2015, mediante o recolhimento da taxa quinquenal de manutenção (Artigos 119 e 120 da LPI) e observadas as demais condições legais.

**(11) BR 30 2015 004338-5**

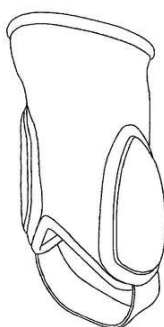

Código 39 - Concessão do Registro  
 (22) 18/09/2015  
 (15) 10/07/2018  
 (43) 03/07/2018  
 (52) 02-04  
 (54) CONFIGURAÇÃO APLICADA A/EM TORNOZELEIRA  
 (73) NIKE INNOVATE C.V. (US)  
 (72) OLIVER MCLACHLAN; TODD SMITH  
 (74) ANTÔNIO MAURÍCIO PEDRAS ARNAUD

Prazo de validade: 10 (dez) anos contados a partir de 18/09/2015, mediante o recolhimento da taxa quinquenal de manutenção (Artigos 119 e 120 da LPI) e observadas as demais condições legais. (co) Título adequado de ofício nos termos do Art. 22 da Instrução Normativa 044/2015.

**(11) BR 30 2015 004428-4**

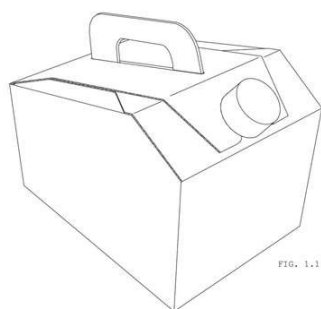

Código 39 - Concessão do Registro  
 (22) 24/09/2015  
 (15) 10/07/2018  
 (30) 30/03/2015 US 29/522,373  
 (45) 10/07/2018  
 (52) 09-03  
 (54) CONFIGURAÇÃO APLICADA A/EM RECIPIENTE PARA BEBIDAS  
 (73) LBP MANUFACTURING LLC (US)  
 (72) KURT WOLF  
 (74) IGOR LEONARDO GUIMARÃES SIMÕES

Prazo de validade: 10 (dez) anos contados a partir de 24/09/2015, mediante o recolhimento da taxa quinquenal de manutenção (Artigos 119 e 120 da LPI) e observadas as demais condições legais.

**(11) BR 30 2015 004710-0**

Código 39 - Concessão do Registro  
 (22) 02/10/2015



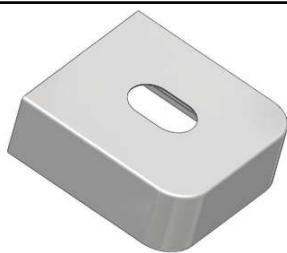

(15) 10/07/2018

(45) 10/07/2018

(52) 12-16

(54) CONFIGURAÇÃO APLICADA A CAPA DO ENGATE DE REBOQUE

(73) HOMILTON MARINCEK FILHO (BR/SP)

(72) HOMILTON MARINCEK FILHO

Prazo de validade: 10 (dez) anos contados a partir de 02/10/2015, mediante o recolhimento da taxa quinquenal de manutenção (Artigos 119 e 120 da LPI) e observadas as demais condições legais.

(11) BR 30 2015 004779-8

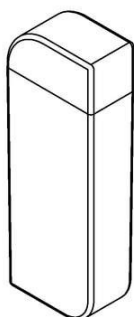

Código 39 - Concessão do Registro

(22) 19/10/2015

(15) 10/07/2018

(45) 10/07/2018

(52) 09-03

(54) CONFIGURAÇÃO APLICADA EM EMBALAGEM

(73) DOCILE ALIMENTOS LTDA (BR/RS)

(72) RICARDO LUIS HEINECK

(74) RENATO HAHN

Prazo de validade: 10 (dez) anos contados a partir de 19/10/2015, mediante o recolhimento da taxa quinquenal de manutenção (Artigos 119 e 120 da LPI) e observadas as demais condições legais.

(11) BR 30 2015 005657-6

FIG. 1.1

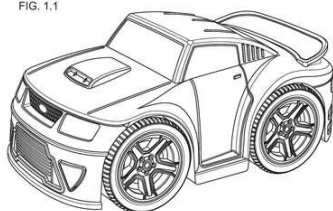

Código 39 - Concessão do Registro

(22) 14/12/2015

(15) 10/07/2018

(45) 10/07/2018

(52) 21-01

(54) CONFIGURAÇÃO APLICADA A/EM CARRINHO DE BRINQUEDO

(73) USUAL PLASTIC - INDÚSTRIA E COMÉRCIO DE ARTEFATOS PLÁSTICOS LTDA (BR/SP)

(72) DJALMA LÚCIO PIVETTA

(74) Braga e Braga Associados - Advogados

Prazo de validade: 10 (dez) anos contados a partir de 14/12/2015, mediante o recolhimento da taxa quinquenal de manutenção (Artigos 119 e 120 da LPI) e observadas as demais condições legais.

(11) BR 30 2015 005658-4

Código 39 - Concessão do Registro

(22) 14/12/2015

(15) 10/07/2018

(45) 10/07/2018



FIG. 1.1

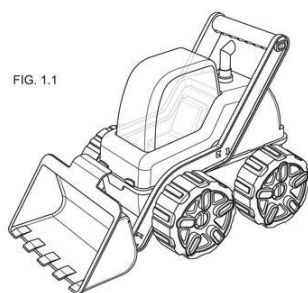

(52) 21-01  
 (54) CONFIGURAÇÃO APLICADA A/EM CARREGADEIRA DE BRINQUEDO  
 (73) USUAL PLASTIC - INDÚSTRIA E COMÉRCIO DE ARTEFATOS PLÁSTICOS LTDA (BR/SP)  
 (72) DJALMA LÚCIO PIVETTA  
 (74) Braga e Braga Associados - Advogados  
 Prazo de validade: 10 (dez) anos contados a partir de 14/12/2015, mediante o recolhimento da taxa quinquenal de manutenção (Artigos 119 e 120 da LPI) e observadas as demais condições legais.

**(11) BR 30 2015 005663-0**

FIG.1.1

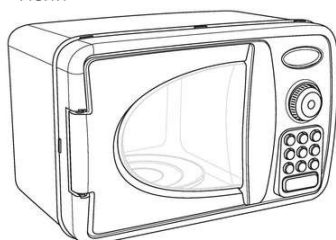

Código 39 - Concessão do Registro  
 (22) 14/12/2015  
 (15) 10/07/2018  
 (45) 10/07/2018  
 (52) 21-01  
 (54) CONFIGURAÇÃO APLICADA A/EM MICROONDAS DE BRINQUEDO  
 (73) USUAL PLASTIC - INDÚSTRIA E COMÉRCIO DE ARTEFATOS PLÁSTICOS LTDA (BR/SP)  
 (72) DJALMA LÚCIO PIVETTA  
 (74) Braga e Braga Associados - Advogados  
 Prazo de validade: 10 (dez) anos contados a partir de 14/12/2015, mediante o recolhimento da taxa quinquenal de manutenção (Artigos 119 e 120 da LPI) e observadas as demais condições legais.

**(11) BR 30 2015 005664-9**

FIG. 1.1

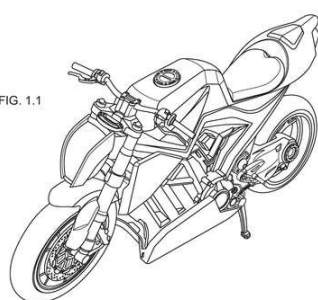

Código 39 - Concessão do Registro  
 (22) 14/12/2015  
 (15) 10/07/2018  
 (45) 10/07/2018  
 (52) 21-01  
 (54) CONFIGURAÇÃO APLICADA A/EM MOTOCICLETA DE BRINQUEDO  
 (73) USUAL PLASTIC - INDÚSTRIA E COMÉRCIO DE ARTEFATOS PLÁSTICOS LTDA (BR/SP)  
 (72) DJALMA LÚCIO PIVETTA  
 (74) Braga e Braga Associados - Advogados  
 Prazo de validade: 10 (dez) anos contados a partir de 14/12/2015, mediante o recolhimento da taxa quinquenal de manutenção (Artigos 119 e 120 da LPI) e observadas as demais condições legais.

**(11) BR 30 2015 005667-3**

Código 39 - Concessão do Registro  
 (22) 14/12/2015  
 (15) 10/07/2018



FIG. 1.1

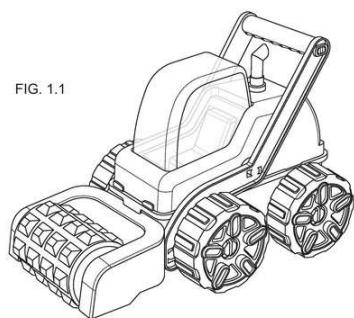

(45) 10/07/2018  
 (52) 21-01  
 (54) CONFIGURAÇÃO APLICADA A/EM ROLO COMPRESSOR DE BRINQUEDO  
 (73) USUAL PLASTIC - INDÚSTRIA E COMÉRCIO DE ARTEFATOS PLÁSTICOS LTDA (BR/SP)  
 (72) DJALMA LÚCIO PIVETTA

(74) Braga e Braga Associados - Advogados

Prazo de validade: 10 (dez) anos contados a partir de 14/12/2015, mediante o recolhimento da taxa quinquenal de manutenção (Artigos 119 e 120 da LPI) e observadas as demais condições legais.

**(11) BR 30 2015 005877-3**

FIG. 1.1

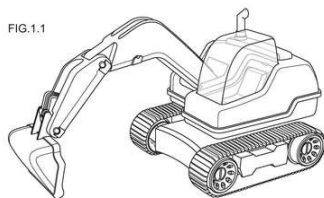

Código 39 - Concessão do Registro

(22) 22/12/2015  
 (15) 10/07/2018  
 (45) 10/07/2018  
 (52) 21-01  
 (54) CONFIGURAÇÃO APLICADA A/EM ESCAVADEIRA DE BRINQUEDO  
 (73) USUAL PLASTIC - INDÚSTRIA E COMÉRCIO DE ARTEFATOS PLÁSTICOS LTDA (BR/SP)  
 (72) DJALMA LUCIO PIVETTA

(74) Braga e Braga Associados - Advogados

Prazo de validade: 10 (dez) anos contados a partir de 22/12/2015, mediante o recolhimento da taxa quinquenal de manutenção (Artigos 119 e 120 da LPI) e observadas as demais condições legais.

**(11) BR 30 2016 000063-8**

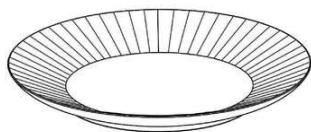

Código 39 - Concessão do Registro

(22) 11/01/2016  
 (15) 10/07/2018  
 (45) 10/07/2018  
 (52) 07-01  
 (54) CONFIGURAÇÃO APLICADA EM PRATO  
 (73) GERPAR PARTICIPAÇÕES S.A.  
 (72) MAGNUS GERMER  
 (74) YURI YACISHIN DA CUNHA

Prazo de validade: 10 (dez) anos contados a partir de 11/01/2016, mediante o recolhimento da taxa quinquenal de manutenção (Artigos 119 e 120 da LPI) e observadas as demais condições legais.



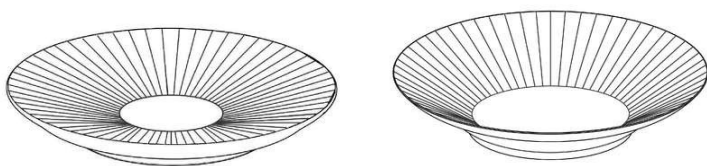

(11) BR 30 2016 000153-7



Código 39 - Concessão do Registro

(22) 18/01/2016

(15) 10/07/2018

(45) 10/07/2018

(52) 02-04

(54) CONFIGURAÇÃO APLICADA A/EM CALÇADO

(73) VZT INDÚSTRIA E COMÉRCIO DE CALÇADOS LTDA (BR/SP)

(72) RITA DE CÁSSIA PEREIRA LAGO

(74) PAULO ARRUDA PEDROZO

Prazo de validade: 10 (dez) anos contados a partir de 18/01/2016, mediante o recolhimento da taxa quinquenal de manutenção (Artigos 119 e 120 da LPI) e observadas as demais condições legais.

(11) BR 30 2016 000265-7

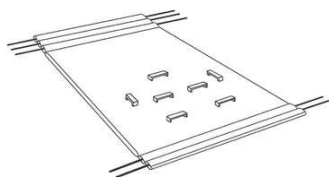

Código 39 - Concessão do Registro

(22) 27/01/2016

(15) 10/07/2018

(45) 10/07/2018

(52) 06-02

(54) CONFIGURAÇÃO APLICADA A/EM REDE PARA BERÇO

(73) RENATA JURACH BUENO - MEI (BR/PR)

(72) RENATA JURACH BUENO

(74) Heloisa Cortiani de Oliveira

Prazo de validade: 10 (dez) anos contados a partir de 27/01/2016, mediante o recolhimento da taxa quinquenal de manutenção (Artigos 119 e 120 da LPI) e observadas as demais condições legais.

(11) BR 30 2016 000363-7



FIG. 1.1

Código 39 - Concessão do Registro

(22) 03/02/2016

(15) 10/07/2018

(45) 10/07/2018

(52) 02-02

(54) CONFIGURAÇÃO APLICADA A/EM JAQUETA

(73) NIKE INNOVATE C.V. (US)

(72) ROB DARMOUR; DOUG INGRAM; MATT MILWARD

(74) ANTÔNIO MAURÍCIO PEDRAS ARNAUD

Prazo de validade: 10 (dez) anos contados a partir de 03/02/2016, mediante o recolhimento da taxa quinquenal de manutenção (Artigos 119 e 120 da LPI) e observadas as demais condições legais.



**(11) BR 30 2016 000396-3**

FIG. 1.1

Código 39 - Concessão do Registro

(22) 04/02/2016

(15) 10/07/2018

(30) 17/08/2015 CN 201530308975.6

(45) 10/07/2018

(52) 02-04

(54) CONFIGURAÇÃO APLICADA A/EM PARTE SUPERIOR DE CALÇADO

(73) NIKE INNOVATE C.V. (US)

(72) JEONGWOO LEE

(74) ANTÔNIO MAURÍCIO PEDRAS ARNAUD

Prazo de validade: 10 (dez) anos contados a partir de 04/02/2016, mediante o recolhimento da taxa quinquenal de manutenção (Artigos 119 e 120 da LPI) e observadas as demais condições legais.

**(11) BR 30 2016 000398-0**

FIG. 1.7

Código 39 - Concessão do Registro

(22) 04/02/2016

(15) 10/07/2018

(30) 17/08/2015 CN 201530308949.3

(45) 10/07/2018

(52) 02-04

(54) CONFIGURAÇÃO APLICADA A/EM SOLADO DE CALÇADO

(73) NIKE INNOVATE C.V. (US)

(72) JEONGWOO LEE

(74) ANTÔNIO MAURÍCIO PEDRAS ARNAUD

Prazo de validade: 10 (dez) anos contados a partir de 04/02/2016, mediante o recolhimento da taxa quinquenal de manutenção (Artigos 119 e 120 da LPI) e observadas as demais condições legais.

**(11) BR 30 2016 000401-3**

FIG. 1.1

Código 39 - Concessão do Registro

(22) 04/02/2016

(15) 10/07/2018

(30) 17/08/2015 CN 201530308890.8

(45) 10/07/2018

(52) 02-04

(54) CONFIGURAÇÃO APLICADA A/EM PARTE SUPERIOR DE CALÇADO

(73) NIKE INNOVATE C.V. (US)

(72) KELLY O'CONNOR

(74) ANTÔNIO MAURÍCIO PEDRAS ARNAUD

Prazo de validade: 10 (dez) anos contados a partir de 04/02/2016, mediante o recolhimento da taxa quinquenal de manutenção (Artigos 119 e 120 da LPI) e



observadas as demais condições legais.

(11) BR 30 2016 000404-8



Código 39 - Concessão do Registro

(22) 04/02/2016

(15) 10/07/2018

(30) 17/08/2015 US 29/536,456

(45) 10/07/2018

(52) 02-04

(54) CONFIGURAÇÃO APLICADA A/EM PARTE SUPERIOR DE CALÇADO

(73) NIKE INNOVATE C.V. (US)

(72) BEN S. YUN

(74) ANTÔNIO MAURÍCIO PEDRAS ARNAUD

Prazo de validade: 10 (dez) anos contados a partir de 04/02/2016, mediante o recolhimento da taxa quinquenal de manutenção (Artigos 119 e 120 da LPI) e observadas as demais condições legais.

(11) BR 30 2016 000427-7



Código 39 - Concessão do Registro

(22) 05/02/2016

(15) 10/07/2018

(30) 01/12/2015 CN 201530494305.8

(45) 10/07/2018

(52) 02-04

(54) CONFIGURAÇÃO APLICADA A/EM PARTE SUPERIOR DE CALÇADO

(73) NIKE INNOVATE C.V. (US)

(72) DYLAN R. RAASCH

(74) ANTÔNIO MAURÍCIO PEDRAS ARNAUD

Prazo de validade: 10 (dez) anos contados a partir de 05/02/2016, mediante o recolhimento da taxa quinquenal de manutenção (Artigos 119 e 120 da LPI) e observadas as demais condições legais.

(11) BR 30 2016 000460-9

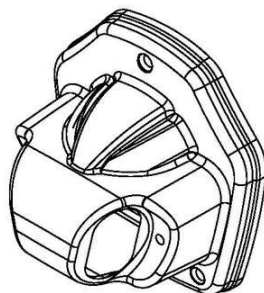

Código 39 - Concessão do Registro

(22) 10/02/2016

(15) 10/07/2018

(45) 10/07/2018

(52) 08-06

(54) CONFIGURAÇÃO APLICADA A/EM ALÇA DE URNA

(73) SAMUEL BENITES ROVEDA (BR/RS)

(72) SAMUEL BENITES ROVEDA

Prazo de validade: 10 (dez) anos contados a partir de 10/02/2016, mediante o recolhimento da taxa quinquenal de manutenção (Artigos 119 e 120 da LPI) e observadas as demais condições legais.

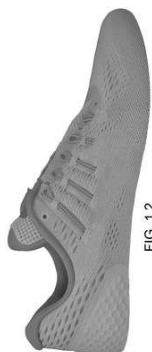

**(11) BR 30 2016 000511-7**

Código 39 - Concessão do Registro

(22) 12/02/2016

(15) 10/07/2018

(30) 13/11/2015 CN 201530453787.2

(45) 10/07/2018

(52) 02-04

(54) CONFIGURAÇÃO APLICADA A/EM PARTE SUPERIOR DE CALÇADO

(73) NIKE INNOVATE C.V. (US)

(72) GRAEME MCMILLAN

(74) ANTÔNIO MAURÍCIO PEDRAS ARNAUD

Prazo de validade: 10 (dez) anos contados a partir de 12/02/2016, mediante o recolhimento da taxa quinquenal de manutenção (Artigos 119 e 120 da LPI) e observadas as demais condições legais.

**(11) BR 30 2016 000514-1**

Código 39 - Concessão do Registro

(22) 12/02/2016

(15) 10/07/2018

(30) 17/08/2015 CN 201530308671.X

(45) 10/07/2018

(52) 02-04

(54) CONFIGURAÇÃO APLICADA A/EM PARTE SUPERIOR DE CALÇADO

(73) NIKE INNOVATE C.V. (US)

(72) KOHEI KANATA

(74) ANTÔNIO MAURÍCIO PEDRAS ARNAUD

Prazo de validade: 10 (dez) anos contados a partir de 12/02/2016, mediante o recolhimento da taxa quinquenal de manutenção (Artigos 119 e 120 da LPI) e observadas as demais condições legais.

**(11) BR 30 2016 000672-5**

Código 39 - Concessão do Registro

(22) 19/02/2016

(15) 10/07/2018

(45) 10/07/2018

(52) 02-04

(54) CONFIGURAÇÃO APLICADA A/EM PARTE SUPERIOR DE CALÇADO

(73) NIKE INNOVATE C.V. (US)

(72) JOËL RYP GREENSPAN

(74) ANTÔNIO MAURÍCIO PEDRAS ARNAUD

Prazo de validade: 10 (dez) anos contados a partir de 19/02/2016, mediante o recolhimento da taxa quinquenal de manutenção (Artigos 119 e 120 da LPI) e observadas as demais condições legais.



**(11) BR 30 2016 000673-3**



FIG. 1.2

Código 39 - Concessão do Registro

(22) 19/02/2016

(15) 10/07/2018

(45) 10/07/2018

(52) 02-04

(54) CONFIGURAÇÃO APLICADA A/EM PARTE SUPERIOR DE CALÇADO

(73) NIKE INNOVATE C.V. (US)

(72) PHILIP WOODMAN

(74) ANTÔNIO MAURÍCIO PEDRAS ARNAUD

Prazo de validade: 10 (dez) anos contados a partir de 19/02/2016, mediante o recolhimento da taxa quinquenal de manutenção (Artigos 119 e 120 da LPI) e observadas as demais condições legais.

**(11) BR 30 2016 000674-1**



FIG. 1.1

Código 39 - Concessão do Registro

(22) 19/02/2016

(15) 10/07/2018

(45) 10/07/2018

(52) 02-04

(54) CONFIGURAÇÃO APLICADA A/EM SOLADO DE CALÇADO

(73) NIKE INNOVATE C.V. (US)

(72) JEONGWOO LEE

(74) ANTÔNIO MAURÍCIO PEDRAS ARNAUD

Prazo de validade: 10 (dez) anos contados a partir de 19/02/2016, mediante o recolhimento da taxa quinquenal de manutenção (Artigos 119 e 120 da LPI) e observadas as demais condições legais.

**(11) BR 30 2016 000689-0**



FIG. 1.1

Código 39 - Concessão do Registro

(22) 22/02/2016

(15) 10/07/2018

(45) 10/07/2018

(52) 02-04

(54) CONFIGURAÇÃO APLICADA A/EM SOLADO DE CALÇADO

(73) NIKE INNOVATE C.V. (US)

(72) VIANNEY DE MONTGOLFIER

(74) ANTÔNIO MAURÍCIO PEDRAS ARNAUD

Prazo de validade: 10 (dez) anos contados a partir de 22/02/2016, mediante o recolhimento da taxa quinquenal de manutenção (Artigos 119 e 120 da LPI) e observadas as demais condições legais.



---

**(11) BR 30 2016 000691-1**

Código 39 - Concessão do Registro

(22) 22/02/2016

(15) 10/07/2018

(45) 10/07/2018

(52) 02-04

(54) CONFIGURAÇÃO APLICADA A/EM PARTE SUPERIOR DE CALÇADO

(73) NIKE INNOVATE C.V. (US)

(72) PHILIP WOODMAN

(74) ANTÔNIO MAURÍCIO PEDRAS ARNAUD

Prazo de validade: 10 (dez) anos contados a partir de 22/02/2016, mediante o recolhimento da taxa quinquenal de manutenção (Artigos 119 e 120 da LPI) e observadas as demais condições legais.

---

**(11) BR 30 2016 000719-5**

Código 39 - Concessão do Registro

(22) 23/02/2016

(15) 10/07/2018

(45) 10/07/2018

(52) 02-04

(54) CONFIGURAÇÃO APLICADA A/EM SOLADO DE CALÇADO

(73) NIKE INNOVATE C.V. (US)

(72) PHILIP WOODMAN

(74) ANTÔNIO MAURÍCIO PEDRAS ARNAUD

Prazo de validade: 10 (dez) anos contados a partir de 23/02/2016, mediante o recolhimento da taxa quinquenal de manutenção (Artigos 119 e 120 da LPI) e observadas as demais condições legais.

---

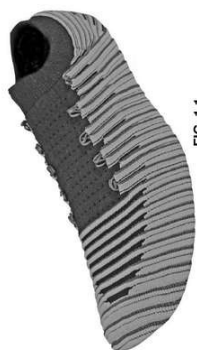
**(11) BR 30 2016 000752-7**

Código 39 - Concessão do Registro

(22) 24/02/2016

(15) 10/07/2018

(30) 13/11/2015 CN 201530453143.3

(45) 10/07/2018

(52) 02-04

(54) CONFIGURAÇÃO APLICADA A/EM PARTE SUPERIOR DE CALÇADO

(73) NIKE INNOVATE C.V. (US)

(72) KOHEI KANATA

(74) ANTÔNIO MAURÍCIO PEDRAS ARNAUD

Prazo de validade: 10 (dez) anos contados a partir de 24/02/2016, mediante o recolhimento da taxa quinquenal de manutenção (Artigos 119 e 120 da LPI) e observadas as demais condições legais.

---

**(11) BR 30 2016 000776-4**

Código 39 - Concessão do Registro



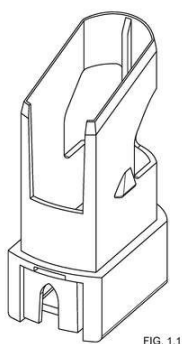
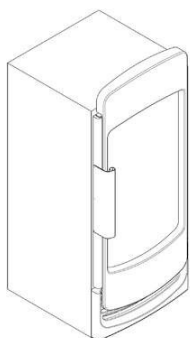

FIG. 1.1

(22) 26/02/2016  
 (15) 10/07/2018  
 (30) 28/08/2015 US 29/537,871  
 (45) 10/07/2018  
 (52) 31-00  
 (54) CONFIGURAÇÃO APLICADA A/EM VÁLVULA PARA DISPENSADOR DE ALIMENTOS  
 (73) GEHL FOODS, LLC (US)  
 (72) MICHAEL SOWIEJA; THOMAS MITCHELL; ANDERS OLOF ROSTLUND  
 (74) Dannemann, Siemsen, Bigler & Ipanema Moreira  
 Prazo de validade: 10 (dez) anos contados a partir de 26/02/2016, mediante o recolhimento da taxa quinquenal de manutenção (Artigos 119 e 120 da LPI) e observadas as demais condições legais.

**(11) BR 30 2016 001079-0**



Código 39 - Concessão do Registro  
 (22) 17/03/2016  
 (15) 10/07/2018  
 (30) 17/09/2015 US 29/539,858  
 (45) 10/07/2018  
 (52) 15-07  
 (54) CONFIGURAÇÃO APLICADA A/EM REFRIGERADOR  
 (73) PEPSICO, INC. (US)  
 (72) MARTIN EDUARDO BROEN; STEPHEN LIM; CHRISTIAN STOLARZ; DAVID JENNINGS LUCAS; SALVATORE MICHAEL PRIMO  
 (74) Dannemann, Siemsen, Bigler & Ipanema Moreira  
 Prazo de validade: 10 (dez) anos contados a partir de 17/03/2016, mediante o recolhimento da taxa quinquenal de manutenção (Artigos 119 e 120 da LPI) e observadas as demais condições legais.

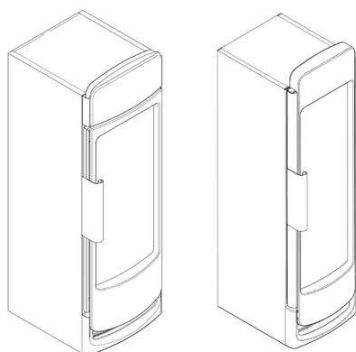

**(11) BR 30 2016 001562-7**

Código 39 - Concessão do Registro  
 (22) 14/04/2016  
 (15) 10/07/2018  
 (45) 10/07/2018  
 (52) 09-01



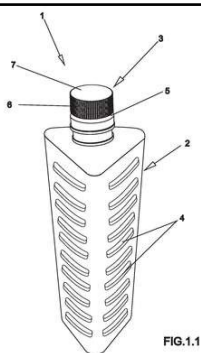

(54) CONFIGURAÇÃO APLICADA A/EM GARRAFA  
 (73) IRINEU RICARDO SOLDEIRA ESPARRINHA (BR/SP)  
 (72) IRINEU RICARDO SOLDEIRA ESPARRINHA  
 (74) A Provincia Marcas e Patentes Ltda.

Prazo de validade: 10 (dez) anos contados a partir de 14/04/2016, mediante o recolhimento da taxa quinquenal de manutenção (Artigos 119 e 120 da LPI) e observadas as demais condições legais.

(11) BR 30 2016 001638-0



Código 39 - Concessão do Registro

(22) 19/04/2016  
 (15) 10/07/2018  
 (45) 10/07/2018  
 (52) 32-00  
 (54) PADRÃO ORNAMENTAL APLICADO A/EM PAINÉIS  
 (73) FURUKAWA ELECTRIC LATAM S.A. (BR/PR)  
 (72) THIAGO DECONTO VIEIRA  
 (74) ANTÔNIO MAURÍCIO PEDRAS ARNAUD

Prazo de validade: 10 (dez) anos contados a partir de 19/04/2016, mediante o recolhimento da taxa quinquenal de manutenção (Artigos 119 e 120 da LPI) e observadas as demais condições legais.

(11) BR 30 2016 001652-6

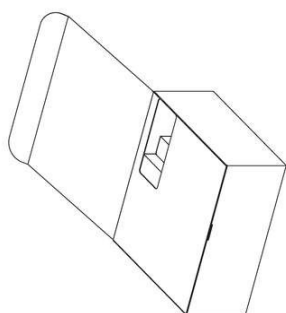

Código 39 - Concessão do Registro

(22) 19/04/2016  
 (15) 10/07/2018  
 (43) 20/03/2018  
 (52) 09-03  
 (54) CONFIGURAÇÃO APLICADA EM EMBALAGEM  
 (73) ABBVIE INC. (US)  
 (72) LORI KIM; ALEXANDRA BREBAN-LOPEZ; GUY UPCHURCH;  
 BHIMAPRASAD MEDHAL; LEWIS SITA; DEJAN BOJICIC; JOHN G. FINCH  
 (74) Daniel Advogados (Alt.de Daniel & Cia)

Prazo de validade: 10 (dez) anos contados a partir de 19/04/2016, mediante o recolhimento da taxa quinquenal de manutenção (Artigos 119 e 120 da LPI) e observadas as demais condições legais.



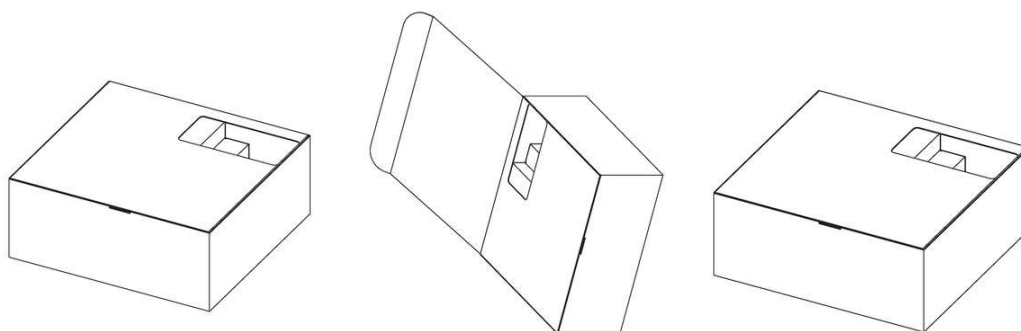

**(11) BR 30 2016 001679-8**

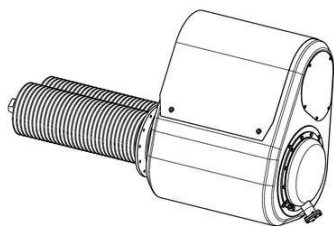

Código 39 - Concessão do Registro

(22) 20/04/2016

(15) 10/07/2018

(30) 03/11/2015 EM 002846428

(45) 10/07/2018

(52) 23-01

(54) CONFIGURAÇÃO APLICADA A/EM DISPOSITIVO DE FILTRAGEM

(73) GEA MECHANICAL EQUIPMENT GMBH (DE)

(72) VERENA TIGGERMANN

(74) Dannemann, Siemsen, Bigler & Ipanema Moreira

Prazo de validade: 10 (dez) anos contados a partir de 20/04/2016, mediante o recolhimento da taxa quinquenal de manutenção (Artigos 119 e 120 da LPI) e observadas as demais condições legais.

**(11) BR 30 2016 001722-0**



FIG. 1.1

Código 39 - Concessão do Registro

(22) 25/04/2016

(15) 10/07/2018

(30) 23/10/2015 EM 002834697-0001

(45) 10/07/2018

(52) 24-02

(54) CONFIGURAÇÃO APLICADA A/EM CATETER

(73) B. BRAUN MEDICAL S.A.S. (FR)

(72) HERWIG DE ROECK

(74) TINOCO SOARES SOCIEDADE DE ADVOGADOS

Prazo de validade: 10 (dez) anos contados a partir de 25/04/2016, mediante o recolhimento da taxa quinquenal de manutenção (Artigos 119 e 120 da LPI) e observadas as demais condições legais.

**(11) BR 30 2016 001753-0**

Código 39 - Concessão do Registro

(22) 28/04/2016

(15) 10/07/2018

(45) 10/07/2018

(52) 06-01





(54) CONFIGURAÇÃO APLICADA A/EM CADEIRA

(73) PAULO CELSO CARDOSO BACCHI (BR/SP)

(72) PAULO CELSO CARDOSO BACCHI

(74) João Batista Valverde

Prazo de validade: 10 (dez) anos contados a partir de 28/04/2016, mediante o recolhimento da taxa quinquenal de manutenção (Artigos 119 e 120 da LPI) e observadas as demais condições legais.

**(11) BR 30 2016 001830-8**

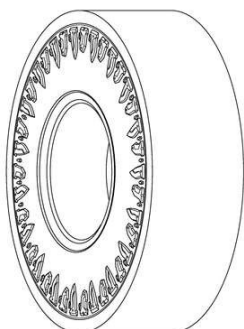

Código 39 - Concessão do Registro

(22) 02/05/2016

(15) 10/07/2018

(43) 06/03/2018

(52) 12-15

(54) CONFIGURAÇÃO APLICADA A PNEU

(73) ATTURO TIRE CORP. (US)

(72) MICHAEL MATHIS

(74) Gustavo Starling Leonardos

Prazo de validade: 10 (dez) anos contados a partir de 02/05/2016, mediante o recolhimento da taxa quinquenal de manutenção (Artigos 119 e 120 da LPI) e observadas as demais condições legais.

**(11) BR 30 2016 001918-5**

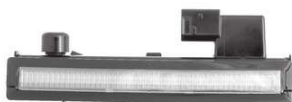

Código 39 - Concessão do Registro

(22) 09/05/2016

(15) 10/07/2018

(30) 17/11/2015 SE 2015/0443

(45) 10/07/2018

(52) 26-06

(54) CONFIGURAÇÃO APLICADA A/EM LANTERNA

(73) SCANIA CV AB (SE)

(72) KRISTOFER HANSÈN; ALLAN MACDONALD; ANDERS LUNDGREN; MIKAEL LARSSON; TIMO PRITTINIEMI

(74) Daniel Advogados (Alt.de Daniel & Cia)

Prazo de validade: 10 (dez) anos contados a partir de 09/05/2016, mediante o recolhimento da taxa quinquenal de manutenção (Artigos 119 e 120 da LPI) e observadas as demais condições legais.

**(11) BR 30 2016 002148-1**

Código 39 - Concessão do Registro

(22) 20/05/2016

(15) 10/07/2018

(45) 10/07/2018

(52) 06-02





(54) CONFIGURAÇÃO APLICADA A/EM BERÇO

(73) LUCIANA RAUNAIMER (BR/SP)

(72) LUCIANA RAUNAIMER

(74) DIEGO PERANDIN

Prazo de validade: 10 (dez) anos contados a partir de 20/05/2016, mediante o recolhimento da taxa quinquenal de manutenção (Artigos 119 e 120 da LPI) e observadas as demais condições legais.

(11) BR 30 2016 002236-4

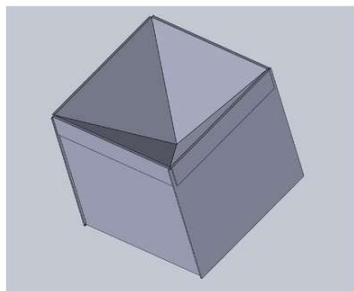

Código 39 - Concessão do Registro

(22) 30/05/2016

(15) 10/07/2018

(45) 10/07/2018

(52) 23-01

(54) CONFIGURAÇÃO APLICADA EM EXTRATOR DE ÁGUA

(73) UNIVERSIDADE FEDERAL DO PARANÁ (BR/PR)

(72) THAÍS HELENA SYDENSTRICKER FLORES-SAHAGUN; ALEXANDRE ANDRADE PEREIRA

Prazo de validade: 10 (dez) anos contados a partir de 30/05/2016, mediante o recolhimento da taxa quinquenal de manutenção (Artigos 119 e 120 da LPI) e observadas as demais condições legais.

(11) BR 30 2016 002631-9



Código 39 - Concessão do Registro

(22) 20/06/2016

(15) 10/07/2018

(45) 10/07/2018

(52) 12-16

(54) CONFIGURAÇÃO APLICADA A/EM MALEIRO AUTOMOTIVO

(73) EDOTEC INDUSTRIA E COMERCIO LTDA - EPP (BR/RS)

(72) EDUARDO DOS SANTOS

(74) Clair Antonio Leusin

Prazo de validade: 10 (dez) anos contados a partir de 20/06/2016, mediante o recolhimento da taxa quinquenal de manutenção (Artigos 119 e 120 da LPI) e observadas as demais condições legais.

(11) BR 30 2016 002806-0

Código 39 - Concessão do Registro

(22) 30/06/2016

(15) 10/07/2018

(45) 10/07/2018

(52) 29-02

(54) CONFIGURAÇÃO APLICADA A/EM CINTURÃO

(73) 3M INNOVATIVE PROPERTIES COMPANY (US)



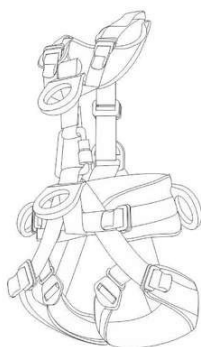

(72) LUIS EDUARDO VICENTE CATTAPRETA; NELSON PUDLES; RENIER FREDLUIZ HOLTZ

(74) VALDIR DE OLIVEIRA ROCHA FILHO

Prazo de validade: 10 (dez) anos contados a partir de 30/06/2016, mediante o recolhimento da taxa quinquenal de manutenção (Artigos 119 e 120 da LPI) e observadas as demais condições legais.

(11) BR 30 2016 003005-7



Código 39 - Concessão do Registro

(22) 14/07/2016

(15) 10/07/2018

(45) 10/07/2018

(52) 28-03

(54) CONFIGURAÇÃO APLICADA A/EM SECADOR DE CABELOS.

(73) DUNA ENTERPRISES S.L. (ES)

(72) MARCELO LUIS CEVA

(74) Rubens dos Santos Filho

Prazo de validade: 10 (dez) anos contados a partir de 14/07/2016, mediante o recolhimento da taxa quinquenal de manutenção (Artigos 119 e 120 da LPI) e observadas as demais condições legais.

(11) BR 30 2016 003056-1



Código 39 - Concessão do Registro

(22) 19/07/2016

(15) 10/07/2018

(45) 10/07/2018

(52) 09-01

(54) CONFIGURAÇÃO APLICADA A/EM FRASCO

(73) I 9 - COMÉRCIO E ATACADO DE ALIMENTOS, BEBIDAS E MATERIAS PRIMAS LTDA (BR/GO)

(72) RICARDO DE ALBUQUERQUE PINHEIRO

(74) Cidwan Uberlândia Ltda.

Prazo de validade: 10 (dez) anos contados a partir de 19/07/2016, mediante o recolhimento da taxa quinquenal de manutenção (Artigos 119 e 120 da LPI) e observadas as demais condições legais.

(11) BR 30 2016 003329-3

Código 39 - Concessão do Registro

(22) 03/08/2016

(15) 10/07/2018

(30) 05/02/2016 JP 2016-002485

(45) 10/07/2018

(52) 26-06





(54) CONFIGURAÇÃO APLICADA A/EM FAROL  
 (73) NISSAN JIDOSHA KABUSHIKI KAISHA (ALSO TRADING AS NISSAN MOTOR CO., LTD.) (JP)  
 (72) KENICHIRO KOIZUMI; TADASHI KATOU  
 (74) Daniel Advogados (Alt.de Daniel & Cia)

Prazo de validade: 10 (dez) anos contados a partir de 03/08/2016, mediante o recolhimento da taxa quinquenal de manutenção (Artigos 119 e 120 da LPI) e observadas as demais condições legais.

**(11) BR 30 2016 003334-0**



Código 39 - Concessão do Registro

(22) 03/08/2016  
 (15) 10/07/2018  
 (30) 05/02/2016 JP 2016-002503  
 (45) 10/07/2018  
 (52) 12-08

(54) CONFIGURAÇÃO APLICADA A/EM AUTOMÓVEL  
 (73) NISSAN JIDOSHA KABUSHIKI KAISHA (ALSO TRADING AS NISSAN MOTOR CO., LTD.) (JP)  
 (72) KENICHIRO KOIZUMI  
 (74) Daniel Advogados (Alt.de Daniel & Cia)

Prazo de validade: 10 (dez) anos contados a partir de 03/08/2016, mediante o recolhimento da taxa quinquenal de manutenção (Artigos 119 e 120 da LPI) e observadas as demais condições legais.

**(11) BR 30 2016 003353-6**



Código 39 - Concessão do Registro

(22) 04/08/2016  
 (15) 10/07/2018  
 (45) 10/07/2018  
 (52) 11-01

(54) CONFIGURAÇÃO APLICADA A/EM ANEL  
 (73) CONVEX DO BRASIL INDUSTRIA E COMERCIO DE ARTIGOS DE ACO - EIRELI - ME (BR/SP)  
 (72) RINALDO APARECIDO MONACO  
 (74) Beerre Assessoria Empresarial Ltda.(Alt. de Beerre Assessoria Emp. S/C.LTDA.)

Prazo de validade: 10 (dez) anos contados a partir de 04/08/2016, mediante o recolhimento da taxa quinquenal de manutenção (Artigos 119 e 120 da LPI) e observadas as demais condições legais.





**(11) BR 30 2016 003362-5**

Código 39 - Concessão do Registro

(22) 05/08/2016

(15) 10/07/2018

(45) 10/07/2018

(52) 02-04

(54) CONFIGURAÇÃO APLICADA A/EM BOTA.

(73) ITALBOTAS IND. COM. IMP. E EXP. LTDA. (BR/PR)

(72) JOSÉ MARIA SILVA E SIMAS

(74) Rubens dos Santos Filho

Prazo de validade: 10 (dez) anos contados a partir de 05/08/2016, mediante o recolhimento da taxa quinquenal de manutenção (Artigos 119 e 120 da LPI) e observadas as demais condições legais.



**(11) BR 30 2016 003388-9**

Código 39 - Concessão do Registro

(22) 08/08/2016

(15) 10/07/2018

(45) 10/07/2018

(52) 02-01

(54) CONFIGURAÇÃO APLICADA A/EM SUTIÃ

(73) SEXY BACK BRA, LLC (US)

(72) GORDANA GEHLHAUSEN

(74) MMV Agentes da Propriedade Industrial Ltda.

Prazo de validade: 10 (dez) anos contados a partir de 08/08/2016, mediante o recolhimento da taxa quinquenal de manutenção (Artigos 119 e 120 da LPI) e observadas as demais condições legais.

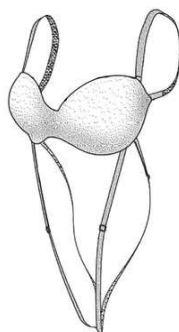

**(11) BR 30 2016 003395-1**

Código 39 - Concessão do Registro

(22) 09/08/2016

(15) 10/07/2018

(45) 10/07/2018

(52) 09-01

(54) CONFIGURAÇÃO APLICADA A/EM GARRAFÃO DE ÁGUA

(73) KELVIA ÁGUA LTDA ME (BR/PA)



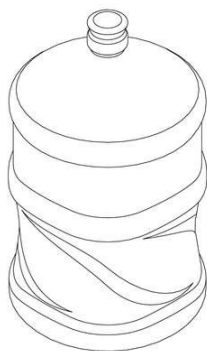

(72) HILDO VIEIRA MOREIRA

Prazo de validade: 10 (dez) anos contados a partir de 09/08/2016, mediante o recolhimento da taxa quinquenal de manutenção (Artigos 119 e 120 da LPI) e observadas as demais condições legais.

(11) BR 30 2016 003495-8



Código 39 - Concessão do Registro

(22) 15/08/2016

(15) 10/07/2018

(30) 14/02/2016 US 29/554,701

(45) 10/07/2018

(52) 02-04

(54) CONFIGURAÇÃO APLICADA A/EM PARTE SUPERIOR DE CALÇADO

(73) NIKE INNOVATE C.V. (US)

(72) MATTHEW R. PAUK

(74) ANTÔNIO MAURÍCIO PEDRAS ARNAUD

Prazo de validade: 10 (dez) anos contados a partir de 15/08/2016, mediante o recolhimento da taxa quinquenal de manutenção (Artigos 119 e 120 da LPI) e observadas as demais condições legais.

(11) BR 30 2016 003529-6



Código 39 - Concessão do Registro

(22) 16/08/2016

(15) 10/07/2018

(30) 18/02/2016 CN 201630046985.1

(45) 10/07/2018

(52) 14-02

(54) CONFIGURAÇÃO APLICADA A/EM DISPOSITIVO ELETRÔNICO

(73) HUAWEI TECHNOLOGIES CO., LTD. (CN)

(72) NING YANG; DINGLONG PAN; JUHA TAPIO KOSONEN; XIANG YUAN

(74) Dannemann, Siemsen, Bigler & Ipanema Moreira

Prazo de validade: 10 (dez) anos contados a partir de 16/08/2016, mediante o recolhimento da taxa quinquenal de manutenção (Artigos 119 e 120 da LPI) e observadas as demais condições legais.

(11) BR 30 2016 003631-4

Código 39 - Concessão do Registro

(22) 19/08/2016

(15) 10/07/2018

(45) 10/07/2018

(52) 02-04





(54) CONFIGURAÇÃO APLICADA A/EM SANDÁLIA

(73) GRENDENE S.A. (BR/CE)

(72) EDSON MATSUO

(74) Remer Villaça & Nogueira Assessoria e Consultoria de Prop. Intelectual S/S Ltda.

Prazo de validade: 10 (dez) anos contados a partir de 19/08/2016, mediante o recolhimento da taxa quinquenal de manutenção (Artigos 119 e 120 da LPI) e observadas as demais condições legais.

**(11) BR 30 2016 003746-9**



Código 39 - Concessão do Registro

(22) 26/08/2016

(15) 10/07/2018

(45) 10/07/2018

(52) 14-02

(54) CONFIGURAÇÃO APLICADA A/EM COMPUTADOR PESSOAL

(73) CONSÓRCIO PARANOÁ (BR/PR)

(72) EDUARDO FERREIRA; MÁIRA MALTA DA SILVA; CHARLES FIAMONCINI; MANUEL STEIDLE; ROGER ANTONIO FINGER

(74) Baril & Advogados Associados

Prazo de validade: 10 (dez) anos contados a partir de 26/08/2016, mediante o recolhimento da taxa quinquenal de manutenção (Artigos 119 e 120 da LPI) e observadas as demais condições legais.



**(11) BR 30 2016 003862-7**

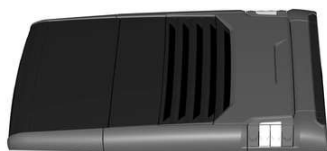

Código 39 - Concessão do Registro

(22) 02/09/2016

(15) 10/07/2018

(30) 09/08/2016 DE 40 2016 100 992.4

(45) 10/07/2018

(52) 12-16

(54) CONFIGURAÇÃO APLICADA A/EM TRASEIRA DE ÔNIBUS

(73) MAN TRUCK & BUS AG (DE)

(72) STEPHAN SCHÖNHERR; SVEN GAEDTKE

(74) Bhering Advogados ( nome anterior Bhering Assessoria S/C Ltda.)

Prazo de validade: 10 (dez) anos contados a partir de 02/09/2016, mediante o recolhimento da taxa quinquenal de manutenção (Artigos 119 e 120 da LPI) e observadas as demais condições legais.



**(11) BR 30 2016 004163-6**



Código 39 - Concessão do Registro

(22) 19/09/2016

(15) 10/07/2018

(45) 10/07/2018

(52) 12-08

(54) CONFIGURAÇÃO APLICADA A/EM CARROCERIA DE ÔNIBUS

(73) CAIO - INDUSCAR INDÚSTRIA E COMÉRCIO DE CARROCERIAS LTDA. (BR/SP)

(72) MAURÍCIO LOURENÇO DA CUNHA

(74) Org. Mérito Marcas e Patentes Ltda.

Prazo de validade: 10 (dez) anos contados a partir de 19/09/2016, mediante o recolhimento da taxa quinquenal de manutenção (Artigos 119 e 120 da LPI) e observadas as demais condições legais.



**(11) BR 30 2016 004256-0**



Código 39 - Concessão do Registro

(22) 23/09/2016

(15) 10/07/2018

(45) 10/07/2018

(52) 02-04

(54) CONFIGURAÇÃO APLICADA A/EM CALÇADO INFANTIL

(73) PLUGT CALÇADOS INDÚSTRIA E COMÉRCIO EIRELI (BR/SP)

(72) RENATO RAMIRES

(74) Beerre Assessoria Empresarial Ltda.(Alt. de Beerre Assessoria Emp. S/C.LTDA.)

Prazo de validade: 10 (dez) anos contados a partir de 23/09/2016, mediante o recolhimento da taxa quinquenal de manutenção (Artigos 119 e 120 da LPI) e observadas as demais condições legais.

**(11) BR 30 2016 004423-6**

FIG. 1.7

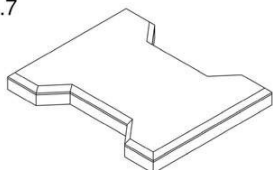

Código 39 - Concessão do Registro

(22) 30/09/2016

(15) 10/07/2018

(45) 10/07/2018

(52) 25-01

(54) CONFIGURAÇÃO APLICADA A/EM PLACA PARA REVESTIMENTO DE PISOS

(73) MÁRCIO SÉRGIO PEREIRA DA FONSECA (BR/SP)

(72) MÁRCIO SÉRGIO PEREIRA DA FONSECA



(74) RITA DE CÁSSIA BRUNNER

Prazo de validade: 10 (dez) anos contados a partir de 30/09/2016, mediante o recolhimento da taxa quinquenal de manutenção (Artigos 119 e 120 da LPI) e observadas as demais condições legais.

**(11) BR 30 2016 004451-1**

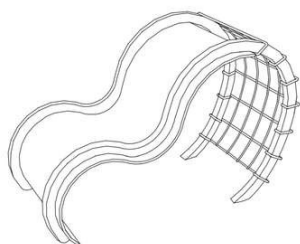

Código 39 - Concessão do Registro

(22) 30/09/2016

(15) 10/07/2018

(45) 10/07/2018

(52) 21-03

(54) CONFIGURAÇÃO APLICADA A APARELHO DE DIVERSÃO

(73) UNIVERSIDADE FEDERAL DE UBERLÂNDIA (BR/MG)

(72) VIVIANE DOS GUIMARÃES ALVIM NUNES; TAUANE PEREIRA BERNARDES DE SOUSA

Prazo de validade: 10 (dez) anos contados a partir de 30/09/2016, mediante o recolhimento da taxa quinquenal de manutenção (Artigos 119 e 120 da LPI) e observadas as demais condições legais.

**(11) BR 30 2016 004460-0**



Código 39 - Concessão do Registro

(22) 03/10/2016

(15) 10/07/2018

(45) 10/07/2018

(52) 24-01

(54) CONFIGURAÇÃO APLICADA A/EM COAGULÔMETRO

(73) CILMARA RAQUEL FERREIRA DE ANDRADE (BR/SP)

(72) CILMARA RAQUEL FERREIRA DE ANDRADE

(74) Signo Marcas e Patentes Ltda.

Prazo de validade: 10 (dez) anos contados a partir de 03/10/2016, mediante o recolhimento da taxa quinquenal de manutenção (Artigos 119 e 120 da LPI) e observadas as demais condições legais.

**(11) BR 30 2016 004560-7**

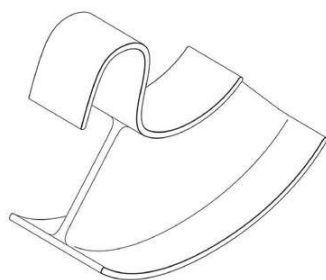

Código 39 - Concessão do Registro

(22) 04/10/2016

(15) 10/07/2018

(30) 04/04/2016 IT 402016000034421

(45) 10/07/2018

(52) 21-01

(54) CONFIGURAÇÃO APLICADA A/EM ORNAMENTO PARA CASA

(73) KARTELL S.P.A. (IT)

(72) SATO OKI

(74) Dannemann, Siemsen, Bigler & Ipanema Moreira



Prazo de validade: 10 (dez) anos contados a partir de 04/10/2016, mediante o recolhimento da taxa quinquenal de manutenção (Artigos 119 e 120 da LPI) e observadas as demais condições legais.

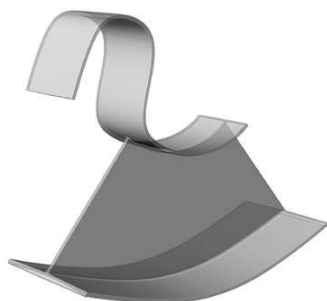

(11) BR 30 2016 004877-0

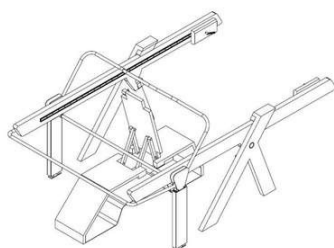

Código 39 - Concessão do Registro

(22) 25/10/2016

(15) 10/07/2018

(45) 10/07/2018

(52) 21-02

(54) CONFIGURAÇÃO APLICADA A/EM APARELHO DE MUSCULAÇÃO

(73) INSTITUTO FEDERAL DE EDUCAÇÃO, CIÊNCIA E TECNOLOGIA DO SUDESTE DE MINAS (BR/MG)

(72) DANIEL BRAGA RIBEIRO; DENIS RIBEIRO MAURÍCIO; EDUARDO SEABRA GUEDES; JOSÉ LUIZ CUCO; MIGUEL FABIANO DE FARIA

Prazo de validade: 10 (dez) anos contados a partir de 25/10/2016, mediante o recolhimento da taxa quinquenal de manutenção (Artigos 119 e 120 da LPI) e observadas as demais condições legais.

(11) BR 30 2016 005562-9

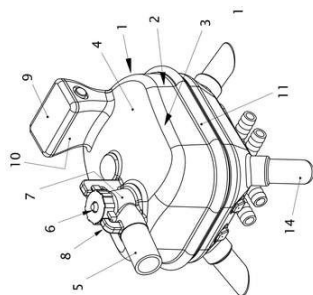

Código 39 - Concessão do Registro

(22) 30/11/2016

(15) 10/07/2018

(45) 10/07/2018

(52) 15-02

(54) CONFIGURAÇÃO APLICADA A/EM COLETOR DE LEITE

(73) EUROLATTE DO BRASIL INDÚSTRIA E COMÉRCIO DE MÁQUINAS LTDA (BR/RS)

(72) RODRIGO GABRIEL VOLPATO

(74) GIULIANO DEBONI

Prazo de validade: 10 (dez) anos contados a partir de 30/11/2016, mediante o recolhimento da taxa quinquenal de manutenção (Artigos 119 e 120 da LPI) e observadas as demais condições legais.



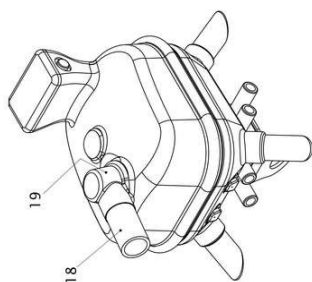

**(11) BR 30 2016 005883-0**

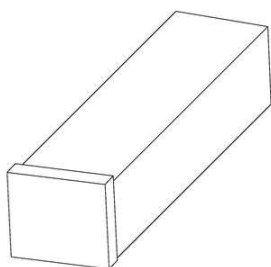

Código 39 - Concessão do Registro

(22) 20/12/2016

(15) 10/07/2018

(45) 10/07/2018

(52) 09-01

(54) CONFIGURAÇÃO APLICADA A/EM POTES

(73) JULIO CEZAR ARAGONEZ DE FARIA (BR/RJ)

(72) JULIO CEZAR ARAGONEZ DE FARIA

(74) Araripe & Associados

Prazo de validade: 10 (dez) anos contados a partir de 20/12/2016, mediante o recolhimento da taxa quinquenal de manutenção (Artigos 119 e 120 da LPI) e observadas as demais condições legais.

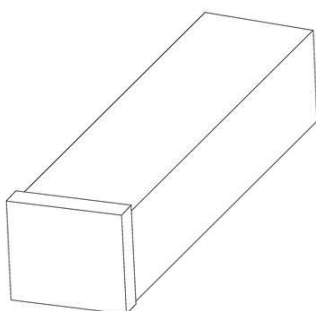
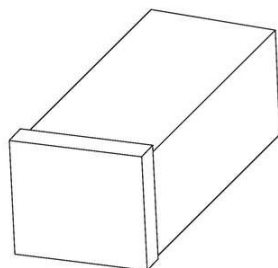

**(11) BR 30 2016 005960-8**

ABCDEF  
GHIJKL  
MNOP  
QRSTU  
VWXYZ  
1234567890/

Código 39 - Concessão do Registro

(22) 27/12/2016

(15) 10/07/2018

(30) 12/07/2016 EP 003303502-0001; 12/07/2016 EP 003303502-0004;  
12/07/2016 EP 003303502-0007

(45) 10/07/2018

(52) 32-00

(54) PADRÃO ORNAMENTAL APLICADO A IMPRESSOS

(73) TOYOTA JIDOSHA KABUSHIKI KAISHA (JP)

(72) YASUTOMO KATO; AKIRA KOBAYASHI

(74) GUERRA PROPRIEDADE INDUSTRIAL

Prazo de validade: 10 (dez) anos contados a partir de 27/12/2016, mediante o recolhimento da taxa quinquenal de manutenção (Artigos 119 e 120 da LPI) e observadas as demais condições legais.



(11) BR 30 2016 005974-8



Figura 1.1

Código 39 - Concessão do Registro  
 (22) 28/12/2016  
 (15) 10/07/2018  
 (30) 18/07/2016 US 29/571,439  
 (45) 10/07/2018  
 (52) 02-04  
 (54) CONFIGURAÇÃO APLICADA A/EM CALÇADO  
 (73) SKECHERS U.S.A., INC. II (US)  
 (72) TODD M. WALDEN  
 (74) GUERRA PROPRIEDADE INDUSTRIAL

Prazo de validade: 10 (dez) anos contados a partir de 28/12/2016, mediante o recolhimento da taxa quinquenal de manutenção (Artigos 119 e 120 da LPI) e observadas as demais condições legais.

(11) BR 30 2017 000316-8

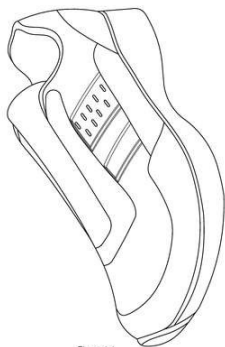
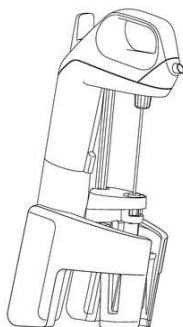

FIG. 1.6

Código 39 - Concessão do Registro  
 (22) 26/01/2017  
 (15) 10/07/2018  
 (30) 27/07/2016 US 29/572,405  
 (45) 10/07/2018  
 (52) 31-00  
 (54) CONFIGURAÇÃO APLICADA A/EM EXTRATOR DE BEBIDAS  
 (73) CORAVIN, INC. (US)  
 (72) MICHAEL RIDER; OTTO DERUNTZ; JULIANNA MILLER; SCOTT STROPKAY; MARK MATTHEWS  
 (74) Dannemann, Siemsen, Bigler & Ipanema Moreira

Prazo de validade: 10 (dez) anos contados a partir de 26/01/2017, mediante o recolhimento da taxa quinquenal de manutenção (Artigos 119 e 120 da LPI) e observadas as demais condições legais.

(11) BR 30 2017 000479-2



Código 39 - Concessão do Registro  
 (22) 03/02/2017  
 (15) 10/07/2018  
 (30) 05/08/2016 WO DM/091984  
 (45) 10/07/2018  
 (52) 26-06  
 (54) CONFIGURAÇÃO APLICADA A/EM FAROL DE VEÍCULO  
 (73) DAIMLER AG (DE)  
 (72) KAI SIEBER; GORDEN WAGENER  
 (74) Dannemann, Siemsen, Bigler & Ipanema Moreira

Prazo de validade: 10 (dez) anos contados a partir de 03/02/2017, mediante o recolhimento da taxa quinquenal de manutenção (Artigos 119 e 120 da LPI) e



---

observadas as demais condições legais.

---

**(11) BR 30 2017 000519-5**

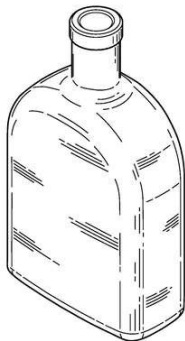

Código 39 - Concessão do Registro

(22) 08/02/2017

(15) 10/07/2018

(30) 10/08/2016 US 29/573,803

(45) 10/07/2018

(52) 09-01

(54) CONFIGURAÇÃO APLICADA A/EM RECIPIENTE

(73) OWENS-BROCKWAY GLASS CONTAINER INC. (US)

(72) PAUL M. HARRIS; DOUGLAS LAIB

(74) Dannemann, Siemsen, Bigler & Ipanema Moreira

Prazo de validade: 10 (dez) anos contados a partir de 08/02/2017, mediante o recolhimento da taxa quinquenal de manutenção (Artigos 119 e 120 da LPI) e observadas as demais condições legais.

---

**(11) BR 30 2017 000762-7**

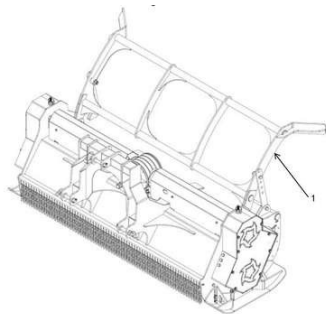

Código 39 - Concessão do Registro

(22) 17/02/2017

(15) 10/07/2018

(45) 10/07/2018

(52) 15-03

(54) CONFIGURAÇÃO APLICADA A/EM IMPLEMENTO AGRÍCOLA  
TRITURADOR

(73) PETROTEC EQUIPAMENTOS PARA CONSTRUÇÃO CIVIL LTDA EPP  
(BR/SP)

(72) WALTER PIGNATA JUNIOR

(74) NOVA MARCA CONSULTORES ASSOCIADOS LTDA.

Prazo de validade: 10 (dez) anos contados a partir de 17/02/2017, mediante o recolhimento da taxa quinquenal de manutenção (Artigos 119 e 120 da LPI) e observadas as demais condições legais.

Figura 2.7

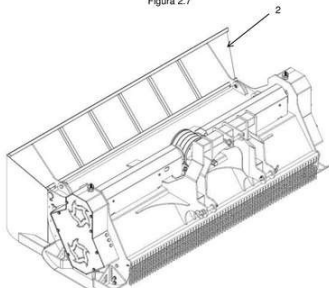

---

**(11) BR 30 2017 001074-1**

Código 39 - Concessão do Registro

(22) 08/03/2017

(15) 10/07/2018



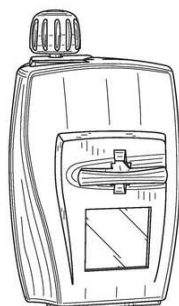

(30) 09/09/2016 US 29/577,179  
 (45) 10/07/2018  
 (52) 24-02  
 (54) CONFIGURAÇÃO APLICADA A/EM UNIDADE DE FORÇA DE SISTEMA DE INJEÇÃO  
 (73) LIEBEL-FLARSHEIM COMPANY LLC (US)  
 (72) DANIEL J. WOLPER; BENDENETTO CHRISTOPHER RUGGIERO  
 (74) Dannemann, Siemsen, Bigler & Ipanema Moreira  
 Prazo de validade: 10 (dez) anos contados a partir de 08/03/2017, mediante o recolhimento da taxa quinquenal de manutenção (Artigos 119 e 120 da LPI) e observadas as demais condições legais.

(11) BR 30 2017 001917-0

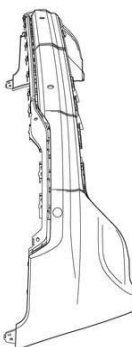

Código 39 - Concessão do Registro  
 (22) 03/05/2017  
 (15) 10/07/2018  
 (30) 04/11/2016 US 29/583362  
 (45) 10/07/2018  
 (52) 12-16  
 (54) CONFIGURAÇÃO APLICADA EM PAINEL PARA VEÍCULO.  
 (73) GM GLOBAL TECHNOLOGY OPERATIONS LLC (US)  
 (72) MAXWELL A. SULLIVAN  
 (74) KASZNAR LEONARDOS PROPRIEDADE INTELECTUAL  
 Prazo de validade: 10 (dez) anos contados a partir de 03/05/2017, mediante o recolhimento da taxa quinquenal de manutenção (Artigos 119 e 120 da LPI) e observadas as demais condições legais.

(11) BR 30 2017 001919-6



Código 39 - Concessão do Registro  
 (22) 03/05/2017  
 (15) 10/07/2018  
 (45) 10/07/2018  
 (52) 06-01  
 (54) CONFIGURAÇÃO APLICADA A SOFÁ  
 (73) DANIELLE FARIA MENDES (BR/MG)  
 (72) DANIELLE FARIA MENDES  
 Prazo de validade: 10 (dez) anos contados a partir de 03/05/2017, mediante o recolhimento da taxa quinquenal de manutenção (Artigos 119 e 120 da LPI) e observadas as demais condições legais.

(11) BR 30 2017 001969-2

Código 39 - Concessão do Registro  
 (22) 08/05/2017  
 (15) 10/07/2018



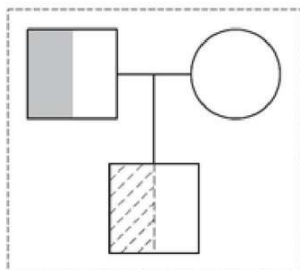

(30) 07/11/2016 US 29/583,582

(45) 10/07/2018

(52) 14-04

(54) PADRÃO ORNAMENTAL APLICADO A ÍCONE

(73) ILLUMINA, INC. (US) ; ILLUMINA CAMBRIDGE LIMITED (GB)

(72) D. CURTIS JAMISON; ANDREW WARREN; STEWART MACARTHUR; JUN KURIHARA; ELIZA VAN GERBIG

(74) FLÁVIA SALIM LOPES

Prazo de validade: 10 (dez) anos contados a partir de 08/05/2017, mediante o recolhimento da taxa quinquenal de manutenção (Artigos 119 e 120 da LPI) e observadas as demais condições legais.

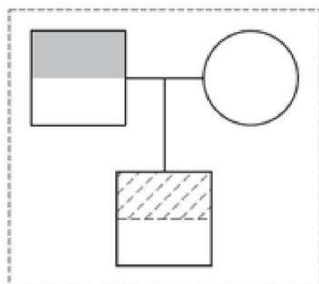
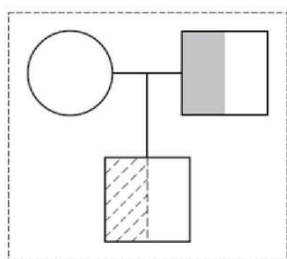

**(11) BR 30 2017 001970-6**

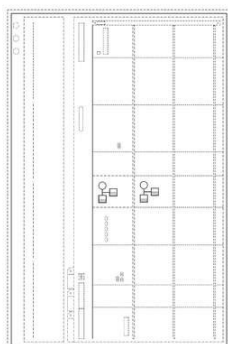

Código 39 - Concessão do Registro

(22) 08/05/2017

(15) 10/07/2018

(30) 07/11/2016 US 29/583,585

(45) 10/07/2018

(52) 32-00

(54) PADRÃO ORNAMENTAL APLICADO A INTERFACE GRÁFICA

(73) ILLUMINA, INC. (US) ; ILLUMINA CAMBRIDGE LIMITED (GB)

(72) D. CURTIS JAMISON; ANDREW WARREN; STEWART MACARTHUR; JUN KURIHARA; ELIZA VAN GERBIG

(74) FLÁVIA SALIM LOPES

Prazo de validade: 10 (dez) anos contados a partir de 08/05/2017, mediante o recolhimento da taxa quinquenal de manutenção (Artigos 119 e 120 da LPI) e observadas as demais condições legais.

**(11) BR 30 2017 002420-3**

Código 39 - Concessão do Registro

(22) 12/06/2017

(15) 10/07/2018

(45) 10/07/2018

(52) 09-03

(54) CONFIGURAÇÃO APLICADA EM CAIXOTE

(73) JOSÉ MARCOS PRIETO FERNANDES JUNIOR (BR/PR)

(72) JOSÉ MARCOS PRIETO FERNANDES JUNIOR





(74) ANDERSON PEREIRA DE OLIVEIRA

Prazo de validade: 10 (dez) anos contados a partir de 12/06/2017, mediante o recolhimento da taxa quinquenal de manutenção (Artigos 119 e 120 da LPI) e observadas as demais condições legais.

(11) BR 30 2017 002433-5

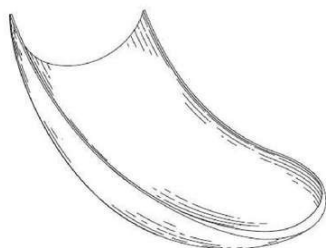

Código 39 - Concessão do Registro

(22) 13/06/2017

(15) 10/07/2018

(30) 15/12/2016 US 29/587,800

(45) 10/07/2018

(52) 01-01

(54) CONFIGURAÇÃO APLICADA A/EM PEDAÇO DE BATATA

(73) J.R. SIMPLOT COMPANY (US)

(72) ANDREW BALL; DAVID B. WALKER; ALLEN J. NEEL; JAMES ENGLAR

(74) Flávia Salim Lopes

Prazo de validade: 10 (dez) anos contados a partir de 13/06/2017, mediante o recolhimento da taxa quinquenal de manutenção (Artigos 119 e 120 da LPI) e observadas as demais condições legais.

(11) BR 30 2017 002536-6

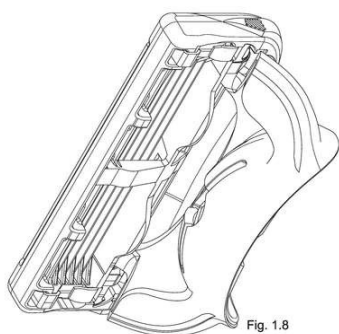

Código 39 - Concessão do Registro

(22) 20/06/2017

(15) 10/07/2018

(30) 21/12/2016 US 29/588514

(45) 10/07/2018

(52) 28-03

(54) CONFIGURAÇÃO APLICADA A/EM CARTUCHO DE APARELHO DE BARBEAR

(73) THE GILLETTE COMPANY LLC (US)

(72) NEIL DUSTIN LETTENBERGER

(74) Trench, Rossi e Watanabe Advogados

Prazo de validade: 10 (dez) anos contados a partir de 20/06/2017, mediante o recolhimento da taxa quinquenal de manutenção (Artigos 119 e 120 da LPI) e observadas as demais condições legais.

(11) BR 30 2017 002633-8

Código 39 - Concessão do Registro

(22) 26/06/2017

(15) 10/07/2018

(45) 10/07/2018





(52) 08-05

(54) CONFIGURAÇÃO APLICADA A/EM MOLDE PARA FLORES

(73) FUNDIÇÃO JESUITAS LTDA ME (BR/PR)

(72) AMARILDO POMMERING

(74) ALEXANDRE PIETRÂNGELO LIMA

Prazo de validade: 10 (dez) anos contados a partir de 26/06/2017, mediante o recolhimento da taxa quinquenal de manutenção (Artigos 119 e 120 da LPI) e observadas as demais condições legais.

(11) BR 30 2017 003252-4

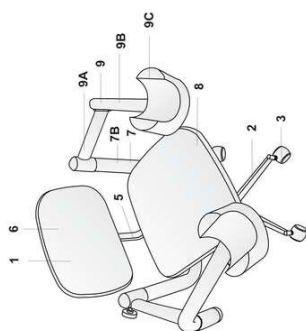

Código 39 - Concessão do Registro

(22) 28/07/2017

(15) 10/07/2018

(45) 10/07/2018

(52) 06-01

(54) CONFIGURAÇÃO APLICADA A/EM CADEIRA.

(73) MICHELE LEONEL MAIMONE (BR/PR) ; SERGIO AGOSTINHO

ZARPELLON JUNIOR (BR/PR)

(72) SERGIO AGOSTINHO ZARPELLON JUNIOR; MICHELE LEONEL MAIMONE

(74) PAULO GUSTAVO ZANETTI MORAIS BADAN

Prazo de validade: 10 (dez) anos contados a partir de 28/07/2017, mediante o recolhimento da taxa quinquenal de manutenção (Artigos 119 e 120 da LPI) e observadas as demais condições legais.

(11) BR 30 2017 003308-3



Código 39 - Concessão do Registro

(22) 01/08/2017

(15) 10/07/2018

(45) 10/07/2018

(52) 08-05

(54) CONFIGURAÇÃO APLICADA A/EM MOLDE PARA FLORES

(73) FUNDIÇÃO JESUITAS LTDA ME (BR/PR)

(72) AMARILDO POMMERING

(74) ALEXANDRE PIETRÂNGELO LIMA

Prazo de validade: 10 (dez) anos contados a partir de 01/08/2017, mediante o recolhimento da taxa quinquenal de manutenção (Artigos 119 e 120 da LPI) e observadas as demais condições legais.





---

(11) BR 30 2017 003309-1



Código 39 - Concessão do Registro

(22) 01/08/2017

(15) 10/07/2018

(45) 10/07/2018

(52) 08-05

(54) CONFIGURAÇÃO APLICADA A/EM MOLDE PARA FLORES

(73) FUNDIÇÃO JESUITAS LTDA ME (BR/PR)

(72) AMARILDO POMMERING

(74) ALEXANDRE PIETRÂNGELO LIMA

Prazo de validade: 10 (dez) anos contados a partir de 01/08/2017, mediante o recolhimento da taxa quinquenal de manutenção (Artigos 119 e 120 da LPI) e observadas as demais condições legais.



---

(11) BR 30 2017 003311-3



Código 39 - Concessão do Registro

(22) 01/08/2017

(15) 10/07/2018

(45) 10/07/2018

(52) 08-05

(54) CONFIGURAÇÃO APLICADA A/EM MOLDE PARA FLORES

(73) FUNDIÇÃO JESUITAS LTDA ME (BR/PR)

(72) AMARILDO POMMERING

(74) ALEXANDRE PIETRÂNGELO LIMA

Prazo de validade: 10 (dez) anos contados a partir de 01/08/2017, mediante o recolhimento da taxa quinquenal de manutenção (Artigos 119 e 120 da LPI) e observadas as demais condições legais.





(11) BR 30 2017 003312-1

Código 39 - Concessão do Registro

(22) 01/08/2017

(15) 10/07/2018

(45) 10/07/2018

(52) 08-05

(54) CONFIGURAÇÃO APLICADA A/EM MOLDE PARA FLORES

(73) FUNDIÇÃO JESUITAS LTDA ME (BR/PR)

(72) AMARILDO POMMERING

(74) ALEXANDRE PIETRÂNGELO LIMA

Prazo de validade: 10 (dez) anos contados a partir de 01/08/2017, mediante o recolhimento da taxa quinquenal de manutenção (Artigos 119 e 120 da LPI) e observadas as demais condições legais.



(11) BR 30 2017 003313-0

Código 39 - Concessão do Registro

(22) 01/08/2017

(15) 10/07/2018

(45) 10/07/2018

(52) 08-05

(54) CONFIGURAÇÃO APLICADA A/EM MOLDE PARA FLORES

(73) FUNDIÇÃO JESUITAS LTDA ME (BR/PR)

(72) AMARILDO POMMERING

(74) ALEXANDRE PIETRÂNGELO LIMA

Prazo de validade: 10 (dez) anos contados a partir de 01/08/2017, mediante o recolhimento da taxa quinquenal de manutenção (Artigos 119 e 120 da LPI) e observadas as demais condições legais.





(11) BR 30 2017 003314-8

Código 39 - Concessão do Registro

(22) 01/08/2017

(15) 10/07/2018

(45) 10/07/2018

(52) 08-05

(54) CONFIGURAÇÃO APLICADA A/EM MOLDE PARA FLORES

(73) FUNDIÇÃO JESUITAS LTDA ME (BR/PR)

(72) AMARILDO POMMERING

(74) ALEXANDRE PIETRÂNGELO LIMA

Prazo de validade: 10 (dez) anos contados a partir de 01/08/2017, mediante o recolhimento da taxa quinquenal de manutenção (Artigos 119 e 120 da LPI) e observadas as demais condições legais.



(11) BR 30 2017 003315-6

Código 39 - Concessão do Registro

(22) 01/08/2017

(15) 10/07/2018

(45) 10/07/2018

(52) 08-05

(54) CONFIGURAÇÃO APLICADA A/EM MOLDE PARA FLORES

(73) FUNDIÇÃO JESUITAS LTDA ME (BR/PR)

(72) AMARILDO POMMERING

(74) ALEXANDRE PIETRÂNGELO LIMA

Prazo de validade: 10 (dez) anos contados a partir de 01/08/2017, mediante o recolhimento da taxa quinquenal de manutenção (Artigos 119 e 120 da LPI) e observadas as demais condições legais.



(11) BR 30 2017 003316-4

Código 39 - Concessão do Registro

(22) 01/08/2017

(15) 10/07/2018

(45) 10/07/2018

(52) 08-05

(54) CONFIGURAÇÃO APLICADA A/EM MOLDE PARA FLORES

(73) FUNDIÇÃO JESUITAS LTDA ME (BR/PR)

(72) AMARILDO POMMERING





(74) ALEXANDRE PIETRÂNGELO LIMA

Prazo de validade: 10 (dez) anos contados a partir de 01/08/2017, mediante o recolhimento da taxa quinquenal de manutenção (Artigos 119 e 120 da LPI) e observadas as demais condições legais.

(11) BR 30 2017 003317-2



Código 39 - Concessão do Registro

(22) 01/08/2017

(15) 10/07/2018

(45) 10/07/2018

(52) 08-05

(54) CONFIGURAÇÃO APLICADA A/EM MOLDE PARA FLORES

(73) FUNDIÇÃO JESUITAS LTDA ME (BR/PR)

(72) AMARILDO POMMERING

(74) ALEXANDRE PIETRÂNGELO LIMA

Prazo de validade: 10 (dez) anos contados a partir de 01/08/2017, mediante o recolhimento da taxa quinquenal de manutenção (Artigos 119 e 120 da LPI) e observadas as demais condições legais.



(11) BR 30 2017 003318-0



Código 39 - Concessão do Registro

(22) 01/08/2017

(15) 10/07/2018

(45) 10/07/2018

(52) 08-05

(54) CONFIGURAÇÃO APLICADA A/EM MOLDE PARA FLORES

(73) FUNDIÇÃO JESUITAS LTDA ME (BR/PR)

(72) AMARILDO POMMERING

(74) ALEXANDRE PIETRÂNGELO LIMA

Prazo de validade: 10 (dez) anos contados a partir de 01/08/2017, mediante o recolhimento da taxa quinquenal de manutenção (Artigos 119 e 120 da LPI) e observadas as demais condições legais.



(11) BR 30 2017 003320-2



Código 39 - Concessão do Registro

(22) 01/08/2017

(15) 10/07/2018

(45) 10/07/2018

(52) 08-05

(54) CONFIGURAÇÃO APLICADA A/EM MOLDE PARA FLORES

(73) FUNDIÇÃO JESUITAS LTDA ME (BR/PR)

(72) AMARILDO POMMERING

(74) ALEXANDRE PIETRÂNGELO LIMA

Prazo de validade: 10 (dez) anos contados a partir de 01/08/2017, mediante o recolhimento da taxa quinquenal de manutenção (Artigos 119 e 120 da LPI) e observadas as demais condições legais.



(11) BR 30 2017 003321-0



Código 39 - Concessão do Registro

(22) 01/08/2017

(15) 10/07/2018

(45) 10/07/2018

(52) 08-05

(54) CONFIGURAÇÃO APLICADA A/EM MOLDE PARA FLORES

(73) FUNDIÇÃO JESUITAS LTDA ME (BR/PR)

(72) AMARILDO POMMERING

(74) ALEXANDRE PIETRÂNGELO LIMA

Prazo de validade: 10 (dez) anos contados a partir de 01/08/2017, mediante o recolhimento da taxa quinquenal de manutenção (Artigos 119 e 120 da LPI) e observadas as demais condições legais.



(11) BR 30 2017 003322-9

Código 39 - Concessão do Registro

(22) 01/08/2017

(15) 10/07/2018

(45) 10/07/2018





(52) 08-05

(54) CONFIGURAÇÃO APLICADA A/EM MOLDE PARA FLORES

(73) FUNDIÇÃO JESUITAS LTDA ME (BR/PR)

(72) AMARILDO POMMERING

(74) ALEXANDRE PIETRÂNGELO LIMA

Prazo de validade: 10 (dez) anos contados a partir de 01/08/2017, mediante o recolhimento da taxa quinquenal de manutenção (Artigos 119 e 120 da LPI) e observadas as demais condições legais.



(11) BR 30 2017 003323-7



Código 39 - Concessão do Registro

(22) 01/08/2017

(15) 10/07/2018

(45) 10/07/2018

(52) 08-05

(54) CONFIGURAÇÃO APLICADA A/EM MOLDE PARA FLORES

(73) FUNDIÇÃO JESUITAS LTDA ME (BR/PR)

(72) AMARILDO POMMERING

(74) ALEXANDRE PIETRÂNGELO LIMA

Prazo de validade: 10 (dez) anos contados a partir de 01/08/2017, mediante o recolhimento da taxa quinquenal de manutenção (Artigos 119 e 120 da LPI) e observadas as demais condições legais.



(11) BR 30 2017 003324-5

Código 39 - Concessão do Registro

(22) 01/08/2017

(15) 10/07/2018

(45) 10/07/2018

(52) 08-05

(54) CONFIGURAÇÃO APLICADA A/EM MOLDE PARA FLORES

(73) FUNDIÇÃO JESUITAS LTDA ME (BR/PR)

(72) AMARILDO POMMERING





(74) ALEXANDRE PIETRÂNGELO LIMA

Prazo de validade: 10 (dez) anos contados a partir de 01/08/2017, mediante o recolhimento da taxa quinquenal de manutenção (Artigos 119 e 120 da LPI) e observadas as demais condições legais.



(11) BR 30 2017 003325-3



Código 39 - Concessão do Registro

(22) 01/08/2017

(15) 10/07/2018

(45) 10/07/2018

(52) 08-05

(54) CONFIGURAÇÃO APLICADA A/EM MOLDE PARA FLORES

(73) FUNDIÇÃO JESUITAS LTDA ME (BR/PR)

(72) AMARILDO POMMERING

(74) ALEXANDRE PIETRÂNGELO LIMA

Prazo de validade: 10 (dez) anos contados a partir de 01/08/2017, mediante o recolhimento da taxa quinquenal de manutenção (Artigos 119 e 120 da LPI) e observadas as demais condições legais.



(11) BR 30 2017 003326-1



Código 39 - Concessão do Registro

(22) 01/08/2017

(15) 10/07/2018

(45) 10/07/2018

(52) 08-05

(54) CONFIGURAÇÃO APLICADA A/EM MOLDE PARA FLORES

(73) FUNDIÇÃO JESUITAS LTDA ME (BR/PR)

(72) AMARILDO POMMERING

(74) ALEXANDRE PIETRÂNGELO LIMA

Prazo de validade: 10 (dez) anos contados a partir de 01/08/2017, mediante o recolhimento da taxa quinquenal de manutenção (Artigos 119 e 120 da LPI) e



observadas as demais condições legais.



(11) BR 30 2017 003327-0

Código 39 - Concessão do Registro

(22) 01/08/2017

(15) 10/07/2018

(45) 10/07/2018

(52) 08-05

(54) CONFIGURAÇÃO APLICADA A/EM MOLDE PARA FLORES

(73) FUNDIÇÃO JESUITAS LTDA ME (BR/PR)

(72) AMARILDO POMMERING

(74) ALEXANDRE PIETRÂNGELO LIMA

Prazo de validade: 10 (dez) anos contados a partir de 01/08/2017, mediante o recolhimento da taxa quinquenal de manutenção (Artigos 119 e 120 da LPI) e observadas as demais condições legais.



(11) BR 30 2017 003328-8

Código 39 - Concessão do Registro

(22) 01/08/2017

(15) 10/07/2018

(45) 10/07/2018

(52) 08-05

(54) CONFIGURAÇÃO APLICADA A/EM MOLDE PARA FLORES

(73) FUNDIÇÃO JESUITAS LTDA ME (BR/PR)

(72) AMARILDO POMMERING

(74) ALEXANDRE PIETRÂNGELO LIMA

Prazo de validade: 10 (dez) anos contados a partir de 01/08/2017, mediante o recolhimento da taxa quinquenal de manutenção (Artigos 119 e 120 da LPI) e observadas as demais condições legais.





**(11) BR 30 2017 003329-6**

Código 39 - Concessão do Registro

(22) 01/08/2017

(15) 10/07/2018

(45) 10/07/2018

(52) 08-05

(54) CONFIGURAÇÃO APLICADA A/EM MOLDE PARA FLORES

(73) FUNDIÇÃO JESUITAS LTDA ME (BR/PR)

(72) AMARILDO POMMERING

(74) ALEXANDRE PIETRÂNGELO LIMA

Prazo de validade: 10 (dez) anos contados a partir de 01/08/2017, mediante o recolhimento da taxa quinquenal de manutenção (Artigos 119 e 120 da LPI) e observadas as demais condições legais.



**(11) BR 30 2017 003330-0**

Código 39 - Concessão do Registro

(22) 01/08/2017

(15) 10/07/2018

(45) 10/07/2018

(52) 08-05

(54) CONFIGURAÇÃO APLICADA A/EM MOLDE PARA FLORES

(73) FUNDIÇÃO JESUITAS LTDA ME (BR/PR)

(72) AMARILDO POMMERING

(74) ALEXANDRE PIETRÂNGELO LIMA

Prazo de validade: 10 (dez) anos contados a partir de 01/08/2017, mediante o recolhimento da taxa quinquenal de manutenção (Artigos 119 e 120 da LPI) e observadas as demais condições legais.





(11) BR 30 2017 003476-4



Código 39 - Concessão do Registro

(22) 10/08/2017

(15) 10/07/2018

(45) 10/07/2018

(52) 08-05

(54) CONFIGURAÇÃO APLICADA A/EM MOLDE PARA FLORES

(73) FUNDIÇÃO JESUITAS LTDA ME (BR/PR)

(72) AMARILDO POMMERING

(74) ALEXANDRE PIETRÂNGELO LIMA

Prazo de validade: 10 (dez) anos contados a partir de 10/08/2017, mediante o recolhimento da taxa quinquenal de manutenção (Artigos 119 e 120 da LPI) e observadas as demais condições legais.



(11) BR 30 2017 003477-2



Código 39 - Concessão do Registro

(22) 10/08/2017

(15) 10/07/2018

(45) 10/07/2018

(52) 08-05

(54) CONFIGURAÇÃO APLICADA A/EM MOLDE PARA FLORES

(73) FUNDIÇÃO JESUITAS LTDA ME (BR/PR)

(72) AMARILDO POMMERING

(74) ALEXANDRE PIETRÂNGELO LIMA

Prazo de validade: 10 (dez) anos contados a partir de 10/08/2017, mediante o recolhimento da taxa quinquenal de manutenção (Artigos 119 e 120 da LPI) e observadas as demais condições legais.





(11) BR 30 2017 003478-0

Código 39 - Concessão do Registro

(22) 10/08/2017

(15) 10/07/2018

(45) 10/07/2018

(52) 08-05

(54) CONFIGURAÇÃO APLICADA A/EM MOLDE PARA FLORES

(73) FUNDIÇÃO JESUITAS LTDA ME (BR/PR)

(72) AMARILDO POMMERING

(74) ALEXANDRE PIETRÂNGELO LIMA

Prazo de validade: 10 (dez) anos contados a partir de 10/08/2017, mediante o recolhimento da taxa quinquenal de manutenção (Artigos 119 e 120 da LPI) e observadas as demais condições legais.



(11) BR 30 2017 003479-9

Código 39 - Concessão do Registro

(22) 10/08/2017

(15) 10/07/2018

(45) 10/07/2018

(52) 08-05

(54) CONFIGURAÇÃO APLICADA A/EM MOLDE PARA FLORES

(73) FUNDIÇÃO JESUITAS LTDA ME (BR/PR)

(72) AMARILDO POMMERING

(74) ALEXANDRE PIETRÂNGELO LIMA

Prazo de validade: 10 (dez) anos contados a partir de 10/08/2017, mediante o recolhimento da taxa quinquenal de manutenção (Artigos 119 e 120 da LPI) e observadas as demais condições legais.





(11) BR 30 2017 003482-9

Código 39 - Concessão do Registro

(22) 10/08/2017

(15) 10/07/2018

(45) 10/07/2018

(52) 08-05

(54) CONFIGURAÇÃO APLICADA A/EM MOLDE PARA FLORES

(73) FUNDIÇÃO JESUITAS LTDA ME (BR/PR)

(72) AMARILDO POMMERING

(74) ALEXANDRE PIETRÂNGELO LIMA

Prazo de validade: 10 (dez) anos contados a partir de 10/08/2017, mediante o recolhimento da taxa quinquenal de manutenção (Artigos 119 e 120 da LPI) e observadas as demais condições legais.



(11) BR 30 2017 003483-7

Código 39 - Concessão do Registro

(22) 10/08/2017

(15) 10/07/2018

(45) 10/07/2018

(52) 08-05

(54) CONFIGURAÇÃO APLICADA A/EM MOLDE PARA FLORES

(73) FUNDIÇÃO JESUITAS LTDA ME (BR/PR)

(72) AMARILDO POMMERING

(74) ALEXANDRE PIETRÂNGELO LIMA

Prazo de validade: 10 (dez) anos contados a partir de 10/08/2017, mediante o recolhimento da taxa quinquenal de manutenção (Artigos 119 e 120 da LPI) e observadas as demais condições legais.



(11) BR 30 2017 003487-0

Código 39 - Concessão do Registro

(22) 10/08/2017

(15) 10/07/2018

(45) 10/07/2018





(52) 08-05

(54) CONFIGURAÇÃO APLICADA A/EM MOLDE PARA FLORES

(73) FUNDIÇÃO JESUITAS LTDA ME (BR/PR)

(72) AMARILDO POMMERING

(74) ALEXANDRE PIETRÂNGELO LIMA

Prazo de validade: 10 (dez) anos contados a partir de 10/08/2017, mediante o recolhimento da taxa quinquenal de manutenção (Artigos 119 e 120 da LPI) e observadas as demais condições legais.



(11) BR 30 2017 004001-2

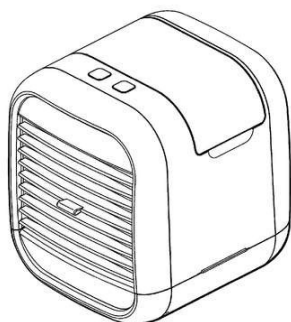

Código 39 - Concessão do Registro

(22) 15/09/2017

(15) 10/07/2018

(43) 03/07/2018

(52) 23-04

(54) CONFIGURAÇÃO APLICADA A/EM REFRIGERADOR DE AR

(73) FKA DISTRIBUTING CO., LLC (US)

(72) CHRISTOPHER MICHAEL PETERSEN; YIGAL OFFIR; LORI SCOROS; HERB CONROY

(74) David do Nascimento Advogados Associados

Prazo de validade: 10 (dez) anos contados a partir de 15/09/2017, mediante o recolhimento da taxa quinquenal de manutenção (Artigos 119 e 120 da LPI) e observadas as demais condições legais.

(11) BR 30 2017 004002-0

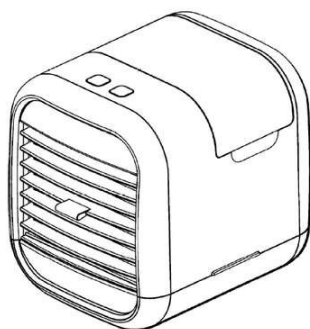

Código 39 - Concessão do Registro

(22) 15/09/2017

(15) 10/07/2018

(43) 03/07/2018

(52) 23-04

(54) CONFIGURAÇÃO APLICADA A/EM REFRIGERADOR DE AR

(73) FKA DISTRIBUTING CO., LLC (US)

(72) CHRISTOPHER MICHAEL PETERSEN; YIGAL OFFIR; LORI SCOROS; HERB CONROY

(74) David do Nascimento Advogados Associados

Prazo de validade: 10 (dez) anos contados a partir de 15/09/2017, mediante o



---

recolhimento da taxa quinquenal de manutenção (Artigos 119 e 120 da LPI) e observadas as demais condições legais.

---

(11) BR 30 2017 004756-4

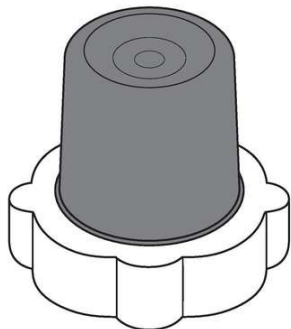

Código 39 - Concessão do Registro

(22) 24/10/2017

(15) 10/07/2018

(45) 10/07/2018

(52) 07-01

(54) CONFIGURAÇÃO APLICADA EM FECHAMENTO PARA MAMADEIRA

(73) LOLLY BABY PRODUTOS INFANTIS LTDA. (BR/SP)

(72) CARLA ANITA TANAKA

(74) NEVES & AMARAL SOCIEDADE DE ADVOGADOS

Prazo de validade: 10 (dez) anos contados a partir de 24/10/2017, mediante o recolhimento da taxa quinquenal de manutenção (Artigos 119 e 120 da LPI) e observadas as demais condições legais.

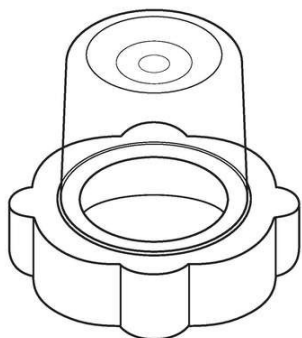

---

(11) BR 30 2017 004757-2

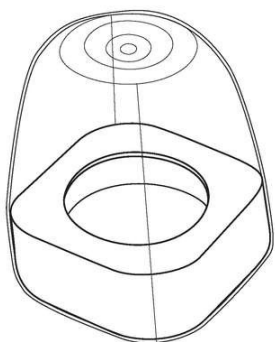

Código 39 - Concessão do Registro

(22) 24/10/2017

(15) 10/07/2018

(45) 10/07/2018

(52) 07-01

(54) CONFIGURAÇÃO APLICADA EM FECHAMENTO PARA MAMADEIRA

(73) LOLLY BABY PRODUTOS INFANTIS LTDA. (BR/SP)

(72) CARLA ANITA TANAKA

(74) NEVES & AMARAL SOCIEDADE DE ADVOGADOS

Prazo de validade: 10 (dez) anos contados a partir de 24/10/2017, mediante o recolhimento da taxa quinquenal de manutenção (Artigos 119 e 120 da LPI) e observadas as demais condições legais.

---

(11) BR 30 2017 004763-7

Código 39 - Concessão do Registro

(22) 25/10/2017

(15) 10/07/2018

(30) 03/05/2017 US 29/602,750



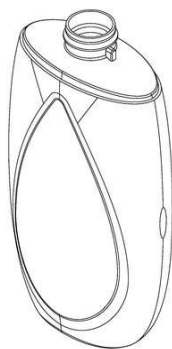

(45) 10/07/2018

(52) 09-01

(54) CONFIGURAÇÃO APLICADA A/EM RECIPIENTE

(73) JOHNSON & JOHNSON CONSUMER INC. (US)

(72) EVAN RHODES; STEPHANE ROBIC; THOMAS ZAUSER

(74) DANNEMANN, SIEMSEN, BIGLER & IPANEMA MOREIRA

Prazo de validade: 10 (dez) anos contados a partir de 25/10/2017, mediante o recolhimento da taxa quinquenal de manutenção (Artigos 119 e 120 da LPI) e observadas as demais condições legais.

(11) BR 30 2017 004764-5

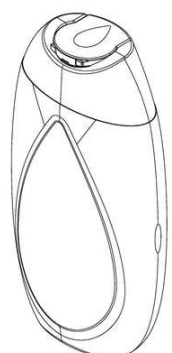

Código 39 - Concessão do Registro

(22) 25/10/2017

(15) 10/07/2018

(30) 03/05/2017 US 29/602,748

(45) 10/07/2018

(52) 09-01

(54) CONFIGURAÇÃO APLICADA A/EM RECIPIENTE

(73) JOHNSON & JOHNSON CONSUMER INC. (US)

(72) EVAN RHODES; STEPHANE ROBIC; THOMAS ZAUSER; DIRK PUDERBACH

(74) DANNEMANN, SIEMSEN, BIGLER & IPANEMA MOREIRA

Prazo de validade: 10 (dez) anos contados a partir de 25/10/2017, mediante o recolhimento da taxa quinquenal de manutenção (Artigos 119 e 120 da LPI) e observadas as demais condições legais.

(11) BR 30 2017 004777-7

FIG. 1.7

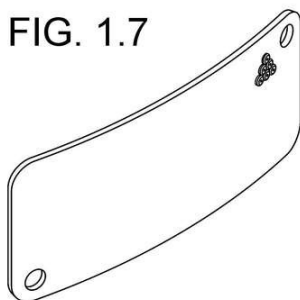

Código 39 - Concessão do Registro

(22) 25/10/2017

(15) 10/07/2018

(45) 10/07/2018

(52) 20-03

(54) CONFIGURAÇÃO APLICADA A/EM PLAQUETA IDENTIFICADORA

(73) OBDULIA NIETO DIAZ BOVE (BR/SP)

(72) OBDULIA NIETO DIAZ BOVE

(74) PERLA NATHALY POLLONIO

Prazo de validade: 10 (dez) anos contados a partir de 25/10/2017, mediante o recolhimento da taxa quinquenal de manutenção (Artigos 119 e 120 da LPI) e observadas as demais condições legais.



FIG. 2.7

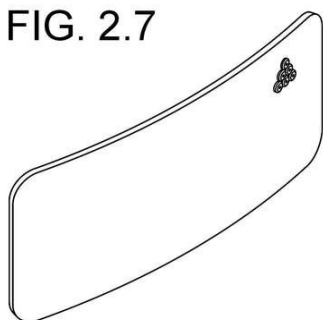

**(11) BR 30 2017 004779-3**



Código 39 - Concessão do Registro

(22) 25/10/2017

(15) 10/07/2018

(30) 25/04/2017 EM 003872928-0001

(45) 10/07/2018

(52) 09-02

(54) CONFIGURAÇÃO APLICADA A/EM RECIPIENTE

(73) CEVA SANTÉ ANIMALE (FR)

(72) JEAN-FRANÇOIS CASTAING

(74) Flávia Salim Lopes

Prazo de validade: 10 (dez) anos contados a partir de 25/10/2017, mediante o recolhimento da taxa quinquenal de manutenção (Artigos 119 e 120 da LPI) e observadas as demais condições legais.

**(11) BR 30 2017 004781-5**

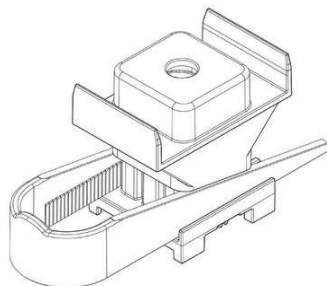

Código 39 - Concessão do Registro

(22) 25/10/2017

(15) 10/07/2018

(30) 26/04/2017 NO 20170370

(45) 10/07/2018

(52) 25-02

(54) CONFIGURAÇÃO APLICADA A/EM SUPORTE DE GRADEAMENTO

(73) AUTOSTORE TECHNOLOGY AS (NO)

(72) TROND AUSTRHEIM; BØRGE BEKKEN

(74) KASZNAR LEONARDOS PROPRIEDADE INTELECTUAL

Prazo de validade: 10 (dez) anos contados a partir de 25/10/2017, mediante o recolhimento da taxa quinquenal de manutenção (Artigos 119 e 120 da LPI) e observadas as demais condições legais.

**(11) BR 30 2017 004798-0**

Código 39 - Concessão do Registro

(22) 26/10/2017

(15) 10/07/2018

(45) 10/07/2018

(52) 09-03

(54) CONFIGURAÇÃO APLICADA EM EMBALAGEM





(73) TERMOTÉCNICA LTDA (BR/SC)

(72) ALBANO SCHMIDT

(74) Vieira de Mello Advogados

Prazo de validade: 10 (dez) anos contados a partir de 26/10/2017, mediante o recolhimento da taxa quinquenal de manutenção (Artigos 119 e 120 da LPI) e observadas as demais condições legais.

**(11) BR 30 2017 004886-2**



Código 39 - Concessão do Registro

(22) 31/10/2017

(15) 10/07/2018

(45) 10/07/2018

(52) 07-02

(54) CONFIGURAÇÃO APLICADA EM DEFUMADORA PARA ALIMENTOS

(73) RONALDO ALVES DE OLIVEIRA (BR/MG)

(72) RONALDO ALVES DE OLIVEIRA

(74) Luiz Claudio de Magalhães

Prazo de validade: 10 (dez) anos contados a partir de 31/10/2017, mediante o recolhimento da taxa quinquenal de manutenção (Artigos 119 e 120 da LPI) e observadas as demais condições legais.

**(11) BR 30 2017 005474-9**

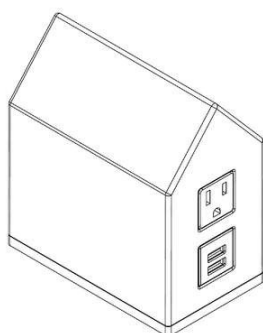

Código 39 - Concessão do Registro

(22) 06/12/2017

(15) 10/07/2018

(43) 05/06/2018

(52) 13-03

(54) CONFIGURAÇÃO APLICADA A/EM UNIDADE DE ENERGIA ELÉTRICA

(73) NORMAN R. BYRNE (US)

(72) NORMAN R. BYRNE; DANIEL P. BYRNE; JOSEPH D. WARD

(74) David do Nascimento Advogados Associados

Prazo de validade: 10 (dez) anos contados a partir de 06/12/2017, mediante o recolhimento da taxa quinquenal de manutenção (Artigos 119 e 120 da LPI) e observadas as demais condições legais.

**(11) BR 30 2017 005550-8**

Código 39 - Concessão do Registro

(22) 08/12/2017

(15) 10/07/2018

(30) 21/06/2017 EM 004060739-0001

(45) 10/07/2018

(52) 09-07

(54) CONFIGURAÇÃO APLICADA A/EM DISPOSITIVO DE DOSAGEM



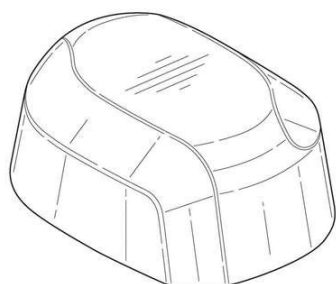

(73) UNILEVER N.V. (NL)  
 (72) MARTIN CHRISTOPHER BUNCE; DUNCAN ROBERT FELDMAN  
 (74) Remer Villaça & Nogueira Assessoria e Consultoria de Prop. Intelectual S/S Ltda.  
 Prazo de validade: 10 (dez) anos contados a partir de 08/12/2017, mediante o recolhimento da taxa quinquenal de manutenção (Artigos 119 e 120 da LPI) e observadas as demais condições legais.

**(11) BR 30 2017 005551-6**

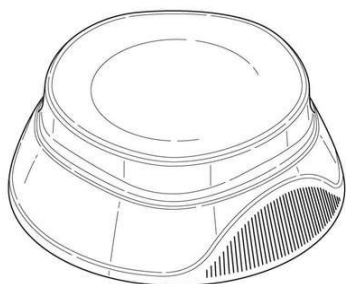

Código 39 - Concessão do Registro  
 (22) 08/12/2017  
 (15) 10/07/2018  
 (30) 21/06/2017 EM 004060747-0001  
 (45) 10/07/2018  
 (52) 09-07  
 (54) CONFIGURAÇÃO APLICADA A/EM TAMPA  
 (73) UNILEVER N.V. (NL)  
 (72) MARTIN CHRISTOPHER BUNCE; DUNCAN ROBERT FELDMAN  
 (74) Remer Villaça & Nogueira Assessoria e Consultoria de Prop. Intelectual S/S Ltda.  
 Prazo de validade: 10 (dez) anos contados a partir de 08/12/2017, mediante o recolhimento da taxa quinquenal de manutenção (Artigos 119 e 120 da LPI) e observadas as demais condições legais.

**(11) BR 30 2017 005561-3**

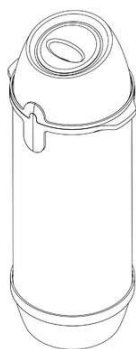

Código 39 - Concessão do Registro  
 (22) 11/12/2017  
 (15) 10/07/2018  
 (30) 12/06/2017 EM 004043222-0001  
 (45) 10/07/2018  
 (52) 27-99  
 (54) CONFIGURAÇÃO APLICADA A/EM RECIPIENTE  
 (73) PHILIP MORRIS PRODUCTS S.A. (CH)  
 (72) CHIAN-CHI HUANG; TZU-WEI LIU  
 (74) DANNEMANN, SIEMSEN, BIGLER & IPANEMA MOREIRA  
 Prazo de validade: 10 (dez) anos contados a partir de 11/12/2017, mediante o recolhimento da taxa quinquenal de manutenção (Artigos 119 e 120 da LPI) e observadas as demais condições legais.

**(11) BR 30 2017 005813-2**

Código 39 - Concessão do Registro  
 (22) 21/12/2017  
 (15) 10/07/2018  
 (45) 10/07/2018



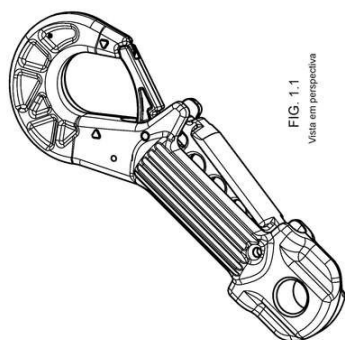

FIG. 1.1  
Visão em perspectiva

(52) 08-08

(54) CONFIGURAÇÃO APLICADA A/EM GANCHO

(73) RUD KETTEN RIEGER & DIETZ GMBH U. CO. KG (DE)

(72) MICHAEL BETZLER

(74) DANNEMANN, SIEMSEN, BIGLER & IPANEMA MOREIRA

Prazo de validade: 10 (dez) anos contados a partir de 21/12/2017, mediante o recolhimento da taxa quinquenal de manutenção (Artigos 119 e 120 da LPI) e observadas as demais condições legais.

**(11) BR 30 2017 005818-3**

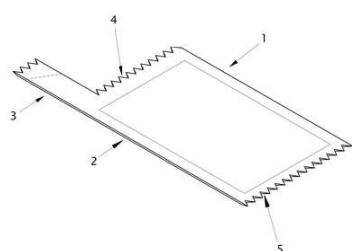

Código 39 - Concessão do Registro

(22) 21/12/2017

(15) 10/07/2018

(45) 10/07/2018

(52) 09-05

(54) CONFIGURAÇÃO APLICADA A/EM SACHÊ

(73) MARCO AURELIO LAUTERT (BR/RS)

(72) MARCO AURELIO LAUTERT

(74) Marpa Consultoria e Assessoria Empresarial Ltda.

Prazo de validade: 10 (dez) anos contados a partir de 21/12/2017, mediante o recolhimento da taxa quinquenal de manutenção (Artigos 119 e 120 da LPI) e observadas as demais condições legais.

**(11) BR 30 2017 005820-5**

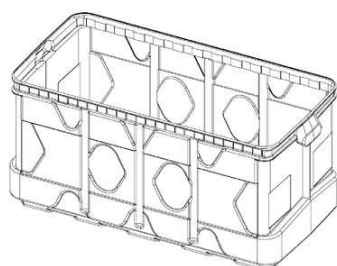

Código 39 - Concessão do Registro

(22) 21/12/2017

(15) 10/07/2018

(45) 10/07/2018

(52) 09-04

(54) CONFIGURAÇÃO APLICADA A/EM CAIXA PARA ARMAZENAMENTO

(73) PLASTICOVILLE INDÚSTRIA E COMÉRCIO DE PRODUTOS PLÁSTICOS LTDA (BR/SC)

(72) ADELIR HERCILIO ALVES; JAMES ADELIR ALVES; JUAREZ ADELIR ALVES

(74) ELAINE LAU DA SILVA PEREIRA

Prazo de validade: 10 (dez) anos contados a partir de 21/12/2017, mediante o recolhimento da taxa quinquenal de manutenção (Artigos 119 e 120 da LPI) e observadas as demais condições legais. (co) Título adequado de ofício nos termos do Art. 22 da Instrução Normativa 044/2015.

**(11) BR 30 2017 005822-1**

Código 39 - Concessão do Registro

(22) 21/12/2017

(15) 10/07/2018



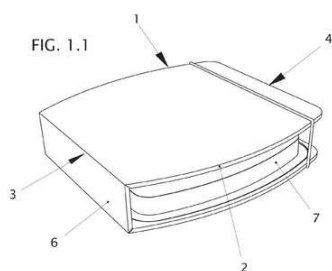

(45) 10/07/2018  
 (52) 03-01  
 (54) CONFIGURAÇÃO APLICADA A/EM ESTOJO  
 (73) EXTRAMOLD JOMO INDÚSTRIA DE PLÁSTICOS LTDA (BR/RS)  
 (72) DAGMAR LUISE MOHRBACH  
 (74) EMERSON SALBEGO HOFART

Prazo de validade: 10 (dez) anos contados a partir de 21/12/2017, mediante o recolhimento da taxa quinquenal de manutenção (Artigos 119 e 120 da LPI) e observadas as demais condições legais.

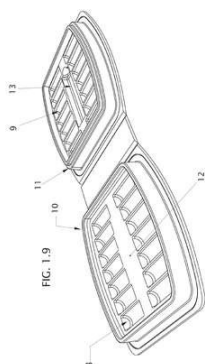

**(11) BR 30 2017 005828-0**

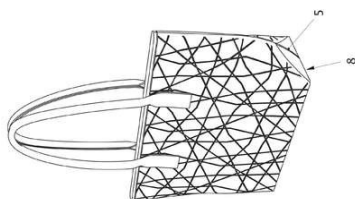

Código 39 - Concessão do Registro  
 (22) 21/12/2017  
 (15) 10/07/2018  
 (45) 10/07/2018  
 (52) 03-01  
 (54) CONFIGURAÇÃO APLICADA A/EM BOLSA  
 (73) EXTRAMOLD JOMO INDÚSTRIA DE PLÁSTICOS LTDA (BR/RS)  
 (72) DAGMAR LUISE MOHRBACH  
 (74) EMERSON SALBEGO HOFART

Prazo de validade: 10 (dez) anos contados a partir de 21/12/2017, mediante o recolhimento da taxa quinquenal de manutenção (Artigos 119 e 120 da LPI) e observadas as demais condições legais.

**(11) BR 30 2017 005832-9**

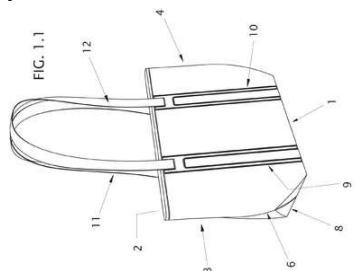

Código 39 - Concessão do Registro  
 (22) 21/12/2017  
 (15) 10/07/2018  
 (45) 10/07/2018  
 (52) 03-01  
 (54) CONFIGURAÇÃO APLICADA A/EM BOLSA  
 (73) EXTRAMOLD JOMO INDÚSTRIA DE PLÁSTICOS LTDA (BR/RS)  
 (72) DAGMAR LUISE MOHRBACH  
 (74) EMERSON SALBEGO HOFART

Prazo de validade: 10 (dez) anos contados a partir de 21/12/2017, mediante o recolhimento da taxa quinquenal de manutenção (Artigos 119 e 120 da LPI) e



---

observadas as demais condições legais.

---

**(11) BR 30 2017 005833-7**

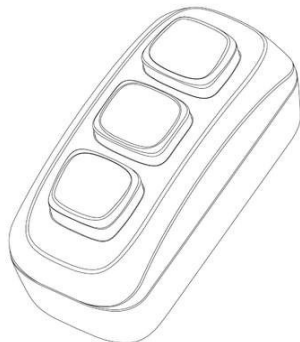

Código 39 - Concessão do Registro

(22) 21/12/2017

(15) 10/07/2018

(45) 10/07/2018

(52) 13-03

(54) CONFIGURAÇÃO APLICADA A/EM UM INTERRUPTOR

(73) JULUEN ENTERPRISE CO., LTD. (TW)

(72) LIU, TUNG-KANG

(74) Dennemeyer & Associates Propriedade Intelectual Ltda

Prazo de validade: 10 (dez) anos contados a partir de 21/12/2017, mediante o recolhimento da taxa quinquenal de manutenção (Artigos 119 e 120 da LPI) e observadas as demais condições legais.

---

**(11) BR 30 2017 005836-1**

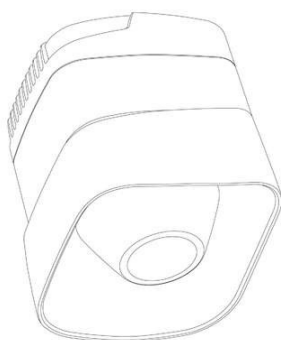

Código 39 - Concessão do Registro

(22) 21/12/2017

(15) 10/07/2018

(45) 10/07/2018

(52) 10-06

(54) CONFIGURAÇÃO APLICADA A/EM UMA SIRENE

(73) JULUEN ENTERPRISE CO., LTD. (TW)

(72) LIU, TUNG-KANG

(74) Dennemeyer & Associates Propriedade Intelectual Ltda

Prazo de validade: 10 (dez) anos contados a partir de 21/12/2017, mediante o recolhimento da taxa quinquenal de manutenção (Artigos 119 e 120 da LPI) e observadas as demais condições legais.

---

**(11) BR 30 2017 005840-0**

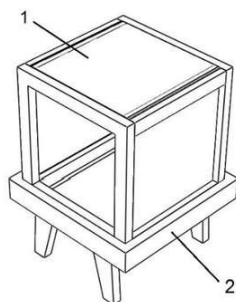

Código 39 - Concessão do Registro

(22) 21/12/2017

(15) 10/07/2018

(45) 10/07/2018

(52) 06-05

(54) CONFIGURAÇÃO APLICADA A/EM MOBILIÁRIO

(73) INSTITUTO FEDERAL DE EDUCACAO, CIENCIA E TECNOLOGIA FARROUPILHA (BR/RS)

(72) DANIELI MAEHLER NEJELISKI; LAURA HECK DA ROSA

Prazo de validade: 10 (dez) anos contados a partir de 21/12/2017, mediante o recolhimento da taxa quinquenal de manutenção (Artigos 119 e 120 da LPI) e observadas as demais condições legais. (co) Título adequado de ofício nos termos do Art. 22 da Instrução Normativa 044/2015.



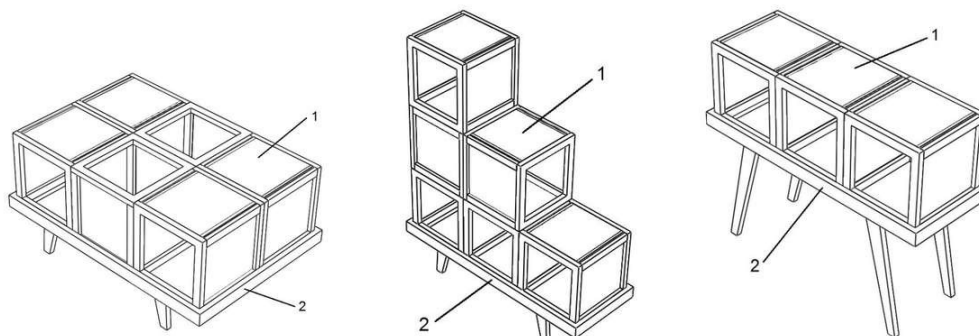

**(11) BR 30 2017 005841-8**



Código 39 - Concessão do Registro

(22) 21/12/2017

(15) 10/07/2018

(45) 10/07/2018

(52) 07-01

(54) CONFIGURAÇÃO APLICADA A/EM BULE

(73) PARAMOUNT INDUSTRIA E COMÉRCIO DE PLÁSTICOS LTDA-EPP (BR/SP)

(72) Sigilo de Autor, conforme solicitado e com base no artigo 6º, § 4º da LPI

(74) Rosana Carvalho de Andrade

Prazo de validade: 10 (dez) anos contados a partir de 21/12/2017, mediante o recolhimento da taxa quinquenal de manutenção (Artigos 119 e 120 da LPI) e observadas as demais condições legais. (co) Título adequado de ofício nos termos do Art. 22 da Instrução Normativa 044/2015.

**(11) BR 30 2017 005842-6**

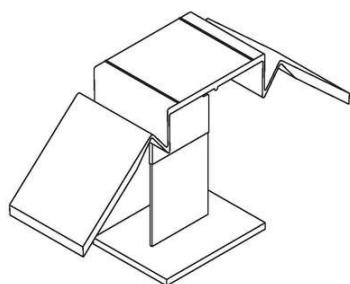

Código 39 - Concessão do Registro

(22) 21/12/2017

(15) 10/07/2018

(45) 10/07/2018

(52) 25-01

(54) CONFIGURAÇÃO APLICADA A/EM SEPARADOR DE PISO.

(73) DENILSON PARREIRA SAMPAIO PLÁSTICOS - ME (BR/SP)

(72) DENILSON PARREIRA SAMPAIO

(74) Vilage Marcas e Patentes Ltda

Prazo de validade: 10 (dez) anos contados a partir de 21/12/2017, mediante o recolhimento da taxa quinquenal de manutenção (Artigos 119 e 120 da LPI) e observadas as demais condições legais.

**(11) BR 30 2017 005843-4**

Código 39 - Concessão do Registro

(22) 21/12/2017

(15) 10/07/2018

(45) 10/07/2018





(52) 32-00  
 (54) PADRÃO ORNAMENTAL APLICADO A/EM BULE  
 (73) PARAMOUNT INDUSTRIA E COMÉRCIO DE PLÁSTICOS LTDA-EPP (BR/SP)  
 (72) Sigilo de Autor, conforme solicitado e com base no artigo 6º, § 4º da LPI  
 (74) Rosana Carvalho de Andrade  
 Prazo de validade: 10 (dez) anos contados a partir de 21/12/2017, mediante o recolhimento da taxa quinquenal de manutenção (Artigos 119 e 120 da LPI) e observadas as demais condições legais. (co) Título adequado de ofício nos termos do Art. 22 da Instrução Normativa 044/2015.

**(11) BR 30 2017 005848-5**



Código 39 - Concessão do Registro  
 (22) 21/12/2017  
 (15) 10/07/2018  
 (45) 10/07/2018  
 (52) 02-04  
 (54) CONFIGURAÇÃO APLICADA A/EM SOLADO  
 (73) BORDALLO ARTEFATOS DE COURO LTDA. (BR/SP)  
 (72) JOSÉ ROSA JACOMETE  
 (74) EDUARDO ISPER NASSIF BALBIM  
 Prazo de validade: 10 (dez) anos contados a partir de 21/12/2017, mediante o recolhimento da taxa quinquenal de manutenção (Artigos 119 e 120 da LPI) e observadas as demais condições legais.

**(11) BR 30 2017 005856-6**



Código 39 - Concessão do Registro  
 (22) 21/12/2017  
 (15) 10/07/2018  
 (45) 10/07/2018  
 (52) 09-03  
 (54) CONFIGURAÇÃO APLICADA A/EM EMBALAGEM PARA FLORES  
 (73) SUELLEN PEREIRA SANTOS (BR/SP)  
 (72) SUELLEN PEREIRA SANTOS  
 Prazo de validade: 10 (dez) anos contados a partir de 21/12/2017, mediante o recolhimento da taxa quinquenal de manutenção (Artigos 119 e 120 da LPI) e observadas as demais condições legais.

**(11) BR 30 2018 000019-6**

Código 39 - Concessão do Registro  
 (22) 04/01/2018  
 (15) 10/07/2018  
 (45) 10/07/2018  
 (52) 28-03



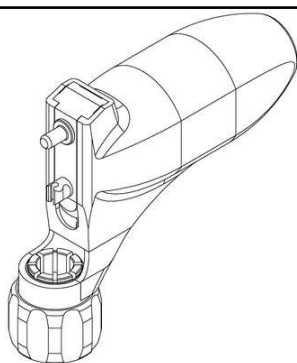

(54) CONFIGURAÇÃO APLICADA A/EM MÁQUINA DE TATUAGEM E/OU DERMOPIGMENTAÇÃO

(73) CARBYNE - INDÚSTRIA, COMÉRCIO, IMPORTAÇÃO E EXPORTAÇÃO LTDA (BR/SC)

(72) Sigilo de Autor, conforme solicitado e com base no artigo 6º, § 4º da LPI  
 Prazo de validade: 10 (dez) anos contados a partir de 04/01/2018, mediante o recolhimento da taxa quinquenal de manutenção (Artigos 119 e 120 da LPI) e observadas as demais condições legais. (co) Título adequado de ofício nos termos do Art. 22 da Instrução Normativa 044/2015.

**(11) BR 30 2018 000347-0**

1.5



FIG. 1.6

Código 39 - Concessão do Registro

(22) 31/01/2018

(15) 10/07/2018

(45) 10/07/2018

(52) 06-01

(54) CONFIGURAÇÃO APLICADA A/EM SOFÁ

(73) PAULO CELSO CARDOSO BACCHI (BR/SP)

(72) PAULO CELSO CARDOSO BACCHI

(74) João Batista Valverde

Prazo de validade: 10 (dez) anos contados a partir de 31/01/2018, mediante o recolhimento da taxa quinquenal de manutenção (Artigos 119 e 120 da LPI) e observadas as demais condições legais.

**(11) BR 30 2018 000476-0**

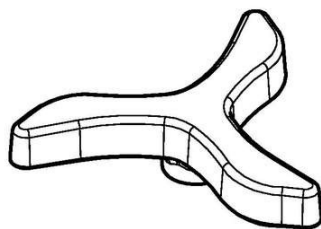

Código 39 - Concessão do Registro

(22) 07/02/2018

(15) 10/07/2018

(45) 10/07/2018

(52) 23-01

(54) CONFIGURAÇÃO APLICADA A/EM METAIS SANITÁRIOS

(73) DOCOL METAIS SANITÁRIOS LTDA. (BR/SC)

(72) ROBSON LUIS BECKERT; ALESSANDRO FRANZESE CIDRAL

(74) DANNEMANN, SIEMSEN, BIGLER & IPANEMA MOREIRA

Prazo de validade: 10 (dez) anos contados a partir de 07/02/2018, mediante o recolhimento da taxa quinquenal de manutenção (Artigos 119 e 120 da LPI) e observadas as demais condições legais.

**(11) BR 30 2018 000600-3**

Código 39 - Concessão do Registro

(22) 16/02/2018

(15) 10/07/2018

(30) 17/08/2017 KR 30-2017-0038294

(45) 10/07/2018





(52) 14-01

(54) CONFIGURAÇÃO APLICADA A/EM SISTEMA DE SOM

(73) LG ELECTRONICS INC. (KR)

(72) KYUNGMIN KIM; SOOYOUNG PARK; SEONGAHN JEON

(74) DANNEMANN, SIEMSEN, BIGLER & IPANEMA MOREIRA

Prazo de validade: 10 (dez) anos contados a partir de 16/02/2018, mediante o recolhimento da taxa quinquenal de manutenção (Artigos 119 e 120 da LPI) e observadas as demais condições legais.

**(11) BR 30 2018 000602-0**

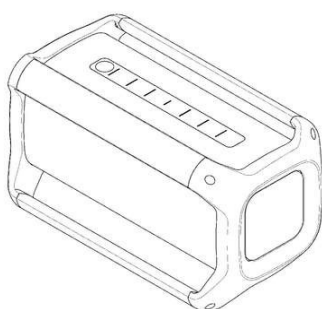

Código 39 - Concessão do Registro

(22) 16/02/2018

(15) 10/07/2018

(30) 17/08/2017 KR 30-2017-0038312

(45) 10/07/2018

(52) 14-01

(54) CONFIGURAÇÃO APLICADA A/EM CAIXA DE SOM

(73) LG ELECTRONICS INC. (KR)

(72) MINJAE LEE; SEONKYU KIM; JONGHO KIM

(74) DANNEMANN, SIEMSEN, BIGLER & IPANEMA MOREIRA

Prazo de validade: 10 (dez) anos contados a partir de 16/02/2018, mediante o recolhimento da taxa quinquenal de manutenção (Artigos 119 e 120 da LPI) e observadas as demais condições legais.

**(11) BR 30 2018 000627-5**



Código 39 - Concessão do Registro

(22) 19/02/2018

(15) 10/07/2018

(30) 21/08/2017 DE 40 2017 100 926.9

(45) 10/07/2018

(52) 12-08

(54) CONFIGURAÇÃO APLICADA A/EM AUTOMÓVEL

(73) BAYERISCHE MOTOREN WERKE AKTIENGESELLSCHAFT (DE)

(72) SEUNGMO LIM

(74) DANNEMANN, SIEMSEN, BIGLER & IPANEMA MOREIRA

Prazo de validade: 10 (dez) anos contados a partir de 19/02/2018, mediante o recolhimento da taxa quinquenal de manutenção (Artigos 119 e 120 da LPI) e observadas as demais condições legais.





**(11) BR 30 2018 000646-1**



FIG. 1.1

Código 39 - Concessão do Registro

(22) 20/02/2018

(15) 10/07/2018

(30) 23/08/2017 DE 402017100938.2

(45) 10/07/2018

(52) 12-11

(54) CONFIGURAÇÃO APLICADA A/EM MOTOCICLETA

(73) BAYERISCHE MOTOREN WERKE AKTIENGESELLSCHAFT (DE)

(72) MATTHIAS SEBASTIAN KOTTMANN

(74) DANNEMANN, SIEMSEN, BIGLER & IPANEMA MOREIRA

Prazo de validade: 10 (dez) anos contados a partir de 20/02/2018, mediante o recolhimento da taxa quinquenal de manutenção (Artigos 119 e 120 da LPI) e observadas as demais condições legais.

**(11) BR 30 2018 000647-0**



Código 39 - Concessão do Registro

(22) 20/02/2018

(15) 10/07/2018

(30) 24/08/2017 CN 201730393446.X

(45) 10/07/2018

(52) 12-08

(54) CONFIGURAÇÃO APLICADA A/EM ÔNIBUS

(73) BYD COMPANY LIMITED (CN)

(72) YUBO LIAN; WENQUAN TANG; YUNCHENG ZHANG; LEI YI; QIANG SUN; YICHAO WU

(74) Maria Pia Carvalho Guerra

Prazo de validade: 10 (dez) anos contados a partir de 20/02/2018, mediante o recolhimento da taxa quinquenal de manutenção (Artigos 119 e 120 da LPI) e observadas as demais condições legais.

**(11) BR 30 2018 000669-0**

Código 39 - Concessão do Registro

(22) 22/02/2018

(15) 10/07/2018

(30) 24/08/2017 DE 402017100943.9





(45) 10/07/2018  
 (52) 12-08  
 (54) CONFIGURAÇÃO APLICADA A/EM AUTOMÓVEL  
 (73) BAYERISCHE MOTOREN WERKE AKTIENGESELLSCHAFT (DE)  
 (72) ALEXANDER SCHNEIDER  
 (74) DANNEMANN, SIEMSEN, BIGLER & IPANEMA MOREIRA  
 Prazo de validade: 10 (dez) anos contados a partir de 22/02/2018, mediante o recolhimento da taxa quinquenal de manutenção (Artigos 119 e 120 da LPI) e observadas as demais condições legais.



**(11) BR 30 2018 000671-2**

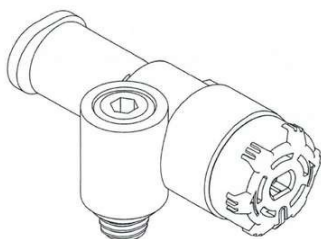

Código 39 - Concessão do Registro  
 (22) 22/02/2018  
 (15) 10/07/2018  
 (30) 22/08/2017 JP 2017-017943; 22/08/2017 JP 2017-017944; 22/08/2017 JP 2017-017956; 22/08/2017 JP 2017-017955  
 (45) 10/07/2018  
 (52) 23-01  
 (54) CONFIGURAÇÃO APLICADA A VÁLVULA DE CONTROLE DE FLUXO.  
 (73) SMC CORPORATION (JP)  
 (72) HIROSUKE YAMADA; NAOYUKI SUGA; AKIHO NISHIMURA; MASAHIKO YOSHIWARA  
 (74) FLÁVIA SALIM LOPES  
 Prazo de validade: 10 (dez) anos contados a partir de 22/02/2018, mediante o recolhimento da taxa quinquenal de manutenção (Artigos 119 e 120 da LPI) e observadas as demais condições legais.

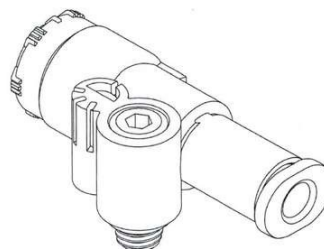
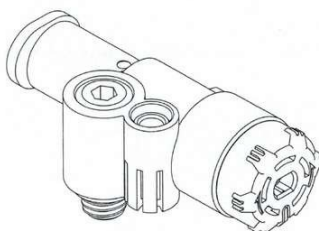
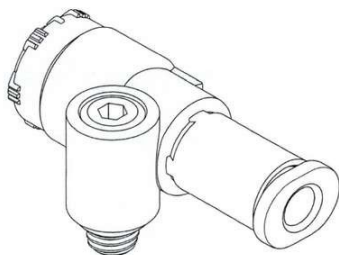

**(11) BR 30 2018 000684-4**

Código 39 - Concessão do Registro  
 (22) 23/02/2018  
 (15) 10/07/2018



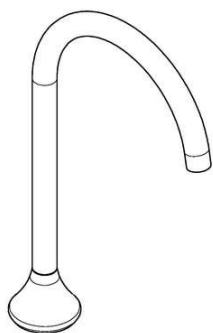

(45) 10/07/2018

(52) 23-01

(54) CONFIGURAÇÃO APLICADA A/EM METAL SANITÁRIO

(73) DOCOL METAIS SANITÁRIOS LTDA. (BR/SC)

(72) THAIS ALVES DO ROSARIO HOSTIN; ROBSON LUIS BECKERT

(74) DANNEMANN, SIEMSEN, BIGLER & IPANEMA MOREIRA

Prazo de validade: 10 (dez) anos contados a partir de 23/02/2018, mediante o recolhimento da taxa quinquenal de manutenção (Artigos 119 e 120 da LPI) e observadas as demais condições legais.

(11) BR 30 2018 000685-2

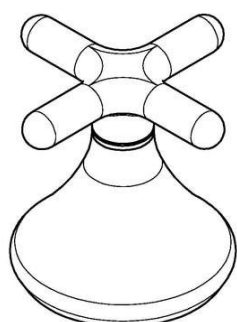

Código 39 - Concessão do Registro

(22) 23/02/2018

(15) 10/07/2018

(45) 10/07/2018

(52) 23-01

(54) CONFIGURAÇÃO APLICADA A/EM METAL SANITÁRIO

(73) DOCOL METAIS SANITÁRIOS LTDA. (BR/SC)

(72) THAIS ALVES DO ROSARIO HOSTIN; ROBSON LUIS BECKERT

(74) DANNEMANN, SIEMSEN, BIGLER & IPANEMA MOREIRA

Prazo de validade: 10 (dez) anos contados a partir de 23/02/2018, mediante o recolhimento da taxa quinquenal de manutenção (Artigos 119 e 120 da LPI) e observadas as demais condições legais.

(11) BR 30 2018 000686-0

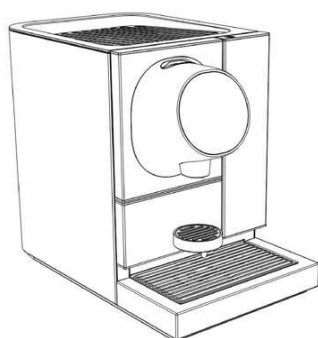

Código 39 - Concessão do Registro

(22) 23/02/2018

(15) 10/07/2018

(30) 25/08/2017 CH 143412

(45) 10/07/2018

(52) 07-02

(54) CONFIGURAÇÃO APLICADA A/EM MÁQUINA DE CAFÉ

(73) SOCIÉTÉ DES PRODUITS NESTLÉ S.A. (CH)

(72) DA-MI BYUN

(74) KASZNAR LEONARDOS PROPRIEDADE INTELECTUAL

Prazo de validade: 10 (dez) anos contados a partir de 23/02/2018, mediante o recolhimento da taxa quinquenal de manutenção (Artigos 119 e 120 da LPI) e observadas as demais condições legais.



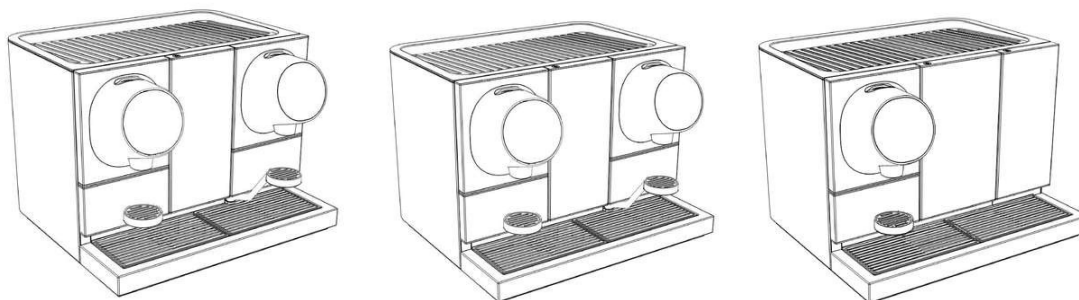

**(11) BR 30 2018 000704-2**

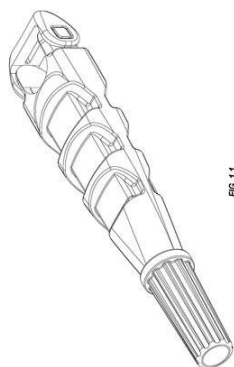

FIG. 1.1

Código 39 - Concessão do Registro

(22) 23/02/2018

(15) 10/07/2018

(30) 25/08/2017 US 29/615,173

(45) 10/07/2018

(52) 24-01

(54) CONFIGURAÇÃO APLICADA A/EM DISPOSITIVO ODONTOLÓGICO

(73) ULTRADENT PRODUCTS, INC. (US)

(72) THOMAS JOHN WEBSTER; BRUCE S. MCLEAN; WADE ROBERT MICHAEL SMITH

(74) VEIRANO E ADVOGADOS ASSOCIADOS

Prazo de validade: 10 (dez) anos contados a partir de 23/02/2018, mediante o recolhimento da taxa quinquenal de manutenção (Artigos 119 e 120 da LPI) e observadas as demais condições legais.

**(11) BR 30 2018 000773-5**



Código 39 - Concessão do Registro

(22) 28/02/2018

(15) 10/07/2018

(30) 14/09/2017 US 29/617,461

(45) 10/07/2018

(52) 08-03

(54) CONFIGURAÇÃO APLICADA A/EM CABO PARA FERRAMENTA MANUAL

(73) TBI INDUSTRIES GMBH (DE)

(72) MARC A. HARTEL

(74) DANNEMANN, SIEMSEN, BIGLER & IPANEMA MOREIRA

Prazo de validade: 10 (dez) anos contados a partir de 28/02/2018, mediante o recolhimento da taxa quinquenal de manutenção (Artigos 119 e 120 da LPI) e observadas as demais condições legais.





**(11) BR 30 2018 000774-3**

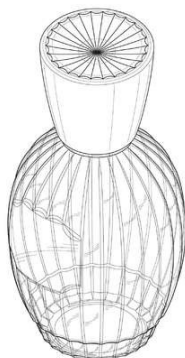

Código 39 - Concessão do Registro

(22) 28/02/2018

(15) 10/07/2018

(30) 20/09/2017 US 29/618,323

(45) 10/07/2018

(52) 09-01

(54) CONFIGURAÇÃO APLICADA A/EM GARRAFA

(73) MARY KAY INC. (US)

(72) JENNY DEMARCO STAAB; ALEXA HANNA; PRISCILLA OBER

(74) DANNEMANN, SIEMSEN, BIGLER & IPANEMA MOREIRA

Prazo de validade: 10 (dez) anos contados a partir de 28/02/2018, mediante o recolhimento da taxa quinquenal de manutenção (Artigos 119 e 120 da LPI) e observadas as demais condições legais.

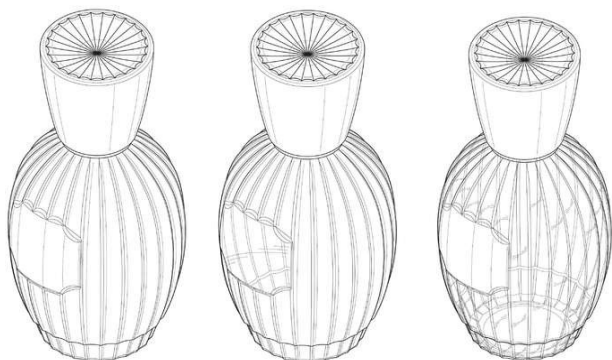

**(11) BR 30 2018 000796-4**

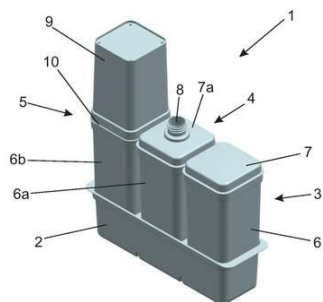

Código 39 - Concessão do Registro

(22) 28/02/2018

(15) 10/07/2018

(45) 10/07/2018

(52) 07-01

(54) CONFIGURAÇÃO APLICADA A/EM RECIPIENTES PARA PRODUTOS DE HIGIENE PESSOAL

(73) NELY CRISTINA BRAIDOTTI CAVALARI (BR/SP)

(72) NELY CRISTINA BRAIDOTTI CAVALARI

(74) VILELA COELHO SOCIEDADE DE ADVOGADOS

Prazo de validade: 10 (dez) anos contados a partir de 28/02/2018, mediante o recolhimento da taxa quinquenal de manutenção (Artigos 119 e 120 da LPI) e



observadas as demais condições legais. (co) Título adequado de ofício nos termos do Art. 22 da Instrução Normativa 044/2015.

**(11) BR 30 2018 000798-0**

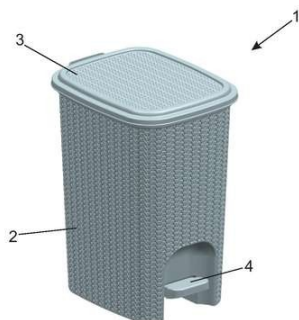

Código 39 - Concessão do Registro

(22) 28/02/2018

(15) 10/07/2018

(45) 10/07/2018

(52) 09-09

(54) CONFIGURAÇÃO APLICADA A/EM LIXEIRA

(73) NELY CRISTINA BRAIDOTTI CAVALARI (BR/SP)

(72) NELY CRISTINA BRAIDOTTI CAVALARI

(74) VILELA COELHO SOCIEDADE DE ADVOGADOS

Prazo de validade: 10 (dez) anos contados a partir de 28/02/2018, mediante o recolhimento da taxa quinquenal de manutenção (Artigos 119 e 120 da LPI) e observadas as demais condições legais.

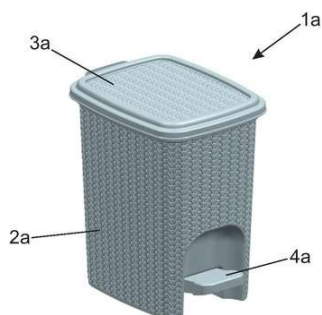

**(11) BR 30 2018 000799-9**

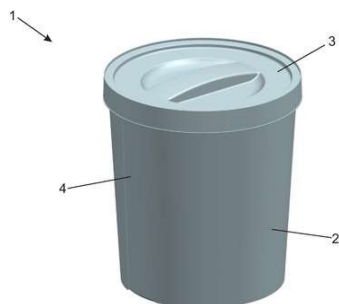

Código 39 - Concessão do Registro

(22) 28/02/2018

(15) 10/07/2018

(45) 10/07/2018

(52) 09-01

(54) CONFIGURAÇÃO APLICADA A/EM POTE

(73) NELY CRISTINA BRAIDOTTI CAVALARI (BR/SP)

(72) NELY CRISTINA BRAIDOTTI CAVALARI

(74) VILELA COELHO SOCIEDADE DE ADVOGADOS

Prazo de validade: 10 (dez) anos contados a partir de 28/02/2018, mediante o recolhimento da taxa quinquenal de manutenção (Artigos 119 e 120 da LPI) e observadas as demais condições legais.





(11) BR 30 2018 000801-4



Código 39 - Concessão do Registro

(22) 28/02/2018

(15) 10/07/2018

(45) 10/07/2018

(52) 07-01

(54) CONFIGURAÇÃO APLICADA A/EM PRATO

(73) NELY CRISTINA BRAIDOTTI CAVALARI (BR/SP)

(72) NELY CRISTINA BRAIDOTTI CAVALARI

(74) VILELA COELHO SOCIEDADE DE ADVOGADOS

Prazo de validade: 10 (dez) anos contados a partir de 28/02/2018, mediante o recolhimento da taxa quinquenal de manutenção (Artigos 119 e 120 da LPI) e observadas as demais condições legais. (co) Registro concedido por força do art. 106 da Lei da Propriedade Industrial nº 9.279/96. Aplicável a instauração de ofício do processo administrativo de nulidade, conforme dispõe o Art.113, para averiguação da infringência do art. 95 do referido diploma legal.

(11) BR 30 2018 000802-2

Código 39 - Concessão do Registro





(22) 28/02/2018

(15) 10/07/2018

(45) 10/07/2018

(52) 07-01

(54) CONFIGURAÇÃO APLICADA A/EM POTE

(73) NELY CRISTINA BRAIDOTTI CAVALARI (BR/SP)

(72) NELY CRISTINA BRAIDOTTI CAVALARI

(74) VILELA COELHO SOCIEDADE DE ADVOGADOS

Prazo de validade: 10 (dez) anos contados a partir de 28/02/2018, mediante o recolhimento da taxa quinquenal de manutenção (Artigos 119 e 120 da LPI) e observadas as demais condições legais.



**(11) BR 30 2018 000803-0**

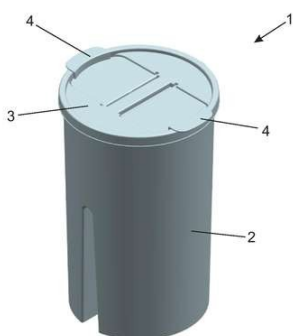

Código 39 - Concessão do Registro

(22) 28/02/2018

(15) 10/07/2018

(45) 10/07/2018

(52) 07-01

(54) CONFIGURAÇÃO APLICADA A/EM POTE

(73) NELY CRISTINA BRAIDOTTI CAVALARI (BR/SP)

(72) NELY CRISTINA BRAIDOTTI CAVALARI

(74) VILELA COELHO SOCIEDADE DE ADVOGADOS

Prazo de validade: 10 (dez) anos contados a partir de 28/02/2018, mediante o recolhimento da taxa quinquenal de manutenção (Artigos 119 e 120 da LPI) e observadas as demais condições legais.

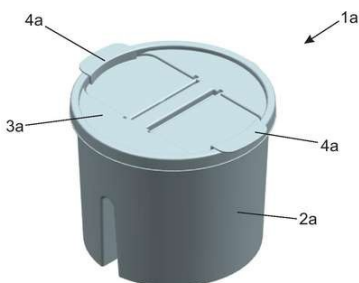

**(11) BR 30 2018 000804-9**

Código 39 - Concessão do Registro

(22) 28/02/2018

(15) 10/07/2018

(45) 10/07/2018

(52) 07-01



FIG. 1.1

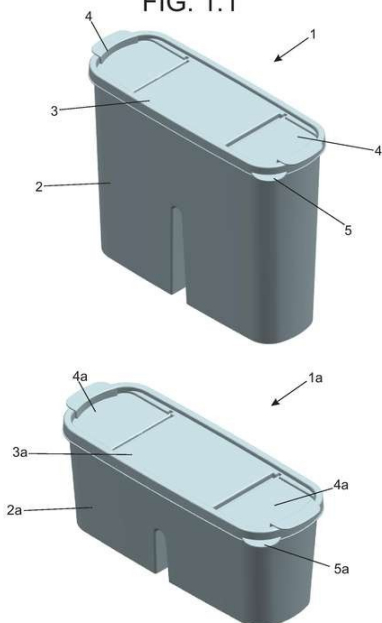

(54) CONFIGURAÇÃO APLICADA A/EM POTE  
 (73) NELY CRISTINA BRAIDOTTI CAVALARI (BR/SP)  
 (72) NELY CRISTINA BRAIDOTTI CAVALARI  
 (74) VILELA COELHO SOCIEDADE DE ADVOGADOS

Prazo de validade: 10 (dez) anos contados a partir de 28/02/2018, mediante o recolhimento da taxa quinquenal de manutenção (Artigos 119 e 120 da LPI) e observadas as demais condições legais.

(11) BR 30 2018 000812-0

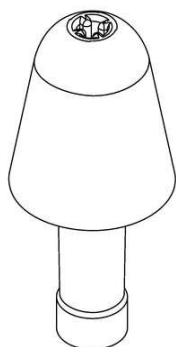

Código 39 - Concessão do Registro  
 (22) 01/03/2018  
 (15) 10/07/2018  
 (30) 01/09/2017 US 29/616.041  
 (45) 10/07/2018  
 (52) 24-04  
 (54) CONFIGURAÇÃO APLICADA A/EM PROTETOR AURICULAR  
 (73) 3M INNOVATIVE PROPERTIES COMPANY (US)  
 (72) ROBERT CHARLES COFFIN; MATTHEW VINCENT STONEBRAKER, JR;  
 JACOB HUFFMAN ELY; RAVI THOMAS  
 (74) Daniel Advogados (Alt.de Daniel & Cia)

Prazo de validade: 10 (dez) anos contados a partir de 01/03/2018, mediante o recolhimento da taxa quinquenal de manutenção (Artigos 119 e 120 da LPI) e observadas as demais condições legais.

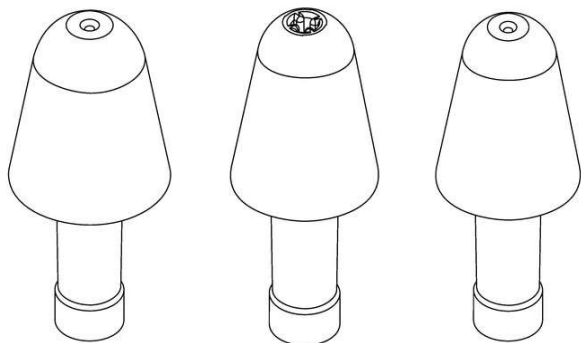

(11) BR 30 2018 000833-2

Código 39 - Concessão do Registro  
 (22) 02/03/2018  
 (15) 10/07/2018  
 (30) 05/09/2017 JP 2017-019153  
 (45) 10/07/2018





(52) 13-01

(54) CONFIGURAÇÃO APLICADA A/EM GERADOR

(73) HONDA MOTOR CO., LTD. (JP)

(72) MISAKO HASHIMOTO

(74) DANNEMANN, SIEMSEN, BIGLER &amp; IPANEMA MOREIRA

Prazo de validade: 10 (dez) anos contados a partir de 02/03/2018, mediante o recolhimento da taxa quinquenal de manutenção (Artigos 119 e 120 da LPI) e observadas as demais condições legais.

**(11) BR 30 2018 000887-1**

Código 39 - Concessão do Registro

(22) 07/03/2018

(15) 10/07/2018

(45) 10/07/2018

(52) 09-01

(54) CONFIGURAÇÃO APLICADA A/EM FRASCO

(73) INCOM INDUSTRIAL EIRELI (BR/SP)

(72) RICARDO MARIANO DE BARROS JOHANSEN

(74) Alberto Luís Camelier da Silva

Prazo de validade: 10 (dez) anos contados a partir de 07/03/2018, mediante o recolhimento da taxa quinquenal de manutenção (Artigos 119 e 120 da LPI) e observadas as demais condições legais. (co) Registro concedido por força do art. 106 da Lei da Propriedade Industrial nº 9.279/96. Aplicável a instauração de ofício do processo administrativo de nulidade, conforme dispõe o Art.113, para averiguação da infringência do art. 95 do referido diploma legal.

**(11) BR 30 2018 000892-8**

Código 39 - Concessão do Registro

(22) 07/03/2018

(15) 10/07/2018

(45) 10/07/2018

(52) 09-01

(54) CONFIGURAÇÃO APLICADA A/EM FRASCO

(73) INCOM INDUSTRIAL EIRELI (BR/SP)

(72) RICARDO MARIANO DE BARROS JOHANSEN

(74) Alberto Luís Camelier da Silva

Prazo de validade: 10 (dez) anos contados a partir de 07/03/2018, mediante o recolhimento da taxa quinquenal de manutenção (Artigos 119 e 120 da LPI) e observadas as demais condições legais. (co) Registro concedido por força do art. 106 da Lei da Propriedade Industrial nº 9.279/96. Aplicável a instauração de ofício do processo administrativo de nulidade, conforme dispõe o Art.113, para averiguação da infringência do art. 95 do referido diploma legal.

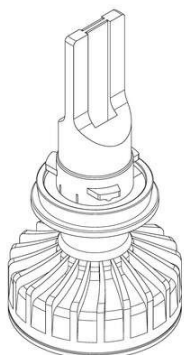

---

**(11) BR 30 2018 000900-2**

Código 39 - Concessão do Registro  
(22) 07/03/2018  
(15) 10/07/2018  
(30) 07/09/2017 CN 201730421468.2  
(45) 10/07/2018  
(52) 26-06  
(54) CONFIGURAÇÃO APLICADA A/EM LÂMPADA PARA VEÍCULOS  
(73) LUMILEDS HOLDING B.V. (PB)  
(72) CHUNHENG KANG; COLIN HUANG; MARK MA; XIN SHENG; SONG YANG  
(74) Trench, Rossi e Watanabe Advogados  
Prazo de validade: 10 (dez) anos contados a partir de 07/03/2018, mediante o recolhimento da taxa quinquenal de manutenção (Artigos 119 e 120 da LPI) e observadas as demais condições legais.

---

**(11) BR 30 2018 000901-0**

Código 39 - Concessão do Registro  
(22) 07/03/2018  
(15) 10/07/2018  
(45) 10/07/2018  
(52) 02-04  
(54) CONFIGURAÇÃO APLICADA A/EM BOTA  
(73) RIVALDO CAETANO DE AZEVEDO (BR/MG)  
(72) RIVALDO CAETANO DE AZEVEDO  
(74) EDUARDO LÍVIO DAIMOND  
Prazo de validade: 10 (dez) anos contados a partir de 07/03/2018, mediante o recolhimento da taxa quinquenal de manutenção (Artigos 119 e 120 da LPI) e observadas as demais condições legais.

---

**(11) BR 30 2018 000902-9**

Código 39 - Concessão do Registro  
(22) 07/03/2018  
(15) 10/07/2018  
(45) 10/07/2018  
(52) 02-04  
(54) CONFIGURAÇÃO APLICADA A/EM BOTA  
(73) RIVALDO CAETANO DE AZEVEDO (BR/MG)  
(72) RIVALDO CAETANO DE AZEVEDO  
(74) EDUARDO LÍVIO DAIMOND  
Prazo de validade: 10 (dez) anos contados a partir de 07/03/2018, mediante o recolhimento da taxa quinquenal de manutenção (Artigos 119 e 120 da LPI) e observadas as demais condições legais.

---

**(11) BR 30 2018 000903-7**

Código 39 - Concessão do Registro

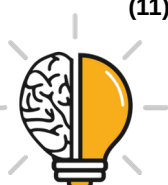



(22) 07/03/2018  
 (15) 10/07/2018  
 (45) 10/07/2018  
 (52) 02-04  
 (54) CONFIGURAÇÃO APLICADA A/EM SAPATILHA  
 (73) RIVALDO CAETANO DE AZEVEDO (BR/MG)  
 (72) RIVALDO CAETANO DE AZEVEDO  
 (74) EDUARDO LÍVIO DAIMOND

Prazo de validade: 10 (dez) anos contados a partir de 07/03/2018, mediante o recolhimento da taxa quinquenal de manutenção (Artigos 119 e 120 da LPI) e observadas as demais condições legais.

**(11) BR 30 2018 000905-3**



Código 39 - Concessão do Registro  
 (22) 08/03/2018  
 (15) 10/07/2018  
 (45) 10/07/2018  
 (52) 02-04  
 (54) CONFIGURAÇÃO APLICADA A/EM CALÇADO  
 (73) GRENDENE S.A. (BR/CE)  
 (72) EDSON MATSUO  
 (74) Remer Villaça & Nogueira Assessoria e Consultoria de Prop. Intelectual S/S Ltda.

Prazo de validade: 10 (dez) anos contados a partir de 08/03/2018, mediante o recolhimento da taxa quinquenal de manutenção (Artigos 119 e 120 da LPI) e observadas as demais condições legais.

**(11) BR 30 2018 000906-1**

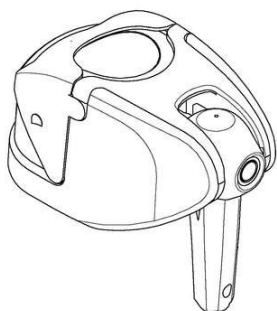

Código 39 - Concessão do Registro  
 (22) 08/03/2018  
 (15) 10/07/2018  
 (30) 11/09/2017 US 29/616,998  
 (45) 10/07/2018  
 (52) 09-07  
 (54) CONFIGURAÇÃO APLICADA A/EM CABEÇA DE PULVERIZAÇÃO PARA AEROSSOL  
 (73) WD-40 COMPANY (US)  
 (72) JAYASHREE CUMMARAGUNTA; JOHN W. FREUDENBERG; JEFFREY T. COLE; ERIN BALA; WENDE L. OLIVERIO; KEVIN VICTOR BATES; CHRISTOPHER MICHAEL HOWELL; BENJAMIN THOMAS KRUPP; DAVID A. PARROTT; BRANDON CHRISTOPHER LEEDY; RYAN ANDREW LEWIS; SARA DAWSON FALCON; BRANDON LEE RAMSUER; ROBERT J. GOOD; JOSEPH K. DODD; STEPHANIE LYN BARRY; MICHAEL J. STARZMAN; MICHAEL JOHN UTLEY



---

(74) DANNEMANN, SIEMSEN, BIGLER & IPANEMA MOREIRA

Prazo de validade: 10 (dez) anos contados a partir de 08/03/2018, mediante o recolhimento da taxa quinquenal de manutenção (Artigos 119 e 120 da LPI) e observadas as demais condições legais.

---

(11) BR 30 2018 000907-0



Código 39 - Concessão do Registro

(22) 08/03/2018

(15) 10/07/2018

(45) 10/07/2018

(52) 02-04

(54) CONFIGURAÇÃO APLICADA A/EM CALÇADO

(73) GRENDENE S.A. (BR/CE)

(72) EDSON MATSUO

(74) Remer Villaça & Nogueira Assessoria e Consultoria de Prop. Intelectual S/S Ltda.

Prazo de validade: 10 (dez) anos contados a partir de 08/03/2018, mediante o recolhimento da taxa quinquenal de manutenção (Artigos 119 e 120 da LPI) e observadas as demais condições legais.

---

(11) BR 30 2018 000908-8



Código 39 - Concessão do Registro

(22) 08/03/2018

(15) 10/07/2018

(45) 10/07/2018

(52) 02-04

(54) CONFIGURAÇÃO APLICADA A/EM CALÇADO

(73) GRENDENE S.A. (BR/CE)

(72) EDSON MATSUO

(74) Remer Villaça & Nogueira Assessoria e Consultoria de Prop. Intelectual S/S Ltda.

Prazo de validade: 10 (dez) anos contados a partir de 08/03/2018, mediante o recolhimento da taxa quinquenal de manutenção (Artigos 119 e 120 da LPI) e observadas as demais condições legais.

---

(11) BR 30 2018 000909-6

Código 39 - Concessão do Registro

(22) 08/03/2018

(15) 10/07/2018

(30) 13/09/2017 US 29/617,294

(45) 10/07/2018

(52) 24-02

(54) CONFIGURAÇÃO APLICADA A/EM DISPOSITIVO DISPENSADOR DE FÁRMACO



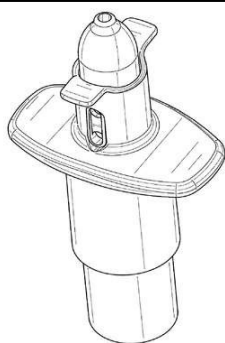

(73) JANSSEN PHARMACEUTICA NV (BE)

(72) JINGLI WANG; MICHAEL CANNAMELA; HONG YAN; ROCHELLE KLEINBERG

(74) DANNEMANN, SIEMSEN, BIGLER & IPANEMA MOREIRA

Prazo de validade: 10 (dez) anos contados a partir de 08/03/2018, mediante o recolhimento da taxa quinquenal de manutenção (Artigos 119 e 120 da LPI) e observadas as demais condições legais.

**(11) BR 30 2018 000911-8**



Código 39 - Concessão do Registro

(22) 08/03/2018

(15) 10/07/2018

(45) 10/07/2018

(52) 09-01

(54) CONFIGURAÇÃO APLICADA A/EM FRASCOS

(73) JOSÉ CARLOS KOKUDAI (BR/SP)

(72) JOSÉ CARLOS KOKUDAI

(74) ANA MARIA PALADINO DE CARVALHO

Prazo de validade: 10 (dez) anos contados a partir de 08/03/2018, mediante o recolhimento da taxa quinquenal de manutenção (Artigos 119 e 120 da LPI) e observadas as demais condições legais.

**(11) BR 30 2018 000912-6**



Código 39 - Concessão do Registro

(22) 08/03/2018

(15) 10/07/2018

(45) 10/07/2018

(52) 09-01

(54) CONFIGURAÇÃO APLICADA A/EM FRASCO

(73) R.M.MARGONI COMÉRCIO DE ALIMENTOS - ME (BR/SP)

(72) RODRIGO MONTEIRO MARGONI

(74) Mônica Loron Guimarães

Prazo de validade: 10 (dez) anos contados a partir de 08/03/2018, mediante o recolhimento da taxa quinquenal de manutenção (Artigos 119 e 120 da LPI) e observadas as demais condições legais.

**(11) BR 30 2018 000914-2**

Código 39 - Concessão do Registro

(22) 08/03/2018

(15) 10/07/2018

(45) 10/07/2018

(52) 23-02

(54) CONFIGURAÇÃO APLICADA A/EM BACIA

(73) DURATEX S.A. (BR/SP)





(72) LUCIO PAULO BERTELLI BORGES

(74) Daniel Advogados (Alt.de Daniel & Cia)

Prazo de validade: 10 (dez) anos contados a partir de 08/03/2018, mediante o recolhimento da taxa quinquenal de manutenção (Artigos 119 e 120 da LPI) e observadas as demais condições legais.

**(11) BR 30 2018 000915-0**



Código 39 - Concessão do Registro

(22) 08/03/2018

(15) 10/07/2018

(45) 10/07/2018

(52) 23-02

(54) CONFIGURAÇÃO APLICADA A/EM BACIA COM CAIXA ACOPLADA

(73) DURATEX S.A. (BR/SP)

(72) LUCIO PAULO BERTELLI BORGES

(74) Daniel Advogados (Alt.de Daniel & Cia)

Prazo de validade: 10 (dez) anos contados a partir de 08/03/2018, mediante o recolhimento da taxa quinquenal de manutenção (Artigos 119 e 120 da LPI) e observadas as demais condições legais.

**(11) BR 30 2018 000917-7**

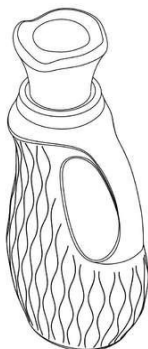

Código 39 - Concessão do Registro

(22) 08/03/2018

(15) 10/07/2018

(30) 08/09/2017 WO 4664601 (DM/097 645)

(45) 10/07/2018

(52) 09-01

(54) CONFIGURAÇÃO APLICADA A/EM FRASCO

(73) THE PROCTER & GAMBLE COMPANY (US)

(72) JOSEPH ALLEN BERLEPSCH; DOUGLAS MICHAEL MCGAHAN;

RAYMOND CHARLES BELL; KRIS MALONEY

(74) Trench, Rossi e Watanabe Advogados

Prazo de validade: 10 (dez) anos contados a partir de 08/03/2018, mediante o recolhimento da taxa quinquenal de manutenção (Artigos 119 e 120 da LPI) e observadas as demais condições legais.

**(11) BR 30 2018 000918-5**

Código 39 - Concessão do Registro

(22) 08/03/2018

(15) 10/07/2018

(30) 08/09/2017 WO 4664601 (DM/097 645)

(45) 10/07/2018



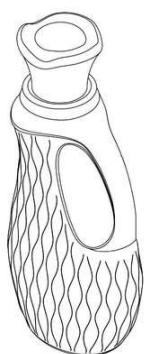

(52) 09-01

(54) CONFIGURAÇÃO APLICADA A/EM FRASCO

(73) THE PROCTER &amp; GAMBLE COMPANY (US)

(72) JOSEPH ALLEN BERLEPSCH; DOUGLAS MICHAEL MCGAHAN;

RAYMOND CHARLES BELL; KRIS MALONEY

(74) Trench, Rossi e Watanabe Advogados

Prazo de validade: 10 (dez) anos contados a partir de 08/03/2018, mediante o recolhimento da taxa quinquenal de manutenção (Artigos 119 e 120 da LPI) e observadas as demais condições legais.

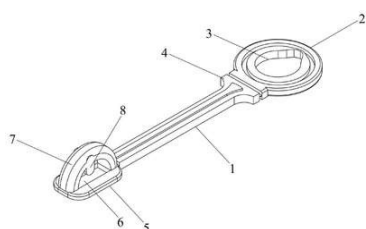
**(11) BR 30 2018 000920-7**

Código 39 - Concessão do Registro

(22) 08/03/2018

(15) 10/07/2018

(45) 10/07/2018

(52) 06-08

(54) CONFIGURAÇÃO APLICADA A/EM CABIDE

(73) SERGIO FERNANDO GENOIN (BR/SC)

(72) SERGIO FERNANDO GENOIN

(74) IVAIR CUNHA

Prazo de validade: 10 (dez) anos contados a partir de 08/03/2018, mediante o recolhimento da taxa quinquenal de manutenção (Artigos 119 e 120 da LPI) e observadas as demais condições legais.

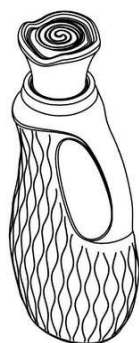
**(11) BR 30 2018 000925-8**

Código 39 - Concessão do Registro

(22) 08/03/2018

(15) 10/07/2018

(30) 08/09/2017 WO 4664601 (DM/097 645)

(45) 10/07/2018

(52) 09-01

(54) CONFIGURAÇÃO APLICADA A/EM FRASCO

(73) THE PROCTER &amp; GAMBLE COMPANY (US)

(72) JOSEPH ALLEN BERLEPSCH; DOUGLAS MICHAEL MCGAHAN;

RAYMOND CHARLES BELL; KRIS MALONEY

(74) Trench, Rossi e Watanabe Advogados

Prazo de validade: 10 (dez) anos contados a partir de 08/03/2018, mediante o recolhimento da taxa quinquenal de manutenção (Artigos 119 e 120 da LPI) e observadas as demais condições legais.

**(11) BR 30 2018 000926-6**

Código 39 - Concessão do Registro

(22) 08/03/2018

(15) 10/07/2018



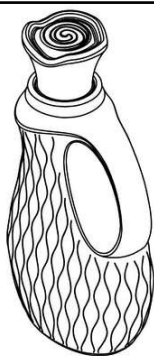

(30) 08/09/2017 WO 4664601 (DM/097 645)

(45) 10/07/2018

(52) 09-01

(54) CONFIGURAÇÃO APLICADA A/EM FRASCO

(73) THE PROCTER & GAMBLE COMPANY (US)

(72) JOSEPH ALLEN BERLEPSCH; DOUGLAS MICHAEL MCGAHAN;  
RAYMOND CHARLES BELL; KRIS MALONEY

(74) Trench, Rossi e Watanabe Advogados

Prazo de validade: 10 (dez) anos contados a partir de 08/03/2018, mediante o recolhimento da taxa quinquenal de manutenção (Artigos 119 e 120 da LPI) e observadas as demais condições legais.

**(11) BR 30 2018 000930-4**

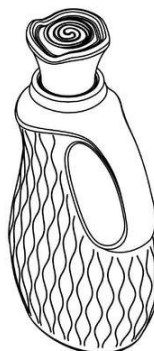

Código 39 - Concessão do Registro

(22) 08/03/2018

(15) 10/07/2018

(30) 08/09/2017 WO 4664601 (DM/097 645)

(45) 10/07/2018

(52) 09-01

(54) CONFIGURAÇÃO APLICADA A/EM FRASCO

(73) THE PROCTER & GAMBLE COMPANY (US)

(72) JOSEPH ALLEN BERLEPSCH; DOUGLAS MICHAEL MCGAHAN;  
RAYMOND CHARLES BELL; KRIS MALONEY

(74) Trench, Rossi e Watanabe Advogados

Prazo de validade: 10 (dez) anos contados a partir de 08/03/2018, mediante o recolhimento da taxa quinquenal de manutenção (Artigos 119 e 120 da LPI) e observadas as demais condições legais.

**(11) BR 30 2018 000931-2**

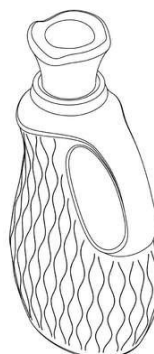

Código 39 - Concessão do Registro

(22) 08/03/2018

(15) 10/07/2018

(30) 08/09/2017 WO 4664601 (DM/097 645)

(45) 10/07/2018

(52) 09-01

(54) CONFIGURAÇÃO APLICADA A/EM FRASCO

(73) THE PROCTER & GAMBLE COMPANY (US)

(72) JOSEPH ALLEN BERLEPSCH; DOUGLAS MICHAEL MCGAHAN;  
RAYMOND CHARLES BELL; KRIS MALONEY

(74) Trench, Rossi e Watanabe Advogados

Prazo de validade: 10 (dez) anos contados a partir de 08/03/2018, mediante o recolhimento da taxa quinquenal de manutenção (Artigos 119 e 120 da LPI) e observadas as demais condições legais.



(11) BR 30 2018 000932-0



Código 39 - Concessão do Registro

(22) 08/03/2018

(15) 10/07/2018

(30) 26/02/2018 JP 2018-003885

(45) 10/07/2018

(52) 32-00

(54) PADRÃO ORNAMENTAL APLICADO A/EM EMBALAGEM

(73) SEIKO EPSON CORPORATION (JP)

(72) TAKU ISHIZAWA; NORIYUKI FUKASAWA; MANABU AKAHANE; IZUMI WASHIZAWA; YASUHIKO FUCHIGAMI

(74) Daniel Advogados (Alt.de Daniel & Cia)

Prazo de validade: 10 (dez) anos contados a partir de 08/03/2018, mediante o recolhimento da taxa quinquenal de manutenção (Artigos 119 e 120 da LPI) e observadas as demais condições legais.

(11) BR 30 2018 000933-9

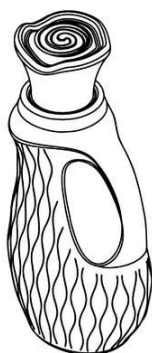

Código 39 - Concessão do Registro

(22) 08/03/2018

(15) 10/07/2018

(30) 08/09/2017 WO 4664601 (DM/097 645)

(45) 10/07/2018

(52) 09-01

(54) CONFIGURAÇÃO APLICADA A/EM FRASCO

(73) THE PROCTER & GAMBLE COMPANY (US)

(72) JOSEPH ALLEN BERLEPSCH; DOUGLAS MICHAEL MCGAHAN; RAYMOND CHARLES BELL; KRIS MALONEY

(74) Trench, Rossi e Watanabe Advogados

Prazo de validade: 10 (dez) anos contados a partir de 08/03/2018, mediante o recolhimento da taxa quinquenal de manutenção (Artigos 119 e 120 da LPI) e observadas as demais condições legais.

(11) BR 30 2018 000934-7

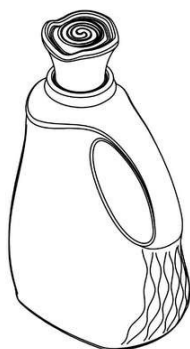

Código 39 - Concessão do Registro

(22) 08/03/2018

(15) 10/07/2018

(30) 08/09/2017 WO 4664601 (DM/097 645)

(45) 10/07/2018

(52) 09-01

(54) CONFIGURAÇÃO APLICADA A/EM FRASCO

(73) THE PROCTER & GAMBLE COMPANY (US)

(72) JOSEPH ALLEN BERLEPSCH; DOUGLAS MICHAEL MCGAHAN; RAYMOND CHARLES BELL; KRIS MALONEY

(74) Trench, Rossi e Watanabe Advogados



---

Prazo de validade: 10 (dez) anos contados a partir de 08/03/2018, mediante o recolhimento da taxa quinquenal de manutenção (Artigos 119 e 120 da LPI) e observadas as demais condições legais.

---

(11) BR 30 2018 000935-5

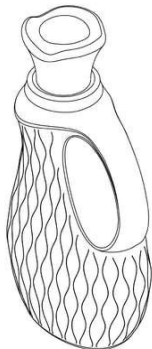

Código 39 - Concessão do Registro

(22) 08/03/2018

(15) 10/07/2018

(30) 08/09/2017 WO 4664601 (DM/097 645)

(45) 10/07/2018

(52) 09-01

(54) CONFIGURAÇÃO APLICADA A/EM FRASCO

(73) THE PROCTER & GAMBLE COMPANY (US)

(72) JOSEPH ALLEN BERLEPSCH; DOUGLAS MICHAEL MCGAHAN;

RAYMOND CHARLES BELL; KRIS MALONEY

(74) Trench, Rossi e Watanabe Advogados

Prazo de validade: 10 (dez) anos contados a partir de 08/03/2018, mediante o recolhimento da taxa quinquenal de manutenção (Artigos 119 e 120 da LPI) e observadas as demais condições legais.

---

(11) BR 30 2018 000936-3

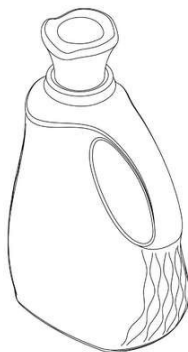

Código 39 - Concessão do Registro

(22) 08/03/2018

(15) 10/07/2018

(30) 08/09/2017 WO 4664601 (DM/097 645)

(45) 10/07/2018

(52) 09-01

(54) CONFIGURAÇÃO APLICADA A/EM FRASCO

(73) THE PROCTER & GAMBLE COMPANY (US)

(72) JOSEPH ALLEN BERLEPSCH; DOUGLAS MICHAEL MCGAHAN;

RAYMOND CHARLES BELL; KRIS MALONEY

(74) Trench, Rossi e Watanabe Advogados

Prazo de validade: 10 (dez) anos contados a partir de 08/03/2018, mediante o recolhimento da taxa quinquenal de manutenção (Artigos 119 e 120 da LPI) e observadas as demais condições legais.

---

(11) BR 30 2018 000937-1

Código 39 - Concessão do Registro

(22) 08/03/2018

(15) 10/07/2018

(30) 08/09/2017 WO 4664601 (DM/097 645)

(45) 10/07/2018

(52) 09-01

(54) CONFIGURAÇÃO APLICADA A/EM FRASCO



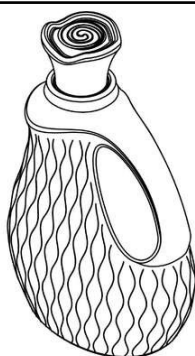

(73) THE PROCTER & GAMBLE COMPANY (US)

(72) JOSEPH ALLEN BERLEPSCH; DOUGLAS MICHAEL MCGAHAN;  
RAYMOND CHARLES BELL; KRIS MALONEY

(74) Trench, Rossi e Watanabe Advogados

Prazo de validade: 10 (dez) anos contados a partir de 08/03/2018, mediante o recolhimento da taxa quinquenal de manutenção (Artigos 119 e 120 da LPI) e observadas as demais condições legais.

**(11) BR 30 2018 000938-0**

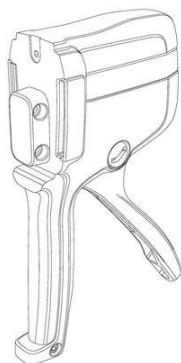

Código 39 - Concessão do Registro

(22) 08/03/2018

(15) 10/07/2018

(43) 26/06/2018

(52) 24-01

(54) CONFIGURAÇÃO APLICADA A/EM AMOSTRADOR

(73) SNPSHOT TRUSTEE LIMITED (NZ)

(72) MICHAEL STUART GARDNER; ROY VICTOR BLADEN; RORY BLADEN

(74) MODAL MARCAS E PATENTES LTDA.

Prazo de validade: 10 (dez) anos contados a partir de 08/03/2018, mediante o recolhimento da taxa quinquenal de manutenção (Artigos 119 e 120 da LPI) e observadas as demais condições legais. (co) Registro concedido por força do art. 106 da Lei da Propriedade Industrial nº 9.279/96. Aplicável a instauração de ofício do processo administrativo de nulidade, conforme dispõe o Art.113, para averiguação da infringência do art. 95 do referido diploma legal.

**(11) BR 30 2018 000939-8**

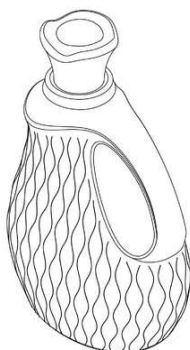

Código 39 - Concessão do Registro

(22) 08/03/2018

(15) 10/07/2018

(30) 08/09/2017 WO 4664601 (DM/097 645)

(45) 10/07/2018

(52) 09-01

(54) CONFIGURAÇÃO APLICADA A/EM FRASCO

(73) THE PROCTER & GAMBLE COMPANY (US)

(72) JOSEPH ALLEN BERLEPSCH; DOUGLAS MICHAEL MCGAHAN;  
RAYMOND CHARLES BELL; KRIS MALONEY

(74) Trench, Rossi e Watanabe Advogados

Prazo de validade: 10 (dez) anos contados a partir de 08/03/2018, mediante o recolhimento da taxa quinquenal de manutenção (Artigos 119 e 120 da LPI) e observadas as demais condições legais.

**(11) BR 30 2018 000940-1**

Código 39 - Concessão do Registro

(22) 08/03/2018





(15) 10/07/2018

(43) 26/06/2018

(52) 24-01

(54) CONFIGURAÇÃO APLICADA A/EM AMOSTRADOR

(73) SNPSHOT TRUSTEE LIMITED (NZ)

(72) MICHAEL STUART GARDNER; ROY VICTOR BLADEN; RORY BLADEN

(74) MODAL MARCAS E PATENTES LTDA.

Prazo de validade: 10 (dez) anos contados a partir de 08/03/2018, mediante o recolhimento da taxa quinquenal de manutenção (Artigos 119 e 120 da LPI) e observadas as demais condições legais. (co) Registro concedido por força do art. 106 da Lei da Propriedade Industrial nº 9.279/96. Aplicável a instauração de ofício do processo administrativo de nulidade, conforme dispõe o Art.113, para averiguação da infringência do art. 95 do referido diploma legal.

**(11) BR 30 2018 000941-0**

Código 39 - Concessão do Registro

(22) 08/03/2018

(15) 10/07/2018

(45) 10/07/2018

(52) 23-02

(54) CONFIGURAÇÃO APLICADA A/EM BACIA COM CAIXA ACOPLADA

(73) DURATEX S.A. (BR/SP)

(72) FELIPE DE BRAGA CASTRO

(74) Daniel Advogados (Alt.de Daniel &amp; Cia)

Prazo de validade: 10 (dez) anos contados a partir de 08/03/2018, mediante o recolhimento da taxa quinquenal de manutenção (Artigos 119 e 120 da LPI) e observadas as demais condições legais.

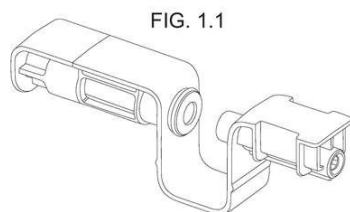
**(11) BR 30 2018 000942-8**

Código 39 - Concessão do Registro

(22) 08/03/2018

(15) 10/07/2018

(43) 26/06/2018

(52) 24-01

(54) CONFIGURAÇÃO APLICADA A/EM CARTUCHO

(73) SNPSHOT TRUSTEE LIMITED (NZ)

(72) MICHAEL STUART GARDNER; ROY VICTOR BLADEN; RORY BLADEN

(74) MODAL MARCAS E PATENTES LTDA.

Prazo de validade: 10 (dez) anos contados a partir de 08/03/2018, mediante o recolhimento da taxa quinquenal de manutenção (Artigos 119 e 120 da LPI) e observadas as demais condições legais. (co) Registro concedido por força do art. 106 da Lei da Propriedade Industrial nº 9.279/96. Aplicável a instauração de ofício do processo administrativo de nulidade, conforme dispõe o Art.113, para averiguação da infringência do art. 95 do referido diploma legal.



---

**(11) BR 30 2018 000943-6**

Código 39 - Concessão do Registro

(22) 08/03/2018

(15) 10/07/2018

(45) 10/07/2018

(52) 23-02

(54) CONFIGURAÇÃO APLICADA A/EM CUBA

(73) DURATEX S.A. (BR/SP)

(72) JEAN CARLO MIURIM

(74) Daniel Advogados (Alt.de Daniel &amp; Cia)

Prazo de validade: 10 (dez) anos contados a partir de 08/03/2018, mediante o recolhimento da taxa quinquenal de manutenção (Artigos 119 e 120 da LPI) e observadas as demais condições legais.

---

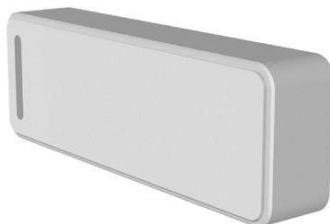
**(11) BR 30 2018 000944-4**

Código 39 - Concessão do Registro

(22) 08/03/2018

(15) 10/07/2018

(45) 10/07/2018

(52) 23-02

(54) CONFIGURAÇÃO APLICADA A/EM RESERVATÓRIO DE ÁGUA PARA CHUVEIRO

(73) DURATEX S.A. (BR/SP)

(72) PEDRO MARTINS

(74) Daniel Advogados (Alt.de Daniel &amp; Cia)

Prazo de validade: 10 (dez) anos contados a partir de 08/03/2018, mediante o recolhimento da taxa quinquenal de manutenção (Artigos 119 e 120 da LPI) e observadas as demais condições legais.

---

**(11) BR 30 2018 000950-9**

FIG. 1.1

Código 39 - Concessão do Registro

(22) 09/03/2018

(15) 10/07/2018

(45) 10/07/2018

(52) 26-05

(54) CONFIGURAÇÃO APLICADA A/EM PERFIL

(73) POWERPIC REPRESENTAÇÕES LTDA (BR/SP)

(72) ROBERTO LUIZ LOPES MAURI CARDOSO

(74) Pienegonda, Moreira &amp; Associados Ltda

Prazo de validade: 10 (dez) anos contados a partir de 09/03/2018, mediante o recolhimento da taxa quinquenal de manutenção (Artigos 119 e 120 da LPI) e observadas as demais condições legais.

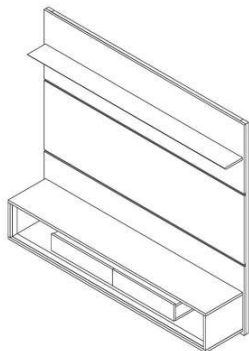

**(11) BR 30 2018 000953-3**

Código 39 - Concessão do Registro

(22) 09/03/2018

(15) 10/07/2018

(45) 10/07/2018

(52) 06-04

(54) CONFIGURAÇÃO APLICADA A/EM PAINEL.

(73) MAIC ROGER GONÇALVES CANEIRA (BR/SP)

(72) MAIC ROGER GONÇALVES CANEIRA

(74) Vilage Marcas e Patentes Ltda

Prazo de validade: 10 (dez) anos contados a partir de 09/03/2018, mediante o recolhimento da taxa quinquenal de manutenção (Artigos 119 e 120 da LPI) e observadas as demais condições legais.

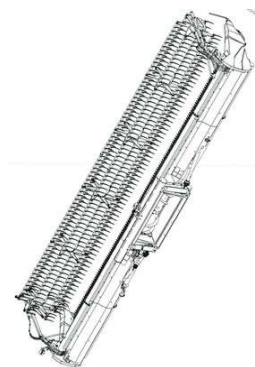
**(11) BR 30 2018 000956-8**

Código 39 - Concessão do Registro

(22) 09/03/2018

(15) 10/07/2018

(45) 10/07/2018

(52) 15-03

(54) CONFIGURAÇÃO APLICADA A PLATAFORMA DE CEREAIS.

(73) GTS DO BRASIL LTDA (BR/SC)

(72) ASSIS STRASSER

(74) FLÁVIA SALIM LOPES

Prazo de validade: 10 (dez) anos contados a partir de 09/03/2018, mediante o recolhimento da taxa quinquenal de manutenção (Artigos 119 e 120 da LPI) e observadas as demais condições legais.

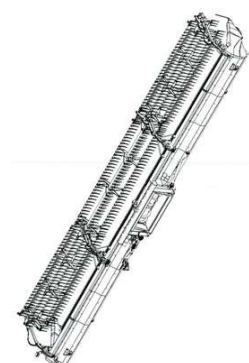
**(11) BR 30 2018 000957-6**

Código 39 - Concessão do Registro

(22) 09/03/2018

(15) 10/07/2018

(45) 10/07/2018

(52) 15-03

(54) CONFIGURAÇÃO APLICADA A PLATAFORMA DE CEREAIS.

(73) GTS DO BRASIL LTDA (BR/SC)

(72) ASSIS STRASSER

(74) FLÁVIA SALIM LOPES

Prazo de validade: 10 (dez) anos contados a partir de 09/03/2018, mediante o recolhimento da taxa quinquenal de manutenção (Artigos 119 e 120 da LPI) e observadas as demais condições legais.

**(11) BR 30 2018 000963-0**

Código 39 - Concessão do Registro





- (22) 09/03/2018
- (15) 10/07/2018
- (45) 10/07/2018
- (52) 25-03
- (54) CONFIGURAÇÃO APLICADA A/EM CONTAINER
- (73) SPORTS TO GO SERVICOS ESPORTIVOS LTDA (BR/SP)
- (72) BRUNO MIESSA DE BARROS; TIAGO VIDAL GODOI
- (74) HERMÍNIA LEITÃO MENDES

Prazo de validade: 10 (dez) anos contados a partir de 09/03/2018, mediante o recolhimento da taxa quinquenal de manutenção (Artigos 119 e 120 da LPI) e observadas as demais condições legais.

**(11) BR 30 2018 000975-4**

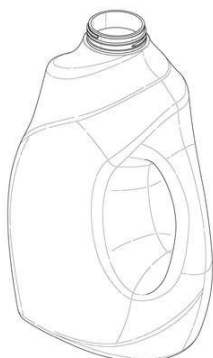

- Código 39 - Concessão do Registro
- (22) 12/03/2018
  - (15) 10/07/2018
  - (30) 22/09/2017 EM 004369072-0001; 22/09/2017 EM 004369072-0002; 22/09/2017 EM 004369072-0004; 22/09/2017 EM 004369072-0003
  - (45) 10/07/2018
  - (52) 09-03
  - (54) CONFIGURAÇÃO APLICADA A/EM FRASCO
  - (73) UNILEVER N.V. (NL)
  - (72) JOHN WILLIAM HALL; MENG LEE TOH
  - (74) Remer Villaça & Nogueira Assessoria e Consultoria de Prop. Intelectual S/S Ltda.

Prazo de validade: 10 (dez) anos contados a partir de 12/03/2018, mediante o recolhimento da taxa quinquenal de manutenção (Artigos 119 e 120 da LPI) e observadas as demais condições legais.



**(11) BR 30 2018 000976-2**

- Código 39 - Concessão do Registro
- (22) 12/03/2018
  - (15) 10/07/2018
  - (30) 22/09/2017 EM 004369098
  - (45) 10/07/2018
  - (52) 09-07



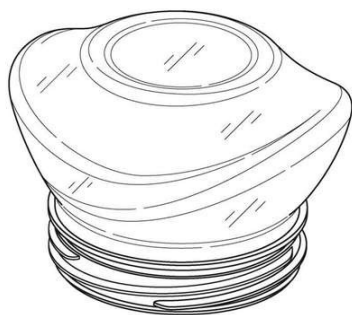

(54) CONFIGURAÇÃO APLICADA A/EM FRASCO

(73) UNILEVER N.V. (NL)

(72) JOHN WILLIAM HALL; MENG LEE TOH

(74) Remer Villaça & Nogueira Assessoria e Consultoria de Prop. Intelectual S/S Ltda.

Prazo de validade: 10 (dez) anos contados a partir de 12/03/2018, mediante o recolhimento da taxa quinquenal de manutenção (Artigos 119 e 120 da LPI) e observadas as demais condições legais.

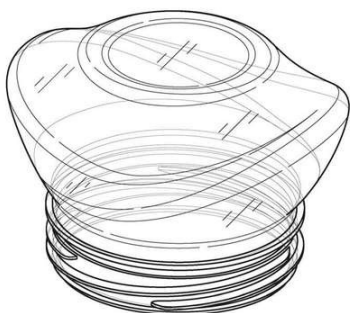

(11) BR 30 2018 000982-7

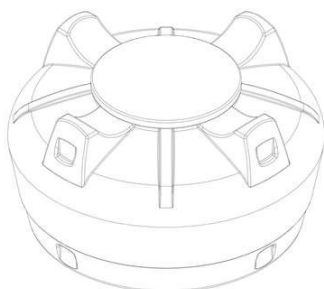

Código 39 - Concessão do Registro

(22) 12/03/2018

(15) 10/07/2018

(45) 10/07/2018

(52) 23-01

(54) CONFIGURAÇÃO APLICADA A/EM CAIXA D'ÁGUA

(73) CASALITE IND. E COM. DE MATERIAIS DE CONSTRUÇÃO LTDA. (BR/RJ)

(72) MAURO MOUNAYAR BARRETO

(74) Tavares Propriedade Intelectual Ltda. (alt. de Tavares & Companhia Ltda)

Prazo de validade: 10 (dez) anos contados a partir de 12/03/2018, mediante o recolhimento da taxa quinquenal de manutenção (Artigos 119 e 120 da LPI) e observadas as demais condições legais.

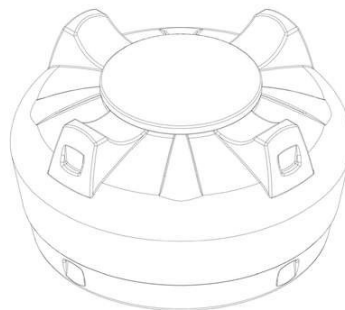
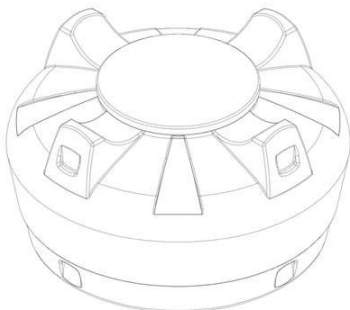
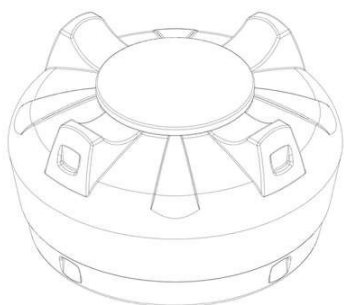

(11) BR 30 2018 000990-8

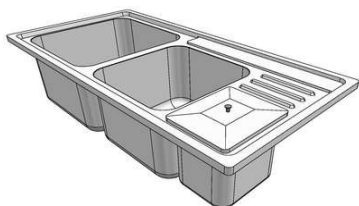

Código 39 - Concessão do Registro

(22) 13/03/2018

(15) 10/07/2018

(45) 10/07/2018

(52) 23-02

(54) CONFIGURAÇÃO APLICADA A/EM TAMPO PARA PIAS



---

(73) INDÚSTRIA DE PIAS GHELPLUS LTDA (BR/PR)

(72) DAIR SABEDOT

(74) MARCOS ANTONIO NUNES

Prazo de validade: 10 (dez) anos contados a partir de 13/03/2018, mediante o recolhimento da taxa quinquenal de manutenção (Artigos 119 e 120 da LPI) e observadas as demais condições legais.

---

**(11) BR 30 2018 001079-5**



Código 39 - Concessão do Registro

(22) 19/03/2018

(15) 10/07/2018

(45) 10/07/2018

(52) 21-01

(54) CONFIGURAÇÃO APLICADA A/EM BRINQUEDO

(73) GRENDENE S.A. (BR/CE)

(72) EDSON MATSUO

(74) Remer Villaça & Nogueira Assessoria e Consultoria de Prop. Intelectual S/S Ltda.

Prazo de validade: 10 (dez) anos contados a partir de 19/03/2018, mediante o recolhimento da taxa quinquenal de manutenção (Artigos 119 e 120 da LPI) e observadas as demais condições legais.

---

**(11) BR 30 2018 001082-5**



Código 39 - Concessão do Registro

(22) 19/03/2018

(15) 10/07/2018

(45) 10/07/2018

(52) 03-01

(54) CONFIGURAÇÃO APLICADA A/EM MOCHILA

(73) GRENDENE S.A. (BR/CE)

(72) EDSON MATSUO

(74) Remer Villaça & Nogueira Assessoria e Consultoria de Prop. Intelectual S/S Ltda.

Prazo de validade: 10 (dez) anos contados a partir de 19/03/2018, mediante o recolhimento da taxa quinquenal de manutenção (Artigos 119 e 120 da LPI) e observadas as demais condições legais.

---

**(11) BR 30 2018 001083-3**

Código 39 - Concessão do Registro

(22) 19/03/2018

(15) 10/07/2018

(45) 10/07/2018

(52) 21-01

(54) CONFIGURAÇÃO APLICADA A/EM URSO DE BRINQUEDO





(73) GRENDENE S.A. (BR/CE)

(72) EDSON MATSUO

(74) Remer Villaça & Nogueira Assessoria e Consultoria de Prop. Intelectual S/S Ltda.

Prazo de validade: 10 (dez) anos contados a partir de 19/03/2018, mediante o recolhimento da taxa quinquenal de manutenção (Artigos 119 e 120 da LPI) e observadas as demais condições legais.

**(11) BR 30 2018 001115-5**



Código 39 - Concessão do Registro

(22) 21/03/2018

(15) 10/07/2018

(45) 10/07/2018

(52) 28-03

(54) CONFIGURAÇÃO APLICADA A/EM APARADOR DE PELOS

(73) MK ELETRODOMESTICOS MONDIAL S.A (BR/BA)

(72) JACQUES IVO KRAUSE

(74) VANDRÉ CAVALCANTE BITTENCOURT TORRES

Prazo de validade: 10 (dez) anos contados a partir de 21/03/2018, mediante o recolhimento da taxa quinquenal de manutenção (Artigos 119 e 120 da LPI) e observadas as demais condições legais.

**(11) BR 30 2018 001172-4**

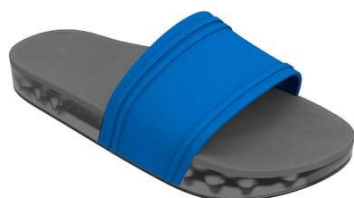

Código 39 - Concessão do Registro

(22) 26/03/2018

(15) 10/07/2018

(45) 10/07/2018

(52) 02-04

(54) CONFIGURAÇÃO APLICADA A/EM CALÇADO

(73) GRENDENE S.A. (BR/CE)

(72) EDSON MATSUO

(74) Remer Villaça & Nogueira Assessoria e Consultoria de Prop. Intelectual S/S Ltda.

Prazo de validade: 10 (dez) anos contados a partir de 26/03/2018, mediante o recolhimento da taxa quinquenal de manutenção (Artigos 119 e 120 da LPI) e observadas as demais condições legais.

**(11) BR 30 2018 001173-2**

Código 39 - Concessão do Registro

(22) 26/03/2018

(15) 10/07/2018

(45) 10/07/2018

(52) 02-04

(54) CONFIGURAÇÃO APLICADA A/EM SANDÁLIA





(73) GRENDENE S.A. (BR/CE)

(72) EDSON MATSUO

(74) Remer Villaça & Nogueira Assessoria e Consultoria de Prop. Intelectual S/S Ltda.

Prazo de validade: 10 (dez) anos contados a partir de 26/03/2018, mediante o recolhimento da taxa quinquenal de manutenção (Artigos 119 e 120 da LPI) e observadas as demais condições legais.

(11) BR 32 2014 003689-3



Código 39 - Concessão do Registro

(22) 01/02/2013

(15) 10/07/2018

(30) 01/08/2012 EM 002082297

(45) 10/07/2018

(52) 24-02

(54) CONFIGURAÇÃO APLICADA EM DISPOSITIVO INJETOR

(62) BR 30 2013 000443-0 01/02/2013

(73) SANOFI-AVENTIS DEUTSCHLAND GMBH (DE)

(72) DAVID SANDERS; DAVID BOYCE

(74) DANNEMANN, SIEMSEN, BIGLER & IPANEMA MOREIRA

Prazo de validade: 10 (dez) anos contados a partir de 01/02/2013, mediante o recolhimento da taxa quinquenal de manutenção (Artigos 119 e 120 da LPI) e observadas as demais condições legais.

(11) BR 32 2016 003907-3

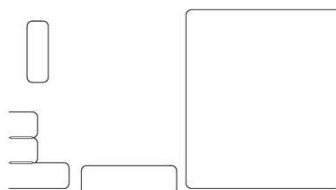

Código 39 - Concessão do Registro

(22) 07/05/2015

(15) 10/07/2018

(30) 07/11/2014 US 29/508,564

(45) 10/07/2018

(52) 14-04

(54) PADRÃO ORNAMENTAL APLICADO A/EM INTERFACE GRÁFICA

(62) BR 30 2015 002098-9 07/05/2015

(73) THE ESAB GROUP, INC. (US)

(72) DARYLL SCOTT EVANS; MARK LOWTHER; CRISTIANO MAGALHAES CAMPOS FERREIRA; LEE ROY MANTELL; XIA CHEN

(74) Dannemann, Siemsen, Bigler & Ipanema Moreira

Prazo de validade: 10 (dez) anos contados a partir de 07/05/2015, mediante o recolhimento da taxa quinquenal de manutenção (Artigos 119 e 120 da LPI) e observadas as demais condições legais.



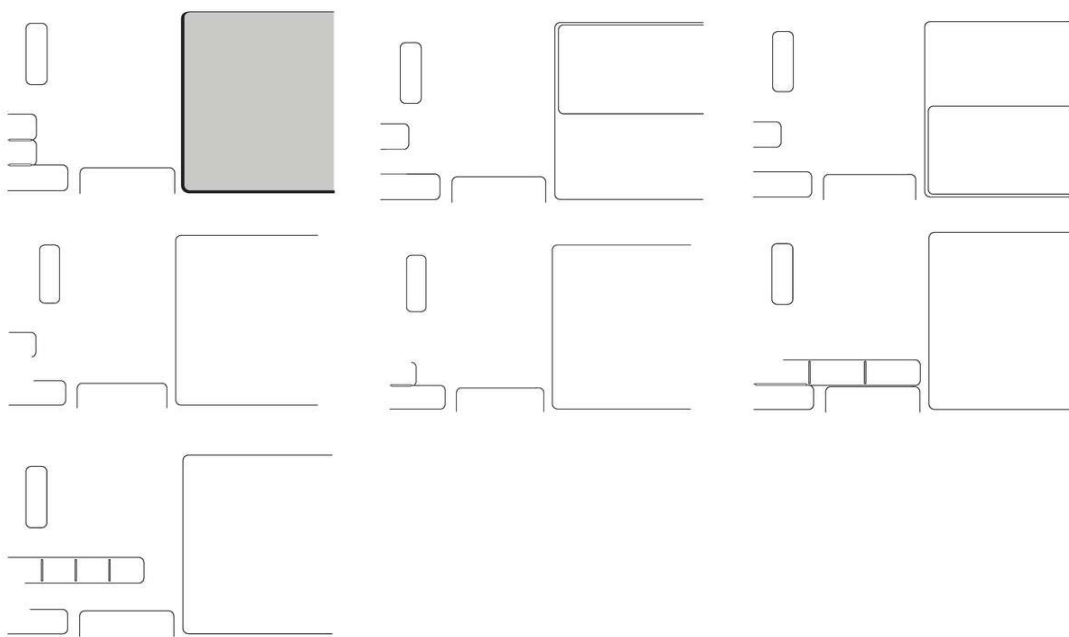

**(11) BR 32 2016 004043-8**



Código 39 - Concessão do Registro

(22) 09/04/2015

(15) 10/07/2018

(45) 10/07/2018

(52) 02-02

(54) CONFIGURAÇÃO APLICADA A/EM MACACÃO

(62) BR 30 2015 001815-1 09/04/2015

(73) FANTINI FRAGUETE CAMPOS (BR/MG)

(72) FANTINI FRAGUETE CAMPOS

Prazo de validade: 10 (dez) anos contados a partir de 09/04/2015, mediante o recolhimento da taxa quinquenal de manutenção (Artigos 119 e 120 da LPI) e observadas as demais condições legais.

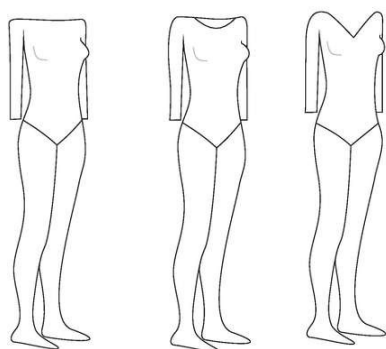

**(11) BR 32 2016 004048-9**

Código 39 - Concessão do Registro

(22) 09/04/2015

(15) 10/07/2018

(45) 10/07/2018

(52) 02-02

(54) CONFIGURAÇÃO APLICADA A/EM MACACÃO



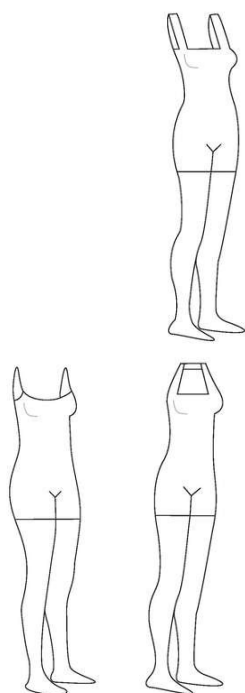

(62) BR 30 2015 001815-1 09/04/2015

(73) FANTINI FRAGUETE CAMPOS (BR/MG)

(72) FANTINI FRAGUETE CAMPOS

Prazo de validade: 10 (dez) anos contados a partir de 09/04/2015, mediante o recolhimento da taxa quinquenal de manutenção (Artigos 119 e 120 da LPI) e observadas as demais condições legais.

(11) BR 32 2017 004701-0

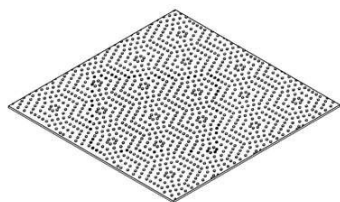

Código 39 - Concessão do Registro

(22) 24/05/2016

(15) 10/07/2018

(30) 25/11/2015 US 29/546,752

(45) 10/07/2018

(52) 07-05

(54) CONFIGURAÇÃO APLICADA A/EM ARTIGO DE LIMPEZA

(62) BR 30 2016 002171-6 24/05/2016

(73) 3M INNOVATIVE PROPERTIES COMPANY (US)

(72) MATTHEW DAVID CHAFFEE; MATTHEW SCOTT COLE; JESSICA LYNN STAUDE

(74) ANA PAULA SANTOS CELIDONIO

Prazo de validade: 10 (dez) anos contados a partir de 24/05/2016, mediante o recolhimento da taxa quinquenal de manutenção (Artigos 119 e 120 da LPI) e observadas as demais condições legais.

(11) BR 32 2017 004835-0

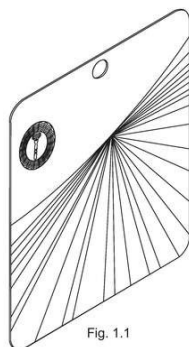

Código 39 - Concessão do Registro

(22) 16/09/2016

(15) 10/07/2018

(30) 16/03/2016 US 29/558,357

(43) 06/03/2018

(52) 09-03

(54) CONFIGURAÇÃO APLICADA A/EM EMBALAGEM

(62) BR 30 2016 004139-3 16/09/2016

(73) THE GILLETTE COMPANY LLC (US)

(72) DANIEL JEROME SIMS; ANDREW ANTHONY MARKLE



(74) Trench, Rossi e Watanabe Advogados

Prazo de validade: 10 (dez) anos contados a partir de 16/09/2016, mediante o recolhimento da taxa quinquenal de manutenção (Artigos 119 e 120 da LPI) e observadas as demais condições legais.

(11) BR 32 2017 004836-9

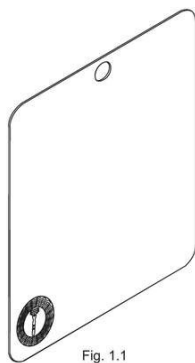

Código 39 - Concessão do Registro

(22) 16/09/2016

(15) 10/07/2018

(30) 10/05/2016 US 29/564,023

(43) 06/03/2018

(52) 09-03

(54) CONFIGURAÇÃO APLICADA A/EM EMBALAGEM

(62) BR 30 2016 004139-3 16/09/2016

(73) THE GILLETTE COMPANY LLC (US)

(72) DANIEL JEROME SIMS; ANDREW ANTHONY MARKLE

(74) Trench, Rossi e Watanabe Advogados

Prazo de validade: 10 (dez) anos contados a partir de 16/09/2016, mediante o recolhimento da taxa quinquenal de manutenção (Artigos 119 e 120 da LPI) e observadas as demais condições legais.

(11) BR 32 2018 000122-5

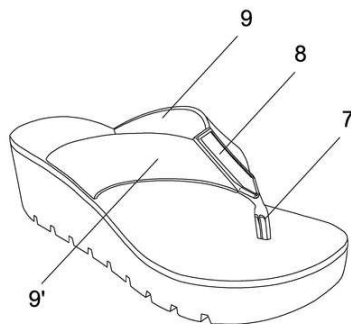

Código 39 - Concessão do Registro

(22) 23/01/2017

(15) 10/07/2018

(45) 10/07/2018

(52) 02-04

(54) CONFIGURAÇÃO APLICADA A/EM CALÇADO

(62) BR 30 2017 000232-3 23/01/2017

(73) INDÚSTRIA DE CALÇADOS VIVO LTDA. (BR/RS)

(72) GILMAR FREDERICO DE CESERO

(74) EDEMAR PEREIRA CAPELLA

Prazo de validade: 10 (dez) anos contados a partir de 23/01/2017, mediante o recolhimento da taxa quinquenal de manutenção (Artigos 119 e 120 da LPI) e observadas as demais condições legais.

(11) BR 32 2018 000192-6

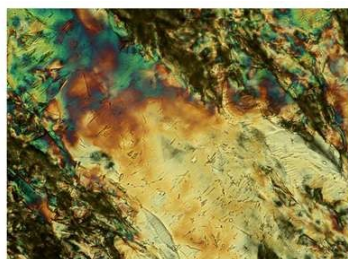

Código 39 - Concessão do Registro

(22) 01/02/2017

(15) 10/07/2018

(45) 10/07/2018

(52) 32-00

(54) PADRÃO ORNAMENTAL APLICADO A/EM TECIDO

(62) BR 30 2017 000424-5 01/02/2017



(73) UNIÃO BRASILEIRA DE EDUCAÇÃO E ASSISTÊNCIA - MANTENEDORA DA PUCRS (BR/RS)

(72) MARLISE ARAÚJO DOS SANTOS; LETÍCIA RODRIGUES ARAGON

Prazo de validade: 10 (dez) anos contados a partir de 01/02/2017, mediante o recolhimento da taxa quinquenal de manutenção (Artigos 119 e 120 da LPI) e observadas as demais condições legais.

**(11) BR 32 2018 000690-1**

1	6
2	7
3	8
4	9
5	0

Código 39 - Concessão do Registro

(22) 18/05/2017

(15) 10/07/2018

(30) 22/11/2016 US 29/585,347

(45) 10/07/2018

(52) 14-04

(54) PADRÃO ORNAMENTAL APLICADO A/EM INTERFACE GRÁFICA

(62) BR 30 2017 002109-3 18/05/2017

(73) VERIFONE, INC. (US)

(72) IMRAN A. HAJIMUSA

(74) DANNEMANN, SIEMSEN, BIGLER & IPANEMA MOREIRA

Prazo de validade: 10 (dez) anos contados a partir de 18/05/2017, mediante o recolhimento da taxa quinquenal de manutenção (Artigos 119 e 120 da LPI) e observadas as demais condições legais.

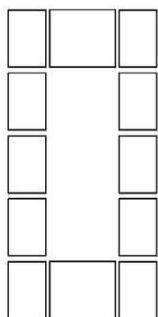

**(11) BR 32 2018 000948-0**

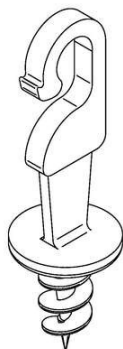

Código 39 - Concessão do Registro

(22) 02/08/2017

(15) 10/07/2018

(45) 10/07/2018

(52) 08-08

(54) CONFIGURAÇÃO APLICADA A/EM GANCHO DE SUSPENSÃO

(62) BR 30 2017 003345-8 02/08/2017

(73) REYNALDO STAMATIS FILHO (BR/SP)

(72) REYNALDO STAMATIS FILHO

Prazo de validade: 10 (dez) anos contados a partir de 02/08/2017, mediante o recolhimento da taxa quinquenal de manutenção (Artigos 119 e 120 da LPI) e observadas as demais condições legais.



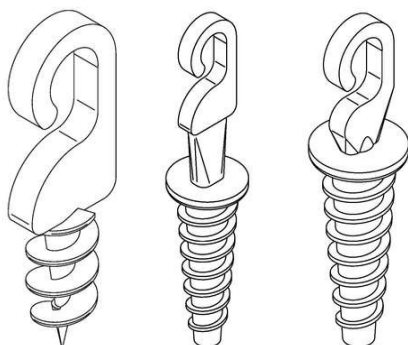

**(11) BR 32 2018 000949-8**

Código 39 - Concessão do Registro

(22) 02/08/2017

(15) 10/07/2018

(45) 10/07/2018

(52) 20-02

(54) CONFIGURAÇÃO APLICADA A/EM GANCHO DE SUSPENSÃO

(62) BR 30 2017 003345-8 02/08/2017

(73) REYNALDO STAMATIS FILHO (BR/SP)

(72) REYNALDO STAMATIS FILHO

Prazo de validade: 10 (dez) anos contados a partir de 02/08/2017, mediante o recolhimento da taxa quinquenal de manutenção (Artigos 119 e 120 da LPI) e observadas as demais condições legais.

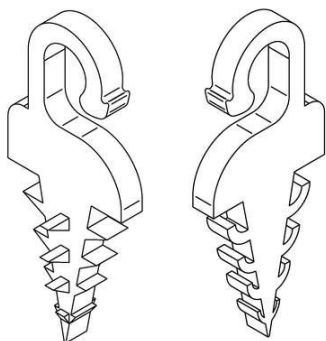
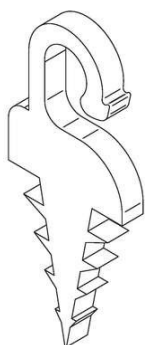

**(11) BR 32 2018 000977-3**

Código 39 - Concessão do Registro

(22) 15/08/2017

(15) 10/07/2018

(45) 10/07/2018

(52) 02-04

(54) CONFIGURAÇÃO APLICADA A/EM CALÇADO

(62) BR 30 2017 003575-2 15/08/2017

(73) GRENDENE S.A. (BR/CE)

(72) EDSON MATSUO

(74) Remer Villaça & Nogueira Assessoria e Consultoria de Prop. Intelectual S/S Ltda.

Prazo de validade: 10 (dez) anos contados a partir de 15/08/2017, mediante o



---

recolhimento da taxa quinquenal de manutenção (Artigos 119 e 120 da LPI) e observadas as demais condições legais.

---

**(11) BR 32 2018 000980-3**



Código 39 - Concessão do Registro  
(22) 15/08/2017  
(15) 10/07/2018  
(45) 10/07/2018  
(52) 02-04  
(54) CONFIGURAÇÃO APLICADA A/EM CALÇADO  
(62) BR 30 2017 003576-0 15/08/2017  
(73) GRENDENE S.A. (BR/CE)  
(72) EDSON MATSUO  
(74) Remer Villaça & Nogueira Assessoria e Consultoria de Prop. Intelectual S/S Ltda.  
Prazo de validade: 10 (dez) anos contados a partir de 15/08/2017, mediante o recolhimento da taxa quinquenal de manutenção (Artigos 119 e 120 da LPI) e observadas as demais condições legais.

---

**(11) BR 32 2018 000981-1**



Código 39 - Concessão do Registro  
(22) 15/08/2017  
(15) 10/07/2018  
(45) 10/07/2018  
(52) 02-04  
(54) CONFIGURAÇÃO APLICADA A/EM CALÇADO  
(62) BR 30 2017 003576-0 15/08/2017  
(73) GRENDENE S.A. (BR/CE)  
(72) EDSON MATSUO  
(74) Remer Villaça & Nogueira Assessoria e Consultoria de Prop. Intelectual S/S Ltda.  
Prazo de validade: 10 (dez) anos contados a partir de 15/08/2017, mediante o recolhimento da taxa quinquenal de manutenção (Artigos 119 e 120 da LPI) e observadas as demais condições legais.

---

**(11) DI 7005294-8**

Código 39 - Concessão do Registro  
(22) 05/11/2010  
(15) 10/07/2018  
(30) 07/05/2010 EM 001705849-0023  
(45) 10/07/2018  
(54) CONFIGURAÇÃO APLICADA EM INSTRUMENTO MÉDICO  
(73) Karl Storz Gmbh & Co.Kg (DE)  
(72) Ichiro Uyama





FIG. 11

(74) Dannemann, Siemsen, Bigler & Ipanema Moreira

Prazo de validade: 10 (dez) anos contados a partir de 05/11/2010, mediante o recolhimento da taxa quinquenal de manutenção (Artigos 119 e 120 da LPI) e observadas as demais condições legais.

**(11) DI 7100336-3**

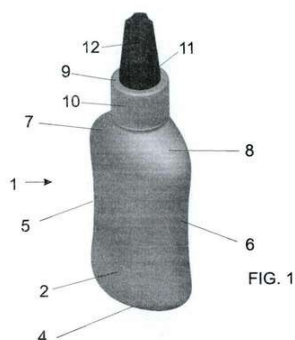

FIG. 1

Código 39 - Concessão do Registro

(22) 04/02/2011

(15) 10/07/2018

(45) 10/07/2018

(54) CONFIGURAÇÃO APLICADA EM FRASCO

(73) SONAR INDÚSTRIA E COMÉRCIO DE PAPÉIS LTDA - EPP (BR/SP)

(72) LUIZ LEONARDO DEL NERO PIRES

(74) ICAMP MARCAS E PATENTES LTDA

Prazo de validade: 10 (dez) anos contados a partir de 04/02/2011, mediante o recolhimento da taxa quinquenal de manutenção (Artigos 119 e 120 da LPI) e observadas as demais condições legais.

**(11) DI 7106760-4**



Código 39 - Concessão do Registro

(22) 27/07/2011

(15) 10/07/2018

(30) 05/07/2011 KR 30-2011-0027800

(45) 10/07/2018

(52) 32-00

(54) PADRÃO ORNAMENTAL APLICADO EM ADESIVOS PARA UNHAS

(73) Sung Yo Ng Shang (US)

(72) Sung Young Shang

(74) VEIRANO E ADVOGADOS ASSOCIADOS

Prazo de validade: 10 (dez) anos contados a partir de 27/07/2011, mediante o recolhimento da taxa quinquenal de manutenção (Artigos 119 e 120 da LPI) e observadas as demais condições legais.



### Código 39.7 - Sobrestado o Exame de Mérito

Sobrestado o exame de mérito até o fim do processo administrativo de nulidade ou até o trânsito em julgado de ação judicial

---

(11) BR 30 2016 002596-7

Código 39.7 - Sobrestado o Exame de Mérito

(15) 01/08/2017

(51) 09-01 ()

(54) CONFIGURAÇÃO APLICADA A/EM GARRAFA

(73) ARCA PLAST INDUSTRIA E COMERCIO DE PLASTICOS LTDA ME

(BR/CE)

(72) GUILHERME EDUARDO PEGADO JUNIOR; THYAGO GURGEL PEGADO

(74) Wettor - Bureau de Apoio Empresarial S/S Ltda. ME

Sobrestado o exame de mérito até o fim do processo administrativo de nulidade.



### Código 40 - Publicação do Parecer de Mérito

Notificação da emissão do parecer de mérito conforme previsto no Art. 111 da LPI.  
Poderá ser requerida cópia do parecer.

---

**(11) BR 30 2013 002653-1**

Código 40 - Publicação do Parecer de Mérito

(15) 09/12/2014

(73) CCF INDÚSTRIA DE COMPONENTES AUTOMOTIVOS LTDA (BR/RS)

(74) GUERRA PROPRIEDADE INDUSTRIAL

Não foram identificadas anterioridades: o registro atende o artigo 95 da LPI.



**Código 44 - Extinção - Art. 119 inciso III da LPI**

Notificação da extinção do registro de desenho industrial pela falta de pagamento da retribuição prevista nos Arts. 108 e 120 da LPI.

---

**(11) BR 30 2012 000008-4**

Código 44 - Extinção - Art. 119 inciso III da LPI  
(15) 21/08/2012  
(73) LG ELECTRONICS INC (KR)  
(74) DAVID DO NASCIMENTO ADV. ASSOC.  
Registro extinto a contar de 04/01/2017.

---

**(11) BR 30 2012 000010-6**

Código 44 - Extinção - Art. 119 inciso III da LPI  
(15) 21/08/2012  
(73) LG ELETRONICS INC. (KR)  
(74) DAVID DO NASCIMENTO ADVOGADOS ASSOCIADOS  
Registro extinto a contar de 04/01/2017.

---

**(11) BR 30 2012 000011-4**

Código 44 - Extinção - Art. 119 inciso III da LPI  
(15) 21/08/2012  
(73) LG ELETRONICS INC. (KR)  
(74) DAVID DO NASCIMENTO ADV. ASSOC.  
Registro extinto a contar de 04/01/2017.

---

**(11) BR 30 2012 000017-3**

Código 44 - Extinção - Art. 119 inciso III da LPI  
(15) 09/04/2013  
(73) Plásticos Novel do Nordeste S/A (BR/BA)  
Registro extinto a contar de 05/01/2017.

---

**(11) BR 30 2012 000018-1**

Código 44 - Extinção - Art. 119 inciso III da LPI  
(15) 21/08/2012  
(73) MAURO HENRIQUE DE LIMA (BR/SP)  
Registro extinto a contar de 05/01/2017.

---

**(11) BR 30 2012 000019-0**

Código 44 - Extinção - Art. 119 inciso III da LPI  
(15) 21/08/2012  
(73) MAURO HENRIQUE DE LIMA (BR/SP)  
Registro extinto a contar de 05/01/2017.

---

**(11) BR 30 2012 000020-3**

Código 44 - Extinção - Art. 119 inciso III da LPI  
(15) 21/08/2012  
(73) MAURO HENRIQUE DE LIMA (BR/SP)  
Registro extinto a contar de 05/01/2017



---

<b>(11) BR 30 2012 000029-7</b>	Código 44 - Extinção - Art. 119 inciso III da LPI (15) 21/08/2012 (73) SPENCER DE MORAIS PUPO NOGUEIRA (BR/SP) (74) BEERE ASSESSORIA EMPRESARIAL LTDA Registro extinto a contar de 06/01/2017.
<b>(11) BR 30 2012 000030-0</b>	Código 44 - Extinção - Art. 119 inciso III da LPI (15) 09/04/2013 (73) E.P. Birigui Calçados Ltda - ME (BR/SP) (74) Vilage Marcas & Patentes S/S Ltda Registro extinto a contar de 06/01/2017.
<b>(11) BR 30 2012 000036-0</b>	Código 44 - Extinção - Art. 119 inciso III da LPI (15) 21/08/2012 (73) LG ELETRONICS INC. (KR) (74) DAVID DO NASCIMENTO ADV. ASSOC. Registro extinto a contar de 06/01/2017.
<b>(11) BR 30 2012 000037-8</b>	Código 44 - Extinção - Art. 119 inciso III da LPI (15) 21/08/2012 (73) LG ELETRONICS INC. (KR) (74) DAVID DO NASCIMENTO ADV. ASSOC. Registro extinto a contar de 06/01/2017.
<b>(11) BR 30 2012 000039-4</b>	Código 44 - Extinção - Art. 119 inciso III da LPI (15) 21/08/2012 (73) LG ELECTRONICS INC (KR) (74) DAVID DO NASCIMENTO ADV. ASSOC. Registro extinto a contar de 06/01/2017.
<b>(11) BR 30 2012 000040-8</b>	Código 44 - Extinção - Art. 119 inciso III da LPI (15) 21/08/2012 (73) Vicente Cataldo (BR/SP) (74) Pienegonda, Moreira & Associados Ltda Registro extinto a contar de 07/01/2017.
<b>(11) BR 30 2012 000041-6</b>	Código 44 - Extinção - Art. 119 inciso III da LPI (15) 31/01/2017 (73) THULE SWEDEN SA (SE) (74) KAZNAR LEONARDOS PROPRIEDADE INTELECTUAL Registro extinto a contar de 07/01/2017.
<b>(11) BR 30 2012 000047-5</b>	Código 44 - Extinção - Art. 119 inciso III da LPI (15) 07/08/2012

---



---

(73) Bmj Indústria de Acessórios de Veículos LTDA. (BR/PR)  
(74) Cerumar Assessoria e Consultoria Em Propriedade Intelectual LTDA.  
Registro extinto a contar de 07/01/2017.

---

**(11) BR 30 2012 000053-0** Código 44 - Extinção - Art. 119 inciso III da LPI  
(15) 11/06/2013  
(73) Calçados Pegada Ltda. (BR/RS)  
(74) Capella & Veloso Associados Ltda.  
Registro extinto a contar de 10/01/2017.

---

**(11) BR 30 2012 000054-8** Código 44 - Extinção - Art. 119 inciso III da LPI  
(15) 09/04/2013  
(73) Calçados Pegada Ltda (BR/RS)  
(74) Capella & Veloso Associados Ltda  
Registro extinto a contar de 10/01/2017.

---

**(11) BR 30 2012 000056-4** Código 44 - Extinção - Art. 119 inciso III da LPI  
(15) 09/04/2013  
(73) Calçados Pegada Ltda (BR/RS)  
(74) Capella & Veloso Associados Ltda  
Registro extinto a contar de 10/01/2017.

---

**(11) BR 30 2012 000059-9** Código 44 - Extinção - Art. 119 inciso III da LPI  
(15) 09/04/2013  
(73) Calçados Pegada Ltda. (BR/RS)  
(74) Capella & Veloso Associados Ltda.  
Registro extinto a contar de 10/01/2017.

---

**(11) BR 30 2012 000060-2** Código 44 - Extinção - Art. 119 inciso III da LPI  
(15) 21/08/2012  
(73) LG Electronics Inc (KR)  
(74) Símbolo Marcas e Patentes Ltda  
Registro extinto a contar de 10/01/2017.

---

**(11) BR 30 2012 000061-0** Código 44 - Extinção - Art. 119 inciso III da LPI  
(15) 09/04/2013  
(73) Calçados Pegada Ltda. (BR/RS)  
(74) Capella & Veloso Associados Ltda.  
Registro extinto a contar de 10/01/2017.

---

**(11) BR 30 2012 000065-3** Código 44 - Extinção - Art. 119 inciso III da LPI  
(15) 25/03/2014  
(73) KENNAMETAL, INC. (US)  
(74) Nellie D Shores



---

Registro extinto a contar de 11/01/2017.

---

**(11) BR 30 2012 000081-5**

Código 44 - Extinção - Art. 119 inciso III da LPI  
(15) 21/08/2012  
(73) Lucio Mauro Emygdio (BR/SP)  
(74) Difusão Marcas e Patentes Ltda  
Registro extinto a contar de 12/01/2017.

---

**(11) BR 30 2012 000082-3**

Código 44 - Extinção - Art. 119 inciso III da LPI  
(15) 09/04/2013  
(73) Motorola Mobility, Inc (US)  
(74) Flávia Salim Lopes  
Registro extinto a contar de 12/01/2017.

---

**(11) BR 30 2012 000091-2**

Código 44 - Extinção - Art. 119 inciso III da LPI  
(15) 09/04/2013  
(73) ECO GROUP ASIA LIMITED (CN)  
(74) DANNEMANN, SIEMSEN, BIGLER & IPANEMA MOREIRA  
Registro extinto a contar de 12/01/2017.

---

**(11) BR 30 2012 000103-0**

Código 44 - Extinção - Art. 119 inciso III da LPI  
(15) 20/05/2014  
(73) Paulo César Pitta (BR/PR) ; JOSÉ LOPES AQUINO (BR/PR)  
(74) ROBERTO HUDSON DINIZ  
Registro extinto a contar de 13/01/2017.

---

**(11) BR 30 2012 000105-6**

Código 44 - Extinção - Art. 119 inciso III da LPI  
(15) 24/05/2016  
(73) MILVO BRANCO (BR/SC)  
(74) JEAN CARLO ROSA  
Registro extinto, a contar de 13/01/2017.

---

**(11) BR 30 2012 000112-9**

Código 44 - Extinção - Art. 119 inciso III da LPI  
(15) 31/01/2017  
(73) SOCIÉTÉ DES PRODUITS NESTLÉ S.A. (CH)  
(74) KASNAR LEONARDOS PROPRIEDADE INTELECTUAL  
Registro extinto a contar de 13/01/2017.

---

**(11) BR 30 2012 000113-7**

Código 44 - Extinção - Art. 119 inciso III da LPI  
(15) 27/05/2014  
(73) Claudio José do Amaral (BR/MG)  
(74) Fernando Luiz Rosado  
Registro extinto a contar de 14/01/2017.



---

<b>(11) BR 30 2012 000114-5</b>	Código 44 - Extinção - Art. 119 inciso III da LPI (15) 09/04/2013 (73) Claudio José do Amaral (BR/MG) (74) Fernando Luiz Rosado Registro extinto a contar de 14/01/2017.
<b>(11) BR 30 2012 000115-3</b>	Código 44 - Extinção - Art. 119 inciso III da LPI (15) 20/05/2014 (73) CLAUDIO JOSÉ DO AMARAL (BR/MG) (74) FERNANDO LUIZ ROSADO Registro extinto a contar de 14/01/2017.
<b>(11) BR 30 2012 000116-1</b>	Código 44 - Extinção - Art. 119 inciso III da LPI (15) 20/05/2014 (73) CLAUDIO JOSÉ DO AMARAL (BR/MG) (74) FERNANDO LUIZ ROSADO Registro extinto a contar de 14/01/2017.
<b>(11) BR 30 2012 000117-0</b>	Código 44 - Extinção - Art. 119 inciso III da LPI (15) 27/05/2014 (73) Claudio José do Amaral (BR/MG) (74) Fernando Luiz Rosado Registro extinto a contar de 14/01/2017.
<b>(11) BR 30 2012 000119-6</b>	Código 44 - Extinção - Art. 119 inciso III da LPI (15) 20/05/2014 (73) CLAUDIO JOSÉ DO AMARAL (BR/MG) (74) FERNANDO LUIZ ROSADO Registro extinto a contar de 14/01/2017.
<b>(11) BR 30 2012 000120-0</b>	Código 44 - Extinção - Art. 119 inciso III da LPI (15) 28/08/2012 (73) Rivera Móveis Industria e Comercio Ltda (BR/SP) (74) Beerre Assessoria Empresarial Ltda Registro extinto a contar de 14/01/2017.
<b>(11) BR 30 2012 000121-8</b>	Código 44 - Extinção - Art. 119 inciso III da LPI (15) 21/08/2012 (73) Rivera Moveis Industria e Comercio Ltda (BR/SP) (74) Beerre Assessoria Empresarial Ltda Registro extinto a contar de 14/01/2017.
<b>(11) BR 30 2012 000122-6</b>	Código 44 - Extinção - Art. 119 inciso III da LPI (15) 21/08/2012

---



---

	(73) Rivera Moveis Industria e Comercio Ltda (BR/SP) (74) Beerre Assessoria Empresarial Ltda Registro extinto a contar de 14/01/2017.
<b>(11) BR 30 2012 000123-4</b>	Código 44 - Extinção - Art. 119 inciso III da LPI (15) 21/08/2012 (73) Rivera Moveis Industria e Comercio Ltda (BR/SP) (74) Beerre Assessoria Empresarial Ltda Registro extinto a contar de 14/01/2017.
<b>(11) BR 30 2012 000124-2</b>	Código 44 - Extinção - Art. 119 inciso III da LPI (15) 21/08/2012 (73) Rivera Moveis Industria e Comércio Ltda (BR/SP) (74) Beerre Assessoria Empresarial Ltda Registro extinto a contar de 14/01/2017.
<b>(11) BR 30 2012 000125-0</b>	Código 44 - Extinção - Art. 119 inciso III da LPI (15) 26/06/2012 (73) Exsicata Biomas do Brasil Cosmeticos Ltda (BR/PR) (74) Maria Aparecida Pereira Gonçalves Registro extinto a contar de 14/01/2017.
<b>(11) BR 30 2012 000126-9</b>	Código 44 - Extinção - Art. 119 inciso III da LPI (15) 31/07/2012 (73) Exsicata Biomas do Brasil Cosmeticos Ltda (BR/PR) (74) Maria Aparecida Pereira Gonçalves Registro extinto a contar de 14/01/2017.
<b>(11) BR 30 2012 000127-7</b>	Código 44 - Extinção - Art. 119 inciso III da LPI (15) 09/04/2013 (73) Prensso Máquinas Ltda (BR/RS) (74) Mario De Almeida Marcas e Patentes Ltda Registro extinto a contar de 14/01/2017.
<b>(11) BR 30 2012 000128-5</b>	Código 44 - Extinção - Art. 119 inciso III da LPI (15) 09/04/2013 (73) Bio Term Confecção e Comércio de Produtos Térmicos Ltda (BR/RS) (74) JOÃO HENRIQUE ESPÍRITO DE OLIVEIRA POLI Registro extinto a contar de 14/01/2017.
<b>(11) BR 30 2012 000129-3</b>	Código 44 - Extinção - Art. 119 inciso III da LPI (15) 09/04/2013 (73) Prensso Máquinas Ltda (BR/RS) (74) Mario De Almeida Marcas e Patentes Ltda



---

Registro extinto a contar de 14/01/2017.

---

**(11) BR 30 2012 000130-7**

Código 44 - Extinção - Art. 119 inciso III da LPI  
(15) 02/01/2013  
(73) Celso Roberto Assolin Martins (BR/SP)  
Registro extinto a contar de 14/01/2017.

---

**(11) BR 30 2012 000131-5**

Código 44 - Extinção - Art. 119 inciso III da LPI  
(15) 09/04/2013  
(73) Prensso Máquinas Ltda (BR/RS)  
(74) Mario de Almeida Marcas E Patentes Ltda  
Registro extinto a contar de 14/01/2017.

---

**(11) BR 30 2012 002457-9**

Código 44 - Extinção - Art. 119 inciso III da LPI  
(15) 18/06/2013  
(73) JCDECAUX DO BRASIL S/A. (BR/SP)  
(74) Ana Cristina Almeida Muller Wegmann  
Registro extinto, a contar de 17/05/2017.

---

**(11) BR 30 2012 002843-4**

Código 44 - Extinção - Art. 119 inciso III da LPI  
(15) 26/02/2013  
(73) JCDECAUX DO BRASIL S/A. (BR/SP)  
(74) Claudia Christina Schulz  
Registro extinto, a contar de 06/06/2017.

---

**(11) BR 30 2012 002904-0**

Código 44 - Extinção - Art. 119 inciso III da LPI  
(15) 25/06/2013  
(73) Renato Sandri (BR/SC) ; Teofilo Henrique Radoll (BR/SC)  
(74) Jean Carlo Rosa  
Registro extinto, a contar de 12/06/2017.

---

**(11) BR 30 2012 006703-0**

Código 44 - Extinção - Art. 119 inciso III da LPI  
(15) 29/10/2013  
(73) Calçados Pegada Ltda. (BR/RS)  
(74) CAPELLA & VELOSO ASSOCIADOS LTDA.  
Registro extinto a contar de 27/12/2017.

---

**(11) BR 30 2012 006707-3**

Código 44 - Extinção - Art. 119 inciso III da LPI  
(15) 09/12/2014  
(73) WILMAR KONELL (BR/SC)  
(74) Maria Aparecida Pereira Gonçalves  
Registro extinto a contar de 27/12/2017.

---

**(11) BR 30 2012 006711-1**

Código 44 - Extinção - Art. 119 inciso III da LPI



---

	(15) 01/03/2017 (73) INSTITUTO NACIONAL DE TECNOLOGIA - INT (BR/RJ) Registro extinto a contar de 27/12/2017
<b>(11) BR 30 2012 006713-8</b>	Código 44 - Extinção - Art. 119 inciso III da LPI (15) 20/08/2013 (73) Robert Bosch Gmbh (DE) (74) Dannemann, Siemsen, Bigler & Ipanema Moreira Registro extinto a contar de 27/12/2017
<b>(11) BR 30 2012 006714-6</b>	Código 44 - Extinção - Art. 119 inciso III da LPI (15) 20/08/2013 (73) Robert Bosch Gmbh (DE) (74) Dannemann, Siemsen, Bigler & Ipanema Moreira Registro extinto a contar de 27/12/2017.
<b>(11) BR 30 2012 006715-4</b>	Código 44 - Extinção - Art. 119 inciso III da LPI (15) 10/06/2014 (73) ROBERT BOSCH GMBH (DE) (74) DANNEMANN, SIEMSEN, BIGLER & IPANEMA MOREIRA Registro extinto a contar de 27/12/2017.
<b>(11) BR 30 2012 006716-2</b>	Código 44 - Extinção - Art. 119 inciso III da LPI (15) 20/08/2013 (73) Robert Bosch Gmbh (DE) (74) Dannemann, Siemsen, Bigler & Ipanema Moreira Registro extinto a contar de 27/12/2017
<b>(11) BR 30 2012 006717-0</b>	Código 44 - Extinção - Art. 119 inciso III da LPI (15) 20/08/2013 (73) Robert Bosch Gmbh (DE) (74) Dannemann, Siemsen, Bigler & Ipanema Moreira Registro extinto a contar de 27/12/2017.
<b>(11) BR 30 2012 006718-9</b>	Código 44 - Extinção - Art. 119 inciso III da LPI (15) 03/06/2014 (73) CASTELATTO LTDA (BR/SP) (74) Vilage Marcas & Patentes S/S Ltda Registro extinto a contar de 27/12/2017.
<b>(11) BR 30 2012 006720-0</b>	Código 44 - Extinção - Art. 119 inciso III da LPI (15) 03/06/2014 (73) CASTELATTO LTDA (BR/SP) (74) Vilage Marcas & Patentes S/S Ltda



---

Registro extinto a contar de 27/12/2017.

---

**(11) BR 30 2012 006723-5**

Código 44 - Extinção - Art. 119 inciso III da LPI  
(15) 02/02/2016  
(73) Castelatto Ltda (BR/SP)  
(74) Vilage Marcas & Patentes S/S Ltda  
Registro extinto a contar de 27/12/2017.

---

**(11) BR 30 2012 006724-3**

Código 44 - Extinção - Art. 119 inciso III da LPI  
(15) 03/06/2014  
(73) CASTELATTO LTDA (BR/SP)  
(74) Vilage Marcas & Patentes S/S Ltda  
Registro extinto a contar de 27/12/2017.

---

**(11) BR 30 2012 006726-0**

Código 44 - Extinção - Art. 119 inciso III da LPI  
(15) 03/06/2014  
(73) CASTELATTO LTDA (BR/SP)  
(74) Vilage Marcas & Patentes S/S LTDA  
Registro extinto a contar de 27/12/2017.

---

**(11) BR 30 2012 006727-8**

Código 44 - Extinção - Art. 119 inciso III da LPI  
(15) 03/06/2014  
(73) CASTELATTO LTDA (BR/SP)  
(74) VILAGE MARCAS & PATENTES S/S LTDA  
Registro extinto a contar de 27/12/2017.

---

**(11) BR 30 2012 006730-8**

Código 44 - Extinção - Art. 119 inciso III da LPI  
(15) 20/08/2013  
(73) Robert Bosch Gmbh (DE)  
(74) Dannemann, Siemsen, Bigler & Ipanema Moreira  
Registro extinto a contar de 27/12/2017.

---

**(11) BR 30 2012 006732-4**

Código 44 - Extinção - Art. 119 inciso III da LPI  
(15) 12/04/2016  
(73) DERMA DREAM GROUP LTD. (VG)  
(74) PINHEIRO NETO ADVOGADOS  
Registro extinto a contar de 27/12/2017.

---

**(11) BR 30 2012 006736-7**

Código 44 - Extinção - Art. 119 inciso III da LPI  
(15) 03/06/2014  
(73) Canon Kabushiki Kaisha (JP)  
(74) Luiz Leonardos & Cia - Propriedade Intelectual  
Registro extinto a contar de 27/12/2017.



---

<b>(11) BR 30 2012 006741-3</b>	Código 44 - Extinção - Art. 119 inciso III da LPI (15) 20/08/2013 (73) Young Dae Seo (KR) (74) Dannemann, Siemsen, Bigler & Ipanema Moreira Registro extinto a contar de 27/12/2017.
<b>(11) BR 30 2012 006742-1</b>	Código 44 - Extinção - Art. 119 inciso III da LPI (15) 25/08/2015 (73) DUKE MANUFACTURING CO. (US) (74) DANNEMANN, SIEMSEN, BIGLER & IPANEMA MOREIRA Registro extinto a contar de 27/12/2017.
<b>(11) BR 30 2012 006759-6</b>	Código 44 - Extinção - Art. 119 inciso III da LPI (15) 29/10/2013 (73) ADOLFO LUIZ SOARES DE ALMEIDA (BR/SP) (74) SOMARCA ASSESSORIA EMPRESARIAL S/C LTDA Registro extinto a contar de 29/12/2017.
<b>(11) BR 30 2012 006760-0</b>	Código 44 - Extinção - Art. 119 inciso III da LPI (15) 29/10/2013 (73) OKI BRASIL IND. E COM. DE PROD. E TECNOLOGIA EM AUTOMAÇÃO S/A (BR/SP) (74) ARTUR FRANCISCO SCHAAL Registro extinto a contar de 27/12/2017.
<b>(11) BR 30 2012 006761-8</b>	Código 44 - Extinção - Art. 119 inciso III da LPI (15) 20/08/2013 (73) Somfy Sas (FR) (74) Custódio de Almeida & Cia. Registro extinto a contar de 29/12/2017.
<b>(11) BR 30 2012 006764-2</b>	Código 44 - Extinção - Art. 119 inciso III da LPI (15) 29/10/2013 (73) OKI BRASIL INDÚSTRIA E COMÉRCIO DE PRODUTOS E TECNOLOGIA EM AUTOMAÇÃO S.A. (BR/SP) (74) ARTUR FRANCISCO SCHAAL Registro extinto a contar de 29/12/2017.
<b>(11) BR 30 2012 006773-1</b>	Código 44 - Extinção - Art. 119 inciso III da LPI (15) 24/11/2015 (73) THE PROCTER & GAMBLE COMPANY (US) (74) Veirano de Mello Advogados Registro extinto a contar de 29/12/2017.



---

<b>(11) BR 30 2012 006786-3</b>	Código 44 - Extinção - Art. 119 inciso III da LPI (15) 20/08/2013 (73) KAZUO MIZUTANI (JP) (74) SÃO PAULO MARCAS E PATENTES LTDA Registro extinto a contar de 29/12/2017.
<b>(11) BR 30 2012 006792-8</b>	Código 44 - Extinção - Art. 119 inciso III da LPI (15) 04/11/2014 (73) KONINKLIJKE PHILIPS ELECTRONICS N.V. (NL) (74) Guilherme de Mattos Abrantes Registro extinto a contar de 29/12/2017.
<b>(11) DI 5700944-9</b>	Código 44 - Extinção - Art. 119 inciso III da LPI (15) 31/03/1998 (73) Comercial Maki Ltda. (BR/SP) (74) Itamarati Patentes e Marcas Ltda. Registro extinto, a contar de 09/07/2017.
<b>(11) DI 6001769-4</b>	Código 44 - Extinção - Art. 119 inciso III da LPI (15) 26/06/2001 (73) ALL PRODUCTS LTDA (BR/SP) (74) VILAGE MARCAS & PATENTES S/S LTDA Registro extinto, a contar de 07/07/2005.
<b>(11) DI 6003133-6</b>	Código 44 - Extinção - Art. 119 inciso III da LPI (15) 26/06/2001 (73) ALL PRODUCTS LTDA (BR/SP) (74) VILAGE MARCAS & PATENTES S/S LTDA Registro extinto, a contar de 07/11/2005.
<b>(11) DI 6101195-9</b>	Código 44 - Extinção - Art. 119 inciso III da LPI (15) 24/07/2001 (73) TOMKI INDÚSTRIA E COMÉRCIO LTDA (BR/RS) (74) Marpa Cons. & Asses. Empresarial Ltda Registro extinto a contar de 27/04/2011.
<b>(11) DI 6101196-7</b>	Código 44 - Extinção - Art. 119 inciso III da LPI (15) 24/07/2001 (73) Sucusjal Industria, Comercio e Representações Ltda (BR/RS) (74) Marpa Cons. e Asses. Empres. Ltda Registro extinto a contar de 27/04/2006.
<b>(11) DI 6101199-1</b>	Código 44 - Extinção - Art. 119 inciso III da LPI (15) 07/08/2001

---



---

	(73) Irani Vilar dos Santos (BR/RS) (74) Marpa Cons. e Asses. Empresarial Ltda Registro extinto a contar de 27/04/2006.
<b>(11) DI 6101200-9</b>	Código 44 - Extinção - Art. 119 inciso III da LPI (15) 28/08/2001 (73) Jose Rubens Tessaro (BR/PR) (74) Mega Marcas e Patentes S/C Ltda Registro extinto a contar de 28/04/2006.
<b>(11) DI 6101201-7</b>	Código 44 - Extinção - Art. 119 inciso III da LPI (15) 28/08/2001 (73) Mueller Eletrodomésticos S/A (BR/SC) (74) Paulo Afonso Pereira Cons. em Marcas e Patentes Ltda S/C Registro extinto a contar de 01/05/2016.
<b>(11) DI 6101202-5</b>	Código 44 - Extinção - Art. 119 inciso III da LPI (15) 07/08/2001 (73) Elias Pizarro Apala (BR/SC) (74) Edemar Soares Antonini Registro extinto a contar de 01/05/2006.
<b>(11) DI 6101203-3</b>	Código 44 - Extinção - Art. 119 inciso III da LPI (15) 01/10/2002 (73) Sandro César Maia (BR/SC) (74) Sandro Wunderlich Registro extinto a contar de 01/05/2011.
<b>(11) DI 6101204-1</b>	Código 44 - Extinção - Art. 119 inciso III da LPI (15) 16/10/2001 (73) Mam Babyartikel Gesellschaft M.B.H. (AT) (74) DANNEMANN, SIEMSEN, BIGLER & IPANEMA MOREIRA Registro extinto a contar de 03/05/2011.
<b>(11) DI 6101205-0</b>	Código 44 - Extinção - Art. 119 inciso III da LPI (15) 16/10/2001 (73) Vanha Janete Von Scharten Canestraro (BR/PR) Registro extinto a contar de 03/05/2011.
<b>(11) DI 6101207-6</b>	Código 44 - Extinção - Art. 119 inciso III da LPI (15) 16/10/2001 (73) Fanny Helena Fuerstenau (BR/RS) (74) Marcas Brazil Marcas e Patentes Ltda Registro extinto a contar de 05/05/2006.



---

<b>(11) DI 6101209-2</b>	Código 44 - Extinção - Art. 119 inciso III da LPI (15) 17/09/2002 (73) SCA Hygiene Products AB (SE) (74) Thomaz Thedim Lobo Registro extinto a contar de 01/06/2006.
<b>(11) DI 6101210-6</b>	Código 44 - Extinção - Art. 119 inciso III da LPI (15) 11/09/2001 (73) Honda Giken Kogyo Kabushiki Kaisha (JP) (74) DANNEMANN, SIEMSEN, BIGLER & IPANEMA MOREIRA Registro extinto a contar de 01/06/2016.
<b>(11) DI 6101211-4</b>	Código 44 - Extinção - Art. 119 inciso III da LPI (15) 02/04/2002 (73) Casio Keisanki Kabushiki Kaisha D.B.A. Casio Computer CO., Ltd (JP) (74) DANNEMANN, SIEMSEN, BIGLER & IPANEMA MOREIRA Registro extinto a contar de 01/06/2006.
<b>(11) DI 6101212-2</b>	Código 44 - Extinção - Art. 119 inciso III da LPI (15) 02/04/2002 (73) Casio Keisanki Kabushiki Kaisha D.B.A. Casio Computer CO., Ltd (JP) (74) DANNEMANN, SIEMSEN, BIGLER & IPANEMA MOREIRA Registro extinto a contar de 01/06/2011.
<b>(11) DI 6101213-0</b>	Código 44 - Extinção - Art. 119 inciso III da LPI (15) 30/04/2002 (73) The Procter & Gamble Company (US) (74) DANNEMANN, SIEMSEN, BIGLER & IPANEMA MOREIRA Registro extinto a contar de 23/05/2006.
<b>(11) DI 6101214-9</b>	Código 44 - Extinção - Art. 119 inciso III da LPI (15) 18/09/2001 (73) The Goodyear Tire & Rubber Company (US) Registro extinto a contar de 23/05/2006.
<b>(11) DI 6101215-7</b>	Código 44 - Extinção - Art. 119 inciso III da LPI (15) 13/11/2001 (73) Mam Babyartikel Gesellschaft M.B.H. (AT) (74) DANNEMANN, SIEMSEN, BIGLER & IPANEMA MOREIRA Registro extinto a contar de 23/05/2011.
<b>(11) DI 6101217-3</b>	Código 44 - Extinção - Art. 119 inciso III da LPI (15) 18/09/2001

---



---

(73) Isabel de Carvalho (BR/SP)  
(74) Sul América Marcas e Patentes S/C Ltda.  
Registro extinto a contar de 24/05/2006.

---

**(11) DI 6101218-1** Código 44 - Extinção - Art. 119 inciso III da LPI  
(15) 26/03/2002  
(73) Tokai Corporation (JP)  
(74) Tavares & Cia  
Registro extinto a contar de 24/05/2006.

---

**(11) DI 6101219-0** Código 44 - Extinção - Art. 119 inciso III da LPI  
(15) 16/10/2001  
(73) Tokai Corporation (JP)  
(74) Tavares & Cia  
Registro extinto a contar de 24/05/2006.

---

**(11) DI 6101223-8** Código 44 - Extinção - Art. 119 inciso III da LPI  
(15) 26/03/2002  
(73) Djalma Luiz Rodrigues (BR/SP)  
(74) City Patentes e Marcas LTDA  
Registro extinto a contar de 29/05/2016.

---

**(11) DI 6101224-6** Código 44 - Extinção - Art. 119 inciso III da LPI  
(15) 23/10/2001  
(73) Gerard Goosen (NL)  
(74) Veirano e Advogados Associados  
Registro extinto a contar de 29/05/2006.

---

**(11) DI 6101225-4** Código 44 - Extinção - Art. 119 inciso III da LPI  
(15) 30/04/2002  
(73) Honda Giken Kogyo Kabushiki Kaisha (JP)  
(74) DANNEMANN, SIEMSEN, BIGLER & IPANEMA MOREIRA  
Registro extinto a contar de 29/05/2011.

---

**(11) DI 6101226-2** Código 44 - Extinção - Art. 119 inciso III da LPI  
(15) 18/09/2001  
(73) The Procter & Gamble Company (US)  
(74) DANNEMANN, SIEMSEN, BIGLER & IPANEMA MOREIRA  
Registro extinto a contar de 29/05/2006.

---

**(11) DI 6101227-0** Código 44 - Extinção - Art. 119 inciso III da LPI  
(15) 09/07/2002  
(73) Colgate-Palmolive Company (US)  
(74) Momsen, Leonardos & CIA.



---

Registro extinto a contar de 29/05/2006.

---

**(11) DI 6101228-9** Código 44 - Extinção - Art. 119 inciso III da LPI  
(15) 30/04/2002  
(73) Colgate-Palmolive Company (US)  
(74) Momsen, Leonardos & CIA.  
Registro extinto a contar de 29/05/2006.

---

**(11) DI 6101229-7** Código 44 - Extinção - Art. 119 inciso III da LPI  
(15) 30/04/2002  
(73) Colgate-Palmolive Company (US)  
(74) Momsen, Leonardos & CIA.  
Registro extinto a contar de 29/05/2006.

---

**(11) DI 6101231-9** Código 44 - Extinção - Art. 119 inciso III da LPI  
(15) 02/10/2001  
(73) Goh Lai Chai (SG)  
(74) Clarke Modet do Brasil LTDA  
Registro extinto a contar de 31/05/2006.

---

**(11) DI 6101232-7** Código 44 - Extinção - Art. 119 inciso III da LPI  
(15) 02/10/2001  
(73) Goh Lai Chai (SG)  
(74) Clarke Modet do Brasil LTDA  
Registro extinto a contar de 31/05/2006.

---

**(11) DI 6101233-5** Código 44 - Extinção - Art. 119 inciso III da LPI  
(15) 02/10/2001  
(73) Goh Lai Chai (SG)  
(74) Clarke Modet do Brasil LTDA  
Registro extinto a contar de 31/05/2006.

---

**(11) DI 6101234-3** Código 44 - Extinção - Art. 119 inciso III da LPI  
(15) 26/03/2002  
(73) Ricardo Saghi (BR/SP)  
(74) Darré & Moreira  
Registro extinto a contar de 31/05/2006.

---

**(11) DI 6101235-1** Código 44 - Extinção - Art. 119 inciso III da LPI  
(15) 04/06/2002  
(73) Sony Computer Entertainment INC (JP)  
(74) Momsen, Leonardos & CIA.  
Registro extinto a contar de 31/05/2011.



---

<b>(11) DI 6101236-0</b>	Código 44 - Extinção - Art. 119 inciso III da LPI (15) 04/06/2002 (73) Sony Computer Entertainment INC (JP) (74) Momsen, Leonardos & CIA. Registro extinto a contar de 31/05/2011.
<b>(11) DI 6101237-8</b>	Código 44 - Extinção - Art. 119 inciso III da LPI (15) 26/02/2002 (73) Sony Computer Entertainment INC (JP) (74) Momsen, Leonardos & CIA. Registro extinto a contar de 31/05/2011.
<b>(11) DI 6101238-6</b>	Código 44 - Extinção - Art. 119 inciso III da LPI (15) 16/10/2001 (73) Nintendo Co. Ltd. (JP) (74) Daniel & CIA Registro extinto a contar de 02/06/2006.
<b>(11) DI 6101240-8</b>	Código 44 - Extinção - Art. 119 inciso III da LPI (15) 25/06/2002 (73) Aloés Indústria e Comércio LTDA (BR/RJ) (74) Tavares & Companhia Registro extinto a contar de 01/06/2006.
<b>(11) DI 6101241-6</b>	Código 44 - Extinção - Art. 119 inciso III da LPI (15) 25/06/2002 (73) Aloés Indústria e Comércio LTDA (BR/RJ) (74) Tavares & Companhia Registro extinto a contar de 01/06/2006.
<b>(11) DI 6101242-4</b>	Código 44 - Extinção - Art. 119 inciso III da LPI (15) 26/02/2002 (73) Casio Keisanki Kabushiki Kaisha (Casio Computer CO., LTD) (JP) (74) DANNEMANN, SIEMSEN, BIGLER & IPANEMA MOREIRA Registro extinto a contar de 01/06/2006.
<b>(11) DI 6101244-0</b>	Código 44 - Extinção - Art. 119 inciso III da LPI (15) 30/04/2002 (73) GRENDENE S.A (BR/CE) (74) Custódio de Almeida Registro extinto a contar de 12/05/2011.
<b>(11) DI 6101246-7</b>	Código 44 - Extinção - Art. 119 inciso III da LPI (15) 26/02/2002

---



---

	(73) Cozumel Calçados LTDA (BR/BA) (74) Marpa Cons. e Asses. Empresarial LTDA. Registro extinto a contar de 16/05/2006.
<b>(11) DI 6101247-5</b>	Código 44 - Extinção - Art. 119 inciso III da LPI (15) 02/10/2001 (73) Yoshimi Takei (BR/PR) Registro extinto a contar de 06/02/2006.
<b>(11) DI 6101249-1</b>	Código 44 - Extinção - Art. 119 inciso III da LPI (15) 14/08/2001 (73) GRENDENE S.A (BR/CE) (74) Custódio De Almeida & CIA Registro extinto a contar de 12/05/2011.
<b>(11) DI 6101251-3</b>	Código 44 - Extinção - Art. 119 inciso III da LPI (15) 14/08/2001 (73) Cozumel Calçados LTDA (BR/BA) (74) Marpa Cons. & Asses. Empresarial Ltda Registro extinto a contar de 16/05/2006.
<b>(11) DI 6101264-5</b>	Código 44 - Extinção - Art. 119 inciso III da LPI (15) 15/01/2002 (73) Raquel Pires Bijuterias LTDA (BR/GO) (74) Centep 21 Advocacia - Aureolino Pinto das Neves Registro extinto a contar de 17/04/2006.
<b>(11) DI 6101265-3</b>	Código 44 - Extinção - Art. 119 inciso III da LPI (15) 04/12/2001 (73) José Carlos Silva Pereira (BR/SE) Registro extinto a contar de 27/04/2006.
<b>(11) DI 6101266-1</b>	Código 44 - Extinção - Art. 119 inciso III da LPI (15) 14/08/2001 (73) Tarcisio Bahia de Andrade (BR/ES) Registro extinto a contar de 19/04/2006.
<b>(11) DI 6101268-8</b>	Código 44 - Extinção - Art. 119 inciso III da LPI (15) 14/08/2001 (73) David da Silva Corrêa (BR/RJ) Registro extinto a contar de 08/06/2006.
<b>(11) DI 6101269-6</b>	Código 44 - Extinção - Art. 119 inciso III da LPI (15) 18/09/2001



---

(73) Clark Equipment Company (US)  
(74) Momsen, Leonardos & CIA.  
Registro extinto a contar de 08/06/2006.

---

**(11) DI 6101270-0** Código 44 - Extinção - Art. 119 inciso III da LPI  
(15) 19/02/2002  
(73) Marc P. Elvin-Jensen (AU) ; Gavin J. Elvin-Jensen (ZA)  
(74) Daniel & CIA  
Registro extinto a contar de 09/06/2006.

---

**(11) DI 6101271-8** Código 44 - Extinção - Art. 119 inciso III da LPI  
(15) 14/08/2001  
(73) Rimo - Indústria de Móveis e Comércio LTDA (BR/ES)  
(74) Precisa Marcas Patentes LTDA  
Registro extinto a contar de 26/05/2006.

---

**(11) DI 6101272-6** Código 44 - Extinção - Art. 119 inciso III da LPI  
(15) 14/08/2001  
(73) Unilever N.V (NL)  
(74) Momsen, Leonardos & CIA.  
Registro extinto a contar de 20/06/2016.

---

**(11) DI 6101273-4** Código 44 - Extinção - Art. 119 inciso III da LPI  
(15) 04/12/2001  
(73) UB Oil Rede de Postos LTDA (BR/ES)  
(74) Carlos José dos Santos Linhares  
Registro extinto a contar de 19/04/2011.

---

**(11) DI 6101274-2** Código 44 - Extinção - Art. 119 inciso III da LPI  
(15) 14/08/2001  
(73) Arcésio Tomaz Gonzaga (BR/MG) ; Mark Edward Milliron (BR/MG)  
(74) Minasmarca & Patente SC LTDA  
Registro extinto a contar de 27/04/2006.

---

**(11) DI 6101275-0** Código 44 - Extinção - Art. 119 inciso III da LPI  
(15) 14/08/2001  
(73) Arcésio Tomaz Gonzaga (BR/MG) ; Mark Edward Milliron (BR/MG)  
(74) Minasmarca & Patente SC Ltda  
Registro extinto a contar de 27/04/2006.

---

**(11) DI 6101276-9** Código 44 - Extinção - Art. 119 inciso III da LPI  
(15) 14/08/2001  
(73) Arcésio Tomaz Gonzaga (BR/MG) ; Mark Edward Milliron (BR/MG)  
(74) Minasmarca & Patente SC LTDA



---

Registro extinto a contar de 27/04/2006.

---

**(11) DI 6101277-7**

Código 44 - Extinção - Art. 119 inciso III da LPI

(15) 14/08/2001

(73) Arcésio Tomaz Gonzaga (BR/MG) ; Mark Edward Milliron (BR/MG)

(74) Minasmarca & Patente SC LTDA

Registro extinto a contar de 27/04/2006.

---

**(11) DI 6101278-5**

Código 44 - Extinção - Art. 119 inciso III da LPI

(15) 14/08/2001

(73) Arcésio Tomaz Gonzaga (BR/MG) ; Mark Edward Milliron (BR/MG)

(74) Minasmarca & Patente SC LTDA

Registro extinto a contar de 27/04/2006.

---

**(11) DI 6101279-3**

Código 44 - Extinção - Art. 119 inciso III da LPI

(15) 14/08/2001

(73) Arcésio Tomaz Gonzaga (BR/MG) ; Mark Edward Milliron (BR/MG)

(74) Minasmarca & Patente SC LTDA

Registro extinto a contar de 27/04/2006.

---

**(11) DI 6101283-1**

Código 44 - Extinção - Art. 119 inciso III da LPI

(15) 14/08/2001

(73) Luis Antonio Barbosa (BR/SP)

(74) Org. Mérito Marcas e Patentes Ltda.

Registro extinto a contar de 08/05/2006.

---

**(11) DI 6101284-0**

Código 44 - Extinção - Art. 119 inciso III da LPI

(15) 14/08/2001

(73) Luis Antonio Barbosa (BR/SP)

(74) Org. Mérito Marcas e Patentes Ltda.

Registro extinto a contar de 08/05/2006.

---

**(11) DI 6101285-8**

Código 44 - Extinção - Art. 119 inciso III da LPI

(15) 14/08/2001

(73) Agustin Ruiz Castillo (BR/SP)

(74) Beérre Assessoria Empresarial S/C Ltda.

Registro extinto a contar de 08/05/2006.

---

**(11) DI 6101287-4**

Código 44 - Extinção - Art. 119 inciso III da LPI

(15) 14/08/2001

(73) Mecanótica Indústria e Comércio de Equipamentos e Produtos Óticos LTDA (BR/SP)

(74) Amadeu Gennari Filho

Registro extinto a contar de 08/05/2006.



---

<b>(11) DI 6101289-0</b>	Código 44 - Extinção - Art. 119 inciso III da LPI (15) 19/02/2002 (73) Antonio Duarte Malafaia Filho (BR/SP) (74) Símbolo Marca e Patentes LTDA Registro extinto a contar de 08/05/2016.
<b>(11) DI 6101292-0</b>	Código 44 - Extinção - Art. 119 inciso III da LPI (15) 19/02/2002 (73) Nokia Corporation (FI) (74) Araripe & Associados Registro extinto a contar de 14/06/2011.
<b>(11) DI 6101294-7</b>	Código 44 - Extinção - Art. 119 inciso III da LPI (15) 25/06/2002 (73) S. C. Johnson & Son, INC (US) (74) Daniel & Cia Registro extinto a contar de 13/06/2006.
<b>(11) DI 6101295-5</b>	Código 44 - Extinção - Art. 119 inciso III da LPI (15) 02/04/2002 (73) Telefonaktiebolaget L M Ericsson (SE) (74) Daniel & Cia Registro extinto a contar de 13/06/2006.
<b>(11) DI 6101297-1</b>	Código 44 - Extinção - Art. 119 inciso III da LPI (15) 14/08/2001 (73) Arcésio Tomaz Gonzaga (BR/MG) ; Mark Edward Milliron (BR/MG) (74) Minasmarca & Patente SC LTDA Registro extinto a contar de 27/04/2006.
<b>(11) DI 6101298-0</b>	Código 44 - Extinção - Art. 119 inciso III da LPI (15) 27/11/2001 (73) Arcésio Tomaz Gonzaga (BR/MG) ; Mark Edward Milliron (BR/MG) (74) Minasmarca & Patente SC Ltda. Registro extinto a contar de 27/04/2006.
<b>(11) DI 6101299-8</b>	Código 44 - Extinção - Art. 119 inciso III da LPI (15) 14/08/2001 (73) Arcésio Tomaz Gonzaga (BR/MG) ; Mark Edward Milliron (BR/MG) (74) Minasmarca & Patente SC LTDA Registro extinto a contar de 27/04/2006.
<b>(11) DI 6101300-5</b>	Código 44 - Extinção - Art. 119 inciso III da LPI

---



---

	(15) 14/08/2001 (73) Arcésio Tomaz Gonzaga (BR/MG) ; Mark Edward Milliron (BR/MG) (74) Minasmarca & Patente SC LTDA Registro extinto a contar de 27/04/2006.
<b>(11) DI 6101301-3</b>	Código 44 - Extinção - Art. 119 inciso III da LPI (15) 14/08/2001 (73) Arcésio Tomaz Gonzaga (BR/MG) ; Mark Edward Milliron (BR/MG) (74) Minasmarca & Patente SC LTDA Registro extinto a contar de 27/04/2006.
<b>(11) DI 6101302-1</b>	Código 44 - Extinção - Art. 119 inciso III da LPI (15) 27/11/2001 (73) Arcésio Tomaz Gonzaga (BR/MG) ; Mark Edward Milliron (BR/MG) (74) Minasmarca & Patente SC Ltda. Registro extinto a contar de 27/04/2006.
<b>(11) DI 6101304-8</b>	Código 44 - Extinção - Art. 119 inciso III da LPI (15) 14/08/2001 (73) Rivaldo Caetano de Azevedo (BR/MG) (74) Ércio Quaresma Firpe Registro extinto a contar de 28/04/2011.
<b>(11) DI 6101309-9</b>	Código 44 - Extinção - Art. 119 inciso III da LPI (15) 15/01/2002 (73) Michel Singer (BR/RJ) Registro extinto a contar de 12/06/2006.
<b>(11) DI 6101310-2</b>	Código 44 - Extinção - Art. 119 inciso III da LPI (15) 14/08/2001 (73) Zalman Tech CO., LTD (KR) (74) Paulo C. Oliveira & Cia. Registro extinto a contar de 12/06/2006.
<b>(11) DI 6101313-7</b>	Código 44 - Extinção - Art. 119 inciso III da LPI (15) 02/04/2002 (73) Rimo - Indústria de Móveis e Comércio LTDA (BR/ES) (74) Precisa Marcas Patentes LTDA Registro extinto a contar de 26/05/2011.
<b>(11) DI 6101315-3</b>	Código 44 - Extinção - Art. 119 inciso III da LPI (15) 16/10/2001 (73) Wolfgang Raeder (BR/SC) (74) João Batista Forbici



---

Registro extinto a contar de 05/05/2006.

---

**(11) DI 6101316-1** Código 44 - Extinção - Art. 119 inciso III da LPI  
(15) 16/10/2001  
(73) Adão de Oliveira Filho (BR/SC)  
(74) Edegar Soares Antonini  
Registro extinto a contar de 12/05/2006.

---

**(11) DI 6101319-6** Código 44 - Extinção - Art. 119 inciso III da LPI  
(15) 16/10/2001  
(73) Maurício Manzocki (BR/PR)  
(74) A Criativa Marcas e Patentes S/C Ltda.  
Registro extinto a contar de 12/05/2006.

---

**(11) DI 6101320-0** Código 44 - Extinção - Art. 119 inciso III da LPI  
(15) 16/10/2001  
(73) Romilda Pinto (BR/PR) ; Ubiratan D'Oro (BR/PR)  
Registro extinto a contar de 05/05/2006.

---

**(11) DI 6101321-8** Código 44 - Extinção - Art. 119 inciso III da LPI  
(15) 16/10/2001  
(73) Olmes Marques Leguisamo (BR/RS)  
(74) Promark Marcas & Patentes LTDA  
Registro extinto a contar de 31/05/2006.

---

**(11) DI 6101322-6** Código 44 - Extinção - Art. 119 inciso III da LPI  
(15) 26/02/2002  
(73) Marconi Communications Limited (GB)  
(74) Clarke Modet do Brasil LTDA  
Registro extinto a contar de 21/06/2006.

---

**(11) DI 6101323-4** Código 44 - Extinção - Art. 119 inciso III da LPI  
(15) 16/10/2001  
(73) Arcélio Francisco Radavelli (BR/RS)  
(74) Promark Marcas & Patentes LTDA  
Registro extinto a contar de 31/05/2006.

---

**(11) DI 6101325-0** Código 44 - Extinção - Art. 119 inciso III da LPI  
(15) 16/10/2001  
(73) Ciro Dalle Laste (BR/RS)  
(74) B&P Associados Ltda.  
Registro extinto a contar de 09/05/2006.

---

**(11) DI 6101326-9** Código 44 - Extinção - Art. 119 inciso III da LPI



---

	(15) 16/10/2001 (73) Metalúrgica Voltru LTDA (BR/RS) (74) D'Mark Assessoria Empresarial LTDA Registro extinto a contar de 10/05/2006.
<b>(11) DI 6101327-7</b>	Código 44 - Extinção - Art. 119 inciso III da LPI (15) 16/10/2001 (73) Metalúrgica Voltru LTDA (BR/RS) (74) D'Mark Assessoria Empresarial LTDA Registro extinto a contar de 15/05/2006.
<b>(11) DI 6101329-3</b>	Código 44 - Extinção - Art. 119 inciso III da LPI (15) 16/10/2001 (73) Palácio das Carteiras Artefatos de Couro LTDA (BR/RS) Registro extinto a contar de 04/05/2006.
<b>(11) DI 6101330-7</b>	Código 44 - Extinção - Art. 119 inciso III da LPI (15) 02/04/2002 (73) Metalúrgica Voltru LTDA (BR/RS) (74) D'Mark Assessoria Empresarial LTDA Registro extinto a contar de 17/05/2006.
<b>(11) DI 6101332-3</b>	Código 44 - Extinção - Art. 119 inciso III da LPI (15) 28/08/2001 (73) Rowenta Werke GMBH (DE) (74) DANNEMANN, SIEMSEN, BIGLER & IPANEMA MOREIRA Registro extinto a contar de 21/06/2011.
<b>(11) DI 6101333-1</b>	Código 44 - Extinção - Art. 119 inciso III da LPI (15) 19/02/2002 (73) Federação de Bandeirantes do Brasil (BR/RJ) (74) Momsen, Leonardos & CIA. Registro extinto a contar de 22/06/2011.
<b>(11) DI 6101334-0</b>	Código 44 - Extinção - Art. 119 inciso III da LPI (15) 28/08/2001 (73) Nokia Corporation (FI) (74) Araripe & Associados Registro extinto a contar de 22/06/2011.
<b>(11) DI 6101335-8</b>	Código 44 - Extinção - Art. 119 inciso III da LPI (15) 19/02/2002 (73) Marsinty do Brasil Produtos Sinteticos Ltda (BR/SP) (74) City Patentes e Marcas LTDA



---

Registro extinto a contar de 22/06/2006.

---

**(11) DI 6101337-4** Código 44 - Extinção - Art. 119 inciso III da LPI  
(15) 05/03/2002  
(73) Veka, INC (US)  
(74) DANNEMANN, SIEMSEN, BIGLER & IPANEMA MOREIRA  
Registro extinto a contar de 23/06/2006.

---

**(11) DI 6101338-2** Código 44 - Extinção - Art. 119 inciso III da LPI  
(15) 05/03/2002  
(73) Veka, INC (US)  
(74) DANNEMANN, SIEMSEN, BIGLER & IPANEMA MOREIRA  
Registro extinto a contar de 23/06/2006.

---

**(11) DI 6101339-0** Código 44 - Extinção - Art. 119 inciso III da LPI  
(15) 05/03/2002  
(73) Veka, INC (US)  
(74) DANNEMANN, SIEMSEN, BIGLER & IPANEMA MOREIRA  
Registro extinto a contar de 23/06/2006.

---

**(11) DI 6101341-2** Código 44 - Extinção - Art. 119 inciso III da LPI  
(15) 28/08/2001  
(73) SGD S.A. (FR)  
(74) Momsen, Leonardos & CIA.  
Registro extinto a contar de 27/06/2016.

---

**(11) DI 6101342-0** Código 44 - Extinção - Art. 119 inciso III da LPI  
(15) 28/08/2001  
(73) SGD S.A. (FR)  
(74) Momsen, Leonardos & CIA.  
Registro extinto a contar de 27/06/2016.

---

**(11) DI 6101343-9** Código 44 - Extinção - Art. 119 inciso III da LPI  
(15) 28/08/2001  
(73) Sinval Bressan da Costa (BR/MG)  
(74) Maria da Conceição de Sampaio Bastos  
Registro extinto a contar de 27/06/2006.

---

**(11) DI 6101344-7** Código 44 - Extinção - Art. 119 inciso III da LPI  
(15) 28/08/2001  
(73) Sinval Bressan da Costa (BR/MG)  
(74) Maria da Conceição de Sampaio Bastos  
Registro extinto a contar de 27/06/2006.



---

<b>(11) DI 6101345-5</b>	Código 44 - Extinção - Art. 119 inciso III da LPI (15) 28/08/2001 (73) Sinval Bressan da Costa (BR/MG) (74) Maria da Conceição de Sampaio Bastos Registro extinto a contar de 27/06/2006.
<b>(11) DI 6101356-0</b>	Código 44 - Extinção - Art. 119 inciso III da LPI (15) 28/08/2001 (73) Nokia Mobile Phones Limited (FI) (74) Araripe & Associados Registro extinto a contar de 29/06/2011.
<b>(11) DI 6101357-9</b>	Código 44 - Extinção - Art. 119 inciso III da LPI (15) 28/08/2001 (73) Nokia Mobile Phones Limited (FI) (74) Araripe & Associados Registro extinto a contar de 29/06/2011.
<b>(11) DI 6101358-7</b>	Código 44 - Extinção - Art. 119 inciso III da LPI (15) 16/10/2001 (73) SEB (FR) (74) Araripe & Associados Registro extinto a contar de 29/06/2016.
<b>(11) DI 6101359-5</b>	Código 44 - Extinção - Art. 119 inciso III da LPI (15) 04/09/2001 (73) Nokia Mobile Phones Limited (FI) (74) Araripe & Associados Registro extinto a contar de 29/06/2011.
<b>(11) DI 6101360-9</b>	Código 44 - Extinção - Art. 119 inciso III da LPI (15) 04/09/2001 (73) Bianco Metalurgia e Plásticos LTDA-ME (BR/SC) (74) União Federal Marcas e Patentes S/C Ltda. Registro extinto a contar de 28/06/2006.
<b>(11) DI 6101363-3</b>	Código 44 - Extinção - Art. 119 inciso III da LPI (15) 25/09/2001 (73) Nokia Mobile Phones Limited (FI) (74) Araripe & Associados Registro extinto a contar de 29/06/2011.
<b>(11) DI 6101364-1</b>	Código 44 - Extinção - Art. 119 inciso III da LPI (15) 25/09/2001

---



---

(73) Nokia Mobile Phones Limited (FI)  
(74) Araripe & Associados  
Registro extinto a contar de 29/06/2011.

---

**(11) DI 6101366-8** Código 44 - Extinção - Art. 119 inciso III da LPI  
(15) 25/09/2001  
(73) Nokia Mobile Phones Limited (FI)  
(74) Araripe & Associados  
Registro extinto a contar de 29/06/2011.

---

**(11) DI 6101367-6** Código 44 - Extinção - Art. 119 inciso III da LPI  
(15) 25/09/2001  
(73) Nokia Mobile Phones Limited (FI)  
(74) Araripe & Associados  
Registro extinto a contar de 29/06/2011.

---

**(11) DI 6101368-4** Código 44 - Extinção - Art. 119 inciso III da LPI  
(15) 25/09/2001  
(73) Nokia Mobile Phones Limited (FI)  
(74) Araripe & Associados  
Registro extinto a contar de 29/06/2011.

---

**(11) DI 6101369-2** Código 44 - Extinção - Art. 119 inciso III da LPI  
(15) 25/09/2001  
(73) Nokia Mobile Phones Limited (FI)  
(74) Araripe & Associados  
Registro extinto a contar de 29/06/2011.

---

**(11) DI 6101370-6** Código 44 - Extinção - Art. 119 inciso III da LPI  
(15) 02/10/2001  
(73) Nokia Mobile Phones Limited (FI)  
(74) Araripe & Associados  
Registro extinto a contar de 29/06/2011.

---

**(11) DI 6101371-4** Código 44 - Extinção - Art. 119 inciso III da LPI  
(15) 02/10/2001  
(73) Nokia Mobile Phones Limited (FI)  
(74) Araripe & Associados  
Registro extinto a contar de 29/06/2011.

---

**(11) DI 6101372-2** Código 44 - Extinção - Art. 119 inciso III da LPI  
(15) 02/10/2001  
(73) Nokia Mobile Phones Limited (FI)  
(74) Araripe & Associados



---

Registro extinto a contar de 29/06/2011.

---

**(11) DI 6101374-9** Código 44 - Extinção - Art. 119 inciso III da LPI  
(15) 16/10/2001  
(73) Empresa Santo Anjo da Guarda LTDA (BR/SC)  
(74) Custódio de Almeida & CIA  
Registro extinto a contar de 24/05/2016.

---

**(11) DI 6101379-0** Código 44 - Extinção - Art. 119 inciso III da LPI  
(15) 16/10/2001  
(73) Politorno Móveis LTDA (BR/RS)  
(74) Luiz Alberto Rosenstengel  
Registro extinto a contar de 01/06/2006.

---

**(11) DI 6101380-3** Código 44 - Extinção - Art. 119 inciso III da LPI  
(15) 16/10/2001  
(73) João Carlos Cardoso de Oliveira (BR/RS)  
(74) Marpa Cons. & Asses. Empresarial Ltda  
Registro extinto a contar de 01/06/2006.

---

**(11) DI 6101381-1** Código 44 - Extinção - Art. 119 inciso III da LPI  
(15) 16/10/2001  
(73) João Carlos Cardoso de Oliveira (BR/RS)  
(74) Marpa Cons. & Asses. Empresarial Ltda  
Registro extinto a contar de 01/06/2006.

---

**(11) DI 6101382-0** Código 44 - Extinção - Art. 119 inciso III da LPI  
(15) 11/09/2001  
(73) José Souza Martins (BR/SP)  
(74) Silvio Darré Junior  
Registro extinto a contar de 10/05/2006.

---

**(11) DI 6101383-8** Código 44 - Extinção - Art. 119 inciso III da LPI  
(15) 11/09/2001  
(73) José Souza Martins (BR/SP)  
(74) Silvio Darré Junior  
Registro extinto a contar de 10/05/2006.

---

**(11) DI 6101384-6** Código 44 - Extinção - Art. 119 inciso III da LPI  
(15) 11/09/2001  
(73) Almiro Grings & CIA. LTDA (BR/RS)  
(74) São Paulo Marcas E Patentes Ltda  
Registro extinto a contar de 12/06/2011.

---



---

<b>(11) DI 6101385-4</b>	Código 44 - Extinção - Art. 119 inciso III da LPI (15) 11/09/2001 (73) Karlon Froes de Vargas (BR/RS) (74) Marpa Cons. E Asses. Empresarial LTDA Registro extinto a contar de 01/06/2006.
<b>(11) DI 6101388-9</b>	Código 44 - Extinção - Art. 119 inciso III da LPI (15) 21/08/2001 (73) Makários S.A (BR/PR) (74) Douglas Hamilton de Queiroz Registro extinto a contar de 30/05/2006.
<b>(11) DI 6101389-7</b>	Código 44 - Extinção - Art. 119 inciso III da LPI (15) 21/08/2001 (73) Rosana Aparecida de Azevedo Pereira (BR/MG) (74) Geralda Diniz Ferreira Registro extinto a contar de 17/05/2016.
<b>(11) DI 6101390-0</b>	Código 44 - Extinção - Art. 119 inciso III da LPI (15) 04/09/2001 (73) J. Chebly Empreendimentos de Publicidade LTDA (BR/MG) (74) Sâmia Amim Santos Registro extinto a contar de 12/05/2011.
<b>(11) DI 6101391-9</b>	Código 44 - Extinção - Art. 119 inciso III da LPI (15) 04/09/2001 (73) Indal do Brasil LTDA (BR/MG) (74) Minasmarca & Patente SC LTDA Registro extinto a contar de 12/05/2006.
<b>(11) DI 6101392-7</b>	Código 44 - Extinção - Art. 119 inciso III da LPI (15) 21/08/2001 (73) Indal do Brasil LTDA (BR/MG) (74) Minasmarca & Patente SC LTDA Registro extinto a contar de 12/05/2011.
<b>(11) DI 6101393-5</b>	Código 44 - Extinção - Art. 119 inciso III da LPI (15) 21/08/2001 (73) INDAL DO BRASIL LTDA (BR/MG) (74) Minasmarca & Patente S/C LTDA Registro extinto a contar de 12/05/2011.
<b>(11) DI 6101394-3</b>	Código 44 - Extinção - Art. 119 inciso III da LPI (15) 21/08/2001

---



---

	(73) Indal do Brasil LTDA (BR/MG) (74) Minasmarca & Patente S/C LTDA Registro extinto a contar de 12/05/2006.
<b>(11) DI 6101398-6</b>	Código 44 - Extinção - Art. 119 inciso III da LPI (15) 11/09/2001 (73) Cimplast Embalagens - Importação, Exportação e Comércio LTDA (BR/SP) (74) David do Nascimento Registro extinto a contar de 12/05/2016.
<b>(11) DI 6101400-1</b>	Código 44 - Extinção - Art. 119 inciso III da LPI (15) 02/04/2002 (73) Benjamin Dalla Rosa (BR/PR) (74) Símbolo Marcas e Patentes LTDA Registro extinto a contar de 12/05/2011.
<b>(11) DI 6101402-8</b>	Código 44 - Extinção - Art. 119 inciso III da LPI (15) 18/06/2002 (73) Sebastião Palhari (BR/PR) (74) Geisler Chbane Bosso Registro extinto a contar de 12/05/2011.
<b>(11) DI 6101403-6</b>	Código 44 - Extinção - Art. 119 inciso III da LPI (15) 11/09/2001 (73) Valdecir Moreira Fernandes (BR/PR) (74) Geisler Chbane Bosso Registro extinto a contar de 12/05/2006.
<b>(11) DI 6101404-4</b>	Código 44 - Extinção - Art. 119 inciso III da LPI (15) 04/09/2001 (73) Sebastião Palhari (BR/PR) (74) Geisler Chbane Bosso Registro extinto a contar de 12/05/2011.
<b>(11) DI 6101406-0</b>	Código 44 - Extinção - Art. 119 inciso III da LPI (15) 04/09/2001 (73) Luc Art Móveis Ltda (BR/SP) (74) Geisler Chbane Bosso Registro extinto a contar de 12/05/2006.
<b>(11) DI 6101407-9</b>	Código 44 - Extinção - Art. 119 inciso III da LPI (15) 28/08/2001 (73) Eric Voigt de Oliveira (BR/MG) Registro extinto a contar de 12/05/2006.



---

**(11) DI 6101409-5** Código 44 - Extinção - Art. 119 inciso III da LPI  
(15) 11/09/2001  
(73) Scodro Administração e Participações LTDA (BR/GO)  
(74) Geisler Chbane Bosso  
Registro extinto a contar de 12/05/2006.

---

**(11) DI 6101410-9** Código 44 - Extinção - Art. 119 inciso III da LPI  
(15) 04/09/2001  
(73) Luc Art Móveis LTDA (BR/SP)  
(74) Geisler Chbane Bosso  
Registro extinto a contar de 12/05/2006.

---

**(11) DI 6101411-7** Código 44 - Extinção - Art. 119 inciso III da LPI  
(15) 28/08/2001  
(73) International L.L.C (US)  
(74) TINOCO SOARES & FILHO LTDA  
Registro extinto a contar de 12/05/2006.

---

**(11) DI 6101412-5** Código 44 - Extinção - Art. 119 inciso III da LPI  
(15) 26/03/2002  
(73) Zenir T. Disarz (BR/RS)  
(74) Marpa Cons. e Asses. Empresarial LTDA  
Registro extinto a contar de 19/05/2006.

---

**(11) DI 6101414-1** Código 44 - Extinção - Art. 119 inciso III da LPI  
(15) 11/09/2001  
(73) Helmuth Zaar (BR/RS)  
(74) Marpa Cons. e Asses. Empresarial LTDA  
Registro extinto a contar de 19/05/2006.

---

**(11) DI 6101416-8** Código 44 - Extinção - Art. 119 inciso III da LPI  
(15) 11/09/2001  
(73) Ivânio Angelo Arioli (BR/RS)  
(74) Marpa Cons. e Asses. Empresarial LTDA  
Registro extinto a contar de 26/05/2011.

---

**(11) DI 6101417-6** Código 44 - Extinção - Art. 119 inciso III da LPI  
(15) 26/03/2002  
(73) Gomercindo Gonçalves dos Santos (BR/RS)  
(74) Marpa Cons. e Asses. Empresarial LTDA  
Registro extinto a contar de 26/05/2006.

---

**(11) DI 6101418-4** Código 44 - Extinção - Art. 119 inciso III da LPI

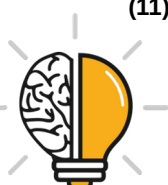

---

(15) 02/10/2001  
(73) CARLOS ALFRED NEHRING (BR/PR)  
(74) A Criativa Marcas e Patentes S/C Ltda.  
Registro extinto a contar de 21/06/2016.

---

**(11) DI 6101423-0** Código 44 - Extinção - Art. 119 inciso III da LPI  
(15) 08/06/2004  
(73) MEREJE BRAZIL INDÚSTRIA DE METALURGIA DE PRECISÃO LTDA  
(BR/SP) ; MEREJE BRAZIL INDÚSTRIA DE METALURGIA DE PRECISÃO LTDA  
(BR/SP)  
(74) ARTUR FRANCISCO SCHAAL  
Registro extinto a contar de 18/05/2016.

---

**(11) DI 6101424-9** Código 44 - Extinção - Art. 119 inciso III da LPI  
(15) 09/10/2001  
(73) José Eduardo Pereira (BR/SP)  
(74) Meiri Moreira Pienegonda  
Registro extinto a contar de 18/05/2006.

---

**(11) DI 6101425-7** Código 44 - Extinção - Art. 119 inciso III da LPI  
(15) 09/10/2001  
(73) José Eduardo Pereira (BR/SP)  
(74) Meiri Moreira Pienegonda  
Registro extinto a contar de 18/05/2006.

---

**(11) DI 6101426-5** Código 44 - Extinção - Art. 119 inciso III da LPI  
(15) 09/10/2001  
(73) Cotiplás Indústria e Comércio de Artefatos Plásticos LTDA. (BR/SP)  
(74) CPA Central Paulista de Assessoria S/C LTDA  
Registro extinto a contar de 16/05/2016.

---

**(11) DI 6101427-3** Código 44 - Extinção - Art. 119 inciso III da LPI  
(15) 29/10/2002  
(73) Plastipak Packaging, INC. (US)  
(74) ADVOCACIA PIETRO ARIBONI S/C  
Registro extinto a contar de 16/05/2011.

---

**(11) DI 6200852-8** Código 44 - Extinção - Art. 119 inciso III da LPI  
(15) 17/09/2002  
(73) Lisete Leindecker Reiter (BR/RS)  
(74) Custódio de Almeida & Cia  
Registro extinto a contar de 12/04/2012

---

**(11) DI 6202315-2** Código 44 - Extinção - Art. 119 inciso III da LPI

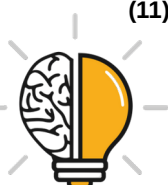

---

(15) 21/01/2003  
(73) Wellington Rodrigues da Silva Franca Me (BR/SP)  
(74) ABM Assessoria Brasileira de Marcas Ltda  
Registro extinto a contar de 31/07/2007

---

**(11) DI 6202316-0** Código 44 - Extinção - Art. 119 inciso III da LPI  
(15) 21/01/2003  
(73) Roberto Andrioli Chiarelli (BR/SP)  
(74) Riomar Patentes e Marcas S/C Ltda  
Registro extinto a contar de 01/08/2007

---

**(11) DI 6202317-9** Código 44 - Extinção - Art. 119 inciso III da LPI  
(15) 21/01/2003  
(73) Chuang Yu Ting (BR/SP)  
(74) José Carlos Ferreira  
Registro extinto a contar de 01/08/2007

---

**(11) DI 6202318-7** Código 44 - Extinção - Art. 119 inciso III da LPI  
(15) 21/01/2003  
(73) Guilherme Roth dos Santos (BR/RS)  
(74) Sko - Dir. Prop. Indl. Marcas e Patentes Ltda.  
Registro extinto a contar de 20/08/2007

---

**(11) DI 6202332-2** Código 44 - Extinção - Art. 119 inciso III da LPI  
(15) 21/01/2003  
(73) Rafael Mattos Patalano (BR/RJ)  
Registro extinto a contar de 08/08/2007

---

**(11) DI 6202333-0** Código 44 - Extinção - Art. 119 inciso III da LPI  
(15) 21/01/2003  
(73) SQUADRONI PRODUTOS INDUSTRIAIS LTDA (BR/SP)  
(74) TINOCO SOARES & FILHO LTDA  
Registro extinto a contar de 26/07/2012

---

**(11) DI 6202334-9** Código 44 - Extinção - Art. 119 inciso III da LPI  
(15) 21/01/2003  
(73) Raimundo Alves Júnior (BR/SP)  
(74) PA Produtores Associados Marcas e Patentes Ltda  
Registro extinto a contar de 26/07/2007

---

**(11) DI 6202335-7** Código 44 - Extinção - Art. 119 inciso III da LPI  
(15) 21/01/2003  
(73) Fênix Mercantil Importadora e Exportadora Ltda (BR/SP)  
(74) Símbolo Marcas e Patentes Ltda



---

Registro extinto a contar de 26/07/2012

---

**(11) DI 6202341-1** Código 44 - Extinção - Art. 119 inciso III da LPI  
(15) 07/01/2003  
(73) Termo-Pauli Moldagens de Baquelite Ltda. (BR/SP) ; Termo-Pauli Moldagens de Baquelite Ltda. (BR/SP)  
(74) Picosse e Calabrese Advogados Associados  
Registro extinto a contar de 11/06/2012

---

**(11) DI 6202342-0** Código 44 - Extinção - Art. 119 inciso III da LPI  
(15) 30/09/2003  
(73) Sigmar Kamada (BR/SP)  
(74) Beérre Assessoria Empresarial S/C LTDA  
Registro extinto a contar de 20/08/2012

---

**(11) DI 6202343-8** Código 44 - Extinção - Art. 119 inciso III da LPI  
(15) 07/01/2003  
(73) Guido Moveleiro Ltda (BR/SP)  
(74) Vilage Marcas & Patentes S/C Ltda  
Registro extinto a contar de 20/08/2007

---

**(11) DI 6202345-4** Código 44 - Extinção - Art. 119 inciso III da LPI  
(15) 04/02/2003  
(73) Toldo Scorzato Industria e Comercio Ltda (BR/SP)  
(74) Mercúrio Marcas e Patentes Ltda  
Registro extinto a contar de 14/08/2012

---

**(11) DI 6202346-2** Código 44 - Extinção - Art. 119 inciso III da LPI  
(15) 21/01/2003  
(73) Toldo Scorzato Indústria e Comércio Ltda (BR/SP)  
(74) Mercúrio Marcas e Patentes Ltda  
Registro extinto a contar de 14/08/2012

---

**(11) DI 6202347-0** Código 44 - Extinção - Art. 119 inciso III da LPI  
(15) 21/01/2003  
(73) Dr. Elias Miguel Haddad (BR/SP)  
(74) Mercúrio Marcas e Patentes Ltda  
Registro extinto a contar de 14/08/2007

---

**(11) DI 6202349-7** Código 44 - Extinção - Art. 119 inciso III da LPI  
(15) 21/01/2003  
(73) Marcos Lopes Ribeiro (BR/SP)  
Registro extinto a contar de 10/08/2007

---



---

<b>(11) DI 6202351-9</b>	Código 44 - Extinção - Art. 119 inciso III da LPI (15) 21/01/2003 (73) Gino Leonello Corazzari Neto (BR/SP) (74) José Edis Rodrigues Registro extinto a contar de 09/08/2012
<b>(11) DI 6202352-7</b>	Código 44 - Extinção - Art. 119 inciso III da LPI (15) 21/01/2003 (73) Gino Leonello Corazzari Neto (BR/SP) (74) José Edis Rodrigues Registro extinto a contar de 09/08/2007
<b>(11) DI 6202354-3</b>	Código 44 - Extinção - Art. 119 inciso III da LPI (15) 14/01/2003 (73) André Maschietto (BR/MG) (74) Francisco Carlos Rodrigues Silva Registro extinto a contar de 17/08/2012
<b>(11) DI 6202355-1</b>	Código 44 - Extinção - Art. 119 inciso III da LPI (15) 14/01/2003 (73) ANTONIO WILSON RODRIGUES SOARES (BR/SP) (74) Silvio Darré Junior - Agente nº 737 Registro extinto a contar de 17/08/2012
<b>(11) DI 6202358-6</b>	Código 44 - Extinção - Art. 119 inciso III da LPI (15) 21/01/2003 (73) Darci Rodrigues Simões Junior (BR/SP) (74) Vilage Marcas & Patentes S/C Ltda Registro extinto a contar de 17/08/2007
<b>(11) DI 6202360-8</b>	Código 44 - Extinção - Art. 119 inciso III da LPI (15) 14/01/2003 (73) MARCELO BERTOLUCI (BR/SP) (74) Beerre Assessoria Empresarial S/C Ltda Registro extinto a contar de 17/08/2007
<b>(11) DI 6202361-6</b>	Código 44 - Extinção - Art. 119 inciso III da LPI (15) 15/04/2003 (73) Sturm, Ruger & Company, Inc. (US) (74) Momsen, Leonardos & Cia. Registro extinto a contar de 31/07/2012
<b>(11) DI 6202362-4</b>	Código 44 - Extinção - Art. 119 inciso III da LPI (15) 21/01/2003

---



---

(73) MOTOROLA MOBILITY, LLC (US) ; MOTOROLA MOBILITY, LLC (US)  
(74) TRENCH ROSSI E WATANABE ADVOGADOS  
Registro extinto a contar de 31/07/2017

---

**(11) DI 6202363-2** Código 44 - Extinção - Art. 119 inciso III da LPI  
(15) 21/01/2003  
(73) Smithkline Beecham P.L.C. (GB)  
(74) NELLIE ANNE DAIEL-SHORES  
Registro extinto a contar de 31/07/2017

---

**(11) DI 6202364-0** Código 44 - Extinção - Art. 119 inciso III da LPI  
(15) 21/01/2003  
(73) Botica Comercial Farmacêutica Ltda (BR/PR)  
(74) Fabiana de Freitas  
Registro extinto a contar de 23/08/2017

---

**(11) DI 6202366-7** Código 44 - Extinção - Art. 119 inciso III da LPI  
(15) 21/01/2003  
(73) BOTICA COMERCIAL FARMACÊUTICA LTDA (BR/PR)  
(74) Fabiana de Freitas  
Registro extinto a contar de 23/08/2012

---

**(11) DI 6202367-5** Código 44 - Extinção - Art. 119 inciso III da LPI  
(15) 21/01/2003  
(73) TECNOMOL INDÚSTRIA DE MOLDES LTDA EPP (BR/SC)  
(74) Marcos Aurélio de Jesus  
Registro extinto a contar de 24/08/2017

---

**(11) DI 6202368-3** Código 44 - Extinção - Art. 119 inciso III da LPI  
(15) 21/01/2003  
(73) TECNOMOL INDÚSTRIA DE MOLDES LTDA EPP (BR/SC)  
(74) Marcos Aurélio de Jesus  
Registro extinto a contar de 24/08/2017

---

**(11) DI 6202370-5** Código 44 - Extinção - Art. 119 inciso III da LPI  
(15) 21/01/2003  
(73) SMC Calçados Ltda (BR/RS)  
(74) Diogo Martins Boos  
Registro extinto a contar de 24/08/2007

---

**(11) DI 6202371-3** Código 44 - Extinção - Art. 119 inciso III da LPI  
(15) 11/03/2003  
(73) Gilberto José Costa Carneiro (BR/PR)  
(74) A Criativa Marcas e Patentes S/C Ltda



---

Registro extinto a contar de 24/08/2007

---

**(11) DI 6202373-0** Código 44 - Extinção - Art. 119 inciso III da LPI  
(15) 21/01/2003  
(73) Deoclides Antonio Froza (BR/PR)  
(74) Calisto Vendrame Sobrinho  
Registro extinto a contar de 24/08/2007

---

**(11) DI 6202374-8** Código 44 - Extinção - Art. 119 inciso III da LPI  
(15) 21/01/2003  
(73) Deoclides Antonio Froza (BR/PR)  
(74) Calisto Vendrame Sobrinho  
Registro extinto a contar de 24/08/2007

---

**(11) DI 6202375-6** Código 44 - Extinção - Art. 119 inciso III da LPI  
(15) 21/01/2003  
(73) Nokia Corporation (FI)  
(74) Araripe & Associados  
Registro extinto a contar de 27/07/2012

---

**(11) DI 6202376-4** Código 44 - Extinção - Art. 119 inciso III da LPI  
(15) 21/01/2003  
(73) Smithkline Beecham P.L.C. (GB)  
(74) NELLIE ANNE DAIEL-SHORES  
Registro extinto a contar de 31/07/2017

---

**(11) DI 6202377-2** Código 44 - Extinção - Art. 119 inciso III da LPI  
(15) 03/06/2003  
(73) MOTOROLA MOBILITY, LLC (US) ; MOTOROLA MOBILITY, LLC (US)  
(74) TRENCH ROSSI E WATANABE ADVOGADOS  
Registro extinto a contar de 31/07/2017

---

**(11) DI 6202379-9** Código 44 - Extinção - Art. 119 inciso III da LPI  
(15) 11/02/2003  
(73) MOTOROLA MOBILITY, LLC (US) ; MOTOROLA MOBILITY, LLC (US)  
(74) TRENCH ROSSI E WATANABE ADVOGADOS  
Registro extinto a contar de 31/07/2017

---

**(11) DI 6202380-2** Código 44 - Extinção - Art. 119 inciso III da LPI  
(15) 11/02/2003  
(73) Instaladora São Marcos Ltda (BR/RS)  
(74) City Patentes e Marcas Ltda  
Registro extinto a contar de 01/08/2012

---



---

(11) DI 6202381-0                      Código 44 - Extinção - Art. 119 inciso III da LPI  
(15) 11/02/2003  
(73) Matsushita Electric Industrial CO., Ltd. (JP)  
(74) NELLIE ANNE DAIEL-SHORES  
Registro extinto a contar de 01/08/2007

---

(11) DI 6202382-9                      Código 44 - Extinção - Art. 119 inciso III da LPI  
(15) 11/02/2003  
(73) Matsushita Electric Industrial CO., Ltd. (JP)  
(74) NELLIE ANNE DAIEL-SHORES  
Registro extinto a contar de 01/08/2007

---

(11) DI 6202383-7                      Código 44 - Extinção - Art. 119 inciso III da LPI  
(15) 11/02/2003  
(73) Matsushita Electric Industrial Co., Ltd. (JP)  
(74) NELLIE ANNE DAIEL-SHORES  
Registro extinto a contar de 01/08/2007

---

(11) DI 6202384-5                      Código 44 - Extinção - Art. 119 inciso III da LPI  
(15) 11/02/2003  
(73) Matsushita Electric Industrial Co. Ltd. (JP)  
(74) NELLIE ANNE DAIEL-SHORES  
Registro extinto a contar de 01/08/2007

---

(11) DI 6202385-3                      Código 44 - Extinção - Art. 119 inciso III da LPI  
(15) 05/03/2003  
(73) Matsushita Electric Industrial Co. Ltd (JP)  
(74) NELLIE ANNE DAIEL-SHORES  
Registro extinto a contar de 01/08/2007

---

(11) DI 6202386-1                      Código 44 - Extinção - Art. 119 inciso III da LPI  
(15) 29/04/2003  
(73) Nokia Corporation (FI)  
(74) Araripe & Associados  
Registro extinto a contar de 27/07/2012

---

(11) DI 6202387-0                      Código 44 - Extinção - Art. 119 inciso III da LPI  
(15) 29/04/2003  
(73) Nokia Corporation (FI)  
(74) Araripe & Associados  
Registro extinto a contar de 27/07/2012

---

(11) DI 6202388-8                      Código 44 - Extinção - Art. 119 inciso III da LPI  
(15) 29/04/2003



---

(73) Nokia Corporation (FI)  
(74) Araripe & Associados  
Registro extinto a contar de 27/07/2012

---

**(11) DI 6202389-6** Código 44 - Extinção - Art. 119 inciso III da LPI  
(15) 29/04/2003  
(73) Nokia Corporation (FI)  
(74) Araripe & Associados  
Registro extinto a contar de 27/07/2007

---

**(11) DI 6202392-6** Código 44 - Extinção - Art. 119 inciso III da LPI  
(15) 05/03/2003  
(73) Rivaldo Caetano de Azevedo (BR/MG)  
(74) Ercio Quaresma Firpe  
Registro extinto a contar de 24/08/2012

---

**(11) DI 6202393-4** Código 44 - Extinção - Art. 119 inciso III da LPI  
(15) 14/01/2003  
(73) Claudio Paciornik (BR/PR)  
(74) Julio Gonçalves  
Registro extinto a contar de 27/08/2017

---

**(11) DI 6202394-2** Código 44 - Extinção - Art. 119 inciso III da LPI  
(15) 21/01/2003  
(73) C. Eduardo de Araujo - ME (BR/PR)  
(74) Senior's Marcas e Patentes Ltda  
Registro extinto a contar de 27/08/2007

---

**(11) DI 6202395-0** Código 44 - Extinção - Art. 119 inciso III da LPI  
(15) 21/01/2003  
(73) Paulo Sergio Novo (BR/PR)  
(74) Dinâmica Marcas e Patentes S/C Ltda  
Registro extinto a contar de 20/08/2007

---

**(11) DI 6202396-9** Código 44 - Extinção - Art. 119 inciso III da LPI  
(15) 21/01/2003  
(73) José Lopes Aquino (BR/PR) ; PAULO CÉSAR PITTA (BR/PR)  
(74) Dinâmica Marcas e Patentes S/C Ltda  
Registro extinto a contar de 20/08/2007

---

**(11) DI 6202397-7** Código 44 - Extinção - Art. 119 inciso III da LPI  
(15) 14/01/2003  
(73) José Lopes Aquino (BR/PR) ; Paulo César Pitta (BR/PR)  
(74) Dinâmica Marcas e Patentes S/C Ltda



---

Registro extinto a contar de 20/08/2007

---

**(11) DI 6202398-5**

Código 44 - Extinção - Art. 119 inciso III da LPI  
(15) 14/01/2003  
(73) José Lopes Aquino (BR/PR) ; Paulo César Pitta (BR/PR)  
(74) Dinâmica Marcas e Patentes S/C Ltda  
Registro extinto a contar de 20/08/2007

---

**(11) DI 6202401-9**

Código 44 - Extinção - Art. 119 inciso III da LPI  
(15) 02/12/2003  
(73) C. D. FONSECA (ME) (BR/AM)  
(74) FUCAPI Fundação Centro de Análise, Pesquisa e Inovação Tecnológica  
Registro extinto a contar de 21/06/2007

---

**(11) DI 6202402-7**

Código 44 - Extinção - Art. 119 inciso III da LPI  
(15) 17/06/2003  
(73) Reckitt Benckiser (UK) Limited (GB)  
(74) Di Blasi, Parente, S.G. & Associados S/C  
Registro extinto a contar de 27/08/2012

---

**(11) DI 6202405-1**

Código 44 - Extinção - Art. 119 inciso III da LPI  
(15) 14/01/2003  
(73) Johnson & Johnson (US)  
(74) Busco Marcas e Patentes  
Registro extinto a contar de 28/08/2012

---

**(11) DI 6202408-6**

Código 44 - Extinção - Art. 119 inciso III da LPI  
(15) 14/01/2003  
(73) The Procter & Gamble Company (US)  
(74) Dannemann, Siemsen, Bigler & Ipanema Moreira  
Registro extinto a contar de 24/08/2007

---

**(11) DI 6202409-4**

Código 44 - Extinção - Art. 119 inciso III da LPI  
(15) 06/05/2003  
(73) Societe Des Produits Nestle S.A. (CH)  
(74) Dannemann, Siemsen, Bigler & Ipanema Moreira  
Registro extinto a contar de 23/08/2017

---

**(11) DI 6202410-8**

Código 44 - Extinção - Art. 119 inciso III da LPI  
(15) 14/01/2003  
(73) Podonto Líder Indústria, Comércio e Serviços Ltda (BR/SP)  
(74) VMP Verifique Marcas e Patentes S/C Ltda  
Registro extinto a contar de 15/08/2007

---



---

<b>(11) DI 6202411-6</b>	Código 44 - Extinção - Art. 119 inciso III da LPI (15) 14/01/2003 (73) ANTÔNIO CÉSAR FERREIRA (BR/RS) (74) Ana Paula Mazzei dos Santos Leite Registro extinto a contar de 15/08/2007
<b>(11) DI 6202415-9</b>	Código 44 - Extinção - Art. 119 inciso III da LPI (15) 08/04/2003 (73) Helios Carbex S/A Indústria e Comércio (BR/SP) Registro extinto a contar de 22/08/2012
<b>(11) DI 6202417-5</b>	Código 44 - Extinção - Art. 119 inciso III da LPI (15) 14/01/2003 (73) Sarquis José Samara (BR/PR) (74) London Marcas & Patentes S/C Ltda Registro extinto a contar de 30/08/2007
<b>(11) DI 6202418-3</b>	Código 44 - Extinção - Art. 119 inciso III da LPI (15) 03/06/2003 (73) DOUGLAS SWAIN CONSELVAN (BR/PR) ; DANTE GASTONI SWAIN CONSELVAN (BR/PR) (74) London Marcas & Patentes S/C Ltda Registro extinto a contar de 30/08/2007
<b>(11) DI 6202420-5</b>	Código 44 - Extinção - Art. 119 inciso III da LPI (15) 14/01/2003 (73) Dorival Oliveira Marques (BR/SP) (74) Remarca Registro de Marcas e Patentes S/C Ltda Registro extinto a contar de 17/08/2007
<b>(11) DI 6202421-3</b>	Código 44 - Extinção - Art. 119 inciso III da LPI (15) 14/01/2003 (73) Dorival Oliveira Marques (BR/SP) (74) Remarca Registro de Marcas e Patentes S/C LTDA Registro extinto a contar de 17/08/2007
<b>(11) DI 6202422-1</b>	Código 44 - Extinção - Art. 119 inciso III da LPI (15) 03/06/2003 (73) Rubbermaid Commercial Products LLC (US) (74) Busco Marcas e Patentes Registro extinto a contar de 16/08/2012
<b>(11) DI 6202423-0</b>	Código 44 - Extinção - Art. 119 inciso III da LPI (15) 14/01/2003

---



---

	(73) Otangelo Grasso (BR/RJ) Registro extinto a contar de 15/08/2007
<b>(11) DI 6202426-4</b>	Código 44 - Extinção - Art. 119 inciso III da LPI (15) 14/01/2003 (73) Koninklijke Philips Electronics N.V. (NL) (74) NELLIE ANNE DAIEL-SHORES Registro extinto a contar de 15/08/2012
<b>(11) DI 6202427-2</b>	Código 44 - Extinção - Art. 119 inciso III da LPI (15) 15/04/2003 (73) MOTOROLA MOBILITY, LLC (US) ; MOTOROLA MOBILITY, LLC (US) (74) TRENCH ROSSI E WATANABE ADVOGADOS Registro extinto a contar de 06/08/2017
<b>(11) DI 6202429-9</b>	Código 44 - Extinção - Art. 119 inciso III da LPI (15) 14/01/2003 (73) Kwang Yang Motor Co., Ltd. (TW) (74) Paulo C. Oliveira & Cia. Registro extinto a contar de 17/08/2007
<b>(11) DI 6202433-7</b>	Código 44 - Extinção - Art. 119 inciso III da LPI (15) 05/03/2003 (73) Manuel José Marques de Sousa (BR/RJ) (74) CGM Assessoria Ltda Registro extinto a contar de 17/08/2012
<b>(11) DI 6202434-5</b>	Código 44 - Extinção - Art. 119 inciso III da LPI (15) 14/01/2003 (73) Domingos de Oliveira Marques (BR/SP) (74) Remarca Reg. de Marcas e Patentes S/C Ltda Registro extinto a contar de 17/08/2007
<b>(11) DI 6202435-3</b>	Código 44 - Extinção - Art. 119 inciso III da LPI (15) 14/01/2003 (73) Mobran Ind. Com. e Representações de Móveis Ltda (BR/MG) ; Mobran Ind. Com. e Representações de Móveis Ltda (BR/MG) (74) Souza Ramos & Associados Registro extinto a contar de 01/08/2012
<b>(11) DI 6202437-0</b>	Código 44 - Extinção - Art. 119 inciso III da LPI (15) 14/01/2003 (73) Caeté S.A. (BR/RS) (74) Marpa Cons. e Asses. Empresarial Ltda



---

Registro extinto a contar de 13/07/2017

---

**(11) DI 6202439-6** Código 44 - Extinção - Art. 119 inciso III da LPI  
(15) 14/01/2003  
(73) Gelson Antonio Ponzoni (BR/RS)  
(74) Marpa Cons. e Asses. Empresarial Ltda  
Registro extinto a contar de 13/07/2007

---

**(11) DI 6202440-0** Código 44 - Extinção - Art. 119 inciso III da LPI  
(15) 31/12/2002  
(73) Gelson Antonio Ponzoni (BR/RS)  
(74) Marpa Cons. e Asses. Empresarial Ltda  
Registro extinto a contar de 13/07/2007

---

**(11) DI 6202441-8** Código 44 - Extinção - Art. 119 inciso III da LPI  
(15) 24/12/2002  
(73) Gelson Antonio Ponzoni (BR/RS)  
(74) Marpa Cons. e Asses. Empresarial Ltda  
Registro extinto a contar de 13/07/2007

---

**(11) DI 6202442-6** Código 44 - Extinção - Art. 119 inciso III da LPI  
(15) 24/12/2002  
(73) Gelson Antonio Ponzoni (BR/RS)  
(74) Marpa Cons. e Asses. Empresarial Ltda  
Registro extinto a contar de 13/07/2007

---

**(11) DI 6202443-4** Código 44 - Extinção - Art. 119 inciso III da LPI  
(15) 14/01/2003  
(73) Gelson Antonio Ponzoni (BR/RS)  
(74) Marpa Cons. e Asses. Empresarial Ltda  
Registro extinto a contar de 13/07/2007

---

**(11) DI 6202445-0** Código 44 - Extinção - Art. 119 inciso III da LPI  
(15) 03/06/2003  
(73) MOTOROLA MOBILITY, LLC (US) ; MOTOROLA MOBILITY, LLC (US)  
(74) TRENCH ROSSI E WATANABE ADVOGADOS  
Registro extinto a contar de 06/08/2017

---

**(11) DI 6202446-9** Código 44 - Extinção - Art. 119 inciso III da LPI  
(15) 15/04/2003  
(73) MOTOROLA MOBILITY, LLC (US) ; MOTOROLA MOBILITY, LLC (US)  
(74) TRENCH ROSSI E WATANABE ADVOGADOS  
Registro extinto a contar de 06/08/2017

---



---

<b>(11) DI 6202447-7</b>	Código 44 - Extinção - Art. 119 inciso III da LPI (15) 15/04/2003 (73) MOTOROLA MOBILITY, LLC (US) ; MOTOROLA MOBILITY, LLC (US) (74) TRENCH ROSSI E WATANABE ADVOGADOS Registro extinto a contar de 06/08/2017
<b>(11) DI 6202448-5</b>	Código 44 - Extinção - Art. 119 inciso III da LPI (15) 14/01/2003 (73) MOTOROLA MOBILITY, LLC (US) ; MOTOROLA MOBILITY, LLC (US) (74) TRENCH ROSSI E WATANABE ADVOGADOS Registro extinto a contar de 06/08/2017
<b>(11) DI 6202450-7</b>	Código 44 - Extinção - Art. 119 inciso III da LPI (15) 06/05/2003 (73) Antônio Sérgio Ribeiro (BR/SP) (74) Denise Maria Manzo Registro extinto a contar de 05/06/2007
<b>(11) DI 6202453-1</b>	Código 44 - Extinção - Art. 119 inciso III da LPI (15) 14/01/2003 (73) ALPARGATAS S.A. (BR/SP) (74) MURTA GOYANES ADVOGADOS Registro extinto a contar de 06/08/2017
<b>(11) DI 6202455-8</b>	Código 44 - Extinção - Art. 119 inciso III da LPI (15) 14/01/2003 (73) Moen Incorporated (US) (74) Dannemann, Siemsen, Bigler & Ipanema Moreira Registro extinto a contar de 06/08/2007
<b>(11) DI 6202456-6</b>	Código 44 - Extinção - Art. 119 inciso III da LPI (15) 14/01/2003 (73) Unilever N.V (NL) (74) Momsen, Leonardos & Cia Registro extinto a contar de 03/08/2012
<b>(11) DI 6202457-4</b>	Código 44 - Extinção - Art. 119 inciso III da LPI (15) 11/03/2003 (73) Vant Telecomunicações S.A (BR/RS) (74) José Manoel Baldassari Veloso Registro extinto a contar de 17/08/2007
<b>(11) DI 6202458-2</b>	Código 44 - Extinção - Art. 119 inciso III da LPI (15) 30/09/2003



---

	(73) Jaime Sanz Yeboles Camano (BR/PR) (74) Yuri Yacisin da Cunha Registro extinto a contar de 30/07/2007
<b>(11) DI 6202459-0</b>	Código 44 - Extinção - Art. 119 inciso III da LPI (15) 04/02/2003 (73) Marcos Tenório Feinstein (BR/RJ) Registro extinto a contar de 29/08/2007
<b>(11) DI 6202460-4</b>	Código 44 - Extinção - Art. 119 inciso III da LPI (15) 04/02/2003 (73) Maria D'Anunciação M. Nassaralla (BR/RJ) Registro extinto a contar de 29/08/2007
<b>(11) DI 6202461-2</b>	Código 44 - Extinção - Art. 119 inciso III da LPI (15) 04/02/2003 (73) Maria D'Anunciação M. Nassaralla (BR/RJ) Registro extinto a contar de 29/08/2007
<b>(11) DI 6202466-3</b>	Código 44 - Extinção - Art. 119 inciso III da LPI (15) 11/03/2003 (73) Jorge Scalfio Netto (BR/SP) (74) Escritório Fernando Marchetti Registro extinto a contar de 01/02/2007
<b>(11) DI 6202467-1</b>	Código 44 - Extinção - Art. 119 inciso III da LPI (15) 11/03/2003 (73) Edward Pompeu dos Reis da Ponte (BR/RJ) (74) Otto Eladio de Castro Fonseca Registro extinto a contar de 28/06/2007
<b>(11) DI 6202468-0</b>	Código 44 - Extinção - Art. 119 inciso III da LPI (15) 11/03/2003 (73) João Lúcio Guaitulini (BR/SP) (74) Vilage Marcas & Patentes S/C Ltda Registro extinto a contar de 24/08/2007
<b>(11) DI 6202469-8</b>	Código 44 - Extinção - Art. 119 inciso III da LPI (15) 11/03/2003 (73) Élcio Luiz Gonçalves Caneira (BR/SP) (74) Vilage Marcas & Patentes S/C Ltda Registro extinto a contar de 24/08/2007
<b>(11) DI 6202470-1</b>	Código 44 - Extinção - Art. 119 inciso III da LPI



---

(15) 11/03/2003  
(73) Élcio Luiz Gonçalves Caneira (BR/SP)  
(74) Vilage Marcas & Patentes S/C Ltda  
Registro extinto a contar de 24/08/2007

---

**(11) DI 6202471-0** Código 44 - Extinção - Art. 119 inciso III da LPI  
(15) 11/03/2003  
(73) Élcio Luiz Gonçalves Caneira (BR/SP)  
(74) Vilage Marcas & Patentes S/C Ltda  
Registro extinto a contar de 24/08/2007

---

**(11) DI 6202473-6** Código 44 - Extinção - Art. 119 inciso III da LPI  
(15) 15/04/2003  
(73) Intercontinental Medical, Importação e Exportação Ltda (BR/SP)  
(74) Tecnomark Asses Prop Indl. S/C Ltda  
Registro extinto a contar de 29/08/2007

---

**(11) DI 6202474-4** Código 44 - Extinção - Art. 119 inciso III da LPI  
(15) 15/04/2003  
(73) Alban Indústria e Comércio de Embalagens Ltda. (BR/SP)  
(74) David do Nascimento  
Registro extinto a contar de 31/08/2007

---

**(11) DI 6202475-2** Código 44 - Extinção - Art. 119 inciso III da LPI  
(15) 15/04/2003  
(73) ALBAN INDÚSTRIA E COMÉRCIO DE EMBALAGENS LTDA (BR/SP)  
(74) David do Nascimento  
Registro extinto a contar de 31/08/2007

---

**(11) DI 6202478-7** Código 44 - Extinção - Art. 119 inciso III da LPI  
(15) 15/04/2003  
(73) Esra Engenharia Serviços e Representação Aeronáutica Ltda (BR/SP)  
(74) Vilage Marcas & Patentes S/C Ltda  
Registro extinto a contar de 28/08/2017

---

**(11) DI 6202479-5** Código 44 - Extinção - Art. 119 inciso III da LPI  
(15) 15/04/2003  
(73) Jorge Luiz Rodrigues (BR/PR)  
(74) Vilage Marcas & Patentes S/C Ltda  
Registro extinto a contar de 28/08/2007

---

**(11) DI 6202480-9** Código 44 - Extinção - Art. 119 inciso III da LPI  
(15) 04/02/2003  
(73) Aduino Cervantes Mariola (BR/SP)



---

(74) Vilage Marcas & Patentes S/C Ltda  
Registro extinto a contar de 28/08/2007

---

**(11) DI 6202481-7**

Código 44 - Extinção - Art. 119 inciso III da LPI  
(15) 04/02/2003  
(73) Indústria e Comércio de Móveis Gallego Ltda (BR/SP)  
(74) ABM Assessoria Brasileira de Marcas Ltda  
Registro extinto a contar de 27/08/2007

---

**(11) DI 6202482-5**

Código 44 - Extinção - Art. 119 inciso III da LPI  
(15) 04/02/2003  
(73) Industria e Comercio de Moveis Gallego Ltda (BR/SP)  
(74) ABM Assessoria Brasileira de Marcas Ltda  
Registro extinto a contar de 27/08/2007

---

**(11) DI 6202483-3**

Código 44 - Extinção - Art. 119 inciso III da LPI  
(15) 04/02/2003  
(73) Leonardo Arcuri Neto (BR/SP)  
(74) SPI Marcas & Patentes S/C Ltda  
Registro extinto a contar de 24/08/2007

---

**(11) DI 6202484-1**

Código 44 - Extinção - Art. 119 inciso III da LPI  
(15) 04/02/2003  
(73) Sebastião Palhari (BR/PR)  
(74) Vilage Marcas & Patentes S/C Ltda  
Registro extinto a contar de 31/08/2007

---

**(11) DI 6202485-0**

Código 44 - Extinção - Art. 119 inciso III da LPI  
(15) 04/02/2003  
(73) Amandio de Moraes Junior (BR/SP)  
(74) Vilage Marcas & Patentes S/C Ltda  
Registro extinto a contar de 31/08/2007

---

**(11) DI 6202488-4**

Código 44 - Extinção - Art. 119 inciso III da LPI  
(15) 04/02/2003  
(73) Luiz Antonio Paladini Junior (BR/SP)  
(74) Vilage Marcas & Patentes S/C Ltda  
Registro extinto a contar de 31/08/2007

---

**(11) DI 6202490-6**

Código 44 - Extinção - Art. 119 inciso III da LPI  
(15) 04/02/2003  
(73) Hypermarcas S.A (BR/SP)  
(74) Luiz Felipe Di Sessa  
Registro extinto a contar de 31/08/2012



---

<b>(11) DI 6202492-2</b>	Código 44 - Extinção - Art. 119 inciso III da LPI (15) 04/02/2003 (73) Rogério Antonio Freva (BR/SP) Registro extinto a contar de 29/08/2007
<b>(11) DI 6202493-0</b>	Código 44 - Extinção - Art. 119 inciso III da LPI (15) 06/05/2003 (73) BSH BOSCH UND SIEMENS HAUSGERAETE GMBH (DE) (74) Busco Marcas e Patentes Registro extinto a contar de 27/08/2012
<b>(11) DI 6202494-9</b>	Código 44 - Extinção - Art. 119 inciso III da LPI (15) 04/02/2003 (73) Reckitt Benckiser (UK) Limited (GB) (74) Di Blasi, Parente , S. G. & Associados S/C Registro extinto a contar de 27/08/2012
<b>(11) DI 6202495-7</b>	Código 44 - Extinção - Art. 119 inciso III da LPI (15) 03/06/2003 (73) GATTO S.P.A. (IT) (74) Tavares & Companhia Registro extinto a contar de 28/08/2012
<b>(11) DI 6202496-5</b>	Código 44 - Extinção - Art. 119 inciso III da LPI (15) 04/02/2003 (73) Osvaldo Eneas Nantes Soares (BR/SP) (74) Sul América Marcas e Patentes S/C Ltda Registro extinto a contar de 27/08/2007
<b>(11) DI 6202498-1</b>	Código 44 - Extinção - Art. 119 inciso III da LPI (15) 11/03/2003 (73) Koninklijke Philips Electronics N.V. (NL) (74) NELLIE ANNE DAIEL-SHORES Registro extinto a contar de 31/08/2012
<b>(11) DI 6202499-0</b>	Código 44 - Extinção - Art. 119 inciso III da LPI (15) 11/03/2003 (73) Antonio Carlos Bastos Corrêa (BR/RJ) (74) NELLIE ANNE DAIEL-SHORES Registro extinto a contar de 31/08/2007
<b>(11) DI 6202500-7</b>	Código 44 - Extinção - Art. 119 inciso III da LPI (15) 04/02/2003



---

(73) Scania CV Aktiebolag (SE)  
(74) NELLIE ANNE DAIEL-SHORES  
Registro extinto a contar de 31/08/2017

---

**(11) DI 6202501-5** Código 44 - Extinção - Art. 119 inciso III da LPI  
(15) 04/02/2003  
(73) Scania CV Aktiebolag (SE)  
(74) NELLIE ANNE DAIEL-SHORES  
Registro extinto a contar de 31/08/2017

---

**(11) DI 6202503-1** Código 44 - Extinção - Art. 119 inciso III da LPI  
(15) 04/02/2003  
(73) Whirlpool Corporation (US)  
(74) Busco Marcas e Patentes  
Registro extinto a contar de 31/08/2017

---

**(11) DI 6202504-0** Código 44 - Extinção - Art. 119 inciso III da LPI  
(15) 04/02/2003  
(73) Whirlpool Corporation (US)  
(74) Busco Marcas e Patentes  
Registro extinto a contar de 31/08/2017

---

**(11) DI 6202505-8** Código 44 - Extinção - Art. 119 inciso III da LPI  
(15) 04/02/2003  
(73) Whirlpool Corporation (US)  
(74) Busco Marcas e Patentes  
Registro extinto a contar de 31/08/2017

---

**(11) DI 6202506-6** Código 44 - Extinção - Art. 119 inciso III da LPI  
(15) 04/02/2003  
(73) Whirlpool Corporation (US)  
(74) Busco Marcas e Patentes  
Registro extinto a contar de 31/08/2017

---

**(11) DI 6202507-4** Código 44 - Extinção - Art. 119 inciso III da LPI  
(15) 31/12/2002  
(73) Whirlpool Corporation (US)  
(74) Busco Marcas e Patentes  
Registro extinto a contar de 31/08/2017

---

**(11) DI 6202508-2** Código 44 - Extinção - Art. 119 inciso III da LPI  
(15) 31/12/2002  
(73) Whirlpool Corporation (US)  
(74) Busco Marcas e Patentes



---

Registro extinto a contar de 31/08/2017

---

**(11) DI 6202509-0** Código 44 - Extinção - Art. 119 inciso III da LPI  
(15) 31/12/2002  
(73) Whirlpool Corporation (US)  
(74) Busco Marcas e Patentes  
Registro extinto a contar de 31/08/2017

---

**(11) DI 6202510-4** Código 44 - Extinção - Art. 119 inciso III da LPI  
(15) 04/02/2003  
(73) Joaquim Alfredo Gomes da Costa (BR/SP)  
(74) Darré & Moreira  
Registro extinto a contar de 31/08/2012

---

**(11) DI 6202511-2** Código 44 - Extinção - Art. 119 inciso III da LPI  
(15) 31/12/2002  
(73) Pedro Reinaldo Useche Malpica (BR/SP)  
(74) Dinâmica Marcas e Patentes S/C Ltda  
Registro extinto a contar de 04/09/2007

---

**(11) DI 6202512-0** Código 44 - Extinção - Art. 119 inciso III da LPI  
(15) 31/12/2002  
(73) Pedro Reinaldo Useche Malpica (BR/SP)  
(74) Dinâmica Marcas e Patentes S/C Ltda  
Registro extinto a contar de 04/09/2007

---

**(11) DI 6202514-7** Código 44 - Extinção - Art. 119 inciso III da LPI  
(15) 31/12/2002  
(73) Wagner Paula Santos (BR/SP)  
(74) Moras & Corrêa  
Registro extinto a contar de 24/08/2007

---

**(11) DI 6202522-8** Código 44 - Extinção - Art. 119 inciso III da LPI  
(15) 31/12/2002  
(73) Geraldo Esequiel Lucas (BR/SP)  
(74) Marcas Marcantes e Patentes S/C Ltda  
Registro extinto a contar de 23/08/2007

---

**(11) DI 6202526-0** Código 44 - Extinção - Art. 119 inciso III da LPI  
(15) 03/06/2003  
(73) MACIEL APARECIDO JORGE (BR/MG)  
(74) Antônio Fernando de Lacerda  
Registro extinto a contar de 29/08/2007

---



---

<b>(11) DI 6202528-7</b>	Código 44 - Extinção - Art. 119 inciso III da LPI (15) 06/01/2004 (73) PATRÍCIA MARIA HARDY SABINO LIMA (BR/MG) Registro extinto a contar de 30/08/2007
<b>(11) DI 6202530-9</b>	Código 44 - Extinção - Art. 119 inciso III da LPI (15) 03/06/2003 (73) HERBERT CARLOS BREDOW (BR/RS) (74) Diogo Martins Boos Registro extinto a contar de 30/08/2007
<b>(11) DI 6202533-3</b>	Código 44 - Extinção - Art. 119 inciso III da LPI (15) 23/09/2003 (73) NOVO ESTILO MÓVEIS E DECORAÇÕES LTDA (BR/GO) (74) Benedita Alves Rêgo Registro extinto a contar de 28/08/2007
<b>(11) DI 6202536-8</b>	Código 44 - Extinção - Art. 119 inciso III da LPI (15) 11/03/2003 (73) Dioptics Medical Products, Inc (US) (74) Montaury Pimenta, Machado & Lioce S/C LTDA. Registro extinto a contar de 07/09/2012
<b>(11) DI 6202537-6</b>	Código 44 - Extinção - Art. 119 inciso III da LPI (15) 25/02/2003 (73) Dioptics Medical Products, Inc (US) (74) Montaury Pimenta, Machado & Lioce S/C LTDA. Registro extinto a contar de 07/09/2012
<b>(11) DI 6202538-4</b>	Código 44 - Extinção - Art. 119 inciso III da LPI (15) 31/12/2002 (73) Jaguar Indústria e Comércio de Plásticos Ltda (BR/SP) (74) Icamp Marcas e Patentes Ltda. Registro extinto a contar de 03/09/2007
<b>(11) DI 6202539-2</b>	Código 44 - Extinção - Art. 119 inciso III da LPI (15) 31/12/2002 (73) Sunnyvale do Brasil Industrial e Comercial Ltda (BR/SP) (74) Vilage Marcas & Patentes S/C Ltda Registro extinto a contar de 04/09/2007
<b>(11) DI 6202540-6</b>	Código 44 - Extinção - Art. 119 inciso III da LPI (15) 31/12/2002 (73) Florindo Guareschi (BR/SP)

---



---

(74) Vilage Marcas & Patentes S/C Ltda  
Registro extinto a contar de 04/09/2007

---

**(11) DI 6202541-4**

Código 44 - Extinção - Art. 119 inciso III da LPI  
(15) 31/12/2002  
(73) Poliplac Indústria de Plásticos Ltda (BR/SC)  
(74) TINOCO SOARES & FILHO LTDA  
Registro extinto a contar de 04/09/2007

---

**(11) DI 6202542-2**

Código 44 - Extinção - Art. 119 inciso III da LPI  
(15) 20/05/2003  
(73) Bon Point Indústria e Comércio de Artigos Plásticos Ltda (BR/SP)  
(74) Globbal Marcas e Patentes Ltda S/C  
Registro extinto a contar de 05/09/2007

---

**(11) DI 6202543-0**

Código 44 - Extinção - Art. 119 inciso III da LPI  
(15) 11/02/2003  
(73) Comil Silos e Secadores Ltda (BR/PR)  
(74) Símbolo Marcas e Patentes Ltda  
Registro extinto a contar de 03/09/2017

---

**(11) DI 6202544-9**

Código 44 - Extinção - Art. 119 inciso III da LPI  
(15) 11/02/2003  
(73) José Lopes Aquino (BR/PR)  
(74) Dinâmica Marcas e Patentes S/C Ltda  
Registro extinto a contar de 03/09/2007

---

**(11) DI 6202545-7**

Código 44 - Extinção - Art. 119 inciso III da LPI  
(15) 11/02/2003  
(73) JOSÉ LOPES AQUINO (BR/PR)  
(74) Dinâmica Marcas e Patentes S/C Ltda  
Registro extinto a contar de 03/09/2007

---

**(11) DI 6202546-5**

Código 44 - Extinção - Art. 119 inciso III da LPI  
(15) 11/02/2003  
(73) José Lopes Aquino (BR/PR)  
(74) Dinâmica Marcas e Patentes S/C Ltda  
Registro extinto a contar de 03/09/2007

---

**(11) DI 6202547-3**

Código 44 - Extinção - Art. 119 inciso III da LPI  
(15) 11/02/2003  
(73) JOSÉ CARLOS ARRUDA (BR/PR)  
(74) Dinâmica Marcas e Patentes S/C Ltda  
Registro extinto a contar de 03/09/2007



---

<b>(11) DI 6202548-1</b>	Código 44 - Extinção - Art. 119 inciso III da LPI (15) 03/06/2003 (73) MÁRCIA CRISTINA TURTURA TAVARES DE MACEDO (BR/SP) (74) Lupo & Filhos Assessoria em Marcas e Patentes S/C Ltda. Registro extinto a contar de 04/09/2007
<b>(11) DI 6202549-0</b>	Código 44 - Extinção - Art. 119 inciso III da LPI (15) 11/02/2003 (73) Pedro Reinaldo Useche Malpica (BR/SP) (74) Dinâmica Marcas e Patentes S/C Ltda Registro extinto a contar de 04/09/2007
<b>(11) DI 6202550-3</b>	Código 44 - Extinção - Art. 119 inciso III da LPI (15) 11/02/2003 (73) Pedro Reinaldo Useche Malpica (BR/SP) (74) Dinâmica Marcas e Patentes S/C Ltda Registro extinto a contar de 04/09/2007
<b>(11) DI 6202551-1</b>	Código 44 - Extinção - Art. 119 inciso III da LPI (15) 11/02/2003 (73) Wilson Shiyoi Morikawa (BR/SP) (74) Cláudio Regonaschi Registro extinto a contar de 27/08/2007
<b>(11) DI 6202553-8</b>	Código 44 - Extinção - Art. 119 inciso III da LPI (15) 11/02/2003 (73) Tseng Chih Ping (BR/SP) Registro extinto a contar de 23/08/2007
<b>(11) DI 6202554-6</b>	Código 44 - Extinção - Art. 119 inciso III da LPI (15) 20/05/2003 (73) ALBAN INDÚSTRIA E COMÉRCIO DE EMBALAGENS LTDA (BR/SP) (74) David do Nascimento Registro extinto a contar de 31/08/2017
<b>(11) DI 6202556-2</b>	Código 44 - Extinção - Art. 119 inciso III da LPI (15) 11/02/2003 (73) Ana Paula Araujo Melvino (BR/SP) Registro extinto a contar de 23/08/2017
<b>(11) DI 6202557-0</b>	Código 44 - Extinção - Art. 119 inciso III da LPI (15) 11/02/2003 (73) Ana Paula Araujo Melvino (BR/SP)



---

Registro extinto a contar de 23/08/2012

---

**(11) DI 6202558-9** Código 44 - Extinção - Art. 119 inciso III da LPI  
(15) 11/02/2003  
(73) COCA-COLA INDÚSTRIA LTDA (BR/RJ)  
(74) DI BLASI, PARENTE, VAZ E DIAS & AL.  
Registro extinto a contar de 21/08/2017

---

**(11) DI 6202559-7** Código 44 - Extinção - Art. 119 inciso III da LPI  
(15) 03/06/2003  
(73) GERALDO LUBRANO (BR/SP)  
(74) Celso de Carvalho Mello  
Registro extinto a contar de 28/08/2017

---

**(11) DI 6202560-0** Código 44 - Extinção - Art. 119 inciso III da LPI  
(15) 04/02/2003  
(73) Plaza Europe Ltd (GB)  
(74) Francisco Carlos Rodrigues Silva  
Registro extinto a contar de 27/08/2007

---

**(11) DI 6202561-9** Código 44 - Extinção - Art. 119 inciso III da LPI  
(15) 04/02/2003  
(73) Klin Produtos Infantis Ltda (BR/SP)  
(74) Béerre Assessoria Empresarial S/C Ltda  
Registro extinto a contar de 27/08/2012

---

**(11) DI 6202562-7** Código 44 - Extinção - Art. 119 inciso III da LPI  
(15) 04/02/2003  
(73) Mecânica e Estamparia São Bernardo Ltda (BR/SP)  
(74) Cometa Marcas e Patentes S/C Ltda  
Registro extinto a contar de 27/08/2007

---

**(11) DI 6202565-1** Código 44 - Extinção - Art. 119 inciso III da LPI  
(15) 04/02/2003  
(73) Omar Soubhia (BR/SP) ; Sleman Soubhia (BR/SP)  
(74) Vilage Marcas & Patentes S/C Ltda  
Registro extinto a contar de 07/09/2017

---

**(11) DI 6202566-0** Código 44 - Extinção - Art. 119 inciso III da LPI  
(15) 04/02/2003  
(73) Luis Agostinho Savioli (BR/SP) ; Norberto Dias (BR/SP) ; Maria de Lurdes Silva Savioli (BR/SP) ; Valderez Aparecida Marteli Dias (BR/SP)  
Registro extinto a contar de 07/09/2017

---



---

<b>(11) DI 6202567-8</b>	Código 44 - Extinção - Art. 119 inciso III da LPI (15) 15/04/2003 (73) Industria e Comercio de Polidores Perola Ltda (BR/SP) (74) SPI Marcas & Patentes S/C Ltda. Registro extinto a contar de 07/09/2007
<b>(11) DI 6202569-4</b>	Código 44 - Extinção - Art. 119 inciso III da LPI (15) 04/02/2003 (73) Dionísio Galdino (BR/SP) Registro extinto a contar de 07/09/2007
<b>(11) DI 6202570-8</b>	Código 44 - Extinção - Art. 119 inciso III da LPI (15) 15/04/2003 (73) Renata Raimondi Zanolli (BR/SP) Registro extinto a contar de 07/09/2007
<b>(11) DI 6202571-6</b>	Código 44 - Extinção - Art. 119 inciso III da LPI (15) 11/02/2003 (73) Rinco Indústria e Com. de Prods. Aliment. e Bebidas Ltda (BR/GO) (74) Toledo Corrêa e Patentes S/C Ltda Registro extinto a contar de 10/09/2007
<b>(11) DI 6202573-2</b>	Código 44 - Extinção - Art. 119 inciso III da LPI (15) 11/02/2003 (73) Aurélio Luiz Di Pietro (BR/SP) (74) Blanco & Vallim S/C Ltda Registro extinto a contar de 10/09/2007
<b>(11) DI 6202574-0</b>	Código 44 - Extinção - Art. 119 inciso III da LPI (15) 11/02/2003 (73) S & A Indústria e Comércio de Embalagens e Peças Plásticas LTDA. (BR/SP) (74) Beérre Assessoria Empresarial Ltda Registro extinto a contar de 10/09/2007
<b>(11) DI 6202576-7</b>	Código 44 - Extinção - Art. 119 inciso III da LPI (15) 11/02/2003 (73) Roberto Gomes da Silva (BR/SP) (74) Molant Propr. Industrial S/C Ltda - Luiz Roberto Longo Brito Silva Ag. Propr. Industrial Nº 0348 Registro extinto a contar de 04/09/2007
<b>(11) DI 6202577-5</b>	Código 44 - Extinção - Art. 119 inciso III da LPI (15) 10/06/2003

---



---

	(73) MANOEL ROBERTO ALVES LOPES (BR/SP) (74) Somos Marcas e Patentes S/C Ltda Registro extinto a contar de 11/09/2007
<b>(11) DI 6202578-3</b>	Código 44 - Extinção - Art. 119 inciso III da LPI (15) 11/02/2003 (73) Reginaldo Luis Pereira Sales (BR/SP) ; Fernando Mendes de Barros (BR/SP) (74) Rocco Marcas e Patentes S/C LTDA Registro extinto a contar de 11/09/2007
<b>(11) DI 6202579-1</b>	Código 44 - Extinção - Art. 119 inciso III da LPI (15) 11/02/2003 (73) Deusdete Fernandes dos Santos (BR/SP) (74) Elgem Alves de Gouvea Filho Registro extinto a contar de 12/09/2007
<b>(11) DI 6202580-5</b>	Código 44 - Extinção - Art. 119 inciso III da LPI (15) 07/01/2003 (73) Deusdete Fernandes dos Santos (BR/SP) (74) Elgem Alves de Gouvea Filho Registro extinto a contar de 12/09/2007
<b>(11) DI 6202581-3</b>	Código 44 - Extinção - Art. 119 inciso III da LPI (15) 07/01/2003 (73) Gerson Galeazi (BR/SP) (74) SPI Marcas & Patentes S/C Ltda Registro extinto a contar de 12/09/2007
<b>(11) DI 6202582-1</b>	Código 44 - Extinção - Art. 119 inciso III da LPI (15) 07/01/2003 (73) Maria Andréa da Conceição (BR/SP) Registro extinto a contar de 12/09/2007
<b>(11) DI 6202584-8</b>	Código 44 - Extinção - Art. 119 inciso III da LPI (15) 07/01/2003 (73) Julio Cesar Rissi (BR/SP) (74) O.Massaró - Marcas e Patentes Ltda Registro extinto a contar de 12/09/2007
<b>(11) DI 6202586-4</b>	Código 44 - Extinção - Art. 119 inciso III da LPI (15) 07/01/2003 (73) COCA-COLA INDÚSTRIA LTDA (BR/RJ) (74) DI BLASI , PARENTE , VAZ E DIAS & AL.



---

Registro extinto a contar de 21/08/2017

---

**(11) DI 6202587-2**

Código 44 - Extinção - Art. 119 inciso III da LPI  
(15) 10/06/2003  
(73) LUCIANO LANGARO DA SILVA (BR/RS)  
(74) Renato Hahn  
Registro extinto a contar de 21/08/2012

---

**(11) DI 6202588-0**

Código 44 - Extinção - Art. 119 inciso III da LPI  
(15) 07/01/2003  
(73) São Paulo Alpargatas S/A (BR/SP)  
(74) Britânia Marcas e Patentes S/C Ltda  
Registro extinto a contar de 06/09/2007

---

**(11) DI 6202590-2**

Código 44 - Extinção - Art. 119 inciso III da LPI  
(15) 22/07/2003  
(73) ALEXIAN APARECIDO DE SOUZA SAHDO (BR/SP)  
(74) JLA MP Assessoria da Propriedade Industrial S/C Ltda.  
Registro extinto a contar de 10/09/2007

---

**(11) DI 6202591-0**

Código 44 - Extinção - Art. 119 inciso III da LPI  
(15) 11/02/2003  
(73) GRENDENE S.A (BR/CE)  
(74) Custódio de Almeida & Cia.  
Registro extinto a contar de 04/09/2012

---

**(11) DI 6202592-9**

Código 44 - Extinção - Art. 119 inciso III da LPI  
(15) 11/02/2003  
(73) GRENDENE S.A (BR/CE)  
(74) Custódio de Almeida & Cia.  
Registro extinto a contar de 04/09/2012

---

**(11) DI 6202593-7**

Código 44 - Extinção - Art. 119 inciso III da LPI  
(15) 07/01/2003  
(73) GRENDENE S.A (BR/CE)  
(74) Custódio de Almeida & Cia  
Registro extinto a contar de 04/09/2012

---

**(11) DI 6202594-5**

Código 44 - Extinção - Art. 119 inciso III da LPI  
(15) 07/01/2003  
(73) GRENDENE S.A (BR/CE)  
(74) Custódio de Almeida & Cia.  
Registro extinto a contar de 04/09/2017

---



---

<b>(11) DI 6202595-3</b>	Código 44 - Extinção - Art. 119 inciso III da LPI (15) 07/01/2003 (73) GRENDENE S.A (BR/CE) (74) Custódio de Almeida & Cia. Registro extinto a contar de 04/09/2017
<b>(11) DI 6202597-0</b>	Código 44 - Extinção - Art. 119 inciso III da LPI (15) 07/01/2003 (73) Alexandre Pastrolin (BR/SP) (74) Béerre Assessoria Empresarial S/C Ltda Registro extinto a contar de 05/09/2007
<b>(11) DI 6202599-6</b>	Código 44 - Extinção - Art. 119 inciso III da LPI (15) 07/01/2003 (73) Bon Point Indústria e Comércio de Artigos Plásticos Ltda (BR/SP) (74) Globbal Marcas e Patentes Ltda S/C Registro extinto a contar de 05/09/2007
<b>(11) DI 6202602-0</b>	Código 44 - Extinção - Art. 119 inciso III da LPI (15) 04/02/2003 (73) Pedro Reinaldo Useche Malpica (BR/SP) (74) Dinâmica Marcas e Patentes S/C Ltda Registro extinto a contar de 05/09/2007
<b>(11) DI 6202603-8</b>	Código 44 - Extinção - Art. 119 inciso III da LPI (15) 31/12/2002 (73) Donizeti Aparecido Ribeiro (BR/SP) (74) Béerre Assessoria Empresarial S/C Ltda Registro extinto a contar de 05/09/2007
<b>(11) DI 6202604-6</b>	Código 44 - Extinção - Art. 119 inciso III da LPI (15) 26/08/2003 (73) TIMBER ALIMENTOS LTDA (BR/SP) (74) Béerre Assessoria Empresarial S/C Ltda Registro extinto a contar de 05/09/2012
<b>(11) DI 6202605-4</b>	Código 44 - Extinção - Art. 119 inciso III da LPI (15) 23/12/2003 (73) FRUGOR BEBIDAS E ALIMENTOS LTDA (BR/SP) (74) Béerre Assessoria Empresarial S/C Ltda Registro extinto a contar de 05/09/2007
<b>(11) DI 6202607-0</b>	Código 44 - Extinção - Art. 119 inciso III da LPI (15) 31/12/2002

---



---

(73) Reckitt Benckiser (UK) Limited (GB)  
(74) Di Blasi, Parente, S. G. & Associados S/C  
Registro extinto a contar de 13/09/2012

---

**(11) DI 6202609-7** Código 44 - Extinção - Art. 119 inciso III da LPI  
(15) 06/05/2003  
(73) RITTAL GMBH & CO. KG (DE)  
(74) Dannemann, Siemsen, Bigler & Ipanema Moreira  
Registro extinto a contar de 13/09/2012

---

**(11) DI 6202615-1** Código 44 - Extinção - Art. 119 inciso III da LPI  
(15) 16/09/2003  
(73) MHOUSE SRL (IT)  
(74) Clarke Modet do Brasil Ltda  
Registro extinto a contar de 24/09/2012

---

**(11) DI 6202616-0** Código 44 - Extinção - Art. 119 inciso III da LPI  
(15) 03/06/2003  
(73) MHOUSE SRL (IT)  
(74) Clarke Modet do Brasil Ltda  
Registro extinto a contar de 24/09/2012

---

**(11) DI 6202617-8** Código 44 - Extinção - Art. 119 inciso III da LPI  
(15) 11/02/2003  
(73) São Paulo Alpargatas S/A (BR/SP)  
(74) Britânia marcas e Patentes S/C Ltda  
Registro extinto a contar de 24/09/2007

---

**(11) DI 6202618-6** Código 44 - Extinção - Art. 119 inciso III da LPI  
(15) 14/01/2003  
(73) Colgate-Palmolive Company (US)  
(74) Momsen , Leonardos & Cia  
Registro extinto a contar de 21/09/2012

---

**(11) DI 6202619-4** Código 44 - Extinção - Art. 119 inciso III da LPI  
(15) 11/02/2003  
(73) Jairo Fernandes Domene (BR/SP)  
(74) Vilage Marcas & Patentes S/C Ltda  
Registro extinto a contar de 19/09/2007

---

**(11) DI 6202620-8** Código 44 - Extinção - Art. 119 inciso III da LPI  
(15) 11/02/2003  
(73) José Carlos da Silva (BR/MG)  
(74) Vilage Marcas & Patentes S/C Ltda



---

Registro extinto a contar de 19/09/2007

---

**(11) DI 6202621-6** Código 44 - Extinção - Art. 119 inciso III da LPI  
(15) 10/06/2003  
(73) NELSON FRUCCI (BR/SP)  
(74) VMP Verifique Marcas e Patentes S/C Ltda  
Registro extinto a contar de 19/09/2007

---

**(11) DI 6202622-4** Código 44 - Extinção - Art. 119 inciso III da LPI  
(15) 09/09/2003  
(73) NELSON FRUCCI (BR/SP)  
(74) VMP Verifique Marcas e Patentes S/C Ltda  
Registro extinto a contar de 19/09/2007

---

**(11) DI 6202623-2** Código 44 - Extinção - Art. 119 inciso III da LPI  
(15) 18/02/2003  
(73) Vitor Panissa Junior (BR/SP)  
(74) José Edis Rodrigues  
Registro extinto a contar de 19/09/2012

---

**(11) DI 6202624-0** Código 44 - Extinção - Art. 119 inciso III da LPI  
(15) 18/02/2003  
(73) Vitor Panissa Junior (BR/SP)  
(74) José Edis Rodrigues  
Registro extinto a contar de 19/09/2012

---

**(11) DI 6202625-9** Código 44 - Extinção - Art. 119 inciso III da LPI  
(15) 18/02/2003  
(73) JOSÉ EDUARDO ARCURI (BR/SP)  
(74) SPI Marcas & Patentes S/C Ltda  
Registro extinto a contar de 19/09/2007

---

**(11) DI 6202626-7** Código 44 - Extinção - Art. 119 inciso III da LPI  
(15) 18/02/2003  
(73) Flávio Lazzarotto (BR/RS)  
(74) B&P Associados Ltda  
Registro extinto a contar de 17/09/2007

---

**(11) DI 6202627-5** Código 44 - Extinção - Art. 119 inciso III da LPI  
(15) 18/02/2003  
(73) Docol Metais Sanitarios Ltda (BR/SC)  
(74) Dannemann, Siemsen, Bigler & Ipanema Moreira  
Registro extinto a contar de 19/09/2012

---



---

<b>(11) DI 6202628-3</b>	Código 44 - Extinção - Art. 119 inciso III da LPI (15) 18/02/2003 (73) The Goodyear Tire & Rubber Company (US) (74) NELLIE ANNE DAIEL-SHORES Registro extinto a contar de 19/09/2012
<b>(11) DI 6202629-1</b>	Código 44 - Extinção - Art. 119 inciso III da LPI (15) 18/02/2003 (73) Henkel Kommanditgesellschaft Auf Aktien (DE) (74) Busco Marcas e Patentes Registro extinto a contar de 19/09/2012
<b>(11) DI 6202630-5</b>	Código 44 - Extinção - Art. 119 inciso III da LPI (15) 18/02/2003 (73) Nokia Corporation (FI) (74) Araripe & Associados Registro extinto a contar de 17/09/2012
<b>(11) DI 6202631-3</b>	Código 44 - Extinção - Art. 119 inciso III da LPI (15) 18/02/2003 (73) HENKEL KOMMANDITGESELLSCHAFT AUF AKTIEN (DE) (74) Busco Marcas e Patentes Registro extinto a contar de 19/09/2012
<b>(11) DI 6202632-1</b>	Código 44 - Extinção - Art. 119 inciso III da LPI (15) 17/06/2003 (73) Continental Automotive Gmbh (DE) (74) DANNEMANN Registro extinto a contar de 19/09/2017
<b>(11) DI 6202633-0</b>	Código 44 - Extinção - Art. 119 inciso III da LPI (15) 18/02/2003 (73) Joaquim Alfredo Gomes da Costa (BR/SP) (74) Darré & Moreira Registro extinto a contar de 19/09/2012
<b>(11) DI 6202634-8</b>	Código 44 - Extinção - Art. 119 inciso III da LPI (15) 18/02/2003 (73) Joaquim Alfredo Gomes da Costa (BR/SP) (74) Darré & Moreira Registro extinto a contar de 09/09/2012
<b>(11) DI 6202635-6</b>	Código 44 - Extinção - Art. 119 inciso III da LPI (15) 18/02/2003

---



---

(73) Joaquim Alfredo Gomes da Costa (BR/SP)  
(74) Darré & Moreira  
Registro extinto a contar de 19/09/2012

---

**(11) DI 6202636-4** Código 44 - Extinção - Art. 119 inciso III da LPI  
(15) 18/02/2003  
(73) GP Indústria Mecânica Ltda. (BR/RJ)  
(74) NELLIE ANNE DAIEL-SHORES  
Registro extinto a contar de 17/09/2007

---

**(11) DI 6202637-2** Código 44 - Extinção - Art. 119 inciso III da LPI  
(15) 18/02/2003  
(73) GP Indústria Mecânica Ltda. (BR/RJ)  
(74) NELLIE ANNE DAIEL-SHORES  
Registro extinto a contar de 17/09/2017

---

**(11) DI 6202638-0** Código 44 - Extinção - Art. 119 inciso III da LPI  
(15) 18/02/2003  
(73) GP Indústria Mecânica Ltda. (BR/RJ)  
(74) NELLIE ANNE DAIEL-SHORES  
Registro extinto a contar de 17/09/2007

---

**(11) DI 6202639-9** Código 44 - Extinção - Art. 119 inciso III da LPI  
(15) 18/02/2003  
(73) Nokia Corporation (FI)  
(74) Araripe & Associados  
Registro extinto a contar de 17/09/2012

---

**(11) DI 6202640-2** Código 44 - Extinção - Art. 119 inciso III da LPI  
(15) 11/02/2003  
(73) Nokia Corporation (FI)  
(74) Araripe & Associados  
Registro extinto a contar de 17/09/2012

---

**(11) DI 6202641-0** Código 44 - Extinção - Art. 119 inciso III da LPI  
(15) 11/02/2003  
(73) SANG CHEOL JI (BR/SP)  
(74) Sul América Marcas e Patentes S/C LTDA  
Registro extinto a contar de 18/09/2007

---

**(11) DI 6202642-9** Código 44 - Extinção - Art. 119 inciso III da LPI  
(15) 20/05/2003  
(73) MHOUSE SRL (IT)  
(74) Clarke Modet do Brasil Ltda



---

Registro extinto a contar de 24/09/2012

---

**(11) DI 6202643-7**

Código 44 - Extinção - Art. 119 inciso III da LPI  
(15) 18/02/2003  
(73) Nokia Corporation (FI)  
(74) Araripe & Associados  
Registro extinto a contar de 17/09/2007

---

**(11) DI 6202644-5**

Código 44 - Extinção - Art. 119 inciso III da LPI  
(15) 18/02/2003  
(73) Joel Ribeiro Paz (BR/RS)  
(74) Paulo Afonso Pereira Cons. Em Marcas E Patentes LTDA S/C  
Registro extinto a contar de 17/09/2017

---

**(11) DI 6202652-6**

Código 44 - Extinção - Art. 119 inciso III da LPI  
(15) 18/02/2003  
(73) Di Fatto Acessórios para Veículos Ltda (BR/SP)  
(74) Alberto Luís Camelier da Silva  
Registro extinto a contar de 20/09/2007

---

**(11) DI 6202655-0**

Código 44 - Extinção - Art. 119 inciso III da LPI  
(15) 18/02/2003  
(73) Di Fatto Acessórios para Veículos Ltda (BR/SP)  
(74) Alberto Luís Camelier da Silva  
Registro extinto a contar de 20/09/2007

---

**(11) DI 6202656-9**

Código 44 - Extinção - Art. 119 inciso III da LPI  
(15) 18/02/2003  
(73) Di Fatto Acessórios para Veículos Ltda (BR/SP)  
(74) Alberto Luís Camelier da Silva  
Registro extinto a contar de 20/09/2007

---

**(11) DI 6202657-7**

Código 44 - Extinção - Art. 119 inciso III da LPI  
(15) 18/02/2003  
(73) Gilmar Toniolo (BR/RS)  
(74) B & P Associados Ltda  
Registro extinto a contar de 17/09/2007

---

**(11) DI 6202658-5**

Código 44 - Extinção - Art. 119 inciso III da LPI  
(15) 20/05/2003  
(73) UNIVERSAL LEAF TABACOS LTDA (BR/RS)  
(74) Marpa Cons. e Asses. Empresarial Ltda  
Registro extinto a contar de 17/09/2012

---



---

<b>(11) DI 6202659-3</b>	Código 44 - Extinção - Art. 119 inciso III da LPI (15) 18/02/2003 (73) Gilmar Toniolo (BR/RS) (74) B & P Associados Ltda Registro extinto a contar de 17/09/2007
<b>(11) DI 6202660-7</b>	Código 44 - Extinção - Art. 119 inciso III da LPI (15) 11/02/2003 (73) Gilmar Toniolo (BR/RS) (74) B & P Associados Ltda Registro extinto a contar de 17/09/2007
<b>(11) DI 6202661-5</b>	Código 44 - Extinção - Art. 119 inciso III da LPI (15) 11/02/2003 (73) Flávio Lazzarotto (BR/RS) (74) B & P Associados Ltda Registro extinto a contar de 17/09/2007
<b>(11) DI 6202662-3</b>	Código 44 - Extinção - Art. 119 inciso III da LPI (15) 11/02/2003 (73) RCD COMÉRCIO E INDÚSTRIA LTDA (BR/SP) (74) Cruzeiro/Newmarc Patentes e Marcas Ltda Registro extinto a contar de 19/09/2007
<b>(11) DI 6202663-1</b>	Código 44 - Extinção - Art. 119 inciso III da LPI (15) 25/02/2003 (73) RCD Comércio e Indústria Ltda (BR/SP) (74) Cruzeiro/Newmarc Patentes e Marcas Ltda Registro extinto a contar de 19/09/2017
<b>(11) DI 6202664-0</b>	Código 44 - Extinção - Art. 119 inciso III da LPI (15) 25/02/2003 (73) RCD Comércio e Indústria Ltda (BR/SP) (74) Cruzeiro/Newmarc Patentes e Marcas Ltda Registro extinto a contar de 19/09/2007
<b>(11) DI 6203196-1</b>	Código 44 - Extinção - Art. 119 inciso III da LPI (15) 11/03/2003 (73) Antônio Dias da Silva (BR/SC) (74) Santa Cruz Consultoria em Marcas & Patentes Ltda Registro extinto a contar de 19/10/2012.
<b>(11) DI 6204251-3</b>	Código 44 - Extinção - Art. 119 inciso III da LPI (15) 06/05/2003

---



---

	(73) Elefantus Criações e Confecções Ltda EPP (BR/SC) (74) Jean Carlo Rosa Registro extinto a contar de 28/11/2007.
<b>(11) DI 6302417-9</b>	Código 44 - Extinção - Art. 119 inciso III da LPI (15) 18/11/2003 (73) Filizola S.A Pesagem e Automação (BR/SP) (74) Logos Marcas e Patentes S/C Ltda Registro extinto, a contar de 05/07/2013.
<b>(11) DI 6302766-6</b>	Código 44 - Extinção - Art. 119 inciso III da LPI (15) 14/10/2003 (73) Aceco Soluções em Arquivamento Ltda. (BR/SP) (74) Gold Star Patentes e Marcas S/C LTDA Registro extinto, a contar de 07/08/2013.
<b>(11) DI 6304359-9</b>	Código 44 - Extinção - Art. 119 inciso III da LPI (15) 30/03/2004 (73) Filizola S.A Pesagem e Automação (BR/SP) (74) Logos Marcas E Patentes S/A Ltda Registro extinto, a contar de 03/12/2013.
<b>(11) DI 6403298-1</b>	Código 44 - Extinção - Art. 119 inciso III da LPI (15) 07/12/2004 (73) Filizola S.A Pesagem e Automação (BR/SP) (74) Marcia Tsuyaco Asano Registro extinto, a contar de 09/09/2009.
<b>(11) DI 6403457-7</b>	Código 44 - Extinção - Art. 119 inciso III da LPI (15) 28/12/2004 (73) Filizola S.A Pesagem e Automação (BR/SP) (74) MARCIA TSUYAKO ASANO Registro extinto, a contar de 18/09/2009.
<b>(11) DI 6403571-9</b>	Código 44 - Extinção - Art. 119 inciso III da LPI (15) 07/12/2004 (73) Filizola S.A Pesagem e Automação (BR/SP) (74) Marcia Tsuyaco Asano Registro extinto, a contar de 08/10/2009.
<b>(11) DI 6403579-4</b>	Código 44 - Extinção - Art. 119 inciso III da LPI (15) 21/12/2004 (73) Filizola S.A Pesagem e Automação (BR/SP) (74) Logos Marcas e Patentes S/S Ltda



---

Registro extinto, a contar de 08/10/2009.

---

**(11) DI 6403580-8**

Código 44 - Extinção - Art. 119 inciso III da LPI  
(15) 21/12/2004  
(73) FIO TUBOS INDÚSTRIA E COMÉRCIO LTDA (BR/SC)  
(74) Jean Carlo Rosa  
Registro extinto a contar de 09/10/2009.

---

**(11) DI 6403769-0**

Código 44 - Extinção - Art. 119 inciso III da LPI  
(15) 24/05/2005  
(73) HÜHOCO ACP DO BRASIL IND E COM DE FITAS METÁLICAS LTDA (BR/SP)  
(74) José Monteiro  
Registro extinto, a contar de 23/10/2014.

---

**(11) DI 6501833-8**

Código 44 - Extinção - Art. 119 inciso III da LPI  
(15) 12/07/2005  
(73) Estok Comércio e Representações Ltda (BR/SP)  
(74) TINOCO SOARES & FILHO LTDA  
Registro extinto a contar de 24/05/2010.

---

**(11) DI 6501834-6**

Código 44 - Extinção - Art. 119 inciso III da LPI  
(15) 27/12/2005  
(73) Estok Comércio e Representações Ltda (BR/SP)  
(74) Tinoco Soares & Filho Ltda  
Registro extinto a contar de 24/05/2010.

---

**(11) DI 6501835-4**

Código 44 - Extinção - Art. 119 inciso III da LPI  
(15) 26/07/2005  
(73) Estok Comércio e Representações Ltda (BR/SP)  
(74) TINOCO SOARES & FILHO LTDA  
Registro extinto a contar de 24/05/2010.

---

**(11) DI 6501836-2**

Código 44 - Extinção - Art. 119 inciso III da LPI  
(15) 26/07/2005  
(73) Estok Comércio e Representações Ltda (BR/SP)  
(74) TINOCO SOARES & FILHO LTDA  
Registro extinto a contar de 24/05/2010.

---

**(11) DI 6501838-9**

Código 44 - Extinção - Art. 119 inciso III da LPI  
(15) 26/07/2005  
(73) Emerson Bellotti (BR/SP)  
(74) Beerre Assessoria Empresarial LTDA  
Registro extinto a contar de 24/05/2010.



---

**(11) DI 6501839-7** Código 44 - Extinção - Art. 119 inciso III da LPI  
(15) 30/08/2005  
(73) Coimma Comércio e Indústria de Madeiras e Metalúrgica São Cristovão LTDA (BR/SP)  
(74) Vilage Marcas & Patentes S/C Ltda  
Registro extinto a contar de 24/05/2010.

---

**(11) DI 6501840-0** Código 44 - Extinção - Art. 119 inciso III da LPI  
(15) 26/07/2005  
(73) João Carlos de Carvalho (BR/SP)  
(74) Vilage Marcas & Patentes S/C Ltda  
Registro extinto a contar de 24/05/2015.

---

**(11) DI 6501841-9** Código 44 - Extinção - Art. 119 inciso III da LPI  
(15) 12/07/2005  
(73) Moldville Tecnologia de Moldes Ltda (BR/SC)  
(74) Sandro Wunderlich  
Registro extinto a contar de 25/05/2010.

---

**(11) DI 6501842-7** Código 44 - Extinção - Art. 119 inciso III da LPI  
(15) 22/11/2005  
(73) Muriel do Brasil Indústria de Cosméticos Ltda (BR/SP)  
(74) Org. Mérito Marcas & Patentes LTDA  
Registro extinto a contar de 25/05/2015.

---

**(11) DI 6501843-5** Código 44 - Extinção - Art. 119 inciso III da LPI  
(15) 26/07/2005  
(73) Apotheker Indústria Farmacêutica Ltda - ME (BR/SP)  
(74) David do Nascimento Advogados Associados S/C  
Registro extinto a contar de 25/05/2010.

---

**(11) DI 6501844-3** Código 44 - Extinção - Art. 119 inciso III da LPI  
(15) 26/07/2005  
(73) Apotheker Indústria Farmacêutica Ltda - ME (BR/SP)  
(74) David do Nascimento Advogados Associados S/C  
Registro extinto a contar de 25/05/2010.

---

**(11) DI 6501845-1** Código 44 - Extinção - Art. 119 inciso III da LPI  
(15) 04/10/2005  
(73) Apotheker Indústria Farmacêutica Ltda - ME (BR/SP)  
(74) David do Nascimento Advogados Associados S/C  
Registro extinto a contar de 25/05/2010.



---

**(11) DI 6501846-0** Código 44 - Extinção - Art. 119 inciso III da LPI  
(15) 04/10/2005  
(73) Apotheker Indústria Farmacêutica Ltda - ME (BR/SP)  
(74) David do Nascimento Advogados Associados S/C  
Registro extinto a contar de 25/05/2010.

---

**(11) DI 6501847-8** Código 44 - Extinção - Art. 119 inciso III da LPI  
(15) 26/07/2005  
(73) Ian Henry Pacey (BR/SP)  
(74) New Company Marcas e Patentes S/C LTDA  
Registro extinto a contar de 25/05/2010.

---

**(11) DI 6501848-6** Código 44 - Extinção - Art. 119 inciso III da LPI  
(15) 26/07/2005  
(73) Estok Comércio e Representações Ltda (BR/SP)  
(74) TINOCO SOARES & FILHO LTDA  
Registro extinto a contar de 25/05/2010.

---

**(11) DI 6501849-4** Código 44 - Extinção - Art. 119 inciso III da LPI  
(15) 26/07/2005  
(73) Estok Comércio e Representações Ltda (BR/SP)  
(74) TINOCO SOARES & FILHO LTDA  
Registro extinto a contar de 25/05/2010.

---

**(11) DI 6501850-8** Código 44 - Extinção - Art. 119 inciso III da LPI  
(15) 26/07/2005  
(73) Estok Comércio e Representações Ltda (BR/SP)  
(74) TINOCO SOARES & FILHO LTDA  
Registro extinto a contar de 25/05/2010.

---

**(11) DI 6501851-6** Código 44 - Extinção - Art. 119 inciso III da LPI  
(15) 26/07/2005  
(73) Estok Comércio e Representações Ltda (BR/SP)  
(74) TINOCO SOARES & FILHO LTDA  
Registro extinto a contar de 25/05/2010.

---

**(11) DI 6501852-4** Código 44 - Extinção - Art. 119 inciso III da LPI  
(15) 26/07/2005  
(73) Estok Comércio e Representações Ltda (BR/SP)  
(74) TINOCO SOARES & FILHO LTDA  
Registro extinto a contar de 25/05/2010.

---

**(11) DI 6501853-2** Código 44 - Extinção - Art. 119 inciso III da LPI  
(15) 12/07/2005



---

	(73) Estok Comércio e Representações Ltda (BR/SP) (74) TINOCO SOARES & FILHO LTDA Registro extinto a contar de 25/05/2010.
<b>(11) DI 6501854-0</b>	Código 44 - Extinção - Art. 119 inciso III da LPI (15) 12/07/2005 (73) Estok Comércio e Representações Ltda (BR/SP) (74) TINOCO SOARES & FILHO LTDA Registro extinto a contar de 25/05/2010.
<b>(11) DI 6501855-9</b>	Código 44 - Extinção - Art. 119 inciso III da LPI (15) 12/07/2005 (73) Estok Comércio e Representações Ltda (BR/SP) (74) TINOCO SOARES & FILHO LTDA Registro extinto a contar de 25/05/2010.
<b>(11) DI 6501856-7</b>	Código 44 - Extinção - Art. 119 inciso III da LPI (15) 12/07/2005 (73) Estok Comércio e Representações Ltda (BR/SP) (74) TINOCO SOARES & FILHO LTDA Registro extinto a contar de 25/05/2010.
<b>(11) DI 6501857-5</b>	Código 44 - Extinção - Art. 119 inciso III da LPI (15) 12/07/2005 (73) Estok Comércio e Representações Ltda (BR/SP) (74) TINOCO SOARES & FILHO LTDA Registro extinto a contar de 25/05/2010.
<b>(11) DI 6501858-3</b>	Código 44 - Extinção - Art. 119 inciso III da LPI (15) 12/07/2005 (73) Estok Comércio e Representações Ltda (BR/SP) (74) TINOCO SOARES & FILHO LTDA Registro extinto a contar de 25/05/2010.
<b>(11) DI 6501860-5</b>	Código 44 - Extinção - Art. 119 inciso III da LPI (15) 12/07/2005 (73) Estok Comércio e Representações Ltda (BR/SP) (74) TINOCO SOARES & FILHO LTDA Registro extinto a contar de 25/05/2010.
<b>(11) DI 6501861-3</b>	Código 44 - Extinção - Art. 119 inciso III da LPI (15) 12/07/2005 (73) Estok Comércio e Representações Ltda (BR/SP) (74) TINOCO SOARES & FILHO LTDA



---

Registro extinto a contar de 25/05/2010.

- 
- (11) DI 6501862-1** Código 44 - Extinção - Art. 119 inciso III da LPI  
(15) 26/07/2005  
(73) Roberto Eduardo Dreher (BR/RS)  
(74) Marca Brazil Marcas e Patentes Ltda  
Registro extinto a contar de 26/05/2010.
- 
- (11) DI 6501863-0** Código 44 - Extinção - Art. 119 inciso III da LPI  
(15) 26/07/2005  
(73) Antonio Wilson Rodrigues Soares (BR/SP)  
(74) Silvio Darré Junior  
Registro extinto a contar de 26/05/2010.
- 
- (11) DI 6501864-8** Código 44 - Extinção - Art. 119 inciso III da LPI  
(15) 26/07/2005  
(73) Nilson Henrique Honório (BR/SP) ; Nilson Henrique Honório (BR/SP)  
(74) Aunimark Marcas e Patentes Ltda.  
Registro extinto a contar de 26/05/2015.
- 
- (11) DI 6501865-6** Código 44 - Extinção - Art. 119 inciso III da LPI  
(15) 04/10/2005  
(73) Apotheker Indústria Farmacêutica Ltda - ME (BR/SP)  
(74) David do Nascimento Advogados Associados S/C  
Registro extinto a contar de 26/05/2010.
- 
- (11) DI 6501867-2** Código 44 - Extinção - Art. 119 inciso III da LPI  
(15) 26/07/2005  
(73) Jose Carlos Zulian (BR/RS) ; Lucio André Ravanholi (BR/RS) ; Samuel Benites Roveda (BR/RS)  
(74) Avan Assessoria de Comunicação LTDA  
Registro extinto a contar de 28/05/2010.
- 
- (11) DI 6501868-0** Código 44 - Extinção - Art. 119 inciso III da LPI  
(15) 08/11/2005  
(73) Jose Carlos Zulian (BR/RS) ; Lucio André Ravanholi (BR/RS) ; Samuel Benites Roveda (BR/RS)  
(74) Avan Assessoria de Comunicação Ltda  
Registro extinto a contar de 28/05/2010.
- 
- (11) DI 6501869-9** Código 44 - Extinção - Art. 119 inciso III da LPI  
(15) 01/11/2005  
(73) Spassus Estandes e Promoções Ltda (BR/RS)  
(74) SKO Oyarzáball Marcas & Patentes Sociedade Simples Ltda.



---

Registro extinto a contar de 28/05/2010.

---

**(11) DI 6501870-2**

Código 44 - Extinção - Art. 119 inciso III da LPI  
(15) 26/07/2005  
(73) Grendene S.A. (BR/RS)  
(74) Custódio de Almeida & Cia  
Registro extinto a contar de 28/05/2015.

---

**(11) DI 6501873-7**

Código 44 - Extinção - Art. 119 inciso III da LPI  
(15) 17/01/2006  
(73) Clovis Roberto Tonolli (BR/SC)  
(74) Santa Cruz Consultoria Em Marcas & Patentes LTDA  
Registro extinto a contar de 31/05/2010.

---

**(11) DI 6501874-5**

Código 44 - Extinção - Art. 119 inciso III da LPI  
(15) 26/07/2005  
(73) Clovis Roberto Tonolli (BR/SC)  
(74) Santa Cruz Consultoria em Marcas & Patentes Ltda.  
Registro extinto a contar de 31/05/2010.

---

**(11) DI 6501877-0**

Código 44 - Extinção - Art. 119 inciso III da LPI  
(15) 06/09/2005  
(73) Nelson Kovacs (BR/SP)  
(74) Vilage Marcas & Patentes S/C Ltda.  
Registro extinto a contar de 31/05/2015.

---

**(11) DI 6501879-6**

Código 44 - Extinção - Art. 119 inciso III da LPI  
(15) 20/09/2005  
(73) NOKIA CORPORATION (FR)  
(74) Araripe & Associados  
Registro extinto a contar de 31/05/2010.

---

**(11) DI 6501880-0**

Código 44 - Extinção - Art. 119 inciso III da LPI  
(15) 20/09/2005  
(73) NOKIA CORPORATION (FR)  
(74) Araripe & Associados  
Registro extinto a contar de 31/05/2010.

---

**(11) DI 6501881-8**

Código 44 - Extinção - Art. 119 inciso III da LPI  
(15) 26/07/2005  
(73) MOTOROLA MOBILITY, LLC (US) ; MOTOROLA MOBILITY, LLC (US)  
(74) TRENCH ROSSI E WATANABE ADVOGADOS  
Registro extinto a contar de 31/05/2015.



---

**(11) DI 6501883-4** Código 44 - Extinção - Art. 119 inciso III da LPI  
(15) 23/08/2005  
(73) Maped (FR)  
(74) Momsen, Leonardos & Cia.  
Registro extinto a contar de 01/06/2015.

---

**(11) DI 6501886-9** Código 44 - Extinção - Art. 119 inciso III da LPI  
(15) 23/08/2005  
(73) Bruno Paciello Sasse (BR/RJ)  
Registro extinto a contar de 03/06/2010.

---

**(11) DI 6501888-5** Código 44 - Extinção - Art. 119 inciso III da LPI  
(15) 12/07/2005  
(73) Adriana Pacheco Martins (BR/RJ)  
Registro extinto a contar de 25/02/2010.

---

**(11) DI 6501889-3** Código 44 - Extinção - Art. 119 inciso III da LPI  
(15) 12/07/2005  
(73) Adriana Pacheco Martins (BR/RJ)  
Registro extinto a contar de 25/02/2010.

---

**(11) DI 6501890-7** Código 44 - Extinção - Art. 119 inciso III da LPI  
(15) 12/07/2005  
(73) Adriana Pacheco Martins (BR/RJ)  
Registro extinto a contar de 25/02/2010.

---

**(11) DI 6501891-5** Código 44 - Extinção - Art. 119 inciso III da LPI  
(15) 26/07/2005  
(73) Adriana Pacheco Martins (BR/RJ)  
Registro extinto a contar de 25/02/2010.

---

**(11) DI 6501895-8** Código 44 - Extinção - Art. 119 inciso III da LPI  
(15) 19/07/2005  
(73) Grendene S.A. (BR/CE)  
(74) Custódio de Almeida & Cia  
Registro extinto a contar de 10/05/2015.

---

**(11) DI 6501901-6** Código 44 - Extinção - Art. 119 inciso III da LPI  
(15) 19/07/2005  
(73) Grendene S.A. (BR/RS)  
(74) Custódio de Almeida & Cia  
Registro extinto a contar de 17/05/2015.

---

**(11) DI 6501902-4** Código 44 - Extinção - Art. 119 inciso III da LPI

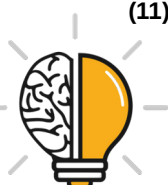

---

	(15) 04/10/2005 (73) Street Shine Indústria e Comércio Ltda Me (BR/SP) Registro extinto a contar de 21/05/2010.
<b>(11) DI 6501904-0</b>	Código 44 - Extinção - Art. 119 inciso III da LPI (15) 19/07/2005 (73) Nilson Caligiuri (BR/SP) (74) Riomar Patentes e Marcas S/C Ltda Registro extinto a contar de 24/05/2010.
<b>(11) DI 6501905-9</b>	Código 44 - Extinção - Art. 119 inciso III da LPI (15) 19/07/2005 (73) Ivan Herbert Malvas (BR/SP) (74) Riomar Patentes e Marcas S/C Ltda Registro extinto a contar de 24/05/2010.
<b>(11) DI 6501906-7</b>	Código 44 - Extinção - Art. 119 inciso III da LPI (15) 19/07/2005 (73) Antonio Peraçolo (BR/SP) (74) Riomar Patentes e Marcas S/C Ltda Registro extinto a contar de 24/05/2010.
<b>(11) DI 6501907-5</b>	Código 44 - Extinção - Art. 119 inciso III da LPI (15) 19/07/2005 (73) Ivan Aparecido Ramalho (BR/SP) (74) Riomar Patentes e Marcas S/C Ltda Registro extinto a contar de 24/05/2010.
<b>(11) DI 6501908-3</b>	Código 44 - Extinção - Art. 119 inciso III da LPI (15) 19/07/2005 (73) Ivan Aparecido Ramalho (BR/SP) (74) Riomar Patentes e Marcas S/C Ltda Registro extinto a contar de 24/05/2010.
<b>(11) DI 6501909-1</b>	Código 44 - Extinção - Art. 119 inciso III da LPI (15) 19/07/2005 (73) Ivan Aparecido Ramalho (BR/SP) (74) Riomar Patentes e Marcas S/C Ltda Registro extinto a contar de 24/05/2010.
<b>(11) DI 6501910-5</b>	Código 44 - Extinção - Art. 119 inciso III da LPI (15) 26/07/2005 (73) Newfrey LLC (US) (74) Nellie Anne Daniel Shores



---

Registro extinto a contar de 24/05/2010.

---

**(11) DI 6501911-3** Código 44 - Extinção - Art. 119 inciso III da LPI  
(15) 06/09/2005  
(73) Centrix, Inc. (US)  
(74) Ricardo Pinho  
Registro extinto a contar de 28/05/2015.

---

**(11) DI 6501913-0** Código 44 - Extinção - Art. 119 inciso III da LPI  
(15) 06/09/2005  
(73) Ali Ahmad Saifi (BR/SP)  
(74) CPA - Central Paulista de Assessoria S/C Ltda  
Registro extinto a contar de 31/05/2010.

---

**(11) DI 6504787-7** Código 44 - Extinção - Art. 119 inciso III da LPI  
(15) 28/03/2006  
(73) Neugebauer SA (BR/RS)  
(74) Renato Hahn  
Registro extinto, a contar de 21/12/2015.

---

**(11) DI 6600860-3** Código 44 - Extinção - Art. 119 inciso III da LPI  
(15) 13/06/2006  
(73) Usivale Usinagem Vale do Itajaí Ltda (BR/SC)  
(74) Jean Carlo Rosa  
Registro extinto a contar de 31/03/2011.

---

**(11) DI 6600908-1** Código 44 - Extinção - Art. 119 inciso III da LPI  
(15) 10/10/2006  
(73) Luciano Antonio Moreira Fagundes (BR/MG)  
Registro extinto a contar 04/03/2011.

---

**(11) DI 6603098-6** Código 44 - Extinção - Art. 119 inciso III da LPI  
(15) 24/04/2007  
(73) Reisil Comércio de Alumínio Ltda (BR/SC)  
(74) Johelmyr Roberto Kuczkowski  
Registro extinto, a contar de 25/08/2016.

---

**(11) DI 6603405-1** Código 44 - Extinção - Art. 119 inciso III da LPI  
(15) 17/07/2007  
(73) Adilson Puel (BR/SC)  
(74) Jean Carlo Rosa  
Registro extinto a contar de 11/07/2011.

---

**(11) DI 6603612-7** Código 44 - Extinção - Art. 119 inciso III da LPI

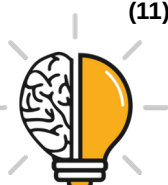

---

	(15) 23/01/2007 (73) Dentscare Ltda (BR/SC) (74) Maria Aparecida Pereira Gonçalves Registro extinto, a contar de 06/10/2016.
<b>(11) DI 6604621-1</b>	Código 44 - Extinção - Art. 119 inciso III da LPI (15) 21/02/2007 (73) José Carlos Scaburri (BR/SC) (74) Jean Carlo Rosa Registro extinto, a contar de 02/12/2011.
<b>(11) DI 6700277-3</b>	Código 44 - Extinção - Art. 119 inciso III da LPI (15) 17/07/2007 (73) Unikey Componentes Industriais Ltda. (BR/SP) (74) Símbolo Marcas e Patentes Ltda Registro extinto, a contar de 17/01/2012.
<b>(11) DI 6700546-2</b>	Código 44 - Extinção - Art. 119 inciso III da LPI (15) 07/08/2007 (73) USITIM - USINAGEM TIMBÓ LTDA (BR/SC) (74) JEAN CARLO ROSA Registro extinto, a contar de 09/03/2017.
<b>(11) DI 6700945-0</b>	Código 44 - Extinção - Art. 119 inciso III da LPI (15) 16/10/2007 (73) Keko Acessorios S/A (BR/RS) (74) SKO OYARZABAL MARCAS E PATENTES S/S LTDA. Registro extinto, a contar de 09/03/2017.
<b>(11) DI 6701227-2</b>	Código 44 - Extinção - Art. 119 inciso III da LPI (15) 30/10/2007 (73) JEAN CARLOS GONÇALVES (BR/SC) (74) SANTA CRUZ CONSULTORIA EM MARCAS & PATENTES LTDA Registro extinto, a contar de 21/04/2017.
<b>(11) DI 6701520-4</b>	Código 44 - Extinção - Art. 119 inciso III da LPI (15) 26/12/2007 (73) Keko Acessorios S/A (BR/RS) (74) SKO OYARZABAL MARCAS E PATENTES S/S LTDA. Registro extinto, a contar de 05/06/2017.
<b>(11) DI 6701908-0</b>	Código 44 - Extinção - Art. 119 inciso III da LPI (15) 24/06/2008 (73) REISIL COMÉRCIO DE ALUMÍNIO LTDA (BR/SC)



---

(74) Johelmyr Roberto Kuczkowski  
Registro extinto, a contar de 16/06/2017.

---

**(11) DI 6702007-0** Código 44 - Extinção - Art. 119 inciso III da LPI  
(15) 29/01/2008  
(73) BUNGE ALIMENTOS S.A. (BR/SC)  
(74) ALEXANDRE FERREIRA  
Registro extinto, a contar de 24/03/2017.

---

**(11) DI 6702339-8** Código 44 - Extinção - Art. 119 inciso III da LPI  
(15) 27/05/2008  
(73) HYPERMARCAS S.A (BR/GO)  
(74) NELLIE ANNE DANIEL-CHORES  
Registro extinto, a contar de 26/07/2012.

---

**(11) DI 6702643-5** Código 44 - Extinção - Art. 119 inciso III da LPI  
(15) 01/07/2008  
(73) LIVIA MARIA ROLIM DE OLIVEIRA (BR/BA)  
Registro extinto, a contar de 28/08/2012.

---

**(11) DI 6703000-9** Código 44 - Extinção - Art. 119 inciso III da LPI  
(15) 25/03/2008  
(73) LIVIA MARIA ROLIM DE OLIVEIRA (BR/BA)  
Registro extinto, a contar de 10/10/2012.

---

**(11) DI 6703952-9** Código 44 - Extinção - Art. 119 inciso III da LPI  
(15) 13/05/2008  
(73) PLÁSTICOS SUZUKI LTDA. (BR/ES)  
(74) RENATO HAHN  
Registro extinto, a contar de 25/10/2017.

---

**(11) DI 6704131-0** Código 44 - Extinção - Art. 119 inciso III da LPI  
(15) 16/09/2008  
(73) JACQUELINE IRENE BLEIWEISS TERPINS (BR/SP)  
(74) AQUINALDO MOREIRA  
Registro extinto, a contar de 05/12/2017.

---

**(11) DI 6704444-1** Código 44 - Extinção - Art. 119 inciso III da LPI  
(15) 24/06/2008  
(73) Keko Acessorios S/A (BR/RS)  
(74) SKO OYARZABAL MARCAS E PATENTES S/S LTDA.  
Registro extinto, a contar de 22/12/2017.

---

**(11) DI 6704559-6** Código 44 - Extinção - Art. 119 inciso III da LPI



---

	(15) 19/08/2008 (73) ROTA BRASIL INDÚSTRIA E COMÉRCIO DE CONFECÇÕES LTDA EPP (BR/SC) (74) JEAN CARLO ROSA Registro extinto a contar de 27/11/2012.
<b>(11) DI 6704983-4</b>	Código 44 - Extinção - Art. 119 inciso III da LPI (15) 08/07/2008 (73) Toma Kass Mwosa (BR/SP) (74) City Patentes e Marcas Ltda Registro extinto, a contar de 08/08/2017.
<b>(11) DI 6705118-9</b>	Código 44 - Extinção - Art. 119 inciso III da LPI (15) 10/02/2009 (62) DI 6701908-0 15/06/2007 (73) REISIL COMÉRCIO DE ALUMÍNIO LTDA (BR/SC) (74) Johelmyr Roberto Kuczkowski Registro extinto, a contar de 16/06/2017.
<b>(11) DI 6800138-0</b>	Código 44 - Extinção - Art. 119 inciso III da LPI (15) 29/07/2008 (73) WILLIAN ANTONIO SERPA (BR/SC) (74) JEAN CARLO ROSA Registro extinto a contar de 10/01/2009.
<b>(11) DI 6801459-7</b>	Código 44 - Extinção - Art. 119 inciso III da LPI (15) 23/09/2008 (73) LUIZ ANTONIO DE OLIVEIRA (BR/BA) Registro extinto, a contar de 26/04/2013.
<b>(11) DI 6801672-7</b>	Código 44 - Extinção - Art. 119 inciso III da LPI (15) 30/09/2008 (73) PLÁSTICOS NOVEL DO NORDESTE S/A (BR/BA) Registro extinto, a contar de 15/05/2013.
<b>(11) DI 6801982-3</b>	Código 44 - Extinção - Art. 119 inciso III da LPI (15) 13/01/2009 (73) INNOVARE INDUSTRIA E COMÉRCIO DE PEÇAS PLÁSTICAS LTDA EPP (BR/SC) (74) JEAN CARLO ROSA Registro extinto a contar de 08/05/2013.
<b>(11) DI 6802037-6</b>	Código 44 - Extinção - Art. 119 inciso III da LPI (15) 31/03/2009



---

(73) Home Future Comércio Importação Exportação Ltda (BR/SP)  
(74) Jean Carlo Rosa  
Registro extinto a contar de 11/04/2013.

---

**(11) DI 6802616-1** Código 44 - Extinção - Art. 119 inciso III da LPI  
(15) 13/01/2009  
(73) COLOREX COMÉRCIO E DESENVOLVIMENTO DE PRODUTOS LTDA.  
(BR/SP)  
(74) CRUZEIRO/NEWMARC PATENTES E MARCAS LTDA  
Registro extinto, a contar de 28/06/2013.

---

**(11) DI 6802762-1** Código 44 - Extinção - Art. 119 inciso III da LPI  
(15) 01/09/2009  
(73) Paninox Industria e Comércio Ltda ME (BR/SC)  
(74) Jean Carlo Rosa  
Registro extinto a contar de 24/07/2013.

---

**(11) DI 6802763-0** Código 44 - Extinção - Art. 119 inciso III da LPI  
(15) 01/09/2009  
(73) José Carlos Scaburri (BR/SC)  
(74) Jean Carlo Rosa  
Registro extinto a contar de 24/07/2013.

---

**(11) DI 6901553-8** Código 44 - Extinção - Art. 119 inciso III da LPI  
(15) 06/04/2010  
(73) JACQUELINE IRENE BLEIWEISS TERPINS (BR/SP)  
(74) AGUINALDO MOREIRA  
Registro extinto, a contar de 28/04/2014.

---

**(11) DI 6901560-0** Código 44 - Extinção - Art. 119 inciso III da LPI  
(15) 06/04/2010  
(73) JACQUELINE IRENE BLEIWEISS TERPINS (BR/SP)  
(74) AGUINALDO MOREIRA  
Registro extinto, a contar de 28/04/2014.

---

**(11) DI 6902352-2** Código 44 - Extinção - Art. 119 inciso III da LPI  
(15) 11/05/2010  
(73) V.L. TEIXEIRA & CIA LTDA. (BR/PR)  
(74) Marcos Antonio Nunes  
Registro extinto, a contar de 01/07/2014.

---

**(11) DI 6904091-5** Código 44 - Extinção - Art. 119 inciso III da LPI  
(15) 17/04/2012  
(73) JACQUELINE IRENE BLEIWEISS TERPINS (BR/SP)



---

(74) AGUINALDO MOREIRA  
Registro extinto, a contar de 24/10/2014.

---

**(11) DI 6904423-6** Código 44 - Extinção - Art. 119 inciso III da LPI  
(15) 03/08/2010  
(73) Robson José Dalmolin (BR/SC)  
(74) Jean Carlo Rosa  
Registro extinto a contar de 25/11/2014.

---

**(11) DI 6904424-4** Código 44 - Extinção - Art. 119 inciso III da LPI  
(15) 03/08/2010  
(73) Branco Máquinas Ltda (BR/SC)  
(74) Jean Carlo Rosa  
Registro extinto, a contar de 25/11/2014.

---

**(11) DI 6904460-0** Código 44 - Extinção - Art. 119 inciso III da LPI  
(15) 03/08/2010  
(73) Bunge Alimentos S.A (BR/SC)  
(74) Diego Goulart de Oliveira Vieira  
Registro extinto, a contar de 28/11/2014.

---

**(11) DI 6905141-0** Código 44 - Extinção - Art. 119 inciso III da LPI  
(15) 23/11/2010  
(73) Nini & Bambini Confecções Ltda (BR/SC)  
(74) Edvaldo Luis Alves  
Registro extinto, a contar de 25/07/2014.

---

**(11) DI 7002282-8** Código 44 - Extinção - Art. 119 inciso III da LPI  
(15) 11/01/2011  
(73) Moldimplas Industria e Comércio De Plasticos Ltda ME (BR/SC)  
(74) Jean Carlo Rosa  
Registro extinto a contar de 10/06/2015.

---

**(11) DI 7002641-6** Código 44 - Extinção - Art. 119 inciso III da LPI  
(15) 28/12/2010  
(73) Moldimplas Industria e Comércio de Plásticos LTDA ME (BR/SC)  
(74) Jean Carlo Rosa  
Registro extinto a contar de 06/07/2015.

---

**(11) DI 7003271-8** Código 44 - Extinção - Art. 119 inciso III da LPI  
(15) 06/09/2011  
(73) JACQUELINE IRENE BLEIWEISS TERPINS (BR/SP)  
(74) AGUINALDO MOREIRA  
Registro extinto, a contar de 21/08/2015.



---

<b>(11) DI 7004006-0</b>	Código 44 - Extinção - Art. 119 inciso III da LPI (15) 10/05/2011 (73) Alexandre Klein (BR/SC) (74) Jean Carlo Rosa Registro extinto, a contar de 07/10/2015.
<b>(11) DI 7102493-0</b>	Código 44 - Extinção - Art. 119 inciso III da LPI (15) 11/10/2011 (73) Jacqueline Irene Bleiweiss Terpins (BR/SP) (74) Aguinaldo Moreira Registro extinto, a contar de 18/06/2016.
<b>(11) DI 7102494-8</b>	Código 44 - Extinção - Art. 119 inciso III da LPI (15) 11/10/2011 (73) Jacqueline Irene Bleiweiss Terpins (BR/SP) (74) Aguinaldo Moreira Registro extinto, a contar de 18/06/2016.
<b>(11) DI 7103616-4</b>	Código 44 - Extinção - Art. 119 inciso III da LPI (15) 18/12/2012 (73) JACQUELINE IRENE BLEIWEISS TERPINS (BR/SP) (74) AGUINALDO MOREIRA Registro extinto, a contar de 23/07/2016.
<b>(11) DI 7104846-4</b>	Código 44 - Extinção - Art. 119 inciso III da LPI (15) 09/10/2012 (73) Felipe Erbs (BR/SC) (74) Jean Carlo Rosa Registro extinto, a contar de 30/11/2016.
<b>(11) DI 7104848-0</b>	Código 44 - Extinção - Art. 119 inciso III da LPI (15) 09/10/2012 (73) Metisa Metalurgica Timboense S.A. (BR/SC) (74) Jean Carlo Rosa Registro extinto, a contar de 30/11/2016.
<b>(11) DI 7105490-1</b>	Código 44 - Extinção - Art. 119 inciso III da LPI (15) 29/05/2012 (73) JACQUELINE IRENE BLEIWEISS TERPINS (BR/SP) (74) AGUINALDO MOREIRA Registro extinto, a contar de 29/10/2016.





**Código 46 - Prorrogação**

Prorrogada a vigência do registro de desenho industrial por solicitação do titular.

---

**(11) DI 6202614-3**

Código 46 - Prorrogação

(22) 23/09/2002

(15) 06/05/2003

(45) 06/05/2003

(54) CONFIGURAÇÃO APLICADA A UM CONTROLE REMOTO

(73) MHOUSE SRL (IT)

(72) OSCAR MARCHETTO

(74) Clarke Modet do Brasil Ltda

Registro prorrogado de 13/09/2012 até 12/09/2017.

---

**(11) DI 6301917-5**

Código 46 - Prorrogação

(22) 13/06/2003

(15) 19/08/2003

(45) 19/08/2003

(54) CONFIGURAÇÃO APLICADA EM CARENAGEM PARA COMPRESSOR

(73) SCHULZ S.A. (BR/SC)

(72) PAULO PAIM BRASCHER FILHO; EVANDRO DE SOUZA SANTOS;

GIOVANI EDUARDO DE SOUZA VIERA

(74) Maria Aparecida Pereira Gonçalves

Prorrogado de 14/06/2018 a 13/06/2023 (4º Período).

---

**(11) DI 6301923-0**

Código 46 - Prorrogação

(22) 20/06/2003

(15) 19/08/2003

(45) 19/08/2003

(54) CONFIGURAÇÃO APLICADA EM ELEMENTO DESCARTÁVEL PARA DISPOSITIVO DE HEMÓSTASE

(73) SOCIETE DIAGNOSTICA-STAGO (FR)

(72) JEAN LUC MARTINOLI

(74) Momsen, Leonardos &amp; Cia

Prorrogado de 21/06/2018 a 20/06/2023 (4º Período).

---

**(11) DI 6301930-2**

Código 46 - Prorrogação

(22) 25/06/2003

(15) 19/08/2003

(45) 19/08/2003

(54) CONFIGURAÇÃO APLICADA EM CONJUNTO DE FRASCO E TAMPA

(73) Natura Cosméticos S.A. (BR/SP)

(72) Maria Filomena Padron Miozzo; Maria Paula Correia Assunção Fonseca;



---

Cesar Tadashi Nakagami  
(74) Dannemann, Siemsen, Bigler & Ipanema Moreira  
Prorrogado de 26/06/2018 a 25/06/2023 (4º Período).

---

**(11) DI 6301978-7** Código 46 - Prorrogação  
(22) 23/06/2003  
(15) 19/08/2003  
(45) 19/08/2003  
(54) CONFIGURAÇÃO APLICADA EM CARENAGEM PARA COMPRESSOR  
(73) SCHULZ S.A. (BR/SC)  
(72) PAULO PAIM BRASCHER FILHO; EVANDRO DE SOUZA SANTOS;  
GIOVANI EDUARDO DE SOUZA VIERA  
(74) Maria Aparecida Pereira Gonçalves  
Prorrogado de 24/06/2018 a 23/06/2023 (4º Período).

---

**(11) DI 6301979-5** Código 46 - Prorrogação  
(22) 11/06/2003  
(15) 19/08/2003  
(45) 19/08/2003  
(54) CONFIGURAÇÃO APLICADA EM RESERVATÓRIO DE ÁGUA PARA  
REFRIGERADOR  
(73) WHIRLPOOL S.A. (BR/SP)  
(72) RICARDO KOLB FILHO; RODOLFO FLOETER JÚNIOR; CLAITON EMÍLIO  
DO AMARAL; EDSON ISALTINO BENTO  
(74) Antonio Mauricio Pedras Arnaud  
Prorrogado de 12/06/2018 a 11/06/2023 (4º Período).

---

**(11) DI 6302003-3** Código 46 - Prorrogação  
(22) 20/06/2003  
(15) 02/09/2003  
(45) 02/09/2003  
(54) CONFIGURAÇÃO APLICADA EM ELEMENTO DESCARTÁVEL PARA  
DISPOSITIVO DE HEMÓSTASE  
(73) SOCIETE DIAGNOSTICA-STAGO (FR)  
(72) JEAN LUC MARTINOLI  
(74) Momsen, Leonardos & Cia  
Prorrogado de 21/06/2018 a 20/06/2023 (4º Período).

---

**(11) DI 6302171-4** Código 46 - Prorrogação  
(22) 08/07/2003  
(15) 30/09/2003  
(45) 30/09/2003  
(54) CONFIGURAÇÃO APLICADA EM CABO DE ESCOVA DE DENTES  
(73) THE GILLETTE COMPANY LLC (US)



---

(72) Björn Kling  
(74) KASZNAR, LEONARDOS ADVOGADOS  
Prorrogado de 09/07/2018 a 08/07/2023 (4º Período).

---

**(11) DI 6302239-7**

Código 46 - Prorrogação  
(22) 20/06/2003  
(15) 28/10/2003  
(45) 28/10/2003  
(54) CONFIGURAÇÃO APLICADA A GARRAFA  
(73) Stokely-Van Camp, Inc. (US)  
(72) STUART LESLIE; TOMOHITO ASANO; DAVID ANTHONY KNIGHT;  
KENNETH R. DIVELEY; MACHELLE D. STOCKWELL  
(74) BHERING ADVOGADOS  
Prorrogado de 21/06/2018 a 20/06/2023 (4º Período).

---

**(11) DI 6302240-0**

Código 46 - Prorrogação  
(22) 17/07/2003  
(15) 11/11/2003  
(45) 11/11/2003  
(54) CONFIGURAÇÃO APLICADA EM MAÇANETA  
(73) Kohler Co. (US)  
(72) John K. Blomstrom  
(74) Momsen, Leonardos & Cia  
Prorrogado de 18/07/2018 a 17/07/2023 (4º Período).

---

**(11) DI 6302285-0**

Código 46 - Prorrogação  
(22) 20/06/2003  
(15) 20/01/2004  
(45) 20/01/2004  
(54) CONFIGURAÇÃO APLICADA A GARRAFA  
(73) TROPICANA PRODUCTS, INC. (US)  
(72) ADRIAN COLLINS  
(74) Bhering Advogados  
Prorrogado de 21/06/2018 a 20/06/2023 (4º Período).

---

**(11) DI 6302293-1**

Código 46 - Prorrogação  
(22) 20/06/2003  
(15) 20/01/2004  
(45) 20/01/2004  
(54) CONFIGURAÇÃO APLICADA A GARRAFA  
(73) TROPICANA PRODUCTS, INC. (US)  
(72) ADRIAN COLLINS; ALLISON MIGUEL  
(74) BHERING ADVOGADOS  
Prorrogado de 21/06/2018 a 20/06/2023 (4º Período).



---

**(11) DI 6302310-5** Código 46 - Prorrogação  
(22) 20/06/2003  
(15) 25/05/2004  
(45) 25/05/2004  
(54) CONFIGURAÇÃO APLICADA A GARRAFA  
(73) STOKELY-VAN CAMP, INC (US)  
(72) STUART LESLIE; TOMOHITO ASANO; DAVID ANTHONY KNIGHT;  
KENNETH R. DIVELEY; MACHELLE D. STOCKWELL  
(74) BHERING ADVOGADOS  
Prorrogado de 21/06/2018 a 20/06/2023 (4º Período).

---

**(11) DI 6302311-3** Código 46 - Prorrogação  
(22) 20/06/2003  
(15) 17/08/2004  
(45) 17/08/2004  
(54) CONFIGURAÇÃO APLICADA A GARRAFA  
(73) TROPICANA PRODUCTS, INC. (US)  
(72) ADRIAN COLLINS; ALLISON MIGUEL  
(74) Bhering Advogados  
Prorrogado de 21/06/2018 a 20/06/2023 (4º Período).

---

**(11) DI 6302321-0** Código 46 - Prorrogação  
(22) 20/06/2003  
(15) 17/08/2004  
(45) 17/08/2004  
(54) CONFIGURAÇÃO APLICADA A GARRAFA  
(73) STOKELY-VAN CAMP, INC (US)  
(72) STUART LESLIE; TOMOHITO ASANO; DAVID ANTHONY KNIGHT;  
KENNETH R. DIVELEY; MACHELLE D. STOCKWELL  
(74) BHERING ADVOGADOS  
Prorrogado de 21/06/2018 a 20/06/2023 (4º Período).

---

**(11) DI 6302323-7** Código 46 - Prorrogação  
(22) 20/06/2003  
(15) 17/08/2004  
(45) 17/08/2004  
(54) "CONFIGURAÇÃO APLICADA A GARRAFA"  
(73) STOKELY-VAN CAMP, INC (US)  
(72) STUART LESLIE; TOMOHITO ASANO; DAVID ANTHONY KNIGHT;  
KENNETH R. DIVELEY; MACHELLE D. STOCKWELL  
(74) BHERING ADVOGADOS  
Prorrogado de 21/06/2018 a 20/06/2023 (4º Período).



---

<b>(11) DI 6302351-2</b>	Código 46 - Prorrogação (22) 18/07/2003 (15) 23/09/2003 (45) 23/09/2003 (54) CONFIGURAÇÃO APLICADA A APLICADOR PARA O POLIMENTO DE CALÇADOS (73) RECKITT BENCKISER FRANCE (FR) (72) FREDERIC ROSSELO (74) Di Blasi, Parente , S. G. & Associados S/C Prorrogado de 19/07/2018 a 18/07/2023 (4º Período).
<b>(11) DI 6302368-7</b>	Código 46 - Prorrogação (22) 16/07/2003 (15) 16/09/2003 (45) 16/09/2003 (54) CONFIGURAÇÃO APLICADA EM TERMINAL DE PROTETOR DE RABETA EM " LEASH" PARA PRANCHAS DE SURF (73) ANTONIO GARCIA (BR/SC) (72) ANTONIO GARCIA (74) Marcos Aurélio de Jesus Prorrogado de 17/07/2018 a 16/07/2023 (4º Período).
<b>(11) DI 6302458-6</b>	Código 46 - Prorrogação (22) 18/07/2003 (15) 09/12/2003 (45) 09/12/2003 (54) CONFIGURAÇÃO APLICADA EM BICA (73) KOHLER Co. (US) (72) JOHN K. BLOMSTROM (74) Momsen, Leonardos & Cia. Prorrogado de 19/07/2018 a 18/07/2023 (4º Período).
<b>(11) DI 6302514-0</b>	Código 46 - Prorrogação (22) 31/07/2003 (15) 30/09/2003 (45) 30/09/2003 (54) CONFIGURAÇÃO APLICADA EM CONJUNTO DE CABO E CARTUCHO DE APARELHO DE BARBEAR (73) THE GILLETTE COMPANY LLC (US) (72) Michael J. Gray (74) KASZNAR, LEONARDOS ADVOGADOS Prorrogado de 01/08/2018 a 31/07/2023 (4º Período).
<b>(11) DI 6303815-3</b>	Código 46 - Prorrogação

---



---

(22) 15/10/2003  
(15) 06/01/2004  
(45) 06/01/2004  
(54) CONFIGURAÇÃO ORNAMENTAL APLICADA A DISPENSADOR DE SABONETE LÍQUIDO.  
(73) SANTHER - FÁBRICA DE PAPEL SANTA THEREZINHA S/A (BR/SP)  
(72) PLÍNIO HAIDAR FILHO  
(74) CAMELIER ADVOGADOS ASSOCIADOS  
Prorrogado de 16/10/2018 a 15/10/2023 (4º Período).

---

**(11) DI 6304404-8**

Código 46 - Prorrogação  
(22) 13/11/2003  
(15) 27/04/2004  
(45) 27/04/2004  
(54) PADRÃO ORNAMENTAL APLICADO POR CALANDRAGEM EM PAPEL HIGIÊNICO E SIMILARES  
(73) SANTHER - FÁBRICA DE PAPEL SANTA THEREZINHA S/A (BR/SP)  
(72) PLÍNIO HAIDAR FILHO  
(74) Alberto Luis Camelier da Silva  
Prorrogado de 14/11/2018 a 13/11/2023 (4º Período).

---

**(11) DI 6401818-0**

Código 46 - Prorrogação  
(22) 03/06/2004  
(15) 19/10/2004  
(45) 19/10/2004  
(54) "CONFIGURAÇÃO ORNAMENTAL APLICADA A CABOS PARA PINCÉIS"  
(73) PINCÉIS ATLAS S/A (BR/RS)  
(72) CÉSAR LUIZ BETTANIN  
(74) D'Mark Registros de Marcas e Patentes Ltda  
Prorrogado de 04/06/2019 a 03/06/2024 (4º Período).

---

**(11) DI 6401846-6**

Código 46 - Prorrogação  
(22) 03/06/2004  
(15) 21/12/2004  
(45) 21/12/2004  
(54) "CONFIGURAÇÃO APLICADA EM ESPÁTULA"  
(73) PINCÉIS ATLAS S/A (BR/RS)  
(72) CÉSAR LUIZ BETTANIN  
(74) D'Mark Registros de Marcas e Patentes Ltda  
Prorrogado de 04/06/2019 a 03/06/2024 (4º Período).

---

**(11) DI 6403637-5**

Código 46 - Prorrogação  
(22) 18/10/2004  
(15) 11/01/2005



---

(45) 11/01/2005  
(54) "CONFIGURAÇÃO ORNAMENTAL APLICADA À TAMPA PARA RECIPIENTE EM FORMATO DE OSSO"  
(73) Genial Química Veterinária Eireli (BR/SP)  
(72) AMARILDO CARRASCO ALVES  
(74) WANDERLEI CARDOSO  
Registro prorrogado de 19/10/2014 a 18/10/2019.

---

**(11) DI 6403639-1**

Código 46 - Prorrogação  
(22) 18/10/2004  
(15) 11/01/2005  
(45) 11/01/2005  
(54) "CONFIGURAÇÃO ORNAMENTAL APLICADA À TAMPA PARA RECIPIENTE EM FORMATO DE PATA DE ANIMAL"  
(73) Genial Química Veterinária Eireli (BR/SP)  
(72) AMARILDO CARRASCO ALVES  
(74) WANDERLEI CARDOSO  
Registro prorrogado de 19/10/2014 a 18/10/2019.

---

**(11) DI 6802511-4**

Código 46 - Prorrogação  
(22) 20/06/2008  
(15) 25/08/2009  
(45) 25/08/2009  
(54) CONFIGURAÇÃO APLICADA EM PUXADOR  
(73) Cleber Luis da Re (BR/RS)  
(72) Cleber Luis da Re  
(74) Idea Marcas e Patentes Ltda.  
Prorrogado de 21/06/2018 a 20/06/2023 (3º Período).

---

**(11) DI 6802518-1**

Código 46 - Prorrogação  
(22) 20/06/2008  
(15) 25/08/2009  
(45) 25/08/2009  
(54) CONFIGURAÇÃO APLICADA EM PUXADOR  
(73) Cleber Luis da Re (BR/RS)  
(72) Cleber Luis da Re  
(74) Idea Marcas e Patentes Ltda  
Prorrogado de 21/06/2018 a 20/06/2023 (3º Período).

---

**(11) DI 6802610-2**

Código 46 - Prorrogação  
(22) 23/06/2008  
(15) 13/01/2009  
(45) 13/01/2009  
(54) CONFIGURAÇÃO APLICADA EM CADEIRA DOTADA DE PRANCHETA



---

(73) Sonia Maria Serigatti da Costa (BR/SP)  
(72) Sonia Maria Serigatti da Costa  
(74) MARCO ANTONIO DE OLIVEIRA  
Prorrogado de 24/06/2018 a 23/06/2023 (3º Período).

---

**(11) DI 6802646-3**

Código 46 - Prorrogação  
(22) 25/06/2008  
(15) 13/01/2009  
(45) 13/01/2009  
(54) CONFIGURAÇÃO APLICADA EM FRASCO  
(73) COTY GENEVA S.A. VERSOIX (CH)  
(72) Carlos Alberto de Andrade Guimarães de Almeida; Fábio Palmer  
(74) GUERRA PROPRIEDADE INDUSTRIAL  
Prorrogado de 26/06/2018 a 25/06/2023 (3º Período).

---

**(11) DI 6802647-1**

Código 46 - Prorrogação  
(22) 25/06/2008  
(15) 13/01/2009  
(45) 13/01/2009  
(54) CONFIGURAÇÃO APLICADA EM FRASCO  
(73) COTY GENEVA S.A. VERSOIX (CH)  
(72) Carlos Alberto de Andrade Guimarães de Almeida; Fabio Palmer  
(74) GUERRA PROPRIEDADE INDUSTRIAL  
Prorrogado de 26/06/2018 a 25/06/2023 (3º Período).

---

**(11) DI 6802648-0**

Código 46 - Prorrogação  
(22) 25/06/2008  
(15) 13/01/2009  
(45) 13/01/2009  
(54) CONFIGURAÇÃO APLICADA EM FRASCO  
(73) COTY GENEVA S.A. VERSOIX (CH)  
(72) Carlos Alberto de Andrade Guimarães de Almeida  
(74) GUERRA PROPRIEDADE INDUSTRIAL  
Prorrogado de 26/06/2018 a 25/06/2023 (3º Período).

---

**(11) DI 6802649-8**

Código 46 - Prorrogação  
(22) 25/06/2008  
(15) 13/01/2009  
(45) 13/01/2009  
(54) CONFIGURAÇÃO APLICADA EM FRASCO  
(73) COTY GENEVA S.A. VERSOIX (CH)  
(72) Carlos Alberto de Andrade Guimarães de Almeida; Fábio Palmer  
(74) GUERRA PROPRIEDADE INDUSTRIAL  
Prorrogado de 26/06/2018 a 25/06/2023 (3º Período).



---

<b>(11) DI 6802650-1</b>	Código 46 - Prorrogação (22) 25/06/2008 (15) 13/01/2009 (45) 13/01/2009 (54) CONFIGURAÇÃO APLICADA EM FRASCO (73) COTY GENEVA S.A. VERSOIX (CH) (72) Carlos Alberto de Andrade Guimarães; Fábio Palmer (74) GUERRA PROPRIEDADE INDUSTRIAL Prorrogado de 26/06/2018 a 25/06/2023 (3º Período).
<b>(11) DI 6802655-2</b>	Código 46 - Prorrogação (22) 20/06/2008 (15) 25/08/2009 (45) 25/08/2009 (54) CONFIGURAÇÃO APLICADA A AUTOMÓVEL (73) FERRARI S.p.A (IT) (72) Nikolaos Tombazis (74) ADVOCACIA PIETRO ARIBONI S/C Prorrogado de 21/06/2018 a 20/06/2023 (3º Período).
<b>(11) DI 6802666-8</b>	Código 46 - Prorrogação (22) 24/06/2008 (15) 19/05/2009 (45) 19/05/2009 (54) FRASCO PARA IORGUTE, LEITE E SUCO (73) FRASQUIM INDÚSTRIA E COMÉRCIO LTDA. (BR/SP) (72) Marco Aurélio Ferrigno Teixeira (74) Carlos Eduardo Calvielli Beréa Prorrogado de 25/06/2018 a 24/06/2023 (3º Período).
<b>(11) DI 6802725-7</b>	Código 46 - Prorrogação (22) 07/07/2008 (15) 25/08/2009 (45) 25/08/2009 (54) CONFIGURAÇÃO APLICADA EM MÁQUINA MISTURADEIRA INDUSTRIAL PARA PANIFICAÇÃO (73) Industria e Comercio de Maquinas Perfecta Curitiba Ltda (BR/PR) (72) Celso Antonio França Franco de Macedo (74) Marcos Aurélio de Jesus Prorrogado de 08/07/2018 a 07/07/2023 (3º Período).
<b>(11) DI 6802769-9</b>	Código 46 - Prorrogação (22) 23/07/2008



---

(15) 01/09/2009  
(45) 01/09/2009  
(54) CONFIGURAÇÃO APLICADA À CHURRASQUEIRA  
(73) Hemerson Lobo (BR/ES)  
(72) Hemerson Lobo  
(74) Wagner Jose Fafa Borges  
Prorrogado de 24/07/2018 a 23/07/2023 (3º Período).

---

**(11) DI 6803020-7**

Código 46 - Prorrogação  
(22) 17/07/2008  
(15) 01/09/2009  
(45) 01/09/2009  
(54) CONFIGURAÇÃO APLICADA EM CLIPE FIXADOR DE PINGENTE PARA FRASCO DE PERFUME  
(73) APTAR FRANCE SAS (FR)  
(72) Fabrice Perignon  
(74) ORLANDO DE SOUZA  
Prorrogado de 18/07/2018 a 17/07/2023 (3º Período).

---

**(11) DI 6803138-6**

Código 46 - Prorrogação  
(22) 17/07/2008  
(15) 01/09/2009  
(45) 01/09/2009  
(54) CONFIGURAÇÃO APLICADA EM CLIPE FIXADOR DE PINGENTE PARA FRASCO DE PERFUME  
(73) APTAR FRANCE SAS (FR)  
(72) JEAN-PAUL LECOUTRE  
(74) ORLANDO DE SOUZA  
Prorrogado de 18/07/2018 a 17/07/2023 (3º Período).

---

**(11) DI 6803272-2**

Código 46 - Prorrogação  
(22) 09/07/2008  
(15) 09/03/2010  
(45) 09/03/2010  
(54) CONFIGURAÇÃO APLICADA A UM INVÓLUCRO PARA BATERIA  
(73) Johnson Controls Technology Company (US)  
(72) Robert J. Mack  
(74) Orlando de Souza  
Prorrogado de 10/07/2018 a 09/07/2023 (3º Período).

---

**(11) DI 6803273-0**

Código 46 - Prorrogação  
(22) 09/07/2008  
(15) 09/03/2010  
(45) 09/03/2010



---

(54) CONFIGURAÇÃO APLICADA A UM INVÓLUCRO PARA BATERIA  
(73) Johnson Controls Technology Company (US)  
(72) Robert J. Mack  
(74) Orlando de Souza  
Prorrogado de 10/07/2018 a 09/07/2023 (3º Período).

---

**(11) DI 6803287-0**

Código 46 - Prorrogação  
(22) 09/07/2008  
(15) 09/03/2010  
(45) 09/03/2010  
(54) CONFIGURAÇÃO APLICADA A UM INVÓLUCRO PARA BATERIA  
(73) Johnson Controls Technology Company (US)  
(72) Robert J. Mack  
(74) Orlando de Souza  
Prorrogado de 10/07/2018 a 09/07/2023 (3º Período).

---

**(11) DI 6804530-1**

Código 46 - Prorrogação  
(22) 13/10/2008  
(15) 06/10/2009  
(45) 06/10/2009  
(54) CONFIGURAÇÃO APLICADA EM DOBRADIÇA  
(73) Pedro Paulo Toreti (BR/SC)  
(72) Pedro Paulo Toreti  
(74) Anel Marcas e Patentes Ltda.  
Prorrogado de 14/10/2018 a 13/10/2023 (3º Período).

---

**(11) DI 6901443-4**

Código 46 - Prorrogação  
(22) 24/04/2009  
(15) 30/03/2010  
(45) 30/03/2010  
(54) CONFIGURAÇÃO APLICADA EM VÁLVULA CARTUCHO  
(73) Medal Metalúrgica Dalla Lana Ltda (BR/SC)  
(72) Eduardo Dalla Lana  
(74) Sandro Conrado da Silva  
Prorrogado de 25/04/2019 a 24/04/2024 (3º Período).

---

**(11) DI 6902188-0**

Código 46 - Prorrogação  
(22) 16/06/2009  
(15) 15/02/2011  
(45) 15/02/2011  
(54) CONFIGURAÇÃO APLICADA EM LUMINÁRIA.  
(73) Simon Lighting, S.A. (ES)  
(72) Maria Del Mar Serracanta Marcet  
(74) Momsen, Leonardos & Cia.



---

Prorrogado de 17/06/2019 a 16/06/2024 (3º Período).



**Código 46.2 - Exigência de complementação de quinquênio e/ou prorrogação  
– Art. 120 e 108 da LPI**

O Titular deverá complementar, de acordo com a tabela vigente na data da complementação o recolhimento do quinquênio/prorrogação , acompanhado da guia de cumprimento de exigência. O não cumprimento no prazo de 60 (sessenta) dias acarretará a extinção do registro.

---

(11) DI 6202369-1

Código 46.2 - Exigência de complementação de quinquênio e/ou prorrogação –  
Art. 120 e 108 da LPI

(15) 10/06/2003

(73) TECNOMOL INDÚSTRIA DE MOLDES LTDA EPP (BR/SC)

(74) Fernanda Altvater

Para regularização do segundo quarto período de vigência do registro, complemente o valor recolhido referente a pessoa física, para o atual valor referente a pessoa jurídica. Para cumprimento da exigência é necessário peticionamento por meio de código de serviço 105 junto à apresentação da comprovação de recolhimento guia de complementação gerada pelo código de serviço 800.



**Código 47.1 - Petição Prejudicada**

Prejudicada a Petição Indicada de acordo com o complemento.

---

**(21) DI 5902952-8**

Código 47.1 - Petição Prejudicada

(22) 29/10/1999

(71) ALL PRODUCTS LTDA (BR/SP)

(74) Victor Andreas Quaglio

Petição prejudicada, tendo em vista a publicação da extinção do registro, na RPI 2432, de 15/08/2017. Em referência à petição nº 020110103238, de 05/10/2011.

---

**(21) DI 6001769-4**

Código 47.1 - Petição Prejudicada

(22) 06/07/2000

(71) ALL PRODUCTS LTDA (BR/SP)

(74) VILAGE MARCAS &amp; PATENTES S/S LTDA

Petição prejudicada, tendo em vista a publicação da extinção do registro, na RPI 2479, de 10/07/2018. Em referência à petição nº 020110103221, de 05/10/2011.

---

**(21) DI 6002023-7**

Código 47.1 - Petição Prejudicada

(22) 26/07/2000

(71) Luiz Antônio de Oliveira (BR/BA)

Petição prejudicada, tendo em vista a publicação da extinção do registro, na RPI 2230, de 01/10/2013. Em referência à petição nº 011110000857, de 20/12/2011.

---

**(21) DI 6003133-6**

Código 47.1 - Petição Prejudicada

(22) 06/11/2000

(71) ALL PRODUCTS LTDA (BR/SP)

(74) VILAGE MARCAS &amp; PATENTES S/S LTDA

Petição prejudicada, tendo em vista a publicação da extinção do registro, na RPI 2479, de 10/07/2018. Em referência à petição nº 020110103225, de 05/10/2011.

---

**(21) DI 6100345-0**

Código 47.1 - Petição Prejudicada

(22) 20/02/2001

(71) WAP DO BRASIL LTDA (BR/PR)

Petição prejudicada, tendo em vista a publicação da extinção do registro, na RPI 2474, de 05/06/2018. Em referência à petição nº 020110016286, de 18/02/2011.

---

**(21) DI 6100899-0**

Código 47.1 - Petição Prejudicada

(22) 09/04/2001

(71) MK ELETRODOMÉSTICOS LTDA. (BR/BA)

(74) VILAGE MARCAS &amp; PATENTES S/S LTDA

Petição prejudicada, tendo em vista a publicação da extinção do registro, na RPI 2477, de 26/06/2018. Em referência à petição nº 020110103224, de 05/10/2011.



---

<b>(21) DI 6101336-6</b>	Código 47.1 - Petição Prejudicada (22) 18/05/2001 (71) Luiz Antonio de Oliveira (BR/BA) Petição prejudicada, tendo em vista a publicação da extinção do registro, na RPI 2230, de 01/10/2013. Em referência à petição nº 011110000858, de 20/12/2011.
<b>(21) DI 6201653-9</b>	Código 47.1 - Petição Prejudicada (22) 13/06/2002 (71) Box Print GrupoGraf Ltda (BR/RS) (74) Mario de Almeida Marcas e Patentes Ltda Petição prejudicada, tendo em vista a publicação da extinção do registro, na RPI 2477, de 26/06/2018. Em referência à petição nº 016100003311, de 18/06/2010.
<b>(21) DI 6201744-6</b>	Código 47.1 - Petição Prejudicada (22) 04/07/2002 (71) MJL PARTICIPAÇÕES LTDA (BR/RS) (74) Mario de Almeida Marcas e Patentes Ltda Petição prejudicada, tendo em vista a publicação da extinção do registro, na RPI 2477, de 26/06/2018. Em referência à petição nº 016100003310, de 18/06/2010.
<b>(21) DI 6504892-0</b>	Código 47.1 - Petição Prejudicada (22) 27/12/2005 (71) Plasticos Suzuki Ltda (BR/RS) (74) Renato Hahn Petição prejudicada, tendo em vista a publicação da anulação do privilégio, na RPI 2021, de 29/09/2009. Em referência à petição nº 016120001988, de 23/04/2012.
<b>(21) DI 6703952-9</b>	Código 47.1 - Petição Prejudicada (22) 24/10/2007 (71) PLÁSTICOS SUZUKI LTDA. (BR/ES) (74) RENATO HAHN Petição prejudicada, tendo em vista a publicação da extinção do registro, na RPI 2479, de 10/07/2018. Em referência à petição nº 016120001985, de 23/04/2012.
<b>(21) DI 6801459-7</b>	Código 47.1 - Petição Prejudicada (22) 25/04/2008 (71) LUIZ ANTONIO DE OLIVEIRA (BR/BA) Petição prejudicada, tendo em vista a publicação da extinção do registro, na RPI 2479, de 10/07/2018. Em referência à petição nº 011110000862, de 20/12/2011.
<b>(21) DI 6801672-7</b>	Código 47.1 - Petição Prejudicada (22) 14/05/2008

---



---

(71) PLÁSTICOS NOVEL DO NORDESTE S/A (BR/BA)

Petição prejudicada, tendo em vista a publicação da extinção do registro, na RPI 2479, de 10/07/2018. Em referência à petição nº 011110000864, de 20/12/2011.

---

**(21) DI 7102493-0**

Código 47.1 - Petição Prejudicada

(22) 17/06/2011

(71) Jacqueline Irene Bleiweiss Terpins (BR/SP)

(74) Aguinaldo Moreira

Petição prejudicada, tendo em vista a publicação da extinção do registro, na RPI 2474, de 10/07/2018. Em referência à petição nº 018130031740, de 20/09/2013.

---

**(21) DI 7103206-1**

Código 47.1 - Petição Prejudicada

(22) 04/07/2011

(71) Junges & Cia Ltda Me (BR/PR)

(74) BEERRE ASSESSORIA EMPRESARIAL LTDA

Petição prejudicada, tendo em vista a publicação da anulação do privilégio, na RPI 2404, de 31/01/2017. Em referência à petição nº 018140020425, de 17/11/2014.



### Código 47.3 - Petição Deferida

#### Deferimento da petição apresentada

---

**(11) BR 30 2017 000572-1**

Código 47.3 - Petição Deferida

(71) BEERKEG INDUSTRIA E COMERCIO LTDA ME (BR/PR)

Referente à solicitação de destituição de procurador solicitada na petição

870180029470 de 12/04/2018

---

**(21) BR 30 2018 001395-6**

Código 47.3 - Petição Deferida

(71) KINESIO IP LLC (US)

(74) LEONOR MAGALHÃES PERES GALVÃO

Referente à petição de protocolo 870180047975



**Código 49 - Perda de Prioridade**

Perda da prioridade reivindicada por não atender às disposições previstas no Art. 99 da LPI.

---

<b>(21) BR 30 2014 005223-3</b>	Código 49 - Perda de Prioridade (22) 16/10/2014 (71) DEERE & COMPANY (74) KASNAR LEONARDOS PROPRIEDADE INTELECTUAL Referente à reivindicação da Prioridade nº US29/488362, de 17/04/2014, por não haver correspondência entre a matéria apresentada na prioridade e a apresentada no depósito. Os padrões ornamentais que constam no depósito apresentam delimitação reta na parte superior que não corresponde ao que está representado na prioridade.
<b>(11) BR 30 2016 001028-5</b>	Código 49 - Perda de Prioridade (22) 11/03/2016 (71) AVERY DENNISON RETAIL INFORMATION SERVICES, LLC (US) (74) Vieira de Mello Advogados Referente a reivindicação de Prioridade Número US 29/539.163, de 11/09/2015, por não contemplar a matéria do pedido.
<b>(21) BR 30 2017 005825-6</b>	Código 49 - Perda de Prioridade (22) 21/12/2017 (71) GM GLOBAL TECHNOLOGY OPERATIONS LLC (US) (74) KASZNAR LEONARDOS PROPRIEDADE INTELECTUAL Referente à reivindicação de Prioridade nº US 29/609,205, de 29/06/2017, por não haver correspondência entre a matéria apresentada na prioridade e a apresentada no pedido.
<b>(11) BR 30 2017 005853-1</b>	Código 49 - Perda de Prioridade (22) 21/12/2017 (71) RANDY H. WEINSTEIN (US) (74) EDUARDO LOURENÇO GUEDES SERRÃO DE OTERO Referente à reivindicação de Prioridade nº CN 201730263187.9, de 23/06/2017, por não haver correspondência entre a matéria apresentada na prioridade e a apresentada no pedido.
<b>(11) BR 30 2017 005854-0</b>	Código 49 - Perda de Prioridade (22) 21/12/2017 (71) RANDY H. WEINSTEIN (US) (74) EDUARDO LOURENÇO GUEDES SERRÃO DE OTERO Referente à reivindicação de Prioridade nº CN 201730263212.3, de 23/06/2017,



---

por não haver correspondência entre a matéria apresentada na prioridade e a apresentada no pedido.



### Código 50 - Alteração de Classificação

Alterada a classificação do registro para melhor adequação.

---

**(11) BR 30 2012 006597-6**

Código 50 - Alteração de Classificação

(22) 20/12/2012

(15) 03/06/2014

(52) 25-03 ()

(71) SHARE B. E PROPAGANDA, MULTIMÍDIA E EVENTOS LTDA (BR/SP)

(74) P A PRODUTORES ASSOCIADOS MARCAS E PATENTES LTDA

Alterada a classe principal para: 25.03. CASAS, GARAGENS E OUTROS EDIFÍCIOS.



**Código 55 - Exigências Diversas**

Formulada exigência para adequação ou cumprimento de disposições legais no prazo de 60 (sessenta) dias desta data.

---

**(21) BR 30 2015 003800-4**

Código 55 - Exigências Diversas

(22) 12/08/2015

(71) JOÃO WANDERLEY CORREA BORGES (BR/PR)

(74) ADRIANA CUBAS MULLER PROPST

Foi verificada apresentação tempestiva de petição de cumprimento de exigência técnica (código de despacho 34) utilizando uma GRU de código 104 (guia isenta de retribuição). O correto cumprimento desta exigência se dá através da GRU de código 105 e não do código 104. Para possibilitar o andamento do pedido de registro se faz necessária apresentação de petição de Comprovação de Recolhimento de Retribuição INPI (código 124 - isenta) onde constem a GRU de código 105, corretamente associada ao pedido de registro em questão, e seu comprovante de pagamento, observando os valores da Tabela de Retribuição vigente. O cumprimento da exigência técnica NÃO deverá ser reapresentado. Apenas o conteúdo apresentado na petição 104 será examinado e documentações não solicitadas nesta exigência serão desconsideradas. O protocolo deste cumprimento de exigência poderá ser feito por meio do Peticionamento Eletrônico.

---

**(21) BR 30 2015 005029-2**

Código 55 - Exigências Diversas

(22) 04/11/2015

(71) MARLETE JESUS DE MATOS COELHO - ME (BR/RS)

(74) DIOGO MARTINS BOOS

Foi verificada apresentação tempestiva de petição de cumprimento de exigência técnica (código de despacho 34) utilizando uma GRU de código 104 (guia isenta de retribuição). O correto cumprimento desta exigência se dá através da GRU de código 105 e não do código 104. Para possibilitar o andamento do pedido de registro se faz necessária apresentação de petição de Comprovação de Recolhimento de Retribuição INPI (código 124 - isenta) onde constem a GRU de código 105, corretamente associada ao pedido de registro em questão, e seu comprovante de pagamento, observando os valores da Tabela de Retribuição vigente. O cumprimento da exigência técnica NÃO deverá ser reapresentado. Apenas o conteúdo apresentado na petição 104 será examinado e documentações não solicitadas nesta exigência serão desconsideradas. O protocolo deste cumprimento de exigência poderá ser feito por meio do Peticionamento Eletrônico.

---

**(21) BR 30 2016 005120-8**

Código 55 - Exigências Diversas

(22) 10/11/2016



---

(71) CELIO BATISTA GRIPP - ME (BR/MG)

Foi verificada apresentação tempestiva de petição de cumprimento de exigência técnica (código de despacho 34) utilizando uma GRU de código 104 (guia isenta de retribuição). O correto cumprimento desta exigência se dá através da GRU de código 105 e não do código 104. Para possibilitar o andamento do pedido de registro se faz necessária apresentação de petição de Comprovação de Recolhimento de Retribuição INPI (código 124 - isenta) onde constem a GRU de código 105, corretamente associada ao pedido de registro em questão, e seu comprovante de pagamento, observando os valores da Tabela de Retribuição vigente. O cumprimento da exigência técnica NÃO deverá ser reapresentado. Apenas o conteúdo apresentado na petição 104 será examinado e documentações não solicitadas nesta exigência serão desconsideradas. O protocolo deste cumprimento de exigência poderá ser feito por meio do Peticionamento Eletrônico.



**Código 56 - Transferência Deferida**

Notificação do deferimento da transferência requerida.

---

<b>(11) BR 30 2012 005646-2</b>	Código 56 - Transferência Deferida (22) 29/10/2012 (15) 27/05/2014 (71) ESSILOR INTERNATIONAL (FR) (74) LUIZ LEONARDOS & CIA - PROPRIEDADE INTELECTUAL Transferido de Essilor International (Compagnie Generale D'Optique), conforme petição nº 870180007048, de 26/01/2018.
<b>(11) BR 30 2013 001781-8</b>	Código 56 - Transferência Deferida (22) 18/04/2013 (15) 03/06/2014 (71) VALENTINO S.P.A. (IT) (74) Bhering Advogados Transferência deferida de Antonio Puig S.A., conforme petição nº 870170054865, de 01/08/2017.
<b>(11) BR 30 2013 005958-8</b>	Código 56 - Transferência Deferida (22) 25/11/2013 (15) 15/12/2015 (71) COSTAPACKING INDÚSTRIA E COMÉRCIO DE PLÁSTICOS LTDA (BR/SP) (74) AGUINALDO MOREIRA Transferido de Rodrigo Gomes da Costa, conforme petição nº 870180007005, de 26/01/2018.
<b>(11) BR 30 2014 001015-8</b>	Código 56 - Transferência Deferida (22) 07/03/2014 (15) 03/05/2016 (71) ESSILOR INTERNATIONAL (FR) (74) LUIZ LEONARDOS & CIA Transferido de Essilor International (Compagnie Generale D'Optique), conforme petição nº 870180007057, de 26/01/2018.
<b>(11) BR 30 2015 002128-4</b>	Código 56 - Transferência Deferida (22) 08/05/2015 (15) 05/07/2016 (71) MICROSOFT CORPORATION (US) (74) DANIEL ADVOGADOS Transferido de Microsoft Mobile OY, conforme petição nº 870180055584, de



---

27/06/2018.

---

**(11) BR 30 2015 002250-7** Código 56 - Transferência Deferida  
(22) 13/05/2015  
(15) 05/07/2016  
(71) MICROSOFT CORPORATION (US)  
(74) DANIEL ADVOGADOS  
Transferido de Microsoft Mobile OY, conforme petição nº 870180055590, de 27/06/2018.

---

**(11) BR 30 2015 002254-0** Código 56 - Transferência Deferida  
(22) 13/05/2015  
(15) 05/07/2016  
(71) MICROSOFT CORPORATION (US)  
(74) DANIEL ADVOGADOS  
Transferido de Microsoft Mobile OY, conforme petição nº 870180055587, de 27/06/2018.

---

**(11) BR 30 2015 002256-6** Código 56 - Transferência Deferida  
(22) 13/05/2015  
(15) 05/07/2016  
(71) MICROSOFT CORPORATION (US)  
(74) DANIEL ADVOGADOS  
Transferido de Microsoft Mobile OY, conforme petição nº 870180055591, de 27/06/2018.

---

**(11) BR 30 2015 002257-4** Código 56 - Transferência Deferida  
(22) 13/05/2015  
(15) 05/07/2016  
(71) MICROSOFT CORPORATION (US)  
(74) DANIEL ADVOGADOS  
Transferido de Microsoft Mobile OY, conforme petição nº 870180055593, de 27/06/2018.

---

**(11) BR 30 2016 003137-1** Código 56 - Transferência Deferida  
(22) 25/07/2016  
(15) 20/03/2018  
(71) COSTAPACKING INDÚSTRIA E COMÉRCIO DE PLÁSTICOS LTDA (BR/SP)  
(74) Aguinaldo Moreira Marcas e Patentes Ltda. - EPP  
Transferido de Rodrigo Gomes da Costa, conforme petição nº 870180007002, de 26/01/2018.

---

**(11) DI 5902233-7** Código 56 - Transferência Deferida

---

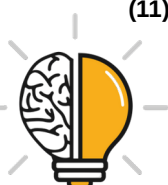

---

(22) 19/10/1999  
(15) 08/03/2000  
(71) COTY GENEVA S.A. VERSOIX (CH)  
(74) GUERRA PROPRIEDADE INDUSTRIAL  
Transferido de Hypermarcas S.A., conforme petição nº 870160001000, de 19/01/2016.

---

**(11) DI 6000594-7**

Código 56 - Transferência Deferida  
(22) 07/04/2000  
(15) 05/06/2001  
(71) PAPELFIX - INDÚSTRIA E COMÉRCIO DE GRAMPOS EIRELI (BR/SP)  
(74) CRIMARK PROPRIEDADE INDUSTRIAL SS.  
Transferência deferida de Panaji Administração de Bens Ltda., conforme petição nº 018130030203, de 06/09/2013.

---

**(11) DI 6001768-6**

Código 56 - Transferência Deferida  
(22) 06/07/2000  
(15) 26/06/2001  
(71) MK ELETRODOMÉSTICOS LTDA. (BR/BA)  
(74) VILAGE MARCAS & PATENTES S/S LTDA  
Transferência deferida de All Products Ltda., conforme petição nº 020110103240, de 05/10/2011.

---

**(11) DI 6002975-7**

Código 56 - Transferência Deferida  
(22) 24/11/2000  
(15) 30/04/2002  
(71) MK ELETRODOMÉSTICOS LTDA. (BR/BA)  
(74) VILAGE MARCAS & PATENTES S/S LTDA  
Transferência deferida de All Products Ltda., conforme petição nº 020110103222, de 05/10/2011.

---

**(11) DI 6100860-5**

Código 56 - Transferência Deferida  
(22) 11/04/2001  
(15) 17/07/2001  
(71) TERPINS DESIGN COMÉRCIO E PRODUÇÕES ARTÍSTICAS LTDA. - EPP (BR/SP)  
(74) AGUINALDO MOREIRA  
Transferência deferida de Jacqueline Irene Bleiweiss Terpins, conforme petição nº 018130031732, de 20/09/2013.

---

**(11) DI 6101361-7**

Código 56 - Transferência Deferida  
(22) 27/06/2001  
(15) 25/09/2001  
(71) TERPINS DESIGN COMÉRCIO E PRODUÇÕES ARTÍSTICAS LTDA. - EPP



---

(BR/SP)

(74) AGUINALDO MOREIRA

Transferência deferida de Jacqueline Irene Bleiweiss Terpins, conforme petição nº 018130031730, de 20/09/2013.

---

**(11) DI 6102773-1**

Código 56 - Transferência Deferida

(22) 14/09/2001

(15) 30/04/2002

(71) M K ELETRODOMÉSTICOS DO NORDESTE LTDA (BR/BA)

(74) Vilage Marcas e Patentes S/C Ltda.

Transferência de All Products Ltda., conforme petição nº 020110103223, de 05/10/2011.

---

**(11) DI 6200730-0**

Código 56 - Transferência Deferida

(22) 13/03/2002

(15) 16/07/2002

(71) SOUTHCO BRASIL COMPONENTES INDUSTRIAIS LTDA (BR/SP)

(74) VILELA COELHO SOCIEDADE DE ADVOGADOS

Transferido, por incorporação, de Unikey Componentes Industriais Ltda., conforme petição nº 018140020560, de 18/11/2014.

---

**(11) DI 6300347-3**

Código 56 - Transferência Deferida

(22) 06/02/2003

(15) 06/05/2003

(71) TERPINS DESIGN COMÉRCIO E PRODUÇÕES ARTÍSTICAS LTDA. - EPP (BR/SP)

(74) Aguinaldo Moreira

Transferência deferida de Jacqueline Irene Bleiweiss Terpins, conforme petição nº 018130031729, de 20/09/2013.

---

**(11) DI 6300948-0**

Código 56 - Transferência Deferida

(22) 19/03/2003

(15) 18/11/2003

(71) COTY GENEVA S.A. VERSOIX (CH)

(74) MAURÍCIO ARIBONI

Transferido de Hypermarcas S.A., conforme petição nº 870160001013, de 19/01/2016.

---

**(11) DI 6401740-0**

Código 56 - Transferência Deferida

(22) 24/05/2004

(15) 21/12/2004

(71) MANUEL SERRA S.A. (PT)

(74) Difusão Marcas e Patentes S/C Ltda

Transferência deferida de Joaquim Eduardo Macedo Martins, conforme petição



---

nº 018140007375, de 01/04/2014.

---

**(11) DI 6500003-0**

Código 56 - Transferência Deferida  
(22) 11/01/2005  
(15) 15/03/2005  
(71) SOUTHCO BRASIL COMPONENTES INDUSTRIAIS LTDA (BR/SP)  
(74) VILELA COELHO SOCIEDADE DE ADVOGADOS  
Transferido, por incorporação, de Unikey Componentes Industriais Ltda.,  
conforme petição nº 018140020561, de 18/11/2014.

---

**(11) DI 6500004-8**

Código 56 - Transferência Deferida  
(22) 11/01/2005  
(15) 15/03/2005  
(71) SOUTHCO BRASIL COMPONENTES INDUSTRIAIS LTDA (BR/SP)  
(74) VILELA COELHO SOCIEDADE DE ADVOGADOS  
Transferido, por incorporação, de Unikey Componentes Industriais Ltda.,  
conforme petição nº 018140020562, de 18/11/2014.

---

**(11) DI 6503143-1**

Código 56 - Transferência Deferida  
(22) 12/08/2005  
(15) 25/10/2005  
(71) SOUTHCO BRASIL COMPONENTES INDUSTRIAIS LTDA (BR/SP)  
(74) VILELA COELHO SOCIEDADE DE ADVOGADOS  
Transferido, por incorporação, de Unikey Componentes Industriais Ltda.,  
conforme petição nº 018140020559, de 18/11/2014.

---

**(11) DI 6503145-8**

Código 56 - Transferência Deferida  
(22) 12/08/2005  
(15) 01/11/2005  
(71) MEDLEY COMERCIAL E LOGÍSTICA LTDA. (BR/SP)  
(74) Antonio Mauricio Pedras Arnaud  
Transferido, por incorporação, de Medley Indústria Farmacêutica Ltda., conforme  
petição nº 018140020984, de 27/11/2014.

---

**(11) DI 6600685-6**

Código 56 - Transferência Deferida  
(22) 24/02/2006  
(15) 13/06/2006  
(71) SOUTHCO BRASIL COMPONENTES INDUSTRIAIS LTDA (BR/SP)  
(74) VILELA COELHO SOCIEDADE DE ADVOGADOS  
Transferido, por incorporação, de Unikey Componentes Industriais Ltda.,  
conforme petição nº 018140020558, de 18/11/2014.

---

**(11) DI 6603946-0**

Código 56 - Transferência Deferida  
(22) 22/09/2006

---



---

(15) 24/04/2007  
(71) SOUTHCO BRASIL COMPONENTES INDUSTRIAIS LTDA (BR/SP)  
(74) VILELACOELHO SOCIEDADE DE ADVOGADOS  
Transferido, por incorporação, de Unikey Componentes Industriais Ltda.,  
conforme petição nº 018140020557, de 18/11/2014.

---

**(11) DI 6703213-3**

Código 56 - Transferência Deferida  
(22) 14/05/2007  
(15) 08/04/2008  
(71) TERPINS DESIGN COMÉRCIO E PRODUÇÕES ARTÍSTICAS LTDA. - EPP  
(BR/SP)  
(74) Mauricio Darré  
Transferência deferida de Jacqueline Irene Bleiweiss Terpins, conforme petição  
nº 018130031742, de 20/09/2013.

---

**(11) DI 6704274-0**

Código 56 - Transferência Deferida  
(22) 14/09/2007  
(15) 19/08/2008  
(71) TERPINS DESIGN COMÉRCIO E PRODUÇÕES ARTÍSTICAS LTDA. - EPP  
(BR/SP)  
(74) Aguinaldo Moreira  
Transferência deferida de Jacqueline Irene Bleiweiss Terpins, conforme petição  
nº 018130031737, de 20/09/2013.

---

**(11) DI 6705256-8**

Código 56 - Transferência Deferida  
(22) 14/09/2007  
(15) 28/10/2008  
(62) DI 6704274-0 14/09/2007  
(71) TERPINS DESIGN COMÉRCIO E PRODUÇÕES ARTÍSTICAS LTDA. - EPP  
(BR/SP)  
(74) AGUINALDO MOREIRA  
Transferência deferida de Jacqueline Irene Bleiweiss Terpins, conforme petição  
nº 018130031735, de 20/09/2013.

---

**(11) DI 6800846-5**

Código 56 - Transferência Deferida  
(22) 26/02/2008  
(15) 11/11/2008  
(71) BANDEIRANTES SINAIS VIÁRIOS LTDA (BR/SP)  
(74) SUL AMÉRICA MARCAS E PATENTES LTDA.  
Transferência deferida de Indutil Indústria de Tintas Ltda., conforme petição nº  
870170055523, de 03/08/2017.

---

**(11) DI 6801458-9**

Código 56 - Transferência Deferida  
(22) 25/04/2008



---

	(15) 23/09/2008 (71) PLÁSTICOS NOVEL DO NORDESTE S/A (BR/BA) Transferência deferida de Livia Maria Rolim de Oliveira Salem, conforme petição nº 011110000852, de 20/12/2011.
<b>(11) DI 6803608-6</b>	Código 56 - Transferência Deferida (22) 06/08/2008 (15) 15/09/2009 (71) TERPINS DESIGN COMÉRCIO E PRODUÇÕES ARTÍSTICAS LTDA. - EPP (BR/SP) (74) AGUINALDO MOREIRA Transferência deferida de Jacqueline Irene Bleiweiss Terpins, conforme petição nº 018130031733, de 20/09/2013.
<b>(11) DI 7002773-0</b>	Código 56 - Transferência Deferida (22) 22/06/2010 (15) 14/02/2012 (71) CARL ZEISS MEDITEC AG (DE) (74) Dannemann, Siemsen, Bigler & Ipanema Moreira Transferência deferida, por fusão, de Carl Zeiss Surgical GMBH, conforme petição nº 020120057484, de 26/06/2012.
<b>(11) DI 7005928-4</b>	Código 56 - Transferência Deferida (22) 20/08/2010 (15) 17/04/2012 (62) DI 7003271-8 20/08/2010 (71) TERPINS DESIGN COMÉRCIO E PRODUÇÕES ARTÍSTICAS LTDA. - EPP (BR/SP) (74) Aguinaldo Moreira Transferência deferida de Jacqueline Irene Bleiweiss Terpins, conforme petição nº 018130031718, de 20/09/2013.
<b>(11) DI 7005929-2</b>	Código 56 - Transferência Deferida (22) 20/08/2010 (15) 02/08/2011 (62) DI 7003271-8 20/08/2010 (71) TERPINS DESIGN COMÉRCIO E PRODUÇÕES ARTÍSTICAS LTDA. - EPP (BR/SP) (74) AGUINALDO MOREIRA Transferência deferida de Jacqueline Irene Bleiweiss Terpins, conforme petição nº 018130031719, de 20/09/2013.
<b>(11) DI 7104551-1</b>	Código 56 - Transferência Deferida (22) 18/08/2011



---

(15) 12/05/2015

(71) MEDLEY COMERCIAL E LOGÍSTICA LTDA. (BR/SP)

(74) LUCAS MARTINS GAIARSA

Transferido, por incorporação, de Medley Indústria Farmacêutica Ltda., conforme petição nº 018140020983, de 27/11/2014.



### Código 58 - Transferência em Exigência

Exigência referente ao pedido de transferência requerida. Desta data corre o prazo de 60 (sessenta) dias para cumprimento da exigência formulada, sob pena de Arquivamento da Petição do pedido de Transferência.

---

(11) DI 5300993-2

Código 58 - Transferência em Exigência

(22) 23/08/1993

(15) 02/09/1997

(73) JOHNSON & JOHNSON (US) ; JOHNSON & JOHNSON INDÚSTRIA E COMÉRCIO LTDA. (BR/SP)

(74) GUERRA PROPRIEDADE INDUSTRIAL

Esclareça a divergência entre os dados cadastrados, relativos aos atuais titulares, e os dados da cedente, apresentados na petição 870170006116, de 27/01/2017. Informamos que a cedente deve ser a atual titular do processo. Caso tenha ocorrido transferência de titularidade anterior, essa deve ser solicitada via petição. Em referência ao protocolo nº 870170006116, de 27/01/2017.



**Código 59 - Alteração de Nome Deferida**

Notificação do deferimento da alteração de nome requerida.

---

<b>(11) BR 30 2012 003704-2</b>	Código 59 - Alteração de Nome Deferida (22) 28/06/2012 (15) 29/03/2016 (71) ÓTIMA BRASIL LTDA. (BR/SP) (74) DANNEMANN, SIEMSEN, BIGLER & IPANEMA MOREIRA Nome alterado de Ótima Brasil S.A., conforme petição nº 870180053597, de 21/06/2018.
<b>(11) BR 30 2012 003720-4</b>	Código 59 - Alteração de Nome Deferida (22) 18/06/2012 (15) 05/03/2013 (71) ÓTIMA BRASIL LTDA. (BR/SP) (74) Dannemann, Siemens, Bigler & Ipanema Moreira. Nome alterado de Ótima Brasil S.A., conforme petição nº 870180053560, de 21/06/2018.
<b>(11) BR 32 2014 003347-9</b>	Código 59 - Alteração de Nome Deferida (22) 21/07/2014 (15) 07/06/2016 (71) ÓTIMA BRASIL LTDA. (BR/SP) (74) DANNEMANN, SIEMSEN, BIGLER & IPANEMA MOREIRA Nome alterado de Ótima Brasil S.A., conforme petição nº 870180053590, de 21/06/2018.
<b>(11) DI 5900143-7</b>	Código 59 - Alteração de Nome Deferida (22) 28/01/1999 (15) 18/01/2000 (71) HYPERA S.A. (BR/SP) (74) ALBERTO JERONIMO GUERRA NETO Nome alterado de Hypermarcas S/A, conforme petição nº 870180048558, de 07/06/2018.
<b>(11) DI 6503145-8</b>	Código 59 - Alteração de Nome Deferida (22) 12/08/2005 (15) 01/11/2005 (71) MEDLEY COMERCIAL E LOGÍSTICA LTDA. (BR/SP) (74) Antonio Mauricio Pedras Arnaud Nome alterado de Medley S/A Indústria Farmacêutica, conforme petição nº 018100012093, de 08/04/2010.



---

(11) DI 7101950-2

Código 59 - Alteração de Nome Deferida

(22) 20/05/2011

(15) 20/09/2011

(71) PLÁSTICOS ITAQUARÁ PRODUTOS SINTÉTICOS LTDA. (BR/SP)

(74) PEZZUOL & ASSOCIADOS MARCAS E PATENTES LTDA.

Nome alterado de Marfinite Produtos Sintéticos Ltda., conforme petição nº 870180055429, de 27/06/2018.



**Código 62 - Alteração de Sede Deferida**

Notificação do deferimento da alteração de Sede requerida.

---

<b>(11) BR 30 2013 001781-8</b>	Código 62 - Alteração de Sede Deferida (22) 18/04/2013 (15) 03/06/2014 (71) VALENTINO S.P.A. (IT) (74) Bhering Advogados Alteração de sede deferida, conforme petição nº 870180056630, de 29/06/2018.
<b>(11) DI 5900143-7</b>	Código 62 - Alteração de Sede Deferida (22) 28/01/1999 (15) 18/01/2000 (71) HYPERA S.A. (BR/SP) (74) ALBERTO JERONIMO GUERRA NETO Sede alterada, conforme petição nº 870180048558, de 07/06/2018.
<b>(11) DI 6100860-5</b>	Código 62 - Alteração de Sede Deferida (22) 11/04/2001 (15) 17/07/2001 (71) TERPINS DESIGN COMÉRCIO E PRODUÇÕES ARTÍSTICAS LTDA. - EPP (BR/SP) (74) AGUINALDO MOREIRA Alteração de sede deferida, conforme petição nº 018140017421, de 25/09/2014.
<b>(11) DI 6101361-7</b>	Código 62 - Alteração de Sede Deferida (22) 27/06/2001 (15) 25/09/2001 (71) TERPINS DESIGN COMÉRCIO E PRODUÇÕES ARTÍSTICAS LTDA. - EPP (BR/SP) (74) AGUINALDO MOREIRA Alteração de sede deferida, conforme petição nº 018140017420, de 25/09/2014.
<b>(11) DI 6300347-3</b>	Código 62 - Alteração de Sede Deferida (22) 06/02/2003 (15) 06/05/2003 (71) TERPINS DESIGN COMÉRCIO E PRODUÇÕES ARTÍSTICAS LTDA. - EPP (BR/SP) (74) Aguinaldo Moreira Alteração de sede deferida, conforme petição nº 018140017419, de 25/09/2014.
<b>(11) DI 6703213-3</b>	Código 62 - Alteração de Sede Deferida



---

	(22) 14/05/2007 (15) 08/04/2008 (71) TERPINS DESIGN COMÉRCIO E PRODUÇÕES ARTÍSTICAS LTDA. - EPP (BR/SP) (74) Mauricio Darré Alteração de sede deferida, conforme petição nº 018140017407, de 25/09/2014.
<b>(11) DI 6704274-0</b>	Código 62 - Alteração de Sede Deferida (22) 14/09/2007 (15) 19/08/2008 (71) TERPINS DESIGN COMÉRCIO E PRODUÇÕES ARTÍSTICAS LTDA. - EPP (BR/SP) (74) Aguinaldo Moreira Alteração de sede deferida, conforme petição nº 018140017425, de 25/09/2014.
<b>(11) DI 6705256-8</b>	Código 62 - Alteração de Sede Deferida (22) 14/09/2007 (15) 28/10/2008 (62) DI 6704274-0 14/09/2007 (71) TERPINS DESIGN COMÉRCIO E PRODUÇÕES ARTÍSTICAS LTDA. - EPP (BR/SP) (74) AGUINALDO MOREIRA Alteração de sede deferida, conforme petição nº 018140017424, de 25/09/2014.
<b>(11) DI 6800846-5</b>	Código 62 - Alteração de Sede Deferida (22) 26/02/2008 (15) 11/11/2008 (71) BANDEIRANTES SINAIS VIÁRIOS LTDA (BR/SP) (74) SUL AMÉRICA MARCAS E PATENTES LTDA. Alteração de sede deferida, conforme petição nº 870180050344, de 12/06/2018.
<b>(11) DI 6803608-6</b>	Código 62 - Alteração de Sede Deferida (22) 06/08/2008 (15) 15/09/2009 (71) TERPINS DESIGN COMÉRCIO E PRODUÇÕES ARTÍSTICAS LTDA. - EPP (BR/SP) (74) AGUINALDO MOREIRA Alteração de sede deferida, conforme petição nº 018140017423, de 25/09/2014.
<b>(11) DI 7005928-4</b>	Código 62 - Alteração de Sede Deferida (22) 20/08/2010 (15) 17/04/2012 (62) DI 7003271-8 20/08/2010 (71) TERPINS DESIGN COMÉRCIO E PRODUÇÕES ARTÍSTICAS LTDA. - EPP



---

(BR/SP)

(74) Aguinaldo Moreira

Alteração de sede deferida, conforme petição nº 018140017432, de 25/09/2014.

---

**(11) DI 7005929-2**

Código 62 - Alteração de Sede Deferida

(22) 20/08/2010

(15) 02/08/2011

(62) DI 7003271-8 20/08/2010

(71) TERPINS DESIGN COMÉRCIO E PRODUÇÕES ARTÍSTICAS LTDA. - EPP

(BR/SP)

(74) AGUINALDO MOREIRA

Alteração de sede deferida, conforme petição nº 018140017430, de 25/09/2014.



### Código 64 - Alteração de Sede em Exigência

Exigência referente ao pedido de alteração de Sede requerida. Desta data corre o prazo de 60 (sessenta) dias para cumprimento da exigência formulada, sob pena de arquivamento da Petição do pedido de alteração.

---

(11) BR 30 2015 000602-1

Código 64 - Alteração de Sede em Exigência

(22) 13/01/2015

(15) 13/03/2018

(71) FERMAM FERRAMENTARIA LTDA (BR/SC)

(74) LEILA KRAUSE SIGNORELLI

A alteração de sede solicitada apresenta endereço indêntico ao preenchido no formulário de Depósito de Pedido de Registro de Desenho Industrial. Caso tenha ocorrido alteração de sede posterior ao depósito e anterior à ora requerida, necessário solicitá-la, por meio de petição. Em referência ao protocolo nº 870180056479, de 29/06/2018.



### Código 70 - Publicação Anulada

Anulada a publicação, por ter sido indevida, conforme indicado no complemento.

---

**(21) BR 30 2018 001638-6**

Código 70 - Publicação Anulada

(22) 24/04/2018

(71) CIRO AMARAL FARIA (BR/MG)

(74) SÂMIA BATISTA AMIN ( NOME ANTERIOR SÂMIA AMIN SANTOS)

Referente RPI: 2476 - Cód. 47, Publicado: 19/06/2018, por ter sido indevido.

---

**(11) DI 6100037-0**

Código 70 - Publicação Anulada

(22) 18/01/2001

(15) 19/02/2002

(71) Promag Indústria e Comércio Ltda (BR/SP)

(74) Vieira de Mello Advogados

Referente RPI: 2474 - Cód. 47.1, Publicado: 05/06/2018, por ter sido indevido.

---

**(11) DI 6504892-0**

Código 70 - Publicação Anulada

(22) 27/12/2005

(15) 11/04/2006

(71) Plasticos Suzuki Ltda (BR/RS)

(74) Renato Hahn

Referente RPI: 2187 - Cód. 58, Publicado: 05/12/2012, por ter sido indevido.



**Código 71 - Despacho Anulado**

Anulada o despacho, por ter sido indevido, conforme indicado no complemento.

---

**(21) BR 30 2012 003712-3**

Código 71 - Despacho Anulado

(22) 18/06/2012

(71) Odebrecht Transport Participacoes S/A (BR/SP)

(74) Dannemann, Siemsen, Bigler &amp; Ipanema Moreira.

Referente RPI: 2273 - Cód. 31, Publicado: 29/07/2014, por ter sido indevido.

---

**(11) DI 5300993-2**

Código 71 - Despacho Anulado

(22) 23/08/1993

(15) 02/09/1997

(73) JOHNSON &amp; JOHNSON (US) ; JOHNSON &amp; JOHNSON INDÚSTRIA E COMÉRCIO LTDA. (BR/SP)

(74) GUERRA PROPRIEDADE INDUSTRIAL

Referente RPI: 2466 - Cód. 56, Publicado: 10/04/2018, por ter sido indevido.

---

**(21) DI 5700844-2**

Código 71 - Despacho Anulado

(22) 24/07/1997

(71) Hélio Taques Bittencourt (BR/SP)

(74) Cometa Marcas e Patentes S/C Ltda.

Referente RPI: 1419 - Cód. 34, Publicado: 03/03/1998, devido à petição de desistência protocolada em data anterior à exigência.

---

**(11) DI 6200852-8**

Código 71 - Despacho Anulado

(22) 11/04/2002

(15) 17/09/2002

(71) Lisete Leindecker Reiter (BR/RS)

(74) Custódio de Almeida &amp; Cia

Referente RPI: 2475 - Cód. 40, Publicado: 12/06/2018

---

**(11) DI 6201104-9**

Código 71 - Despacho Anulado

(22) 25/04/2002

(15) 01/10/2002

(71) JSL S.A (BR/SP)

(74) Eduardo Martinelli Júnior

Referente RPI: 2476 - Cód. 44, Publicado: 19/06/2018



### Código 72 - Decisão Anulada

Anulada a decisão, por ter sido indevida, conforme indicado no complemento.

---

(21) BR 30 2017 002630-3                      Código 72 - Decisão Anulada  
(22) 26/06/2017  
(71) FUNDIÇÃO JESUITAS LTDA ME (BR/PR)  
(74) ALEXANDRE PIETRÂNGELO LIMA  
Referente RPI: 2452 - Cód. 36, Publicado: 02/01/2018 Despacho anulado por ter sido indevido.

---

(21) BR 30 2017 002631-1                      Código 72 - Decisão Anulada  
(22) 26/06/2017  
(71) FUNDIÇÃO JESUITAS LTDA ME (BR/PR)  
(74) ALEXANDRE PIETRÂNGELO LIMA  
Referente RPI: 2452 - Cód. 36, Publicado: 02/01/2018 Despacho anulado por ter sido indevido.

---

(21) BR 30 2017 002632-0                      Código 72 - Decisão Anulada  
(22) 26/06/2017  
(71) FUNDIÇÃO JESUITAS LTDA ME (BR/PR)  
(74) ALEXANDRE PIETRÂNGELO LIMA  
Referente RPI: 2452 - Cód. 36, Publicado: 02/01/2018 Despacho anulado por ter sido indevido.

---

(21) BR 30 2017 002634-6                      Código 72 - Decisão Anulada  
(22) 26/06/2017  
(71) FUNDIÇÃO JESUITAS LTDA ME (BR/PR)  
(74) ALEXANDRE PIETRÂNGELO LIMA  
Referente RPI: 2452 - Cód. 36, Publicado: 02/01/2018 Despacho anulado por ter sido indevido.



### Código 73 - Retificação

Retificação da publicação de qualquer um dos itens anteriores por ter sido efetuada com incorreção. Tal publicação não implica na alteração da data da decisão ou despacho e nos prazos decorrentes da mesma.

---

(11) BR 30 2013 002877-1

Código 73 - Retificação

(22) 18/06/2013

(15) 10/11/2015

(45) 10/11/2015

(54) CONFIGURAÇÃO APLICADA EM CHINELO

(71) GRENDENE S.A. (BR/CE)

(72) ROBSON CASTILHO DE BRITO

(74) CUSTÓDIO DE ALMEIDA & CIA.

Referente RPI: 2340 - Cód. 39, Publicado: 10/11/2015, devido a incorreções no

(54) Título. Considerar os dados atuais.



**Código 75 - Emissão de Fotocópia**

Emissão de fotocópia de Desenho Industrial.

---

**(21) BR 30 2013 006739-4** Código 75 - Emissão de Fotocópia  
(71) FLIR SYSTEMS, INC. (US)  
(74) DANNEMANN, SIEMSEN, BIGLER & IPANEMA MOREIRA  
Disponibilizada em 29/06/2018, a fotocópia solicitada pelo protocolo 870180056278.

---

**(21) BR 30 2014 004682-9** Código 75 - Emissão de Fotocópia  
(71) SABRITAS, S. DE R.L. DE C.V. (MX)  
(74) DANNEMANN, SIEMEN, BIGLER & IPANEMA MOREIRA  
Disponibilizada em 29/06/2018, a fotocópia solicitada pelo protocolo 870180056281.

---

**(21) BR 30 2014 004923-2** Código 75 - Emissão de Fotocópia  
(71) KARL STORZ GMBH & CO. KG (DE)  
(74) DANNEMANN, SIEMSEN, BIGLER & IPANEMA MOREIRA  
Disponibilizada em 29/06/2018, a fotocópia solicitada pelo protocolo 870180056282.

---

**(21) BR 30 2016 001886-3** Código 75 - Emissão de Fotocópia  
(71) CONAIR CORPORATION (US)  
(74) SOERENSEN GARCIA ADVOGADOS ASSOCIADOS  
Disponibilizada em 29/06/2018, a fotocópia solicitada pelo protocolo 870180054904.

---

**(21) BR 30 2017 002197-2** Código 75 - Emissão de Fotocópia  
(71) BUSHNELL INC. (US)  
(74) Dannemann, Siemsen, Bigler & Ipanema Moreira  
Disponibilizada em 29/06/2018, a fotocópia solicitada pelo protocolo 870180056277.



### Código 75.1 - Emissão de Cópia Oficial

Emissão de Cópia Oficial para efeitos de comprovação de Prioridade Unionista.

---

**(21) BR 30 2017 003693-7**

Código 75.1 - Emissão de Cópia Oficial

(71) JJGC INDÚSTRIA E COMÉRCIO DE MATERIAIS DENTÁRIOS S.A.

(BR/PR)

(74) DANNEMANN, SIEMSEN, BIGLER & IPANEMA MOREIRA

Emitida em 21/06/2018, a cópia oficial solicitada pelo protocolo 870180052949.

---

**(21) BR 30 2017 005439-0**

Código 75.1 - Emissão de Cópia Oficial

(71) DUMILHO S.A. ADMINISTRAÇÃO DE IMÓVEIS E PARTICIPAÇÕES

(BR/ES)

(74) VEIRANO ADVOGADOS

Emitida em 19/06/2018, a cópia oficial solicitada pelo protocolo 870180051964.

