

Revista da
**Propriedade
Industrial**

Nº 2480
17 de Julho de 2018

Desenho Industrial

Seção III





REPÚBLICA FEDERATIVA DO BRASIL

Presidente

Michel Temer

MINISTÉRIO DA INDÚSTRIA, COMÉRCIO EXTERIOR E SERVIÇOS

Ministro da Indústria, Comércio Exterior e Serviços

Marcos Jorge de Lima

INSTITUTO NACIONAL DA PROPRIEDADE INDUSTRIAL

Presidente

Luiz Otávio Pimentel

De conformidade com a Lei nº 5.648 de 11 de dezembro de 1970, esta é a publicação oficial do Instituto Nacional da Propriedade Industrial, órgão vinculado ao Ministério da Indústria, Comércio Exterior e Serviços, República Federativa do Brasil, que publica todos os seus atos, despachos e decisões relativos ao sistema de propriedade industrial no Brasil, compreendendo Marcas e Patentes, bem como os referentes a contratos de Transferência de Tecnologia e assuntos correlatos, além dos que dizem respeito ao registro de programas de computador como direito autoral.

As established by Law nº 5.648 of december 11, 1970, this is the official publication of the National Institute of Industrial Property, an office under the Ministry of Industry, Foreign Trade and Services, Federative Republic of Brazil, which publishes all its official acts, orders and decisions regarding the industrial property system in Brazil, comprising Trademarks and Patents, as well as those referring to Technology Transfer agreements and related matters, besides those regarding software registering as copyright.

D'après la Loi nº 5.648 du 11 décembre 1970, c'est la publication officielle de l'Institut National de la Propriété Industrielle, un office lié au Ministère de l'Industrie, du Commerce Extérieur et des Services, République Fédérative du Brésil, qui publie tous ses actes, ordres et décisions concernant le système de la propriété industrielle au Brésil, y compris marques et brevets, aussi que ceux référents aux contrats de transfert de technologie et des sujets afférents, en outre que ceux se rapportant à l'enregistrement des programmes d'ordinateur comme droit d'auteur.

Según establece la Ley nº 5.648 de 11 diciembre 1970, esta es la publicación oficial del Instituto Nacional de la Propiedad Industrial, oficina vinculada al Ministerio de la Industria, Comercio Exterior y Servicios, República Federativa del Brasil, que publica todos sus actos, ordenes y decisiones referentes al sistema de propiedad industrial en Brasil, comprendiendo marcas y patentes así que los referentes a contratos de transferencia de tecnología y asuntos corelacionados, además de los referentes al registro de programas de ordenador como derecho de autor.

Laut Gezets Nr. 5.648 vom 11. dezember 1970, ist dies das Amtsblatt des Nationalen Instituts für gewerbliches Eigentum (INPI), eines Organs des Bundesministerium für Industrie, Handel und Dienstleistungen, der Bundesrepublik Brasilien, welches alle Amtshandlungen, Beschlüsse und Entscheidungen über gewerbliches Eigentum in Brasilien, einschliesslich Warenzeichen und Patente, ebenso wie auch Übertragungsverträge von Technologie und Computerprogramme als Urheberrecht veröffentlicht.



DIRETORIA DE MARCAS, DESENHO INDUSTRIAL E INDICAÇÕES GEOGRÁFICAS

DESENHO INDUSTRIAL

**PEDIDO DE REGISTRO DE DESENHO INDUSTRIAL
PEDIDO DIVIDIDO DE UM PEDIDO DE
REGISTRO DE DESENHO INDUSTRIAL
ANTERIORMENTE DEPOSITADO**



Índice Geral:

Código 31 - Notificação de Depósito.....	5
Código 32 - Notificação do Depósito Com Requerimento de Sigilo.....	35
Código 34 - Exigência - Art. 106 § 3º da LPI.....	38
Código 34.2 - Exame formal de Cumprimento de Exigência Técnica.....	57
Código 35 - Arquivamento do Pedido – Art. 216 § 2º e Art. 106 § 3º da LPI.....	60
Código 35.1 - Arquivamento da Petição.....	70
Código 36 - Indeferimento - Art. 106 § 4º da LPI.....	77
Código 37 - Recurso Contra o Indeferimento.....	87
Código 38 - Outros Recursos.....	92
Código 39 - Concessão do Registro.....	93
Código 39.7 - Sobrestado o Exame de Mérito.....	155
Código 40 - Publicação do Parecer de Mérito.....	156
Código 44 - Extinção - Art. 119 inciso III da LPI.....	157
Código 46 - Prorrogação.....	224
Código 46.2 - Exigência de complementação de quinquênio e/ou prorrogação – Art. 120 e 108 da LPI.....	229
Código 47 - Petição Não Conhecida.....	231
Código 47.1 - Petição Prejudicada.....	232
Código 47.3 - Petição Deferida.....	235
Código 49 - Perda de Prioridade.....	236
Código 55 - Exigências Diversas.....	238
Código 56 - Transferência Deferida.....	250
Código 58 - Transferência em Exigência.....	256
Código 59 - Alteração de Nome Deferida.....	258
Código 61 - Alteração de Nome em Exigência.....	261
Código 62 - Alteração de Sede Deferida.....	262
Código 65 - Desistência Homologada.....	266
Código 71 - Despacho Anulado.....	267
Código 75 - Emissão de Fotocópia.....	269



Código 31 - Notificação de Depósito

Notificação de depósito de pedido de registro de desenho industrial. O pedido segue para a etapa de exame técnico.

(21) BR 30 2013 006332-1	Código 31 - Notificação de Depósito (22) 09/12/2013 (71) ANA MARIA RITTER (BR/RJ) (72) ANA MARIA RITTER (74) PRINCESA MARCAS E PATENTES LTDA Notificação de depósito (Protocolo: 18130039799 UF: SP Data: 09/12/2013 Hora: 12:04)
(21) BR 30 2013 006333-0	Código 31 - Notificação de Depósito (22) 09/12/2013 (71) ANA MARIA RITTER (BR/RJ) (72) ANA MARIA RITTER (74) PRINCESA MARCAS E PATENTES LTDA Notificação de depósito (Protocolo: 18130039800 UF: SP Data: 09/12/2013 Hora: 12:04)
(21) BR 30 2013 006334-8	Código 31 - Notificação de Depósito (22) 09/12/2013 (71) ROBERTO LUIZ DE ALMEIDA HAUSHAHN (BR/SP) (72) ROBERTO LUIZ DE ALMEIDA HAUSHAHN (74) ESTRELA MARCAS E PATENTES LTDA ME Notificação de depósito (Protocolo: 18130039802 UF: SP Data: 09/12/2013 Hora: 12:05)
(21) BR 30 2014 005090-7	Código 31 - Notificação de Depósito (22) 09/10/2014 (71) PAULO HENRIQUE DE LIMA (BR/SP) (72) PAULO HENRIQUE DE LIMA (74) SKO OYARZABAL MARCAS E PATENTES S/S LTDA NOTIFICAÇÃO DE DEPÓSITO (Protocolo: 16140002406 UF: RS Data: 09/10/2014 Hora: 10:38)
(21) BR 30 2016 001090-0	Código 31 - Notificação de Depósito (22) 17/03/2016 (71) WESTINGHOUSE AIR BRAKE TECHNOLOGIES CORPORATION (US) (72) KENNETH J. SMAJDA (74) David do Nascimento Advogados Associados NOTIFICAÇÃO DE DEPÓSITO



(21) BR 30 2016 001749-2	Código 31 - Notificação de Depósito (22) 27/04/2016 (71) KONINKLIJKE PHILIPS N.V. (NL) (72) MINGSHUO ZHANG (74) Daniel Advogados (Alt.de Daniel & Cia) Notificação de depósito (Protocolo: 870160015931 UF: WB Data: 27/04/2016 Hora: 16:58)
(21) BR 30 2016 002883-4	Código 31 - Notificação de Depósito (22) 06/07/2016 (71) GIZA INTELLECTUAL PROPERITY HOLDING CORP. (PA) (72) GIUSEPPE GIAMPIETRO; RALF ZANDER (74) FLÁVIA SALIM LOPES Notificação de depósito (Protocolo: 20160004282 UF: RJ Data: 06/07/2016 Hora: 16:18)
(21) BR 30 2016 002944-0	Código 31 - Notificação de Depósito (22) 12/07/2016 (71) M&I MATERIALS LIMITED (GB) (72) JEFF ROBERTSON (74) CUSTÓDIO DE ALMEIDA & CIA. Notificação de depósito (Protocolo: 20160004394 UF: RJ Data: 12/07/2016 Hora: 15:10)
(21) BR 30 2016 002946-6	Código 31 - Notificação de Depósito (22) 12/07/2016 (71) PABLO ROJAS PARDINI (PA) (72) PABLO ROJAS PARDINI (74) FLÁVIA SALIM LOPES Notificação de depósito (Protocolo: 20160004401 UF: RJ Data: 12/07/2016 Hora: 16:18)
(21) BR 30 2016 003421-4	Código 31 - Notificação de Depósito (22) 11/08/2016 (71) HAL HOLDING AS (NO) (72) HAAKON A. LARSEN (74) KASZNAR LEONARDOS PROPRIEDADE INTELECTUAL Notificação de depósito (Protocolo: 20160005093 UF: RJ Data: 11/08/2016 Hora: 15:18)
(21) BR 30 2016 003449-4	Código 31 - Notificação de Depósito (22) 12/08/2016 (71) BRITISH AMERICAN TOBACCO (INVESTMENTS) LIMITED. (GB)



(72) MATTHEW PETER TIDNAM; GRAHAM POTTS

(74) ANA CRISTINA ALMEIDA MÜLLER WEGMANN

Notificação de depósito (Protocolo: 20160005245 UF: RJ Data: 12/08/2016 Hora: 16:58)

(21) BR 30 2016 003501-6

Código 31 - Notificação de Depósito

(22) 15/08/2016

(71) KONINKLIJKE PHILIPS N.V. (NL)

(72) QINGXIANG OU; ANDREAS KOWALEWSKI

(74) EDUARDO OTERO

Notificação de depósito (Protocolo: 20160005309 UF: RJ Data: 15/08/2016 Hora: 16:10)

(21) BR 30 2016 003584-9

Código 31 - Notificação de Depósito

(22) 17/08/2016

(71) BOTICA COMERCIAL FARMACÊUTICA LTDA. (BR/PR)

(72) ISABELA DA F. RODRIGUES

(74) ANDRÉ LUIS FLESCH BRETANHA JORGE

Notificação de depósito (Protocolo: 870160044762 UF: WB Data: 17/08/2016 Hora: 17:13)

(21) BR 30 2016 004171-7

Código 31 - Notificação de Depósito

(22) 20/09/2016

(71) KONINKLIJKE PHILIPS N.V. (NL)

(72) GAËL LOUIS JACQUES PRAT-PFISTER

(74) EDUARDO OTERO

Notificação de depósito (Protocolo: 20160005989 UF: RJ Data: 20/09/2016 Hora: 16:32)

(21) BR 30 2016 004184-9

Código 31 - Notificação de Depósito

(22) 21/09/2016

(71) SEB (FR)

(72) LUC JOZANCY

(74) KASZNAR LEONARDOS PROPRIEDADE INTELECTUAL

Notificação de depósito (Protocolo: 20160006123 UF: RJ Data: 21/09/2016 Hora: 15:53)

(21) BR 30 2017 000696-5

Código 31 - Notificação de Depósito

(22) 16/02/2017

(71) GRENDENE S.A. (BR/CE)

(72) EDSON MATSUO

(74) Remer Villaça & Nogueira Assessoria e Consultoria de Prop. Intelectual S/S Ltda.

Notificação de depósito (Protocolo: 870170010334 UF: WB Data: 16/02/2017)



Hora: 10:32)

(21) BR 30 2017 000827-5 Código 31 - Notificação de Depósito
(22) 22/02/2017
(71) DURATEX S.A. (BR/SP)
(72) CAIO AUGUSTO YENDO; PEDRO MARTINS
(74) Daniel Advogados (Alt.de Daniel & Cia)
Notificação de depósito (Protocolo: 870170012167 UF: WB Data: 22/02/2017
Hora: 18:21)

(21) BR 30 2017 001104-7 Código 31 - Notificação de Depósito
(22) 09/03/2017
(71) TECNIQ COMERCIAL IMPORTADORA E EXPORTADORA LTDA (BR/SP)
(72) MARCO AURÉLIO FERRIGNO TEIXEIRA
(74) Carlos Eduardo Beréa
Notificação de depósito (Protocolo: 870170015416 UF: WB Data: 09/03/2017
Hora: 16:06)

(21) BR 30 2017 001202-7 Código 31 - Notificação de Depósito
(22) 16/03/2017
(71) 3M INNOVATIVE PROPERTIES COMPANY (US)
(72) PHILIP D. EITZMAN; THOMAS J. XUE
(74) Daniel Advogados (Alt.de Daniel & Cia)
Notificação de depósito (Protocolo: 870170017581 UF: WB Data: 16/03/2017
Hora: 17:49)

(21) BR 30 2017 001425-9 Código 31 - Notificação de Depósito
(22) 30/03/2017
(71) BECTON DICKINSON FRANCE (FR)
(72) FREDDY MILLS; FRANCK CARREL; MARC WILLIAM HUNTER;
BENJAMIN COOPER PRIESS
(74) Vieira de Mello Advogados
Notificação de depósito (Protocolo: 870170021223 UF: WB Data: 30/03/2017
Hora: 17:11)

(21) BR 30 2017 001801-7 Código 31 - Notificação de Depósito
(22) 27/04/2017
(71) FORD GLOBAL TECHNOLOGIES, LLC. (US)
(72) GEORGE BUCHER; DEAN CARBIS; JESSE RENE DIEPHUIS
(74) ANA PAULA SANTOS CELIDONIO
Notificação de depósito (Protocolo: 870170027740 UF: WB Data: 27/04/2017
Hora: 09:18)

(21) BR 30 2017 001846-7 Código 31 - Notificação de Depósito

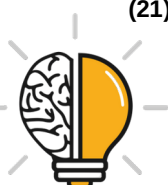

(22) 27/04/2017
(71) GM GLOBAL TECHNOLOGY OPERATIONS LLC (US)
(72) JONGHYUK PARK
(74) KASZNAR LEONARDOS PROPRIEDADE INTELECTUAL
Notificação de depósito (Protocolo: 870170028220 UF: WB Data: 27/04/2017
Hora: 17:03)

(21) BR 30 2017 002081-0 Código 31 - Notificação de Depósito
(22) 17/05/2017
(71) CLEBER LUIS DA RÉ (BR/RS)
(72) CLEBER LUIS DA RÉ
(74) LUIZ FERNANDO CAMPOS STOCK
Notificação de depósito (Protocolo: 870170032612 UF: WB Data: 17/05/2017
Hora: 13:36)

(21) BR 30 2017 002582-0 Código 31 - Notificação de Depósito
(22) 22/06/2017
(71) LG ELECTRONICS INC. (KR)
(72) SHARIM CHOE; SUNGHO LEE; JONGHAK LEE; SANGHYUN CHOI;
KIBBUM PARK
(74) DANNEMANN, SIEMSEN, BIGLER & IPANEMA MOREIRA
Notificação de depósito (Protocolo: 870170043173 UF: WB Data: 22/06/2017
Hora: 15:50)

(21) BR 30 2017 002609-5 Código 31 - Notificação de Depósito
(22) 26/06/2017
(71) KONINKLIJKE PHILIPS N.V. (NL)
(72) FRANK VERBRUGGE
(74) Daniel Advogados (Alt.de Daniel & Cia)
Notificação de depósito (Protocolo: 870170043856 UF: WB Data: 26/06/2017
Hora: 11:54)

(21) BR 30 2017 004283-0 Código 31 - Notificação de Depósito
(22) 28/09/2017
(71) WAYNE FUELING SYSTEMS LLC (US)
(72) JOHN JOSEPH MORRIS; SCOTT R. NEGLEY; ANNIKA BIRKLER;
RICHARD CARLSSON; RANDAL S. KRETZLER; JAYSON SIMEON; NATHAN
CARELESS; JOHN COLEMAN HORTON; LUCAS WADE; CASEY BRANSON
GARVEN
(74) DANNEMANN, SIEMSEN, BIGLER & IPANEMA MOREIRA
Notificação de depósito (Protocolo: 870170073146 UF: WB Data: 28/09/2017
Hora: 14:08)

(21) BR 30 2017 004754-8 Código 31 - Notificação de Depósito

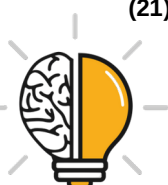

	(22) 24/10/2017 (71) VZT INDÚSTRIA E COMÉRCIO DE CALÇADOS LTDA (BR/SP) (72) RITA DE CÁSSIA LAGO (74) PAULO ARRUDA PEDROZO Notificação de depósito (Protocolo: 870170081304 UF: WB Data: 24/10/2017 Hora: 15:36)
(21) BR 30 2017 005112-0	Código 31 - Notificação de Depósito (22) 14/11/2017 (71) AMS GRAFICA E EDITORA EIRELI (BR/GO) (72) MARCIA SILVA RIBEIRO (74) MARGARETE RODRIGUES Notificação de depósito (Protocolo: 870170087901 UF: WB Data: 14/11/2017 Hora: 12:43)
(21) BR 30 2017 005444-7	Código 31 - Notificação de Depósito (22) 04/12/2017 (71) CLIPTECH INDÚSTRIA E COMÉRCIO LTDA (BR/SP) (72) ALAN ROBERTO DE SOUZA ORMUNDO (74) ELAINE CRISTINA MOIA MARTINS BOTELHO Notificação de depósito (Protocolo: 870170094200 UF: WB Data: 04/12/2017 Hora: 16:55)
(21) BR 30 2018 000673-9	Código 31 - Notificação de Depósito (22) 22/02/2018 (71) SEBASTIAO CLAYTON ALMEIDA PEREIRA (BR/DF) (72) Sigilo de Autor, conforme solicitado e com base no artigo 6º, § 4º da LPI Notificação de depósito (Protocolo: 870180014480 UF: WB Data: 22/02/2018 Hora: 17:18)
(21) BR 30 2018 000835-9	Código 31 - Notificação de Depósito (22) 02/03/2018 (71) VINÍCIUS HERNANDEZ LOPES LADIVEZ (BR/SP) (72) VINÍCIUS HERNANDEZ LOPES LADIVEZ Notificação de depósito (Protocolo: 870180017362 UF: WB Data: 02/03/2018 Hora: 19:28)
(21) BR 30 2018 000873-1	Código 31 - Notificação de Depósito (22) 07/03/2018 (71) INCOM INDUSTRIAL EIRELI (BR/SP) (72) RICARDO MARIANO DE BARROS JOHANSEN (74) Alberto Luís Camelier da Silva Notificação de depósito (Protocolo: 870180018370 UF: WB Data: 07/03/2018 Hora: 11:34)



(21) BR 30 2018 000876-6 Código 31 - Notificação de Depósito
(22) 07/03/2018
(71) INCOM INDUSTRIAL EIRELI (BR/SP)
(72) RICARDO MARIANO DE BARROS JOHANSEN
(74) Alberto Luís Camelier da Silva
Notificação de depósito (Protocolo: 870180018401 UF: WB Data: 07/03/2018
Hora: 12:06)

(21) BR 30 2018 000881-2 Código 31 - Notificação de Depósito
(22) 07/03/2018
(71) ALEXANDRE MASSARU YAJIMA DE MORAIS (BR/DF)
(72) ALEXANDRE MASSARU YAJIMA DE MORAIS
Notificação de depósito (Protocolo: 870180018492 UF: WB Data: 07/03/2018
Hora: 14:43)

(21) BR 30 2018 000882-0 Código 31 - Notificação de Depósito
(22) 07/03/2018
(71) ALEXANDRE MASSARU YAJIMA DE MORAIS (BR/DF)
(72) ALEXANDRE MASSARU YAJIMA DE MORAIS
Notificação de depósito (Protocolo: 870180018499 UF: WB Data: 07/03/2018
Hora: 14:53)

(21) BR 30 2018 000884-7 Código 31 - Notificação de Depósito
(22) 07/03/2018
(71) ALEXANDRE MASSARU YAJIMA DE MORAIS (BR/DF)
(72) ALEXANDRE MASSARU YAJIMA DE MORAIS
Notificação de depósito (Protocolo: 870180018508 UF: WB Data: 07/03/2018
Hora: 15:02)

(21) BR 30 2018 000885-5 Código 31 - Notificação de Depósito
(22) 07/03/2018
(71) ALEXANDRE MASSARU YAJIMA DE MORAIS (BR/DF)
(72) ALEXANDRE MASSARU YAJIMA DE MORAIS
Notificação de depósito (Protocolo: 870180018521 UF: WB Data: 07/03/2018
Hora: 15:25)

(21) BR 30 2018 000893-6 Código 31 - Notificação de Depósito
(22) 07/03/2018
(71) HENRIQUE CARMINE (BR/SP)
(72) HENRIQUE CARMINE
Notificação de depósito (Protocolo: 870180018580 UF: WB Data: 07/03/2018
Hora: 16:36)



(21) BR 30 2018 000894-4 Código 31 - Notificação de Depósito
(22) 07/03/2018
(71) INCOM INDUSTRIAL EIRELI (BR/SP)
(72) RICARDO MARIANO DE BARROS JOHANSEN
(74) Alberto Luís Camelier da Silva
Notificação de depósito (Protocolo: 870180018581 UF: WB Data: 07/03/2018
Hora: 16:36)

(21) BR 30 2018 000897-9 Código 31 - Notificação de Depósito
(22) 07/03/2018
(71) INCOM INDUSTRIAL EIRELI (BR/SP)
(72) RICARDO MARIANO DE BARROS JOHANSEN
(74) Alberto Luís Camelier da Silva
Notificação de depósito (Protocolo: 870180018594 UF: WB Data: 07/03/2018
Hora: 16:48)

(21) BR 30 2018 000898-7 Código 31 - Notificação de Depósito
(22) 07/03/2018
(71) INCOM INDUSTRIAL EIRELI (BR/SP)
(72) RICARDO MARIANO DE BARROS JOHANSEN
(74) Alberto Luís Camelier da Silva
Notificação de depósito (Protocolo: 870180018598 UF: WB Data: 07/03/2018
Hora: 16:52)

(21) BR 30 2018 000899-5 Código 31 - Notificação de Depósito
(22) 07/03/2018
(71) INCOM INDUSTRIAL EIRELI (BR/SP)
(72) RICARDO MARIANO DE BARROS JOHANSEN
(74) Alberto Luís Camelier da Silva
Notificação de depósito (Protocolo: 870180018604 UF: WB Data: 07/03/2018
Hora: 16:55)

(21) BR 30 2018 000924-0 Código 31 - Notificação de Depósito
(22) 08/03/2018
(71) ASSOCIAÇÃO VIRGEM DO TERCEIRO MILENIO PARA A
EVANGELIZAÇÃO ITINERANTE (BR/DF)
(72) JOSÉ VERGILIO DALE LUCHE
Notificação de depósito (Protocolo: 870180018920 UF: WB Data: 08/03/2018
Hora: 16:25)

(21) BR 30 2018 000929-0 Código 31 - Notificação de Depósito
(22) 08/03/2018
(71) KNORR-BREMSE SYSTEME FÜR NUTZFAHRZEUGE GMBH (DE)
(72) PETER CSONTOS; TAMÁS ÁLDÁSI



(74) MARIA PIA CARVALHO GUERRA
Notificação de depósito (Protocolo: 870180018952 UF: WB Data: 08/03/2018
Hora: 17:11)

(21) BR 30 2018 000955-0 Código 31 - Notificação de Depósito
(22) 09/03/2018
(71) ALEXANDRE MASSARU YAJIMA DE MORAIS (BR/DF)
(72) ALEXANDRE MASSARU YAJIMA DE MORAIS
Notificação de depósito (Protocolo: 870180019333 UF: WB Data: 09/03/2018
Hora: 15:47)

(21) BR 30 2018 000959-2 Código 31 - Notificação de Depósito
(22) 09/03/2018
(71) FERNANDOPOLIS INDUSTRIA E COMERCIO DE FIBRAS LTDA EPP
(BR/SP)
(72) CARLOS ALBERTO BREANCINE
(74) Beerre Assessoria Empresarial Ltda.(Alt. de Beerre Assessoria Emp.
S/C.LTDA.)
Notificação de depósito (Protocolo: 870180019381 UF: WB Data: 09/03/2018
Hora: 16:17)

(21) BR 30 2018 001009-4 Código 31 - Notificação de Depósito
(22) 14/03/2018
(71) ALEXANDRE MASSARU YAJIMA DE MORAIS (BR/DF)
(72) ALEXANDRE MASSARU YAJIMA DE MORAIS
Notificação de depósito (Protocolo: 870180020558 UF: WB Data: 14/03/2018
Hora: 14:17)

(21) BR 30 2018 001010-8 Código 31 - Notificação de Depósito
(22) 14/03/2018
(71) VALE S.A. (BR/RJ)
(72) DOMINGOS REIS LEAL DA SILVA; ERMANDO ALMIR DE SOUZA; JOAO
GOMES DE OLIVEIRA; JOSE ALTINO PEREIRA DA SILVA; AGLAYLSON
MOREIRA JUNIOR; MURILO MARCOS PACHECO FERREIRA; ROSIEL ALVES
DOS SANTOS
Notificação de depósito (Protocolo: 870180020567 UF: WB Data: 14/03/2018
Hora: 14:24)

(21) BR 30 2018 001012-4 Código 31 - Notificação de Depósito
(22) 14/03/2018
(71) ALEXANDRE MASSARU YAJIMA DE MORAIS (BR/DF)
(72) ALEXANDRE MASSARU YAJIMA DE MORAIS
Notificação de depósito (Protocolo: 870180020570 UF: WB Data: 14/03/2018
Hora: 14:26)



(21) BR 30 2018 001120-1	Código 31 - Notificação de Depósito (22) 21/03/2018 (71) PARLUX S.P.A. (IT) (72) PAOLO PARODI (74) LEILDA RIBEIRO DA SILVA Notificação de depósito (Protocolo: 870180022839 UF: WB Data: 21/03/2018 Hora: 16:09)
(21) BR 30 2018 001139-2	Código 31 - Notificação de Depósito (22) 22/03/2018 (71) JUAREZ MACHADO (BR/PR) (72) JUAREZ MACHADO Notificação de depósito (Protocolo: 870180023144 UF: WB Data: 22/03/2018 Hora: 15:11)
(21) BR 30 2018 001223-2	Código 31 - Notificação de Depósito (22) 28/03/2018 (71) POLISPORT PLÁSTICOS, SA (PT) (72) FILIPE ANDRÉ DE AZEVEDO MAGALHAES (74) JOSÉ EDIS RODRIGUES Notificação de depósito (Protocolo: 870180025071 UF: WB Data: 28/03/2018 Hora: 12:25)
(21) BR 30 2018 001258-5	Código 31 - Notificação de Depósito (22) 29/03/2018 (71) ISRAEL ALVES SILVA (BR/GO) (72) ISRAEL ALVES SILVA Notificação de depósito (Protocolo: 870180025556 UF: WB Data: 29/03/2018 Hora: 12:38)
(21) BR 30 2018 002599-7	Código 31 - Notificação de Depósito (22) 19/06/2018 (71) ARCONIC INC. (US) (72) SANTOSH PRASAD; HENRY SKLYUT; GABRIELE F. CICCOLA; GRANT DEGEORGE; ERIN FULTON; MICHAEL A. PACEK; JAMES T. BURG; ANTON J. ROVITO; COURTNEY CARRAHER; CHRISTOPHER AU (74) DANNEMANN, SIEMSEN, BIGLER & IPANEMA MOREIRA Notificação de depósito (Protocolo: 870180052473 UF: WB Data: 19/06/2018 Hora: 09:15)
(21) BR 30 2018 002600-4	Código 31 - Notificação de Depósito (22) 19/06/2018 (71) COLGATE-PALMOLIVE COMPANY (US)



(72) THOMAS SERVAL; LEONIE WILLIAMSON; VINCENT EL
KOUBY-BENICHO

(74) Flávia Salim Lopes

Notificação de depósito (Protocolo: 870180052488 UF: WB Data: 19/06/2018

Hora: 09:49)

(21) BR 30 2018 002601-2

Código 31 - Notificação de Depósito

(22) 19/06/2018

(71) HUBLOT SA, GENÈVE (CH)

(72) RICHARD ORLINSKI

(74) DANNEMANN, SIEMSEN, BIGLER & IPANEMA MOREIRA

Notificação de depósito (Protocolo: 870180052490 UF: WB Data: 19/06/2018

Hora: 09:51)

(21) BR 30 2018 002602-0

Código 31 - Notificação de Depósito

(22) 19/06/2018

(71) MAXMIX - PRODUTOS DE BELEZA LTDA - EPP (BR/SP)

(72) AGUINALDO ARAÚJO SOARES

(74) RONALDO BOTELHO PIACENTE

Notificação de depósito (Protocolo: 870180052511 UF: WB Data: 19/06/2018

Hora: 10:39)

(21) BR 30 2018 002603-9

Código 31 - Notificação de Depósito

(22) 19/06/2018

(71) MAXMIX - PRODUTOS DE BELEZA LTDA - EPP (BR/SP)

(72) AGUINALDO ARAÚJO SOARES

(74) RONALDO BOTELHO PIACENTE

Notificação de depósito (Protocolo: 870180052517 UF: WB Data: 19/06/2018

Hora: 10:46)

(21) BR 30 2018 002604-7

Código 31 - Notificação de Depósito

(22) 19/06/2018

(71) PAULO CELSO CARDOSO BACCHI (BR/SP)

(72) PAULO CELSO CARDOSO BACCHI

(74) João Batista Valverde

Notificação de depósito (Protocolo: 870180052546 UF: WB Data: 19/06/2018

Hora: 11:37)

(21) BR 30 2018 002605-5

Código 31 - Notificação de Depósito

(22) 19/06/2018

(71) PAULO CELSO CARDOSO BACCHI (BR/SP)

(72) PAULO CELSO CARDOSO BACCHI

(74) João Batista Valverde

Notificação de depósito (Protocolo: 870180052564 UF: WB Data: 19/06/2018



Hora: 12:02)

(21) BR 30 2018 002606-3

Código 31 - Notificação de Depósito
(22) 19/06/2018
(71) MAXXIMO INDUSTRIA E COMÉRCIO DE UTILIDADES DOMESTICAS
LTDA-EPP (BR/SP)
(72) IMACULATA CHIUMMO DA SILVA
(74) MAURO COSTA FERREIRA
Notificação de depósito (Protocolo: 870180052579 UF: WB Data: 19/06/2018
Hora: 12:27)

(21) BR 30 2018 002607-1

Código 31 - Notificação de Depósito
(22) 19/06/2018
(71) MAXXIMO INDUSTRIA E COMÉRCIO DE UTILIDADES DOMESTICAS
LTDA-EPP (BR/SP)
(72) IMACULATA CHIUMMO DA SILVA
(74) MAURO COSTA FERREIRA
Notificação de depósito (Protocolo: 870180052581 UF: WB Data: 19/06/2018
Hora: 12:32)

(21) BR 30 2018 002608-0

Código 31 - Notificação de Depósito
(22) 19/06/2018
(71) MAXXIMO INDUSTRIA E COMÉRCIO DE UTILIDADES DOMESTICAS
LTDA-EPP (BR/SP)
(72) IMACULATA CHIUMMO DA SILVA
(74) MAURO COSTA FERREIRA
Notificação de depósito (Protocolo: 870180052583 UF: WB Data: 19/06/2018
Hora: 12:35)

(21) BR 30 2018 002609-8

Código 31 - Notificação de Depósito
(22) 19/06/2018
(71) HELLERMANNTYTON LTDA (BR/SP)
(72) JUAREZ JOSÉ DOS SANTOS; ROBSON RODRIGUES
(74) Britânia Marcas e Patentes Ltda.
Notificação de depósito (Protocolo: 870180052596 UF: WB Data: 19/06/2018
Hora: 13:17)

(21) BR 30 2018 002610-1

Código 31 - Notificação de Depósito
(22) 19/06/2018
(71) ARCONIC INC. (US)
(72) SANTOSH PRASAD; HENRY SKLYUT; GABRIELE F. CICCOLA; GRANT
DEGEORGE; ERIN FULTON; MICHAEL A. PACEK; JAMES T. BURG; ANTON J.
ROVITO; COURTNEY CARRAHER; CHRISTOPHER AU
(74) DANNEMANN, SIEMSEN, BIGLER & IPANEMA MOREIRA



Notificação de depósito (Protocolo: 870180052611 UF: WB Data: 19/06/2018
Hora: 13:49)

(21) BR 30 2018 002611-0

Código 31 - Notificação de Depósito
(22) 19/06/2018
(71) PAULO CELSO CARDOSO BACCHI (BR/SP)
(72) PAULO CELSO CARDOSO BACCHI
(74) João Batista Valverde
Notificação de depósito (Protocolo: 870180052621 UF: WB Data: 19/06/2018
Hora: 14:08)

(21) BR 30 2018 002612-8

Código 31 - Notificação de Depósito
(22) 19/06/2018
(71) 3M INNOVATIVE PROPERTIES COMPANY (US)
(72) SCOTT ALLEN CLEAR; MICHAEL SCOTT SCHUFFERT
(74) Jacques Labrunie
Notificação de depósito (Protocolo: 870180052631 UF: WB Data: 19/06/2018
Hora: 14:27)

(21) BR 30 2018 002613-6

Código 31 - Notificação de Depósito
(22) 19/06/2018
(71) PAULO CELSO CARDOSO BACCHI (BR/SP)
(72) PAULO CELSO CARDOSO BACCHI
(74) João Batista Valverde
Notificação de depósito (Protocolo: 870180052656 UF: WB Data: 19/06/2018
Hora: 14:45)

(21) BR 30 2018 002614-4

Código 31 - Notificação de Depósito
(22) 19/06/2018
(71) ROBERSANDRO SCACHETTI (BR/SP)
(72) ROBERSANDRO SCACHETTI
(74) Vilage Marcas e Patentes Ltda
Notificação de depósito (Protocolo: 870180052664 UF: WB Data: 19/06/2018
Hora: 14:52)

(21) BR 30 2018 002615-2

Código 31 - Notificação de Depósito
(22) 19/06/2018
(71) DEERE & COMPANY (US)
(72) OMKAR DASS THURUMALLA; FELIX NAGELIN; PAUL JOHN MCCREDIE;
FLORIAN TEUBNER; PAUL M. RICHARDEL; DHANANJAY RAJOPADHYE;
CHRISTOPHER LAVELANET
(74) KASZNAR LEONARDOS PROPRIEDADE INTELECTUAL
Notificação de depósito (Protocolo: 870180052684 UF: WB Data: 19/06/2018
Hora: 15:09)



(21) BR 30 2018 002616-0 Código 31 - Notificação de Depósito
(22) 19/06/2018
(71) PAULO CELSO CARDOSO BACCHI (BR/SP)
(72) PAULO CELSO CARDOSO BACCHI
(74) João Batista Valverde
Notificação de depósito (Protocolo: 870180052690 UF: WB Data: 19/06/2018
Hora: 15:16)

(21) BR 30 2018 002617-9 Código 31 - Notificação de Depósito
(22) 19/06/2018
(71) PAULO SERGIO DE LAURENTIS (BR/SP)
(72) PAULO SERGIO DE LAURENTIS
(74) Sigilos Marcas e Patentes S/C Ltda.
Notificação de depósito (Protocolo: 870180052698 UF: WB Data: 19/06/2018
Hora: 15:22)

(21) BR 30 2018 002618-7 Código 31 - Notificação de Depósito
(22) 19/06/2018
(71) CHERY AUTOMOBILE CO., LTD. (CN)
(72) STEVE EUM
(74) KASZNAR LEONARDOS PROPRIEDADE INTELECTUAL
Notificação de depósito (Protocolo: 870180052720 UF: WB Data: 19/06/2018
Hora: 15:46)

(21) BR 30 2018 002619-5 Código 31 - Notificação de Depósito
(22) 19/06/2018
(71) ULFER INDÚSTRIA E COMÉRCIO DE PRODUTOS
ELETRODOMÉSTICOS LTDA. (BR/SP)
(72) MOACYR JESUINO DOMINGUES
(74) David do Nascimento Advogados Associados
Notificação de depósito (Protocolo: 870180052721 UF: WB Data: 19/06/2018
Hora: 15:46)

(21) BR 30 2018 002620-9 Código 31 - Notificação de Depósito
(22) 19/06/2018
(71) PAULO CELSO CARDOSO BACCHI (BR/SP)
(72) PAULO CELSO CARDOSO BACCHI
(74) João Batista Valverde
Notificação de depósito (Protocolo: 870180052727 UF: WB Data: 19/06/2018
Hora: 15:52)

(21) BR 30 2018 002621-7 Código 31 - Notificação de Depósito
(22) 19/06/2018



	(71) ISOMETRICA COMÉRCIO DE ARTEFATOS PLÁSTICOS EIRELI-ME (BR/PR) (72) MARCO ANTONIO DE OLIVEIRA; BRUNO CEZAR BARBOZA VERDAN (74) Manoel Paixao do Nascimento Notificação de depósito (Protocolo: 870180052730 UF: WB Data: 19/06/2018 Hora: 15:53)
(21) BR 30 2018 002622-5	Código 31 - Notificação de Depósito (22) 19/06/2018 (71) ABB S.P.A. (IT) (72) RICCARDO PANSERI; PIERANGELO BOLOGNINI (74) Ariboni, Fabbri e Schmidt Sociedade de Advogados Notificação de depósito (Protocolo: 870180052736 UF: WB Data: 19/06/2018 Hora: 15:58)
(21) BR 30 2018 002623-3	Código 31 - Notificação de Depósito (22) 19/06/2018 (71) BAYERISCHE MOTOREN WERKE AKTIENGESELLSCHAFT (DE) (72) GILES GRADWELL TAYLOR; MARCUS SYRING (74) DANNEMANN, SIEMSEN, BIGLER & IPANEMA MOREIRA Notificação de depósito (Protocolo: 870180052745 UF: WB Data: 19/06/2018 Hora: 16:07)
(21) BR 30 2018 002624-1	Código 31 - Notificação de Depósito (22) 19/06/2018 (71) CANON KABUSHIKI KAISHA (JP) (72) TADASHI HORIKAWA; NORIYUKI KOMATSU; NAOKI MATSUMARU; RYUTA MURAKAMI; DAISUKE MAKIGUCHI; AKIHIRO FUJIWARA; NAOKI MAEDA; GO TORII (74) LUIZ LEONARDOS & ADVOGADOS Notificação de depósito (Protocolo: 870180052748 UF: WB Data: 19/06/2018 Hora: 16:11)
(21) BR 30 2018 002625-0	Código 31 - Notificação de Depósito (22) 19/06/2018 (71) PAULO CELSO CARDOSO BACCHI (BR/SP) (72) PAULO CELSO CARDOSO BACCHI (74) João Batista Valverde Notificação de depósito (Protocolo: 870180052751 UF: WB Data: 19/06/2018 Hora: 16:13)
(21) BR 30 2018 002626-8	Código 31 - Notificação de Depósito (22) 19/06/2018 (71) JC KOREA CORP. (KR)



(72) KYOUNG SIK CHOI
(74) LUIZ LEONARDOS & ADVOGADOS
Notificação de depósito (Protocolo: 870180052753 UF: WB Data: 19/06/2018
Hora: 16:18)

(21) BR 30 2018 002627-6 Código 31 - Notificação de Depósito
(22) 19/06/2018
(71) GUILHERME PROCHOROFF CASTANHEIRA (BR/SP) ; CELSO
CASTANHEIRA GATTAZ (BR/SP)
(72) GUILHERME PROCHOROFF CASTANHEIRA; CELSO CASTANHEIRA
GATTAZ
(74) Nascimento Advogados
Notificação de depósito (Protocolo: 870180052770 UF: WB Data: 19/06/2018
Hora: 16:33)

(21) BR 30 2018 002628-4 Código 31 - Notificação de Depósito
(22) 19/06/2018
(71) PAULO CELSO CARDOSO BACCHI (BR/SP)
(72) PAULO CELSO CARDOSO BACCHI
(74) João Batista Valverde
Notificação de depósito (Protocolo: 870180052772 UF: WB Data: 19/06/2018
Hora: 16:36)

(21) BR 30 2018 002629-2 Código 31 - Notificação de Depósito
(22) 19/06/2018
(71) ADRIANA SCOZ PIRES (BR/SC)
(72) ADRIANA SCOZ PIRES
(74) Cerumar Serviços em Propriedade Intelectual Ltda EPP
Notificação de depósito (Protocolo: 870180052783 UF: WB Data: 19/06/2018
Hora: 16:49)

(21) BR 30 2018 002630-6 Código 31 - Notificação de Depósito
(22) 19/06/2018
(71) PAULO CELSO CARDOSO BACCHI (BR/SP)
(72) PAULO CELSO CARDOSO BACCHI
(74) João Batista Valverde
Notificação de depósito (Protocolo: 870180052784 UF: WB Data: 19/06/2018
Hora: 16:49)

(21) BR 30 2018 002631-4 Código 31 - Notificação de Depósito
(22) 19/06/2018
(71) PAULO CELSO CARDOSO BACCHI (BR/SP)
(72) PAULO CELSO CARDOSO BACCHI
(74) João Batista Valverde



Notificação de depósito (Protocolo: 870180052794 UF: WB Data: 19/06/2018
Hora: 17:02)

(21) BR 30 2018 002632-2

Código 31 - Notificação de Depósito

(22) 20/06/2018

(71) BRUNO RONSSANI (BR/SP)

(72) BRUNO RONSSANI

(74) ABM Assessoria Brasileira de Marcas Ltda.

Notificação de depósito (Protocolo: 870180052884 UF: WB Data: 20/06/2018
Hora: 09:39)

(21) BR 30 2018 002633-0

Código 31 - Notificação de Depósito

(22) 20/06/2018

(71) HELDER GIUSEPPE CASULO DE ARAUJO FILHO 07762957480 (BR/PB)

(72) HELDER GIUSEPPE CASULO DE ARAUJO FILHO; PEDRO HENRIQUE
BARRETO TORRES; RHUAN VICTOR DE FREITAS PENAFORTE

Notificação de depósito (Protocolo: 870180052911 UF: WB Data: 20/06/2018
Hora: 10:24)

(21) BR 30 2018 002634-9

Código 31 - Notificação de Depósito

(22) 20/06/2018

(71) AGRO PRATINHA INDÚSTRIA E COMÉRCIO IMPORTAÇÃO E
EXPORTAÇÃO LTDA - EPP (BR/PR)

(72) JOSÉ GILBERTO PRATINHA

(74) Marpa Consultoria e Assessoria Empresarial Ltda.

Notificação de depósito (Protocolo: 870180052933 UF: WB Data: 20/06/2018
Hora: 10:49)

(21) BR 30 2018 002636-5

Código 31 - Notificação de Depósito

(22) 20/06/2018

(71) CONVEX DO BRASIL INDUSTRIA E COMERCIO DE ARTIGOS DE ACO -
EIRELI - ME (BR/SP)

(72) RINALDO APARECIEDO MONACO

(74) Beerre Assessoria Empresarial Ltda.(Alt. de Beerre Assessoria Emp.
S/C.LTDA.)

Notificação de depósito (Protocolo: 870180052982 UF: WB Data: 20/06/2018
Hora: 11:35)

(21) BR 30 2018 002637-3

Código 31 - Notificação de Depósito

(22) 20/06/2018

(71) CONVEX DO BRASIL INDUSTRIA E COMERCIO DE ARTIGOS DE ACO -
EIRELI - ME (BR/SP)

(72) RINALDO APARECIEDO MONACO

(74) Beerre Assessoria Empresarial Ltda.(Alt. de Beerre Assessoria Emp.



S/C.LTDA.)

Notificação de depósito (Protocolo: 870180052986 UF: WB Data: 20/06/2018

Hora: 11:41)

(21) BR 30 2018 002638-1

Código 31 - Notificação de Depósito

(22) 20/06/2018

(71) CONVEX DO BRASIL INDUSTRIA E COMERCIO DE ARTIGOS DE ACO - EIRELI - ME (BR/SP)

(72) RINALDO APARECIEDO MONACO

(74) Beerre Assessoria Empresarial Ltda.(Alt. de Beerre Assessoria Emp. S/C.LTDA.)

Notificação de depósito (Protocolo: 870180052988 UF: WB Data: 20/06/2018

Hora: 11:45)

(21) BR 30 2018 002639-0

Código 31 - Notificação de Depósito

(22) 20/06/2018

(71) FLO - SOCIETÀ PER AZIONI (IT)

(72) DANIELE SIMONAZZI

(74) Ariboni, Fabbri e Schmidt Sociedade de Advogados

Notificação de depósito (Protocolo: 870180053002 UF: WB Data: 20/06/2018

Hora: 12:05)

(21) BR 30 2018 002641-1

Código 31 - Notificação de Depósito

(22) 20/06/2018

(71) CONVEX DO BRASIL INDUSTRIA E COMERCIO DE ARTIGOS DE ACO - EIRELI - ME (BR/SP)

(72) RINALDO APARECIEDO MONACO

(74) Beerre Assessoria Empresarial Ltda.(Alt. de Beerre Assessoria Emp. S/C.LTDA.)

Notificação de depósito (Protocolo: 870180053080 UF: WB Data: 20/06/2018

Hora: 14:26)

(21) BR 30 2018 002643-8

Código 31 - Notificação de Depósito

(22) 20/06/2018

(71) CONVEX DO BRASIL INDUSTRIA E COMERCIO DE ARTIGOS DE ACO - EIRELI - ME (BR/SP)

(72) RINALDO APARECIEDO MONACO

(74) Beerre Assessoria Empresarial Ltda.(Alt. de Beerre Assessoria Emp. S/C.LTDA.)

Notificação de depósito (Protocolo: 870180053096 UF: WB Data: 20/06/2018

Hora: 14:38)

(21) BR 30 2018 002644-6

Código 31 - Notificação de Depósito

(22) 20/06/2018



(71) SAMUEL KAIBER BRASIL (BR/RS)
(72) SAMUEL KAIBER BRASIL
(74) ANDRE LUIZ VARELLA ANDREOLI
Notificação de depósito (Protocolo: 870180053104 UF: WB Data: 20/06/2018
Hora: 14:47)

(21) BR 30 2018 002645-4

Código 31 - Notificação de Depósito
(22) 20/06/2018
(71) DANIEL GANDA DOS SANTOS (BR/GO)
(72) DANIEL GANDA DOS SANTOS
(74) WAGNER JOSE DA SILVA
Notificação de depósito (Protocolo: 870180053108 UF: WB Data: 20/06/2018
Hora: 14:51)

(21) BR 30 2018 002646-2

Código 31 - Notificação de Depósito
(22) 20/06/2018
(71) CONVEX DO BRASIL INDUSTRIA E COMERCIO DE ARTIGOS DE ACO -
EIRELI - ME (BR/SP)
(72) RINALDO APARECIDO MONACO
(74) Beerre Assessoria Empresarial Ltda.(Alt. de Beerre Assessoria Emp.
S/C.LTDA.)
Notificação de depósito (Protocolo: 870180053120 UF: WB Data: 20/06/2018
Hora: 15:08)

(21) BR 30 2018 002647-0

Código 31 - Notificação de Depósito
(22) 20/06/2018
(71) ON CLOUDS GMBH (CH)
(72) THILO ALEX BRUNNER
(74) David do Nascimento Advogados Associados
Notificação de depósito (Protocolo: 870180053124 UF: WB Data: 20/06/2018
Hora: 15:11)

(21) BR 30 2018 002648-9

Código 31 - Notificação de Depósito
(22) 20/06/2018
(71) WEST CO INDÚSTRIA E COMÉRCIO DE ALIMENTOS LTDA - ME (BR/SP)
(72) LEANDRO COSTA SPIGARIOL
(74) PAULO ROBERTO MARIANO DA SILVA
Notificação de depósito (Protocolo: 870180053131 UF: WB Data: 20/06/2018
Hora: 15:18)

(21) BR 30 2018 002649-7

Código 31 - Notificação de Depósito
(22) 20/06/2018
(71) SAMUEL KAIBER BRASIL (BR/RS)
(72) SAMUEL KAIBER BRASIL



(74) ANDRE LUIZ VARELLA ANDREOLI

Notificação de depósito (Protocolo: 870180053135 UF: WB Data: 20/06/2018

Hora: 15:19)

(21) BR 30 2018 002650-0

Código 31 - Notificação de Depósito

(22) 20/06/2018

(71) FOFISSIMO BOLOS CASEIROS INDUSTRIA E COMERCIO LTDA - ME
(BR/MG)

(72) JULIANA NUNES CARNEIRO MACHADO

(74) VINÍCIUS SILVA DE OLIVEIRA

Notificação de depósito (Protocolo: 870180053141 UF: WB Data: 20/06/2018

Hora: 15:22)

(21) BR 30 2018 002651-9

Código 31 - Notificação de Depósito

(22) 20/06/2018

(71) CONVEX DO BRASIL INDUSTRIA E COMERCIO DE ARTIGOS DE ACO -
EIRELI - ME (BR/SP)

(72) RINALDO APARECIDO MONACO

(74) Beerre Assessoria Empresarial Ltda.(Alt. de Beerre Assessoria Emp.
S/C.LTDA.)

Notificação de depósito (Protocolo: 870180053146 UF: WB Data: 20/06/2018

Hora: 15:26)

(21) BR 30 2018 002652-7

Código 31 - Notificação de Depósito

(22) 20/06/2018

(71) SMART NORA INC. (CA)

(72) ALIASGHAR HARIRI; BEHROUZ HARIRI; BEHZAD HARIRI

(74) VILELA COELHO SOCIEDADE DE ADVOGADOS

Notificação de depósito (Protocolo: 870180053150 UF: WB Data: 20/06/2018

Hora: 15:28)

(21) BR 30 2018 002653-5

Código 31 - Notificação de Depósito

(22) 20/06/2018

(71) SAMUEL KAIBER BRASIL (BR/RS)

(72) SAMUEL KAIBER BRASIL

(74) ANDRE LUIZ VARELLA ANDREOLI

Notificação de depósito (Protocolo: 870180053156 UF: WB Data: 20/06/2018

Hora: 15:33)

(21) BR 30 2018 002654-3

Código 31 - Notificação de Depósito

(22) 20/06/2018

(71) CONVEX DO BRASIL INDUSTRIA E COMERCIO DE ARTIGOS DE ACO -
EIRELI - ME (BR/SP)

(72) RINALDO APARECIDO MONACO



(74) Beerre Assessoria Empresarial Ltda.(Alt. de Beerre Assessoria Emp. S/C.LTDA.)

Notificação de depósito (Protocolo: 870180053161 UF: WB Data: 20/06/2018
Hora: 15:40)

(21) BR 30 2018 002655-1

Código 31 - Notificação de Depósito

(22) 20/06/2018

(71) SAMUEL KAIBER BRASIL (BR/RS)

(72) SAMUEL KAIBER BRASIL

(74) ANDRE LUIZ VARELLA ANDREOLI

Notificação de depósito (Protocolo: 870180053173 UF: WB Data: 20/06/2018
Hora: 15:46)

(21) BR 30 2018 002656-0

Código 31 - Notificação de Depósito

(22) 20/06/2018

(71) NOXON DO BRASIL QUÍMICA E FARMACÊUTICA LTDA (BR/SP)

(72) CLÁUDIO FLORIANO STEFANONI

(74) SPI - Marcas e Patentes S/C Ltda.

Notificação de depósito (Protocolo: 870180053176 UF: WB Data: 20/06/2018
Hora: 15:47)

(21) BR 30 2018 002657-8

Código 31 - Notificação de Depósito

(22) 20/06/2018

(71) CONTINENTAL REIFEN DEUTSCHLAND GMBH (DE)

(72) FLORIAN KRISTEN

(74) DANNEMANN, SIEMSEN, BIGLER & IPANEMA MOREIRA

Notificação de depósito (Protocolo: 870180053182 UF: WB Data: 20/06/2018
Hora: 15:54)

(21) BR 30 2018 002658-6

Código 31 - Notificação de Depósito

(22) 20/06/2018

(71) SAMUEL KAIBER BRASIL (BR/RS)

(72) SAMUEL KAIBER BRASIL

(74) ANDRE LUIZ VARELLA ANDREOLI

Notificação de depósito (Protocolo: 870180053191 UF: WB Data: 20/06/2018
Hora: 16:06)

(21) BR 30 2018 002659-4

Código 31 - Notificação de Depósito

(22) 20/06/2018

(71) CONVEX DO BRASIL INDUSTRIA E COMERCIO DE ARTIGOS DE ACO - EIRELI - ME (BR/SP)

(72) RINALDO APARECIDO MONACO

(74) Beerre Assessoria Empresarial Ltda.(Alt. de Beerre Assessoria Emp. S/C.LTDA.)



Notificação de depósito (Protocolo: 870180053202 UF: WB Data: 20/06/2018
Hora: 16:14)

(21) BR 30 2018 002661-6

Código 31 - Notificação de Depósito
(22) 20/06/2018
(71) INTERCONTINENTAL GREAT BRANDS LLC (US)
(72) SHELLEY MARKOULIS; PAUL COLLIER
(74) Flávia Salim Lopes
Notificação de depósito (Protocolo: 870180053211 UF: WB Data: 20/06/2018
Hora: 16:24)

(21) BR 30 2018 002662-4

Código 31 - Notificação de Depósito
(22) 20/06/2018
(71) CONTINENTAL REIFEN DEUTSCHLAND GMBH (DE)
(72) FLORIAN KRISTEN
(74) DANNEMANN, SIEMSEN, BIGLER & IPANEMA MOREIRA
Notificação de depósito (Protocolo: 870180053215 UF: WB Data: 20/06/2018
Hora: 16:53)

(21) BR 30 2018 002663-2

Código 31 - Notificação de Depósito
(22) 20/06/2018
(71) TRAMONTINA DELTA S/A (BR/PE)
(72) RUI JOSÉ BALDASSO
(74) CREAÇÃO MARCAS E PATENTES LTDA.
Notificação de depósito (Protocolo: 870180053216 UF: WB Data: 20/06/2018
Hora: 16:53)

(21) BR 30 2018 002664-0

Código 31 - Notificação de Depósito
(22) 20/06/2018
(71) TRAMONTINA DELTA S/A (BR/PE)
(72) RUI JOSÉ BALDASSO
(74) CREAÇÃO MARCAS E PATENTES LTDA.
Notificação de depósito (Protocolo: 870180053228 UF: WB Data: 20/06/2018
Hora: 16:59)

(21) BR 30 2018 002665-9

Código 31 - Notificação de Depósito
(22) 20/06/2018
(71) INTERCONTINENTAL GREAT BRANDS LLC (US)
(72) MANDEEP BINDRA; WILLIAM HIRT; SHELLEY MARKOULIS
(74) Flávia Salim Lopes
Notificação de depósito (Protocolo: 870180053231 UF: WB Data: 20/06/2018
Hora: 17:00)

(21) BR 30 2018 002666-7

Código 31 - Notificação de Depósito



(22) 20/06/2018
(71) CONVEX DO BRASIL INDUSTRIA E COMERCIO DE ARTIGOS DE ACO - EIRELI - ME (BR/SP)
(72) RINALDO APARECIEDO MONACO
(74) Beerre Assessoria Empresarial Ltda.(Alt. de Beerre Assessoria Emp. S/C.LTDA.)
Notificação de depósito (Protocolo: 870180053236 UF: WB Data: 20/06/2018 Hora: 17:05)

(21) BR 30 2018 002667-5

Código 31 - Notificação de Depósito
(22) 20/06/2018
(71) CONVEX DO BRASIL INDUSTRIA E COMERCIO DE ARTIGOS DE ACO - EIRELI - ME (BR/SP)
(72) RINALDO APARECIEDO MONACO
(74) Beerre Assessoria Empresarial Ltda.(Alt. de Beerre Assessoria Emp. S/C.LTDA.)
Notificação de depósito (Protocolo: 870180053247 UF: WB Data: 20/06/2018 Hora: 17:13)

(21) BR 30 2018 002668-3

Código 31 - Notificação de Depósito
(22) 20/06/2018
(71) UNIÃO BRASILEIRA DE EDUCAÇÃO E ASSISTÊNCIA - MANTENEDORA DA PUCRS (BR/RS)
(72) BÁRBARA DA SILVA PINTO; STEFAN VON DER HEYDE FERNANDES; MAURO ERLEI SCHNEIDER MARTIN; MARCELO MARTEL; JÚLIO CÉSAR CAETANO DA SILVA
Notificação de depósito (Protocolo: 870180053253 UF: WB Data: 20/06/2018 Hora: 17:23)

(21) BR 30 2018 002669-1

Código 31 - Notificação de Depósito
(22) 20/06/2018
(71) CONVEX DO BRASIL INDUSTRIA E COMERCIO DE ARTIGOS DE ACO - EIRELI - ME (BR/SP)
(72) RINALDO APARECIEDO MONACO
(74) Beerre Assessoria Empresarial Ltda.(Alt. de Beerre Assessoria Emp. S/C.LTDA.)
Notificação de depósito (Protocolo: 870180053256 UF: WB Data: 20/06/2018 Hora: 17:25)

(21) BR 30 2018 002670-5

Código 31 - Notificação de Depósito
(22) 20/06/2018
(71) UNILEVER NV (NL)
(72) STEFANO CADEMARTIRI; SANDRO MARIA CAVALERI; SANDRA PASQUARELLA; SOHIL MUKESH SOLANI



(74) Jacques Labrunie
Notificação de depósito (Protocolo: 870180053272 UF: WB Data: 20/06/2018
Hora: 17:53)

(21) BR 30 2018 002671-3 Código 31 - Notificação de Depósito
(22) 20/06/2018
(71) UNIÃO BRASILEIRA DE EDUCAÇÃO E ASSISTÊNCIA - MANTENEDORA DA PUCRS (BR/RS)
(72) THIAGO AUGUSTO COSME DA SILVA; STEFAN VON DER HEYDE FERNANDES; MAURO ERLEI SCHNEIDER MARTIN; MARCELO MARTEL; JÚLIO CÉSAR CAETANO DA SILVA
Notificação de depósito (Protocolo: 870180053279 UF: WB Data: 20/06/2018
Hora: 18:07)

(21) BR 30 2018 002673-0 Código 31 - Notificação de Depósito
(22) 21/06/2018
(71) NUTRIEX INDÚSTRIA DE NUTRACEUTICOS LTDA - ME (BR/GO)
(72) DILSON OLIVEIRA DO NASCIMENTO
(74) MEIRE DA SILVA PRATES MIRANDA
Notificação de depósito (Protocolo: 870180053432 UF: WB Data: 21/06/2018
Hora: 11:52)

(21) BR 30 2018 002674-8 Código 31 - Notificação de Depósito
(22) 21/06/2018
(71) ASHLEY DIANA BLACK INTERNATIONAL HOLDINGS, LLC (US)
(72) ASHLEY D. BLACK
(74) DANNEMANN, SIEMSEN, BIGLER & IPANEMA MOREIRA
Notificação de depósito (Protocolo: 870180053466 UF: WB Data: 21/06/2018
Hora: 13:32)

(21) BR 30 2018 002675-6 Código 31 - Notificação de Depósito
(22) 21/06/2018
(71) ASHLEY DIANA BLACK INTERNATIONAL HOLDINGS, LLC (US)
(72) ASHLEY D. BLACK
(74) DANNEMANN, SIEMSEN, BIGLER & IPANEMA MOREIRA
Notificação de depósito (Protocolo: 870180053467 UF: WB Data: 21/06/2018
Hora: 13:37)

(21) BR 30 2018 002677-2 Código 31 - Notificação de Depósito
(22) 21/06/2018
(71) ASHLEY DIANA BLACK INTERNATIONAL HOLDINGS, LLC (US)
(72) ASHLEY D. BLACK
(74) DANNEMANN, SIEMSEN, BIGLER & IPANEMA MOREIRA
Notificação de depósito (Protocolo: 870180053481 UF: WB Data: 21/06/2018



Hora: 13:54)

(21) BR 30 2018 002678-0 Código 31 - Notificação de Depósito
(22) 21/06/2018
(71) THAÍS DE OLIVEIRA FREIRE (BR/RJ) ; DANIEL LEAL DE QUEIROZ (BR/RJ)
(72) THAÍS DE OLIVEIRA FREIRE; DANIEL LEAL DE QUEIROZ
(74) Gruenbaum, Possinhas & Teixeira Ltda.
Notificação de depósito (Protocolo: 870180053496 UF: WB Data: 21/06/2018
Hora: 14:13)

(21) BR 30 2018 002680-2 Código 31 - Notificação de Depósito
(22) 21/06/2018
(71) ELI CATAPANI DE ARAUJO LIMA ME (BR/SP)
(72) ELI CATAPANI DE ARAUJO LIMA
(74) RUBENS DOS SANTOS FILHO
Notificação de depósito (Protocolo: 870180053550 UF: WB Data: 21/06/2018
Hora: 14:55)

(21) BR 30 2018 002682-9 Código 31 - Notificação de Depósito
(22) 21/06/2018
(71) EMERSON BOTELHO NOGUEIRA (BR/MG) ; JAQUELINE APARECIDA PEREIRA (BR/MG)
(72) EMERSON BOTELHO NOGUEIRA; JAQUELINE APARECIDA PEREIRA
Notificação de depósito (Protocolo: 870180053558 UF: WB Data: 21/06/2018
Hora: 15:04)

(21) BR 30 2018 002683-7 Código 31 - Notificação de Depósito
(22) 21/06/2018
(71) BIOTROPIC DISTRIBUIDORA DE COSMETICOS LTDA (BR/ES)
(72) MARCONI ARRUDA LEAL
(74) Org. Mérito Marcas e Patentes Ltda.
Notificação de depósito (Protocolo: 870180053559 UF: WB Data: 21/06/2018
Hora: 15:07)

(21) BR 30 2018 002685-3 Código 31 - Notificação de Depósito
(22) 21/06/2018
(71) THE GOODYEAR TIRE & RUBBER COMPANY (US)
(72) RYAN EUGENE ZIMMERMAN; NICHOLAS THOMAS SCHOEPPNER; VIVEK DASON; SHANNON JOSEPH HUGHES
(74) DANIEL ADVOGADOS (ALT.DE DANIEL & CIA)
Notificação de depósito (Protocolo: 870180053566 UF: WB Data: 21/06/2018
Hora: 15:11)



(21) BR 30 2018 002686-1	Código 31 - Notificação de Depósito (22) 21/06/2018 (71) BIOTROPIC DISTRIBUIDORA DE COSMETICOS LTDA (BR/ES) (72) MARCONI ARRUDA LEAL (74) Org. Mérito Marcas e Patentes Ltda. Notificação de depósito (Protocolo: 870180053567 UF: WB Data: 21/06/2018 Hora: 15:12)
(21) BR 30 2018 002687-0	Código 31 - Notificação de Depósito (22) 21/06/2018 (71) EMERSON BOTELHO NOGUEIRA (BR/MG) ; JAQUELINE APARECIDA PEREIRA (BR/MG) (72) EMERSON BOTELHO NOGUEIRA; JAQUELINE APARECIDA PEREIRA Notificação de depósito (Protocolo: 870180053574 UF: WB Data: 21/06/2018 Hora: 15:15)
(21) BR 30 2018 002688-8	Código 31 - Notificação de Depósito (22) 21/06/2018 (71) BIOTROPIC DISTRIBUIDORA DE COSMETICOS LTDA (BR/ES) (72) MARCONI ARRUDA LEAL (74) Org. Mérito Marcas e Patentes Ltda. Notificação de depósito (Protocolo: 870180053580 UF: WB Data: 21/06/2018 Hora: 15:19)
(21) BR 30 2018 002689-6	Código 31 - Notificação de Depósito (22) 21/06/2018 (71) ELI CATAPANI DE ARAUJO LIMA ME (BR/SP) (72) ELI CATAPANI DE ARAUJO LIMA (74) RUBENS DOS SANTOS FILHO Notificação de depósito (Protocolo: 870180053592 UF: WB Data: 21/06/2018 Hora: 15:29)
(21) BR 30 2018 002691-8	Código 31 - Notificação de Depósito (22) 21/06/2018 (71) CHRISTIAN DIOR COUTURE (FR) (72) MATHIEU JAMIN (74) LUIZ LEONARDOS & ADVOGADOS Notificação de depósito (Protocolo: 870180053620 UF: WB Data: 21/06/2018 Hora: 15:49)
(21) BR 30 2018 002693-4	Código 31 - Notificação de Depósito (22) 21/06/2018 (71) THE GOODYEAR TIRE & RUBBER COMPANY (US) (72) NICHOLAS THOMAS SCHOEPPNER; PAUL BRYAN MAXWELL; JASON



DAVID RISMILLER
(74) DANIEL ADVOGADOS (ALT.DE DANIEL & CIA)
Notificação de depósito (Protocolo: 870180053635 UF: WB Data: 21/06/2018
Hora: 15:58)

(21) BR 30 2018 002694-2 Código 31 - Notificação de Depósito
(22) 21/06/2018
(71) PEDRO HENRIQUE BRAGA LEONE (BR/SP)
(72) PEDRO HENRIQUE BRAGA LEONE
(74) Paulo Sérgio Calixto Mendes
Notificação de depósito (Protocolo: 870180053640 UF: WB Data: 21/06/2018
Hora: 16:04)

(21) BR 30 2018 002696-9 Código 31 - Notificação de Depósito
(22) 21/06/2018
(71) DANIELA SOUZA GOMES (BR/PR)
(72) DANIELA SOUZA GOMES
(74) London Marcas e Patentes S/S Ltda.
Notificação de depósito (Protocolo: 870180053685 UF: WB Data: 21/06/2018
Hora: 16:36)

(21) BR 30 2018 002697-7 Código 31 - Notificação de Depósito
(22) 21/06/2018
(71) LG ELECTRONICS INC. (KR)
(72) SANGHO LEE; SOOYOUNG PARK
(74) DANNEMANN, SIEMSEN, BIGLER & IPANEMA MOREIRA
Notificação de depósito (Protocolo: 870180053687 UF: WB Data: 21/06/2018
Hora: 16:37)

(21) BR 30 2018 002700-0 Código 31 - Notificação de Depósito
(22) 21/06/2018
(71) GERALDO ANTONIO ALVES FRAGA (BR/DF)
(72) GERALDO ANTONIO ALVES FRAGA
Notificação de depósito (Protocolo: 870180053737 UF: WB Data: 21/06/2018
Hora: 17:24)

(21) BR 30 2018 002701-9 Código 31 - Notificação de Depósito
(22) 21/06/2018
(71) NELY CRISTINA BRAIDOTTI CAVALARI (BR/SP)
(72) NELY CRISTINA BRAIDOTTI CAVALARI
(74) VILELA COELHO SOCIEDADE DE ADVOGADOS
Notificação de depósito (Protocolo: 870180053743 UF: WB Data: 21/06/2018
Hora: 17:35)



(21) BR 30 2018 002702-7	Código 31 - Notificação de Depósito (22) 21/06/2018 (71) CHUEN WOOK PARK LEE (ES) (72) CHUEN WOOK PARK LEE (74) DANNEMANN, SIEMSEN, BIGLER & IPANEMA MOREIRA Notificação de depósito (Protocolo: 870180053753 UF: WB Data: 21/06/2018 Hora: 17:47)
(21) BR 30 2018 002703-5	Código 31 - Notificação de Depósito (22) 21/06/2018 (71) MABOTTIE GMBH (DE) (72) ISABELLE POSSEHL (74) Bhering Advogados (nome anterior Bhering Assessoria S/C Ltda.) Notificação de depósito (Protocolo: 870180053795 UF: WB Data: 21/06/2018 Hora: 18:46)
(21) BR 32 2014 002829-7	Código 31 - Notificação de Depósito (22) 03/02/2011 (71) MANITOWOC FOODSERVICE COMPANIES, LLC (US) (72) MARTY J. LAFOND; WILLIAM E. OLSON, JR.; BRAD A. BLAHA; JOHN T. SARA, III; DOUGLAS J. CARPIAUX; MEGHAN M. MCGUIRE; DALE S. DIULIO (74) LUIZ LEONARDOS & CIA - PROPRIEDADE INTELECTUAL NOTIFICAÇÃO DE DEPÓSITO
(21) BR 32 2016 003394-6	Código 31 - Notificação de Depósito (22) 27/01/2015 (71) RABBITH IVE CAROLINA MOREIRA SHITSUKA (BR/SP) (72) RABBITH IVE CAROLINA MOREIRA SHITSUKA (74) CELSO DE CARVALHO MELLO Notificação de depósito (Protocolo: 18160003111 UF: SP Data: 09/08/2016 Hora: 10:09)
(21) BR 32 2016 003447-0	Código 31 - Notificação de Depósito (22) 21/01/2015 (71) MCNEIL-PPC, INC. (US) (72) MARCELO NEVES PITTA; TATIANA NEGRELI MENEGATTI (74) DANNEMANN, SIEMSEN, BIGLER & IPANEMA MOREIRA Notificação de depósito (Protocolo: 20160005213 UF: RJ Data: 12/08/2016 Hora: 16:39)
(21) BR 32 2016 003505-1	Código 31 - Notificação de Depósito (22) 15/08/2016 (71) FRISOKAR EQUIPAMENTOS DE PLÁSTICOS S/A (BR/SP) (72) RICARDO BELLO DIAS PEREIRA



(74) SOMARCA ASSESSORIA EMPRESARIAL S/C LTDA

Notificação de depósito (Protocolo: 18160003260 UF: SP Data: 15/08/2016 Hora: 16:31)

(21) BR 32 2016 003506-0

Código 31 - Notificação de Depósito

(22) 26/01/2015

(71) FRISOKAR EQUIPAMENTOS DE PLÁSTICOS S/A (BR/SP)

(72) RICARDO BELLO DIAS PEREIRA

(74) SOMARCA ASSESSORIA EMPRESARIAL S/C LTDA

Notificação de depósito (Protocolo: 18160003262 UF: SP Data: 15/08/2016 Hora: 16:32)

(21) BR 32 2016 003507-8

Código 31 - Notificação de Depósito

(22) 26/01/2015

(71) FRISOKAR EQUIPAMENTOS DE PLÁSTICOS S/A (BR/SP)

(72) RICARDO BELLO DIAS PEREIRA

(74) SOMARCA ASSESSORIA EMPRESARIAL S/C LTDA

Notificação de depósito (Protocolo: 18160003263 UF: SP Data: 15/08/2016 Hora: 16:33)

(21) BR 32 2016 003508-6

Código 31 - Notificação de Depósito

(22) 26/01/2015

(71) FRISOKAR EQUIPAMENTOS DE PLÁSTICOS S/A (BR/SP)

(72) RICARDO BELLO DIAS PEREIRA

(74) SOMARCA ASSESSORIA EMPRESARIAL S/C LTDA

Notificação de depósito (Protocolo: 18160003264 UF: SP Data: 15/08/2016 Hora: 16:33)

(21) BR 32 2016 003533-7

Código 31 - Notificação de Depósito

(22) 22/12/2014

(71) KRAFT FOODS R&D, INC (US)

(72) MARINA DE PAULA QUEIROZ KRAUS; ANDERSON MARINHEIRO DA SILVA; FABIO LUIZ PIRES DE MELO; SAMUEL SUHWAN OH

(74) FLÁVIA SALIM LOPES

Notificação de depósito (AR: DV165757865BR UF: RJ Data: 01/08/2016 Hora: 00:00)

(21) BR 32 2016 003534-5

Código 31 - Notificação de Depósito

(22) 22/12/2014

(71) KRAFT FOODS R&D, INC (US)

(72) MARINA DE PAULA QUEIROZ KRAUS; ANDERSON MARINHEIRO DA SILVA; FABIO LUIZ PIRES DE MELO; SAMUEL SUHWAN OH

(74) FLÁVIA SALIM LOPES

Notificação de depósito (AR: DV165757874BR UF: RJ Data: 01/08/2016 Hora: 00:00)



00:00)

(21) BR 32 2016 003894-8

Código 31 - Notificação de Depósito

(22) 24/04/2015

(71) HUANG FENG XIONG (BR/SP)

(72) HUANG FENG XIONG

Notificação de depósito (Protocolo: 18160003499 UF: SP Data: 05/09/2016 Hora: 13:31)

(21) BR 32 2016 003895-6

Código 31 - Notificação de Depósito

(22) 24/04/2015

(71) HUANG FENG XIONG (BR/SP)

(72) HUANG FENG XIONG

Notificação de depósito (Protocolo: 18160003500 UF: SP Data: 05/09/2016 Hora: 13:32)

(21) BR 32 2016 003896-4

Código 31 - Notificação de Depósito

(22) 24/04/2015

(71) HUANG FENG XIONG (BR/SP)

(72) HUANG FENG XIONG

Notificação de depósito (Protocolo: 18160003501 UF: SP Data: 05/09/2016 Hora: 13:32)

(21) BR 32 2016 003897-2

Código 31 - Notificação de Depósito

(22) 24/04/2015

(71) HUANG FENG XIONG (BR/SP)

(72) HUANG FENG XIONG

Notificação de depósito (Protocolo: 18160003502 UF: SP Data: 05/09/2016 Hora: 13:33)



Código 32 - Notificação do Depósito Com Requerimento de Sigilo

Tendo sido requerido o sigilo na forma do Art. 106 § 1º o processamento do pedido será suspenso pelo prazo de 180 (cento e oitenta) dias . O depositante poderá solicitar a retirada do pedido dentro do prazo de 90 (noventa) dias contados da data do depósito. A retirada do pedido sem que o mesmo tenha produzido qualquer efeito dará prioridade ao depósito imediatamente posterior.

(21) BR 30 2018 002327-7

Código 32 - Notificação do Depósito Com Requerimento de Sigilo

(22) 04/06/2018

(71) MAQUET CRITICAL CARE AB (SE)

(72) DAVID CRAFOORD; LINA TRULSSON

(74) KASZNAR LEONARDOS PROPRIEDADE INTELECTUAL

Notificação de depósito de pedido em sigilo (Protocolo: 870180047307 UF: WB

Data: 04/06/2018 Hora: 13:59)

(21) BR 30 2018 002345-5

Código 32 - Notificação do Depósito Com Requerimento de Sigilo

(22) 05/06/2018

(71) ROMA JENSEN COMERCIO E INDUSTRIA LTDA. (BR/SP)

(72) GUSTAVO JENSEN

(74) TINOCO SOARES SOCIEDADE DE ADVOGADOS

Notificação de depósito de pedido em sigilo (Protocolo: 870180047602 UF: WB

Data: 05/06/2018 Hora: 08:22)

(21) BR 30 2018 002558-0

Código 32 - Notificação do Depósito Com Requerimento de Sigilo

(22) 15/06/2018

(71) CARBUSS INDUSTRIA CATARINENSE DE CARROCERIAS LTDA (BR/SC)

(72) Sigilo de Autor, conforme solicitado e com base no artigo 6º, § 4º da LPI

(74) ELAINE LAU DA SILVA PEREIRA

Notificação de depósito de pedido em sigilo (Protocolo: 870180051678 UF: WB

Data: 15/06/2018 Hora: 16:50)

(21) BR 30 2018 002559-8

Código 32 - Notificação do Depósito Com Requerimento de Sigilo

(22) 15/06/2018

(71) CARBUSS INDUSTRIA CATARINENSE DE CARROCERIAS LTDA (BR/SC)

(72) Sigilo de Autor, conforme solicitado e com base no artigo 6º, § 4º da LPI

(74) ELAINE LAU DA SILVA PEREIRA

Notificação de depósito de pedido em sigilo (Protocolo: 870180051701 UF: WB

Data: 15/06/2018 Hora: 17:02)

(21) BR 30 2018 002598-9

Código 32 - Notificação do Depósito Com Requerimento de Sigilo

(22) 18/06/2018

(71) DR. ING. H.C. F. PORSCHE AKTIENGESELLSCHAFT (DE)

(72) EMIEL BURKI



(74) Licks Advogados
Notificação de depósito de pedido em sigilo (Protocolo: 870180052396 UF: WB
Data: 18/06/2018 Hora: 18:46)

(21) BR 30 2018 002672-1 Código 32 - Notificação do Depósito Com Requerimento de Sigilo
(22) 21/06/2018
(71) BOTICA COMERCIAL FARMACÊUTICA LTDA. (BR/PR)
(72) GUSTAVO SENNA CHELLES
(74) ANDRÉ LUIS FLESCH BRETANHA JORGE
Notificação de depósito de pedido em sigilo (Protocolo: 870180053405 UF: WB
Data: 21/06/2018 Hora: 11:17)

(21) BR 30 2018 002676-4 Código 32 - Notificação do Depósito Com Requerimento de Sigilo
(22) 21/06/2018
(71) ASIAN HONDA MOTOR CO., LTD. (TH)
(72) CHAVAKORN JIRAPIRIYALERT
(74) DANNEMANN, SIEMSEN, BIGLER & IPANEMA MOREIRA
Notificação de depósito de pedido em sigilo (Protocolo: 870180053473 UF: WB
Data: 21/06/2018 Hora: 13:44)

(21) BR 30 2018 002679-9 Código 32 - Notificação do Depósito Com Requerimento de Sigilo
(22) 21/06/2018
(71) ASIAN HONDA MOTOR CO., LTD. (TH)
(72) CHAVAKORN JIRAPIRIYALERT
(74) DANNEMANN, SIEMSEN, BIGLER & IPANEMA MOREIRA
Notificação de depósito de pedido em sigilo (Protocolo: 870180053504 UF: WB
Data: 21/06/2018 Hora: 14:19)

(21) BR 30 2018 002684-5 Código 32 - Notificação do Depósito Com Requerimento de Sigilo
(22) 21/06/2018
(71) ASIAN HONDA MOTOR CO., LTD. (TH)
(72) CHAVAKORN JIRAPIRIYALERT
(74) DANNEMANN, SIEMSEN, BIGLER & IPANEMA MOREIRA
Notificação de depósito de pedido em sigilo (Protocolo: 870180053565 UF: WB
Data: 21/06/2018 Hora: 15:10)

(21) BR 30 2018 002690-0 Código 32 - Notificação do Depósito Com Requerimento de Sigilo
(22) 21/06/2018
(71) ANEST IWATA CORPORATION (JP)
(72) KAZUKI ARINO; TAKUYA MATSUMOTO; SHOZO KOSAKA
(74) DANIEL ADVOGADOS (ALT.DE DANIEL & CIA)
Notificação de depósito de pedido em sigilo (Protocolo: 870180053601 UF: WB
Data: 21/06/2018 Hora: 15:38)



(21) BR 30 2018 002692-6	Código 32 - Notificação do Depósito Com Requerimento de Sigilo (22) 21/06/2018 (71) ASIAN HONDA MOTOR CO., LTD. (TH) (72) EKNAT AJJANAKULCHAI (74) DANNEMANN, SIEMSEN, BIGLER & IPANEMA MOREIRA Notificação de depósito de pedido em sigilo (Protocolo: 870180053628 UF: WB Data: 21/06/2018 Hora: 15:56)
(21) BR 30 2018 002695-0	Código 32 - Notificação do Depósito Com Requerimento de Sigilo (22) 21/06/2018 (71) ASIAN HONDA MOTOR CO., LTD. (TH) (72) CHAVAKORN JIRAPIRIYALERT (74) DANNEMANN, SIEMSEN, BIGLER & IPANEMA MOREIRA Notificação de depósito de pedido em sigilo (Protocolo: 870180053657 UF: WB Data: 21/06/2018 Hora: 16:14)
(21) BR 30 2018 002698-5	Código 32 - Notificação do Depósito Com Requerimento de Sigilo (22) 21/06/2018 (71) ASIAN HONDA MOTOR CO., LTD. (TH) (72) CHAVAKORN JIRAPIRIYALERT (74) DANNEMANN, SIEMSEN, BIGLER & IPANEMA MOREIRA Notificação de depósito de pedido em sigilo (Protocolo: 870180053692 UF: WB Data: 21/06/2018 Hora: 16:41)
(21) BR 30 2018 002699-3	Código 32 - Notificação do Depósito Com Requerimento de Sigilo (22) 21/06/2018 (71) ASIAN HONDA MOTOR CO., LTD. (TH) (72) CHAVAKORN JIRAPIRIYALERT (74) DANNEMANN, SIEMSEN, BIGLER & IPANEMA MOREIRA Notificação de depósito de pedido em sigilo (Protocolo: 870180053710 UF: WB Data: 21/06/2018 Hora: 16:53)
(21) BR 32 2018 002492-6	Código 32 - Notificação do Depósito Com Requerimento de Sigilo (22) 06/01/2017 (62) BR 30 2017 000066-5 06/01/2017 (71) ROMA JENSEN COMERCIO E INDUSTRIA LTDA. (BR/SP) (72) GUSTAVO JENSEN (74) TINOCO SOARES SOCIEDADE DE ADVOGADOS Notificação de depósito de pedido em sigilo (Protocolo: 870180050306 UF: WB Data: 12/06/2018 Hora: 16:22)



Código 34 - Exigência - Art. 106 § 3º da LPI

Suspensão do andamento do pedido de registro de desenho industrial que, para instrução regular, aguardará o atendimento ou contestação das exigências formuladas. A não manifestação do depositante no prazo de 60 (sessenta) dias desta data acarretará o arquivamento definitivo do pedido.

(21) BR 30 2012 003722-0

Código 34 - Exigência - Art. 106 § 3º da LPI

(22) 18/06/2012

(71) ODEBRECHT TRANSPORT PARTICIPAÇÕES S/A (BR/SP)

(74) DANNEMANN, SIEMSEN, BIGLER & IPANEMA MOREIRA

O pedido deve se adequar à Instrução Normativa 44/2015 - IN. 1. As figuras devem mostrar um único objeto: nas figuras 5.7 e 5.8 observa-se um elemento paralelepípedo vertical apoiado no piso (tipo totem de propaganda) que não faz parte do objeto (está desconectado, configurando um outro objeto) e não está representado nas figuras 5.1 a 5.6: tal elemento deve ser suprimido das figuras. O mesmo elemento é representado nos objetos das figuras 1.1 a 1.8, 2.1 a 2.7 e 4.1 a 4.8 e 6.1 a 6.8, e também deve ser suprimidos destas figuras. Em todos os objetos verifica-se ainda que os bancos também não estão conectados aos abrigos, configurando, também, outros objetos. 2. Caso haja interesse, apresentar o totem em um 1º pedido dividido, observando os artigos 25 e 26 da IN. Adequar título e campo de aplicação ao objeto. 3. Caso haja interesse, apresentar o banco em um 2º dividido. Observar artigos 25 e 26 da IN. Adequar título e campo de aplicação ao objeto. 4. Reapresentar para cada objeto (abrigo) novo conjunto de figuras formado pelas vistas ortogonais (frontal, posterior, lateral direita, lateral esquerda, superior e inferior), além de pelo menos uma perspectiva, conforme inciso IV do art. 20 da IN. 5. As figuras devem ser correspondentes entre si: nas perspectivas os objetos apresentam áreas transparentes que, nas demais vistas, estão opacas. Verificar e corrigir todas as inconsistências que se apresentem. Reapresentar as figuras coerentes entre si. 6. As figuras devem ter excelente qualidade gráfica, nitidez e contraste, com o intuito de revelar com precisão os contornos, relevos e rebaixos do objeto reivindicado, permitindo a compreensão de seus detalhes. As perspectivas estão muito escuras.

(21) BR 30 2012 005984-4

Código 34 - Exigência - Art. 106 § 3º da LPI

(22) 23/11/2012

(71) CHRISTIAN PHILIP RUMPF DE CALANSAS GAIL (BR/SP)

(74) EDMUNDO BRUNNER ASS EM PROP. INDL. LTDA

Adequar o pedido à Instrução Normativa 44/2015 - IN. 1. Alterar título para “configuração aplicada em placa de revestimento”, em atenção ao inciso II do art. 14 da IN. Não informar material de fabricação. 2. Reapresentar as figuras com excelente qualidade gráfica, nitidez e contraste, com o intuito de revelar com precisão os contornos, relevos e rebaixos do objeto reivindicado, permitindo a



compreensão de seus detalhes: respeitar a resolução mínima de 300 dpi. 3. As figuras devem ser numeradas conforme o disposto no inciso VI do artigo 20 da IN: figura 1.1, figura 1.2, etc.

(21) BR 30 2012 005985-2

Código 34 - Exigência - Art. 106 § 3º da LPI

(22) 23/11/2012

(71) CHRISTIAN PHILIP RUMPF DE CALANSAS GAIL (BR/SP)

(74) EDMUNDO BRUNNER ASS EM PROP. INDL. LTDA

Adequar o pedido à Instrução Normativa 44/2015 - IN. 1. Alterar título para “configuração aplicada em placa de revestimento”, em atenção ao inciso II do art. 14 da IN. Não informar material de fabricação. 2. Reapresentar as figuras com excelente qualidade gráfica, nitidez e contraste, com o intuito de revelar com precisão os contornos, relevos e rebaixos do objeto reivindicado, permitindo a compreensão de seus detalhes: respeitar a resolução mínima de 300 dpi. 3. As figuras devem ser numeradas conforme o disposto no inciso VI do artigo 20 da IN: figura 1.1, figura 1.2, etc. para 1º objeto (atuais figuras 1 a 8); figura 2.1, figura 2.2, etc. para 2º objeto (atuais figuras 9 a 16); figura 3.1, figura 3.2, etc. para 3º objeto (atuais figuras 17 a 24).

(21) BR 30 2013 000497-0

Código 34 - Exigência - Art. 106 § 3º da LPI

(22) 06/02/2013

(71) HENRIETTE DEBORA HELFANT (BR/SP)

1. Apresentar novo conjunto de figuras, seguindo as orientações de formatação da Instrução Normativa 44/2015. 2. A Instrução Normativa define que o objeto (e suas variações, se for o caso) devem ser apresentados a partir de todas as vistas: em perspectiva, frontal, posterior, superior, inferior, lateral esquerda e lateral direita. 3. A apresentação deve referir-se somente ao objeto solicitado. Suprimir figuras que incluam outros elementos, que representem o objeto desmontado, ou digam respeito a detalhes ou à demonstração de funcionalidades do objeto. 4. O objeto (e sua variação, se for o caso) deve ser apresentado na íntegra, sem interrupções. Todas as vistas devem referir-se a mesma configuração do objeto (e da variação, se for o caso), não cabendo a demonstração de funcionalidades. No cumprimento, a configuração externa do objeto (e de sua variação, se for o caso) deve ser idêntica a do depósito, sem qualquer alteração. 5. As figuras devem ser numeradas conforme o disposto no inciso VI do artigo 20 da IN 44/2015. 6. Modificar título para: "Configuração aplicada a painel".

(21) BR 30 2014 005223-3

Código 34 - Exigência - Art. 106 § 3º da LPI

(22) 16/10/2014

(71) DEERE & COMPANY

(74) KASNAR LEONARDOS PROPRIEDADE INTELECTUAL

1. O pedido deverá ser dividido de acordo com a Instrução Normativa 44/2015, já que os padrões ornamentais apresentados não guardam entre si as mesmas



características distintivas preponderantes; 2. Manter no presente pedido o padrão ornamental representado pela figuras 1.1; 3. O primeiro pedido dividido deverá conter o padrão ornamental representado pela figuras 2.1; 4. O segundo pedido dividido deverá conter o padrão ornamental representado pela figura 3.1; 5. O terceiro pedido dividido deverá conter o padrão ornamental representado pela figura 4.1; 6. O quarto pedido dividido deverá conter o padrão ornamental representado pela figura 5.1; 7. O quinto pedido dividido deverá conter o padrão ornamental representado pela figuras 6.1; 8. O sexto pedido dividido deverá conter o padrão ornamental representado pela figura 7.1; 9. O sétimo pedido dividido deverá conter o padrão ornamental representado pela figura 8.1; 10. O oitavo pedido dividido deverá conter o padrão ornamental representado pela figura 9.1; 11. O nono pedido dividido deverá conter o padrão ornamental representado pela figuras 10.1; 12. O décimo pedido dividido deverá conter o padrão ornamental representado pela figura 11.1; 13. O décimo-primeiro pedido dividido deverá conter o padrão ornamental representado pela figura 12.1; 14. O décimo-segundo pedido dividido deverá conter os padrões ornamentais representados pelas figuras 13.1 e 14.1; 15. O décimo-terceiro pedido dividido deverá conter os padrões ornamentais representados pelas figuras 15.1 e 16.1; 16. O décimo-quarto pedido dividido deverá conter o padrão ornamental representado pela figura 17.1; 17. O décimo-quinto pedido dividido deverá conter o padrão ornamental representado pela figura 18.1; 18. O décimo-sexto pedido dividido deverá conter o padrão ornamental representado pela figura 19.1; 19. O décimo-sétimo pedido dividido deverá conter o padrão ornamental representado pela figura 20.1; 20. Modificar os títulos para: "Padrão ornamental aplicado em ícone".

(21) BR 30 2015 002771-1

Código 34 - Exigência - Art. 106 § 3º da LPI

(22) 16/06/2015

(71) IDECAL INDUSTRIA DE CALÇADOS LTDA (BR/CE)

(74) FRANCISCO LEITE DE OLIVEIRA FILHO

1. As figuras ainda contêm áreas escurecidas, sobretudo na figura da página 01/05, na região das tiras onde estão aplicados os adornos, e de pouca definição, sobretudo na figura da página 03/05, que comprometem a visualização das formas e das superfícies do objeto. As formas e relevos do solado da sandália também estão com qualidade ruim, dificultando a sua compreensão. Reapresentar o conjunto de figuras com melhor qualidade gráfica, nitidez e contraste, revelando com precisão os contornos, relevos e rebaixos do objeto reivindicado e possibilitando a compreensão de seus detalhes. Respeitar a resolução mínima de trezentos dpi. Evitar reflexos, texturas granuladas, brilhos e outros elementos que afetem a compreensão da configuração do objeto. 2. Corrigir a numeração das figuras. Conforme o disposto no inciso VI do Art.20 da IN 044/2015, a numeração das figuras deverá obedecer a um padrão no qual o número antes do ponto identifica o objeto ou padrão representado (objeto principal, primeira variação, segunda variação, etc) e o que sucede o ponto



identifica a vista representada. Portanto, reapresentar o conjunto de figuras numerando-as da seguinte forma: Fig. 1.1, Fig. 1.2, Fig 1.3, etc.

(21) BR 30 2016 002957-1

Código 34 - Exigência - Art. 106 § 3º da LPI

(22) 07/07/2016

(71) GUILHERME MAURICIO BILIBIO HASCHICH (BR/PR)

(74) CALISTO VENDRAME SOBRINHO

1. Complementar as vistas do objeto da figura 5: apresentar vista posterior, laterais e superior, necessárias para a plena compreensão da forma. 2. Com base na atual apresentação do pedido, não foi possível identificar diferenças entre o objeto das figuras 1 e os objetos da figura 7. Caso os objetos constituam, de fato, variações configurativas, esclarecer qual(is) elemento(s) da forma varia(m) de uma para a outra. Caso a forma plástica seja diferente, apresentar todas as vistas de cada objeto, em figuras separadas, como variações configurativas. 3. Apresentar numeração de figuras do objeto principal de acordo com o padrão 1.1, 1.2, 1.3 etc. As figuras de variações configurativas devem ser numeradas no padrão: 2.1, 2.2, 2.3...; 3.1, 3.2, 3.3... etc.

(21) BR 30 2016 004198-9

Código 34 - Exigência - Art. 106 § 3º da LPI

(22) 21/09/2016

(71) EUROFORM-INDUSTRIAL E COMERCIAL DE MÓVEIS LTDA (BR/PR)

(74) MARINA ZAPAROLI BERETTA

1- A exigência formulada não foi cumprida satisfatoriamente. O documento intitulado "Fotografias" deverá ser excluído, pois não integra a documentação básica do pedido. Caso queira manter seu conteúdo, o mesmo deverá ser incluído no relatório descritivo. 2- As figuras (independente de serem fotografias ou desenhos) devem ser numeradas conforme o disposto no inciso VI do artigo 20 da IN 44/2015 (figura 1.1, figura 1.2, etc). 3- As páginas que contêm figuras deverão ser numeradas no centro da margem superior indicando o número da folha e o número total de folhas (ex.: 1/5, 2/5, 3/5, 4/5 e 5/5). 4- O título do pedido deverá ser o mesmo no formulário e no relatório descritivo. Alterar o título do relatório para "CONFIGURAÇÃO APLICADA EM CADEIRA".

(21) BR 30 2017 000135-1

Código 34 - Exigência - Art. 106 § 3º da LPI

(22) 13/01/2017

(71) VISION BEAUTY COMERCIO ATACADISTA E VAREJISTA LTDA (BR/SP)

(74) GIOVANNI CASTAGNA NETO

1. Apresentar novo conjunto de figuras, suprimindo as figuras 2.1 a 2.9, já que o escopo da proteção do registro de desenho industrial não contempla a demonstração de funcionalidades.

(21) BR 30 2017 001392-9

Código 34 - Exigência - Art. 106 § 3º da LPI

(22) 29/03/2017

(71) ELTON LUIS GILDO (BR/SP)



(74) ERICK JESUS DA SILVA OLIVEIRA

1- Reapresentar o relatório descritivo e os desenhos, retirando do relatório descritivo o parágrafo intitulado "Esclarecimentos", por não ter relação com o escopo da proteção, bem como, nos desenhos, a indicação do detalhe "A", na fig. 1.4.

(21) BR 30 2017 002630-3

Código 34 - Exigência - Art. 106 § 3º da LPI

(22) 26/06/2017

(71) FUNDIÇÃO JESUITAS LTDA ME (BR/PR)

(74) ALEXANDRE PIETRÂNGELO LIMA

Os objetos apresentados não guardam entre si as mesmas características distintivas preponderantes e deverão ser divididos. O objeto à esquerda deve ser mantido. O objeto à direita deve ser depositado em pedido dividido; Apresentar, em cada pedido, novo conjunto de figuras formado pelas vistas ortogonais (frontal, posterior, laterais, superior e inferior), além de pelo menos uma perspectiva, sem marcas/símbolos. Cada figura deve mostrar apenas uma vista de um único objeto; Numerar figuras de acordo com o padrão normativo. Ex.: fig. 1.1, fig. 1.2, etc.

(21) BR 30 2017 002631-1

Código 34 - Exigência - Art. 106 § 3º da LPI

(22) 26/06/2017

(71) FUNDIÇÃO JESUITAS LTDA ME (BR/PR)

(74) ALEXANDRE PIETRÂNGELO LIMA

Os objetos apresentados não guardam entre si as mesmas características distintivas preponderantes e deverão ser divididos. O objeto à esquerda deve ser mantido. O objeto à direita deve ser depositado em pedido dividido; Apresentar, em cada pedido, novo conjunto de figuras formado pelas vistas ortogonais (frontal, posterior, laterais, superior e inferior), além de pelo menos uma perspectiva, sem marcas/símbolos. Cada figura deve mostrar apenas uma vista de um único objeto; Numerar figuras de acordo com o padrão normativo. Ex.: fig. 1.1, fig. 1.2, etc.

(21) BR 30 2017 002632-0

Código 34 - Exigência - Art. 106 § 3º da LPI

(22) 26/06/2017

(71) FUNDIÇÃO JESUITAS LTDA ME (BR/PR)

(74) ALEXANDRE PIETRÂNGELO LIMA

Os objetos apresentados não guardam entre si as mesmas características distintivas preponderantes e deverão ser divididos. O objeto à esquerda deve ser mantido. O objeto à direita deve ser depositado em pedido dividido; Apresentar, em cada pedido, novo conjunto de figuras formado pelas vistas ortogonais (frontal, posterior, laterais, superior e inferior), além de pelo menos uma perspectiva, sem marcas/símbolos. Cada figura deve mostrar apenas uma vista de um único objeto; Numerar figuras de acordo com o padrão normativo. Ex.: fig. 1.1, fig. 1.2, etc.



(21) BR 30 2017 002634-6	<p>Código 34 - Exigência - Art. 106 § 3º da LPI (22) 26/06/2017 (71) FUNDIÇÃO JESUITAS LTDA ME (BR/PR) (74) ALEXANDRE PIETRÂNGELO LIMA</p> <p>Os objetos apresentados não guardam entre si as mesmas características distintivas preponderantes e deverão ser divididos. O objeto à esquerda deve ser mantido. O objeto à direita deve ser depositado em pedido dividido; Apresentar, em cada pedido, novo conjunto de figuras formado pelas vistas ortogonais (frontal, posterior, laterais, superior e inferior), além de pelo menos uma perspectiva, sem marcas/símbolos. Cada figura deve mostrar apenas uma vista de um único objeto; Numerar figuras de acordo com o padrão normativo. Ex.: fig. 1.1, fig. 1.2, etc.</p>
(21) BR 30 2017 003739-9	<p>Código 34 - Exigência - Art. 106 § 3º da LPI (22) 28/08/2017 (71) CERA INGLEZA INDÚSTRIA E COMÉRCIO LTDA. (BR/MG) (74) FREDERICO FRANCO ORZIL</p> <p>1. Retirar a linha tracejada que indica o eixo central do objeto na fig. 1.7. 2. Levando-se em consideração que o objeto é transparente, preencher a linhas tracejadas que indicam a área interna do fundo do frasco.</p>
(21) BR 30 2017 004543-0	<p>Código 34 - Exigência - Art. 106 § 3º da LPI (22) 13/10/2017 (71) VISIONFLEX LLC (US) (74) IGOR LEONARDO GUIMARÃES SIMÕES</p> <p>1. Harmonizar fig. 1.1, 1.4 e 1.5. As representações do objeto, nessas figuras, apresenta divergências entre si, especificamente no elemento lateral, semelhante a uma reentrância vertical, disposta próximo à área frontal do objeto. 2. Retirar de todas as figuras a representação de parte do cabo do objeto. As figuras devem apresentar apenas a forma completa do objeto. 3. Harmonizar a fig. 1.2 com demais figuras. A fig. 1.2 não apresenta os detalhes da forma da área posterior do objeto.</p>
(21) BR 30 2017 004752-1	<p>Código 34 - Exigência - Art. 106 § 3º da LPI (22) 23/10/2017 (71) TATIANE JAGHER (BR/PR)</p> <p>Remover textos/marca das figuras 1.4 e 2.4. As figuras da página 8/8 estão com a mesma legenda.</p>
(21) BR 30 2017 004822-6	<p>Código 34 - Exigência - Art. 106 § 3º da LPI (22) 27/10/2017 (71) TRIADE ENGENHARIA DE INSPECAO LTDA - ME (BR/SC) (74) ELEONORA LEMES ZAMBONI</p>



As figuras 1.3 e 1.6 não tiveram as linhas transversais, representando os ressaltos, representadas. Corrigir.

(21) BR 30 2017 004852-8

Código 34 - Exigência - Art. 106 § 3º da LPI

(22) 30/10/2017

(71) CERA INGLEZA IND. E COM. LTDA (BR/MG)

(74) FREDERICO FRANCO ORZIL

Todas as figuras apresentam somente duas dimensões. Assim, por se tratar de desenho tridimensional apresentar a vista em perspectiva.

(21) BR 30 2017 004854-4

Código 34 - Exigência - Art. 106 § 3º da LPI

(22) 30/10/2017

(71) CERA INGLEZA IND. E COM. LTDA (BR/MG)

(74) FREDERICO FRANCO ORZIL

As imagens da garrafa apresentam muitos brilhos e reflexos, dificultando a percepção clara das formas. Apresentar novo conjunto de imagens ou eliminando o problema do brilho ou apresentando os desenhos em linhas/traços. Acrescentar uma vista em perspectiva.

(21) BR 30 2017 004911-7

Código 34 - Exigência - Art. 106 § 3º da LPI

(22) 01/11/2017

(71) PET INJET COMERCIO DE ACESSORIOS PARA ANIMAIS EIRELI - ME (BR/SP)

(74) Somarca Assessoria Empresarial S/C Ltda.

1. Retirar marca figurativa, localizada na área da alça, das figuras 1.1, 1.2 e 1.7. As figuras do depósito não podem conter marcas (nominativas ou figurativas), brasões, logotipos, timbres ou rubricas.

(21) BR 30 2017 005001-8

Código 34 - Exigência - Art. 106 § 3º da LPI

(22) 08/11/2017

(71) COOPERATIVA VEILING HOLAMBRA (BR/SP)

(74) Beerre Assessoria Empresarial Ltda. (Alt. de Beerre Assessoria Emp. S/C.LTDA.)

A figura 1.6 apresenta prateleira inferior parece maior que as demais, mas nas demais figuras todas estão alinhadas. O encaixe da mesma na figura 1.6 também está incorreto. Harmonizar desenhos.

(21) BR 30 2017 005142-1

Código 34 - Exigência - Art. 106 § 3º da LPI

(22) 14/11/2017

(71) RODRIGO PIRES DE CAMPOS GUIMARÃES (BR/SP)

(74) IVAN BORGES SALES

1. Apresentar vista lateral ortogonal. 2. Numerar as folhas de figuras consecutivamente, com algarismos arábicos, no centro da margem superior, indicando o número da folha e o número total de folhas separados por uma barra



oblíqua. Ex.: num pedido com 3 folhas de figuras a numeração dessas folhas será 1/3, 2/3, 3/3.

(21) BR 30 2017 005226-6

Código 34 - Exigência - Art. 106 § 3º da LPI

(22) 17/11/2017

(71) JOSE BACHIEGA - EPP (BR/SP)

(74) Toledo Corrêa Marcas e Patentes S/C Ltda.

A vista superior não representou o "degrau" da parte frontal da caçamba.

Adicionar uma linha para q o degrau fique caracterizado. O mesmo "degrau não foi representado na vista inferior. Há 16 retângulos na figura 1.6, quando na perspectiva somente 8. Corrigir. Os desenhos devem ser coerentes.

(21) BR 30 2017 005227-4

Código 34 - Exigência - Art. 106 § 3º da LPI

(22) 19/11/2017

(71) KAMILA MARIAH SILVA OLIVEIRA (BR/AL)

A numeração de página foi removida. Voltar com a numeração e passar a legenda para ao lado ou abaixo das figuras.

(21) BR 30 2017 005235-5

Código 34 - Exigência - Art. 106 § 3º da LPI

(22) 20/11/2017

(71) C. P. DAIBES EIRELI - EPP (BR/PA)

(74) RENATA CAVALCANTI DE ALBUQUERQUE LIMA VILAIN

A vista superior apresenta um círculo no pescoço da garrafa, mas as demais vistas não. As linhas que definem o ombro da garrafa nas vistas laterais não estão coerentes com a perspectiva. A primeira linha está muito deslocada para cima, quando deveria estar próxima as demais linhas que compõem o ombro. A vista inferior deveria ter mais um círculo representando a protuberância inferior da garrafa. Numerar figuras de acordo com o padrão normativo. Ex.: fig. 1.1, fig. 1.2, etc.

(21) BR 30 2017 005264-9

Código 34 - Exigência - Art. 106 § 3º da LPI

(22) 23/11/2017

(71) VALVERDE COMERCIAL LTDA - ME (BR/SP)

(74) João Batista Valverde

As projeções cilíndricas, pelas figuras 1.5 e 1.6 são exatamente do mesmo tamanho. Nas demais vistas, uma delas é menor. Comparando a fig.1.1 com a fig.1.2 a projeção cilíndrica é mais larga. Todas as vistas devem apresentar a mesma representação do objeto. Mantendo coerência nas formas. As mesmas observações valem para o objeto da fig. 2.1.

(21) BR 30 2017 005282-7

Código 34 - Exigência - Art. 106 § 3º da LPI

(22) 23/11/2017

(71) JOSÉ DUTRA DE BARROS FILHO (BR/SP) ; JOSE DUTRA DE BARROS FILHO ME (BR/SP)



(74) CLÓVIS CHARLANTI

Corrigir título do pedido para "Configuração aplicada em tapete"; Acrescentar ao menos uma vista da parte inferior do tapete. Numerar figuras de acordo com o padrão normativo. Ex.: fig. 1.1, fig. 1.2, etc.

(21) BR 30 2017 005283-5

Código 34 - Exigência - Art. 106 § 3º da LPI

(22) 23/11/2017

(71) GOLD&GREEN FOODS OY (FI)

(74) David do Nascimento Advogados Associados

O padrão apresentado compõe marca mista da depositante, como pode ser verificado no link: <https://goldandgreenfoods.com/new-brand/> Apesar do padrão ser aplicado em diversos objetos, o padrão apresentado ainda continua sendo marca/símbolo.

(21) BR 30 2017 005472-2

Código 34 - Exigência - Art. 106 § 3º da LPI

(22) 06/12/2017

(71) C. P. DAIBES EIRELI - EPP (BR/PA)

(74) RENATA CAVALCANTI DE ALBUQUERQUE LIMA VILAIN

A vista em perspectiva apresentou um círculo deslocado no ombro do galão, quando ele deveria formar o volume da protuberância do ombro conforme vistas laterais. A vista superior apresenta um círculo no pescoço do galão não presente na perspectiva. Harmonizar desenhos; Numerar figuras de acordo com o padrão normativo. Ex.: fig. 1.1, fig. 1.2, etc.

(21) BR 30 2017 005478-1

Código 34 - Exigência - Art. 106 § 3º da LPI

(22) 06/12/2017

(71) C. P. DAIBES EIRELI - EPP (BR/PA)

(74) RENATA CAVALCANTI DE ALBUQUERQUE LIMA VILAIN

As linhas do ombro da garrafa são 3 na perspectiva, mas as demais vistas só apresentam duas. A vista superior, além de não apresentar estas linhas, ainda acrescenta uma na base do pescoço, inexistente na perspectiva. Harmonizar desenhos. Numerar figuras de acordo com o padrão normativo. Ex.: fig. 1.1, fig. 1.2, etc.

(21) BR 30 2017 005814-0

Código 34 - Exigência - Art. 106 § 3º da LPI

(22) 21/12/2017

(71) RING INC. (US)

(74) DANNEMANN, SIEMSEN, BIGLER & IPANEMA MOREIRA

1. As figuras devem ilustrar o objeto somente por traços regulares e contínuos, sem a utilização de linhas tracejadas ou pontilhadas: conforme inciso II do art. 20 da IN 44/2015: os elementos que foram apresentados em linhas tracejadas devem ser preenchidos. Reapresentar as figuras corrigidas.

(21) BR 30 2017 005816-7

Código 34 - Exigência - Art. 106 § 3º da LPI

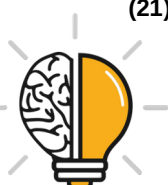

(22) 21/12/2017

(71) GM GLOBAL TECHNOLOGY OPERATIONS LLC (US)

(74) KASZNAR LEONARDOS PROPRIEDADE INTELECTUAL

1. Apresentar novo conjunto de figuras acrescentando a vista posterior e a inferior, em atenção ao inciso IV do art. 20 da IN 44/2015. 2. As figuras devem representar o objeto somente através de traços regulares e contínuos, conforme inciso II do art. 20 da IN 44/2015: os elementos que foram apresentados em linhas tracejadas devem ser preenchidos. Utilizar traços precisos: alguns traços estão incompletos, se confundindo com hachuras.

(21) BR 30 2017 005817-5

Código 34 - Exigência - Art. 106 § 3º da LPI

(22) 21/12/2017

(71) GM GLOBAL TECHNOLOGY OPERATIONS LLC (US)

(74) KASZNAR LEONARDOS PROPRIEDADE INTELECTUAL

1. Apresentar novo conjunto de figuras acrescentando a vista posterior, em atenção ao inciso IV do art. 20 da IN 44/2015. 2. As figuras devem representar o objeto somente através de traços regulares e contínuos, conforme inciso II do art. 20 da IN 44/2015: os elementos que foram apresentados em linhas tracejadas devem ser preenchidos. Utilizar traços precisos: alguns traços estão incompletos, se confundindo com hachuras.

(21) BR 30 2017 005819-1

Código 34 - Exigência - Art. 106 § 3º da LPI

(22) 21/12/2017

(71) GM GLOBAL TECHNOLOGY OPERATIONS LLC (US)

(74) KASZNAR LEONARDOS PROPRIEDADE INTELECTUAL

1. Apresentar novo conjunto de figuras formado pelas vistas ortogonais (frontal, posterior, laterais, superior e inferior), além de pelo menos uma perspectiva, conforme inciso IV do art. 20 da IN 44/2015. 2. As figuras devem representar o objeto somente através de traços regulares e contínuos, conforme inciso II do art. 20 da IN 44/2015: os elementos que foram apresentados em linhas tracejadas devem ser preenchidos. Utilizar traços precisos: alguns traços estão incompletos, se confundindo com hachuras.

(21) BR 30 2017 005821-3

Código 34 - Exigência - Art. 106 § 3º da LPI

(22) 21/12/2017

(71) GM GLOBAL TECHNOLOGY OPERATIONS LLC (US)

(74) KASZNAR LEONARDOS PROPRIEDADE INTELECTUAL

1. Apresentar novo conjunto de figuras formado pelas vistas ortogonais (frontal, posterior, laterais, superior e inferior), além de pelo menos uma perspectiva, conforme inciso IV do art. 20 da IN 44/2015. 2. As figuras devem representar o objeto somente através de traços regulares e contínuos, conforme inciso II do art. 20 da IN 44/2015: os elementos que foram apresentados em linhas tracejadas devem ser preenchidos. Utilizar traços precisos: alguns traços estão incompletos, se confundindo com hachuras.



(21) BR 30 2017 005823-0	Código 34 - Exigência - Art. 106 § 3º da LPI (22) 21/12/2017 (71) GM GLOBAL TECHNOLOGY OPERATIONS LLC (US) (74) KASZNAR LEONARDOS PROPRIEDADE INTELECTUAL 1. Apresentar novo conjunto de figuras formado pelas vistas ortogonais (frontal, posterior, laterais, superior e inferior), além de pelo menos uma perspectiva, conforme inciso IV do art. 20 da IN 44/2015. 2. As figuras devem ter excelente qualidade gráfica, nitidez e contraste, com o intuito de revelar com precisão os contornos, relevos e rebaixos do objeto reivindicado, permitindo a compreensão de seus detalhes: utilizar traços precisos e completos.
(21) BR 30 2017 005824-8	Código 34 - Exigência - Art. 106 § 3º da LPI (22) 21/12/2017 (71) GM GLOBAL TECHNOLOGY OPERATIONS LLC (US) (74) KASZNAR LEONARDOS PROPRIEDADE INTELECTUAL 1. Apresentar novo conjunto de figuras formado pelas vistas ortogonais (frontal, posterior, laterais, superior e inferior), além de pelo menos uma perspectiva, conforme inciso IV do art. 20 da IN 44/2015. 2. As figuras devem representar o objeto somente através de traços regulares e contínuos, conforme inciso II do art. 20 da IN 44/2015: os elementos que foram apresentados em linhas tracejadas devem ser preenchidos. Utilizar traços precisos: alguns traços estão incompletos, se confundindo com hachuras.
(21) BR 30 2017 005825-6	Código 34 - Exigência - Art. 106 § 3º da LPI (22) 21/12/2017 (71) GM GLOBAL TECHNOLOGY OPERATIONS LLC (US) (74) KASZNAR LEONARDOS PROPRIEDADE INTELECTUAL 1. Apresentar novo conjunto de figuras formado pelas vistas ortogonais (frontal, posterior, laterais, superior e inferior), além de pelo menos uma perspectiva, conforme inciso IV do art. 20 da IN 44/2015. 2. As figuras devem representar o objeto somente através de traços regulares e contínuos, conforme inciso II do art. 20 da IN 44/2015: os elementos que foram apresentados em linhas tracejadas devem ser preenchidos. Utilizar traços precisos: alguns traços estão incompletos, se confundindo com hachuras.
(21) BR 30 2017 005826-4	Código 34 - Exigência - Art. 106 § 3º da LPI (22) 21/12/2017 (71) GM GLOBAL TECHNOLOGY OPERATIONS LLC (US) (74) KASZNAR LEONARDOS PROPRIEDADE INTELECTUAL 1. Apresentar novo conjunto de figuras formado pelas vistas ortogonais (frontal, posterior, laterais, superior e inferior), além de pelo menos uma perspectiva, conforme inciso IV do art. 20 da IN 44/2015. 2. As figuras devem representar o objeto somente através de traços regulares e contínuos, conforme inciso II do art.



20 da IN 44/2015: os elementos que foram apresentados em linhas tracejadas devem ser preenchidos. Utilizar traços precisos: alguns traços estão incompletos, se confundindo com hachuras.

(21) BR 30 2017 005827-2

Código 34 - Exigência - Art. 106 § 3º da LPI

(22) 21/12/2017

(71) GM GLOBAL TECHNOLOGY OPERATIONS LLC (US)

(74) KASZNAR LEONARDOS PROPRIEDADE INTELECTUAL

1. Apresentar novo conjunto de figuras formado pelas vistas ortogonais (frontal, posterior, laterais, superior e inferior), além de pelo menos uma perspectiva, conforme inciso IV do art. 20 da IN 44/2015. 2. As figuras devem representar o objeto somente através de traços regulares e contínuos, conforme inciso II do art. 20 da IN 44/2015: os elementos que foram apresentados em linhas tracejadas devem ser preenchidos. Utilizar traços precisos: alguns traços estão incompletos, se confundindo com hachuras.

(21) BR 30 2017 005830-2

Código 34 - Exigência - Art. 106 § 3º da LPI

(22) 21/12/2017

(71) GM GLOBAL TECHNOLOGY OPERATIONS LLC (US)

(74) KASZNAR LEONARDOS PROPRIEDADE INTELECTUAL

1. Apresentar novo conjunto de figuras formado pelas vistas ortogonais (frontal, posterior, laterais, superior e inferior), além de pelo menos uma perspectiva, conforme inciso IV do art. 20 da IN 44/2015. 2. As figuras devem representar o objeto somente através de traços regulares e contínuos, conforme inciso II do art. 20 da IN 44/2015: os elementos que foram apresentados em linhas tracejadas devem ser preenchidos. Utilizar traços precisos: alguns traços estão incompletos, se confundindo com hachuras.

(21) BR 30 2017 005831-0

Código 34 - Exigência - Art. 106 § 3º da LPI

(22) 21/12/2017

(71) GM GLOBAL TECHNOLOGY OPERATIONS LLC (US)

(74) KASZNAR LEONARDOS PROPRIEDADE INTELECTUAL

1. Apresentar novo conjunto de figuras formado pelas vistas ortogonais (frontal, posterior, laterais, superior e inferior), além de pelo menos uma perspectiva, conforme inciso IV do art. 20 da IN 44/2015. 2. As figuras devem representar o objeto somente através de traços regulares e contínuos, conforme inciso II do art. 20 da IN 44/2015: os elementos que foram apresentados em linhas tracejadas devem ser preenchidos. Utilizar traços precisos: alguns traços estão incompletos, se confundindo com hachuras.

(21) BR 30 2017 005834-5

Código 34 - Exigência - Art. 106 § 3º da LPI

(22) 21/12/2017

(71) GM GLOBAL TECHNOLOGY OPERATIONS LLC (US)

(74) KASZNAR LEONARDOS PROPRIEDADE INTELECTUAL



1.b Apresentar, para cada objeto, novo conjunto de figuras formado pelas vistas ortogonais (frontal, posterior, laterais, superior e inferior), além de pelo menos uma perspectiva, conforme inciso IV do art. 20 da IN 44/2015. 2. As figuras devem representar o objeto somente através de traços regulares e contínuos, conforme inciso II do art. 20 da IN 44/2015: os elementos que foram apresentados em linhas tracejadas devem ser preenchidos. Utilizar traços precisos: alguns traços estão incompletos, se confundindo com hachuras.

(21) BR 30 2017 005835-3

Código 34 - Exigência - Art. 106 § 3º da LPI

(22) 21/12/2017

(71) GM GLOBAL TECHNOLOGY OPERATIONS LLC (US)

(74) KASZNAR LEONARDOS PROPRIEDADE INTELECTUAL

1. Apresentar novo conjunto de figuras formado pelas vistas ortogonais (frontal, posterior, laterais, superior e inferior), além de pelo menos uma perspectiva, conforme inciso IV do art. 20 da IN 44/2015. 2. As figuras devem representar o objeto somente através de traços regulares e contínuos, conforme inciso II do art. 20 da IN 44/2015: os elementos que foram apresentados em linhas tracejadas devem ser preenchidos. Utilizar traços precisos: alguns traços estão incompletos, se confundindo com hachuras.

(21) BR 30 2017 005838-8

Código 34 - Exigência - Art. 106 § 3º da LPI

(22) 21/12/2017

(71) GM GLOBAL TECHNOLOGY OPERATIONS LLC (US)

(74) KASZNAR LEONARDOS PROPRIEDADE INTELECTUAL

1. Apresentar novo conjunto de figuras formado pelas vistas ortogonais (frontal, posterior, laterais, superior e inferior), além de pelo menos uma perspectiva, conforme inciso IV do art. 20 da IN 44/2015. 2. As figuras devem representar o objeto somente através de traços regulares e contínuos, conforme inciso II do art. 20 da IN 44/2015: os elementos que foram apresentados em linhas tracejadas devem ser preenchidos. Utilizar traços precisos: alguns traços estão incompletos.

(21) BR 30 2017 005839-6

Código 34 - Exigência - Art. 106 § 3º da LPI

(22) 21/12/2017

(71) GM GLOBAL TECHNOLOGY OPERATIONS LLC (US)

(74) KASZNAR LEONARDOS PROPRIEDADE INTELECTUAL

1. Apresentar novo conjunto de figuras formado pelas vistas ortogonais (frontal, posterior, laterais, superior e inferior), além de pelo menos uma perspectiva, conforme inciso IV do art. 20 da IN 44/2015. 2. As figuras devem representar o objeto somente através de traços regulares e contínuos, conforme inciso II do art. 20 da IN 44/2015: os elementos que foram apresentados em linhas tracejadas devem ser preenchidos; observar se os objetos não se tornarão idênticos. Utilizar traços precisos: alguns traços estão incompletos.

(21) BR 30 2017 005978-3

Código 34 - Exigência - Art. 106 § 3º da LPI

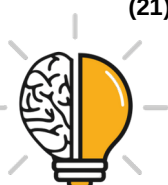

(22) 29/12/2017

(71) SCA HYGIENE PRODUCTS AB (SE)

(74) Bhering Advogados (nome anterior Bhering Assessoria S/C Ltda.)

1. As figuras não estão correspondentes entre si: nas vistas 1.2 e 1.3 as abas laterais não estão representadas. Reapresentar o conjunto de figuras corrigido.

(21) BR 30 2018 000116-8

Código 34 - Exigência - Art. 106 § 3º da LPI

(22) 15/01/2018

(71) DEERE & COMPANY (US)

(74) KASZNAR LEONARDOS PROPRIEDADE INTELECTUAL

1. Apresentar novo conjunto de figuras em que os objetos devem ser representados por meio de linhas contínuas e uniformes, sem interrupções. Assim sendo, todas as linhas tracejadas devem ser preenchidas. Suprimir hachuras e linhas interrompidas que atrapalham a plena compreensão da forma do objeto. 2. As vistas devem ser ortogonais e devem referir-se a mesma configuração do objeto. O objeto representado na Fig.1.1 não corresponde ao objeto que consta nas demais vistas. Da mesma forma, objeto representado na Fig.2.1 também não corresponde ao objeto representado nas figs. 2.2 a 2.7. Corrigir todas as inconsistências de representação entre as vistas.

(21) BR 30 2018 000983-5

Código 34 - Exigência - Art. 106 § 3º da LPI

(22) 12/03/2018

(71) ILLUMINA, SINGAPORE PTE. LTD. (SG) ; ILLUMINA, INC. (US)

(74) Daniel Advogados (Alt.de Daniel & Cia)

Reapresentar no atual pedido as atuais imagens das figuras 1.1 a 1.8 preenchendo as linhas tracejadas com linhas contínuas e uniformes e removendo a marca aplicada. Excluir as figuras 1.9 e 1.10, pois não apresentam aspecto ornamental não revelado nas outras vistas. Reapresentar no atual pedido as atuais imagens das figuras 2.1 a 2.8 preenchendo as linhas tracejadas com linhas contínuas e uniformes e removendo a marca aplicada. Excluir as figuras 2.9 e 2.11, pois não apresentam aspecto ornamental não revelado nas outras vistas.

(21) BR 30 2018 000994-0

Código 34 - Exigência - Art. 106 § 3º da LPI

(22) 13/03/2018

(71) UNIVERSIDADE FEDERAL DE UBERLÂNDIA (BR/MG)

1. Alterar título para “configuração aplicada em abrigo para passageiros”, em atenção ao inciso II do art. 14 da IN 44/2015. 2. As figuras não estão correspondentes entre si: na perspectiva observam-se elementos tipo pequenas cantoneiras na parte superior, acima da cobertura mais baixa, que não estão representadas nas figuras 1.2, 1.4 e 1.7. Verificar e corrigir todas as inconsistências que se apresentem. 3. As figuras devem ter excelente qualidade gráfica, nitidez e contraste, com o intuito de revelar com precisão os contornos, relevos e rebaixos do objeto reivindicado, permitindo a compreensão de seus



detalhes: respeitar a resolução mínima de 300 dpi; utilizar traços precisos.

(21) BR 30 2018 000996-7

Código 34 - Exigência - Art. 106 § 3º da LPI

(22) 13/03/2018

(71) ELISABETE TRINDADE DE MACEDO SPAGOLLA 22051311846 (BR/SP) ;
ELISABETE TRINDADE DE MACEDO SPAGOLLA (BR/SP)

1. As figuras não estão correspondentes entre si: as figuras 1/1, 1/2, 1/4 e 1/5 não correspondem ao objeto mostrado nas figuras 1/3 e 1/6, pois as ondulações estão diferentes e mal delimitadas. Verificar e corrigir todas as inconsistências que se apresentem. 2. As figuras devem ter excelente qualidade gráfica, nitidez e contraste, com o intuito de revelar com precisão os contornos, relevos e rebaixos do objeto reivindicado, permitindo a compreensão de seus detalhes: respeitar a resolução mínima de 300 dpi. 3. As figuras devem ser numeradas conforme o disposto no inciso VI do artigo 20 da IN 44/2015: figura 1.1, figura 1.2, etc.

(21) BR 30 2018 000998-3

Código 34 - Exigência - Art. 106 § 3º da LPI

(22) 13/03/2018

(71) ELISABETE TRINDADE DE MACEDO SPAGOLLA 22051311846 (BR/SP) ;
ELISABETE TRINDADE DE MACEDO SPAGOLLA (BR/SP)

1. As figuras não estão correspondentes entre si: na perspectiva não é possível visualizar as áreas abauladas mostradas nas figuras 1/1, 1/2, 1/4 e 1/5, pois os relevos quadrados parecem planos. Verificar e corrigir todas as inconsistências que se apresentem. 2. As figuras devem ser numeradas conforme o disposto no inciso VI do artigo 20 da IN 44/2015: figura 1.1, figura 1.2, etc.

(21) BR 30 2018 000999-1

Código 34 - Exigência - Art. 106 § 3º da LPI

(22) 14/03/2018

(71) GOOGLE LLC (US)

(74) DANNEMANN, SIEMSEN, BIGLER & IPANEMA MOREIRA

1. Os objetos não guardam entre si as mesmas características distintivas preponderantes, de maneira que o pedido deverá ser dividido. Observar artigos 25 e 26 da IN 44/2015. 2. Manter no pedido original os padrões das figuras 1.1 e 2.1. 3. Apresentar em um 1º pedido dividido o padrão da figura 3.1. 4. Apresentar em um 2º pedido dividido o padrão da figura 4.1. 5. Apresentar em um 3º pedido dividido o padrão da figura 5.1. 6. As figuras não podem conter elementos que não sejam parte do objeto, molduras ou linhas delimitadoras, conforme incisos I e III do art. 21 da In 44/2015: suprimir as molduras tracejadas de todas as figuras e os colchetes das figuras 1.1 e 2.1.

(21) BR 30 2018 001001-9

Código 34 - Exigência - Art. 106 § 3º da LPI

(22) 14/03/2018

(71) LANTECOR INDÚSTRIA DE LANTEJOULAS EIRELI - EPP (BR/SP)

(74) JAIME PEREIRA DE CASTRO

1. As figuras não estão correspondentes entre si: nas figuras 1.4, 2.4, 3.4 e 4.4 a



aba com relevos quadrados está representada com dimensões diferentes e em posição diferente da mostrada nas demais figuras. Reapresentar o conjunto de figuras corrigido.

(21) BR 30 2018 001004-3

Código 34 - Exigência - Art. 106 § 3º da LPI

(22) 14/03/2018

(71) HENRIBOX COMÉRCIO DE EMBALAGENS EIRELI-ME (BR/SP)

(74) Proind Marcas e Patentes Ltda

Corrigir título para "Configuração aplicada em brinquedo para animais";

(21) BR 30 2018 001005-1

Código 34 - Exigência - Art. 106 § 3º da LPI

(22) 14/03/2018

(71) HENRIBOX COMÉRCIO DE EMBALAGENS EIRELI-ME (BR/SP)

(74) Proind Marcas e Patentes Ltda

Corrigir título para "Configuração aplicada em brinquedo para animais"

(21) BR 30 2018 001007-8

Código 34 - Exigência - Art. 106 § 3º da LPI

(22) 14/03/2018

(71) VZT INDÚSTRIA E COMÉRCIO DE CALÇADOS LTDA (BR/SP)

(74) PAULO ARRUDA PEDROZO

1. A figura 1.2 apresenta elemento textual (Be) semelhante a marca que deve ser retirado da figura. As figuras do depósito não podem conter textos, frases, palavras ou outros elementos textuais.

(21) BR 30 2018 001013-2

Código 34 - Exigência - Art. 106 § 3º da LPI

(22) 14/03/2018

(71) GOOGLE LLC (US)

(74) DANNEMANN, SIEMSEN, BIGLER & IPANEMA MOREIRA

Corrigir título do pedido para "Padrão ornamental aplicado em ícone"; Apresentar nova imagem removendo a linha traço-ponto. Apenas as linhas contínuas devem permanecer no pedido.

(21) BR 30 2018 001015-9

Código 34 - Exigência - Art. 106 § 3º da LPI

(22) 14/03/2018

(71) GOOGLE LLC (US)

(74) DANNEMANN, SIEMSEN, BIGLER & IPANEMA MOREIRA

1. Excluir moldura tracejada da figura 1.1.

(21) BR 30 2018 001020-5

Código 34 - Exigência - Art. 106 § 3º da LPI

(22) 14/03/2018

(71) FRANCISCO ANGULO PALMEIRO 00121500705 (BR/RJ)

(74) RODRIGO AFFONSO DE OURO PRETO SANTOS

1. As fig. 1.8 a 1.14 e 2.8 a 2.14 apresentam funcionalidade dos objetos e devem ser retiradas do pedido. 2. Alterar título do pedido para "Configuração aplicada a



luminária". O título do pedido deve ser claro, conciso e não deve incluir especificações técnicas ou vantagens funcionais do objeto.

(21) BR 30 2018 001021-3

Código 34 - Exigência - Art. 106 § 3º da LPI

(22) 15/03/2018

(71) AEROMOBIL R&D S. R. O. (SK)

(74) DANNEMANN, SIEMSEN, BIGLER & IPANEMA MOREIRA

Corrigir título do pedido para "Configuração aplicada em carro";] Os objetos das figuras 1.1, 2.1 e 3.1 parecem ser os mesmos, apenas modificando a forma de representação. Se, de fato, for o mesmo objeto, basta apresentar os desenho do objeto da figura 2.1 com todas as vistas ortogonais mais uma perspectiva da versão com as asas fechadas e todas as vistas ortogonais mais uma em perspectiva da versão com as asas abertas. Numerar sequencialmente

(21) BR 30 2018 001033-7

Código 34 - Exigência - Art. 106 § 3º da LPI

(22) 15/03/2018

(71) I.DE L. MANOEL-LOJA DE VARIEDADES (BR/SP)

(74) Brasil Sul Marcas e Patentes Ltda.

1. Com base na atual apresentação do pedido, não foi possível identificar diferenças entre o objeto das figuras 1.1 e o da figura 2.1. Caso os objetos constituam, de fato, variações configurativas, esclarecer qual(is) elemento(s) da forma varia(m) de uma para a outra. Caso a forma plástica seja exatamente a mesma e a diferença resida somente na forma de representação (cor), numerar as figuras consecutivamente, por tratar-se do mesmo objeto. Poderá o depositante, nesse caso, alternativamente, manter no pedido apenas as figuras do objeto da fig. 1.1. 2. Apresentar a vista posterior de todos os objetos. 3. Alterar título do pedido para "Configuração aplicada a avental". O título do pedido deve ser claro, conciso e adequado à natureza tridimensional do objeto.

(21) BR 30 2018 001035-3

Código 34 - Exigência - Art. 106 § 3º da LPI

(22) 15/03/2018

(71) EUSÉBIO JOSÉ DE AZEREDO GOMES (BR/ES)

Não ficou claro qual a proteção requerida. Padrão? Objeto? Se for o objeto/caixa, apresentá-la na vista em perspectiva, e ortogonais frontal, posterior, inferior, superior e laterais somente em sua forma fechada; Numerar figuras de acordo com o padrão normativo. Ex.: fig. 1.1, fig. 1.2, etc. Se for padrão ornamental, modificar título para "Padrão ornamental aplicado em caixa" e apresentar somente o padrão planificado. Numerar como fig. 1.1; Numerar páginas no centro da margem superior. Ex. 1/4, 2/4, etc.

(21) BR 30 2018 001039-6

Código 34 - Exigência - Art. 106 § 3º da LPI

(22) 16/03/2018

(71) EDSON NOSSA JUNIOR (BR/SP)

(74) Vilage Marcas e Patentes Ltda



1. Excluir linhas tracejadas que compõem a moldura da figura 1.1.

(21) BR 30 2018 001040-0

Código 34 - Exigência - Art. 106 § 3º da LPI

(22) 16/03/2018

(71) PFIZER INC. (US)

(74) Matos & Associados - Advogados

Acrescentar uma vista em perspectiva aos desenhos.

(21) BR 30 2018 001044-2

Código 34 - Exigência - Art. 106 § 3º da LPI

(22) 16/03/2018

(71) PFIZER INC. (US)

(74) Matos & Associados - Advogados

Acrescentar uma vista em perspectiva aos desenhos.

(21) BR 30 2018 001050-7

Código 34 - Exigência - Art. 106 § 3º da LPI

(22) 16/03/2018

(71) RAZOR USA LLC (US)

(74) Daniel Advogados (Alt.de Daniel & Cia)

1. Os objetos não guardam entre si as mesmas características distintivas preponderantes, de maneira que o pedido deverá ser dividido. Observar artigos 25 e 26 da IN 44/2015. 2. Manter no pedido original os objetos das figuras 1.8 a 1.8 e 2.1 a 2.9. 3. Apresentar em um 1º pedido dividido o objeto das figuras 3.1 a 3.7. Informar título e campo de aplicação adequados ao objeto. 4. Apresentar em um 2º pedido dividido o objeto das figuras 4.1 a 4.8.

(21) BR 30 2018 001057-4

Código 34 - Exigência - Art. 106 § 3º da LPI

(22) 16/03/2018

(71) CNH INDUSTRIAL AMERICA LLC (US)

(74) ARTUR SCHAAL

1. As figuras devem representar o objeto somente por traços regulares e contínuos, conforme inciso II do art. 20 da IN 44/2015: os elementos que foram apresentados em linhas tracejadas devem ser preenchidos, ou seja, as linhas tracejadas devem ser substituídas por traços contínuos. Reapresentar as figuras corrigidas.

(21) BR 32 2017 005233-1

Código 34 - Exigência - Art. 106 § 3º da LPI

(22) 29/07/2016

(62) BR 30 2016 003273-4 29/07/2016

(71) CARLOS ROBERTO DE BORBA (BR/RS)

(74) Sko Oyarzábal Marcas e Patentes Sociedade Simples Ltda.

Vistas ainda apresentam inconsistências. Considerando que existe uma pequena aba, fina (102), que circunda todo o objeto, ela deveria ser melhor representada na perspectiva. Da maneira como está representada, apenas a metade direita está correta. A metade esquerda parece não existir essa aba. A alça deve estar



alinhada à indicação 102, tangenciando o base da bandeja. Os gomos do meio estão sobrepostos aos gomos da extremidade esquerda, quando na vista superior estão separados. Algumas linhas que compõem a alça estão incompletas. quando na fig. 1.5 e 1.4 estão fechadas. Há outras inconsistências nos desenhos, mas, basicamente, todas as vistas devem apresentar a mesma representação do objeto. Precisam guardar coerência nas formas. Revisar todas as vistas.

(21) DI 7100221-9

Código 34 - Exigência - Art. 106 § 3º da LPI

(22) 24/01/2011

(71) Ezaul Zillmer (BR/PR)

(74) Paulo José Lunkes

1. O objeto deverá ser representado sempre na mesma posição em todas as vistas, com seus componentes e partes articuladas também sempre na mesma posição. Reapresentar o conjunto de figuras corrigido. 2. O objeto deverá ser representado em todas as vistas ortogonais (anterior, posterior, superior, inferior e ambas as laterais) e em ao menos uma perspectiva. Reapresentar o conjunto de figuras acrescentando as vistas faltantes. 3. Conforme o disposto no inciso VI do Art.20 da IN 044/2015, além das páginas, as figuras também deverão ser numeradas individualmente. A numeração das figuras deverá obedecer a um padrão no qual o número antes do ponto identifica o objeto ou padrão representado (objeto principal, primeira variação, segunda variação, etc) e o que sucede o ponto identifica a vista representada. Portanto, reapresentar o conjunto de figuras numerando-as da seguinte forma: Fig. 1.1, Fig. 1.2, Fig 1.3, etc.



Código 34.2 - Exame formal de Cumprimento de Exigência Técnica

Exame preliminar de petição de cumprimento de exigência técnica. Conferência relativa à apresentação, tempestividade e pagamento.

(21) BR 30 2012 000766-6 Código 34.2 - Exame formal de Cumprimento de Exigência Técnica
(71) Jacki Deisgn Presentes Ltda Epp (BR/SP)
(74) Maria Isabel Montañés Francisco

(21) BR 30 2014 000176-0 Código 34.2 - Exame formal de Cumprimento de Exigência Técnica
(71) FRANCISCO DE ASSIS BUSOLIN DA SILVA (BR/SP)
(74) SOLUÇÃO COMERCIAL ASSESSORIA LTDA

(21) BR 30 2016 001771-9 Código 34.2 - Exame formal de Cumprimento de Exigência Técnica
(71) MARCELO SERGIO BELLOTTO (BR/SP)
(74) NEWTON SILVEIRA

(21) BR 30 2016 002435-9 Código 34.2 - Exame formal de Cumprimento de Exigência Técnica
(71) LOUWRENS JAKOBUS BRIEL (ZA)
(74) NEVES E AMARAL SOCIEDADE DE ADVOGADOS

(21) BR 30 2016 003483-4 Código 34.2 - Exame formal de Cumprimento de Exigência Técnica
(71) SWATCH AG (SWATCH SA) (SWATCH LTD.) (CH)
(74) Dannemann, Siemsen, Bigler & Ipanema Moreira

(21) BR 30 2016 003648-9 Código 34.2 - Exame formal de Cumprimento de Exigência Técnica
(71) JADERSON DE ALMEIDA (BR/SC)

(21) BR 30 2016 003662-4 Código 34.2 - Exame formal de Cumprimento de Exigência Técnica
(71) BRIDGESTONE AMERICAS TIRE OPERATIONS, LLC (US)
(74) Dannemann, Siemsen, Bigler & Ipanema Moreira

(21) BR 30 2016 003937-2 Código 34.2 - Exame formal de Cumprimento de Exigência Técnica
(71) GENERAL MILLS, INC. (US)
(74) Dannemann, Siemsen, Bigler & Ipanema Moreira

(21) BR 30 2016 005180-1 Código 34.2 - Exame formal de Cumprimento de Exigência Técnica
(71) BAYER CONSUMER CARE AG (CH)
(74) Vieira de Mello Advogados

(21) BR 30 2016 005375-8 Código 34.2 - Exame formal de Cumprimento de Exigência Técnica
(71) REABILITECH COMÉRCIO LTDA (BR/SP)



(21) BR 30 2017 000412-1	Código 34.2 - Exame formal de Cumprimento de Exigência Técnica (71) FORJA METALURGICA LTDA - ME (BR/RS) (74) VITOR LUIZ RAMOS BATISTA
(21) BR 30 2017 004319-4	Código 34.2 - Exame formal de Cumprimento de Exigência Técnica (71) KONINKLIJKE PHILIPS N.V. (NL) (74) Daniel Advogados (Alt.de Daniel & Cia)
(21) BR 30 2017 004321-6	Código 34.2 - Exame formal de Cumprimento de Exigência Técnica (71) KONINKLIJKE PHILIPS N.V. (NL) (74) Daniel Advogados (Alt.de Daniel & Cia)
(21) BR 30 2017 005291-6	Código 34.2 - Exame formal de Cumprimento de Exigência Técnica (71) EDOTEC INDUSTRIA E COMERCIO LTDA - EPP (BR/RS) (74) Clair Antonio Leusin
(21) BR 30 2017 005293-2	Código 34.2 - Exame formal de Cumprimento de Exigência Técnica (71) EDOTEC INDUSTRIA E COMERCIO LTDA - EPP (BR/RS) (74) Clair Antonio Leusin
(21) BR 30 2017 005294-0	Código 34.2 - Exame formal de Cumprimento de Exigência Técnica (71) EDOTEC INDUSTRIA E COMERCIO LTDA - EPP (BR/RS) (74) Clair Antonio Leusin
(21) BR 30 2017 005349-1	Código 34.2 - Exame formal de Cumprimento de Exigência Técnica (71) ETHICON LLC (US) (74) DANNEMANN, SIEMSEN, BIGLER & IPANEMA MOREIRA
(21) BR 30 2017 005350-5	Código 34.2 - Exame formal de Cumprimento de Exigência Técnica (71) ETHICON LLC (US) (74) DANNEMANN, SIEMSEN, BIGLER & IPANEMA MOREIRA
(21) BR 32 2016 001353-8	Código 34.2 - Exame formal de Cumprimento de Exigência Técnica (71) ELOPAK SYSTEMS AG (CH) (74) KASZNAR LEONARDOS PROPRIEDADE INTELECTUAL
(21) BR 32 2016 005918-0	Código 34.2 - Exame formal de Cumprimento de Exigência Técnica (71) CATERPILLAR INC. (US) (74) SOERENSEN GARCIA ADVOGADOS ASSOCIADOS
(21) BR 32 2017 005346-0	Código 34.2 - Exame formal de Cumprimento de Exigência Técnica (71) JADERSON DE ALMEIDA (BR/SC)
(21) DI 7101156-0	Código 34.2 - Exame formal de Cumprimento de Exigência Técnica



(71) Continental Reifen Deutschland GMBH (DE)

(74) Dannemann, Siemsen, Bigler & Ipanema Moreira



Código 35 - Arquivamento do Pedido – Art. 216 § 2º e Art. 106 § 3º da LPI

Arquivado definitivamente o pedido de registro de desenho industrial, uma vez que não foi apresentada a procuração devida no prazo de 60 (sessenta) dias contados da prática do primeiro ato da parte no processo ou não houve manifestação do depositante quanto à exigência formulada.

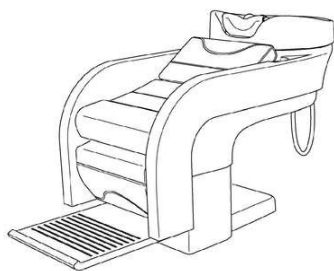
(21) BR 30 2013 002194-7

Código 35 - Arquivamento do Pedido – Art. 216 § 2º e Art. 106 § 3º da LPI

(22) 10/05/2013

(30) 13/11/2012 JP 2012-027725

(44) 17/07/2018

(52) 06-01

(54) CONFIGURAÇÃO APLICADA EM POLTRONA

(71) TAKARA BELMONT CORPORATION (JP)

(72) NOBUYUKI ENOMOTO; MOTOKI TAMURA; ERIKO HASEGAWA

(74) DANNEMANN, SEIMSEN, BIGLER & IPANEMA MOREIRA

Arquivamento

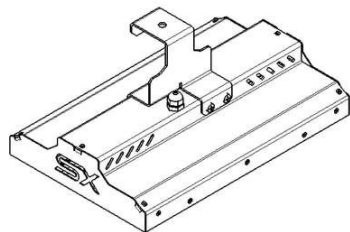
(21) BR 30 2016 002473-1

Código 35 - Arquivamento do Pedido – Art. 216 § 2º e Art. 106 § 3º da LPI

(22) 14/06/2016

(44) 17/07/2018

(52) 26-05

(54) CONFIGURAÇÃO APLICADA A/EM LUMINÁRIA LED INDUSTRIAL HIGH BAY

(71) JOAO PEDRO FREIRE (BR/SP)

(72) JOÃO PEDRO FREIRE

Arquivamento

(21) BR 30 2016 003757-4

Código 35 - Arquivamento do Pedido – Art. 216 § 2º e Art. 106 § 3º da LPI

(22) 27/08/2016

(44) 17/07/2018

(52) 06-01

(54) CONFIGURAÇÃO APLICADA A/EM ASSENTO

(71) PEDRO LUIZ BARBOSA GALASO (BR/RJ)

(72) PEDRO LUIZ BARBOSA GALASO

Arquivamento

(21) BR 30 2016 003887-2

Código 35 - Arquivamento do Pedido – Art. 216 § 2º e Art. 106 § 3º da LPI

(22) 05/09/2016

(44) 17/07/2018





(52) 06-01
(54) CONFIGURAÇÃO APLICADA A/EM POLTRONA
(71) JADERSON DE ALMEIDA (BR/SC)
(72) JADERSON DE ALMEIDA
Arquivamento

(21) BR 30 2016 004253-5



Código 35 - Arquivamento do Pedido – Art. 216 § 2º e Art. 106 § 3º da LPI
(22) 23/09/2016
(44) 17/07/2018
(52) 06-01
(54) CONFIGURAÇÃO APLICADA A/EM BANQUETA
(71) JADERSON DE ALMEIDA (BR/SC)
(72) JADERSON DE ALMEIDA
Arquivamento

(21) BR 30 2016 004258-6



Código 35 - Arquivamento do Pedido – Art. 216 § 2º e Art. 106 § 3º da LPI
(22) 23/09/2016
(44) 17/07/2018
(52) 06-01
(54) CONFIGURAÇÃO APLICADA A/EM SOFÁ
(71) JADERSON DE ALMEIDA (BR/SC)
(72) JADERSON DE ALMEIDA
Arquivamento

(21) BR 30 2016 004261-6



Código 35 - Arquivamento do Pedido – Art. 216 § 2º e Art. 106 § 3º da LPI
(22) 23/09/2016
(44) 17/07/2018
(52) 06-03
(54) CONFIGURAÇÃO APLICADA A/EM MESA DE JANTAR
(71) JADERSON DE ALMEIDA (BR/SC)
(72) JADERSON DE ALMEIDA
Arquivamento

(21) BR 30 2016 004262-4

Código 35 - Arquivamento do Pedido – Art. 216 § 2º e Art. 106 § 3º da LPI
(22) 23/09/2016
(44) 17/07/2018
(52) 26-05





(54) CONFIGURAÇÃO APLICADA A/EM LUMINÁRIA
(71) JADERSON DE ALMEIDA (BR/SC)
(72) JADERSON DE ALMEIDA
Arquivamento



(21) BR 30 2016 004562-3



Código 35 - Arquivamento do Pedido – Art. 216 § 2º e Art. 106 § 3º da LPI
(22) 04/10/2016
(44) 17/07/2018
(52) 11-01
(54) CONFIGURAÇÃO APLICADA A/EM PINGENTE
(71) FERNANDO JOSÉ FAVERO (BR/SP)
(72) FERNANDO JOSÉ FAVERO
Arquivamento

(21) BR 30 2017 000840-2

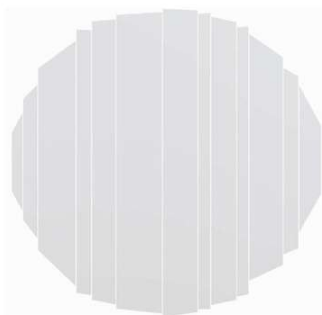

Código 35 - Arquivamento do Pedido – Art. 216 § 2º e Art. 106 § 3º da LPI
(22) 23/02/2017
(44) 17/07/2018
(52) 06-07
(54) CONFIGURAÇÃO APLICADA A/EM MOLDURA
(71) PAULO CELSO CARDOSO BACCHI (BR/SP)
(72) PAULO CELSO CARDOSO BACCHI
(74) João Batista Valverde
Arquivamento

(21) BR 30 2017 004163-9

Código 35 - Arquivamento do Pedido – Art. 216 § 2º e Art. 106 § 3º da LPI
(22) 22/09/2017
(44) 17/07/2018
(52) 21-01
(54) CONFIGURAÇÃO APLICADA A/EM BRINQUEDO





(71) BS TOYS INDUSTRIA E COMERCIO DE BRINQUEDOS LTDA (BR/SP)
(72) WILSON ROBERTO BERGAMO
Arquivamento



(21) BR 30 2017 004489-1

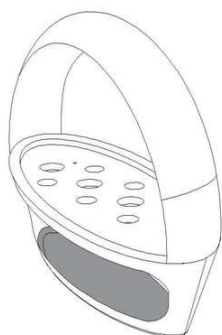

Código 35 - Arquivamento do Pedido – Art. 216 § 2º e Art. 106 § 3º da LPI
(22) 09/10/2017
(44) 17/07/2018
(52) 11-02
(54) CONFIGURAÇÃO APLICADA A/EM VASO HIDROPÔNICO
(71) UNIVERSIDADE FEDERAL DE UBERLÂNDIA (BR/MG)
(72) ÁLVARO RIBEIRO LACERDA; JANINE ALMEIDA SANTANA
Arquivamento

(21) BR 30 2017 004512-0



Código 35 - Arquivamento do Pedido – Art. 216 § 2º e Art. 106 § 3º da LPI
(22) 10/10/2017
(30) 27/04/2017 EM 003875186
(44) 17/07/2018
(52) 12-16
(54) CONFIGURAÇÃO APLICADA A/EM ESTOJO PARA LIMPADOR DE PARA BRISAS
(71) ROBERT BOSCH GMBH (DE)
(72) HELMUT DEPONDT
(74) DANNEMANN, SIEMSEN, BIGLER & IPANEMA MOREIRA
Arquivamento

(21) BR 30 2017 004513-8

Código 35 - Arquivamento do Pedido – Art. 216 § 2º e Art. 106 § 3º da LPI
(22) 10/10/2017
(30) 27/04/2017 EM 003875186
(44) 17/07/2018
(52) 12-16
(54) CONFIGURAÇÃO APLICADA A/EM ESTOJO PARA LIMPADOR DE PARA



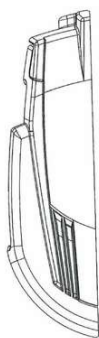

BRISAS
 (71) ROBERT BOSCH GMBH (DE)
 (72) HELMUT DEPONDT
 (74) DANNEMANN, SIEMSEN, BIGLER & IPANEMA MOREIRA
 Arquivamento

(21) BR 30 2017 004516-2



Código 35 - Arquivamento do Pedido – Art. 216 § 2º e Art. 106 § 3º da LPI
 (22) 10/10/2017
 (30) 27/04/2017 EM 003875186
 (44) 17/07/2018
 (52) 12-16
 (54) CONFIGURAÇÃO APLICADA A/EM ESTOJO PARA LIMPADOR DE PARA BRISAS
 (71) ROBERT BOSCH GMBH (DE)
 (72) HELMUT DEPONDT
 (74) DANNEMANN, SIEMSEN, BIGLER & IPANEMA MOREIRA
 Arquivamento

(21) BR 30 2017 004918-4



Código 35 - Arquivamento do Pedido – Art. 216 § 2º e Art. 106 § 3º da LPI
 (22) 01/11/2017
 (44) 17/07/2018
 (52) 12-05
 (54) CONFIGURAÇÃO APLICADA A/EM ESTEIRA MODULAR EMFGFE50
 (71) URBANO ARNO BRACHT (BR/SC)
 (72) URBANO ARNO BRACHT
 (74) Paulo José Lunkes
 Arquivamento

(21) BR 30 2017 004919-2

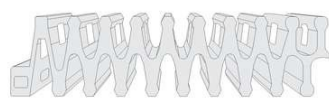

Código 35 - Arquivamento do Pedido – Art. 216 § 2º e Art. 106 § 3º da LPI
 (22) 01/11/2017
 (44) 17/07/2018
 (52) 12-05
 (54) CONFIGURAÇÃO APLICADA A/EM ESTEIRA MODULAR EMFGFE25
 (71) URBANO ARNO BRACHT (BR/SC)
 (72) URBANO ARNO BRACHT
 (74) Paulo José Lunkes
 Arquivamento



(21) BR 30 2017 004920-6

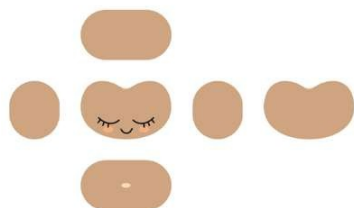

Código 35 - Arquivamento do Pedido – Art. 216 § 2º e Art. 106 § 3º da LPI

(22) 02/11/2017

(44) 17/07/2018

(52) 32-00

(54) CONFIGURAÇÃO APLICADA A/EM DESENHO TRIDIMENSIONAL

(71) PRISCILLA ANDRADE ARAUJO 35200282802 (BR/SP)

(72) Sigilo de Autor, conforme solicitado e com base no artigo 6º, § 4º da LPI Arquivamento

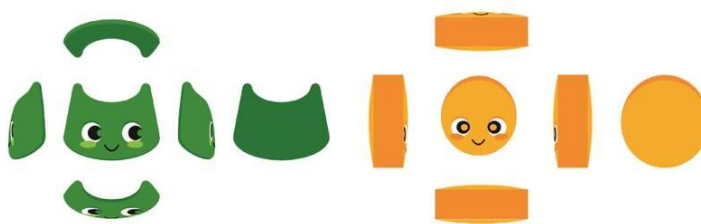
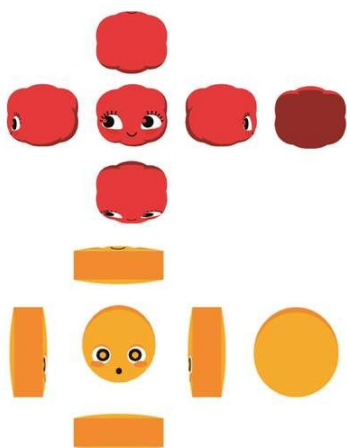

(21) BR 30 2017 004921-4

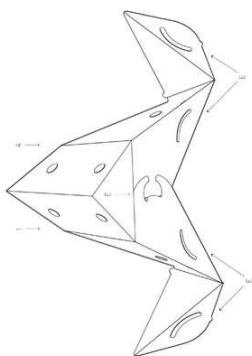

Código 35 - Arquivamento do Pedido – Art. 216 § 2º e Art. 106 § 3º da LPI

(22) 02/11/2017

(44) 17/07/2018

(52) 14-99

(54) CONFIGURAÇÃO APLICADA A/EM DISPOSIÇÃO EM SUPORTE PARA NOTEBOOK CONCEBIDO EM UMA ÚNICA PEÇA PLANAR FLEXÍVEL, DOBRÁVEL E MONTÁVEL

(71) RAPHAEL CARDOSO MOTA PEREIRA (BR/SP)

(72) RAPHAEL CARDOSO MOTA PEREIRA

Arquivamento

(21) BR 30 2017 005027-1



FIG. 1.1

Código 35 - Arquivamento do Pedido – Art. 216 § 2º e Art. 106 § 3º da LPI

(22) 09/11/2017

(30) 29/05/2017 CA 174985

(44) 17/07/2018

(52) 07-05

(54) CONFIGURAÇÃO APLICADA A/EM PÁ.

(71) CANADA LITTER INC. (CA)

(72) OCTAVIO SOARES

(74) KASZNAR LEONARDOS PROPRIEDADE INTELECTUAL

Arquivamento



(21) BR 30 2017 005053-0

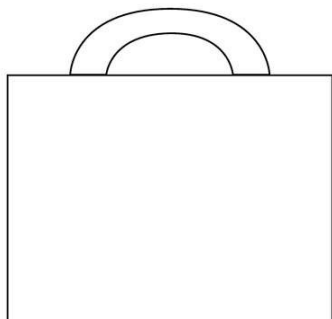

Código 35 - Arquivamento do Pedido – Art. 216 § 2º e Art. 106 § 3º da LPI
 (22) 09/11/2017
 (44) 17/07/2018
 (52) 03-01
 (54) PADRÃO ORNAMENTAL APLICADO A/EM MALETA MÁGICA
 (71) JARBAS CRISTIANO CERINO (BR/SC)
 (72) JARBAS CRISTIANO CERINO
 Arquivamento

(21) BR 30 2017 005160-0

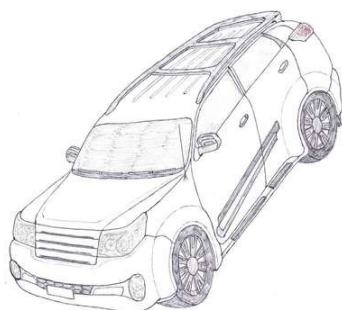

Código 35 - Arquivamento do Pedido – Art. 216 § 2º e Art. 106 § 3º da LPI
 (22) 16/11/2017
 (44) 17/07/2018
 (52) 12-08
 (54) CONFIGURAÇÃO APLICADA A/EM AUTOMÓVEL DE USO UTILITÁRIO ESPORTIVO
 (71) SILVINO CUSTODIO DA SILVA (BR/MA)
 (72) SILVINO CUSTODIO DA SILVA
 Arquivamento

(21) BR 32 2017 004923-3



Código 35 - Arquivamento do Pedido – Art. 216 § 2º e Art. 106 § 3º da LPI
 (22) 23/09/2016
 (44) 17/07/2018
 (52) 06-03
 (54) CONFIGURAÇÃO APLICADA A/EM MESA
 (62) BR 30 2016 004261-6 23/09/2016
 (71) JADERSON DE ALMEIDA (BR/SC)
 (72) JADERSON DE ALMEIDA
 Arquivamento

(21) BR 32 2017 004924-1



Código 35 - Arquivamento do Pedido – Art. 216 § 2º e Art. 106 § 3º da LPI
 (22) 23/09/2016
 (44) 17/07/2018
 (52) 06-03
 (54) CONFIGURAÇÃO APLICADA A/EM MESA
 (62) BR 30 2016 004261-6 23/09/2016
 (71) JADERSON DE ALMEIDA (BR/SC)
 (72) JADERSON DE ALMEIDA
 Arquivamento



(21) DI 6001213-7



Código 35 - Arquivamento do Pedido – Art. 216 § 2º e Art. 106 § 3º da LPI
(22) 24/07/2000
(30) 24/01/2000 DE 400 00 537.9
(44) 17/07/2018
(52) 09-05
(54) CONFIGURAÇÃO APLICADA A EMBALAGEM
(71) Henkel Kommanditgesellschaft Auf Aktien (DE)
(72) Rainer Geberzahn
(74) DANNEMANN, SIEMSEN, BIGLER & IPANEMA MOREIRA
Arquivamento

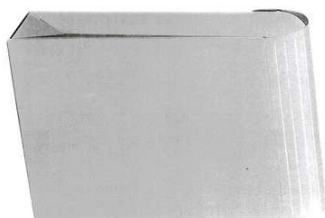

(21) DI 6003249-9

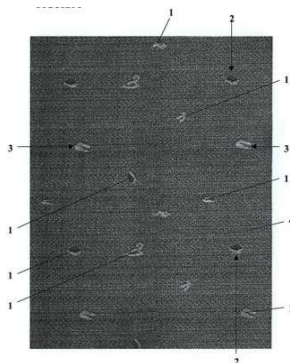

Código 35 - Arquivamento do Pedido – Art. 216 § 2º e Art. 106 § 3º da LPI
(22) 13/11/2000
(44) 17/07/2018
(52) 32-00
(54) PADRÃO ORNAMENTAL APLICADO EM TECIDOS
(71) Adriana Bazanelli (BR/SP)
(72) Adriana Bazanelli
(74) Dinâmica Marcas e Patentes S/C Ltda
Arquivamento

(21) DI 6101877-5



Código 35 - Arquivamento do Pedido – Art. 216 § 2º e Art. 106 § 3º da LPI
(22) 18/06/2001
(44) 17/07/2018
(52) 06-03
(54) CONFIGURAÇÃO APLICADA A MESAS DE APOIO
(71) Marilzete Basso do Nascimento (BR/PR)
(72) Marilzete Basso do Nascimento
Arquivamento





(21) DI 6102171-7

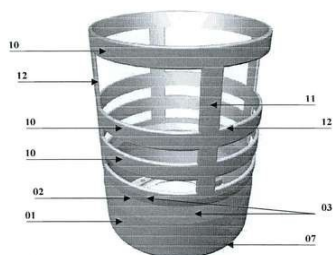

Código 35 - Arquivamento do Pedido – Art. 216 § 2º e Art. 106 § 3º da LPI
 (22) 27/08/2001
 (44) 17/07/2018
 (52) 07-06
 (54) CONFIGURAÇÃO APLICADA EM SUPORTE PARA GARRAFA
 (71) Sodabras LTDA (BR/SC)
 (72) Sodabras LTDA
 (74) Fabiana Crema/Portobelo Assessoria Empresarial
 Arquivamento

(21) DI 6605302-1

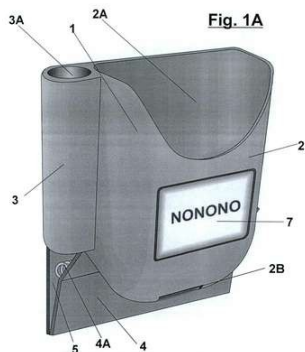

Código 35 - Arquivamento do Pedido – Art. 216 § 2º e Art. 106 § 3º da LPI
 (22) 30/05/2006
 (44) 17/07/2018
 (52) 19-02
 (54) CONFIGURAÇÃO APLICADA EM SUPORTE PARA CELULAR, CANETA E PAPEL
 (71) ANTENOR TOCUYA HIRAFUJI (BR/PR)
 (72) ANTENOR TOCUYA HIRAFUJI
 (74) YURI YACISHIN DA CUNHA
 Arquivamento

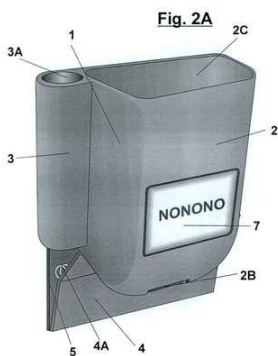

(21) DI 6905194-1

Código 35 - Arquivamento do Pedido – Art. 216 § 2º e Art. 106 § 3º da LPI
 (22) 21/10/2009
 (44) 17/07/2018
 (52) 27-03



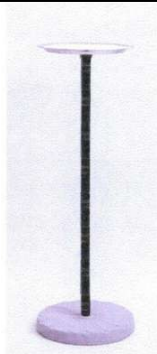

(54) SMOKER CINZEIROS
(71) Thiago Ferraz de Arruda (BR/SP)
(72) Thiago Ferraz de Arruda
Arquivamento

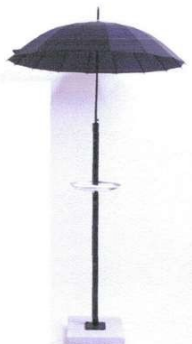
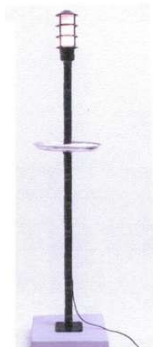
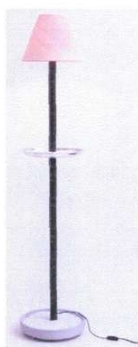

Código 35.1 - Arquivamento da Petição

Arquivada a petição. Desta data corre o prazo de 60 (sessenta dias) para eventual recurso do interessado.

(11) BR 30 2012 002648-2 Código 35.1 - Arquivamento da Petição
(22) 25/05/2012
(15) 19/02/2013
(71) MADEPLAST INDÚSTRIA E COMÉRCIO DE MADEIRA PLÁSTICA LTDA - ME (BR/PR)
(74) Eduardo Pereira Da Silva
ARQUIVADA A PETIÇÃO. DESTA DATA OCORRE O PRAZO DE 60(SESSENTA DIAS) PARA EVENTUAL RECURSO DO INTERESSADO. Em referência à petição nº 015140002334, de 28/11/2014.

(11) BR 30 2012 002651-2 Código 35.1 - Arquivamento da Petição
(22) 25/05/2012
(15) 19/02/2013
(71) MADEPLAST INDÚSTRIA E COMÉRCIO DE MADEIRA PLÁSTICA LTDA - ME (BR/PR)
(74) Eduardo Pereira da Silva
ARQUIVADA A PETIÇÃO. DESTA DATA OCORRE O PRAZO DE 60(SESSENTA DIAS) PARA EVENTUAL RECURSO DO INTERESSADO. Em referência à petição nº 015140002336, de 28/11/2014.

(11) BR 30 2013 003757-6 Código 35.1 - Arquivamento da Petição
(22) 22/07/2013
(15) 03/05/2016
(71) INDÚSTRIA E COMÉRCIO ASSIS KODATO LTDA (BR/RJ)
(74) ELEN LÁU BONAVERE
ARQUIVADA A PETIÇÃO. DESTA DATA OCORRE O PRAZO DE 60(SESSENTA DIAS) PARA EVENTUAL RECURSO DO INTERESSADO. Em referência à petição nº 020140032624, de 30/10/2014.

(11) BR 30 2013 006518-9 Código 35.1 - Arquivamento da Petição
(22) 05/11/2013
(15) 03/05/2016
(71) INDUSTRIA E COMERCIO ASSIS KODATO LTDA (BR/RJ)
(74) ELEN LÁU BONAVERE
ARQUIVADA A PETIÇÃO. DESTA DATA OCORRE O PRAZO DE 60(SESSENTA DIAS) PARA EVENTUAL RECURSO DO INTERESSADO. Em referência à petição nº 020140032622, de 30/10/2014.



-
- (11) DI 5500621-3** Código 35.1 - Arquivamento da Petição
(22) 02/06/1995
(15) 16/06/1998
(71) São Paulo Alpargatas S.A (BR/SP)
(74) MURTA GOYANES ADVOGADOS
ARQUIVADA A PETIÇÃO. DESTA DATA OCORRE O PRAZO DE 60(SESENTA DIAS) PARA EVENTUAL RECURSO DO INTERESSADO. Em referência à petição nº 870150007432, de 21/12/2015.
-
- (11) DI 5802273-2** Código 35.1 - Arquivamento da Petição
(22) 09/11/1998
(15) 08/02/2000
(71) AMAZONAS PRODUTOS PARA CLAÇADOS LTDA (BR/SP)
(74) Zilda Maria de Campos.
ARQUIVADA A PETIÇÃO. DESTA DATA OCORRE O PRAZO DE 60(SESENTA DIAS) PARA EVENTUAL RECURSO DO INTERESSADO. Em referência à petição nº 018140018843, de 16/10/2014.
-
- (11) DI 6100347-6** Código 35.1 - Arquivamento da Petição
(22) 13/02/2001
(15) 10/07/2001
(71) São Paulo Alpargatas S/A. (BR/SP)
(74) MURTA GOYANES ADVOGADOS
ARQUIVADA A PETIÇÃO. DESTA DATA OCORRE O PRAZO DE 60(SESENTA DIAS) PARA EVENTUAL RECURSO DO INTERESSADO. Em referência à petição nº 870150007455, de 21/12/2015.
-
- (11) DI 6100793-5** Código 35.1 - Arquivamento da Petição
(22) 03/04/2001
(15) 31/07/2001
(71) DIXIE TOGA S/A (BR/SP)
(74) EDMUNDO BRUNNER ASSESSORIA EM PROPRIEDADE INDUSTRIAL LTDA
ARQUIVADA A PETIÇÃO. DESTA DATA OCORRE O PRAZO DE 60(SESENTA DIAS) PARA EVENTUAL RECURSO DO INTERESSADO. Em referência à petição nº 870160012859, de 07/04/2016.
-
- (11) DI 6101221-1** Código 35.1 - Arquivamento da Petição
(22) 28/05/2001
(15) 18/09/2001
(71) São Paulo Alpargatas S/A (BR/SP)
(74) MURTA GOYANES ADVOGADOS
ARQUIVADA A PETIÇÃO. DESTA DATA OCORRE O PRAZO DE 60(SESENTA DIAS) PARA EVENTUAL RECURSO DO INTERESSADO. Em referência à



petição nº 870150007459, de 21/12/2015.

(11) DI 6101222-0

Código 35.1 - Arquivamento da Petição
(22) 28/05/2001
(15) 18/09/2001
(71) São Paulo Alpargatas S/A. (BR/SP)
(74) MURTA GOYANES ADVOGADOS
ARQUIVADA A PETIÇÃO. DESTA DATA OCORRE O PRAZO DE 60(SESENTA DIAS) PARA EVENTUAL RECURSO DO INTERESSADO. Em referência à petição nº 870150007470, de 21/12/2015.

(11) DI 6101544-0

Código 35.1 - Arquivamento da Petição
(22) 19/07/2001
(15) 23/10/2001
(71) São Paulo Alpargatas S.A (BR/SP)
(74) MURTA GOYANES ADVOGADOS
ARQUIVADA A PETIÇÃO. DESTA DATA OCORRE O PRAZO DE 60(SESENTA DIAS) PARA EVENTUAL RECURSO DO INTERESSADO. Em referência à petição nº 870150007473, de 21/12/2015.

(11) DI 6101545-8

Código 35.1 - Arquivamento da Petição
(22) 19/07/2001
(15) 09/10/2001
(71) São Paulo Alpargatas S.A (BR/SP)
(74) MURTA GOYANES ADVOGADOS
ARQUIVADA A PETIÇÃO. DESTA DATA OCORRE O PRAZO DE 60(SESENTA DIAS) PARA EVENTUAL RECURSO DO INTERESSADO. Em referência à petição nº 870150007477, de 21/12/2015.

(11) DI 6101546-6

Código 35.1 - Arquivamento da Petição
(22) 19/07/2001
(15) 09/10/2001
(71) São Paulo Alpargatas S.A (BR/SP)
(74) MURTA GOYANES ADVOGADOS
ARQUIVADA A PETIÇÃO. DESTA DATA OCORRE O PRAZO DE 60(SESENTA DIAS) PARA EVENTUAL RECURSO DO INTERESSADO. Em referência à petição nº 870150007480, de 21/12/2015.

(11) DI 6101547-4

Código 35.1 - Arquivamento da Petição
(22) 19/07/2001
(15) 09/10/2001
(71) São Paulo Alpargatas S.A (BR/SP)
(74) MURTA GOYANES ADVOGADOS
ARQUIVADA A PETIÇÃO. DESTA DATA OCORRE O PRAZO DE 60(SESENTA



DIAS) PARA EVENTUAL RECURSO DO INTERESSADO. Em referência à petição nº 870150007482, de 21/12/2015.

(11) DI 6101548-2

Código 35.1 - Arquivamento da Petição
(22) 19/07/2001
(15) 23/10/2001
(71) São Paulo Alpargatas S.A (BR/SP)
(74) MURTA GOYANES ADVOGADOS
ARQUIVADA A PETIÇÃO. DESTA DATA OCORRE O PRAZO DE 60(SESENTA DIAS) PARA EVENTUAL RECURSO DO INTERESSADO. Em referência à petição nº 870150007483, de 21/12/2015.

(11) DI 6101631-4

Código 35.1 - Arquivamento da Petição
(22) 02/08/2001
(15) 23/10/2001
(71) São Paulo Alpargatas S/A (BR/SP)
(74) MURTA GOYANES ADVOGADOS
ARQUIVADA A PETIÇÃO. DESTA DATA OCORRE O PRAZO DE 60(SESENTA DIAS) PARA EVENTUAL RECURSO DO INTERESSADO. Em referência à petição nº 870150007484, de 21/12/2015.

(11) DI 6101632-2

Código 35.1 - Arquivamento da Petição
(22) 02/08/2001
(15) 23/10/2001
(71) São Paulo Alpargatas S/A (BR/SP)
(74) MURTA GOYANES ADVOGADOS
ARQUIVADA A PETIÇÃO. DESTA DATA OCORRE O PRAZO DE 60(SESENTA DIAS) PARA EVENTUAL RECURSO DO INTERESSADO. Em referência à petição nº 870150007493, de 21/12/2015.

(11) DI 6101633-0

Código 35.1 - Arquivamento da Petição
(22) 02/08/2001
(15) 23/10/2001
(71) São Paulo Alpargatas S/A (BR/SP)
(74) MURTA GOYANES ADVOGADOS
ARQUIVADA A PETIÇÃO. DESTA DATA OCORRE O PRAZO DE 60(SESENTA DIAS) PARA EVENTUAL RECURSO DO INTERESSADO. Em referência à petição nº 870150007495, de 21/12/2015.

(11) DI 6101634-9

Código 35.1 - Arquivamento da Petição
(22) 02/08/2001
(15) 23/10/2001
(71) São Paulo Alpargatas S/A (BR/SP)
(74) MURTA GOYANES ADVOGADOS



ARQUIVADA A PETIÇÃO. DESTA DATA OCORRE O PRAZO DE 60(SESSENTA DIAS) PARA EVENTUAL RECURSO DO INTERESSADO. Em referência à petição nº 870150007499, de 21/12/2015.

(11) DI 6600197-8

Código 35.1 - Arquivamento da Petição

(22) 20/01/2006

(15) 04/04/2006

(71) Amazonas Produtos para Calçados Ltda (BR/SP)

(74) Fabio Ferrão

ARQUIVADA A PETIÇÃO. DESTA DATA OCORRE O PRAZO DE 60(SESSENTA DIAS) PARA EVENTUAL RECURSO DO INTERESSADO. Em referência à petição nº 018140018844, de 16/10/2014.

(11) DI 6600241-9

Código 35.1 - Arquivamento da Petição

(22) 27/01/2006

(15) 11/04/2006

(71) DIXIE TOGA S/A (BR/SP)

(74) EDMUNDO BRUNNER ASSESSORIA EM PROPRIEDADE INDUSTRIAL LTDA.

ARQUIVADA A PETIÇÃO. DESTA DATA OCORRE O PRAZO DE 60(SESSENTA DIAS) PARA EVENTUAL RECURSO DO INTERESSADO. Em referência à petição nº 870160012866, de 07/04/2016.

(11) DI 6903667-5

Código 35.1 - Arquivamento da Petição

(22) 21/09/2009

(15) 08/09/2010

(71) Amazonas Produtos Para Calçados Ltda (BR/SP)

(74) ADVOCACIA PIETRO ARIBONI S/C

ARQUIVADA A PETIÇÃO. DESTA DATA OCORRE O PRAZO DE 60(SESSENTA DIAS) PARA EVENTUAL RECURSO DO INTERESSADO. Em referência à petição nº 018140018845, de 16/10/2014.

(11) DI 7004127-0

Código 35.1 - Arquivamento da Petição

(22) 14/10/2010

(15) 22/03/2011

(71) Amazonas Produtos Para Calçados Ltda (BR/SP)

(74) ADVOCACIA PIETRO ARIBONI S/C

ARQUIVADA A PETIÇÃO. DESTA DATA OCORRE O PRAZO DE 60(SESSENTA DIAS) PARA EVENTUAL RECURSO DO INTERESSADO. Em referência à petição nº 018140018847, de 16/10/2014.

(11) DI 7100185-9

Código 35.1 - Arquivamento da Petição

(22) 19/01/2011

(15) 21/06/2011



(71) AMAZONAS PRODUTOS PARA CALÇADOS LTDA (BR/SP)
(74) ADVOCACIA PIETRO ARIBONI S/C
ARQUIVADA A PETIÇÃO. DESTA DATA OCORRE O PRAZO DE 60 (SESENTA DIAS) PARA EVENTUAL RECURSO DO INTERESSADO. Em referência à petição nº 018140018848, de 16/10/2014.

(11) DI 7100437-8

Código 35.1 - Arquivamento da Petição
(22) 16/02/2011
(15) 26/07/2011
(71) AMAZONAS PRODUTOS PARA CALÇADOS LTDA (BR/SP)
(74) ADVOCACIA PIETRO ARIBONI S/C
ARQUIVADA A PETIÇÃO. DESTA DATA OCORRE O PRAZO DE 60 (SESENTA DIAS) PARA EVENTUAL RECURSO DO INTERESSADO. Em referência à petição nº 018140018849, de 16/10/2014.

(11) DI 7101091-2

Código 35.1 - Arquivamento da Petição
(22) 21/03/2011
(15) 19/07/2011
(71) AMAZONAS PRODUTOS PARA CALÇADOS LTDA (BR/SP)
(74) ADVOCACIA PIETRO ARIBONI S/C
ARQUIVADA A PETIÇÃO. DESTA DATA OCORRE O PRAZO DE 60 (SESENTA DIAS) PARA EVENTUAL RECURSO DO INTERESSADO. Em referência à petição nº 018140018850, de 16/10/2014.

(11) DI 7104079-0

Código 35.1 - Arquivamento da Petição
(22) 10/08/2011
(15) 17/04/2012
(71) AMAZONAS PRODUTOS PARA CALÇADOS LTDA (BR/SP)
(74) ADVOCACIA PIETRO ARIBONI S/C
ARQUIVADA A PETIÇÃO. DESTA DATA OCORRE O PRAZO DE 60 (SESENTA DIAS) PARA EVENTUAL RECURSO DO INTERESSADO. Em referência à petição nº 018140018859, de 16/10/2014.

(11) DI 7105241-0

Código 35.1 - Arquivamento da Petição
(22) 13/10/2011
(15) 29/05/2012
(71) AMAZONAS PRODUTOS PARA CALÇADOS LTDA. (BR/SP)
(74) ADVOCACIA PIETRO ARIBONI S/C
ARQUIVADA A PETIÇÃO. DESTA DATA OCORRE O PRAZO DE 60 (SESENTA DIAS) PARA EVENTUAL RECURSO DO INTERESSADO. Em referência à petição nº 018140018855, de 16/10/2014.

(11) DI 7105242-9

Código 35.1 - Arquivamento da Petição
(22) 13/10/2011



(15) 29/05/2012

(71) AMAZONAS PRODUTOS PARA CALÇADOS LTDA. (BR/SP)

(74) ADVOCACIA PIETRO ARIBONI S/C

ARQUIVADA A PETIÇÃO. DESTA DATA OCORRE O PRAZO DE 60 (SESSENTA DIAS) PARA EVENTUAL RECURSO DO INTERESSADO. Em referência à petição nº 018140018854, de 16/10/2014.



Código 36 - Indeferimento - Art. 106 § 4º da LPI

Indeferido o pedido por não atender ao disposto no Art. 100 da LPI, conforme parecer técnico. A cópia do parecer técnico poderá ser solicitada. Desta data corre o prazo de 60 (sessenta) dias para eventual recurso do depositante.

(21) BR 30 2015 001500-4**Figura 1.1**

Código 36 - Indeferimento - Art. 106 § 4º da LPI

(22) 01/04/2015

(44) 17/07/2018

(52) 08-08

(54) CONFIGURAÇÃO APLICADA A SUPORTE

(71) CINCO PLASTIC INDUSTRIA DE ARTEFATOS DE PLASTICO LTDA - EPP (BR/SC)

(72) JONAS DA COSTA

(74) LICENT PRIME BRASIL MARCAS E PATENTES EIRELI ME

objeto se enquadra na instrução normativa 044/2015 . objeto indeferido devido ao cumprimento insatisfatório de exigência técnica, nos termos do Art. 23 da Instrução Normativa 044/2015. Pedido indeferido devido à não conformidade ao contido no art. 104 c/c art. 106, caput, da LPI. As figuras 6.1 a 6.10 apresentadas no cumprimento revelam objeto diferente do requerido no depósito, configurando alteração de matéria: na parte posterior foi acrescentado um elemento em forma de semelhante a um "U", quando visto pelas laterais. Além disso, as figuras 4.2, 4.7, 6.2 e 6.7 apresentam uma região completamente escura, impossibilitando a visualização da forma dos objetos.

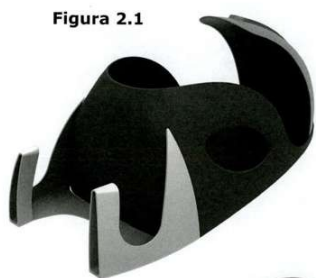
Figura 2.1**Figura 3.2****(21) BR 30 2015 003636-2**

Código 36 - Indeferimento - Art. 106 § 4º da LPI

(22) 03/08/2015

(44) 17/07/2018



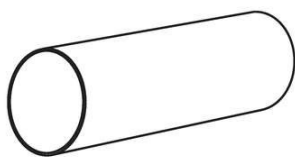

(52) 08-05

(54) PADRÃO ORNAMENTAL APLICADO A/EM RESTAURADOR DE CIRCUNFERENCIA TUBULAR

(71) DOUGLAS SWAIN CONSELVAN (BR/PR)

(72) DOUGLAS SWAIN CONSELVAN

(74) MARIA MACHADO NALIN SINNEMA GOMES

objeto se enquadra no artigo 100 da lei 9.279/1996 . não é registrável como desenho industrial forma essencialmente determinada por questões técnicas ou funcionais.

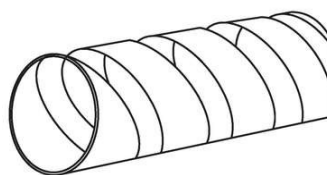
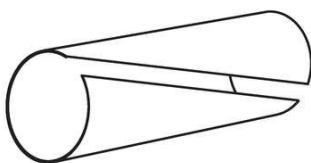
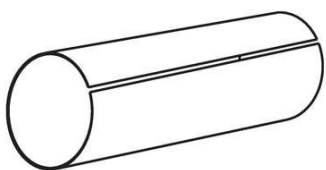
**(21) BR 30 2016 000824-8**

Código 36 - Indeferimento - Art. 106 § 4º da LPI

(22) 29/02/2016

(44) 17/07/2018

(52) 26-05

(54) CONFIGURAÇÃO APLICADA A/EM LUSTRE

(71) MARCELO APARECIDO PARO (BR/SP) ; HELIO PARO JUNIOR (BR/SP)

(72) MARCELO APARECIDO PARO; HELIO PARO JUNIOR

(74) MARCELO SILVA FREIRES

objeto se enquadra na instrução normativa 044/2015 . objeto indeferido devido ao cumprimento insatisfatório de exigência técnica, nos termos do Art. 23 da Instrução Normativa 044/2015. Pedido indeferido devido à não conformidade ao contido no art. 101, inciso IV, c/c art. 106, caput, da LPI. As figuras apresentadas não correspondem ao objeto do depósito, configurando alteração da matéria: foram suprimidos 2 elementos de fixação dos fios na parte superior; foram incluídos fios de sustentação também na área superior. Além disso: as figuras não estão correspondentes entre si, pois na figura 1.4 não existe o elemento retangular branco mostrado na figura 1.6; o fundo não está neutro, sendo perceptíveis texturas do ambiente.

(21) BR 30 2017 001480-1

Código 36 - Indeferimento - Art. 106 § 4º da LPI

(22) 04/04/2017

(30) 04/10/2016 US 29/579.977

(44) 17/07/2018

(52) 14-04

(54) PADRÃO ORNAMENTAL APLICADO A/EM INTERFACE DE REALIDADE VIRTUAL

(71) FACEBOOK, INC. (US)



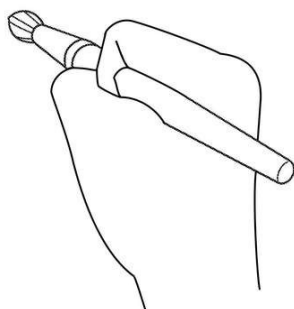

(72) CHISTOPHE MARCEL RENE TAUZIET; ALEXANDROS ALEXANDER; MICHAEL STEPHEN BOOTH; CHARLES MATTHEW SUTTON

(74) Daniel Advogados (Alt.de Daniel & Cia)

objeto se enquadra na instrução normativa 044/2015 . objeto indeferido devido ao cumprimento insatisfatório de exigência técnica, nos termos do Art. 23 da Instrução Normativa 044/2015. Pedido indeferido devido à não conformidade ao contido no art. 101, inciso IV, c/c art. 106, caput, da LPI. A exigência formulada não foi cumprida satisfatoriamente, pois solicitava a exclusão de todas as linhas originalmente tracejadas. Na nova figura apresentada na petição de cumprimento de exigência, as linhas tracejadas referentes à mão que segura o objeto foram preenchidas, em vez de excluídas. Desta forma, opinamos pelo indeferimento do pedido por não cumprimento satisfatório da exigência formulada, conforme o Art. 23 da IN044/2015.

(21) BR 30 2017 002059-3



Código 36 - Indeferimento - Art. 106 § 4º da LPI

(22) 15/05/2017

(44) 17/07/2018

(52) 06-04

(54) CONFIGURAÇÃO APLICADA A/EM ESTANTE

(71) BORTOLLOTTI INDUSTRIA E COMERCIO DE MOVEIS LTDA (BR/PR)

(72) LAÉRCIO VALMIR BORTOLLOTTI

(74) LUCIANO SALVIATO

objeto se enquadra na instrução normativa 044/2015 . objeto indeferido devido ao cumprimento insatisfatório de exigência técnica, nos termos do Art. 23 da Instrução Normativa 044/2015. Pedido indeferido devido à não conformidade ao contido no art. 101, inciso IV, c/c art. 106, caput, da LPI. Houve alteração de matéria com relação ao objeto do depósito. No cumprimento da exigência foi suprimido o padrão ornamental aplicado ao objeto, que constitui elemento de grande relevância ornamental na sua configuração.

(21) BR 30 2017 002060-7



Código 36 - Indeferimento - Art. 106 § 4º da LPI

(22) 15/05/2017

(44) 17/07/2018

(52) 06-04

(54) CONFIGURAÇÃO APLICADA A/EM ESTANTE

(71) BORTOLLOTTI INDUSTRIA E COMERCIO DE MOVEIS LTDA (BR/PR)

(72) LAÉRCIO VALMIR BORTOLLOTTI

(74) LUCIANO SALVIATO

objeto se enquadra na instrução normativa 044/2015 . objeto indeferido devido ao cumprimento insatisfatório de exigência técnica, nos termos do Art. 23 da Instrução Normativa 044/2015. Pedido indeferido devido à não conformidade ao contido no art. 101, inciso IV, c/c art. 106, caput, da LPI. Houve alteração de



matéria com relação ao objeto do depósito. No cumprimento da exigência foi suprimido o padrão ornamental aplicado ao objeto, que constitui elemento de grande relevância ornamental na sua configuração.

(21) BR 30 2017 002996-5



Código 36 - Indeferimento - Art. 106 § 4º da LPI

(22) 17/07/2017

(44) 17/07/2018

(52) 02-04

(54) CONFIGURAÇÃO APLICADA A/EM CALÇADO

(71) FRAD - INDÚSTRIA E COMÉRCIO DE CALÇADOS LTDA. EPP (BR/SP)

(72) DEUSDETE FERNANDES DOS SANTOS

(74) Algo Alliance Assessoria em Propriedade Intelectual Ltda.

objeto se enquadra na instrução normativa 044/2015 . objeto indeferido devido ao cumprimento insatisfatório de exigência técnica, nos termos do Art. 23 da Instrução Normativa 044/2015. Pedido indeferido devido à não conformidade ao contido no art. 104 c/c art. 106, caput, da LPI. As figuras apresentadas no cumprimento revelam objeto diferente do requerido no depósito, configurando alteração de matéria: o objeto foi espelhado, rebatido.

(21) BR 30 2017 003636-8



Código 36 - Indeferimento - Art. 106 § 4º da LPI

(22) 21/08/2017

(44) 17/07/2018

(52) 06-03

(54) CONFIGURAÇÃO APLICADA A/EM CONJUNTO DE MESA DE CENTRO E MESA LATERAL

(71) TOTAL HOME COMERCIO DE MOVEIS EIRELI (BR/SP)

(72) ANTONIO REINALDO LOURENÇO SIQUEIRA

(74) JOSÉ EDUARDO LOUZÃ PRADO

objeto se enquadra na instrução normativa 044/2015 . objeto indeferido devido ao cumprimento insatisfatório da divisão do pedido, nos termos do § 2º do Art. 25 da Instrução Normativa 044/2015. 1. Pedido indeferido devido à não conformidade ao contido no art. 104 c/c art. 106, caput, da LPI. A divisão do pedido, solicitada pela exigência técnica, não foi cumprida. Além disso, a inclusão de textura de madeira no objeto do cumprimento de exigência configura alteração da matéria apresentada no pedido inicial.



**(21) BR 30 2017 003727-5**

Código 36 - Indeferimento - Art. 106 § 4º da LPI

(22) 25/08/2017

(44) 17/07/2018

(52) 13-99

(54) CONFIGURAÇÃO APLICADA A/EM PLANTA FOTOVOLTAICA

(71) CONVERT TECH S.R.L. (IT)

(72) MARCO DE CATALDO; GIUSEPPE MORO; ANTONIO TIMIDEI

(74) Maria Pia Carvalho Guerra

objeto se enquadra no artigo 100 da lei 9.279/1996 . não é registrável como desenho industrial forma essencialmente determinada por questões técnicas ou funcionais.

(21) BR 30 2017 004491-3

Código 36 - Indeferimento - Art. 106 § 4º da LPI

(22) 09/10/2017

(44) 17/07/2018

(52) 06-04

(54) CONFIGURAÇÃO APLICADA A/EM CRIADO

(71) PAULO CELSO CARDOSO BACCHI (BR/SP)

(72) PAULO CELSO CARDOSO BACCHI

(74) João Batista Valverde

objeto se enquadra na instrução normativa 044/2015 . objeto indeferido devido ao cumprimento insatisfatório de exigência técnica, nos termos do Art. 23 da Instrução Normativa 044/2015. 1. Pedido indeferido devido à não conformidade ao contido no art. 101, inciso IV, c/c art. 106, caput, da LPI. A alteração da matéria apresentada no depósito inicial enseja em não cumprimento de exigência técnica. O objeto do depósito apresentava superfície ornamentada, semelhante à textura de madeira. Já o cumprimento de exigência apresenta o objeto sem tal ornamentação, configurando alteração de matéria.

(21) BR 30 2017 005056-5

Código 36 - Indeferimento - Art. 106 § 4º da LPI

(22) 10/11/2017

(30) 19/05/2017 EM 004009363

(44) 17/07/2018



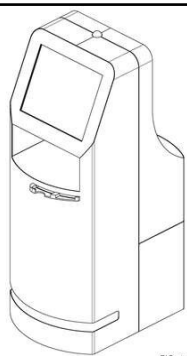

FIG. 1.1

(52) 15-99

(54) CONFIGURAÇÃO APLICADA A/EM ROBÔ

(71) SITA INFORMATION NETWORKING COMPUTING USA, INC. (US)

(72) LUC BERGERON

(74) DANNEMANN, SIEMSEN, BIGLER & IPANEMA MOREIRA

objeto se enquadra na instrução normativa 044/2015 . objeto indeferido devido ao cumprimento insatisfatório de exigência técnica, nos termos do Art. 23 da Instrução Normativa 044/2015. Pedido indeferido devido à não conformidade ao contido no art. 101, inciso IV, c/c art. 106, caput, da LPI. A alteração da matéria apresentada no depósito inicial enseja em não cumprimento de exigência técnica. A exigência solicitou o preenchimento das linhas tracejadas presentes no objeto do depósito. As figuras do cumprimento de exigência, porém, mostram objeto cujas linhas tracejadas foram suprimidas, configurando a alteração da matéria do pedido.

(21) BR 30 2017 005078-6

Fig. 1.1



Código 36 - Indeferimento - Art. 106 § 4º da LPI

(22) 10/11/2017

(44) 17/07/2018

(52) 06-03

(54) CONFIGURAÇÃO APLICADA A/EM MOBILIÁRIO APARADOR

(71) URDI ARQUITETURA E DESIGN LTDA (BR/SP)

(72) ALBERTO FERREIRA BARBOUR; ALEXANDRE CAVALHEIRO LIBA

(74) MARCIO LORETI

objeto se enquadra na instrução normativa 044/2015 . objeto indeferido devido ao cumprimento insatisfatório de exigência técnica, nos termos do Art. 23 da Instrução Normativa 044/2015. Pedido indeferido devido à não conformidade ao contido no art. 101, inciso IV, c/c art. 106, caput, da LPI. No cumprimento de exigência, o aparador assumiu duas barras finas, uma na parte posterior e uma na inferior, quando antes havia uma peça sólida (preenchidas de preto no depósito). Assim, houve alteração da matéria do pedido.

(21) BR 30 2017 005082-4

Código 36 - Indeferimento - Art. 106 § 4º da LPI

(22) 10/11/2017

(44) 17/07/2018

(52) 20-02

(54) CONFIGURAÇÃO APLICADA A/EM MOBILIÁRIO EXPOSITOR

(71) URDI ARQUITETURA E DESIGN LTDA (BR/SP)

(72) ALBERTO FERREIRA BARBOUR; ALEXANDRE CAVALHEIRO LIBA

(74) MARCIO LORETI

objeto se enquadra na instrução normativa 044/2015 . objeto indeferido devido ao cumprimento insatisfatório de exigência técnica, nos termos do Art. 23 da Instrução Normativa 044/2015. Pedido indeferido devido à não conformidade ao



contido no art. 101, inciso IV, c/c art. 106, caput, da LPI. No cumprimento de exigência, o que parece ser uma gaveta única no depósito, foi apresentado com duas gavetas. Duas hastes longitudinais posteriores foram modificadas. Uma projeção predominantemente retangular foi acrescentada na vista posterior. Assim, houve alteração da matéria do pedido.

(21) BR 30 2017 005083-2

Fig. 1.1



Código 36 - Indeferimento - Art. 106 § 4º da LPI

(22) 10/11/2017

(44) 17/07/2018

(52) 20-02

(54) CONFIGURAÇÃO APLICADA A/EM MOBILIÁRIO

(71) URDI ARQUITETURA E DESIGN LTDA (BR/SP)

(72) ALBERTO FERREIRA BARBOUR; ALEXANDRE CAVALHEIRO LIBA

(74) MARCIO LORETI

objeto se enquadra na instrução normativa 044/2015 . objeto indeferido devido ao cumprimento insatisfatório de exigência técnica, nos termos do Art. 23 da Instrução Normativa 044/2015. Pedido indeferido devido à não conformidade ao contido no art. 101, inciso IV, c/c art. 106, caput, da LPI. No cumprimento de exigência, a forma retangular na borda direita do objeto, que parece ser um espelho, não estava presente no objeto do depósito, configurando alteração de matéria. No depósito o espelho era um prolongamento da estrutura do expositor.

(21) BR 30 2017 005084-0

Fig. 1.1

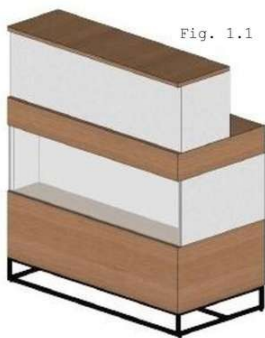

Código 36 - Indeferimento - Art. 106 § 4º da LPI

(22) 10/11/2017

(44) 17/07/2018

(52) 06-03

(54) CONFIGURAÇÃO APLICADA A/EM MOBILIÁRIO

(71) URDI ARQUITETURA E DESIGN LTDA (BR/SP)

(72) ALBERTO FERREIRA BARBOUR; ALEXANDRE CAVALHEIRO LIBA

(74) MARCIO LORETI

objeto se enquadra na instrução normativa 044/2015 . objeto indeferido devido ao cumprimento insatisfatório de exigência técnica, nos termos do Art. 23 da Instrução Normativa 044/2015. Pedido indeferido devido à não conformidade ao contido no art. 101, inciso IV, c/c art. 106, caput, da LPI. Diversos elementos do objeto sofreram alterações no cumprimento de exigência. A projeção prismática superior reduziu o tamanho e os acabamentos laterais foram retirados e se tornaram uma face plana. Assim, houve alteração da matéria do pedido.

(21) BR 30 2017 005085-9

Código 36 - Indeferimento - Art. 106 § 4º da LPI

(22) 10/11/2017

(44) 17/07/2018



Fig. 1.1



(52) 06-03

(54) CONFIGURAÇÃO APLICADA A/EM MOBILIÁRIO BALCÃO

(71) URDI ARQUITETURA E DESIGN LTDA (BR/SP)

(72) ALBERTO FERREIRA BARBOUR; ALEXANDRE CAVALHEIRO LIBA

(74) MARCIO LORETI

objeto se enquadra na instrução normativa 044/2015 . objeto indeferido devido ao cumprimento insatisfatório de exigência técnica, nos termos do Art. 23 da Instrução Normativa 044/2015. Pedido indeferido devido à não conformidade ao contido no art. 101, inciso IV, c/c art. 106, caput, da LPI. As faces laterais do objeto estão uniformes, sem a textura de madeira, quando o depósito apresentou a textura amadeirada. Assim, houve alteração da matéria do pedido.

(21) BR 30 2017 005087-5

Fig. 1.1



Código 36 - Indeferimento - Art. 106 § 4º da LPI

(22) 10/11/2017

(44) 17/07/2018

(52) 06-03

(54) CONFIGURAÇÃO APLICADA A/EM MOBILIÁRIO BALCÃO

(71) URDI ARQUITETURA E DESIGN LTDA (BR/SP)

(72) ALBERTO FERREIRA BARBOUR; ALEXANDRE CAVALHEIRO LIBA

(74) MARCIO LORETI

objeto se enquadra na instrução normativa 044/2015 . objeto indeferido devido ao cumprimento insatisfatório de exigência técnica, nos termos do Art. 23 da Instrução Normativa 044/2015. Pedido indeferido devido à não conformidade ao contido no art. 101, inciso IV, c/c art. 106, caput, da LPI. As faces laterais lisas, projeção superior prismática menor e disposição das prateleiras assimétricas foram modificadas no cumprimento de exigência, configurando alteração de matéria.

Fig. 2.1



(21) BR 30 2018 000965-7

Código 36 - Indeferimento - Art. 106 § 4º da LPI

(22) 12/03/2018

(30) 14/09/2017 US 29/617,469

(44) 17/07/2018

(52) 24-02

(54) CONFIGURAÇÃO APLICADA A/EM CARTUCHO DE GRAMPEADOR



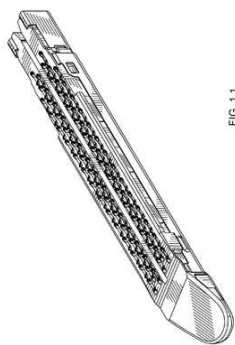

FIG. 1.1

CIRÚRGICO

(71) ETHICON LLC (US)

(72) THOMAS W. HUITEMA; MICHAEL E. SETSER; BRET W. SMITH

(74) DANNEMANN, SIEMSEN, BIGLER & IPANEMA MOREIRA

objeto se enquadra no artigo 100 da lei 9.279/1996 . não é registrável como desenho industrial forma essencialmente determinada por questões técnicas ou funcionais.

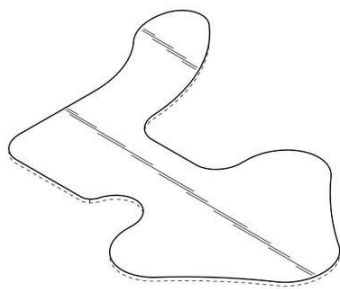
(21) BR 30 2018 000989-4

Código 36 - Indeferimento - Art. 106 § 4º da LPI

(22) 13/03/2018

(30) 14/09/2017 US 29/617,493

(44) 17/07/2018

(52) 24-04

(54) CONFIGURAÇÃO APLICADA A/EM DISPOSITIVO PARA TUBO NASOGÁSTRICO

(71) 3M INNOVATIVE PROPERTIES COMPANY (US)

(72) JENER DE OLIVEIRA; FELIPE SALGADO RENNÓ BIZARRIA; STEVEN BRUCE HEINECKE; RICHARD LEE JACOBSON

(74) ANA PAULA SANTOS CELIDONIO

objeto se enquadra no artigo 100 da lei 9.279/1996 . não é registrável como desenho industrial forma essencialmente determinada por questões técnicas ou funcionais.

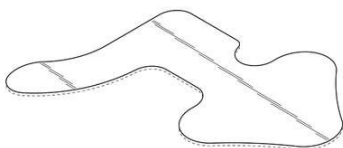
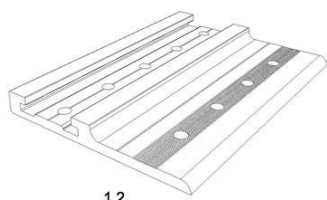
**(21) BR 30 2018 001053-1**

1.2

Código 36 - Indeferimento - Art. 106 § 4º da LPI

(22) 16/03/2018

(44) 17/07/2018

(52) 08-09

(54) CONFIGURAÇÃO APLICADA A/EM PERFIL

(71) PERFIL ALUMINIO DO BRASIL S/A (BR/ES)

(72) ALEXANDRE PEREZ CASASCO

(74) FLÁVIA SANGIORGI DALLA BERNARDINA

objeto se enquadra no artigo 100 da lei 9.279/1996 . não é registrável como desenho industrial forma essencialmente determinada por questões técnicas ou funcionais.

(21) BR 30 2018 001054-0

Código 36 - Indeferimento - Art. 106 § 4º da LPI

(22) 16/03/2018

(44) 17/07/2018



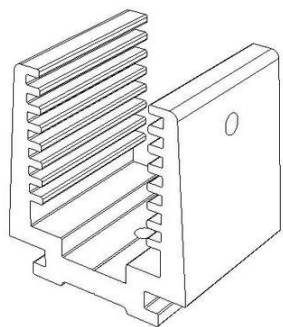

(52) 06-06

(54) CONFIGURAÇÃO APLICADA A/EM PERFIL

(71) PERFIL ALUMINIO DO BRASIL S/A (BR/ES)

(72) ALEXANDRE PEREZ CASASCO

(74) FLÁVIA SANGIORGI DALLA BERNARDINA

objeto se enquadra no artigo 100 da lei 9.279/1996 . não é registrável como desenho industrial forma essencialmente determinada por questões técnicas ou funcionais.

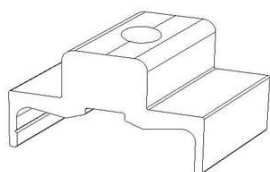
(21) BR 30 2018 001059-0

Código 36 - Indeferimento - Art. 106 § 4º da LPI

(22) 16/03/2018

(44) 17/07/2018

(52) 08-09

(54) CONFIGURAÇÃO APLICADA A/EM PERFIL

(71) PERFIL ALUMINIO DO BRASIL S/A (BR/ES)

(72) ALEXANDRE PEREZ CASASCO

(74) FLÁVIA SANGIORGI DALLA BERNARDINA

objeto se enquadra no artigo 100 da lei 9.279/1996 . não é registrável como desenho industrial forma essencialmente determinada por questões técnicas ou funcionais.

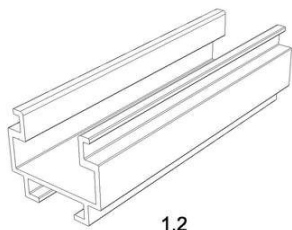
(21) BR 30 2018 001060-4

Código 36 - Indeferimento - Art. 106 § 4º da LPI

(22) 16/03/2018

(44) 17/07/2018

(52) 08-09

(54) CONFIGURAÇÃO APLICADA A/EM PERFIL

(71) PERFIL ALUMINIO DO BRASIL S/A (BR/ES)

(72) ALEXANDRE PEREZ CASASCO

(74) FLÁVIA SANGIORGI DALLA BERNARDINA

objeto se enquadra no artigo 100 da lei 9.279/1996 . não é registrável como desenho industrial forma essencialmente determinada por questões técnicas ou funcionais.



Código 37 - Recurso Contra o Indeferimento

Notificação de interposição de recurso ao Presidente do INPI contra o indeferimento do pedido de registro de desenho industrial, objetivando o reexame da matéria. Desta data corre o prazo de 60 (sessenta) dias para apresentação de contra-razões por qualquer interessado. Poderá ser requerida cópia do recurso através de formulário específico.

(21) BR 30 2015 002269-8	Código 37 - Recurso Contra o Indeferimento (22) 14/05/2015 (71) DOCOL METAIS SANITÁRIOS LTDA. (BR/SC) (74) DANNEMANN, SIEMSEN, BIGLER & IPANEMA MOREIRA, PROPRIEDADE INDUSTRIAL LTDA. Recurso contra o indeferimento: Pet. (WB) 870180050809 de 14/06/2018.
(21) BR 30 2015 005868-4	Código 37 - Recurso Contra o Indeferimento (22) 22/12/2015 (71) FATIMA CRISTINA DOS SANTOS (BR/SE) (74) JOÃO MARCELO DE LIMA ASSAFIM Recurso contra o indeferimento: Pet. (WB) 870180050026 de 11/06/2018.
(21) BR 30 2016 001238-5	Código 37 - Recurso Contra o Indeferimento (22) 28/03/2016 (71) SCANIA CV AB (SE) (74) Daniel Advogados (Alt.de Daniel & Cia) Recurso contra o indeferimento: Pet. (WB) 870180050006 de 11/06/2018.
(21) BR 30 2016 001550-3	Código 37 - Recurso Contra o Indeferimento (22) 14/04/2016 (71) PERFECT IMPORTAÇÃO E EXPORTAÇÃO LTDA - ME (BR/MG) (74) PROPRIA ASS. CONSULTORIA MARCAS E PATENTES LTDA Recurso ao indeferimento: Petição (WB) 87018003766 de 07/05/2018. Petição admitida juntamente com a GRU nº2940923180440775 paga em 04/05/2018 e conciliada em 07/05/2018. Aproveitamento dos atos da parte. A GRU nº 2940923180440775 foi apresentada ao INPI por petição protocolada apenas em 08/05/2018, mas seu pagamento tempestivo permite o recebimento do recurso.
(21) BR 30 2016 002895-8	Código 37 - Recurso Contra o Indeferimento (22) 07/07/2016 (71) WHIRLPOOL S.A. (BR/SP) (74) Daniel Advogados (Alt.de Daniel & Cia) Recurso contra o indeferimento: Pet. (WB) 870180050922 de 14/06/2018.
(21) BR 30 2016 004660-3	Código 37 - Recurso Contra o Indeferimento



	(22) 07/10/2016 (71) PERFECT IMPORTAÇÃO EXPORTÇÃO LTDA (BR/MG) (74) Cesar Peduti Neto Recurso contra o indeferimento: Pet. (WB) 870180049216 de 08/06/2018.
(21) BR 30 2016 004791-0	Código 37 - Recurso Contra o Indeferimento (22) 19/10/2016 (71) LUCIANA GONTIJO VASCONCELOS PORTO (BR/MG) (74) SÂMIA BATISTA AMIN (NOME ANTERIOR SÂMIA AMIN SANTOS) Recurso contra o indeferimento: Pet. (WB) 870180049680 de 11/06/2018.
(21) BR 30 2016 004817-7	Código 37 - Recurso Contra o Indeferimento (22) 20/10/2016 (71) GOOGLE INC. (US) (74) ORLANDO DE SOUZA Recurso contra o indeferimento: Pet. (WB) 870180049439 de 11/06/2018.
(21) BR 30 2016 004832-0	Código 37 - Recurso Contra o Indeferimento (22) 21/10/2016 (71) SEMEATO S/A INDÚSTRIA E COMÉRCIO (BR/RS) (74) DAVID NILTON PEREIRA DE LUCENA Recurso contra o indeferimento: Pet. (WB) 870180051925 de 18/06/2018.
(21) BR 30 2016 004912-2	Código 37 - Recurso Contra o Indeferimento (22) 26/10/2016 (71) JEFERSON ROSA DE AVELAR (BR/SP) (74) José Domingos de Lima Filho Recurso contra o indeferimento: Pet. (WB) 870180052011 de 18/06/2018.
(21) BR 30 2016 004938-6	Código 37 - Recurso Contra o Indeferimento (22) 27/10/2016 (71) DOCILE ALIMENTOS LTDA (BR/RS) (74) RENATO HAHN Recurso contra o indeferimento: Pet. (WB) 870180049938 de 11/06/2018.
(21) BR 30 2016 004950-5	Código 37 - Recurso Contra o Indeferimento (22) 28/10/2016 (71) PERFECT IMPORTAÇÃO EXPORTÇÃO LTDA (BR/MG) (74) Cesar Peduti Neto Recurso contra o indeferimento: Pet. (WB) 870180049226 de 08/06/2018.
(21) BR 30 2016 004952-1	Código 37 - Recurso Contra o Indeferimento (22) 28/10/2016 (71) PERFECT IMPORTAÇÃO EXPORTÇÃO LTDA (BR/MG)



	(74) Cesar Peduti Neto Recurso contra o indeferimento: Pet. (WB) 870180049232 de 08/06/2018.
(21) BR 30 2016 005187-9	Código 37 - Recurso Contra o Indeferimento (22) 11/11/2016 (71) DANIEL BOLONHESE (BR/PR) (74) Village Marcas e Patentes Ltda Recurso contra o indeferimento: Pet. (WB) 870180051494 de 15/06/2018.
(21) BR 30 2016 005314-6	Código 37 - Recurso Contra o Indeferimento (22) 18/11/2016 (71) PERFECT IMPORTAÇÃO EXPORTAÇÃO LTDA (BR/MG) (74) Cesar Peduti Neto Recurso contra o indeferimento: Pet. (WB) 870180049245 de 08/06/2018.
(21) BR 30 2016 005758-3	Código 37 - Recurso Contra o Indeferimento (22) 12/12/2016 (71) VLADIMILSON REIS DE OLIVEIRA (BR/SP) (74) Rubens dos Santos Filho Recurso contra o indeferimento: Pet. (WB) 870180052349 de 18/06/2018.
(21) BR 30 2016 005951-9	Código 37 - Recurso Contra o Indeferimento (22) 26/12/2016 (71) GM GLOBAL TECHNOLOGY OPERATIONS LLC (US) (74) KASZNAR LEONARDOS PROPRIEDADE INTELECTUAL Recurso contra o indeferimento: Pet. (WB) 870180050767 de 13/06/2018.
(21) BR 30 2017 001300-7	Código 37 - Recurso Contra o Indeferimento (22) 23/03/2017 (71) ESCOBEL - INDÚSTRIA E COMÉRCIO DE PRODUTOS DE HIGIENE E BELEZA LTDA. (BR/RS) (74) DALSO ELIAS SCHMIDT Recurso contra o indeferimento: Pet. (WB) 870180051643 de 15/06/2018.
(21) BR 30 2017 001325-2	Código 37 - Recurso Contra o Indeferimento (22) 24/03/2017 (71) VALDECIR PISSALDO (BR/SP) (74) Toledo Corrêa Marcas e Patentes S/C Ltda. Recurso contra o indeferimento: Pet. (WB) 870180052398 de 18/06/2018.
(21) BR 30 2017 001386-4	Código 37 - Recurso Contra o Indeferimento (22) 29/03/2017 (71) SIEMENS AKTIENGESELLSCHAFT (DE) (74) Dannemann, Siemsen, Bigler & Ipanema Moreira



Recurso contra o indeferimento: Pet. (WB) 870180053823 de 22/06/2018.

(21) BR 30 2017 001535-2

Código 37 - Recurso Contra o Indeferimento

(22) 06/04/2017

(71) DANIEL BOLONHESE (BR/PR)

(74) Vilage Marcas e Patentes Ltda

Recurso contra o indeferimento: Pet. (WB) 870180051489 de 15/06/2018.

(21) BR 30 2017 002228-6

Código 37 - Recurso Contra o Indeferimento

(22) 26/05/2017

(71) URNAPAC INDUSTRIA E COMERCIO LTDA - EPP (BR/SP)

(74) Icamp Marcas e Patentes Ltda

Recurso contra o indeferimento: Pet. (WB) 870180053264 de 20/06/2018.

(21) BR 30 2017 002653-2

Código 37 - Recurso Contra o Indeferimento

(22) 27/06/2017

(71) ETHICON, INC. (US)

(74) DANNEMANN, SIEMSEN, BIGLER & IPANEMA MOREIRA

Recurso contra o indeferimento: Pet. (WB) 870180053323 de 21/06/2018.

(21) BR 30 2017 003696-1

Código 37 - Recurso Contra o Indeferimento

(22) 23/08/2017

(71) L&P PROPERTY MANAGEMENT COMPANY (US)

(74) Hugo Silva & Maldonado Propriedade Intelectual Sociedade Civil S/C Ltda.

Recurso contra o indeferimento: Pet. (WB) 870180051846 de 15/06/2018.

(21) BR 30 2017 004020-9

Código 37 - Recurso Contra o Indeferimento

(22) 18/09/2017

(71) CESAR FABIANO LOPES (BR/SP)

Recurso contra o indeferimento: Pet. (WB) 870180051126 de 14/06/2018.

(21) BR 30 2017 005356-4

Código 37 - Recurso Contra o Indeferimento

(22) 28/11/2017

(71) MIS IMPLANTS TECHNOLOGIES LTD. (IL)

(74) LEILDA RIBEIRO DA SILVA

Recurso contra o indeferimento: Pet. (WB) 870180049826 de 11/06/2018.

(21) BR 32 2014 002755-0

Código 37 - Recurso Contra o Indeferimento

(22) 23/08/2011

(62) DI 7103721-7 23/08/2011

(71) HORST SONNENDORFER (DE) ; FRANZ WIETH (DE)

(74) ORLANDO DE SOUZA

Recurso contra o indeferimento: Pet. (WB) 870180049472 de 11/06/2018.



(21) BR 32 2016 004313-5

Código 37 - Recurso Contra o Indeferimento

(22) 18/12/2014

(62) BR 30 2014 006386-3 18/12/2014

(71) JOSEPH VÖGELE AG (DE)

(74) BM&A Propriedade Intelectual Ltda

Recurso contra o indeferimento: Pet. (WB) 870180050000 de 11/06/2018.

(21) BR 32 2017 005306-0

Código 37 - Recurso Contra o Indeferimento

(22) 07/11/2016

(62) BR 30 2016 005065-1 07/11/2016

(71) FRANCISCO JAVIER OÑA GONZÁLEZ (ES)

(74) David do Nascimento Advogados Associados

Recurso contra o indeferimento: Pet. (WB) 870180049259 de 08/06/2018.



Código 38 - Outros Recursos

Notificação de interposição de recurso ao Presidente do INPI contra a decisão proferida pela Diretoria, objetivando o reexame da matéria. Desta data corre o prazo de 60 (sessenta) dias para apresentação de contrarrazões por qualquer interessado. Poderá ser requerida cópia do recurso através de formulário específico.

(21) BR 30 2015 003538-2

Código 38 - Outros Recursos

(22) 29/07/2015

(71) MEYN BEHEER B.V. (NL)

(74) MARCELO OLIVEIRA DE SOUZA

Recurso contra Perda de Prioridade: Pet. (WB) 870180051852 de 15/06/2018.

(11) BR 30 2017 000495-4

Código 38 - Outros Recursos

(22) 06/02/2017

(71) SEXY BACK BRA, LLC (US)

(74) MMV Agentes da Propriedade Industrial Ltda.

Recurso contra Perda de Prioridade: Pet. (WB) 870180051332 de 15/06/2018.



Código 39 - Concessão do Registro

Concessão do registro de desenho industrial. O certificado de registro estará à disposição do interessado. Desta data corre o prazo de 5 (cinco) anos para interposição de nulidade administrativa por qualquer interessado (Art. 113 § 1º da LPI). Se interposto o pedido de nulidade no prazo de 60 (sessenta) dias contados da data da concessão, os efeitos da concessão do registro serão suspensos (Art. 113 § 2º).

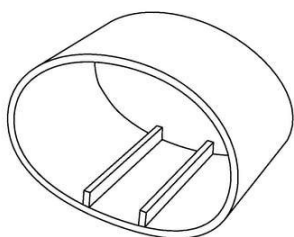
(11) BR 30 2014 004301-3

Código 39 - Concessão do Registro

(22) 01/09/2014

(15) 17/07/2018

(45) 17/07/2018

(52) 08-08

(54) CONFIGURAÇÃO APLICADA EM ANEL DE SUPORTE

(73) MUNDIAL S/A PRODUTOS DE CONSUMO (BR/RS)

(72) ENIO KOLODSIESJKI

(74) DANNEMANN, SIEMSEN, BIGLER & IPANEMA MOREIRA

Prazo de validade: 10 (dez) anos contados a partir de 01/09/2014, mediante o recolhimento da taxa quinquenal de manutenção (Artigos 119 e 120 da LPI) e observadas as demais condições legais.

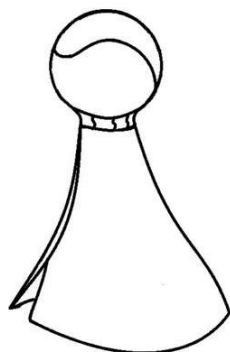
(11) BR 30 2015 001440-7

Código 39 - Concessão do Registro

(22) 30/03/2015

(15) 17/07/2018

(45) 17/07/2018

(52) 12-16

(54) CONFIGURAÇÃO APLICADA EM CAPA PARA MANOPLA DE CAMBIO AUTOMOTIVO

(73) AYRTON GODOY NERY (BR/GO)

(72) AYRTON GODOY NERY

Prazo de validade: 10 (dez) anos contados a partir de 30/03/2015, mediante o recolhimento da taxa quinquenal de manutenção (Artigos 119 e 120 da LPI) e observadas as demais condições legais.

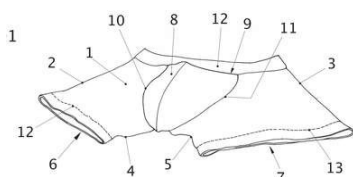
(11) BR 30 2015 005125-6

Código 39 - Concessão do Registro

(22) 11/11/2015

(15) 17/07/2018

(45) 17/07/2018

(52) 02-01

(54) CONFIGURAÇÃO APLICADA EM CUECA

(73) VALDOIR BARRETO MIRANDA (BR/SC)



(72) VALDOIR BARRETO MIRANDA

(74) ROSEMARI SILVA SOARES

Prazo de validade: 10 (dez) anos contados a partir de 11/11/2015, mediante o recolhimento da taxa quinquenal de manutenção (Artigos 119 e 120 da LPI) e observadas as demais condições legais.

(11) BR 30 2015 005369-0



Código 39 - Concessão do Registro

(22) 20/11/2015

(15) 17/07/2018

(45) 17/07/2018

(52) 07-07

(54) CONFIGURAÇÃO APLICADA EM CAIXA TÉRMICA

(73) EDUARDO HUBSCHER (BR/PR)

(72) EDUARDO HUSCHER

(74) CALISTO VENDRAME SOBRINHO

Prazo de validade: 10 (dez) anos contados a partir de 20/11/2015, mediante o recolhimento da taxa quinquenal de manutenção (Artigos 119 e 120 da LPI) e observadas as demais condições legais.

(11) BR 30 2016 000795-0

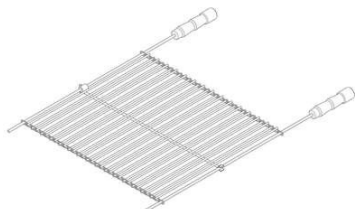

Código 39 - Concessão do Registro

(22) 29/02/2016

(15) 17/07/2018

(45) 17/07/2018

(52) 07-02

(54) CONFIGURAÇÃO APLICADA EM GRELHA

(73) EVERTON JONSSON MARECO (BR/PR)

(72) EVERTON JONSSON MARECO

Prazo de validade: 10 (dez) anos contados a partir de 29/02/2016, mediante o recolhimento da taxa quinquenal de manutenção (Artigos 119 e 120 da LPI) e observadas as demais condições legais.

(11) BR 30 2016 001027-7

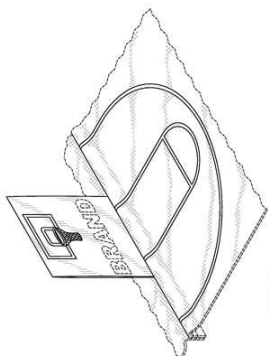

FIG. 1

Código 39 - Concessão do Registro

(22) 11/03/2016

(15) 17/07/2018

(30) 11/09/2015 US 29/539,164

(45) 17/07/2018

(52) 19-08

(54) CONFIGURAÇÃO APLICADA A/EM RÓTULO

(73) AVERY DENNISON RETAIL INFORMATION SERVICES, LLC (US)

(72) ROBIN E. SONNENSCHNEIN; LYNSEY SCOTT

(74) Vieira de Mello Advogados

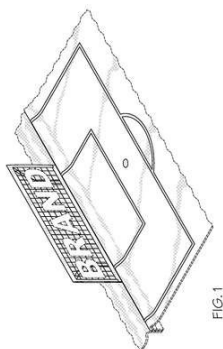

Prazo de validade: 10 (dez) anos contados a partir de 11/03/2016, mediante o recolhimento da taxa quinquenal de manutenção (Artigos 119 e 120 da LPI) e observadas as demais condições legais. (co) Registro concedido por força do art. 106 da Lei da Propriedade Industrial nº 9.279/96. Aplicável a instauração de ofício do processo administrativo de nulidade, conforme dispõe o Art.113, para averiguação da infringência do art. 95 do referido diploma legal.

(11) BR 30 2016 001028-5

Código 39 - Concessão do Registro

(22) 11/03/2016

(15) 17/07/2018

(43) 10/07/2018

(52) 19-08

(54) CONFIGURAÇÃO APLICADA A/EM RÓTULO

(73) AVERY DENNISON RETAIL INFORMATION SERVICES, LLC (US)

(72) ROBIN E. SONNENSCHNEIN; LYNSEY SCOTT

(74) Vieira de Mello Advogados

Prazo de validade: 10 (dez) anos contados a partir de 11/03/2016, mediante o recolhimento da taxa quinquenal de manutenção (Artigos 119 e 120 da LPI) e observadas as demais condições legais. (co) Registro concedido por força do art. 106 da Lei da Propriedade Industrial nº 9.279/96. Aplicável a instauração de ofício do processo administrativo de nulidade, conforme dispõe o Art.113, para averiguação da infringência do art. 95 do referido diploma legal.

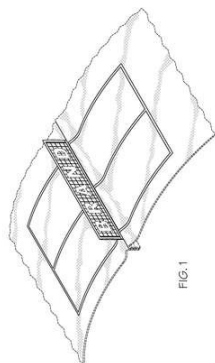
(11) BR 30 2016 001029-3

Código 39 - Concessão do Registro

(22) 11/03/2016

(15) 17/07/2018

(30) 11/09/2015 US 29/539,161

(45) 17/07/2018

(52) 19-08

(54) CONFIGURAÇÃO APLICADA A/EM RÓTULO

(73) AVERY DENNISON RETAIL INFORMATION SERVICES, LLC (US)

(72) ROBIN E. SONNENSCHNEIN; LYNSEY SCOTT

(74) Vieira de Mello Advogados

Prazo de validade: 10 (dez) anos contados a partir de 11/03/2016, mediante o recolhimento da taxa quinquenal de manutenção (Artigos 119 e 120 da LPI) e observadas as demais condições legais. (co) Registro concedido por força do art. 106 da Lei da Propriedade Industrial nº 9.279/96. Aplicável a instauração de ofício do processo administrativo de nulidade, conforme dispõe o Art.113, para averiguação da infringência do art. 95 do referido diploma legal.

(11) BR 30 2016 001030-7

Código 39 - Concessão do Registro

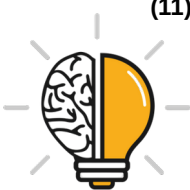

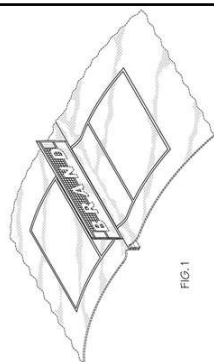

(22) 11/03/2016
 (15) 17/07/2018
 (30) 11/09/2015 US 29/539,159
 (45) 17/07/2018
 (52) 19-08
 (54) CONFIGURAÇÃO APLICADA A/EM RÓTULO
 (73) AVERY DENNISON RETAIL INFORMATION SERVICES, LLC (US)
 (72) ROBIN E. SONNENSCHNEIN; LYNSEY SCOTT
 (74) Vieira de Mello Advogados

Prazo de validade: 10 (dez) anos contados a partir de 11/03/2016, mediante o recolhimento da taxa quinquenal de manutenção (Artigos 119 e 120 da LPI) e observadas as demais condições legais. (co) Registro concedido por força do art. 106 da Lei da Propriedade Industrial nº 9.279/96. Aplicável a instauração de ofício do processo administrativo de nulidade, conforme dispõe o Art.113, para averiguação da infringência do art. 95 do referido diploma legal.

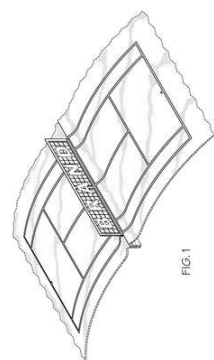
(11) BR 30 2016 001032-3

Código 39 - Concessão do Registro
 (22) 11/03/2016
 (15) 17/07/2018
 (30) 11/09/2015 US 29/539,155
 (45) 17/07/2018
 (52) 19-08
 (54) CONFIGURAÇÃO APLICADA A/EM RÓTULO
 (73) AVERY DENNISON RETAIL INFORMATION SERVICES, LLC (US)
 (72) ROBIN E. SONNENSCHNEIN; LYNSEY SCOTT
 (74) Vieira de Mello Advogados

Prazo de validade: 10 (dez) anos contados a partir de 11/03/2016, mediante o recolhimento da taxa quinquenal de manutenção (Artigos 119 e 120 da LPI) e observadas as demais condições legais. (co) Registro concedido por força do art. 106 da Lei da Propriedade Industrial nº 9.279/96. Aplicável a instauração de ofício do processo administrativo de nulidade, conforme dispõe o Art.113, para averiguação da infringência do art. 95 do referido diploma legal.

(11) BR 30 2016 001442-6

Código 39 - Concessão do Registro
 (22) 08/04/2016
 (15) 17/07/2018
 (30) 16/10/2015 EM 002825554
 (45) 17/07/2018
 (52) 07-01
 (54) CONFIGURAÇÃO APLICADA A/EM MAMADEIRA
 (73) MAPA GMBH (DE)
 (72) UWE WAGENKNECHT; BODO WARDEN; SARAH-DIMPLE DASS



(74) Dannemann, Siemsen, Bigler & Ipanema Moreira

Prazo de validade: 10 (dez) anos contados a partir de 08/04/2016, mediante o recolhimento da taxa quinquenal de manutenção (Artigos 119 e 120 da LPI) e observadas as demais condições legais.

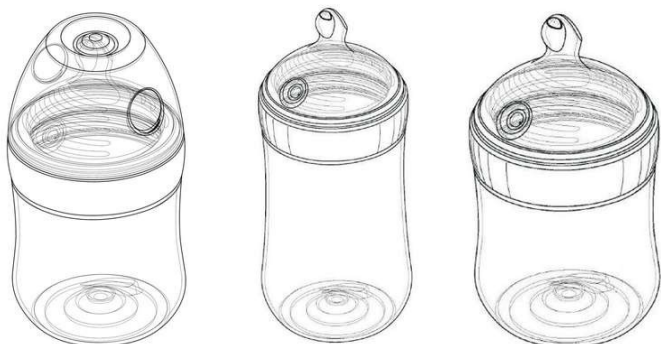

(11) BR 30 2016 004354-0

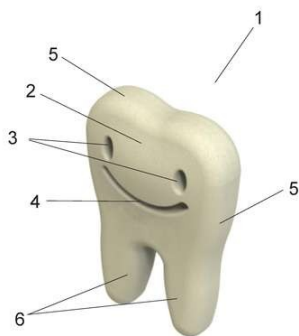

Código 39 - Concessão do Registro

(22) 28/09/2016

(15) 17/07/2018

(45) 17/07/2018

(52) 01-06

(54) CONFIGURAÇÃO APLICADA A/EM BISCOITO

(73) FILOS ARTIGOS PARA ANIMAIS LTDA (BR/RS)

(72) GUILHERME LUIGI BAÚ TUSSET

(74) CREAZIONE MARCAS E PATENTES LTDA.

Prazo de validade: 10 (dez) anos contados a partir de 28/09/2016, mediante o recolhimento da taxa quinquenal de manutenção (Artigos 119 e 120 da LPI) e observadas as demais condições legais.

(11) BR 30 2016 004435-0

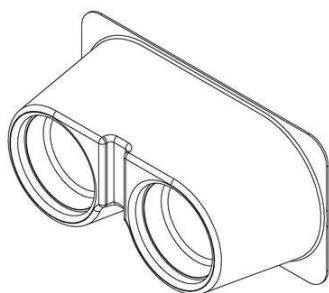

Código 39 - Concessão do Registro

(22) 30/09/2016

(15) 17/07/2018

(45) 17/07/2018

(52) 09-01

(54) CONFIGURAÇÃO APLICADA A/EM POTE

(73) OHMAR TACLA (BR/PR)

(72) OHMAR TACLA

Prazo de validade: 10 (dez) anos contados a partir de 30/09/2016, mediante o recolhimento da taxa quinquenal de manutenção (Artigos 119 e 120 da LPI) e observadas as demais condições legais.

(11) BR 30 2017 000572-1

Código 39 - Concessão do Registro

(22) 09/02/2017

(15) 17/07/2018



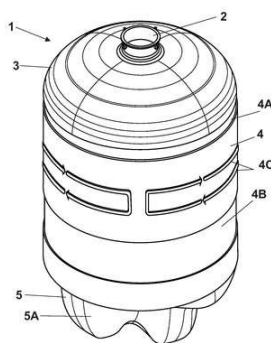

(45) 17/07/2018

(52) 09-02

(54) CONFIGURAÇÃO APLICADA EM BARRIL

(73) BEERKEG INDUSTRIA E COMERCIO LTDA ME (BR/PR)

(72) RENATO GOMES DE ARAÚJO

Prazo de validade: 10 (dez) anos contados a partir de 09/02/2017, mediante o recolhimento da taxa quinquenal de manutenção (Artigos 119 e 120 da LPI) e observadas as demais condições legais.

(11) BR 30 2017 000718-0

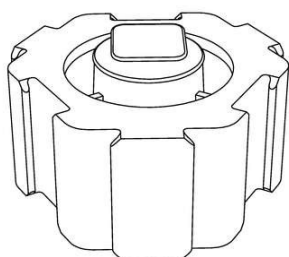

Código 39 - Concessão do Registro

(22) 16/02/2017

(15) 17/07/2018

(30) 17/08/2016 US 29/574,654

(45) 17/07/2018

(52) 09-07

(54) CONFIGURAÇÃO APLICADA A/EM TAMPA

(73) THOMAS E. MCCONNELL (US)

(72) THOMAS E. MCCONNELL; QIANQIAN WANG

(74) PACHECO E ADVOGADOS ASSOCIADOS

Prazo de validade: 10 (dez) anos contados a partir de 16/02/2017, mediante o recolhimento da taxa quinquenal de manutenção (Artigos 119 e 120 da LPI) e observadas as demais condições legais.

(11) BR 30 2017 000920-4

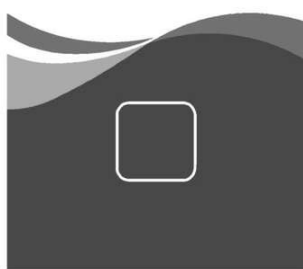

Código 39 - Concessão do Registro

(22) 01/03/2017

(15) 17/07/2018

(30) 02/09/2016 JP 2016-018929; 02/09/2016 JP 2016-018928

(45) 17/07/2018

(52) 32-00

(54) PADRÃO ORNAMENTAL APLICADO A/EM RÓTULO

(73) SEIKO EPSON CORPORATION (JP)

(72) TAKU ISHIZAWA; NORIYUKI FUKASAWA; MANABU AKAHANE; IZUMI WASHIZAWA; YASUHIKO FUCHIGAMI

(74) Daniel Advogados (Alt.de Daniel & Cia)

Prazo de validade: 10 (dez) anos contados a partir de 01/03/2017, mediante o recolhimento da taxa quinquenal de manutenção (Artigos 119 e 120 da LPI) e observadas as demais condições legais.





(11) BR 30 2017 001032-6

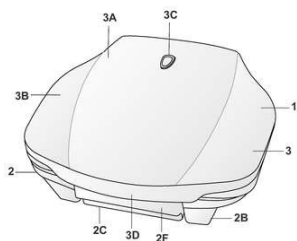

Código 39 - Concessão do Registro

(22) 07/03/2017

(15) 17/07/2018

(45) 17/07/2018

(52) 07-02

(54) CONFIGURAÇÃO APLICADA A/EM GRILL

(73) BRITÂNIA ELETRODOMÉSTICOS S.A. (BR/PR)

(72) CÉSAR EDUARDO ISAACSON BUFFARA

(74) RITTER E MORAES PROPRIEDADE INTELECTUAL S/S

Prazo de validade: 10 (dez) anos contados a partir de 07/03/2017, mediante o recolhimento da taxa quinquenal de manutenção (Artigos 119 e 120 da LPI) e observadas as demais condições legais.

(11) BR 30 2017 001479-8

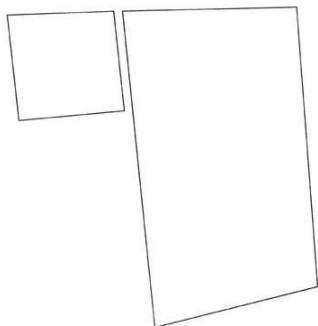

Código 39 - Concessão do Registro

(22) 04/04/2017

(15) 17/07/2018

(30) 04/10/2016 US 29/579.978

(45) 17/07/2018

(52) 14-04

(54) PADRÃO ORNAMENTAL APLICADO A/EM INTERFACE DE REALIDADE VIRTUAL

(73) FACEBOOK, INC. (US)

(72) CHRISTOPHE MARCEL RENE TAUZIET; ALEXANDROS ALEXANDER; MICHAEL STEPHEN BOOTH

(74) Daniel Advogados (Alt.de Daniel & Cia)

Prazo de validade: 10 (dez) anos contados a partir de 04/04/2017, mediante o recolhimento da taxa quinquenal de manutenção (Artigos 119 e 120 da LPI) e observadas as demais condições legais.



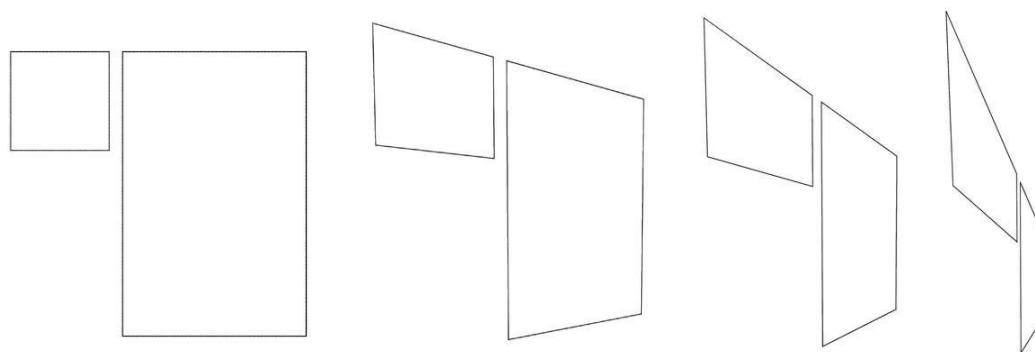

(11) BR 30 2017 002057-7



Código 39 - Concessão do Registro

(22) 15/05/2017

(15) 17/07/2018

(45) 17/07/2018

(52) 30-04

(54) CONFIGURAÇÃO APLICADA A/EM MOSQUETÃO

(73) THASSIO PAGANUCCI XAVIER (BR/ES)

(72) DIONE SCHAIDER PIMENTEL ARRUDA

Prazo de validade: 10 (dez) anos contados a partir de 15/05/2017, mediante o recolhimento da taxa quinquenal de manutenção (Artigos 119 e 120 da LPI) e observadas as demais condições legais.

(11) BR 30 2017 002854-3

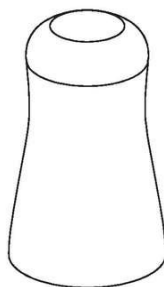

Código 39 - Concessão do Registro

(22) 10/07/2017

(15) 17/07/2018

(30) 10/01/2017 EM 003616309

(45) 17/07/2018

(52) 09-07

(54) CONFIGURAÇÃO APLICADA A/EM TAMPA

(73) RECKITT BENCKISER (BRANDS) LIMITED (GB)

(72) MARTIN BUTLER; ZHIHAO LIANG; CHEUNG TSANG

(74) DI BLASI, PARENTE & ADVOGADOS ASSOCIADOS

Prazo de validade: 10 (dez) anos contados a partir de 10/07/2017, mediante o recolhimento da taxa quinquenal de manutenção (Artigos 119 e 120 da LPI) e observadas as demais condições legais.

(11) BR 30 2017 003360-1

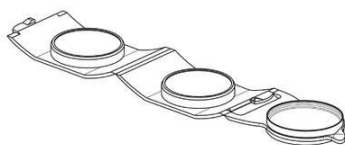

Código 39 - Concessão do Registro

(22) 02/08/2017

(15) 17/07/2018

(45) 17/07/2018

(52) 28-02

(54) CONFIGURAÇÃO APLICADA A/EM ESTOJO DE COSMÉTICOS

(73) ALBEA SERVICES (FR)



(72) RAFAEL TEJEIDA VOLANTIN; VICTOR RAMOS

(74) NEVES & AMARAL SOCIEDADE DE ADVOGADOS

Prazo de validade: 10 (dez) anos contados a partir de 02/08/2017, mediante o recolhimento da taxa quinquenal de manutenção (Artigos 119 e 120 da LPI) e observadas as demais condições legais.

(11) BR 30 2017 003495-0



Código 39 - Concessão do Registro

(22) 10/08/2017

(15) 17/07/2018

(45) 17/07/2018

(52) 08-05

(54) CONFIGURAÇÃO APLICADA A/EM MOLDE PARA FLORES

(73) FUNDIÇÃO JESUITAS LTDA ME (BR/PR)

(72) AMARILDO POMMERING

(74) ALEXANDRE PIETRÂNGELO LIMA

Prazo de validade: 10 (dez) anos contados a partir de 10/08/2017, mediante o recolhimento da taxa quinquenal de manutenção (Artigos 119 e 120 da LPI) e observadas as demais condições legais.



(11) BR 30 2017 003496-9



Código 39 - Concessão do Registro

(22) 10/08/2017

(15) 17/07/2018

(45) 17/07/2018

(52) 08-05

(54) CONFIGURAÇÃO APLICADA A/EM MOLDE PARA FLORES

(73) FUNDIÇÃO JESUITAS LTDA ME (BR/PR)

(72) AMARILDO POMMERING

(74) ALEXANDRE PIETRÂNGELO LIMA

Prazo de validade: 10 (dez) anos contados a partir de 10/08/2017, mediante o recolhimento da taxa quinquenal de manutenção (Artigos 119 e 120 da LPI) e observadas as demais condições legais.





(11) BR 30 2017 003497-7

Código 39 - Concessão do Registro

(22) 10/08/2017

(15) 17/07/2018

(45) 17/07/2018

(52) 08-05

(54) CONFIGURAÇÃO APLICADA A/EM MOLDE PARA FLORES

(73) FUNDIÇÃO JESUITAS LTDA ME (BR/PR)

(72) AMARILDO POMMERING

(74) ALEXANDRE PIETRÂNGELO LIMA

Prazo de validade: 10 (dez) anos contados a partir de 10/08/2017, mediante o recolhimento da taxa quinquenal de manutenção (Artigos 119 e 120 da LPI) e observadas as demais condições legais.



(11) BR 30 2017 003498-5

Código 39 - Concessão do Registro

(22) 10/08/2017

(15) 17/07/2018

(45) 17/07/2018

(52) 08-05

(54) CONFIGURAÇÃO APLICADA A/EM MOLDE PARA FLORES

(73) FUNDIÇÃO JESUITAS LTDA ME (BR/PR)

(72) AMARILDO POMMERING

(74) ALEXANDRE PIETRÂNGELO LIMA

Prazo de validade: 10 (dez) anos contados a partir de 10/08/2017, mediante o recolhimento da taxa quinquenal de manutenção (Artigos 119 e 120 da LPI) e observadas as demais condições legais.





(11) BR 30 2017 003499-3

Código 39 - Concessão do Registro

(22) 10/08/2017

(15) 17/07/2018

(45) 17/07/2018

(52) 08-05

(54) CONFIGURAÇÃO APLICADA A/EM MOLDE PARA FLORES

(73) FUNDIÇÃO JESUITAS LTDA ME (BR/PR)

(72) AMARILDO POMMERING

(74) ALEXANDRE PIETRÂNGELO LIMA

Prazo de validade: 10 (dez) anos contados a partir de 10/08/2017, mediante o recolhimento da taxa quinquenal de manutenção (Artigos 119 e 120 da LPI) e observadas as demais condições legais.



(11) BR 30 2017 003500-0

Código 39 - Concessão do Registro

(22) 10/08/2017

(15) 17/07/2018

(45) 17/07/2018

(52) 08-05

(54) CONFIGURAÇÃO APLICADA A/EM MOLDE PARA FLORES

(73) FUNDIÇÃO JESUITAS LTDA ME (BR/PR)

(72) AMARILDO POMMERING

(74) ALEXANDRE PIETRÂNGELO LIMA

Prazo de validade: 10 (dez) anos contados a partir de 10/08/2017, mediante o recolhimento da taxa quinquenal de manutenção (Artigos 119 e 120 da LPI) e observadas as demais condições legais.





(11) BR 30 2017 003501-9

Código 39 - Concessão do Registro

(22) 10/08/2017

(15) 17/07/2018

(45) 17/07/2018

(52) 08-05

(54) CONFIGURAÇÃO APLICADA A/EM MOLDE PARA FLORES

(73) FUNDIÇÃO JESUITAS LTDA ME (BR/PR)

(72) AMARILDO POMMERING

(74) ALEXANDRE PIETRÂNGELO LIMA

Prazo de validade: 10 (dez) anos contados a partir de 10/08/2017, mediante o recolhimento da taxa quinquenal de manutenção (Artigos 119 e 120 da LPI) e observadas as demais condições legais.



(11) BR 30 2017 003502-7

Código 39 - Concessão do Registro

(22) 10/08/2017

(15) 17/07/2018

(45) 17/07/2018

(52) 08-05

(54) CONFIGURAÇÃO APLICADA A/EM MOLDE PARA FLORES

(73) FUNDIÇÃO JESUITAS LTDA ME (BR/PR)

(72) AMARILDO POMMERING

(74) ALEXANDRE PIETRÂNGELO LIMA

Prazo de validade: 10 (dez) anos contados a partir de 10/08/2017, mediante o recolhimento da taxa quinquenal de manutenção (Artigos 119 e 120 da LPI) e observadas as demais condições legais.





(11) BR 30 2017 003503-5

Código 39 - Concessão do Registro

(22) 10/08/2017

(15) 17/07/2018

(45) 17/07/2018

(52) 08-05

(54) CONFIGURAÇÃO APLICADA A/EM MOLDE PARA BORBOLETAS

(73) FUNDIÇÃO JESUITAS LTDA ME (BR/PR)

(72) AMARILDO POMMERING

(74) ALEXANDRE PIETRÂNGELO LIMA

Prazo de validade: 10 (dez) anos contados a partir de 10/08/2017, mediante o recolhimento da taxa quinquenal de manutenção (Artigos 119 e 120 da LPI) e observadas as demais condições legais.



(11) BR 30 2017 003504-3

Código 39 - Concessão do Registro

(22) 10/08/2017

(15) 17/07/2018

(45) 17/07/2018

(52) 08-05

(54) CONFIGURAÇÃO APLICADA A/EM MOLDE PARA FLORES

(73) FUNDIÇÃO JESUITAS LTDA ME (BR/PR)

(72) AMARILDO POMMERING

(74) ALEXANDRE PIETRÂNGELO LIMA

Prazo de validade: 10 (dez) anos contados a partir de 10/08/2017, mediante o recolhimento da taxa quinquenal de manutenção (Artigos 119 e 120 da LPI) e observadas as demais condições legais.





(11) BR 30 2017 003505-1

Código 39 - Concessão do Registro

(22) 10/08/2017

(15) 17/07/2018

(45) 17/07/2018

(52) 08-05

(54) CONFIGURAÇÃO APLICADA A/EM MOLDE PARA FLORES

(73) FUNDIÇÃO JESUITAS LTDA ME (BR/PR)

(72) AMARILDO POMMERING

(74) ALEXANDRE PIETRÂNGELO LIMA

Prazo de validade: 10 (dez) anos contados a partir de 10/08/2017, mediante o recolhimento da taxa quinquenal de manutenção (Artigos 119 e 120 da LPI) e observadas as demais condições legais.



(11) BR 30 2017 003549-3

Código 39 - Concessão do Registro

(22) 14/08/2017

(15) 17/07/2018

(30) 17/02/2017 US 29/594308

(45) 17/07/2018

(52) 28-03

(54) CONFIGURAÇÃO APLICADA A/EM SUPORTE PARA LÂMINA DE BARBEAR

(73) THE GILLETTE COMPANY LLC (US)

(72) BRIAN PATRICK WATSON

(74) Trench, Rossi e Watanabe Advogados

Prazo de validade: 10 (dez) anos contados a partir de 14/08/2017, mediante o recolhimento da taxa quinquenal de manutenção (Artigos 119 e 120 da LPI) e observadas as demais condições legais.

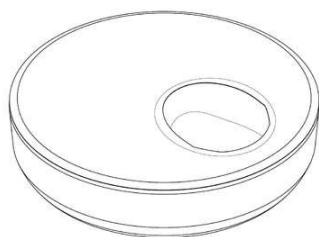

(11) BR 30 2017 004009-8

Código 39 - Concessão do Registro

(22) 15/09/2017





(15) 17/07/2018
 (30) 15/03/2017 US 29/597,285
 (45) 17/07/2018
 (52) 02-02
 (54) CONFIGURAÇÃO APLICADA A/EM CAMISA
 (73) NIKE INNOVATE C.V. (US)
 (72) JUAN AVALOS; KENNY MCIVER
 (74) ANTÔNIO MAURÍCIO PEDRAS ARNAUD

Prazo de validade: 10 (dez) anos contados a partir de 15/09/2017, mediante o recolhimento da taxa quinquenal de manutenção (Artigos 119 e 120 da LPI) e observadas as demais condições legais.

(11) BR 30 2017 004158-2

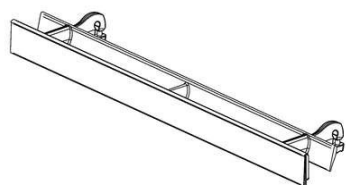

Código 39 - Concessão do Registro

(22) 22/09/2017
 (15) 17/07/2018
 (30) 22/03/2017 EM 003816370
 (45) 17/07/2018
 (52) 23-04
 (54) CONFIGURAÇÃO APLICADA A/EM PEÇA DE REFRIGERADOR
 (73) WIRTH RESEARCH LIMITED (GB)
 (72) NICHOLAS J.P. WIRTH
 (74) DANNEMANN, SIEMSEN, BIGLER & IPANEMA MOREIRA

Prazo de validade: 10 (dez) anos contados a partir de 22/09/2017, mediante o recolhimento da taxa quinquenal de manutenção (Artigos 119 e 120 da LPI) e observadas as demais condições legais.

(11) BR 30 2017 004168-0

FIG. 1.1

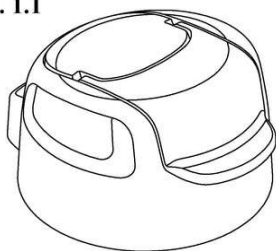

Código 39 - Concessão do Registro

(22) 22/09/2017
 (15) 17/07/2018
 (30) 06/04/2017 US 29/599724
 (45) 17/07/2018
 (52) 09-07
 (54) CONFIGURAÇÃO APLICADA A/EM TAMPA COM CANUDO
 (73) DART INDUSTRIES INC. (US)
 (72) NATHAN E. SHIRLEY
 (74) KASZNAR LEONARDOS PROPRIEDADE INTELECTUAL

Prazo de validade: 10 (dez) anos contados a partir de 22/09/2017, mediante o recolhimento da taxa quinquenal de manutenção (Artigos 119 e 120 da LPI) e observadas as demais condições legais.



FIG. 2.2



(11) BR 30 2017 004366-6

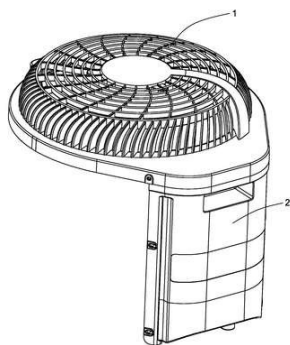

Código 39 - Concessão do Registro

(22) 03/10/2017

(15) 17/07/2018

(45) 17/07/2018

(52) 23-04

(54) CONFIGURAÇÃO APLICADA A/EM EQUIPAMENTO DE REFRIGERAÇÃO

(73) VENTISOL INDÚSTRIA E COMÉRCIO LTDA (BR/SC)

(72) VAGNER DA SILVA PACHECO

(74) EDEMAR SOARES ANTONINI

Prazo de validade: 10 (dez) anos contados a partir de 03/10/2017, mediante o recolhimento da taxa quinquenal de manutenção (Artigos 119 e 120 da LPI) e observadas as demais condições legais.

(11) BR 30 2017 004394-1

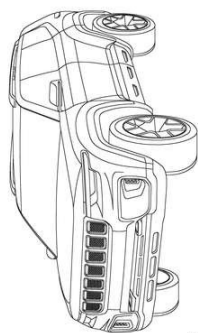

Fig. 1.1

Código 39 - Concessão do Registro

(22) 05/10/2017

(15) 17/07/2018

(30) 19/04/2017 US 29/601.087

(45) 17/07/2018

(52) 12-08

(54) CONFIGURAÇÃO APLICADA A/EM AUTOMÓVEL

(73) FCA US LLC (US)

(72) PAUL M. HOSTE; VINCENT J. GALANTE

(74) Daniel Advogados (Alt.de Daniel & Cia)

Prazo de validade: 10 (dez) anos contados a partir de 05/10/2017, mediante o recolhimento da taxa quinquenal de manutenção (Artigos 119 e 120 da LPI) e observadas as demais condições legais.



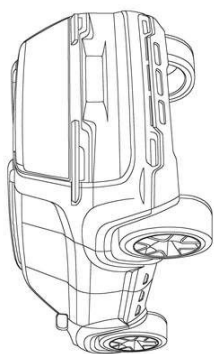

(11) BR 30 2017 004429-8

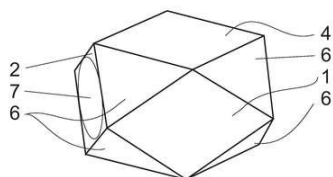

Código 39 - Concessão do Registro

(22) 06/10/2017

(15) 17/07/2018

(45) 17/07/2018

(52) 09-07

(54) CONFIGURAÇÃO APLICADA A/EM ELEMENTO PARA COMPOR TAMPA

(73) LEANDRO MORGADO PASCHOAL (BR/SP)

(72) LEANDRO MORGADO PASCHOAL

(74) C. MARCAS - MARCAS E PATENTES LTDA.

Prazo de validade: 10 (dez) anos contados a partir de 06/10/2017, mediante o recolhimento da taxa quinquenal de manutenção (Artigos 119 e 120 da LPI) e observadas as demais condições legais.

(11) BR 30 2017 004477-8

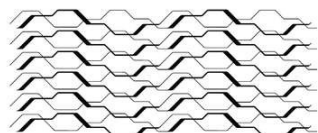

Código 39 - Concessão do Registro

(22) 09/10/2017

(15) 17/07/2018

(30) 10/04/2017 US 29/600,056

(45) 17/07/2018

(52) 32-00

(54) PADRÃO ORNAMENTAL APLICADO A/EM PADRÕES DE SUPERFÍCIE

(73) VOLVO LASTVAGNAR AB (SE)

(72) ADRIANA PEREZ-CROSS

(74) DANNEMANN, SIEMSEN, BIGLER & IPANEMA MOREIRA

Prazo de validade: 10 (dez) anos contados a partir de 09/10/2017, mediante o recolhimento da taxa quinquenal de manutenção (Artigos 119 e 120 da LPI) e observadas as demais condições legais.

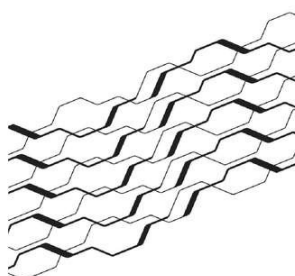

(11) BR 30 2017 004480-8

FIG. 1.1
Vista em perspectiva

Código 39 - Concessão do Registro

(22) 09/10/2017

(15) 17/07/2018

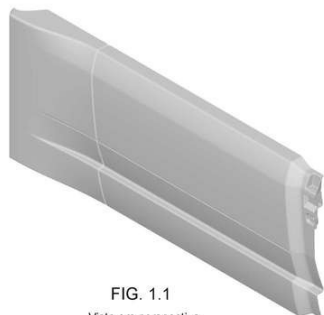
(30) 10/04/2017 US 29/600,068

(45) 17/07/2018

(52) 12-16

(54) CONFIGURAÇÃO APLICADA A/EM PAINEL LATERAL DE CARROÇARIA DE VEÍCULO

(73) VOLVO LASTVAGNAR AB (SE)

(72) IAN ANDERSON; JEFF COTNER

(74) DANNEMANN, SIEMSEN, BIGLER & IPANEMA MOREIRA

Prazo de validade: 10 (dez) anos contados a partir de 09/10/2017, mediante o recolhimento da taxa quinquenal de manutenção (Artigos 119 e 120 da LPI) e observadas as demais condições legais.

(11) BR 30 2017 004481-6

FIG. 1.2

Código 39 - Concessão do Registro

(22) 09/10/2017

(15) 17/07/2018

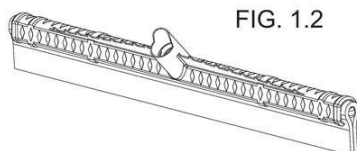
(45) 17/07/2018

(52) 07-05

(54) CONFIGURAÇÃO APLICADA A/EM PUXADOR DE RODO

(73) D.S.R. INDUSTRIA E COMERCIO LTDA EPP (BR/SP)

(72) DORIVAL MOREIRA DA ROCHA

(74) MODAL MARCAS E PATENTES LTDA.

Prazo de validade: 10 (dez) anos contados a partir de 09/10/2017, mediante o recolhimento da taxa quinquenal de manutenção (Artigos 119 e 120 da LPI) e observadas as demais condições legais.

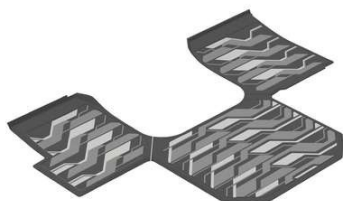
(11) BR 30 2017 004484-0

Código 39 - Concessão do Registro

(22) 09/10/2017

(15) 17/07/2018

(30) 10/04/2017 US 29/600,058

(45) 17/07/2018

(52) 12-16

(54) CONFIGURAÇÃO APLICADA A/EM PISO DE VEÍCULOS

(73) VOLVO LASTVAGNAR AB (SE)

(72) JASON DABEL; BRIAN BALICKI

(74) DANNEMANN, SIEMSEN, BIGLER & IPANEMA MOREIRA

Prazo de validade: 10 (dez) anos contados a partir de 09/10/2017, mediante o recolhimento da taxa quinquenal de manutenção (Artigos 119 e 120 da LPI) e observadas as demais condições legais.





(11) BR 30 2017 004487-5



Código 39 - Concessão do Registro

(22) 09/10/2017

(15) 17/07/2018

(30) 10/04/2017 US 29/600,048

(45) 17/07/2018

(52) 12-16

(54) CONFIGURAÇÃO APLICADA A/EM JANELA PARA VEÍCULOS

(73) VOLVO LASTVAGNAR AB (SE)

(72) PHILIP MA; BRIAN BALICKI

(74) DANNEMANN, SIEMSEN, BIGLER & IPANEMA MOREIRA

Prazo de validade: 10 (dez) anos contados a partir de 09/10/2017, mediante o recolhimento da taxa quinquenal de manutenção (Artigos 119 e 120 da LPI) e observadas as demais condições legais.



(11) BR 30 2017 004511-1



Código 39 - Concessão do Registro

(22) 10/10/2017

(15) 17/07/2018

(45) 17/07/2018

(52) 06-01

(54) CONFIGURAÇÃO APLICADA A/EM CADEIRA

(73) ESTUDIOBOLA COMERCIO DESIGN REPRESENTAÇÕES DE MÓVEIS LTDA (BR/SP)

(72) FLAVIO BORSATO; MAURICIO LAMOSA; RAFAEL FERNANDES

MARCONDES

Prazo de validade: 10 (dez) anos contados a partir de 10/10/2017, mediante o recolhimento da taxa quinquenal de manutenção (Artigos 119 e 120 da LPI) e observadas as demais condições legais.



(11) BR 30 2017 004515-4



Código 39 - Concessão do Registro
 (22) 10/10/2017
 (15) 17/07/2018
 (30) 27/04/2017 EM 003875186
 (45) 17/07/2018
 (52) 12-16
 (54) CONFIGURAÇÃO APLICADA A/EM ESTOJO PARA LIMPADOR DE PARA BRISAS
 (73) ROBERT BOSCH GMBH (DE)
 (72) HELMUT DEPONDT
 (74) DANNEMANN, SIEMSEN, BIGLER & IPANEMA MOREIRA
 Prazo de validade: 10 (dez) anos contados a partir de 10/10/2017, mediante o recolhimento da taxa quinquenal de manutenção (Artigos 119 e 120 da LPI) e observadas as demais condições legais.

(11) BR 30 2017 004517-0

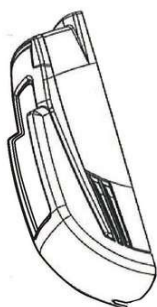

Código 39 - Concessão do Registro
 (22) 10/10/2017
 (15) 17/07/2018
 (30) 27/04/2017 EM 003875186
 (45) 17/07/2018
 (52) 12-16
 (54) CONFIGURAÇÃO APLICADA A/EM ESTOJO PARA LIMPADOR DE PARA BRISAS
 (73) ROBERT BOSCH GMBH (DE)
 (72) HELMUT DEPONDT
 (74) DANNEMANN, SIEMSEN, BIGLER & IPANEMA MOREIRA
 Prazo de validade: 10 (dez) anos contados a partir de 10/10/2017, mediante o recolhimento da taxa quinquenal de manutenção (Artigos 119 e 120 da LPI) e observadas as demais condições legais.

(11) BR 30 2017 004556-1

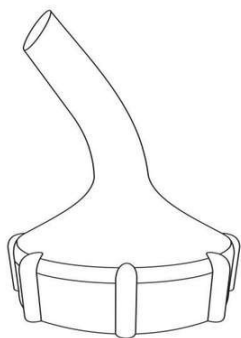

Código 39 - Concessão do Registro
 (22) 16/10/2017
 (15) 17/07/2018
 (45) 17/07/2018
 (52) 09-07
 (54) CONFIGURAÇÃO APLICADA A/EM TAMPA PARA GALÃO
 (73) HELENO DHIEY COSTA ALMEIDA (BR/MG) ; FERNANDO LUIZ ROOSADO (BR/MG)
 (72) HELENO DHIEY COSTA ALMEIDA
 Prazo de validade: 10 (dez) anos contados a partir de 16/10/2017, mediante o recolhimento da taxa quinquenal de manutenção (Artigos 119 e 120 da LPI) e



observadas as demais condições legais.

(11) BR 30 2017 004561-8

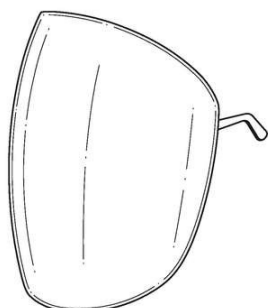

FIG.

Código 39 - Concessão do Registro

(22) 17/10/2017

(15) 17/07/2018

(30) 21/04/2017 US 29/601,392

(45) 17/07/2018

(52) 24-01

(54) CONFIGURAÇÃO APLICADA A/EM MÁSCARA DE TERAPIA DE LUZ

(73) JOHNSON & JOHNSON CONSUMER INC. (US)

(72) CURT BINNER; ALI FASSIH; MICHAEL SOUTHALL

(74) DANNEMANN, SIEMSEN, BIGLER & IPANEMA MOREIRA

Prazo de validade: 10 (dez) anos contados a partir de 17/10/2017, mediante o recolhimento da taxa quinquenal de manutenção (Artigos 119 e 120 da LPI) e observadas as demais condições legais.

(11) BR 30 2017 004653-3



Código 39 - Concessão do Registro

(22) 19/10/2017

(15) 17/07/2018

(45) 17/07/2018

(52) 08-05

(54) CONFIGURAÇÃO APLICADA A/EM MOLDE DE ARTESANATO

(73) FUNDIÇÃO JESUITAS LTDA ME (BR/PR)

(72) AMARILDO POMMERING

(74) ALEXANDRE PIETRÂNGELO LIMA

Prazo de validade: 10 (dez) anos contados a partir de 19/10/2017, mediante o recolhimento da taxa quinquenal de manutenção (Artigos 119 e 120 da LPI) e observadas as demais condições legais.

(11) BR 30 2017 004654-1



Código 39 - Concessão do Registro

(22) 19/10/2017

(15) 17/07/2018

(45) 17/07/2018

(52) 08-05

(54) CONFIGURAÇÃO APLICADA A/EM MOLDE PARA ARTESANATO

(73) FUNDIÇÃO JESUITAS LTDA ME (BR/PR)

(72) AMARILDO POMMERING

(74) ALEXANDRE PIETRÂNGELO LIMA

Prazo de validade: 10 (dez) anos contados a partir de 19/10/2017, mediante o recolhimento da taxa quinquenal de manutenção (Artigos 119 e 120 da LPI) e observadas as demais condições legais.



(11) BR 30 2017 004656-8

Código 39 - Concessão do Registro
(22) 19/10/2017
(15) 17/07/2018
(45) 17/07/2018
(52) 08-05
(54) CONFIGURAÇÃO APLICADA A/EM MOLDE
(73) FUNDIÇÃO JESUITAS LTDA ME (BR/PR)
(72) AMARILDO POMMERING
(74) ALEXANDRE PIETRÂNGELO LIMA

Prazo de validade: 10 (dez) anos contados a partir de 19/10/2017, mediante o recolhimento da taxa quinquenal de manutenção (Artigos 119 e 120 da LPI) e observadas as demais condições legais.

(11) BR 30 2017 004657-6

Código 39 - Concessão do Registro
(22) 19/10/2017
(15) 17/07/2018
(45) 17/07/2018
(52) 08-05
(54) CONFIGURAÇÃO APLICADA A/EM MOLDE
(73) FUNDIÇÃO JESUITAS LTDA ME (BR/PR)
(72) AMARILDO POMMERING
(74) ALEXANDRE PIETRÂNGELO LIMA

Prazo de validade: 10 (dez) anos contados a partir de 19/10/2017, mediante o recolhimento da taxa quinquenal de manutenção (Artigos 119 e 120 da LPI) e observadas as demais condições legais.

(11) BR 30 2017 004658-4

Código 39 - Concessão do Registro
(22) 19/10/2017
(15) 17/07/2018
(45) 17/07/2018
(52) 08-05
(54) CONFIGURAÇÃO APLICADA A/EM MOLDE
(73) FUNDIÇÃO JESUITAS LTDA ME (BR/PR)
(72) AMARILDO POMMERING
(74) ALEXANDRE PIETRÂNGELO LIMA

Prazo de validade: 10 (dez) anos contados a partir de 19/10/2017, mediante o recolhimento da taxa quinquenal de manutenção (Artigos 119 e 120 da LPI) e observadas as demais condições legais.



(11) BR 30 2017 004676-2

Código 39 - Concessão do Registro

(22) 19/10/2017

(15) 17/07/2018

(45) 17/07/2018

(52) 11-01

(54) CONFIGURAÇÃO APLICADA A/EM PULSEIRA

(73) TATIANE JAGHER (BR/PR)

(72) TATIANE JAGHER

Prazo de validade: 10 (dez) anos contados a partir de 19/10/2017, mediante o recolhimento da taxa quinquenal de manutenção (Artigos 119 e 120 da LPI) e observadas as demais condições legais.

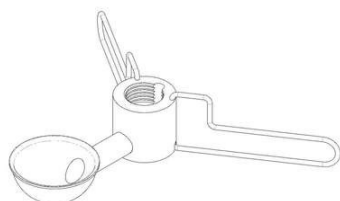
**(11) BR 30 2017 004681-9**

Código 39 - Concessão do Registro

(22) 19/10/2017

(15) 17/07/2018

(45) 17/07/2018

(52) 30-03

(54) CONFIGURAÇÃO APLICADA A/EM BEBEDOURO

(73) PRODUTOS VIDA MANSÁ LTDA (BR/MG)

(72) LUIZ ANTONIO DO CARMO ROCHA

Prazo de validade: 10 (dez) anos contados a partir de 19/10/2017, mediante o recolhimento da taxa quinquenal de manutenção (Artigos 119 e 120 da LPI) e observadas as demais condições legais.

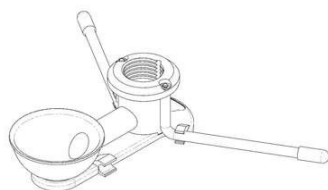
(11) BR 30 2017 004682-7

Código 39 - Concessão do Registro

(22) 19/10/2017

(15) 17/07/2018

(45) 17/07/2018

(52) 30-03

(54) CONFIGURAÇÃO APLICADA A/EM BEBEDOURO

(73) PRODUTOS VIDA MANSÁ LTDA (BR/MG)

(72) LUIZ ANTONIO DO CARMO ROCHA

Prazo de validade: 10 (dez) anos contados a partir de 19/10/2017, mediante o recolhimento da taxa quinquenal de manutenção (Artigos 119 e 120 da LPI) e

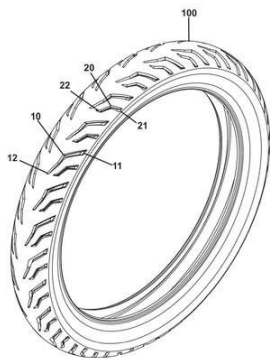

observadas as demais condições legais.

(11) BR 30 2017 004690-8

Código 39 - Concessão do Registro

(22) 20/10/2017

(15) 17/07/2018

(45) 17/07/2018

(52) 12-15

(54) CONFIGURAÇÃO APLICADA A/EM PNEU

(73) RINALDI SA INDUSTRIA DE PNEUMATICOS (BR/RS)

(72) LUIS CARLOS SELLA; LINCOLN TAYLOR FERREIRA

(74) Sko Oyarzábal Marcas e Patentes Sociedade Simples Ltda.

Prazo de validade: 10 (dez) anos contados a partir de 20/10/2017, mediante o recolhimento da taxa quinquenal de manutenção (Artigos 119 e 120 da LPI) e observadas as demais condições legais.

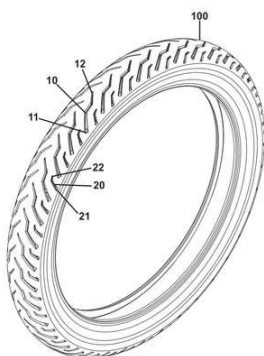
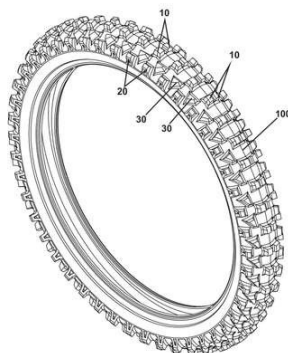
**(11) BR 30 2017 004692-4**

Código 39 - Concessão do Registro

(22) 20/10/2017

(15) 17/07/2018

(45) 17/07/2018

(52) 12-15

(54) CONFIGURAÇÃO APLICADA A/EM PNEU

(73) RINALDI SA INDUSTRIA DE PNEUMATICOS (BR/RS)

(72) LUIS CARLOS SELLA; LINCOLN TAYLOR FERREIRA

(74) Sko Oyarzábal Marcas e Patentes Sociedade Simples Ltda.

Prazo de validade: 10 (dez) anos contados a partir de 20/10/2017, mediante o recolhimento da taxa quinquenal de manutenção (Artigos 119 e 120 da LPI) e observadas as demais condições legais.

(11) BR 30 2017 004831-5

Código 39 - Concessão do Registro

(22) 27/10/2017

(15) 17/07/2018

(45) 17/07/2018

(52) 06-04



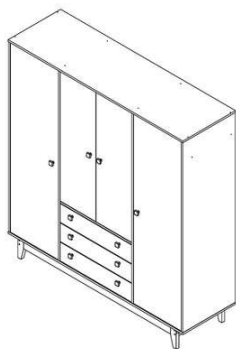

(54) CONFIGURAÇÃO APLICADA A/EM GUARDA-ROUPA.

(73) OLIVAR MÓVEIS LTDA (BR/SP)

(72) JOÃO LUIZ TANGANINI

(74) Vilage Marcas e Patentes Ltda

Prazo de validade: 10 (dez) anos contados a partir de 27/10/2017, mediante o recolhimento da taxa quinquenal de manutenção (Artigos 119 e 120 da LPI) e observadas as demais condições legais.

(11) BR 30 2017 004898-6



Código 39 - Concessão do Registro

(22) 01/11/2017

(15) 17/07/2018

(45) 17/07/2018

(52) 04-02

(54) CONFIGURAÇÃO APLICADA A/EM ESCOVA DE DENTE

(73) GREEN COMERCIO INTERNACIONAL LTDA (BR/MG)

(72) IDA MARIA HERREN DE OLIVEIRA

Prazo de validade: 10 (dez) anos contados a partir de 01/11/2017, mediante o recolhimento da taxa quinquenal de manutenção (Artigos 119 e 120 da LPI) e observadas as demais condições legais.

(11) BR 30 2017 004978-8

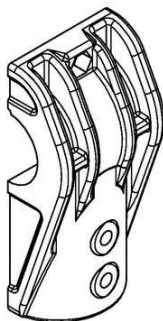

Código 39 - Concessão do Registro

(22) 07/11/2017

(15) 17/07/2018

(45) 17/07/2018

(52) 06-06

(54) CONFIGURAÇÃO APLICADA A/EM PERFIL

(73) SITMED EQUIPAMENTOS MÉDICOS LTDA (BR/RS)

(72) MIGUEL MAZZOCCO

(74) GUERRA PROPRIEDADE INDUSTRIAL

Prazo de validade: 10 (dez) anos contados a partir de 07/11/2017, mediante o recolhimento da taxa quinquenal de manutenção (Artigos 119 e 120 da LPI) e observadas as demais condições legais.

(11) BR 30 2017 005005-0

Código 39 - Concessão do Registro

(22) 08/11/2017

(15) 17/07/2018

(45) 17/07/2018

(52) 20-02

(54) CONFIGURAÇÃO APLICADA A/EM EXPOSITOR

(73) COOPERATIVA VEILING HOLAMBRA (BR/SP)

(72) JOHANNES MARIA VAN OENE; GERALDO JOÃO DE BRUIN



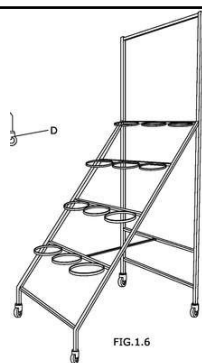

(74) Beerre Assessoria Empresarial Ltda.(Alt. de Beerre Assessoria Emp. S/C.LTDA.)

Prazo de validade: 10 (dez) anos contados a partir de 08/11/2017, mediante o recolhimento da taxa quinquenal de manutenção (Artigos 119 e 120 da LPI) e observadas as demais condições legais.

(11) BR 30 2017 005010-7

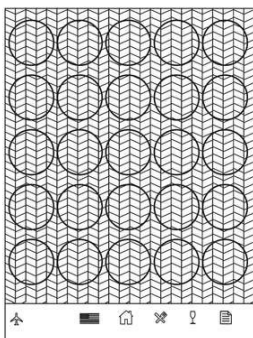

Código 39 - Concessão do Registro

- (22) 08/11/2017
- (15) 17/07/2018
- (30) 08/05/2017 US 29/603,269
- (45) 17/07/2018
- (52) 14-04
- (54) PADRÃO ORNAMENTAL APLICADO A INTERFACE GRÁFICA
- (73) FLO, LLC (US)
- (72) JAMES CROSLEY; CHRISTOPHER P. ILARDI; ALBERT C. LEE
- (74) FLÁVIA SALIM LOPES

Prazo de validade: 10 (dez) anos contados a partir de 08/11/2017, mediante o recolhimento da taxa quinquenal de manutenção (Artigos 119 e 120 da LPI) e observadas as demais condições legais.

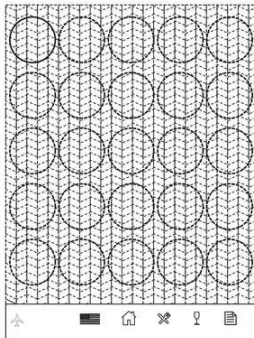
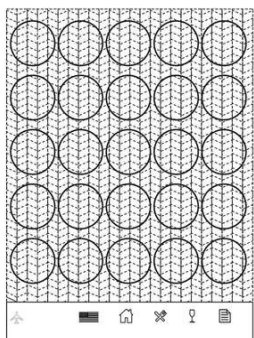
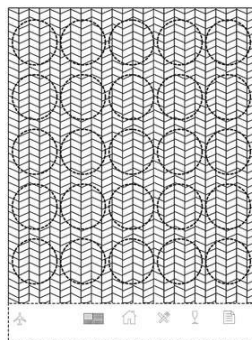
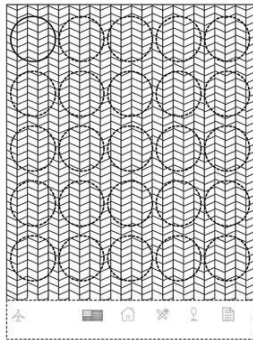
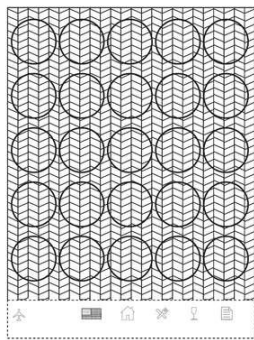
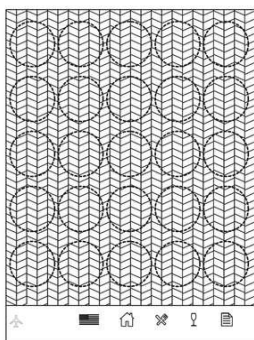

(11) BR 30 2017 005016-6

Código 39 - Concessão do Registro

- (22) 08/11/2017
- (15) 17/07/2018



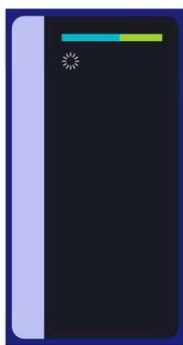

(45) 17/07/2018

(52) 14-04

(54) PADRÃO ORNAMENTAL APLICADO A/EM INTERFACE GRÁFICA

(73) NU PAGAMENTOS S.A. (BR/SP)

(72) DAVID VÉLEZ OSORNO

(74) PINHEIRO NETO ADVOGADOS

Prazo de validade: 10 (dez) anos contados a partir de 08/11/2017, mediante o recolhimento da taxa quinquenal de manutenção (Artigos 119 e 120 da LPI) e observadas as demais condições legais.

(11) BR 30 2017 005017-4

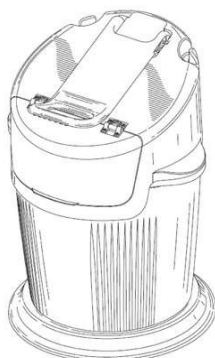

Código 39 - Concessão do Registro

(22) 08/11/2017

(15) 17/07/2018

(45) 17/07/2018

(52) 15-05

(54) CONFIGURAÇÃO APLICADA A/EM DISPOSITIVO PARA LAVAR ROUPAS

(73) WHIRLPOOL CORPORATION (US)

(72) ABHISHEK BUZRUK; REBECCA GEORGE; GEORGINA MANG

(74) Daniel Advogados (Alt.de Daniel & Cia)

Prazo de validade: 10 (dez) anos contados a partir de 08/11/2017, mediante o recolhimento da taxa quinquenal de manutenção (Artigos 119 e 120 da LPI) e observadas as demais condições legais.

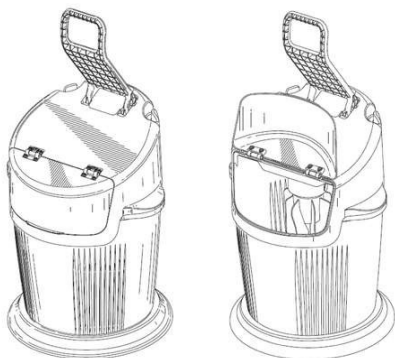

(11) BR 30 2017 005018-2

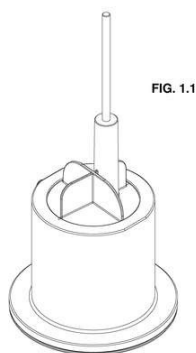

Código 39 - Concessão do Registro

(22) 08/11/2017

(15) 17/07/2018

(30) 17/08/2017 US 29/614,300

(45) 17/07/2018

(52) 22-06

(54) CONFIGURAÇÃO APLICADA A/EM ESTAÇÃO DE ISCAS

(73) NEOGEN CORPORATION (US)

(72) JAMES B. HOLLAND; MICHAEL BENTON; MITCHELL RIVENBARK

(74) Hugo Silva & Maldonado Propriedade Intelectual Sociedade Civil S/C Ltda.

Prazo de validade: 10 (dez) anos contados a partir de 08/11/2017, mediante o



recolhimento da taxa quinquenal de manutenção (Artigos 119 e 120 da LPI) e observadas as demais condições legais.

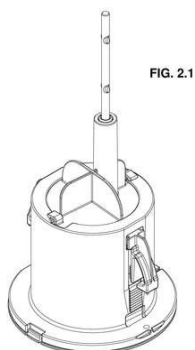

(11) BR 30 2017 005020-4

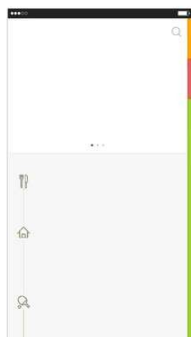

Código 39 - Concessão do Registro
 (22) 08/11/2017
 (15) 17/07/2018
 (45) 17/07/2018
 (52) 14-04
 (54) PADRÃO ORNAMENTAL APLICADO A/EM INTERFACE GRÁFICA
 (73) NU PAGAMENTOS S.A. (BR/SP)
 (72) DAVID VÉLEZ OSORNO
 (74) PINHEIRO NETO ADVOGADOS

Prazo de validade: 10 (dez) anos contados a partir de 08/11/2017, mediante o recolhimento da taxa quinquenal de manutenção (Artigos 119 e 120 da LPI) e observadas as demais condições legais.

(11) BR 30 2017 005024-7

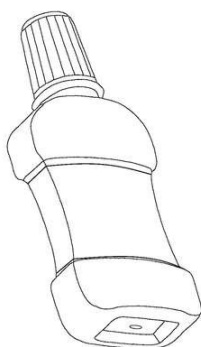

Código 39 - Concessão do Registro
 (22) 09/11/2017
 (15) 17/07/2018
 (45) 17/07/2018
 (52) 09-01
 (54) CONFIGURAÇÃO APLICADA A/EM FRASCO
 (73) RAIMUNDO ALVES JÚNIOR (BR/SP) ; INDUSTRIAS RAYMOUNDS EIRELI (BR/SP)
 (72) RAIMUNDO ALVES JUNIOR
 (74) P A Produtores Associados Marcas e Patentes Ltda.

Prazo de validade: 10 (dez) anos contados a partir de 09/11/2017, mediante o recolhimento da taxa quinquenal de manutenção (Artigos 119 e 120 da LPI) e observadas as demais condições legais.

(11) BR 30 2017 005036-0

Código 39 - Concessão do Registro
 (22) 09/11/2017
 (15) 17/07/2018



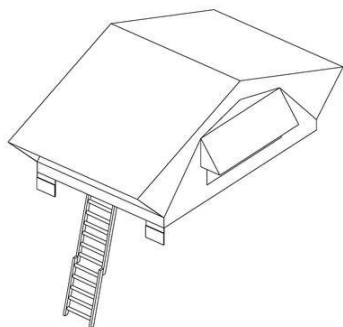

(45) 17/07/2018
 (52) 21-04
 (54) CONFIGURAÇÃO APLICADA A/EM BARRACA.
 (73) BLUE CAMPING COMERCIAL, IMPORTAÇÃO E EXPORTAÇÃO EIRELI - ME (BR/SC)
 (72) JULIO VAHLDIECK
 (74) Vilage Marcas e Patentes Ltda
 Prazo de validade: 10 (dez) anos contados a partir de 09/11/2017, mediante o recolhimento da taxa quinquenal de manutenção (Artigos 119 e 120 da LPI) e observadas as demais condições legais.

(11) BR 30 2017 005039-5

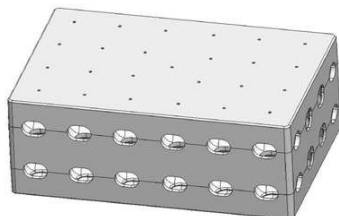

Código 39 - Concessão do Registro
 (22) 09/11/2017
 (15) 17/07/2018
 (45) 17/07/2018
 (52) 09-03
 (54) CONFIGURAÇÃO APLICADA A BANDEJA
 (73) TERMOTÉCNICA LTDA (BR/SC)
 (72) ALBANO SCHMIDT
 (74) Vieira de Mello Advogados
 Prazo de validade: 10 (dez) anos contados a partir de 09/11/2017, mediante o recolhimento da taxa quinquenal de manutenção (Artigos 119 e 120 da LPI) e observadas as demais condições legais.

(11) BR 30 2017 005047-6



Código 39 - Concessão do Registro
 (22) 09/11/2017
 (15) 17/07/2018
 (45) 17/07/2018
 (52) 30-99
 (54) CONFIGURAÇÃO APLICADA A/EM GUIA PARA ANIMAL
 (73) WOLEY COMÉRCIO PET LTDA - EPP (BR/SP)
 (72) CELSO ROBERTO COL
 (74) Icamp Marcas e Patentes Ltda
 Prazo de validade: 10 (dez) anos contados a partir de 09/11/2017, mediante o recolhimento da taxa quinquenal de manutenção (Artigos 119 e 120 da LPI) e observadas as demais condições legais.

(11) BR 30 2017 005064-6

Código 39 - Concessão do Registro
 (22) 10/11/2017
 (15) 17/07/2018
 (45) 17/07/2018





(52) 12-15

(54) CONFIGURAÇÃO APLICADA A/EM PNEU

(73) MAGGION INDUSTRIAS DE PNEUS E MAQUINAS LTDA (BR/SP)

(72) LIGIA MAGGION DAMBRAUSKAS

(74) Aguinaldo Moreira Marcas e Patentes Ltda. - EPP

Prazo de validade: 10 (dez) anos contados a partir de 10/11/2017, mediante o recolhimento da taxa quinquenal de manutenção (Artigos 119 e 120 da LPI) e observadas as demais condições legais.

**(11) BR 30 2017 005065-4**

Código 39 - Concessão do Registro

(22) 10/11/2017

(15) 17/07/2018

(45) 17/07/2018

(52) 12-15

(54) CONFIGURAÇÃO APLICADA A/EM PNEU

(73) MAGGION INDUSTRIAS DE PNEUS E MAQUINAS LTDA (BR/SP)

(72) LIGIA MAGGION DAMBRAUSKAS

(74) Aguinaldo Moreira Marcas e Patentes Ltda. - EPP

Prazo de validade: 10 (dez) anos contados a partir de 10/11/2017, mediante o recolhimento da taxa quinquenal de manutenção (Artigos 119 e 120 da LPI) e observadas as demais condições legais.

**(11) BR 30 2017 005066-2**

Código 39 - Concessão do Registro

(22) 10/11/2017

(15) 17/07/2018

(45) 17/07/2018

(52) 12-11

(54) CONFIGURAÇÃO APLICADA A/EM ESCAPAMENTO

(73) ARNALDO FORTUNA EIRELI (BR/SP)

(72) ARNALDO FIRTUNA

(74) Beerre Assessoria Empresarial Ltda.(Alt. de Beerre Assessoria Emp. S/C.LTDA.)

Prazo de validade: 10 (dez) anos contados a partir de 10/11/2017, mediante o recolhimento da taxa quinquenal de manutenção (Artigos 119 e 120 da LPI) e

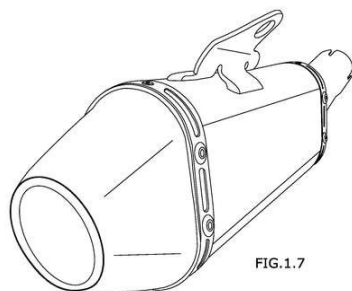

FIG.1.7



observadas as demais condições legais.

(11) BR 30 2017 005067-0



Código 39 - Concessão do Registro

(22) 10/11/2017

(15) 17/07/2018

(45) 17/07/2018

(52) 12-15

(54) CONFIGURAÇÃO APLICADA A/EM PNEU

(73) MAGGION INDUSTRIAS DE PNEUS E MAQUINAS LTDA (BR/SP)

(72) LIGIA MAGGION DAMBRAUSKAS

(74) Aguinaldo Moreira Marcas e Patentes Ltda. - EPP

Prazo de validade: 10 (dez) anos contados a partir de 10/11/2017, mediante o recolhimento da taxa quinquenal de manutenção (Artigos 119 e 120 da LPI) e observadas as demais condições legais.

(11) BR 30 2017 005069-7

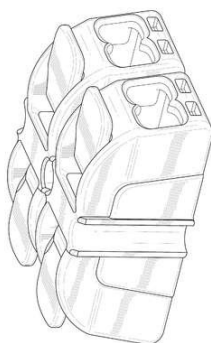

Código 39 - Concessão do Registro

(22) 10/11/2017

(15) 17/07/2018

(30) 11/05/2017 US 29/603,682

(45) 17/07/2018

(52) 13-03

(54) CONFIGURAÇÃO APLICADA A/EM CONECTOR DE CABO

(73) WAGO VERWALTUNGSGESELLSCHAFT MBH (DE)

(72) MICHAEL MEYER

(74) David do Nascimento Advogados Associados

Prazo de validade: 10 (dez) anos contados a partir de 10/11/2017, mediante o recolhimento da taxa quinquenal de manutenção (Artigos 119 e 120 da LPI) e observadas as demais condições legais.

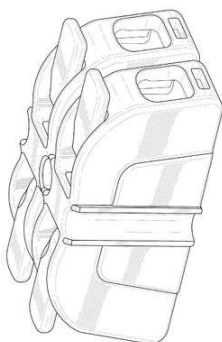

(11) BR 30 2017 005073-5

Código 39 - Concessão do Registro

(22) 10/11/2017

(15) 17/07/2018

(30) 11/05/2017 EM 0039958440-0001; 11/05/2017 EM 0039958440-0002;



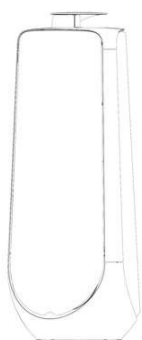

11/05/2017 EM 0039958440-0003

(45) 17/07/2018

(52) 14-01

(54) CONFIGURAÇÃO APLICADA A/EM ALTO-FALANTE

(73) BANG & OLUFSEN A/S (DK)

(72) TORSTEN VALEUR

(74) GUERRA PROPRIEDADE INDUSTRIAL

Prazo de validade: 10 (dez) anos contados a partir de 10/11/2017, mediante o recolhimento da taxa quinquenal de manutenção (Artigos 119 e 120 da LPI) e observadas as demais condições legais.

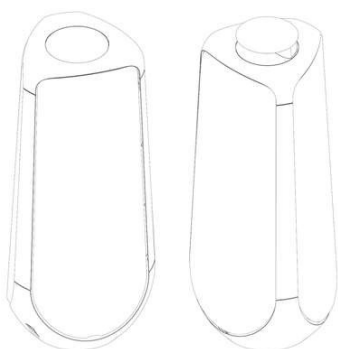

(11) BR 30 2017 005077-8

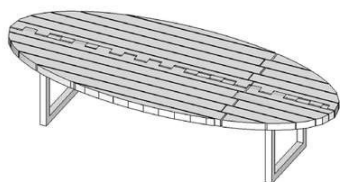

Código 39 - Concessão do Registro

(22) 10/11/2017

(15) 17/07/2018

(45) 17/07/2018

(52) 06-01

(54) CONFIGURAÇÃO APLICADA A/EM BANCO

(73) SERGIO RICARDO PESSUTO (BR/SP)

(72) SERGIO RICARDO PESSUTO

(74) FLAVIA MANSUR MURAD

Prazo de validade: 10 (dez) anos contados a partir de 10/11/2017, mediante o recolhimento da taxa quinquenal de manutenção (Artigos 119 e 120 da LPI) e observadas as demais condições legais.

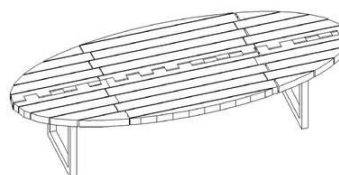
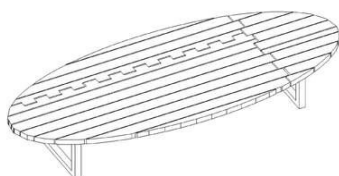
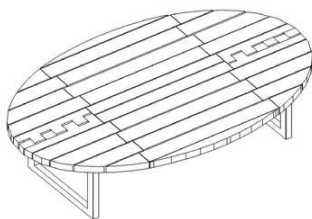

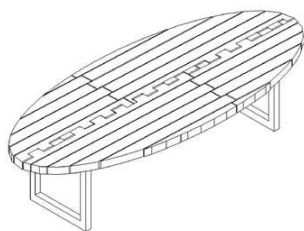

(11) BR 30 2017 005079-4



Código 39 - Concessão do Registro

(22) 10/11/2017

(15) 17/07/2018

(45) 17/07/2018

(52) 06-01

(54) CONFIGURAÇÃO APLICADA A/EM MOBILIÁRIO PUFF

(73) URDI ARQUITETURA E DESIGN LTDA (BR/SP)

(72) ALBERTO FERREIRA BARBOUR; ALEXANDRE CAVALHEIRO LIBA

(74) MARCIO LORETI

Prazo de validade: 10 (dez) anos contados a partir de 10/11/2017, mediante o recolhimento da taxa quinquenal de manutenção (Artigos 119 e 120 da LPI) e observadas as demais condições legais.

(11) BR 30 2017 005080-8

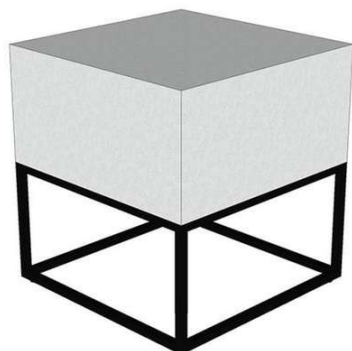

Código 39 - Concessão do Registro

(22) 10/11/2017

(15) 17/07/2018

(45) 17/07/2018

(52) 06-03

(54) CONFIGURAÇÃO APLICADA A/EM MOBILIÁRIO MESA

(73) URDI ARQUITETURA E DESIGN LTDA (BR/SP)

(72) ALBERTO FERREIRA BARBOUR; ALEXANDRE CAVALHEIRO LIBA

(74) MARCIO LORETI

Prazo de validade: 10 (dez) anos contados a partir de 10/11/2017, mediante o recolhimento da taxa quinquenal de manutenção (Artigos 119 e 120 da LPI) e observadas as demais condições legais.

(11) BR 30 2017 005081-6



Código 39 - Concessão do Registro

(22) 10/11/2017

(15) 17/07/2018

(45) 17/07/2018

(52) 20-02

(54) CONFIGURAÇÃO APLICADA A/EM MOBILIÁRIO EXPOSITOR

(73) URDI ARQUITETURA E DESIGN LTDA (BR/SP)

(72) ALBERTO FERREIRA BARBOUR; ALEXANDRE CAVALHEIRO LIBA

(74) MARCIO LORETI

Prazo de validade: 10 (dez) anos contados a partir de 10/11/2017, mediante o



recolhimento da taxa quinquenal de manutenção (Artigos 119 e 120 da LPI) e observadas as demais condições legais.

(11) BR 30 2017 005086-7

Fig. 1.1



Código 39 - Concessão do Registro

(22) 10/11/2017

(15) 17/07/2018

(45) 17/07/2018

(52) 06-03

(54) CONFIGURAÇÃO APLICADA A/EM MOBILIÁRIO BALCÃO

(73) URDI ARQUITETURA E DESIGN LTDA (BR/SP)

(72) ALBERTO FERREIRA BARBOUR; ALEXANDRE CAVALHEIRO LIBA

(74) MARCIO LORETI

Prazo de validade: 10 (dez) anos contados a partir de 10/11/2017, mediante o recolhimento da taxa quinquenal de manutenção (Artigos 119 e 120 da LPI) e observadas as demais condições legais.

(11) BR 30 2017 005107-3

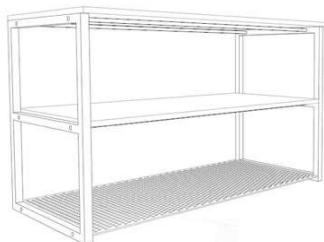

Código 39 - Concessão do Registro

(22) 13/11/2017

(15) 17/07/2018

(45) 17/07/2018

(52) 06-04

(54) CONFIGURAÇÃO APLICADA A/EM GABINETE DE COZINHA

(73) MARIA JULIA HERKLOTZ (BR/SP)

(72) MARIA JULIA DE CASTRO HERKLOTZ

(74) FLANDOLI E AJZEN SOCIEDADE DE ADVOGADOS

Prazo de validade: 10 (dez) anos contados a partir de 13/11/2017, mediante o recolhimento da taxa quinquenal de manutenção (Artigos 119 e 120 da LPI) e observadas as demais condições legais.



(11) BR 30 2017 005119-7

Código 39 - Concessão do Registro

(22) 14/11/2017

(15) 17/07/2018

(45) 17/07/2018

(52) 25-02

(54) CONFIGURAÇÃO APLICADA A/EM EDIFICAÇÃO

(73) FRANCISCO DE BARROS DA COSTA (BR/SP)



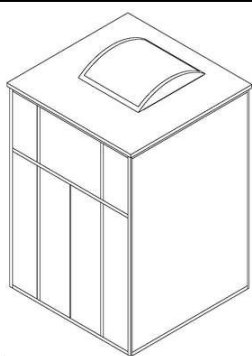

(72) FRANCISCO DE BARROS DA COSTA

(74) MODAL MARCAS E PATENTES LTDA.

Prazo de validade: 10 (dez) anos contados a partir de 14/11/2017, mediante o recolhimento da taxa quinquenal de manutenção (Artigos 119 e 120 da LPI) e observadas as demais condições legais.

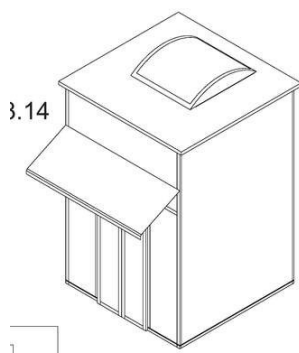
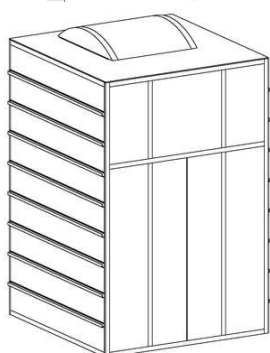

3.14

(11) BR 30 2017 005121-9

Código 39 - Concessão do Registro

(22) 14/11/2017

(15) 17/07/2018

(30) 24/05/2017 FR 2017-2453

(45) 17/07/2018

(52) 12-15

(54) CONFIGURAÇÃO APLICADA A/EM PNEUMÁTICO

(73) COMPAGNIE GENERALE DES ETABLISSEMENTS MICHELIN (FR)

(72) OLIVIER SEJALON

(74) GUERRA PROPRIEDADE INDUSTRIAL

Prazo de validade: 10 (dez) anos contados a partir de 14/11/2017, mediante o recolhimento da taxa quinquenal de manutenção (Artigos 119 e 120 da LPI) e observadas as demais condições legais.



(11) BR 30 2017 005134-0

Código 39 - Concessão do Registro

(22) 14/11/2017

(15) 17/07/2018

(45) 17/07/2018

(52) 09-01

(54) CONFIGURAÇÃO APLICADA A/EM GARRAFA.

(73) DESENVOLVE INDÚSTRIA DE PRODUTOS MAGNÉTICOS LTDA - EPP (BR/PR)

(72) SERGIO KOJI TANAKA

(74) Vilage Marcas e Patentes Ltda

Prazo de validade: 10 (dez) anos contados a partir de 14/11/2017, mediante o recolhimento da taxa quinquenal de manutenção (Artigos 119 e 120 da LPI) e



observadas as demais condições legais.

(11) BR 30 2017 005136-7



Código 39 - Concessão do Registro

(22) 14/11/2017

(15) 17/07/2018

(45) 17/07/2018

(52) 11-01

(54) CONFIGURAÇÃO APLICADA A/EM JOIA

(73) PRISCILA CRISTINA DA SILVA NOGUEIRA - 21538999000105 (BR/MG)

(72) PRISCILA CRISTINA DA S. NOGUEIRA

(74) PAULO ROBERTO ORLANDINI

Prazo de validade: 10 (dez) anos contados a partir de 14/11/2017, mediante o recolhimento da taxa quinquenal de manutenção (Artigos 119 e 120 da LPI) e observadas as demais condições legais.

(11) BR 30 2017 005144-8

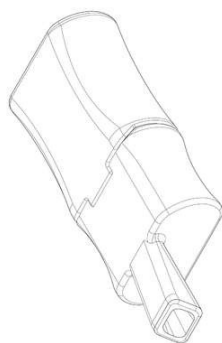

Código 39 - Concessão do Registro

(22) 16/11/2017

(15) 17/07/2018

(30) 19/05/2017 US 29/604,731

(45) 17/07/2018

(52) 24-04

(54) CONFIGURAÇÃO APLICADA A/EM INALADOR

(73) MANNKIND CORPORATION (CA)

(72) P. SPENCER KINSEY; BRENDAN LAURENZI; BENOIT ADAMO; CHAD C. SMUTNEY

(74) ANA PAULA SANTOS CELIDONIO

Prazo de validade: 10 (dez) anos contados a partir de 16/11/2017, mediante o recolhimento da taxa quinquenal de manutenção (Artigos 119 e 120 da LPI) e observadas as demais condições legais.

(11) BR 30 2017 005159-6

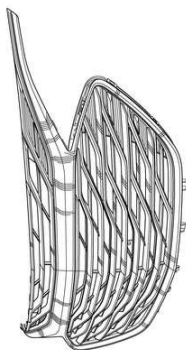

Código 39 - Concessão do Registro

(22) 16/11/2017

(15) 17/07/2018

(30) 16/05/2017 US 29/604191

(45) 17/07/2018

(52) 12-16

(54) CONFIGURAÇÃO APLICADA A/EM GRADE DE VEÍCULO.

(73) GM GLOBAL TECHNOLOGY OPERATIONS LLC (US)

(72) BRIAN J. SMITH; SHANE HARBOUR

(74) KASZNAR LEONARDOS PROPRIEDADE INTELECTUAL

Prazo de validade: 10 (dez) anos contados a partir de 16/11/2017, mediante o



recolhimento da taxa quinquenal de manutenção (Artigos 119 e 120 da LPI) e observadas as demais condições legais.

(11) BR 30 2017 005162-6



Código 39 - Concessão do Registro

(22) 16/11/2017

(15) 17/07/2018

(45) 17/07/2018

(52) 14-03

(54) CONFIGURAÇÃO APLICADA A/EM CONTROLE REMOTO

(73) FABIO RECH VISIOLI (BR/RS)

(72) FABIO RECH VISIOLI

Prazo de validade: 10 (dez) anos contados a partir de 16/11/2017, mediante o recolhimento da taxa quinquenal de manutenção (Artigos 119 e 120 da LPI) e observadas as demais condições legais.

(11) BR 30 2017 005180-4



Código 39 - Concessão do Registro

(22) 17/11/2017

(15) 17/07/2018

(45) 17/07/2018

(52) 02-04

(54) CONFIGURAÇÃO APLICADA A/EM CALÇADO

(73) GRENDENE S.A. (BR/CE)

(72) EDSON MATSUO

(74) Remer Villaça & Nogueira Assessoria e Consultoria de Prop. Intelectual S/S Ltda.

Prazo de validade: 10 (dez) anos contados a partir de 17/11/2017, mediante o recolhimento da taxa quinquenal de manutenção (Artigos 119 e 120 da LPI) e observadas as demais condições legais.

(11) BR 30 2017 005200-2

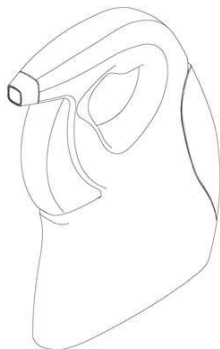

Código 39 - Concessão do Registro

(22) 17/11/2017

(15) 17/07/2018

(30) 19/05/2017 EM 004008779-0001; 19/05/2017 EM 004008779-0002

(45) 17/07/2018

(52) 09-01

(54) CONFIGURAÇÃO APLICADA A/EM FRASCO

(73) TRISTEL PLC (GB)

(72) JEREMY TURNER; PAUL SWINNEY; ELIZABETH DIXON

(74) KASZNAR LEONARDOS PROPRIEDADE INTELECTUAL

Prazo de validade: 10 (dez) anos contados a partir de 17/11/2017, mediante o recolhimento da taxa quinquenal de manutenção (Artigos 119 e 120 da LPI) e



observadas as demais condições legais.

(11) BR 30 2017 005201-0

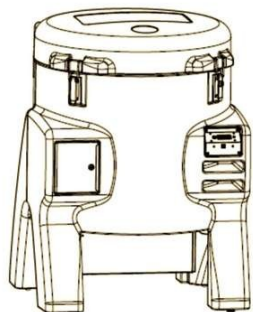

Código 39 - Concessão do Registro
 (22) 17/11/2017
 (15) 17/07/2018
 (30) 17/05/2017 GB 6012560
 (45) 17/07/2018
 (52) 15-07
 (54) CONFIGURAÇÃO APLICADA A/EM APARELHO DE REFRIGERAÇÃO
 (73) B MEDICAL SYSTEMS S.À R.L. (LU)
 (72) VINCENT SADLER; ERIC GROENENDAEL
 (74) RODRIGO CID ARAUJO SERRANO

Prazo de validade: 10 (dez) anos contados a partir de 17/11/2017, mediante o recolhimento da taxa quinquenal de manutenção (Artigos 119 e 120 da LPI) e observadas as demais condições legais.

(11) BR 30 2017 005815-9

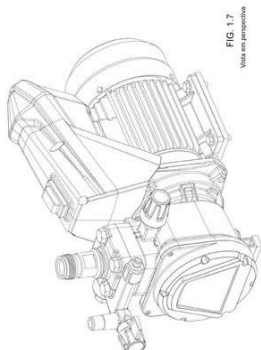

Código 39 - Concessão do Registro
 (22) 21/12/2017
 (15) 17/07/2018
 (30) 21/06/2017 DE 40 2017 100 734.7
 (45) 17/07/2018
 (52) 08-05
 (54) CONFIGURAÇÃO APLICADA A/EM CARÇAÇA DE PULVERIZADOR DE TINTA
 (73) J. WAGNER GMBH (DE)
 (72) STEPHAN BADER; JOHANNA KOENIGSBERGER
 (74) DANNEMANN, SIEMSEN, BIGLER & IPANEMA MOREIRA

Prazo de validade: 10 (dez) anos contados a partir de 21/12/2017, mediante o recolhimento da taxa quinquenal de manutenção (Artigos 119 e 120 da LPI) e observadas as demais condições legais.

(11) BR 30 2017 005849-3

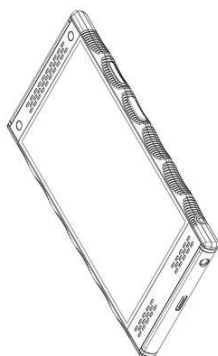

Código 39 - Concessão do Registro
 (22) 21/12/2017
 (15) 17/07/2018
 (30) 30/06/2017 US 29/609576
 (45) 17/07/2018
 (52) 14-02
 (54) CONFIGURAÇÃO APLICADA A/EM DISPOSITIVO ELETRÔNICO
 (73) RED.COM, LLC (US)
 (72) JAMES H. JANNARD; PETER JARRED LAND; MATTHEW TREMBLAY
 (74) Hugo Silva & Maldonado Propriedade Intelectual Sociedade Civil S/C Ltda.



Prazo de validade: 10 (dez) anos contados a partir de 21/12/2017, mediante o recolhimento da taxa quinquenal de manutenção (Artigos 119 e 120 da LPI) e observadas as demais condições legais.

(11) BR 30 2017 005851-5

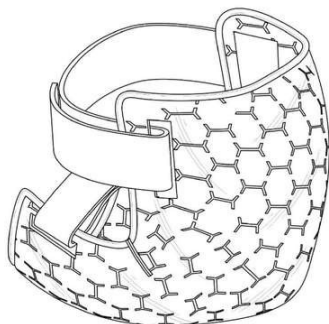

Código 39 - Concessão do Registro

(22) 21/12/2017

(15) 17/07/2018

(30) 23/06/2017 CN 201730263176.0

(45) 17/07/2018

(52) 24-04

(54) CONFIGURAÇÃO APLICADA A/EM BOLSA TÉRMICA PARA COTOVELO

(73) RANDY H. WEINSTEIN (US)

(72) RANDY H. WEINSTEIN

(74) EDUARDO LOURENÇO GUEDES SERRÃO DE OTERO

Prazo de validade: 10 (dez) anos contados a partir de 21/12/2017, mediante o recolhimento da taxa quinquenal de manutenção (Artigos 119 e 120 da LPI) e observadas as demais condições legais.

(11) BR 30 2017 005852-3

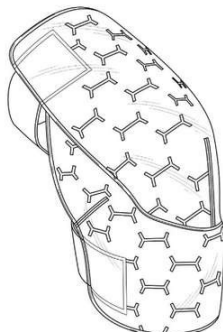

Código 39 - Concessão do Registro

(22) 21/12/2017

(15) 17/07/2018

(30) 23/06/2017 CN 201730263211.9

(45) 17/07/2018

(52) 24-04

(54) CONFIGURAÇÃO APLICADA A/EM BOLSA TÉRMICA PARA JOELHO

(73) RANDY H. WEINSTEIN (US)

(72) RANDY H. WEINSTEIN

(74) EDUARDO LOURENÇO GUEDES SERRÃO DE OTERO

Prazo de validade: 10 (dez) anos contados a partir de 21/12/2017, mediante o recolhimento da taxa quinquenal de manutenção (Artigos 119 e 120 da LPI) e observadas as demais condições legais.

(11) BR 30 2017 005853-1

Código 39 - Concessão do Registro

(22) 21/12/2017

(15) 17/07/2018

(43) 10/07/2018

(52) 24-04

(54) CONFIGURAÇÃO APLICADA A/EM BOLSA TÉRMICA PARA OMBRO

(73) RANDY H. WEINSTEIN (US)

(72) RANDY H. WEINSTEIN

(74) EDUARDO LOURENÇO GUEDES SERRÃO DE OTERO



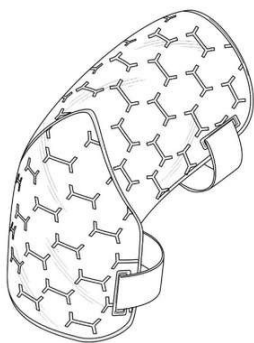

Prazo de validade: 10 (dez) anos contados a partir de 21/12/2017, mediante o recolhimento da taxa quinquenal de manutenção (Artigos 119 e 120 da LPI) e observadas as demais condições legais.

(11) BR 30 2017 005854-0

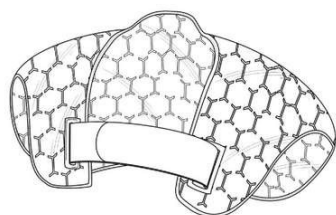

Código 39 - Concessão do Registro

(22) 21/12/2017

(15) 17/07/2018

(43) 10/07/2018

(52) 24-04

(54) CONFIGURAÇÃO APLICADA A/EM BOLSA TÉRMICA PARA PESCOÇO

(73) RANDY H. WEINSTEIN (US)

(72) RANDY H. WEINSTEIN

(74) EDUARDO LOURENÇO GUEDES SERRÃO DE OTERO

Prazo de validade: 10 (dez) anos contados a partir de 21/12/2017, mediante o recolhimento da taxa quinquenal de manutenção (Artigos 119 e 120 da LPI) e observadas as demais condições legais.

(11) BR 30 2017 005927-9



Código 39 - Concessão do Registro

(22) 28/12/2017

(15) 17/07/2018

(30) 30/06/2017 JP 2017-014201

(45) 17/07/2018

(52) 12-16

(54) CONFIGURAÇÃO APLICADA A/EM PARA-CHOQUES TRASEIRO PARA AUTOMÓVEIS

(73) HONDA MOTOR CO., LTD. (JP)

(72) RIKU WADA

(74) DANNEMANN, SIEMSEN, BIGLER & IPANEMA MOREIRA

Prazo de validade: 10 (dez) anos contados a partir de 28/12/2017, mediante o recolhimento da taxa quinquenal de manutenção (Artigos 119 e 120 da LPI) e observadas as demais condições legais.

(11) BR 30 2017 005928-7

Código 39 - Concessão do Registro

(22) 28/12/2017

(15) 17/07/2018

(30) 30/06/2017 JP 2017-014197

(45) 17/07/2018





(52) 26-06

(54) CONFIGURAÇÃO APLICADA A/EM LANTERNA PARA AUTOMÓVEL

(73) HONDA MOTOR CO., LTD. (JP)

(72) SHINGO ISHIGAKI

(74) DANNEMANN, SIEMSEN, BIGLER & IPANEMA MOREIRA

Prazo de validade: 10 (dez) anos contados a partir de 28/12/2017, mediante o recolhimento da taxa quinquenal de manutenção (Artigos 119 e 120 da LPI) e observadas as demais condições legais. (co) Título adequado de ofício nos termos do Art. 22 da Instrução Normativa 044/2015.

(11) BR 30 2017 005929-5



Código 39 - Concessão do Registro

(22) 28/12/2017

(15) 17/07/2018

(30) 30/06/2017 JP 2017-014195

(45) 17/07/2018

(52) 12-08

(54) CONFIGURAÇÃO APLICADA A/EM AUTOMÓVEL

(73) HONDA MOTOR CO., LTD. (JP)

(72) DAISUKE TSUTAMORI

(74) DANNEMANN, SIEMSEN, BIGLER & IPANEMA MOREIRA

Prazo de validade: 10 (dez) anos contados a partir de 28/12/2017, mediante o recolhimento da taxa quinquenal de manutenção (Artigos 119 e 120 da LPI) e observadas as demais condições legais.

(11) BR 30 2017 005930-9



Código 39 - Concessão do Registro

(22) 28/12/2017

(15) 17/07/2018

(30) 30/06/2017 JP 2017-014202

(45) 17/07/2018

(52) 12-16

(54) CONFIGURAÇÃO APLICADA A/EM PARA-CHOQUES TRASEIRO PARA AUTOMÓVEIS

(73) HONDA MOTOR CO., LTD. (JP)

(72) RIKU WADA

(74) DANNEMANN, SIEMSEN, BIGLER & IPANEMA MOREIRA

Prazo de validade: 10 (dez) anos contados a partir de 28/12/2017, mediante o recolhimento da taxa quinquenal de manutenção (Artigos 119 e 120 da LPI) e observadas as demais condições legais.

(11) BR 30 2017 005932-5

Código 39 - Concessão do Registro

(22) 28/12/2017





(15) 17/07/2018
 (30) 30/06/2017 JP 2017-014199
 (45) 17/07/2018
 (52) 12-16
 (54) CONFIGURAÇÃO APLICADA A/EM GRADE DE AUTOMÓVEL
 (73) HONDA MOTOR CO., LTD. (JP)
 (72) RIKU WADA
 (74) DANNEMANN, SIEMSEN, BIGLER & IPANEMA MOREIRA

Prazo de validade: 10 (dez) anos contados a partir de 28/12/2017, mediante o recolhimento da taxa quinquenal de manutenção (Artigos 119 e 120 da LPI) e observadas as demais condições legais.

(11) BR 30 2017 005933-3



Código 39 - Concessão do Registro
 (22) 28/12/2017
 (15) 17/07/2018
 (30) 30/06/2017 JP 2017-014196
 (45) 17/07/2018
 (52) 26-06
 (54) CONFIGURAÇÃO APLICADA A/EM FAROL PARA AUTOMÓVEL
 (73) HONDA MOTOR CO., LTD. (JP)
 (72) SHINGO ISHIGAKI
 (74) DANNEMANN, SIEMSEN, BIGLER & IPANEMA MOREIRA

Prazo de validade: 10 (dez) anos contados a partir de 28/12/2017, mediante o recolhimento da taxa quinquenal de manutenção (Artigos 119 e 120 da LPI) e observadas as demais condições legais. (co) Título adequado de ofício nos termos do Art. 22 da Instrução Normativa 044/2015.

(11) BR 30 2017 005934-1



Código 39 - Concessão do Registro
 (22) 28/12/2017
 (15) 17/07/2018
 (30) 30/06/2017 JP 2017-014198
 (45) 17/07/2018
 (52) 12-16
 (54) CONFIGURAÇÃO APLICADA A/EM PAINEL DE INSTRUMENTO PARA VEÍCULO
 (73) HONDA MOTOR CO., LTD. (JP)
 (72) YUTA NAKAI
 (74) DANNEMANN, SIEMSEN, BIGLER & IPANEMA MOREIRA

Prazo de validade: 10 (dez) anos contados a partir de 28/12/2017, mediante o recolhimento da taxa quinquenal de manutenção (Artigos 119 e 120 da LPI) e observadas as demais condições legais.



(11) BR 30 2017 005935-0

Código 39 - Concessão do Registro

(22) 28/12/2017

(15) 17/07/2018

(30) 30/06/2017 JP 2017-014200

(45) 17/07/2018

(52) 12-16

(54) CONFIGURAÇÃO APLICADA A/EM PARA-CHOQUES FRONTAL PARA AUTOMÓVEIS

(73) HONDA MOTOR CO., LTD. (JP)

(72) RIKU WADA

(74) DANNEMANN, SIEMSEN, BIGLER & IPANEMA MOREIRA

Prazo de validade: 10 (dez) anos contados a partir de 28/12/2017, mediante o recolhimento da taxa quinquenal de manutenção (Artigos 119 e 120 da LPI) e observadas as demais condições legais.

(11) BR 30 2017 005937-6

Código 39 - Concessão do Registro

(22) 28/12/2017

(15) 17/07/2018

(30) 30/06/2017 JP 2017-014205

(45) 17/07/2018

(52) 12-16

(54) CONFIGURAÇÃO APLICADA A/EM GRADE DE AUTOMÓVEL

(73) HONDA MOTOR CO., LTD. (JP)

(72) JUNNOSUKE SATO

(74) DANNEMANN, SIEMSEN, BIGLER & IPANEMA MOREIRA

Prazo de validade: 10 (dez) anos contados a partir de 28/12/2017, mediante o recolhimento da taxa quinquenal de manutenção (Artigos 119 e 120 da LPI) e observadas as demais condições legais.

(11) BR 30 2018 000585-6

Código 39 - Concessão do Registro

(22) 15/02/2018

(15) 17/07/2018

(30) 15/08/2017 US 29/614,041

(45) 17/07/2018

(52) 02-04

(54) CONFIGURAÇÃO APLICADA A/EM PARTE SUPERIOR DE CALÇADO

(73) NIKE INNOVATE C.V. (US)

(72) TAEYONG LEE

(74) Flávia Salim Lopes

Prazo de validade: 10 (dez) anos contados a partir de 15/02/2018, mediante o recolhimento da taxa quinquenal de manutenção (Artigos 119 e 120 da LPI) e



observadas as demais condições legais.

(11) BR 30 2018 000586-4

Código 39 - Concessão do Registro

(22) 15/02/2018

(15) 17/07/2018

(30) 14/08/2017 US 29/613,903

(45) 17/07/2018

(52) 02-04

(54) CONFIGURAÇÃO APLICADA A/EM SOLADO DE CALÇADO

(73) NIKE INNOVATE C.V. (US)

(72) DAVID JONATHAN CIN; KOHEI KANATA

(74) Flávia Salim Lopes

Prazo de validade: 10 (dez) anos contados a partir de 15/02/2018, mediante o recolhimento da taxa quinquenal de manutenção (Artigos 119 e 120 da LPI) e observadas as demais condições legais.

(11) BR 30 2018 000587-2

Código 39 - Concessão do Registro

(22) 15/02/2018

(15) 17/07/2018

(30) 14/08/2017 US 29/613,903

(45) 17/07/2018

(52) 02-04

(54) CONFIGURAÇÃO APLICADA A/EM SOLADO DE CALÇADO

(73) NIKE INNOVATE C.V. (US)

(72) DAVID JONATHAN CIN; KOHEI KANATA

(74) Flávia Salim Lopes

Prazo de validade: 10 (dez) anos contados a partir de 15/02/2018, mediante o recolhimento da taxa quinquenal de manutenção (Artigos 119 e 120 da LPI) e observadas as demais condições legais.

(11) BR 30 2018 000588-0

FIG. 1

Código 39 - Concessão do Registro

(22) 15/02/2018

(15) 17/07/2018

(30) 15/08/2017 US 29/614,025

(45) 17/07/2018

(52) 02-04

(54) CONFIGURAÇÃO APLICADA A/EM SOLADO DE CALÇADO

(73) NIKE INNOVATE C.V. (US)

(72) TAEYONG LEE

(74) Flávia Salim Lopes

Prazo de validade: 10 (dez) anos contados a partir de 15/02/2018, mediante o



recolhimento da taxa quinquenal de manutenção (Artigos 119 e 120 da LPI) e observadas as demais condições legais.

(11) BR 30 2018 000589-9



Código 39 - Concessão do Registro

(22) 15/02/2018

(15) 17/07/2018

(30) 16/08/2017 US 29/614,181

(45) 17/07/2018

(52) 02-04

(54) CONFIGURAÇÃO APLICADA A/EM SOLADO DE CALÇADO

(73) NIKE INNOVATE C.V. (US)

(72) KOHEI KANATA; DAVID JONATHAN CIN

(74) Flávia Salim Lopes

Prazo de validade: 10 (dez) anos contados a partir de 15/02/2018, mediante o recolhimento da taxa quinquenal de manutenção (Artigos 119 e 120 da LPI) e observadas as demais condições legais.

(11) BR 30 2018 000591-0



FIG. 1.1

Código 39 - Concessão do Registro

(22) 15/02/2018

(15) 17/07/2018

(30) 16/08/2017 US 29/614,181

(45) 17/07/2018

(52) 02-04

(54) CONFIGURAÇÃO APLICADA A/EM SOLADO DE CALÇADO

(73) NIKE INNOVATE C.V. (US)

(72) KOHEI KANATA; DAVID JONATHAN CIN

(74) Flávia Salim Lopes

Prazo de validade: 10 (dez) anos contados a partir de 15/02/2018, mediante o recolhimento da taxa quinquenal de manutenção (Artigos 119 e 120 da LPI) e observadas as demais condições legais.

(11) BR 30 2018 000967-3



FIG. 1.1
Vista em perspectiva
frontal, lateral direita.

Código 39 - Concessão do Registro

(22) 12/03/2018

(15) 17/07/2018

(30) 15/09/2017 JP 2017-020198

(45) 17/07/2018

(52) 12-11

(54) CONFIGURAÇÃO APLICADA A/EM MOTOCICLETA

(73) HONDA MOTOR CO., LTD. (JP)

(72) TAKASHI SHIGIHARA; TETSUYA NAKAZAWA; JUN HIROSE; KAZUYUKI TACHIBANA



(74) DANNEMANN, SIEMSEN, BIGLER & IPANEMA MOREIRA

Prazo de validade: 10 (dez) anos contados a partir de 12/03/2018, mediante o recolhimento da taxa quinquenal de manutenção (Artigos 119 e 120 da LPI) e observadas as demais condições legais.

(11) BR 30 2018 000973-8



Código 39 - Concessão do Registro

(22) 12/03/2018

(15) 17/07/2018

(30) 14/09/2017 CN CN 201730434532.0

(45) 17/07/2018

(52) 12-09

(54) CONFIGURAÇÃO APLICADA A/EM TRATOR

(73) BYD COMPANY LIMITED (CN)

(72) YA ZHANG; SHENGLI LI

(74) RODRIGO CID ARAUJO SERRANO

Prazo de validade: 10 (dez) anos contados a partir de 12/03/2018, mediante o recolhimento da taxa quinquenal de manutenção (Artigos 119 e 120 da LPI) e observadas as demais condições legais.

(11) BR 30 2018 000984-3

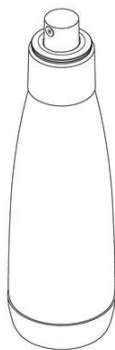

Código 39 - Concessão do Registro

(22) 12/03/2018

(15) 17/07/2018

(30) 12/09/2017 US 29/617.178

(45) 17/07/2018

(52) 09-01

(54) CONFIGURAÇÃO APLICADA A/EM RECIPIENTE

(73) S.C. JOHNSON & SON, INC. (US)

(72) JEFFREY J. CHRISTIANSON; KYLIE L. LEVAKE; KIMBERLY J. HARRIS; CHRISTOPHER P. WOLAK; RODNEY L. PRATER; JASON L. HALONEN; DAVID R. CARLSON; NATHANIEL JIANG

(74) Daniel Advogados (Alt.de Daniel & Cia)

Prazo de validade: 10 (dez) anos contados a partir de 12/03/2018, mediante o recolhimento da taxa quinquenal de manutenção (Artigos 119 e 120 da LPI) e observadas as demais condições legais.





(11) BR 30 2018 000985-1

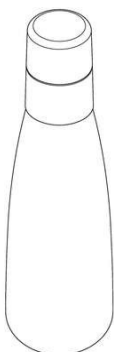

Código 39 - Concessão do Registro

(22) 12/03/2018

(15) 17/07/2018

(30) 12/09/2017 US 29/617.180

(45) 17/07/2018

(52) 09-01

(54) CONFIGURAÇÃO APLICADA A/EM RECIPIENTE

(73) S.C. JOHNSON & SON, INC. (US)

(72) JEFFREY J. CHRISTIANSON; KYLIE L. LEVAKE; KIMBERLY J. HARRIS; CHRISTOPHER P. WOLAK; RODNEY L. PRATER; NATHANIEL JIANG

(74) Daniel Advogados (Alt.de Daniel & Cia)

Prazo de validade: 10 (dez) anos contados a partir de 12/03/2018, mediante o recolhimento da taxa quinquenal de manutenção (Artigos 119 e 120 da LPI) e observadas as demais condições legais.

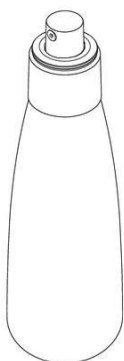

(11) BR 30 2018 000991-6

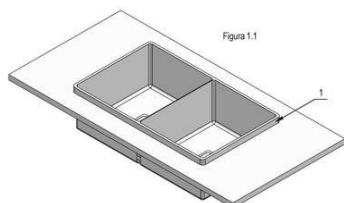

Código 39 - Concessão do Registro

(22) 13/03/2018

(15) 17/07/2018

(45) 17/07/2018

(52) 07-07

(54) CONFIGURAÇÃO APLICADA A/EM CUBAS PARA PIAS

(73) INDÚSTRIA DE PIAS GHELPLUS LTDA (BR/PR)

(72) DAIR SABEDOT

(74) MARCOS ANTONIO NUNES

Prazo de validade: 10 (dez) anos contados a partir de 13/03/2018, mediante o recolhimento da taxa quinquenal de manutenção (Artigos 119 e 120 da LPI) e



observadas as demais condições legais.

(11) BR 30 2018 000993-2

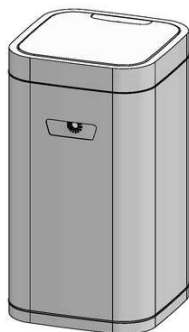

Código 39 - Concessão do Registro
(22) 13/03/2018
(15) 17/07/2018
(45) 17/07/2018
(52) 09-09
(54) CONFIGURAÇÃO APLICADA A/EM LIXEIRA
(73) INDÚSTRIA DE PIAS GHELPLUS LTDA (BR/PR)
(72) DAIR SABEDOT
(74) MARCOS ANTONIO NUNES

Prazo de validade: 10 (dez) anos contados a partir de 13/03/2018, mediante o recolhimento da taxa quinquenal de manutenção (Artigos 119 e 120 da LPI) e observadas as demais condições legais.

(11) BR 30 2018 000995-9

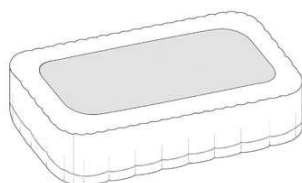

Código 39 - Concessão do Registro
(22) 13/03/2018
(15) 17/07/2018
(45) 17/07/2018
(52) 06-13
(54) CONFIGURAÇÃO APLICADA EM SAIA PARA CAMA
(73) COTEMINAS S.A. (BR/MG)
(72) DANIELA DALMOLIN FELDENS
(74) Cruzeiro Newmarc Patentes e Marcas Ltda.

Prazo de validade: 10 (dez) anos contados a partir de 13/03/2018, mediante o recolhimento da taxa quinquenal de manutenção (Artigos 119 e 120 da LPI) e observadas as demais condições legais. (co) Título adequado de ofício nos termos do Art. 22 da Instrução Normativa 044/2015.

(11) BR 30 2018 000997-5

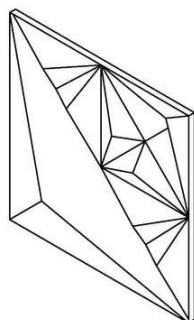

Código 39 - Concessão do Registro
(22) 13/03/2018
(15) 17/07/2018
(45) 17/07/2018
(52) 25-02
(54) CONFIGURAÇÃO APLICADA A/EM REVESTIMENTO.
(73) ELISABETE TRINDADE DE MACEDO SPAGOLLA 22051311846 (BR/SP) ;
ELISABETE TRINDADE DE MACEDO SPAGOLLA (BR/SP)
(72) ELISABETE TRINDADE DE MACEDO SPAGOLLA

Prazo de validade: 10 (dez) anos contados a partir de 13/03/2018, mediante o recolhimento da taxa quinquenal de manutenção (Artigos 119 e 120 da LPI) e observadas as demais condições legais.

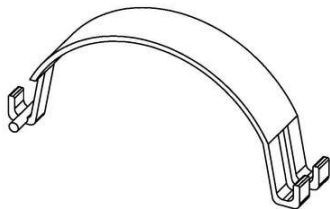

(11) BR 30 2018 001002-7

Código 39 - Concessão do Registro

(22) 14/03/2018

(15) 17/07/2018

(45) 17/07/2018

(52) 08-08

(54) CONFIGURAÇÃO APLICADA A/EM PRESILHA COM GANCHO

(73) COPLÁS INDÚSTRIA DE PLÁSTICOS LTDA. (BR/SP)

(72) ANGELO VITORIO TONIETI

(74) ELVIS FERNANDO REGONASCHI

Prazo de validade: 10 (dez) anos contados a partir de 14/03/2018, mediante o recolhimento da taxa quinquenal de manutenção (Artigos 119 e 120 da LPI) e observadas as demais condições legais.

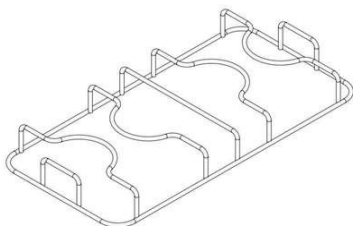
(11) BR 30 2018 001006-0

Código 39 - Concessão do Registro

(22) 14/03/2018

(15) 17/07/2018

(45) 17/07/2018

(52) 07-02

(54) CONFIGURAÇÃO APLICADA A/EM TREMPE PARA FOGÃO

(73) ATLAS INDUSTRIA DE ELETRODOMESTICOS LTDA (BR/PR)

(72) MARCIO PIOVEZANI VEIGA

(74) FG Marcas Ltda

Prazo de validade: 10 (dez) anos contados a partir de 14/03/2018, mediante o recolhimento da taxa quinquenal de manutenção (Artigos 119 e 120 da LPI) e observadas as demais condições legais.

(11) BR 30 2018 001008-6

Código 39 - Concessão do Registro

(22) 14/03/2018

(15) 17/07/2018

(45) 17/07/2018

(52) 07-02

(54) CONFIGURAÇÃO APLICADA A/EM GABINETE PARA FOGÃO

(73) ATLAS INDUSTRIA DE ELETRODOMESTICOS LTDA (BR/PR)

(72) MARCIO PIOVEZANI VEIGA

(74) FG Marcas Ltda

Prazo de validade: 10 (dez) anos contados a partir de 14/03/2018, mediante o recolhimento da taxa quinquenal de manutenção (Artigos 119 e 120 da LPI) e observadas as demais condições legais.

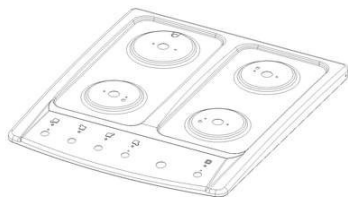

(11) BR 30 2018 001011-6

Código 39 - Concessão do Registro

(22) 14/03/2018

(15) 17/07/2018

(45) 17/07/2018

(52) 07-02

(54) CONFIGURAÇÃO APLICADA A/EM MESA PARA FOGÃO

(73) ATLAS INDUSTRIA DE ELETRODOMESTICOS LTDA (BR/PR)

(72) MARCIO PIOVEZANI VEIGA

(74) FG Marcas Ltda

Prazo de validade: 10 (dez) anos contados a partir de 14/03/2018, mediante o recolhimento da taxa quinquenal de manutenção (Artigos 119 e 120 da LPI) e observadas as demais condições legais.

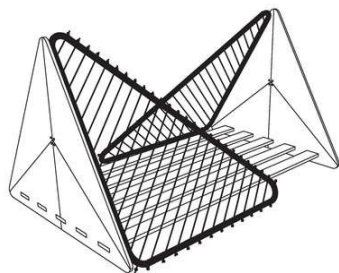
(11) BR 30 2018 001016-7

Código 39 - Concessão do Registro

(22) 14/03/2018

(15) 17/07/2018

(45) 17/07/2018

(52) 06-02

(54) CONFIGURAÇÃO APLICADA A/EM CAMA INFANTIL

(73) UNIVERSIDADE FEDERAL DE UBERLÂNDIA (BR/MG)

(72) LUCAS FARINELLI PANTALEÃO; RUSKAIA JOYCE ALVES MENEZES DUARTE

Prazo de validade: 10 (dez) anos contados a partir de 14/03/2018, mediante o recolhimento da taxa quinquenal de manutenção (Artigos 119 e 120 da LPI) e observadas as demais condições legais.

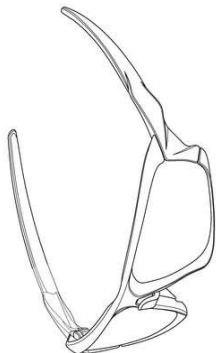
(11) BR 30 2018 001017-5

Código 39 - Concessão do Registro

(22) 14/03/2018

(15) 17/07/2018

(30) 13/10/2017 US 29/622,059

(45) 17/07/2018

(52) 16-06

(54) CONFIGURAÇÃO APLICADA A/EM ÓCULOS

(73) OAKLEY, INC. (US)

(72) LEK HAAGEN THIXTON

(74) DI BLASI, PARENTE & ADVOGADOS ASSOCIADOS

Prazo de validade: 10 (dez) anos contados a partir de 14/03/2018, mediante o recolhimento da taxa quinquenal de manutenção (Artigos 119 e 120 da LPI) e observadas as demais condições legais.

(11) BR 30 2018 001022-1

Código 39 - Concessão do Registro

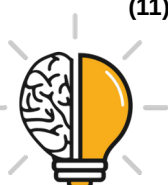



(22) 15/03/2018

(15) 17/07/2018

(45) 17/07/2018

(52) 06-01

(54) CONFIGURAÇÃO APLICADA A/EM SOFÁ

(73) PAULO CELSO CARDOSO BACCHI (BR/SP)

(72) PAULO CELSO CARDOSO BACCHI

(74) João Batista Valverde

Prazo de validade: 10 (dez) anos contados a partir de 15/03/2018, mediante o recolhimento da taxa quinquenal de manutenção (Artigos 119 e 120 da LPI) e observadas as demais condições legais.

(11) BR 30 2018 001023-0

FIG. 1.6

Código 39 - Concessão do Registro

(22) 15/03/2018

(15) 17/07/2018

(45) 17/07/2018

(52) 06-01

(54) CONFIGURAÇÃO APLICADA A/EM SOFÁ

(73) PAULO CELSO CARDOSO BACCHI (BR/SP)

(72) PAULO CELSO CARDOSO BACCHI

(74) João Batista Valverde

Prazo de validade: 10 (dez) anos contados a partir de 15/03/2018, mediante o recolhimento da taxa quinquenal de manutenção (Artigos 119 e 120 da LPI) e observadas as demais condições legais.

(11) BR 30 2018 001024-8

Código 39 - Concessão do Registro

(22) 15/03/2018

(15) 17/07/2018

(45) 17/07/2018

(52) 12-12

(54) CONFIGURAÇÃO APLICADA A/EM CADEIRA DE RODAS ELÉTRICA

(73) OTTO BOCK MOBILITY SOLUTIONS GMBH (DE)

(72) BENJAMIN FONFARA; RENE BOER

(74) LEÃO PROPRIEDADE INTELECTUAL

Prazo de validade: 10 (dez) anos contados a partir de 15/03/2018, mediante o recolhimento da taxa quinquenal de manutenção (Artigos 119 e 120 da LPI) e observadas as demais condições legais.

(11) BR 30 2018 001025-6

Código 39 - Concessão do Registro

(22) 15/03/2018

(15) 17/07/2018





(45) 17/07/2018

(52) 06-01

(54) CONFIGURAÇÃO APLICADA A/EM PUFF

(73) PAULO CELSO CARDOSO BACCHI (BR/SP)

(72) PAULO CELSO CARDOSO BACCHI

(74) João Batista Valverde

Prazo de validade: 10 (dez) anos contados a partir de 15/03/2018, mediante o recolhimento da taxa quinquenal de manutenção (Artigos 119 e 120 da LPI) e observadas as demais condições legais.

(11) BR 30 2018 001026-4



Código 39 - Concessão do Registro

(22) 15/03/2018

(15) 17/07/2018

(45) 17/07/2018

(52) 06-04

(54) CONFIGURAÇÃO APLICADA A/EM ESTANTE

(73) PAULO CELSO CARDOSO BACCHI (BR/SP)

(72) PAULO CELSO CARDOSO BACCHI

(74) João Batista Valverde

Prazo de validade: 10 (dez) anos contados a partir de 15/03/2018, mediante o recolhimento da taxa quinquenal de manutenção (Artigos 119 e 120 da LPI) e observadas as demais condições legais.

(11) BR 30 2018 001027-2



Código 39 - Concessão do Registro

(22) 15/03/2018

(15) 17/07/2018

(45) 17/07/2018

(52) 06-01

(54) CONFIGURAÇÃO APLICADA A/EM CHAISE

(73) PAULO CELSO CARDOSO BACCHI (BR/SP)

(72) PAULO CELSO CARDOSO BACCHI

(74) João Batista Valverde

Prazo de validade: 10 (dez) anos contados a partir de 15/03/2018, mediante o recolhimento da taxa quinquenal de manutenção (Artigos 119 e 120 da LPI) e observadas as demais condições legais.

(11) BR 30 2018 001028-0

Código 39 - Concessão do Registro

(22) 15/03/2018

(15) 17/07/2018

(45) 17/07/2018

(52) 02-04





(54) CONFIGURAÇÃO APLICADA A/EM CALÇADO FEMININO

(73) SARAH JANE CHOFAKIAN (BR/SP)

(72) SARAH JANE CHOFAKIAN

(74) EDUARDO MARTINELLI JÚNIOR

Prazo de validade: 10 (dez) anos contados a partir de 15/03/2018, mediante o recolhimento da taxa quinquenal de manutenção (Artigos 119 e 120 da LPI) e observadas as demais condições legais.

(11) BR 30 2018 001029-9



Código 39 - Concessão do Registro

(22) 15/03/2018

(15) 17/07/2018

(45) 17/07/2018

(52) 06-03

(54) CONFIGURAÇÃO APLICADA A/EM ESCRIVANINHA

(73) PAULO CELSO CARDOSO BACCHI (BR/SP)

(72) PAULO CELSO CARDOSO BACCHI

(74) João Batista Valverde

Prazo de validade: 10 (dez) anos contados a partir de 15/03/2018, mediante o recolhimento da taxa quinquenal de manutenção (Artigos 119 e 120 da LPI) e observadas as demais condições legais.

(11) BR 30 2018 001030-2



Código 39 - Concessão do Registro

(22) 15/03/2018

(15) 17/07/2018

(45) 17/07/2018

(52) 06-03

(54) CONFIGURAÇÃO APLICADA A/EM ESCRIVANINHA

(73) PAULO CELSO CARDOSO BACCHI (BR/SP)

(72) PAULO CELSO CARDOSO BACCHI

(74) João Batista Valverde

Prazo de validade: 10 (dez) anos contados a partir de 15/03/2018, mediante o recolhimento da taxa quinquenal de manutenção (Artigos 119 e 120 da LPI) e observadas as demais condições legais.

(11) BR 30 2018 001031-0



Código 39 - Concessão do Registro

(22) 15/03/2018

(15) 17/07/2018

(45) 17/07/2018

(52) 06-01

(54) CONFIGURAÇÃO APLICADA A/EM PUFF

(73) PAULO CELSO CARDOSO BACCHI (BR/SP)



(72) PAULO CELSO CARDOSO BACCHI

(74) João Batista Valverde

Prazo de validade: 10 (dez) anos contados a partir de 15/03/2018, mediante o recolhimento da taxa quinquenal de manutenção (Artigos 119 e 120 da LPI) e observadas as demais condições legais.

(11) BR 30 2018 001032-9

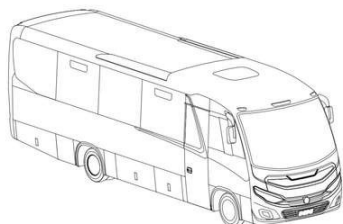

Código 39 - Concessão do Registro

(22) 15/03/2018

(15) 17/07/2018

(45) 17/07/2018

(52) 12-08

(54) CONFIGURAÇÃO APLICADA A/EM ÔNIBUS

(73) MARCOPOLO S.A (BR/RS)

(72) LUCIANO RICARDO RESNER

(74) Remer Villaça & Nogueira Assessoria e Consultoria de Prop. Intelectual S/S Ltda.

Prazo de validade: 10 (dez) anos contados a partir de 15/03/2018, mediante o recolhimento da taxa quinquenal de manutenção (Artigos 119 e 120 da LPI) e observadas as demais condições legais.

(11) BR 30 2018 001034-5

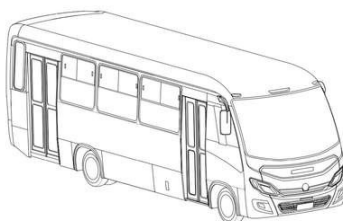

Código 39 - Concessão do Registro

(22) 15/03/2018

(15) 17/07/2018

(45) 17/07/2018

(52) 12-08

(54) CONFIGURAÇÃO APLICADA A/EM ÔNIBUS

(73) MARCOPOLO S.A (BR/RS)

(72) LUCIANO RICARDO RESNER

(74) Remer Villaça & Nogueira Assessoria e Consultoria de Prop. Intelectual S/S Ltda.

Prazo de validade: 10 (dez) anos contados a partir de 15/03/2018, mediante o recolhimento da taxa quinquenal de manutenção (Artigos 119 e 120 da LPI) e observadas as demais condições legais.

(11) BR 30 2018 001037-0

Código 39 - Concessão do Registro

(22) 16/03/2018

(15) 17/07/2018

(45) 17/07/2018

(52) 02-02

(54) CONFIGURAÇÃO APLICADA A/EM CALÇA

(73) CHARTH COMERCIO DE ARTIGOS DE VESTUARIO E ACESSORIOS





LTDA-ME (BR/MG)

(72) NASTÁCIA SCHACHT

(74) VINÍCIUS SILVA DE OLIVEIRA

Prazo de validade: 10 (dez) anos contados a partir de 16/03/2018, mediante o recolhimento da taxa quinquenal de manutenção (Artigos 119 e 120 da LPI) e observadas as demais condições legais.

(11) BR 30 2018 001038-8

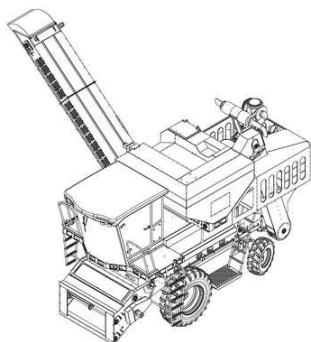

Código 39 - Concessão do Registro

(22) 16/03/2018

(15) 17/07/2018

(45) 17/07/2018

(52) 15-03

(54) CONFIGURAÇÃO APLICADA A/EM AUTOMOTRIZ AGRÍCOLA

(73) INDÚSTRIAS REUNIDAS COLOMBO LTDA (BR/SP)

(72) LUIZ HENRIQUE BERTINO

(74) MARCIA FERREIRA GOMES

Prazo de validade: 10 (dez) anos contados a partir de 16/03/2018, mediante o recolhimento da taxa quinquenal de manutenção (Artigos 119 e 120 da LPI) e observadas as demais condições legais.

(11) BR 30 2018 001041-8

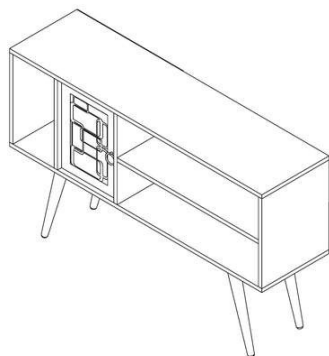

Código 39 - Concessão do Registro

(22) 16/03/2018

(15) 17/07/2018

(45) 17/07/2018

(52) 06-04

(54) CONFIGURAÇÃO APLICADA A/EM RACK

(73) EDSON NOSSA JUNIOR (BR/SP)

(72) EDSON NOSSA JUNIOR

(74) Vilage Marcas e Patentes Ltda

Prazo de validade: 10 (dez) anos contados a partir de 16/03/2018, mediante o recolhimento da taxa quinquenal de manutenção (Artigos 119 e 120 da LPI) e observadas as demais condições legais.

(11) BR 30 2018 001043-4

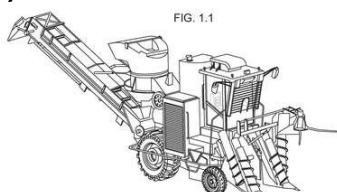

Código 39 - Concessão do Registro

(22) 16/03/2018

(15) 17/07/2018

(45) 17/07/2018

(52) 15-03

(54) CONFIGURAÇÃO APLICADA A/EM COLHEITADEIRA DE CANA DE AÇÚCAR.



(73) CHAVDA RAJESHKUMAR RANHHODBHAI (IT)

(72) : CHAVDA RAJESHKUMAR RANHHODBHAI

(74) JOSÉ CARLOS FERREIRA

Prazo de validade: 10 (dez) anos contados a partir de 16/03/2018, mediante o recolhimento da taxa quinquenal de manutenção (Artigos 119 e 120 da LPI) e observadas as demais condições legais.

(11) BR 30 2018 001045-0



Código 39 - Concessão do Registro

(22) 16/03/2018

(15) 17/07/2018

(45) 17/07/2018

(52) 21-01

(54) CONFIGURAÇÃO APLICADA A/EM TRICICLO

(73) BIEMME DO BRASIL LTDA (BR/SP)

(72) EDUARDO FRANCO SADDEMI

(74) Interação Marcas e Patentes Ltda. Me

Prazo de validade: 10 (dez) anos contados a partir de 16/03/2018, mediante o recolhimento da taxa quinquenal de manutenção (Artigos 119 e 120 da LPI) e observadas as demais condições legais.

(11) BR 30 2018 001046-9

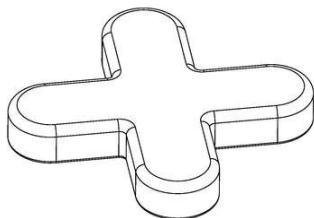

Código 39 - Concessão do Registro

(22) 16/03/2018

(15) 17/07/2018

(45) 17/07/2018

(52) 23-02

(54) CONFIGURAÇÃO APLICADA A/EM CAPA PARA MANÍPULO DE VÁLVULA HIDRÁULICA

(73) DURATEX S.A. (BR/SP)

(72) PEDRO MARTINS; TIAGO LIMA DOS SANTOS

(74) Daniel Advogados (Alt.de Daniel & Cia)

Prazo de validade: 10 (dez) anos contados a partir de 16/03/2018, mediante o recolhimento da taxa quinquenal de manutenção (Artigos 119 e 120 da LPI) e observadas as demais condições legais.

(11) BR 30 2018 001052-3

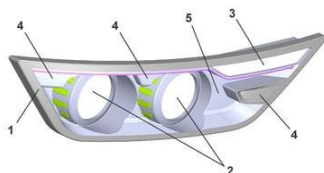

Código 39 - Concessão do Registro

(22) 16/03/2018

(15) 17/07/2018

(45) 17/07/2018

(52) 26-06

(54) CONFIGURAÇÃO APLICADA A/EM MÁSCARA PARA FAROL

(73) LEONARDO BERTASSI BORTOLOTTI (BR/RS)



(72) LEONARDO BERTASSI BORTOLOTTO

(74) Custodio de Almeida & Cia.

Prazo de validade: 10 (dez) anos contados a partir de 16/03/2018, mediante o recolhimento da taxa quinquenal de manutenção (Artigos 119 e 120 da LPI) e observadas as demais condições legais.

(11) BR 30 2018 001055-8

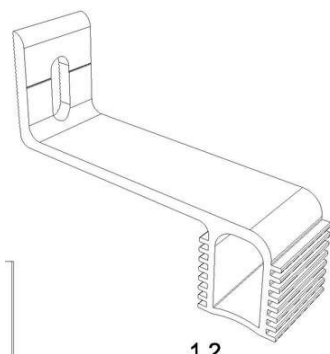

Código 39 - Concessão do Registro

(22) 16/03/2018

(15) 17/07/2018

(45) 17/07/2018

(52) 06-06

(54) CONFIGURAÇÃO APLICADA A/EM PERFIL

(73) PERFIL ALUMINIO DO BRASIL S/A (BR/ES)

(72) ALEXANDRE PEREZ CASASCO

(74) FLÁVIA SANGIORGI DALLA BERNARDINA

Prazo de validade: 10 (dez) anos contados a partir de 16/03/2018, mediante o recolhimento da taxa quinquenal de manutenção (Artigos 119 e 120 da LPI) e observadas as demais condições legais.

(11) BR 30 2018 001056-6

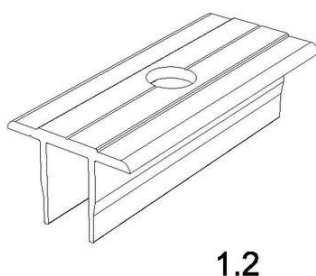

Código 39 - Concessão do Registro

(22) 16/03/2018

(15) 17/07/2018

(45) 17/07/2018

(52) 06-06

(54) CONFIGURAÇÃO APLICADA A/EM PERFIL

(73) PERFIL ALUMINIO DO BRASIL S/A (BR/ES)

(72) ALEXANDRE PEREZ CASASCO

(74) FLÁVIA SANGIORGI DALLA BERNARDINA

Prazo de validade: 10 (dez) anos contados a partir de 16/03/2018, mediante o recolhimento da taxa quinquenal de manutenção (Artigos 119 e 120 da LPI) e observadas as demais condições legais.

(11) BR 30 2018 001058-2

Código 39 - Concessão do Registro

(22) 16/03/2018

(15) 17/07/2018

(45) 17/07/2018

(52) 06-06

(54) CONFIGURAÇÃO APLICADA A/EM PERFIL

(73) PERFIL ALUMINIO DO BRASIL S/A (BR/ES)

(72) ALEXANDRE PEREZ CASASCO

(74) FLÁVIA SANGIORGI DALLA BERNARDINA



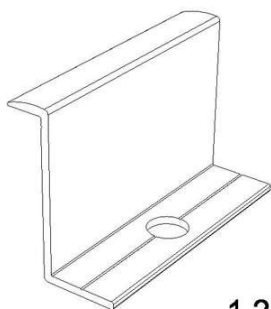

1.2

Prazo de validade: 10 (dez) anos contados a partir de 16/03/2018, mediante o recolhimento da taxa quinquenal de manutenção (Artigos 119 e 120 da LPI) e observadas as demais condições legais.

(11) BR 30 2018 001085-0

Código 39 - Concessão do Registro

(22) 20/03/2018

(15) 17/07/2018

(45) 17/07/2018

(52) 06-01

(54) CONFIGURAÇÃO APLICADA A/EM CADEIRA

(73) PAULO CELSO CARDOSO BACCHI (BR/SP)

(72) PAULO CELSO CARDOSO BACCHI

(74) João Batista Valverde

Prazo de validade: 10 (dez) anos contados a partir de 20/03/2018, mediante o recolhimento da taxa quinquenal de manutenção (Artigos 119 e 120 da LPI) e observadas as demais condições legais.

(11) BR 30 2018 001086-8

Código 39 - Concessão do Registro

(22) 20/03/2018

(15) 17/07/2018

(45) 17/07/2018

(52) 06-03

(54) CONFIGURAÇÃO APLICADA A/EM COLUNA DE JANTAR

(73) PAULO CELSO CARDOSO BACCHI (BR/SP)

(72) PAULO CELSO CARDOSO BACCHI

(74) João Batista Valverde

Prazo de validade: 10 (dez) anos contados a partir de 20/03/2018, mediante o recolhimento da taxa quinquenal de manutenção (Artigos 119 e 120 da LPI) e observadas as demais condições legais.

(11) BR 30 2018 001087-6

Código 39 - Concessão do Registro

(22) 20/03/2018

(15) 17/07/2018

(45) 17/07/2018

(52) 06-03

(54) CONFIGURAÇÃO APLICADA A/EM MESA DE JANTAR

(73) PAULO CELSO CARDOSO BACCHI (BR/SP)



(72) PAULO CELSO CARDOSO BACCHI

(74) João Batista Valverde

Prazo de validade: 10 (dez) anos contados a partir de 20/03/2018, mediante o recolhimento da taxa quinquenal de manutenção (Artigos 119 e 120 da LPI) e observadas as demais condições legais.

(11) BR 30 2018 001088-4



Código 39 - Concessão do Registro

(22) 20/03/2018

(15) 17/07/2018

(45) 17/07/2018

(52) 06-01

(54) CONFIGURAÇÃO APLICADA A/EM BANCO

(73) PAULO CELSO CARDOSO BACCHI (BR/SP)

(72) PAULO CELSO CARDOSO BACCHI

(74) João Batista Valverde

Prazo de validade: 10 (dez) anos contados a partir de 20/03/2018, mediante o recolhimento da taxa quinquenal de manutenção (Artigos 119 e 120 da LPI) e observadas as demais condições legais.

(11) BR 30 2018 001090-6



Código 39 - Concessão do Registro

(22) 20/03/2018

(15) 17/07/2018

(45) 17/07/2018

(52) 06-03

(54) CONFIGURAÇÃO APLICADA A/EM MESA

(73) PAULO CELSO CARDOSO BACCHI (BR/SP)

(72) PAULO CELSO CARDOSO BACCHI

(74) João Batista Valverde

Prazo de validade: 10 (dez) anos contados a partir de 20/03/2018, mediante o recolhimento da taxa quinquenal de manutenção (Artigos 119 e 120 da LPI) e observadas as demais condições legais.

(11) BR 30 2018 001091-4



Código 39 - Concessão do Registro

(22) 20/03/2018

(15) 17/07/2018

(45) 17/07/2018

(52) 06-03

(54) CONFIGURAÇÃO APLICADA A/EM MESA

(73) PAULO CELSO CARDOSO BACCHI (BR/SP)

(72) PAULO CELSO CARDOSO BACCHI

(74) João Batista Valverde



Prazo de validade: 10 (dez) anos contados a partir de 20/03/2018, mediante o recolhimento da taxa quinquenal de manutenção (Artigos 119 e 120 da LPI) e observadas as demais condições legais.

(11) BR 30 2018 001092-2



Código 39 - Concessão do Registro

(22) 20/03/2018

(15) 17/07/2018

(45) 17/07/2018

(52) 06-03

(54) CONFIGURAÇÃO APLICADA A/EM MESA

(73) PAULO CELSO CARDOSO BACCHI (BR/SP)

(72) PAULO CELSO CARDOSO BACCHI

(74) João Batista Valverde

Prazo de validade: 10 (dez) anos contados a partir de 20/03/2018, mediante o recolhimento da taxa quinquenal de manutenção (Artigos 119 e 120 da LPI) e observadas as demais condições legais.

(11) BR 30 2018 001093-0



Código 39 - Concessão do Registro

(22) 20/03/2018

(15) 17/07/2018

(45) 17/07/2018

(52) 06-01

(54) CONFIGURAÇÃO APLICADA A/EM SOFÁ

(73) PAULO CELSO CARDOSO BACCHI (BR/SP)

(72) PAULO CELSO CARDOSO BACCHI

(74) João Batista Valverde

Prazo de validade: 10 (dez) anos contados a partir de 20/03/2018, mediante o recolhimento da taxa quinquenal de manutenção (Artigos 119 e 120 da LPI) e observadas as demais condições legais.

(11) BR 30 2018 001094-9



Código 39 - Concessão do Registro

(22) 20/03/2018

(15) 17/07/2018

(45) 17/07/2018

(52) 06-01

(54) CONFIGURAÇÃO APLICADA A/EM SOFÁ

(73) PAULO CELSO CARDOSO BACCHI (BR/SP)

(72) PAULO CELSO CARDOSO BACCHI

(74) João Batista Valverde

Prazo de validade: 10 (dez) anos contados a partir de 20/03/2018, mediante o recolhimento da taxa quinquenal de manutenção (Artigos 119 e 120 da LPI) e



observadas as demais condições legais.

(11) BR 32 2016 004289-9

Código 39 - Concessão do Registro
 (22) 03/06/2015
 (15) 17/07/2018
 (30) 26/01/2015 EM 002620120-0002
 (43) 22/08/2017
 (52) 07-01
 (54) CONFIGURAÇÃO APLICADA A/EM UTENSÍLIO DOMÉSTICO
 (62) BR 30 2015 002566-2 03/06/2015
 (73) FUTURE CUPS GMBH & CO. KG (DE)
 (72) JAN SROKA
 (74) Dannemann, Siemsen, Bigler & Ipanema Moreira

Prazo de validade: 10 (dez) anos contados a partir de 03/06/2015, mediante o recolhimento da taxa quinquenal de manutenção (Artigos 119 e 120 da LPI) e observadas as demais condições legais.

(11) BR 32 2017 004947-0

Código 39 - Concessão do Registro
 (22) 06/10/2016
 (15) 17/07/2018
 (30) 06/04/2016 EM 003058213
 (45) 17/07/2018
 (52) 24-01
 (54) CONFIGURAÇÃO APLICADA A/EM APARELHO DE LASER
 (62) BR 30 2016 004606-9 06/10/2016
 (73) LM FARMA INDÚSTRIA E COMÉRCIO LTDA (BR/SP)
 (72) MICHEL LAMOISE
 (74) ANA PAULA SANTOS CELIDONIO

Prazo de validade: 10 (dez) anos contados a partir de 06/10/2016, mediante o recolhimento da taxa quinquenal de manutenção (Artigos 119 e 120 da LPI) e observadas as demais condições legais.

(11) BR 32 2018 001003-8

Código 39 - Concessão do Registro
 (22) 09/12/2011
 (15) 17/07/2018
 (45) 17/07/2018
 (52) 07-02
 (54) CONFIGURAÇÃO APLICADA A/EM PANELA
 (62) DI 7106107-0 09/12/2011
 (73) TRAMONTINA S/A CUTELARIA (BR/RS)
 (72) MARCOS ANTONIO GRESPAN



(74) CREAZIONE MARCAS E PATENTES LTDA.

Prazo de validade: 10 (dez) anos contados a partir de 09/12/2011, mediante o recolhimento da taxa quinzenal de manutenção (Artigos 119 e 120 da LPI) e observadas as demais condições legais.



Código 39.7 - Sobrestado o Exame de Mérito

Sobrestado o exame de mérito até o fim do processo administrativo de nulidade ou até o trânsito em julgado de ação judicial

(11) BR 30 2016 004943-2

Código 39.7 - Sobrestado o Exame de Mérito

(15) 26/09/2017

(51) 06-01 ()

(54) CONFIGURAÇÃO APLICADA A/EM ASSENTO INFANTIL

(73) NELSON ZANOTTI (BR/SC)

(72) NELSON ZANOTTI

(74) BIRATINI PEREIRA GOMES

Sobrestado o exame de mérito até o fim do processo administrativo de nulidade.



Código 40 - Publicação do Parecer de Mérito

Notificação da emissão do parecer de mérito conforme previsto no Art. 111 da LPI.
Poderá ser requerida cópia do parecer.

(11) BR 30 2016 001790-5	Código 40 - Publicação do Parecer de Mérito (15) 01/08/2017 (73) FIAMON INDUSTRIA E COMERCIO DE PLASTICOS LTDA - EPP (BR/SC) (74) BIRATINI PEREIRA GOMES Não foram encontradas anterioridades: o registro atende ao artigo 95 da LPI.
(11) BR 30 2016 002405-7	Código 40 - Publicação do Parecer de Mérito (15) 22/08/2017 (73) CUTTING EDGE PRODUCTS LLC (US) (74) Solmark Assessoria em Propriedade Intelectual Ltda Não foram identificadas anterioridades: o registro atende o artigo 95 da LPI.
(11) DI 7104378-0	Código 40 - Publicação do Parecer de Mérito (15) 19/06/2012 (73) POLITECNO INDÚSTRIA DE PLÁSTICOS LTDA. (BR/RS) (74) LEÃO PROPRIEDADE INTELECTUAL Não foram encontradas anterioridades: o registro atende ao artigo 95 da LPI.



Código 44 - Extinção - Art. 119 inciso III da LPI

Notificação da extinção do registro de desenho industrial pela falta de pagamento da retribuição prevista nos Arts. 108 e 120 da LPI.

(11) BR 30 2012 000132-3	Código 44 - Extinção - Art. 119 inciso III da LPI (15) 10/05/2016 (73) PRENSO MÁQUINAS LTDA (BR/RS) (74) Mario De Almeida Marcas e Patentes Ltda Registro extinto a contar de 14/01/2017.
(11) BR 30 2012 000141-2	Código 44 - Extinção - Art. 119 inciso III da LPI (15) 26/06/2012 (73) Masco Corporation Of Indiana (US) (74) Flávia Salim Lopes Registro extinto a contar de 14/01/2017.
(11) BR 30 2012 000143-9	Código 44 - Extinção - Art. 119 inciso III da LPI (15) 21/08/2012 (73) Francisco Manuel Mendoza La Torre (BR/SP) ; David Champi Farfan (BR/RJ) (74) Aguinaldo Moreira Registro extinto a contar de 17/01/2017.
(11) BR 30 2012 000144-7	Código 44 - Extinção - Art. 119 inciso III da LPI (15) 26/06/2012 (73) Semeato S/A Indústria e Comércio (BR/RS) (74) David Nilton Pereira De Lucena Registro extinto a contar de 17/01/2017.
(11) BR 30 2012 000145-5	Código 44 - Extinção - Art. 119 inciso III da LPI (15) 26/06/2012 (73) SEMEATO S/A INDÚSTRIA E COMÉRCIO (BR/RS) (74) David Nilton Pereira de Lucena Registro extinto a contar de 17/01/2017.
(11) BR 30 2012 000146-3	Código 44 - Extinção - Art. 119 inciso III da LPI (15) 26/06/2012 (73) Semeato S/A Indústria E Comércio (BR/RS) (74) David Nilton Pereira De Lucena Registro extinto a contar de 17/01/2017.
(11) BR 30 2012 000147-1	Código 44 - Extinção - Art. 119 inciso III da LPI



	(15) 26/06/2012 (73) SEMEATO S/A INDÚSTRIA E COMÉRCIO (BR/RS) (74) David Nilton Pereira De Lucena Registro extinto a contar de 17/01/2017.
(73) AMAZONAS PRODUTOS PARA CALÇADOS LTDA. (BR/SP)	Código 44 - Extinção - Art. 119 inciso III da LPI (73) AMAZONAS PRODUTOS PARA CALÇADOS LTDA. (BR/SP) (74) ADVOCACIA PIETRO ARIBONI S/C Registro extinto, a contar de 24/01/2017.
(11) BR 30 2012 002653-9	Código 44 - Extinção - Art. 119 inciso III da LPI (15) 19/02/2013 (73) MADEPLAST INDÚSTRIA E COMÉRCIO DE MADEIRA PLÁSTICA LTDA - ME (BR/PR) (74) Eduardo Pereira da Silva Registro extinto, a contar de 26/05/2017.
(11) BR 30 2013 000001-0	Código 44 - Extinção - Art. 119 inciso III da LPI (15) 29/10/2013 (73) Fernando Antônio Bonkevitch (BR/RS) ; Cirineu Roberto Vocenzi (BR/RS) ; Volnei de Lima (BR/RS) (74) Custódio de Almeida & Cia Registro extinto a contar de 03/01/2018.
(11) BR 30 2013 000004-4	Código 44 - Extinção - Art. 119 inciso III da LPI (15) 24/11/2015 (73) MARCELO PRINC GONÇALVES SERODIO CYRINEU (BR/SP) (74) BEERRE ASSESORIA EMPRESARIAL LTDA Registro extinto a contar de 04/01/2018.
(11) BR 30 2013 000005-2	Código 44 - Extinção - Art. 119 inciso III da LPI (15) 04/11/2014 (73) ALEXANDER HELMUT BRAUN (BR/SP) (74) PEZZUOL & ASSOCIADOS MARCAS E PATENTES Registro extinto a contar de 04/01/2018.
(11) BR 30 2013 000009-5	Código 44 - Extinção - Art. 119 inciso III da LPI (15) 10/12/2013 (73) Full Moon Wheels, Inc. (US) (74) Andre Ferreira de Oliveira Registro extinto a contar de 04/01/2018.
(11) BR 30 2013 000010-9	Código 44 - Extinção - Art. 119 inciso III da LPI (15) 29/03/2016



	(73) QOROS AUTOMOTIVE CO., LTD. (CN) (74) Bhering Advogados Registro extinto a contar de 04/01/2018.
(11) BR 30 2013 000011-7	Código 44 - Extinção - Art. 119 inciso III da LPI (15) 29/03/2016 (73) Qoros Automotive Co., Ltd. (CN) (74) Bhering Advogados Registro extinto a contar de 04/01/2018.
(11) BR 30 2013 000012-5	Código 44 - Extinção - Art. 119 inciso III da LPI (15) 29/03/2016 (73) QOROS AUTOMOTIVE CO., LTD. (CN) (74) Bhering Advogados Registro extinto a contar de 04/01/2018.
(11) BR 30 2013 000017-6	Código 44 - Extinção - Art. 119 inciso III da LPI (15) 29/10/2013 (73) GEM STUDIOS INFORMÁTICA LTDA (BR/RS) (74) MARPA CONSULTORIA E ASSESSORIA EMPRESARIAL LTDA Registro extinto a contar de 05/01/2018.
(11) BR 30 2013 000019-2	Código 44 - Extinção - Art. 119 inciso III da LPI (15) 29/10/2013 (73) EDGAR FELIX MULLER (BR/SP) (74) ANTONIO SERGIO MUCCI Registro extinto a contar de 05/01/2018.
(11) BR 30 2013 000023-0	Código 44 - Extinção - Art. 119 inciso III da LPI (15) 24/12/2013 (73) MARCO ALEXANDRE (BR/SP) (74) VILAGE MARCAS & PATENTES S/S LTDA Registro extinto a contar de 05/01/2018.
(11) BR 30 2013 000027-3	Código 44 - Extinção - Art. 119 inciso III da LPI (15) 03/06/2014 (73) ISNY IND. E COM. DE ART. DO VEST. LTDA (BR/BA) Registro extinto a contar de 05/01/2018.
(11) BR 30 2013 000044-3	Código 44 - Extinção - Art. 119 inciso III da LPI (15) 29/10/2013 (73) TL COMERCIO DE CALÇADOS LTDA (BR/SP) (74) MANOEL PAIXÃO DO NASCIMENTO Registro extinto a contar de 08/01/2018.



(11) BR 30 2013 000048-6	Código 44 - Extinção - Art. 119 inciso III da LPI (15) 29/10/2013 (73) SANDVIK INTELLECTUAL PROPERTY AB (SE) (74) Magnus Aspeby / Claudio Szabas Registro extinto a contar de 08/01/2018.
(11) BR 30 2013 000050-8	Código 44 - Extinção - Art. 119 inciso III da LPI (15) 29/10/2013 (73) JUNG SUN HONG (KR) ; KOREA CONTAINER POOL CO., LTD. (KR) (74) BHERING ADVOGADOS Registro extinto a contar de 08/01/2018.
(11) BR 30 2013 000053-2	Código 44 - Extinção - Art. 119 inciso III da LPI (15) 29/10/2013 (73) MISTY MORNING HOLDINGS LTD (BS) (74) MURTA GOYANES ADVOGADOS Registro extinto a contar de 08/01/2018.
(11) BR 30 2013 000055-9	Código 44 - Extinção - Art. 119 inciso III da LPI (15) 29/10/2013 (73) INNOVATION FIRST, INC (US) (74) FLÁVIA SALIM LOPES Registro extinto a contar de 08/01/2018.
(11) BR 30 2013 000056-7	Código 44 - Extinção - Art. 119 inciso III da LPI (15) 29/10/2013 (73) Innovation First, Inc (US) (74) Flávia Salim Lopes Registro extinto a contar de 08/01/2018.
(11) DI 5300043-9	Código 44 - Extinção - Art. 119 inciso III da LPI (15) 10/11/1998 (73) Paulo Cachonis (BR/SP) Registro extinto, a contar de 13/01/1998.
(11) DI 5300052-8	Código 44 - Extinção - Art. 119 inciso III da LPI (15) 19/10/1999 (73) Philips Electronics N.V. (NL) Registro extinto, a contar de 19/01/2003.
(11) DI 5300061-7	Código 44 - Extinção - Art. 119 inciso III da LPI (15) 10/11/1998 (73) Agnésio Stocker (BR/RS)



(74) Mario de Almeida & Cia Ltda
Registro extinto, a contar de 22/01/1998.

(11) DI 5300066-8 Código 44 - Extinção - Art. 119 inciso III da LPI
(15) 10/11/1998
(73) Tedesco Equipamentos para Gastronomia Ltda. (BR/RS)
(74) Porto Alegre Agencia de Marcas e Patentes
Registro extinto, a contar de 16/01/1998.

(11) DI 5300069-2 Código 44 - Extinção - Art. 119 inciso III da LPI
(15) 05/08/1997
(73) Percy Zaccaria Gonçalves (BR/SP)
Registro extinto, a contar de 23/01/2003.

(11) DI 5300094-3 Código 44 - Extinção - Art. 119 inciso III da LPI
(15) 25/08/1998
(73) Emhart Inc (US)
(74) Antonio Mauricio Pedras Arnaud
Registro extinto, a contar de 02/02/2003.

(11) DI 5300105-2 Código 44 - Extinção - Art. 119 inciso III da LPI
(15) 29/09/1998
(73) Unilever N.V. (NL)
(74) Momsen, Leonardos & CIA.
Registro extinto, a contar de 30/01/2003.

(11) DI 5300106-0 Código 44 - Extinção - Art. 119 inciso III da LPI
(15) 10/11/1998
(73) Unilever N.V. (NL)
(74) Momsen, Leonardos & CIA.
Registro extinto, a contar de 30/01/2003.

(11) DI 5300116-8 Código 44 - Extinção - Art. 119 inciso III da LPI
(15) 10/11/1998
(73) Carnaudmetalbox plc (GB)
(74) Momsen, Leonardos & CIA.
Registro extinto, a contar de 09/02/1998.

(11) DI 5300120-6 Código 44 - Extinção - Art. 119 inciso III da LPI
(15) 25/11/1997
(73) Philips Electronics N.V. (NL)
Registro extinto, a contar de 10/02/2003.

(11) DI 5300155-9 Código 44 - Extinção - Art. 119 inciso III da LPI

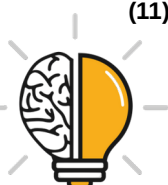

	(15) 25/11/1997 (73) Koninklijke Philips Electronics N. V. (NL) Registro extinto, a contar de 11/02/2003.
(11) DI 5300164-8	Código 44 - Extinção - Art. 119 inciso III da LPI (15) 13/01/1998 (73) Ravena Industrial Ltda (BR/MG) (74) Etemp Ltda Registro extinto, a contar de 09/02/2003.
(11) DI 5300172-9	Código 44 - Extinção - Art. 119 inciso III da LPI (15) 18/11/1997 (73) Philips Electronics N.V. (NL) Registro extinto, a contar de 16/02/1998.
(11) DI 5300186-9	Código 44 - Extinção - Art. 119 inciso III da LPI (15) 13/01/1998 (73) Leonardo Arcuri Neto (BR/SP) (74) Dilson Antonio da Costa Lobo Registro extinto, a contar de 27/02/1998.
(11) DI 5300193-1	Código 44 - Extinção - Art. 119 inciso III da LPI (15) 27/01/1998 (73) Riccardo Stefano Porta (BR/SP) (74) Martini Marcas e Patentes S/C Ltda Registro extinto, a contar de 03/03/2003.
(11) DI 5300202-4	Código 44 - Extinção - Art. 119 inciso III da LPI (15) 27/01/1998 (73) Honeywell Inc. (US) (74) Clarke Modet do Brasil LTDA Registro extinto, a contar de 18/02/1998.
(11) DI 5300203-2	Código 44 - Extinção - Art. 119 inciso III da LPI (15) 30/05/2000 (73) Honeywell Inc (US) (74) Clarke Modet do Brasil LTDA Registro extinto, a contar de 18/02/1998.
(11) DI 5300204-0	Código 44 - Extinção - Art. 119 inciso III da LPI (15) 30/05/2000 (73) Honeywell Inc (US) (74) Clarke Modet do Brasil LTDA Registro extinto, a contar de 18/02/1998.



(11) DI 5300205-9 Código 44 - Extinção - Art. 119 inciso III da LPI
(15) 30/05/2000
(73) Honeywell Inc. (US)
(74) Clarke Modet do Brasil LTDA
Registro extinto, a contar de 18/02/1998.

(11) DI 5300219-9 Código 44 - Extinção - Art. 119 inciso III da LPI
(15) 27/01/1998
(73) Master Lock Company (US)
(74) Momsen, Leonardos & CIA.
Registro extinto, a contar de 20/02/2003.

(11) DI 5300220-2 Código 44 - Extinção - Art. 119 inciso III da LPI
(15) 27/01/1998
(73) Master Lock Company (US)
(74) Momsen, Leonardos & CIA.
Registro extinto, a contar de 20/02/2003.

(11) DI 5300221-0 Código 44 - Extinção - Art. 119 inciso III da LPI
(15) 27/01/1998
(73) Master Lock Company (US)
(74) Momsen, Leonardos & CIA.
Registro extinto, a contar de 20/02/2003.

(11) DI 5300226-1 Código 44 - Extinção - Art. 119 inciso III da LPI
(15) 13/01/1998
(73) MASAYOSHI SATO (JP)
(74) Momsen, Leonardos & CIA.
Registro extinto, a contar de 27/02/2003.

(11) DI 5300227-0 Código 44 - Extinção - Art. 119 inciso III da LPI
(15) 13/01/1998
(73) MASAYOSHI SATO (JP)
(74) Momsen, Leonardos & CIA.
Registro extinto, a contar de 27/02/2003.

(11) DI 5300236-9 Código 44 - Extinção - Art. 119 inciso III da LPI
(15) 13/01/1998
(73) Geny Paioletti (BR/SP)
(74) Governate Marcas e Patentes S/C Ltda.
Registro extinto, a contar de 02/03/2003.

(11) DI 5300237-7 Código 44 - Extinção - Art. 119 inciso III da LPI

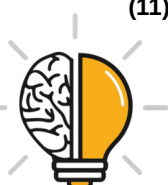

(15) 13/01/1998
(73) Geny Paoletti (BR/SP)
(74) Governate Marcas e Patentes S/C Ltda.
Registro extinto, a contar de 02/03/1998.

(11) DI 5300238-5 Código 44 - Extinção - Art. 119 inciso III da LPI
(15) 27/01/1998
(73) Moulinex (FR)
(74) Momsen, Leonardos & CIA.
Registro extinto, a contar de 02/03/2003.

(11) DI 5300239-3 Código 44 - Extinção - Art. 119 inciso III da LPI
(15) 25/11/1997
(73) Koninklijke Philips Electronics N.V. (NL)
Registro extinto, a contar de 02/03/2003.

(11) DI 5300267-9 Código 44 - Extinção - Art. 119 inciso III da LPI
(15) 27/01/1998
(73) Unilever N.V. (NL)
(74) Momsen, Leonardos & CIA.
Registro extinto, a contar de 20/03/2003.

(11) DI 5300268-7 Código 44 - Extinção - Art. 119 inciso III da LPI
(15) 27/01/1998
(73) Unilever N.V. (NL)
(74) Momsen, Leonardos & CIA.
Registro extinto, a contar de 20/03/2003.

(11) DI 5300269-5 Código 44 - Extinção - Art. 119 inciso III da LPI
(15) 27/01/1998
(73) Unilever N.V. (NL)
(74) Momsen, Leonardos & CIA.
Registro extinto, a contar de 20/03/2003.

(11) DI 5300299-7 Código 44 - Extinção - Art. 119 inciso III da LPI
(15) 14/07/1998
(73) Panex S/A. Indústria e Comércio (BR/SP)
(74) Amadeu Gennari Filho
Registro extinto, a contar de 02/04/2003.

(11) DI 5300314-4 Código 44 - Extinção - Art. 119 inciso III da LPI
(15) 23/11/1999
(73) José Roberto Biazetti (BR/PR)
(74) União Federal Marcas e Patentes S/C Ltda.



	Registro extinto, a contar de 14/04/1998.
(11) DI 5300336-5	Código 44 - Extinção - Art. 119 inciso III da LPI (15) 29/02/2000 (73) Plastic-Li Comércio de Plásticos Ltda (BR/SP) (74) A Fama Marcas e Patentes Registro extinto, a contar de 21/04/1998.
(11) DI 5300368-3	Código 44 - Extinção - Art. 119 inciso III da LPI (15) 27/01/1998 (73) Amazonas Produtos Para Calçados Ltda (BR/SP) (74) Agnaldo Pires do Nascimento Registro extinto, a contar de 05/05/2003.
(11) DI 5300399-3	Código 44 - Extinção - Art. 119 inciso III da LPI (15) 23/05/2000 (73) Mega Plast Indústria de Plásticos Ltda (BR/SP) (74) Org. Mérito Marcas e Patentes Ltda. Registro extinto, a contar de 19/05/2003.
(11) DI 6101428-1	Código 44 - Extinção - Art. 119 inciso III da LPI (15) 25/05/2004 (73) PLASTIPAK PACKAGING,INC. (US) (74) ADVOCACIA PIETRO ARIBONI S/C Registro extinto a contar de 16/05/2016.
(11) DI 6101429-0	Código 44 - Extinção - Art. 119 inciso III da LPI (15) 09/10/2001 (73) Plastseenpe Ind e Com de Plásticos LTDA (BR/SP) (74) Símbolo Marcas e Patentes LTDA Registro extinto a contar de 09/05/2016.
(11) DI 6101430-3	Código 44 - Extinção - Art. 119 inciso III da LPI (15) 09/10/2001 (73) Valter Regio Misturini (BR/RS) (74) B&P Associados Ltda. Registro extinto a contar de 01/06/2011.
(11) DI 6101431-1	Código 44 - Extinção - Art. 119 inciso III da LPI (15) 09/10/2001 (73) Ivo Cusin (BR/RS) (74) B&P Associados Ltda. Registro extinto a contar de 01/06/2006.



(11) DI 6101432-0	Código 44 - Extinção - Art. 119 inciso III da LPI (15) 09/10/2001 (73) Fatima da Silveira Gravana Prestes (BR/RS) (74) Marpa Cons. E Asses. Empresarial LTDA Registro extinto a contar de 01/06/2006.
(11) DI 6101433-8	Código 44 - Extinção - Art. 119 inciso III da LPI (15) 09/10/2001 (73) Gilberto Luiz Simonetto (BR/PR) (74) Marpa Cons. E Asses. Empresarial LTDA Registro extinto a contar de 01/06/2006.
(11) DI 6101434-6	Código 44 - Extinção - Art. 119 inciso III da LPI (15) 09/10/2001 (73) PLASMICA INDÚSTRIA E COMÉRCIO DE PLÁSTICOS LTDA (BR/SP) (74) José Edis Rodrigues Registro extinto a contar de 09/05/2011.
(11) DI 6101436-2	Código 44 - Extinção - Art. 119 inciso III da LPI (15) 09/10/2001 (73) Diogenys Marcelo Carandina (BR/PR) (74) Dinâmica Marcas e Patentes Registro extinto a contar de 09/05/2006.
(11) DI 6101437-0	Código 44 - Extinção - Art. 119 inciso III da LPI (15) 26/02/2002 (73) Diogenys Marcelo Carandina (BR/PR) (74) Dinâmica Marcas e Patentes SC LTDA Registro extinto a contar de 09/05/2006.
(11) DI 6101438-9	Código 44 - Extinção - Art. 119 inciso III da LPI (15) 09/10/2001 (73) Riclan S.A (BR/SP) (74) Antonio Maurício Pedras Arnaud Registro extinto a contar de 09/05/2016.
(11) DI 6101439-7	Código 44 - Extinção - Art. 119 inciso III da LPI (15) 09/10/2001 (73) Diogenys Marcelo Carandina (BR/PR) (74) Dinâmica Marcas e Patentes Registro extinto a contar de 09/05/2006.
(11) DI 6101440-0	Código 44 - Extinção - Art. 119 inciso III da LPI (15) 19/02/2002



	(73) Carlos Alberto de Souza (BR/SP) (74) Logos Marcas e Patentes S/C Ltda. Registro extinto a contar de 11/05/2006.
(11) DI 6101442-7	Código 44 - Extinção - Art. 119 inciso III da LPI (15) 09/10/2001 (73) Marcos Campos Fernandes (BR/RJ) Registro extinto a contar de 30/06/2006.
(11) DI 6101444-3	Código 44 - Extinção - Art. 119 inciso III da LPI (15) 17/09/2002 (73) Celso Macedo Bezerra (BR/SP) (74) São Paulo Marcas e Patentes Ltda. Registro extinto a contar de 15/05/2006.
(11) DI 6101445-1	Código 44 - Extinção - Art. 119 inciso III da LPI (15) 17/09/2002 (73) Celso Macedo Bezerra (BR/SP) (74) São Paulo Marcas e Patentes Ltda. Registro extinto a contar de 15/05/2006.
(11) DI 6101447-8	Código 44 - Extinção - Art. 119 inciso III da LPI (15) 09/10/2001 (73) Rosane Poletto Rizzi (BR/RS) (74) B&P Associados Ltda. Registro extinto a contar de 25/05/2006.
(11) DI 6101448-6	Código 44 - Extinção - Art. 119 inciso III da LPI (15) 09/10/2001 (73) Bento Moraes de Oliveira (BR/SC) (74) Sandro Wunderlich Registro extinto a contar de 18/05/2006.
(11) DI 6101449-4	Código 44 - Extinção - Art. 119 inciso III da LPI (15) 09/10/2001 (73) Bento Moraes de Oliveira (BR/SC) (74) Sandro Wunderlich Registro extinto a contar de 18/05/2006.
(11) DI 6101450-8	Código 44 - Extinção - Art. 119 inciso III da LPI (15) 09/10/2001 (73) Bento Moraes de Oliveira (BR/SC) (74) Sandro Wunderlich Registro extinto a contar de 18/05/2006.



(11) DI 6101451-6 Código 44 - Extinção - Art. 119 inciso III da LPI
(15) 09/10/2001
(73) Almiro Grings & CIA. LTDA (BR/RS)
(74) São Paulo Marcas E Patentes Ltda
Registro extinto a contar de 13/06/2011.

(11) DI 6101453-2 Código 44 - Extinção - Art. 119 inciso III da LPI
(15) 09/10/2001
(73) Mauro Antônio Ré (BR/SP)
(74) Sérgio Salvador Fumo
Registro extinto a contar de 15/05/2011.

(11) DI 6101458-3 Código 44 - Extinção - Art. 119 inciso III da LPI
(15) 09/10/2001
(73) Eunice Sumico Yonamine (BR/SP)
(74) City Patentes e Marcas Ltda.
Registro extinto a contar de 04/07/2006.

(11) DI 6101459-1 Código 44 - Extinção - Art. 119 inciso III da LPI
(15) 09/10/2001
(73) Eunice Sumico Yonamine (BR/SP)
(74) City Patentes e Marcas Ltda.
Registro extinto a contar de 04/07/2006.

(11) DI 6101460-5 Código 44 - Extinção - Art. 119 inciso III da LPI
(15) 09/10/2001
(73) Eunice Sumico Yonamine (BR/SP)
(74) City Patentes e Marcas Ltda.
Registro extinto a contar de 04/07/2006.

(11) DI 6101461-3 Código 44 - Extinção - Art. 119 inciso III da LPI
(15) 09/10/2001
(73) Eunice Sumico Yonamine (BR/SP)
(74) City Patentes e Marcas Ltda.
Registro extinto a contar de 04/07/2006.

(11) DI 6101462-1 Código 44 - Extinção - Art. 119 inciso III da LPI
(15) 09/10/2001
(73) Eunice Sumico Yonamine (BR/SP)
(74) City Patentes e Marcas Ltda.
Registro extinto a contar de 04/07/2006.

(11) DI 6101463-0 Código 44 - Extinção - Art. 119 inciso III da LPI

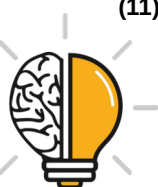

	(15) 09/10/2001 (73) Eunice Sumico Yonamine (BR/SP) (74) City Patentes e Marcas Ltda. Registro extinto a contar de 04/07/2006.
(11) DI 6101464-8	Código 44 - Extinção - Art. 119 inciso III da LPI (15) 09/10/2001 (73) Eunice Sumico Yonamine (BR/SP) (74) City Patentes e Marcas Ltda. Registro extinto a contar de 04/07/2006.
(11) DI 6101465-6	Código 44 - Extinção - Art. 119 inciso III da LPI (15) 09/10/2001 (73) Rineplast Plásticos Rio Negrinho LTDA (BR/SC) (74) Maria Aparecida Pereira Gonçalves Registro extinto a contar de 06/07/2011.
(11) DI 6101466-4	Código 44 - Extinção - Art. 119 inciso III da LPI (15) 09/10/2001 (73) Illycaffè S.p.A. (IT) (74) Paulo C. Oliveira & CIA. Registro extinto a contar de 06/07/2006.
(11) DI 6101468-0	Código 44 - Extinção - Art. 119 inciso III da LPI (15) 09/10/2001 (73) Carlos Antonio de Almeida Truta (BR/RJ) Registro extinto a contar de 05/07/2006.
(11) DI 6101469-9	Código 44 - Extinção - Art. 119 inciso III da LPI (15) 11/02/2003 (73) Algo Sound, INC. (US) (74) Momsen, Leonardos & CIA. Registro extinto a contar de 05/07/2006.
(11) DI 6101470-2	Código 44 - Extinção - Art. 119 inciso III da LPI (15) 29/10/2002 (73) Shure Incorporated (US) (74) Daniel & CIA. Registro extinto a contar de 04/07/2016.
(11) DI 6101472-9	Código 44 - Extinção - Art. 119 inciso III da LPI (15) 30/04/2002 (73) Hamilton Beach/Proctor-Silex, INC. (US) (74) Busco Marcas e Patentes



Registro extinto a contar de 11/07/2011.

(11) DI 6101473-7 Código 44 - Extinção - Art. 119 inciso III da LPI
(15) 02/04/2002
(73) BRIDGESTONE / FIRESTONE, INC. (US)
(74) DANNEMANN, SIEMSEN, BIGLER & IPANEMA MOREIRA
Registro extinto a contar de 13/07/2016.

(11) DI 6101474-5 Código 44 - Extinção - Art. 119 inciso III da LPI
(15) 14/05/2002
(73) Bridgestone/Firestone, INC (US)
(74) DANNEMANN, SIEMSEN, BIGLER & IPANEMA MOREIRA
Registro extinto a contar de 13/07/2006.

(11) DI 6101476-1 Código 44 - Extinção - Art. 119 inciso III da LPI
(15) 11/09/2001
(73) Sistema Royaltel S.A (AR)
(74) Marcello do Nascimento
Registro extinto a contar de 29/05/2011.

(11) DI 6101477-0 Código 44 - Extinção - Art. 119 inciso III da LPI
(15) 02/10/2001
(73) Plásticos Nillo Indústria e Comércio LTDA. (BR/SP)
(74) Edmundo Brunner Assessoria S/C LTDA
Registro extinto a contar de 29/05/2006.

(11) DI 6101478-8 Código 44 - Extinção - Art. 119 inciso III da LPI
(15) 02/10/2001
(73) Plásticos Nillo Indústria e Comércio Ltda (BR/SP)
(74) Edmundo Brunner Assessoria S/C LTDA
Registro extinto a contar de 29/05/2006.

(11) DI 6101481-8 Código 44 - Extinção - Art. 119 inciso III da LPI
(15) 18/03/2003
(73) Patricia G. Rosenblitt Seabrook (BR/SP)
(74) Mariana Ibañez
Registro extinto a contar de 25/05/2011.

(11) DI 6101483-4 Código 44 - Extinção - Art. 119 inciso III da LPI
(15) 04/09/2001
(73) Ullian Esquadrias Metálicas LTDA (BR/SP)
(74) Geisler Chbane Bosso
Registro extinto a contar de 25/05/2011.



(11) DI 6101484-2	Código 44 - Extinção - Art. 119 inciso III da LPI (15) 04/09/2001 (73) Ullian Esquadrias Metálicas LTDA (BR/SP) (74) Geisler Chbane Bosso Registro extinto a contar de 25/05/2011.
(11) DI 6101486-9	Código 44 - Extinção - Art. 119 inciso III da LPI (15) 13/11/2001 (73) Claudio Lourenço Lorenzetti (BR/SP) (74) Edmundo Brunner Assessoria S/C LTDA Registro extinto a contar de 29/05/2006.
(11) DI 6101487-7	Código 44 - Extinção - Art. 119 inciso III da LPI (15) 26/02/2002 (73) Maria Ritta de Cassia Cirne da Rocha (BR/ES) Registro extinto a contar de 04/07/2006.
(11) DI 6101489-3	Código 44 - Extinção - Art. 119 inciso III da LPI (15) 09/10/2001 (73) SERGIO DOMINGOS TORRES BLOOMFIELD (BR/RJ) Registro extinto a contar de 12/07/2006.
(11) DI 6101490-7	Código 44 - Extinção - Art. 119 inciso III da LPI (15) 09/10/2001 (73) Goiás Refrigerantes S/A (BR/GO) (74) Vieira de Mello Advogados Registro extinto a contar de 11/07/2016.
(11) DI 6101491-5	Código 44 - Extinção - Art. 119 inciso III da LPI (15) 19/02/2002 (73) Rodrigo de Albuquerque Lima Didier (BR/RJ) Registro extinto a contar de 07/07/2006.
(11) DI 6101492-3	Código 44 - Extinção - Art. 119 inciso III da LPI (15) 09/10/2001 (73) Jose Nazareno Oliveira da Silva (BR/RJ) (74) Mauricio de Moraes Registro extinto a contar de 07/07/2006.
(11) DI 6101493-1	Código 44 - Extinção - Art. 119 inciso III da LPI (15) 09/10/2001 (73) Jose Nazareno Oliveira da Silva (BR/RJ) (74) Mauricio de Moraes Registro extinto a contar de 07/07/2006.



(11) DI 6101494-0	Código 44 - Extinção - Art. 119 inciso III da LPI (15) 09/10/2001 (73) Lidia Matiko Maejima (BR/PR) (74) London Marcas & Patentes S/C Ltda. Registro extinto a contar de 07/07/2011.
(11) DI 6101496-6	Código 44 - Extinção - Art. 119 inciso III da LPI (15) 09/10/2001 (73) Magic Toys do Brasil Ind. e Com. LTDA. (BR/SP) (74) Momsen, Leonardos & CIA. Registro extinto a contar de 07/07/2011.
(11) DI 6101497-4	Código 44 - Extinção - Art. 119 inciso III da LPI (15) 09/10/2001 (73) View Gallery PTE LTD (SG) (74) Clarke Modet do Brasil LTDA Registro extinto a contar de 08/05/2006.
(11) DI 6101498-2	Código 44 - Extinção - Art. 119 inciso III da LPI (15) 13/02/2002 (73) Colgate- Palmolive Company (US) (74) Momsen, Leonardos & CIA. Registro extinto a contar de 10/07/2006.
(11) DI 6101499-0	Código 44 - Extinção - Art. 119 inciso III da LPI (15) 13/02/2002 (73) Colgate-Palmolive Company (US) (74) Momsen, Leonardos & CIA. Registro extinto a contar de 10/07/2011.
(11) DI 6101500-8	Código 44 - Extinção - Art. 119 inciso III da LPI (15) 13/02/2002 (73) Colgate-Palmolive Company (US) (74) Momsen, Leonardos & CIA. Registro extinto a contar de 10/07/2006.
(11) DI 6101501-6	Código 44 - Extinção - Art. 119 inciso III da LPI (15) 09/10/2001 (73) Magic Toys do Brasil Ind. e Com. LTDA (BR/SP) (74) Momsen, Leonardos & CIA. Registro extinto a contar de 10/07/2011.
(11) DI 6101504-0	Código 44 - Extinção - Art. 119 inciso III da LPI



	(15) 09/10/2001 (73) Karina Schmalz Gubernati Trigo (BR/SP) (74) Governate Marcas e Patentes S/C Ltda. Registro extinto a contar de 17/07/2006.
(11) DI 6101505-9	Código 44 - Extinção - Art. 119 inciso III da LPI (15) 09/10/2001 (73) Abarca Móveis LTDA (BR/SP) (74) Britânia Marcas E Patentes S/C LTDA Registro extinto a contar de 18/07/2006.
(11) DI 6101506-7	Código 44 - Extinção - Art. 119 inciso III da LPI (15) 27/08/2002 (73) Latin Percussion, INC (US) (74) Momsen, Leonardos & CIA. Registro extinto a contar de 17/07/2006.
(11) DI 6101513-0	Código 44 - Extinção - Art. 119 inciso III da LPI (15) 09/10/2001 (73) Aldo Cini (BR/RS) (74) Custódio de Almeida & CIA Registro extinto a contar de 06/06/2011.
(11) DI 6101515-6	Código 44 - Extinção - Art. 119 inciso III da LPI (15) 17/09/2002 (73) Lourenço Stangherlin (BR/RS) (74) Marpa Cons. e Asses. Empresarial LTDA Registro extinto a contar de 22/06/2006.
(11) DI 6101516-4	Código 44 - Extinção - Art. 119 inciso III da LPI (15) 09/10/2001 (73) Pádova Indústria e Comércio de Componentes para Calçados LTDA (BR/RS) (74) Custódio de Almeida & CIA Registro extinto a contar de 23/06/2006.
(11) DI 6101522-9	Código 44 - Extinção - Art. 119 inciso III da LPI (15) 27/08/2002 (73) Dioptics Medical Products, INC (US) (74) Montaury Pimenta, Machado & Lioce Registro extinto a contar de 18/07/2011.
(11) DI 6101524-5	Código 44 - Extinção - Art. 119 inciso III da LPI (15) 14/05/2002 (73) Dioptics Medical Products, INC (US)



(74) Montaury Pimenta, Machado & Lioce
Registro extinto a contar de 18/07/2011.

(11) DI 6101525-3

Código 44 - Extinção - Art. 119 inciso III da LPI
(15) 22/10/2002
(73) Equipamientos Urbanos de México, S.A de C.V (MX)
(74) Marcello do Nascimento
Registro extinto a contar de 30/05/2006.

(11) DI 6101527-0

Código 44 - Extinção - Art. 119 inciso III da LPI
(15) 09/10/2001
(73) Adriana Bazanelli (BR/SP)
(74) Dinâmica Marcas e Patentes SC LTDA
Registro extinto a contar de 30/05/2006.

(11) DI 6101528-8

Código 44 - Extinção - Art. 119 inciso III da LPI
(15) 09/10/2001
(73) Adriana Bazanelli (BR/SP)
(74) Dinâmica Marcas e Patentes
Registro extinto a contar de 30/05/2006.

(11) DI 6101529-6

Código 44 - Extinção - Art. 119 inciso III da LPI
(15) 09/10/2001
(73) Adriana Bazanelli (BR/SP)
(74) Dinâmica Marcas e Patentes
Registro extinto a contar de 30/05/2006.

(11) DI 6101530-0

Código 44 - Extinção - Art. 119 inciso III da LPI
(15) 09/10/2001
(73) Adriana Bazanelli (BR/SP)
(74) Dinâmica Marcas e Patentes SC LTDA
Registro extinto a contar de 30/05/2006.

(11) DI 6101531-8

Código 44 - Extinção - Art. 119 inciso III da LPI
(15) 09/10/2001
(73) Adriana Bazanelli (BR/SP)
(74) Dinâmica Marcas e Patentes
Registro extinto a contar de 30/05/2006.

(11) DI 6101532-6

Código 44 - Extinção - Art. 119 inciso III da LPI
(15) 09/10/2001
(73) Adriana Bazanelli (BR/SP)
(74) Dinâmica Marcas e Patentes
Registro extinto a contar de 30/05/2006.



(11) DI 6101533-4	Código 44 - Extinção - Art. 119 inciso III da LPI (15) 09/10/2001 (73) Adriana Bazanelli (BR/SP) (74) Dinâmica Marcas e Patentes Registro extinto a contar de 30/05/2006.
(11) DI 6101534-2	Código 44 - Extinção - Art. 119 inciso III da LPI (15) 09/10/2001 (73) Adriana Bazanelli (BR/SP) (74) DINÂMICA MARCAS E PATENTES S/C LTDA Registro extinto a contar de 30/05/2006.
(11) DI 6101535-0	Código 44 - Extinção - Art. 119 inciso III da LPI (15) 09/10/2001 (73) Adriana Bazanelli (BR/SP) (74) Dinâmica Marcas e Patentes Registro extinto a contar de 30/05/2006.
(11) DI 6101536-9	Código 44 - Extinção - Art. 119 inciso III da LPI (15) 09/10/2001 (73) Adriana Bazanelli (BR/SP) (74) Dinâmica Marcas e Patentes Registro extinto a contar de 30/05/2006.
(11) DI 6101537-7	Código 44 - Extinção - Art. 119 inciso III da LPI (15) 09/10/2001 (73) Adriana Bazanelli (BR/SP) (74) Dinâmica Marcas e Patentes Registro extinto a contar de 30/05/2006.
(11) DI 6101541-5	Código 44 - Extinção - Art. 119 inciso III da LPI (15) 09/10/2001 (73) São Paulo Alpargatas S.A (BR/SP) (74) Britânia Marcas e Patentes S/C LTDA Registro extinto a contar de 20/07/2011.
(11) DI 6101542-3	Código 44 - Extinção - Art. 119 inciso III da LPI (15) 23/10/2001 (73) São Paulo Alpargatas S.A (BR/SP) (74) Britânia Marcas e Patentes S/C LTDA Registro extinto a contar de 20/07/2011.
(11) DI 6101543-1	Código 44 - Extinção - Art. 119 inciso III da LPI



(15) 23/10/2001
(73) São Paulo Alpargatas S.A (BR/SP)
(74) Britânia Marcas e Patentes S/C LTDA
Registro extinto a contar de 20/07/2011.

(11) DI 6101549-0 Código 44 - Extinção - Art. 119 inciso III da LPI
(15) 09/10/2001
(73) Foo Tai Wong (GB)
(74) Tavares & Cia
Registro extinto a contar de 20/07/2006.

(11) DI 6101550-4 Código 44 - Extinção - Art. 119 inciso III da LPI
(15) 09/10/2001
(73) Foo Tai Wong (GB)
(74) Tavares & Cia
Registro extinto a contar de 20/07/2006.

(11) DI 6101551-2 Código 44 - Extinção - Art. 119 inciso III da LPI
(15) 09/10/2001
(73) Companhia Brasileira de Bicycletas (BR/AM)
(74) União Federal Marcas e Patentes S/C Ltda.
Registro extinto a contar de 21/07/2006.

(11) DI 6101552-0 Código 44 - Extinção - Art. 119 inciso III da LPI
(15) 19/02/2002
(73) Antônio Moreira Borges (BR/SP)
(74) Sul América Marcas e Patentes S/C Ltda.
Registro extinto a contar de 21/07/2006.

(11) DI 6101554-7 Código 44 - Extinção - Art. 119 inciso III da LPI
(15) 16/10/2001
(73) Eunice Sumico Yonamine (BR/SP)
(74) City Patentes e Marcas LTDA
Registro extinto a contar de 21/07/2006.

(11) DI 6101555-5 Código 44 - Extinção - Art. 119 inciso III da LPI
(15) 16/10/2001
(73) Eunice Sumico Yonamine (BR/SP)
(74) City Patentes e Marcas LTDA
Registro extinto a contar de 21/07/2006.

(11) DI 6101559-8 Código 44 - Extinção - Art. 119 inciso III da LPI
(15) 16/10/2001
(73) Roberto de Almeida (BR/PR)



Registro extinto a contar de 04/07/2006.

(11) DI 6101562-8 Código 44 - Extinção - Art. 119 inciso III da LPI
(15) 13/01/2004
(73) ROSALI A W DE MORAIS- ME (BR/SP)
(74) Icamp Assessoria Empresarial S/C Ltda.
Registro extinto a contar de 05/06/2011.

(11) DI 6101564-4 Código 44 - Extinção - Art. 119 inciso III da LPI
(15) 27/11/2001
(73) Elevadores Atlas Schindler S.A (BR/SP)
(74) ADVOCACIA PIETRO ARIBONI S/C
Registro extinto a contar de 05/06/2011.

(11) DI 6101565-2 Código 44 - Extinção - Art. 119 inciso III da LPI
(15) 27/11/2001
(73) Elevadores Atlas Schindler S.A. (BR/SP)
(74) ADVOCACIA PIETRO ARIBONI S/C
Registro extinto a contar de 05/06/2011.

(11) DI 6101566-0 Código 44 - Extinção - Art. 119 inciso III da LPI
(15) 16/10/2001
(73) Equipamientos Urbanos de México, S.A. de C.V. (MX)
(74) Marcello do Nascimento
Registro extinto a contar de 06/06/2006.

(11) DI 6101568-7 Código 44 - Extinção - Art. 119 inciso III da LPI
(15) 16/10/2001
(73) Carwin Acessórios Ltda (BR/SP)
(74) Toledo Corrêa Marcas e Patentes S/C Ltda.
Registro extinto a contar de 01/06/2006.

(11) DI 6101569-5 Código 44 - Extinção - Art. 119 inciso III da LPI
(15) 31/12/2002
(73) Kentinha Embalagens LTDA (BR/SP)
(74) Toledo Corrêa Marcas e Patentes S/C LTDA
Registro extinto a contar de 06/06/2011.

(11) DI 6101570-9 Código 44 - Extinção - Art. 119 inciso III da LPI
(15) 27/08/2002
(73) Hewlett- Packard Company (US)
(74) Antonio Mauricio Pedras Arnaud
Registro extinto a contar de 06/06/2011.



(11) DI 6101571-7	Código 44 - Extinção - Art. 119 inciso III da LPI (15) 16/10/2001 (73) Aster Produtos Médicos LTDA. (BR/SP) (74) Waldemar do Nascimento Registro extinto a contar de 06/06/2006.
(11) DI 6101572-5	Código 44 - Extinção - Art. 119 inciso III da LPI (15) 16/10/2001 (73) Ricardo Figueira de Stefani (BR/SP) (74) BEÉRRE ASSESSORIA EMPRESARIAL S/C. LTDA Registro extinto a contar de 06/06/2011.
(11) DI 6101578-4	Código 44 - Extinção - Art. 119 inciso III da LPI (15) 02/04/2002 (73) Geomar Lemos dos Santos (BR/RS) (74) Custódio de Almeida & Cia Registro extinto a contar de 09/06/2011.
(11) DI 6101581-4	Código 44 - Extinção - Art. 119 inciso III da LPI (15) 23/10/2001 (73) Pádova Indústria e Comércio de Componentes para Calçados Ltda (BR/RS) (74) Custódio de Almeida & CIA. Registro extinto a contar de 30/06/2006.
(11) DI 6101582-2	Código 44 - Extinção - Art. 119 inciso III da LPI (15) 23/10/2001 (73) Pádova Indústria e Comércio de Componentes para Calçados Ltda. (BR/RS) (74) Custódio de Almeida & CIA Registro extinto a contar de 30/06/2006.
(11) DI 6101584-9	Código 44 - Extinção - Art. 119 inciso III da LPI (15) 23/10/2001 (73) Cristiano Eraldo Oderich (BR/RS) Registro extinto a contar de 07/06/2011.
(11) DI 6101585-7	Código 44 - Extinção - Art. 119 inciso III da LPI (15) 23/10/2001 (73) Macton Indústria de Palmilhas LTDA (BR/RS) (74) Custódio de Almeida & CIA. Registro extinto a contar de 07/06/2006.
(11) DI 6101586-5	Código 44 - Extinção - Art. 119 inciso III da LPI (15) 23/10/2001 (73) Fumaça Instrumentos de Precisão LTDA-EPP (BR/SP)



(74) União Federal Marcas e Patentes S/C LTDA
Registro extinto a contar de 24/07/2016.

(11) DI 6101587-3

Código 44 - Extinção - Art. 119 inciso III da LPI
(15) 23/10/2001
(73) The Goodyear Tire & Rubber Company (US)
Registro extinto a contar de 24/07/2011.

(11) DI 6101588-1

Código 44 - Extinção - Art. 119 inciso III da LPI
(15) 23/10/2001
(73) The Goodyear Tire & Rubber Company (US)
Registro extinto a contar de 24/07/2011.

(11) DI 6101589-0

Código 44 - Extinção - Art. 119 inciso III da LPI
(15) 23/10/2001
(73) The Goodyear Tire & Rubber Company (US)
(74) Daniel & CIA.
Registro extinto a contar de 24/07/2011.

(11) DI 6101590-3

Código 44 - Extinção - Art. 119 inciso III da LPI
(15) 23/10/2001
(73) The Goodyear Tire & Rubber Company (US)
(74) Daniel & CIA.
Registro extinto a contar de 24/07/2011.

(11) DI 6101592-0

Código 44 - Extinção - Art. 119 inciso III da LPI
(15) 23/10/2001
(73) Metzeler Reifen GMBH (DE)
(74) Momsen, Leonardos & CIA.
Registro extinto a contar de 24/07/2011.

(11) DI 6101593-8

Código 44 - Extinção - Art. 119 inciso III da LPI
(15) 23/10/2001
(73) Gunther Hans Walter Richter (DE)
(74) Maria Aparecida Pereira Gonçalves
Registro extinto a contar de 25/07/2011.

(11) DI 6101595-4

Código 44 - Extinção - Art. 119 inciso III da LPI
(15) 23/10/2001
(73) Koninklijke Philips Electronics N. V. (NL)
(74) DANIEL & CIA.
Registro extinto a contar de 25/07/2016.

(11) DI 6101596-2

Código 44 - Extinção - Art. 119 inciso III da LPI



(15) 30/04/2002
(73) Colgate - Palmolive Company (US)
(74) Momsen, Leonardos & CIA.
Registro extinto a contar de 25/07/2006.

(11) DI 6101602-0 Código 44 - Extinção - Art. 119 inciso III da LPI
(15) 27/11/2001
(73) Carlos Roberto Coelho (BR/SP)
(74) Tavares & Camargo Consultores Associados Ltda.
Registro extinto a contar de 09/06/2006.

(11) DI 6101603-9 Código 44 - Extinção - Art. 119 inciso III da LPI
(15) 27/11/2001
(73) Carlos Roberto Coelho (BR/SP)
(74) Tavares & Camargo Consultores Associados Ltda.
Registro extinto a contar de 09/06/2006.

(11) DI 6101605-5 Código 44 - Extinção - Art. 119 inciso III da LPI
(15) 27/11/2001
(73) Anderson Rodrigo Ortolan (BR/SP)
(74) Geisler Chbane Bosso
Registro extinto a contar de 09/06/2006.

(11) DI 6101607-1 Código 44 - Extinção - Art. 119 inciso III da LPI
(15) 27/11/2001
(73) Ricardo Gratidiano Dorilêo (BR/RJ)
Registro extinto a contar de 01/08/2006.

(11) DI 6101610-1 Código 44 - Extinção - Art. 119 inciso III da LPI
(15) 02/01/2002
(73) Bombetec Bombas Quimicas LTDA ME (BR/SP)
(74) VMP Verifique Marcas e Patentes S/C LTDA
Registro extinto a contar de 08/06/2006.

(11) DI 6101612-8 Código 44 - Extinção - Art. 119 inciso III da LPI
(15) 27/11/2001
(73) Renato César Santana (BR/SP)
(74) Cláudio Regonaschi
Registro extinto a contar de 12/06/2001.

(11) DI 6101614-4 Código 44 - Extinção - Art. 119 inciso III da LPI
(15) 27/11/2001
(73) Lorinel Groppo (BR/SP)
(74) P.A. Produtores Associados Marcas e Patentes Ltda.



Registro extinto a contar de 12/06/2016.

(11) DI 6101615-2 Código 44 - Extinção - Art. 119 inciso III da LPI
(15) 27/11/2001
(73) AMAURI TAVARES (BR/SP)
(74) Beérre Assessoria Empresarial S/C Ltda.
Registro extinto a contar de 12/06/2016.

(11) DI 6101616-0 Código 44 - Extinção - Art. 119 inciso III da LPI
(15) 27/11/2001
(73) AMAURI TAVARES (BR/SP)
(74) Beérre Assessoria Empresarial S/C Ltda.
Registro extinto a contar de 12/06/2011.

(11) DI 6101618-7 Código 44 - Extinção - Art. 119 inciso III da LPI
(15) 27/11/2001
(73) Estamparia São João Ltda (BR/SP)
(74) Rosana Carvalho de Andrade
Registro extinto a contar de 12/06/2006.

(11) DI 6101620-9 Código 44 - Extinção - Art. 119 inciso III da LPI
(15) 02/01/2002
(73) Newfrey LLC (US)
(74) Bhering Advogados
Registro extinto a contar de 27/07/2006.

(11) DI 6102540-2 Código 44 - Extinção - Art. 119 inciso III da LPI
(15) 12/03/2002
(73) WAP DO BRASIL LTDA (BR/PR)
Registro extinto, a contar de 26/10/2016.

(11) DI 6103374-0 Código 44 - Extinção - Art. 119 inciso III da LPI
(15) 28/05/2002
(73) Jacqueline Irene Bleiweiss Terpins (BR/SP) ; Gilberto Franco (BR/SP) ;
Carlos Antônio de Souza Fortes (BR/SP)
(74) Darré & Moreira
Registro extinto, a contar de 07/07/2006.

(11) DI 6202665-8 Código 44 - Extinção - Art. 119 inciso III da LPI
(15) 11/11/2003
(73) Hoken International Company Ltda. (BR/SP)
(74) Beérre Assessoria Empresarial S/C Ltda.
Registro extinto a contar de 19/09/2007



(11) DI 6202667-4	Código 44 - Extinção - Art. 119 inciso III da LPI (15) 25/02/2003 (73) Flávio Lazzarotto (BR/RS) (74) B & P Associados Ltda Registro extinto a contar de 17/09/2007
(11) DI 6202668-2	Código 44 - Extinção - Art. 119 inciso III da LPI (15) 25/02/2003 (73) Flávio Lazzarotto (BR/RS) (74) B & P Associados Ltda Registro extinto a contar de 17/09/2007
(11) DI 6202669-0	Código 44 - Extinção - Art. 119 inciso III da LPI (15) 25/02/2003 (73) Marcos Bonatto (BR/PR) Registro extinto a contar de 13/09/2017
(11) DI 6202670-4	Código 44 - Extinção - Art. 119 inciso III da LPI (15) 22/07/2003 (73) GILSON CLAZER MORAES (BR/PR) (74) Brasil Sul Marcas e Patentes S/C LTDA Registro extinto a contar de 13/09/2007
(11) DI 6202672-0	Código 44 - Extinção - Art. 119 inciso III da LPI (15) 25/02/2003 (73) José Elson de Santana (BR/DF) Registro extinto a contar de 14/09/2007
(11) DI 6202674-7	Código 44 - Extinção - Art. 119 inciso III da LPI (15) 11/03/2003 (73) Movelmar Indústria de Móveis Ltda (BR/PR) (74) Josué Cordeiro Montes Registro extinto a contar de 14/09/2007
(11) DI 6202675-5	Código 44 - Extinção - Art. 119 inciso III da LPI (15) 11/11/2003 (73) Pedro Paulo da Luz (BR/RS) Registro extinto a contar de 19/09/2012
(11) DI 6202676-3	Código 44 - Extinção - Art. 119 inciso III da LPI (15) 25/02/2003 (73) Dalmar Franz (BR/SC) (74) Sandro Wunderlich Registro extinto a contar de 17/09/2007



(11) DI 6202680-1	Código 44 - Extinção - Art. 119 inciso III da LPI (15) 25/02/2003 (73) Progás Indústria Metalúrgica LTDA (BR/RS) (74) Mario de Almeida Marcas e Patentes LTDA Registro extinto a contar de 18/09/2007
(11) DI 6202682-8	Código 44 - Extinção - Art. 119 inciso III da LPI (15) 31/08/2004 (73) PATRÍCIA MARIA HARDY SABINO LIMA (BR/MG) Registro extinto a contar de 12/09/2012
(11) DI 6202683-6	Código 44 - Extinção - Art. 119 inciso III da LPI (15) 15/04/2003 (73) Fernando Cesar Ferrari (BR/RS) (74) B&P Associados LTDA Registro extinto a contar de 07/09/2012
(11) DI 6202684-4	Código 44 - Extinção - Art. 119 inciso III da LPI (15) 25/02/2003 (73) Brenno Lindolpho Bugs Filho (BR/RS) (74) B&P Associados LTDA Registro extinto a contar de 07/09/2012
(11) DI 6202685-2	Código 44 - Extinção - Art. 119 inciso III da LPI (15) 15/04/2003 (73) Eromir Guido Stival (BR/PR) (74) A Criativa Marcas e Patentes S/C LTDA Registro extinto a contar de 14/09/2012
(11) DI 6202687-9	Código 44 - Extinção - Art. 119 inciso III da LPI (15) 17/02/2004 (73) MARCELO BERGHAHN (BR/RS) (74) Marpa Cons e Asses Empres LTDA Registro extinto a contar de 13/09/2007
(11) DI 6202688-7	Código 44 - Extinção - Art. 119 inciso III da LPI (15) 25/02/2003 (73) Flávio Lazzarotto (BR/RS) (74) B&P Associados LTDA Registro extinto a contar de 17/09/2007
(11) DI 6202689-5	Código 44 - Extinção - Art. 119 inciso III da LPI (15) 25/02/2003



(73) Lourival Francisco da Silva (BR/PR)
Registro extinto a contar de 24/08/2007

(11) DI 6202690-9 Código 44 - Extinção - Art. 119 inciso III da LPI
(15) 25/02/2003
(73) Lorival Francisco da Silva (BR/PR)
Registro extinto a contar de 24/08/2007

(11) DI 6202691-7 Código 44 - Extinção - Art. 119 inciso III da LPI
(15) 25/02/2003
(73) Lourival Francisco da Silva (BR/PR)
Registro extinto a contar de 24/08/2007

(11) DI 6202692-5 Código 44 - Extinção - Art. 119 inciso III da LPI
(15) 25/02/2003
(73) Lourival Francisco da Silva (BR/PR)
Registro extinto a contar de 24/08/2007

(11) DI 6202693-3 Código 44 - Extinção - Art. 119 inciso III da LPI
(15) 25/02/2003
(73) Lourival Francisco da Silva (BR/PR)
Registro extinto a contar de 24/08/2007

(11) DI 6202694-1 Código 44 - Extinção - Art. 119 inciso III da LPI
(15) 25/02/2003
(73) Lourival Francisco da Silva (BR/PR)
Registro extinto a contar de 24/08/2007

(11) DI 6202695-0 Código 44 - Extinção - Art. 119 inciso III da LPI
(15) 25/02/2003
(73) Lourival Francisco da Silva (BR/PR)
Registro extinto a contar de 24/08/2007

(11) DI 6202696-8 Código 44 - Extinção - Art. 119 inciso III da LPI
(15) 25/02/2003
(73) Lourival Francisco da Silva (BR/PR)
Registro extinto a contar de 24/08/2007

(11) DI 6202697-6 Código 44 - Extinção - Art. 119 inciso III da LPI
(15) 25/02/2003
(73) Lourival Francisco da Silva (BR/PR)
Registro extinto a contar de 24/08/2007

(11) DI 6202698-4 Código 44 - Extinção - Art. 119 inciso III da LPI



	(15) 05/03/2003 (73) Marcia Cristina Ferreira (BR/PR) Registro extinto a contar de 29/08/2007
(11) DI 6202699-2	Código 44 - Extinção - Art. 119 inciso III da LPI (15) 18/03/2003 (73) Leonardo Cavalcante Miranda (BR/SP) Registro extinto a contar de 17/08/2007
(11) DI 6202700-0	Código 44 - Extinção - Art. 119 inciso III da LPI (15) 18/02/2003 (73) Beller Indústria e Comércio de Representações Ltda (BR/SC) (74) Sandro Wunderlich Registro extinto a contar de 17/08/2007
(11) DI 6202701-8	Código 44 - Extinção - Art. 119 inciso III da LPI (15) 04/02/2003 (73) Roberto Luiz da Veiga (BR/SC) (74) Sandro Wunderlich Registro extinto a contar de 30/07/2007
(11) DI 6202702-6	Código 44 - Extinção - Art. 119 inciso III da LPI (15) 04/02/2003 (73) LIVE EYEWEAR, INC. (US) (74) Montaury Pimenta, Machado & Lioce S/C Ltda Registro extinto a contar de 12/09/2012
(11) DI 6202703-4	Código 44 - Extinção - Art. 119 inciso III da LPI (15) 04/11/2003 (73) Rosa Guartieri Ranolfi ME (BR/SP) (74) Ednilson Marcos da Silva Registro extinto a contar de 18/09/2007
(11) DI 6202708-5	Código 44 - Extinção - Art. 119 inciso III da LPI (15) 06/05/2003 (73) CERANTOLA DO BRASIL LTDA (BR/SP) (74) Somarca Assessoria Empresarial S/C Ltda Registro extinto a contar de 17/09/2012
(11) DI 6202709-3	Código 44 - Extinção - Art. 119 inciso III da LPI (15) 04/02/2003 (73) João Cardoso de Oliveira Filho (BR/SP) (74) Albanez Bastos, Vicente & Associados S/C Ltda Registro extinto a contar de 17/09/2007



(11) DI 6202710-7	Código 44 - Extinção - Art. 119 inciso III da LPI (15) 25/02/2003 (73) RCD Comércio e Indústria Ltda (BR/SP) (74) Cruzeiro/Newmarc Patentes e Marcas Ltda Registro extinto a contar de 14/09/2012
(11) DI 6202711-5	Código 44 - Extinção - Art. 119 inciso III da LPI (15) 25/02/2003 (73) RCD Comércio e Indústria Ltda (BR/SP) (74) Cruzeiro/Newmarc Patentes e Marcas Ltda Registro extinto a contar de 14/09/2007
(11) DI 6202713-1	Código 44 - Extinção - Art. 119 inciso III da LPI (15) 07/01/2003 (73) Flavio Natalino Lassie (BR/SP) (74) SPI Marcas & Patentes S/C Ltda Registro extinto a contar de 21/09/2017
(11) DI 6202715-8	Código 44 - Extinção - Art. 119 inciso III da LPI (15) 04/02/2003 (73) GRUPO SEB DO BRASIL PRODUTOS DOMÉSTICOS LTDA (BR/SP) (74) ARARIPE & ASSOCIADOS Registro extinto a contar de 18/09/2017
(11) DI 6202716-6	Código 44 - Extinção - Art. 119 inciso III da LPI (15) 04/02/2003 (73) GRUPO SEB DO BRASIL PRODUTOS DOMÉSTICOS LTDA (BR/SP) (74) ARARIPE & ASSOCIADOS Registro extinto a contar de 18/09/2017
(11) DI 6202717-4	Código 44 - Extinção - Art. 119 inciso III da LPI (15) 18/02/2003 (73) GRUPO SEB DO BRASIL PRODUTOS DOMÉSTICOS LTDA (BR/SP) (74) ARARIPE & ASSOCIADOS Registro extinto a contar de 18/09/2017
(11) DI 6202718-2	Código 44 - Extinção - Art. 119 inciso III da LPI (15) 18/02/2003 (73) GRUPO SEB DO BRASIL PRODUTOS DOMÉSTICOS LTDA (BR/SP) (74) CRUZEIRO NEWMARC PATENTES E MARCAS LTDA Registro extinto a contar de 18/09/2017
(11) DI 6202719-0	Código 44 - Extinção - Art. 119 inciso III da LPI



	(15) 18/02/2003 (73) GRUPO SEB DO BRASIL PRODUTOS DOMÉSTICOS LTDA (BR/SP) (74) ARARIPE & ASSOCIADOS Registro extinto a contar de 18/09/2017
(11) DI 6202720-4	Código 44 - Extinção - Art. 119 inciso III da LPI (15) 18/02/2003 (73) Termo-Pauli Moldagens de Baquelite Ltda (BR/SP) ; Termo-Pauli Moldagens de Baquelite Ltda (BR/SP) (74) Picosse e Calabrese Advogados Associados Registro extinto a contar de 18/09/2012
(11) DI 6202729-8	Código 44 - Extinção - Art. 119 inciso III da LPI (15) 25/02/2003 (73) GRUPO SEB DO BRASIL PRODUTOS DOMÉSTICOS LTDA (BR/SP) (74) ARARIPE & ASSOCIADOS Registro extinto a contar de 18/09/2017
(11) DI 6202730-1	Código 44 - Extinção - Art. 119 inciso III da LPI (15) 24/06/2003 (73) MATRIPOLO MATRIZARIA POLO LTDA (BR/RS) (74) Romano Romani Registro extinto a contar de 29/06/2007
(11) DI 6202731-0	Código 44 - Extinção - Art. 119 inciso III da LPI (15) 15/04/2003 (73) Philip Morris Products Inc. (US) (74) Dannemann, Siemsen, Bigler & Ipanema Moreira Registro extinto a contar de 27/09/2007
(11) DI 6202732-8	Código 44 - Extinção - Art. 119 inciso III da LPI (15) 11/03/2003 (73) Honda Giken Kogyo Kabushiki Kaisha (JP) (74) Dannemann, Siemsen, Bigler & Ipanema Moreira Registro extinto a contar de 27/09/2017
(11) DI 6202733-6	Código 44 - Extinção - Art. 119 inciso III da LPI (15) 11/03/2003 (73) Ralf Kurth (BR/SC) (74) Fabiana Crema - Portabelo Assessoria Empresarial Registro extinto a contar de 21/09/2007
(11) DI 6202734-4	Código 44 - Extinção - Art. 119 inciso III da LPI (15) 01/04/2003



	(73) Júlio César Benis (BR/PR) (74) London Marcas & Patentes S/C Ltda Registro extinto a contar de 21/09/2007
(11) DI 6202737-9	Código 44 - Extinção - Art. 119 inciso III da LPI (15) 11/03/2003 (73) Glaxo Group Limited (GB) (74) Dannemann, Siemsen, Bigler & Ipanema Moreira Registro extinto a contar de 21/09/2017
(11) DI 6202738-7	Código 44 - Extinção - Art. 119 inciso III da LPI (15) 11/03/2003 (73) Henkel Kommanditgesellschaft Auf Aktien (DE) (74) Dannemann, Siemsen, Bigler & Ipanema Moreira Registro extinto a contar de 27/09/2007
(11) DI 6202739-5	Código 44 - Extinção - Art. 119 inciso III da LPI (15) 11/03/2003 (73) Philip Morris Products Inc (US) (74) Dannemann, Siemsen, Bigler & Ipanema Moreira Registro extinto a contar de 27/09/2007
(11) DI 6202740-9	Código 44 - Extinção - Art. 119 inciso III da LPI (15) 08/04/2003 (73) The Goodyear Tire & Rubber Company (US) (74) NELLIE ANNE DAIEL-SHORES Registro extinto a contar de 26/09/2012
(11) DI 6202741-7	Código 44 - Extinção - Art. 119 inciso III da LPI (15) 11/03/2003 (73) Robin Sant'Anna Sérgio (BR/SP) (74) Paulo Euzébio Registro extinto a contar de 26/09/2012
(11) DI 6202744-1	Código 44 - Extinção - Art. 119 inciso III da LPI (15) 11/03/2003 (73) Industrias Aral S.R.L. (AR) (74) Acerti - Marcas e Patentes S/C LTDA Registro extinto a contar de 23/08/2007
(11) DI 6202748-4	Código 44 - Extinção - Art. 119 inciso III da LPI (15) 16/09/2003 (73) CAIXA ECONÔMICA FEDERAL - CEF (BR/DF) (74) Dannemann, Siemsen, Bigler & Ipanema Moreira



Registro extinto a contar de 20/07/2012

- (11) DI 6202750-6** Código 44 - Extinção - Art. 119 inciso III da LPI
(15) 18/02/2003
(73) Roberto Luiz da Veiga (BR/SC)
(74) Sandro Wunderlich
Registro extinto a contar de 11/07/2007
-
- (11) DI 6202751-4** Código 44 - Extinção - Art. 119 inciso III da LPI
(15) 15/04/2003
(73) Plastipak Packaging, Inc. (US)
(74) Dannemann, Siemsen, Bigler & Ipanema Moreira
Registro extinto a contar de 18/07/2007
-
- (11) DI 6202752-2** Código 44 - Extinção - Art. 119 inciso III da LPI
(15) 18/02/2003
(73) Irineu Munhoz (BR/PR)
Registro extinto a contar de 27/07/2007
-
- (11) DI 6202753-0** Código 44 - Extinção - Art. 119 inciso III da LPI
(15) 18/02/2003
(73) Maria Cristina Giocondo Pugliese (BR/PR)
Registro extinto a contar de 02/07/2007
-
- (11) DI 6202754-9** Código 44 - Extinção - Art. 119 inciso III da LPI
(15) 20/05/2003
(73) Alcoa Closure Systems International, Inc. (US)
(74) Busco Marcas e Patentes
Registro extinto a contar de 24/09/2017
-
- (11) DI 6202755-7** Código 44 - Extinção - Art. 119 inciso III da LPI
(15) 18/02/2003
(73) Ibanez Reck Razzera (BR/SC)
(74) Fabiana Crema/Portobelo Assessoria Empresarial
Registro extinto a contar de 01/10/2007
-
- (11) DI 6202758-1** Código 44 - Extinção - Art. 119 inciso III da LPI
(15) 18/02/2003
(73) Petróleo Brasileiro S.A. - Petrobrás (BR/RJ)
(74) Antonio Claudio Correa Meyer Sant'Anna
Registro extinto a contar de 01/10/2007
-
- (11) DI 6202759-0** Código 44 - Extinção - Art. 119 inciso III da LPI
(15) 13/05/2003



	(73) TEREZINHA APARECIDA GOMES - ME (BR/SC) (74) Sandro Wunderlich Registro extinto a contar de 01/08/2007
(11) DI 6202766-2	Código 44 - Extinção - Art. 119 inciso III da LPI (15) 18/02/2003 (73) Luiz Donizete Falleiros (BR/SP) (74) José Ricardo Gonçalves Azenha Registro extinto a contar de 13/09/2007
(11) DI 6202767-0	Código 44 - Extinção - Art. 119 inciso III da LPI (15) 11/02/2003 (73) Luiz Donizete Falleiros (BR/SP) (74) José Ricardo Gonçalves Azenha Registro extinto a contar de 13/09/2007
(11) DI 6202768-9	Código 44 - Extinção - Art. 119 inciso III da LPI (15) 18/02/2003 (73) BRAVOX S/A INDÚSTRIA E COMÉRCIO ELETRÔNICO (BR/SP) (74) Fortrade Brasil Marcas e Patentes S/C Ltda. Registro extinto a contar de 13/09/2017
(11) DI 6202770-0	Código 44 - Extinção - Art. 119 inciso III da LPI (15) 11/02/2003 (73) Plasticos Bahi Ltda (BR/SP) (74) Vilage Marcas & Patentes S/C Ltda Registro extinto a contar de 14/09/2012
(11) DI 6202771-9	Código 44 - Extinção - Art. 119 inciso III da LPI (15) 11/02/2003 (73) D'JUNCO INDÚSTRIA E COMÉRCIO LTDA (BR/PR) (74) Vilage Marcas & Patentes S/C Ltda Registro extinto a contar de 14/09/2007
(11) DI 6202772-7	Código 44 - Extinção - Art. 119 inciso III da LPI (15) 18/02/2003 (73) José Carlos da Silva (BR/MG) (74) Vilage Marcas & Patentes S/C Ltda Registro extinto a contar de 14/09/2007
(11) DI 6202773-5	Código 44 - Extinção - Art. 119 inciso III da LPI (15) 18/02/2003 (73) Antonio Eduardo Hebling Christofolletti (BR/SP) ; Carlos Alberto Destefani (BR/SP)



	(74) Vilage Marcas & Patentes S/C Ltda Registro extinto a contar de 14/09/2012
(11) DI 6202774-3	Código 44 - Extinção - Art. 119 inciso III da LPI (15) 18/02/2003 (73) JOSÉ CARLOS RIBEIRO (BR/SP) (74) Vilage Marcas & Patentes S/C Ltda Registro extinto a contar de 14/09/2007
(11) DI 6202775-1	Código 44 - Extinção - Art. 119 inciso III da LPI (15) 18/02/2003 (73) Girafa Azul Confecção e Comércio Ltda (BR/SP) (74) Cavalcanti e Cavalcanti Advogados Registro extinto a contar de 14/09/2007
(11) DI 6202778-6	Código 44 - Extinção - Art. 119 inciso III da LPI (15) 11/02/2003 (73) Urias Francisco Cintra (BR/SP) (74) Béerre Assessoria Empresarial S/C Ltda Registro extinto a contar de 14/09/2017
(11) DI 6202781-6	Código 44 - Extinção - Art. 119 inciso III da LPI (15) 11/02/2003 (73) MANOEL ROBERTO ALVES LOPES (BR/SP) (74) Somos Marcas e Patentes S/C Ltda Registro extinto a contar de 14/09/2007
(11) DI 6202782-4	Código 44 - Extinção - Art. 119 inciso III da LPI (15) 18/02/2003 (73) TMCA ADMINISTRAÇÃO E PARTICIPAÇÕES LTDA (BR/SP) (74) BARIL & ADVOGADOS ASSOCIADOS Registro extinto a contar de 14/09/2012
(11) DI 6202783-2	Código 44 - Extinção - Art. 119 inciso III da LPI (15) 18/02/2003 (73) RCD Comércio e Indústria Ltda (BR/SP) (74) Cruzeiro/Newmarc Patentes e Marcas Ltda. Registro extinto a contar de 14/09/2017
(11) DI 6202784-0	Código 44 - Extinção - Art. 119 inciso III da LPI (15) 18/02/2003 (73) RCD Comércio e Indústria Ltda (BR/SP) (74) Cruzeiro/Newmarc Patentes e Marcas Ltda Registro extinto a contar de 14/09/2007



(11) DI 6202785-9	Código 44 - Extinção - Art. 119 inciso III da LPI (15) 11/02/2003 (73) Recot, Inc (US) (74) Cruzeiro/Newmarc Patentes e Marcas Ltda Registro extinto a contar de 25/09/2017
(11) DI 6202786-7	Código 44 - Extinção - Art. 119 inciso III da LPI (15) 18/02/2003 (73) JCDECAUX S.A (FR) (74) Cruzeiro/Newmarc Patentes e Marcas Ltda Registro extinto a contar de 26/09/2007
(11) DI 6202788-3	Código 44 - Extinção - Art. 119 inciso III da LPI (15) 18/02/2003 (73) Empresa de Aguas Minerais Pietra Santa Ltda (BR/PR) (74) Dinâmica Marcas e Patentes SC Ltda Registro extinto a contar de 28/09/2007
(11) DI 6202789-1	Código 44 - Extinção - Art. 119 inciso III da LPI (15) 11/02/2003 (73) Nils Martin Hejde (BR/SP) (74) TINOCO SOARES & FILHO LTDA Registro extinto a contar de 28/09/2007
(11) DI 6202792-1	Código 44 - Extinção - Art. 119 inciso III da LPI (15) 06/05/2003 (73) INDÚSTRIA E COMÉRCIO ATIBAIENSE DE BEBIDAS EM GERAL LTDA (BR/SP) (74) Elgem Alves de Gouvea Filho Registro extinto a contar de 25/09/2007
(11) DI 6202794-8	Código 44 - Extinção - Art. 119 inciso III da LPI (15) 25/02/2003 (73) Jairo Fernandes Domene (BR/SP) (74) Vilage Marcas & Patentes S/C Ltda Registro extinto a contar de 01/10/2007
(11) DI 6202801-4	Código 44 - Extinção - Art. 119 inciso III da LPI (15) 18/02/2003 (73) JOWANEL INDÚSTRIA DE MÓVEIS ESTOFADOS LTDA (BR/SP) (74) Vilage Marcas & Patentes S/C Ltda Registro extinto a contar de 24/09/2012



(11) DI 6202802-2	Código 44 - Extinção - Art. 119 inciso III da LPI (15) 18/02/2003 (73) Flavio Tadeu Fontoura (BR/SP) (74) Vilage Marcas & Patentes S/C Ltda Registro extinto a contar de 24/09/2007
(11) DI 6202804-9	Código 44 - Extinção - Art. 119 inciso III da LPI (15) 18/02/2003 (73) RCD Comércio e Indústria Ltda (BR/SP) (74) Cruzeiro/Newmarc Patentes e Marcas Ltda Registro extinto a contar de 21/09/2007
(11) DI 6202805-7	Código 44 - Extinção - Art. 119 inciso III da LPI (15) 18/02/2003 (73) RCD COMÉRCIO E INDÚSTRIA LTDA (BR/SP) (74) Cruzeiro/Newmarc Patentes e Marcas Ltda Registro extinto a contar de 21/09/2007
(11) DI 6202806-5	Código 44 - Extinção - Art. 119 inciso III da LPI (15) 18/02/2003 (73) RCD COMÉRCIO E INDÚSTRIA LTDA (BR/SP) (74) Cruzeiro/Newmarc Patentes e Marcas Ltda Registro extinto a contar de 21/09/2007
(11) DI 6202808-1	Código 44 - Extinção - Art. 119 inciso III da LPI (15) 18/02/2003 (73) Vagner Saciloto (BR/SP) (74) Vilage Marcas & Patentes S/C Ltda Registro extinto a contar de 07/09/2012
(11) DI 6202809-0	Código 44 - Extinção - Art. 119 inciso III da LPI (15) 18/02/2003 (73) Vagner Saciloto (BR/SP) (74) Vilage Marcas & Patentes S/C Ltda Registro extinto a contar de 07/09/2012
(11) DI 6202810-3	Código 44 - Extinção - Art. 119 inciso III da LPI (15) 18/02/2003 (73) Alexandre Alberto Ribeiro (BR/GO) (74) Vilage Marcas & Patentes S/C Ltda Registro extinto a contar de 07/09/2007
(11) DI 6202811-1	Código 44 - Extinção - Art. 119 inciso III da LPI (15) 18/02/2003



	(73) Omar Soubhia (BR/SP) (74) Vilage Marcas & Patentes S/C Ltda Registro extinto a contar de 07/09/2007
(11) DI 6202814-6	Código 44 - Extinção - Art. 119 inciso III da LPI (15) 18/02/2003 (73) Renato César Santana (BR/SP) (74) Cláudio Regonaschi Registro extinto a contar de 06/09/2007
(11) DI 6202816-2	Código 44 - Extinção - Art. 119 inciso III da LPI (15) 18/02/2003 (73) José Carlos Marino (BR/SP) (74) A Criativa Marcas e Patentes S/C LTDA Registro extinto a contar de 24/09/2017
(11) DI 6202817-0	Código 44 - Extinção - Art. 119 inciso III da LPI (15) 10/06/2003 (73) MASTER INK- INDÚSTRIA, COMÉRCIO E SERVIÇOS LTDA-EPP (BR/PR) (74) Calisto Vendrame Sobrinho Registro extinto a contar de 21/09/2007
(11) DI 6202821-9	Código 44 - Extinção - Art. 119 inciso III da LPI (15) 18/02/2003 (73) Vagner Saciloto (BR/SP) (74) Vilage Marcas & Patentes S/C Ltda Registro extinto a contar de 07/09/2012
(11) DI 6202822-7	Código 44 - Extinção - Art. 119 inciso III da LPI (15) 18/02/2003 (73) Electrolux do Brasil S/A (BR/PR) (74) Solmark Asses. em Prop. Intelectual Registro extinto a contar de 26/09/2017
(11) DI 6202823-5	Código 44 - Extinção - Art. 119 inciso III da LPI (15) 18/02/2003 (73) Electrolux do Brasil S/A (BR/PR) (74) Solmark Asses. em Prop. Intelectual Registro extinto a contar de 26/09/2017
(11) DI 6202824-3	Código 44 - Extinção - Art. 119 inciso III da LPI (15) 18/02/2003 (73) Electrolux do Brasil S/A. (BR/PR) (74) Solmark Asses. em Prop. Intelectual



Registro extinto a contar de 26/09/2017

(11) DI 6202825-1 Código 44 - Extinção - Art. 119 inciso III da LPI
(15) 18/02/2003
(73) Electrolux do Brasil S/A. (BR/PR)
(74) Solmark Asses. em Prop. Intelectual
Registro extinto a contar de 26/09/2017

(11) DI 6202826-0 Código 44 - Extinção - Art. 119 inciso III da LPI
(15) 18/02/2003
(73) Axell Hidrosistemas Ltda. (BR/RS)
(74) Custódio de Almeida & Cia
Registro extinto a contar de 01/10/2007

(11) DI 6202828-6 Código 44 - Extinção - Art. 119 inciso III da LPI
(15) 25/02/2003
(73) Axell Hidrosistemas Ltda. (BR/RS)
(74) Custódio de Almeida & Cia
Registro extinto a contar de 01/10/2007

(11) DI 6202829-4 Código 44 - Extinção - Art. 119 inciso III da LPI
(15) 25/02/2003
(73) José Carlos Alves Osório (BR/SC)
(74) Maria Aparecida Pereira Gonçalves
Registro extinto a contar de 27/09/2012

(11) DI 6202830-8 Código 44 - Extinção - Art. 119 inciso III da LPI
(15) 25/02/2003
(73) Samuel Ferraz de Azevedo (BR/PR)
(74) Antônio Buiar
Registro extinto a contar de 28/09/2007

(11) DI 6202831-6 Código 44 - Extinção - Art. 119 inciso III da LPI
(15) 25/02/2003
(73) Washington Luis Miranda de Albuquerque (BR/BA)
(74) Brasnorte Marcas e Patentes Ltda
Registro extinto a contar de 24/09/2007

(11) DI 6202837-5 Código 44 - Extinção - Art. 119 inciso III da LPI
(15) 25/02/2003
(73) Dagmar Luise Mohrbach (BR/RS)
(74) Marca Brazil Marcas e Patentes Ltda
Registro extinto a contar de 02/10/2007



(11) DI 6202841-3	Código 44 - Extinção - Art. 119 inciso III da LPI (15) 12/08/2003 (73) DCA Design International Limited (GB) (74) Momsen , Leonardos & Cia Registro extinto a contar de 07/09/2017
(11) DI 6202842-1	Código 44 - Extinção - Art. 119 inciso III da LPI (15) 12/08/2003 (73) DCA DESIGN INTERNATIONAL LIMITED (GB) (74) Momsen , Leonardos & Cia Registro extinto a contar de 07/09/2017
(11) DI 6202843-0	Código 44 - Extinção - Art. 119 inciso III da LPI (15) 02/12/2003 (73) DCA DESIGN INTERNATIONAL LIMITED (GB) (74) Momsen , Leonardos & Cia Registro extinto a contar de 07/09/2017
(11) DI 6202844-8	Código 44 - Extinção - Art. 119 inciso III da LPI (15) 23/10/2007 (73) DCA Design International Limited (GB) (74) Momsen, Leonardos & Cia Registro extinto a contar de 09/09/2017
(11) DI 6202846-4	Código 44 - Extinção - Art. 119 inciso III da LPI (15) 06/05/2003 (73) DCA DESIGN INTERNATIONAL LIMITED (GB) (74) Momsen , Leonardos & Cia Registro extinto a contar de 07/09/2017
(11) DI 6202848-0	Código 44 - Extinção - Art. 119 inciso III da LPI (15) 06/05/2003 (73) DCA DESIGN INTERNATIONAL LIMITED (GB) (74) Momsen, Leonardos & Cia Registro extinto a contar de 07/09/2017
(11) DI 6202853-7	Código 44 - Extinção - Art. 119 inciso III da LPI (15) 25/02/2003 (73) Delare Indústria e Comércio Ltda. (BR/ES) (74) Carlos A. Rizzo/Claudia A. Rizzo Registro extinto a contar de 14/09/2007
(11) DI 6202856-1	Código 44 - Extinção - Art. 119 inciso III da LPI (15) 25/02/2003



	(73) The Procter & Gamble Company (US) (74) Dannemann, Siemsen, Bigler & Ipanema Moreira Registro extinto a contar de 07/09/2007
(11) DI 6202857-0	Código 44 - Extinção - Art. 119 inciso III da LPI (15) 25/02/2003 (73) Shimano INC. (JP) (74) Busco Marcas e Patentes Registro extinto a contar de 07/09/2012
(11) DI 6202859-6	Código 44 - Extinção - Art. 119 inciso III da LPI (15) 25/02/2003 (73) Israel Amorim (BR/SC) (74) João Batista Forbici Registro extinto a contar de 10/09/2007
(11) DI 6202860-0	Código 44 - Extinção - Art. 119 inciso III da LPI (15) 05/03/2003 (73) Israel Amorim (BR/SC) (74) João Batista Forbici Registro extinto a contar de 10/09/2007
(11) DI 6202861-8	Código 44 - Extinção - Art. 119 inciso III da LPI (15) 18/02/2003 (73) Israel Amorim (BR/SC) (74) João Batista Forbici Registro extinto a contar de 10/09/2007
(11) DI 6202862-6	Código 44 - Extinção - Art. 119 inciso III da LPI (15) 18/02/2003 (73) Leopoldo Grossl (BR/SC) (74) Sandro Wunderlich Registro extinto a contar de 10/09/2007
(11) DI 6202863-4	Código 44 - Extinção - Art. 119 inciso III da LPI (15) 05/03/2003 (73) Paulo Renato Orssatto (BR/SC) (74) Fabiana Crema/Portobelo Assessoria Empresarial Registro extinto a contar de 10/09/2017
(11) DI 6202867-7	Código 44 - Extinção - Art. 119 inciso III da LPI (15) 05/03/2003 (73) Hidrotécnica Liger Comércio de Peças para Elevadores Ltda-ME (BR/SP) (74) MGCampos Assessoria e Consultoria S/C Ltda



	Registro extinto a contar de 25/09/2007
(11) DI 6202868-5	Código 44 - Extinção - Art. 119 inciso III da LPI (15) 05/03/2003 (73) Cristina Kuchia Chen Lin-ME (BR/SP) (74) TINOCO SOARES & FILHO LTDA Registro extinto a contar de 24/09/2012
(11) DI 6202871-5	Código 44 - Extinção - Art. 119 inciso III da LPI (15) 25/02/2003 (73) Action Plastic Indústria e Comércio de Plásticos Ltda Me (BR/SP) (74) Reinhardt Patentes e Marcas S/C Ltda Registro extinto a contar de 10/09/2007
(11) DI 6202872-3	Código 44 - Extinção - Art. 119 inciso III da LPI (15) 18/03/2003 (73) Colgate Palmolive Company (US) (74) Momsen, Leonardos & Cia Registro extinto a contar de 28/09/2007
(11) DI 6202876-6	Código 44 - Extinção - Art. 119 inciso III da LPI (15) 25/02/2003 (73) Edgar Fernando Rufato (BR/PR) (74) London Marcas & Patentes S/C LTDA Registro extinto a contar de 28/09/2007
(11) DI 6202878-2	Código 44 - Extinção - Art. 119 inciso III da LPI (15) 11/03/2003 (73) COMPAGNIE GENERALE DES ETABLISSEMENTS MICHELIN (FR) (74) GUERRA PROPRIEDADE INDUSTRIAL Registro extinto a contar de 12/09/2012
(11) DI 6202881-2	Código 44 - Extinção - Art. 119 inciso III da LPI (15) 02/09/2003 (73) Instituto Nacional de Tecnologia (BR/RJ) Registro extinto a contar de 14/09/2007
(11) DI 6202882-0	Código 44 - Extinção - Art. 119 inciso III da LPI (15) 02/09/2003 (73) INSTITUTO NACIONAL DE TECNOLOGIA - INT (BR/RJ) Registro extinto a contar de 14/09/2007
(11) DI 6202883-9	Código 44 - Extinção - Art. 119 inciso III da LPI (15) 02/09/2003



(73) INSTITUTO NACIONAL DE TECNOLOGIA - INT (BR/RJ)
Registro extinto a contar de 14/09/2007

(11) DI 6202884-7 Código 44 - Extinção - Art. 119 inciso III da LPI
(15) 22/07/2003
(73) IVÂNIO ANGELO ARIOLI (BR/RS)
(74) Marpa Cons. e Asses. Empresarial Ltda
Registro extinto a contar de 12/09/2012

(11) DI 6202885-5 Código 44 - Extinção - Art. 119 inciso III da LPI
(15) 08/07/2003
(73) IVÂNIO ANGELO ARIOLI (BR/RS)
(74) Marpa Cons. e Asses. Empresarial Ltda
Registro extinto a contar de 12/09/2007

(11) DI 6202886-3 Código 44 - Extinção - Art. 119 inciso III da LPI
(15) 25/02/2003
(73) Ivânio Angelo Arioli (BR/RS)
(74) Marpa Cons. e Asses. Empresarial Ltda
Registro extinto a contar de 12/09/2007

(11) DI 6202887-1 Código 44 - Extinção - Art. 119 inciso III da LPI
(15) 22/07/2003
(73) Ivânio Angelo Arioli (BR/RS)
(74) Marpa Cons. e Asses. Empresarial Ltda
Registro extinto a contar de 12/09/2007

(11) DI 6202888-0 Código 44 - Extinção - Art. 119 inciso III da LPI
(15) 14/01/2003
(73) Nokia Corporation (FI)
(74) Araripe & Associados
Registro extinto a contar de 12/09/2012

(11) DI 6202889-8 Código 44 - Extinção - Art. 119 inciso III da LPI
(15) 22/07/2003
(73) IVÂNIO ANGELO ARIOLI (BR/RS)
(74) Marpa Cons. e Asses. Empresarial Ltda
Registro extinto a contar de 12/09/2007

(11) DI 6202890-1 Código 44 - Extinção - Art. 119 inciso III da LPI
(15) 02/09/2003
(73) GELSON ANTONIO PONZONI (BR/RS)
(74) Marpa Cons. e Asses. Empresarial Ltda
Registro extinto a contar de 12/09/2007



(11) DI 6202891-0 Código 44 - Extinção - Art. 119 inciso III da LPI
(15) 25/02/2003
(73) Gelson Antonio Ponzoni (BR/RS)
(74) Marpa Cons. e Asses. Empresarial Ltda
Registro extinto a contar de 12/09/2007

(11) DI 6202892-8 Código 44 - Extinção - Art. 119 inciso III da LPI
(15) 22/07/2003
(73) IVÂNIO ANGELO ARIOLI (BR/RS)
(74) Marpa Cons e Asses Empresarial Ltda
Registro extinto a contar de 12/09/2007

(11) DI 6202893-6 Código 44 - Extinção - Art. 119 inciso III da LPI
(15) 22/07/2003
(73) IVÂNIO ANGELO ARIOLI (BR/RS)
(74) Marpa Cons. e Asses. Empresarial Ltda
Registro extinto a contar de 12/09/2007

(11) DI 6202894-4 Código 44 - Extinção - Art. 119 inciso III da LPI
(15) 11/03/2003
(73) Calçados Beira Rio S/A (BR/RS)
(74) Milton Leão Barcellos
Registro extinto a contar de 12/09/2007

(11) DI 6202895-2 Código 44 - Extinção - Art. 119 inciso III da LPI
(15) 22/07/2003
(73) IVÂNIO ANGELO ARIOLI (BR/RS)
(74) Marpa Cons. e Asses. Empresarial Ltda
Registro extinto a contar de 12/09/2007

(11) DI 6202896-0 Código 44 - Extinção - Art. 119 inciso III da LPI
(15) 18/03/2003
(73) Gelson Antonio Ponzoni (BR/RS)
(74) Marpa Cons. e Asses. Empresarial Ltda
Registro extinto a contar de 12/09/2007

(11) DI 6202897-9 Código 44 - Extinção - Art. 119 inciso III da LPI
(15) 18/03/2003
(73) Gelson Antonio Ponzoni (BR/RS)
(74) Marpa Cons. e Asses. Empresarial Ltda
Registro extinto a contar de 12/09/2007

(11) DI 6202898-7 Código 44 - Extinção - Art. 119 inciso III da LPI



	(15) 18/03/2003 (73) Gelson Antonio Ponzoni (BR/RS) (74) Marpa Cons. e Asses. Empresarial Ltda Registro extinto a contar de 12/09/2007
(11) DI 6202899-5	Código 44 - Extinção - Art. 119 inciso III da LPI (15) 05/03/2003 (73) Turismo Três Amigos Ltda (BR/RJ) (74) CGM Assessoria Ltda Registro extinto a contar de 11/09/2017
(11) DI 6202900-2	Código 44 - Extinção - Art. 119 inciso III da LPI (15) 07/01/2003 (73) Pegasus Sewing Machine MFG. Co., Ltd. (JP) (74) Dannemann, Siemsen, Bigler & Ipanema Moreira Registro extinto a contar de 11/09/2012
(11) DI 6202901-0	Código 44 - Extinção - Art. 119 inciso III da LPI (15) 06/05/2003 (73) Continental Automotive Gmbh (DE) Registro extinto a contar de 11/09/2017
(11) DI 6202902-9	Código 44 - Extinção - Art. 119 inciso III da LPI (15) 06/05/2003 (73) NOKIA CORPORATION (FI) (74) Araripe & Associados Registro extinto a contar de 12/09/2007
(11) DI 6202903-7	Código 44 - Extinção - Art. 119 inciso III da LPI (15) 13/05/2003 (73) NOKIA CORPORATION (FI) (74) Araripe & Associados Registro extinto a contar de 12/09/2012
(11) DI 6202904-5	Código 44 - Extinção - Art. 119 inciso III da LPI (15) 07/01/2003 (73) Edgar Fernando Rufato (BR/PR) (74) London Marcas & Patentes S/C Ltda Registro extinto a contar de 28/09/2007
(11) DI 6202905-3	Código 44 - Extinção - Art. 119 inciso III da LPI (15) 07/01/2003 (73) JARDEL MAURÍCIO DE ARAÚJO BRAGA (BR/MG) (74) Almir Lacerda



Registro extinto a contar de 05/09/2007

(11) DI 6202906-1 Código 44 - Extinção - Art. 119 inciso III da LPI
(15) 07/01/2003
(73) Maria das Graças Brito (BR/MG)
Registro extinto a contar de 05/09/2012

(11) DI 6202907-0 Código 44 - Extinção - Art. 119 inciso III da LPI
(15) 09/09/2003
(73) MARIA DAS GRAÇAS BRITO (BR/MG)
Registro extinto a contar de 05/09/2012

(11) DI 6202908-8 Código 44 - Extinção - Art. 119 inciso III da LPI
(15) 07/01/2003
(73) Jardel Maurício de Araújo Braga (BR/MG)
(74) Almir Lacerda
Registro extinto a contar de 05/09/2007

(11) DI 6202909-6 Código 44 - Extinção - Art. 119 inciso III da LPI
(15) 11/03/2003
(73) Glaxo Group Limited (GB)
(74) Dannemann, Siemsen, Bigler & Ipanema Moreira
Registro extinto a contar de 24/09/2017

(11) DI 6202912-6 Código 44 - Extinção - Art. 119 inciso III da LPI
(15) 07/01/2003
(73) Jardel Maurício de Araújo Braga (BR/MG)
(74) Almir Lacerda
Registro extinto a contar de 05/09/2007

(11) DI 6202915-0 Código 44 - Extinção - Art. 119 inciso III da LPI
(15) 07/01/2003
(73) TECNOMOTOR ELETRÔNICA DO BRASIL S/A (BR/SP)
(74) FORTRADE BRASIL MARCAS E PATENTES S/C LTDA.
Registro extinto a contar de 14/09/2012

(11) DI 6202917-7 Código 44 - Extinção - Art. 119 inciso III da LPI
(15) 07/01/2003
(73) Colgate-Palmolive Company (US)
(74) Momsen, Leonardos & Cia.
Registro extinto a contar de 28/09/2007

(11) DI 6202920-7 Código 44 - Extinção - Art. 119 inciso III da LPI
(15) 06/05/2003



(73) GILROY CLEMENTS MCALPINE (ZA) ; ALEXANDER JOHN
BRONKHORST (ZA)

(74) Dannemann, Siemsen, Bigler & Ipanema Moreira
Registro extinto a contar de 03/09/2017

(11) DI 6202921-5

Código 44 - Extinção - Art. 119 inciso III da LPI

(15) 01/04/2003

(73) Mauro Stefanini Sant'Anna (BR/SP) ; Synval da Silva Sant'Anna (BR/SP)

(74) Daniel Figueiredo

Registro extinto a contar de 03/09/2007

(11) DI 6202922-3

Código 44 - Extinção - Art. 119 inciso III da LPI

(15) 07/01/2003

(73) Móveis Orion Comércio e Indústria LTDA (BR/SC)

(74) Sandro Wunderlich

Registro extinto a contar de 04/09/2007

(11) DI 6202923-1

Código 44 - Extinção - Art. 119 inciso III da LPI

(15) 07/01/2003

(73) The Procter & Gamble Company (US)

(74) Dannemann, Siemsen, Bigler & Ipanema Moreira

Registro extinto a contar de 04/09/2007

(11) DI 6202926-6

Código 44 - Extinção - Art. 119 inciso III da LPI

(15) 05/03/2003

(73) José Vechiatto (BR/PR)

Registro extinto a contar de 02/07/2007

(11) DI 6202928-2

Código 44 - Extinção - Art. 119 inciso III da LPI

(15) 05/03/2003

(73) Yoshimi Takei (BR/PR)

Registro extinto a contar de 11/07/2007

(11) DI 6202929-0

Código 44 - Extinção - Art. 119 inciso III da LPI

(15) 05/03/2003

(73) Yoshimi Takei (BR/PR)

Registro extinto a contar de 11/07/2007

(11) DI 6202932-0

Código 44 - Extinção - Art. 119 inciso III da LPI

(15) 05/03/2003

(73) José Carlos Mourales Moura (BR/PR)

Registro extinto a contar de 29/06/2007

(11) DI 6202936-3

Código 44 - Extinção - Art. 119 inciso III da LPI



	(15) 03/06/2003 (73) KIDY BIRIGUI CALÇADOS INDÚSTRIA E COMÉRCIO LTDA (BR/SP) (74) Béerre Assessoria Empresarial S/C Ltda Registro extinto a contar de 03/10/2007
(11) DI 6202938-0	Código 44 - Extinção - Art. 119 inciso III da LPI (15) 25/02/2003 (73) Styllus Jasmin Confecções Ltda-Me (BR/SP) (74) José Sidney Valério Registro extinto a contar de 03/10/2007
(11) DI 6202939-8	Código 44 - Extinção - Art. 119 inciso III da LPI (15) 25/02/2003 (73) Styllus Jasmin Confecções Ltda-Me (BR/SP) (74) José Sidney Valério Registro extinto a contar de 03/10/2007
(11) DI 6202943-6	Código 44 - Extinção - Art. 119 inciso III da LPI (15) 17/06/2003 (73) Ronaldo Castilho Thomaz (BR/RJ) (74) Wanderley Batista dos Santos Registro extinto a contar de 03/10/2007
(11) DI 6202944-4	Código 44 - Extinção - Art. 119 inciso III da LPI (15) 20/05/2003 (73) RONALDO CASTILHO TOMAZ (BR/RJ) (74) Wanderley Batista dos Santos Registro extinto a contar de 03/10/2007
(11) DI 6202947-9	Código 44 - Extinção - Art. 119 inciso III da LPI (15) 25/02/2003 (73) Marcos Tenório Feinsteim (BR/RJ) Registro extinto a contar de 02/10/2007
(11) DI 6202948-7	Código 44 - Extinção - Art. 119 inciso III da LPI (15) 05/03/2003 (73) Dart Industries Inc. (US) (74) Momsen, Leonardos & Cia Registro extinto a contar de 02/10/2007
(11) DI 6202949-5	Código 44 - Extinção - Art. 119 inciso III da LPI (15) 05/03/2003 (73) Marcos Tenório Feinsteim (BR/RJ) Registro extinto a contar de 02/10/2007



(11) DI 6202950-9	Código 44 - Extinção - Art. 119 inciso III da LPI (15) 03/06/2003 (73) INDÚSTRIA E COMÉRCIO DE MÓVEIS MONKEY LTDA - ME (BR/SC) (74) Sandro Wunderlich Registro extinto a contar de 02/10/2007
(11) DI 6202952-5	Código 44 - Extinção - Art. 119 inciso III da LPI (15) 05/03/2003 (73) Santos Andirá Indústria de Móveis Ltda (BR/PR) (74) Dimensão Marcas e Patentes S/C Ltda Registro extinto a contar de 02/10/2012
(11) DI 6202954-1	Código 44 - Extinção - Art. 119 inciso III da LPI (15) 06/05/2003 (73) Commercial And Architectural Products, Inc. (US) (74) Clarke Modet do Brasil Ltda Registro extinto a contar de 04/10/2007
(11) DI 6202955-0	Código 44 - Extinção - Art. 119 inciso III da LPI (15) 14/01/2003 (73) Commercial And Architectural Products, Inc. (US) (74) Clarke Modet do Brasil Ltda Registro extinto a contar de 04/10/2007
(11) DI 6202956-8	Código 44 - Extinção - Art. 119 inciso III da LPI (15) 29/04/2003 (73) Amadeu Guarú José de Moraes (BR/SP) (74) Edmundo Brunner Assessoria S/C Ltda Registro extinto a contar de 04/10/2007
(11) DI 6202958-4	Código 44 - Extinção - Art. 119 inciso III da LPI (15) 05/03/2003 (73) Santa Cláudia Bebidas e Concentrados da Amazônia Ltda. (BR/AM) (74) FUCAPI - Fundação Centro de Análise, Pesquisa e Inovação Tecnológica Registro extinto a contar de 04/10/2007
(11) DI 6202959-2	Código 44 - Extinção - Art. 119 inciso III da LPI (15) 05/03/2003 (73) Ibanez Reck Razzera (BR/SC) (74) Fabiana Crema/Portobelo Assessoria Empresarial Registro extinto a contar de 01/10/2007
(11) DI 6202965-7	Código 44 - Extinção - Art. 119 inciso III da LPI

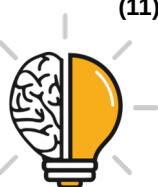

	(15) 05/03/2003 (73) Búfalo Indústria e Comércio de Produtos Químicos Ltda (BR/SP) (74) Francisco Simões Filho Registro extinto a contar de 04/10/2007
(11) DI 6202966-5	Código 44 - Extinção - Art. 119 inciso III da LPI (15) 02/09/2003 (73) ALBERTO JORGE DA COSTA SOARES (BR/PA) ; IOLETE ALVES DE SOUZA (BR/PA) (74) Somos Marcas e Patentes S/C Ltda Registro extinto a contar de 04/10/2007
(11) DI 6202967-3	Código 44 - Extinção - Art. 119 inciso III da LPI (15) 25/02/2003 (73) RCD Comércio e Indústria Ltda (BR/SP) (74) Cruzeiro/Newmarc Patentes e Marcas Ltda Registro extinto a contar de 04/10/2012
(11) DI 6202968-1	Código 44 - Extinção - Art. 119 inciso III da LPI (15) 25/02/2003 (73) RCD Comércio e Indústria Ltda (BR/SP) (74) Cruzeiro/Newmarc Patentes e Marcas Ltda Registro extinto a contar de 04/10/2007
(11) DI 6202971-1	Código 44 - Extinção - Art. 119 inciso III da LPI (15) 25/02/2003 (73) RCD Comércio e Indústria Ltda (BR/SP) (74) Cruzeiro/Newmarc Patentes e Marcas Ltda Registro extinto a contar de 04/10/2007
(11) DI 6202973-8	Código 44 - Extinção - Art. 119 inciso III da LPI (15) 13/05/2003 (73) PRISCILA FONTE BOA RABELO (BR/MG) Registro extinto a contar de 27/09/2007
(11) DI 6202974-6	Código 44 - Extinção - Art. 119 inciso III da LPI (15) 11/03/2003 (73) Gildeon Oliveira da Costa (BR/SP) (74) Temhpus's Marcas e Patentes S/C Ltda Registro extinto a contar de 08/10/2007
(11) DI 6202975-4	Código 44 - Extinção - Art. 119 inciso III da LPI (15) 05/03/2003 (73) Gildeon Oliveira da Costa (BR/SP)



(74) Temhpu's Marcas e Patentes S/C Ltda.
Registro extinto a contar de 08/10/2012

(11) DI 6202976-2 Código 44 - Extinção - Art. 119 inciso III da LPI
(15) 05/03/2003
(73) Nelson Pilli (BR/SP)
(74) TINOCO SOARES & FILHO LTDA
Registro extinto a contar de 08/10/2007

(11) DI 6202978-9 Código 44 - Extinção - Art. 119 inciso III da LPI
(15) 05/03/2003
(73) Ivo Beuther (BR/SC)
(74) Sandro Wunderlich
Registro extinto a contar de 17/09/2007

(11) DI 6202979-7 Código 44 - Extinção - Art. 119 inciso III da LPI
(15) 03/06/2003
(73) PROMOLD INDÚSTRIA MECÂNICA E FERRAMENTARIA LTDA ME
(BR/SP)
(74) Meiri Moreira Pienegonda
Registro extinto a contar de 18/09/2012

(11) DI 6202980-0 Código 44 - Extinção - Art. 119 inciso III da LPI
(15) 11/03/2003
(73) Wittmann do Brasil Ltda (BR/SP)
(74) Toledo Corrêa Marcas e Patentes S/C Ltda
Registro extinto a contar de 08/10/2007

(11) DI 6202982-7 Código 44 - Extinção - Art. 119 inciso III da LPI
(15) 11/03/2003
(73) Whirlpool Corporation (US)
(74) Busco Marcas e Patentes
Registro extinto a contar de 07/09/2017

(11) DI 6202983-5 Código 44 - Extinção - Art. 119 inciso III da LPI
(15) 26/08/2003
(73) GRAHAM PACKAGING COMPANY, L.P. (US)
(74) Dannemann, Siemsen, Bigler & Ipanema Moreira
Registro extinto a contar de 07/09/2007

(11) DI 6202989-4 Código 44 - Extinção - Art. 119 inciso III da LPI
(15) 18/03/2003
(73) Nokia Corporation (FI)
(74) Araripe & Associados



Registro extinto a contar de 06/09/2012

(11) DI 6202990-8 Código 44 - Extinção - Art. 119 inciso III da LPI
(15) 11/03/2003
(73) Nokia Corporation (FI)
(74) Araripe & Associados
Registro extinto a contar de 06/09/2007

(11) DI 6202991-6 Código 44 - Extinção - Art. 119 inciso III da LPI
(15) 11/03/2003
(73) Nokia Corporation (FI)
(74) Araripe & Associados
Registro extinto a contar de 06/09/2012

(11) DI 6202992-4 Código 44 - Extinção - Art. 119 inciso III da LPI
(15) 11/03/2003
(73) Nokia Corporation (FI)
(74) Araripe & Associados
Registro extinto a contar de 06/09/2012

(11) DI 6300119-5 Código 44 - Extinção - Art. 119 inciso III da LPI
(15) 22/04/2003
(73) Jacqueline Irene Bleiweiss Terpins (BR/SP)
(74) Aguinaldo Moreira
Registro extinto, a contar de 16/01/2013.

(11) DI 6304581-8 Código 44 - Extinção - Art. 119 inciso III da LPI
(15) 13/07/2004
(73) Jacqueline Irene Bleiweiss Terpins (BR/SP)
(74) Aguinaldo Moreira
Registro extinto, a contar de 27/12/2008.

(11) DI 6401146-1 Código 44 - Extinção - Art. 119 inciso III da LPI
(15) 15/06/2004
(73) JACQUELINE IRENE BLEIWEISS TERPINS (BR/SP)
(74) Maurício Darré
Registro extinto, a contar de 03/04/2014.

(11) DI 6501914-8 Código 44 - Extinção - Art. 119 inciso III da LPI
(15) 19/07/2005
(73) João Reinaldo da Silva Felice (BR/SP)
(74) José Ricardo Gonçalves Azenha
Registro extinto a contar de 31/05/2010.



(11) DI 6501915-6	Código 44 - Extinção - Art. 119 inciso III da LPI (15) 11/04/2006 (73) Antonio Orlandino Ferreira (BR/SP) (74) Beerre Assessoria Empresarial Ltda Registro extinto a contar de 31/05/2010.
(11) DI 6501916-4	Código 44 - Extinção - Art. 119 inciso III da LPI (15) 11/04/2006 (73) Antonio Orlandino Ferreira (BR/SP) (74) Beerre Assessoria Empresarial LTDA Registro extinto a contar de 31/05/2010.
(11) DI 6501917-2	Código 44 - Extinção - Art. 119 inciso III da LPI (15) 17/01/2006 (73) Edney Damaceno de Oliveira (BR/SP) (74) Pezzuol & Associados Marcas E Patentes S/C Ltda Registro extinto a contar de 31/05/2010.
(11) DI 6501918-0	Código 44 - Extinção - Art. 119 inciso III da LPI (15) 13/12/2005 (73) Edney Damaceno de Oliveira (BR/SP) (74) Pezzuol & Associados Marcas e Patentes S/C Ltda Registro extinto a contar de 31/05/2010.
(11) DI 6501919-9	Código 44 - Extinção - Art. 119 inciso III da LPI (15) 17/01/2006 (73) Edney Damaceno de Oliveira (BR/SP) (74) Pezzuol & Associados Marcas e Patentes S/C Ltda Registro extinto a contar de 31/05/2010.
(11) DI 6501920-2	Código 44 - Extinção - Art. 119 inciso III da LPI (15) 22/11/2005 (73) Indústria e Comércio de Fumos Flor do Norte Ltda (BR/PR) (74) Marcas Marcantes e Patentes Ltda Registro extinto a contar de 31/05/2015.
(11) DI 6501921-0	Código 44 - Extinção - Art. 119 inciso III da LPI (15) 19/07/2005 (73) Manuel Sabor Gonzalves (BR/SP) (74) Mauricio Darré Registro extinto a contar de 31/05/2015.
(11) DI 6501922-9	Código 44 - Extinção - Art. 119 inciso III da LPI (15) 08/11/2005



	(73) Mauro Marques do Rosário (BR/SP) (74) Cruzeiro/ Newmarc Patentes e Marcas Ltda. Registro extinto a contar de 31/05/2010.
(11) DI 6501923-7	Código 44 - Extinção - Art. 119 inciso III da LPI (15) 25/10/2005 (73) MOTOROLA MOBILITY, LLC (US) ; MOTOROLA MOBILITY, LLC (US) (74) TRENCH ROSSI E WATANABE ADVOGADOS Registro extinto a contar de 31/05/2015.
(11) DI 6501926-1	Código 44 - Extinção - Art. 119 inciso III da LPI (15) 16/08/2005 (73) Nissan Jidosha Kabushiki Kaisha (também negociando como Nissan Motor Co. Ltd.) (JP) (74) NELLIE D SHORES Registro extinto a contar de 01/06/2015.
(11) DI 6501927-0	Código 44 - Extinção - Art. 119 inciso III da LPI (15) 16/08/2005 (73) Newfrey LLC (US) (74) NELLIE D SHORES Registro extinto a contar de 02/06/2010.
(11) DI 6501928-8	Código 44 - Extinção - Art. 119 inciso III da LPI (15) 26/07/2005 (73) Newfrey LLC (US) (74) Nellie Anne Daniel Shores Registro extinto a contar de 03/06/2010.
(11) DI 6501932-6	Código 44 - Extinção - Art. 119 inciso III da LPI (15) 01/11/2005 (73) Rexam Dispensing Systems (FR) (74) Di Blasi, Parente, S.G. & Associados Registro extinto a contar 04/06/2010.
(11) DI 6501935-0	Código 44 - Extinção - Art. 119 inciso III da LPI (15) 23/08/2005 (73) Celaya, Empanza Y Galdos, Internacional, S.A. (ES) (74) Danneman, Siemens, Bigler & Ipanema Moreira Registro exinto a contar de 08/06/2015.
(11) DI 6501940-7	Código 44 - Extinção - Art. 119 inciso III da LPI (15) 02/08/2005 (73) C.R.V. Metalúrgica Ltda (BR/SP)



	(74) Vilage Marcas & Patentes S/C Ltda Registro extinto a contar de 07/06/2010.
(11) DI 6501941-5	Código 44 - Extinção - Art. 119 inciso III da LPI (15) 23/08/2005 (73) Roberto Pereira da Costa (BR/SP) (74) Vilage Marcas & Patentes S/C Ltda Registro extinto a contar de 07/06/2010.
(11) DI 6501942-3	Código 44 - Extinção - Art. 119 inciso III da LPI (15) 06/09/2005 (73) Luis Heitmann (BR/SP) (74) Vilage Marcas & Patentes S/C Ltda Registro extinto a contar de 07/06/2010.
(11) DI 6501943-1	Código 44 - Extinção - Art. 119 inciso III da LPI (15) 23/08/2005 (73) Luis Heitmann (BR/SP) (74) Vilage Marcas & Patentes S/C Ltda Registro extinto a contar de 07/06/2010.
(11) DI 6501944-0	Código 44 - Extinção - Art. 119 inciso III da LPI (15) 23/08/2005 (73) Antonio de Jesus Fernandes Ramos (BR/SP) Registro extinto a contar de DI6501944-0.
(11) DI 6501949-0	Código 44 - Extinção - Art. 119 inciso III da LPI (15) 08/11/2005 (73) Dérig Indústria e Comércio de Ferramentas Ltda (BR/SP) (74) Governate Marcas e Patentes S/C LTDA Registro extinto a contar de 07/06/2015.
(11) DI 6501950-4	Código 44 - Extinção - Art. 119 inciso III da LPI (15) 22/11/2005 (73) Kohler CO (US) (74) Momsen, Leonardos & Cia. Registro extinto a contar de 07/06/2015.
(11) DI 6501951-2	Código 44 - Extinção - Art. 119 inciso III da LPI (15) 26/07/2005 (73) Calor (FR) (74) Araripe & Associados Registro extinto a contar de 07/06/2010.



(11) DI 6501952-0 Código 44 - Extinção - Art. 119 inciso III da LPI
(15) 19/07/2005
(73) Flávio Lazzarotto (BR/RS)
(74) Regina Magro Poletto
Registro extinto a contar de 03/06/2010.

(11) DI 6501953-9 Código 44 - Extinção - Art. 119 inciso III da LPI
(15) 19/07/2005
(73) Flávio Lazzarotto (BR/RS)
(74) Regina Magro Poletto
Registro extinto a contar de 03/06/2010.

(11) DI 6501954-7 Código 44 - Extinção - Art. 119 inciso III da LPI
(15) 18/10/2005
(73) Flávio Lazzarotto (BR/RS)
(74) Regina Magro Poletto
Registro extinto a contar de 03/06/2010.

(11) DI 6501955-5 Código 44 - Extinção - Art. 119 inciso III da LPI
(15) 19/07/2005
(73) Flávio Lazzarotto (BR/RS)
(74) Regina Magro Poletto
Registro extinto a contar de 03/06/2010.

(11) DI 6501957-1 Código 44 - Extinção - Art. 119 inciso III da LPI
(15) 19/07/2005
(73) Grendene S.A. (BR/RS)
(74) Custódio de Almeida & Cia
Registro extinto a contar de 03/06/2015.

(11) DI 6501959-8 Código 44 - Extinção - Art. 119 inciso III da LPI
(15) 19/07/2005
(73) Geraldo Knakiewicz (BR/SC)
(74) Paulo José Lunkes
Registro extinto a contar de 04/06/2010.

(11) DI 6501960-1 Código 44 - Extinção - Art. 119 inciso III da LPI
(15) 19/07/2005
(73) Dilly Nordeste S/A (BR/CE)
(74) Mario de Almeida Marcas e Patente Ltda
Registro extinto a contar de 04/06/2010.

(11) DI 6501963-6 Código 44 - Extinção - Art. 119 inciso III da LPI
(15) 02/08/2005



(73) Mauser Security & Labels Ltda. (BR/SP)

(74) Sul América Marcas e Patentes

Registro extinto a contar de 04/06/2010.

(11) DI 6501964-4

Código 44 - Extinção - Art. 119 inciso III da LPI

(15) 25/10/2005

(73) Camaco AG (CH)

(74) Dannemann, Siemsen, Bigler & Ipanema Moreira

Registro extinto a contar de 04/06/2010.

(11) DI 6501967-9

Código 44 - Extinção - Art. 119 inciso III da LPI

(15) 04/10/2005

(73) Microsoft Corporation (US)

(74) Di Blasi, Parente, S. G. & Associados

Registro extinto a contar de 27/04/2015.

(11) DI 6501971-7

Código 44 - Extinção - Art. 119 inciso III da LPI

(15) 16/08/2005

(73) Roberto Luis Lovato Cardoso (BR/RS)

(74) Marpa Consultoria e Assessoria Empresarial Ltda

Registro extinto a contar de 31/05/2010.

(11) DI 6501972-5

Código 44 - Extinção - Art. 119 inciso III da LPI

(15) 20/12/2005

(73) Carlos Alberto Pereira (BR/SP)

Registro extinto extinto a contar de 01/06/2010.

(11) DI 6501973-3

Código 44 - Extinção - Art. 119 inciso III da LPI

(15) 30/08/2005

(73) Estok Comércio e Representações Ltda (BR/SP)

(74) TINOCO SOARES & FILHO LTDA

Registro extinto a contar de 01/06/2010.

(11) DI 6501974-1

Código 44 - Extinção - Art. 119 inciso III da LPI

(15) 30/08/2005

(73) Estok Comércio e Representações Ltda (BR/SP)

(74) TINOCO SOARES & FILHO LTDA

Registro extinto a contar de 01/06/2010.

(11) DI 6501975-0

Código 44 - Extinção - Art. 119 inciso III da LPI

(15) 16/08/2005

(73) Estok Comércio e Representações Ltda (BR/SP)

(74) TINOCO SOARES & FILHO LTDA

Registro extinto a contar de 01/06/2010.



(11) DI 6501976-8 Código 44 - Extinção - Art. 119 inciso III da LPI
(15) 16/08/2005
(73) Estok Comércio e Representações Ltda (BR/SP)
(74) TINOCO SOARES & FILHO LTDA
Registro extinto a contar de 01/06/2010.

(11) DI 6501977-6 Código 44 - Extinção - Art. 119 inciso III da LPI
(15) 16/08/2005
(73) Estok Comércio e Representações Ltda (BR/SP)
(74) TINOCO SOARES & FILHO LTDA
Registro extinto a contar de 01/06/2010.

(11) DI 6501978-4 Código 44 - Extinção - Art. 119 inciso III da LPI
(15) 16/08/2005
(73) Estok Comércio e Representações Ltda (BR/SP)
(74) TINOCO SOARES & FILHO LTDA
Registro extinto a contar de 01/06/2010.

(11) DI 6501979-2 Código 44 - Extinção - Art. 119 inciso III da LPI
(15) 09/08/2005
(73) Estok Comércio e Representações Ltda (BR/SP)
(74) TINOCO SOARES & FILHO LTDA
Registro extinto a contar de 01/06/2010.

(11) DI 6501980-6 Código 44 - Extinção - Art. 119 inciso III da LPI
(15) 09/08/2005
(73) Estok Comércio e Representações Ltda (BR/SP)
(74) TINOCO SOARES & FILHO LTDA
Registro extinto a contar de 01/06/2010.

(11) DI 6501981-4 Código 44 - Extinção - Art. 119 inciso III da LPI
(15) 09/08/2005
(73) Estok Comércio e Representações Ltda (BR/SP)
(74) TINOCO SOARES & FILHO LTDA
Registro extinto a contar de 01/06/2010.

(11) DI 6501982-2 Código 44 - Extinção - Art. 119 inciso III da LPI
(15) 09/08/2005
(73) Estok Comércio e Representações Ltda (BR/SP)
(74) TINOCO SOARES & FILHO LTDA
Registro extinto a contar de 01/06/2010.

(11) DI 6501983-0 Código 44 - Extinção - Art. 119 inciso III da LPI

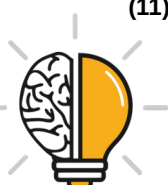

	(15) 01/11/2005 (73) Estok Comércio e Representações Ltda (BR/SP) (74) Tinoco Soares & Filho Ltda Registro extinto a contar de 01/06/2010.
(11) DI 6501984-9	Código 44 - Extinção - Art. 119 inciso III da LPI (15) 01/11/2005 (73) Estok Comércio e Representações Ltda (BR/SP) (74) TINOCO SOARES & FILHO LTDA Registro extinto a contar de 01/06/2010.
(11) DI 6501985-7	Código 44 - Extinção - Art. 119 inciso III da LPI (15) 30/08/2005 (73) Estok Comércio e Representações Ltda (BR/SP) (74) TINOCO SOARES & FILHO LTDA Registro extinto a contar de 01/06/2010.
(11) DI 6501986-5	Código 44 - Extinção - Art. 119 inciso III da LPI (15) 01/11/2005 (73) Estok Comércio e Representações Ltda (BR/SP) (74) TINOCO SOARES & FILHO LTDA Registro extinto a contar de 01/06/2010.
(11) DI 6501987-3	Código 44 - Extinção - Art. 119 inciso III da LPI (15) 07/03/2006 (73) GRAHAM PACKAGING DO BRASIL INDÚSTRIA E COMÉRCIO LTDA (BR/SP) (74) Cruzeiro / Newmarc Patentes e Marcas Ltda Registro extinto a contar de 01/06/2010.
(11) DI 6501988-1	Código 44 - Extinção - Art. 119 inciso III da LPI (15) 07/03/2006 (73) Graham Packaging do Brasil Indústria e Comércio S/A (BR/SP) (74) Cruzeiro / Newmarc Patentes e Marcas Ltda Registro extinto a contar de 01/06/2010.
(11) DI 6501989-0	Código 44 - Extinção - Art. 119 inciso III da LPI (15) 08/11/2005 (73) TSW Manufacturing Property Ltd (ZA) (74) Losso, Malina Losso Advogados Associados Registro extinto a contar de 01/06/2010.
(11) DI 6501990-3	Código 44 - Extinção - Art. 119 inciso III da LPI (15) 08/11/2005



(73) TSW Manufacturing Property Ltd (ZA)
(74) Losso, Losso Malina Losso Advogados Associados
Registro extinto a contar de 01/06/2010.

(11) DI 6501991-1 Código 44 - Extinção - Art. 119 inciso III da LPI
(15) 23/08/2005
(73) Gelson Antônio Ponzoni (BR/RS)
(74) Custódio de Almeida & Cia
Registro extinto a contar de 01/06/2010.

(11) DI 6501994-6 Código 44 - Extinção - Art. 119 inciso III da LPI
(15) 06/12/2005
(73) Ivanio Angelo Arioli (BR/RS)
(74) Norberto Pardelhas de Barcellos
Registro extinto a contar de 02/06/2010.

(11) DI 6501995-4 Código 44 - Extinção - Art. 119 inciso III da LPI
(15) 13/12/2005
(73) Ivanio Angelo Arioli (BR/RS)
(74) Norberto Pardelhas de Barcellos
Registro extinto a contar de 02/06/2010.

(11) DI 6501996-2 Código 44 - Extinção - Art. 119 inciso III da LPI
(15) 06/12/2005
(73) Juvenal Dalcin (BR/RS)
(74) Norberto Pardelhas de Barcellos
Registro extinto a contar de 02/06/2010.

(11) DI 6501999-7 Código 44 - Extinção - Art. 119 inciso III da LPI
(15) 09/08/2005
(73) Muriel do Brasil Indústria de Cosméticos Ltda (BR/SP)
(74) Org. Mérito Marcas e Patentes Ltda.
Registro extinto a contar de 02/06/2015.

(11) DI 6502000-6 Código 44 - Extinção - Art. 119 inciso III da LPI
(15) 09/08/2005
(73) Millenium Artefatos e Produtos de Papel Ltda (BR/SP)
(74) Beerre Assessoria Empresarial LTDA
Registro extinto a contar de 02/06/2015.

(11) DI 6502001-4 Código 44 - Extinção - Art. 119 inciso III da LPI
(15) 09/08/2005
(73) SSZK Empreendimentos Participações LTDA. (BR/SP)
(74) Beerre Assessoria Empresarial LTDA



Registro extinto a contar de 02/06/2015.

(11) DI 6502002-2 Código 44 - Extinção - Art. 119 inciso III da LPI
(15) 09/08/2005
(73) SSZK Empreendimentos Participações Ltda (BR/SP)
(74) Beerre Assessoria Empresarial Ltda
Registro extinto a contar de 02/06/2015.

(11) DI 6502003-0 Código 44 - Extinção - Art. 119 inciso III da LPI
(15) 09/08/2005
(73) SSZK Empreendimentos Participacoes Ltda (BR/SP)
(74) Beerre Assessoria Empresarial LTDA
Registro extinto a contar de 02/06/2015.

(11) DI 6502004-9 Código 44 - Extinção - Art. 119 inciso III da LPI
(15) 23/08/2005
(73) Denise Maria Pereira Brandt Figueiredo (BR/DF)
Registro extinto a contar de 02/06/2010.

(11) DI 6502007-3 Código 44 - Extinção - Art. 119 inciso III da LPI
(15) 09/08/2005
(73) Edson Rossetti (BR/SP)
(74) Vanessa da Silva Sayed
Registro extinto a contar de 03/06/2010.

(11) DI 6502008-1 Código 44 - Extinção - Art. 119 inciso III da LPI
(15) 13/12/2005
(73) Brinquedos Bandeirante S/A (BR/SP)
(74) Itamarati Patentes e Marcas Ltda
Registro extinto a contar de 03/06/2010.

(11) DI 6502009-0 Código 44 - Extinção - Art. 119 inciso III da LPI
(15) 09/08/2005
(73) Brinquedos Bandeirantes S/A (BR/SP)
(74) Itamarati Patentes e Marcas Ltda
Registro extinto a contar de 03/06/2010.

(11) DI 6502010-3 Código 44 - Extinção - Art. 119 inciso III da LPI
(15) 22/11/2005
(73) Livio Shiguemi Matsuda (BR/SP)
(74) Escritorio Fernando Marchetti SC LTDA
registro extinto a contar de 03/06/2010.

(11) DI 6502011-1 Código 44 - Extinção - Art. 119 inciso III da LPI

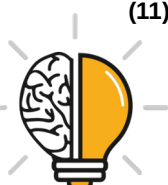

	(15) 09/08/2005 (73) Livio Shiguemi Matsuda (BR/SP) (74) Escritorio Fernando Marchetti SC LTDA Registro extinto a contar de 03/06/2010.
(11) DI 6502012-0	Código 44 - Extinção - Art. 119 inciso III da LPI (15) 09/08/2005 (73) LG Electronics INC (KR) (74) Pinheiro Neto - Advogados Registro extinto a contar de 03/06/2010.
(11) DI 6502018-9	Código 44 - Extinção - Art. 119 inciso III da LPI (15) 09/08/2005 (73) DAMEWER METALURGICA LTDA ME (BR/RJ) (74) Abreu, Merkl e Advogados Associados Registro extinto a contar de 03/06/2015.
(11) DI 6502019-7	Código 44 - Extinção - Art. 119 inciso III da LPI (15) 09/08/2005 (73) DAMEWER METALURGICA LTDA ME (BR/RJ) (74) Abreu, Merkl e Advogados Associados Registro extinto a contar de 03/06/2015.
(11) DI 6502023-5	Código 44 - Extinção - Art. 119 inciso III da LPI (15) 01/11/2005 (73) WALDEMAR GOMES PEIXOTO (BR/RS) ; TEODORO EYFF (BR/RS) ; SAUL CENTENO (BR/RS) Registro extinto a contar de 03/06/2010.
(11) DI 6502025-1	Código 44 - Extinção - Art. 119 inciso III da LPI (15) 22/11/2005 (73) Ari Luis Bianchi (BR/RS) (74) Norberto Pardelhas de Barcellos Registro extinto a contar de 03/06/2010.
(11) DI 6502026-0	Código 44 - Extinção - Art. 119 inciso III da LPI (15) 09/08/2005 (73) Brenno Lindolpho Bugs Filho (BR/RS) (74) Norberto Pardelhas de Barcellos Registro extinto a contar de 03/06/2010.
(11) DI 6502027-8	Código 44 - Extinção - Art. 119 inciso III da LPI (15) 09/08/2005 (73) Brenno Lindolpho Bugs Filho (BR/RS)



(74) Norberto Pardelhas de Barcellos
Registro extinto a contar de 03/06/2010.

(11) DI 6502029-4 Código 44 - Extinção - Art. 119 inciso III da LPI
(15) 09/08/2005
(73) Brenno Lindolpho Bugs Filho (BR/RS)
(74) Norberto Pardelhas de Barcellos
Registro extinto a contar de 03/06/2015.

(11) DI 6502030-8 Código 44 - Extinção - Art. 119 inciso III da LPI
(15) 09/08/2005
(73) Brenno Lindolpho Bugs Filho (BR/RS)
(74) Norberto Pardelhas de Barcellos
Registro extinto a contar de 03/06/2010.

(11) DI 6502031-6 Código 44 - Extinção - Art. 119 inciso III da LPI
(15) 09/08/2005
(73) Thatiane Beatris Pellin (BR/RS)
(74) Luiz Fernando Campos Stock
Registro extinto a contar de 07/06/2010.

(11) DI 6502033-2 Código 44 - Extinção - Art. 119 inciso III da LPI
(15) 09/08/2005
(73) Grendene S.A. (BR/RS)
(74) Custódio de Almeida & Cia.
Registro extinto a contar de 07/06/2015.

(11) DI 6502036-7 Código 44 - Extinção - Art. 119 inciso III da LPI
(15) 09/08/2005
(73) Gelson Antônio Ponzoni (BR/RS)
(74) Custódio de Almeida & Cia
Registro extinto a contar de 07/06/2010.

(11) DI 6502037-5 Código 44 - Extinção - Art. 119 inciso III da LPI
(15) 23/08/2005
(73) Gelson Antônio Ponzoni (BR/RS)
(74) Custódio de Almeida & Cia
Registro extinto a contar de 07/06/2010.

(11) DI 6502038-3 Código 44 - Extinção - Art. 119 inciso III da LPI
(15) 09/08/2005
(73) Grendene S.A. (BR/RS)
(74) Custódio de Almeida & Cia
Registro extinto a contar de 07/06/2015.



(11) DI 6502039-1	Código 44 - Extinção - Art. 119 inciso III da LPI (15) 09/08/2005 (73) Gelson Antônio Ponzoni (BR/RS) (74) Custódio de Almeida & Cia Registro extinto a contar de 07/06/2010.
(11) DI 6502042-1	Código 44 - Extinção - Art. 119 inciso III da LPI (15) 09/08/2005 (73) Gtex Brasil Indústria e Comércio Ltda (BR/SP) (74) Remarca Registro de Marcas e Patentes S/C LTDA Registro extinto a contar 09/06/2015.
(11) DI 6502044-8	Código 44 - Extinção - Art. 119 inciso III da LPI (15) 16/08/2005 (73) Indústria Brasileira e Comércio de Arte Integrada e Design Ltda (BR/MG) (74) Sul América Marcas e Patentes Ltda Registro extinto a contar de 10/06/2010.
(11) DI 6502045-6	Código 44 - Extinção - Art. 119 inciso III da LPI (15) 09/08/2005 (73) Ya Yoo Kim (BR/SP) (74) Sul América Marcas e Patentes Ltda Registro extinto a contar de 10/06/2010.
(11) DI 6502046-4	Código 44 - Extinção - Art. 119 inciso III da LPI (15) 27/12/2005 (73) Bulgari Time (Switzerland) S.A (CH) (74) Dannemann, Siemsen, Bigler & Ipanema Moreira Registro extinto a contar de 10/06/2010.
(11) DI 6502048-0	Código 44 - Extinção - Art. 119 inciso III da LPI (15) 25/10/2005 (73) Estoli S.A (ES) (74) Dannemann, Siemsen, Bigler & Ipanema Moreira Registro extinto a contar de 10/06/2015.
(11) DI 6502050-2	Código 44 - Extinção - Art. 119 inciso III da LPI (15) 11/10/2005 (73) Pirelli Pneumatici S.p.A (IT) (74) Momsen, Leonardos & CIA. Registro extinto a contar de 10/06/2010.
(11) DI 6502052-9	Código 44 - Extinção - Art. 119 inciso III da LPI



(15) 09/08/2005
(73) Moveis Rudnick S/A (BR/SC)
(74) Brasil Sul Marcas e Patentes S/C Ltda
Registro extinto a contar de 10/06/2010.

(11) DI 6502053-7 Código 44 - Extinção - Art. 119 inciso III da LPI
(15) 09/08/2005
(73) ADEMIR COSTA (BR/PR)
(74) A Criativa Marcas E Patentes S/C LTDA
Registro extinto a contar de 10/06/2015.

(11) DI 6502056-1 Código 44 - Extinção - Art. 119 inciso III da LPI
(15) 01/11/2005
(73) Maped (FR)
(74) Momsen, Leonardos & Cia
Registro extinto a contar de 11/06/2010.

(11) DI 6504822-9 Código 44 - Extinção - Art. 119 inciso III da LPI
(15) 07/03/2006
(73) Busscar Ônibus S.A. (BR/SC)
(74) Maria Aparecida Pereira Gonçalves
Registro extinto, a contar de 21/12/2010.

(11) DI 6601546-4 Código 44 - Extinção - Art. 119 inciso III da LPI
(15) 01/08/2006
(73) Busscar Ônibus S.A (BR/SC)
(74) Maria Aparecida Pereira Gonçalves
Registro extinto, a contar de 13/05/2016.

(11) DI 6601547-2 Código 44 - Extinção - Art. 119 inciso III da LPI
(15) 01/08/2006
(73) Busscar Ônibus S.A (BR/SC)
(74) Maria Aparecida Pereira Gonçalves
Registro extinto, a contar de 13/05/2011.

(11) DI 6601548-0 Código 44 - Extinção - Art. 119 inciso III da LPI
(15) 01/08/2006
(73) Busscar Ônibus S.A (BR/SC)
(74) Maria Aparecida Pereira Gonçalves
Registro extinto, a contar de 13/05/2016.

(11) DI 6601593-6 Código 44 - Extinção - Art. 119 inciso III da LPI
(15) 05/09/2006
(73) Busscar Ônibus S.A (BR/SC)



(74) Maria Aparecida Pereira Gonçalves
Registro extinto, a contar de 13/05/2011.

(11) DI 6601598-7

Código 44 - Extinção - Art. 119 inciso III da LPI
(15) 18/07/2006
(73) Busscar Ônibus S.A (BR/SC)
(74) Maria Aparecida Pereira Gonçalves
Registro extinto, a contar de 26/05/2011.

(11) DI 6700480-6

Código 44 - Extinção - Art. 119 inciso III da LPI
(15) 28/08/2007
(73) Jacqueline Irene Bleiweiss Terpins (BR/SP)
(74) Aguinaldo Moreira
Registro extinto, a contar de 03/02/2012.

(11) DI 6700481-4

Código 44 - Extinção - Art. 119 inciso III da LPI
(15) 28/08/2007
(73) Jacqueline Irene Bleiweiss Terpins (BR/SP)
(74) Aguinaldo Moreira
Registro extinto, a contar de 03/02/2012.

(11) DI 6700482-2

Código 44 - Extinção - Art. 119 inciso III da LPI
(15) 28/08/2007
(73) Jacqueline Irene Bleiweiss Terpins (BR/SP)
(74) Aguinaldo Moreira
Registro extinto, a contar de 03/02/2012.

(11) DI 6802485-1

Código 44 - Extinção - Art. 119 inciso III da LPI
(15) 25/08/2009
(73) Antonio Carlos Kerber Pinho (BR/RS)
(74) Marpa Cons. e Asses. Empresarial LTDA
Registro extinto, a contar de 03/06/2013.

(11) DI 7103979-1

Código 44 - Extinção - Art. 119 inciso III da LPI
(15) 17/04/2012
(73) AMAZONAS PRODUTOS PARA CALÇADOS LTDA. (BR/SP)
(74) ADVOCACIA PIETRO ARIBONI S/C
Registro extinto, a contar de 30/07/2016.

(11) DI 7103980-5

Código 44 - Extinção - Art. 119 inciso III da LPI
(15) 17/04/2012
(73) AMAZONAS PRODUTOS PARA CALÇADOS LTDA. (BR/SP)
(74) ADVOCACIA PIETRO ARIBONI S/C
Registro extinto, a contar de 30/07/2016.



(11) DI 7103982-1

Código 44 - Extinção - Art. 119 inciso III da LPI

(15) 17/04/2012

(73) AMAZONAS PRODUTOS PARA CALÇADOS LTDA. (BR/SP)

(74) ADVOCACIA PIETRO ARIBONI S/C

Registro extinto, a contar de 30/07/2016.

(11) DI 7105437-5

Código 44 - Extinção - Art. 119 inciso III da LPI

(15) 28/04/2015

(73) AMAZONAS PRODUTOS PARA CALÇADOS LTDA. (BR/SP)

(74) ADVOCACIA PIETRO ARIBONI S/C

Registro extinto, a contar de 25/10/2016.

(11) DI 7105438-3

Código 44 - Extinção - Art. 119 inciso III da LPI

(15) 26/12/2012

(73) AMAZONAS PRODUTOS PARA CALÇADOS LTDA. (BR/SP)

(74) ADVOCACIA PIETRO ARIBONI S/C

Registro extinto, a contar de 25/10/2016.



Código 46 - Prorrogação

Prorrogada a vigência do registro de desenho industrial por solicitação do titular.

(11) DI 5800962-0

Código 46 - Prorrogação

(22) 12/06/1998

(15) 13/07/1999

(45) 13/07/1999

(54) Pneumático para motocicleta.

(73) Metzeler Reifen Gmbh (DE)

(72) Johann Haas; Franz Wimmer

(74) Momsen, Leonardos & CIA.

Prorrogado de 13/06/2018 a 12/06/2023 (5º Período).

(11) DI 5801084-0

Código 46 - Prorrogação

(22) 09/07/1998

(15) 18/01/2000

(45) 18/01/2000

(54) Spray nasal.

(73) Zeneca Limited (GB)

(72) John Edward Sheppard; Richard John Stevens

(74) Momsen, Leonardos & CIA.

Prorrogado de 10/07/2018 a 09/07/2023 (5º Período).

(11) DI 5801089-0

Código 46 - Prorrogação

(22) 08/07/1998

(15) 13/07/1999

(45) 13/07/1999

(54) Detergente no formato de um bloco sólido bilobular.

(73) Ecolab Inc. (US)

(72) Scott T.Russell; Tina O.Outlaw

Prorrogado de 09/07/2018 a 08/07/2023 (5º Período).

(11) DI 5801240-0

Código 46 - Prorrogação

(22) 28/07/1998

(15) 24/08/1999

(45) 24/08/1999

(54) CONJUNTO DE LÂMINA DE BARBEAR.

(73) THE GILLETTE COMPANY LLC (US)

(72) Alejandro Lee

(74) KASZNAR, LEONARDOS ADVOGADOS

Prorrogado de 29/07/2018 a 28/07/2023 (5º Período).



(11) DI 5801274-5	Código 46 - Prorrogação (22) 23/07/1998 (15) 07/12/1999 (45) 07/12/1999 (54) Dispositivo de tratamento (73) Nefab AB. (SE) (72) Hans Persson Prorrogado de 24/07/2018 a 23/07/2023 (5º Período).
(11) DI 5801277-0	Código 46 - Prorrogação (22) 29/07/1998 (15) 07/12/1999 (45) 07/12/1999 (54) Sobretampa atuadora integrada. (73) RECKITT BENCKISER (AUSTRALIA) PTY LIMITED (AU) (72) Camila Watkins (74) Momsen, Leonardos & CIA. Prorrogado de 30/07/2018 a 29/07/2023 (5º Período).
(11) DI 5801280-0	Código 46 - Prorrogação (22) 29/07/1998 (15) 23/11/1999 (45) 23/11/1999 (54) Bloco sólido com aditivo de enxague (73) Ecolab Inc. (US) (72) Tina Opal Outlaw; Scott Timothy Russel; Steven E.Lentsch (74) NELLIE ANNE DAIEL-SHORES Prorrogado de 30/07/2018 a 29/07/2023 (5º Período).
(11) DI 5801281-8	Código 46 - Prorrogação (22) 29/07/1998 (15) 09/11/1999 (45) 09/11/1999 (54) Bloco sólido com aditivo pré-embebido de detergente (73) Ecolab Inc. (US) (72) Keith E. Olson; Scott Timothy Russel; Tina Opal Outlaw; Steven E. Lentsch Prorrogado de 30/07/2018 a 29/07/2023 (5º Período).
(11) DI 5801398-9	Código 46 - Prorrogação (22) 23/07/1998 (15) 07/12/1999 (45) 07/12/1999 (54) EMBALAGEM PARA HASTES FLEXÍVEIS DE LIMPEZA. (73) Johnson & Johnson Industrial Ltda (BR/SP)



(72) Sidnei Dal Gallo
(74) Antonio Mauricio Pedras Arnaud
Prorrogado de 24/07/2018 a 23/07/2023 (5º Período).

(11) DI 5900677-3 Código 46 - Prorrogação
(22) 11/03/1999
(15) 09/11/1999
(45) 09/11/1999
(54) ESPELHO PARA COBERTURA DE TOMADAS E CHAVES ELÉTRICAS
(73) VIMAR S.p.A (IT)
(72) Matteo Thun
(74) ADVOCACIA PIETRO ARIBONI S/C
Prorrogado de 12/03/2019 a 11/03/2024 (5º Período).

(11) DI 5901052-5 Código 46 - Prorrogação
(22) 01/06/1999
(15) 21/12/1999
(45) 21/12/1999
(54) PENDURADOR PARA UTENSÍLIOS DE LIMPEZA
(73) Bettanin Industrial S/A (BR/RS)
(72) Telmo Vieira Dutra
(74) D'Mark-rf Assessoria Empresarial LTDA
Prorrogado de 02/06/2019 a 01/06/2024 (5º Período).

(11) DI 6202614-3 Código 46 - Prorrogação
(22) 23/09/2002
(15) 06/05/2003
(45) 06/05/2003
(54) CONFIGURAÇÃO APLICADA A UM CONTROLE REMOTO
(73) MHOUSE SRL (IT)
(72) OSCAR MARCHETTO
(74) Clarke Modet do Brasil Ltda
Registro prorrogado de 13/09/2017 até 12/09/2022.

(11) DI 6301794-6 Código 46 - Prorrogação
(22) 11/06/2003
(15) 12/08/2003
(45) 12/08/2003
(54) CONFIGURAÇÃO APLICADA EM CABO PARA TALHERES
(73) TRAMONTINA FARROUPILHA S/A INDÚSTRIA METALÚRGICA (BR/RS)
(72) LOURIVAL DALMÁS
(74) Marpa Cons. e Asses. Empresarial Ltda
Prorrogado de 12/06/2018 a 11/06/2023 (4º Período).



(11) DI 6301914-0 Código 46 - Prorrogação
(22) 12/06/2003
(15) 28/09/2004
(45) 28/09/2004
(54) " PADRÃO ORNAMENTAL APLICADO EM TALHERES"
(73) TRAMONTINA FARROUPILHA S/A INDÚSTRIA METALÚRGICA (BR/RS)
(72) BEATRIS REGINA SCOMAZZON
(74) Marpa Cons. e Asses. Empresarial LTDA
Prorrogado de 13/06/2018 a 12/06/2023 (4º Período).

(11) DI 6301915-9 Código 46 - Prorrogação
(22) 11/06/2003
(15) 28/09/2004
(45) 28/09/2004
(54) " PADRÃO ORNAMENTAL APLICADO EM CONJUNTO DE PRATO E TALHERES"
(73) TRAMONTINA FARROUPILHA S/A INDÚSTRIA METALÚRGICA (BR/RS)
(72) BEATRIS REGINA SCOMAZZON
(74) Marpa Cons. E Asses. Empres. LTDA
Prorrogado de 12/06/2018 a 11/06/2023 (4º Período).

(11) DI 6302075-0 Código 46 - Prorrogação
(22) 16/06/2003
(15) 20/01/2004
(45) 20/01/2004
(54) CONFIGURAÇÃO APLICADA A AUTOMÓVEL
(73) FERRARI S.p.A (IT)
(72) LORENZO RAMACIOTTI
(74) ADVOCACIA PIETRO ARIBONI S/C
Prorrogado de 17/06/2018 a 16/06/2023 (4º Período).

(11) DI 6302115-3 Código 46 - Prorrogação
(22) 16/06/2003
(15) 20/01/2004
(45) 20/01/2004
(54) CONFIGURAÇÃO APLICADA A AUTOMÓVEL DE BRINQUEDO
(73) FERRARI S.p.A (IT)
(72) LORENZO RAMACIOTTI
(74) ADVOCACIA PIETRO ARIBONI S/C
Prorrogado de 17/06/2018 a 16/06/2023 (4º Período).

(11) DI 6802527-0 Código 46 - Prorrogação
(22) 26/06/2008
(15) 16/03/2010



(45) 16/03/2010
(54) CONFIGURAÇÃO APLICADA A EMBALAGEM
(73) Maurício Esteves Ribeiro (BR/MG)
(72) Maurício Esteves Ribeiro
(74) Samia Batista Amin
Prorrogado de 27/06/2018 a 26/06/2023 (3º Período).

(11) DI 6803018-5

Código 46 - Prorrogação
(22) 15/07/2008
(15) 25/11/2008
(45) 25/11/2008
(54) CONFIGURAÇÃO APLICADA EM CARRO DE BRINQUEDO
(73) Roma Jensen Comércio e Indústria Ltda (BR/SP)
(72) GUSTAVO JENSEN
(74) TINOCO SOARES & FILHO LTDA
Prorrogado de 16/07/2018 a 15/07/2023 (3º Período).

(11) DI 6901591-0

Código 46 - Prorrogação
(22) 29/04/2009
(15) 11/05/2010
(45) 11/05/2010
(54) CONFIGURAÇÃO APLICADA EM EQUIPAMENTO GERENCIADOR DE ENERGIA
(73) Carlos Eduardo Soares da Costa (BR/SP) ; Hector Jorge Temprano (BR/SP)
(72) Carlos Eduardo Soares da Costa; Hector Jorge Temprano
(74) Magister Marcas e Patentes S/C Ltda
Prorrogado de 30/04/2019 a 29/04/2024 (3º Período).

(11) DI 6902057-4

Código 46 - Prorrogação
(22) 03/06/2009
(15) 11/05/2010
(45) 11/05/2010
(54) CONFIGURAÇÃO APLICADA EM RECOLHEDOR DE FITA DE ISOLAMENTO
(73) Alexandre Muller da Silva (BR/RS)
(72) Alexandre Muller da Silva
(74) Valor Marcas e Patentes S/S Ltda
Prorrogado de 04/06/2019 a 03/06/2024 (3º Período).



Código 46.2 - Exigência de complementação de quinquênio e/ou prorrogação – Art. 120 e 108 da LPI

O Titular deverá complementar, de acordo com a tabela vigente na data da complementação o recolhimento do quinquênio/prorrogação, acompanhado da guia de cumprimento de exigência. O não cumprimento no prazo de 60 (sessenta) dias acarretará a extinção do registro.

(11) DI 6202880-4

Código 46.2 - Exigência de complementação de quinquênio e/ou prorrogação – Art. 120 e 108 da LPI

(15) 25/02/2003

(73) ELBER INDÚSTRIA DE REFRIGERAÇÃO LTDA (BR/SC)

(74) King's Marcas e Patentes Ltda Me

Para regularização do quarto período de vigência do registro, complementar o valor recolhido, para o atual valor da 4ª Renovação no prazo ordinário, visto que o valor recolhido foi referente ao 2º Quinquênio. Para cumprimento da exigência é necessário peticionamento por meio de código de serviço 105 junto à apresentação da comprovação de recolhimento guia de complementação gerada pelo código de serviço 800.

(11) DI 6202945-2

Código 46.2 - Exigência de complementação de quinquênio e/ou prorrogação – Art. 120 e 108 da LPI

(15) 25/02/2003

(73) Chang Yu Ming (BR/SP) ; Yu Neng Ta (BR/SP)

(74) Moras & Corrêa

Para regularização do terceiro período de vigência do registro, complementar o valor recolhido, para o atual valor da Renovação no prazo extraordinário, visto a complementação anterior foi a menor que o valor necessário para quitação do período. Para cumprimento da exigência é necessário peticionamento por meio de código de serviço 105 junto à apresentação da comprovação de recolhimento guia de complementação gerada pelo código de serviço 800.

(11) DI 6502013-8

Código 46.2 - Exigência de complementação de quinquênio e/ou prorrogação – Art. 120 e 108 da LPI

(15) 09/08/2005

(73) YKK do Brasil Ltda (BR/SP)

(74) Cruzeiro/NewMarc Marcas e Patentes Ltda

Para regularização do terceiro período de vigência do registro, complementar o valor recolhido para o atual valor da Renovação no prazo extraordinário, visto que o prazo ordinário venceu dia 03/02/2015 e o recolhimento foi realizado dia 25/05/2015. Para cumprimento da exigência é necessário peticionamento por meio de código de serviço 105 junto à apresentação da comprovação de recolhimento da guia de complementação gerada pelo código de serviço 800.



(11) DI 6502015-4

Código 46.2 - Exigência de complementação de quinquênio e/ou prorrogação –
Art. 120 e 108 da LPI

(15) 09/08/2005

(73) YKK do Brasil Ltda (BR/SP)

(74) Cruzeiro/NewMarc Marcas e Patentes Ltda

Para regularização do terceiro período de vigência do registro, complemente o valor recolhido para o atual valor da Renovação no prazo extraordinário, visto que o prazo ordinário venceu dia 03/02/2015 e o recolhimento foi realizado dia 22/05/2015. Para cumprimento da exigência é necessário peticionamento por meio de código de serviço 105 junto à apresentação da comprovação de recolhimento da guia de complementação gerada pelo código de serviço 800.



Código 47 - Petição Não Conhecida

Não conhecimento da petição apresentada em virtude do disposto nos Arts. 218 ou 219 da LPI.

(21) BR 30 2014 006333-2

Código 47 - Petição Não Conhecida
(22) 16/12/2014
(71) GROZ-BECKERT KG (DE)
(74) DANNEMANN, SIEMSEN, BIEGLER & IPANEMA MOREIRA
Petição 870180054590 de 25/06/2018 não conhecida nos termos do artigo 103 da Lei 9279/96, visto que a data de pagamento da Guia de Recolhimento da União relativa ao serviço solicitado é posterior a data de protocolo da petição, portanto em desacordo com o disposto no artigo 5º da Resolução 146/2015.

(11) BR 30 2016 001749-2

Código 47 - Petição Não Conhecida
(22) 27/04/2016
(15) 24/07/2018
(71) KONINKLIJKE PHILIPS N.V. (NL)
(74) Daniel Advogados (Alt.de Daniel & Cia)
Petição 870160036307, de 14/07/2016, não conhecida nos termos do artigo 219, II, pelo não atendimento ao artigo 99 combinado com o artigo 16 §1º.

(21) BR 32 2018 001075-5

Código 47 - Petição Não Conhecida
(22) 26/08/2016
(62) BR 30 2016 003756-6 26/08/2016
(71) KOHLER CO. (US)
(74) Hugo Silva & Maldonado Propriedade Intelectual Sociedade Civil S/C Ltda.
Desconhecida a petição 870180054199, de 22/06/2018, por ter sido apresentada fora do prazo legal, conforme Art. 219, inciso I, da LPI.

(21) BR 32 2018 001077-1

Código 47 - Petição Não Conhecida
(22) 26/08/2016
(62) BR 30 2016 003756-6 26/08/2016
(71) KOHLER CO. (US)
(74) Hugo Silva & Maldonado Propriedade Intelectual Sociedade Civil S/C Ltda.
Desconhecida a petição 870180054201, de 22/06/2018, por ter sido apresentada fora do prazo legal, conforme Art. 219, inciso I, da LPI.



Código 47.1 - Petição Prejudicada

Prejudicada a Petição Indicada de acordo com o complemento.

(21) BR 30 2012 000250-8	Código 47.1 - Petição Prejudicada (22) 23/01/2012 (71) AMAZONAS PRODUTOS PARA CALÇADOS LTDA. (BR/SP) (74) ADVOCACIA PIETRO ARIBONI S/C Petição prejudicada, tendo em vista a publicação da extinção do registro, na RPI 2480, de 17/07/2018. Em referência à petição nº 018140018858, de 16/10/2014.
(21) BR 30 2012 002653-9	Código 47.1 - Petição Prejudicada (22) 25/05/2012 (71) MADEPLAST INDÚSTRIA E COMÉRCIO DE MADEIRA PLÁSTICA LTDA - ME (BR/PR) (74) Eduardo Pereira da Silva Petição prejudicada, tendo em vista a publicação da extinção do registro, na RPI 2480, de 17/07/2018. Em referência à petição nº 015140002338, de 28/11/2014.
(21) BR 30 2014 004316-1	Código 47.1 - Petição Prejudicada (22) 27/08/2014 (71) INDÚSTRIA E COMÉRCIO ASSIS KODATO LTDA (BR/RJ) (74) ELEN LAU BONAVERE Petição prejudicada, tendo em vista a publicação do arquivamento do pedido, na RPI 2446, de 21/11/2017. Em referência à petição nº 020140032619, de 30/10/2014.
(21) DI 5601957-2	Código 47.1 - Petição Prejudicada (22) 20/12/1996 (71) São Paulo Alpargatas S.A (BR/SP) (74) MURTA GOYANES ADVOGADOS Petição prejudicada, tendo em vista a publicação da extinção do registro, na RPI 2461, de 06/03/2018. Em referência à petição nº 870150007452, de 21/12/2015.
(21) DI 6201605-9	Código 47.1 - Petição Prejudicada (22) 17/06/2002 (71) São Paulo Alpargatas S/A (BR/SP) (74) MURTA GOYANES ADVOGADOS Petição prejudicada, tendo em vista a publicação da extinção do registro, na RPI 2477, de 26/06/2018. Em referência à petição nº 870150007510, de 21/12/2015.
(21) DI 7002672-6	Código 47.1 - Petição Prejudicada (22) 08/07/2010



(71) EMPOL ALUMINIUM DO BRASIL INDÚSTRIA E COMÉRCIO LTDA (BR/SP)
Petição prejudicada, tendo em vista a publicação do arquivamento do pedido, na RPI 2162, de 12/06/2012. Em referência à petição nº 018100028723, de 06/08/2010.

(21) DI 7102493-0

Código 47.1 - Petição Prejudicada
(22) 17/06/2011
(71) Jacqueline Irene Bleiweiss Terpins (BR/SP)
(74) Aguinaldo Moreira
Petição prejudicada, tendo em vista a publicação da extinção do registro, na RPI 2474, de 10/07/2018. Em referência à petição nº 018140017428, de 25/09/2014.

(21) DI 7103979-1

Código 47.1 - Petição Prejudicada
(22) 29/07/2011
(71) AMAZONAS PRODUTOS PARA CALÇADOS LTDA. (BR/SP)
(74) ADVOCACIA PIETRO ARIBONI S/C
Petição prejudicada, tendo em vista a publicação da extinção do registro, na RPI 2480, de 17/07/2018. Em referência à petição nº 018140018853, de 16/10/2014.

(21) DI 7103980-5

Código 47.1 - Petição Prejudicada
(22) 29/07/2011
(71) AMAZONAS PRODUTOS PARA CALÇADOS LTDA. (BR/SP)
(74) ADVOCACIA PIETRO ARIBONI S/C
Petição prejudicada, tendo em vista a extinção do registro, publicada na RPI 2480, de 17/07/2018. Em referência à petição nº 018140018851, de 16/10/2014.

(21) DI 7103982-1

Código 47.1 - Petição Prejudicada
(22) 29/07/2011
(71) AMAZONAS PRODUTOS PARA CALÇADOS LTDA. (BR/SP)
(74) ADVOCACIA PIETRO ARIBONI S/C
Petição prejudicada, tendo em vista a publicação da extinção do registro, na RPI 2480, de 17/07/2018. Em referência à petição nº 018140018852, de 16/10/2014.

(21) DI 7105437-5

Código 47.1 - Petição Prejudicada
(22) 24/10/2011
(71) AMAZONAS PRODUTOS PARA CALÇADOS LTDA. (BR/SP)
(74) ADVOCACIA PIETRO ARIBONI S/C
Petição prejudicada, tendo em vista a publicação da extinção do registro, na RPI 2480, de 17/07/2018. Em referência à petição nº 018140018857, de 16/10/2014.

(21) DI 7105438-3

Código 47.1 - Petição Prejudicada
(22) 24/10/2011
(71) AMAZONAS PRODUTOS PARA CALÇADOS LTDA. (BR/SP)
(74) ADVOCACIA PIETRO ARIBONI S/C



Petição prejudicada, tendo em vista a publicação da extinção do registro, na RPI 2480, de 17/07/2018. Em referência à petição nº 018140018856, de 16/10/2014.



Código 47.3 - Petição Deferida

Deferimento da petição apresentada

(21) BR 30 2016 001500-7

Código 47.3 - Petição Deferida

(71) SOBRAL INVICTA S/A (BR/SP)

(74) GUERRA PROPRIEDADE DE INDUSTRIAL

Referente a alteração de procurador solicitada na petição de protocolo
870180029511



Código 49 - Perda de Prioridade

Perda da prioridade reivindicada por não atender às disposições previstas no Art. 99 da LPI.

(21) BR 30 2016 002946-6	Código 49 - Perda de Prioridade (22) 12/07/2016 (71) PABLO ROJAS PARDINI (PA) (74) FLÁVIA SALIM LOPES Referente à reivindicação de Prioridade nº 002943688-0003 de 13/01/2016, por não haver correspondência com a matéria apresentada no pedido.
(11) BR 30 2016 004468-6	Código 49 - Perda de Prioridade (22) 03/10/2016 (71) SKECHERS U.S.A., INC. II (US) (74) GUERRA PROPRIEDADE INDUSTRIAL Referente à Reivindicação de Prioridade nº 29/561,319, de 14/04/2016, por não haver correspondência entre a matéria apresentada na prioridade e a apresentada no depósito.
(11) BR 30 2018 001018-3	Código 49 - Perda de Prioridade (22) 14/03/2018 (71) OAKLEY, INC. (US) (74) DI BLASI, PARENTE & ADVOGADOS ASSOCIADOS Referente à prioridade US 29/622,043, de 13/10/2017, por apresentar objeto sem correspondência com o desenho do pedido.
(21) BR 30 2018 001042-6	Código 49 - Perda de Prioridade (22) 16/03/2018 (71) PFIZER INC. (US) (74) Matos & Associados - Advogados Referente à prioridade US 29/636,392, de 08/02/2018, por apresentar objeto sem correspondência com o desenho do pedido.
(21) BR 30 2018 001047-7	Código 49 - Perda de Prioridade (22) 16/03/2018 (71) PFIZER INC. (US) (74) Matos & Associados - Advogados Referente à prioridade US 29/636,405, de 08/02/2018, por apresentar objeto sem correspondência com o desenho do pedido.
(21) BR 32 2018 001075-5	Código 49 - Perda de Prioridade (22) 26/08/2016



(62) BR 30 2016 003756-6 26/08/2016

(71) KOHLER CO. (US)

(74) Hugo Silva & Maldonado Propriedade Intelectual Sociedade Civil S/C Ltda.
Referente a reivindicação de Prioridade Número US 29/556.392, de 29/02/2016,
por não contemplar a matéria do pedido. Referente a reivindicação de Prioridade
Número US 29/556.396, de 29/02/2016, por não contemplar a matéria do pedido.

(21) BR 32 2018 001077-1

Código 49 - Perda de Prioridade

(22) 26/08/2016

(62) BR 30 2016 003756-6 26/08/2016

(71) KOHLER CO. (US)

(74) Hugo Silva & Maldonado Propriedade Intelectual Sociedade Civil S/C Ltda.
Referente a reivindicação de Prioridade Número US 29/556.392, de 29/02/2016,
por não contemplar a matéria do pedido. Referente a reivindicação de Prioridade
Número US 29/556.396, de 29/02/2016, por não contemplar a matéria do pedido.



Código 55 - Exigências Diversas

Formulada exigência para adequação ou cumprimento de disposições legais no prazo de 60 (sessenta) dias desta data.

(21) BR 30 2015 004371-7

Código 55 - Exigências Diversas

(22) 21/09/2015

(71) IVETE PEZENATTO ME (BR/SC)

(74) AGOSTINHO DE MELO

Foi verificada apresentação tempestiva de petição de cumprimento de exigência técnica (código de despacho 34) utilizando uma GRU de código 104 (guia isenta de retribuição). O correto cumprimento desta exigência se dá através da GRU de código 105 e não do código 104. Para possibilitar o andamento do pedido de registro se faz necessária apresentação de petição de Comprovação de Recolhimento de Retribuição INPI (código 124 - isenta) onde constem a GRU de código 105, corretamente associada ao pedido de registro em questão, e seu comprovante de pagamento, observando os valores da Tabela de Retribuição vigente. O cumprimento da exigência técnica NÃO deverá ser reapresentado. Apenas o conteúdo apresentado na petição 104 será examinado e documentações não solicitadas nesta exigência serão desconsideradas. O protocolo deste cumprimento de exigência poderá ser feito por meio do Peticionamento Eletrônico.

(21) BR 30 2015 005499-9

Código 55 - Exigências Diversas

(22) 02/12/2015

(71) CLÁUCIO TEZOLIM GOMES FARIA (BR/SP)

Foi verificada apresentação tempestiva de petição de cumprimento de exigência técnica (código de despacho 34) utilizando uma GRU de código 104 (guia isenta de retribuição). O correto cumprimento desta exigência se dá através da GRU de código 105 e não do código 104. Para possibilitar o andamento do pedido de registro se faz necessária apresentação de petição de Comprovação de Recolhimento de Retribuição INPI (código 124 - isenta) onde constem a GRU de código 105, corretamente associada ao pedido de registro em questão, e seu comprovante de pagamento, observando os valores da Tabela de Retribuição vigente. O cumprimento da exigência técnica NÃO deverá ser reapresentado. Apenas o conteúdo apresentado na petição 104 será examinado e documentações não solicitadas nesta exigência serão desconsideradas. O protocolo deste cumprimento de exigência poderá ser feito por meio do Peticionamento Eletrônico.

(21) BR 30 2016 005751-6

Código 55 - Exigências Diversas

(22) 09/12/2016

(71) JOÃO MANOEL MARANHÃO DE SIQUEIRA DIAS (BR/PR)



Foi verificada apresentação tempestiva de petição de cumprimento de exigência técnica (código de despacho 34) utilizando uma GRU de código 104 (guia isenta de retribuição). O correto cumprimento desta exigência se dá através da GRU de código 105 e não do código 104. Para possibilitar o andamento do pedido de registro se faz necessária apresentação de petição de Comprovação de Recolhimento de Retribuição INPI (código 124 - isenta) onde constem a GRU de código 105, corretamente associada ao pedido de registro em questão, e seu comprovante de pagamento, observando os valores da Tabela de Retribuição vigente. O cumprimento da exigência técnica NÃO deverá ser reapresentado. Apenas o conteúdo apresentado na petição 104 será examinado e documentações não solicitadas nesta exigência serão desconsideradas. O protocolo deste cumprimento de exigência poderá ser feito por meio do Peticionamento Eletrônico.

(21) BR 30 2016 005810-5

Código 55 - Exigências Diversas

(22) 15/12/2016

(71) HGF LOCAÇÃO DE EQUIPAMENTOS LTDA ME (BR/SP) ; FERNANDO ALVES TEIXEIRA (BR/SP)

(74) GUILHERME ROBERTO DORTA DA SILVA

Foi verificada apresentação tempestiva de petição de cumprimento de exigência técnica (código de despacho 34) utilizando uma GRU de código 104 (guia isenta de retribuição). O correto cumprimento desta exigência se dá através da GRU de código 105 e não do código 104. Para possibilitar o andamento do pedido de registro se faz necessária apresentação de petição de Comprovação de Recolhimento de Retribuição INPI (código 124 - isenta) onde constem a GRU de código 105, corretamente associada ao pedido de registro em questão, e seu comprovante de pagamento, observando os valores da Tabela de Retribuição vigente. O cumprimento da exigência técnica NÃO deverá ser reapresentado. Apenas o conteúdo apresentado na petição 104 será examinado e documentações não solicitadas nesta exigência serão desconsideradas. O protocolo deste cumprimento de exigência poderá ser feito por meio do Peticionamento Eletrônico.

(21) BR 30 2016 005834-2

Código 55 - Exigências Diversas

(22) 16/12/2016

(71) WELINGTON HANS TACAHASHI (BR/SP)

(74) HELIO IGNACIO JR

Foi verificada apresentação tempestiva de petição de cumprimento de exigência técnica (código de despacho 34) utilizando uma GRU de código 104 (guia isenta de retribuição). O correto cumprimento desta exigência se dá através da GRU de código 105 e não do código 104. Para possibilitar o andamento do pedido de registro se faz necessária apresentação de petição de Comprovação de Recolhimento de Retribuição INPI (código 124 - isenta) onde constem a GRU de código 105, corretamente associada ao pedido de registro em questão, e seu



comprovante de pagamento, observando os valores da Tabela de Retribuição vigente. O cumprimento da exigência técnica NÃO deverá ser reapresentado. Apenas o conteúdo apresentado na petição 104 será examinado e documentações não solicitadas nesta exigência serão desconsideradas. O protocolo deste cumprimento de exigência poderá ser feito por meio do Peticionamento Eletrônico.

(21) BR 30 2016 005908-0

Código 55 - Exigências Diversas

(22) 22/12/2016

(71) NELSON R GRITTI (BR/SP)

Foi verificada apresentação tempestiva de petição de cumprimento de exigência técnica (código de despacho 34) utilizando uma GRU de código 104 (guia isenta de retribuição). O correto cumprimento desta exigência se dá através da GRU de código 105 e não do código 104. Para possibilitar o andamento do pedido de registro se faz necessária apresentação de petição de Comprovação de Recolhimento de Retribuição INPI (código 124 - isenta) onde constem a GRU de código 105, corretamente associada ao pedido de registro em questão, e seu comprovante de pagamento, observando os valores da Tabela de Retribuição vigente. O cumprimento da exigência técnica NÃO deverá ser reapresentado. Apenas o conteúdo apresentado na petição 104 será examinado e documentações não solicitadas nesta exigência serão desconsideradas. O protocolo deste cumprimento de exigência poderá ser feito por meio do Peticionamento Eletrônico.

(21) BR 30 2017 000552-7

Código 55 - Exigências Diversas

(22) 08/02/2017

(71) ROYAL TRUDEL ALIMENTOS LTDA - ME (BR/RS)

(74) Marpa Consultoria e Assessoria Empresarial Ltda.

Foi verificada apresentação tempestiva de petição de cumprimento de exigência técnica (código de despacho 34) utilizando uma GRU de código 104 (guia isenta de retribuição). O correto cumprimento desta exigência se dá através da GRU de código 105 e não do código 104. Para possibilitar o andamento do pedido de registro se faz necessária apresentação de petição de Comprovação de Recolhimento de Retribuição INPI (código 124 - isenta) onde constem a GRU de código 105, corretamente associada ao pedido de registro em questão, e seu comprovante de pagamento, observando os valores da Tabela de Retribuição vigente. O cumprimento da exigência técnica NÃO deverá ser reapresentado. Apenas o conteúdo apresentado na petição 104 será examinado e documentações não solicitadas nesta exigência serão desconsideradas. O protocolo deste cumprimento de exigência poderá ser feito por meio do Peticionamento Eletrônico.

(21) BR 30 2017 000948-4

Código 55 - Exigências Diversas

(22) 24/02/2017



(71) BMB IND. E COM. DE CONFECÇÕES EIRELLI (BR/PR)

(74) CALISTO VENDRAME SOBRINHO

Foi verificada apresentação tempestiva de petição de cumprimento de exigência técnica (código de despacho 34) utilizando uma GRU de código 104 (guia isenta de retribuição). O correto cumprimento desta exigência se dá através da GRU de código 105 e não do código 104. Para possibilitar o andamento do pedido de registro se faz necessária apresentação de petição de Comprovação de Recolhimento de Retribuição INPI (código 124 - isenta) onde constem a GRU de código 105, corretamente associada ao pedido de registro em questão, e seu comprovante de pagamento, observando os valores da Tabela de Retribuição vigente. O cumprimento da exigência técnica NÃO deverá ser reapresentado. Apenas o conteúdo apresentado na petição 104 será examinado e documentações não solicitadas nesta exigência serão desconsideradas. O protocolo deste cumprimento de exigência poderá ser feito por meio do Peticionamento Eletrônico.

(21) BR 30 2017 001965-0

Código 55 - Exigências Diversas

(22) 08/05/2017

(71) ADILSON REIMER (BR/SC)

(74) EDEMAR SOARES ANTONINI

Foi verificada apresentação tempestiva de petição de cumprimento de exigência técnica (código de despacho 34) utilizando uma GRU de código 104 (guia isenta de retribuição). O correto cumprimento desta exigência se dá através da GRU de código 105 e não do código 104. Para possibilitar o andamento do pedido de registro se faz necessária apresentação de petição de Comprovação de Recolhimento de Retribuição INPI (código 124 - isenta) onde constem a GRU de código 105, corretamente associada ao pedido de registro em questão, e seu comprovante de pagamento, observando os valores da Tabela de Retribuição vigente. O cumprimento da exigência técnica NÃO deverá ser reapresentado. Apenas o conteúdo apresentado na petição 104 será examinado e documentações não solicitadas nesta exigência serão desconsideradas. O protocolo deste cumprimento de exigência poderá ser feito por meio do Peticionamento Eletrônico.

(21) BR 30 2017 002236-7

Código 55 - Exigências Diversas

(22) 29/05/2017

(71) VZT INDÚSTRIA E COMÉRCIO DE CALÇADOS LTDA (BR/SP)

(74) PAULO ARRUDA PEDROZO

Foi verificada apresentação tempestiva de petição de cumprimento de exigência técnica (código de despacho 34) utilizando uma GRU de código 104 (guia isenta de retribuição). O correto cumprimento desta exigência se dá através da GRU de código 105 e não do código 104. Para possibilitar o andamento do pedido de registro se faz necessária apresentação de petição de Comprovação de Recolhimento de Retribuição INPI (código 124 - isenta) onde constem a GRU de



código 105, corretamente associada ao pedido de registro em questão, e seu comprovante de pagamento, observando os valores da Tabela de Retribuição vigente. O cumprimento da exigência técnica NÃO deverá ser reapresentado. Apenas o conteúdo apresentado na petição 104 será examinado e documentações não solicitadas nesta exigência serão desconsideradas. O protocolo deste cumprimento de exigência poderá ser feito por meio do Peticionamento Eletrônico.

(21) BR 30 2017 002305-3

Código 55 - Exigências Diversas

(22) 02/06/2017

(71) ACHILLE ZAONER (BR/RJ)

(74) LOTTUS ASSESSORIA EM PROPRIEDADE INDUSTRIAL

Foi verificada apresentação tempestiva de petição de cumprimento de exigência técnica (código de despacho 34) utilizando uma GRU de código 104 (guia isenta de retribuição). O correto cumprimento desta exigência se dá através da GRU de código 105 e não do código 104. Para possibilitar o andamento do pedido de registro se faz necessária apresentação de petição de Comprovação de Recolhimento de Retribuição INPI (código 124 - isenta) onde constem a GRU de código 105, corretamente associada ao pedido de registro em questão, e seu comprovante de pagamento, observando os valores da Tabela de Retribuição vigente. O cumprimento da exigência técnica NÃO deverá ser reapresentado. Apenas o conteúdo apresentado na petição 104 será examinado e documentações não solicitadas nesta exigência serão desconsideradas. O protocolo deste cumprimento de exigência poderá ser feito por meio do Peticionamento Eletrônico.

(21) BR 30 2017 002371-1

Código 55 - Exigências Diversas

(22) 08/06/2017

(71) ATM SOLUÇÕES EM AUTOATENDIMENTO LTDA - ME (BR/SC)

(74) GABRIELA MUNIZ ALVES

Foi verificada apresentação tempestiva de petição de cumprimento de exigência técnica (código de despacho 34) utilizando uma GRU de código 104 (guia isenta de retribuição). O correto cumprimento desta exigência se dá através da GRU de código 105 e não do código 104. Para possibilitar o andamento do pedido de registro se faz necessária apresentação de petição de Comprovação de Recolhimento de Retribuição INPI (código 124 - isenta) onde constem a GRU de código 105, corretamente associada ao pedido de registro em questão, e seu comprovante de pagamento, observando os valores da Tabela de Retribuição vigente. O cumprimento da exigência técnica NÃO deverá ser reapresentado. Apenas o conteúdo apresentado na petição 104 será examinado e documentações não solicitadas nesta exigência serão desconsideradas. O protocolo deste cumprimento de exigência poderá ser feito por meio do Peticionamento Eletrônico.



(21) BR 30 2017 002408-4

Código 55 - Exigências Diversas

(22) 11/06/2017

(71) FERNANDO HERMÉTO DE SÁ MOTTA (BR/MG)

Foi verificada apresentação tempestiva de petição de cumprimento de exigência técnica (código de despacho 34) utilizando uma GRU de código 104 (guia isenta de retribuição). O correto cumprimento desta exigência se dá através da GRU de código 105 e não do código 104. Para possibilitar o andamento do pedido de registro se faz necessária apresentação de petição de Comprovação de Recolhimento de Retribuição INPI (código 124 - isenta) onde constem a GRU de código 105, corretamente associada ao pedido de registro em questão, e seu comprovante de pagamento, observando os valores da Tabela de Retribuição vigente. O cumprimento da exigência técnica NÃO deverá ser reapresentado. Apenas o conteúdo apresentado na petição 104 será examinado e documentações não solicitadas nesta exigência serão desconsideradas. O protocolo deste cumprimento de exigência poderá ser feito por meio do Peticionamento Eletrônico.

(21) BR 30 2017 002409-2

Código 55 - Exigências Diversas

(22) 11/06/2017

(71) FERNANDO HERMÉTO DE SÁ MOTTA (BR/MG)

Foi verificada apresentação tempestiva de petição de cumprimento de exigência técnica (código de despacho 34) utilizando uma GRU de código 104 (guia isenta de retribuição). O correto cumprimento desta exigência se dá através da GRU de código 105 e não do código 104. Para possibilitar o andamento do pedido de registro se faz necessária apresentação de petição de Comprovação de Recolhimento de Retribuição INPI (código 124 - isenta) onde constem a GRU de código 105, corretamente associada ao pedido de registro em questão, e seu comprovante de pagamento, observando os valores da Tabela de Retribuição vigente. O cumprimento da exigência técnica NÃO deverá ser reapresentado. Apenas o conteúdo apresentado na petição 104 será examinado e documentações não solicitadas nesta exigência serão desconsideradas. O protocolo deste cumprimento de exigência poderá ser feito por meio do Peticionamento Eletrônico.

(21) BR 30 2017 002432-7

Código 55 - Exigências Diversas

(22) 13/06/2017

(71) ANA MARIZA WERLE CASTELLI (BR/PR)

Foi verificada apresentação tempestiva de petição de cumprimento de exigência técnica (código de despacho 34) utilizando uma GRU de código 104 (guia isenta de retribuição). O correto cumprimento desta exigência se dá através da GRU de código 105 e não do código 104. Para possibilitar o andamento do pedido de registro se faz necessária apresentação de petição de Comprovação de Recolhimento de Retribuição INPI (código 124 - isenta) onde constem a GRU de código 105, corretamente associada ao pedido de registro em questão, e seu



comprovante de pagamento, observando os valores da Tabela de Retribuição vigente. O cumprimento da exigência técnica NÃO deverá ser reapresentado. Apenas o conteúdo apresentado na petição 104 será examinado e documentações não solicitadas nesta exigência serão desconsideradas. O protocolo deste cumprimento de exigência poderá ser feito por meio do Peticionamento Eletrônico.

(21) BR 30 2017 002627-3

Código 55 - Exigências Diversas

(22) 26/06/2017

(71) COSME FERNANDES DE ARAUJO (BR/RJ)

(74) ANDRÉ JOÃO LACERDA DA SILVA

Foi verificada apresentação tempestiva de petição de cumprimento de exigência técnica (código de despacho 34) utilizando uma GRU de código 104 (guia isenta de retribuição). O correto cumprimento desta exigência se dá através da GRU de código 105 e não do código 104. Para possibilitar o andamento do pedido de registro se faz necessária apresentação de petição de Comprovação de Recolhimento de Retribuição INPI (código 124 - isenta) onde constem a GRU de código 105, corretamente associada ao pedido de registro em questão, e seu comprovante de pagamento, observando os valores da Tabela de Retribuição vigente. O cumprimento da exigência técnica NÃO deverá ser reapresentado. Apenas o conteúdo apresentado na petição 104 será examinado e documentações não solicitadas nesta exigência serão desconsideradas. O protocolo deste cumprimento de exigência poderá ser feito por meio do Peticionamento Eletrônico.

(21) BR 30 2017 002788-1

Código 55 - Exigências Diversas

(22) 06/07/2017

(71) RICARDO MIRANDA DE MIRANDA (BR/SC)

Foi verificada apresentação tempestiva de petição de cumprimento de exigência técnica (código de despacho 34) utilizando uma GRU de código 104 (guia isenta de retribuição). O correto cumprimento desta exigência se dá através da GRU de código 105 e não do código 104. Para possibilitar o andamento do pedido de registro se faz necessária apresentação de petição de Comprovação de Recolhimento de Retribuição INPI (código 124 - isenta) onde constem a GRU de código 105, corretamente associada ao pedido de registro em questão, e seu comprovante de pagamento, observando os valores da Tabela de Retribuição vigente. O cumprimento da exigência técnica NÃO deverá ser reapresentado. Apenas o conteúdo apresentado na petição 104 será examinado e documentações não solicitadas nesta exigência serão desconsideradas. O protocolo deste cumprimento de exigência poderá ser feito por meio do Peticionamento Eletrônico.

(21) BR 30 2017 003627-9

Código 55 - Exigências Diversas

(22) 20/08/2017



(71) MÓVEIS ARTESANAIS TAMBO EIRELI ME (BR/SC)

(74) JONAS MASSAIA DOS SANTOS

Foi verificada apresentação tempestiva de petição de cumprimento de exigência técnica (código de despacho 34) utilizando uma GRU de código 104 (guia isenta de retribuição). O correto cumprimento desta exigência se dá através da GRU de código 105 e não do código 104. Para possibilitar o andamento do pedido de registro se faz necessária apresentação de petição de Comprovação de Recolhimento de Retribuição INPI (código 124 - isenta) onde constem a GRU de código 105, corretamente associada ao pedido de registro em questão, e seu comprovante de pagamento, observando os valores da Tabela de Retribuição vigente. O cumprimento da exigência técnica NÃO deverá ser reapresentado. Apenas o conteúdo apresentado na petição 104 será examinado e documentações não solicitadas nesta exigência serão desconsideradas. Como foram apresentadas duas petições 104 dentro do prazo de cumprimento (protocolos 870180030292 e 870180030324) deve-se informar através de esclarecimento a qual petição o pagamento se refere, a petição sem pagamento será considerada não conhecida. Caso deseje que sejam examinadas as duas petições deverão ser pagas duas GRUs 105, O protocolo deste cumprimento de exigência poderá ser feito por meio do Peticionamento Eletrônico.

(21) BR 30 2017 003628-7

Código 55 - Exigências Diversas

(22) 20/08/2017

(71) MÓVEIS ARTESANAIS TAMBO EIRELI ME (BR/SC)

(74) JONAS MASSAIA DOS SANTOS

Foi verificada apresentação tempestiva de petição de cumprimento de exigência técnica (código de despacho 34) utilizando uma GRU de código 104 (guia isenta de retribuição). O correto cumprimento desta exigência se dá através da GRU de código 105 e não do código 104. Para possibilitar o andamento do pedido de registro se faz necessária apresentação de petição de Comprovação de Recolhimento de Retribuição INPI (código 124 - isenta) onde constem a GRU de código 105, corretamente associada ao pedido de registro em questão, e seu comprovante de pagamento, observando os valores da Tabela de Retribuição vigente. O cumprimento da exigência técnica NÃO deverá ser reapresentado. Apenas o conteúdo apresentado na petição 104 será examinado e documentações não solicitadas nesta exigência serão desconsideradas. O protocolo deste cumprimento de exigência poderá ser feito por meio do Peticionamento Eletrônico.

(21) BR 30 2017 003629-5

Código 55 - Exigências Diversas

(22) 20/08/2017

(71) MÓVEIS ARTESANAIS TAMBO EIRELI ME (BR/SC)

(74) JONAS MASSAIA DOS SANTOS

Foi verificada apresentação tempestiva de petição de cumprimento de exigência técnica (código de despacho 34) utilizando uma GRU de código 104 (guia isenta



de retribuição). O correto cumprimento desta exigência se dá através da GRU de código 105 e não do código 104. Para possibilitar o andamento do pedido de registro se faz necessária apresentação de petição de Comprovação de Recolhimento de Retribuição INPI (código 124 - isenta) onde constem a GRU de código 105, corretamente associada ao pedido de registro em questão, e seu comprovante de pagamento, observando os valores da Tabela de Retribuição vigente. O cumprimento da exigência técnica NÃO deverá ser reapresentado. Apenas o conteúdo apresentado na petição 104 será examinado e documentações não solicitadas nesta exigência serão desconsideradas. O protocolo deste cumprimento de exigência poderá ser feito por meio do Peticionamento Eletrônico.

(21) BR 30 2017 003630-9

Código 55 - Exigências Diversas

(22) 20/08/2017

(71) MÓVEIS ARTESANAIS TAMBO EIRELI ME (BR/SC)

(74) JONAS MASSAIA DOS SANTOS

Foi verificada apresentação tempestiva de petição de cumprimento de exigência técnica (código de despacho 34) utilizando uma GRU de código 104 (guia isenta de retribuição). O correto cumprimento desta exigência se dá através da GRU de código 105 e não do código 104. Para possibilitar o andamento do pedido de registro se faz necessária apresentação de petição de Comprovação de Recolhimento de Retribuição INPI (código 124 - isenta) onde constem a GRU de código 105, corretamente associada ao pedido de registro em questão, e seu comprovante de pagamento, observando os valores da Tabela de Retribuição vigente. O cumprimento da exigência técnica NÃO deverá ser reapresentado. Apenas o conteúdo apresentado na petição 104 será examinado e documentações não solicitadas nesta exigência serão desconsideradas. O protocolo deste cumprimento de exigência poderá ser feito por meio do Peticionamento Eletrônico.

(21) BR 30 2017 003631-7

Código 55 - Exigências Diversas

(22) 20/08/2017

(71) MÓVEIS ARTESANAIS TAMBO EIRELI ME (BR/SC)

(74) JONAS MASSAIA DOS SANTOS

Foi verificada apresentação tempestiva de petição de cumprimento de exigência técnica (código de despacho 34) utilizando uma GRU de código 104 (guia isenta de retribuição). O correto cumprimento desta exigência se dá através da GRU de código 105 e não do código 104. Para possibilitar o andamento do pedido de registro se faz necessária apresentação de petição de Comprovação de Recolhimento de Retribuição INPI (código 124 - isenta) onde constem a GRU de código 105, corretamente associada ao pedido de registro em questão, e seu comprovante de pagamento, observando os valores da Tabela de Retribuição vigente. O cumprimento da exigência técnica NÃO deverá ser reapresentado. Apenas o conteúdo apresentado na petição 104 será examinado e



documentações não solicitadas nesta exigência serão desconsideradas. O protocolo deste cumprimento de exigência poderá ser feito por meio do Peticionamento Eletrônico.

(21) BR 30 2017 003632-5

Código 55 - Exigências Diversas

(22) 20/08/2017

(71) MÓVEIS ARTESANAIS TAMBO EIRELI ME (BR/SC)

(74) JONAS MASSAIA DOS SANTOS

Foi verificada apresentação tempestiva de petição de cumprimento de exigência técnica (código de despacho 34) utilizando uma GRU de código 104 (guia isenta de retribuição). O correto cumprimento desta exigência se dá através da GRU de código 105 e não do código 104. Para possibilitar o andamento do pedido de registro se faz necessária apresentação de petição de Comprovação de Recolhimento de Retribuição INPI (código 124 - isenta) onde constem a GRU de código 105, corretamente associada ao pedido de registro em questão, e seu comprovante de pagamento, observando os valores da Tabela de Retribuição vigente. O cumprimento da exigência técnica NÃO deverá ser reapresentado. Apenas o conteúdo apresentado na petição 104 será examinado e documentações não solicitadas nesta exigência serão desconsideradas. O protocolo deste cumprimento de exigência poderá ser feito por meio do Peticionamento Eletrônico.

(21) BR 30 2017 003642-2

Código 55 - Exigências Diversas

(22) 21/08/2017

(71) PHILIPPE BEKES CAMARGO (BR/SP)

(74) GUILHERME ROBERTO DORTA DA SILVA

Foi verificada apresentação tempestiva de petição de cumprimento de exigência técnica (código de despacho 34) utilizando uma GRU de código 104 (guia isenta de retribuição). O correto cumprimento desta exigência se dá através da GRU de código 105 e não do código 104. Para possibilitar o andamento do pedido de registro se faz necessária apresentação de petição de Comprovação de Recolhimento de Retribuição INPI (código 124 - isenta) onde constem a GRU de código 105, corretamente associada ao pedido de registro em questão, e seu comprovante de pagamento, observando os valores da Tabela de Retribuição vigente. O cumprimento da exigência técnica NÃO deverá ser reapresentado. Apenas o conteúdo apresentado na petição 104 será examinado e documentações não solicitadas nesta exigência serão desconsideradas. O protocolo deste cumprimento de exigência poderá ser feito por meio do Peticionamento Eletrônico.

(21) BR 30 2017 003722-4

Código 55 - Exigências Diversas

(22) 25/08/2017

(71) KATHAVENTO INDUSTRIA E COMERCIO DE PRESENTES E DECORAÇÕES LTDA (BR/SC)



(74) ALEXANDRE BRANDAO AMARAL

Foi verificada apresentação tempestiva de petição de cumprimento de exigência técnica (código de despacho 34) utilizando uma GRU de código 104 (guia isenta de retribuição). O correto cumprimento desta exigência se dá através da GRU de código 105 e não do código 104. Para possibilitar o andamento do pedido de registro se faz necessária apresentação de petição de Comprovação de Recolhimento de Retribuição INPI (código 124 - isenta) onde constem a GRU de código 105, corretamente associada ao pedido de registro em questão, e seu comprovante de pagamento, observando os valores da Tabela de Retribuição vigente. O cumprimento da exigência técnica NÃO deverá ser reapresentado. Apenas o conteúdo apresentado na petição 104 será examinado e documentações não solicitadas nesta exigência serão desconsideradas. O protocolo deste cumprimento de exigência poderá ser feito por meio do Peticionamento Eletrônico.

(21) BR 30 2017 003724-0

Código 55 - Exigências Diversas

(22) 25/08/2017

(71) INSTITUTO FEDERAL DE EDUCAÇÃO CIÊNCIA E TECNOLOGIA DO ESPIRITO SANTO (BR/ES)

Foi verificada apresentação tempestiva de petição de cumprimento de exigência técnica (código de despacho 34) utilizando uma GRU de código 104 (guia isenta de retribuição). O correto cumprimento desta exigência se dá através da GRU de código 105 e não do código 104. Para possibilitar o andamento do pedido de registro se faz necessária apresentação de petição de Comprovação de Recolhimento de Retribuição INPI (código 124 - isenta) onde constem a GRU de código 105, corretamente associada ao pedido de registro em questão, e seu comprovante de pagamento, observando os valores da Tabela de Retribuição vigente. O cumprimento da exigência técnica NÃO deverá ser reapresentado. Apenas o conteúdo apresentado na petição 104 será examinado e documentações não solicitadas nesta exigência serão desconsideradas. O protocolo deste cumprimento de exigência poderá ser feito por meio do Peticionamento Eletrônico.

(21) BR 30 2017 003757-7

Código 55 - Exigências Diversas

(22) 28/08/2017

(71) MARCELO DE OLIVEIRA BLACK HOLD ARTEFATOS DE COURO (BR/SP)

(74) GILSON BATISTA TAVARES JUNIOR

1) Foi verificada apresentação tempestiva de petição de cumprimento de exigência técnica (código de despacho 34) utilizando uma GRU de código 104 (guia isenta de retribuição). O correto cumprimento desta exigência se dá através da GRU de código 105 e não do código 104. Para possibilitar o andamento do pedido de registro se faz necessária apresentação de petição de Comprovação de Recolhimento de Retribuição INPI (código 124 - isenta) onde constem a GRU de código 105, corretamente associada ao pedido de registro em questão, e seu



comprovante de pagamento, observando os valores da Tabela de Retribuição vigente. O cumprimento da exigência técnica NÃO deverá ser reapresentado. Apenas o conteúdo apresentado na petição 104 será examinado e documentações não solicitadas nesta exigência serão desconsideradas. 2) A petição 870180030776 foi protocolada com o nome do procurador, GILSON BATISTA TAVARES JUNIOR, no campo onde deveria constar o nome do titular. Apresente esclarecimento sobre esta divergência. O protocolo deste cumprimento de exigência poderá ser feito por meio do Peticionamento Eletrônico.



Código 56 - Transferência Deferida

Notificação do deferimento da transferência requerida.

(11) DI 5802409-3	Código 56 - Transferência Deferida (22) 22/12/1998 (15) 31/08/1999 (71) HYPERMARCAS S.A. (BR/SP) (74) ALBERTO JERONIMO GUERRA NETO Transferido, por incorporação, de Aprov Comércio de Cosméticos Ltda., conforme petição nº 870150005289, de 10/11/2015.
(11) DI 6503046-0	Código 56 - Transferência Deferida (22) 18/08/2005 (15) 25/10/2005 (71) TERPINS DESIGN COMÉRCIO E PRODUÇÕES ARTÍSTICAS LTDA. - EPP (BR/SP) (74) AGUINALDO MOREIRA Transferência deferida de Jacqueline Irene Bleiweiss Terpins, conforme petição nº 018130031727, de 20/09/2013.
(11) DI 6604197-0	Código 56 - Transferência Deferida (22) 17/11/2006 (15) 03/04/2007 (71) CARBUSS INDÚSTRIA CATARINENSE DE CARROCERIAS LTDA. (BR/SC) (74) ELAINE LAU DA SILVA PEREIRA Transferência deferida de Busscar Ônibus S.A., conforme petição nº 870180006952, de 26/01/2018.
(11) DI 6700488-1	Código 56 - Transferência Deferida (22) 02/02/2007 (15) 14/08/2007 (71) TERPINS DESIGN COMÉRCIO E PRODUÇÕES ARTÍSTICAS LTDA. - EPP (BR/SP) (74) Aguinaldo Moreira Transferência deferida de Jacqueline Irene Bleiweiss Terpins, conforme petição nº 018130031726, de 20/09/2013.
(11) DI 6801395-7	Código 56 - Transferência Deferida (22) 11/04/2008 (15) 18/11/2008 (71) CARBUSS INDÚSTRIA CATARINENSE DE CARROCERIAS LTDA. (BR/SC) (74) ELAINE LAU DA SILVA PEREIRA



Transferência deferida de Busscar Ônibus S.A., conforme petição nº 870180006998, de 26/01/2018.

(11) DI 6801396-5

Código 56 - Transferência Deferida
(22) 11/04/2008
(15) 06/01/2009
(71) CARBUSS INDÚSTRIA CATARINENSE DE CARROCERIAS LTDA. (BR/SC)
(74) ELAINE LAU DA SILVA PEREIRA
Transferência deferida de Busscar Ônibus S.A., conforme petição nº 870180007001, de 26/01/2018.

(11) DI 6801397-3

Código 56 - Transferência Deferida
(22) 11/04/2008
(15) 06/01/2009
(71) CARBUSS INDÚSTRIA CATARINENSE DE CARROCERIAS LTDA. (BR/SC)
(74) ELAINE LAU DA SILVA PEREIRA
Transferência deferida de Busscar Ônibus S.A., conforme petição nº 870180007010, de 26/01/2018.

(11) DI 6801398-1

Código 56 - Transferência Deferida
(22) 11/04/2008
(15) 01/09/2009
(71) CARBUSS INDÚSTRIA CATARINENSE DE CARROCERIAS LTDA. (BR/SC)
(74) ELAINE LAU DA SILVA PEREIRA
Transferência deferida de Busscar Ônibus S.A., conforme petição nº 870180007016, de 26/01/2018.

(11) DI 6801399-0

Código 56 - Transferência Deferida
(22) 11/04/2008
(15) 03/03/2009
(71) CARBUSS INDÚSTRIA CATARINENSE DE CARROCERIAS LTDA. (BR/SC)
(74) ELAINE LAU DA SILVA PEREIRA
Transferência deferida de Busscar Ônibus S.A., conforme petição nº 870180007026, de 26/01/2018.

(11) DI 6802606-4

Código 56 - Transferência Deferida
(22) 27/06/2008
(15) 13/01/2009
(71) SOCORRO INDÚSTRIA DE BEBIDAS LTDA. (BR/SP)
(74) ICAMP MARCAS E PATENTES LTDA
Transferência deferida de Comexim Ltda., conforme petição nº 870180016940, de 02/03/2018.

(11) DI 6803139-4

Código 56 - Transferência Deferida



(22) 21/08/2008
(15) 05/05/2009
(71) SOCORRO INDÚSTRIA DE BEBIDAS LTDA. (BR/SP)
(74) ICAMP MARCAS E PATENTES LTDA
Transferência deferida de Comexim Ltda., conforme petição nº 870180016939, de 02/03/2018.

(11) DI 6804439-9

Código 56 - Transferência Deferida
(22) 09/10/2008
(15) 06/10/2009
(71) ABB SCHWEIZ AG (CH)
(74) DENNEMEYER & ASSOCIATES PROPRIEDADE INTELECTUAL LTDA
Transferência deferida de Abb France, conforme petição nº 870180040461, de 15/05/2018.

(11) DI 6804879-3

Código 56 - Transferência Deferida
(22) 12/09/2008
(15) 03/11/2009
(71) SOCORRO INDÚSTRIA DE BEBIDAS LTDA. (BR/SP)
(74) ICAMP MARCAS E PATENTES LTDA
Transferência deferida de Comexim Ltda., conforme petição nº 870180016937, de 02/03/2018.

(11) DI 6805773-3

Código 56 - Transferência Deferida
(22) 12/12/2008
(15) 13/04/2010
(71) CARBUSS INDÚSTRIA CATARINENSE DE CARROCERIAS LTDA. (BR/SC)
(74) ELAINE LAU DA SILVA PEREIRA
Transferência deferida de Busscar Ônibus S.A., conforme petição nº 870180007039, de 26/01/2018.

(11) DI 6900115-4

Código 56 - Transferência Deferida
(22) 22/01/2009
(15) 01/12/2009
(71) CARBUSS INDÚSTRIA CATARINENSE DE CARROCERIAS LTDA. (BR/SC)
(74) ELAINE LAU DA SILVA PEREIRA
Transferência deferida de Busscar Ônibus S.A., conforme petição nº 870180007052, de 26/01/2018.

(11) DI 6902922-9

Código 56 - Transferência Deferida
(22) 29/07/2009
(15) 15/06/2010
(71) CARBUSS INDÚSTRIA CATARINENSE DE CARROCERIAS LTDA. (BR/SC)
(74) ELAINE LAU DA SILVA PEREIRA



Transferência deferida de Busscar Ônibus S.A., conforme petição nº 870180007072, de 26/01/2018.

(11) DI 6903052-9

Código 56 - Transferência Deferida
(22) 06/08/2009
(15) 25/05/2010
(71) CARBUSS INDÚSTRIA CATARINENSE DE CARROCERIAS LTDA. (BR/SC)
(74) ELAINE LAU DA SILVA PEREIRA
Transferência deferida de Busscar Ônibus S.A., conforme petição nº 870180007084, de 26/01/2018.

(11) DI 6904227-6

Código 56 - Transferência Deferida
(22) 05/11/2009
(15) 20/07/2010
(71) TERPINS DESIGN COMÉRCIO E PRODUÇÕES ARTÍSTICAS LTDA. - EPP (BR/SP)
(74) AGUINALDO MOREIRA
Transferência deferida de Jacqueline Irene Bleiweiss Terpins, conforme petição nº 018130031723, de 20/09/2013.

(11) DI 6905099-6

Código 56 - Transferência Deferida
(22) 19/11/2009
(15) 14/06/2011
(71) TERPINS DESIGN COMÉRCIO E PRODUÇÕES ARTÍSTICAS LTDA. - EPP (BR/SP)
(74) AGUINALDO MOREIRA
Transferência deferida de Jacqueline Irene Bleiweiss Terpins, conforme petição nº 018130031722, de 20/09/2013.

(11) DI 7000503-6

Código 56 - Transferência Deferida
(22) 19/02/2010
(15) 08/09/2010
(71) SOCORRO INDÚSTRIA DE BEBIDAS LTDA. (BR/SP)
(74) ICAMP MARCAS E PATENTES LTDA
Transferência deferida de Comexim Ltda., conforme petição nº 870180016935, de 02/03/2018.

(11) DI 7000522-2

Código 56 - Transferência Deferida
(22) 22/02/2010
(15) 08/09/2010
(71) SOCORRO INDÚSTRIA DE BEBIDAS LTDA. (BR/SP)
(74) ICAMP MARCAS E PATENTES LTDA
Transferência deferida de Comexim Ltda., conforme petição nº 870180016933, de 02/03/2018.



(11) DI 7000836-1	Código 56 - Transferência Deferida (22) 15/03/2010 (15) 28/09/2010 (71) CARBUSS INDÚSTRIA CATARINENSE DE CARROCERIAS LTDA. (BR/SC) (74) ELAINE LAU DA SILVA PEREIRA Transferência deferida de Busscar Ônibus S.A., conforme petição nº 870180007099, de 26/01/2018.
(11) DI 7000837-0	Código 56 - Transferência Deferida (22) 15/03/2010 (15) 28/09/2010 (71) CARBUSS INDÚSTRIA CATARINENSE DE CARROCERIAS LTDA. (BR/SC) (74) ELAINE LAU DA SILVA PEREIRA Transferência deferida de Busscar Ônibus S.A., conforme petição nº 870180007118, de 26/01/2018.
(11) DI 7002044-2	Código 56 - Transferência Deferida (22) 24/05/2010 (15) 12/04/2011 (71) SOCORRO INDÚSTRIA DE BEBIDAS LTDA. (BR/SP) (74) ICAMP MARCAS E PATENTES LTDA Transferência deferida de Comexim Ltda., conforme petição nº 870180016941, de 02/03/2018.
(11) DI 7003270-0	Código 56 - Transferência Deferida (22) 20/08/2010 (15) 17/05/2011 (71) TERPINS DESIGN COMÉRCIO E PRODUÇÕES ARTÍSTICAS LTDA. - EPP (BR/SP) (74) AGUINALDO MOREIRA Transferência deferida de Jacqueline Irene Bleiweiss Terpins, conforme petição nº 018130031721, de 20/09/2013.
(11) DI 7004749-9	Código 56 - Transferência Deferida (22) 12/11/2010 (15) 04/09/2012 (71) SEAL BOATS LTDA - EPP (BR/SC) (74) SANDRO WUNDERLICH Transferência deferida de Top Line Indústria e Comércio de Barcos Ltda. - ME, conforme petição nº 870170032311, de 16/05/2017.
(11) DI 7004997-1	Código 56 - Transferência Deferida (22) 08/12/2010



(15) 26/04/2011

(71) TERPINS DESIGN COMÉRCIO E PRODUÇÕES ARTÍSTICAS LTDA. - EPP
(BR/SP)

(74) AGUINALDO MOREIRA

Transferência deferida de Jacqueline Irene Bleiweiss Terpins, conforme petição nº 018130031734, de 20/09/2013.



Código 58 - Transferência em Exigência

Exigência referente ao pedido de transferência requerida. Desta data corre o prazo de 60 (sessenta) dias para cumprimento da exigência formulada, sob pena de Arquivamento da Petição do pedido de Transferência.

(11) DI 7000940-6

Código 58 - Transferência em Exigência

(22) 19/03/2010

(15) 05/10/2010

(71) Erico Tormem (BR/SC)

(74) Sandro Conrado da Silva

Necessário esclarecer divergência, quanto ao nome da cessionária, tendo em vista que a razão social preenchida no formulário da petição de Anotação de Transferência de Titular é divergente daquele apresentado no instrumento de procuração, anexado à citada petição, bem como diverge do que consta no documento de cessão e transferência. Em referência à petição nº 870180017309, de 02/03/2018.

(11) DI 7005112-7

Código 58 - Transferência em Exigência

(22) 20/12/2010

(15) 21/06/2011

(71) Chapecó Indústria e Comércio de Fibras Ltda (BR/SC)

(74) LUANA KLAUS

Necessário esclarecer divergência, quanto ao nome da cessionária, tendo em vista que a razão social preenchida no formulário da petição de Anotação de Transferência de Titular é divergente daquele apresentado no instrumento de procuração, anexado à citada petição, bem como diverge do que consta no documento de cessão e transferência. Em referência à petição nº 870180017307, de 02/03/2018.

(11) DI 7104832-4

Código 58 - Transferência em Exigência

(22) 24/08/2011

(15) 22/10/2013

(71) MPR EMPREENDIMENTOS E PARTICIPAÇÕES S/A (BR/SP)

(74) PICOSSE E CALABRESE ADVOGADOS ASSOCIADOS

Necessário esclarecer divergência, quanto à sede da cessionária, tendo em vista que o endereço preenchido no formulário da petição de Anotação de Transferência de Titular é divergente daquele apresentado no instrumento de procuração, anexado à citada petição, bem como diverge do que consta no Documento de Cessão e Transferência, da Ata de Assembleia Geral Extraordinária e Estatutos Sociais. Em referência à petição nº 870180040341, de 15/05/2018.





Código 59 - Alteração de Nome Deferida

Notificação do deferimento da alteração de nome requerida.

(11) BR 30 2012 002647-4	Código 59 - Alteração de Nome Deferida (22) 25/05/2012 (15) 19/02/2013 (71) MADEPLAST INDÚSTRIA E COMÉRCIO DE MADEIRA PLÁSTICA LTDA - EPP (BR/PR) (74) Eduardo Pereira da Silva Nome alterado de Madeplast Indústria e Comércio de Madeira Plástica Ltda. - ME, conforme petição nº 015140002335, de 28/11/2014.
(11) BR 30 2012 002652-0	Código 59 - Alteração de Nome Deferida (22) 25/05/2012 (15) 19/02/2013 (71) MADEPLAST INDÚSTRIA E COMÉRCIO DE MADEIRA PLÁSTICA LTDA - EPP (BR/PR) (74) Eduardo Pereira da Silva Nome alterado de Madeplast Indústria e Comércio de Madeira Plástica Ltda. - ME, conforme petição nº 015140002337, de 28/11/2014.
(11) BR 30 2012 002654-7	Código 59 - Alteração de Nome Deferida (22) 25/05/2012 (15) 19/02/2013 (71) MADEPLAST INDÚSTRIA E COMÉRCIO DE MADEIRA PLÁSTICA LTDA - EPP (BR/PR) (74) Eduardo Pereira da Silva Nome alterado de Madeplast Indústria e Comércio de Madeira Plástica Ltda. - ME, conforme petição nº 015140002339, de 28/11/2014.
(11) BR 30 2012 002655-5	Código 59 - Alteração de Nome Deferida (22) 25/05/2012 (15) 19/02/2013 (71) MADEPLAST INDÚSTRIA E COMÉRCIO DE MADEIRA PLÁSTICA LTDA - EPP (BR/PR) (74) Eduardo Pereira da Silva Nome alterado de Madeplast Indústria e Comércio de Madeira Plástica Ltda. - ME, conforme petição nº 015140002332, de 28/11/2014.
(11) BR 30 2013 006771-8	Código 59 - Alteração de Nome Deferida (22) 24/12/2013 (15) 19/04/2016



(71) ZAZZLE INC. (US)
(74) CARLOS ANDRÉ BARBOSA CAVALCANTI
Nome alterado de Zazzle.com, Inc., conforme petição nº 01614001436, de 09/07/2014.

(11) DI 5901631-0

Código 59 - Alteração de Nome Deferida
(22) 16/08/1999
(15) 15/02/2000
(71) METALFACE INDÚSTRIA E COMÉRCIO LTDA. (BR/SP)
(74) Somarca Assessoria Empresarial S/C Ltda
Nome alterado de Schnorr Indústria e Comércio Ltda., conforme petição nº 018110043099, de 07/11/2011.

(11) DI 6100080-9

Código 59 - Alteração de Nome Deferida
(22) 12/01/2001
(15) 03/07/2001
(71) MWV INTERNATIONAL S.A.R.L. (CH)
(74) CRUZEIRO NEWMARC PATENTES E MARCAS LTDA.
Nome alterado de Calmar-Monturas, S.A., conforme petição nº 018140022524, de 23/12/2014.

(11) DI 6402755-4

Código 59 - Alteração de Nome Deferida
(22) 30/07/2004
(15) 05/10/2004
(71) PLÁSTICOS ITAQUÁ PRODUTOS SINTÉTICOS LTDA. (BR/SP)
(74) JOÃO CARLOS SALATIEL
Nome alterado de Marfinite Produtos Sintéticos Ltda., conforme petição nº 018140006417, de 19/03/2014.

(11) DI 6500517-1

Código 59 - Alteração de Nome Deferida
(22) 24/02/2005
(15) 05/07/2005
(71) INTERCONTINENTAL GREAT BRANDS LLC (US)
(74) DANNEMANN, SIEMSEN, BIGLER & IPANEMA MOREIRA
Nome alterado de Kraft Foods Global Brands LLC, conforme petição nº 020140009112, de 28/02/2014.

(11) DI 7000167-7

Código 59 - Alteração de Nome Deferida
(22) 18/01/2010
(15) 23/11/2010
(71) F S INDÚSTRIA E COMÉRCIO DE CAIXAS ACÚSTICAS E ARTEFATOS PLÁSTICOS LTDA -ME (BR/SP)
(74) PAULO CEZAR MOLINARI
Nome alterado de F.S. Comércio e Montadora de Eletroeletrônica Ltda. - ME,



conforme petição nº 018140009450, de 08/05/2014.

(11) DI 7003049-9

Código 59 - Alteração de Nome Deferida
(22) 21/05/2010
(15) 08/02/2011
(71) F S INDÚSTRIA E COMÉRCIO DE CAIXAS ACÚSTICAS E ARTEFATOS PLÁSTICOS LTDA - ME (BR/SP)
(74) PAULO CEZAR MOLINARI
Nome alterado de F.S. Comércio e Montadora de Eletroeletrônica Ltda. - ME, conforme petição nº 018140009451, de 08/05/2014.

(11) DI 7004749-9

Código 59 - Alteração de Nome Deferida
(22) 12/11/2010
(15) 04/09/2012
(71) SEAL BOATS LTDA - EPP (BR/SC)
(74) SANDRO WUNDERLICH
Nome alterado de Top Line Comércio de Barcos Ltda. - ME, conforme petição nº 870170090746, de 24/11/2017.

(11) DI 7004802-9

Código 59 - Alteração de Nome Deferida
(22) 19/11/2010
(15) 30/08/2011
(71) MADEPLAST INDÚSTRIA E COMÉRCIO DE MADEIRA PLÁSTICA LTDA - EPP (BR/PR)
(74) EDUARDO PEREIRA DA SILVA
Nome alterado de Madeplast Indústria e Comércio de Madeira Plástica Ltda. - ME, conforme petição nº 015140002333, de 28/11/2014.

(11) DI 7100708-3

Código 59 - Alteração de Nome Deferida
(22) 03/03/2011
(15) 28/06/2011
(71) F S INDÚSTRIA E COMÉRCIO DE CAIXAS ACÚSTICAS E ARTEFATOS PLÁSTICOS LTDA -ME (BR/SP)
(74) PAULO CEZAR MOLINARI
Nome alterado de F.S. Comércio e Montadora de Eletroeletrônica Ltda. - ME, conforme petição nº 018140009452, de 08/05/2014.



Código 61 - Alteração de Nome em Exigência

Exigência referente ao pedido de alteração de nome requerida. Desta data corre o prazo de 60 (sessenta) dias para cumprimento da exigência formulada, sob pena de arquivamento da Petição do pedido de alteração.

(11) DI 6500411-6

Código 61 - Alteração de Nome em Exigência

(22) 14/02/2005

(15) 17/05/2005

(71) Sanposs Tecnologia Suprimentos e Consultoria Internacional Ltda (BR/SP) ;
Wohlhaupter CMBH. Prazisionswerkseuge (DE)

(74) Toledo Corrêa Marcas e Patentes S/C Ltda.

Necessário esclarecer a qual dos titulares, do registro, refere-se a alteração de nome solicitada e demonstrar a alteração do nome anterior para o atual. Em referência à petição nº 018140010840, de 02/06/2014.

(11) DI 6500412-4

Código 61 - Alteração de Nome em Exigência

(22) 14/02/2005

(15) 17/05/2005

(71) Sanposs Tecnologia Suprimentos e Consultoria Internacional Ltda (BR/SP) ;
Wohlhaupter CMBH. Prazisionswerkseuge (DE)

(74) Toledo Corrêa Marcas e Patentes S/C Ltda

Necessário esclarecer a qual dos titulares, do registro, refere-se a alteração de nome solicitada e demonstrar a alteração do nome anterior para o atual. Em referência à petição nº 018140010841, de 02/06/2014.

(11) DI 6500540-6

Código 61 - Alteração de Nome em Exigência

(22) 21/02/2005

(15) 31/05/2005

(71) Sanposs Tecnologia Suprimentos e Consultoria Internacional Ltda (BR/SP) ;
Wohlhaupter CMBH. Prazisionswerkseuge (DE)

(74) Toledo Corrêa Marcas e Patentes S/C Ltda

Necessário esclarecer a qual dos titulares, do registro, refere-se a alteração de nome solicitada e demonstrar a alteração do nome anterior para o atual. Em referência à petição nº 018140010842, de 02/06/2014.



Código 62 - Alteração de Sede Deferida

Notificação do deferimento da alteração de Sede requerida.

(11) BR 30 2012 002647-4 Código 62 - Alteração de Sede Deferida
(22) 25/05/2012
(15) 19/02/2013
(71) MADEPLAST INDÚSTRIA E COMÉRCIO DE MADEIRA PLÁSTICA LTDA - EPP (BR/PR)
(74) Eduardo Pereira da Silva
Sede alterada, conforme petição nº 015140002335, de 28/11/2014.

(11) BR 30 2012 002652-0 Código 62 - Alteração de Sede Deferida
(22) 25/05/2012
(15) 19/02/2013
(71) MADEPLAST INDÚSTRIA E COMÉRCIO DE MADEIRA PLÁSTICA LTDA - EPP (BR/PR)
(74) Eduardo Pereira da Silva
Sede alterada, conforme petição nº 015140002337, de 28/11/2014.

(11) BR 30 2012 002654-7 Código 62 - Alteração de Sede Deferida
(22) 25/05/2012
(15) 19/02/2013
(71) MADEPLAST INDÚSTRIA E COMÉRCIO DE MADEIRA PLÁSTICA LTDA - EPP (BR/PR)
(74) Eduardo Pereira da Silva
Sede alterada, conforme petição nº 015140002339, de 28/11/2014.

(11) BR 30 2012 002655-5 Código 62 - Alteração de Sede Deferida
(22) 25/05/2012
(15) 19/02/2013
(71) MADEPLAST INDÚSTRIA E COMÉRCIO DE MADEIRA PLÁSTICA LTDA - EPP (BR/PR)
(74) Eduardo Pereira da Silva
Sede alterada, conforme petição nº 015140002332, de 28/11/2014.

(11) DI 5901631-0 Código 62 - Alteração de Sede Deferida
(22) 16/08/1999
(15) 15/02/2000
(71) METALFACE INDÚSTRIA E COMÉRCIO LTDA. (BR/SP)
(74) Somarca Assessoria Empresarial S/C Ltda
Alteração de sede deferida, conforme petição nº 018110043099, de 07/11/2011.



(11) DI 6402755-4	Código 62 - Alteração de Sede Deferida (22) 30/07/2004 (15) 05/10/2004 (71) PLÁSTICOS ITAQUÁ PRODUTOS SINTÉTICOS LTDA. (BR/SP) (74) JOÃO CARLOS SALATIEL Alteração de sede deferida, conforme petição nº 018140006417, de 19/03/2014.
(11) DI 6500517-1	Código 62 - Alteração de Sede Deferida (22) 24/02/2005 (15) 05/07/2005 (71) INTERCONTINENTAL GREAT BRANDS LLC (US) (74) DANNEMANN, SIEMSEN, BIGLER & IPANEMA MOREIRA Alteração de sede deferida, conforme petição nº 870170037943, de 05/06/2017.
(11) DI 6503046-0	Código 62 - Alteração de Sede Deferida (22) 18/08/2005 (15) 25/10/2005 (71) TERPINS DESIGN COMÉRCIO E PRODUÇÕES ARTÍSTICAS LTDA. - EPP (BR/SP) (74) AGUINALDO MOREIRA Alteração de sede deferida, conforme petição nº 018140017418, de 25/09/2014.
(11) DI 6700488-1	Código 62 - Alteração de Sede Deferida (22) 02/02/2007 (15) 14/08/2007 (71) TERPINS DESIGN COMÉRCIO E PRODUÇÕES ARTÍSTICAS LTDA. - EPP (BR/SP) (74) Aguinaldo Moreira Alteração de sede deferida, conforme petição nº 018140017417, de 25/09/2014.
(11) DI 6904227-6	Código 62 - Alteração de Sede Deferida (22) 05/11/2009 (15) 20/07/2010 (71) TERPINS DESIGN COMÉRCIO E PRODUÇÕES ARTÍSTICAS LTDA. - EPP (BR/SP) (74) AGUINALDO MOREIRA Alteração de sede deferida, conforme petição nº 018140017431, de 25/09/2014.
(11) DI 6905099-6	Código 62 - Alteração de Sede Deferida (22) 19/11/2009 (15) 14/06/2011 (71) TERPINS DESIGN COMÉRCIO E PRODUÇÕES ARTÍSTICAS LTDA. - EPP (BR/SP) (74) AGUINALDO MOREIRA



Alteração de sede deferida, conforme petição nº 018140017429, de 25/09/2014.

(11) DI 7003270-0

Código 62 - Alteração de Sede Deferida
(22) 20/08/2010
(15) 17/05/2011
(71) TERPINS DESIGN COMÉRCIO E PRODUÇÕES ARTÍSTICAS LTDA. - EPP (BR/SP)
(74) AGUINALDO MOREIRA
Alteração de sede deferida, conforme petição nº 018140017427, de 25/09/2014.

(11) DI 7004749-9

Código 62 - Alteração de Sede Deferida
(22) 12/11/2010
(15) 04/09/2012
(71) SEAL BOATS LTDA - EPP (BR/SC)
(74) SANDRO WUNDERLICH
Sede alterada, conforme petição nº 870170090746, de 24/11/2017.

(11) DI 7004802-9

Código 62 - Alteração de Sede Deferida
(22) 19/11/2010
(15) 30/08/2011
(71) MADEPLAST INDÚSTRIA E COMÉRCIO DE MADEIRA PLÁSTICA LTDA - EPP (BR/PR)
(74) EDUARDO PEREIRA DA SILVA
Sede alterada, conforme petição nº 015140002333, de 28/11/2014.

(11) DI 7004997-1

Código 62 - Alteração de Sede Deferida
(22) 08/12/2010
(15) 26/04/2011
(71) TERPINS DESIGN COMÉRCIO E PRODUÇÕES ARTÍSTICAS LTDA. - EPP (BR/SP)
(74) AGUINALDO MOREIRA
Alteração de sede deferida, conforme petição nº 018140017434, de 25/09/2014.

(11) DI 7102000-4

Código 62 - Alteração de Sede Deferida
(22) 24/05/2011
(15) 16/11/2011
(71) ANDRÉ AFFONSO (BR/SP) ; MARIO AFFONSO FILHO (BR/SP)
(74) VILAGE MARCAS E PATENTES LTDA
Alteração de sede deferida, conforme petição nº 020140031902, de 21/10/2014.

(11) DI 7102001-2

Código 62 - Alteração de Sede Deferida
(22) 24/05/2011
(15) 13/09/2011
(71) ANDRÉ AFFONSO (BR/SP) ; MARIO AFFONSO FILHO (BR/SP)



(74) VILLAGE MARCAS E PATENTES LTDA

Alteração de sede deferida, conforme petição nº 020140031901, de 21/10/2014.



Código 65 - Desistência Homologada

Homologada a desistência do pedido de registro ou da petição relativa a desenho industrial, com base no art. 51 da Lei 9.784/99.

(21) DI 5700844-2

Código 65 - Desistência Homologada

(22) 24/07/1997

(71) Hélio Taques Bittencourt (BR/SP)

(74) Cometa Marcas e Patentes S/C Ltda.

Referente à petição 032596, de 24/10/1997.



Código 71 - Despacho Anulado

Anulada o despacho, por ter sido indevido, conforme indicado no complemento.

(21) BR 30 2012 003712-3	Código 71 - Despacho Anulado (22) 18/06/2012 (71) Odebrecht Transport Participacoes S/A (BR/SP) (74) Dannemann, Siemsen, Bigler & Ipanema Moreira. Referente RPI: 2277 - Cód. 34, Publicado: 26/08/2014, por ter sido indevido.
(21) BR 30 2012 005362-5	Código 71 - Despacho Anulado (22) 16/10/2012 (71) JO/DRI COMÉRCIO DE VESTUÁRIO LTDA ME (BR/SP) (74) MODAL MARCAS E PATENTES LTDA Referente RPI: 2286 - Cód. 34, Publicado: 29/10/2014, por ter sido indefido, dado o fato de ter sido protocolada a petição 0181330025404, de 26/07/2013, solicitando a desistência do pedido.
(21) BR 30 2014 005488-0	Código 71 - Despacho Anulado (22) 31/10/2014 (71) SUZI CRISTINA CAMPANHA MENDES (BR/SP) Referente RPI: 2366 - Cód. 34, Publicado: 10/05/2016, por ter sido indevido, dado o fato de ter sido protocolada a petição 0181430022265, de 04/11/2015, solicitando a desistência do pedido.
(11) BR 30 2016 001442-6	Código 71 - Despacho Anulado (22) 08/04/2016 (15) 17/07/2018 (71) MAPA GMBH (DE) (74) Dannemann, Siemsen, Bigler & Ipanema Moreira Referente RPI: 2477 - Cód. 34, Publicado: 26/06/2018. Despacho anulado por ser indevido.
(11) BR 32 2017 004106-2	Código 71 - Despacho Anulado (22) 08/04/2016 (15) 24/07/2018 (62) BR 30 2016 001442-6 08/04/2016 (71) MAPA GMBH (DE) (74) DANNEMANN, SIEMSEN, BIGLER & IPANEMA MOREIRA Referente RPI: 2461 - Cód. 34, Publicado: 06/03/2018. Despacho anulado por ter sido indevido.
(11) BR 32 2017 004108-9	Código 71 - Despacho Anulado



(22) 08/04/2016

(15) 24/07/2018

(62) BR 30 2016 001442-6 08/04/2016

(71) MAPA GMBH (DE)

(74) DANNEMANN, SIEMSEN, BIGLER & IPANEMA MOREIRA

Referente RPI: 2461 - Cód. 34, Publicado: 06/03/2018. Despacho anulado por ter sido indevido.



Código 75 - Emissão de Fotocópia

Emissão de fotocópia de Desenho Industrial.

(21) BR 30 2014 000131-0	Código 75 - Emissão de Fotocópia (71) WIRTGEN GMBH (DE) (74) DANNEMANN, SIEMSEN BIGLER & IPANEMA MOREIRA Disponibilizada fotocópia solicitada pelo protocolo 870180058024 de 04/07/2018.
(21) BR 30 2014 000884-6	Código 75 - Emissão de Fotocópia (71) WHIRLPOOL CORPORATION (US) (74) DANNEMANN, SIEMSEN BIGLER & IPANEMA MOREIRA Disponibilizada fotocópia solicitada pelo protocolo 870180058022 de 04/07/2018.
(21) BR 30 2017 002074-7	Código 75 - Emissão de Fotocópia (71) ANA PAULA PEREIRA LAGE (BR/MG) (74) SÂMIA BATISTA AMIN (NOME ANTERIOR SÂMIA AMIN SANTOS) Disponibilizada fotocópia solicitada pelo protocolo 870180057885 de 04/07/2018.
(21) BR 30 2017 005705-5	Código 75 - Emissão de Fotocópia (71) UNIVERSIDADE FEDERAL DO RIO GRANDE DO SUL (BR/RS) Disponibilizada fotocópia solicitada pelo protocolo 870180057565 de 03/07/2018.

