

Revista da
**Propriedade
Industrial**

Nº 2481
24 de Julho de 2018

Desenho Industrial

Seção III





REPÚBLICA FEDERATIVA DO BRASIL

Presidente

Michel Temer

MINISTÉRIO DA INDÚSTRIA, COMÉRCIO EXTERIOR E SERVIÇOS

Ministro da Indústria, Comércio Exterior e Serviços

Marcos Jorge de Lima

INSTITUTO NACIONAL DA PROPRIEDADE INDUSTRIAL

Presidente

Luiz Otávio Pimentel

De conformidade com a Lei nº 5.648 de 11 de dezembro de 1970, esta é a publicação oficial do Instituto Nacional da Propriedade Industrial, órgão vinculado ao Ministério da Indústria, Comércio Exterior e Serviços, República Federativa do Brasil, que publica todos os seus atos, despachos e decisões relativos ao sistema de propriedade industrial no Brasil, compreendendo Marcas e Patentes, bem como os referentes a contratos de Transferência de Tecnologia e assuntos correlatos, além dos que dizem respeito ao registro de programas de computador como direito autoral.

As established by Law nº 5.648 of december 11, 1970, this is the official publication of the National Institute of Industrial Property, an office under the Ministry of Industry, Foreign Trade and Services, Federative Republic of Brazil, which publishes all its official acts, orders and decisions regarding the industrial property system in Brazil, comprising Trademarks and Patents, as well as those referring to Technology Transfer agreements and related matters, besides those regarding software registering as copyright.

D'après la Loi nº 5.648 du 11 décembre 1970, c'est est la publication officielle de l'Institut National de la Propriété Industrielle, un office lié au Ministère de l'Industrie, du Commerce Extérieur et des Services, République Fédérative du Brésil, qui publie tous ses actes, ordres et décisions concernant le système de la propriété industrielle au Brésil, y compris marques et brevets, aussi que ceux référents aux contrats de transfert de technologie et des sujets afférents, en outre que ceux se rapportant à l'enregistrement des programmes d'ordinateur comme droit d'auteur.

Según establece la Ley nº 5.648 de 11 diciembre 1970, esta es la publicación oficial del Instituto Nacional de la Propiedad Industrial, oficina vinculada al Ministerio de la Industria, Comercio Exterior y Servicios, República Federativa del Brasil, que publica todos sus actos, ordenes y decisiones referentes al sistema de propiedad industrial en Brasil, comprendiendo marcas y patentes así que los referentes a contratos de transferencia de tecnología y asuntos corelacionados, además de los referentes al registro de programas de ordenador como derecho de autor.

Laut Gezets Nr. 5.648 vom 11. dezember 1970, ist dies das Amtsblatt des Nationalen Instituts für gewerbliches Eigentum (INPI), eines Organs des Bundesministerium für Industrie, Handel und Dienstleistungen, der Bundesrepublik Brasilien, welches alle Amtshandlungen, Beschlüsse und Entscheidungen über gewerbliches Eigentum in Brasilien, einschliesslich Warenzeichen und Patente, ebenso wie auch Übertragungsverträge von Technologie und Computerprogramme als Urheberrecht veröffentlicht.



DIRETORIA DE MARCAS, DESENHO INDUSTRIAL E INDICAÇÕES GEOGRÁFICAS

DESENHO INDUSTRIAL

**PEDIDO DE REGISTRO DE DESENHO INDUSTRIAL
PEDIDO DIVIDIDO DE UM PEDIDO DE
REGISTRO DE DESENHO INDUSTRIAL
ANTERIORMENTE DEPOSITADO**



Índice Geral:

Código 205 - Intimação para manifestação por parte do titular e do requerente.....	5
Código 218 - Devolução de Prazo.....	16
Código 220 - Publicação Anulada.....	17
Código 31 - Notificação de Depósito.....	18
Código 34 - Exigência - Art. 106 § 3º da LPI.....	41
Código 34.2 - Exame formal de Cumprimento de Exigência Técnica.....	69
Código 35 - Arquivamento do Pedido – Art. 216 § 2º e Art. 106 § 3º da LPI.....	73
Código 35.1 - Arquivamento da Petição.....	78
Código 36 - Indeferimento - Art. 106 § 4º da LPI.....	83
Código 39 - Concessão do Registro.....	102
Código 40 - Publicação do Parecer de Mérito.....	185
Código 41 - Nulidade Administrativa.....	187
Código 44 - Extinção - Art. 119 inciso III da LPI.....	197
Código 46 - Prorrogação.....	325
Código 46.2 - Exigência de complementação de quinquênio e/ou prorrogação – Art. 120 e 108 da LPI.....	336
Código 47 - Petição Não Conhecida.....	337
Código 47.1 - Petição Prejudicada.....	339
Código 47.3 - Petição Deferida.....	343
Código 47.5 - Petição Indeferida.....	348
Código 49 - Perda de Prioridade.....	349
Código 53 - Notificação de Decisão Judicial.....	350
Código 53.1 - Pedido ou Registro Sub-Judice.....	351
Código 56 - Transferência Deferida.....	354
Código 59 - Alteração de Nome Deferida.....	356
Código 61 - Alteração de Nome em Exigência.....	368
Código 62 - Alteração de Sede Deferida.....	369
Código 65 - Desistência Homologada.....	371
Código 70 - Publicação Anulada.....	373
Código 71 - Despacho Anulado.....	374
Código 72 - Decisão Anulada.....	375
Código 73 - Retificação.....	376



Código 205 - Intimação para manifestação por parte do titular e do requerente

-
- (11) BR 30 2013 004248-0** Código 205 - Intimação para manifestação por parte do titular e do requerente
(45) 12/07/2016
(73) TRITEC INDUSTRIAL DE PLÁSTICOS LTDA (BR/SC)
(74) ELAINE LAU DA SILVA PEREIRA
PAN de terceiros: O(s) Titular(es): TRITEC INDUSTRIAL DE PLÁSTICOS LTDA e Requerente(s): REYNALDO STAMATIS FILHO, deverão tomar conhecimento do parecer técnico que concluiu pela nulidade do registro, para se manifestarem no prazo de sessenta dias. O parecer encontra-se disponibilizado para o titular através do e-mail corporativo cgrec.desenho@inpi.gov.br
-
- (11) BR 30 2013 004249-9** Código 205 - Intimação para manifestação por parte do titular e do requerente
(45) 12/07/2016
(73) TRITEC INDUSTRIAL DE PLÁSTICOS LTDA (BR/SC)
(74) ELAINE LAU DA SILVA FERREIRA
PAN de terceiros: O(s) Titular(es): TRITEC INDUSTRIAL DE PLÁSTICOS LTDA e Requerente(s): REYNALDO STAMATIS FILHO, deverão tomar conhecimento do parecer técnico que concluiu pela nulidade do registro, para se manifestarem no prazo de sessenta dias. O parecer encontra-se disponibilizado para o titular através do e-mail corporativo cgrec.desenho@inpi.gov.br
-
- (11) BR 30 2014 000312-7** Código 205 - Intimação para manifestação por parte do titular e do requerente
(45) 16/02/2016
(73) DUCASSE BRASIL ESTRUTURAS, CONSTRUÇÕES E INCORPORAÇÕES - REPRESENTAÇÃO COMÉRCIO, IMPORTAÇÃO E EXPORTAÇÃO LTDA (BR/RS)
(74) PAP MARCAS E PATENTES LTDA
PAN de terceiros: O(s) Titular(es): DUCASSE BRASIL ESTRUTURAS, CONSTRUÇÕES E INCORPORAÇÕES - REPRESENTAÇÃO COMÉRCIO, IMPORTAÇÃO E EXPORTAÇÃO LTDA e Requerente(s): MARCUS AUGUSTO RIGO / Procurador(es): LUIZ FERNANDO CAMPOS STOCK, deverão tomar conhecimento do parecer técnico que concluiu pela nulidade do registro, para se manifestarem no prazo de sessenta dias. O parecer encontra-se disponibilizado para o titular através do e-mail corporativo cgrec.desenho@inpi.gov.br
-
- (11) BR 30 2014 000313-5** Código 205 - Intimação para manifestação por parte do titular e do requerente
(45) 16/02/2016
(73) DUCASSE BRASIL ESTRUTURAS, CONSTRUÇÕES E INCORPORAÇÕES - REPRESENTAÇÃO, COMÉRCIO, IMPORTAÇÃO E EXPORTAÇÃO LTDA (BR/RS)



(74) PAP MARCAS E PATENTES LTDA

PAN de terceiros: O(s) Titular(es): DUCASSE BRASIL ESTRUTURAS, CONSTRUÇÕES E INCORPORAÇÕES - REPRESENTAÇÃO, COMÉRCIO, IMPORTAÇÃO E EXPORTAÇÃO LTDA e Requerente(s): MARCUS AUGUSTO RIGO / Procurador(es): LUIZ FERNANDO CAMPOS STOCK, deverão tomar conhecimento do parecer técnico que concluiu pela nulidade do registro, para se manifestarem no prazo de sessenta dias. O parecer encontra-se disponibilizado para o titular através do e-mail corporativo cgrec.desenho@inpi.gov.br

(11) BR 30 2014 003917-2

Código 205 - Intimação para manifestação por parte do titular e do requerente
(45) 15/03/2016

(73) DANKA INDUSTRIA E COMERCIO DE BOLSAS LTDA (BR/PR)

(74) BRASIL SUL MARCAS E PATENTES S/C LTDA

PAN de terceiros: O(s) Titular(es): DANKA INDUSTRIA E COMERCIO DE BOLSAS LTDA e Requerente(s): SAK'S COMERCIO E CONFECÇÕES LTDA / Procurador(es): CELINO BENTO DE SOUZA, deverão tomar conhecimento do parecer técnico que concluiu pela manutenção do registro, para se manifestarem no prazo de sessenta dias. O parecer encontra-se disponibilizado para o titular através do e-mail corporativo cgrec.desenho@inpi.gov.br

(11) BR 30 2015 000018-0

Código 205 - Intimação para manifestação por parte do titular e do requerente
(45) 26/07/2016

(73) MIKETA INDÚSTRAL E COMÉRCIO DE BRINQUEDOS LTDA - EPP
(BR/SP)

(74) VILAGE MARCAS E PATENTES LTDA

PAN de terceiros: O(s) Titular(es): MIKETA INDÚSTRAL E COMÉRCIO DE BRINQUEDOS LTDA - EPP e Requerente(s): ROMA JESEN COMERCIO E INDUSTRIA LTDA / Procurador(es): JOSE CARLOS TINOCO SOARES JUNIOR, deverão tomar conhecimento do parecer técnico que concluiu pela nulidade do registro, para se manifestarem no prazo de sessenta dias. O parecer encontra-se disponibilizado para o titular através do e-mail corporativo cgrec.desenho@inpi.gov.br

(11) BR 30 2015 001947-6

Código 205 - Intimação para manifestação por parte do titular e do requerente
(45) 25/07/2017

(73) ENGEREUS DO BRASIL ENGENHARIA INDÚSTRIA E COMÉRCIO DE ELETRÔNICOS LTDA (BR/SP)

(74) NEWTON SILVEIRA

PAN de terceiros: O(s) Titular(es): ENGEREUS DO BRASIL ENGENHARIA INDÚSTRIA E COMÉRCIO DE ELETRÔNICOS LTDA e Requerente(s): MK ELETRODOMESTICOS MONDIAL S.A. / Procurador(es): VANDRE CAVALCANTE BITTENCOURT TORRES, deverão tomar conhecimento do parecer técnico que concluiu pela manutenção do registro, para se manifestarem no prazo de sessenta dias. O parecer encontra-se disponibilizado para o titular



através do e-mail corporativo cgrec.desenho@inpi.gov.br

(11) BR 30 2016 000643-1

Código 205 - Intimação para manifestação por parte do titular e do requerente
(45) 11/07/2017

(73) KONINKLIJKE PHILIPS N.V. (NL)

(74) Daniel Advogados (Alt.de Daniel & Cia)

PAN de terceiros: O(s) Titular(es): KONINKLIJKE PHILIPS N.V. e Requerente(s):
MK ELETRODOMESTICOS MONDIAL S.A. / Procurador(es): VANDRE
CAVALCANTE BITTENCOURT TORRES, deverão tomar conhecimento do
parecer técnico que concluiu pela nulidade do registro, para se manifestarem no
prazo de sessenta dias. O parecer encontra-se disponibilizado para o titular
através do e-mail corporativo cgrec.desenho@inpi.gov.br

(11) BR 30 2016 001062-5

Código 205 - Intimação para manifestação por parte do titular e do requerente
(45) 18/07/2017

(73) PARLUX S.P.A. (IT)

(74) Tavares Propriedade Intelectual Ltda. (alt. de Tavares & Companhia Ltda)

PAN de terceiros: O(s) Titular(es): PARLUX S.P.A. e Requerente (s): MK
ELETRODOMESTICOS MONDIAL S.A. / Procurador(es): VANDRE
CAVALCANTE BITTENCOURT TORRES, deverão tomar conhecimento do
parecer técnico que concluiu pela manutenção do registro, para se manifestarem
no prazo de sessenta dias. O parecer encontra-se disponibilizado para o titular
através do e-mail corporativo cgrec.desenho@inpi.gov.br

(11) BR 30 2016 001239-3

Código 205 - Intimação para manifestação por parte do titular e do requerente
(45) 25/07/2017

(73) KONINKLIJKE PHILIPS N.V. (NL)

(74) Daniel Advogados (Alt.de Daniel & Cia)

PAN de terceiros: O(s) Titular(es): KONINKLIJKE PHILIPS N.V. e Requerente(s):
MK ELETRODOMESTICOS MONDIAL S.A. / Procurador(es): VANDRE
CAVALCANTE BITTENCOURT TORRES, deverão tomar conhecimento do
parecer técnico que concluiu pela nulidade do registro, para se manifestarem no
prazo de sessenta dias. O parecer encontra-se disponibilizado para o titular
através do e-mail corporativo cgrec.desenho@inpi.gov.br

(11) BR 30 2016 001474-4

Código 205 - Intimação para manifestação por parte do titular e do requerente
(45) 01/08/2017

(73) MODE PRINTER IMPORTACAO E COMERCIO ATACADISTA LTDA - ME
(BR/BA)

(74) NASTUTI ASSESSORIA EMPRESARIAL LTDA.

PAN de terceiros: O(s) Titular(es): MODE PRINTER IMPORTACAO E
COMERCIO ATACADISTA LTDA - ME e Requerente(s): CARBRINK INDUSTRIA
E COMERCIO DE CARIMBOS E BRINQUEDOS LTDA EPP / Procurador(es):
GEVALCI OLIVEIRA PRADO, deverão tomar conhecimento do parecer técnico



que concluiu pela manutenção do registro, para se manifestarem no prazo de sessenta dias. O parecer encontra-se disponibilizado para o titular através do e-mail corporativo cgrec.desenho@inpi.gov.br

(11) BR 30 2016 001563-5

Código 205 - Intimação para manifestação por parte do titular e do requerente
(45) 01/08/2017
(73) MIGUEL CARLOS BOVE (BR/SP)
(74) PERLA NATHALY POLLONIO
PAN de terceiros: O(s) Titular(es): MIGUEL CARLOS BOVE e Requerente(s): FERNANDO AUGUSTO MARTINS / Procurador (es): STÊNIO REGIS ANDRADE DA SILVA, deverão tomar conhecimento do parecer técnico que concluiu pela nulidade do registro, para se manifestarem no prazo de sessenta dias. O parecer encontra-se disponibilizado para o titular através do e-mail corporativo cgrec.desenho@inpi.gov.br

(11) BR 30 2016 001818-9

Código 205 - Intimação para manifestação por parte do titular e do requerente
(45) 08/08/2017
(73) JIANGSU MIDEA CLEANING APPLIANCES CO., LTD. (CN)
(74) David do Nascimento Advogados Associados
PAN de terceiros: O(s) Titular(es): JIANGSU MIDEA CLEANING APPLIANCES CO., LTD. e Requerente(s): MK ELETRODOMESTICOS MONDIAL S.A. / Procurador(es): VANDRE CAVALCANTE BITTENCOURT TORRES, deverão tomar conhecimento do parecer técnico que concluiu pela nulidade do registro, para se manifestarem no prazo de sessenta dias. O parecer encontra-se disponibilizado para o titular através do e-mail corporativo cgrec.desenho@inpi.gov.br

(11) BR 30 2016 001964-9

Código 205 - Intimação para manifestação por parte do titular e do requerente
(45) 11/07/2017
(73) TRON INDUSTRIAL REFRIGERAÇÃO E ELETRÔNICA LTDA (BR/SP)
(74) Beerre Assessoria Empresarial Ltda.(Alt. de Beerre Assessoria Emp. S/C.LTDA.)
PAN de terceiros: O(s) Titular(es): TRON INDUSTRIAL REFRIGERAÇÃO E ELETRÔNICA LTDA e Requerente(s): MK ELETRODOMESTICOS MONDIAL S.A. / Procurador(es): VANDRE CAVALCANTE BITTENCOURT TORRES, deverão tomar conhecimento do parecer técnico que concluiu pela nulidade do registro, para se manifestarem no prazo de sessenta dias. O parecer encontra-se disponibilizado para o titular através do e-mail corporativo cgrec.desenho@inpi.gov.br

(11) BR 30 2016 002144-9

Código 205 - Intimação para manifestação por parte do titular e do requerente
(45) 18/07/2017
(73) LEONARDO BERTASSI BORTOLOTTO (BR/RS)
(74) Custodio de Almeida & Cia.



PAN de terceiros: O(s) Titular(es): LEONARDO BERTASSI BORTOLOTO e Requerente(s): MAURICIO BALBINOT / Procurador(es): JOÃO CASSIANO BAIROS OYARZABAL, deverão tomar conhecimento do parecer técnico que concluiu pela manutenção do registro, para se manifestarem no prazo de sessenta dias. O parecer encontra-se disponibilizado para o titular através do e-mail corporativo cgreg.desenho@inpi.gov.br

(11) BR 30 2016 002239-9

Código 205 - Intimação para manifestação por parte do titular e do requerente
(45) 18/07/2017

(73) KONINKLIJKE PHILIPS N.V. (NL)

(74) Daniel Advogados (Alt.de Daniel & Cia)

PAN de terceiros: O(s) Titular(es): KONINKLIJKE PHILIPS N.V. e Requerente(s): MK ELETRODOMESTICOS MONDIAL S.A. / Procurador(es): VANDRE CAVALCANTE BITTENCOURT TORRES, deverão tomar conhecimento do parecer técnico que concluiu pela manutenção do registro, para se manifestarem no prazo de sessenta dias. O parecer encontra-se disponibilizado para o titular através do e-mail corporativo cgreg.desenho@inpi.gov.br

(11) BR 30 2016 002710-2

Código 205 - Intimação para manifestação por parte do titular e do requerente
(45) 22/08/2017

(73) TELEFONICA DIGITAL ESPAÑA, S.L.U. (ES)

(74) David do Nascimento Advogados Associados

PAN de ofício: O Titular deverá tomar conhecimento do parecer técnico que concluiu pela nulidade do registro, para se manifestar no prazo de sessenta dias. O parecer encontra-se disponibilizado para o titular através do e-mail corporativo cgreg.desenho@inpi.gov.br

(11) BR 30 2016 002835-4

Código 205 - Intimação para manifestação por parte do titular e do requerente
(45) 01/08/2017

(73) KONINKLIJKE PHILIPS N.V. (NL)

(74) Daniel Advogados (Alt.de Daniel & Cia)

PAN de terceiros: O(s) Titular(es): KONINKLIJKE PHILIPS N.V. e Requerente(s): MK ELETRODOMESTICOS MONDIAL S.A. / Procurador(es): VANDRE CAVALCANTE BITTECOURT TORRES, deverão tomar conhecimento do parecer técnico que concluiu pela nulidade do registro, para se manifestarem no prazo de sessenta dias. O parecer encontra-se disponibilizado para o titular através do e-mail corporativo cgreg.desenho@inpi.gov.br

(11) BR 30 2016 002885-0

Código 205 - Intimação para manifestação por parte do titular e do requerente
(45) 08/08/2017

(73) KONINKLIJKE PHILIPS N.V. (NL)

(74) Daniel Advogados (Alt.de Daniel & Cia)

PAN de terceiros: O(s) Titular(es): KONINKLIJKE PHILIPS N.V. e Requerente(s): MK ELETRODOMESTICOS MONDIAL S.A. / Procurador(es): VANDRE



CAVALCANTE BITTENCOURT TORRES, deverão tomar conhecimento do parecer técnico que concluiu pela nulidade do registro, para se manifestarem no prazo de sessenta dias. O parecer encontra-se disponibilizado para o titular através do e-mail corporativo cgrec.desenho@inpi.gov.br

(11) BR 30 2016 002891-5

Código 205 - Intimação para manifestação por parte do titular e do requerente
(45) 08/08/2017
(73) BRITÂNIA ELETRODOMÉSTICOS SA (BR/PR)
(74) Valor Propriedade Intelectual S/S LTDA.
PAN de terceiros: O(s) Titular(es): BRITÂNIA ELETRODOMÉSTICOS SA e
Requerente(s): MK ELETRODOMESTICOS MONDIAL S.A. / Procurador(es):
VANDRE CAVALCANTE BITTENCOURT TORRES, deverão tomar conhecimento do parecer técnico que concluiu pela nulidade do registro, para se manifestarem no prazo de sessenta dias. O parecer encontra-se disponibilizado para o titular através do e-mail corporativo cgrec.desenho@inpi.gov.br

(11) BR 30 2016 002919-9

Código 205 - Intimação para manifestação por parte do titular e do requerente
(45) 08/08/2017
(73) BRITÂNIA ELETRODOMÉSTICOS SA (BR/PR)
(74) Valor Propriedade Intelectual S/S LTDA.
PAN de terceiros: O(s) Titular(es): BRITÂNIA ELETRODOMÉSTICOS S.A. e
Requerente(s): MK ELETRODOMESTICOS MONDIAL S.A. / Procurador(es):
VANDRE CAVALCANTE BITTENCOURT TORRES, deverão tomar conhecimento do parecer técnico que concluiu pela nulidade do registro, para se manifestarem no prazo de sessenta dias. O parecer encontra-se disponibilizado para o titular através do e-mail corporativo cgrec.desenho@inpi.gov.br

(11) BR 30 2016 003051-0

Código 205 - Intimação para manifestação por parte do titular e do requerente
(45) 05/09/2017
(73) ANDRE BATISTELLI DA SILVA (BR/PR)
PAN de ofício: O Titular deverá tomar conhecimento do parecer técnico que concluiu pela nulidade do registro, para se manifestar no prazo de sessenta dias. O parecer encontra-se disponibilizado para o titular através do e-mail corporativo cgrec.desenho@inpi.gov.br

(11) BR 30 2016 003110-0

Código 205 - Intimação para manifestação por parte do titular e do requerente
(45) 08/08/2017
(73) KONINKLIJKE PHILIPS N.V. (NL)
(74) Daniel Advogados (Alt.de Daniel & Cia)
PAN de terceiros: O(s) Titular(es): KONINKLIJKE PHILIPS N.V. e Requerente(s):
MK ELETRODOMESTICOS MONDIAL S.A / Procurador(es): VANDRÉ
CAVALCANTE BITTENCOURT TORRES, deverão tomar conhecimento do parecer técnico que concluiu pela nulidade do registro, para se manifestarem no prazo de sessenta dias. O parecer encontra-se disponibilizado para o titular



através do e-mail corporativo cgrec.desenho@inpi.gov.br.

(11) BR 30 2016 003116-9

Código 205 - Intimação para manifestação por parte do titular e do requerente
(45) 08/08/2017
(73) GD MIDEA ENVIRONMENT APPLIANCES MFG CO., LTD. (CN) ; MIDEA GROUP CO., LTD. (CN)
(74) David do Nascimento Advogados Associados
PAN de terceiros: O(s) Titular(es): GD MIDEA ENVIRONMENT APPLIANCES MFG CO., LTD. e Requerente(s): MK ELETRODOMESTICOS MONDIAL S.A. / Procurador(es): VANDRÉ CAVALCANTE BITTENCOURT TORRES, deverão tomar conhecimento do parecer técnico que concluiu pela nulidade do registro, para se manifestarem no prazo de sessenta dias. O parecer encontra-se disponibilizado para o titular através do e-mail corporativo cgrec.desenho@inpi.gov.br

(11) BR 30 2016 003414-1

Código 205 - Intimação para manifestação por parte do titular e do requerente
(45) 15/08/2017
(73) MARCIO RODRIGUES AMBROSIO (BR/SP)
PAN de ofício: O Titular deverá tomar conhecimento do parecer técnico que concluiu pela nulidade do registro, para se manifestar no prazo de sessenta dias. O parecer encontra-se disponibilizado para o titular através do e-mail corporativo cgrec.desenho@inpi.gov.br

(11) BR 30 2016 003605-5

Código 205 - Intimação para manifestação por parte do titular e do requerente
(45) 22/08/2017
(73) MAGDA UGEDA DE MATOS RODRIGUES - ME (BR/SP)
(74) Britânia Marcas e Patentes Ltda.
PAN de ofício: O Titular deverá tomar conhecimento do parecer técnico que concluiu pela nulidade do registro, para se manifestar no prazo de sessenta dias. O parecer encontra-se disponibilizado para o titular através do e-mail corporativo cgrec.desenho@inpi.gov.br

(11) BR 30 2016 004327-2

Código 205 - Intimação para manifestação por parte do titular e do requerente
(45) 12/09/2017
(73) MK ELETRODOMESTICOS LTDA (BR/BA)
(74) VANDRÉ CAVALCANTE BITTENCOURT TORRES
PAN de terceiros: O(s) Titular(es): MK ELETRODOMESTICOS LTDA e Requerente(s): BRITÂNIA ELETRODOMESTICOS S.A. / Procurador(es): ILDO RITTER DE OLIVEIRA, deverão tomar conhecimento do parecer técnico que concluiu pela nulidade do registro, para se manifestarem no prazo de sessenta dias. O parecer encontra-se disponibilizado para o titular através do e-mail corporativo cgrec.desenho@inpi.gov.br

(11) BR 30 2016 005164-0

Código 205 - Intimação para manifestação por parte do titular e do requerente

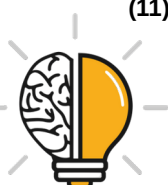

(45) 10/10/2017

(73) SERVIÇO NACIONAL DE APRENDIZAGEM INDUSTRIAL (BR/CE) ;
RAMALHO TEXTIL LTDA - EPP (BR/CE)

PAN de ofício: O Titular deverá tomar conhecimento do parecer técnico que concluiu pela nulidade do registro, para se manifestar no prazo de sessenta dias. O parecer encontra-se disponibilizado para o titular através do e-mail corporativo cgreg.desenho@inpi.gov.br

(11) DI 6803319-2

Código 205 - Intimação para manifestação por parte do titular e do requerente
(45) 27/10/2009

(73) BRIDGESTONE AMERICAS TIRE OPERATIONS, LLC (US)

(74) Dannemann, Siemsen, Bigler & Ipanema Moreira

PAN de ofício: O Titular deverá tomar conhecimento do parecer técnico que concluiu pela nulidade do registro, para se manifestar no prazo de sessenta dias. O parecer encontra-se disponibilizado para o titular através do e-mail corporativo cgreg.desenho@inpi.gov.br

(11) DI 6804232-9

Código 205 - Intimação para manifestação por parte do titular e do requerente
(45) 29/09/2009

(73) Makauf Empreendimentos S/A (BR/SP) ; Makauf Empreendimentos S/A (BR/SP)

(74) ALBERTO LUIS CAMELIER DA SILVA

PAN de ofício: O Titular deverá tomar conhecimento do parecer técnico que concluiu pela nulidade do registro, para se manifestar no prazo de sessenta dias. O parecer encontra-se disponibilizado para o titular através do e-mail corporativo cgreg.desenho@inpi.gov.br

(11) DI 6804290-6

Código 205 - Intimação para manifestação por parte do titular e do requerente
(45) 29/09/2009

(73) Electrolux do Brasil SA (BR/PR)

(74) Natan Baril

PAN de ofício: O Titular deverá tomar conhecimento do parecer técnico que concluiu pela nulidade do registro, para se manifestar no prazo de sessenta dias. O parecer encontra-se disponibilizado para o titular através do e-mail corporativo cgreg.desenho@inpi.gov.br

(11) DI 6804306-6

Código 205 - Intimação para manifestação por parte do titular e do requerente
(45) 06/10/2009

(73) BRIDGESTONE AMERICAS TIRE OPERATIONS, LLC (US)

(74) Dannemann, Siemsen, Bigler & Ipanema Moreira

PAN de ofício: O Titular deverá tomar conhecimento do parecer técnico que concluiu pela nulidade do registro, para se manifestar no prazo de sessenta dias. O parecer encontra-se disponibilizado para o titular através do e-mail corporativo cgreg.desenho@inpi.gov.br



(11) DI 6804506-9	Código 205 - Intimação para manifestação por parte do titular e do requerente (45) 20/10/2009 (73) MORRO AZUL INCORPORADORA DE BENS LTDA (BR/SC) (74) Tinoco Soares & Filho Ltda. PAN de ofício: O Titular deverá tomar conhecimento do parecer técnico que concluiu pela manutenção do registro, para se manifestar no prazo de sessenta dias. O parecer encontra-se disponibilizado para o titular através do e-mail corporativo cgreg.desenho@inpi.gov.br
(11) DI 6804875-0	Código 205 - Intimação para manifestação por parte do titular e do requerente (45) 03/11/2009 (73) JAIME TEIXEIRA DRUMMOND (BR/SP) (74) ALBERTO LUIS CAMELIER DA SILVA PAN de ofício: O Titular deverá tomar conhecimento do parecer técnico que concluiu pela nulidade do registro, para se manifestar no prazo de sessenta dias. O parecer encontra-se disponibilizado para o titular através do e-mail corporativo cgreg.desenho@inpi.gov.br
(11) DI 6805128-0	Código 205 - Intimação para manifestação por parte do titular e do requerente (45) 27/10/2009 (73) GIROFLEX S/A (BR/SP) (74) EDMUNDO BRUNNER ASS EM PROP. INDL. LTDA PAN de ofício: O Titular deverá tomar conhecimento do parecer técnico que concluiu pela nulidade do registro, para se manifestar no prazo de sessenta dias. O parecer encontra-se disponibilizado para o titular através do e-mail corporativo cgreg.desenho@inpi.gov.br
(11) DI 6805864-0	Código 205 - Intimação para manifestação por parte do titular e do requerente (45) 17/11/2009 (73) JOANA ALVES SANTIAGO (BR/SP) PAN de ofício: O Titular deverá tomar conhecimento do parecer técnico que concluiu pela nulidade do registro, para se manifestar no prazo de sessenta dias. O parecer encontra-se disponibilizado para o titular através do e-mail corporativo cgreg.desenho@inpi.gov.br
(11) DI 7004951-3	Código 205 - Intimação para manifestação por parte do titular e do requerente (45) 27/12/2011 (73) D - Gold Produtos de Prótese Dentária Ltda ME (BR/PR) (74) Eduardo Pereira da Silva PAN de ofício: O Titular deverá tomar conhecimento do parecer técnico que concluiu pela nulidade do registro, para se manifestar no prazo de sessenta dias. O parecer encontra-se disponibilizado para o titular através do e-mail corporativo cgreg.desenho@inpi.gov.br



(11) DI 7005241-7	Código 205 - Intimação para manifestação por parte do titular e do requerente (45) 30/06/2015 (73) BAYERISCHE MOTOREN WERKE AKTIENGESELLSCHAFT (DE) (74) DANNEMANN, SIEMSEN, BIGLER & IPANEMA MOREIRA PAN de ofício: O Titular deverá tomar conhecimento do parecer técnico que concluiu pela nulidade do registro, para se manifestar no prazo de sessenta dias. O parecer encontra-se disponibilizado para o titular através do e-mail corporativo cgreg.desenho@inpi.gov.br
(11) DI 7005242-5	Código 205 - Intimação para manifestação por parte do titular e do requerente (45) 30/06/2015 (73) Bayerische Motoren Werke Aktiengesellschaft (DD) (74) Dannemann, Siemens, Bigler & Ipanema Moreira PAN de ofício: O Titular deverá tomar conhecimento do parecer técnico que concluiu pela nulidade do registro, para se manifestar no prazo de sessenta dias. O parecer encontra-se disponibilizado para o titular através do e-mail corporativo cgreg.desenho@inpi.gov.br
(11) DI 7103708-0	Código 205 - Intimação para manifestação por parte do titular e do requerente (45) 13/06/2017 (73) ALFRED LEINER (AT) (74) Claudio Szabas/ Magnus Aspeby PAN de ofício: O Titular deverá tomar conhecimento do parecer técnico que concluiu pela nulidade do registro, para se manifestar no prazo de sessenta dias. O parecer encontra-se disponibilizado para o titular através do e-mail corporativo cgreg.desenho@inpi.gov.br
(11) DI 7103709-8	Código 205 - Intimação para manifestação por parte do titular e do requerente (45) 13/06/2017 (73) ALFRED LEINER (AT) (74) Claudio Szabas / Magnus Aspeby PAN de ofício: O Titular deverá tomar conhecimento do parecer técnico que concluiu pela nulidade do registro, para se manifestar no prazo de sessenta dias. O parecer encontra-se disponibilizado para o titular através do e-mail corporativo cgreg.desenho@inpi.gov.br
(11) DI 7104451-5	Código 205 - Intimação para manifestação por parte do titular e do requerente (45) 24/04/2012 (73) COTIPLÁS IND. E COM. DE ARTEFATOS PLÁSTICOS LTDA (BR/SP) (74) BRAGA & BRAGA ASSOCIADOS - ADVOGADOS PAN de ofício: O Titular deverá tomar conhecimento do parecer técnico que concluiu pela manutenção do registro, para se manifestar no prazo de sessenta dias. O parecer encontra-se disponibilizado para o titular através do e-mail



corporativo cgreg.desenho@inpi.gov.br



Código 218 - Devolução de Prazo

(11) BR 30 2017 003616-3

Código 218 - Devolução de Prazo

(45) 14/02/2018

(73) INCOM INDUSTRIAL EIRELI (BR/SP)

(74) Alberto Luís Camelier da Silva

Concessão de prazo complementar de 7 (sete) dias para manifestação do titular e de interessados sobre o processo administrativo de nulidade notificado na RPI 2469, de 02/05/2018.



Código 220 - Publicação Anulada

(11) BR 30 2017 003616-3

Código 220 - Publicação Anulada

(22) 18/08/2017

(45) 14/02/2018

(73) INCOM INDUSTRIAL EIRELI (BR/SP)

(74) Alberto Luís Camelier da Silva

Anulado o despacho 205, publicado na RPI 2477, de 26/06/2018. Ocorrência de erro formal pelo não transcurso completo do prazo para manifestação do titular e de interessados sobre o processo administrativo de nulidade notificado na RPI 2469, de 02/05/2018. Deve ser concedido prazo complementar de 7 (sete) dias para manifestação.



Código 31 - Notificação de Depósito

Notificação de depósito de pedido de registro de desenho industrial. O pedido segue para a etapa de exame técnico.

(21) BR 30 2018 002704-3	Código 31 - Notificação de Depósito (22) 22/06/2018 (71) CHARLES I. WEE (US) (72) CHARLES I. WEE (74) ANDRÉ BASTOS VENTURINI Notificação de depósito (Protocolo: 870180053842 UF: WB Data: 22/06/2018 Hora: 15:34)
(21) BR 30 2018 002705-1	Código 31 - Notificação de Depósito (22) 22/06/2018 (71) GABRIEL DE LA CRUZ MOTA - MEI (BR/SP) (72) GABRIEL DE LA CRUZ MOTA (74) NEWTON SILVEIRA Notificação de depósito (Protocolo: 870180053847 UF: WB Data: 22/06/2018 Hora: 15:36)
(21) BR 30 2018 002706-0	Código 31 - Notificação de Depósito (22) 22/06/2018 (71) CHARLES I. WEE (US) (72) CHARLES I. WEE (74) ANDRÉ BASTOS VENTURINI Notificação de depósito (Protocolo: 870180053855 UF: WB Data: 22/06/2018 Hora: 15:41)
(21) BR 30 2018 002707-8	Código 31 - Notificação de Depósito (22) 22/06/2018 (71) LUIZ FLÁVIO MOREIRA MALUCELLI (BR/PR) (72) LUIZ FLÁVIO MOREIRA MALUCELLI (74) THOMAS RAYMUND KORONTAI Notificação de depósito (Protocolo: 870180053877 UF: WB Data: 22/06/2018 Hora: 15:54)
(21) BR 30 2018 002708-6	Código 31 - Notificação de Depósito (22) 22/06/2018 (71) BYD COMPANY LIMITED (CN) (72) LIN REN; YUBIN WANG; LIUBING YAO; KUNZHOU LI; QINGYANG FANG; WENQIANG WANG (74) MÜLLER, CID, NORONHA, CRUZ & GORENSTEIN ADVOGADOS



ASSOCIADOS

Notificação de depósito (Protocolo: 870180053902 UF: WB Data: 22/06/2018
Hora: 16:04)

(21) BR 30 2018 002709-4

Código 31 - Notificação de Depósito

(22) 22/06/2018

(71) CLAUDINEI APARECIDO DA COSTA (BR/SP)

(72) CLAUDINEI APARECIDO DA COSTA

(74) JAIR SILVA DE ANDRADE

Notificação de depósito (Protocolo: 870180053909 UF: WB Data: 22/06/2018
Hora: 16:10)

(21) BR 30 2018 002710-8

Código 31 - Notificação de Depósito

(22) 22/06/2018

(71) UNIVERSIDADE FEDERAL DE UBERLÂNDIA (BR/MG)

(72) VIVIANE DOS GUIMARÃES ALVIM NUNES; JÚLIA SOUZA ABRÃO

Notificação de depósito (Protocolo: 870180053925 UF: WB Data: 22/06/2018
Hora: 16:17)

(21) BR 30 2018 002711-6

Código 31 - Notificação de Depósito

(22) 22/06/2018

(71) DURATEX S.A. (BR/SP)

(72) RAFAEL CIPELLI PELLICCI

(74) DANIEL ADVOGADOS (ALT.DE DANIEL & CIA)

Notificação de depósito (Protocolo: 870180053936 UF: WB Data: 22/06/2018
Hora: 16:24)

(21) BR 30 2018 002712-4

Código 31 - Notificação de Depósito

(22) 22/06/2018

(71) DURATEX S.A. (BR/SP)

(72) RAFAEL CIPELLI PELLICCI

(74) DANIEL ADVOGADOS (ALT.DE DANIEL & CIA)

Notificação de depósito (Protocolo: 870180053951 UF: WB Data: 22/06/2018
Hora: 16:30)

(21) BR 30 2018 002713-2

Código 31 - Notificação de Depósito

(22) 22/06/2018

(71) DURATEX S.A. (BR/SP)

(72) FELIPE DE BRAGA CASTRO

(74) DANIEL ADVOGADOS (ALT.DE DANIEL & CIA)

Notificação de depósito (Protocolo: 870180053956 UF: WB Data: 22/06/2018
Hora: 16:33)

(21) BR 30 2018 002714-0

Código 31 - Notificação de Depósito



(22) 22/06/2018
(71) DURATEX S.A. (BR/SP)
(72) FELIPE DE BRAGA CASTRO
(74) DANIEL ADVOGADOS (ALT.DE DANIEL & CIA)
Notificação de depósito (Protocolo: 870180053963 UF: WB Data: 22/06/2018
Hora: 16:37)

(21) BR 30 2018 002715-9 Código 31 - Notificação de Depósito
(22) 22/06/2018
(71) DURATEX S.A. (BR/SP)
(72) ERICK BUCK ALVES DOS SANTOS
(74) DANIEL ADVOGADOS (ALT.DE DANIEL & CIA)
Notificação de depósito (Protocolo: 870180053973 UF: WB Data: 22/06/2018
Hora: 16:41)

(21) BR 30 2018 002716-7 Código 31 - Notificação de Depósito
(22) 22/06/2018
(71) DURATEX S.A. (BR/SP)
(72) CAIO DEL GIORNO VASONE
(74) DANIEL ADVOGADOS (ALT.DE DANIEL & CIA)
Notificação de depósito (Protocolo: 870180053991 UF: WB Data: 22/06/2018
Hora: 16:49)

(21) BR 30 2018 002717-5 Código 31 - Notificação de Depósito
(22) 22/06/2018
(71) UNIVERSIDADE FEDERAL DE UBERLÂNDIA (BR/MG)
(72) VIVIANE DOS GUIMARÃES ALVIM NUNES; JÚLIA SOUZA ABRÃO
Notificação de depósito (Protocolo: 870180054001 UF: WB Data: 22/06/2018
Hora: 16:52)

(21) BR 30 2018 002718-3 Código 31 - Notificação de Depósito
(22) 22/06/2018
(71) DURATEX S.A. (BR/SP)
(72) CAIO DEL GIORNO VASONE
(74) DANIEL ADVOGADOS (ALT.DE DANIEL & CIA)
Notificação de depósito (Protocolo: 870180054003 UF: WB Data: 22/06/2018
Hora: 16:53)

(21) BR 30 2018 002719-1 Código 31 - Notificação de Depósito
(22) 22/06/2018
(71) ETEX SERVICES N.V. (BE) ; ETERNIT NV. (BE)
(72) RUBEN BORDIN; MAARTEN MILIS; PHILIPPE HELLEMANS
(74) Gruenbaum, Possinhas & Teixeira Ltda.
Notificação de depósito (Protocolo: 870180054020 UF: WB Data: 22/06/2018



Hora: 17:01)

(21) BR 30 2018 002721-3

Código 31 - Notificação de Depósito
(22) 22/06/2018
(71) GRENDENE S.A. (BR/CE)
(72) EDSON MATSUO
(74) Remer Villaça & Nogueira Assessoria e Consultoria de Prop. Intelectual S/S Ltda.
Notificação de depósito (Protocolo: 870180054057 UF: WB Data: 22/06/2018
Hora: 17:18)

(21) BR 30 2018 002722-1

Código 31 - Notificação de Depósito
(22) 22/06/2018
(71) GRENDENE S.A. (BR/CE)
(72) EDSON MATSUO
(74) Remer Villaça & Nogueira Assessoria e Consultoria de Prop. Intelectual S/S Ltda.
Notificação de depósito (Protocolo: 870180054076 UF: WB Data: 22/06/2018
Hora: 17:27)

(21) BR 30 2018 002723-0

Código 31 - Notificação de Depósito
(22) 22/06/2018
(71) CHRISTIAN DIOR COUTURE (FR)
(72) MATHIEU JAMIN
(74) LUIZ LEONARDOS & ADVOGADOS
Notificação de depósito (Protocolo: 870180054137 UF: WB Data: 22/06/2018
Hora: 18:13)

(21) BR 30 2018 002724-8

Código 31 - Notificação de Depósito
(22) 22/06/2018
(71) CHRISTIAN DIOR COUTURE (FR)
(72) MATHIEU JAMIN
(74) LUIZ LEONARDOS & ADVOGADOS
Notificação de depósito (Protocolo: 870180054141 UF: WB Data: 22/06/2018
Hora: 18:15)

(21) BR 30 2018 002725-6

Código 31 - Notificação de Depósito
(22) 22/06/2018
(71) CHRISTIAN DIOR COUTURE (FR)
(72) MATHIEU JAMIN
(74) LUIZ LEONARDOS & ADVOGADOS
Notificação de depósito (Protocolo: 870180054143 UF: WB Data: 22/06/2018
Hora: 18:17)



(21) BR 30 2018 002727-2 Código 31 - Notificação de Depósito
(22) 23/06/2018
(71) BYD COMPANY LIMITED (CN)
(72) LIN REN; YUBIN WANG; LIUBING YAO; KUNZHOU LI; SIQING LIU
(74) MÜLLER, CID, NORONHA, CRUZ & GORENSTEIN ADVOGADOS ASSOCIADOS
Notificação de depósito (Protocolo: 870180054234 UF: WB Data: 23/06/2018
Hora: 18:54)

(21) BR 30 2018 002728-0 Código 31 - Notificação de Depósito
(22) 24/06/2018
(71) ADRIANO SOUZA DA SILVA (BR/SC)
(72) ADRIANO SOUZA DA SILVA
(74) Adenacon Marcas & Patentes Ltda.
Notificação de depósito (Protocolo: 870180054239 UF: WB Data: 24/06/2018
Hora: 14:22)

(21) BR 30 2018 002729-9 Código 31 - Notificação de Depósito
(22) 25/06/2018
(71) TERRA BRASILIS SABONETES E COSMÉTICOS LTDA - EPP (BR/PR)
(72) MAURO CARVALHO DE OLIVEIRA
(74) ADRIANA CUBAS MULLER PROPST
Notificação de depósito (Protocolo: 870180054255 UF: WB Data: 25/06/2018
Hora: 08:52)

(21) BR 30 2018 002730-2 Código 31 - Notificação de Depósito
(22) 25/06/2018
(71) TOP MAGICO LTDA (BR/MG)
(72) BRUNA BORGES DA SILVA
(74) SÂMIA BATISTA AMIN (NOME ANTERIOR SÂMIA AMIN SANTOS)
Notificação de depósito (Protocolo: 870180054293 UF: WB Data: 25/06/2018
Hora: 09:44)

(21) BR 30 2018 002731-0 Código 31 - Notificação de Depósito
(22) 25/06/2018
(71) BLUE CHEMICAL DO BRASIL LTDA. (BR/PR)
(72) ALEXANDRE RICCI NEVES
Notificação de depósito (Protocolo: 870180054304 UF: WB Data: 25/06/2018
Hora: 09:59)

(21) BR 30 2018 002734-5 Código 31 - Notificação de Depósito
(22) 25/06/2018
(71) KAIRO DONIZETE DOMICIANO FRANÇA (BR/SP)
(72) KAIRO DONIZETE DOMICIANO FRANÇA



(74) MARCO ANTÔNIO DE OLIVEIRA
Notificação de depósito (Protocolo: 870180054554 UF: WB Data: 25/06/2018
Hora: 14:42)

(21) BR 30 2018 002735-3 Código 31 - Notificação de Depósito
(22) 25/06/2018
(71) FABRIMÓVEIS INDUSTRIAL LTDA (BR/SP)
(72) ALESSANDRO CARLOS ROMERO PIRES
(74) Vilage Marcas e Patentes Ltda
Notificação de depósito (Protocolo: 870180054571 UF: WB Data: 25/06/2018
Hora: 14:55)

(21) BR 30 2018 002736-1 Código 31 - Notificação de Depósito
(22) 25/06/2018
(71) DANIEL MORITA (BR/PR)
(72) DANIEL MORITA
(74) Vilage Marcas e Patentes Ltda
Notificação de depósito (Protocolo: 870180054584 UF: WB Data: 25/06/2018
Hora: 15:03)

(21) BR 30 2018 002737-0 Código 31 - Notificação de Depósito
(22) 25/06/2018
(71) ELTON LUIS GILDO (BR/SP)
(72) ELTON LUIS GILDO
(74) ERICK JESUS DA SILVA OLIVEIRA
Notificação de depósito (Protocolo: 870180054686 UF: WB Data: 25/06/2018
Hora: 16:02)

(21) BR 30 2018 002738-8 Código 31 - Notificação de Depósito
(22) 25/06/2018
(71) MEGA LUCKY COMÉRCIO E IMPORTAÇÃO DE ARTIGOS DE BAZAR
EIRELI - EPP (BR/SP)
(72) GERSON GUSMAN JUNIOR
(74) NEWTON SILVEIRA
Notificação de depósito (Protocolo: 870180054759 UF: WB Data: 25/06/2018
Hora: 16:59)

(21) BR 30 2018 002740-0 Código 31 - Notificação de Depósito
(22) 25/06/2018
(71) GABRIEL DE LA CRUZ MOTA - MEI (BR/SP)
(72) GABRIEL DE LA CRUZ MOTA
(74) NEWTON SILVEIRA
Notificação de depósito (Protocolo: 870180054808 UF: WB Data: 25/06/2018
Hora: 17:47)



(21) BR 30 2018 002741-8	Código 31 - Notificação de Depósito (22) 25/06/2018 (71) LEANDRO CALCIDONI (BR/SP) (72) LEANDRO CALCIDONI (74) Excel Marcas e Patentes Ltda ME Notificação de depósito (Protocolo: 870180054847 UF: WB Data: 25/06/2018 Hora: 19:26)
(21) BR 30 2018 002744-2	Código 31 - Notificação de Depósito (22) 26/06/2018 (71) BRITÂNIA ELETRODOMÉSTICOS S.A. (BR/PR) (72) CÉSAR EDUARDO ISAACSON BUFFARA (74) RITTER E MORAES PROPRIEDADE INTELECTUAL S/S Notificação de depósito (Protocolo: 870180055034 UF: WB Data: 26/06/2018 Hora: 13:40)
(21) BR 30 2018 002745-0	Código 31 - Notificação de Depósito (22) 26/06/2018 (71) FACEBOOK, INC. (US) (72) GREGORY DANIEL LOUIS GERME (74) DANIEL ADVOGADOS (ALT.DE DANIEL & CIA) Notificação de depósito (Protocolo: 870180055040 UF: WB Data: 26/06/2018 Hora: 13:46)
(21) BR 30 2018 002746-9	Código 31 - Notificação de Depósito (22) 26/06/2018 (71) LEONARDI COMERCIO E INDUSTRIA, IMPORTAÇÃO E EXPORTAÇÃO LTDA (BR/SP) (72) MONICA LEONARDI (74) MARIO FERRARESI NETO Notificação de depósito (Protocolo: 870180055041 UF: WB Data: 26/06/2018 Hora: 13:46)
(21) BR 30 2018 002747-7	Código 31 - Notificação de Depósito (22) 26/06/2018 (71) FACEBOOK, INC. (US) (72) GREGORY DANIEL LOUIS GERME (74) DANIEL ADVOGADOS (ALT.DE DANIEL & CIA) Notificação de depósito (Protocolo: 870180055047 UF: WB Data: 26/06/2018 Hora: 13:51)
(21) BR 30 2018 002748-5	Código 31 - Notificação de Depósito (22) 26/06/2018



(71) BRITÂNIA ELETRODOMÉSTICOS S.A. (BR/PR)
(72) CÉSAR EDUARDO ISAACSON BUFFARA
(74) RITTER E MORAES PROPRIEDADE INTELECTUAL S/S
Notificação de depósito (Protocolo: 870180055049 UF: WB Data: 26/06/2018
Hora: 13:53)

(21) BR 30 2018 002755-8

Código 31 - Notificação de Depósito
(22) 26/06/2018
(71) ARON AHARONI (BR/SP)
(72) ARON AHARONI
(74) LANDUALDO DE SOUSA
Notificação de depósito (Protocolo: 870180055235 UF: WB Data: 26/06/2018
Hora: 16:33)

(21) BR 30 2018 002757-4

Código 31 - Notificação de Depósito
(22) 26/06/2018
(71) UNICHARM CORPORATION (JP)
(72) SEI ISHIKAWA; KENICHIRO KURODA; YUKI NODA
(74) DANNEMANN, SIEMSEN, BIGLER & IPANEMA MOREIRA
Notificação de depósito (Protocolo: 870180055247 UF: WB Data: 26/06/2018
Hora: 16:48)

(21) BR 30 2018 002758-2

Código 31 - Notificação de Depósito
(22) 26/06/2018
(71) TRILHA DO ACAI INDUSTRIA E COMERCIO DE ALIMENTOS LTDA - ME
(BR/PR)
(72) WERLEY ANDRIEL BORGES
(74) RITTER E MORAES PROPRIEDADE INTELECTUAL S/S
Notificação de depósito (Protocolo: 870180055253 UF: WB Data: 26/06/2018
Hora: 17:03)

(21) BR 30 2018 002768-0

Código 31 - Notificação de Depósito
(22) 26/06/2018
(71) HARMAN INTERNATIONAL INDUSTRIES, INCORPORATED (US)
(72) ANNA GRACE MEYER
(74) EDUARDO LOURENÇO GUEDES SERRÃO DE OTERO
Notificação de depósito (Protocolo: 870180055289 UF: WB Data: 26/06/2018
Hora: 17:36)

(21) BR 30 2018 002769-8

Código 31 - Notificação de Depósito
(22) 26/06/2018
(71) TRILHA DO ACAI INDUSTRIA E COMERCIO DE ALIMENTOS LTDA - ME
(BR/PR)
(72) WERLEY ANDRIEL BORGES



(74) RITTER E MORAES PROPRIEDADE INTELECTUAL S/S
Notificação de depósito (Protocolo: 870180055300 UF: WB Data: 26/06/2018
Hora: 17:43)

(21) BR 30 2018 002771-0 Código 31 - Notificação de Depósito
(22) 26/06/2018
(71) ABUS AUGUST BREMICKER SÖHNE KG (DE)
(72) Sigilo de Autor, conforme solicitado e com base no artigo 6º, § 4º da LPI
(74) MÜLLER, CID, NORONHA, CRUZ & GORENSTEIN ADVOGADOS ASSOCIADOS
Notificação de depósito (Protocolo: 870180055345 UF: WB Data: 26/06/2018
Hora: 20:04)

(21) BR 30 2018 002772-8 Código 31 - Notificação de Depósito
(22) 27/06/2018
(71) MADETEC MOVEIS LTDA (BR/PR)
(72) GIANCARLO BEGA PIZZA
(74) LUCIANO SALVIATO
Notificação de depósito (Protocolo: 870180055362 UF: WB Data: 27/06/2018
Hora: 09:13)

(21) BR 30 2018 002773-6 Código 31 - Notificação de Depósito
(22) 27/06/2018
(71) MADETEC MOVEIS LTDA (BR/PR)
(72) GIANCARLO BEGA PIZZA
(74) LUCIANO SALVIATO
Notificação de depósito (Protocolo: 870180055365 UF: WB Data: 27/06/2018
Hora: 09:22)

(21) BR 30 2018 002774-4 Código 31 - Notificação de Depósito
(22) 27/06/2018
(71) TRILHA DO ACAI INDUSTRIA E COMERCIO DE ALIMENTOS LTDA - ME (BR/PR)
(72) WERLEY ANDRIEL BORGES
(74) RITTER E MORAES PROPRIEDADE INTELECTUAL S/S
Notificação de depósito (Protocolo: 870180055367 UF: WB Data: 27/06/2018
Hora: 09:23)

(21) BR 30 2018 002775-2 Código 31 - Notificação de Depósito
(22) 27/06/2018
(71) MADETEC MOVEIS LTDA (BR/PR)
(72) GIANCARLO BEGA PIZZA
(74) LUCIANO SALVIATO
Notificação de depósito (Protocolo: 870180055374 UF: WB Data: 27/06/2018



Hora: 09:33)

(21) BR 30 2018 002776-0

Código 31 - Notificação de Depósito

(22) 27/06/2018

(71) MADETEC MOVEIS LTDA (BR/PR)

(72) GIANCARLO BEGA PIZZA

(74) LUCIANO SALVIATO

Notificação de depósito (Protocolo: 870180055377 UF: WB Data: 27/06/2018

Hora: 09:39)

(21) BR 30 2018 002777-9

Código 31 - Notificação de Depósito

(22) 27/06/2018

(71) MADETEC MOVEIS LTDA (BR/PR)

(72) GIANCARLO BEGA PIZZA

(74) LUCIANO SALVIATO

Notificação de depósito (Protocolo: 870180055382 UF: WB Data: 27/06/2018

Hora: 09:45)

(21) BR 30 2018 002778-7

Código 31 - Notificação de Depósito

(22) 27/06/2018

(71) TRILHA DO ACAI INDUSTRIA E COMERCIO DE ALIMENTOS LTDA - ME (BR/PR)

(72) WERLEY ANDRIEL BORGES

(74) RITTER E MORAES PROPRIEDADE INTELECTUAL S/S

Notificação de depósito (Protocolo: 870180055384 UF: WB Data: 27/06/2018

Hora: 09:45)

(21) BR 30 2018 002779-5

Código 31 - Notificação de Depósito

(22) 27/06/2018

(71) TERMOTÉCNICA LTDA (BR/SC)

(72) ALBANO SCHMIDT

(74) MONTAURY PIMENTA, MACHADO & VIEIRA DE MELLO ADVOGADOS

Notificação de depósito (Protocolo: 870180055391 UF: WB Data: 27/06/2018

Hora: 09:57)

(21) BR 30 2018 002781-7

Código 31 - Notificação de Depósito

(22) 27/06/2018

(71) GRENDENE S.A. (BR/CE)

(72) EDSON MATSUO

(74) Remer Villaça & Nogueira Assessoria e Consultoria de Prop. Intelectual S/S Ltda.

Notificação de depósito (Protocolo: 870180055473 UF: WB Data: 27/06/2018

Hora: 11:19)



(21) BR 30 2018 002782-5	Código 31 - Notificação de Depósito (22) 27/06/2018 (71) GRENDENE S.A. (BR/CE) (72) EDSON MATSUO (74) Remer Villaça & Nogueira Assessoria e Consultoria de Prop. Intelectual S/S Ltda. Notificação de depósito (Protocolo: 870180055485 UF: WB Data: 27/06/2018 Hora: 11:28)
(21) BR 30 2018 002783-3	Código 31 - Notificação de Depósito (22) 27/06/2018 (71) GRENDENE S.A. (BR/CE) (72) EDSON MATSUO (74) Remer Villaça & Nogueira Assessoria e Consultoria de Prop. Intelectual S/S Ltda. Notificação de depósito (Protocolo: 870180055504 UF: WB Data: 27/06/2018 Hora: 11:41)
(21) BR 30 2018 002784-1	Código 31 - Notificação de Depósito (22) 27/06/2018 (71) GRENDENE S.A. (BR/CE) (72) EDSON MATSUO (74) Remer Villaça & Nogueira Assessoria e Consultoria de Prop. Intelectual S/S Ltda. Notificação de depósito (Protocolo: 870180055515 UF: WB Data: 27/06/2018 Hora: 11:48)
(21) BR 30 2018 002785-0	Código 31 - Notificação de Depósito (22) 27/06/2018 (71) GRENDENE S.A. (BR/CE) (72) EDSON MATSUO (74) Remer Villaça & Nogueira Assessoria e Consultoria de Prop. Intelectual S/S Ltda. Notificação de depósito (Protocolo: 870180055527 UF: WB Data: 27/06/2018 Hora: 11:55)
(21) BR 30 2018 002786-8	Código 31 - Notificação de Depósito (22) 27/06/2018 (71) GRENDENE S.A. (BR/CE) (72) EDSON MATSUO (74) Remer Villaça & Nogueira Assessoria e Consultoria de Prop. Intelectual S/S Ltda. Notificação de depósito (Protocolo: 870180055535 UF: WB Data: 27/06/2018 Hora: 12:03)



(21) BR 30 2018 002787-6	Código 31 - Notificação de Depósito (22) 27/06/2018 (71) GRENENE S.A. (BR/CE) (72) EDSON MATSUO (74) Remer Villaça & Nogueira Assessoria e Consultoria de Prop. Intelectual S/S Ltda. Notificação de depósito (Protocolo: 870180055544 UF: WB Data: 27/06/2018 Hora: 12:12)
(21) BR 30 2018 002788-4	Código 31 - Notificação de Depósito (22) 27/06/2018 (71) GRENENE S.A. (BR/CE) (72) EDSON MATSUO (74) Remer Villaça & Nogueira Assessoria e Consultoria de Prop. Intelectual S/S Ltda. Notificação de depósito (Protocolo: 870180055549 UF: WB Data: 27/06/2018 Hora: 12:19)
(21) BR 30 2018 002789-2	Código 31 - Notificação de Depósito (22) 27/06/2018 (71) GRENENE S.A. (BR/CE) (72) EDSON MATSUO (74) Remer Villaça & Nogueira Assessoria e Consultoria de Prop. Intelectual S/S Ltda. Notificação de depósito (Protocolo: 870180055557 UF: WB Data: 27/06/2018 Hora: 12:25)
(21) BR 30 2018 002790-6	Código 31 - Notificação de Depósito (22) 27/06/2018 (71) GRENENE S.A. (BR/CE) (72) EDSON MATSUO (74) Remer Villaça & Nogueira Assessoria e Consultoria de Prop. Intelectual S/S Ltda. Notificação de depósito (Protocolo: 870180055565 UF: WB Data: 27/06/2018 Hora: 12:32)
(21) BR 30 2018 002791-4	Código 31 - Notificação de Depósito (22) 27/06/2018 (71) GRENENE S.A. (BR/CE) (72) EDSON MATSUO (74) Remer Villaça & Nogueira Assessoria e Consultoria de Prop. Intelectual S/S Ltda. Notificação de depósito (Protocolo: 870180055567 UF: WB Data: 27/06/2018



Hora: 12:38)

(21) BR 30 2018 002792-2

Código 31 - Notificação de Depósito

(22) 27/06/2018

(71) CHRISTIAN DEIVIS MACIEL (BR/MG)

(72) CHRISTIAN DEIVIS MACIEL

(74) VINÍCIUS SILVA DE OLIVEIRA

Notificação de depósito (Protocolo: 870180055568 UF: WB Data: 27/06/2018

Hora: 12:40)

(21) BR 30 2018 002793-0

Código 31 - Notificação de Depósito

(22) 27/06/2018

(71) GRENENE S.A. (BR/CE)

(72) EDSON MATSUO

(74) Remer Villaça & Nogueira Assessoria e Consultoria de Prop. Intelectual S/S Ltda.

Notificação de depósito (Protocolo: 870180055575 UF: WB Data: 27/06/2018

Hora: 12:45)

(21) BR 30 2018 002794-9

Código 31 - Notificação de Depósito

(22) 27/06/2018

(71) GRENENE S.A. (BR/CE)

(72) EDSON MATSUO

(74) Remer Villaça & Nogueira Assessoria e Consultoria de Prop. Intelectual S/S Ltda.

Notificação de depósito (Protocolo: 870180055581 UF: WB Data: 27/06/2018

Hora: 12:51)

(21) BR 30 2018 002795-7

Código 31 - Notificação de Depósito

(22) 27/06/2018

(71) GRENENE S.A. (BR/CE)

(72) EDSON MATSUO

(74) Remer Villaça & Nogueira Assessoria e Consultoria de Prop. Intelectual S/S Ltda.

Notificação de depósito (Protocolo: 870180055588 UF: WB Data: 27/06/2018

Hora: 12:58)

(21) BR 30 2018 002796-5

Código 31 - Notificação de Depósito

(22) 27/06/2018

(71) B&G IMPORT EXPORT LTDA (BR/SC)

(72) Sigilo de Autor, conforme solicitado e com base no artigo 6º, § 4º da LPI

(74) PATRICIA LAZARIN GONZALEZ

Notificação de depósito (Protocolo: 870180055589 UF: WB Data: 27/06/2018

Hora: 12:58)



(21) BR 30 2018 002797-3 Código 31 - Notificação de Depósito
(22) 27/06/2018
(71) FERNANDO BARCELLOS (BR/SP)
(72) FERNANDO BARCELLOS
(74) Cruzeiro Newmarc Patentes e Marcas Ltda.
Notificação de depósito (Protocolo: 870180055600 UF: WB Data: 27/06/2018
Hora: 13:14)

(21) BR 30 2018 002798-1 Código 31 - Notificação de Depósito
(22) 27/06/2018
(71) FERNANDO BARCELLOS (BR/SP)
(72) FERNANDO BARCELLOS
(74) Cruzeiro Newmarc Patentes e Marcas Ltda.
Notificação de depósito (Protocolo: 870180055602 UF: WB Data: 27/06/2018
Hora: 13:16)

(21) BR 30 2018 002799-0 Código 31 - Notificação de Depósito
(22) 27/06/2018
(71) INDÚSTRIA E COMÉRCIO DE BOTAS REI LTDA ME (BR/RS)
(72) JOÃO MARCOS UELBI LAUTERT DA SILVA
(74) Araripe & Associados
Notificação de depósito (Protocolo: 870180055606 UF: WB Data: 27/06/2018
Hora: 13:20)

(21) BR 30 2018 002800-7 Código 31 - Notificação de Depósito
(22) 27/06/2018
(71) J.D. NEUHAUS HOLDING GMBH & CO. KG (DE)
(72) FRANK DETERING
(74) DANNEMANN, SIEMSEN, BIGLER & IPANEMA MOREIRA
Notificação de depósito (Protocolo: 870180055641 UF: WB Data: 27/06/2018
Hora: 14:55)

(21) BR 30 2018 002801-5 Código 31 - Notificação de Depósito
(22) 27/06/2018
(71) J.D. NEUHAUS HOLDING GMBH & CO. KG (DE)
(72) FRANK DETERING
(74) DANNEMANN, SIEMSEN, BIGLER & IPANEMA MOREIRA
Notificação de depósito (Protocolo: 870180055642 UF: WB Data: 27/06/2018
Hora: 15:02)

(21) BR 30 2018 002802-3 Código 31 - Notificação de Depósito
(22) 28/06/2018
(71) HELEN OF TROY LIMITED (BB)



(72) NOAH ZIMAN PENTELOVITCH; CONOR PATRICK MCNAMARA; MAKIKO KIDA; TAMOTSU MATSUMOTO; NOBUYUKI OGASAWARA; YOSHINORI NAGATA

(74) KASZNAR LEONARDOS PROPRIEDADE INTELECTUAL

Notificação de depósito (Protocolo: 870180055753 UF: WB Data: 28/06/2018
Hora: 11:15)

(21) BR 30 2018 002804-0

Código 31 - Notificação de Depósito

(22) 28/06/2018

(71) HELEN OF TROY LIMITED (BB)

(72) NOAH ZIMAN PENTELOVITCH; CONOR PATRICK MCNAMARA; MAKIKO KIDA; TAMOTSU MATSUMOTO; NOBUYUKI OGASAWARA; YOSHINORI NAGATA

(74) KASZNAR LEONARDOS PROPRIEDADE INTELECTUAL

Notificação de depósito (Protocolo: 870180055802 UF: WB Data: 28/06/2018
Hora: 12:32)

(21) BR 30 2018 002805-8

Código 31 - Notificação de Depósito

(22) 28/06/2018

(71) FACEBOOK, INC. (US)

(72) GREGORY DANIEL LOUIS GERME

(74) DANIEL ADVOGADOS (ALT.DE DANIEL & CIA)

Notificação de depósito (Protocolo: 870180055849 UF: WB Data: 28/06/2018
Hora: 14:02)

(21) BR 30 2018 002806-6

Código 31 - Notificação de Depósito

(22) 28/06/2018

(71) FACEBOOK, INC. (US)

(72) BENJAMIN JOHN PARFITT

(74) DANIEL ADVOGADOS (ALT.DE DANIEL & CIA)

Notificação de depósito (Protocolo: 870180055855 UF: WB Data: 28/06/2018
Hora: 14:07)

(21) BR 30 2018 002807-4

Código 31 - Notificação de Depósito

(22) 28/06/2018

(71) WANDERSON SAMPAIO GONÇALVES (BR/CE)

(72) WANDERSON SAMPAIO GONÇALVES

(74) Algo Alliance Assessoria em Propriedade Intelectual Ltda.

Notificação de depósito (Protocolo: 870180055878 UF: WB Data: 28/06/2018
Hora: 14:30)

(21) BR 30 2018 002808-2

Código 31 - Notificação de Depósito

(22) 28/06/2018

(71) HELEN OF TROY LIMITED (BB)



(72) NOAH ZIMAN PENTELOVITCH; CONOR PATRICK MCNAMARA; MAKIKO KIDA; TAMOTSU MATSUMOTO; NOBUYUKI OGASAWARA; YOSHINORI NAGATA

(74) KASZNAR LEONARDOS PROPRIEDADE INTELECTUAL

Notificação de depósito (Protocolo: 870180055901 UF: WB Data: 28/06/2018
Hora: 14:49)

(21) BR 30 2018 002809-0

Código 31 - Notificação de Depósito

(22) 28/06/2018

(71) SKECHERS U.S.A., INC. II (US)

(72) GLEN CHANG

(74) GUERRA PROPRIEDADE INDUSTRIAL

Notificação de depósito (Protocolo: 870180055954 UF: WB Data: 28/06/2018
Hora: 15:20)

(21) BR 30 2018 002810-4

Código 31 - Notificação de Depósito

(22) 28/06/2018

(71) HELEN OF TROY LIMITED (BB)

(72) NOAH ZIMAN PENTELOVITCH; CONOR PATRICK MCNAMARA; MAKIKO KIDA; TAMOTSU MATSUMOTO; NOBUYUKI OGASAWARA; YOSHINORI NAGATA

(74) KASZNAR LEONARDOS PROPRIEDADE INTELECTUAL

Notificação de depósito (Protocolo: 870180056053 UF: WB Data: 28/06/2018
Hora: 16:23)

(21) BR 30 2018 002811-2

Código 31 - Notificação de Depósito

(22) 28/06/2018

(71) HELEN OF TROY LIMITED (BB)

(72) NOAH ZIMAN PENTELOVITCH; CONOR PATRICK MCNAMARA; MAKIKO KIDA; TAMOTSU MATSUMOTO; NOBUYUKI OGASAWARA; YOSHINORI NAGATA

(74) KASZNAR LEONARDOS PROPRIEDADE INTELECTUAL

Notificação de depósito (Protocolo: 870180056060 UF: WB Data: 28/06/2018
Hora: 16:30)

(21) BR 30 2018 002812-0

Código 31 - Notificação de Depósito

(22) 28/06/2018

(71) RICARDO SANTOS SILVA (BR/SP)

(72) RICARDO SANTOS DA SILVA

(74) MARCOS ANTONIO NUNES

Notificação de depósito (Protocolo: 870180056068 UF: WB Data: 28/06/2018
Hora: 16:36)

(21) BR 30 2018 002813-9

Código 31 - Notificação de Depósito

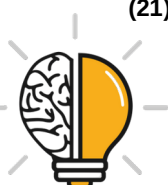

(22) 28/06/2018
(71) FERNANDO ANTÔNIO CAVALCANTI DE ALBUQUERQUE SÁ (BR/PE)
(72) FERNANDO ANTÔNIO CAVALCANTI DE ALBUQUERQUE SÁ
(74) TICIANO TORRES GADELHA
Notificação de depósito (Protocolo: 870180056092 UF: WB Data: 28/06/2018
Hora: 16:57)

(21) BR 30 2018 002814-7 Código 31 - Notificação de Depósito
(22) 28/06/2018
(71) ATP COMERCIO DE PRODUTOS OPTICOS (BR/SP)
(72) GEORGE RAYMOND HOMER JUNIOR
(74) São Paulo Marcas e Patentes Ltda.
Notificação de depósito (Protocolo: 870180056128 UF: WB Data: 28/06/2018
Hora: 17:34)

(21) BR 30 2018 002815-5 Código 31 - Notificação de Depósito
(22) 28/06/2018
(71) SHOW DIGITAL COMÉRCIO DE ELETRONICOS LTDA EPP (BR/SP)
(72) DIEB ALSALLOUM
(74) GUILHERME ROBERTO DORTA DA SILVA
Notificação de depósito (Protocolo: 870180056135 UF: WB Data: 28/06/2018
Hora: 17:42)

(21) BR 30 2018 002816-3 Código 31 - Notificação de Depósito
(22) 28/06/2018
(71) SHOW DIGITAL COMÉRCIO DE ELETRONICOS LTDA EPP (BR/SP)
(72) DIEB ALSALLOUM
(74) GUILHERME ROBERTO DORTA DA SILVA
Notificação de depósito (Protocolo: 870180056145 UF: WB Data: 28/06/2018
Hora: 17:55)

(21) BR 30 2018 002817-1 Código 31 - Notificação de Depósito
(22) 28/06/2018
(71) HORST SATERDAG (AU)
(72) HORST SATERDAG
(74) Hugo Silva & Maldonado Propriedade Intelectual Sociedade Civil S/C Ltda.
Notificação de depósito (Protocolo: 870180056180 UF: WB Data: 28/06/2018
Hora: 19:14)

(21) BR 30 2018 002818-0 Código 31 - Notificação de Depósito
(22) 28/06/2018
(71) MARIA APARECIDA DOURADO SOUZA (BR/MG)
(72) MARIA APARECIDA DOURADO SOUZA
Notificação de depósito (Protocolo: 870180056211 UF: WB Data: 28/06/2018



Hora: 21:11)

(21) BR 30 2018 002819-8

Código 31 - Notificação de Depósito
(22) 29/06/2018
(71) B&G IMPORT EXPORT LTDA (BR/SC)
(72) Sigilo de Autor, conforme solicitado e com base no artigo 6º, § 4º da LPI
(74) PATRICIA LAZARIN GONZALEZ
Notificação de depósito (Protocolo: 870180056224 UF: WB Data: 29/06/2018
Hora: 08:30)

(21) BR 30 2018 002820-1

Código 31 - Notificação de Depósito
(22) 29/06/2018
(71) B&G IMPORT EXPORT LTDA (BR/SC)
(72) Sigilo de Autor, conforme solicitado e com base no artigo 6º, § 4º da LPI
(74) PATRICIA LAZARIN GONZALEZ
Notificação de depósito (Protocolo: 870180056232 UF: WB Data: 29/06/2018
Hora: 08:55)

(21) BR 30 2018 002821-0

Código 31 - Notificação de Depósito
(22) 29/06/2018
(71) MÁQUINAS AGRÍCOLAS JACTO S/A. (BR/SP)
(72) CRISTIANO DUARTE DE OLIVEIRA; FÁBIO APARECIDO PEREIRA DOS
(74) ROGER PAMPANA NICOLAU
Notificação de depósito (Protocolo: 870180056247 UF: WB Data: 29/06/2018
Hora: 09:26)

(21) BR 30 2018 002822-8

Código 31 - Notificação de Depósito
(22) 29/06/2018
(71) FRANCO LOPES RODRIGUES DE SOUZA (BR/PR)
(72) FRANCO LOPES RODRIGUES DE SOUZA
(74) Seniors Marcas e Patentes S/C Ltda.
Notificação de depósito (Protocolo: 870180056250 UF: WB Data: 29/06/2018
Hora: 09:32)

(21) BR 30 2018 002823-6

Código 31 - Notificação de Depósito
(22) 29/06/2018
(71) ADRIANA BARBIZAN RAUPP ALVES ASSMANN (BR/PR)
(72) ADRIANA BARBIZAN RAUPP ALVES ASSMANN
(74) Seniors Marcas e Patentes S/C Ltda.
Notificação de depósito (Protocolo: 870180056276 UF: WB Data: 29/06/2018
Hora: 10:16)

(21) BR 30 2018 002824-4

Código 31 - Notificação de Depósito
(22) 29/06/2018



(71) LUCIA CRISTINA VELO FRASSON (BR/PR)
(72) LUCIA CRISTIA VELO FRASSON
(74) Calisto Vendrame Sobrinho
Notificação de depósito (Protocolo: 870180056303 UF: WB Data: 29/06/2018
Hora: 10:44)

(21) BR 30 2018 002825-2 Código 31 - Notificação de Depósito
(22) 29/06/2018
(71) FLAVIO ROBERTO CAMPOS JUNIOR (BR/SP)
(72) FLAVIO ROBERTO CAMPOS JUNIOR
(74) Beerre Assessoria Empresarial Ltda.(Alt. de Beerre Assessoria Emp.
S/C.LTDA.)
Notificação de depósito (Protocolo: 870180056314 UF: WB Data: 29/06/2018
Hora: 10:56)

(21) BR 30 2018 002826-0 Código 31 - Notificação de Depósito
(22) 29/06/2018
(71) IGUI WORLDWIDE PISCINAS LTDA EPP (BR/SP)
(72) LUIZ FILIPE DE SOUZA SISSON
(74) Beerre Assessoria Empresarial Ltda.(Alt. de Beerre Assessoria Emp.
S/C.LTDA.)
Notificação de depósito (Protocolo: 870180056370 UF: WB Data: 29/06/2018
Hora: 11:36)

(21) BR 30 2018 002827-9 Código 31 - Notificação de Depósito
(22) 29/06/2018
(71) BEIJING HANERGY SOLAR POWER INVESTMENT CO., LTD. (CN)
(72) LEI SUN; LUXI WANG
(74) Ariboni, Fabbri e Schmidt Sociedade de Advogados
Notificação de depósito (Protocolo: 870180056410 UF: WB Data: 29/06/2018
Hora: 12:18)

(21) BR 30 2018 002828-7 Código 31 - Notificação de Depósito
(22) 29/06/2018
(71) BEIJING HANERGY SOLAR POWER INVESTMENT CO., LTD. (CN)
(72) LEI SUN; LUXI WANG
(74) Ariboni, Fabbri e Schmidt Sociedade de Advogados
Notificação de depósito (Protocolo: 870180056415 UF: WB Data: 29/06/2018
Hora: 12:24)

(21) BR 30 2018 002830-9 Código 31 - Notificação de Depósito
(22) 29/06/2018
(71) CASSIANO MURILLO ZANETTI (BR/PR)
(72) CASSIANO MURILLO ZANETTI



(74) TATIANA DANIELE DALLACORTE

Notificação de depósito (Protocolo: 870180056451 UF: WB Data: 29/06/2018

Hora: 13:14)

(21) BR 30 2018 002831-7

Código 31 - Notificação de Depósito

(22) 29/06/2018

(71) SKECHERS U.S.A., INC. II (US)

(72) GLEN CHANG

(74) GUERRA PROPRIEDADE INDUSTRIAL

Notificação de depósito (Protocolo: 870180056455 UF: WB Data: 29/06/2018

Hora: 13:32)

(21) BR 30 2018 002832-5

Código 31 - Notificação de Depósito

(22) 29/06/2018

(71) SKECHERS U.S.A., INC. II (US)

(72) GLEN CHANG

(74) GUERRA PROPRIEDADE INDUSTRIAL

Notificação de depósito (Protocolo: 870180056464 UF: WB Data: 29/06/2018

Hora: 13:40)

(21) BR 30 2018 002833-3

Código 31 - Notificação de Depósito

(22) 29/06/2018

(71) SKECHERS U.S.A., INC. II (US)

(72) GLEN CHANG

(74) GUERRA PROPRIEDADE INDUSTRIAL

Notificação de depósito (Protocolo: 870180056476 UF: WB Data: 29/06/2018

Hora: 13:54)

(21) BR 30 2018 002834-1

Código 31 - Notificação de Depósito

(22) 29/06/2018

(71) ZOU BAOSHENG (CN)

(72) ZOU BAOSHENG

(74) Vilage Marcas e Patentes Ltda

Notificação de depósito (Protocolo: 870180056495 UF: WB Data: 29/06/2018

Hora: 14:18)

(21) BR 30 2018 002835-0

Código 31 - Notificação de Depósito

(22) 29/06/2018

(71) SKECHERS U.S.A., INC. II (US)

(72) GLEN CHANG

(74) GUERRA PROPRIEDADE INDUSTRIAL

Notificação de depósito (Protocolo: 870180056504 UF: WB Data: 29/06/2018

Hora: 14:24)



(21) BR 30 2018 002837-6	Código 31 - Notificação de Depósito (22) 29/06/2018 (71) SAULO RODRIGO RISSATTO (BR/SP) (72) SAULO RODRIGO RISSATTO (74) Vilage Marcas e Patentes Ltda Notificação de depósito (Protocolo: 870180056568 UF: WB Data: 29/06/2018 Hora: 15:21)
(21) BR 30 2018 002838-4	Código 31 - Notificação de Depósito (22) 29/06/2018 (71) THE PROCTER & GAMBLE COMPANY (US) (72) HENNING VOHWINKEL; BRUCE WILLIAM LAVASH; WOLFGANG WERNER HANS DOMEIER; EMMA LYNN SARTINI; RAINER HEFELE; OLIVER GLANDIEN; HOLGER WENDT (74) Trench, Rossi e Watanabe Advogados Notificação de depósito (Protocolo: 870180056580 UF: WB Data: 29/06/2018 Hora: 15:32)
(21) BR 30 2018 002839-2	Código 31 - Notificação de Depósito (22) 29/06/2018 (71) MÁQUINAS AGRÍCOLAS JACTO S/A. (BR/SP) (72) MURILO PARRA CUERVA (74) ROGER PAMPANA NICOLAU Notificação de depósito (Protocolo: 870180056604 UF: WB Data: 29/06/2018 Hora: 15:44)
(21) BR 30 2018 002840-6	Código 31 - Notificação de Depósito (22) 29/06/2018 (71) O8 ACESSORIOS LTDA (BR/RJ) (72) RAFAEL SENNA PEPEU (74) THAÍS GUEDES RAMOS Notificação de depósito (Protocolo: 870180056639 UF: WB Data: 29/06/2018 Hora: 15:59)
(21) BR 30 2018 002841-4	Código 31 - Notificação de Depósito (22) 29/06/2018 (71) ALEX DAMYEM VESCO GAIOTTO (BR/PR) ; DANIELLI CESNIK GAIOTTO (BR/PR) (72) ALEX DAMYEM VESCO GAIOTTO; DANIELLI CESNIK GAIOTTO (74) LUCIANE MANOEL COLOSIO Notificação de depósito (Protocolo: 870180056843 UF: WB Data: 29/06/2018 Hora: 17:50)
(21) BR 30 2018 002842-2	Código 31 - Notificação de Depósito



(22) 29/06/2018
(71) INDUSTRIA DE CALÇADOS BEIRA RIO LTDA. (BR/SP)
(72) PRISCILA CANCCIAN TAVARES
(74) CARLOS ALBERTO DOS SANTOS DAS DORES JUNIOR
Notificação de depósito (Protocolo: 870180056853 UF: WB Data: 29/06/2018
Hora: 18:00)

(21) BR 30 2018 002843-0

Código 31 - Notificação de Depósito
(22) 29/06/2018
(71) ALEX DAMYEM VESCO GAIOTTO (BR/PR) ; DANIELLI CESNIK GAIOTTO (BR/PR)
(72) ALEX DAMYEM VESCO GAIOTTO; DANIELLI CESNIK GAIOTTO
(74) LUCIANE MANOEL COLOSIO
Notificação de depósito (Protocolo: 870180056855 UF: WB Data: 29/06/2018
Hora: 18:01)

(21) BR 30 2018 002844-9

Código 31 - Notificação de Depósito
(22) 29/06/2018
(71) ENCOM SOLUÇÕES, PROJETOS EM COMPÓSITOS & REPRESENTAÇÕES LTDA - EPP (BR/SP)
(72) ARNALDO GATTO; ORLANDO KANNEBLEY MELOTTI; IGOR ENEIAS BOLORINO
(74) CARLOS EDUARDO GOMES DA SILVA
Notificação de depósito (Protocolo: 870180056856 UF: WB Data: 29/06/2018
Hora: 18:01)

(21) BR 30 2018 002845-7

Código 31 - Notificação de Depósito
(22) 29/06/2018
(71) KONINKLIJKE PHILIPS N.V. (NL)
(72) DAVID SCAMPOLI; RANDALL TERRY; BRIAN FUDGE; ASHISH MISHRA; STACEY GRAY
(74) DANIEL ADVOGADOS (ALT.DE DANIEL & CIA)
Notificação de depósito (Protocolo: 870180056860 UF: WB Data: 29/06/2018
Hora: 18:07)

(21) BR 30 2018 002846-5

Código 31 - Notificação de Depósito
(22) 29/06/2018
(71) ALEX DAMYEM VESCO GAIOTTO (BR/PR) ; DANIELLI CESNIK GAIOTTO (BR/PR)
(72) DANIELLI CESNIK GAIOTTO; ALEX DAMYEM VESCO GAIOTTO
(74) LUCIANE MANOEL COLOSIO
Notificação de depósito (Protocolo: 870180056861 UF: WB Data: 29/06/2018
Hora: 18:10)



(21) BR 30 2018 002847-3	Código 31 - Notificação de Depósito (22) 29/06/2018 (71) KONINKLIJKE PHILIPS N.V. (NL) (72) DAVID SCAMPOLI; RANDALL TERRY; BRIAN FUDGE; ASHISH MISHRA; STACEY GRAY (74) DANIEL ADVOGADOS (ALT.DE DANIEL & CIA) Notificação de depósito (Protocolo: 870180056862 UF: WB Data: 29/06/2018 Hora: 18:12)
(21) BR 30 2018 002848-1	Código 31 - Notificação de Depósito (22) 29/06/2018 (71) ALEX DAMYEM VESCO GAIOTTO (BR/PR) ; DANIELLI CESNIK GAIOTTO (BR/PR) (72) ALEX DAMYEM VESCO GAIOTTO; DANIELLI CESNIK GAIOTTO (74) LUCIANE MANOEL COLOSIO Notificação de depósito (Protocolo: 870180056873 UF: WB Data: 29/06/2018 Hora: 18:26)
(21) BR 32 2018 002726-7	Código 31 - Notificação de Depósito (22) 29/07/2015 (71) MEYN BEHEER B.V. (NL) (72) JAN WILLEM HAGENDOORN (74) DI BLASI, PARENTE & ADVOGADOS ASSOCIADOS Notificação de depósito (Protocolo: 870180054186 UF: WB Data: 22/06/2018 Hora: 19:35)
(21) BR 32 2018 002749-6	Código 31 - Notificação de Depósito (22) 06/09/2017 (71) NORMAN R. BYRNE (US) (72) NORMAN R. BYRNE; TIMOTHY J. WARWICK; JOSEPH D. WARD (74) David do Nascimento Advogados Associados Notificação de depósito (Protocolo: 870180055190 UF: WB Data: 26/06/2018 Hora: 15:56)
(21) BR 32 2018 002750-0	Código 31 - Notificação de Depósito (22) 06/09/2017 (71) NORMAN R. BYRNE (US) (72) NORMAN R. BYRNE; TIMOTHY J. WARWICK; JOSEPH D. WARD (74) David do Nascimento Advogados Associados Notificação de depósito (Protocolo: 870180055203 UF: WB Data: 26/06/2018 Hora: 16:07)



Código 34 - Exigência - Art. 106 § 3º da LPI

Suspensão do andamento do pedido de registro de desenho industrial que, para instrução regular, aguardará o atendimento ou contestação das exigências formuladas. A não manifestação do depositante no prazo de 60 (sessenta) dias desta data acarretará o arquivamento definitivo do pedido.

(21) BR 30 2012 002646-6

Código 34 - Exigência - Art. 106 § 3º da LPI

(22) 25/05/2012

(71) EMBRAER S.A. (BR/SP)

(74) VEIRANO ADVOGADOS

1. O pedido contém 2 objetos. Reapresentar as figuras numeradas conforme o disposto no inciso VI do artigo 20 da IN 44/2015: figura 1.1, figura 1.2, etc. para 1º objeto; figura 2.1, figura 2.2, etc. para 2º objeto.

(21) BR 30 2014 000775-0

Código 34 - Exigência - Art. 106 § 3º da LPI

(22) 21/02/2014

(71) UNILEVER N. V. (NL)

(74) FRANCISCO CARLOS RODRIGUES SILVA

1. Os desenhos contêm áreas granuladas e linhas fragmentadas. Reapresentar os desenhos com alta definição, nitidez e contraste, revelando com precisão todos os elementos da forma e permitindo a compreensão dos seus detalhes. Respeitar a resolução mínima de trezentos dpi. 2. A numeração do terceiro objeto deverá ser corrigida para: Fig. 3.1, Fig. 3.2, Fig. 3.3, e assim por diante.

(21) BR 30 2015 005231-7

Código 34 - Exigência - Art. 106 § 3º da LPI

(22) 18/11/2015

(71) FORTALEZA COMERCIO DE FOLHEADOS LTDA - ME (BR/CE)

(74) WESLEY PALMEIRA SILVA SANTOS

1. As figuras contêm linhas muito grossas e de pouca definição que comprometem a visualização das formas e das superfícies do objeto. Reapresentar o conjunto de figuras com melhor qualidade gráfica, nitidez e contraste, revelando com precisão os contornos, relevos e rebaixos do objeto reivindicado e possibilitando a compreensão de seus detalhes. Respeitar a resolução mínima de trezentos dpi. Evitar reflexos, texturas granuladas, brilhos e outros elementos que afetem a compreensão da configuração do objeto.

(21) BR 30 2016 000346-7

Código 34 - Exigência - Art. 106 § 3º da LPI

(22) 02/02/2016

(71) JOFEMAR, S.A. (ES)

(74) Nascimento Advogados

1. As figuras contêm linhas serrilhadas, falhadas e de pouca definição que comprometem a visualização das formas e das superfícies do objeto.

Reapresentar o conjunto de figuras com melhor qualidade gráfica, nitidez e



contraste, revelando com precisão os contornos, relevos e rebaixos do objeto reivindicado e possibilitando a compreensão de seus detalhes. Respeitar a resolução mínima de trezentos dpi. Evitar reflexos, texturas granuladas, brilhos e outros elementos que afetem a compreensão da configuração do objeto.

(21) BR 30 2016 000426-9

Código 34 - Exigência - Art. 106 § 3º da LPI

(22) 05/02/2016

(71) ABRAM CORPORATION (JP)

(74) SOERENSEN GARCIA ADVOGADOS ASSOCIADOS

O pedido deve se adequar à Instrução Normativa 44/2015 - IN. 1. As figuras não devem apresentar detalhes ou partes do objeto, conforme inciso III do art. 20 da IN: suprimir figuras 1.9 a 1.12, 2.9 a 2.12 e 3.9 a 3.12. 2. Os objetos devem ter apenas uma vista superior: suprimir a figura 1.13. 3. Os cortes não mostram elementos ornamentais, contrariando o § 1º do art. 21 da IN, nem estão compatíveis com as demais figuras: suprimir as figuras 1.8, 2.8 e 3.8. 4. Reapresentar as demais figuras com excelente qualidade gráfica, nitidez e contraste, com o intuito de revelar com precisão os contornos, relevos e rebaixos do objeto reivindicado, permitindo a compreensão de seus detalhes. Utilizar escala maior, respeitando as margens mínimas (superior; esquerda; direita; inferior) de 3 cm, conforme inciso IX do art. 20 da IN.

(21) BR 30 2016 001771-9

Código 34 - Exigência - Art. 106 § 3º da LPI

(22) 28/04/2016

(71) MARCELO SERGIO BELLOTTO (BR/SP)

(74) NEWTON SILVEIRA

1. Esclarecer a divergência entre o depositante apresentado na petição de depósito e na procuração (pessoa física) e o apresentado na petição de cumprimento de exigência (pessoa jurídica), pois não foi protocolada nenhuma solicitação de alteração.

(21) BR 30 2016 001942-8

Código 34 - Exigência - Art. 106 § 3º da LPI

(22) 09/05/2016

(71) OWENS-ILLINOIS DO BRASIL, INDÚSTRIA E COMÉRCIO LTDA. (BR/SP)

(74) MONTAURY PIMENTA, MACHADO & VIEIRA DE MELLO ADVOGADOS

1. As figuras ainda contêm, sobretudo no que diz respeito à representação da tampa do objeto, áreas escurecidas e de pouca definição que comprometem a visualização das formas e das superfícies do objeto. Reapresentar o conjunto de figuras com melhor qualidade gráfica, nitidez e contraste, revelando com precisão os contornos, relevos e rebaixos do objeto reivindicado e possibilitando a compreensão de seus detalhes. Respeitar a resolução mínima de trezentos dpi.

(21) BR 30 2016 002435-9

Código 34 - Exigência - Art. 106 § 3º da LPI

(22) 09/06/2016

(71) LOUWRENS JAKOBUS BRIEL (ZA)



(74) NEVES E AMARAL SOCIEDADE DE ADVOGADOS

1. A figura 1.6 deve ser suprimida: revela apenas o contorno do objeto, sem mostrar os detalhes da forma já revelados na figura 1.1.
2. Corrigir as figuras 1.4 e 1.5, pois estão incompletas, também mostrando apenas o contorno do objeto.
3. Acrescentar a vista posterior, em atenção ao inciso IV do art. 20 da IN 44/2015.

(21) BR 30 2016 002928-8

Código 34 - Exigência - Art. 106 § 3º da LPI

(22) 11/07/2016

(71) MMCITÉ 8 - INDÚSTRIA E COMÉRCIO DE MOBILIÁRIO URBANO LTDA. (BR/SC)

(74) RAFAEL DE FIGUEIREDO SILVA PINHEIRO

1. Embora a correção da numeração de figuras esteja satisfatória, a numeração de páginas ainda precisa ser adequada. As páginas que contêm figuras deverão ser numeradas no centro da margem superior indicando o número da folha e o número total de folhas de figuras (ex.: 1/5, 2/5, 3/5, 4/5 e 5/5). O número total de folhas de figuras inclui todas as figuras de todos os objetos e variações apresentados no pedido. Não há necessidade de retomar a contagem para cada novo objeto.

(21) BR 30 2016 003065-0

Código 34 - Exigência - Art. 106 § 3º da LPI

(22) 21/07/2016

(71) INDAIÁ BRASIL ÁGUAS MINERAIS LTDA (BR/CE)

(74) ANA VLÁDIA CÉSAR BARREIRA

1. As figuras 1.5 e 1.6, que representam respectivamente as vistas superior e inferior do objeto, ainda apresentam baixa resolução, comprometendo a visualização das formas e das superfícies do objeto. Reapresentar o conjunto de figuras com melhor qualidade gráfica, nitidez e contraste, revelando com precisão os contornos, relevos e rebaixos do objeto reivindicado e possibilitando a compreensão de seus detalhes. Respeitar a resolução mínima de trezentos dpi. Evitar reflexos, texturas granuladas, brilhos e outros elementos que afetem a compreensão da configuração do objeto.
2. As figuras 1.5 e 1.6 foram acrescentadas de linhas ortogonais que se interceptam, típicas de desenho técnico. As figuras não deverão ser pranchas de desenho técnico e não deverão conter molduras, medidas, textos, símbolos, cortes, indicação de escala e informações do gênero. Reapresentar o conjunto de figuras corrigido.

(21) BR 30 2016 003421-4

Código 34 - Exigência - Art. 106 § 3º da LPI

(22) 11/08/2016

(71) HAL HOLDING AS (NO)

(74) KASZNAR LEONARDOS PROPRIEDADE INTELECTUAL

- Apresentar novas imagens com alta qualidade de definição e acrescentando uma vista em perspectiva superior. Algumas linhas dos desenhos estão muito grossas e imprecisas. Corrigir.



-
- (21) BR 30 2016 003449-4 Código 34 - Exigência - Art. 106 § 3º da LPI
(22) 12/08/2016
(71) BRITISH AMERICAN TOBACCO (INVESTMENTS) LIMITED. (GB)
(74) ANA CRISTINA ALMEIDA MÜLLER WEGMANN
O título precisa se a referir a objeto específico visto que há mais de uma classe relacionada a tabaco.
-
- (21) BR 30 2016 003584-9 Código 34 - Exigência - Art. 106 § 3º da LPI
(22) 17/08/2016
(71) BOTICA COMERCIAL FARMACÊUTICA LTDA. (BR/PR)
(74) ANDRÉ LUIS FLESCH BRETANHA JORGE
Reapresentar no atual pedido somente as atuais imagens das figuras 1.1 a 1.5; Dividir o objeto das figuras 2.1 a 2.5, corrigindo as figuras 2.2 a 2.4 A linha horizontal na parte superior e o pequeno rebaixo da sobretampa não foram representados. Dividir o objeto das figuras 3.1 a 3.5, fazendo as mesmas correções da tampa. Adequar título.
-
- (21) BR 30 2016 004640-9 Código 34 - Exigência - Art. 106 § 3º da LPI
(22) 06/10/2016
(71) UNIVERSIDADE FEDERAL DE UBERLÂNDIA (BR/MG)
1. As figuras devem ser correspondentes entre si: na perspectiva (figura 1.1) observam-se 3 hastes verticais finas, perpendiculares às hastes horizontais, enquanto nas figuras das folhas 1.3, 1.4 e 1.6 são marcadas 4 hastes verticais. Reapresentar as figuras corrigidas.
-
- (21) BR 30 2016 004948-3 Código 34 - Exigência - Art. 106 § 3º da LPI
(22) 28/10/2016
(71) KIMBERLY-CLARK WORLDWIDE, INC. (US)
(74) PINHEIRO NETO ADVOGADOS
1. O documento de prioridade contém apenas um objeto e o pedido nacional contém dois: reapresentar apenas o objeto correspondente ao da prioridade, suprimindo as demais figuras.
-
- (21) BR 30 2016 005230-1 Código 34 - Exigência - Art. 106 § 3º da LPI
(22) 11/11/2016
(71) KOHLER MIRA LIMITED (GB)
(74) Hugo Silva & Maldonado Propriedade Intelectual Sociedade Civil S/C Ltda.
1. A representação está muito simplificada / esquemática, não permitindo visualizar de maneira integral a forma. Nas vistas laterais, por exemplo, não se percebe a mudança do plano vertical para o plano inclinado descendente, a vista está chapada; na perspectiva a indicação do volume interno superior (área vazada) está incompleta, bem como na vista superior. Caso seja necessário, podem ser utilizadas algumas linhas de construção bem finas, para não se confundirem com os contornos do objeto. Verificar todas as inconsistências que



se apresentem, rerepresentando as figuras corrigidas e coerentes entre si. 2. Suprimir os cortes, pois não mostram elementos ornamentais da forma. Suprimir as indicações dos cortes na figura 1.6.

(21) BR 30 2016 005270-0

Código 34 - Exigência - Art. 106 § 3º da LPI

(22) 16/11/2016

(71) KOHLER MIRA LIMITED (GB)

(74) Hugo Silva & Maldonado Propriedade Intelectual Sociedade Civil S/C Ltda.

1. No objeto do depósito as linhas interrompidas insinuam uma configuração do objeto que não deve ser modificada no cumprimento. Assim sendo, as linhas interrompidas devem ser continuadas e completadas, para manter a configuração do objeto revelada no depósito.

(21) BR 30 2016 005274-3

Código 34 - Exigência - Art. 106 § 3º da LPI

(22) 16/11/2016

(71) KOHLER MIRA LIMITED (GB)

(74) Hugo Silva & Maldonado Propriedade Intelectual Sociedade Civil S/C Ltda.

1. No objeto do depósito as linhas interrompidas insinuam uma configuração do objeto que não deve ser modificada no cumprimento. Assim sendo, as linhas interrompidas devem ser continuadas e preenchidas, para manter a configuração do objeto revelada no depósito.

(21) BR 30 2016 005310-3

Código 34 - Exigência - Art. 106 § 3º da LPI

(22) 17/11/2016

(71) ANDRÉ CESAR PESTANA PAVAN (BR/SP)

(74) ALEXSANDRA GOMES RAQUEL

Não há coerência nas vistas. As ripas das figuras 1.1, 1.4 e 1.5 estão mais estreitas e em maior quantidade que as ripas da figura 1.2 e 1.3.

(21) BR 30 2016 005375-8

Código 34 - Exigência - Art. 106 § 3º da LPI

(22) 23/11/2016

(71) REABILITECH COMÉRCIO LTDA (BR/SP)

Vantagens práticas e /ou funcionais, modo de uso do objeto e técnicas terapêuticas não fazem parte do escopo de proteção de um registro de desenho industrial e informações relativas a estes itens não devem constar do pedido. O pedido deve se adequar à Instrução Normativa 44/2015 - IN. 1. Alterar título para “configuração aplicada em massageador” em atenção ao inciso II do art. 14 da IN. 2. As figuras devem ser numeradas conforme o disposto no inciso VI do artigo 20 da IN: figura 1.1, figura 1.2, etc. 3. As figuras devem ter excelente qualidade gráfica, nitidez e contraste, com o intuito de revelar com precisão os contornos, relevos e rebaixos do objeto reivindicado: respeitar a resolução mínima de 300 dpi; utilizar traços precisos, pois na atual apresentação algumas linhas estão incompletas; representar corretamente os relevos do objeto nas figuras 1, 2, 4 e 6, pois nestas figuras está representado apenas o contorno do objeto. 4. As



figuras devem ser dispostas no papel com as margens mínimas (superior; esquerda; direita; inferior) de 3 cm, conforme inciso IX do art. 20 da IN.

(21) BR 30 2016 005603-0

Código 34 - Exigência - Art. 106 § 3º da LPI

(22) 02/12/2016

(71) UNIVERSIDADE FEDERAL DO PARANÁ (BR/PR)

1. De acordo com o art. 95 da LPI o desenho industrial pode ser o conjunto ornamental de linhas e cores (padrão ornamental) que possa ser aplicado a um PRODUTO. Alterar título para “padrão ornamental aplicado em xxx”, onde xxx é o objeto onde o padrão será aplicado. Por exemplo: “padrão ornamental aplicado em vestuário” ou “padrão ornamental aplicado em tecido”. Não devem ser informados nem o tipo de superfície onde o padrão será aplicado, nem materiais.

(21) BR 30 2016 005739-7

Código 34 - Exigência - Art. 106 § 3º da LPI

(22) 09/12/2016

(71) MARK HALL (US) ; SCOT DE LORME (US) ; GREG HURLEY (US) ; MARK WOLOSZYK (US) ; WALTER STRASSER (US)

(74) LEONOR MAGALHÃES PERES GALVÃO DE BOTTON

1. A representação da base do objeto (fundo e laterais) está muito esquemática em todas as vistas. Sugerimos que as linhas de construção sejam representadas bem finas, para não se confundirem com os contornos do objeto, mas para permitir que se compreenda os detalhes da forma, seus rebaixos e ressaltos.

(21) BR 30 2017 000391-5

Código 34 - Exigência - Art. 106 § 3º da LPI

(22) 31/01/2017

(71) WILIANS MARQUES (BR/SP)

(74) Sandra Santos

As figuras 1.4 e 1.5 foram corrigidas, mas as duas linhas verticais das extremidades não foram representados. Reapresentar com as novas correções.

(21) BR 30 2017 000467-9

Código 34 - Exigência - Art. 106 § 3º da LPI

(22) 02/02/2017

(71) EVELISE ANICET RUTHSCHILLING (BR/RS) ; ANNE ANICET RUTHSCHILLING (BR/RS)

1. Manter no pedido atual apenas o objeto da figura 2. Os demais objetos não compartilham as mesmas características ornamentais preponderantes e devem ser retirados do pedido atual. 2. Caso haja interesse, apresentar, num pedido dividido, todas as vistas do objeto da fig. 3. Adequar o título do pedido dividido para que seja coerente com o objeto do depósito. 3. Caso haja interesse, apresentar, num segundo pedido dividido, todas as vistas do objeto da fig. 4. Adequar o título do pedido dividido para que seja coerente com o objeto do depósito. 2. Caso haja interesse, apresentar, num terceiro pedido dividido, todas as vistas do objeto da fig. 5. Adequar o título do pedido dividido para que seja coerente com o objeto do depósito. 2. Caso haja interesse, apresentar, num



quarto pedido dividido, todas as vistas do objeto da fig. 6. Adequar o título do pedido dividido para que seja coerente com o objeto do depósito. 2. Caso haja interesse, apresentar, num quinto pedido dividido, todas as vistas do objeto da fig. 7. Adequar o título do pedido dividido para que seja coerente com o objeto do depósito. 2. Caso haja interesse, apresentar, num sexto pedido dividido, todas as vistas do objeto da fig. 8. Adequar o título do pedido dividido para que seja coerente com o objeto do depósito. 2. Caso haja interesse, apresentar, num sétimo pedido dividido, todas as vistas do objeto da fig. 9. Adequar o título do pedido dividido para que seja coerente com o objeto do depósito. 2. Caso haja interesse, apresentar, num oitavo pedido dividido, todas as vistas do objeto da fig. 10. Adequar o título do pedido dividido para que seja coerente com o objeto do depósito. 2. Caso haja interesse, apresentar, num nono pedido dividido, todas as vistas do objeto da fig. 11. Adequar o título do pedido dividido para que seja coerente com o objeto do depósito. 12. Caso haja interesse, apresentar, num décimo pedido dividido, todas as vistas do objeto da fig. 1. Adequar o título do pedido dividido para que seja coerente com o objeto do depósito. 13. Cuidar para que não sejam visíveis, nas figuras, partes de manequim ou outros elementos que não constituam o objeto de cada pedido.

(21) BR 30 2017 000521-7

Código 34 - Exigência - Art. 106 § 3º da LPI

(22) 08/02/2017

(71) JOSÉ CLOVIS SOARES LEITE (BR/AL)

(74) RODRIGO CÉSAR DANTAS CARVALHO

1. Manter no pedido atual apenas o objeto das figuras 1, 2 e 4. Os demais objetos não compartilham as mesmas características ornamentais preponderantes e devem ser retirados do pedido atual. 2. Caso haja interesse, apresentar, num pedido dividido, todas as vistas do objeto da fig. 3. 3. Apresentar novo jogo de figuras com mais qualidade, para que revelem com clareza as formas do objeto. As imagens devem mostrar o objeto com nitidez e resolução gráfica suficiente para plena compreensão da matéria apresentada, observado o mínimo de 300 dpi. 4. Apresentar todas as vistas do objeto: perspectiva, frontal, posterior, laterais, superior e inferior, necessárias para a suficiência descritiva do objeto do depósito. 5. Numerar as figuras de acordo com o padrão 1.1, 1.2, 1.3... etc. 6. Alterar título do pedido para "Configuração aplicada em produto para mastigação". O título do pedido deve denominar apenas um objeto de maneira clara e concisa.

(21) BR 30 2017 000696-5

Código 34 - Exigência - Art. 106 § 3º da LPI

(22) 16/02/2017

(71) GRENDENE S.A. (BR/CE)

(74) Remer Villaça & Nogueira Assessoria e Consultoria de Prop. Intelectual S/S Ltda.

Numerar figuras sequencialmente com 1.1 a 1.14



(21) BR 30 2017 000716-3

Código 34 - Exigência - Art. 106 § 3º da LPI

(22) 16/02/2017

(71) GEMALTO SA (FR)

(74) Daniel Advogados (Alt.de Daniel & Cia)

1- Apesar dos esclarecimentos prestados, a perspectiva apresentada, pelo ângulo em que foi mostrada, não permite uma perfeita visualização dos detalhes do objeto, principalmente da simetria observada através das demais vistas ortogonais. Apresentar uma segunda perspectiva que permita visualizar os detalhes percebidos nas demais figuras e represente melhor o objeto reivindicado.

(21) BR 30 2017 001104-7

Código 34 - Exigência - Art. 106 § 3º da LPI

(22) 09/03/2017

(71) TECNIQ COMERCIAL IMPORTADORA E EXPORTADORA LTDA (BR/SP)

(74) Carlos Eduardo Beréa

1- Uma vez que o objeto não é completamente simétrico, acrescentar, ao conjunto de figuras apresentado, uma das vistas laterais do mesmo.

(21) BR 30 2017 001202-7

Código 34 - Exigência - Art. 106 § 3º da LPI

(22) 16/03/2017

(71) 3M INNOVATIVE PROPERTIES COMPANY (US)

(74) Daniel Advogados (Alt.de Daniel & Cia)

1- O pedido apresenta três variações configurativas para o objeto. Caso queira proteção para a variação da fig. 2.1, apresentar um conjunto de figuras formado pelas suas vistas ortogonais (frontal, posterior, laterais, superior e inferior), além de pelo menos uma perspectiva, atendendo ao disposto no inciso IV do artigo 20 da IN 44/2015. 2- Caso também queira proteção para a variação da fig. 3.1, apresentar, em um pedido dividido, um conjunto de figuras formado pelas suas vistas ortogonais (frontal, posterior, laterais, superior e inferior), além de pelo menos uma perspectiva, atendendo ao disposto no inciso IV do artigo 20 da IN 44/2015. Adequar o título desse pedido para melhor especificação do objeto reivindicado, substituindo-o por "CONFIGURAÇÃO APLICADA EM MÁSCARA".

(21) BR 30 2017 001265-5

Código 34 - Exigência - Art. 106 § 3º da LPI

(22) 21/03/2017

(71) S. C. JOHNSON & SON, INC. (US)

(74) Daniel Advogados (Alt.de Daniel & Cia)

1. Os objetos não guardam entre si as mesmas características distintivas preponderantes, de maneira que o pedido deverá ser dividido. Observar artigos 25 e 26 da IN 44/2015. 2. Manter no pedido original o objeto das figuras 1.1 a 1.7. 3. Apresentar em um 1º pedido dividido o objeto das figuras 2.1 a 2.7. Alterar título para "configuração aplicada em borrifador". 4. Apresentar em um 2º pedido dividido os objetos das figuras 3.1 a 3.7 e 4.1 a 4.7. Alterar título para "configuração aplicada em recipiente".



(21) BR 30 2017 001846-7	<p>Código 34 - Exigência - Art. 106 § 3º da LPI (22) 27/04/2017 (71) GM GLOBAL TECHNOLOGY OPERATIONS LLC (US) (74) KASZNAR LEONARDOS PROPRIEDADE INTELECTUAL 1- As figuras não deverão conter linhas tracejadas. O objeto deverá ser representado com traços regulares e contínuos. Preencher todas as linhas tracejadas das figuras. 2- Apresentar novo conjunto de figuras formado pelas vistas ortogonais (frontal, posterior, laterais, superior e inferior), além de pelo menos uma perspectiva, atendendo ao disposto no inciso IV do artigo 20 da IN 44/2015.</p>
(21) BR 30 2017 002081-0	<p>Código 34 - Exigência - Art. 106 § 3º da LPI (22) 17/05/2017 (71) CLEBER LUIS DA RÉ (BR/RS) (74) LUIZ FERNANDO CAMPOS STOCK Corrigir título do pedido para "Configuração aplicada em maçaneta", por ser tratar de objeto, não padrão ornamental.</p>
(21) BR 30 2017 002786-5	<p>Código 34 - Exigência - Art. 106 § 3º da LPI (22) 06/07/2017 (71) AS IP HOLDCO, LLC (US) (74) DANNEMANN, SIEMSEN, BIGLER & IPANEMA MOREIRA Apresentar somente o objeto "suporte" de chuveiro, preenchendo as linhas tracejadas com linhas contínuas e uniformes. A ducha, totalmente tracejada, deve ser excluída dos desenhos; Adequar título conforme o objeto apresentado.</p>
(21) BR 30 2017 003003-3	<p>Código 34 - Exigência - Art. 106 § 3º da LPI (22) 17/07/2017 (71) VALDECIR PISSALDO - ME (BR/SP) (74) Toledo Corrêa Marcas e Patentes S/C Ltda. 1- Acrescentar, ao conjunto de figuras apresentado, as vistas laterais do objeto, conforme já solicitado em exigência anterior.</p>
(21) BR 30 2017 003414-4	<p>Código 34 - Exigência - Art. 106 § 3º da LPI (22) 07/08/2017 (71) HAPPYCALL CO., LTD. (KR) (74) Flávia Salim Lopes Reapresentar no atual pedido somente as atuais imagens das figuras 1.1 a 1.7; Havendo interesse, apresentar a figura 1.8 como padrão ornamental em pedido dividido deste.</p>
(21) BR 30 2017 004283-0	<p>Código 34 - Exigência - Art. 106 § 3º da LPI (22) 28/09/2017</p>



(71) WAYNE FUELING SYSTEMS LLC (US)

(74) DANNEMANN, SIEMSEN, BIGLER & IPANEMA MOREIRA

1- As figuras não deverão conter linhas tracejadas. O objeto deverá ser representado com traços regulares e contínuos. Preencher todas as linhas tracejadas das figuras, excluindo das mesmas as hachuras e mantendo apenas as arestas visíveis. Atentar para o fato de que, após o preenchimento das linhas tracejadas, poderá haver variações configurativas idênticas, que, neste caso, deverão ser suprimidas. 2- Com base na atual apresentação do pedido, não foi possível identificar diferenças entre o objeto das figuras 1.1 a 1.7 e o das figuras 2.1 a 2.7 e 3.1 a 3.7. Caso os objetos constituam, de fato, variações configurativas, esclarecer qual (is) elemento (s) da forma varia (m) de uma para a outra. Caso a forma plástica seja exatamente a mesma e a diferença resida somente na forma de representação, manter no pedido apenas as figuras 1.1 a 1.7.

(21) BR 30 2017 004595-2

Código 34 - Exigência - Art. 106 § 3º da LPI

(22) 17/10/2017

(71) FACEBOOK, INC. (US)

(74) Daniel Advogados (Alt.de Daniel & Cia)

1. As figuras não podem conter elementos meramente ilustrativos que não façam parte do objeto, conforme inciso I do art. 21 da IN 44/2015: suprimir os elementos representados por linhas tracejadas 2. Os padrões não guardam entre si as mesmas características distintivas preponderantes, de maneira que o pedido deverá ser dividido. Observar artigos 25 e 26 da IN 44/2015. 3. Manter no pedido original o objeto da figura 1.1. 4. Apresentar em um pedido dividido o objeto da figura 2.1.

(21) BR 30 2017 004600-2

Código 34 - Exigência - Art. 106 § 3º da LPI

(22) 17/10/2017

(71) FACEBOOK, INC. (US)

(74) Daniel Advogados (Alt.de Daniel & Cia)

1. As figuras não podem conter elementos meramente ilustrativos que não façam parte do objeto, conforme inciso I do art. 21 da IN 44/2015: rerepresentar as figuras suprimindo os elementos representados por linhas tracejadas.

(21) BR 30 2017 004754-8

Código 34 - Exigência - Art. 106 § 3º da LPI

(22) 24/10/2017

(71) VZT INDÚSTRIA E COMÉRCIO DE CALÇADOS LTDA (BR/SP)

(74) PAULO ARRUDA PEDROZO

1- As figuras deverão apresentar o objeto do pedido em fundo absolutamente neutro. As figuras deverão representar o objeto na íntegra, em sua forma completa. Nas imagens apresentadas, algumas partes do objeto foram cortadas. 2- Apresentar novo conjunto de figuras formado pelas vistas ortogonais (frontal, posterior, laterais, superior e inferior), além de pelo menos uma perspectiva,



atendendo ao disposto no inciso IV do artigo 20 da IN 44/2015.

- (21) BR 30 2017 005205-3** Código 34 - Exigência - Art. 106 § 3º da LPI
(22) 17/11/2017
(71) JOAQUIM FLÁVIO QUINTO (BR/DF)
1. Retirar elemento textual da figura. A palavra "quinto" é legível no padrão ornamental. As figuras do depósito não podem conter textos, frases, palavras ou outros elementos textuais. 2. Alterar o nome do pedido para que designe o objeto onde será aplicado o padrão ornamental. Ex.: "Padrão ornamental aplicado a tecido".
-
- (21) BR 30 2017 005230-4** Código 34 - Exigência - Art. 106 § 3º da LPI
(22) 20/11/2017
(71) CERA INGLEZA IND. E COM. LTDA (BR/MG)
(74) FREDERICO FRANCO ORZIL
1. A atual figura 1.2 está incoerente com as demais vistas do objeto, apresentando um alargamento do corpo do frasco para os lados que não existe nas outras vistas. reapresentar o conjunto de figuras corrigindo a vista em questão para que as imagens apresentem coerência entre si. 2. A figura 1.5 contém linhas serrilhadas, tracejadas e de pouca definição que comprometem a visualização das formas e das superfícies do objeto. Reapresentar o conjunto de figuras com traços contínuos e uniformes, melhor qualidade gráfica, nitidez e contraste, revelando com precisão os contornos, relevos e rebaixos do objeto reivindicado e possibilitando a compreensão de seus detalhes. Respeitar a resolução mínima de trezentos dpi.
-
- (21) BR 30 2017 005339-4** Código 34 - Exigência - Art. 106 § 3º da LPI
(22) 28/11/2017
(71) MANUFATURA DE BRINQUEDOS PICA PAU LTDA. (BR/SP)
(74) Peduti Sociedade de Advogados
A figura 1.1 permanece incoerente. A listra central, mais grossa, continua com a mesma espessura das intermediárias. Corrigir.
-
- (21) BR 30 2017 005701-2** Código 34 - Exigência - Art. 106 § 3º da LPI
(22) 18/12/2017
(71) ERIK A. KAISER (US)
(74) IGOR LEONARDO GUIMARÃES SIMÕES
1. As figuras devem ser apresentadas apenas em traços regulares e contínuos. Todas as linhas tracejadas devem ser preenchidas. 2. A figuras 1.2 deve ser retirada do pedido pois não apresenta característica ornamental do objeto e sim sua funcionalidade (luzes acesas).
-
- (21) BR 30 2017 005988-0** Código 34 - Exigência - Art. 106 § 3º da LPI
(22) 29/12/2017



(71) SUGARFINA, INC. (US)

(74) Aguiar & Companhia S/C LTDA(Alterado para: Aguiar & Companhia Ltda)

1. Manter no pedido atual apenas o objeto das figuras 1 a 7. Os demais objetos não compartilham as mesmas características ornamentais preponderantes e devem ser retirados do pedido atual. 2. Caso haja interesse, apresentar, num pedido dividido, todas as vistas do objeto das fig. 8 a 14. 3. As figuras do pedido devem mostrar o objeto em sua forma montada. A figura 15 apresenta vista explodida para visualização de detalhes de montagem e deve ser retirada do pedido. 4. As figuras do pedido devem mostrar a forma externa do objeto. A figura 16 e 17 apresentam corte para visualização de detalhes internos dos objetos e devem ser retiradas do pedido.

(21) BR 30 2018 000673-9

Código 34 - Exigência - Art. 106 § 3º da LPI

(22) 22/02/2018

(71) SEBASTIAO CLAYTON ALMEIDA PEREIRA (BR/DF)

1- Nas figuras apresentadas na petição 870180050758, o elemento em formato de "cara de gato", na parte posterior da máquina, não foi observado nas imagens apresentadas no ato do depósito. Reapresentar as figuras sem o elemento citado, correspondendo exatamente ao objeto inicialmente apresentado no depósito. 2- Apresentar, preferencialmente, em vez de vistas perspectivadas, as vistas ortogonais do objeto, além de pelo menos uma perspectiva, atendendo ao disposto no inciso IV do artigo 20 da IN 44/2015. 3- As figuras devem ser numeradas conforme o disposto no inciso VI do artigo 20 da IN 44/2015 (figura 1.1, figura 1.2, etc). 4- Adequar o título para atender ao Inciso II do Art. 14 da IN 44/2015, substituindo-o por "CONFIGURAÇÃO APLICADA EM MÁQUINA DE BEBIDAS".

(21) BR 30 2018 000835-9

Código 34 - Exigência - Art. 106 § 3º da LPI

(22) 02/03/2018

(71) VINÍCIUS HERNANDEZ LOPES LADIVEZ (BR/SP)

1- O pedido apresenta objetos que não guardam entre si as mesmas características distintivas preponderantes, de maneira que o pedido deverá ser dividido: Manter no presente pedido as figuras relativas ao tabuleiro. As figuras relativas às peças do jogo devem ser apresentadas, cada uma, em pedidos divididos distintos, num total de 6 pedidos divididos. 2- Em cada pedido, as figuras devem ser numeradas conforme o disposto no inciso VI do artigo 20 da IN 44/2015 (figura 1.1, figura 1.2, etc). 3- Adequar o título para melhor especificação do objeto reivindicado, substituindo-os por "CONFIGURAÇÃO APLICADA EM TABULEIRO PARA JOGO DE XADREZ" e "CONFIGURAÇÃO APLICADA EM PEÇA PARA JOGO DE XADREZ", conforme o caso.

(21) BR 30 2018 001042-6

Código 34 - Exigência - Art. 106 § 3º da LPI

(22) 16/03/2018

(71) PFIZER INC. (US)



(74) Matos & Associados - Advogados
Acrescentar uma vista em perspectiva aos desenhos.

(21) BR 30 2018 001047-7 Código 34 - Exigência - Art. 106 § 3º da LPI
(22) 16/03/2018
(71) PFIZER INC. (US)
(74) Matos & Associados - Advogados
Acrescentar uma vista em perspectiva do objeto.

(21) BR 30 2018 001065-5 Código 34 - Exigência - Art. 106 § 3º da LPI
(22) 19/03/2018
(71) HENRIBOX COMÉRCIO DE EMBALAGENS EIRELI-ME (BR/SP)
(74) Proind Marcas e Patentes Ltda
Corrigir título para "Configuração aplicada em brinquedo para animais".

(21) BR 30 2018 001066-3 Código 34 - Exigência - Art. 106 § 3º da LPI
(22) 19/03/2018
(71) HENRIBOX COMÉRCIO DE EMBALAGENS EIRELI-ME (BR/SP)
(74) Proind Marcas e Patentes Ltda
Corrigir título do pedido para "Configuração aplicada em brinquedo para animais".

(21) BR 30 2018 001067-1 Código 34 - Exigência - Art. 106 § 3º da LPI
(22) 19/03/2018
(71) HENRIBOX COMÉRCIO DE EMBALAGENS EIRELI-ME (BR/SP)
(74) Proind Marcas e Patentes Ltda
Corrigir título do pedido para "Configuração aplicada em brinquedo para animais".

(21) BR 30 2018 001072-8 Código 34 - Exigência - Art. 106 § 3º da LPI
(22) 08/03/2018
(71) SANDRA MARA CARDOSO ARAÚJO SILVA (BR/PI)
Apresentar novas figuras da sandália sem o molde de plástico, sem a aplicação de marca no calçado, com alta qualidade de definição (imagens escuras e sem contraste) e em fundo absolutamente neutro. Os objetos não apresentam as mesmas características distintivas preponderantes. Assim, se houver interesse em proteger as tiras da sandália, apresentar, cada uma, em pedido dividido deste, na vista em perspectiva, e ortogonais frontal, posterior, inferior, superior e laterais. Apenas uma imagem por figura deve ser apresentada. Numerar figuras de acordo com o padrão normativo. Ex.: fig. 1.1, fig. 1.2, etc.

(21) BR 30 2018 001074-4 Código 34 - Exigência - Art. 106 § 3º da LPI
(22) 19/03/2018
(71) DART INDUSTRIES INC. (US)
(74) KASZNAR LEONARDOS PROPRIEDADE INTELECTUAL
Numeração das figuras está fora de sequência. Corrigir.



(21) BR 30 2018 001078-7	Código 34 - Exigência - Art. 106 § 3º da LPI (22) 19/03/2018 (71) DART INDUSTRIES INC. (US) (74) KASZNAR LEONARDOS PROPRIEDADE INTELECTUAL Numeração de figuras fora de seqüência. Corrigir.
(21) BR 30 2018 001100-7	Código 34 - Exigência - Art. 106 § 3º da LPI (22) 20/03/2018 (71) PERKONS S.A. (BR/PR) (74) Bhering Advogados (nome anterior Bhering Assessoria S/C Ltda.) Remover a aplicação do símbolo/marca das laterais do objeto.
(21) BR 30 2018 001101-5	Código 34 - Exigência - Art. 106 § 3º da LPI (22) 20/03/2018 (71) ELTON LUIS GILDO (BR/SP) (74) ERICK JESUS DA SILVA OLIVEIRA Corrigir título para "Configuração a aplicada em churrasqueira"; As figuras ortogonais estão com traços espessos, resultando em desenhos sem precisão nas formas e incoerentes com a perspectiva, já que as linhas curvas das arestas não foram representadas. todas as vistas devem guardar coerência nas formas. Numerar figuras de acordo com o padrão normativo. Ex.: fig. 1.1, fig. 1.2, etc.
(21) BR 30 2018 001124-4	Código 34 - Exigência - Art. 106 § 3º da LPI (22) 21/03/2018 (71) PROLIFE PRODUTOS ORTOPEDICOS LTDA EPP (BR/PR) (74) JOSE ROBERTO FAVARIN Reapresentar somente as atuais imagens das figuras 1.1 a 1.7. As demais imagens demonstram uso do objeto e devem ser excluídas.
(21) BR 30 2018 001125-2	Código 34 - Exigência - Art. 106 § 3º da LPI (22) 21/03/2018 (71) TRAMONTINA S/A CUTELARIA (BR/RS) (74) CREAÇÃO MARCAS E PATENTES LTDA. As atuais imagens das figuras 1.1 e 1.5 estão serrilhadas. Apresentar novas imagens com alta qualidade de definição.
(21) BR 30 2018 001128-7	Código 34 - Exigência - Art. 106 § 3º da LPI (22) 21/03/2018 (71) THE GOODYEAR TIRE & RUBBER COMPANY (US) (74) Daniel Advogados (Alt.de Daniel & Cia) 1. Alterar título para "configuração aplicada em pneumático", em atenção ao inciso III do art. 14 da IN 44/2015. 2. Cancelar a atual apresentação de figuras e reapresentar apenas as figuras 2.1 a 2.3. 3. Caso haja interesse em proteger o



padrão ornamental da figura 1.1, este deve ser apresentado em pedido dividido. Pois se trata de objeto bidimensional, não se destinando ao mesmo propósito que o pneu. Neste pedido não deve ser indicada a prioridade, pois esta mostra objeto tridimensional, não correspondendo ao referido padrão.

(21) BR 30 2018 001132-5

Código 34 - Exigência - Art. 106 § 3º da LPI

(22) 22/03/2018

(71) RAFAEL NASCIMENTO ERNICA (BR/SP)

1. As figuras não estão correspondentes entre si: a figura 01 mostra mais elementos na parte central inferior que a figura 08; a figura 07 não mostra os detalhes das partes vazadas circulares que são mostrados na figura 08.

Reapresentar as figuras corrigidas. 2. As figuras devem ser numeradas conforme o disposto no inciso VI do artigo 20 da IN 44/2015: figura 1.1, figura 1.2, etc.

(21) BR 30 2018 001138-4

Código 34 - Exigência - Art. 106 § 3º da LPI

(22) 22/03/2018

(71) STELLA IMPORTAÇÃO E EXPORTAÇÃO DE LUMINARIAS LTDA (BR/RS)

(74) Sko Oyarzábal Marcas e Patentes Sociedade Simples Ltda.

1. Apresentar novo título que defina com clareza o objeto requerido, por exemplo: 'configuração aplicada em luminária'. 2. Reapresentar as figuras com excelente qualidade gráfica, nitidez e contraste, com o intuito de revelar com precisão os contornos, relevos e rebaixos do objeto reivindicado, permitindo a compreensão de seus detalhes: respeitar a resolução mínima de 300 dpi; utilizar traços precisos.

(21) BR 30 2018 001140-6

Código 34 - Exigência - Art. 106 § 3º da LPI

(22) 22/03/2018

(71) STELLA IMPORTAÇÃO E EXPORTAÇÃO DE LUMINARIAS LTDA (BR/RS)

(74) Sko Oyarzábal Marcas e Patentes Sociedade Simples Ltda.

1. Apresentar novo título que defina com clareza o objeto requerido, por exemplo: 'configuração aplicada em luminária'. 2. Reapresentar as figuras com excelente qualidade gráfica, nitidez e contraste, com o intuito de revelar com precisão os contornos, relevos e rebaixos do objeto reivindicado, permitindo a compreensão de seus detalhes: respeitar a resolução mínima de 300 dpi; utilizar traços precisos.

(21) BR 30 2018 001141-4

Código 34 - Exigência - Art. 106 § 3º da LPI

(22) 22/03/2018

(71) STELLA IMPORTAÇÃO E EXPORTAÇÃO DE LUMINARIAS LTDA (BR/RS)

(74) Sko Oyarzábal Marcas e Patentes Sociedade Simples Ltda.

1. Apresentar novo título que defina com clareza o objeto requerido, por exemplo: 'configuração aplicada em luminária'. 2. Reapresentar as figuras com excelente qualidade gráfica, nitidez e contraste, com o intuito de revelar com precisão os contornos, relevos e rebaixos do objeto reivindicado, permitindo a compreensão



de seus detalhes: respeitar a resolução mínima de 300 dpi; utilizar traços precisos.

(21) BR 30 2018 001142-2

Código 34 - Exigência - Art. 106 § 3º da LPI

(22) 22/03/2018

(71) STELLA IMPORTAÇÃO E EXPORTAÇÃO DE LUMINARIAS LTDA (BR/RS)

(74) Sko Oyarzábal Marcas e Patentes Sociedade Simples Ltda.

1. Apresentar novo título que defina com clareza o objeto requerido, por exemplo: 'configuração aplicada em luminária'. 2. As figuras não estão correspondentes entre si: nas figuras 1.7 e 1.8 o elemento "13" está diferente do mostrado nas demais figuras. Reapresentar as figuras corrigidas. 3. Reapresentar as figuras com excelente qualidade gráfica, nitidez e contraste, com o intuito de revelar com precisão os contornos, relevos e rebaixos do objeto reivindicado, permitindo a compreensão de seus detalhes: respeitar a resolução mínima de 300 dpi; utilizar traços precisos, pois na figura 1.8, por exemplo, a linha externa vertical esquerda varia de espessura.

(21) BR 30 2018 001154-6

Código 34 - Exigência - Art. 106 § 3º da LPI

(22) 23/03/2018

(71) RAFAEL NASCIMENTO ERNICA (BR/SP)

Reapresentar as atuais figuras 1 a 4, excluindo as demais vistas explodidas; Numerar figuras de acordo com o padrão normativo. Ex.: fig. 1.1, fig. 1.2, etc. Posicionar a legenda abaixo das figuras.

(21) BR 30 2018 001156-2

Código 34 - Exigência - Art. 106 § 3º da LPI

(22) 23/03/2018

(71) GUILHERME DE OLIVEIRA MARCÓRIO (BR/SP) ; GABRIEL SEICENTI FERNANDES (BR/SP)

1. Cada figura deverá conter apenas uma vista. Reapresentar o conjunto de figuras excluindo a atual figura 6.1, que apresenta vistas ortogonais já apresentadas em outras figuras. 2. Conforme o disposto no inciso VI do Art.20 da IN 044/2015, a numeração das figuras deverá obedecer a um padrão no qual o número antes do ponto identifica o objeto ou padrão representado (objeto principal, primeira variação, segunda variação, etc) e o que sucede o ponto identifica a vista representada. Portanto, reapresentar o conjunto de figuras numerando-as da seguinte forma: Fig. 1.1, Fig. 1.2, Fig 1.3, etc.

(21) BR 30 2018 001158-9

Código 34 - Exigência - Art. 106 § 3º da LPI

(22) 23/03/2018

(71) JAPI S/A INDÚSTRIA E COMÉRCIO (BR/SP)

1. Alterar título para "Configuração Aplicada a Vaso", por se tratar de objeto tridimensional.

(21) BR 30 2018 001192-9

Código 34 - Exigência - Art. 106 § 3º da LPI

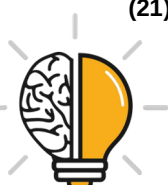

(22) 26/03/2018

(71) KONINKLIJKE PHILIPS N.V. (NL)

(74) Daniel Advogados (Alt.de Daniel & Cia)

1. As figuras não podem representar o objeto por linhas tracejadas, conforme inciso II do art. 20 da IN 44/2015: os elementos que foram representados por linhas tracejadas devem ser preenchidos, representados por traços contínuos. Reapresentar as figuras corrigidas.

(21) BR 30 2018 001204-6

Código 34 - Exigência - Art. 106 § 3º da LPI

(22) 27/03/2018

(71) HONDA MOTOR CO., LTD. (JP)

(74) DANNEMANN, SIEMSEN, BIGLER & IPANEMA MOREIRA

1. Apresentar, no mínimo, uma perspectiva que permita discernir as proporções do objeto em relação à seu volume. A perspectiva deverá permitir o reconhecimento da altura, largura e profundidade do objeto.

(21) BR 30 2018 001210-0

Código 34 - Exigência - Art. 106 § 3º da LPI

(22) 27/03/2018

(71) HELENO GRUBER (BR/SC)

(74) Britânia Marcas e Patentes Ltda.

1. O pedido deverá ser dividido: Manter no presente pedido o objeto das figuras 1.1 a 1.7, 2.1 a 2.7. O primeiro pedido dividido deverá conter o objeto das figuras 3.1 a 3.7. O segundo pedido dividido deverá conter as figuras 4.1 a 4.7, 5.1 a 5.7 e 6.1 a 6.7. 2. As figuras contêm linhas incompletas, sobretudo nas representações laterais dos babados. Reapresentar o conjunto de figuras corrigido. 3. As vistas inferiores estão confusas, e apresentam sempre uma linha vertical que não pode ser confirmada nas demais vistas. Reapresentar o conjunto de figuras fazendo os ajustes necessários nas vistas inferiores. O depositante poderá, alternativamente, suprimir as vistas inferiores do conjunto de figuras, dado que estas não são fundamentais à compreensão da forma do objeto neste caso.

(21) BR 30 2018 001211-9

Código 34 - Exigência - Art. 106 § 3º da LPI

(22) 27/03/2018

(71) HELENO GRUBER (BR/SC)

(74) Britânia Marcas e Patentes Ltda.

1. O pedido deverá ser dividido: Manter no presente pedido o objeto das figuras 1.1 a 1.7, 2.1 a 2.7. O primeiro pedido dividido deverá conter o objeto das figuras 3.1 a 3.7. O segundo pedido dividido deverá conter as figuras 4.1 a 4.7. 2. As vistas inferiores estão confusas, e apresentam sempre uma linha vertical que não pode ser confirmada nas demais vistas. Reapresentar o conjunto de figuras fazendo os ajustes necessários nas vistas inferiores. O depositante poderá, alternativamente, suprimir as vistas inferiores do conjunto de figuras, dado que estas não são fundamentais à compreensão da forma do objeto neste caso. 3. As



representações dos babados e aplicações das cortinas estão confusas. As linhas não estão encaixadas e as aplicações parecem deslocadas em relação às cortinas nas vistas em perspectiva. As representações das vistas em perspectiva estão incoerentes com as representações laterais das cortinas, dando uma sensação de volumetria incompatível com o que é verificado nas demais figuras. Revisar todo o conjunto de figuras, fazendo as correções indicadas e quaisquer outras que sejam necessárias para que as imagens apresentem coerência entre si. 4. Alterar o título do pedido para "Configuração Aplicada em Cortina".

(21) BR 30 2018 001218-6

Código 34 - Exigência - Art. 106 § 3º da LPI

(22) 27/03/2018

(71) PIETRO GUSTAVO SOARES DE OLIVEIRA (BR/MG)

1- Apresentar novo conjunto de figuras formado pelas vistas ortogonais (frontal, posterior, laterais, superior e inferior), além de pelo menos uma perspectiva, atendendo ao disposto no inciso IV do artigo 20 da IN 44/2015. 2- As figuras devem ser numeradas conforme o disposto no inciso VI do artigo 20 da IN 44/2015 (figura 1.1, figura 1.2, etc). 3- Adequar o título para atender ao Inciso II do Art. 14 da IN 44/2015, substituindo-o por "CONFIGURAÇÃO APLICADA EM POLTRONA".

(21) BR 30 2018 001220-8

Código 34 - Exigência - Art. 106 § 3º da LPI

(22) 27/03/2018

(71) MERZ PHARMACEUTICALS GMBH (DE)

(74) RODRIGO CID ARAUJO SERRANO

1- O pedido apresenta objetos que não guardam entre si as mesmas características distintivas preponderantes, de maneira que o pedido deverá ser dividido: Manter no presente pedido as figuras 1.1 e 2.1. O primeiro pedido dividido deverá conter a figura 3.1. 2- Adequar o título para atender ao Inciso II do Art. 14 da IN 44/2015, substituindo-o por "CONFIGURAÇÃO APLICADA EM ESCALA DE ACOMPANHAMENTO MÉDICO", ou similar.

(21) BR 30 2018 001245-3

Código 34 - Exigência - Art. 106 § 3º da LPI

(22) 29/03/2018

(71) JOHNSON & JOHNSON CONSUMER INC. (US)

(74) DANNEMANN, SIEMSEN, BIGLER & IPANEMA MOREIRA

1. As figuras devem ser apresentadas apenas em traços regulares e contínuos. Todas as linhas tracejadas devem ser preenchidas. 2. Retirar as figuras 2.1 a 2.8 do pedido. Os objetos mostrados nessas figuras são substancialmente idênticos ao objeto das figuras 1.1 a 1.8. O preenchimento de todas as linhas tracejadas resultará em objetos idênticos. Caso os objetos sejam realmente variações configurativas, esclarecer onde, na forma, residem tais variações.

(21) BR 30 2018 001246-1

Código 34 - Exigência - Art. 106 § 3º da LPI

(22) 29/03/2018



(71) JOHNSON & JOHNSON CONSUMER INC. (US)

(74) DANNEMANN, SIEMSEN, BIGLER & IPANEMA MOREIRA

1. As figuras devem ser apresentadas apenas em traços regulares e contínuos. Todas as linhas tracejadas devem ser preenchidas. 2. Retirar as figuras 2.1 a 2.8 do pedido. Os objetos mostrados nessas figuras são substancialmente idênticos ao objeto das figuras 1.1 a 1.8. O preenchimento de todas as linhas tracejadas resultará em objetos idênticos. Caso os objetos sejam realmente variações configurativas, esclarecer onde, na forma, residem tais variações.

(21) BR 30 2018 001250-0

Código 34 - Exigência - Art. 106 § 3º da LPI

(22) 29/03/2018

(71) INCONTROL CONTROLES INDUSTRIAIS LTDA (BR/SC)

O pedido deve se adequar à Instrução Normativa 44/2015. 1. O pedido apresenta três títulos diferentes: um no formulário, um no relatório e outro na reivindicação, contrariando o inciso I do art. 14 da IN. Apresentar um único título, que deve ser iniciado pela expressão "configuração aplicada em", conforme estabelecido pelo inciso III do art. 14 da IN, pois se trata de objeto tridimensional. 2. Reapresentar as figuras: a numeração deve estar na mesma folha da figura. 3. Corrigir a numeração das folhas de figuras de acordo com o inciso VI do art. 20 da IN: havendo 4 folhas, por exemplo, a numeração deve ser 1/4, 2/4, 3/4 e 4/4.

(21) BR 30 2018 001266-6

Código 34 - Exigência - Art. 106 § 3º da LPI

(22) 29/03/2018

(71) CHRISTIAN DIOR COUTURE (FR)

(74) LUIZ LEONARDOS & ADVOGADOS

1. Reapresentar as figuras com excelente qualidade gráfica, nitidez e contraste, com o intuito de revelar com precisão os contornos, relevos e rebaixos do objeto reivindicado, permitindo a compreensão de seus detalhes, especialmente das hastes: respeitar a resolução mínima de 300 dpi; evitar reflexos.

(21) BR 30 2018 001292-5

Código 34 - Exigência - Art. 106 § 3º da LPI

(22) 02/04/2018

(71) TECHNOS DA AMAZÔNIA INDÚSTRIA E COMERCIO S.A. (BR/AM)

(74) ASTHERI PROPRIEDADE INTELECTUAL E INOVAÇÃO

1- O pedido apresenta objetos que não guardam entre si as mesmas características distintivas preponderantes, de maneira que o pedido deverá ser dividido: Manter no presente pedido a figura 1. O primeiro pedido dividido deverá conter as figuras 2 e 3. 2- As figuras devem ser numeradas conforme o disposto no inciso VI do artigo 20 da IN 44/2015 (figura 1.1 para a primeira variação, figura 2.1 para a segunda variação e assim por diante).

(21) BR 30 2018 001293-3

Código 34 - Exigência - Art. 106 § 3º da LPI

(22) 02/04/2018

(71) TECHNOS DA AMAZÔNIA INDÚSTRIA E COMERCIO S.A. (BR/AM)



(74) ASTHERI PROPRIEDADE INTELECTUAL E INOVAÇÃO

1- O pedido apresenta objetos que não guardam entre si as mesmas características distintivas preponderantes, de maneira que o pedido deverá ser dividido: Manter no presente pedido a figura 1. O primeiro pedido dividido deverá conter as figuras 2 e 3. 2- As figuras devem ser numeradas conforme o disposto no inciso VI do artigo 20 da IN 44/2015 (figura 1.1 para a primeira variação, figura 2.1 para a segunda variação e assim por diante).

(21) BR 30 2018 001295-0

Código 34 - Exigência - Art. 106 § 3º da LPI

(22) 02/04/2018

(71) TECHNOS DA AMAZÔNIA INDÚSTRIA E COMERCIO S.A. (BR/AM)

(74) ASTHERI PROPRIEDADE INTELECTUAL E INOVAÇÃO

1- O pedido apresenta objetos que não guardam entre si as mesmas características distintivas preponderantes, de maneira que o pedido deverá ser dividido: Manter no presente pedido a figura 1. O primeiro pedido dividido deverá conter as figuras 2 e 3. 2- As figuras devem ser numeradas conforme o disposto no inciso VI do artigo 20 da IN 44/2015 (figura 1.1 para a primeira variação, figura 2.1 para a segunda variação e assim por diante).

(21) BR 30 2018 001298-4

Código 34 - Exigência - Art. 106 § 3º da LPI

(22) 02/04/2018

(71) TECHNOS DA AMAZÔNIA INDÚSTRIA E COMERCIO S.A. (BR/AM)

(74) ASTHERI PROPRIEDADE INTELECTUAL E INOVAÇÃO

1- O pedido apresenta objetos que não guardam entre si as mesmas características distintivas preponderantes, de maneira que o pedido deverá ser dividido: Manter no presente pedido a figura 1. O primeiro pedido dividido deverá conter as figuras 2 e 3. 2- As figuras devem ser numeradas conforme o disposto no inciso VI do artigo 20 da IN 44/2015 (figura 1.1 para a primeira variação, figura 2.1 para a segunda variação e assim por diante).

(21) BR 30 2018 001301-8

Código 34 - Exigência - Art. 106 § 3º da LPI

(22) 02/04/2018

(71) TECHNOS DA AMAZÔNIA INDÚSTRIA E COMERCIO S.A. (BR/AM)

(74) ASTHERI PROPRIEDADE INTELECTUAL E INOVAÇÃO

1- O pedido apresenta objetos que não guardam entre si as mesmas características distintivas preponderantes, de maneira que o pedido deverá ser dividido: Manter no presente pedido a figura 1. O primeiro pedido dividido deverá conter as figuras 2 e 3. 2- As figuras devem ser numeradas conforme o disposto no inciso VI do artigo 20 da IN 44/2015 (figura 1.1 para a primeira variação, figura 2.1 para a segunda variação e assim por diante).

(21) BR 30 2018 001305-0

Código 34 - Exigência - Art. 106 § 3º da LPI

(22) 02/04/2018

(71) ALEXANDRE MASSARU YAJIMA DE MORAIS (BR/DF)



O pedido deve se adequar à Instrução Normativa 44/2015. 1. Alterar título para “configuração aplicada em triângulo de emergência”, em atenção aos incisos II e III do art. 14 da IN: trata-se de objetos tridimensionais. Observar também o inciso I do mesmo artigo. 2. Apresentar, para cada objeto, novo conjunto de figuras formado pelas vistas ortogonais (frontal, posterior, laterais, superior e inferior), além de pelo menos uma perspectiva, conforme inciso IV do art. 20 da IN. 3. As figuras devem ser numeradas conforme o disposto no inciso VI do artigo 20 da IN: figura 1.1, figura 1.2, etc. para 1º objeto; figura 2.1, figura 2.2, etc. para 2º objeto. 4. As folhas de figuras devem ser numeradas no centro da margem superior, indicando o número da folha e o número total de folhas, por exemplo: 1/4, 2/4, 3/4 e 4/4, conforme inciso VIII do art. 20 da IN. 5. As figuras devem ter excelente qualidade gráfica, nitidez e contraste, com o intuito de revelar com precisão os contornos, relevos e rebaixos do objeto reivindicado, permitindo a compreensão de seus detalhes: utilizar traços precisos.

(21) BR 30 2018 001306-9

Código 34 - Exigência - Art. 106 § 3º da LPI

(22) 02/04/2018

(71) MARCELO RODRIGUES TEIXEIRA (BR/PR)

(74) London Marcas e Patentes S/S Ltda.

1. Apresentar novo conjunto de figuras formado pelas vistas ortogonais (frontal, posterior, laterais, superior e inferior), além de pelo menos uma perspectiva, conforme inciso IV do art. 20 da IN. Por estarem distorcidas, as figuras não estão coerentes entre si: em ambas as figuras 3 e 4 (vistas laterais) existem áreas planas que não estão representadas nas demais vistas, por exemplo. 2. Reapresentar as figuras com excelente qualidade gráfica, nitidez e contraste, com o intuito de revelar com precisão os contornos, relevos e rebaixos do objeto reivindicado, permitindo a compreensão de seus detalhes: respeitar a resolução mínima de 300 dpi; evitar reflexos. 3. As figuras devem ser numeradas conforme o disposto no inciso VI do artigo 20 da IN 44/2015: figura 1.1, figura 1.2, etc.

(21) BR 30 2018 001307-7

Código 34 - Exigência - Art. 106 § 3º da LPI

(22) 02/04/2018

(71) MARCELO RODRIGUES TEIXEIRA (BR/PR)

(74) London Marcas e Patentes S/S Ltda.

1. Reapresentar as figuras em escala maior e com excelente qualidade gráfica, nitidez e contraste, com o intuito de revelar com precisão os contornos, relevos e rebaixos do objeto reivindicado, permitindo a compreensão de seus detalhes: respeitar a resolução mínima de 300 dpi; evitar reflexos. 2. As figuras devem ser numeradas conforme o disposto no inciso VI do artigo 20 da IN 44/2015: figura 1.1, figura 1.2, etc.

(21) BR 30 2018 001310-7

Código 34 - Exigência - Art. 106 § 3º da LPI

(22) 02/04/2018

(71) BIGFER INDÚSTRIA E COMÉRCIO DE FERRAGENS LTDA (BR/RS)



(74) GILBERTO LUIS DA SILVEIRA

O escopo de proteção de um registro de desenho industrial não abrange funcionalidades ou vantagens técnicas / funcionais. Tais informações não devem constar do pedido. O pedido deve se adequar à Instrução Normativa 44/2015. 1. Alterar título para “configuração aplicada em carro inferior para porta de correr”, em atenção ao inciso II do art. 14 da IN. 2. As figuras devem mostrar a forma montada da configuração externa do objeto, sem destacar detalhes ou partes separadamente, conforme inciso III do art. 20 da IN: suprimir figuras 1.6 a 1.9. 3. A figura 1.11 não corresponde à vista posterior, se comparada com a figura 1.4. Harmonizar as figuras. Apresentá-las na mesma escala a fim de permitir uma melhor comparação entre as proporções de uma vista para outra. 4. As figuras não devem conter elementos que não façam parte do objeto, conforme incisos I e III do art. 20 da IN: suprimir as indicações de eixo. 5. As figuras devem ter excelente qualidade gráfica, nitidez e contraste, com o intuito de revelar com precisão os contornos, relevos e rebaixos do objeto reivindicado, permitindo a compreensão de seus detalhes: utilizar traços precisos, pois alguns estão falhados, outros incompletos.

(21) BR 30 2018 001312-3

Código 34 - Exigência - Art. 106 § 3º da LPI

(22) 02/04/2018

(71) BIGFER INDÚSTRIA E COMÉRCIO DE FERRAGENS LTDA (BR/RS)

(74) GILBERTO LUIS DA SILVEIRA

O escopo de proteção de um registro de desenho industrial não abrange funcionalidades ou vantagens técnicas / funcionais. Tais informações não devem constar do pedido. O pedido deve se adequar à Instrução Normativa 44/2015. 1. Alterar título para “configuração aplicada em guia para porta de correr”, em atenção ao inciso II do art. 14 da IN. 2. Cancelar todas as figuras. As figuras devem mostrar a forma montada da configuração externa do objeto, sem destacar detalhes ou partes separadamente, conforme inciso III do art. 20 da IN: apresentar novo conjunto de figuras formado pelas vistas ortogonais (frontal, posterior, laterais, superior e inferior), além de pelo menos uma perspectiva, conforme inciso IV do art. 20 da IN, mostrando o objeto conforme a perspectiva inferior esquerda na folha 1/3 de figuras. 3. Cada figura deve representar uma única vista do objeto: na atual apresentação a figura 1.3, por exemplo, mostra erroneamente três vistas do objeto. 4. As figuras não devem conter elementos que não façam parte do objeto, conforme incisos I e III do art. 20 da IN: não representar as indicações de eixo, cotas e indicações de corte. 5. As figuras devem ter excelente qualidade gráfica, nitidez e contraste, com o intuito de revelar com precisão os contornos, relevos e rebaixos do objeto reivindicado, permitindo a compreensão de seus detalhes: utilizar traços precisos, pois alguns estão falhados, outros incompletos.

(21) BR 30 2018 001318-2

Código 34 - Exigência - Art. 106 § 3º da LPI

(22) 02/04/2018



(71) FRISOKAR EQUIPAMENTOS PLASTICOS S/A (BR/SP)

(74) Somarca Assessoria Empresarial S/C Ltda.

1- O pedido apresenta objetos que não guardam entre si as mesmas características distintivas preponderantes, de maneira que o pedido deverá ser dividido: Manter no presente pedido as figuras 1.1 a 2.8. O primeiro pedido dividido deverá conter as figuras 3.1 a 3.8.

(21) BR 30 2018 001323-9

Código 34 - Exigência - Art. 106 § 3º da LPI

(22) 02/04/2018

(71) TERRAS DE AVENTURA INDÚSTRIA DE ARTIGOS ESPORTIVOS S.A. (BR/RJ)

(74) MONTAURY PIMENTA, MACHADO & VIEIRA DE MELLO ADVOGADOS

1- As figuras apresentam incoerências entre o mostrado na perspectiva e nas demais vistas: nas vistas laterais, é mostrado um padrão na parte posterior do solado, não mostrado na perspectiva; ademais, de acordo com as mesmas vistas, tal padrão tem seu término na costura superior do solado, enquanto que, na perspectiva e na vista posterior, o mesmo sobrepassa a costura; ainda com relação às vistas laterais, o laço do cadarço não foi representado; de acordo com a vista superior, a parte posterior do calçado é mais larga que a parte frontal, o que está em desacordo com o mostrado nas vistas frontal e inferior; voltando às vistas laterais, é mostrado um detalhe acima do cabedal traseiro, que aparenta estar em discordância com o mostrado na vista posterior. Harmonizar as vistas ortogonais com a(s) perspectiva(s) apresentada(s), corrigindo todas as inconsistências entre as figuras.

(21) BR 30 2018 001328-0

Código 34 - Exigência - Art. 106 § 3º da LPI

(22) 03/04/2018

(71) VULCABRAS|AZALEIA - RS, CALÇADOS E ARTIGOS ESPORTIVOS S/A (BR/RS)

(74) EDUARDO RIBEIRO AUGUSTO

1- As figuras foram apresentadas com erro em sua numeração. A referência "Figura 1.4" foi mostrada na folha 1/4 dos desenhos, mas a figura relativa à indicação encontrase na folha seguinte. Reapresentar as figuras com a numeração corrigida.

(21) BR 30 2018 001348-4

Código 34 - Exigência - Art. 106 § 3º da LPI

(22) 04/04/2018

(71) POLISPORT PLÁSTICOS, SA (PT)

(74) JOSÉ EDIS RODRIGUES

1- As figuras não devem conter molduras. Reapresentar as figuras, retirando a moldura das figs. 1.1 e 1.2.

(21) BR 32 2017 005883-6

Código 34 - Exigência - Art. 106 § 3º da LPI

(22) 29/11/2016



(62) BR 30 2016 005525-4 29/11/2016

(71) MAN TRUCK & BUS AG (DE)

(74) Bhering Advogados (nome anterior Bhering Assessoria S/C Ltda.)

1. As figuras do documento da Prioridade Unionista apresentada não permitem aferir sua conformidade com o pedido nacional. Apresentar documento de Prioridade Unionista que inclua jogo de figuras em alta qualidade.

(21) BR 32 2017 005885-2

Código 34 - Exigência - Art. 106 § 3º da LPI

(22) 29/11/2016

(62) BR 30 2016 005526-2 29/11/2016

(71) MAN TRUCK & BUS AG (DE)

(74) Bhering Advogados (nome anterior Bhering Assessoria S/C Ltda.)

1. As figuras do documento da Prioridade Unionista apresentada não permitem aferir sua conformidade com o pedido nacional. Apresentar documento de Prioridade Unionista que inclua jogo de figuras em alta qualidade.

(21) BR 32 2018 001241-3

Código 34 - Exigência - Art. 106 § 3º da LPI

(22) 23/09/2015

(62) BR 30 2015 004411-0 23/09/2015

(71) B. BRAUN MELSUNGEN AG (DE)

(74) DANNEMANN, SIEMSEN, BIGLER & IPANEMA MOREIRA

A forma da embalagem e o padrão apresentado são os mesmos. Não há diferença nas formas. Assim, os desenhos devem ser apresentados com numeração sequencial.

(21) BR 32 2018 001242-1

Código 34 - Exigência - Art. 106 § 3º da LPI

(22) 23/09/2015

(62) BR 30 2015 004411-0 23/09/2015

(71) B. BRAUN MELSUNGEN AG (DE)

(74) DANNEMANN, SIEMSEN, BIGLER & IPANEMA MOREIRA

A forma da embalagem e o padrão apresentado são os mesmos. Não há diferença nas formas. Assim, os desenhos devem ser apresentados com numeração sequencial.

(21) BR 32 2018 001243-0

Código 34 - Exigência - Art. 106 § 3º da LPI

(22) 23/09/2015

(62) BR 30 2015 004411-0 23/09/2015

(71) B. BRAUN MELSUNGEN AG (DE)

(74) DANNEMANN, SIEMSEN, BIGLER & IPANEMA MOREIRA

A forma da embalagem e o padrão apresentado são os mesmos. Não há diferença nas formas. Assim, os desenhos devem ser apresentados com numeração sequencial.

(21) BR 32 2018 001253-7

Código 34 - Exigência - Art. 106 § 3º da LPI



	(22) 18/09/2015 (62) BR 30 2015 004361-0 18/09/2015 (71) VOTORANTIM PARTICIPAÇÕES S/A (BR/SP) (74) Trench, Rossi e Watanabe Advogados Numerar figuras com Fig. 1.1 e fig. 2.1, pois são variantes configurativas.
(21) BR 32 2018 001259-6	Código 34 - Exigência - Art. 106 § 3º da LPI (22) 18/09/2015 (62) BR 30 2015 004361-0 18/09/2015 (71) VOTORANTIM PARTICIPAÇÕES S/A (BR/SP) (74) Trench, Rossi e Watanabe Advogados Numerar figuras com fig. 1.1 e fig. 2.1, pois a última é variante.
(21) BR 32 2018 001262-6	Código 34 - Exigência - Art. 106 § 3º da LPI (22) 18/09/2015 (62) BR 30 2015 004361-0 18/09/2015 (71) VOTORANTIM PARTICIPAÇÕES S/A (BR/SP) (74) Trench, Rossi e Watanabe Advogados Numerar figuras com Fig. 1.1 e fig. 2.1, pois são variantes.
(21) BR 32 2018 001285-5	Código 34 - Exigência - Art. 106 § 3º da LPI (22) 17/06/2016 (62) BR 30 2016 002594-0 17/06/2016 (71) JANSSEN PHARMACEUTICA NV (BE) (74) DANNEMANN, SIEMSEN, BIGLER & IPANEMA MOREIRA 1. Ainda há linhas tracejadas nas figuras. Reapresentar o conjunto de figuras corrigido, com todos os traços contínuos e regulares.
(21) BR 32 2018 001287-1	Código 34 - Exigência - Art. 106 § 3º da LPI (22) 17/06/2016 (62) BR 30 2016 002594-0 17/06/2016 (71) JANSSEN PHARMACEUTICA NV (BE) (74) DANNEMANN, SIEMSEN, BIGLER & IPANEMA MOREIRA 1. Ainda há linhas tracejadas nas figuras. Reapresentar o conjunto de figuras corrigido, com todos os traços contínuos e regulares.
(21) BR 32 2018 001289-8	Código 34 - Exigência - Art. 106 § 3º da LPI (22) 17/06/2016 (62) BR 30 2016 002594-0 17/06/2016 (71) JANSSEN PHARMACEUTICA NV (BE) (74) DANNEMANN, SIEMSEN, BIGLER & IPANEMA MOREIRA 1. As figuras ainda apresentam linhas tracejadas. Reapresentar o conjunto de figuras corrigido, contendo apenas traços contínuos e uniformes.



(21) BR 32 2018 001299-5	Código 34 - Exigência - Art. 106 § 3º da LPI (22) 09/08/2017 (62) BR 30 2017 003469-1 09/08/2017 (71) VERTICAL GREEN DO BRASIL (BR/GO) (74) WAGNER JOSE DA SILVA 1. Conforme o disposto no inciso VI do Art.20 da IN 044/2015, a numeração das figuras em cada pedido deverá obedecer a um padrão no qual o número antes do ponto identifica o objeto ou padrão representado (objeto principal, primeira variação, segunda variação, etc) e o que sucede o ponto identifica a vista representada. Portanto, rerepresentar o conjunto de figuras numerando-as da seguinte forma: Fig. 1.1, Fig. 1.2, Fig 1.3, etc.
(21) BR 32 2018 001300-2	Código 34 - Exigência - Art. 106 § 3º da LPI (22) 09/08/2017 (62) BR 30 2017 003469-1 09/08/2017 (71) VERTICAL GREEN DO BRASIL (BR/GO) (74) WAGNER JOSE DA SILVA 1. Conforme o disposto no inciso VI do Art.20 da IN 044/2015, a numeração das figuras em cada pedido deverá obedecer a um padrão no qual o número antes do ponto identifica o objeto ou padrão representado (objeto principal, primeira variação, segunda variação, etc) e o que sucede o ponto identifica a vista representada. Portanto, rerepresentar o conjunto de figuras numerando-as da seguinte forma: Fig. 1.1, Fig. 1.2, Fig 1.3, etc.
(21) BR 32 2018 001302-9	Código 34 - Exigência - Art. 106 § 3º da LPI (22) 09/08/2017 (62) BR 30 2017 003469-1 09/08/2017 (71) VERTICAL GREEN DO BRASIL (BR/GO) (74) WAGNER JOSE DA SILVA 1. Conforme o disposto no inciso VI do Art.20 da IN 044/2015, a numeração das figuras em cada pedido deverá obedecer a um padrão no qual o número antes do ponto identifica o objeto ou padrão representado (objeto principal, primeira variação, segunda variação, etc) e o que sucede o ponto identifica a vista representada. Portanto, rerepresentar o conjunto de figuras numerando-as da seguinte forma: Fig. 1.1, Fig. 1.2, Fig 1.3, etc.
(21) BR 32 2018 001303-7	Código 34 - Exigência - Art. 106 § 3º da LPI (22) 09/08/2017 (62) BR 30 2017 003469-1 09/08/2017 (71) VERTICAL GREEN DO BRASIL (BR/GO) (74) WAGNER JOSE DA SILVA 1. Conforme o disposto no inciso VI do Art.20 da IN 044/2015, a numeração das figuras em cada pedido deverá obedecer a um padrão no qual o número antes do ponto identifica o objeto ou padrão representado (objeto principal, primeira



variação, segunda variação, etc) e o que sucede o ponto identifica a vista representada. No caso, foram apresentados dois objetos diferentes neste pedido: um com a parte arredondada virada para o lado direito e outro com a parte arredondada virada para o lado esquerdo. Portanto, rerepresentar o conjunto de figuras numerando-as da seguinte forma: objeto principal (Fig. 1.1, Fig. 1.2, Fig 1.3, etc); variação configurativa (Fig. 2.1, Fig. 2.2, Fig 2.3, etc).

(21) DI 6602082-4

Código 34 - Exigência - Art. 106 § 3º da LPI

(22) 25/05/2006

(71) Industrial Levorin S.A (BR/SP)

(74) Moacir Franghieru

1. Excluir a fig. 3 do jogo de figuras atual. As figuras do registro devem apresentar o objeto em sua forma completa. 2. Numerar as figuras no padrão 1.1, 1.2, 1.3 etc.

(21) DI 6905323-5

Código 34 - Exigência - Art. 106 § 3º da LPI

(22) 30/11/2009

(71) Máquinas Agrícolas Jacto S.A. (BR/SP)

(74) OSMAR SANCHES BRACCIALLI

1. As figuras contêm áreas escurecidas, serrilhadas e de pouca definição que comprometem a visualização das formas e das superfícies do objeto. Rerepresentar o conjunto de figuras com melhor qualidade gráfica, nitidez e contraste, revelando com precisão os contornos, relevos e rebaixos do objeto reivindicado e possibilitando a compreensão de seus detalhes. Respeitar a resolução mínima de trezentos dpi. Evitar reflexos, texturas granuladas, brilhos e outros elementos que afetem a compreensão da configuração do objeto. 2. As figuras não deverão conter marcas, logotipos ou símbolos. Rerepresentar as figuras corrigidas, retirando as aplicações de marca das figuras. 3. Conforme o disposto no inciso VI do Art.20 da IN 044/2015, a numeração das figuras deverá obedecer a um padrão no qual o número antes do ponto identifica o objeto ou padrão representado (objeto principal, primeira variação, segunda variação, etc) e o que sucede o ponto identifica a vista representada. Portanto, rerepresentar o conjunto de figuras numerando-as da seguinte forma: Fig. 1.1, Fig. 1.2, Fig 1.3, etc.

(21) DI 7002483-9

Código 34 - Exigência - Art. 106 § 3º da LPI

(22) 21/05/2010

(71) Recicla Indústria e Comércio de Bolsas e Calçados Ltda EPP (BR/CE)

(74) Francisco Leite de Oliveira Filho

1- Apresentar novo conjunto de figuras formado pelas vistas ortogonais (frontal, posterior, laterais, superior e inferior), além de pelo menos uma perspectiva, atendendo ao disposto no inciso IV do artigo 20 da IN 44/2015. 2- As figuras devem ser numeradas conforme o disposto no inciso VI do artigo 20 da IN 44/2015 (figura 1.1, figura 1.2, etc). 3- Adequar o título para atender ao Inciso II



do Art. 14 da IN 44/2015, substituindo-o por "CONFIGURAÇÃO APLICADA EM SANDÁLIA".

(21) DI 7005949-7

Código 34 - Exigência - Art. 106 § 3º da LPI

(22) 13/12/2010

(71) Nintendo CO., LTD (JP)

(74) Nellie Anne Daniel-Shores

1. A fig. 10 apresenta variação configurativa do objeto do depósito. Caso haja interesse, apresentar todas as vistas do objeto da fig. 10 numeradas como variação configurativa (ex.: 2.1, 2.2, 2.3 etc.). 2. Numerar todas as figuras do objeto principal no padrão 1.1, 1.2, 1.3 etc.

(21) DI 7105538-0

Código 34 - Exigência - Art. 106 § 3º da LPI

(22) 10/11/2011

(71) LS Comércio de Jóias Ltda (BR/RS)

(74) Marpa Consultoria & Assessoria Empresarial Ltda

1. Acrescentar, no mínimo, uma vista lateral de cada objeto do pedido.

(21) DI 7106743-4

Código 34 - Exigência - Art. 106 § 3º da LPI

(22) 17/11/2011

(71) ACTIVEION CLEANING SOLUTIONS, LLC (US)

(74) Momsen, Leonardos& Cia

1. Existe uma discrepância na apresentação do pedido. O Documento de Prioridade apresentado apresenta apenas um objeto, enquanto que no conjunto de figuras do depósito estão representados dois objetos. Reapresente o conjunto de figuras mantendo apenas as figuras referentes ao objeto contido no escopo de proteção da Prioridade, excluindo as demais figuras. 2. Há excesso de hachuras, causando confusão e comprometendo a plena compreensão das formas do objeto. Reapresentar o conjunto de figuras com representações mais limpas, mantendo apenas as linhas necessárias à compreensão das superfícies, relevos e rebaixos do objeto, e excluindo aquelas que geram confusão.



Código 34.2 - Exame formal de Cumprimento de Exigência Técnica

Exame preliminar de petição de cumprimento de exigência técnica. Conferência relativa à apresentação, tempestividade e pagamento.

(21) BR 30 2014 005935-1	Código 34.2 - Exame formal de Cumprimento de Exigência Técnica (71) FITSON SINGAPORE PTE. LTD. (SG) (74) MARTINEZ & ASSOCIADOS S/S LTDA
(21) BR 30 2015 003538-2	Código 34.2 - Exame formal de Cumprimento de Exigência Técnica (71) MEYN BEHEER B.V. (NL) (74) MARCELO OLIVEIRA DE SOUZA
(21) BR 30 2016 001500-7	Código 34.2 - Exame formal de Cumprimento de Exigência Técnica (71) SOBRAL INVICTA S/A (BR/SP) (74) GUERRA PROPRIEDADE DE INDUSTRIAL
(21) BR 30 2016 003824-4	Código 34.2 - Exame formal de Cumprimento de Exigência Técnica (71) MAURÍCIO JOSÉ MORAIS 39196534915 MEI (BR/PR) (74) CRISTIANE RUMIKA MINOWA
(21) BR 30 2016 005182-8	Código 34.2 - Exame formal de Cumprimento de Exigência Técnica (71) ALSARAIVA COMÉRCIO, EMPREENDIMENTOS IMOB E PARTICIPAÇÕES - EIRELI (BR/SP) (74) Claudiney de Angelo
(21) BR 30 2016 005186-0	Código 34.2 - Exame formal de Cumprimento de Exigência Técnica (71) Universidade do Estado do Para (BR/PA)
(21) BR 30 2016 005250-6	Código 34.2 - Exame formal de Cumprimento de Exigência Técnica (71) VICTOR MENEZES DA COSTA (BR/SP) (74) HÉLIO IGNÁCIO JUNIOR
(21) BR 30 2016 005329-4	Código 34.2 - Exame formal de Cumprimento de Exigência Técnica (71) EMBALI INDUSTRIAS PLASTICAS LTDA (BR/ES) (74) WAGNER JOSÉ FAFÁ BORGES
(21) BR 30 2016 005354-5	Código 34.2 - Exame formal de Cumprimento de Exigência Técnica (71) EDMUNDO SILVA SANTOS (BR/GO) ; ALEXANDRE MASSARU YAJIMA DE MORAIS (BR/DF)
(21) BR 30 2016 005648-0	Código 34.2 - Exame formal de Cumprimento de Exigência Técnica (71) ROGÉRIO DE QUEIROZ EIRELI EPP (BR/SC)



	(74) GUILHERME ROBERTO DORTA DA SILVA
(21) BR 30 2016 005740-0	Código 34.2 - Exame formal de Cumprimento de Exigência Técnica (71) MARLON BONILHA (BR/PR) (74) Yuri Yacischin da Cunha
(21) BR 30 2017 000007-0	Código 34.2 - Exame formal de Cumprimento de Exigência Técnica (71) COLGATE-PALMOLIVE COMPANY (US) (74) ORLANDO DE SOUZA
(21) BR 30 2017 000226-9	Código 34.2 - Exame formal de Cumprimento de Exigência Técnica (71) SEVEN DRIVER AUDIO EPP (BR/SP)
(21) BR 30 2017 000573-0	Código 34.2 - Exame formal de Cumprimento de Exigência Técnica (71) WILSON ROBERTO TIAGO RODRIGUES (BR/SP) (74) GUILHERME ROBERTO DORTA DA SILVA
(21) BR 30 2017 000593-4	Código 34.2 - Exame formal de Cumprimento de Exigência Técnica (71) WANDERSON PELEGRINO GUIMARÃES (BR/MG)
(21) BR 30 2017 001093-8	Código 34.2 - Exame formal de Cumprimento de Exigência Técnica (71) DECATHLON (FR) (74) Alexandre da Cunha Lyrio
(21) BR 30 2017 001162-4	Código 34.2 - Exame formal de Cumprimento de Exigência Técnica (71) BRUNA GIACOMELLI (BR/SP)
(21) BR 30 2017 001174-8	Código 34.2 - Exame formal de Cumprimento de Exigência Técnica (71) AURÉLIO JOSÉ ALMEIDA CARVALHO (BR/GO)
(21) BR 30 2017 001408-9	Código 34.2 - Exame formal de Cumprimento de Exigência Técnica (71) ROGÉRIO DE QUEIROZ EIRELI EPP (BR/SC) (74) GUILHERME ROBERTO DORTA DA SILVA
(21) BR 30 2017 001415-1	Código 34.2 - Exame formal de Cumprimento de Exigência Técnica (71) VZT INDÚSTRIA E COMÉRCIO DE CALÇADOS LTDA (BR/SP) (74) PAULO ARRUDA PEDROZO
(21) BR 30 2017 001485-2	Código 34.2 - Exame formal de Cumprimento de Exigência Técnica (71) MARISA MARIA KIENEN (BR/RS) (74) PAULO ARRUDA PEDROZO
(21) BR 30 2017 001606-5	Código 34.2 - Exame formal de Cumprimento de Exigência Técnica (71) BHIO SUPPLY INDÚSTRIA E COMÉRCIO DE EQUIPAMENTOS MÉDICOS



	LTDA (BR/RS) (74) CÉSAR AUGUSTO DA SILVA PERES
(21) BR 30 2017 001666-9	Código 34.2 - Exame formal de Cumprimento de Exigência Técnica (71) SEAWAY CONFECÇÕES LTDA (BR/PE) (74) José Pinteiro da Costa Bisneto
(21) BR 30 2017 001690-1	Código 34.2 - Exame formal de Cumprimento de Exigência Técnica (71) JOSÉ FREIRE GONÇALVES (BR/SC) (74) Vera Lúcia Dias Lindner
(21) BR 30 2017 001716-9	Código 34.2 - Exame formal de Cumprimento de Exigência Técnica (71) ROGÉRIO DE QUEIROZ EIRELI EPP (BR/SC) (74) GUILHERME ROBERTO DORTA DA SILVA
(21) BR 30 2017 001717-7	Código 34.2 - Exame formal de Cumprimento de Exigência Técnica (71) ROGÉRIO DE QUEIROZ EIRELI EPP (BR/SC) (74) GUILHERME ROBERTO DORTA DA SILVA
(21) BR 30 2017 001753-3	Código 34.2 - Exame formal de Cumprimento de Exigência Técnica (71) AURÉLIO JOSÉ ALMEIDA CARVALHO (BR/GO)
(21) BR 30 2017 001772-0	Código 34.2 - Exame formal de Cumprimento de Exigência Técnica (71) AURÉLIO JOSÉ ALMEIDA CARVALHO (BR/GO)
(21) BR 30 2017 002391-6	Código 34.2 - Exame formal de Cumprimento de Exigência Técnica (71) PERFIL ALUMINIO DO BRASIL S/A (BR/ES) (74) FLÁVIA SANGIORGI DALLA BERNARDINA
(21) BR 30 2017 002422-0	Código 34.2 - Exame formal de Cumprimento de Exigência Técnica (71) GLOBAL DESTILADOS, FERMENTADOS, COMPOSTOS & OUTROS LTDA. (BR/RJ) (74) THUANY DE CARVALHO VILLAS BOAS
(21) BR 30 2017 002434-3	Código 34.2 - Exame formal de Cumprimento de Exigência Técnica (71) MK ELETRODOMÉSTICOS MONDIAL S.A. (BR/BA) (74) VANDRÉ CAVALCANTE BITTENCOURT TORRES
(21) BR 30 2017 002652-4	Código 34.2 - Exame formal de Cumprimento de Exigência Técnica (71) MARIANA FERREIRA VILELA (BR/GO) (74) MARLENE RODRIGUES
(21) BR 30 2017 003173-0	Código 34.2 - Exame formal de Cumprimento de Exigência Técnica (71) FLAVIA DO CARMO DE MELLO ALECRIM (BR/SP)



(74) ANTÔNIO CARLOS LIMA DE MORAES

(21) BR 30 2017 005008-5 Código 34.2 - Exame formal de Cumprimento de Exigência Técnica
(71) FLO, LLC (US)
(74) FLÁVIA SALIM LOPES

(21) BR 32 2016 005590-7 Código 34.2 - Exame formal de Cumprimento de Exigência Técnica
(71) PAULO MAINETTI FILHO (BR/SP)

(21) BR 32 2016 005591-5 Código 34.2 - Exame formal de Cumprimento de Exigência Técnica
(71) PAULO MAINETTI FILHO (BR/SP)

(21) BR 32 2017 005343-5 Código 34.2 - Exame formal de Cumprimento de Exigência Técnica
(71) JADERSON DE ALMEIDA (BR/SC)

(21) BR 32 2017 005347-8 Código 34.2 - Exame formal de Cumprimento de Exigência Técnica
(71) JADERSON DE ALMEIDA (BR/SC)



Código 35 - Arquivamento do Pedido – Art. 216 § 2º e Art. 106 § 3º da LPI

Arquivado definitivamente o pedido de registro de desenho industrial, uma vez que não foi apresentada a procuração devida no prazo de 60 (sessenta) dias contados da prática do primeiro ato da parte no processo ou não houve manifestação do depositante quanto à exigência formulada.

(21) BR 30 2016 004364-7

Código 35 - Arquivamento do Pedido – Art. 216 § 2º e Art. 106 § 3º da LPI

(22) 28/09/2016

(44) 24/07/2018

(52) 06-03

(54) CONFIGURAÇÃO APLICADA EM MESA

(71) JADERSON DE ALMEIDA (BR/SC)

(72) JADERSON DE ALMEIDA

Arquivamento

(21) BR 30 2016 004630-1

Código 35 - Arquivamento do Pedido – Art. 216 § 2º e Art. 106 § 3º da LPI

(22) 07/10/2016

(44) 24/07/2018

(52) 06-03

(54) CONFIGURAÇÃO APLICADA A/EM BASE MESA

(71) JADERSON DE ALMEIDA (BR/SC)

(72) JADERSON DE ALMEIDA

Arquivamento

(21) BR 30 2016 004632-8

Código 35 - Arquivamento do Pedido – Art. 216 § 2º e Art. 106 § 3º da LPI

(22) 07/10/2016

(44) 24/07/2018

(52) 06-06

(54) CONFIGURAÇÃO APLICADA A/EM PENDURADOR

(71) JADERSON DE ALMEIDA (BR/SC)

(72) JADERSON DE ALMEIDA

Arquivamento

(21) BR 30 2016 004633-6

Código 35 - Arquivamento do Pedido – Art. 216 § 2º e Art. 106 § 3º da LPI

(22) 07/10/2016

(44) 24/07/2018

(52) 26-01

(54) CONFIGURAÇÃO APLICADA A/EM CANDELABRO

(71) JADERSON DE ALMEIDA (BR/SC)



(72) JADERSON DE ALMEIDA
Arquivamento

(21) BR 30 2016 004704-9



Código 35 - Arquivamento do Pedido – Art. 216 § 2º e Art. 106 § 3º da LPI
(22) 13/10/2016
(44) 24/07/2018
(52) 06-01
(54) CONFIGURAÇÃO APLICADA A/EM POLTRONA
(71) JADERSON DE ALMEIDA (BR/SC)
(72) JADERSON DE ALMEIDA
Arquivamento

(21) BR 30 2016 004707-3



Código 35 - Arquivamento do Pedido – Art. 216 § 2º e Art. 106 § 3º da LPI
(22) 13/10/2016
(44) 24/07/2018
(52) 06-03
(54) CONFIGURAÇÃO APLICADA EM MESA
(71) JADERSON DE ALMEIDA (BR/SC)
(72) JADERSON DE ALMEIDA
Arquivamento



(21) BR 30 2016 004829-0



Código 35 - Arquivamento do Pedido – Art. 216 § 2º e Art. 106 § 3º da LPI
(22) 21/10/2016
(44) 24/07/2018
(52) 07-01
(54) CONFIGURAÇÃO APLICADA A/EM RECIPIENTE
(71) BENTO STORE IMPORTAÇÃO E COMÉRCIO DE UTENSÍLIOS PARA TRANSPORTE DE ALIMENTOS LTDA. (BR/SP)
(72) FABIANA SENCION LIMA
(74) WILSON PINHEIRO JABUR
Arquivamento

(21) BR 30 2016 004831-2

Código 35 - Arquivamento do Pedido – Art. 216 § 2º e Art. 106 § 3º da LPI
(22) 21/10/2016



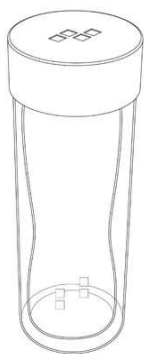

(44) 24/07/2018
 (52) 07-01
 (54) CONFIGURAÇÃO APLICADA A/EM RECIPIENTE
 (71) BENTO STORE IMPORTAÇÃO E COMÉRCIO DE UTENSÍLIOS PARA TRANSPORTE DE ALIMENTOS LTDA. (BR/SP)
 (72) FABIANA SENCION LIMA
 (74) WILSON PINHEIRO JABUR
 Arquivamento

(21) BR 30 2016 005010-4



Código 35 - Arquivamento do Pedido – Art. 216 § 2º e Art. 106 § 3º da LPI
 (22) 03/11/2016
 (44) 24/07/2018
 (52) 32-00
 (54) PADRÃO ORNAMENTAL APLICADO EM CARTAS
 (71) TALENTO COMERCIO E SERVICO LTDA - ME (BR/RS)
 (72) OSVINO DA SILVA GONÇALVES JUNIOR; ROBSON DE FREITAS PRADE
 Arquivamento



(21) BR 30 2016 005145-3

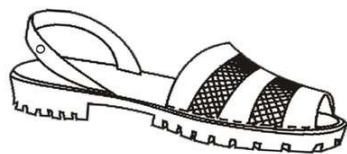

Código 35 - Arquivamento do Pedido – Art. 216 § 2º e Art. 106 § 3º da LPI
 (22) 10/11/2016
 (44) 24/07/2018
 (52) 02-04
 (54) CONFIGURAÇÃO APLICADA A/EM SANDALIA
 (71) INDUSTRIA DE CALÇADOS BEIRA RIO LTDA. (BR/SP)
 (72) PRISCILA CANCCIAN TAVARES
 (74) DANILO DE OLIVEIRA BEZERRA
 Arquivamento

(21) BR 30 2017 000412-1

Código 35 - Arquivamento do Pedido – Art. 216 § 2º e Art. 106 § 3º da LPI
 (22) 31/01/2017
 (44) 24/07/2018
 (52) 07-02
 (54) PADRÃO ORNAMENTAL APLICADO A/EM CHURRASQUEIRA



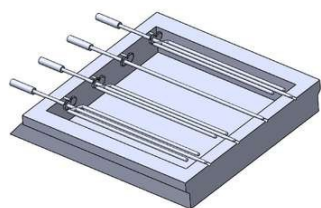

(71) FORJA METALURGICA LTDA - ME (BR/RS)
 (72) ALBERI DA SILVA RODRIGUES
 (74) VITOR LUIZ RAMOS BATISTA
 Arquivamento

(21) BR 30 2017 005295-9

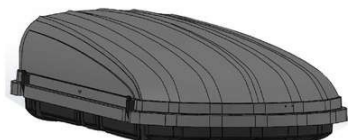

Código 35 - Arquivamento do Pedido – Art. 216 § 2º e Art. 106 § 3º da LPI
 (22) 24/11/2017
 (44) 24/07/2018
 (52) 12-16
 (54) CONFIGURAÇÃO APLICADA A/EM MALEIRO EXTERNO AUTOMOTIVO
 (71) EDOTEC INDUSTRIA E COMERCIO LTDA - EPP (BR/RS)
 (72) EDUARDO DOS SANTOS
 (74) Clair Antonio Leusin
 Arquivamento

(21) BR 30 2017 005309-2

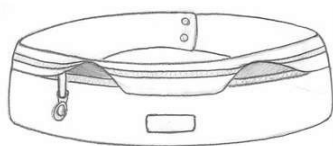

Código 35 - Arquivamento do Pedido – Art. 216 § 2º e Art. 106 § 3º da LPI
 (22) 24/11/2017
 (44) 24/07/2018
 (52) 02-07
 (54) CONFIGURAÇÃO APLICADA A/EM CINTO
 (71) AZURE COMERCIO VAREJISTA DE ARTIGOS DE VIAGEM - EIRELI - ME (BR/SP)
 (72) LEONARDO CARDONA BENNEMANN
 (74) CAIO BELO RODRIGUES
 Arquivamento

(21) DI 6802352-9

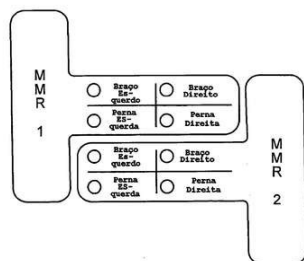

Código 35 - Arquivamento do Pedido – Art. 216 § 2º e Art. 106 § 3º da LPI
 (22) 23/06/2008
 (30) 21/12/2007 US 29/299.338
 (44) 24/07/2018
 (52) 32-00
 (54) PADRÃO ORNAMENTAL APLICADA EM FICHA E ETIQUETA DE MEDICAÇÃO
 (71) Becton, Dickinson And Company (US)
 (72) Martin M. Coyne; Glenn D. Kopf
 (74) Nellie Anne Daniel-Shores
 Arquivamento.





(21) DI 7102145-0

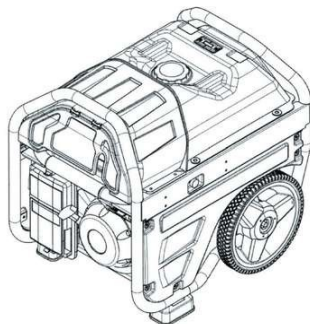

Código 35 - Arquivamento do Pedido – Art. 216 § 2º e Art. 106 § 3º da LPI

(22) 06/06/2011

(30) 06/12/2010 EP 001789918

(45) 06/05/2014

(52) 13-01

(54) CONFIGURAÇÃO APLICADA EM ACOPLADOR DE GERADOR

(71) PRAMAC AMERICA LLC (US)

(72) SAEID SHOKRZADEH; FRANK HROMADKA

(74) ADVOCACIA PIETRO ARIBONI S/C

Arquivamento

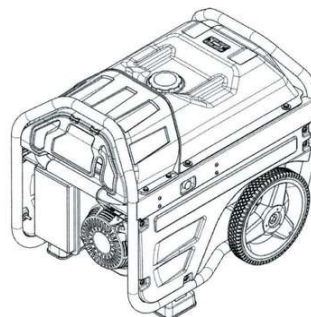
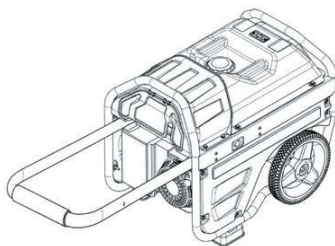
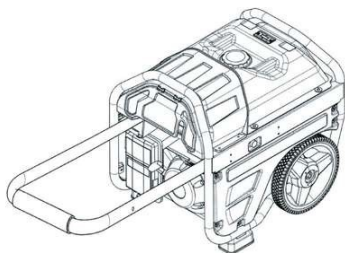

Código 35.1 - Arquivamento da Petição

Arquivada a petição. Desta data corre o prazo de 60 (sessenta dias) para eventual recurso do interessado.

(11) BR 30 2013 002249-8 Código 35.1 - Arquivamento da Petição
(22) 16/05/2013
(15) 24/01/2017
(71) ESSENZA DESIGN INDÚSTRIA DE MÓVEIS LTDA (BR/RS)
(74) ACERTI - MARCAS E PATENTES LTDA
ARQUIVADA A PETIÇÃO. DESTA DATA OCORRE O PRAZO DE 60 (SESENTA DIAS) PARA EVENTUAL RECURSO DO INTERESSADO. Em referência à petição nº 016150000209, de 30/01/2015.

(11) BR 30 2013 002252-8 Código 35.1 - Arquivamento da Petição
(22) 16/05/2013
(15) 10/05/2016
(71) ESSENZA DESIGN INDÚSTRIA DE MÓVEIS LTDA (BR/RS)
(74) ACERTI - MARCAS E PATENTES LTDA
ARQUIVADA A PETIÇÃO. DESTA DATA OCORRE O PRAZO DE 60 (SESENTA DIAS) PARA EVENTUAL RECURSO DO INTERESSADO. Em referência à petição nº 016150000208, de 30/01/2015.

(11) BR 30 2013 005694-5 Código 35.1 - Arquivamento da Petição
(22) 07/11/2013
(15) 19/07/2016
(71) ESSENZA DESIGN INDÚSTRIA DE MÓVEIS LTDA (BR/RS)
(74) ACERTI - MARCAS E PATENTES LTDA.
ARQUIVADA A PETIÇÃO. DESTA DATA OCORRE O PRAZO DE 60 (SESENTA DIAS) PARA EVENTUAL RECURSO DO INTERESSADO. Em referência à petição nº 016150000206, de 30/01/2015.

(11) BR 30 2014 003319-0 Código 35.1 - Arquivamento da Petição
(22) 18/07/2014
(15) 01/03/2016
(71) ESSENZA DESIGN INDÚSTRIA DE MÓVEIS LTDA (BR/RS)
(74) ACERTI - MARCAS E PATENTES LTDA.
ARQUIVADA A PETIÇÃO. DESTA DATA OCORRE O PRAZO DE 60 (SESENTA DIAS) PARA EVENTUAL RECURSO DO INTERESSADO. Em referência à petição nº 016150000215, de 30/01/2015.

(11) BR 30 2014 004742-6 Código 35.1 - Arquivamento da Petição
(22) 19/09/2014



(15) 05/04/2016

(71) ESSENZA DESIGN INDÚSTRIA DE MÓVEIS LTDA (BR/RS)

(74) ACERTI - MARCAS E PATENTES LTDA.

ARQUIVADA A PETIÇÃO. DESTA DATA OCORRE O PRAZO DE 60 (SESSENTA DIAS) PARA EVENTUAL RECURSO DO INTERESSADO. Em referência à petição nº 016150000214, de 30/01/2015.

(11) BR 30 2014 004743-4

Código 35.1 - Arquivamento da Petição

(22) 19/09/2014

(15) 05/04/2016

(71) ESSENZA DESIGN INDUSTRIA DE MÓVEIS LTDA (BR/RS)

(74) ACERTI - MARCAS E PATENTES LTDA

ARQUIVADA A PETIÇÃO. DESTA DATA OCORRE O PRAZO DE 60 (SESSENTA DIAS) PARA EVENTUAL RECURSO DO INTERESSADO. Em referência à petição nº 016150000213, de 30/01/2015.

(11) BR 30 2014 004744-2

Código 35.1 - Arquivamento da Petição

(22) 19/09/2014

(15) 05/04/2016

(71) ESSENZA DESIGN INDÚSTRIA DE MÓVEIS LTDA (BR/RS)

(74) ACERTI - MARCAS E PATENTES LTDA

ARQUIVADA A PETIÇÃO. DESTA DATA OCORRE O PRAZO DE 60 (SESSENTA DIAS) PARA EVENTUAL RECURSO DO INTERESSADO. Em referência à petição nº 016150000211, de 30/01/2015.

(11) BR 30 2014 004745-0

Código 35.1 - Arquivamento da Petição

(22) 19/09/2014

(15) 05/04/2016

(71) ESSENZA DESIGN INDÚSTRIA DE MÓVEIS LTDA (BR/RS)

(74) ACERTI - MARCAS E PATENTES LTDA

ARQUIVADA A PETIÇÃO. DESTA DATA OCORRE O PRAZO DE 60 (SESSENTA DIAS) PARA EVENTUAL RECURSO DO INTERESSADO. Em referência à petição nº 016150000212, de 30/01/2015.

(11) BR 30 2014 004746-9

Código 35.1 - Arquivamento da Petição

(22) 19/09/2014

(15) 05/04/2016

(71) ESSENZA DESIGN INDÚSTRIA DE MÓVEIS LTDA. (BR/RS)

(74) ACERTI - MARCAS E PATENTES LTDA

ARQUIVADA A PETIÇÃO. DESTA DATA OCORRE O PRAZO DE 60 (SESSENTA DIAS) PARA EVENTUAL RECURSO DO INTERESSADO. Em referência à petição nº 016150000210, de 30/01/2015.

(11) BR 32 2014 005746-7

Código 35.1 - Arquivamento da Petição



(22) 30/09/2011
(15) 07/06/2016
(71) BIOCARTIS SA (CH)
(74) LUIZ LEONARDOS & ADVOGADOS
ARQUIVADA A PETIÇÃO. DESTA DATA OCORRE O PRAZO DE 60(SESENTA DIAS) PARA EVENTUAL RECURSO DO INTERESSADO. Em referência à petição nº 020150001882, de 03/02/2015.

(11) BR 32 2014 005747-5

Código 35.1 - Arquivamento da Petição
(22) 30/09/2011
(15) 07/06/2016
(71) BIOCARTIS SA (CH)
(74) LUIZ LEONARDOS & ADVOGADOS
ARQUIVADA A PETIÇÃO. DESTA DATA OCORRE O PRAZO DE 60(SESENTA DIAS) PARA EVENTUAL RECURSO DO INTERESSADO. Em referência à petição nº 020150001881, de 03/02/2015.

(11) DI 6101724-8

Código 35.1 - Arquivamento da Petição
(22) 13/08/2001
(15) 26/03/2002
(71) São Paulo Alpargatas S/A. (BR/SP)
(74) MURTA GOYANES ADVOGADOS
ARQUIVADA A PETIÇÃO. DESTA DATA OCORRE O PRAZO DE 60(SESENTA DIAS) PARA EVENTUAL RECURSO DO INTERESSADO. Em referência à petição nº 870150007502, de 21/12/2015.

(11) DI 6101725-6

Código 35.1 - Arquivamento da Petição
(22) 13/08/2001
(15) 26/03/2002
(71) São Paulo Alpargatas S/A (BR/SP)
(74) MURTA GOYANES ADVOGADOS
ARQUIVADA A PETIÇÃO. DESTA DATA OCORRE O PRAZO DE 60(SESENTA DIAS) PARA EVENTUAL RECURSO DO INTERESSADO. Em referência à petição nº 870150007504, de 21/12/2015.

(11) DI 6101726-4

Código 35.1 - Arquivamento da Petição
(22) 13/08/2001
(15) 26/03/2002
(71) São Paulo Alpargatas S/A (BR/SP)
(74) MURTA GOYANES ADVOGADOS
ARQUIVADA A PETIÇÃO. DESTA DATA OCORRE O PRAZO DE 60(SESENTA DIAS) PARA EVENTUAL RECURSO DO INTERESSADO. Em referência à petição nº 870150007507, de 21/12/2015.



(11) DI 6101727-2	Código 35.1 - Arquivamento da Petição (22) 13/08/2001 (15) 26/03/2002 (71) São Paulo Alpargatas S/A (BR/SP) (74) MURTA GOYANES ADVOGADOS ARQUIVADA A PETIÇÃO. DESTA DATA OCORRE O PRAZO DE 60(SESENTA DIAS) PARA EVENTUAL RECURSO DO INTERESSADO. Em referência à petição nº 870150007509, de 21/12/2015.
(11) DI 6500157-5	Código 35.1 - Arquivamento da Petição (22) 04/01/2005 (15) 26/04/2005 (71) São Paulo Alpargatas S/A (BR/SP) (74) MURTA GOYANES ADVOGADOS ARQUIVADA A PETIÇÃO. DESTA DATA OCORRE O PRAZO DE 60(SESENTA DIAS) PARA EVENTUAL RECURSO DO INTERESSADO. Em referência à petição nº 870150007518, de 21/12/2015.
(11) DI 6504718-4	Código 35.1 - Arquivamento da Petição (22) 19/12/2005 (15) 23/05/2006 (71) São Paulo Alpargatas S/A (BR/SP) (74) MURTA GOYANES ADVOGADOS ARQUIVADA A PETIÇÃO. DESTA DATA OCORRE O PRAZO DE 60(SESENTA DIAS) PARA EVENTUAL RECURSO DO INTERESSADO. Em referência à petição nº 870150007519, de 21/12/2015.
(11) DI 6700903-4	Código 35.1 - Arquivamento da Petição (22) 16/02/2007 (15) 08/01/2008 (71) São Paulo Alpargatas S/A (BR/SP) (74) MURTA GOYANES ADVOGADOS ARQUIVADA A PETIÇÃO. DESTA DATA OCORRE O PRAZO DE 60(SESENTA DIAS) PARA EVENTUAL RECURSO DO INTERESSADO. Em referência à petição nº 870150007522, de 21/12/2015.
(11) DI 7104907-0	Código 35.1 - Arquivamento da Petição (22) 30/09/2011 (15) 19/01/2016 (71) BIOCARTIS SA (CH) (74) Momsen, Leonardos & CIA. ARQUIVADA A PETIÇÃO. DESTA DATA OCORRE O PRAZO DE 60(SESENTA DIAS) PARA EVENTUAL RECURSO DO INTERESSADO. Em referência à petição nº 020150001884, de 03/02/2015.





Código 36 - Indeferimento - Art. 106 § 4º da LPI

Indeferido o pedido por não atender ao disposto no Art. 100 da LPI, conforme parecer técnico. A cópia do parecer técnico poderá ser solicitada. Desta data corre o prazo de 60 (sessenta) dias para eventual recurso do depositante.

(21) BR 30 2013 004897-7

FIG. 1.1

Código 36 - Indeferimento - Art. 106 § 4º da LPI

(22) 25/09/2013

(30) 26/03/2013 US 29/450,954

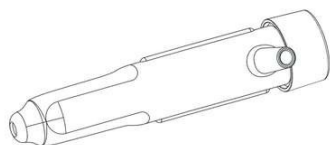
(44) 24/07/2018

(52) 24-04

(54) CONFIGURAÇÃO APLICADA EM DISPOSITIVO NASAL

(71) PEDIATRIC INNOVATIONS USA LLC (US)

(72) ALEJANDRO NUNEZ; JOSE BENGOCHEA

(74) DANNEMANN, SIEMSEN BIGLER & IPANEMA MOREIRA

objeto se enquadra na instrução normativa 044/2015 . objeto indeferido devido ao cumprimento insatisfatório da divisão do pedido, nos termos do § 2º do Art. 25 da Instrução Normativa 044/2015. Pedido indeferido devido à não conformidade ao contido no art. 104 c/c art. 106, caput, da LPI. Como um dos desenhos industriais não consta da prioridade unionista reivindicada, a divisão foi solicitada; no entanto, a mesma não foi cumprida.

**(21) BR 30 2013 006332-1**

FIG. 1

Código 36 - Indeferimento - Art. 106 § 4º da LPI

(22) 09/12/2013

(44) 24/07/2018

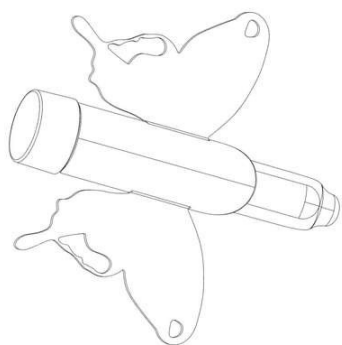
(52) 24-02

(54) CONFIGURAÇÃO APLICADA EM FITA AUXILIAR PARA TUBO ENDOTRAQUEAL

(71) ANA MARIA RITTER (BR/RJ)

(72) ANA MARIA RITTER

(74) PRINCESA MARCAS E PATENTES LTDA

objeto se enquadra no artigo 100 da lei 9.279/1996 . não é registrável como desenho industrial forma essencialmente determinada por questões técnicas ou funcionais.



FIG. 13

(21) BR 30 2013 006333-0

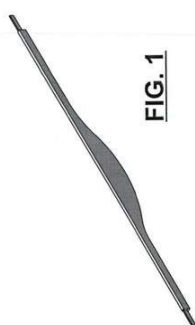

FIG. 1

Código 36 - Indeferimento - Art. 106 § 4º da LPI

(22) 09/12/2013

(44) 24/07/2018

(52) 24-02

(54) CONFIGURAÇÃO APLICADA EM FITA AUXILIAR PARA TUBO TRAQUEAL

(71) ANA MARIA RITTER (BR/RJ)

(72) ANA MARIA RITTER

(74) PRINCESA MARCAS E PATENTES LTDA

objeto se enquadra no artigo 100 da lei 9.279/1996 . não é registrável como desenho industrial forma essencialmente determinada por questões técnicas ou funcionais.

(21) BR 30 2014 005090-7

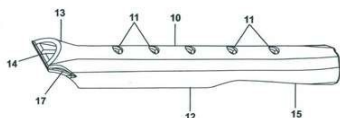

Código 36 - Indeferimento - Art. 106 § 4º da LPI

(22) 09/10/2014

(44) 24/07/2018

(52) 24-02

(54) CONFIGURAÇÃO APLICADA EM GUIA PARA BIÓPSIA UTILIZADA EM APARELHOS TRANSDUTORES DE ULTRASSOM

(71) PAULO HENRIQUE DE LIMA (BR/SP)

(72) PAULO HENRIQUE DE LIMA

(74) SKO OYARZABAL MARCAS E PATENTES S/S LTDA

objeto se enquadra no artigo 100 da lei 9.279/1996 . não é registrável como desenho industrial forma essencialmente determinada por questões técnicas ou funcionais.

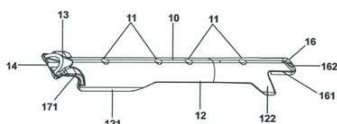

(21) BR 30 2015 005841-2

Código 36 - Indeferimento - Art. 106 § 4º da LPI

(22) 19/12/2015

(44) 24/07/2018

(52) 06-01

(54) CONFIGURAÇÃO APLICADA EM CÉLULA DE TRANSPORTE



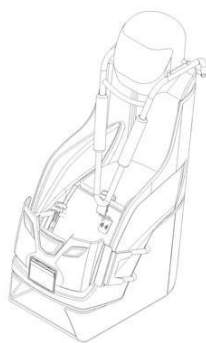

(71) S.J. COELHO - ME (BR/PR)

(72) SEBASTIÃO JULIO COELHO

(74) MARCIA REGINA FRASSON

objeto se enquadra na instrução normativa 044/2015 . objeto indeferido devido ao cumprimento insatisfatório de exigência técnica, nos termos do Art. 23 da Instrução Normativa 044/2015. Pedido indeferido devido à não conformidade ao contido no art. 101, inciso IV, c/c art. 106, caput, da LPI. Apesar de ter corrigido a figura 1.7, o requerente não corrigiu a figura 1.6, que não corresponde às demais vistas do objeto, e rebateu a figura 1.5, deixando-a espelhada em relação às demais.

(21) BR 30 2016 000305-0

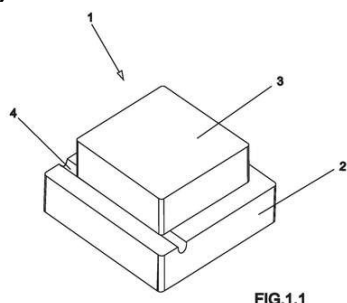

FIG.1.1

Código 36 - Indeferimento - Art. 106 § 4º da LPI

(22) 29/01/2016

(44) 24/07/2018

(52) 08-08

(54) CONFIGURAÇÃO APLICADA EM VENTOSA

(71) ALCIDES RODRIGUES (BR/SP)

(72) ALCIDES RODRIGUES

(74) CELSO DE CARVALHO MELLO

objeto se enquadra na instrução normativa 044/2015 . objeto indeferido devido ao cumprimento insatisfatório de exigência técnica, nos termos do Art. 23 da Instrução Normativa 044/2015. Pedido indeferido devido à não conformidade ao contido no art. 101, inciso IV, c/c art. 106, caput, da LPI. A altura do cilindro e o seu tamanho nas figuras 1.2 e 1.4 foram modificados, configurando alteração de matéria.

(21) BR 30 2016 002064-7

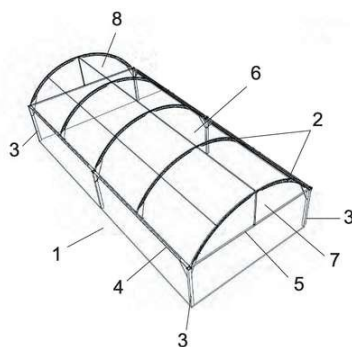

Código 36 - Indeferimento - Art. 106 § 4º da LPI

(22) 16/05/2016

(44) 24/07/2018

(52) 25-03

(54) CONFIGURAÇÃO APLICADA A/EM COBERTURA

(71) RTI LOCAÇÕES EIRELI - EPP (BR/RS)

(72) RODRIGO TUBBS ISOPPO

(74) D' Mark Registros de Marcas e Patentes S/S Ltda.

objeto se enquadra na instrução normativa 044/2015 . objeto indeferido devido ao cumprimento insatisfatório de exigência técnica, nos termos do Art. 23 da Instrução Normativa 044/2015. Pedido indeferido devido à não conformidade ao contido no art. 101, inciso IV, c/c art. 106, caput, da LPI. Algumas figuras continuam apresentando linhas deslocadas, soltas (folha 3/20, figuras 1.4, 2.2, 2.3, 2.4, 3.2 da folha 10/20, 3.4, 3.2 da folha 14/20, 5.2.; os traços continuam imprecisos, especialmente nas perspectivas; a numeração da figura 4.3 está incorreta (foi apresentada como 3.2); as três primeiras figuras estão sem



numeração.

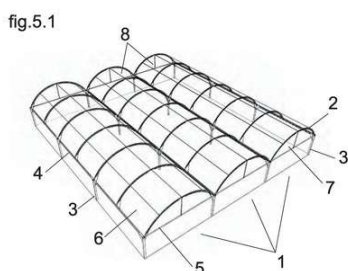
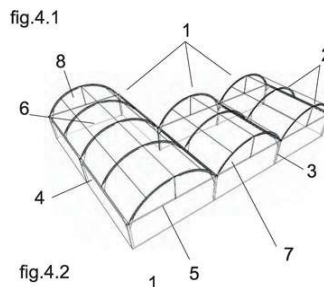
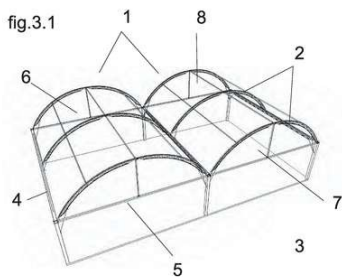
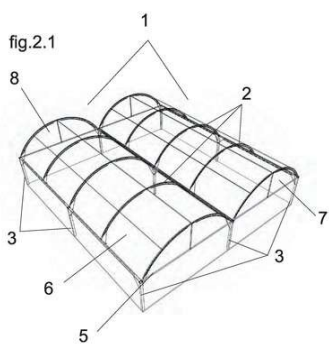

(21) BR 30 2016 002944-0

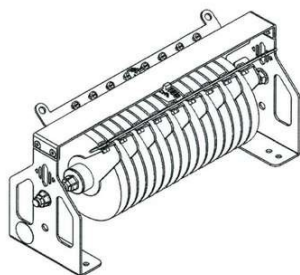

Código 36 - Indeferimento - Art. 106 § 4º da LPI

(22) 12/07/2016

(30) 12/01/2016 EM 002942169-0001; 12/01/2016 EM 002942169-0002;
12/01/2016 EM 002942169-0003

(44) 24/07/2018

(52) 13-03

(54) CONFIGURAÇÃO APLICADA EM VARISTOR

(71) M&I MATERIALS LIMITED (GB)

(72) JEFF ROBERTSON

(74) CUSTÓDIO DE ALMEIDA & CIA.

objeto se enquadra no artigo 100 da lei 9.279/1996 . não é registrável como desenho industrial forma essencialmente determinada por questões técnicas ou funcionais.

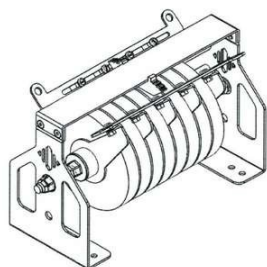

(21) BR 30 2016 002946-6

Código 36 - Indeferimento - Art. 106 § 4º da LPI

(22) 12/07/2016

(43) 17/07/2018

(52) 24-99

(54) CONFIGURAÇÃO APLICADA A LIGAÇÕES ORTODÔNTICAS



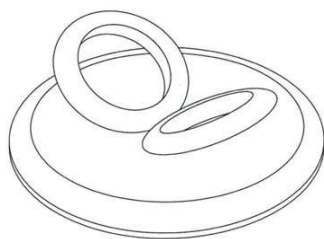

(71) PABLO ROJAS PARDINI (PA)

(72) PABLO ROJAS PARDINI

(74) FLÁVIA SALIM LOPES

objeto se enquadra no artigo 100 da lei 9.279/1996 . não é registrável como desenho industrial forma essencialmente determinada por questões técnicas ou funcionais.

(21) BR 30 2016 003940-2



Código 36 - Indeferimento - Art. 106 § 4º da LPI

(22) 06/09/2016

(44) 24/07/2018

(52) 14-01

(54) CONFIGURAÇÃO APLICADA EM CORNETA

(71) PC CORNETAS INDUSTRIA E COMERCIO LTDA-ME (BR/MG)

(72) PAULO CESAR DA SILVA

(74) PROGRAMA NACIONAL REGISTRO SIMPLIFICADO MARCAS E PATENTES - WASHINGTON L. S. O

objeto se enquadra na instrução normativa 044/2015 . objeto indeferido devido ao cumprimento insatisfatório de exigência técnica, nos termos do Art. 23 da Instrução Normativa 044/2015. Pedido indeferido devido à não conformidade ao contido no art. 101, inciso IV, c/c art. 106, caput, da LPI. O requerente apresentou as mesmas imagens da petição anterior (figuras 1 a 6 e 8), tão distorcidas quanto, apenas mudando a forma de representação - de linhas para fotografia / imagem renderizada - com qualidade muito ruim.

(21) BR 30 2016 004865-7

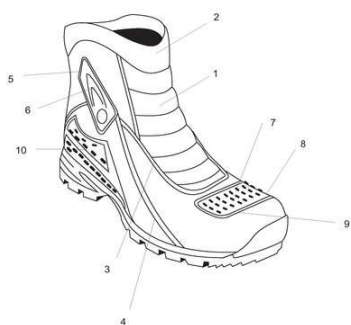

Código 36 - Indeferimento - Art. 106 § 4º da LPI

(22) 24/10/2016

(44) 24/07/2018

(52) 02-04

(54) CONFIGURAÇÃO APLICADA A/EM BOTA

(71) GUILHERME NOCCHI GUMA (BR/RS) ; RAFAELA NOCCHI GUMA (BR/SP)

(72) GUILHERME NOCCHI GUMA; RAFAELA NOCCHI GUMA

(74) ANDRE LUIZ VARELLA ANDREOLI

objeto se enquadra na instrução normativa 044/2015 . objeto indeferido devido ao cumprimento insatisfatório de exigência técnica, nos termos do Art. 23 da Instrução Normativa 044/2015. A exigência formulada não foi cumprida satisfatoriamente, pois solicitava, entre outros, a correção das vistas inferiores das duas variações e a apresentação das duas vistas laterais de cada variação, uma vez que o objeto não é simétrico. Nas novas figuras apresentadas, as vistas inferiores foram novamente apresentadas trocadas e somente foi mostrada uma vista lateral para cada variação. Desta forma, opinamos pelo indeferimento do pedido por não cumprimento satisfatório da exigência formulada, conforme o Art. 23 da IN044/2015.



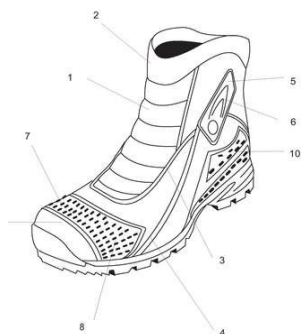

(21) BR 30 2016 005254-9

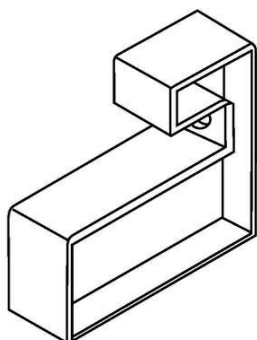

Código 36 - Indeferimento - Art. 106 § 4º da LPI

(22) 16/11/2016

(44) 24/07/2018

(52) 08-08

(54) CONFIGURAÇÃO APLICADA EM SUPORTE PARA PRATELEIRA

(71) PRAT-K UTILIDADES LIMITADA (BR/RS)

(72) CLARINDO TISSOT

(74) AUDITA ASSESSORIA EMPRESARIAL LTDA.

objeto se enquadra na instrução normativa 044/2015 . objeto indeferido devido ao cumprimento insatisfatório de exigência técnica, nos termos do Art. 23 da Instrução Normativa 044/2015. Pedido indeferido devido à não conformidade ao contido no art. 101, inciso IV, c/c art. 106, caput, da LPI. As figuras apresentadas mostram objeto diferente do contido na petição de depósito, configurando alteração de matéria: os furos circulares das figuras 1.6 e 1.7 eram idênticos, agora são diferentes; na figura 1.7 o furo apresentava um único círculo, agora contém 2; na vista lateral da figura 1.2 o objeto era totalmente liso, agora está representado como se fosse vazado, idêntico ao mostrado na lateral oposta.

(21) BR 30 2016 005665-0



Código 36 - Indeferimento - Art. 106 § 4º da LPI

(22) 06/12/2016

(30) 06/06/2016 US 29/567.140

(44) 24/07/2018

(52) 03-01

(54) CONFIGURAÇÃO APLICADA A/EM CAPA

(71) AMAZON TECHNOLOGIES, INC. (US)

(72) JESSE WHEELER MOORE; MONICA LIANE MECHELLA

(74) Daniel Advogados (Alt.de Daniel & Cia)

objeto se enquadra na instrução normativa 044/2015 . objeto indeferido devido ao cumprimento insatisfatório de exigência técnica, nos termos do Art. 23 da Instrução Normativa 044/2015. Pedido indeferido devido à não conformidade ao contido no art. 101, inciso IV, c/c art. 106, caput, da LPI. O artigo 101 da LPI estabelece que os desenhos (ou fotografias, que não é o caso do presente pedido) devem ser apresentados nas condições estabelecidas pelo INPI, que



hoje são definidas pela Instrução Normativa 44/2015. Diferentemente da prática de "linhas pontilhadas com função facilitadora", nas palavras do requerente nos esclarecimentos, adotada pelo USPTO, não há previsão na IN 44/2015 para representação de elementos meramente ilustrativos, pelo contrário: no inciso I do art. 21 está claro que não podem estar representados. E no inciso II do artigo 20 da IN está explícito que os objetos devem ser representados por traços regulares e contínuos. Entendendo-se que todos os elementos apresentados no pedido nacional (com traços contínuos e tracejados) fazem parte do objeto, foi solicitada a adequação das figuras. Ao suprimir tais elementos, antes representados por linhas tracejadas ao invés de representá-los com linhas contínuas, configura-se alteração de matéria. O objeto requerido é o que consta no pedido nacional e este deve representado segundo a legislação nacional.

(21) BR 30 2016 005795-8



Código 36 - Indeferimento - Art. 106 § 4º da LPI

(22) 14/12/2016

(30) 05/07/2016 DE 40 2016 100 852.9

(44) 24/07/2018

(52) 12-08

(54) CONFIGURAÇÃO APLICADA EM VAN

(71) MAN TRUCK & BUS AG (DE)

(72) MARC SCHIPPLING; INGO VON BARGEN; HOLGER KOOS

(74) Bhering Advogados (nome anterior Bhering Assessoria S/C Ltda.)

objeto se enquadra na instrução normativa 044/2015 . objeto indeferido devido ao cumprimento insatisfatório de exigência técnica, nos termos do Art. 23 da Instrução Normativa 044/2015. Pedido indeferido devido à não conformidade ao contido no art. 101, inciso IV, c/c art. 106, caput, da LPI. O requerente se recusou a corrigir as figuras conforme exigido, usando os mesmos argumentos da petição anterior, que já haviam sido considerados não válidos. De acordo com o parágrafo único do artigo 104 da LPI, além de representar clara e suficientemente o objeto, os desenhos devem permitir que um técnico no assunto reproduza o mesmo. O ponto de vista do observador é livremente escolhido, de acordo com o resultado e o efeito que se queira dar à imagem. O requerente optou por um efeito distorcido que não atende às exigências da legislação nacional. O fato de um registro ser concedido em determinado país não garante que o será no Brasil apresentando-se exatamente as mesmas figuras, visto que critérios e as exigências para concessão podem não ser os mesmos.





(21) BR 30 2016 005796-6



Código 36 - Indeferimento - Art. 106 § 4º da LPI

(22) 14/12/2016

(30) 05/07/2016 DE 40 2016 100 853.7

(44) 24/07/2018

(52) 12-08

(54) CONFIGURAÇÃO APLICADA EM CAMINHÃO

(71) MAN TRUCK & BUS AG (DE)

(72) MARC SCHIPPLING; INGO VON BARGEN; HOLGER KOOS

(74) Bhering Advogados (nome anterior Bhering Assessoria S/C Ltda.)

objeto se enquadra na instrução normativa 044/2015 . objeto indeferido devido ao cumprimento insatisfatório de exigência técnica, nos termos do Art. 23 da Instrução Normativa 044/2015. Pedido indeferido devido à não conformidade ao contido no art. 101, inciso IV, c/c art. 106, caput, da LPI. O requerente se recusou a corrigir as figuras conforme exigido, usando os mesmos argumentos da petição anterior, que já haviam sido considerados não válidos. De acordo com o parágrafo único do artigo 104 da LPI, além de representar clara e suficientemente o objeto, os desenhos devem permitir que um técnico no assunto reproduza o mesmo. O ponto de vista do observador é livremente escolhido, de



acordo com o resultado e o efeito que se queira dar à imagem. O requerente optou por um efeito distorcido que não atende às exigências da legislação nacional. O fato de um registro ser concedido em determinado país não garante que o será no Brasil apresentando-se exatamente as mesmas figuras, visto que critérios e as exigências para concessão podem não ser os mesmos.



(21) BR 30 2016 005798-2



Código 36 - Indeferimento - Art. 106 § 4º da LPI

(22) 14/12/2016

(30) 05/07/2016 DE 40 2016 100 852.9

(44) 24/07/2018

(52) 12-08

(54) CONFIGURAÇÃO APLICADA EM CAMINHÃO

(71) MAN TRUCK & BUS AG (DE)

(72) MARC SCHIPPLING; INGO VON BARGEN; HOLGER KOOS

(74) Bhering Advogados (nome anterior Bhering Assessoria S/C Ltda.)

objeto se enquadra na instrução normativa 044/2015 . objeto indeferido devido ao cumprimento insatisfatório de exigência técnica, nos termos do Art. 23 da Instrução Normativa 044/2015. Pedido indeferido devido à não conformidade ao contido no art. 101, inciso IV, c/c art. 106, caput, da LPI. O requerente se recusou a corrigir as figuras conforme exigido, usando os mesmos argumentos da petição anterior, que já haviam sido considerados não válidos. De acordo com o parágrafo único do artigo 104 da LPI, além de representar clara e suficientemente o objeto, os desenhos devem permitir que um técnico no assunto reproduza o mesmo. O ponto de vista do observador é livremente escolhido, de acordo com o resultado e o efeito que se queira dar à imagem. O requerente optou por um efeito distorcido que não atende às exigências da legislação nacional. O fato de um registro ser concedido em determinado país não garante que o será no Brasil apresentando-se exatamente as mesmas figuras, visto que critérios e as exigências para concessão podem não ser os mesmos.





(21) BR 30 2017 000645-0

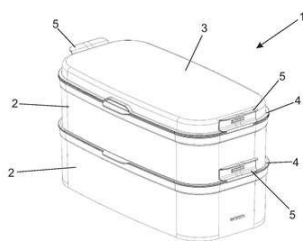

Código 36 - Indeferimento - Art. 106 § 4º da LPI

(22) 13/02/2017

(44) 24/07/2018

(52) 07-07

(54) CONFIGURAÇÃO APLICADA A/EM MARMITA

(71) NELY CRISTINA BRAIDOTTI CAVALARI (BR/SP)

(72) NELY CRISTINA BRAIDOTTI CAVALARI

(74) Vilela Coelho Sociedade de Advogados

objeto se enquadra na instrução normativa 044/2015 . objeto indeferido devido ao cumprimento insatisfatório de exigência técnica, nos termos do Art. 23 da Instrução Normativa 044/2015. Pedido indeferido devido à não conformidade ao contido no art. 101, inciso IV, c/c art. 106, caput, da LPI. As aletas (5 da figura 1.1), o rebaixo central (3 da figura 1.1) e o rebaixo trapezoidal na lateral (fig. 1.4) não estavam nas figuras do depósito, configurando a alteração de matéria.

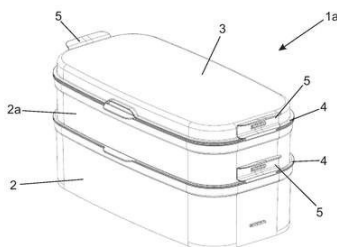
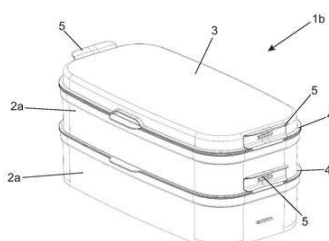

(21) BR 30 2017 002692-3

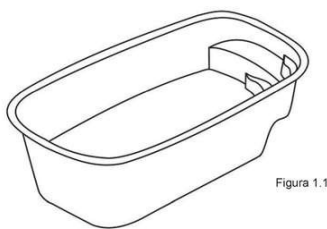

Código 36 - Indeferimento - Art. 106 § 4º da LPI

(22) 29/06/2017

(44) 24/07/2018

(52) 25-03

(54) CONFIGURAÇÃO APLICADA A/EM PISCINA

(71) AZEVEDO & ALVES LTDA-EPP (BR/RS)

(72) ARTHUR DE CARVALHO AZEVEDO

(74) AUDITA ASSESSORIA EMPRESARIAL LTDA.

objeto se enquadra na instrução normativa 044/2015 . objeto indeferido devido ao cumprimento insatisfatório de exigência técnica, nos termos do Art. 23 da Instrução Normativa 044/2015. 1. Pedido indeferido devido à não conformidade ao contido no art. 101, inciso IV, c/c art. 106, caput, da LPI. A alteração da matéria apresentada no depósito inicial enseja em não cumprimento de exigência técnica. A exigência solicitou a harmonização da configuração do objeto em todas



as figuras, em especial dos degraus. O cumprimento da exigência apresenta figuras que trazem modificações na forma dos degraus (perceptíveis nas figuras, em especial na 1.7) e ainda trazem acréscimo de linhas nas laterais do objeto. As modificações caracterizam modificação de matéria.

(21) BR 30 2017 003917-0

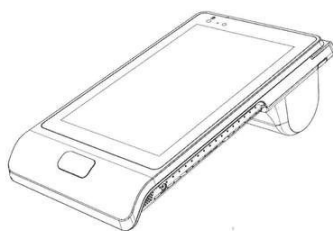

Código 36 - Indeferimento - Art. 106 § 4º da LPI

(22) 11/09/2017

(30) 10/03/2017 EM 003793413

(44) 24/07/2018

(52) 20-01

(54) CONFIGURAÇÃO APLICADA A/EM TERMINAL DE PAGAMENTO

(71) AEVI INTERNATIONAL GMBH (DE)

(72) GREGOR POLLMANN

(74) Trench, Rossi e Watanabe Advogados

objeto se enquadra na instrução normativa 044/2015 . objeto indeferido devido ao cumprimento insatisfatório de exigência técnica, nos termos do Art. 23 da Instrução Normativa 044/2015. 1. Pedido indeferido devido à não conformidade ao contido no art. 101, inciso IV, c/c art. 106, caput, da LPI. A alteração da matéria apresentada no depósito inicial enseja em não cumprimento de exigência técnica. Um dos objetos apresentados no cumprimento da exigência possui configuração distinta daquela do objeto apresentado no depósito. Tal diferença é visível na fig. 1.7, onde o objeto do cumprimento de exigência apresenta um conector que não existia nas figuras do objeto do depósito.

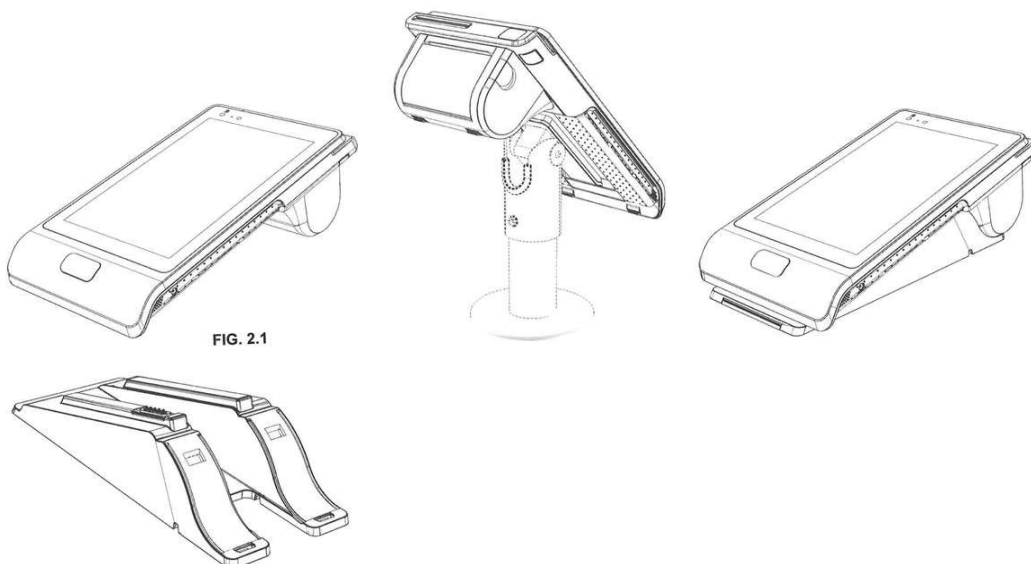

FIG. 2.1

(21) BR 30 2017 005315-7

Código 36 - Indeferimento - Art. 106 § 4º da LPI

(22) 27/11/2017

(44) 24/07/2018

(52) 15-99

(54) CONFIGURAÇÃO APLICADA A/EM MÁQUINA PARA



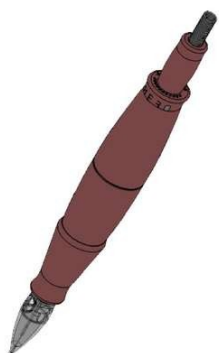

MICROPIGMENTAÇÃO EPIDÉRMICA

(71) ELECTRIC INK INDÚSTRIA COMÉRCIO E EXPORTAÇÃO S/A (BR/MG)

(72) KAMIR DUARTE

(74) MARLENE RODRIGUES

objeto se enquadra na instrução normativa 044/2015 . objeto indeferido devido ao cumprimento insatisfatório de exigência técnica, nos termos do Art. 23 da Instrução Normativa 044/2015. Pedido indeferido devido à não conformidade ao contido no art. 101, inciso IV, c/c art. 106, caput, da LPI. Houve modificação da forma da extremidade inferior do cabo da caneta. Na forma original havia um aumento do diâmetro e no cumprimento da exigência esse acabamento ficou reto.

(21) BR 30 2017 005444-7

FIG. 1.1

Código 36 - Indeferimento - Art. 106 § 4º da LPI

(22) 04/12/2017

(44) 24/07/2018

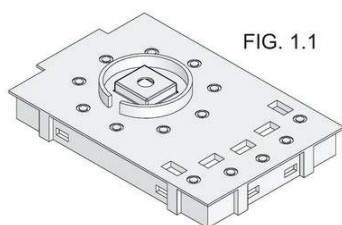
(52) 03-01

(54) CONFIGURAÇÃO APLICADA A/EM INVÓLUCRO

(71) CLIPTECH INDÚSTRIA E COMÉRCIO LTDA (BR/SP)

(72) ALAN ROBERTO DE SOUZA ORMUNDO

(74) ELAINE CRISTINA MOIA MARTINS BOTELHO

objeto se enquadra no artigo 100 da lei 9.279/1996 . não é registrável como desenho industrial forma essencialmente determinada por questões técnicas ou funcionais.

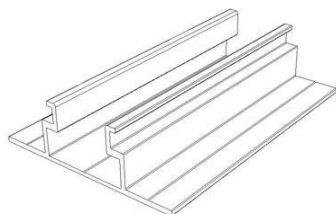
(21) BR 30 2018 001061-2

Código 36 - Indeferimento - Art. 106 § 4º da LPI

(22) 16/03/2018

(44) 24/07/2018

(52) 06-06

(54) CONFIGURAÇÃO APLICADA A/EM PERFIL

(71) PERFIL ALUMINIO DO BRASIL S/A (BR/ES)

(72) ALEXANDRE PEREZ CASASCO

(74) FLÁVIA SANGIORGI DALLA BERNARDINA

objeto se enquadra no artigo 100 da lei 9.279/1996 . não é registrável como desenho industrial forma essencialmente determinada por questões técnicas ou funcionais.

(21) BR 30 2018 001105-8

Código 36 - Indeferimento - Art. 106 § 4º da LPI

(22) 20/03/2018

(30) 22/09/2017 JP 2017-020678

(44) 24/07/2018

(52) 08-08



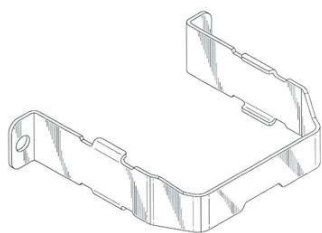

(54) CONFIGURAÇÃO APLICADA A SUPORTE DE DISPOSITIVO DE PRESSÃO DE FLUIDO.

(71) SMC CORPORATION (JP)

(72) SHINICHI ITO; MICHIHIRO HANADA

(74) ORLANDO DE SOUZA

objeto se enquadra no artigo 100 da lei 9.279/1996 . não é registrável como desenho industrial forma essencialmente determinada por questões técnicas ou funcionais.

(21) BR 30 2018 001159-7

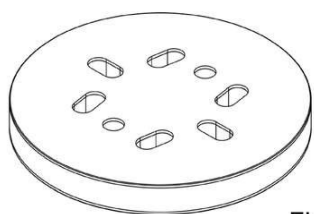

FIG.

Código 36 - Indeferimento - Art. 106 § 4º da LPI

(22) 23/03/2018

(44) 24/07/2018

(52) 25-99

(54) CONFIGURAÇÃO APLICADA A/EM ADAPTADOR AJUSTÁVEL PARA LIXADEIRAS ELÉTRICAS OU PNEUMÁTICAS

(71) RODRIGO ROBERTO MOMI (BR/SP)

(72) RODRIGO ROBERTO MOMI

(74) Sociedade Civil Braxil Ltda.

objeto se enquadra no artigo 100 da lei 9.279/1996 . não é registrável como desenho industrial forma essencialmente determinada por questões técnicas ou funcionais.

(21) BR 30 2018 001214-3

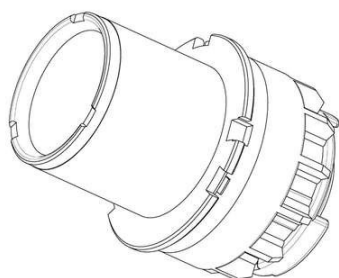

Código 36 - Indeferimento - Art. 106 § 4º da LPI

(22) 27/03/2018

(30) 28/09/2017 JP 2017-021221

(44) 24/07/2018

(52) 14-02

(54) CONFIGURAÇÃO APLICADA A/EM ACOPLAMENTO PARA CARTUCHO DE PROCESSO PARA APARELHO DE FORMAÇÃO DE IMAGEM

(71) CANON KABUSHIKI KAISHA (JP)

(72) TETSUO UESUGI; MAKOTO HAYASHIDA; KOJI YAMAGUCHI; TAKASHI YANO

(74) LUIZ LEONARDOS & ADVOGADOS

objeto se enquadra no artigo 100 da lei 9.279/1996 . não é registrável como desenho industrial forma essencialmente determinada por questões técnicas ou funcionais.

(21) BR 30 2018 001215-1

Código 36 - Indeferimento - Art. 106 § 4º da LPI

(22) 27/03/2018

(30) 28/09/2017 JP 2017-021220

(44) 24/07/2018



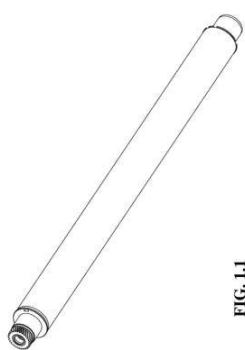

FIG. 1.1

(52) 14-02
 (54) CONFIGURAÇÃO APLICADA A/EM TAMBOR FOTOSSENSÍVEL PARA CARTUCHO DE PROCESSO PARA APARELHO DE FORMAÇÃO DE IMAGEM
 (71) CANON KABUSHIKI KAISHA (JP)
 (72) TETSUO UESUGI; MAKOTO HAYASHIDA; KOJI YAMAGUCHI; TAKASHI YANO
 (74) LUIZ LEONARDOS & ADVOGADOS
 objeto se enquadra no artigo 100 da lei 9.279/1996 . não é registrável como desenho industrial forma essencialmente determinada por questões técnicas ou funcionais.

(21) BR 30 2018 001226-7

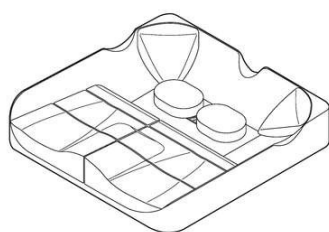
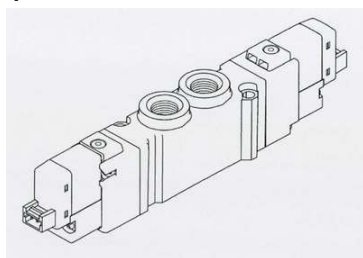

FIG. 1.1

Código 36 - Indeferimento - Art. 106 § 4º da LPI
 (22) 28/03/2018
 (30) 02/10/2017 EM 004382059-0003
 (44) 24/07/2018
 (52) 24-99
 (54) CONFIGURAÇÃO APLICADA A/EM DISPOSITIVO POSTURAL
 (71) PRO MEDICARE S.R.L. (IT)
 (72) ROSARIA EUGENIA CAFORIO
 (74) DANNEMANN, SIEMSEN, BIGLER & IPANEMA MOREIRA
 objeto se enquadra no artigo 100 da lei 9.279/1996 . não é registrável como desenho industrial forma essencialmente determinada por questões técnicas ou funcionais.

(21) BR 30 2018 001271-2



Código 36 - Indeferimento - Art. 106 § 4º da LPI
 (22) 29/03/2018
 (30) 29/09/2017 CN 201730467762.7
 (44) 24/07/2018
 (52) 23-01
 (54) CONFIGURAÇÃO APLICADA A VÁLVULA ELETROMAGNÉTICA.
 (71) SMC CORPORATION (JP)
 (72) SHINICHI YOSHIMURA; MASARU YOSHIDA; KENICHI MATSUMURA
 (74) ORLANDO DE SOUZA
 objeto se enquadra no artigo 100 da lei 9.279/1996 . não é registrável como desenho industrial forma essencialmente determinada por questões técnicas ou funcionais.



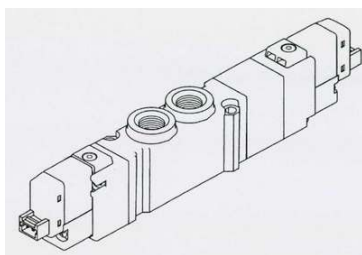

(21) BR 30 2018 001272-0

Código 36 - Indeferimento - Art. 106 § 4º da LPI

(22) 29/03/2018

(30) 29/09/2017 CN 201730467784.3

(44) 24/07/2018

(52) 23-01

(54) CONFIGURAÇÃO APLICADA A VÁLVULA ELETROMAGNÉTICA

(71) SMC CORPORATION (JP)

(72) SHINICHI YOSHIMURA; MASARU YOSHIDA; KENICHI MATSUMURA

(74) ORLANDO DE SOUZA

objeto se enquadra no artigo 100 da lei 9.279/1996 . não é registrável como desenho industrial forma essencialmente determinada por questões técnicas ou funcionais.

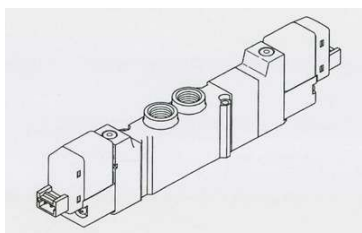
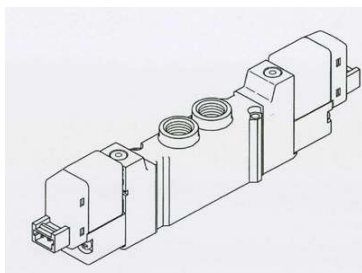

(21) BR 32 2016 003895-6

Código 36 - Indeferimento - Art. 106 § 4º da LPI

(22) 24/04/2015

(44) 24/07/2018

(52) 11-02

(54) CONFIGURAÇÃO APLICADA A ARTIGO DECORATIVO EM FORMA DE PONTEIRA

(62) BR 30 2015 001914-0 24/04/2015

(71) HUANG FENG XIONG (BR/SP)

(72) HUANG FENG XIONG

objeto se enquadra na instrução normativa 044/2015 . objeto indeferido devido ao cumprimento insatisfatório de exigência técnica, nos termos do Art. 23 da Instrução Normativa 044/2015. Pedido indeferido devido à não conformidade ao contido no art. 101, inciso IV, c/c art. 106, caput, da LPI. O objeto representado nos desenhos do cumprimento não equivale ao inicialmente depositado. A forma plástica foi alterada por meio da supressão dos elementos existentes na porção superior da peça (a argola e a peça com formato octogonal).O cumprimento não foi satisfatório.

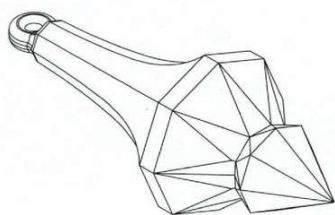

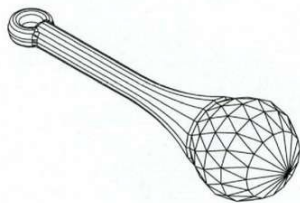
(21) BR 32 2016 003896-4

Código 36 - Indeferimento - Art. 106 § 4º da LPI

(22) 24/04/2015

(44) 24/07/2018

(52) 11-02

(54) CONFIGURAÇÃO APLICADA A ARTIGO DECORATIVO EM FORMA DE PONTEIRA

(62) BR 30 2015 001914-0 24/04/2015

(71) HUANG FENG XIONG (BR/SP)

(72) HUANG FENG XIONG

objeto se enquadra na instrução normativa 044/2015 . objeto indeferido devido ao cumprimento insatisfatório de exigência técnica, nos termos do Art. 23 da Instrução Normativa 044/2015. Pedido indeferido devido à não conformidade ao contido no art. 101, inciso IV, c/c art. 106, caput, da LPI. O objeto representado nos desenhos do cumprimento não equivale ao inicialmente depositado. A forma plástica foi alterada por meio da supressão dos elementos existentes na porção superior da peça (a argola e a peça com formato octogonal).O cumprimento não foi satisfatório.

(21) BR 32 2018 001075-5

Código 36 - Indeferimento - Art. 106 § 4º da LPI

(22) 26/08/2016

(30) 29/02/2016 US 29/556,393

(43) 17/07/2018

(52) 23-02

(54) CONFIGURAÇÃO APLICADA A/EM CONFIGURAÇÃO APLICADA A BASE DE VASO SANITÁRIO

(62) BR 30 2016 003756-6 26/08/2016

(71) KOHLER CO. (US)

(72) RANDY O. MESUN; SIMON MARK BICKERSTAFFE; RONALD L. SMIES; ROBERT S. DAVIS

(74) Hugo Silva & Maldonado Propriedade Intelectual Sociedade Civil S/C Ltda. objeto se enquadra na instrução normativa 044/2015 . objeto indeferido devido ao cumprimento insatisfatório de exigência técnica, nos termos do Art. 23 da Instrução Normativa 044/2015. Pedido indeferido devido à não conformidade ao contido no art. 101, inciso IV, c/c art. 106, caput, da LPI. No cumprimento da exigência formulada, a matéria inicialmente reivindicada foi alterada. O objeto apresentado na petição difere totalmente dos mostrados no ato do depósito, não tendo sido revelado nessa ocasião. Desta forma, opinamos pelo indeferimento do pedido por não cumprimento satisfatório da exigência formulada, conforme o Art. 23 da IN044/2015.

(21) BR 32 2018 001077-1

Código 36 - Indeferimento - Art. 106 § 4º da LPI

(22) 26/08/2016



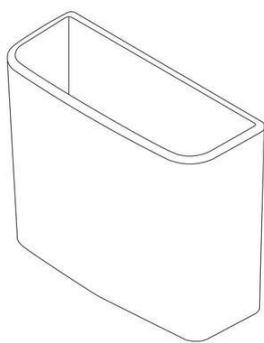

(30) 29/02/2016 US 29/556,393

(43) 17/07/2018

(52) 23-02

(54) CONFIGURAÇÃO APLICADA A/EM DEPÓSITO DE VASO SANITÁRIO

(62) BR 30 2016 003756-6 26/08/2016

(71) KOHLER CO. (US)

(72) RANDY O. MESUN; SIMON MARK BICKERSTAFFE; RONALD L. SMIES; ROBERT S. DAVIS

(74) Hugo Silva & Maldonado Propriedade Intelectual Sociedade Civil S/C Ltda. objeto se enquadra na instrução normativa 044/2015 . objeto indeferido devido ao cumprimento insatisfatório de exigência técnica, nos termos do Art. 23 da Instrução Normativa 044/2015. Pedido indeferido devido à não conformidade ao contido no art. 101, inciso IV, c/c art. 106, caput, da LPI. No cumprimento da exigência formulada, a matéria inicialmente reivindicada foi alterada. O objeto apresentado na petição difere totalmente dos mostrados no ato do depósito, não tendo sido revelado nessa ocasião. Desta forma, opinamos pelo indeferimento do pedido por não cumprimento satisfatório da exigência formulada, conforme o Art. 23 da IN044/2015.

(21) DI 7005583-1



Código 36 - Indeferimento - Art. 106 § 4º da LPI

(22) 30/12/2010

(44) 24/07/2018

(52) 06-03

(54) CONFIGURAÇÃO APLICADA A MESA ESCOLAR

(71) Eduardo Ernesto Bazhuni Maia (BR/RJ)

(72) Eduardo Ernesto Bazhuni Maia

(74) Magalhães & Associados Ltda

objeto se enquadra na instrução normativa 044/2015 . objeto indeferido devido ao cumprimento insatisfatório de exigência técnica, nos termos do Art. 23 da Instrução Normativa 044/2015. Pedido indeferido devido à não conformidade ao contido no art. 101, inciso IV, c/c art. 106, caput, da LPI. Nos desenhos anteriores, os pés das mesas haviam sido ilustrados com elementos em suas extremidades e como se fossem constituídos por duas peças conectadas (vide linha longitudinal na porção mediana do pé). Nos atuais desenhos, os pés foram representados sem tais elementos, como se fossem estruturas inteiriças. Por caracterizar alteração de matéria, o cumprimento não foi satisfatório.



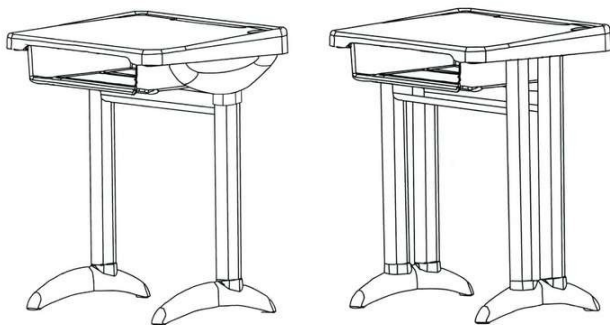

(21) DI 7005895-4

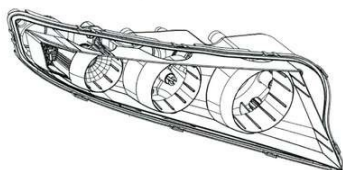

Código 36 - Indeferimento - Art. 106 § 4º da LPI

(22) 03/12/2010

(44) 24/07/2018

(52) 26-06

(54) CONFIGURAÇÃO APLICADA EM FAROL

(71) MARCOPOLO S.A (BR/RS)

(72) ROBERTO CARLOS POLONI

(74) ATEM E REMER ASSES. CONSULT. PROP. INT. LTDA

objeto se enquadra na instrução normativa 044/2015 . objeto indeferido devido ao cumprimento insatisfatório de exigência técnica, nos termos do Art. 23 da Instrução Normativa 044/2015. Pedido indeferido devido à não conformidade ao contido no art. 101, inciso IV, c/c art. 106, caput, da LPI. No cumprimento da exigência formulada, a matéria inicialmente reivindicada foi alterada. Nas figuras mostradas no ato do depósito, com relação às duas variações, na extremidade esquerda do objeto é mostrado um rebaixo com uma série de detalhes circulares com um quadrado inscrito em cada um deles; nas novas figuras apresentadas, tal detalhe é mostrado encoberto por um ressalto, não apresentado inicialmente. Desta forma, opinamos pelo indeferimento do pedido por não cumprimento satisfatório da exigência formulada, conforme o Art. 23 da IN044/2015.

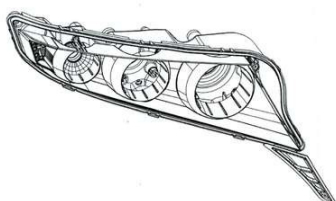

(21) DI 7102982-6



Código 36 - Indeferimento - Art. 106 § 4º da LPI

(22) 22/06/2011

(30) 23/12/2010 EM 001798331-0016

(44) 24/07/2018

(54) CONFIGURAÇÃO APLICADA EM INSTRUMENTO MÉDICO

(71) Karl Storz GmbH & Co.Kg (DE)

(72) Wolfram Becker

(74) Dannemann, Siemsen, Bigler & Ipanema Moreira

objeto se enquadra na instrução normativa 044/2015 . objeto indeferido devido ao cumprimento insatisfatório de exigência técnica, nos termos do Art. 23 da



Instrução Normativa 044/2015. Pedido indeferido devido à não conformidade ao contido no art. 101, inciso IV, c/c art. 106, caput, da LPI. A alteração da matéria apresentada no depósito inicial enseja em não cumprimento de exigência técnica. A exigência solicitou a representação do objeto apresentado no depósito em sua forma completa. O objeto apresentado no cumprimento da exigência, porém, apresenta apenas parte do que havia sido apresentado no depósito. A modificação do objeto do pedido no cumprimento de exigência caracteriza a alteração de matéria.

(21) DI 7106676-4



Código 36 - Indeferimento - Art. 106 § 4º da LPI

(22) 21/11/2011

(44) 24/07/2018

(54) CONFIGURAÇÃO APLICADA EM CONJUNTO DE ABRIDORES DE GARRAFAS

(71) Claude Fhal (BR/BA)

(72) Claude Fhal

objeto se enquadra na instrução normativa 044/2015 . objeto indeferido devido ao cumprimento insatisfatório de exigência técnica, nos termos do Art. 23 da Instrução Normativa 044/2015. 1. Pedido indeferido devido à não conformidade ao contido no art. 101, inciso IV, c/c art. 106, caput, da LPI. A alteração da matéria apresentada no depósito inicial enseja em não cumprimento de exigência técnica. A alteração da configuração do objeto no cumprimento de exigência, em especial a forma da camisa e os contornos do abridor caracterizam a alteração de matéria.

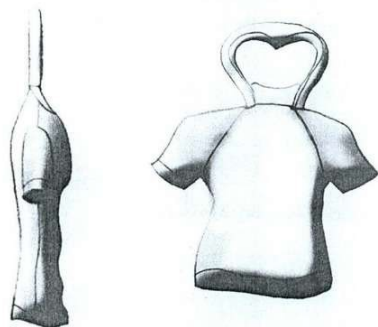

Código 39 - Concessão do Registro

Concessão do registro de desenho industrial. O certificado de registro estará à disposição do interessado. Desta data corre o prazo de 5 (cinco) anos para interposição de nulidade administrativa por qualquer interessado (Art. 113 § 1º da LPI). Se interposto o pedido de nulidade no prazo de 60 (sessenta) dias contados da data da concessão, os efeitos da concessão do registro serão suspensos (Art. 113 § 2º).

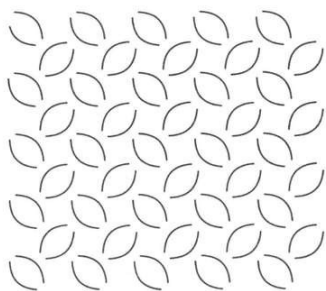
(11) BR 30 2012 001151-5

Código 39 - Concessão do Registro

(22) 09/03/2012

(15) 24/07/2018

(30) 09/09/2011 US 29/401,290

(45) 24/07/2018

(52) 32-00

(54) PADRÃO ORNAMENTAL APLICADO EM LENÇO

(73) KIMBERLY-CLARK WORLDWIDE, INC. (US)

(72) LAWRENCE JAMES ROMANO III; LISA LARAE BUSHMAN; RENEE SUE BOOMS

(74) PINHEIRO NETO ADVOGADOS

Prazo de validade: 10 (dez) anos contados a partir de 09/03/2012, mediante o recolhimento da taxa quinquenal de manutenção (Artigos 119 e 120 da LPI) e observadas as demais condições legais.

(11) BR 30 2013 006334-8

Código 39 - Concessão do Registro

(22) 09/12/2013

(15) 24/07/2018

(45) 24/07/2018

(52) 23-04

(54) CONFIGURAÇÃO APLICADA EM UMIDIFICADOR E PURIFICADOR DE AR

(73) ROBERTO LUIZ DE ALMEIDA HAUSHAHN (BR/SP)

(72) ROBERTO LUIZ DE ALMEIDA HAUSHAHN

(74) ESTRELA MARCAS E PATENTES LTDA ME

Prazo de validade: 10 (dez) anos contados a partir de 09/12/2013, mediante o recolhimento da taxa quinquenal de manutenção (Artigos 119 e 120 da LPI) e observadas as demais condições legais.

(11) BR 30 2014 000012-8

Código 39 - Concessão do Registro

(22) 03/01/2014

(15) 24/07/2018

(45) 24/07/2018

(54) CONFIGURAÇÃO APLICADA EM DISPOSITIVO PARA ALONGAMENTO



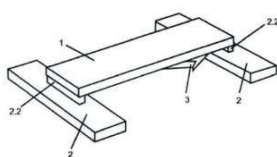

MUSCULAR

(73) CARLOS ANDRÉ OLIVEIRA GONÇALVES (BR/RS)

(72) CARLOS ANDRÉ OLIVEIRA GONÇALVES

Prazo de validade: 10 (dez) anos contados a partir de 03/01/2014, mediante o recolhimento da taxa quinquenal de manutenção (Artigos 119 e 120 da LPI) e observadas as demais condições legais.

(11) BR 30 2014 000176-0



Código 39 - Concessão do Registro

(22) 17/01/2014

(15) 24/07/2018

(45) 24/07/2018

(52) 25-02

(54) CONFIGURAÇÃO APLICADA EM PROTETOR

(73) FRANCISCO DE ASSIS BUSOLIN DA SILVA (BR/SP)

(72) FRANCISCO DE ASSIS BUSOLIN DA SILVA

(74) SOLUÇÃO COMERCIAL ASSESSORIA LTDA

Prazo de validade: 10 (dez) anos contados a partir de 17/01/2014, mediante o recolhimento da taxa quinquenal de manutenção (Artigos 119 e 120 da LPI) e observadas as demais condições legais.

(11) BR 30 2014 006049-0



Código 39 - Concessão do Registro

(22) 01/12/2014

(15) 24/07/2018

(30) 05/08/2014 EM 002514976-0002; 05/08/2014 EM 002514976-0007; 05/08/2014 EM 002514976-0001; 05/08/2014 EM 002514976-0003; 05/08/2014 EM 002514976-0005; 05/08/2014 EM 002514976-0006; 05/08/2014 EM 002514976-0004

(45) 24/07/2018

(52) 15-07

(54) CONFIGURAÇÃO APLICADA A COOLER PARA BEBIDAS

(73) RED BULL GMBH (AT)

(72) Sigilo de Autor, conforme solicitado e com base no artigo 6º, § 4º da LPI

(74) MARIA PIA CARVALHO GUERRA

Prazo de validade: 10 (dez) anos contados a partir de 01/12/2014, mediante o recolhimento da taxa quinquenal de manutenção (Artigos 119 e 120 da LPI) e observadas as demais condições legais.



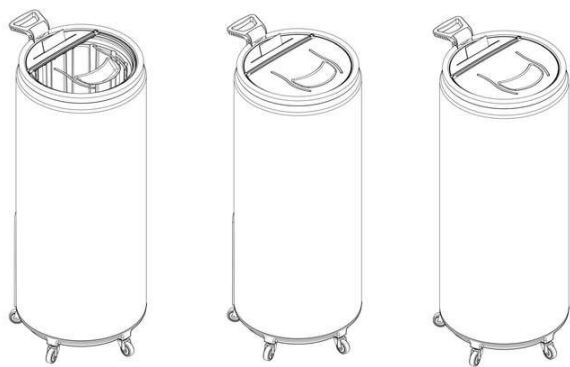

(11) BR 30 2015 004647-3

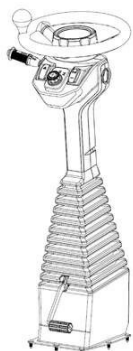

Código 39 - Concessão do Registro

(22) 09/10/2015

(15) 24/07/2018

(30) 10/04/2015 EM 001433304

(45) 24/07/2018

(52) 12-16

(54) CONFIGURAÇÃO APLICADA A COLUNA DE DIREÇÃO

(73) JC BAMFORD EXCAVATORS LIMITED (GB)

(72) SAMUEL JOHN JILBERT; THOMAS EDWARD UNDERHILL; SAMUEL PAYNE

(74) FLÁVIA SALIM LOPES

Prazo de validade: 10 (dez) anos contados a partir de 09/10/2015, mediante o recolhimento da taxa quinquenal de manutenção (Artigos 119 e 120 da LPI) e observadas as demais condições legais.

(11) BR 30 2015 004701-1



Código 39 - Concessão do Registro

(22) 14/10/2015

(15) 24/07/2018

(45) 24/07/2018

(52) 21-02

(54) CONFIGURAÇÃO APLICADA A ANILHA DE PESO PARA MUSCULAÇÃO

(73) FUNDIÇÃO UNIBRÁS LTDA - EPP (BR/MG)

(72) CÉLIO TEIXEIRA DE FREITAS

(74) RUSEVELT RIOS MACHADO

Prazo de validade: 10 (dez) anos contados a partir de 14/10/2015, mediante o recolhimento da taxa quinquenal de manutenção (Artigos 119 e 120 da LPI) e observadas as demais condições legais.

(11) BR 30 2015 005660-6

Código 39 - Concessão do Registro

(22) 14/12/2015

(15) 24/07/2018

(45) 24/07/2018

(52) 21-01



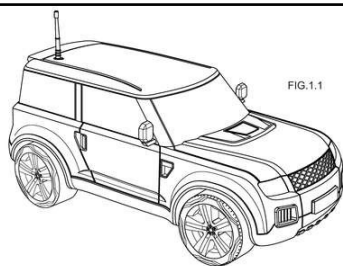

(54) CONFIGURAÇÃO APLICADA A/EM CARRINHO DE BRINQUEDO

(73) USUAL PLASTIC - INDÚSTRIA E COMÉRCIO DE ARTEFATOS

PLÁSTICOS LTDA (BR/SP)

(72) DJALMA LÚCIO PIVETTA

(74) Braga e Braga Associados - Advogados

Prazo de validade: 10 (dez) anos contados a partir de 14/12/2015, mediante o recolhimento da taxa quinquenal de manutenção (Artigos 119 e 120 da LPI) e observadas as demais condições legais.

(11) BR 30 2015 005666-5

FIG.1.1

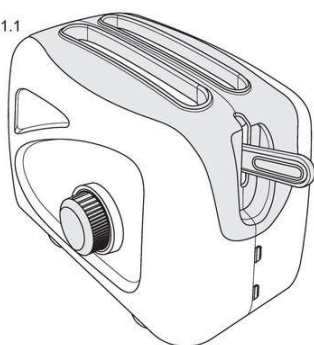

Código 39 - Concessão do Registro

(22) 14/12/2015

(15) 24/07/2018

(45) 24/07/2018

(52) 21-01

(54) CONFIGURAÇÃO APLICADA A/EM TORRADEIRA DE BRINQUEDO

(73) USUAL PLASTIC - INDÚSTRIA E COMÉRCIO DE ARTEFATOS

PLÁSTICOS LTDA (BR/SP)

(72) DJALMA LÚCIO PIVETTA

(74) Braga e Braga Associados - Advogados

Prazo de validade: 10 (dez) anos contados a partir de 14/12/2015, mediante o recolhimento da taxa quinquenal de manutenção (Artigos 119 e 120 da LPI) e observadas as demais condições legais.

(11) BR 30 2016 000679-2

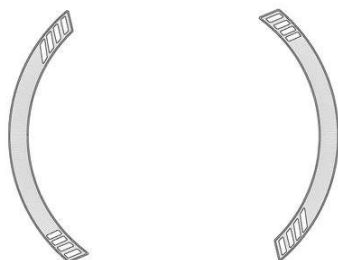

Código 39 - Concessão do Registro

(22) 19/02/2016

(15) 24/07/2018

(30) 27/08/2015 US 29/537.561

(45) 24/07/2018

(52) 12-15

(54) PADRÃO ORNAMENTAL APLICADO A/EM PNEUMÁTICO

(73) THE GOODYEAR TIRE & RUBBER COMPANY (US)

(72) PAUL BRYAN MAXWELL; STEPHANIE SUE FRANKS

(74) Daniel Advogados (Alt.de Daniel & Cia)

Prazo de validade: 10 (dez) anos contados a partir de 19/02/2016, mediante o recolhimento da taxa quinquenal de manutenção (Artigos 119 e 120 da LPI) e observadas as demais condições legais.

(11) BR 30 2016 000936-8

Código 39 - Concessão do Registro

(22) 07/03/2016

(15) 24/07/2018

(45) 24/07/2018



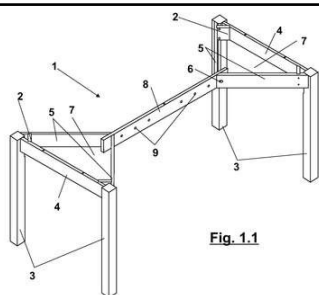

Fig. 1.1

(52) 06-06

(54) CONFIGURAÇÃO APLICADA A/EM BASE DE MESA

(73) MEU MÓVEL DE MADEIRA - COMÉRCIO DE MÓVEIS E DECORAÇÃO LTDA (BR/SC)

(72) ANDERSON TANDLER

(74) Brasil Sul Marcas e Patentes Ltda.

Prazo de validade: 10 (dez) anos contados a partir de 07/03/2016, mediante o recolhimento da taxa quinquenal de manutenção (Artigos 119 e 120 da LPI) e observadas as demais condições legais.

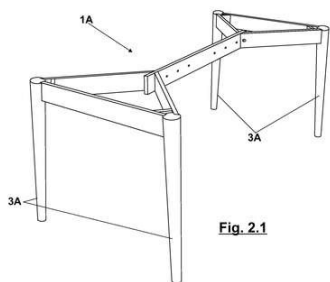

Fig. 2.1

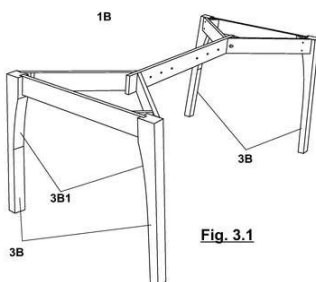

Fig. 3.1

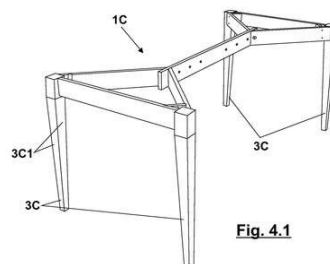

Fig. 4.1

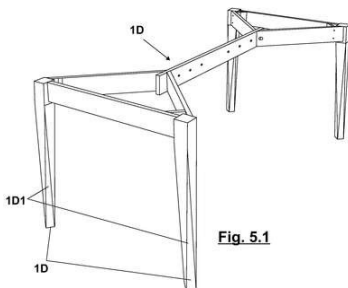

Fig. 5.1

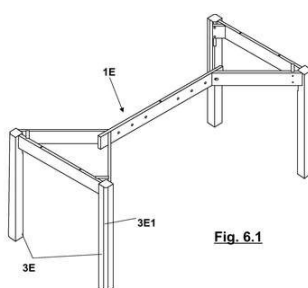

Fig. 6.1

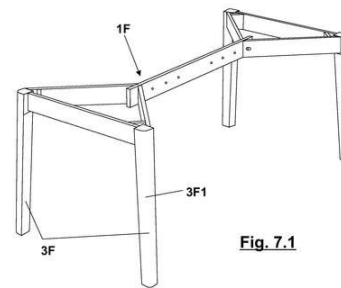

Fig. 7.1

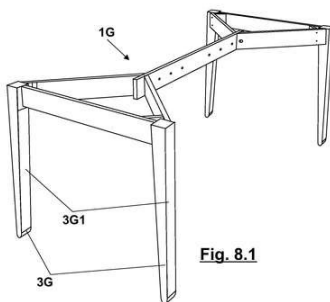

Fig. 8.1

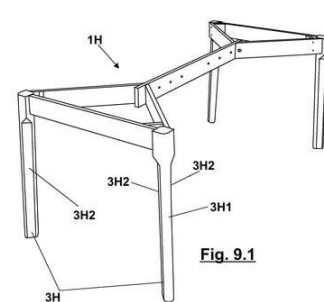

Fig. 9.1

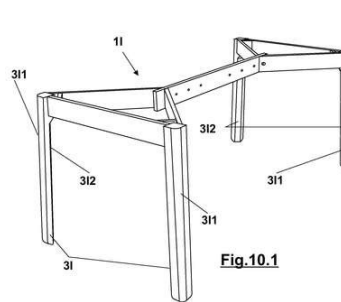

Fig. 10.1

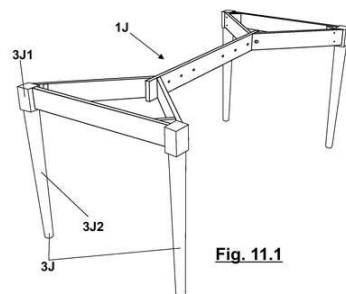

Fig. 11.1

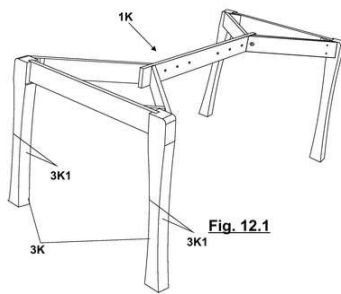

Fig. 12.1

(11) BR 30 2016 001026-9

Código 39 - Concessão do Registro

(22) 11/03/2016

(15) 24/07/2018

(30) 11/09/2015 US 29/539,166



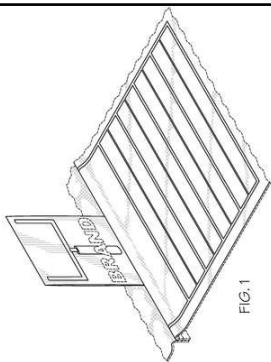

(45) 24/07/2018

(52) 19-08

(54) CONFIGURAÇÃO APLICADA A/EM RÓTULO

(73) AVERY DENNISON RETAIL INFORMATION SERVICES, LLC (US)

(72) ROBIN E. SONNENSCHNEIN; LYNSEY SCOTT

(74) Vieira de Mello Advogados

Prazo de validade: 10 (dez) anos contados a partir de 11/03/2016, mediante o recolhimento da taxa quinquenal de manutenção (Artigos 119 e 120 da LPI) e observadas as demais condições legais. (co) Registro concedido por força do art. 106 da Lei da Propriedade Industrial nº 9.279/96. Aplicável a instauração de ofício do processo administrativo de nulidade, conforme dispõe o Art.113, para averiguação da infringência do art. 95 do referido diploma legal.

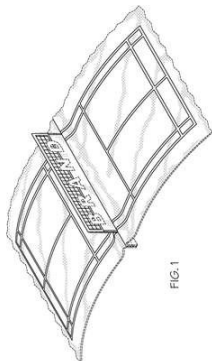
(11) BR 30 2016 001031-5

Código 39 - Concessão do Registro

(22) 11/03/2016

(15) 24/07/2018

(30) 11/09/2015 US 29/539,158

(45) 24/07/2018

(52) 19-08

(54) CONFIGURAÇÃO APLICADA A/EM RÓTULO

(73) AVERY DENNISON RETAIL INFORMATION SERVICES, LLC (US)

(72) ROBIN E. SONNENSCHNEIN; LYNSEY SCOTT

(74) Vieira de Mello Advogados

Prazo de validade: 10 (dez) anos contados a partir de 11/03/2016, mediante o recolhimento da taxa quinquenal de manutenção (Artigos 119 e 120 da LPI) e observadas as demais condições legais. (co) Registro concedido por força do art. 106 da Lei da Propriedade Industrial nº 9.279/96. Aplicável a instauração de ofício do processo administrativo de nulidade, conforme dispõe o Art.113, para averiguação da infringência do art. 95 do referido diploma legal.

(11) BR 30 2016 001379-9

Código 39 - Concessão do Registro

(22) 06/04/2016

(15) 24/07/2018

(30) 08/10/2015 CN CN201530387540.5

(45) 24/07/2018

(52) 12-08

(54) CONFIGURAÇÃO APLICADA EM AUTOMÓVEL

(73) DFSK MOTOR LIMITED COMPANY CHONGQING BRANCH COMPANY (CN)

(72) LIN XU

(74) EMILIO COLLADO LOPEZ

Prazo de validade: 10 (dez) anos contados a partir de 06/04/2016, mediante o



recolhimento da taxa quinquenal de manutenção (Artigos 119 e 120 da LPI) e observadas as demais condições legais.

(11) BR 30 2016 001632-1



Código 39 - Concessão do Registro

(22) 19/04/2016

(15) 24/07/2018

(45) 24/07/2018

(52) 32-00

(54) PADRÃO ORNAMENTAL APLICADO A/EM PAINÉIS

(73) FURUKAWA ELECTRIC LATAM S.A. (BR/PR)

(72) THIAGO DECONTO VIEIRA

(74) ANTÔNIO MAURÍCIO PEDRAS ARNAUD

Prazo de validade: 10 (dez) anos contados a partir de 19/04/2016, mediante o recolhimento da taxa quinquenal de manutenção (Artigos 119 e 120 da LPI) e observadas as demais condições legais.

(11) BR 30 2016 001749-2

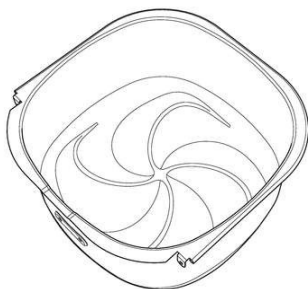

Código 39 - Concessão do Registro

(22) 27/04/2016

(15) 24/07/2018

(45) 24/07/2018

(52) 07-02

(54) CONFIGURAÇÃO APLICADA A/EM CESTO DE PREPARO DE ALIMENTOS

(73) KONINKLIJKE PHILIPS N.V. (NL)

(72) MINGSHUO ZHANG

(74) Daniel Advogados (Alt.de Daniel & Cia)

Prazo de validade: 10 (dez) anos contados a partir de 27/04/2016, mediante o recolhimento da taxa quinquenal de manutenção (Artigos 119 e 120 da LPI) e observadas as demais condições legais.

(11) BR 30 2016 002437-5



Código 39 - Concessão do Registro

(22) 09/06/2016

(15) 24/07/2018

(30) 31/03/2016 SE 2016/0115

(45) 24/07/2018

(52) 12-16

(54) CONFIGURAÇÃO APLICADA A/EM GRADE PARA VEÍCULO

(73) SCANIA CV AB (SE)

(72) KRISTOFER HANSÉN; ALLAN MACDONALD; ANDERS LUNDGREN;
MIKAEL LARSSON; SOFIE BERGLUND

(74) Daniel Advogados (Alt.de Daniel & Cia)

Prazo de validade: 10 (dez) anos contados a partir de 09/06/2016, mediante o



recolhimento da taxa quinquenal de manutenção (Artigos 119 e 120 da LPI) e observadas as demais condições legais.



(11) BR 30 2016 002460-0

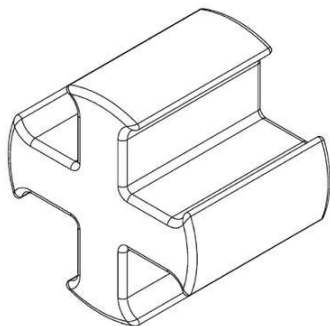

Código 39 - Concessão do Registro

(22) 13/06/2016

(15) 24/07/2018

(30) 14/12/2015 KR 30-2015-0063705

(45) 24/07/2018

(52) 25-02

(54) CONFIGURAÇÃO APLICADA A GRÂNULO PARA PREENCHIMENTO DE RELVA ARTIFICIAL

(73) FINE CHEMICAL CO., LTD. (KR)

(72) SUNG YULL LEE

(74) FLÁVIA SALIM LOPES

Prazo de validade: 10 (dez) anos contados a partir de 13/06/2016, mediante o recolhimento da taxa quinquenal de manutenção (Artigos 119 e 120 da LPI) e observadas as demais condições legais.

(11) BR 30 2016 002560-6

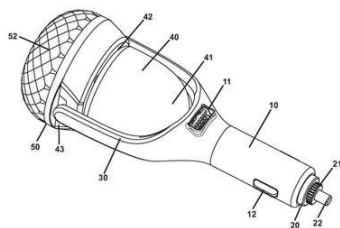

Código 39 - Concessão do Registro

(22) 17/06/2016

(15) 24/07/2018

(45) 24/07/2018

(52) 23-04

(54) CONFIGURAÇÃO APLICADA A/EM AROMATIZADOR PARA VEÍCULOS

(73) ECO LTDA - EPP (BR/RS)

(72) CARLOS EDUARDO DIETER

(74) Sko Oyarzábal Marcas e Patentes Sociedade Simples Ltda.

Prazo de validade: 10 (dez) anos contados a partir de 17/06/2016, mediante o recolhimento da taxa quinquenal de manutenção (Artigos 119 e 120 da LPI) e observadas as demais condições legais.

(11) BR 30 2016 002883-4

Código 39 - Concessão do Registro

(22) 06/07/2016





(15) 24/07/2018

(30) 11/02/2016 EM 002981761-0004; 11/02/2016 EM 002981761-0001;
11/02/2016 EM 002981761-0002; 11/02/2016 EM 002981761-0003

(45) 24/07/2018

(52) 28-03

(54) CONFIGURAÇÃO APLICADA A DISPOSITIVO DE MASSAGEM

(73) GIZA INTELLECTUAL PROPERTY HOLDING CORP. (PA)

(72) GIUSEPPE GIAMPIETRO; RALF ZANDER

(74) FLÁVIA SALIM LOPES

Prazo de validade: 10 (dez) anos contados a partir de 06/07/2016, mediante o recolhimento da taxa quinquenal de manutenção (Artigos 119 e 120 da LPI) e observadas as demais condições legais.



(11) BR 30 2016 002931-8

Código 39 - Concessão do Registro

(22) 11/07/2016

(15) 24/07/2018

(30) 22/01/2016 CN 201630023756.8

(45) 24/07/2018

(52) 24-01

(54) CONFIGURAÇÃO APLICADA A/EM INCUBADORA

(73) ATOM MEDICAL CORPORATION (JP)

(72) KEISUKE WAKABAYASHI; KENJI KOBAYASHI; MASAACKI OOHASHI;
ICHIRO MATSUBARA; TERUMI MATSUBARA

(74) GUSTAVO STARLING LEONARDOS

Prazo de validade: 10 (dez) anos contados a partir de 11/07/2016, mediante o recolhimento da taxa quinquenal de manutenção (Artigos 119 e 120 da LPI) e observadas as demais condições legais.

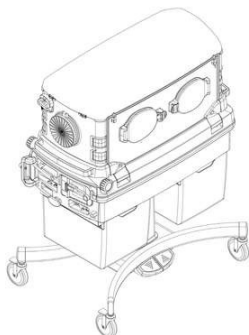

(11) BR 30 2016 002932-6

Código 39 - Concessão do Registro

(22) 11/07/2016

(15) 24/07/2018

(30) 22/01/2016 JP 201630023621.1

(45) 24/07/2018

(52) 24-01

(54) CONFIGURAÇÃO APLICADA A/EM INCUBADORA

(73) ATOM MEDICAL CORPORATION (JP)



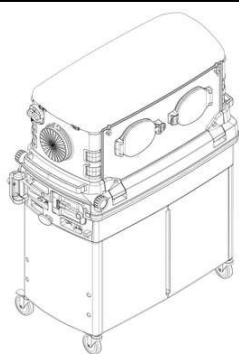

(72) KEISUKE WAKABAYASHI; KENJI KOBAYASHI; MASA AKI OOHASHI; ICHIRO MATSUBARA; TERUMI MATSUBARA

(74) GUSTAVO STARLING LEONARDOS

Prazo de validade: 10 (dez) anos contados a partir de 11/07/2016, mediante o recolhimento da taxa quinquenal de manutenção (Artigos 119 e 120 da LPI) e observadas as demais condições legais.

(11) BR 30 2016 002933-4

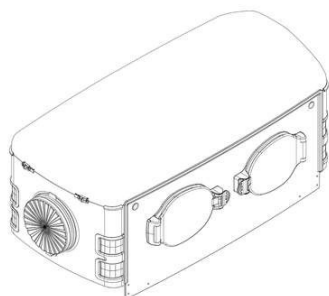

Código 39 - Concessão do Registro

(22) 11/07/2016

(15) 24/07/2018

(30) 22/01/2016 CN 201630023749.8

(45) 24/07/2018

(52) 24-01

(54) CONFIGURAÇÃO APLICADA A/EM ALOJAMENTO PARA INCUBADORA

(73) ATOM MEDICAL CORPORATION (JP)

(72) KEISUKE WAKABAYASHI; KENJI KOBAYASHI; MASA AKI OOHASHI; ICHIRO MATSUBARA; TERUMI MATSUBARA

(74) GUSTAVO STARLING LEONARDOS

Prazo de validade: 10 (dez) anos contados a partir de 11/07/2016, mediante o recolhimento da taxa quinquenal de manutenção (Artigos 119 e 120 da LPI) e observadas as demais condições legais.

(11) BR 30 2016 003501-6

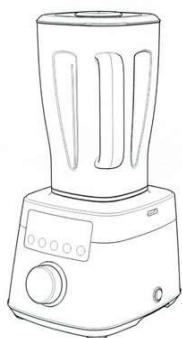

Código 39 - Concessão do Registro

(22) 15/08/2016

(15) 24/07/2018

(30) 16/02/2016 EM 002987297-0001

(45) 24/07/2018

(52) 31-00

(54) CONFIGURAÇÃO APLICADA EM PROCESSADOR DE ALIMENTOS

(73) KONINKLIJKE PHILIPS N.V. (NL)

(72) QINGXIANG OU; ANDREAS KOWALEWSKI

(74) EDUARDO OTERO

Prazo de validade: 10 (dez) anos contados a partir de 15/08/2016, mediante o recolhimento da taxa quinquenal de manutenção (Artigos 119 e 120 da LPI) e observadas as demais condições legais.

(11) BR 30 2016 004140-7

Código 39 - Concessão do Registro

(22) 16/09/2016

(15) 24/07/2018

(30) 16/03/2016 US 29/558254; 16/03/2016 US 29/558247; 10/05/2016 US



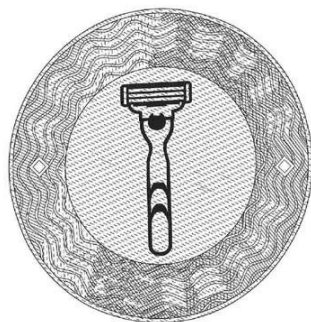

29/564017; 10/05/2016 US 29/564023; 10/05/2016 US 29/564020
 (43) 22/08/2017
 (52) 28-03
 (54) PADRÃO ORNAMENTAL APLICADO A/EM EMBALAGEM PARA APARELHO DE BARBEAR
 (73) THE GILLETTE COMPANY LLC (US)
 (72) DANIEL JEROME SIMS; ANDREW ANTHONY MARKLE
 (74) Trench, Rossi e Watanabe Advogados

Prazo de validade: 10 (dez) anos contados a partir de 16/09/2016, mediante o recolhimento da taxa quinquenal de manutenção (Artigos 119 e 120 da LPI) e observadas as demais condições legais.



(11) BR 30 2016 004169-5



Código 39 - Concessão do Registro
 (22) 19/09/2016
 (15) 24/07/2018
 (30) 17/03/2016 EM 003032937-0001; 17/03/2016 EM 003032937-0002;
 17/03/2016 EM 003032937-0003
 (43) 17/10/2017
 (52) 09-01
 (54) CONFIGURAÇÃO APLICADA A/EM GARRAFA
 (73) RECKITT BENCKISER (BRANDS) LIMITED (GB)
 (72) MAARTJE PEL; MICHAEL GEORGE
 (74) DI BLASI, PARENTE & ADVOGADOS ASSOCIADOS

Prazo de validade: 10 (dez) anos contados a partir de 19/09/2016, mediante o recolhimento da taxa quinquenal de manutenção (Artigos 119 e 120 da LPI) e observadas as demais condições legais.

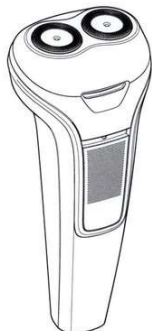

(11) BR 30 2016 004171-7

Código 39 - Concessão do Registro

(22) 20/09/2016

(15) 24/07/2018

(30) 20/03/2016 EM 003036136

(45) 24/07/2018

(52) 28-03

(54) CONFIGURAÇÃO APLICADA EM APARADOR DE PELOS

(73) KONINKLIJKE PHILIPS N.V. (NL)

(72) GAËL LOUIS JACQUES PRAT-PFISTER

(74) EDUARDO OTERO

Prazo de validade: 10 (dez) anos contados a partir de 20/09/2016, mediante o recolhimento da taxa quinquenal de manutenção (Artigos 119 e 120 da LPI) e observadas as demais condições legais.

(11) BR 30 2016 004184-9

Código 39 - Concessão do Registro

(22) 21/09/2016

(15) 24/07/2018

(30) 21/03/2016 EM 003037456-0001

(45) 24/07/2018

(52) 07-02

(54) CONFIGURAÇÃO APLICADA EM SANDUICHEIRA ELÉTRICA

(73) SEB (FR)

(72) LUC JOZANCY

(74) KASZNAR LEONARDOS PROPRIEDADE INTELECTUAL

Prazo de validade: 10 (dez) anos contados a partir de 21/09/2016, mediante o recolhimento da taxa quinquenal de manutenção (Artigos 119 e 120 da LPI) e observadas as demais condições legais.

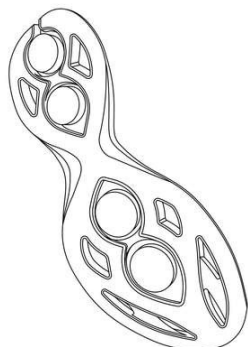
(11) BR 30 2016 004468-6

Código 39 - Concessão do Registro

(22) 03/10/2016

(15) 24/07/2018

(43) 17/07/2018

(52) 02-04

(54) CONFIGURAÇÃO APLICADA A/EM SOLA DE CALÇADO

(73) SKECHERS U.S.A., INC. II (US)

(72) DAVID RAYSSE

(74) GUERRA PROPRIEDADE INDUSTRIAL

Prazo de validade: 10 (dez) anos contados a partir de 03/10/2016, mediante o recolhimento da taxa quinquenal de manutenção (Artigos 119 e 120 da LPI) e observadas as demais condições legais.



(11) BR 30 2016 004622-0

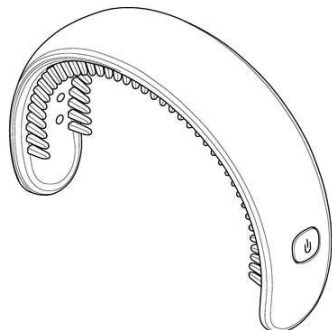

Código 39 - Concessão do Registro
 (22) 07/10/2016
 (15) 24/07/2018
 (30) 08/04/2016 US 29/560,619
 (45) 24/07/2018
 (52) 26-04
 (54) CONFIGURAÇÃO APLICADA A/EM APARELHO EMISSOR DE LUZ
 (73) LEXINGTON INTERNATIONAL, LLC (US)
 (72) DAVID MICHAELS; RANDY VELIKY; JAMES SMERIGLIO; ALAIN DIJKSTRA; YONG ZHANG
 (74) JOÃO MARCOS SILVEIRA

Prazo de validade: 10 (dez) anos contados a partir de 07/10/2016, mediante o recolhimento da taxa quinquenal de manutenção (Artigos 119 e 120 da LPI) e observadas as demais condições legais.

(11) BR 30 2016 004641-7



Código 39 - Concessão do Registro
 (22) 07/10/2016
 (15) 24/07/2018
 (30) 08/04/2016 EM 003061720-0001
 (45) 24/07/2018
 (52) 32-00
 (54) PADRÃO ORNAMENTAL APLICADO EM EMBALAGENS
 (73) PHILIP MORRIS PRODUCTS S.A. (CH)
 (72) ANTHONY DUMVILLE
 (74) Dannemann, Siemsen, Bigler & Ipanema Moreira

Prazo de validade: 10 (dez) anos contados a partir de 07/10/2016, mediante o recolhimento da taxa quinquenal de manutenção (Artigos 119 e 120 da LPI) e observadas as demais condições legais. (co) Título adequado de ofício nos termos do Art. 22 da Instrução Normativa 044/2015.

(11) BR 30 2016 004644-1

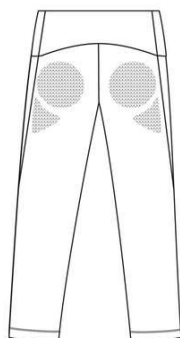

Código 39 - Concessão do Registro
 (22) 07/10/2016
 (15) 24/07/2018
 (30) 07/04/2016 EM 003059682-0002
 (45) 24/07/2018
 (52) 32-00
 (54) PADRÃO ORNAMENTAL APLICADO EM CALÇA
 (73) DECATHLON (FR)
 (72) DIANA DORADO
 (74) Alexandre da Cunha Lyrio



Prazo de validade: 10 (dez) anos contados a partir de 07/10/2016, mediante o recolhimento da taxa quinquenal de manutenção (Artigos 119 e 120 da LPI) e observadas as demais condições legais.

(11) BR 30 2016 004646-8

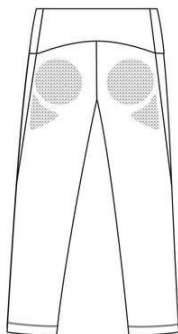

Código 39 - Concessão do Registro
 (22) 07/10/2016
 (15) 24/07/2018
 (30) 07/04/2016 EM 003059773-0002
 (45) 24/07/2018
 (52) 32-00
 (54) PADRÃO ORNAMENTAL APLICADO EM CALÇA
 (73) DECATHLON (FR)
 (72) DIANA DORADO
 (74) Alexandre da Cunha Lyrio

Prazo de validade: 10 (dez) anos contados a partir de 07/10/2016, mediante o recolhimento da taxa quinquenal de manutenção (Artigos 119 e 120 da LPI) e observadas as demais condições legais.

(11) BR 30 2016 004647-6



Código 39 - Concessão do Registro
 (22) 07/10/2016
 (15) 24/07/2018
 (30) 08/04/2016 CN 201630114061.0
 (45) 24/07/2018
 (52) 12-08
 (54) CONFIGURAÇÃO APLICADA A/EM VEÍCULO
 (73) CHILWEE POWER CO. LTD (CN)
 (72) PENGFEI ZHENG; MINGMING ZHOU; TIXIAN CHEN; HOXUN LI; JIAXI LI; MENGXIN WU; XUEFENG YANG
 (74) Vaz e Dias Advogados & Associados

Prazo de validade: 10 (dez) anos contados a partir de 07/10/2016, mediante o recolhimento da taxa quinquenal de manutenção (Artigos 119 e 120 da LPI) e observadas as demais condições legais.



(11) BR 30 2016 004686-7

Código 39 - Concessão do Registro
 (22) 11/10/2016
 (15) 24/07/2018



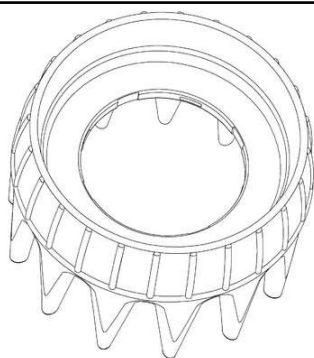

(30) 13/04/2016 CN 201630121830.X
 (45) 24/07/2018
 (52) 28-03
 (54) CONFIGURAÇÃO APLICADA A MASSAGEADOR DE COURO CABELUDO
 (73) DOO HEON PARK (KR)
 (72) DOO HEON PARK
 (74) FLÁVIA SALIM LOPES

Prazo de validade: 10 (dez) anos contados a partir de 11/10/2016, mediante o recolhimento da taxa quinquenal de manutenção (Artigos 119 e 120 da LPI) e observadas as demais condições legais.

(11) BR 30 2016 004918-1

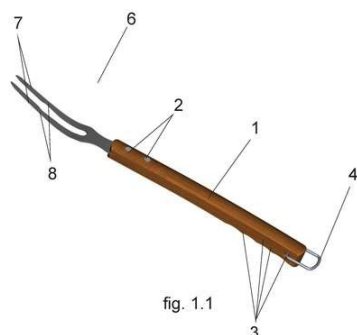

Código 39 - Concessão do Registro
 (22) 26/10/2016
 (15) 24/07/2018
 (45) 24/07/2018
 (52) 07-03
 (54) CONFIGURAÇÃO APLICADA A/EM GARFO
 (73) TRAMONTINA S/A CUTELARIA (BR/RS)
 (72) MARCOS ANTONIO GRESPAN
 (74) CREAÇÃO MARCAS E PATENTES LTDA.

Prazo de validade: 10 (dez) anos contados a partir de 26/10/2016, mediante o recolhimento da taxa quinquenal de manutenção (Artigos 119 e 120 da LPI) e observadas as demais condições legais.

(11) BR 30 2016 004965-3



Código 39 - Concessão do Registro
 (22) 31/10/2016
 (15) 24/07/2018
 (45) 24/07/2018
 (52) 20-03
 (54) CONFIGURAÇÃO APLICADA EM LÁPIDE
 (73) ROBSON POSNIK (BR/PR)
 (72) ROBSON POSNIK
 (74) A Provincia Marcas e Patentes Ltda.

Prazo de validade: 10 (dez) anos contados a partir de 31/10/2016, mediante o recolhimento da taxa quinquenal de manutenção (Artigos 119 e 120 da LPI) e observadas as demais condições legais.

(11) BR 30 2016 005008-2

Código 39 - Concessão do Registro
 (22) 03/11/2016
 (15) 24/07/2018
 (45) 24/07/2018



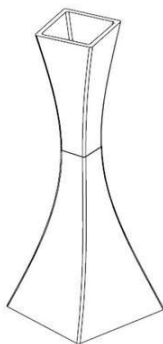

(52) 11-02
 (54) CONFIGURAÇÃO APLICADA A/EM VASO
 (73) INJEPLASTEC INDÚSTRIA E COMÉRCIO DE BRINQUEDOS LTDA EPP (BR/SP)
 (72) PEDRO ANTONIO PERIN
 (74) Logos Marcas e Patentes S/C Ltda
 Prazo de validade: 10 (dez) anos contados a partir de 03/11/2016, mediante o recolhimento da taxa quinquenal de manutenção (Artigos 119 e 120 da LPI) e observadas as demais condições legais.

(11) BR 30 2016 005065-1

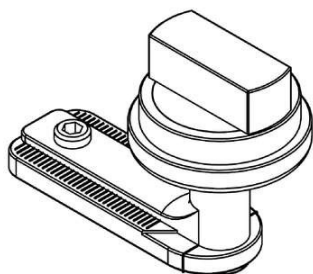

Código 39 - Concessão do Registro
 (22) 07/11/2016
 (15) 24/07/2018
 (45) 24/07/2018
 (52) 08-08
 (54) CONFIGURAÇÃO APLICADA EM SUPORTE SUPERIOR
 (73) FRANCISCO JAVIER OÑA GONZÁLEZ (ES)
 (72) FRANCISCO JAVIER OÑA GONZÁLEZ
 (74) David do Nascimento Advogados Associados
 Prazo de validade: 10 (dez) anos contados a partir de 07/11/2016, mediante o recolhimento da taxa quinquenal de manutenção (Artigos 119 e 120 da LPI) e observadas as demais condições legais.

(11) BR 30 2016 005129-1

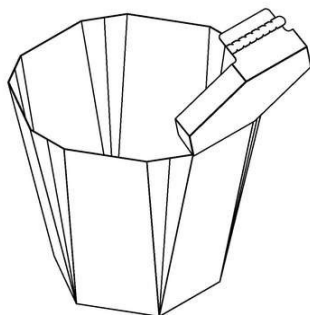

Código 39 - Concessão do Registro
 (22) 10/11/2016
 (15) 24/07/2018
 (45) 24/07/2018
 (52) 09-03
 (54) CONFIGURAÇÃO APLICADA A/EM EMBALAGEM
 (73) AMBEV S.A. (BR/SP)
 (72) LUCIANO AUGUSTO TULIO
 (74) Dannemann, Siemsen, Bigler & Ipanema Moreira
 Prazo de validade: 10 (dez) anos contados a partir de 10/11/2016, mediante o recolhimento da taxa quinquenal de manutenção (Artigos 119 e 120 da LPI) e observadas as demais condições legais.

(11) BR 30 2016 005180-1

Código 39 - Concessão do Registro
 (22) 11/11/2016
 (15) 24/07/2018
 (30) 13/05/2016 EM 003125913
 (45) 24/07/2018





(52) 09-01
 (54) CONFIGURAÇÃO APLICADA A/EM EMBALAGEM
 (73) BAYER CONSUMER CARE AG (CH)
 (72) NANCY BILLIARD; BRUNO CHAZEL
 (74) Vieira de Mello Advogados

Prazo de validade: 10 (dez) anos contados a partir de 11/11/2016, mediante o recolhimento da taxa quinquenal de manutenção (Artigos 119 e 120 da LPI) e observadas as demais condições legais.

(11) BR 30 2016 005185-2

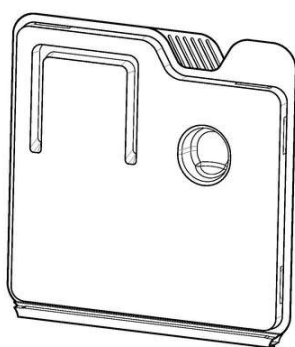

Código 39 - Concessão do Registro
 (22) 11/11/2016
 (15) 24/07/2018
 (30) 11/05/2016 US US 29/564209
 (45) 24/07/2018
 (52) 09-05
 (54) CONFIGURAÇÃO APLICADA EM EMBALAGEM
 (73) THE PROCTER & GAMBLE COMPANY (US)
 (72) CHRISTOPHER MILES MILLER; HERMAN WILLIAM MEYER
 (74) Trench, Rossi e Watanabe Advogados

Prazo de validade: 10 (dez) anos contados a partir de 11/11/2016, mediante o recolhimento da taxa quinquenal de manutenção (Artigos 119 e 120 da LPI) e observadas as demais condições legais.

(11) BR 30 2016 005255-7

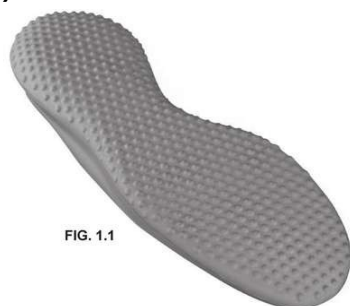

Código 39 - Concessão do Registro
 (22) 16/11/2016
 (15) 24/07/2018
 (30) 16/05/2016 US 29/564,850
 (45) 24/07/2018
 (52) 02-04
 (54) CONFIGURAÇÃO APLICADA A/EM SOLADO DE CALÇADO.
 (73) NIKE INNOVATE C.V. (US)
 (72) DYLAN RAASCH
 (74) ANTÔNIO MAURÍCIO PEDRAS ARNAUD

Prazo de validade: 10 (dez) anos contados a partir de 16/11/2016, mediante o recolhimento da taxa quinquenal de manutenção (Artigos 119 e 120 da LPI) e observadas as demais condições legais.

(11) BR 30 2016 005374-0

Código 39 - Concessão do Registro
 (22) 23/11/2016
 (15) 24/07/2018
 (45) 24/07/2018



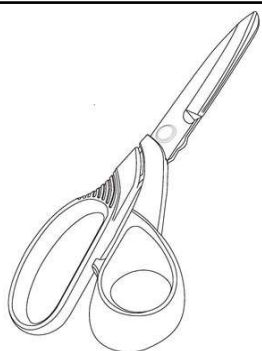

(52) 08-03

(54) CONFIGURAÇÃO APLICADA EM TESOURA

(73) MUNDIAL S/A PRODUTOS DE CONSUMO (BR/RS)

(72) ÊNIO KOLODSIEJSKI

(74) Dannemann, Siemsen, Bigler & Ipanema Moreira

Prazo de validade: 10 (dez) anos contados a partir de 23/11/2016, mediante o recolhimento da taxa quinquenal de manutenção (Artigos 119 e 120 da LPI) e observadas as demais condições legais.



(11) BR 30 2016 005610-2

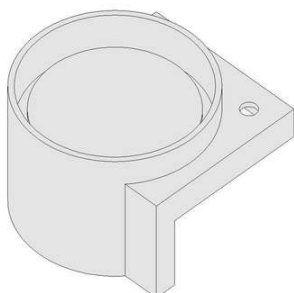

Código 39 - Concessão do Registro

(22) 02/12/2016

(15) 24/07/2018

(45) 24/07/2018

(52) 23-02

(54) CONFIGURAÇÃO APLICADA A/EM CUBAS PARA BANHEIRO

(73) VCS PROJETOS S/S LTDA (BR/ES)

(72) VIVIAN COSER SETTE FERRAÇO

(74) FLÁVIA SANGIORGI DALLA BERNARDINA



Prazo de validade: 10 (dez) anos contados a partir de 02/12/2016, mediante o recolhimento da taxa quinquenal de manutenção (Artigos 119 e 120 da LPI) e observadas as demais condições legais.



(11) BR 30 2016 005680-3

FIG. 1.1

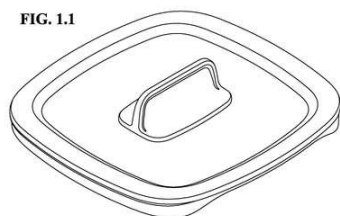

Código 39 - Concessão do Registro

(22) 07/12/2016

(15) 24/07/2018

(30) 29/07/2016 US 29/572670

(45) 24/07/2018

(52) 07-02

(54) CONFIGURAÇÃO APLICADA A/EM TAMPA DE RECIPIENTE

(73) DART INDUSTRIES INC. (US)

(72) HECTOR J. BAREA; MARK T. TERRILL JR.; JIANJUN LUO

(74) KASZNAR LEONARDOS PROPRIEDADE INTELECTUAL

Prazo de validade: 10 (dez) anos contados a partir de 07/12/2016, mediante o recolhimento da taxa quinquenal de manutenção (Artigos 119 e 120 da LPI) e observadas as demais condições legais.

(11) BR 30 2016 005800-8



Código 39 - Concessão do Registro

(22) 14/12/2016

(15) 24/07/2018

(30) 05/07/2016 DE 40 2016 100 852.9

(45) 24/07/2018

(52) 12-16

(54) CONFIGURAÇÃO APLICADA A/EM GRADE FRONTAL PARA VEÍCULOS

(73) MAN TRUCK & BUS AG (DE)

(72) MARC SCHIPPLING; INGO VON BARGEN; HOLGER KOOS

(74) Bhering Advogados (nome anterior Bhering Assessoria S/C Ltda.)

Prazo de validade: 10 (dez) anos contados a partir de 14/12/2016, mediante o recolhimento da taxa quinquenal de manutenção (Artigos 119 e 120 da LPI) e observadas as demais condições legais.

(11) BR 30 2016 005804-0

Código 39 - Concessão do Registro





(22) 14/12/2016
 (15) 24/07/2018
 (30) 05/07/2016 DE 40 2016 100 852.9
 (45) 24/07/2018
 (52) 12-16
 (54) CONFIGURAÇÃO APLICADA A/EM CARENAGEM EXTERNA PARA VEÍCULOS
 (73) MAN TRUCK & BUS AG (DE)
 (72) MARC SCHIPPLING; INGO VON BARGEN; HOLGER KOOS
 (74) Bhering Advogados (nome anterior Bhering Assessoria S/C Ltda.)
 Prazo de validade: 10 (dez) anos contados a partir de 14/12/2016, mediante o recolhimento da taxa quinquenal de manutenção (Artigos 119 e 120 da LPI) e observadas as demais condições legais.

(11) BR 30 2016 006002-9



Código 39 - Concessão do Registro
 (22) 30/12/2016
 (15) 24/07/2018
 (45) 24/07/2018
 (52) 23-02
 (54) CONFIGURAÇÃO APLICADA A/EM BACIA SANITÁRIA
 (73) DURATEX S.A. (BR/SP)
 (72) PAULO APARECIDO DE MORAIS
 (74) Daniel Advogados (Alt.de Daniel & Cia)
 Prazo de validade: 10 (dez) anos contados a partir de 30/12/2016, mediante o recolhimento da taxa quinquenal de manutenção (Artigos 119 e 120 da LPI) e observadas as demais condições legais. (co) Título adequado de ofício nos termos do Art. 22 da Instrução Normativa 044/2015.

(11) BR 30 2017 000048-7



Código 39 - Concessão do Registro
 (22) 05/01/2017
 (15) 24/07/2018
 (45) 24/07/2018
 (52) 06-03
 (54) CONFIGURAÇÃO APLICADA A/EM MESA
 (73) CAMILA DA ROCHA THIESEN (BR/RS)
 (72) CAMILA DA ROCHA THIESEN
 Prazo de validade: 10 (dez) anos contados a partir de 05/01/2017, mediante o recolhimento da taxa quinquenal de manutenção (Artigos 119 e 120 da LPI) e observadas as demais condições legais.

(11) BR 30 2017 000066-5

Código 39 - Concessão do Registro

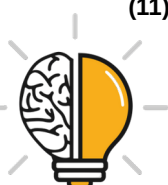

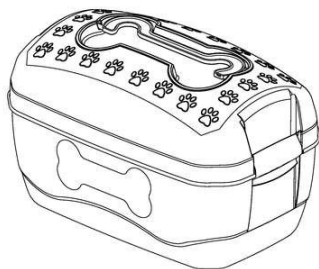

(22) 06/01/2017
 (15) 24/07/2018
 (45) 24/07/2018
 (52) 21-01
 (54) CONFIGURAÇÃO APLICADA A/EM BRINQUEDO
 (73) ROMA JENSEN COMERCIO E INDUSTRIA LTDA. (BR/SP)
 (72) GUSTAVO JENSEN
 (74) TINOCO SOARES SOCIEDADE DE ADVOGADOS

Prazo de validade: 10 (dez) anos contados a partir de 06/01/2017, mediante o recolhimento da taxa quinquenal de manutenção (Artigos 119 e 120 da LPI) e observadas as demais condições legais.

(11) BR 30 2017 000714-7



Código 39 - Concessão do Registro
 (22) 16/02/2017
 (15) 24/07/2018
 (45) 24/07/2018
 (52) 06-01
 (54) CONFIGURAÇÃO APLICADA A/EM POLTRONA
 (73) SERGIO JOSE DE MATOS - ME (BR/PB)
 (72) SÉRGIO JOSÉ DE MATOS

Prazo de validade: 10 (dez) anos contados a partir de 16/02/2017, mediante o recolhimento da taxa quinquenal de manutenção (Artigos 119 e 120 da LPI) e observadas as demais condições legais.

(11) BR 30 2017 000731-7



Código 39 - Concessão do Registro
 (22) 17/02/2017
 (15) 24/07/2018
 (45) 24/07/2018
 (52) 06-01
 (54) CONFIGURAÇÃO APLICADA A/EM CADEIRA
 (73) SERGIO JOSE DE MATOS - ME (BR/PB)
 (72) SÉRGIO JOSÉ DE MATOS

Prazo de validade: 10 (dez) anos contados a partir de 17/02/2017, mediante o recolhimento da taxa quinquenal de manutenção (Artigos 119 e 120 da LPI) e observadas as demais condições legais.

(11) BR 30 2017 000827-5

Código 39 - Concessão do Registro
 (22) 22/02/2017
 (15) 24/07/2018
 (45) 24/07/2018
 (52) 23-02



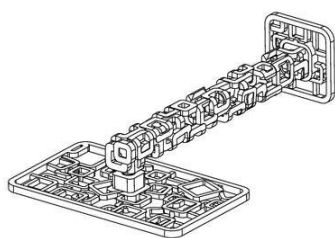

(54) CONFIGURAÇÃO APLICADA A/EM CHUVEIRO

(73) DURATEX S.A. (BR/SP)

(72) CAIO AUGUSTO YENDO; PEDRO MARTINS

(74) Daniel Advogados (Alt.de Daniel & Cia)

Prazo de validade: 10 (dez) anos contados a partir de 22/02/2017, mediante o recolhimento da taxa quinquenal de manutenção (Artigos 119 e 120 da LPI) e observadas as demais condições legais.

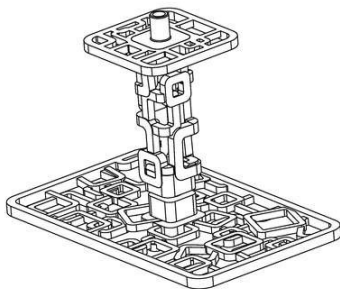

(11) BR 30 2017 000992-1

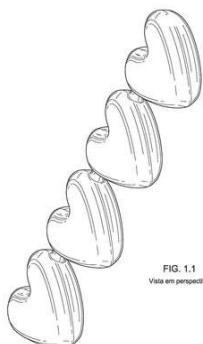

FIG. 1.1
Vista em perspectiva

Código 39 - Concessão do Registro

(22) 06/03/2017

(15) 24/07/2018

(30) 06/09/2016 US 29/576,647

(45) 24/07/2018

(52) 09-09

(54) CONFIGURAÇÃO APLICADA A/EM MATERIAL DE PROTEÇÃO PARA EMBALAGEM

(73) SEALED AIR CORPORATION (US) (US)

(72) JASON LEPINE

(74) Dannemann, Siemsen, Bigler & Ipanema Moreira

Prazo de validade: 10 (dez) anos contados a partir de 06/03/2017, mediante o recolhimento da taxa quinquenal de manutenção (Artigos 119 e 120 da LPI) e observadas as demais condições legais.

(11) BR 30 2017 001116-0

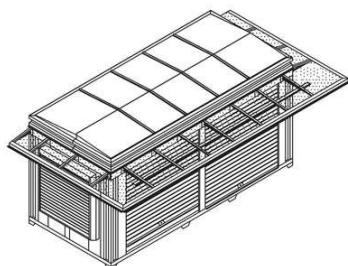

Código 39 - Concessão do Registro

(22) 10/03/2017

(15) 24/07/2018

(45) 24/07/2018

(52) 25-03

(54) CONFIGURAÇÃO APLICADA A/EM BANCA DE JORNAIS

(73) TRANSGRAS BANCAS E QUIOSQUES LTDA - ME (BR/SP)

(72) ANTONIO BENEVIDES MIRANDA DO PRADO; ALEXSANDRO ANTONIO GRACIANO DA SILVA

(74) CARLOS EDUARDO GOMES DA SILVA

Prazo de validade: 10 (dez) anos contados a partir de 10/03/2017, mediante o recolhimento da taxa quinquenal de manutenção (Artigos 119 e 120 da LPI) e



observadas as demais condições legais.

(11) BR 30 2017 001154-3

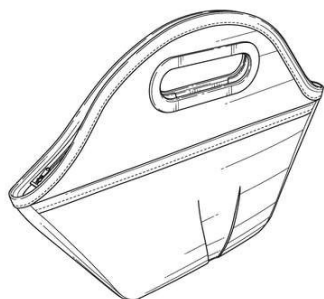

Código 39 - Concessão do Registro
 (22) 13/03/2017
 (15) 24/07/2018
 (30) 14/09/2016 US 29/577,602
 (45) 24/07/2018
 (52) 03-01
 (54) CONFIGURAÇÃO APLICADA A/EM BOLSAS DE MÃO
 (73) PACKIT, LLC (US)
 (72) MICHAEL KANDEL
 (74) Bhering Advogados (nome anterior Bhering Assessoria S/C Ltda.)
 Prazo de validade: 10 (dez) anos contados a partir de 13/03/2017, mediante o recolhimento da taxa quinquenal de manutenção (Artigos 119 e 120 da LPI) e observadas as demais condições legais.

(11) BR 30 2017 001197-7

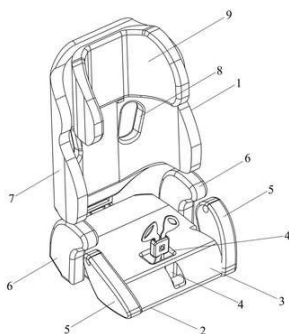

Código 39 - Concessão do Registro
 (22) 16/03/2017
 (15) 24/07/2018
 (45) 24/07/2018
 (52) 06-01
 (54) CONFIGURAÇÃO APLICADA A/EM CADEIRA DE SEGURANÇA INFANTIL
 (73) NELSON ZANOTTI (BR/SC)
 (72) NELSON ZANOTTI
 (74) BIRATINI PEREIRA GOMES
 Prazo de validade: 10 (dez) anos contados a partir de 16/03/2017, mediante o recolhimento da taxa quinquenal de manutenção (Artigos 119 e 120 da LPI) e observadas as demais condições legais.

(11) BR 30 2017 001209-4

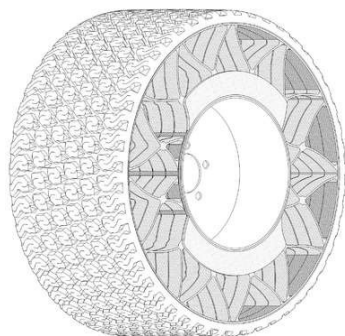

Código 39 - Concessão do Registro
 (22) 16/03/2017
 (15) 24/07/2018
 (30) 16/09/2016 US 29/577,922
 (45) 24/07/2018
 (52) 12-15
 (54) CONFIGURAÇÃO APLICADA A/EM PNEU
 (73) THE GOODYEAR TIRE & RUBBER COMPANY (US)
 (72) JOSEPH CARMINE LETTIERI; ROBERT ALLEN LOSEY; JAMES ALFRED BENZING II; ADDISON BRIAN SIEGEL; ANDREW BRENT MENDENHALL; KENNETH WAYNE RUDD; RANI HARB; MAHDY MALEKZADEH MOGHANI; JONATHAN JAMES SHONDEL



(74) Daniel Advogados (Alt.de Daniel & Cia)

Prazo de validade: 10 (dez) anos contados a partir de 16/03/2017, mediante o recolhimento da taxa quinquenal de manutenção (Artigos 119 e 120 da LPI) e observadas as demais condições legais.

(11) BR 30 2017 001333-3



Código 39 - Concessão do Registro

(22) 27/03/2017

(15) 24/07/2018

(45) 24/07/2018

(52) 09-01

(54) CONFIGURAÇÃO APLICADA A/EM POTE

(73) SOBASICO - INDUSTRIA E COMERCIO DE ALIMENTOS - EIRELI (BR/SP)

(72) DEOCLIDES RIBEIRO DA SILVA JUNIOR

(74) Toledo Corrêa Marcas e Patentes S/C Ltda.

Prazo de validade: 10 (dez) anos contados a partir de 27/03/2017, mediante o recolhimento da taxa quinquenal de manutenção (Artigos 119 e 120 da LPI) e observadas as demais condições legais.

(11) BR 30 2017 001425-9



Código 39 - Concessão do Registro

(22) 30/03/2017

(15) 24/07/2018

(30) 30/09/2016 US 29/579,508

(45) 24/07/2018

(52) 24-02

(54) CONFIGURAÇÃO APLICADA A/EM SERINGA

(73) BECTON DICKINSON FRANCE (FR)

(72) FREDDY MILLS; FRANCK CARREL; MARC WILLIAM HUNTER;

BENJAMIN COOPER PRIESS

(74) Vieira de Mello Advogados

Prazo de validade: 10 (dez) anos contados a partir de 30/03/2017, mediante o recolhimento da taxa quinquenal de manutenção (Artigos 119 e 120 da LPI) e observadas as demais condições legais.

(11) BR 30 2017 001525-5



Código 39 - Concessão do Registro

(22) 06/04/2017

(15) 24/07/2018

(45) 24/07/2018

(52) 12-16

(54) CONFIGURAÇÃO APLICADA A/EM ESPELHO RETROVISOR

(73) PEUGEOT CITROEN AUTOMOBILES SA (FR)

(72) JEAN-PIERRE PLOUÉ



(74) MONTAURY PIMENTA, MACHADO & VIEIRA DE MELLO ADVOGADOS
Prazo de validade: 10 (dez) anos contados a partir de 06/04/2017, mediante o recolhimento da taxa quinquenal de manutenção (Artigos 119 e 120 da LPI) e observadas as demais condições legais.

(11) BR 30 2017 001526-3



Código 39 - Concessão do Registro

(22) 06/04/2017

(15) 24/07/2018

(45) 24/07/2018

(52) 26-06

(54) CONFIGURAÇÃO APLICADA A/EM REFLETOR

(73) PEUGEOT CITROEN AUTOMOBILES SA (FR)

(72) JEAN-PIERRE PLOUÉ

(74) MONTAURY PIMENTA, MACHADO & VIEIRA DE MELLO ADVOGADOS
Prazo de validade: 10 (dez) anos contados a partir de 06/04/2017, mediante o recolhimento da taxa quinquenal de manutenção (Artigos 119 e 120 da LPI) e observadas as demais condições legais.

(11) BR 30 2017 001527-1



Código 39 - Concessão do Registro

(22) 06/04/2017

(15) 24/07/2018

(45) 24/07/2018

(52) 12-16

(54) CONFIGURAÇÃO APLICADA A/EM PORTA DIANTEIRA

(73) PEUGEOT CITROEN AUTOMOBILES SA (FR)

(72) JEAN-PIERRE PLOUÉ

(74) MONTAURY PIMENTA, MACHADO & VIEIRA DE MELLO ADVOGADOS
Prazo de validade: 10 (dez) anos contados a partir de 06/04/2017, mediante o recolhimento da taxa quinquenal de manutenção (Artigos 119 e 120 da LPI) e observadas as demais condições legais.

(11) BR 30 2017 001528-0



Código 39 - Concessão do Registro

(22) 06/04/2017

(15) 24/07/2018

(45) 24/07/2018

(52) 12-08

(54) CONFIGURAÇÃO APLICADA A/EM CARRO

(73) PEUGEOT CITROEN AUTOMOBILES SA (FR)

(72) JEAN-PIERRE PLOUÉ

(74) MONTAURY PIMENTA, MACHADO & VIERA DE MELLO ADVOGADOS
Prazo de validade: 10 (dez) anos contados a partir de 06/04/2017, mediante o



recolhimento da taxa quinquenal de manutenção (Artigos 119 e 120 da LPI) e observadas as demais condições legais.

(11) BR 30 2017 001605-7

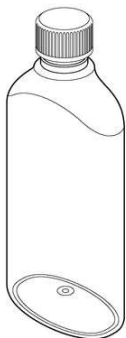

Código 39 - Concessão do Registro

(22) 11/04/2017

(15) 24/07/2018

(30) 11/10/2016 EM 003415173-0001; 11/10/2016 EM 003415173-0002;
11/10/2016 EM 003415173-0003

(45) 24/07/2018

(52) 09-01

(54) CONFIGURAÇÃO APLICADA A/EM GARRAFA

(73) RECKITT BENCKISER (BRANDS) LIMITED (GB)

(72) MAARTJE PEL; MICHAEL GEORGE

(74) DI BLASI, PARENTE & ADVOGADOS ASSOCIADOS

Prazo de validade: 10 (dez) anos contados a partir de 11/04/2017, mediante o recolhimento da taxa quinquenal de manutenção (Artigos 119 e 120 da LPI) e observadas as demais condições legais.

(11) BR 30 2017 001658-8

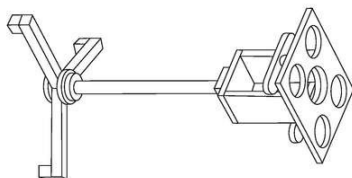

Código 39 - Concessão do Registro

(22) 17/04/2017

(15) 24/07/2018

(45) 24/07/2018

(52) 06-03

(54) CONFIGURAÇÃO APLICADA A/EM MESA

(73) JEFERSON ROCHA DOS REIS (BR/SP)

(72) JEFERSON ROCHA DOS REIS

(74) Icamp Marcas e Patentes Ltda

Prazo de validade: 10 (dez) anos contados a partir de 17/04/2017, mediante o recolhimento da taxa quinquenal de manutenção (Artigos 119 e 120 da LPI) e observadas as demais condições legais.

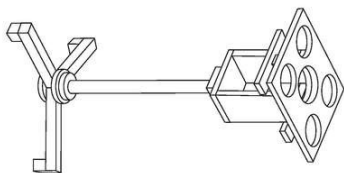

(11) BR 30 2017 001801-7

Código 39 - Concessão do Registro

(22) 27/04/2017

(15) 24/07/2018

(30) 02/11/2016 US 29/583,116

(45) 24/07/2018

(52) 26-06





(54) CONFIGURAÇÃO APLICADA A/EM FAROL DE VEÍCULO
(73) FORD GLOBAL TECHNOLOGIES, LLC. (US)
(72) GEORGE BUCHER; DEAN CARBIS; JESSE RENE DIEPHUIS
(74) ANA PAULA SANTOS CELIDONIO

Prazo de validade: 10 (dez) anos contados a partir de 27/04/2017, mediante o recolhimento da taxa quinquenal de manutenção (Artigos 119 e 120 da LPI) e observadas as demais condições legais.

(11) BR 30 2017 001939-0

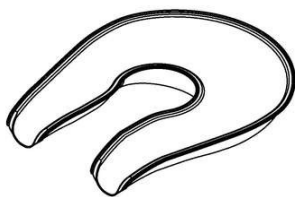

Código 39 - Concessão do Registro

(22) 04/05/2017

(15) 24/07/2018

(45) 24/07/2018

(52) 28-03

(54) CONFIGURAÇÃO APLICADA A/EM LAVATÓRIO DE BARBA

(73) FLÁVIO LOURENÇO BORBA (BR/SP)

(72) FLAVIO LOURENÇO BORBA

(74) P A Produtores Associados Marcas e Patentes Ltda.

Prazo de validade: 10 (dez) anos contados a partir de 04/05/2017, mediante o recolhimento da taxa quinquenal de manutenção (Artigos 119 e 120 da LPI) e observadas as demais condições legais.

(11) BR 30 2017 002579-0

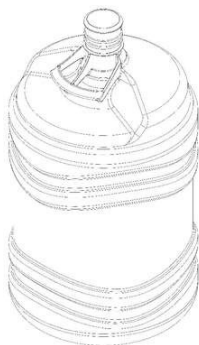

Código 39 - Concessão do Registro

(22) 22/06/2017

(15) 24/07/2018

(30) 12/05/2017 EM 003998210-0001

(45) 24/07/2018

(52) 09-01

(54) CONFIGURAÇÃO APLICADA A/EM RECIPIENTE

(73) IPET TECHNOLOGIES LIMITED (CY)

(72) CONSTANTINOS SIDERIS

(74) David do Nascimento Advogados Associados

Prazo de validade: 10 (dez) anos contados a partir de 22/06/2017, mediante o recolhimento da taxa quinquenal de manutenção (Artigos 119 e 120 da LPI) e observadas as demais condições legais.

(11) BR 30 2017 002582-0

Código 39 - Concessão do Registro

(22) 22/06/2017

(15) 24/07/2018

(30) 23/12/2016 KR 30-2016-0063061

(45) 24/07/2018

(52) 14-03





FIG. 1.1

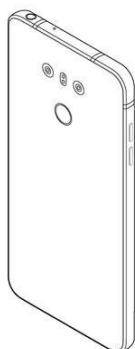

FIG. 1.8

(54) CONFIGURAÇÃO APLICADA A/EM TELEFONE

(73) LG ELECTRONICS INC. (KR)

(72) SHARIM CHOE; SUNGHO LEE; JONGHAK LEE; SANGHYUN CHOI; KIBBUM PARK

(74) DANNEMANN, SIEMSEN, BIGLER & IPANEMA MOREIRA

Prazo de validade: 10 (dez) anos contados a partir de 22/06/2017, mediante o recolhimento da taxa quinquenal de manutenção (Artigos 119 e 120 da LPI) e observadas as demais condições legais.

(11) BR 30 2017 002609-5

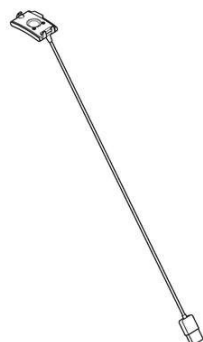

Código 39 - Concessão do Registro

(22) 26/06/2017

(15) 24/07/2018

(30) 30/12/2016 EM 003560010

(45) 24/07/2018

(52) 13-02

(54) CONFIGURAÇÃO APLICADA A/EM SUPORTE

(73) KONINKLIJKE PHILIPS N.V. (NL)

(72) FRANK VERBRUGGE

(74) Daniel Advogados (Alt.de Daniel & Cia)

Prazo de validade: 10 (dez) anos contados a partir de 26/06/2017, mediante o recolhimento da taxa quinquenal de manutenção (Artigos 119 e 120 da LPI) e observadas as demais condições legais.

(11) BR 30 2017 002872-1



Código 39 - Concessão do Registro

(22) 12/07/2017

(15) 24/07/2018

(30) 13/01/2017 GB 6005837

(45) 24/07/2018

(52) 04-02

(54) CONFIGURAÇÃO APLICADA A/EM ESCOVA DE DENTES

(73) GLAXOSMITHKLINE CONSUMER HEALTHCARE (UK) IP LIMITED (GB)

(72) MARCUS JAMES BLACHFORD; SIMON RITCHIE; DANIEL PAUL SALISBURY

(74) KASZNAR LEONARDOS PROPRIEDADE INTELECTUAL



Prazo de validade: 10 (dez) anos contados a partir de 12/07/2017, mediante o recolhimento da taxa quinquenal de manutenção (Artigos 119 e 120 da LPI) e observadas as demais condições legais. (co) Título adequado de ofício nos termos do Art. 22 da Instrução Normativa 044/2015.

(11) BR 30 2017 002904-3

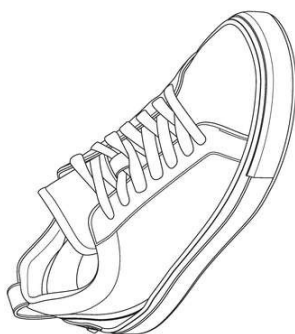

Código 39 - Concessão do Registro
(22) 13/07/2017
(15) 24/07/2018
(30) 01/02/2017 US 29/592,710
(45) 24/07/2018
(52) 02-04
(54) CONFIGURAÇÃO APLICADA A/EM CALÇADO
(73) BUSCEMI, LLC (US)
(72) JON BUSCEMI
(74) Veirano Advogados

Prazo de validade: 10 (dez) anos contados a partir de 13/07/2017, mediante o recolhimento da taxa quinquenal de manutenção (Artigos 119 e 120 da LPI) e observadas as demais condições legais.

(11) BR 30 2017 004093-4

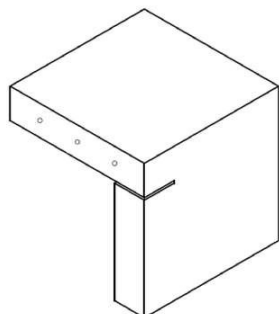

Código 39 - Concessão do Registro
(22) 19/09/2017
(15) 24/07/2018
(45) 24/07/2018
(52) 06-01
(54) CONFIGURAÇÃO APLICADA A/EM BANCO
(73) LUIZ VIEIRA ARQUITETURA DE PAISAGEM LTDA (BR/PE)
(72) LUIZ GOES VIEIRA FILHO
(74) ESCOBAR ADVOCACIA - PROPRIEDADE INTELECTUAL E DIREITO EMPRESARIAL

Prazo de validade: 10 (dez) anos contados a partir de 19/09/2017, mediante o recolhimento da taxa quinquenal de manutenção (Artigos 119 e 120 da LPI) e observadas as demais condições legais.

(11) BR 30 2017 004774-2

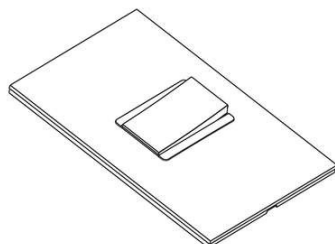

Código 39 - Concessão do Registro
(22) 25/10/2017
(15) 24/07/2018
(30) 16/05/2017 FR 20172300
(45) 24/07/2018
(52) 13-03
(54) CONFIGURAÇÃO APLICADA A/EM INTERRUPTOR
(73) LEGRAND FRANCE (FR) ; LEGRAND SNC (FR)



(72) FLORENT GLENISSON

(74) LUIZ LEONARDOS & ADVOGADOS

Prazo de validade: 10 (dez) anos contados a partir de 25/10/2017, mediante o recolhimento da taxa quinquenal de manutenção (Artigos 119 e 120 da LPI) e observadas as demais condições legais.

(11) BR 30 2017 005058-1

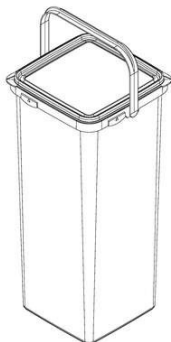

Código 39 - Concessão do Registro

(22) 10/11/2017

(15) 24/07/2018

(45) 24/07/2018

(52) 09-99

(54) CONFIGURAÇÃO APLICADA A/EM EMBALAGEM PARA ELETRODOS

(73) NARCISO YBARZABAL PONS (BR/SP) ; ISIDRO YBARZABAL PONS (BR/SP)

(72) NARCISO YBARZABAL PONS; ISIDRO YBARZABAL PONS

(74) Interação Marcas e Patentes Ltda. Me

Prazo de validade: 10 (dez) anos contados a partir de 10/11/2017, mediante o recolhimento da taxa quinquenal de manutenção (Artigos 119 e 120 da LPI) e observadas as demais condições legais.

(11) BR 30 2017 005112-0



Código 39 - Concessão do Registro

(22) 14/11/2017

(15) 24/07/2018

(45) 24/07/2018

(52) 32-00

(54) PADRÃO ORNAMENTAL APLICADO A/EM TABULEIRO

(73) AMS GRAFICA E EDITORA EIRELI (BR/GO)

(72) MARCIA SILVA RIBEIRO

(74) MARGARETE RODRIGUES

Prazo de validade: 10 (dez) anos contados a partir de 14/11/2017, mediante o recolhimento da taxa quinquenal de manutenção (Artigos 119 e 120 da LPI) e observadas as demais condições legais.

(11) BR 30 2017 005167-7

Código 39 - Concessão do Registro

(22) 16/11/2017

(15) 24/07/2018

(45) 24/07/2018

(52) 06-99

(54) CONFIGURAÇÃO APLICADA A/EM CÔMODA

(73) VIANIR ANGONESE (BR/PR)

(72) VIANIR ANGONESE





(74) MARCOS ANTONIO NUNES

Prazo de validade: 10 (dez) anos contados a partir de 16/11/2017, mediante o recolhimento da taxa quinquenal de manutenção (Artigos 119 e 120 da LPI) e observadas as demais condições legais.

(11) BR 30 2017 005348-3

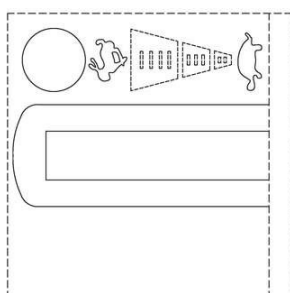

Código 39 - Concessão do Registro

(22) 28/11/2017

(15) 24/07/2018

(30) 20/06/2017 US 29/608,238

(45) 24/07/2018

(52) 14-04

(54) PADRÃO ORNAMENTAL APLICADO A/EM INTERFACE GRÁFICA

(73) ETHICON LLC (US)

(72) JASON L. HARRIS; FREDERICK E. SHELTON IV; DOUGLAS E. WITHERS; CHRISTOPHER J. HESS

(74) DANNEMANN, SIEMSEN, BIGLER & IPANEMA MOREIRA

Prazo de validade: 10 (dez) anos contados a partir de 28/11/2017, mediante o recolhimento da taxa quinquenal de manutenção (Artigos 119 e 120 da LPI) e observadas as demais condições legais.

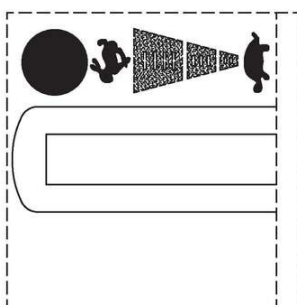
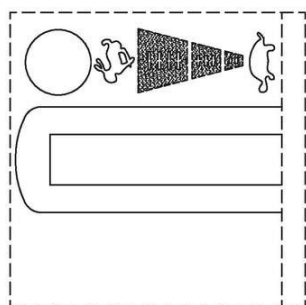

(11) BR 30 2017 005740-3



Código 39 - Concessão do Registro

(22) 19/12/2017

(15) 24/07/2018

(45) 24/07/2018

(52) 09-01

(54) CONFIGURAÇÃO APLICADA A/EM GARRAFA

(73) CERVEJARIA CIDADE IMPERIAL PETRÓPOLIS LTDA (BR/RJ)

(72) CLEBER DA SILVA FARIA

(74) MAURICIO DARRÉ

Prazo de validade: 10 (dez) anos contados a partir de 19/12/2017, mediante o recolhimento da taxa quinquenal de manutenção (Artigos 119 e 120 da LPI) e



observadas as demais condições legais.

(11) BR 30 2018 000015-3



Código 39 - Concessão do Registro

(22) 04/01/2018

(15) 24/07/2018

(45) 24/07/2018

(52) 12-16

(54) CONFIGURAÇÃO APLICADA A/EM MOLDURA SUPERIOR PARA PARA-LAMA DE VEÍCULO AUTOMOTOR

(73) FCA FIAT CHRYSLER AUTOMOVEIS BRASIL LTDA (BR/MG)

(72) PETER JAKOB FASSBENDER

Prazo de validade: 10 (dez) anos contados a partir de 04/01/2018, mediante o recolhimento da taxa quinquenal de manutenção (Artigos 119 e 120 da LPI) e observadas as demais condições legais.

(11) BR 30 2018 001018-3



Código 39 - Concessão do Registro

(22) 14/03/2018

(15) 24/07/2018

(43) 17/07/2018

(52) 16-06

(54) CONFIGURAÇÃO APLICADA A/EM ÓCULOS

(73) OAKLEY, INC. (US)

(72) LEK HAAGEN THIXTON

(74) DI BLASI, PARENTE & ADVOGADOS ASSOCIADOS

Prazo de validade: 10 (dez) anos contados a partir de 14/03/2018, mediante o recolhimento da taxa quinquenal de manutenção (Artigos 119 e 120 da LPI) e observadas as demais condições legais.

(11) BR 30 2018 001062-0

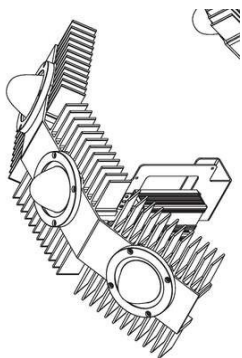

Código 39 - Concessão do Registro

(22) 16/03/2018

(15) 24/07/2018

(45) 24/07/2018

(52) 26-05

(54) CONFIGURAÇÃO APLICADA A/EM LUMINÁRIA

(73) OPTILUMINA ILUMINAÇÃO E ENERGIA EIRELI EPP (BR/SP)

(72) MARKO ANDRÉ REMPEL

(74) Icamp Marcas e Patentes Ltda

Prazo de validade: 10 (dez) anos contados a partir de 16/03/2018, mediante o recolhimento da taxa quinquenal de manutenção (Artigos 119 e 120 da LPI) e observadas as demais condições legais.



(11) BR 30 2018 001063-9

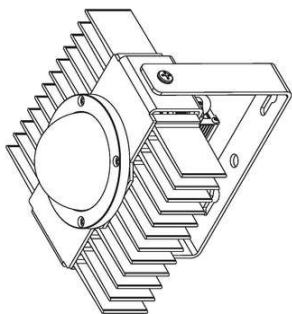

Código 39 - Concessão do Registro

(22) 16/03/2018

(15) 24/07/2018

(45) 24/07/2018

(52) 26-05

(54) CONFIGURAÇÃO APLICADA A/EM LUMINÁRIA

(73) OPTILUMINA ILUMINAÇÃO E ENERGIA EIRELI EPP (BR/SP)

(72) MARKO ANDRÉ REMPEL

(74) Icamp Marcas e Patentes Ltda

Prazo de validade: 10 (dez) anos contados a partir de 16/03/2018, mediante o recolhimento da taxa quinquenal de manutenção (Artigos 119 e 120 da LPI) e observadas as demais condições legais.

(11) BR 30 2018 001064-7



Código 39 - Concessão do Registro

(22) 16/03/2018

(15) 24/07/2018

(45) 24/07/2018

(52) 26-04

(54) CONFIGURAÇÃO APLICADA A/EM LÂMPADA

(73) BRAZ JOSÉ DE LIMA (BR/SP)

(72) BRAZ JOSE DE LIMA

Prazo de validade: 10 (dez) anos contados a partir de 16/03/2018, mediante o recolhimento da taxa quinquenal de manutenção (Artigos 119 e 120 da LPI) e observadas as demais condições legais. (co) Título adequado de ofício nos termos do Art. 22 da Instrução Normativa 044/2015.

(11) BR 30 2018 001068-0

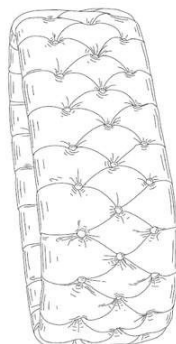

Código 39 - Concessão do Registro

(22) 19/03/2018

(15) 24/07/2018

(45) 24/07/2018

(52) 06-02

(54) CONFIGURAÇÃO APLICADA A/EM BERÇO

(73) ENFANT TERRIBLE DESIGN AB (SE)

(72) LISA FURULAND

(74) MURTA GOYANES ADVOGADOS

Prazo de validade: 10 (dez) anos contados a partir de 19/03/2018, mediante o recolhimento da taxa quinquenal de manutenção (Artigos 119 e 120 da LPI) e observadas as demais condições legais.

(11) BR 30 2018 001069-8

Código 39 - Concessão do Registro



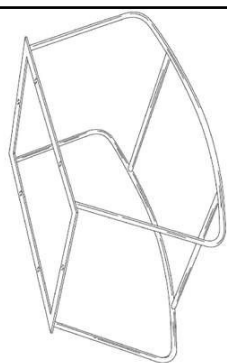

(22) 19/03/2018
 (15) 24/07/2018
 (45) 24/07/2018
 (52) 06-02
 (54) CONFIGURAÇÃO APLICADA A/EM ACESSÓRIO PARA BERÇO
 (73) ENFANT TERRIBLE DESIGN AB (SE)
 (72) LISA FURULAND
 (74) MURTA GOYANES ADVOGADOS

Prazo de validade: 10 (dez) anos contados a partir de 19/03/2018, mediante o recolhimento da taxa quinquenal de manutenção (Artigos 119 e 120 da LPI) e observadas as demais condições legais.

(11) BR 30 2018 001070-1

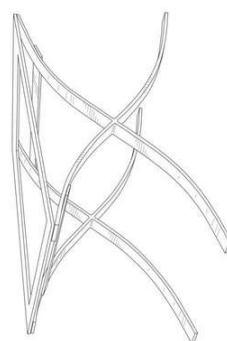

Código 39 - Concessão do Registro
 (22) 19/03/2018
 (15) 24/07/2018
 (45) 24/07/2018
 (52) 06-02
 (54) CONFIGURAÇÃO APLICADA A/EM ACESSÓRIO PARA BERÇO
 (73) ENFANT TERRIBLE DESIGN AB (SE)
 (72) LISA FURULAND
 (74) MURTA GOYANES ADVOGADOS

Prazo de validade: 10 (dez) anos contados a partir de 19/03/2018, mediante o recolhimento da taxa quinquenal de manutenção (Artigos 119 e 120 da LPI) e observadas as demais condições legais.

(11) BR 30 2018 001076-0

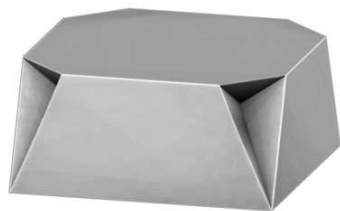

Código 39 - Concessão do Registro
 (22) 19/03/2018
 (15) 24/07/2018
 (45) 24/07/2018
 (52) 09-03
 (54) CONFIGURAÇÃO APLICADA A/EM EMBALAGEM
 (73) LUA NOVA INDÚSTRIA E COMÉRCIO DE PRODUTOS ALIMENTÍCIOS LTDA. (BR/SP)
 (72) CARLOS BISPO CANDIDO
 (74) Solmark Assessoria em Propriedade Intelectual Ltda

Prazo de validade: 10 (dez) anos contados a partir de 19/03/2018, mediante o recolhimento da taxa quinquenal de manutenção (Artigos 119 e 120 da LPI) e observadas as demais condições legais.

(11) BR 30 2018 001080-9

Código 39 - Concessão do Registro
 (22) 19/03/2018



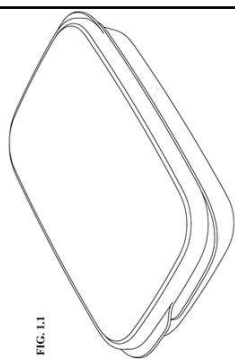

(15) 24/07/2018
 (30) 06/10/2017 US 29/621,338
 (45) 24/07/2018
 (52) 09-03
 (54) CONFIGURAÇÃO APLICADA A/EM RECIPIENTE.
 (73) DART INDUSTRIES INC. (US)
 (72) SARA L. DELGADO CARMONA
 (74) KASZNAR LEONARDOS PROPRIEDADE INTELECTUAL

Prazo de validade: 10 (dez) anos contados a partir de 19/03/2018, mediante o recolhimento da taxa quinquenal de manutenção (Artigos 119 e 120 da LPI) e observadas as demais condições legais.

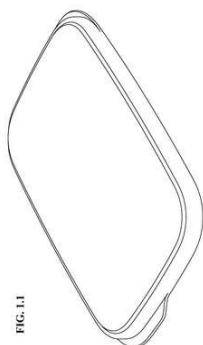
(11) BR 30 2018 001081-7

Código 39 - Concessão do Registro
 (22) 19/03/2018
 (15) 24/07/2018
 (30) 06/10/2017 US 29/621,340
 (45) 24/07/2018
 (52) 09-07
 (54) CONFIGURAÇÃO APLICADA A/EM TAMPA DE RECIPIENTE.
 (73) DART INDUSTRIES INC. (US)
 (72) SARA L. DELGADO CARMONA
 (74) KASZNAR LEONARDOS PROPRIEDADE INTELECTUAL

Prazo de validade: 10 (dez) anos contados a partir de 19/03/2018, mediante o recolhimento da taxa quinquenal de manutenção (Artigos 119 e 120 da LPI) e observadas as demais condições legais.

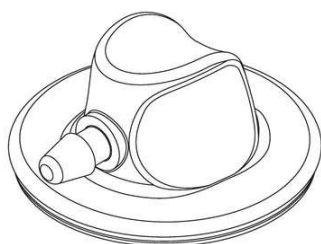
(11) BR 30 2018 001084-1

Código 39 - Concessão do Registro
 (22) 19/03/2018
 (15) 24/07/2018
 (30) 19/09/2017 US 29/618.166
 (45) 24/07/2018
 (52) 24-02
 (54) CONFIGURAÇÃO APLICADA A/EM DISPOSITIVO MÉDICO
 (73) 3M INNOVATIVE PROPERTIES COMPANY (US)
 (72) WILLIAM BEDINGHAM; DANIEL JAMES ROGERS; TYLER JON SANDBACK
 (74) Daniel Advogados (Alt.de Daniel & Cia)

Prazo de validade: 10 (dez) anos contados a partir de 19/03/2018, mediante o recolhimento da taxa quinquenal de manutenção (Artigos 119 e 120 da LPI) e observadas as demais condições legais.

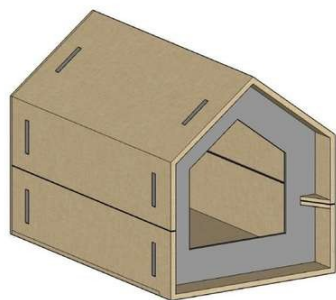

(11) BR 30 2018 001095-7

Código 39 - Concessão do Registro

(22) 20/03/2018

(15) 24/07/2018

(45) 24/07/2018

(52) 30-02

(54) CONFIGURAÇÃO APLICADA A/EM CASA PARA GATO

(73) JOÃO LUIZ ROSSATO (BR/RS)

(72) JOÃO LUIZ ROSSATO

(74) INFINITY IP SOLUTIONS

Prazo de validade: 10 (dez) anos contados a partir de 20/03/2018, mediante o recolhimento da taxa quinquenal de manutenção (Artigos 119 e 120 da LPI) e observadas as demais condições legais.

(11) BR 30 2018 001096-5

Código 39 - Concessão do Registro

(22) 20/03/2018

(15) 24/07/2018

(45) 24/07/2018

(52) 06-01

(54) CONFIGURAÇÃO APLICADA A/EM POLTRONA

(73) PAULO CELSO CARDOSO BACCHI (BR/SP)

(72) PAULO CELSO CARDOSO BACCHI

(74) João Batista Valverde

Prazo de validade: 10 (dez) anos contados a partir de 20/03/2018, mediante o recolhimento da taxa quinquenal de manutenção (Artigos 119 e 120 da LPI) e observadas as demais condições legais.

(11) BR 30 2018 001097-3

Código 39 - Concessão do Registro

(22) 20/03/2018

(15) 24/07/2018

(45) 24/07/2018

(52) 06-01

(54) CONFIGURAÇÃO APLICADA A/EM CADEIRA

(73) PAULO CELSO CARDOSO BACCHI (BR/SP)

(72) PAULO CELSO CARDOSO BACCHI

(74) João Batista Valverde

Prazo de validade: 10 (dez) anos contados a partir de 20/03/2018, mediante o recolhimento da taxa quinquenal de manutenção (Artigos 119 e 120 da LPI) e observadas as demais condições legais.

(11) BR 30 2018 001098-1

Código 39 - Concessão do Registro

(22) 20/03/2018





(15) 24/07/2018

(45) 24/07/2018

(52) 07-02

(54) CONFIGURAÇÃO APLICADA A/EM GRELHA PARA CHURRASQUEIRA

(73) FRANCISCO CANELA FURIAN (BR/RS)

(72) FRANCISCO CANELA FURIAN

(74) INFINITY IP SOLUTIONS

Prazo de validade: 10 (dez) anos contados a partir de 20/03/2018, mediante o recolhimento da taxa quinquenal de manutenção (Artigos 119 e 120 da LPI) e observadas as demais condições legais.

(11) BR 30 2018 001099-0

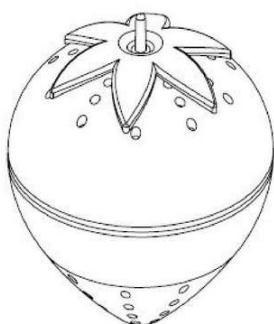

Código 39 - Concessão do Registro

(22) 20/03/2018

(15) 24/07/2018

(45) 24/07/2018

(52) 07-07

(54) CONFIGURAÇÃO APLICADA A/EM RECIPIENTE DE ARMAZENAMENTO

(73) FERNANDA OLIVEIRA KNEBEL (BR/RS)

(72) FERNANDA OLIVEIRA KNEBEL

(74) INFINITY IP SOLUTIONS

Prazo de validade: 10 (dez) anos contados a partir de 20/03/2018, mediante o recolhimento da taxa quinquenal de manutenção (Artigos 119 e 120 da LPI) e observadas as demais condições legais.

(11) BR 30 2018 001102-3



Código 39 - Concessão do Registro

(22) 20/03/2018

(15) 24/07/2018

(45) 24/07/2018

(52) 06-01

(54) CONFIGURAÇÃO APLICADA A/EM CADEIRA

(73) PAULO CELSO CARDOSO BACCHI (BR/SP)

(72) PAULO CELSO CARDOSO BACCHI

(74) João Batista Valverde

Prazo de validade: 10 (dez) anos contados a partir de 20/03/2018, mediante o recolhimento da taxa quinquenal de manutenção (Artigos 119 e 120 da LPI) e observadas as demais condições legais.

(11) BR 30 2018 001103-1



Código 39 - Concessão do Registro

(22) 20/03/2018

(15) 24/07/2018

(45) 24/07/2018



(52) 06-03

(54) CONFIGURAÇÃO APLICADA A/EM MESA DE CENTRO

(73) PAULO CELSO CARDOSO BACCHI (BR/SP)

(72) PAULO CELSO CARDOSO BACCHI

(74) João Batista Valverde

Prazo de validade: 10 (dez) anos contados a partir de 20/03/2018, mediante o recolhimento da taxa quinquenal de manutenção (Artigos 119 e 120 da LPI) e observadas as demais condições legais.

(11) BR 30 2018 001104-0



FIG. 1.5

Código 39 - Concessão do Registro

(22) 20/03/2018

(15) 24/07/2018

(45) 24/07/2018

(52) 06-01

(54) CONFIGURAÇÃO APLICADA A/EM BANCO

(73) PAULO CELSO CARDOSO BACCHI (BR/SP)

(72) PAULO CELSO CARDOSO BACCHI

(74) João Batista Valverde

Prazo de validade: 10 (dez) anos contados a partir de 20/03/2018, mediante o recolhimento da taxa quinquenal de manutenção (Artigos 119 e 120 da LPI) e observadas as demais condições legais.

(11) BR 30 2018 001107-4



FIG. 1.7

Código 39 - Concessão do Registro

(22) 20/03/2018

(15) 24/07/2018

(45) 24/07/2018

(52) 06-01

(54) CONFIGURAÇÃO APLICADA A/EM CADEIRA

(73) PAULO CELSO CARDOSO BACCHI (BR/SP)

(72) PAULO CELSO CARDOSO BACCHI

(74) João Batista Valverde

Prazo de validade: 10 (dez) anos contados a partir de 20/03/2018, mediante o recolhimento da taxa quinquenal de manutenção (Artigos 119 e 120 da LPI) e observadas as demais condições legais.

(11) BR 30 2018 001108-2



FIG. 1.7

Código 39 - Concessão do Registro

(22) 20/03/2018

(15) 24/07/2018

(45) 24/07/2018

(52) 06-03

(54) CONFIGURAÇÃO APLICADA A/EM MESA



(73) PAULO CELSO CARDOSO BACCHI (BR/SP)

(72) PAULO CELSO CARDOSO BACCHI

(74) João Batista Valverde

Prazo de validade: 10 (dez) anos contados a partir de 20/03/2018, mediante o recolhimento da taxa quinquenal de manutenção (Artigos 119 e 120 da LPI) e observadas as demais condições legais.

(11) BR 30 2018 001109-0



Código 39 - Concessão do Registro

(22) 20/03/2018

(15) 24/07/2018

(45) 24/07/2018

(52) 06-01

(54) CONFIGURAÇÃO APLICADA A/EM CHAISE

(73) PAULO CELSO CARDOSO BACCHI (BR/SP)

(72) PAULO CELSO CARDOSO BACCHI

(74) João Batista Valverde

Prazo de validade: 10 (dez) anos contados a partir de 20/03/2018, mediante o recolhimento da taxa quinquenal de manutenção (Artigos 119 e 120 da LPI) e observadas as demais condições legais.

(11) BR 30 2018 001110-4



Código 39 - Concessão do Registro

(22) 20/03/2018

(15) 24/07/2018

(45) 24/07/2018

(52) 06-01

(54) CONFIGURAÇÃO APLICADA A/EM CHAISE

(73) PAULO CELSO CARDOSO BACCHI (BR/SP)

(72) PAULO CELSO CARDOSO BACCHI

(74) João Batista Valverde

Prazo de validade: 10 (dez) anos contados a partir de 20/03/2018, mediante o recolhimento da taxa quinquenal de manutenção (Artigos 119 e 120 da LPI) e observadas as demais condições legais.

(11) BR 30 2018 001111-2



Código 39 - Concessão do Registro

(22) 20/03/2018

(15) 24/07/2018

(45) 24/07/2018

(52) 06-01

(54) CONFIGURAÇÃO APLICADA A/EM SOFÁ

(73) PAULO CELSO CARDOSO BACCHI (BR/SP)

(72) PAULO CELSO CARDOSO BACCHI



(74) João Batista Valverde

Prazo de validade: 10 (dez) anos contados a partir de 20/03/2018, mediante o recolhimento da taxa quinquenal de manutenção (Artigos 119 e 120 da LPI) e observadas as demais condições legais.

(11) BR 30 2018 001112-0



FIG. 1.6

Código 39 - Concessão do Registro

(22) 20/03/2018

(15) 24/07/2018

(45) 24/07/2018

(52) 06-04

(54) CONFIGURAÇÃO APLICADA A/EM ESTANTE

(73) PAULO CELSO CARDOSO BACCHI (BR/SP)

(72) PAULO CELSO CARDOSO BACCHI

(74) João Batista Valverde

Prazo de validade: 10 (dez) anos contados a partir de 20/03/2018, mediante o recolhimento da taxa quinquenal de manutenção (Artigos 119 e 120 da LPI) e observadas as demais condições legais.

(11) BR 30 2018 001118-0

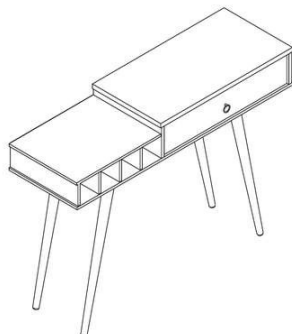

Código 39 - Concessão do Registro

(22) 21/03/2018

(15) 24/07/2018

(45) 24/07/2018

(52) 06-03

(54) CONFIGURAÇÃO APLICADA A/EM APARADOR

(73) EDSON NOSSA JUNIOR (BR/SP)

(72) EDSON NOSSA JUNIOR

(74) Vilage Marcas e Patentes Ltda

Prazo de validade: 10 (dez) anos contados a partir de 21/03/2018, mediante o recolhimento da taxa quinquenal de manutenção (Artigos 119 e 120 da LPI) e observadas as demais condições legais.

(11) BR 30 2018 001119-8



Código 39 - Concessão do Registro

(22) 21/03/2018

(15) 24/07/2018

(30) 25/09/2017 EM 004370542-0001

(45) 24/07/2018

(52) 32-00

(54) PADRÃO ORNAMENTAL APLICADO A/EM MANGUEIRA

(73) FITT S.P.A. (IT)

(72) ALESSANDRO MEZZALIRA

(74) ANTÔNIO MAURÍCIO PEDRAS ARNAUD



Prazo de validade: 10 (dez) anos contados a partir de 21/03/2018, mediante o recolhimento da taxa quinquenal de manutenção (Artigos 119 e 120 da LPI) e observadas as demais condições legais.

(11) BR 30 2018 001123-6

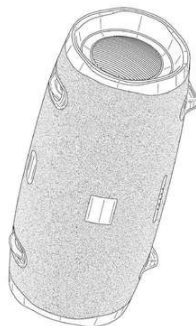

Código 39 - Concessão do Registro

(22) 21/03/2018

(15) 24/07/2018

(30) 07/12/2017 US US 29/628,769

(45) 24/07/2018

(52) 14-01

(54) CONFIGURAÇÃO APLICADA A/EM CAIXA DE SOM

(73) HARMAN INTERNATIONAL INDUSTRIES, INCORPORATED (US)

(72) DARIO DISTEFANO

(74) EDUARDO LOURENÇO GUEDES SERRÃO DE OTERO

Prazo de validade: 10 (dez) anos contados a partir de 21/03/2018, mediante o recolhimento da taxa quinquenal de manutenção (Artigos 119 e 120 da LPI) e observadas as demais condições legais.



(11) BR 30 2018 001126-0



Código 39 - Concessão do Registro

(22) 21/03/2018

(15) 24/07/2018

(45) 24/07/2018

(52) 09-01

(54) CONFIGURAÇÃO APLICADA A/EM POTE

(73) CINCO PLASTIC INDUSTRIA DE ARTEFATOS DE PLASTICO LTDA EPP (BR/SC)

(72) JONAS DA COSTA

(74) Sandro Wunderlich

Prazo de validade: 10 (dez) anos contados a partir de 21/03/2018, mediante o recolhimento da taxa quinquenal de manutenção (Artigos 119 e 120 da LPI) e observadas as demais condições legais.

(11) BR 30 2018 001127-9

Código 39 - Concessão do Registro

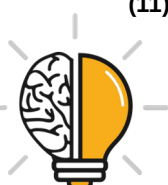

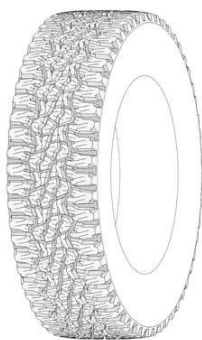

(22) 21/03/2018
 (15) 24/07/2018
 (30) 22/09/2017 US 29/618.615
 (45) 24/07/2018
 (52) 12-15
 (54) CONFIGURAÇÃO APLICADA A/EM PNEUMÁTICO
 (73) THE GOODYEAR TIRE & RUBBER COMPANY (US)
 (72) JILLIAN GRACE ROTH; JOSEPH THOMAS JANESH; JONATHAN JAMES SHONDEL; MICHAEL SPIRO MARKOFF
 (74) Daniel Advogados (Alt.de Daniel & Cia)

Prazo de validade: 10 (dez) anos contados a partir de 21/03/2018, mediante o recolhimento da taxa quinquenal de manutenção (Artigos 119 e 120 da LPI) e observadas as demais condições legais.

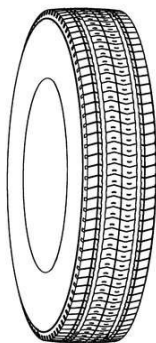
(11) BR 30 2018 001130-9

Código 39 - Concessão do Registro
 (22) 22/03/2018
 (15) 24/07/2018
 (30) 26/09/2017 FR 2017-4371
 (45) 24/07/2018
 (52) 12-15
 (54) CONFIGURAÇÃO APLICADA A/EM PNEUMÁTICO
 (73) COMPAGNIE GENERALE DES ETABLISSEMENTS MICHELIN (FR)
 (72) MANISH RAO CHERUKURI; ANANT JHA; KAL YADALAM; JULIEN METZGER
 (74) GUERRA PROPRIEDADE INDUSTRIAL

Prazo de validade: 10 (dez) anos contados a partir de 22/03/2018, mediante o recolhimento da taxa quinquenal de manutenção (Artigos 119 e 120 da LPI) e observadas as demais condições legais.

(11) BR 30 2018 001131-7

Código 39 - Concessão do Registro
 (22) 22/03/2018
 (15) 24/07/2018
 (30) 29/11/2017 EM 004527539-0001
 (45) 24/07/2018
 (52) 12-15
 (54) CONFIGURAÇÃO APLICADA A/EM PNEU
 (73) CONTINENTAL REIFEN DEUTSCHLAND GMBH (DE)
 (72) MATTHEW LAMB
 (74) DANNEMANN, SIEMSEN, BIGLER & IPANEMA MOREIRA

Prazo de validade: 10 (dez) anos contados a partir de 22/03/2018, mediante o recolhimento da taxa quinquenal de manutenção (Artigos 119 e 120 da LPI) e observadas as demais condições legais.



(11) BR 30 2018 001136-8

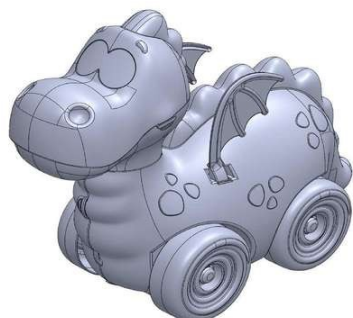

Código 39 - Concessão do Registro

(22) 22/03/2018

(15) 24/07/2018

(45) 24/07/2018

(52) 21-01

(54) CONFIGURAÇÃO APLICADA A/EM BRINQUEDO

(73) RAFAEL NASCIMENTO ERNICA (BR/SP)

(72) RAFAEL NASCIMENTO ERNICA

Prazo de validade: 10 (dez) anos contados a partir de 22/03/2018, mediante o recolhimento da taxa quinquenal de manutenção (Artigos 119 e 120 da LPI) e observadas as demais condições legais.

(11) BR 30 2018 001137-6

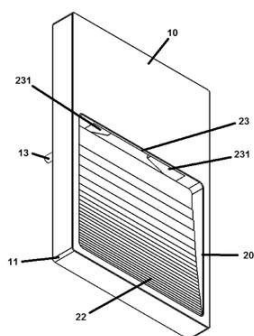

Código 39 - Concessão do Registro

(22) 22/03/2018

(15) 24/07/2018

(45) 24/07/2018

(52) 26-05

(54) CONFIGURAÇÃO APLICADA A/EM BALIZADOR DE PAREDE

(73) STELLA IMPORTAÇÃO E EXPORTAÇÃO DE LUMINARIAS LTDA (BR/RS)

(72) LISANDRO HENRIQUE BERLITZ

(74) Sko Oyarzábal Marcas e Patentes Sociedade Simples Ltda.

Prazo de validade: 10 (dez) anos contados a partir de 22/03/2018, mediante o recolhimento da taxa quinquenal de manutenção (Artigos 119 e 120 da LPI) e observadas as demais condições legais.

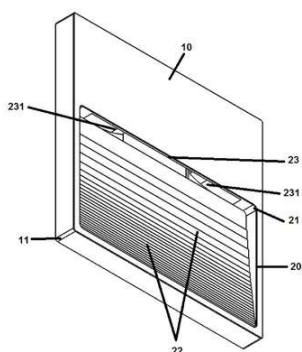

(11) BR 30 2018 001145-7

Código 39 - Concessão do Registro

(22) 22/03/2018

(15) 24/07/2018

(45) 24/07/2018

(52) 06-03

(54) CONFIGURAÇÃO APLICADA A/EM MESA

(73) FELIPE UZUM (BR/SP)





(72) FELIPE DELCIELLI UZUM

Prazo de validade: 10 (dez) anos contados a partir de 22/03/2018, mediante o recolhimento da taxa quinquenal de manutenção (Artigos 119 e 120 da LPI) e observadas as demais condições legais.

(11) BR 30 2018 001153-8

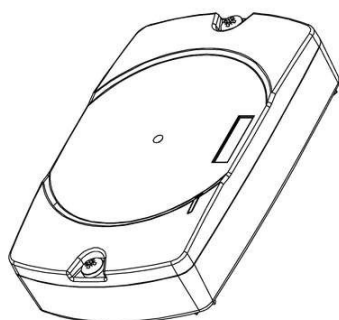

Código 39 - Concessão do Registro

(22) 23/03/2018

(15) 24/07/2018

(30) 25/10/2017 EM 004420271

(45) 24/07/2018

(52) 13-03

(54) CONFIGURAÇÃO APLICADA A/EM CAIXA DE JUNÇÃO PARA DIAGNÓSTICO DE MOTOR

(73) SIEMENS AKTIENGESELLSCHAFT (DE)

(72) JAN ANDERSSON; STEPHAN HÜHNE; MATTHIAS MANGER; MICHAEL WEIGAND

(74) DANNEMANN, SIEMSEN, BIGLER & IPANEMA MOREIRA

Prazo de validade: 10 (dez) anos contados a partir de 23/03/2018, mediante o recolhimento da taxa quinquenal de manutenção (Artigos 119 e 120 da LPI) e observadas as demais condições legais.

(11) BR 30 2018 001155-4



Código 39 - Concessão do Registro

(22) 23/03/2018

(15) 24/07/2018

(45) 24/07/2018

(52) 04-04

(54) CONFIGURAÇÃO APLICADA EM CABO DE PINCEL.

(73) KLASSVOUGH DESIGN ACESSÓRIOS PARA BELEZA LTDA. (BR/SP)

(72) LU MING HUNG

(74) PICOSSE E CALABRESE ADVOGADOS ASSOCIADOS

Prazo de validade: 10 (dez) anos contados a partir de 23/03/2018, mediante o recolhimento da taxa quinquenal de manutenção (Artigos 119 e 120 da LPI) e observadas as demais condições legais.





(11) BR 30 2018 001157-0

Código 39 - Concessão do Registro

(22) 23/03/2018

(15) 24/07/2018

(45) 24/07/2018

(52) 27-02

(54) CONFIGURAÇÃO APLICADA A/EM QUEIMADOR PARA NARGUILÉ

(73) SARON ANDRADE LUZ JÚNIOR (BR/SP)

(72) SARON ANDRADE LUZ JÚNIOR

(74) RUBENS DOS SANTOS FILHO

Prazo de validade: 10 (dez) anos contados a partir de 23/03/2018, mediante o recolhimento da taxa quinquenal de manutenção (Artigos 119 e 120 da LPI) e observadas as demais condições legais.



(11) BR 30 2018 001160-0

Código 39 - Concessão do Registro

(22) 23/03/2018

(15) 24/07/2018

(45) 24/07/2018

(52) 02-04

(54) CONFIGURAÇÃO APLICADA A/EM BOTA

(73) GEOVANY ANTÔNIO DO AMARAL -ME (BR/MG)

(72) GEOVANY ANTÔNIO DO AMARAL

(74) MARCELO PEREIRA DOS SANTOS

Prazo de validade: 10 (dez) anos contados a partir de 23/03/2018, mediante o recolhimento da taxa quinquenal de manutenção (Artigos 119 e 120 da LPI) e observadas as demais condições legais.



(11) BR 30 2018 001163-5

Código 39 - Concessão do Registro

(22) 23/03/2018

(15) 24/07/2018

(30) 25/09/2017 JP 2017-020863

(45) 24/07/2018

(52) 14-03

(54) CONFIGURAÇÃO APLICADA A/EM VISOR.

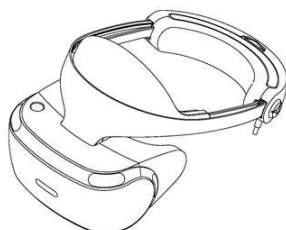

(73) SONY INTERACTIVE ENTERTAINMENT INC. (JP)

(72) TAICHI NOKUO

(74) KASZNAR LEONARDOS PROPRIEDADE INTELECTUAL

Prazo de validade: 10 (dez) anos contados a partir de 23/03/2018, mediante o recolhimento da taxa quinquenal de manutenção (Artigos 119 e 120 da LPI) e observadas as demais condições legais.

(11) BR 30 2018 001165-1

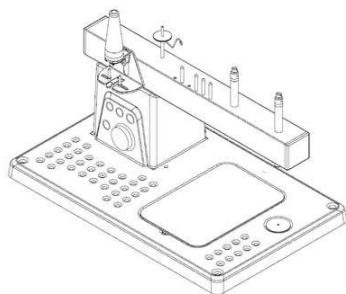

Código 39 - Concessão do Registro

(22) 23/03/2018

(15) 24/07/2018

(45) 24/07/2018

(52) 15-99

(54) CONFIGURAÇÃO APLICADA EM MÁQUINA DE CORTE

(73) ANDRÉ CORTELLETTI (BR/RS) ; GIOVANE JURNE A. MACHADO (BR/RS)

(72) ANDRÉ CORTELLETTI; GIOVANE JURNE A. MACHADO

Prazo de validade: 10 (dez) anos contados a partir de 23/03/2018, mediante o recolhimento da taxa quinquenal de manutenção (Artigos 119 e 120 da LPI) e observadas as demais condições legais. (co) Título adequado de ofício nos termos do Art. 22 da Instrução Normativa 044/2015.

(11) BR 30 2018 001166-0

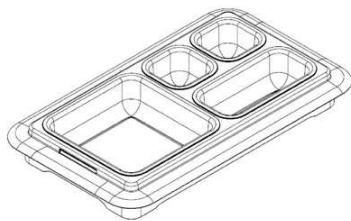

Código 39 - Concessão do Registro

(22) 23/03/2018

(15) 24/07/2018

(45) 24/07/2018

(52) 09-03

(54) CONFIGURAÇÃO APLICADA A/EM ORGANIZADOR E ACONDICIONADOR DE ALIMENTOS

(73) PLASTICOVILLE INDÚSTRIA E COMÉRCIO DE PRODUTOS PLÁSTICOS LTDA (BR/SC)

(72) JAMES ADELIR ALVES

(74) ELAINE LAU DA SILVA PEREIRA

Prazo de validade: 10 (dez) anos contados a partir de 23/03/2018, mediante o recolhimento da taxa quinquenal de manutenção (Artigos 119 e 120 da LPI) e observadas as demais condições legais.

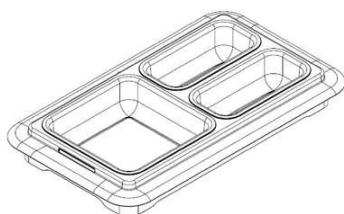
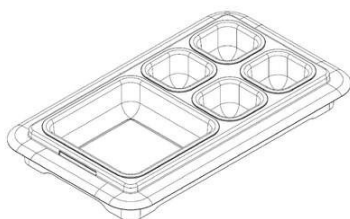

(11) BR 30 2018 001168-6

Código 39 - Concessão do Registro



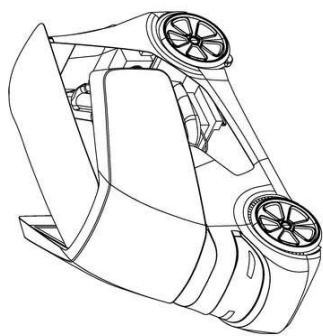

(22) 23/03/2018
 (15) 24/07/2018
 (45) 24/07/2018
 (52) 19-07
 (54) CONFIGURAÇÃO APLICADA A/EM SIMULADOR DE DIREÇÃO VEICULAR
 (73) MOBILIS TECNOLOGIA S/A (BR/PR)
 (72) FLAVIO LEONEL DOS SANTOS
 (74) Bhering Advogados (nome anterior Bhering Assessoria S/C Ltda.)
 Prazo de validade: 10 (dez) anos contados a partir de 23/03/2018, mediante o recolhimento da taxa quinquenal de manutenção (Artigos 119 e 120 da LPI) e observadas as demais condições legais.

(11) BR 30 2018 001169-4

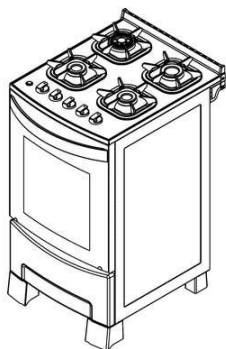

Código 39 - Concessão do Registro
 (22) 23/03/2018
 (15) 24/07/2018
 (45) 24/07/2018
 (52) 07-02
 (54) CONFIGURAÇÃO APLICADA A/EM FOGÃO
 (73) MUELLER FOGÕES LTDA. (BR/SC)
 (72) JOHN MÜLLER
 (74) Bhering Advogados (nome anterior Bhering Assessoria S/C Ltda.)
 Prazo de validade: 10 (dez) anos contados a partir de 23/03/2018, mediante o recolhimento da taxa quinquenal de manutenção (Artigos 119 e 120 da LPI) e observadas as demais condições legais.

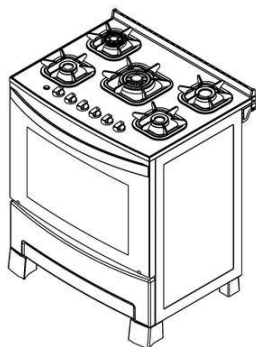

(11) BR 30 2018 001170-8



Código 39 - Concessão do Registro
 (22) 23/03/2018
 (15) 24/07/2018
 (45) 24/07/2018
 (52) 07-01
 (54) CONFIGURAÇÃO APLICADA A/EM JARRA
 (73) MÓVEIS K1 LTDA (BR/RS)
 (72) CARLOS LUIZ SOST
 (74) LEÃO PROPRIEDADE INTELECTUAL



Prazo de validade: 10 (dez) anos contados a partir de 23/03/2018, mediante o recolhimento da taxa quinquenal de manutenção (Artigos 119 e 120 da LPI) e observadas as demais condições legais.

(11) BR 30 2018 001171-6



Código 39 - Concessão do Registro

(22) 23/03/2018

(15) 24/07/2018

(30) 28/09/2017 FR 2017-4410

(45) 24/07/2018

(52) 12-15

(54) CONFIGURAÇÃO APLICADA A/EM PNEUMÁTICO

(73) COMPAGNIE GENERALE DES ETABLISSEMENTS MICHELIN (FR)

(72) BUNTAEM MONTONN

(74) GUERRA PROPRIEDADE INDUSTRIAL

Prazo de validade: 10 (dez) anos contados a partir de 23/03/2018, mediante o recolhimento da taxa quinquenal de manutenção (Artigos 119 e 120 da LPI) e observadas as demais condições legais.

(11) BR 30 2018 001174-0



Código 39 - Concessão do Registro

(22) 26/03/2018

(15) 24/07/2018

(45) 24/07/2018

(52) 06-04

(54) CONFIGURAÇÃO APLICADA A/EM CÔMODA

(73) MÓVEIS K1 LTDA (BR/RS)

(72) CARLOS LUIZ SOST

(74) LEÃO PROPRIEDADE INTELECTUAL

Prazo de validade: 10 (dez) anos contados a partir de 26/03/2018, mediante o recolhimento da taxa quinquenal de manutenção (Artigos 119 e 120 da LPI) e observadas as demais condições legais.

(11) BR 30 2018 001177-5

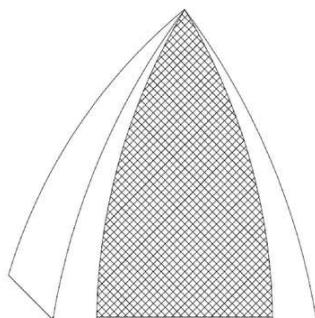

Código 39 - Concessão do Registro

(22) 26/03/2018

(15) 24/07/2018

(45) 24/07/2018

(52) 26-05

(54) CONFIGURAÇÃO APLICADA A/EM LUMINÁRIA

(73) CLAUDICEIA SILVA MENDES (BR/MA)

(72) CLAUDICEIA SILVA MENDES; ANDREIA JANE LEANDRO CAMARA

Prazo de validade: 10 (dez) anos contados a partir de 26/03/2018, mediante o recolhimento da taxa quinquenal de manutenção (Artigos 119 e 120 da LPI) e

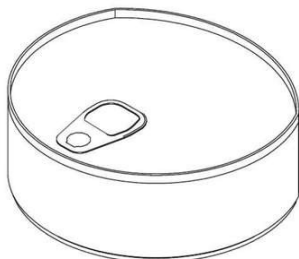

observadas as demais condições legais.

(11) BR 30 2018 001183-0

Código 39 - Concessão do Registro

(22) 26/03/2018

(15) 24/07/2018

(45) 24/07/2018

(52) 01-04

(54) CONFIGURAÇÃO APLICADA A/EM EMBALAGEM

(73) INSTITUTO HESTIA DE CIÊNCIA E TECNOLOGIA (BR/SC)

(72) ETNEY NEVES; FLAVIO TELES CARVALHO DA SILVA; VINICIUS DE ARAGÃO DEPIERI; ANA PAULA LIVERO SAMPAIO

(74) GRACIANI BILK

Prazo de validade: 10 (dez) anos contados a partir de 26/03/2018, mediante o recolhimento da taxa quinquenal de manutenção (Artigos 119 e 120 da LPI) e observadas as demais condições legais.

(11) BR 30 2018 001184-8

Código 39 - Concessão do Registro

(22) 26/03/2018

(15) 24/07/2018

(45) 24/07/2018

(52) 09-03

(54) CONFIGURAÇÃO APLICADA A/EM EMBALAGEM

(73) INSTITUTO HESTIA DE CIÊNCIA E TECNOLOGIA (BR/SC)

(72) ETNEY NEVES; ANA PAULA LIVERO SAMPAIO; KAREN MIRANDA ALMEIDA

(74) GRACIANI BILK

Prazo de validade: 10 (dez) anos contados a partir de 26/03/2018, mediante o recolhimento da taxa quinquenal de manutenção (Artigos 119 e 120 da LPI) e observadas as demais condições legais.

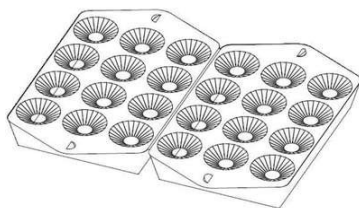
(11) BR 30 2018 001185-6

Código 39 - Concessão do Registro

(22) 26/03/2018

(15) 24/07/2018

(45) 24/07/2018

(52) 09-03

(54) CONFIGURAÇÃO APLICADA A/EM EMBALAGEM

(73) INSTITUTO HESTIA DE CIÊNCIA E TECNOLOGIA (BR/SC)

(72) ETNEY NEVES; ANA PAULA LIVERO SAMPAIO

(74) GRACIANI BILK

Prazo de validade: 10 (dez) anos contados a partir de 26/03/2018, mediante o recolhimento da taxa quinquenal de manutenção (Artigos 119 e 120 da LPI) e

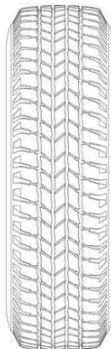

observadas as demais condições legais.

(11) BR 30 2018 001188-0

Código 39 - Concessão do Registro

(22) 26/03/2018

(15) 24/07/2018

(30) 29/09/2017 US 29/619,508

(45) 24/07/2018

(52) 12-15

(54) CONFIGURAÇÃO APLICADA A/EM PNEUMÁTICO

(73) COMPAGNIE GENERALE DES ETABLISSEMENTS MICHELIN (FR)

(72) SADI KOSE; JOHN ANTHONY HUTZ; DREW STANLEY; MARK DAURER;
JASON ZYCHIEWICZ

(74) GUERRA PROPRIEDADE INDUSTRIAL

Prazo de validade: 10 (dez) anos contados a partir de 26/03/2018, mediante o recolhimento da taxa quinquenal de manutenção (Artigos 119 e 120 da LPI) e observadas as demais condições legais.

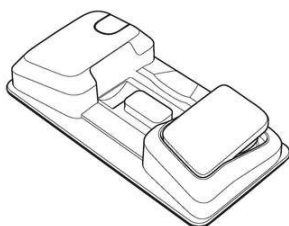
(11) BR 30 2018 001193-7

Código 39 - Concessão do Registro

(22) 26/03/2018

(15) 24/07/2018

(30) 25/09/2017 EM 004370260-0001

(45) 24/07/2018

(52) 15-05

(54) CONFIGURAÇÃO APLICADA A/EM ACESSÓRIO PARA ASPIRADOR

(73) KONINKLIJKE PHILIPS N.V. (NL)

(72) CHENGANG CAO

(74) Daniel Advogados (Alt.de Daniel & Cia)

Prazo de validade: 10 (dez) anos contados a partir de 26/03/2018, mediante o recolhimento da taxa quinquenal de manutenção (Artigos 119 e 120 da LPI) e observadas as demais condições legais.

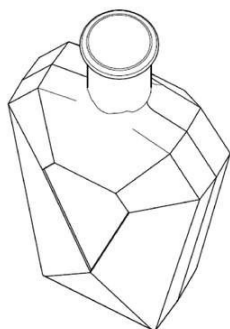
(11) BR 30 2018 001198-8

Código 39 - Concessão do Registro

(22) 27/03/2018

(15) 24/07/2018

(30) 28/09/2017 FR 2017 4482

(45) 24/07/2018

(52) 07-01

(54) CONFIGURAÇÃO APLICADA A/EM GARRAFA

(73) D AND MC CO LIMITED (GB)

(72) DENYS CHARPENTIER

(74) DANNEMANN, SIEMSEN, BIGLER & IPANEMA MOREIRA



Prazo de validade: 10 (dez) anos contados a partir de 27/03/2018, mediante o recolhimento da taxa quinquenal de manutenção (Artigos 119 e 120 da LPI) e observadas as demais condições legais.

(11) BR 30 2018 001202-0

FIG. 1.1



Código 39 - Concessão do Registro

(22) 27/03/2018

(15) 24/07/2018

(45) 24/07/2018

(52) 02-04

(54) CONFIGURAÇÃO APLICADA A/EM SOLADO

(73) ANTONIO CESAR DAS NEVES (BR/SP)

(72) ANTONIO CESAR DAS NEVES

(74) EDUARDO ISPER NASSIF BALBIM

Prazo de validade: 10 (dez) anos contados a partir de 27/03/2018, mediante o recolhimento da taxa quinquenal de manutenção (Artigos 119 e 120 da LPI) e observadas as demais condições legais.

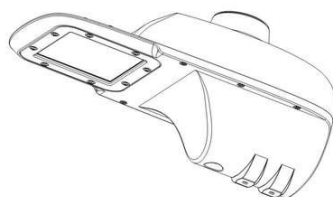
(11) BR 30 2018 001207-0

Código 39 - Concessão do Registro

(22) 27/03/2018

(15) 24/07/2018

(30) 11/02/2018 CN 201830066883.5

(45) 24/07/2018

(52) 26-04

(54) CONFIGURAÇÃO APLICADA A/EM LUMINÁRIA

(73) HANGZHOU HPWINNER OPTO CORPORATION (CN)

(72) KAI, CHEN; JIANMING HUANG

(74) LEÃO PROPRIEDADE INTELECTUAL

Prazo de validade: 10 (dez) anos contados a partir de 27/03/2018, mediante o recolhimento da taxa quinquenal de manutenção (Artigos 119 e 120 da LPI) e observadas as demais condições legais.

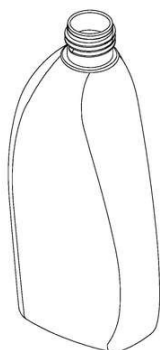
(11) BR 30 2018 001209-7

Código 39 - Concessão do Registro

(22) 27/03/2018

(15) 24/07/2018

(45) 24/07/2018

(52) 09-01

(54) CONFIGURAÇÃO APLICADA A/EM FRASCO

(73) MAXMIX - PRODUTOS DE BELEZA LTDA - EPP (BR/SP)

(72) DANIEL QUEIROZ CAZARIM

(74) RONALDO BOTELHO PIACENTE

Prazo de validade: 10 (dez) anos contados a partir de 27/03/2018, mediante o



recolhimento da taxa quinquenal de manutenção (Artigos 119 e 120 da LPI) e observadas as demais condições legais.

(11) BR 30 2018 001216-0

FIG. 1.1



Código 39 - Concessão do Registro

(22) 27/03/2018

(15) 24/07/2018

(45) 24/07/2018

(52) 06-03

(54) CONFIGURAÇÃO APLICADA A/EM MESA DE BILHAR

(73) LUCAS TAKAOKA ARQUITETURA E DESIGN LTDA. - EPP (BR/SP)

(72) LUCAS ANTONIO VESPOLI TAKAOKA GUERRA

(74) Mauricio Serino Lia

Prazo de validade: 10 (dez) anos contados a partir de 27/03/2018, mediante o recolhimento da taxa quinquenal de manutenção (Artigos 119 e 120 da LPI) e observadas as demais condições legais.

FIG. 2.1

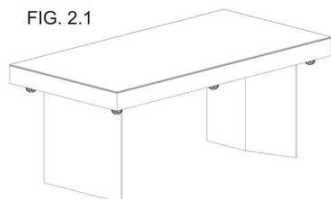
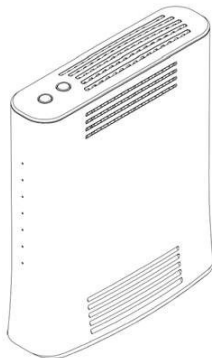
**(11) BR 30 2018 001221-6**

Código 39 - Concessão do Registro

(22) 28/03/2018

(15) 24/07/2018

(30) 28/11/2017 EM 004524445-0001

(45) 24/07/2018

(52) 14-03

(54) CONFIGURAÇÃO APLICADA A/EM MODEM

(73) SAGEMCOM BROADBAND SAS (FR)

(72) JÉRÉMIE BOQUEHO

(74) LEILDA RIBEIRO DA SILVA

Prazo de validade: 10 (dez) anos contados a partir de 28/03/2018, mediante o recolhimento da taxa quinquenal de manutenção (Artigos 119 e 120 da LPI) e observadas as demais condições legais.

(11) BR 30 2018 001222-4

Código 39 - Concessão do Registro

(22) 28/03/2018

(15) 24/07/2018

(45) 24/07/2018

(52) 06-04

(54) CONFIGURAÇÃO APLICADA A/EM ROUPEIRO



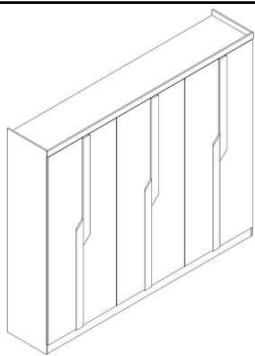

(73) MÓVEIS K1 LTDA (BR/RS)
 (72) CARLOS LUIZ SOST
 (74) LEÃO PROPRIEDADE INTELECTUAL

Prazo de validade: 10 (dez) anos contados a partir de 28/03/2018, mediante o recolhimento da taxa quinquenal de manutenção (Artigos 119 e 120 da LPI) e observadas as demais condições legais.

(11) BR 30 2018 001224-0

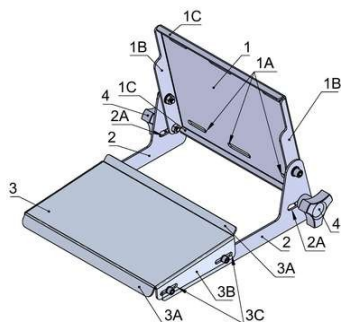

Código 39 - Concessão do Registro

(22) 28/03/2018
 (15) 24/07/2018
 (45) 24/07/2018
 (52) 21-01
 (54) CONFIGURAÇÃO APLICADA EM SUPORTE PARA INVERSÃO DE PEDAIS PARA SIMULADORES AUTOMOTIVOS.

(73) MARLOS CRISTIANO PICINATTO (BR/PR)
 (72) MARLOS CRISTIANO PICINATTO

Prazo de validade: 10 (dez) anos contados a partir de 28/03/2018, mediante o recolhimento da taxa quinquenal de manutenção (Artigos 119 e 120 da LPI) e observadas as demais condições legais. (co) Título adequado de ofício nos termos do Art. 22 da Instrução Normativa 044/2015.

(11) BR 30 2018 001225-9

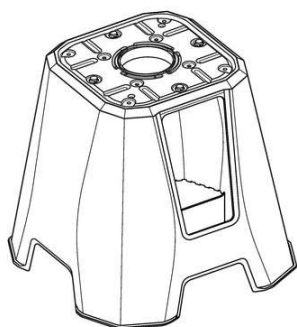

Código 39 - Concessão do Registro

(22) 28/03/2018
 (15) 24/07/2018
 (45) 24/07/2018
 (52) 08-10
 (54) CONFIGURAÇÃO APLICADA A/EM SUPORTE DE APOIO

(73) POLISPORT PLÁSTICOS, SA (PT)
 (72) JOSÉ ALEXANDRE COSTA VALENTE
 (74) JOSÉ EDIS RODRIGUES

Prazo de validade: 10 (dez) anos contados a partir de 28/03/2018, mediante o recolhimento da taxa quinquenal de manutenção (Artigos 119 e 120 da LPI) e observadas as demais condições legais.

(11) BR 30 2018 001228-3

Código 39 - Concessão do Registro

(22) 28/03/2018
 (15) 24/07/2018
 (45) 24/07/2018
 (52) 26-05
 (54) CONFIGURAÇÃO APLICADA A/EM BALIZADOR DE PAREDE



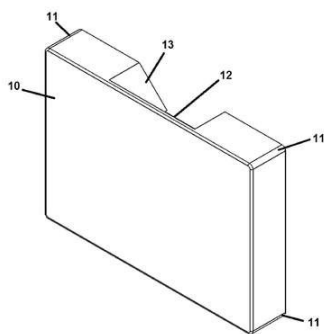

(73) STELLA IMPORTAÇÃO E EXPORTAÇÃO DE LUMINARIAS LTDA (BR/RS)
 (72) LISANDRO HENRIQUE BERLITZ
 (74) Sko Oyarzábal Marcas e Patentes Sociedade Simples Ltda.
 Prazo de validade: 10 (dez) anos contados a partir de 28/03/2018, mediante o recolhimento da taxa quinquenal de manutenção (Artigos 119 e 120 da LPI) e observadas as demais condições legais.

(11) BR 30 2018 001229-1

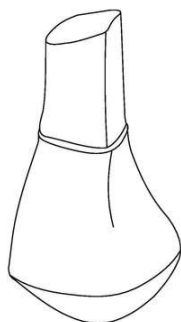

FIG. 1.1

Código 39 - Concessão do Registro
 (22) 28/03/2018
 (15) 24/07/2018
 (45) 24/07/2018
 (52) 09-01
 (54) CONFIGURAÇÃO APLICADA A/EM FRASCO
 (73) NATURA COSMÉTICOS S.A. (BR/SP)
 (72) RAFAEL APARECIDO CAPONEGRI; ANDERSON DA SILVA SANTOS; ÉLEN CRISTINA LUNA ELIAS
 (74) DANNEMANN, SIEMSEN, BIGLER & IPANEMA MOREIRA
 Prazo de validade: 10 (dez) anos contados a partir de 28/03/2018, mediante o recolhimento da taxa quinquenal de manutenção (Artigos 119 e 120 da LPI) e observadas as demais condições legais. (co) Título adequado de ofício nos termos do Art. 22 da Instrução Normativa 044/2015.

(11) BR 30 2018 001230-5

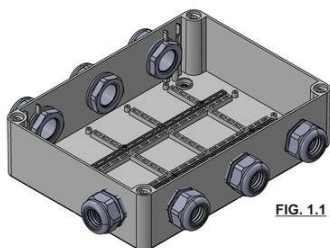

FIG. 1.1

Código 39 - Concessão do Registro
 (22) 28/03/2018
 (15) 24/07/2018
 (45) 24/07/2018
 (52) 13-03
 (54) CONFIGURAÇÃO APLICADA A/EM CAIXA DE MEDIÇÃO
 (73) GABRIEL ORLANDO CARDOSO (BR/SP)
 (72) GABRIEL ORLANDO CARDOSO
 (74) Martini Marcas e Patentes Ltda.(alterado de Martini Marcas e Patentes S/C Ltda)
 Prazo de validade: 10 (dez) anos contados a partir de 28/03/2018, mediante o recolhimento da taxa quinquenal de manutenção (Artigos 119 e 120 da LPI) e observadas as demais condições legais.

(11) BR 30 2018 001231-3

Código 39 - Concessão do Registro
 (22) 28/03/2018
 (15) 24/07/2018
 (45) 24/07/2018





(52) 02-04
 (54) CONFIGURAÇÃO APLICADA A/EM CALÇADO
 (73) WANDERSON SAMPAIO GONÇALVES (BR/CE)
 (72) WANDERSON SAMPAIO GONÇALVES
 (74) Algo Alliance Assessoria em Propriedade Intelectual Ltda.

Prazo de validade: 10 (dez) anos contados a partir de 28/03/2018, mediante o recolhimento da taxa quinquenal de manutenção (Artigos 119 e 120 da LPI) e observadas as demais condições legais.

(11) BR 30 2018 001232-1



FIG.1.6

Código 39 - Concessão do Registro
 (22) 28/03/2018
 (15) 24/07/2018
 (45) 24/07/2018
 (52) 06-01
 (54) CONFIGURAÇÃO APLICADA A/EM SOFÁ
 (73) PLENITUDE DESIGN INDUSTRIA E COMERCIO DE ESTOFADOS LTDA (BR/SP)
 (72) ISABELA CRISTINA MONTEIRO TAMADA
 (74) Beerre Assessoria Empresarial Ltda.(Alt. de Beerre Assessoria Emp. S/C.LTDA.)

Prazo de validade: 10 (dez) anos contados a partir de 28/03/2018, mediante o recolhimento da taxa quinquenal de manutenção (Artigos 119 e 120 da LPI) e observadas as demais condições legais.

(11) BR 30 2018 001233-0



Código 39 - Concessão do Registro
 (22) 28/03/2018
 (15) 24/07/2018
 (45) 24/07/2018
 (52) 02-04
 (54) CONFIGURAÇÃO APLICADA A/EM SOLADO
 (73) WANDERSON SAMPAIO GONÇALVES (BR/CE)
 (72) WANDERSON SAMPAIO GONÇALVES
 (74) Algo Alliance Assessoria em Propriedade Intelectual Ltda.

Prazo de validade: 10 (dez) anos contados a partir de 28/03/2018, mediante o recolhimento da taxa quinquenal de manutenção (Artigos 119 e 120 da LPI) e observadas as demais condições legais.

(11) BR 30 2018 001234-8

Código 39 - Concessão do Registro
 (22) 28/03/2018
 (15) 24/07/2018
 (45) 24/07/2018





(52) 02-04

(54) CONFIGURAÇÃO APLICADA A/EM SOLADO

(73) WANDERSON SAMPAIO GONÇALVES (BR/CE)

(72) WANDERSON SAMPAIO GONÇALVES

(74) Algo Alliance Assessoria em Propriedade Intelectual Ltda.

Prazo de validade: 10 (dez) anos contados a partir de 28/03/2018, mediante o recolhimento da taxa quinquenal de manutenção (Artigos 119 e 120 da LPI) e observadas as demais condições legais.

(11) BR 30 2018 001235-6

FIG.1.6

Código 39 - Concessão do Registro

(22) 28/03/2018

(15) 24/07/2018

(45) 24/07/2018

(52) 06-01

(54) CONFIGURAÇÃO APLICADA A/EM SOFÁ

(73) PLENITUDE DESIGN INDUSTRIA E COMERCIO DE ESTOFADOS LTDA (BR/SP)

(72) ISABELA CRISTINA MONTEIRO TAMADA

(74) Beerre Assessoria Empresarial Ltda.(Alt. de Beerre Assessoria Emp. S/C.LTDA.)

Prazo de validade: 10 (dez) anos contados a partir de 28/03/2018, mediante o recolhimento da taxa quinquenal de manutenção (Artigos 119 e 120 da LPI) e observadas as demais condições legais.

(11) BR 30 2018 001236-4

Código 39 - Concessão do Registro

(22) 28/03/2018

(15) 24/07/2018

(30) 29/09/2017 EM 004378990-001; 29/09/2017 EM 004378990-003

(45) 24/07/2018

(52) 12-08

(54) CONFIGURAÇÃO APLICADA A/EM AUTOMÓVEL

(73) PULSAR EXPO S.R.O. (CZ)

(72) BYSTRIK MICEK; MILOSLAV MELICHAREK; SIMON KOZICKA

(74) Ariboni, Fabbri e Schmidt Sociedade de Advogados

Prazo de validade: 10 (dez) anos contados a partir de 28/03/2018, mediante o recolhimento da taxa quinquenal de manutenção (Artigos 119 e 120 da LPI) e observadas as demais condições legais.

(11) BR 30 2018 001237-2

Código 39 - Concessão do Registro

(22) 28/03/2018

(15) 24/07/2018





FIG.1.6

(45) 24/07/2018
 (52) 06-01
 (54) CONFIGURAÇÃO APLICADA A/EM POLTRONA
 (73) PLENITUDE DESIGN INDUSTRIA E COMERCIO DE ESTOFADOS LTDA (BR/SP)
 (72) ISABELA CRISTINA MONTEIRO TAMADA
 (74) Beerre Assessoria Empresarial Ltda.(Alt. de Beerre Assessoria Emp. S/C.LTDA.)
 Prazo de validade: 10 (dez) anos contados a partir de 28/03/2018, mediante o recolhimento da taxa quinquenal de manutenção (Artigos 119 e 120 da LPI) e observadas as demais condições legais.

(11) BR 30 2018 001239-9



Código 39 - Concessão do Registro
 (22) 28/03/2018
 (15) 24/07/2018
 (45) 24/07/2018
 (52) 09-01
 (54) CONFIGURAÇÃO APLICADA A/EM GARRAFA
 (73) MARIZA ÁGUAS MINERAIS LTDA (BR/GO)
 (72) VINICIUS COSTA VILEFORT
 (74) Beerre Assessoria Empresarial Ltda.(Alt. de Beerre Assessoria Emp. S/C.LTDA.)
 Prazo de validade: 10 (dez) anos contados a partir de 28/03/2018, mediante o recolhimento da taxa quinquenal de manutenção (Artigos 119 e 120 da LPI) e observadas as demais condições legais.

(11) BR 30 2018 001252-6



FIG.1.5

Código 39 - Concessão do Registro
 (22) 29/03/2018
 (15) 24/07/2018
 (45) 24/07/2018
 (52) 21-01
 (54) CONFIGURAÇÃO APLICADA A/EM BRINQUEDO
 (73) CARLOS ANTONIO PEREIRA 09411021816 (BR/SP)
 (72) CARLOS ANTONIO PEREIRA
 (74) Beerre Assessoria Empresarial Ltda.(Alt. de Beerre Assessoria Emp. S/C.LTDA.)
 Prazo de validade: 10 (dez) anos contados a partir de 29/03/2018, mediante o recolhimento da taxa quinquenal de manutenção (Artigos 119 e 120 da LPI) e observadas as demais condições legais.

(11) BR 30 2018 001265-8

Código 39 - Concessão do Registro



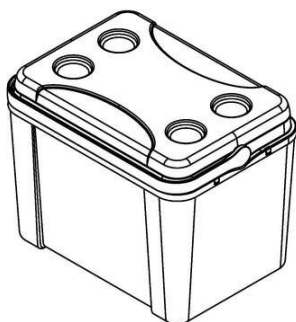

(22) 29/03/2018
 (15) 24/07/2018
 (45) 24/07/2018
 (52) 09-03
 (54) CONFIGURAÇÃO APLICADA A/EM CAIXA
 (73) LEONARDO JOST (BR/RS)
 (72) LEONARDO JOST
 (74) AUDITA ASSESSORIA EMPRESARIAL LTDA.

Prazo de validade: 10 (dez) anos contados a partir de 29/03/2018, mediante o recolhimento da taxa quinquenal de manutenção (Artigos 119 e 120 da LPI) e observadas as demais condições legais.

(11) BR 30 2018 001267-4

Código 39 - Concessão do Registro
 (22) 29/03/2018
 (15) 24/07/2018
 (45) 24/07/2018
 (52) 13-03
 (54) CONFIGURAÇÃO APLICADA A/EM EM GABINETE PARA INVERSOR DE FREQUÊNCIA
 (73) INCONTROL CONTROLES INDUSTRIAIS LTDA (BR/SC)
 (72) RICARDO VIEIRA ANTUNES

Prazo de validade: 10 (dez) anos contados a partir de 29/03/2018, mediante o recolhimento da taxa quinquenal de manutenção (Artigos 119 e 120 da LPI) e observadas as demais condições legais.

(11) BR 30 2018 001269-0

Figura 1.1

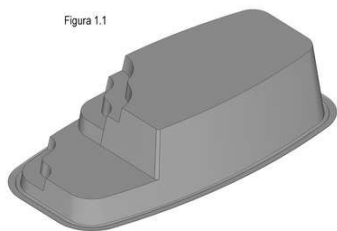

Código 39 - Concessão do Registro
 (22) 29/03/2018
 (15) 24/07/2018
 (45) 24/07/2018
 (52) 25-03
 (54) CONFIGURAÇÃO APLICADA A/EM PISCINA
 (73) PLATINA AGÊNCIA DE PISCINAS LTDA EPP (BR/PR)
 (72) JOÃO PAULO CAMPANA DE OLIVEIRA
 (74) MARCOS ANTONIO NUNES

Prazo de validade: 10 (dez) anos contados a partir de 29/03/2018, mediante o recolhimento da taxa quinquenal de manutenção (Artigos 119 e 120 da LPI) e observadas as demais condições legais.

(11) BR 30 2018 001270-4

Código 39 - Concessão do Registro
 (22) 29/03/2018
 (15) 24/07/2018



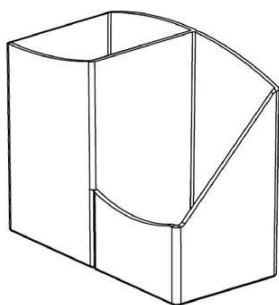

(45) 24/07/2018

(52) 19-06

(54) CONFIGURAÇÃO APLICADA A/EM PORTA LÁPIS

(73) PLASTIBRAS INDUSTRIA DE PLASTICOS LTDA. (BR/SC)

(72) RENATO LUIZ DE OLIVEIRA KRIEGER

(74) Sandro Wunderlich

Prazo de validade: 10 (dez) anos contados a partir de 29/03/2018, mediante o recolhimento da taxa quinquenal de manutenção (Artigos 119 e 120 da LPI) e observadas as demais condições legais.

(11) BR 30 2018 001273-9

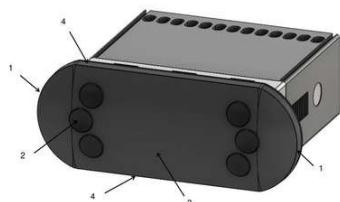

Código 39 - Concessão do Registro

(22) 29/03/2018

(15) 24/07/2018

(45) 24/07/2018

(52) 13-03

(54) CONFIGURAÇÃO APLICADA A/EM CAIXA PARA CONTROLADOR INDUSTRIAL

(73) INCONTROL CONTROLES INDUSTRIAIS LTDA (BR/SC)

(72) RICARDO VIEIRA ANTUNES

Prazo de validade: 10 (dez) anos contados a partir de 29/03/2018, mediante o recolhimento da taxa quinquenal de manutenção (Artigos 119 e 120 da LPI) e observadas as demais condições legais.

(11) BR 30 2018 001291-7



Código 39 - Concessão do Registro

(22) 02/04/2018

(15) 24/07/2018

(45) 24/07/2018

(52) 04-02

(54) CONFIGURAÇÃO APLICADA A/EM ESCOVA DENTAL

(73) MARCELO RODRIGUES TEIXEIRA (BR/PR)

(72) MARCELO RODRIGUES TEIXEIRA

(74) London Marcas e Patentes S/S Ltda.

Prazo de validade: 10 (dez) anos contados a partir de 02/04/2018, mediante o recolhimento da taxa quinquenal de manutenção (Artigos 119 e 120 da LPI) e observadas as demais condições legais.

(11) BR 30 2018 001304-2

Código 39 - Concessão do Registro

(22) 02/04/2018

(15) 24/07/2018

(45) 24/07/2018

(52) 06-06





(54) CONFIGURAÇÃO APLICADA A/EM AMORTECEDOR.

(73) WEI YICHEN (CN)

(72) WEI YICHEN

(74) Vilage Marcas e Patentes Ltda

Prazo de validade: 10 (dez) anos contados a partir de 02/04/2018, mediante o recolhimento da taxa quinquenal de manutenção (Artigos 119 e 120 da LPI) e observadas as demais condições legais.

(11) BR 30 2018 001309-3

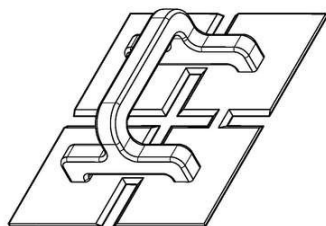

Código 39 - Concessão do Registro

(22) 02/04/2018

(15) 24/07/2018

(45) 24/07/2018

(52) 08-05

(54) CONFIGURAÇÃO APLICADA A/EM DESEMPENADEIRA

(73) GEOVANI DE ALMEIDA GOMES (BR/SP)

(72) GEOVANI DE ALMEIDA GOMES

(74) Clovis Vassimon Júnior

Prazo de validade: 10 (dez) anos contados a partir de 02/04/2018, mediante o recolhimento da taxa quinquenal de manutenção (Artigos 119 e 120 da LPI) e observadas as demais condições legais. (co) Título adequado de ofício nos termos do Art. 22 da Instrução Normativa 044/2015.

(11) BR 30 2018 001311-5

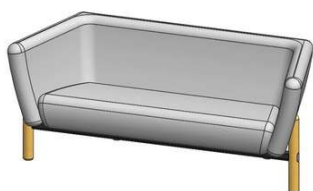

Código 39 - Concessão do Registro

(22) 02/04/2018

(15) 24/07/2018

(45) 24/07/2018

(52) 06-01

(54) CONFIGURAÇÃO APLICADA A/EM SOFÁ

(73) FRISOKAR EQUIPAMENTOS PLASTICOS S/A (BR/SP)

(72) ULISSES CARLOS RAINERI

(74) Somarca Assessoria Empresarial S/C Ltda.

Prazo de validade: 10 (dez) anos contados a partir de 02/04/2018, mediante o recolhimento da taxa quinquenal de manutenção (Artigos 119 e 120 da LPI) e observadas as demais condições legais.

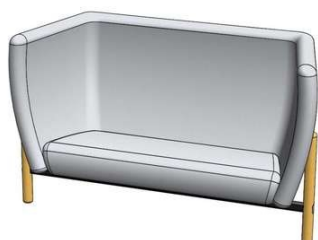

(11) BR 30 2018 001313-1

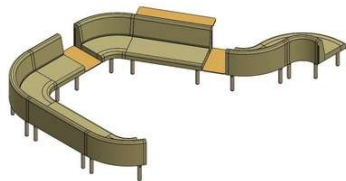

Código 39 - Concessão do Registro

(22) 02/04/2018

(15) 24/07/2018

(45) 24/07/2018

(52) 06-01

(54) CONFIGURAÇÃO APLICADA A/EM SOFÁ

(73) FRISOKAR EQUIPAMENTOS PLASTICOS S/A (BR/SP)

(72) ULISSES CARLOS RAINERI

(74) Somarca Assessoria Empresarial S/C Ltda.

Prazo de validade: 10 (dez) anos contados a partir de 02/04/2018, mediante o recolhimento da taxa quinquenal de manutenção (Artigos 119 e 120 da LPI) e observadas as demais condições legais.

(11) BR 30 2018 001314-0

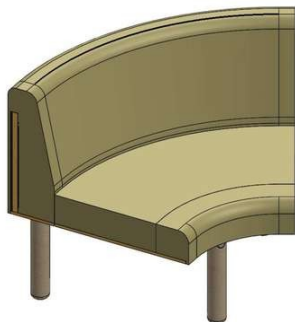

Código 39 - Concessão do Registro

(22) 02/04/2018

(15) 24/07/2018

(45) 24/07/2018

(52) 06-01

(54) CONFIGURAÇÃO APLICADA A/EM SOFÁ

(73) FRISOKAR EQUIPAMENTOS PLASTICOS S/A (BR/SP)

(72) ULISSES CARLOS RAINERI

(74) Somarca Assessoria Empresarial S/C Ltda.

Prazo de validade: 10 (dez) anos contados a partir de 02/04/2018, mediante o recolhimento da taxa quinquenal de manutenção (Artigos 119 e 120 da LPI) e observadas as demais condições legais.

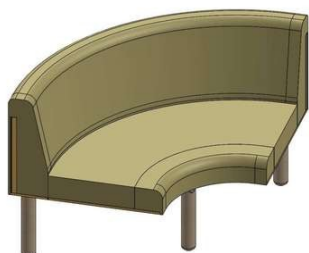

(11) BR 30 2018 001315-8

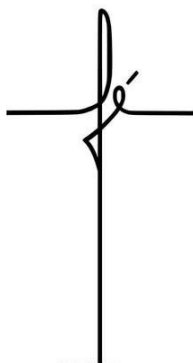

Código 39 - Concessão do Registro

(22) 02/04/2018

(15) 24/07/2018

(45) 24/07/2018

(52) 32-00

(54) PADRÃO ORNAMENTAL APLICADO A/EM FÉ

(73) KALIANE MARCIA DOS SANTOS FREIRE (BR/SP)

(72) FELIPE SIQUEIRA CARNEIRO

Prazo de validade: 10 (dez) anos contados a partir de 02/04/2018, mediante o recolhimento da taxa quinquenal de manutenção (Artigos 119 e 120 da LPI) e



observadas as demais condições legais. (co) Registro concedido por força do art. 106 da Lei da Propriedade Industrial nº 9.279/96. Aplicável a instauração de ofício do processo administrativo de nulidade, conforme dispõe o Art.113, para averiguação da infringência do art. 95 do referido diploma legal.

(11) BR 30 2018 001316-6

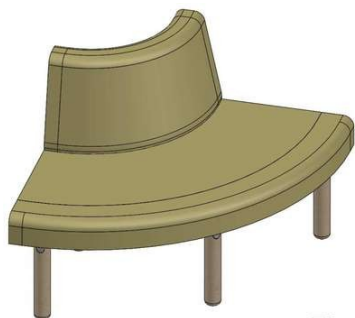

Código 39 - Concessão do Registro

(22) 02/04/2018

(15) 24/07/2018

(45) 24/07/2018

(52) 06-01

(54) CONFIGURAÇÃO APLICADA A/EM SOFÁ

(73) FRISOKAR EQUIPAMENTOS PLASTICOS S/A (BR/SP)

(72) ULISSES CARLOS RAINERI

(74) Somarca Assessoria Empresarial S/C Ltda.

Prazo de validade: 10 (dez) anos contados a partir de 02/04/2018, mediante o recolhimento da taxa quinquenal de manutenção (Artigos 119 e 120 da LPI) e observadas as demais condições legais.

(11) BR 30 2018 001327-1



Código 39 - Concessão do Registro

(22) 02/04/2018

(15) 24/07/2018

(45) 24/07/2018

(52) 06-03

(54) CONFIGURAÇÃO APLICADA A/EM MESA LATERAL

(73) FELIPE UZUM (BR/SP)

(72) FELIPE DELCIELLI UZUM

Prazo de validade: 10 (dez) anos contados a partir de 02/04/2018, mediante o recolhimento da taxa quinquenal de manutenção (Artigos 119 e 120 da LPI) e observadas as demais condições legais.

(11) BR 30 2018 001339-5

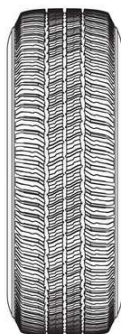

Código 39 - Concessão do Registro

(22) 03/04/2018

(15) 24/07/2018

(30) 06/10/2017 US 29/621,371

(45) 24/07/2018

(52) 12-15

(54) CONFIGURAÇÃO APLICADA A/EM PNEUMÁTICO

(73) COMPAGNIE GENERALE DES ETABLISSEMENTS MICHELIN (FR)

(72) THOMAS HERBERT KING; KAI CHUN YANG; DAVID SCOTT MORGAN;

ALAN DEFAZIO; MATTHEW KELLEN BLOUIR

(74) GUERRA PROPRIEDADE INDUSTRIAL



Prazo de validade: 10 (dez) anos contados a partir de 03/04/2018, mediante o recolhimento da taxa quinquenal de manutenção (Artigos 119 e 120 da LPI) e observadas as demais condições legais.

(11) BR 30 2018 001361-1

FIG.1.6

Código 39 - Concessão do Registro

(22) 05/04/2018

(15) 24/07/2018

(45) 24/07/2018

(52) 06-01

(54) CONFIGURAÇÃO APLICADA A/EM POLTRONA

(73) PLENITUDE DESIGN INDUSTRIA E COMERCIO DE ESTOFADOS LTDA (BR/SP)

(72) ISABELA CRISTINA MONTEIRO TAMADA

(74) Beerre Assessoria Empresarial Ltda.(Alt. de Beerre Assessoria Emp. S/C.LTDA.)

Prazo de validade: 10 (dez) anos contados a partir de 05/04/2018, mediante o recolhimento da taxa quinquenal de manutenção (Artigos 119 e 120 da LPI) e observadas as demais condições legais.

(11) BR 30 2018 001481-2

Código 39 - Concessão do Registro

(22) 13/04/2018

(15) 24/07/2018

(45) 24/07/2018

(52) 04-02

(54) CONFIGURAÇÃO APLICADA A/EM ESCOVA DENTAL

(73) MARCELO RODRIGUES TEIXEIRA (BR/PR)

(72) MARCELO RODRIGUES TEIXEIRA

(74) London Marcas e Patentes S/S Ltda.

Prazo de validade: 10 (dez) anos contados a partir de 13/04/2018, mediante o recolhimento da taxa quinquenal de manutenção (Artigos 119 e 120 da LPI) e observadas as demais condições legais.

(11) BR 30 2018 001483-9

Código 39 - Concessão do Registro

(22) 13/04/2018

(15) 24/07/2018

(45) 24/07/2018

(52) 04-02

(54) CONFIGURAÇÃO APLICADA A/EM ESCOVA DENTAL.

(73) MARCELO RODRIGUES TEIXEIRA (BR/PR)

(72) MARCELO RODRIGUES TEIXEIRA

(74) London Marcas e Patentes S/S Ltda.





Prazo de validade: 10 (dez) anos contados a partir de 13/04/2018, mediante o recolhimento da taxa quinquenal de manutenção (Artigos 119 e 120 da LPI) e observadas as demais condições legais.

(11) BR 30 2018 001484-7



Código 39 - Concessão do Registro

(22) 13/04/2018

(15) 24/07/2018

(45) 24/07/2018

(52) 04-02

(54) CONFIGURAÇÃO APLICADA A/EM ESCOVA.

(73) MARCELO RODRIGUES TEIXEIRA (BR/PR)

(72) MARCELO RODRIGUES TEIXEIRA

(74) London Marcas e Patentes S/S Ltda.

Prazo de validade: 10 (dez) anos contados a partir de 13/04/2018, mediante o recolhimento da taxa quinquenal de manutenção (Artigos 119 e 120 da LPI) e observadas as demais condições legais.

(11) BR 32 2014 002829-7

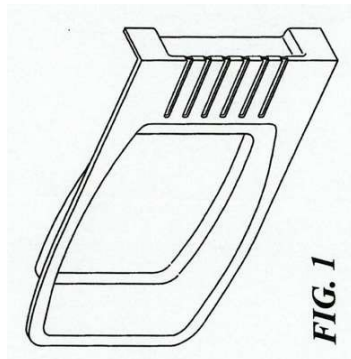

Código 39 - Concessão do Registro

(22) 03/02/2011

(15) 24/07/2018

(30) 04/08/2010 US 29/367,235

(45) 24/07/2018

(52) 15-07

(54) CONFIGURAÇÃO APLICADA EM MOSTRADOR PARA MÁQUINA DE GELO

(62) DI 7100783-0 03/02/2011

(73) MANITOWOC FOODSERVICE COMPANIES, LLC (US)

(72) MARTY J. LAFOND; WILLIAM E. OLSON, JR.; BRAD A. BLAHA; JOHN T. SARA, III; DOUGLAS J. CARPIAUX; MEGHAN M. MCGUIRE; DALE S. DIJULIO

(74) LUIZ LEONARDOS & CIA - PROPRIEDADE INTELECTUAL

Prazo de validade: 10 (dez) anos contados a partir de 03/02/2011, mediante o recolhimento da taxa quinquenal de manutenção (Artigos 119 e 120 da LPI) e observadas as demais condições legais.

(11) BR 32 2016 003447-0

Código 39 - Concessão do Registro

(22) 21/01/2015

(15) 24/07/2018



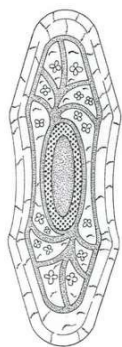

(30) 25/07/2014 US 29/497,535
 (45) 24/07/2018
 (52) 32-00
 (54) PADRÃO ORNAMENTAL APLICADO EM ARTIGO ABSORVENTE
 (62) BR 30 2015 000282-4 21/01/2015
 (73) MCNEIL-PPC, INC. (US)
 (72) MARCELO NEVES PITTA; TATIANA NEGRELI MENEGATTI
 (74) DANNEMANN, SIEMSEN, BIGLER & IPANEMA MOREIRA
 Prazo de validade: 10 (dez) anos contados a partir de 21/01/2015, mediante o recolhimento da taxa quinquenal de manutenção (Artigos 119 e 120 da LPI) e observadas as demais condições legais.

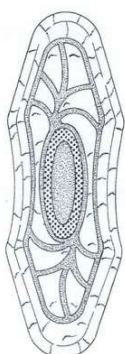

(11) BR 32 2016 003505-1



Código 39 - Concessão do Registro
 (22) 15/08/2016
 (15) 24/07/2018
 (45) 24/07/2018
 (52) 06-01
 (54) CONFIGURAÇÃO APLICADA EM POLTRONA
 (73) FRISOKAR EQUIPAMENTOS DE PLÁSTICOS S/A (BR/SP)
 (72) RICARDO BELLO DIAS PEREIRA
 (74) SOMARCA ASSESSORIA EMPRESARIAL S/C LTDA
 Prazo de validade: 10 (dez) anos contados a partir de 15/08/2016, mediante o recolhimento da taxa quinquenal de manutenção (Artigos 119 e 120 da LPI) e observadas as demais condições legais.

(11) BR 32 2016 003506-0



Código 39 - Concessão do Registro
 (22) 26/01/2015
 (15) 24/07/2018
 (45) 24/07/2018
 (52) 06-01
 (54) CONFIGURAÇÃO APLICADA EM POLTRONA
 (62) BR 30 2015 000386-3 26/01/2015
 (73) FRISOKAR EQUIPAMENTOS DE PLÁSTICOS S/A (BR/SP)
 (72) RICARDO BELLO DIAS PEREIRA



(74) SOMARCA ASSESSORIA EMPRESARIAL S/C LTDA

Prazo de validade: 10 (dez) anos contados a partir de 26/01/2015, mediante o recolhimento da taxa quinquenal de manutenção (Artigos 119 e 120 da LPI) e observadas as demais condições legais.

(11) BR 32 2016 003507-8

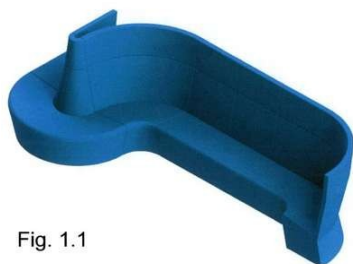

Fig. 1.1

Código 39 - Concessão do Registro

(22) 26/01/2015

(15) 24/07/2018

(45) 24/07/2018

(52) 06-01

(54) CONFIGURAÇÃO APLICADA EM SOFÁ

(62) BR 30 2015 000386-3 26/01/2015

(73) FRISOKAR EQUIPAMENTOS DE PLÁSTICOS S/A (BR/SP)

(72) RICARDO BELLO DIAS PEREIRA

(74) SOMARCA ASSESSORIA EMPRESARIAL S/C LTDA

Prazo de validade: 10 (dez) anos contados a partir de 26/01/2015, mediante o recolhimento da taxa quinquenal de manutenção (Artigos 119 e 120 da LPI) e observadas as demais condições legais.

(11) BR 32 2016 003508-6



Código 39 - Concessão do Registro

(22) 26/01/2015

(15) 24/07/2018

(45) 24/07/2018

(52) 06-01

(54) CONFIGURAÇÃO APLICADA EM POLTRONA

(62) BR 30 2015 000386-3 26/01/2015

(73) FRISOKAR EQUIPAMENTOS DE PLÁSTICOS S/A (BR/SP)

(72) RICARDO BELLO DIAS PEREIRA

(74) SOMARCA ASSESSORIA EMPRESARIAL S/C LTDA

Prazo de validade: 10 (dez) anos contados a partir de 26/01/2015, mediante o recolhimento da taxa quinquenal de manutenção (Artigos 119 e 120 da LPI) e observadas as demais condições legais.

(11) BR 32 2016 003533-7

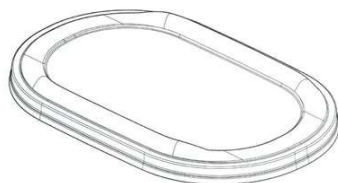

Código 39 - Concessão do Registro

(22) 22/12/2014

(15) 24/07/2018

(30) 20/06/2014 EM 002486928

(45) 24/07/2018

(52) 07-02 , 09-07

(54) CONFIGURAÇÃO APLICADA EM TAMPA

(62) BR 30 2014 006444-4 22/12/2014



(73) KRAFT FOODS R&D, INC (US)

(72) MARINA DE PAULA QUEIROZ KRAUS; ANDERSON MARINHEIRO DA SILVA; FABIO LUIZ PIRES DE MELO; SAMUEL SUHWAN OH

(74) FLÁVIA SALIM LOPES

Prazo de validade: 10 (dez) anos contados a partir de 22/12/2014, mediante o recolhimento da taxa quinquenal de manutenção (Artigos 119 e 120 da LPI) e observadas as demais condições legais.

(11) BR 32 2016 003534-5



Código 39 - Concessão do Registro

(22) 22/12/2014

(15) 24/07/2018

(30) 20/06/2014 EM 002486928

(45) 24/07/2018

(52) 09-01

(54) CONFIGURAÇÃO APLICADA EM RECIPIENTE

(62) BR 30 2014 006444-4 22/12/2014

(73) KRAFT FOODS R&D, INC (US)

(72) MARINA DE PAULA QUEIROZ KRAUS; ANDERSON MARINHEIRO DA SILVA; FABIO LUIZ PIRES DE MELO; SAMUEL SUHWAN OH

(74) FLÁVIA SALIM LOPES

Prazo de validade: 10 (dez) anos contados a partir de 22/12/2014, mediante o recolhimento da taxa quinquenal de manutenção (Artigos 119 e 120 da LPI) e observadas as demais condições legais. (co) Título adequado de ofício nos termos do Art. 22 da Instrução Normativa 044/2015.

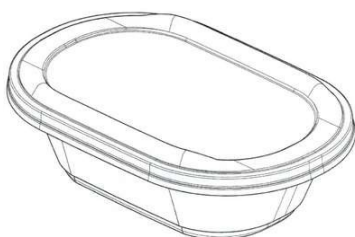

(11) BR 32 2016 003897-2

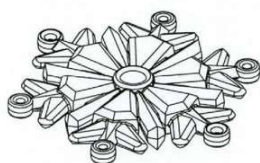

Código 39 - Concessão do Registro

(22) 24/04/2015

(15) 24/07/2018

(45) 24/07/2018

(52) 11-02

(54) CONFIGURAÇÃO APLICADA A ARTIGO DECORATIVO

(62) BR 30 2015 001913-1 24/04/2015

(73) HUANG FENG XIONG (BR/SP)

(72) HUANG FENG XIONG

Prazo de validade: 10 (dez) anos contados a partir de 24/04/2015, mediante o recolhimento da taxa quinquenal de manutenção (Artigos 119 e 120 da LPI) e



observadas as demais condições legais. (co) Título adequado de ofício nos termos do Art. 22 da Instrução Normativa 044/2015.

(11) BR 32 2016 005347-5

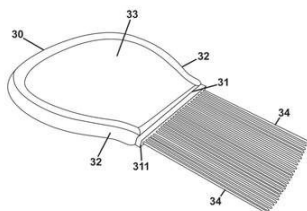

Código 39 - Concessão do Registro

(22) 21/08/2015

(15) 24/07/2018

(45) 24/07/2018

(52) 28-03

(54) CONFIGURAÇÃO APLICADA A/EM PENTE

(62) BR 30 2015 003926-4 21/08/2015

(73) CLAUDIO ESTEBAN MOREA (BR/RS)

(72) CLAUDIO ESTEBAN MOREA

(74) Sko Oyarzábal Marcas e Patentes Sociedade Simples Ltda.

Prazo de validade: 10 (dez) anos contados a partir de 21/08/2015, mediante o recolhimento da taxa quinquenal de manutenção (Artigos 119 e 120 da LPI) e observadas as demais condições legais.

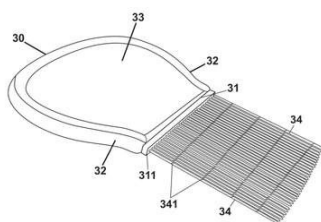

(11) BR 32 2017 004106-2

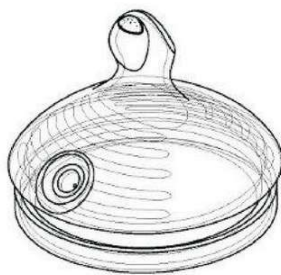

Código 39 - Concessão do Registro

(22) 08/04/2016

(15) 24/07/2018

(30) 16/10/2015 EM 002825554

(45) 24/07/2018

(52) 07-01

(54) CONFIGURAÇÃO APLICADA A/EM BICO PARA MAMADEIRA

(62) BR 30 2016 001442-6 08/04/2016

(73) MAPA GMBH (DE)

(72) UWE WAGENKNECHT; BODO WARDEN; SARAH-DIMPLE DASS

(74) DANNEMANN, SIEMSEN, BIGLER & IPANEMA MOREIRA

Prazo de validade: 10 (dez) anos contados a partir de 08/04/2016, mediante o recolhimento da taxa quinquenal de manutenção (Artigos 119 e 120 da LPI) e observadas as demais condições legais.

(11) BR 32 2017 004108-9

Código 39 - Concessão do Registro

(22) 08/04/2016

(15) 24/07/2018

(30) 16/10/2015 EM 002825554

(45) 24/07/2018





(52) 07-01
 (54) CONFIGURAÇÃO APLICADA A/EM COPO PARA MAMADEIRA
 (62) BR 30 2016 001442-6 08/04/2016
 (73) MAPA GMBH (DE)
 (72) UWE WAGENKNECHT; BODO WARDEN; SARAH-DIMPLE DASS
 (74) DANNEMANN, SIEMSEN, BIGLER & IPANEMA MOREIRA
 Prazo de validade: 10 (dez) anos contados a partir de 08/04/2016, mediante o recolhimento da taxa quinquenal de manutenção (Artigos 119 e 120 da LPI) e observadas as demais condições legais.



(11) BR 32 2017 005298-6

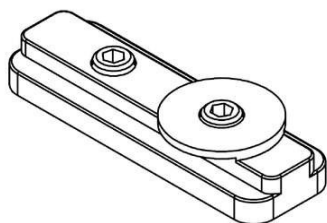

Código 39 - Concessão do Registro
 (22) 07/11/2016
 (15) 24/07/2018
 (45) 24/07/2018
 (52) 08-09
 (54) CONFIGURAÇÃO APLICADA EM ELEMENTO DE GUIA INFERIOR
 (62) BR 30 2016 005065-1 07/11/2016
 (73) FRANCISCO JAVIER OÑA GONZÁLEZ (ES)
 (72) FRANCISCO JAVIER OÑA GONZÁLEZ
 (74) David do Nascimento Advogados Associados
 Prazo de validade: 10 (dez) anos contados a partir de 07/11/2016, mediante o recolhimento da taxa quinquenal de manutenção (Artigos 119 e 120 da LPI) e observadas as demais condições legais.

(11) BR 32 2017 005299-4

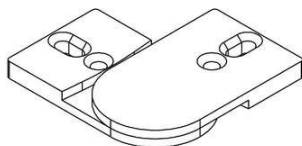

Código 39 - Concessão do Registro
 (22) 07/11/2016
 (15) 24/07/2018
 (45) 24/07/2018
 (52) 08-06
 (54) CONFIGURAÇÃO APLICADA A/EM DOBRADIÇA
 (62) BR 30 2016 005065-1 07/11/2016
 (73) FRANCISCO JAVIER OÑA GONZÁLEZ (ES)
 (72) FRANCISCO JAVIER OÑA GONZÁLEZ
 (74) David do Nascimento Advogados Associados



Prazo de validade: 10 (dez) anos contados a partir de 07/11/2016, mediante o recolhimento da taxa quinquenal de manutenção (Artigos 119 e 120 da LPI) e observadas as demais condições legais.

(11) BR 32 2017 005300-1

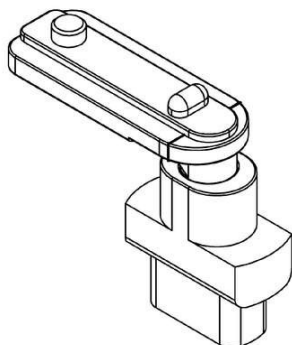

Código 39 - Concessão do Registro
(22) 07/11/2016
(15) 24/07/2018
(45) 24/07/2018
(52) 08-09
(54) CONFIGURAÇÃO APLICADA A/EM SUPORTE
(62) BR 30 2016 005065-1 07/11/2016
(73) FRANCISCO JAVIER OÑA GONZÁLEZ (ES)
(72) FRANCISCO JAVIER OÑA GONZÁLEZ
(74) David do Nascimento Advogados Associados

Prazo de validade: 10 (dez) anos contados a partir de 07/11/2016, mediante o recolhimento da taxa quinquenal de manutenção (Artigos 119 e 120 da LPI) e observadas as demais condições legais.

(11) BR 32 2017 005301-0

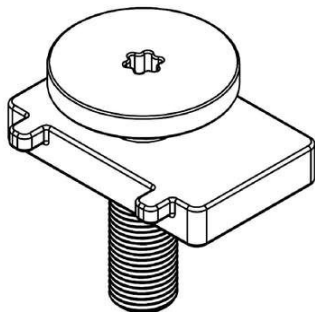

Código 39 - Concessão do Registro
(22) 07/11/2016
(15) 24/07/2018
(45) 24/07/2018
(52) 08-09
(54) CONFIGURAÇÃO APLICADA A/EM REGULADOR DE ALTURA
(62) BR 30 2016 005065-1 07/11/2016
(73) FRANCISCO JAVIER OÑA GONZÁLEZ (ES)
(72) FRANCISCO JAVIER OÑA GONZÁLEZ
(74) David do Nascimento Advogados Associados

Prazo de validade: 10 (dez) anos contados a partir de 07/11/2016, mediante o recolhimento da taxa quinquenal de manutenção (Artigos 119 e 120 da LPI) e observadas as demais condições legais.

(11) BR 32 2017 005302-8

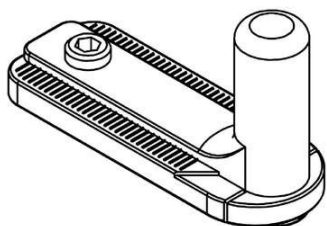

Código 39 - Concessão do Registro
(22) 07/11/2016
(15) 24/07/2018
(45) 24/07/2018
(52) 08-09
(54) CONFIGURAÇÃO APLICADA A/EM SUPORTE
(62) BR 30 2016 005065-1 07/11/2016
(73) FRANCISCO JAVIER OÑA GONZÁLEZ (ES)
(72) FRANCISCO JAVIER OÑA GONZÁLEZ



(74) David do Nascimento Advogados Associados

Prazo de validade: 10 (dez) anos contados a partir de 07/11/2016, mediante o recolhimento da taxa quinquenal de manutenção (Artigos 119 e 120 da LPI) e observadas as demais condições legais.

(11) BR 32 2017 005305-2

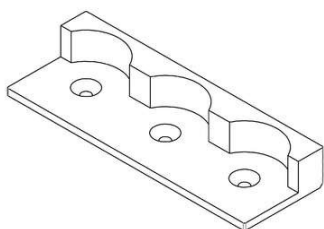

Código 39 - Concessão do Registro

(22) 07/11/2016

(15) 24/07/2018

(45) 24/07/2018

(52) 08-09

(54) CONFIGURAÇÃO APLICADA A/EM EM PLACA PIVÔ

(62) BR 30 2016 005065-1 07/11/2016

(73) FRANCISCO JAVIER OÑA GONZÁLEZ (ES)

(72) FRANCISCO JAVIER OÑA GONZÁLEZ

(74) David do Nascimento Advogados Associados

Prazo de validade: 10 (dez) anos contados a partir de 07/11/2016, mediante o recolhimento da taxa quinquenal de manutenção (Artigos 119 e 120 da LPI) e observadas as demais condições legais.

(11) BR 32 2017 005308-7

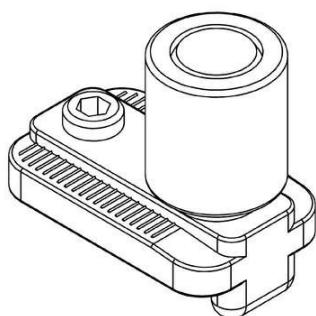

Código 39 - Concessão do Registro

(22) 07/11/2016

(15) 24/07/2018

(45) 24/07/2018

(52) 08-09

(54) CONFIGURAÇÃO APLICADA A/EM EM ENCAIXE

(62) BR 30 2016 005065-1 07/11/2016

(73) FRANCISCO JAVIER OÑA GONZÁLEZ (ES)

(72) FRANCISCO JAVIER OÑA GONZÁLEZ

(74) David do Nascimento Advogados Associados

Prazo de validade: 10 (dez) anos contados a partir de 07/11/2016, mediante o recolhimento da taxa quinquenal de manutenção (Artigos 119 e 120 da LPI) e observadas as demais condições legais.

(11) BR 32 2017 005354-0

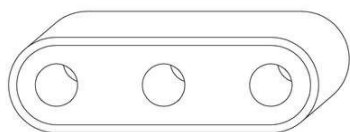

Código 39 - Concessão do Registro

(22) 21/11/2016

(15) 24/07/2018

(30) 20/05/2016 US 29/565,413

(45) 24/07/2018

(52) 21-01

(54) CONFIGURAÇÃO APLICADA A/EM BRINQUEDO

(62) BR 30 2016 005338-3 21/11/2016



(73) ROCKWELL ARCHITECTURE, PLANNING AND DESIGN, P.C. (US)
 (72) BARRY RICHARDS; DAVID ROCKWELL; SHUNYI WU
 (74) KASZNAR LEONARDOS PROPRIEDADE INTELECTUAL
 Prazo de validade: 10 (dez) anos contados a partir de 21/11/2016, mediante o recolhimento da taxa quinquenal de manutenção (Artigos 119 e 120 da LPI) e observadas as demais condições legais.

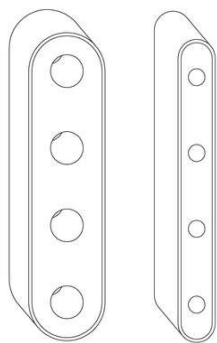

(11) BR 32 2018 001116-6

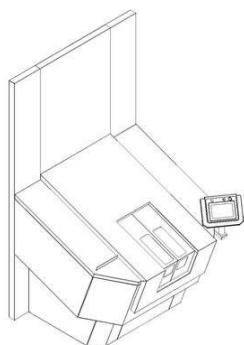

Código 39 - Concessão do Registro
 (22) 06/09/2016
 (15) 24/07/2018
 (30) 08/03/2016 WO DM/090988
 (45) 24/07/2018
 (52) 25-03
 (54) CONFIGURAÇÃO APLICADA A/EM ESTAÇÃO DE SERVIÇO
 (62) BR 30 2016 003944-5 06/09/2016
 (73) KARDEX AG (CH)
 (72) ANTON RIEF; RENÉ TALON; ROLF SÜSS; NORBERT BOUCHÉ;
 CHRISTOPH SPEYERER
 (74) DANNEMANN, SIEMSEN, BIGLER & IPANEMA MOREIRA
 Prazo de validade: 10 (dez) anos contados a partir de 06/09/2016, mediante o recolhimento da taxa quinquenal de manutenção (Artigos 119 e 120 da LPI) e observadas as demais condições legais.

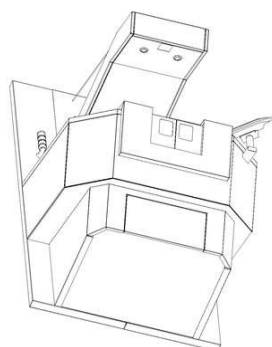

(11) BR 32 2018 001143-3

Código 39 - Concessão do Registro
 (22) 18/08/2014
 (15) 24/07/2018



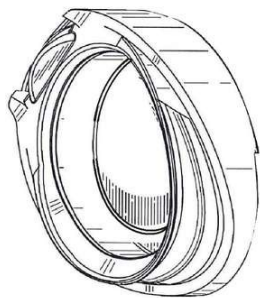

(30) 28/05/2014 US 29/492,024
 (45) 24/07/2018
 (52) 09-07
 (54) CONFIGURAÇÃO APLICADA A/EM TAMPA DE RECIPIENTE
 (62) BR 30 2014 004004-9 18/08/2014
 (73) APTARGROUP, INC. (US)
 (72) TIMOTHY MAZURKIEWICZ

(74) DANNEMANN, SIEMSEN, BIGLER & IPANEMA MOREIRA
 Prazo de validade: 10 (dez) anos contados a partir de 18/08/2014, mediante o recolhimento da taxa quinquenal de manutenção (Artigos 119 e 120 da LPI) e observadas as demais condições legais.

(11) BR 32 2018 001181-6

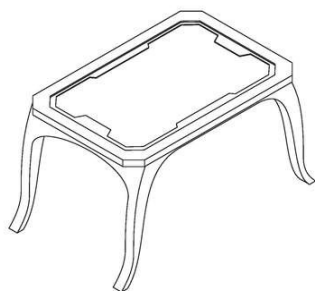

Código 39 - Concessão do Registro
 (22) 13/07/2017
 (15) 24/07/2018
 (45) 24/07/2018
 (52) 21-01
 (54) CONFIGURAÇÃO APLICADA A/EM MESA DE BRINQUEDO.
 (62) BR 30 2017 002887-0 13/07/2017
 (73) MIELLE INDÚSTRIA E COMÉRCIO DE PLÁSTICOS LTDA (BR/SP)
 (72) ANDRÉ RODRIGO TAMASAUSKAS
 (74) Vilage Marcas e Patentes Ltda

Prazo de validade: 10 (dez) anos contados a partir de 13/07/2017, mediante o recolhimento da taxa quinquenal de manutenção (Artigos 119 e 120 da LPI) e observadas as demais condições legais.

(11) BR 32 2018 001182-4

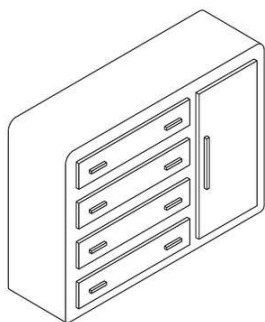

Código 39 - Concessão do Registro
 (22) 13/07/2017
 (15) 24/07/2018
 (45) 24/07/2018
 (52) 21-01
 (54) CONFIGURAÇÃO APLICADA A/EM CÔMODA DE BRINQUEDO.
 (62) BR 30 2017 002910-8 13/07/2017
 (73) MIELLE INDÚSTRIA E COMÉRCIO DE PLÁSTICOS LTDA (BR/SP)
 (72) ANDRÉ RODRIGO TAMASAUSKAS
 (74) Vilage Marcas e Patentes Ltda

Prazo de validade: 10 (dez) anos contados a partir de 13/07/2017, mediante o recolhimento da taxa quinquenal de manutenção (Artigos 119 e 120 da LPI) e observadas as demais condições legais.

(11) BR 32 2018 001254-5

Código 39 - Concessão do Registro



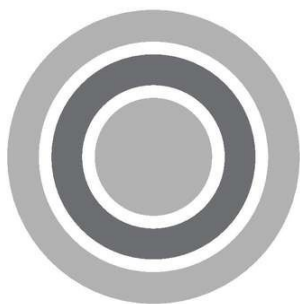

(22) 18/09/2015
 (15) 24/07/2018
 (45) 24/07/2018
 (52) 32-00
 (54) PADRÃO ORNAMENTAL APLICADO A/EM MATERIAL PARA EMBALAGENS
 (62) BR 30 2015 004361-0 18/09/2015
 (73) VOTORANTIM PARTICIPAÇÕES S/A (BR/SP)
 (72) DANIELLE ZEITUNE TOTTI; FABIO PINHEIRO DE SOUZA
 (74) Trench, Rossi e Watanabe Advogados

Prazo de validade: 10 (dez) anos contados a partir de 18/09/2015, mediante o recolhimento da taxa quinquenal de manutenção (Artigos 119 e 120 da LPI) e observadas as demais condições legais.

(11) BR 32 2018 001255-3

Código 39 - Concessão do Registro
 (22) 18/09/2015
 (15) 24/07/2018
 (45) 24/07/2018
 (52) 32-00
 (54) PADRÃO ORNAMENTAL APLICADO A/EM MATERIAL PARA EMBALAGENS
 (62) BR 30 2015 004361-0 18/09/2015
 (73) VOTORANTIM PARTICIPAÇÕES S/A (BR/SP)
 (72) DANIELLE ZEITUNE TOTTI; FABIO PINHEIRO DE SOUZA
 (74) Trench, Rossi e Watanabe Advogados

Prazo de validade: 10 (dez) anos contados a partir de 18/09/2015, mediante o recolhimento da taxa quinquenal de manutenção (Artigos 119 e 120 da LPI) e observadas as demais condições legais.

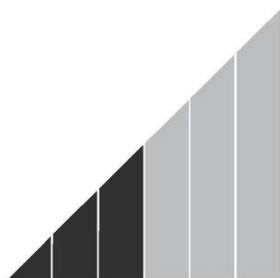
(11) BR 32 2018 001256-1

Código 39 - Concessão do Registro
 (22) 18/09/2015
 (15) 24/07/2018
 (45) 24/07/2018
 (52) 32-00
 (54) PADRÃO ORNAMENTAL APLICADO A/EM MATERIAL PARA EMBALAGENS
 (62) BR 30 2015 004361-0 18/09/2015
 (73) VOTORANTIM PARTICIPAÇÕES S/A (BR/SP)
 (72) DANIELLE ZEITUNE TOTTI; FABIO PINHEIRO DE SOUZA
 (74) Trench, Rossi e Watanabe Advogados

Prazo de validade: 10 (dez) anos contados a partir de 18/09/2015, mediante o recolhimento da taxa quinquenal de manutenção (Artigos 119 e 120 da LPI) e

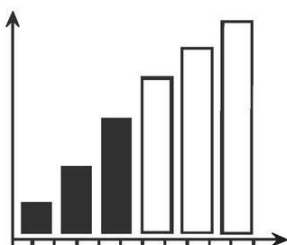

observadas as demais condições legais.

(11) BR 32 2018 001257-0

Código 39 - Concessão do Registro

(22) 18/09/2015

(15) 24/07/2018

(45) 24/07/2018

(52) 32-00

(54) PADRÃO ORNAMENTAL APLICADO A/EM MATERIAL PARA EMBALAGENS

(62) BR 30 2015 004361-0 18/09/2015

(73) VOTORANTIM PARTICIPAÇÕES S/A (BR/SP)

(72) DANIELLE ZEITUNE TOTTI; FABIO PINHEIRO DE SOUZA

(74) Trench, Rossi e Watanabe Advogados

Prazo de validade: 10 (dez) anos contados a partir de 18/09/2015, mediante o recolhimento da taxa quinquenal de manutenção (Artigos 119 e 120 da LPI) e observadas as demais condições legais.

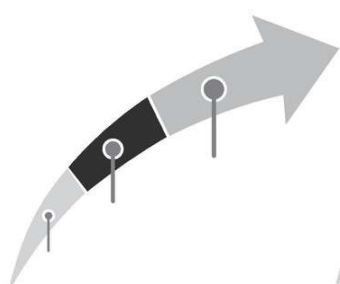
(11) BR 32 2018 001260-0

Código 39 - Concessão do Registro

(22) 18/09/2015

(15) 24/07/2018

(45) 24/07/2018

(52) 32-00

(54) PADRÃO ORNAMENTAL APLICADO A/EM MATERIAL PARA EMBALAGENS

(62) BR 30 2015 004361-0 18/09/2015

(73) VOTORANTIM PARTICIPAÇÕES S/A (BR/SP)

(72) DANIELLE ZEITUNE TOTTI; FABIO PINHEIRO DE SOUZA

(74) Trench, Rossi e Watanabe Advogados

Prazo de validade: 10 (dez) anos contados a partir de 18/09/2015, mediante o recolhimento da taxa quinquenal de manutenção (Artigos 119 e 120 da LPI) e observadas as demais condições legais.

(11) BR 32 2018 001261-8

Código 39 - Concessão do Registro

(22) 18/09/2015

(15) 24/07/2018

(45) 24/07/2018

(52) 32-00

(54) PADRÃO ORNAMENTAL APLICADO A/EM MATERIAL PARA EMBALAGENS

(62) BR 30 2015 004361-0 18/09/2015

(73) VOTORANTIM PARTICIPAÇÕES S/A (BR/SP)



(72) DANIELLE ZEITUNE TOTTI; FABIO PINHEIRO DE SOUZA

(74) Trench, Rossi e Watanabe Advogados

Prazo de validade: 10 (dez) anos contados a partir de 18/09/2015, mediante o recolhimento da taxa quinquenal de manutenção (Artigos 119 e 120 da LPI) e observadas as demais condições legais.

(11) BR 32 2018 001263-4

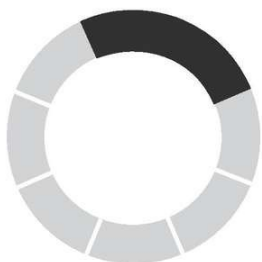

Código 39 - Concessão do Registro

(22) 18/09/2015

(15) 24/07/2018

(45) 24/07/2018

(52) 32-00

(54) PADRÃO ORNAMENTAL APLICADO A/EM MATERIAL PARA EMBALAGENS

(62) BR 30 2015 004361-0 18/09/2015

(73) VOTORANTIM PARTICIPAÇÕES S/A (BR/SP)

(72) DANIELLE ZEITUNE TOTTI; FABIO PINHEIRO DE SOUZA

(74) Trench, Rossi e Watanabe Advogados

Prazo de validade: 10 (dez) anos contados a partir de 18/09/2015, mediante o recolhimento da taxa quinquenal de manutenção (Artigos 119 e 120 da LPI) e observadas as demais condições legais.

(11) BR 32 2018 001264-2

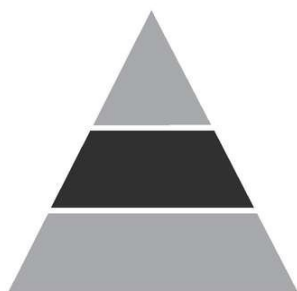

Código 39 - Concessão do Registro

(22) 18/09/2015

(15) 24/07/2018

(45) 24/07/2018

(52) 32-00

(54) PADRÃO ORNAMENTAL APLICADO A/EM MATERIAL PARA EMBALAGENS

(62) BR 30 2015 004361-0 18/09/2015

(73) VOTORANTIM PARTICIPAÇÕES S/A (BR/SP)

(72) DANIELLE ZEITUNE TOTTI; FABIO PINHEIRO DE SOUZA

(74) Trench, Rossi e Watanabe Advogados

Prazo de validade: 10 (dez) anos contados a partir de 18/09/2015, mediante o recolhimento da taxa quinquenal de manutenção (Artigos 119 e 120 da LPI) e observadas as demais condições legais.

(11) BR 32 2018 001275-8

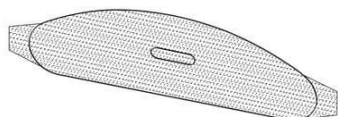

Código 39 - Concessão do Registro

(22) 26/05/2017

(15) 24/07/2018

(30) 28/11/2016 US 29/585,644

(45) 24/07/2018



(52) 24-01

(54) CONFIGURAÇÃO APLICADA A/EM FAIXA DE SONO

(62) BR 30 2017 002211-1 26/05/2017

(73) VARNUM SLEEP AND BREATHING SOLUTIONS LLC (US)

(72) NICHOLAS MICHALAK; ANDRE MICHALAK

(74) Flávia Salim Lopes

Prazo de validade: 10 (dez) anos contados a partir de 26/05/2017, mediante o recolhimento da taxa quinquenal de manutenção (Artigos 119 e 120 da LPI) e observadas as demais condições legais.

(11) BR 32 2018 001277-4

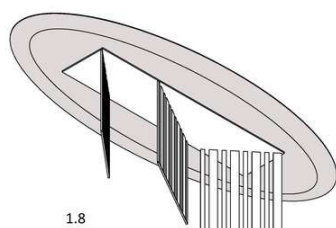

Código 39 - Concessão do Registro

(22) 14/09/2016

(15) 24/07/2018

(45) 24/07/2018

(52) 06-03

(54) CONFIGURAÇÃO APLICADA A/EM MESA

(62) BR 30 2016 004074-5 14/09/2016

(73) VCS COMÉRCIO E DESIGN DE MÓVEIS LTDA. (BR/ES)

(72) VIVIAN COSER SETTE FERRAÇO

(74) FLÁVIA SANGIORGI DALLA BERNARDINA

Prazo de validade: 10 (dez) anos contados a partir de 14/09/2016, mediante o recolhimento da taxa quinquenal de manutenção (Artigos 119 e 120 da LPI) e observadas as demais condições legais.

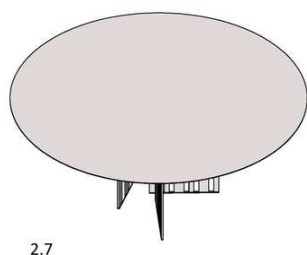

(11) BR 32 2018 001278-2

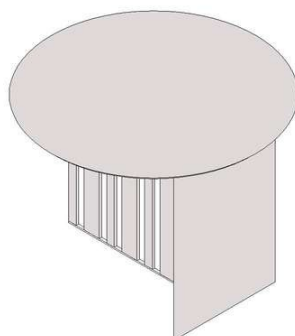

Código 39 - Concessão do Registro

(22) 14/09/2016

(15) 24/07/2018

(45) 24/07/2018

(52) 06-03

(54) CONFIGURAÇÃO APLICADA A/EM MESA

(62) BR 30 2016 004074-5 14/09/2016

(73) VCS COMÉRCIO E DESIGN DE MÓVEIS LTDA. (BR/ES)

(72) VIVIAN COSER SETTE FERRAÇO

(74) FLÁVIA SANGIORGI DALLA BERNARDINA

Prazo de validade: 10 (dez) anos contados a partir de 14/09/2016, mediante o recolhimento da taxa quinquenal de manutenção (Artigos 119 e 120 da LPI) e



observadas as demais condições legais.

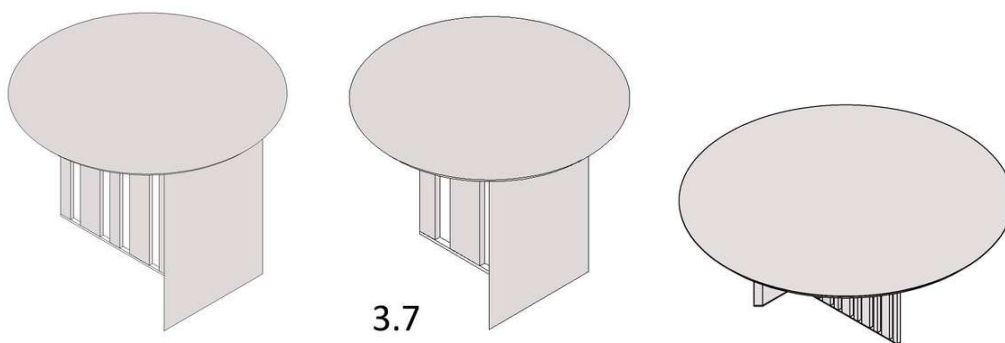

3.7

(11) BR 32 2018 001280-4

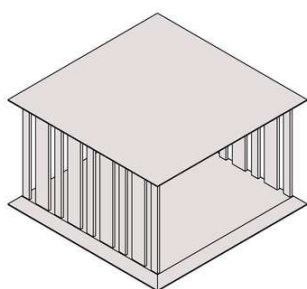

Código 39 - Concessão do Registro

(22) 14/09/2016

(15) 24/07/2018

(45) 24/07/2018

(52) 06-03

(54) CONFIGURAÇÃO APLICADA A/EM MESA

(62) BR 30 2016 004074-5 14/09/2016

(73) VCS COMÉRCIO E DESIGN DE MÓVEIS LTDA. (BR/ES)

(72) VIVIAN COSER SETTE FERRAÇO

(74) FLÁVIA SANGIORGI DALLA BERNARDINA

Prazo de validade: 10 (dez) anos contados a partir de 14/09/2016, mediante o recolhimento da taxa quinquenal de manutenção (Artigos 119 e 120 da LPI) e observadas as demais condições legais.

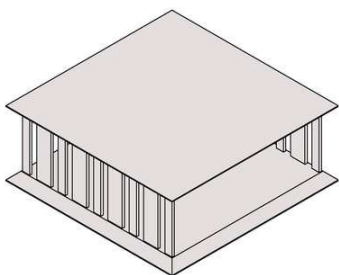

(11) BR 32 2018 001281-2

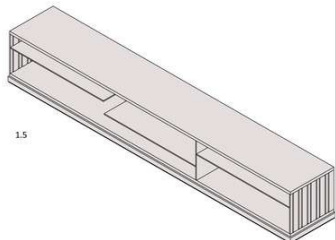

Código 39 - Concessão do Registro

(22) 14/09/2016

(15) 24/07/2018

(45) 24/07/2018

(52) 06-04

(54) CONFIGURAÇÃO APLICADA A/EM RACK

(62) BR 30 2016 004074-5 14/09/2016

(73) VCS COMÉRCIO E DESIGN DE MÓVEIS LTDA. (BR/ES)

(72) VIVIAN COSER SETTE FERRAÇO

(74) FLÁVIA SANGIORGI DALLA BERNARDINA

Prazo de validade: 10 (dez) anos contados a partir de 14/09/2016, mediante o recolhimento da taxa quinquenal de manutenção (Artigos 119 e 120 da LPI) e



observadas as demais condições legais.

(11) BR 32 2018 001282-0

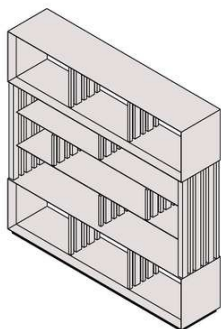

Código 39 - Concessão do Registro
(22) 14/09/2016
(15) 24/07/2018
(45) 24/07/2018
(52) 06-04
(54) CONFIGURAÇÃO APLICADA A/EM ESTANTE
(62) BR 30 2016 004074-5 14/09/2016
(73) VCS COMÉRCIO E DESIGN DE MÓVEIS LTDA. (BR/ES)
(72) VIVIAN COSER SETTE FERRAÇO
(74) FLÁVIA SANGIORGI DALLA BERNARDINA

Prazo de validade: 10 (dez) anos contados a partir de 14/09/2016, mediante o recolhimento da taxa quinquenal de manutenção (Artigos 119 e 120 da LPI) e observadas as demais condições legais.

(11) BR 32 2018 001286-3

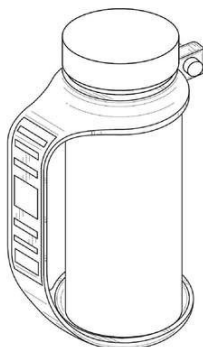

Código 39 - Concessão do Registro
(22) 17/06/2016
(15) 24/07/2018
(30) 18/12/2015 US 29/549,167
(45) 24/07/2018
(52) 09-01
(54) CONFIGURAÇÃO APLICADA A/EM APARATO DE EMBALAGEM
(62) BR 30 2016 002594-0 17/06/2016
(73) JANSSEN PHARMACEUTICA NV (BE)
(72) CHALEY LARSON; MIKE CANNAMELA; WILLIAM CAGNEY; GORDON KOSOVAN; ELAINE HUGHES; MARIA FICCHI; KOSTADINKA LILOVA
(74) DANNEMANN, SIEMSEN, BIGLER & IPANEMA MOREIRA

Prazo de validade: 10 (dez) anos contados a partir de 17/06/2016, mediante o recolhimento da taxa quinquenal de manutenção (Artigos 119 e 120 da LPI) e observadas as demais condições legais.

(11) BR 32 2018 001288-0

Código 39 - Concessão do Registro
(22) 17/06/2016
(15) 24/07/2018
(30) 18/12/2015 US 29/549,167
(45) 24/07/2018
(52) 09-01
(54) CONFIGURAÇÃO APLICADA A/EM APARATO DE EMBALAGEM
(62) BR 30 2016 002594-0 17/06/2016
(73) JANSSEN PHARMACEUTICA NV (BE)



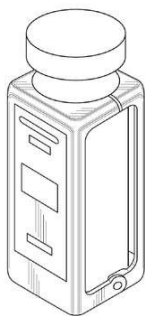

(72) CHALEY LARSON; MIKE CANNAMELA; WILLIAM CAGNEY; GORDON KOSOVAN; ELAINE HUGHES; MARIA FICCHI; KOSTADINKA LILOVA

(74) DANNEMANN, SIEMSEN, BIGLER & IPANEMA MOREIRA

Prazo de validade: 10 (dez) anos contados a partir de 17/06/2016, mediante o recolhimento da taxa quinquenal de manutenção (Artigos 119 e 120 da LPI) e observadas as demais condições legais.

(11) BR 32 2018 001319-3

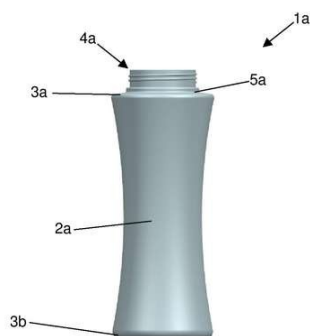

Código 39 - Concessão do Registro

(22) 23/06/2015

(15) 24/07/2018

(45) 24/07/2018

(52) 09-01

(54) CONFIGURAÇÃO APLICADA A/EM GARRAFA

(62) BR 30 2015 002952-8 23/06/2015

(73) NELY CRISTINA BRAIDOTTI CAVALARI (BR/SP)

(72) NELY CRISTINA BRAIDOTTI CAVALARI

(74) VILELA COELHO SOCIEDADE DE ADVOGADOS

Prazo de validade: 10 (dez) anos contados a partir de 23/06/2015, mediante o recolhimento da taxa quinquenal de manutenção (Artigos 119 e 120 da LPI) e observadas as demais condições legais.

(11) BR 32 2018 001324-0



Código 39 - Concessão do Registro

(22) 31/05/2016

(15) 24/07/2018

(30) 18/12/2015 SE 2015/0524

(45) 24/07/2018

(52) 12-16

(54) CONFIGURAÇÃO APLICADA A/EM COBERTURA PARA PARA- CHOQUE

(62) BR 30 2016 002271-2 31/05/2016

(73) SCANIA CV AB (SE)

(72) KRISTOFER HANSÈN; ALLAN MACDONALD; ANDERS LUNDGREN; MIKAEL LARSSON; JOHAN KARLSSON

(74) Daniel Advogados (Alt.de Daniel & Cia)

Prazo de validade: 10 (dez) anos contados a partir de 31/05/2016, mediante o recolhimento da taxa quinquenal de manutenção (Artigos 119 e 120 da LPI) e observadas as demais condições legais.

(11) BR 32 2018 001325-8

Código 39 - Concessão do Registro

(22) 24/07/2017

(15) 24/07/2018



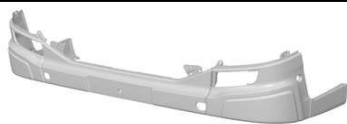

(30) 02/02/2017 SE 2017/0029
 (45) 24/07/2018
 (52) 12-16
 (54) CONFIGURAÇÃO APLICADA A/EM PARA-CHOQUE
 (62) BR 30 2017 003144-7 24/07/2017
 (73) SCANIA CV AB (SE)
 (72) ALLAN MACDONALD; ANDERS LUNDGREN; MIKAEL LARSSON; JOHAN KARLSSON; KRISTOFER HANSÈN
 (74) Daniel Advogados (Alt.de Daniel & Cia)
 Prazo de validade: 10 (dez) anos contados a partir de 24/07/2017, mediante o recolhimento da taxa quinquenal de manutenção (Artigos 119 e 120 da LPI) e observadas as demais condições legais.

(11) BR 32 2018 001326-6



Código 39 - Concessão do Registro
 (22) 31/05/2016
 (15) 24/07/2018
 (30) 18/12/2015 SE 2015/0497
 (45) 24/07/2018
 (52) 12-16
 (54) CONFIGURAÇÃO APLICADA A/EM PAINEL DE VEÍCULO
 (62) BR 30 2016 002274-7 31/05/2016
 (73) SCANIA CV AB (SE)
 (72) KRISTOFER HANSÈN; ALLAN MACDONALD; ANDERS LUNDGREN; TUHIN CHOWDHURY
 (74) Daniel Advogados (Alt.de Daniel & Cia)
 Prazo de validade: 10 (dez) anos contados a partir de 31/05/2016, mediante o recolhimento da taxa quinquenal de manutenção (Artigos 119 e 120 da LPI) e observadas as demais condições legais.

(11) DI 7004895-9

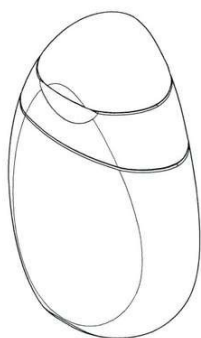

Código 39 - Concessão do Registro
 (22) 30/09/2010
 (15) 24/07/2018
 (30) 01/04/2010 US 29/358934; 19/08/2010 US 29/368181; 28/09/2010 US 29/375855
 (45) 24/07/2018
 (54) CONFIGURAÇÃO APLICADA EM RECIPIENTE
 (73) KRAFT FOODS GROUP BRANDS LLC (US)
 (72) Gary Albaum; Piaras Valdis Decler; LISA BUENROSTRO; Shelley R. Markoulis; Robin Paige
 (74) Momsen, Leonardos & Cia
 Prazo de validade: 10 (dez) anos contados a partir de 30/09/2010, mediante o recolhimento da taxa quinquenal de manutenção (Artigos 119 e 120 da LPI) e



observadas as demais condições legais.

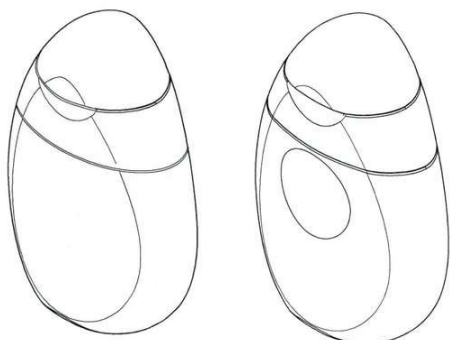

(11) DI 7005716-8

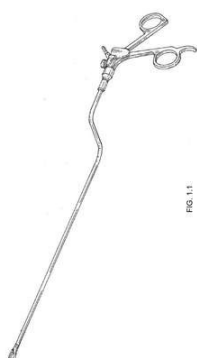

FIG. 1.1

Código 39 - Concessão do Registro

(22) 06/12/2010

(15) 24/07/2018

(30) 06/06/2010 US 29/363,393; 06/06/2010 US 29/363,397; 06/06/2010 US 29/363,399; 06/06/2010 US 29/363,400

(45) 24/07/2018

(54) CONFIGURAÇÃO APLICADA EM INSTRUMENTO MÉDICO

(73) Karl Storz GmbH & Co.Kg (DE)

(72) Steven D. Wexner; Sergio P. Regadas; Simon Solingen

(74) Dannemann, Siemsen, Bigler & Ipanema Moreira

Prazo de validade: 10 (dez) anos contados a partir de 06/12/2010, mediante o recolhimento da taxa quinquenal de manutenção (Artigos 119 e 120 da LPI) e observadas as demais condições legais.



FIG. 2.1



FIG. 3.1



FIG. 4.1

(11) DI 7005950-0

FIG. 1

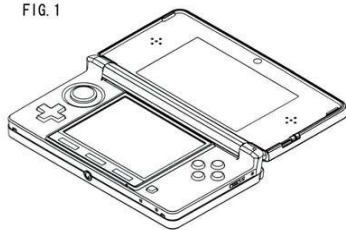

Código 39 - Concessão do Registro

(22) 10/12/2010

(15) 24/07/2018

(30) 11/06/2010 JP 2010-014470

(45) 24/07/2018

(54) CONFIGURAÇÃO APLICADA EM COMPUTADOR ELETRÔNICO PORTÁTIL

(73) Nintendo CO., LTD (JP)

(72) Yui Ehara; Junichiro Miyatake; Hiroki Goto; Kochi Kawai; Satoshi Ishibashi

(74) Diego Goulart de Oliveira Vieira



Prazo de validade: 10 (dez) anos contados a partir de 10/12/2010, mediante o recolhimento da taxa quinquenal de manutenção (Artigos 119 e 120 da LPI) e observadas as demais condições legais.

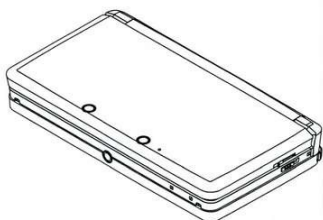

(11) DI 7101156-0



Código 39 - Concessão do Registro

(22) 24/02/2011

(15) 24/07/2018

(30) 31/08/2010 EM 001748617-0001

(45) 24/07/2018

(54) CONFIGURAÇÃO APLICADA EM PNEU

(73) Continental Reifen Deutschland GMBH (DE)

(72) Ulrich Behr

(74) Dannemann, Siemsen, Bigler & Ipanema Moreira

Prazo de validade: 10 (dez) anos contados a partir de 24/02/2011, mediante o recolhimento da taxa quinquenal de manutenção (Artigos 119 e 120 da LPI) e observadas as demais condições legais.



Código 40 - Publicação do Parecer de Mérito

Notificação da emissão do parecer de mérito conforme previsto no Art. 111 da LPI.
Poderá ser requerida cópia do parecer.

(11) BR 30 2012 000014-9	Código 40 - Publicação do Parecer de Mérito (15) 08/08/2017 (73) WIRTGEN GMBH (DE) (74) Dannemann, Siemsen, Bigler & Ipanema Moreira Não foram identificadas anterioridades. O registro atende o artigo 95 da LPI.
(11) BR 30 2014 002960-6	Código 40 - Publicação do Parecer de Mérito (15) 13/12/2016 (73) PAULO CELSO CARDOSO BACCHI (BR/SP) (74) LOGOS MARCAS E PATENTES S/S LTDA Foram identificadas anterioridades: o registro não atende o artigo 95 da LPI.
(11) BR 30 2014 002962-2	Código 40 - Publicação do Parecer de Mérito (15) 13/12/2016 (73) PAULO CELSO CARDOSO BACCHI (BR/SP) (74) LOGOS MARCAS E PATENTES S/S LTDA Foram identificadas anterioridades: o registro não atende o artigo 95 da LPI.
(11) BR 30 2014 004142-8	Código 40 - Publicação do Parecer de Mérito (15) 20/12/2016 (73) FRITO-LAY NORTH AMERICA, INC. (US) (74) DANNEMANN, SIEMSEN, BIGLER & IPANEMA MOREIRA Foram identificadas anterioridades: o registro não atende o artigo 95 da LPI.
(11) BR 30 2015 001123-8	Código 40 - Publicação do Parecer de Mérito (15) 30/05/2017 (73) VALNERI BOCCHI (BR/SC) (74) BIRATINI PEREIRA GOMES Não foram identificadas anterioridades. O registro atende o artigo 95 da LPI.
(11) BR 30 2016 005376-6	Código 40 - Publicação do Parecer de Mérito (15) 17/10/2017 (73) MUNDIAL S/A PRODUTOS DE CONSUMO (BR/RS) (74) Dannemann, Siemsen, Bigler & Ipanema Moreira Não foram identificadas anterioridades. O registro atende o artigo 95 da LPI.
(11) DI 7102979-6	Código 40 - Publicação do Parecer de Mérito (15) 24/01/2017



(73) Karl Storz Gmbh & Co. Kg (DE)

(74) Dannemann, Siemsen, Bigler & Ipanema Moreira

Foram encontradas anterioridades: o registro não atende ao artigo 95 da LPI.



Código 41 - Nulidade Administrativa

Notificação, ao titular do Registro, de instauração de processo administrativo de nulidade. Desta data corre o prazo de 60 (sessenta) dias para eventual contestação do titular (Art. 114 da LPI). Se interposto o pedido de nulidade no prazo de 60 (sessenta) dias contados da data da concessão, os efeitos da concessão do Registro serão suspensos (Art. 113 § 2º). Poderá ser requerida cópia do processo de nulidade através de formulário específico. 100 42 Notificação da extinção do registro de desenho industrial, pela expiração do prazo de vigência de proteção legal ou da prorrogação.

(11) BR 30 2013 002663-9	Código 41 - Nulidade Administrativa (15) 29/05/2018 (73) DIANA CANTIDIO MONTES (BR/DF) (74) CELSO DE CARVALHO MELLO Processo Administrativo de Nulidade de Ofício instaurado em face de infringência do art. 95, nos termos do art. 113 da LPI. Requerente: DIRMA / INPI. Ficam suspensos os efeitos da concessão de acordo com o §2º do artigo 113 da LPI.". Observamos que o registro em tela, intitulado "CONFIGURAÇÃO APLICADA EM TIARA", apresenta objetos elaborados artesanalmente, tecidos em cobre e adornado com pérolas, não atendendo ao requisito de fabricação industrial expresso no Artigo 95 da LPI Recomendamos a instauração de ofício do competente processo administrativo de nulidade em face do registro em epígrafe.
(11) BR 30 2014 002960-6	Código 41 - Nulidade Administrativa (15) 13/12/2016 (73) PAULO CELSO CARDOSO BACCHI (BR/SP) (74) LOGOS MARCAS E PATENTES S/S LTDA Processo Administrativo de Nulidade instaurado de Ofício, com base no artigo 111, parágrafo único, da LPI, nos termos do parecer de exame de mérito.
(11) BR 30 2014 002962-2	Código 41 - Nulidade Administrativa (15) 13/12/2016 (73) PAULO CELSO CARDOSO BACCHI (BR/SP) (74) LOGOS MARCAS E PATENTES S/S LTDA Processo Administrativo de Nulidade instaurado de Ofício, com base no artigo 111, parágrafo único, da LPI, nos termos do parecer de exame de mérito.
(11) BR 30 2014 004142-8	Código 41 - Nulidade Administrativa (15) 20/12/2016 (73) FRITO-LAY NORTH AMERICA, INC. (US) (74) DANNEMANN, SIEMSEN, BIGLER & IPANEMA MOREIRA Processo Administrativo de Nulidade instaurado de Ofício, com base no artigo



111, parágrafo único, da LPI, nos termos do parecer de exame de mérito.

(11) BR 30 2015 005136-1

Código 41 - Nulidade Administrativa
(15) 13/03/2018
(73) KEY DESIGN VESTUARIO E ACESSORIOS LTDA. - ME (BR/PR)
(74) CESAR MATTEUS RIZZO DA SILVA
"Processo Administrativo de Nulidade de Ofício instaurado em face de infringência do art. 95, nos termos do art. 113 da LPI. Requerente: DIRMA / INPI".
Observamos que o registro em tela, intitulado "CONFIGURAÇÃO APLICADA A/EM EMBALAGEM", contém objeto semelhante a outros que já incorporavam o estado da técnica na ocasião do depósito, como se confirma diante da anterioridade localizada no endereço eletrônico discriminado a seguir:
<http://teachermanoelcarlos.blogspot.com.br/2010/04/teacher-como-se-diz-arruela-emingles.html> Considerando que a supracitada anterioridade data de 15/04/2010, entende-se que o registro BR BR 30 2015 005136-1 não atende os requisitos previstos nos arts. 95 e 97 da LPI.
Recomendamos a instauração de ofício do competente processo administrativo de nulidade em face do registro em epígrafe.

(11) BR 30 2016 001529-5

Código 41 - Nulidade Administrativa
(15) 06/03/2018
(73) FRIMESA COOPERATIVA CENTRAL (BR/PR)
(74) SOMARCA ASSESSORIA EMPRESARIAL S/C LTDA
Processo Administrativo de Nulidade de Ofício instaurado em face de infringência dos art. 95 e 97, nos termos do art. 113 da LPI. Requerente: DIRMA / INPI.

(11) BR 30 2016 002012-4

Código 41 - Nulidade Administrativa
(15) 30/01/2018
(73) CORNING OPTICAL COMMUNICATIONS LLC (US)
(74) TAVARES PROPRIEDADE INTELECTUAL LTDA. (alt. de TAVARES & COMPANHIA LTDA)
Processo Administrativo de Nulidade de Ofício instaurado em face de infringência dos art. 95 e 97, nos termos do art. 113 da LPI. Requerente: DIRMA / INPI.

(11) BR 30 2016 003139-8

Código 41 - Nulidade Administrativa
(15) 17/04/2018
(73) REVESTIR COMÉRCIO E EXPORTAÇÃO DE PEDRAS LTDA- ME (BR/PB)
(74) FRANCISCO LEITE DE OLIVEIRA FILHO
Processo Administrativo de Nulidade de Ofício instaurado em face de infringência do art. 95, nos termos do art. 113 da LPI. Requerente: DIRMA/INPI. Razões: o desenho não serve de tipo de fabricação industrial. A configuração do objeto não é passível de iteração com a devida homogeneidade, à medida que sua forma plástica é composta por blocos em um arranjo tal que parece exigir elevada interferência do autor ou artesão.



(11) BR 30 2016 003188-6	<p>Código 41 - Nulidade Administrativa (15) 17/04/2018 (73) KLIVISSON DENNISON CAMPELO DOS SANTOS (BR/PB) Processo Administrativo de Nulidade de Ofício instaurado em face de infringência do art. 95, nos termos do art. 113 da LPI. Requerente: DIRMA/INPI. Razões: a divulgação do desenho industrial ocorreu fora do prazo previsto no artigo 96, §3º, da Lei 9.279/1996, conforme atesta a postagem no endereço eletrônico: https://www.yankodesign.com/2016/01/19/if-cavemen-tools- were-futuristic/ na data de 19/01/2016.</p>
(11) BR 30 2016 003303-0	<p>Código 41 - Nulidade Administrativa (15) 17/04/2018 (73) STEVANATO GROUP S.P.A. (IT) (74) PAP Marcas e Patentes Ltda. Processo Administrativo de Nulidade de Ofício instaurado em face de infringência do art. 95, nos termos do art. 113 da LPI. Requerente: DIRMA/INPI. Razões: o registro trata de signo com função marcária, não constituindo, pois, desenho industrial conforme definido no artigo 95 da Lei 9.279/1996.</p>
(11) BR 30 2016 003657-8	<p>Código 41 - Nulidade Administrativa (15) 20/03/2018 (73) AVINTIV SPECIALTY MATERIALS INC (US) (74) KASZNAR LEONARDOS PROPRIEDADE INTELECTUAL Processo Administrativo de Nulidade de Ofício instaurado em face de infringência do art. 95, nos termos do art. 113 da LPI. Requerente: DIRMA / INPI</p>
(11) BR 30 2016 005043-0	<p>Código 41 - Nulidade Administrativa (15) 30/01/2018 (73) THIAGO AUGUSTO ROQUE (BR/SP) Processo Administrativo de Nulidade de Ofício instaurado em face de infringência dos art. 95 e 97, nos termos do art. 113 da LPI. Requerente: DIRMA / INPI.</p>
(11) BR 30 2017 001161-6	<p>Código 41 - Nulidade Administrativa (15) 03/04/2018 (73) RENATO DA SILVEIRA JÚNIOR (BR/SC) Processo Administrativo de Nulidade de Ofício instaurado em face de infringência do art. 95, nos termos do art. 113 da LPI. Requerente: DIRMA / INPI</p>
(11) BR 30 2017 002533-1	<p>Código 41 - Nulidade Administrativa (15) 03/04/2018 (73) THYSSENKRUPP AG (DE) ; THYSSENKRUPP STEEL EUROPE AG (DE) (74) Bhering Advogados (nome anterior Bhering Assessoria S/C Ltda.) "Processo Administrativo de Nulidade de Ofício instaurado em face de infringência do art. 95, nos termos do art. 113 da LPI. Requerente: DIRMA / INPI".</p>



Observamos que o registro em tela, intitulado “CONFIGURAÇÃO APLICADA A/EM PONTE”, apresenta construção arquitetônica. O registro não se enquadra na definição de Desenho Industrial de acordo com o Art. 95 da lei 9279/1996, pois não é forma plástica ornamental de um objeto, nem um conjunto ornamental de linhas e cores. Assim, recomendamos a instauração de ofício do competente processo administrativo de nulidade em face do registro em epígrafe.

(11) BR 30 2017 002538-2

Código 41 - Nulidade Administrativa
(15) 03/04/2018
(73) THYSSENKRUPP AG (DE) ; THYSSENKRUPP STEEL EUROPE AG (DE)
(74) Bhering Advogados (nome anterior Bhering Assessoria S/C Ltda.)
"Processo Administrativo de Nulidade de Ofício instaurado em face de infringência do art. 95, nos termos do art. 113 da LPI. Requerente: DIRMA / INPI".
Observamos que o registro em tela, intitulado “CONFIGURAÇÃO APLICADA A/EM PONTE”, apresenta construção arquitetônica. O registro não se enquadra na definição de Desenho Industrial de acordo com o Art. 95 da lei 9279/1996, pois não é forma plástica ornamental de um objeto, nem um conjunto ornamental de linhas e cores. Assim, recomendamos a instauração de ofício do competente processo administrativo de nulidade em face do registro em epígrafe.

(11) BR 30 2017 002539-0

Código 41 - Nulidade Administrativa
(15) 03/04/2018
(73) THYSSENKRUPP AG (DE) ; THYSSENKRUPP STEEL EUROPE AG (DE)
(74) Bhering Advogados (nome anterior Bhering Assessoria S/C Ltda.)
"Processo Administrativo de Nulidade de Ofício instaurado em face de infringência do art. 95, nos termos do art. 113 da LPI. Requerente: DIRMA / INPI".
Observamos que o registro em tela, intitulado “CONFIGURAÇÃO APLICADA A/EM PONTE”, apresenta construção arquitetônica. O registro não se enquadra na definição de Desenho Industrial de acordo com o Art. 95 da lei 9279/1996, pois não é forma plástica ornamental de um objeto, nem um conjunto ornamental de linhas e cores. Assim, recomendamos a instauração de ofício do competente processo administrativo de nulidade em face do registro em epígrafe.

(11) BR 30 2017 002671-0

Código 41 - Nulidade Administrativa
(15) 03/04/2018
(73) THE MAGIC NUTS COMERCIAL LTDA. - EPP (BR/SP)
(74) BARRETO VEIGA SOCIEDADE DE ADVOGADOS
"Processo Administrativo de Nulidade de Ofício instaurado em face de infringência do art. 95, nos termos do art. 113 da LPI. Requerente: DIRMA / INPI".
Observamos que o registro em tela, intitulado “CONFIGURAÇÃO APLICADA A/EM CONE DE PAPEL PARA CASTANHAS”, contém objeto semelhante a outros que já incorporavam o estado da técnica na ocasião do depósito, como se confirma diante da anterioridade localizada no endereço eletrônico discriminado a seguir: <https://brinquedos.blog.br/brinquedos-sustentáveis/foguete- reciclavel/>



Considerando que a supracitada anterioridade data de 13/01/2017, entende-se que o registro BR 30 2017 002671-0 não atende os requisitos previstos nos arts. 95 e 97 da LPI. Recomendamos a instauração de ofício do competente processo administrativo de nulidade em face do registro em epígrafe.

-
- (11) BR 30 2017 003165-0** Código 41 - Nulidade Administrativa
(15) 14/02/2018
(73) THE GOODYEAR TIRE & RUBBER COMPANY (US)
(74) Daniel Advogados (Alt.de Daniel & Cia)
Processo Administrativo de Nulidade de Ofício instaurado em face de infringência do art. 95, nos termos do art. 113 da LPI. Requerente: DIRMA / INPI.
-
- (11) BR 30 2017 003166-8** Código 41 - Nulidade Administrativa
(15) 14/02/2018
(73) THE GOODYEAR TIRE & RUBBER COMPANY (US)
(74) Daniel Advogados (Alt.de Daniel & Cia)
Processo Administrativo de Nulidade de Ofício instaurado em face de infringência do art. 95, nos termos do art. 113 da LPI. Requerente: DIRMA / INPI.
-
- (11) BR 30 2017 003167-6** Código 41 - Nulidade Administrativa
(15) 30/01/2018
(73) PAULO CELSO CARDOSO BACCHI (BR/SP)
(74) João Batista Valverde
Processo Administrativo de Nulidade de Ofício instaurado em face de infringência do art. 95 e 97, nos termos do art. 113 da LPI. Requerente: DIRMA / INPI.
-
- (11) BR 30 2017 003334-2** Código 41 - Nulidade Administrativa
(15) 29/05/2018
(73) FUNDIÇÃO JESUITAS LTDA ME (BR/PR)
(74) ALEXANDRE PIETRÂNGELO LIMA
Processo Administrativo de Nulidade de Ofício instaurado em face de infringência dos art. 95 e 97, nos termos do art. 113 da LPI. Requerente: DIRMA / INPI.
-
- (11) BR 30 2017 003399-7** Código 41 - Nulidade Administrativa
(15) 06/02/2018
(73) ZHUHAI SHICHANG METALS LTD (CN)
(74) EMILIO COLLADO LOPEZ
Processo Administrativo de Nulidade de Ofício instaurado em face de infringência dos art. 95 e 97, nos termos do art. 113 da LPI. Requerente: DIRMA / INPI.
-
- (11) BR 30 2017 003438-1** Código 41 - Nulidade Administrativa
(15) 06/02/2018
(73) FAROL FORNECEDORA DE ARTIGOS ÓTICOS LTDA (BR/RS)
Processo Administrativo de Nulidade de Ofício instaurado em face de infringência



do art. 95, nos termos do art. 113 da LPI. Requerente: DIRMA / INPI.

(11) BR 30 2017 003646-5

Código 41 - Nulidade Administrativa
(15) 03/04/2018
(73) BOANERGES SIMÕES FILHO (BR/AM)
"Processo Administrativo de Nulidade de Ofício instaurado em face de infringência do art. 95, nos termos do art. 113 da LPI. Requerente: DIRMA / INPI".
Observamos que o registro em tela, intitulado "PADRÃO ORNAMENTAL APLICADO A/EM IMPRESSO COM NOVA CONFIGURAÇÃO DE PAUTA", contém padrão ornamental semelhante a outros que já incorporavam o estado da técnica na ocasião do depósito, como se confirma diante da anterioridade localizada no endereço eletrônico discriminado a seguir:
<http://canalphotoshop.info/2008/10/criando-uma-folha-decaderno.html>
Considerando que a supracitada anterioridade data de 08/10/2008, entende-se que o registro BR 30 2017 003646-5 não atende os requisitos previstos nos arts. 95 e 97 da LPI. Recomendamos a instauração de ofício

(11) BR 30 2017 003718-6

Código 41 - Nulidade Administrativa
(15) 14/02/2018
(73) HUELVE TRUST INDUSTRIA E COMÉRCIO LTDA PP (BR/SC)
(74) MIRIAM GUERRA
Processo Administrativo de Nulidade de Ofício instaurado em face de infringência dos art. 95 e 97, nos termos do art. 113 da LPI. Requerente: DIRMA / INPI.

(11) BR 30 2017 003803-4

Código 41 - Nulidade Administrativa
(15) 14/02/2018
(73) HEINS AVERBECK (BR/SC)
(74) LUANA KLAUS
Processo Administrativo de Nulidade de Ofício instaurado em face de infringência dos art. 95 e 97, nos termos do art. 113 da LPI. Requerente: DIRMA / INPI.

(11) BR 30 2017 003993-6

Código 41 - Nulidade Administrativa
(15) 15/05/2018
(73) RODRIGO MOREIRA FLORES (BR/RJ)
Processo Administrativo de Nulidade de Ofício instaurado em face de infringência do art. 95, nos termos do art. 113 da LPI. Requerente: DIRMA / INPI.

(11) BR 30 2017 004315-1

Código 41 - Nulidade Administrativa
(15) 03/04/2018
(73) MOHAMED WEHBE KHALIL (BR/PA)
(74) Gil Marcas & Patentes - EIRELI
Processo Administrativo de Nulidade de Ofício instaurado em face de infringência do art. 95, nos termos do art. 113 da LPI. Requerente: DIRMA / INPI



(11) BR 30 2017 004942-7

Código 41 - Nulidade Administrativa

(15) 13/03/2018

(73) HENRIQUE SOARES BENTO (BR/MG)

(74) JOSÉ NAVES DE LACERDA JÚNIOR

"Processo Administrativo de Nulidade de Ofício instaurado em face de infringência do art. 95, nos termos do art. 113 da LPI. Requerente: DIRMA / INPI". Observamos que o registro em tela, intitulado "PADRÃO ORNAMENTAL APLICADO A/EM CALÇADOS", contém padrão ornamentla semelhante a outros que já incorporavam o estado da técnica na ocasião do depósito, como se confirma diante da anterioridade localizada no endereço eletrônico discriminado a seguir: <https://bestclipartblog.com/article/top-72-pattern-clip-art/4> Considerando que a supracitada anterioridade data de 12/08/2017, entende-se que o registro BR 30 2017 004942-7 não atende os requisitos previstos nos arts. 95 e 97 da LPI. Recomendamos a instauração de ofício do competente processo administrativo de nulidade em face do registro em epígrafe.

(11) BR 30 2017 005105-7

Código 41 - Nulidade Administrativa

(15) 20/03/2018

(73) YARANANDA VIEIRA VILAÇA (BR/MG)

(74) VINÍCIUS SILVA DE OLIVEIRA

"Processo Administrativo de Nulidade de Ofício instaurado em face de infringência do art. 95, nos termos do art. 113 da LPI. Requerente: DIRMA / INPI". Observamos que o registro em tela, intitulado "CONFIGURAÇÃO APLICADA A/EM GARGANTILHA", apresenta um objeto representado somente pela sua metade. A corrente que sustenta a joia foi cortada nas imagens. A lei 9279, em seu artigo 95, ensina que a proteção de Desenho Industrial é possível para a forma ornamental de um objeto. Depreende-se da redação do artigo que o objeto deve estar totalmente representado nos desenhos do pedido. Assim, recomendamos a instauração de ofício do competente processo administrativo de nulidade em face do registro em epígrafe.

(11) BR 30 2017 005202-9

Código 41 - Nulidade Administrativa

(15) 29/05/2018

(73) LUCIR GIORDANI (BR/RS)

(74) ANDRE LUIZ VARELLA ANDREOLI

"Processo Administrativo de Nulidade de Ofício instaurado em face de infringência do art. 95, nos termos do art. 113 da LPI. Requerente: DIRMA / INPI. Ficam suspensos os efeitos da concessão de acordo com o §2º do artigo 113 da LPI.". Observamos que o registro em tela, intitulado "CONFIGURAÇÃO APLICADA A/EM TIRA PARA SANDÁLIA", contém objeto semelhante a outro que já incorporava o estado da técnica na ocasião do depósito, como se confirma diante da anterioridade localizada no endereço eletrônico discriminado a seguir: <https://grandesnomesdapropaganda.com.br/anunciantes/havaian-as-entra-na-polemicavestido/> Considerando que a supracitada anterioridade data



de 27/02/2015, entende-se que o registro BR 30 2017 005202-9 não atende os requisitos previstos nos arts. 95 e 97 da LPI. Recomendamos a instauração de ofício do competente processo administrativo de nulidade em face do registro em epígrafe.

(11) BR 30 2017 005713-6

Código 41 - Nulidade Administrativa

(15) 12/06/2018

(73) JOSÉ LUCIO LIRA (BR/MA)

"Processo Administrativo de Nulidade de Ofício instaurado em face de infringência do art. 95, nos termos do art. 113 da LPI. Requerente: DIRMA / INPI. Ficam suspensos os efeitos da concessão de acordo com o §2º do artigo 113 da LPI.". Observamos que o registro em tela, intitulado "CONFIGURAÇÃO APLICADA A/EM PLACA", contém objeto semelhante a outros que já incorporavam o estado da técnica na ocasião do depósito, como se confirma diante da anterioridade localizada no endereço eletrônico discriminado a seguir: <http://www.foconoticia.com.br/2014/12/felipe-guerrarecebe-novas-placas-de.html> e http://produto.mercadolivre.com.br/MLB-842302781-placade-transito-cod-210081-travessia-de-pedestre-_JM Considerando que as supracitadas anterioridades datam de 24/12/2014 e 19/09/2017, entende-se que o registro BR 30 2017 005713-6 não atende os requisitos previstos nos arts. 95 e 97 da LPI. Recomendamos a instauração de ofício do competente processo administrativo de nulidade em face do registro em epígrafe.

(11) BR 30 2017 005787-0

Código 41 - Nulidade Administrativa

(15) 12/06/2018

(73) MARCELA DO CARMO VILELA (BR/SP)

(74) VERA LUCIA CAMOEZI CASSAROTTI

Processo Administrativo de Nulidade de Ofício instaurado em face de infringência do art. 95, nos termos do art. 113 da LPI. Requerente: DIRMA / INPI. Ficam suspensos os efeitos da concessão de acordo com o §2º do artigo 113 da LPI. Razões: Observamos que o registro em tela, intitulado "Configuração aplicada em travesseiro para praia", contém objeto semelhante a outros que já incorporavam o estado da técnica na ocasião do depósito, como se confirma diante das anterioridades localizadas nos endereços eletrônicos discriminados a seguir: <https://www.elo7.com.br/2-kits-c-travesseiro-praia-estica-canga/dp/770F54> - de 02/08/2016
https://produto.mercadolivre.com.br/MLB-718422912-travesseiro-moda-praia-verovermelho-_JM - de 12/09/2016

(11) BR 30 2018 000018-8

Código 41 - Nulidade Administrativa

(15) 12/06/2018

(73) LOC PLAST INDÚSTRIA E COMÉRCIO DE ARTIGOS PLÁSTICOS EIRELI (BR/SP)

(74) VILELA COELHO SOCIEDADE DE ADVOGADOS



Processo Administrativo de Nulidade de Ofício instaurado em face de infringência dos art. 95 e 97, nos termos do art. 113 da LPI. Requerente: DIRMA / INPI.

(11) BR 30 2018 000331-4

Código 41 - Nulidade Administrativa
(15) 19/06/2018
(73) MITCHELO DEBEI FIGUEIREDO 03367779652 (BR/MG)
Processo Administrativo de Nulidade de Ofício instaurado em face de infringência do art. 95, nos termos do art. 113 da LPI. Requerente: DIRMA / INPI. Ficam suspensos os efeitos da concessão de acordo com o §2º do artigo 113 da LPI.
Razões: Observamos que o registro em tela contém objeto semelhante a outros que já incorporavam o estado da técnica na ocasião do depósito, como se confirma diante das anterioridades localizadas nos endereços eletrônicos discriminados a seguir:
https://produto.mercadolivre.com.br/MLB-783707685-grip-cross-fit-luva-de-crossfit-kitfitp-_JM - de 02/08/2017
https://produto.mercadolivre.com.br/MLB-851728009-luva-crossfit-pull-up-protetorpalmar-cross-fit-kitfit-_JM - de 17/10/2017

(11) BR 30 2018 000362-4

Código 41 - Nulidade Administrativa
(15) 19/06/2018
(73) CAFFITALY SYSTEM S.P.A. (IT)
(74) LEILDA RIBEIRO DA SILVA
Processo Administrativo de Nulidade de Ofício instaurado em face de infringência do art. 95, nos termos do art. 113 da LPI. Requerente: DIRMA / INPI. Ficam suspensos os efeitos da concessão de acordo com o §2º do artigo 113 da LPI.
Razões: Observamos que o registro em tela contém objeto semelhante a outros que já incorporavam o estado da técnica na ocasião do depósito, como se confirma diante das anterioridades localizadas nos endereços eletrônicos discriminados a seguir: <https://www.americanas.com.br/produto/8190657/porta-capsula-acrilico-tres-coracoes-20un> - de 22/06/2016

(11) BR 30 2018 000388-8

Código 41 - Nulidade Administrativa
(15) 19/06/2018
(73) CRMALL SISTEMA DE INFORMAÇÃO DE MARKETING LTDA - EPP (BR/PR)
(74) PAULO GUSTAVO ZANETTI MORAIS BADAN
Processo Administrativo de Nulidade de Ofício instaurado em face de infringência do art. 95, nos termos do art. 113 da LPI. Requerente: DIRMA / INPI. Ficam suspensos os efeitos da concessão de acordo com o §2º do artigo 113 da LPI.
Razões: Observamos que o registro em tela contém objeto idêntico a outro que já incorporava o estado da técnica na ocasião do depósito, como se confirma diante da anterioridade BR302016004840-1, do mesmo titular, depositado em 21/10/2016.



(11) BR 30 2018 000487-6

Código 41 - Nulidade Administrativa

(15) 19/06/2018

(73) HUHTAMAKI DO BRASIL LTDA. (BR/PR)

(74) Yuri Yacischin da Cunha

Processo Administrativo de Nulidade de Ofício instaurado em face de infringência do art. 95, nos termos do art. 113 da LPI. Requerente: DIRMA / INPI. Ficam suspensos os efeitos da concessão de acordo com o §2º do artigo 113 da LPI.

Razões: Observamos que o registro em tela contém objeto semelhante a outro que já incorporava o estado da técnica na ocasião do depósito, como se confirma diante da anterioridade a seguir:

https://produto.mercadolivre.com.br/MLB-742954420-bandeja-de-papelo-30-ovos-pacotescom-140-unidades-_JM – de 01/08/2017

(11) DI 6101788-4

Código 41 - Nulidade Administrativa

(15) 15/04/2003

(73) Laerte Nair Gouvêa Mota (BR/MG)

Registro extinto a contar de 19/05/2006.

(11) DI 7102979-6

Código 41 - Nulidade Administrativa

(15) 24/01/2017

(73) Karl Storz Gmbh & Co. Kg (DE)

(74) Dannemann, Siemsen, Bigler & Ipanema Moreira

Processo Administrativo de Nulidade de Ofício instaurado em face de infringência do art. 95, nos termos do art. 111 da LPI. Requerente: DIRMA / INPI. Razões: Ao proceder às buscas nas bases de dados de desenhos industriais do INPI, do WIPO, do EUIPO e na internet, localizaram-se registros anteriores de objetos com características similares ao do pedido em tela: WO D0580051, de 07/11/2005 e WO D0615200, de 29/08/2008.



Código 44 - Extinção - Art. 119 inciso III da LPI

Notificação da extinção do registro de desenho industrial pela falta de pagamento da retribuição prevista nos Arts. 108 e 120 da LPI.

(11) BR 30 2012 000148-0 Código 44 - Extinção - Art. 119 inciso III da LPI
(15) 26/06/2012
(73) Semeato S/A Indústria e Comércio (BR/RS)
(74) David Nilton Pereira de Lucena
Registro extinto a contar de 17/01/2017.

(11) BR 30 2012 000149-8 Código 44 - Extinção - Art. 119 inciso III da LPI
(15) 26/06/2012
(73) Semeato S/A Indústria e Comércio (BR/RS)
(74) David Nilton Pereira De Lucena
Registro extinto a contar de 17/01/2017.

(11) BR 30 2012 000150-1 Código 44 - Extinção - Art. 119 inciso III da LPI
(15) 02/01/2013
(73) Bruno Miranda de Castro (BR/SP)
(74) Modal Marcas e Patentes Ltda
Registro extinto a contar de 17/01/2017.

(11) BR 30 2012 000151-0 Código 44 - Extinção - Art. 119 inciso III da LPI
(15) 02/01/2013
(73) Bruno Miranda de Castro (BR/SP)
(74) Modal Marcas e Patentes Ltda
Registro extinto a contar de 17/01/2017.

(11) BR 30 2012 000154-4 Código 44 - Extinção - Art. 119 inciso III da LPI
(15) 28/07/2015
(73) CALÇADOS PEGADA LTDA. (BR/BA)
(74) Capella & veloso Associados Ltda
Registro extinto a contar de 17/01/2017.

(11) BR 30 2012 000155-2 Código 44 - Extinção - Art. 119 inciso III da LPI
(15) 26/06/2012
(73) Calçados Pegada Ltda. (BR/RS)
(74) Capella & Veloso Associados Ltda
Registro extinto a contar de 17/01/2017.

(11) BR 30 2012 000156-0 Código 44 - Extinção - Art. 119 inciso III da LPI
(15) 09/04/2013



(73) Calçados Pegada Ltda (BR/RS)
(74) Capella & Veloso Associados Ltda
Registro extinto a contar de 17/01/2017.

(11) BR 30 2012 000164-1 Código 44 - Extinção - Art. 119 inciso III da LPI
(15) 09/04/2013
(73) Motorola Mobility, INC. (US)
(74) Flavia Salim Lopes
Registro extinto a contar de 17/01/2017.

(11) BR 30 2012 000165-0 Código 44 - Extinção - Art. 119 inciso III da LPI
(15) 09/04/2013
(73) Universidade Federal De Uberlândia (BR/MG) ; Fundação de Amparo a Pesquisa de Minas Gerais (BR/MG)
Registro extinto a contar de 17/01/2017.

(11) BR 30 2012 000167-6 Código 44 - Extinção - Art. 119 inciso III da LPI
(15) 09/04/2013
(73) Universidade Federal De Uberlândia (BR/MG) ; Fundação de Amparo a Pesquisa de Minas Gerais (BR/MG)
Registro extinto a contar de 17/01/2017.

(11) BR 30 2012 000170-6 Código 44 - Extinção - Art. 119 inciso III da LPI
(15) 20/05/2014
(73) JOÃO MARTINS DOS SANTOS (BR/SP)
(74) ALGO ALLIANCE ASSESSORIA EM PROPRIEDADE INTELECTUAL LTDA
Registro extinto a contar de 18/01/2017.

(11) BR 30 2012 000177-3 Código 44 - Extinção - Art. 119 inciso III da LPI
(15) 24/05/2016
(73) FRED CRIAÇÕES CORPORATIVAS LTDA (BR/GO)
(74) AUREOLINO PINTO DAS NEVES
Registro extinto a contar de 19/01/2017.

(11) BR 30 2012 000188-9 Código 44 - Extinção - Art. 119 inciso III da LPI
(15) 15/08/2017
(73) BMS "BOGDMAR" PEGZA SLAWOMIR (PL)
(74) DAVID DO NASCIMENTO ADV. ASSOC.
Registro extinto a contar de 19/01/2017.

(11) BR 30 2012 000194-3 Código 44 - Extinção - Art. 119 inciso III da LPI
(15) 05/08/2014
(73) FRANCISCO EDUARDO DE QUEIROZ FERREIRA (BR/SP)
(74) MARIA BEATRIZ CORREA DA SILVA MEYER GAIARSA



Registro extinto a contar de 20/01/2017.

(11) BR 30 2012 000195-1

Código 44 - Extinção - Art. 119 inciso III da LPI

(15) 27/05/2014

(73) FRANCISCO EDUARDO DE QUEIROZ FERREIRA (BR/SP)

(74) MARIA BEATRIZ CORREA DA SILVA MEYER GAIARSA

Registro extinto a contar de 20/01/2017.

(11) BR 30 2012 000196-0

Código 44 - Extinção - Art. 119 inciso III da LPI

(15) 20/05/2014

(73) FRANCISCO EDUARDO DE QUEIROZ FERREIRA (BR/SP)

(74) MARIA BEATRIZ CORREA DA SILVA MEYER GAIARSA

Registro extinto a contar de 20/01/2017.

(11) BR 30 2012 000197-8

Código 44 - Extinção - Art. 119 inciso III da LPI

(15) 10/06/2014

(73) FRANCISCO EDUARDO DE QUEIROZ FERREIRA (BR/SP)

(74) MARIA BEATRIZ CORREA DA SILVA MEYER GAIARSA

Registro extinto a contar de 20/01/2017.

(11) BR 30 2012 000198-6

Código 44 - Extinção - Art. 119 inciso III da LPI

(15) 10/06/2014

(73) FRANCISCO EDUARDO DE QUEIROZ FERREIRA (BR/SP)

(74) MARIA BEATRIZ CORREA DA SILVA MEYER GAIARSA

Registro extinto a contar de 20/01/2017.

(11) BR 30 2012 000201-0

Código 44 - Extinção - Art. 119 inciso III da LPI

(15) 26/06/2012

(73) Calçados Ferracini Ltda (BR/SP)

(74) Vilage Marcas & Patentes S/S Ltda

Registro extinto a contar de 20/01/2017.

(11) BR 30 2012 000203-6

Código 44 - Extinção - Art. 119 inciso III da LPI

(15) 02/12/2014

(73) 3M INNOVATIVE PROPERTIES COMPANY (US)

(74) SHEILA CORREA DE MEDEIROS

Registro extinto a contar de 20/01/2017.

(11) BR 30 2012 000211-7

Código 44 - Extinção - Art. 119 inciso III da LPI

(15) 05/04/2016

(73) MASCO CORPORATION OF INDIANA (US)

(74) Flavia Salim Lopes

Registro extinto a contar de 20/01/2017.



(11) BR 30 2012 000216-8	Código 44 - Extinção - Art. 119 inciso III da LPI (15) 26/06/2012 (73) Masco Corporation Of Indiana (US) (74) Flavia Salim Lopes Registro extinto a contar de 20/01/2017.
(11) BR 30 2012 000220-6	Código 44 - Extinção - Art. 119 inciso III da LPI (15) 09/04/2013 (73) Paper Point S.N.C. Di Daria Fabbroni e Simone Borghini (IT) (74) Dannemann, Siemsen, Bigler & Ipanema Moreira. Registro extinto a contar de 20/01/2017.
(11) BR 30 2012 000222-2	Código 44 - Extinção - Art. 119 inciso III da LPI (15) 09/04/2013 (73) Gojo Industries, Inc. (US) (74) Momsen, Leonardos & Cia.
(11) BR 30 2012 000225-7	Código 44 - Extinção - Art. 119 inciso III da LPI (15) 05/04/2016 (73) ANTONIO BORSUK GUERREIRO (BR/MT) (74) AGUINALDO MOREIRA Registro extinto a contar de 21/01/2017.
(11) BR 30 2012 000226-5	Código 44 - Extinção - Art. 119 inciso III da LPI (15) 27/12/2016 (73) ANTÔNIO BORSUK GUERREIRO (BR/MT) (74) AGUINALDO MOREIRA Registro extinto a contar de 21/01/2017.
(11) BR 30 2012 000227-3	Código 44 - Extinção - Art. 119 inciso III da LPI (15) 21/08/2012 (73) ANTONIO BORSUK GUERREIRO (BR/MT) (74) AGUINALDO MOREIRA Registro extinto a contar de 21/01/2017.
(11) BR 30 2012 000230-3	Código 44 - Extinção - Art. 119 inciso III da LPI (15) 26/06/2012 (73) Grendene S.A (BR/CE) (74) Custódio de Almeida & Cia Registro extinto a contar de 21/01/2017.
(11) BR 30 2012 000232-0	Código 44 - Extinção - Art. 119 inciso III da LPI (15) 02/06/2015 (73) GUILLAUME HINFRAY (IT)



(74) ADVOCACIA PIETRO ARIBONI S/C
Registro extinto a contar de 21/01/2017.

(11) BR 30 2012 000234-6 Código 44 - Extinção - Art. 119 inciso III da LPI
(15) 17/05/2016
(73) LUIS ANTONIO PEREIRA (BR/SP)
(74) MARCO ANTONIO DE OLIVEIRA
Registro extinto a contar de 20/01/2017.

(11) BR 30 2012 000235-4 Código 44 - Extinção - Art. 119 inciso III da LPI
(15) 28/07/2015
(73) WILLIAM RODRIGUES FLORES (BR/RS)
(74) Audita Assessoria Empresarial Ltda
Registro extinto a contar de 24/01/2017.

(11) BR 30 2012 000237-0 Código 44 - Extinção - Art. 119 inciso III da LPI
(15) 09/04/2013
(73) JOAO CARLOS BENEDICTO DENOBILLE (BR/SP)
(74) BEERRE ASSESSORIA EMPRESARIAL LTDA
Registro extinto a contar de 24/01/2017.

(11) BR 30 2012 000238-9 Código 44 - Extinção - Art. 119 inciso III da LPI
(15) 26/06/2012
(73) Vittorio Carmelo Cury Calia (BR/SP)
(74) VILAGE MARCAS & PATENTES S/S LTDA
Registro extinto a contar de 24/01/2017.

(11) BR 30 2012 000239-7 Código 44 - Extinção - Art. 119 inciso III da LPI
(15) 26/06/2012
(73) Fish Utilidades Domésticas Ltda - EPP (BR/SP)
(74) VILAGE MARCAS & PATENTES S/S LTDA
Registro extinto a contar de 24/01/2017.

(11) BR 30 2012 000240-0 Código 44 - Extinção - Art. 119 inciso III da LPI
(15) 26/06/2012
(73) Eduardo Belufi (BR/SP)
(74) VILAGE MARCAS & PATENTES S/S LTDA
Registro extinto a contar de 24/01/2017.

(11) BR 30 2012 000241-9 Código 44 - Extinção - Art. 119 inciso III da LPI
(15) 26/06/2012
(73) Eduardo Belufi (BR/SP)
(74) Vilage Marcas & Patentes S/s Ltda
Registro extinto a contar de 24/01/2017.



(11) BR 30 2012 000243-5	Código 44 - Extinção - Art. 119 inciso III da LPI (15) 26/06/2012 (73) Vittório Carmelo Cury Calia (BR/SP) (74) VILAGE MARCAS & PATENTES S/S LTDA Registro extinto a contar de 24/01/2017.
(11) BR 30 2012 000244-3	Código 44 - Extinção - Art. 119 inciso III da LPI (15) 09/04/2013 (73) Tabone Indústria e Comércio de Plásticos Ltda (BR/RS) (74) Capella & Veloso Associados Ltda Registro extinto a contar de 24/01/2017.
(11) BR 30 2012 000245-1	Código 44 - Extinção - Art. 119 inciso III da LPI (15) 09/04/2013 (73) Tabone Indústria e Comércio de Plásticos Ltda (BR/RS) (74) Capella & Veloso Associados Ltda Registro extinto a contar de 24/01/2017.
(11) BR 30 2012 000246-0	Código 44 - Extinção - Art. 119 inciso III da LPI (15) 09/04/2013 (73) P-Sports Gmbh (DE) (74) DANNEMANN, SIEMSEN, BIGLER & IPANEMA MOREIRA Registro extinto a contar de 24/01/2017.
(11) BR 30 2012 000253-2	Código 44 - Extinção - Art. 119 inciso III da LPI (15) 07/08/2012 (73) THE PROCTER & GAMBLE COMPANY (US) (74) VIEIRA DE MELLO ADVOGADOS Registro extinto a contar de 24/01/2017.
(11) BR 30 2012 000254-0	Código 44 - Extinção - Art. 119 inciso III da LPI (15) 07/08/2012 (73) THAIS DE CASTRO TARGA MESSIAS FIGUEIREDO (BR/SP) (74) SUL AMÉRICA MARCAS E PATENTES LTDA Registro extinto a contar de 24/01/2017.
(11) BR 30 2012 000255-9	Código 44 - Extinção - Art. 119 inciso III da LPI (15) 20/09/2016 (73) ALEXANDRE RODRIGUES NUNES (BR/RS) ; GUSTAVO RODRIGUES NUNES (BR/RS) Registro extinto a contar de 25/01/2017.
(11) BR 30 2012 000256-7	Código 44 - Extinção - Art. 119 inciso III da LPI



	(15) 20/09/2016 (73) ALEXANDRE RODRIGUES NUNES (BR/RS) ; GUSTAVO RODRIGUES NUNES (BR/RS) Registro extinto a contar de 25/01/2017.
(11) BR 30 2012 000257-5	Código 44 - Extinção - Art. 119 inciso III da LPI (15) 23/05/2017 (73) ALEXANDRE RODRIGUES NUNES (BR/RS) ; GUSTAVO RODRIGUES NUNES (BR/RS) Registro extinto a contar de 25/01/2017.
(11) BR 30 2012 000259-1	Código 44 - Extinção - Art. 119 inciso III da LPI (15) 26/06/2012 (73) DORCELINA LEMOS (BR/SP) (74) BICUDO & SBORGIA PROPRIEDADE INTELECTUAL LTDA Registro extinto a contar de 25/01/2017.
(11) BR 30 2012 000260-5	Código 44 - Extinção - Art. 119 inciso III da LPI (15) 02/01/2013 (73) JOSÉ BENTO PITARELLI (BR/SP) (74) MORAS & CORRÊA MARCAS E PATENTES LTDA Registro extinto a contar de 25/01/2017.
(11) BR 30 2012 000264-8	Código 44 - Extinção - Art. 119 inciso III da LPI (15) 20/05/2014 (73) BRÁULIO SOARES DE AZEVEDO (BR/MG) (74) ANTÔNIO FERNANDO DE LACERDA Registro extinto a contar de 25/01/2017.
(11) BR 30 2012 000266-4	Código 44 - Extinção - Art. 119 inciso III da LPI (15) 11/06/2013 (73) BRÁULIO SOARES DE AZEVEDO (BR/MG) (74) ANTÔNIO FERNANDO DE LACERDA Registro extinto a contar de 25/01/2017.
(11) BR 30 2012 000267-2	Código 44 - Extinção - Art. 119 inciso III da LPI (15) 20/05/2014 (73) BRÁULIO SOARES DE AZEVEDO (BR/MG) (74) ANTÔNIO FERNANDO DE LACERDA Registro extinto a contar de 25/01/2017.
(11) BR 30 2012 000269-9	Código 44 - Extinção - Art. 119 inciso III da LPI (15) 11/06/2013 (73) BRÁULIO SOARES DE AZEVEDO (BR/MG)



	(74) ANTÔNIO FERNANDO DE LACERDA Registro extinto a contar de 25/01/2017.
--	--

(11) BR 30 2012 000279-6	Código 44 - Extinção - Art. 119 inciso III da LPI (15) 28/07/2015 (73) FACEBOOK, INC (US) (74) Hugo Silva & Maldonado Prop. Intelectual Registro extinto a contar de 25/01/2017.
---------------------------------	--

(11) BR 30 2012 000289-3	Código 44 - Extinção - Art. 119 inciso III da LPI (15) 24/05/2016 (73) HOMEPLAY INDUSTRIAL S/A (BR/SP) (74) VILAGE MARCAS & PATENTES S/S LTDA Registro extinto a contar de 26/01/2017.
---------------------------------	--

(11) BR 30 2012 000295-8	Código 44 - Extinção - Art. 119 inciso III da LPI (15) 24/05/2016 (73) STECHERT STAHLROHRMÖBEL GMBH (DE) (74) DANNEMANN, SIEMSEN, BIGLER & IPANEMA MOREIRA Registro extinto a contar de 26/01/2017.
---------------------------------	---

(11) BR 30 2012 000303-2	Código 44 - Extinção - Art. 119 inciso III da LPI (15) 27/05/2014 (73) N J F INDÚSTRIA E COMÉRCIO DE MÓVEIS LTDA (BR/SC) (74) Pablo Silveira Blanc Registro extinto a contar de 27/01/2017.
---------------------------------	---

(11) BR 30 2012 000305-9	Código 44 - Extinção - Art. 119 inciso III da LPI (15) 27/05/2014 (73) INDÚSTRIA DE EQUIPAMENTOS DE SEGURANÇA MAC LTDA - EPP (BR/SP) (74) Calisto Vendrame Sobrinho Registro extinto a contar de 27/01/2017.
---------------------------------	--

(11) BR 30 2012 000307-5	Código 44 - Extinção - Art. 119 inciso III da LPI (15) 09/04/2013 (73) Marcos Pires de Oliveira (BR/PR) (74) Calisto Vendrame Sobrinho Registro extinto a contar de 27/01/2017.
---------------------------------	---

(11) BR 30 2012 000311-3	Código 44 - Extinção - Art. 119 inciso III da LPI (15) 07/08/2012 (73) ALBERTO AVETTI (BR/RS) (74) PEDRO RENATO KAWSKI
---------------------------------	---



Registro extinto a contar de 27/01/2017.

(11) BR 30 2012 000312-1

Código 44 - Extinção - Art. 119 inciso III da LPI

(15) 07/08/2012

(73) ALBERTO AVETTI (BR/RS)

(74) PEDRO RENATO KAWSKI

Registro extinto a contar de 27/01/2017.

(11) BR 30 2012 000313-0

Código 44 - Extinção - Art. 119 inciso III da LPI

(15) 20/05/2014

(73) JOSÉ LOPES AQUINO (BR/PR) ; PAULO CÉSAR PITTA (BR/PR)

(74) ROBERTO HUDSON DINIZ

Registro extinto a contar de 26/01/2017.

(11) BR 30 2012 000317-2

Código 44 - Extinção - Art. 119 inciso III da LPI

(15) 20/05/2014

(73) Paulo César Pitta (BR/PR) ; JOSÉ LOPES AQUINO (BR/PR)

(74) Roberto Hudson Diniz

Registro extinto a contar de 26/01/2017.

(11) BR 30 2012 000319-9

Código 44 - Extinção - Art. 119 inciso III da LPI

(15) 20/05/2014

(73) DIOGENYS MARCELO CARANDINA (BR/PR)

(74) MANOEL PAIXÃO DO NASCIMENTO

Registro extinto a contar de 28/01/2017.

(11) BR 30 2012 000323-7

Código 44 - Extinção - Art. 119 inciso III da LPI

(15) 20/12/2016

(73) FRANCISCO MANUEL MENDOZA LA TORRE (BR/SP) ; DAVID CHAMPI

FARFAN (BR/RJ)

(74) Aguinaldo Moreira

Registro extinto a contar de 28/01/2017.

(11) BR 30 2012 000351-2

Código 44 - Extinção - Art. 119 inciso III da LPI

(15) 07/08/2012

(73) Seat King (Proprietary) Limited (ZA)

(74) DANNEMANN , SIEMSEN , BIGLER & IPANEMA MOREIRA

Registro extinto a contar de 28/01/2017.

(11) BR 30 2012 000352-0

Código 44 - Extinção - Art. 119 inciso III da LPI

(15) 07/08/2012

(73) Águas da Pedra Branca Indústria e Comércio de Produtos Alimentícios Ltda
(BR/SC)

(74) DANNEMANN,SIEMSEN, BIGLER & IPANEMA, MOREIRA



Registro extinto a contar de 28/01/2017.

(11) BR 30 2012 000354-7 Código 44 - Extinção - Art. 119 inciso III da LPI
(15) 27/05/2014
(73) Pininfarina S.P.A. (IT)
(74) DANNEMANN , SIEMSEN , BIGLER & IPANEMA MOREIRA
Registro extinto a contar de 28/01/2017.

(11) BR 30 2012 000366-0 Código 44 - Extinção - Art. 119 inciso III da LPI
(15) 09/04/2013
(73) Plásticos Novel do Nordeste S/A (BR/BA)
Registro extinto a contar de 31/01/2017.

(11) BR 30 2012 000374-1 Código 44 - Extinção - Art. 119 inciso III da LPI
(15) 22/03/2016
(73) Carlos Reinaldo Mette (BR/SC)
(74) Wanderlei Cardoso
Registro extinto a contar de 31/01/2017.

(11) BR 30 2012 000376-8 Código 44 - Extinção - Art. 119 inciso III da LPI
(15) 07/08/2012
(73) John P. Regas (US)
(74) Nellie D Shores
Registro extinto a contar de 31/01/2017.

(11) BR 30 2012 000396-2 Código 44 - Extinção - Art. 119 inciso III da LPI
(15) 27/05/2014
(73) CARLOS AUGUSTO BATISTA DOS SANTOS (BR/CE)
(74) ALGO ALLIANCE ASSESSORIA EM PROPRIEDADE INTELECTUAL LTDA
Registro extinto a contar de 01/02/2017.

(11) BR 30 2012 000397-0 Código 44 - Extinção - Art. 119 inciso III da LPI
(15) 10/06/2014
(73) CARLOS AUGUSTO BATISTA DOS SANTOS (BR/CE)
(74) ALGO ALLIANCE ASSESSORIA EM PROPRIEDADE INTELECTUAL LTDA
Registro extinto a contar de 01/02/2017.

(11) BR 30 2012 000399-7 Código 44 - Extinção - Art. 119 inciso III da LPI
(15) 17/05/2016
(73) CARLOS AUGUSTO BATISTA DOS SANTOS (BR/CE)
(74) ALGO ALLIANCE ASSESSORIA EM PROPRIEDADE INTELECTUAL LTDA
Registro extinto a contar de 01/02/2017.

(11) BR 30 2012 000419-5 Código 44 - Extinção - Art. 119 inciso III da LPI



(15) 24/05/2016
(73) TOYOTA JIDOSHA KABUSHIKI KAISHA (JP) ; FUJI JUKOGYO KABUSHIKI KAISHA (JP)
(74) Flavia Salim Lopes
Registro extinto a contar de 01/02/2017.

(11) BR 30 2012 000424-1 Código 44 - Extinção - Art. 119 inciso III da LPI
(15) 24/05/2016
(73) COMPANHIA DE CANETAS COMPACTOR (BR/RJ)
(74) DANNEMANN, SIEMSEN, BIGLER & IPANEMA MOREIRA
Registro extinto a contar de 01/02/2017.

(11) BR 30 2012 000430-6 Código 44 - Extinção - Art. 119 inciso III da LPI
(15) 26/06/2012
(73) YOMASA COMERCIAL E INDUSTRIAL LTDA (BR/SP)
(74) SÃO PAULO MARCAS E PATENTES LTDA
Registro extinto a contar de 02/02/2017.

(11) BR 30 2012 000431-4 Código 44 - Extinção - Art. 119 inciso III da LPI
(15) 19/03/2013
(73) Seat King (Proprietary) Limited (ZA)
(74) DANNEMANN, SIEMSEN, BIGLER & IPANEMA MOREIRA
Registro extinto a contar de 28/01/2017.

(11) BR 30 2012 000435-7 Código 44 - Extinção - Art. 119 inciso III da LPI
(15) 26/06/2012
(73) FRANCISCO JOÃO CLEMENTINO DE LIMA (BR/SP)
(74) MAURICIO SERINO LIA
Registro extinto a contar de 02/02/2017.

(11) BR 30 2012 000445-4 Código 44 - Extinção - Art. 119 inciso III da LPI
(15) 19/03/2013
(73) Minu Clothing Oü (EE)
(74) Di Blasi, Parente & Ass. Prop. Ind. Ltda
Registro extinto a contar de 02/02/2017.

(11) BR 30 2012 000447-0 Código 44 - Extinção - Art. 119 inciso III da LPI
(15) 26/06/2012
(73) MARA MITIKO TAGUCHI ME (BR/SP)
(74) MODAL MARCAS E PATENTES LTDA
Registro extinto a contar de 03/02/2017.

(11) BR 30 2012 000449-7 Código 44 - Extinção - Art. 119 inciso III da LPI
(15) 05/04/2016



(73) ANDERSON MILTON BARBOSA MARTINS (BR/SP) ; RENATO VIEIRA
CASSIANO (BR/SP)

(74) MODAL MARCAS E PATENTES LTDA
Registro extinto a contar de 03/02/2017.

(11) BR 30 2012 000450-0

Código 44 - Extinção - Art. 119 inciso III da LPI

(15) 19/08/2014

(73) MVP S.R.L. (IT)

(74) ADVOCACIA PIETRO ARIBONI S/C

Registro extinto a contar de 03/02/2017.

(11) BR 30 2012 000460-8

Código 44 - Extinção - Art. 119 inciso III da LPI

(15) 19/03/2013

(73) Vianir Angonese (BR/PR)

(74) Marcos Antonio Nunes

Registro extinto a contar de 04/02/2017.

(11) BR 30 2012 000461-6

Código 44 - Extinção - Art. 119 inciso III da LPI

(15) 19/03/2013

(73) Vianir Angonese (BR/PR)

(74) Marcos Antonio Nunes

Registro extinto a contar de 04/02/2017.

(11) BR 30 2012 000462-4

Código 44 - Extinção - Art. 119 inciso III da LPI

(15) 24/12/2013

(73) VIANIR ANGONESE (BR/PR)

(74) MARCOS ANTONIO NUNES

Registro extinto a contar de 04/02/2017.

(11) BR 30 2012 000463-2

Código 44 - Extinção - Art. 119 inciso III da LPI

(15) 11/06/2013

(73) Vianir Angonese (BR/PR)

(74) Marcos Antonio Nunes

Registro extinto a contar de 04/02/2017.

(11) BR 30 2012 000465-9

Código 44 - Extinção - Art. 119 inciso III da LPI

(15) 26/06/2012

(73) ADRIANO MENNA ZEZZE (BR/SP) ; GIANFRANCO MENNA ZEZZE
(BR/SP)

(74) SUL AMÉRICA MARCAS E PATENTES LTDA

Registro extinto a contar de 04/02/2017.

(11) BR 30 2012 000470-5

Código 44 - Extinção - Art. 119 inciso III da LPI

(15) 17/05/2016



	(73) MANUFATURA DE COUROS SOLANGE LTDA (BR/MG) (74) EDUARDO LIVIO DAIMOND Registro extinto a contar de 04/02/2017.
(11) BR 30 2012 000472-1	Código 44 - Extinção - Art. 119 inciso III da LPI (15) 19/08/2014 (73) INDÚSTRIA E COMÉRCIO DE CALÇADOS LOGUS LTDA (BR/MG) (74) EDUARDO LIVIO DAIMOND Registro extinto a contar de 04/02/2017.
(11) BR 30 2012 000474-8	Código 44 - Extinção - Art. 119 inciso III da LPI (15) 17/05/2016 (73) RENE DONIZETE VERONEZ RIBEIRO (BR/SP) (74) MARCO ANTONIO DE OLIVEIRA Registro extinto a contar de 03/02/2017.
(11) BR 30 2012 000475-6	Código 44 - Extinção - Art. 119 inciso III da LPI (15) 19/03/2013 (73) ULTRAVOX INDÚSTRIA E COMÉRCIO DE EQUIPAMENTOS DE ÁUDIO LTDA ME (BR/SP) (74) BEERRE ASSESSORIA EMPRESARIAL LTDA Registro extinto a contar de 07/02/2017.
(11) BR 30 2012 000478-0	Código 44 - Extinção - Art. 119 inciso III da LPI (15) 31/01/2017 (73) WTEC MÓVEIS E EQUIPAMENTOS TÉCNICOS LTDA - EPP (BR/RS) (74) EVERTON LUIS ROSSIN Registro extinto a contar de 19/02/2017.
(11) BR 30 2012 000481-0	Código 44 - Extinção - Art. 119 inciso III da LPI (15) 24/05/2016 (73) SHENZHEN GENIATECH INC. LTD (CN) (74) BHERING ADVOGADOS Registro extinto a contar de 07/02/2017.
(11) BR 30 2012 000483-7	Código 44 - Extinção - Art. 119 inciso III da LPI (15) 24/05/2016 (73) SHENZHEN GENIATECH INC. LTD (CN) (74) BHERING ADVOGADOS Registro extinto a contar de 07/02/2017.
(11) BR 30 2012 000484-5	Código 44 - Extinção - Art. 119 inciso III da LPI (15) 24/05/2016 (73) SHENZHEN GENIATECH INC. LTD (CN)



(74) BHERING ADVOGADOS
Registro extinto a contar de 07/02/2017.

(11) BR 30 2012 000489-6 Código 44 - Extinção - Art. 119 inciso III da LPI
(15) 17/05/2016
(73) PSYCHOMED.COM.SA (BE)
(74) TINOCO SOARES & FILHO LTDA
Registro extinto a contar de 07/02/2017.

(11) BR 30 2012 000501-9 Código 44 - Extinção - Art. 119 inciso III da LPI
(15) 24/11/2015
(73) COL-VEN S.A. (AR)
(74) MMV AGENTES DA PROPRIEDADE INDUSTRIAL
Registro extinto a contar de 08/02/2017.

(11) BR 30 2012 000514-0 Código 44 - Extinção - Art. 119 inciso III da LPI
(15) 12/04/2016
(73) CELSO OSMAR BROCHIER (BR/RS)
(74) Mario de Almeida Marcas E Patentes LTDA
Registro extinto a contar de 09/02/2017.

(11) BR 30 2012 000515-9 Código 44 - Extinção - Art. 119 inciso III da LPI
(15) 24/05/2016
(73) CLÉCIO TAMASAUSKAS (BR/SP)
(74) VILLAGE MARCAS & PATENTES S/S LTDA
Registro extinto a contar de 09/02/2017.

(11) BR 30 2012 000521-3 Código 44 - Extinção - Art. 119 inciso III da LPI
(15) 28/08/2012
(73) JOHN MEZZALINGUA ASSOCIATES, INC. (US)
(74) SÍMBOLO MARCAS E PATENTES LTDA
Registro extinto a contar de 09/02/2017.

(11) BR 30 2012 000531-0 Código 44 - Extinção - Art. 119 inciso III da LPI
(15) 26/06/2012
(73) Jose de Souza Lima (BR/PR)
(74) Alexandre Pietrângelo Lima
Registro extinto a contar de 10/02/2017.

(11) BR 30 2012 000556-6 Código 44 - Extinção - Art. 119 inciso III da LPI
(15) 19/03/2013
(73) Zema Indústria Metalúrgica Ltda (BR/GO)
(74) Wagner Jose da Silva
Registro extinto a contar de 11/02/2017.



(11) BR 30 2012 000557-4	Código 44 - Extinção - Art. 119 inciso III da LPI (15) 24/05/2016 (73) GILNEI ANTÔNIO SCHMITZ (BR/SC) (74) SANDRO CONRADO DA SILVA Registro extinto a contar de 11/02/2017.
(11) BR 30 2012 000558-2	Código 44 - Extinção - Art. 119 inciso III da LPI (15) 24/05/2016 (73) GILNEI ANTÔNIO SCHMITZ (BR/SC) (74) SANDRO CONRADO DA SILVA Registro extinto a contar de 11/02/2017.
(11) BR 30 2012 000560-4	Código 44 - Extinção - Art. 119 inciso III da LPI (15) 17/01/2017 (73) GILNEI ANTONIO SCHMITZ (BR/SC) (74) Sandro Conrado Da Silva Registro extinto a contar de 11/02/2017.
(11) BR 30 2012 000564-7	Código 44 - Extinção - Art. 119 inciso III da LPI (15) 26/06/2012 (73) Gustavo Agustini Orati (BR/SP) (74) Vilage Marcas & Patentes S/S Ltda Registro extinto a contar de 11/02/2017.
(11) BR 30 2012 000569-8	Código 44 - Extinção - Art. 119 inciso III da LPI (15) 27/06/2017 (73) VICTAULIC COMPANY (US) (74) Flávia Salim Lopes Registro extinto a contar de 11/02/2017.
(11) BR 30 2012 000573-6	Código 44 - Extinção - Art. 119 inciso III da LPI (15) 19/03/2013 (73) L'OCCITANE S.A (FR) (74) DAVID DO NASCIMENTO ADVOGADOS ASSOCIADOS Registro extinto a contar de 11/02/2017.
(11) BR 30 2012 000574-4	Código 44 - Extinção - Art. 119 inciso III da LPI (15) 11/11/2014 (73) LA SEDA DE BARCELONA S.A. (ES) (74) ANTONIO MAURICIO PEDRAS ARNAUD Registro extinto a contar de 11/02/2017.
(11) BR 30 2012 000592-2	Código 44 - Extinção - Art. 119 inciso III da LPI



	(15) 28/08/2012 (73) ALCIDES ROBERTO DO CARMO FILHO (BR/SP) (74) ANA PAULA BARBOSA NAHES ESPERANÇOLO Registro extinto a contar de 14/02/2017.
(11) BR 30 2012 000593-0	Código 44 - Extinção - Art. 119 inciso III da LPI (15) 07/08/2012 (73) Sandra Perpetua Bachini Sergio (BR/SP) (74) Paulo Euzébio Registro extinto a contar de 14/02/2017.
(11) BR 30 2012 000598-1	Código 44 - Extinção - Art. 119 inciso III da LPI (15) 24/05/2016 (73) FRANCISCO CRISTIANO LUZ DE AVILA (BR/RS) (74) AILTON DA SILVA Registro extinto a contar de 14/02/2017.
(11) BR 30 2012 000605-8	Código 44 - Extinção - Art. 119 inciso III da LPI (15) 28/07/2015 (73) INNOVATION FIRST INTERNATIONAL, INC. (US) (74) Flávia Salim Lopes Registro extinto a contar de 14/02/2017.
(11) BR 30 2012 000606-6	Código 44 - Extinção - Art. 119 inciso III da LPI (15) 28/07/2015 (73) INNOVATION FIRST INTERNATIONAL, INC. (US) (74) Flávia Salim Lopes Registro extinto a contar de 14/02/2017.
(11) BR 30 2012 000607-4	Código 44 - Extinção - Art. 119 inciso III da LPI (15) 21/02/2017 (73) INNOVATION FIRST INTERNATIONAL, INC. (US) (74) FLÁVIA SALIM LOPES Registro extinto a contar de 14/02/2017.
(11) BR 30 2012 000615-5	Código 44 - Extinção - Art. 119 inciso III da LPI (15) 20/05/2014 (73) PLASTIPAK PACKAGING DO BRASIL LTDA. (BR/SP) (74) TRENCH, ROSSI E WATANABE ADVOGADOS Registro extinto a contar de 15/02/2017.
(11) BR 30 2012 000621-0	Código 44 - Extinção - Art. 119 inciso III da LPI (15) 25/11/2014 (73) ZOOM INDÚSTRIA E COMÉRCIO DE CALÇADOS LTDA (BR/MG)



(74) EDUARDO LIVIO DAIMOND
Registro extinto a contar de 15/02/2017.

(11) BR 30 2012 000622-8 Código 44 - Extinção - Art. 119 inciso III da LPI
(15) 25/11/2014
(73) ZOOM INDÚSTRIA E COMÉRCIO DE CALÇADOS LTDA (BR/MG)
(74) EDUARDO LIVIO DAIMOND
Registro extinto a contar de 15/02/2017.

(11) BR 30 2012 000623-6 Código 44 - Extinção - Art. 119 inciso III da LPI
(15) 19/08/2014
(73) ZOOM INDÚSTRIA E COMÉRCIO DE CALÇADOS LTDA (BR/MG)
(74) EDUARDO LIVIO DAIMOND
Registro extinto a contar de 15/02/2017.

(11) BR 30 2012 000625-2 Código 44 - Extinção - Art. 119 inciso III da LPI
(15) 07/08/2012
(73) KONINKLIJKE PHILIPS N.V. (NL)
(74) DAVID DO NASCIMENTO ADVOGADOS ASSOCIADOS
Registro extinto a contar de 15/02/2017.

(11) BR 30 2012 000626-0 Código 44 - Extinção - Art. 119 inciso III da LPI
(15) 07/08/2012
(73) KONINKLIJKE PHILIPS N.V. (NL)
(74) DAVID DO NASCIMENTO ADVOGADOS ASSOCIADOS
Registro extinto a contar de 15/02/2017.

(11) BR 30 2012 000628-7 Código 44 - Extinção - Art. 119 inciso III da LPI
(15) 02/08/2016
(73) KONINKLIJKE PHILIPS N.V. (NL)
(74) DAVID DO NASCIMENTO ADVOGADOS ASSOCIADOS
Registro extinto a contar de 15/02/2017.

(11) BR 30 2012 000629-5 Código 44 - Extinção - Art. 119 inciso III da LPI
(15) 19/03/2013
(73) Emoly Indústria de Cosméticos Ltda (BR/SP)
(74) TINOCO SOARES & FILHO LTDA
Registro extinto a contar de 15/02/2017.

(11) BR 30 2012 000636-8 Código 44 - Extinção - Art. 119 inciso III da LPI
(15) 19/03/2013
(73) MTD MOTOR DA AMAZÔNIA LTDA (BR/AM)
(74) ARTUR FRANCISCO SCHAAL
Registro extinto a contar de 16/02/2017



(11) BR 30 2012 000637-6 Código 44 - Extinção - Art. 119 inciso III da LPI
(15) 19/08/2014
(73) MTD MOTOR DA AMAZONIA LTDA (BR/AM)
(74) ARTUR FRANCISCO SCHAAL
Registro extinto a contar de 16/02/2017.

(11) BR 30 2012 000638-4 Código 44 - Extinção - Art. 119 inciso III da LPI
(15) 19/08/2014
(73) MTD MOTOR DA AMAZONIA LTDA (BR/AM)
(74) ARTUR FRANCISCO SCHAAL
Registro extinto a contar de 16/02/2017.

(11) BR 30 2012 000639-2 Código 44 - Extinção - Art. 119 inciso III da LPI
(15) 19/03/2013
(73) MTD MOTOR DA AMAZÔNIA LTDA (BR/AM)
(74) ARTUR FRANCISCO SCHAAL
Registro extinto a contar de 16/02/2017.

(11) BR 30 2012 000640-6 Código 44 - Extinção - Art. 119 inciso III da LPI
(15) 19/03/2013
(73) MTD MOTOR DA AMAZÔNIA LTDA (BR/AM)
(74) ARTUR FRANCISCO SCHAAL
Registro extinto a contar de 16/02/2017.

(11) BR 30 2012 000641-4 Código 44 - Extinção - Art. 119 inciso III da LPI
(15) 19/08/2014
(73) MTD MOTOR DA AMAZÔNIA LTDA (BR/AM)
(74) ARTUR FRANCISCO SCHAAL
Registro extinto a contar de 16/02/2017.

(11) BR 30 2012 000642-2 Código 44 - Extinção - Art. 119 inciso III da LPI
(15) 19/08/2014
(73) MTD MOTOR DA AMAZÔNIA LTDA (BR/AM)
(74) ARTUR FRANCISCO SCHAAL
Registro extinto a contar de 16/02/2017.

(11) BR 30 2012 000644-9 Código 44 - Extinção - Art. 119 inciso III da LPI
(15) 26/06/2012
(73) GRENDENE S.A. (BR/CE)
(74) Custódio de Almeida & Cia
Registro extinto a contar de 16/02/2017.

(11) BR 30 2012 000652-0 Código 44 - Extinção - Art. 119 inciso III da LPI

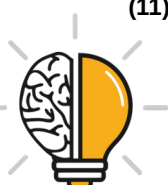

	(15) 26/06/2012 (73) Cogumelo Indústria e Comércio Ltda (BR/RJ) (74) Dannemann, Siemsen, Bigler & Ipanema Moreira Registro extinto a contar de 16/02/2017.
(11) BR 30 2012 000653-8	Código 44 - Extinção - Art. 119 inciso III da LPI (15) 05/04/2016 (73) WISON OFFSHORE & MARINE (USA), INC. (US) (74) Dannemann, Siemsen, Bigler & Ipanema Moreira Registro extinto a contar de 16/02/2017.
(11) BR 30 2012 000663-5	Código 44 - Extinção - Art. 119 inciso III da LPI (15) 13/03/2018 (73) Wison Offshore & Marine (USA), Inc. (US) (74) Dannemann, Siemsen, Bigler & Ipanema Moreira Registro extinto a contar de 16/02/2017.
(11) BR 30 2012 000667-8	Código 44 - Extinção - Art. 119 inciso III da LPI (15) 19/03/2013 (73) TAKESHI SUMI (BR/SP) Registro extinto a contar de 17/02/2017.
(11) BR 30 2012 000668-6	Código 44 - Extinção - Art. 119 inciso III da LPI (15) 09/09/2014 (73) TAKESHI SUMI (BR/SP) Registro extinto a contar de 17/02/2017.
(11) BR 30 2012 000676-7	Código 44 - Extinção - Art. 119 inciso III da LPI (15) 26/06/2012 (73) GRENDENE S.A. (BR/CE) (74) CUSTÓDIO DE ALMEIDA & CIA Registro extinto a contar de 17/02/2017.
(11) BR 30 2012 000681-3	Código 44 - Extinção - Art. 119 inciso III da LPI (15) 03/07/2012 (73) GRENDENE S.A. (BR/CE) (74) CUSTÓDIO DE ALMEIDA & CIA Registro extinto a contar de 17/02/2017.
(11) BR 30 2012 000684-8	Código 44 - Extinção - Art. 119 inciso III da LPI (15) 19/03/2013 (73) KONINKLIJKE PHILIPS N.V. (NL) (74) DAVID DO NASCIMENTO ADVOGADOS ASSOCIADOS Registro extinto a contar de 17/02/2017.



(11) BR 30 2012 000688-0	Código 44 - Extinção - Art. 119 inciso III da LPI (15) 19/08/2014 (73) JÚNIOR CAMILO FERNANDES (BR/MG) (74) ALGO ALLIANCE ASS. EM PROPRIEDADE INTELECTUAL LTDA Registro extinto a contar de 17/02/2017.
(11) BR 30 2012 000690-2	Código 44 - Extinção - Art. 119 inciso III da LPI (15) 19/08/2014 (73) JÚNIOR CAMILO FERNANDES (BR/MG) (74) ALGO ALLIANCE ASS. EM PROPRIEDADE INTELECTUAL LTDA Registro extinto a contar de 17/02/2017.
(11) BR 30 2012 000691-0	Código 44 - Extinção - Art. 119 inciso III da LPI (15) 19/08/2014 (73) JÚNIOR CAMILO FERNANDES (BR/MG) (74) ALGO ALLIANCE ASSESSORIA EM PROPRIEDADE INTELECTUAL LTDA Registro extinto a contar de 17/02/2017.
(11) BR 30 2012 000692-9	Código 44 - Extinção - Art. 119 inciso III da LPI (15) 03/07/2012 (73) LG ELECTRONICS ,INC (KR) (74) MMV Agentes da Propriedade Industrial Registro extinto a contar de 17/02/2017.
(11) BR 30 2012 000711-9	Código 44 - Extinção - Art. 119 inciso III da LPI (15) 10/06/2014 (73) CONTINENTAL REIFEN DEUSTSCHLAND GMBH (DE) (74) DANNEMANN , SIEMSEN , BIGLER & IPANEMA MOREIRA Registro extinto a contar de 17/02/2017.
(11) BR 30 2012 000712-7	Código 44 - Extinção - Art. 119 inciso III da LPI (15) 03/07/2012 (73) Clube Dr Antonio Augusto Reis Neves (BR/SP) (74) Vilage marcas & Patentes S/S Ltda Registro extinto a contar de 18/02/2017.
(11) BR 30 2012 000715-1	Código 44 - Extinção - Art. 119 inciso III da LPI (15) 07/08/2012 (73) CLAUDIO ROBERTO DA SILVA (BR/SP) (74) DAVINO MARTINS DA SILVA FILHO Registro extinto a contar de 18/02/2017.
(11) BR 30 2012 000717-8	Código 44 - Extinção - Art. 119 inciso III da LPI



	(15) 19/03/2013 (73) PLAXMETAL S/A - INDÚSTRIA DE CADEIRAS CORPORATIVAS (BR/RS) (74) Luiz Alberto Rosenstengel Registro extinto a contar de 18/02/2017.
(11) BR 30 2012 000720-8	Código 44 - Extinção - Art. 119 inciso III da LPI (15) 19/03/2013 (73) PLAXMETAL S/A - INDÚSTRIA DE CADEIRAS CORPORATIVAS (BR/RS) (74) Luiz Alberto Rosenstengel Registro extinto a contar de 18/02/2017.
(11) BR 30 2012 000721-6	Código 44 - Extinção - Art. 119 inciso III da LPI (15) 19/03/2013 (73) PLAXMETAL S/A - INDÚSTRIA E COMÉRCIO DE CADEIRAS CORPORATIVAS (BR/RS) (74) Luiz Alberto Rosenstengel Registro extinto a contar de 18/02/2017.
(11) BR 30 2012 000723-2	Código 44 - Extinção - Art. 119 inciso III da LPI (15) 07/08/2012 (73) MARCIO BAPTISTELLA DOS SANTOS (BR/SP) (74) ALGO ALLIANCE ASSESSORIA EM PROPRIEDADE INTELECTUAL LTDA Registro extinto a contar de 18/02/2017.
(11) BR 30 2012 000728-3	Código 44 - Extinção - Art. 119 inciso III da LPI (15) 19/08/2014 (73) Grendene S.A. (BR/CE) (74) Custodio De Almeida & Cia Registro extinto a contar de 18/02/2017.
(11) BR 30 2012 000730-5	Código 44 - Extinção - Art. 119 inciso III da LPI (15) 07/08/2012 (73) JOHN MEZZALINGUA ASSOCIATES, INC. (US) (74) SÍMBOLO MARCAS E PATENTES LTDA Registro extinto a contar de 18/02/2017.
(11) BR 30 2012 000741-0	Código 44 - Extinção - Art. 119 inciso III da LPI (15) 28/08/2012 (73) WILSON MURARI (BR/SP) (74) NOVA MARCA CONSULTORES ASSOCIADOS LTDA Registro extinto a contar de 18/02/2017.
(11) BR 30 2012 000742-9	Código 44 - Extinção - Art. 119 inciso III da LPI (15) 11/06/2013



(73) Joao Batista da Costa (BR/RS)
(74) Norberto Pardelhas De Barcellos
Registro extinto a contar de 23/02/2017.

(11) BR 30 2012 000743-7 Código 44 - Extinção - Art. 119 inciso III da LPI
(15) 11/10/2016
(73) BRITISH AMERICAN TABACCO (INVESTMENTS) LIMITED (GB)
(74) Ana Cristina Almeida Muller Wegmann
Registro extinto a contar de 23/02/2017.

(11) BR 30 2012 000749-6 Código 44 - Extinção - Art. 119 inciso III da LPI
(15) 11/06/2013
(73) SANG KOO SEO. (BR/SP)
(74) LUIZ ROBERTO LONGO BRITO SILVA
Registro extinto a contar de 24/02/2017.

(11) BR 30 2012 000756-9 Código 44 - Extinção - Art. 119 inciso III da LPI
(15) 19/03/2013
(73) The Gillette Company (US)
(74) Vieira de Mello Advogados
Registro extinto a contar de 24/02/2017.

(11) BR 30 2012 000757-7 Código 44 - Extinção - Art. 119 inciso III da LPI
(15) 03/07/2012
(73) Ekornes Asa (NO)
(74) Momsen, Leonardos & CIA
Registro extinto a contar de 24/02/2017.

(11) BR 30 2012 000758-5 Código 44 - Extinção - Art. 119 inciso III da LPI
(15) 03/07/2012
(73) EKORNES ASA (NO)
(74) Momsen, Leonardos & CIA
Registro extinto a contar de 24/02/2017.

(11) BR 30 2012 000759-3 Código 44 - Extinção - Art. 119 inciso III da LPI
(15) 03/07/2012
(73) Ekornes Asa (NO)
(74) Momsen, Leonardos & CIA
Registro extinto a contar de 24/02/2017.

(11) BR 30 2012 000760-7 Código 44 - Extinção - Art. 119 inciso III da LPI
(15) 03/07/2012
(73) Ekornes Asa (NO)
(74) Momsen, Leonardos & CIA



Registro extinto a contar de 24/02/2017.

(11) BR 30 2012 000761-5 Código 44 - Extinção - Art. 119 inciso III da LPI
(15) 03/07/2012
(73) Ekornes Asa (NO)
(74) Momsen, Leonardos & CIA
Registro extinto a contar de 24/02/2017.

(11) BR 30 2012 000762-3 Código 44 - Extinção - Art. 119 inciso III da LPI
(15) 03/07/2012
(73) Ekornes Asa (NO)
(74) Momsen, Leonardos & CIA
Registro extinto a contar de 24/02/2017.

(11) BR 30 2012 000763-1 Código 44 - Extinção - Art. 119 inciso III da LPI
(15) 03/07/2012
(73) Ekornes Asa (NO)
(74) Momsen, Leonardos & CIA
Registro extinto a contar de 24/02/2017.

(11) BR 30 2012 000767-4 Código 44 - Extinção - Art. 119 inciso III da LPI
(15) 19/08/2014
(73) Júnior Camilo Fernandes (BR/MG)
(74) Algo Alliance Assessoria em Propriedade Intelectual Ltda
Registro extinto a contar de 25/02/2017.

(11) BR 30 2012 000770-4 Código 44 - Extinção - Art. 119 inciso III da LPI
(15) 19/08/2014
(73) Júnior Camilo Fernandes (BR/MG)
(74) Algo Alliance Assessoria em Propriedade Intelectual Ltda
Registro extinto a contar de 25/02/2017.

(11) BR 30 2012 000771-2 Código 44 - Extinção - Art. 119 inciso III da LPI
(15) 19/08/2014
(73) Júnior Camilo Fernandes (BR/MG)
(74) Algo Alliance Assessoria em Propriedade Intelectual Ltda
Registro extinto a contar de 25/02/2017.

(11) BR 30 2012 000772-0 Código 44 - Extinção - Art. 119 inciso III da LPI
(15) 19/08/2014
(73) JÚNIOR CAMILO FERNANDES (BR/MG)
(74) Algo Alliance Assessoria em Propriedade Intelectual Ltda
Registro extinto a contar de 25/02/2017.



(11) BR 30 2012 000774-7	Código 44 - Extinção - Art. 119 inciso III da LPI (15) 19/08/2014 (73) JÚNIOR CAMILO FERNANDES (BR/MG) (74) Algo Alliance Assessoria Propriedade Intelectual Ltda Registro extinto a contar de 25/02/2017.
(11) BR 30 2012 000775-5	Código 44 - Extinção - Art. 119 inciso III da LPI (15) 03/07/2012 (73) Carrera Indústria de Calçados Ltda (BR/SP) (74) Security, do Nascimento Souza & Assoc. Propri. Intelectual Ltda Registro extinto a contar de 25/02/2017.
(11) BR 30 2012 000776-3	Código 44 - Extinção - Art. 119 inciso III da LPI (15) 19/08/2014 (73) Júnior Camilo Fernandes (BR/MG) (74) Algo Alliance Assessoria em Propriedades Intelectual Ltda Registro extinto a contar de 25/02/2017.
(11) BR 30 2012 000780-1	Código 44 - Extinção - Art. 119 inciso III da LPI (15) 03/11/2015 (73) JULIANA TERESA LLUSSÁ (BR/SP) (74) Juliano Ryota Murakami Registro extinto a contar de 25/02/2017.
(11) BR 30 2012 000788-7	Código 44 - Extinção - Art. 119 inciso III da LPI (15) 24/10/2017 (73) INFUSE AS LTD. (IL) (74) Maria Pia Carvalho Guerra Registro extinto a contar de 25/02/2017.
(11) BR 30 2012 000793-3	Código 44 - Extinção - Art. 119 inciso III da LPI (15) 24/05/2016 (73) VALDIR APARECIDO DETONI (BR/PR) (74) AGÊNCIA TERAND MARCAS, PATENTES, REP. COM. SS LTDA Registro extinto a contar de 28/02/2017.
(11) BR 30 2012 000799-2	Código 44 - Extinção - Art. 119 inciso III da LPI (15) 28/08/2012 (73) GILMAR DINIZ (BR/SP) (74) ANA PAULA MAZZEI DOS SANTOS LEITE Registro extinto a contar de 01/03/2017.
(11) BR 30 2012 000805-0	Código 44 - Extinção - Art. 119 inciso III da LPI (15) 11/06/2013



(73) CALDEIRA & MARUSSI TAPETES AUTOMOTIVOS LTDA- E.P.P. (BR/SP)
(74) Ana Paula Barbosa Nahes Esperancolo
Registro extinto a contar de 01/03/2017.

(11) BR 30 2012 000806-9 Código 44 - Extinção - Art. 119 inciso III da LPI
(15) 11/06/2013
(73) Caldeira & Marussi Tapetes Automotivos Ltda- E.P.P. (BR/SP)
(74) Ana Paula Barbosa Nahes Esperancolo
Registro extinto a contar de 01/03/2017.

(11) BR 30 2012 000810-7 Código 44 - Extinção - Art. 119 inciso III da LPI
(15) 19/08/2014
(73) JOANA D'ARC RIBEIRO SILVA (BR/MG)
(74) Marcelo Pereira Dos Santos
Registro extinto a contar de 01/03/2017.

(11) BR 30 2012 000811-5 Código 44 - Extinção - Art. 119 inciso III da LPI
(15) 19/08/2014
(73) GERALDO LUIZ GONÇALVES (BR/MG)
(74) Marcelo Pereira Dos Santos
Registro extinto a contar de 01/03/2017.

(11) BR 30 2012 000839-5 Código 44 - Extinção - Art. 119 inciso III da LPI
(15) 08/01/2013
(73) OCNA DISTRIBUIÇÃO IMP. E EXP. DE PRODS. PARA A SAUDE LTDA. ME (BR/SP)
(74) Celso de Carvalho Mello
Registro extinto a contar de 01/03/2017.

(11) BR 30 2012 000840-9 Código 44 - Extinção - Art. 119 inciso III da LPI
(15) 08/01/2013
(73) Mirandouro Oficina de Joalheria Ltda Epp (BR/SP)
Registro extinto a contar de 01/03/2017.

(11) BR 30 2012 000841-7 Código 44 - Extinção - Art. 119 inciso III da LPI
(15) 08/01/2013
(73) Mirandouro Oficina de Joalheria Ltda Epp (BR/SP)
Registro extinto a contar de 01/03/2017.

(11) BR 30 2012 000842-5 Código 44 - Extinção - Art. 119 inciso III da LPI
(15) 08/01/2013
(73) Mirandouro Oficina de Joalheria Ltda Epp (BR/SP)
Registro extinto a contar de 01/03/2017.



(11) BR 30 2012 000843-3	Código 44 - Extinção - Art. 119 inciso III da LPI (15) 03/11/2015 (73) MIRANDOURO OFICINA DE JOALHERIA LTDA EPP (BR/SP) Registro extinto a contar de 01/03/2017.
(11) BR 30 2012 000844-1	Código 44 - Extinção - Art. 119 inciso III da LPI (15) 03/11/2015 (73) MIRANDOURO OFICINA DE JOALHERIA LTDA EPP (BR/SP) Registro extinto a contar de 01/03/2017.
(11) BR 30 2012 000845-0	Código 44 - Extinção - Art. 119 inciso III da LPI (15) 03/11/2015 (73) MIRANDOURO OFICINA DE JOALHERIA LTDA EPP (BR/SP) Registro extinto a contar de 01/03/2017.
(11) BR 30 2012 000846-8	Código 44 - Extinção - Art. 119 inciso III da LPI (15) 03/11/2015 (73) MIRANDOURO OFICINA DE JOALHERIA LTDA EPP (BR/SP) Registro extinto a contar de 01/03/2017.
(11) BR 30 2012 000847-6	Código 44 - Extinção - Art. 119 inciso III da LPI (15) 03/11/2015 (73) MIRANDOURO OFICINA DE JOALHERIA LTDA EPP (BR/SP) Registro extinto a contar de 01/03/2017.
(11) BR 30 2012 000848-4	Código 44 - Extinção - Art. 119 inciso III da LPI (15) 03/11/2015 (73) MIRANDOURO OFICINA DE JOALHERIA LTDA EPP (BR/SP) Registro extinto a contar de 01/03/2017.
(11) BR 30 2012 000849-2	Código 44 - Extinção - Art. 119 inciso III da LPI (15) 08/01/2013 (73) Mirandouro Oficina de Joalheria Ltda Epp (BR/SP) Registro extinto a contar de 01/03/2017.
(11) BR 30 2012 000850-6	Código 44 - Extinção - Art. 119 inciso III da LPI (15) 03/11/2015 (73) MIRANDOURO OFICINA DE JOALHERIA LTDA EPP (BR/SP) Registro extinto a contar de 01/03/2017.
(11) BR 30 2012 000851-4	Código 44 - Extinção - Art. 119 inciso III da LPI (15) 08/01/2013 (73) Mirandouro Oficina de Joalheria Ltda Epp (BR/SP) Registro extinto a contar de 01/03/2017.



(11) BR 30 2012 000852-2	Código 44 - Extinção - Art. 119 inciso III da LPI (15) 08/01/2013 (73) LINOAN COMÉRCIO DE JÓIAS LTDA. (BR/SP) (74) PICOSSE E CALABRESE ADVOGADOS ASSOCIADOS Registro extinto a contar de 01/03/2017.
(11) BR 30 2012 000854-9	Código 44 - Extinção - Art. 119 inciso III da LPI (15) 03/11/2015 (73) MIRANDOURO OFICINA DE JOALHERIA LTDA EPP (BR/SP) Registro extinto a contar de 01/03/2017.
(11) BR 30 2012 000860-3	Código 44 - Extinção - Art. 119 inciso III da LPI (15) 08/01/2013 (73) JOÃO PEDRO COSTA ANDRE (BR/SP) (74) P.A. PRODUTORES ASSOCIADOS MARCAS E PATENTES LTDA Registro extinto a contar de 01/03/2017.
(11) BR 30 2012 000861-1	Código 44 - Extinção - Art. 119 inciso III da LPI (15) 05/02/2013 (73) Masco Corporation of Indiana (US) (74) Flavia Salim Lopes Registro extinto a contar de 01/03/2017.
(11) BR 30 2012 000862-0	Código 44 - Extinção - Art. 119 inciso III da LPI (15) 05/02/2013 (73) Masco Corporation Of Indiana (US) (74) Flavia Salim Lopes Registro extinto a contar de 01/03/2017.
(11) BR 30 2012 000863-8	Código 44 - Extinção - Art. 119 inciso III da LPI (15) 05/02/2013 (73) Masco Corporation Of Indiana (US) (74) Flavia Salim Lopes Registro extinto a contar de 01/03/2017.
(11) BR 30 2012 000864-6	Código 44 - Extinção - Art. 119 inciso III da LPI (15) 05/02/2013 (73) Masco Corporation Of Indiana (US) (74) Flavia Salim Lopes Registro extinto a contar de 01/03/2017.
(11) BR 30 2012 000865-4	Código 44 - Extinção - Art. 119 inciso III da LPI (15) 05/02/2013



	(73) Masco Corporation Of Indiana (US) (74) Flavia Salim Lopes Registro extinto a contar de 01/03/2017.
(11) BR 30 2012 000866-2	Código 44 - Extinção - Art. 119 inciso III da LPI (15) 05/02/2013 (73) Masco Corporation Of Indiana (US) (74) Flavia Salim Lopes Registro extinto a contar de 01/03/2017.
(11) BR 30 2012 000867-0	Código 44 - Extinção - Art. 119 inciso III da LPI (15) 05/02/2013 (73) Masco Corporation Of Indiana (US) (74) Flavia Salim Lopes Registro extinto a contar de 01/03/2017.
(11) BR 30 2012 000868-9	Código 44 - Extinção - Art. 119 inciso III da LPI (15) 05/02/2013 (73) Masco Corporation Of Indiana (US) (74) Flavia Salim Lopes Registro extinto a contar de 01/03/2017.
(11) BR 30 2012 000893-0	Código 44 - Extinção - Art. 119 inciso III da LPI (15) 05/02/2013 (73) ELECTROLUX DO BRASIL S.A. (BR/PR) (74) MOMSEN, LEONARDOS & CIA. Registro extinto a contar de 01/03/2017.
(11) BR 30 2012 000901-4	Código 44 - Extinção - Art. 119 inciso III da LPI (15) 07/08/2012 (73) DIOGENYS MARCELO CARANDINA (BR/PR) (74) MANOEL PAIXÃO DO NASCIMENTO Registro extinto a contar de 02/03/2017.
(11) BR 30 2012 000902-2	Código 44 - Extinção - Art. 119 inciso III da LPI (15) 07/08/2012 (73) DIOGENYS MARCELO CARANDINA (BR/PR) (74) MANOEL PAIXÃO DO NASCIMENTO Registro extinto a contar de 02/03/2017.
(11) BR 30 2012 000907-3	Código 44 - Extinção - Art. 119 inciso III da LPI (15) 10/06/2014 (73) Joey Indústria e Comércio de Calçados Ltda EPP (BR/SP) (74) Vilage Marcas & Patentes S/S Ltda



Registro extinto a contar de 02/03/2017.

(11) BR 30 2012 000908-1 Código 44 - Extinção - Art. 119 inciso III da LPI
(15) 02/01/2013
(73) ZANINICAST INDÚSTRIA E COMÉRCIO DE PEÇAS INJETADAS LTDA.
(BR/SP)
(74) SUL AMÉRICA MARCAS E PATENTES LTDA.
Registro extinto a contar de 02/03/2017.

(11) BR 30 2012 000911-1 Código 44 - Extinção - Art. 119 inciso III da LPI
(15) 05/02/2013
(73) LINOAN COMÉRCIO DE JÓIAS LTDA. (BR/SP)
(74) PICOSSE E CALABRESE ADVOGADOS ASSOCIADOS
Registro extinto a contar de 02/03/2017.

(11) BR 30 2012 000912-0 Código 44 - Extinção - Art. 119 inciso III da LPI
(15) 07/08/2012
(73) MARIA LUIZA KNOUBLACH BASTOS (BR/SP)
(74) SILVIO LOPES & ASSOCIADOS LTDA
Registro extinto a contar de 02/03/2017.

(11) BR 30 2012 000917-0 Código 44 - Extinção - Art. 119 inciso III da LPI
(15) 17/06/2014
(73) INTERCONTINENTAL GREAT BRANDS LLC (US)
(74) Nellie D Shores
Registro extinto a contar de 02/03/2017.

(11) BR 30 2012 000918-9 Código 44 - Extinção - Art. 119 inciso III da LPI
(15) 19/08/2014
(73) JOSÉ EDUARDO PEREIRA (BR/SP)
(74) PIENEGONDA, MOREIRA & ASSOCIADOS LTDA
Registro extinto a contar de 03/03/2017.

(11) BR 30 2012 000919-7 Código 44 - Extinção - Art. 119 inciso III da LPI
(15) 10/06/2014
(73) CLAUDINEI APARECIDO DA COSTA (BR/SP)
(74) PIENEGONDA, MOREIRA & ASSOCIADOS LTDA
Registro extinto a contar de 03/03/2017.

(11) BR 30 2012 000923-5 Código 44 - Extinção - Art. 119 inciso III da LPI
(15) 05/02/2013
(73) Claudio Jose do Amaral (BR/MG)
(74) Fernando Luiz Rosado
Registro extinto a contar de 03/03/2017.



(11) BR 30 2012 000927-8	Código 44 - Extinção - Art. 119 inciso III da LPI (15) 07/08/2012 (73) CEPNA INDÚSTRIA E COMÉRCIO DE PRODUTOS ELETRÔNICOS LTDA - ME. (BR/SP) (74) SUL AMÉRICA MARCAS E PATENTES LTDA Registro extinto a contar de 03/03/2017.
(11) BR 30 2012 000928-6	Código 44 - Extinção - Art. 119 inciso III da LPI (15) 07/08/2012 (73) CEPNA INDÚSTRIA E COMÉRCIO DE PRODUTOS ELETRÔNICOS LTDA - ME. (BR/SP) (74) SUL AMÉRICA MARCAS E PATENTES LTDA Registro extinto a contar de 03/03/2017.
(11) BR 30 2012 000930-8	Código 44 - Extinção - Art. 119 inciso III da LPI (15) 03/07/2012 (73) Sanremo S/A (BR/RS) (74) Dmark Registros de Marcas e Patentes S/S Ltda. Registro extinto a contar de 03/03/2017.
(11) BR 30 2012 000931-6	Código 44 - Extinção - Art. 119 inciso III da LPI (15) 03/07/2012 (73) Sanremo S/A (BR/RS) (74) Dmark Registros de Marcas e Patentes S/S Ltda. Registro extinto a contar de 03/03/2017.
(11) BR 30 2012 000932-4	Código 44 - Extinção - Art. 119 inciso III da LPI (15) 03/07/2012 (73) Sanremo S/A (BR/RS) (74) Dmark Registros de Marcas e Patentes S/S Ltda. Registro extinto a contar de 03/03/2017.
(11) BR 30 2012 000933-2	Código 44 - Extinção - Art. 119 inciso III da LPI (15) 03/07/2012 (73) Grendene S.A. (BR/CE) (74) Custodio de Almeida & Cia. Registro extinto a contar de 03/03/2017.
(11) BR 30 2012 000934-0	Código 44 - Extinção - Art. 119 inciso III da LPI (15) 03/07/2012 (73) Grendene S.A. (BR/CE) (74) Custodio de Almeida & Cia. Registro extinto a contar de 03/03/2017.



(11) BR 30 2012 000935-9	Código 44 - Extinção - Art. 119 inciso III da LPI (15) 03/07/2012 (73) Grendene S.A. (BR/CE) (74) Custodio de Almeida & Cia. Registro extinto a contar de 03/03/2017.
(11) BR 30 2012 000936-7	Código 44 - Extinção - Art. 119 inciso III da LPI (15) 03/07/2012 (73) Grendene S.A. (BR/CE) (74) Custodio de Almeida & Cia. Registro extinto a contar de 03/03/2017.
(11) BR 30 2012 000943-0	Código 44 - Extinção - Art. 119 inciso III da LPI (15) 03/05/2016 (73) TECHLINE COMERCIAL IMPORTADORA EXPORTADORA E SERVIÇOS LTDA. (BR/SP) Registro extinto a contar de 03/03/2017.
(11) BR 30 2012 000947-2	Código 44 - Extinção - Art. 119 inciso III da LPI (15) 20/05/2014 (73) TECHLINE COMERCIAL IMPORTADORA EXPORTADORA E SERVIÇOS LTDA (BR/SP) Registro extinto a contar de 03/03/2017.
(11) BR 30 2012 000948-0	Código 44 - Extinção - Art. 119 inciso III da LPI (15) 20/05/2014 (73) TECHLINE COMERCIAL IMPORTADORA EXPORTADORA E SERVIÇOS LTDA. (BR/SP) Registro extinto a contar de 03/03/2017.
(11) BR 30 2012 000949-9	Código 44 - Extinção - Art. 119 inciso III da LPI (15) 20/05/2014 (73) TECHLINE COMERCIAL IMPORTADORA EXPORTADORA E SERVIÇOS LTDA. (BR/SP) Registro extinto a contar de 03/03/2017.
(11) BR 30 2012 000952-9	Código 44 - Extinção - Art. 119 inciso III da LPI (15) 17/01/2017 (73) N.V. HOLMATRO (NL) (74) DAVID DO NASCIMENTO ADVOGADOS ASSOCIADOS Registro extinto a contar de 03/03/2017.
(11) BR 30 2012 000956-1	Código 44 - Extinção - Art. 119 inciso III da LPI



(15) 18/09/2012
(73) Toto LTD. (JP)
(74) Nellie Anne Daniel -Shores
Registro extinto a contar de 03/03/2017.

(11) BR 30 2012 000957-0 Código 44 - Extinção - Art. 119 inciso III da LPI
(15) 18/09/2012
(73) Toto Ltd (JP)
(74) Nellie Anne Daniel -Shores
Registro extinto a contar de 03/03/2017.

(11) BR 30 2012 000958-8 Código 44 - Extinção - Art. 119 inciso III da LPI
(15) 18/09/2012
(73) TOTO LTD. (JP)
(74) NELLIE D SHORES
Registro extinto a contar de 03/03/2017.

(11) BR 30 2012 000961-8 Código 44 - Extinção - Art. 119 inciso III da LPI
(15) 19/08/2014
(73) JÚNIOR CAMILO FERNANDES (BR/MG)
(74) ALGO ALLIANCE ASSESSORIA EM PROPRIEDADE INTELECTUAL LTDA
Registro extinto a contar de 06/03/2017.

(11) BR 30 2012 000964-2 Código 44 - Extinção - Art. 119 inciso III da LPI
(15) 07/08/2012
(73) EZECTY COSMÉTICOS LTDA EPP (BR/SP)
(74) BLANCO & VALLIM LTDA - EPP
Registro extinto a contar de 06/03/2017.

(11) BR 30 2012 000967-7 Código 44 - Extinção - Art. 119 inciso III da LPI
(15) 19/08/2014
(73) FÁBIO JOSÉ DE OLIVEIRA (BR/MG)
(74) Marcelo Pereira Dos Santos
Registro extinto a contar de 06/03/2017.

(11) BR 30 2013 000064-8 Código 44 - Extinção - Art. 119 inciso III da LPI
(15) 29/10/2013
(73) Atta Injetados de Solados Ltda (BR/MG)
(74) EDUARDO LIVIO DAIMOND
Registro extinto a contar de 09/01/2018.

(11) BR 30 2013 000081-8 Código 44 - Extinção - Art. 119 inciso III da LPI
(15) 29/10/2013
(73) Marcopolo S.A. (BR/RS)



(74) RICARDO AMARAL REMER
Registro extinto a contar de 09/01/2013.

(11) BR 30 2013 000084-2 Código 44 - Extinção - Art. 119 inciso III da LPI
(15) 16/05/2017
(73) GRENDENE S.A. (BR/CE)
(74) CUSTÓDIO DE ALMEIDA & CIA.
Registro extinto a contar de 10/01/2018.

(11) BR 30 2013 000086-9 Código 44 - Extinção - Art. 119 inciso III da LPI
(15) 24/11/2015
(73) GRENDENE S.A. (BR/CE)
(74) CUSTÓDIO DE ALMEIDA & CIA.
Registro extinto a contar de 10/01/2018.

(11) BR 30 2013 000098-2 Código 44 - Extinção - Art. 119 inciso III da LPI
(15) 29/10/2013
(73) TETRA LAVAL HOLDINGS & FINANCE SA (CH)
(74) KASZNAR LEONARDOS PROPRIEDADE INTELECTUAL
Registro extinto a contar de 10/01/2018.

(11) BR 30 2013 000100-8 Código 44 - Extinção - Art. 119 inciso III da LPI
(15) 03/06/2014
(73) TETRA LAVAL HOLDING & FINANCE S.A. (CH)
(74) KASZNAR LEONARDOS PROPRIEDADE INTELECTUAL
Registro extinto a contar de 10/01/2018.

(11) BR 30 2013 000106-7 Código 44 - Extinção - Art. 119 inciso III da LPI
(15) 03/05/2016
(73) JOSÉ DE FÁTIMA MOTA (BR/MG)
(74) EDIFICAR MARCAS E PATENTES
Registro extinto a contar de 10/01/2018.

(11) BR 30 2013 000107-5 Código 44 - Extinção - Art. 119 inciso III da LPI
(15) 29/10/2013
(73) AMIPLAS INDÚSTRIA E COMÉRCIO DE PLÁSTICOS LTDA (BR/RS)
(74) ACERTI - MARCAS E PATENTES LTDA.
Registro extinto a contar de 11/01/2018.

(11) BR 30 2013 000108-3 Código 44 - Extinção - Art. 119 inciso III da LPI
(15) 29/03/2016
(73) ANGELO APARECIDO PEREIRA OLIVEIRA (BR/SP)
(74) MODAL MARCAS E PATENTES LTDA
Registro extinto a contar de 11/01/2018.



(11) BR 30 2013 000109-1	Código 44 - Extinção - Art. 119 inciso III da LPI (15) 03/06/2014 (73) INNOVATION FIRST, INC (US) (74) FLÁVIA SALIM LOPES Registro extinto a contar de 11/01/2018.
(11) BR 30 2013 000110-5	Código 44 - Extinção - Art. 119 inciso III da LPI (15) 29/10/2013 (73) INNOVATION FIRST, INC (US) (74) Flávia Salim Lopes Registro extinto a contar de 11/01/2018.
(11) BR 30 2013 000111-3	Código 44 - Extinção - Art. 119 inciso III da LPI (15) 03/06/2014 (73) INNOVATION FIRST, INC (US) (74) FLÁVIA SALIM LOPES Registro extinto a contar de 11/01/2018.
(11) BR 30 2013 000113-0	Código 44 - Extinção - Art. 119 inciso III da LPI (15) 03/06/2014 (73) INNOVATION FIRST, INC (US) (74) FLÁVIA SALIM LOPES Registro extinto a contar de 11/01/2018.
(11) BR 30 2013 000125-3	Código 44 - Extinção - Art. 119 inciso III da LPI (15) 02/02/2016 (73) PHILIPPE STARCK (FR) (74) FABIO FERRAZ DE ARRUDA LEME Registro extinto a contar de 11/01/2018.
(11) BR 30 2013 000128-8	Código 44 - Extinção - Art. 119 inciso III da LPI (15) 25/08/2015 (73) MANITOWOC FOODSERVICE COMPANIES, LLC. (US) (74) Luiz Leonardos & Cia - Propriedade Intelectual Registro extinto a contar de 11/01/2018.
(11) BR 30 2013 000129-6	Código 44 - Extinção - Art. 119 inciso III da LPI (15) 29/10/2013 (73) Manitowoc Foodservice Companies, LLC. (US) (74) LUIZ LEONARDOS & CIA - PROPRIEDADE INTELECTUAL Registro extinto a contar de 11/01/2018.
(11) BR 30 2013 000132-6	Código 44 - Extinção - Art. 119 inciso III da LPI



(15) 10/11/2015
(73) STEINEL GMBH (DE)
(74) ADVOCACIA PIETRO ARIBONI S/C
Registro extinto a contar de 11/01/2018.

(11) BR 30 2013 000133-4 Código 44 - Extinção - Art. 119 inciso III da LPI
(15) 29/10/2013
(73) SEBASTIANA MONTEIRO JACOB (BR/SP)
(74) VILAGE MARCAS & PATENTES S/S LTDA
Registro extinto a contar de 12/01/2018.

(11) BR 30 2013 000136-9 Código 44 - Extinção - Art. 119 inciso III da LPI
(15) 02/02/2016
(73) SOMA GÁBOR UNGÁR (HU)
(74) ANTONIO MAURICIO PEDRAS ARNAUD
Registro extinto a contar de 12/01/2018.

(11) BR 30 2013 000137-7 Código 44 - Extinção - Art. 119 inciso III da LPI
(15) 03/06/2014
(73) DAIWA INDUSTRIA E COMÉRCIO IMPORTAÇÃO E EXPORTAÇÃO LTDA.
(BR/SP)
(74) SUL AMÉRICA MARCAS E PATENTES LTDA.
Registro extinto a contar de 12/01/2018.

(11) BR 30 2013 000138-5 Código 44 - Extinção - Art. 119 inciso III da LPI
(15) 29/10/2013
(73) MOTOROLA MOBILITY LLC (US)
(74) FLÁVIA SALIM LOPES
Registro extinto a contar de 12/01/2018.

(11) BR 30 2013 000140-7 Código 44 - Extinção - Art. 119 inciso III da LPI
(15) 03/06/2014
(73) MAVERICK SECURITIES AUST PTY LTD (AU)
(74) DANNEMANN. SIEMSEN, BIGLER & IPANEMA MOREIRA
Registro extinto a contar de 12/01/2018.

(11) BR 30 2013 000142-3 Código 44 - Extinção - Art. 119 inciso III da LPI
(15) 03/06/2014
(73) PST ELETRÔNICA LTDA. (BR/AM)
(74) ALBERTO LUÍS CAMELIER DA SILVA
Registro extinto a contar de 15/01/2018.

(11) BR 30 2013 000144-0 Código 44 - Extinção - Art. 119 inciso III da LPI
(15) 19/07/2016



	(73) PST ELETRÔNICA LTDA (BR/AM) (74) ALBERTO LUIS CAMELIER DA SILVA Registro extinto a contar de 15/01/2018.
(11) BR 30 2013 000145-8	Código 44 - Extinção - Art. 119 inciso III da LPI (15) 02/02/2016 (73) PST ELETRÔNICA LTDA. (BR/AM) (74) ALBERTO LUIS CAMELIER DA SILVA Registro extinto a contar de 15/01/2018.
(11) BR 30 2013 000149-0	Código 44 - Extinção - Art. 119 inciso III da LPI (15) 29/10/2013 (73) WIKIPAD, INC. (US) (74) Flávia Salim Lopes Registro extinto a contar de 15/01/2018.
(11) BR 30 2013 000153-9	Código 44 - Extinção - Art. 119 inciso III da LPI (15) 17/06/2014 (73) SÉRGIO PAULO PEREIRA (BR/RS) ; LUIZ SEBASTIÃO PEREIRA (BR/RS) (74) DMARK REGISTROS DE MARCAS E PATENTES S / S LTDA Registro extinto a contar de 15/01/2018.
(11) BR 30 2013 000155-5	Código 44 - Extinção - Art. 119 inciso III da LPI (15) 03/06/2014 (73) THE GOODYEAR TIRE & RUBBER COMPANY (US) (74) Nellie D Shores Registro extinto a contar de 15/01/2018.
(11) BR 30 2013 000162-8	Código 44 - Extinção - Art. 119 inciso III da LPI (15) 29/10/2013 (73) Lauro Eduardo Fernandes Siqueira (BR/SP) (74) Vilage Marcas & Patentes Ltda Registro extinto a contar de 17/01/2018.
(11) BR 30 2013 000166-0	Código 44 - Extinção - Art. 119 inciso III da LPI (15) 29/03/2016 (73) SOPRANO ELETROMETALÚRGICA E HIDRÁULICA LTDA (BR/RS) (74) CAPELLA & VELOSO ADVOGADOS ASSOCIADOS Registro extinto a contar de 17/01/2018.
(11) BR 30 2013 000167-9	Código 44 - Extinção - Art. 119 inciso III da LPI (15) 08/07/2014 (73) SOPRANO ELETROMETALÚRGICA E HIDRÁULICA LTDA. (BR/RS) (74) CEPELLA & VELOSO ADVOGADOS ASSOCIADOS



Registro extinto a contar de 17/01/2018.

(11) BR 30 2013 000168-7 Código 44 - Extinção - Art. 119 inciso III da LPI
(15) 12/04/2016
(73) RONALD JOSÉ PACIULLO (BR/SP) ; ADHEMAR DANIELLO TEIXEIRA (BR/SP)
(74) ORGANIZAÇÃO MÉRITO MARCAS E PATENTES LTDA
Registro extinto a contar de 17/01/2018.

(11) BR 30 2013 000171-7 Código 44 - Extinção - Art. 119 inciso III da LPI
(15) 17/06/2014
(73) VALDECIR MOREIRA FERNANDES (BR/PR)
(74) LUCIANO SALVIATO
Registro extinto a contar de 17/01/2018.

(11) BR 30 2013 000172-5 Código 44 - Extinção - Art. 119 inciso III da LPI
(15) 17/06/2014
(73) ADRIANE CRISTINE ROMERA DE OLIVEIRA (BR/PR)
(74) ROBERTO HUDSON DINIZ
Registro extinto a contar de 17/01/2018.

(11) BR 32 2014 006415-3 Código 44 - Extinção - Art. 119 inciso III da LPI
(15) 07/06/2016
(62) BR 30 2013 000127-0 10/01/2013
(73) PHILIPPE STARCK (FR)
(74) FABIO FERRAZ DE ARRUDA LEME
Registro extinto a contar de 11/01/2018.

(11) BR 32 2014 006416-1 Código 44 - Extinção - Art. 119 inciso III da LPI
(15) 07/06/2016
(62) BR 30 2013 000127-0 10/01/2013
(73) PHILIPPE STARCK (FR)
(74) FABIO FERRAZ DE ARRUDA LEME
Registro extinto a contar de 11/01/2018.

(11) DI 5901919-0 Código 44 - Extinção - Art. 119 inciso III da LPI
(15) 10/04/2001
(73) Joana Martins Pegado (BR/RJ)
Registro extinto a contar de 17/09/2003.

(11) DI 6101624-1 Código 44 - Extinção - Art. 119 inciso III da LPI
(15) 17/09/2002
(73) Construction Specialties, INC (US)
(74) Busco Marcas e Patentes



Registro extinto a contar de 17/07/2011.

(11) DI 6101625-0 Código 44 - Extinção - Art. 119 inciso III da LPI
(15) 08/10/2002
(73) Construction Specialties, INC (US)
(74) Busco Marcas e Patentes
Registro extinto a contar de 17/07/2011.

(11) DI 6101626-8 Código 44 - Extinção - Art. 119 inciso III da LPI
(15) 11/02/2003
(73) MDF, INC (US)
(74) DANNEMANN, SIEMSEN, BIGLER & IPANEMA MOREIRA
Registro extinto a contar de 17/07/2006.

(11) DI 6101627-6 Código 44 - Extinção - Art. 119 inciso III da LPI
(15) 01/10/2002
(73) Construction Specialties, INC (US)
(74) Busco Marcas e Patentes
Registro extinto a contar de 17/07/2011.

(11) DI 6101628-4 Código 44 - Extinção - Art. 119 inciso III da LPI
(15) 23/10/2001
(73) José Vechiatto (BR/PR)
Registro extinto a contar de 02/07/2006.

(11) DI 6101629-2 Código 44 - Extinção - Art. 119 inciso III da LPI
(15) 26/03/2002
(73) Moen Incorporated (US)
(74) Busco Marcas e Patentes
Registro extinto a contar de 26/07/2011.

(11) DI 6101635-7 Código 44 - Extinção - Art. 119 inciso III da LPI
(15) 04/06/2002
(73) Sony Computer Entertainment INC (JP)
(74) Momsen, Leonardos & CIA.
Registro extinto a contar de 04/08/2006.

(11) DI 6101636-5 Código 44 - Extinção - Art. 119 inciso III da LPI
(15) 15/10/2002
(73) Sony Computer Entertainment INC (JP)
(74) Momsen, Leonardos & Cia
Registro extinto a contar de 04/08/2006.

(11) DI 6101637-3 Código 44 - Extinção - Art. 119 inciso III da LPI



(15) 21/05/2002
(73) Sony Computer Entertainment Inc. (JP)
(74) Momsen, Leonardos & CIA.
Registro extinto a contar de 04/08/2006.

(11) DI 6101638-1 Código 44 - Extinção - Art. 119 inciso III da LPI
(15) 18/06/2002
(73) Sony Computer Entertainment INC (JP)
(74) Momsen, Leonardos & Cia.
Registro extinto a contar de 04/08/2006.

(11) DI 6101639-0 Código 44 - Extinção - Art. 119 inciso III da LPI
(15) 04/06/2002
(73) Sony Computer Entertainment INC (JP)
(74) Momsen, Leonardos & CIA.
Registro extinto a contar de 04/08/2006.

(11) DI 6101640-3 Código 44 - Extinção - Art. 119 inciso III da LPI
(15) 04/06/2002
(73) Sony Computer Entertainment INC (JP)
(74) Momsen, Leonardos & CIA.
Registro extinto a contar de 04/08/2006.

(11) DI 6101641-1 Código 44 - Extinção - Art. 119 inciso III da LPI
(15) 04/06/2002
(73) Sony Computer Entertainment INC (JP)
(74) Momsen, Leonardos & CIA.
Registro extinto a contar de 04/08/2006.

(11) DI 6101642-0 Código 44 - Extinção - Art. 119 inciso III da LPI
(15) 23/10/2001
(73) Carlos Alberto Martins Lima (BR/RJ)
(74) Milton Jacques F. Moulin
Registro extinto a contar de 02/08/2006.

(11) DI 6101643-8 Código 44 - Extinção - Art. 119 inciso III da LPI
(15) 23/10/2001
(73) Tefal S.A. (FR)
(74) Momsen, Leonardos & CIA.
Registro extinto a contar de 02/08/2006.

(11) DI 6101644-6 Código 44 - Extinção - Art. 119 inciso III da LPI
(15) 23/10/2001
(73) Tefal S.A. (FR)



(74) Momsen, Leonardos & CIA.
Registro extinto a contar de 02/08/2006.

(11) DI 6101645-4 Código 44 - Extinção - Art. 119 inciso III da LPI
(15) 23/10/2001
(73) Tefal S.A. (FR)
(74) Momsen, Leonardos & CIA.
Registro extinto a contar de 02/08/2006.

(11) DI 6101646-2 Código 44 - Extinção - Art. 119 inciso III da LPI
(15) 23/10/2001
(73) Casio Keisanki Kabushiki Kaisha (Casio Computer Co. Ltd) (JP)
(74) DANNEMANN, SIEMSEN, BIGLER & IPANEMA MOREIRA
Registro extinto a contar de 08/08/2011.

(11) DI 6101651-9 Código 44 - Extinção - Art. 119 inciso III da LPI
(15) 23/10/2001
(73) Joana Martins Pegado (BR/RJ)
Registro extinto a contar de 07/08/2006.

(11) DI 6101652-7 Código 44 - Extinção - Art. 119 inciso III da LPI
(15) 14/05/2002
(73) Graham Packaging Company, L.P (US)
(74) Busco Marcas e Patentes
Registro extinto a contar de 07/08/2011.

(11) DI 6101653-5 Código 44 - Extinção - Art. 119 inciso III da LPI
(15) 26/03/2002
(73) Newfrey LLC (US)
(74) Bhering Advogados
Registro extinto a contar de 07/08/2006.

(11) DI 6101654-3 Código 44 - Extinção - Art. 119 inciso III da LPI
(15) 23/10/2001
(73) The Goodyear Tire & Rubber Company (US)
(74) Daniel & CIA
Registro extinto a contar de 07/08/2011.

(11) DI 6101655-1 Código 44 - Extinção - Art. 119 inciso III da LPI
(15) 26/03/2002
(73) Newfrey LLC (US)
(74) BHERING ADVOGADOS
Registro extinto a contar de 07/08/2006.



(11) DI 6101656-0	Código 44 - Extinção - Art. 119 inciso III da LPI (15) 17/02/2004 (73) SÉRGIO DE SOUZA VINAGRE (BR/SP) (74) Beérre Assessoria Empresarial S/C. LTDA Registro extinto a contar de 07/06/2006.
(11) DI 6101657-8	Código 44 - Extinção - Art. 119 inciso III da LPI (15) 23/10/2001 (73) Haroldo de Sá Quartim Barbosa (BR/SP) (74) Geisler Chbane Bosso Registro extinto a contar de 22/05/2011.
(11) DI 6101658-6	Código 44 - Extinção - Art. 119 inciso III da LPI (15) 23/10/2001 (73) Henrique César Bernardo Padovani (BR/SP) ; Marco Antonio Bernardo Padovani (BR/SP) (74) Geisler Chbane Bosso Registro extinto a contar de 22/05/2016.
(11) DI 6101659-4	Código 44 - Extinção - Art. 119 inciso III da LPI (15) 23/10/2001 (73) HELIOTEK MÁQUINAS E EQUIPAMENTOS LTDA (BR/SP) (74) Símbolo Marcas e Patentes LTDA Registro extinto a contar de 22/05/2016.
(11) DI 6101660-8	Código 44 - Extinção - Art. 119 inciso III da LPI (15) 23/10/2001 (73) Indústria e Comércio de Móveis Fimap Ltda. (BR/SP) (74) Beérre Assessoria Empresarial S/C. Ltda Registro extinto a contar de 19/05/2006.
(11) DI 6101665-9	Código 44 - Extinção - Art. 119 inciso III da LPI (15) 23/10/2001 (73) Thomas George Macrander (BR/SP) ; Carla Aparecida Falchet Macrander (BR/SP) (74) Veirano e Advogados Associados Registro extinto a contar de 02/06/2006.
(11) DI 6101666-7	Código 44 - Extinção - Art. 119 inciso III da LPI (15) 23/10/2001 (73) Zilda Maria do Nascimento (BR/SP) (74) Gevalci Oliveira Prado Registro extinto a contar de 02/06/2006.



(11) DI 6101667-5	Código 44 - Extinção - Art. 119 inciso III da LPI (15) 23/10/2001 (73) João Avelino Gomes Henriques (BR/SP) (74) Crimark Assessoria Empresarial S/C LTDA Registro extinto a contar de 02/06/2011.
(11) DI 6101668-3	Código 44 - Extinção - Art. 119 inciso III da LPI (15) 23/10/2001 (73) Antonio Quesada Sanches (BR/SP) (74) Logos Marcas e Patentes S/C LTDA Registro extinto a contar de 02/06/2011.
(11) DI 6101669-1	Código 44 - Extinção - Art. 119 inciso III da LPI (15) 23/10/2001 (73) João Avelino Gomes Henriques (BR/SP) (74) Crimark Assessoria Empresarial S/C LTDA Registro extinto a contar de 02/06/2011.
(11) DI 6101670-5	Código 44 - Extinção - Art. 119 inciso III da LPI (15) 23/10/2001 (73) Dorival Oliveira Marques (BR/SP) (74) Remarca Reg. de Marcas e Patentes S/C Ltda Registro extinto a contar de 02/06/2006.
(11) DI 6101671-3	Código 44 - Extinção - Art. 119 inciso III da LPI (15) 23/10/2001 (73) Dorival Oliveira Marques (BR/SP) (74) Remarca Reg. de Marcas e Patentes S/C Ltda Registro extinto a contar de 02/06/2006.
(11) DI 6101672-1	Código 44 - Extinção - Art. 119 inciso III da LPI (15) 23/10/2001 (73) Dorival Oliveira Marques (BR/SP) (74) Remarca Reg. de Marcas e Patentes S/C LTDA Registro extinto a contar de 02/06/2011.
(11) DI 6101673-0	Código 44 - Extinção - Art. 119 inciso III da LPI (15) 23/10/2001 (73) Domingos de Oliveira Marques (BR/SP) (74) Remarca Reg. de Marcas e Patentes S/C LTDA Registro extinto a contar de 02/06/2006.
(11) DI 6101674-8	Código 44 - Extinção - Art. 119 inciso III da LPI (15) 23/10/2001



(73) Domingos de Oliveira Marques (BR/SP)
(74) Remarca Reg. de Marcas e Patentes S/C LTDA
Registro extinto a contar de 02/06/2006.

(11) DI 6101676-4

Código 44 - Extinção - Art. 119 inciso III da LPI
(15) 23/10/2001
(73) Graci Terezinha Sia de Santana (BR/SP)
(74) Remarca Reg. De Marcas e Patentes S/C LTDA
Registro extinto a contar de 02/06/2016.

(11) DI 6101678-0

Código 44 - Extinção - Art. 119 inciso III da LPI
(15) 23/10/2001
(73) Roberto Jorge Haddock Lobo (BR/SP)
(74) Bicudo Marcas e Patentes S/C LTDA
Registro extinto a contar de 02/06/2006.

(11) DI 6101679-9

Código 44 - Extinção - Art. 119 inciso III da LPI
(15) 23/10/2001
(73) César Romero Almeida Marinho (BR/SP)
(74) Seta Marcas e Patentes Ltda.
Registro extinto a contar de 02/06/2006.

(11) DI 6101682-9

Código 44 - Extinção - Art. 119 inciso III da LPI
(15) 23/10/2001
(73) Rolfe Arno Poganski (BR/RS)
(74) Sko - Dir. Prop. Indl. Marcas e Patentes LTDA
Registro extinto a contar de 03/07/2011.

(11) DI 6101683-7

Código 44 - Extinção - Art. 119 inciso III da LPI
(15) 23/10/2001
(73) Metalúrgica Engatcar LTDA (BR/RS)
(74) Mario de Almeida Marcas e Patentes LTDA
Registro extinto a contar de 03/07/2006.

(11) DI 6101684-5

Código 44 - Extinção - Art. 119 inciso III da LPI
(15) 23/10/2001
(73) Metalúrgica Engatcar LTDA (BR/RS)
(74) Mario de Almeida Marcas e Patentes LTDA
Registro extinto a contar de 03/07/2006.

(11) DI 6101685-3

Código 44 - Extinção - Art. 119 inciso III da LPI
(15) 23/10/2001
(73) Metalúrgica Engatcar LTDA (BR/RS)
(74) Mario de Almeida Marcas e Patentes LTDA



Registro extinto a contar de 03/07/2016.

(11) DI 6101686-1 Código 44 - Extinção - Art. 119 inciso III da LPI
(15) 23/10/2001
(73) METALSINOS - INDÚSTRIA COMÉRCIO E REPRESENTAÇÕES LTDA
(BR/RS)
(74) Custódio de Almeida & CIA
Registro extinto a contar de 03/07/2006.

(11) DI 6101687-0 Código 44 - Extinção - Art. 119 inciso III da LPI
(15) 23/10/2001
(73) Metalsinos - Indústria, Comércio e Representações LTDA (BR/RS)
(74) Custódio de Almeida & CIA
Registro extinto a contar de 03/07/2006.

(11) DI 6101688-8 Código 44 - Extinção - Art. 119 inciso III da LPI
(15) 23/10/2001
(73) Metalsinos - Indústria, Comércio e Representações LTDA (BR/RS)
(74) Custódio de Almeida & CIA
Registro extinto a contar de 03/07/2006.

(11) DI 6101690-0 Código 44 - Extinção - Art. 119 inciso III da LPI
(15) 23/10/2001
(73) Jackson Essoudry (BR/SP)
(74) City Patentes e Marcas Ltda.
Registro extinto a contar de 09/08/2006.

(11) DI 6101692-6 Código 44 - Extinção - Art. 119 inciso III da LPI
(15) 19/02/2002
(73) Israel Amorim (BR/SC)
(74) João Batista Forbici
Registro extinto a contar de 14/07/2006.

(11) DI 6101693-4 Código 44 - Extinção - Art. 119 inciso III da LPI
(15) 23/10/2001
(73) Israel Amorim (BR/SC)
(74) João Batista Forbici
Registro extinto a contar de 14/07/2006.

(11) DI 6101694-2 Código 44 - Extinção - Art. 119 inciso III da LPI
(15) 23/10/2001
(73) Israel Amorim (BR/SC)
(74) João Batista Forbici
Registro extinto a contar de 14/07/2006.



(11) DI 6101695-0 Código 44 - Extinção - Art. 119 inciso III da LPI
(15) 23/10/2001
(73) Israel Amorim (BR/SC)
(74) João Batista Forbici
Registro extinto a contar de 14/07/2006.

(11) DI 6101696-9 Código 44 - Extinção - Art. 119 inciso III da LPI
(15) 23/10/2001
(73) Israel Amorim (BR/SC)
(74) João Batista Forbici
Registro extinto a contar de 14/07/2006.

(11) DI 6101697-7 Código 44 - Extinção - Art. 119 inciso III da LPI
(15) 23/10/2001
(73) Israel Amorim (BR/SC)
(74) João Batista Forbici
Registro extinto a contar de 14/07/2006.

(11) DI 6101698-5 Código 44 - Extinção - Art. 119 inciso III da LPI
(15) 23/10/2001
(73) Israel Amorim (BR/SC)
(74) João Batista Forbici
Registro extinto a contar de 14/07/2006.

(11) DI 6101699-3 Código 44 - Extinção - Art. 119 inciso III da LPI
(15) 23/10/2001
(73) Israel Amorim (BR/SC)
(74) João Batista Forbici
Registro extinto a contar de 14/07/2006.

(11) DI 6101700-0 Código 44 - Extinção - Art. 119 inciso III da LPI
(15) 23/10/2001
(73) Israel Amorim (BR/SC)
(74) João Batista Forbici
Registro extinto a contar de 14/07/2006.

(11) DI 6101701-9 Código 44 - Extinção - Art. 119 inciso III da LPI
(15) 23/10/2001
(73) Israel Amorim (BR/SC)
(74) João Batista Forbici
Registro extinto a contar de 14/07/2006.

(11) DI 6101702-7 Código 44 - Extinção - Art. 119 inciso III da LPI

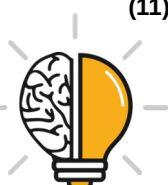

	(15) 23/10/2001 (73) Israel Amorim (BR/SC) (74) João Batista Forbici Registro extinto a contar de 14/07/2006.
(11) DI 6101703-5	Código 44 - Extinção - Art. 119 inciso III da LPI (15) 23/10/2001 (73) Israel Amorim (BR/SC) (74) João Batista Forbici Registro extinto a contar de 14/07/2006.
(11) DI 6101704-3	Código 44 - Extinção - Art. 119 inciso III da LPI (15) 23/10/2001 (73) Israel Amorim (BR/SC) (74) João Batista Forbici Registro extinto a contar de 17/04/2006.
(11) DI 6101707-8	Código 44 - Extinção - Art. 119 inciso III da LPI (15) 13/11/2001 (73) Metalsinos - Indústria, Comércio e Representações LTDA (BR/RS) (74) Custódio de Almeida & CIA Registro extinto a contar de 03/07/2011.
(11) DI 6101709-4	Código 44 - Extinção - Art. 119 inciso III da LPI (15) 08/01/2002 (73) Casio Keisanki Kabushiki Kaisha (Casio Computer CO., LTD.) (JP) (74) DANNEMANN, SIEMSEN, BIGLER & IPANEMA MOREIRA Registro extinto a contar de 11/08/2006.
(11) DI 6101710-8	Código 44 - Extinção - Art. 119 inciso III da LPI (15) 02/04/2002 (73) Reckitt Benckiser (UK) Limited (GB) (74) Di Blasi, Parente, S. G. & Associados S/C Registro extinto a contar de 05/06/2011.
(11) DI 6101711-6	Código 44 - Extinção - Art. 119 inciso III da LPI (15) 26/03/2002 (73) Reckitt Benckiser (Australia) PTY Limited (AU) (74) Di Blasi, Parente, S. G. & Associados S/C Registro extinto a contar de 31/05/2016.
(11) DI 6101713-2	Código 44 - Extinção - Art. 119 inciso III da LPI (15) 05/03/2002 (73) Format Industrial de Embalagens Ltda. (BR/SP)



(74) Org. Mérito Marcas e Patentes Ltda.
Registro extinto a contar de 21/06/2011.

(11) DI 6101714-0 Código 44 - Extinção - Art. 119 inciso III da LPI
(15) 23/10/2001
(73) Charles Christian Cirimei Bittencourt (BR/SP)
(74) Sul América Marcas e Patentes S/C Ltda.
Registro extinto a contar de 16/08/2006.

(11) DI 6101715-9 Código 44 - Extinção - Art. 119 inciso III da LPI
(15) 23/10/2001
(73) Carlos Georges Chady Farah (BR/PA)
(74) City Patentes e Marcas LTDA
Registro extinto a contar de 16/08/2011.

(11) DI 6101716-7 Código 44 - Extinção - Art. 119 inciso III da LPI
(15) 06/11/2001
(73) Claudio Lourenço Lorenzetti (BR/SP)
(74) Edmundo Brunner Assessoria S/C LTDA
Registro extinto a contar de 16/08/2006.

(11) DI 6101717-5 Código 44 - Extinção - Art. 119 inciso III da LPI
(15) 05/03/2002
(73) Charles Christian Cirimei Bittencourt (BR/SP)
(74) Sul América Marcas e Patentes S/C Ltda.
Registro extinto a contar de 16/08/2006.

(11) DI 6101719-1 Código 44 - Extinção - Art. 119 inciso III da LPI
(15) 14/05/2002
(73) Friska Tänder AB (SE)
(74) Momsen, Leonardos & CIA.
Registro extinto a contar de 11/08/2006.

(11) DI 6101721-3 Código 44 - Extinção - Art. 119 inciso III da LPI
(15) 23/10/2001
(73) The Goodyear Tire & Rubber Company (US)
Registro extinto a contar de 14/08/2011.

(11) DI 6101722-1 Código 44 - Extinção - Art. 119 inciso III da LPI
(15) 23/10/2001
(73) The Goodyear Tire & Rubber Company (US)
Registro extinto a contar de 14/08/2011.

(11) DI 6101723-0 Código 44 - Extinção - Art. 119 inciso III da LPI



(15) 26/03/2002
(73) Thermos L.L.C. (US)
(74) Clarke Modet do Brasil LTDA
Registro extinto a contar de 14/08/2011.

(11) DI 6101728-0 Código 44 - Extinção - Art. 119 inciso III da LPI
(15) 01/10/2002
(73) Marifest Industria e Comercio Ltda Me (BR/SP)
(74) Marknel Marcas & Patentes LTDA
Registro extinto a contar de 21/07/2006.

(11) DI 6101730-2 Código 44 - Extinção - Art. 119 inciso III da LPI
(15) 13/02/2002
(73) A&E Products Group LP (US)
(74) Busco Marcas e Patentes
Registro extinto a contar de 31/07/2016.

(11) DI 6101731-0 Código 44 - Extinção - Art. 119 inciso III da LPI
(15) 26/03/2002
(73) Olivetti Tecnost S.P.A. (IT)
(74) DANNEMANN, SIEMSEN, BIGLER & IPANEMA MOREIRA
Registro extinto a contar de 31/07/2011.

(11) DI 6101733-7 Código 44 - Extinção - Art. 119 inciso III da LPI
(15) 02/04/2002
(73) Maurício Rappa Santos (BR/SP)
(74) Crimark Assessoria Empresarial S/C LTDA
Registro extinto a contar de 13/06/2006.

(11) DI 6101734-5 Código 44 - Extinção - Art. 119 inciso III da LPI
(15) 22/10/2002
(73) Maria Tereza Vieira Paton (BR/SP)
(74) Crimark Assessoria Empresarial S/C LTDA
Registro extinto a contar de 13/06/2006.

(11) DI 6101736-1 Código 44 - Extinção - Art. 119 inciso III da LPI
(15) 13/11/2001
(73) Karvia do Brasil LTDA (BR/SP)
(74) Org. Mérito Marcas e Patentes LTDA
Registro extinto a contar de 13/06/2006.

(11) DI 6101737-0 Código 44 - Extinção - Art. 119 inciso III da LPI
(15) 26/03/2002
(73) Luiz Antonio Paladini Junior (BR/SP)



(74) Geisler Chbane Bosso
Registro extinto a contar de 13/06/2006.

(11) DI 6101738-8 Código 44 - Extinção - Art. 119 inciso III da LPI
(15) 13/11/2001
(73) Ana Luiza Rainery de Almeida (BR/SP)
(74) Molant Prop. Ind. S/C LTDA - Luiz Roberto L. B. Silva
Registro extinto a contar de 19/06/2006.

(11) DI 6101739-6 Código 44 - Extinção - Art. 119 inciso III da LPI
(15) 13/11/2001
(73) Jaguar Indústria e Comércio de Plásticos LTDA (BR/SP)
(74) Rosana Carvalho de Andrade
Registro extinto a contar de 19/06/2011.

(11) DI 6101740-0 Código 44 - Extinção - Art. 119 inciso III da LPI
(15) 04/12/2001
(73) Duniplast Industrial Ltda. - EPP (BR/SP)
(74) Rosana Carvalho de Andrade
Registro extinto a contar de 19/06/2006.

(11) DI 6101741-8 Código 44 - Extinção - Art. 119 inciso III da LPI
(15) 27/11/2001
(73) Walter Fabian Figueroa (BR/SP)
(74) Seta Marcas e Patentes Ltda.
Registro extinto a contar de 19/06/2016.

(11) DI 6101742-6 Código 44 - Extinção - Art. 119 inciso III da LPI
(15) 27/11/2001
(73) Walter Fabian Figueroa (BR/SP)
(74) Seta Marcas e Patentes Ltda.
Registro extinto a contar de 19/06/2016.

(11) DI 6101745-0 Código 44 - Extinção - Art. 119 inciso III da LPI
(15) 04/12/2001
(73) MURIEL DO BRASIL INDÚSTRIA DE COSMÉTICOS LTDA (BR/SP)
(74) Sigilo's Marcas e Patentes S/C Ltda.
Registro extinto a contar de 28/06/2011.

(11) DI 6101746-9 Código 44 - Extinção - Art. 119 inciso III da LPI
(15) 04/12/2001
(73) Delfino Nazaré dos Santos (BR/SP)
(74) TINOCO SOARES & FILHO LTDA
Registro extinto a contar de 27/06/2006.



(11) DI 6101747-7	Código 44 - Extinção - Art. 119 inciso III da LPI (15) 04/12/2001 (73) Geraldo Alves Severino (BR/SP) (74) Sigilo's Marcas e Patentes S/C Ltda. Registro extinto a contar de 28/06/2006.
(11) DI 6101748-5	Código 44 - Extinção - Art. 119 inciso III da LPI (15) 17/09/2002 (73) Cláudio Rocha de Araújo (BR/SP) (74) Sigilo's Marcas e Patentes S/C Ltda. Registro extinto a contar de 28/06/2006.
(11) DI 6101749-3	Código 44 - Extinção - Art. 119 inciso III da LPI (15) 04/12/2001 (73) GL ELETRO-ELETRÔNICOS LTDA (BR/SP) ; GL ELETRO- ELETRÔNICOS LTDA (BR/SP) Registro extinto a contar de 28/06/2011.
(11) DI 6101752-3	Código 44 - Extinção - Art. 119 inciso III da LPI (15) 23/04/2002 (73) Embutidos Palacios, S.A. (ES) (74) Waldemar do Nascimento Registro extinto a contar de 26/06/2016.
(11) DI 6101753-1	Código 44 - Extinção - Art. 119 inciso III da LPI (15) 04/12/2001 (73) Saint Gobain Vidros S/A (BR/SP) (74) Escritório Fernando Marchetti S/C Ltda Registro extinto a contar de 26/06/2016.
(11) DI 6101755-8	Código 44 - Extinção - Art. 119 inciso III da LPI (15) 04/12/2001 (73) PRIOR PACK INDÚSTRIA E COMÉRCIO LTDA (BR/SP) (74) ADVOCACIA PIETRO ARIBONI S/C Registro extinto a contar de 26/06/2011.
(11) DI 6101756-6	Código 44 - Extinção - Art. 119 inciso III da LPI (15) 02/04/2002 (73) Auro Ninelli (BR/SP) (74) Signo Marcas e Patentes S/C Ltda. Registro extinto a contar de 27/06/2006.
(11) DI 6101757-4	Código 44 - Extinção - Art. 119 inciso III da LPI



	(15) 04/12/2001 (73) GL ELETRO-ELETRÔNICOS LTDA (BR/SP) ; GL ELETRO- ELETRÔNICOS LTDA (BR/SP) Registro extinto a contar de 28/06/2011.
(11) DI 6101758-2	Código 44 - Extinção - Art. 119 inciso III da LPI (15) 06/11/2001 (73) Eliel Tirado Barci (BR/SP) ; Adiel Tirado Barci (BR/SP) (74) Denise Maria Manzo Registro extinto a contar de 28/06/2011.
(11) DI 6101760-4	Código 44 - Extinção - Art. 119 inciso III da LPI (15) 04/12/2001 (73) Saint Gobain Vidros S/A (BR/SP) (74) Escritório Fernando Marchetti S/C Ltda Registro extinto a contar de 28/06/2006.
(11) DI 6101761-2	Código 44 - Extinção - Art. 119 inciso III da LPI (15) 23/04/2002 (73) Suck Keun Yoo (BR/SP) (74) José Ricardo Gonçalves Azenha Registro extinto a contar de 23/06/2006.
(11) DI 6101764-7	Código 44 - Extinção - Art. 119 inciso III da LPI (15) 23/04/2002 (73) Devanil Maróstica (BR/PR) (74) Dinâmica Marcas e Patentes Registro extinto a contar de 23/06/2006.
(11) DI 6101765-5	Código 44 - Extinção - Art. 119 inciso III da LPI (15) 04/12/2001 (73) Muller Industria e Comercio LTDA (BR/RN) (74) Grupo Princesa Marcas e Patentes Ltda. Registro extinto a contar de 23/06/2016.
(11) DI 6101766-3	Código 44 - Extinção - Art. 119 inciso III da LPI (15) 04/12/2001 (73) Waterman S.A. (FR) (74) Lucas Martins Gaiarsa Registro extinto a contar de 26/06/2011.
(11) DI 6101767-1	Código 44 - Extinção - Art. 119 inciso III da LPI (15) 04/12/2001 (73) T.M.E. Plásticos S/A (BR/SP)



(74) Alberto Luís Camelier da Silva
Registro extinto a contar de 26/06/2011.

(11) DI 6101769-8 Código 44 - Extinção - Art. 119 inciso III da LPI
(15) 04/12/2001
(73) Sérgio Carinhato (BR/SP)
(74) Marlene Manzoni Rodrigues
Registro extinto a contar de 27/06/2006.

(11) DI 6101770-1 Código 44 - Extinção - Art. 119 inciso III da LPI
(15) 04/12/2001
(73) T.M..E Plásticos S/A (BR/SP)
(74) Alberto Luís Camelier da Silva
Registro extinto a contar de 27/06/2011.

(11) DI 6101771-0 Código 44 - Extinção - Art. 119 inciso III da LPI
(15) 04/12/2001
(73) Indústria Paulista de Embalagens LTDA (BR/SP)
(74) Crimark Assessoria Empresarial S/C LTDA
Registro extinto a contar de 29/06/2006.

(11) DI 6101772-8 Código 44 - Extinção - Art. 119 inciso III da LPI
(15) 27/11/2001
(73) Paulo Virgílio Guimarães Elias (BR/SP)
(74) Cometa Marcas e Patentes S/C Ltda.
Registro extinto a contar de 29/06/2006.

(11) DI 6101773-6 Código 44 - Extinção - Art. 119 inciso III da LPI
(15) 17/09/2002
(73) Manoel Frederico Teixeira Pinto Filho (BR/SP)
(74) VILAGE MARCAS & PATENTES S/C LTDA
Registro extinto a contar de 29/06/2006.

(11) DI 6101774-4 Código 44 - Extinção - Art. 119 inciso III da LPI
(15) 27/11/2001
(73) Edson Nossa Junior (BR/SP)
(74) Geisler Chbane Bosso
Registro extinto a contar de 29/06/2011.

(11) DI 6101775-2 Código 44 - Extinção - Art. 119 inciso III da LPI
(15) 27/11/2001
(73) Marcos Aparecido Savoia (BR/SP)
(74) Geisler Chbane Bosso
Registro extinto a contar de 29/06/2006.



(11) DI 6101776-0	Código 44 - Extinção - Art. 119 inciso III da LPI (15) 27/11/2001 (73) ELEVADORES ATLAS SCHINDLER S.A (BR/SP) (74) ADVOCACIA PIETRO ARIBONI S/C Registro extinto a contar de 29/06/2011.
(11) DI 6101777-9	Código 44 - Extinção - Art. 119 inciso III da LPI (15) 27/11/2001 (73) ELEVADORES ATLAS SCHINDLER S.A (BR/SP) (74) ADVOCACIA PIETRO ARIBONI S/C Registro extinto a contar de 29/06/2011.
(11) DI 6101778-7	Código 44 - Extinção - Art. 119 inciso III da LPI (15) 27/11/2001 (73) Elevadores Atlas Schindler S.A. (BR/SP) (74) ADVOCACIA PIETRO ARIBONI S/C Registro extinto a contar de 29/06/2011.
(11) DI 6101779-5	Código 44 - Extinção - Art. 119 inciso III da LPI (15) 04/12/2001 (73) Jorge Nassar Frange Filho (BR/SP) (74) Beérre Assessoria Empresarial S/C LTDA Registro extinto a contar de 28/06/2011.
(11) DI 6101780-9	Código 44 - Extinção - Art. 119 inciso III da LPI (15) 26/03/2002 (73) Samuel de Aquino Pereira (BR/SP) (74) M. Rosário Assess. Propr. Industrial S/C LTDA Registro extinto a contar de 28/06/2011.
(11) DI 6101781-7	Código 44 - Extinção - Art. 119 inciso III da LPI (15) 27/11/2001 (73) Geraldo Rafael de Faria (BR/MG) (74) Almir C. Lacerda Registro extinto a contar de 23/05/2006.
(11) DI 6101783-3	Código 44 - Extinção - Art. 119 inciso III da LPI (15) 27/11/2001 (73) Arcésio Tomaz Gonzaga (BR/MG) ; Mark Edward Milliron (BR/MG) (74) Minasmarca & Patente SC LTDA Registro extinto a contar de 25/05/2006.
(11) DI 6101784-1	Código 44 - Extinção - Art. 119 inciso III da LPI



	(15) 15/04/2003 (73) ARCÉSIO TOMAZ GONZAGA (BR/MG) ; MARK EDWARD MILIRON (BR/MG) (74) Minasmarca & Patente SC LTDA Registro extinto a contar de 24/05/2006.
(11) DI 6101785-0	Código 44 - Extinção - Art. 119 inciso III da LPI (15) 27/11/2001 (73) Arcésio Tomaz Gonzaga (BR/MG) ; Mark Edward Milliron (BR/MG) (74) Minasmarca & Patente SC LTDA Registro extinto a contar de 25/05/2006.
(11) DI 6101790-6	Código 44 - Extinção - Art. 119 inciso III da LPI (15) 03/06/2003 (73) ERIVAL MACIEL ALVES (BR/CE) (74) Wettor - Boreau de Apoio Empresarial S/C LTDA Registro extinto a contar de 20/07/2006.
(11) DI 6101792-2	Código 44 - Extinção - Art. 119 inciso III da LPI (15) 17/09/2002 (73) Henrique Soares Bento (BR/MG) (74) Almir C Lacerda Registro extinto a contar de 06/06/2006
(11) DI 6101796-5	Código 44 - Extinção - Art. 119 inciso III da LPI (15) 27/11/2001 (73) Sime-Stromag (FR) (74) Antonio Maurício Pedras Arnaud Registro extinto a contar de 01/06/2006.
(11) DI 6101797-3	Código 44 - Extinção - Art. 119 inciso III da LPI (15) 27/11/2001 (73) Marcos Fernando Carinhato (BR/SP) (74) Marlene Manzoni Rodrigues Registro extinto a contar de 01/06/2006.
(11) DI 6101798-1	Código 44 - Extinção - Art. 119 inciso III da LPI (15) 27/11/2001 (73) Marcos Fernando Carinhato (BR/SP) (74) Marlene Manzoni Rodrigues Registro extinto a contar de 01/06/2006.
(11) DI 6101799-0	Código 44 - Extinção - Art. 119 inciso III da LPI (15) 23/04/2002



(73) Milton Moresca Júnior (BR/PR)
(74) Dinâmica Marcas e Patentes
Registro extinto a contar de 01/06/2006.

(11) DI 6101800-7 Código 44 - Extinção - Art. 119 inciso III da LPI
(15) 23/04/2002
(73) Milton Moresca Júnior (BR/PR)
(74) Dinâmica Marcas e Patentes
Registro extinto a contar de 01/06/2006.

(11) DI 6101801-5 Código 44 - Extinção - Art. 119 inciso III da LPI
(15) 23/04/2002
(73) Simbal Sociedade Indl. Moveis Banrom LTDA (BR/PR)
(74) Dinâmica Marcas e Patentes
Registro extinto a contar de 01/06/2006.

(11) DI 6101803-1 Código 44 - Extinção - Art. 119 inciso III da LPI
(15) 23/04/2002
(73) Sérgio Barros de Carvalho (BR/PR)
(74) Geisler Chbane Bosso
Registro extinto a contar de 22/06/2006.

(11) DI 6101805-8 Código 44 - Extinção - Art. 119 inciso III da LPI
(15) 04/12/2001
(73) Walter Fabian Figueroa (BR/SP)
(74) Seta Marcas e Patentes Ltda.
Registro extinto a contar de 22/06/2016.

(11) DI 6101806-6 Código 44 - Extinção - Art. 119 inciso III da LPI
(15) 04/12/2001
(73) Mauro Bosquesi (BR/SP)
(74) Geisler Chbane Bosso
Registro extinto a contar de 22/06/2011.

(11) DI 6101808-2 Código 44 - Extinção - Art. 119 inciso III da LPI
(15) 04/12/2001
(73) Wanderley Jayme Esmael (BR/SP)
(74) Geisler Chbane Bosso
Registro extinto a contar de 22/06/2011.

(11) DI 6101809-0 Código 44 - Extinção - Art. 119 inciso III da LPI
(15) 08/10/2002
(73) Equipamientos Urbanos de México, S.A de C.V (MX)
(74) Marcello do Nascimento



Registro extinto a contar de 21/06/2011.

(11) DI 6101810-4

Código 44 - Extinção - Art. 119 inciso III da LPI
(15) 04/12/2001
(73) Format Industrial de Embalagens LTDA (BR/SP)
(74) Org. Mérito Marcas e Patentes Ltda.
Registro extinto a contar de 21/06/2011.

(11) DI 6101812-0

Código 44 - Extinção - Art. 119 inciso III da LPI
(15) 04/12/2001
(73) Indústria e Comércio de Móveis Estofados Firenze LTDA (BR/SP)
(74) Beérre Assessoria Empresarial S/C LTDA
Registro extinto a contar de 21/06/2011.

(11) DI 6101813-9

Código 44 - Extinção - Art. 119 inciso III da LPI
(15) 04/12/2001
(73) Indústria e Comércio de Móveis Tubulares Basoto LTDA (BR/SP)
(74) Beérre Assessoria Empresarial S/C LTDA
Registro extinto a contar de 21/06/2006.

(11) DI 6101816-3

Código 44 - Extinção - Art. 119 inciso III da LPI
(15) 14/05/2002
(73) Walfredo Xavier de Oliveira (BR/SP)
(74) Mercosul Assessoria e Consultoria Empresarial para América do Sul S/C Ltda.
Registro extinto a contar de 21/06/2006.

(11) DI 6101818-0

Código 44 - Extinção - Art. 119 inciso III da LPI
(15) 14/05/2002
(73) Walfredo Xavier de Oliveira (BR/SP)
(74) Gevalci Oliveira Prado
Registro extinto a contar de 21/06/2011.

(11) DI 6101819-8

Código 44 - Extinção - Art. 119 inciso III da LPI
(15) 04/12/2001
(73) Davi Luciano Vasconcelos (BR/SP)
(74) Geisler Chbane Bosso
Registro extinto a contar de 19/06/2011.

(11) DI 6101820-1

Código 44 - Extinção - Art. 119 inciso III da LPI
(15) 02/01/2002
(73) Confecção N.D. LTDA-ME (BR/SP)
Registro extinto a contar de 19/06/2006.



(11) DI 6101821-0	Código 44 - Extinção - Art. 119 inciso III da LPI (15) 02/01/2002 (73) Walter Fabian Figueroa (BR/SP) (74) Seta Marcas e Patentes Ltda. Registro extinto a contar de 19/06/2016.
(11) DI 6101824-4	Código 44 - Extinção - Art. 119 inciso III da LPI (15) 04/06/2002 (73) Bic Corporation (US) (74) Momsen, Leonardos & CIA. Registro extinto a contar de 11/08/2016.
(11) DI 6101825-2	Código 44 - Extinção - Art. 119 inciso III da LPI (15) 02/01/2002 (73) Maria Florinda do Nascimento (BR/PR) (74) London Marcas & Patentes S/C Ltda. Registro extinto a contar de 11/08/2006.
(11) DI 6101826-0	Código 44 - Extinção - Art. 119 inciso III da LPI (15) 02/01/2002 (73) Sebastião Antonio Batista (BR/PR) (74) London Marcas & Patentes S/C Ltda. Registro extinto a contar de 11/08/2006.
(11) DI 6101827-9	Código 44 - Extinção - Art. 119 inciso III da LPI (15) 02/01/2002 (73) BANDAG, INCORPORATED (US) (74) Dannemann , Siemsen, Bigler & Ipanema Moreira Registro extinto a contar de 11/08/2006.
(11) DI 6101828-7	Código 44 - Extinção - Art. 119 inciso III da LPI (15) 02/01/2002 (73) The Goodyear Tire & Rubber Company (US) Registro extinto a contar de 11/08/2011.
(11) DI 6101829-5	Código 44 - Extinção - Art. 119 inciso III da LPI (15) 02/01/2002 (73) The Goodyear Tire & Rubber Company (US) Registro extinto a contar de 11/08/2011.
(11) DI 6101830-9	Código 44 - Extinção - Art. 119 inciso III da LPI (15) 02/01/2002 (73) The Goodyear Tire & Rubber Company (US) Registro extinto a contar de 11/08/2011.



(11) DI 6101832-5	Código 44 - Extinção - Art. 119 inciso III da LPI (15) 02/01/2002 (73) Charles Dressel (BR/SC) (74) Maria Aparecida Pereira Gonçalves Registro extinto a contar de 15/08/2006.
(11) DI 6101835-0	Código 44 - Extinção - Art. 119 inciso III da LPI (15) 23/04/2002 (73) Sebastião Antônio Batista (BR/PR) (74) London Marcas & Patentes S/C Ltda. Registro extinto a contar de 18/08/2006.
(11) DI 6101836-8	Código 44 - Extinção - Art. 119 inciso III da LPI (15) 23/04/2002 (73) Sebastião Antônio Batista (BR/PR) (74) London Marcas & Patentes S/C Ltda Registro extinto a contar de 18/08/2006.
(11) DI 6101837-6	Código 44 - Extinção - Art. 119 inciso III da LPI (15) 23/04/2002 (73) Sebastião Antônio Batista (BR/PR) (74) London Marcas & Patentes S/C Ltda. Registro extinto a contar de 18/08/2006.
(11) DI 6101841-4	Código 44 - Extinção - Art. 119 inciso III da LPI (15) 27/11/2001 (73) Forum Confecções LTDA (BR/SP) (74) Rex-Advogados Marcas e Patentes Registro extinto a contar de 25/04/2006.
(11) DI 6101842-2	Código 44 - Extinção - Art. 119 inciso III da LPI (15) 27/11/2001 (73) Forum Confecções LTDA (BR/SP) (74) Rex-Advogados Marcas e Patentes Registro extinto a contar de 25/04/2006.
(11) DI 6101848-1	Código 44 - Extinção - Art. 119 inciso III da LPI (15) 26/03/2002 (73) Mueller Eletrodomésticos S/A (BR/SC) (74) Paulo Afonso Pereira Cons. Em Marcas E Patentes LTDA S/C Registro extinto a contar de 26/07/2011.
(11) DI 6101851-1	Código 44 - Extinção - Art. 119 inciso III da LPI



	(15) 04/12/2001 (73) Lindomar Luciano da Silva (BR/MG) Registro extinto a contar de 24/07/2006.
(11) DI 6101852-0	Código 44 - Extinção - Art. 119 inciso III da LPI (15) 04/12/2001 (73) Lindomar Luciano da Silva (BR/MG) Registro extinto a contar de 24/07/2006.
(11) DI 6101853-8	Código 44 - Extinção - Art. 119 inciso III da LPI (15) 04/12/2001 (73) Lindomar Luciano da Silva (BR/MG) Registro extinto a contar de 24/07/2006.
(11) DI 6101854-6	Código 44 - Extinção - Art. 119 inciso III da LPI (15) 04/12/2001 (73) Lindomar Luciano da Silva (BR/MG) Registro extinto a contar de 24/07/2006.
(11) DI 6101855-4	Código 44 - Extinção - Art. 119 inciso III da LPI (15) 02/01/2002 (73) Élio Sérgio Pavanato (BR/PR) (74) Sâmia Amin Santos Registro extinto a contar de 26/07/2006.
(11) DI 6101856-2	Código 44 - Extinção - Art. 119 inciso III da LPI (15) 26/03/2002 (73) Ivan Cesar de Araújo (BR/MG) (74) Cidwan Uberlandia S/C LTDA Registro extinto a contar de 28/06/2011.
(11) DI 6101857-0	Código 44 - Extinção - Art. 119 inciso III da LPI (15) 02/04/2002 (73) Amaury Cezar Cruz Couto (BR/PR) (74) Senior's Marcas e Patentes Ltda. Registro extinto a contar de 30/06/2006.
(11) DI 6101859-7	Código 44 - Extinção - Art. 119 inciso III da LPI (15) 26/11/2002 (73) Maurício Manzocki (BR/PR) (74) A Criativa Marcas E Patentes S/C LTDA Registro extinto a contar de 30/06/2006.
(11) DI 6101861-9	Código 44 - Extinção - Art. 119 inciso III da LPI



(15) 02/01/2002
(73) Irajá Godoi da Silva (BR/RS)
(74) Marpa Cons. & Asses. Empresarial Ltda
Registro extinto a contar de 13/07/2006.

(11) DI 6101866-0 Código 44 - Extinção - Art. 119 inciso III da LPI
(15) 30/04/2002
(73) Roque Simonaggio (BR/RS) ; Alex Iuri Rech (BR/RS)
(74) Alvaro Pessin Jr.
Registro extinto a contar de 29/06/2011.

(11) DI 6101868-6 Código 44 - Extinção - Art. 119 inciso III da LPI
(15) 30/04/2002
(73) André Luis Backes (BR/RS)
(74) Lealvi Marcas
Registro extinto a contar de 29/06/2006.

(11) DI 6101870-8 Código 44 - Extinção - Art. 119 inciso III da LPI
(15) 02/04/2002
(73) José Cândido de Lima (BR/SC)
(74) Leandro Dikesch da Silveira
Registro extinto a contar de 28/07/2006.

(11) DI 6101878-3 Código 44 - Extinção - Art. 119 inciso III da LPI
(15) 02/01/2002
(73) Ayerton Ricardo Vargas (BR/MG)
(74) Etemp Ltda - Marcas e Patentes
Registro extinto a contar de 26/05/2006.

(11) DI 6101879-1 Código 44 - Extinção - Art. 119 inciso III da LPI
(15) 16/04/2002
(73) Brinquedos Ifa LTDA (BR/SP)
(74) Icamp Assessoria Empresarial S/C Ltda.
Registro extinto a contar de 14/06/2006.

(11) DI 6101880-5 Código 44 - Extinção - Art. 119 inciso III da LPI
(15) 16/09/2003
(73) EMPRESA BRASILEIRA DE CORREIOS E TELÉGRAFOS - ECT (BR/DF)
Registro extinto a contar de 14/06/2011.

(11) DI 6101881-3 Código 44 - Extinção - Art. 119 inciso III da LPI
(15) 02/01/2002
(73) Jesus de Andrade Barreto Móveis ME (BR/SP)
(74) Beérre Assessoria Empresarial S/C LTDA



Registro extinto a contar de 14/06/2006.

-
- (11) DI 6101882-1** Código 44 - Extinção - Art. 119 inciso III da LPI
(15) 02/01/2002
(73) Patricia Costa Rievers Miranda (BR/MG)
Registro extinto a contar de 27/07/2006.
-
- (11) DI 6101883-0** Código 44 - Extinção - Art. 119 inciso III da LPI
(15) 08/01/2002
(73) Indústria E Comércio Santoro LTDA (BR/SC)
(74) Santa Cruz Consultoria em Marcas & Patentes Ltda.
Registro extinto a contar de 04/08/2006.
-
- (11) DI 6101884-8** Código 44 - Extinção - Art. 119 inciso III da LPI
(15) 25/06/2002
(73) Indústria E Comércio Santoro LTDA (BR/SC)
(74) Santa Cruz Consultoria em Marcas & Patentes Ltda.
Registro extinto a contar de 04/08/2006.
-
- (11) DI 6101885-6** Código 44 - Extinção - Art. 119 inciso III da LPI
(15) 08/01/2002
(73) Claudiomiro Trevisan (BR/RS)
(74) B&P Associados Ltda.
Registro extinto a contar de 02/08/2006.
-
- (11) DI 6101886-4** Código 44 - Extinção - Art. 119 inciso III da LPI
(15) 02/01/2002
(73) GRENDENE S.A (BR/CE)
(74) Custódio de Almeida & Cia
Registro extinto a contar de 02/08/2011.
-
- (11) DI 6101887-2** Código 44 - Extinção - Art. 119 inciso III da LPI
(15) 08/01/2002
(73) PORCELANA DEL PORTO LTDA (BR/RS)
(74) PAP MARCAS E PATENTES LTDA.
Registro extinto a contar de 18/07/2016.
-
- (11) DI 6101892-9** Código 44 - Extinção - Art. 119 inciso III da LPI
(15) 08/01/2002
(73) PORCELANA DEL PORTO LTDA (BR/RS)
(74) PAP MARCAS E PATENTES LTDA.
Registro extinto a contar de 18/07/2016.
-
- (11) DI 6101894-5** Código 44 - Extinção - Art. 119 inciso III da LPI



	(15) 27/08/2002 (73) YKK Corporation (JP) (74) Cruzeiro/Newmarc Patentes e Marcas LTDA. Registro extinto a contar de 14/06/2011.
(11) DI 6101904-6	Código 44 - Extinção - Art. 119 inciso III da LPI (15) 08/01/2002 (73) Luiz Antonio Botega (BR/SC) ; Francimar Ghizoni Pereira (BR/SC) (74) PAULO SERGIO SCATAMBURLO Registro extinto, a contar de 27/07/2006.
(11) DI 6101929-1	Código 44 - Extinção - Art. 119 inciso III da LPI (15) 05/02/2002 (73) Nokia Mobile Phones Limited (FI) (74) Araripe & Associados Registro extinto a contar de 30/08/2011.
(11) DI 6201649-0	Código 44 - Extinção - Art. 119 inciso III da LPI (15) 11/02/2003 (73) Mário Eugênio Flores Carneiro (BR/BA) (74) Brasnorte Marcas e Patentes Ltda Registro extinto a contar de 15/06/2007
(11) DI 6202993-2	Código 44 - Extinção - Art. 119 inciso III da LPI (15) 11/03/2003 (73) Nokia Corporation (FI) (74) Araripe & Associados Registro extinto a contar de 06/09/2012
(11) DI 6202994-0	Código 44 - Extinção - Art. 119 inciso III da LPI (15) 11/03/2003 (73) Oasis Corporation (US) (74) Paulo C. Oliveira & Cia. Registro extinto a contar de 06/09/2007
(11) DI 6202995-9	Código 44 - Extinção - Art. 119 inciso III da LPI (15) 11/03/2003 (73) Oasis Corporation (US) (74) Paulo C. Oliveira & Cia. Registro extinto a contar de 06/09/2007
(11) DI 6202996-7	Código 44 - Extinção - Art. 119 inciso III da LPI (15) 10/06/2003 (73) SOCIETE DES PRODUITS NESTLE S.A. (CH)



(74) Dannemann, Siemsen, Bigler & Ipanema Moreira
Registro extinto a contar de 06/09/2007

(11) DI 6202997-5 Código 44 - Extinção - Art. 119 inciso III da LPI
(15) 17/06/2003
(73) RUBBERMAID COMMERCIAL PRODUCTS LLC (US)
(74) Busco Marcas e Patentes
Registro extinto a contar de 06/09/2017

(11) DI 6202998-3 Código 44 - Extinção - Art. 119 inciso III da LPI
(15) 03/06/2003
(73) Sturm, Ruger & Company, Inc. (US)
(74) Momsen, Leonardos & Cia.
Registro extinto a contar de 06/09/2012

(11) DI 6202999-1 Código 44 - Extinção - Art. 119 inciso III da LPI
(15) 03/06/2003
(73) Sturm, Ruger & Company, Inc. (US)
(74) Momsen, Leonardos & Cia
Registro extinto a contar de 06/09/2012

(11) DI 6203000-0 Código 44 - Extinção - Art. 119 inciso III da LPI
(15) 03/06/2003
(73) Sturm, Ruger & Company, Inc. (US)
(74) Momsen, Leonardos & Cia
Registro extinto a contar de 06/09/2012

(11) DI 6203001-9 Código 44 - Extinção - Art. 119 inciso III da LPI
(15) 26/08/2003
(73) ERNESTO E. BLANCO (US)
(74) Busco Marcas e Patentes
Registro extinto a contar de 07/09/2012

(11) DI 6203003-5 Código 44 - Extinção - Art. 119 inciso III da LPI
(15) 18/03/2003
(73) Extramold Indústria de Plásticos Ltda (BR/RS)
(74) Mari Lourdes Machado Guerra
Registro extinto a contar de 03/09/2007

(11) DI 6203006-0 Código 44 - Extinção - Art. 119 inciso III da LPI
(15) 10/06/2003
(73) ERICO NARDELLI (BR/PR)
(74) Osvaldo Flor
Registro extinto a contar de 05/09/2007



(11) DI 6203007-8	Código 44 - Extinção - Art. 119 inciso III da LPI (15) 10/06/2003 (73) ERICO NARDELLI (BR/PR) (74) Osvaldo Flor Registro extinto a contar de 05/09/2007
(11) DI 6203012-4	Código 44 - Extinção - Art. 119 inciso III da LPI (15) 11/03/2003 (73) Admar José Rizzotto (BR/PR) (74) Dinâmica Marcas e Patentes SC LTDA Registro extinto a contar de 07/09/2007
(11) DI 6203017-5	Código 44 - Extinção - Art. 119 inciso III da LPI (15) 11/03/2003 (73) Luiz Carlos Gastaldo (BR/SP) (74) Leandro Roque de Oliveira Neto Registro extinto a contar de 07/09/2007
(11) DI 6203018-3	Código 44 - Extinção - Art. 119 inciso III da LPI (15) 25/02/2003 (73) Nokia Corporation (FI) (74) Araripe & Associados Registro extinto a contar de 05/10/2012
(11) DI 6203019-1	Código 44 - Extinção - Art. 119 inciso III da LPI (15) 25/02/2003 (73) Nokia Corporation (FI) (74) Araripe & Associados Registro extinto a contar de 05/10/2012
(11) DI 6203020-5	Código 44 - Extinção - Art. 119 inciso III da LPI (15) 22/02/2005 (73) NOKIA CORPORATION (FI) (74) Araripe & Associados Registro extinto a contar de 05/10/2012
(11) DI 6203021-3	Código 44 - Extinção - Art. 119 inciso III da LPI (15) 13/06/2006 (73) Metalbat Indústria e Comércio de Acumuladores Ltda (BR/PR) (74) London Marcas & Patentes S/C Ltda Registro extinto a contar de 05/10/2007
(11) DI 6203022-1	Código 44 - Extinção - Art. 119 inciso III da LPI



(15) 22/02/2005
(73) NOKIA CORPORATION (FI)
(74) Araripe & Associados
Registro extinto a contar de 05/10/2012

(11) DI 6203023-0 Código 44 - Extinção - Art. 119 inciso III da LPI
(15) 11/03/2003
(73) Valmir Aparecido Storti (BR/SP)
(74) Pezzuol & Associados Marcas e Patentes S/C Ltda
Registro extinto a contar de 05/10/2007

(11) DI 6203024-8 Código 44 - Extinção - Art. 119 inciso III da LPI
(15) 09/09/2003
(73) KIDY BIRIGUI CALÇADOS INDÚSTRIA E COMÉRCIO LTDA (BR/SP)
(74) Béerre Assessoria Empresarial S/C Ltda
Registro extinto a contar de 05/10/2007

(11) DI 6203025-6 Código 44 - Extinção - Art. 119 inciso III da LPI
(15) 11/03/2003
(73) MSM Produtos para Calçados Ltda (BR/SP)
(74) ADVOCACIA PIETRO ARIBONI S/C
Registro extinto a contar de 05/10/2007

(11) DI 6203026-4 Código 44 - Extinção - Art. 119 inciso III da LPI
(15) 11/03/2003
(73) Vibram S.P.A. (IT)
(74) Advocacia Pietro Ariboni S/C
Registro extinto a contar de 05/10/2007

(11) DI 6203027-2 Código 44 - Extinção - Art. 119 inciso III da LPI
(15) 11/03/2003
(73) Milton Moresca Júnior (BR/PR)
(74) Dinâmica Marcas e Patentes S/C Ltda
Registro extinto a contar de 05/10/2007

(11) DI 6203028-0 Código 44 - Extinção - Art. 119 inciso III da LPI
(15) 11/03/2003
(73) Milton Moresca Júnior (BR/PR)
(74) Dinâmica Marcas e Patentes S/C Ltda
Registro extinto a contar de 05/10/2007

(11) DI 6203030-2 Código 44 - Extinção - Art. 119 inciso III da LPI
(15) 11/03/2003
(73) Marilú Indústria e Comércio Ltda (BR/SP)



(74) Remarca Registro de Marcas e Patentes S/C LTDA
Registro extinto a contar de 05/10/2012

(11) DI 6203032-9 Código 44 - Extinção - Art. 119 inciso III da LPI
(15) 25/02/2003
(73) S.C. Johnson Home Storage, Inc. (US)
(74) NELLIE ANNE DAIEL-SHORES
Registro extinto a contar de 13/08/2007

(11) DI 6203033-7 Código 44 - Extinção - Art. 119 inciso III da LPI
(15) 25/02/2003
(73) S.C. Johnson Home Storage, Inc. (US)
(74) NELLIE ANNE DAIEL-SHORES
Registro extinto a contar de 13/08/2007

(11) DI 6203034-5 Código 44 - Extinção - Art. 119 inciso III da LPI
(15) 25/02/2003
(73) Bielco Comercial Ltda (BR/SP)
(74) Toledo Correa Marcas e Patentes S/C Ltda
Registro extinto a contar de 09/07/2012

(11) DI 6203036-1 Código 44 - Extinção - Art. 119 inciso III da LPI
(15) 25/02/2003
(73) He Yongjun (CN)
(74) Antonio Maurício Pedras Arnaud
Registro extinto a contar de 28/06/2007

(11) DI 6203037-0 Código 44 - Extinção - Art. 119 inciso III da LPI
(15) 25/02/2003
(73) Decio Piemonte de Castro (BR/SP)
(74) Otavio Tinoco Soares Filho
Registro extinto a contar de 05/07/2007

(11) DI 6203038-8 Código 44 - Extinção - Art. 119 inciso III da LPI
(15) 25/02/2003
(73) Formas Y Cores S/ª E.B.A.B. (BR/RS)
(74) D'Mark Assessoria Empresarial Ltda
Registro extinto a contar de 07/06/2012

(11) DI 6203039-6 Código 44 - Extinção - Art. 119 inciso III da LPI
(15) 25/02/2003
(73) Tradesign Representação e Comércio Ltda (BR/RS)
(74) Edmundo Brunner Assessoria S/C Ltda
Registro extinto a contar de 20/07/2012



(11) DI 6203040-0	Código 44 - Extinção - Art. 119 inciso III da LPI (15) 25/02/2003 (73) Luciano Lima de Curcio (BR/SP) (74) Silva & Guimarães Marcas & Patentes Ltda Registro extinto a contar de 07/06/2012
(11) DI 6203041-8	Código 44 - Extinção - Art. 119 inciso III da LPI (15) 20/05/2003 (73) CARLOS ROSA DO PATROCÍNIO (BR/ES) (74) Wagner José Fafá Borges Registro extinto a contar de 27/07/2007
(11) DI 6203042-6	Código 44 - Extinção - Art. 119 inciso III da LPI (15) 25/02/2003 (73) Búfalo Indústria e Comércio de Produtos Químicos Ltda (BR/SP) (74) Francisco Simões Filho Registro extinto a contar de 16/08/2007
(11) DI 6203043-4	Código 44 - Extinção - Art. 119 inciso III da LPI (15) 06/05/2003 (73) S.C. Johnson Home Storage, Inc. (US) (74) NELLIE ANNE DAIEL-SHORES Registro extinto a contar de 13/08/2007
(11) DI 6203049-3	Código 44 - Extinção - Art. 119 inciso III da LPI (15) 25/02/2003 (73) Roberto Luiz da Veiga (BR/SC) (74) Sandro Wunderlich Registro extinto a contar de 08/10/2012
(11) DI 6203050-7	Código 44 - Extinção - Art. 119 inciso III da LPI (15) 11/03/2003 (73) Adalberto Oliveira de Souza (BR/RS) (74) Damotta Marcas & Patentes Ltda Registro extinto a contar de 08/10/2007
(11) DI 6203051-5	Código 44 - Extinção - Art. 119 inciso III da LPI (15) 05/03/2003 (73) Carlos Henrique Carrano (BR/MG) (74) Governate Marcas e Patentes S/C Ltda Registro extinto a contar de 08/10/2007
(11) DI 6203056-6	Código 44 - Extinção - Art. 119 inciso III da LPI

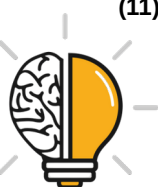

	(15) 25/02/2003 (73) SAP Sociedade de Artefatos Plásticos Industrial Ltda. (BR/SP) (74) Símbolo Marcas e Patentes Ltda Registro extinto a contar de 08/10/2007
(11) DI 6203059-0	Código 44 - Extinção - Art. 119 inciso III da LPI (15) 25/02/2003 (73) MÓVEIS LINDOLAR LTDA (BR/SP) (74) Béerre Assessoria Empresarial S/C Ltda Registro extinto a contar de 08/10/2007
(11) DI 6203060-4	Código 44 - Extinção - Art. 119 inciso III da LPI (15) 18/03/2003 (73) LUIZ RICARDO LAGERCRANTZ XAVIER (BR/SP) (74) BEERRE ASSESSORIA EMPRESARIAL LTDA Registro extinto a contar de 08/10/2007
(11) DI 6203061-2	Código 44 - Extinção - Art. 119 inciso III da LPI (15) 11/03/2003 (73) Laerte Tvardovskas (BR/SP) (74) Escritório Fernando Marchetti S/C Ltda Registro extinto a contar de 09/10/2012
(11) DI 6203063-9	Código 44 - Extinção - Art. 119 inciso III da LPI (15) 18/03/2003 (73) Manabu Shibazaki (BR/SP) (74) Cometa Marcas e Patentes S/C Ltda Registro extinto a contar de 09/10/2007
(11) DI 6203068-0	Código 44 - Extinção - Art. 119 inciso III da LPI (15) 11/03/2003 (73) Laercio Valmir Bortolloti (BR/PR) (74) Dinâmica Marcas e Patentes S/C Ltda Registro extinto a contar de 05/10/2012
(11) DI 6203069-8	Código 44 - Extinção - Art. 119 inciso III da LPI (15) 11/03/2003 (73) Tastyfood Industries (S) PTE Ltd (SG) (74) Sociedade Civil Braxil LTDA Registro extinto a contar de 12/10/2007
(11) DI 6203070-1	Código 44 - Extinção - Art. 119 inciso III da LPI (15) 11/03/2003 (73) Tastyfood Industries (S) PTE Ltd (SG)



(74) Sociedade Civil Braxil LTDA
Registro extinto a contar de 12/10/2007

(11) DI 6203073-6 Código 44 - Extinção - Art. 119 inciso III da LPI
(15) 01/04/2003
(73) Rubens Simões Neto (BR/RS)
(74) Mari Lordes Machado Guerra
Registro extinto a contar de 06/07/2007

(11) DI 6203076-0 Código 44 - Extinção - Art. 119 inciso III da LPI
(15) 11/03/2003
(73) Luiz Angel Ramella (BR/SP)
(74) MG Campos Assessoria e Consultoria S/C LTDA
Registro extinto a contar de 05/07/2007

(11) DI 6203077-9 Código 44 - Extinção - Art. 119 inciso III da LPI
(15) 05/03/2003
(73) Frederico Nicolau (BR/SP)
(74) Odeon Marcas e Patentes S/C Ltda
Registro extinto a contar de 29/06/2007

(11) DI 6203078-7 Código 44 - Extinção - Art. 119 inciso III da LPI
(15) 05/03/2003
(73) Ricardo Vitorio Ruza (BR/SP)
(74) New Company Marcas e Patentes S/C Ltda
Registro extinto a contar de 07/08/2007

(11) DI 6203081-7 Código 44 - Extinção - Art. 119 inciso III da LPI
(15) 18/03/2003
(73) Elias Costa de Oliveira (BR/SP)
(74) José Monteiro
Registro extinto a contar de 19/07/2007

(11) DI 6203082-5 Código 44 - Extinção - Art. 119 inciso III da LPI
(15) 18/03/2003
(73) Egberto Peretti (BR/SP)
(74) Paulo Rogério Biasini
Registro extinto a contar de 27/07/2007

(11) DI 6203083-3 Código 44 - Extinção - Art. 119 inciso III da LPI
(15) 25/02/2003
(73) ROBERTO XAVIER COSTA (BR/SP)
(74) Silva & Guimarães Marcas & Patentes Ltda
Registro extinto a contar de 12/10/2012



(11) DI 6203085-0	Código 44 - Extinção - Art. 119 inciso III da LPI (15) 05/03/2003 (73) Paulo Artur Bognar (BR/PR) (74) Dimensão - Marcas e Patentes S/C Ltda Registro extinto a contar de 12/10/2007
(11) DI 6203086-8	Código 44 - Extinção - Art. 119 inciso III da LPI (15) 11/03/2003 (73) Paulo Artur Bognar (BR/PR) (74) Dimensão - Marcas e Patentes S/C Ltda Registro extinto a contar de 12/10/2007
(11) DI 6203087-6	Código 44 - Extinção - Art. 119 inciso III da LPI (15) 18/03/2003 (73) Paulo Artur Bognar (BR/PR) (74) Dimensão - Marcas e Patentes S/C Ltda Registro extinto a contar de 12/10/2007
(11) DI 6203088-4	Código 44 - Extinção - Art. 119 inciso III da LPI (15) 22/04/2003 (73) Indústria de Brinquedos Rabaker Ltda (BR/SC) (74) Tinoco Soares & Filho S/C Ltda Registro extinto a contar de 12/10/2007
(11) DI 6203090-6	Código 44 - Extinção - Art. 119 inciso III da LPI (15) 22/04/2003 (73) Indústria de Brinquedos Rabaker Ltda (BR/SC) (74) Tinoco Soares & Filho S/C Ltda Registro extinto a contar de 12/10/2007
(11) DI 6203091-4	Código 44 - Extinção - Art. 119 inciso III da LPI (15) 22/04/2003 (73) Indústria de Brinquedos Rabaker Ltda (BR/SC) (74) Tinoco Soares & Filho S/C Ltda Registro extinto a contar de 12/10/2007
(11) DI 6203093-0	Código 44 - Extinção - Art. 119 inciso III da LPI (15) 18/03/2003 (73) Hilton José dos Santos (BR/SP) (74) Vilage Marcas & Patentes S/C Ltda Registro extinto a contar de 12/10/2007
(11) DI 6203094-9	Código 44 - Extinção - Art. 119 inciso III da LPI



(15) 17/06/2003
(73) LAURO EDUARDO FERNANDES SIQUEIRA (BR/SP)
(74) Vilage Marcas & Patentes S/C Ltda
Registro extinto a contar de 12/10/2007

(11) DI 6203095-7 Código 44 - Extinção - Art. 119 inciso III da LPI
(15) 18/03/2003
(73) Hilton José dos Santos (BR/SP)
(74) Vilage Marcas & Patentes S/C Ltda
Registro extinto a contar de 12/10/2007

(11) DI 6203096-5 Código 44 - Extinção - Art. 119 inciso III da LPI
(15) 18/03/2003
(73) Hilton José dos Santos (BR/SP)
(74) Vilage Marcas & Patentes S/C Ltda
Registro extinto a contar de 12/10/2007

(11) DI 6203098-1 Código 44 - Extinção - Art. 119 inciso III da LPI
(15) 11/03/2003
(73) GRENENE S.A (BR/CE)
(74) Custódio de Almeida & Cia
Registro extinto a contar de 12/10/2007

(11) DI 6203099-0 Código 44 - Extinção - Art. 119 inciso III da LPI
(15) 03/06/2003
(73) KIDY BIRIGUI CALÇADOS INDÚSTRIA E COMÉRCIO LTDA (BR/SP)
(74) Beerre Assessoria Empresarial S/C LTDA
Registro extinto a contar de 10/10/2007

(11) DI 6203100-7 Código 44 - Extinção - Art. 119 inciso III da LPI
(15) 11/03/2003
(73) André Marcos Pesenti (BR/PR)
(74) Dinâmica Marcas e Patentes S/C Ltda
Registro extinto a contar de 10/10/2007

(11) DI 6203101-5 Código 44 - Extinção - Art. 119 inciso III da LPI
(15) 18/03/2003
(73) Elison Cattaneo Estrada (BR/PR)
(74) Dinamica Marcas e Patentes
Registro extinto a contar de 10/10/2007

(11) DI 6203102-3 Código 44 - Extinção - Art. 119 inciso III da LPI
(15) 11/03/2003
(73) RCD Comércio e Indústria LTDA (BR/SP)



	(74) Cruzeiro/Newmarc Patentes e Marcas Ltda. Registro extinto a contar de 10/10/2007
(11) DI 6203103-1	Código 44 - Extinção - Art. 119 inciso III da LPI (15) 11/03/2003 (73) RCD Comércio e Indústria LTDA (BR/SP) (74) Cruzeiro/Newmarc Patentes e Marcas Ltda. Registro extinto a contar de 10/10/2007
(11) DI 6203104-0	Código 44 - Extinção - Art. 119 inciso III da LPI (15) 11/03/2003 (73) RCD Comércio e Indústria LTDA (BR/SP) (74) Cruzeiro/Newmarc Patentes e Marcas Ltda. Registro extinto a contar de 10/10/2007
(11) DI 6203111-2	Código 44 - Extinção - Art. 119 inciso III da LPI (15) 25/02/2003 (73) VITOR PANISSA JUNIOR (BR/SP) (74) José Edis Rodrigues Registro extinto a contar de 11/10/2012
(11) DI 6203112-0	Código 44 - Extinção - Art. 119 inciso III da LPI (15) 18/03/2003 (73) Décio Rupolo (BR/SP) (74) Béerre Assessoria Empresarial S/C Ltda Registro extinto a contar de 11/10/2012
(11) DI 6203115-5	Código 44 - Extinção - Art. 119 inciso III da LPI (15) 11/03/2003 (73) Abarca Moveis Ltda (BR/SP) (74) Britânia Marcas e Patentes S/A LTDA Registro extinto a contar de 11/10/2007
(11) DI 6203120-1	Código 44 - Extinção - Art. 119 inciso III da LPI (15) 25/02/2003 (73) Kaulin MFG. Co., Ltd. (TW) (74) Dannemann, Siemsen, Bigler & Ipanema Moreira Registro extinto a contar de 12/10/2012
(11) DI 6203122-8	Código 44 - Extinção - Art. 119 inciso III da LPI (15) 05/03/2003 (73) Edson Hercilio Stein (BR/SC) (74) Jean Carlo Rosa Registro extinto a contar de 12/10/2007



(11) DI 6203124-4	Código 44 - Extinção - Art. 119 inciso III da LPI (15) 05/03/2003 (73) GRENDENE S.A (BR/CE) (74) Custódio de Almeida & Cia Registro extinto a contar de 12/10/2007
(11) DI 6203125-2	Código 44 - Extinção - Art. 119 inciso III da LPI (15) 05/03/2003 (73) PAULO ROBERTO RAUBER (BR/RS) (74) Marpa Cons. e Asses. Empresarial Ltda Registro extinto a contar de 12/10/2007
(11) DI 6203126-0	Código 44 - Extinção - Art. 119 inciso III da LPI (15) 05/03/2003 (73) Solare Indústria de Borracha Ltda - Me (BR/SP) (74) Vilage Marcas & Patentes S/C Ltda Registro extinto a contar de 12/10/2007
(11) DI 6203128-7	Código 44 - Extinção - Art. 119 inciso III da LPI (15) 04/02/2003 (73) Enforth Indústria e Comércio de Auto Peças Ltda EPP (BR/SP) (74) Rubens dos Santos Filho - Agente 0912 Registro extinto a contar de 12/10/2007
(11) DI 6203129-5	Código 44 - Extinção - Art. 119 inciso III da LPI (15) 04/02/2003 (73) ENFORTH INDÚSTRIA E COMÉRCIO DE AUTO PEÇAS LTDA. EPP (BR/SP) (74) Rubens dos Santos Filho - Agente 0912 Registro extinto a contar de 12/10/2007
(11) DI 6203131-7	Código 44 - Extinção - Art. 119 inciso III da LPI (15) 13/01/2004 (73) VITROLAR METALÚRGICA LTDA (BR/SP) (74) Beerre Assessoria Empresarial S/C LTDA Registro extinto a contar de 12/10/2007
(11) DI 6203132-5	Código 44 - Extinção - Art. 119 inciso III da LPI (15) 11/02/2003 (73) Homeplay Industrial Ltda (BR/SP) (74) Cometa Marcas e Patentes S/C Ltda Registro extinto a contar de 11/10/2007



(11) DI 6203133-3	Código 44 - Extinção - Art. 119 inciso III da LPI (15) 04/11/2003 (73) Colgate-Palmolive Company (US) (74) Momsen , Leonardos & Cia Registro extinto a contar de 09/10/2007
(11) DI 6203134-1	Código 44 - Extinção - Art. 119 inciso III da LPI (15) 04/11/2003 (73) Colgate-Palmolive Company (US) (74) Momsen , Leonardos & Cia Registro extinto a contar de 09/10/2007
(11) DI 6203135-0	Código 44 - Extinção - Art. 119 inciso III da LPI (15) 11/03/2003 (73) Engros Presentes e Decorações Ltda (BR/RJ) ; Karin Engelhardt Rosa (BR/SC) (74) Dannemann, Siemsen, Bigler & Ipanema Moreira Registro extinto a contar de 09/10/2012
(11) DI 6203136-8	Código 44 - Extinção - Art. 119 inciso III da LPI (15) 11/02/2003 (73) Marcelo Tostes de Camargo Penteado (BR/RJ) ; Cristiana Sampaio de Almeida (BR/RJ) ; Christiane Schilkowsky Pasqualette (BR/RJ) ; Marco Antonio Cabrera da Costa (BR/RJ) (74) Dannemann, Siemsen, Bigler & Ipanema Moreira Registro extinto a contar de 09/10/2007
(11) DI 6203137-6	Código 44 - Extinção - Art. 119 inciso III da LPI (15) 11/02/2003 (73) Marcelo Tostes de Camargo Penteado (BR/RJ) ; Cristiana Sampaio de Almeida (BR/RJ) ; Christiane Schilkowsky Pasqualette (BR/RJ) ; Marco Antonio Cabrera da Costa (BR/RJ) (74) Dannemann, Siemsen, Bigler & Ipanema Moreira Registro extinto a contar de 09/10/2007
(11) DI 6203139-2	Código 44 - Extinção - Art. 119 inciso III da LPI (15) 16/09/2003 (73) COLGATE-PALMOLIVE COMPANY (US) (74) Momsen , Leonardos & Cia Registro extinto a contar de 09/10/2007
(11) DI 6203140-6	Código 44 - Extinção - Art. 119 inciso III da LPI (15) 23/09/2003 (73) COLGATE-PALMOLIVE COMPANY (US)



	(74) Momsen , Leonardos & Cia Registro extinto a contar de 09/10/2007
(11) DI 6203141-4	Código 44 - Extinção - Art. 119 inciso III da LPI (15) 04/11/2003 (73) Colgate-Palmolive Company (US) (74) Momsen , Leonardos & Cia Registro extinto a contar de 09/10/2007
(11) DI 6203142-2	Código 44 - Extinção - Art. 119 inciso III da LPI (15) 11/02/2003 (73) Reginaldo José Campos (BR/MG) (74) Mariana Ibanez Registro extinto a contar de 09/10/2007
(11) DI 6203143-0	Código 44 - Extinção - Art. 119 inciso III da LPI (15) 11/02/2003 (73) Pado S.A. Industrial, Comercial e Importadora (BR/SP) (74) Dannemann, Siemsen, Bigler & Ipanema Moreira Registro extinto a contar de 10/10/2007
(11) DI 6203146-5	Código 44 - Extinção - Art. 119 inciso III da LPI (15) 05/03/2003 (73) Werner Gert Seewald (BR/SP) ; Paola Scartezini (BR/SP) Registro extinto a contar de 10/10/2007
(11) DI 6203147-3	Código 44 - Extinção - Art. 119 inciso III da LPI (15) 05/03/2003 (73) Werner Gert Seewald (BR/SP) ; Paola Scartezini (BR/SP) Registro extinto a contar de 10/10/2007
(11) DI 6203148-1	Código 44 - Extinção - Art. 119 inciso III da LPI (15) 11/02/2003 (73) KIDY BIRIGUI CALÇADOS INDÚSTRIA E COMÉRCIO LTDA (BR/SP) (74) Beerre Assessoria Empresarial S/C LTDA Registro extinto a contar de 10/10/2007
(11) DI 6203149-0	Código 44 - Extinção - Art. 119 inciso III da LPI (15) 05/03/2003 (73) Werner Gert Seewald (BR/SP) ; Paola Scartezini (BR/SP) Registro extinto a contar de 10/10/2007
(11) DI 6203150-3	Código 44 - Extinção - Art. 119 inciso III da LPI (15) 05/03/2003



(73) Werner Gert Seewald (BR/SP) ; Paola Scartezini (BR/SP)
Registro extinto a contar de 10/10/2007

(11) DI 6203151-1

Código 44 - Extinção - Art. 119 inciso III da LPI
(15) 05/03/2003
(73) Werner Gert Seewald (BR/SP) ; Paola Scartezini (BR/SP)
Registro extinto a contar de 10/10/2007

(11) DI 6203152-0

Código 44 - Extinção - Art. 119 inciso III da LPI
(15) 11/02/2003
(73) RCD Comércio e Indústria Ltda (BR/SP)
(74) Cruzeiro/Newmarc Patentes e Marcas Ltda
Registro extinto a contar de 15/10/2007

(11) DI 6203153-8

Código 44 - Extinção - Art. 119 inciso III da LPI
(15) 05/03/2003
(73) Ibtec Materiais Compostos Ltda (BR/GO)
(74) Wagner José da Silva
Registro extinto a contar de 15/10/2012

(11) DI 6203154-6

Código 44 - Extinção - Art. 119 inciso III da LPI
(15) 05/03/2003
(73) Letícia Carneiro do Espírito Santo (BR/PE)
(74) Letícia Carneiro do Espírito Santo
Registro extinto a contar de 15/10/2007

(11) DI 6203157-0

Código 44 - Extinção - Art. 119 inciso III da LPI
(15) 04/02/2003
(73) RCD Comércio e Indústria Ltda (BR/SP)
(74) Cruzeiro/Newmarc Patentes e Marcas Ltda
Registro extinto a contar de 15/10/2007

(11) DI 6203158-9

Código 44 - Extinção - Art. 119 inciso III da LPI
(15) 04/02/2003
(73) RCD Comércio e Indústria Ltda (BR/SP)
(74) Cruzeiro/Newmarc Patentes e Marcas Ltda
Registro extinto a contar de 15/10/2007

(11) DI 6203161-9

Código 44 - Extinção - Art. 119 inciso III da LPI
(15) 04/02/2003
(73) Lucio Sanches Gutierrez (BR/RJ)
(74) By Propriedade Industrial S/C Ltda.
Registro extinto a contar de 15/10/2007



(11) DI 6203162-7	Código 44 - Extinção - Art. 119 inciso III da LPI (15) 13/05/2003 (73) Lucio Sanches Gutierrez (BR/RJ) (74) By Propriedade Industrial S/C Ltda. Registro extinto a contar de 15/10/2007
(11) DI 6203163-5	Código 44 - Extinção - Art. 119 inciso III da LPI (15) 05/03/2003 (73) Peter Dastler (BR/SP) (74) Jahir Malta Nunes Registro extinto a contar de 16/10/2007
(11) DI 6203165-1	Código 44 - Extinção - Art. 119 inciso III da LPI (15) 05/03/2003 (73) Gnatus Equipamentos Médico Odontológicos Ltda (BR/SP) (74) Vilage Marcas & Patentes S/C Ltda Registro extinto a contar de 16/10/2007
(11) DI 6203167-8	Código 44 - Extinção - Art. 119 inciso III da LPI (15) 05/03/2003 (73) Daniel Ferreira de Freitas (BR/SP) (74) Paulo Euzébio Registro extinto a contar de 15/10/2007
(11) DI 6203168-6	Código 44 - Extinção - Art. 119 inciso III da LPI (15) 05/03/2003 (73) Daniel Ferreira de Freitas (BR/SP) (74) Paulo Euzébio Registro extinto a contar de 15/10/2007
(11) DI 6203169-4	Código 44 - Extinção - Art. 119 inciso III da LPI (15) 04/02/2003 (73) Unilever N.V. (NL) (74) Momsen, Leonardos & Cia Registro extinto a contar de 15/10/2012
(11) DI 6203171-6	Código 44 - Extinção - Art. 119 inciso III da LPI (15) 05/03/2003 (73) Peter Dastler (BR/SP) (74) Jahir Malta Nunes Registro extinto a contar de 16/10/2007
(11) DI 6203172-4	Código 44 - Extinção - Art. 119 inciso III da LPI (15) 05/03/2003



	(73) Marcos Gonçalves Bueno (BR/RS) Registro extinto a contar de 16/10/2007
(11) DI 6203173-2	Código 44 - Extinção - Art. 119 inciso III da LPI (15) 11/03/2003 (73) Lourival Francisco da Silva (BR/PR) Registro extinto a contar de 24/08/2007
(11) DI 6203174-0	Código 44 - Extinção - Art. 119 inciso III da LPI (15) 15/04/2003 (73) Peugeot Citroën Automobiles S.A. (FR) (74) BHERING ADVOGADOS Registro extinto a contar de 05/06/2017
(11) DI 6203175-9	Código 44 - Extinção - Art. 119 inciso III da LPI (15) 15/04/2003 (73) Peugeot Citroën Automobiles SA (FR) (74) BHERING ADVOGADOS Registro extinto a contar de 05/06/2017
(11) DI 6203176-7	Código 44 - Extinção - Art. 119 inciso III da LPI (15) 11/03/2003 (73) Pedro João Gavazzoni (BR/RS) (74) Marpa Cons. e Asses. Empresarial Ltda Registro extinto a contar de 17/10/2007
(11) DI 6203177-5	Código 44 - Extinção - Art. 119 inciso III da LPI (15) 23/09/2003 (73) PEDRO JOÃO GAVAZZONI (BR/RS) (74) Marpa Cons. e Asses. Empresarial Ltda Registro extinto a contar de 17/10/2007
(11) DI 6203178-3	Código 44 - Extinção - Art. 119 inciso III da LPI (15) 11/03/2003 (73) Hanel Metrologia e Magnetismo Ltda (BR/RS) (74) José Manoel Baldassari Veloso Registro extinto a contar de 17/10/2012
(11) DI 6203179-1	Código 44 - Extinção - Art. 119 inciso III da LPI (15) 11/03/2003 (73) Hanel Metrologia e Magnetismo Ltda (BR/RS) (74) José Manoel Baldassari Veloso Registro extinto a contar de 17/10/2012



(11) DI 6203180-5	Código 44 - Extinção - Art. 119 inciso III da LPI (15) 08/07/2003 (73) HANEL METROLOGIA E MAGNETISMO LTDA (BR/RS) (74) José Manoel Baldassari Veloso Registro extinto a contar de 17/10/2012
(11) DI 6203181-3	Código 44 - Extinção - Art. 119 inciso III da LPI (15) 18/03/2003 (73) Luis Kenji Ishida (BR/SP) ; Lourenço Luis Carrieri (BR/SP) (74) Darré & Moreira Registro extinto a contar de 17/10/2007
(11) DI 6203182-1	Código 44 - Extinção - Art. 119 inciso III da LPI (15) 18/03/2003 (73) Luis Kenji Ishida (BR/SP) ; Lourenço Luis Carrieri (BR/SP) (74) Darré & Moreira Registro extinto a contar de 17/10/2007
(11) DI 6203183-0	Código 44 - Extinção - Art. 119 inciso III da LPI (15) 18/03/2003 (73) Joaquim Alfredo Gomes da Costa (BR/SP) (74) Darré & Moreira Registro extinto a contar de 17/10/2012
(11) DI 6203184-8	Código 44 - Extinção - Art. 119 inciso III da LPI (15) 18/03/2003 (73) EUROMOBILE INTERIORES LTDA (BR/SP) (74) TINOCO SOARES & FILHO LTDA Registro extinto a contar de 17/10/2012
(11) DI 6203185-6	Código 44 - Extinção - Art. 119 inciso III da LPI (15) 18/03/2003 (73) Fabio Henrique de Oliveira (BR/SP) (74) Royal Patentes & Marcas S/C Ltda. Registro extinto a contar de 17/10/2007
(11) DI 6203186-4	Código 44 - Extinção - Art. 119 inciso III da LPI (15) 18/03/2003 (73) Luis Kenji Ishida (BR/SP) ; Lourenço Luis Carrieri (BR/SP) (74) Darré & Moreira Registro extinto a contar de 17/10/2007
(11) DI 6203187-2	Código 44 - Extinção - Art. 119 inciso III da LPI (15) 11/03/2003



	(73) Harba Indústria Eletro Eletronica Ltda (BR/SP) (74) Luciana Bampa Bueno de Camargo Registro extinto a contar de 17/10/2012
(11) DI 6203189-9	Código 44 - Extinção - Art. 119 inciso III da LPI (15) 01/04/2003 (73) INDÚSTRIA E COMÉRCIO DE MÓVEIS SPIRART LTDA-ME (BR/SP) (74) Beérre Assessoria Empresarial S/C Ltda Registro extinto a contar de 17/10/2007
(11) DI 6203190-2	Código 44 - Extinção - Art. 119 inciso III da LPI (15) 08/07/2003 (73) INDÚSTRIA E COMÉRCIO DE MÓVEIS SPIRART LTDA-ME (BR/SP) (74) Beérre Assessoria Empresarial S/C Ltda Registro extinto a contar de 17/10/2007
(11) DI 6203191-0	Código 44 - Extinção - Art. 119 inciso III da LPI (15) 06/05/2003 (73) ISRAEL LUCIANO PEREIRA (BR/SC) (74) Maria Aparecida Pereira Gonçalves Registro extinto a contar de 19/10/2007
(11) DI 6203192-9	Código 44 - Extinção - Art. 119 inciso III da LPI (15) 11/03/2003 (73) José Mendes (BR/RS) (74) Acerti - Marcas e Patentes S/C Ltda. Registro extinto a contar de 19/10/2007
(11) DI 6203193-7	Código 44 - Extinção - Art. 119 inciso III da LPI (15) 11/03/2003 (73) Moacir Rubens Gedoz da Silva (BR/RS) (74) Acerti - Marcas e Patentes S/C Ltda. Registro extinto a contar de 19/10/2007
(11) DI 6203194-5	Código 44 - Extinção - Art. 119 inciso III da LPI (15) 11/03/2003 (73) José Mendes (BR/RS) (74) Acerti - Marcas e Patentes S/C Ltda. Registro extinto a contar de 19/10/2007
(11) DI 6203195-3	Código 44 - Extinção - Art. 119 inciso III da LPI (15) 11/02/2003 (73) Israel Amorim (BR/SC) (74) João Batista Forbici



Registro extinto a contar de 19/10/2007

(11) DI 6203199-6 Código 44 - Extinção - Art. 119 inciso III da LPI
(15) 08/04/2003
(73) Banco do Brasil S.A. (BR/DF)
(74) Marpa Cons. e Asses. Empresarial Ltda
Registro extinto a contar de 18/10/2007

(11) DI 6203200-3 Código 44 - Extinção - Art. 119 inciso III da LPI
(15) 20/05/2003
(73) Brodrene Hartmann A/S (DK)
(74) Momsen, Leonardos & Cia
Registro extinto a contar de 17/10/2007

(11) DI 6203201-1 Código 44 - Extinção - Art. 119 inciso III da LPI
(15) 01/04/2003
(73) Banco do Brasil S.A. (BR/DF)
(74) Marpa Cons. e Asses. Empresarial Ltda
Registro extinto a contar de 18/10/2007

(11) DI 6203202-0 Código 44 - Extinção - Art. 119 inciso III da LPI
(15) 01/04/2003
(73) Banco do Brasil S.A. (BR/DF)
(74) Marpa Cons. e Asses. Empresarial Ltda
Registro extinto a contar de 18/10/2007

(11) DI 6203203-8 Código 44 - Extinção - Art. 119 inciso III da LPI
(15) 01/04/2003
(73) Banco do Brasil S.A. (BR/DF)
(74) Marpa Cons. e Asses. Empresarial Ltda
Registro extinto a contar de 18/10/2007

(11) DI 6203204-6 Código 44 - Extinção - Art. 119 inciso III da LPI
(15) 01/04/2003
(73) Astor Lermen (BR/RS)
(74) Marpa Cons. e Asses. Empresarial Ltda
Registro extinto a contar de 18/10/2007

(11) DI 6203205-4 Código 44 - Extinção - Art. 119 inciso III da LPI
(15) 05/08/2003
(73) OG JOSÉ MACIEL JUNQUEIRA (BR/MG)
Registro extinto a contar de 18/10/2007

(11) DI 6203206-2 Código 44 - Extinção - Art. 119 inciso III da LPI

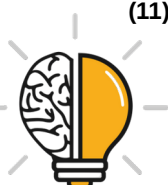

	(15) 01/04/2003 (73) Miguel Heitor Bettarello Filho (BR/SP) (74) Béerre Assessoria Empresarial S/C Ltda Registro extinto a contar de 18/10/2007
(11) DI 6203207-0	Código 44 - Extinção - Art. 119 inciso III da LPI (15) 11/03/2003 (73) DM INDÚSTRIA FARMACÊUTICA LTDA (BR/SP) (74) Org. Mérito Marcas e Patentes Ltda Registro extinto a contar de 18/10/2012
(11) DI 6203208-9	Código 44 - Extinção - Art. 119 inciso III da LPI (15) 11/03/2003 (73) Multimeios Representações Pedagógicas Ltda (BR/RJ) (74) Silva & Guimarães Marcas e Patentes Ltda Registro extinto a contar de 18/10/2012
(11) DI 6203209-7	Código 44 - Extinção - Art. 119 inciso III da LPI (15) 01/04/2003 (73) PUBLICIS BRASIL COMUNICAÇÃO LTDA (BR/SP) (74) Veirano e Advogados Associados Registro extinto a contar de 18/10/2007
(11) DI 6203210-0	Código 44 - Extinção - Art. 119 inciso III da LPI (15) 18/03/2003 (73) The Procter & Gamble Company (US) (74) Dannemann, Siemsen, Bigler & Ipanema Moreira Registro extinto a contar de 16/10/2007
(11) DI 6203212-7	Código 44 - Extinção - Art. 119 inciso III da LPI (15) 18/03/2003 (73) Indústria de Molas Aço Ltda (BR/SP) (74) City Patentes e Marcas Ltda Registro extinto a contar de 16/10/2012
(11) DI 6203213-5	Código 44 - Extinção - Art. 119 inciso III da LPI (15) 18/03/2003 (73) Indústria de Molas Aço Ltda (BR/SP) (74) City Patentes e Marcas Ltda Registro extinto a contar de 16/10/2012
(11) DI 6203214-3	Código 44 - Extinção - Art. 119 inciso III da LPI (15) 18/03/2003 (73) ALTERO DESIGN - INDÚSTRIA E COMÉRCIO LTDA (BR/RS)



(74) Custódio de Almeida & Cia
Registro extinto a contar de 17/10/2012

(11) DI 6203215-1 Código 44 - Extinção - Art. 119 inciso III da LPI
(15) 18/03/2003
(73) ALTERO DESIGN - INDÚSTRIA E COMÉRCIO LTDA (BR/RS)
(74) Custodio De Almeida & Cia
Registro extinto a contar de 17/10/2012

(11) DI 6203216-0 Código 44 - Extinção - Art. 119 inciso III da LPI
(15) 18/03/2003
(73) Pedro João Gavazzoni (BR/RS)
(74) Marpa Cons. e Asses. Empresarial Ltda
Registro extinto a contar de 17/10/2007

(11) DI 6203217-8 Código 44 - Extinção - Art. 119 inciso III da LPI
(15) 18/03/2003
(73) Hanel Metrologia e Magnetismo Ltda (BR/RS)
(74) José Manoel Baldassari Veloso
Registro extinto a contar de 17/10/2012

(11) DI 6203220-8 Código 44 - Extinção - Art. 119 inciso III da LPI
(15) 18/03/2003
(73) Luis Kenji Ishida (BR/SP) ; Lourenço Luis Carrieri (BR/SP)
(74) Darré & Moreira
Registro extinto a contar de 17/10/2007

(11) DI 6203222-4 Código 44 - Extinção - Art. 119 inciso III da LPI
(15) 18/03/2003
(73) EUROMOBILE INTERIORES LTDA (BR/SP)
(74) TINOCO SOARES & FILHO LTDA
Registro extinto a contar de 17/10/2012

(11) DI 6203223-2 Código 44 - Extinção - Art. 119 inciso III da LPI
(15) 05/03/2003
(73) EUROMOBILE INTERIORES LTDA (BR/SP)
(74) TINOCO SOARES & FILHO LTDA
Registro extinto a contar de 17/10/2012

(11) DI 6203224-0 Código 44 - Extinção - Art. 119 inciso III da LPI
(15) 05/03/2003
(73) EUROMOBILE INTERIORES LTDA (BR/SP)
(74) TINOCO SOARES & FILHO LTDA
Registro extinto a contar de 17/10/2012



(11) DI 6203226-7 Código 44 - Extinção - Art. 119 inciso III da LPI
(15) 05/03/2003
(73) EUROMOBILE INTERIORES LTDA (BR/SP)
(74) TINOCO SOARES & FILHO LTDA
Registro extinto a contar de 17/10/2012

(11) DI 6203227-5 Código 44 - Extinção - Art. 119 inciso III da LPI
(15) 05/03/2003
(73) EUROMOBILE INTERIORES LTDA (BR/SP)
(74) TINOCO SOARES & FILHO LTDA
Registro extinto a contar de 17/10/2012

(11) DI 6203228-3 Código 44 - Extinção - Art. 119 inciso III da LPI
(15) 18/03/2003
(73) EUROMOBILE INTERIORES LTDA (BR/SP)
(74) TINOCO SOARES & FILHO LTDA
Registro extinto a contar de 17/10/2012

(11) DI 6203229-1 Código 44 - Extinção - Art. 119 inciso III da LPI
(15) 18/03/2003
(73) Pedro João Gavazzoni (BR/RS)
(74) Marpa Cons. e Asses. Empresarial Ltda
Registro extinto a contar de 17/10/2007

(11) DI 6203230-5 Código 44 - Extinção - Art. 119 inciso III da LPI
(15) 18/03/2003
(73) Pedro João Gavazzoni (BR/RS)
(74) Marpa Cons. e Asses. Empresarial Ltda
Registro extinto a contar de 17/10/2007

(11) DI 6203231-3 Código 44 - Extinção - Art. 119 inciso III da LPI
(15) 18/03/2003
(73) Pedro João Gavazzoni (BR/RS)
(74) Marpa Cons. e Asses. Empresarial Ltda
Registro extinto a contar de 17/10/2007

(11) DI 6203232-1 Código 44 - Extinção - Art. 119 inciso III da LPI
(15) 16/09/2003
(73) PEDRO JOÃO GAVAZZONI (BR/RS)
(74) Marpa Cons. e Asses. Empresarial Ltda
Registro extinto a contar de 17/10/2007

(11) DI 6203233-0 Código 44 - Extinção - Art. 119 inciso III da LPI

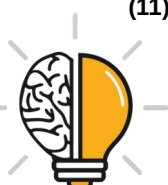

	(15) 18/03/2003 (73) Pedro João Gavazzoni (BR/RS) (74) Marpa Cons. e Asses. Empresarial Ltda. Registro extinto a contar de 17/10/2007
(11) DI 6203234-8	Código 44 - Extinção - Art. 119 inciso III da LPI (15) 18/03/2003 (73) ALTERO DESIGN - INDÚSTRIA E COMÉRCIO LTDA (BR/RS) (74) Custodio De Almeida & Cia Registro extinto a contar de 17/10/2012
(11) DI 6203235-6	Código 44 - Extinção - Art. 119 inciso III da LPI (15) 11/03/2003 (73) ALTERO DESIGN - INDÚSTRIA E COMÉRCIO LTDA (BR/RS) (74) Custodio De Almeida & Cia Registro extinto a contar de 17/10/2012
(11) DI 6203236-4	Código 44 - Extinção - Art. 119 inciso III da LPI (15) 11/03/2003 (73) ALTERO DESIGN - INDÚSTRIA E COMÉRCIO LTDA (BR/RS) (74) Custodio De Almeida & Cia Registro extinto a contar de 17/10/2012
(11) DI 6203237-2	Código 44 - Extinção - Art. 119 inciso III da LPI (15) 11/03/2003 (73) ALTERO DESIGN - INDÚSTRIA E COMÉRCIO LTDA (BR/RS) (74) Custodio De Almeida & Cia Registro extinto a contar de 17/10/2012
(11) DI 6203238-0	Código 44 - Extinção - Art. 119 inciso III da LPI (15) 11/03/2003 (73) ALTERO DESIGN - INDÚSTRIA E COMÉRCIO LTDA (BR/RS) (74) Custodio De Almeida & Cia Registro extinto a contar de 17/10/2012
(11) DI 6203239-9	Código 44 - Extinção - Art. 119 inciso III da LPI (15) 03/06/2003 (73) Pharmacia AB (SE) (74) Momsen, Leonardos & Cia Registro extinto a contar de 17/10/2012
(11) DI 6203242-9	Código 44 - Extinção - Art. 119 inciso III da LPI (15) 11/03/2003 (73) The Procter & Gamble Company (US)



(74) Dannemann, Siemsen, Bigler & Ipanema Moreira
Registro extinto a contar de 17/10/2007

(11) DI 6203244-5

Código 44 - Extinção - Art. 119 inciso III da LPI
(15) 18/03/2003
(73) Usivale Usinagem Vale do Itajaí Ltda (BR/SC)
(74) Jean Carlo Rosa
Registro extinto a contar de 26/10/2007

(11) DI 6203247-0

Código 44 - Extinção - Art. 119 inciso III da LPI
(15) 11/03/2003
(73) Luciano Kuskowski (BR/SC)
(74) Ricardo Ferreira de Almeida
Registro extinto a contar de 26/10/2012

(11) DI 6203248-8

Código 44 - Extinção - Art. 119 inciso III da LPI
(15) 11/03/2003
(73) FLAVIO PASQUALI (BR/SC) ; Heloísa Fatima Sartori Cofcewicz (BR/SC)
(74) Santa Cruz Consultoria em Marcas & Patentes Ltda
Registro extinto a contar de 26/10/2012

(11) DI 6203249-6

Código 44 - Extinção - Art. 119 inciso III da LPI
(15) 11/03/2003
(73) Álvaro Luiz Dalmiglio (BR/SP) ; Antonio Ersio Faccio Júnior (BR/SP)
(74) Vilage Marcas & Patentes S/C Ltda
Registro extinto a contar de 26/10/2007

(11) DI 6203251-8

Código 44 - Extinção - Art. 119 inciso III da LPI
(15) 18/03/2003
(73) Abarca Móveis Ltda (BR/SP)
(74) Britânia Marcas e Patentes S/C LTDA
Registro extinto a contar de 19/10/2012

(11) DI 6203252-6

Código 44 - Extinção - Art. 119 inciso III da LPI
(15) 18/03/2003
(73) Productos Domesticos de México, S.A de C.V. (MX)
(74) Veirano e Advogados Associados
Registro extinto a contar de 19/10/2007

(11) DI 6203254-2

Código 44 - Extinção - Art. 119 inciso III da LPI
(15) 18/03/2003
(73) The Goodyear Tire & Rubber Company (US)
(74) NELLIE ANNE DAIEL-SHORES
Registro extinto a contar de 19/10/2012



(11) DI 6203255-0 Código 44 - Extinção - Art. 119 inciso III da LPI
(15) 05/03/2003
(73) The Goodyear Tire & Rubber Company (US)
(74) NELLIE ANNE DAIEL-SHORES
Registro extinto a contar de 19/10/2012

(11) DI 6203261-5 Código 44 - Extinção - Art. 119 inciso III da LPI
(15) 05/03/2003
(73) Milton Moresca Júnior (BR/PR)
(74) Dinâmica Marcas e Patentes S/C Ltda
Registro extinto a contar de 19/10/2007

(11) DI 6203262-3 Código 44 - Extinção - Art. 119 inciso III da LPI
(15) 05/03/2003
(73) Milton Moresca Júnior (BR/PR)
(74) Dinâmica Marcas e Patentes S/C Ltda
Registro extinto a contar de 19/10/2007

(11) DI 6203264-0 Código 44 - Extinção - Art. 119 inciso III da LPI
(15) 05/03/2003
(73) Jaime Teixeira Drummond (BR/SP)
(74) Alberto Luís Camelier da Silva
Registro extinto a contar de 19/10/2007

(11) DI 6203265-8 Código 44 - Extinção - Art. 119 inciso III da LPI
(15) 05/03/2003
(73) Cunha Rodilha & Cia Ltda-ME (BR/SP)
(74) ABM Assessoria Brasileira de Marcas Ltda
Registro extinto a contar de 19/10/2007

(11) DI 6203266-6 Código 44 - Extinção - Art. 119 inciso III da LPI
(15) 05/03/2003
(73) CLAUDIO AMILCARE TANFERRI (BR/SP)
(74) Logos Marcas e Patentes S/C Ltda
Registro extinto a contar de 23/10/2007

(11) DI 6203267-4 Código 44 - Extinção - Art. 119 inciso III da LPI
(15) 11/03/2003
(73) Maria Efigênia Nunes (BR/MG)
(74) Cidwan Uberlândia S/C LTDA.
Registro extinto a contar de 23/07/2007

(11) DI 6203268-2 Código 44 - Extinção - Art. 119 inciso III da LPI

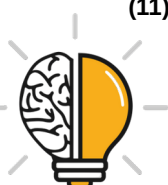

	(15) 11/03/2003 (73) The Goodyear Tire & Rubber Company (US) (74) NELLIE ANNE DAIEL-SHORES Registro extinto a contar de 19/10/2012
(11) DI 6203272-0	Código 44 - Extinção - Art. 119 inciso III da LPI (15) 24/06/2003 (73) LUCIANA LOPES DE OLIVEIRA (BR/SP) (74) Sul América Marcas e Patentes S/C Ltda Registro extinto a contar de 23/10/2007
(11) DI 6203276-3	Código 44 - Extinção - Art. 119 inciso III da LPI (15) 05/03/2003 (73) DAVID QUEIROZ (BR/SP) (74) Vilage Marcas & Patentes S/C Ltda Registro extinto a contar de 22/10/2012
(11) DI 6203277-1	Código 44 - Extinção - Art. 119 inciso III da LPI (15) 29/07/2003 (73) José Eduardo Scarazzato (BR/PR) (74) Rosicler Cristina Ricoldi Registro extinto a contar de 22/10/2007
(11) DI 6203278-0	Código 44 - Extinção - Art. 119 inciso III da LPI (15) 05/03/2003 (73) VANDERLEY RODRIGUES MARTINS (BR/SP) (74) Vilage Marcas & Patentes S/C Ltda Registro extinto a contar de 22/10/2012
(11) DI 6203281-0	Código 44 - Extinção - Art. 119 inciso III da LPI (15) 18/03/2003 (73) RCD Comércio e Indústria Ltda (BR/SP) (74) Cruzeiro/Newmarc Patentes e Marcas Ltda. Registro extinto a contar de 22/10/2007
(11) DI 6203282-8	Código 44 - Extinção - Art. 119 inciso III da LPI (15) 18/03/2003 (73) RCD Comércio e Indústria Ltda (BR/SP) (74) Cruzeiro/Newmarc Patentes e Marcas Ltda Registro extinto a contar de 22/10/2007
(11) DI 6203283-6	Código 44 - Extinção - Art. 119 inciso III da LPI (15) 11/03/2003 (73) RCD Comércio e Indústria Ltda (BR/SP)



	(74) Cruzeiro/Newmarc Patentes e Marcas Ltda Registro extinto a contar de 22/10/2007
(11) DI 6203284-4	Código 44 - Extinção - Art. 119 inciso III da LPI (15) 11/03/2003 (73) RCD Comércio e Indústria Ltda (BR/SP) (74) Cruzeiro/Newmarc Patentes e Marcas Ltda Registro extinto a contar de 22/10/2007
(11) DI 6203285-2	Código 44 - Extinção - Art. 119 inciso III da LPI (15) 08/07/2003 (73) GERALDO RIBEIRO FILHO (BR/SP) (74) Béerre Assessoria Empresarial S/C Ltda Registro extinto a contar de 22/10/2012
(11) DI 6203287-9	Código 44 - Extinção - Art. 119 inciso III da LPI (15) 11/03/2003 (73) Unilever N.V. (NL) (74) Momsen, Leonardos & Cia Registro extinto a contar de 20/11/2012
(11) DI 6203289-5	Código 44 - Extinção - Art. 119 inciso III da LPI (15) 06/05/2003 (73) Motorola, Inc. (US) (74) Clarke Modet do Brasil Ltda Registro extinto a contar de 19/11/2007
(11) DI 6203291-7	Código 44 - Extinção - Art. 119 inciso III da LPI (15) 11/03/2003 (73) José Didoneth Holsbach da Costa (BR/SP) (74) Silva & Guimarães Marcas e Patentes Ltda Registro extinto a contar de 24/10/2007
(11) DI 6203292-5	Código 44 - Extinção - Art. 119 inciso III da LPI (15) 18/03/2003 (73) ALM (FR) (74) Cruzeiro/Newmarc Patentes e Marcas Ltda Registro extinto a contar de 25/10/2007
(11) DI 6203297-6	Código 44 - Extinção - Art. 119 inciso III da LPI (15) 11/03/2003 (73) Magenta Design Ltda (BR/RJ) (74) Montaury Pimenta, Machado & Lioce S/C LTDA. Registro extinto a contar de 25/10/2012



(11) DI 6203300-0	Código 44 - Extinção - Art. 119 inciso III da LPI (15) 11/03/2003 (73) Peter Dastler (BR/SP) (74) Jahir Malta Nunes Registro extinto a contar de 16/10/2007
(11) DI 6203301-8	Código 44 - Extinção - Art. 119 inciso III da LPI (15) 01/04/2003 (73) LUIZ RICARDO LAGERCRANTZ XAVIER (BR/SP) (74) BEERRE ASSESSORIA EMPRESARIAL LTDA Registro extinto a contar de 29/10/2007
(11) DI 6203302-6	Código 44 - Extinção - Art. 119 inciso III da LPI (15) 17/06/2003 (73) FÁBIO MITKE MOREIRA (BR/RJ) (74) Joubert Gonçalves de Castro Registro extinto a contar de 31/10/2007
(11) DI 6203303-4	Código 44 - Extinção - Art. 119 inciso III da LPI (15) 01/04/2003 (73) Brito & Cia Ltda (BR/ES) (74) Rex-Advogados Marcas e Patentes Registro extinto a contar de 31/10/2007
(11) DI 6203305-0	Código 44 - Extinção - Art. 119 inciso III da LPI (15) 25/02/2003 (73) Zenilda Melo Dantas Carneiro (BR/PB) Registro extinto a contar de 01/11/2007
(11) DI 6203306-9	Código 44 - Extinção - Art. 119 inciso III da LPI (15) 11/03/2003 (73) SONY ERICSSON MOBILE COMMUNICATIONS AB (SE) (74) Momsen, Leonardos & Cia Registro extinto a contar de 31/10/2007
(11) DI 6203307-7	Código 44 - Extinção - Art. 119 inciso III da LPI (15) 05/03/2003 (73) Severino Galdino da Fonseca (BR/SP) (74) M. Rosário Assess. Propr. Industrial S/C Ltda Registro extinto a contar de 31/10/2007
(11) DI 6203308-5	Código 44 - Extinção - Art. 119 inciso III da LPI (15) 11/03/2003



(73) Geraldo Lubrano (BR/SP)
(74) Celso de Carvalho Mello
Registro extinto a contar de 31/10/2007

(11) DI 6203310-7 Código 44 - Extinção - Art. 119 inciso III da LPI
(15) 05/03/2003
(73) Suntech Supplies Ind e Com de Prods Óticos e Esportivos Ltda (BR/SP)
(74) Amadeu Gennari Filho
Registro extinto a contar de 30/10/2007

(11) DI 6203311-5 Código 44 - Extinção - Art. 119 inciso III da LPI
(15) 05/03/2003
(73) Marcia Helena Jacob Schmidt (BR/SP)
(74) Choab, Paiva, Monteiro da Silva e Borenstein ADV ASS. S/C
Registro extinto a contar de 12/07/2007

(11) DI 6203312-3 Código 44 - Extinção - Art. 119 inciso III da LPI
(15) 05/03/2003
(73) Jadimar Andrade de Freitas (BR/RJ)
(74) Agência Moderna de Marcas e Patentes LTDA
Registro extinto a contar de 04/09/2007

(11) DI 6203314-0 Código 44 - Extinção - Art. 119 inciso III da LPI
(15) 18/03/2003
(73) Julián Leiro Alonso (BR/SP)
(74) Icamp Assessoria Empresarial S/C Ltda
Registro extinto a contar de 29/10/2007

(11) DI 6203315-8 Código 44 - Extinção - Art. 119 inciso III da LPI
(15) 18/03/2003
(73) Cassio Alexander Gagliardo (BR/SP)
(74) Riomar Patentes e Marcas S/C Ltda
Registro extinto a contar de 29/10/2007

(11) DI 6203317-4 Código 44 - Extinção - Art. 119 inciso III da LPI
(15) 18/03/2003
(73) Jorge Aparecido Garcia-ME (BR/SP)
(74) Martinez & Associados S/C Ltda.
Registro extinto a contar de 29/10/2007

(11) DI 6203318-2 Código 44 - Extinção - Art. 119 inciso III da LPI
(15) 18/03/2003
(73) Sinimplast Indústria e Comércio Ltda (BR/SP)
(74) Marcas Marcantes e Patentes S/C Ltda



Registro extinto a contar de 26/10/2007

(11) DI 6203319-0

Código 44 - Extinção - Art. 119 inciso III da LPI
(15) 18/03/2003
(73) Sinimplast Indústria e Comércio Ltda (BR/SP)
(74) Marcas Marcantes e Patentes S/C Ltda
Registro extinto a contar de 26/10/2007

(11) DI 6203320-4

Código 44 - Extinção - Art. 119 inciso III da LPI
(15) 18/03/2003
(73) Sinimplast Indústria e Comércio Ltda (BR/SP)
(74) Marcas Marcantes e Patentes S/C Ltda
Registro extinto a contar de 26/10/2007

(11) DI 6203321-2

Código 44 - Extinção - Art. 119 inciso III da LPI
(15) 18/03/2003
(73) Sinimplast Indústria e Comércio Ltda (BR/SP)
(74) Marcas Marcantes e Patentes S/C Ltda
Registro extinto a contar de 26/10/2007

(11) DI 6203322-0

Código 44 - Extinção - Art. 119 inciso III da LPI
(15) 18/03/2003
(73) Sinimplast Indústria e Comércio Ltda (BR/SP)
(74) Marcas Marcantes e Patentes S/C Ltda
Registro extinto a contar de 26/10/2007

(11) DI 6203323-9

Código 44 - Extinção - Art. 119 inciso III da LPI
(15) 18/03/2003
(73) Trópico Equip Elétricos Iluminação Indústria e Comércio Ltda (BR/SP)
(74) Marcas Marcantes e Patentes S/C Ltda
Registro extinto a contar de 26/10/2007

(11) DI 6203324-7

Código 44 - Extinção - Art. 119 inciso III da LPI
(15) 18/03/2003
(73) Di Fatto Acessórios para Veículos Ltda. (BR/SP)
(74) Alberto Luís Camelier da Silva
Registro extinto a contar de 26/10/2007

(11) DI 6203325-5

Código 44 - Extinção - Art. 119 inciso III da LPI
(15) 16/09/2003
(73) Di Fatto Acessórios para Veículos Ltda. (BR/SP)
(74) Alberto Luís Camelier da Silva
Registro extinto a contar de 26/10/2007



(11) DI 6203326-3 Código 44 - Extinção - Art. 119 inciso III da LPI
(15) 18/03/2003
(73) Rodrigo Saletti (BR/SP)
(74) VMP Verifique Marcas e Patentes S/C Ltda
Registro extinto a contar de 26/10/2007

(11) DI 6203327-1 Código 44 - Extinção - Art. 119 inciso III da LPI
(15) 18/03/2003
(73) Vicente Fermino Bento (BR/SP)
(74) Somarca Assessoria Empresarial S/C Ltda
Registro extinto a contar de 26/10/2012

(11) DI 6203330-1 Código 44 - Extinção - Art. 119 inciso III da LPI
(15) 03/06/2003
(73) S.C.JOHNSON & SON, INC (US)
(74) NELLIE ANNE DAIEL-SHORES
Registro extinto a contar de 04/04/2012

(11) DI 6203332-8 Código 44 - Extinção - Art. 119 inciso III da LPI
(15) 11/03/2003
(73) Jessé Corrêa de Lacerda (BR/MG)
(74) Almir C. de Lacerda
Registro extinto a contar de 01/11/2007

(11) DI 6203335-2 Código 44 - Extinção - Art. 119 inciso III da LPI
(15) 11/03/2003
(73) ALTEMIR LUIZ ANSOLIN (BR/SC)
(74) Agostinho de Melo
Registro extinto a contar de 22/10/2007

(11) DI 6203336-0 Código 44 - Extinção - Art. 119 inciso III da LPI
(15) 11/03/2003
(73) Roberto Mannes (BR/SC)
(74) Agostinho de Melo
Registro extinto a contar de 22/10/2007

(11) DI 6203337-9 Código 44 - Extinção - Art. 119 inciso III da LPI
(15) 11/03/2003
(73) Roberto Mannes (BR/SC)
(74) Agostinho de Melo
Registro extinto a contar de 22/10/2007

(11) DI 6203338-7 Código 44 - Extinção - Art. 119 inciso III da LPI
(15) 11/03/2003



	(73) Volnei Benini (BR/RS) (74) B&P Associados Ltda Registro extinto a contar de 22/10/2007
(11) DI 6203339-5	Código 44 - Extinção - Art. 119 inciso III da LPI (15) 11/03/2003 (73) Getúlio de Azambuja Motta (BR/RS) (74) Avan Assessoria de Comunicação Ltda Registro extinto a contar de 22/10/2007
(11) DI 6203340-9	Código 44 - Extinção - Art. 119 inciso III da LPI (15) 18/03/2003 (73) Augusto Alcebides Peron (BR/RS) (74) Avan Assessoria de Comunicação Ltda Registro extinto a contar de 22/10/2007
(11) DI 6203341-7	Código 44 - Extinção - Art. 119 inciso III da LPI (15) 18/03/2003 (73) Fábio Luiz Granzotto (BR/RS) (74) Acerti - Marcas e Patentes S/C LTDA Registro extinto a contar de 22/10/2007
(11) DI 6203343-3	Código 44 - Extinção - Art. 119 inciso III da LPI (15) 18/03/2003 (73) Reni Alves Amaral (BR/MG) (74) Antônio Fernando de Lacerda Registro extinto a contar de 11/07/2007
(11) DI 6203344-1	Código 44 - Extinção - Art. 119 inciso III da LPI (15) 11/03/2003 (73) Antônio Vitorino de Andrade Neto (BR/MG) (74) Antônio Fernando de Lacerda Registro extinto a contar de 11/07/2007
(11) DI 6203345-0	Código 44 - Extinção - Art. 119 inciso III da LPI (15) 26/08/2003 (73) ANTÔNIO VITORINO DE ANDRADE NETO (BR/MG) (74) Antônio Fernando de Lacerda Registro extinto a contar de 11/07/2007
(11) DI 6203348-4	Código 44 - Extinção - Art. 119 inciso III da LPI (15) 26/08/2003 (73) ANTÔNIO VITORINO DE ANDRADE NETO (BR/MG) (74) Antônio Fernando de Lacerda



Registro extinto a contar de 11/07/2007

(11) DI 6203350-6 Código 44 - Extinção - Art. 119 inciso III da LPI
(15) 26/08/2003
(73) ANTÔNIO VITORINO DE ANDRADE NETO (BR/MG)
(74) Antônio Fernando de Lacerda
Registro extinto a contar de 11/07/2007

(11) DI 6203351-4 Código 44 - Extinção - Art. 119 inciso III da LPI
(15) 11/03/2003
(73) João Batista dos Santos (BR/MG)
(74) Antônio Fernando de Lacerda
Registro extinto a contar de 11/07/2007

(11) DI 6203352-2 Código 44 - Extinção - Art. 119 inciso III da LPI
(15) 11/03/2003
(73) Iraci Joaquim Ferreira (BR/MG)
(74) Antônio Fernando de Lacerda
Registro extinto a contar de 11/06/2007

(11) DI 6203354-9 Código 44 - Extinção - Art. 119 inciso III da LPI
(15) 11/03/2003
(73) Itelmar Pierdoná Gobbi (BR/RS)
(74) SKO - Dir. Prop. Indl. Marcas e Patentes Ltda.
Registro extinto a contar de 03/09/2007

(11) DI 6203356-5 Código 44 - Extinção - Art. 119 inciso III da LPI
(15) 11/03/2003
(73) J C V INDÚSTRIA E COMÉRCIO LTDA (BR/SP)
(74) Toledo Corrêa Marcas e Patentes S/C Ltda
Registro extinto a contar de 12/11/2007

(11) DI 6203357-3 Código 44 - Extinção - Art. 119 inciso III da LPI
(15) 03/06/2003
(73) J C V INDÚSTRIA E COMÉRCIO LTDA (BR/SP)
(74) Toledo Corrêa Marcas e Patentes S/C Ltda
Registro extinto a contar de 12/11/2007

(11) DI 6203358-1 Código 44 - Extinção - Art. 119 inciso III da LPI
(15) 11/03/2003
(73) Márcio Lafaiete de Quadros (BR/RS)
(74) Acerti - Marcas e Patentes S/C Ltda.
Registro extinto a contar de 12/11/2007



(11) DI 6203359-0	Código 44 - Extinção - Art. 119 inciso III da LPI (15) 08/07/2003 (73) MÁRCIO LAFAIETE DE QUADROS (BR/RS) (74) Acerti - Marcas e Patentes S/C LTDA Registro extinto a contar de 12/11/2007
(11) DI 6203360-3	Código 44 - Extinção - Art. 119 inciso III da LPI (15) 08/07/2003 (73) METALSINOS INDÚSTRIA COMÉRCIO E REPRESENTAÇÕES LTDA (BR/RS) (74) José Manoel Baldassari Veloso Registro extinto a contar de 12/11/2007
(11) DI 6203361-1	Código 44 - Extinção - Art. 119 inciso III da LPI (15) 26/08/2003 (73) METALSINOS - INDÚSTRIA COMÉRCIO E REPRESENTAÇÕES LTDA (BR/RS) (74) José Manoel Baldassari Veloso Registro extinto a contar de 12/11/2007
(11) DI 6203362-0	Código 44 - Extinção - Art. 119 inciso III da LPI (15) 08/07/2003 (73) METALSINOS INDÚSTRIA COMÉRCIO E REPRESENTAÇÕES LTDA (BR/RS) (74) José Manoel Baldassari Veloso Registro extinto a contar de 12/11/2007
(11) DI 6203363-8	Código 44 - Extinção - Art. 119 inciso III da LPI (15) 08/07/2003 (73) METALSINOS INDÚSTRIA COMÉRCIO E REPRESENTAÇÕES LTDA (BR/RS) (74) José Manoel Baldassari Veloso Registro extinto a contar de 12/11/2007
(11) DI 6203364-6	Código 44 - Extinção - Art. 119 inciso III da LPI (15) 08/07/2003 (73) METALSINOS INDÚSTRIA COMÉRCIO E REPRESENTAÇÕES LTDA (BR/RS) (74) José Manoel Baldassari Veloso Registro extinto a contar de 12/11/2007
(11) DI 6203365-4	Código 44 - Extinção - Art. 119 inciso III da LPI (15) 05/03/2003 (73) Metalsinos Indústria Comércio e Representações Ltda (BR/RS)



(74) José Manoel Baldassari Veloso
Registro extinto a contar de 12/11/2007

(11) DI 6203366-2 Código 44 - Extinção - Art. 119 inciso III da LPI
(15) 05/03/2003
(73) METALSINOS INDÚSTRIA COMÉRCIO E REPRESENTAÇÕES LTDA
(BR/RS)
(74) José Manoel Baldassari Veloso
Registro extinto a contar de 12/11/2007

(11) DI 6203367-0 Código 44 - Extinção - Art. 119 inciso III da LPI
(15) 05/03/2003
(73) Metalsinos Indústria Comércio e Representações Ltda (BR/RS)
(74) José Manoel Baldassari Veloso
Registro extinto a contar de 12/11/2007

(11) DI 6203368-9 Código 44 - Extinção - Art. 119 inciso III da LPI
(15) 05/03/2003
(73) Célio C. de Souza & Cia Ltda (BR/SC)
(74) Sandro Wunderlich
Registro extinto a contar de 09/11/2012

(11) DI 6203371-9 Código 44 - Extinção - Art. 119 inciso III da LPI
(15) 29/04/2003
(73) Colgate-Palmolive Company (US)
(74) Momsen, Leonardos & Cia
Registro extinto a contar de 09/11/2012

(11) DI 6203372-7 Código 44 - Extinção - Art. 119 inciso III da LPI
(15) 05/03/2003
(73) Be Diet Comércio de Produtos Alimentícios Ltda (BR/SP)
(74) Remarca Registro de Marcas e Patentes S/C LTDA
Registro extinto a contar de 09/11/2007

(11) DI 6203373-5 Código 44 - Extinção - Art. 119 inciso III da LPI
(15) 05/03/2003
(73) Walfrido Lourenço Duque de Sousa Filho (BR/PR)
Registro extinto a contar de 09/11/2012

(11) DI 6203374-3 Código 44 - Extinção - Art. 119 inciso III da LPI
(15) 05/03/2003
(73) Carlos Antonio Sant'Ana (BR/SP)
(74) Solução Comercial Assessoria Ltda
Registro extinto a contar de 12/11/2007



(11) DI 6203375-1	Código 44 - Extinção - Art. 119 inciso III da LPI (15) 05/03/2003 (73) Sebastião Palhari (BR/PR) (74) Vilage Marcas & Patentes S/C Ltda Registro extinto a contar de 12/11/2007
(11) DI 6203376-0	Código 44 - Extinção - Art. 119 inciso III da LPI (15) 05/03/2003 (73) Sebastião Palhari (BR/PR) (74) Vilage Marcas & Patentes S/C Ltda Registro extinto a contar de 12/11/2007
(11) DI 6203378-6	Código 44 - Extinção - Art. 119 inciso III da LPI (15) 15/07/2003 (73) LUIS KENJI ISHIDA (BR/SP) ; LOURENÇO LUIS CARRIERI (BR/SP) (74) Darré & Moreira Registro extinto a contar de 08/11/2007
(11) DI 6203379-4	Código 44 - Extinção - Art. 119 inciso III da LPI (15) 01/04/2003 (73) Luis Kenji Ishida (BR/SP) ; Lourenço Luis Carrieri (BR/SP) (74) Darré & Moreira Registro extinto a contar de 08/11/2007
(11) DI 6203380-8	Código 44 - Extinção - Art. 119 inciso III da LPI (15) 01/04/2003 (73) Luis Kenji Ishida (BR/SP) ; Lourenço Luis Carrieri (BR/SP) (74) Darré & Moreira Registro extinto a contar de 08/11/2007
(11) DI 6203384-0	Código 44 - Extinção - Art. 119 inciso III da LPI (15) 01/04/2003 (73) Gustavo Campos (BR/RS) (74) Luiz Fernando Campos Stock Registro extinto a contar de 08/11/2012
(11) DI 6203385-9	Código 44 - Extinção - Art. 119 inciso III da LPI (15) 13/01/2004 (73) METALBELL ARTEFATOS DE METAL LTDA (BR/SP) (74) Marcas Marcantes e Patentes S/C Ltda Registro extinto a contar de 08/11/2007
(11) DI 6203386-7	Código 44 - Extinção - Art. 119 inciso III da LPI



	(15) 13/01/2004 (73) METALBELL ARTEFATOS DE METAL LTDA (BR/SP) (74) Marcas Marcantes e Patentes S/C Ltda Registro extinto a contar de 08/11/2007
(11) DI 6203387-5	Código 44 - Extinção - Art. 119 inciso III da LPI (15) 11/03/2003 (73) Robin Alan Zeger (BR/SP) Registro extinto a contar de 08/11/2012
(11) DI 6203388-3	Código 44 - Extinção - Art. 119 inciso III da LPI (15) 09/09/2003 (73) ALBERTO JORGE DA COSTA SOARES (BR/PA) (74) Somos Marcas e Patentes S/C Ltda Registro extinto a contar de 08/11/2007
(11) DI 6203389-1	Código 44 - Extinção - Art. 119 inciso III da LPI (15) 15/07/2003 (73) LUIS KENJI ISHIDA (BR/SP) ; LOURENÇO LUIS CARRIERI (BR/SP) (74) Darré & Moreira Registro extinto a contar de 08/11/2007
(11) DI 6203390-5	Código 44 - Extinção - Art. 119 inciso III da LPI (15) 13/05/2003 (73) GUSTAVO CAMPOS (BR/RS) (74) Luiz Fernando Campos Stock Registro extinto a contar de 08/11/2012
(11) DI 6203391-3	Código 44 - Extinção - Art. 119 inciso III da LPI (15) 01/04/2003 (73) APS Metalurgica Ltda. Epp (BR/PR) (74) Mega S/C Ltda Registro extinto a contar de 01/11/2007
(11) DI 6203392-1	Código 44 - Extinção - Art. 119 inciso III da LPI (15) 06/05/2003 (73) Paulo Roberto Rauber (BR/RS) (74) Marpa Cons. e Asses. Empresarial Ltda Registro extinto a contar de 01/11/2007
(11) DI 6203393-0	Código 44 - Extinção - Art. 119 inciso III da LPI (15) 01/04/2003 (73) Gino Leonello Corazzari Neto (BR/SP) (74) José Edis Rodrigues



Registro extinto a contar de 13/11/2007

(11) DI 6203396-4 Código 44 - Extinção - Art. 119 inciso III da LPI
(15) 04/05/2004
(73) VANHEE CHRIS (BE)
(74) Dannemann, Siemsen, Bigler & Ipanema Moreira
Registro extinto a contar de 12/11/2007

(11) DI 6203398-0 Código 44 - Extinção - Art. 119 inciso III da LPI
(15) 17/06/2003
(73) STOKELY-VAN CAMP, INC (US)
(74) Bhering Advogados
Registro extinto a contar de 12/11/2007

(11) DI 6203399-9 Código 44 - Extinção - Art. 119 inciso III da LPI
(15) 20/05/2003
(73) FLAYNG INDÚSTRIA E COMÉRCIO LTDA (BR/PR)
(74) Brasil Sul Marcas e Patentes S/C LTDA
Registro extinto a contar de 14/11/2007

(11) DI 6203400-6 Código 44 - Extinção - Art. 119 inciso III da LPI
(15) 01/04/2003
(73) Zeuxis Ferreira (BR/MT)
Registro extinto a contar de 14/11/2007

(11) DI 6203401-4 Código 44 - Extinção - Art. 119 inciso III da LPI
(15) 01/04/2003
(73) Zeuxis Ferreira (BR/MT)
Registro extinto a contar de 14/11/2007

(11) DI 6203402-2 Código 44 - Extinção - Art. 119 inciso III da LPI
(15) 01/04/2003
(73) Zeuxis Ferreira (BR/MT)
Registro extinto a contar de 14/11/2007

(11) DI 6203408-1 Código 44 - Extinção - Art. 119 inciso III da LPI
(15) 01/04/2003
(73) José Maria Pulido Gonzalo (BR/SP)
(74) Idéia Marcas e Patentes S/C Ltda.
Registro extinto a contar de 19/11/2007

(11) DI 6203416-2 Código 44 - Extinção - Art. 119 inciso III da LPI
(15) 01/04/2003
(73) Sobral Invicta S/A (BR/SP)



	(74) Britânia Marcas e Patentes S/C LTDA Registro extinto a contar de 20/11/2012
(11) DI 6203418-9	Código 44 - Extinção - Art. 119 inciso III da LPI (15) 01/04/2003 (73) Nilza Mie Morimoto de Almeida (BR/RJ) (74) Devinir Benedito Ramos de Moraes Registro extinto a contar de 14/11/2007
(11) DI 6203419-7	Código 44 - Extinção - Art. 119 inciso III da LPI (15) 02/09/2003 (73) LAPATEC - EQUIPAMENTOS PARA MINERAÇÃO LTDA (BR/SP) (74) Edmundo Brunner Assessoria S/C LTDA Registro extinto a contar de 14/11/2012
(11) DI 6203423-5	Código 44 - Extinção - Art. 119 inciso III da LPI (15) 11/03/2003 (73) Reni Alves Amaral (BR/MG) (74) Antônio Fernando de Lacerda Registro extinto a contar de 19/11/2007
(11) DI 6502057-0	Código 44 - Extinção - Art. 119 inciso III da LPI (15) 09/08/2005 (73) Jovelci Domingos Gomes (BR/SC) (74) Agostinho de Melo Registro extinto a contar de 11/06/2010.
(11) DI 6502058-8	Código 44 - Extinção - Art. 119 inciso III da LPI (15) 09/08/2005 (73) Bruno Inácio Henn (BR/SC) (74) Agostinho de Melo Registro extinto a contar de 11/06/2010.
(11) DI 6502059-6	Código 44 - Extinção - Art. 119 inciso III da LPI (15) 09/08/2005 (73) Bruno Inácio Henn (BR/SC) (74) Agostinho de Melo Registro extinto a contar de 11/06/2010.
(11) DI 6502061-8	Código 44 - Extinção - Art. 119 inciso III da LPI (15) 24/10/2006 (73) Seung on Sohn (US) (74) Araripe & Associados Registro extinto a contar de 14/06/2010.



(11) DI 6502067-7	Código 44 - Extinção - Art. 119 inciso III da LPI (15) 09/08/2005 (73) Tigre S/A - Tubos e Conexões (BR/SC) (74) Britânia Marcas e Patentes Ltda Registro extinto a contar de 14/06/2015.
(11) DI 6502068-5	Código 44 - Extinção - Art. 119 inciso III da LPI (15) 09/08/2005 (73) Tigre S/A - Tubos e Conexões (BR/SC) (74) Britânia Marcas e Patentes Ltda Registro extinto a contar de 14/06/2015.
(11) DI 6502069-3	Código 44 - Extinção - Art. 119 inciso III da LPI (15) 09/08/2005 (73) Tigre S/A - Tubos e Conexões (BR/SC) (74) Britânia Marcas e Patentes Ltda Registro extinto a contar de 14/06/2015.
(11) DI 6502070-7	Código 44 - Extinção - Art. 119 inciso III da LPI (15) 09/08/2005 (73) Eugênio Vieira Machado Almeida (BR/SP) (74) Vilage Marcas & Patentes S/C Ltda Registro extinto a contar de 15/06/2015.
(11) DI 6502071-5	Código 44 - Extinção - Art. 119 inciso III da LPI (15) 16/08/2005 (73) OPTICOM COMMUNICATIONS DO BRASIL LTDA (BR/SP) (74) Ana Maria Freitas Gomes Registro extinto a contar de 15/06/2010.
(11) DI 6502073-1	Código 44 - Extinção - Art. 119 inciso III da LPI (15) 09/08/2005 (73) Brenno Lindolpho Bugs Filho (BR/RS) (74) Norberto Pardelhas de Barcellos Registro extinto a contar de 03/06/2015.
(11) DI 6502074-0	Código 44 - Extinção - Art. 119 inciso III da LPI (15) 09/08/2005 (73) Jonas Lourenço Engelmann (BR/RS) (74) Capella & Veloso Advogados Associados OAB/RS 1850 Registro extinto a contar de 02/06/2010.
(11) DI 6502075-8	Código 44 - Extinção - Art. 119 inciso III da LPI



	(15) 09/08/2005 (73) Jonas Lourenço Engelmann (BR/RS) (74) Capella & Veloso Advogados Associados OAB/RS 1850 Registro extinto a contar de 02/06/2010.
(11) DI 6502076-6	Código 44 - Extinção - Art. 119 inciso III da LPI (15) 16/08/2005 (73) Marcelo Bertoluci (BR/SP) (74) Beerre Assessoria Empresarial Ltda Registro extinto a contar de 07/06/2010.
(11) DI 6502077-4	Código 44 - Extinção - Art. 119 inciso III da LPI (15) 09/08/2005 (73) SSZK Empreendimentos Participações Ltda (BR/SP) (74) Beerre Assessoria Empresarial Ltda Registro extinto a contar de 07/06/2015.
(11) DI 6502078-2	Código 44 - Extinção - Art. 119 inciso III da LPI (15) 09/08/2005 (73) Juliano Mesquita Fagundes (BR/SP) (74) Beerre Assessoria Empresarial Ltda Registro extinto a contar de 07/06/2010.
(11) DI 6502079-0	Código 44 - Extinção - Art. 119 inciso III da LPI (15) 09/08/2005 (73) Juliano Mesquita Fagundes (BR/SP) (74) Beerre Assessoria Empresarial Ltda RRegistro extinto a contar de 07/06/2010.
(11) DI 6502080-4	Código 44 - Extinção - Art. 119 inciso III da LPI (15) 09/08/2005 (73) Cotiplas Ind e Com de Artfs Plasticos Ltda (BR/SP) (74) Martinez & Moura Barreto S/C Ltda Registro extinto a contar de 07/06/2010.
(11) DI 6502081-2	Código 44 - Extinção - Art. 119 inciso III da LPI (15) 09/08/2005 (73) Cotiplas Ind e Com de Artfs Plasticos Ltda (BR/SP) (74) Martinez & Moura Barreto S/C Ltda Registro extinto a contar de 07/06/2015.
(11) DI 6502082-0	Código 44 - Extinção - Art. 119 inciso III da LPI (15) 09/08/2005 (73) Cotiplas Ind e Com de Artfs Plasticos Ltda (BR/SP)



(74) Martinez & Moura Barreto S/C Ltda
Registro extinto a contar de 07/06/2010.

(11) DI 6502083-9

Código 44 - Extinção - Art. 119 inciso III da LPI
(15) 09/08/2005
(73) Cotiplas Ind e Com de Artfs Plasticos Ltda (BR/SP)
(74) Martinez & Moura Barreto S/C Ltda
Registro extinto a contar de 07/06/2015.

(11) DI 6502084-7

Código 44 - Extinção - Art. 119 inciso III da LPI
(15) 16/08/2005
(73) Cotiplas Ind e Com de Artfs Plasticos Ltda (BR/SP)
(74) Martinez & Moura Barreto S/C Ltda
Registro extinto a contar de 07/06/2015.

(11) DI 6502085-5

Código 44 - Extinção - Art. 119 inciso III da LPI
(15) 16/08/2005
(73) Jair Wagner de Souza Manfrinato (BR/SP)
(74) Sílvio Darré Junior
Registro extinto a contar de 07/06/2010.

(11) DI 6502086-3

Código 44 - Extinção - Art. 119 inciso III da LPI
(15) 09/08/2005
(73) Cotiplas Ind e Com de Artfs Plasticos Ltda (BR/SP)
(74) Martinez & Moura Barreto S/C Ltda
Registro extinto a contar de 07/06/2015.

(11) DI 6502087-1

Código 44 - Extinção - Art. 119 inciso III da LPI
(15) 23/08/2005
(73) Cotiplas Ind e Com de Artfs Plasticos Ltda (BR/SP)
(74) Martinez & Moura Barreto S/C Ltda
Registro extinto a contar de 07/06/2010.

(11) DI 6502088-0

Código 44 - Extinção - Art. 119 inciso III da LPI
(15) 09/08/2005
(73) Cotiplas Ind e Com de Artfs Plasticos Ltda (BR/SP)
(74) Martinez & Moura Barreto S/C Ltda
Registro extinto a contar de 07/06/2015.

(11) DI 6502089-8

Código 44 - Extinção - Art. 119 inciso III da LPI
(15) 09/08/2005
(73) Cotiplas Ind e Com de Artfs Plasticos Ltda (BR/SP)
(74) Martinez & Moura Barreto S/C Ltda
Registro extinto a contar de 07/06/2010.



(11) DI 6502090-1	Código 44 - Extinção - Art. 119 inciso III da LPI (15) 09/08/2005 (73) Cotiplas Ind e Com de Artfs Plasticos Ltda (BR/SP) (74) Martinez & Moura Barreto S/C Ltda Registro extinto a contar de 07/06/2010.
(11) DI 6502091-0	Código 44 - Extinção - Art. 119 inciso III da LPI (15) 09/08/2005 (73) Cotiplas Ind e Com de Artfs Plasticos Ltda (BR/SP) (74) Martinez & Moura Barreto S/C Ltda Registro extinto a contar de 07/06/2010.
(11) DI 6502092-8	Código 44 - Extinção - Art. 119 inciso III da LPI (15) 09/08/2005 (73) Cotiplas Ind e Com de Artfs Plasticos Ltda (BR/SP) (74) Martinez & Moura Barreto S/C Ltda Registro extinto a contar de 07/06/2015.
(11) DI 6502093-6	Código 44 - Extinção - Art. 119 inciso III da LPI (15) 09/08/2005 (73) Cotiplas Ind e Com de Artfs Plasticos Ltda (BR/SP) (74) Martinez & Moura Barreto S/C Ltda Registro extinto a contar de 07/06/2010.
(11) DI 6502094-4	Código 44 - Extinção - Art. 119 inciso III da LPI (15) 01/11/2005 (73) João Reinaldo da Silva Felice (BR/SP) (74) José Ricardo Gonçalves Azenha Registro extinto a contar de 08/06/2015.
(11) DI 6502095-2	Código 44 - Extinção - Art. 119 inciso III da LPI (15) 09/08/2005 (73) Aden Idelfonso (BR/SP) (74) José Edis Rodrigues Registro extinto a contar de 08/06/2010.
(11) DI 6502096-0	Código 44 - Extinção - Art. 119 inciso III da LPI (15) 09/08/2005 (73) Sol Bonito Comercio de Oculos Importação e Exportação Ltda (BR/SP) (74) Jose Carlos Viviani Bastos Registro extinto a contar de 08/06/2010.
(11) DI 6502099-5	Código 44 - Extinção - Art. 119 inciso III da LPI



	(15) 09/08/2005 (73) Dilciney Maranhã (BR/SP) (74) Beerre Assessoria Empresarial Ltda Registro extinto a contar de 09/06/2010.
(11) DI 6502100-2	Código 44 - Extinção - Art. 119 inciso III da LPI (15) 09/08/2005 (73) Dilciney Maranhã (BR/SP) (74) Beerre Assessoria Empresarial Ltda Registro extinto a contar de 09/06/2010.
(11) DI 6502101-0	Código 44 - Extinção - Art. 119 inciso III da LPI (15) 16/08/2005 (73) Eliana Rosa (BR/SP) (74) Dinâmica Marcas e Patentes S/C LTDA Registro extinto a contar de 09/06/2010.
(11) DI 6502102-9	Código 44 - Extinção - Art. 119 inciso III da LPI (15) 09/08/2005 (73) Eliana Rosa (BR/SP) (74) Dinâmica Marcas e Patentes Ltda. Registro extinto a contar de 09/06/2010.
(11) DI 6502103-7	Código 44 - Extinção - Art. 119 inciso III da LPI (15) 09/08/2005 (73) Eliana Rosa (BR/SP) (74) Dinâmica Marcas e Patentes LTDA Registro extinto a contar de 09/06/2010.
(11) DI 6502104-5	Código 44 - Extinção - Art. 119 inciso III da LPI (15) 16/08/2005 (73) Marcos Roberto Rodrigues (BR/SP) (74) Reinhardt Patentes e Marcas Registro extinto a contar de 10/06/2010.
(11) DI 6502109-6	Código 44 - Extinção - Art. 119 inciso III da LPI (15) 16/08/2005 (73) Renato Bettin (BR/SP) ; Gino Bettin Filho (BR/SP) ; Geraldo Bettin (BR/SP) (74) Sergio Salvador Fumo Registro extinto a contar de 10/06/2010.
(11) DI 6502115-0	Código 44 - Extinção - Art. 119 inciso III da LPI (15) 16/08/2005 (73) Antonio A. de Freitas ME (BR/RS)



(74) Waldemar do Nascimento
Registro extinto a contar de 10/06/2010.

(11) DI 6502116-9 Código 44 - Extinção - Art. 119 inciso III da LPI
(15) 16/08/2005
(73) SKT Indústria e Comércio Ltda (BR/PR)
(74) Waldemar do Nascimento
Registro extinto a contar de 10/06/2010.

(11) DI 6502118-5 Código 44 - Extinção - Art. 119 inciso III da LPI
(15) 09/08/2005
(73) Roberto Eduardo Dreher (BR/RS)
(74) Marca Brazil Marcas e Patentes Ltda.
Registro extinto a contar de 11/06/2010.

(11) DI 6502119-3 Código 44 - Extinção - Art. 119 inciso III da LPI
(15) 09/08/2005
(73) Roberto Eduardo Dreher (BR/RS)
(74) Marca Brazil Marcas e Patentes Ltda.
Registro extinto a contar de 11/06/2010.

(11) DI 6502120-7 Código 44 - Extinção - Art. 119 inciso III da LPI
(15) 01/11/2005
(73) Eliane Michelin Borghetti (BR/RS)
(74) Marpa Cons. e Asses. Empresarial Ltda
Registro extinto a contar de 11/06/2010.

(11) DI 6502124-0 Código 44 - Extinção - Art. 119 inciso III da LPI
(15) 09/08/2005
(73) Arnaldo José da Silva (BR/SC)
(74) Nilvan Paulo Minguranse
Registro extinto a contar de 14/06/2010.

(11) DI 6502126-6 Código 44 - Extinção - Art. 119 inciso III da LPI
(15) 22/11/2005
(73) Aires Bahena (BR/PR)
(74) Marpa Cons. E Asses. Empres. Ltda
Registro extinto a contar de 14/06/2010.

(11) DI 6502127-4 Código 44 - Extinção - Art. 119 inciso III da LPI
(15) 17/01/2006
(73) Selma de Assis Russo (BR/SP)
Registro extinto a contar de 15/06/2010.



(11) DI 6502128-2	Código 44 - Extinção - Art. 119 inciso III da LPI (15) 01/11/2005 (73) Luis Alberto Lourenço (BR/SP) (74) José Ricardo Gonçalves Azenha Registro extinto a contar de 15/06/2010.
(11) DI 6502129-0	Código 44 - Extinção - Art. 119 inciso III da LPI (15) 19/07/2011 (73) Laerte Marcolino da Silva (BR/SP) (74) Denise Maria Manzo Registro extinto a contar de 15/06/2015.
(11) DI 6502132-0	Código 44 - Extinção - Art. 119 inciso III da LPI (15) 09/08/2005 (73) SSZK Empreendimentos Participações Ltda (BR/SP) (74) Beerre Assessoria Empresarial Ltda Registro extinto a contar de 16/06/2015.
(11) DI 6502133-9	Código 44 - Extinção - Art. 119 inciso III da LPI (15) 09/08/2005 (73) Venturini Florêncio Ind e Com de Bebidas Ltda (BR/SP) (74) Beerre Assessoria Empresarial LTDA Registro extinto a contar de 16/06/2010.
(11) DI 6502134-7	Código 44 - Extinção - Art. 119 inciso III da LPI (15) 16/08/2005 (73) SSZK Empreendimentos Participações Ltda (BR/SP) (74) Beerre Assessoria Empresarial Ltda Registro extinto a contar de 16/06/2015.
(11) DI 6502135-5	Código 44 - Extinção - Art. 119 inciso III da LPI (15) 16/08/2005 (73) SSZK Empreendimentos Participações Ltda (BR/SP) (74) Beerre Assessoria Empresarial Ltda Registro extinto a contar de 16/06/2015.
(11) DI 6502136-3	Código 44 - Extinção - Art. 119 inciso III da LPI (15) 16/08/2005 (73) Calor (FR) (74) Araripe & Associados Registro extinto a contar de 16/06/2010.
(11) DI 6502137-1	Código 44 - Extinção - Art. 119 inciso III da LPI (15) 09/08/2005



	(73) Grendene S.A. (BR/RS) (74) Custódio de Almeida & Cia Registro extinto a contar de 16/06/2010.
(11) DI 6502138-0	Código 44 - Extinção - Art. 119 inciso III da LPI (15) 09/08/2005 (73) Grendene S.A. (BR/CE) (74) Custódio de Almeida & Cia Registro extinto a contar de 16/06/2010.
(11) DI 6502139-8	Código 44 - Extinção - Art. 119 inciso III da LPI (15) 09/08/2005 (73) Grendene S.A. (BR/CE) (74) Custódio de Almeida & Cia Registro extinto a contar de 16/06/2015.
(11) DI 6502140-1	Código 44 - Extinção - Art. 119 inciso III da LPI (15) 09/08/2005 (73) Grendene S.A. (BR/CE) (74) Custódio de Almeida & Cia Registro extinto a contar de 16/06/2015.
(11) DI 6502144-4	Código 44 - Extinção - Art. 119 inciso III da LPI (15) 23/08/2005 (73) Pollus Indústria e Comércio de Móveis Ltda (BR/SP) (74) Vilage Marcas & Patentes S/C Ltda Registro extinto a contar de 21/06/2010.
(11) DI 6502146-0	Código 44 - Extinção - Art. 119 inciso III da LPI (15) 11/04/2006 (73) Intellectual Solutions, Inc (US) (74) Dannemann, Siemsen, Bigler & Ipanema Moreira Registro extinto a contar de 17/06/2010.
(11) DI 6502147-9	Código 44 - Extinção - Art. 119 inciso III da LPI (15) 01/11/2005 (73) The Procter & Gamble Company (US) (74) Vieira de Mello Advogados Registro extinto a contar de 17/06/2010.
(11) DI 6502151-7	Código 44 - Extinção - Art. 119 inciso III da LPI (15) 22/11/2005 (73) The Procter & Gamble Company (US) (74) Vieira de Mello Advogados



Registro extinto a contar de 17/06/2010.

(11) DI 6502154-1 Código 44 - Extinção - Art. 119 inciso III da LPI
(15) 09/08/2005
(73) Pollus Indústria e Comércio de Móveis Ltda (BR/SP)
(74) Vilage Marcas & Patentes S/C Ltda
Registro extinto a contar de 21/06/2010.

(11) DI 6502155-0 Código 44 - Extinção - Art. 119 inciso III da LPI
(15) 09/08/2005
(73) Jowanel Indústria de Móveis Estofados Ltda (BR/SP)
(74) Vilage Marcas & Patentes S/C Ltda
Registro extinto a contar de 21/06/2010.

(11) DI 6502156-8 Código 44 - Extinção - Art. 119 inciso III da LPI
(15) 09/08/2005
(73) Jowanel Indústria de Móveis Estofados Ltda (BR/SP)
(74) Vilage Marcas & Patentes S/C Ltda
Registro extinto a contar de 21/06/2010.

(11) DI 6502157-6 Código 44 - Extinção - Art. 119 inciso III da LPI
(15) 11/10/2005
(73) Koninklijke Philips Electronics N.V. (NL)
(74) NELLIE ANNE DAIEL-SHORES
Registro extinto a contar de 21/06/2010.

(11) DI 6502158-4 Código 44 - Extinção - Art. 119 inciso III da LPI
(15) 09/08/2005
(73) Israel Amorim (BR/SC)
(74) João Batista Forbici
Registro extinto a contar de 21/06/2010.

(11) DI 6502159-2 Código 44 - Extinção - Art. 119 inciso III da LPI
(15) 13/12/2005
(73) Sergio Ribeiro de Menezes (BR/RJ)
Registro extinto a contar de 22/06/2010.

(11) DI 6502160-6 Código 44 - Extinção - Art. 119 inciso III da LPI
(15) 13/12/2005
(73) Sergio Ribeiro de Menezes (BR/RJ)
Registro extinto a contar de 22/06/2010.

(11) DI 6502161-4 Código 44 - Extinção - Art. 119 inciso III da LPI
(15) 09/08/2005



(73) Rowenta France (FR)
(74) Dannemann ,Siemens, Bigler & Ipanema Moreira
Registro extinto a contar de 22/06/2010.

(11) DI 6502166-5 Código 44 - Extinção - Art. 119 inciso III da LPI
(15) 09/08/2005
(73) The Procter & Gamble Company (US)
(74) Dannemann, Siemens, Bigler & Ipanema Moreira
Registro extinto a contar de 23/06/2010.

(11) DI 6502167-3 Código 44 - Extinção - Art. 119 inciso III da LPI
(15) 09/08/2005
(73) Enter Tech Co., Ltd (KR) ; Kyung Ho Lee (KR)
(74) Momsen, Leonardos & Cia.
Registro extinto a contar de 23/06/2015.

(11) DI 6502168-1 Código 44 - Extinção - Art. 119 inciso III da LPI
(15) 16/08/2005
(73) Cimplast Embalagens - Importação, Exportação e Comércio Ltda (BR/SP)
(74) David do Nascimento Advogados Associados S/C
Registro extinto a contar de 22/06/2015.

(11) DI 6502169-0 Código 44 - Extinção - Art. 119 inciso III da LPI
(15) 09/08/2005
(73) Cimplast Embalagens - Importação, Exportação e Comércio Ltda (BR/SP)
(74) David do Nascimento Advogados Associados S/C
Registro extinto a contar de 22/06/2015.

(11) DI 6502173-8 Código 44 - Extinção - Art. 119 inciso III da LPI
(15) 16/08/2005
(73) Marcos Cesar Zaehler (BR/SP)
(74) Ednéa Casagrande Pinheiro
Registro extinto a contar de 21/06/2010.

(11) DI 6502174-6 Código 44 - Extinção - Art. 119 inciso III da LPI
(15) 09/08/2005
(73) Marcelo Bertoluci (BR/SP)
(74) Beerre Assessoria Empresarial Ltda
Registro extinto a contar de 21/06/2010.

(11) DI 6502175-4 Código 44 - Extinção - Art. 119 inciso III da LPI
(15) 09/08/2005
(73) ITAIDE AFONSO DE OLIVEIRA (BR/SP)
(74) Beerre Assessoria Empresarial Ltda



Registro extinto a contar de 21/06/2015.

(11) DI 6502178-9

Código 44 - Extinção - Art. 119 inciso III da LPI
(15) 09/08/2005
(73) Joaquim Alfredo Gomes da Costa (BR/SP)
(74) Mauricio Darré
Registro extinto a contar de 17/06/2015.

(11) DI 6502180-0

Código 44 - Extinção - Art. 119 inciso III da LPI
(15) 09/08/2005
(73) EUROMOBILE INTERIORES LTDA (BR/SP)
(74) TINOCO SOARES & FILHO LTDA
Registro extinto a contar de 17/06/2010.

(11) DI 6502182-7

Código 44 - Extinção - Art. 119 inciso III da LPI
(15) 09/08/2005
(73) Indústria de Torrone Nossa Senhora de Montevergine Ltda (BR/SP)
(74) TINOCO SOARES & FILHO LTDA
Registro extinto a contar de 17/06/2010.

(11) DI 6502183-5

Código 44 - Extinção - Art. 119 inciso III da LPI
(15) 09/08/2005
(73) Carlos Adolfo Vohringer (BR/SP)
(74) Difusão Marcas e Patentes Ltda
Registro extinto a contar de 18/06/2010.

(11) DI 6502184-3

Código 44 - Extinção - Art. 119 inciso III da LPI
(15) 09/08/2005
(73) Indústria e Comércio de Calçados D'Fera Ltda (BR/PB)
(74) Sílvio Darré Júnior
Registro extinto a contar de 17/06/2010.

(11) DI 6502185-1

Código 44 - Extinção - Art. 119 inciso III da LPI
(15) 08/11/2005
(73) Edney Damaceno de Oliveira (BR/SP)
(74) Pezzuol & Associados Marcas e Patentes S/C Ltda
Registro extinto a contar de 17/06/2010.

(11) DI 6502186-0

Código 44 - Extinção - Art. 119 inciso III da LPI
(15) 01/11/2005
(73) Mars, Incorporated (US)
(74) Veirano e Advogados Associados
Registro extinto a contar de 22/06/2010.



(11) DI 6502189-4	Código 44 - Extinção - Art. 119 inciso III da LPI (15) 16/08/2005 (73) Luiz Eduardo Monteiro de Oliveira (BR/SP) (74) Ítalo Muglia de Marchi Registro extinto a contar de 17/06/2010.
(11) DI 6502194-0	Código 44 - Extinção - Art. 119 inciso III da LPI (15) 09/08/2005 (73) Alexander Tsuboner An (BR/SP) (74) Mercantil Assessoria em Marcas e Patentes S/C Ltda. Registro extinto a contar de 11/06/2010.
(11) DI 6502195-9	Código 44 - Extinção - Art. 119 inciso III da LPI (15) 09/08/2005 (73) Chih-Chi Hsu (TW) (74) TINOCO SOARES & FILHO LTDA Registro extinto a contar de 11/06/2010.
(11) DI 6502197-5	Código 44 - Extinção - Art. 119 inciso III da LPI (15) 09/08/2005 (73) Carmela Scisci (BR/SP) (74) TINOCO SOARES & FILHO LTDA Registro extinto a contar de 11/06/2010.
(11) DI 6502199-1	Código 44 - Extinção - Art. 119 inciso III da LPI (15) 09/08/2005 (73) SSZK Empreendimentos Participações Ltda (BR/SP) (74) Beerre Assessoria Empresarial Ltda Registro extinto a contar de 11/06/2015.
(11) DI 6502200-9	Código 44 - Extinção - Art. 119 inciso III da LPI (15) 09/08/2005 (73) SSZK Empreendimentos Participações Ltda (BR/SP) (74) Beerre Assessoria Empresarial Ltda Registro extinto a contar de 11/06/2015.
(11) DI 6502201-7	Código 44 - Extinção - Art. 119 inciso III da LPI (15) 09/08/2005 (73) SSZK Empreendimentos Participações Ltda (BR/SP) (74) Beerre Assessoria Empresarial Ltda Registro extinto a contar de 11/06/2015.
(11) DI 6502202-5	Código 44 - Extinção - Art. 119 inciso III da LPI (15) 09/08/2005



(73) Maria Aparecida Godoy de Oliveira (BR/SP)
(74) Beerre Assessoria Empresarial Ltda
Registro extinto a contar de 11/06/2010.

(11) DI 6502203-3 Código 44 - Extinção - Art. 119 inciso III da LPI
(15) 09/08/2005
(73) Matthieu Samuel Halbronn (BR/SP)
(74) Sergio Victor Mastrorocco
Registro extinto a contar de 04/06/2010.

(11) DI 6502204-1 Código 44 - Extinção - Art. 119 inciso III da LPI
(15) 09/08/2005
(73) Matthieu Samuel Halbronn (BR/SP)
(74) Sergio Victor Mastrorocco
Registro extinto a contar de 04/06/2010.

(11) DI 6502205-0 Código 44 - Extinção - Art. 119 inciso III da LPI
(15) 09/08/2005
(73) Matthieu Samuel Halbronn (BR/SP)
(74) Sergio Victor Mastrorocco
Registro extinto a contar de 04/06/2010.

(11) DI 6502206-8 Código 44 - Extinção - Art. 119 inciso III da LPI
(15) 09/08/2005
(73) Matthieu Samuel Halbronn (BR/SP)
(74) Sergio Victor Mastrorocco
Registro extinto a contar de 04/06/2010.

(11) DI 6502207-6 Código 44 - Extinção - Art. 119 inciso III da LPI
(15) 09/08/2005
(73) Matthieu Samuel Halbronn (BR/SP)
(74) Sergio Victor Mastrorocco
Registro extinto a contar de 04/06/2010.

(11) DI 6502208-4 Código 44 - Extinção - Art. 119 inciso III da LPI
(15) 09/08/2005
(73) Matthieu Samuel Halbronn (BR/SP)
(74) Sergio Victor Mastrorocco
Registro extinto a contar de 04/06/2010.

(11) DI 6502209-2 Código 44 - Extinção - Art. 119 inciso III da LPI
(15) 09/08/2005
(73) Vida Alimentos Ltda (BR/SP)
(74) Signo Marcas e Patentes Ltda



Registro extinto a contar de 18/06/2010.

(11) DI 6502211-4 Código 44 - Extinção - Art. 119 inciso III da LPI
(15) 18/10/2005
(73) Shirley José da Silva (BR/RJ)
(74) Informark - Infok Serviços Empresariais Ltda
Registro extinto a contar de 24/06/2015.

(11) DI 6502212-2 Código 44 - Extinção - Art. 119 inciso III da LPI
(15) 23/08/2005
(73) Shirley José da Silva (BR/RJ)
(74) Informark - Infok Serviços Empresariais Ltda
Registro extinto a contar de 24/06/2015.

(11) DI 6502213-0 Código 44 - Extinção - Art. 119 inciso III da LPI
(15) 23/08/2005
(73) Shirley José da Silva (BR/RJ)
(74) Informark - Infok Serviços Empresariais Ltda
Registro extinto a contar de 24/06/2015.

(11) DI 6502214-9 Código 44 - Extinção - Art. 119 inciso III da LPI
(15) 09/08/2005
(73) MOTOROLA MOBILITY, LLC (US)
(74) TRENCH ROSSI E WATANABE ADVOGADOS
Registro extinto a contar de 24/06/2015.

(11) DI 6502215-7 Código 44 - Extinção - Art. 119 inciso III da LPI
(15) 09/08/2005
(73) Newfrey LLC (US)
(74) NELLIE ANNE DAIEL-SHORES
Registro extinto a contar de 24/06/2010.

(11) DI 6502216-5 Código 44 - Extinção - Art. 119 inciso III da LPI
(15) 23/08/2005
(73) Newfrey LLC (US)
(74) NELLIE D SHORES
Registro extinto a contar de 24/06/2010.

(11) DI 6502217-3 Código 44 - Extinção - Art. 119 inciso III da LPI
(15) 09/08/2005
(73) Newfrey LLC (US)
(74) NELLIE ANNE DAIEL-SHORES
Registro extinto a contar de 24/06/2010.



(11) DI 6502218-1	Código 44 - Extinção - Art. 119 inciso III da LPI (15) 09/08/2005 (73) Newfrey LLC (US) (74) NELLIE ANNE DAIEL-SHORES Registro extinto a contar de 24/06/2010.
(11) DI 6502226-2	Código 44 - Extinção - Art. 119 inciso III da LPI (15) 09/08/2005 (73) F 5 INDÚSTRIA E COMÉRCIO LTDA EPP (BR/SP) (74) Meiri Moreira Pienegonda Registro extinto a contar de 04/06/2010.
(11) DI 6502227-0	Código 44 - Extinção - Art. 119 inciso III da LPI (15) 09/08/2005 (73) Matthieu Samuel Halbronn (BR/SP) (74) Sergio Victor Mastrorocco Registro extinto a contar de 04/06/2010.
(11) DI 6502228-9	Código 44 - Extinção - Art. 119 inciso III da LPI (15) 16/08/2005 (73) José Carlos Ribeiro (BR/SP) (74) Vilage Marcas & Patentes S/C Ltda Registro extinto a contar de 28/06/2010.
(11) DI 6502229-7	Código 44 - Extinção - Art. 119 inciso III da LPI (15) 16/08/2005 (73) Jedal Redentor Indústria e Comércio Ltda (BR/SP) (74) Sul América Marcas e Patentes Ltda Registro extinto a contar de 28/06/2015.
(11) DI 6502230-0	Código 44 - Extinção - Art. 119 inciso III da LPI (15) 16/08/2005 (73) Jedal Redentor Indústria e Comércio Ltda (BR/SP) (74) Sul América Marcas e Patentes Ltda Registro extinto a contar de 28/06/2015.
(11) DI 6502231-9	Código 44 - Extinção - Art. 119 inciso III da LPI (15) 16/08/2005 (73) Jedal Redentor Indústria e Comércio Ltda (BR/SP) (74) Sul América Marcas e Patentes Ltda Registro extinto a contar de 28/06/2015.
(11) DI 6502232-7	Código 44 - Extinção - Art. 119 inciso III da LPI (15) 25/10/2005



(73) Otsuka Pharmaceutical Co., Ltd (JP)
(74) Belleza Marcas e Patentes Ltda
Registro extinto a contar de 25/06/2010.

(11) DI 6502233-5 Código 44 - Extinção - Art. 119 inciso III da LPI
(15) 23/08/2005
(73) Edson Hermes Magri (BR/PR)
(74) London Marcas & Patentes S/C Ltda.
Registro extinto a contar de 25/06/2010.

(11) DI 6502234-3 Código 44 - Extinção - Art. 119 inciso III da LPI
(15) 09/08/2005
(73) Edson Hermes Magri (BR/PR) ; Nelson Magri Junior (BR/PR)
(74) London Marcas & Patentes S/C Ltda.
Registro extinto a contar de 25/06/2010.

(11) DI 6502235-1 Código 44 - Extinção - Art. 119 inciso III da LPI
(15) 09/08/2005
(73) Edson Hermes Magri (BR/PR) ; Nelson Magri Junior (BR/PR)
(74) London Marcas & Patentes S/C Ltda.
Registro extinto a contar de 25/06/2010.

(11) DI 6502236-0 Código 44 - Extinção - Art. 119 inciso III da LPI
(15) 16/08/2005
(73) Nelson Magri Junior (BR/PR) ; Edson Hermes Magri (BR/PR)
(74) London Marcas & Patentes S/C Ltda.
Registro extinto a contar de 25/06/2010.

(11) DI 6502237-8 Código 44 - Extinção - Art. 119 inciso III da LPI
(15) 09/08/2005
(73) Sony Kabushiki Kaisha (Sony Corporation) (JP)
(74) Dannemann, Siemsen, Bigler & Ipanema Moreira
Registro extinto a contar de 25/06/2015.

(11) DI 6502238-6 Código 44 - Extinção - Art. 119 inciso III da LPI
(15) 01/11/2005
(73) Newfrey LLC (US)
(74) NELLIE D SHORES
Registro extinto a contar de 29/06/2010.

(11) DI 6502240-8 Código 44 - Extinção - Art. 119 inciso III da LPI
(15) 14/02/2006
(73) Momo S.R.L (IT)
(74) Dannemann, Siemsen, Bigler & Ipanema Moreira



Registro extinto a contar de 29/06/2010.

(11) DI 6502241-6

Código 44 - Extinção - Art. 119 inciso III da LPI

(15) 12/09/2006

(73) Newfrey LLC (US)

(74) NELLIE D SHORES

Registro extinto a contar de 29/06/2010.

(11) DI 6502242-4

Código 44 - Extinção - Art. 119 inciso III da LPI

(15) 09/08/2005

(73) Casio Keisanki Kabushiki Kaisha D.B.A Casio Computer CO., LTD. (JP)

(74) Dannemann, Siemsen, Bigler & Ipanema Moreira

Registro extinto a contar de 29/06/2010.

(11) DI 6502243-2

Código 44 - Extinção - Art. 119 inciso III da LPI

(15) 17/01/2006

(73) Barra Antiga Indústria e Comércio de Calçados (BR/RJ)

(74) Maria Célia Coelho Novaes

Registro extinto a contar de 29/06/2010.

(11) DI 6502244-0

Código 44 - Extinção - Art. 119 inciso III da LPI

(15) 22/11/2005

(73) Newfrey LLC (US)

(74) NELLIE D SHORES

Registro extinto a contar de 29/06/2010.

(11) DI 6502245-9

Código 44 - Extinção - Art. 119 inciso III da LPI

(15) 23/08/2005

(73) Ali Ahmad Zaioun (PY)

(74) Brasil Sul Marcas e Patentes S/C Ltda

Registro extinto a contar de 25/06/2010.

(11) DI 6502246-7

Código 44 - Extinção - Art. 119 inciso III da LPI

(15) 16/08/2005

(73) Ali Ahmad Zaioun (PY)

(74) Brasil Sul Marcas e Patentes S/C Ltda.

Registro extinto a contar de 25/06/2010.

(11) DI 6502248-3

Código 44 - Extinção - Art. 119 inciso III da LPI

(15) 16/08/2005

(73) Andreas Maier Gmbh & Co. (DE)

(74) Dannemann, Siemsen, Bigler & Ipanema Moreira

Registro extinto a contar de 25/06/2015.



(11) DI 6502250-5	Código 44 - Extinção - Art. 119 inciso III da LPI (15) 16/08/2005 (73) Grendene S.A. (BR/RS) (74) Custódio de Almeida & Cia Registro extinto a contar de 23/06/2010.
(11) DI 6502251-3	Código 44 - Extinção - Art. 119 inciso III da LPI (15) 16/08/2005 (73) Grendene S.A. (BR/CE) (74) Custódio de Almeida & Cia Registro extinto a contar de 23/06/2010.
(11) DI 6502252-1	Código 44 - Extinção - Art. 119 inciso III da LPI (15) 09/08/2005 (73) Gelson Antônio Ponzoni (BR/RS) (74) Custódio de Almeida & Cia Registro extinto a contar de 23/06/2010.
(11) DI 6502254-8	Código 44 - Extinção - Art. 119 inciso III da LPI (15) 06/09/2005 (73) João Cláudio Stangler de Oliveira (BR/RS) (74) José Antônio Bumbel Registro extinto a contar de 01/07/2010.
(11) DI 6502255-6	Código 44 - Extinção - Art. 119 inciso III da LPI (15) 30/08/2005 (73) Qix International Marketing Ltda (BR/RS) (74) Mario de Almeida Marcas & Patentes Ltda. Registro extinto a contar de 28/06/2010.
(11) DI 6502257-2	Código 44 - Extinção - Art. 119 inciso III da LPI (15) 25/10/2005 (73) Enter Tech Co., Ltd (KR) ; Kyung Ho Lee (KR) (74) Momsen, Leonardos & CIA. Registro extinto a contar de 01/07/2015.
(11) DI 6502258-0	Código 44 - Extinção - Art. 119 inciso III da LPI (15) 22/11/2005 (73) Enter Tech Co., Ltd (KR) ; Kyung Ho Lee (KR) (74) Momsen, Leonardos & Cia Registro extinto a contar de 01/07/2015.
(11) DI 6502263-7	Código 44 - Extinção - Art. 119 inciso III da LPI (15) 30/08/2005



	(73) Grendene S.A. (BR/RS) (74) Custódio de Almeida & CIA Registro extinto a contar de 25/06/2010.
(11) DI 6502264-5	Código 44 - Extinção - Art. 119 inciso III da LPI (15) 06/09/2005 (73) Antonio Carlos Reichelt (BR/RS) (74) Marpa Cons. e Asses. Empresarial Ltda Registro extinto a contar de 25/06/2015.
(11) DI 6502265-3	Código 44 - Extinção - Art. 119 inciso III da LPI (15) 06/09/2005 (73) Jean Carlos Loth (BR/SC) (74) Hugo Leonardo Pereira Leitão Registro extinto a contar de 28/06/2010.
(11) DI 6502266-1	Código 44 - Extinção - Art. 119 inciso III da LPI (15) 06/09/2005 (73) Jair Moisés Franke (BR/RS) (74) SKO - Direitos da Propriedade Industrial em Marcas e Patentes Ltda. Registro extinto a contar de 28/06/2010.
(11) DI 6502272-6	Código 44 - Extinção - Art. 119 inciso III da LPI (15) 06/09/2005 (73) Ivan da Cruz (BR/SP) (74) Vilage Marcas & Patentes S/C Ltda Registro extinto a contar de 28/06/2010.
(11) DI 6502273-4	Código 44 - Extinção - Art. 119 inciso III da LPI (15) 30/08/2005 (73) Globoeste - Indústria e Acessórios Metalizados LTDA - ME (BR/SP) (74) Vilage Marcas & Patentes S/C Ltda Registro extinto a contar de 28/06/2015.
(11) DI 6502274-2	Código 44 - Extinção - Art. 119 inciso III da LPI (15) 06/09/2005 (73) Gnatus Equipamentos Médico Odontológicos LTDA (BR/SP) (74) Vilage Marcas & Patentes S/C Ltda Registro extinto a contar de 28/06/2015.
(11) DI 6502275-0	Código 44 - Extinção - Art. 119 inciso III da LPI (15) 30/08/2005 (73) Ali Ahmad Zaioun (PY) (74) Brasil Sul Marcas e Patentes S/C Ltda



Registro extinto a contar de 25/06/2010.

(11) DI 6502277-7

Código 44 - Extinção - Art. 119 inciso III da LPI
(15) 06/09/2005
(73) Jorge Wagenführ Junior (BR/PR)
Registro extinto a contar de 25/06/2015.

(11) DI 6502285-8

Código 44 - Extinção - Art. 119 inciso III da LPI
(15) 06/09/2005
(73) Arno Luiz Fiamoncini (BR/SC) ; Marciano Zumach (BR/SC) ; Aldemar Battisti (BR/SC) ; Parley Luiz Fiamoncini (BR/SC)
(74) Edemar Soares Antonini
Registro extinto a contar de 23/06/2010.

(11) DI 6502286-6

Código 44 - Extinção - Art. 119 inciso III da LPI
(15) 06/12/2005
(73) Jarbas Pinto Martins (BR/MG)
(74) Almir Corrêa de Lacerda
Registro extinto a contar de 14/05/2010.

(11) DI 6502287-4

Código 44 - Extinção - Art. 119 inciso III da LPI
(15) 30/08/2005
(73) Wemerson Alves da Silva (BR/MG)
(74) Almir Corrêa de Lacerda
Registro extinto a contar de 12/05/2010.

(11) DI 6502289-0

Código 44 - Extinção - Art. 119 inciso III da LPI
(15) 06/09/2005
(73) Élio Sérgio Pavanato (BR/PR)
(74) SÂMIA AMIN SANTOS
Registro extinto a contar de 03/05/2010.

(11) DI 6502290-4

Código 44 - Extinção - Art. 119 inciso III da LPI
(15) 06/09/2005
(73) Élio Sérgio Pavanato (BR/PR)
(74) SÂMIA AMIN SANTOS
Registro extinto a contar de 03/05/2010.

(11) DI 6502291-2

Código 44 - Extinção - Art. 119 inciso III da LPI
(15) 06/09/2005
(73) Élio Sérgio Pavanato (BR/PR)
(74) SÂMIA AMIN SANTOS
Registro extinto a contar de 03/05/2010.



(11) DI 6502292-0	Código 44 - Extinção - Art. 119 inciso III da LPI (15) 06/09/2005 (73) Alessandro de Souza (BR/MG) (74) Almir Corrêa de Lacerda Registro extinto a contar de 12/05/2010.
(11) DI 6502294-7	Código 44 - Extinção - Art. 119 inciso III da LPI (15) 06/09/2005 (73) Antônio Alves da Silva (BR/MG) (74) Fernando Luiz Albuquerque Registro extinto a contar de 26/05/2010.
(11) DI 6502295-5	Código 44 - Extinção - Art. 119 inciso III da LPI (15) 06/09/2005 (73) Libério Alves de Gois (BR/MG) (74) Almir Corrêa de Lacerda Registro extinto a contar de 21/05/2010.
(11) DI 6502296-3	Código 44 - Extinção - Art. 119 inciso III da LPI (15) 06/09/2005 (73) Luciana Gontijo Vasconcelos Porto (BR/MG) (74) SÂMIA AMIN SANTOS Registro extinto a contar de 20/05/2010.
(11) DI 6502298-0	Código 44 - Extinção - Art. 119 inciso III da LPI (15) 06/09/2005 (73) Celso Antônio Vermelho (BR/MG) (74) Almir Corrêa de Lacerda Registro extinto a contar de 14/05/2010.
(11) DI 6502301-3	Código 44 - Extinção - Art. 119 inciso III da LPI (15) 27/12/2005 (73) Fábio Amaral Barros (BR/MG) (74) Antônio Fernando de Lacerda Registro extinto a contar de 11/06/2010.
(11) DI 6502304-8	Código 44 - Extinção - Art. 119 inciso III da LPI (15) 03/01/2006 (73) PASCOAL BUTINI INDÚSTRIA E COMERCIO DE PRODUTOS ALIMENTÍCIOS LTDA (BR/MG) (74) Minasmarca & Patente Ltda Registro extinto a contar de 23/06/2010.
(11) DI 6502310-2	Código 44 - Extinção - Art. 119 inciso III da LPI



(15) 06/09/2005
(73) Mann + Hummel Brasil Ltda (BR/SP)
(74) Toledo Corrêa Marcas e Patentes S/C Ltda.
Registro extinto a contar de 05/07/2010.

(11) DI 6502311-0 Código 44 - Extinção - Art. 119 inciso III da LPI
(15) 06/12/2005
(73) Osni de Oliveira (BR/SC)
(74) City Patentes e Marcas Ltda
Registro extinto a contar de 05/07/2010.

(11) DI 6502313-7 Código 44 - Extinção - Art. 119 inciso III da LPI
(15) 06/09/2005
(73) VHL INDÚSTRIA DE MÁQUINAS SERIGRÁFICAS LTDA (BR/SP)
(74) Fortrade Brasil Marcas e Patentes S/C Ltda
Registro extinto a contar de 05/07/2010.

(11) DI 6502314-5 Código 44 - Extinção - Art. 119 inciso III da LPI
(15) 04/10/2005
(73) Antônio Crispim de Sousa (BR/SP)
(74) Rosana Carvalho de Andrade
Registro extinto a contar de 01/07/2010.

(11) DI 6502322-6 Código 44 - Extinção - Art. 119 inciso III da LPI
(15) 04/10/2005
(73) Osni de Oliveira (BR/SC)
(74) City Patentes e Marcas Ltda
Registro extinto a contar de 05/07/2010.

(11) DI 6502323-4 Código 44 - Extinção - Art. 119 inciso III da LPI
(15) 04/10/2005
(73) Osni de Oliveira (BR/SC)
(74) City Patentes e Marcas Ltda
Registro extinto a contar de 05/07/2010.

(11) DI 6502324-2 Código 44 - Extinção - Art. 119 inciso III da LPI
(15) 04/10/2005
(73) Osni de Oliveira (BR/SC)
(74) City Patentes e Marcas Ltda
Registro extinto a contar de 05/07/2010.

(11) DI 6502325-0 Código 44 - Extinção - Art. 119 inciso III da LPI
(15) 06/12/2005
(73) Osni de Oliveira (BR/SC)



(74) City Patentes e Marcas Ltda
Registro extinto a contar de 05/07/2010.

(11) DI 6502326-9 Código 44 - Extinção - Art. 119 inciso III da LPI
(15) 20/12/2005
(73) Osni de Oliveira (BR/SC)
(74) City Patentes e Marcas Ltda
Registro extinto a contar de 05/07/2010.

(11) DI 6502327-7 Código 44 - Extinção - Art. 119 inciso III da LPI
(15) 11/10/2005
(73) Osni de Oliveira (BR/SC)
(74) City Patentes e Marcas Ltda
Registro extinto a contar de 05/07/2010.

(11) DI 6502328-5 Código 44 - Extinção - Art. 119 inciso III da LPI
(15) 13/06/2006
(73) Osni de Oliveira (BR/SC)
(74) City Patentes e Marcas Ltda
Registro extinto a contar de 05/07/2010.

(11) DI 6502329-3 Código 44 - Extinção - Art. 119 inciso III da LPI
(15) 20/09/2005
(73) Osni de Oliveira (BR/SC)
(74) City Patentes e Marcas Ltda
Registro extinto a contar de 05/07/2010.

(11) DI 6502330-7 Código 44 - Extinção - Art. 119 inciso III da LPI
(15) 27/12/2005
(73) Osni de Oliveira (BR/SC)
(74) City Patentes e Marcas Ltda
Registro extinto a contar de 05/07/2010.

(11) DI 6502331-5 Código 44 - Extinção - Art. 119 inciso III da LPI
(15) 27/09/2005
(73) Osni de Oliveira (BR/SC)
(74) City Patentes e Marcas Ltda
Registro extinto a contar de 05/07/2010.

(11) DI 6502332-3 Código 44 - Extinção - Art. 119 inciso III da LPI
(15) 30/08/2005
(73) Michel Merheje & Cia Ltda (BR/SP)
(74) TINOCO SOARES & FILHO LTDA
Registro extinto a contar de 05/07/2010.



(11) DI 6502334-0	Código 44 - Extinção - Art. 119 inciso III da LPI (15) 25/10/2005 (73) Araplac Indústria e Comércio de Móveis Ltda (BR/PR) (74) Marpa Consultoria e Assessoria Empresarial Ltda Registro extinto a contar de 06/07/2015.
(11) DI 6502336-6	Código 44 - Extinção - Art. 119 inciso III da LPI (15) 11/10/2005 (73) Araplac Indústria e Comércio de Móveis Ltda (BR/PR) (74) Marpa Consultoria e Assessoria Empresarial Ltda Registro extinto a contar de 06/07/2015.
(11) DI 6502339-0	Código 44 - Extinção - Art. 119 inciso III da LPI (15) 06/12/2005 (73) Mário Sérgio Colley (BR/SC) (74) Sandro Wunderlich Registro extinto a contar de 06/07/2015.
(11) DI 6502340-4	Código 44 - Extinção - Art. 119 inciso III da LPI (15) 06/09/2005 (73) Rafael Maraccini Franco (BR/PR) (74) Douglas H. Queiroz Marcas e Patentes Ltda Registro extinto a contar de 18/07/2015.
(11) DI 6502341-2	Código 44 - Extinção - Art. 119 inciso III da LPI (15) 09/05/2006 (73) Rônalde Cardoso Duque Estrada (BR/RJ) Registro extinto a contar de 08/07/2010.
(11) DI 6502342-0	Código 44 - Extinção - Art. 119 inciso III da LPI (15) 30/08/2005 (73) Marco Antonio Magalhães Lima (BR/RJ) Registro extinto a contar de 08/07/2010.
(11) DI 6502347-1	Código 44 - Extinção - Art. 119 inciso III da LPI (15) 06/12/2005 (73) MOTOROLA MOBILITY, LLC (US) (74) TRENCH ROSSI E WATANABE ADVOGADOS Registro extinto a contar de 05/07/2015.
(11) DI 6502349-8	Código 44 - Extinção - Art. 119 inciso III da LPI (15) 04/10/2005 (73) Krow S.A (AR)



(74) Vilage Marcas & Patentes S/C Ltda
Registro extinto a contar de 05/07/2010.

(11) DI 6502350-1

Código 44 - Extinção - Art. 119 inciso III da LPI
(15) 11/10/2005
(73) Wanderley Rodrigues Alves (BR/SP)
(74) Vilage Marcas & Patentes S/C Ltda
Registro extinto a contar de 05/07/2010.

(11) DI 6502351-0

Código 44 - Extinção - Art. 119 inciso III da LPI
(15) 06/09/2005
(73) Jaguar Lubrificantes Ltda (BR/SP)
(74) Vilage Marcas & Patentes S/C Ltda
Registro extinto a contar de 05/07/2010.

(11) DI 6502352-8

Código 44 - Extinção - Art. 119 inciso III da LPI
(15) 30/08/2005
(73) Fama Móveis de Tupã Ltda (BR/SP)
(74) Vilage Marcas & Patentes S/C Ltda
Registro extinto a contar de 05/07/2010.

(11) DI 6502353-6

Código 44 - Extinção - Art. 119 inciso III da LPI
(15) 20/06/2006
(73) JAKKS PACIFIC, INC (US)
(74) Dannemann, Siemsen, Bigler & Ipanema Moreira
Registro extinto a contar de 02/07/2015.

(11) DI 6502354-4

Código 44 - Extinção - Art. 119 inciso III da LPI
(15) 30/08/2005
(73) Edson Hermes Magri (BR/PR) ; Nelson Magri Júnior (BR/PR)
(74) London Marcas & Patentes S/S Ltda.
Registro extinto a contar de 02/07/2010.

(11) DI 6502355-2

Código 44 - Extinção - Art. 119 inciso III da LPI
(15) 30/08/2005
(73) Nelson Magri Júnior (BR/PR) ; Edson Hermes Magri (BR/PR)
(74) London Marcas & Patentes S/C Ltda.
Registro extinto a contar de 02/07/2010.

(11) DI 6502356-0

Código 44 - Extinção - Art. 119 inciso III da LPI
(15) 30/08/2005
(73) Nelson Magri Júnior (BR/PR) ; Edson Hermes Magri (BR/PR)
(74) London Marcas & Patentes S/S LTDA
Registro extinto a contar de 02/07/2010.



(11) DI 6502357-9 Código 44 - Extinção - Art. 119 inciso III da LPI
(15) 30/08/2005
(73) Edson Hermes Magri (BR/PR) ; Nelson Magri Junior (BR/PR)
(74) London Marcas & Patentes S/S Ltda
Registro extinto a contar de 02/07/2010.

(11) DI 6502361-7 Código 44 - Extinção - Art. 119 inciso III da LPI
(15) 08/11/2005
(73) CARLOS ROBERTO SANTOS CORRÊA (BR/SP)
(74) Maurício Darré
Registro extinto a contar de 29/06/2010.

(11) DI 6502362-5 Código 44 - Extinção - Art. 119 inciso III da LPI
(15) 06/12/2005
(73) Vibram S.p.A. (IT)
(74) ADVOCACIA PIETRO ARIBONI S/C
Registro extinto a contar de 29/06/2010.

(11) DI 6502365-0 Código 44 - Extinção - Art. 119 inciso III da LPI
(15) 04/10/2005
(73) EBT Empresa Brasileira Termoplástica Ltda (BR/SP)
(74) City Patentes e Marcas Ltda
Registro extinto a contar de 29/06/2015.

(11) DI 6502367-6 Código 44 - Extinção - Art. 119 inciso III da LPI
(15) 11/10/2005
(73) Romualdo Miranda (BR/SP)
(74) Denise Maria Manzo
Registro extinto a contar de 30/06/2010.

(11) DI 6502369-2 Código 44 - Extinção - Art. 119 inciso III da LPI
(15) 27/12/2005
(73) BOXTOP DO BRASIL ELEVADORES LTDA-EPP (BR/RS)
(74) Cerumar & Marcas Patentes
Registro extinto a contar de 11/03/2015.

(11) DI 6700881-0 Código 44 - Extinção - Art. 119 inciso III da LPI
(15) 29/04/2008
(73) São Paulo Alpargatas S/A (BR/SP)
(74) MURTA GOYANES ADVOGADOS
Registro extinto, a contar de 17/02/2017.

(11) DI 6700885-2 Código 44 - Extinção - Art. 119 inciso III da LPI

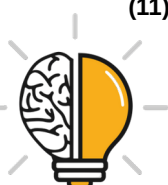

(15) 18/09/2007
(73) São Paulo Alpargatas S/A (BR/SP)
(74) MURTA GOYANES ADVOGADOS
Registro extinto, a contar de 17/02/2017.

(11) DI 7002926-1

Código 44 - Extinção - Art. 119 inciso III da LPI
(15) 25/01/2011
(73) BRAVOS DO BRASIL INDÚSTRIA E COMÉRCIO DE ARTEFATOS DE BORRACHA S/A (BR/RS)
(74) REMARCA REG DE MARCAS E PATENTES LTDA - CARLOS DE LENA API 0735
Registro extinto, a contar de 28/07/2015.

(11) DI 7002927-0

Código 44 - Extinção - Art. 119 inciso III da LPI
(15) 31/05/2011
(73) BRAVOS DO BRASIL INDÚSTRIA E COMÉRCIO DE ARTEFATOS DE BORRACHA S/A (BR/RS)
(74) REMARCA REG. DE MARCAS E PATENTES LTDA - CARLOS DE LENA
Registro extinto, a contar de 28/07/2015.

(11) DI 7002928-8

Código 44 - Extinção - Art. 119 inciso III da LPI
(15) 31/05/2011
(73) BRAVOS DO BRASIL INDÚSTRIA E COMÉRCIO DE ARTEFATOS DE BORRACHA S/A (BR/RS)
(74) REMARCA REG. DE MARCAS E PATENTES LTDA - CARLOS DE LENA
Registro extinto, a contar de 28/07/2015.

(11) DI 7105577-0

Código 44 - Extinção - Art. 119 inciso III da LPI
(15) 29/05/2012
(73) YOMASA COMERCIAL E INDUSTRIAL LTDA (BR/SP)
(74) SÃO PAULO MARCAS E PATENTES LTDA
Registro extinto, a contar de 05/11/2016.



Código 46 - Prorrogação

Prorrogada a vigência do registro de desenho industrial por solicitação do titular.

(11) DI 5701992-4

Código 46 - Prorrogação

(22) 25/11/1997

(15) 05/05/1998

(45) 05/05/1998

(54) Configuração Aplicada em Talheres

(73) Tramontina Farroupilha S.A. Indústria Metalúrgica (BR/RS)

(72) Tramontina Farroupilha S.A. Indústria Metalúrgica

(74) Dupont, Spiller Advogados Associados

Prorrogado de 26/11/2017 a 25/11/2022 (5º Período).

(11) DI 5901962-0

Código 46 - Prorrogação

(22) 12/02/1999

(15) 15/02/2000

(45) 15/02/2000

(54) CONFIGURAÇÃO APLICADA EM VENTILADOR DE TETO.

(73) Gerbar Comercial Industrial e Elétrica LTDA. (BR/SP)

(72) Italo Spina

(74) Sul América Marcas e Patentes S/C Ltda.

Prorrogado de 13/02/2019 a 12/02/2024 (5º Período).

(11) DI 6102468-6

Código 46 - Prorrogação

(22) 09/08/2001

(15) 18/06/2002

(45) 18/06/2002

(54) CALOTA VEICULAR

(73) FIAT AUTOMÓVEIS S.A (BR/MG) ; FIAT AUTOMÓVEIS S.A (BR/MG)

(72) Paulo Francisco Nakamura

(74) Marco Antonio Saltini

Prorrogado de 10/08/2016 a 09/08/2021 (4º Período).

(11) DI 6203008-6

Código 46 - Prorrogação

(22) 04/09/2002

(15) 18/03/2003

(45) 18/03/2003

(54) FORMA PLÁSTICA ORNAMENTAL DE BALDE PARA MASSAS

(73) VOLNEI WEBER (BR/SC)

(72) Jhonas Schilckmann Bianco

(74) ANEL MARCAS E PATENTES LTDA

Registro prorrogado de 05/09/2012 até 04/09/2017.



(11) DI 6203969-5 Código 46 - Prorrogação
(22) 12/12/2002
(15) 20/05/2003
(45) 20/05/2003
(54) CONFIGURAÇÃO APLICADA EM ESPELHO E LENTE PARA MINUTERIA
(73) ELETRÔNICA SENUN LTDA (BR/SP)
(72) JOSÉ NUNES DOS SANTOS
(74) Waldemar do Nascimento
Prorrogado de 13/12/2017 a 12/12/2022 (4º Período).

(11) DI 6302230-3 Código 46 - Prorrogação
(22) 27/06/2003
(15) 09/09/2003
(45) 09/09/2003
(54) CONFIGURAÇÃO APLICADA EM CHINELO DE DEDO
(73) GRENDENE S.A (BR/CE)
(72) VOLNEI TADEU DAL MAGRO
(74) Custódio de Almeida & Cia
Prorrogado de 28/06/2018 a 27/06/2023 (4º Período).

(11) DI 6302772-0 Código 46 - Prorrogação
(22) 20/08/2003
(15) 14/10/2003
(45) 14/10/2003
(54) "CONFIGURAÇÃO APLICADA A GRADE PARA AUTOMÓVEL"
(73) HONDA GIKEN KOGYO KABUSHIKI KAISHA (JP)
(72) HIROSHI ISHIBASHI
(74) Dannemann, Siemsen, Bigler & Ipanema Moreira
Prorrogado de 21/08/2018 a 20/08/2023 (4º Período).

(11) DI 6401949-7 Código 46 - Prorrogação
(22) 14/06/2004
(15) 24/08/2004
(45) 24/08/2004
(54) "CONFIGURAÇÃO EM ESPELHO RETROVISOR EXTERNO"
(73) METAGAL INDÚSTRIA E COMÉRCIO LTDA (BR/MG)
(72) PAULO ROBERTO MILANI
(74) José Antonio de Souza Cappellini
Prorrogado de 15/06/2019 a 14/06/2024 (4º Período).

(11) DI 6401959-4 Código 46 - Prorrogação
(22) 15/06/2004
(15) 24/08/2004



(45) 24/08/2004
(54) "CONFIGURAÇÃO APLICADA EM CAIXA PARA CONEXÕES ELÉTRICAS"
(73) GERALDO JOSE VANCETTO (BR/SP)
(72) GERALDO JOSE VANCETTO
(74) Magister Marcas e Patentes S/C Ltda
Prorrogado de 16/06/2019 a 15/06/2024 (4º Período).

(11) DI 6402039-8 Código 46 - Prorrogação
(22) 09/06/2004
(15) 08/09/2004
(45) 08/09/2004
(54) "CONFIGURAÇÃO EM ESPELHO RETROVISOR EXTERNO"
(73) METAGAL INDÚSTRIA E COMÉRCIO LTDA (BR/MG)
(72) PAULO ROBERTO MILANI
(74) José Antonio de Souza Cappellini
Prorrogado de 10/06/2019 a 09/06/2024 (4º Período).

(11) DI 6802447-9 Código 46 - Prorrogação
(22) 30/06/2008
(15) 25/08/2009
(45) 25/08/2009
(54) CONFIGURAÇÃO APLICADA EM BALCÃO
(73) N S F Indústria e Com de Equipamentos P/Inst Com Ltda (BR/SP)
(72) Diniz Amilcar Matias Fernandes
(74) Vilage Marcas & Patentes S/C Ltda
Prorrogado de 01/07/2018 a 30/06/2023 (3º Período).

(11) DI 6802658-7 Código 46 - Prorrogação
(22) 20/06/2008
(15) 13/01/2009
(45) 13/01/2009
(54) "CONFIGURAÇÃO APLICADA EM CADEIRA"
(73) NELY CRISTINA BRAIDOTTI (BR/SP)
(72) NELY CRISTINA BRAIDOTTI
(74) Simbolo Marcas e Patentes Ltda
Prorrogado de 21/06/2018 a 20/06/2023 (3º Período).

(11) DI 6802772-9 Código 46 - Prorrogação
(22) 23/07/2008
(15) 01/09/2009
(45) 01/09/2009
(54) CONFIGURAÇÃO APLICADA EM CALÇADO
(73) Grendene S.A (BR/CE)
(72) Volnei Tadeu Dal Magro



(74) Custodio De Almeida & Cia
Prorrogado de 24/07/2018 a 23/07/2023 (3º Período).

(11) DI 6802861-0

Código 46 - Prorrogação
(22) 14/07/2008
(15) 02/03/2010
(45) 02/03/2010
(54) CONFIGURAÇÃO APLICADA EM EMBALAGEM
(73) UNILEVER N.V (NL)
(72) Stuart Harvey Lee; Jochen Rainer Schaeper; Vincent Michael Masotta
(74) ARTUR FRANCISCO SCHAAL
Prorrogado de 15/07/2018 a 14/07/2023 (3º Período).

(11) DI 6802863-6

Código 46 - Prorrogação
(22) 14/07/2008
(15) 17/03/2009
(45) 17/03/2009
(54) CONFIGURAÇÃO APLICADA EM FRASCO
(73) COTY GENEVA S.A. VERSOIX (CH)
(72) Márcio Minoru Akita
(74) GUERRA PROPRIEDADE INDUSTRIAL
Prorrogado de 15/07/2018 a 14/07/2023 (3º Período).

(11) DI 6802864-4

Código 46 - Prorrogação
(22) 14/07/2008
(15) 25/08/2009
(45) 25/08/2009
(54) CONFIGURAÇÃO APLICADA EM TAMPA PARA FRASCO
(73) COTY GENEVA S.A. VERSOIX (CH)
(72) Márcio Minoru Akita
(74) GUERRA PROPRIEDADE INDUSTRIAL
Prorrogado de 15/07/2018 a 14/07/2023 (3º Período).

(11) DI 6802865-2

Código 46 - Prorrogação
(22) 14/07/2008
(15) 17/03/2009
(45) 17/03/2009
(54) CONFIGURAÇÃO APLICADA EM FRASCO
(73) COTY GENEVA S.A. VERSOIX (CH)
(72) Márcio Minoru Akita
(74) GUERRA PROPRIEDADE INDUSTRIAL
Prorrogado de 15/07/2018 a 14/07/2023 (3º Período).

(11) DI 6802947-0

Código 46 - Prorrogação

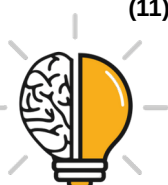

(22) 31/07/2008
(15) 25/02/2009
(45) 25/02/2009
(54) CONFIGURAÇÃO APLICADA EM BICA
(73) DURATEX S.A. (BR/SP)
(72) ANA LUCIA DE LIMA PONTES ORLOVITZ
(74) ANTONIO MAURICIO PEDRAS ARNAUD
Prorrogado de 01/08/2018 a 31/07/2023 (3º Período).

(11) DI 6802953-5

Código 46 - Prorrogação
(22) 31/07/2008
(15) 25/08/2009
(45) 25/08/2009
(54) CONFIGURAÇÃO APLICADA EM FRASCO
(73) UNILEVER N.V. (NL)
(72) LUIS ERNESTO RIBADENEIRA MEIJA; ADRIAN BARCLAY CAROEN
(74) ARTUR FRANCISCO SCHAAL
Prorrogado de 01/08/2018 a 31/07/2023 (3º Período).

(11) DI 6802957-8

Código 46 - Prorrogação
(22) 31/07/2008
(15) 01/09/2009
(45) 01/09/2009
(54) CONFIGURAÇÃO APLICADA EM FRASCO
(73) UNILEVER N.V (NL)
(72) MAURIZIO PAGANI
(74) Artur Francisco Schaal
Prorrogado de 01/08/2018 a 31/07/2023 (3º Período).

(11) DI 6802958-6

Código 46 - Prorrogação
(22) 31/07/2008
(15) 28/04/2009
(45) 28/04/2009
(54) CONFIGURAÇÃO APLICADA EM DISPOSITIVO PARA DIAGNÓSTICO
(73) UNIVELER N.V. (NL)
(72) SRINIVASAN KRISHNAN
(74) Artur Francisco Schaal
Prorrogado de 01/08/2018 a 31/07/2023 (3º Período).

(11) DI 6802959-4

Código 46 - Prorrogação
(22) 31/07/2008
(15) 28/04/2009
(45) 28/04/2009
(54) CONFIGURAÇÃO APLICADA EM EMBALAGEM CARTONADA



(73) UNIVELER N.V. (NL)
(72) Patrice Sant'ana Caceres; João Carlos da Silva; Jociane Tesser; Anderson Utembergue
(74) Artur Francisco Schaal
Prorrogado de 01/08/2018 a 31/07/2023 (3º Período).

(11) DI 6802960-8

Código 46 - Prorrogação
(22) 31/07/2008
(15) 28/04/2009
(45) 28/04/2009
(54) CONFIGURAÇÃO APLICADA EM CONJUNTO DE VOLANTE E CANOPLA PARA REGISTRO HIDRÁULICO
(73) DURATEX S.A. (BR/SP)
(72) Ana Lucia de Lima Pontes Orlovitz
(74) ANTONIO MAURICIO PEDRAS ARNAUD
Prorrogado de 01/08/2018 a 31/07/2023 (3º Período).

(11) DI 6802995-0

Código 46 - Prorrogação
(22) 31/07/2008
(15) 03/02/2009
(45) 03/02/2009
(54) CONFIGURÇÃO EM APARELHO DE DIAGNÓSTICO
(73) UNILEVER N.V. (NL)
(72) SRINIVASAN KRISHNAN
(74) ARTUR FRANCISCO SCHAAL
Prorrogado de 01/08/2018 a 31/07/2023 (3º Período).

(11) DI 6803001-0

Código 46 - Prorrogação
(22) 31/07/2008
(15) 25/08/2009
(45) 25/08/2009
(54) CONFIGURAÇÃO APLICADA EM FRASCO
(73) UNILEVER N.V. (NL)
(72) LUIS ERNESTO RIBADENEIRA MEJIA; ADRIAN BARCLAY CAROEN
(74) Artur Francisco Schaal
Prorrogado de 01/08/2018 a 31/07/2023 (3º Período).

(11) DI 6803259-5

Código 46 - Prorrogação
(22) 15/07/2008
(15) 08/09/2009
(45) 08/09/2009
(54) CONFIGURAÇÃO APLICADA EM CÉLULA DE CARGA PARA BALANÇA
(73) METTLER-TOLEDO GMBH (CH)
(72) Yves Pass Marmier



(74) Dannemann, Siemsen, Bigler & Ipanema Moreira
Prorrogado de 16/07/2018 a 15/07/2023 (3º Período).

(11) DI 6803265-0

Código 46 - Prorrogação
(22) 17/07/2008
(15) 08/09/2009
(45) 08/09/2009
(54) CONFIGURAÇÃO APLICADA EM PNEUMÁTICO
(73) COMPAGNIE GENERALE DES ETABLISSEMENTS MICHELIN (FR)
(72) Gilles Godeau
(74) GUERRA PROPRIEDADE INDUSTRIAL
Prorrogado de 18/07/2018 a 17/07/2023 (3º Período).

(11) DI 6803280-3

Código 46 - Prorrogação
(22) 07/07/2008
(15) 13/04/2010
(45) 13/04/2010
(54) CONFIGURAÇÃO APLICADA A SISTEMA DE TESTE DE DIAGNÓSTICO
(73) TRIVIDIA HEALTH, INC. (US)
(72) George R. Rounds; Jeffrey K. Akins; Allan Javier Caban; Gary T. Neel; Brent E. Modzelewski
(74) Hugo Silva, Rosa & Maldonado-Prop. Int
Prorrogado de 08/07/2018 a 07/07/2023 (3º Período).

(11) DI 6803316-8

Código 46 - Prorrogação
(22) 31/07/2008
(15) 27/10/2009
(45) 27/10/2009
(54) CONFIGURAÇÃO APLICADA EM BANDA DE RODAGEM DE PNEUMÁTICO
(73) COMPAGNIE GENERALE DES ETABLISSEMENTS MICHELIN (FR)
(72) Robert C. Radulescu; Lawrence O. Williamson; Lee A. Montgomery
(74) GUERRA PROPRIEDADE INDUSTRIAL
Prorrogado de 01/08/2018 a 31/07/2023 (3º Período).

(11) DI 6803404-0

Código 46 - Prorrogação
(22) 28/07/2008
(15) 23/02/2010
(45) 23/02/2010
(54) CONFIGURAÇÃO APLICADA EM CADEIRA E EM CONJUNTO DE ENCOSTO E ASSENTO PARA CADEIRA
(73) Herman Miller, Inc. (US)
(72) Jeffrey A. Weber; Douglas M. Vanderiet
(74) DI BLASI , PARENTE , VAZ E DIAS & AL



Prorrogado de 29/07/2018 a 28/07/2023 (3º Período).

(11) DI 6803465-2

Código 46 - Prorrogação
(22) 28/07/2008
(15) 06/10/2009
(45) 06/10/2009
(54) CONFIGURAÇÃO APLICADA EM RECIPIENTE
(73) Unilever N.V (NL)
(72) Bertrand Dominique Barré
(74) Atem e Remer Asses. Consul, Prop. Int. LTDA
Prorrogado de 29/07/2018 a 28/07/2023 (3º Período).

(11) DI 6803466-0

Código 46 - Prorrogação
(22) 28/07/2008
(15) 06/10/2009
(45) 06/10/2009
(54) CONFIGURAÇÃO APLICADA EM RECIPIENTE COM TAMPA
(73) Unilever N.V (NL)
(72) Bertrand Dominique Barré
(74) Atem e Remer Asses. Consul, Prop. Int. LTDA
Prorrogado de 29/07/2018 a 28/07/2023 (3º Período).

(11) DI 6803468-7

Código 46 - Prorrogação
(22) 28/07/2008
(15) 29/09/2009
(45) 29/09/2009
(54) CONFIGURAÇÃO APLICADA EM TAMPA PARA RECIPIENTE
(73) Unilever N.V (NL)
(72) Bertrand Dominique Barré
(74) Atem e Remer Asses. Consul, Prop. Int. LTDA
Prorrogado de 29/07/2018 a 28/07/2023 (3º Período).

(11) DI 6803570-5

Código 46 - Prorrogação
(22) 07/07/2008
(15) 08/09/2009
(45) 08/09/2009
(54) CONFIGURAÇÃO APLICADA EM MOTOCICLETA
(73) Yamaha Hatsudoki Kabushiki Kaisha (JP)
(72) Shogo Kinoshita
(74) Momsen, Leonardos & CIA
Prorrogado de 08/07/2018 a 07/07/2023 (3º Período).

(11) DI 6803641-8

Código 46 - Prorrogação
(22) 07/07/2008



(15) 15/09/2009
(45) 15/09/2009
(54) CONFIGURAÇÃO APLICADA EM MOTOCICLETA
(73) Yamaha Hatsudoki Kabushiki Kaisha (JP)
(72) Shogo Kinoshita
(74) Momsen, Leonardos & CIA
Prorrogado de 08/07/2018 a 07/07/2023 (3º Período).

(11) DI 6803797-0

Código 46 - Prorrogação
(22) 28/08/2008
(15) 17/02/2010
(45) 17/02/2010
(54) CONFIGURAÇÃO APLICADA A UM DISPOSITIVO ELETRÔNICO PORTÁTIL
(73) BLACKBERRY LIMITED (CA)
(72) Marco Sixtus Ferrari; Todd Andrew Wood; Roman Rak
(74) Orlando de Souza
Prorrogado de 29/08/2018 a 28/08/2023 (3º Período).

(11) DI 6803801-1

Código 46 - Prorrogação
(22) 28/08/2008
(15) 13/10/2009
(45) 13/10/2009
(54) CONFIGURAÇÃO APLICADA A UM DISPOSITIVO ELETRÔNICO PORTÁTIL
(73) BLACKBERRY LIMITED (CA)
(72) Marco Sixtus Ferrari; Todd Andrew Wood; Roman Rak
(74) Orlando de Souza
Prorrogado de 29/08/2018 a 28/08/2023 (3º Período).

(11) DI 6803810-0

Código 46 - Prorrogação
(22) 25/08/2008
(15) 22/09/2009
(45) 22/09/2009
(54) CONFIGURAÇÃO APLICADA EM PALMILHA
(73) Calçados Ferracini Ltda (BR/SP)
(72) José da Cunha Morais
(74) Vilage Marcas & Patentes S/S LTDA
Prorrogado de 26/08/2018 a 25/08/2023 (3º Período).

(11) DI 6900873-6

Código 46 - Prorrogação
(22) 19/03/2009
(15) 15/12/2009
(45) 15/12/2009



(54) "PADRÃO ORNAMENTAL APLICADO EM VEÍCULO PARA TRANSPORTE DE VALORES"

(73) TECNOLOGIA BANCÁRIA S/A (BR/SP)

(72) NELSON TAVARES DE PINHO

(74) TINOCO SOARES & FILHO LTDA

Prorrogado de 20/03/2019 a 19/03/2024 (3º Período).

(11) DI 6901922-3

Código 46 - Prorrogação

(22) 27/05/2009

(15) 27/04/2010

(45) 27/04/2010

(54) CONFIGURAÇÕES APLICADAS À EMBALAGEM PARA PIZZA

(73) BRF S.A. (BR/SC)

(72) Eduardo Benino Pavanelli

(74) Vieira de Mello Advogados

Prorrogado de 28/05/2019 a 27/05/2024 (3º Período).

(11) DI 6902036-1

Código 46 - Prorrogação

(22) 25/05/2009

(15) 04/05/2010

(45) 04/05/2010

(54) CONFIGURAÇÃO APLICADA EM PULVERIZADOR COSTAL MANUAL

(73) Máquinas Agrícolas Jacto S.A. (BR/SP)

(72) Chikao Nishimura

(74) Osmar Sanches Bracciali

Prorrogado de 26/05/2019 a 25/05/2024 (3º Período).

(11) DI 6902241-0

Código 46 - Prorrogação

(22) 23/06/2009

(15) 11/01/2011

(45) 11/01/2011

(54) CONFIGURAÇÃO ORNAMENTAL EM BANDEJA DE PINTURA

(73) Pincéis Atlas S/A (BR/RS)

(72) César Luiz Bettanin

(74) D' Mark Registros de Marcas e Patentes S/C Ltda

Prorrogado de 24/06/2019 a 23/06/2024 (3º Período).

(11) DI 6902242-9

Código 46 - Prorrogação

(22) 23/06/2009

(15) 05/04/2011

(45) 05/04/2011

(54) CONFIGURAÇÃO EM CABO PARA ROLOS DE PINTURA

(73) Pincéis Atlas S/A (BR/RS)

(72) Cesar Luiz Bettanin



(74) D' Mark Registros de Marcas e Patentes S/C Ltda
Prorrogado de 24/06/2019 a 23/06/2024 (3º Período).

(11) DI 6902627-0

Código 46 - Prorrogação
(22) 18/06/2009
(15) 18/05/2010
(45) 18/05/2010
(54) CONFIGURAÇÃO APLICADA EM EMBALAGEM
(73) CIMENTOLIT INDUSTRIA E COMERCIO LTDA (BR/SP)
(72) Milton Badan
(74) BEERRE ASSESORIA EMPRESARIAL LTDA
Prorrogado de 19/06/2019 a 18/06/2024 (3º Período).



**Código 46.2 - Exigência de complementação de quinquênio e/ou prorrogação
– Art. 120 e 108 da LPI**

O Titular deverá complementar, de acordo com a tabela vigente na data da complementação o recolhimento do quinquênio/prorrogação , acompanhado da guia de cumprimento de exigência. O não cumprimento no prazo de 60 (sessenta) dias acarretará a extinção do registro.

(11) BR 30 2012 000610-4

Código 46.2 - Exigência de complementação de quinquênio e/ou prorrogação –
Art. 120 e 108 da LPI

(15) 16/05/2017

(73) SATA GMBH & CO. KG (DE)

(74) DANNEMANN, SIEMSEN, BIGLER & IPANEMA MOREIRA

Para regularização do segundo período de vigência do registro, complemente o valor recolhido, para o atual valor do 2º quinquênio no prazo extraordinário, visto que o prazo ordinário venceu dia 13/02/2017 e o recolhimento foi realizado dia 11/07/2017. Para cumprimento da exigência é necessário peticionamento por meio de código de serviço 105 junto à apresentação da comprovação de recolhimento guia de complementação gerada pelo código de serviço 800.



Código 47 - Petição Não Conhecida

Não conhecimento da petição apresentada em virtude do disposto nos Arts. 218 ou 219 da LPI.

(21) BR 30 2016 001550-3	Código 47 - Petição Não Conhecida (22) 14/04/2016 (71) PERFECT IMPORTAÇÃO E EXPORTAÇÃO LTDA - ME (BR/MG) (74) PROPRIA ASS. CONSULTORIA MARCAS E PATENTES LTDA Não conhecida a petição de recurso ao indeferimento nº870180037839 de 08/05/2018 em função do disposto no artigo 219, inciso I, da LPI.
(21) BR 30 2016 001660-7	Código 47 - Petição Não Conhecida (22) 20/04/2016 (71) JOSÉ RENATO LIMA (BR/ES) (74) WAGNER JOSÉ FAFÁ BORGED Petição 870180018013 de 06/03/2018 não conhecida, em virtude do disposto no Art. 218 da LPI, dado que não houve pagamento da retribuição referente ao serviço de cumprimento de exigência e tampouco cumprimento da exigência formulada, visando o saneamento do processo.
(21) BR 30 2016 003824-4	Código 47 - Petição Não Conhecida (22) 01/09/2016 (71) MAURÍCIO JOSÉ MORAIS 39196534915 MEI (BR/PR) (74) CRISTIANE RUMIKA MINOWA Petição 870170075442 de 05/10/2017 não conhecida, em virtude do disposto no Art. 218 da LPI, dado que não houve pagamento da retribuição referente ao serviço de cumprimento de exigência e tampouco cumprimento da exigência formulada, visando o saneamento do processo.
(21) BR 30 2016 005354-5	Código 47 - Petição Não Conhecida (22) 21/11/2016 (71) EDMUNDO SILVA SANTOS (BR/GO) ; ALEXANDRE MASSARU YAJIMA DE MORAIS (BR/DF) Petição 870170085063 de 06/11/2017 não conhecida, em virtude do disposto no Art. 218 da LPI, dado que não houve pagamento da retribuição referente ao serviço de cumprimento de exigência e tampouco cumprimento da exigência formulada, visando o saneamento do processo.
(21) BR 30 2017 000226-9	Código 47 - Petição Não Conhecida (22) 20/01/2017 (71) SEVEN DRIVER AUDIO EPP (BR/SP) Petição 870170103208 de 29/12/2017 não conhecida, em virtude do disposto no



Art. 218 da LPI, dado que não houve pagamento da retribuição referente ao serviço de cumprimento de exigência e tampouco cumprimento da exigência formulada, visando o saneamento do processo

(21) BR 30 2017 000593-4

Código 47 - Petição Não Conhecida

(22) 10/02/2017

(71) WANDERSON PELEGRINO GUIMARÃES (BR/MG)

Petição 870180004763 de 18/01/2018 não conhecida, em virtude do disposto no Art. 218 da LPI, dado que não houve pagamento da retribuição referente ao serviço de cumprimento de exigência e tampouco cumprimento da exigência formulada, visando o saneamento do processo.

(21) BR 30 2017 000607-8

Código 47 - Petição Não Conhecida

(22) 10/02/2017

(71) EDENÍLSON BENEDITO HESPANHOL (BR/SP)

(74) Jose Rodolfo Mazzoni

Petição 870180004290 de 17/01/2018 não conhecida, em virtude do disposto no Art. 218 da LPI, dado que não houve pagamento da retribuição referente ao serviço de cumprimento de exigência e tampouco cumprimento da exigência formulada, visando o saneamento do processo.

(21) BR 30 2017 001415-1

Código 47 - Petição Não Conhecida

(22) 30/03/2017

(71) VZT INDÚSTRIA E COMÉRCIO DE CALÇADOS LTDA (BR/SP)

(74) PAULO ARRUDA PEDROZO

Petição 870180011984 de 14/02/2018 não conhecida, em virtude do disposto no Art. 218 da LPI, dado que não houve pagamento da retribuição referente ao serviço de cumprimento de exigência e tampouco cumprimento da exigência formulada, visando o saneamento do processo.

(21) BR 30 2018 000312-8

Código 47 - Petição Não Conhecida

(22) 30/01/2018

(71) AUSTER TECNOLOGIA LTDA (BR/RS)

Petição 870180026837 de 03/04/2018 não conhecida por ser intempestiva, tendo em vista que o prazo de 05 dias para cumprimento da exigência preliminar publicada na RPI 2464 já havia expirado na data do protocolo.



Código 47.1 - Petição Prejudicada

Prejudicada a Petição Indicada de acordo com o complemento.

(21) BR 30 2012 004526-6	Código 47.1 - Petição Prejudicada (22) 03/09/2012 (71) WALEU INDUSTRIA E COMÉRCIO DE PLÁSTICO LTDA (BR/SP) (74) M.M. MARCAS E PATENTES S/S LTDA Petição prejudicada, tendo em vista a publicação do arquivamento do pedido, na RPI 2333, de 22/09/2015. Em referência à petição nº 018150003732, de 24/03/2015.
(21) BR 30 2012 005431-1	Código 47.1 - Petição Prejudicada (22) 18/10/2012 (71) WALEU INDÚSTRIA E COMÉRCIO DE PLÁSTICOS LTDA (BR/SP) (74) M.M. MARCAS E PATENTES S / S LTDA Petição prejudicada, tendo em vista a anulação do privilégio, publicada na RPI 2414, de 11/04/2017. Em referência à petição nº 018150003733, de 24/03/2015.
(21) BR 30 2013 000508-9	Código 47.1 - Petição Prejudicada (22) 07/02/2013 (71) ALICE SATIKO OKURA VEEN (BR/SP) ; LEMASA INDÚSTRIA E COMÉRCIO DE BOMBAS DE ALTA PRESSÃO LIMITADA (BR/SP) (74) VILAGE MARCAS & PATENTES LTDA Petição prejudicada, tendo em vista a publicação do indeferimento do pedido, na RPI 2362, de 12/04/2016. Em referência à petição nº 020150001448, de 27/01/2015.
(21) BR 30 2013 005027-0	Código 47.1 - Petição Prejudicada (22) 02/10/2013 (71) MOREL GOMES MASCARENHAS (BR/MG) (74) LEONARDO VINÍCIUS DE SOUZA Petição prejudicada, tendo em vista o indeferimento do pedido, publicado na RPI 2336, de 13/10/2015. Em referência à petição nº 014140002017, de 17/10/2014.
(21) BR 30 2016 003824-4	Código 47.1 - Petição Prejudicada (22) 01/09/2016 (71) MAURÍCIO JOSÉ MORAIS 39196534915 MEI (BR/PR) (74) CRISTIANE RUMIKA MINOWA Referente à Petição 870180043598 de 23/05/2018 tendo em vista que o comprovante de pagamento da GRU 29409231805086468 apresentado é um comprovante de agendamento de pagamento e que o valor da retribuição não foi conciliado até o fim do prazo do cumprimento. Não é possível sanear o processo



uma vez que a solicitação feita no despacho 55 da RPI 2470 não foi atendida.

(21) BR 30 2017 001332-5

Código 47.1 - Petição Prejudicada

(22) 27/03/2017

(71) LUCAS MARIANO DE ARAUJO (BR/SP) ; JONAS FLORES (BR/SP) ;
FABIO SANTOS DE MORAES (BR/SP) ; NATALIE DAVANTEL COMPARETI
(BR/SP) ; CAIO DE ABREU PEZZO (BR/SP)

Petição 870180048576 de 07/06/2018 prejudicada, uma vez que o pedido de
desenho industrial recebeu despacho 35, na RPI 2471 de 15/05/2018, que
considera arquivado o pedido.

(21) DI 6001841-0

Código 47.1 - Petição Prejudicada

(22) 11/07/2000

(71) YOMASA COMERCIAL E INDUSTRIAL LTDA (BR/SP)

(74) São Paulo Marcas e Patentes Ltda

Petição prejudicada, tendo em vista a publicação da extinção do registro, na RPI
2405, de 07/02/2017. Em referência à petição nº 018130023570, de 12/07/2013.

(21) DI 6101904-6

Código 47.1 - Petição Prejudicada

(22) 26/07/2001

(71) Luiz Antonio Botega (BR/SC) ; Francimar Ghizoni Pereira (BR/SC)

(74) PAULO SERGIO SCATAMBURLO

Petição prejudicada, tendo em vista a publicação da extinção do registro, na RPI
2481, de 24/07/2018. Em referência à petição nº 018150004590, de 10/04/2015.

(21) DI 6201606-7

Código 47.1 - Petição Prejudicada

(22) 17/06/2002

(71) São Paulo Alpargatas S/A (BR/SP)

(74) MURTA GOYANES ADVOGADOS

Petição prejudicada, tendo em vista a publicação da extinção do registro, na RPI
2477, de 26/06/2018. Em referência à petição nº 870150007511, de 21/12/2015.

(21) DI 6201607-5

Código 47.1 - Petição Prejudicada

(22) 17/06/2002

(71) São Paulo Alpargatas S/A (BR/SP)

(74) MURTA GOYANES ADVOGADOS

Petição prejudicada, tendo em vista a publicação da extinção do registro, na RPI
2477, de 26/06/2018. Em referência à petição nº 870150007512, de 21/12/2015.

(21) DI 6201608-3

Código 47.1 - Petição Prejudicada

(22) 17/06/2002

(71) São Paulo Alpargatas S/A (BR/SP)

(74) MURTA GOYANES ADVOGADOS

Petição prejudicada, tendo em vista a publicação da extinção do registro, na RPI



2477, de 26/06/2018. Em referência à petição nº 870150007513, de 21/12/2015.

(21) DI 6201609-1

Código 47.1 - Petição Prejudicada

(22) 17/06/2002

(71) São Paulo Alpargatas S/A (BR/SP)

(74) MURTA GOYANES ADVOGADOS

Petição prejudicada, tendo em vista a publicação da extinção do registro, na RPI 2477, de 26/06/2018. Em referência à petição nº 870150007514, de 21/12/2015.

(21) DI 6201610-5

Código 47.1 - Petição Prejudicada

(22) 17/06/2002

(71) São Paulo Alpargatas S/A (BR/SP)

(74) MURTA GOYANES ADVOGADOS

Petição prejudicada, tendo em vista a publicação da extinção do registro, na RPI 2477, de 26/06/2018. Em referência à petição nº 870150007515, de 21/12/2015.

(21) DI 6201612-1

Código 47.1 - Petição Prejudicada

(22) 17/06/2002

(71) São Paulo Alpargatas S/A (BR/SP)

(74) MURTA GOYANES ADVOGADOS

Petição prejudicada, tendo em vista a publicação da extinção do registro, na RPI 2477, de 26/06/2018. Em referência à petição nº 870150007517, de 21/12/2015.

(21) DI 6401659-5

Código 47.1 - Petição Prejudicada

(22) 19/05/2004

(71) AMETEK DO BRASIL LTDA (BR/SP) ; AMETEK DO BRASIL LTDA (BR/SP) ; AMETEK DO BRASIL LTDA (BR/SP) ; AMETEK DO BRASIL LTDA (BR/SP)

(74) Remarca Reg de Marcas e Patentes SC Ltda

Referente ao protocolo número 020140028938, de acordo com a decisão judicial notificada na RPI 2391 do dia 01/11/2016.

(21) DI 6700881-0

Código 47.1 - Petição Prejudicada

(22) 16/02/2007

(71) São Paulo Alpargatas S/A (BR/SP)

(74) MURTA GOYANES ADVOGADOS

Petição prejudicada, tendo em vista a publicação da extinção do registro, na RPI 2481, de 24/07/2018. Em referência à petição nº 870150007520, de 21/12/2015.

(21) DI 6700885-2

Código 47.1 - Petição Prejudicada

(22) 16/02/2007

(71) São Paulo Alpargatas S/A (BR/SP)

(74) MURTA GOYANES ADVOGADOS

Petição prejudicada, tendo em vista a publicação da extinção do registro, na RPI 2481, de 24/07/2018. Em referência à petição nº 870150007521, de 21/12/2015.



-
- (21) DI 7002926-1** Código 47.1 - Petição Prejudicada
(22) 27/07/2010
(71) BRAVOS DO BRASIL INDÚSTRIA E COMÉRCIO DE ARTEFATOS DE BORRACHA S/A (BR/RS)
(74) REMARCA REG DE MARCAS E PATENTES LTDA - CARLOS DE LENA API 0735
Petição prejudicada, tendo em vista a publicação da extinção do registro, na RPI 2481, de 24/07/2018. Em referência à petição nº 018150006310, de 27/05/2015.
-
- (21) DI 7002927-0** Código 47.1 - Petição Prejudicada
(22) 27/07/2010
(71) BRAVOS DO BRASIL INDÚSTRIA E COMÉRCIO DE ARTEFATOS DE BORRACHA S/A (BR/RS)
(74) REMARCA REG. DE MARCAS E PATENTES LTDA - CARLOS DE LENA
Petição prejudicada, tendo em vista a publicação da extinção do registro, na RPI 2481, de 24/07/2018. Em referência à petição nº 018150006311, de 27/05/2015.
-
- (21) DI 7002928-8** Código 47.1 - Petição Prejudicada
(22) 27/07/2010
(71) BRAVOS DO BRASIL INDÚSTRIA E COMÉRCIO DE ARTEFATOS DE BORRACHA S/A (BR/RS)
(74) REMARCA REG. DE MARCAS E PATENTES LTDA - CARLOS DE LENA
Petição prejudicada, tendo em vista a publicação da extinção do registro, na RPI 2481, de 24/07/2018. Em referência à petição nº 018150006309, de 27/05/2015.
-
- (21) DI 7005699-4** Código 47.1 - Petição Prejudicada
(22) 06/12/2010
(71) HIAIAH REVESTIMENTOS ESPECIAIS DE BORRACHAS LTDA EPP (BR/SP)
(74) PEZZUOL & ASSOCIADOS MARCAS E PATENTES LTDA
Petição prejudicada, tendo em vista a anulação do privilégio, publicada na RPI 2399, de 27/12/2016. Em referência à petição nº 018140017356, de 25/09/2014.
-
- (21) DI 7005700-1** Código 47.1 - Petição Prejudicada
(22) 06/12/2010
(71) HIAIAH REVESTIMENTOS ESPECIAIS DE BORRACHAS LTDA EPP (BR/SP)
(74) PEZZUOL & ASSOCIADOS MARCAS E PATENTES LTDA
Petição prejudicada, tendo em vista a anulação do privilégio, publicada na RPI 2407, de 21/02/2017. Em referência à petição nº 018140017355, de 25/09/2014.



Código 47.3 - Petição Deferida

Deferimento da petição apresentada

(11) BR 30 2012 002202-9	Código 47.3 - Petição Deferida (71) KISTLER HOLDING AG (CH) (74) MARTINEZ & ASSOCIADOS S/S LTDA Petição 870180048325 de 06/06/2018 deferida
(11) BR 30 2014 002375-6	Código 47.3 - Petição Deferida (71) NIKE INNOVATE C.V. (US) (74) PINHEIRO, NUNES, ARNAUD E SCATAMBURLO ADVOGADOS Petição 870180043212 de 23/05/2018 deferida
(11) BR 30 2014 002838-3	Código 47.3 - Petição Deferida (71) COORS BREWING COMPANY (US) (74) GRUENBAUM, POSSINHAS & TEIXEIRA LTDA. Petição 800180192402 de 29/05/2018 deferida
(11) BR 30 2014 003175-9	Código 47.3 - Petição Deferida (71) THE COCA-COLA COMPANY (US) (74) DI BLASI, PARENTE & ASS. PROP. IND. LTDA Petição 870180049993 de 11/06/2018 deferida.
(11) BR 30 2015 001330-3	Código 47.3 - Petição Deferida (71) ORION COMÉRCIO E IMPORTAÇÃO EIRELI ME (BR/RS) (74) DMARK REGISTROS DE MARCAS E PATENTES S/S LTDA Petição 800180180853 de 21/05/2018 deferida
(11) BR 30 2016 000347-5	Código 47.3 - Petição Deferida (71) KONINKLIJKE PHILIPS N.V. (NL) (74) Daniel Advogados (Alt.de Daniel & Cia) Petição 870180047923 de 05/08/2018 deferida, no entanto, a correção do número da prioridade reivindicada não pode ser alterado, uma vez que está de acordo com o do documento apresentado.
(11) BR 30 2016 002109-0	Código 47.3 - Petição Deferida (71) SCANIA CV AB (SE) (74) Daniel Advogados (Alt.de Daniel & Cia) Petição 870180051175 de 14/06/2018 deferida.
(21) BR 30 2017 005844-2	Código 47.3 - Petição Deferida (71) L'AIR LIQUIDE, SOCIETE ANONYME POUR L'ETUDE ET L'EXPLOITATION



	DES PROCEDES GEORGES CLAUDE (FR) (74) LUIZ LEONARDOS & ADVOGADOS Referente à apresentação de prioridade: petição de protocolo 870180020105
(21) BR 30 2017 005845-0	Código 47.3 - Petição Deferida (71) L'AIR LIQUIDE, SOCIETE ANONYME POUR L'ETUDE ET L'EXPLOITATION DES PROCEDES GEORGES CLAUDE (FR) (74) LUIZ LEONARDOS & ADVOGADOS Referente à apresentação de prioridade: petição de protocolo 870180020106
(21) BR 30 2017 005908-2	Código 47.3 - Petição Deferida (71) SAMSUNG BIOEPIS CO., LTD. (KR) (74) ALEXANDRE FUKUDA YAMASHITA Referente à apresentação de procuração e correção de cadastro: petição de protocolo 870180009854
(21) BR 30 2017 005910-4	Código 47.3 - Petição Deferida (71) SAMSUNG BIOEPIS CO., LTD. (KR) (74) ALEXANDRE FUKUDA YAMASHITA Referente à apresentação de procuração: petição de protocolo 870180009861
(21) BR 30 2017 005911-2	Código 47.3 - Petição Deferida (71) SAMSUNG BIOEPIS CO., LTD. (KR) (74) ALEXANDRE FUKUDA YAMASHITA Referente à apresentação de procuração: petição de protocolo 870180009871
(11) BR 30 2017 005918-0	Código 47.3 - Petição Deferida (71) BAYERISCHE MOTOREN WERKE AKTIENGESELLSCHAFT (DE) (74) DANNEMANN, SIEMSEN, BIGLER & IPANEMA MOREIRA Referente à apresentação de prioridade: petição de protocolo 870180015693
(21) BR 30 2018 001455-3	Código 47.3 - Petição Deferida (71) JOHNSON & JOHNSON CONSUMER INC. (US) (74) Cruzeiro Newmarc Patentes e Marcas Ltda. Referente à apresentação de procuração e prioridade: petição de protocolo 870180049108
(21) BR 30 2018 001456-1	Código 47.3 - Petição Deferida (71) JOHNSON & JOHNSON CONSUMER INC. (US) (74) Cruzeiro Newmarc Patentes e Marcas Ltda. Referente à apresentação de procuração e prioridade: petição de protocolo 870180049116
(21) BR 30 2018 001627-0	Código 47.3 - Petição Deferida

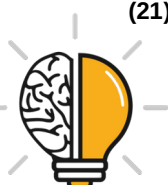

	(71) YPF S.A. (AR) (74) Jacques Labrunie Referente à apresentação de procuração e prioridade: petição de protocolo 870180053809
(11) BR 30 2018 001628-9	Código 47.3 - Petição Deferida (71) YPF S.A. (AR) (74) Jacques Labrunie Referente à apresentação de procuração e prioridade: petição de protocolo 870180053816
(21) BR 30 2018 001630-0	Código 47.3 - Petição Deferida (71) YPF S.A. (AR) (74) Jacques Labrunie Referente à apresentação de procuração e prioridade: petição de protocolo 870180053884
(21) BR 30 2018 001632-7	Código 47.3 - Petição Deferida (71) YPF S.A. (AR) (74) Jacques Labrunie Referente à apresentação de procuração e prioridade: petição de protocolo 870180053917
(21) BR 30 2018 001651-3	Código 47.3 - Petição Deferida (71) LES MILLS INTERNATIONAL LIMITED (NZ) (74) MODAL MARCAS E PATENTES LTDA. Referente à apresentação de procuração: petição de protocolo 870180040887
(21) BR 30 2018 001652-1	Código 47.3 - Petição Deferida (71) BLUE AB (SE) (74) DANIEL ADVOGADOS (ALT.DE DANIEL & CIA) Referente à apresentação de procuração: petição de protocolo 870180052491
(21) BR 30 2018 001653-0	Código 47.3 - Petição Deferida (71) PERI GMBH (DE) (74) DANIEL ADVOGADOS (ALT.DE DANIEL & CIA) Referente à apresentação de procuração: petição de protocolo 870180052209
(21) BR 30 2018 001720-0	Código 47.3 - Petição Deferida (71) BLIX LTD. (MT) (74) LEONOR MAGALHÃES PERES GALVÃO Referente à apresentação de procuração: petição de protocolo 870180054152
(21) BR 30 2018 001784-6	Código 47.3 - Petição Deferida



	(71) MAX METALÚRGICA LTDA. (BR/RS) (74) Juares de Araujo Ruiz Referente à apresentação de procuração: petição de protocolo 870180057211
(21) BR 30 2018 001785-4	Código 47.3 - Petição Deferida (71) MAX METALÚRGICA LTDA. (BR/RS) (74) Juares de Araujo Ruiz Referente à apresentação de procuração: petição de protocolo 870180057217
(21) BR 30 2018 001950-4	Código 47.3 - Petição Deferida (71) TOTAL BLASTHOLE SOLUTIONS PTY LTD (AU) (74) RICCI & ASSOCIADOS PROPRIEDADE INTELECTUAL S/S LTDA Referente à apresentação de procuração: petição de protocolo 870180042742
(21) BR 30 2018 002013-8	Código 47.3 - Petição Deferida (71) GABRIELLE STUDIO, INC. (US) (74) DANNEMANN, SIEMSEN, BIGLER & IPANEMA MOREIRA Referente à apresentação de procuração e correção de cadastro: petição de protocolo 870180059758
(21) BR 30 2018 002016-2	Código 47.3 - Petição Deferida (71) GABRIELLE STUDIO, INC. (US) (74) DANNEMANN, SIEMSEN, BIGLER & IPANEMA MOREIRA Referente à apresentação de prioridade: petição de protocolo 870180060367
(21) BR 30 2018 002018-9	Código 47.3 - Petição Deferida (71) GABRIELLE STUDIO, INC. (US) (74) DANNEMANN, SIEMSEN, BIGLER & IPANEMA MOREIRA Referente à apresentação de procuração e correção de cadastro: petição de protocolo 870180059781
(21) BR 30 2018 002021-9	Código 47.3 - Petição Deferida (71) GABRIELLE STUDIO, INC. (US) (74) DANNEMANN, SIEMSEN, BIGLER & IPANEMA MOREIRA Referente à apresentação de procuração e correção de cadastro: petição de protocolo 870180059764
(21) BR 30 2018 002023-5	Código 47.3 - Petição Deferida (71) GABRIELLE STUDIO, INC. (US) (74) DANNEMANN, SIEMSEN, BIGLER & IPANEMA MOREIRA Referente à apresentação de procuração e correção de cadastro: petição de protocolo 870180059769
(21) BR 30 2018 002047-2	Código 47.3 - Petição Deferida



	(71) ASCENDO MEDIENAGENTUR AG (LI) (74) DANNEMANN, SIEMSEN, BIGLER & IPANEMA MOREIRA Referente à apresentação de procuração, prioridade e correção de cadastro: petição de protocolo 870180055914
(21) BR 30 2018 002055-3	Código 47.3 - Petição Deferida (71) DECATHLON (FR) (74) Licks Advogados Referente à apresentação de procuração: petição de protocolo 870180060672
(21) BR 30 2018 002068-5	Código 47.3 - Petição Deferida (71) CEPHEID (US) (74) KASZNAR LEONARDOS PROPRIEDADE INTELECTUAL Referente à apresentação de procuração: petição de protocolo 870180059223
(21) BR 30 2018 002069-3	Código 47.3 - Petição Deferida (71) CEPHEID (US) (74) KASZNAR LEONARDOS PROPRIEDADE INTELECTUAL Referente à apresentação de procuração: petição de protocolo 870180059226
(21) BR 30 2018 002070-7	Código 47.3 - Petição Deferida (71) CEPHEID (US) (74) KASZNAR LEONARDOS PROPRIEDADE INTELECTUAL Referente à apresentação de procuração: petição de protocolo 870180059228
(21) BR 30 2018 002071-5	Código 47.3 - Petição Deferida (71) CEPHEID (US) (74) KASZNAR LEONARDOS PROPRIEDADE INTELECTUAL Referente à apresentação de procuração: petição de protocolo 870180059232
(21) BR 30 2018 002078-2	Código 47.3 - Petição Deferida (71) HANERGY E- COMMERCE CO., LTD (CN) (74) Flávia Salim Lopes Referente à apresentação de procuração: petição de protocolo 870180061098
(11) DI 6900403-0	Código 47.3 - Petição Deferida (71) ELISABETE BIOLCHI DALAZEN (BR/PR) (74) Everton Luis Rossin Petição 800180205850 de 07/06/2018 deferida.



Código 47.5 - Petição Indeferida

Indeferimento da petição apresentada

(11) BR 30 2015 003136-0

Código 47.5 - Petição Indeferida

(71) THE COCA-COLA COMPANY (US)

(74) MARCELO OLIVEIRA DE SOUZA

Petição 870180049999 de 11/06/2018 indeferida, uma vez que o nome do autor já se encontra incluído.



Código 49 - Perda de Prioridade

Perda da prioridade reivindicada por não atender às disposições previstas no Art. 99 da LPI.

(11) BR 30 2018 001376-0

Código 49 - Perda de Prioridade

(22) 06/04/2018

(71) ADP GAUSELMANN GMBH (DE)

(74) RODRIGO CID ARAUJO SERRANO

Referente à reivindicação de Prioridade nº EM 004388288, de 06/10/2017, por não haver correspondência entre a matéria apresentada na prioridade e a apresentada no pedido. Ao compararmos os objetos verificamos diferenças na vista posterior, na superior e na inferior.



Código 53 - Notificação de Decisão Judicial

Notificação de decisão judicial referente ao registro.

(21) BR 30 2014 004226-2

Código 53 - Notificação de Decisão Judicial

(22) 28/08/2014

(71) TRUCK BUS INDÚSTRIA E COMÉRCIO DE AUTO PEÇAS LTDA (BR/SP)

(74) VILELACOELHO SOCIEDADE DE ADVOGADOS

NOTIFICAÇÃO DE DECISÃO JUDICIAL REFERENTE AO REGISTRO INPI:

52.400.098041/2018-56 ORIGEM: TRF 3ª REGIÃO AGRAVO DE

INSTRUMENTO Nº 5013655-02.2018.45.03.0000 AGRAVANTE: TRUCK BUS

INDÚSTRIA E COMÉRCIO DE PEÇAS LTDA AGRAVADO: INPI DECISÃO:

DEFERIDA A ANTECIPAÇÃO DE TUTELA RECURSAL, PARA SUSPENDER OS

EFEITOS DAS DECISÕES DE INDEFERIMENTO PELO INPI DOS DESENHOS

INDUSTRIAIS BR 30 2014 004226-2 E BR 30 2014 004227-0.

(21) BR 30 2014 004227-0

Código 53 - Notificação de Decisão Judicial

(22) 28/08/2014

(71) TRUCK BUS INDÚSTRIA E COMÉRCIO DE AUTO PEÇAS LTDA (BR/SP)

(74) VILELACOELHO SOCIEDADE DE ADVOGADOS

NOTIFICAÇÃO DE DECISÃO JUDICIAL REFERENTE AO REGISTRO INPI:

52.400.098041/2018-56 ORIGEM: TRF 3ª REGIÃO AGRAVO DE

INSTRUMENTO Nº 5013655-02.2018.45.03.0000 AGRAVANTE: TRUCK BUS

INDÚSTRIA E COMÉRCIO DE PEÇAS LTDA AGRAVADO: INPI DECISÃO:

DEFERIDA A ANTECIPAÇÃO DE TUTELA RECURSAL, PARA SUSPENDER OS

EFEITOS DAS DECISÕES DE INDEFERIMENTO PELO INPI DOS DESENHOS

INDUSTRIAIS BR 30 2014 004226-2 E BR 30 2014 004227-0.

(11) BR 30 2014 005387-6

Código 53 - Notificação de Decisão Judicial

(22) 24/10/2014

(15) 10/05/2016

(71) TRUCK BUS INDÚSTRIA E COMÉRCIO DE AUTO PEÇAS LTDA (BR/SP)

(74) VILELACOELHO SOCIEDADE DE ADVOGADOS

NOTIFICAÇÃO DE DECISÃO JUDICIAL REFERENTE AO REGISTRO INPI:

52.400.098041/2018-56 ORIGEM: TRF 3ª REGIÃO AGRAVO DE

INSTRUMENTO Nº 5013655-02.2018.45.03.0000 AGRAVANTE: TRUCK BUS

INDÚSTRIA E COMÉRCIO DE PEÇAS LTDA AGRAVADO: INPI DECISÃO:

DEFERIDA A ANTECIPAÇÃO DE TUTELA RECURSAL, PARA SUSPENDER OS

EFEITOS DAS DECISÕES DE INDEFERIMENTO PELO INPI DOS DESENHOS

INDUSTRIAIS BR 30 2014 004226-2 E BR 30 2014 004227-0



Código 53.1 - Pedido ou Registro Sub-Judice

Notificação de Ação Judicial referente ao registro.

(21) BR 30 2017 000964-6

Código 53.1 - Pedido ou Registro Sub-Judice

(22) 03/03/2017

(71) AKESSE INDUSTRIA E COMERCIO DO NORDESTE EIRELI - EPP
(BR/RN)

(74) LUIZ RODRIGUES SILVA

NOTIFICAÇÃO DE AÇÃO JUDICIAL REFERENTE AO REGISTRO INPI:

52400.126162/2018-03 Origem: 005ª VARA FEDERAL DO RIO GRANDE DO

NORTE Ação Ordinária nº: 0807057-50.2018.4.05.8400 Autor: FIBRASUL

PISCINAS COMÉRCIO E INDÚSTRIA DO NORDESTE LTDA. Réus: AKESSE

INDÚSTRIA E COMÉRCIO DO NORDESTE - EIRELI e INSTITUTO NACIONAL

DA PROPRIEDADE INDUSTRIAL - INPI REGISTRO SUB-JUDICE

(21) BR 30 2017 000965-4

Código 53.1 - Pedido ou Registro Sub-Judice

(22) 03/03/2017

(71) AKESSE INDUSTRIA E COMERCIO DO NORDESTE EIRELI - EPP
(BR/RN)

(74) LUIZ RODRIGUES SILVA

NOTIFICAÇÃO DE AÇÃO JUDICIAL REFERENTE AO REGISTRO INPI:

52400.126162/2018-03 Origem: 005ª VARA FEDERAL DO RIO GRANDE DO

NORTE Ação Ordinária nº: 0807057-50.2018.4.05.8400 Autor: FIBRASUL

PISCINAS COMÉRCIO E INDÚSTRIA DO NORDESTE LTDA. Réus: AKESSE

INDÚSTRIA E COMÉRCIO DO NORDESTE - EIRELI e INSTITUTO NACIONAL

DA PROPRIEDADE INDUSTRIAL - INPI REGISTRO SUB-JUDICE

(21) BR 30 2017 000966-2

Código 53.1 - Pedido ou Registro Sub-Judice

(22) 03/03/2017

(71) AKESSE INDUSTRIA E COMERCIO DO NORDESTE EIRELI - EPP
(BR/RN)

(74) LUIZ RODRIGUES SILVA

NOTIFICAÇÃO DE AÇÃO JUDICIAL REFERENTE AO REGISTRO INPI:

52400.126162/2018-03 Origem: 005ª VARA FEDERAL DO RIO GRANDE DO

NORTE Ação Ordinária nº: 0807057-50.2018.4.05.8400 Autor: FIBRASUL

PISCINAS COMÉRCIO E INDÚSTRIA DO NORDESTE LTDA. Réus: AKESSE

INDÚSTRIA E COMÉRCIO DO NORDESTE - EIRELI e INSTITUTO NACIONAL

DA PROPRIEDADE INDUSTRIAL - INPI REGISTRO SUB-JUDICE

(21) BR 30 2017 000967-0

Código 53.1 - Pedido ou Registro Sub-Judice

(22) 03/03/2017

(71) AKESSE INDUSTRIA E COMERCIO DO NORDESTE EIRELI - EPP



(BR/RN)

(74) LUIZ RODRIGUES SILVA

NOTIFICAÇÃO DE AÇÃO JUDICIAL REFERENTE AO REGISTRO INPI:

52400.126162/2018-03 Origem: 005ª VARA FEDERAL DO RIO GRANDE DO

NORTE Ação Ordinária nº: 0807057-50.2018.4.05.8400 Autor: FIBRASUL

PISCINAS COMÉRCIO E INDÚSTRIA DO NORDESTE LTDA. Réus: AKESSE

INDÚSTRIA E COMÉRCIO DO NORDESTE - EIRELI e INSTITUTO NACIONAL

DA PROPRIEDADE INDUSTRIAL - INPI REGISTRO SUB-JUDICE

(21) BR 30 2017 000968-9

Código 53.1 - Pedido ou Registro Sub-Judice

(22) 03/03/2017

(71) AKESSE INDUSTRIA E COMERCIO DO NORDESTE EIRELI - EPP

(BR/RN)

(74) LUIZ RODRIGUES SILVA

NOTIFICAÇÃO DE AÇÃO JUDICIAL REFERENTE AO REGISTRO INPI:

52400.126162/2018-03 Origem: 005ª VARA FEDERAL DO RIO GRANDE DO

NORTE Ação Ordinária nº: 0807057-50.2018.4.05.8400 Autor: FIBRASUL

PISCINAS COMÉRCIO E INDÚSTRIA DO NORDESTE LTDA. Réus: AKESSE

INDÚSTRIA E COMÉRCIO DO NORDESTE - EIRELI e INSTITUTO NACIONAL

DA PROPRIEDADE INDUSTRIAL - INPI REGISTRO SUB-JUDICE

(21) BR 30 2017 000969-7

Código 53.1 - Pedido ou Registro Sub-Judice

(22) 03/03/2017

(71) AKESSE INDUSTRIA E COMERCIO DO NORDESTE EIRELI - EPP

(BR/RN)

(74) LUIZ RODRIGUES SILVA

NOTIFICAÇÃO DE AÇÃO JUDICIAL REFERENTE AO REGISTRO INPI:

52400.126162/2018-03 Origem: 005ª VARA FEDERAL DO RIO GRANDE DO

NORTE Ação Ordinária nº: 0807057-50.2018.4.05.8400 Autor: FIBRASUL

PISCINAS COMÉRCIO E INDÚSTRIA DO NORDESTE LTDA. Réus: AKESSE

INDÚSTRIA E COMÉRCIO DO NORDESTE - EIRELI e INSTITUTO NACIONAL

DA PROPRIEDADE INDUSTRIAL - INPI REGISTRO SUB-JUDICE

(21) BR 30 2017 000970-0

Código 53.1 - Pedido ou Registro Sub-Judice

(22) 03/03/2017

(71) AKESSE INDUSTRIA E COMERCIO DO NORDESTE EIRELI - EPP

(BR/RN)

(74) LUIZ RODRIGUES SILVA

NOTIFICAÇÃO DE AÇÃO JUDICIAL REFERENTE AO REGISTRO INPI:

52400.126162/2018-03 Origem: 005ª VARA FEDERAL DO RIO GRANDE DO

NORTE Ação Ordinária nº: 0807057-50.2018.4.05.8400 Autor: FIBRASUL

PISCINAS COMÉRCIO E INDÚSTRIA DO NORDESTE LTDA. Réus: AKESSE

INDÚSTRIA E COMÉRCIO DO NORDESTE - EIRELI e INSTITUTO NACIONAL

DA PROPRIEDADE INDUSTRIAL - INPI REGISTRO SUB-JUDICE



(21) BR 30 2017 000971-9

Código 53.1 - Pedido ou Registro Sub-Judice

(22) 03/03/2017

(71) AKESSE INDUSTRIA E COMERCIO DO NORDESTE EIRELI - EPP
(BR/RN)

(74) LUIZ RODRIGUES SILVA

NOTIFICAÇÃO DE AÇÃO JUDICIAL REFERENTE AO REGISTRO INPI:

52400.126162/2018-03 Origem: 005ª VARA FEDERAL DO RIO GRANDE DO

NORTE Ação Ordinária nº: 0807057-50.2018.4.05.8400 Autor: FIBRASUL

PISCINAS COMÉRCIO E INDÚSTRIA DO NORDESTE LTDA. Réus: AKESSE

INDÚSTRIA E COMÉRCIO DO NORDESTE - EIRELI e INSTITUTO NACIONAL

DA PROPRIEDADE INDUSTRIAL - INPI REGISTRO SUB-JUDICE

(21) BR 30 2017 000972-7

Código 53.1 - Pedido ou Registro Sub-Judice

(22) 03/03/2017

(71) AKESSE INDUSTRIA E COMERCIO DO NORDESTE EIRELI - EPP
(BR/RN)

(74) LUIZ RODRIGUES SILVA

NOTIFICAÇÃO DE AÇÃO JUDICIAL REFERENTE AO REGISTRO INPI:

52400.126162/2018-03 Origem: 005ª VARA FEDERAL DO RIO GRANDE DO

NORTE Ação Ordinária nº: 0807057-50.2018.4.05.8400 Autor: FIBRASUL

PISCINAS COMÉRCIO E INDÚSTRIA DO NORDESTE LTDA. Réus: AKESSE

INDÚSTRIA E COMÉRCIO DO NORDESTE - EIRELI e INSTITUTO NACIONAL

DA PROPRIEDADE INDUSTRIAL - INPI REGISTRO SUB-JUDICE

(21) BR 30 2017 000973-5

Código 53.1 - Pedido ou Registro Sub-Judice

(22) 03/03/2017

(71) AKESSE INDUSTRIA E COMERCIO DO NORDESTE EIRELI - EPP
(BR/RN)

(74) LUIZ RODRIGUES SILVA

NOTIFICAÇÃO DE AÇÃO JUDICIAL REFERENTE AO REGISTRO INPI:

52400.126162/2018-03 Origem: 005ª VARA FEDERAL DO RIO GRANDE DO

NORTE Ação Ordinária nº: 0807057-50.2018.4.05.8400 Autor: FIBRASUL

PISCINAS COMÉRCIO E INDÚSTRIA DO NORDESTE LTDA. Réus: AKESSE

INDÚSTRIA E COMÉRCIO DO NORDESTE - EIRELI e INSTITUTO NACIONAL

DA PROPRIEDADE INDUSTRIAL - INPI REGISTRO SUB-JUDICE



Código 56 - Transferência Deferida

Notificação do deferimento da transferência requerida.

(11) BR 30 2014 002025-0	Código 56 - Transferência Deferida (22) 07/05/2014 (15) 12/04/2016 (71) B. BLEND MÁQUINAS E BEBIDAS S.A. (BR/SP) (74) DANIEL ADVOGADOS Transferência deferida de Whirlpool S.A., conforme petição nº 018150005388, de 30/04/2015.
(11) BR 30 2014 002026-9	Código 56 - Transferência Deferida (22) 07/05/2014 (15) 30/06/2015 (71) B. BLEND MÁQUINAS E BEBIDAS S.A. (BR/SP) (74) DANIEL ADVOGADOS Transferência deferida de Whirlpool S.A., conforme petição nº 018150005389, de 30/04/2015.
(11) BR 30 2017 000576-4	Código 56 - Transferência Deferida (22) 09/02/2017 (15) 24/04/2018 (71) GEMALTO SA (FR) (74) Daniel Advogados (Alt.de Daniel & Cia) Transferência deferida de 3M Innovative Properties Company, conforme petição nº 870180058567, de 05/07/2018.
(11) BR 30 2017 000610-8	Código 56 - Transferência Deferida (22) 10/02/2017 (15) 28/11/2017 (71) GEMALTO SA (FR) (74) Daniel Advogados (Alt.de Daniel & Cia) Transferência deferida de 3M Innovative Properties Company, conforme petição nº 870180058569, de 05/07/2018.
(11) BR 30 2017 000678-7	Código 56 - Transferência Deferida (22) 15/02/2017 (15) 02/05/2018 (71) GEMALTO SA (FR) (74) Daniel Advogados (Alt.de Daniel & Cia) Transferência deferida de 3M Innovative Properties Company, conforme petição nº 870180058563, de 05/07/2018.



(11) BR 30 2017 000716-3 Código 56 - Transferência Deferida
(22) 16/02/2017
(71) GEMALTO SA (FR)
(74) Daniel Advogados (Alt.de Daniel & Cia)
Transferência deferida de 3M Innovative Properties Company, conforme petição nº 870180058560, de 05/07/2018.

(11) BR 30 2017 001723-1 Código 56 - Transferência Deferida
(22) 20/04/2017
(15) 24/04/2018
(71) GEMALTO SA (FR)
(74) Daniel Advogados (Alt.de Daniel & Cia)
Transferência deferida de 3M Innovative Properties Company, conforme petição nº 870180058573, de 05/07/2018.

(11) DI 6600794-1 Código 56 - Transferência Deferida
(22) 23/02/2006
(15) 23/05/2006
(71) DURATEX S.A. (BR/SP)
(74) PAULO SERGIO SCATAMBURLO
Transferência deferida de Francimar Ghizoni Pereira e de Luiz Antonio Botega, conforme petição nº 018150004591, de 10/04/2015.

(11) DI 6904303-5 Código 56 - Transferência Deferida
(22) 11/11/2009
(15) 11/01/2011
(71) HENKEL US IP LLC (US)
(74) DANNEMANN, SIEMSEN, BIGLER & IPANEMA MOREIRA
Transferência deferida de Henkel Corporation, conforme petição nº 020150008734, de 06/05/2015.



Código 59 - Alteração de Nome Deferida

Notificação do deferimento da alteração de nome requerida.

(11) BR 30 2012 005297-1	Código 59 - Alteração de Nome Deferida (22) 11/10/2012 (15) 08/10/2013 (71) MAGNO CERÂMICA - COMÉRCIO DE MÁQUINAS E PEÇAS AGRÍCOLAS LTDA - ME (BR/PR) (74) Suprema Marcas e Patentes Ltda ME Nome alterado de Magno Cerâmica Indústria e Comércio Ltda. - ME, conforme petição nº 870170039650, de 09/06/2017.
(11) BR 30 2012 006619-0	Código 59 - Alteração de Nome Deferida (22) 20/12/2012 (15) 29/10/2013 (71) REXNORD BRASIL SISTEMAS DE TRANSMISSÃO E MOVIMENTAÇÃO LTDA. (BR/RS) (74) LEÃO PROPRIEDADE INTELECTUAL Nome alterado de Rexnord Correntes Ltda., conforme petição nº 870170038173, de 06/06/2017.
(11) BR 30 2013 001010-4	Código 59 - Alteração de Nome Deferida (22) 08/03/2013 (15) 25/08/2015 (71) MAGNO CERÂMICA - COMÉRCIO DE MÁQUINAS E PEÇAS AGRÍCOLAS LTDA - ME (BR/PR) (74) SUPREMA MARCAS E PATENTES LTDA ME Nome alterado de Magno Cerâmica Indústria e Comércio Ltda. - ME, conforme petição nº 870170039709, de 09/06/2017.
(11) BR 30 2013 001012-0	Código 59 - Alteração de Nome Deferida (22) 08/03/2013 (15) 29/03/2016 (71) MAGNO CERÂMICA - COMÉRCIO DE MÁQUINAS E PEÇAS AGRÍCOLAS LTDA. - ME (BR/PR) (74) Suprema Marcas e Patentes Ltda ME Nome alterado de Magno Cerâmica Indústria e Comércio Ltda. - ME, conforme petição nº 870170039727, de 09/06/2017.
(11) BR 30 2013 001014-7	Código 59 - Alteração de Nome Deferida (22) 08/03/2013 (15) 29/03/2016



	(71) MAGNO CERÂMICA - COMÉRCIO DE MÁQUINAS E PEÇAS AGRÍCOLAS LTDA. - ME (BR/PR) (74) Suprema Marcas e Patentes Ltda ME Nome alterado de Magno Cerâmica Indústria e Comércio Ltda. - ME, conforme petição nº 870170039747, de 09/06/2017.
(11) BR 30 2013 001015-5	Código 59 - Alteração de Nome Deferida (22) 08/03/2013 (15) 03/06/2014 (71) MAGNO CERÂMICA - COMÉRCIO DE MÁQUINAS E PEÇAS AGRÍCOLAS LTDA - ME (BR/PR) (74) Suprema Marcas e Patentes Ltda ME Nome alterado de Magno Cerâmica Indústria e Comércio Ltda. - ME, conforme petição nº 870170039753, de 09/06/2017.
(11) BR 30 2013 001079-1	Código 59 - Alteração de Nome Deferida (22) 14/03/2013 (15) 02/02/2016 (71) VIVA EMPREENDIMENTOS E ADMINISTRAÇÃO DE BENS S/A (BR/SP) (74) TINOCO SOARES SOCIEDADE DE ADVOGADOS Nome alterado de Viva Empreendimentos e Administração de Bens Ltda., conforme petição nº 870180057718, de 04/07/2018.
(21) BR 30 2013 001234-4	Código 59 - Alteração de Nome Deferida (22) 25/03/2013 (71) VIVA EMPREENDIMENTOS E ADMINISTRAÇÃO DE BENS S/A (BR/SP) (74) TINOCO SOARES SOCIEDADE DE ADVOGADOS Nome alterado de Viva Empreendimentos e Administração de Bens Ltda., conforme petição nº 870180057720, de 04/07/2018.
(11) BR 30 2013 001265-4	Código 59 - Alteração de Nome Deferida (22) 26/03/2013 (15) 18/11/2014 (71) NAVAL GROUP (FR) (74) JACQUES LABRUINE Nome alterado de DCNS, conforme petição nº 870180058626, de 06/07/2018.
(11) BR 30 2014 000072-1	Código 59 - Alteração de Nome Deferida (22) 09/01/2014 (15) 22/12/2015 (71) VIVA EMPREENDIMENTOS E ADMINISTRAÇÃO DE BENS S/A (BR/SP) (74) TINOCO SOARES SOCIEDADE DE ADVOGADOS Nome alterado de Viva Empreendimentos e Administração de Bens Ltda., conforme petição nº 870180057724, de 04/07/2018.



(11) BR 30 2014 000073-0	Código 59 - Alteração de Nome Deferida (22) 09/01/2014 (15) 22/12/2015 (71) VIVA EMPREENDIMENTOS E ADMINISTRAÇÃO DE BENS S/A (BR/SP) (74) TINOCO SOARES SOCIEDADE DE ADVOGADOS Nome alterado de Viva Empreendimentos e Administração de Bens Ltda., conforme petição nº 870180057729, de 04/07/2018.
(11) BR 30 2014 000573-1	Código 59 - Alteração de Nome Deferida (22) 10/02/2014 (15) 29/12/2015 (71) VIVA EMPREENDIMENTOS E ADMINISTRAÇÃO DE BENS S/A (BR/SP) (74) TINOCO SOARES SOCIEDADE DE ADVOGADOS Nome alterado de Viva Empreendimentos e Administração de Bens Ltda., conforme petição nº 870180057731, de 04/07/2018.
(11) BR 30 2014 002633-0	Código 59 - Alteração de Nome Deferida (22) 04/06/2014 (15) 03/05/2016 (71) VIVA EMPREENDIMENTOS E ADMINISTRAÇÃO DE BENS S/A (BR/SP) (74) TINOCO SOARES SOCIEDADE DE ADVOGADOS Nome alterado de Viva Empreendimentos e Administração de Bens Ltda., conforme petição nº 870180057733, de 04/07/2018.
(11) BR 30 2014 002643-7	Código 59 - Alteração de Nome Deferida (22) 05/06/2014 (15) 21/07/2015 (71) VIVA EMPREENDIMENTOS E ADMINISTRAÇÃO DE BENS S/A (BR/SP) (74) TINOCO SOARES SOCIEDADE DE ADVOGADOS Nome alterado de Viva Empreendimentos e Administração de Bens Ltda., conforme petição nº 870180057738, de 04/07/2018.
(11) BR 30 2014 002731-0	Código 59 - Alteração de Nome Deferida (22) 10/06/2014 (15) 10/02/2016 (71) VIVA EMPREENDIMENTOS E ADMINISTRAÇÃO DE BENS S/A (BR/SP) (74) TINOCO SOARES SOCIEDADE DE ADVOGADOS Nome alterado de Viva Empreendimentos e Administração de Bens Ltda., conforme petição nº 870180057739, de 04/07/2018.
(11) BR 30 2014 002753-0	Código 59 - Alteração de Nome Deferida (22) 11/06/2014 (15) 10/02/2016



(71) VIVA EMPREENDIMENTOS E ADMINISTRAÇÃO DE BENS S/A (BR/SP)
(74) TINOCO SOARES SOCIEDADE DE ADVOGADOS
Nome alterado de Viva Empreendimentos e Administração de Bens Ltda.,
conforme petição nº 870180057744, de 04/07/2018.

(11) BR 30 2014 002889-8

Código 59 - Alteração de Nome Deferida
(22) 20/06/2014
(15) 23/02/2016
(71) VIVA EMPREENDIMENTOS E ADMINISTRAÇÃO DE BENS S/A (BR/SP)
(74) TINOCO SOARES SOCIEDADE DE ADVOGADOS
Nome alterado de Viva Empreendimentos e Administração de Bens Ltda.,
conforme petição nº 870180057746, de 04/07/2018.

(11) BR 30 2014 002907-0

Código 59 - Alteração de Nome Deferida
(22) 13/06/2014
(15) 23/02/2016
(71) VIVA EMPREENDIMENTOS E ADMINISTRAÇÃO DE BENS S/A (BR/SP)
(74) TINOCO SOARES SOCIEDADE DE ADVOGADOS
Nome alterado de Viva Empreendimentos e Administração de Bens Ltda.,
conforme petição nº 870180057748, de 04/07/2018.

(11) BR 30 2014 002913-4

Código 59 - Alteração de Nome Deferida
(22) 16/06/2014
(15) 23/02/2016
(71) VIVA EMPREENDIMENTOS E ADMINISTRAÇÃO DE BENS S/A (BR/SP)
(74) TINOCO SOARES SOCIEDADE DE ADVOGADOS
Nome alterado de Viva Empreendimentos e Administração de Bens Ltda.,
conforme petição nº 870180057750, de 04/07/2018.

(11) BR 30 2014 002929-0

Código 59 - Alteração de Nome Deferida
(22) 18/06/2014
(15) 23/02/2016
(71) VIVA EMPREENDIMENTOS E ADMINISTRAÇÃO DE BENS S/A (BR/SP)
(74) TINOCO SOARES SOCIEDADE DE ADVOGADOS
Nome alterado de Viva Empreendimentos e Administração de Bens Ltda.,
conforme petição nº 870180057753, de 04/07/2018.

(11) BR 30 2014 003030-2

Código 59 - Alteração de Nome Deferida
(22) 23/06/2014
(15) 16/11/2016
(71) VIVA EMPREENDIMENTOS E ADMINISTRAÇÃO DE BENS S/A (BR/SP)
(74) TINOCO SOARES SOCIEDADE DE ADVOGADOS
Nome alterado de Viva Empreendimentos e Administração de Bens Ltda.,
conforme petição nº 870180057754, de 04/07/2018.



(11) BR 30 2014 003062-0	Código 59 - Alteração de Nome Deferida (22) 30/06/2014 (15) 23/02/2016 (71) MAGNO CERÂMICA - COMÉRCIO DE MÁQUINAS E PEÇAS AGRÍCOLAS LTDA - ME (BR/PR) (74) SUPREMA MARCAS E PATENTES LTDA ME Nome alterado de Magno Cerâmica Indústria e Comércio Ltda. - ME, conforme petição nº 870170039767, de 09/06/2017.
(11) BR 30 2014 005283-7	Código 59 - Alteração de Nome Deferida (22) 22/10/2014 (15) 10/05/2016 (71) VIVA EMPREENDIMENTOS E ADMINISTRAÇÃO DE BENS S/A (BR/SP) (74) TINOCO SOARES SOCIEDADE DE ADVOGADOS Nome alterado de Viva Empreendimentos e Administração de Bens Ltda., conforme petição nº 870180057758, de 04/07/2018.
(11) BR 30 2015 000429-0	Código 59 - Alteração de Nome Deferida (22) 28/01/2015 (15) 14/06/2016 (71) VIVA EMPREENDIMENTOS E ADMINISTRAÇÃO DE BENS S/A (BR/SP) (74) TINOCO SOARES SOCIEDADE DE ADVOGADOS Nome alterado de Viva Empreendimentos e Administração de Bens Ltda., conforme petição nº 870180057759, de 04/07/2018.
(11) BR 30 2015 000430-4	Código 59 - Alteração de Nome Deferida (22) 28/01/2015 (15) 14/06/2016 (71) VIVA EMPREENDIMENTOS E ADMINISTRAÇÃO DE BENS S/A (BR/SP) (74) TINOCO SOARES SOCIEDADE DE ADVOGADOS Nome alterado de Viva Empreendimentos e Administração de Bens Ltda., conforme petição nº 870180057769, de 04/07/2018.
(11) BR 30 2015 000431-2	Código 59 - Alteração de Nome Deferida (22) 28/01/2015 (15) 14/06/2016 (71) VIVA EMPREENDIMENTOS E ADMINISTRAÇÃO DE BENS S/A (BR/SP) (74) TINOCO SOARES SOCIEDADE DE ADVOGADOS Nome alterado de Viva Empreendimentos e Administração de Bens Ltda., conforme petição nº 870180057773, de 04/07/2018.
(11) BR 30 2015 000460-6	Código 59 - Alteração de Nome Deferida (22) 28/01/2015



(15) 14/06/2016
(71) VIVA EMPREENDIMENTOS E ADMINISTRAÇÃO DE BENS S/A (BR/SP)
(74) TINOCO SOARES SOCIEDADE DE ADVOGADOS
Nome alterado de Viva Empreendimentos e Administração de Bens Ltda.,
conforme petição nº 870180057777, de 04/07/2018.

(11) BR 30 2015 000461-4

Código 59 - Alteração de Nome Deferida
(22) 28/01/2015
(15) 14/06/2016
(71) VIVA EMPREENDIMENTOS E ADMINISTRAÇÃO DE BENS S/A (BR/SP)
(74) TINOCO SOARES SOCIEDADE DE ADVOGADOS
Nome alterado de Viva Empreendimentos e Administração de Bens Ltda.,
conforme petição nº 870180057781, de 04/07/2018.

(11) BR 30 2015 000462-2

Código 59 - Alteração de Nome Deferida
(22) 28/01/2015
(15) 14/06/2016
(71) VIVA EMPREENDIMENTOS E ADMINISTRAÇÃO DE BENS S/A (BR/SP)
(74) TINOCO SOARES SOCIEDADE DE ADVOGADOS
Nome alterado de Viva Empreendimentos e Administração de Bens Ltda.,
conforme petição nº 870180057836, de 04/07/2018.

(11) BR 30 2015 000463-0

Código 59 - Alteração de Nome Deferida
(22) 28/01/2015
(15) 18/04/2017
(71) VIVA EMPREENDIMENTOS E ADMINISTRAÇÃO DE BENS S/A (BR/SP)
(74) TINOCO SOARES SOCIEDADE DE ADVOGADOS
Nome alterado de Viva Empreendimentos e Administração de Bens Ltda.,
conforme petição nº 870180057837, de 04/07/2018.

(11) BR 30 2015 001204-8

Código 59 - Alteração de Nome Deferida
(22) 16/03/2015
(15) 21/06/2016
(71) VIVA EMPREENDIMENTOS E ADMINISTRAÇÃO DE BENS S/A (BR/SP)
(74) TINOCO SOARES SOCIEDADE DE ADVOGADOS
Nome alterado de Viva Empreendimentos e Administração de Bens Ltda.,
conforme petição nº 870180057765, de 04/07/2018.

(11) BR 30 2015 003556-0

Código 59 - Alteração de Nome Deferida
(22) 30/07/2015
(15) 30/08/2016
(71) VIVA EMPREENDIMENTOS E ADMINISTRAÇÃO DE BENS S/A (BR/SP)
(74) TINOCO SOARES SOCIEDADE DE ADVOGADOS
Nome alterado de Viva Empreendimentos e Administração de Bens Ltda.,



conforme petição nº 870180057839, de 04/07/2018.

(11) BR 32 2016 003355-5 Código 59 - Alteração de Nome Deferida
(22) 28/01/2015
(15) 15/08/2017
(62) BR 30 2015 000463-0 28/01/2015
(71) VIVA EMPREENDIMENTOS E ADMINISTRAÇÃO DE BENS S/A (BR/SP)
(74) TINOCO SOARES SOCIEDADE DE ADVOGADOS
Nome alterado de Viva Empreendimentos e Administração de Bens Ltda.,
conforme petição nº 870180057843, de 04/07/2018.

(11) DI 5601808-8 Código 59 - Alteração de Nome Deferida
(22) 22/11/1996
(15) 24/03/1998
(71) SAVENCIA SA (FR)
(74) LAETITIA MARIA ALICE PABLO D'HANENS
Nome alterado de Bongrain SA, conforme petição nº 018150006965, de
16/06/2015.

(11) DI 5901453-9 Código 59 - Alteração de Nome Deferida
(22) 13/07/1999
(15) 14/12/1999
(71) VIVA EMPREENDIMENTOS E ADMINISTRAÇÃO DE BENS S/A (BR/SP)
(74) TINOCO SOARES SOCIEDADE DE ADVOGADOS
Nome alterado de Viva Empreendimentos e Administração de Bens Ltda.,
conforme petição nº 870180057678, de 04/07/2018.

(11) DI 5901460-1 Código 59 - Alteração de Nome Deferida
(22) 13/07/1999
(15) 14/12/1999
(71) VIVA EMPREENDIMENTOS E ADMINISTRAÇÃO DE BENS S/A (BR/SP)
(74) TINOCO SOARES SOCIEDADE DE ADVOGADOS
Nome alterado de Viva Empreendimentos e Administração de Bens Ltda.,
conforme petição nº 870180057679, de 04/07/2018.

(11) DI 6100080-9 Código 59 - Alteração de Nome Deferida
(22) 12/01/2001
(15) 03/07/2001
(71) MWV INTERNATIONAL S.A.R.L. (CH)
(74) CRUZEIRO NEWMARC PATENTES E MARCAS LTDA.
Nome alterado de Saint-Gobain Calmar S.A., conforme petição nº
018140022524, de 23/12/2014.

(11) DI 6301320-7 Código 59 - Alteração de Nome Deferida



(22) 16/04/2003
(15) 15/07/2003
(71) VIVA EMPREENDIMENTOS E ADMINISTRAÇÃO DE BENS S/A (BR/SP)
(74) TINOCO SOARES SOCIEDADE DE ADVOGADOS
Nome alterado de Viva Empreendimentos e Administração de Bens Ltda.,
conforme petição nº 870180057680, de 04/07/2018.

(11) DI 6301321-5

Código 59 - Alteração de Nome Deferida
(22) 16/04/2003
(15) 15/07/2003
(71) VIVA EMPREENDIMENTOS E ADMINISTRAÇÃO DE BENS S/A (BR/SP)
(74) TINOCO SOARES SOCIEDADE DE ADVOGADOS
Nome alterado de Viva Empreendimentos e Administração de Bens Ltda.,
conforme petição nº 870180057684, de 04/07/2018.

(11) DI 6301322-3

Código 59 - Alteração de Nome Deferida
(22) 16/04/2003
(15) 15/07/2003
(71) VIVA EMPREENDIMENTOS E ADMINISTRAÇÃO DE BENS S/A (BR/SP)
(74) TINOCO SOARES SOCIEDADE DE ADVOGADOS
Nome alterado de Viva Empreendimentos e Administração de Bens Ltda.,
conforme petição nº 870180057686, de 04/07/2018.

(11) DI 6301325-8

Código 59 - Alteração de Nome Deferida
(22) 16/04/2003
(15) 15/07/2003
(71) VIVA EMPREENDIMENTOS E ADMINISTRAÇÃO DE BENS S/A (BR/SP)
(74) TINOCO SOARES SOCIEDADE DE ADVOGADOS
Nome alterado de Viva Empreendimentos e Administração de Bens Ltda.,
conforme petição nº 870180057690, de 04/07/2018.

(11) DI 6301326-6

Código 59 - Alteração de Nome Deferida
(22) 16/04/2003
(15) 15/07/2003
(71) VIVA EMPREENDIMENTOS E ADMINISTRAÇÃO DE BENS S/A (BR/SP)
(74) TINOCO SOARES SOCIEDADE DE ADVOGADOS
Nome alterado de Viva Empreendimentos e Administração de Bens Ltda.,
conforme petição nº 870180057692, de 04/07/2018.

(11) DI 6301327-4

Código 59 - Alteração de Nome Deferida
(22) 16/04/2003
(15) 15/07/2003
(71) VIVA EMPREENDIMENTOS E ADMINISTRAÇÃO DE BENS S/A (BR/SP)
(74) TINOCO SOARES SOCIEDADE DE ADVOGADOS



Nome alterado de Viva Empreendimentos e Administração de Bens Ltda.,
conforme petição nº 870180057693, de 04/07/2018.

(11) DI 6404847-0

Código 59 - Alteração de Nome Deferida
(22) 08/10/2004
(15) 10/05/2005
(71) REXNORD BRASIL SISTEMAS DE TRANSMISSÃO E MOVIMENTAÇÃO
LTDA. (BR/RS)
(74) LEÃO PROPRIEDADE INTELECTUAL
Nome alterado de Rexnord Correntes Ltda., conforme petição nº 870180038249,
de 06/06/2017.

(11) DI 6503439-2

Código 59 - Alteração de Nome Deferida
(22) 06/09/2005
(15) 29/11/2005
(71) VIVA EMPREENDIMENTOS E ADMINISTRAÇÃO DE BENS S/A (BR/SP)
(74) TINOCO SOARES SOCIEDADE DE ADVOGADOS
Nome alterado de Viva Empreendimentos e Administração de Bens Ltda.,
conforme petição nº 870180057696, de 04/07/2018.

(11) DI 6601386-0

Código 59 - Alteração de Nome Deferida
(22) 11/04/2006
(15) 17/10/2006
(71) VIVA EMPREENDIMENTOS E ADMINISTRAÇÃO DE BENS S/A (BR/SP)
(74) TINOCO SOARES SOCIEDADE DE ADVOGADOS
Nome alterado de Viva Empreendimentos e Administração de Bens Ltda.,
conforme petição nº 870180057697, de 04/07/2018.

(11) DI 6601388-7

Código 59 - Alteração de Nome Deferida
(22) 11/04/2006
(15) 17/10/2006
(71) VIVA EMPREENDIMENTOS E ADMINISTRAÇÃO DE BENS S/A (BR/SP)
(74) TINOCO SOARES SOCIEDADE DE ADVOGADOS
Nome alterado de Viva Empreendimentos e Administração de Bens Ltda.,
conforme petição nº 870180057700, de 04/07/2018.

(11) DI 6605108-8

Código 59 - Alteração de Nome Deferida
(22) 21/12/2006
(15) 20/11/2007
(71) REXNORD BRASIL SISTEMAS DE TRANSMISSÃO E MOVIMENTAÇÃO
LTDA. (BR/RS)
(74) LEÃO PROPRIEDADE INTELECTUAL
Nome alterado de Rexnord Correntes Ltda., conforme petição nº 870170038239,
de 06/06/2017.



(11) DI 6700039-8	Código 59 - Alteração de Nome Deferida (22) 17/01/2007 (15) 06/11/2007 (71) REXNORD BRASIL SISTEMAS DE TRANSMISSÃO E MOVIMENTAÇÃO LTDA. (BR/RS) (74) LEÃO PROPRIEDADE INTELECTUAL Nome alterado de Rexnord Correntes Ltda., conforme petição nº 870170038231, de 06/06/2017.
(11) DI 6700040-1	Código 59 - Alteração de Nome Deferida (22) 17/01/2007 (15) 06/11/2007 (71) REXNORD BRASIL SISTEMAS DE TRANSMISSÃO E MOVIMENTAÇÃO LTDA. (BR/RS) (74) LEÃO PROPRIEDADE INTELECTUAL Nome alterado de Rexnord Correntes Ltda., conforme petição nº 870170038211, de 06/06/2017.
(11) DI 6702337-1	Código 59 - Alteração de Nome Deferida (22) 26/07/2007 (15) 20/05/2008 (71) REXNORD BRASIL SISTEMAS DE TRANSMISSÃO E MOVIMENTAÇÃO LTDA. (BR/RS) (74) LEÃO PROPRIEDADE INTELECTUAL Nome alterado de Rexnord Correntes Ltda., conforme petição nº 870170038202, de 06/06/2017.
(11) DI 6800274-2	Código 59 - Alteração de Nome Deferida (22) 08/02/2008 (15) 28/10/2008 (71) REXNORD BRASIL SISTEMAS DE TRANSMISSÃO E MOVIMENTAÇÃO LTDA. (BR/RS) (74) LEÃO PROPRIEDADE INTELECTUAL Nome alterado de Rexnord Correntes Ltda., conforme petição nº 870170038190, de 06/06/2017.
(11) DI 6800444-3	Código 59 - Alteração de Nome Deferida (22) 15/02/2008 (15) 05/08/2008 (71) REXNORD BRASIL SISTEMAS DE TRANSMISSÃO E MOVIMENTAÇÃO LTDA. (BR/RS) (74) LEÃO PROPRIEDADE INTELECTUAL Nome alterado de Rexnord Correntes Ltda., conforme petição nº 870170038184,



de 06/06/2017.

(11) DI 6802027-9 Código 59 - Alteração de Nome Deferida
(22) 05/05/2008
(15) 31/03/2009
(71) VIVA EMPREENDIMENTOS E ADMINISTRAÇÃO DE BENS S/A (BR/SP)
(74) TINOCO SOARES SOCIEDADE DE ADVOGADOS
Nome alterado de Viva Empreendimentos e Administração de Bens Ltda.,
conforme petição nº 870180057701, de 04/07/2018.

(11) DI 6900609-1 Código 59 - Alteração de Nome Deferida
(22) 02/03/2009
(15) 22/12/2009
(71) VIVA EMPREENDIMENTOS E ADMINISTRAÇÃO DE BENS S/A (BR/SP)
(74) TINOCO SOARES SOCIEDADE DE ADVOGADOS
Nome alterado de Viva Empreendimentos e Administração de Bens Ltda.,
conforme petição nº 870180057703, de 04/07/2018.

(11) DI 7000688-1 Código 59 - Alteração de Nome Deferida
(22) 04/03/2010
(15) 12/04/2011
(71) VIVA EMPREENDIMENTOS E ADMINISTRAÇÃO DE BENS S/A (BR/SP)
(74) TINOCO SOARES SOCIEDADE DE ADVOGADOS
Nome alterado de Viva Empreendimentos e Administração de Bens Ltda.,
conforme petição nº 870180057704, de 04/07/2018.

(11) DI 7003289-0 Código 59 - Alteração de Nome Deferida
(22) 23/08/2010
(15) 17/05/2011
(71) VIVA EMPREENDIMENTOS E ADMINISTRAÇÃO DE BENS S/A (BR/SP)
(74) TINOCO SOARES SOCIEDADE DE ADVOGADOS
Nome alterado de Viva Empreendimentos e Administração de Bens Ltda.,
conforme petição nº 870180057708, de 04/07/2018.

(11) DI 7004826-6 Código 59 - Alteração de Nome Deferida
(22) 23/11/2010
(15) 12/04/2011
(71) VIVA EMPREENDIMENTOS E ADMINISTRAÇÃO DE BENS S/A (BR/SP)
(74) TINOCO SOARES & FILHO LTDA.
Nome alterado de Viva Empreendimentos e Administração de Bens Ltda.,
conforme petição nº 870180057711, de 04/07/2018.

(11) DI 7004836-3 Código 59 - Alteração de Nome Deferida
(22) 25/11/2010



(15) 12/04/2011

(71) VIVA EMPREENDIMENTOS E ADMINISTRAÇÃO DE BENS S/A (BR/SP)

(74) TINOCO SOARES SOCIEDADE DE ADVOGADOS

Nome alterado de Viva Empreendimentos e Administração de Bens Ltda.,

conforme petição nº 870180057712, de 04/07/2018.

(11) DI 7005116-0

Código 59 - Alteração de Nome Deferida

(22) 20/12/2010

(15) 02/08/2011

(71) VIVA EMPREENDIMENTOS E ADMINISTRAÇÃO DE BENS S/A (BR/SP)

(74) TINOCO SOARES SOCIEDADE DE ADVOGADOS

Nome alterado de Viva Empreendimentos e Administração de Bens Ltda.,

conforme petição nº 870180057715, de 04/07/2018.

(11) DI 7100135-2

Código 59 - Alteração de Nome Deferida

(22) 17/01/2011

(15) 13/12/2011

(71) VIVA EMPREENDIMENTOS E ADMINISTRAÇÃO DE BENS S/A (BR/SP)

(74) TINOCO SOARES SOCIEDADE DE ADVOGADOS

Nome alterado de Viva Empreendimentos e Administração de Bens Ltda.,

conforme petição nº 870180057716, de 04/07/2018.

(11) DI 7102061-6

Código 59 - Alteração de Nome Deferida

(22) 04/05/2011

(15) 06/03/2012

(71) REXNORD BRASIL SISTEMAS DE TRANSMISSÃO E MOVIMENTAÇÃO

LTDA. (BR/RS)

(74) LEÃO PROPRIEDADE INTELECTUAL

Nome alterado de Rexnord Correntes Ltda., conforme petição nº 870170038180,

de 06/06/2017.



Código 61 - Alteração de Nome em Exigência

Exigência referente ao pedido de alteração de nome requerida. Desta data corre o prazo de 60 (sessenta) dias para cumprimento da exigência formulada, sob pena de arquivamento da Petição do pedido de alteração.

(11) DI 6502529-6

Código 61 - Alteração de Nome em Exigência

(22) 11/07/2005

(15) 04/04/2006

(71) Kabushiki Kaisha Sato (JP)

(74) R. ANDRADE ADVS.

Apresente procuração que autorize a prática do ato solicitado, bem como o recebimento de citações judiciais, tendo em vista o disposto no art. 217, da Lei nº 9.279/96. Em referência à petição nº 020150015807, de 01/10/2015.



Código 62 - Alteração de Sede Deferida

Notificação do deferimento da alteração de Sede requerida.

(11) BR 30 2012 005297-1	Código 62 - Alteração de Sede Deferida (22) 11/10/2012 (15) 08/10/2013 (71) MAGNO CERÂMICA - COMÉRCIO DE MÁQUINAS E PEÇAS AGRÍCOLAS LTDA - ME (BR/PR) (74) Suprema Marcas e Patentes Ltda ME Sede alterada, conforme petição nº 870170039650, de 09/06/2017.
(11) BR 30 2013 001010-4	Código 62 - Alteração de Sede Deferida (22) 08/03/2013 (15) 25/08/2015 (71) MAGNO CERÂMICA - COMÉRCIO DE MÁQUINAS E PEÇAS AGRÍCOLAS LTDA - ME (BR/PR) (74) SUPREMA MARCAS E PATENTES LTDA ME Sede alterada, conforme petição nº 870170039709, de 09/06/2017.
(11) BR 30 2013 001012-0	Código 62 - Alteração de Sede Deferida (22) 08/03/2013 (15) 29/03/2016 (71) MAGNO CERÂMICA - COMÉRCIO DE MÁQUINAS E PEÇAS AGRÍCOLAS LTDA. - ME (BR/PR) (74) Suprema Marcas e Patentes Ltda ME Sede alterada, conforme petição nº 870170039727, de 09/06/2017.
(11) BR 30 2013 001014-7	Código 62 - Alteração de Sede Deferida (22) 08/03/2013 (15) 29/03/2016 (71) MAGNO CERÂMICA - COMÉRCIO DE MÁQUINAS E PEÇAS AGRÍCOLAS LTDA. - ME (BR/PR) (74) Suprema Marcas e Patentes Ltda ME Sede alterada, conforme petição nº 870170039747, de 09/06/2017.
(11) BR 30 2013 001015-5	Código 62 - Alteração de Sede Deferida (22) 08/03/2013 (15) 03/06/2014 (71) MAGNO CERÂMICA - COMÉRCIO DE MÁQUINAS E PEÇAS AGRÍCOLAS LTDA - ME (BR/PR) (74) Suprema Marcas e Patentes Ltda ME Sede alterada, conforme petição nº 870170039753, de 09/06/2017.



(11) BR 30 2014 003062-0 Código 62 - Alteração de Sede Deferida
(22) 30/06/2014
(15) 23/02/2016
(71) MAGNO CERÂMICA - COMÉRCIO DE MÁQUINAS E PEÇAS AGRÍCOLAS LTDA - ME (BR/PR)
(74) SUPREMA MARCAS E PATENTES LTDA ME
Sede alterada, conforme petição nº 870170039767, de 09/06/2017.

(11) BR 30 2016 003177-0 Código 62 - Alteração de Sede Deferida
(22) 27/07/2016
(15) 08/08/2017
(71) CHEP TECHNOLOGY PTY LIMITED (AU)
(74) GUERRA PROPRIEDADE INDUSTRIAL
Sede alterada, conforme petição nº 870180059975, de 11/07/2018.

(11) DI 5601808-8 Código 62 - Alteração de Sede Deferida
(22) 22/11/1996
(15) 24/03/1998
(71) SAVENCIA SA (FR)
(74) LAETITIA MARIA ALICE PABLO D'HANENS
Alteração de sede deferida, conforme petição nº 870170002276, de 12/01/2017.

(11) DI 6904303-5 Código 62 - Alteração de Sede Deferida
(22) 11/11/2009
(15) 11/01/2011
(71) HENKEL US IP LLC (US)
(74) DANNEMANN, SIEMSEN, BIGLER & IPANEMA MOREIRA
Sede alterada, conforme petição nº 870170033027, de 18/05/2017.



Código 65 - Desistência Homologada

Homologada a desistência do pedido de registro ou da petição relativa a desenho industrial, com base no art. 51 da Lei 9.784/99.

(21) BR 30 2012 003712-3

Código 65 - Desistência Homologada

(22) 18/06/2012

(71) Odebrecht Transport Participacoes S/A (BR/SP)

(74) Dannemann, Siemsen, Bigler & Ipanema Moreira.

Homologada a desistência do pedido de desenho industrial 302012003712-3, com base no art. 51 da Lei 9.784/99, mediante a protocolização da petição 020120077322 de 17/08/2012..

(21) BR 30 2018 000016-1

Código 65 - Desistência Homologada

(22) 04/01/2018

(71) COLGATE-PALMOLIVE COMPANY (US)

(74) ORLANDO DE SOUZA

Homologada a desistência do pedido de desenho industrial 302018000016-1, com base no art. 51 da Lei 9.784/99, mediante a protocolização da petição 870180037913 de 08/05/2018.

(21) BR 30 2018 000017-0

Código 65 - Desistência Homologada

(22) 04/01/2018

(71) COLGATE-PALMOLIVE COMPANY (US)

(74) ORLANDO DE SOUZA

Homologada a desistência do pedido de desenho industrial 302018000017-0, com base no art. 51 da Lei 9.784/99, mediante a protocolização da petição 870180037915 de 08/05/2018.

(21) BR 30 2018 001478-2

Código 65 - Desistência Homologada

(22) 13/04/2018

(71) MARCELO RODRIGUES TEIXEIRA (BR/PR)

(74) London Marcas e Patentes S/S Ltda.

Homologada a desistência do pedido de desenho industrial 302018001478-2, com base no art. 51 da Lei 9.784/99, mediante a protocolização da petição 870180054631 de 25/06/2018.

(21) BR 30 2018 001479-0

Código 65 - Desistência Homologada

(22) 13/04/2018

(71) MARCELO RODRIGUES TEIXEIRA (BR/PR)

(74) London Marcas e Patentes S/S Ltda.

Homologada a desistência do pedido de desenho industrial 302018001479-0, com base no art. 51 da Lei 9.784/99, mediante a protocolização da petição



870180054641 de 25/06/2018.

(21) BR 30 2018 001480-4

Código 65 - Desistência Homologada

(22) 13/04/2018

(71) MARCELO RODRIGUES TEIXEIRA (BR/PR)

(74) London Marcas e Patentes S/S Ltda.

Homologada a desistência do pedido de desenho industrial 302018001480-4, com base no art. 51 da Lei 9.784/99, mediante a protocolização da petição 870180054646 de 25/06/2018.

(11) DI 7101950-2

Código 65 - Desistência Homologada

(22) 20/05/2011

(71) ABJ GESTÃO DE ATIVOS INTANGÍVEIS - EIRELI (BR/SP)

(74) PEZZUOL & ASSOCIADOS MARCAS E PATENTES LTDA.

Homologada a desistência da petição de desenho industrial 870180055408 de 27/06/2018, com base no art. 51 da Lei 9.784/99, referente à petição de alteração de nome, sede ou endereço 870180055380 de 27/06/2018.



Código 70 - Publicação Anulada

Anulada a publicação, por ter sido indevida, conforme indicado no complemento.

(21) BR 30 2012 004526-6

Código 70 - Publicação Anulada

(22) 03/09/2012

(71) WALEU INDUSTRIA E COMÉRCIO DE PLÁSTICO LTDA (BR/SP)

(74) M.M. MARCAS E PATENTES S/S LTDA

Referente RPI: 2396 - Cód. 61, Publicado: 06/12/2016, por ter sido indevido.

(21) BR 30 2013 005027-0

Código 70 - Publicação Anulada

(22) 02/10/2013

(71) MOREL GOMES MASCARENHAS (BR/MG)

(74) LEONARDO VINÍCIUS DE SOUZA

Referente RPI: 2388 - Cód. 58, Publicado: 11/10/2016, por ter sido indevido.



Código 71 - Despacho Anulado

Anulada o despacho, por ter sido indevido, conforme indicado no complemento.

(11) BR 30 2015 004319-9

Código 71 - Despacho Anulado

(22) 17/09/2015

(15) 31/07/2018

(71) AVINTIV SPECIALTY MATERIALS INC (US)

(74) FLÁVIA MARIA VASCONCELOS PEREIRA

Referente RPI: 2479 - Cód. 34, Publicado: 10/07/2018, por ter sido indevido.

(11) BR 30 2016 000679-2

Código 71 - Despacho Anulado

(22) 19/02/2016

(15) 24/07/2018

(71) THE GOODYEAR TIRE & RUBBER COMPANY (US)

(74) Daniel Advogados (Alt.de Daniel & Cia)

Referente RPI: 2464 - Cód. 34, Publicado: 27/03/2018. Despacho anulado por ter sido indevido.

(11) DI 6201649-0

Código 71 - Despacho Anulado

(22) 14/06/2002

(15) 11/02/2003

(71) Mário Eugênio Flores Carneiro (BR/BA)

(74) Brasnorte Marcas e Patentes Ltda

Referente RPI: 2477 - Cód. 40, Publicado: 26/06/2018



Código 72 - Decisão Anulada

Anulada a decisão, por ter sido indevida, conforme indicado no complemento.

(11) BR 30 2012 000871-9

Código 72 - Decisão Anulada

(22) 29/02/2012

(15) 15/08/2017

(71) VOLKSWAGEN AKTIENGESELLSCHAFT (DE)

(74) Dannemann, Siemsen, Bigler & Ipanema Moreira

Referente RPI: 2432 - Cód. 39, Publicado: 15/08/2017, devido à existência da petição anterior não processada nº 020120040631, relativa à retirada do pedido, protocolada em 08/05/2012, portanto, dentro do prazo de 90 dias a que se refere o artigo 105 da Lei 9.279/1996.

(11) BR 30 2015 001850-0

Código 72 - Decisão Anulada

(22) 22/04/2015

(15) 19/06/2018

(71) VISA INTERNATIONAL SERVICE ASSOCIATION (US)

(74) LUIZ LEONARDOS & ADVOGADOS

Referente RPI: 2476 - Cód. 39, Publicado: 19/06/2018, para reexame do contido na petição 870160069595, de 23/11/2016, relativa ao cumprimento de exigência.

(11) BR 30 2016 003861-9

Código 72 - Decisão Anulada

(22) 02/09/2016

(15) 31/07/2018

(71) MAN TRUCK & BUS AG (DE)

(74) Bhering Advogados (nome anterior Bhering Assessoria S/C Ltda.)

Referente RPI: 2479 - Cód. 36, Publicado: 10/07/2018, por ter sido indevido. O pedido será reexaminado.

(11) DI 7103305-0

Código 72 - Decisão Anulada

(22) 11/07/2011

(15) 06/05/2014

(71) VOLKSWAGEN AKTIENGESELLSCHAFT (DE)

(74) DANNEMANN, SIEMSEN, BIGLER & IPANEMA MOREIRA

Referente RPI: 2261 - Cód. 39, Publicado: 06/05/2014, devido à existência da petição anterior não processada nº 020110092701, relativa à retirada do pedido, protocolada em 05/09/2011, portanto, dentro do prazo de 90 dias a que se refere o artigo 105 da Lei 9.279/1996.



Código 73 - Retificação

Retificação da publicação de qualquer um dos itens anteriores por ter sido efetuada com incorreção. Tal publicação não implica na alteração da data da decisão ou despacho e nos prazos decorrentes da mesma.

(11) BR 30 2012 002202-9

Código 73 - Retificação

(22) 04/05/2012

(15) 24/04/2018

(30) 07/11/2011 CN 201130410764.5

(45) 24/04/2018

(52) 10-05

(54) CONFIGURAÇÃO APLICADA EM SENSOR DE FORÇA PARA PESAGEM DINÂMICA DE VEICULOS

(71) KISTLER HOLDING AG (CH)

(72) DAVID CORNU

(74) MARTINEZ & ASSOCIADOS S/S LTDA

Referente RPI: 2468 - Cód. 39, Publicado: 24/04/2018, tendo em vista erro no nome do autor. Considerar os dados atuais: DAVID CORNU.

(11) BR 30 2014 003175-9

Código 73 - Retificação

(22) 07/07/2014

(15) 13/03/2018

(30) 07/01/2014 MX MX/F/2014/000029

(45) 13/03/2018

(52) 20-02

(54) CONFIGURAÇÃO APLICADA A DISPENSADOR

(71) THE COCA-COLA COMPANY (US)

(72) JUAN PABLO DORADOR GONZÁLEZ; RAÚL RODRIGO SAMANIEGO MUÑOZ

(74) DI BLASI, PARENTE & ASS. PROP. IND. LTDA

Referente RPI: 2462 - Cód. 39, Publicado: 13/03/2018, tendo em vista erro no nome de um dos autores. Considerar os dados atuais: RAÚL RODRIGO SAMANIEGO MUÑOZ.

(11) BR 30 2016 000347-5

Código 73 - Retificação

(22) 02/02/2016

(15) 22/05/2018

(30) 03/08/2015 EM 002747733

(45) 22/05/2018

(52) 14-03

(54) CONFIGURAÇÃO APLICADA A/EM DISPOSITIVO DE EXIBIÇÃO

(71) KONINKLIJKE PHILIPS N.V. (NL)

(72) JENS PETER KOPHMANN ANDERSSON



(74) Daniel Advogados (Alt.de Daniel & Cia)
Referente RPI: 2472 - Cód. 39, Publicado: 22/05/2018, tendo em vista erro no nome de um dos autores. Considerar os dados atuais: JENS PETER KOPHMANN ANDERSSON.

(11) BR 30 2016 002109-0

Código 73 - Retificação
(22) 17/05/2016
(15) 30/01/2018
(30) 17/11/2015 SE 2015/0440
(45) 30/01/2018
(52) 12-16
(54) CONFIGURAÇÃO APLICADA A/EM PAINEL LATERAL
(71) SCANIA CV AB (SE)
(72) KRISTOFER HANSÈN; ALLAN MACDONALD; ANDERS LUNDGREN; MIKAEL LARSSON
(74) Daniel Advogados (Alt.de Daniel & Cia)
Referente RPI: 2456 - Cód. 39, Publicado: 30/01/2018, tendo em vista erro no nome de um dos autores. Considerar os dados atuais: ANDERS LUNDGREN.

(11) BR 32 2015 003214-9

Código 73 - Retificação
(22) 17/03/2014
(15) 08/05/2018
(30) 13/09/2013 WO 762889601
(45) 08/05/2018
(52) 28-03
(54) CONFIGURAÇÃO APLICADA A/EM CABEÇA DE DEPILADOR
(62) BR 30 2014 001162-6 17/03/2014
(71) BRAUN GMBH (DE)
(72) FRIEDER GRIESHABER; BJÖRN KLING; TARIK MEHADDENE; MARKUS HALM; TOBIAS SCHWARZ
(74) FLÁVIA MARIA VASCONCELOS PEREIRA
Referente RPI: 2470 - Cód. 39, Publicado: 08/05/2018, tendo em vista erro na data de depósito. Considerar os dados atuais: 17/03/2014.

(11) DI 6500158-3

Código 73 - Retificação
(22) 03/01/2005
(15) 26/04/2005
(30) 09/07/2004 US 29/209.117
(45) 26/04/2005
(54) BANDA DE RODAGEM PARA PNEUMÁTICO
(71) The Goodyear Tire & Rubber Company (US)
(72) Mark Leonard Bonko; Carl Kenneth Safreed Jr; Paul John Peterson
(74) NELLIE ANNE DAIEL-SHORES
Referente RPI: 2473 - Cód. 44, Publicado: 29/05/2018, devido a erro na data de



extinção. Considerar texto atual: "Registro extinto a contar de 04/01/2015".

