

Revista da
**Propriedade
Industrial**

Nº 2483
07 de Agosto de 2018

Desenho Industrial

Seção III





REPÚBLICA FEDERATIVA DO BRASIL

Presidente

Michel Temer

MINISTÉRIO DA INDÚSTRIA, COMÉRCIO EXTERIOR E SERVIÇOS

Ministro da Indústria, Comércio Exterior e Serviços

Marcos Jorge de Lima

INSTITUTO NACIONAL DA PROPRIEDADE INDUSTRIAL

Presidente

Luiz Otávio Pimentel

De conformidade com a Lei nº 5.648 de 11 de dezembro de 1970, esta é a publicação oficial do Instituto Nacional da Propriedade Industrial, órgão vinculado ao Ministério da Indústria, Comércio Exterior e Serviços, República Federativa do Brasil, que publica todos os seus atos, despachos e decisões relativos ao sistema de propriedade industrial no Brasil, compreendendo Marcas e Patentes, bem como os referentes a contratos de Transferência de Tecnologia e assuntos correlatos, além dos que dizem respeito ao registro de programas de computador como direito autoral.

As established by Law nº 5.648 of december 11, 1970, this is the official publication of the National Institute of Industrial Property, an office under the Ministry of Industry, Foreign Trade and Services, Federative Republic of Brazil, which publishes all its official acts, orders and decisions regarding the industrial property system in Brazil, comprising Trademarks and Patents, as well as those referring to Technology Transfer agreements and related matters, besides those regarding software registering as copyright.

D'après la Loi nº 5.648 du 11 décembre 1970, c'est la publication officielle de l'Institut National de la Propriété Industrielle, un office lié au Ministère de l'Industrie, du Commerce Extérieur et des Services, République Fédérative du Brésil, qui publie tous ses actes, ordres et décisions concernant le système de la propriété industrielle au Brésil, y compris marques et brevets, aussi que ceux référents aux contrats de transfert de technologie et des sujets afférents, en outre que ceux se rapportant à l'enregistrement des programmes d'ordinateur comme droit d'auteur.

Según establece la Ley nº 5.648 de 11 diciembre 1970, esta es la publicación oficial del Instituto Nacional de la Propiedad Industrial, oficina vinculada al Ministerio de la Industria, Comercio Exterior y Servicios, República Federativa del Brasil, que publica todos sus actos, ordenes y decisiones referentes al sistema de propiedad industrial en Brasil, comprendiendo marcas y patentes así que los referentes a contratos de transferencia de tecnología y asuntos corelacionados, además de los referentes al registro de programas de ordenador como derecho de autor.

Laut Gezets Nr. 5.648 vom 11. dezember 1970, ist dies das Amtsblatt des Nationalen Instituts für gewerbliches Eigentum (INPI), eines Organs des Bundesministerium für Industrie, Handel und Dienstleistungen, der Bundesrepublik Brasilien, welches alle Amtshandlungen, Beschlüsse und Entscheidungen über gewerbliches Eigentum in Brasilien, einschliesslich Warenzeichen und Patente, ebenso wie auch Übertragungsverträge von Technologie und Computerprogramme als Urheberrecht veröffentlicht.



DIRETORIA DE MARCAS, DESENHO INDUSTRIAL E INDICAÇÕES GEOGRÁFICAS

DESENHO INDUSTRIAL

**PEDIDO DE REGISTRO DE DESENHO INDUSTRIAL
PEDIDO DIVIDIDO DE UM PEDIDO DE
REGISTRO DE DESENHO INDUSTRIAL
ANTERIORMENTE DEPOSITADO**



Índice Geral:

Código 31 - Notificação de Depósito.....	5
Código 34 - Exigência - Art. 106 § 3º da LPI.....	23
Código 34.2 - Exame formal de Cumprimento de Exigência Técnica.....	40
Código 35 - Arquivamento do Pedido – Art. 216 § 2º e Art. 106 § 3º da LPI.....	54
Código 35.1 - Arquivamento da Petição.....	58
Código 36 - Indeferimento - Art. 106 § 4º da LPI.....	59
Código 39 - Concessão do Registro.....	62
Código 40 - Publicação do Parecer de Mérito.....	118
Código 41 - Nulidade Administrativa.....	119
Código 44 - Extinção - Art. 119 inciso III da LPI.....	126
Código 46 - Prorrogação.....	186
Código 46.2 - Exigência de complementação de quinquênio e/ou prorrogação – Art. 120 e 108 da LPI.....	202
Código 47 - Petição Não Conhecida.....	203
Código 47.1 - Petição Prejudicada.....	206
Código 47.3 - Petição Deferida.....	207
Código 49 - Perda de Prioridade.....	209
Código 53 - Notificação de Decisão Judicial.....	212
Código 53.1 - Pedido ou Registro Sub-Judice.....	213
Código 55 - Exigências Diversas.....	214
Código 56 - Transferência Deferida.....	215
Código 58 - Transferência em Exigência.....	220
Código 59 - Alteração de Nome Deferida.....	221
Código 62 - Alteração de Sede Deferida.....	233
Código 70 - Publicação Anulada.....	235
Código 71 - Despacho Anulado.....	236
Código 74 - Republicação.....	237
Código 75 - Emissão de Fotocópia.....	238
Código 75.1 - Emissão de Cópia Oficial.....	242



Código 31 - Notificação de Depósito

Notificação de depósito de pedido de registro de desenho industrial. O pedido segue para a etapa de exame técnico.

(21) BR 30 2018 002871-6 Código 31 - Notificação de Depósito
(22) 02/07/2018
(71) SUMITOMO RUBBER INDUSTRIES, LTD. (JP)
(72) HIROSHI YAMAOKA
(74) DI BLASI, PARENTE & ADVOGADOS ASSOCIADOS
Notificação de depósito (Protocolo: 870180057254 UF: WB Data: 02/07/2018
Hora: 17:00)

(21) BR 30 2018 002922-4 Código 31 - Notificação de Depósito
(22) 05/07/2018
(71) PAULO CELSO CARDOSO BACCHI (BR/SP)
(72) PAULO CELSO CARDOSO BACCHI
(74) João Batista Valverde
Notificação de depósito (Protocolo: 870180058440 UF: WB Data: 05/07/2018
Hora: 15:59)

(21) BR 30 2018 002923-2 Código 31 - Notificação de Depósito
(22) 05/07/2018
(71) ANA PAULA PEREIRA LAGE (BR/MG)
(72) ANA PAULA PEREIRA LAGE
(74) SÂMIA BATISTA AMIN (NOME ANTERIOR SÂMIA AMIN SANTOS)
Notificação de depósito (Protocolo: 870180058450 UF: WB Data: 05/07/2018
Hora: 16:04)

(21) BR 30 2018 002924-0 Código 31 - Notificação de Depósito
(22) 05/07/2018
(71) TYT S.A. (AR)
(72) ARIEL FABIANO FEIGUELBLAT
(74) Sko Oyarzábal Marcas e Patentes Sociedade Simples Ltda.
Notificação de depósito (Protocolo: 870180058453 UF: WB Data: 05/07/2018
Hora: 16:05)

(21) BR 30 2018 002925-9 Código 31 - Notificação de Depósito
(22) 05/07/2018
(71) PAULO CELSO CARDOSO BACCHI (BR/SP)
(72) PAULO CELSO CARDOSO BACCHI
(74) João Batista Valverde
Notificação de depósito (Protocolo: 870180058461 UF: WB Data: 05/07/2018



Hora: 16:17)

(21) BR 30 2018 002926-7

Código 31 - Notificação de Depósito
(22) 05/07/2018
(71) MARIA LUCIA CRISTAL MOREL (BR/SP)
(72) MARIA LUCIA CRISTAL MOREL
(74) Vilage Marcas e Patentes Ltda
Notificação de depósito (Protocolo: 870180058466 UF: WB Data: 05/07/2018
Hora: 16:19)

(21) BR 30 2018 002927-5

Código 31 - Notificação de Depósito
(22) 05/07/2018
(71) PAULO CELSO CARDOSO BACCHI (BR/SP)
(72) PAULO CELSO CARDOSO BACCHI
(74) João Batista Valverde
Notificação de depósito (Protocolo: 870180058474 UF: WB Data: 05/07/2018
Hora: 16:27)

(21) BR 30 2018 002928-3

Código 31 - Notificação de Depósito
(22) 05/07/2018
(71) TARSSELLE MORAIS LEMOS ANDRADE (BR/GO)
(72) TARSSELLE MORAIS LEMOS ANDRADE
(74) CARLOS EDUARDO GOMES DA SILVA
Notificação de depósito (Protocolo: 870180058496 UF: WB Data: 05/07/2018
Hora: 16:40)

(21) BR 30 2018 002929-1

Código 31 - Notificação de Depósito
(22) 05/07/2018
(71) PAULO CELSO CARDOSO BACCHI (BR/SP)
(72) PAULO CELSO CARDOSO BACCHI
(74) João Batista Valverde
Notificação de depósito (Protocolo: 870180058503 UF: WB Data: 05/07/2018
Hora: 16:47)

(21) BR 30 2018 002930-5

Código 31 - Notificação de Depósito
(22) 05/07/2018
(71) PATRÍCIA RODRIGUES RESENDE (BR/MG)
(72) PATRÍCIA RODRIGUES RESENDE
(74) JÉSSICA CARVALHO NORONHA
Notificação de depósito (Protocolo: 870180058513 UF: WB Data: 05/07/2018
Hora: 16:57)

(21) BR 30 2018 002931-3

Código 31 - Notificação de Depósito
(22) 05/07/2018



(71) FRISOKAR EQUIPAMENTOS PLASTICOS S/A (BR/SP)
(72) ULISSES CARLOS RAINERI
(74) Somarca Assessoria Empresarial S/C Ltda.
Notificação de depósito (Protocolo: 870180058538 UF: WB Data: 05/07/2018
Hora: 17:13)

(21) BR 30 2018 002932-1 Código 31 - Notificação de Depósito
(22) 05/07/2018
(71) HIGH STREET TV (GROUP) LIMITED (GB)
(72) JOSH HUME; LUKE MODESTE
(74) DANIEL ADVOGADOS (ALT.DE DANIEL & CIA)
Notificação de depósito (Protocolo: 870180058544 UF: WB Data: 05/07/2018
Hora: 17:19)

(21) BR 30 2018 002933-0 Código 31 - Notificação de Depósito
(22) 05/07/2018
(71) 100% LOCAÇÃO DE MÓVEIS E MONTAGENS LTDA. (BR/SP)
(72) NATHALIE BACELLAR; PAOLA DE PICCIOTTO
(74) FG Marcas Ltda
Notificação de depósito (Protocolo: 870180058556 UF: WB Data: 05/07/2018
Hora: 17:34)

(21) BR 30 2018 002934-8 Código 31 - Notificação de Depósito
(22) 05/07/2018
(71) ANA LUCIA MORAES COELHO(ANA GRIJÓ) (BR/GO)
(72) ANA LUCIA MORAES COELHO(ANA GRIJÓ)
Notificação de depósito (Protocolo: 870180058599 UF: WB Data: 05/07/2018
Hora: 19:50)

(21) BR 30 2018 002939-9 Código 31 - Notificação de Depósito
(22) 06/07/2018
(71) PORCELANA REX SA (BR/SP)
(72) VANDERLEY ANTÔNIO MOREIRA DOS SANTOS
(74) M. M. Marcas e Patentes S/S Ltda.
Notificação de depósito (Protocolo: 870180058672 UF: WB Data: 06/07/2018
Hora: 09:39)

(21) BR 30 2018 002941-0 Código 31 - Notificação de Depósito
(22) 06/07/2018
(71) GRENDENE S.A. (BR/CE)
(72) EDSON MATSUO
(74) Remer Villaça & Nogueira Assessoria e Consultoria de Prop. Intelectual S/S
Ltda.
Notificação de depósito (Protocolo: 870180058684 UF: WB Data: 06/07/2018



Hora: 09:51)

(21) BR 30 2018 002942-9

Código 31 - Notificação de Depósito
(22) 06/07/2018
(71) GRENDENE S.A. (BR/CE)
(72) EDSON MATSUO
(74) Remer Villaça & Nogueira Assessoria e Consultoria de Prop. Intelectual S/S Ltda.
Notificação de depósito (Protocolo: 870180058690 UF: WB Data: 06/07/2018
Hora: 09:56)

(21) BR 30 2018 002943-7

Código 31 - Notificação de Depósito
(22) 06/07/2018
(71) GRENDENE S.A. (BR/CE)
(72) EDSON MATSUO
(74) Remer Villaça & Nogueira Assessoria e Consultoria de Prop. Intelectual S/S Ltda.
Notificação de depósito (Protocolo: 870180058693 UF: WB Data: 06/07/2018
Hora: 10:01)

(21) BR 30 2018 002944-5

Código 31 - Notificação de Depósito
(22) 06/07/2018
(71) MARCOPOLO S.A (BR/RS)
(72) LUCIANO RICARDO RESNER
(74) Remer Villaça & Nogueira Assessoria e Consultoria de Prop. Intelectual S/S Ltda.
Notificação de depósito (Protocolo: 870180058705 UF: WB Data: 06/07/2018
Hora: 10:07)

(21) BR 30 2018 002945-3

Código 31 - Notificação de Depósito
(22) 06/07/2018
(71) LG ELECTRONICS INC. (KR)
(72) YIHYUN MOON; SEONGYEONG PARK
(74) DANNEMANN, SIEMSEN, BIGLER & IPANEMA MOREIRA
Notificação de depósito (Protocolo: 870180058731 UF: WB Data: 06/07/2018
Hora: 10:32)

(21) BR 30 2018 002946-1

Código 31 - Notificação de Depósito
(22) 06/07/2018
(71) GARCIA & LUCAS ELETRONICOS LTDA. ME (BR/SP)
(72) LEONARDO AUGUSTO DAVID GARCIA; VINICIUS VALEZE FERRARI;
YOUNGSTER LUCAS
Notificação de depósito (Protocolo: 870180058735 UF: WB Data: 06/07/2018
Hora: 10:36)



(21) BR 30 2018 002947-0	Código 31 - Notificação de Depósito (22) 06/07/2018 (71) CARL ZEISS VISION INTERNATIONAL GMBH (DE) (72) MATTHIAS MARX (74) DANNEMANN, SIEMSEN, BIGLER & IPANEMA MOREIRA Notificação de depósito (Protocolo: 870180058748 UF: WB Data: 06/07/2018 Hora: 10:49)
(21) BR 30 2018 002948-8	Código 31 - Notificação de Depósito (22) 06/07/2018 (71) PBSC SOLUTIONS URBAINES INC. (CA) (72) RÉMY GOUIN; CAROLINE BOILY; MICHEL GIROUX; MIKHAEL SIMARD; BRUNO GAUTHIER; CHRISTOPHE BENOIT-RIOPEL; JEAN-PAUL VAILLANCOURT (74) Flávia Salim Lopes Notificação de depósito (Protocolo: 870180058758 UF: WB Data: 06/07/2018 Hora: 11:00)
(21) BR 30 2018 002949-6	Código 31 - Notificação de Depósito (22) 06/07/2018 (71) FUNDIÇÃO JESUITAS LTDA ME (BR/PR) (72) AMARILDO POMMERING (74) ALEXANDRE PIETRÂNGELO LIMA Notificação de depósito (Protocolo: 870180058767 UF: WB Data: 06/07/2018 Hora: 11:05)
(21) BR 30 2018 002950-0	Código 31 - Notificação de Depósito (22) 06/07/2018 (71) ETIK METAIS INDUSTRIA E COMERCIO DE METAIS LTDA (BR/PR) (72) VALDENIR DE ALMEIDA (74) Calisto Vendrame Sobrinho Notificação de depósito (Protocolo: 870180058787 UF: WB Data: 06/07/2018 Hora: 11:17)
(21) BR 30 2018 002951-8	Código 31 - Notificação de Depósito (22) 06/07/2018 (71) MAPA GMBH (DE) (72) BODO WARDEN (74) Cruzeiro Newmarc Patentes e Marcas Ltda. Notificação de depósito (Protocolo: 870180058820 UF: WB Data: 06/07/2018 Hora: 11:49)
(21) BR 30 2018 002952-6	Código 31 - Notificação de Depósito



(22) 06/07/2018

(71) F. M. L. MIOTTO INDÚSTRIA E COMÉRCIO DE MÓVEIS LTDA (BR/SP)

(72) MARCOS ALBERTO MIOTTO

(74) Beerre Assessoria Empresarial Ltda.(Alt. de Beerre Assessoria Emp.

S/C.LTDA.)

Notificação de depósito (Protocolo: 870180058894 UF: WB Data: 06/07/2018

Hora: 12:59)

(21) BR 30 2018 002953-4

Código 31 - Notificação de Depósito

(22) 06/07/2018

(71) R.Y.TOP BRASIL LTDA-ME (BR/SP)

(72) ROBERTO TIAN

(74) CELI MENDES DE ASSIS

Notificação de depósito (Protocolo: 870180058902 UF: WB Data: 06/07/2018

Hora: 13:06)

(21) BR 30 2018 002954-2

Código 31 - Notificação de Depósito

(22) 06/07/2018

(71) SHOW DIGITAL COMÉRCIO DE ELETRONICOS LTDA EPP (BR/SP)

(72) DIEB ALSALLOUM

(74) GUILHERME ROBERTO DORTA DA SILVA

Notificação de depósito (Protocolo: 870180058942 UF: WB Data: 06/07/2018

Hora: 15:09)

(21) BR 30 2018 002955-0

Código 31 - Notificação de Depósito

(22) 06/07/2018

(71) SHOW DIGITAL COMÉRCIO DE ELETRONICOS LTDA EPP (BR/SP)

(72) DIEB ALSALLOUM

(74) GUILHERME ROBERTO DORTA DA SILVA

Notificação de depósito (Protocolo: 870180058944 UF: WB Data: 06/07/2018

Hora: 15:17)

(21) BR 30 2018 002957-7

Código 31 - Notificação de Depósito

(22) 07/07/2018

(71) ALIXANDRINO PROJETOS E CONSULTORIA LTDA - ME (BR/SP)

(72) WILSON ALIXANDRINO DA SILVA

(74) Claudinei Ferreira Moscardini Chavasco

Notificação de depósito (Protocolo: 870180058964 UF: WB Data: 07/07/2018

Hora: 18:52)

(21) BR 30 2018 002958-5

Código 31 - Notificação de Depósito

(22) 07/07/2018

(71) CARLOS ROBERTO EZEQUIEL DE SOUZA & CIA LTDA. (BR/MG)

(72) CARLOS ROBERTO EZEQUIEL DE SOUZA



(74) Claudinei Ferreira Moscardini Chavasco
Notificação de depósito (Protocolo: 870180058966 UF: WB Data: 07/07/2018
Hora: 19:42)

(21) BR 30 2018 002959-3 Código 31 - Notificação de Depósito
(22) 07/07/2018
(71) CARLOS ROBERTO EZEQUIEL DE SOUZA & CIA LTDA. (BR/MG)
(72) CARLOS ROBERTO EZEQUIEL DE SOUZA
(74) Claudinei Ferreira Moscardini Chavasco
Notificação de depósito (Protocolo: 870180058967 UF: WB Data: 07/07/2018
Hora: 20:11)

(21) BR 30 2018 002960-7 Código 31 - Notificação de Depósito
(22) 09/07/2018
(71) MAURO FERNANDES DA COSTA (BR/RS) ; AMARILDO FERNANDES DA COSTA (BR/RS)
(72) AMARILDO FERNANDES DA COSTA
(74) PERCY FORTUNA
Notificação de depósito (Protocolo: 870180058988 UF: WB Data: 09/07/2018
Hora: 09:17)

(21) BR 30 2018 002961-5 Código 31 - Notificação de Depósito
(22) 09/07/2018
(71) SOLANA MARIANELLI BROTAS GLORIA (BR/ES)
(72) SOLANA MARIANELLI BROTAS GLORIA
(74) VITORIA MARCAS E PATENTES LTDA ME
Notificação de depósito (Protocolo: 870180059039 UF: WB Data: 09/07/2018
Hora: 10:59)

(21) BR 30 2018 002963-1 Código 31 - Notificação de Depósito
(22) 09/07/2018
(71) PEPSICO, INC. (US)
(72) SIMON HU; ANTONIO PUGLIESE; GIANMAURO VELLA
(74) DANNEMANN, SIEMSEN, BIGLER & IPANEMA MOREIRA
Notificação de depósito (Protocolo: 870180059052 UF: WB Data: 09/07/2018
Hora: 11:22)

(21) BR 30 2018 002965-8 Código 31 - Notificação de Depósito
(22) 09/07/2018
(71) POPSOCKETS LLC (US)
(72) DAVID B. BARNETT; GREG ADELMAN; MICHAEL KORY
(74) SOERENSEN GARCIA ADVOGADOS ASSOCIADOS
Notificação de depósito (Protocolo: 870180059082 UF: WB Data: 09/07/2018
Hora: 12:16)



(21) BR 30 2018 002967-4	Código 31 - Notificação de Depósito (22) 09/07/2018 (71) COOPERATIVA AGROINDUSTRIAL NOVA ALIANÇA LTDA (BR/RS) (72) VINICIUS CRISTIANO FRUET (74) Vilage Marcas e Patentes Ltda Notificação de depósito (Protocolo: 870180059170 UF: WB Data: 09/07/2018 Hora: 15:04)
(21) BR 30 2018 002968-2	Código 31 - Notificação de Depósito (22) 09/07/2018 (71) PLAXMETAL S/A - INDÚSTRIA DE CADEIRAS CORPORATIVAS. (BR/RS) (72) EZÍDIO FRANCISCO ZORZI (74) Custodio de Almeida & Cia. Notificação de depósito (Protocolo: 870180059178 UF: WB Data: 09/07/2018 Hora: 15:12)
(21) BR 30 2018 002969-0	Código 31 - Notificação de Depósito (22) 09/07/2018 (71) ILLINOIS TOOL WORKS INC. (US) (72) GANESH KUMAR; MAHANTESH S. GOKAVI; BHEEMAPPA BIJAPUR (74) DANIEL ADVOGADOS (ALT.DE DANIEL & CIA) Notificação de depósito (Protocolo: 870180059227 UF: WB Data: 09/07/2018 Hora: 16:02)
(21) BR 30 2018 002970-4	Código 31 - Notificação de Depósito (22) 10/07/2018 (71) UNIVERSIDADE FEDERAL DE LAVRAS (BR/MG) (72) GABRIEL AVELAR FINOCHIO; MATEUS PEREIRA DO LÍBANO Notificação de depósito (Protocolo: 870180059379 UF: WB Data: 10/07/2018 Hora: 10:45)
(21) BR 30 2018 002971-2	Código 31 - Notificação de Depósito (22) 10/07/2018 (71) BYD COMPANY LIMITED (CN) (72) YUBO LIAN; WOLFGANG JOSEF EGGER; WENQUAN TANG; CHANGSHU SHANGGUAN; KAI GUO; QIAN JIANG (74) MÜLLER, CID, NORONHA, CRUZ & GORENSTEIN ADVOGADOS ASSOCIADOS Notificação de depósito (Protocolo: 870180059403 UF: WB Data: 10/07/2018 Hora: 11:54)
(21) BR 30 2018 002972-0	Código 31 - Notificação de Depósito (22) 10/07/2018



(71) INDÚSTRIA E COM. DE PRODUTOS DE LIMPEZA SÃO FRANCISCO LTDA
- EPP (BR/SP)
(72) WILLIAN ROBERTO MOURÃO CURY
(74) FOCUS MARCAS E PATENTES LTDA.
Notificação de depósito (Protocolo: 870180059424 UF: WB Data: 10/07/2018
Hora: 12:35)

(21) BR 30 2018 002973-9

Código 31 - Notificação de Depósito
(22) 10/07/2018
(71) INDUTAR TECNO METAL LTDA (BR/RS)
(72) BRUNO FREITAS DALMAGRO
(74) GILSON ALMEIDA DA MOTTA
Notificação de depósito (Protocolo: 870180059451 UF: WB Data: 10/07/2018
Hora: 13:54)

(21) BR 30 2018 002974-7

Código 31 - Notificação de Depósito
(22) 10/07/2018
(71) LG ELECTRONICS INC. (KR)
(72) HEESU YANG; JUNGHAN RYU; GANGHO WOO; YOONYOUNG CHO
(74) DANNEMANN, SIEMSEN, BIGLER & IPANEMA MOREIRA
Notificação de depósito (Protocolo: 870180059464 UF: WB Data: 10/07/2018
Hora: 14:09)

(21) BR 30 2018 002975-5

Código 31 - Notificação de Depósito
(22) 10/07/2018
(71) LG ELECTRONICS INC. (KR)
(72) HEESU YANG; HYEONGYEOL KIM; JUNGHAN RYU; GANGHO WOO
(74) DANNEMANN, SIEMSEN, BIGLER & IPANEMA MOREIRA
Notificação de depósito (Protocolo: 870180059469 UF: WB Data: 10/07/2018
Hora: 14:13)

(21) BR 30 2018 002976-3

Código 31 - Notificação de Depósito
(22) 10/07/2018
(71) GUILHERME MAURICIO BILIBIO HASCHICH (BR/PR)
(72) GUILHERME MAURICIO BILIBIO HASCHUCH
(74) Calisto Vendrame Sobrinho
Notificação de depósito (Protocolo: 870180059511 UF: WB Data: 10/07/2018
Hora: 14:57)

(21) BR 30 2018 002977-1

Código 31 - Notificação de Depósito
(22) 10/07/2018
(71) KIMBERLY-CLARK WORLDWIDE, INC. (US)
(72) SAMANTHA J. ZELLEFROW; PHILLIP L. HUTCHISON
(74) KASZNAR LEONARDOS PROPRIEDADE INTELECTUAL



Notificação de depósito (Protocolo: 870180059523 UF: WB Data: 10/07/2018
Hora: 15:21)

(21) BR 30 2018 002978-0

Código 31 - Notificação de Depósito
(22) 10/07/2018
(71) COMPANHIA DOREL BRASIL PRODUTOS INFANTIS (BR/RJ)
(72) RAFAEL ANJOS CAMARANO
(74) Solmark Assessoria em Propriedade Intelectual Ltda
Notificação de depósito (Protocolo: 870180059534 UF: WB Data: 10/07/2018
Hora: 15:34)

(21) BR 30 2018 002979-8

Código 31 - Notificação de Depósito
(22) 10/07/2018
(71) DE BOA INDÚSTRIA E COMÉRCIO DE CALÇADOS E EVA LTDA - EPP
(BR/PB)
(72) CLAUDIO ROGÉRIO MORAES DE ALBUQUERQUE CARDOSO
Notificação de depósito (Protocolo: 870180059561 UF: WB Data: 10/07/2018
Hora: 15:57)

(21) BR 30 2018 002980-1

Código 31 - Notificação de Depósito
(22) 10/07/2018
(71) CAFFITALY SYSTEM S.P.A. (IT)
(72) GIOVANNI ACCURSI
(74) LEILDA RIBEIRO DA SILVA
Notificação de depósito (Protocolo: 870180059581 UF: WB Data: 10/07/2018
Hora: 16:21)

(21) BR 30 2018 002981-0

Código 31 - Notificação de Depósito
(22) 10/07/2018
(71) ALEJANDRO RAFAEL GARCIA RAMIREZ (BR/SC) ; MILTON JOSÉ CINELLI (BR/SC) ; RENATO FONSECA LIVRAMENTO DA SILVA (BR/PB) ; FUNDAÇÃO UNIVERSIDADE DO VALE DO ITAJAÍ (BR/SC)
(72) ALEJANDRO RAFAEL GARCIA RAMIREZ; RENATO FONSECA LIVRAMENTO DA SILVA; MILTON JOSÉ CINELLI
(74) Cerumar Serviços em Propriedade Intelectual Ltda EPP
Notificação de depósito (Protocolo: 870180059632 UF: WB Data: 10/07/2018
Hora: 17:35)

(21) BR 30 2018 002982-8

Código 31 - Notificação de Depósito
(22) 10/07/2018
(71) BETAPACK, S.A.U. (ES)
(72) FRANCISCO JAVIER BERROA GARCÍA
(74) MARIA PIA CARVALHO GUERRA
Notificação de depósito (Protocolo: 870180059633 UF: WB Data: 10/07/2018



Hora: 17:37)

(21) BR 30 2018 002983-6 Código 31 - Notificação de Depósito
(22) 10/07/2018
(71) CIA DE DESIGN COMERCIO DE ARTIGOS DE DECORACAO LTDA
(BR/SP)
(72) ANTONIA LAMBERT MENDES DE ALMEIDA; FABIO ARTIOLI ESTEVES
(74) JEFFERSON DE ARAUJO SERAFIM
Notificação de depósito (Protocolo: 870180059664 UF: WB Data: 10/07/2018
Hora: 18:50)

(21) BR 30 2018 002984-4 Código 31 - Notificação de Depósito
(22) 10/07/2018
(71) CIA DE DESIGN COMERCIO DE ARTIGOS DE DECORACAO LTDA
(BR/SP)
(72) ANTONIA LAMBERT MENDES DE ALMEIDA; FABIO ARTIOLI ESTEVES
(74) JEFFERSON DE ARAUJO SERAFIM
Notificação de depósito (Protocolo: 870180059667 UF: WB Data: 10/07/2018
Hora: 18:59)

(21) BR 30 2018 002985-2 Código 31 - Notificação de Depósito
(22) 11/07/2018
(71) ESTUDIOBOLA COMERCIO DESIGN REPRESENTAÇÕES DE MÓVEIS
LTDA (BR/SP)
(72) FLAVIO BORSATO; MAURICIO LAMOS A NUNES
Notificação de depósito (Protocolo: 870180059704 UF: WB Data: 11/07/2018
Hora: 09:28)

(21) BR 30 2018 002987-9 Código 31 - Notificação de Depósito
(22) 11/07/2018
(71) ASAHI GROUP HOLDINGS, LTD. (JP)
(72) SIMON MANSER
(74) MÜLLER, CID, NORONHA, CRUZ & GORENSTEIN ADVOGADOS
ASSOCIADOS
Notificação de depósito (Protocolo: 870180059745 UF: WB Data: 11/07/2018
Hora: 10:49)

(21) BR 30 2018 002990-9 Código 31 - Notificação de Depósito
(22) 11/07/2018
(71) POTYMAK INDÚSTRIA COMÉRCIO E SERVIÇO DE MÁQUINAS E
EQUIPAMENTOS LTDA (BR/RN)
(72) FUMIHIKO KAWAKAMI JÚNIOR; MATEUS MELO DA SILVA
Notificação de depósito (Protocolo: 870180059813 UF: WB Data: 11/07/2018
Hora: 13:02)



(21) BR 30 2018 002993-3 Código 31 - Notificação de Depósito
(22) 11/07/2018
(71) DE BOA INDÚSTRIA E COMÉRCIO DE CALÇADOS E EVA LTDA - EPP
(BR/PB)
(72) CLAUDIO ROGÉRIO MORAES DE ALBUQUERQUE CARDOSO
Notificação de depósito (Protocolo: 870180059919 UF: WB Data: 11/07/2018
Hora: 15:49)

(21) BR 30 2018 002994-1 Código 31 - Notificação de Depósito
(22) 11/07/2018
(71) BETAPACK, S.A.U. (ES)
(72) FRANCISCO JAVIER BERROA GARCÍA
(74) MARIA PIA CARVALHO GUERRA
Notificação de depósito (Protocolo: 870180059976 UF: WB Data: 11/07/2018
Hora: 17:03)

(21) BR 30 2018 002995-0 Código 31 - Notificação de Depósito
(22) 11/07/2018
(71) MARINO JANUÁRIO DE FREITAS (BR/SP)
(72) MARINO JANUÁRIO DE FREITAS
Notificação de depósito (Protocolo: 870180059978 UF: WB Data: 11/07/2018
Hora: 17:04)

(21) BR 30 2018 002996-8 Código 31 - Notificação de Depósito
(22) 12/07/2018
(71) VICTORIA GOEDERT BERNARDI (BR/SC)
(72) VICTORIA GOEDERT BERNARDI
(74) LEILA KRAUSE SIGNORELLI
Notificação de depósito (Protocolo: 870180060085 UF: WB Data: 12/07/2018
Hora: 10:29)

(21) BR 30 2018 002997-6 Código 31 - Notificação de Depósito
(22) 12/07/2018
(71) BRITÂNIA ELETRODOMÉSTICOS S.A. (BR/PR)
(72) CÉSAR EDUARDO ISAACSON BUFFARA
(74) RITTER E MORAES PROPRIEDADE INTELECTUAL S/S
Notificação de depósito (Protocolo: 870180060092 UF: WB Data: 12/07/2018
Hora: 10:42)

(21) BR 30 2018 002998-4 Código 31 - Notificação de Depósito
(22) 12/07/2018
(71) GERALDO CONSTANTE TOMASONI (BR/PR)
(72) GERALDO CONSTANTE TOMASONI



(74) CARLOS EDUARDO GOMES DA SILVA
Notificação de depósito (Protocolo: 870180060168 UF: WB Data: 12/07/2018
Hora: 14:36)

(21) BR 30 2018 003000-1 Código 31 - Notificação de Depósito
(22) 12/07/2018
(71) ARNALDO DA SILVA SEABRA (BR/SP)
(72) ARNALDO DA SILVA SEABRA
(74) RITTER E MORAES PROPRIEDADE INTELECTUAL S/S
Notificação de depósito (Protocolo: 870180060212 UF: WB Data: 12/07/2018
Hora: 16:16)

(21) BR 30 2018 003001-0 Código 31 - Notificação de Depósito
(22) 12/07/2018
(71) LEANDRO P CORREA (BR/SP)
(72) LEANDRO PORTELLA CORREA
Notificação de depósito (Protocolo: 870180060237 UF: WB Data: 12/07/2018
Hora: 17:05)

(21) BR 30 2018 003002-8 Código 31 - Notificação de Depósito
(22) 12/07/2018
(71) OBI BRASIL DISTRIBUIDORA MERCANTIL LTDA. (BR/SP)
(72) CHUANG CHIH MING
(74) ROGÉRIO BRUNNER
Notificação de depósito (Protocolo: 870180060244 UF: WB Data: 12/07/2018
Hora: 17:10)

(21) BR 30 2018 003003-6 Código 31 - Notificação de Depósito
(22) 12/07/2018
(71) GL ELETRO-ELETRÔNICOS LTDA (BR/SP)
(72) EZEQUIEL DE SOUZA
(74) ANTÔNIO MAURÍCIO PEDRAS ARNAUD
Notificação de depósito (Protocolo: 870180060246 UF: WB Data: 12/07/2018
Hora: 17:11)

(21) BR 30 2018 003004-4 Código 31 - Notificação de Depósito
(22) 12/07/2018
(71) MARIA LUCIVANIA BEZERRA DE OLIVEIRA (BR/RJ)
(72) MARIA LUCIVANIA BEZERRA DE OLIVEIRA
(74) PABLO BORGES BARBOSA
Notificação de depósito (Protocolo: 870180060301 UF: WB Data: 12/07/2018
Hora: 19:12)

(21) BR 30 2018 003005-2 Código 31 - Notificação de Depósito

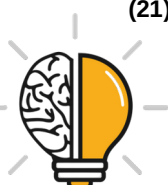

(22) 13/07/2018
(71) PRECISION PLANTING LLC (US)
(72) RYAN ALLGAIER; CHAD PLATTNER
(74) DANNEMANN, SIEMSEN, BIGLER & IPANEMA MOREIRA
Notificação de depósito (Protocolo: 870180060415 UF: WB Data: 13/07/2018
Hora: 10:31)

(21) BR 30 2018 003006-0 Código 31 - Notificação de Depósito
(22) 13/07/2018
(71) SCANIA CV AB (SE)
(72) PETER SVENSSON; MATTIAS BLOMBERG; MÅRTEN AXELSSON;
TOBIAS STEEN
(74) DANIEL ADVOGADOS (ALT.DE DANIEL & CIA)
Notificação de depósito (Protocolo: 870180060421 UF: WB Data: 13/07/2018
Hora: 10:34)

(21) BR 30 2018 003007-9 Código 31 - Notificação de Depósito
(22) 13/07/2018
(71) PRECISION PLANTING LLC (US)
(72) RYAN ALLGAIER; CHAD PLATTNER
(74) DANNEMANN, SIEMSEN, BIGLER & IPANEMA MOREIRA
Notificação de depósito (Protocolo: 870180060426 UF: WB Data: 13/07/2018
Hora: 10:42)

(21) BR 30 2018 003008-7 Código 31 - Notificação de Depósito
(22) 13/07/2018
(71) PRECISION PLANTING LLC (US)
(72) RYAN ALLGAIER; CHAD PLATTNER
(74) DANNEMANN, SIEMSEN, BIGLER & IPANEMA MOREIRA
Notificação de depósito (Protocolo: 870180060431 UF: WB Data: 13/07/2018
Hora: 10:48)

(21) BR 30 2018 003009-5 Código 31 - Notificação de Depósito
(22) 13/07/2018
(71) SCANIA CV AB (SE)
(72) PETER SVENSSON; MATTIAS BLOMBERG; MÅRTEN AXELSSON;
TOBIAS STEEN
(74) DANIEL ADVOGADOS (ALT.DE DANIEL & CIA)
Notificação de depósito (Protocolo: 870180060433 UF: WB Data: 13/07/2018
Hora: 10:51)

(21) BR 30 2018 003010-9 Código 31 - Notificação de Depósito
(22) 13/07/2018
(71) CALÇADOS ADDAN LTDA (BR/MG)



(72) ANÍSIO LACERDA OLIVEIRA
(74) Algo Alliance Assessoria em Propriedade Intelectual Ltda.
Notificação de depósito (Protocolo: 870180060437 UF: WB Data: 13/07/2018
Hora: 10:55)

(21) BR 30 2018 003011-7

Código 31 - Notificação de Depósito
(22) 13/07/2018
(71) SCANIA CV AB (SE)
(72) PETER SVENSSON; MATTIAS BLOMBERG; MÅRTEN AXELSSON;
TOBIAS STEEN
(74) DANIEL ADVOGADOS (ALT.DE DANIEL & CIA)
Notificação de depósito (Protocolo: 870180060438 UF: WB Data: 13/07/2018
Hora: 10:56)

(21) BR 30 2018 003012-5

Código 31 - Notificação de Depósito
(22) 13/07/2018
(71) INDUSTRIA DE CALÇADOS BEIRA RIO LTDA. (BR/SP)
(72) PRISCILA CANCCIAN TAVARES
(74) CARLOS ALBERTO DOS SANTOS DAS DORES JUNIOR
Notificação de depósito (Protocolo: 870180060475 UF: WB Data: 13/07/2018
Hora: 11:53)

(21) BR 30 2018 003013-3

Código 31 - Notificação de Depósito
(22) 13/07/2018
(71) INDUSTRIA DE CALÇADOS BEIRA RIO LTDA. (BR/SP)
(72) PRISCILA CANCCIAN TAVARES
(74) CARLOS ALBERTO DOS SANTOS DAS DORES JUNIOR
Notificação de depósito (Protocolo: 870180060481 UF: WB Data: 13/07/2018
Hora: 12:02)

(21) BR 30 2018 003015-0

Código 31 - Notificação de Depósito
(22) 13/07/2018
(71) THE GOODYEAR TIRE & RUBBER COMPANY (US)
(72) MARC BECKER; PIERRE VINCENT VERONIQUE GHISLAIN PHILIPIN
(74) DANIEL ADVOGADOS (ALT.DE DANIEL & CIA)
Notificação de depósito (Protocolo: 870180060518 UF: WB Data: 13/07/2018
Hora: 13:07)

(21) BR 30 2018 003016-8

Código 31 - Notificação de Depósito
(22) 13/07/2018
(71) THE GOODYEAR TIRE & RUBBER COMPANY (US)
(72) MARC BECKER; PAOLO TADDIA
(74) DANIEL ADVOGADOS (ALT.DE DANIEL & CIA)
Notificação de depósito (Protocolo: 870180060528 UF: WB Data: 13/07/2018



Hora: 13:18)

(21) BR 30 2018 003047-8

Código 31 - Notificação de Depósito
(22) 14/07/2018
(71) FERNANDO OLIVEIRA DE JESUS (BR/MG) ; CARLOS ALBERTO ALVES DE QUEIROZ (BR/MG) ; JOSÉ GEORGE DE SOUZA (BR/MG)
(72) FERNANDO OLIVEIRA DE JESUS
Notificação de depósito (Protocolo: 870180060909 UF: WB Data: 14/07/2018
Hora: 15:51)

(21) BR 30 2018 003048-6

Código 31 - Notificação de Depósito
(22) 15/07/2018
(71) CIA DE DESIGN COMERCIO DE ARTIGOS DE DECORACAO LTDA (BR/SP)
(72) ANTONIA LAMBERT MENDES DE ALMEIDA; FABIO ARTIOLI ESTEVES
(74) JEFFERSON DE ARAUJO SERAFIM
Notificação de depósito (Protocolo: 870180060913 UF: WB Data: 15/07/2018
Hora: 14:18)

(21) BR 30 2018 003049-4

Código 31 - Notificação de Depósito
(22) 15/07/2018
(71) CIA DE DESIGN COMERCIO DE ARTIGOS DE DECORACAO LTDA (BR/SP)
(72) ANTONIA LAMBERT MENDES DE ALMEIDA; FABIO ARTIOLI ESTEVES
(74) JEFFERSON DE ARAUJO SERAFIM
Notificação de depósito (Protocolo: 870180060919 UF: WB Data: 15/07/2018
Hora: 18:26)

(21) BR 30 2018 003050-8

Código 31 - Notificação de Depósito
(22) 15/07/2018
(71) CIA DE DESIGN COMERCIO DE ARTIGOS DE DECORACAO LTDA (BR/SP)
(72) ANTONIA LAMBERT MENDES DE ALMEIDA; FABIO ARTIOLI ESTEVES
(74) JEFFERSON DE ARAUJO SERAFIM
Notificação de depósito (Protocolo: 870180060920 UF: WB Data: 15/07/2018
Hora: 18:34)

(21) BR 30 2018 003051-6

Código 31 - Notificação de Depósito
(22) 15/07/2018
(71) CIA DE DESIGN COMERCIO DE ARTIGOS DE DECORACAO LTDA (BR/SP)
(72) ANTONIA LAMBERT MENDES DE ALMEIDAQ; FABIO ARTIOLI ESTEVES
(74) JEFFERSON DE ARAUJO SERAFIM
Notificação de depósito (Protocolo: 870180060922 UF: WB Data: 15/07/2018



Hora: 19:42)

(21) BR 30 2018 003052-4 Código 31 - Notificação de Depósito
(22) 15/07/2018
(71) CIA DE DESIGN COMERCIO DE ARTIGOS DE DECORACAO LTDA
(BR/SP)
(72) ANTONIA LAMBERT MENDES DE ALMEIDA; FABIO ARTIOLI ESTEVES
(74) JEFFERSON DE ARAUJO SERAFIM
Notificação de depósito (Protocolo: 870180060924 UF: WB Data: 15/07/2018
Hora: 19:55)

(21) BR 32 2018 002920-0 Código 31 - Notificação de Depósito
(22) 09/06/2017
(71) RIGESA, CELULOSE, PAPEL E EMBALAGENS LTDA (BR/SP)
(72) MARIANA KAYSEL PERES TOGNOLO
(74) Sko Oyarzábal Marcas e Patentes Sociedade Simples Ltda.
Notificação de depósito (Protocolo: 870180058433 UF: WB Data: 05/07/2018
Hora: 15:56)

(21) BR 32 2018 002935-9 Código 31 - Notificação de Depósito
(22) 07/01/2018
(71) PATRICIA REGINA RIZZO ARAUJO (BR/BA)
(72) PATRICIA REGINA RIZZO ARAUJO
Notificação de depósito (Protocolo: 870180058619 UF: WB Data: 05/07/2018
Hora: 22:27)

(21) BR 32 2018 002936-7 Código 31 - Notificação de Depósito
(22) 07/01/2018
(71) PATRICIA REGINA RIZZO ARAUJO (BR/BA)
(72) PATRICIA REGINA RIZZO ARAUJO
Notificação de depósito (Protocolo: 870180058620 UF: WB Data: 05/07/2018
Hora: 22:40)

(21) BR 32 2018 002937-5 Código 31 - Notificação de Depósito
(22) 07/01/2018
(71) PATRICIA REGINA RIZZO ARAUJO (BR/BA)
(72) PATRICIA REGINA RIZZO ARAUJO
Notificação de depósito (Protocolo: 870180058621 UF: WB Data: 05/07/2018
Hora: 22:51)

(21) BR 32 2018 002938-3 Código 31 - Notificação de Depósito
(22) 07/01/2018
(71) PATRICIA REGINA RIZZO ARAUJO (BR/BA)
(72) PATRICIA REGINA RIZZO ARAUJO



Notificação de depósito (Protocolo: 870180058622 UF: WB Data: 05/07/2018
Hora: 22:59)

(21) BR 32 2018 002964-2

Código 31 - Notificação de Depósito

(22) 30/11/2017

(71) JULIANO GUIDI (BR/SC)

(72) JULIANO GUIDI

(74) Suprema Marcas e Patentes Ltda. ME

Notificação de depósito (Protocolo: 870180059058 UF: WB Data: 09/07/2018

Hora: 11:32)

(21) BR 32 2018 003014-4

Código 31 - Notificação de Depósito

(22) 30/11/2017

(71) WOLMAR THYAGO CORDEIRO CORREA DOS REIS (BR/DF)

(72) GILBERTO PEDROSA RODRIGUES

Notificação de depósito (Protocolo: 870180060504 UF: WB Data: 13/07/2018

Hora: 12:24)

(21) BR 32 2018 003017-9

Código 31 - Notificação de Depósito

(22) 28/07/2017

(71) SANSÁ CORPORATION (BARBADOS) INC. (BB)

(72) JAMES TIBBATTS; ROBIN CRAIG COCKER; BEN ALEXANDER KING;

CHRISTOPHER IAIN DAVIDSON; PAUL MATTI; TIMOTHY MICHAEL EVANS;

ALEX STENZLER; STEVE HAN

(74) KASZNAR LEONARDOS PROPRIEDADE INTELECTUAL

Notificação de depósito (Protocolo: 870180060546 UF: WB Data: 13/07/2018

Hora: 13:52)



Código 34 - Exigência - Art. 106 § 3º da LPI

Suspensão do andamento do pedido de registro de desenho industrial que, para instrução regular, aguardará o atendimento ou contestação das exigências formuladas. A não manifestação do depositante no prazo de 60 (sessenta) dias desta data acarretará o arquivamento definitivo do pedido.

(21) BR 30 2016 005186-0

Código 34 - Exigência - Art. 106 § 3º da LPI

(22) 11/11/2016

(71) Universidade do Estado do Para (BR/PA)

1. As figuras devem ser numeradas conforme o disposto no inciso VI do artigo 20 da IN: figura 1.1, figura 1.2, etc. para o 1º objeto (a atual figura 1 deverá ser a figura 1.1, a atual figura 1.1 deverá ser a figura 1.2, etc.); figura 2.1, figura 2.2, etc. para o 2º objeto (a atual figura 2 deverá ser a figura 2.1, a atual figura 2.1 deverá ser a figura 2.2, etc.). 2. Apresentar todas as figuras do 1º objeto em sequência e, depois, todas as vistas do 2º objeto em sequência. 3. As figuras não estão correspondentes entre si: a figura 1.5 está espelhada / rebatida em relação às demais, com os botões na mesma posição que na figura 1.6, por exemplo, quando deveriam estar no lado oposto; na figura 2.5 o elemento circular está rebatido em relação à figura 2. Verificar e corrigir todas as inconsistências que se apresentem. 4. Na figura 2.5 existem linhas tracejadas que não fazem parte do objeto e devem ser suprimidas. As figuras devem mostrar somente a configuração externa do objeto.

(21) BR 30 2016 005648-0

Código 34 - Exigência - Art. 106 § 3º da LPI

(22) 06/12/2016

(71) ROGÉRIO DE QUEIROZ EIRELI EPP (BR/SC)

(74) GUILHERME ROBERTO DORTA DA SILVA

O pedido deve ser adequado à Instrução Normativa 44/2015 - IN. 1. Apresentar novo conjunto de figuras formado pelas vistas ortogonais (frontal, posterior, laterais, superior e inferior), além de pelo menos uma perspectiva, conforme inciso IV do art. 20 da IN: a julgar pelas figuras apresentadas, as vistas laterais, frontal e posterior não são idênticas. 2. As figuras devem ser numeradas conforme o disposto no inciso VI do artigo 20 da IN: figura 1.1, figura 1.2, etc. 3. De acordo com o inciso VII do art. 20 da IN, as figuras devem representar o objeto em fundo absolutamente neutro, sem revelar qualquer padrão ou textura (piso, rodapé, parede, por exemplo). Esclarecer a divergência entre o requerente informado no depósito - Rogério de Queiroz Eireli EPP - e o informado no cumprimento de exigência - Fiss Koss Comercial EIRELI.

(21) BR 30 2017 001717-7

Código 34 - Exigência - Art. 106 § 3º da LPI

(22) 20/04/2017

(71) ROGÉRIO DE QUEIROZ EIRELI EPP (BR/SC)

(74) GUILHERME ROBERTO DORTA DA SILVA



As figuras oblongas da parte superior estão distribuídas por toda a extremidade radial. Na vista em perspectiva ficou um espaço em branco entre uma forma oblonga e outra. Os desenhos na laterais precisam aparecer na vista inferior para os desenhos ficarem harmônicos.

(21) BR 30 2017 002496-3

Código 34 - Exigência - Art. 106 § 3º da LPI

(22) 16/06/2017

(71) CIRO AMARAL FARIA (BR/MG)

(74) SÂMIA BATISTA AMIN (NOME ANTERIOR SÂMIA AMIN SANTOS)

As figuras 15 a 20 devem ser numeradas conforme o exemplo. Fig.3.1, 3.2, 3.3, etc. Observando mais atentamente a atual figura 16, foram constatadas algumas inconsistências. A parte posterior, que tem um rebaixo diminuindo o diâmetro do cilindro, está incorretamente representado. O recorte na parte inferior da figura 16, onde recebe o cilindro presente nos outros objetos, precisa ser melhor representado. Está simplificado demais. Da forma como está, parece uma chapa abaulada. Corrigir título do pedido para "Configuração aplicada em abrigo para animais".

(21) BR 30 2018 001569-0

Código 34 - Exigência - Art. 106 § 3º da LPI

(22) 18/04/2018

(71) ZHUHAI SHICHANG METALS LTD (CN)

(74) EMILIO COLLADO LOPEZ

Apresentar novas figuras corrigindo a distorção da fig 1.2 e acrescentando uma vista superior do objeto.

(21) BR 30 2018 001572-0

Código 34 - Exigência - Art. 106 § 3º da LPI

(22) 18/04/2018

(71) SIEMENS AKTIENGESELLSCHAFT (DE)

(74) DANNEMANN, SIEMSEN, BIGLER & IPANEMA MOREIRA

Os desenhos não devem apresentar símbolos, marcas ou logotipos (siemens Gamesa) nem deverá conter textos.

(21) BR 30 2018 001576-2

Código 34 - Exigência - Art. 106 § 3º da LPI

(22) 18/04/2018

(71) PRODUTOS VIDA MANSA LTDA (BR/MG)

Corrigir título do pedido para "Configuração aplicada em bebedouro"; Apresentar novas imagens ortogonais mais uma perspectiva. Todas as vistas apresentadas estão perspectivadas. Numerar figuras de acordo com o padrão normativo. Ex.: fig. 1.1, fig. 1.2, etc.

(21) BR 30 2018 001578-9

Código 34 - Exigência - Art. 106 § 3º da LPI

(22) 18/04/2018

(71) PRODUTOS VIDA MANSA LTDA (BR/MG)

Apresentar novas imagens com alta qualidade de definição. As atuais imagens



estão serrilhadas; Numerar figuras de acordo com o padrão normativo. Ex.: fig. 1.1, fig. 1.2, etc.

(21) BR 30 2018 001579-7

Código 34 - Exigência - Art. 106 § 3º da LPI

(22) 18/04/2018

(71) PRODUTOS VIDA MANSA LTDA (BR/MG)

Todas as imagens estão perspectivadas. Apresentar novas vistas ortogonais mais uma perspectiva; Numerar figuras de acordo com o padrão normativo. Ex.: fig. 1.1, fig. 1.2, etc.

(21) BR 30 2018 001580-0

Código 34 - Exigência - Art. 106 § 3º da LPI

(22) 18/04/2018

(71) TECH4HOME, LDA. (PT)

(74) Flávia Salim Lopes

Manter no atual pedido o objeto da figura 1.5; Dividir o objeto da figura 2.5, melhorando a representação. As linhas estão muito finas. Dividir os objetos das figuras 3.5 e 4.5; Dividir o objeto da figura 5.5; Dividir os objetos das figuras 6.5, 7.5 e 8.5; Dividir o objeto da figura 9.5; Dividir o objeto da figura 10.5; Dividir o objeto da figura 11.5; Dividir o objeto da figura 12.5; Dividir o objeto da figura 13.5; Dividir o objeto da figura 14.5 (OBJETO SEM CORRESPONDENTE NA PRIORIDADE). As linhas do desenhos estão muito finas. Melhorar representação. Dividir os objetos das figuras 15.5 e 17.5; Dividir o objeto da figura 16.5.

(21) BR 30 2018 001585-1

Código 34 - Exigência - Art. 106 § 3º da LPI

(22) 18/04/2018

(71) MARIA APARECIDA DOURADO SOUZA (BR/MG)

Corrigir título do pedido para "Configuração aplicada em traveseiro"; Reapresentar as figuras acrescentando uma vista em perspectiva; Numerar figuras de acordo com o padrão normativo. Ex.: fig. 1.1, fig. 1.2, etc. Numeração de páginas incorreta. Numerar páginas no centro da margem superior. Ex. 1/4, 2/4, etc.

(21) BR 30 2018 001589-4

Código 34 - Exigência - Art. 106 § 3º da LPI

(22) 19/04/2018

(71) CLARINS FRAGRANCE GROUP (FR)

(74) DANNEMANN, SIEMSEN, BIGLER & IPANEMA MOREIRA

Manter no atual pedido as atuais imagens das figuras 1.1, 1.2; 2.1 a 2.4 e 3.1 a 3.4. Todos os 3 objetos devem apresentar as 7 vistas padrão (perspectiva, ortogonais frontal, posterior, inferior, superior). O objeto da figura 4.1 é idêntico ao objeto da figura 2.1. Assim, basta apresentar uma das versões sem a aplicação de marca. Dividir as figuras 1.3, 1.4; 2.5, 2.6 e 3.5 e 3.6, se houver interesse, do objeto em sua forma completa, acrescentando uma vista em perspectiva, laterais, superior e inferior;



(21) BR 30 2018 001594-0	Código 34 - Exigência - Art. 106 § 3º da LPI (22) 19/04/2018 (71) IDEXX LABORATORIES, INC. (US) (74) KASZNAR LEONARDOS PROPRIEDADE INTELECTUAL 1. Alterar título para “configuração aplicada em aparelho médico” para melhor descrever o objeto de forma clara e concisa.
(21) BR 30 2018 001595-9	Código 34 - Exigência - Art. 106 § 3º da LPI (22) 11/04/2018 (71) JOHNSON & JOHNSON CONSUMER INC. (US) (74) DANNEMANN, SIEMSEN, BIGLER & IPANEMA MOREIRA Adequar o pedido à Instrução Normativa 44/2015 - IN. 1. Os objetos não guardam entre si as mesmas características distintivas preponderantes, de maneira que o pedido deverá ser dividido. Observar artigos 25 e 26 da IN 44/2015. 2. Manter no pedido original os objetos das figuras 1.1 a 1.7, 4.1 a 4.7, 5.1 a 5.7, 6.1 a 6.7 e 7.1 a 7.7. 3. Apresentar em um 1º pedido dividido o objeto das figuras 2.1 a 2.7. 4. Apresentar em um 2º pedido dividido o objeto das figuras 3.1 a 3.7. 5. Apresentar em um 3º pedido dividido o objeto das figuras 8.1 a 8.7. 6. As figuras devem representar o objeto somente por traços regulares e contínuos, conforme inciso II do art. 20 da IN: os elementos que foram apresentados em linhas tracejadas nas figuras 1.1 a 1.7 devem ser preenchidos, ou seja, as linhas tracejadas devem ser substituídas por traços contínuos.
(21) BR 30 2018 001596-7	Código 34 - Exigência - Art. 106 § 3º da LPI (22) 11/04/2018 (71) JOHNSON & JOHNSON CONSUMER INC. (US) (74) DANNEMANN, SIEMSEN, BIGLER & IPANEMA MOREIRA Adequar o pedido à Instrução Normativa 44/2015 - IN. 1. Os objetos não guardam entre si as mesmas características distintivas preponderantes, de maneira que o pedido deverá ser dividido. Observar artigos 25 e 26 da IN 44/2015. 2. Manter no pedido original os objetos das figuras 1.1 a 1.7, 4.1 a 4.7, 5.1 a 5.7, 6.1 a 6.7 e 7.1 a 7.7. 3. Apresentar em um 1º pedido dividido o objeto das figuras 2.1 a 2.7. 4. Apresentar em um 2º pedido dividido o objeto das figuras 3.1 a 3.7. 5. Apresentar em um 3º pedido dividido o objeto das figuras 8.1 a 8.7. 6. As figuras devem representar o objeto somente por traços regulares e contínuos, conforme inciso II do art. 20 da IN: os elementos que foram apresentados em linhas tracejadas nas figuras 1.1 a 1.7 devem ser preenchidos, ou seja, as linhas tracejadas devem ser substituídas por traços contínuos.
(21) BR 30 2018 001598-3	Código 34 - Exigência - Art. 106 § 3º da LPI (22) 11/04/2018 (71) JOHNSON & JOHNSON CONSUMER INC. (US) (74) DANNEMANN, SIEMSEN, BIGLER & IPANEMA MOREIRA



Manter no atual pedido as imagens das figuras 1.1 a 1.7, preenchendo as linhas tracejadas com linhas contínuas e uniformes e figuras 3.1 a 5.7; dividir os objetos das figuras 6.1 a 7.7; Dividir o objeto das figuras 8.1 a 8.7; Dividir o objeto das figuras 2.1 a 2.7.

(21) BR 30 2018 001614-9

Código 34 - Exigência - Art. 106 § 3º da LPI

(22) 20/04/2018

(71) LINCOLN GLOBAL, INC. (US)

(74) David do Nascimento Advogados Associados

Corrigir título do pedido para "Configuração aplicada em acoplamento de controle de gás"; Os objeto das figuras 1.1 e 2.1 são idênticos; apenas a representação é diferente. Assim, numerar as figuras sequencialmente; Os objeto das figuras 3.1 e 4.1 são idênticos; apenas a representação é diferente. Assim, numerar as figuras sequencialmente;

(21) BR 30 2018 001615-7

Código 34 - Exigência - Art. 106 § 3º da LPI

(22) 22/04/2018

(71) ENGFARMA - ENGENHARIA DE EQUIPAMENTOS FARMACEUTICOS EIRELI (BR/PR)

(74) DEFERE - SERVIÇOS EM PROPRIEDADE INTELECTUAL

A vista em perspectiva não harmoniza com as demais. Na perspectiva há várias linhas incompletas. Na perspectiva, a base dos quatro cilindros superiores não apresenta qualquer acabamento, enquanto na vista ortogonal sim. As pequenas aberturas quadradas na estrutura central superior observada na perspectiva, apresnetam uma espécie de tampa nas vistas ortogonais. Observar essas e outras incoerências nos desenhos.

(21) BR 30 2018 001625-4

Código 34 - Exigência - Art. 106 § 3º da LPI

(22) 23/04/2018

(71) GULE DISTRIBUIDORA LTDA (BR/PR) ; SADIMAR FROZA (BR/PR)

(74) SISTEMARCAS - LUNKES E ASSOCIADOS

Primeiro apresentar todas as vistas da panela com a tampa em sequência e,após, apresentar como variante a panela sem a tampa

(21) BR 30 2018 001629-7

Código 34 - Exigência - Art. 106 § 3º da LPI

(22) 23/04/2018

(71) PAULO ROBERTO PERTEL (BR/PR)

(74) ESTHEFANY CAROLINA DE CASTRO

Reapresentar as figuras com excelente qualidade gráfica, nitidez e contraste, com o intuito de revelar com precisão os contornos, relevos e rebaixos do objeto reivindicado, permitindo a compreensão de seus detalhes: utilizar traços precisos; respeitar a resolução mínima de 300 dpi.

(21) BR 30 2018 001633-5

Código 34 - Exigência - Art. 106 § 3º da LPI

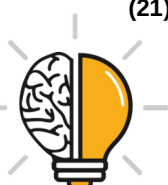

(22) 23/04/2018

(71) DANIEL MAGALHÃES BARBOSA (BR/RS)

(74) Marpa Consultoria e Assessoria Empresarial Ltda.

Adequar o pedido à Instrução Normativa 44/2015 - IN. 1. Apresentar novo conjunto de figuras formado pelas vistas ortogonais (frontal, posterior, laterais, superior e inferior), além de pelo menos uma perspectiva, conforme inciso IV do art. 20 da IN. 2. As figuras devem ter excelente qualidade gráfica, nitidez e contraste, com o intuito de revelar com precisão os contornos, relevos e rebaixos do objeto reivindicado, permitindo a compreensão de seus detalhes: utilizar traços precisos; respeitar a resolução mínima de 300 dpi.

(21) BR 30 2018 001634-3

Código 34 - Exigência - Art. 106 § 3º da LPI

(22) 24/04/2018

(71) MARIA DAS GRAÇAS DE OLIVEIRA HELLER (BR/MG)

(74) MARCO ANTÔNIO VELLOSO COSTA FERREIRA

Apresentar nova imagem do padrão com alta qualidade de definição. A atual imagem está com baixa definição; Numerar figuras de acordo com o padrão normativo. Ex.: fig. 1.1. O padrão se parece mais com um ícone que uma interface gráfica. Esclarecer melhor o padrão apresentado.

(21) BR 30 2018 001635-1

Código 34 - Exigência - Art. 106 § 3º da LPI

(22) 24/04/2018

(71) FRANCISCO JAVIER OÑA GONZÁLEZ (ES)

(74) RODRIGO CID ARAUJO SERRANO

O título deve fazer referência a objeto determinado. Ferragem, dispositivos análogos são termos genéricos. Numerar figuras de acordo com o padrão normativo. Ex.: fig. 1.1, fig. 1.2, etc.

(21) BR 30 2018 001636-0

Código 34 - Exigência - Art. 106 § 3º da LPI

(22) 24/04/2018

(71) ADNAN ABED ZARRUQ (BR/RS) ; MARLON ALMADA COIMBRA (BR/RS)

(74) Marca Brazil Marcas e Patentes Ltda

1. As figuras não podem conter textos, conforme inciso II do art. 21 da IN 44/2015: suprimir os textos da figura 1.6. 2. Reapresentar as figuras com excelente qualidade gráfica, nitidez e contraste, com o intuito de revelar com precisão os contornos, relevos e rebaixos do objeto reivindicado, permitindo a compreensão de seus detalhes: utilizar traços precisos; respeitar a resolução mínima de 300 dpi.

(21) BR 30 2018 001638-6

Código 34 - Exigência - Art. 106 § 3º da LPI

(22) 24/04/2018

(71) CIRO AMARAL FARIA (BR/MG)

(74) SÂMIA BATISTA AMIN (NOME ANTERIOR SÂMIA AMIN SANTOS)

Na representação das perspectivas dos objetos, as formas estão mais próximas



de um tronco de cone que um cilindro. Objeto da figura 1.1: As figuras ortogonais apresentam linhas claras (dos sulcos laterais e da base) que não apresentam correspondência com a perspectiva. A figura 2.1 apresenta diversas linhas incompletas e imprecisão das formas. As figuras ortogonais apresentam linhas claras (dos sulcos laterais e da base) que não apresentam correspondência com a perspectiva. A figura 3.1 apresenta os sulcos laterais muito distorcidos. Corrigir. As figuras ortogonais apresentam linhas claras (dos sulcos laterais e da base) que não apresentam correspondência com a perspectiva. A figura 4.1 apresenta linhas imprecisas e distorcidas. Corrigir. As figuras ortogonais apresentam linhas claras (dos sulcos laterais e da base) que não apresentam correspondência com a perspectiva. Dividir o objeto da figura 5.1. A figura 5.1 apresenta linhas imprecisas e distorcidas. Corrigir. As figuras ortogonais apresentam linhas claras (dos sulcos laterais e da base) que não apresentam correspondência com a perspectiva.

(21) BR 30 2018 001641-6

Código 34 - Exigência - Art. 106 § 3º da LPI

(22) 24/04/2018

(71) LINDA VANESSA ARAUJO MARTINS (BR/MG)

(74) VINÍCIUS SILVA DE OLIVEIRA

Adequar o pedido à Instrução Normativa 44/2015 - IN. 1. Alterar título para “configuração aplicada em cadeira”, em atenção ao inciso III do art. 14 da IN: trata-se de objeto tridimensional. 2. Apresentar novo conjunto de figuras formado pelas vistas ortogonais (frontal, posterior, laterais, superior e inferior), além de pelo menos uma perspectiva, conforme inciso IV do art. 20 da IN. Não alterar as texturas do objeto. 3. As figuras devem ter excelente qualidade gráfica, nitidez e contraste, com o intuito de revelar com precisão os contornos, relevos e rebaixos do objeto reivindicado, permitindo a compreensão de seus detalhes: utilizar traços precisos; respeitar a resolução mínima de 300 dpi.

(21) BR 30 2018 001642-4

Código 34 - Exigência - Art. 106 § 3º da LPI

(22) 24/04/2018

(71) CNH INDUSTRIAL BRASIL LTDA. (BR/MG)

(74) ALEXANDRE FUKUDA YAMASHITA

Adequar o pedido à Instrução Normativa 44/2015 - IN. 1. Alterar título para “configuração aplicada em cobertura para veículo”, em atenção ao inciso II do art. 14 da IN. 2. Cada figura mostra seis objetos não conectados entre si (portanto, não formam um único objeto): um em formato retangular pequeno; um em formato trapezoidal; três objetos idênticos retangulares maiores; um objeto retangular com cantos chanfrados. Tais objetos não guardam entre si as mesmas características distintivas preponderantes, de maneira que o pedido deverá ser dividido. Observar artigos 25 e 26 da IN. 3. Manter no pedido original o objeto retangular menor. 4. Apresentar em um 1º pedido dividido o objeto trapezoidal. 5. Apresentar em um 2º pedido dividido o objeto retangular com cantos chanfrados e o objeto retangular maior. 6. Apresentar para cada objeto de cada pedido novo



conjunto de figuras formado pelas vistas ortogonais (frontal, posterior, laterais, superior e inferior), além de pelo menos uma perspectiva, conforme inciso IV do art. 20 da IN. 7. Cada figura deve representar uma vista de apenas um objeto. 8. As figuras devem ser dispostas no papel com as margens mínimas (superior; esquerda; direita; inferior) de 3 cm, conforme inciso IX do art. 20 da IN.

(21) BR 30 2018 001646-7

Código 34 - Exigência - Art. 106 § 3º da LPI

(22) 24/04/2018

(71) TELEFONICA, S.A. (ES)

(74) David do Nascimento Advogados Associados

1.Reapresentar as figuras com excelente qualidade gráfica, nitidez e contraste, com o intuito de revelar com precisão os contornos, relevos e rebaixos do objeto reivindicado, permitindo a compreensão de seus detalhes: utilizar traços precisos; respeitar a resolução mínima de 300 dpi.

(21) BR 30 2018 001647-5

Código 34 - Exigência - Art. 106 § 3º da LPI

(22) 24/04/2018

(71) B. MARINI MINERADORA - ME (BR/SP)

(74) PIRAMIDY REGISTRO DE MARCAS E PATENTES

1. Reapresentar as figuras com excelente qualidade gráfica, nitidez e contraste, com o intuito de revelar com precisão os contornos, relevos e rebaixos do objeto reivindicado, permitindo a compreensão de seus detalhes: respeitar a resolução mínima de 300 dpi. É possível ver que existem relevos ondulados na superfície, mas não estão nítidos.

(21) BR 30 2018 001655-6

Código 34 - Exigência - Art. 106 § 3º da LPI

(22) 24/04/2018

(71) MARIA DAS GRAÇAS CALDEIRA (BR/MG)

(74) Wsouza Consultoria em Propriedade Intelectual Eireli

As linhas que representam a curva dos cantos não foram representadas nas vistas laterais, frontal e posterior. Harmonizar.

(21) BR 30 2018 001657-2

Código 34 - Exigência - Art. 106 § 3º da LPI

(22) 24/04/2018

(71) NICOVENTURES HOLDINGS LIMITED (GB)

(74) BM&A Propriedade Intelectual Ltda

Adequar o pedido à Instrução Normativa 44/2015 - IN. 1. O pedido contém dois objetos: o primeiro, representado pela figura 10.1; o segundo, representado pelas demais figuras. As figuras 1.1 a 9.2 mostram exatamente o mesmo objeto, ora representado somente por linhas cheias, ora representado por linhas cheias e tracejadas, ora representado por imagens renderizadas, com alteração de cor, sem alterar a forma, ora mostrando funcionalidade, com o objeto aberto. Considerando que o inciso II do art. 20 da IN requer que o objeto seja representado somente por traços regulares e contínuos, ao serem preenchidas



as linhas tracejadas teremos exatamente o mesmo objeto em todas as figuras. 2. Considerando as figuras 6.1 a 6.7 as que melhor representam o objeto das figuras 1.1 a 9.2, estas devem ser mantidas e as demais suprimidas. As figuras 6.1 a 6.7 devem ser reenumeradas de 1.1 a 1.7. 3. Apresentar para o objeto da figura 10.1 novo conjunto de figuras formado pelas vistas ortogonais (frontal, posterior, laterais, superior e inferior), além de pelo menos uma perspectiva, conforme inciso IV do art. 20 da IN.

(21) BR 30 2018 001691-2

Código 34 - Exigência - Art. 106 § 3º da LPI

(22) 25/04/2018

(71) GOIANIA PLAST INDUSTRIA E COMERCIO DE MOVEIS PLASTICOS LTDA. - EPP (BR/SP)

(74) FG Marcas Ltda

1. Reapresentar as figuras com excelente qualidade gráfica, nitidez e contraste, com o intuito de revelar com precisão os contornos, relevos e rebaixos do objeto reivindicado, permitindo a compreensão de seus detalhes: utilizar traços precisos; respeitar a resolução mínima de 300 dpi. 2. Apresentar nova procuração com os dados corretos do outorgante - Goiania Plast Indústria e Comércio de Móveis Plásticos Ltda - conforme formulário e contrato social.

(21) BR 30 2018 001692-0

Código 34 - Exigência - Art. 106 § 3º da LPI

(22) 25/04/2018

(71) SAMSUNG ELECTRONICS CO., LTD. (KR)

(74) DANIEL ADVOGADOS (ALT.DE DANIEL & CIA)

1. Alterar título para “configuração aplicada em telefone celular”, a fim de especificar com mais clareza o objeto requerido, em atenção ao inciso II do art. 14 da IN 44/2015.

(21) BR 30 2018 001702-1

Código 34 - Exigência - Art. 106 § 3º da LPI

(22) 26/04/2018

(71) BRIDGESTONE CORPORATION (JP)

(74) MMV Agentes da Propriedade Industrial Ltda.

1. Reapresentar o conjunto de figuras acrescentando ao menos uma perspectiva, em atenção ao inciso IV do art. 20 da IN 44/2015.

(21) BR 30 2018 001703-0

Código 34 - Exigência - Art. 106 § 3º da LPI

(22) 26/04/2018

(71) BRIDGESTONE CORPORATION (JP)

(74) MMV Agentes da Propriedade Industrial Ltda.

1. Reapresentar o conjunto de figuras acrescentando ao menos uma perspectiva, em atenção ao inciso IV do art. 20 da IN 44/2015.

(21) BR 30 2018 001704-8

Código 34 - Exigência - Art. 106 § 3º da LPI

(22) 26/04/2018



(71) BRIDGESTONE CORPORATION (JP)

(74) MMV Agentes da Propriedade Industrial Ltda.

1. Reapresentar o conjunto de figuras acrescentando ao menos uma perspectiva, em atenção ao inciso IV do art. 20 da IN 44/2015.

(21) BR 30 2018 001705-6

Código 34 - Exigência - Art. 106 § 3º da LPI

(22) 26/04/2018

(71) BRIDGESTONE CORPORATION (JP)

(74) MMV Agentes da Propriedade Industrial Ltda.

1. Reapresentar o conjunto de figuras acrescentando ao menos uma perspectiva, em atenção ao inciso IV do art. 20 da IN 44/2015.

(21) BR 30 2018 001717-0

Código 34 - Exigência - Art. 106 § 3º da LPI

(22) 27/04/2018

(71) GUARANY INDÚSTRIA E COMÉRCIO LTDA. (BR/SP)

(74) Cruzeiro Newmarc Patentes e Marcas Ltda.

As linhas do objeto estão muito serrilhadas, principalmente as fig. 1.1 a 1.4.

(21) BR 30 2018 001720-0

Código 34 - Exigência - Art. 106 § 3º da LPI

(22) 27/04/2018

(71) BLIX LTD. (MT)

(74) LEONOR MAGALHÃES PERES GALVÃO

Adequar o pedido à Instrução Normativa 44/2015 - IN. 1. As figuras devem representar o objeto somente por traços regulares e contínuos, conforme inciso II do art. 20 da IN: os elementos que foram apresentados em linhas tracejadas devem ser preenchidos, ou seja, as linhas tracejadas devem ser substituídas por traços contínuos. 2. Reapresentar o conjunto de figuras acrescentando ao menos uma perspectiva, em atenção ao inciso IV do art. 20 da IN. 3. As figuras devem ser numeradas conforme o disposto no inciso VI do artigo 20 da IN 44/2015: figura 1.1, figura 1.2, etc.

(21) BR 30 2018 001743-9

Código 34 - Exigência - Art. 106 § 3º da LPI

(22) 30/04/2018

(71) FLORIAN ENGHARD (DE) ; THOMAS BUSCH (DE) ; SARAH MAIZA (DE)

(74) LETÍCIA PROVEDEL DA CUNHA

O objeto apresentado nos desenhos e o declarado no título não guardam coerência. Esclarecer.

(21) BR 30 2018 001753-6

Código 34 - Exigência - Art. 106 § 3º da LPI

(22) 30/04/2018

(71) KONINKLIJKE PHILIPS N.V. (NL)

(74) DANIEL ADVOGADOS (ALT.DE DANIEL & CIA)

Acrescentar as vistas ortogonais laterais, superior e posterior nos 3 objetos.



(21) BR 30 2018 001754-4	Código 34 - Exigência - Art. 106 § 3º da LPI (22) 30/04/2018 (71) GTS DO BRASIL LTDA. (BR/SC) (74) Flávia Salim Lopes Corrigir título para " CONFIGURAÇÃO APLICADA A/EM ROLO RECOLHEDOR"; Apresentar novas imagens removendo os eixos de simetria dos orifícios.
(21) BR 30 2018 001767-6	Código 34 - Exigência - Art. 106 § 3º da LPI (22) 02/05/2018 (71) ARARA DOURADA IMORTAÇÃO EXPORTAÇÃO EIRELI - EPP (BR/SP) (74) Manoel Paixao do Nascimento Ao contrário do que o título reivindica, uma bolsa, estojo foi apresentado nos desenhos. Ou seja, um objeto ao invés de uma padrão bidimensional. Assim, apresentar novo conjunto de imagens, com alta qualidade de definição, na vista em perspectiva, e ortogonais frontal, posterior, inferior, superior e laterais; Numerar figuras de acordo com o padrão normativo. Ex.: fig. 1.1, fig. 1.2, etc. Numerar páginas no centro da margem superior. Ex. 1/4, 2/4, etc. Corrigir título do pedido para "Configuração aplicada em xxx", onde xxx é o objeto apresentado.
(21) BR 30 2018 001768-4	Código 34 - Exigência - Art. 106 § 3º da LPI (22) 02/05/2018 (71) ARARA DOURADA IMORTAÇÃO EXPORTAÇÃO EIRELI - EPP (BR/SP) (74) Manoel Paixao do Nascimento Ao contrário do que o título reivindica, uma bolsa, estojo foi apresentado nos desenhos. Ou seja, um objeto ao invés de uma padrão bidimensional. Assim, apresentar novo conjunto de imagens, com alta qualidade de definição, na vista em perspectiva, e ortogonais frontal, posterior, inferior, superior e laterais; Numerar figuras de acordo com o padrão normativo. Ex.: fig. 1.1, fig. 1.2, etc. Numerar páginas no centro da margem superior. Ex. 1/4, 2/4, etc. Corrigir título do pedido para "Configuração aplicada em xxx", onde xxx é o objeto apresentado.
(21) BR 30 2018 001773-0	Código 34 - Exigência - Art. 106 § 3º da LPI (22) 02/05/2018 (71) ANTONIO VILMAR PAULINO DINARTE (BR/RS) (74) CLAIR ANTONIO LEUSIN Adequar o pedido à Instrução Normativa 44/2015 - IN. 1. O pedido mostra 2 objetos, os quais não guardam entre si as mesmas características distintivas preponderantes, de modo que o pedido deverá ser dividido. Observar artigos 25 e 26 da IN. 2. Manter no pedido original o objeto amarelo. 3. Apresentar em um pedido dividido o objeto azul. 4. Apresentar para cada objeto de cada pedido novo conjunto de figuras formado pelas vistas ortogonais (frontal, posterior, laterais, superior e inferior), além de pelo menos uma perspectiva, conforme



inciso IV do art. 20 da IN. 5. Cada figura deve representar a vista de apenas um objeto.

(21) BR 30 2018 001776-5

Código 34 - Exigência - Art. 106 § 3º da LPI

(22) 02/05/2018

(71) COMPANHIA MÜLLER DE BEBIDAS (BR/SP)

(74) Nascimento Advogados

1. As figuras não estão correspondentes entre si, pois o gargalo mostrado na perspectiva não corresponde ao das demais figuras: entre o anel superior e o anel ressaltado logo abaixo existe uma área convexa que termina quase na borda do aro, mas na perspectiva esta distância está maior; logo após os aros existe uma região reta, descendente, do pescoço, cuja linha de separação com a região curva subsequente está corretamente representada por duas linhas na perspectiva, mas uma das linhas não está representada nas figuras 1.1, 1.2, 1.5 e 1.6. Reapresentar o conjunto de figuras corrigido.

(21) BR 30 2018 001777-3

Código 34 - Exigência - Art. 106 § 3º da LPI

(22) 02/05/2018

(71) MARIANA QUINELATO DA COSTA (BR/SP)

1. O pedido contém 2 objetos. As figuras devem ser numeradas conforme o disposto no inciso VI do artigo 20 da IN 44/2015: figura 1.1, figura 1.2, etc. para 1º objeto; figura 2.1, figura 2.2, etc. para 2º objeto. Reapresentar as figuras corrigidas.

(21) BR 30 2018 001780-3

Código 34 - Exigência - Art. 106 § 3º da LPI

(22) 02/05/2018

(71) MARIANA QUINELATO DA COSTA (BR/SP)

1. As figuras não estão correspondentes entre si: na perspectiva as linhas internas não correspondem ao mostrado na figura 06. Além disso, existem algumas linhas incompletas e a qualidade das figuras está ruim. Reapresentar as figuras com excelente qualidade gráfica, nitidez e contraste, com o intuito de revelar com precisão os contornos, relevos e rebaixos do objeto reivindicado, permitindo a compreensão de seus detalhes: utilizar traços precisos; respeitar a resolução mínima de 300 dpi. 2. As figuras devem ser numeradas conforme o disposto no inciso VI do artigo 20 da IN 44/2015: figura 1.1, figura 1.2, etc.

(21) BR 30 2018 001781-1

Código 34 - Exigência - Art. 106 § 3º da LPI

(22) 02/05/2018

(71) MARIANA QUINELATO DA COSTA (BR/SP)

1. As figuras não estão correspondentes entre si: a perspectiva parece estar incompleta, não revelando detalhes da parte interna do objeto. Além disso, existem algumas linhas incompletas e a qualidade das figuras está ruim. Reapresentar as figuras com excelente qualidade gráfica, nitidez e contraste, com o intuito de revelar com precisão os contornos, relevos e rebaixos do objeto



reivindicado, permitindo a compreensão de seus detalhes: utilizar traços precisos; respeitar a resolução mínima de 300 dpi. 2. As figuras devem ser numeradas conforme o disposto no inciso VI do artigo 20 da IN 44/2015: figura 1.1, figura 1.2, etc.

(21) BR 30 2018 001786-2

Código 34 - Exigência - Art. 106 § 3º da LPI

(22) 02/05/2018

(71) MACRILAN BEAUTY BRASIL COMÉRCIO E IMPORTAÇÃO LTDA (BR/SP)

(74) NEWTON SILVEIRA

A fig 1.1 e a fig 1.2 estão incoerentes. A linha curva que se inicia da terça parte até a extremidade mais fina do pincel não foi representada na fig. 1.2. Nesta mesma figura 1.2 as duas linhas curvas estão em sentido oposto ao apresentado na fig 1.1. Melhorar a representação das pontas (pelos) do pincel. As linhas ficaram grossas demais.

(21) BR 30 2018 001790-0

Código 34 - Exigência - Art. 106 § 3º da LPI

(22) 02/05/2018

(71) EDNEY EBOLI DOS SANTOS (BR/SP) ; ANTONIO CESAR GALHARDI (BR/SP)

Apresentar nova imagem do padrão com alta qualidade de definição. A atual imagem não permitiu a clareza do padrão. Numerar figura fig. 1.1. Numerar página. com 1/1.

(21) BR 30 2018 001791-9

Código 34 - Exigência - Art. 106 § 3º da LPI

(22) 02/05/2018

(71) EDNEY EBOLI DOS SANTOS (BR/SP) ; ANTONIO CESAR GALHARDI (BR/SP)

Numerar figura fig. 1.1. Numerar página Ex. 1/1.

(21) BR 30 2018 001792-7

Código 34 - Exigência - Art. 106 § 3º da LPI

(22) 02/05/2018

(71) EDNEY EBOLI DOS SANTOS (BR/SP) ; ANTONIO CESAR GALHARDI (BR/SP)

Numerar página com 1/1 Numerar figura com fig 1.1

(21) BR 30 2018 001793-5

Código 34 - Exigência - Art. 106 § 3º da LPI

(22) 02/05/2018

(71) EDNEY EBOLI DOS SANTOS (BR/SP) ; ANTONIO CESAR GALHARDI (BR/SP)

Numerar página com 1/1 Numerar figura com fig 1.1

(21) BR 30 2018 001794-3

Código 34 - Exigência - Art. 106 § 3º da LPI

(22) 02/05/2018

(71) EDNEY EBOLI DOS SANTOS (BR/SP) ; ANTONIO CESAR GALHARDI



	(BR/SP) Numerar página com 1/1 Numerar figura com fig 1.1
(21) BR 30 2018 001795-1	Código 34 - Exigência - Art. 106 § 3º da LPI (22) 02/05/2018 (71) EDNEY EBOLI DOS SANTOS (BR/SP) ; ANTONIO CESAR GALHARDI (BR/SP) Numerar página com 1/1 Numerar figura com fig 1.1
(21) BR 30 2018 001797-8	Código 34 - Exigência - Art. 106 § 3º da LPI (22) 03/05/2018 (71) EPAMIG - EMPRESA DE PESQUISA AGROPECUÁRIA DE MINAS GERAIS (BR/MG) Corrigir título do pedido para "Configuração aplicada em tanque de criação de peixes"; Apresentar novas imagens, com alta qualidade de definição, na vista em perspectiva, e ortogonais frontal, posterior, inferior, superior e laterais; Numeração de páginas deve vir na parte superior da página e a numeração da figura abaixo desta.
(21) BR 30 2018 001798-6	Código 34 - Exigência - Art. 106 § 3º da LPI (22) 03/05/2018 (71) MACRILAN BEAUTY BRASIL COMÉRCIO E IMPORTAÇÃO LTDA (BR/SP) (74) NEWTON SILVEIRA Os pelos dos pincéis apresentam falhas e não foram corretamente representados. Apresentar novas imagens melhorando a representação dos objetos.
(21) BR 30 2018 001799-4	Código 34 - Exigência - Art. 106 § 3º da LPI (22) 03/05/2018 (71) MACRILAN BEAUTY BRASIL COMÉRCIO E IMPORTAÇÃO LTDA (BR/SP) (74) NEWTON SILVEIRA A fig 1.1 está incoerente com a fig. 1.4. A linha vertical na ponta do pincel não foi representada na figura 1.2. Harmonizar desenhos.
(21) BR 30 2018 001800-1	Código 34 - Exigência - Art. 106 § 3º da LPI (22) 03/05/2018 (71) RENATO BASGAL PESSOA 07562481911 (BR/PR) (74) MICHELY CRISTINA CARCERERI Corrigir título do pedido para "Configuração aplicada em luminária"; A luminária em madeira pode ser considerada uma variante da luminária representada em traços. Dessa forma, as demais vistas daquela precisam ser apresentadas nas vistas ortogonais; Numerar figuras de acordo com o padrão normativo. Ex.: fig. 1.1, fig. 1.2, primeiro objeto; fig. 2.1, fig. 2.2, etc, segundo objeto.



(21) BR 30 2018 001807-9	<p>Código 34 - Exigência - Art. 106 § 3º da LPI (22) 03/05/2018 (71) INDUSTRIAL LEVORIN S.A. (BR/SP) (74) EDUARDO RIBEIRO AUGUSTO As vistas lateral e frontal apresentam o pneu distorcido. A vistas devem ser ortogonais.</p>
(21) BR 30 2018 001823-0	<p>Código 34 - Exigência - Art. 106 § 3º da LPI (22) 04/05/2018 (71) FLORA 7 ERVAS PRODUTOS NATURAIS COM EXPORT E IMPORT LTDA (BR/SP) (74) Beerre Assessoria Empresarial Ltda.(Alt. de Beerre Assessoria Emp. S/C.LTDA.) Manter no pedido a fig 1.1 Dividir a figura 2.1</p>
(21) BR 30 2018 001824-9	<p>Código 34 - Exigência - Art. 106 § 3º da LPI (22) 04/05/2018 (71) ANTONIO FABRÃO (BR/SP) (74) Beerre Assessoria Empresarial Ltda.(Alt. de Beerre Assessoria Emp. S/C.LTDA.) Incoerências encontradas entre as perspectivas e vistas ortogonais. Na vista em perspectiva há diversas linhas interrompidas, sem início e fim, sem determinar forma. A parte que fixa os elementos semi-circulares à estrutura apresenta um par de linhas paralelas incompletas sem correspondência com a vista frontal. A parte superior da fig. 2.6 apresenta diversas linhas que não estão presentes na fig 2.3. Na fig. 1.3, 4 projeções retangulares na extremidade de cada um dos semi-círculos não aparece na perspectiva. Revisar todos os desenhos de forma que o objeto fique corretamente representado.</p>
(21) BR 30 2018 001828-1	<p>Código 34 - Exigência - Art. 106 § 3º da LPI (22) 04/05/2018 (71) ABJ GESTÃO DE ATIVOS INTANGIVEIS - EIRELI (BR/SP) (74) Pezzuol & Associados Marcas e Patentes Ltda. A bandeja é de uso doméstico, escritório ou se aproxima mais de um engradado para transporte de produtos? Dependendo do uso, a classificação muda.</p>
(21) BR 30 2018 001837-0	<p>Código 34 - Exigência - Art. 106 § 3º da LPI (22) 04/05/2018 (71) CIA DE DESIGN COMERCIO DE ARTIGOS DE DECORACAO LTDA (BR/SP) (74) JEFFERSON DE ARAUJO SERAFIM Reapresentar as imagens das figuras 1.1 a 1.7. As demais imagens representam funcionalidade e devem ser excluídas do pedido.</p>



(21) BR 30 2018 001848-6	Código 34 - Exigência - Art. 106 § 3º da LPI (22) 07/05/2018 (71) INDUSTRIA DE PNEUS FREEDOM LTDA (BR/PB) Corrigir título do pedido para "Configuração aplicada em pneu"; Apresentar novas imagens do objeto em sua forma completa. A figura 1.3 apresentar parcialmente o objeto.
(21) BR 30 2018 001851-6	Código 34 - Exigência - Art. 106 § 3º da LPI (22) 07/05/2018 (71) INDUSTRIA DE PNEUS FREEDOM LTDA (BR/PB) Apresentar novas imagens do objeto em sua forma completa. A figura 1.3 apresentar parcialmente o objeto.
(21) BR 32 2018 001830-6	Código 34 - Exigência - Art. 106 § 3º da LPI (22) 26/04/2017 (62) BR 30 2017 001777-0 26/04/2017 (71) CEZAR JOSÉ (BR/SP) (74) C. MARCAS - MARCAS E PATENTES LTDA. 1. As figuras não deverão conter marcas, logotipos ou símbolos. Reapresentar as figuras corrigidas.
(21) BR 32 2018 001833-0	Código 34 - Exigência - Art. 106 § 3º da LPI (22) 23/10/2017 (62) BR 30 2017 004752-1 23/10/2017 (71) TATIANE JAGHER (BR/PR) Reapresentar as imagens removendo a marca das figuras 1.4 e 2.4. A numeração da figura 1.7 está repetida.
(21) BR 32 2018 001834-9	Código 34 - Exigência - Art. 106 § 3º da LPI (22) 23/10/2017 (62) BR 30 2017 004752-1 23/10/2017 (71) TATIANE JAGHER (BR/PR) Reapresentar as figuras removendo as marcas aplicadas às figuras 1.4, 2.4, 3.4 e 4.4.
(21) BR 32 2018 001836-5	Código 34 - Exigência - Art. 106 § 3º da LPI (22) 23/10/2017 (62) BR 30 2017 004752-1 23/10/2017 (71) TATIANE JAGHER (BR/PR) A numeração da figura 1.6 está repetida. Reapresentar imagens removendo a aplicação de marca das figuras 1.4 e 2.4.
(21) BR 32 2018 001838-1	Código 34 - Exigência - Art. 106 § 3º da LPI (22) 19/10/2017



(62) BR 30 2017 004676-2 19/10/2017

(71) TATIANE JAGHER (BR/PR)

Reapresentar as imagens removendo a aplicação de marca das figuras 1.4, 2.4, 3.4, 4.4, 5.4, 6.4.

(21) BR 32 2018 001839-0

Código 34 - Exigência - Art. 106 § 3º da LPI

(22) 19/10/2017

(62) BR 30 2017 004676-2 19/10/2017

(71) TATIANE JAGHER (BR/PR)

Reapresentar as imagens removendo a marca aplicada da figura 1.4.

(21) BR 32 2018 001841-1

Código 34 - Exigência - Art. 106 § 3º da LPI

(22) 23/10/2017

(62) BR 30 2017 004737-8 23/10/2017

(71) TATIANE JAGHER (BR/PR)

Remover textos/marca das figuras 1.4 e 2.4. As figuras da página 8/8 estão com a mesma legenda.

(21) BR 32 2018 001842-0

Código 34 - Exigência - Art. 106 § 3º da LPI

(22) 23/10/2017

(62) BR 30 2017 004737-8 23/10/2017

(71) TATIANE JAGHER (BR/PR)

Remover textos/marca das figuras 1.4 e 2.4. As figuras da página 8/8 estão com a mesma legenda.

(21) BR 32 2018 001844-6

Código 34 - Exigência - Art. 106 § 3º da LPI

(22) 23/10/2017

(62) BR 30 2017 004752-1 23/10/2017

(71) TATIANE JAGHER (BR/PR)

Reapresentar as imagens removendo as marcas aplicada nas figuras 1.4 e 2.4. A numeração do segundo objeto está incorreta. A sequência deve ter o primeiro algarismo identificador igual em todas as vistas. Assim, 2.1, 2.2, 2.3, etc.



Código 34.2 - Exame formal de Cumprimento de Exigência Técnica

Exame preliminar de petição de cumprimento de exigência técnica. Conferência relativa à apresentação, tempestividade e pagamento.

(21) BR 30 2012 000513-2 Código 34.2 - Exame formal de Cumprimento de Exigência Técnica
(71) PROGÁS INDÚSTRIA METALÚRGICA LTDA (BR/RS)
(74) MARIO DE ALMEIDA MARCAS E PATENTES LTDA

(21) BR 30 2012 003162-1 Código 34.2 - Exame formal de Cumprimento de Exigência Técnica
(71) NOVADELTA COMÉRCIO E INDÚSTRIA DE CAFÉS S.A. (PT)
(74) NASCIMENTO ADVOGADOS

(21) BR 30 2012 003715-8 Código 34.2 - Exame formal de Cumprimento de Exigência Técnica
(71) ODEBRECHT TRANSPORT PARTICIPAÇÕES S/A (BR/SP)
(74) DANNEMANN, SIEMSEN, BIGLER & IPANEMA MOREIRA

(21) BR 30 2013 003919-6 Código 34.2 - Exame formal de Cumprimento de Exigência Técnica
(71) UNIVERSIDADE FEDERAL DO PARANÁ (BR/PR)

(21) BR 30 2013 003920-0 Código 34.2 - Exame formal de Cumprimento de Exigência Técnica
(71) UNIVERSIDADE FEDERAL DO PARANÁ (BR/PR)

(21) BR 30 2013 005077-7 Código 34.2 - Exame formal de Cumprimento de Exigência Técnica
(71) IBRA FINANCES (FR)
(74) DANNEMANN, SIEMSEN, BIGLER & IPANEMA MOREIRA

(21) BR 30 2013 005649-0 Código 34.2 - Exame formal de Cumprimento de Exigência Técnica
(71) INSTITUTO NACIONAL DE TECNOLOGIA - INT (BR/RJ) ; EMPRESA BRASILEIRA DE PESQUISA AGROPECUARIA - EMBRAPA (BR/DF) ; UNIVERSIDADE FEDERAL DO RIO DE JANEIRO - UFRJ (BR/RJ)

(21) BR 30 2013 005650-3 Código 34.2 - Exame formal de Cumprimento de Exigência Técnica
(71) INSTITUTO NACIONAL DE TECNOLOGIA - INT (BR/RJ) ; EMPRESA BRASILEIRA DE PESQUISA AGROPECUARIA - EMBRAPA (BR/DF) ; UNIVERSIDADE FEDERAL DO RIO DE JANEIRO - UFRJ (BR/RJ)

(21) BR 30 2015 002609-0 Código 34.2 - Exame formal de Cumprimento de Exigência Técnica
(71) FIBRASA S.A. (BR/ES)
(74) BRUNO LEONARDO DE OLIVEIRA MARTINS

(21) BR 30 2015 004419-5 Código 34.2 - Exame formal de Cumprimento de Exigência Técnica
(71) HANS GEORG HAGLEITNER (AT)



	(74) DANNEMANN, SIEMSEN, BIGLER & IPANEMA MOREIRA, PROPRIEDADE INDUSTRIAL LTDA.
--	---

(21) BR 30 2015 005391-7	Código 34.2 - Exame formal de Cumprimento de Exigência Técnica (71) SITLAND S.P.A. (IT) (74) Vilela Coelho Sociedade de Advogados
---------------------------------	---

(21) BR 30 2016 000006-9	Código 34.2 - Exame formal de Cumprimento de Exigência Técnica (71) CACHOEIRAS INDUSTRIA E COMERCIO DE PISCINAS E ACESSORIOS LTDA EPP (BR/RJ) (74) Sérgio Luis de Souza Vieira
---------------------------------	--

(21) BR 30 2016 000435-8	Código 34.2 - Exame formal de Cumprimento de Exigência Técnica (71) NELY CRISTINA BRAIDOTTI CAVALARI (BR/SP) (74) Vilela Coelho Sociedade de Advogados
---------------------------------	--

(21) BR 30 2016 000530-3	Código 34.2 - Exame formal de Cumprimento de Exigência Técnica (71) MEDELA HOLDING AG (CH) (74) Daniel Advogados (Alt.de Daniel & Cia)
---------------------------------	--

(21) BR 30 2016 000893-0	Código 34.2 - Exame formal de Cumprimento de Exigência Técnica (71) HARMAN INTERNATIONAL INDUSTRIES, INCORPORATED (US) (74) EDUARDO LOURENÇO GUEDES SERRÃO DE OTERO
---------------------------------	---

(21) BR 30 2016 000912-0	Código 34.2 - Exame formal de Cumprimento de Exigência Técnica (71) MARCOPOLO S.A (BR/RS) (74) Remer Villaça & Nogueira Assessoria e Consultoria de Prop. Intelectual S/S Ltda.
---------------------------------	---

(21) BR 30 2016 001288-1	Código 34.2 - Exame formal de Cumprimento de Exigência Técnica (71) FOSSIL GROUP, INC. (US) (74) ORLANDO DE SOUZA
---------------------------------	---

(21) BR 30 2016 002364-6	Código 34.2 - Exame formal de Cumprimento de Exigência Técnica (71) OCULUS VR, LLC (US) (74) Daniel Advogados (Alt.de Daniel & Cia)
---------------------------------	---

(21) BR 30 2016 002414-6	Código 34.2 - Exame formal de Cumprimento de Exigência Técnica (71) DENTSPLY IH AB (SE) (74) Dannemann, Siemsen, Bigler & Ipanema Moreira
---------------------------------	---

(21) BR 30 2016 002433-2	Código 34.2 - Exame formal de Cumprimento de Exigência Técnica (71) PLASTITool COMÉRCIO E SERVIÇOS LTDA EPP (BR/SP) (74) Beerre Assessoria Empresarial Ltda.(Alt. de Beerre Assessoria Emp.
---------------------------------	---



	S/C.LTDA.)
(21) BR 30 2016 002553-3	Código 34.2 - Exame formal de Cumprimento de Exigência Técnica (71) MARY KAY INC. (US) (74) Dannemann, Siemsen, Bigler & Ipanema Moreira
(21) BR 30 2016 003323-4	Código 34.2 - Exame formal de Cumprimento de Exigência Técnica (71) RR99 IMPORTAÇÃO E EXPORTAÇÃO LTDA (BR/SP) (74) SANDRA LUISA CALDAS CORREIA
(21) BR 30 2016 003649-7	Código 34.2 - Exame formal de Cumprimento de Exigência Técnica (71) JADERSON DE ALMEIDA (BR/SC)
(21) BR 30 2016 003663-2	Código 34.2 - Exame formal de Cumprimento de Exigência Técnica (71) FÁBIO HENRIQUE MAYAN CRIPA (BR/RJ)
(21) BR 30 2016 004016-8	Código 34.2 - Exame formal de Cumprimento de Exigência Técnica (71) JADERSON DE ALMEIDA (BR/SC)
(21) BR 30 2016 004736-7	Código 34.2 - Exame formal de Cumprimento de Exigência Técnica (71) VALDECI PEREIRA (BR/SC) (74) MARCOS ANTONIO NUNES
(21) BR 30 2016 005561-0	Código 34.2 - Exame formal de Cumprimento de Exigência Técnica (71) RECKITT BENCKISER LLC (US) (74) DI BLASI, PARENTE & ADVOGADOS ASSOCIADOS
(21) BR 30 2016 005576-9	Código 34.2 - Exame formal de Cumprimento de Exigência Técnica (71) RODOLFO LEPSKI (BR/SP) (74) MARIA VILMA DA CONCEIÇÃO OLIVEIRA ARANDA
(21) BR 30 2016 005812-1	Código 34.2 - Exame formal de Cumprimento de Exigência Técnica (71) TERMOTÉCNICA LTDA (BR/SC) (74) Vieira de Mello Advogados
(21) BR 30 2017 000239-0	Código 34.2 - Exame formal de Cumprimento de Exigência Técnica (71) SEVEN DRIVER AUDIO EPP (BR/SP)
(21) BR 30 2017 000277-3	Código 34.2 - Exame formal de Cumprimento de Exigência Técnica (71) FABIO LUCIANO SOARES (BR/MG) (74) ANA CRISTINA DE OLIVEIRA
(21) BR 30 2017 000483-0	Código 34.2 - Exame formal de Cumprimento de Exigência Técnica (71) AUTOMOBILI LAMBORGHINI S.P.A. (IT)



	(74) Bhering Advogados (nome anterior Bhering Assessoria S/C Ltda.)
(21) BR 30 2017 000805-4	Código 34.2 - Exame formal de Cumprimento de Exigência Técnica (71) JULIANO ZANETTI DE LIMA (BR/SC) (74) VITOR LUIZ RAMOS BATISTA
(21) BR 30 2017 000823-2	Código 34.2 - Exame formal de Cumprimento de Exigência Técnica (71) ALAN ROBERTO DA FONSECA CREMONEZE (BR/SP) (74) Beerre Assessoria Empresarial Ltda.(Alt. de Beerre Assessoria Emp. S/C.LTDA.)
(21) BR 30 2017 000852-6	Código 34.2 - Exame formal de Cumprimento de Exigência Técnica (71) LUIZ CARLOS LORENZANI (BR/SP)
(21) BR 30 2017 000862-3	Código 34.2 - Exame formal de Cumprimento de Exigência Técnica (71) LUIZ CARLOS LORENZANI (BR/SP)
(21) BR 30 2017 000901-8	Código 34.2 - Exame formal de Cumprimento de Exigência Técnica (71) SM GESTÃO E NEGÓCIOS LTDA. (BR/RS) (74) RONER GUERRA FABRIS
(21) BR 30 2017 000917-4	Código 34.2 - Exame formal de Cumprimento de Exigência Técnica (71) LINEA BRASIL INDÚSTRIA E COMÉRCIO DE MOVEIS LTDA (BR/PR) (74) LUCIANO SALVIATO
(21) BR 30 2017 000964-6	Código 34.2 - Exame formal de Cumprimento de Exigência Técnica (71) AKESSE INDUSTRIA E COMERCIO DO NORDESTE EIRELI - EPP (BR/RN) (74) LUIZ RODRIGUES SILVA
(21) BR 30 2017 000966-2	Código 34.2 - Exame formal de Cumprimento de Exigência Técnica (71) AKESSE INDUSTRIA E COMERCIO DO NORDESTE EIRELI - EPP (BR/RN) (74) LUIZ RODRIGUES SILVA
(21) BR 30 2017 000967-0	Código 34.2 - Exame formal de Cumprimento de Exigência Técnica (71) AKESSE INDUSTRIA E COMERCIO DO NORDESTE EIRELI - EPP (BR/RN) (74) LUIZ RODRIGUES SILVA
(21) BR 30 2017 000971-9	Código 34.2 - Exame formal de Cumprimento de Exigência Técnica (71) AKESSE INDUSTRIA E COMERCIO DO NORDESTE EIRELI - EPP (BR/RN) (74) LUIZ RODRIGUES SILVA



(21) BR 30 2017 000976-0	Código 34.2 - Exame formal de Cumprimento de Exigência Técnica (71) JULIO CESAR VIEIRA DA CUNHA FREIRE (BR/RJ)
(21) BR 30 2017 000977-8	Código 34.2 - Exame formal de Cumprimento de Exigência Técnica (71) JULIO CESAR BENIS (BR/PR) (74) CLAUDEMIR ELIAS CALHEIROS
(21) BR 30 2017 000994-8	Código 34.2 - Exame formal de Cumprimento de Exigência Técnica (71) THYAGO FARIA NOGUEIRA (BR/SP) ; MARIO LEOPOLDO FARIA NOGUEIRA (BR/SP) (74) José Domingos de Lima Filho
(21) BR 30 2017 001050-4	Código 34.2 - Exame formal de Cumprimento de Exigência Técnica (71) PEUGEOT CITROËN AUTOMOBILES SA (FR) (74) Vieira de Mello Advogados
(21) BR 30 2017 001058-0	Código 34.2 - Exame formal de Cumprimento de Exigência Técnica (71) PEUGEOT CITROËN AUTOMOBILES SA (FR) (74) Vieira de Mello Advogados
(21) BR 30 2017 001072-5	Código 34.2 - Exame formal de Cumprimento de Exigência Técnica (71) EDCLEVERSON PAULO DA SILVA (BR/PR) (74) CLAUDEMIR ELIAS CALHEIROS
(21) BR 30 2017 001247-7	Código 34.2 - Exame formal de Cumprimento de Exigência Técnica (71) INDUSTRIA DE CALÇADOS BEIRA RIO LTDA. (BR/SP) (74) DANILO DE OLIVEIRA BEZERRA
(21) BR 30 2017 001264-7	Código 34.2 - Exame formal de Cumprimento de Exigência Técnica (71) BRUNO FLORIAN (BR/MG)
(21) BR 30 2017 001308-2	Código 34.2 - Exame formal de Cumprimento de Exigência Técnica (71) SOLAR FLUIDICS PTE LTD (SG) (74) Dannemann, Siemsen, Bigler & Ipanema Moreira
(21) BR 30 2017 001310-4	Código 34.2 - Exame formal de Cumprimento de Exigência Técnica (71) BRUNO GAMBARINI SPAGNOLO (BR/PR) ; DÉBORA KELLY HERCULANO MACHADO GARCIA (BR/PR) (74) CLAUDEMIR ELIAS CALHEIROS
(21) BR 30 2017 001524-7	Código 34.2 - Exame formal de Cumprimento de Exigência Técnica (71) PEUGEOT CITROEN AUTOMOBILES SA (FR) (74) MONTAURY PIMENTA, MACHADO & VIEIRA DE MELLO ADVOGADOS



(21) BR 30 2017 001531-0	Código 34.2 - Exame formal de Cumprimento de Exigência Técnica (71) PEUGEOT CITROEN AUTOMOBILES SA (FR) (74) MONTAURY PIMENTA, MACHADO & VIEIRA DE MELLO ADVOGADOS
(21) BR 30 2017 001537-9	Código 34.2 - Exame formal de Cumprimento de Exigência Técnica (71) PEUGEOT CITROEN AUTOMOBILES SA (FR) (74) MONTAURY PIMENTA, MACHADO & VIEIRA DE MELLO ADVOGADOS
(21) BR 30 2017 001540-9	Código 34.2 - Exame formal de Cumprimento de Exigência Técnica (71) PEUGEOT CITROEN AUTOMOBILES SA (FR) (74) MONTAURY PIMENTA, MACHADO & VIEIRA DE MELLO ADVOGADOS
(21) BR 30 2017 001612-0	Código 34.2 - Exame formal de Cumprimento de Exigência Técnica (71) FREDERICO AUGUSTO GUIMARÃES CARNEIRO (BR/MG)
(21) BR 30 2017 001616-2	Código 34.2 - Exame formal de Cumprimento de Exigência Técnica (71) ARTEFAMOL - INDÚSTRIA E COMÉRCIO DE ARTEFATOS E MÓVEIS LTDA (BR/PR) (74) ALEXANDRE PIETRÂNGELO LIMA
(21) BR 30 2017 001698-7	Código 34.2 - Exame formal de Cumprimento de Exigência Técnica (71) 3M INNOVATIVE PROPERTIES COMPANY (US) (74) JAQUES LABRUNIE
(21) BR 30 2017 001705-3	Código 34.2 - Exame formal de Cumprimento de Exigência Técnica (71) DGS INDUSTRIAL LTDA (BR/RJ) (74) DAVID NILTON PEREIRA DE LUCENA
(21) BR 30 2017 001755-0	Código 34.2 - Exame formal de Cumprimento de Exigência Técnica (71) AEROMOBIL R&D S. R. O. (SK) (74) Dannemann, Siemsen, Bigler & Ipanema Moreira
(21) BR 30 2017 001770-3	Código 34.2 - Exame formal de Cumprimento de Exigência Técnica (71) OWENS-BROCKWAY GLASS CONTAINER INC. (US) (74) Dannemann, Siemsen, Bigler & Ipanema Moreira
(21) BR 30 2017 001776-2	Código 34.2 - Exame formal de Cumprimento de Exigência Técnica (71) WELLINGTON MOREIRA DOS SANTOS EPP (BR/SP)
(21) BR 30 2017 001781-9	Código 34.2 - Exame formal de Cumprimento de Exigência Técnica (71) OWENS-BROCKWAY GLASS CONTAINER INC. (US) (74) Dannemann, Siemsen, Bigler & Ipanema Moreira



(21) BR 30 2017 001830-0 Código 34.2 - Exame formal de Cumprimento de Exigência Técnica
(71) ROSÁRIO TEXTIL LTDA (BR/MG)

(21) BR 30 2017 001876-9 Código 34.2 - Exame formal de Cumprimento de Exigência Técnica
(71) JUICELAB NATURE'S JUICE LTDA - EPP (BR/SP)
(74) RODRIGO AFFONSO DE OURO PRETO SANTOS

(21) BR 30 2017 001938-2 Código 34.2 - Exame formal de Cumprimento de Exigência Técnica
(71) CLÁUDIO BONDER (BR/RS)
(74) Sko Oyarzábal Marcas e Patentes Sociedade Simples Ltda.

(21) BR 30 2017 001941-2 Código 34.2 - Exame formal de Cumprimento de Exigência Técnica
(71) PIAGGIO & C. S.P.A (IT)
(74) FLÁVIA SALIM LOPES

(21) BR 30 2017 001982-0 Código 34.2 - Exame formal de Cumprimento de Exigência Técnica
(71) ADDUP (FR)
(74) GUERRA PROPRIEDADE INDUSTRIAL

(21) BR 30 2017 002001-1 Código 34.2 - Exame formal de Cumprimento de Exigência Técnica
(71) WOLMAR THYAGO CORDEIRO CORREA DOS REIS (BR/DF)

(21) BR 30 2017 002002-0 Código 34.2 - Exame formal de Cumprimento de Exigência Técnica
(71) KONGSBERG MARITIME AS (NO)
(74) Maria Pia Carvalho Guerra

(21) BR 30 2017 002009-7 Código 34.2 - Exame formal de Cumprimento de Exigência Técnica
(71) BRITÂNIA ELETRODOMÉSTICOS S.A. (BR/PR)
(74) RITTER E MORAES PROPRIEDADE INTELECTUAL S/S

(21) BR 30 2017 002014-3 Código 34.2 - Exame formal de Cumprimento de Exigência Técnica
(71) BRITÂNIA ELETRODOMÉSTICOS S.A. (BR/PR)
(74) RITTER E MORAES PROPRIEDADE INTELECTUAL S/S

(21) BR 30 2017 002048-8 Código 34.2 - Exame formal de Cumprimento de Exigência Técnica
(71) ETHICON, LLC (PR)
(74) Dannemann, Siemsen, Bigler & Ipanema Moreira

(21) BR 30 2017 002104-2 Código 34.2 - Exame formal de Cumprimento de Exigência Técnica
(71) PEUGEOT CITROEN AUTOMOBILES SA (FR)
(74) MONTAURY PIMENTA, MACHADO & VIEIRA DE MELLO ADVOGADOS

(21) BR 30 2017 002142-5 Código 34.2 - Exame formal de Cumprimento de Exigência Técnica
(71) OLÍVIA SILVA NEPOMUCENO SANTOS (BR/BA)



(21) BR 30 2017 002201-4	Código 34.2 - Exame formal de Cumprimento de Exigência Técnica (71) NIKE INNOVATE C.V. (US) (74) ANTÔNIO MAURÍCIO PEDRAS ARNAUD
(21) BR 30 2017 002239-1	Código 34.2 - Exame formal de Cumprimento de Exigência Técnica (71) PET MEMORIAL LTDA EPP (BR/SP) (74) ROSANA APARECIDA RIBAS MACIEL
(21) BR 30 2017 002242-1	Código 34.2 - Exame formal de Cumprimento de Exigência Técnica (71) ALEXANDRE BRUM (BR/SP)
(21) BR 30 2017 002247-2	Código 34.2 - Exame formal de Cumprimento de Exigência Técnica (71) FRANCISCO JAVIER OÑA GONZÁLEZ (ES) (74) David do Nascimento Advogados Associados
(21) BR 30 2017 002281-2	Código 34.2 - Exame formal de Cumprimento de Exigência Técnica (71) GDS MARCAS DISTRIBUIDORA DE COSMETICOS LTDA (BR/SP) (74) MEIRE DA SILVA PRATES MIRANDA
(21) BR 30 2017 002331-2	Código 34.2 - Exame formal de Cumprimento de Exigência Técnica (71) FAST S.P.A. (IT) (74) WETTOR - BUREAU DE APOIO EMPRESARIAL S/S LTDA. ME
(21) BR 30 2017 002335-5	Código 34.2 - Exame formal de Cumprimento de Exigência Técnica (71) ROGER HENRIQUE CARRIJO DE PAULA (BR/MG)
(21) BR 30 2017 002356-8	Código 34.2 - Exame formal de Cumprimento de Exigência Técnica (71) ADIDAS AG (DE) (74) Bhering Advogados (nome anterior Bhering Assessoria S/C Ltda.)
(21) BR 30 2017 002367-3	Código 34.2 - Exame formal de Cumprimento de Exigência Técnica (71) G. SOUZA PORTELA - EPP (BR/PA) (74) Gil Marcas & Patentes - EIRELI
(21) BR 30 2017 002380-0	Código 34.2 - Exame formal de Cumprimento de Exigência Técnica (71) RIGESA, CELULOSE, PAPEL E EMBALAGENS LTDA (BR/SP) (74) Sko Oyarzábal Marcas e Patentes Sociedade Simples Ltda.
(21) BR 30 2017 002384-3	Código 34.2 - Exame formal de Cumprimento de Exigência Técnica (71) ILSO LUIZ DALPIZZOL (BR/PR) ; JAIRO LUCIANO MARTINS (BR/PR) (74) MARCIA REGINA FRASSON
(21) BR 30 2017 002423-8	Código 34.2 - Exame formal de Cumprimento de Exigência Técnica



	(71) EQUIMATEC INDUSTRIA DE MÁQUINAS LTDA. (BR/SC) (74) Cerumar Serviços em Propriedade Intelectual Ltda EPP
(21) BR 30 2017 002480-7	Código 34.2 - Exame formal de Cumprimento de Exigência Técnica (71) PENTAIR FLOW TECHNOLOGIES, LLC (US) (74) Daniel Advogados (Alt.de Daniel & Cia)
(21) BR 30 2017 002492-0	Código 34.2 - Exame formal de Cumprimento de Exigência Técnica (71) KIMBERLY-CLARK WORLDWIDE, INC. (US) (74) KASZNAR LEOANARDOS PROPRIEDADE INTELECTUAL
(21) BR 30 2017 002496-3	Código 34.2 - Exame formal de Cumprimento de Exigência Técnica (71) CIRO AMARAL FARIA (BR/MG) (74) SÂMIA BATISTA AMIN (NOME ANTERIOR SÂMIA AMIN SANTOS)
(21) BR 30 2017 002499-8	Código 34.2 - Exame formal de Cumprimento de Exigência Técnica (71) PAULO CESAR MEDINA (BR/SP) ; ALEXANDRE MEDINA (BR/SP) (74) Beerre Assessoria Empresarial Ltda.(Alt. de Beerre Assessoria Emp. S/C.LTDA.)
(21) BR 30 2017 002503-0	Código 34.2 - Exame formal de Cumprimento de Exigência Técnica (71) IMPRIMERE EMBALAGENS IMPRESSAS EIRELLI-EPP (BR/SC) (74) JONATHAN CIELO
(21) BR 30 2017 002519-6	Código 34.2 - Exame formal de Cumprimento de Exigência Técnica (71) SINALES SINALIZAÇÃO ESPÍRITO SANTO LTDA (BR/ES) (74) Vilage Marcas e Patentes Ltda
(21) BR 30 2017 002529-3	Código 34.2 - Exame formal de Cumprimento de Exigência Técnica (71) BTICINO S.P.A. (IT) (74) Ariboni, Fabbri e Schmidt Sociedade de Advogados
(21) BR 30 2017 002593-5	Código 34.2 - Exame formal de Cumprimento de Exigência Técnica (71) CIBEA MANAUS CONCENTRADOS DA AMAZÔNIA LTDA. (BR/AM) (74) Beerre Assessoria Empresarial Ltda.(Alt. de Beerre Assessoria Emp. S/C.LTDA.)
(21) BR 30 2017 002612-5	Código 34.2 - Exame formal de Cumprimento de Exigência Técnica (71) WANDERSON SAMPAIO GONÇALVES (BR/CE) (74) Algo Alliance Assessoria em Propriedade Intelectual Ltda.
(21) BR 30 2017 002613-3	Código 34.2 - Exame formal de Cumprimento de Exigência Técnica (71) WANDERSON SAMPAIO GONÇALVES (BR/CE) (74) Algo Alliance Assessoria em Propriedade Intelectual Ltda.



(21) BR 30 2017 002616-8	Código 34.2 - Exame formal de Cumprimento de Exigência Técnica (71) WANDERSON SAMPAIO GONÇALVES (BR/CE) (74) Algo Alliance Assessoria em Propriedade Intelectual Ltda.
(21) BR 30 2017 002643-5	Código 34.2 - Exame formal de Cumprimento de Exigência Técnica (71) ISMAEL HILÁRIO CABRAL (BR/SP) (74) Crimark Propriedade Industrial S/S
(21) BR 30 2017 002667-2	Código 34.2 - Exame formal de Cumprimento de Exigência Técnica (71) INVENTIO AG (CH) (74) DANNEMANN, SIEMSEN, BIGLER & IPANEMA MOREIRA
(21) BR 30 2017 002728-8	Código 34.2 - Exame formal de Cumprimento de Exigência Técnica (71) UNIVERSIDADE FEDERAL DE UBERLÂNDIA (BR/MG)
(21) BR 30 2017 002729-6	Código 34.2 - Exame formal de Cumprimento de Exigência Técnica (71) FABIO CESAR THADEO DE LIMA EPP (BR/SP) (74) Toledo Corrêa Marcas e Patentes S/C Ltda.
(21) BR 30 2017 002784-9	Código 34.2 - Exame formal de Cumprimento de Exigência Técnica (71) GTS DO BRASIL LTDA. (BR/SC) (74) RITTER E MORAES PROPRIEDADE INTELECTUAL S/S
(21) BR 30 2017 002895-0	Código 34.2 - Exame formal de Cumprimento de Exigência Técnica (71) BRITÂNIA ELETRODOMÉSTICOS S.A. (BR/PR) (74) RITTER E MORAES PROPRIEDADE INTELECTUAL
(21) BR 30 2017 002898-5	Código 34.2 - Exame formal de Cumprimento de Exigência Técnica (71) RENAN MAXIMILIAN LOVATO (BR/SP) (74) CLAUDEMIR ELIAS CALHEIROS
(21) BR 30 2017 002899-3	Código 34.2 - Exame formal de Cumprimento de Exigência Técnica (71) EDUARDO EMANUEL SILVA - EPP (BR/MG) (74) JOSÉ NAVES DE LACERDA JÚNIOR
(21) BR 30 2017 002901-9	Código 34.2 - Exame formal de Cumprimento de Exigência Técnica (71) MIELLE INDÚSTRIA E COMÉRCIO DE PLÁSTICOS LTDA (BR/SP) (74) Vilage Marcas e Patentes Ltda
(21) BR 30 2017 002945-0	Código 34.2 - Exame formal de Cumprimento de Exigência Técnica (71) UNIVERSIDADE FEDERAL DO RIO GRANDE DO SUL (BR/RS)
(21) BR 30 2017 003004-1	Código 34.2 - Exame formal de Cumprimento de Exigência Técnica



	(71) WOLMAR THYAGO CORDEIRO CORREA DOS REIS (BR/DF) ; GILBERTO PEDROSA RODRIGUES (BR/DF)
(21) BR 30 2017 003098-0	Código 34.2 - Exame formal de Cumprimento de Exigência Técnica (71) DURAPETS COMERCIO DE ACESSORIOS PARA ANIMAIS LTDA - EPP (BR/SP) (74) Somarca Assessoria Empresarial S/C Ltda.
(21) BR 30 2017 003126-9	Código 34.2 - Exame formal de Cumprimento de Exigência Técnica (71) PAULO CELSO CARDOSO BACCHI (BR/SP) (74) João Batista Valverde
(21) BR 30 2017 003127-7	Código 34.2 - Exame formal de Cumprimento de Exigência Técnica (71) PEUGEOT CITROEN AUTOMOBILES SA (FR) (74) MONTAURY PIMENTA, MACHADO & VIEIRA DE MELLO ADVOGADOS
(21) BR 30 2017 003145-5	Código 34.2 - Exame formal de Cumprimento de Exigência Técnica (71) PEUGEOT CITROEN AUTOMOBILES SA (FR) (74) MONTAURY PIMENTA, MACHADO & VIEIRA DE MELLO ADVOGADOS
(21) BR 30 2017 003156-0	Código 34.2 - Exame formal de Cumprimento de Exigência Técnica (71) PEUGEOT CITROEN AUTOMOBILES SA (FR) (74) MONTAURY PIMENTA, MACHADO & VIEIRA DE MELLO ADVOGADOS
(21) BR 30 2017 003168-4	Código 34.2 - Exame formal de Cumprimento de Exigência Técnica (71) VIVIANE DOS SANTOS MELLO (BR/DF)
(21) BR 30 2017 003172-2	Código 34.2 - Exame formal de Cumprimento de Exigência Técnica (71) VIVIANE DOS SANTOS MELLO (BR/DF)
(21) BR 30 2017 003319-9	Código 34.2 - Exame formal de Cumprimento de Exigência Técnica (71) FUNDIÇÃO JESUITAS LTDA ME (BR/PR) (74) ALEXANDRE PIETRÂNGELO LIMA
(21) BR 30 2017 003557-4	Código 34.2 - Exame formal de Cumprimento de Exigência Técnica (71) MARCUS ANDRÉ BRAZ DA SILVA (BR/PE)
(21) BR 30 2017 003623-6	Código 34.2 - Exame formal de Cumprimento de Exigência Técnica (71) ALEXANDRE MEDINA (BR/SP) ; PAULO CESAR MEDINA (BR/SP) (74) Beerre Assessoria Empresarial Ltda.(Alt. de Beerre Assessoria Emp. S/C.LTDA.)
(21) BR 30 2017 003638-4	Código 34.2 - Exame formal de Cumprimento de Exigência Técnica (71) TOTAL HOME COMERCIO DE MOVEIS EIRELI (BR/SP)



	(74) FATIMA MARIA FELISONI PRADO
(21) BR 30 2017 003640-6	Código 34.2 - Exame formal de Cumprimento de Exigência Técnica (71) TOTAL HOME COMERCIO DE MOVEIS EIRELI (BR/SP) (74) FATIMA MARIA FELISONI PRADO
(21) BR 30 2017 003641-4	Código 34.2 - Exame formal de Cumprimento de Exigência Técnica (71) TOTAL HOME COMERCIO DE MOVEIS EIRELI (BR/SP) (74) FATIMA MARIA FELISONI PRADO
(21) BR 30 2017 003662-7	Código 34.2 - Exame formal de Cumprimento de Exigência Técnica (71) HIGH STREET TV (GROUP) LIMITED (GB) (74) Daniel Advogados (Alt.de Daniel & Cia)
(21) BR 30 2017 003726-7	Código 34.2 - Exame formal de Cumprimento de Exigência Técnica (71) RICARDO DE ARAUJO REZENDE (BR/SP) (74) ABM Assessoria Brasileira de Marcas Ltda.
(21) BR 30 2017 003840-9	Código 34.2 - Exame formal de Cumprimento de Exigência Técnica (71) BOTICA COMERCIAL FARMACÊUTICA LTDA. (BR/PR) (74) ANDRÉ LUIS FLESCH BRETANHA JORGE
(21) BR 30 2017 003885-9	Código 34.2 - Exame formal de Cumprimento de Exigência Técnica (71) JULIANA MAZZOCCHINI DO NASCIMENTO (BR/RS) (74) ACERTI - MARCAS E PATENTES EIRELI - ME-
(21) BR 30 2017 003919-7	Código 34.2 - Exame formal de Cumprimento de Exigência Técnica (71) AEVI INTERNATIONAL GMBH (DE) (74) Trench, Rossi e Watanabe Advogados
(21) BR 30 2017 003946-4	Código 34.2 - Exame formal de Cumprimento de Exigência Técnica (71) BR CONSTRUTORA TECNOLOGIAS EM PAVIMENTACAO E SINALIZACAO LTDA ME (BR/DF)
(21) BR 30 2017 003954-5	Código 34.2 - Exame formal de Cumprimento de Exigência Técnica (71) RENATO MARCHESI (BR/PR)
(21) BR 30 2017 003974-0	Código 34.2 - Exame formal de Cumprimento de Exigência Técnica (71) SCOFIELD INDÚSTRIA LTDA (BR/MG) (74) SÂMIA BATISTA AMIN (NOME ANTERIOR SÂMIA AMIN SANTOS)
(21) BR 30 2017 004019-5	Código 34.2 - Exame formal de Cumprimento de Exigência Técnica (71) JOSEMAR LOPES (BR/RJ) (74) Logos Marcas e Patentes S/S- Ltda



(21) BR 30 2017 004023-3	Código 34.2 - Exame formal de Cumprimento de Exigência Técnica (71) INDUSTRIAS RAYMOUNDS EIRELI (BR/SP) (74) P A Produtores Associados Marcas e Patentes Ltda.
(21) BR 32 2016 003308-3	Código 34.2 - Exame formal de Cumprimento de Exigência Técnica (71) M.S. INDÚSTRIA E COMÉRCIO DE CALÇADOS LTDA-ME (BR/CE) (74) Wettor - Bureau de Apoio Empresarial S/S Ltda. ME
(21) BR 32 2017 003096-6	Código 34.2 - Exame formal de Cumprimento de Exigência Técnica (71) MARCELO MATEUS MARQUES DA SILVA (BR/SP) (74) ROGÉRIO RODRIGUES CARVALHO
(21) BR 32 2017 003578-0	Código 34.2 - Exame formal de Cumprimento de Exigência Técnica (71) REABILITECH INDUSTRIA E COMÉRCIO DE ARTIGOS ORTOPÉDICOS LTDA (BR/SP)
(21) BR 32 2017 003580-1	Código 34.2 - Exame formal de Cumprimento de Exigência Técnica (71) REABILITECH INDUSTRIA E COMÉRCIO DE ARTIGOS ORTOPÉDICOS LTDA (BR/SP)
(21) DI 7001210-5	Código 34.2 - Exame formal de Cumprimento de Exigência Técnica (71) Fantasy Diamond Corporation (US) (74) Dannemann, Siemsen, Bigler & Ipanema Moreira
(21) DI 7001211-3	Código 34.2 - Exame formal de Cumprimento de Exigência Técnica (71) Fantasy Diamond Corporation (US) (74) Dannemann, Siemsen, Bigler & Ipanema Moreira
(21) DI 7001212-1	Código 34.2 - Exame formal de Cumprimento de Exigência Técnica (71) Fantasy Diamond Corporation (US) (74) Dannemann, Siemsen, Bigler & Ipanema Moreira
(21) DI 7001215-6	Código 34.2 - Exame formal de Cumprimento de Exigência Técnica (71) Fantasy Diamond Corporation (US) (74) Dannemann, Siemsen, Bigler & Ipanema Moreira
(21) DI 7100775-0	Código 34.2 - Exame formal de Cumprimento de Exigência Técnica (71) Crown Packaging Technology, Inc (US) (74) Antonio Mauricio Arnaud
(21) DI 7101156-0	Código 34.2 - Exame formal de Cumprimento de Exigência Técnica (71) Continental Reifen Deutschland GMBH (DE) (74) Dannemann, Siemsen, Bigler & Ipanema Moreira



(21) DI 7105990-3

Código 34.2 - Exame formal de Cumprimento de Exigência Técnica

(71) WHIRLPOOL S.A (BR/SP)

(74) EDUARDO DA SILVA RODRIGUES

(21) DI 7106508-3

Código 34.2 - Exame formal de Cumprimento de Exigência Técnica

(71) Bettanin Industrial S/A (BR/SC)

(74) Dmark Registros de Marcas e Patentes S/S Ltda



Código 35 - Arquivamento do Pedido – Art. 216 § 2º e Art. 106 § 3º da LPI

Arquivado definitivamente o pedido de registro de desenho industrial, uma vez que não foi apresentada a procuração devida no prazo de 60 (sessenta) dias contados da prática do primeiro ato da parte no processo ou não houve manifestação do depositante quanto à exigência formulada.

(21) BR 30 2015 004361-0

Código 35 - Arquivamento do Pedido – Art. 216 § 2º e Art. 106 § 3º da LPI

(22) 18/09/2015

(44) 07/08/2018

(52) 32-00

(54) PADRÃO ORNAMENTAL APLICADO A/EM MATERIAL PARA EMBALAGENS

(71) VOTORANTIM PARTICIPAÇÕES S/A (BR/SP)

(72) DANIELLE ZEITUNE TOTTI; FABIO PINHEIRO DE SOUZA

(74) MARCELA TRIGO DE SOUZA

Arquivamento

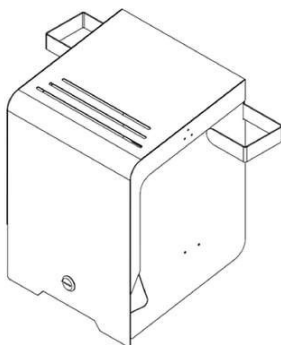
(21) BR 30 2016 003824-4

Código 35 - Arquivamento do Pedido – Art. 216 § 2º e Art. 106 § 3º da LPI

(22) 01/09/2016

(44) 07/08/2018

(52) 06-04

(54) CONFIGURAÇÃO APLICADA A/EM CAIXA PARA GUARDAR BICICLETAS E ACESSÓRIOS

(71) MAURÍCIO JOSÉ MORAIS 39196534915 MEI (BR/PR)

(72) MAURICIO JOSÉ MORAIS

(74) CRISTIANE RUMIKA MINOWA

Arquivamento

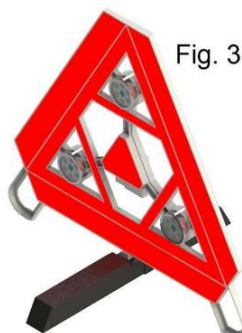
(21) BR 30 2016 005354-5

Código 35 - Arquivamento do Pedido – Art. 216 § 2º e Art. 106 § 3º da LPI

(22) 21/11/2016

(44) 07/08/2018

(52) 10-06

(54) PADRÃO ORNAMENTAL APLICADO A/EM SINALIZADOR DE EMERGÊNCIA VEICULAR, ALERTA VERMELHO

(71) EDMUNDO SILVA SANTOS (BR/GO) ; ALEXANDRE MASSARU YAJIMA DE MORAIS (BR/DF)

(72) EDMUNDO SILVA SILVA

Arquivamento

(21) BR 30 2017 000226-9

Código 35 - Arquivamento do Pedido – Art. 216 § 2º e Art. 106 § 3º da LPI



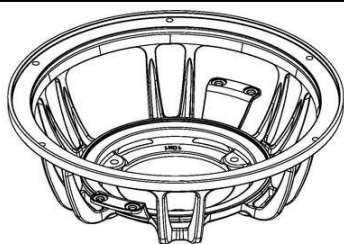

(22) 20/01/2017
(44) 07/08/2018
(52) 14-01
(54) CONFIGURAÇÃO APLICADA A/EM CARÇAÇA 10 POLEGADAS 7 DRIVER AUDIO
(71) SEVEN DRIVER AUDIO EPP (BR/SP)
(72) FÁBIO TARIFA
Arquivamento

(21) BR 30 2017 000239-0

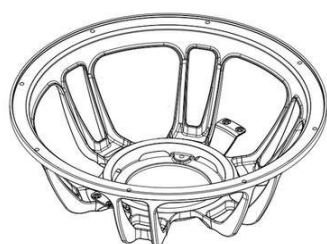

Código 35 - Arquivamento do Pedido – Art. 216 § 2º e Art. 106 § 3º da LPI
(22) 23/01/2017
(44) 07/08/2018
(52) 14-01
(54) CONFIGURAÇÃO APLICADA A/EM CARÇAÇA DE ALTO- FALANTE
(71) SEVEN DRIVER AUDIO EPP (BR/SP)
(72) FÁBIO TARIFA
Arquivamento

(21) BR 30 2017 000593-4

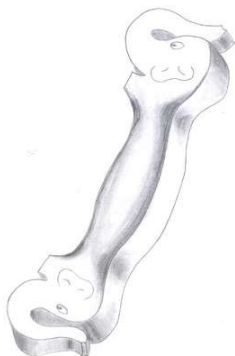

Código 35 - Arquivamento do Pedido – Art. 216 § 2º e Art. 106 § 3º da LPI
(22) 10/02/2017
(44) 07/08/2018
(52) 09-99
(54) CONFIGURAÇÃO APLICADA A/EM SUPORTE DE SACOLA
(71) WANDERSON PELEGRINO GUIMARÃES (BR/MG)
(72) WANDERSON PELEGRINO GUIMARÃES
Arquivamento

(21) BR 30 2017 001247-7

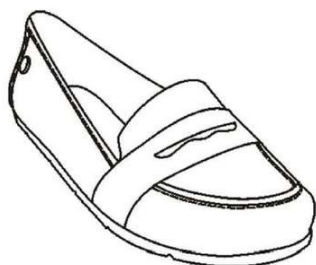

Código 35 - Arquivamento do Pedido – Art. 216 § 2º e Art. 106 § 3º da LPI
(22) 20/03/2017
(44) 07/08/2018
(52) 02-04
(54) CONFIGURAÇÃO APLICADA A/EM SAPATO
(71) INDUSTRIA DE CALÇADOS BEIRA RIO LTDA. (BR/SP)
(72) PRISCILA CANCCIAN TAVARES
(74) DANILO DE OLIVEIRA BEZERRA
Arquivamento

(21) BR 30 2017 001415-1

Código 35 - Arquivamento do Pedido – Art. 216 § 2º e Art. 106 § 3º da LPI
(22) 30/03/2017
(44) 07/08/2018





(52) 02-04
 (54) PADRÃO ORNAMENTAL APLICADO A/EM CALÇADO
 (71) VZT INDÚSTRIA E COMÉRCIO DE CALÇADOS LTDA (BR/SP)
 (72) RITA DE CÁSSIA PEREIRA LAGO
 (74) PAULO ARRUDA PEDROZO
 Arquivamento

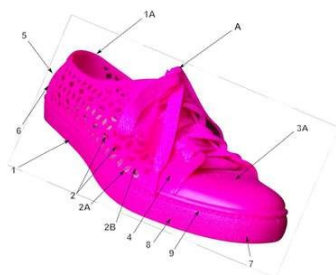

(21) BR 30 2017 002422-0



Código 35 - Arquivamento do Pedido – Art. 216 § 2º e Art. 106 § 3º da LPI
 (22) 12/06/2017
 (44) 07/08/2018
 (52) 09-01
 (54) CONFIGURAÇÃO APLICADA A/EM GARRAFA DE BEBIDA ALCOÓLICA
 (71) GLOBAL DESTILADOS, FERMENTADOS, COMPOSTOS & OUTROS LTDA. (BR/RJ)
 (72) FERNANDO EDUARDO MADRUGA TABOADELA FERREIRA
 (74) THUANY DE CARVALHO VILLAS BOAS
 Arquivamento



(21) BR 30 2017 005291-6



Código 35 - Arquivamento do Pedido – Art. 216 § 2º e Art. 106 § 3º da LPI
 (22) 24/11/2017
 (44) 07/08/2018
 (52) 12-16
 (54) CONFIGURAÇÃO APLICADA A/EM MALEIRO EXTERNO AUTOMOTIVO
 (71) EDOTEC INDUSTRIA E COMERCIO LTDA - EPP (BR/RS)
 (72) EDUARDO DOS SANTOS
 (74) Clair Antonio Leusin
 Arquivamento



(21) BR 30 2017 005293-2



Código 35 - Arquivamento do Pedido – Art. 216 § 2º e Art. 106 § 3º da LPI
(22) 24/11/2017
(44) 07/08/2018
(52) 12-16
(54) CONFIGURAÇÃO APLICADA A/EM MALEIRO EXTERNO AUTOMOTIVO
(71) EDOTEC INDUSTRIA E COMERCIO LTDA - EPP (BR/RS)
(72) EDUARDO DOS SANTOS
(74) Clair Antonio Leusin
Arquivamento

(21) BR 30 2017 005294-0



Código 35 - Arquivamento do Pedido – Art. 216 § 2º e Art. 106 § 3º da LPI
(22) 24/11/2017
(44) 07/08/2018
(52) 12-16
(54) CONFIGURAÇÃO APLICADA A/EM MALEIRO EXTERNO AUTOMOTIVO
(71) EDOTEC INDUSTRIA E COMERCIO LTDA - EPP (BR/RS)
(72) EDUARDO DOS SANTOS
(74) Clair Antonio Leusin
Arquivamento

(21) BR 30 2018 001774-9

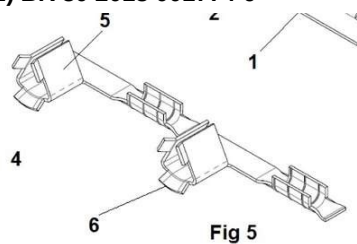

Código 35 - Arquivamento do Pedido – Art. 216 § 2º e Art. 106 § 3º da LPI
(22) 02/05/2018
(44) 07/08/2018
(52) 13-03
(54) CONFIGURAÇÃO APLICADA A/EM TERMINAL DE CONTATO ELÉTRICO
(71) JOSÉ DOMINGUEZ (BR/SP)
(72) JOSÉ DOMINGUEZ
(74) Fernando Pereira Torres Galindo Junior



Código 35.1 - Arquivamento da Petição

Arquivada a petição. Desta data corre o prazo de 60 (sessenta dias) para eventual recurso do interessado.

(11) DI 6300379-1	Código 35.1 - Arquivamento da Petição (22) 06/02/2003 (15) 06/05/2003 (71) TECPLAM INDÚSTRIA ELETRÔNICA LTDA (BR/AM) (74) ELAINE CRISTINA MOIA MARTINS BOTELHO ARQUIVADA A PETIÇÃO. DESTA DATA CORRE O PRAZO DE 60 (SESSENTA DIAS) PARA EVENTUAL RECURSO DO INTERESSADO. Em referência à petição nº 870170032627, de 17/05/2017.
(11) DI 6300380-5	Código 35.1 - Arquivamento da Petição (22) 06/02/2003 (15) 06/05/2003 (71) TECPLAM INDÚSTRIA ELETRÔNICA LTDA (BR/AM) (74) ELAINE CRISTINA MOIA MARTINS BOTELHO ARQUIVADA A PETIÇÃO. DESTA DATA CORRE O PRAZO DE 60 (SESSENTA DIAS) PARA EVENTUAL RECURSO DO INTERESSADO. Em referência à petição nº 870170032629, de 17/05/2017.
(11) DI 6301718-0	Código 35.1 - Arquivamento da Petição (22) 03/06/2003 (15) 12/08/2003 (71) TECPLAM INDÚSTRIA ELETRÔNICA LTDA (BR/AM) (74) ELAINE CRISTINA MOIA MARTINS BOTELHO ARQUIVADA A PETIÇÃO. DESTA DATA CORRE O PRAZO DE 60 (SESSENTA DIAS) PARA EVENTUAL RECURSO DO INTERESSADO. Em referência à petição nº 870170032625, de 17/05/2017.
(11) DI 6901627-5	Código 35.1 - Arquivamento da Petição (22) 12/01/2009 (15) 11/01/2011 (71) Visiontec da Amazônia Ltda (BR/AM) (74) ELAINE CRISTINA MOIA MARTINS BOTELHO ARQUIVADA A PETIÇÃO. DESTA DATA CORRE O PRAZO DE 60 (SESSENTA DIAS) PARA EVENTUAL RECURSO DO INTERESSADO. Em referência à petição nº 870170032560, de 17/05/2017.



Código 36 - Indeferimento - Art. 106 § 4º da LPI

Indeferido o pedido por não atender ao disposto no Art. 100 da LPI, conforme parecer técnico. A cópia do parecer técnico poderá ser solicitada. Desta data corre o prazo de 60 (sessenta) dias para eventual recurso do depositante.

(21) BR 30 2016 001500-7

Código 36 - Indeferimento - Art. 106 § 4º da LPI

(22) 11/04/2016

(44) 07/08/2018

(52) 07-01

(54) CONFIGURAÇÃO APLICADA A/EM GARRAFA TÉRMICA

(71) SOBRAL INVICTA S/A (BR/SP)

(72) ARTHUR MORGAN PIRES

(74) GUERRA PROPRIEDADE DE INDUSTRIAL

objeto se enquadra na instrução normativa 044/2015 . objeto indeferido devido ao cumprimento insatisfatório de exigência técnica, nos termos do Art. 23 da Instrução Normativa 044/2015. Pedido indeferido devido à não conformidade ao contido no art. 101 c/c art. 106, caput, da LPI. As figuras apresentadas não correspondem aos objetos do depósito, configurando alteração da matéria: os objetos do cumprimento apresentam frisos curvilíneos no corpo da garrafa que não existiam nos objetos requeridos inicialmente. Além disso, a qualidade das imagens não é satisfatória e foi aplicada a marca, contrariando o inciso IV do art. 21 da IN 44/2015.

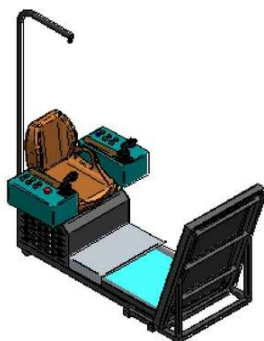
**(21) BR 30 2017 001326-0**

Código 36 - Indeferimento - Art. 106 § 4º da LPI

(22) 24/03/2017

(44) 07/08/2018

(52) 14-02

(54) CONFIGURAÇÃO APLICADA A/EM EQUIPAMENTO SIMULADOR DE GUINDASTE

(71) FUNDAÇÃO PARQUE TECNOLÓGICO DE SÃO CARLOS (BR/SP)

(72) SYLVIO GOULART ROSA JUNIOR; JONAS DE CARVALHO

(74) ROGÉRIA MARIA S. MHIRDAUI

objeto se enquadra na instrução normativa 044/2015 . objeto indeferido devido ao cumprimento insatisfatório de exigência técnica, nos termos do Art. 23 da

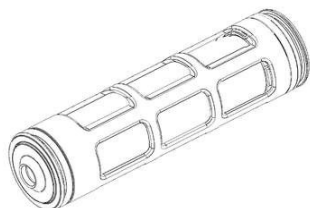

Instrução Normativa 044/2015. Pedido indeferido devido à não conformidade ao contido no art. 101 c/c art. 106, caput, da LPI. O objeto apresentado não corresponde ao objeto do depósito, configurando alteração da matéria: no cumprimento o assento foi representado com uma textura (componente ornamental relevante) inexistente na petição inicial.

(21) BR 30 2018 001542-8

Código 36 - Indeferimento - Art. 106 § 4º da LPI

(22) 17/04/2018

(30) 06/11/2017 EM 004496644

(44) 07/08/2018

(52) 15-02

(54) CONFIGURAÇÃO APLICADA A/EM COMPARTIMENTO DE FILTRO.

(71) GEMA SWITZERLAND GMBH (CH)

(72) STEFAN BREITENMOSER

(74) KASZNAR LEONARDOS PROPRIEDADE INTELECTUAL

objeto se enquadra no artigo 100 da lei 9.279/1996 . não é registrável como desenho industrial forma essencialmente determinada por questões técnicas ou funcionais.

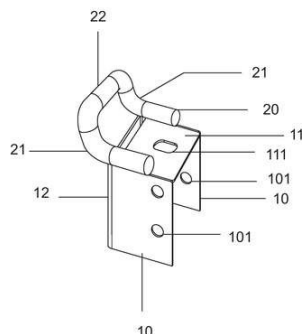
(21) BR 30 2018 001621-1

Código 36 - Indeferimento - Art. 106 § 4º da LPI

(22) 23/04/2018

(44) 07/08/2018

(52) 08-08

(54) CONFIGURAÇÃO APLICADA A/EM DISPOSITIVO DE FIXAÇÃO

(71) RIGOFER FERRAGENS LTDA (BR/RS)

(72) ADEMIR ANTONIO RIGOTTI; TAIS MIRIAN RIGOTTI

(74) MÁRIO DE ALMEIDA MARCAS E PATENTES SOCIEDADE SIMPLES

objeto se enquadra no artigo 100 da lei 9.279/1996 . não é registrável como desenho industrial forma essencialmente determinada por questões técnicas ou funcionais.

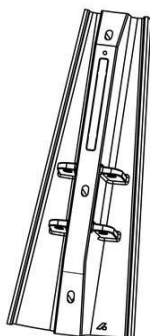
(21) BR 30 2018 001712-9

Código 36 - Indeferimento - Art. 106 § 4º da LPI

(22) 27/04/2018

(44) 07/08/2018

(52) 15-99

(54) CONFIGURAÇÃO APLICADA A/EM PLACA DE REVESTIMENTO INTEIRIÇA PARA MOINHOS DO TIPO SAG

(71) VALE S.A. (BR/RJ)

(72) SHAM DE SOUZA OLIVEIRA

objeto se enquadra no artigo 100 da lei 9.279/1996 . não é registrável como desenho industrial forma essencialmente determinada por questões técnicas ou



funcionais.

(21) BR 30 2018 001763-3



Código 36 - Indeferimento - Art. 106 § 4º da LPI

(22) 30/04/2018

(30) 31/10/2017 US 29/624,276; 31/10/2017 US 29/624,322

(44) 07/08/2018

(52) 24-03

(54) CONFIGURAÇÃO APLICADA A/EM PARAFUSO ÓSSEO

(71) SICAGE LLC (US)

(72) WILSON THEOPHILO ASFORA; DANIEL S. SAVAGE

(74) BM&A Propriedade Intelectual Ltda

objeto se enquadra no artigo 100 da lei 9.279/1996 . não é registrável como desenho industrial forma essencialmente determinada por questões técnicas ou funcionais.



Código 39 - Concessão do Registro

Concessão do registro de desenho industrial. O certificado de registro estará à disposição do interessado. Desta data corre o prazo de 5 (cinco) anos para interposição de nulidade administrativa por qualquer interessado (Art. 113 § 1º da LPI). Se interposto o pedido de nulidade no prazo de 60 (sessenta) dias contados da data da concessão, os efeitos da concessão do registro serão suspensos (Art. 113 § 2º).

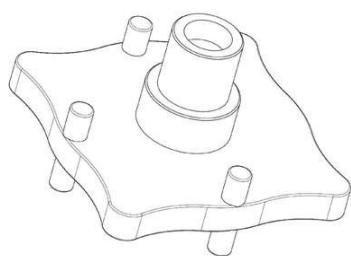
(11) BR 30 2015 003538-2

Código 39 - Concessão do Registro

(22) 29/07/2015

(15) 07/08/2018

(43) 17/04/2018

(52) 08-08

(54) CONFIGURAÇÃO APLICADA A/EM MANILHA

(73) MEYN BEHEER B.V. (NL)

(72) JAN WILLEM HAGENDOORN

(74) MARCELO OLIVEIRA DE SOUZA

Prazo de validade: 10 (dez) anos contados a partir de 29/07/2015, mediante o recolhimento da taxa quinquenal de manutenção (Artigos 119 e 120 da LPI) e observadas as demais condições legais.

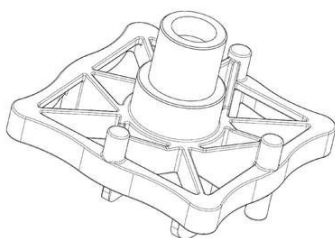

(11) BR 30 2015 004419-5

FIG. 1.1

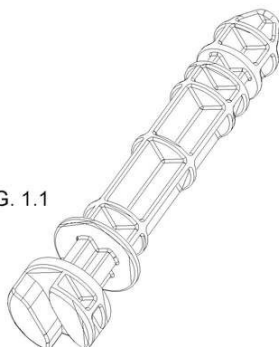

Código 39 - Concessão do Registro

(22) 24/09/2015

(15) 07/08/2018

(30) 31/03/2015 EM 2672907-0028; 31/03/2015 EM 2672907-0029

(45) 07/08/2018

(52) 07-99

(54) CONFIGURAÇÃO APLICADA EM HASTE PARA ROLO

(73) HANS GEORG HAGLEITNER (AT)

(72) HANS GEORG HAGLEITNER

(74) DANNEMANN, SIEMSEN, BIGLER & IPANEMA MOREIRA, PROPRIEDADE INDUSTRIAL LTDA.

Prazo de validade: 10 (dez) anos contados a partir de 24/09/2015, mediante o recolhimento da taxa quinquenal de manutenção (Artigos 119 e 120 da LPI) e observadas as demais condições legais.



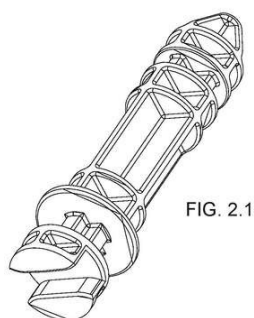

FIG. 2.1

(11) BR 30 2016 000435-8



Código 39 - Concessão do Registro

(22) 06/02/2016

(15) 07/08/2018

(45) 07/08/2018

(52) 09-01

(54) CONFIGURAÇÃO APLICADA A/EM PORTA OBJETOS

(73) NELY CRISTINA BRAIDOTTI CAVALARI (BR/SP)

(72) NELY CRISTINA BRAIDOTTI CAVALARI

(74) Vilela Coelho Sociedade de Advogados

Prazo de validade: 10 (dez) anos contados a partir de 06/02/2016, mediante o recolhimento da taxa quinquenal de manutenção (Artigos 119 e 120 da LPI) e observadas as demais condições legais.

(11) BR 30 2016 001288-1

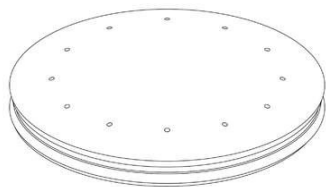

Código 39 - Concessão do Registro

(22) 30/03/2016

(15) 07/08/2018

(30) 30/09/2015 US 29/541,086

(45) 07/08/2018

(52) 10-02

(54) CONFIGURAÇÃO APLICADA A RELÓGIO INTELIGENTE

(73) FOSSIL GROUP, INC. (US)

(72) JAMES TOGGWEILER; TIMOTHY GOLNIK; ADAM MACK; DIANA CHANG; RYAN GERAGHTY; TIM CHANG; KYLE HARTELT; DEREK CHAN

(74) ORLANDO DE SOUZA

Prazo de validade: 10 (dez) anos contados a partir de 30/03/2016, mediante o recolhimento da taxa quinquenal de manutenção (Artigos 119 e 120 da LPI) e observadas as demais condições legais.

(11) BR 30 2016 003323-4

Código 39 - Concessão do Registro

(22) 03/08/2016

(15) 07/08/2018

(45) 07/08/2018

(52) 02-03





(54) CONFIGURAÇÃO APLICADA A/EM VISEIRA
 (73) RR99 IMPORTAÇÃO E EXPORTAÇÃO LTDA (BR/SP)
 (72) MELISSA CHRISTINA GUEDES DIAS
 (74) SANDRA LUISA CALDAS CORREIA

Prazo de validade: 10 (dez) anos contados a partir de 03/08/2016, mediante o recolhimento da taxa quinquenal de manutenção (Artigos 119 e 120 da LPI) e observadas as demais condições legais.

(11) BR 30 2016 003586-5

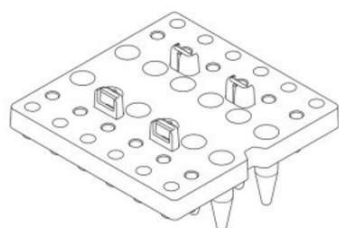

Código 39 - Concessão do Registro

(22) 17/08/2016
 (15) 07/08/2018
 (30) 13/05/2016 US 29/564.484
 (45) 07/08/2018
 (52) 24-02

(54) CONFIGURAÇÃO APLICADA A/EM PLACA LABORATORIAL
 (73) BECTON, DICKINSON AND COMPANY (US)
 (72) BRIAN SELF; DWIGHT LIVINGSTON
 (74) Daniel Advogados (Alt.de Daniel & Cia)

Prazo de validade: 10 (dez) anos contados a partir de 17/08/2016, mediante o recolhimento da taxa quinquenal de manutenção (Artigos 119 e 120 da LPI) e observadas as demais condições legais.

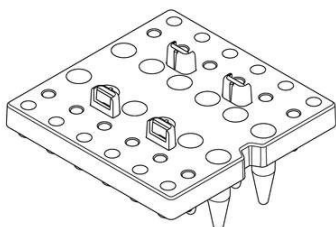

(11) BR 30 2016 005250-6

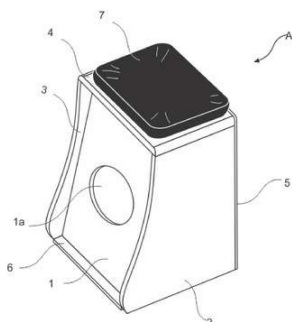

Código 39 - Concessão do Registro

(22) 16/11/2016
 (15) 07/08/2018
 (45) 07/08/2018
 (52) 17-04

(54) CONFIGURAÇÃO APLICADA A/EM INSTRUMENTO DE PERCUSSÃO
 (73) VICTOR MENEZES DA COSTA (BR/SP)
 (72) VICTOR MENEZES DA COSTA
 (74) HÉLIO IGNÁCIO JUNIOR

Prazo de validade: 10 (dez) anos contados a partir de 16/11/2016, mediante o recolhimento da taxa quinquenal de manutenção (Artigos 119 e 120 da LPI) e observadas as demais condições legais.



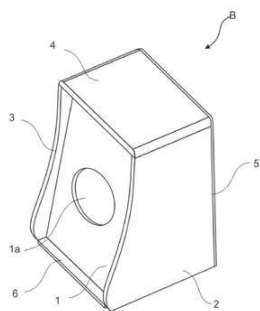

(11) BR 30 2016 005329-4

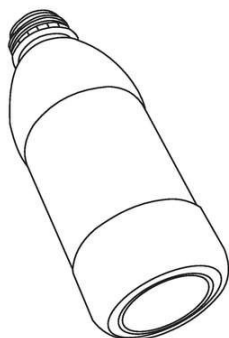

Código 39 - Concessão do Registro

(22) 18/11/2016

(15) 07/08/2018

(45) 07/08/2018

(52) 09-01

(54) CONFIGURAÇÃO APLICADA À GARRAFA

(73) EMBALI INDUSTRIAS PLASTICAS LTDA (BR/ES)

(72) LUIZ FERNANDO ZOBOLE

(74) WAGNER JOSÉ FAFÁ BORGES

Prazo de validade: 10 (dez) anos contados a partir de 18/11/2016, mediante o recolhimento da taxa quinquenal de manutenção (Artigos 119 e 120 da LPI) e observadas as demais condições legais.

(11) BR 30 2016 005561-0

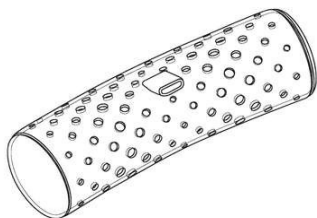

Código 39 - Concessão do Registro

(22) 30/11/2016

(15) 07/08/2018

(30) 01/06/2016 EM 003165414-0002; 01/06/2016 EM 003165414-0001;
01/06/2016 EM 003165414-0004

(45) 07/08/2018

(52) 23-02

(54) CONFIGURAÇÃO APLICADA A/EM DISPOSITIVO PARA LIMPEZA
SANITÁRIA

(73) RECKITT BENCKISER LLC (US)

(72) RANDY BOS; SEBASTIAAN BRUINING; JACQUES DONKER

(74) DI BLASI, PARENTE & ADVOGADOS ASSOCIADOS

Prazo de validade: 10 (dez) anos contados a partir de 30/11/2016, mediante o recolhimento da taxa quinquenal de manutenção (Artigos 119 e 120 da LPI) e observadas as demais condições legais.



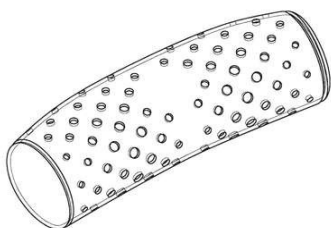

(11) BR 30 2016 005740-0



Código 39 - Concessão do Registro
 (22) 09/12/2016
 (15) 07/08/2018
 (45) 07/08/2018
 (52) 21-01
 (54) CONFIGURAÇÃO APLICADA A/EM TRICICLO
 (73) MARLON BONILHA (BR/PR)
 (72) MARLON BONILHA
 (74) Yuri Yacischin da Cunha

Prazo de validade: 10 (dez) anos contados a partir de 09/12/2016, mediante o recolhimento da taxa quinquenal de manutenção (Artigos 119 e 120 da LPI) e observadas as demais condições legais.

(11) BR 30 2017 000805-4

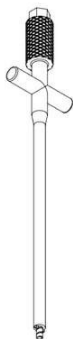

Código 39 - Concessão do Registro
 (22) 22/02/2017
 (15) 07/08/2018
 (45) 07/08/2018
 (52) 24-02
 (54) CONFIGURAÇÃO APLICADA EM INSTRUMENTO CIRÚRGICO
 (73) JULIANO ZANETTI DE LIMA (BR/SC)
 (72) JULIANO ZANETTI DE LIMA
 (74) VITOR LUIZ RAMOS BATISTA

Prazo de validade: 10 (dez) anos contados a partir de 22/02/2017, mediante o recolhimento da taxa quinquenal de manutenção (Artigos 119 e 120 da LPI) e observadas as demais condições legais.

(11) BR 30 2017 000862-3



Código 39 - Concessão do Registro
 (22) 23/02/2017
 (15) 07/08/2018
 (45) 07/08/2018
 (52) 21-01
 (54) CONFIGURAÇÃO APLICADA A/EM CARRINHO DE BONECA
 (73) LUIZ CARLOS LORENZANI (BR/SP)
 (72) LUIZ CARLOS LORENZANI

Prazo de validade: 10 (dez) anos contados a partir de 23/02/2017, mediante o recolhimento da taxa quinquenal de manutenção (Artigos 119 e 120 da LPI) e



observadas as demais condições legais.

(11) BR 30 2017 001174-8

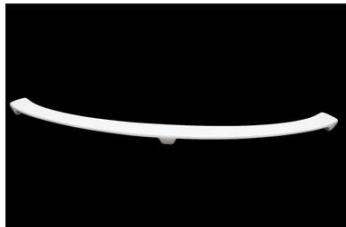

Código 39 - Concessão do Registro

(22) 14/03/2017

(15) 07/08/2018

(45) 07/08/2018

(52) 12-16

(54) CONFIGURAÇÃO APLICADA A/EM AEROFÓLIO

(73) AURÉLIO JOSÉ ALMEIDA CARVALHO (BR/GO)

(72) AURÉLIO JOSÉ ALMEIDA CARVALHO

Prazo de validade: 10 (dez) anos contados a partir de 14/03/2017, mediante o recolhimento da taxa quinquenal de manutenção (Artigos 119 e 120 da LPI) e observadas as demais condições legais.

(11) BR 30 2017 001264-7

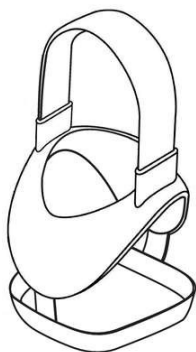

Código 39 - Concessão do Registro

(22) 21/03/2017

(15) 07/08/2018

(45) 07/08/2018

(52) 29-02

(54) CONFIGURAÇÃO APLICADA EM SUPORTE PARA CARGA

(73) BRUNO FLORIAN (BR/MG)

(72) BRUNO FLORIAN

Prazo de validade: 10 (dez) anos contados a partir de 21/03/2017, mediante o recolhimento da taxa quinquenal de manutenção (Artigos 119 e 120 da LPI) e observadas as demais condições legais.

(11) BR 30 2017 001308-2



Código 39 - Concessão do Registro

(22) 24/03/2017

(15) 07/08/2018

(30) 26/09/2016 EM 003395334

(45) 07/08/2018

(52) 23-03

(54) CONFIGURAÇÃO APLICADA A/EM DISPOSITIVO COLETOR DE ENERGIA SOLAR

(73) SOLAR FLUIDICS PTE LTD (SG)

(72) CORY SIVERSON; EDWARD LAING

(74) Dannemann, Siemsen, Bigler & Ipanema Moreira

Prazo de validade: 10 (dez) anos contados a partir de 24/03/2017, mediante o recolhimento da taxa quinquenal de manutenção (Artigos 119 e 120 da LPI) e observadas as demais condições legais.

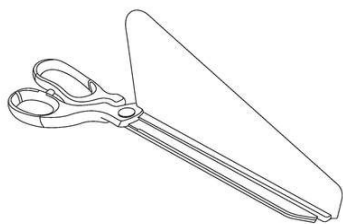

(11) BR 30 2017 001408-9

Código 39 - Concessão do Registro

(22) 30/03/2017

(15) 07/08/2018

(45) 07/08/2018

(52) 08-03

(54) CONFIGURAÇÃO APLICADA A/EM TESOURA

(73) ROGÉRIO DE QUEIROZ EIRELI EPP (BR/SC)

(72) ROGERIO DE QUEIROZ

(74) GUILHERME ROBERTO DORTA DA SILVA

Prazo de validade: 10 (dez) anos contados a partir de 30/03/2017, mediante o recolhimento da taxa quinquenal de manutenção (Artigos 119 e 120 da LPI) e observadas as demais condições legais.

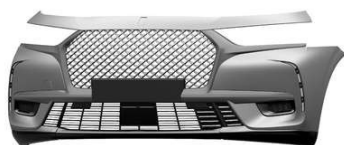
(11) BR 30 2017 001524-7

Código 39 - Concessão do Registro

(22) 06/04/2017

(15) 07/08/2018

(45) 07/08/2018

(52) 12-16

(54) CONFIGURAÇÃO APLICADA A/EM PARACHOQUE

(73) PEUGEOT CITROEN AUTOMOBILES SA (FR)

(72) JEAN-PIERRE PLOUÉ

(74) MONTAURY PIMENTA, MACHADO & VIEIRA DE MELLO ADVOGADOS

Prazo de validade: 10 (dez) anos contados a partir de 06/04/2017, mediante o recolhimento da taxa quinquenal de manutenção (Artigos 119 e 120 da LPI) e observadas as demais condições legais.

(11) BR 30 2017 001531-0

Código 39 - Concessão do Registro

(22) 06/04/2017

(15) 07/08/2018

(45) 07/08/2018

(52) 12-08

(54) CONFIGURAÇÃO APLICADA A/EM CARRO

(73) PEUGEOT CITROEN AUTOMOBILES SA (FR)

(72) JEAN-PIERRE PLOUÉ

(74) MONTAURY PIMENTA, MACHADO & VIEIRA DE MELLO ADVOGADOS

Prazo de validade: 10 (dez) anos contados a partir de 06/04/2017, mediante o recolhimento da taxa quinquenal de manutenção (Artigos 119 e 120 da LPI) e observadas as demais condições legais.

(11) BR 30 2017 001537-9

Código 39 - Concessão do Registro



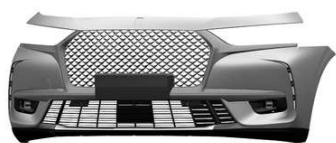

(22) 06/04/2017

(15) 07/08/2018

(45) 07/08/2018

(52) 12-16

(54) CONFIGURAÇÃO APLICADA A/EM PARACHOQUE

(73) PEUGEOT CITROEN AUTOMOBILES SA (FR)

(72) JEAN-PIERRE PLOUÉ

(74) MONTAURY PIMENTA, MACHADO & VIEIRA DE MELLO ADVOGADOS

Prazo de validade: 10 (dez) anos contados a partir de 06/04/2017, mediante o recolhimento da taxa quinquenal de manutenção (Artigos 119 e 120 da LPI) e observadas as demais condições legais.

(11) BR 30 2017 001540-9

Código 39 - Concessão do Registro

(22) 06/04/2017

(15) 07/08/2018

(45) 07/08/2018

(52) 12-16

(54) CONFIGURAÇÃO APLICADA A/EM CAPOTA

(73) PEUGEOT CITROEN AUTOMOBILES SA (FR)

(72) JEAN-PIERRE PLOUÉ

(74) MONTAURY PIMENTA, MACHADO & VIEIRA DE MELLO ADVOGADOS

Prazo de validade: 10 (dez) anos contados a partir de 06/04/2017, mediante o recolhimento da taxa quinquenal de manutenção (Artigos 119 e 120 da LPI) e observadas as demais condições legais.

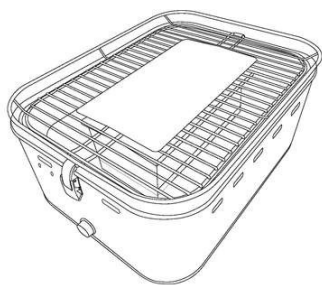
(11) BR 30 2017 001716-9

Código 39 - Concessão do Registro

(22) 20/04/2017

(15) 07/08/2018

(45) 07/08/2018

(52) 07-02

(54) CONFIGURAÇÃO APLICADA A/EM CHURRASQUEIRA ELÉTRICA

(73) ROGÉRIO DE QUEIROZ EIRELI EPP (BR/SC)

(72) ROGÉRIO DE QUEIROZ

(74) GUILHERME ROBERTO DORTA DA SILVA

Prazo de validade: 10 (dez) anos contados a partir de 20/04/2017, mediante o recolhimento da taxa quinquenal de manutenção (Artigos 119 e 120 da LPI) e observadas as demais condições legais.

(11) BR 30 2017 001753-3

Código 39 - Concessão do Registro

(22) 24/04/2017

(15) 07/08/2018



(45) 07/08/2018

(52) 12-16

(54) CONFIGURAÇÃO APLICADA A/EM AEROFÓLIO

(73) AURÉLIO JOSÉ ALMEIDA CARVALHO (BR/GO)

(72) AURÉLIO JOSÉ ALMEIDA CARVALHO

Prazo de validade: 10 (dez) anos contados a partir de 24/04/2017, mediante o recolhimento da taxa quinquenal de manutenção (Artigos 119 e 120 da LPI) e observadas as demais condições legais.

(11) BR 30 2017 001770-3



Código 39 - Concessão do Registro

(22) 25/04/2017

(15) 07/08/2018

(30) 04/11/2016 US 29/583,425

(45) 07/08/2018

(52) 09-01

(54) CONFIGURAÇÃO APLICADA A/EM RECIPIENTE

(73) OWENS-BROCKWAY GLASS CONTAINER INC. (US)

(72) DOUGLAS LAIB; RAUL PAREDES; CLARA DORFI; PAUL HARRIS

(74) Dannemann, Siemsen, Bigler & Ipanema Moreira

Prazo de validade: 10 (dez) anos contados a partir de 25/04/2017, mediante o recolhimento da taxa quinquenal de manutenção (Artigos 119 e 120 da LPI) e observadas as demais condições legais.

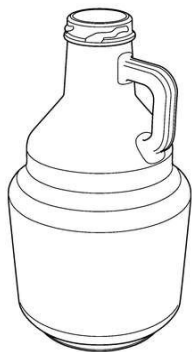

(11) BR 30 2017 001772-0

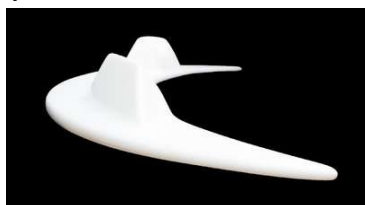

Código 39 - Concessão do Registro

(22) 26/04/2017

(15) 07/08/2018

(45) 07/08/2018

(52) 12-16

(54) CONFIGURAÇÃO APLICADA A/EM AEROFÓLIO

(73) AURÉLIO JOSÉ ALMEIDA CARVALHO (BR/GO)

(72) AURÉLIO JOSÉ ALMEIDA CARVALHO

Prazo de validade: 10 (dez) anos contados a partir de 26/04/2017, mediante o recolhimento da taxa quinquenal de manutenção (Artigos 119 e 120 da LPI) e observadas as demais condições legais.



(11) BR 30 2017 001781-9

Código 39 - Concessão do Registro

(22) 26/04/2017

(15) 07/08/2018

(30) 04/11/2016 US 29/583,421

(45) 07/08/2018

(52) 09-01

(54) CONFIGURAÇÃO APLICADA A/EM RECIPIENTE

(73) OWENS-BROCKWAY GLASS CONTAINER INC. (US)

(72) DOUGLAS LAIB; RAUL PAREDES; CLARA DORFI

(74) Dannemann, Siemsen, Bigler & Ipanema Moreira

Prazo de validade: 10 (dez) anos contados a partir de 26/04/2017, mediante o recolhimento da taxa quinquenal de manutenção (Artigos 119 e 120 da LPI) e observadas as demais condições legais.

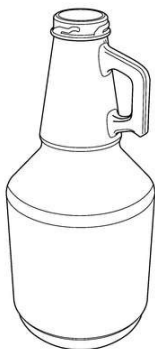

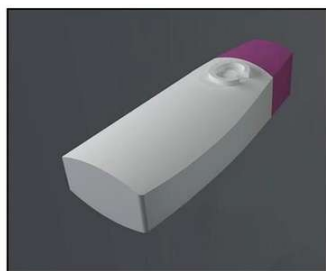
(11) BR 30 2017 002001-1

Código 39 - Concessão do Registro

(22) 10/05/2017

(15) 07/08/2018

(45) 07/08/2018

(52) 09-01

(54) CONFIGURAÇÃO APLICADA A/EM FRASCO

(73) WOLMAR THYAGO CORDEIRO CORREA DOS REIS (BR/DF)

(72) GILBERTO PEDROSA RODRIGUES; WOLMAR THYAGO CORDEIRO CORREA DOS REIS

Prazo de validade: 10 (dez) anos contados a partir de 10/05/2017, mediante o recolhimento da taxa quinquenal de manutenção (Artigos 119 e 120 da LPI) e observadas as demais condições legais.



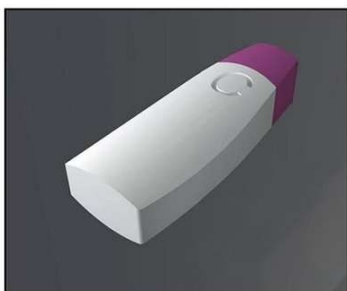
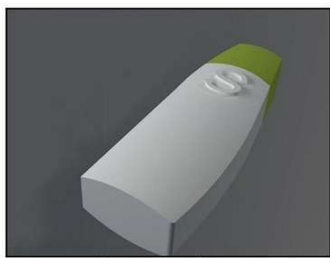

(11) BR 30 2017 002002-0



Código 39 - Concessão do Registro

(22) 10/05/2017

(15) 07/08/2018

(30) 17/02/2017 NO 60681

(45) 07/08/2018

(52) 25-03 , 12-06

(54) CONFIGURAÇÃO APLICADA A/EM ESTAÇÃO DE TRABALHO

(73) KONGSBERG MARITIME AS (NO)

(72) STIG OLAV SKEIE

(74) Maria Pia Carvalho Guerra

Prazo de validade: 10 (dez) anos contados a partir de 10/05/2017, mediante o recolhimento da taxa quinquenal de manutenção (Artigos 119 e 120 da LPI) e observadas as demais condições legais.

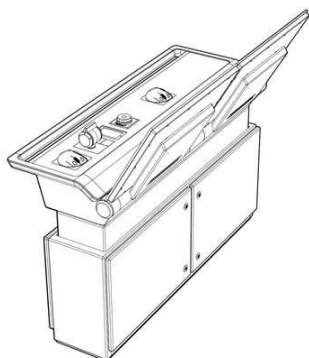

(11) BR 30 2017 002434-3



Código 39 - Concessão do Registro

(22) 13/06/2017

(15) 07/08/2018

(45) 07/08/2018

(52) 23-04

(54) CONFIGURAÇÃO APLICADA A/EM CIRCULADOR DE AR

(73) MK ELETRODOMÉSTICOS MONDIAL S.A. (BR/BA)

(72) JACQUES IVO KRAUSE

(74) VANDRÉ CAVALCANTE BITTENCOURT TORRES

Prazo de validade: 10 (dez) anos contados a partir de 13/06/2017, mediante o recolhimento da taxa quinquenal de manutenção (Artigos 119 e 120 da LPI) e observadas as demais condições legais.

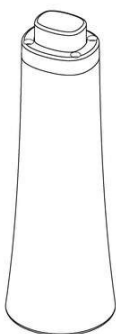

(11) BR 30 2017 002492-0

Código 39 - Concessão do Registro

(22) 14/06/2017

(15) 07/08/2018

(30) 16/12/2016 US 29/587,926

(45) 07/08/2018

(52) 24-01

(54) CONFIGURAÇÃO APLICADA EM DISPOSITIVO APLICADOR

(73) KIMBERLY-CLARK WORLDWIDE, INC. (US)

(72) ANDREW T. BAKER; ELIZABETH D. GADSBY; RUSSELL ROSS

(74) KASZNAR LEOANARDOS PROPRIEDADE INTELECTUAL

Prazo de validade: 10 (dez) anos contados a partir de 14/06/2017, mediante o recolhimento da taxa quinquenal de manutenção (Artigos 119 e 120 da LPI) e observadas as demais condições legais.

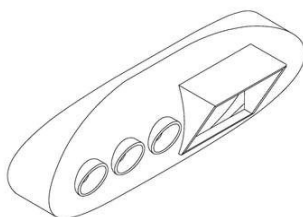
(11) BR 30 2017 002519-6

Código 39 - Concessão do Registro

(22) 19/06/2017

(15) 07/08/2018

(45) 07/08/2018

(52) 10-06

(54) CONFIGURAÇÃO APLICADA A/EM SEMÁFORO.

(73) SINALES SINALIZAÇÃO ESPÍRITO SANTO LTDA (BR/ES)

(72) FERNANDO LUIZ SOSSAI MARTINELLI

(74) Vilage Marcas e Patentes Ltda

Prazo de validade: 10 (dez) anos contados a partir de 19/06/2017, mediante o recolhimento da taxa quinquenal de manutenção (Artigos 119 e 120 da LPI) e observadas as demais condições legais.

(11) BR 30 2017 002612-5

Código 39 - Concessão do Registro

(22) 26/06/2017

(15) 07/08/2018

(45) 07/08/2018

(52) 02-04

(54) CONFIGURAÇÃO APLICADA A/EM CALÇADO

(73) WANDERSON SAMPAIO GONÇALVES (BR/CE)

(72) WANDERSON SAMPAIO GONÇALVES

(74) Algo Alliance Assessoria em Propriedade Intelectual Ltda.

Prazo de validade: 10 (dez) anos contados a partir de 26/06/2017, mediante o recolhimento da taxa quinquenal de manutenção (Artigos 119 e 120 da LPI) e observadas as demais condições legais.



(11) BR 30 2017 002613-3

Código 39 - Concessão do Registro

(22) 26/06/2017

(15) 07/08/2018

(45) 07/08/2018

(52) 02-04

(54) CONFIGURAÇÃO APLICADA A/EM CALÇADO

(73) WANDERSON SAMPAIO GONÇALVES (BR/CE)

(72) WANDERSON SAMPAIO GONÇALVES

(74) Algo Alliance Assessoria em Propriedade Intelectual Ltda.

Prazo de validade: 10 (dez) anos contados a partir de 26/06/2017, mediante o recolhimento da taxa quinquenal de manutenção (Artigos 119 e 120 da LPI) e observadas as demais condições legais.

(11) BR 30 2017 002614-1

Código 39 - Concessão do Registro

(22) 26/06/2017

(15) 07/08/2018

(45) 07/08/2018

(52) 02-04

(54) CONFIGURAÇÃO APLICADA A/EM CALÇADO

(73) WANDERSON SAMPAIO GONÇALVES (BR/CE)

(72) WANDERSON SAMPAIO GONÇALVES

(74) Algo Alliance Assessoria em Propriedade Intelectual Ltda.

Prazo de validade: 10 (dez) anos contados a partir de 26/06/2017, mediante o recolhimento da taxa quinquenal de manutenção (Artigos 119 e 120 da LPI) e observadas as demais condições legais.

(11) BR 30 2017 002616-8

Código 39 - Concessão do Registro

(22) 26/06/2017

(15) 07/08/2018

(45) 07/08/2018

(52) 02-04

(54) CONFIGURAÇÃO APLICADA A/EM CALÇADO

(73) WANDERSON SAMPAIO GONÇALVES (BR/CE)

(72) WANDERSON SAMPAIO GONÇALVES

(74) Algo Alliance Assessoria em Propriedade Intelectual Ltda.

Prazo de validade: 10 (dez) anos contados a partir de 26/06/2017, mediante o recolhimento da taxa quinquenal de manutenção (Artigos 119 e 120 da LPI) e observadas as demais condições legais.

(11) BR 30 2017 002652-4

Código 39 - Concessão do Registro

(22) 27/06/2017





- (15) 07/08/2018
- (45) 07/08/2018
- (52) 02-01
- (54) CONFIGURAÇÃO APLICADA A/EM SHORT MODELADOR
- (73) MARIANA FERREIRA VILELA (BR/GO)
- (72) MARIANA FERREIRA VILELA
- (74) MARLENE RODRIGUES

Prazo de validade: 10 (dez) anos contados a partir de 27/06/2017, mediante o recolhimento da taxa quinquenal de manutenção (Artigos 119 e 120 da LPI) e observadas as demais condições legais.

(11) BR 30 2017 005008-5



- Código 39 - Concessão do Registro
- (22) 08/11/2017
 - (15) 07/08/2018
 - (30) 08/05/2017 US 29/603,285
 - (45) 07/08/2018
 - (52) 14-04
 - (54) PADRÃO ORNAMENTAL APLICADO A INTERFACE GRÁFICA
 - (73) FLO, LLC (US)
 - (72) JAMES CROSLEY; CHRISTOPHER P. ILARDI; ALBERT C. LEE
 - (74) FLÁVIA SALIM LOPES

Prazo de validade: 10 (dez) anos contados a partir de 08/11/2017, mediante o recolhimento da taxa quinquenal de manutenção (Artigos 119 e 120 da LPI) e observadas as demais condições legais.



(11) BR 30 2018 000290-3

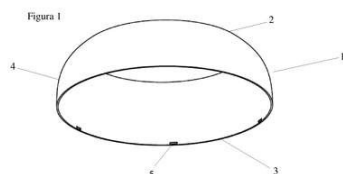

- Código 39 - Concessão do Registro
- (22) 29/01/2018
 - (15) 07/08/2018
 - (45) 07/08/2018
 - (52) 26-05
 - (54) CONFIGURAÇÃO APLICADA A/EM MÓDULO PARA LUMINÁRIAS
 - (73) SPIRIT COMERCIO E INDUSTRIA LTDA (BR/RJ)
 - (72) LEONARDO MIGUEZ LATTAVO; PEDRO MENNA BARRETO VIANNA MOOG



(74) Informark - Propriedade Intelectual Ltda

Prazo de validade: 10 (dez) anos contados a partir de 29/01/2018, mediante o recolhimento da taxa quinquenal de manutenção (Artigos 119 e 120 da LPI) e observadas as demais condições legais.

(11) BR 30 2018 001536-3

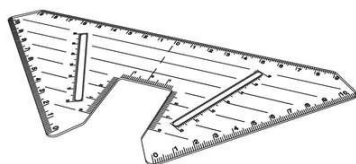

Código 39 - Concessão do Registro

(22) 16/04/2018

(15) 07/08/2018

(45) 07/08/2018

(52) 10-04

(54) CONFIGURAÇÃO APLICADA EM RÉGUA PARA SOBRANCELHAS

(73) PRISCILA OLIVEIRA SUASSUNA 84311886500 (BR/SP)

(72) ANDERDON DA SILVA

Prazo de validade: 10 (dez) anos contados a partir de 16/04/2018, mediante o recolhimento da taxa quinquenal de manutenção (Artigos 119 e 120 da LPI) e observadas as demais condições legais. (co) Registro concedido por força do art. 106 da Lei da Propriedade Industrial nº 9.279/96. Aplicável a instauração de ofício do processo administrativo de nulidade, conforme dispõe o Art.113, para averiguação da infringência do art. 95 do referido diploma legal. Título adequado de ofício nos termos do Art. 22 da Instrução Normativa 044/2015.

(11) BR 30 2018 001546-0

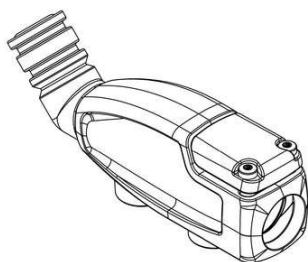

Código 39 - Concessão do Registro

(22) 17/04/2018

(15) 07/08/2018

(30) 06/11/2017 EM 004496693

(45) 07/08/2018

(52) 15-02

(54) CONFIGURAÇÃO APLICADA A/EM INJETOR.

(73) GEMA SWITZERLAND GMBH (CH)

(72) ROGER TOBLER; MARCO SANWALD

(74) KASZNAR LEONARDOS PROPRIEDADE INTELECTUAL

Prazo de validade: 10 (dez) anos contados a partir de 17/04/2018, mediante o recolhimento da taxa quinquenal de manutenção (Artigos 119 e 120 da LPI) e observadas as demais condições legais.

(11) BR 30 2018 001564-9

Código 39 - Concessão do Registro

(22) 18/04/2018

(15) 07/08/2018

(45) 07/08/2018

(52) 25-01

(54) CONFIGURAÇÃO APLICADA A/EM PERFIL



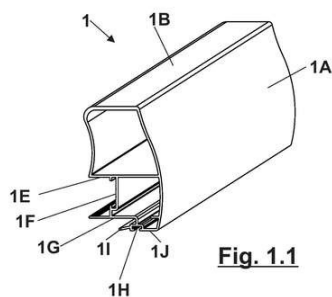

Fig. 1.1

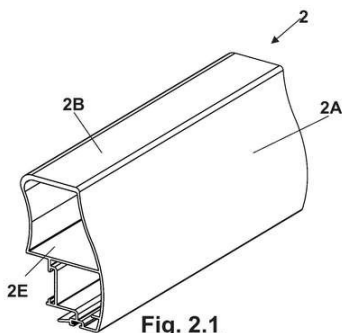

Fig. 2.1

(73) ROGÉRIO MIRANDA MAFRA (BR/PR)

(72) ROGÉRIO MIRANDA MAFRA

(74) Suprema Marcas e Patentes Ltda. ME

Prazo de validade: 10 (dez) anos contados a partir de 18/04/2018, mediante o recolhimento da taxa quinquenal de manutenção (Artigos 119 e 120 da LPI) e observadas as demais condições legais.

(11) BR 30 2018 001567-3

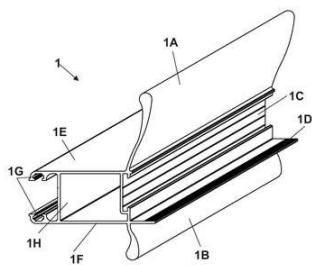

Código 39 - Concessão do Registro

(22) 18/04/2018

(15) 07/08/2018

(45) 07/08/2018

(52) 25-01

(54) CONFIGURAÇÃO APLICADA A/EM PERFIL

(73) ROGÉRIO MIRANDA MAFRA (BR/PR)

(72) ROGÉRIO MIRANDA MAFRA

(74) Suprema Marcas e Patentes Ltda. ME

Prazo de validade: 10 (dez) anos contados a partir de 18/04/2018, mediante o recolhimento da taxa quinquenal de manutenção (Artigos 119 e 120 da LPI) e observadas as demais condições legais.

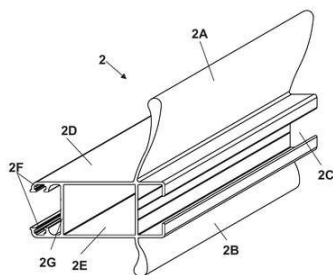

(11) BR 30 2018 001570-3

Código 39 - Concessão do Registro

(22) 18/04/2018

(15) 07/08/2018

(45) 07/08/2018

(52) 25-01

(54) CONFIGURAÇÃO APLICADA A/EM PERFIL

(73) ROGÉRIO MIRANDA MAFRA (BR/PR)



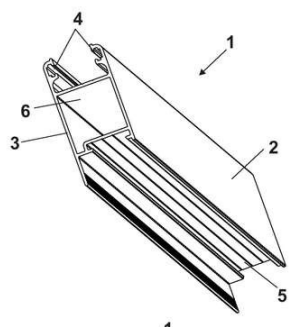

(72) ROGÉRIO MIRANDA MAFRA

(74) Suprema Marcas e Patentes Ltda. ME

Prazo de validade: 10 (dez) anos contados a partir de 18/04/2018, mediante o recolhimento da taxa quinquenal de manutenção (Artigos 119 e 120 da LPI) e observadas as demais condições legais.

(11) BR 30 2018 001573-8

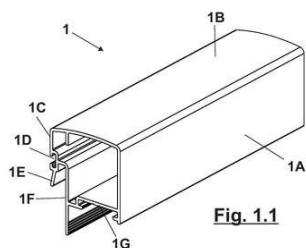

Fig. 1.1

Código 39 - Concessão do Registro

(22) 18/04/2018

(15) 07/08/2018

(45) 07/08/2018

(52) 25-01

(54) CONFIGURAÇÃO APLICADA A/EM PERFIL

(73) ROGÉRIO MIRANDA MAFRA (BR/PR)

(72) ROGÉRIO MIRANDA MAFRA

(74) Suprema Marcas e Patentes Ltda. ME

Prazo de validade: 10 (dez) anos contados a partir de 18/04/2018, mediante o recolhimento da taxa quinquenal de manutenção (Artigos 119 e 120 da LPI) e observadas as demais condições legais.

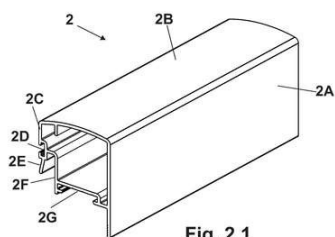

Fig. 2.1

(11) BR 30 2018 001574-6



Código 39 - Concessão do Registro

(22) 18/04/2018

(15) 07/08/2018

(30) 18/10/2017 CN 201730496287.6

(45) 07/08/2018

(52) 23-04

(54) CONFIGURAÇÃO APLICADA A/EM ESTERILIZADOR.

(73) SHENZHEN UVLED OPTICAL TECHNOLOGY CO.,LTD. (CN)

(72) OUYANG, CHENYI

(74) Vilage Marcas e Patentes Ltda

Prazo de validade: 10 (dez) anos contados a partir de 18/04/2018, mediante o recolhimento da taxa quinquenal de manutenção (Artigos 119 e 120 da LPI) e observadas as demais condições legais.



(11) BR 30 2018 001575-4

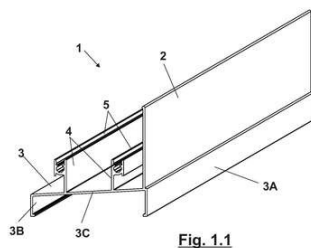

Código 39 - Concessão do Registro

(22) 18/04/2018

(15) 07/08/2018

(45) 07/08/2018

(52) 25-01

(54) CONFIGURAÇÃO APLICADA A/EM PERFIL

(73) ROGÉRIO MIRANDA MAFRA (BR/PR)

(72) ROGÉRIO MIRANDA MAFRA

(74) Suprema Marcas e Patentes Ltda. ME

Prazo de validade: 10 (dez) anos contados a partir de 18/04/2018, mediante o recolhimento da taxa quinquenal de manutenção (Artigos 119 e 120 da LPI) e observadas as demais condições legais.

(11) BR 30 2018 001577-0

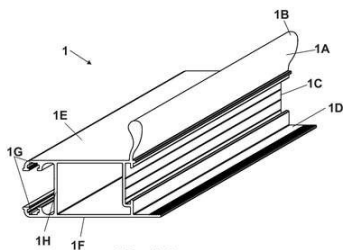

Código 39 - Concessão do Registro

(22) 18/04/2018

(15) 07/08/2018

(45) 07/08/2018

(52) 25-01

(54) CONFIGURAÇÃO APLICADA A/EM PERFIL

(73) ROGÉRIO MIRANDA MAFRA (BR/PR)

(72) ROGÉRIO MIRANDA MAFRA

(74) Suprema Marcas e Patentes Ltda. ME

Prazo de validade: 10 (dez) anos contados a partir de 18/04/2018, mediante o recolhimento da taxa quinquenal de manutenção (Artigos 119 e 120 da LPI) e observadas as demais condições legais.

(11) BR 30 2018 001581-9



Código 39 - Concessão do Registro

(22) 18/04/2018

(15) 07/08/2018

(45) 07/08/2018

(52) 28-03

(54) CONFIGURAÇÃO APLICADA A/EM AROMATIZANTE

(73) DIGRAMADO COSMETICOS E PERFUMARIA LTDA ME (BR/RS)

(72) JAIME ANDRÉ DUPONT

(74) Beerre Assessoria Empresarial Ltda.(Alt. de Beerre Assessoria Emp. S/C.LTDA.)

Prazo de validade: 10 (dez) anos contados a partir de 18/04/2018, mediante o recolhimento da taxa quinquenal de manutenção (Artigos 119 e 120 da LPI) e observadas as demais condições legais.

(11) BR 30 2018 001582-7

Código 39 - Concessão do Registro





Figura 1.1

(22) 18/04/2018

(15) 07/08/2018

(30) 18/10/2017 EM 004409910-0002

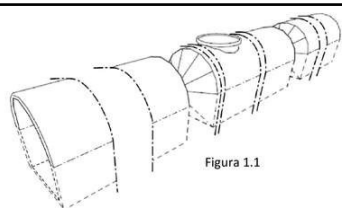
(45) 07/08/2018

(52) 01-01

(54) CONFIGURAÇÃO APLICADA A/EM BOMBOM

(73) CRACKERTO A LIMITED (HK)

(72) ROWAN RASMUSSEN; MILES CHRISTIAN RASMUSSEN

(74) Flávia Salim Lopes

Prazo de validade: 10 (dez) anos contados a partir de 18/04/2018, mediante o recolhimento da taxa quinquenal de manutenção (Artigos 119 e 120 da LPI) e observadas as demais condições legais. (co) Registro concedido por força do art. 106 da Lei da Propriedade Industrial nº 9.279/96. Aplicável a instauração de ofício do processo administrativo de nulidade, conforme dispõe o Art.113, para averiguação da infringência do art. 95 do referido diploma legal.

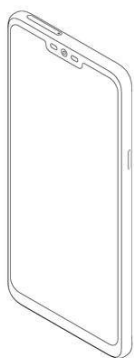
(11) BR 30 2018 001583-5

Código 39 - Concessão do Registro

(22) 18/04/2018

(15) 07/08/2018

(30) 19/10/2017 KR 30-2017-0048662

(45) 07/08/2018

(52) 14-03

(54) CONFIGURAÇÃO APLICADA A/EM TELEFONE MÓVEL

(73) LG ELECTRONICS INC. (KR)

(72) JIYOUN CHA; HYONI KIM; SEUNGBEOM PARK; WOONLEE PARK; HYUN LEE; HANWOOL CHOI

(74) DANNEMANN, SIEMSEN, BIGLER & IPANEMA MOREIRA

Prazo de validade: 10 (dez) anos contados a partir de 18/04/2018, mediante o recolhimento da taxa quinquenal de manutenção (Artigos 119 e 120 da LPI) e observadas as demais condições legais.



FIG. 1.8

(11) BR 30 2018 001584-3

Código 39 - Concessão do Registro

(22) 18/04/2018

(15) 07/08/2018





(45) 07/08/2018

(52) 09-01

(54) CONFIGURAÇÃO APLICADA A/EM GARRAFA

(73) LAERT GIOVANELLI SANTOS (BR/SP)

(72) LAERT GIOVANELLI SANTOS

(74) David do Nascimento Advogados Associados

Prazo de validade: 10 (dez) anos contados a partir de 18/04/2018, mediante o recolhimento da taxa quinquenal de manutenção (Artigos 119 e 120 da LPI) e observadas as demais condições legais.

(11) BR 30 2018 001588-6



Código 39 - Concessão do Registro

(22) 19/04/2018

(15) 07/08/2018

(30) 20/10/2017 AT MU 659/2017

(45) 07/08/2018

(52) 09-01

(54) CONFIGURAÇÃO APLICADA A/EM DISPENSADOR DE FLÚIDOS

(73) ISI GMBH (AT)

(72) CHRISTIAN C. POCHTLER

(74) DANNEMANN, SIEMSEN, BIGLER & IPANEMA MOREIRA

Prazo de validade: 10 (dez) anos contados a partir de 19/04/2018, mediante o recolhimento da taxa quinquenal de manutenção (Artigos 119 e 120 da LPI) e observadas as demais condições legais.

(11) BR 30 2018 001590-8

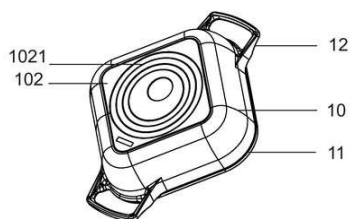

Código 39 - Concessão do Registro

(22) 19/04/2018

(15) 07/08/2018

(45) 07/08/2018

(52) 07-02

(54) CONFIGURAÇÃO APLICADA A/EM PAINEL

(73) PAULO ROBERTO VELLINHO ELY (BR/RS)

(72) PAULO ROBERTO VELLINHO ELY

(74) Promark Marcas e Patentes Ltda.

Prazo de validade: 10 (dez) anos contados a partir de 19/04/2018, mediante o recolhimento da taxa quinquenal de manutenção (Artigos 119 e 120 da LPI) e observadas as demais condições legais.



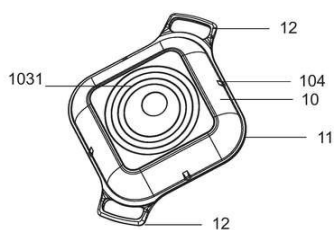

(11) BR 30 2018 001606-8

Código 39 - Concessão do Registro

(22) 20/04/2018

(15) 07/08/2018

(45) 07/08/2018

(52) 20-03

(54) CONFIGURAÇÃO APLICADA A/EM PLAQUETA IDENTIFICADORA

(73) MIGUEL CARLOS BOVE (BR/SP)

(72) MIGUEL CARLOS BOVE

(74) PERLA NATHALY POLLONIO

Prazo de validade: 10 (dez) anos contados a partir de 20/04/2018, mediante o recolhimento da taxa quinquenal de manutenção (Artigos 119 e 120 da LPI) e observadas as demais condições legais.

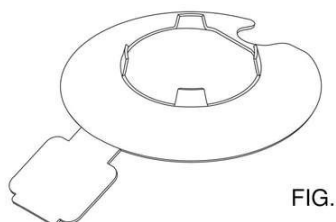
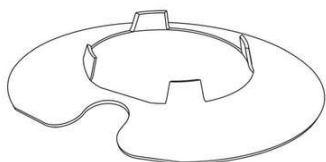
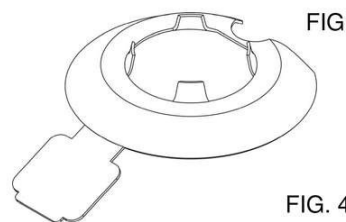
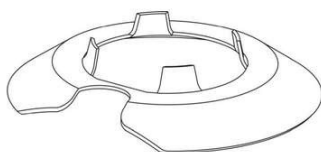

FIG.



FIG

FIG. 4

(11) BR 30 2018 001607-6

Código 39 - Concessão do Registro

(22) 20/04/2018

(15) 07/08/2018

(45) 07/08/2018

(52) 20-03

(54) CONFIGURAÇÃO APLICADA A/EM PLAQUETA IDENTIFICADORA

(73) MIGUEL CARLOS BOVE (BR/SP)

(72) MIGUEL CARLOS BOVE

(74) PERLA NATHALY POLLONIO

Prazo de validade: 10 (dez) anos contados a partir de 20/04/2018, mediante o recolhimento da taxa quinquenal de manutenção (Artigos 119 e 120 da LPI) e observadas as demais condições legais.

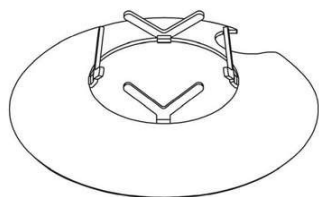

2.10

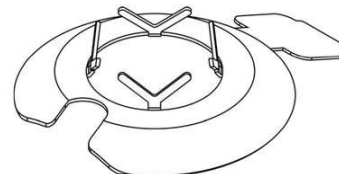
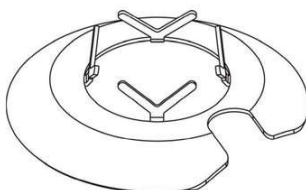
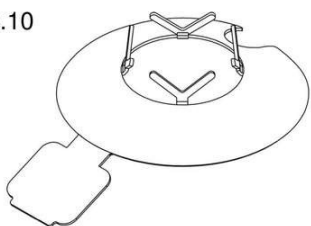

(11) BR 30 2018 001608-4

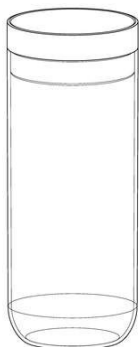

Código 39 - Concessão do Registro

(22) 20/04/2018

(15) 07/08/2018

(30) 25/10/2017 US 29/623,411

(45) 07/08/2018

(52) 09-03

(54) CONFIGURAÇÃO APLICADA A/EM RECIPIENTE

(73) MARS, INCORPORATED (US)

(72) DAVID GADD; ANDRES MOLINA; CHRISTINE M. PARENT- INCH; RAINER STRUCK; JOE GIBSON; STEPHANIE LOBASSO; FLINT ECKSTEIN; JOHN MACDONALD; RICHARD DONALDSON; MATTHEW WRIGHT

(74) Araripe & Associados

Prazo de validade: 10 (dez) anos contados a partir de 20/04/2018, mediante o recolhimento da taxa quinquenal de manutenção (Artigos 119 e 120 da LPI) e observadas as demais condições legais.

(11) BR 30 2018 001617-3

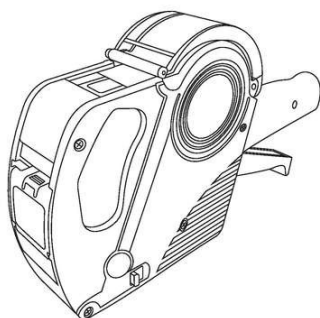

Código 39 - Concessão do Registro

(22) 23/04/2018

(15) 07/08/2018

(45) 07/08/2018

(52) 19-99 , 15-99

(54) CONFIGURAÇÃO APLICADA A/EM ETIQUETADORA

(73) AIH IMPORTADORA DE ARTIGOS DE PRESENTES LTDA EPP (BR/SP)

(72) ABDALLAH ALI CHEAITOU

(74) JOSÉ DOMINGOS DE LIMA FILHO

Prazo de validade: 10 (dez) anos contados a partir de 23/04/2018, mediante o recolhimento da taxa quinquenal de manutenção (Artigos 119 e 120 da LPI) e observadas as demais condições legais.

(11) BR 30 2018 001618-1

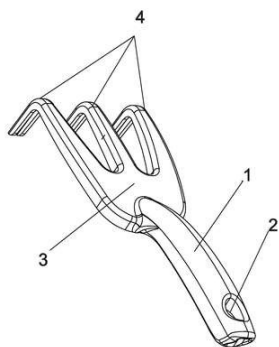

Código 39 - Concessão do Registro

(22) 23/04/2018

(15) 07/08/2018

(45) 07/08/2018

(52) 08-05

(54) CONFIGURAÇÃO APLICADA A/EM ANCINHO

(73) TRAMONTINA MULTI S/A (BR/RS)

(72) NESTOR GIORDANI

(74) CREAZIONE MARCAS E PATENTES LTDA.

Prazo de validade: 10 (dez) anos contados a partir de 23/04/2018, mediante o recolhimento da taxa quinquenal de manutenção (Artigos 119 e 120 da LPI) e observadas as demais condições legais.



(11) BR 30 2018 001619-0

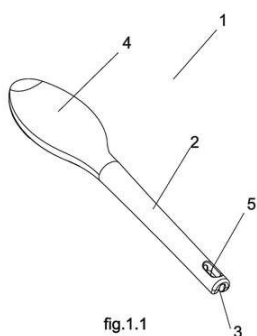

fig.1.1

Código 39 - Concessão do Registro

(22) 23/04/2018

(15) 07/08/2018

(45) 07/08/2018

(52) 08-01

(54) CONFIGURAÇÃO APLICADA A/EM PÁ

(73) TRAMONTINA MULTI S/A (BR/RS)

(72) NESTOR GIORDANI

(74) CREAÇÃO MARCAS E PATENTES LTDA.

Prazo de validade: 10 (dez) anos contados a partir de 23/04/2018, mediante o recolhimento da taxa quinquenal de manutenção (Artigos 119 e 120 da LPI) e observadas as demais condições legais.

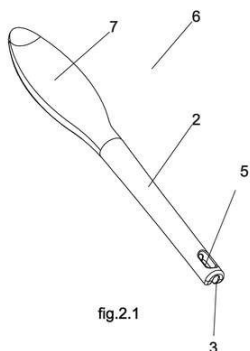
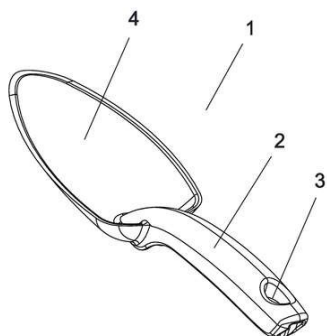

fig.2.1

(11) BR 30 2018 001620-3



Código 39 - Concessão do Registro

(22) 23/04/2018

(15) 07/08/2018

(45) 07/08/2018

(52) 08-01

(54) CONFIGURAÇÃO APLICADA A/EM PÁ

(73) TRAMONTINA MULTI S/A (BR/RS)

(72) NESTOR GIORDANI

(74) CREAÇÃO MARCAS E PATENTES LTDA.

Prazo de validade: 10 (dez) anos contados a partir de 23/04/2018, mediante o recolhimento da taxa quinquenal de manutenção (Artigos 119 e 120 da LPI) e observadas as demais condições legais.



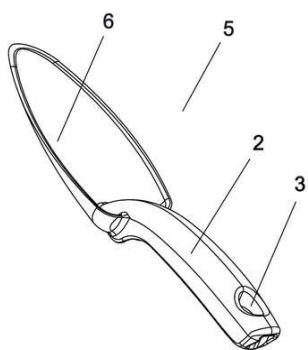

(11) BR 30 2018 001623-8

Fig 1.1

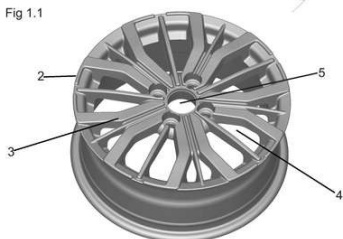

Código 39 - Concessão do Registro

(22) 23/04/2018

(15) 07/08/2018

(45) 07/08/2018

(52) 12-16

(54) CONFIGURAÇÃO APLICADA A/EM RODA AUTOMOTIVA

(73) CLAUDINEI APARECIDO DA COSTA (BR/SP)

(72) CLAUDINEI APARECIDO DA COSTA

(74) JAIR SILVA DE ANDRADE

Prazo de validade: 10 (dez) anos contados a partir de 23/04/2018, mediante o recolhimento da taxa quinquenal de manutenção (Artigos 119 e 120 da LPI) e observadas as demais condições legais.

(11) BR 30 2018 001624-6

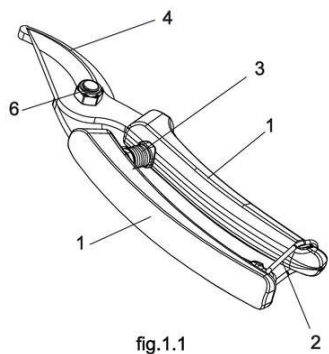

fig.1.1

Código 39 - Concessão do Registro

(22) 23/04/2018

(15) 07/08/2018

(45) 07/08/2018

(52) 08-03

(54) CONFIGURAÇÃO APLICADA A/EM TESOURA

(73) TRAMONTINA MULTI S/A (BR/RS)

(72) NESTOR GIORDANI

(74) CREAZIONE MARCAS E PATENTES LTDA.

Prazo de validade: 10 (dez) anos contados a partir de 23/04/2018, mediante o recolhimento da taxa quinquenal de manutenção (Artigos 119 e 120 da LPI) e observadas as demais condições legais.

(11) BR 30 2018 001627-0

Código 39 - Concessão do Registro

(22) 23/04/2018

(15) 07/08/2018

(30) 24/10/2017 AR 92535

(45) 07/08/2018

(52) 32-00

(54) PADRÃO ORNAMENTAL APLICADO A/EM LÂMPADAS PARA POSTE





(73) YPF S.A. (AR)

(72) JUAN BLAS DOBERTI

(74) Jacques Labrunie

Prazo de validade: 10 (dez) anos contados a partir de 23/04/2018, mediante o recolhimento da taxa quinquenal de manutenção (Artigos 119 e 120 da LPI) e observadas as demais condições legais.

(11) BR 30 2018 001628-9



Código 39 - Concessão do Registro

(22) 23/04/2018

(15) 07/08/2018

(30) 24/10/2017 AR 92536

(45) 07/08/2018

(52) 32-00

(54) PADRÃO ORNAMENTAL APLICADO A/EM CARREGADOR ELÉTRICO

(73) YPF S.A. (AR)

(72) JUAN BLAS DOBERTI

(74) Jacques Labrunie

Prazo de validade: 10 (dez) anos contados a partir de 23/04/2018, mediante o recolhimento da taxa quinquenal de manutenção (Artigos 119 e 120 da LPI) e observadas as demais condições legais.

(11) BR 30 2018 001630-0

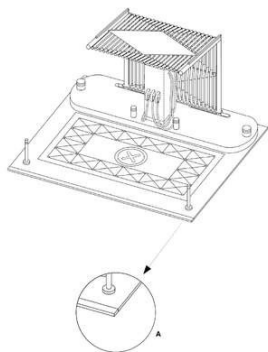

Código 39 - Concessão do Registro

(22) 23/04/2018

(15) 07/08/2018

(30) 24/10/2017 AR 92539; 24/10/2017 AR 92540; 24/10/2017 AR 92537

(45) 07/08/2018

(52) 13-03

(54) CONFIGURAÇÃO APLICADA A/EM ESTAÇÃO DE ALIMENTAÇÃO ELÉTRICA

(73) YPF S.A. (AR)

(72) JUAN BLAS DOBERTI

(74) Jacques Labrunie

Prazo de validade: 10 (dez) anos contados a partir de 23/04/2018, mediante o recolhimento da taxa quinquenal de manutenção (Artigos 119 e 120 da LPI) e observadas as demais condições legais. (co) Registro concedido por força do art. 106 da Lei da Propriedade Industrial nº 9.279/96. Aplicável a instauração de ofício do processo administrativo de nulidade, conforme dispõe o Art.113, para averiguação da infringência do art. 95 do referido diploma legal.



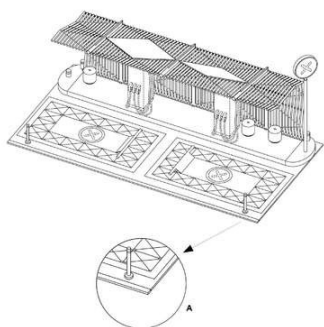

(11) BR 30 2018 001632-7

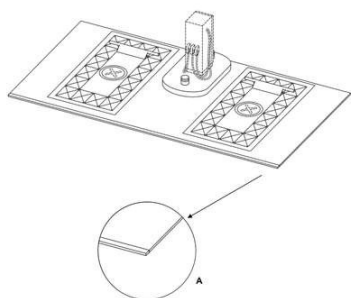

Código 39 - Concessão do Registro

(22) 23/04/2018

(15) 07/08/2018

(30) 24/10/2017 AR 92542

(45) 07/08/2018

(52) 13-03

(54) CONFIGURAÇÃO APLICADA A/EM ESTAÇÃO DE ALIMENTAÇÃO ELÉTRICA

(73) YPF S.A. (AR)

(72) JUAN BLAS DOBERTI

(74) Jacques Labrunie

Prazo de validade: 10 (dez) anos contados a partir de 23/04/2018, mediante o recolhimento da taxa quinquenal de manutenção (Artigos 119 e 120 da LPI) e observadas as demais condições legais. (co) Registro concedido por força do art. 106 da Lei da Propriedade Industrial nº 9.279/96. Aplicável a instauração de ofício do processo administrativo de nulidade, conforme dispõe o Art.113, para averiguação da infringência do art. 95 do referido diploma legal.

(11) BR 30 2018 001639-4

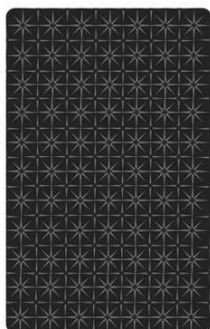

Código 39 - Concessão do Registro

(22) 24/04/2018

(15) 07/08/2018

(45) 07/08/2018

(52) 32-00

(54) PADRÃO ORNAMENTAL APLICADO A/EM CARTA DE BARALHO

(73) HUGO DANIEL FRETES - ME (BR/SP)

(72) HUGO DANIEL FRETES

(74) MODAL MARCAS E PATENTES LTDA.

Prazo de validade: 10 (dez) anos contados a partir de 24/04/2018, mediante o recolhimento da taxa quinquenal de manutenção (Artigos 119 e 120 da LPI) e observadas as demais condições legais.

(11) BR 30 2018 001648-3

Código 39 - Concessão do Registro

(22) 24/04/2018



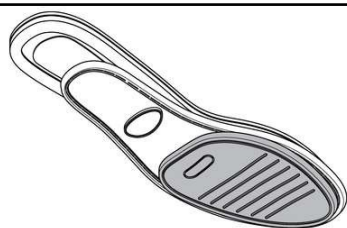

(15) 07/08/2018
 (45) 07/08/2018
 (52) 02-04
 (54) CONFIGURAÇÃO APLICADA A/EM SOLADO
 (73) J.GEAN INDÚSTRIA DE CALÇADOS LTDA EPP. (BR/SP)
 (72) JOSÉ GERALDO DE ANDRADE
 (74) Bicudo & Sborgia Propriedade Intelectual Ltda

Prazo de validade: 10 (dez) anos contados a partir de 24/04/2018, mediante o recolhimento da taxa quinquenal de manutenção (Artigos 119 e 120 da LPI) e observadas as demais condições legais.

(11) BR 30 2018 001652-1

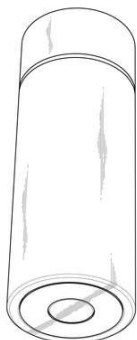

Código 39 - Concessão do Registro
 (22) 24/04/2018
 (15) 07/08/2018
 (30) 24/10/2017 EM 004419216-0001
 (45) 07/08/2018
 (52) 09-01
 (54) CONFIGURAÇÃO APLICADA A/EM GARRAFA
 (73) BLUE AB (SE)
 (72) BENGT RITTRI
 (74) DANIEL ADVOGADOS (ALT.DE DANIEL & CIA)

Prazo de validade: 10 (dez) anos contados a partir de 24/04/2018, mediante o recolhimento da taxa quinquenal de manutenção (Artigos 119 e 120 da LPI) e observadas as demais condições legais.

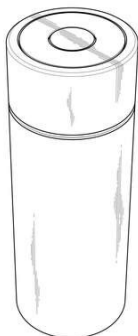

(11) BR 30 2018 001653-0

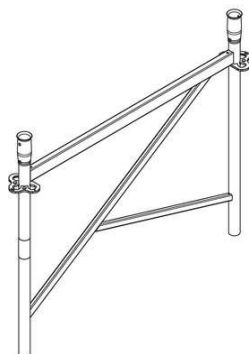

Código 39 - Concessão do Registro
 (22) 24/04/2018
 (15) 07/08/2018
 (30) 24/10/2017 EM 004418614-0002
 (45) 07/08/2018
 (52) 25-04
 (54) CONFIGURAÇÃO APLICADA A/EM ANDAIME
 (73) PERI GMBH (DE)
 (72) ANDREW READ; TOBIAS STECK; JULIAN HELLENSCHMIDT



(74) DANIEL ADVOGADOS (ALT.DE DANIEL & CIA)

Prazo de validade: 10 (dez) anos contados a partir de 24/04/2018, mediante o recolhimento da taxa quinquenal de manutenção (Artigos 119 e 120 da LPI) e observadas as demais condições legais.

(11) BR 30 2018 001654-8



Código 39 - Concessão do Registro

(22) 24/04/2018

(15) 07/08/2018

(30) 01/12/2017 KR 30-2017-0056789

(45) 07/08/2018

(52) 14-03

(54) CONFIGURAÇÃO APLICADA A/EM TERMINAL MÓVEL

(73) SAMSUNG ELECTRONICS CO., LTD. (KR)

(72) JAE-HO BAIK; MI-RI LEE; JONG-BO JUNG; SEON-KEUN PARK

(74) DANIEL ADVOGADOS (ALT.DE DANIEL & CIA)

Prazo de validade: 10 (dez) anos contados a partir de 24/04/2018, mediante o recolhimento da taxa quinquenal de manutenção (Artigos 119 e 120 da LPI) e observadas as demais condições legais.



(11) BR 30 2018 001658-0



Código 39 - Concessão do Registro

(22) 24/04/2018

(15) 07/08/2018

(30) 25/10/2017 JP 2017-023722

(45) 07/08/2018

(52) 12-08

(54) CONFIGURAÇÃO APLICADA A/EM AUTOMÓVEL

(73) TOYOTA JIDOSHA KABUSHIKI KAISHA (JP)

(72) HIDEO KOYAMA; DAISUKE IGUCHI; SHUN KAWAGUCHI; JUNYA FURUTA; TATSUYA SONODA

(74) Flávia Salim Lopes

Prazo de validade: 10 (dez) anos contados a partir de 24/04/2018, mediante o recolhimento da taxa quinquenal de manutenção (Artigos 119 e 120 da LPI) e observadas as demais condições legais.

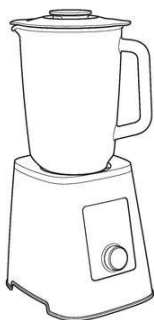

(11) BR 30 2018 001693-9

Código 39 - Concessão do Registro

(22) 25/04/2018

(15) 07/08/2018

(30) 30/10/2017 EM 004425346

(45) 07/08/2018

(52) 31-00

(54) CONFIGURAÇÃO APLICADA A/EM LIQUIDIFICADOR

(73) KONINKLIJKE PHILIPS N.V. (NL)

(72) QINGXIANG OU

(74) DANIEL ADVOGADOS (ALT.DE DANIEL & CIA)

Prazo de validade: 10 (dez) anos contados a partir de 25/04/2018, mediante o recolhimento da taxa quinquenal de manutenção (Artigos 119 e 120 da LPI) e observadas as demais condições legais.

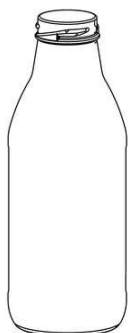
(11) BR 30 2018 001707-2

Código 39 - Concessão do Registro

(22) 26/04/2018

(15) 07/08/2018

(45) 07/08/2018

(52) 09-01

(54) CONFIGURAÇÃO APLICADA A/EM GARRAFA

(73) OWENS-ILLINOIS DO BRASIL INDÚSTRIA E COMÉRCIO LTDA (BR/SP)

(72) ADILSON PENHORATE DE CARVALHO

(74) MONTAURY PIMENTA, MACHADO & VIEIRA DE MELLO ADVOGADOS

Prazo de validade: 10 (dez) anos contados a partir de 26/04/2018, mediante o recolhimento da taxa quinquenal de manutenção (Artigos 119 e 120 da LPI) e observadas as demais condições legais.

(11) BR 30 2018 001710-2

Código 39 - Concessão do Registro

(22) 27/04/2018

(15) 07/08/2018

(45) 07/08/2018

(52) 06-04

(54) CONFIGURAÇÃO APLICADA A/EM ESTANTE

(73) BORTOLLOTTI INDUSTRIA E COMERCIO DE MOVEIS LTDA (BR/PR)

(72) LAÉRCIO VALMIR BORTOLLOTTI

(74) LUCIANO SALVIATO

Prazo de validade: 10 (dez) anos contados a partir de 27/04/2018, mediante o recolhimento da taxa quinquenal de manutenção (Artigos 119 e 120 da LPI) e observadas as demais condições legais.



(11) BR 30 2018 001714-5

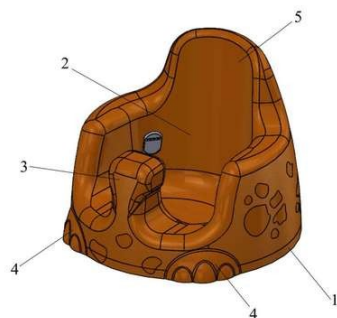

Código 39 - Concessão do Registro

(22) 27/04/2018

(15) 07/08/2018

(45) 07/08/2018

(52) 06-01

(54) CONFIGURAÇÃO APLICADA A/EM ASSENTO INFANTIL

(73) NELSON ZANOTTI (BR/SC)

(72) NELSON ZANOTTI

(74) BIRATINI PEREIRA GOMES

Prazo de validade: 10 (dez) anos contados a partir de 27/04/2018, mediante o recolhimento da taxa quinquenal de manutenção (Artigos 119 e 120 da LPI) e observadas as demais condições legais.

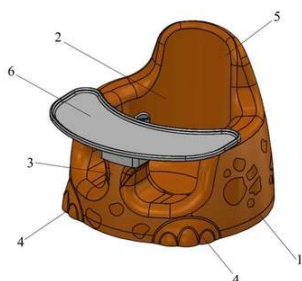

(11) BR 30 2018 001715-3

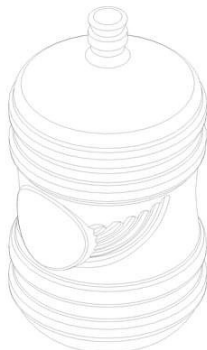

Código 39 - Concessão do Registro

(22) 27/04/2018

(15) 07/08/2018

(45) 07/08/2018

(52) 09-01

(54) CONFIGURAÇÃO APLICADA A/EM GARRAFA

(73) JAN ENVASADORA DE ÁGUAS MINERAIS LTDA (BR/SC)

(72) OBERDAN NAZARENO VILAIN JÚNIOR

(74) RENATA CAVALCANTI DE ALBUQUERQUE LIMA VILAIN

Prazo de validade: 10 (dez) anos contados a partir de 27/04/2018, mediante o recolhimento da taxa quinquenal de manutenção (Artigos 119 e 120 da LPI) e observadas as demais condições legais.

(11) BR 30 2018 001716-1



Código 39 - Concessão do Registro

(22) 27/04/2018

(15) 07/08/2018

(30) 03/11/2017 KR 30-2017-0051341

(45) 07/08/2018

(52) 14-02

(54) CONFIGURAÇÃO APLICADA A/EM COMPUTADOR

(73) SAMSUNG ELECTRONICS CO., LTD. (KR)

(72) HOYOUNG SEOC; DONGSEOK LEE; IKSANG KIM



(74) DANIEL ADVOGADOS (ALT.DE DANIEL & CIA)

Prazo de validade: 10 (dez) anos contados a partir de 27/04/2018, mediante o recolhimento da taxa quinquenal de manutenção (Artigos 119 e 120 da LPI) e observadas as demais condições legais.

(11) BR 30 2018 001721-8

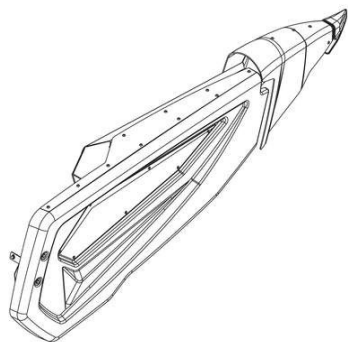

Código 39 - Concessão do Registro

(22) 27/04/2018

(15) 07/08/2018

(45) 07/08/2018

(52) 15-03

(54) CONFIGURAÇÃO APLICADA A/EM COBERTURA LATERAL DE PLATAFORMA DE CEREAIS

(73) GTS DO BRASIL LTDA. (BR/SC)

(72) ASSIS STRASSER

(74) Flávia Salim Lopes

Prazo de validade: 10 (dez) anos contados a partir de 27/04/2018, mediante o recolhimento da taxa quinquenal de manutenção (Artigos 119 e 120 da LPI) e observadas as demais condições legais.

(11) BR 30 2018 001723-4



Código 39 - Concessão do Registro

(22) 27/04/2018

(15) 07/08/2018

(45) 07/08/2018

(52) 08-05

(54) CONFIGURAÇÃO APLICADA A/EM MOLDE PARA FLORES

(73) FUNDIÇÃO JESUITAS LTDA ME (BR/PR)

(72) AMARILDO POMMERING

(74) ALEXANDRE PIETRÂNGELO LIMA

Prazo de validade: 10 (dez) anos contados a partir de 27/04/2018, mediante o recolhimento da taxa quinquenal de manutenção (Artigos 119 e 120 da LPI) e observadas as demais condições legais.

(11) BR 30 2018 001724-2



Código 39 - Concessão do Registro

(22) 27/04/2018

(15) 07/08/2018

(45) 07/08/2018

(52) 08-05

(54) CONFIGURAÇÃO APLICADA A/EM MOLDE PARA FLORES

(73) FUNDIÇÃO JESUITAS LTDA ME (BR/PR)

(72) AMARILDO POMMERING

(74) ALEXANDRE PIETRÂNGELO LIMA



Prazo de validade: 10 (dez) anos contados a partir de 27/04/2018, mediante o recolhimento da taxa quinquenal de manutenção (Artigos 119 e 120 da LPI) e observadas as demais condições legais.

(11) BR 30 2018 001725-0



Código 39 - Concessão do Registro

(22) 27/04/2018

(15) 07/08/2018

(45) 07/08/2018

(52) 08-05

(54) CONFIGURAÇÃO APLICADA A/EM MOLDE PARA FLORES

(73) FUNDIÇÃO JESUITAS LTDA ME (BR/PR)

(72) AMARILDO POMMERING

(74) ALEXANDRE PIETRÂNGELO LIMA

Prazo de validade: 10 (dez) anos contados a partir de 27/04/2018, mediante o recolhimento da taxa quinquenal de manutenção (Artigos 119 e 120 da LPI) e observadas as demais condições legais.

(11) BR 30 2018 001726-9



Código 39 - Concessão do Registro

(22) 27/04/2018

(15) 07/08/2018

(45) 07/08/2018

(52) 08-05

(54) CONFIGURAÇÃO APLICADA A/EM MOLDE PARA FLORES

(73) FUNDIÇÃO JESUITAS LTDA ME (BR/PR)

(72) AMARILDO POMMERING

(74) ALEXANDRE PIETRÂNGELO LIMA

Prazo de validade: 10 (dez) anos contados a partir de 27/04/2018, mediante o recolhimento da taxa quinquenal de manutenção (Artigos 119 e 120 da LPI) e observadas as demais condições legais.

(11) BR 30 2018 001727-7



Código 39 - Concessão do Registro

(22) 27/04/2018

(15) 07/08/2018

(45) 07/08/2018

(52) 08-05

(54) CONFIGURAÇÃO APLICADA A/EM MOLDE PARA FLORES

(73) FUNDIÇÃO JESUITAS LTDA ME (BR/PR)

(72) AMARILDO POMMERING

(74) ALEXANDRE PIETRÂNGELO LIMA

Prazo de validade: 10 (dez) anos contados a partir de 27/04/2018, mediante o recolhimento da taxa quinquenal de manutenção (Artigos 119 e 120 da LPI) e



observadas as demais condições legais.

(11) BR 30 2018 001728-5



Código 39 - Concessão do Registro

(22) 27/04/2018

(15) 07/08/2018

(45) 07/08/2018

(52) 08-05

(54) CONFIGURAÇÃO APLICADA A/EM MOLDE PARA FLORES

(73) FUNDIÇÃO JESUITAS LTDA ME (BR/PR)

(72) AMARILDO POMMERING

(74) ALEXANDRE PIETRÂNGELO LIMA

Prazo de validade: 10 (dez) anos contados a partir de 27/04/2018, mediante o recolhimento da taxa quinquenal de manutenção (Artigos 119 e 120 da LPI) e observadas as demais condições legais.

(11) BR 30 2018 001730-7

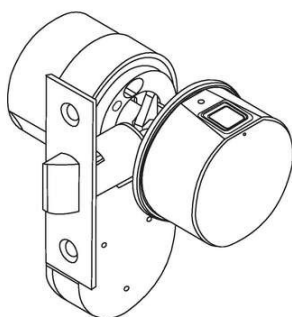

Código 39 - Concessão do Registro

(22) 29/04/2018

(15) 07/08/2018

(30) 02/11/2017 CA 177946

(45) 07/08/2018

(52) 08-07

(54) CONFIGURAÇÃO APLICADA A/EM FECHADURA DE PORTA

(73) RYNAN TECHNOLOGIES PTE LTD. (SG)

(72) MY T. NGUYEN; CUONG Q. HONG; LUONG V. TRUONG; NAM Q. DOAN; VIET Q. VO; LUOM H. PHAM; TUAN M. TRAN

(74) Nascimento Advogados

Prazo de validade: 10 (dez) anos contados a partir de 29/04/2018, mediante o recolhimento da taxa quinquenal de manutenção (Artigos 119 e 120 da LPI) e observadas as demais condições legais.

(11) BR 30 2018 001731-5



Código 39 - Concessão do Registro

(22) 30/04/2018

(15) 07/08/2018

(45) 07/08/2018

(52) 08-05

(54) CONFIGURAÇÃO APLICADA A/EM MOLDE

(73) FUNDIÇÃO JESUITAS LTDA ME (BR/PR)

(72) AMARILDO POMMERING

(74) ALEXANDRE PIETRÂNGELO LIMA

Prazo de validade: 10 (dez) anos contados a partir de 30/04/2018, mediante o recolhimento da taxa quinquenal de manutenção (Artigos 119 e 120 da LPI) e



observadas as demais condições legais. (co) Título adequado de ofício nos termos do Art. 22 da Instrução Normativa 044/2015.

(11) BR 30 2018 001732-3



Código 39 - Concessão do Registro

(22) 30/04/2018

(15) 07/08/2018

(45) 07/08/2018

(52) 08-05

(54) CONFIGURAÇÃO APLICADA A/EM MOLDE PARA FLORES

(73) FUNDIÇÃO JESUITAS LTDA ME (BR/PR)

(72) AMARILDO POMMERING

(74) ALEXANDRE PIETRÂNGELO LIMA

Prazo de validade: 10 (dez) anos contados a partir de 30/04/2018, mediante o recolhimento da taxa quinquenal de manutenção (Artigos 119 e 120 da LPI) e observadas as demais condições legais.

(11) BR 30 2018 001733-1



Código 39 - Concessão do Registro

(22) 30/04/2018

(15) 07/08/2018

(45) 07/08/2018

(52) 08-05

(54) CONFIGURAÇÃO APLICADA A/EM MOLDE PARA FLORES

(73) FUNDIÇÃO JESUITAS LTDA ME (BR/PR)

(72) AMARILDO POMMERING

(74) ALEXANDRE PIETRÂNGELO LIMA

Prazo de validade: 10 (dez) anos contados a partir de 30/04/2018, mediante o recolhimento da taxa quinquenal de manutenção (Artigos 119 e 120 da LPI) e observadas as demais condições legais.

(11) BR 30 2018 001734-0



Código 39 - Concessão do Registro

(22) 30/04/2018

(15) 07/08/2018

(45) 07/08/2018

(52) 08-05

(54) CONFIGURAÇÃO APLICADA A/EM MOLDE PARA FLORES

(73) FUNDIÇÃO JESUITAS LTDA ME (BR/PR)

(72) AMARILDO POMMERING

(74) ALEXANDRE PIETRÂNGELO LIMA

Prazo de validade: 10 (dez) anos contados a partir de 30/04/2018, mediante o recolhimento da taxa quinquenal de manutenção (Artigos 119 e 120 da LPI) e observadas as demais condições legais.



(11) BR 30 2018 001735-8

Código 39 - Concessão do Registro

(22) 30/04/2018

(15) 07/08/2018

(45) 07/08/2018

(52) 08-05

(54) CONFIGURAÇÃO APLICADA A/EM MOLDE PARA FLORES

(73) FUNDIÇÃO JESUITAS LTDA ME (BR/PR)

(72) AMARILDO POMMERING

(74) ALEXANDRE PIETRÂNGELO LIMA

Prazo de validade: 10 (dez) anos contados a partir de 30/04/2018, mediante o recolhimento da taxa quinquenal de manutenção (Artigos 119 e 120 da LPI) e observadas as demais condições legais.

(11) BR 30 2018 001736-6

Código 39 - Concessão do Registro

(22) 30/04/2018

(15) 07/08/2018

(45) 07/08/2018

(52) 08-05

(54) CONFIGURAÇÃO APLICADA A/EM MOLDE PARA FLORES

(73) FUNDIÇÃO JESUITAS LTDA ME (BR/PR)

(72) AMARILDO POMMERING

(74) ALEXANDRE PIETRÂNGELO LIMA

Prazo de validade: 10 (dez) anos contados a partir de 30/04/2018, mediante o recolhimento da taxa quinquenal de manutenção (Artigos 119 e 120 da LPI) e observadas as demais condições legais.

(11) BR 30 2018 001737-4

Código 39 - Concessão do Registro

(22) 30/04/2018

(15) 07/08/2018

(45) 07/08/2018

(52) 08-05

(54) CONFIGURAÇÃO APLICADA A/EM MOLDE PARA FLORES

(73) FUNDIÇÃO JESUITAS LTDA ME (BR/PR)

(72) AMARILDO POMMERING

(74) ALEXANDRE PIETRÂNGELO LIMA

Prazo de validade: 10 (dez) anos contados a partir de 30/04/2018, mediante o recolhimento da taxa quinquenal de manutenção (Artigos 119 e 120 da LPI) e observadas as demais condições legais.



(11) BR 30 2018 001740-4

Código 39 - Concessão do Registro

(22) 30/04/2018

(15) 07/08/2018

(30) 22/11/2017 FR 2017-5346

(45) 07/08/2018

(52) 12-15

(54) CONFIGURAÇÃO APLICADA A/EM PNEUMÁTICO

(73) COMPAGNIE GENERALE DES ETABLISSEMENTS MICHELIN (FR)

(72) BUAIN KUNRADA; ERIC LEYVAL

(74) GUERRA PROPRIEDADE INDUSTRIAL

Prazo de validade: 10 (dez) anos contados a partir de 30/04/2018, mediante o recolhimento da taxa quinquenal de manutenção (Artigos 119 e 120 da LPI) e observadas as demais condições legais.

(11) BR 30 2018 001741-2

Código 39 - Concessão do Registro

(22) 30/04/2018

(15) 07/08/2018

(30) 22/11/2017 FR 2017-5345

(45) 07/08/2018

(52) 12-15

(54) CONFIGURAÇÃO APLICADA A/EM PNEUMÁTICO

(73) COMPAGNIE GENERALE DES ETABLISSEMENTS MICHELIN (FR)

(72) BUAIN KUNRADA; ERIC LEYVAL

(74) GUERRA PROPRIEDADE INDUSTRIAL

Prazo de validade: 10 (dez) anos contados a partir de 30/04/2018, mediante o recolhimento da taxa quinquenal de manutenção (Artigos 119 e 120 da LPI) e observadas as demais condições legais.

(11) BR 30 2018 001742-0

Código 39 - Concessão do Registro

(22) 30/04/2018

(15) 07/08/2018

(30) 24/11/2017 FR 2017-5379

(45) 07/08/2018

(52) 12-15

(54) CONFIGURAÇÃO APLICADA A/EM PNEUMÁTICO

(73) COMPAGNIE GENERALE DES ETABLISSEMENTS MICHELIN (FR)

(72) OLIVIER ROPARS

(74) GUERRA PROPRIEDADE INDUSTRIAL

Prazo de validade: 10 (dez) anos contados a partir de 30/04/2018, mediante o recolhimento da taxa quinquenal de manutenção (Artigos 119 e 120 da LPI) e observadas as demais condições legais.

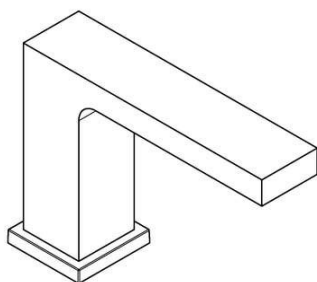

(11) BR 30 2018 001744-7

Código 39 - Concessão do Registro

(22) 30/04/2018

(15) 07/08/2018

(45) 07/08/2018

(52) 23-01

(54) CONFIGURAÇÃO APLICADA A/EM METAL SANITÁRIO

(73) DOCOL METAIS SANITÁRIOS LTDA. (BR/SC)

(72) MARCELO ALVES

(74) DANNEMANN, SIEMSEN, BIGLER & IPANEMA MOREIRA

Prazo de validade: 10 (dez) anos contados a partir de 30/04/2018, mediante o recolhimento da taxa quinquenal de manutenção (Artigos 119 e 120 da LPI) e observadas as demais condições legais.

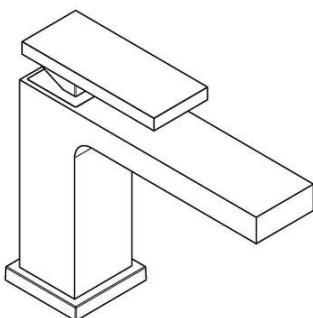
(11) BR 30 2018 001745-5

Código 39 - Concessão do Registro

(22) 30/04/2018

(15) 07/08/2018

(45) 07/08/2018

(52) 23-01

(54) CONFIGURAÇÃO APLICADA A/EM METAL SANITÁRIO

(73) DOCOL METAIS SANITÁRIOS LTDA. (BR/SC)

(72) MARCELO ALVES

(74) DANNEMANN, SIEMSEN, BIGLER & IPANEMA MOREIRA

Prazo de validade: 10 (dez) anos contados a partir de 30/04/2018, mediante o recolhimento da taxa quinquenal de manutenção (Artigos 119 e 120 da LPI) e observadas as demais condições legais.

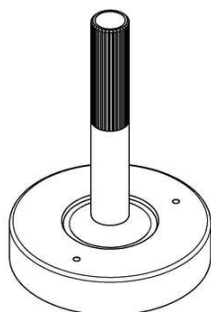
(11) BR 30 2018 001746-3

Código 39 - Concessão do Registro

(22) 30/04/2018

(15) 07/08/2018

(45) 07/08/2018

(52) 23-01

(54) CONFIGURAÇÃO APLICADA A/EM METAL SANITÁRIO

(73) DOCOL METAIS SANITÁRIOS LTDA. (BR/SC)

(72) MARCELO ALVES

(74) DANNEMANN, SIEMSEN, BIGLER & IPANEMA MOREIRA

Prazo de validade: 10 (dez) anos contados a partir de 30/04/2018, mediante o recolhimento da taxa quinquenal de manutenção (Artigos 119 e 120 da LPI) e observadas as demais condições legais.

(11) BR 30 2018 001747-1

Código 39 - Concessão do Registro



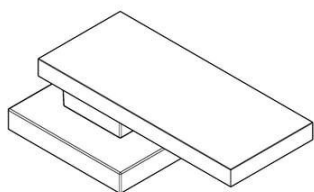

(22) 30/04/2018

(15) 07/08/2018

(45) 07/08/2018

(52) 23-01

(54) CONFIGURAÇÃO APLICADA A/EM METAL SANITÁRIO

(73) DOCOL METAIS SANITÁRIOS LTDA. (BR/SC)

(72) MARCELO ALVES

(74) DANNEMANN, SIEMSEN, BIGLER & IPANEMA MOREIRA

Prazo de validade: 10 (dez) anos contados a partir de 30/04/2018, mediante o recolhimento da taxa quinquenal de manutenção (Artigos 119 e 120 da LPI) e observadas as demais condições legais.

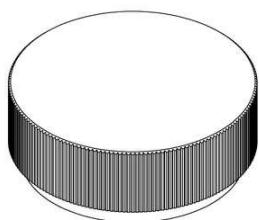
(11) BR 30 2018 001748-0

Código 39 - Concessão do Registro

(22) 30/04/2018

(15) 07/08/2018

(45) 07/08/2018

(52) 23-01

(54) CONFIGURAÇÃO APLICADA A/EM METAL SANITÁRIO

(73) DOCOL METAIS SANITÁRIOS LTDA. (BR/SC)

(72) MARCELO ALVES

(74) DANNEMANN, SIEMSEN, BIGLER & IPANEMA MOREIRA

Prazo de validade: 10 (dez) anos contados a partir de 30/04/2018, mediante o recolhimento da taxa quinquenal de manutenção (Artigos 119 e 120 da LPI) e observadas as demais condições legais.

(11) BR 30 2018 001749-8

FIG. 15

Código 39 - Concessão do Registro

(22) 30/04/2018

(15) 07/08/2018

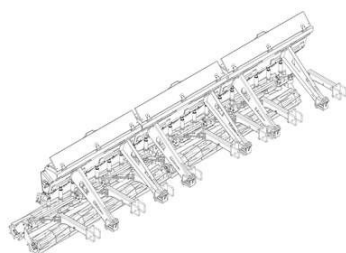
(45) 07/08/2018

(52) 15-03

(54) CONFIGURAÇÃO APLICADA A/EM DESCOMPACTADOR SEMEADOR

(73) GTS DO BRASIL LTDA. (BR/SC)

(72) ASSIS STRASSER

(74) Flávia Salim Lopes

Prazo de validade: 10 (dez) anos contados a partir de 30/04/2018, mediante o recolhimento da taxa quinquenal de manutenção (Artigos 119 e 120 da LPI) e observadas as demais condições legais.

(11) BR 30 2018 001755-2

Código 39 - Concessão do Registro

(22) 30/04/2018

(15) 07/08/2018



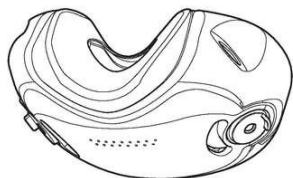

(30) 02/11/2017 EM 004469500-0002

(45) 07/08/2018

(52) 24-01

(54) CONFIGURAÇÃO APLICADA A/EM ALMOFADA PARA MÁSCARA RESPIRATÓRIA

(73) KONINKLIJKE PHILIPS N.V. (NL)

(72) DERRICK BLAKE ANDREWS; LAUREN PATRICIA CHODKOWSKI; RICHARD THOMAS HAIBACH; KEVIN DANIEL HIMES

(74) DANIEL ADVOGADOS (ALT.DE DANIEL & CIA)

Prazo de validade: 10 (dez) anos contados a partir de 30/04/2018, mediante o recolhimento da taxa quinquenal de manutenção (Artigos 119 e 120 da LPI) e observadas as demais condições legais.

(11) BR 30 2018 001759-5



Código 39 - Concessão do Registro

(22) 30/04/2018

(15) 07/08/2018

(30) 02/11/2017 EM 004469500-0001

(45) 07/08/2018

(52) 29-02

(54) CONFIGURAÇÃO APLICADA A/EM MÁSCARA RESPIRATÓRIA

(73) KONINKLIJKE PHILIPS N.V. (NL)

(72) DERRICK BLAKE ANDREWS; LAUREN PATRICIA CHODKOWSKI; RICHARD THOMAS HAIBACH; KEVIN DANIEL HIMES; JOSHUA MARK GREENBERG; RYAN THOMAS

(74) DANIEL ADVOGADOS (ALT.DE DANIEL & CIA)

Prazo de validade: 10 (dez) anos contados a partir de 30/04/2018, mediante o recolhimento da taxa quinquenal de manutenção (Artigos 119 e 120 da LPI) e observadas as demais condições legais.

(11) BR 30 2018 001760-9

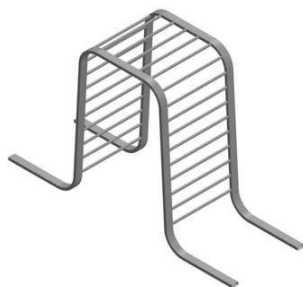

Código 39 - Concessão do Registro

(22) 30/04/2018

(15) 07/08/2018

(45) 07/08/2018

(52) 21-02

(54) CONFIGURAÇÃO APLICADA A/EM ESPALDAR

(73) CÍNTIA MARIA SANTANA FIGUEIREDO (BR/MG) ; FABRÍCIO TEIXEIRA COURA (BR/MG)

(72) CÍNTIA MARIA SANTANA FIGUEIREDO

Prazo de validade: 10 (dez) anos contados a partir de 30/04/2018, mediante o recolhimento da taxa quinquenal de manutenção (Artigos 119 e 120 da LPI) e observadas as demais condições legais.



(11) BR 30 2018 001762-5



Código 39 - Concessão do Registro
 (22) 30/04/2018
 (15) 07/08/2018
 (30) 31/10/2017 US 29/624,324
 (45) 07/08/2018
 (52) 24-01
 (54) CONFIGURAÇÃO APLICADA A/EM ESPAÇADOR DE GUIA CIRÚRGICO
 (73) SICAGE LLC (US)
 (72) WILSON THEOPHILO ASFORA; DANIEL S. SAVAGE
 (74) BM&A Propriedade Intelectual Ltda
 Prazo de validade: 10 (dez) anos contados a partir de 30/04/2018, mediante o recolhimento da taxa quinquenal de manutenção (Artigos 119 e 120 da LPI) e observadas as demais condições legais. (co) Título adequado de ofício nos termos do Art. 22 da Instrução Normativa 044/2015.

(11) BR 30 2018 001764-1



Código 39 - Concessão do Registro
 (22) 01/05/2018
 (15) 07/08/2018
 (45) 07/08/2018
 (52) 26-05
 (54) CONFIGURAÇÃO APLICADA A/EM LUMINÁRIA
 (73) CIA DE DESIGN COMERCIO DE ARTIGOS DE DECORACAO LTDA (BR/SP)
 (72) ANA CAROLINA HAFELI NEUTE
 (74) JEFFERSON DE ARAUJO SERAFIM
 Prazo de validade: 10 (dez) anos contados a partir de 01/05/2018, mediante o recolhimento da taxa quinquenal de manutenção (Artigos 119 e 120 da LPI) e observadas as demais condições legais.

(11) BR 30 2018 001765-0



Código 39 - Concessão do Registro
 (22) 01/05/2018
 (15) 07/08/2018
 (45) 07/08/2018
 (52) 26-05
 (54) CONFIGURAÇÃO APLICADA A/EM LUMINÁRIA
 (73) CIA DE DESIGN COMERCIO DE ARTIGOS DE DECORACAO LTDA (BR/SP)
 (72) ANA CAROLINA HAFELI NEUTE
 (74) JEFFERSON DE ARAUJO SERAFIM
 Prazo de validade: 10 (dez) anos contados a partir de 01/05/2018, mediante o recolhimento da taxa quinquenal de manutenção (Artigos 119 e 120 da LPI) e



observadas as demais condições legais.

(11) BR 30 2018 001766-8

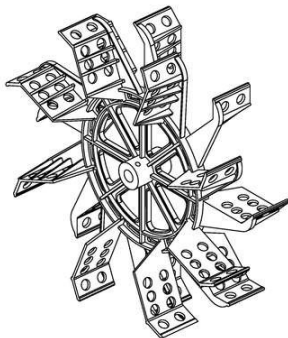

Código 39 - Concessão do Registro

(22) 02/05/2018

(15) 07/08/2018

(45) 07/08/2018

(52) 12-06

(54) CONFIGURAÇÃO APLICADA A/EM RODA DE PÁS PARA AERADOR DE ÁGUA

(73) WANG, CHIEN-HUA (CN)

(72) WANG, CHIEN-HUA

(74) LEÃO PROPRIEDADE INTELECTUAL

Prazo de validade: 10 (dez) anos contados a partir de 02/05/2018, mediante o recolhimento da taxa quinquenal de manutenção (Artigos 119 e 120 da LPI) e observadas as demais condições legais.

(11) BR 30 2018 001769-2

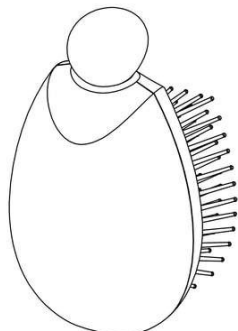

Código 39 - Concessão do Registro

(22) 02/05/2018

(15) 07/08/2018

(30) 02/11/2017 EM 004478501

(45) 07/08/2018

(52) 04-02

(54) CONFIGURAÇÃO APLICADA A/EM ESCOVA

(73) GIORGIO JANEKE S.R.L. (IT)

(72) GIORGIO JANEKE

(74) Ariboni, Fabbri e Schmidt Sociedade de Advogados

Prazo de validade: 10 (dez) anos contados a partir de 02/05/2018, mediante o recolhimento da taxa quinquenal de manutenção (Artigos 119 e 120 da LPI) e observadas as demais condições legais.

(11) BR 30 2018 001771-4

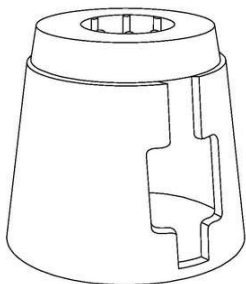

Código 39 - Concessão do Registro

(22) 02/05/2018

(15) 07/08/2018

(45) 07/08/2018

(52) 10-06

(54) CONFIGURAÇÃO APLICADA A/EM CONE DE SINALIZAÇÃO

(73) J.B. EQUIPAMENTOS LTDA - EPP (BR/PR)

(72) JOSIR SANTOS BATISTA

(74) CARLOS EDUARDO GOMES DA SILVA

Prazo de validade: 10 (dez) anos contados a partir de 02/05/2018, mediante o recolhimento da taxa quinquenal de manutenção (Artigos 119 e 120 da LPI) e



observadas as demais condições legais.

(11) BR 30 2018 001772-2



Código 39 - Concessão do Registro

(22) 02/05/2018

(15) 07/08/2018

(30) 17/01/2018 WO DM/099 668

(45) 07/08/2018

(52) 12-15

(54) CONFIGURAÇÃO APLICADA A/EM PNEU

(73) CONTINENTAL REIFEN DEUTSCHLAND GMBH (DE)

(72) FLORIAN KRISTEN

(74) DANNEMANN, SIEMSEN, BIGLER & IPANEMA MOREIRA

Prazo de validade: 10 (dez) anos contados a partir de 02/05/2018, mediante o recolhimento da taxa quinquenal de manutenção (Artigos 119 e 120 da LPI) e observadas as demais condições legais.

(11) BR 30 2018 001778-1

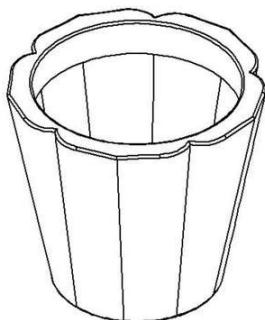

Código 39 - Concessão do Registro

(22) 02/05/2018

(15) 07/08/2018

(45) 07/08/2018

(52) 11-02

(54) CONFIGURAÇÃO APLICADA A/EM VASO

(73) MARIANA QUINELATO DA COSTA (BR/SP)

(72) MARIANA QUINELATO DA COSTA ODA

Prazo de validade: 10 (dez) anos contados a partir de 02/05/2018, mediante o recolhimento da taxa quinquenal de manutenção (Artigos 119 e 120 da LPI) e observadas as demais condições legais.

(11) BR 30 2018 001779-0

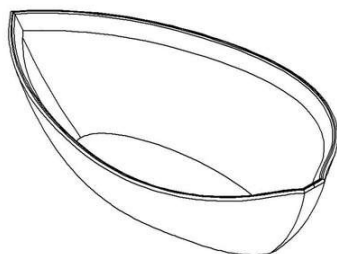

Código 39 - Concessão do Registro

(22) 02/05/2018

(15) 07/08/2018

(45) 07/08/2018

(52) 11-02

(54) CONFIGURAÇÃO APLICADA A/EM VASO

(73) MARIANA QUINELATO DA COSTA (BR/SP)

(72) MARIANA QUINELATO DA COSTA ODA

Prazo de validade: 10 (dez) anos contados a partir de 02/05/2018, mediante o recolhimento da taxa quinquenal de manutenção (Artigos 119 e 120 da LPI) e observadas as demais condições legais.



(11) BR 30 2018 001783-8

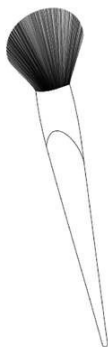

Código 39 - Concessão do Registro

(22) 02/05/2018

(15) 07/08/2018

(45) 07/08/2018

(52) 04-02

(54) CONFIGURAÇÃO APLICADA A/EM PINCÉIS

(73) MACRILAN BEAUTY BRASIL COMÉRCIO E IMPORTAÇÃO LTDA (BR/SP)

(72) GERSON GUSMAN JUNIOR

(74) NEWTON SILVEIRA

Prazo de validade: 10 (dez) anos contados a partir de 02/05/2018, mediante o recolhimento da taxa quinquenal de manutenção (Artigos 119 e 120 da LPI) e observadas as demais condições legais.

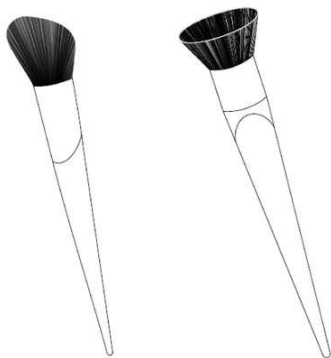

(11) BR 30 2018 001784-6



FIGURA 1.2

Código 39 - Concessão do Registro

(22) 02/05/2018

(15) 07/08/2018

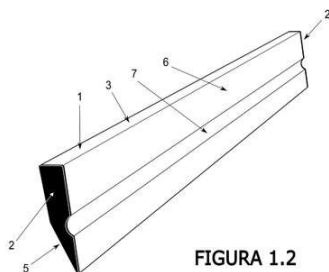
(45) 07/08/2018

(52) 08-05

(54) CONFIGURAÇÃO APLICADA A/EM RÉGUA DE NIVELAMENTO

(73) MAX METALÚRGICA LTDA. (BR/RS)

(72) LUIZ FERNANDO ODERICH

(74) Juares de Araujo Ruiz

Prazo de validade: 10 (dez) anos contados a partir de 02/05/2018, mediante o recolhimento da taxa quinquenal de manutenção (Artigos 119 e 120 da LPI) e observadas as demais condições legais.

(11) BR 30 2018 001785-4



FIGURA 1.1

Código 39 - Concessão do Registro

(22) 02/05/2018

(15) 07/08/2018

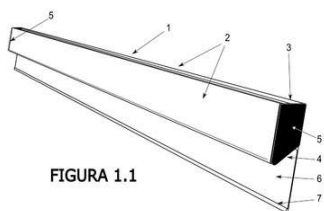
(45) 07/08/2018

(52) 08-05

(54) CONFIGURAÇÃO APLICADA A/EM RÉGUA DE NIVELAMENTO

(73) MAX METALÚRGICA LTDA. (BR/RS)

(72) LUIZ FERNANDO ODERICH



(74) Juares de Araujo Ruiz

Prazo de validade: 10 (dez) anos contados a partir de 02/05/2018, mediante o recolhimento da taxa quinquenal de manutenção (Artigos 119 e 120 da LPI) e observadas as demais condições legais.

(11) BR 30 2018 001789-7

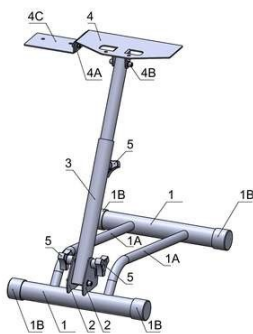

Código 39 - Concessão do Registro

(22) 02/05/2018

(15) 07/08/2018

(45) 07/08/2018

(52) 21-01 , 08-08

(54) CONFIGURAÇÃO APLICADA A/EM SUPORTE PARA SIMULADORES AUTOMOTIVOS.

(73) MARLOS CRISTIANO PICINATTO (BR/PR)

(72) MARLOS CRISTIANO PICINATTO

Prazo de validade: 10 (dez) anos contados a partir de 02/05/2018, mediante o recolhimento da taxa quinquenal de manutenção (Artigos 119 e 120 da LPI) e observadas as demais condições legais. (co) Título adequado de ofício nos termos do Art. 22 da Instrução Normativa 044/2015.

(11) BR 30 2018 001801-0



Código 39 - Concessão do Registro

(22) 03/05/2018

(15) 07/08/2018

(30) 07/11/2017 EM 004497972-0001

(45) 07/08/2018

(52) 06-01

(54) CONFIGURAÇÃO APLICADA A/EM EM ASSENTO DE VEÍCULO.

(73) GRAMMER AG (DE)

(72) RAY CARTER; RICHARD OTT

(74) KASZNAR LEONARDOS PROPRIEDADE INTELECTUAL

Prazo de validade: 10 (dez) anos contados a partir de 03/05/2018, mediante o recolhimento da taxa quinquenal de manutenção (Artigos 119 e 120 da LPI) e observadas as demais condições legais.

(11) BR 30 2018 001802-8

Código 39 - Concessão do Registro

(22) 03/05/2018

(15) 07/08/2018

(45) 07/08/2018

(52) 26-05

(54) CONFIGURAÇÃO APLICADA A/EM LUMINÁRIA DECORATIVA

(73) RENATO BASGAL PESSOA 07562481911 (BR/PR)

(72) RENATO BASGAL PESSOA





(74) MICHELY CRISTINA CARCERERI

Prazo de validade: 10 (dez) anos contados a partir de 03/05/2018, mediante o recolhimento da taxa quinquenal de manutenção (Artigos 119 e 120 da LPI) e observadas as demais condições legais.

(11) BR 30 2018 001803-6



Código 39 - Concessão do Registro

(22) 03/05/2018

(15) 07/08/2018

(30) 07/11/2017 EM 004497972-0002

(45) 07/08/2018

(52) 06-01

(54) CONFIGURAÇÃO APLICADA A/EM ASSENTO DE VEÍCULO.

(73) GRAMMER AG (DE)

(72) RAY CARTER; RICHARD OTT

(74) KASZNAR LEONARDOS PROPRIEDADE INTELECTUAL

Prazo de validade: 10 (dez) anos contados a partir de 03/05/2018, mediante o recolhimento da taxa quinquenal de manutenção (Artigos 119 e 120 da LPI) e observadas as demais condições legais.

(11) BR 30 2018 001804-4



Código 39 - Concessão do Registro

(22) 03/05/2018

(15) 07/08/2018

(45) 07/08/2018

(52) 26-05

(54) CONFIGURAÇÃO APLICADA A/EM LUMINÁRIA

(73) RENATO BASGAL PESSOA 07562481911 (BR/PR)

(72) RENATO BASGAL PESSOA

(74) MICHELY CRISTINA CARCERERI

Prazo de validade: 10 (dez) anos contados a partir de 03/05/2018, mediante o recolhimento da taxa quinquenal de manutenção (Artigos 119 e 120 da LPI) e observadas as demais condições legais. (co) Título adequado de ofício nos termos do Art. 22 da Instrução Normativa 044/2015.

(11) BR 30 2018 001805-2

Código 39 - Concessão do Registro

(22) 03/05/2018

(15) 07/08/2018

(45) 07/08/2018

(52) 25-02



Fig. 1.1

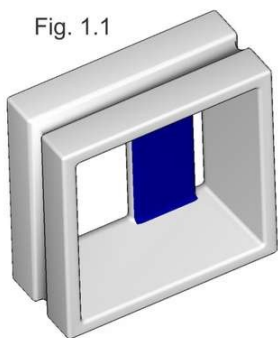

(54) CONFIGURAÇÃO APLICADA A/EM COBOGÓ

(73) LUCAS LORENZI CORATO (BR/SE)

(72) LUCAS LORENZI CORATO

(74) Paulo Sérgio Calixto Mendes

Prazo de validade: 10 (dez) anos contados a partir de 03/05/2018, mediante o recolhimento da taxa quinquenal de manutenção (Artigos 119 e 120 da LPI) e observadas as demais condições legais.

(11) BR 30 2018 001806-0



Código 39 - Concessão do Registro

(22) 03/05/2018

(15) 07/08/2018

(45) 07/08/2018

(52) 12-15

(54) CONFIGURAÇÃO APLICADA A/EM PNEU.

(73) INDUSTRIAL LEVORIN S.A. (BR/SP)

(72) PAULO LEVORIN

(74) EDUARDO RIBEIRO AUGUSTO

Prazo de validade: 10 (dez) anos contados a partir de 03/05/2018, mediante o recolhimento da taxa quinquenal de manutenção (Artigos 119 e 120 da LPI) e observadas as demais condições legais.

(11) BR 30 2018 001808-7



Código 39 - Concessão do Registro

(22) 03/05/2018

(15) 07/08/2018

(45) 07/08/2018

(52) 12-15

(54) CONFIGURAÇÃO APLICADA A/EM PNEU.

(73) INDUSTRIAL LEVORIN S.A. (BR/SP)

(72) PAULO LEVORIN

(74) EDUARDO RIBEIRO AUGUSTO

Prazo de validade: 10 (dez) anos contados a partir de 03/05/2018, mediante o recolhimento da taxa quinquenal de manutenção (Artigos 119 e 120 da LPI) e observadas as demais condições legais.

(11) BR 30 2018 001809-5

Código 39 - Concessão do Registro

(22) 03/05/2018

(15) 07/08/2018

(45) 07/08/2018

(52) 12-15

(54) CONFIGURAÇÃO APLICADA A/EM PNEU.

(73) INDUSTRIAL LEVORIN S.A. (BR/SP)





(72) PAULO LEVORIN

(74) EDUARDO RIBEIRO AUGUSTO

Prazo de validade: 10 (dez) anos contados a partir de 03/05/2018, mediante o recolhimento da taxa quinquenal de manutenção (Artigos 119 e 120 da LPI) e observadas as demais condições legais.

(11) BR 30 2018 001810-9



Código 39 - Concessão do Registro

(22) 03/05/2018

(15) 07/08/2018

(45) 07/08/2018

(52) 12-15

(54) CONFIGURAÇÃO APLICADA A/EM PNEU.

(73) INDUSTRIAL LEVORIN S.A. (BR/SP)

(72) PAULO LEVORIN

(74) EDUARDO RIBEIRO AUGUSTO

Prazo de validade: 10 (dez) anos contados a partir de 03/05/2018, mediante o recolhimento da taxa quinquenal de manutenção (Artigos 119 e 120 da LPI) e observadas as demais condições legais.

(11) BR 30 2018 001811-7



Código 39 - Concessão do Registro

(22) 03/05/2018

(15) 07/08/2018

(45) 07/08/2018

(52) 12-15

(54) CONFIGURAÇÃO APLICADA A/EM PNEU.

(73) INDUSTRIAL LEVORIN S.A. (BR/SP)

(72) PAULO LEVORIN

(74) EDUARDO RIBEIRO AUGUSTO

Prazo de validade: 10 (dez) anos contados a partir de 03/05/2018, mediante o recolhimento da taxa quinquenal de manutenção (Artigos 119 e 120 da LPI) e observadas as demais condições legais.

(11) BR 30 2018 001813-3

Código 39 - Concessão do Registro

(22) 03/05/2018

(15) 07/08/2018

(45) 07/08/2018

(52) 12-15

(54) CONFIGURAÇÃO APLICADA A/EM PNEU.

(73) INDUSTRIAL LEVORIN S.A. (BR/SP)





(72) PAULO LEVORIN

(74) EDUARDO RIBEIRO AUGUSTO

Prazo de validade: 10 (dez) anos contados a partir de 03/05/2018, mediante o recolhimento da taxa quinquenal de manutenção (Artigos 119 e 120 da LPI) e observadas as demais condições legais.

(11) BR 30 2018 001814-1



Código 39 - Concessão do Registro

(22) 03/05/2018

(15) 07/08/2018

(45) 07/08/2018

(52) 12-15

(54) CONFIGURAÇÃO APLICADA A/EM PNEU

(73) INDUSTRIAL LEVORIN S.A. (BR/SP)

(72) PAULO LEVORIN

(74) EDUARDO RIBEIRO AUGUSTO

Prazo de validade: 10 (dez) anos contados a partir de 03/05/2018, mediante o recolhimento da taxa quinquenal de manutenção (Artigos 119 e 120 da LPI) e observadas as demais condições legais.

(11) BR 30 2018 001815-0



Código 39 - Concessão do Registro

(22) 03/05/2018

(15) 07/08/2018

(45) 07/08/2018

(52) 12-15

(54) CONFIGURAÇÃO APLICADA A/EM PNEU

(73) INDUSTRIAL LEVORIN S.A. (BR/SP)

(72) PAULO LEVORIN

(74) EDUARDO RIBEIRO AUGUSTO

Prazo de validade: 10 (dez) anos contados a partir de 03/05/2018, mediante o recolhimento da taxa quinquenal de manutenção (Artigos 119 e 120 da LPI) e observadas as demais condições legais.

(11) BR 30 2018 001816-8

Código 39 - Concessão do Registro

(22) 03/05/2018

(15) 07/08/2018

(45) 07/08/2018

(52) 12-15

(54) CONFIGURAÇÃO APLICADA A/EM PNEU

(73) INDUSTRIAL LEVORIN S.A. (BR/SP)





(72) PAULO LEVORIN

(74) EDUARDO RIBEIRO AUGUSTO

Prazo de validade: 10 (dez) anos contados a partir de 03/05/2018, mediante o recolhimento da taxa quinquenal de manutenção (Artigos 119 e 120 da LPI) e observadas as demais condições legais.

(11) BR 30 2018 001817-6



Código 39 - Concessão do Registro

(22) 03/05/2018

(15) 07/08/2018

(45) 07/08/2018

(52) 12-15

(54) CONFIGURAÇÃO APLICADA A/EM PNEU

(73) INDUSTRIAL LEVORIN S.A. (BR/SP)

(72) PAULO LEVORIN

(74) EDUARDO RIBEIRO AUGUSTO

Prazo de validade: 10 (dez) anos contados a partir de 03/05/2018, mediante o recolhimento da taxa quinquenal de manutenção (Artigos 119 e 120 da LPI) e observadas as demais condições legais.

(11) BR 30 2018 001818-4



Código 39 - Concessão do Registro

(22) 03/05/2018

(15) 07/08/2018

(45) 07/08/2018

(52) 12-15

(54) CONFIGURAÇÃO APLICADA A/EM PNEU

(73) INDUSTRIAL LEVORIN S.A. (BR/SP)

(72) PAULO LEVORIN

(74) EDUARDO RIBEIRO AUGUSTO

Prazo de validade: 10 (dez) anos contados a partir de 03/05/2018, mediante o recolhimento da taxa quinquenal de manutenção (Artigos 119 e 120 da LPI) e observadas as demais condições legais.

(11) BR 30 2018 001819-2

Código 39 - Concessão do Registro

(22) 03/05/2018

(15) 07/08/2018

(45) 07/08/2018

(52) 11-02

(54) CONFIGURAÇÃO APLICADA A/EM VASO

(73) JEET TECNOLOGIA EM PLÁSTICOS LTDA- EPP (BR/RS)



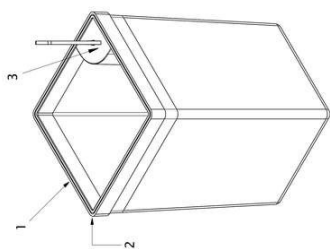

(72) DIOGO MICHELON

(74) IDEA MARCAS E PATENTES LTDA.

Prazo de validade: 10 (dez) anos contados a partir de 03/05/2018, mediante o recolhimento da taxa quinquenal de manutenção (Artigos 119 e 120 da LPI) e observadas as demais condições legais.

(11) BR 30 2018 001820-6

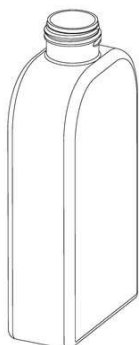

Código 39 - Concessão do Registro

(22) 03/05/2018

(15) 07/08/2018

(45) 07/08/2018

(52) 09-01

(54) CONFIGURAÇÃO APLICADA A/EM FRASCO

(73) NAZCA COSMÉTICOS INDÚSTRIA E COMÉRCIO LTDA. (BR/SP)

(72) MARCOS FERNANDO CARINHATO

(74) TINOCO SOARES SOCIEDADE DE ADVOGADOS

Prazo de validade: 10 (dez) anos contados a partir de 03/05/2018, mediante o recolhimento da taxa quinquenal de manutenção (Artigos 119 e 120 da LPI) e observadas as demais condições legais.

(11) BR 30 2018 001825-7

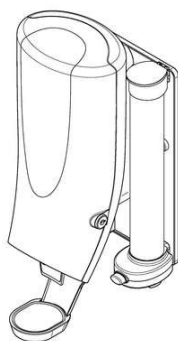

Código 39 - Concessão do Registro

(22) 04/05/2018

(15) 07/08/2018

(30) 13/11/2017 US 29/625.723

(45) 07/08/2018

(52) 23-02

(54) CONFIGURAÇÃO APLICADA A/EM DISPENSADOR

(73) COLGATE-PALMOLIVE COMPANY (US)

(72) SCOTT BECKERMAN

(74) Flávia Salim Lopes

Prazo de validade: 10 (dez) anos contados a partir de 04/05/2018, mediante o recolhimento da taxa quinquenal de manutenção (Artigos 119 e 120 da LPI) e observadas as demais condições legais.

(11) BR 30 2018 001831-1

Código 39 - Concessão do Registro

(22) 04/05/2018

(15) 07/08/2018

(45) 07/08/2018

(52) 06-06

(54) CONFIGURAÇÃO APLICADA A/EM PERNAS PARA MÓVEIS

(73) JOYCE QUÉZIA GONÇALVES DE SOUZA (BR/GO)

(72) JOYCE QUEZIA GONCALVES DE SOUZA



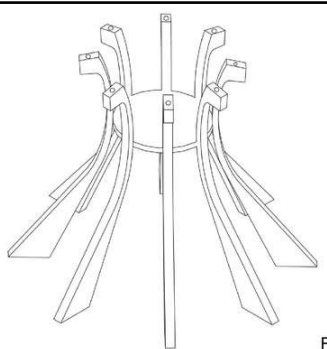

Prazo de validade: 10 (dez) anos contados a partir de 04/05/2018, mediante o recolhimento da taxa quinquenal de manutenção (Artigos 119 e 120 da LPI) e observadas as demais condições legais.

(11) BR 30 2018 001835-4

FIG. 1.1



Código 39 - Concessão do Registro

(22) 04/05/2018

(15) 07/08/2018

(45) 07/08/2018

(52) 26-05

(54) CONFIGURAÇÃO APLICADA A/EM LUMINÁRIA

(73) CIA DE DESIGN COMERCIO DE ARTIGOS DE DECORACAO LTDA (BR/SP)

(72) ANA CAROLINA HAFELI NEUTE

(74) JEFFERSON DE ARAUJO SERAFIM

Prazo de validade: 10 (dez) anos contados a partir de 04/05/2018, mediante o recolhimento da taxa quinquenal de manutenção (Artigos 119 e 120 da LPI) e observadas as demais condições legais.

(11) BR 30 2018 001852-4

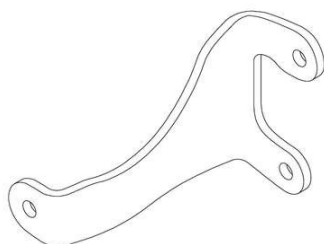

Código 39 - Concessão do Registro

(22) 07/05/2018

(15) 07/08/2018

(45) 07/08/2018

(52) 08-10

(54) CONFIGURAÇÃO APLICADA A/EM SUPORTE DE SLIDERS.

(73) MAIKI GARCIA DE SOUZA 27411006831 (BR/SP)

(72) MAIKI GARCIA DE SOUZA

(74) Vilage Marcas e Patentes Ltda

Prazo de validade: 10 (dez) anos contados a partir de 07/05/2018, mediante o recolhimento da taxa quinquenal de manutenção (Artigos 119 e 120 da LPI) e observadas as demais condições legais.

(11) BR 32 2018 001500-5

Código 39 - Concessão do Registro

(22) 15/09/2017

(15) 07/08/2018

(30) 09/06/2017 EM 004040236-0002

(43) 31/07/2018

(52) 13-01



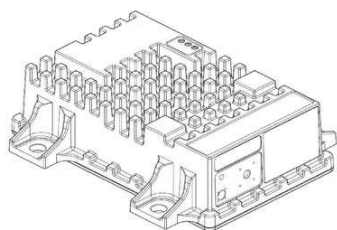

(54) CONFIGURAÇÃO APLICADA A/EM CAIXAS
 (62) BR 30 2017 003999-5 15/09/2017
 (73) MOOG UNNA GMBH (DE)
 (72) RAYMOND OPIE; MICHAEL BARTZ; JOHN PRIOR; MICHAEL WILLERS
 (74) Flávia Salim Lopes
 Prazo de validade: 10 (dez) anos contados a partir de 15/09/2017, mediante o recolhimento da taxa quinquenal de manutenção (Artigos 119 e 120 da LPI) e observadas as demais condições legais.

(11) BR 32 2018 001522-6

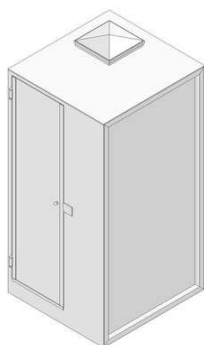

Código 39 - Concessão do Registro
 (22) 23/11/2017
 (15) 07/08/2018
 (45) 07/08/2018
 (52) 25-03
 (54) CONFIGURAÇÃO APLICADA EM BANHEIRO
 (62) BR 30 2017 005272-0 23/11/2017
 (73) FRANCISCO DE BARROS DA COSTA (BR/SP)
 (72) FRANCISCO DE BARROS DA COSTA
 (74) MODAL MARCAS E PATENTES LTDA.
 Prazo de validade: 10 (dez) anos contados a partir de 23/11/2017, mediante o recolhimento da taxa quinquenal de manutenção (Artigos 119 e 120 da LPI) e observadas as demais condições legais.

(11) BR 32 2018 001523-4

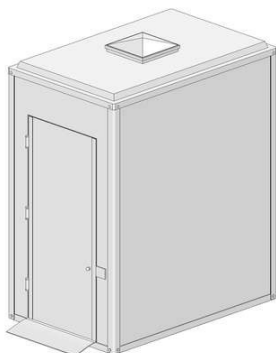

Código 39 - Concessão do Registro
 (22) 23/11/2017
 (15) 07/08/2018
 (45) 07/08/2018
 (52) 25-03
 (54) CONFIGURAÇÃO APLICADA EM BANHEIRO
 (62) BR 30 2017 005272-0 23/11/2017
 (73) FRANCISCO DE BARROS DA COSTA (BR/SP)
 (72) FRANCISCO DE BARROS DA COSTA
 (74) MODAL MARCAS E PATENTES LTDA.
 Prazo de validade: 10 (dez) anos contados a partir de 23/11/2017, mediante o recolhimento da taxa quinquenal de manutenção (Artigos 119 e 120 da LPI) e observadas as demais condições legais.

(11) BR 32 2018 001529-3

Código 39 - Concessão do Registro
 (22) 05/10/2017
 (15) 07/08/2018
 (45) 07/08/2018

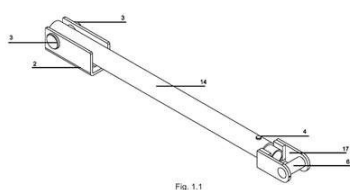

FIG. 1.1



(52) 09-01
 (54) CONFIGURAÇÃO APLICADA A/EM RECIPIENTE PARA COSMÉTICOS.
 (62) BR 30 2017 004406-9 05/10/2017
 (73) JOSÉ ANTÔNIO ZEVIANI (BR/SP)
 (72) JOSÉ ANTONIO ZEVIANI
 (74) CÁSSIA ALCANTARA CATAPANI
 Prazo de validade: 10 (dez) anos contados a partir de 05/10/2017, mediante o recolhimento da taxa quinquenal de manutenção (Artigos 119 e 120 da LPI) e observadas as demais condições legais.

(11) BR 32 2018 001552-8



Código 39 - Concessão do Registro
 (22) 05/10/2017
 (15) 07/08/2018
 (45) 07/08/2018
 (52) 12-16
 (54) CONFIGURAÇÃO APLICADA EM SUPORTE.
 (62) BR 30 2017 004413-1 05/10/2017
 (73) DANIEL ANTÔNIO LAZARETTI (BR/RS) ; ELTON GIRARDI DOS SANTOS (BR/RS)
 (72) DANIEL ANTÔNIO LAZARETTI; ELTON GIRARDI DOS SANTOS
 (74) JOÃO HENRIQUE ESPIRITO DE OLIVEIRA POLI
 Prazo de validade: 10 (dez) anos contados a partir de 05/10/2017, mediante o recolhimento da taxa quinquenal de manutenção (Artigos 119 e 120 da LPI) e observadas as demais condições legais.

(11) BR 32 2018 001553-6

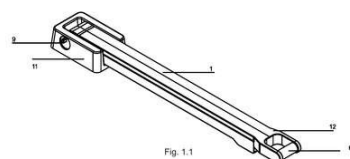

Código 39 - Concessão do Registro
 (22) 05/10/2017
 (15) 07/08/2018
 (45) 07/08/2018
 (52) 12-16
 (54) CONFIGURAÇÃO APLICADA EM SUPORTE
 (62) BR 30 2017 004413-1 05/10/2017
 (73) DANIEL ANTÔNIO LAZARETTI (BR/RS) ; ELTON GIRARDI DOS SANTOS (BR/RS)
 (72) DANIEL ANTÔNIO LAZARETTI; ELTON GIRARDI DOS SANTOS
 (74) JOÃO HENRIQUE ESPIRITO DE OLIVEIRA POLI
 Prazo de validade: 10 (dez) anos contados a partir de 05/10/2017, mediante o recolhimento da taxa quinquenal de manutenção (Artigos 119 e 120 da LPI) e observadas as demais condições legais.

(11) BR 32 2018 001591-9

Código 39 - Concessão do Registro





(22) 27/09/2017
 (15) 07/08/2018
 (30) 13/06/2017 EP 004046191-0008
 (43) 31/07/2018
 (52) 32-00
 (54) PADRÃO ORNAMENTAL APLICADO A/EM POTE
 (62) BR 30 2017 004257-0 27/09/2017
 (73) HERO AG (CH)
 (72) VINCENZO CATOIO
 (74) DANNEMANN, SIEMSEN, BIGLER & IPANEMA MOREIRA

Prazo de validade: 10 (dez) anos contados a partir de 27/09/2017, mediante o recolhimento da taxa quinquenal de manutenção (Artigos 119 e 120 da LPI) e observadas as demais condições legais.

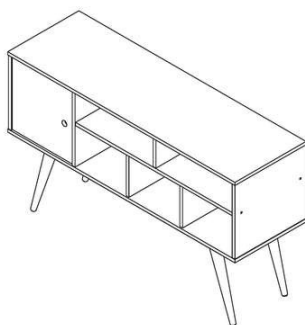
(11) BR 32 2018 001597-8

Código 39 - Concessão do Registro
 (22) 27/10/2017
 (15) 07/08/2018
 (45) 07/08/2018
 (52) 06-04
 (54) CONFIGURAÇÃO APLICADA A/EM RACK.
 (62) BR 30 2017 004827-7 27/10/2017
 (73) OLIVAR MÓVEIS LTDA (BR/SP)
 (72) JOÃO LUIZ TANGANINI
 (74) Vilage Marcas e Patentes Ltda

Prazo de validade: 10 (dez) anos contados a partir de 27/10/2017, mediante o recolhimento da taxa quinquenal de manutenção (Artigos 119 e 120 da LPI) e observadas as demais condições legais.

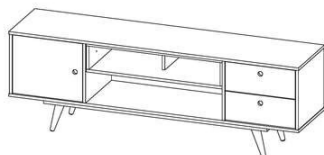
(11) BR 32 2018 001600-1

Código 39 - Concessão do Registro
 (22) 27/10/2017
 (15) 07/08/2018
 (45) 07/08/2018
 (52) 06-04
 (54) CONFIGURAÇÃO APLICADA A/EM RACK.
 (62) BR 30 2017 004824-2 27/10/2017
 (73) OLIVAR MÓVEIS LTDA (BR/SP)
 (72) JOÃO LUIZ TANGANINI
 (74) Vilage Marcas e Patentes Ltda

Prazo de validade: 10 (dez) anos contados a partir de 27/10/2017, mediante o recolhimento da taxa quinquenal de manutenção (Artigos 119 e 120 da LPI) e observadas as demais condições legais.



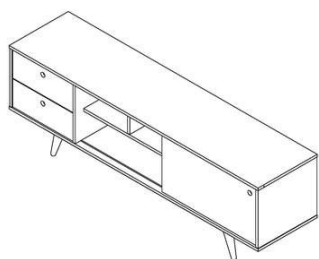

(11) BR 32 2018 001601-0



Código 39 - Concessão do Registro

(22) 27/10/2017

(15) 07/08/2018

(45) 07/08/2018

(52) 06-04

(54) CONFIGURAÇÃO APLICADA A/EM GUARDA-ROUPA.

(62) BR 30 2017 004831-5 27/10/2017

(73) OLIVAR MÓVEIS LTDA (BR/SP)

(72) JOÃO LUIZ TANGANINI

(74) Vilage Marcas e Patentes Ltda

Prazo de validade: 10 (dez) anos contados a partir de 27/10/2017, mediante o recolhimento da taxa quinquenal de manutenção (Artigos 119 e 120 da LPI) e observadas as demais condições legais.

(11) BR 32 2018 001626-5

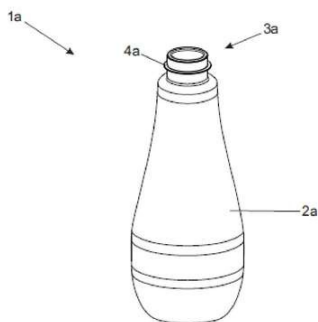

Código 39 - Concessão do Registro

(22) 18/09/2017

(15) 07/08/2018

(45) 07/08/2018

(52) 09-01

(54) CONFIGURAÇÃO APLICADA A/EM GARRAFA

(62) BR 30 2017 004064-0 18/09/2017

(73) DAVID DE SOUZA (BR/SP)

(72) DAVID DE SOUZA

(74) VILELA COELHO SOCIEDADE DE ADVOGADOS

Prazo de validade: 10 (dez) anos contados a partir de 18/09/2017, mediante o recolhimento da taxa quinquenal de manutenção (Artigos 119 e 120 da LPI) e observadas as demais condições legais.

(11) BR 32 2018 001756-3



FIG. 1.1
Vista em perspectiva

Código 39 - Concessão do Registro

(22) 09/10/2017

(15) 07/08/2018

(30) 10/04/2017 US 29/600,055

(45) 07/08/2018

(52) 12-16

(54) CONFIGURAÇÃO APLICADA A/EM PAINEL DE INSTRUMENTOS DE



VEÍCULOS

(62) BR 30 2017 004443-3 09/10/2017

(73) VOLVO LASTVAGNAR AB (SE)

(72) JASON DABEL; ADRIANA PEREZ-CROSS; BRIAN BALICKI

(74) DANNEMANN, SIEMSEN, BIGLER & IPANEMA MOREIRA

Prazo de validade: 10 (dez) anos contados a partir de 09/10/2017, mediante o recolhimento da taxa quinquenal de manutenção (Artigos 119 e 120 da LPI) e observadas as demais condições legais.



FIG. 2.1
Vista frontal

(11) BR 32 2018 001853-5

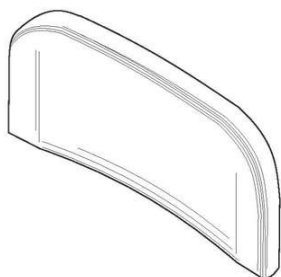

Código 39 - Concessão do Registro

(22) 12/05/2015

(15) 07/08/2018

(45) 07/08/2018

(52) 06-06

(54) CONFIGURAÇÃO APLICADA A/EM ENCOSTO

(62) BR 30 2015 002216-7 12/05/2015

(73) ZURICH INDÚSTRIA E COMÉRCIO DE DERIVADOS TERMOPLÁSTICOS LTDA (BR/SP)

(72) EDUARDO MENEGUELLO

(74) Signo Marcas e Patentes Ltda.

Prazo de validade: 10 (dez) anos contados a partir de 12/05/2015, mediante o recolhimento da taxa quinquenal de manutenção (Artigos 119 e 120 da LPI) e observadas as demais condições legais.



Código 40 - Publicação do Parecer de Mérito

Notificação da emissão do parecer de mérito conforme previsto no Art. 111 da LPI.
Poderá ser requerida cópia do parecer.

(11) BR 30 2013 001673-0

Código 40 - Publicação do Parecer de Mérito

(15) 23/05/2017

(73) HYUNDAI MOTOR COMPANY (KR)

(74) ICAMP MARCAS E PATENTES LTDA

Não foram identificadas anterioridades: o registro atende o artigo 95 da LPI.

(11) BR 30 2016 002939-3

Código 40 - Publicação do Parecer de Mérito

(15) 05/09/2017

(73) NATHALIA CRISTINA SAMORANO (BR/PR)

(74) Village Marcas e Patentes Ltda

Foram identificadas anterioridades: o registro não atende o artigo 95 da LPI.



Código 41 - Nulidade Administrativa

Notificação, ao titular do Registro, de instauração de processo administrativo de nulidade. Desta data corre o prazo de 60 (sessenta) dias para eventual contestação do titular (Art. 114 da LPI). Se interposto o pedido de nulidade no prazo de 60 (sessenta) dias contados da data da concessão, os efeitos da concessão do Registro serão suspensos (Art. 113 § 2º). Poderá ser requerida cópia do processo de nulidade através de formulário específico. 100 42 Notificação da extinção do registro de desenho industrial, pela expiração do prazo de vigência de proteção legal ou da prorrogação.

(11) BR 30 2012 002970-8 Código 41 - Nulidade Administrativa
(15) 25/06/2013
(73) Travi Plasticos Industriais Ltda (BR/RS)
(74) MARPA Consultoria & Assessoria Empresarial Ltda.
Processo Administrativo de Nulidade instaurado por requerimento de terceiros através da Pet. (WB) 870180054685, de 25/06/2018. Interessado(s): TITRONIC PLÁSTICOS INDUSTRIAIS LTDA. Procurador(es): Geisler Chbane Bosso.

(11) BR 30 2014 004779-5 Código 41 - Nulidade Administrativa
(15) 05/04/2016
(73) CABOFIX INDÚSTRIA E COMÉRCIO DE ARTEFATOS PLÁSTICOS LTDA EPP (BR/SP)
(74) SUL AMÉRICA MARCAS E PATENTES LTDA
Processo Administrativo de Nulidade instaurado por requerimento de terceiros através da Pet. (WB) 870180048319, de 06/06/2018. Interessado(s): SANMIRO S.R.L.. Procurador(es): David do Nascimento.

(11) BR 30 2015 001286-2 Código 41 - Nulidade Administrativa
(15) 24/04/2018
(73) BRITÂNIA ELETRODOMÉSTICOS S.A (BR/PR)
(74) RITTER E MORAES PROPRIEDADE INTELECTUAL S/S
Processo Administrativo de Nulidade instaurado por requerimento de terceiros através da Pet. (WB) 870180052864, de 20/06/2018, ficando suspensos os efeitos da concessão, de acordo com o parágrafo 2º do artigo 113 da Lei 9279/96. Interessado(s): MK ELETRODOMESTICOS MONDIAL S.A.
Procurador(es): Vandrê Cavalcante Bittencourt Torres.

(11) BR 30 2015 004413-6 Código 41 - Nulidade Administrativa
(15) 18/10/2016
(73) CABOFIX INDÚSTRIA E COMÉRCIO DE ARTEFATOS PLÁSTICOS LTDA - EPP (BR/SP)
(74) JOSÉ RUY LIA
Processo Administrativo de Nulidade instaurado por requerimento de terceiros



através da Pet. (WB) 870180048315, de 06/06/2018. Interessado(s): SANMIRO S.R.L. Procurador(es): David do Nascimento.

(11) BR 30 2015 005026-8

Código 41 - Nulidade Administrativa
(15) 29/11/2016
(73) MAINETTI DO BRASIL COMERCIO LTDA (BR/SP)
(74) ADRIANA FERNANDES ROLLO
Processo Administrativo de Nulidade instaurado por requerimento de terceiros através da Pet. (WB) 870180056673, de 29/06/2018. Interessado(s): CAPITAL CABIDES INDÚSTRIA, COMÉRCIO E LOGÍSTICA LTDA. Procurador(es): Paulo Afonso Pereira.

(11) BR 30 2016 000863-9

Código 41 - Nulidade Administrativa
(15) 24/04/2018
(73) BONKOSKI, BONKOSKI E CIA LTDA - ME (BR/PR)
(74) MARCIA REGINA FRASSON
Processo Administrativo de Nulidade instaurado por requerimento de terceiros através da Pet. (WB) 870180054138, de 22/06/2018, ficando suspensos os efeitos da concessão, de acordo com o parágrafo 2º do artigo 113 da Lei 9279/96. Interessado(s): BERNAUER AQUACULTURA LTDA. Procurador(es): Sylvia Regina de Carvalho Emygdio Pereira.

(11) BR 30 2016 002939-3

Código 41 - Nulidade Administrativa
(15) 05/09/2017
(73) NATHALIA CRISTINA SAMORANO (BR/PR)
(74) Village Marcas e Patentes Ltda
"Processo Administrativo de Nulidade instaurado de Ofício, com base no artigo 111, parágrafo único, da LPI, nos termos do parecer de exame de mérito."

(11) BR 30 2016 003183-5

Código 41 - Nulidade Administrativa
(15) 05/09/2017
(73) J.M MARCON DE MENEZES - INDUSTRIA METALURGICA - EPP (BR/PR)
(74) ALMIR ANTONIO DE ALMEIDA
Processo Administrativo de Nulidade instaurado por requerimento de terceiros através da Pet. (WB) 870180052062, de 18/06/2018. Interessado(s): DIONIR ROGÉRIO FLECK. Procurador(es): Carlos Eduardo Gomes da Silva.

(11) BR 30 2016 003948-8

Código 41 - Nulidade Administrativa
(15) 29/08/2017
(73) CABOFIX INDÚSTRIA E COMÉRCIO DE ARTEFATOS PLÁSTICOS LTDA - EPP (BR/SP)
(74) Sul América Marcas e Patentes Ltda.
Processo Administrativo de Nulidade instaurado por requerimento de terceiros através da Pet. (WB) 870180048305, de 06/06/2018. Interessado(s): SANMIRO



S.R.L. Procurador(es): David do Nascimento.

(11) BR 30 2016 004555-0

Código 41 - Nulidade Administrativa
(15) 10/04/2018
(73) KARTELL S.P.A. (IT)
(74) Dannemann, Siemsen, Bigler & Ipanema Moreira
Processo Administrativo de Nulidade instaurado por requerimento de terceiros através da Pet. (WB) 870180049022, de 08/06/2018, ficando suspensos os efeitos da concessão, de acordo com o parágrafo 2º do artigo 113 da Lei 9279/96. Interessado(s): FRISOKAR EQUIPAMENTOS PLASTICOS S/A.
Procurador(es): Sônia Maria de Almeida Moreira.

(11) BR 30 2016 004639-5

Código 41 - Nulidade Administrativa
(15) 10/04/2018
(73) HDE LOCAÇÕES EIRELI - ME (BR/RS)
(74) Marca Brazil Marcas e Patentes Ltda
Processo Administrativo de Nulidade instaurado por requerimento de terceiros através da Pet. (WB) 870180049972, de 11/06/2018, ficando suspensos os efeitos da concessão, de acordo com o parágrafo 2º do artigo 113 da Lei 9279/96. Interessado(s): : AGEDAM - ASSOCIAÇÃO GAUCHA DOS ENVASADORES DE ÁGUA MINERAL. Procurador(es): Juarez de Araujo Ruiz.

(11) BR 30 2016 004878-9

Código 41 - Nulidade Administrativa
(15) 17/04/2018
(73) BRITÂNIA ELETRODOMÉSTICOS SA (BR/PR)
(74) RITTER E MORAES PROPRIEDADE INTELECTUAL S/S LTDA.
Processo Administrativo de Nulidade instaurado por requerimento de terceiros através da Pet. (WB) 870180050458, de 13/06/2018, ficando suspensos os efeitos da concessão, de acordo com o parágrafo 2º do artigo 113 da Lei 9279/96. Interessado(s): MK ELETRODOMESTICOS MONDIAL S.A.
Procurador(es): Vandrê Cavalcante Bittencourt Torres.

(11) BR 30 2016 004879-7

Código 41 - Nulidade Administrativa
(15) 17/04/2018
(73) BRITÂNIA ELETRODOMÉSTICOS SA (BR/PR)
(74) RITTER E MORAES PROPRIEDADE INTELECTUAL S/S LTDA.
Processo Administrativo de Nulidade instaurado por requerimento de terceiros através da Pet. (WB) 870180050454, de 13/06/2018, ficando suspensos os efeitos da concessão, de acordo com o parágrafo 2º do artigo 113 da Lei 9279/96. Interessado(s): MK ELETRODOMESTICOS MONDIAL S.A.
Procurador(es): Vandrê Cavalcante Bittencourt Torres.

(11) BR 30 2016 004885-1

Código 41 - Nulidade Administrativa
(15) 17/04/2018



(73) BRITÂNIA ELETRODOMÉSTICOS SA (BR/PR)

(74) RITTER E MORAES PROPRIEDADE INTELECTUAL S/S LTDA.

Processo Administrativo de Nulidade instaurado por requerimento de terceiros através da Pet. (WB) 870180050194, de 12/06/2018, ficando suspensos os efeitos da concessão, de acordo com o parágrafo 2º do artigo 113 da Lei 9279/96. Interessado(s): MK ELETRODOMESTICOS MONDIAL S.A.
Procurador(es): Vandrê Cavalcante Bittencourt Torres.

(11) BR 30 2016 004896-7

Código 41 - Nulidade Administrativa

(15) 17/04/2018

(73) BRITÂNIA ELETRODOMÉSTICOS SA (BR/PR)

(74) ILDO RITTER DE OLIVEIRA

Processo Administrativo de Nulidade instaurado por requerimento de terceiros através da Pet. (WB) 870180050334, de 12/06/2018, ficando suspensos os efeitos da concessão, de acordo com o parágrafo 2º do artigo 113 da Lei 9279/96. Interessado(s): MK ELETRODOMESTICOS MONDIAL S.A.
Procurador(es): Vandrê Cavalcante Bittencourt Torres.

(11) BR 30 2016 004897-5

Código 41 - Nulidade Administrativa

(15) 17/04/2018

(73) BRITÂNIA ELETRODOMÉSTICOS SA (BR/PR)

(74) ILDO RITTER DE OLIVEIRA

Processo Administrativo de Nulidade instaurado por requerimento de terceiros através da Pet. (WB) 870180050175, de 12/06/2018, ficando suspensos os efeitos da concessão, de acordo com o parágrafo 2º do artigo 113 da Lei 9279/96. Interessado(s): MK ELETRODOMESTICOS MONDIAL S.A.
Procurador(es): Vandrê Cavalcante Bittencourt Torres.

(11) BR 30 2016 004906-8

Código 41 - Nulidade Administrativa

(15) 17/04/2018

(73) BRITÂNIA ELETRODOMÉSTICOS SA (BR/PR)

(74) ILDO RITTER DE OLIVEIRA

Processo Administrativo de Nulidade instaurado por requerimento de terceiros através da Pet. (WB) 870180050449, de 13/06/2018, ficando suspensos os efeitos da concessão, de acordo com o parágrafo 2º do artigo 113 da Lei 9279/96. Interessado(s): MK ELETRODOMESTICOS MONDIAL S.A.
Procurador(es): Vandrê Cavalcante Bittencourt Torres.

(11) BR 30 2016 004909-2

Código 41 - Nulidade Administrativa

(15) 17/04/2018

(73) BRITÂNIA ELETRODOMÉSTICOS SA (BR/PR)

(74) ILDO RITTER DE OLIVEIRA

Processo Administrativo de Nulidade instaurado por requerimento de terceiros através da Pet. (WB) 870180050250, de 12/06/2018, ficando suspensos os



efeitos da concessão, de acordo com o parágrafo 2º do artigo 113 da Lei 9279/96. Interessado(s): MK ELETRODOMESTICOS MONDIAL S.A.
Procurador(es): Vandr  Cavalcante Bittencourt Torres.

(11) BR 30 2016 004910-6

C digo 41 - Nulidade Administrativa
(15) 17/04/2018
(73) BRIT NIA ELETRODOM STICOS SA (BR/PR)
(74) ILDO RITTER DE OLIVEIRA
Processo Administrativo de Nulidade instaurado por requerimento de terceiros atrav s da Pet. (WB) 870180050110, de 12/06/2018, ficando suspensos os efeitos da concess o, de acordo com o par grafo 2º do artigo 113 da Lei 9279/96. Interessado(s): MK ELETRODOMESTICOS MONDIAL S.A.
Procurador(es): Vandr  Cavalcante Bittencourt Torres.

(11) BR 30 2016 005599-8

C digo 41 - Nulidade Administrativa
(15) 17/04/2018
(73) SEB (FR)
(74) Araripe & Associados
Processo Administrativo de Nulidade instaurado por requerimento de terceiros atrav s da Pet. (WB) 870180050240, de 12/06/2018, ficando suspensos os efeitos da concess o, de acordo com o par grafo 2º do artigo 113 da Lei 9279/96. Interessado(s): : MK ELETRODOMESTICOS MONDIAL S.A.
Procurador(es): Vandr  Cavalcante Bittencourt Torres.

(11) BR 30 2016 005771-0

C digo 41 - Nulidade Administrativa
(15) 24/04/2018
(73) BRIT NIA ELETRODOM STICOS S.A. (BR/PR)
(74) RITTER E MORAES PROPRIEDADE INTELECTUAL S/S
Processo Administrativo de Nulidade instaurado por requerimento de terceiros atrav s da Pet. (WB) 870180052863, de 20/06/2018, ficando suspensos os efeitos da concess o, de acordo com o par grafo 2º do artigo 113 da Lei 9279/96. Interessado(s): MK ELETRODOMESTICOS MONDIAL S.A.
Procurador(es): Vandr  Cavalcante Bittencourt Torres.

(11) BR 30 2016 005897-0

C digo 41 - Nulidade Administrativa
(15) 17/04/2018
(73) AZEVEDO & ALVES LTDA-EPP (BR/RS)
(74) AUDITA ASSESSORIA EMPRESARIAL LTDA.
Processo Administrativo de Nulidade instaurado por requerimento de terceiros atrav s da Pet. (WB) 870180050744, de 13/06/2018, ficando suspensos os efeitos da concess o, de acordo com o par grafo 2º do artigo 113 da Lei 9279/96. Interessado(s): GALVAN INDUSTRIA E COMERCIO DE PISCINAS EIRELI - ME. Procurador(es): Alexandre Rocha Moni.



(11) BR 30 2016 005919-5	<p>Código 41 - Nulidade Administrativa (15) 17/04/2018 (73) AZEVEDO & ALVES LTDA-EPP (BR/RS) (74) AUDITA ASSESSORIA EMPRESARIAL LTDA.</p> <p>Processo Administrativo de Nulidade instaurado por requerimento de terceiros através da Pet. (WB) 870180050745, de 13/06/2018, ficando suspensos os efeitos da concessão, de acordo com o parágrafo 2º do artigo 113 da Lei 9279/96. Interessado(s): GALVAN INDUSTRIA E COMERCIO DE PISCINAS EIRELI - ME. Procurador(es): Alexandre Rocha Moni.</p>
(11) BR 30 2016 005950-0	<p>Código 41 - Nulidade Administrativa (15) 24/04/2018 (73) CALOR (FR) ; L'ORÉAL (FR) (74) Araripe & Associados</p> <p>Processo Administrativo de Nulidade instaurado por requerimento de terceiros através da Pet. (WB) 870180052862, de 20/06/2018, ficando suspensos os efeitos da concessão, de acordo com o parágrafo 2º do artigo 113 da Lei 9279/96. Interessado(s): MK ELETRODOMESTICOS MONDIAL S.A. Procurador(es): Vandré Cavalcante Bittencourt Torres.</p>
(11) BR 30 2017 000160-2	<p>Código 41 - Nulidade Administrativa (15) 24/04/2018 (73) BRITÂNIA ELETRODOMÉSTICOS S.A. (BR/PR) (74) RITTER E MORAES PROPRIEDADE INTELECTUAL S/S.</p> <p>Processo Administrativo de Nulidade instaurado por requerimento de terceiros através da Pet. (WB) 870180052861, de 20/06/2018, ficando suspensos os efeitos da concessão, de acordo com o parágrafo 2º do artigo 113 da Lei 9279/96. Interessado(s): MK ELETRODOMESTICOS MONDIAL S.A. Procurador(es): Vandré Cavalcante Bittencourt Torres.</p>
(11) BR 30 2017 000466-0	<p>Código 41 - Nulidade Administrativa (15) 24/04/2018 (73) SEB DO BRASIL PRODUTOS DOMÉSTICOS LTDA (BR/SP) (74) Araripe & Associados</p> <p>Processo Administrativo de Nulidade instaurado por requerimento de terceiros através da Pet. (WB) 870180052860, de 20/06/2018, ficando suspensos os efeitos da concessão, de acordo com o parágrafo 2º do artigo 113 da Lei 9279/96. Interessado(s): MK ELETRODOMESTICOS MONDIAL S.A. Procurador(es): Vandré Cavalcante Bittencourt Torres.</p>
(11) BR 30 2017 000659-0	<p>Código 41 - Nulidade Administrativa (15) 17/04/2018 (73) WILSON VIEIRA DOS SANTOS (BR/SP) (74) SILVIO LOPES & ASSOCIADOS LTDA - (nome anterior Fernando Marchetti)</p>



Processo Administrativo de Nulidade instaurado por requerimento de terceiros através da Pet. (WB) 870180048970, de 08/06/2018, ficando suspensos os efeitos da concessão, de acordo com o parágrafo 2º do artigo 113 da Lei 9279/96. Interessado(s): GINO LEONELLO CORAZZARI NETO. Procurador(es): MAURO COSTA FERREIRA.

(11) BR 30 2017 001957-9

Código 41 - Nulidade Administrativa
(15) 24/04/2018
(73) ANDRÉ MARTINS CHAVES (BR/SP)
(74) Vilage Marcas e Patentes Ltda
Processo Administrativo de Nulidade instaurado por requerimento de terceiros através da Pet. (WB) 870180054387, de 25/06/2018, ficando suspensos os efeitos da concessão, de acordo com o parágrafo 2º do artigo 113 da Lei 9279/96. Interessado(s): CLAUDIO BUENO DOS SANTOS. Procurador(es): CLAUDIO BUENO DOS SANTOS.

(11) BR 30 2017 003196-0

Código 41 - Nulidade Administrativa
(15) 06/02/2018
(73) LEONARDO BERTASSI BORTOLOTTO (BR/RS)
(74) Custodio de Almeida & Cia.
Processo Administrativo de Nulidade instaurado por requerimento de terceiros através da Pet. (WB) 870180047329, de 04/06/2018. Interessado(s): MAURICIO BALBINOT. Procurador(es): João Cassiano Bairros Oyarzábal.

(11) BR 32 2017 002724-8

Código 41 - Nulidade Administrativa
(15) 08/05/2018
(62) BR 30 2015 003221-9 10/07/2015
(73) FERPLAX FERRAGENS E ALUMÍNIO LTDA - ME (BR/PR)
(74) Suprema Marcas e Patentes Ltda. ME
Processo Administrativo de Nulidade instaurado por requerimento de terceiros através da Pet. (WB) 870180052058, de 18/06/2018, ficando suspensos os efeitos da concessão, de acordo com o parágrafo 2º do artigo 113 da Lei 9279/96. Interessado(s): DIONIR ROGÉRIO FLECK. Procurador(es): Carlos Eduardo Gomes da Silva.



Código 44 - Extinção - Art. 119 inciso III da LPI

Notificação da extinção do registro de desenho industrial pela falta de pagamento da retribuição prevista nos Arts. 108 e 120 da LPI.

(11) BR 30 2013 000249-7

Código 44 - Extinção - Art. 119 inciso III da LPI

(15) 29/10/2013

(73) Roberto Luiz da Veiga (BR/SC)

(74) SANDRO WUNDERLICH

Registro extinto a contar de 24/01/2018.

(11) BR 30 2013 000250-0

Código 44 - Extinção - Art. 119 inciso III da LPI

(15) 04/11/2014

(73) Roberto Luiz da Veiga (BR/SC)

(74) Sandro Wunderlich

Registro extinto a contar de 24/01/2018.

(11) BR 30 2013 000254-3

Código 44 - Extinção - Art. 119 inciso III da LPI

(15) 29/10/2013

(73) Extramold Jomo Indústria De Plásticos Ltda (BR/RS)

(74) Emerson Salbego Hofart

Registro extinto a contar de 24/01/2018.

(11) BR 30 2013 000256-0

Código 44 - Extinção - Art. 119 inciso III da LPI

(15) 04/11/2014

(73) CLAUDENIR DONIZETI ZANARDI (BR/SP)

Registro extinto a contar de 24/01/2018.

(11) BR 30 2013 000263-2

Código 44 - Extinção - Art. 119 inciso III da LPI

(15) 29/10/2013

(73) Grendene S.A (BR/CE)

(74) CUSTÓDIO DE ALMEIDA & CIA

Registro extinto a contar de 24/01/2018.

(11) BR 30 2013 000264-0

Código 44 - Extinção - Art. 119 inciso III da LPI

(15) 29/10/2013

(73) Grendene S.A. (BR/CE)

(74) Custódio De Almeida & CIA

Registro extinto a contar de 24/01/2018.

(11) BR 30 2013 000266-7

Código 44 - Extinção - Art. 119 inciso III da LPI

(15) 03/06/2014

(73) Ivone Iara de Freitas Schmidt (BR/MG)



Registro extinto a contar de 24/01/2018.

(11) BR 30 2013 000267-5 Código 44 - Extinção - Art. 119 inciso III da LPI
(15) 10/11/2015
(73) AÇOS MACOM INDÚSTRIA E COMÉRCIO LTDA. (BR/SP)
(74) ANTONIO MAURICIO PEDRAS ARNAUD
Registro extinto a contar de 24/01/2018.

(11) BR 30 2013 000269-1 Código 44 - Extinção - Art. 119 inciso III da LPI
(15) 03/06/2014
(73) LABORATÓRIOS LEÓN FARMA, S.A. (ES)
(74) DANEMMAN, SIEMSEN, BIGLER & IPANEMA MOREIRA
Registro extinto a contar de 24/01/2018.

(11) BR 30 2013 000271-3 Código 44 - Extinção - Art. 119 inciso III da LPI
(15) 02/02/2016
(73) GTM DO BRASIL LTDA EPP (BR/SP)
(74) JORGE ROBERTO INNOCENCIO DA COSTA
Registro extinto a contar de 24/01/2018.

(11) BR 30 2013 000275-6 Código 44 - Extinção - Art. 119 inciso III da LPI
(15) 02/02/2016
(73) STAR FLEX CALÇADOS LTDA (BR/MG)
(74) EDUARDO LÍVIO DAIMOND
Registro extinto a contar de 25/01/2018.

(11) BR 30 2013 000324-8 Código 44 - Extinção - Art. 119 inciso III da LPI
(15) 24/11/2015
(73) S. C. JOHNSON & SON, INC (US)
(74) Nellie D Shores
Registro extinto a contar de 25/01/2018.

(11) BR 30 2013 000340-0 Código 44 - Extinção - Art. 119 inciso III da LPI
(15) 03/06/2014
(73) THE COCA-COLA COMPANY (US)
(74) DI BLASI, PARENTE & ASS. PROP. IND. LTDA
Registro extinto a contar de 26/01/2018.

(11) BR 30 2013 000345-0 Código 44 - Extinção - Art. 119 inciso III da LPI
(15) 17/06/2014
(73) NOVOTEMPO FRANCHISING LTDA (BR/RS)
(74) SKO OY ARZABAL MARCAS E PATENTES S/S LTDA
Registro extinto a contar de 29/01/2018.



(11) BR 30 2013 000349-3	Código 44 - Extinção - Art. 119 inciso III da LPI (15) 02/02/2016 (73) Wikipad, Inc. (US) (74) Orlando de Souza / OAB: 0474 Registro extinto a contar de 29/01/2018.
(11) BR 30 2013 000353-1	Código 44 - Extinção - Art. 119 inciso III da LPI (15) 29/10/2013 (73) LEO VISSE VENERA (BR/SP) (74) MÔNICA LORON GUIMARÃES Registro extinto a contar de 30/01/2018.
(11) BR 30 2013 000354-0	Código 44 - Extinção - Art. 119 inciso III da LPI (15) 02/02/2016 (73) GLOBEK HEALTHY PRODUCTS INC (GB) (74) MODAL MARCAS E PATENTES LTDA Registro extinto a contar de 30/01/2018.
(11) BR 30 2013 000355-8	Código 44 - Extinção - Art. 119 inciso III da LPI (15) 04/11/2014 (73) TATIANA STAHL IDELSOHN (BR/SP) ; HENRY SAMUEL KUPERMAN IDELSOHN (BR/SP) (74) MODAL MARCAS E PATENTES LTDA Registro extinto a contar de 30/01/2018.
(11) BR 30 2013 000358-2	Código 44 - Extinção - Art. 119 inciso III da LPI (15) 29/10/2013 (73) LSIS CO., LTD (KR) (74) DAVID DO NASCIMENTO ADVOGADOS ASSOCIADOS Registro extinto a contar de 30/01/2018.
(11) BR 30 2013 000368-0	Código 44 - Extinção - Art. 119 inciso III da LPI (15) 19/07/2016 (73) SEM FRONTEIRAS TECNOLOGIA EDUCACIONAL - EPP (BR/PR) (74) HELOISA CORTIANI DE OLIVEIRA Registro extinto a contar de 31/01/2018.
(11) BR 30 2013 000370-1	Código 44 - Extinção - Art. 119 inciso III da LPI (15) 19/07/2016 (73) SEM FRONTEIRAS TECNOLOGIA EDUCACIONAL - EPP (BR/PR) (74) HELOISA CORTIANI DE OLIVEIRA Registro extinto a contar de 31/01/2018.
(11) BR 30 2013 000372-8	Código 44 - Extinção - Art. 119 inciso III da LPI



(15) 19/07/2016
(73) SEM FRONTEIRAS TECNOLOGIA EDUCACIONAL - EPP (BR/PR)
(74) HELOISA CORTIANI DE OLIVEIRA
Registro extinto a contar de 31/01/2018.

(11) DI 6200275-9 Código 44 - Extinção - Art. 119 inciso III da LPI
(15) 02/07/2002
(73) José Carlos Cecchi (BR/SP)
(74) Darré & Moreira
Registro extinto a contar de 09/02/2017.

(11) DI 6202946-0 Código 44 - Extinção - Art. 119 inciso III da LPI
(15) 25/02/2003
(73) Chang Yu Ming (BR/SP) ; Yu Neng Ta (BR/SP)
(74) Moras & Corrêa
Registro extinto a contar de 03/10/2017.

(11) DI 6203962-8 Código 44 - Extinção - Art. 119 inciso III da LPI
(15) 08/04/2003
(73) LOUSANO INDÚSTRIA DE CONDUTORES ELÉTRICOS LTDA (BR/SP)
(74) Mauro Braga Assessoria Empresarial S/C Ltda
Registro extinto a contar de 12/12/2007

(11) DI 6203964-4 Código 44 - Extinção - Art. 119 inciso III da LPI
(15) 29/04/2003
(73) Siemens, S.A (ES)
(74) Martinez & Associados S/C Ltda.
Registro extinto a contar de 12/12/2007

(11) DI 6203965-2 Código 44 - Extinção - Art. 119 inciso III da LPI
(15) 08/04/2003
(73) Roberto José da Silva (BR/SP) ; Hilton Roberto Godeguez (BR/SP) ; Marcelo Januzzi Santos (BR/SP)
(74) Vilage Marcas & Patentes S/C Ltda
Registro extinto a contar de 13/12/2007

(11) DI 6203966-0 Código 44 - Extinção - Art. 119 inciso III da LPI
(15) 08/04/2003
(73) Roberto José da Silva (BR/SP) ; Hilton Roberto Godeguez (BR/SP) ; Marcelo Januzzi Santos (BR/SP)
(74) Vilage Marcas & Patentes S/C Ltda
Registro extinto a contar de 13/12/2007

(11) DI 6203967-9 Código 44 - Extinção - Art. 119 inciso III da LPI

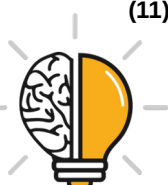

(15) 08/04/2003

(73) Roberto José da Silva (BR/SP) ; Hilton Roberto Godeguez (BR/SP) ; Marcelo Januzzi Santos (BR/SP)

(74) Vilage Marcas & Patentes S/C Ltda

Registro extinto a contar de 13/12/2007

(11) DI 6203968-7

Código 44 - Extinção - Art. 119 inciso III da LPI

(15) 08/04/2003

(73) Roberto José da Silva (BR/SP) ; Hilton Roberto Godeguez (BR/SP) ; Marcelo Januzzi Santos (BR/SP)

(74) Vilage Marcas & Patentes S/C Ltda

Registro extinto a contar de 13/12/2007

(11) DI 6203971-7

Código 44 - Extinção - Art. 119 inciso III da LPI

(15) 08/04/2003

(73) Brumby Corporation Limited (GB)

(74) Tozzini Freire Teixeira e Silva Advogados

Registro extinto a contar de 11/12/2007

(11) DI 6203972-5

Código 44 - Extinção - Art. 119 inciso III da LPI

(15) 08/04/2003

(73) BRUMBY CORPORATION LIMITED (GB)

(74) Tozzini Freire Teixeira e Silva Advogados

Registro extinto a contar de 11/12/2007

(11) DI 6203977-6

Código 44 - Extinção - Art. 119 inciso III da LPI

(15) 29/04/2003

(73) Brumby Corporation Limited (GB)

(74) Tozzini Freire Teixeira e Silva Advogados

Registro extinto a contar de 11/12/2007

(11) DI 6203982-2

Código 44 - Extinção - Art. 119 inciso III da LPI

(15) 29/11/2005

(73) Brumby Corporation Limited (GB)

(74) Tozzini Freire Teixeira e Silva Advogados

Registro extinto a contar de 11/12/2007

(11) DI 6203986-5

Código 44 - Extinção - Art. 119 inciso III da LPI

(15) 11/03/2003

(73) VANDERLEY RODRIGUES MARTINS (BR/SP)

(74) Vilage Marcas & Patentes S/C Ltda

Registro extinto a contar de 10/12/2012

(11) DI 6203987-3

Código 44 - Extinção - Art. 119 inciso III da LPI

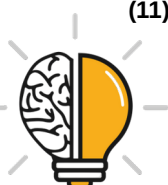

(15) 11/03/2003
(73) Hugo Miras (BR/SP)
(74) Vilage Marcas & Patentes S/C Ltda
Registro extinto a contar de 10/12/2007

(11) DI 6203989-0 Código 44 - Extinção - Art. 119 inciso III da LPI
(15) 11/03/2003
(73) THAI QUANG NGHIA (BR/SP)
(74) Temhpu's Marcas e Patentes S/C Ltda.
Registro extinto a contar de 03/12/2007

(11) DI 6203992-0 Código 44 - Extinção - Art. 119 inciso III da LPI
(15) 01/04/2003
(73) Antonio da Silva, Lda (PT)
(74) Solmark Marcas e Patentes S/C Ltda
Registro extinto a contar de 03/12/2007

(11) DI 6203993-8 Código 44 - Extinção - Art. 119 inciso III da LPI
(15) 11/03/2003
(73) Rivamar Colucci de Sá (BR/SP)
Registro extinto a contar de 03/12/2007

(11) DI 6203994-6 Código 44 - Extinção - Art. 119 inciso III da LPI
(15) 11/03/2003
(73) Plamarc Ltda (BR/SP)
(74) Escritorio Fernando Marchetti S/C Ltda
Registro extinto a contar de 03/12/2007

(11) DI 6203995-4 Código 44 - Extinção - Art. 119 inciso III da LPI
(15) 17/06/2003
(73) CALÇADOS KOLLI'S INDÚSTRIA E COMÉRCIO LTDA (BR/SP)
(74) Béerre Assessoria Empresarial S/C Ltda
Registro extinto a contar de 29/11/2007

(11) DI 6203997-0 Código 44 - Extinção - Art. 119 inciso III da LPI
(15) 01/04/2003
(73) Eletrônica Senun Ltda (BR/SP)
(74) Waldemar do Nascimento
Registro extinto a contar de 29/11/2012

(11) DI 6204006-5 Código 44 - Extinção - Art. 119 inciso III da LPI
(15) 01/04/2003
(73) Nokia Corporation (FI)
(74) Araripe & Associados



Registro extinto a contar de 18/12/2012

(11) DI 6204007-3 Código 44 - Extinção - Art. 119 inciso III da LPI
(15) 01/04/2003
(73) Nokia Corporation (FI)
(74) Araripe & Associados
Registro extinto a contar de 18/12/2012

(11) DI 6204008-1 Código 44 - Extinção - Art. 119 inciso III da LPI
(15) 01/04/2003
(73) Nokia Corporation (FI)
(74) Araripe & Associados
Registro extinto a contar de 18/12/2012

(11) DI 6204009-0 Código 44 - Extinção - Art. 119 inciso III da LPI
(15) 01/04/2003
(73) Nokia Corporation (FI)
(74) Araripe & Associados
Registro extinto a contar de 18/12/2012

(11) DI 6204010-3 Código 44 - Extinção - Art. 119 inciso III da LPI
(15) 01/04/2003
(73) RCD COMÉRCIO E INDÚSTRIA LTDA (BR/SP)
(74) Cruzeiro/Newmarc Patentes e Marcas Ltda
Registro extinto a contar de 04/12/2007

(11) DI 6204011-1 Código 44 - Extinção - Art. 119 inciso III da LPI
(15) 01/04/2003
(73) RCD COMÉRCIO E INDÚSTRIA LTDA (BR/SP)
(74) Cruzeiro/Newmarc Patentes e Marcas Ltda
Registro extinto a contar de 04/12/2007

(11) DI 6204012-0 Código 44 - Extinção - Art. 119 inciso III da LPI
(15) 01/04/2003
(73) RCD Comércio e Indústria Ltda (BR/SP)
(74) Cruzeiro/Newmarc Patentes e Marcas Ltda.
Registro extinto a contar de 04/12/2007

(11) DI 6204013-8 Código 44 - Extinção - Art. 119 inciso III da LPI
(15) 01/04/2003
(73) RCD COMÉRCIO E INDÚSTRIA LTDA (BR/SP)
(74) Cruzeiro/Newmarc Patentes e Marcas Ltda.
Registro extinto a contar de 04/12/2007



(11) DI 6204014-6	Código 44 - Extinção - Art. 119 inciso III da LPI (15) 01/04/2003 (73) RCD Comércio e Indústria Ltda (BR/SP) (74) Cruzeiro/Newmarc Patentes e Marcas Ltda. Registro extinto a contar de 04/12/2007
(11) DI 6204015-4	Código 44 - Extinção - Art. 119 inciso III da LPI (15) 01/04/2003 (73) RCD COMÉRCIO E INDÚSTRIA LTDA (BR/SP) (74) Cruzeiro/Newmarc Patentes e Marcas Ltda. Registro extinto a contar de 04/12/2007
(11) DI 6204016-2	Código 44 - Extinção - Art. 119 inciso III da LPI (15) 01/04/2003 (73) PAVÃO INDÚSTRIA E COMÉRCIO LTDA (BR/SP) (74) José Edis Rodrigues Registro extinto a contar de 30/11/2007
(11) DI 6204017-0	Código 44 - Extinção - Art. 119 inciso III da LPI (15) 01/04/2003 (73) ORLANDO PIRES CARDOSO (BR/SP) (74) Luiz Augusto das Neves Gondin Registro extinto a contar de 30/11/2007
(11) DI 6204018-9	Código 44 - Extinção - Art. 119 inciso III da LPI (15) 06/05/2003 (73) Santos Andirá Indústria de Móveis Ltda (BR/PR) (74) Dimensão Marcas e Patentes S/C Ltda Registro extinto a contar de 30/11/2012
(11) DI 6204022-7	Código 44 - Extinção - Art. 119 inciso III da LPI (15) 15/07/2003 (73) ROBERTO OSWALDO RIWCZES (BR/SP) (74) Gold Star Patentes e Marcas S/C Ltda Registro extinto a contar de 18/12/2007
(11) DI 6204023-5	Código 44 - Extinção - Art. 119 inciso III da LPI (15) 09/09/2003 (73) ROBERTO OSWALDO RIWCZES (BR/SP) (74) Gold Star Patentes e Marcas S/C Ltda Registro extinto a contar de 18/12/2007
(11) DI 6204024-3	Código 44 - Extinção - Art. 119 inciso III da LPI (15) 03/06/2003



	(73) PAULO MARCELO DA SILVA (BR/SP) (74) New Company Marcas e Patentes S/C Ltda Registro extinto a contar de 19/12/2007
(11) DI 6204025-1	Código 44 - Extinção - Art. 119 inciso III da LPI (15) 13/01/2004 (73) SONIA REGINA FORNAZARO BUONAFINA (BR/SP) (74) New Company Marcas e Patentes S/C Ltda Registro extinto a contar de 19/12/2007
(11) DI 6204027-8	Código 44 - Extinção - Art. 119 inciso III da LPI (15) 01/07/2003 (73) IZA MAR INDÚSTRIA E COMÉRCIO DE EQUIPAMENTOS DE SEGURANÇA LTDA (BR/SP) (74) Pezzuol & Associados Marcas e Patentes S/C Ltda Registro extinto a contar de 14/12/2012
(11) DI 6204028-6	Código 44 - Extinção - Art. 119 inciso III da LPI (15) 08/04/2003 (73) Miduplas Indústria e Comércio Ltda (BR/SP) (74) Seta Marcas E Patentes LTDA Registro extinto a contar de 14/12/2007
(11) DI 6204030-8	Código 44 - Extinção - Art. 119 inciso III da LPI (15) 23/09/2003 (73) COMPANHIA SIDERURGICA NACIONAL (BR/RJ) (74) José Queiroz da Rocha Filho Registro extinto a contar de 28/12/2007
(11) DI 6204031-6	Código 44 - Extinção - Art. 119 inciso III da LPI (15) 23/09/2003 (73) COMPANHIA SIDERURGICA NACIONAL (BR/RJ) (74) José Queiroz da Rocha Registro extinto a contar de 28/12/2007
(11) DI 6204032-4	Código 44 - Extinção - Art. 119 inciso III da LPI (15) 06/05/2003 (73) S.C. Johnson Home Storage, Inc. (US) (74) NELLIE ANNE DAIEL-SHORES Registro extinto a contar de 28/12/2007
(11) DI 6204033-2	Código 44 - Extinção - Art. 119 inciso III da LPI (15) 06/05/2003 (73) The Procter & Gamble Company (US)



(74) Dannemann, Siemsen, Bigler & Ipanema Moreira
Registro extinto a contar de 28/12/2007

(11) DI 6204034-0

Código 44 - Extinção - Art. 119 inciso III da LPI
(15) 06/05/2003
(73) The Procter & Gamble Company (US)
(74) Dannemann, Siemsen, Bigler & Ipanema Moreira
Registro extinto a contar de 28/12/2007

(11) DI 6204035-9

Código 44 - Extinção - Art. 119 inciso III da LPI
(15) 08/04/2003
(73) The Procter & Gamble Company (US)
(74) Dannemann, Siemsen, Bigler & Ipanema Moreira
Registro extinto a contar de 28/12/2007

(11) DI 6204037-5

Código 44 - Extinção - Art. 119 inciso III da LPI
(15) 24/06/2003
(73) THE GILLETTE COMPANY (US)
(74) Momsen, Leonardos & Cia
Registro extinto a contar de 28/12/2007

(11) DI 6204038-3

Código 44 - Extinção - Art. 119 inciso III da LPI
(15) 06/05/2003
(73) La Montre Hermes S.A. (CH)
(74) Momsen, Leonardos & Cia
Registro extinto a contar de 28/12/2012

(11) DI 6204039-1

Código 44 - Extinção - Art. 119 inciso III da LPI
(15) 08/04/2003
(73) LA MONTRE HERMES S.A (CH)
(74) Momsen, Leonardos & Cia
Registro extinto a contar de 28/12/2012

(11) DI 6204040-5

Código 44 - Extinção - Art. 119 inciso III da LPI
(15) 06/05/2003
(73) The Goodyear Tire & Rubber Company (US)
(74) NELLIE ANNE DAIEL-SHORES
Registro extinto a contar de 31/12/2007

(11) DI 6204041-3

Código 44 - Extinção - Art. 119 inciso III da LPI
(15) 06/05/2003
(73) The Goodyear Tire & Rubber Company (US)
(74) NELLIE ANNE DAIEL-SHORES
Registro extinto a contar de 31/12/2007



(11) DI 6204042-1 Código 44 - Extinção - Art. 119 inciso III da LPI
(15) 06/05/2003
(73) The Goodyear Tire & Rubber Company (US)
(74) NELLIE ANNE DAIEL-SHORES
Registro extinto a contar de 31/12/2007

(11) DI 6204043-0 Código 44 - Extinção - Art. 119 inciso III da LPI
(15) 06/05/2003
(73) The Goodyear Tire & Rubber Company (US)
(74) NELLIE ANNE DAIEL-SHORES
Registro extinto a contar de 31/12/2012

(11) DI 6204044-8 Código 44 - Extinção - Art. 119 inciso III da LPI
(15) 08/04/2003
(73) José Henrique Erédia (BR/SP)
(74) Logos Marcas e Patentes S/C Ltda
Registro extinto a contar de 19/12/2007

(11) DI 6204045-6 Código 44 - Extinção - Art. 119 inciso III da LPI
(15) 08/04/2003
(73) Waldomiro Aguiar Volpe (BR/SP)
(74) Logos Marcas e Patentes S/C Ltda
Registro extinto a contar de 19/12/2007

(11) DI 6204047-2 Código 44 - Extinção - Art. 119 inciso III da LPI
(15) 08/04/2003
(73) MARCELO MASSA (BR/SP)
(74) Org. Mérito Marcas e Patentes Ltda
Registro extinto a contar de 19/12/2007

(11) DI 6204048-0 Código 44 - Extinção - Art. 119 inciso III da LPI
(15) 08/07/2003
(73) DAUERN S/A (AR)
(74) ABM Assessoria Brasileira de Marcas Ltda
Registro extinto a contar de 19/12/2007

(11) DI 6204049-9 Código 44 - Extinção - Art. 119 inciso III da LPI
(15) 08/04/2003
(73) José Henrique Erédia (BR/SP)
(74) Logos Marcas e Patentes S/C Ltda
Registro extinto a contar de 19/12/2007

(11) DI 6204050-2 Código 44 - Extinção - Art. 119 inciso III da LPI



(15) 08/07/2003
(73) MARISSONIA EMMENDORFER KIELING (BR/RS)
(74) Marpa Cons. e Asses. Empresarial Ltda
Registro extinto a contar de 27/12/2007

(11) DI 6204051-0 Código 44 - Extinção - Art. 119 inciso III da LPI
(15) 08/04/2003
(73) Instituto de Tecnologia para o Desenvolvimento - LACTEC (BR/PR)
(74) Brasil Sul Marcas E Patentes S/C LTDA
Registro extinto a contar de 28/12/2007

(11) DI 6204052-9 Código 44 - Extinção - Art. 119 inciso III da LPI
(15) 08/04/2003
(73) Geraldo Esequiel Lucas (BR/SP)
(74) Marcas Marcantes e Patentes S/C Ltda
Registro extinto a contar de 24/12/2007

(11) DI 6204053-7 Código 44 - Extinção - Art. 119 inciso III da LPI
(15) 08/04/2003
(73) GERALDO ESEQUIEL LUCAS (BR/SP)
(74) Marcas Marcantes e Patentes S/C LTDA
Registro extinto a contar de 24/12/2007

(11) DI 6204054-5 Código 44 - Extinção - Art. 119 inciso III da LPI
(15) 08/04/2003
(73) Geraldo Esequiel Lucas (BR/SP)
(74) Marcas Marcantes e Patentes S/C Ltda
Registro extinto a contar de 24/12/2007

(11) DI 6204055-3 Código 44 - Extinção - Art. 119 inciso III da LPI
(15) 08/04/2003
(73) Geraldo Esequiel Lucas (BR/SP)
(74) Marcas Marcantes e Patentes S/C Ltda
Registro extinto a contar de 24/12/2007

(11) DI 6204056-1 Código 44 - Extinção - Art. 119 inciso III da LPI
(15) 08/04/2003
(73) Danilo Antonio Vanzin (BR/SC)
(74) Fabiana Crema
Registro extinto a contar de 20/12/2007

(11) DI 6204057-0 Código 44 - Extinção - Art. 119 inciso III da LPI
(15) 08/04/2003
(73) Danilo Antonio Vanzin (BR/SC)



(74) Fabiana Crema
Registro extinto a contar de 20/12/2007

(11) DI 6204058-8 Código 44 - Extinção - Art. 119 inciso III da LPI
(15) 08/04/2003
(73) Danilo Antonio Vanzin (BR/SC)
(74) Fabiana Crema
Registro extinto a contar de 20/12/2007

(11) DI 6204059-6 Código 44 - Extinção - Art. 119 inciso III da LPI
(15) 08/04/2003
(73) Danilo Antonio Vanzin (BR/SC)
(74) Fabiana Crema
Registro extinto a contar de 20/12/2007

(11) DI 6204060-0 Código 44 - Extinção - Art. 119 inciso III da LPI
(15) 08/04/2003
(73) Danilo Antonio Vanzin (BR/SC)
(74) Fabiana Crema
Registro extinto a contar de 20/12/2007

(11) DI 6204061-8 Código 44 - Extinção - Art. 119 inciso III da LPI
(15) 08/04/2003
(73) Valter Mendes de Abreu (BR/MG)
(74) Almir C. de Lacerda
Registro extinto a contar de 21/12/2007

(11) DI 6204063-4 Código 44 - Extinção - Art. 119 inciso III da LPI
(15) 08/04/2003
(73) Danilo Antonio Vanzin (BR/SC)
(74) Fabiana Crema
Registro extinto a contar de 20/12/2007

(11) DI 6204064-2 Código 44 - Extinção - Art. 119 inciso III da LPI
(15) 15/04/2003
(73) Danilo Antonio Vanzin (BR/SC)
(74) Fabiana Crema
Registro extinto a contar de 20/12/2007

(11) DI 6204065-0 Código 44 - Extinção - Art. 119 inciso III da LPI
(15) 15/04/2003
(73) Danilo Antonio Vanzin (BR/SC)
(74) Fabiana Crema
Registro extinto a contar de 20/12/2007



(11) DI 6204066-9 Código 44 - Extinção - Art. 119 inciso III da LPI
(15) 15/04/2003
(73) Danilo Antonio Vanzin (BR/SC)
(74) Fabiana Crema
Registro extinto a contar de 20/12/2007

(11) DI 6204067-7 Código 44 - Extinção - Art. 119 inciso III da LPI
(15) 15/04/2003
(73) Danilo Antonio Vanzin (BR/SC)
(74) Fabiana Crema
Registro extinto a contar de 20/12/2007

(11) DI 6204068-5 Código 44 - Extinção - Art. 119 inciso III da LPI
(15) 15/04/2003
(73) Danilo Antonio Vanzin (BR/SC)
(74) Fabiana Crema
Registro extinto a contar de 20/12/2007

(11) DI 6204069-3 Código 44 - Extinção - Art. 119 inciso III da LPI
(15) 15/04/2003
(73) Danilo Antonio Vanzin (BR/SC)
(74) Fabiana Crema
Registro extinto a contar de 20/12/2007

(11) DI 6204070-7 Código 44 - Extinção - Art. 119 inciso III da LPI
(15) 15/04/2003
(73) Danilo Antonio Vanzin (BR/SC)
(74) Fabiana Crema
Registro extinto a contar de 20/12/2007

(11) DI 6204071-5 Código 44 - Extinção - Art. 119 inciso III da LPI
(15) 15/04/2003
(73) Danilo Antonio Vanzin (BR/SC)
(74) Fabiana Crema
Registro extinto a contar de 20/12/2007

(11) DI 6204075-8 Código 44 - Extinção - Art. 119 inciso III da LPI
(15) 15/04/2003
(73) Isac Pedro Rodrigues Gomes (BR/SC)
(74) Edegar S. Antonini
Registro extinto a contar de 18/12/2007

(11) DI 6204078-2 Código 44 - Extinção - Art. 119 inciso III da LPI

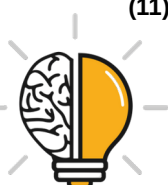

	(15) 15/04/2003 (73) JL-Fabricação e Comércio de Cosméticos Ltda (BR/BA) (74) Brasnorte Marcas e Patentes Ltda Registro extinto a contar de 21/12/2012
(11) DI 6204079-0	Código 44 - Extinção - Art. 119 inciso III da LPI (15) 03/06/2003 (73) CÉLIO FIEDLER (BR/SC) (74) Ricardo Ferreira de Almeida Registro extinto a contar de 21/12/2007
(11) DI 6204080-4	Código 44 - Extinção - Art. 119 inciso III da LPI (15) 04/11/2003 (73) FABIAN FERREIRA (BR/RS) (74) Diogo Martins Boos Registro extinto a contar de 21/12/2007
(11) DI 6204082-0	Código 44 - Extinção - Art. 119 inciso III da LPI (15) 08/07/2003 (73) PEDRO GALHARDI NETO (BR/SP) (74) Luiz Fernando Campos Stock Registro extinto a contar de 24/12/2012
(11) DI 6204083-9	Código 44 - Extinção - Art. 119 inciso III da LPI (15) 12/08/2003 (73) JUAREZ JOSÉ PIVA (BR/RS) (74) NORBERTO PARDELHAS DE BARCELLOS Registro extinto a contar de 24/12/2012
(11) DI 6204085-5	Código 44 - Extinção - Art. 119 inciso III da LPI (15) 15/04/2003 (73) GRENDENE S.A (BR/CE) (74) Custódio de Almeida & Cia Registro extinto a contar de 27/12/2007
(11) DI 6204086-3	Código 44 - Extinção - Art. 119 inciso III da LPI (15) 15/04/2003 (73) Ivânio Angelo Arioli (BR/RS) (74) NORBERTO PARDELHAS DE BARCELLOS Registro extinto a contar de 27/12/2012
(11) DI 6204087-1	Código 44 - Extinção - Art. 119 inciso III da LPI (15) 29/04/2003 (73) Ivânio Angelo Arioli (BR/RS)



(74) Marpa Cons. e Asses. Empresarial Ltda
Registro extinto a contar de 27/12/2007

(11) DI 6204088-0

Código 44 - Extinção - Art. 119 inciso III da LPI
(15) 15/04/2003
(73) Ivânio Angelo Arioli (BR/RS)
(74) Marpa Cons. e Asses. Empresarial Ltda
Registro extinto a contar de 27/12/2007

(11) DI 6204089-8

Código 44 - Extinção - Art. 119 inciso III da LPI
(15) 15/04/2003
(73) Ivânio Angelo Arioli (BR/RS)
(74) Marpa Cons. e Asses. Empresarial Ltda
Registro extinto a contar de 27/12/2007

(11) DI 6204090-1

Código 44 - Extinção - Art. 119 inciso III da LPI
(15) 15/04/2003
(73) Ivânio Angelo Arioli (BR/RS)
(74) Marpa Cons. e Asses. Empresarial Ltda
Registro extinto a contar de 27/12/2007

(11) DI 6204091-0

Código 44 - Extinção - Art. 119 inciso III da LPI
(15) 15/04/2003
(73) Ivânio Angelo Arioli (BR/RS)
(74) NORBERTO PARDELHAS DE BARCELLOS
Registro extinto a contar de 27/12/2012

(11) DI 6204092-8

Código 44 - Extinção - Art. 119 inciso III da LPI
(15) 15/04/2003
(73) Danilo Antonio Vanzin (BR/SC)
(74) Fabiana Crema
Registro extinto a contar de 20/12/2007

(11) DI 6204093-6

Código 44 - Extinção - Art. 119 inciso III da LPI
(15) 24/06/2003
(73) PAULO ROBERTO HORTA HARGREAVES (BR/DF)
(74) Marknel Marcas & Patentes
Registro extinto a contar de 19/12/2007

(11) DI 6204095-2

Código 44 - Extinção - Art. 119 inciso III da LPI
(15) 15/04/2003
(73) Plasticos Nillo Indústria e Comércio Ltda (BR/SP)
(74) Edmundo Brunner Assessoria S/C Ltda
Registro extinto a contar de 24/12/2012



(11) DI 6204098-7 Código 44 - Extinção - Art. 119 inciso III da LPI
(15) 15/04/2003
(73) Koninklijke Phillips Electronics N.V. (NL)
(74) NELLIE ANNE DAIEL-SHORES
Registro extinto a contar de 24/12/2007

(11) DI 6204099-5 Código 44 - Extinção - Art. 119 inciso III da LPI
(15) 15/04/2003
(73) Koninklijke Phillips Electronics N. V. (NL)
(74) NELLIE ANNE DAIEL-SHORES
Registro extinto a contar de 24/12/2007

(11) DI 6204101-0 Código 44 - Extinção - Art. 119 inciso III da LPI
(15) 06/05/2003
(73) CPM Holdings Limited (BM)
(74) Antonio Mauricio Pedras Arnaud
Registro extinto a contar de 18/12/2012

(11) DI 6204106-1 Código 44 - Extinção - Art. 119 inciso III da LPI
(15) 15/04/2003
(73) Agnaldo Fernandes Ferreira (BR/MG)
(74) Fernando Luis Rosado
Registro extinto a contar de 14/11/2007

(11) DI 6204109-6 Código 44 - Extinção - Art. 119 inciso III da LPI
(15) 15/04/2003
(73) Edson Rodrigues de Lacerda (BR/MG)
(74) Fernando Luiz Rosado
Registro extinto a contar de 16/05/2007

(11) DI 6204110-0 Código 44 - Extinção - Art. 119 inciso III da LPI
(15) 29/04/2003
(73) RENATO CÉSAR SANTANA (BR/SP)
(74) Cláudio Regonaschi
Registro extinto a contar de 24/12/2007

(11) DI 6204111-8 Código 44 - Extinção - Art. 119 inciso III da LPI
(15) 08/07/2003
(73) RENATO CÉSAR SANTANA (BR/SP)
(74) Cláudio Regonaschi
Registro extinto a contar de 24/12/2007

(11) DI 6204112-6 Código 44 - Extinção - Art. 119 inciso III da LPI

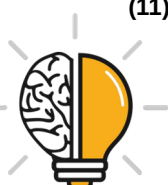

	(15) 29/04/2003 (73) RENATO CÉSAR SANTANA (BR/SP) (74) Cláudio Regonaschi Registro extinto a contar de 24/12/2007
(11) DI 6204113-4	Código 44 - Extinção - Art. 119 inciso III da LPI (15) 06/05/2003 (73) Adilson Papotti (BR/SP) (74) Riomar Patentes e Marcas S/C Ltda Registro extinto a contar de 24/12/2007
(11) DI 6204114-2	Código 44 - Extinção - Art. 119 inciso III da LPI (15) 29/04/2003 (73) Celso Henrique Ferreira da Silva (BR/SP) (74) Riomar Patentes e Marcas S/C Ltda Registro extinto a contar de 24/12/2007
(11) DI 6204117-7	Código 44 - Extinção - Art. 119 inciso III da LPI (15) 29/04/2003 (73) Kidy Birigui Calçados Indústria e Comércio Ltda (BR/SP) (74) Béerre Assessoria Empresarial S/C Ltda Registro extinto a contar de 21/12/2007
(11) DI 6204118-5	Código 44 - Extinção - Art. 119 inciso III da LPI (15) 29/04/2003 (73) Kidy Birigui Calçados Indústria e Comércio Ltda (BR/SP) (74) Béerre Assessoria Empresarial S/C Ltda Registro extinto a contar de 21/12/2007
(11) DI 6204119-3	Código 44 - Extinção - Art. 119 inciso III da LPI (15) 13/05/2003 (73) JUSTMOLD INDÚSTRIA E COMÉRCIO LTDA (BR/SP) (74) Nelson Ivan Arnaldo Ibañez Faundez Registro extinto a contar de 21/12/2007
(11) DI 6204122-3	Código 44 - Extinção - Art. 119 inciso III da LPI (15) 15/04/2003 (73) Marinel & Cia Ltda (BR/SP) (74) Vilage Marcas & Patentes S/C Ltda Registro extinto a contar de 21/12/2007
(11) DI 6204124-0	Código 44 - Extinção - Art. 119 inciso III da LPI (15) 26/08/2003 (73) ACRYLIC LINE INDÚSTRIA E COMÉRCIO LTDA (BR/SP)



(74) Béerre Assessoria Empresarial S/C Ltda
Registro extinto a contar de 21/12/2012

(11) DI 6204126-6

Código 44 - Extinção - Art. 119 inciso III da LPI
(15) 26/08/2003
(73) ACRYLIC LINE INDÚSTRIA E COMÉRCIO LTDA (BR/SP)
(74) Béerre Assessoria Empresarial S/C Ltda
Registro extinto a contar de 21/12/2012

(11) DI 6204127-4

Código 44 - Extinção - Art. 119 inciso III da LPI
(15) 15/04/2003
(73) EDUARDO TORRES (BR/SP)
(74) Temhpus's Marcas e Patentes S/C Ltda
Registro extinto a contar de 21/12/2007

(11) DI 6204128-2

Código 44 - Extinção - Art. 119 inciso III da LPI
(15) 15/04/2003
(73) Gnatus Equipamentos Médico Odontológicos Ltda (BR/SP)
(74) Vilage Marcas & Patentes S/C Ltda
Registro extinto a contar de 21/12/2012

(11) DI 6204129-0

Código 44 - Extinção - Art. 119 inciso III da LPI
(15) 20/05/2003
(73) MULTI-PEC-PRODUTOS E SERVIÇOS LTDA (BR/SP)
(74) Vilage Marcas & Patentes S/C Ltda
Registro extinto a contar de 21/12/2012

(11) DI 6204131-2

Código 44 - Extinção - Art. 119 inciso III da LPI
(15) 15/04/2003
(73) Abarca Móveis Ltda. (BR/SP)
(74) Britânia Marcas e Patentes Ltda
Registro extinto a contar de 24/12/2007

(11) DI 6204132-0

Código 44 - Extinção - Art. 119 inciso III da LPI
(15) 15/04/2003
(73) Antonio Peraçolo (BR/SP)
(74) Riomar Patentes e Marcas S/C Ltda
Registro extinto a contar de 24/12/2007

(11) DI 6204133-9

Código 44 - Extinção - Art. 119 inciso III da LPI
(15) 15/04/2003
(73) Antonio Peraçolo (BR/SP)
(74) Riomar Patentes e Marcas S/C Ltda
Registro extinto a contar de 24/12/2007



(11) DI 6204134-7	Código 44 - Extinção - Art. 119 inciso III da LPI (15) 15/04/2003 (73) Marcelo Morozi M Ceron (BR/SP) (74) Riomar Patentes e Marcas S/C Ltda Registro extinto a contar de 24/12/2007
(11) DI 6204135-5	Código 44 - Extinção - Art. 119 inciso III da LPI (15) 15/04/2003 (73) Sadi Guimarães Mila (BR/SC) (74) Grupo Princesa Marcas e Patentes Ltda. Registro extinto a contar de 21/12/2007
(11) DI 6204136-3	Código 44 - Extinção - Art. 119 inciso III da LPI (15) 20/05/2003 (73) NATAL DA SILVA (BR/SP) ; MÁRIO LUIZ LUVIZOTTO (BR/SP) (74) Vilage Marcas & Patentes S/C Ltda Registro extinto a contar de 24/12/2007
(11) DI 6204137-1	Código 44 - Extinção - Art. 119 inciso III da LPI (15) 15/04/2003 (73) André Del Lucchese (BR/SP) (74) Helcio Ferro Ricci Registro extinto a contar de 20/12/2012
(11) DI 6204138-0	Código 44 - Extinção - Art. 119 inciso III da LPI (15) 02/09/2003 (73) SIGVARIS DO BRASIL INDÚSTRIA E COMÉRCIO LTDA (BR/SP) (74) Meiri Moreira Pienegonda Registro extinto a contar de 20/12/2007
(11) DI 6204139-8	Código 44 - Extinção - Art. 119 inciso III da LPI (15) 15/04/2003 (73) MSM PRODUTOS PARA CALÇADOS LTDA (BR/SP) (74) ADVOCACIA PIETRO ARIBONI S/C Registro extinto a contar de 20/12/2007
(11) DI 6204140-1	Código 44 - Extinção - Art. 119 inciso III da LPI (15) 15/04/2003 (73) MSM PRODUTOS PARA CALÇADOS LTDA (BR/SP) (74) ADVOCACIA PIETRO ARIBONI S/C Registro extinto a contar de 20/12/2007
(11) DI 6204143-6	Código 44 - Extinção - Art. 119 inciso III da LPI



(15) 15/04/2003
(73) Javier Artola (BR/SP)
(74) Silvio Darré Junior
Registro extinto a contar de 20/12/2007

(11) DI 6204144-4 Código 44 - Extinção - Art. 119 inciso III da LPI
(15) 15/04/2003
(73) Ribeiro Rocha & Cia Ltda-ME (BR/SP)
(74) Silvio Darré Junior
Registro extinto a contar de 20/12/2007

(11) DI 6204145-2 Código 44 - Extinção - Art. 119 inciso III da LPI
(15) 15/04/2003
(73) Politron Indústria Nacional de Máquinas e Componentes Eletrônicos Ltda (BR/SP)
(74) Silvio Darré Junior
Registro extinto a contar de 20/12/2007

(11) DI 6204148-7 Código 44 - Extinção - Art. 119 inciso III da LPI
(15) 15/04/2003
(73) Waldomiro Aguiar Volpe (BR/SP)
(74) Logos Marcas e Patentes S/C Ltda
Registro extinto a contar de 20/12/2007

(11) DI 6204150-9 Código 44 - Extinção - Art. 119 inciso III da LPI
(15) 15/04/2003
(73) Artes Indústria e Comércio de Embalagens Ltda-ME (BR/SP)
(74) Amâncio da Conceição Machado
Registro extinto a contar de 20/12/2007

(11) DI 6204151-7 Código 44 - Extinção - Art. 119 inciso III da LPI
(15) 15/04/2003
(73) ORLANDO PIRES CARDOSO (BR/SP)
(74) Luiz Augusto das Neves Gondin
Registro extinto a contar de 20/12/2012

(11) DI 6204164-9 Código 44 - Extinção - Art. 119 inciso III da LPI
(15) 17/06/2003
(73) Gazola S.A. Industria Metalúrgica (BR/RS)
(74) Guerra Adv.
Registro extinto a contar de 28/12/2007

(11) DI 6204165-7 Código 44 - Extinção - Art. 119 inciso III da LPI
(15) 15/04/2003



	(73) Gazola S.A Indústria Metalúrgica (BR/RS) (74) GUERRA ADVOGADOS ASSOCIADOS Registro extinto a contar de 28/12/2007
(11) DI 6204168-1	Código 44 - Extinção - Art. 119 inciso III da LPI (15) 15/04/2003 (73) Manufacturas Figolés, S.L. (ES) (74) David do Nascimento Registro extinto a contar de 27/12/2007
(11) DI 6204170-3	Código 44 - Extinção - Art. 119 inciso III da LPI (15) 15/04/2003 (73) AUNDE BRASIL S/A (BR/SP) (74) Aguinaldo Moreira Registro extinto a contar de 27/12/2012
(11) DI 6204172-0	Código 44 - Extinção - Art. 119 inciso III da LPI (15) 15/04/2003 (73) AUNDE BRASIL S/A (BR/SP) (74) Aguinaldo Moreira Registro extinto a contar de 27/12/2012
(11) DI 6204173-8	Código 44 - Extinção - Art. 119 inciso III da LPI (15) 15/04/2003 (73) Lg Electronics INC. (KR) (74) TINOCO SOARES & FILHO LTDA Registro extinto a contar de 27/12/2007
(11) DI 6204174-6	Código 44 - Extinção - Art. 119 inciso III da LPI (15) 15/04/2003 (73) Steelcase S.A (FR) (74) Francisco Carlos Rodrigues Silva Registro extinto a contar de 28/12/2007
(11) DI 6204176-2	Código 44 - Extinção - Art. 119 inciso III da LPI (15) 02/09/2003 (73) EMPRESA BRASILEIRA DE CORREIOS E TELÉGRAFOS - ECT (BR/DF) Registro extinto a contar de 28/12/2012
(11) DI 6204177-0	Código 44 - Extinção - Art. 119 inciso III da LPI (15) 15/04/2003 (73) Empresa Brasileira de Correios e Telégrafos - ECT (BR/DF) Registro extinto a contar de 28/12/2012



(11) DI 6204179-7 Código 44 - Extinção - Art. 119 inciso III da LPI
(15) 15/04/2003
(73) INCABRAS INDÚSTRIA E COMÉRCIO DE MÓVEIS LTDA (BR/SP)
(74) Vilage Marcas & Patentes S/C Ltda
Registro extinto a contar de 24/12/2007

(11) DI 6204180-0 Código 44 - Extinção - Art. 119 inciso III da LPI
(15) 15/04/2003
(73) INCABRAS INDÚSTRIA E COMÉRCIO DE MÓVEIS LTDA (BR/SP)
(74) Vilage Marcas & Patentes S/C Ltda
Registro extinto a contar de 24/12/2007

(11) DI 6204181-9 Código 44 - Extinção - Art. 119 inciso III da LPI
(15) 15/04/2003
(73) Fabiano Batista (BR/SP)
(74) Cláudio Santana da Silva
Registro extinto a contar de 24/12/2007

(11) DI 6204182-7 Código 44 - Extinção - Art. 119 inciso III da LPI
(15) 26/08/2003
(73) ABARCA MÓVEIS LTDA (BR/SP)
(74) Britânia Marcas e Patentes S/C Ltda
Registro extinto a contar de 24/12/2007

(11) DI 6204183-5 Código 44 - Extinção - Art. 119 inciso III da LPI
(15) 26/08/2003
(73) ABARCA MÓVEIS LTDA (BR/SP)
(74) Britânia Marcas e Patentes S/C Ltda
Registro extinto a contar de 24/12/2007

(11) DI 6204184-3 Código 44 - Extinção - Art. 119 inciso III da LPI
(15) 15/07/2003
(73) ABARCA MÓVEIS LTDA (BR/SP)
(74) Britânia Marcas e Patentes S/C Ltda
Registro extinto a contar de 24/12/2007

(11) DI 6204186-0 Código 44 - Extinção - Art. 119 inciso III da LPI
(15) 22/04/2003
(73) VANDERLEY RODRIGUES MARTINS (BR/SP)
(74) Vilage Marcas & Patentes S/C Ltda
Registro extinto a contar de 25/12/2007

(11) DI 6204187-8 Código 44 - Extinção - Art. 119 inciso III da LPI
(15) 06/05/2003



	(73) Donizete Aparecido de Oliveira (BR/SP) (74) Vilage Marcas & Patentes S/C Ltda Registro extinto a contar de 25/12/2012
(11) DI 6204188-6	Código 44 - Extinção - Art. 119 inciso III da LPI (15) 29/07/2003 (73) ABARCA MÓVEIS LTDA (BR/SP) (74) Britânia Marcas e Patentes S/C Ltda Registro extinto a contar de 24/12/2007
(11) DI 6204189-4	Código 44 - Extinção - Art. 119 inciso III da LPI (15) 15/07/2003 (73) Abarca Móveis Ltda (BR/SP) (74) Britânia Marcas e Patentes S/C Ltda Registro extinto a contar de 24/12/2007
(11) DI 6204190-8	Código 44 - Extinção - Art. 119 inciso III da LPI (15) 22/04/2003 (73) Serviço Nacional de Aprendizagem Industrial - Senai (BR/SC) (74) Edemar S. Antonini Registro extinto a contar de 21/12/2007
(11) DI 6204192-4	Código 44 - Extinção - Art. 119 inciso III da LPI (15) 22/04/2003 (73) Mam Babyartikel Gesellschaft M.B.H. (AT) (74) Dannemann, Siemsen, Bigler & Ipanema Moreira Registro extinto a contar de 25/12/2012
(11) DI 6204193-2	Código 44 - Extinção - Art. 119 inciso III da LPI (15) 22/04/2003 (73) The Procter & Gamble Company (US) (74) Dannemann, Siemsen, Bigler & Ipanema Moreira Registro extinto a contar de 25/12/2012
(11) DI 6204194-0	Código 44 - Extinção - Art. 119 inciso III da LPI (15) 22/04/2003 (73) Rosangela Casagrande Alves Gallo (BR/SP) ; Marcos Fabio Pugliesi (BR/SP) ; Armando Capobianco Filho (BR/SP) (74) Sul América Marcas & Patentes S/C Ltda Registro extinto a contar de 27/12/2007
(11) DI 6204202-5	Código 44 - Extinção - Art. 119 inciso III da LPI (15) 06/05/2003 (73) Motorola, Inc. (US)



	(74) Clarke Modet do Brasil Ltda Registro extinto a contar de 27/12/2007
(11) DI 6204203-3	Código 44 - Extinção - Art. 119 inciso III da LPI (15) 06/05/2003 (73) S.C. Johnson Home Storage, Inc. (US) (74) NELLIE ANNE DAIEL-SHORES Registro extinto a contar de 27/12/2007
(11) DI 6204204-1	Código 44 - Extinção - Art. 119 inciso III da LPI (15) 06/05/2003 (73) BLACK & DECKER, INC (US) (74) NELLIE ANNE DAIEL-SHORES Registro extinto a contar de 27/12/2012
(11) DI 6204206-8	Código 44 - Extinção - Art. 119 inciso III da LPI (15) 06/05/2003 (73) MOTOROLA, INC. (US) (74) Clarke Modet do Brasil LTDA Registro extinto a contar de 30/11/2007
(11) DI 6204212-2	Código 44 - Extinção - Art. 119 inciso III da LPI (15) 26/08/2003 (73) ORLANDO PIRES CARDOSO (BR/SP) (74) Luiz Augusto das Neves Gondin Registro extinto a contar de 21/11/2007
(11) DI 6204214-9	Código 44 - Extinção - Art. 119 inciso III da LPI (15) 06/05/2003 (73) Emy Rodopiano da Fonseca Filho (BR/RJ) Registro extinto a contar de 17/08/2007
(11) DI 6204215-7	Código 44 - Extinção - Art. 119 inciso III da LPI (15) 06/05/2003 (73) Emy Rodopiano da Fonseca Filho (BR/RJ) Registro extinto a contar de 17/08/2007
(11) DI 6204216-5	Código 44 - Extinção - Art. 119 inciso III da LPI (15) 06/05/2003 (73) Emy Rodopiano da Fonseca Filho (BR/RJ) Registro extinto a contar de 17/08/2007
(11) DI 6204217-3	Código 44 - Extinção - Art. 119 inciso III da LPI (15) 13/01/2004



	(73) GIOVANNI GARBONI (BR/RJ) (74) Crimark Assessoria Empresarial S/C Ltda Registro extinto a contar de 19/10/2012
(11) DI 6204218-1	Código 44 - Extinção - Art. 119 inciso III da LPI (15) 06/05/2003 (73) Emy Rodopiano da Fonseca Filho (BR/RJ) Registro extinto a contar de 17/08/2007
(11) DI 6204219-0	Código 44 - Extinção - Art. 119 inciso III da LPI (15) 06/05/2003 (73) Emy Rodopiano da Fonseca Filho (BR/RJ) Registro extinto a contar de 17/08/2007
(11) DI 6204222-0	Código 44 - Extinção - Art. 119 inciso III da LPI (15) 14/10/2003 (73) CERPRAN PARTICIPAÇÕES E ADMINISTRAÇÃO DE BENS S/A (BR/SP) (74) Climark Assessoria Empresarial SC Ltda Registro extinto a contar de 12/10/2012
(11) DI 6204223-8	Código 44 - Extinção - Art. 119 inciso III da LPI (15) 06/05/2003 (73) Walfredo Xavier de Oliveira (BR/SP) (74) Mercosul Assessoria e Consultoria Empresarial para América do Sul Ltda Registro extinto a contar de 18/10/2012
(11) DI 6204224-6	Código 44 - Extinção - Art. 119 inciso III da LPI (15) 06/05/2003 (73) Walfredo Xavier de Oliveira (BR/SP) (74) Mercosul Assessoria e Consultoria Empresarial para América do Sul Ltda Registro extinto a contar de 18/10/2012
(11) DI 6204231-9	Código 44 - Extinção - Art. 119 inciso III da LPI (15) 08/07/2003 (73) Lua Nova Ind. e Com. de Produtos Alimentícios Ltda. (BR/SP) (74) City Patentes e Marcas Ltda Registro extinto a contar de 24/12/2012
(11) DI 6204232-7	Código 44 - Extinção - Art. 119 inciso III da LPI (15) 06/05/2003 (73) Geometa Engenharia de Fundações Ind. e Com. Ltda (BR/MG) (74) Leconni Marcas & Patentes LTDA Registro extinto a contar de 10/04/2007



(11) DI 6204233-5	Código 44 - Extinção - Art. 119 inciso III da LPI (15) 06/05/2003 (73) Rivaldo Caetano de Azevedo (BR/MG) (74) Ércio Quaresma Firpe Registro extinto a contar de 26/10/2012
(11) DI 6204234-3	Código 44 - Extinção - Art. 119 inciso III da LPI (15) 06/05/2003 (73) LIANPLAST INDÚSTRIA E COMÉRCIO DE PLÁSTICOS LTDA (BR/RS) (74) Bakkar Consultoria e Assessoria Empresarial Ltda Registro extinto a contar de 09/11/2007
(11) DI 6204235-1	Código 44 - Extinção - Art. 119 inciso III da LPI (15) 26/08/2003 (73) SHELL BRASIL LTDA (BR/RJ) (74) NELLIE ANNE DAIEL-SHORES Registro extinto a contar de 07/12/2007
(11) DI 6204236-0	Código 44 - Extinção - Art. 119 inciso III da LPI (15) 06/05/2003 (73) Shell Brasil Ltda (BR/RJ) (74) NELLIE ANNE DAIEL-SHORES Registro extinto a contar de 07/12/2007
(11) DI 6204237-8	Código 44 - Extinção - Art. 119 inciso III da LPI (15) 06/05/2003 (73) Shell Brasil Ltda (BR/RJ) (74) NELLIE ANNE DAIEL-SHORES Registro extinto a contar de 07/12/2007
(11) DI 6204239-4	Código 44 - Extinção - Art. 119 inciso III da LPI (15) 06/05/2003 (73) JOBEM DONADA (BR/RS) (74) Luiz Fernando Campos Stock Registro extinto a contar de 13/11/2007
(11) DI 6204243-2	Código 44 - Extinção - Art. 119 inciso III da LPI (15) 06/05/2003 (73) Frisauto Indústria e Comércio de Acessórios para Autos Ltda (BR/SP) (74) MG Campos Assessoria e Consultoria S/C Ltda Registro extinto a contar de 07/12/2007
(11) DI 6204245-9	Código 44 - Extinção - Art. 119 inciso III da LPI (15) 25/11/2003



	(73) THOMRISS EMBALAGENS PLÁSTICAS LTDA (74) Béerre Assessoria Empresarial S/C Ltda Registro extinto a contar de 26/09/2007
(11) DI 6204246-7	Código 44 - Extinção - Art. 119 inciso III da LPI (15) 06/05/2003 (73) Marco Antonio da Silva Borba (BR/SP) (74) New Company Marcas e Patentes S/C Ltda Registro extinto a contar de 21/11/2007
(11) DI 6204247-5	Código 44 - Extinção - Art. 119 inciso III da LPI (15) 06/05/2003 (73) Marco Antonio da Silva Borba (BR/SP) (74) New Company Marcas e Patentes S/C Ltda Registro extinto a contar de 21/11/2007
(11) DI 6204252-1	Código 44 - Extinção - Art. 119 inciso III da LPI (15) 06/05/2003 (73) Luciana Von Borries (BR/SC) (74) Ricardo Ferreira de Almeida Registro extinto a contar de 15/11/2007
(11) DI 6204253-0	Código 44 - Extinção - Art. 119 inciso III da LPI (15) 06/05/2003 (73) Indústria de Molas Aço Ltda (BR/SP) (74) City Patentes e Marcas Ltda Registro extinto a contar de 14/11/2012
(11) DI 6204254-8	Código 44 - Extinção - Art. 119 inciso III da LPI (15) 02/09/2003 (73) ZALMAN TECH Co., LTD (KR) (74) Paulo C. Oliveira & Cia Registro extinto a contar de 21/12/2007
(11) DI 6204255-6	Código 44 - Extinção - Art. 119 inciso III da LPI (15) 11/11/2003 (73) Carlos Aécio Rangel Silva (BR/RJ) (74) Ivo Jorge Costa Rodrigues Registro extinto a contar de 27/12/2007
(11) DI 6204256-4	Código 44 - Extinção - Art. 119 inciso III da LPI (15) 06/05/2003 (73) Metalbat Indústria e Comércio de Acumuladores Ltda (BR/PR) (74) London Marcas & Patentes S/C Ltda



Registro extinto a contar de 05/10/2007

(11) DI 6204258-0 Código 44 - Extinção - Art. 119 inciso III da LPI
(15) 06/05/2003
(73) Metalbat Indústria e Comércio de Acumuladores Ltda (BR/PR)
(74) London Marcas & Patentes S/C Ltda
Registro extinto a contar de 05/10/2007

(11) DI 6204261-0 Código 44 - Extinção - Art. 119 inciso III da LPI
(15) 06/05/2003
(62) DI 6201293-2 03/05/2002
(73) Empresa Brasileira de Correios e Telégrafos - ECT (BR/DF)
Registro extinto a contar de 04/05/2012

(11) DI 6204263-7 Código 44 - Extinção - Art. 119 inciso III da LPI
(15) 27/05/2003
(73) MARFINITE PRODUTOS SINTÉTICOS LTDA (BR/SP)
(74) RICARDO BOTÓS DA SILVA NEVES
Registro extinto a contar de 03/12/2012

(11) DI 6204264-5 Código 44 - Extinção - Art. 119 inciso III da LPI
(15) 25/07/2006
(62) DI 6202642-9 23/09/2002
(73) MHOUSE SRL (IT)
(74) Clarke Modet do Brasil Ltda
Registro extinto a contar de 24/09/2012

(11) DI 6204266-1 Código 44 - Extinção - Art. 119 inciso III da LPI
(15) 05/08/2003
(62) DI 6202642-9 23/09/2002
(73) MHOUSE SRL (IT)
(74) Clarke Modet do Brasil LTDA
Registro extinto a contar de 24/09/2012

(11) DI 6204267-0 Código 44 - Extinção - Art. 119 inciso III da LPI
(15) 05/08/2003
(62) DI 6202642-9 23/09/2002
(73) MHOUSE SRL (IT)
(74) Clarke Modet do Brasil Ltda
Registro extinto a contar de 24/09/2012

(11) DI 6204268-8 Código 44 - Extinção - Art. 119 inciso III da LPI
(15) 08/07/2003
(73) MARCELO COSTA DA SILVA (BR/RS)



Registro extinto a contar de 03/09/2007

(11) DI 6204269-6

Código 44 - Extinção - Art. 119 inciso III da LPI
(15) 01/07/2003
(73) JOSÉ FLEURY PIERONI (BR/SP)
(74) Silva & Guimarães Marcas e Patentes Ltda
Registro extinto a contar de 10/01/2007

(11) DI 6204270-0

Código 44 - Extinção - Art. 119 inciso III da LPI
(15) 15/07/2003
(73) JAMILE COSTA SALLUM (BR/DF) ; RICARDO CLEMENTE CAYRES
(BR/DF)
Registro extinto a contar de 16/10/2007

(11) DI 6204272-6

Código 44 - Extinção - Art. 119 inciso III da LPI
(15) 22/07/2003
(62) DI 6204111-8 23/12/2002
(73) RENATO CÉSAR SANTANA (BR/SP)
(74) Claudio Regonaschi
Registro extinto a contar de 24/12/2007

(11) DI 6204273-4

Código 44 - Extinção - Art. 119 inciso III da LPI
(15) 05/08/2003
(73) ALTERO DESIGN - INDÚSTRIA E COMÉRCIO LTDA (BR/RS)
(74) Custodio De Almeida & Cia
Registro extinto a contar de 17/10/2012

(11) DI 6204274-2

Código 44 - Extinção - Art. 119 inciso III da LPI
(15) 14/10/2003
(62) DI 6204005-7 17/12/2002
(73) AC Franchising Ltda (BR/MG)
(74) BHERING ADVOGADOS
Registro extinto a contar de 18/12/2007

(11) DI 6204275-0

Código 44 - Extinção - Art. 119 inciso III da LPI
(15) 20/01/2004
(62) DI 6204005-7 17/12/2002
(73) AC FRANCHISING LTDA (BR/MG)
(74) BHERING ADVOGADOS
Registro extinto a contar de 18/12/2007

(11) DI 6204276-9

Código 44 - Extinção - Art. 119 inciso III da LPI
(15) 20/01/2004
(62) DI 6204005-7 17/12/2002



	(73) AC FRANCHISING LTDA (BR/MG) (74) Bhering Advogados Registro extinto a contar de 18/12/2007
(11) DI 6204277-7	Código 44 - Extinção - Art. 119 inciso III da LPI (15) 20/01/2004 (62) DI 6204005-7 17/12/2002 (73) AC FRANCHISING LTDA (BR/MG) (74) BHERING ADVOGADOS Registro extinto a contar de 18/12/2007
(11) DI 6204278-5	Código 44 - Extinção - Art. 119 inciso III da LPI (15) 02/09/2003 (73) GELSON ANTONIO PONZONI (BR/RS) (74) Marpa Consultoria e Assessoria Empresarial Ltda. Registro extinto a contar de 09/07/2007
(11) DI 6204279-3	Código 44 - Extinção - Art. 119 inciso III da LPI (15) 02/09/2003 (73) GELSON ANTONIO PONZONI (BR/RS) (74) Marpa Cons. e Asses. Empres Ltda Registro extinto a contar de 09/07/2007
(11) DI 6204281-5	Código 44 - Extinção - Art. 119 inciso III da LPI (15) 16/09/2003 (62) DI 6203783-8 06/12/2002 (73) MERZ & KRELL GMBH & CO. KGAA (DE) (74) Dannemann, Siemsen, Bigler & Ipanema Moreira Registro extinto a contar de 07/12/2007
(11) DI 6204282-3	Código 44 - Extinção - Art. 119 inciso III da LPI (15) 16/09/2003 (62) DI 6203783-8 06/12/2002 (73) MERZ & KRELL GMBH & CO. KGAA (DE) (74) Dannemann, Siemsen, Bigler & Ipanema Moreira Registro extinto a contar de 07/12/2007
(11) DI 6204283-1	Código 44 - Extinção - Art. 119 inciso III da LPI (15) 25/11/2003 (62) DI 6203783-8 06/12/2002 (73) MERZ & KRELL GMBH & CO. KGAA (DE) (74) Dannemann, Siemsen, Bigler & Ipanema Moreira Registro extinto a contar de 07/12/2012



(11) DI 6204284-0	Código 44 - Extinção - Art. 119 inciso III da LPI (15) 02/09/2003 (73) Gislaine da Silva Lopes (BR/MG) (74) Luiz Sergio de Oliveira Registro extinto a contar de 04/07/2007
(11) DI 6204286-6	Código 44 - Extinção - Art. 119 inciso III da LPI (15) 20/01/2004 (62) DI 6204080-4 20/12/2002 (73) FABIAN FERREIRA (BR/RS) (74) Diogo Martins Boos Registro extinto a contar de 21/12/2007
(11) DI 6204287-4	Código 44 - Extinção - Art. 119 inciso III da LPI (15) 04/11/2003 (62) DI 6202748-4 19/07/2002 (73) Caixa Econômica Federal - CEF (BR/DF) (74) Dannemann, Siemsen, Bigler & Ipanema Moreira Registro extinto a contar de 20/07/2012
(11) DI 6204288-2	Código 44 - Extinção - Art. 119 inciso III da LPI (15) 04/11/2003 (62) DI 6202748-4 19/07/2002 (73) Caixa Econômica Federal - CEF (BR/DF) (74) Dannemann, Siemsen, Bigler & Ipanema Moreira Registro extinto a contar de 20/07/2012
(11) DI 6204289-0	Código 44 - Extinção - Art. 119 inciso III da LPI (15) 17/02/2004 (62) DI 6202748-4 19/07/2002 (73) CAIXA ECONÔMICA FEDERAL- CEF (BR/DF) (74) Dannemann, Siemsen, Bigler & Ipanema Moreira Registro extinto a contar de 20/07/2012
(11) DI 6204290-4	Código 44 - Extinção - Art. 119 inciso III da LPI (15) 04/11/2003 (62) DI 6202748-4 19/07/2002 (73) Caixa Econômica Federal - CEF (BR/DF) (74) Dannemann, Siemsen, Bigler & Ipanema Moreira Registro extinto a contar de 20/07/2012
(11) DI 6204291-2	Código 44 - Extinção - Art. 119 inciso III da LPI (15) 20/01/2004 (62) DI 6204080-4 20/12/2002



(73) FABIAN FERREIRA (BR/RS)
(74) Diogo Martins Boos
Registro extinto a contar de 21/12/2007

(11) DI 6204292-0 Código 44 - Extinção - Art. 119 inciso III da LPI
(15) 17/02/2004
(62) DI 6200699-1 28/03/2002
(73) CRISTIANE BABADOPULOS VACARO (BR/SP)
Registro extinto a contar de 29/03/2007

(11) DI 6204293-9 Código 44 - Extinção - Art. 119 inciso III da LPI
(15) 20/01/2004
(62) DI 6204080-4 20/12/2002
(73) FABIAN FERREIRA (BR/RS)
(74) Diogo Martins Boos
Registro extinto a contar de 21/12/2007

(11) DI 6204297-1 Código 44 - Extinção - Art. 119 inciso III da LPI
(15) 09/03/2004
(62) DI 6200056-0 18/01/2002
(73) DBK ESPANÃ S.A. (ES)
(74) BHERING ADVOGADOS
Registro extinto a contar de 19/01/2007

(11) DI 6204298-0 Código 44 - Extinção - Art. 119 inciso III da LPI
(15) 08/06/2004
(73) RIVALDO CAETANO DE AZEVEDO (BR/MG)
(74) Ércio Quaresma Firpe
Registro extinto a contar de 28/02/2012

(11) DI 6204299-8 Código 44 - Extinção - Art. 119 inciso III da LPI
(15) 13/06/2006
(62) DI 6200056-0 18/01/2002
(73) DBK Espanã S.A (ES)
(74) BHERING ADVOGADOS
Registro extinto a contar de 19/01/2007

(11) DI 6204301-3 Código 44 - Extinção - Art. 119 inciso III da LPI
(15) 06/04/2004
(62) DI 6200496-4 15/03/2002
(73) LUIZ GONZAGA GRANJA FILHO (BR/PE)
(74) ADVOCACIA PIETRO ARIBONI S/C
Registro extinto a contar de 16/03/2017



(11) DI 6204302-1	Código 44 - Extinção - Art. 119 inciso III da LPI (15) 06/04/2004 (62) DI 6200496-4 15/03/2002 (73) LUIZ GONZAGA GRANJA FILHO (BR/PE) (74) ADVOCACIA PIETRO ARIBONI S/C Registro extinto a contar de 16/03/2017
(11) DI 6204303-0	Código 44 - Extinção - Art. 119 inciso III da LPI (15) 06/04/2004 (62) DI 6200496-4 15/03/2002 (73) LUIZ GONZAGA GRANJA FILHO (BR/PE) (74) ADVOCACIA PIETRO ARIBONI S/C Registro extinto a contar de 16/03/2017
(11) DI 6204305-6	Código 44 - Extinção - Art. 119 inciso III da LPI (15) 17/05/2005 (62) DI 6200362-3 15/02/2002 (73) Metalúrgica Couselo Ltda (BR/SP) (74) Tinoco Soares & Filho S/C Ltda Registro extinto a contar de 16/02/2007
(11) DI 6204306-4	Código 44 - Extinção - Art. 119 inciso III da LPI (15) 11/01/2005 (62) DI 6200362-3 15/02/2002 (73) METALÚRGICA COUSELO LTDA (BR/SP) (74) Tinoco Soares & Filho S/C Ltda Registro extinto a contar de 16/02/2012
(11) DI 6204307-2	Código 44 - Extinção - Art. 119 inciso III da LPI (15) 10/08/2004 (62) DI 6200057-8 18/01/2002 (73) HENKEL KOMMANDITGESELLSCHAFT AUF AKTIEN (DE) (74) Dannemann, Siemsen, Bigler & Ipanema Moreira Registro extinto a contar de 19/01/2012
(11) DI 6204308-0	Código 44 - Extinção - Art. 119 inciso III da LPI (15) 13/10/2004 (62) DI 6200639-8 27/03/2002 (73) NORDSON CORPORATION (US) (74) Orlando de Souza Registro extinto a contar de 28/03/2017
(11) DI 6204309-9	Código 44 - Extinção - Art. 119 inciso III da LPI (15) 13/10/2004



(62) DI 6200639-8 27/03/2002
(73) NORDSON CORPORATION (US)
(74) Orlando de Souza
Registro extinto a contar de 28/03/2017

(11) DI 6204310-2 Código 44 - Extinção - Art. 119 inciso III da LPI
(15) 13/10/2004
(62) DI 6200639-8 27/03/2002
(73) NORDSON CORPORATION (US)
(74) Orlando de Souza
Registro extinto a contar de 28/03/2017

(11) DI 6204311-0 Código 44 - Extinção - Art. 119 inciso III da LPI
(15) 13/10/2004
(62) DI 6200639-8 27/03/2002
(73) NORDSON CORPORATION (US)
(74) Orlando de Souza
Registro extinto a contar de 28/03/2017

(11) DI 6401819-9 Código 44 - Extinção - Art. 119 inciso III da LPI
(15) 21/12/2004
(73) PINCÉIS ATLAS S/A (BR/RS)
(74) D'Mark Registros de Marcas e Patentes
Registro extinto, a contar de 04/06/2014.

(11) DI 6402428-8 Código 44 - Extinção - Art. 119 inciso III da LPI
(15) 13/10/2004
(73) PINCÉIS ATLAS S/A (BR/RS)
(74) D'Mark Registros de Marcas e Patentes Ltda
Registro extinto, a contar de 17/07/2014.

(11) DI 6502442-7 Código 44 - Extinção - Art. 119 inciso III da LPI
(15) 30/08/2005
(73) Osni de Oliveira (BR/SC)
(74) City Patentes e Marcas Ltda
Registro extinto a contar de 05/07/2010.

(11) DI 6502443-5 Código 44 - Extinção - Art. 119 inciso III da LPI
(15) 30/08/2005
(73) Osni de Oliveira (BR/SC)
(74) City Patentes e Marcas Ltda
Registro extinto a contar de 05/07/2010.

(11) DI 6502444-3 Código 44 - Extinção - Art. 119 inciso III da LPI

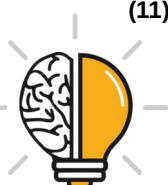

(15) 30/08/2005
(73) Michel Merheje & Cia Ltda. (BR/SP)
(74) TINOCO SOARES & FILHO LTDA
Registro extinto a contar de 05/07/2010.

(11) DI 6502445-1 Código 44 - Extinção - Art. 119 inciso III da LPI
(15) 30/08/2005
(73) Michel Merheje & Cia Ltda (BR/SP)
(74) TINOCO SOARES & FILHO LTDA
Registro extinto a contar de 05/07/2010.

(11) DI 6502448-6 Código 44 - Extinção - Art. 119 inciso III da LPI
(15) 30/08/2005
(73) Hamilton Bartolomeu Negrão (BR/SP)
(74) José Ricardo Gonçalves Azenha
Registro extinto a contar de 05/07/2010.

(11) DI 6502452-4 Código 44 - Extinção - Art. 119 inciso III da LPI
(15) 27/12/2005
(73) Osmar Rizzato (BR/PR)
Registro extinto a contar de 03/03/2010.

(11) DI 6502455-9 Código 44 - Extinção - Art. 119 inciso III da LPI
(15) 22/11/2005
(73) Antônio Vitorino de Andrade Neto (BR/MG)
(74) Antônio Fernando de Lacerda
Registro extinto a contar de 11/06/2010.

(11) DI 6502456-7 Código 44 - Extinção - Art. 119 inciso III da LPI
(15) 13/09/2005
(73) Libério Alves de Gois (BR/MG)
(74) Almir Corrêa de Lacerda
Registro extinto a contar de 11/06/2010.

(11) DI 6502457-5 Código 44 - Extinção - Art. 119 inciso III da LPI
(15) 06/09/2005
(73) Marcos Aurelio Andrade dos Santos (BR/SP)
Registro extinto a contar de 29/06/2010.

(11) DI 6502460-5 Código 44 - Extinção - Art. 119 inciso III da LPI
(15) 13/09/2005
(73) EUROMOBILE INTERIORES LTDA (BR/SP)
(74) TINOCO SOARES & FILHO LTDA
Registro extinto a contar de 29/06/2010.



(11) DI 6502461-3	Código 44 - Extinção - Art. 119 inciso III da LPI (15) 20/09/2005 (73) Ademilson Campigotto (BR/PR) (74) Claudemir Elias Calheiros - API 882 Registro extinto a contar de 30/06/2010.
(11) DI 6502462-1	Código 44 - Extinção - Art. 119 inciso III da LPI (15) 13/09/2005 (73) Ademilson Campigotto (BR/PR) (74) Claudemir Elias Calheiros - API 882 Registro extinto a contar de 30/06/2010.
(11) DI 6502466-4	Código 44 - Extinção - Art. 119 inciso III da LPI (15) 13/09/2005 (73) EUROMOBILE INTERIORES LTDA (BR/SP) (74) TINOCO SOARES & FILHO LTDA Registro extinto a contar de 01/07/2015.
(11) DI 6502467-2	Código 44 - Extinção - Art. 119 inciso III da LPI (15) 13/09/2005 (73) Cezar Augusto Simões Negrão (BR/SP) (74) Nova Difusão Marcas, Patentes e Representações Ltda. Registro extinto a contar de 01/07/2010.
(11) DI 6502468-0	Código 44 - Extinção - Art. 119 inciso III da LPI (15) 13/09/2005 (73) Cezar Augusto Simões Negrão (BR/SP) (74) Nova Difusão Marcas, Patentes e Representações Ltda. Registro extinto a contar de 01/07/2010.
(11) DI 6502469-9	Código 44 - Extinção - Art. 119 inciso III da LPI (15) 13/09/2005 (73) Cezar Augusto Simões Negrão (BR/SP) (74) Nova Difusão Marcas, Patentes e Representações Ltda. Registro extinto a contar de 01/07/2010.
(11) DI 6502470-2	Código 44 - Extinção - Art. 119 inciso III da LPI (15) 13/09/2005 (73) Cezar Augusto Simões Negrão (BR/SP) (74) Nova Difusão Marcas, Patentes e Representações Ltda. Registro extinto a contar de 01/07/2010.
(11) DI 6502471-0	Código 44 - Extinção - Art. 119 inciso III da LPI



(15) 20/09/2005
(73) Flávio Fujimoto (BR/SP)
(74) Difusão Marcas e Patentes Ltda
Registro extinto a contar de 01/07/2015.

(11) DI 6502473-7 Código 44 - Extinção - Art. 119 inciso III da LPI
(15) 25/10/2005
(73) Sonoco For-Plas S/A (BR/SP)
(74) Helcio Ferro Ricci
Registro extinto a contar de 06/07/2010.

(11) DI 6502476-1 Código 44 - Extinção - Art. 119 inciso III da LPI
(15) 24/01/2006
(73) Decio Rupolo (BR/SP)
(74) Beerre Assessoria Empresarial Ltda
Registro extinto a contar de 06/07/2015.

(11) DI 6502477-0 Código 44 - Extinção - Art. 119 inciso III da LPI
(15) 13/09/2005
(73) Decio Rupolo (BR/SP)
(74) Beerre Assessoria Empresarial Ltda
Registro extinto a contar de 06/07/2015.

(11) DI 6502481-8 Código 44 - Extinção - Art. 119 inciso III da LPI
(15) 06/09/2005
(73) Milton Moresca Junior (BR/PR)
(74) Dinâmica Marcas e Patentes SC Ltda
Registro extinto a contar de 07/07/2010.

(11) DI 6502482-6 Código 44 - Extinção - Art. 119 inciso III da LPI
(15) 06/09/2005
(73) Milton Moresca Júnior (BR/PR)
(74) Dinamica Marcas e Patentes S/C LTDA
Registro extinto a contar de 07/07/2010.

(11) DI 6502483-4 Código 44 - Extinção - Art. 119 inciso III da LPI
(15) 06/09/2005
(73) Milton Moresca Junior (BR/PR)
(74) Dinâmica Marcas E Patentes S/C LTDA
Registro extinto a contar de 07/07/2010.

(11) DI 6502485-0 Código 44 - Extinção - Art. 119 inciso III da LPI
(15) 06/09/2005
(73) Paulo Henrique Gonçalves Batista (BR/SP)



(74) Beerre Assessoria Empresarial S/C LTDA
Registro extinto a contar de 07/07/2010.

(11) DI 6502486-9 Código 44 - Extinção - Art. 119 inciso III da LPI
(15) 06/09/2005
(73) Angelo Caetano Filho (BR/MG)
(74) Elgem Alves Gouvea Filho
Registro extinto a contar de 07/07/2010.

(11) DI 6502487-7 Código 44 - Extinção - Art. 119 inciso III da LPI
(15) 13/09/2005
(73) Deusdete Fernandes dos Santos (BR/SP)
(74) Elgem Alves de Gouvea Filho
Registro extinto a contar de 07/07/2010.

(11) DI 6502490-7 Código 44 - Extinção - Art. 119 inciso III da LPI
(15) 11/10/2005
(73) Volkswagen Aktiengesellschaft (DE)
(74) Dannemann, Siemsen, Bigler & Ipanema Moreira
Registro extinto a contar de 07/07/2010.

(11) DI 6502493-1 Código 44 - Extinção - Art. 119 inciso III da LPI
(15) 11/10/2005
(73) Volkswagen Aktiengesellschaft (DE)
(74) Dannemann, Siemsen, Bigler & Ipanema Moreira
Registro extinto a contar de 07/07/2010.

(11) DI 6502495-8 Código 44 - Extinção - Art. 119 inciso III da LPI
(15) 11/10/2005
(73) Volkswagen Aktiengesellschaft (DE)
(74) Dannemann, Siemsen, Bigler & Ipanema Moreira
Registro extinto a contar de 07/07/2010.

(11) DI 6502502-4 Código 44 - Extinção - Art. 119 inciso III da LPI
(15) 07/03/2006
(73) Ellfen Energia Eolica e Manutenções Ltda. (BR/RS)
(74) Marpa Cons. e Asses. Empresarial Ltda
Registro extinto a contar de 08/07/2010.

(11) DI 6502503-2 Código 44 - Extinção - Art. 119 inciso III da LPI
(15) 07/03/2006
(73) Ellfen Energia Eolica e Manutenções Ltda. (BR/RS)
(74) Marpa Cons. e Asses. Empresarial Ltda
Registro extinto a contar de 08/07/2010.



(11) DI 6502504-0	Código 44 - Extinção - Art. 119 inciso III da LPI (15) 20/12/2005 (73) Luciano Raizler (BR/RS) (74) Pap Marcas e Patentes Ltda Registro extinto a contar de 08/07/2010.
(11) DI 6502506-7	Código 44 - Extinção - Art. 119 inciso III da LPI (15) 06/09/2005 (73) Jose Carlos Arruda (BR/PR) (74) Dinâmica Marcas E Patentes S/C LTDA Registro extinto a contar de 08/07/2010.
(11) DI 6502507-5	Código 44 - Extinção - Art. 119 inciso III da LPI (15) 06/09/2005 (73) Jose Carlos Arruda (BR/PR) (74) Dinamica Marcas e Patentes LTDA Registro extinto a contar de 08/07/2010.
(11) DI 6502508-3	Código 44 - Extinção - Art. 119 inciso III da LPI (15) 06/09/2005 (73) Jose Carlos Arruda (BR/PR) (74) Dinâmica Marcas E Patentes S/C LTDA Registro extinto a contar de 08/07/2010.
(11) DI 6502509-1	Código 44 - Extinção - Art. 119 inciso III da LPI (15) 06/12/2005 (73) Iba Componentes e Vidros Ltda (BR/SP) (74) Cruzeiro/Newmarc Patentes e Marcas Ltda. Registro extinto a contar de 08/07/2010.
(11) DI 6502513-0	Código 44 - Extinção - Art. 119 inciso III da LPI (15) 13/09/2005 (73) M Saad Bijuterias e Acessórios Ltda (BR/SP) (74) Sergio Perocco Registro extinto a contar de 09/07/2010.
(11) DI 6502514-8	Código 44 - Extinção - Art. 119 inciso III da LPI (15) 13/06/2006 (73) M Saad Bijuterias e Acessórios Ltda (BR/SP) (74) Sergio Perocco Registro extinto a contar de 09/07/2010.
(11) DI 6502515-6	Código 44 - Extinção - Art. 119 inciso III da LPI



	(15) 06/09/2005 (73) BRASIL & MOVIMENTO S/A (BR/AM) (74) Cesar Peduti Neto Registro extinto a contar de 09/07/2015.
(11) DI 6502517-2	Código 44 - Extinção - Art. 119 inciso III da LPI (15) 06/09/2005 (73) Marcio Ferreira Cintra (BR/SP) (74) Beerre Assessoria Empresarial S/C LTDA Registro extinto a contar de 09/07/2010.
(11) DI 6502518-0	Código 44 - Extinção - Art. 119 inciso III da LPI (15) 06/09/2005 (73) Dacar Industria e Comercio de Moveis Ltda (BR/SP) (74) Beerre Assessoria Empresarial S/C LTDA Registro extinto a contar de 09/07/2010.
(11) DI 6502519-9	Código 44 - Extinção - Art. 119 inciso III da LPI (15) 06/09/2005 (73) Insight Acessórios Indústria e Comércio Ltda ME (BR/SP) (74) SPI Marcas & Patentes S/C Ltda Registro extinto a contar de 09/07/2010.
(11) DI 6502520-2	Código 44 - Extinção - Art. 119 inciso III da LPI (15) 28/03/2006 (73) Luciano Raizler (BR/RS) (74) Pap Marcas e Patentes Ltda Registro extinto a contar de 12/07/2010.
(11) DI 6502521-0	Código 44 - Extinção - Art. 119 inciso III da LPI (15) 06/09/2005 (73) ITAUTEC S/A - GRUPO ITAUTEC (BR/SP) (74) Britânia Marcas e Patentes Ltda Registro extinto a contar de 12/07/2015.
(11) DI 6502523-7	Código 44 - Extinção - Art. 119 inciso III da LPI (15) 06/09/2005 (73) Brasilflex Indústria e Comércio Ltda. (BR/SP) (74) Sul América Marcas e Patentes Ltda Registro extinto a contar de 12/07/2010.
(11) DI 6502525-3	Código 44 - Extinção - Art. 119 inciso III da LPI (15) 06/09/2005 (73) Plastipak Packaging do Brasil LTDA (BR/SP)



(74) Trench, Rossi e Watanabe
Registro extinto a contar de 12/07/2015.

(11) DI 6502526-1 Código 44 - Extinção - Art. 119 inciso III da LPI
(15) 06/09/2005
(73) Plastipak Packaging do Brasil LTDA (BR/SP)
(74) Trench, Rossi e Watanabe
Registro extinto a contar de 12/07/2015.

(11) DI 6502527-0 Código 44 - Extinção - Art. 119 inciso III da LPI
(15) 06/09/2005
(73) Plastipak Packaging do Brasil LTDA (BR/SP)
(74) Trench, Rossi e Watanabe
Registro extinto a contar de 12/07/2015.

(11) DI 6502528-8 Código 44 - Extinção - Art. 119 inciso III da LPI
(15) 06/09/2005
(73) Plastipak Packaging do Brasil LTDA (BR/SP)
(74) Trench, Rossi e Watanabe
Registro extinto a contar de 12/07/2015.

(11) DI 6502532-6 Código 44 - Extinção - Art. 119 inciso III da LPI
(15) 23/05/2006
(73) Regina Maria Magalhães Lacerda (BR/SP)
(74) Leandro Roque de Oliveira Neto
Registro extinto a contar de 12/07/2010.

(11) DI 6502533-4 Código 44 - Extinção - Art. 119 inciso III da LPI
(15) 06/09/2005
(73) ASSA ABLOY BRASIL SISTEMAS DE SEGURANÇA LTDA (BR/SP)
(74) TINOCO SOARES & FILHO LTDA
Registro extinto a contar de 12/07/2015.

(11) DI 6502534-2 Código 44 - Extinção - Art. 119 inciso III da LPI
(15) 06/09/2005
(73) Yale La Fonte Sistemas de Segurança Ltda (BR/SP)
(74) TINOCO SOARES & FILHO LTDA
Registro extinto a contar de 12/07/2010.

(11) DI 6502538-5 Código 44 - Extinção - Art. 119 inciso III da LPI
(15) 06/09/2005
(73) Roberto Estefano (BR/SP)
(74) Cruzeiro/Newmarc Patente e Marcas LTDA
Registro extinto a contar de 12/07/2015.



(11) DI 6502539-3	Código 44 - Extinção - Art. 119 inciso III da LPI (15) 20/12/2005 (73) Osmar Alves Ferreira (BR/PR) Registro extinto a contar de 13/07/2015.
(11) DI 6502540-7	Código 44 - Extinção - Art. 119 inciso III da LPI (15) 27/09/2005 (73) Robert Lorenz (BR/PR) (74) Rejane Caggiano-Matrícula-01012 Registro extinto a contar de 13/07/2010.
(11) DI 6502542-3	Código 44 - Extinção - Art. 119 inciso III da LPI (15) 13/09/2005 (73) Taf Indústria de Plásticos Ltda (BR/SC) (74) Maria Aparecida Pereira Gonçalves Registro extinto a contar de 13/07/2010.
(11) DI 6502543-1	Código 44 - Extinção - Art. 119 inciso III da LPI (15) 06/09/2005 (73) Taf Indústria de Plásticos Ltda (BR/SC) (74) Maria Aparecida Pereira Gonçalves Registro extinto a contar de 13/07/2010.
(11) DI 6502544-0	Código 44 - Extinção - Art. 119 inciso III da LPI (15) 06/09/2005 (73) Taf Indústria de Plásticos Ltda (BR/SC) (74) Maria Aparecida Pereira Gonçalves Registro extinto a contar de 13/07/2010.
(11) DI 6502545-8	Código 44 - Extinção - Art. 119 inciso III da LPI (15) 01/11/2005 (73) Siemens Aktiengesellschaft (DE) (74) Dannemann, Siemsen, Bigler & Ipanema Moreira Registro extinto a contar de 13/07/2010.
(11) DI 6502546-6	Código 44 - Extinção - Art. 119 inciso III da LPI (15) 14/02/2006 (73) Siemens Aktiengesellschaft (DE) (74) Dannemann, Siemsen, Bigler & Ipanema Moreira Registro extinto a contar de 13/07/2010.
(11) DI 6502547-4	Código 44 - Extinção - Art. 119 inciso III da LPI (15) 10/01/2006



(73) Siemens Aktiengesellschaft (DE)
(74) Dannemann, Siemsen, Bigler & Ipanema Moreira
Registro extinto a contar de 13/07/2010.

(11) DI 6502548-2 Código 44 - Extinção - Art. 119 inciso III da LPI
(15) 01/11/2005
(73) Siemens Aktiengesellschaft (DE)
(74) Dannemann, Siemsen, Bigler & Ipanema Moreira
Registro extinto a contar de 13/07/2010.

(11) DI 6502550-4 Código 44 - Extinção - Art. 119 inciso III da LPI
(15) 06/09/2005
(73) Vitor Panissa Junior (BR/SP)
(74) José Edis Rodrigues
Registro extinto a contar de 13/07/2015.

(11) DI 6502553-9 Código 44 - Extinção - Art. 119 inciso III da LPI
(15) 13/09/2005
(73) Ronaldo Andrade de Lacerda (BR/MG)
(74) Antônio Fernando de Lacerda
Registro extinto a contar de 02/07/2010.

(11) DI 6502554-7 Código 44 - Extinção - Art. 119 inciso III da LPI
(15) 06/09/2005
(73) Rexam Dispensing Systems (FR)
(74) Di Blasi, Parente, S. G. & Associados
Registro extinto a contar de 07/06/2010.

(11) DI 6502555-5 Código 44 - Extinção - Art. 119 inciso III da LPI
(15) 20/09/2005
(73) Rivaldo Caetano de Azevedo (BR/MG)
(74) Ércio Quaresma Firpe
Registro extinto a contar de 09/07/2010.

(11) DI 6502556-3 Código 44 - Extinção - Art. 119 inciso III da LPI
(15) 06/09/2005
(73) Ednei Monteiro de Andrade (BR/SP)
(74) José Ricardo Gonçalves Azenha
Registro extinto a contar de 13/07/2010.

(11) DI 6502557-1 Código 44 - Extinção - Art. 119 inciso III da LPI
(15) 04/10/2005
(73) Kabushiki Kaisha Miyanağa (JP)
(74) TINOCO SOARES & FILHO LTDA



Registro extinto a contar de 13/07/2010.

(11) DI 6502558-0 Código 44 - Extinção - Art. 119 inciso III da LPI
(15) 06/09/2005
(73) Hamilton Bartolomeu Negrão (BR/SP)
(74) José Ricardo Gonçalves Azenha
Registro extinto a contar de 13/07/2010.

(11) DI 6502560-1 Código 44 - Extinção - Art. 119 inciso III da LPI
(15) 13/09/2005
(73) Élio Sérgio Pavanato (BR/PR)
(74) SÂMIA AMIN SANTOS
Registro extinto a contar de 13/07/2010.

(11) DI 6502561-0 Código 44 - Extinção - Art. 119 inciso III da LPI
(15) 13/09/2005
(73) Élio Sérgio Pavanato (BR/PR)
(74) SÂMIA AMIN SANTOS
Registro extinto a contar de 13/07/2010.

(11) DI 6502562-8 Código 44 - Extinção - Art. 119 inciso III da LPI
(15) 13/09/2005
(73) Élio Sérgio Pavanato (BR/PR)
(74) SÂMIA AMIN SANTOS
Registro extinto a contar de 13/07/2010.

(11) DI 6502563-6 Código 44 - Extinção - Art. 119 inciso III da LPI
(15) 13/09/2005
(73) Élio Sérgio Pavanato (BR/PR)
(74) SÂMIA AMIN SANTOS
Registro extinto a contar de 13/07/2010.

(11) DI 6502564-4 Código 44 - Extinção - Art. 119 inciso III da LPI
(15) 06/09/2005
(73) Thomas Erni Buth (BR/RS)
(74) Mario de Almeida Marcas e Patente Ltda
Registro extinto a contar de 14/07/2010.

(11) DI 6502565-2 Código 44 - Extinção - Art. 119 inciso III da LPI
(15) 27/09/2005
(73) Rentank Industrial Ltda (BR/RS)
(74) SKO - Oyarzáball Marcas & Patentes S/S Ltda.
Registro extinto a contar de 14/07/2010.



(11) DI 6502566-0	Código 44 - Extinção - Art. 119 inciso III da LPI (15) 27/09/2005 (73) Cirineu Roberto Vicenzi (BR/RS) ; Volnei de Lima (BR/RS) ; Fernando Antônio Bonkevitch (BR/RS) (74) Custódio de Almeida & Cia Registro extinto a contar de 14/07/2015.
(11) DI 6502568-7	Código 44 - Extinção - Art. 119 inciso III da LPI (15) 06/09/2005 (73) Paulo Roberto Rosa (BR/SP) (74) Beerre Assessoria Empresarial S/C LTDA Registro extinto a contar de 14/07/2010.
(11) DI 6502569-5	Código 44 - Extinção - Art. 119 inciso III da LPI (15) 06/09/2005 (73) Paulo Roberto Rosa (BR/SP) (74) Beerre Assessoria Empresarial S/C LTDA Registro extinto a contar de 14/07/2010.
(11) DI 6502582-2	Código 44 - Extinção - Art. 119 inciso III da LPI (15) 17/10/2006 (73) Werzalit AG + Co. KG (DE) (74) Dannemann, Siemsen, Bigler & Ipanema Moreira Registro a contar de 14/07/2015.
(11) DI 6502583-0	Código 44 - Extinção - Art. 119 inciso III da LPI (15) 25/10/2005 (73) Siemens Aktiengesellschaft (DE) (74) Dannemann, Siemsen, Bigler & Ipanema Moreira Registro extinto a contar 14/07/2010.
(11) DI 6502584-9	Código 44 - Extinção - Art. 119 inciso III da LPI (15) 25/10/2005 (73) BE Safer - Sistemas de Controle e Informação Ltda (BR/SP) (74) Remarca Registro De Marcas E Patentes S/C Ltda Registro extinto a contar de 14/07/2010.
(11) DI 6502587-3	Código 44 - Extinção - Art. 119 inciso III da LPI (15) 13/09/2005 (73) Celso Alves Martins (BR/MG) (74) Almir Corrêa de Lacerda Registro extinto a contar de 14/07/2010.
(11) DI 6502588-1	Código 44 - Extinção - Art. 119 inciso III da LPI



(15) 13/09/2005
(73) Silvânia Maria de Oliveira Machado (BR/MG)
(74) Almir Corrêa de Lacerda
Registro extinto a contar de 14/07/2010.

(11) DI 6502589-0 Código 44 - Extinção - Art. 119 inciso III da LPI
(15) 13/09/2005
(73) Marcos Júlio Amaral (BR/MG)
(74) Almir Corrêa de Lacerda
Registro extinto a contar de 14/07/2010.

(11) DI 6502590-3 Código 44 - Extinção - Art. 119 inciso III da LPI
(15) 27/12/2005
(73) Marcos Júlio Amaral (BR/MG)
(74) Almir Corrêa de Lacerda
Registro extinto a contar de 14/07/2010.

(11) DI 6502591-1 Código 44 - Extinção - Art. 119 inciso III da LPI
(15) 13/09/2005
(73) Geraldo Célio Coelho (BR/MG)
(74) Almir Corrêa de Lacerda
Registro extinto a contar de 14/07/2010.

(11) DI 6502592-0 Código 44 - Extinção - Art. 119 inciso III da LPI
(15) 13/09/2005
(73) Geraldo Célio Coelho (BR/MG)
(74) Almir Corrêa de Lacerda
Registro extinto a contar de 14/07/2010.

(11) DI 6502593-8 Código 44 - Extinção - Art. 119 inciso III da LPI
(15) 25/10/2005
(73) Gilson dos Santos (BR/SE)
Registro extinto a contar de 15/07/2010.

(11) DI 6502594-6 Código 44 - Extinção - Art. 119 inciso III da LPI
(15) 13/09/2005
(73) Alessandro de Souza (BR/MG)
(74) Almir Corrêa de Lacerda/ Adv./ OAB/ MG 23.167/A.P.I 01164
Registro extinto a contar de 15/06/2010.

(11) DI 6502600-4 Código 44 - Extinção - Art. 119 inciso III da LPI
(15) 13/09/2005
(73) Gino Leonello Corazzari Neto (BR/SP)
(74) José Edis Rodrigues



Registro extinto a contar de 15/07/2010.

(11) DI 6502601-2

Código 44 - Extinção - Art. 119 inciso III da LPI
(15) 27/09/2005
(73) Edward Roberto Mendo Zazula (BR/SP)
(74) Octavio Tinoco Soares Filho
Registro extinto a contar de 15/07/2010.

(11) DI 6502603-9

Código 44 - Extinção - Art. 119 inciso III da LPI
(15) 07/03/2006
(73) Dabi Atlante Indústrias Médico Odontológicas Ltda (BR/SP)
(74) Cruzeiro/Newmarc Patentes e Marcas Ltda
Registro extinto a contar de 15/07/2010.

(11) DI 6502604-7

Código 44 - Extinção - Art. 119 inciso III da LPI
(15) 24/01/2006
(73) Dabi Atlante Indústrias Médico Odontológicas Ltda. (BR/SP)
(74) Cruzeiro/Newmarc Patentes e Marcas Ltda.
Registro extinto a contar de 15/07/2010.

(11) DI 6502605-5

Código 44 - Extinção - Art. 119 inciso III da LPI
(15) 13/09/2005
(73) Marco Aurélio de Souza (BR/DF)
Registro extinto a contar de 15/07/2010.

(11) DI 6502606-3

Código 44 - Extinção - Art. 119 inciso III da LPI
(15) 13/09/2005
(73) Taf Indústria de Plásticos Ltda (BR/SC)
(74) Maria Aparecida Pereira Gonçalves
Registro extinto a contar de 16/07/2010.

(11) DI 6502608-0

Código 44 - Extinção - Art. 119 inciso III da LPI
(15) 21/02/2006
(73) Philip Morris Products S.A (CH)
(74) Dannemann, Siemsen, Bigler & Ipanema Moreira
Registro extinto a contar de 16/07/2010.

(11) DI 6502609-8

Código 44 - Extinção - Art. 119 inciso III da LPI
(15) 21/02/2006
(73) Philip Morris Products S.A (CH)
(74) Dannemann, Siemsen, Bigler & Ipanema Moreira
Registro extinto a contar de 16/07/2010.

(11) DI 6502610-1

Código 44 - Extinção - Art. 119 inciso III da LPI



(15) 25/10/2005
(73) Gentil Agostinho Bolson (BR/RS)
(74) Marpa Consultoria e Assessoria Empresarial Ltda
Registro extinto a contar de 16/07/2010.

(11) DI 6502611-0 Código 44 - Extinção - Art. 119 inciso III da LPI
(15) 13/09/2005
(73) Mauricio de Vasconcellos (BR/PR)
Registro extinto a contar de 16/07/2010.

(11) DI 6502612-8 Código 44 - Extinção - Art. 119 inciso III da LPI
(15) 13/09/2005
(73) Mauricio de Vasconcellos (BR/PR)
Registro extinto a contar de 16/07/2010.

(11) DI 6502613-6 Código 44 - Extinção - Art. 119 inciso III da LPI
(15) 13/09/2005
(73) Mauricio de Vasconcellos (BR/PR)
Registro extinto a contar de 16/07/2010.

(11) DI 6502614-4 Código 44 - Extinção - Art. 119 inciso III da LPI
(15) 13/09/2005
(73) Mauricio de Vasconcellos (BR/PR)
Registro extinto a contar de 16/07/2010.

(11) DI 6502615-2 Código 44 - Extinção - Art. 119 inciso III da LPI
(15) 25/10/2005
(73) Mauricio de Vasconcellos (BR/PR)
Registro extinto a contar de 16/07/2010.

(11) DI 6502616-0 Código 44 - Extinção - Art. 119 inciso III da LPI
(15) 13/09/2005
(73) Mauricio de Vasconcellos (BR/PR)
Registro extinto a contar de 16/07/2010.

(11) DI 6502617-9 Código 44 - Extinção - Art. 119 inciso III da LPI
(15) 25/10/2005
(73) Mauricio de Vasconcellos (BR/PR)
Registro extinto a contar de 16/07/2010.

(11) DI 6502618-7 Código 44 - Extinção - Art. 119 inciso III da LPI
(15) 25/10/2005
(73) Mauricio de Vasconcellos (BR/PR)
Registro extinto a contar de 16/07/2010.



(11) DI 6502619-5 Código 44 - Extinção - Art. 119 inciso III da LPI
(15) 13/09/2005
(73) Mauricio de Vasconcellos (BR/PR)
Registro extinto a contar de 16/07/2010.

(11) DI 6502620-9 Código 44 - Extinção - Art. 119 inciso III da LPI
(15) 06/09/2005
(73) MAURÍCIO DE VASCONCELOS (BR/PR)
Registro extinto a contar de 16/07/2010.

(11) DI 6502621-7 Código 44 - Extinção - Art. 119 inciso III da LPI
(15) 06/09/2005
(73) MAURÍCIO DE VASCONCELOS (BR/PR)
Registro extinto a contar de 16/07/2010.

(11) DI 6502622-5 Código 44 - Extinção - Art. 119 inciso III da LPI
(15) 06/09/2005
(73) MAURÍCIO DE VASCONCELOS (BR/PR)
Registro extinto a contar de 16/07/2010.

(11) DI 6502623-3 Código 44 - Extinção - Art. 119 inciso III da LPI
(15) 06/09/2005
(73) MAURÍCIO DE VASCONCELOS (BR/PR)
Registro extinto a contar de 16/07/2010.

(11) DI 6502624-1 Código 44 - Extinção - Art. 119 inciso III da LPI
(15) 13/09/2005
(73) Mauricio de Vasconcellos (BR/PR)
Registro extinto a contar de 16/07/2010.

(11) DI 6502625-0 Código 44 - Extinção - Art. 119 inciso III da LPI
(15) 13/09/2005
(73) Mauricio de Vasconcellos (BR/PR)
Registro extinto a contar de 16/07/2010.

(11) DI 6502626-8 Código 44 - Extinção - Art. 119 inciso III da LPI
(15) 13/09/2005
(73) Mauricio de Vasconcellos (BR/PR)
Registro extinto a contar de 16/07/2010.

(11) DI 6502627-6 Código 44 - Extinção - Art. 119 inciso III da LPI
(15) 13/09/2005
(73) Mauricio de Vasconcellos (BR/PR)



Registro extinto a contar de 16/07/2010.

(11) DI 6502628-4

Código 44 - Extinção - Art. 119 inciso III da LPI
(15) 13/09/2005
(73) Mauricio de Vasconcellos (BR/PR)
Registro extinto a contar de 16/07/2010.

(11) DI 6502629-2

Código 44 - Extinção - Art. 119 inciso III da LPI
(15) 27/12/2005
(73) Osmar Rizzato (BR/PR)
Registro extinto a contar de 18/05/2010.

(11) DI 6600002-5

Código 44 - Extinção - Art. 119 inciso III da LPI
(15) 01/08/2006
(73) Peugeot Citroën Automobiles S.A (FR)
(74) Fróes, Luna & Advogados
Registro extinto a contar de 05/01/2016

(11) DI 6600004-1

Código 44 - Extinção - Art. 119 inciso III da LPI
(15) 02/05/2006
(73) Koninklijke Philips Electronics N.V. (NL)
(74) Ricardo Fonseca de Pinho
Registro extinto a contar de 04/01/2011

(11) DI 6600005-0

Código 44 - Extinção - Art. 119 inciso III da LPI
(15) 04/04/2006
(73) João Carlos de Carvalho (BR/SP)
(74) Vilage Marcas & Patentes S/S Ltda
Registro extinto a contar de 04/01/2011

(11) DI 6600006-8

Código 44 - Extinção - Art. 119 inciso III da LPI
(15) 11/04/2006
(73) Sadanori Matsui (BR/SP) ; Massacasu Matsui (BR/SP) ; Toshiyaky Matsui (BR/SP)
(74) Vilage Marcas & Patentes S/S Ltda
Registro extinto a contar de 04/01/2011

(11) DI 6600008-4

Código 44 - Extinção - Art. 119 inciso III da LPI
(15) 11/04/2006
(73) Athletic Ind. de Equipamentos de Fisioterapia Ltda (BR/SC)
(74) Maria Aparecida Pereira Gonçalves
Registro extinto a contar de 03/01/2011

(11) DI 6600009-2

Código 44 - Extinção - Art. 119 inciso III da LPI



	(15) 22/08/2006 (73) Athletic Ind. de Equipamentos de Fisioterapia Ltda (BR/SC) (74) Maria Aparecida Pereira Gonçalves Registro extinto a contar de 03/01/2011
(11) DI 6600011-4	Código 44 - Extinção - Art. 119 inciso III da LPI (15) 10/04/2007 (73) Intellectual Solutions, Inc (US) (74) Dannemann, Siemsen, Bigler & Ipanema Moreira Registro extinto a contar de 07/01/2011
(11) DI 6600013-0	Código 44 - Extinção - Art. 119 inciso III da LPI (15) 29/08/2006 (73) Honda Motor Co., Ltd. (JP) (74) Dannemann, Siemsen, Bigler & Ipanema Moreira Registro extinto a contar de 07/01/2016
(11) DI 6600014-9	Código 44 - Extinção - Art. 119 inciso III da LPI (15) 10/04/2007 (73) Intellectual Solutions, Inc (US) (74) Dannemann, Siemsen, Bigler & Ipanema Moreira Registro extinto a contar de 07/01/2011
(11) DI 6600019-0	Código 44 - Extinção - Art. 119 inciso III da LPI (15) 02/05/2006 (73) Babila Focardi (MC) (74) Dannemann, Siemsen, Bigler & Ipanema Moreira Registro extinto a contar de 11/01/2011
(11) DI 6600022-0	Código 44 - Extinção - Art. 119 inciso III da LPI (15) 11/04/2006 (73) Genor Peraza Filho (BR/SP) (74) Vilage Marcas & Patentes S/S Ltda Registro extinto a contar de 10/01/2016
(11) DI 6600023-8	Código 44 - Extinção - Art. 119 inciso III da LPI (15) 27/06/2006 (73) Eric Voigt de Oliveira (BR/MG) (74) Dr. Luiz Sergio de Oliveira Registro extinto a contar de 10/01/2011
(11) DI 6600024-6	Código 44 - Extinção - Art. 119 inciso III da LPI (15) 27/06/2006 (73) Eric Voigt de Oliveira (BR/MG)



(74) Dr. Luiz Sergio de Oliveira
Registro extinto a contar de 10/01/2011

(11) DI 6600025-4 Código 44 - Extinção - Art. 119 inciso III da LPI
(15) 04/04/2006
(73) Rensan Holdings Limited (BS)
(74) Trench, Rossi e Watanabe Advogados
Registro extinto a contar de 10/01/2016

(11) DI 6600026-2 Código 44 - Extinção - Art. 119 inciso III da LPI
(15) 02/05/2006
(73) Pentel of America, Ltd (US)
(74) Custódio de Almeida & Cia
Registro extinto a contar de 07/01/2011

(11) DI 6600031-9 Código 44 - Extinção - Art. 119 inciso III da LPI
(15) 04/04/2006
(73) Industria de Moveis Movelar Ltda. (BR/ES)
(74) Carlos Alberto Rizzo
Registro extinto a contar de 13/01/2016

(11) DI 6600037-8 Código 44 - Extinção - Art. 119 inciso III da LPI
(15) 04/04/2006
(73) Helio de Lima Carvalho (BR/SP)
(74) Cruzeiro/NewMarc Marcas e Patentes Ltda
Registro extinto a contar de 14/01/2011

(11) DI 6600038-6 Código 44 - Extinção - Art. 119 inciso III da LPI
(15) 09/05/2006
(73) Ivelise Lavieri Auricchio (BR/SP)
(74) PA Produtores Associados Marcas e Patente Ltda.
Registro extinto a contar de 13/01/2011

(11) DI 6600040-8 Código 44 - Extinção - Art. 119 inciso III da LPI
(15) 16/05/2006
(73) Koninklijke Philips Electronics N.V (NL)
(74) Nellie Anne Daniel-Shores
Registro extinto a contar de 17/01/2011

(11) DI 6600042-4 Código 44 - Extinção - Art. 119 inciso III da LPI
(15) 04/04/2006
(73) Sony Kabushiki Kaisha (Sony Corporation) (JP)
(74) Dannemann , Siemsen, Bigler & Ipanema Moreira
Registro extinto a contar de 14/01/2011



(11) DI 6600043-2	Código 44 - Extinção - Art. 119 inciso III da LPI (15) 04/04/2006 (73) Sony kabushiki Kaisha (Sony Corporation) (JP) (74) Dannemann , Siemsen, Bigler & Ipanema Moreira Registro extinto a contar de 14/01/2011
(11) DI 6600046-7	Código 44 - Extinção - Art. 119 inciso III da LPI (15) 04/04/2006 (73) Suntech Supplies Indústria e Comércio de Produtos Óticos e Esportivos LTDA (BR/SP) (74) Montaury Pimenta, Machado & Lioce Registro extinto a contar de 14/01/2016
(11) DI 6600047-5	Código 44 - Extinção - Art. 119 inciso III da LPI (15) 16/05/2006 (73) Koninklijke Philips Electronics N.V (NL) (74) Nellie Anne Daniel-Shores Registro extinto a contar de 13/01/2011
(11) DI 6600050-5	Código 44 - Extinção - Art. 119 inciso III da LPI (15) 06/05/2008 (73) Coby Electronic Corportation (US) (74) Demarest e Almeida - Advogados Registro extinto a contar de 13/01/2011
(11) DI 6600051-3	Código 44 - Extinção - Art. 119 inciso III da LPI (15) 06/05/2008 (73) Coby Electronic Corporation (US) (74) Demarest e Almeida - Advogados Registro extinto a contar de 13/01/2011
(11) DI 6600052-1	Código 44 - Extinção - Art. 119 inciso III da LPI (15) 06/05/2008 (73) Coby Electronic Corporation (US) (74) Demarest e Almeida - Advogados Registro extinto a contar de 13/01/2011
(11) DI 6600053-0	Código 44 - Extinção - Art. 119 inciso III da LPI (15) 06/05/2008 (73) Coby Electronic Corporation (US) (74) Demarest e Almeida - Advogados Registro extinto a contar de 13/01/2011



(11) DI 6600054-8	Código 44 - Extinção - Art. 119 inciso III da LPI (15) 06/05/2008 (73) Coby Electronic Corporation (US) (74) Demarest e Almeida - Advogados Registro extinto a contar de 13/01/2011
(11) DI 6600055-6	Código 44 - Extinção - Art. 119 inciso III da LPI (15) 06/05/2008 (73) Coby Electronic Corporation (US) (74) Demarest e Almeida - Advogados Registro extinto a contar de 13/01/2011
(11) DI 6600056-4	Código 44 - Extinção - Art. 119 inciso III da LPI (15) 12/09/2006 (73) Diversey, Inc. (US) (74) Nellie Anne Daniel-Shores Registro extinto a contar de 13/01/2016
(11) DI 6600057-2	Código 44 - Extinção - Art. 119 inciso III da LPI (15) 21/11/2006 (73) Merz & Krell Gmbh & CO. KGAA (DE) (74) Dannemann, Siemsen, Bigler & Ipanema Moreira Registro extinto a contar de 12/01/2011
(11) DI 6600058-0	Código 44 - Extinção - Art. 119 inciso III da LPI (15) 21/11/2006 (73) ALTO HOLDINGS LIMITED (NZ) (74) Dannemann, Siemsen, Bigler & Ipanema Moreira Registro extinto a contar de 11/01/2016
(11) DI 6600060-2	Código 44 - Extinção - Art. 119 inciso III da LPI (15) 11/04/2006 (73) Maria Helena Caliendo Marchesan (BR/SP) (74) Odeon Marcas e Patentes S/C Ltda Registro extinto a contar de 07/01/2016
(11) DI 6600061-0	Código 44 - Extinção - Art. 119 inciso III da LPI (15) 01/08/2006 (73) Juan Carlos Cruz Sanchez (BR/SP) (74) Domingos, Emerenciano e Adv. Assoc. Registro extinto a contar de 10/01/2016
(11) DI 6600062-9	Código 44 - Extinção - Art. 119 inciso III da LPI (15) 11/04/2006



	(73) Marcelo Bertoluci (BR/SP) (74) Beerre Assessoria Empresarial Ltda Registro extinto a contar de 10/01/2011
(11) DI 6600063-7	Código 44 - Extinção - Art. 119 inciso III da LPI (15) 09/01/2007 (73) Dioptics Medical Products, Inc. (US) (74) Montaury Pimenta, Machado & Lioce Registro extinto a contar de 20/01/2011
(11) DI 6600064-5	Código 44 - Extinção - Art. 119 inciso III da LPI (15) 04/04/2006 (73) CALÇADOS FERRACINI LTDA (BR/SP) (74) Vilage Marcas & Patentes S/S Ltda Registro extinto a contar de 18/01/2011
(11) DI 6600065-3	Código 44 - Extinção - Art. 119 inciso III da LPI (15) 04/04/2006 (73) CALÇADOS FERRACINI LTDA (BR/SP) (74) Vilage Marcas & Patentes S/S Ltda Registro extinto a contar de 18/01/2011
(11) DI 6600066-1	Código 44 - Extinção - Art. 119 inciso III da LPI (15) 04/04/2006 (73) CALÇADOS FERRACINI LTDA (BR/SP) (74) Vilage Marcas & Patentes S/S Ltda Registro extinto a contar de 17/01/2011
(11) DI 6600067-0	Código 44 - Extinção - Art. 119 inciso III da LPI (15) 04/04/2006 (73) CALÇADOS FERRACINI LTDA (BR/SP) (74) Vilage Marcas & Patentes S/S Ltda Registro extinto a contar de 17/01/2011
(11) DI 6600068-8	Código 44 - Extinção - Art. 119 inciso III da LPI (15) 11/04/2006 (73) CALÇADOS FERRACINI LTDA (BR/SP) (74) Vilage Marcas & Patentes S/S Ltda Registro extinto a contar de 17/01/2011
(11) DI 6600069-6	Código 44 - Extinção - Art. 119 inciso III da LPI (15) 11/04/2006 (73) Calçados Ferracini LTDA (BR/SP) (74) Vilage Marcas & Patentes S/S Ltda



Registro extinto a contar de 17/01/2011

(11) DI 6600070-0 Código 44 - Extinção - Art. 119 inciso III da LPI
(15) 04/04/2006
(73) Calçados Ferracini Ltda (BR/SP)
(74) Vilage Marcas & Patentes S/S Ltda
Registro extinto a contar de 17/01/2011

(11) DI 6600072-6 Código 44 - Extinção - Art. 119 inciso III da LPI
(15) 04/04/2006
(73) Calçados Ferracini Ltda (BR/SP)
(74) Vilage Marcas & Patentes S/S Ltda
Registro extinto a contar de 17/01/2011

(11) DI 6600073-4 Código 44 - Extinção - Art. 119 inciso III da LPI
(15) 04/04/2006
(73) Calçados Ferracini Ltda (BR/SP)
(74) Vilage Marcas & Patentes S/S Ltda
Registro extinto a contar de 17/01/2011

(11) DI 6702640-0 Código 44 - Extinção - Art. 119 inciso III da LPI
(15) 25/03/2008
(73) PINCÉIS ATLAS S/A (BR/RS)
(74) D'MARK REGISTROS DE MARCAS E PATENTES S/C LTDA
Registro extinto, a contar de 29/08/2017.

(11) DI 6704133-7 Código 44 - Extinção - Art. 119 inciso III da LPI
(15) 03/06/2008
(73) ALEXIR PACKAGING LTD (GB)
(74) ALEXANDRE FERREIRA
Registro extinto a contar de 05/12/2017.

(11) DI 6704135-3 Código 44 - Extinção - Art. 119 inciso III da LPI
(15) 10/06/2008
(73) GARY PIERRE LAURYSSSEN (ZA)
(74) HUGO SILVA, ROSA & MALDONADO PROPRIEDADE INTELECTUAL S/C LTDA
Registro extinto a contar de 05/12/2017.

(11) DI 6704141-8 Código 44 - Extinção - Art. 119 inciso III da LPI
(15) 21/10/2008
(73) RUBBERMAID COMMERCIAL PRODUCTS LLC (US)
(74) DANNEMANN, SIEMSEN, BIGLER & IPANEMA MOREIRA
Registro extinto a contar de 07/12/2017.



(11) DI 6704146-9	Código 44 - Extinção - Art. 119 inciso III da LPI (15) 21/10/2008 (73) BLACK & DECKER INC. (US) (74) NELLIE ANNE DANIEL-SHORES Registro extinto a contar de 13/12/2017.
(11) DI 6704168-0	Código 44 - Extinção - Art. 119 inciso III da LPI (15) 03/06/2008 (73) VINICIUS SILIPRANDI (BR/SC) ; HELIO LUIZ BATTIROLA (BR/SC) (74) AGOSTINHO DE MELO Registro extinto a contar de 07/12/2017.
(11) DI 6704206-6	Código 44 - Extinção - Art. 119 inciso III da LPI (15) 10/06/2008 (73) SONY CORPORATION (JP) (74) DANNEMANN, SIEMSEN, BIGLER & IPANEMA MOREIRA Registro extinto a contar de 11/12/2017.
(11) DI 6704207-4	Código 44 - Extinção - Art. 119 inciso III da LPI (15) 10/06/2008 (73) SONY CORPORATION (JP) (74) DANNEMANN, SIEMSEN, BIGLER & IPANEMA MOREIRA Registro extinto a contar de 11/12/2017.
(11) DI 6704212-0	Código 44 - Extinção - Art. 119 inciso III da LPI (15) 17/06/2008 (73) TEFAL S.A. (FR) (74) ARARIPE & ASSOCIADOS Registro extinto a contar de 08/12/2017.
(11) DI 6704216-3	Código 44 - Extinção - Art. 119 inciso III da LPI (15) 17/06/2008 (73) TEFAL S.A. (FR) (74) ARARIPE & ASSOCIADOS Registro extinto a contar de 08/12/2017.
(11) DI 6704220-1	Código 44 - Extinção - Art. 119 inciso III da LPI (15) 08/07/2008 (73) ARMORTEC, LLC (US) (74) MOMSEN, LEONARDOS & CIA. Registro extinto a contar de 12/12/2017.
(11) DI 6704370-4	Código 44 - Extinção - Art. 119 inciso III da LPI



	(15) 17/06/2008 (73) Brinox Metalúrgica SA (BR/RS) (74) MARIO DE ALMEIDA MARCAS E PATENTES LTDA Registro extinto a contar de 12/12/2017.
(11) DI 6704741-6	Código 44 - Extinção - Art. 119 inciso III da LPI (15) 17/06/2008 (73) Rossetti Equipamentos Rodoviários Ltda. (BR/SP) (74) Rubens dos Santos Filho Registro extinto a contar de 05/12/2017.
(11) DI 6704742-4	Código 44 - Extinção - Art. 119 inciso III da LPI (15) 17/06/2008 (73) Rossetti Equipamentos Rodoviários Ltda. (BR/SP) (74) Rubens dos Santos Filho Registro extinto a contar de 05/12/2017.
(11) DI 6704897-8	Código 44 - Extinção - Art. 119 inciso III da LPI (15) 01/07/2008 (73) Conthey Comércio e Indústria Ltda (BR/SP) (74) Somos Marcas e Patentes Ltda. - Lorimary Garcia Malheiros. Registro extinto a contar de 11/12/2017.
(11) DI 6704901-0	Código 44 - Extinção - Art. 119 inciso III da LPI (15) 21/10/2008 (73) Empresas Reunidas Paulista de Transportes Ltda (BR/SP) (74) Beerre Assessoria Empresarial Ltda Registro extinto a contar de 11/12/2017.
(11) DI 6704905-2	Código 44 - Extinção - Art. 119 inciso III da LPI (15) 15/07/2008 (73) Nelson Julio (BR/SP) (74) Interação Marcas e Patentes S/C Ltda. Registro extinto a contar de 08/12/2017.
(11) DI 6704906-0	Código 44 - Extinção - Art. 119 inciso III da LPI (15) 15/07/2008 (73) Nelson Julio (BR/SP) (74) Interação Marcas e Patentes S/C Ltda Registro extinto a contar de 08/12/2017.
(11) DI 6704953-2	Código 44 - Extinção - Art. 119 inciso III da LPI (15) 02/09/2008 (73) Samsung Electronics Co.,LTD. (KR)



(74) Cruzeiro/Newmarc Patentes e Marcas Ltda.
Registro extinto a contar de 13/12/2017.

(11) DI 6804257-4

Código 44 - Extinção - Art. 119 inciso III da LPI
(15) 13/10/2009
(73) Ronald Leonardo Vale da Silva (BR/RJ)
Registr extinto a contar de 23/07/2013.

(11) DI 6903588-1

Código 44 - Extinção - Art. 119 inciso III da LPI
(15) 29/06/2010
(73) Pincéis Atlas S/A (BR/RS)
(74) D'MARK - Registros de Marcas e Patentes S/C Ltda.
Registro extinto, a contar de 18/09/2014.

(11) DI 7004044-3

Código 44 - Extinção - Art. 119 inciso III da LPI
(15) 10/05/2011
(73) Pincéis Atlas S/A (BR/SC)
(74) Dmark Registros de Marcas e Patentes S/S Ltda
Registro extinto, a contar de 09/10/2015.



Código 46 - Prorrogação

Prorrogada a vigência do registro de desenho industrial por solicitação do titular.

(11) DI 5702025-6

Código 46 - Prorrogação

(22) 19/12/1997

(15) 18/08/1998

(45) 18/08/1998

(54) Chuveiro Elétrico Pressurizado

(73) DUCHACORONA LTDA (BR/SE)

(72) Helio Tommaso

(74) Ana Paula Santos Celidonio

Prorrogado de 20/12/2017 a 19/12/2022 (5º Período).

(11) DI 5800755-5

Código 46 - Prorrogação

(22) 01/04/1998

(15) 09/03/1999

(45) 09/03/1999

(54) "CHUVEIRO ELÉTRICO COM CONTROLE MANUAL"

(73) DUCHACORONA LTDA (BR/SE)

(72) Helio Tommaso

(74) Alexandre Fukuda Yamashita

Registro prorrogado de 02/04/2018 a 01/04/2023.

(11) DI 5801207-9

Código 46 - Prorrogação

(22) 03/07/1998

(15) 24/08/1999

(45) 24/08/1999

(54) CAIXA DE COMANDO À DISTÂNCIA.

(73) DUCHACORONA LTDA (BR/SP) ; DUCHACORONA LTDA (BR/SE)

(72) Helio Tommaso

(74) Alexandre Fukuda Yamashita

Prorrogado de 04/07/2018 a 03/07/2023 (5º Período).

(11) DI 5801208-7

Código 46 - Prorrogação

(22) 03/07/1998

(15) 24/08/1999

(45) 24/08/1999

(54) CHUVEIRO.

(73) DUCHACORONA LTDA (BR/SP) ; DUCHACORONA LTDA (BR/SE)

(72) Helio Tommaso

(74) ALEXANDRE FUKUDA YAMASHITA

Prorrogado de 04/07/2018 a 03/07/2023 (5º Período).



(11) DI 5801241-9	Código 46 - Prorrogação (22) 22/07/1998 (15) 24/08/1999 (45) 24/08/1999 (54) Prato/tampa reversível. (73) Dart Industries Inc. (US) (72) Stig Lillelund; Jakob Heiberg; Ian Thomas Benzon; Robert H. C. M. Daenen (74) Momsen, Leonardos & CIA. Prorrogado de 23/07/2018 a 22/07/2023 (5º Período).
(11) DI 5801263-0	Código 46 - Prorrogação (22) 31/07/1998 (15) 13/10/1999 (45) 13/10/1999 (54) Garrafa com manípulo e bocal estilizados (73) Megatrade Intenational, Inc (US) (72) Jorge E. Moran Prorrogado de 01/08/2018 a 31/07/2023 (5º Período).
(11) DI 5801265-6	Código 46 - Prorrogação (22) 31/07/1998 (15) 09/11/1999 (45) 09/11/1999 (54) Recipiente a vácuo cilíndrico com manípulo (73) Megatrade International, Inc. (US) (72) Jorge E. Moran (74) Daniel & Cia. Prorrogado de 01/08/2018 a 31/07/2023 (5º Período).
(11) DI 6202523-6	Código 46 - Prorrogação (22) 22/08/2002 (15) 04/11/2003 (45) 04/11/2003 (54) CONFIGURAÇÃO APLICADA EM TRAVA DE SEGURANÇA PARA GRADES, PORTÕES E SIMILARES (73) Silvano Treves (BR/SP) (72) Silvano Treves (74) SILVANO TREVES Registro prorrogado de 23/08/2017 até 22/08/2022.
(11) DI 6202606-2	Código 46 - Prorrogação (22) 12/09/2002 (15) 31/12/2002



(45) 31/12/2002
(54) CONFIGURAÇÃO APLICADA A DISPOSITIVO RENOVADOR DE AR
(73) Reckitt Benckiser (UK) Limited (GB)
(72) John Malcom Upson
(74) Di Blasi, Parente, S. G. & Associados S/C
Registro prorrogado de 13/09/2017 até 12/09/2022.

(11) DI 6302181-1

Código 46 - Prorrogação
(22) 07/07/2003
(15) 08/06/2004
(45) 08/06/2004
(54) CONFIGURAÇÃO APLICADA EM PRATO SEMI-MONTADO
(73) INDÚSTRIA DE MÁQUINAS AGRÍCOLAS FUCHS S/A (BR/RS)
(72) EDUIR PRETTO DO AMARAL
(74) SKO - Dir. Prop. Indl. Marcas e Patentes Ltda.
Prorrogado de 08/07/2018 a 07/07/2023 (4º Período).

(11) DI 6302341-5

Código 46 - Prorrogação
(22) 07/07/2003
(15) 07/10/2003
(45) 07/10/2003
(54) CONFIGURAÇÃO APLICADA EM FRASCO
(73) Beaute Prestige International (FR)
(72) Serge Mansau
(74) Lucas Martins Gaiarsa
Prorrogado de 08/07/2018 a 07/07/2023 (4º Período).

(11) DI 6302419-5

Código 46 - Prorrogação
(22) 07/07/2003
(15) 07/10/2003
(45) 07/10/2003
(54) CONFIGURAÇÃO APLICADA EM FRASCO
(73) Beaute Prestige International (FR)
(72) Rémy Gomez
(74) Lucas Martins Gaiarsa
Prorrogado de 08/07/2018 a 07/07/2023 (4º Período).

(11) DI 6302444-6

Código 46 - Prorrogação
(22) 24/07/2003
(15) 23/09/2003
(45) 23/09/2003
(54) CONFIGURAÇÃO APLICADA EM TAMANCO
(73) GRENDENE S.A (BR/CE)
(72) VOLNEI TADEU DAL MAGRO



(74) Custódio de Almeida & Cia.
Prorrogado de 25/07/2018 a 24/07/2023 (4º Período).

(11) DI 6302447-0

Código 46 - Prorrogação
(22) 18/07/2003
(15) 23/09/2003
(45) 23/09/2003
(54) CONFIGURAÇÃO APLICADA EM PURIFICADOR DE ÁGUA
(73) LATINA ELETRO DOMÉSTICOS S/A (BR/SP)
(72) JOSÉ PAULO ALEIXO COLI
(74) Símbolo Marcas e Patentes Ltda
Prorrogado de 19/07/2018 a 18/07/2023 (4º Período).

(11) DI 6302539-6

Código 46 - Prorrogação
(22) 04/08/2003
(15) 07/10/2003
(45) 07/10/2003
(54) CONFIGURAÇÃO APLICADA A UM FERRO ELÉTRICO A VAPOR
(73) Calor S.A. (FR)
(72) Dick Powell
(74) Araripe & Associados S/C Ltda
Prorrogado de 05/08/2018 a 04/08/2023 (4º Período).

(11) DI 6303331-3

Código 46 - Prorrogação
(22) 25/09/2003
(15) 18/11/2003
(45) 18/11/2003
(54) CONFIGURAÇÃO APLICADA EM APARELHO BLINDADO
(73) WETZEL S/A (BR/SC) ; WETZEL S/A (BR/SC)
(72) EUCLIDES MORALES DE BRITO
(74) Maria Aparecida Pereira Gonçalves
Prorrogado de 26/09/2018 a 25/09/2023 (4º Período).

(11) DI 6401751-6

Código 46 - Prorrogação
(22) 28/05/2004
(15) 05/10/2004
(45) 05/10/2004
(54) "CONFIGURAÇÃO ORNAMENTAL APLICADA A DISPENSADOR DE BOBINA DE PAPEL TOALHA E SIMILARES"
(73) SANTHER - FÁBRICA DE PAPEL SANTA THEREZINHA S/A (BR/SP)
(72) PLÍNIO HAIDAR FILHO
(74) Alberto Luís Camelier da Silva
Prorrogado de 29/05/2019 a 28/05/2024 (4º Período).



(11) DI 6802798-2 Código 46 - Prorrogação
(22) 02/06/2008
(15) 03/03/2009
(45) 03/03/2009
(54) CONFIGURAÇÃO APLICADA EM ESTANTE
(73) Devanil Marostica (BR/PR)
(72) Devanil Maróstica
(74) Manoel Paixão do Nascimento
Prorrogado de 03/06/2018 a 02/06/2023 (3º Período).

(11) DI 6802994-2 Código 46 - Prorrogação
(22) 31/07/2008
(15) 14/07/2009
(45) 14/07/2009
(54) CONFIGURAÇÃO APLICADA EM SOFÁ
(73) EUROMOBILE INTERIORES S/A (BR/SP)
(72) PAULO CELSO CARDOSO BACCHI
(74) TINOCO SOARES & FILHO LTDA
Prorrogado de 01/08/2018 a 31/07/2023 (3º Período).

(11) DI 6803009-6 Código 46 - Prorrogação
(22) 30/07/2008
(15) 01/09/2009
(45) 01/09/2009
(54) CONFIGURAÇÃO APLICADA A AUTOMÓVEL
(73) FERRARI S.P.A. (IT)
(72) ROBERTO CORRADI
(74) ADVOCACIA PIETRO ARIBONI S/C
Prorrogado de 31/07/2018 a 30/07/2023 (3º Período).

(11) DI 6803246-3 Código 46 - Prorrogação
(22) 15/08/2008
(15) 22/09/2009
(45) 22/09/2009
(54) CONFIGURAÇÃO APLICADA EM ARMAÇÃO
(73) Roxtec AB (SE)
(72) Andreas Karlsson; Stefan Milton
(74) Alexandre Ferreira
Prorrogado de 16/08/2018 a 15/08/2023 (3º Período).

(11) DI 6803247-1 Código 46 - Prorrogação
(22) 15/08/2008
(15) 03/11/2009
(45) 03/11/2009



(54) CONFIGURAÇÃO APLICADA EM ARMAÇÃO
(73) Roxtec AB (SE)
(72) Andreas Karlsson; Stefan Milton
(74) Alexandre Ferreira
Prorrogado de 16/08/2018 a 15/08/2023 (3º Período).

(11) DI 6803318-4

Código 46 - Prorrogação
(22) 01/08/2008
(15) 27/10/2009
(45) 27/10/2009
(54) CONFIGURAÇÃO APLICADA EM TAMPA PARA RECIPIENTE
(73) Mary Kay, INC (US)
(72) Jenny Demarco; John Lamie
(74) Dannemann, Siemsen, Bigler & Ipanema Moreira
Prorrogado de 02/08/2018 a 01/08/2023 (3º Período).

(11) DI 6803320-6

Código 46 - Prorrogação
(22) 01/08/2008
(15) 16/03/2010
(45) 16/03/2010
(54) LIMPADOR DE PÁRA-BRISA
(73) Robert Bosch GMBH (DE)
(72) Dirk Herinckx; Erik Deloof; Yves Janssis
(74) Dannemann, Siemsen, Bigler & Ipanema Moreira
Prorrogado de 02/08/2018 a 01/08/2023 (3º Período).

(11) DI 6803321-4

Código 46 - Prorrogação
(22) 01/08/2008
(15) 06/10/2009
(45) 06/10/2009
(54) CONFIGURAÇÃO APLICADA A BASE PARA CHUVEIRO
(73) Kohler CO (US)
(72) Christopher B. Hisey
(74) Hugo Silva, Rosa & Maldonado - Prop. Int
Prorrogado de 02/08/2018 a 01/08/2023 (3º Período).

(11) DI 6803322-2

Código 46 - Prorrogação
(22) 01/08/2008
(15) 06/10/2009
(45) 06/10/2009
(54) CONFIGURAÇÃO APLICADA A BASE PARA CHUVEIRO
(73) Kohler CO (US)
(72) Christopher B. Hisey
(74) Hugo Silva, Rosa & Maldonado - Prop. Int



Prorrogado de 02/08/2018 a 01/08/2023 (3º Período).

(11) DI 6803450-4

Código 46 - Prorrogação
(22) 04/08/2008
(15) 08/09/2009
(45) 08/09/2009
(54) CONFIGURAÇÃO APLICADA A BIDÊ
(73) KOHLER FRANCE SAS (FR)
(72) Francois Kergoet
(74) Hugo Silva, Rosa & Maldonado-Prop. Int
Prorrogado de 05/08/2018 a 04/08/2023 (3º Período).

(11) DI 6803451-2

Código 46 - Prorrogação
(22) 04/08/2008
(15) 08/09/2009
(45) 08/09/2009
(54) CONFIGURAÇÃO APLICADA A INSTALAÇÃO SANITÁRIA
(73) KOHLER FRANCE SAS (FR)
(72) Francois Kergoet
(74) Hugo Silva, Rosa & Maldonado-Prop. Int
Prorrogado de 05/08/2018 a 04/08/2023 (3º Período).

(11) DI 6803456-3

Código 46 - Prorrogação
(22) 05/08/2008
(15) 08/09/2009
(45) 08/09/2009
(54) CONFIGURAÇÃO APLICADA À ESPONJA
(73) Mary Kay, Inc. (US)
(72) Alex Kwapis
(74) Dannemann, Siemsen, Bigler & Ipanema Moreira
Prorrogado de 06/08/2018 a 05/08/2023 (3º Período).

(11) DI 6803457-1

Código 46 - Prorrogação
(22) 05/08/2008
(15) 29/12/2009
(45) 29/12/2009
(54) CONFIGURAÇÃO APLICADA A CABO PARA PINCEL
(73) Mary Kay, Inc. (US)
(72) Alex Kwapis
(74) Dannemann, Siemsen, Bigler & Ipanema Moreira
Prorrogado de 06/08/2018 a 05/08/2023 (3º Período).

(11) DI 6803458-0

Código 46 - Prorrogação
(22) 05/08/2008



(15) 29/12/2009
(45) 29/12/2009
(54) CONFIGURAÇÃO APLICADA A CABO PARA PINCEL
(73) Mary Kay, Inc. (US)
(72) Alex Kwapis
(74) Dannemann, Siemsen, Bigler & Ipanema Moreira
Prorrogado de 06/08/2018 a 05/08/2023 (3º Período).

(11) DI 6803575-6

Código 46 - Prorrogação
(22) 22/07/2008
(15) 15/09/2009
(45) 15/09/2009
(54) CONFIGURAÇÃO APLICADA EM EMBALAGEM
(73) Evergreen Packaging Inc. (US)
(72) Roderick William Kalberer
(74) Dannemann, Siemsen, Bigler & Ipanema Moreira
Prorrogado de 23/07/2018 a 22/07/2023 (3º Período).

(11) DI 6803586-1

Código 46 - Prorrogação
(22) 19/08/2008
(15) 13/10/2009
(45) 13/10/2009
(54) CONFIGURAÇÃO APLICADA EM DISPOSITIVO DE SINALIZAÇÃO PARA VEÍCULO
(73) Honda Motor CO., Ltd. (JP)
(72) Bongkarn Sawatsutipan; Tanat Lothim
(74) Dannemann, Siemsen, Bigler & Ipanema Moreira
Prorrogado de 20/08/2018 a 19/08/2023 (3º Período).

(11) DI 6803588-8

Código 46 - Prorrogação
(22) 19/08/2008
(15) 26/01/2010
(45) 26/01/2010
(54) CONFIGURAÇÃO APLICADA A DISPOSITIVO PURIFICADOR DE AMBIENTES
(73) Reckitt Benckiser (UK) Limited (GB)
(72) Martin Butler; Benjamin David Hindle; Andrea Duddington; Laurie Labesque
(74) Di Blasi, Parente, Vaz e Dias & Al.
Prorrogado de 20/08/2018 a 19/08/2023 (3º Período).

(11) DI 6803589-6

Código 46 - Prorrogação
(22) 19/08/2008
(15) 15/09/2009
(45) 15/09/2009



(54) CONFIGURAÇÃO APLICADA EM MOTOCICLETA

(73) Honda Motor Co., Ltd (JP)

(72) Bongkarn Sawatsutipan; Tanat Lothim

(74) Dannemann, Siemsen, Bigler & Ipanema Moreira

Prorrogado de 20/08/2018 a 19/08/2023 (3º Período).

(11) DI 6803591-8

Código 46 - Prorrogação

(22) 19/08/2008

(15) 15/09/2009

(45) 15/09/2009

(54) CONFIGURAÇÃO APLICADA EM CARENAGEM DE MOTOCICLETA

(73) Honda Motor CO., LTD. (JP)

(72) Bongkarn Sawatsutipan; Tanat Lothim

(74) Dannemann, Siemsen, Bigler & Ipanema Moreira

Prorrogado de 20/08/2018 a 19/08/2023 (3º Período).

(11) DI 6803593-4

Código 46 - Prorrogação

(22) 19/08/2008

(15) 06/10/2009

(45) 06/10/2009

(54) CONFIGURAÇÃO APLICADA A APARELHO DE BARBEAR

(73) The Gillette Company (US)

(72) Craig Alan Provost

(74) Vieira de Mello Advogados

Prorrogado de 20/08/2018 a 19/08/2023 (3º Período).

(11) DI 6803594-2

Código 46 - Prorrogação

(22) 19/08/2008

(15) 06/10/2009

(45) 06/10/2009

(54) CONFIGURAÇÃO APLICADA A GARRAFA

(73) Reckitt Benckiser (UK) Limited (GB)

(72) Martin Butler; Benjamin David Hindle; Andrea Duddington; Laurie Labesque

(74) Di Blasi, Parente, Vaz e Dias & Al.

Prorrogado de 20/08/2018 a 19/08/2023 (3º Período).

(11) DI 6803595-0

Código 46 - Prorrogação

(22) 19/08/2008

(15) 06/10/2009

(45) 06/10/2009

(54) CONFIGURAÇÃO APLICADA A GARRAFA

(73) Reckitt Benckiser (UK) Limited (GB)

(72) Martin Butler; Benjamin David Hindle; Andrea Duddington; Laurie Labesque

(74) Di Blasi, Parente, Vaz e Dias & Al.



Prorrogado de 20/08/2018 a 19/08/2023 (3º Período).

(11) DI 6803596-9

Código 46 - Prorrogação

(22) 19/08/2008

(15) 06/10/2009

(45) 06/10/2009

(54) CONFIGURAÇÃO APLICADA A TAMPA

(73) Reckitt Benckiser (UK) Limited (GB)

(72) Martin Butler; Benjamin David Hindle; Andrea Duddington; Laurie Labesque

(74) Di Blasi, Parente, Vaz e Dias & Al

Prorrogado de 20/08/2018 a 19/08/2023 (3º Período).

(11) DI 6803598-5

Código 46 - Prorrogação

(22) 19/08/2008

(15) 08/09/2009

(45) 08/09/2009

(54) CONFIGURAÇÃO APLICADA EM LANTERNA PARA VEÍCULO

(73) Honda Motor CO., Ltd (JP)

(72) Bongkarn Sawatsutipan; Tanat Lothim

(74) Dannemann, Siemsen, Bigler & Ipanema Moreira

Prorrogado de 20/08/2018 a 19/08/2023 (3º Período).

(11) DI 6803603-5

Código 46 - Prorrogação

(22) 18/08/2008

(15) 15/09/2009

(45) 15/09/2009

(54) CONFIGURAÇÃO APLICADA EM DISPOSITIVO DESODORIZADOR DE AR

(73) THE PROCTER & GAMBLE COMPANY (US)

(72) Bjorn Weggelaar

(74) R. ANDRADE ADVS.

Prorrogado de 19/08/2018 a 18/08/2023 (3º Período).

(11) DI 6803628-0

Código 46 - Prorrogação

(22) 14/08/2008

(15) 15/09/2009

(45) 15/09/2009

(54) TAMPA DE RECIPIENTE

(73) THREEBOND FINE CHEMICAL., CO., LTD. (JP)

(72) Kazuyuki Morimura; Yasuji Ohashi; Toshihisa Kanada

(74) ANDRE LUIZ SOUZA ALVAREZ

Prorrogado de 15/08/2018 a 14/08/2023 (3º Período).

(11) DI 6803639-6

Código 46 - Prorrogação

(22) 22/07/2008



(15) 15/09/2009
(45) 15/09/2009
(54) CONFIGURAÇÃO APLICADA EM EMBALAGEM
(73) Evergreen Packaging Inc (US)
(72) Roderick William Kalberer
(74) Dannemann, Siemsen, Bigler & Ipanema Moreira
Prorrogado de 23/07/2018 a 22/07/2023 (3º Período).

(11) DI 6803700-7

Código 46 - Prorrogação
(22) 22/08/2008
(15) 15/09/2009
(45) 15/09/2009
(54) CONFIGURAÇÃO APLICADA EM FAROL PARA MOTOCICLETA
(73) Honda Motor Co., Ltd (JP)
(72) Hikoharu Shimokawa; Leandro Trovati Maciel
(74) Dannemann, Siemsen, Bigler & Ipanema Moreira
Prorrogado de 23/08/2018 a 22/08/2023 (3º Período).

(11) DI 6803701-5

Código 46 - Prorrogação
(22) 22/08/2008
(15) 15/09/2009
(45) 15/09/2009
(54) CONFIGURAÇÃO APLICADA EM MOTOCICLETA.
(73) Honda Motor CO., LTD (JP)
(72) Hikoharu Shimokawa; Leandro Trovati Maciel
(74) Dannemann, Siemsen, Bigler & Ipanema Moreira
Prorrogado de 23/08/2018 a 22/08/2023 (3º Período).

(11) DI 6803708-2

Código 46 - Prorrogação
(22) 21/08/2008
(15) 15/09/2009
(45) 15/09/2009
(54) CONFIGURAÇÃO APLICADA EM EMBALAGEM
(73) McNeil-PPC, Inc. (US)
(72) Richard Tanaka; David Lutness; Laszlo Moharita
(74) Dannemann, Siemsen, Bigler & Ipanema Moreira
Prorrogado de 22/08/2018 a 21/08/2023 (3º Período).

(11) DI 6803793-7

Código 46 - Prorrogação
(22) 28/08/2008
(15) 22/09/2009
(45) 22/09/2009
(54) CONFIGURAÇÃO APLICADA A FRASCO
(73) Reckitt Benckiser (UK) Limited (GB)



(72) Chris Padain; Julian Sellers; Matthew Wright
(74) Di Blasi, Parente, Vaz e Dias & Al.
Prorrogado de 29/08/2018 a 28/08/2023 (3º Período).

(11) DI 6803794-5

Código 46 - Prorrogação
(22) 28/08/2008
(15) 13/10/2009
(45) 13/10/2009
(54) CONFIGURAÇÃO APLICADA A FRASCO
(73) Reckitt Benckiser (UK) Limited (GB)
(72) Chris Padain; Julian Sellers; Matthew Wright
(74) Di Blasi, Parente, Vaz e Dias & AL.
Prorrogado de 29/08/2018 a 28/08/2023 (3º Período).

(11) DI 6803795-3

Código 46 - Prorrogação
(22) 28/08/2008
(15) 26/01/2010
(45) 26/01/2010
(54) CONFIGURAÇÃO APLICADA A UM AUTOMÓVEL
(73) Toyota Jidosha Kabushiki Kaisha (JP)
(72) Toshiyuki Nagafuchi; Satoshi Kimura
(74) Orlando de Souza
Prorrogado de 29/08/2018 a 28/08/2023 (3º Período).

(11) DI 6803812-7

Código 46 - Prorrogação
(22) 26/08/2008
(15) 22/09/2009
(45) 22/09/2009
(54) CONFIGURAÇÃO APLICADA A BANDA DE RODAGEM PARA PNEUMÁTICO
(73) The Yokohama Rubber Co., Ltd (JP)
(72) Kenji Yamane; Kensuke Saito; Izumi Kuramochi; Kenichiro Endo
(74) Dannemann, Siemsen, Bigler & Ipanema Moreira
Prorrogado de 27/08/2018 a 26/08/2023 (3º Período).

(11) DI 6803833-0

Código 46 - Prorrogação
(22) 29/08/2008
(15) 13/10/2009
(45) 13/10/2009
(54) CONFIGURAÇÃO APLICADA EM MOTOCICLETA
(73) Suzuki Motor Corporation (JP)
(72) Satoshi Miyake
(74) Veirano E Advogados Associados
Prorrogado de 30/08/2018 a 29/08/2023 (3º Período).



(11) DI 6804645-6

Código 46 - Prorrogação

(22) 30/10/2008

(15) 20/10/2009

(45) 20/10/2009

(54) "CONFIGURAÇÃO APLICADA EM LIQUIDIFICADOR"

(73) GRUPO SEB DO BRASIL PRODUTOS DOMESTICOS LTDA (BR/SP)

(72) JOSÉ CARLOS VENEZIANO; ANGELO WAGNER MERLO

(74) CRUZEIRO/NEWMARC PATENTES E MARCAS LTDA

Prorrogado de 31/10/2018 a 30/10/2023 (3º Período).

(11) DI 6900612-1

Código 46 - Prorrogação

(22) 02/03/2009

(15) 22/12/2009

(45) 22/12/2009

(54) "CONFIGURAÇÃO APLICADA EM CONTROLE REMOTO PARA ALARMES RESIDENCIAIS E/OU COMERCIAIS"

(73) PST ELETRÔNICA LTDA (BR/AM)

(72) FÁBIO MASSAO TAKEHARA

(74) ALBERTO LUIS CAMELIER DA SILVA

Prorrogado de 03/03/2019 a 02/03/2024 (3º Período).

(11) DI 6900613-0

Código 46 - Prorrogação

(22) 02/03/2009

(15) 22/12/2009

(45) 22/12/2009

(54) CONFIGURAÇÃO APLICADA EM CONTROLE REMOTO PARA ALARMES AUTOMOTIVOS

(73) PST ELETRÔNICA LTDA (BR/AM)

(72) FÁBIO MASSAO TAKEHARA

(74) ALBERTO LUIS CAMELIER DA SILVA

Prorrogado de 03/03/2019 a 02/03/2024 (3º Período).

(11) DI 6900614-8

Código 46 - Prorrogação

(22) 02/03/2009

(15) 22/12/2009

(45) 22/12/2009

(54) "CONFIGURAÇÃO APLICADA EM CONTROLE REMOTO PARA ALARMES AUTOMOTIVOS"

(73) PST ELETRÔNICA LTDA (BR/AM)

(72) FÁBIO MASSAO TAKEHARA

(74) ALBERTO LUIS CAMELIER DA SILVA

Prorrogado de 03/03/2019 a 02/03/2024 (3º Período).



(11) DI 6901398-5	Código 46 - Prorrogação (22) 17/04/2009 (15) 16/03/2010 (45) 16/03/2010 (54) CONFIGURAÇÃO APLICADA EM BLOCO ESTRUTURADO (73) Alexandre Bartolomei Gutierrez (BR/PR) (72) Alexandre Bartolomei Gutierrez (74) Ildo Ritter de Oliveira Prorrogado de 18/04/2019 a 17/04/2024 (3º Período).
(11) DI 6902450-2	Código 46 - Prorrogação (22) 19/06/2009 (15) 18/05/2010 (45) 18/05/2010 (54) CONFIGURAÇÃO APLICADA A MÓVEL P/ COMPUTADOR (73) Videosoft Soluções em Terminais de Autoatendimento Ltda (BR/SC) (72) Jesiel de Souza (74) Marcos Cardoso Resende Prorrogado de 20/06/2019 a 19/06/2024 (3º Período).
(11) DI 6902533-9	Código 46 - Prorrogação (22) 13/07/2009 (15) 25/05/2010 (45) 25/05/2010 (54) CONFIGURAÇÃO APLICÁVEL EM PLACA SUPORTE PARA CONJUNTO INTEGRANTE DE EQUIPAMENTOS DE ENSINO E PESQUISA (73) Luiz Antônio Macedo Ramos (BR/RS) ; Luiz Antônio Macedo Ramos (BR/RS) (72) Luiz Antônio Macedo Ramos (74) José Antônio Bumbel Prorrogado de 14/07/2019 a 13/07/2024 (3º Período).
(11) DI 6902534-7	Código 46 - Prorrogação (22) 13/07/2009 (15) 25/05/2010 (45) 25/05/2010 (54) CONFIGURAÇÃO APLICÁVEL EM SUPORTE PARA CONJUNTO INTEGRANTE DE EQUIPAMENTOS DE ENSINO E PESQUISA (73) Luiz Antônio Macedo Ramos (BR/RS) ; Luiz Antônio Macedo Ramos (BR/RS) (72) Luiz Antônio Macedo Ramos Prorrogado de 14/07/2019 a 13/07/2024 (3º Período).
(11) DI 6902535-5	Código 46 - Prorrogação



(22) 13/07/2009
(15) 25/05/2010
(45) 25/05/2010
(54) CONFIGURAÇÃO APLICÁVEL EM ANEL E FILTRO PARA CONJUNTO INTEGRANTE DE EQUIPAMENTOS DE ENSINO E PESQUISA
(73) Luiz Antônio Macedo Ramos (BR/RS) ; Luiz Antônio Macedo Ramos (BR/RS)
(72) Luiz Antônio Macedo Ramos
(74) José Antonio Bumbel
Prorrogado de 14/07/2019 a 13/07/2024 (3º Período).

(11) DI 6902753-6

Código 46 - Prorrogação
(22) 30/06/2009
(15) 18/05/2010
(45) 18/05/2010
(54) CONFIGURAÇÃO APLICADA EM MÁQUINA ELETRÔNICA DE CRÉDITO
(73) BRINQUEMOLDE, LICENCIAMENTO INDÚSTRIA E COMÉRCIO LTDA. (BR/MG)
(72) AIRES JOSÉ LEAL FERNANDES
(74) CRUZEIRO/NEWMARC PATENTES E MARCAS LTDA
Prorrogado de 01/07/2019 a 30/06/2024 (3º Período).

(11) DI 6902802-8

Código 46 - Prorrogação
(22) 08/07/2009
(15) 13/07/2010
(45) 13/07/2010
(54) CONFIGURAÇÃO APLICADA EM TAXÍMETRO
(73) José Carlos de Gasperi (BR/SP)
(72) José Carlos de Gasperi
(74) FOCUS MARCAS E PATENTES LTDA
Prorrogado de 09/07/2019 a 08/07/2024 (3º Período).

(11) DI 6902825-7

Código 46 - Prorrogação
(22) 15/07/2009
(15) 28/09/2010
(45) 28/09/2010
(54) CONFIGURAÇÃO ORNAMENTAL APLICADA EM CONJUNTO DE INALADOR
(73) ROBERTO LUIZ DE ALMEIDA HAUSHAHN (BR/SP)
(72) ROBERTO LUIZ DE ALMEIDA HAUSHAHN
(74) ESTRELA MARCAS E PATENTES LTDA ME
Prorrogado de 16/07/2019 a 15/07/2024 (3º Período).





**Código 46.2 - Exigência de complementação de quinquênio e/ou prorrogação
– Art. 120 e 108 da LPI**

O Titular deverá complementar, de acordo com a tabela vigente na data da complementação o recolhimento do quinquênio/prorrogação , acompanhado da guia de cumprimento de exigência. O não cumprimento no prazo de 60 (sessenta) dias acarretará a extinção do registro.

(11) DI 6604903-2

Código 46.2 - Exigência de complementação de quinquênio e/ou prorrogação –
Art. 120 e 108 da LPI

(15) 12/06/2007

(73) Duchacorona Ltda (BR/SE)

(74) Alexandre Fukuda Yamashita

Em referência ao terceiro período do registro, complemente a taxa para o atual valor da Renovação (quinquênio + prorrogação), tendo em vista ter sido recolhida, em seu lugar, a taxa de Segundo Quinquênio, por meio da guia nº 0000911610228270, em 19/12/2016. Essa exigência deve ser cumprida por meio de GRU, sob o código de serviço nº 105, bem como por GRU, sob o código de serviço nº 800, para fins de complementação de retribuição.



Código 47 - Petição Não Conhecida

Não conhecimento da petição apresentada em virtude do disposto nos Arts. 218 ou 219 da LPI.

(21) BR 30 2013 002440-7	Código 47 - Petição Não Conhecida (22) 20/05/2013 (71) ABRA ABRIGOS BRASIL INDÚSTRIA DE TOLDOS LTDA-ME (BR/PR) (74) MARCELO ALVES PEREIRA Petição 870180002218 de 10/01/2018 não conhecida por falta de fundamentação legal, na forma do artigo 219, inciso II da LPI. De acordo com o artigo 5º da Resolução 146/2015 o envio do formulário eletrônico de Desenho Industrial está condicionado ao prévio pagamento da Guia de Recolhimento da União relativa à retribuição correspondente ao serviço solicitado. A GRU 29409231709006963 não foi paga à época do protocolo e não existe previsão para aceite de pagamento de GRU diversa em data posterior como forma de regularizar a situação da petição e cumprimento de exigência.
(21) BR 30 2014 001407-2	Código 47 - Petição Não Conhecida (22) 31/03/2014 (71) FIAT AUTOMÓVEIS S.A. (BR/MG) Petição 870180020882 de 15/03/2018 não conhecida, em virtude do disposto no Art. 218 da LPI, dado que não houve pagamento da retribuição referente ao serviço de cumprimento de exigência.
(21) BR 32 2018 001897-7	Código 47 - Petição Não Conhecida (22) 04/04/2017 (62) BR 30 2017 001480-1 04/04/2017 (71) FACEBOOK, INC. (US) (74) DANIEL ADVOGADOS (ALT.DE DANIEL & CIA) Desconhecida a petição 870180052825, de 19/06/2018, por ter sido apresentada fora do prazo legal, conforme Art. 219, inciso I, da LPI.
(21) BR 32 2018 001898-5	Código 47 - Petição Não Conhecida (22) 04/04/2017 (62) BR 30 2017 001480-1 04/04/2017 (71) FACEBOOK, INC. (US) (74) DANIEL ADVOGADOS (ALT.DE DANIEL & CIA) Desconhecida a petição 870180052841, de 19/06/2018, por ter sido apresentada fora do prazo legal, conforme Art. 219, inciso I, da LPI.
(21) BR 32 2018 001899-3	Código 47 - Petição Não Conhecida (22) 04/04/2017



(62) BR 30 2017 001480-1 04/04/2017
(71) FACEBOOK, INC. (US)
(74) DANIEL ADVOGADOS (ALT.DE DANIEL & CIA)
Desconhecida a petição 870180052847, de 19/06/2018, por ter sido apresentada fora do prazo legal, conforme Art. 219, inciso I, da LPI.

(21) BR 32 2018 001900-0

Código 47 - Petição Não Conhecida
(22) 04/04/2017
(62) BR 30 2017 001480-1 04/04/2017
(71) FACEBOOK, INC. (US)
(74) DANIEL ADVOGADOS (ALT.DE DANIEL & CIA)
Desconhecida a petição 870180052827, de 19/06/2018, por ter sido apresentada fora do prazo legal, conforme Art. 219, inciso I, da LPI.

(21) BR 32 2018 001901-9

Código 47 - Petição Não Conhecida
(22) 04/04/2017
(62) BR 30 2017 001480-1 04/04/2017
(71) FACEBOOK, INC. (US)
(74) DANIEL ADVOGADOS (ALT.DE DANIEL & CIA)
Desconhecida a petição 870180052830, de 19/06/2018, por ter sido apresentada fora do prazo legal, conforme Art. 219, inciso I, da LPI.

(21) BR 32 2018 001902-7

Código 47 - Petição Não Conhecida
(22) 04/04/2017
(62) BR 30 2017 001480-1 04/04/2017
(71) FACEBOOK, INC. (US)
(74) DANIEL ADVOGADOS (ALT.DE DANIEL & CIA)
Desconhecida a petição 870180052820, de 19/06/2018, por ter sido apresentada fora do prazo legal, conforme Art. 219, inciso I, da LPI.

(21) BR 32 2018 001904-3

Código 47 - Petição Não Conhecida
(22) 04/04/2017
(62) BR 30 2017 001480-1 04/04/2017
(71) FACEBOOK, INC. (US)
(74) DANIEL ADVOGADOS (ALT.DE DANIEL & CIA)
Desconhecida a petição 870180052831, de 19/06/2018, por ter sido apresentada fora do prazo legal, conforme Art. 219, inciso I, da LPI.

(21) BR 32 2018 001905-1

Código 47 - Petição Não Conhecida
(22) 04/04/2017
(62) BR 30 2017 001480-1 04/04/2017
(71) FACEBOOK, INC. (US)
(74) DANIEL ADVOGADOS (ALT.DE DANIEL & CIA)
Desconhecida a petição 870180046487, de 30/05/2018, por ter sido apresentada



fora do prazo legal, conforme Art. 219, inciso I, da LPI.

(21) BR 32 2018 001906-0

Código 47 - Petição Não Conhecida

(22) 04/04/2017

(62) BR 30 2017 001480-1 04/04/2017

(71) FACEBOOK, INC. (US)

(74) DANIEL ADVOGADOS (ALT.DE DANIEL & CIA)

Desconhecida a petição 870180046511, de 30/05/2018, por ter sido apresentada fora do prazo legal, conforme Art. 219, inciso I, da LPI.



Código 47.1 - Petição Prejudicada

Prejudicada a Petição Indicada de acordo com o complemento.

(21) BR 30 2014 006225-5

Código 47.1 - Petição Prejudicada

(22) 10/12/2014

(71) LINEAR ACESSÓRIOS PARA CONSTRUÇÃO LTDA EPP (BR/SC)

(74) LICENT PRIME BRASIL MARCAS E PATENTES EIRELI ME

Petição prejudicada, tendo em vista a publicação do indeferimento do pedido, na RPI 2376, de 19/07/2016. Em referência à petição nº 870180065994, de 31/07/2018.

(21) BR 30 2017 000187-4

Código 47.1 - Petição Prejudicada

(22) 18/01/2017

(71) OUTLIERS ELECTRONICS DO BRASIL LTDA - EPP (BR/SP)

Petição prejudicada, tendo em vista a publicação do arquivamento do pedido, na RPI 2470, de 08/05/2018. Em referência à petição nº 870170029749, de 05/05/2017.



Código 47.3 - Petição Deferida

Deferimento da petição apresentada

(11) BR 30 2018 001200-3	Código 47.3 - Petição Deferida (71) NIKE INNOVATE C.V. (US) (74) Flávia Salim Lopes Referente à apresentação de prioridade: petição de protocolo 870180054404
(21) BR 30 2018 001201-1	Código 47.3 - Petição Deferida (71) THE BOEING COMPANY (US) (74) KASZNAR LEONARDOS PROPRIEDADE INTELECTUAL Referente à apresentação de prioridade: petição de protocolo 870180052829
(21) BR 30 2018 001203-8	Código 47.3 - Petição Deferida (71) THE BOEING COMPANY (US) (74) KASZNAR LEONARDOS PROPRIEDADE INTELECTUAL Referente à apresentação de prioridade: petição de protocolo 870180052832
(21) BR 30 2018 001205-4	Código 47.3 - Petição Deferida (71) GUALA PACK S.P.A. (IT) (74) Ariboni, Fabbri e Schmidt Sociedade de Advogados Referente à apresentação de prioridade: petição de protocolo 870180036322
(11) BR 30 2018 001206-2	Código 47.3 - Petição Deferida (71) NIKE INNOVATE C.V. (US) (74) Flávia Salim Lopes Referente à apresentação de prioridade: petição de protocolo 870180054399
(21) BR 30 2018 001217-8	Código 47.3 - Petição Deferida (71) ECOLAB USA INC. (US) (74) Daniel Advogados (Alt.de Daniel & Cia) Referente à apresentação de prioridade e correção de cadastro: petição de protocolo 870180052294
(21) BR 30 2018 001219-4	Código 47.3 - Petição Deferida (71) ECOLAB USA INC. (US) (74) Daniel Advogados (Alt.de Daniel & Cia) Referente à apresentação de prioridade e correção de cadastro: petição de protocolo 870180052259
(11) BR 30 2018 001227-5	Código 47.3 - Petição Deferida (71) CHRISTIAN DIOR COUTURE (FR)



(74) LUIZ LEONARDOS & ADVOGADOS

Referente à apresentação de prioridade: petição de protocolo 870180054009

(11) BR 30 2018 001238-0

Código 47.3 - Petição Deferida

(71) HYUNDAI MOTOR COMPANY (KR) ; KIA MOTORS CORPORATION (KR)

(74) David do Nascimento Advogados Associados

Referente à apresentação de prioridade: petição de protocolo 870180029371

(21) BR 30 2018 001248-8

Código 47.3 - Petição Deferida

(71) 3M INNOVATIVE PROPERTIES COMPANY (US)

(74) Daniel Advogados (Alt.de Daniel & Cia)

Referente à apresentação de prioridade: petição de protocolo 870180034841

(11) BR 30 2018 001251-8

Código 47.3 - Petição Deferida

(71) THE GILLETTE COMPANY LLC (US)

(74) Trench, Rossi e Watanabe Advogados

Referente à apresentação de prioridade: petição de protocolo 870180045388

(11) BR 30 2018 001274-7

Código 47.3 - Petição Deferida

(71) DFSK MOTOR LIMITED COMPANY CHONGQING BRANCH COMPANY (CN)

(74) PERANDIN SOCIEDADE DE ADVOGADOS

Referente à apresentação de prioridade: petição de protocolo 870180037694

(11) BR 30 2018 001308-5

Código 47.3 - Petição Deferida

(71) SATAKE CORPORATION (JP)

(74) KASZNAR LEONARDOS PROPRIEDADE INTELECTUAL

Referente à apresentação de prioridade: petição de protocolo 870180029592



Código 49 - Perda de Prioridade

Perda da prioridade reivindicada por não atender às disposições previstas no Art. 99 da LPI.

(11) BR 30 2016 005086-4	Código 49 - Perda de Prioridade (22) 08/11/2016 (71) SKECHERS U.S.A., INC. II (US) (74) GUERRA PROPRIEDADE INDUSTRIAL Referente à reivindicação de Prioridade nº US 29/564,588 de 13/05/2016, por não haver correspondência entre a matéria apresentada na prioridade e a apresentada no pedido.
(21) BR 30 2016 005087-2	Código 49 - Perda de Prioridade (22) 08/11/2016 (71) SKECHERS U.S.A., INC. II (US) (74) GUERRA PROPRIEDADE INDUSTRIAL Referente à reivindicação de Prioridade nº US 29/567,036 de 03/06/2016, por não haver correspondência entre a matéria apresentada na prioridade e a apresentada no pedido.
(21) BR 30 2016 005089-9	Código 49 - Perda de Prioridade (22) 08/11/2016 (71) SKECHERS U.S.A., INC. II (US) (74) GUERRA PROPRIEDADE INDUSTRIAL Referente à reivindicação de Prioridade nº US 29/567,038 de 03/06/2016, por não haver correspondência entre a matéria apresentada na prioridade e a apresentada no pedido.
(21) BR 30 2016 005095-3	Código 49 - Perda de Prioridade (22) 08/11/2016 (71) SKECHERS U.S.A., INC. II (US) (74) GUERRA PROPRIEDADE INDUSTRIAL Referente à reivindicação de Prioridade nº US 29/567,035 de 03/06/2016, por não haver correspondência entre a matéria apresentada na prioridade e a apresentada no pedido.
(21) BR 30 2016 005305-7	Código 49 - Perda de Prioridade (22) 17/11/2016 (71) S. C. JOHNSON & SON, INC. (US) (74) Daniel Advogados (Alt.de Daniel & Cia) Referente à reivindicação de Prioridade Número US 29/565,019, de 17/08/2016, por não haver correspondência com matéria do pedido.



(21) BR 30 2016 005502-5	Código 49 - Perda de Prioridade (22) 28/11/2016 (71) SKECHERS U.S.A., INC. II (US) (74) GUERRA PROPRIEDADE INDUSTRIAL Referente à reivindicação de Prioridade nº US 29/567,032 de 03/06/2016, por não haver correspondência entre a matéria apresentada na prioridade e a apresentada no pedido.
(21) BR 30 2017 001306-6	Código 49 - Perda de Prioridade (22) 23/03/2017 (71) SKECHERS U.S.A., INC. II (US) (74) GUERRA PROPRIEDADE INDUSTRIAL Referente à reivindicação de Prioridade nº US 29/580,251 de 06/10/2016, por não haver correspondência entre a matéria apresentada na prioridade e a apresentada no pedido.
(21) BR 30 2017 003740-2	Código 49 - Perda de Prioridade (22) 28/08/2017 (71) ORIG3N, INC. (US) (74) DANNEMANN, SIEMSEN, BIGLER & IPANEMA MOREIRA Referente à reivindicação de Prioridade nº US 15/445,752 de 28/02/2017, por não haver correspondência entre a matéria apresentada na prioridade e a apresentada no pedido.
(11) BR 30 2017 005154-5	Código 49 - Perda de Prioridade (22) 16/11/2017 (71) NORMAN R. BYRNE (US) (74) David do Nascimento Advogados Associados Referente à prioridade US29/604,371, de 17/05/2017, por incompatibilidade entre o objeto apresentado na Prioridade e o depósito. Apenas uma parte do objeto foi apresnetado no depósito.
(11) BR 30 2018 001223-2	Código 49 - Perda de Prioridade (22) 28/03/2018 (71) POLISPORT PLÁSTICOS, SA (PT) (74) JOSÉ EDIS RODRIGUES Referente à Reivindicação de Prioridade nº 35/503,821 de 29/09/2017 por não ter sido apresentado documento comprobatório dentro do prazo previsto no artigo 99 da lei 9279/96.
(11) BR 30 2018 001308-5	Código 49 - Perda de Prioridade (22) 02/04/2018 (71) SATAKE CORPORATION (JP)



(74) KASZNAR LEONARDOS PROPRIEDADE INTELECTUAL

Referente à reivindicação de Prioridade nº JP 2017-022147, de 05/10/2017, por não haver correspondência entre a matéria apresentada na prioridade e a apresentada no pedido. No pedido nacional foram suprimidos os elementos triangulares junto à base, tanto na face frontal quanto na traseira.

(11) BR 30 2018 002022-7

Código 49 - Perda de Prioridade

(22) 14/05/2018

(71) CNH INDUSTRIAL AMERICA LLC (US)

(74) ARTUR SCHAAL

Referente à reivindicação de Prioridade nº US 29/625,544 de 10/11/2017

(diferentemente da informação apresentada pelo requerente no formulário, que menciona a data de 15/11/2017, erroneamente), com base no art. 221 da LPI. De acordo com o art. 16 da LPI o requerente pode reivindicar prioridade no prazo de 6 meses contados do depósito da referida prioridade. O prazo, neste caso específico, expirou em 10/05/2018 e o depósito nacional somente foi apresentado em 14/05/2017.



Código 53 - Notificação de Decisão Judicial

Notificação de decisão judicial referente ao registro.

(11) DI 6902564-9

Código 53 - Notificação de Decisão Judicial

(22) 15/07/2009

(15) 11/05/2010

(71) MAKO INDÚSTRIA E COMÉRCIO DE EQUIPAMENTOS FOTOGRÁFICOS LTDA. (BR/PR)

NOTIFICAÇÃO DE DECISÃO JUDICIAL REFERENTE AO REGISTRO INPI:

52400.131136/2018-99 Origem: 013ª VARA FEDERAL DO RIO DE JANEIRO

Ação Ordinária nº: 5008306-68.2018.4.02.5101 Autor: AKIYAMA S.A. -

INDÚSTRIA E COMÉRCIO DE EQUIPAMENTOS ELETRÔNICOS E SISTEMAS

Réus: MAKO INDÚSTRIA E COMÉRCIO DE EQUIPAMENTOS

FOTOGRÁFICOS LTDA. e INSTITUTO NACIONAL DA PROPRIEDADE

INDUSTRIAL - INPI Decisão: "Por conseguinte, vislumbrando a verossimilhança

da alegação da parte autora a amparar o pleito liminar, bem como a urgência da

medida, com fundamento no § 2º do art. 56 da LPI, c/c o art. 300 do CPC/2015,

DEFIRO EM PARTE A TUTELA PROVISÓRIA DE URGÊNCIA, determinando a

suspensão do efeito do registro de desenho industrial DI 6902564-9,

exclusivamente em relação à empresa autora, até ulterior decisão do presente

Juízo."



Código 53.1 - Pedido ou Registro Sub-Judice

Notificação de Ação Judicial referente ao registro.

(11) DI 6902564-9

Código 53.1 - Pedido ou Registro Sub-Judice

(22) 15/07/2009

(15) 11/05/2010

(71) MAKO INDÚSTRIA E COMÉRCIO DE EQUIPAMENTOS FOTOGRÁFICOS
LTDA. (BR/PR)

NOTIFICAÇÃO DE AÇÃO JUDICIAL REFERENTE AO REGISTRO INPI:

52400.131136/2018-99 Origem: 013ª VARA FEDERAL DO RIO DE JANEIRO

Ação Ordinária nº: 5008306-68.2018.4.02.5101 Autor: AKIYAMA S.A. -

INDÚSTRIA E COMÉRCIO DE EQUIPAMENTOS ELETRÔNICOS E SISTEMAS

Réus: MAKO INDÚSTRIA E COMÉRCIO DE EQUIPAMENTOS

FOTOGRÁFICOS LTDA. e INSTITUTO NACIONAL DA PROPRIEDADE

INDUSTRIAL - INPI REGISTRO SUB-JUDICE



Código 55 - Exigências Diversas

Formulada exigência para adequação ou cumprimento de disposições legais no prazo de 60 (sessenta) dias desta data.

(21) BR 30 2014 001407-2

Código 55 - Exigências Diversas

(22) 31/03/2014

(71) FIAT AUTOMÓVEIS S.A. (BR/MG)

Referente à petição de protocolo 870180023085 Existe divergência entre depositante do pedido (FIAT AUTOMÓVEIS S.A) e interessado informado na petição de cumprimento de exigência (FCA FIAT CHRYSLER AUTOMOVEIS BRASIL). Para o devido andamento do processo é preciso esclarecer essa divergência. Caso tenha havido alteração de nome, apresentar esclarecimento em resposta a essa exigência, através de GRU de código de serviço 105 e protocolar uma petição de GRU 113 devidamente paga e com toda documentação necessária para a realização do serviço alteração de nome. Ambas as guias devem estar na atual razão social e para isso, é necessária a atualização dos dados no site antes da emissão das GRUs.

(21) BR 30 2017 003822-0

Código 55 - Exigências Diversas

(22) 31/08/2017

(71) INSTITUTO FEDERAL DE EDUCAÇÃO, CIÊNCIA E TECNOLOGIA DE PERNAMBUCO (BR/PE)

Foi verificada apresentação tempestiva de petição de cumprimento de exigência técnica (código de despacho 34) utilizando uma GRU de código 104 (guia isenta de retribuição). O correto cumprimento desta exigência se dá através da GRU de código 105 e não do código 104. Para possibilitar o andamento do pedido de registro se faz necessária apresentação de petição de Comprovação de Recolhimento de Retribuição INPI (código 124 - isenta) onde constem a GRU de código 105, corretamente associada ao pedido de registro em questão, e seu comprovante de pagamento, observando os valores da Tabela de Retribuição vigente. O cumprimento da exigência técnica NÃO deverá ser reapresentado. Apenas o conteúdo apresentado na petição 104 será examinado e documentações não solicitadas nesta exigência serão desconsideradas. O protocolo deste cumprimento de exigência poderá ser feito por meio do Peticionamento Eletrônico.



Código 56 - Transferência Deferida

Notificação do deferimento da transferência requerida.

(11) BR 30 2012 000658-9	Código 56 - Transferência Deferida (22) 09/02/2012 (15) 31/01/2017 (71) STANLEY BLACK & DECKER MEA FZE (AE) (74) DANIEL ADVOGADOS Transferido de Stanley Works (Europe) GmbH, conforme petição nº 870180066214, de 31/07/2018.
(11) BR 30 2012 002081-6	Código 56 - Transferência Deferida (22) 26/04/2012 (15) 25/10/2016 (71) TOSHIBA MEMORY CORPORATION (JP) (74) DANIEL ADVOGADOS Transferido de Kabushiki Kaisha Toshiba, conforme petição nº 870180062515, de 19/07/2018.
(11) BR 30 2013 000966-1	Código 56 - Transferência Deferida (22) 06/03/2013 (15) 29/03/2016 (71) ARCH SUPPORT FOOTWEAR IP PTY LTD ACN 623 144 954 (AU) (74) DANIEL ADVOGADOS Transferência deferida de Daniel Bartholomew Jones, conforme petição nº 870180060828, de 13/07/2018.
(11) BR 30 2013 001226-3	Código 56 - Transferência Deferida (22) 25/03/2013 (15) 18/11/2014 (71) TOSHIBA MEMORY CORPORATION (JP) (74) ADVOCACIA PIETRO ARIBONI S/C Transferido de Kabushiki Kaisha Toshiba, conforme petição nº 870180062518, de 19/07/2018.
(11) BR 30 2013 002393-1	Código 56 - Transferência Deferida (22) 23/05/2013 (15) 03/06/2014 (71) TOSHIBA MEMORY CORPORATION (JP) (74) ADVOCACIA PIETRO ARIBONE S/C Transferido de Kabushiki Kaisha Toshiba, conforme petição nº 870180062521, de 19/07/2018.



(11) BR 30 2014 001020-4	Código 56 - Transferência Deferida (22) 10/03/2014 (15) 12/01/2016 (71) TOSHIBA MEMORY CORPORATION (JP) (74) ARIBONI, FABBRI E SCHMIDT SOCIEDADE DE ADVOGADOS Transferido de Kabushiki Kaisha Toshiba, conforme petição nº 870180062522, de 19/07/2018.
(11) BR 30 2014 003949-0	Código 56 - Transferência Deferida (22) 14/08/2014 (15) 24/01/2017 (71) ABB SCHWEIZ AG (CH) (74) ARARIPE & ASSOCIADOS Transferido, por fusão, de Abb Technology Ltd., conforme petição nº 870180060017, de 11/07/2018.
(11) BR 30 2014 003951-2	Código 56 - Transferência Deferida (22) 14/08/2014 (15) 20/12/2016 (71) ABB SCHWEIZ AG (CH) (74) DANNEMANN, SIEMSEN, BIGLER & IPANEMA MOREIRA Transferido, por fusão, de Abb Technology Ltd., conforme petição nº 870180060020, de 11/07/2018.
(11) BR 30 2015 002039-3	Código 56 - Transferência Deferida (22) 04/05/2015 (15) 05/07/2016 (71) TOSHIBA MEMORY CORPORATION (JP) (74) MAURÍCIO ARIBONI Transferido de Kabushiki Kaisha Toshiba, conforme petição nº 870180062523, de 19/07/2018.
(11) BR 30 2015 004852-2	Código 56 - Transferência Deferida (22) 22/10/2015 (15) 08/11/2016 (71) SAGA COFFEE S.P.A. (IT) (74) MAURICIO ARIBONI Transferência deferida de Koninklijke Philips N.V., conforme petição nº 870180057827, de 04/07/2018.
(11) BR 30 2016 002142-2	Código 56 - Transferência Deferida (22) 20/05/2016 (15) 18/07/2017



(71) TOSHIBA MEMORY CORPORATION (JP)
(74) Ariboni, Fabbri e Schmidt Sociedade de Advogados
Transferido de Kabushiki Kaisha Toshiba, conforme petição nº 870180062526, de 19/07/2018.

(21) BR 30 2017 001310-4 Código 56 - Transferência Deferida
(22) 24/03/2017
(71) BRUNO GAMBARINI SPAGNOLO (BR/PR) ; DÉBORA KELLY HERCULANO MACHADO GARCIA (BR/PR)
(74) CLAUDEMIR ELIAS CALHEIROS
Transferido, parcialmente, de Bruno Gambarini Spagnolo, conforme petição nº 870180059300, de 09/07/2018.

(11) BR 30 2017 002140-9 Código 56 - Transferência Deferida
(22) 19/05/2017
(15) 26/12/2017
(71) COMFORTPAT B.V. (NL)
(74) MMV Agentes da Propriedade Industrial Ltda.
Transferência deferida de Femiscope B.V., conforme petição nº 870180066159, de 31/07/2018.

(21) BR 30 2018 001775-7 Código 56 - Transferência Deferida
(22) 02/05/2018
(71) SUMITOMO SEIKA CHEMICALS CO., LTD. (JP)
(74) DI BLASI, PARENTE & ADVOGADOS ASSOCIADOS
Transferência deferida de Hagihara Industries Inc, conforme petição nº 870180063937, de 24/07/2018.

(11) DI 6100276-3 Código 56 - Transferência Deferida
(22) 09/02/2001
(15) 10/07/2001
(71) MICROSOFT MOBILE OY (FI)
(74) DANIEL ADVOGADOS
Transferência deferida de Nokia Corporation, conforme petição nº 870160010877, de 28/03/2016.

(11) DI 6100278-0 Código 56 - Transferência Deferida
(22) 09/02/2001
(15) 10/07/2001
(71) MICROSOFT MOBILE OY (FI)
(74) DANIEL ADVOGADOS
Transferência deferida de Nokia Corporation, conforme petição nº 870160010881, de 28/03/2016.



(11) DI 6100354-9	Código 56 - Transferência Deferida (22) 23/02/2001 (15) 05/06/2001 (71) MICROSOFT MOBILE OY (FI) (74) DANIEL ADVOGADOS Transferência deferida de Nokia Corporation, conforme petição nº 870160010908, de 28/03/2016.
(11) DI 6100411-1	Código 56 - Transferência Deferida (22) 01/03/2001 (15) 02/10/2001 (71) ABB TECHNOLOGY AG (CH) (74) ARARIPE & ASSOCIADOS Transferido de Abb Oy, conforme petição nº 870170043979, de 26/06/2017.
(11) DI 6100412-0	Código 56 - Transferência Deferida (22) 01/03/2001 (15) 12/03/2002 (71) ABB TECHNOLOGY AG (CH) (74) ARARIPE & ASSOCIADOS Transferido de Abb Oy, conforme petição nº 870170044074, de 26/06/2017.
(11) DI 6101365-0	Código 56 - Transferência Deferida (22) 28/06/2001 (15) 25/09/2001 (71) MICROSOFT MOBILE OY (FI) (74) DANIEL ADVOGADOS Transferência deferida de Nokia Corporation, conforme petição nº 870160010871, de 28/03/2016.
(11) DI 6901156-7	Código 56 - Transferência Deferida (22) 03/04/2009 (15) 05/01/2010 (71) ABB SCHWEIZ AG (CH) (74) ARARIPE & ASSOCIADOS Transferido, por fusão, de Abb Technology Ltd., conforme petição nº 870180060005, de 11/07/2018.
(11) DI 6901213-0	Código 56 - Transferência Deferida (22) 07/04/2009 (15) 05/01/2010 (71) COTY GENEVA S.A. VERSOIX (CH) (74) MONTAURY PIMENTA, MACHADO & VIEIRA DE MELLO ADVOGADOS Transferido de Hypermarchas S.A., conforme petição nº 870160000991, de



19/01/2016.

(11) DI 6905037-6

Código 56 - Transferência Deferida

(22) 10/12/2009

(15) 24/08/2010

(71) DIONIR ROGÉRIO FLECK (BR/PR)

(74) CARLOS EDUARDO GOMES DA SILVA

Transferência deferida de Vialtec Indústria e Comércio de Metais e Plásticos Ltda., conforme petição nº 870160002176, de 26/01/2016.

(11) DI 7001903-7

Código 56 - Transferência Deferida

(22) 14/05/2010

(15) 01/03/2011

(71) JFY ANTENAS INDÚSTRIA E COMÉRCIO LTDA (BR/SP)

(74) Vilage Marcas & Patentes S/S Ltda

Transferência deferida de Ilson Garcia Godoi, conforme petição nº 870180061107, de 16/07/2018.

(11) DI 7004977-7

Código 56 - Transferência Deferida

(22) 07/12/2010

(15) 16/11/2011

(71) DIONIR ROGÉRIO FLECK (BR/PR)

(74) CARLOS EDUARDO GOMES DA SILVA

Transferência deferida de Vialtec Indústria e Comércio de Metais e Plásticos Ltda., conforme petição nº 870160002174, de 26/01/2016.

(11) DI 7103669-5

Código 56 - Transferência Deferida

(22) 17/08/2011

(15) 10/06/2014

(71) STANLEY BLACK & DECKER MEA FZE (AE)

(74) DANIEL ADVOGADOS

Transferido de Stanley Works (Europe) GmbH, conforme petição nº 870180066211, de 31/07/2018.



Código 58 - Transferência em Exigência

Exigência referente ao pedido de transferência requerida. Desta data corre o prazo de 60 (sessenta) dias para cumprimento da exigência formulada, sob pena de Arquivamento da Petição do pedido de Transferência.

(11) BR 30 2012 004775-7

Código 58 - Transferência em Exigência

(22) 14/09/2012

(15) 12/03/2013

(71) RENATO MASSINI (BR/SP) ; LINHAS BONFIO S.A. (BR/SP)

(74) ADENACON MARCAS & PATENTES LTDA.

Esclareça a divergência entre os dados da cedente, que constam em nosso cadastro, e os apresentados no documento de cessão, no que se refere à razão social. Caso tenha ocorrido alteração de nome/razão social, anterior ao serviço ora solicitado, deve-se requerer tal alteração, via petição. Em referência à petição nº 870160051631, de 14/09/2016.

(11) DI 7101064-5

Código 58 - Transferência em Exigência

(22) 04/04/2011

(15) 16/08/2011

(71) LGM Austech Comercio, Industria, Import. e Exportação Ltda (BR/MG)

(74) LEONARDO VINICIOS DE SOUZA

Necessário que o documento de cessão seja assinado pelo sócio ao qual compete a administração da sociedade empresária, conforme contrato social apresentado. Em referência à petição nº 870170085461, de 06/11/2017.



Código 59 - Alteração de Nome Deferida

Notificação do deferimento da alteração de nome requerida.

(11) BR 30 2012 004466-9	Código 59 - Alteração de Nome Deferida (22) 30/08/2012 (15) 11/08/2015 (71) WESTROCK DISPENSING SYSTEMS, INC. (US) (74) GUSTAVO STARLING LEONARDOS Nome alterado de Meadwestvaco Calmar, Inc., conforme petição nº 870170063448, de 29/08/2017.
(11) BR 30 2012 005297-1	Código 59 - Alteração de Nome Deferida (22) 11/10/2012 (15) 08/10/2013 (71) CERPLAS - COMÉRCIO DE MÁQUINAS E PEÇAS AGRÍCOLAS (BR/PR) (74) Suprema Marcas e Patentes Ltda ME Nome alterado de Magno Cerâmica - Comércio de Máquinas e Peças Agrícolas Ltda. - ME, conforme petição nº 870170039650, de 09/06/2017.
(11) BR 30 2013 001010-4	Código 59 - Alteração de Nome Deferida (22) 08/03/2013 (15) 25/08/2015 (71) CERPLAS - COMÉRCIO DE MÁQUINAS E PEÇAS AGRÍCOLAS (BR/PR) (74) SUPREMA MARCAS E PATENTES LTDA ME Nome alterado de Magno Cerâmica - Comércio de Máquinas e Peças Agrícolas Ltda. - ME, conforme petição nº 870170039709, de 09/06/2017.
(11) BR 30 2013 001012-0	Código 59 - Alteração de Nome Deferida (22) 08/03/2013 (15) 29/03/2016 (71) CERPLAS - COMÉRCIO DE MÁQUINAS E PEÇAS AGRÍCOLAS LTA - ME (BR/PR) (74) Suprema Marcas e Patentes Ltda ME Nome alterado de Magno Cerâmica - Comércio de Máquinas e Peças Agrícolas Ltda. - ME, conforme petição nº 870170039727, de 09/06/2017.
(11) BR 30 2013 001014-7	Código 59 - Alteração de Nome Deferida (22) 08/03/2013 (15) 29/03/2016 (71) CERPLAS - COMÉRCIO DE MÁQUINAS E PEÇAS AGRÍCOLAS LTA - ME (BR/PR) (74) Suprema Marcas e Patentes Ltda ME



Nome alterado de Magno Cerâmica - Comércio de Máquinas e Peças Agrícolas Ltda. - ME, conforme petição nº 870170039747, de 09/06/2017.

(11) BR 30 2013 001015-5

Código 59 - Alteração de Nome Deferida
(22) 08/03/2013
(15) 03/06/2014
(71) CERPLAS - COMÉRCIO DE MÁQUINAS E PEÇAS AGRÍCOLAS (BR/PR)
(74) Suprema Marcas e Patentes Ltda ME
Nome alterado de Magno Cerâmica - Comércio de Máquinas e Peças Agrícolas Ltda. - ME, conforme petição nº 870170039753, de 09/06/2017.

(11) BR 30 2014 003062-0

Código 59 - Alteração de Nome Deferida
(22) 30/06/2014
(15) 23/02/2016
(71) CERPLAS - COMÉRCIO DE MÁQUINAS E PEÇAS AGRÍCOLAS (BR/PR)
(74) SUPREMA MARCAS E PATENTES LTDA ME
Nome alterado de Magno Cerâmica - Comércio de Máquinas e Peças Agrícolas Ltda. - ME, conforme petição nº 870170039767, de 09/06/2017.

(11) BR 30 2014 006012-0

Código 59 - Alteração de Nome Deferida
(22) 28/11/2014
(15) 24/05/2016
(71) ATLAS S.A. (BR/RS)
(74) LEÃO PROPRIEDADE INTELECTUAL
Nome alterado de Pincéis Atlas S/A, conforme petição nº 870180063725, de 24/07/2018.

(11) BR 30 2015 001265-0

Código 59 - Alteração de Nome Deferida
(22) 19/03/2015
(15) 21/06/2016
(71) ATLAS S.A. (BR/RS)
(74) LEÃO PROPRIEDADE INTELECTUAL
Nome alterado de Pincéis Atlas S/A, conforme petição nº 870180063717, de 24/07/2018.

(11) BR 30 2015 001266-8

Código 59 - Alteração de Nome Deferida
(22) 19/03/2015
(15) 21/06/2016
(71) ATLAS S.A. (BR/RS)
(74) LEÃO PROPRIEDADE INTELECTUAL
Nome alterado de Pincéis Atlas S/A, conforme petição nº 870180063711, de 24/07/2018.

(11) BR 30 2015 001897-6

Código 59 - Alteração de Nome Deferida

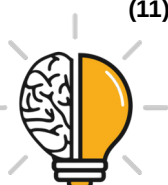

(22) 24/04/2015
(15) 05/07/2016
(71) ATLAS S.A. (BR/RS)
(74) LEÃO PROPRIEDADE INTELECTUAL
Nome alterado de Pincéis Atlas S/A, conforme petição nº 870180063704, de 24/07/2018.

(11) BR 30 2015 001899-2 Código 59 - Alteração de Nome Deferida
(22) 24/04/2015
(15) 05/07/2016
(71) ATLAS S.A. (BR/RS)
(74) LEÃO PROPRIEDADE INTELECTUAL
Nome alterado de Pincéis Atlas S/A, conforme petição nº 870180063695, de 24/07/2018.

(11) BR 30 2015 002957-9 Código 59 - Alteração de Nome Deferida
(22) 24/06/2015
(15) 04/04/2017
(71) ATLAS S.A. (BR/RS)
(74) MILTON LUCÍDIO LEÃO BARCELLOS
Nome alterado de Pincéis Atlas S/A, conforme petição nº 870180063686, de 24/07/2018.

(11) BR 30 2016 003555-5 Código 59 - Alteração de Nome Deferida
(22) 17/08/2016
(15) 15/08/2017
(71) ATLAS S.A. (BR/RS)
(74) LEÃO PROPRIEDADE INTELECTUAL
Nome alterado de Pincéis Atlas S/A, conforme petição nº 870180063678, de 24/07/2018.

(11) BR 30 2016 003556-3 Código 59 - Alteração de Nome Deferida
(22) 17/08/2016
(15) 15/08/2017
(71) ATLAS S.A. (BR/RS)
(74) LEÃO PROPRIEDADE INTELECTUAL
Nome alterado de Pincéis Atlas S/A, conforme petição nº 870180063671, de 24/07/2018.

(11) BR 30 2017 001045-8 Código 59 - Alteração de Nome Deferida
(22) 07/03/2017
(15) 05/12/2017
(71) ATLAS S.A. (BR/RS)
(74) LEÃO PROPRIEDADE INTELECTUAL



Nome alterado de Pincéis Atlas S/A, conforme petição nº 870180063668, de 24/07/2018.

(11) BR 30 2017 001046-6

Código 59 - Alteração de Nome Deferida

(22) 07/03/2017

(15) 05/12/2017

(71) ATLAS S.A. (BR/RS)

(74) LEÃO PROPRIEDADE INTELECTUAL

Nome alterado de Pincéis Atlas S/A, conforme petição nº 870180063661, de 24/07/2018.

(11) BR 30 2017 001474-7

Código 59 - Alteração de Nome Deferida

(22) 04/04/2017

(15) 19/12/2017

(71) ATLAS S.A. (BR/RS)

(74) LEÃO PROPRIEDADE INTELECTUAL

Nome alterado de Pincéis Atlas S/A, conforme petição nº 870180063659, de 24/07/2018.

(11) BR 30 2017 002279-0

Código 59 - Alteração de Nome Deferida

(22) 01/06/2017

(15) 26/12/2017

(71) ATLAS S.A. (BR/RS)

(74) LEÃO PROPRIEDADE INTELECTUAL

Nome alterado de Pincéis Atlas S/A, conforme petição nº 870180063655, de 24/07/2018.

(11) BR 30 2017 002280-4

Código 59 - Alteração de Nome Deferida

(22) 01/06/2017

(15) 26/12/2017

(71) ATLAS S.A. (BR/RS)

(74) LEÃO PROPRIEDADE INTELECTUAL

Nome alterado de Pincéis Atlas S/A, conforme petição nº 870180063652, de 24/07/2018.

(11) BR 30 2017 004901-0

Código 59 - Alteração de Nome Deferida

(22) 01/11/2017

(15) 13/03/2018

(71) ATLAS S.A. (BR/RS)

(74) LEÃO PROPRIEDADE INTELECTUAL

Nome alterado de Pincéis Atlas S/A, conforme petição nº 870180063648, de 24/07/2018.

(11) BR 30 2017 004903-6

Código 59 - Alteração de Nome Deferida



(22) 01/11/2017
(15) 31/07/2018
(71) ATLAS S.A. (BR/RS)
(74) LEÃO PROPRIEDADE INTELECTUAL
Nome alterado de Pincéis Atlas S/A, conforme petição nº 870180063642, de 24/07/2018.

(11) BR 30 2017 004908-7 Código 59 - Alteração de Nome Deferida
(22) 01/11/2017
(15) 08/05/2018
(71) ATLAS S.A. (BR/RS)
(74) LEÃO PROPRIEDADE INTELECTUAL
Nome alterado de Pincéis Atlas S/A, conforme petição nº 870180063636, de 24/07/2018.

(11) BR 30 2017 004910-9 Código 59 - Alteração de Nome Deferida
(22) 01/11/2017
(15) 05/06/2018
(71) ATLAS S.A. (BR/RS)
(74) LEÃO PROPRIEDADE INTELECTUAL
Nome alterado de Pincéis Atlas S/A, conforme petição nº 870180063635, de 24/07/2018.

(11) BR 30 2017 005644-0 Código 59 - Alteração de Nome Deferida
(22) 14/12/2017
(15) 12/06/2018
(71) ATLAS S.A. (BR/RS)
(74) LEÃO PROPRIEDADE INTELECTUAL
Nome alterado de Pincéis Atlas S/A, conforme petição nº 870180063633, de 24/07/2018.

(11) DI 6100411-1 Código 59 - Alteração de Nome Deferida
(22) 01/03/2001
(15) 02/10/2001
(71) ABB TECHNOLOGY AG (CH)
(74) ARARIPE & ASSOCIADOS
Nome alterado de Abb Holding Oy, conforme petição nº 870170043983, de 26/06/2017.

(11) DI 6100412-0 Código 59 - Alteração de Nome Deferida
(22) 01/03/2001
(15) 12/03/2002
(71) ABB TECHNOLOGY AG (CH)
(74) ARARIPE & ASSOCIADOS



Nome alterado de Abb Holding Oy, conforme petição nº 870170044077, de 26/06/2017.

(11) DI 6202942-8

Código 59 - Alteração de Nome Deferida

(22) 02/10/2002

(15) 25/02/2003

(71) ATLAS S.A. (BR/RS)

(74) LEÃO PROPRIEDADE INTELECTUAL

Nome alterado de Pincéis Atlas S/A, conforme petição nº 870180063818, de 24/07/2018.

(11) DI 6203562-2

Código 59 - Alteração de Nome Deferida

(22) 05/11/2002

(15) 08/04/2003

(71) ATLAS S.A. (BR/RS)

(74) LEÃO PROPRIEDADE INTELECTUAL

Nome alterado de Pincéis Atlas S/A, conforme petição nº 870180063814, de 24/07/2018.

(11) DI 6204077-4

Código 59 - Alteração de Nome Deferida

(22) 19/12/2002

(15) 15/04/2003

(71) ATLAS S.A. (BR/RS)

(74) LEÃO PROPRIEDADE INTELECTUAL

Nome alterado de Pincéis Atlas S/A, conforme petição nº 8701800633806, de 24/07/2018.

(11) DI 6401818-0

Código 59 - Alteração de Nome Deferida

(22) 03/06/2004

(15) 19/10/2004

(71) ATLAS S.A. (BR/RS)

(74) LEÃO PROPRIEDADE INTELECTUAL

Nome alterado de Pincéis Atlas S/A, conforme petição nº 870180063798, de 24/07/2018.

(11) DI 6401846-6

Código 59 - Alteração de Nome Deferida

(22) 03/06/2004

(15) 21/12/2004

(71) ATLAS S.A. (BR/RS)

(74) LEÃO PROPRIEDADE INTELECTUAL

Nome alterado de Pincéis Atlas S/A, conforme petição nº 870180063793, de 24/07/2018.

(11) DI 6503673-5

Código 59 - Alteração de Nome Deferida



	(22) 28/09/2005 (15) 20/12/2005 (71) ATLAS S.A. (BR/SC) (74) LEÃO PROPRIEDADE INTELECTUAL Nome alterado de Pincéis Atlas S/A, conforme petição nº 870180063787, de 24/07/2018.
(11) DI 6603599-6	Código 59 - Alteração de Nome Deferida (22) 27/09/2006 (15) 09/01/2007 (71) ATLAS S.A. (BR/SC) (74) LEÃO PROPRIEDADE INTELECTUAL Nome alterado de Pincéis Atlas S/A, conforme petição nº 870180063781, de 24/07/2018.
(11) DI 6701048-2	Código 59 - Alteração de Nome Deferida (22) 08/03/2007 (15) 16/10/2007 (71) BEMIS DO BRASIL INDÚSTRIA E COMÉRCIO DE EMBALAGENS LTDA. (BR/SP) (74) EDMUNDO BRUNNER ASSESSORIA EM PROPRIEDADE INDUSTRIAL LTDA. Nome alterado de Dixie Toga Ltda., conforme petição nº 870160012867, de 07/04/2016.
(11) DI 6701257-4	Código 59 - Alteração de Nome Deferida (22) 03/05/2007 (15) 06/11/2007 (71) BEMIS DO BRASIL INDÚSTRIA E COMÉRCIO DE EMBALAGENS LTDA. (BR/SP) (74) EDMUNDO BRUNNER ASSESSORIA EM PROPRIEDADE INDUSTRIAL LTDA. Nome alterado de Dixie Toga Ltda., conforme petição nº 870160012870, de 07/04/2016.
(11) DI 6701626-0	Código 59 - Alteração de Nome Deferida (22) 23/03/2007 (15) 04/12/2007 (71) BEMIS DO BRASIL INDÚSTRIA E COMÉRCIO DE EMBALAGENS LTDA. (BR/SP) (74) EDMUNDO BRUNNER ASSESSORIA EM PROPRIEDADE INDUSTRIAL LTDA. Nome alterado de Dixie Toga Ltda., conforme petição nº 870160012871, de 07/04/2016.



(11) DI 6701646-4	Código 59 - Alteração de Nome Deferida (22) 29/03/2007 (15) 27/11/2007 (71) BEMIS DO BRASIL INDÚSTRIA E COMÉRCIO DE EMBALAGENS LTDA. (BR/SP) (74) EDMUNDO BRUNNER ASSESSORIA EM PROPRIEDADE INDUSTRIAL LTDA. Nome alterado de Dixie Toga Ltda., conforme petição nº 870160012874, de 07/04/2016.
(11) DI 6703218-4	Código 59 - Alteração de Nome Deferida (22) 18/05/2007 (15) 08/04/2008 (71) BEMIS DO BRASIL INDÚSTRIA E COMÉRCIO DE EMBALAGENS LTDA. (BR/SP) (74) EDMUNDO BRUNNER ASSESSORIA EM PROPRIEDADE INDUSTRIAL LTDA. Nome alterado de Dixie Toga Ltda., conforme petição nº 870160012875, de 07/04/2016.
(11) DI 6802722-2	Código 59 - Alteração de Nome Deferida (22) 07/07/2008 (15) 08/09/2009 (71) BEMIS DO BRASIL INDÚSTRIA E COMÉRCIO DE EMBALAGENS LTDA. (BR/SP) (74) EDMUNDO BRUNNER ASSESSORIA EM PROPRIEDADE INDUSTRIAL LTDA. Nome alterado de Dixie Toga Ltda., conforme petição nº 870160012880, de 07/04/2016.
(11) DI 6804798-3	Código 59 - Alteração de Nome Deferida (22) 30/10/2008 (15) 20/10/2009 (71) BEMIS DO BRASIL INDÚSTRIA E COMÉRCIO DE EMBALAGENS LTDA. (BR/SP) (74) EDMUNDO BRUNNER ASSESSORIA EM PROPRIEDADE INDUSTRIAL LTDA. Nome alterado de Dixie Toga Ltda., conforme petição nº 870160012883, de 07/04/2016.
(11) DI 6804800-9	Código 59 - Alteração de Nome Deferida (22) 30/10/2008 (15) 03/11/2009



	(71) BEMIS DO BRASIL INDÚSTRIA E COMÉRCIO DE EMBALAGENS LTDA. (BR/SP) (74) EDMUNDO BRUNNER ASSESSORIA EM PROPRIEDADE INDUSTRIAL LTDA. Nome alterado de Dixie Toga Ltda., conforme petição nº 870160012888, de 07/04/2016.
(11) DI 6900619-9	Código 59 - Alteração de Nome Deferida (22) 03/03/2009 (15) 22/12/2009 (71) BEMIS DO BRASIL INDÚSTRIA E COMÉRCIO DE EMBALAGENS LTDA. (BR/SP) (74) EDMUNDO BRUNNER ASSESSORIA EM PROPRIEDADE INDUSTRIAL LTDA. Nome alterado de Dixie Toga Ltda., conforme petição nº 870160012891, de 07/04/2016.
(11) DI 6902241-0	Código 59 - Alteração de Nome Deferida (22) 23/06/2009 (15) 11/01/2011 (71) ATLAS S.A. (BR/SC) (74) LEÃO PROPRIEDADE INTELECTUAL Nome alterado de Pincéis Atlas S/A, conforme petição nº 870180063776, de 24/07/2018.
(11) DI 6902242-9	Código 59 - Alteração de Nome Deferida (22) 23/06/2009 (15) 05/04/2011 (71) ATLAS S.A. (BR/SC) (74) LEÃO PROPRIEDADE INTELECTUAL Nome alterado de Pincéis Atlas S/A, conforme petição nº 870180063769, de 24/07/2018.
(11) DI 6903714-0	Código 59 - Alteração de Nome Deferida (22) 24/09/2009 (15) 03/08/2010 (71) ATLAS S.A. (BR/SC) (74) LEÃO PROPRIEDADE INTELECTUAL Nome alterado de Pincéis Atlas S/A, conforme petição nº 870180063767, de 24/07/2018.
(11) DI 6904408-2	Código 59 - Alteração de Nome Deferida (22) 20/11/2009 (15) 03/08/2010



(71) ATLAS S.A. (BR/SC)
(74) LEÃO PROPRIEDADE INTELECTUAL
Nome alterado de Pincéis Atlas S/A, conforme petição nº 870180063760, de 24/07/2018.

(11) DI 7002498-7

Código 59 - Alteração de Nome Deferida
(22) 29/06/2010
(15) 22/02/2011
(71) ATLAS S.A. (BR/SC)
(74) LEÃO PROPRIEDADE INTELECTUAL
Nome alterado de Pincéis Atlas S/A, conforme petição nº 870180063758, de 24/07/2018.

(11) DI 7003874-0

Código 59 - Alteração de Nome Deferida
(22) 01/10/2010
(15) 26/07/2011
(71) ATLAS S.A. (BR/SC)
(74) LEÃO PROPRIEDADE INTELECTUAL
Nome alterado de Pincéis Atlas S/A, conforme petição nº 870180063755, de 24/07/2018.

(11) DI 7003875-9

Código 59 - Alteração de Nome Deferida
(22) 01/10/2010
(15) 26/07/2011
(71) ATLAS S.A. (BR/SC)
(74) LEÃO PROPRIEDADE INTELECTUAL
Nome alterado de Pincéis Atlas S/A, conforme petição nº 870180063752, de 24/07/2018.

(11) DI 7003876-7

Código 59 - Alteração de Nome Deferida
(22) 01/10/2010
(15) 26/07/2011
(71) ATLAS S.A. (BR/SC)
(74) LEÃO PROPRIEDADE INTELECTUAL
Nome alterado de Pincéis Atlas S/A, conforme petição nº 870180063741, de 24/07/2018.

(11) DI 7003877-5

Código 59 - Alteração de Nome Deferida
(22) 01/10/2010
(15) 26/07/2011
(71) ATLAS S.A. (BR/SC)
(74) LEÃO PROPRIEDADE INTELECTUAL
Nome alterado de Pincéis Atlas S/A, conforme petição nº 870180063738, de 24/07/2018.



(11) DI 7004043-5	Código 59 - Alteração de Nome Deferida (22) 08/10/2010 (15) 10/05/2011 (71) ATLAS S.A. (BR/SC) (74) LEÃO PROPRIEDADE INTELECTUAL Nome alterado de Pincéis Atlas S/A, conforme petição nº 870180063737, de 24/07/2018.
(11) DI 7100197-2	Código 59 - Alteração de Nome Deferida (22) 21/01/2011 (15) 13/09/2011 (71) ATLAS S.A. (BR/SC) (74) LEÃO PROPRIEDADE INTELECTUAL Nome alterado de Pincéis Atlas S/A, conforme petição nº 870180063734, de 24/07/2018.
(11) DI 7100501-3	Código 59 - Alteração de Nome Deferida (22) 23/02/2011 (15) 30/08/2011 (71) ATLAS S.A. (BR/SC) (74) Dmark Registros de Marcas e Patentes S/S Ltda Nome alterado de Pincéis Atlas S/A, conforme petição nº 870180063727, de 24/07/2018.
(11) DI 7101852-2	Código 59 - Alteração de Nome Deferida (22) 12/05/2011 (15) 20/09/2011 (71) BEMIS DO BRASIL INDÚSTRIA E COMÉRCIO DE EMBALAGENS LTDA. (BR/SP) (74) EDMUNDO BRUNNER ASSESSORIA EM PROPRIEDADE INDUSTRIAL LTDA. Nome alterado de Dixie Toga Ltda., conforme petição nº 870160012897, de 07/04/2016.
(11) DI 7101884-0	Código 59 - Alteração de Nome Deferida (22) 16/05/2011 (15) 20/09/2011 (71) BEMIS DO BRASIL INDÚSTRIA E COMÉRCIO DE EMBALAGENS LTDA. (BR/SP) (74) EDMUNDO BRUNNER ASSESSORIA EM PROPRIEDADE INDUSTRIAL LTDA. Nome alterado de Dixie Toga Ltda., conforme petição nº 870160012899, de 07/04/2016.





Código 62 - Alteração de Sede Deferida

Notificação do deferimento da alteração de Sede requerida.

(11) BR 30 2012 006705-7 Código 62 - Alteração de Sede Deferida
(22) 26/12/2012
(15) 29/10/2013
(71) LINEAR ACESSÓRIOS PARA CONSTRUÇÃO LTDA EPP (BR/SC)
(74) SILVIO NAZARO
Sede alterada, conforme petição nº 870180065992, de 31/07/2018.

(11) BR 30 2014 002554-6 Código 62 - Alteração de Sede Deferida
(22) 02/06/2014
(15) 14/07/2015
(71) LINEAR ACESSÓRIOS PARA CONSTRUÇÃO LTDA EPP (BR/SC)
(74) LICENT PRIME BRASIL MARCAS E PATENTES EIRELI ME
Sede alterada, conforme petição nº 870180065993, de 31/07/2018.

(11) BR 30 2014 004322-6 Código 62 - Alteração de Sede Deferida
(22) 02/09/2014
(15) 27/12/2016
(71) HERAEUS ELECTRO-NITE CO., LLC (US)
(74) DANNEMANN, SIEMSEN, BIGLER & IPANEMA MOREIRA
Sede alterada, conforme petição nº 870180064811, de 27/07/2018.

(11) DI 6602159-6 Código 62 - Alteração de Sede Deferida
(22) 19/06/2006
(15) 23/01/2007
(71) CROCS, INC. (US)
(74) GUERRA PROPRIEDADE INDUSTRIAL
Sede alterada, conforme petição nº 870180064941, de 27/07/2018.

(11) DI 6701493-3 Código 62 - Alteração de Sede Deferida
(22) 01/06/2007
(15) 15/07/2008
(71) CROCS, INC. (US)
(74) GUERRA PROPRIEDADE INDUSTRIAL
Sede alterada, conforme petição nº 870180064935, de 27/07/2018.

(11) DI 6701973-0 Código 62 - Alteração de Sede Deferida
(22) 15/06/2007
(15) 15/01/2008
(71) CROCS, INC. (US)



(74) GUERRA PROPRIEDADE INDUSTRIAL
Sede alterada, conforme petição nº 870180064945, de 27/07/2018.

(11) DI 6702445-9

Código 62 - Alteração de Sede Deferida
(22) 30/07/2007
(15) 07/07/2009
(71) CROCS, INC. (US)
(74) GUERRA PROPRIEDADE INDUSTRIAL
Sede alterada, conforme petição nº 870180064952, de 27/07/2018.

(11) DI 6800166-5

Código 62 - Alteração de Sede Deferida
(22) 24/01/2008
(15) 04/11/2008
(71) CROCS, INC. (US)
(74) GUERRA PROPRIEDADE INDUSTRIAL
Sede alterada, conforme petição nº 870180064957, de 27/07/2018.

(11) DI 6901213-0

Código 62 - Alteração de Sede Deferida
(22) 07/04/2009
(15) 05/01/2010
(71) COTY GENEVA S.A. VERSOIX (CH)
(74) MONTAURY PIMENTA, MACHADO & VIEIRA DE MELLO ADVOGADOS
Alteração de sede deferida, conforme petição nº 870170048423, de 12/07/2017.

(11) DI 6905037-6

Código 62 - Alteração de Sede Deferida
(22) 10/12/2009
(15) 24/08/2010
(71) DIONIR ROGÉRIO FLECK (BR/PR)
(74) CARLOS EDUARDO GOMES DA SILVA
Alteração de sede deferida, conforme petição nº 870170049772, de 17/07/2017.

(11) DI 7004977-7

Código 62 - Alteração de Sede Deferida
(22) 07/12/2010
(15) 16/11/2011
(71) DIONIR ROGÉRIO FLECK (BR/PR)
(74) CARLOS EDUARDO GOMES DA SILVA
Em referência à petição nº 870170049779, de 17/07/2017.



Código 70 - Publicação Anulada

Anulada a publicação, por ter sido indevida, conforme indicado no complemento.

(11) BR 30 2012 000839-5

Código 70 - Publicação Anulada

(22) 29/02/2012

(15) 08/01/2013

(71) OCNA DISTRIBUIÇÃO IMP. E EXP. DE PRODS. PARA A SAUDE LTDA. ME
(BR/SP)

(74) Celso de Carvalho Mello

Referente RPI: 2481 - Cód. 44, Publicado: 24/07/2018, por ter sido indevido.



Código 71 - Despacho Anulado

Anulada o despacho, por ter sido indevido, conforme indicado no complemento.

(11) BR 30 2012 000165-0	Código 71 - Despacho Anulado (22) 16/01/2012 (15) 09/04/2013 (71) Universidade Federal De Uberlândia (BR/MG) ; Fundação de Amparo a Pesquisa de Minas Gerais (BR/MG) Referente RPI: 2481 - Cód. 44, Publicado: 24/07/2018, por ter sido indevido.
(11) BR 30 2012 000167-6	Código 71 - Despacho Anulado (22) 16/01/2012 (15) 09/04/2013 (71) Universidade Federal De Uberlândia (BR/MG) ; Fundação de Amparo a Pesquisa de Minas Gerais (BR/MG) Referente RPI: 2481 - Cód. 44, Publicado: 24/07/2018, por ter sido indevido.
(21) BR 30 2014 003483-9	Código 71 - Despacho Anulado (22) 11/07/2014 (71) JOSEVALDO DA MOTTA (BR/MS) Referente RPI: 2357 - Cód. 34, Publicado: 08/03/2016, por ter sido feita após protocolo de pedido de desistência na data de 23/07/2015, por meio da petição 870150002097.
(21) BR 30 2016 001557-0	Código 71 - Despacho Anulado (22) 14/04/2016 (71) GSI BRASIL INDÚSTRIA E COMÉRCIO DE EQUIPAMENTOS AGROPECUARIOS LTDA. (BR/RS) (74) DANNEMANN, SEIMSEN, BIGLER & IPANEMA MOREIRA Referente RPI: 2479 - Cód. 34, Publicado: 10/07/2018. Por ser indevido.
(11) BR 30 2017 002081-0	Código 71 - Despacho Anulado (22) 17/05/2017 (15) 14/08/2018 (71) CLEBER LUIS DA RÉ (BR/RS) (74) LUIZ FERNANDO CAMPOS STOCK Referente RPI: 2481 - Cód. 34, Publicado: 24/07/2018, por ter sido indevido.



Código 74 - Republicação

Republicação, por ter sido indevida, conforme indicada no complemento.

(21) BR 30 2016 003588-1

Código 74 - Republicação

(22) 17/08/2016

(15) 07/08/2018

(71) BECTON, DICKINSON AND COMPANY (US)

(74) Daniel Advogados (Alt.de Daniel & Cia)

Referente RPI: 2477 - Cód. 34, Publicado: 26/06/2018. 1- Tomando como referência o segundo jogo de figuras apresentado na última petição de cumprimento de exigência, as figuras ainda apresentam incoerências entre o mostrado na perspectiva e nas demais vistas: na vista posterior, foi representado incorretamente o detalhe chanfrado presente em um dos cantos do objeto, que não seria visível a partir desse ponto de vista. Harmonizar as vistas ortogonais com a(s) perspectiva(s) apresentada(s), corrigindo todas as inconsistências entre as figuras.



Código 75 - Emissão de Fotocópia

Emissão de fotocópia de Desenho Industrial.

(21) BR 30 2012 000014-9	Código 75 - Emissão de Fotocópia (71) WIRTGEN GMBH (DE) (74) Dannemann, Siemsen, Bigler & Ipanema Moreira Disponibilizada em 30/07/2018, a fotocópia solicitada pelo protocolo 870180065351.
(21) BR 30 2013 004897-7	Código 75 - Emissão de Fotocópia (71) PEDIATRIC INNOVATIONS USA LLC (US) (74) DANNEMANN, SIEMSEN BIGLER & IPANEMA MOREIRA Disponibilizada em 30/07/2018, a fotocópia solicitada pelo protocolo 870180065346.
(21) BR 30 2014 002035-8	Código 75 - Emissão de Fotocópia (71) SAMSUNG ELECTRONICS CO., LTD. (KR) (74) EDUARDO OTERO Disponibilizada em 16/07/2018, a fotocópia solicitada pelo protocolo 870180060267.
(21) BR 30 2014 004142-8	Código 75 - Emissão de Fotocópia (71) FRITO-LAY NORTH AMERICA, INC. (US) (74) DANNEMANN, SIEMSEN, BIGLER & IPANEMA MOREIRA Disponibilizada em 30/07/2018, a fotocópia solicitada pelo protocolo 870180065354.
(21) BR 30 2016 002144-9	Código 75 - Emissão de Fotocópia (71) LEONARDO BERTASSI BORTOLOTTI (BR/RS) (74) Custodio de Almeida & Cia. Disponibilizada em 01/08/2018, a fotocópia solicitada pelo protocolo 870180066665.
(21) BR 30 2016 002944-0	Código 75 - Emissão de Fotocópia (71) M&I MATERIALS LIMITED (GB) (74) CUSTÓDIO DE ALMEIDA & CIA. Disponibilizada em 27/07/2018, a fotocópia solicitada pelo protocolo 870180064572.
(21) BR 30 2016 005376-6	Código 75 - Emissão de Fotocópia (71) MUNDIAL S/A PRODUTOS DE CONSUMO (BR/RS) (74) Dannemann, Siemsen, Bigler & Ipanema Moreira



Disponibilizada em 30/07/2018, a fotocópia solicitada pelo protocolo 870180065352.

(21) BR 30 2017 003736-4

Código 75 - Emissão de Fotocópia
(71) FUTBOL CLUB BARCELONA (ES)
(74) DANNEMANN, SIEMSEN, BIGLER & IPANEMA MOREIRA
Disponibilizada em 02/08/2018, a fotocópia solicitada pelo protocolo 870180066804.

(21) BR 30 2017 004315-1

Código 75 - Emissão de Fotocópia
(71) MOHAMED WEHBE KHALIL (BR/PA)
(74) Gil Marcas & Patentes - EIRELI
Disponibilizada em 31/07/2018, a fotocópia solicitada pelo protocolo 870180065137.

(21) BR 30 2018 000362-4

Código 75 - Emissão de Fotocópia
(71) CAFFITALY SYSTEM S.P.A. (IT)
(74) LEILDA RIBEIRO DA SILVA
Disponibilizada em 31/07/2018, a fotocópia solicitada pelo protocolo 870180064969.

(21) BR 30 2018 000815-4

Código 75 - Emissão de Fotocópia
(71) VALDIR JAHNEL DOS SANTOS (BR/SP)
(74) LUCIANA RODRIGUES FARIA
Disponibilizada em 30/07/2018, a fotocópia solicitada pelo protocolo 870180065331.

(21) BR 30 2018 001226-7

Código 75 - Emissão de Fotocópia
(71) PRO MEDICARE S.R.L. (IT)
(74) DANNEMANN, SIEMSEN, BIGLER & IPANEMA MOREIRA
Disponibilizada em 31/07/2018, a fotocópia solicitada pelo protocolo 870180065348.

(21) BR 30 2018 001406-5

Código 75 - Emissão de Fotocópia
(71) MIKI PULLEY CO., LTD. (JP)
(74) DANNEMANN, SIEMSEN, BIGLER & IPANEMA MOREIRA
Disponibilizada em 02/08/2018, a fotocópia solicitada pelo protocolo 870180066796.

(21) BR 30 2018 001408-1

Código 75 - Emissão de Fotocópia
(71) MIKI PULLEY CO., LTD. (JP)
(74) DANNEMANN, SIEMSEN, BIGLER & IPANEMA MOREIRA
Disponibilizada em 02/08/2018, a fotocópia solicitada pelo protocolo 870180066799.



(21) BR 30 2018 001426-0 Código 75 - Emissão de Fotocópia
(71) TORAX MEDICAL, INC. (US)
(74) DANNEMANN, SIEMSEN, BIGLER & IPANEMA MOREIRA
Disponibilizada em 02/08/2018, a fotocópia solicitada pelo protocolo 870180066802.

(21) BR 32 2018 001591-9 Código 75 - Emissão de Fotocópia
(71) HERO AG (CH)
(74) DANNEMANN, SIEMSEN, BIGLER & IPANEMA MOREIRA
Disponibilizada em 02/08/2018, a fotocópia solicitada pelo protocolo 870180066806.

(21) DI 7100519-6 Código 75 - Emissão de Fotocópia
(71) Honda Motor Co., Ltd (JP)
(74) Dannemann, Siemsen, Bigler & Ipanema Moreira
Disponibilizada em 31/07/2018, a fotocópia solicitada pelo protocolo 870180058041.

(21) DI 7100521-8 Código 75 - Emissão de Fotocópia
(71) Honda Motor Co., Ltd (JP)
(74) Dannemann, Siemsen, Bigler & Ipanema Moreira
Disponibilizada em 31/07/2018, a fotocópia solicitada pelo protocolo 870180058042.

(21) DI 7100522-6 Código 75 - Emissão de Fotocópia
(71) Honda Motor Co., Ltd (JP)
(74) Dannemann, Siemsen, Bigler & Ipanema Moreira
Disponibilizada em 31/07/2018, a fotocópia solicitada pelo protocolo 870180058039.

(21) DI 7102979-6 Código 75 - Emissão de Fotocópia
(71) Karl Storz Gmbh & Co. Kg (DE)
(74) Dannemann, Siemsen, Bigler & Ipanema Moreira
Disponibilizada em 30/07/2018, a fotocópia solicitada pelo protocolo 870180065350.

(21) DI 7102982-6 Código 75 - Emissão de Fotocópia
(71) Karl Storz Gmbh & Co. Kg (DE)
(74) Dannemann, Siemsen, Bigler & Ipanema Moreira
Disponibilizada em 30/07/2018, a fotocópia solicitada pelo protocolo 870180065345.





Código 75.1 - Emissão de Cópia Oficial

Emissão de Cópia Oficial para efeitos de comprovação de Prioridade Unionista.

(21) BR 30 2018 000722-0

Código 75.1 - Emissão de Cópia Oficial

(71) O BOTICARIO FRANCHISING LTDA (BR/PR)

(74) ANDRÉ LUIS FLESCH BRETANHA JORGE

Emitida em 27/07/2018, a cópia oficial solicitada pelo protocolo 870180063753.

(21) BR 30 2018 001717-0

Código 75.1 - Emissão de Cópia Oficial

(71) GUARANY INDÚSTRIA E COMÉRCIO LTDA. (BR/SP)

(74) Cruzeiro Newmarc Patentes e Marcas Ltda.

Emitida em 02/07/2018, a cópia oficial solicitada pelo protocolo 870180057122.

(21) BR 30 2018 002944-5

Código 75.1 - Emissão de Cópia Oficial

(71) MARCOPOLO S.A (BR/RS)

(74) Remer Villaça & Nogueira Assessoria e Consultoria de Prop. Intelectual S/S Ltda.

Emitida em 27/07/2018, a cópia oficial solicitada pelo protocolo 870180064155.

