

Revista da  
**Propriedade  
Industrial**

Nº 2484  
14 de Agosto de 2018

**Desenho Industrial**

Seção III





**REPÚBLICA FEDERATIVA DO BRASIL**

Presidente

**Michel Temer**

**MINISTÉRIO DA INDÚSTRIA, COMÉRCIO EXTERIOR E SERVIÇOS**

Ministro da Indústria, Comércio Exterior e Serviços

**Marcos Jorge de Lima**

INSTITUTO NACIONAL DA PROPRIEDADE INDUSTRIAL

Presidente

Luiz Otávio Pimentel

---

**De conformidade com a Lei nº 5.648 de 11 de dezembro de 1970, esta é a publicação oficial do Instituto Nacional da Propriedade Industrial, órgão vinculado ao Ministério da Indústria, Comércio Exterior e Serviços, República Federativa do Brasil, que publica todos os seus atos, despachos e decisões relativos ao sistema de propriedade industrial no Brasil, compreendendo Marcas e Patentes, bem como os referentes a contratos de Transferência de Tecnologia e assuntos correlatos, além dos que dizem respeito ao registro de programas de computador como direito autoral.**

As established by Law nº 5.648 of december 11, 1970, this is the official publication of the National Institute of Industrial Property, an office under the Ministry of Industry, Foreign Trade and Services, Federative Republic of Brazil, which publishes all its official acts, orders and decisions regarding the industrial property system in Brazil, comprising Trademarks and Patents, as well as those referring to Technology Transfer agreements and related matters, besides those regarding software registering as copyright.

D'après la Loi nº 5.648 du 11 décembre 1970, c'est est la publication officielle de l'Institut National de la Propriété Industrielle, un office lié au Ministère de l'Industrie, du Commerce Extérieur et des Services, République Fédérative du Brésil, qui publie tous ses actes, ordres et décisions concernant le système de la propriété industrielle au Brésil, y compris marques et brevets, aussi que ceux référents aux contrats de transfert de technologie et des sujets afférents, en outre que ceux se rapportant à l'enregistrement des programmes d'ordinateur comme droit d'auteur.

Según establece la Ley nº 5.648 de 11 diciembre 1970, esta es la publicación oficial del Instituto Nacional de la Propiedad Industrial, oficina vinculada al Ministerio de la Industria, Comercio Exterior y Servicios, República Federativa del Brasil, que publica todos sus actos, ordenes y decisiones referentes al sistema de propiedad industrial en Brasil, comprendiendo marcas y patentes así que los referentes a contratos de transferencia de tecnología y asuntos corelacionados, además de los referentes al registro de programas de ordenador como derecho de autor.

**Laut Gezets Nr. 5.648 vom 11. dezember 1970, ist dies das Amtsblatt des Nationalen Instituts für gewerbliches Eigentum (INPI), eines Organs des Bundesministerium für Industrie, Handel und Dienstleistungen, der Bundesrepublik Brasilien, welches alle Amtshandlungen, Beschlüsse und Entscheidungen über gewerbliches Eigentum in Brasilien, einschliesslich Warenzeichen und Patente, ebenso wie auch Übertragungsverträge von Technologie und Computerprogramme als Urheberrecht veröffentlicht.**



# DIRETORIA DE MARCAS, DESENHO INDUSTRIAL E INDICAÇÕES GEOGRÁFICAS

DESENHO INDUSTRIAL

**PEDIDO DE REGISTRO DE DESENHO INDUSTRIAL  
PEDIDO DIVIDIDO DE UM PEDIDO DE  
REGISTRO DE DESENHO INDUSTRIAL  
ANTERIORMENTE DEPOSITADO**



# Índice Geral:

Código 31 - Notificação de Depósito.....	5
Código 32 - Notificação do Depósito Com Requerimento de Sigilo.....	16
Código 34 - Exigência - Art. 106 § 3º da LPI.....	17
Código 34.2 - Exame formal de Cumprimento de Exigência Técnica.....	47
Código 35 - Arquivamento do Pedido – Art. 216 § 2º e Art. 106 § 3º da LPI.....	48
Código 36 - Indeferimento - Art. 106 § 4º da LPI.....	55
Código 37 - Recurso Contra o Indeferimento.....	70
Código 38 - Outros Recursos.....	77
Código 39 - Concessão do Registro.....	79
Código 44 - Extinção - Art. 119 inciso III da LPI.....	136
Código 46 - Prorrogação.....	250
Código 46.2 - Exigência de complementação de quinquênio e/ou prorrogação – Art. 120 e 108 da LPI.....	263
Código 47.1 - Petição Prejudicada.....	265
Código 47.3 - Petição Deferida.....	266
Código 48 - Petição Sustada.....	270
Código 49 - Perda de Prioridade.....	271
Código 53.7 - Pedido Julgado Procedente - Registro Declarado Nulo.....	273
Código 55 - Exigências Diversas.....	274
Código 56 - Transferência Deferida.....	275
Código 58 - Transferência em Exigência.....	278
Código 59 - Alteração de Nome Deferida.....	287
Código 62 - Alteração de Sede Deferida.....	295
Código 65 - Desistência Homologada.....	298
Código 71 - Despacho Anulado.....	299
Código 72 - Decisão Anulada.....	300
Código 73 - Retificação.....	302
Código 74 - Republicação.....	307
Código 75 - Emissão de Fotocópia.....	308
Código 75.1 - Emissão de Cópia Oficial.....	310



**Código 31 - Notificação de Depósito**

Notificação de depósito de pedido de registro de desenho industrial. O pedido segue para a etapa de exame técnico.

---

**(21) BR 30 2018 003018-4** Código 31 - Notificação de Depósito  
(22) 13/07/2018  
(71) SEB DO BRASIL PRODUTOS DOMÉSTICOS LTDA (BR/SP)  
(72) DEMETRIO VIEITEZ OTERO FILHO  
(74) KASZNAR LEONARDOS PROPRIEDADE INTELECTUAL  
Notificação de depósito (Protocolo: 870180060561 UF: WB Data: 13/07/2018  
Hora: 14:14)

---

**(21) BR 30 2018 003019-2** Código 31 - Notificação de Depósito  
(22) 13/07/2018  
(71) SEB DO BRASIL PRODUTOS DOMÉSTICOS LTDA (BR/SP)  
(72) DEMETRIO VIEITEZ OTERO FILHO  
(74) KASZNAR LEONARDOS PROPRIEDADE INTELECTUAL  
Notificação de depósito (Protocolo: 870180060567 UF: WB Data: 13/07/2018  
Hora: 14:20)

---

**(21) BR 30 2018 003020-6** Código 31 - Notificação de Depósito  
(22) 13/07/2018  
(71) MARCELO CEZÁRIO GUIMARÃES (BR/SP)  
(72) MARCELO CEZÁRIO GUIMARÃES  
(74) Vilage Marcas e Patentes Ltda  
Notificação de depósito (Protocolo: 870180060569 UF: WB Data: 13/07/2018  
Hora: 14:20)

---

**(21) BR 30 2018 003021-4** Código 31 - Notificação de Depósito  
(22) 13/07/2018  
(71) SEB DO BRASIL PRODUTOS DOMÉSTICOS LTDA (BR/SP)  
(72) DEMETRIO VIEITEZ OTERO FILHO  
(74) KASZNAR LEONARDOS PROPRIEDADE INTELECTUAL  
Notificação de depósito (Protocolo: 870180060578 UF: WB Data: 13/07/2018  
Hora: 14:32)

---

**(21) BR 30 2018 003023-0** Código 31 - Notificação de Depósito  
(22) 13/07/2018  
(71) GUARANY INDÚSTRIA E COMÉRCIO LTDA. (BR/SP)  
(72) ALIDA MARIA FLEURY BELLANDI  
(74) NEWTON SILVEIRA  
Notificação de depósito (Protocolo: 870180060614 UF: WB Data: 13/07/2018



---

Hora: 15:03)

---

**(21) BR 30 2018 003024-9** Código 31 - Notificação de Depósito  
(22) 13/07/2018  
(71) CAIO - INDUSCAR INDÚSTRIA E COMÉRCIO DE CARROCERIAS LTDA.  
(BR/SP)  
(72) MAURÍCIO LOURENÇO DA CUNHA  
(74) Org. Mérito Marcas e Patentes Ltda.  
Notificação de depósito (Protocolo: 870180060625 UF: WB Data: 13/07/2018  
Hora: 15:11)

---

**(21) BR 30 2018 003025-7** Código 31 - Notificação de Depósito  
(22) 13/07/2018  
(71) BIOTIX, INC. (US)  
(72) ARTA MOTADEL; PETER PAUL BLASZCAK; MARTIN MENDEZ  
(74) David do Nascimento Advogados Associados  
Notificação de depósito (Protocolo: 870180060660 UF: WB Data: 13/07/2018  
Hora: 15:42)

---

**(21) BR 30 2018 003027-3** Código 31 - Notificação de Depósito  
(22) 13/07/2018  
(71) REINALDO ANTONIO RAMOS (BR/SP)  
(72) REINALDO ANTONIO RAMOS  
(74) Marcelo Lotze  
Notificação de depósito (Protocolo: 870180060683 UF: WB Data: 13/07/2018  
Hora: 15:58)

---

**(21) BR 30 2018 003028-1** Código 31 - Notificação de Depósito  
(22) 13/07/2018  
(71) ATTACK INDÚSTRIA COMÉRCIO E REPRESENTAÇÕES LTDA. (BR/SP)  
(72) LUÍS CARLOS SCHMITZ  
(74) LEONOR MAGALHÃES PERES GALVÃO  
Notificação de depósito (Protocolo: 870180060696 UF: WB Data: 13/07/2018  
Hora: 16:07)

---

**(21) BR 30 2018 003029-0** Código 31 - Notificação de Depósito  
(22) 13/07/2018  
(71) INDUSTRIA DE CALCADOS LIA BRASIL EIRELI (BR/MG)  
(72) ANELI FERREIRA DA SILVA  
(74) JOSÉ NAVES DE LACERDA JÚNIOR  
Notificação de depósito (Protocolo: 870180060737 UF: WB Data: 13/07/2018  
Hora: 16:38)

---

**(21) BR 30 2018 003030-3** Código 31 - Notificação de Depósito

---

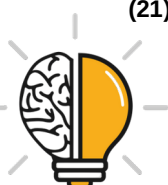

---

(22) 13/07/2018  
(71) INDUSTRIA DE CALCADOS LIA BRASIL EIRELI (BR/MG)  
(72) ANELI FERREIRA DA SILVA  
(74) JOSÉ NAVES DE LACERDA JÚNIOR  
Notificação de depósito (Protocolo: 870180060757 UF: WB Data: 13/07/2018  
Hora: 16:51)

---

**(21) BR 30 2018 003031-1** Código 31 - Notificação de Depósito  
(22) 13/07/2018  
(71) NIPPONFLEX INDÚSTRIA E COMÉRCIO DE COLCHÕES LTDA. (BR/PR)  
(72) DANIEL BOLONHESE  
(74) Vilage Marcas e Patentes Ltda  
Notificação de depósito (Protocolo: 870180060779 UF: WB Data: 13/07/2018  
Hora: 17:02)

---

**(21) BR 30 2018 003032-0** Código 31 - Notificação de Depósito  
(22) 13/07/2018  
(71) JOSÉ SENDESKI NETO (BR/PR)  
(72) JOSE SENDESKI NETO  
(74) A Provincia Marcas e Patentes Ltda.  
Notificação de depósito (Protocolo: 870180060786 UF: WB Data: 13/07/2018  
Hora: 17:07)

---

**(21) BR 30 2018 003033-8** Código 31 - Notificação de Depósito  
(22) 13/07/2018  
(71) JOSÉ SENDESKI NETO (BR/PR)  
(72) JOSE SENDESKI NETO  
(74) A Provincia Marcas e Patentes Ltda.  
Notificação de depósito (Protocolo: 870180060789 UF: WB Data: 13/07/2018  
Hora: 17:08)

---

**(21) BR 30 2018 003034-6** Código 31 - Notificação de Depósito  
(22) 13/07/2018  
(71) JOSÉ SENDESKI NETO (BR/PR)  
(72) JOSE SENDESKI NETO  
(74) A Provincia Marcas e Patentes Ltda.  
Notificação de depósito (Protocolo: 870180060791 UF: WB Data: 13/07/2018  
Hora: 17:09)

---

**(21) BR 30 2018 003035-4** Código 31 - Notificação de Depósito  
(22) 13/07/2018  
(71) JOSÉ SENDESKI NETO (BR/PR)  
(72) JOSE SENDESKI NETO  
(74) A Provincia Marcas e Patentes Ltda.



---

Notificação de depósito (Protocolo: 870180060795 UF: WB Data: 13/07/2018  
Hora: 17:11)

---

**(21) BR 30 2018 003036-2**

Código 31 - Notificação de Depósito  
(22) 13/07/2018  
(71) JOSÉ SENDESKI NETO (BR/PR)  
(72) JOSE SENDESKI NETO  
(74) A Provincia Marcas e Patentes Ltda.  
Notificação de depósito (Protocolo: 870180060797 UF: WB Data: 13/07/2018  
Hora: 17:13)

---

**(21) BR 30 2018 003037-0**

Código 31 - Notificação de Depósito  
(22) 13/07/2018  
(71) NIPPONFLEX INDÚSTRIA E COMÉRCIO DE COLCHÕES LTDA. (BR/PR)  
(72) DANIEL BOLONHESE  
(74) Vilage Marcas e Patentes Ltda  
Notificação de depósito (Protocolo: 870180060798 UF: WB Data: 13/07/2018  
Hora: 17:14)

---

**(21) BR 30 2018 003038-9**

Código 31 - Notificação de Depósito  
(22) 13/07/2018  
(71) E ENERGY INDÚSTRIA DE PRODUTOS MAGNÉTICOS LTDA (BR/PR)  
(72) DANIEL BOLONHESE  
(74) Vilage Marcas e Patentes Ltda  
Notificação de depósito (Protocolo: 870180060813 UF: WB Data: 13/07/2018  
Hora: 17:25)

---

**(21) BR 30 2018 003039-7**

Código 31 - Notificação de Depósito  
(22) 13/07/2018  
(71) E ENERGY INDÚSTRIA DE PRODUTOS MAGNÉTICOS LTDA (BR/PR)  
(72) DANIEL BOLONHESE  
(74) Vilage Marcas e Patentes Ltda  
Notificação de depósito (Protocolo: 870180060834 UF: WB Data: 13/07/2018  
Hora: 17:41)

---

**(21) BR 30 2018 003040-0**

Código 31 - Notificação de Depósito  
(22) 13/07/2018  
(71) E ENERGY INDÚSTRIA DE PRODUTOS MAGNÉTICOS LTDA (BR/PR)  
(72) DANIEL BOLONHESE  
(74) Vilage Marcas e Patentes Ltda  
Notificação de depósito (Protocolo: 870180060841 UF: WB Data: 13/07/2018  
Hora: 17:50)

---

**(21) BR 30 2018 003041-9**

Código 31 - Notificação de Depósito

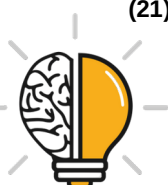

---

(22) 13/07/2018  
(71) PADO S/A INDUSTRIAL COMERCIAL E IMPORTADORA (BR/SP)  
(72) GUILHERME ALVES DA ROCHA  
(74) Peduti Sociedade de Advogados  
Notificação de depósito (Protocolo: 870180060855 UF: WB Data: 13/07/2018  
Hora: 18:28)

---

**(21) BR 30 2018 003042-7** Código 31 - Notificação de Depósito  
(22) 13/07/2018  
(71) STARBUZZ TOBACCO, INC. (US)  
(72) RODNEY MASRI  
(74) Gruenbaum, Possinhas & Teixeira Ltda.  
Notificação de depósito (Protocolo: 870180060868 UF: WB Data: 13/07/2018  
Hora: 18:59)

---

**(21) BR 30 2018 003043-5** Código 31 - Notificação de Depósito  
(22) 13/07/2018  
(71) SCHOELLER ALLIBERT GMBH (DE)  
(72) RICHARD KELLERER  
(74) RODRIGO D'AVILA MARIANO  
Notificação de depósito (Protocolo: 870180060883 UF: WB Data: 13/07/2018  
Hora: 19:45)

---

**(21) BR 30 2018 003044-3** Código 31 - Notificação de Depósito  
(22) 13/07/2018  
(71) FERNANDA VEIGA SOARES - ME. (BR/SP)  
(72) FERNANDA VEIGA SOARES  
(74) Pienegonda, Moreira & Associados Ltda  
Notificação de depósito (Protocolo: 870180060885 UF: WB Data: 13/07/2018  
Hora: 19:56)

---

**(21) BR 30 2018 003045-1** Código 31 - Notificação de Depósito  
(22) 13/07/2018  
(71) FERNANDA VEIGA SOARES - ME. (BR/SP)  
(72) FERNANDA VEIGA SOARES  
(74) Pienegonda, Moreira & Associados Ltda  
Notificação de depósito (Protocolo: 870180060888 UF: WB Data: 13/07/2018  
Hora: 20:04)

---

**(21) BR 30 2018 003046-0** Código 31 - Notificação de Depósito  
(22) 13/07/2018  
(71) SCHOELLER ALLIBERT GMBH (DE)  
(72) RICHARD KELLERER  
(74) RODRIGO D'AVILA MARIANO



---

Notificação de depósito (Protocolo: 870180060890 UF: WB Data: 13/07/2018  
Hora: 20:14)

---

**(21) BR 30 2018 003053-2**

Código 31 - Notificação de Depósito  
(22) 15/07/2018  
(71) CIA DE DESIGN COMERCIO DE ARTIGOS DE DECORACAO LTDA  
(BR/SP)  
(72) ANTONIA LAMBERT MENDES DE ALMEIDA; FABIO ARTIOLI ESTEVES  
(74) JEFFERSON DE ARAUJO SERAFIM  
Notificação de depósito (Protocolo: 870180060925 UF: WB Data: 15/07/2018  
Hora: 20:15)

---

**(21) BR 30 2018 003054-0**

Código 31 - Notificação de Depósito  
(22) 15/07/2018  
(71) CIA DE DESIGN COMERCIO DE ARTIGOS DE DECORACAO LTDA  
(BR/SP)  
(72) ANTONIA LAMBERT MENDES DE ALMEIDA; FABIO ARTIOLI ESTEVES  
(74) JEFFERSON DE ARAUJO SERAFIM  
Notificação de depósito (Protocolo: 870180060926 UF: WB Data: 15/07/2018  
Hora: 20:32)

---

**(21) BR 30 2018 003055-9**

Código 31 - Notificação de Depósito  
(22) 15/07/2018  
(71) CIA DE DESIGN COMERCIO DE ARTIGOS DE DECORACAO LTDA  
(BR/SP)  
(72) ANTONIA LAMBERT MENDES DE ALMEIDA; FABIO ARTIOLI ESTEVES  
(74) JEFFERSON DE ARAUJO SERAFIM  
Notificação de depósito (Protocolo: 870180060928 UF: WB Data: 15/07/2018  
Hora: 22:20)

---

**(21) BR 30 2018 003056-7**

Código 31 - Notificação de Depósito  
(22) 15/07/2018  
(71) CIA DE DESIGN COMERCIO DE ARTIGOS DE DECORACAO LTDA  
(BR/SP)  
(72) ANTONIA LAMBERT MENDES DE ALMEIDA; FABIO ARTIOLI ESTEVES  
(74) JEFFERSON DE ARAUJO SERAFIM  
Notificação de depósito (Protocolo: 870180060929 UF: WB Data: 15/07/2018  
Hora: 22:44)

---

**(21) BR 30 2018 003057-5**

Código 31 - Notificação de Depósito  
(22) 16/07/2018  
(71) SIGNO VINCES EQUIPAMENTOS ODONTOLOGICOS LTDA (BR/PR)  
(72) FREDY DE BRUNS VOGT; RODRIGO DANIELO  
(74) CARLOS EDUARDO GOMES DA SILVA



---

Notificação de depósito (Protocolo: 870180060936 UF: WB Data: 16/07/2018  
Hora: 08:26)

---

**(21) BR 30 2018 003058-3**

Código 31 - Notificação de Depósito  
(22) 16/07/2018  
(71) INDUTAR TECNO METAL LTDA (BR/RS)  
(72) BRUNO FREITAS DALMAGRO  
(74) GILSON ALMEIDA DA MOTTA

Notificação de depósito (Protocolo: 870180060955 UF: WB Data: 16/07/2018  
Hora: 09:40)

---

**(21) BR 30 2018 003059-1**

Código 31 - Notificação de Depósito  
(22) 16/07/2018  
(71) E ENERGY INDÚSTRIA DE PRODUTOS MAGNÉTICOS LTDA (BR/PR)  
(72) DANIEL BOLONHESE  
(74) Vilage Marcas e Patentes Ltda

Notificação de depósito (Protocolo: 870180060958 UF: WB Data: 16/07/2018  
Hora: 09:50)

---

**(21) BR 30 2018 003060-5**

Código 31 - Notificação de Depósito  
(22) 16/07/2018  
(71) E ENERGY INDÚSTRIA DE PRODUTOS MAGNÉTICOS LTDA (BR/PR)  
(72) DANIEL BOLONHESE  
(74) Vilage Marcas e Patentes Ltda

Notificação de depósito (Protocolo: 870180060965 UF: WB Data: 16/07/2018  
Hora: 10:02)

---

**(21) BR 30 2018 003061-3**

Código 31 - Notificação de Depósito  
(22) 16/07/2018  
(71) FRANK BOSCHMAN (BE)  
(72) FRANK BOSHMAN  
(74) KASZNAR LEONARDOS PROPRIEDADE INTELECTUAL

Notificação de depósito (Protocolo: 870180061108 UF: WB Data: 16/07/2018  
Hora: 14:09)

---

**(21) BR 30 2018 003062-1**

Código 31 - Notificação de Depósito  
(22) 16/07/2018  
(71) PEPSICO, INC. (US)  
(72) MICHELLE BRYSON; CRISTINA M. CUTRI; ASIT MODHA; REBECCA SUE MOEN; JOSÉ L. PADILLA; KATHERINE A. REISER  
(74) DANNEMANN, SIEMSEN, BIGLER & IPANEMA MOREIRA

Notificação de depósito (Protocolo: 870180061122 UF: WB Data: 16/07/2018  
Hora: 14:22)



---

**(21) BR 30 2018 003063-0** Código 31 - Notificação de Depósito  
(22) 16/07/2018  
(71) PLASCOM TECNOLOGIA LTDA (BR/PR)  
(72) VINICIUS VITOR DA LUZ  
Notificação de depósito (Protocolo: 870180061173 UF: WB Data: 16/07/2018  
Hora: 15:06)

---

**(21) BR 30 2018 003064-8** Código 31 - Notificação de Depósito  
(22) 16/07/2018  
(71) KABUL PLATERIA SRL (AR)  
(72) GUILLERMO SEBASTIAN BEISTAIN ENCAJE; FRANCISCO PORTILLO  
(74) WILSON PINHEIRO JABUR  
Notificação de depósito (Protocolo: 870180061187 UF: WB Data: 16/07/2018  
Hora: 15:13)

---

**(21) BR 30 2018 003065-6** Código 31 - Notificação de Depósito  
(22) 16/07/2018  
(71) CARLOS RODRIGUES ALVES (BR/RJ)  
(72) CARLOS RODRIGUES ALVES  
Notificação de depósito (Protocolo: 870180061228 UF: WB Data: 16/07/2018  
Hora: 15:45)

---

**(21) BR 30 2018 003066-4** Código 31 - Notificação de Depósito  
(22) 16/07/2018  
(71) PURECIRCLE USA INC. (US)  
(72) FAITH SON  
(74) DANIEL ADVOGADOS (ALT.DE DANIEL & CIA)  
Notificação de depósito (Protocolo: 870180061277 UF: WB Data: 16/07/2018  
Hora: 16:27)

---

**(21) BR 30 2018 003067-2** Código 31 - Notificação de Depósito  
(22) 16/07/2018  
(71) HONDA MOTOR CO., LTD. (JP)  
(72) KEIKO KATAOKA; KENJI SHIMIZU; ZACHE STEPHANE  
(74) DANNEMANN, SIEMSEN, BIGLER & IPANEMA MOREIRA  
Notificação de depósito (Protocolo: 870180061283 UF: WB Data: 16/07/2018  
Hora: 16:31)

---

**(21) BR 30 2018 003069-9** Código 31 - Notificação de Depósito  
(22) 16/07/2018  
(71) MARCOS PAULO BIAGIONI ROCHA (BR/SP)  
(72) MARCOS PAULO BIAGIONI ROCHA  
(74) Cannon Marcas e Patentes S/C Ltda.  
Notificação de depósito (Protocolo: 870180061290 UF: WB Data: 16/07/2018



---

Hora: 16:36)

---

**(21) BR 30 2018 003070-2**

Código 31 - Notificação de Depósito  
(22) 16/07/2018  
(71) HONDA MOTOR CO., LTD. (JP)  
(72) KENJI SHIMIZU; DAISUKE TOKUMURA  
(74) DANNEMANN, SIEMSEN, BIGLER & IPANEMA MOREIRA  
Notificação de depósito (Protocolo: 870180061299 UF: WB Data: 16/07/2018  
Hora: 16:42)

---

**(21) BR 30 2018 003071-0**

Código 31 - Notificação de Depósito  
(22) 16/07/2018  
(71) PURECIRCLE USA INC. (US)  
(72) FAITH SON  
(74) DANIEL ADVOGADOS (ALT.DE DANIEL & CIA)  
Notificação de depósito (Protocolo: 870180061300 UF: WB Data: 16/07/2018  
Hora: 16:44)

---

**(21) BR 30 2018 003072-9**

Código 31 - Notificação de Depósito  
(22) 16/07/2018  
(71) PLASCOM TECNOLOGIA LTDA (BR/PR)  
(72) VINICIUS VITOR DA LUZ  
Notificação de depósito (Protocolo: 870180061305 UF: WB Data: 16/07/2018  
Hora: 16:48)

---

**(21) BR 30 2018 003073-7**

Código 31 - Notificação de Depósito  
(22) 16/07/2018  
(71) ANDRE LUIS FELTRIN (BR/SP)  
(72) ANDRE LUIS FELTRIN  
(74) Beerre Assessoria Empresarial Ltda.(Alt. de Beerre Assessoria Emp. S/C.LTDA.)  
Notificação de depósito (Protocolo: 870180061320 UF: WB Data: 16/07/2018  
Hora: 17:02)

---

**(21) BR 30 2018 003074-5**

Código 31 - Notificação de Depósito  
(22) 16/07/2018  
(71) BRITÂNIA ELETRODOMÉSTICOS S.A. (BR/PR)  
(72) CÉSAR EDUARDO ISAACSON BUFFARA  
(74) RITTER E MORAES PROPRIEDADE INTELECTUAL S/S  
Notificação de depósito (Protocolo: 870180061325 UF: WB Data: 16/07/2018  
Hora: 17:03)

---

**(21) BR 30 2018 003075-3**

Código 31 - Notificação de Depósito  
(22) 16/07/2018



---

(71) HONDA MOTOR CO., LTD. (JP)  
(72) KAZUHIRO SAKAMOTO; YUYA HINO  
(74) DANNEMANN, SIEMSEN, BIGLER & IPANEMA MOREIRA  
Notificação de depósito (Protocolo: 870180061328 UF: WB Data: 16/07/2018  
Hora: 17:04)

---

**(21) BR 30 2018 003076-1**

Código 31 - Notificação de Depósito  
(22) 16/07/2018  
(71) JAMILE PAMPLONA DAIBES (BR/AM)  
(72) JAMILE PAMPLONA DAIBES  
(74) RENATA CAVALCANTI DE ALBUQUERQUE LIMA VILAIN  
Notificação de depósito (Protocolo: 870180061329 UF: WB Data: 16/07/2018  
Hora: 17:05)

---

**(21) BR 30 2018 003077-0**

Código 31 - Notificação de Depósito  
(22) 16/07/2018  
(71) ALINE SIEMENSKOSKI (BR/SC)  
(72) ALINE SIEMENSKOSKI DELGADO  
(74) LEILA KRAUSE SIGNORELLI  
Notificação de depósito (Protocolo: 870180061343 UF: WB Data: 16/07/2018  
Hora: 17:12)

---

**(21) BR 30 2018 003078-8**

Código 31 - Notificação de Depósito  
(22) 16/07/2018  
(71) HONDA MOTOR CO., LTD. (JP)  
(72) KENJI SHIMIZU; ZACHE STEPHANE  
(74) DANNEMANN, SIEMSEN, BIGLER & IPANEMA MOREIRA  
Notificação de depósito (Protocolo: 870180061358 UF: WB Data: 16/07/2018  
Hora: 17:25)

---

**(21) BR 30 2018 003079-6**

Código 31 - Notificação de Depósito  
(22) 17/07/2018  
(71) BYD COMPANY LIMITED (CN)  
(72) YUBO LIAN; WENQUAN TANG; YUNCHENG ZHANG; KUAN GUO; RUI GUO  
(74) MÜLLER, CID, NORONHA, CRUZ & GORENSTEIN ADVOGADOS ASSOCIADOS  
Notificação de depósito (Protocolo: 870180061436 UF: WB Data: 17/07/2018  
Hora: 12:35)

---

**(21) BR 30 2018 003080-0**

Código 31 - Notificação de Depósito  
(22) 17/07/2018  
(71) ENFANT TERRIBLE DESIGN AB (SE)  
(72) LISA FURULAND



---

(74) MURTA GOYANES ADVOGADOS

Notificação de depósito (Protocolo: 870180061442 UF: WB Data: 17/07/2018

Hora: 13:02)

---

**(21) BR 30 2018 003081-8**

Código 31 - Notificação de Depósito

(22) 17/07/2018

(71) YPF SOCIEDAD ANONIMA (AR)

(72) GUSTAVO ESTEBAN HOLGADO

(74) Jacques Labrunie

Notificação de depósito (Protocolo: 870180061493 UF: WB Data: 17/07/2018

Hora: 14:33)

---

**(21) DI 6200006-3**

Código 31 - Notificação de Depósito

(22) 03/01/2002

(71) HONDA GIKEN KOGYO KABUSHIKI KAISHA (JP)

(72) ANTHONY SCHROEDER; TETSUYA NAKAZAWA; MICHAEL KEATING;

RAMON MENESES

(74) CLARKE MODET DO BRASIL LTDA.

Notificação de depósito (Protocolo: 020020000049 UF:RJ Data: 03/01/2002 Hora:

16:40)



### Código 32 - Notificação do Depósito Com Requerimento de Sigilo

Tendo sido requerido o sigilo na forma do Art. 106 § 1º o processamento do pedido será suspenso pelo prazo de 180 (cento e oitenta) dias . O depositante poderá solicitar a retirada do pedido dentro do prazo de 90 (noventa) dias contados da data do depósito. A retirada do pedido sem que o mesmo tenha produzido qualquer efeito dará prioridade ao depósito imediatamente posterior.

---

(21) BR 30 2018 002992-5

Código 32 - Notificação do Depósito Com Requerimento de Sigilo

(22) 11/07/2018

(71) HONDA MOTOR CO., LTD. (JP)

(72) YUKO AKAMINE; KOJI TERADA

(74) DANNEMANN, SIEMSEN, BIGLER & IPANEMA MOREIRA

Notificação de depósito de pedido em sigilo (Protocolo: 870180059890 UF: WB

Data: 11/07/2018 Hora: 15:16)

---

(21) BR 30 2018 003087-7

Código 32 - Notificação do Depósito Com Requerimento de Sigilo

(22) 17/07/2018

(71) PHILIP MORRIS PRODUCTS S.A. (CH)

(72) WEI CHIA CHANG

(74) DANNEMANN, SIEMSEN, BIGLER & IPANEMA MOREIRA

Notificação de depósito de pedido em sigilo (Protocolo: 870180061579 UF: WB

Data: 17/07/2018 Hora: 16:00)



**Código 34 - Exigência - Art. 106 § 3º da LPI**

Suspensão do andamento do pedido de registro de desenho industrial que, para instrução regular, aguardará o atendimento ou contestação das exigências formuladas. A não manifestação do depositante no prazo de 60 (sessenta) dias desta data acarretará o arquivamento definitivo do pedido.

---

**(21) BR 30 2016 000893-0**

Código 34 - Exigência - Art. 106 § 3º da LPI

(22) 03/03/2016

(71) HARMAN INTERNATIONAL INDUSTRIES, INCORPORATED (US)

(74) EDUARDO LOURENÇO GUEDES SERRÃO DE OTERO

1- As figuras foram apresentadas com baixa qualidade. Reapresentar o conjunto de figuras com traços uniformes, melhor qualidade gráfica, nitidez e contraste, revelando com precisão os contornos, relevos e rebaixos do objeto reivindicado e possibilitando a compreensão de seus detalhes. Respeitar a resolução mínima de 300 dpi. 2- As páginas que contêm figuras deverão ser numeradas no centro da margem superior indicando o número da folha e o número total de folhas (ex.: 1/5, 2/5, 3/5, 4/5 e 5/5). Corrigir a numeração das páginas.

---

**(21) BR 30 2016 003692-6**

Código 34 - Exigência - Art. 106 § 3º da LPI

(22) 24/08/2016

(71) MAN TRUCK &amp; BUS AG (DE)

(74) Bhering Advogados ( nome anterior Bhering Assessoria S/C Ltda.)

1. A figura 1.1 não apresenta o objeto com contraste suficiente com o fundo da figura, impossibilitando a delimitação da configuração do objeto. 2. Acrescentar, ao jogo de figuras, as vistas laterais e vista oposta à fig. 1.3, necessárias para a suficiência descritiva do objeto do depósito. 3. Apresentar novo jogo de figuras com mais qualidade, para que revelem com clareza as formas do objeto. As imagens devem mostrar o objeto com nitidez e resolução gráfica suficiente para plena compreensão da matéria apresentada, observado o mínimo de 300 dpi.

---

**(21) BR 30 2016 004799-5**

Código 34 - Exigência - Art. 106 § 3º da LPI

(22) 19/10/2016

(71) ANHEUSER-BUSCH, LLC (US)

(74) Daniel Advogados (Alt.de Daniel &amp; Cia)

Adequar o pedido à Instrução Normativa 44/2015 - IN. 1. As figuras devem ilustrar apenas o objeto do pedido, não podendo conter elementos meramente ilustrativos que não sejam parte do objeto, conforme disposto no inciso I do artigo 21 da IN: suprimir a representação da garrafa, considerando que o objeto requerido foi o rótulo. 2. Os elementos que façam parte dos objetos reivindicados e que foram ilustrados em linhas tracejadas nas figuras deverão ser preenchidos, de modo que os objetos sejam representados somente com traços regulares e contínuos, atendendo ao disposto no inciso II do artigo 20 da IN. Corrigir as figuras. 3. Os objetos não guardam entre si as mesmas características distintivas



---

preponderantes, de modo que o pedido deverá ser dividido. Observar artigos 25 e 26 da IN. 4. Manter no pedido original os objetos das figuras 1.1 a 1.7 (idêntico ao da figura 3.1 após a retirada da garrafa) e o da figura 4.1. 5. Apresentar em um 1º pedido dividido o objeto das figuras 2.1 a 2.7 (idêntico ao da figura 5.1 após a retirada da garrafa) e o da figura 6.1. 6. Apresentar para cada objeto novo conjunto de figuras formado pelas vistas ortogonais (frontal, posterior, laterais, superior e inferior), além de pelo menos uma perspectiva, conforme inciso IV do art. 20 da IN.

---

**(21) BR 30 2016 005087-2**

Código 34 - Exigência - Art. 106 § 3º da LPI

(22) 08/11/2016

(71) SKECHERS U.S.A., INC. II (US)

(74) GUERRA PROPRIEDADE INDUSTRIAL

1. As figuras não estão correspondentes entre si: a perspectiva não mostra o objeto completo, mostra apenas um dos lados do solado. Reapresentar as figuras corrigidas.

---

**(21) BR 30 2016 005089-9**

Código 34 - Exigência - Art. 106 § 3º da LPI

(22) 08/11/2016

(71) SKECHERS U.S.A., INC. II (US)

(74) GUERRA PROPRIEDADE INDUSTRIAL

1. As figuras não estão correspondentes entre si: as figuras 1.4 e 1.5 mostram o objeto com contorno maior que o mostrado nas figuras 1.1, 1.2, 1.3, 1.6 e 1.7; o mesmo ocorre com as figuras 2.4 e 2.5 em relação às figuras 2.1, 2.2, 2.3, 2.6 e 2.7; nas figuras 1.2, 1.3, 2.2 e 2.3 não estão representadas corretamente as espessuras dos objetos na região central. Reapresentar as figuras corrigidas e compatíveis entre si.

---

**(21) BR 30 2016 005095-3**

Código 34 - Exigência - Art. 106 § 3º da LPI

(22) 08/11/2016

(71) SKECHERS U.S.A., INC. II (US)

(74) GUERRA PROPRIEDADE INDUSTRIAL

1. As figuras não estão correspondentes entre si: as figuras 1.4 e 1.5 mostram o objeto com contorno maior que o mostrado nas figuras 1.1, 1.2, 1.3, 1.6 e 1.7; nas figuras 1.2 e 1.3 não está representada corretamente a espessura do objeto na região central. Reapresentar as figuras corrigidas e compatíveis entre si.

---

**(21) BR 30 2016 005305-7**

Código 34 - Exigência - Art. 106 § 3º da LPI

(22) 17/11/2016

(71) S. C. JOHNSON & SON, INC. (US)

(74) Daniel Advogados (Alt.de Daniel & Cia)

Manter no atual pedido as atuais imagens das figuras 1.1 a 2.7; Dividir os objetos das figuras 3.1 a 4.7;



---

<b>(21) BR 30 2016 005306-5</b>	<p>Código 34 - Exigência - Art. 106 § 3º da LPI (22) 17/11/2016 (71) S. C. JOHNSON &amp; SON, INC. (US) (74) Daniel Advogados (Alt.de Daniel &amp; Cia) Reapresentar as atuais imagens das figuras 1.1 a 1.7. As demais imagens devem ser excluídas, pois são arranjos da figura 1.1.</p>
<b>(21) BR 30 2016 005502-5</b>	<p>Código 34 - Exigência - Art. 106 § 3º da LPI (22) 28/11/2016 (71) SKECHERS U.S.A., INC. II (US) (74) GUERRA PROPRIEDADE INDUSTRIAL 1. As figuras não estão correspondentes entre si: a perspectiva não mostra o objeto completo, mostra apenas um dos lados do solado; as figuras 1.4 e 1.5 mostram o objeto com contorno maior que o mostrado nas figuras 1.1, 1.2, 1.3, 1.6 e 1.7. Reapresentar as figuras corrigidas.</p>
<b>(21) BR 30 2016 005714-1</b>	<p>Código 34 - Exigência - Art. 106 § 3º da LPI (22) 08/12/2016 (71) ROAM DATA, INC. (US) (74) Dannemann, Siemsen, Bigler &amp; Ipanema Moreira 1. As figuras não estão correspondentes entre si: nas figuras 1.1, 1.6, 1.7, 3.1, 3.6, 3.7, 5.1, 5.6, 5.7, 7.1, 7.6, 7.7, 9.6, 9.7, 11.6 e 11.7 existem áreas dentadas na parte inferior que não estão representadas nas figuras 1.5, 3.5, 5.5, 7.5 9.1, 9.5, 11.1 e 11.5. Reapresentar as figuras corrigidas, coerentes entre si. 2. Reapresentar as figuras com excelente qualidade gráfica, nitidez e contraste, com o intuito de revelar com precisão os contornos, relevos e rebaixos do objeto reivindicado: respeitar a resolução mínima de 300 dpi; utilizar traços regulares, pois algumas linhas estão imprecisas / serrilhadas, especialmente nas perspectivas.</p>
<b>(21) BR 30 2017 000198-0</b>	<p>Código 34 - Exigência - Art. 106 § 3º da LPI (22) 18/01/2017 (71) SPEEDINNOV (FR) (74) Dannemann, Siemsen, Bigler &amp; Ipanema Moreira 1. As figuras do pedido devem mostrar a forma externa do objeto. A figura 1.1 apresenta corte para visualização de configuração interna do objeto e deve ser retirada do pedido.</p>
<b>(21) BR 30 2017 000203-0</b>	<p>Código 34 - Exigência - Art. 106 § 3º da LPI (22) 18/01/2017 (71) SPEEDINNOV (FR) (74) Dannemann, Siemsen, Bigler &amp; Ipanema Moreira 1. Retirar marca das figura 1.1, visível na lateral do objeto, próximo à cabine do veículo. As figuras do depósito não podem conter marcas (nominativas ou</p>

---



---

figurativas), brasões, logotipos, timbres ou rubricas.

---

**(21) BR 30 2017 000223-4**

Código 34 - Exigência - Art. 106 § 3º da LPI

(22) 20/01/2017

(71) SOCIÉTÉ BIC (FR)

(74) Ana Paula Santos Celidonio

Reapresentar no atual pedido as atuais imagens das figuras 1.1 a 1.7; Dividir o objeto das figuras 2.1 a 2.7, pois não há correspondência com as PRIORIDADES apresentadas.

---

**(21) BR 30 2017 000277-3**

Código 34 - Exigência - Art. 106 § 3º da LPI

(22) 25/01/2017

(71) FABIO LUCIANO SOARES (BR/MG)

(74) ANA CRISTINA DE OLIVEIRA

1. A fig. 1.1 não possui contraste entre o objeto e o fundo da figura. Dessa forma, a imagem não permite estabelecer claramente a configuração do objeto.

Reapresentar fig. 1.1 de maneira a delimitar claramente a configuração do objeto.

2. Reapresentar figuras 1.2 e 1.3. As vistas superior e inferior (fig. 1.2 e 1.3) devem mostrar apenas as faces superior e inferior do objeto.

---

**(21) BR 30 2017 000605-1**

Código 34 - Exigência - Art. 106 § 3º da LPI

(22) 10/02/2017

(71) SKECHERS U.S.A., INC. II (US)

(74) GUERRA PROPRIEDADE INDUSTRIAL

1. Alterar título para “configuração aplicada em calçado” a fim de descrever corretamente o objeto requerido. 2. Apresentar novo conjunto de figuras formado pelas vistas ortogonais (frontal, posterior, laterais, superior e inferior), além de pelo menos uma perspectiva, conforme inciso IV do art. 20 da IN 44/2015. 3. Reapresentar as figuras com excelente qualidade gráfica, nitidez e contraste, com o intuito de revelar com precisão os contornos, relevos e rebaixos do objeto reivindicado, permitindo a compreensão de seus detalhes: utilizar traços precisos, pois alguns estão falhados.

---

**(21) BR 30 2017 001306-6**

Código 34 - Exigência - Art. 106 § 3º da LPI

(22) 23/03/2017

(71) SKECHERS U.S.A., INC. II (US)

(74) GUERRA PROPRIEDADE INDUSTRIAL

1. As figuras não estão correspondentes entre si: nas figuras 1.2, 1.3 e 1.7 observa-se uma espessura no solado que não é representada na figura 1.1, onde aparece apenas uma linha; a figura 1.6 está incompleta. Reapresentar as figuras corrigidas.

---

**(21) BR 30 2017 001666-9**

Código 34 - Exigência - Art. 106 § 3º da LPI

(22) 18/04/2017



---

(71) SEAWAY CONFECÇÕES LTDA (BR/PE)

(74) José Pinteiro da Costa Bisneto

1- O pedido apresenta duas variações configurativas. Cada variação deve ser apresentada de forma independente da outra. Apresentar, em sequência, as figs. 1.1 a 1.8, seguidas das figs. 2.1 a 2.8. As páginas das figuras devem ser numeradas sequencialmente. 2- As figuras não deverão conter molduras. Reapresentar as figuras sem as molduras nas folhas.

---

**(21) BR 30 2017 002464-5**

Código 34 - Exigência - Art. 106 § 3º da LPI

(22) 14/06/2017

(71) EMO YACCUZZI (AR) ; NÉSTOR YACCUZZI (AR)

(74) Vilage Marcas e Patentes Ltda

Na LPI não há distinção entre “modelo” e “desenho” industrial. Existe apenas “desenho industrial”, aplicável a objetos bidimensionais e tridimensionais. 1. Através do título e do campo de aplicação informados não é possível compreender o objeto, pois as informações parecem incoerentes entre si. Esclarecer do que se trata o objeto, alterando o campo de aplicação ou o título, caso necessário. Observar art. 14 da IN 44/2015.

---

**(21) BR 30 2017 002729-6**

Código 34 - Exigência - Art. 106 § 3º da LPI

(22) 03/07/2017

(71) FABIO CESAR THADEO DE LIMA EPP (BR/SP)

(74) Toledo Corrêa Marcas e Patentes S/C Ltda.

1. A figura 1.1 não está coerente com as demais: o corpo do objeto é dividido em duas partes, com um sulco que contorna toda a circunferência, conforme figuras 1.4, 1.5 e 1.6, sendo que na perspectiva essa separação não existe. Apresentar uma perspectiva que corresponda às demais vistas. 2. A qualidade das figuras ainda não está satisfatória. Respeitar a resolução mínima de 300 dpi. Evitar reflexos e áreas sombreadas em volta do objeto. 3. Observar inciso I do art. 14 da IN 44/2015.

---

**(21) BR 30 2017 004689-4**

Código 34 - Exigência - Art. 106 § 3º da LPI

(22) 20/10/2017

(71) FCA FIAT CHRYSLER AUTOMOVEIS BRASIL LTDA (BR/MG)

Acrescentar as vistas superior e inferior ao conjunto de figuras.

---

**(21) BR 30 2017 004710-6**

Código 34 - Exigência - Art. 106 § 3º da LPI

(22) 20/10/2017

(71) ABBVIE INC. (US)

(74) Daniel Advogados (Alt.de Daniel & Cia)

O pedido deve se adequar à Instrução Normativa 44/2015 - IN. 1. O pedido contém objetos que não guardam entre si as mesmas características distintivas, de maneira que o pedido deve ser dividido. Observar artigos 25 e 26 da IN. 2. Manter no pedido original os objetos das figuras 1.1 a 1.7, 2.1 a 2.7 e 4.1 a 4.7.



---

3. Apresentar em um 1º pedido dividido o objeto das figuras 3.1 a 3.7. 4. As figuras não podem conter textos, conforme inciso II do art. 21 da IN: corrigir as figuras 4.1 e 4.2.

---

**(21) BR 30 2017 005029-8**

Código 34 - Exigência - Art. 106 § 3º da LPI

(22) 09/11/2017

(71) PIRELLI TYRE S.P.A. (IT)

(74) KASZNAR LEONARDOS PROPRIEDADE INTELECTUAL

A qualidade da prioridade apresentada não foi suficiente para comparar com os desenhos do pedido. Apresentar documento com melhor qualidade. As imagens dos objetos das figuras 2.1, 3.1 e 4.1, estão com linhas tracejadas. Apresentar novas imagens preenchendo as linhas tracejadas com linhas contínuas e uniformes. Se com esse procedimento os objetos resultantes forem idênticos ao da figura 1.1, basta manter este último no pedido. Remover todas as figuras ampliadas.

---

**(21) BR 30 2017 005034-4**

Código 34 - Exigência - Art. 106 § 3º da LPI

(22) 09/11/2017

(71) WAGO VERWALTUNGSGESELLSCHAFT MIT BESCHRÄNKTER HAFTUNG (DE)

(74) DANNEMANN, SIEMSEN, BIGLER & IPANEMA MOREIRA

Reapresentar os objetos preenchendo as linhas tracejadas com linhas contínuas e uniformes. Se com esse procedimento resultar em objetos idênticos, basta apresentar um deles.

---

**(21) BR 30 2017 005341-6**

Código 34 - Exigência - Art. 106 § 3º da LPI

(22) 28/11/2017

(71) BRIDGESTONE AMERICAS TIRE OPERATIONS, LLC (US)

(74) DANNEMANN, SIEMSEN, BIGLER & IPANEMA MOREIRA

Reapresentar as atuais imagens das figuras 1.1, 1.2, 1.4 e 1.5, preenchendo as linhas tracejadas com linhas contínuas e uniformes. Excluir a figura ampliada 1.3.

---

**(21) BR 30 2017 005535-4**

Código 34 - Exigência - Art. 106 § 3º da LPI

(22) 08/12/2017

(71) NSK LTD. (JP)

(74) ANA PAULA SANTOS CELIDONIO

Manter no atual pedido somente as imagens das figuras 1.1 a 1.7. Dividir os objetos das figuras 2.1, 4.1, 6.1, 8.1, 10.1, pois não há correspondência na PRIORIDADE. Dividir os objetos das figuras 3.1, 5.1, 7.1, 9.1, pois não há correspondência na PRIORIDADE.

---

**(21) BR 30 2018 000072-2**

Código 34 - Exigência - Art. 106 § 3º da LPI

(22) 09/01/2018

(71) B. BRAUN MELSUNGEN AG (DE)



---

(74) DANNEMANN, SIEMSEN, BIGLER & IPANEMA MOREIRA

1. Alterar título para “configuração aplicada em bolsa para administração de medicamentos”, a fim de melhor descrever os objetos requeridos, que não se tratam de um sistema.

---

**(21) BR 30 2018 000266-0**

Código 34 - Exigência - Art. 106 § 3º da LPI

(22) 25/01/2018

(71) MITCHELO DEBEI FIGUEIREDO 03367779652 (BR/MG)

Corrigir título do pedido para "Configuração aplicada em bolsa térmica"; Apresentar novas imagens, com alta qualidade de definição, na vista em perspectiva, e ortogonais frontal, posterior, inferior, superior e laterais. Os traços dos desenhos devem ser uniformes e bem definidos e não estilizado conforme apresentado. Remover o título publicitário da página de figuras. Numerar figuras de acordo com o padrão normativo. Ex.: fig. 1.1, fig. 1.2, etc.

---

**(21) BR 30 2018 000268-7**

Código 34 - Exigência - Art. 106 § 3º da LPI

(22) 25/01/2018

(71) MITCHELO DEBEI FIGUEIREDO 03367779652 (BR/MG) ; MITCHELO DEBEI FIGUEIREDO (BR/MG)

Corrigir título do pedido para "Configuração aplicada em xxx", onde xxx deve ser preenchido com luva, protetor, etc. Apresentar novas imagens, com alta qualidade de definição, na vista em perspectiva, e ortogonais frontal, posterior, inferior, superior e laterais do objeto na mesma representação, ou seja sem demonstrá-lo aplicado nas mãos ou aberto. Remover o título publicitário da página de figuras; Numerar figuras de acordo com o padrão normativo. Ex.: fig. 1.1, fig. 1.2, etc.

---

**(21) BR 30 2018 001000-0**

Código 34 - Exigência - Art. 106 § 3º da LPI

(22) 14/03/2018

(71) BAYER HEALTHCARE LLC (US)

(74) Montaury Pimenta, Machado & Vieira de Mello Advogados

O pedido deve se adequar à Instrução Normativa 44/2015 - IN. 1. As figuras devem representar somente o objeto do pedido, não devendo conter elementos meramente ilustrativos, conforme inciso I do art. 21 da IN: suprimir os elementos representados por linhas tracejadas. Apresentar apenas a vista frontal do padrão ornamental, atendendo ao disposto no inciso V do art. 20 da IN. 2. Alterar título para “padrão ornamental aplicado em tampa”, em atenção ao inciso II do art. 14 da IN.

---

**(21) BR 30 2018 001133-3**

Código 34 - Exigência - Art. 106 § 3º da LPI

(22) 22/03/2018

(71) ETHICON LLC (US)

(74) DANNEMANN, SIEMSEN, BIGLER & IPANEMA MOREIRA

As figuras ampliadas devem ser removidas do pedidos. Apenas objetos



---

completos devem permanecer. As figuras 1.12 a 1.14 apresentam funcionalidade e devem ser removidas. O objeto da figura 1.15 deve ser apresentado como variante da primeira e com a numeração de fig. 2.1, 2.2, etc. O objeto da figura 2.1 é idêntico ao da figura 1.1. Apenas um deles deve ser reapresentado. Se este permanecer, excluir figuras 2.14 a 2.16 por demonstrar funcionalidade. O objeto da figura 2.16 é idêntico ao da figura 1.16. Apenas um deles deve ser reapresentado. Algumas figuras foram apresentadas com linhas tracejadas. Se a conversão para linhas contínuas e uniformes resultar em objeto idêntico a outros apresentados, basta excluir aquelas do pedido. As figuras 4.12 a 4.14 apresentam funcionalidade e devem ser removidas. O objeto da figura 4.15 deve ser apresentado como variante O objeto da figura 5.1 é idêntico ao da figura 4.1. Apenas um deles deve ser reapresentado. Harmonizar a numeração dos objetos.

---

**(21) BR 30 2018 001144-9**

Código 34 - Exigência - Art. 106 § 3º da LPI

(22) 22/03/2018

(71) BRIDGESTONE AMERICAS TIRE OPERATIONS, LLC (US)

(74) MMV Agentes da Propriedade Industrial Ltda.

Corrigir título para "Padrão ornamental aplicado em pneu"; Reapresentar a atual figura 1.2 excluindo a marca aplicada e as linhas tracejadas. Apenas o padrão deve ser apresentado.

---

**(21) BR 30 2018 001147-3**

Código 34 - Exigência - Art. 106 § 3º da LPI

(22) 22/03/2018

(71) BRIDGESTONE AMERICAS TIRE OPERATIONS, LLC (US)

(74) MMV Agentes da Propriedade Industrial Ltda.

Corrigir título para "Padrão ornamental aplicado em pneu"; Reapresentar a atual figura 1.2 excluindo a marca aplicada e as linhas tracejadas. Apenas o padrão deve ser apresentado.

---

**(21) BR 30 2018 001148-1**

Código 34 - Exigência - Art. 106 § 3º da LPI

(22) 22/03/2018

(71) BRIDGESTONE AMERICAS TIRE OPERATIONS, LLC (US)

(74) MMV Agentes da Propriedade Industrial Ltda.

Corrigir título para "Padrão ornamental aplicado em pneu"; Reapresentar a atual figura 1.2 excluindo a marca aplicada e as linhas tracejadas. Apenas o padrão deve ser apresentado.

---

**(21) BR 30 2018 001149-0**

Código 34 - Exigência - Art. 106 § 3º da LPI

(22) 22/03/2018

(71) BRIDGESTONE AMERICAS TIRE OPERATIONS, LLC (US)

(74) MMV Agentes da Propriedade Industrial Ltda.

Corrigir título para "Padrão ornamental aplicado em pneu"; Reapresentar a atual figura 1.2 excluindo a marca aplicada e as linhas tracejadas. Apenas o padrão deve ser apresentado.



- 
- (21) BR 30 2018 001150-3** Código 34 - Exigência - Art. 106 § 3º da LPI  
(22) 22/03/2018  
(71) BRIDGESTONE AMERICAS TIRE OPERATIONS, LLC (US)  
(74) MMV Agentes da Propriedade Industrial Ltda.  
Corrigir título do pedido para "Padrão ornamental aplicado em pneu";  
Reapresentar a atual figura 1.2 sem as linhas tracejadas e removendo a aplicação de marcas.
- 
- (21) BR 30 2018 001151-1** Código 34 - Exigência - Art. 106 § 3º da LPI  
(22) 22/03/2018  
(71) BRIDGESTONE AMERICAS TIRE OPERATIONS, LLC (US)  
(74) MMV Agentes da Propriedade Industrial Ltda.  
Corrigir título do pedido para "Padrão ornamental aplicado em pneu";  
Reapresentar a atual figura 1.2 removendo as linhas tracejadas e a marca aplicada.
- 
- (21) BR 30 2018 001152-0** Código 34 - Exigência - Art. 106 § 3º da LPI  
(22) 22/03/2018  
(71) BRIDGESTONE AMERICAS TIRE OPERATIONS, LLC (US)  
(74) MMV Agentes da Propriedade Industrial Ltda.  
Corrigir título do pedido para "Padrão ornamental aplicado em pneu";  
Reapresentar a atual figura 1.2 removendo as linhas tracejadas e a marca aplicada.
- 
- (21) BR 30 2018 001176-7** Código 34 - Exigência - Art. 106 § 3º da LPI  
(22) 26/03/2018  
(71) ETHICON LLC (US)  
(74) DANNEMANN, SIEMSEN, BIGLER & IPANEMA MOREIRA  
Manter no atual pedido as imagens das figuras 1.1 a 1.4; Dividir os padrões das figuras 2.1; 3.1 e 4.1; Dividir os padrões das figuras 2.2 a 2.7; 9.1 a 9.6; Dividir os padrões das figuras 3.2 e 10.1; Dividir os padrões das figuras 3.3 a 3.7; 10.2 a 10.6; Dividir os padrões das figuras 4.2; Dividir os padrões das figuras 4.3 e 4.5; Dividir os padrões das figuras 5.1 a 6.2; Dividir os padrões das figuras 7.1 e 7.2; Dividir os padrões das figuras 8.1. Remover as linhas tracejadas no contorno quadrado de todas as imagens;
- 
- (21) BR 30 2018 001178-3** Código 34 - Exigência - Art. 106 § 3º da LPI  
(22) 26/03/2018  
(71) ETHICON LLC (US)  
(74) DANNEMANN, SIEMSEN, BIGLER & IPANEMA MOREIRA  
Manter no atual pedido as imagens das figuras 1.1 a 1.4 e 3.1 a 3.4; Dividir os padrões das figuras 2.1 a 2.4 e 4.1 a 4.4; Remover o contorno tracejado das figuras.; A numeração de cada figura deve obedecer ao padrão de variante. Ex.:



---

1.1, 2.1, 3.1, etc. Cada figura é uma variante da primeira.

---

**(21) BR 30 2018 001179-1**

Código 34 - Exigência - Art. 106 § 3º da LPI

(22) 26/03/2018

(71) ETHICON LLC (US)

(74) DANNEMANN, SIEMSEN, BIGLER & IPANEMA MOREIRA

Manter no atual pedido as imagens das figuras 1.1 a 1.6; 5.1 a 5.6; Dividir os padrões das figuras 2.1 a 2.3 e 5.7 a 5.9; Dividir os padrões das figuras 3.1, 3.3, 3.4, 3.6, 4.1 e 4.3; Dividir os padrões das figuras 3.2, 3.5 e 4.2; Remover o quadrado tracejado de todas as imagens; Numerar cada figura como uma variante. Ex.: 1.1; 2.1; 3.1; 4.1 etc.

---

**(21) BR 30 2018 001180-5**

Código 34 - Exigência - Art. 106 § 3º da LPI

(22) 26/03/2018

(71) ETHICON LLC (US)

(74) DANNEMANN, SIEMSEN, BIGLER & IPANEMA MOREIRA

Manter no pedido as atuais figuras 1.1 a 1.6; Dividir a figura 2.1; Dividir a figura 2.2; Dividir a figura 2.3; Dividir a figura 2.4; Dividir a figura 2.5 Dividir a figura 2.6; Remover todos os quadrados tracejados; Numerar figuras como variante. Ex.: 1.1, 2.1, 3.1, 4.1, etc.

---

**(21) BR 30 2018 001197-0**

Código 34 - Exigência - Art. 106 § 3º da LPI

(22) 27/03/2018

(71) THE BOEING COMPANY (US)

(74) KASZNAR LEONARDOS PROPRIEDADE INTELECTUAL

Reapresentar as atuais imagens das figuras 1.1 a 1.7 e 2.1 a 2.7, preenchendo as linhas tracejadas com linhas contínuas e uniformes. Excluir as demais figuras.

---

**(21) BR 30 2018 001201-1**

Código 34 - Exigência - Art. 106 § 3º da LPI

(22) 27/03/2018

(71) THE BOEING COMPANY (US)

(74) KASZNAR LEONARDOS PROPRIEDADE INTELECTUAL

O pedido deve se adequar à Instrução Normativa 44/2015 - IN. 1. As figuras devem mostrar a forma montada da configuração externa do objeto, sem destacar detalhes ou partes separadamente, conforme inciso III do art. 20 da IN, e não devem conter elementos meramente ilustrativos que não façam parte do objeto do pedido, conforme incisos I e III do art. 21 da IN: suprimir figuras 1.8 a 1.13. 2. As figuras devem representar o objeto somente por traços regulares e contínuos, conforme inciso II do art. 20 da IN: os elementos que foram apresentados em linhas tracejadas devem ser preenchidos, ou seja, as linhas tracejadas devem ser substituídas por traços contínuos. O excesso de hachuras está atrapalhando a compreensão da forma. Existem linhas incompletas que estão se confundindo com as hachuras. Reapresentar as figuras corrigidas.

---



---

**(21) BR 30 2018 001203-8**

Código 34 - Exigência - Art. 106 § 3º da LPI

(22) 27/03/2018

(71) THE BOEING COMPANY (US)

(74) KASZNAR LEONARDOS PROPRIEDADE INTELECTUAL

O pedido deve se adequar à Instrução Normativa 44/2015 - IN. 1. As figuras devem mostrar a forma montada da configuração externa do objeto, sem destacar detalhes ou partes separadamente, conforme inciso III do art. 20 da IN, e não devem conter elementos meramente ilustrativos que não façam parte do objeto do pedido, conforme incisos I e III do art. 21 da IN: suprimir figuras 1.8 a 1.13. 2. As figuras devem representar o objeto somente por traços regulares e contínuos, conforme inciso II do art. 20 da IN: os elementos que foram apresentados em linhas tracejadas devem ser preenchidos, ou seja, as linhas tracejadas devem ser substituídas por traços contínuos. O excesso de hachuras está atrapalhando a compreensão da forma. Existem linhas incompletas que estão se confundindo com as hachuras. Reapresentar as figuras corrigidas.

---

**(21) BR 30 2018 001217-8**

Código 34 - Exigência - Art. 106 § 3º da LPI

(22) 27/03/2018

(71) ECOLAB USA INC. (US)

(74) Daniel Advogados (Alt.de Daniel &amp; Cia)

1- As figuras não deverão conter linhas tracejadas. O objeto deverá ser representado com traços regulares e contínuos. Preencher todas as linhas tracejadas das figuras. Atentar para o fato de que, após o preenchimento das linhas tracejadas, poderá haver variações configurativas idênticas, que, neste caso, deverão ser suprimidas.

---

**(21) BR 30 2018 001219-4**

Código 34 - Exigência - Art. 106 § 3º da LPI

(22) 27/03/2018

(71) ECOLAB USA INC. (US)

(74) Daniel Advogados (Alt.de Daniel &amp; Cia)

1- As figuras não deverão conter linhas tracejadas. O objeto deverá ser representado com traços regulares e contínuos. Preencher todas as linhas tracejadas das figuras. Atentar para o fato de que, após o preenchimento das linhas tracejadas, poderá haver variações configurativas idênticas, que, neste caso, deverão ser suprimidas.

---

**(21) BR 30 2018 001247-0**

Código 34 - Exigência - Art. 106 § 3º da LPI

(22) 29/03/2018

(71) JOHNSON &amp; JOHNSON CONSUMER INC. (US)

(74) DANNEMANN, SIEMSEN, BIGLER &amp; IPANEMA MOREIRA

1. As figuras devem ser apresentadas apenas em traços regulares e contínuos. Todas as linhas tracejadas devem ser preenchidas. 2. As figuras do pedido devem mostrar a forma externa do objeto. A figura 1.8 apresenta corte para visualização de detalhe interno do objeto e deve ser retirada do pedido. Excluir,



---

também, marcação relativa a esse corte na fig. 1.2. 3. Retirar a figura 2.1 do pedido. O objeto mostrado nessa figura é substancialmente idêntica ao objeto das figuras 1.1 a 1.8. O preenchimento de todas as linhas tracejadas resultará em objetos idênticos. Caso os objetos sejam realmente variações configurativas, esclarecer onde, na forma, residem tais variações. 4. Apresentar todas as vistas do objeto da fig. 3.1: perspectiva, frontal, posterior, laterais, superior e inferior, necessárias para a suficiência descritiva do objeto do depósito.

---

**(21) BR 30 2018 001248-8**

Código 34 - Exigência - Art. 106 § 3º da LPI

(22) 29/03/2018

(71) 3M INNOVATIVE PROPERTIES COMPANY (US)

(74) Daniel Advogados (Alt.de Daniel & Cia)

1- As figuras não deverão conter linhas tracejadas. O objeto deverá ser representado com traços regulares e contínuos. Preencher todas as linhas tracejadas das figuras. 2- As figuras deverão representar o objeto na íntegra, em sua forma completa, na forma montada e em sua configuração fechada, revelando apenas a configuração externa. Manter no pedido apenas as figs. 2.1 a 2.7.

---

**(21) BR 30 2018 001398-0**

Código 34 - Exigência - Art. 106 § 3º da LPI

(22) 08/04/2018

(71) PABLO RODOLFO LANKINEN (BR/RJ)

O escopo de proteção de um registro de desenho industrial não abrange vantagens técnicas e funcionais. Tais informações, bem como medidas e áreas, não devem constar do pedido. “Resumo” é um documento de pedido de patentes, não devendo constar em um pedido de desenho industrial. O pedido deve se adequar à Instrução Normativa 44/2015 - IN. As exigências são em relação à petição 870180055651, de 27/06/2018. 1. O pedido apresenta os seguintes objetos: o 1º é representado pela figura 1; o 2º objeto é o da figura 3; o 3º objeto está representado pela figura 7; o 4º objeto está representado pela figura 8; o 5º objeto está na figura 10. O objeto da figura 2 é idêntico ao da figura 1, pois os anteparos devem ser suprimidos, visto que não estão conectados ao corpo do objeto, configurando outros objetos; as figuras 4, 5 e 6 devem ser suprimidas, pois mostram um arranjo formado por módulos do objeto da figura 1 e anteparos, todos desconectados entre si, configurando apenas arranjos, não um objeto; as figuras 9 e 11 devem ser suprimidas, pois mostram arranjos formados por módulos do objeto da figura 1 e módulos do objeto da figura 7, e anteparos, todos desconectados entre si, configurando apenas um arranjo, não um objeto. 2. Cada figura deve corresponder a uma vista de cada objeto: na atual apresentação a figura 1, por exemplo, mostra a vista superior, a lateral e a frontal. Cada uma destas vistas deveria receber uma numeração, pois correspondem a 3 figuras. 3. Apresentar para cada um dos 5 objetos novo conjunto de figuras formado pelas vistas ortogonais (frontal, posterior, laterais, superior e inferior), além de pelo menos uma perspectiva, conforme inciso IV do



---

art. 20 da IN. Nos objetos das figuras 3, 8 e 10 a vista superior é a vista da cobertura, não a planta baixa, pois de acordo com o inciso III do art. 20 da IN deve-se mostrar a configuração externa do objeto. As plantas baixas devem ser apresentadas como cortes, nos termos do § 1º do art. 21 da IN, sem as linhas de projeção da cobertura (vide inciso II do art. 20 da IN). 4. As figuras devem ser numeradas conforme o disposto no inciso VI do artigo 20 da IN 44/2015: figura 1.1, figura 1.2, etc., para 1º objeto; figura 2.1, figura 2.2, etc., para 2º objeto, e assim por diante. Por exemplo: a perspectiva será a figura 1.1, a vista frontal será a figura 1.2, etc. 5. As figuras não podem conter textos ou elementos meramente ilustrativos que não façam parte do objeto, conforme incisos I, II e III da IN: suprimir os textos, as setas indicadoras de entradas e as linhas de piso.

---

(21) BR 30 2018 001455-3

Código 34 - Exigência - Art. 106 § 3º da LPI

(22) 12/04/2018

(71) JOHNSON & JOHNSON CONSUMER INC. (US)

(74) Cruzeiro Newmarc Patentes e Marcas Ltda.

O pedido deve se adequar à Instrução Normativa 44/2015 - IN. As exigências levam em consideração as figuras da petição 870180056390, de 29/06/2018. 1. Os objetos não guardam entre si as mesmas características distintivas preponderantes, de maneira que o pedido deverá ser dividido. Observar artigos 25 e 26 da IN. 2. Manter no pedido original o objeto das figuras 1.1 a 1.7. 3. Apresentar em um 1º pedido dividido os objetos das figuras 2.1 a 2.7 e 3.1 a 3.7. Na atual apresentação não é possível perceber nenhuma diferença entre o objeto das figuras 3.1 a 3.7 e o da 4.1 a 4.7. Caso sejam de fato diferentes, esclarecer a diferença e apresentar também o objeto das figuras 4.1 a 4.7 neste 1º pedido dividido. 4. Apresentar em um 2º pedido dividido o objeto das figuras 5.1 a 5.7. Estas figuras mostram 2 objetos idênticos, desconectados e rebatidos. Apresentar apenas um deles. 5. As figuras devem ter excelente qualidade gráfica, nitidez e contraste, com o intuito de revelar com precisão os contornos, relevos e rebaixos do objeto reivindicado, permitindo a compreensão de seus detalhes: utilizar traços precisos; respeitar a resolução mínima de 300 dpi; utilizar traços precisos, pois algumas linhas estão incompletas, se confundindo com hachuras, e outras estão falhadas.

---

(21) BR 30 2018 001456-1

Código 34 - Exigência - Art. 106 § 3º da LPI

(22) 12/04/2018

(71) JOHNSON & JOHNSON CONSUMER INC. (US)

(74) Cruzeiro Newmarc Patentes e Marcas Ltda.

O pedido deve se adequar à Instrução Normativa 44/2015 - IN. As exigências levam em consideração as figuras da petição 870180056393, de 29/06/2018. 1. Os objetos não guardam entre si as mesmas características distintivas preponderantes, de maneira que o pedido deverá ser dividido. Observar artigos 25 e 26 da IN. 2. Manter no pedido original o objeto das figuras 1.1 a 1.7. 3. Apresentar em um 1º pedido dividido os objetos das figuras 2.1 a 2.7 e 3.1 a 3.7.



---

Na atual apresentação não é possível perceber nenhuma diferença entre o objeto das figuras 3.1 a 3.7 e o da 4.1 a 4.7. Caso sejam de fato diferentes, esclarecer a diferença e apresentar também o objeto das figuras 4.1 a 4.7 neste 1º pedido dividido. 4. Apresentar em um 2º pedido dividido o objeto das figuras 5.1 a 5.7. Estas figuras mostram 2 objetos idênticos, desconectados e rebatidos. Apresentar apenas um deles. 5. As figuras devem ter excelente qualidade gráfica, nitidez e contraste, com o intuito de revelar com precisão os contornos, relevos e rebaixos do objeto reivindicado, permitindo a compreensão de seus detalhes: utilizar traços precisos; respeitar a resolução mínima de 300 dpi; utilizar traços precisos, pois algumas linhas estão incompletas, se confundindo com hachuras, e outras estão falhadas.

---

**(21) BR 30 2018 001832-0**

Código 34 - Exigência - Art. 106 § 3º da LPI

(22) 04/05/2018

(71) BAYER INTELLECTUAL PROPERTY GMBH (DE)

(74) MONTAURY PIMENTA, MACHADO & VIEIRA DE MELLO ADVOGADOS

O pedido deve se adequar à Instrução Normativa 44/2015 - IN. 1. As figuras devem representar o objeto somente por traços regulares e contínuos, conforme inciso II do art. 20 da IN: os elementos que foram apresentados em linhas tracejadas devem ser preenchidos, ou seja, as linhas tracejadas devem ser substituídas por traços contínuos. Reapresentar as figuras corrigidas.

---

**(21) BR 30 2018 001849-4**

Código 34 - Exigência - Art. 106 § 3º da LPI

(22) 07/05/2018

(71) UNIVERSIDADE DO ESTADO DO PARA (BR/PA)

Adequar o pedido à Instrução Normativa 44/2015 - IN. 1. Alterar título para “configuração aplicada em encaixe externo de prótese transfemoral” em atenção ao inciso II do art. 14 da IN. 2. Os objetos não guardam entre si as mesmas características distintivas preponderantes, de modo que o pedido deverá ser dividido. Observar artigos 25 e 26 da IN. 3. Manter no pedido original o objeto das figuras 1 a 1.7. 4. Apresentar em um 1º pedido dividido o objeto das figuras 2 a 2.7. 5. Apresentar em um 2º pedido dividido o objeto das figuras 3 a 3.7. 6. As figuras devem ser numeradas conforme o disposto no inciso VI do artigo 20 da IN 44/2015: figura 1.1, figura 1.2, etc. Não deve haver a figura 01: deve-se começar pela figura 1.1. 7. As figuras devem ter excelente qualidade gráfica, nitidez e contraste, com o intuito de revelar com precisão os contornos, relevos e rebaixos do objeto reivindicado, permitindo a compreensão de seus detalhes: respeitar a resolução mínima de 300 dpi.

---

**(21) BR 30 2018 001854-0**

Código 34 - Exigência - Art. 106 § 3º da LPI

(22) 07/05/2018

(71) ADMAR LUIZ CORREA RODRIGUES (BR/RS)

(74) JOANE RAQUEL NUNES DA SILVA

1. As figuras não estão correspondentes entre si: na figura 1.2 são mostrados



---

furos passantes em todos os recortes do elemento retangular prismático (41), diferentemente do mostrado na perspectiva. Reapresentar as figuras corrigidas.

---

**(21) BR 30 2018 001855-9**

Código 34 - Exigência - Art. 106 § 3º da LPI

(22) 07/05/2018

(71) BRASMAQ METALURGICA LTDA (BR/RS)

O pedido deve se adequar à Instrução Normativa 44/2015 - IN. 1. O pedido contém 2 objetos: o 1º está representado pelas figuras 1 a 5; o 2º, pela figura 6. Apresentar, para cada objeto, novo conjunto de figuras formado pelas vistas ortogonais (frontal, posterior, laterais, superior e inferior), além de pelo menos uma perspectiva, conforme inciso IV do art. 20 da IN. 2. As figuras devem ser numeradas conforme o disposto no inciso VI do artigo 20 da IN: figura 1.1, figura 1.2, etc., para 1º objeto; figura 2.1, figura 2.2, etc., para 2º objeto. 3. As figuras devem ter excelente qualidade gráfica, nitidez e contraste, com o intuito de revelar com precisão os contornos, relevos e rebaixos do objeto reivindicado, permitindo a compreensão de seus detalhes: respeitar a resolução mínima de 300 dpi.

---

**(21) BR 30 2018 001856-7**

Código 34 - Exigência - Art. 106 § 3º da LPI

(22) 07/05/2018

(71) BROWNING INTERNATIONAL S.A. (BE)

(74) DANIEL ADVOGADOS (ALT.DE DANIEL & CIA)

1. As figuras não podem conter textos, marcas ou logotipos, conforme incisos II e IV do art. 21 da IN 44/2015: reapresentar as figuras sem estes elementos. 2. As figuras devem ter excelente qualidade gráfica, nitidez e contraste, com o intuito de revelar com precisão os contornos, relevos e rebaixos do objeto reivindicado, permitindo a compreensão de seus detalhes: respeitar a resolução mínima de 300 dpi. Devido à complexidade da forma e minúcias de detalhes, sugerimos aumentar a escala dos desenhos.

---

**(21) BR 30 2018 001862-1**

Código 34 - Exigência - Art. 106 § 3º da LPI

(22) 07/05/2018

(71) OSMAR MENEGHITTI (BR/SP)

(74) Sul América Marcas e Patentes Ltda.

1. Ao analisarmos o título e o campo de aplicação não é possível compreender do que se trata o objeto do pedido. Foi informado um campo de aplicação no formulário e outro no relatório. Informar de forma clara e precisa do que se trata o objeto. Caso necessário, alterar o título e / ou o campo de aplicação.

---

**(21) BR 30 2018 001867-2**

Código 34 - Exigência - Art. 106 § 3º da LPI

(22) 07/05/2018

(71) ANTONIO PÁDUA DE ARRUDA RAMOS (BR/SP) ; ROBERTO SCHIAVO DE OLIVEIRA (BR/SP)

(74) Sul América Marcas e Patentes Ltda.



---

As 4 linhas transversais da figura 1.6 não estão presentes na perspectiva.  
Corrigir.

---

**(21) BR 30 2018 001886-9**

Código 34 - Exigência - Art. 106 § 3º da LPI

(22) 07/05/2018

(71) FUNDIÇÃO JESUITAS LTDA ME (BR/PR)

(74) ALEXANDRE PIETRÂNGELO LIMA

1. Apresentar novo conjunto de figuras formado pelas vistas ortogonais (frontal, posterior, laterais, superior e inferior), além de pelo menos uma perspectiva, conforme inciso IV do art. 20 da IN 44/2015.

---

**(21) BR 30 2018 001910-5**

Código 34 - Exigência - Art. 106 § 3º da LPI

(22) 08/05/2018

(71) COMERCIAL ZULLU MULTI MINERAÇÃO EIRELI-EPP (BR/SP)

(74) Logos Marcas e Patentes S/S- Ltda

A figura em perspectiva está incoerente com as demais. Observando a vista lateral, percebe-se que os ressaltos na lateral do garrafão estão desproporcionais, assimétricas e irregulares. Inclusive essas projeções estão mais acentuadas na perspectiva.

---

**(21) BR 30 2018 001911-3**

Código 34 - Exigência - Art. 106 § 3º da LPI

(22) 08/05/2018

(71) HILTI AKTIENGESELLSCHAFT (LI)

(74) DANNEMANN, SIEMSEN, BIGLER & IPANEMA MOREIRA

Os objetos das figuras 1.1 e 2.1 são o mesmo objeto, apenas diferenciando em relação a cor. Dessa forma, a numeração deve ser sequencial ( fig. 1.1 ...1.14); Os objetos das figuras 3.1 e 4.1 são o mesmo objeto, apenas diferenciando em relação a cor. Dessa forma, a numeração deve ser sequencial ( fig. 2.1 ...2.14); Os objetos das figuras 5.1 e 6.1 são o mesmo objeto, apenas diferenciando em relação a cor. Dessa forma, a numeração deve ser sequencial ( fig. 3.1 ...3.14); Os objetos das figuras 7.1 e 8.1 são o mesmo objeto, apenas diferenciando em relação a cor. Dessa forma, a numeração deve ser sequencial ( fig. 4.1 ...4.14); Em todas as figuras que apresentam linhas tracejadas, preencher com linhas uniformes e contínuas.

---

**(21) BR 30 2018 001912-1**

Código 34 - Exigência - Art. 106 § 3º da LPI

(22) 08/05/2018

(71) HILTI AKTIENGESELLSCHAFT (LI)

(74) DANNEMANN, SIEMSEN, BIGLER & IPANEMA MOREIRA

Os objetos das figuras 1.1 e 2.1 são o mesmo objeto, apenas diferenciando em relação a cor. Dessa forma, a numeração deve ser sequencial ( fig. 1.1 ...1.14); Os objetos das figuras 3.1 e 4.1 são o mesmo objeto, apenas diferenciando em relação a cor. Dessa forma, a numeração deve ser sequencial ( fig. 2.1 ...2.14); Os objetos das figuras 5.1 e 6.1 são o mesmo objeto, apenas diferenciando em



---

relação a cor. Dessa forma, a numeração deve ser sequencial ( fig. 3.1 ...3.14); Os objetos das figuras 7.1 e 8.1 são o mesmo objeto, apenas diferenciando em relação a cor. Dessa forma, a numeração deve ser sequencial ( fig. 4.1 ...4.14); Em todas as figuras que apresentam linhas tracejadas, preencher com linhas uniformes e contínuas. Adequar título do pedido.

---

(21) BR 30 2018 001915-6

Código 34 - Exigência - Art. 106 § 3º da LPI

(22) 08/05/2018

(71) IMEFF INDUSTRIA DE MAQUINAS E EQUIPAMENTOS PARA AGROINDUSTRIA EIRELI - EPP (BR/SC)

(74) LUANA KLAUS

1- As figuras apresentadas mostram dois objetos idênticos colocados lado a lado. Reapresentar as figuras mostrando apenas um dos objetos, com as respectivas vistas e perspectiva. 2- Adequar o título para atender ao Inciso II do Art. 14 da IN 44/2015, substituindo-o por "CONFIGURAÇÃO APLICADA EM SERRA FITA".

---

(21) BR 30 2018 001920-2

Código 34 - Exigência - Art. 106 § 3º da LPI

(22) 08/05/2018

(71) DECATHLON (FR)

(74) REAN DE MELLO FERNANDES EVANGELISTA

1- Com base na atual apresentação do pedido, não foi possível identificar diferenças entre o objeto das figuras 1.1 a 1.7 e o das figuras 2.1 a 2.7. Caso os objetos constituam, de fato, variações configurativas, esclarecer qual (is) elemento (s) da forma varia (m) de uma para a outra. Caso a forma plástica seja exatamente a mesma e a diferença resida somente na forma de representação, numerar as figuras consecutivamente, por tratar-se do mesmo objeto. Poderá o depositante, nesse caso, alternativamente, manter no pedido apenas as figuras 1.1 a 1.7.

---

(21) BR 30 2018 001929-6

Código 34 - Exigência - Art. 106 § 3º da LPI

(22) 09/05/2018

(71) CRONOMAC APARELHOS DE MEDIÇÃO LTDA. (BR/SP)

(74) PATRICIA APARECIDA FERREIRA ESTEVES

1- Uma vez que a placa mostrada na petição de cumprimento de exigência formal não é registrável como desenho industrial, por tratar-se de um circuito eletrônico, reapresentar apenas as figuras relativas ao mostrador. 2- A apresentação de figuras não deverá conter marcas, logotipos ou símbolos. Retirar a marca das figuras. 3- Adequar o título para atender aos Incisos II e III do Art. 14 da IN 44/2015, e para melhor especificação do objeto reivindicado, substituindo-o por "CONFIGURAÇÃO APLICADA EM MOSTRADOR", ou similar.

---

(21) BR 30 2018 001945-8

Código 34 - Exigência - Art. 106 § 3º da LPI

(22) 09/05/2018

(71) SOIN SOCIEDADE INDUSTRIAL IMPORTAÇÃO E EXPORTAÇÃO LTDA.



---

(BR/SP)

(74) ALCIDES RIBEIRO FILHO

Reapresentar as atuais figuras 2 a 6, numerando com fig. 1.1, fig. 1.2, etc. Dividir o objeto das figuras 7 a 11, numerando com fig. 1.1, fig. 1.2, etc. Adequar título.

---

**(21) BR 30 2018 001952-0**

Código 34 - Exigência - Art. 106 § 3º da LPI

(22) 10/05/2018

(71) FABRIMAR S/A INDÚSTRIA E COMÉRCIO (BR/RJ)

(74) Jacques Labrunie

Algumas linhas do objeto estão mais espessas que as demais não revelando corretamente as formas do objeto. Apresentar figuras com a mesma espessura de contorno.

---

**(21) BR 30 2018 001954-7**

Código 34 - Exigência - Art. 106 § 3º da LPI

(22) 10/05/2018

(71) FABRIMAR S/A INDÚSTRIA E COMÉRCIO (BR/RJ)

(74) Jacques Labrunie

Algumas linhas do objeto estão mais espessas que as demais não revelando corretamente as formas do objeto. Apresentar figuras com a mesma espessura de contorno.

---

**(21) BR 30 2018 001956-3**

Código 34 - Exigência - Art. 106 § 3º da LPI

(22) 10/05/2018

(71) CNH INDUSTRIAL AMERICA LLC (US)

(74) ARTUR SCHAAL

O pedido deve se adequar à Instrução Normativa 44/2015 - IN. 1. De acordo com o inciso I do art. 20 e com os incisos I e III do art. 21 da IN, as figuras devem representar apenas o objeto do pedido, sem incluir elementos meramente ilustrativos que não façam parte do mesmo: cancelar o atual conjunto de figuras. 2. Apresentar novo conjunto de figuras formado pelas vistas ortogonais (frontal, posterior, laterais, superior e inferior), além de pelo menos uma perspectiva, conforme inciso IV do art. 20 da IN. Estas figuras devem mostrar apenas o paralamas, em traços regulares e contínuos, em atenção ao inciso II do art. 20 da IN. 3. As figuras devem ter excelente qualidade gráfica, nitidez e contraste, com o intuito de revelar com precisão os contornos, relevos e rebaixos do objeto reivindicado, permitindo a compreensão de seus detalhes: respeitar a resolução mínima de 300 dpi; utilizar traços precisos.

---

**(21) BR 30 2018 001958-0**

Código 34 - Exigência - Art. 106 § 3º da LPI

(22) 10/05/2018

(71) FABRIMAR S/A INDÚSTRIA E COMÉRCIO (BR/RJ)

(74) Jacques Labrunie

Algumas linhas do objeto estão mais espessas que as demais não revelando corretamente as formas do objeto. Apresentar figuras com a mesma espessura



---

de contorno.

---

**(21) BR 30 2018 001959-8**

Código 34 - Exigência - Art. 106 § 3º da LPI

(22) 10/05/2018

(71) FABRIMAR S/A INDÚSTRIA E COMÉRCIO (BR/RJ)

(74) Jacques Labrunie

Algumas linhas do objeto estão mais espessas que as demais não revelando corretamente as formas do objeto. Apresentar figuras com a mesma espessura de contorno. Título adequado de ofício nos termos do Art. 22 da Instrução Normativa 044/2015.

---

**(21) BR 30 2018 001960-1**

Código 34 - Exigência - Art. 106 § 3º da LPI

(22) 10/05/2018

(71) FABRIMAR S/A INDÚSTRIA E COMÉRCIO (BR/RJ)

(74) Jacques Labrunie

Algumas linhas do objeto estão mais espessas que as demais não revelando corretamente as formas do objeto. Apresentar figuras com a mesma espessura de contorno.

---

**(21) BR 30 2018 001961-0**

Código 34 - Exigência - Art. 106 § 3º da LPI

(22) 10/05/2018

(71) FABRIMAR S/A INDÚSTRIA E COMÉRCIO (BR/RJ)

(74) Jacques Labrunie

Algumas linhas do objeto estão mais espessas que as demais, não revelando corretamente as formas do objeto. Apresentar figuras com a mesma espessura de contorno.

---

**(21) BR 30 2018 001962-8**

Código 34 - Exigência - Art. 106 § 3º da LPI

(22) 10/05/2018

(71) FABRIMAR S/A INDÚSTRIA E COMÉRCIO (BR/RJ)

(74) Jacques Labrunie

Algumas linhas do objeto estão mais espessas que as demais não revelando corretamente as formas do objeto. Apresentar figuras com a mesma espessura de contorno.

---

**(21) BR 30 2018 001963-6**

Código 34 - Exigência - Art. 106 § 3º da LPI

(22) 10/05/2018

(71) FABRIMAR S/A INDÚSTRIA E COMÉRCIO (BR/RJ)

(74) Jacques Labrunie

Algumas linhas do objeto estão mais espessas que as demais, não revelando corretamente as formas do objeto. Apresentar figuras com a mesma espessura de contorno.

---

**(21) BR 30 2018 001965-2**

Código 34 - Exigência - Art. 106 § 3º da LPI

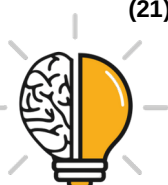

---

(22) 10/05/2018

(71) FABRIMAR S/A INDÚSTRIA E COMÉRCIO (BR/RJ)

(74) Jacques Labrunie

Algumas linhas do objeto estão mais espessas que as demais, não revelando corretamente as formas do objeto. Apresentar figuras com a mesma espessura de contorno. Título adequado de ofício nos termos do Art. 22 da Instrução Normativa 044/2015.

---

**(21) BR 30 2018 001966-0**

Código 34 - Exigência - Art. 106 § 3º da LPI

(22) 10/05/2018

(71) FABRIMAR S/A INDÚSTRIA E COMÉRCIO (BR/RJ)

(74) Jacques Labrunie

Algumas linhas do objeto estão mais espessas que as demais, não revelando corretamente as formas do objeto. Apresentar figuras com a mesma espessura de contorno.

---

**(21) BR 30 2018 001967-9**

Código 34 - Exigência - Art. 106 § 3º da LPI

(22) 10/05/2018

(71) FABRIMAR S/A INDÚSTRIA E COMÉRCIO (BR/RJ)

(74) Jacques Labrunie

Algumas linhas do objeto estão mais espessas que as demais, não revelando corretamente as formas do objeto. Apresentar figuras com a mesma espessura de contorno.

---

**(21) BR 30 2018 001969-5**

Código 34 - Exigência - Art. 106 § 3º da LPI

(22) 10/05/2018

(71) FABRIMAR S/A INDÚSTRIA E COMÉRCIO (BR/RJ)

(74) Jacques Labrunie

Algumas linhas do objeto estão mais espessas que as demais, não revelando corretamente as formas do objeto. Apresentar figuras com a mesma espessura de contorno.

---

**(21) BR 30 2018 001970-9**

Código 34 - Exigência - Art. 106 § 3º da LPI

(22) 10/05/2018

(71) FABRIMAR S/A INDÚSTRIA E COMÉRCIO (BR/RJ)

(74) Jacques Labrunie

Algumas linhas do objeto estão mais espessas que as demais, não revelando corretamente as formas do objeto. Apresentar figuras com a mesma espessura de contorno.

---

**(21) BR 30 2018 001971-7**

Código 34 - Exigência - Art. 106 § 3º da LPI

(22) 10/05/2018

(71) FABRIMAR S/A INDÚSTRIA E COMÉRCIO (BR/RJ)

(74) Jacques Labrunie



---

Algumas linhas do objeto estão mais espessas que as demais, não revelando corretamente as formas do objeto. Apresentar figuras com a mesma espessura de contorno. Remover marca aplicada na figura 1.5. Título adequado de ofício nos termos do Art. 22 da Instrução Normativa 044/2015.

---

**(21) BR 30 2018 001972-5**

Código 34 - Exigência - Art. 106 § 3º da LPI

(22) 10/05/2018

(71) FABRIMAR S/A INDÚSTRIA E COMÉRCIO (BR/RJ)

(74) Jacques Labrunie

Algumas linhas do objeto estão mais espessas que as demais, não revelando corretamente as formas do objeto. Apresentar figuras com a mesma espessura de contorno.

---

**(21) BR 30 2018 001973-3**

Código 34 - Exigência - Art. 106 § 3º da LPI

(22) 10/05/2018

(71) FABRIMAR S/A INDÚSTRIA E COMÉRCIO (BR/RJ)

(74) Jacques Labrunie

Algumas linhas do objeto estão mais espessas que as demais, não revelando corretamente as formas do objeto. Apresentar figuras com a mesma espessura de contorno.

---

**(21) BR 30 2018 001974-1**

Código 34 - Exigência - Art. 106 § 3º da LPI

(22) 10/05/2018

(71) FABRIMAR S/A INDÚSTRIA E COMÉRCIO (BR/RJ)

(74) Jacques Labrunie

Algumas linhas do objeto estão mais espessas que as demais, não revelando corretamente as formas do objeto. Apresentar figuras com a mesma espessura de contorno.

---

**(21) BR 30 2018 001975-0**

Código 34 - Exigência - Art. 106 § 3º da LPI

(22) 10/05/2018

(71) FABRIMAR S/A INDÚSTRIA E COMÉRCIO (BR/RJ)

(74) Jacques Labrunie

Algumas linhas do objeto estão mais espessas que as demais, não revelando corretamente as formas do objeto. Apresentar figuras com a mesma espessura de contorno.

---

**(21) BR 30 2018 001976-8**

Código 34 - Exigência - Art. 106 § 3º da LPI

(22) 10/05/2018

(71) LOC PLAST INDÚSTRIA E COMÉRCIO DE ARTIGOS PLÁSTICOS EIRELI (BR/SP)

(74) VILELA COELHO SOCIEDADE DE ADVOGADOS

Corrigir título do pedido para "Configuração aplicada em haste para bolha"; Não ficou claro a finalidade do objeto. Qual a sua aplicação? A informação é



---

necessária para classificar corretamente o objeto.

---

**(21) BR 30 2018 001977-6**

Código 34 - Exigência - Art. 106 § 3º da LPI

(22) 10/05/2018

(71) FABRIMAR S/A INDÚSTRIA E COMÉRCIO (BR/RJ)

(74) Jacques Labrunie

Algumas linhas do objeto estão mais espessas que as demais, não revelando corretamente as formas do objeto. Apresentar figuras com a mesma espessura de contorno. Título adequado de ofício nos termos do Art. 22 da Instrução Normativa 044/2015.

---

**(21) BR 30 2018 001979-2**

Código 34 - Exigência - Art. 106 § 3º da LPI

(22) 10/05/2018

(71) FABRIMAR S/A INDÚSTRIA E COMÉRCIO (BR/RJ)

(74) Jacques Labrunie

Algumas linhas do objeto estão mais espessas que as demais, não revelando corretamente as formas do objeto. Apresentar figuras com a mesma espessura de contorno.

---

**(21) BR 30 2018 001983-0**

Código 34 - Exigência - Art. 106 § 3º da LPI

(22) 10/05/2018

(71) CNH INDUSTRIAL AMERICA LLC (US)

(74) ARTUR SCHAAL

1. Apresentar novo conjunto de figuras formado pelas vistas ortogonais (frontal, posterior, laterais, superior e inferior), além de pelo menos uma perspectiva, conforme inciso IV do art. 20 da IN 44/2015.

---

**(21) BR 30 2018 001984-9**

Código 34 - Exigência - Art. 106 § 3º da LPI

(22) 10/05/2018

(71) CNH INDUSTRIAL AMERICA LLC (US)

(74) ARTUR SCHAAL

1. As figuras devem ilustrar o objeto com traços regulares e contínuos, sem utilizar linhas tracejadas ou pontilhadas, conforme inciso II do art. 20 da IN 44/2015: os elementos que foram ilustrados por linhas tracejadas devem ser ilustrados por traços contínuos. Reapresentar as figuras corrigidas.

---

**(21) BR 30 2018 001989-0**

Código 34 - Exigência - Art. 106 § 3º da LPI

(22) 11/05/2018

(71) PHILIPPE BEKES CAMARGO (BR/SP)

(74) GUILHERME ROBERTO DORTA DA SILVA

O pedido deve se adequar à Instrução Normativa 44/2015 - IN. 1. Alterar título para "Configuração aplicada em termômetro", em atenção ao inciso II do art. 14 da IN. 2. As figuras devem ter excelente qualidade gráfica, nitidez e contraste, com o intuito de revelar com precisão os contornos, relevos e rebaixos do objeto

---



---

reivindicado, permitindo a compreensão de seus detalhes: respeitar a resolução mínima de 300 dpi; utilizar traços precisos. O excesso de hachuras está atrapalhando a compreensão da forma. 3. As figuras devem ser numeradas conforme o disposto no inciso VI do artigo 20 da IN: figura 1.1, figura 1.2, etc. 4. As folhas de figuras devem ser numeradas no centro da margem superior, indicando o número da folha e o número total de folhas, por exemplo: 1/4, 2/4, 3/4 e 4/4, conforme inciso VIII do art. 20 da IN.

---

**(21) BR 30 2018 001993-8**

Código 34 - Exigência - Art. 106 § 3º da LPI

(22) 14/05/2018

(71) PAULO CELSO CARDOSO BACCHI (BR/SP)

(74) João Batista Valverde

1. Reapresentar as figuras com excelente qualidade gráfica, nitidez e contraste, com o intuito de revelar com precisão os contornos, relevos e rebaixos do objeto reivindicado, permitindo a compreensão de seus detalhes: respeitar a resolução mínima de 300 dpi; utilizar traços precisos. 2. A figura 1.2 não está compatível com as demais: existe uma linha vertical que não está representada na perspectiva. Reapresentar as figuras correspondentes entre si.

---

**(21) BR 30 2018 002001-4**

Código 34 - Exigência - Art. 106 § 3º da LPI

(22) 14/05/2018

(71) GRENDENE S.A. (BR/CE)

(74) Remer Villaça & Nogueira Assessoria e Consultoria de Prop. Intelectual S/S Ltda.

A vista da figura 1.6 demonstrou somente a alça da bolsa. Devido ao tamanho da bolsa, a sua parte superior deveria aparecer na figura. Corrigir.

---

**(21) BR 30 2018 002009-0**

Código 34 - Exigência - Art. 106 § 3º da LPI

(22) 14/05/2018

(71) CASA DO PIPOQUEIRO LTDA ME (BR/SP)

(74) ROSANA APARECIDA RIBAS MACIEL

A figura em perspectiva apresenta uma linha horizontal na extremidade de cada "concha" do pegador que não está representada nas demais vistas. Esta linha parece representar um vinco nesta parte do pegador.

---

**(21) BR 30 2018 002013-8**

Código 34 - Exigência - Art. 106 § 3º da LPI

(22) 14/05/2018

(71) GABRIELLE STUDIO, INC. (US)

(74) DANNEMANN, SIEMSEN, BIGLER & IPANEMA MOREIRA

Corrigir título do pedido para "Configuração aplicada em tampa"; Reapresentar os desenhos removendo a marca aplicada "DKNY".

---

**(21) BR 30 2018 002018-9**

Código 34 - Exigência - Art. 106 § 3º da LPI

(22) 14/05/2018



---

(71) GABRIELLE STUDIO, INC. (US)

(74) DANNEMANN, SIEMSEN, BIGLER & IPANEMA MOREIRA

1- Adequar o título para melhor especificação do objeto reivindicado, substituindo-o por "CONFIGURAÇÃO APLICADA EM TAMPA", classificando-o na respectiva classe de Locarno.

---

(21) BR 30 2018 002019-7

Código 34 - Exigência - Art. 106 § 3º da LPI

(22) 14/05/2018

(71) PAULO CELSO CARDOSO BACCHI (BR/SP)

(74) João Batista Valverde

1. Reapresentar as figuras com excelente qualidade gráfica, nitidez e contraste, com o intuito de revelar com precisão os contornos, relevos e rebaixos do objeto reivindicado, permitindo a compreensão de seus detalhes: respeitar a resolução mínima de 300 dpi. As áreas mais claras do objeto estão se confundindo com o fundo cinza.

---

(21) BR 30 2018 002020-0

Código 34 - Exigência - Art. 106 § 3º da LPI

(22) 14/05/2018

(71) DION COMERCIO E DISTRIBUICAO DE ALIMENTOS E BEBIDAS LTDA (BR/SE)

1- As figuras foram apresentadas com baixa qualidade. Reapresentar o conjunto de figuras com traços uniformes, melhor qualidade gráfica, nitidez e contraste, revelando com precisão os contornos, relevos e rebaixos do objeto reivindicado e possibilitando a compreensão de seus detalhes. Respeitar a resolução mínima de 300 dpi. 2- Cada um dos documentos básicos que integram o pedido deve ser iniciado em nova folha com numeração independente. As páginas de cada documento deverão ser numeradas no centro da margem superior indicando o número da folha e o número total de folhas de cada um deles (ex.: 1/5, 2/5, 3/5, 4/5 e 5/5). As folhas das duas variações dos desenhos devem ser numeradas sequencialmente, conforme indicado. 3- O título deverá ser idêntico no requerimento de depósito e, caso sejam apresentados, no relatório descritivo e na(s) reivindicação(s).

---

(21) BR 30 2018 002028-6

Código 34 - Exigência - Art. 106 § 3º da LPI

(22) 14/05/2018

(71) PATRICIA REGINA RIZZO ARAUJO (BR/BA)

1- O pedido apresenta objetos que não guardam entre si as mesmas características distintivas preponderantes, de maneira que o pedido deverá ser dividido: Manter no presente pedido um dos padrões ornamentais apresentados. Cada padrão ornamental restante deverá ser depositado em um pedido dividido diferente, num total de 9 pedidos divididos. 2- As figuras não deverão conter textos, exceto o da legenda das figuras. Retirar o título das folhas das figuras.

---

(21) BR 30 2018 002032-4

Código 34 - Exigência - Art. 106 § 3º da LPI

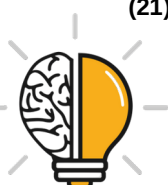

---

(22) 14/05/2018

(71) NICOSDEGREAS INDUSTRIA E COMERCIO DE MAIOS E BIQUINIS LTDA (BR/SP)

(74) ALCIDES RIBEIRO FILHO

1- O pedido apresenta objetos que não guardam entre si as mesmas características distintivas preponderantes, de maneira que o pedido deverá ser dividido: Manter no presente pedido as figuras relativas á parte superior do biquíni. O primeiro pedido dividido deverá conter as figuras relativas á parte inferior do biquíni. 2- Para cada pedido, apresentar novo conjunto de figuras formado pelas vistas ortogonais (frontal, posterior, laterais, superior e inferior), além de pelo menos uma perspectiva, atendendo ao disposto no inciso IV do artigo 20 da IN 44/2015. 3- As figuras deverão representar o objeto na íntegra, em sua forma completa, na forma montada e em sua configuração fechada, revelando apenas a configuração externa, sem destacar detalhes e partes separadamente. 4- As figuras devem ser numeradas conforme o disposto no inciso VI do artigo 20 da IN 44/2015 (figura 1.1, figura 1.2, etc). 5- Adequar o título para atender aos Incisos II e III do Art. 14 da IN 44/2015, substituindo-o por "CONFIGURAÇÃO APLICADA EM BIQUÍNI".

---

(21) BR 30 2018 002033-2

Código 34 - Exigência - Art. 106 § 3º da LPI

(22) 14/05/2018

(71) IVANA MARISTELA SOARES DE ASSIS (BR/CE)

1- Apresentar novo conjunto de figuras formado pelas vistas ortogonais (frontal, posterior, laterais, superior e inferior), além de pelo menos uma perspectiva, atendendo ao disposto no inciso IV do artigo 20 da IN 44/2015. Excluir do conjunto a fig. 6. 2- As figuras deverão apresentar apenas o objeto do pedido, sem a interferência de outros elementos. Retirar as pessoas da representação do objeto. O objeto deverá ser ilustrado na mesma posição em todas as vistas. 3- As figuras devem ser numeradas conforme o disposto no inciso VI do artigo 20 da IN 44/2015 (figura 1.1, figura 1.2, etc). 4- As páginas que contêm figuras deverão ser numeradas no centro da margem superior indicando o número da folha e o número total de folhas (ex.: 1/5, 2/5, 3/5, 4/5 e 5/5). 5- Adequar o título para atender aos Incisos II e III do Art. 14 da IN 44/2015, substituindo-o por "CONFIGURAÇÃO APLICADA EM QUIOSQUE".

---

(21) BR 30 2018 002035-9

Código 34 - Exigência - Art. 106 § 3º da LPI

(22) 15/05/2018

(71) GABRIEL ORLANDO CARDOSO (BR/SP)

(74) Martini Marcas e Patentes Ltda.(alterado de Martini Marcas e Patentes S/C Ltda)

O título faz menção a objeto de medição, mas esses objetos são classificados em outra classe. Esclarecer se realmente se trata de um objeto da classe 13-03 ou classe 10-04.



- 
- (21) BR 30 2018 002036-7      Código 34 - Exigência - Art. 106 § 3º da LPI  
(22) 15/05/2018  
(71) LEONARDO SPORCK BANNI DA COSTA (BR/MG)  
Corrigir título do pedido para "Configuração aplicada em plataforma para banho";  
Apresentar novase imagens, com alta qualidade de definição, na vista em  
perspectiva, e ortogonais frontal, posterior, inferior, superior e laterais somente do  
objeto da figura 2. As demais figuras devem ser excluídas; Numerar figuras de  
acordo com o padrão normativo. Ex.: fig. 1.1, fig. 1.2, etc.
- 
- (21) BR 30 2018 002045-6      Código 34 - Exigência - Art. 106 § 3º da LPI  
(22) 15/05/2018  
(71) 58 MSN IMPORTAÇÃO E EXPORTAÇÃO LTDA EPP (BR/SP)  
(74) Manoel Paixao do Nascimento  
O pedido deve se adequar à Instrução Normativa 44/2015 - IN. 1. As figuras  
devem ser numeradas conforme o disposto no inciso VI do artigo 20 da IN: figura  
1.1, figura 1.2, etc. Reapresentar as figuras numeradas seguindo este padrão. 2.  
As folhas de figuras devem ser numeradas no centro da margem superior,  
indicando o número da folha e o número total de folhas, por exemplo: 1/4, 2/4,  
3/4 e 4/4, conforme inciso VIII do art. 20 da IN. Renumerar as folhas de figuras  
neste padrão. 3. As figuras devem mostrar o objeto em fundo absolutamente  
neutro, sem revelar qualquer padrão ou textura, conforme incisos I e VII do art.  
20 da IN: apresentar as figuras em folhas sem textura.
- 
- (21) BR 30 2018 002046-4      Código 34 - Exigência - Art. 106 § 3º da LPI  
(22) 15/05/2018  
(71) 58 MSN IMPORTAÇÃO E EXPORTAÇÃO LTDA EPP (BR/SP)  
(74) Manoel Paixao do Nascimento  
O pedido deve se adequar à Instrução Normativa 44/2015 - IN. 1. As figuras  
devem ser numeradas conforme o disposto no inciso VI do artigo 20 da IN: figura  
1.1, figura 1.2, etc. Reapresentar as figuras numeradas seguindo este padrão. 2.  
As folhas de figuras devem ser numeradas no centro da margem superior,  
indicando o número da folha e o número total de folhas, por exemplo: 1/4, 2/4,  
3/4 e 4/4, conforme inciso VIII do art. 20 da IN. Renumerar as folhas de figuras  
neste padrão. 3. As figuras devem mostrar o objeto em fundo absolutamente  
neutro, sem revelar qualquer padrão ou textura, conforme incisos I e VII do art.  
20 da IN: apresentar as figuras em folhas sem textura.
- 
- (21) BR 30 2018 002047-2      Código 34 - Exigência - Art. 106 § 3º da LPI  
(22) 15/05/2018  
(71) ASCENDO MEDIENAGENTUR AG (LI)  
(74) DANNEMANN, SIEMSEN, BIGLER & IPANEMA MOREIRA  
1. Com base na atual apresentação do pedido, não foi possível identificar  
diferenças entre o objeto das figuras 1.1 a 1.4 e o das figuras 2.1 a 2.4. Caso os  
objetos constituam, de fato, variações configurativas, esclarecer qual (is)



---

elemento (s) da forma varia (m) de uma para a outra. Caso a forma plástica seja exatamente a mesma, numerar as figuras consecutivamente, por tratar-se do mesmo objeto. Poderá o depositante, nesse caso, alternativamente, manter no pedido apenas uma das formas de apresentação. 2. Reapresentar o documento de prioridade completo, pois não foi anexada a folha 6 de 9.

---

**(21) BR 30 2018 002049-9**

Código 34 - Exigência - Art. 106 § 3º da LPI

(22) 15/05/2018

(71) EDER GRACIANO VANZELLA (BR/SP)

(74) PAULO ROBERTO ORLANDINI

Os desenhos apresentam linhas serrilhadas e as formas circulares estão sextavadas. Apresentar novas de imagens, com alta qualidade de definição, na vista em perspectiva, e ortogonais frontal, posterior, inferior, superior e laterais.

---

**(21) BR 30 2018 002050-2**

Código 34 - Exigência - Art. 106 § 3º da LPI

(22) 15/05/2018

(71) EDER GRACIANO VANZELLA (BR/SP)

(74) PAULO ROBERTO ORLANDINI

As imagens estão serrilhadas, os círculos sextavados e a figuras 1.7 estão muito distorcida; Apresentar novas imagens, com alta qualidade de definição, na vista em perspectiva, e ortogonais frontal, posterior, inferior, superior e laterais.

---

**(21) BR 30 2018 002051-0**

Código 34 - Exigência - Art. 106 § 3º da LPI

(22) 15/05/2018

(71) CNH INDUSTRIAL AMERICA LLC (US)

(74) DANIEL ADVOGADOS (ALT.DE DANIEL & CIA)

Reapresentar as imagens do objeto preenchendo as linhas tracejadas com linhas contínuas e uniformes.

---

**(21) BR 30 2018 002052-9**

Código 34 - Exigência - Art. 106 § 3º da LPI

(22) 15/05/2018

(71) CNH INDUSTRIAL AMERICA LLC (US)

(74) DANIEL ADVOGADOS (ALT.DE DANIEL & CIA)

Manter no pedido a atual figura 1.1 removendo as linhas tracejadas do contorno e os textos aplicados; Dividir a figura 2.1; removendo as linhas tracejadas do contorno Dividir a figura 3.1; removendo as linhas tracejadas do contorno Dividir a figura 4.1; removendo as linhas tracejadas do contorno e os textos aplicados;

---

**(21) BR 30 2018 002059-6**

Código 34 - Exigência - Art. 106 § 3º da LPI

(22) 16/05/2018

(71) MERCK KGAA (DE)

(74) DANNEMANN, SIEMSEN, BIGLER & IPANEMA MOREIRA

Reapresentar as atuais figuras 1.1 a 1.8 e 2.1 a 2.8, modificando para a numeração sequencial fig. 1.1...fig 1.16, pois não se trata de variante, mas outra

---



---

representação do mesmo objeto.

---

**(21) BR 30 2018 002060-0**

Código 34 - Exigência - Art. 106 § 3º da LPI

(22) 16/05/2018

(71) MERCK KGAA (DE)

(74) DANNEMANN, SIEMSEN, BIGLER & IPANEMA MOREIRA

O pedido deve se adequar à Instrução Normativa 44/2015 - IN. 1. Alterar título para “configuração aplicada em embalagem”. 2. As figuras devem mostrar a forma montada da configuração externa do objeto, conforme inciso III do art. 20 da IN: suprimir as figuras 1.9 e 2.9. 3. Com base na atual apresentação do pedido, não foi possível identificar diferenças entre o objeto das figuras 1.1 a 1.8 e o das figuras 2.1 a 2.8. Caso os objetos constituam, de fato, variações configurativas, esclarecer qual (is) elemento (s) da forma varia (m) de uma para a outra. Caso a forma plástica seja exatamente a mesma e a diferença resida somente na forma de representação - cor -, numerar as figuras consecutivamente, por tratar-se do mesmo objeto. Poderá o depositante, nesse caso, alternativamente, manter no pedido apenas uma das formas de apresentação.

---

**(21) BR 30 2018 002061-8**

Código 34 - Exigência - Art. 106 § 3º da LPI

(22) 16/05/2018

(71) MERCK KGAA (DE)

(74) DANNEMANN, SIEMSEN, BIGLER & IPANEMA MOREIRA

O pedido deve se adequar à Instrução Normativa 44/2015 - IN. 1. Alterar título para “configuração aplicada em embalagem”. 2. As figuras devem mostrar a forma montada da configuração externa do objeto, conforme inciso III do art. 20 da IN: suprimir as figuras 1.9 e 2.9. 3. Com base na atual apresentação do pedido, não foi possível identificar diferenças entre o objeto das figuras 1.1 a 1.8 e o das figuras 2.1 a 2.8. Caso os objetos constituam, de fato, variações configurativas, esclarecer qual (is) elemento (s) da forma varia (m) de uma para a outra. Caso a forma plástica seja exatamente a mesma e a diferença resida somente na forma de representação - cor -, numerar as figuras consecutivamente, por tratar-se do mesmo objeto. Poderá o depositante, nesse caso, alternativamente, manter no pedido apenas uma das formas de apresentação.

---

**(21) BR 30 2018 002062-6**

Código 34 - Exigência - Art. 106 § 3º da LPI

(22) 16/05/2018

(71) MERCK KGAA (DE)

(74) DANNEMANN, SIEMSEN, BIGLER & IPANEMA MOREIRA

O pedido deve se adequar à Instrução Normativa 44/2015 - IN. 1. Alterar título para “configuração aplicada em embalagem”. 2. As figuras devem mostrar a forma montada da configuração externa do objeto, conforme inciso III do art. 20 da IN: suprimir as figuras 1.9 e 2.9. 3. Com base na atual apresentação do



---

pedido, não foi possível identificar diferenças entre o objeto das figuras 1.1 a 1.8 e o das figuras 2.1 a 2.8. Caso os objetos constituam, de fato, variações configurativas, esclarecer qual (is) elemento (s) da forma varia (m) de uma para a outra. Caso a forma plástica seja exatamente a mesma e a diferença resida somente na forma de representação - cor -, numerar as figuras consecutivamente, por tratar-se do mesmo objeto. Poderá o depositante, nesse caso, alternativamente, manter no pedido apenas uma das formas de apresentação.

---

**(21) BR 30 2018 002063-4**

Código 34 - Exigência - Art. 106 § 3º da LPI

(22) 16/05/2018

(71) MERCK KGAA (DE)

(74) DANNEMANN, SIEMSEN, BIGLER & IPANEMA MOREIRA

O pedido deve se adequar à Instrução Normativa 44/2015 - IN. 1. Alterar título para “configuração aplicada em embalagem”. 2. As figuras devem mostrar a forma montada da configuração externa do objeto, conforme inciso III do art. 20 da IN: suprimir as figuras 1.9 e 2.9. 3. Com base na atual apresentação do pedido, não foi possível identificar diferenças entre o objeto das figuras 1.1 a 1.8 e o das figuras 2.1 a 2.8. Caso os objetos constituam, de fato, variações configurativas, esclarecer qual (is) elemento (s) da forma varia (m) de uma para a outra. Caso a forma plástica seja exatamente a mesma e a diferença resida somente na forma de representação - cor -, numerar as figuras consecutivamente, por tratar-se do mesmo objeto. Poderá o depositante, nesse caso, alternativamente, manter no pedido apenas uma das formas de apresentação.

---

**(21) BR 32 2018 001840-3**

Código 34 - Exigência - Art. 106 § 3º da LPI

(22) 23/10/2017

(62) BR 30 2017 004737-8 23/10/2017

(71) TATIANE JAGHER (BR/PR)

1. De acordo com os incisos II e IV do art. 21 da IN 44/2015, as figuras não podem conter textos, marcas ou logotipos: corrigir as figuras 1.4 e 2.4.

---

**(21) BR 32 2018 001843-8**

Código 34 - Exigência - Art. 106 § 3º da LPI

(22) 23/10/2017

(62) BR 30 2017 004737-8 23/10/2017

(71) TATIANE JAGHER (BR/PR)

1. De acordo com os incisos II e IV do art. 21 da IN 44/2015, as figuras não podem conter textos, marcas ou logotipos: corrigir as figuras 1.1, 1.2 e 1.4.

---

**(21) BR 32 2018 001946-9**

Código 34 - Exigência - Art. 106 § 3º da LPI

(22) 19/09/2017

(62) BR 30 2017 004093-4 19/09/2017

(71) LUIZ VIEIRA ARQUITETURA DE PAISAGEM LTDA (BR/PE)



---

(74) ESCOBAR ADVOCACIA - PROPRIEDADE INTELECTUAL E DIREITO EMPRESARIAL

Em todas as vistas ortogonais o objeto apresenta cantos sextavados. Na perspectiva apresenta cantos retos. Harmonizar desenhos.



### **Código 34.2 - Exame formal de Cumprimento de Exigência Técnica**

Exame preliminar de petição de cumprimento de exigência técnica. Conferência relativa à apresentação, tempestividade e pagamento.

---

**(21) BR 30 2016 004870-3** Código 34.2 - Exame formal de Cumprimento de Exigência Técnica  
(71) BRITÂNIA ELETRODOMÉSTICOS SA (BR/PR)  
(74) RITTER E MORAES PROPRIEDADE INTELECTUAL S/S LTDA.

---

**(21) BR 30 2016 005484-3** Código 34.2 - Exame formal de Cumprimento de Exigência Técnica  
(71) BRITÂNIA ELETRODOMÉSTICOS S.A. (BR/PR)  
(74) Valor Propriedade Intelectual S/S LTDA.

---

**(21) BR 32 2016 001726-6** Código 34.2 - Exame formal de Cumprimento de Exigência Técnica  
(71) PONTO SUL INTERNATIONAL BUSINESS LTDA (BR/SC)  
(74) SANDRO CONRADO DA SILVA



### Código 35 - Arquivamento do Pedido – Art. 216 § 2º e Art. 106 § 3º da LPI

Arquivado definitivamente o pedido de registro de desenho industrial, uma vez que não foi apresentada a procuração devida no prazo de 60 (sessenta) dias contados da prática do primeiro ato da parte no processo ou não houve manifestação do depositante quanto à exigência formulada.

(21) BR 30 2012 003715-8



Código 35 - Arquivamento do Pedido – Art. 216 § 2º e Art. 106 § 3º da LPI

(22) 18/06/2012

(44) 14/08/2018

(54) CONFIGURAÇÃO APLICADA EM ABRIGO

(71) ODEBRECHT TRANSPORT PARTICIPAÇÕES S/A (BR/SP)

(72) TILL PUPAK; LUIZ EDUARDO INDIO DA COSTA; LUIZ AUGUSTO DE SIQUEIRA ÍNDIO DA COSTA

(74) DANNEMANN, SIEMSEN, BIGLER & IPANEMA MOREIRA

Arquivamento



(21) BR 30 2016 001660-7



Código 35 - Arquivamento do Pedido – Art. 216 § 2º e Art. 106 § 3º da LPI

(22) 20/04/2016

(44) 14/08/2018

(52) 23-01

(54) CONFIGURAÇÃO APLICADA A TUBULAÇÃO.

(71) JOSÉ RENATO LIMA (BR/ES)

(72) JOSÉ RENATO LIMA

(74) WAGNER JOSÉ FAFÁ BORGED

Arquivamento



(21) BR 30 2017 000607-8

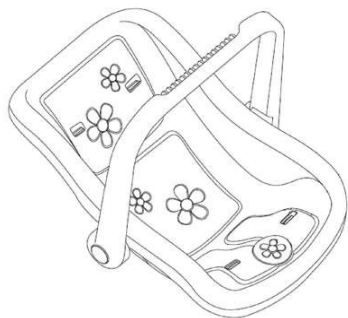

Código 35 - Arquivamento do Pedido – Art. 216 § 2º e Art. 106 § 3º da LPI  
 (22) 10/02/2017  
 (44) 14/08/2018  
 (52) 06-01  
 (54) PADRÃO ORNAMENTAL APLICADO A/EM BEBÊ-CONFORTO  
 (71) EDENÍLSON BENEDITO HESPANHOL (BR/SP)  
 (72) EDENILSON BENEDITO HESPANHOL  
 (74) Jose Rodolfo Mazzoni  
 Arquivamento

(21) BR 30 2017 001072-5

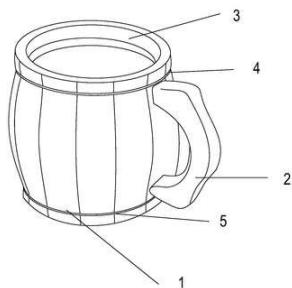

Código 35 - Arquivamento do Pedido – Art. 216 § 2º e Art. 106 § 3º da LPI  
 (22) 08/03/2017  
 (44) 14/08/2018  
 (52) 07-01  
 (54) CONFIGURAÇÃO APLICADA EM CANECA  
 (71) EDCLEVERSON PAULO DA SILVA (BR/PR)  
 (72) EDCLEVERSON PAULO DA SILVA  
 (74) CLAUDEMIR ELIAS CALHEIROS  
 Arquivamento

(21) BR 30 2017 002142-5



Código 35 - Arquivamento do Pedido – Art. 216 § 2º e Art. 106 § 3º da LPI  
 (22) 22/05/2017  
 (44) 14/08/2018  
 (52) 03-01  
 (54) CONFIGURAÇÃO APLICADA A/EM BOLSA  
 (71) OLÍVIA SILVA NEPOMUCENO SANTOS (BR/BA)  
 (72) OLIVIA SILVA NEPOMUCENO SANTOS  
 Arquivamento

(21) BR 30 2017 002281-2



Código 35 - Arquivamento do Pedido – Art. 216 § 2º e Art. 106 § 3º da LPI  
 (22) 01/06/2017  
 (44) 14/08/2018  
 (52) 09-01  
 (54) CONFIGURAÇÃO APLICADA EM FRASCO  
 (71) GDS MARCAS DISTRIBUIDORA DE COSMETICOS LTDA (BR/SP)  
 (72) DILSON OLIVEIRA DO NASCIMENTO  
 (74) MEIRE DA SILVA PRATES MIRANDA  
 Arquivamento

(21) BR 30 2017 002898-5

Código 35 - Arquivamento do Pedido – Art. 216 § 2º e Art. 106 § 3º da LPI



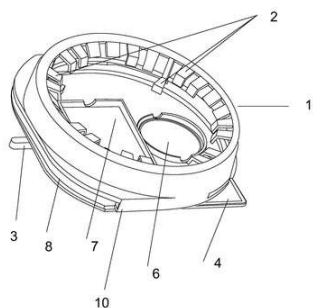

(22) 13/07/2017  
 (44) 14/08/2018  
 (52) 08-08  
 (54) CONFIGURAÇÃO APLICADA EM SUPORTE E GAVETA PARA MICROSCÓPIO  
 (71) RENAN MAXIMILIAN LOVATO (BR/SP)  
 (72) RENAN MAXIMILIAN LOVATO  
 (74) CLAUDEMIR ELIAS CALHEIROS  
 Arquivamento

**(21) BR 30 2017 002899-3**



Código 35 - Arquivamento do Pedido – Art. 216 § 2º e Art. 106 § 3º da LPI  
 (22) 13/07/2017  
 (44) 14/08/2018  
 (52) 02-04  
 (54) CONFIGURAÇÃO APLICADA A/EM SOLADO  
 (71) EDUARDO EMANUEL SILVA - EPP (BR/MG)  
 (72) EDUARDO EMANUEL SILVA  
 (74) JOSÉ NAVES DE LACERDA JÚNIOR  
 Arquivamento

**(21) BR 30 2017 002945-0**

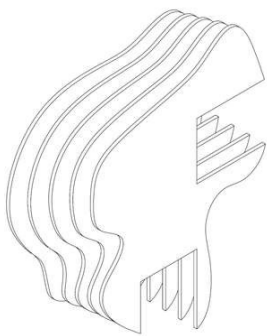

Código 35 - Arquivamento do Pedido – Art. 216 § 2º e Art. 106 § 3º da LPI  
 (22) 14/07/2017  
 (44) 14/08/2018  
 (52) 06-06  
 (54) CONFIGURAÇÃO APLICADA A/EM CONECTOR  
 (71) UNIVERSIDADE FEDERAL DO RIO GRANDE DO SUL (BR/RS)  
 (72) GUILHERME CARDOSO DA SILVA; PÂMELA CARDOSO DA ROSA; PAULA GÖRGEN RADICI FRAGA; MAURÍCIO MOREIRA E SILVA BERNARDES;  
 UNDERLÉA MIOTTO BRUSCATO  
 Arquivamento

**(21) BR 30 2017 003156-0**



Código 35 - Arquivamento do Pedido – Art. 216 § 2º e Art. 106 § 3º da LPI  
 (22) 24/07/2017  
 (44) 14/08/2018  
 (52) 26-06  
 (54) CONFIGURAÇÃO APLICADA A/EM LUZ DE FREIO TRASEIRA  
 (71) PEUGEOT CITROEN AUTOMOBILES SA (FR)  
 (72) JEAN-PIERRE PLOUÉ  
 (74) MONTAURY PIMENTA, MACHADO & VIEIRA DE MELLO ADVOGADOS  
 Arquivamento



(21) BR 30 2017 003885-9

Código 35 - Arquivamento do Pedido – Art. 216 § 2º e Art. 106 § 3º da LPI

(22) 08/09/2017

(44) 14/08/2018

(52) 21-01

(54) CONFIGURAÇÃO APLICADA A/EM BONECO

(71) JULIANA MAZZOCCHINI DO NASCIMENTO (BR/RS)

(72) JULIANA MAZZOCCHINI DO NASCIMENTO

(74) ACERTI - MARCAS E PATENTES EIRELI - ME-

Arquivamento

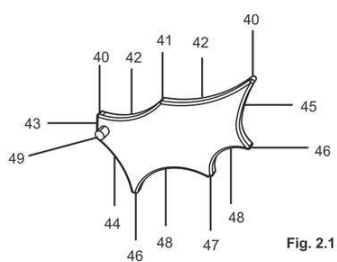
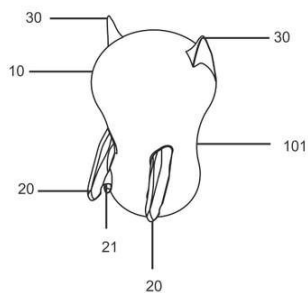

Fig. 2.1

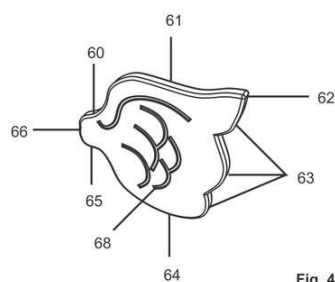
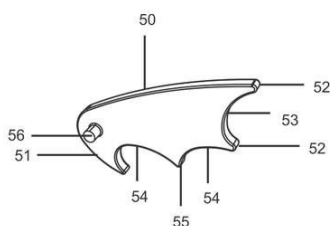

Fig. 4.1

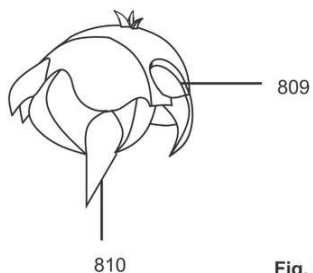
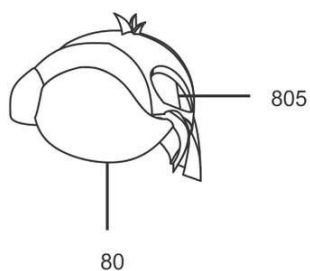
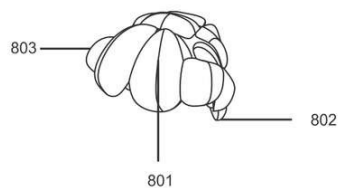
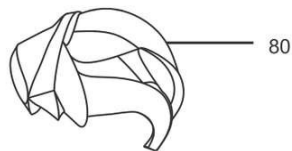
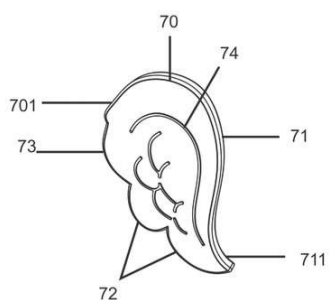
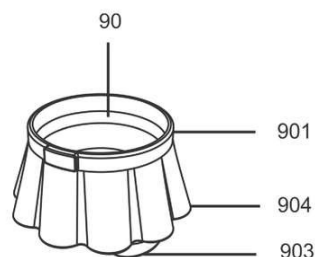
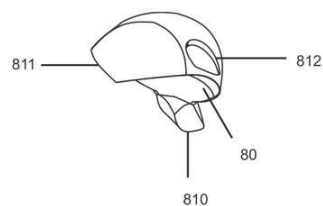
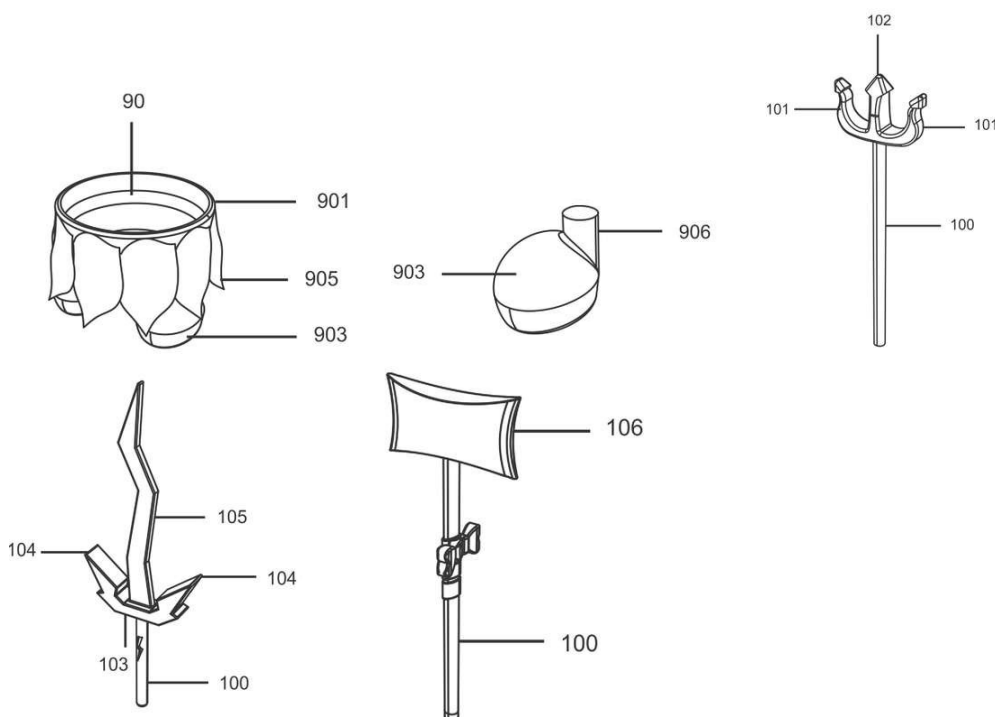

Fig. 9.1





(21) BR 30 2017 003954-5

Código 35 - Arquivamento do Pedido – Art. 216 § 2º e Art. 106 § 3º da LPI

(22) 14/09/2017

(44) 14/08/2018

(52) 01-01

(54) CONFIGURAÇÃO APLICADA A BISCOITO

(71) RENATO MARCHESI (BR/PR)

(72) RENATO MARCHESI

Arquivamento

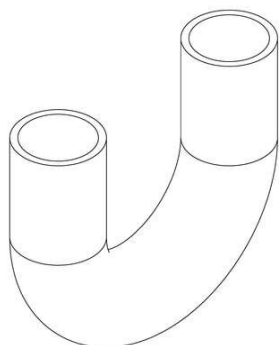

(21) BR 30 2017 004019-5

Código 35 - Arquivamento do Pedido – Art. 216 § 2º e Art. 106 § 3º da LPI

(22) 18/09/2017

(44) 14/08/2018

(52) 03-01

(54) CONFIGURAÇÃO APLICADA EM PORTA DENTES

(71) JOSEMAR LOPES (BR/RJ)

(72) JOSEMAR LOPES

(74) Logos Marcas e Patentes S/S- Ltda

Arquivamento

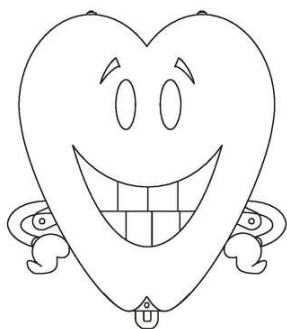

(21) BR 32 2017 003096-6

Código 35 - Arquivamento do Pedido – Art. 216 § 2º e Art. 106 § 3º da LPI

(22) 19/01/2016

(44) 14/08/2018

(52) 25-02

(54) CONFIGURAÇÃO APLICADA EM TOLDO



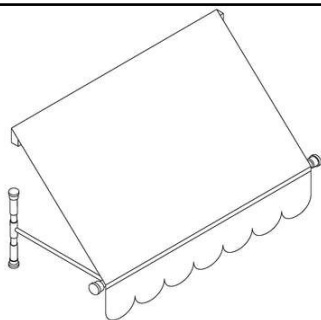

(62) BR 30 2016 000156-1 19/01/2016  
(71) MARCELO MATEUS MARQUES DA SILVA (BR/SP)  
(72) MARCELO MATEUS MARQUES DA SILVA  
(74) ROGÉRIO RODRIGUES CARVALHO  
Arquivamento

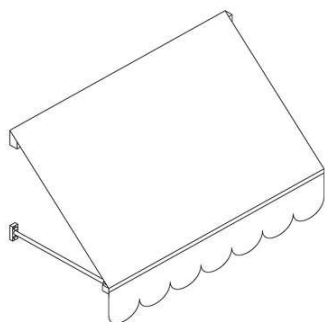
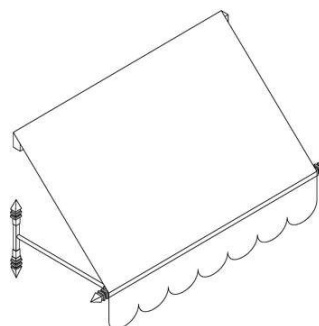
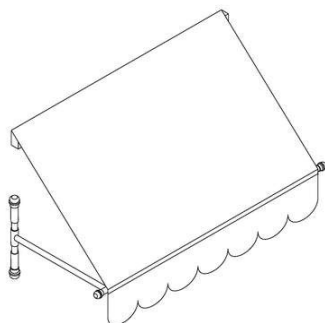
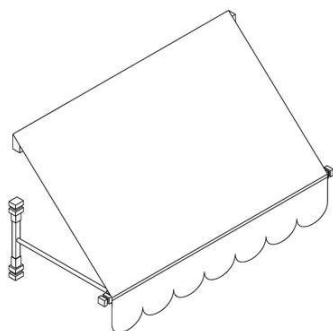

**(21) DI 7001210-5**



Código 35 - Arquivamento do Pedido – Art. 216 § 2º e Art. 106 § 3º da LPI  
(22) 01/04/2010  
(43) 08/05/2018  
(52) 11-01  
(54) CONFIGURAÇÃO APLICADA EM MONTAGEM DE JÓIA PARA CRAVAÇÃO DE GEMAS  
(71) Fantasy Diamond Corporation (US)  
(72) Carlos Lopez; Stephen A. Roehl  
(74) Dannemann, Siemsen, Bigler & Ipanema Moreira  
Arquivamento

**(21) DI 7001211-3**

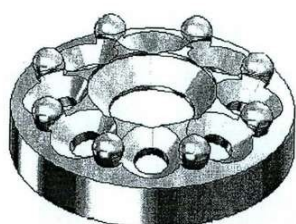

Código 35 - Arquivamento do Pedido – Art. 216 § 2º e Art. 106 § 3º da LPI  
(22) 01/04/2010  
(43) 08/05/2018  
(52) 11-01  
(54) CONFIGURAÇÃO APLICADA EM MONTAGEM DE JÓIA PARA CRAVAÇÃO DE GEMAS  
(71) Fantasy Diamond Corporation (US)



---

(72) Carlos Lopez; Stephen A. Roehl  
(74) Dannemann, Siemsen, Bigler & Ipanema Moreira  
Arquivamento

---

**(21) DI 7001212-1**



Código 35 - Arquivamento do Pedido – Art. 216 § 2º e Art. 106 § 3º da LPI  
(22) 01/04/2010  
(43) 08/05/2018  
(52) 11-01  
(54) CONFIGURAÇÃO APLICADA EM MONTAGEM DE JÓIA PARA CRAVAÇÃO DE GEMAS  
(71) Fantasy Diamond Corporation (US)  
(72) Carlos Lopez; Stephen A. Roehl  
(74) Dannemann, Siemsen, Bigler & Ipanema Moreira  
Arquivamento

---

**(21) DI 7001215-6**



Código 35 - Arquivamento do Pedido – Art. 216 § 2º e Art. 106 § 3º da LPI  
(22) 05/04/2010  
(43) 08/05/2018  
(52) 11-01  
(54) CONFIGURAÇÃO APLICADA EM MONTAGEM DE JÓIA PARA CRAVAÇÃO DE GEMAS  
(71) Fantasy Diamond Corporation (US)  
(72) Stephen A. Roehl; Carlos Lopez  
(74) Dannemann, Siemsen, Bigler & Ipanema Moreira  
Arquivamento



**Código 36 - Indeferimento - Art. 106 § 4º da LPI**

Indeferido o pedido por não atender ao disposto no Art. 100 da LPI, conforme parecer técnico. A cópia do parecer técnico poderá ser solicitada. Desta data corre o prazo de 60 (sessenta) dias para eventual recurso do depositante.

**(21) BR 30 2017 000537-3**

Código 36 - Indeferimento - Art. 106 § 4º da LPI

(22) 08/02/2017

(44) 14/08/2018

(52) 12-16

(54) CONFIGURAÇÃO APLICADA EM CAPÔ DE VEÍCULO AUTOMOTOR

(71) FCA FIAT CHRYSLER AUTOMÓVEIS BRASIL LTDA (BR/MG)

(72) PETER JAKOB FASSBENDER

objeto se enquadra na instrução normativa 044/2015 . objeto indeferido devido ao cumprimento insatisfatório de exigência técnica, nos termos do Art. 23 da Instrução Normativa 044/2015. 1. Pedido indeferido devido à não conformidade ao contido no art. 101, inciso IV, c/c art. 106, caput, da LPI. A alteração da matéria apresentada no depósito inicial enseja em não cumprimento de exigência técnica. A fig. 1.2 apresenta objeto cuja configuração difere daquela apresentada no depósito. Nessa figura, o objeto apresenta diversos detalhes (semelhantes a reforços estruturais, encaixes etc.) que não constavam no objeto do depósito, caracterizando alteração de matéria.

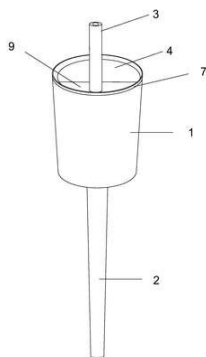
**(21) BR 30 2017 001310-4**

Código 36 - Indeferimento - Art. 106 § 4º da LPI

(22) 24/03/2017

(44) 14/08/2018

(52) 31-00

(54) CONFIGURAÇÃO APLICADA EM DISPOSITIVO DE SUCÇÃO DE BEBIDAS

(71) BRUNO GAMBARINI SPAGNOLO (BR/PR) ; DÉBORA KELLY HERCULANO MACHADO GARCIA (BR/PR)

(72) BRUNO GAMBARINI SPAGNOLO

(74) CLAUDEMIR ELIAS CALHEIROS

objeto se enquadra na instrução normativa 044/2015 . objeto indeferido devido ao cumprimento insatisfatório de exigência técnica, nos termos do Art. 23 da Instrução Normativa 044/2015. Pedido indeferido devido à não conformidade ao contido no art. 101 c/c art. 106, caput, da LPI. O objeto apresentado não corresponde ao objeto do depósito, configurando alteração da matéria: no



cumprimento o requerente suprimiu o elemento “2” - tubo de sucção inferior.

(21) BR 30 2017 003946-4

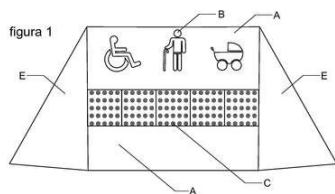

Código 36 - Indeferimento - Art. 106 § 4º da LPI

(22) 13/09/2017

(44) 14/08/2018

(52) 25-01

(54) CONFIGURAÇÃO APLICADA EM TAMPA

(71) BR CONSTRUTORA TECNOLOGIAS EM PAVIMENTACAO E SINALIZACAO LTDA ME (BR/DF)

(72) JOSÉ DE RIBAMAR ABRE PESSOA

objeto se enquadra na instrução normativa 044/2015 . objeto indeferido devido ao cumprimento insatisfatório de exigência técnica, nos termos do Art. 23 da Instrução Normativa 044/2015. por cumprimento insatisfatório de exigência formulada para adequação de desenhos ou fotografias, iniciem o despacho com o seguinte texto No cumprimento de exigência, a rampa foi apresentada com proporções diferentes da depositada inicialmente.

(21) BR 30 2017 004471-9

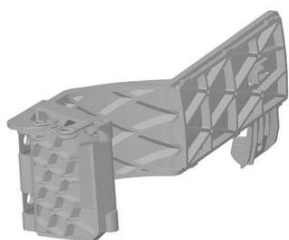

Código 36 - Indeferimento - Art. 106 § 4º da LPI

(22) 09/10/2017

(30) 10/04/2017 US 29/600,060

(44) 14/08/2018

(52) 12-16

(54) CONFIGURAÇÃO APLICADA A/EM TAMPA DE COMPARTIMENTO DE FLUIDO PARA VEÍCULOS

(71) VOLVO LASTVAGNAR AB (SE)

(72) IAN ANDERSON; JEFF COTNER

(74) DANNEMANN, SIEMSEN, BIGLER & IPANEMA MOREIRA

objeto se enquadra no artigo 100 da lei 9.279/1996 . não é registrável como desenho industrial forma essencialmente determinada por questões técnicas ou funcionais.

(21) BR 30 2017 005589-3

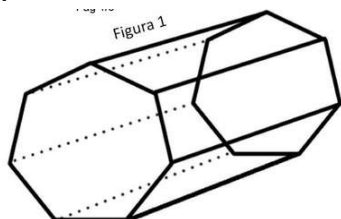

Código 36 - Indeferimento - Art. 106 § 4º da LPI

(22) 12/12/2017

(44) 14/08/2018

(52) 23-05

(54) CONFIGURAÇÃO APLICADA A/EM BRIQUETE DE CARVAO VEGETAL PARA NARGUILÉ

(71) AHC SERVIÇOS DE INFORMATICA E TECNOLOGIA EIRELI (BR/SP)

(72) Sigilo de Autor, conforme solicitado e com base no artigo 6º, § 4º da LPI

(74) PATRICIA LAZARIN GONZALEZ

objeto se enquadra no artigo 100 da lei 9.279/1996 . não é registrável como



desenho industrial a forma comum ou vulgar.

**(21) BR 30 2018 000919-3**

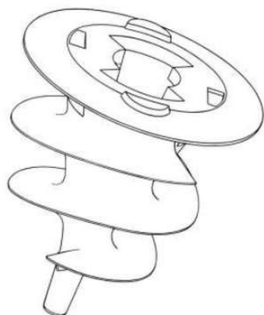

Código 36 - Indeferimento - Art. 106 § 4º da LPI

(22) 08/03/2018

(30) 12/09/2017 EM 004342517-0003; 12/09/2017 EM 004342517-0004

(44) 14/08/2018

(52) 08-08

(54) CONFIGURAÇÃO APLICADA A/EM FIXADOR.

(71) GRIPPLE LIMITED (GB)

(72) THOMAS FISHER

(74) Matos & Associados - Advogados

objeto se enquadra no artigo 100 da lei 9.279/1996 . não é registrável como desenho industrial forma essencialmente determinada por questões técnicas ou funcionais.

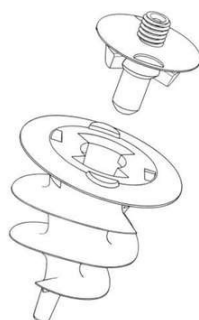

**(21) BR 30 2018 001930-0**

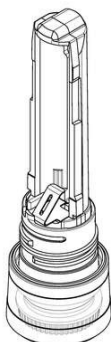

Código 36 - Indeferimento - Art. 106 § 4º da LPI

(22) 09/05/2018

(30) 17/11/2017 US 29/626,452

(44) 14/08/2018

(52) 28-03

(54) CONFIGURAÇÃO APLICADA A/EM MÓDULO DE RASTREAMENTO PARA IMPLEMENTO DE HIGIENE ORAL

(71) COLGATE-PALMOLIVE COMPANY (US)

(72) TAKAHIDE OKAI; GUANMIN SUN

(74) Flávia Salim Lopes

objeto se enquadra no artigo 100 da lei 9.279/1996 . não é registrável como desenho industrial forma essencialmente determinada por questões técnicas ou funcionais.

**(21) BR 30 2018 002012-0**

Código 36 - Indeferimento - Art. 106 § 4º da LPI

(22) 14/05/2018

(30) 04/12/2017 EM 004534824

(44) 14/08/2018



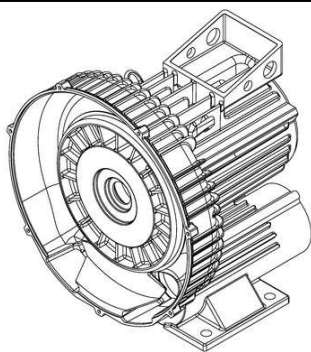

(52) 15-02

(54) CONFIGURAÇÃO APLICADA A/EM COMPRESSOR COM MOTOR ELÉTRICO

(71) SIEMENS AKTIENGESELLSCHAFT (DE)

(72) KLAUS BÜTTNER; KLAUS KIRCHNER; MATTHIAS WARMUTH

(74) DANNEMANN, SIEMSEN, BIGLER &amp; IPANEMA MOREIRA

objeto se enquadra no artigo 100 da lei 9.279/1996 . não é registrável como desenho industrial forma essencialmente determinada por questões técnicas ou funcionais.

**(21) BR 30 2018 002048-0**

FIG 1.1

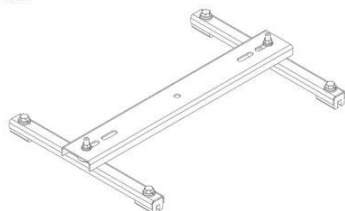

Código 36 - Indeferimento - Art. 106 § 4º da LPI

(22) 15/05/2018

(44) 14/08/2018

(52) 08-08

(54) CONFIGURAÇÃO APLICADA A/EM SUPORTE PARA LINHA DE VIDA

(71) TRIO ENGENHARIA LTDA ME (BR/SC)

(72) ANDERSON PIAIA DOS SANTOS

(74) ELEONORA LEMES ZAMBONI

objeto se enquadra no artigo 100 da lei 9.279/1996 . não é registrável como desenho industrial forma essencialmente determinada por questões técnicas ou funcionais.

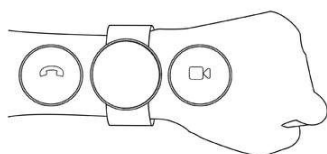
**(21) BR 32 2018 001889-6**

Código 36 - Indeferimento - Art. 106 § 4º da LPI

(22) 04/04/2017

(30) 04/10/2016 US 29/579,978

(44) 14/08/2018

(52) 14-04

(54) PADRÃO ORNAMENTAL APLICADO A/EM INTERFACE DE REALIDADE VIRTUAL

(62) BR 30 2017 001479-8 04/04/2017

(71) FACEBOOK, INC. (US)

(72) CHRISTOPHE MARCEL RENE TAUZIET; ALEXANDROS ALEXANDER; MICHAEL STEPHEN BOOTH

(74) DANIEL ADVOGADOS (ALT.DE DANIEL &amp; CIA)

objeto se enquadra na instrução normativa 044/2015 . objeto indeferido devido ao cumprimento insatisfatório de exigência técnica, nos termos do Art. 23 da Instrução Normativa 044/2015. Pedido indeferido devido à não conformidade ao contido no art. 101, inciso IV, c/c art. 106, caput, da LPI. No cumprimento da exigência formulada, a matéria inicialmente reivindicada foi alterada. A exigência formulada solicitava, além da divisão do pedido, a exclusão de todas as linhas tracejadas das figuras, mantendo apenas as linhas visíveis do padrão apresentado. Nas novas figuras mostradas, algumas linhas foram excluídas e

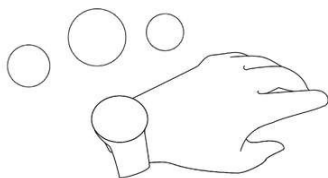

outras preenchidas, alterando o padrão inicialmente depositado. Desta forma, opinamos pelo indeferimento do pedido por não cumprimento satisfatório da exigência formulada, conforme o Art. 23 da IN044/2015.

**(21) BR 32 2018 001890-0**

Código 36 - Indeferimento - Art. 106 § 4º da LPI

(22) 04/04/2017

(30) 04/10/2016 US 29/579,978

(44) 14/08/2018

(52) 14-04

(54) PADRÃO ORNAMENTAL APLICADO A/EM INTERFACE DE REALIDADE VIRTUAL

(62) BR 30 2017 001479-8 04/04/2017

(71) FACEBOOK, INC. (US)

(72) CHRISTOPHE MARCEL RENE TAUZIET; ALEXANDROS ALEXANDER; MICHAEL STEPHEN BOOTH

(74) DANIEL ADVOGADOS (ALT.DE DANIEL & CIA)

objeto se enquadra na instrução normativa 044/2015 . objeto indeferido devido ao cumprimento insatisfatório de exigência técnica, nos termos do Art. 23 da Instrução Normativa 044/2015. Pedido indeferido devido à não conformidade ao contido no art. 101, inciso IV, c/c art. 106, caput, da LPI. No cumprimento da exigência formulada, a matéria inicialmente reivindicada foi alterada. A exigência formulada solicitava, além da divisão do pedido, a exclusão de todas as linhas tracejadas das figuras, mantendo apenas as linhas visíveis do padrão apresentado. Nas novas figuras mostradas, algumas linhas foram excluídas e outras preenchidas, alterando o padrão inicialmente depositado. Desta forma, opinamos pelo indeferimento do pedido por não cumprimento satisfatório da exigência formulada, conforme o Art. 23 da IN044/2015.

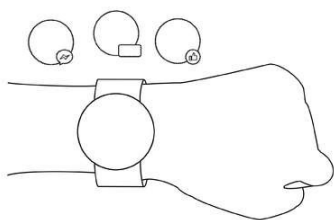
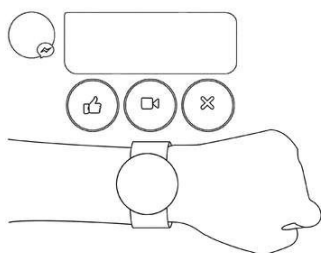
**(21) BR 32 2018 001891-8**

Código 36 - Indeferimento - Art. 106 § 4º da LPI

(22) 04/04/2017

(30) 04/10/2016 US 29/579,978

(44) 14/08/2018

(52) 14-04

(54) PADRÃO ORNAMENTAL APLICADO A/EM INTERFACE DE REALIDADE VIRTUAL

(62) BR 30 2017 001479-8 04/04/2017

(71) FACEBOOK, INC. (US)



(72) CHRISTOPHE MARCEL RENE TAUZIET; ALEXANDROS ALEXANDER;  
MICHAEL STEPHEN BOOTH

(74) DANIEL ADVOGADOS (ALT.DE DANIEL & CIA)

objeto se enquadra na instrução normativa 044/2015 . objeto indeferido devido ao cumprimento insatisfatório de exigência técnica, nos termos do Art. 23 da Instrução Normativa 044/2015. Pedido indeferido devido à não conformidade ao contido no art. 101, inciso IV, c/c art. 106, caput, da LPI. No cumprimento da exigência formulada, a matéria inicialmente reivindicada foi alterada. A exigência formulada solicitava, além da divisão do pedido, a exclusão de todas as linhas tracejadas das figuras, mantendo apenas as linhas visíveis do padrão apresentado. Nas novas figuras mostradas, algumas linhas foram excluídas e outras preenchidas, alterando o padrão inicialmente depositado. Desta forma, opinamos pelo indeferimento do pedido por não cumprimento satisfatório da exigência formulada, conforme o Art. 23 da IN044/2015.

**(21) BR 32 2018 001892-6**

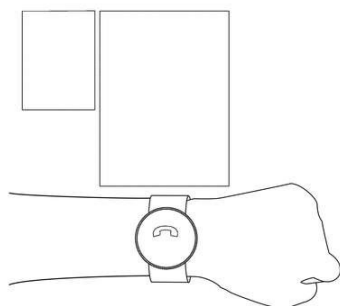

Código 36 - Indeferimento - Art. 106 § 4º da LPI

(22) 04/04/2017

(30) 04/10/2016 US 29/579,978

(44) 14/08/2018

(52) 14-04

(54) PADRÃO ORNAMENTAL APLICADO A/EM APLICADO EM INTERFACE DE REALIDADE VIRTUAL

(62) BR 30 2017 001479-8 04/04/2017

(71) FACEBOOK, INC. (US)

(72) CHRISTOPHE MARCEL RENE TAUZIET; ALEXANDROS ALEXANDER;  
MICHAEL STEPHEN BOOTH

(74) DANIEL ADVOGADOS (ALT.DE DANIEL & CIA)

objeto se enquadra na instrução normativa 044/2015 . objeto indeferido devido ao cumprimento insatisfatório de exigência técnica, nos termos do Art. 23 da Instrução Normativa 044/2015. Pedido indeferido devido à não conformidade ao contido no art. 101, inciso IV, c/c art. 106, caput, da LPI. No cumprimento da exigência formulada, a matéria inicialmente reivindicada foi alterada. A exigência formulada solicitava, além da divisão do pedido, a exclusão de todas as linhas tracejadas das figuras, mantendo apenas as linhas visíveis do padrão apresentado. Nas novas figuras mostradas, algumas linhas foram excluídas e outras preenchidas, alterando o padrão inicialmente depositado. Desta forma, opinamos pelo indeferimento do pedido por não cumprimento satisfatório da exigência formulada, conforme o Art. 23 da IN044/2015.

**(21) BR 32 2018 001893-4**

Código 36 - Indeferimento - Art. 106 § 4º da LPI

(22) 04/04/2017

(30) 04/10/2016 US 29/579,978



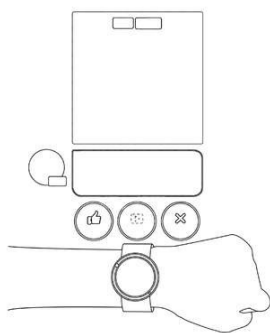

(44) 14/08/2018

(52) 14-04

(54) PADRÃO ORNAMENTAL APLICADO A/EM INTERFACE DE REALIDADE VIRTUAL

(62) BR 30 2017 001479-8 04/04/2017

(71) FACEBOOK, INC. (US)

(72) CHRISTOPHE MARCEL RENE TAUZIET; ALEXANDROS ALEXANDER; MICHAEL STEPHEN BOOTH

(74) DANIEL ADVOGADOS (ALT.DE DANIEL &amp; CIA)

objeto se enquadra na instrução normativa 044/2015 . objeto indeferido devido ao cumprimento insatisfatório de exigência técnica, nos termos do Art. 23 da Instrução Normativa 044/2015. Pedido indeferido devido à não conformidade ao contido no art. 101, inciso IV, c/c art. 106, caput, da LPI. No cumprimento da exigência formulada, a matéria inicialmente reivindicada foi alterada. A exigência formulada solicitava, além da divisão do pedido, a exclusão de todas as linhas tracejadas das figuras, mantendo apenas as linhas visíveis do padrão apresentado. Nas novas figuras mostradas, algumas linhas foram excluídas e outras preenchidas, alterando o padrão inicialmente depositado. Desta forma, opinamos pelo indeferimento do pedido por não cumprimento satisfatório da exigência formulada, conforme o Art. 23 da IN044/2015.

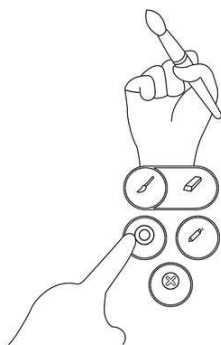
**(21) BR 32 2018 001894-2**

Código 36 - Indeferimento - Art. 106 § 4º da LPI

(22) 04/04/2017

(30) 04/10/2016 US 29/579.977

(44) 14/08/2018

(52) 14-04

(54) PADRÃO ORNAMENTAL APLICADO A/EM INTERFACE DE REALIDADE VIRTUAL

(62) BR 30 2017 001480-1 04/04/2017

(71) FACEBOOK, INC. (US)

(72) CHRISTOPHE MARCEL RENE TAUZIET; ALEXANDROS ALEXANDER; MICHAEL STEPHEN BOOTH; CHARLES MATTHEW SUTTON

(74) DANIEL ADVOGADOS (ALT.DE DANIEL &amp; CIA)

objeto se enquadra na instrução normativa 044/2015 . objeto indeferido devido ao cumprimento insatisfatório de exigência técnica, nos termos do Art. 23 da Instrução Normativa 044/2015. Pedido indeferido devido à não conformidade ao contido no art. 101, inciso IV, c/c art. 106, caput, da LPI. No cumprimento da exigência formulada, a matéria inicialmente reivindicada foi alterada. A exigência formulada solicitava, além da divisão do pedido, a exclusão de todas as linhas tracejadas das figuras, mantendo apenas as linhas visíveis do padrão apresentado. Nas novas figuras mostradas, algumas linhas foram excluídas e outras preenchidas, alterando o padrão inicialmente depositado. Desta forma, opinamos pelo indeferimento do pedido por não cumprimento satisfatório da



---

exigência formulada, conforme o Art. 23 da IN044/2015.

---

**(21) BR 32 2018 001895-0**

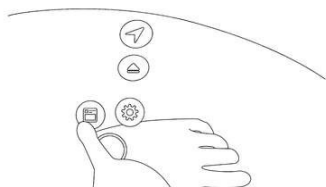

Código 36 - Indeferimento - Art. 106 § 4º da LPI

(22) 04/04/2017

(30) 14/10/2016 US 29/579.977

(44) 14/08/2018

(52) 14-04

(54) PADRÃO ORNAMENTAL APLICADO A/EM INTERFACE DE REALIDADE VIRTUAL

(62) BR 30 2017 001480-1 04/04/2017

(71) FACEBOOK, INC. (US)

(72) CHRISTOPHE MARCEL RENE TAUZIET; ALEXANDROS ALEXANDER; MICHAEL STEPHEN BOOTH; CHARLES MATTHEW SUTTON

(74) DANIEL ADVOGADOS (ALT.DE DANIEL & CIA)

objeto se enquadra na instrução normativa 044/2015 . objeto indeferido devido ao cumprimento insatisfatório de exigência técnica, nos termos do Art. 23 da Instrução Normativa 044/2015. Pedido indeferido devido à não conformidade ao contido no art. 101, inciso IV, c/c art. 106, caput, da LPI. No cumprimento da exigência formulada, a matéria inicialmente reivindicada foi alterada. A exigência formulada solicitava, além da divisão do pedido, a exclusão de todas as linhas tracejadas das figuras, mantendo apenas as linhas visíveis do padrão apresentado. Nas novas figuras mostradas, algumas linhas foram excluídas e outras preenchidas, alterando o padrão inicialmente depositado. Desta forma, opinamos pelo indeferimento do pedido por não cumprimento satisfatório da exigência formulada, conforme o Art. 23 da IN044/2015.

---

**(21) BR 32 2018 001896-9**

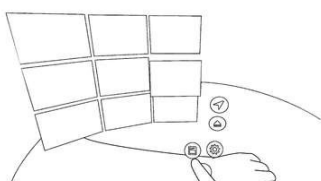

Código 36 - Indeferimento - Art. 106 § 4º da LPI

(22) 04/04/2017

(30) 04/10/2016 US 29/579,977

(44) 14/08/2018

(52) 14-04

(54) PADRÃO ORNAMENTAL APLICADO A/EM INTERFACE DE REALIDADE VIRTUAL

(62) BR 30 2017 001480-1 04/04/2017

(71) FACEBOOK, INC. (US)

(72) CHRISTOPHE MARCEL RENE TAUZIET; ALEXANDROS ALEXANDER; MICHAEL STEPHEN BOOTH; CHARLES MATTHEW SUTTON

(74) DANIEL ADVOGADOS (ALT.DE DANIEL & CIA)

objeto se enquadra na instrução normativa 044/2015 . objeto indeferido devido ao cumprimento insatisfatório de exigência técnica, nos termos do Art. 23 da Instrução Normativa 044/2015. Pedido indeferido devido à não conformidade ao contido no art. 101, inciso IV, c/c art. 106, caput, da LPI e art. 104 c/c art. 106,



caput, da LPI. No cumprimento da exigência formulada, a matéria inicialmente reivindicada foi alterada. A exigência formulada solicitava, além da divisão do pedido, a exclusão de todas as linhas tracejadas das figuras, mantendo apenas as linhas visíveis do padrão apresentado. Nas novas figuras mostradas, algumas linhas foram excluídas e outras preenchidas, alterando o padrão inicialmente depositado. Desta forma, opinamos pelo indeferimento do pedido por não cumprimento satisfatório da exigência formulada, conforme o Art. 23 da IN044/2015.

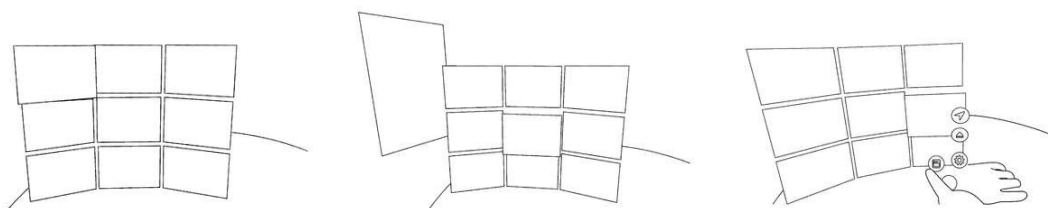

(21) BR 32 2018 001897-7

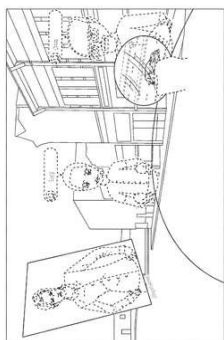

Código 36 - Indeferimento - Art. 106 § 4º da LPI

(22) 04/04/2017

(30) 04/10/2016 US 29/579.977

(44) 14/08/2018

(52) 14-04

(54) PADRÃO ORNAMENTAL APLICADO A/EM INTERFACE DE REALIDADE VIRTUAL

(62) BR 30 2017 001480-1 04/04/2017

(71) FACEBOOK, INC. (US)

(72) CHRISTOPHE MARCEL RENE TAUZIET; ALEXANDROS ALEXANDER; MICHAEL STEPHEN BOOTH; CHARLES MATTHEW SUTTON

(74) DANIEL ADVOGADOS (ALT.DE DANIEL & CIA)

objeto se enquadra na instrução normativa 044/2015 . objeto indeferido devido ao cumprimento insatisfatório de exigência técnica, nos termos do Art. 23 da Instrução Normativa 044/2015. Pedido indeferido devido à não conformidade ao contido no art. 101, inciso IV, c/c art. 106, caput, da LPI e art. 104 c/c art. 106, caput, da LPI. No cumprimento da exigência formulada, a matéria inicialmente reivindicada foi alterada. A exigência formulada solicitava, além da divisão do pedido, a exclusão de todas as linhas tracejadas das figuras, mantendo apenas as linhas visíveis do padrão apresentado. Nas novas figuras mostradas, não houve nenhuma alteração; as mesmas foram reapresentadas tal qual depositadas. Desta forma, opinamos pelo indeferimento do pedido por não cumprimento satisfatório da exigência formulada, conforme o Art. 23 da IN044/2015.

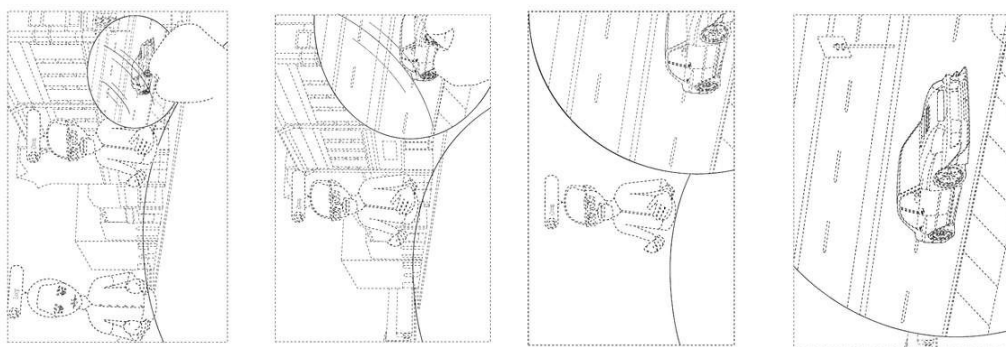
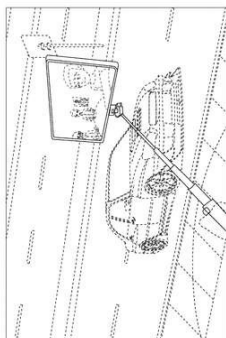

**(21) BR 32 2018 001898-5**

Código 36 - Indeferimento - Art. 106 § 4º da LPI

(22) 04/04/2017

(30) 04/10/2016 US 29/579.977

(44) 14/08/2018

(52) 14-04

(54) PADRÃO ORNAMENTAL APLICADO A/EM INTERFACE DE REALIDADE VIRTUAL

(62) BR 30 2017 001480-1 04/04/2017

(71) FACEBOOK, INC. (US)

(72) CHRISTOPHE MARCEL RENE TAUZIET; ALEXANDROS ALEXANDER; MICHAEL STEPHEN BOOTH; CHARLES MATTHEW SUTTON

(74) DANIEL ADVOGADOS (ALT.DE DANIEL &amp; CIA)

objeto se enquadra na instrução normativa 044/2015 . objeto indeferido devido ao cumprimento insatisfatório de exigência técnica, nos termos do Art. 23 da Instrução Normativa 044/2015. Pedido indeferido devido à não conformidade ao contido no art. 101, inciso IV, c/c art. 106, caput, da LPI. No cumprimento da exigência formulada, a matéria inicialmente reivindicada foi alterada. A exigência formulada solicitava, além da divisão do pedido, a exclusão de todas as linhas tracejadas das figuras, mantendo apenas as linhas visíveis do padrão apresentado. Nas novas figuras mostradas, não houve nenhuma alteração; as mesmas foram rerepresentadas tal qual depositadas. Desta forma, opinamos pelo indeferimento do pedido por não cumprimento satisfatório da exigência formulada, conforme o Art. 23 da IN044/2015.

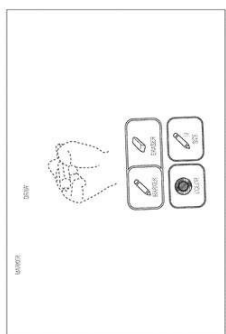
**(21) BR 32 2018 001899-3**

Código 36 - Indeferimento - Art. 106 § 4º da LPI

(22) 04/04/2017

(30) 04/10/2016 US 29/579.977

(44) 14/08/2018

(52) 14-04

(54) PADRÃO ORNAMENTAL APLICADO A/EM INTERFACE DE REALIDADE VIRTUAL

(62) BR 30 2017 001480-1 04/04/2017

(71) FACEBOOK, INC. (US)

(72) CHRISTOPHE MARCEL RENE TAUZIET; ALEXANDROS ALEXANDER;



MICHAEL STEPHEN BOOTH; CHARLES MATTHEW SUTTON

(74) DANIEL ADVOGADOS (ALT.DE DANIEL & CIA)

objeto se enquadra na instrução normativa 044/2015 . objeto indeferido devido ao cumprimento insatisfatório de exigência técnica, nos termos do Art. 23 da Instrução Normativa 044/2015. Pedido indeferido devido à não conformidade ao contido no art. 101, inciso IV, c/c art. 106, caput, da LPI. No cumprimento da exigência formulada, a matéria inicialmente reivindicada foi alterada. A exigência formulada solicitava, além da divisão do pedido, a exclusão de todas as linhas tracejadas das figuras, mantendo apenas as linhas visíveis do padrão apresentado. Nas novas figuras mostradas, não houve nenhuma alteração; as mesmas foram reapresentadas tal qual depositadas. Desta forma, opinamos pelo indeferimento do pedido por não cumprimento satisfatório da exigência formulada, conforme o Art. 23 da IN044/2015.

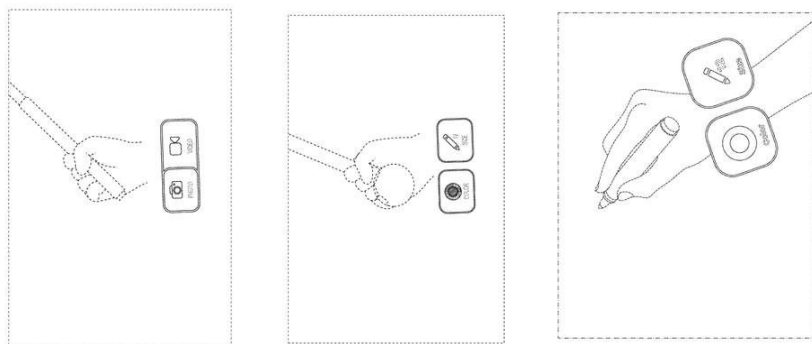

(21) BR 32 2018 001900-0

Código 36 - Indeferimento - Art. 106 § 4º da LPI

(22) 04/04/2017

(30) 04/10/2016 US 29/579.977

(44) 14/08/2018

(52) 14-04

(54) PADRÃO ORNAMENTAL APLICADO A/EM INTERFACE DE REALIDADE VIRTUAL

(62) BR 30 2017 001480-1 04/04/2017

(71) FACEBOOK, INC. (US)

(72) CHRISTOPHE MARCEL RENE TAUZIET; ALEXANDROS ALEXANDER; MICHAEL STEPHEN BOOTH; CHARLES MATTHEW SUTTON

(74) DANIEL ADVOGADOS (ALT.DE DANIEL & CIA)

objeto se enquadra na instrução normativa 044/2015 . objeto indeferido devido ao cumprimento insatisfatório de exigência técnica, nos termos do Art. 23 da Instrução Normativa 044/2015. Pedido indeferido devido à não conformidade ao contido no art. 101, inciso IV, c/c art. 106, caput, da LPI. No cumprimento da exigência formulada, a matéria inicialmente reivindicada foi alterada. A exigência formulada solicitava, além da divisão do pedido, a exclusão de todas as linhas tracejadas das figuras, mantendo apenas as linhas visíveis do padrão apresentado. Nas novas figuras mostradas, não houve nenhuma alteração; as mesmas foram reapresentadas tal qual depositadas, com exceção da retirada da

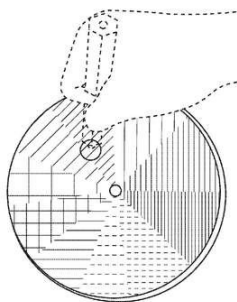

moldura inicialmente mostrada. Desta forma, opinamos pelo indeferimento do pedido por não cumprimento satisfatório da exigência formulada, conforme o Art. 23 da IN044/2015.

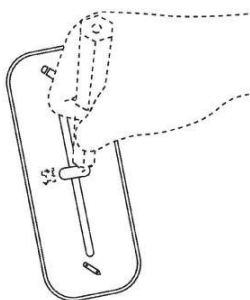
**(21) BR 32 2018 001901-9**

Código 36 - Indeferimento - Art. 106 § 4º da LPI

(22) 04/04/2017

(30) 04/10/2016 US 29/579.977

(44) 14/08/2018

(52) 14-04

(54) PADRÃO ORNAMENTAL APLICADO A/EM INTERFACE DE REALIDADE VIRTUAL

(62) BR 30 2017 001480-1 04/04/2017

(71) FACEBOOK, INC. (US)

(72) CHRISTOPHE MARCEL RENE TAUZIET; ALEXANDROS ALEXANDER; MICHAEL STEPHEN BOOTH; CHARLES MATTHEW SUTTON

(74) DANIEL ADVOGADOS (ALT.DE DANIEL & CIA)

objeto se enquadra na instrução normativa 044/2015 . objeto indeferido devido ao cumprimento insatisfatório de exigência técnica, nos termos do Art. 23 da Instrução Normativa 044/2015. Pedido indeferido devido à não conformidade ao contido no art. 101, inciso IV, c/c art. 106, caput, da LPI. No cumprimento da exigência formulada, a matéria inicialmente reivindicada foi alterada. A exigência formulada solicitava, além da divisão do pedido, a exclusão de todas as linhas tracejadas das figuras, mantendo apenas as linhas visíveis do padrão apresentado. Nas novas figuras mostradas, não houve nenhuma alteração; as mesmas foram rerepresentadas tal qual depositadas, com exceção da retirada da moldura inicialmente mostrada. Desta forma, opinamos pelo indeferimento do pedido por não cumprimento satisfatório da exigência formulada, conforme o Art. 23 da IN044/2015.

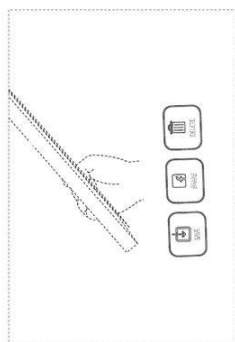
**(21) BR 32 2018 001902-7**

Código 36 - Indeferimento - Art. 106 § 4º da LPI

(22) 04/04/2017

(30) 04/10/2016 US 29/579.977

(44) 14/08/2018

(52) 14-04

(54) PADRÃO ORNAMENTAL APLICADO A/EM INTERFACE DE REALIDADE VIRTUAL

(62) BR 30 2017 001480-1 04/04/2017

(71) FACEBOOK, INC. (US)

(72) CHRISTOPHE MARCEL RENE TAUZIET; ALEXANDROS ALEXANDER; MICHAEL STEPHEN BOOTH; CHARLES MATTHEW SUTTON

(74) DANIEL ADVOGADOS (ALT.DE DANIEL & CIA)

objeto se enquadra na instrução normativa 044/2015 . objeto indeferido devido ao

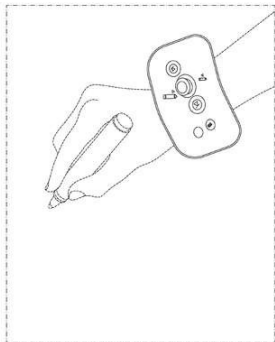

cumprimento insatisfatório de exigência técnica, nos termos do Art. 23 da Instrução Normativa 044/2015. Pedido indeferido devido à não conformidade ao contido no art. 101, inciso IV, c/c art. 106, caput, da LPI. No cumprimento da exigência formulada, a matéria inicialmente reivindicada foi alterada. A exigência formulada solicitava, além da divisão do pedido, a exclusão de todas as linhas tracejadas das figuras, mantendo apenas as linhas visíveis do padrão apresentado. Nas novas figuras mostradas, não houve nenhuma alteração; as mesmas foram reapresentadas tal qual depositadas. Desta forma, opinamos pelo indeferimento do pedido por não cumprimento satisfatório da exigência formulada, conforme o Art. 23 da IN044/2015.

**(21) BR 32 2018 001904-3**

Código 36 - Indeferimento - Art. 106 § 4º da LPI

(22) 04/04/2017

(30) 04/10/2016 US 29/579.977

(44) 14/08/2018

(52) 14-04

(54) PADRÃO ORNAMENTAL APLICADO A/EM INTERFACE DE REALIDADE VIRTUAL

(62) BR 30 2017 001480-1 04/04/2017

(71) FACEBOOK, INC. (US)

(72) CHRISTOPHE MARCEL RENE TAUZIET; ALEXANDROS ALEXANDER; MICHAEL STEPHEN BOOTH; CHARLES MATTHEW SUTTON

(74) DANIEL ADVOGADOS (ALT.DE DANIEL & CIA)

objeto se enquadra na instrução normativa 044/2015 . objeto indeferido devido ao cumprimento insatisfatório de exigência técnica, nos termos do Art. 23 da Instrução Normativa 044/2015. Pedido indeferido devido à não conformidade ao contido no art. 101, inciso IV, c/c art. 106, caput, da LPI. No cumprimento da exigência formulada, a matéria inicialmente reivindicada foi alterada. A exigência formulada solicitava, além da divisão do pedido, a exclusão de todas as linhas tracejadas das figuras, mantendo apenas as linhas visíveis do padrão apresentado. Nas novas figuras mostradas, não houve nenhuma alteração; as mesmas foram reapresentadas tal qual depositadas. Desta forma, opinamos pelo indeferimento do pedido por não cumprimento satisfatório da exigência formulada, conforme o Art. 23 da IN044/2015.

**(21) BR 32 2018 001905-1**

Código 36 - Indeferimento - Art. 106 § 4º da LPI

(22) 04/04/2017

(30) 04/10/2016 US 29/579-977

(44) 14/08/2018

(52) 14-04

(54) PADRÃO ORNAMENTAL APLICADO A/EM INTERFACE DE REALIDADE VIRTUAL



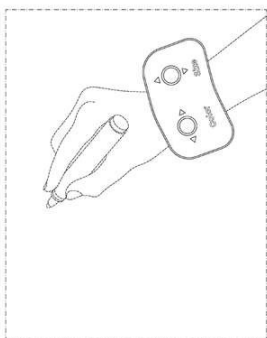

(62) BR 30 2017 001480-1 04/04/2017

(71) FACEBOOK, INC. (US)

(72) CHRISTOPHE MARCEL RENE TAUZIET; ALEXANDROS ALEXANDER;  
MICHAEL STEPHEN BOOTH; CHARLES MATTHEW SUTTON

(74) DANIEL ADVOGADOS (ALT.DE DANIEL & CIA)

objeto se enquadra na instrução normativa 044/2015 . objeto indeferido devido ao cumprimento insatisfatório de exigência técnica, nos termos do Art. 23 da Instrução Normativa 044/2015. Pedido indeferido devido à não conformidade ao contido no art. 101, inciso IV, c/c art. 106, caput, da LPI. No cumprimento da exigência formulada, a matéria inicialmente reivindicada foi alterada. A exigência formulada solicitava, além da divisão do pedido, a exclusão de todas as linhas tracejadas das figuras, mantendo apenas as linhas visíveis do padrão apresentado. Nas novas figuras mostradas, não houve nenhuma alteração; as mesmas foram reapresentadas tal qual depositadas. Desta forma, opinamos pelo indeferimento do pedido por não cumprimento satisfatório da exigência formulada, conforme o Art. 23 da IN044/2015.

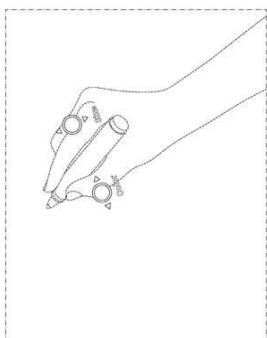

**(21) BR 32 2018 001906-0**

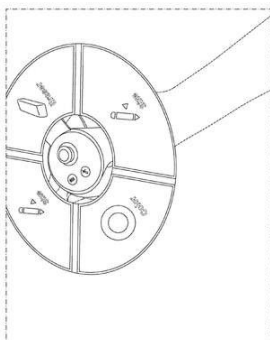

Código 36 - Indeferimento - Art. 106 § 4º da LPI

(22) 04/04/2017

(30) 04/10/2016 US 29/579.977

(44) 14/08/2018

(52) 14-04

(54) PADRÃO ORNAMENTAL APLICADO A/EM INTERFACE DE REALIDADE VIRTUAL

(62) BR 30 2017 001480-1 04/04/2017

(71) FACEBOOK, INC. (US)

(72) CHRISTOPHE MARCEL RENE TAUZIET; ALEXANDROS ALEXANDER;  
MICHAEL STEPHEN BOOTH; CHARLES MATTHEW SUTTON

(74) DANIEL ADVOGADOS (ALT.DE DANIEL & CIA)

objeto se enquadra na instrução normativa 044/2015 . objeto indeferido devido ao cumprimento insatisfatório de exigência técnica, nos termos do Art. 23 da Instrução Normativa 044/2015. Pedido indeferido devido à não conformidade ao contido no art. 101, inciso IV, c/c art. 106, caput, da LPI. No cumprimento da exigência formulada, a matéria inicialmente reivindicada foi alterada. A exigência formulada solicitava, além da divisão do pedido, a exclusão de todas as linhas



tracejadas das figuras, mantendo apenas as linhas visíveis do padrão apresentado. Nas novas figuras mostradas, não houve nenhuma alteração; as mesmas foram reapresentadas tal qual depositadas. Desta forma, opinamos pelo indeferimento do pedido por não cumprimento satisfatório da exigência formulada, conforme o Art. 23 da IN044/2015.

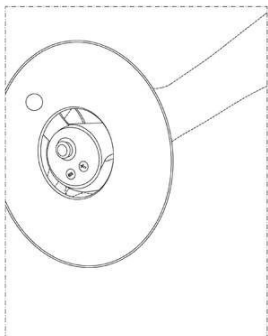

(21) BR 32 2018 001940-0



Código 36 - Indeferimento - Art. 106 § 4º da LPI

(22) 05/01/2017

(44) 14/08/2018

(52) 06-01

(54) CONFIGURAÇÃO APLICADA A/EM ASSENTO

(62) BR 30 2017 000048-7 05/01/2017

(71) CAMILA DA ROCHA THIESEN (BR/RS)

(72) CAMILA DA ROCHA THIESEN

objeto se enquadra na instrução normativa 044/2015 . objeto indeferido devido ao cumprimento insatisfatório de exigência técnica, nos termos do Art. 23 da Instrução Normativa 044/2015. Pedido indeferido devido à não conformidade ao contido no art. 101, inciso IV, c/c art. 106, caput, da LPI. No pedido original, apenas um banco foi apresentado. No pedido dividido foram apresentados 2 bancos, configurando acréscimo de matéria.



**Código 37 - Recurso Contra o Indeferimento**

Notificação de interposição de recurso ao Presidente do INPI contra o indeferimento do pedido de registro de desenho industrial, objetivando o reexame da matéria. Desta data corre o prazo de 60 (sessenta) dias para apresentação de contra-razões por qualquer interessado. Poderá ser requerida cópia do recurso através de formulário específico.

---

**(21) BR 30 2015 003306-1** Código 37 - Recurso Contra o Indeferimento  
(22) 16/07/2015  
(71) HARMAN INTERNATIONAL INDUSTRIES, INCORPORATED (US)  
(74) EDUARDO LOURENÇO GUEDES SERRÃO DE OTERO  
Recurso contra o indeferimento: Pet. (WB) 870180060741 de 13/07/2018.

---

**(21) BR 30 2015 004320-2** Código 37 - Recurso Contra o Indeferimento  
(22) 17/09/2015  
(71) ANVI COMÉRCIO E INDÚSTRIA LTDA (BR/SP)  
(74) GUSTAVO JOSÉ FERREIRA BARBOSA  
Recurso contra o indeferimento: Pet. (WB) 870180055076 de 26/06/2018.

---

**(21) BR 30 2015 005252-0** Código 37 - Recurso Contra o Indeferimento  
(22) 18/11/2015  
(71) NIKE INNOVATE C.V. (US)  
(74) ANTÔNIO MAURÍCIO PEDRAS ARNAUD  
Recurso contra o indeferimento: Pet. (WB) 870180060410 de 13/07/2018.

---

**(21) BR 30 2016 001040-4** Código 37 - Recurso Contra o Indeferimento  
(22) 14/03/2016  
(71) FABIO TAMADA COLCHOES (BR/SP)  
(74) Beerre Assessoria Empresarial Ltda.(Alt. de Beerre Assessoria Emp. S/C.LTDA.)  
Recurso contra o indeferimento: Pet. (WB) 870180056971 de 02/07/2018.

---

**(21) BR 30 2016 001505-8** Código 37 - Recurso Contra o Indeferimento  
(22) 24/03/2016  
(71) EDVALDO DOS SANTOS OLIVEIRA (BR/BA)  
(74) BRASNORTE MARCAS E PATENTES LTDA  
Recurso contra o indeferimento: Pet. (WB) 870180056069 de 28/06/2018.

---

**(21) BR 30 2016 003450-8** Código 37 - Recurso Contra o Indeferimento  
(22) 12/08/2016  
(71) DURATEX S.A (BR/SP)  
(74) DANIEL ADVOGADOS (ALT.DE DANIEL & CIA)



---

Recurso contra o indeferimento: Pet. (WB) 870180054031 de 22/06/2018.

---

**(21) BR 30 2016 003672-1** Código 37 - Recurso Contra o Indeferimento  
(22) 23/08/2016  
(71) BIGOLIN COMÉRCIO DE MÁQUINAS E EQUIPAMENTOS LTDA. EPP  
(BR/RS)  
(74) CEZAR AUGUSTO DUFLOTH  
Recurso contra o indeferimento: Pet. (WB) 870180057121 de 02/07/2018.

---

**(21) BR 30 2016 005757-5** Código 37 - Recurso Contra o Indeferimento  
(22) 12/12/2016  
(71) EDIMAR FRANCO MARTINS (BR/BA)  
(74) Marpa Consultoria e Assessoria Empresarial Ltda.  
Recurso contra o indeferimento: Pet. (WB) 870180059259 de 09/07/2018.

---

**(21) BR 30 2016 005799-0** Código 37 - Recurso Contra o Indeferimento  
(22) 14/12/2016  
(71) MAN TRUCK & BUS AG (DE)  
(74) Bhering Advogados ( nome anterior Bhering Assessoria S/C Ltda.)  
Recurso contra o indeferimento: Pet. (WB) 870180054825 de 25/06/2018.

---

**(21) BR 30 2016 005801-6** Código 37 - Recurso Contra o Indeferimento  
(22) 14/12/2016  
(71) MAN TRUCK & BUS AG (DE)  
(74) Bhering Advogados ( nome anterior Bhering Assessoria S/C Ltda.)  
Recurso contra o indeferimento: Pet. (WB) 870180060004 de 11/07/2018.

---

**(21) BR 30 2016 005891-1** Código 37 - Recurso Contra o Indeferimento  
(22) 21/12/2016  
(71) Instituto Nacional de Tecnologia (BR/RJ) ; INDÚSTRIA E COMÉRCIO DE MOLDURAS SANTA LUZIA LTDA (BR/SC)  
Recurso contra o indeferimento: Pet. (WB) 870180060173 de 12/07/2018.

---

**(21) BR 30 2016 005894-6** Código 37 - Recurso Contra o Indeferimento  
(22) 21/12/2016  
(71) Instituto Nacional de Tecnologia (BR/RJ) ; INDÚSTRIA E COMÉRCIO DE MOLDURAS SANTA LUZIA LTDA (BR/SC)  
Recurso contra o indeferimento: Pet. (WB) 870180060185 de 12/07/2018.

---

**(21) BR 30 2016 005936-5** Código 37 - Recurso Contra o Indeferimento  
(22) 23/12/2016  
(71) RAFAEL ELIAS NAHAT GAGLIOTTI (BR/SP) ; MARCOS ANTONIO FERRARI GAGLIOTTI (BR/SP)  
(74) ANA PAULA MAZZEI DOS SANTOS LEITE



---

Recurso contra o indeferimento: Pet. (WB) 870180053840 de 22/06/2018.

---

**(21) BR 30 2016 005975-6** Código 37 - Recurso Contra o Indeferimento  
(22) 28/12/2016  
(71) CLAUDIO PEIXOTO DA COSTA (BR/RJ)  
(74) Tavares Propriedade Intelectual Ltda. (alt. de Tavares & Companhia Ltda)  
Recurso contra o indeferimento: Pet. (WB) 870180054761 de 25/06/2018.

---

**(21) BR 30 2017 000087-8** Código 37 - Recurso Contra o Indeferimento  
(22) 10/01/2017  
(71) RLS LLC (US)  
(74) Dannemann, Siemsen, Bigler & Ipanema Moreira  
Recurso contra o indeferimento: Pet. (WB) 870180053930 de 22/06/2018.

---

**(21) BR 30 2017 000236-6** Código 37 - Recurso Contra o Indeferimento  
(22) 23/01/2017  
(71) DANIELA MANGIONE SAMPAIO FERRAZ-ME (BR/SP)  
(74) MARIANA P DEPERON  
Recurso contra o indeferimento: Pet. (WB) 870180054090 de 22/06/2018.

---

**(21) BR 30 2017 000409-1** Código 37 - Recurso Contra o Indeferimento  
(22) 31/01/2017  
(71) SIMON LIGHTING, S.A.U. (ES)  
(74) Alceu Elis da Silva  
Recurso contra o indeferimento: Pet. (WB) 870180060848 de 13/07/2018.

---

**(21) BR 30 2017 000468-7** Código 37 - Recurso Contra o Indeferimento  
(22) 03/02/2017  
(71) RIFFEL MOTO PEÇAS LTDA (BR/SC)  
(74) LEILA KRAUSE SIGNORELLI  
Recurso contra o indeferimento: Pet. (WB) 870180053825 de 22/06/2018.

---

**(21) BR 30 2017 000775-9** Código 37 - Recurso Contra o Indeferimento  
(22) 21/02/2017  
(71) TOP MAGICO LTDA (BR/MG)  
(74) SÂMIA BATISTA AMIN ( NOME ANTERIOR SÂMIA AMIN SANTOS)  
Recurso contra o indeferimento: Pet. (WB) 870180056301 de 29/06/2018.

---

**(21) BR 30 2017 000792-9** Código 37 - Recurso Contra o Indeferimento  
(22) 21/02/2017  
(71) AUTOMOBILI LAMBORGHINI S.P.A (IT)  
(74) Bhering Advogados ( nome anterior Bhering Assessoria S/C Ltda.)  
Recurso contra o indeferimento: Pet. (WB) 870180056151 de 28/06/2018.



---

<b>(21) BR 30 2017 001052-0</b>	Código 37 - Recurso Contra o Indeferimento (22) 07/03/2017 (71) PEUGEOT CITROËN AUTOMOBILES SA (FR) (74) Vieira de Mello Advogados Recurso contra o indeferimento: Pet. (WB) 870180057289 de 02/07/2018.
<b>(21) BR 30 2017 001059-8</b>	Código 37 - Recurso Contra o Indeferimento (22) 07/03/2017 (71) PEUGEOT CITROËN AUTOMOBILES SA (FR) (74) Vieira de Mello Advogados Recurso contra o indeferimento: Pet. (WB) 870180057273 de 02/07/2018.
<b>(21) BR 30 2017 001060-1</b>	Código 37 - Recurso Contra o Indeferimento (22) 07/03/2017 (71) PEUGEOT CITROËN AUTOMOBILES SA (FR) (74) Vieira de Mello Advogados Recurso contra o indeferimento: Pet. (WB) 870180057297 de 02/07/2018.
<b>(21) BR 30 2017 001380-5</b>	Código 37 - Recurso Contra o Indeferimento (22) 28/03/2017 (71) NILO GOMES RIBEIRO (BR/PR) (74) ANDERSON PEREIRA DE OLIVEIRA Recurso contra o indeferimento: Pet. (WB) 870180054236 de 23/06/2018.
<b>(21) BR 30 2017 001431-3</b>	Código 37 - Recurso Contra o Indeferimento (22) 30/03/2017 (71) BECTON DICKINSON FRANCE (FR) (74) Vieira de Mello Advogados Recurso contra o indeferimento: Pet. (WB) 870180054111 de 22/06/2018.
<b>(21) BR 30 2017 001730-4</b>	Código 37 - Recurso Contra o Indeferimento (22) 20/04/2017 (71) PEUGEOT CITROEN AUTOMOBILES SA (FR) (74) MONTAURY PIMENTA, MACHADO & VIEIRA DE MELLO ADVOGADOS Recurso contra o indeferimento: Pet. (WB) 870180053952 de 22/06/2018.
<b>(21) BR 30 2017 001950-1</b>	Código 37 - Recurso Contra o Indeferimento (22) 05/05/2017 (71) SERVIÇO NACIONAL DE APRENDIZAGEM INDUSTRIAL - SENAI/SP (BR/SP) (74) DÉBORA CYPRIANO BOTELHO Recurso contra o indeferimento: Pet. (WB) 870180058890 de 06/07/2018.
<b>(21) BR 30 2017 002032-1</b>	Código 37 - Recurso Contra o Indeferimento

---



---

	(22) 11/05/2017 (71) MADSON ELETROMETALÚRGICA LTDA (BR/MG) (74) Luiz Claudio de Magalhães Recurso contra o indeferimento: Pet. (WB) 870180059068 de 09/07/2018.
<b>(21) BR 30 2017 002074-7</b>	Código 37 - Recurso Contra o Indeferimento (22) 16/05/2017 (71) ANA PAULA PEREIRA LAGE (BR/MG) (74) SÂMIA BATISTA AMIN ( NOME ANTERIOR SÂMIA AMIN SANTOS) Recurso contra o indeferimento: Pet. (WB) 870180058435 de 05/07/2018.
<b>(21) BR 30 2017 002155-7</b>	Código 37 - Recurso Contra o Indeferimento (22) 23/05/2017 (71) ANDRÉ ROBERTO JACOB (BR/SP) (74) Vilage Marcas e Patentes Ltda Recurso contra o indeferimento: Pet. (WB) 870180058401 de 05/07/2018.
<b>(21) BR 30 2017 002273-1</b>	Código 37 - Recurso Contra o Indeferimento (22) 31/05/2017 (71) WORLD COLORS BRASIL LTDA EPP (BR/SP) (74) Beerre Assessoria Empresarial Ltda.(Alt. de Beerre Assessoria Emp. S/C.LTDA.) Recurso contra o indeferimento: Pet. (WB) 870180058093 de 04/07/2018.
<b>(21) BR 30 2017 002274-0</b>	Código 37 - Recurso Contra o Indeferimento (22) 31/05/2017 (71) WORLD COLORS BRASIL LTDA EPP (BR/SP) (74) Beerre Assessoria Empresarial Ltda.(Alt. de Beerre Assessoria Emp. S/C.LTDA.) Recurso contra o indeferimento: Pet. (WB) 870180058471 de 05/07/2018.
<b>(21) BR 30 2017 002275-8</b>	Código 37 - Recurso Contra o Indeferimento (22) 31/05/2017 (71) WORLD COLORS BRASIL LTDA EPP (BR/SP) (74) Beerre Assessoria Empresarial Ltda.(Alt. de Beerre Assessoria Emp. S/C.LTDA.) Recurso contra o indeferimento: Pet. (WB) 870180058530 de 05/07/2018.
<b>(21) BR 30 2017 002467-0</b>	Código 37 - Recurso Contra o Indeferimento (22) 14/06/2017 (71) BOOKEEN (FR) (74) ORLANDO DE SOUZA Recurso contra o indeferimento: Pet. (WB) 870180059313 de 09/07/2018.



---

<b>(21) BR 30 2017 002715-6</b>	Código 37 - Recurso Contra o Indeferimento (22) 30/06/2017 (71) AMERICAN TACTICAL, INC. (US) (74) David do Nascimento Advogados Associados Recurso contra o indeferimento: Pet. (WB) 870180058386 de 05/07/2018.
<b>(21) BR 30 2017 002755-5</b>	Código 37 - Recurso Contra o Indeferimento (22) 05/07/2017 (71) RINGERS TECHNOLOGIES LLC (US) (74) Vaz e Dias Advogados & Associados Recurso contra o indeferimento: Pet. (WB) 870180059286 de 09/07/2018.
<b>(21) BR 30 2017 002824-1</b>	Código 37 - Recurso Contra o Indeferimento (22) 07/07/2017 (71) AS IP HOLDCO, LLC (US) (74) Carlos André Barbosa Cavalcanti Recurso contra o indeferimento: Pet. (WB) 870180060189 de 12/07/2018.
<b>(21) BR 30 2017 002825-0</b>	Código 37 - Recurso Contra o Indeferimento (22) 07/07/2017 (71) AS IP HOLDCO, LLC (US) (74) Carlos André Barbosa Cavalcanti Recurso contra o indeferimento: Pet. (WB) 870180060200 de 12/07/2018.
<b>(21) BR 30 2017 003012-2</b>	Código 37 - Recurso Contra o Indeferimento (22) 18/07/2017 (71) DENTAL MORELLI LTDA (BR/SP) (74) P A Produtores Associados Marcas e Patentes Ltda. Recurso contra o indeferimento: Pet. (WB) 870180058956 de 06/07/2018.
<b>(21) BR 30 2017 003515-9</b>	Código 37 - Recurso Contra o Indeferimento (22) 11/08/2017 (71) ELECTRIC INK INDÚSTRIA COMÉRCIO E EXPORTAÇÃO S/A (BR/MG) (74) MARLENE RODRIGUES Recurso contra o indeferimento: Pet. (WB) 870180057540 de 03/07/2018.
<b>(21) BR 30 2017 003608-2</b>	Código 37 - Recurso Contra o Indeferimento (22) 17/08/2017 (71) CMT INDÚSTRIA E COMÉRCIO DE MÓVEIS LTDA (BR/BA) (74) GUERRA PROPRIEDADE INDUSTRIAL Recurso contra o indeferimento: Pet. (WB) 870180060220 de 12/07/2018.
<b>(21) BR 30 2017 003637-6</b>	Código 37 - Recurso Contra o Indeferimento (22) 21/08/2017

---



---

(71) TOTAL HOME COMERCIO DE MOVEIS EIRELI (BR/SP)  
(74) FATIMA MARIA FELISONI PRADO  
Recurso contra o indeferimento: Pet. (WB) 870180059736 de 11/07/2018.

---

**(21) BR 30 2017 003639-2** Código 37 - Recurso Contra o Indeferimento  
(22) 21/08/2017  
(71) TOTAL HOME COMERCIO DE MOVEIS EIRELI (BR/SP)  
(74) FATIMA MARIA FELISONI PRADO  
Recurso contra o indeferimento: Pet. (WB) 870180059743 de 11/07/2018.

---

**(21) BR 30 2017 004562-6** Código 37 - Recurso Contra o Indeferimento  
(22) 17/10/2017  
(71) SONY CORPORATION (JP)  
(74) GEORGE AFONDOPULOS JUNIOR  
Recurso contra o indeferimento: Pet. (WB) 870180061014 de 16/07/2018.

---

**(21) BR 32 2015 001028-5** Código 37 - Recurso Contra o Indeferimento  
(22) 01/08/2013  
(62) BR 30 2013 003749-5 01/08/2013  
(71) GERSON GOMES DA SILVA FILHO (BR/BA)  
(74) BRASNORTE MARCAS E PATENTES LTDA  
Recurso contra o indeferimento: Pet. (WB) 870180053880 de 22/06/2018.

---

**(21) BR 32 2015 002209-7** Código 37 - Recurso Contra o Indeferimento  
(22) 17/12/2013  
(62) BR 30 2013 006589-8 17/12/2013  
(71) FERNO-WASHINGTON, INC. (US)  
(74) KASZNAR LEONARDOS PROPRIEDADE INTELECTUAL  
Recurso contra o indeferimento: Pet. (WB) 870180059494 de 10/07/2018.



**Código 38 - Outros Recursos**

Notificação de interposição de recurso ao Presidente do INPI contra a decisão proferida pela Diretoria, objetivando o reexame da matéria. Desta data corre o prazo de 60 (sessenta) dias para apresentação de contrarrazões por qualquer interessado. Poderá ser requerida cópia do recurso através de formulário específico.

---

<b>(21) BR 30 2013 003129-2</b>	Código 38 - Outros Recursos (22) 03/07/2013 (71) SAMSUNG ELECTRONICS CO., LTD. (KR) (74) DANNEMANN, SIEMSEN, BIGLER & IPANEMA MOREIRA Recurso contra decisão de considerar inexistente o Pedido de Registro de Desenho Industrial: Pet. (WB) 870180056434 de 29/06/2018.
<b>(21) BR 30 2016 000772-1</b>	Código 38 - Outros Recursos (22) 26/02/2016 (71) CVS PHARMACY, INC. (US) (74) Dannemann, Siemsen, Bigler & Ipanema Moreira Recurso contra petição indeferida: Pet. (WB) 870180058181 de 05/07/2018.
<b>(21) BR 30 2016 001080-3</b>	Código 38 - Outros Recursos (22) 17/03/2016 (71) PEPSICO, INC. (US) (74) Dannemann, Siemsen, Bigler & Ipanema Moreira Recurso contra petição não conhecida: Pet. (WB) 870180058159 de 05/07/2018.
<b>(11) BR 30 2016 003756-6</b>	Código 38 - Outros Recursos (22) 26/08/2016 (71) KOHLER CO. (US) (74) Hugo Silva & Maldonado Propriedade Intelectual Sociedade Civil S/C Ltda. Recurso contra Perda de Prioridade: Pet. (WB) 870180054194 de 22/06/2018.
<b>(21) BR 30 2016 005899-7</b>	Código 38 - Outros Recursos (22) 21/12/2016 (71) ALBEA SERVICES (FR) (74) FLÁVIA CARNEIRO DE CAMPOS MOREIRA AMARAL Recurso contra Perda de Prioridade: Pet. (WB) 870180056825 de 29/06/2018.
<b>(21) BR 32 2016 004874-9</b>	Código 38 - Outros Recursos (22) 16/07/2015 (62) BR 30 2015 003315-0 16/07/2015 (71) HARMAN INTERNATIONAL INDUSTRIES, INCORPORATED (US) (74) Daniel Advogados (Alt.de Daniel & Cia)



---

Recurso contra Perda de Prioridade: Pet. (WB) 870180060806 de 13/07/2018.



**Código 39 - Concessão do Registro**

Concessão do registro de desenho industrial. O certificado de registro estará à disposição do interessado. Desta data corre o prazo de 5 (cinco) anos para interposição de nulidade administrativa por qualquer interessado (Art. 113 § 1º da LPI ). Se interposto o pedido de nulidade no prazo de 60 (sessenta) dias contados da data da concessão, os efeitos da concessão do registro serão suspensos (Art. 113 § 2º).

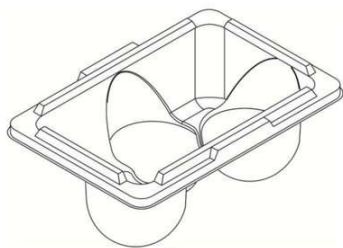
**(11) BR 30 2013 005650-3**

Código 39 - Concessão do Registro

(22) 06/11/2013

(15) 14/08/2018

(45) 14/08/2018

(52) 09-03

(54) CONFIGURAÇÃO APLICADA À EMBALAGEM

(73) INSTITUTO NACIONAL DE TECNOLOGIA - INT (BR/RJ) ; EMPRESA BRASILEIRA DE PESQUISA AGROPECUARIA - EMBRAPA (BR/DF) ; UNIVERSIDADE FEDERAL DO RIO DE JANEIRO - UFRJ (BR/RJ)

(72) LUIZ CARLOS DO CARMO MOTTA; MARCOS HENRIQUE GARAMVOLGY E SILVA; WELIDA JOSE BARBOSA; MARINA DE MELO MOREIRA; DIEGO DOS SANTOS COSTA; LAURA PESSOA GONCALVES GARCIA; LETICIA DE CARVALHO BETHLEM; LUCIANO GRALHA DA SILVA COSTA; MARCOS JOSE DE OLIVEIRA FONSECA; ANTONIO GOMES SOARES; MURILLO FREIRE JUNIOR; ELEN BEATRIZ ACORDI VASQUES PACHECO; LEILA LEA YUAN VISCONTE; GIL FERNANDES DA CUNHA BRITO

Prazo de validade: 10 (dez) anos contados a partir de 06/11/2013, mediante o recolhimento da taxa quinquenal de manutenção (Artigos 119 e 120 da LPI) e observadas as demais condições legais.

**(11) BR 30 2015 005391-7**

Código 39 - Concessão do Registro

(22) 26/11/2015

(15) 14/08/2018

(30) 12/06/2015 EM 002718130-0002

(45) 14/08/2018

(52) 06-03

(54) CONFIGURAÇÃO APLICADA A/EM MESA

(73) SITLAND S.P.A. (IT)

(72) PAOLO SCAGNELLATO; JEREMIAH FERRARESE; EMANUELE BERTOLINI

(74) Vilela Coelho Sociedade de Advogados

Prazo de validade: 10 (dez) anos contados a partir de 26/11/2015, mediante o recolhimento da taxa quinquenal de manutenção (Artigos 119 e 120 da LPI) e observadas as demais condições legais.

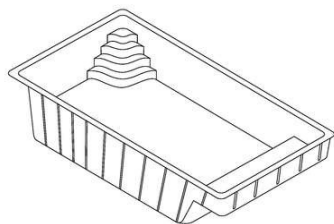

**(11) BR 30 2016 000006-9**

Código 39 - Concessão do Registro

(22) 04/01/2016

(15) 14/08/2018

(45) 14/08/2018

(52) 25-02

(54) CONFIGURAÇÃO APLICADA EM PISCINA

(73) CACHOEIRAS INDUSTRIA E COMERCIO DE PISCINAS E ACESSORIOS LTDA EPP (BR/RJ)

(72) CARLOS ARAUJO REZENDE

(74) Sérgio Luis de Souza Vieira

Prazo de validade: 10 (dez) anos contados a partir de 04/01/2016, mediante o recolhimento da taxa quinquenal de manutenção (Artigos 119 e 120 da LPI) e observadas as demais condições legais.

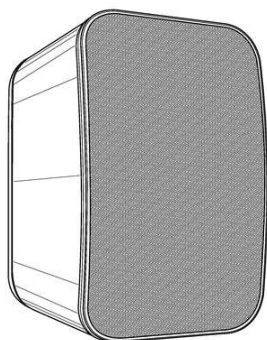
**(11) BR 30 2016 000887-6**

Código 39 - Concessão do Registro

(22) 03/03/2016

(15) 14/08/2018

(30) 03/09/2015 US 29/538,502; 23/02/2016 US 29/555,590

(45) 14/08/2018

(52) 14-01

(54) CONFIGURAÇÃO APLICADA A/EM CAIXA DE SOM

(73) HARMAN INTERNATIONAL INDUSTRIES, INCORPORATED (US)

(72) FRED TUBIS; AN DUC NGUYEN

(74) EDUARDO LOURENÇO GUEDES SERRÃO DE OTERO

Prazo de validade: 10 (dez) anos contados a partir de 03/03/2016, mediante o recolhimento da taxa quinquenal de manutenção (Artigos 119 e 120 da LPI) e observadas as demais condições legais.

**(11) BR 30 2016 000912-0**

Código 39 - Concessão do Registro

(22) 04/03/2016

(15) 14/08/2018

(45) 14/08/2018

(52) 12-08

(54) CONFIGURAÇÃO APLICADA A/EM ÔNIBUS

(73) MARCOPOLO S.A (BR/RS)

(72) RUBEN ANTÔNIO BISI

(74) Remer Villaça &amp; Nogueira Assessoria e Consultoria de Prop. Intelectual S/S Ltda.

Prazo de validade: 10 (dez) anos contados a partir de 04/03/2016, mediante o recolhimento da taxa quinquenal de manutenção (Artigos 119 e 120 da LPI) e



observadas as demais condições legais.

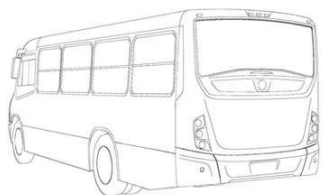

**(11) BR 30 2016 002364-6**

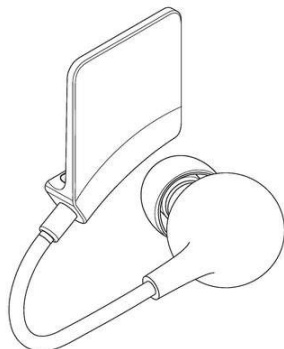

Código 39 - Concessão do Registro

(22) 06/06/2016

(15) 14/08/2018

(30) 30/12/2015 US 29/550,138

(45) 14/08/2018

(52) 14-01

(54) CONFIGURAÇÃO APLICADA A/EM FONE DE OUVIDO

(73) OCULUS VR, LLC (US)

(72) QUINTIN MORRIS; JAMES STOCKER WEBB; MARK SHINTARO ANDO;

PETER WESLEY BRISTOL; DAVID TAO

(74) Daniel Advogados (Alt.de Daniel & Cia)

Prazo de validade: 10 (dez) anos contados a partir de 06/06/2016, mediante o recolhimento da taxa quinquenal de manutenção (Artigos 119 e 120 da LPI) e observadas as demais condições legais.

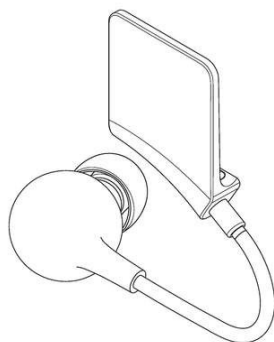

**(11) BR 30 2016 002414-6**

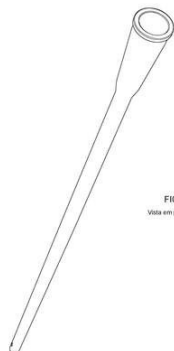

FIG. 1.1  
Vista em perspectiva

Código 39 - Concessão do Registro

(22) 08/06/2016

(15) 14/08/2018

(30) 09/12/2015 EM 002901678

(45) 14/08/2018

(52) 24-02

(54) CONFIGURAÇÃO APLICADA A/EM CATETER

(73) DENTSPLY IH AB (SE)

(72) MARTIN LOVMAR

(74) Dannemann, Siemsen, Bigler & Ipanema Moreira

Prazo de validade: 10 (dez) anos contados a partir de 08/06/2016, mediante o recolhimento da taxa quinquenal de manutenção (Artigos 119 e 120 da LPI) e observadas as demais condições legais.





**(11) BR 30 2016 002433-2**

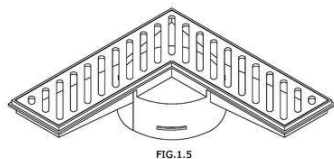

Código 39 - Concessão do Registro

(22) 09/06/2016

(15) 14/08/2018

(45) 14/08/2018

(52) 23-01

(54) CONFIGURAÇÃO APLICADA A/EM RALO

(73) PLASTITool COMÉRCIO E SERVIÇOS LTDA EPP (BR/SP)

(72) CARLOS ALEXANDRE MATUO

(74) Beerre Assessoria Empresarial Ltda.(Alt. de Beerre Assessoria Emp. S/C.LTDA.)

Prazo de validade: 10 (dez) anos contados a partir de 09/06/2016, mediante o recolhimento da taxa quinquenal de manutenção (Artigos 119 e 120 da LPI) e observadas as demais condições legais.

**(11) BR 30 2016 003161-4**

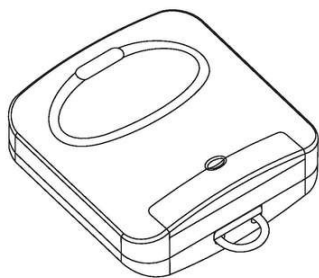

Código 39 - Concessão do Registro

(22) 27/07/2016

(15) 14/08/2018

(45) 14/08/2018

(52) 14-03

(54) CONFIGURAÇÃO APLICADA A/EM CONTROLE REMOTO.

(73) FLÁVIO APARECIDO PERES (BR/SP)

(72) FLÁVIO APARECIDO PERES

(74) Village Marcas e Patentes Ltda

Prazo de validade: 10 (dez) anos contados a partir de 27/07/2016, mediante o



---

recolhimento da taxa quinquenal de manutenção (Artigos 119 e 120 da LPI) e observadas as demais condições legais.

---

(11) BR 30 2016 003337-4



Código 39 - Concessão do Registro

(22) 03/08/2016

(15) 14/08/2018

(30) 05/02/2016 JP 2016-002459

(45) 14/08/2018

(52) 12-16

(54) CONFIGURAÇÃO APLICADA A/EM GRADE

(73) NISSAN JIDOSHA KABUSHIKI KAISHA (ALSO TRADING AS NISSAN MOTOR CO., LTD.) (JP)

(72) LALO CHRISTOPHE

(74) Daniel Advogados (Alt.de Daniel & Cia)

Prazo de validade: 10 (dez) anos contados a partir de 03/08/2016, mediante o recolhimento da taxa quinquenal de manutenção (Artigos 119 e 120 da LPI) e observadas as demais condições legais.

---

(11) BR 30 2016 003538-5



Código 39 - Concessão do Registro

(22) 16/08/2016

(15) 14/08/2018

(30) 17/06/2016 JP 2016-013049

(45) 14/08/2018

(52) 02-01

(54) CONFIGURAÇÃO APLICADA A/EM FRALDA

(73) UNICHARM CORPORATION (JP)

(72) TOSHIYASU YOSHIOKA; JUN FUKASAWA; NORIKO NAGASE

(74) Nascimento Advogados

Prazo de validade: 10 (dez) anos contados a partir de 16/08/2016, mediante o recolhimento da taxa quinquenal de manutenção (Artigos 119 e 120 da LPI) e observadas as demais condições legais.

---

(11) BR 30 2016 004929-7

Código 39 - Concessão do Registro

(22) 27/10/2016

(15) 14/08/2018

(45) 14/08/2018

(52) 32-00

(54) PADRÃO ORNAMENTAL APLICADO EM TABULEIRO

(73) UNIVERSIDADE DO ESTADO DO RIO DE JANEIRO (BR/RJ)

(72) ANDREA CARLA DE SOUZA GÓES; GINA CARLA ARÊDES; JULYANA DA SILVA VARELA RIBEIRO; RAFAELA MAGALHÃES AIRES



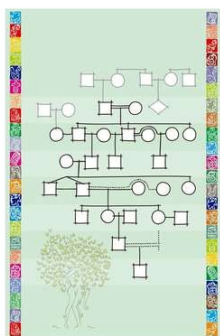

(74) JOSÉ CARLOS VAZ E DIAS

Prazo de validade: 10 (dez) anos contados a partir de 27/10/2016, mediante o recolhimento da taxa quinquenal de manutenção (Artigos 119 e 120 da LPI) e observadas as demais condições legais.

**(11) BR 30 2016 005086-4**

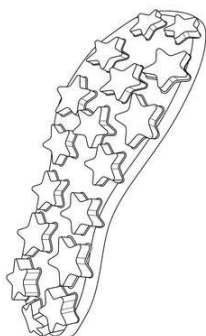

Código 39 - Concessão do Registro

(22) 08/11/2016

(15) 14/08/2018

(43) 07/08/2018

(52) 02-04

(54) CONFIGURAÇÃO APLICADA A/EM SOLA DE CALÇADO

(73) SKECHERS U.S.A., INC. II (US)

(72) DARREN HUANG

(74) GUERRA PROPRIEDADE INDUSTRIAL

Prazo de validade: 10 (dez) anos contados a partir de 08/11/2016, mediante o recolhimento da taxa quinquenal de manutenção (Artigos 119 e 120 da LPI) e observadas as demais condições legais.

**(11) BR 30 2016 005182-8**

FIG.1.1

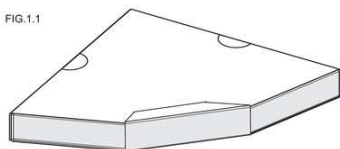

Código 39 - Concessão do Registro

(22) 11/11/2016

(15) 14/08/2018

(45) 14/08/2018

(52) 09-03

(54) CONFIGURAÇÃO APLICADA A/EM EMBALAGEM

(73) ALSARAIVA COMÉRCIO, EMPREENDIMENTOS IMOB E PARTICIPAÇÕES - EIRELI (BR/SP)

(72) ANTONIO ALBERTO SARAIVA

(74) Claudiney de Angelo

Prazo de validade: 10 (dez) anos contados a partir de 11/11/2016, mediante o recolhimento da taxa quinquenal de manutenção (Artigos 119 e 120 da LPI) e observadas as demais condições legais.

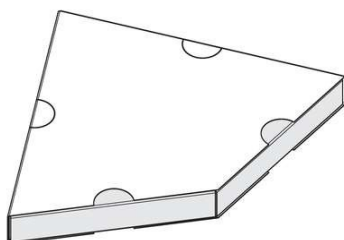

(11) BR 30 2016 005346-4

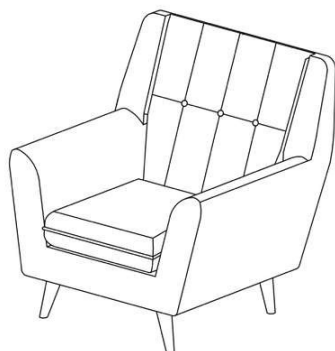

Código 39 - Concessão do Registro

(22) 21/11/2016

(15) 14/08/2018

(45) 14/08/2018

(52) 06-01

(54) CONFIGURAÇÃO APLICADA A/EM POLTRONA

(73) LUCIANA RAUNAIMER (BR/SP)

(72) LUCIANA RAUNAIMER

(74) DIEGO PERANDIN

Prazo de validade: 10 (dez) anos contados a partir de 21/11/2016, mediante o recolhimento da taxa quinquenal de manutenção (Artigos 119 e 120 da LPI) e observadas as demais condições legais.

(11) BR 30 2016 005630-7



Código 39 - Concessão do Registro

(22) 05/12/2016

(15) 14/08/2018

(30) 06/06/2016 EM 003175066-0001

(45) 14/08/2018

(52) 09-01

(54) CONFIGURAÇÃO APLICADA A/EM GARRAFA

(73) DIAGEO BRANDS B.V. (NL)

(72) LAURENT ROBIN-PREVALLEE

(74) Dannemann, Siemsen, Bigler & Ipanema Moreira

Prazo de validade: 10 (dez) anos contados a partir de 05/12/2016, mediante o recolhimento da taxa quinquenal de manutenção (Artigos 119 e 120 da LPI) e observadas as demais condições legais.

(11) BR 30 2016 005752-4



Código 39 - Concessão do Registro

(22) 09/12/2016

(15) 14/08/2018

(45) 14/08/2018

(52) 21-01

(54) CONFIGURAÇÃO APLICADA A BONECO

(73) VALDAIR SCHIMIT DE LIMA (BR/SC)

(72) VALDAIR SCHIMIT DE LIMA

(74) ELIANE DUZ

Prazo de validade: 10 (dez) anos contados a partir de 09/12/2016, mediante o recolhimento da taxa quinquenal de manutenção (Artigos 119 e 120 da LPI) e observadas as demais condições legais.





**(11) BR 30 2016 005754-0**

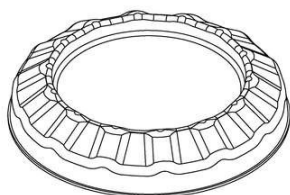

Código 39 - Concessão do Registro

(22) 10/12/2016

(15) 14/08/2018

(45) 14/08/2018

(52) 09-01

(54) CONFIGURAÇÃO APLICADA EM TAMPA

(73) FLAVIO PASQUALI (BR/SC) ; CARLOS PASQUALI (BR/SC)

(72) FLÁVIO PASQUALI; CARLOS PASQUALI

(74) ELIANE DUZ

Prazo de validade: 10 (dez) anos contados a partir de 10/12/2016, mediante o recolhimento da taxa quinquenal de manutenção (Artigos 119 e 120 da LPI) e observadas as demais condições legais.

**(11) BR 30 2016 005913-6**

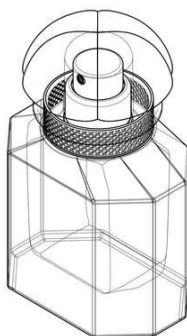

Código 39 - Concessão do Registro

(22) 22/12/2016

(15) 14/08/2018

(30) 14/10/2016 WO DM/093350

(45) 14/08/2018

(52) 09-01

(54) CONFIGURAÇÃO APLICADA A/EM FRASCO

(73) GUERLAIN SOCIETE ANONYME (FR)

(72) THIERRY FRANÇOIS DE BASCHMAKOFF

(74) Ana Paula Santos Celidonio

Prazo de validade: 10 (dez) anos contados a partir de 22/12/2016, mediante o recolhimento da taxa quinquenal de manutenção (Artigos 119 e 120 da LPI) e observadas as demais condições legais.

**(11) BR 30 2017 000388-5**

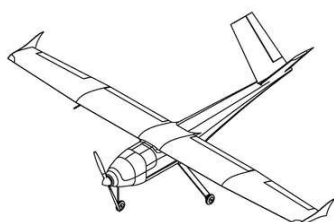

Código 39 - Concessão do Registro

(22) 30/01/2017

(15) 14/08/2018

(45) 14/08/2018

(52) 12-07

(54) CONFIGURAÇÃO APLICADA A/EM VEÍCULO AÉREO NÃO TRIPULADO



(73) AUSTER TECNOLOGIA LTDA (BR/RS)

(72) WILLIAN RIGON

Prazo de validade: 10 (dez) anos contados a partir de 30/01/2017, mediante o recolhimento da taxa quinquenal de manutenção (Artigos 119 e 120 da LPI) e observadas as demais condições legais.

**(11) BR 30 2017 000430-0**

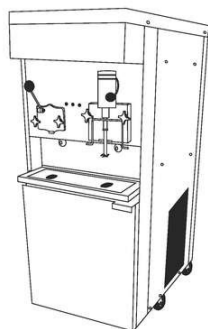

Código 39 - Concessão do Registro

(22) 01/02/2017

(15) 14/08/2018

(45) 14/08/2018

(52) 31-00

(54) CONFIGURAÇÃO APLICADA A/EM MAQUINA DE SORVETE EXPRESSO

(73) PEDRO DAMON CAÑETE EKHVANOSSAFA (BR/RS)

(72) PEDRO DAMON CANETE EKHVANOSSAFA

(74) AUDITA ASSESSORIA EMPRESARIAL LTDA.

Prazo de validade: 10 (dez) anos contados a partir de 01/02/2017, mediante o recolhimento da taxa quinquenal de manutenção (Artigos 119 e 120 da LPI) e observadas as demais condições legais.

**(11) BR 30 2017 000475-0**

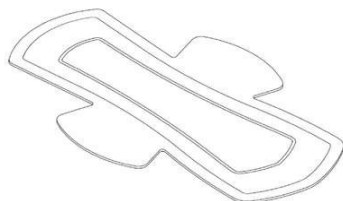

Código 39 - Concessão do Registro

(22) 03/02/2017

(15) 14/08/2018

(30) 24/01/2017 CL CL 0182-2017

(45) 14/08/2018

(52) 24-04

(54) CONFIGURAÇÃO APLICADA A/EM ABSORVENTE FEMININO

(73) CMPC TISSUE S.A. (CL)

(72) TOMÁS LUIS AMIAMA DI MARZIO

(74) Maria Pia Carvalho Guerra

Prazo de validade: 10 (dez) anos contados a partir de 03/02/2017, mediante o recolhimento da taxa quinquenal de manutenção (Artigos 119 e 120 da LPI) e observadas as demais condições legais.

**(11) BR 30 2017 000477-6**

Código 39 - Concessão do Registro

(22) 03/02/2017

(15) 14/08/2018

(30) 05/08/2016 US 29/573440

(45) 14/08/2018

(52) 12-16

(54) CONFIGURAÇÃO APLICADA A/EM GRADE DIANTEIRA DE VEÍCULO

(73) GM GLOBAL TECHNOLOGY OPERATIONS LLC (US)



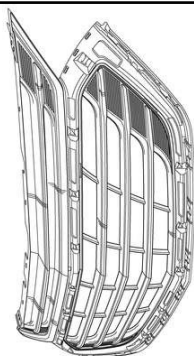

(72) JEFFREY W. PERKINS

(74) KASZNAR LEONARDOS PROPRIEDADE INTELECTUAL

Prazo de validade: 10 (dez) anos contados a partir de 03/02/2017, mediante o recolhimento da taxa quinquenal de manutenção (Artigos 119 e 120 da LPI) e observadas as demais condições legais.

**(11) BR 30 2017 000482-2**

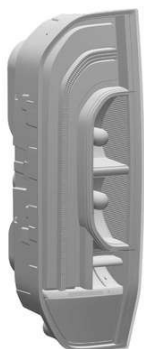

Código 39 - Concessão do Registro

(22) 03/02/2017

(15) 14/08/2018

(30) 05/08/2016 WO DM/091984

(45) 14/08/2018

(52) 26-06

(54) CONFIGURAÇÃO APLICADA A/EM LANTERNA DE VEÍCULO

(73) DAIMLER AG (DE)

(72) KAI SIEBER; GORDEN WAGENER

(74) Dannemann, Siemsen, Bigler & Ipanema Moreira

Prazo de validade: 10 (dez) anos contados a partir de 03/02/2017, mediante o recolhimento da taxa quinquenal de manutenção (Artigos 119 e 120 da LPI) e observadas as demais condições legais.

**(11) BR 30 2017 000483-0**



Código 39 - Concessão do Registro

(22) 03/02/2017

(15) 14/08/2018

(30) 04/08/2016 EM 003331693; 04/08/2016 EM 003331412

(45) 14/08/2018

(52) 12-08

(54) CONFIGURAÇÃO APLICADA A/EM AUTOMÓVEL

(73) AUTOMOBILI LAMBORGHINI S.P.A. (IT)

(72) MITJA BORKERT

(74) Bhering Advogados ( nome anterior Bhering Assessoria S/C Ltda.)

Prazo de validade: 10 (dez) anos contados a partir de 03/02/2017, mediante o recolhimento da taxa quinquenal de manutenção (Artigos 119 e 120 da LPI) e observadas as demais condições legais.

**(11) BR 30 2017 000528-4**



Código 39 - Concessão do Registro

(22) 08/02/2017

(15) 14/08/2018

(45) 14/08/2018

(52) 12-16



(54) CONFIGURAÇÃO APLICADA EM SPOILER DE VEÍCULO AUTOMOTOR.

(73) FCA FIAT CHRYSLER AUTOMÓVEIS BRASIL LTDA (BR/MG)

(72) PETER JAKOB FASSBENDER

Prazo de validade: 10 (dez) anos contados a partir de 08/02/2017, mediante o recolhimento da taxa quinquenal de manutenção (Artigos 119 e 120 da LPI) e observadas as demais condições legais.



**(11) BR 30 2017 001058-0**



Código 39 - Concessão do Registro

(22) 07/03/2017

(15) 14/08/2018

(45) 14/08/2018

(52) 12-16

(54) CONFIGURAÇÃO APLICADA A/EM PARACHOQUE

(73) PEUGEOT CITROËN AUTOMOBILES SA (FR)

(72) JEAN-PIERRE PLOUÉ

(74) Vieira de Mello Advogados

Prazo de validade: 10 (dez) anos contados a partir de 07/03/2017, mediante o recolhimento da taxa quinquenal de manutenção (Artigos 119 e 120 da LPI) e observadas as demais condições legais.

**(11) BR 30 2017 001755-0**

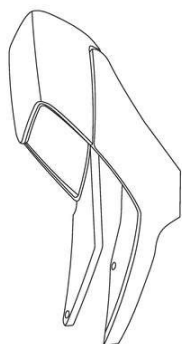

Código 39 - Concessão do Registro

(22) 25/04/2017

(15) 14/08/2018

(30) 25/10/2016 EM 003434190

(45) 14/08/2018

(52) 26-06

(54) CONFIGURAÇÃO APLICADA A/EM DISPOSITIVO LUMINOSO PARA VEÍCULO

(73) AEROMOBIL R&D S. R. O. (SK)

(72) KENNETH DOUGLAS ALEXANDER MACANDREW; WILLIAM SIMON ROOMS; TOMÁS URÍK; ADAM DANKO; ALAN ROACH

(74) Dannemann, Siemsen, Bigler & Ipanema Moreira

Prazo de validade: 10 (dez) anos contados a partir de 25/04/2017, mediante o recolhimento da taxa quinquenal de manutenção (Artigos 119 e 120 da LPI) e observadas as demais condições legais.



(11) BR 30 2017 001876-9



Código 39 - Concessão do Registro

(22) 28/04/2017

(15) 14/08/2018

(45) 14/08/2018

(52) 09-01

(54) CONFIGURAÇÃO APLICADA A/EM GARRAFA

(73) JUICELAB NATURE'S JUICE LTDA - EPP (BR/SP)

(72) LEONARDO MENDES SOARES

(74) RODRIGO AFFONSO DE OURO PRETO SANTOS

Prazo de validade: 10 (dez) anos contados a partir de 28/04/2017, mediante o recolhimento da taxa quinquenal de manutenção (Artigos 119 e 120 da LPI) e observadas as demais condições legais.



(11) BR 30 2017 002009-7



Código 39 - Concessão do Registro

(22) 11/05/2017

(15) 14/08/2018

(45) 14/08/2018

(52) 31-00

(54) CONFIGURAÇÃO APLICADA A/EM PIPOQUEIRA

(73) BRITÂNIA ELETRODOMÉSTICOS S.A. (BR/PR)

(72) CÉSAR EDUARDO ISAACSON BUFFARA

(74) RITTER E MORAES PROPRIEDADE INTELECTUAL S/S

Prazo de validade: 10 (dez) anos contados a partir de 11/05/2017, mediante o recolhimento da taxa quinquenal de manutenção (Artigos 119 e 120 da LPI) e observadas as demais condições legais.

(11) BR 30 2017 002014-3

Código 39 - Concessão do Registro

(22) 11/05/2017

(15) 14/08/2018

(45) 14/08/2018

(52) 23-04

(54) CONFIGURAÇÃO APLICADA A/EM UMIDIFICADOR DE AR

(73) BRITÂNIA ELETRODOMÉSTICOS S.A. (BR/PR)

(72) CÉSAR EDUARDO ISAACSON BUFFARA



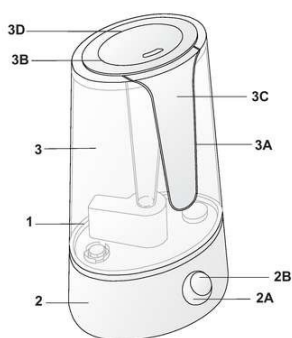

(74) RITTER E MORAES PROPRIEDADE INTELECTUAL S/S

Prazo de validade: 10 (dez) anos contados a partir de 11/05/2017, mediante o recolhimento da taxa quinquenal de manutenção (Artigos 119 e 120 da LPI) e observadas as demais condições legais.

(11) BR 30 2017 002081-0

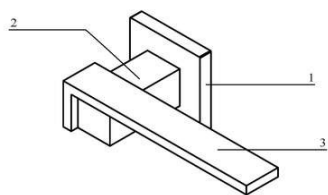

Código 39 - Concessão do Registro

(22) 17/05/2017

(15) 14/08/2018

(45) 14/08/2018

(52) 08-06

(54) CONFIGURAÇÃO APLICADA A/EM MAÇANETA

(73) CLEBER LUIS DA RÉ (BR/RS)

(72) CLEBER LUIS DA RÉ

(74) LUIZ FERNANDO CAMPOS STOCK

Prazo de validade: 10 (dez) anos contados a partir de 17/05/2017, mediante o recolhimento da taxa quinquenal de manutenção (Artigos 119 e 120 da LPI) e observadas as demais condições legais.

(11) BR 30 2017 002239-1



Código 39 - Concessão do Registro

(22) 29/05/2017

(15) 14/08/2018

(45) 14/08/2018

(52) 06-04

(54) CONFIGURAÇÃO APLICADA EM URNA FUNERÁRIA PARA ANIMAIS

(73) PET MEMORIAL LTDA EPP (BR/SP)

(72) EVANDRO DENYS ALTSTUT

(74) ROSANA APARECIDA RIBAS MACIEL

Prazo de validade: 10 (dez) anos contados a partir de 29/05/2017, mediante o recolhimento da taxa quinquenal de manutenção (Artigos 119 e 120 da LPI) e observadas as demais condições legais.

(11) BR 30 2017 002247-2

Código 39 - Concessão do Registro

(22) 29/05/2017

(15) 14/08/2018

(45) 14/08/2018

(52) 06-03

(54) CONFIGURAÇÃO APLICADA A/EM BANCADA PARA A MONTAGEM DE PAINÉIS DE VIDRO



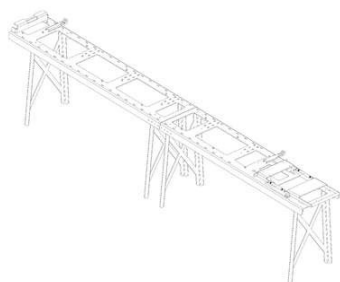

(73) FRANCISCO JAVIER OÑA GONZÁLEZ (ES)

(72) FRANCISCO JAVIER OÑA GONZÁLEZ

(74) David do Nascimento Advogados Associados

Prazo de validade: 10 (dez) anos contados a partir de 29/05/2017, mediante o recolhimento da taxa quinquenal de manutenção (Artigos 119 e 120 da LPI) e observadas as demais condições legais.

**(11) BR 30 2017 002356-8**

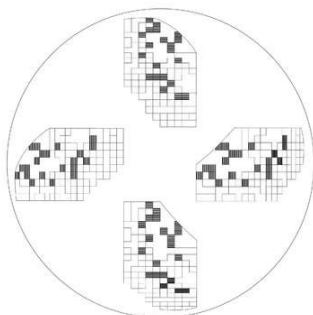

Código 39 - Concessão do Registro

(22) 06/06/2017

(15) 14/08/2018

(30) 07/12/2016 EM 003504364-0003

(45) 14/08/2018

(52) 21-02

(54) PADRÃO ORNAMENTAL APLICADO A/EM BOLA DE FUTEBOL

(73) ADIDAS AG (DE)

(72) FRANZISKA LOEFFELMANN

(74) Bhering Advogados ( nome anterior Bhering Assessoria S/C Ltda.)

Prazo de validade: 10 (dez) anos contados a partir de 06/06/2017, mediante o recolhimento da taxa quinquenal de manutenção (Artigos 119 e 120 da LPI) e observadas as demais condições legais.

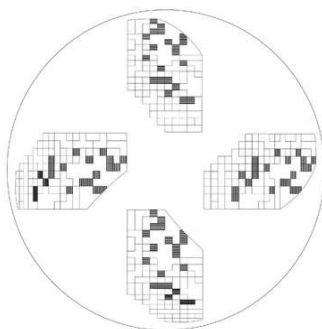
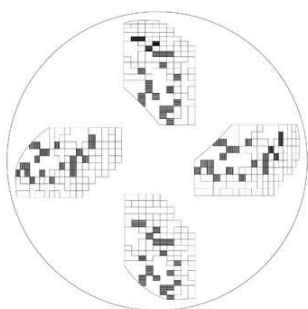

**(11) BR 30 2017 002367-3**

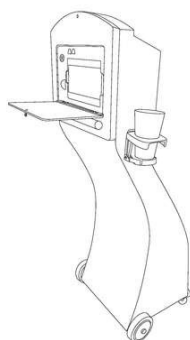

Código 39 - Concessão do Registro

(22) 07/06/2017

(15) 14/08/2018

(45) 14/08/2018

(52) 20-03

(54) CONFIGURAÇÃO APLICADA A/EM DISPLAY

(73) G. SOUZA PORTELA - EPP (BR/PA)

(72) GILSON SOUZA PORTELA

(74) Gil Marcas & Patentes - EIRELI

Prazo de validade: 10 (dez) anos contados a partir de 07/06/2017, mediante o recolhimento da taxa quinquenal de manutenção (Artigos 119 e 120 da LPI) e observadas as demais condições legais.

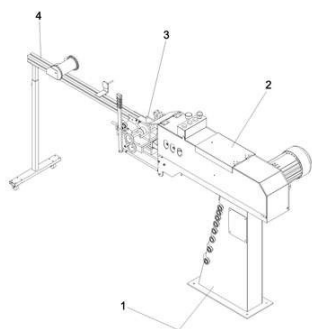

**(11) BR 30 2017 002384-3**

Código 39 - Concessão do Registro

(22) 09/06/2017

(15) 14/08/2018

(45) 14/08/2018

(52) 15-09

(54) CONFIGURAÇÃO APLICADA EM ENTALHADORA

(73) ILSO LUIZ DALPIZZOL (BR/PR) ; JAIRO LUCIANO MARTINS (BR/PR)

(72) ILSO LUIZ DALPIZZOL; JAIRO LUCIANO MARTINS

(74) MARCIA REGINA FRASSON

Prazo de validade: 10 (dez) anos contados a partir de 09/06/2017, mediante o recolhimento da taxa quinquenal de manutenção (Artigos 119 e 120 da LPI) e observadas as demais condições legais.

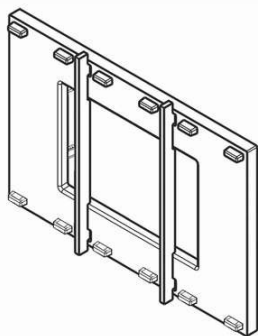
**(11) BR 30 2017 002529-3**

Código 39 - Concessão do Registro

(22) 20/06/2017

(15) 14/08/2018

(30) 21/12/2016 EM 003531334

(45) 14/08/2018

(52) 13-03

(54) CONFIGURAÇÃO APLICADA A/EM QUADRO PARA INTERRUPTOR

(73) BTICINO S.P.A. (IT)

(72) MILKA ESKOLA

(74) Ariboni, Fabbri e Schmidt Sociedade de Advogados

Prazo de validade: 10 (dez) anos contados a partir de 20/06/2017, mediante o recolhimento da taxa quinquenal de manutenção (Artigos 119 e 120 da LPI) e observadas as demais condições legais.

**(11) BR 30 2017 002728-8**

Código 39 - Concessão do Registro

(22) 03/07/2017

(15) 14/08/2018

(45) 14/08/2018

(52) 06-01

(54) CONFIGURAÇÃO APLICADA A/EM POLTRONA

(73) UNIVERSIDADE FEDERAL DE UBERLÂNDIA (BR/MG)

(72) PATRÍCIA PIMENTA AZEVEDO RIBEIRO; SUELEN SILVA MOREIRA FONTES

Prazo de validade: 10 (dez) anos contados a partir de 03/07/2017, mediante o recolhimento da taxa quinquenal de manutenção (Artigos 119 e 120 da LPI) e observadas as demais condições legais.



**(11) BR 30 2017 002895-0**

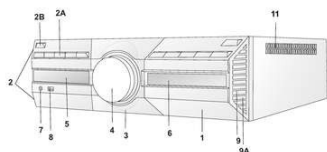

Código 39 - Concessão do Registro

(22) 13/07/2017

(15) 14/08/2018

(45) 14/08/2018

(52) 14-01

(54) CONFIGURAÇÃO APLICADA A/EM APARELHO DE SOM

(73) BRITÂNIA ELETRODOMÉSTICOS S.A. (BR/PR)

(72) CÉSAR EDUARDO ISAACSON BUFFARA

(74) RITTER E MORAES PROPRIEDADE INTELECTUAL

Prazo de validade: 10 (dez) anos contados a partir de 13/07/2017, mediante o recolhimento da taxa quinquenal de manutenção (Artigos 119 e 120 da LPI) e observadas as demais condições legais.

**(11) BR 30 2017 002901-9**



Código 39 - Concessão do Registro

(22) 13/07/2017

(15) 14/08/2018

(45) 14/08/2018

(52) 21-01 , 07-02

(54) CONFIGURAÇÃO APLICADA A/EM FOGÃO DE BRINQUEDO.

(73) MIELLE INDÚSTRIA E COMÉRCIO DE PLÁSTICOS LTDA (BR/SP)

(72) ANDRÉ RODRIGO TAMASAUSKAS

(74) Vilage Marcas e Patentes Ltda

Prazo de validade: 10 (dez) anos contados a partir de 13/07/2017, mediante o recolhimento da taxa quinquenal de manutenção (Artigos 119 e 120 da LPI) e observadas as demais condições legais.

**(11) BR 30 2017 003004-1**



Código 39 - Concessão do Registro

(22) 17/07/2017

(15) 14/08/2018

(45) 14/08/2018

(52) 02-07

(54) CONFIGURAÇÃO APLICADA A/EM BRAÇADEIRA

(73) WOLMAR THYAGO CORDEIRO CORREA DOS REIS (BR/DF) ; GILBERTO PEDROSA RODRIGUES (BR/DF)

(72) GILBERTO PEDROSA RODRIGUES

Prazo de validade: 10 (dez) anos contados a partir de 17/07/2017, mediante o recolhimento da taxa quinquenal de manutenção (Artigos 119 e 120 da LPI) e observadas as demais condições legais.



(11) BR 30 2017 003098-0

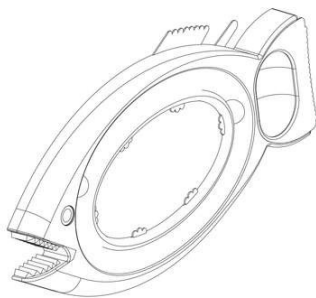

Código 39 - Concessão do Registro

(22) 24/07/2017

(15) 14/08/2018

(45) 14/08/2018

(52) 30-99

(54) CONFIGURAÇÃO APLICADA A/EM BRINQUEDO PARA ANIMAIS

(73) DURAPETS COMERCIO DE ACESSORIOS PARA ANIMAIS LTDA - EPP (BR/SP)

(72) SADAYUKI KAWAKAMI; LUIZ RENI MARTINS JUNIOR

(74) Somarca Assessoria Empresarial S/C Ltda.

Prazo de validade: 10 (dez) anos contados a partir de 24/07/2017, mediante o recolhimento da taxa quinquenal de manutenção (Artigos 119 e 120 da LPI) e observadas as demais condições legais.

(11) BR 30 2017 003319-9



Código 39 - Concessão do Registro

(22) 01/08/2017

(15) 14/08/2018

(45) 14/08/2018

(52) 08-05

(54) CONFIGURAÇÃO APLICADA A/EM MOLDE PARA FLORES

(73) FUNDIÇÃO JESUITAS LTDA ME (BR/PR)

(72) AMARILDO POMMERING

(74) ALEXANDRE PIETRÂNGELO LIMA

Prazo de validade: 10 (dez) anos contados a partir de 01/08/2017, mediante o recolhimento da taxa quinquenal de manutenção (Artigos 119 e 120 da LPI) e observadas as demais condições legais.

(11) BR 30 2017 005154-5

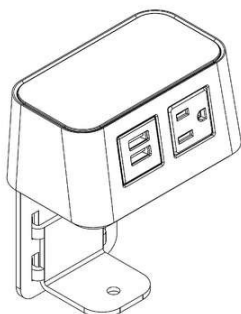

Código 39 - Concessão do Registro

(22) 16/11/2017

(15) 14/08/2018

(43) 07/08/2018

(52) 13-03

(54) CONFIGURAÇÃO APLICADA A/EM CENTRAL DE ENERGIA ELÉTRICA

(73) NORMAN R. BYRNE (US)

(72) DANIEL P. BYRNE; CHAD ZIMMERMAN; WILLIAM F. SCHACHT; RANDELL E. PATE; BRENT A. REAME; TIMOTHY J. WARWICK

(74) David do Nascimento Advogados Associados

Prazo de validade: 10 (dez) anos contados a partir de 16/11/2017, mediante o recolhimento da taxa quinquenal de manutenção (Artigos 119 e 120 da LPI) e observadas as demais condições legais.

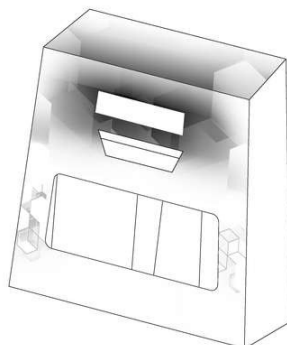

**(11) BR 30 2017 005606-7**

Código 39 - Concessão do Registro

(22) 13/12/2017

(15) 14/08/2018

(30) 13/06/2017 US 29/607460

(45) 14/08/2018

(52) 09-03

(54) CONFIGURAÇÃO APLICADA A/EM EMBALAGEM

(73) THE PROCTER &amp; GAMBLE COMPANY (US)

(72) MARTIN JAY MAROTTI; CHRISTOPHER MILES MILLER

(74) Trench, Rossi e Watanabe Advogados

Prazo de validade: 10 (dez) anos contados a partir de 13/12/2017, mediante o recolhimento da taxa quinquenal de manutenção (Artigos 119 e 120 da LPI) e observadas as demais condições legais.

**(11) BR 30 2018 000117-6**

FIG.1.1



Código 39 - Concessão do Registro

(22) 15/01/2018

(15) 14/08/2018

(30) 14/07/2017 ES 0525752

(45) 14/08/2018

(52) 21-03

(54) CONFIGURAÇÃO APLICADA A/EM MÓVEL PARA MÁQUINA DE DIVERSÃO.

(73) BINGOS Y COMPLEMENTOS ELECTRÓNICOS, S.L. (ES)

(72) BERNARDINO HERNANDEZ JIMENEZ

(74) JOSÉ CARLOS FERREIRA

Prazo de validade: 10 (dez) anos contados a partir de 15/01/2018, mediante o recolhimento da taxa quinquenal de manutenção (Artigos 119 e 120 da LPI) e observadas as demais condições legais.

**(11) BR 30 2018 000574-0**

Código 39 - Concessão do Registro

(22) 14/02/2018

(15) 14/08/2018

(30) 15/08/2017 US 29/614,010

(45) 14/08/2018

(52) 21-02

(54) CONFIGURAÇÃO APLICADA A/EM BOLA

(73) NIKE INNOVATE C.V. (US)

(72) TODD SMITH

(74) ANTÔNIO MAURÍCIO PEDRAS ARNAUD

Prazo de validade: 10 (dez) anos contados a partir de 14/02/2018, mediante o recolhimento da taxa quinquenal de manutenção (Artigos 119 e 120 da LPI) e observadas as demais condições legais.





**(11) BR 30 2018 000707-7**

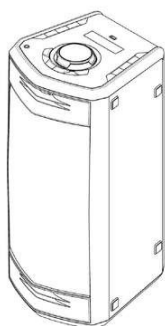

Código 39 - Concessão do Registro

(22) 26/02/2018

(15) 14/08/2018

(43) 14/08/2018

(52) 14-01

(54) CONFIGURAÇÃO APLICADA A/EM CAIXA DE SOM

(73) LG ELECTRONICS INC. (KR)

(72) GANGHO WOO; HEESU YANG; JUN KI KIM

(74) DANNEMANN, SIEMSEN, BIGLER & IPANEMA MOREIRA

Prazo de validade: 10 (dez) anos contados a partir de 26/02/2018, mediante o recolhimento da taxa quinquenal de manutenção (Artigos 119 e 120 da LPI) e observadas as demais condições legais.

**(11) BR 30 2018 001117-1**

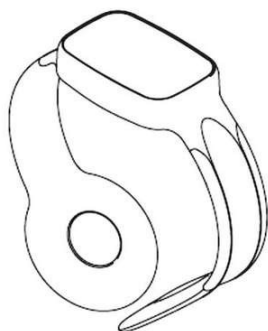

Código 39 - Concessão do Registro

(22) 21/03/2018

(15) 14/08/2018

(30) 15/12/2017 NO 20171190

(45) 14/08/2018

(52) 24-02

(54) CONFIGURAÇÃO APLICADA A/EM MONITOR DE FREQUÊNCIA CARDÍACA PARA RECÉM-NASCIDOS.

(73) LAERDAL MEDICAL AS (NO)

(72) JOAR EILEVSTJØNN; OYSTEIN GOMO

(74) KASZNAR LEONARDOS PROPRIEDADE INTELECTUAL

Prazo de validade: 10 (dez) anos contados a partir de 21/03/2018, mediante o recolhimento da taxa quinquenal de manutenção (Artigos 119 e 120 da LPI) e observadas as demais condições legais.

**(11) BR 30 2018 001122-8**

Código 39 - Concessão do Registro

(22) 21/03/2018

(15) 14/08/2018

(30) 22/09/2017 US 29/618,653



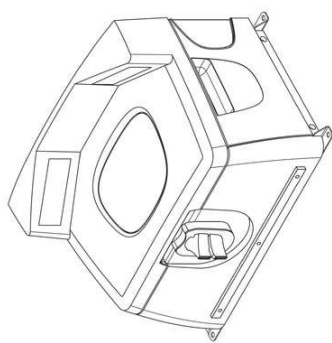

(45) 14/08/2018

(52) 13-02

(54) CONFIGURAÇÃO APLICADA A/EM ESTAÇÃO DE CARREGAMENTO

(73) LOCUS ROBOTICS CORP. (US)

(72) WILLIAM RICHARDSON JONES III; HIAN KAI KWA; CHRISTINA NICOLE FONG

(74) David do Nascimento Advogados Associados

Prazo de validade: 10 (dez) anos contados a partir de 21/03/2018, mediante o recolhimento da taxa quinquenal de manutenção (Artigos 119 e 120 da LPI) e observadas as demais condições legais.

**(11) BR 30 2018 001162-7**

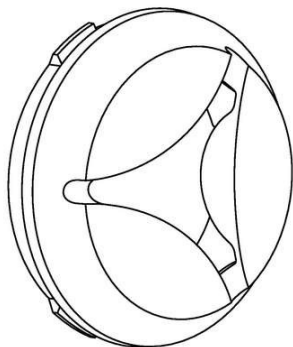

Código 39 - Concessão do Registro

(22) 23/03/2018

(15) 14/08/2018

(30) 25/09/2017 JP 2017-020864

(45) 14/08/2018

(52) 14-99

(54) CONFIGURAÇÃO APLICADA A/EM SUPORTE PARA FONE DE OUVIDO.

(73) SONY INTERACTIVE ENTERTAINMENT INC. (JP)

(72) TAICHI NOKUO

(74) KASZNAR LEONARDOS PROPRIEDADE INTELECTUAL

Prazo de validade: 10 (dez) anos contados a partir de 23/03/2018, mediante o recolhimento da taxa quinquenal de manutenção (Artigos 119 e 120 da LPI) e observadas as demais condições legais.

**(11) BR 30 2018 001175-9**



Código 39 - Concessão do Registro

(22) 26/03/2018

(15) 14/08/2018

(30) 05/10/2017 EM 004387363

(45) 14/08/2018

(52) 12-15

(54) CONFIGURAÇÃO APLICADA A/EM PNEU DE MOTOCICLETA.

(73) PIRELLI TYRE S.P.A. (IT)

(72) MARIO MARIANI; PIERANGELO MISANI

(74) KASZNAR LEONARDOS PROPRIEDADE INTELECTUAL

Prazo de validade: 10 (dez) anos contados a partir de 26/03/2018, mediante o recolhimento da taxa quinquenal de manutenção (Artigos 119 e 120 da LPI) e observadas as demais condições legais.

**(11) BR 30 2018 001199-6**

Código 39 - Concessão do Registro

(22) 27/03/2018





(15) 14/08/2018  
(30) 29/09/2017 US 29/619,563  
(45) 14/08/2018  
(52) 02-04  
(54) CONFIGURAÇÃO APLICADA A/EM ENTRESSOLA DE CALÇADO  
(73) NIKE INNOVATE C.V. (US)  
(72) LEE GIBSON  
(74) Flávia Salim Lopes

Prazo de validade: 10 (dez) anos contados a partir de 27/03/2018, mediante o recolhimento da taxa quinquenal de manutenção (Artigos 119 e 120 da LPI) e observadas as demais condições legais.

---

**(11) BR 30 2018 001200-3**



Código 39 - Concessão do Registro

(22) 27/03/2018  
(15) 14/08/2018  
(30) 29/09/2017 US 29/619,594  
(45) 14/08/2018  
(52) 02-04  
(54) CONFIGURAÇÃO APLICADA A/EM SOLADO DE CALÇADO  
(73) NIKE INNOVATE C.V. (US)  
(72) LEE GIBSON  
(74) Flávia Salim Lopes

Prazo de validade: 10 (dez) anos contados a partir de 27/03/2018, mediante o recolhimento da taxa quinquenal de manutenção (Artigos 119 e 120 da LPI) e observadas as demais condições legais.

---

**(11) BR 30 2018 001206-2**



Código 39 - Concessão do Registro

(22) 27/03/2018  
(15) 14/08/2018  
(30) 29/09/2017 US 29/619,590  
(45) 14/08/2018  
(52) 02-04  
(54) CONFIGURAÇÃO APLICADA A/EM PARTE SUPERIOR DE CALÇADO  
(73) NIKE INNOVATE C.V. (US)  
(72) LEE GIBSON  
(74) Flávia Salim Lopes

Prazo de validade: 10 (dez) anos contados a partir de 27/03/2018, mediante o recolhimento da taxa quinquenal de manutenção (Artigos 119 e 120 da LPI) e observadas as demais condições legais.

---

**(11) BR 30 2018 001223-2**

Código 39 - Concessão do Registro



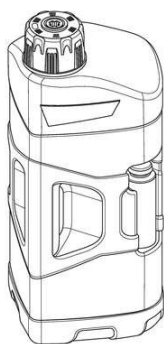

(22) 28/03/2018  
 (15) 14/08/2018  
 (43) 07/08/2018  
 (52) 09-01  
 (54) CONFIGURAÇÃO APLICADA A/EM GARRAFÃO  
 (73) POLISPORT PLÁSTICOS, SA (PT)  
 (72) FILIPE ANDRÉ DE AZEVEDO MAGALHAES  
 (74) JOSÉ EDIS RODRIGUES

Prazo de validade: 10 (dez) anos contados a partir de 28/03/2018, mediante o recolhimento da taxa quinquenal de manutenção (Artigos 119 e 120 da LPI) e observadas as demais condições legais.

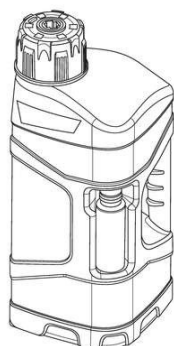

**(11) BR 30 2018 001227-5**



Código 39 - Concessão do Registro  
 (22) 28/03/2018  
 (15) 14/08/2018  
 (30) 08/03/2018 WO 6654201  
 (45) 14/08/2018  
 (52) 16-06  
 (54) CONFIGURAÇÃO APLICADA A/EM ÓCULOS DE SOL  
 (73) CHRISTIAN DIOR COUTURE (FR)  
 (72) MATHIEU JAMIN  
 (74) LUIZ LEONARDOS & ADVOGADOS

Prazo de validade: 10 (dez) anos contados a partir de 28/03/2018, mediante o recolhimento da taxa quinquenal de manutenção (Artigos 119 e 120 da LPI) e observadas as demais condições legais.

**(11) BR 30 2018 001238-0**



Código 39 - Concessão do Registro  
 (22) 28/03/2018  
 (15) 14/08/2018  
 (30) 29/09/2017 KR 30-2017-0046379  
 (45) 14/08/2018  
 (52) 12-08  
 (54) CONFIGURAÇÃO APLICADA A/EM AUTOMÓVEL  
 (73) HYUNDAI MOTOR COMPANY (KR) ; KIA MOTORS CORPORATION (KR)



---

(72) JUN HYUK YIM

(74) David do Nascimento Advogados Associados

Prazo de validade: 10 (dez) anos contados a partir de 28/03/2018, mediante o recolhimento da taxa quinquenal de manutenção (Artigos 119 e 120 da LPI) e observadas as demais condições legais.

---

**(11) BR 30 2018 001251-8**



Código 39 - Concessão do Registro

(22) 29/03/2018

(15) 14/08/2018

(30) 29/09/2017 WO 4915801 (DM/098 186)

(45) 14/08/2018

(52) 04-02

(54) CONFIGURAÇÃO APLICADA A/EM ESCOVA DE DENTE

(73) THE GILLETTE COMPANY LLC (US)

(72) TILMANN WINKLER

(74) Trench, Rossi e Watanabe Advogados

Prazo de validade: 10 (dez) anos contados a partir de 29/03/2018, mediante o recolhimento da taxa quinquenal de manutenção (Artigos 119 e 120 da LPI) e observadas as demais condições legais.

---

**(11) BR 30 2018 001274-7**



Código 39 - Concessão do Registro

(22) 29/03/2018

(15) 14/08/2018

(30) 30/09/2017 CN 201730472136.7

(45) 14/08/2018

(52) 12-08

(54) CONFIGURAÇÃO APLICADA A/EM VEÍCULO

(73) DFSK MOTOR LIMITED COMPANY CHONGQING BRANCH COMPANY (CN)

(72) LIN XU; YALOU LIU; SIJIE RAN

(74) PERANDIN SOCIEDADE DE ADVOGADOS

Prazo de validade: 10 (dez) anos contados a partir de 29/03/2018, mediante o recolhimento da taxa quinquenal de manutenção (Artigos 119 e 120 da LPI) e observadas as demais condições legais.

---

**(11) BR 30 2018 001308-5**

Código 39 - Concessão do Registro

(22) 02/04/2018

(15) 14/08/2018

(43) 07/08/2018

(52) 14-02

(54) CONFIGURAÇÃO APLICADA A/EM CLASSIFICADOR DE TIPO ÓPTICO



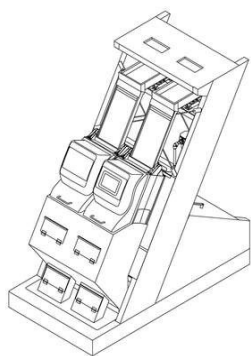

(73) SATAKE CORPORATION (JP)  
 (72) HIDEAKI MATSUSHIMA; HIROTAKA ZENKO; KOHEI KISHIMOTO  
 (74) KASZNAR LEONARDOS PROPRIEDADE INTELECTUAL  
 Prazo de validade: 10 (dez) anos contados a partir de 02/04/2018, mediante o recolhimento da taxa quinquenal de manutenção (Artigos 119 e 120 da LPI) e observadas as demais condições legais.

**(11) BR 30 2018 001395-6**

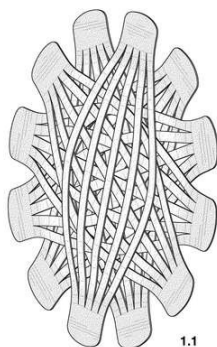

Código 39 - Concessão do Registro  
 (22) 06/04/2018  
 (15) 14/08/2018  
 (30) 06/10/2017 US 29/621,386  
 (45) 14/08/2018  
 (52) 24-04  
 (54) CONFIGURAÇÃO APLICADA EM FITAS ADESIVAS  
 (73) KINESIO IP LLC (US)  
 (72) KENZO KASE; YUKARI TAKEDA  
 (74) LEONOR MAGALHÃES PERES GALVÃO

Prazo de validade: 10 (dez) anos contados a partir de 06/04/2018, mediante o recolhimento da taxa quinquenal de manutenção (Artigos 119 e 120 da LPI) e observadas as demais condições legais. (co) Título adequado de ofício nos termos do Art. 22 da Instrução Normativa 044/2015.

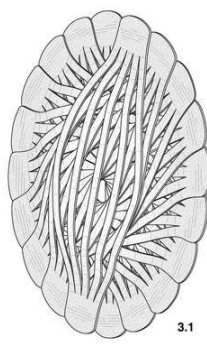
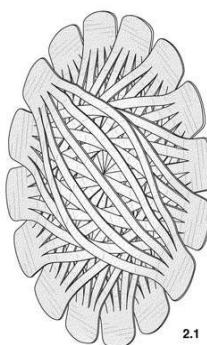

**(11) BR 30 2018 001540-1**



Código 39 - Concessão do Registro  
 (22) 17/04/2018  
 (15) 14/08/2018  
 (45) 14/08/2018  
 (52) 26-05  
 (54) CONFIGURAÇÃO APLICADA A/EM LUMINÁRIA  
 (73) VINÍCIUS HERNANDEZ LOPES LADIVEZ (BR/SP)  
 (72) VINÍCIUS HERNANDEZ LOPES LADIVEZ

Prazo de validade: 10 (dez) anos contados a partir de 17/04/2018, mediante o recolhimento da taxa quinquenal de manutenção (Artigos 119 e 120 da LPI) e observadas as demais condições legais.



**(11) BR 30 2018 001729-3**

Código 39 - Concessão do Registro  
(22) 27/04/2018  
(15) 14/08/2018  
(30) 31/10/2017 CN 201730525345.3  
(45) 14/08/2018  
(52) 12-09  
(54) CONFIGURAÇÃO APLICADA A/EM TRATORES  
(73) BYD COMPANY LIMITED (CN)  
(72) YUYOU LI; CHAN CHEN; SHAOHUA WEN; BAOWEI CAO  
(74) MARIA PIA CARVALHO GUERRA

Prazo de validade: 10 (dez) anos contados a partir de 27/04/2018, mediante o recolhimento da taxa quinquenal de manutenção (Artigos 119 e 120 da LPI) e observadas as demais condições legais.

**(11) BR 30 2018 001829-0**

Código 39 - Concessão do Registro  
(22) 04/05/2018  
(15) 14/08/2018  
(30) 06/11/2017 EM 004496131-014  
(45) 14/08/2018  
(52) 02-03  
(54) CONFIGURAÇÃO APLICADA A/EM CAPACETE  
(73) MANUFACTURAS TOMAS S.A. (ES)  
(72) JAVIER TOMÁS GONZÁLEZ  
(74) RODRIGO GOMES GALVEZ

Prazo de validade: 10 (dez) anos contados a partir de 04/05/2018, mediante o recolhimento da taxa quinquenal de manutenção (Artigos 119 e 120 da LPI) e observadas as demais condições legais.

**(11) BR 30 2018 001845-1**

Código 39 - Concessão do Registro  
(22) 07/05/2018  
(15) 14/08/2018  
(45) 14/08/2018  
(52) 07-02  
(54) CONFIGURAÇÃO APLICADA A/EM PIPOQUEIRA  
(73) MK ELETRODOMESTICOS MONDIAL S.A (BR/BA)  
(72) JACQUES IVO KRAUSE  
(74) VANDRÉ CAVALCANTE BITTENCOURT TORRES

Prazo de validade: 10 (dez) anos contados a partir de 07/05/2018, mediante o recolhimento da taxa quinquenal de manutenção (Artigos 119 e 120 da LPI) e observadas as demais condições legais.



---

**(11) BR 30 2018 001857-5**

FIG. 1.1  
Vista em perspectiva frontal

Código 39 - Concessão do Registro

(22) 07/05/2018

(15) 14/08/2018

(30) 08/11/2017 JP 2017-024951

(45) 14/08/2018

(52) 26-06

(54) CONFIGURAÇÃO APLICADA A/EM FAROL DIANTEIRO PARA MOTOCICLETA

(73) HONDA MOTOR CO., LTD. (JP)

(72) VIPIN GEORGE; VAZHIYODAN SANOK

(74) DANNEMANN, SIEMSEN, BIGLER &amp; IPANEMA MOREIRA

Prazo de validade: 10 (dez) anos contados a partir de 07/05/2018, mediante o recolhimento da taxa quinquenal de manutenção (Artigos 119 e 120 da LPI) e observadas as demais condições legais.

---

**(11) BR 30 2018 001858-3**

Código 39 - Concessão do Registro

(22) 07/05/2018

(15) 14/08/2018

(30) 08/11/2017 JP 2017-024952

(45) 14/08/2018

(52) 26-06

(54) CONFIGURAÇÃO APLICADA A/EM LANTERNA TRASEIRA PARA MOTOCICLETA

(73) HONDA MOTOR CO., LTD. (JP)

(72) VIPIN GEORGE; PRAVEEN KRISHNAN

(74) DANNEMANN, SIEMSEN, BIGLER &amp; IPANEMA MOREIRA

Prazo de validade: 10 (dez) anos contados a partir de 07/05/2018, mediante o recolhimento da taxa quinquenal de manutenção (Artigos 119 e 120 da LPI) e observadas as demais condições legais.

---

**(11) BR 30 2018 001859-1**

FIG. 1.1

Código 39 - Concessão do Registro

(22) 07/05/2018

(15) 14/08/2018

(30) 08/11/2017 JP 2017-024954

(45) 14/08/2018

(52) 26-06

(54) CONFIGURAÇÃO APLICADA A/EM FAROL DE MOTOCICLETA

(73) HONDA MOTOR CO., LTD. (JP)

(72) KOJI KOMIYA; NAMPELLIWARIN SAKET

(74) DANNEMANN, SIEMSEN, BIGLER &amp; IPANEMA MOREIRA



---

Prazo de validade: 10 (dez) anos contados a partir de 07/05/2018, mediante o recolhimento da taxa quinquenal de manutenção (Artigos 119 e 120 da LPI) e observadas as demais condições legais.

---

(11) BR 30 2018 001861-3



Código 39 - Concessão do Registro

(22) 07/05/2018

(15) 14/08/2018

(30) 08/11/2017 JP 2017-024950

(45) 14/08/2018

(52) 12-11

(54) CONFIGURAÇÃO APLICADA A/EM MOTOCICLETA

(73) HONDA MOTOR CO., LTD. (JP)

(72) VIPIN GEORGE; PRAVEEN KRISHNAN; TAKAO MIKAMI

(74) DANNEMANN, SIEMSEN, BIGLER & IPANEMA MOREIRA

Prazo de validade: 10 (dez) anos contados a partir de 07/05/2018, mediante o recolhimento da taxa quinquenal de manutenção (Artigos 119 e 120 da LPI) e observadas as demais condições legais.

---

(11) BR 30 2018 001863-0



Código 39 - Concessão do Registro

(22) 07/05/2018

(15) 14/08/2018

(45) 14/08/2018

(52) 08-05

(54) CONFIGURAÇÃO APLICADA A/EM MOLDE PARA FLORES

(73) FUNDIÇÃO JESUITAS LTDA ME (BR/PR)

(72) AMARILDO POMMERING

(74) ALEXANDRE PIETRÂNGELO LIMA

Prazo de validade: 10 (dez) anos contados a partir de 07/05/2018, mediante o recolhimento da taxa quinquenal de manutenção (Artigos 119 e 120 da LPI) e observadas as demais condições legais.

---

(11) BR 30 2018 001864-8



Código 39 - Concessão do Registro

(22) 07/05/2018

(15) 14/08/2018

(45) 14/08/2018

(52) 08-05

(54) CONFIGURAÇÃO APLICADA A/EM MOLDE PARA FLORES

(73) FUNDIÇÃO JESUITAS LTDA ME (BR/PR)

(72) AMARILDO POMMERING

(74) ALEXANDRE PIETRÂNGELO LIMA

Prazo de validade: 10 (dez) anos contados a partir de 07/05/2018, mediante o



---

recolhimento da taxa quinquenal de manutenção (Artigos 119 e 120 da LPI) e observadas as demais condições legais.

---

(11) BR 30 2018 001865-6



Código 39 - Concessão do Registro  
(22) 07/05/2018  
(15) 14/08/2018  
(45) 14/08/2018  
(52) 08-05  
(54) CONFIGURAÇÃO APLICADA A/EM MOLDE PARA FLORES  
(73) FUNDIÇÃO JESUITAS LTDA ME (BR/PR)  
(72) AMARILDO POMMERING  
(74) ALEXANDRE PIETRÂNGELO LIMA

Prazo de validade: 10 (dez) anos contados a partir de 07/05/2018, mediante o recolhimento da taxa quinquenal de manutenção (Artigos 119 e 120 da LPI) e observadas as demais condições legais.

---

(11) BR 30 2018 001866-4



Código 39 - Concessão do Registro  
(22) 07/05/2018  
(15) 14/08/2018  
(45) 14/08/2018  
(52) 02-04  
(54) CONFIGURAÇÃO APLICADA A/EM CALÇADO  
(73) GRENDENE S.A. (BR/CE)  
(72) EDSON MATSUO

(74) Remer Villaça & Nogueira Assessoria e Consultoria de Prop. Intelectual S/S Ltda.

Prazo de validade: 10 (dez) anos contados a partir de 07/05/2018, mediante o recolhimento da taxa quinquenal de manutenção (Artigos 119 e 120 da LPI) e observadas as demais condições legais.

---

(11) BR 30 2018 001868-0



Código 39 - Concessão do Registro  
(22) 07/05/2018  
(15) 14/08/2018  
(45) 14/08/2018  
(52) 08-05  
(54) CONFIGURAÇÃO APLICADA A/EM MOLDE PARA FLORES  
(73) FUNDIÇÃO JESUITAS LTDA ME (BR/PR)  
(72) AMARILDO POMMERING  
(74) ALEXANDRE PIETRÂNGELO LIMA

Prazo de validade: 10 (dez) anos contados a partir de 07/05/2018, mediante o recolhimento da taxa quinquenal de manutenção (Artigos 119 e 120 da LPI) e



---

observadas as demais condições legais.

---

**(11) BR 30 2018 001869-9**



Código 39 - Concessão do Registro

(22) 07/05/2018

(15) 14/08/2018

(45) 14/08/2018

(52) 08-05

(54) CONFIGURAÇÃO APLICADA A/EM MOLDE PARA FLORES

(73) FUNDIÇÃO JESUITAS LTDA ME (BR/PR)

(72) AMARILDO POMMERING

(74) ALEXANDRE PIETRÂNGELO LIMA

Prazo de validade: 10 (dez) anos contados a partir de 07/05/2018, mediante o recolhimento da taxa quinquenal de manutenção (Artigos 119 e 120 da LPI) e observadas as demais condições legais.

---

**(11) BR 30 2018 001870-2**



Código 39 - Concessão do Registro

(22) 07/05/2018

(15) 14/08/2018

(45) 14/08/2018

(52) 02-04

(54) CONFIGURAÇÃO APLICADA A/EM CALÇADO

(73) GRENDENE S.A. (BR/CE)

(72) EDSON MATSUO

(74) Remer Villaça & Nogueira Assessoria e Consultoria de Prop. Intelectual S/S Ltda.

Prazo de validade: 10 (dez) anos contados a partir de 07/05/2018, mediante o recolhimento da taxa quinquenal de manutenção (Artigos 119 e 120 da LPI) e observadas as demais condições legais.

---

**(11) BR 30 2018 001871-0**



Código 39 - Concessão do Registro

(22) 07/05/2018

(15) 14/08/2018

(45) 14/08/2018

(52) 08-05

(54) CONFIGURAÇÃO APLICADA A/EM MOLDE PARA FLORES

(73) FUNDIÇÃO JESUITAS LTDA ME (BR/PR)

(72) AMARILDO POMMERING

(74) ALEXANDRE PIETRÂNGELO LIMA

Prazo de validade: 10 (dez) anos contados a partir de 07/05/2018, mediante o recolhimento da taxa quinquenal de manutenção (Artigos 119 e 120 da LPI) e observadas as demais condições legais.



---

**(11) BR 30 2018 001873-7**

Código 39 - Concessão do Registro

(22) 07/05/2018

(15) 14/08/2018

(45) 14/08/2018

(52) 08-05

(54) CONFIGURAÇÃO APLICADA A/EM MOLDE PARA FLORES

(73) FUNDIÇÃO JESUITAS LTDA ME (BR/PR)

(72) AMARILDO POMMERING

(74) ALEXANDRE PIETRÂNGELO LIMA

Prazo de validade: 10 (dez) anos contados a partir de 07/05/2018, mediante o recolhimento da taxa quinquenal de manutenção (Artigos 119 e 120 da LPI) e observadas as demais condições legais.

---

**(11) BR 30 2018 001874-5**

Código 39 - Concessão do Registro

(22) 07/05/2018

(15) 14/08/2018

(45) 14/08/2018

(52) 08-05

(54) CONFIGURAÇÃO APLICADA A/EM MOLDE PARA FLORES

(73) FUNDIÇÃO JESUITAS LTDA ME (BR/PR)

(72) AMARILDO POMMERING

(74) ALEXANDRE PIETRÂNGELO LIMA

Prazo de validade: 10 (dez) anos contados a partir de 07/05/2018, mediante o recolhimento da taxa quinquenal de manutenção (Artigos 119 e 120 da LPI) e observadas as demais condições legais.

---

**(11) BR 30 2018 001875-3**

Código 39 - Concessão do Registro

(22) 07/05/2018

(15) 14/08/2018

(45) 14/08/2018

(52) 08-05

(54) CONFIGURAÇÃO APLICADA A/EM MOLDE PARA FLORES

(73) FUNDIÇÃO JESUITAS LTDA ME (BR/PR)

(72) AMARILDO POMMERING

(74) ALEXANDRE PIETRÂNGELO LIMA

Prazo de validade: 10 (dez) anos contados a partir de 07/05/2018, mediante o recolhimento da taxa quinquenal de manutenção (Artigos 119 e 120 da LPI) e observadas as demais condições legais.



---

**(11) BR 30 2018 001876-1**

Código 39 - Concessão do Registro

(22) 07/05/2018

(15) 14/08/2018

(45) 14/08/2018

(52) 08-05

(54) CONFIGURAÇÃO APLICADA A/EM MOLDE PARA FLORES

(73) FUNDIÇÃO JESUITAS LTDA ME (BR/PR)

(72) AMARILDO POMMERING

(74) ALEXANDRE PIETRÂNGELO LIMA

Prazo de validade: 10 (dez) anos contados a partir de 07/05/2018, mediante o recolhimento da taxa quinquenal de manutenção (Artigos 119 e 120 da LPI) e observadas as demais condições legais.

---

**(11) BR 30 2018 001877-0**

Código 39 - Concessão do Registro

(22) 07/05/2018

(15) 14/08/2018

(45) 14/08/2018

(52) 08-05

(54) CONFIGURAÇÃO APLICADA A/EM MOLDE PARA FLORES

(73) FUNDIÇÃO JESUITAS LTDA ME (BR/PR)

(72) AMARILDO POMMERING

(74) ALEXANDRE PIETRÂNGELO LIMA

Prazo de validade: 10 (dez) anos contados a partir de 07/05/2018, mediante o recolhimento da taxa quinquenal de manutenção (Artigos 119 e 120 da LPI) e observadas as demais condições legais.

---

**(11) BR 30 2018 001878-8**

Código 39 - Concessão do Registro

(22) 07/05/2018

(15) 14/08/2018

(45) 14/08/2018

(52) 08-05

(54) CONFIGURAÇÃO APLICADA A/EM MOLDE PARA FLORES

(73) FUNDIÇÃO JESUITAS LTDA ME (BR/PR)

(72) AMARILDO POMMERING

(74) ALEXANDRE PIETRÂNGELO LIMA

Prazo de validade: 10 (dez) anos contados a partir de 07/05/2018, mediante o recolhimento da taxa quinquenal de manutenção (Artigos 119 e 120 da LPI) e observadas as demais condições legais.

---

**(11) BR 30 2018 001879-6**

Código 39 - Concessão do Registro

(22) 07/05/2018





(15) 14/08/2018

(45) 14/08/2018

(52) 08-05

(54) CONFIGURAÇÃO APLICADA A/EM MOLDE PARA FLORES

(73) FUNDIÇÃO JESUITAS LTDA ME (BR/PR)

(72) AMARILDO POMMERING

(74) ALEXANDRE PIETRÂNGELO LIMA

Prazo de validade: 10 (dez) anos contados a partir de 07/05/2018, mediante o recolhimento da taxa quinquenal de manutenção (Artigos 119 e 120 da LPI) e observadas as demais condições legais.

**(11) BR 30 2018 001880-0**



Código 39 - Concessão do Registro

(22) 07/05/2018

(15) 14/08/2018

(45) 14/08/2018

(52) 08-05

(54) CONFIGURAÇÃO APLICADA A/EM MOLDE PARA FLORES

(73) FUNDIÇÃO JESUITAS LTDA ME (BR/PR)

(72) AMARILDO POMMERING

(74) ALEXANDRE PIETRÂNGELO LIMA

Prazo de validade: 10 (dez) anos contados a partir de 07/05/2018, mediante o recolhimento da taxa quinquenal de manutenção (Artigos 119 e 120 da LPI) e observadas as demais condições legais.

**(11) BR 30 2018 001881-8**



Código 39 - Concessão do Registro

(22) 07/05/2018

(15) 14/08/2018

(45) 14/08/2018

(52) 08-05

(54) CONFIGURAÇÃO APLICADA A/EM MOLDE PARA FLORES

(73) FUNDIÇÃO JESUITAS LTDA ME (BR/PR)

(72) AMARILDO POMMERING

(74) ALEXANDRE PIETRÂNGELO LIMA

Prazo de validade: 10 (dez) anos contados a partir de 07/05/2018, mediante o recolhimento da taxa quinquenal de manutenção (Artigos 119 e 120 da LPI) e observadas as demais condições legais.

**(11) BR 30 2018 001882-6**

Código 39 - Concessão do Registro

(22) 07/05/2018

(15) 14/08/2018

(45) 14/08/2018





(52) 08-05

(54) CONFIGURAÇÃO APLICADA A/EM MOLDE PARA FLORES

(73) FUNDIÇÃO JESUITAS LTDA ME (BR/PR)

(72) AMARILDO POMMERING

(74) ALEXANDRE PIETRÂNGELO LIMA

Prazo de validade: 10 (dez) anos contados a partir de 07/05/2018, mediante o recolhimento da taxa quinquenal de manutenção (Artigos 119 e 120 da LPI) e observadas as demais condições legais.

**(11) BR 30 2018 001883-4**

Código 39 - Concessão do Registro

(22) 07/05/2018

(15) 14/08/2018

(45) 14/08/2018

(52) 08-05

(54) CONFIGURAÇÃO APLICADA A/EM MOLDE PARA FLORES

(73) FUNDIÇÃO JESUITAS LTDA ME (BR/PR)

(72) AMARILDO POMMERING

(74) ALEXANDRE PIETRÂNGELO LIMA

Prazo de validade: 10 (dez) anos contados a partir de 07/05/2018, mediante o recolhimento da taxa quinquenal de manutenção (Artigos 119 e 120 da LPI) e observadas as demais condições legais.

**(11) BR 30 2018 001884-2**

Código 39 - Concessão do Registro

(22) 07/05/2018

(15) 14/08/2018

(45) 14/08/2018

(52) 08-05

(54) CONFIGURAÇÃO APLICADA A/EM MOLDE PARA FLORES

(73) FUNDIÇÃO JESUITAS LTDA ME (BR/PR)

(72) AMARILDO POMMERING

(74) ALEXANDRE PIETRÂNGELO LIMA

Prazo de validade: 10 (dez) anos contados a partir de 07/05/2018, mediante o recolhimento da taxa quinquenal de manutenção (Artigos 119 e 120 da LPI) e observadas as demais condições legais.

**(11) BR 30 2018 001885-0**

Código 39 - Concessão do Registro

(22) 07/05/2018

(15) 14/08/2018

(45) 14/08/2018

(52) 08-05

(54) CONFIGURAÇÃO APLICADA A/EM MOLDE PARA FLORES





(73) FUNDIÇÃO JESUITAS LTDA ME (BR/PR)

(72) AMARILDO POMMERING

(74) ALEXANDRE PIETRÂNGELO LIMA

Prazo de validade: 10 (dez) anos contados a partir de 07/05/2018, mediante o recolhimento da taxa quinquenal de manutenção (Artigos 119 e 120 da LPI) e observadas as demais condições legais.

**(11) BR 30 2018 001903-2**



Código 39 - Concessão do Registro

(22) 07/05/2018

(15) 14/08/2018

(45) 14/08/2018

(52) 14-03

(54) CONFIGURAÇÃO APLICADA A/EM CONTROLE REMOTO

(73) FABIO RECH VISIOLI (BR/RS)

(72) FABIO RECH VISIOLI

Prazo de validade: 10 (dez) anos contados a partir de 07/05/2018, mediante o recolhimento da taxa quinquenal de manutenção (Artigos 119 e 120 da LPI) e observadas as demais condições legais.

**(11) BR 30 2018 001908-3**

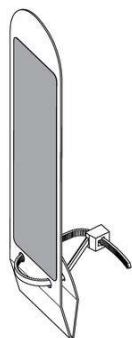

Código 39 - Concessão do Registro

(22) 08/05/2018

(15) 14/08/2018

(45) 14/08/2018

(52) 20-03 , 19-08

(54) CONFIGURAÇÃO APLICADA A/EM DISPOSITIVO DE IDENTIFICAÇÃO

(73) POLESPORTIVO EVENTOS ESPORTIVOS LTDA. (BR/SP)

(72) ROBERTO SIMEIRA JACOB

(74) ANA MARGARIDA TEIXEIRA KFOURI SIQUEIRA

Prazo de validade: 10 (dez) anos contados a partir de 08/05/2018, mediante o recolhimento da taxa quinquenal de manutenção (Artigos 119 e 120 da LPI) e observadas as demais condições legais.

**(11) BR 30 2018 001909-1**



Código 39 - Concessão do Registro

(22) 08/05/2018

(15) 14/08/2018

(30) 21/12/2017 DE 4020171014092

(45) 14/08/2018

(52) 12-08

(54) CONFIGURAÇÃO APLICADA A/EM AUTOMÓVEL

(73) VOLKSWAGEN AKTIENGESELLSCHAFT (DE)



(72) KLAUS BISCHOFF; JOHANNES BRANDSCH

(74) Ariboni, Fabbri e Schmidt Sociedade de Advogados

Prazo de validade: 10 (dez) anos contados a partir de 08/05/2018, mediante o recolhimento da taxa quinquenal de manutenção (Artigos 119 e 120 da LPI) e observadas as demais condições legais.



(11) BR 30 2018 001913-0



Código 39 - Concessão do Registro

(22) 08/05/2018

(15) 14/08/2018

(30) 16/11/2017 US 29/626,368

(45) 14/08/2018

(52) 04-02

(54) CONFIGURAÇÃO APLICADA A/EM IMPLEMENTO DE HIGIENE ORAL

(73) COLGATE-PALMOLIVE COMPANY (US)

(72) YAN MEI JI; WEN JIN XI

(74) Flávia Salim Lopes

Prazo de validade: 10 (dez) anos contados a partir de 08/05/2018, mediante o recolhimento da taxa quinquenal de manutenção (Artigos 119 e 120 da LPI) e observadas as demais condições legais.

(11) BR 30 2018 001914-8

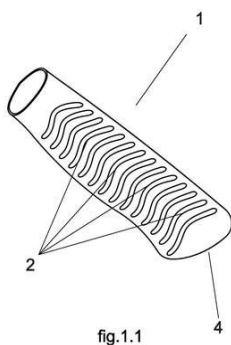

Código 39 - Concessão do Registro

(22) 08/05/2018

(15) 14/08/2018

(45) 14/08/2018

(52) 07-03

(54) CONFIGURAÇÃO APLICADA A/EM CABO DE FACA

(73) TRAMONTINA S/A CUTELARIA (BR/RS)

(72) MARCOS ANTONIO GRESPAN

(74) CREAÇÃO MARCAS E PATENTES LTDA.

Prazo de validade: 10 (dez) anos contados a partir de 08/05/2018, mediante o recolhimento da taxa quinquenal de manutenção (Artigos 119 e 120 da LPI) e observadas as demais condições legais.

(11) BR 30 2018 001919-9

Código 39 - Concessão do Registro

(22) 08/05/2018

(15) 14/08/2018

(45) 14/08/2018





(52) 06-01  
 (54) CONFIGURAÇÃO APLICADA A/EM CADEIRA  
 (73) INDIO DA COSTA LICENSING LTDA. (BR/RJ)  
 (72) LUIZ AUGUSTO DE SIQUEIRA INDIO DA COSTA  
 (74) ERIKA BLASELBAUER

Prazo de validade: 10 (dez) anos contados a partir de 08/05/2018, mediante o recolhimento da taxa quinquenal de manutenção (Artigos 119 e 120 da LPI) e observadas as demais condições legais.

**(11) BR 30 2018 001921-0**



Código 39 - Concessão do Registro

(22) 08/05/2018  
 (15) 14/08/2018  
 (45) 14/08/2018  
 (52) 09-07  
 (54) CONFIGURAÇÃO APLICADA A/EM ATUADOR PARA EMBALAGENS PRESSURIZADAS

(73) APTAR DO BRASIL EMBALAGENS LTDA (BR/SP)  
 (72) DAVID GERARDO BAISSERO; JUAN PEDRO IBARGUREN ARISMENDI; MARCELO SANTARELLI  
 (74) VILELA COELHO SOCIEDADE DE ADVOGADOS

Prazo de validade: 10 (dez) anos contados a partir de 08/05/2018, mediante o recolhimento da taxa quinquenal de manutenção (Artigos 119 e 120 da LPI) e observadas as demais condições legais.

**(11) BR 30 2018 001932-6**



Código 39 - Concessão do Registro

(22) 09/05/2018  
 (15) 14/08/2018  
 (30) 17/11/2017 US 29/626,450  
 (45) 14/08/2018  
 (52) 28-03  
 (54) CONFIGURAÇÃO APLICADA A/EM IMPLEMENTO DE HIGIENE ORAL  
 (73) COLGATE-PALMOLIVE COMPANY (US)  
 (72) TAKAHIDE OKAI; GUANMIN SUN  
 (74) Flávia Salim Lopes

Prazo de validade: 10 (dez) anos contados a partir de 09/05/2018, mediante o recolhimento da taxa quinquenal de manutenção (Artigos 119 e 120 da LPI) e observadas as demais condições legais.

**(11) BR 30 2018 001933-4**

Código 39 - Concessão do Registro

(22) 09/05/2018  
 (15) 14/08/2018





(45) 14/08/2018  
 (52) 12-11  
 (54) CONFIGURAÇÃO APLICADA A/EM CARENAGEM PARA MOTOCICLETA  
 (73) MARLON BONILHA (BR/PR)  
 (72) MARLON BONILHA  
 (74) Yuri Yacischin da Cunha  
 Prazo de validade: 10 (dez) anos contados a partir de 09/05/2018, mediante o recolhimento da taxa quinquenal de manutenção (Artigos 119 e 120 da LPI) e observadas as demais condições legais.

**(11) BR 30 2018 001934-2**



Código 39 - Concessão do Registro  
 (22) 09/05/2018  
 (15) 14/08/2018  
 (30) 17/11/2017 US 29/626,447  
 (45) 14/08/2018  
 (52) 04-02  
 (54) CONFIGURAÇÃO APLICADA A/EM APARELHO DE HIGIENE ORAL  
 (73) COLGATE-PALMOLIVE COMPANY (US)  
 (72) TAKAHIDE OKAI; GUANMIN SUN  
 (74) Flávia Salim Lopes  
 Prazo de validade: 10 (dez) anos contados a partir de 09/05/2018, mediante o recolhimento da taxa quinquenal de manutenção (Artigos 119 e 120 da LPI) e observadas as demais condições legais.

**(11) BR 30 2018 001938-5**



Código 39 - Concessão do Registro  
 (22) 09/05/2018  
 (15) 14/08/2018  
 (45) 14/08/2018  
 (52) 06-01  
 (54) CONFIGURAÇÃO APLICADA A/EM POLTRONA  
 (73) KLAY FERREIRA DA SILVA (BR/SP)  
 (72) KLAY FERREIRA DA SILVA  
 (74) Magister Marcas e Patentes S/C Ltda.  
 Prazo de validade: 10 (dez) anos contados a partir de 09/05/2018, mediante o recolhimento da taxa quinquenal de manutenção (Artigos 119 e 120 da LPI) e observadas as demais condições legais.

**(11) BR 30 2018 001950-4**

Código 39 - Concessão do Registro  
 (22) 09/05/2018  
 (15) 14/08/2018  
 (30) 10/11/2017 AU 201716879



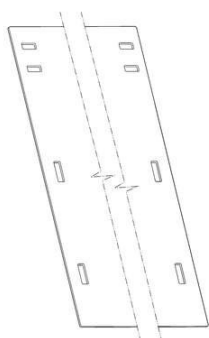

(45) 14/08/2018

(52) 08-99

(54) CONFIGURAÇÃO APLICADA A/EM FOLHA FLEXÍVEL PARA INSERÇÃO EM UM FURO

(73) TOTAL BLASTHOLE SOLUTIONS PTY LTD (AU)

(72) GREGORY PATCHING

(74) RICCI & ASSOCIADOS PROPRIEDADE INTELECTUAL S/S LTDA

Prazo de validade: 10 (dez) anos contados a partir de 09/05/2018, mediante o recolhimento da taxa quinquenal de manutenção (Artigos 119 e 120 da LPI) e observadas as demais condições legais. (co) Registro concedido por força do art. 106 da Lei da Propriedade Industrial nº 9.279/96. Aplicável a instauração de ofício do processo administrativo de nulidade, conforme dispõe o Art.113, para averiguação da infringência do art. 95 do referido diploma legal.

**(11) BR 30 2018 001980-6**

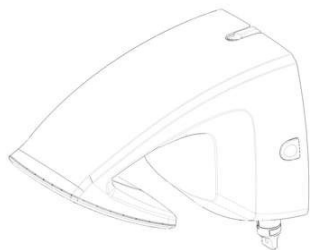

Código 39 - Concessão do Registro

(22) 10/05/2018

(15) 14/08/2018

(45) 14/08/2018

(52) 23-02

(54) CONFIGURAÇÃO APLICADA A/EM CHUVEIRO

(73) LORENZETTI S.A. INDÚSTRIAS BRASILEIRAS ELETROMETALÚRGICAS (BR/SP)

(72) CLAUDIO LOURENÇO LORENZETTI

(74) DANNEMANN, SIEMSEN, BIGLER & IPANEMA MOREIRA

Prazo de validade: 10 (dez) anos contados a partir de 10/05/2018, mediante o recolhimento da taxa quinquenal de manutenção (Artigos 119 e 120 da LPI) e observadas as demais condições legais.

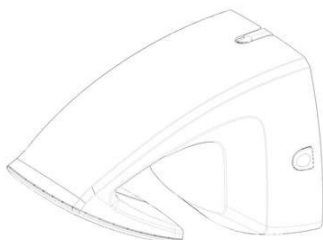

**(11) BR 30 2018 001981-4**

Código 39 - Concessão do Registro

(22) 10/05/2018

(15) 14/08/2018

(45) 14/08/2018

(52) 23-01

(54) CONFIGURAÇÃO APLICADA A/EM TORNEIRA





(73) LORENZETTI S.A. INDÚSTRIAS BRASILEIRAS ELETROMETALÚRGICAS (BR/SP)

(72) CLAUDIO LOURENÇO LORENZETTI

(74) DANNEMANN, SIEMSEN, BIGLER & IPANEMA MOREIRA

Prazo de validade: 10 (dez) anos contados a partir de 10/05/2018, mediante o recolhimento da taxa quinquenal de manutenção (Artigos 119 e 120 da LPI) e observadas as demais condições legais. (co) Título adequado de ofício nos termos do Art. 22 da Instrução Normativa 044/2015.

**(11) BR 30 2018 001986-5**



Código 39 - Concessão do Registro

(22) 11/05/2018

(15) 14/08/2018

(45) 14/08/2018

(52) 30-06

(54) CONFIGURAÇÃO APLICADA A/EM CASA/CAMA DE GATO

(73) CAROLINA FERREIRA BUCEK ME (BR/SP)

(72) CAROLINA FERREIRA BUCEK

Prazo de validade: 10 (dez) anos contados a partir de 11/05/2018, mediante o recolhimento da taxa quinquenal de manutenção (Artigos 119 e 120 da LPI) e observadas as demais condições legais. (co) Registro concedido por força do art. 106 da Lei da Propriedade Industrial nº 9.279/96. Aplicável a instauração de ofício do processo administrativo de nulidade, conforme dispõe o Art.113, para averiguação da infringência do art. 95 do referido diploma legal.

**(11) BR 30 2018 001987-3**



Código 39 - Concessão do Registro

(22) 11/05/2018

(15) 14/08/2018

(30) 17/11/2017 US 29/626,540

(45) 14/08/2018

(52) 09-01

(54) CONFIGURAÇÃO APLICADA A/EM RECIPIENTE

(73) COLGATE-PALMOLIVE COMPANY (US)

(72) KIAT-CHEONG TOH

(74) Flávia Salim Lopes

Prazo de validade: 10 (dez) anos contados a partir de 11/05/2018, mediante o recolhimento da taxa quinquenal de manutenção (Artigos 119 e 120 da LPI) e observadas as demais condições legais.

**(11) BR 30 2018 001988-1**

Código 39 - Concessão do Registro

(22) 11/05/2018

(15) 14/08/2018





(45) 14/08/2018

(52) 15-05

(54) CONFIGURAÇÃO APLICADA A/EM ASPIRADOR DE PÓ

(73) MK ELETRODOMESTICOS MONDIAL S.A (BR/BA)

(72) JACQUES IVO KRAUSE

(74) VANDRÉ CAVALCANTE BITTENCOURT TORRES

Prazo de validade: 10 (dez) anos contados a partir de 11/05/2018, mediante o recolhimento da taxa quinquenal de manutenção (Artigos 119 e 120 da LPI) e observadas as demais condições legais.

(11) BR 30 2018 001992-0



Código 39 - Concessão do Registro

(22) 14/05/2018

(15) 14/08/2018

(45) 14/08/2018

(52) 06-01

(54) CONFIGURAÇÃO APLICADA A/EM CADEIRA

(73) PAULO CELSO CARDOSO BACCHI (BR/SP)

(72) PAULO CELSO CARDOSO BACCHI

(74) João Batista Valverde

Prazo de validade: 10 (dez) anos contados a partir de 14/05/2018, mediante o recolhimento da taxa quinquenal de manutenção (Artigos 119 e 120 da LPI) e observadas as demais condições legais.

(11) BR 30 2018 001994-6

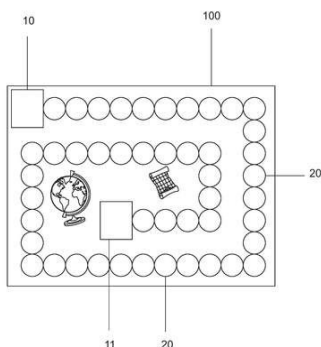

Código 39 - Concessão do Registro

(22) 14/05/2018

(15) 14/08/2018

(45) 14/08/2018

(52) 32-00

(54) PADRÃO ORNAMENTAL APLICADO A/EM TABULEIRO

(73) UNIVERSIDADE ESTADUAL PAULISTA JULIO DE MESQUITA FILHO (BR/SP)

(72) RAIANE FLORENTINO; ANDRÉA APARECIDA ZACHARIAS

(74) SÉRGIO VICTOR MASTROROCCO

Prazo de validade: 10 (dez) anos contados a partir de 14/05/2018, mediante o recolhimento da taxa quinquenal de manutenção (Artigos 119 e 120 da LPI) e observadas as demais condições legais.

(11) BR 30 2018 001995-4

Código 39 - Concessão do Registro

(22) 14/05/2018

(15) 14/08/2018

(45) 14/08/2018





(52) 06-06  
 (54) CONFIGURAÇÃO APLICADA A/EM BIOMBO  
 (73) PAULO CELSO CARDOSO BACCHI (BR/SP)  
 (72) PAULO CELSO CARDOSO BACCHI  
 (74) João Batista Valverde

Prazo de validade: 10 (dez) anos contados a partir de 14/05/2018, mediante o recolhimento da taxa quinquenal de manutenção (Artigos 119 e 120 da LPI) e observadas as demais condições legais.

**(11) BR 30 2018 001996-2**

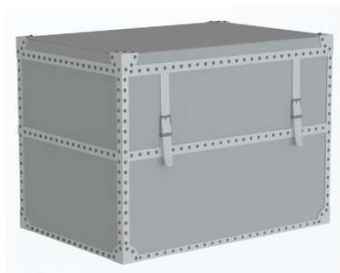

Código 39 - Concessão do Registro  
 (22) 14/05/2018  
 (15) 14/08/2018  
 (45) 14/08/2018  
 (52) 06-04  
 (54) CONFIGURAÇÃO APLICADA A/EM BAÚ  
 (73) PAULO CELSO CARDOSO BACCHI (BR/SP)  
 (72) PAULO CELSO CARDOSO BACCHI  
 (74) João Batista Valverde

Prazo de validade: 10 (dez) anos contados a partir de 14/05/2018, mediante o recolhimento da taxa quinquenal de manutenção (Artigos 119 e 120 da LPI) e observadas as demais condições legais.

**(11) BR 30 2018 001997-0**



Código 39 - Concessão do Registro  
 (22) 14/05/2018  
 (15) 14/08/2018  
 (45) 14/08/2018  
 (52) 06-01  
 (54) CONFIGURAÇÃO APLICADA A/EM BANQUETA  
 (73) PAULO CELSO CARDOSO BACCHI (BR/SP)  
 (72) PAULO CELSO CARDOSO BACCHI  
 (74) João Batista Valverde

Prazo de validade: 10 (dez) anos contados a partir de 14/05/2018, mediante o recolhimento da taxa quinquenal de manutenção (Artigos 119 e 120 da LPI) e observadas as demais condições legais.

**(11) BR 30 2018 001998-9**

Código 39 - Concessão do Registro  
 (22) 14/05/2018  
 (15) 14/08/2018  
 (45) 14/08/2018  
 (52) 32-00  
 (54) PADRÃO ORNAMENTAL APLICADO A/EM TABULEIRO



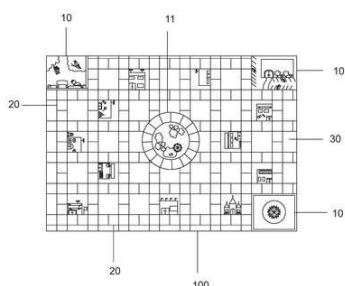

(73) UNIVERSIDADE ESTADUAL PAULISTA JULIO DE MESQUITA FILHO (BR/SP)

(72) NADIA CRISTINE DE CASTRO SARMIENTO; ANDRÉA APARECIDA ZACHARIAS; RAIANE FLORENTINO

(74) SÉRGIO VICTOR MASTROROCCO

Prazo de validade: 10 (dez) anos contados a partir de 14/05/2018, mediante o recolhimento da taxa quinquenal de manutenção (Artigos 119 e 120 da LPI) e observadas as demais condições legais.

**(11) BR 30 2018 001999-7**

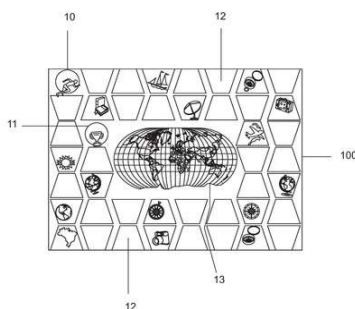

Código 39 - Concessão do Registro

(22) 14/05/2018

(15) 14/08/2018

(45) 14/08/2018

(52) 21-01

(54) PADRÃO ORNAMENTAL APLICADO A/EM TABULEIRO

(73) UNIVERSIDADE ESTADUAL PAULISTA JULIO DE MESQUITA FILHO (BR/SP)

(72) NADIA CRISTINE DE CASTRO SARMIENTO; ANDRÉA APARECIDA ZACHARIAS; RAIANE FLORENTINO

(74) SÉRGIO VICTOR MASTROROCCO

Prazo de validade: 10 (dez) anos contados a partir de 14/05/2018, mediante o recolhimento da taxa quinquenal de manutenção (Artigos 119 e 120 da LPI) e observadas as demais condições legais.

**(11) BR 30 2018 002003-0**



Código 39 - Concessão do Registro

(22) 14/05/2018

(15) 14/08/2018

(45) 14/08/2018

(52) 03-01

(54) CONFIGURAÇÃO APLICADA A/EM BOLSA

(73) GRENDENE S.A. (BR/CE)

(72) EDSON MATSUO

(74) Remer Villaça & Nogueira Assessoria e Consultoria de Prop. Intelectual S/S Ltda.

Prazo de validade: 10 (dez) anos contados a partir de 14/05/2018, mediante o recolhimento da taxa quinquenal de manutenção (Artigos 119 e 120 da LPI) e observadas as demais condições legais.

**(11) BR 30 2018 002004-9**

Código 39 - Concessão do Registro

(22) 14/05/2018

(15) 14/08/2018





(45) 14/08/2018

(52) 03-01

(54) CONFIGURAÇÃO APLICADA A/EM BOLSA

(73) GRENDENE S.A. (BR/CE)

(72) EDSON MATSUO

(74) Remer Villaça & Nogueira Assessoria e Consultoria de Prop. Intelectual S/S Ltda.

Prazo de validade: 10 (dez) anos contados a partir de 14/05/2018, mediante o recolhimento da taxa quinquenal de manutenção (Artigos 119 e 120 da LPI) e observadas as demais condições legais.

(11) BR 30 2018 002005-7



FIG. 1.5

Código 39 - Concessão do Registro

(22) 14/05/2018

(15) 14/08/2018

(45) 14/08/2018

(52) 06-01

(54) CONFIGURAÇÃO APLICADA A/EM BANCO

(73) PAULO CELSO CARDOSO BACCHI (BR/SP)

(72) PAULO CELSO CARDOSO BACCHI

(74) João Batista Valverde

Prazo de validade: 10 (dez) anos contados a partir de 14/05/2018, mediante o recolhimento da taxa quinquenal de manutenção (Artigos 119 e 120 da LPI) e observadas as demais condições legais.

(11) BR 30 2018 002006-5



Código 39 - Concessão do Registro

(22) 14/05/2018

(15) 14/08/2018

(45) 14/08/2018

(52) 03-01

(54) CONFIGURAÇÃO APLICADA A/EM BOLSA

(73) GRENDENE S.A. (BR/CE)

(72) EDSON MATSUO

(74) Remer Villaça & Nogueira Assessoria e Consultoria de Prop. Intelectual S/S Ltda.

Prazo de validade: 10 (dez) anos contados a partir de 14/05/2018, mediante o recolhimento da taxa quinquenal de manutenção (Artigos 119 e 120 da LPI) e observadas as demais condições legais.

(11) BR 30 2018 002007-3

Código 39 - Concessão do Registro

(22) 14/05/2018

(15) 14/08/2018





(45) 14/08/2018  
 (52) 03-01  
 (54) CONFIGURAÇÃO APLICADA A/EM BOLSA  
 (73) GRENDENE S.A. (BR/CE)  
 (72) EDSON MATSUO  
 (74) Remer Villaça & Nogueira Assessoria e Consultoria de Prop. Intelectual S/S Ltda.  
 Prazo de validade: 10 (dez) anos contados a partir de 14/05/2018, mediante o recolhimento da taxa quinquenal de manutenção (Artigos 119 e 120 da LPI) e observadas as demais condições legais.

**(11) BR 30 2018 002008-1**



Código 39 - Concessão do Registro  
 (22) 14/05/2018  
 (15) 14/08/2018  
 (45) 14/08/2018  
 (52) 03-01  
 (54) CONFIGURAÇÃO APLICADA A/EM BOLSA  
 (73) GRENDENE S.A. (BR/CE)  
 (72) EDSON MATSUO  
 (74) Remer Villaça & Nogueira Assessoria e Consultoria de Prop. Intelectual S/S Ltda.  
 Prazo de validade: 10 (dez) anos contados a partir de 14/05/2018, mediante o recolhimento da taxa quinquenal de manutenção (Artigos 119 e 120 da LPI) e observadas as demais condições legais.

**(11) BR 30 2018 002010-3**

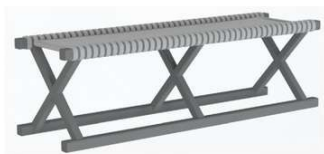

Código 39 - Concessão do Registro  
 (22) 14/05/2018  
 (15) 14/08/2018  
 (45) 14/08/2018  
 (52) 06-01  
 (54) CONFIGURAÇÃO APLICADA A/EM BANCO  
 (73) PAULO CELSO CARDOSO BACCHI (BR/SP)  
 (72) PAULO CELSO CARDOSO BACCHI  
 (74) João Batista Valverde  
 Prazo de validade: 10 (dez) anos contados a partir de 14/05/2018, mediante o recolhimento da taxa quinquenal de manutenção (Artigos 119 e 120 da LPI) e observadas as demais condições legais.

**(11) BR 30 2018 002011-1**

Código 39 - Concessão do Registro  
 (22) 14/05/2018  
 (15) 14/08/2018





(45) 14/08/2018

(52) 06-01

(54) CONFIGURAÇÃO APLICADA A/EM BALANÇO

(73) PAULO CELSO CARDOSO BACCHI (BR/SP)

(72) PAULO CELSO CARDOSO BACCHI

(74) João Batista Valverde

Prazo de validade: 10 (dez) anos contados a partir de 14/05/2018, mediante o recolhimento da taxa quinquenal de manutenção (Artigos 119 e 120 da LPI) e observadas as demais condições legais.

(11) BR 30 2018 002014-6

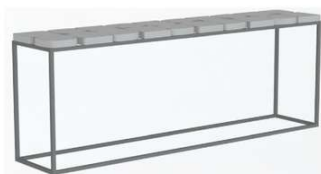

FIG. 1.6

Código 39 - Concessão do Registro

(22) 14/05/2018

(15) 14/08/2018

(45) 14/08/2018

(52) 06-03

(54) CONFIGURAÇÃO APLICADA A/EM APARADOR

(73) PAULO CELSO CARDOSO BACCHI (BR/SP)

(72) PAULO CELSO CARDOSO BACCHI

(74) João Batista Valverde

Prazo de validade: 10 (dez) anos contados a partir de 14/05/2018, mediante o recolhimento da taxa quinquenal de manutenção (Artigos 119 e 120 da LPI) e observadas as demais condições legais.

(11) BR 30 2018 002015-4

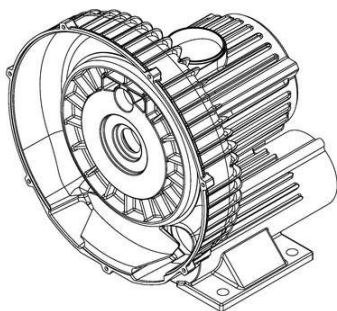

Código 39 - Concessão do Registro

(22) 14/05/2018

(15) 14/08/2018

(30) 04/12/2017 EM 004534824

(45) 14/08/2018

(52) 15-02

(54) CONFIGURAÇÃO APLICADA A/EM COMPRESSOR COM MOTOR ELÉTRICO

(73) SIEMENS AKTIENGESELLSCHAFT (DE)

(72) KLAUS BÜTTNER; KLAUS KIRCHNER; MATTHIAS WARMUTH

(74) DANNEMANN, SIEMSEN, BIGLER & IPANEMA MOREIRA

Prazo de validade: 10 (dez) anos contados a partir de 14/05/2018, mediante o recolhimento da taxa quinquenal de manutenção (Artigos 119 e 120 da LPI) e observadas as demais condições legais.

(11) BR 30 2018 002016-2

Código 39 - Concessão do Registro

(22) 14/05/2018

(15) 14/08/2018



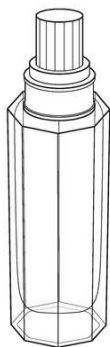

(30) 15/11/2017 US 29/626,127

(45) 14/08/2018

(52) 09-01

(54) CONFIGURAÇÃO APLICADA A/EM FRASCO

(73) GABRIELLE STUDIO, INC. (US)

(72) CEDRIC ARNAUD MURAC; MICHELLE A. BADALICH; SHARON SUT LO; SAMUEL O'DONAHUE

(74) DANNEMANN, SIEMSEN, BIGLER & IPANEMA MOREIRA

Prazo de validade: 10 (dez) anos contados a partir de 14/05/2018, mediante o recolhimento da taxa quinquenal de manutenção (Artigos 119 e 120 da LPI) e observadas as demais condições legais.

**(11) BR 30 2018 002021-9**

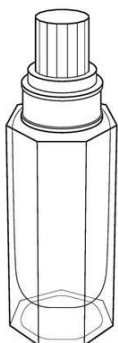

Código 39 - Concessão do Registro

(22) 14/05/2018

(15) 14/08/2018

(30) 15/11/2017 US 29/626,114

(45) 14/08/2018

(52) 09-01

(54) CONFIGURAÇÃO APLICADA A/EM FRASCO

(73) GABRIELLE STUDIO, INC. (US)

(72) CEDRIC ARNAUD MURAC; MICHELLE A. BADALICH; SHARON SUT LO; SAMUEL O'DONAHUE

(74) DANNEMANN, SIEMSEN, BIGLER & IPANEMA MOREIRA

Prazo de validade: 10 (dez) anos contados a partir de 14/05/2018, mediante o recolhimento da taxa quinquenal de manutenção (Artigos 119 e 120 da LPI) e observadas as demais condições legais.

**(11) BR 30 2018 002023-5**



Código 39 - Concessão do Registro

(22) 14/05/2018

(15) 14/08/2018

(30) 15/11/2017 US 29/626,109

(45) 14/08/2018

(52) 09-01

(54) CONFIGURAÇÃO APLICADA A/EM FRASCO

(73) GABRIELLE STUDIO, INC. (US)

(72) CEDRIC ARNAUD MURAC; MICHELLE A. BADALICH; SHARON SUT LO; SAMUEL O'DONAHUE

(74) DANNEMANN, SIEMSEN, BIGLER & IPANEMA MOREIRA

Prazo de validade: 10 (dez) anos contados a partir de 14/05/2018, mediante o recolhimento da taxa quinquenal de manutenção (Artigos 119 e 120 da LPI) e observadas as demais condições legais.



---

**(11) BR 30 2018 002024-3**

Código 39 - Concessão do Registro

(22) 14/05/2018

(15) 14/08/2018

(45) 14/08/2018

(52) 06-04

(54) CONFIGURAÇÃO APLICADA A/EM ESTANTE

(73) DJ INDUSTRIA E COMÉRCIO DE MÓVEIS LTDA (BR/PR)

(72) DEVANIL MARÓSTICA

(74) LUCIANO SALVIATO

Prazo de validade: 10 (dez) anos contados a partir de 14/05/2018, mediante o recolhimento da taxa quinquenal de manutenção (Artigos 119 e 120 da LPI) e observadas as demais condições legais.

---

**(11) BR 30 2018 002025-1**

Código 39 - Concessão do Registro

(22) 14/05/2018

(15) 14/08/2018

(45) 14/08/2018

(52) 06-04

(54) CONFIGURAÇÃO APLICADA A/EM ESTANTE

(73) DJ INDUSTRIA E COMÉRCIO DE MÓVEIS LTDA (BR/PR)

(72) DEVANIL MARÓSTICA

(74) LUCIANO SALVIATO

Prazo de validade: 10 (dez) anos contados a partir de 14/05/2018, mediante o recolhimento da taxa quinquenal de manutenção (Artigos 119 e 120 da LPI) e observadas as demais condições legais.

---

**(11) BR 30 2018 002026-0**

Código 39 - Concessão do Registro

(22) 14/05/2018

(15) 14/08/2018

(45) 14/08/2018

(52) 06-04

(54) CONFIGURAÇÃO APLICADA A/EM ESTANTE

(73) DJ INDUSTRIA E COMÉRCIO DE MÓVEIS LTDA (BR/PR)

(72) DEVANIL MARÓSTICA

(74) LUCIANO SALVIATO

Prazo de validade: 10 (dez) anos contados a partir de 14/05/2018, mediante o recolhimento da taxa quinquenal de manutenção (Artigos 119 e 120 da LPI) e observadas as demais condições legais.

---

**(11) BR 30 2018 002027-8**

Código 39 - Concessão do Registro





(22) 14/05/2018  
 (15) 14/08/2018  
 (45) 14/08/2018  
 (52) 06-03  
 (54) CONFIGURAÇÃO APLICADA A/EM MESA  
 (73) DJ INDUSTRIA E COMÉRCIO DE MÓVEIS LTDA (BR/PR)  
 (72) DEVANIL MARÓSTICA  
 (74) LUCIANO SALVIATO

Prazo de validade: 10 (dez) anos contados a partir de 14/05/2018, mediante o recolhimento da taxa quinquenal de manutenção (Artigos 119 e 120 da LPI) e observadas as demais condições legais.

**(11) BR 30 2018 002029-4**



Código 39 - Concessão do Registro  
 (22) 14/05/2018  
 (15) 14/08/2018  
 (45) 14/08/2018  
 (52) 06-03  
 (54) CONFIGURAÇÃO APLICADA A/EM MESA  
 (73) DJ INDUSTRIA E COMÉRCIO DE MÓVEIS LTDA (BR/PR)  
 (72) DEVANIL MARÓSTICA  
 (74) LUCIANO SALVIATO

Prazo de validade: 10 (dez) anos contados a partir de 14/05/2018, mediante o recolhimento da taxa quinquenal de manutenção (Artigos 119 e 120 da LPI) e observadas as demais condições legais.

**(11) BR 30 2018 002030-8**



Código 39 - Concessão do Registro  
 (22) 14/05/2018  
 (15) 14/08/2018  
 (45) 14/08/2018  
 (52) 21-01  
 (54) CONFIGURAÇÃO APLICADA A/EM BONECA  
 (73) SID-NYL INDÚSTRIA E COMÉRCIO LTDA (BR/SP)  
 (72) SIDNEI TOMÉ  
 (74) Icamp Marcas e Patentes Ltda

Prazo de validade: 10 (dez) anos contados a partir de 14/05/2018, mediante o recolhimento da taxa quinquenal de manutenção (Artigos 119 e 120 da LPI) e observadas as demais condições legais.

**(11) BR 30 2018 002031-6**

Código 39 - Concessão do Registro  
 (22) 14/05/2018  
 (15) 14/08/2018



FIG. 1.1



(45) 14/08/2018  
 (52) 21-01  
 (54) CONFIGURAÇÃO APLICADA A/EM BONECA  
 (73) SID-NYL INDÚSTRIA E COMÉRCIO LTDA (BR/SP)  
 (72) SIDNEI TOMÉ  
 (74) Icamp Marcas e Patentes Ltda

Prazo de validade: 10 (dez) anos contados a partir de 14/05/2018, mediante o recolhimento da taxa quinquenal de manutenção (Artigos 119 e 120 da LPI) e observadas as demais condições legais.

**(11) BR 30 2018 002034-0**

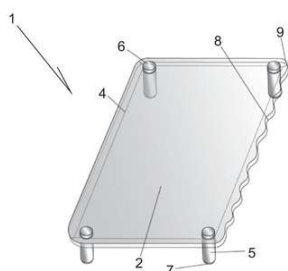

Código 39 - Concessão do Registro  
 (22) 14/05/2018  
 (15) 14/08/2018  
 (45) 14/08/2018  
 (52) 07-02  
 (54) CONFIGURAÇÃO APLICADA A/EM TAMPO DE FOGÃO  
 (73) LEANDRO KAIRIS ANTONIO (BR/SP)  
 (72) LEANDRO KAIRIS ANTONIO  
 (74) MARCELO FERREIRA ROJAS

Prazo de validade: 10 (dez) anos contados a partir de 14/05/2018, mediante o recolhimento da taxa quinquenal de manutenção (Artigos 119 e 120 da LPI) e observadas as demais condições legais.

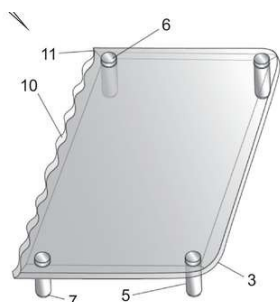

**(11) BR 30 2018 002037-5**

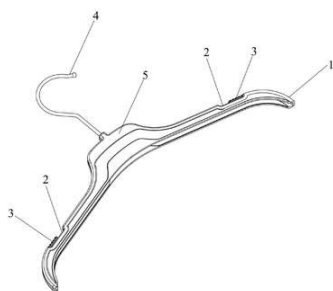

Código 39 - Concessão do Registro  
 (22) 15/05/2018  
 (15) 14/08/2018  
 (45) 14/08/2018  
 (52) 06-08  
 (54) CONFIGURAÇÃO APLICADA A/EM CABIDE  
 (73) SERGIO FERNANDO GENOIN (BR/SC)  
 (72) SERGIO FERNANDO GENOIN  
 (74) IVAIR CUNHA

Prazo de validade: 10 (dez) anos contados a partir de 15/05/2018, mediante o recolhimento da taxa quinquenal de manutenção (Artigos 119 e 120 da LPI) e observadas as demais condições legais.



**(11) BR 30 2018 002038-3**



FIG. 1.2

Código 39 - Concessão do Registro

(22) 15/05/2018

(15) 14/08/2018

(45) 14/08/2018

(52) 06-04

(54) CONFIGURAÇÃO APLICADA A/EM PAINEL

(73) DJ INDUSTRIA E COMÉRCIO DE MÓVEIS LTDA (BR/PR)

(72) DEVANIL MARÓSTICA

(74) LUCIANO SALVIATO

Prazo de validade: 10 (dez) anos contados a partir de 15/05/2018, mediante o recolhimento da taxa quinquenal de manutenção (Artigos 119 e 120 da LPI) e observadas as demais condições legais.

**(11) BR 30 2018 002039-1**



Código 39 - Concessão do Registro

(22) 15/05/2018

(15) 14/08/2018

(45) 14/08/2018

(52) 06-04

(54) CONFIGURAÇÃO APLICADA A/EM PAINEL

(73) DJ INDUSTRIA E COMÉRCIO DE MÓVEIS LTDA (BR/PR)

(72) DEVANIL MARÓSTICA

(74) LUCIANO SALVIATO

Prazo de validade: 10 (dez) anos contados a partir de 15/05/2018, mediante o recolhimento da taxa quinquenal de manutenção (Artigos 119 e 120 da LPI) e observadas as demais condições legais.

**(11) BR 30 2018 002040-5**

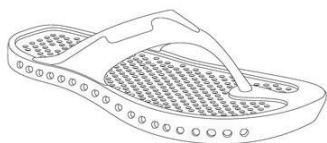

Código 39 - Concessão do Registro

(22) 15/05/2018

(15) 14/08/2018

(45) 14/08/2018

(52) 02-04

(54) CONFIGURAÇÃO APLICADA A/EM CHINELO

(73) MDREAMS IP HOLDINGS LTD (HK)

(72) BENJAMIN F. KERR

(74) Mauricio Serino Lia

Prazo de validade: 10 (dez) anos contados a partir de 15/05/2018, mediante o recolhimento da taxa quinquenal de manutenção (Artigos 119 e 120 da LPI) e observadas as demais condições legais.



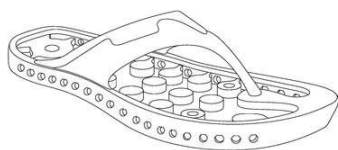

**(11) BR 30 2018 002041-3**



FIG. 1.2

Código 39 - Concessão do Registro

(22) 15/05/2018

(15) 14/08/2018

(45) 14/08/2018

(52) 06-04

(54) CONFIGURAÇÃO APLICADA A/EM PAINEL

(73) DJ INDUSTRIA E COMÉRCIO DE MÓVEIS LTDA (BR/PR)

(72) DEVANIL MARÓSTICA

(74) LUCIANO SALVIATO

Prazo de validade: 10 (dez) anos contados a partir de 15/05/2018, mediante o recolhimento da taxa quinquenal de manutenção (Artigos 119 e 120 da LPI) e observadas as demais condições legais.

**(11) BR 30 2018 002042-1**



FIG. 1.2

Código 39 - Concessão do Registro

(22) 15/05/2018

(15) 14/08/2018

(45) 14/08/2018

(52) 06-04

(54) CONFIGURAÇÃO APLICADA A/EM PAINEL

(73) DJ INDUSTRIA E COMÉRCIO DE MÓVEIS LTDA (BR/PR)

(72) DEVANIL MARÓSTICA

(74) LUCIANO SALVIATO

Prazo de validade: 10 (dez) anos contados a partir de 15/05/2018, mediante o recolhimento da taxa quinquenal de manutenção (Artigos 119 e 120 da LPI) e observadas as demais condições legais.

**(11) BR 30 2018 002057-0**

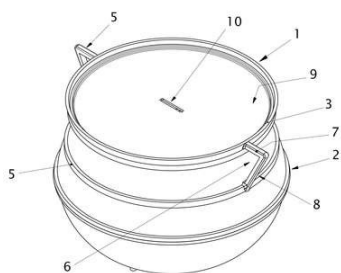

FIG. 1.2

Código 39 - Concessão do Registro

(22) 16/05/2018

(15) 14/08/2018

(45) 14/08/2018

(52) 03-01

(54) CONFIGURAÇÃO APLICADA A/EM COFRE

(73) ACQUA PLANTA LTDA - ME. (BR/RS)

(72) JAIR BIAGIO CANEVESE

(74) NORBERTO PARDELHAS DE BARCELLOS

Prazo de validade: 10 (dez) anos contados a partir de 16/05/2018, mediante o recolhimento da taxa quinquenal de manutenção (Artigos 119 e 120 da LPI) e observadas as demais condições legais.



**(11) BR 30 2018 002058-8**

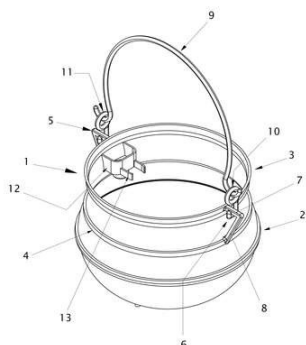

Código 39 - Concessão do Registro

(22) 16/05/2018

(15) 14/08/2018

(45) 14/08/2018

(52) 11-02

(54) CONFIGURAÇÃO APLICADA A/EM VASO

(73) ACQUA PLANTA LTDA - ME. (BR/RS)

(72) JAIR BIAGIO CANEVESE

(74) NORBERTO PARDELHAS DE BARCELLOS

Prazo de validade: 10 (dez) anos contados a partir de 16/05/2018, mediante o recolhimento da taxa quinquenal de manutenção (Artigos 119 e 120 da LPI) e observadas as demais condições legais.

**(11) BR 30 2018 002113-4**



Código 39 - Concessão do Registro

(22) 21/05/2018

(15) 14/08/2018

(45) 14/08/2018

(52) 02-04

(54) CONFIGURAÇÃO APLICADA A/EM CALÇADO

(73) GRENDENE S.A. (BR/CE)

(72) EDSON MATSUO

(74) Remer Villaça & Nogueira Assessoria e Consultoria de Prop. Intelectual S/S Ltda.

Prazo de validade: 10 (dez) anos contados a partir de 21/05/2018, mediante o recolhimento da taxa quinquenal de manutenção (Artigos 119 e 120 da LPI) e observadas as demais condições legais.

**(11) BR 30 2018 002167-3**



Código 39 - Concessão do Registro

(22) 23/05/2018

(15) 14/08/2018

(45) 14/08/2018

(52) 02-04

(54) CONFIGURAÇÃO APLICADA A/EM CALÇADO

(73) GRENDENE S.A. (BR/CE)

(72) EDSON MATSUO

(74) Remer Villaça & Nogueira Assessoria e Consultoria de Prop. Intelectual S/S Ltda.

Prazo de validade: 10 (dez) anos contados a partir de 23/05/2018, mediante o recolhimento da taxa quinquenal de manutenção (Artigos 119 e 120 da LPI) e observadas as demais condições legais.



**(11) BR 30 2018 002203-3**



Código 39 - Concessão do Registro

(22) 25/05/2018

(15) 14/08/2018

(45) 14/08/2018

(52) 23-04

(54) CONFIGURAÇÃO APLICADA A/EM HÉLICE DE VENTILADOR

(73) MK ELETRODOMESTICOS MONDIAL S.A (BR/BA)

(72) JACQUES IVO KRAUSE

(74) VANDRÉ CAVALCANTE BITTENCOURT TORRES

Prazo de validade: 10 (dez) anos contados a partir de 25/05/2018, mediante o recolhimento da taxa quinquenal de manutenção (Artigos 119 e 120 da LPI) e observadas as demais condições legais.

**(11) BR 32 2016 005590-7**



Código 39 - Concessão do Registro

(22) 27/08/2014

(15) 14/08/2018

(45) 14/08/2018

(52) 20-03

(54) CONFIGURAÇÃO APLICADA A/EM SUPORTE PARA POSTER

(62) BR 30 2014 004168-1 27/08/2014

(73) PAULO MAINETTI FILHO (BR/SP)

(72) ORLANDO MAINETTI; PAULO MAINETTI FILHO

Prazo de validade: 10 (dez) anos contados a partir de 27/08/2014, mediante o recolhimento da taxa quinquenal de manutenção (Artigos 119 e 120 da LPI) e observadas as demais condições legais.

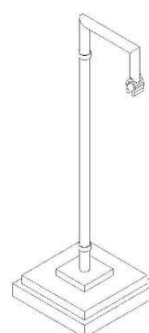
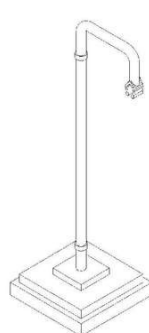
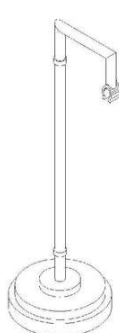

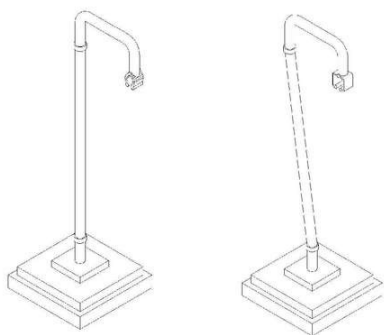

**(11) BR 32 2016 005591-5**



Código 39 - Concessão do Registro

(22) 27/08/2014

(15) 14/08/2018

(45) 14/08/2018

(52) 20-03

(54) CONFIGURAÇÃO APLICADA A/EM SUPORTE PARA POSTER

(62) BR 30 2014 004168-1 27/08/2014

(73) PAULO MAINETTI FILHO (BR/SP)

(72) PAULO MAINETTI FILHO; ORLANDO MAINETTI

Prazo de validade: 10 (dez) anos contados a partir de 27/08/2014, mediante o recolhimento da taxa quinquenal de manutenção (Artigos 119 e 120 da LPI) e observadas as demais condições legais.

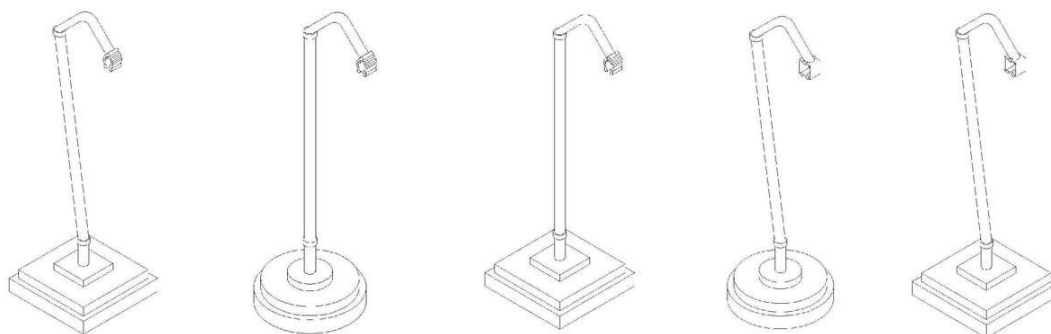

**(11) BR 32 2018 000379-1**



Código 39 - Concessão do Registro

(22) 11/04/2017

(15) 14/08/2018

(45) 14/08/2018

(52) 21-01

(54) CONFIGURAÇÃO APLICADA A/EM BONECA

(62) BR 30 2017 001594-8 11/04/2017

(73) ROMA JENSEN COMERCIO E INDUSTRIA LTDA. (BR/SP)

(72) GUSTAVO JENSEN

(74) TINOCO SOARES SOCIEDADE DE ADVOGADOS

Prazo de validade: 10 (dez) anos contados a partir de 11/04/2017, mediante o recolhimento da taxa quinquenal de manutenção (Artigos 119 e 120 da LPI) e observadas as demais condições legais.



**(11) BR 32 2018 000380-5**

Código 39 - Concessão do Registro

(22) 11/04/2017

(15) 14/08/2018

(45) 14/08/2018

(52) 21-01

(54) CONFIGURAÇÃO APLICADA A/EM BONECA

(62) BR 30 2017 001594-8 11/04/2017

(73) ROMA JENSEN COMERCIO E INDUSTRIA LTDA. (BR/SP)

(72) GUSTAVO JENSEN

(74) TINOCO SOARES SOCIEDADE DE ADVOGADOS

Prazo de validade: 10 (dez) anos contados a partir de 11/04/2017, mediante o recolhimento da taxa quinquenal de manutenção (Artigos 119 e 120 da LPI) e observadas as demais condições legais.

**(11) BR 32 2018 001494-7**

Código 39 - Concessão do Registro

(22) 11/09/2017

(15) 14/08/2018

(30) 10/03/2017 EM 003793413

(45) 14/08/2018

(52) 20-01

(54) CONFIGURAÇÃO APLICADA A/EM TERMINAL DE PAGAMENTO

(62) BR 30 2017 003919-7 11/09/2017

(73) AEVI INTERNATIONAL GMBH (DE)

(72) GREGOR POLLMANN

(74) Trench, Rossi e Watanabe Advogados

Prazo de validade: 10 (dez) anos contados a partir de 11/09/2017, mediante o recolhimento da taxa quinquenal de manutenção (Artigos 119 e 120 da LPI) e observadas as demais condições legais.

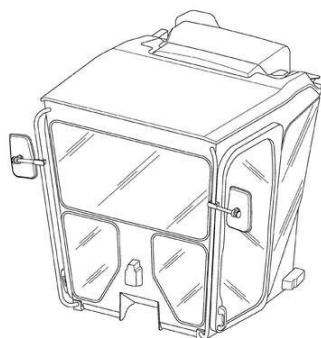
**(11) BR 32 2018 001507-2**

Código 39 - Concessão do Registro

(22) 11/09/2017

(15) 14/08/2018

(30) 10/03/2017 CN 201730068684.3

(45) 14/08/2018

(52) 12-16

(54) CONFIGURAÇÃO APLICADA A/EM CABINA VEICULAR

(62) BR 30 2017 003906-5 11/09/2017

(73) CATERPILLAR INC. (US)

(72) DELONG ZUO; YI TAO; HELING YUAN; BRENT R. FRAZIER

(74) ANTÔNIO MAURÍCIO PEDRAS ARNAUD



Prazo de validade: 10 (dez) anos contados a partir de 11/09/2017, mediante o recolhimento da taxa quinquenal de manutenção (Artigos 119 e 120 da LPI) e observadas as demais condições legais.

**(11) BR 32 2018 001528-5**

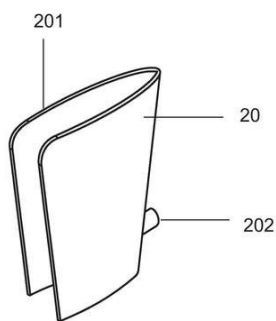

Código 39 - Concessão do Registro

(22) 04/09/2017

(15) 14/08/2018

(45) 14/08/2018

(52) 06-01

(54) CONFIGURAÇÃO APLICADA A/EM POLTRONA SANITÁRIA

(62) BR 30 2017 003847-6 04/09/2017

(73) MARIA RITA CHANG (BR/SC)

(72) MARIA RITA CHANG

(74) PAP - MARCAS E PATENTES EIRELI

Prazo de validade: 10 (dez) anos contados a partir de 04/09/2017, mediante o recolhimento da taxa quinquenal de manutenção (Artigos 119 e 120 da LPI) e observadas as demais condições legais.

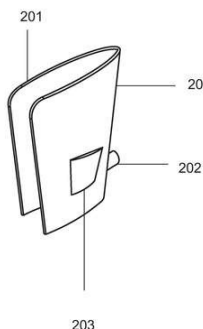

**(11) BR 32 2018 001991-4**

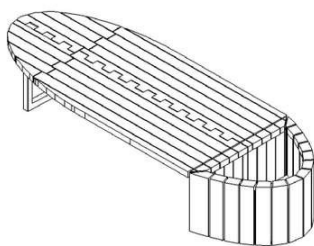

Código 39 - Concessão do Registro

(22) 10/11/2017

(15) 14/08/2018

(45) 14/08/2018

(52) 06-01

(54) CONFIGURAÇÃO APLICADA A/EM BANCO

(62) BR 30 2017 005077-8 10/11/2017

(73) SERGIO RICARDO PESSUTO (BR/SP)

(72) SERGIO RICARDO PESSUTO

(74) FLAVIA MANSUR MURAD

Prazo de validade: 10 (dez) anos contados a partir de 10/11/2017, mediante o recolhimento da taxa quinquenal de manutenção (Artigos 119 e 120 da LPI) e observadas as demais condições legais.



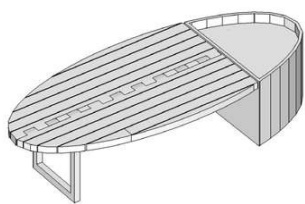

**Código 44 - Extinção - Art. 119 inciso III da LPI**

Notificação da extinção do registro de desenho industrial pela falta de pagamento da retribuição prevista nos Arts. 108 e 120 da LPI.

---

**(11) BR 30 2012 002217-7**

Código 44 - Extinção - Art. 119 inciso III da LPI  
(15) 11/06/2013  
(73) NEC Corporation (JP)  
(74) Ana Cristina Almeida Müller Wegmann  
Registro extinto, a contar de 05/05/2017.

---

**(11) BR 30 2013 000371-0**

Código 44 - Extinção - Art. 119 inciso III da LPI  
(15) 19/07/2016  
(73) SEM FRONTEIRAS TECNOLOGIA EDUCACIONAL - EPP (BR/PR)  
(74) HELOISA CORTIANI DE OLIVEIRA  
Registro extinto a contar de 31/01/2018.

---

**(11) BR 30 2013 000378-7**

Código 44 - Extinção - Art. 119 inciso III da LPI  
(15) 17/06/2014  
(73) ROSE MINUZZO GRASSI (BR/RS)  
(74) NORBERTO PARDELHAS DE BARCELLOS  
Registro extinto a contar de 31/01/2018.

---

**(11) BR 30 2013 000380-9**

Código 44 - Extinção - Art. 119 inciso III da LPI  
(15) 12/04/2016  
(73) MARCOS LISBOA NEVES (BR/RS)  
(74) MARCA BRAZIL MARCAS E PATENTES LTDA  
Registro extinto a contar de 31/01/2018.

---

**(11) BR 30 2013 000381-7**

Código 44 - Extinção - Art. 119 inciso III da LPI  
(15) 17/06/2014  
(73) ROSE MINUZZO GRASSI (BR/RS)  
(74) NORBERTO PARDELHAS DE BARCELLOS  
Registro extinto a contar de 31/01/2018.

---

**(11) BR 30 2013 000382-5**

Código 44 - Extinção - Art. 119 inciso III da LPI  
(15) 03/06/2014  
(73) ANA LIRIA DE SOUZA (BR/SP)  
(74) CELSO DE CARVALHO MELLO  
Registro extinto a contar de 31/01/2018.

---

**(11) BR 30 2013 000383-3**

Código 44 - Extinção - Art. 119 inciso III da LPI  
(15) 13/12/2016



---

	(73) SINERGY NOVAS MÍDIAS LTDA (BR/RS) (74) LEÃO PROPRIEDADE INTELECTUAL Registro extinto a contar de 31/01/2018.
<b>(11) BR 30 2013 000408-2</b>	Código 44 - Extinção - Art. 119 inciso III da LPI (15) 25/11/2014 (73) The Goodyear Tire & Rubber Company (US) (74) Nellie D Shores Registro extinto a contar de 01/02/2018.
<b>(11) BR 30 2013 000414-7</b>	Código 44 - Extinção - Art. 119 inciso III da LPI (15) 25/11/2014 (73) The Goodyear Tire & Rubber Company (US) Registro extinto a contar de 01/02/2018.
<b>(11) BR 30 2013 000419-8</b>	Código 44 - Extinção - Art. 119 inciso III da LPI (15) 03/06/2014 (73) RODRIGO COSTA GARCIA (BR/SP) (74) MAURICIO DARRÉ Registro extinto a contar de 02/02/2018.
<b>(11) BR 30 2013 000425-2</b>	Código 44 - Extinção - Art. 119 inciso III da LPI (15) 29/10/2013 (73) Tiferet Comércio de Roupas Ltda (BR/RJ) (74) Vicente Donnici Registro extinto a contar de 02/02/2018.
<b>(11) BR 30 2013 000430-9</b>	Código 44 - Extinção - Art. 119 inciso III da LPI (15) 03/05/2016 (73) VANDERLEY FERNANDES (BR/SP) (74) MODAL MARCAS E PATENTES LTDA Registro extinto a contar de 02/02/2018.
<b>(11) BR 30 2013 000434-1</b>	Código 44 - Extinção - Art. 119 inciso III da LPI (15) 03/06/2014 (73) GOJO INDUSTRIES, INC (US) (74) Kasznar Leonardos Propriedade Intelectual Registro extinto a contar de 02/02/2018.
<b>(11) BR 30 2013 000438-4</b>	Código 44 - Extinção - Art. 119 inciso III da LPI (15) 26/07/2016 (73) MICROSOFT CORPORATION (US) (74) DI BLASI, PARENTE & ASS. PROP. IND. LTDA Registro extinto a contar de 02/02/2018.



---

<b>(11) BR 30 2013 000444-9</b>	Código 44 - Extinção - Art. 119 inciso III da LPI (15) 03/06/2014 (73) ADRIANO LUIZ CARNEIRO SABINO (BR/SP) (74) Dannemann, Siemsen, Bigler & Ipanema Moreira Registro extinto a contar de 02/02/2018.
<b>(11) DI 5702045-0</b>	Código 44 - Extinção - Art. 119 inciso III da LPI (15) 22/12/1998 (73) Pisani Plásticos S.A (BR/RS) (74) SKO Oyarzabal Marcas & Patentes Sociedade Simples Ltda. Registro extinto a contar de 04/12/2017.
<b>(11) DI 5702049-3</b>	Código 44 - Extinção - Art. 119 inciso III da LPI (15) 01/06/1999 (73) Colgate-Palmolive Company (US) (74) Momsen, Leonardos & CIA. Registro extinto a contar de 04/12/2017.
<b>(11) DI 5702129-5</b>	Código 44 - Extinção - Art. 119 inciso III da LPI (15) 25/08/1998 (73) Rontan Eletro Metalúrgica Ltda (BR/SP) (74) Luciene Batista de Almeida Registro extinto a contar de 11/12/2017.
<b>(11) DI 5702172-4</b>	Código 44 - Extinção - Art. 119 inciso III da LPI (15) 08/09/1998 (73) GRUPO SEB DO BRASIL PRODUTOS DOMÉSTICOS LTDA (BR/SP) (74) ARARIPE & ASSOCIADOS Registro extinto a contar de 13/12/2017.
<b>(11) DI 5702179-1</b>	Código 44 - Extinção - Art. 119 inciso III da LPI (15) 25/08/1998 (73) MOTOROLA MOBILITY, LLC (US) ; MOTOROLA MOBILITY, LLC (US) (74) TRENCH ROSSI E WATANABE ADVOGADOS Registro extinto a contar de 13/12/2017.
<b>(11) DI 5800083-6</b>	Código 44 - Extinção - Art. 119 inciso III da LPI (15) 08/09/1998 (73) Natura Cosméticos S.A (BR/SP) (74) Dannemann, Siemsen, Bigler & Ipanema Moreira Registro extinto a contar de 29/01/2018.
<b>(11) DI 5800084-4</b>	Código 44 - Extinção - Art. 119 inciso III da LPI

---



---

(15) 08/09/1998  
(73) Natura Cosméticos S.A (BR/SP)  
(74) Dannemann, Siemsen, Bigler & Ipanema Moreira  
Registro extinto a contar de 29/01/2018.

---

**(11) DI 5800085-2** Código 44 - Extinção - Art. 119 inciso III da LPI  
(15) 08/09/1998  
(73) Natura Cosméticos S.A (BR/SP)  
(74) Dannemann, Siemsen, Bigler & Ipanema Moreira  
Registro extinto a contar de 29/01/2018.

---

**(11) DI 5800086-0** Código 44 - Extinção - Art. 119 inciso III da LPI  
(15) 08/09/1998  
(73) Natura Cosméticos S.A (BR/SP)  
(74) Dannemann, Siemsen, Bigler & Ipanema Moreira  
Registro extinto a contar de 29/01/2018.

---

**(11) DI 5800087-9** Código 44 - Extinção - Art. 119 inciso III da LPI  
(15) 09/03/1999  
(73) SMITHKLINE BEECHAM GMBH & CO. KG (DE)  
(74) Dannemann, Siemsen, Bigler & Ipanema Moreira  
Registro extinto a contar de 29/01/2018.

---

**(11) DI 5800117-4** Código 44 - Extinção - Art. 119 inciso III da LPI  
(15) 03/11/1998  
(73) Eliseu Kopp & Cia. Ltda (BR/RS)  
(74) D'Mark RF Assessoria Empresarial Ltda.  
Registro extinto a contar de 27/01/2018.

---

**(11) DI 5800118-2** Código 44 - Extinção - Art. 119 inciso III da LPI  
(15) 03/11/1998  
(73) Tigre S/A - Tubos e Conexões (BR)  
(74) Britânia Marcas e Patentes S/C Ltda  
Registro extinto a contar de 27/01/2018.

---

**(11) DI 5802162-0** Código 44 - Extinção - Art. 119 inciso III da LPI  
(15) 24/08/1999  
(73) BETTANIN INDUSTRIAL S/A (BR/RS)  
(74) D'Mark-RF Assessoria Empresarial Ltda.  
Registro extinto, a contar de 12/11/2008.

---

**(11) DI 6102100-8** Código 44 - Extinção - Art. 119 inciso III da LPI  
(15) 29/01/2002  
(73) Cida Cristal Indústria e Comércio Ltda ME (BR/SP)



---

(74) Menezes e Lopes Advogados S/C  
Registro extinto a contar de 14/07/2006.

---

**(11) DI 6102101-6** Código 44 - Extinção - Art. 119 inciso III da LPI  
(15) 29/01/2002  
(73) Marco Aurélio Gonçalves Ferreira (BR/PR)  
(74) Dinâmica Marcas e Patentes  
Registro extinto a contar de 14/07/2006.

---

**(11) DI 6102102-4** Código 44 - Extinção - Art. 119 inciso III da LPI  
(15) 19/02/2002  
(73) Cirio Brasil S/A (BR/GO)  
(74) Roque Aloisio Schardong  
Registro extinto a contar de 14/07/2006.

---

**(11) DI 6102103-2** Código 44 - Extinção - Art. 119 inciso III da LPI  
(15) 08/10/2002  
(73) Ana Luiza Rainery de Almeida (BR/SP)  
(74) Molant Propr. Ind. S/C Ltda - Luiz Roberto L. B. Silva  
Registro extinto a contar de 14/07/2006.

---

**(11) DI 6102104-0** Código 44 - Extinção - Art. 119 inciso III da LPI  
(15) 08/10/2002  
(73) Ana Luiza Rainery de Almeida (BR/SP)  
(74) Molant Propr. Ind. S/C Ltda - Luiz Roberto L. B. Silva  
Registro extinto a contar de 14/07/2006.

---

**(11) DI 6102105-9** Código 44 - Extinção - Art. 119 inciso III da LPI  
(15) 23/04/2002  
(73) Ana Luiza Rainery de Almeida (BR/SP)  
(74) Molant Propr. Ind. S/C Ltda - Luiz Roberto L. B. Silva  
Registro extinto a contar de 14/07/2006.

---

**(11) DI 6102107-5** Código 44 - Extinção - Art. 119 inciso III da LPI  
(15) 13/02/2002  
(73) Luis Carlos da Silva Ramos (BR/PR)  
Registro extinto a contar de 28/03/2006.

---

**(11) DI 6102108-3** Código 44 - Extinção - Art. 119 inciso III da LPI  
(15) 13/02/2002  
(73) Luis Carlos da Silva Ramos (BR/PR)  
Registro extinto a contar de 28/03/2006.

---

**(11) DI 6102109-1** Código 44 - Extinção - Art. 119 inciso III da LPI



---

	(15) 16/04/2002 (73) Cotiplás Indústria e Comércio de Artefatos Plásticos Ltda (BR/SP) (74) CPA - Central Paulista de Assessoria S/C Ltda Registro extinto a contar de 12/07/2016.
<b>(11) DI 6102110-5</b>	Código 44 - Extinção - Art. 119 inciso III da LPI (15) 13/02/2002 (73) Luis Carlos da Silva Ramos (BR/PR) Registro extinto a contar de 28/03/2006.
<b>(11) DI 6102111-3</b>	Código 44 - Extinção - Art. 119 inciso III da LPI (15) 04/06/2002 (73) Colgate Palmolive Company (US) (74) Momsen, Leonardos & CIA. Registro extinto a contar de 14/09/2006.
<b>(11) DI 6102115-6</b>	Código 44 - Extinção - Art. 119 inciso III da LPI (15) 13/02/2002 (73) The Goodyear Tire & Rubber Company (US) Registro extinto a contar de 14/09/2011.
<b>(11) DI 6102116-4</b>	Código 44 - Extinção - Art. 119 inciso III da LPI (15) 13/02/2002 (73) The Goodyear Tire & Rubber Company (US) Registro extinto a contar de 14/09/2011.
<b>(11) DI 6102117-2</b>	Código 44 - Extinção - Art. 119 inciso III da LPI (15) 26/03/2002 (73) The Goodyear Tire & Rubber Company (US) (74) Daniel & CIA Registro extinto a contar de 14/09/2011.
<b>(11) DI 6102118-0</b>	Código 44 - Extinção - Art. 119 inciso III da LPI (15) 26/03/2002 (73) Giacomini Componentes Plásticos Ltda. (BR/PR) (74) London Marcas & Patentes S/C Ltda. Registro extinto a contar de 14/09/2006.
<b>(11) DI 6102119-9</b>	Código 44 - Extinção - Art. 119 inciso III da LPI (15) 26/03/2002 (73) Marco Antônio Machado Vieira (BR/PR) (74) London Marcas & Patentes S/C Ltda. Registro extinto a contar de 14/09/2006.



---

<b>(11) DI 6102122-9</b>	Código 44 - Extinção - Art. 119 inciso III da LPI (15) 26/03/2002 (73) Motorola, INC. (US) (74) Clarke Modet do Brasil Ltda. Registro extinto a contar de 20/09/2011.
<b>(11) DI 6102123-7</b>	Código 44 - Extinção - Art. 119 inciso III da LPI (15) 26/03/2002 (73) Motorola, INC. (US) (74) Clarke Modet do Brasil LTDA Registro extinto a contar de 20/09/2011.
<b>(11) DI 6102124-5</b>	Código 44 - Extinção - Art. 119 inciso III da LPI (15) 10/12/2002 (73) Roberto Baia da Rocha (BR/MG) (74) Personal Marcas e Patentes Ltda Registro extinto a contar de 15/09/2006.
<b>(11) DI 6102125-3</b>	Código 44 - Extinção - Art. 119 inciso III da LPI (15) 09/04/2002 (73) American Standard International INC. (US) (74) DANIEL & CIA Registro extinto a contar de 20/09/2006.
<b>(11) DI 6102127-0</b>	Código 44 - Extinção - Art. 119 inciso III da LPI (15) 15/10/2002 (73) Bic Corporation (US) (74) Momsen, Leonardos & CIA. Registro extinto a contar de 20/09/2016.
<b>(11) DI 6102128-8</b>	Código 44 - Extinção - Art. 119 inciso III da LPI (15) 10/04/2007 (73) Spider Tecnologia Indústria e Comércio Ltda (BR/SP) (74) DANNEMANN, SIEMSEN, BIGLER & IPANEMA MOREIRA Registro extinto a contar de 18/09/2011.
<b>(11) DI 6102130-0</b>	Código 44 - Extinção - Art. 119 inciso III da LPI (15) 15/10/2002 (73) The Procter & Gamble Company (US) (74) DANNEMANN, SIEMSEN, BIGLER & IPANEMA MOREIRA Registro extinto a contar de 19/09/2006.
<b>(11) DI 6102131-8</b>	Código 44 - Extinção - Art. 119 inciso III da LPI (15) 26/03/2002



---

	(73) Bic Corporation (US) (74) Momsen, Leonardos & CIA. Registro extinto a contar de 20/09/2016.
<b>(11) DI 6102133-4</b>	Código 44 - Extinção - Art. 119 inciso III da LPI (15) 13/02/2002 (73) Leonardo Arcuri Neto (BR/SP) (74) Excel Marcas e Patentes S/C Ltda. Registro extinto a contar de 07/07/2016.
<b>(11) DI 6102134-2</b>	Código 44 - Extinção - Art. 119 inciso III da LPI (15) 02/04/2002 (73) Quattro Promoções Comércio e Representações Ltda (BR/SP) (74) São Paulo Marcas e Patentes Ltda Registro extinto a contar de 07/07/2006.
<b>(11) DI 6102135-0</b>	Código 44 - Extinção - Art. 119 inciso III da LPI (15) 13/02/2002 (73) IMS Comercial e Industrial Ltda. (BR/RJ) (74) Alberto Luís Camelier da Silva Registro extinto a contar de 07/07/2006.
<b>(11) DI 6102136-9</b>	Código 44 - Extinção - Art. 119 inciso III da LPI (15) 26/03/2002 (73) The Goodyear Tire & Rubber Company (US) Registro extinto a contar de 15/09/2011.
<b>(11) DI 6102138-5</b>	Código 44 - Extinção - Art. 119 inciso III da LPI (15) 02/04/2002 (73) Reckitt Benckiser (UK) Limited (GB) (74) Di Plasi, Parente, S. G. & Associados S/C Registro extinto a contar de 15/09/2011.
<b>(11) DI 6102143-1</b>	Código 44 - Extinção - Art. 119 inciso III da LPI (15) 17/09/2002 (73) Claudio Lourenço Lorenzetti (BR/SP) (74) Edmundo Brunner Assessoria S/C LTDA Registro extinto a contar de 07/07/2011.
<b>(11) DI 6102144-0</b>	Código 44 - Extinção - Art. 119 inciso III da LPI (15) 13/02/2002 (73) Claudio Lourenço Lorenzetti (BR/SP) (74) Edmundo Brunner Assessoria S/C LTDA Registro extinto a contar de 07/07/2011.



---

**(11) DI 6102145-8** Código 44 - Extinção - Art. 119 inciso III da LPI  
(15) 13/02/2002  
(73) Claudio Lourenço Lorenzetti (BR/SP)  
(74) Edmundo Brunner Assessoria S/C LTDA  
Registro extinto a contar de 07/07/2011.

---

**(11) DI 6102148-2** Código 44 - Extinção - Art. 119 inciso III da LPI  
(15) 26/03/2002  
(73) HP Intellectual Corp. (US)  
(74) Antonio Mauricio Pedras Arnaud  
Registro extinto a contar de 11/07/2006.

---

**(11) DI 6102149-0** Código 44 - Extinção - Art. 119 inciso III da LPI  
(15) 02/07/2002  
(73) José Bernardo Júnior (BR/SP)  
(74) Vilage marcas & Patentes S/C Ltda  
Registro extinto a contar de 11/07/2006.

---

**(11) DI 6102150-4** Código 44 - Extinção - Art. 119 inciso III da LPI  
(15) 26/03/2002  
(73) LG Electronics Inc. (KR)  
(74) Pinheiro Neto - Advogados  
Registro extinto a contar de 11/07/2006.

---

**(11) DI 6102151-2** Código 44 - Extinção - Art. 119 inciso III da LPI  
(15) 26/03/2002  
(73) LG Electronics Inc. (KR)  
(74) Pinheiro Neto - Advogados  
Registro extinto a contar de 11/07/2011.

---

**(11) DI 6102152-0** Código 44 - Extinção - Art. 119 inciso III da LPI  
(15) 16/04/2002  
(73) Celpack S.A (AR)  
(74) Marcello do Nascimento  
Registro extinto a contar de 11/07/2016.

---

**(11) DI 6102153-9** Código 44 - Extinção - Art. 119 inciso III da LPI  
(15) 16/04/2002  
(73) Celpack S.A. (AR)  
(74) Marcello do Nascimento  
Registro extinto a contar de 11/07/2016.

---

**(11) DI 6102155-5** Código 44 - Extinção - Art. 119 inciso III da LPI



---

	(15) 16/04/2002 (73) FRANCISCO PEREIRA BARBOSA (BR/SP) (74) Alfaômega Marcas e Patentes Registro extinto a contar de 07/07/2006.
<b>(11) DI 6102156-3</b>	Código 44 - Extinção - Art. 119 inciso III da LPI (15) 29/01/2002 (73) Lisete Leindecker Reiter (BR/RS) (74) Custódio de Almeida & CIA. Registro extinto a contar de 24/08/2016.
<b>(11) DI 6102157-1</b>	Código 44 - Extinção - Art. 119 inciso III da LPI (15) 29/01/2002 (73) Lisete Leindecker Reiter (BR/RS) (74) Custódio de Almeida & CIA. Registro extinto a contar de 24/08/2016.
<b>(11) DI 6102158-0</b>	Código 44 - Extinção - Art. 119 inciso III da LPI (15) 29/01/2002 (73) Lisete Leindecker Reiter (BR/RS) (74) Custódio de Almeida & CIA. Registro extinto a contar de 24/08/2016.
<b>(11) DI 6102159-8</b>	Código 44 - Extinção - Art. 119 inciso III da LPI (15) 02/07/2002 (73) Lisete Leindecker Reiter (BR/RS) (74) Custódio de Almeida & CIA. Registro extinto a contar de 24/08/2011.
<b>(11) DI 6102160-1</b>	Código 44 - Extinção - Art. 119 inciso III da LPI (15) 28/05/2002 (73) Abelardo Alejandro Rebosio (BR/RS) (74) Mario de Almeida Marcas e Patentes Ltda Registro extinto a contar de 24/08/2006.
<b>(11) DI 6102163-6</b>	Código 44 - Extinção - Art. 119 inciso III da LPI (15) 28/09/2004 (73) DRYEXCEL MANUTENÇÃO DE EQUIPAMENTOS E COMERCIAL LTDA ME (BR/RS) (74) Damotta Marcas & Patentes LTDA Registro extinto a contar de 11/08/2006.
<b>(11) DI 6102166-0</b>	Código 44 - Extinção - Art. 119 inciso III da LPI (15) 07/05/2002



---

	(73) César Daniel Saracco (BR/SC) (74) Agência Gaúcha Marcas e Patentes Ltda. Registro extinto a contar de 16/08/2006.
<b>(11) DI 6102168-7</b>	Código 44 - Extinção - Art. 119 inciso III da LPI (15) 13/02/2002 (73) KEKO ACESSÓRIOS S/A (BR/RS) (74) SKO Dir. da Prop. Indl. Em Marcas e Patentes Ltda. Registro extinto a contar de 17/08/2016.
<b>(11) DI 6102169-5</b>	Código 44 - Extinção - Art. 119 inciso III da LPI (15) 13/02/2002 (73) José Alceu Krindges (BR/RS) (74) B&P Associados Ltda. Registro extinto a contar de 11/09/2006.
<b>(11) DI 6102170-9</b>	Código 44 - Extinção - Art. 119 inciso III da LPI (15) 05/11/2002 (73) Soli Sebastião Varella (BR/RS) (74) Sko -Dir. Prop. Indl. Marcas E Patentes Ltda. Registro extinto a contar de 11/09/2016.
<b>(11) DI 6102172-5</b>	Código 44 - Extinção - Art. 119 inciso III da LPI (15) 13/02/2002 (73) Centum Indústria e Comércio Ltda (BR/SP) (74) Ferraro e Faccioli Advogados Associados Registro extinto a contar de 18/07/2006.
<b>(11) DI 6102174-1</b>	Código 44 - Extinção - Art. 119 inciso III da LPI (15) 25/06/2002 (73) Flexin S.R.L. (AR) (74) TINOCO SOARES & FILHO LTDA Registro extinto a contar de 19/07/2006.
<b>(11) DI 6102177-6</b>	Código 44 - Extinção - Art. 119 inciso III da LPI (15) 13/02/2002 (73) JL-Fabricação e Comércio de Cosméticos Ltda (BR/BA) (74) Brasnorte Marcas e Patentes Ltda. Registro extinto a contar de 01/09/2011.
<b>(11) DI 6102178-4</b>	Código 44 - Extinção - Art. 119 inciso III da LPI (15) 14/05/2002 (73) Nivaldo Donizete Alves (BR/SP) Registro extinto a contar de 06/09/2006.



---

<b>(11) DI 6102179-2</b>	Código 44 - Extinção - Art. 119 inciso III da LPI (15) 13/02/2002 (73) Paulo Roberto Teixeira (BR/MG) (74) Leconni Marcas & Patentes LTDA Registro extinto a contar de 03/08/2006.
<b>(11) DI 6102180-6</b>	Código 44 - Extinção - Art. 119 inciso III da LPI (15) 02/04/2002 (73) Robert Katz (CA) (74) DANNEMANN, SIEMSEN, BIGLER & IPANEMA MOREIRA Registro extinto a contar de 06/09/2006.
<b>(11) DI 6102181-4</b>	Código 44 - Extinção - Art. 119 inciso III da LPI (15) 13/02/2002 (73) Carlos Alberto Vargas (BR/PR) ; Dante Luiz de Freitas (BR/PR) ; Julio Cesar Macedo Lemes (BR/PR) Registro extinto a contar de 31/08/2006.
<b>(11) DI 6102184-9</b>	Código 44 - Extinção - Art. 119 inciso III da LPI (15) 13/02/2002 (73) Reni Elias dos Reis Fontes (BR/PR) Registro extinto a contar de 11/08/2006.
<b>(11) DI 6102185-7</b>	Código 44 - Extinção - Art. 119 inciso III da LPI (15) 04/06/2002 (73) Alberto Gregório Bontempi (BR/PR) Registro extinto a contar de 21/08/2006.
<b>(11) DI 6102187-3</b>	Código 44 - Extinção - Art. 119 inciso III da LPI (15) 13/02/2002 (73) Ayorton Ricardo Vargas (BR/MG) (74) Etemp Ltda - Marcas e Patentes Registro extinto a contar de 15/08/2006.
<b>(11) DI 6102188-1</b>	Código 44 - Extinção - Art. 119 inciso III da LPI (15) 13/02/2002 (73) Diogo Dias de Araújo Porto (BR/MG) (74) Carlos José dos Santos Linhares Registro extinto a contar de 14/08/2006.
<b>(11) DI 6102190-3</b>	Código 44 - Extinção - Art. 119 inciso III da LPI (15) 13/02/2002 (73) César Daniel Saracco (BR/SC)

---



---

(74) Agência Gaúcha Marcas e Patentes Ltda.  
Registro extinto a contar de 16/08/2006.

---

**(11) DI 6102191-1** Código 44 - Extinção - Art. 119 inciso III da LPI  
(15) 13/02/2002  
(73) César Daniel Saracco (BR/SC)  
(74) Agência Gaúcha Marcas e Patentes Ltda.  
Registro extinto a contar de 16/08/2006.

---

**(11) DI 6102192-0** Código 44 - Extinção - Art. 119 inciso III da LPI  
(15) 04/06/2002  
(73) César Daniel Saracco (BR/SC)  
(74) Agência Gaúcha de Marcas e Patentes Ltda  
Registro extinto a contar de 16/08/2006.

---

**(11) DI 6102196-2** Código 44 - Extinção - Art. 119 inciso III da LPI  
(15) 26/03/2002  
(73) Jorge Luiz Rodrigues (BR/PR)  
Registro extinto a contar de 17/08/2006.

---

**(11) DI 6102198-9** Código 44 - Extinção - Art. 119 inciso III da LPI  
(15) 05/03/2002  
(73) The Goodyear Tire & Rubber Company (US)  
Registro extinto a contar de 22/09/2011.

---

**(11) DI 6102199-7** Código 44 - Extinção - Art. 119 inciso III da LPI  
(15) 29/04/2003  
(73) Nordson Corporation (US)  
(74) Clarke Modet do Brasil LTDA  
Registro extinto a contar de 22/09/2016.

---

**(11) DI 6102200-4** Código 44 - Extinção - Art. 119 inciso III da LPI  
(15) 02/03/2004  
(73) NORDSON CORPORATION (US)  
(74) Clarke Modet do Brasil LTDA  
Registro extinto a contar de 22/09/2016.

---

**(11) DI 6102201-2** Código 44 - Extinção - Art. 119 inciso III da LPI  
(15) 02/04/2002  
(73) USF Consumer & Commercial Group, Inc. (US)  
(74) Daniel & Cia.  
Registro extinto a contar de 26/09/2016.

---

**(11) DI 6102203-9** Código 44 - Extinção - Art. 119 inciso III da LPI



---

	(15) 02/04/2002 (73) ISABEL PINTO (BR/SP) (74) Darré & Moreira Registro extinto a contar de 27/09/2016.
<b>(11) DI 6102204-7</b>	Código 44 - Extinção - Art. 119 inciso III da LPI (15) 05/02/2002 (73) The Goodyer Tire & Rubber Company (US) Registro extinto a contar de 27/09/2011.
<b>(11) DI 6102207-1</b>	Código 44 - Extinção - Art. 119 inciso III da LPI (15) 29/10/2002 (73) Deoclécio Ramão Moreira (BR/SC) (74) King's Marcas E Patentes Ltda. Me. Registro extinto a contar de 21/09/2016.
<b>(11) DI 6102208-0</b>	Código 44 - Extinção - Art. 119 inciso III da LPI (15) 05/02/2002 (73) Alberto Feliciano Rodrigues (BR/SP) (74) Ítalo Muglia de Marchi Registro extinto a contar de 21/09/2006.
<b>(11) DI 6102209-8</b>	Código 44 - Extinção - Art. 119 inciso III da LPI (15) 19/11/2002 (73) Deoclécio Ramão Moreira (BR/SC) (74) King's Marcas E Patentes Ltda. Me. Registro extinto a contar de 21/09/2016.
<b>(11) DI 6102210-1</b>	Código 44 - Extinção - Art. 119 inciso III da LPI (15) 02/04/2002 (73) Unilever N.V (NL) (74) Momsen, Leonardos & CIA. Registro extinto a contar de 21/09/2011.
<b>(11) DI 6102212-8</b>	Código 44 - Extinção - Art. 119 inciso III da LPI (15) 05/02/2002 (73) Canon Kabushiki Kaisha (JP) (74) Momsen, Leonardos & CIA. Registro extinto a contar de 21/09/2006.
<b>(11) DI 6102213-6</b>	Código 44 - Extinção - Art. 119 inciso III da LPI (15) 21/05/2002 (73) USF Consumer & Commercial Group, Inc. (US) (74) Daniel & Cia.



---

Registro extinto a contar de 26/09/2016.

---

**(11) DI 6102214-4**

Código 44 - Extinção - Art. 119 inciso III da LPI  
(15) 26/03/2002  
(73) The Goodyear Tire & Rubber Company (US)  
Registro extinto a contar de 26/09/2011.

---

**(11) DI 6102215-2**

Código 44 - Extinção - Art. 119 inciso III da LPI  
(15) 26/03/2002  
(73) Fujitsu General Limited (JP)  
Registro extinto a contar de 26/09/2006.

---

**(11) DI 6102216-0**

Código 44 - Extinção - Art. 119 inciso III da LPI  
(15) 26/03/2002  
(73) Fujitsu General Limited (JP)  
Registro extinto a contar de 26/09/2006.

---

**(11) DI 6102217-9**

Código 44 - Extinção - Art. 119 inciso III da LPI  
(15) 05/03/2002  
(73) A & E Products Group LP (US)  
(74) DANNEMANN, SIEMSEN, BIGLER & IPANEMA MOREIRA  
Registro extinto a contar de 26/09/2011.

---

**(11) DI 6102219-5**

Código 44 - Extinção - Art. 119 inciso III da LPI  
(15) 26/02/2002  
(73) GRUPO SEB DO BRASIL PRODUTOS DOMÉSTICOS LTDA (BR/SP)  
(74) Cruzeiro Newmarc Patentes e Marcas Ltda.  
Registro extinto a contar de 12/07/2016.

---

**(11) DI 6102226-8**

Código 44 - Extinção - Art. 119 inciso III da LPI  
(15) 22/10/2002  
(73) Luiz Fernando Hartung (BR/SP)  
(74) P.A. Produtores Associados Marcas e Patentes Ltda.  
Registro extinto a contar de 24/07/2011.

---

**(11) DI 6102227-6**

Código 44 - Extinção - Art. 119 inciso III da LPI  
(15) 02/04/2002  
(73) Luiz Fernando Hartung (BR/SP)  
(74) P.A. Produtores Associados Marcas e Patentes Ltda.  
Registro extinto a contar de 24/07/2011.

---

**(11) DI 6102228-4**

Código 44 - Extinção - Art. 119 inciso III da LPI  
(15) 02/04/2002  
(73) Luiz Fernando Hartung (BR/SP)



---

(74) P.A. Produtores Associados Marcas e Patentes Ltda.  
Registro extinto a contar de 24/07/2011.

---

**(11) DI 6102230-6** Código 44 - Extinção - Art. 119 inciso III da LPI  
(15) 02/04/2002  
(73) José Arimatéia de Oliveira (BR/SP)  
(74) Davi Leandro da Silva  
Registro extinto a contar de 18/07/2006.

---

**(11) DI 6102231-4** Código 44 - Extinção - Art. 119 inciso III da LPI  
(15) 07/01/2003  
(73) Jairo Fernandes Domene (BR/SP)  
(74) Vilage Marcas e Patentes S/C LTDA  
Registro extinto a contar de 21/07/2006.

---

**(11) DI 6102233-0** Código 44 - Extinção - Art. 119 inciso III da LPI  
(15) 26/03/2002  
(73) José Carlos Arruda (BR/PR)  
(74) Dinâmica Marcas e Patentes  
Registro extinto a contar de 21/07/2006.

---

**(11) DI 6102234-9** Código 44 - Extinção - Art. 119 inciso III da LPI  
(15) 02/04/2002  
(73) Adriana Bazanelli (BR/SP)  
(74) Dinâmica Marcas e Patentes  
Registro extinto a contar de 21/07/2006.

---

**(11) DI 6102235-7** Código 44 - Extinção - Art. 119 inciso III da LPI  
(15) 02/04/2002  
(73) Adriana Bazanelli (BR/SP)  
(74) Dinâmica Marcas e Patentes  
Registro extinto a contar de 21/07/2006.

---

**(11) DI 6102236-5** Código 44 - Extinção - Art. 119 inciso III da LPI  
(15) 02/04/2002  
(73) Adriana Bazanelli (BR/SP)  
(74) Dinâmica Marcas e Patentes S/C LTDA  
Registro extinto a contar de 21/07/2006.

---

**(11) DI 6102237-3** Código 44 - Extinção - Art. 119 inciso III da LPI  
(15) 02/04/2002  
(73) Neri Paulo Rockenbach (BR/SP)  
(74) José Ricardo Gonçalves Azenha  
Registro extinto a contar de 21/07/2006.



---

<b>(11) DI 6102240-3</b>	Código 44 - Extinção - Art. 119 inciso III da LPI (15) 26/02/2002 (73) Stampax Tinturaria Ltda-Me (BR/SP) (74) P.A. Produtores Associados Marcas e Patentes Ltda. Registro extinto a contar de 24/07/2006.
<b>(11) DI 6102241-1</b>	Código 44 - Extinção - Art. 119 inciso III da LPI (15) 12/11/2002 (73) Amauri Barbosa do Vale (BR/PR) ; Irineu de Lima (BR/PR) ; Marcelo Demogalski (BR/PR) (74) Josué Cordeiro Montes Registro extinto a contar de 07/09/2006.
<b>(11) DI 6102242-0</b>	Código 44 - Extinção - Art. 119 inciso III da LPI (15) 26/02/2002 (73) Juliano Tonelotto Paz (BR/RS) (74) Marpa Cons. e Asses. Empresarial LTDA Registro extinto a contar de 29/08/2006.
<b>(11) DI 6102243-8</b>	Código 44 - Extinção - Art. 119 inciso III da LPI (15) 26/02/2002 (73) Irajá Godoi da Silva (BR/RS) (74) Marpa Cons. & Asses. Empresarial Ltda Registro extinto a contar de 29/08/2006.
<b>(11) DI 6102247-0</b>	Código 44 - Extinção - Art. 119 inciso III da LPI (15) 26/02/2002 (73) M.W.A. Comércio de Produtos Alimentícios Ltda (BR/SP) (74) Beérre Assessoria Empresarial S/C LTDA Registro extinto a contar de 26/07/2006.
<b>(11) DI 6102249-7</b>	Código 44 - Extinção - Art. 119 inciso III da LPI (15) 24/05/2005 (73) EDUARDO ANTONIO FORNAZIER (BR/SP) ; PEDRO DE ALCÂNTARA ARAÚJO (BR/SP) ; SÍLVIA COSTA SZAKÁCS (BR/SP) (74) BEÉRRE ASSESSORIA EMPRESARIAL S/C LTDA Registro extinto a contar de 02/08/2006.
<b>(11) DI 6102250-0</b>	Código 44 - Extinção - Art. 119 inciso III da LPI (15) 22/10/2002 (73) Eloi João Carlone (BR/SP) ; Nevio Carlone Junior (BR/SP) (74) Pezzuol & Associados Marcas E Patentes S/C Ltda Registro extinto a contar de 02/08/2006.



---

(11) DI 6102252-7 Código 44 - Extinção - Art. 119 inciso III da LPI  
(15) 17/09/2002  
(73) Eloi João Carlone (BR/SP) ; Nevio Carlone Junior (BR/SP)  
(74) Pezzuol & Associados Marcas E Patentes S/C Ltda  
Registro extinto a contar de 02/08/2006.

---

(11) DI 6102253-5 Código 44 - Extinção - Art. 119 inciso III da LPI  
(15) 26/03/2002  
(73) Fabiano Batista (BR/SP)  
(74) Cláudio Santana da Silva  
Registro extinto a contar de 02/08/2006.

---

(11) DI 6102254-3 Código 44 - Extinção - Art. 119 inciso III da LPI  
(15) 26/03/2002  
(73) MSM Produtos Para Calçados Ltda (BR/SP)  
(74) ADVOCACIA PIETRO ARIBONI S/C  
Registro extinto a contar de 02/08/2006.

---

(11) DI 6102256-0 Código 44 - Extinção - Art. 119 inciso III da LPI  
(15) 18/02/2003  
(73) Luiz Felipe Mello Moreira (BR/RS)  
(74) Roner Guerra Fabris  
Registro extinto a contar de 04/09/2006.

---

(11) DI 6102257-8 Código 44 - Extinção - Art. 119 inciso III da LPI  
(15) 26/03/2002  
(73) Oscar Alberto Nardi (BR/MG)  
Registro extinto a contar de 25/08/2006.

---

(11) DI 6102260-8 Código 44 - Extinção - Art. 119 inciso III da LPI  
(15) 26/03/2002  
(73) GRENDENE S.A (BR/CE)  
(74) Custódio de Almeida  
Registro extinto a contar de 06/09/2011.

---

(11) DI 6102261-6 Código 44 - Extinção - Art. 119 inciso III da LPI  
(15) 26/03/2002  
(73) GRENDENE S.A (BR/CE)  
(74) Custódio de Almeida & Cia  
Registro extinto a contar de 06/09/2011.

---

(11) DI 6102262-4 Código 44 - Extinção - Art. 119 inciso III da LPI  
(15) 26/03/2002



---

(73) GRENDENE S.A (BR/CE)  
(74) Cústodio de Almeida & Cia.  
Registro extinto a contar de 07/09/2011.

---

**(11) DI 6102265-9** Código 44 - Extinção - Art. 119 inciso III da LPI  
(15) 26/03/2002  
(73) Alvise Fim (BR/PR)  
(74) Paulo José Lunkes  
Registro extinto a contar de 24/08/2006.

---

**(11) DI 6102267-5** Código 44 - Extinção - Art. 119 inciso III da LPI  
(15) 15/10/2002  
(73) Fundação Cultural Celinauta (BR/PR)  
(74) Paulo José Lunkes  
Registro extinto a contar de 24/08/2011.

---

**(11) DI 6102268-3** Código 44 - Extinção - Art. 119 inciso III da LPI  
(15) 02/07/2002  
(73) Washington Kleber de Souza Borges (BR/SP)  
(74) Cruzeiro Newmarc Patentes e Marcas Ltda.  
Registro extinto a contar de 17/07/2006.

---

**(11) DI 6102269-1** Código 44 - Extinção - Art. 119 inciso III da LPI  
(15) 26/03/2002  
(73) Irineu Munhoz (BR/PR)  
(74) Dinâmica Marcas e Patentes  
Registro extinto a contar de 28/07/2006.

---

**(11) DI 6102271-3** Código 44 - Extinção - Art. 119 inciso III da LPI  
(15) 26/03/2002  
(73) Brinquedos Bandeirante S/A (BR/SP)  
(74) Itamarati Patentes e Marcas S/C Ltda.  
Registro extinto a contar de 27/07/2011.

---

**(11) DI 6102274-8** Código 44 - Extinção - Art. 119 inciso III da LPI  
(15) 05/11/2002  
(73) Indústria e Comércio de Móveis Queiroz Ltda-ME (BR/SP)  
(74) Gold Star Patentes e Marcas S/C LTDA  
Registro extinto a contar de 27/07/2011.

---

**(11) DI 6102275-6** Código 44 - Extinção - Art. 119 inciso III da LPI  
(15) 09/09/2003  
(73) ELISA COHEN (BR/SP)  
(74) Mercosul Assessoria e Consultoria Empresarial para América do Sul S/C



---

Ltda.  
Registro extinto a contar de 27/07/2006.

---

**(11) DI 6102276-4** Código 44 - Extinção - Art. 119 inciso III da LPI  
(15) 05/03/2002  
(73) Laboratório Farmaervas Ltda (BR/SP)  
(74) Difusão Marcas e Patentes S/C Ltda  
Registro extinto a contar de 03/08/2006.

---

**(11) DI 6102277-2** Código 44 - Extinção - Art. 119 inciso III da LPI  
(15) 05/03/2002  
(73) Laboratório Farmaervas Ltda. (BR/SP)  
(74) Difusão Marcas e Patentes S/C Ltda  
Registro extinto a contar de 03/08/2006.

---

**(11) DI 6102278-0** Código 44 - Extinção - Art. 119 inciso III da LPI  
(15) 02/07/2002  
(73) Suntech Supplies Ind. e Com. de Produtos Óticos e Esportivos Ltda (BR/SP)  
(74) Amadeu Gennari Filho  
Registro extinto a contar de 03/08/2006.

---

**(11) DI 6102279-9** Código 44 - Extinção - Art. 119 inciso III da LPI  
(15) 05/03/2002  
(73) Adacir Pelinson (BR/SP)  
(74) Geisler Chbane Bosso  
Registro extinto a contar de 28/07/2006.

---

**(11) DI 6102280-2** Código 44 - Extinção - Art. 119 inciso III da LPI  
(15) 05/03/2002  
(73) Nelson Kovacs (BR/SP)  
(74) Geisler Chbane Bosso  
Registro extinto a contar de 28/07/2006.

---

**(11) DI 6102281-0** Código 44 - Extinção - Art. 119 inciso III da LPI  
(15) 05/03/2002  
(73) Waldo Gomes Alves (BR/SP)  
(74) Geisler Chbane Bosso  
Registro extinto a contar de 28/07/2006.

---

**(11) DI 6102284-5** Código 44 - Extinção - Art. 119 inciso III da LPI  
(15) 05/03/2002  
(73) Suntech Supplies Ind. e Com. de Prods Óticos e Esportivos Ltda (BR/SP)  
(74) Amadeu Gennari Filho  
Registro extinto a contar de 31/07/2006.



---

<b>(11) DI 6102285-3</b>	Código 44 - Extinção - Art. 119 inciso III da LPI (15) 05/03/2002 (73) Vagner César Assencio (BR/SP) (74) Victor Andreas Quaglio Registro extinto a contar de 31/07/2016.
<b>(11) DI 6102286-1</b>	Código 44 - Extinção - Art. 119 inciso III da LPI (15) 05/03/2002 (73) VAGNER CÉSAR ASSENCIO (BR/SP) (74) Victor Andreas Quaglio Registro extinto a contar de 31/07/2016.
<b>(11) DI 6102287-0</b>	Código 44 - Extinção - Art. 119 inciso III da LPI (15) 03/12/2002 (73) José Bernardo Junior (BR/SP) (74) Victor Andreas Quaglio Registro extinto a contar de 31/07/2006.
<b>(11) DI 6102288-8</b>	Código 44 - Extinção - Art. 119 inciso III da LPI (15) 26/03/2002 (73) Orlando Pires Cardoso (BR/SP) (74) Luiz Augusto das Neves Gondin Registro extinto a contar de 31/07/2006.
<b>(11) DI 6102289-6</b>	Código 44 - Extinção - Art. 119 inciso III da LPI (15) 05/11/2002 (73) BRINQUEDOS MARALEX EIRELLI - EPP (BR/SP) (74) Icamp Assessoria Empresarial S/C Ltda. Registro extinto a contar de 31/07/2016.
<b>(11) DI 6102290-0</b>	Código 44 - Extinção - Art. 119 inciso III da LPI (15) 25/05/2004 (73) MARIA DAS DORES RAVAGE DE SOUZA (BR/SP) (74) Símbolo Marcas e Patentes Ltda. Registro extinto a contar de 01/08/2011.
<b>(11) DI 6102292-6</b>	Código 44 - Extinção - Art. 119 inciso III da LPI (15) 05/11/2002 (73) Maria das Dores Ravage de Souza (BR/SP) (74) Símbolo Marcas e Patentes Ltda. Registro extinto a contar de 01/08/2011.
<b>(11) DI 6102293-4</b>	Código 44 - Extinção - Art. 119 inciso III da LPI

---



---

	(15) 05/03/2002 (73) Maria das Dores Ravage de Souza (BR/SP) (74) Símbolo Marcas e Patentes Ltda. Registro extinto a contar de 01/08/2011.
<b>(11) DI 6102294-2</b>	Código 44 - Extinção - Art. 119 inciso III da LPI (15) 05/11/2002 (73) Maria das Dores Ravage de Souza (BR/SP) (74) Símbolo Marcas e Patentes LTDA Registro extinto a contar de 01/08/2011.
<b>(11) DI 6102295-0</b>	Código 44 - Extinção - Art. 119 inciso III da LPI (15) 05/03/2002 (73) Maria das Dores Ravage de Souza (BR/SP) (74) Símbolo Marcas e Patentes Ltda. Registro extinto a contar de 01/08/2011.
<b>(11) DI 6102296-9</b>	Código 44 - Extinção - Art. 119 inciso III da LPI (15) 05/03/2002 (73) Maria das Dores Ravage de Souza (BR/SP) (74) Símbolo Marcas e Patentes Ltda. Registro extinto a contar de 01/08/2011.
<b>(11) DI 6102298-5</b>	Código 44 - Extinção - Art. 119 inciso III da LPI (15) 05/03/2002 (73) Maria das Dores Ravage de Souza (BR/SP) (74) Símbolo Marcas e Patentes Ltda. Registro extinto a contar de 01/08/2011.
<b>(11) DI 6102300-0</b>	Código 44 - Extinção - Art. 119 inciso III da LPI (15) 02/04/2002 (73) Honda Giken Kogyo Kabushiki Kaisha (JP) (74) DANNEMANN, SIEMSEN, BIGLER & IPANEMA MOREIRA Registro extinto a contar de 29/09/2016.
<b>(11) DI 6102301-9</b>	Código 44 - Extinção - Art. 119 inciso III da LPI (15) 05/03/2002 (73) Bernadete Inês Bartucheski (BR/SC) (74) Mari Lourdes Machado Guerra Registro extinto a contar de 12/09/2006.
<b>(11) DI 6102302-7</b>	Código 44 - Extinção - Art. 119 inciso III da LPI (15) 10/12/2002 (73) Henkel Kommanditgesellschaft Auf Aktien (DE)



---

(74) Dannemann, Siemsen, Bigler & Ipanema Moreira  
Registro extinto a contar de 29/09/2006.

---

**(11) DI 6102304-3**

Código 44 - Extinção - Art. 119 inciso III da LPI  
(15) 05/03/2002  
(73) Movax Indústria e Comércio de Perfis LTDA. (BR/PR)  
(74) Senior's Marcas e Patentes Ltda.  
Registro extinto a contar de 28/08/2006.

---

**(11) DI 6102306-0**

Código 44 - Extinção - Art. 119 inciso III da LPI  
(15) 14/05/2002  
(73) Intertractor GMBH (DE)  
(74) DANNEMANN, SIEMSEN, BIGLER & IPANEMA MOREIRA  
Registro extinto a contar de 19/09/2006.

---

**(11) DI 6102308-6**

Código 44 - Extinção - Art. 119 inciso III da LPI  
(15) 05/03/2002  
(73) Dalmar Indústria de Móveis de Aço Ltda (BR/SP)  
(74) Sul América Marcas e Patentes S/C Ltda.  
Registro extinto a contar de 02/10/2011.

---

**(11) DI 6102310-8**

Código 44 - Extinção - Art. 119 inciso III da LPI  
(15) 05/03/2002  
(73) José Valter Nascimento Gonçalves (BR/SP)  
(74) Darré & Moreira  
Registro extinto a contar de 02/10/2006.

---

**(11) DI 6102312-4**

Código 44 - Extinção - Art. 119 inciso III da LPI  
(15) 02/07/2002  
(73) Saint-Gobain Calmar Inc (US)  
(74) Hugo Silva, Rosa, Santiago & Maldonado  
Registro extinto a contar de 03/10/2011.

---

**(11) DI 6102314-0**

Código 44 - Extinção - Art. 119 inciso III da LPI  
(15) 05/03/2002  
(73) Dart Industries Inc (US)  
(74) Momsen, Leonardos & CIA.  
Registro extinto a contar de 04/10/2016.

---

**(11) DI 6102315-9**

Código 44 - Extinção - Art. 119 inciso III da LPI  
(15) 05/03/2002  
(73) The Goodyear Tire & Rubber Company (US)  
Registro extinto a contar de 04/10/2011.



---

<b>(11) DI 6102316-7</b>	Código 44 - Extinção - Art. 119 inciso III da LPI (15) 05/03/2002 (73) The Procter & Gamble Company (US) (74) DANNEMANN, SIEMSEN, BIGLER & IPANEMA MOREIRA Registro extinto a contar de 04/10/2016.
<b>(11) DI 6102317-5</b>	Código 44 - Extinção - Art. 119 inciso III da LPI (15) 02/07/2002 (73) Carlos Aécio Rangel Silva (BR/RJ) (74) Ivo Jorge Costa Rodrigues Registro extinto a contar de 04/10/2011.
<b>(11) DI 6102318-3</b>	Código 44 - Extinção - Art. 119 inciso III da LPI (15) 12/11/2002 (73) Kohler CO (US) (74) Momsen, Leonardos & Cia Registro extinto a contar de 06/10/2016.
<b>(11) DI 6102319-1</b>	Código 44 - Extinção - Art. 119 inciso III da LPI (15) 05/03/2002 (73) Glaxosmithline Consumer Healthcare GMBH & CO KG (DE) (74) DANNEMANN, SIEMSEN, BIGLER & IPANEMA MOREIRA Registro extinto a contar de 06/10/2006.
<b>(11) DI 6102320-5</b>	Código 44 - Extinção - Art. 119 inciso III da LPI (15) 05/03/2002 (73) Euclides Antônio Rufato (BR/PR) (74) London Marcas & Patentes S/C Ltda. Registro extinto a contar de 06/10/2006.
<b>(11) DI 6102321-3</b>	Código 44 - Extinção - Art. 119 inciso III da LPI (15) 05/03/2002 (73) Euclides Antônio Rufato (BR/PR) (74) London Marcas & Patentes S/C Ltda. Registro extinto a contar de 06/10/2006.
<b>(11) DI 6102322-1</b>	Código 44 - Extinção - Art. 119 inciso III da LPI (15) 30/04/2002 (73) Curitel Communications, INC. (KR) (74) Daniel & Cia Registro extinto a contar de 09/10/2011.
<b>(11) DI 6102323-0</b>	Código 44 - Extinção - Art. 119 inciso III da LPI (15) 02/04/2002

---



---

(73) Colgate-Palmolive Company (US)  
(74) Momsen, Leonardos & CIA.  
Registro extinto a contar de 09/10/2011.

---

**(11) DI 6203730-7** Código 44 - Extinção - Art. 119 inciso III da LPI  
(15) 17/06/2003  
(73) TELASUL S/A (BR/RS)  
(74) Custódio de Almeida & Cia.  
Registro extinto a contar de 04/12/2017.

---

**(11) DI 6203749-8** Código 44 - Extinção - Art. 119 inciso III da LPI  
(15) 01/04/2003  
(73) Fernando Antonio Bonkevitch (BR/RS) ; Cirineu Roberto Vicenzi (BR/RS) ;  
Volnei de Lima (BR/RS)  
(74) Custódio de Almeida & Cia  
Registro extinto a contar de 04/12/2017.

---

**(11) DI 6203771-4** Código 44 - Extinção - Art. 119 inciso III da LPI  
(15) 01/04/2003  
(73) Companhia de Canetas Compactor (BR/RJ)  
(74) Dannemann, Siemsen, Bigler & Ipanema Moreira  
Registro extinto a contar de 07/12/2017.

---

**(11) DI 6203778-1** Código 44 - Extinção - Art. 119 inciso III da LPI  
(15) 01/04/2003  
(73) Instaladora São Marcos Ltda (BR/RS)  
(74) City Patentes e Marcas Ltda  
Registro extinto a contar de 11/12/2017.

---

**(11) DI 6203784-6** Código 44 - Extinção - Art. 119 inciso III da LPI  
(15) 01/04/2003  
(73) Attack Indústria Comércio e Representações Ltda. (BR/SC)  
(74) City Patentes e Marcas Ltda  
Registro extinto a contar de 07/12/2017.

---

**(11) DI 6203785-4** Código 44 - Extinção - Art. 119 inciso III da LPI  
(15) 25/03/2003  
(73) The Goodyear Tire & Rubber Company (US)  
(74) NELLIE ANNE DAIEL-SHORES  
Registro extinto a contar de 07/12/2017.

---

**(11) DI 6203793-5** Código 44 - Extinção - Art. 119 inciso III da LPI  
(15) 29/04/2003  
(73) Play Ball, LLC (US)



---

(74) Momsen, Leonardos & Cia  
Registro extinto a contar de 13/12/2017.

---

**(11) DI 6203862-1**

Código 44 - Extinção - Art. 119 inciso III da LPI  
(15) 08/04/2003  
(73) HARMAN DO BRASIL INDÚSTRIA ELETRÔNICA E PARTICIPAÇÕES  
LTDA. (BR/RS)  
(74) REGINA MAGRO POLETTO  
Registro extinto a contar de 13/12/2017.

---

**(11) DI 6204205-0**

Código 44 - Extinção - Art. 119 inciso III da LPI  
(15) 06/05/2003  
(73) MOTOROLA MOBILITY, LLC (US)  
(74) TRENCH ROSSI E WATANABE ADVOGADOS  
Registro extinto a contar de 06/12/2017.

---

**(11) DI 6204238-6**

Código 44 - Extinção - Art. 119 inciso III da LPI  
(15) 06/05/2003  
(73) JOBEM DONADA (BR/RS)  
(74) Anderson André Colombo  
Registro extinto a contar de 06/12/2017.

---

**(11) DI 6300055-5**

Código 44 - Extinção - Art. 119 inciso III da LPI  
(15) 08/07/2003  
(73) BIC CORPORATION (US) ; TA SHIN PRECISION INDUSTRIAL CO., LTD  
(CN)  
(74) Momsen Leonardos \$ CIA  
Registro extinto a contar de 09/01/2018.

---

**(11) DI 6300077-6**

Código 44 - Extinção - Art. 119 inciso III da LPI  
(15) 26/08/2003  
(73) MERZ & KRELL GMBH & CO. KGAA (DE)  
(74) Dannemann, Siemsen, Bigler & Ipanema Moreira  
Registro extinto a contar de 23/01/2018.

---

**(11) DI 6300097-0**

Código 44 - Extinção - Art. 119 inciso III da LPI  
(15) 13/05/2003  
(73) HONDA GIKEN KOGYO KABUSHIKI KAISHA (JP)  
(74) Dannemann, Siemsen, Bigler & Ipanema Moreira  
Registro extinto a contar de 10/01/2018.

---

**(11) DI 6300167-5**

Código 44 - Extinção - Art. 119 inciso III da LPI  
(15) 22/04/2003  
(73) MOTOROLA MOBILITY, LLC (US)



---

(74) TRENCH ROSSI E WATANABE ADVOGADOS  
Registro extinto a contar de 30/01/2018.

---

**(11) DI 6300176-4** Código 44 - Extinção - Art. 119 inciso III da LPI  
(15) 08/07/2003  
(73) MOTOROLA MOBILITY, LLC (US)  
(74) TRENCH ROSSI E WATANABE ADVOGADOS  
Registro extinto a contar de 31/01/2018.

---

**(11) DI 6300177-2** Código 44 - Extinção - Art. 119 inciso III da LPI  
(15) 29/04/2003  
(73) Plastipak Packaging do Brasil Ltda. (BR/SP)  
(74) FLÁVIA MARIA VASCONCELOS PEREIRA  
Registro extinto a contar de 31/01/2018.

---

**(11) DI 6300178-0** Código 44 - Extinção - Art. 119 inciso III da LPI  
(15) 03/06/2003  
(73) British Sky Broadcasting Limited (GB)  
(74) NELLIE ANNE DAIEL-SHORES  
Registro extinto a contar de 31/01/2018.

---

**(11) DI 6300191-8** Código 44 - Extinção - Art. 119 inciso III da LPI  
(15) 29/04/2003  
(73) Motorola Mobility, LLC (US)  
(74) TRENCH ROSSI E WATANABE ADVOGADOS  
Registro extinto a contar de 28/01/2018.

---

**(11) DI 6300211-6** Código 44 - Extinção - Art. 119 inciso III da LPI  
(15) 26/08/2003  
(73) BROTHER INDUSTRIES, LTD (JP)  
(74) Daniel Rejman  
Registro extinto a contar de 24/01/2018.

---

**(11) DI 6300212-4** Código 44 - Extinção - Art. 119 inciso III da LPI  
(15) 26/08/2003  
(73) BROTHER INDUSTRIES, LTD (JP)  
(74) Daniel Rejman  
Registro extinto a contar de 24/01/2018.

---

**(11) DI 6300214-0** Código 44 - Extinção - Art. 119 inciso III da LPI  
(15) 26/08/2003  
(73) BROTHER INDUSTRIES, LTD (JP)  
(74) Daniel Rejman  
Registro extinto a contar de 24/01/2018.



---

<b>(11) DI 6300215-9</b>	Código 44 - Extinção - Art. 119 inciso III da LPI (15) 26/08/2003 (73) BROTHER INDUSTRIES, LTD (JP) (74) Daniel Rejman Registro extinto a contar de 24/01/2018.
<b>(11) DI 6300216-7</b>	Código 44 - Extinção - Art. 119 inciso III da LPI (15) 26/08/2003 (73) BROTHER INDUSTRIES, LTD (JP) (74) Daniel Rejman Registro extinto a contar de 24/01/2018.
<b>(11) DI 6300237-0</b>	Código 44 - Extinção - Art. 119 inciso III da LPI (15) 03/06/2003 (73) MOTOROLA MOBILITY, LLC (US) (74) TRENCH ROSSI E WATANABE ADVOGADOS Registro extinto a contar de 01/02/2018.
<b>(11) DI 6300238-8</b>	Código 44 - Extinção - Art. 119 inciso III da LPI (15) 22/07/2003 (73) MOTOROLA MOBILITY, LLC (US) (74) TRENCH ROSSI E WATANABE ADVOGADOS Registro extinto a contar de 01/02/2018.
<b>(11) DI 6300281-7</b>	Código 44 - Extinção - Art. 119 inciso III da LPI (15) 26/08/2003 (73) BROTHER INDUSTRIES, LTD (JP) (74) Daniel Rejman Registro extinto a contar de 24/01/2018.
<b>(11) DI 6300323-6</b>	Código 44 - Extinção - Art. 119 inciso III da LPI (15) 06/05/2003 (73) Newell Rubbermaid Brasil Ltda (BR/SP) (74) Pinheiro Neto - Advogados Registro extinto a contar de 28/01/2018.
<b>(11) DI 6502635-7</b>	Código 44 - Extinção - Art. 119 inciso III da LPI (15) 25/10/2005 (73) Joao Luis Kesikowski (BR/PR) (74) Brasil Sul Marcas e Patentes S/C LTDA Registro extinto a contar de 19/07/2010.
<b>(11) DI 6502638-1</b>	Código 44 - Extinção - Art. 119 inciso III da LPI

---



---

	(15) 17/01/2006 (73) The Coca-Cola Company (US) (74) Momsen, Leonardos & Cia Registro extinto a contar de 19/07/2015.
<b>(11) DI 6502639-0</b>	Código 44 - Extinção - Art. 119 inciso III da LPI (15) 13/09/2005 (73) Plastipak Packaging do Brasil LTDA (BR/SP) (74) Trench Rossi e Watanabe Registro extinto a contar de 19/07/2015.
<b>(11) DI 6502640-3</b>	Código 44 - Extinção - Art. 119 inciso III da LPI (15) 13/09/2005 (73) Dilomar Semensatto (BR/RS) (74) Marpa Consultoria e Assessoria Empresarial Ltda Registro extinto a contar de 19/07/2010.
<b>(11) DI 6502641-1</b>	Código 44 - Extinção - Art. 119 inciso III da LPI (15) 13/09/2005 (73) José Batista de Paula (BR/PR) (74) Rocha Marcas e Patentes S/C Ltda. Registro extinto a contar de 19/07/2010.
<b>(11) DI 6502648-9</b>	Código 44 - Extinção - Art. 119 inciso III da LPI (15) 25/10/2005 (73) EDRA AUTOMOTORES INDUSTRIA E COMERCIO LTDA (BR/SP) (74) Sul América Marcas e Patentes Ltda Registro extinto a contar de 20/07/2010.
<b>(11) DI 6502651-9</b>	Código 44 - Extinção - Art. 119 inciso III da LPI (15) 13/09/2005 (73) Celso Craveiro Gusmão (BR/SP) Registro extinto a contar de 21/07/2010.
<b>(11) DI 6502653-5</b>	Código 44 - Extinção - Art. 119 inciso III da LPI (15) 01/11/2005 (73) Bristol-Myers Squibb Company (US) (74) Ricardo Pinho Registro extinto a contar de 28/07/2010.
<b>(11) DI 6502654-3</b>	Código 44 - Extinção - Art. 119 inciso III da LPI (15) 01/11/2005 (73) Pirelli Pneumatici S.p.A (IT) (74) Momsen, Leonardos & Cia



---

Registro extinto a contar de 28/07/2010.

---

**(11) DI 6502658-6** Código 44 - Extinção - Art. 119 inciso III da LPI  
(15) 14/02/2006  
(73) The Iams Company (US)  
(74) Vieira de Mello Advogados  
Registro extinto a contar de 23/07/2010.

---

**(11) DI 6502659-4** Código 44 - Extinção - Art. 119 inciso III da LPI  
(15) 18/04/2006  
(73) Calor (FR)  
(74) Araripe & Associados  
Registro extinto a contar de 23/07/2010.

---

**(11) DI 6502660-8** Código 44 - Extinção - Art. 119 inciso III da LPI  
(15) 04/04/2006  
(73) KABUSHIKI KAISHA GINGANET (JP)  
(74) Sheila Araujo  
Registro extinto a contar de 23/07/2010.

---

**(11) DI 6502661-6** Código 44 - Extinção - Art. 119 inciso III da LPI  
(15) 20/06/2006  
(73) KABUSHIKI KAISHA GINGANET (JP)  
(74) Sheila Araujo  
Registro extinto a contar de 23/07/2010.

---

**(11) DI 6502662-4** Código 44 - Extinção - Art. 119 inciso III da LPI  
(15) 23/05/2006  
(73) Companhia Siderúrgica Nacional (BR/RJ) ; Instituto de Pesquisas Tecnológicas do Estado de São Paulo S/A - IPT (BR/SP)  
(74) José Queiroz da Rocha Filho  
Registro extinto a contar de 23/07/2010.

---

**(11) DI 6502664-0** Código 44 - Extinção - Art. 119 inciso III da LPI  
(15) 23/05/2006  
(73) Companhia Siderúrgica Nacional (BR/RJ) ; Instituto de Pesquisas Tecnológicas do Estado de São Paulo S.A. - IPT (BR/SP)  
(74) José Queiroz da Rocha Filho  
Registro extinto a contar de 23/07/2010.

---

**(11) DI 6502665-9** Código 44 - Extinção - Art. 119 inciso III da LPI  
(15) 20/09/2005  
(73) Delfim de Souza Teixeira (BR/MG)  
(74) Adilson de Souza Pena - Lancaster



---

Registro extinto a contar de 23/07/2010.

---

**(11) DI 6502666-7** Código 44 - Extinção - Art. 119 inciso III da LPI  
(15) 20/09/2005  
(73) Marcos Júlio Amaral (BR/MG)  
(74) Almir Corrêa de Lacerda  
Registro extinto a contar de 27/07/2010.

---

**(11) DI 6502668-3** Código 44 - Extinção - Art. 119 inciso III da LPI  
(15) 20/12/2005  
(73) Waldemar Antonio Schmitz (BR/SC)  
(74) SANDRO CONRADO DA SILVA  
Registro extinto a contar de 28/07/2015.

---

**(11) DI 6502669-1** Código 44 - Extinção - Art. 119 inciso III da LPI  
(15) 20/09/2005  
(73) Flávio Lazzarotto (BR/RS)  
(74) Regina Magro Poletto  
Registro extinto a contar de 03/08/2010.

---

**(11) DI 6502670-5** Código 44 - Extinção - Art. 119 inciso III da LPI  
(15) 20/09/2005  
(73) Telasul S.A (BR/RS)  
(74) Custódio de Almeida & Cia  
Registro extinto a contar de 03/08/2015.

---

**(11) DI 6502671-3** Código 44 - Extinção - Art. 119 inciso III da LPI  
(15) 20/09/2005  
(73) Noma do Brasil Sociedade Anônima (BR/PR)  
(74) Custódio de Almeida & Cia  
Registro extinto a contar de 04/08/2010.

---

**(11) DI 6502672-1** Código 44 - Extinção - Art. 119 inciso III da LPI  
(15) 20/09/2005  
(73) Emerson José Bellese Moura (BR/PR) ; Luiz Telmo Daros (BR/PR)  
(74) Rocha Marcas e Patentes S/C Ltda  
Registro extinto a contar de 05/08/2010.

---

**(11) DI 6502674-8** Código 44 - Extinção - Art. 119 inciso III da LPI  
(15) 10/01/2006  
(73) José Oliveira Sobrinho (BR/SP)  
(74) Sergio Salvador Fumo  
Registro extinto a contar de 27/07/2010.

---



---

<b>(11) DI 6502675-6</b>	Código 44 - Extinção - Art. 119 inciso III da LPI (15) 24/01/2006 (73) Cambel Industria e Comercio de Moveis Ltda (BR/SP) (74) Beerre Assessoria Empresarial Ltda Registro extinto a contar de 21/07/2010.
<b>(11) DI 6502676-4</b>	Código 44 - Extinção - Art. 119 inciso III da LPI (15) 21/03/2006 (73) Sales Taleb Neto (BR/SP) (74) Cadastro Nacional Assessoria da Propriedade Industrial Ltda Registro extinto a contar de 23/07/2010.
<b>(11) DI 6502677-2</b>	Código 44 - Extinção - Art. 119 inciso III da LPI (15) 21/02/2006 (73) Proindumar, S.L (ES) (74) Pinheiro Neto - Advogados Registro extinto a contar de 22/07/2010.
<b>(11) DI 6502678-0</b>	Código 44 - Extinção - Art. 119 inciso III da LPI (15) 13/09/2005 (73) Marcos Roberto Salgueiro (BR/SP) ; Antonio Sposito Neto (BR/SP) Registro extinto a contar de 23/07/2010.
<b>(11) DI 6502679-9</b>	Código 44 - Extinção - Art. 119 inciso III da LPI (15) 20/09/2005 (73) Vitor Panissa Junior (BR/SP) (74) José Edis Rodrigues Registro extinto a contar de 26/07/2015.
<b>(11) DI 6502681-0</b>	Código 44 - Extinção - Art. 119 inciso III da LPI (15) 20/09/2005 (73) Antonio Orlandino Ferreira (BR/SP) (74) Beerre Assessoria Empresarial Ltda Registro extinto a contar de 23/07/2010.
<b>(11) DI 6502682-9</b>	Código 44 - Extinção - Art. 119 inciso III da LPI (15) 20/09/2005 (73) Thais Aguiar França (BR/SP) (74) Daniela Moreira Fiorotto Registro extinto a contar de 23/07/2010.
<b>(11) DI 6502684-5</b>	Código 44 - Extinção - Art. 119 inciso III da LPI (15) 11/04/2006 (73) Brudden Equipamentos Ltda (BR/SP)

---



---

	(74) Osmar Sanches Bracciali Registro extinto a contar de 22/07/2015.
--	--

---

<b>(11) DI 6502685-3</b>	Código 44 - Extinção - Art. 119 inciso III da LPI (15) 25/10/2005 (73) Brudden Equipamentos Ltda (BR/SP) (74) Osmar Sanches Bracciali Registro extinto a contar de 22/07/2015.
--------------------------	--

---

<b>(11) DI 6502686-1</b>	Código 44 - Extinção - Art. 119 inciso III da LPI (15) 25/10/2005 (73) Hamilton Bartolomeu Negrão (BR/SP) (74) José Ricardo Gonçalves Azenha Registro extinto a contar de 22/07/2010.
--------------------------	---

---

<b>(11) DI 6502689-6</b>	Código 44 - Extinção - Art. 119 inciso III da LPI (15) 20/09/2005 (73) FASI Indústria, Comércio, Ferramentaria e Injeção de Termoplástico Ltda (BR/SP) (74) Mercosul Ass. e Cons. Empre. p/ Amer. do Sul S/C Ltda Registro extinto a contar de 22/07/2010.
--------------------------	--

---

<b>(11) DI 6502690-0</b>	Código 44 - Extinção - Art. 119 inciso III da LPI (15) 13/09/2005 (73) Ronei Marcos Della Giacoma (BR/PR) (74) Fortrade Brasil Marcas e Patentes S/C Ltda Registro extinto a contar de 22/07/2010.
--------------------------	--

---

<b>(11) DI 6502691-8</b>	Código 44 - Extinção - Art. 119 inciso III da LPI (15) 11/10/2005 (73) NEWMAQ ELETRODOMÉSTICOS LTDA (BR/SP) (74) Fortrade Brasil Marcas e Patentes S/C Ltda Registro extinto a contar de 22/07/2015.
--------------------------	--

---

<b>(11) DI 6502692-6</b>	Código 44 - Extinção - Art. 119 inciso III da LPI (15) 20/09/2005 (73) Sueli de Fátima Cervantes Mariola (BR/SP) (74) Beerre Assessoria Empresarial Ltda registro extinto a contar de 21/07/2010.
--------------------------	---

---

<b>(11) DI 6502693-4</b>	Código 44 - Extinção - Art. 119 inciso III da LPI (15) 20/09/2005 (73) Cambel Industria e Comercio de Moveis Ltda (BR/SP) (74) Beerre Assessoria Empresarial Ltda
--------------------------	--



---

Registro extinto a contar de 21/07/2010.

---

**(11) DI 6502694-2**

Código 44 - Extinção - Art. 119 inciso III da LPI  
(15) 20/09/2005  
(73) Sueli de Fátima Cervantes Mariola (BR/SP)  
(74) Beerre Assessoria Empresarial Ltda  
Registro extinto a contar de 21/07/2010.

---

**(11) DI 6502698-5**

Código 44 - Extinção - Art. 119 inciso III da LPI  
(15) 13/09/2005  
(73) Sueli de Fátima Cervantes Mariola (BR/SP)  
(74) Beerre Assessoria Empresarial Ltda  
Registro extinto a contar de 21/07/2010.

---

**(11) DI 6502699-3**

Código 44 - Extinção - Art. 119 inciso III da LPI  
(15) 20/09/2005  
(73) Movesco - Indústria e Comércio de Móveis Escolares Ltda (BR/RS)  
(74) Custódio de Almeida & Cia.  
Registro extinto a contar de 29/07/2010.

---

**(11) DI 6502701-9**

Código 44 - Extinção - Art. 119 inciso III da LPI  
(15) 06/12/2005  
(73) Movesco - Indústria e Comércio de Móveis Escolares LTDA (BR/RS)  
(74) Custódio de Almeida & Cia.  
Registro extinto a contar de 29/07/2015.

---

**(11) DI 6502705-1**

Código 44 - Extinção - Art. 119 inciso III da LPI  
(15) 27/09/2005  
(73) Cláudio Roberto Faria da Fe (BR/GO)  
Registro extinto a contar de 20/07/2010.

---

**(11) DI 6502706-0**

Código 44 - Extinção - Art. 119 inciso III da LPI  
(15) 27/09/2005  
(73) Grendene S.A (BR/RS)  
(74) Custódio de Almeida & Cia.  
Registro extinto a contar de 30/07/2015.

---

**(11) DI 6502707-8**

Código 44 - Extinção - Art. 119 inciso III da LPI  
(15) 27/09/2005  
(73) Máquinas Sazi Ltda (BR/RS)  
(74) Custódio de Almeida & Cia.  
Registro extinto a contar de 28/07/2010.

---

**(11) DI 6502708-6**

Código 44 - Extinção - Art. 119 inciso III da LPI



---

(15) 27/09/2005  
(73) Máquinas Sazi Ltda (BR/RS)  
(74) Custódio de Almeida & Cia  
Registro extinto a contar de 28/07/2010.

---

**(11) DI 6502709-4** Código 44 - Extinção - Art. 119 inciso III da LPI  
(15) 20/09/2005  
(73) Máquinas Sazi LTDA (BR/RS)  
(74) Custódio de Almeida & Cia  
Registro extinto a contar de 28/07/2010.

---

**(11) DI 6502710-8** Código 44 - Extinção - Art. 119 inciso III da LPI  
(15) 20/09/2005  
(73) Indústria de Calçados West Coast Ltda (BR/RS)  
(74) Mario de Almeida Marcas e Patentes  
Registro extinto a contar de 28/07/2010.

---

**(11) DI 6502711-6** Código 44 - Extinção - Art. 119 inciso III da LPI  
(15) 13/09/2005  
(73) Indústria de Calçados West Coast Ltda (BR/RS)  
(74) Mario de Almeida Marcas E Patentes LTDA  
Registro extinto a contar de 28/07/2010.

---

**(11) DI 6502712-4** Código 44 - Extinção - Art. 119 inciso III da LPI  
(15) 13/09/2005  
(73) Indústria de Calçados West Coast Ltda (BR/RS)  
(74) Mario de Almeida Marcas e Patente Ltda  
Registro extinto a contar de 28/07/2010.

---

**(11) DI 6502713-2** Código 44 - Extinção - Art. 119 inciso III da LPI  
(15) 13/09/2005  
(73) Indústria de Calçados West Coast Ltda (BR/RS)  
(74) Mario de Almeida Marcas e Patentes  
Registro extinto a contar de 28/07/2010.

---

**(11) DI 6502714-0** Código 44 - Extinção - Art. 119 inciso III da LPI  
(15) 13/09/2005  
(73) Indústria de Calçados West Coast Ltda (BR/RS)  
(74) Mario de Almeida Marcas e Patentes Ltda  
Registro extinto a contar de 28/07/2010.

---

**(11) DI 6502715-9** Código 44 - Extinção - Art. 119 inciso III da LPI  
(15) 20/09/2005  
(73) Eduardo Zilinsky (BR/SC)



---

(74) Hugo Leonardo Pereira Leitão  
Registro extinto a contar de 02/08/2010.

---

**(11) DI 6502716-7** Código 44 - Extinção - Art. 119 inciso III da LPI  
(15) 13/09/2005  
(73) Vida Longa Comércio de Palanques Ltda (BR/SC)  
(74) Santa Cruz Consultoria em Marcas & Patentes Ltda  
Registro extinto a contar de 30/07/2010.

---

**(11) DI 6502717-5** Código 44 - Extinção - Art. 119 inciso III da LPI  
(15) 13/09/2005  
(73) Rui Leopoldo Crovador (BR/PR)  
(74) Douglas Hamilton De Queiroz  
Registro extinto a contar de 02/08/2015.

---

**(11) DI 6502719-1** Código 44 - Extinção - Art. 119 inciso III da LPI  
(15) 13/09/2005  
(73) Geraldo Célio Coelho (BR/MG)  
(74) Almir Corrêa de Lacerda  
Registro extinto a contar de 20/07/2010.

---

**(11) DI 6502720-5** Código 44 - Extinção - Art. 119 inciso III da LPI  
(15) 13/09/2005  
(73) Delfim de Souza Teixeira (BR/MG)  
(74) Adilson de Souza Pena  
Registro extinto a contar de 23/07/2010.

---

**(11) DI 6502721-3** Código 44 - Extinção - Art. 119 inciso III da LPI  
(15) 27/09/2005  
(73) Cambel Indústria e Comercio de Moveis Ltda (BR/SP)  
(74) Beerre Assessoria Empresarial Ltda  
Registro extinto a contar de 21/07/2010.

---

**(11) DI 6502722-1** Código 44 - Extinção - Art. 119 inciso III da LPI  
(15) 27/09/2005  
(73) Kboplast Indústria e Comércio de Cabos e Acessórios p/ Painelas Ltda (BR/SP)  
(74) Logos Marcas e Patentes S/S Ltda  
Registro extinto a contar de 21/07/2010.

---

**(11) DI 6502723-0** Código 44 - Extinção - Art. 119 inciso III da LPI  
(15) 20/09/2005  
(73) Roberto Otávio da Silva (BR/SP)  
(74) Algo Assessoria em Propriedade Intelectual Ltda. - API 1765



---

Registro extinto a contar de 21/07/2010.

---

**(11) DI 6502724-8** Código 44 - Extinção - Art. 119 inciso III da LPI  
(15) 27/09/2005  
(73) Kboplast Industria e Comercio de Cabos e Acessorios p/ Panelas Ltda  
(BR/SP)  
(74) Logos Marcas e Patentes S/S Ltda  
Registro extinto a contar de 21/07/2010.

---

**(11) DI 6502725-6** Código 44 - Extinção - Art. 119 inciso III da LPI  
(15) 11/10/2005  
(73) João Martins (BR/SP)  
(74) Somarca Assessoria Empresarial S/C Ltda.  
Registro extinto a contar de 20/07/2010.

---

**(11) DI 6502726-4** Código 44 - Extinção - Art. 119 inciso III da LPI  
(15) 27/09/2005  
(73) Polimport Comércio Importação e Exportação Ltda (BR/ES)  
(74) David do Nascimento Advogados Associados S/C  
Registro extinto a contar de 20/07/2010.

---

**(11) DI 6502727-2** Código 44 - Extinção - Art. 119 inciso III da LPI  
(15) 22/11/2005  
(73) P.B. Zanzini & Cia Ltda (BR/SP)  
(74) Ferraro e Faccioli Advs Associados  
Registro extinto a contar de 20/07/2010.

---

**(11) DI 6502729-9** Código 44 - Extinção - Art. 119 inciso III da LPI  
(15) 27/09/2005  
(73) Sonitron Ultra-Sônica Ltda (BR/SP)  
(74) Sílvio Darré Júnior  
Registro extinto a contar de 19/07/2015.

---

**(11) DI 6502730-2** Código 44 - Extinção - Art. 119 inciso III da LPI  
(15) 24/01/2006  
(73) Dabi Atlante Indústrias Médico Odontológicas Ltda (BR/SP)  
(74) Cruzeiro/Newmarc Patentes e Marcas Ltda  
Registro extinto a contar de 19/07/2010.

---

**(11) DI 6502731-0** Código 44 - Extinção - Art. 119 inciso III da LPI  
(15) 20/09/2005  
(73) João Haroldo Achete (BR/SP)  
(74) Crimark Assessoria Empresarial SC Ltda  
Registro extinto a contar de 16/07/2010.



---

<b>(11) DI 6502732-9</b>	Código 44 - Extinção - Art. 119 inciso III da LPI (15) 20/09/2005 (73) Aunde Brasil S/A (BR/SP) (74) Aguinaldo Moreira Registro extinto a contar de 16/07/2015.
<b>(11) DI 6502733-7</b>	Código 44 - Extinção - Art. 119 inciso III da LPI (15) 27/09/2005 (73) Kessilaine Aparecida Pereira da Costa (BR/SP) (74) Meiri Moreira Pienegonda Registro extinto a contar de 16/07/2010.
<b>(11) DI 6502734-5</b>	Código 44 - Extinção - Art. 119 inciso III da LPI (15) 20/09/2005 (73) Kessilaine Aparecida Pereira da Costa (BR/SP) (74) Meiri Moreira Pienegonda Registro extinto a contar de 16/07/2010.
<b>(11) DI 6502735-3</b>	Código 44 - Extinção - Art. 119 inciso III da LPI (15) 29/11/2005 (73) Búfalo Indústria E Comércio de Produtos Químicos Ltda (BR/SP) (74) Miriam de Lucca Registro extinto a contar de 16/07/2010.
<b>(11) DI 6502736-1</b>	Código 44 - Extinção - Art. 119 inciso III da LPI (15) 20/09/2005 (73) Companhia Siderúrgica Nacional (BR/RJ) ; Instituto de Pesquisas Tecnológicas do Estado de São Paulo S/A - IPT (BR/SP) (74) José Queiroz da Rocha Filho Registro extinto a contar de 23/07/2010.
<b>(11) DI 6502737-0</b>	Código 44 - Extinção - Art. 119 inciso III da LPI (15) 11/10/2005 (73) João Ricardo Militão dos Santos (BR/SP) (74) Vilage Marcas & Patentes S/C Ltda Registro extinto a contar de 26/07/2010.
<b>(11) DI 6502738-8</b>	Código 44 - Extinção - Art. 119 inciso III da LPI (15) 11/10/2005 (73) João Ricardo Militão dos Santos (BR/SP) (74) Vilage Marcas & Patentes S/C Ltda Registro extinto a contar de 26/07/2010.



---

<b>(11) DI 6502740-0</b>	Código 44 - Extinção - Art. 119 inciso III da LPI (15) 20/09/2005 (73) Siemens Aktiengesellschaft (DE) (74) Dannemann, Siemsen, Bigler & Ipanema Moreira Registro extinto a contar de 26/07/2010.
<b>(11) DI 6502742-6</b>	Código 44 - Extinção - Art. 119 inciso III da LPI (15) 24/01/2006 (73) Dabi Atlante Indústrias Médico Odontológicas Ltda (BR/SP) (74) Cruzeiro/Newmarc Patentes e Marcas Ltda Registro extinto a contar de 16/07/2010.
<b>(11) DI 6502744-2</b>	Código 44 - Extinção - Art. 119 inciso III da LPI (15) 27/09/2005 (73) Aunde Brasil S/A (BR/SP) (74) Aguinaldo Moreira Registro extinto a contar de 16/07/2015.
<b>(11) DI 6502745-0</b>	Código 44 - Extinção - Art. 119 inciso III da LPI (15) 27/09/2005 (73) Aunde Brasil S/A (BR/SP) (74) Aguinaldo Moreira Registro extinto a contar de 16/07/2015.
<b>(11) DI 6502746-9</b>	Código 44 - Extinção - Art. 119 inciso III da LPI (15) 27/09/2005 (73) Aunde Brasil S/A (BR/SP) (74) Aguinaldo Moreira Registro extinto a contar de 16/07/2015.
<b>(11) DI 6502747-7</b>	Código 44 - Extinção - Art. 119 inciso III da LPI (15) 20/09/2005 (73) Aunde Brasil S/A (BR/SP) (74) Aguinaldo Moreira Registro extinto a contar de 16/07/2015.
<b>(11) DI 6502748-5</b>	Código 44 - Extinção - Art. 119 inciso III da LPI (15) 20/09/2005 (73) Aunde Brasil S/A (BR/SP) (74) Aguinaldo Moreira Registro extinto a contar de 16/07/2015.
<b>(11) DI 6502750-7</b>	Código 44 - Extinção - Art. 119 inciso III da LPI (15) 11/10/2005

---



---

	(73) Marco Antonio Claro Pereira (BR/SP) (74) Jose Carlos Ferreira Registro extinto a contar de 16/07/2010.
<b>(11) DI 6502751-5</b>	Código 44 - Extinção - Art. 119 inciso III da LPI (15) 13/09/2005 (73) Marcos Roberto Salgueiro (BR/SP) ; Antonio Sposito Neto (BR/SP) Registro extinto a contar de 16/07/2010.
<b>(11) DI 6502752-3</b>	Código 44 - Extinção - Art. 119 inciso III da LPI (15) 13/09/2005 (73) Guido de Lucca Neto (BR/SP) (74) Org. Mérito Marcas e Patentes Ltda Registro extinto a contar de 16/07/2010.
<b>(11) DI 6502754-0</b>	Código 44 - Extinção - Art. 119 inciso III da LPI (15) 07/11/2006 (73) Officebrasil Tecnologia em Mobiliario LTDA (BR/MG) (74) Soares Assessoria Empresarial Ltda Registro extinto a contar de 22/02/2015.
<b>(11) DI 6502758-2</b>	Código 44 - Extinção - Art. 119 inciso III da LPI (15) 27/05/2008 (73) Jesus Moura (BR/SP) (74) Definitiva Assessoria da Propriedade Industrial S/C Ltda Registro extinto a contar de 19/03/2010.
<b>(11) DI 6502759-0</b>	Código 44 - Extinção - Art. 119 inciso III da LPI (15) 27/09/2005 (73) Fasi Indústria, Comércio, Ferramentaria e Injeção de Termoplástico Ltda (BR/SP) (74) Mercosul Ass. e Cons. Empre. p/ Amer. do Sul S/C Ltda Registro extinto a contar de 23/03/2010.
<b>(11) DI 6502760-4</b>	Código 44 - Extinção - Art. 119 inciso III da LPI (15) 24/01/2006 (73) Ceccato DMR Indústria Mecânica Ltda (BR/SP) (74) Toledo Corrêa Marcas e Patentes S/C Ltda Registro extinto a contar de 29/03/2010.
<b>(11) DI 6502761-2</b>	Código 44 - Extinção - Art. 119 inciso III da LPI (15) 04/10/2005 (73) Ceccato DMR Indústria Mecânica Ltda (BR/SP) (74) Toledo Corrêa Marcas e Patentes S/C Ltda



---

Registro extinto a contar de 29/03/2010.

---

**(11) DI 6502763-9** Código 44 - Extinção - Art. 119 inciso III da LPI  
(15) 17/01/2006  
(73) Estok Comércio e Representações Ltda (BR/SP)  
(74) TINOCO SOARES & FILHO LTDA  
Registro extinto a contar de 16/04/2010.

---

**(11) DI 6502764-7** Código 44 - Extinção - Art. 119 inciso III da LPI  
(15) 17/01/2006  
(73) Estok Comércio e Representações Ltda (BR/SP)  
(74) TINOCO SOARES & FILHO LTDA  
Registro extinto a contar de 16/04/2010.

---

**(11) DI 6502765-5** Código 44 - Extinção - Art. 119 inciso III da LPI  
(15) 17/01/2006  
(73) Estok Comércio e Representações Ltda (BR/SP)  
(74) TINOCO SOARES & FILHO LTDA  
Registro extinto a contar de 16/04/2010.

---

**(11) DI 6502766-3** Código 44 - Extinção - Art. 119 inciso III da LPI  
(15) 17/01/2006  
(73) Estok Comércio e Representações Ltda (BR/SP)  
(74) TINOCO SOARES & FILHO LTDA  
Registro extinto a contar de 16/04/2010.

---

**(11) DI 6502767-1** Código 44 - Extinção - Art. 119 inciso III da LPI  
(15) 17/01/2006  
(73) Estok Comércio e Representações Ltda (BR/SP)  
(74) TINOCO SOARES & FILHO LTDA  
Registro extinto a contar de 16/04/2010.

---

**(11) DI 6502768-0** Código 44 - Extinção - Art. 119 inciso III da LPI  
(15) 17/01/2006  
(73) Estok Comércio e Representações Ltda (BR/SP)  
(74) TINOCO SOARES & FILHO LTDA  
Registro extinto a contar de 16/04/2010.

---

**(11) DI 6502771-0** Código 44 - Extinção - Art. 119 inciso III da LPI  
(15) 04/10/2005  
(73) Celso Barboza de Moura Junior (BR/SP)  
(74) Odeon Marcas e Patentes S/C Ltda  
Registro extinto a contar de 06/05/2010.



---

<b>(11) DI 6502772-8</b>	Código 44 - Extinção - Art. 119 inciso III da LPI (15) 29/11/2005 (73) Metafogões Industria e Comercio de Fogões Ltda ME (BR/SC) Registro extinto a contar de 07/05/2010.
<b>(11) DI 6502774-4</b>	Código 44 - Extinção - Art. 119 inciso III da LPI (15) 04/10/2005 (73) Cinetto do Brasil Ind e Com de Componentes Ltda (BR/PR) (74) Julio Gonçalves Registro extinto a contar de 20/07/2010.
<b>(11) DI 6502775-2</b>	Código 44 - Extinção - Art. 119 inciso III da LPI (15) 27/12/2005 (73) Jose Dziedicz Sobrinho (BR/PR) Registro extinto a contar de 21/07/2010.
<b>(11) DI 6502776-0</b>	Código 44 - Extinção - Art. 119 inciso III da LPI (15) 04/10/2005 (73) Jose Dziedicz Sobrinho (BR/PR) Registro extinto a contar de 21/07/2010.
<b>(11) DI 6502779-5</b>	Código 44 - Extinção - Art. 119 inciso III da LPI (15) 20/09/2005 (73) Comercial de Brinquedos Sorocaba Ltda (BR/SP) (74) Wilson Roberto Bergamo Registro extinto a contar de 14/07/2015.
<b>(11) DI 6502780-9</b>	Código 44 - Extinção - Art. 119 inciso III da LPI (15) 18/07/2006 (73) Nelson Eger (BR/SC) (74) Nilvan Paulo Minguranse Registro extinto a contar de 26/07/2010.
<b>(11) DI 6502782-5</b>	Código 44 - Extinção - Art. 119 inciso III da LPI (15) 27/09/2005 (73) Mateus Dalla Costa (BR/RS) (74) Norberto Pardelhas de Barcellos Registro extinto a contar de 23/07/2010.
<b>(11) DI 6502784-1</b>	Código 44 - Extinção - Art. 119 inciso III da LPI (15) 20/09/2005 (73) Ricardo Balbinotti (BR/SC) (74) Yuri Yacishin da Cunha Registro extinto a contar de 23/07/2015.

---



---

<b>(11) DI 6502785-0</b>	Código 44 - Extinção - Art. 119 inciso III da LPI (15) 20/09/2005 (73) Ricardo Balbinotti (BR/SC) (74) YURI YACISHIN DA CUNHA Registro extinto a contar de 23/07/2015.
<b>(11) DI 6502787-6</b>	Código 44 - Extinção - Art. 119 inciso III da LPI (15) 20/09/2005 (73) Ronaldo Roratto (BR/SC) ; Ana Elisa Bervian (BR/SC) (74) Agostinho de Melo Registro extinto a contar de 23/07/2010.
<b>(11) DI 6502788-4</b>	Código 44 - Extinção - Art. 119 inciso III da LPI (15) 27/09/2005 (73) Giovany Kuerten Bianchini (BR/SC) ; Adalberto Sedlacek (BR/SC) (74) Agostinho de Melo Registro extinto a contar de 23/07/2010.
<b>(11) DI 6502789-2</b>	Código 44 - Extinção - Art. 119 inciso III da LPI (15) 27/09/2005 (73) Danilo Antonio Vanzin (BR/SC) (74) Agostinho de Melo Registro extinto a contar de 23/07/2015.
<b>(11) DI 6502790-6</b>	Código 44 - Extinção - Art. 119 inciso III da LPI (15) 27/09/2005 (73) Mateus Dalla Costa (BR/RS) (74) Norberto Pardelhas de Barcellos Registro extinto a contar de 23/07/2010.
<b>(11) DI 6502791-4</b>	Código 44 - Extinção - Art. 119 inciso III da LPI (15) 27/09/2005 (73) Juarez José Piva (BR/RS) (74) Norberto Pardelhas de Barcellos Registro extinto a contar de 23/07/2010.
<b>(11) DI 6502792-2</b>	Código 44 - Extinção - Art. 119 inciso III da LPI (15) 27/09/2005 (73) Mateus Dalla Costa (BR/RS) (74) Norberto Pardelhas de Barcellos Registro extinto a contar de 23/07/2010.
<b>(11) DI 6502793-0</b>	Código 44 - Extinção - Art. 119 inciso III da LPI

---



---

(15) 27/09/2005  
(73) Mateus Dalla Costa (BR/RS)  
(74) Norberto Pardelhas de Barcellos  
Registro extinto a contar de 23/07/2010.

---

**(11) DI 6502794-9** Código 44 - Extinção - Art. 119 inciso III da LPI  
(15) 27/09/2005  
(73) Juarez José Piva (BR/RS)  
(74) Norberto Pardelhas de Barcellos  
Registro extinto a contar de 23/07/2010.

---

**(11) DI 6502795-7** Código 44 - Extinção - Art. 119 inciso III da LPI  
(15) 27/09/2005  
(73) Juarez José Piva (BR/RS)  
(74) Norberto Pardelhas de Barcellos  
Registro extinto a contar de 23/07/2010.

---

**(11) DI 6502796-5** Código 44 - Extinção - Art. 119 inciso III da LPI  
(15) 27/09/2005  
(73) Ivanio Angelo Arioli (BR/RS)  
(74) Norberto Pardelhas de Barcellos  
Registro extinto a contar de 23/07/2010.

---

**(11) DI 6502798-1** Código 44 - Extinção - Art. 119 inciso III da LPI  
(15) 04/10/2005  
(73) Luiz Roberto Feubak Junior (BR/SC)  
(74) Santa Cruz Consultoria em Marcas & Patentes Ltda.  
Registro extinto a contar de 22/07/2010.

---

**(11) DI 6502799-0** Código 44 - Extinção - Art. 119 inciso III da LPI  
(15) 27/09/2005  
(73) Marcopolo S.A (BR/RS)  
(74) Capella & Veloso Advogados Associados OAB/RS 1850  
Registro extinto a contar de 21/07/2015.

---

**(11) DI 6502801-5** Código 44 - Extinção - Art. 119 inciso III da LPI  
(15) 20/09/2005  
(73) Mariana Carvalho Micheletti ME (BR/SP)  
(74) Mauricio Darré  
Registro extinto a contar de 21/07/2010.

---

**(11) DI 6502802-3** Código 44 - Extinção - Art. 119 inciso III da LPI  
(15) 20/09/2005  
(73) Gilmar Ricardo Preussler (BR/RS)



---

(74) Angela Maria Rodrigues de Souza Rieger  
Registro extinto a contar de 21/07/2010.

---

**(11) DI 6502803-1**

Código 44 - Extinção - Art. 119 inciso III da LPI  
(15) 20/09/2005  
(73) Benício Pereira da Silva (BR/CE)  
(74) Wettor Bureau de Apoio Emp. S/S Ltda ME  
Registro extinto a contar de 19/07/2010.

---

**(11) DI 6502804-0**

Código 44 - Extinção - Art. 119 inciso III da LPI  
(15) 20/09/2005  
(73) Geraldo Célio Coelho (BR/MG)  
(74) Almir Corrêa de Lacerda  
Registro extinto a contar de 14/07/2010.

---

**(11) DI 6502805-8**

Código 44 - Extinção - Art. 119 inciso III da LPI  
(15) 20/09/2005  
(73) Delfim de Souza Teixeira (BR/MG)  
(74) Adilson de Souza Pena Lancaster  
Registro extinto a contar de 23/07/2010.

---

**(11) DI 6502806-6**

Código 44 - Extinção - Art. 119 inciso III da LPI  
(15) 20/09/2005  
(73) Delfim de Souza Teixeira (BR/MG)  
(74) Adilson de Souza Pena - Lancaster  
Registro extinto a contar de 23/07/2010.

---

**(11) DI 6502807-4**

Código 44 - Extinção - Art. 119 inciso III da LPI  
(15) 20/09/2005  
(73) Delfim de Souza Teixeira (BR/MG)  
(74) Adilson de Souza Pena - Lancaster  
Registro extinto a contar de 23/07/2010.

---

**(11) DI 6502808-2**

Código 44 - Extinção - Art. 119 inciso III da LPI  
(15) 29/08/2006  
(73) Delfim de Souza Teixeira (BR/MG)  
(74) Adilson de Souza Pena - Lancaster  
Registro extinto a contar de 23/07/2010.

---

**(11) DI 6502809-0**

Código 44 - Extinção - Art. 119 inciso III da LPI  
(15) 27/09/2005  
(73) Delfim de Souza Teixeira (BR/MG)  
(74) Lancaster Comercial Patentes e Marcas  
Registro extinto a contar de 23/07/2010.



---

<b>(11) DI 6502810-4</b>	Código 44 - Extinção - Art. 119 inciso III da LPI (15) 27/09/2005 (73) Delfim de Souza Teixeira (BR/MG) (74) Lancaster Comercial Patentes E Marcas Registro extinto a contar de 23/07/2010.
<b>(11) DI 6502812-0</b>	Código 44 - Extinção - Art. 119 inciso III da LPI (15) 20/09/2005 (73) Rowenta France (FR) (74) Dannemann , Siemens, Bigler & Ipanema Moreira Registro extinto a contar de 30/07/2010.
<b>(11) DI 6502813-9</b>	Código 44 - Extinção - Art. 119 inciso III da LPI (15) 20/09/2005 (73) M A Ribeiro Metais ME (BR/SP) (74) Geisler Chbane Bosso Registro extinto a contar de 02/08/2015.
<b>(11) DI 6502814-7</b>	Código 44 - Extinção - Art. 119 inciso III da LPI (15) 27/09/2005 (73) Wenceslau Rodrigues Vieira (BR/SP) (74) Vilage Marcas & Patentes S/C Ltda Registro extinto a contar de 02/08/2010.
<b>(11) DI 6502815-5</b>	Código 44 - Extinção - Art. 119 inciso III da LPI (15) 20/09/2005 (73) J.F. Indústria de Cosméticos Ltda (BR/SP) (74) Remarca Reg de Marcas e Patentes S/C LTDA Registro extinto a contar de 30/07/2010.
<b>(11) DI 6502816-3</b>	Código 44 - Extinção - Art. 119 inciso III da LPI (15) 20/09/2005 (73) J.F. Indústria de Cosméticos Ltda (BR/SP) (74) Remarca Reg. de Marcas e Patentes S/C Ltda Registro extinto a contar de 30/07/2015.
<b>(11) DI 6502817-1</b>	Código 44 - Extinção - Art. 119 inciso III da LPI (15) 20/09/2005 (73) Federico Alberto Sinila (AR) (74) Maria Aparecida Pereira Gonçalves Registro extinto a contar de 29/07/2015.
<b>(11) DI 6502819-8</b>	Código 44 - Extinção - Art. 119 inciso III da LPI

---



---

(15) 24/01/2006  
(73) Lazaro Ferreira (BR/SP)  
(74) Luiz Carlos de Almeida  
Registro extinto a contar de 28/07/2010.

---

**(11) DI 6502820-1** Código 44 - Extinção - Art. 119 inciso III da LPI  
(15) 04/10/2005  
(73) Viceversa International Limited (HK)  
(74) Security, Do Nascimento Souza & Associados Propriedade Intelectual  
Registro extinto a contar de 28/07/2010.

---

**(11) DI 6502825-2** Código 44 - Extinção - Art. 119 inciso III da LPI  
(15) 01/11/2005  
(73) HONDA MOTOR CO., LTD (JP)  
(74) Dannemann, Siemsen, Bigler & Ipanema Moreira  
Registro extinto a contar de 22/07/2015.

---

**(11) DI 6502826-0** Código 44 - Extinção - Art. 119 inciso III da LPI  
(15) 01/11/2005  
(73) Honda Motor Co Ltd (JP)  
(74) Dannemann, Siemsen, Bigler & Ipanema Moreira  
Registro extinto a contar de 22/07/2015.

---

**(11) DI 6502827-9** Código 44 - Extinção - Art. 119 inciso III da LPI  
(15) 01/11/2005  
(73) Honda Motor Co., Ltd (JP)  
(74) Dannemann, Siemsen, Bigler & Ipanema Moreira  
Registro extinto a contar de 22/07/2015.

---

**(11) DI 6502828-7** Código 44 - Extinção - Art. 119 inciso III da LPI  
(15) 14/02/2006  
(73) Siemens Aktiengesellschaft (DE)  
(74) Dannemann , Siemsen, Bigler & Ipanema Moreira  
Registro extinto a contar de 22/07/2010.

---

**(11) DI 6502829-5** Código 44 - Extinção - Art. 119 inciso III da LPI  
(15) 14/02/2006  
(73) Honda Motor Co., Ltd (JP)  
(74) Dannemann , Siemsen, Bigler & Ipanema Moreira  
Registro extinto a contar de 22/07/2015.

---

**(11) DI 6502831-7** Código 44 - Extinção - Art. 119 inciso III da LPI  
(15) 12/09/2006  
(73) Mageba Textilmaschinen GMBH & CO. OHG (DE)



---

(74) Dannemann, Siemsen, Bigler & Ipanema Moreira  
Registro extinto a contar de 22/07/2010.

---

**(11) DI 6502832-5** Código 44 - Extinção - Art. 119 inciso III da LPI  
(15) 14/02/2006  
(73) Siemens Aktiengesellschaft (DE)  
(74) Dannemann, Siemsen, Bigler & Ipanema Moreira  
Registro extinto a contar de 22/07/2010.

---

**(11) DI 6502834-1** Código 44 - Extinção - Art. 119 inciso III da LPI  
(15) 20/09/2005  
(73) MOTOROLA MOBILITY, LLC (US)  
(74) TRENCH ROSSI E WATANABE ADVOGADOS  
Registro extinto a contar de 28/07/2015.

---

**(11) DI 6502835-0** Código 44 - Extinção - Art. 119 inciso III da LPI  
(15) 20/09/2005  
(73) Bristol-Myers Squibb Company (US)  
(74) Ricardo Pinho  
Registro extinto a contar de 28/07/2010.

---

**(11) DI 6502837-6** Código 44 - Extinção - Art. 119 inciso III da LPI  
(15) 20/09/2005  
(73) Cecília James (BR/SP)  
(74) Remarca Reg. de Marcas e Patentes S/C Ltda  
Registro extinto a contar de 21/07/2010

---

**(11) DI 6502839-2** Código 44 - Extinção - Art. 119 inciso III da LPI  
(15) 20/09/2005  
(73) Cecília James (BR/SP)  
(74) Remarca Reg de Marcas e Patentes S/C LTDA  
Registro extinto a contar de 21/07/2010.

---

**(11) DI 6502844-9** Código 44 - Extinção - Art. 119 inciso III da LPI  
(15) 27/09/2005  
(73) Miguel Angelo Balduino (BR/SP)  
Registro extinto a contar de 04/08/2010.

---

**(11) DI 6502845-7** Código 44 - Extinção - Art. 119 inciso III da LPI  
(15) 27/09/2005  
(73) Maria Aparecida Godoy de Oliveira (BR/SP)  
(74) Beerre Assessoria Empresarial S/C LTDA  
Registro extinto a contar de 04/08/2010.



---

<b>(11) DI 6502846-5</b>	Código 44 - Extinção - Art. 119 inciso III da LPI (15) 27/09/2005 (73) PAULO PUCCI PULICANO (BR/SP) (74) Beerre Assessoria Empresarial S/C LTDA Registro extinto a contar de 04/08/2010.
<b>(11) DI 6502849-0</b>	Código 44 - Extinção - Art. 119 inciso III da LPI (15) 27/09/2005 (73) Marcio Andrei Antunes (BR/SP) Registro extinto a contar de 04/08/2010.
<b>(11) DI 6502864-3</b>	Código 44 - Extinção - Art. 119 inciso III da LPI (15) 18/10/2005 (73) Pollus Indústria e Comércio de Móveis Ltda (BR/SP) (74) Vilage Marcas & Patentes S/C Ltda. Registro extinto a contar de 09/08/2010.
<b>(11) DI 6600076-9</b>	Código 44 - Extinção - Art. 119 inciso III da LPI (15) 04/04/2006 (73) Ramin Mani (BR/SP) (74) Sul América Marcas e Patentes Ltda. Registro extinto a contar de 17/01/2011
<b>(11) DI 6600080-7</b>	Código 44 - Extinção - Art. 119 inciso III da LPI (15) 12/09/2006 (73) Johnson & Johnson (US) (74) Dannemann , Siemsen, Bigler & Ipanema Moreira Registro extinto a contar de 20/01/2016
<b>(11) DI 6600081-5</b>	Código 44 - Extinção - Art. 119 inciso III da LPI (15) 30/05/2006 (73) Johnson & Johnson (US) (74) Dannemann , Siemsen, Bigler & Ipanema Moreira Registro extinto a contar de 20/01/2016
<b>(11) DI 6600082-3</b>	Código 44 - Extinção - Art. 119 inciso III da LPI (15) 20/06/2006 (73) RAFAEL SILVEIRA MATSUMURA DE CASTRO (BR/RJ) Registro extinto a contar de 20/01/2011
<b>(11) DI 6600083-1</b>	Código 44 - Extinção - Art. 119 inciso III da LPI (15) 20/06/2006 (73) RAFAEL SILVEIRA MATSUMURA DE CASTRO (BR/RJ) Registro extinto a contar de 20/01/2011

---



---

<b>(11) DI 6600084-0</b>	Código 44 - Extinção - Art. 119 inciso III da LPI (15) 02/05/2006 (73) Koninklijke Philips Electronics N.V. (NL) (74) Nellie Anne Daniel-Shores Registro extinto a contar de 19/01/2016
<b>(11) DI 6600085-8</b>	Código 44 - Extinção - Art. 119 inciso III da LPI (15) 02/05/2006 (73) Koninklijke Philips Electronics N.V. (NL) (74) Nellie Anne Daniel-Shores Registro extinto a contar de 19/01/2016
<b>(11) DI 6600086-6</b>	Código 44 - Extinção - Art. 119 inciso III da LPI (15) 11/07/2006 (73) United States Gypsum Company (US) (74) Orlando de Souza Registro extinto a contar de 19/01/2011
<b>(11) DI 6600087-4</b>	Código 44 - Extinção - Art. 119 inciso III da LPI (15) 11/07/2006 (73) United States Gypsum Company (US) (74) Orlando de Souza Registro extinto a contar de 19/01/2011
<b>(11) DI 6600088-2</b>	Código 44 - Extinção - Art. 119 inciso III da LPI (15) 18/07/2006 (73) United States Gypsum Company (US) (74) Orlando de Souza Registro extinto a contar de 19/01/2011
<b>(11) DI 6600091-2</b>	Código 44 - Extinção - Art. 119 inciso III da LPI (15) 11/04/2006 (73) Indústria e Comércio de Calçados e Artefatos de Couro Mariner Ltda (BR/SP) (74) Beerre Assessoria Empresarial Ltda Registro extinto a contar de 10/01/2011
<b>(11) DI 6600093-9</b>	Código 44 - Extinção - Art. 119 inciso III da LPI (15) 09/05/2006 (73) Pe de Ferro Calçados e Artefatos de Couro Ltda (BR/SP) (74) Beerre Assessoria Empresarial Ltda Registro extinto a contar de 10/01/2011

---



---

<b>(11) DI 6600094-7</b>	Código 44 - Extinção - Art. 119 inciso III da LPI (15) 04/04/2006 (73) Sergio de Souza Vinagre (BR/SP) (74) Beerre Assessoria Empresarial Ltda Registro extinto a contar de 10/01/2011
<b>(11) DI 6600095-5</b>	Código 44 - Extinção - Art. 119 inciso III da LPI (15) 18/07/2006 (73) Alessandra Fernanda Chicaroni Medeiros (BR/SP) (74) Beerre Assessoria Empresarial Ltda Registro extinto a contar de 10/01/2011
<b>(11) DI 6600096-3</b>	Código 44 - Extinção - Art. 119 inciso III da LPI (15) 17/10/2006 (73) Suprema Sayonara Plásticos e Reciclagens Ltda (BR/PB) (74) Símbolo Marcas e Patentes Ltda Registro extinto a contar de 17/01/2011
<b>(11) DI 6600097-1</b>	Código 44 - Extinção - Art. 119 inciso III da LPI (15) 01/08/2006 (73) Jorge Henrique Mantovani Guerreiro (BR/SP) (74) Cone Sul Marcas e Patentes Ltda Registro extinto a contar de 17/01/2011
<b>(11) DI 6600098-0</b>	Código 44 - Extinção - Art. 119 inciso III da LPI (15) 11/04/2006 (73) FERPLAST IND. E COM. DE PEÇAS PLÁSTICAS E FERRAMENTAIS LTDA (BR/SP) (74) City Patentes e Marcas Ltda Registro extinto a contar de 04/01/2016
<b>(11) DI 6600099-8</b>	Código 44 - Extinção - Art. 119 inciso III da LPI (15) 04/04/2006 (73) Joaquim Alfredo Gomes da Costa (BR/SP) (74) Aguinaldo Moreira Registro extinto a contar de 05/01/2016
<b>(11) DI 6600101-3</b>	Código 44 - Extinção - Art. 119 inciso III da LPI (15) 11/04/2006 (73) Maria Helena Caliendo Marchesan (BR/SP) (74) Odeon Marcas e Patentes S/C Ltda Registro extinto a contar de 07/01/2016
<b>(11) DI 6600111-0</b>	Código 44 - Extinção - Art. 119 inciso III da LPI

---



---

	(15) 11/04/2006 (73) Glória Maria Manzano (BR/RJ) Registro extinto a contar de 27/01/2016
<b>(11) DI 6600112-9</b>	Código 44 - Extinção - Art. 119 inciso III da LPI (15) 04/04/2006 (73) Oxford S/A Indústria e Comércio (BR/SC) (74) Maura da Cunha Freire Registro extinto a contar de 27/01/2011
<b>(11) DI 6600117-0</b>	Código 44 - Extinção - Art. 119 inciso III da LPI (15) 02/05/2006 (73) GlaxoSmithKline Consumer Healthcare GMBH & CO. KG (DE) (74) Monsen, Leonardos & CIA Registro extinto a contar de 26/01/2016
<b>(11) DI 6600118-8</b>	Código 44 - Extinção - Art. 119 inciso III da LPI (15) 16/05/2006 (73) Sony Ericsson Mobile Communications AB (SE) (74) Momsen, Leonardos & Cia Registro extinto a contar de 26/01/2016
<b>(11) DI 6600119-6</b>	Código 44 - Extinção - Art. 119 inciso III da LPI (15) 04/04/2006 (73) Roberto Rosman (BR/SC) (74) Momsen, Leonardos & Cia Registro extinto a contar de 26/01/2016
<b>(11) DI 6600120-0</b>	Código 44 - Extinção - Art. 119 inciso III da LPI (15) 09/01/2007 (73) Honda Motor Co., Ltd (JP) (74) Dannemann, Siemsen, Bigler & Ipanema Moreira Registro extinto a contar de 24/01/2016
<b>(11) DI 6600121-8</b>	Código 44 - Extinção - Art. 119 inciso III da LPI (15) 09/01/2007 (73) Honda Motor Co. Ltd (JP) (74) Dannemann, Siemsen, Bigler & Ipanema Moreira Registro extinto a contar de 24/01/2016
<b>(11) DI 6600124-2</b>	Código 44 - Extinção - Art. 119 inciso III da LPI (15) 11/04/2006 (73) Soraya de Campos Almeida (BR/RJ) Registro extinto a contar de 25/01/2011



---

**(11) DI 6600125-0** Código 44 - Extinção - Art. 119 inciso III da LPI  
(15) 06/05/2008  
(73) The Procter & Gamble Company (US)  
(74) Vieira de Mello Advogados  
Registro extinto a contar de 24/01/2011

---

**(11) DI 6600126-9** Código 44 - Extinção - Art. 119 inciso III da LPI  
(15) 06/05/2008  
(73) The Procter & Gamble Company (US)  
(74) Vieira de Mello Advogados  
Registro extinto a contar de 24/01/2011

---

**(11) DI 6600127-7** Código 44 - Extinção - Art. 119 inciso III da LPI  
(15) 06/05/2008  
(73) The Procter & Gamble Company (US)  
(74) Vieira de Mello Advogados  
Registro extinto a contar de 24/01/2011

---

**(11) DI 6600129-3** Código 44 - Extinção - Art. 119 inciso III da LPI  
(15) 06/05/2008  
(73) The Procter & Gamble Company (US)  
(74) Vieira de Mello Advogados  
Registro extinto a contar de 24/01/2011

---

**(11) DI 6600130-7** Código 44 - Extinção - Art. 119 inciso III da LPI  
(15) 06/05/2008  
(73) The Procter & Gamble Company (US)  
(74) Vieira de Mello Advogados  
Registro extinto a contar de 24/01/2011

---

**(11) DI 6600131-5** Código 44 - Extinção - Art. 119 inciso III da LPI  
(15) 10/06/2008  
(73) The Procter & Gamble Company (US)  
(74) Vieira de Mello Advogados  
Registro extinto a contar de 24/01/2011

---

**(11) DI 6600132-3** Código 44 - Extinção - Art. 119 inciso III da LPI  
(15) 22/08/2006  
(73) Kraft Foods Global Brands LLC (US)  
(74) Momsen, Leonardos & Cia.  
Registro extinto a contar de 20/01/2011

---

**(11) DI 6600133-1** Código 44 - Extinção - Art. 119 inciso III da LPI



---

(15) 23/05/2006  
(73) Reebok International Limited (GB)  
(74) David do Nascimento Advogados Associados S/C  
Registro extinto a contar de 12/01/2011

---

**(11) DI 6600134-0** Código 44 - Extinção - Art. 119 inciso III da LPI  
(15) 30/05/2006  
(73) Reebok International Limited (GB)  
(74) David do Nascimento Advogados Associados S/C  
Registro extinto a contar de 12/01/2011

---

**(11) DI 6600135-8** Código 44 - Extinção - Art. 119 inciso III da LPI  
(15) 30/05/2006  
(73) Reebok International Limited (GB)  
(74) David do Nascimento Advogados Associados S/C  
Registro extinto a contar de 12/01/2011

---

**(11) DI 6600136-6** Código 44 - Extinção - Art. 119 inciso III da LPI  
(15) 23/05/2006  
(73) Reebok International Limited (GB)  
(74) David do Nascimento Advogados Associados S/C  
Registro extinto a contar de 12/01/2011

---

**(11) DI 6600137-4** Código 44 - Extinção - Art. 119 inciso III da LPI  
(15) 23/05/2006  
(73) Reebok International Limited (GB)  
(74) David do Nascimento Advogados Associados S/C  
Registro extinto a contar de 12/01/2011

---

**(11) DI 6600138-2** Código 44 - Extinção - Art. 119 inciso III da LPI  
(15) 09/05/2006  
(73) Reebok International Limited (GB)  
(74) David do Nascimento Advogados Associados S/C  
Registro extinto a contar de 12/01/2011

---

**(11) DI 6600139-0** Código 44 - Extinção - Art. 119 inciso III da LPI  
(15) 11/04/2006  
(73) Reebok International Limited (GB)  
(74) David do Nascimento Advogados Associados S/C  
Registro extinto a contar de 12/01/2011

---

**(11) DI 6600140-4** Código 44 - Extinção - Art. 119 inciso III da LPI  
(15) 04/04/2006  
(73) Reebok International Limited (GB)



---

	(74) David do Nascimento Advogados Associados S/C Registro extinto a contar de 12/01/2011
<b>(11) DI 6600141-2</b>	Código 44 - Extinção - Art. 119 inciso III da LPI (15) 04/04/2006 (73) Reebok International Limited (GB) (74) David do Nascimento Advogados Associados S/C Registro extinto a contar de 12/01/2011
<b>(11) DI 6600142-0</b>	Código 44 - Extinção - Art. 119 inciso III da LPI (15) 04/04/2006 (73) Reebok International Limited (GB) (74) David do Nascimento Advogados Associados S/C Registro extinto a contar de 12/01/2011
<b>(11) DI 6600143-9</b>	Código 44 - Extinção - Art. 119 inciso III da LPI (15) 11/04/2006 (73) Thai Quang Nghia (BR/SP) (74) Amâncio da Conceição Machado Registro extinto a contar de 18/01/2011
<b>(11) DI 6600149-8</b>	Código 44 - Extinção - Art. 119 inciso III da LPI (15) 18/04/2006 (73) GN Equipamentos Automotivos Ltda (BR/SP) (74) Cruzeiro/NewMarc Patentes e Marcas Ltda Registro extinto a contar de 14/01/2011
<b>(11) DI 6600150-1</b>	Código 44 - Extinção - Art. 119 inciso III da LPI (15) 18/04/2006 (73) GN Equipamentos Automotivos Ltda. (BR/SP) (74) Cruzeiro/NewMarc Patentes e Marcas Ltda Registro extinto a contar de 14/01/2011
<b>(11) DI 6600151-0</b>	Código 44 - Extinção - Art. 119 inciso III da LPI (15) 22/08/2006 (73) Nigel Macnamara (AU) ; Barry Mcnamara (AU) (74) Security, do Nascimento Souza & Associados Propriedade Intelectual Ltda Registro extinto a contar de 01/02/2011
<b>(11) DI 6600152-8</b>	Código 44 - Extinção - Art. 119 inciso III da LPI (15) 29/08/2006 (73) Xiqpel Comercio de Papeis Ltda (BR/RJ) (74) Montaury Pimenta, Machado & Lioce Registro extinto a contar de 01/02/2011



---

<b>(11) DI 6600156-0</b>	Código 44 - Extinção - Art. 119 inciso III da LPI (15) 25/04/2006 (73) Claudio Lourenço Lorenzetti (BR/SP) (74) Ana Maria Freitas Gomes Registro extinto a contar de 31/01/2016
<b>(11) DI 6600160-9</b>	Código 44 - Extinção - Art. 119 inciso III da LPI (15) 04/04/2006 (73) Briggs & Stratton Corporation (US) (74) Dannemann , Siemsen, Bigler & Ipanema Moreira Registro extinto a contar de 28/01/2016
<b>(11) DI 6600161-7</b>	Código 44 - Extinção - Art. 119 inciso III da LPI (15) 04/04/2006 (73) Briggs & Stratton Corporation (US) (74) Dannemann , Siemsen, Bigler & Ipanema Moreira Registro extinto a contar de 28/01/2011
<b>(11) DI 6600162-5</b>	Código 44 - Extinção - Art. 119 inciso III da LPI (15) 30/05/2006 (73) Pepsico, INC (US) (74) Dannemann, Siemsen, Bigler & Ipanema Moreira Registro extinto a contar de 28/01/2011
<b>(11) DI 6600165-0</b>	Código 44 - Extinção - Art. 119 inciso III da LPI (15) 04/04/2006 (73) Maria Fernanda de Camargo (BR/SP) (74) LLC Info Connection LTDA. API 00340 Registro extinto a contar de 28/01/2011
<b>(11) DI 6600167-6</b>	Código 44 - Extinção - Art. 119 inciso III da LPI (15) 18/04/2006 (73) Flávio Lazzarotto (BR/RS) (74) Regina Magro Poletto Registro extinto a contar de 11/01/2011
<b>(11) DI 6600168-4</b>	Código 44 - Extinção - Art. 119 inciso III da LPI (15) 18/04/2006 (73) Flávio Lazzarotto (BR/RS) (74) Regina Magro Poletto Registro extinto a contar de 11/01/2011
<b>(11) DI 6600169-2</b>	Código 44 - Extinção - Art. 119 inciso III da LPI

---



---

(15) 11/04/2006  
(73) Flávio Lazzarotto (BR/RS)  
(74) Regina Magro Poletto  
Registro extinto a contar de 11/01/2011

---

**(11) DI 6600172-2** Código 44 - Extinção - Art. 119 inciso III da LPI  
(15) 11/04/2006  
(73) Flávio Lazzarotto (BR/RS)  
(74) Regina Magro Poletto  
Registro extinto a contar de 11/01/2011

---

**(11) DI 6600173-0** Código 44 - Extinção - Art. 119 inciso III da LPI  
(15) 11/04/2006  
(73) Flávio Lazzarotto (BR/RS)  
(74) Regina Magro Poletto  
Registro extinto a contar de 11/01/2011

---

**(11) DI 6600174-9** Código 44 - Extinção - Art. 119 inciso III da LPI  
(15) 11/04/2006  
(73) Marcio Rodrigo Cusin (BR/RS)  
Registro extinto a contar de 28/01/2016

---

**(11) DI 6600176-5** Código 44 - Extinção - Art. 119 inciso III da LPI  
(15) 11/04/2006  
(73) Indústria de Calçados West Coast Ltda (BR/RS) ; Indústria de Calçados West Coast Ltda (BR/RS)  
(74) Mario de Almeida Marcas e Patente Ltda  
Registro extinto a contar de 17/01/2016

---

**(11) DI 6600177-3** Código 44 - Extinção - Art. 119 inciso III da LPI  
(15) 04/04/2006  
(73) Indústria de Calçados West Coast Ltda (BR/RS) ; Indústria de Calçados West Coast Ltda (BR/RS)  
(74) Mario de Almeida Marcas e Patentes Ltda  
Registro extinto a contar de 17/01/2011

---

**(11) DI 6600178-1** Código 44 - Extinção - Art. 119 inciso III da LPI  
(15) 10/10/2006  
(73) Marsolo Indústria e Comércio de Máquinas e Produtos Flexográficos Ltda (BR/RS)  
(74) Marpa Cons. E Asse. Empres. Ltda  
Registro extinto a contar de 17/01/2011

---

**(11) DI 6600179-0** Código 44 - Extinção - Art. 119 inciso III da LPI

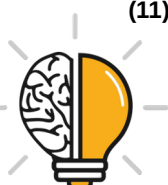

---

	(15) 04/04/2006 (73) Inbras Industria Nacional de Produtos de Borracha e Pneumáticos S A (BR/PR) (74) SKO - Oyarzáball Marcas & Patentes S/S Ltda. Registro extinto a contar de 17/01/2016
<b>(11) DI 6600180-3</b>	Código 44 - Extinção - Art. 119 inciso III da LPI (15) 20/06/2006 (73) CELULOSA MOLDEADA S/A (AR) (74) Alvaro Pessin JR. Registro extinto a contar de 13/01/2011
<b>(11) DI 6600183-8</b>	Código 44 - Extinção - Art. 119 inciso III da LPI (15) 04/04/2006 (73) César Cini (BR/RS) (74) Custódio de Almeida & Cia Registro extinto a contar de 19/01/2016
<b>(11) DI 6600184-6</b>	Código 44 - Extinção - Art. 119 inciso III da LPI (15) 04/04/2006 (73) Marcio Rodrigo Cusin (BR/RS) Registro extinto a contar de 28/01/2016
<b>(11) DI 6600186-2</b>	Código 44 - Extinção - Art. 119 inciso III da LPI (15) 04/04/2006 (73) Hiroshi Onuma (BR/SP) (74) Mercantil Assessoria em Marcas e Patentes S/C Ltda Registro extinto a contar de 25/01/2016
<b>(11) DI 6600188-9</b>	Código 44 - Extinção - Art. 119 inciso III da LPI (15) 04/04/2006 (73) Modi do Brasil Importação e Exportação Ltda (BR/SP) (74) New Company Marcas e Patentes S/C Ltda Registro extinto a contar de 24/01/2011
<b>(11) DI 6600189-7</b>	Código 44 - Extinção - Art. 119 inciso III da LPI (15) 11/04/2006 (73) Modi do Brasil Importação e Exportação Ltda (BR/SP) (74) New Company Marcas e Patentes S/C Ltda Registro extinto a contar de 24/01/2011
<b>(11) DI 6600190-0</b>	Código 44 - Extinção - Art. 119 inciso III da LPI (15) 04/04/2006 (73) Modi do Brasil Importação e Exportação Ltda (BR/SP)



---

(74) New Company Marcas e Patentes S/C Ltda  
Registro extinto a contar de 24/01/2011

---

**(11) DI 6600191-9**

Código 44 - Extinção - Art. 119 inciso III da LPI  
(15) 04/04/2006  
(73) Modi do Brasil Importação e Exportação Ltda (BR/SP)  
(74) New Company Marcas e Patentes S/C Ltda  
Registro extinto a contar de 24/01/2011

---

**(11) DI 6600192-7**

Código 44 - Extinção - Art. 119 inciso III da LPI  
(15) 25/07/2006  
(73) Modi do Brasil Importação e Exportação Ltda (BR/SP)  
(74) New Company Marcas e Patentes S/C Ltda  
Registro extinto a contar de 24/01/2011

---

**(11) DI 6600193-5**

Código 44 - Extinção - Art. 119 inciso III da LPI  
(15) 04/04/2006  
(73) Ayreovaldo Fernandes Júnior (BR/SP)  
(74) Ana Paula Barbosa Nahes  
Registro extinto a contar de 24/01/2011

---

**(11) DI 6600194-3**

Código 44 - Extinção - Art. 119 inciso III da LPI  
(15) 04/04/2006  
(73) Leonildo Lopes Ferreira (BR/SP)  
(74) Beerre Assessoria Empresarial Ltda  
Registro extinto a contar de 24/01/2011

---

**(11) DI 6600195-1**

Código 44 - Extinção - Art. 119 inciso III da LPI  
(15) 18/07/2006  
(73) Ygor Alex Alves Ribeiro (BR/SP)  
(74) Beerre Assessoria Empresarial Ltda  
Registro extinto a contar de 24/01/2011

---

**(11) DI 6600196-0**

Código 44 - Extinção - Art. 119 inciso III da LPI  
(15) 04/04/2006  
(73) Soci  t   Bic (FR)  
(74) Alexandre Fukuda Yamashita  
Registro extinto a contar de 21/01/2016

---

**(11) DI 6600198-6**

Código 44 - Extinção - Art. 119 inciso III da LPI  
(15) 11/04/2006  
(73) Amazonas Produtos para Calçados Ltda (BR/SP)  
(74) Fabio Ferr  o  
Registro extinto a contar de 21/01/2011



---

<b>(11) DI 6600200-1</b>	Código 44 - Extinção - Art. 119 inciso III da LPI (15) 11/04/2006 (73) Hassan Ali Abdallah (BR/SP) (74) New Company Marcas e Patentes S/C Ltda Registro extinto a contar de 20/01/2011
<b>(11) DI 6600201-0</b>	Código 44 - Extinção - Art. 119 inciso III da LPI (15) 30/05/2006 (73) Globalpack Indústria e Comércio Ltda (BR/SP) (74) Antonio Mauricio Pedras Arnaud Registro extinto a contar de 20/01/2016
<b>(11) DI 6600202-8</b>	Código 44 - Extinção - Art. 119 inciso III da LPI (15) 02/01/2007 (73) Carmen Crispim Baiocchi Magalhães (BR/SP) (74) M.M. Marcas e Patentes S/C Ltda Registro extinto a contar de 20/01/2011
<b>(11) DI 6600203-6</b>	Código 44 - Extinção - Art. 119 inciso III da LPI (15) 04/04/2006 (73) Luis Américo Bravo (BR/SP) (74) M.M. Marcas e Patentes S/C Ltda Registro extinto a contar de 20/01/2011
<b>(11) DI 6600204-4</b>	Código 44 - Extinção - Art. 119 inciso III da LPI (15) 04/04/2006 (73) Flávio Lazzarotto (BR/RS) (74) Regina Magro Poletto Registro extinto a contar de 11/01/2011
<b>(11) DI 6600205-2</b>	Código 44 - Extinção - Art. 119 inciso III da LPI (15) 11/04/2006 (73) Flávio Lazzarotto (BR/RS) (74) Regina Magro Poletto Registro extinto a contar de 11/01/2011
<b>(11) DI 6600206-0</b>	Código 44 - Extinção - Art. 119 inciso III da LPI (15) 11/04/2006 (73) Flávio Lazzarotto (BR/RS) (74) Regina Magro Poletto Registro extinto a contar de 11/01/2011
<b>(11) DI 6600207-9</b>	Código 44 - Extinção - Art. 119 inciso III da LPI

---

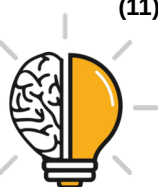

---

(15) 04/04/2006  
(73) Ivanio Angelo Arioli (BR/RS)  
(74) Norberto Pardelhas de Barcellos  
Registro extinto a contar de 14/01/2011

---

**(11) DI 6600209-5** Código 44 - Extinção - Art. 119 inciso III da LPI  
(15) 04/04/2006  
(73) Antônio Carlos Daniele (BR/SC)  
(74) Sandro Wunderlich  
Registro extinto a contar de 19/01/2016

---

**(11) DI 6600212-5** Código 44 - Extinção - Art. 119 inciso III da LPI  
(15) 04/04/2006  
(73) Gledston Terra de Oliveira (BR/SC)  
(74) João Batista Forbici  
Registro extinto a contar de 21/01/2011

---

**(11) DI 6600213-3** Código 44 - Extinção - Art. 119 inciso III da LPI  
(15) 04/04/2006  
(73) Jobek do Brasil Industria Textil Ltda (BR/CE)  
(74) Francisco Leite de Oliveira Filho  
Registro extinto a contar de 20/01/2011

---

**(11) DI 6600214-1** Código 44 - Extinção - Art. 119 inciso III da LPI  
(15) 04/04/2006  
(73) Jobek do Brasil Industria Textil Ltda (BR/CE)  
(74) Francisco Leite de Oliveira Filho  
Registro extinto a contar de 20/01/2011

---

**(11) DI 6600215-0** Código 44 - Extinção - Art. 119 inciso III da LPI  
(15) 04/04/2006  
(73) João Landim da Cruz (BR/CE)  
(74) Wettor Bureau de Apoio Emp. S/C Ltda  
Registro extinto a contar de 14/01/2011

---

**(11) DI 6600217-6** Código 44 - Extinção - Art. 119 inciso III da LPI  
(15) 04/04/2006  
(73) João Landim da Cruz (BR/CE)  
(74) Wettor Bureau de Apoio Emp. S/C Ltda  
Registro extinto a contar de 14/01/2011

---

**(11) DI 6600218-4** Código 44 - Extinção - Art. 119 inciso III da LPI  
(15) 27/06/2006  
(73) Vicente Lopez Munhoz (BR/PR)



---

(74) Roberto Hudson Diniz  
Registro extinto a contar de 20/01/2011

---

**(11) DI 6600219-2** Código 44 - Extinção - Art. 119 inciso III da LPI  
(15) 27/06/2006  
(73) Vicente Lopez Munhoz (BR/PR)  
(74) Roberto Hudson Diniz  
Registro extinto a contar de 20/01/2011

---

**(11) DI 6600220-6** Código 44 - Extinção - Art. 119 inciso III da LPI  
(15) 27/06/2006  
(73) Vicente Lopez Munhoz (BR/PR)  
(74) Roberto Hudson Diniz  
Registro extinto a contar de 20/01/2011

---

**(11) DI 6600222-2** Código 44 - Extinção - Art. 119 inciso III da LPI  
(15) 18/07/2006  
(73) Inbras Industria Nacional de Produtos de Borracha e Pneumáticos S.A.  
(BR/PR)  
(74) Sko Oyarzáball Marcas & Patentes Sociedade Simples Ltda  
Registro extinto a contar de 24/01/2016

---

**(11) DI 6600224-9** Código 44 - Extinção - Art. 119 inciso III da LPI  
(15) 04/04/2006  
(73) Flávio Lazzarotto (BR/RS)  
(74) Regina Magro Poletto  
Registro extinto a contar de 11/01/2011

---

**(11) DI 6600226-5** Código 44 - Extinção - Art. 119 inciso III da LPI  
(15) 04/04/2006  
(73) Marcio Rodrigo Cusin (BR/RS)  
Registro extinto a contar de 28/01/2016

---

**(11) DI 6600227-3** Código 44 - Extinção - Art. 119 inciso III da LPI  
(15) 04/04/2006  
(73) Marcio Rodrigo Cusin (BR/RS)  
Registro extinto a contar de 28/01/2016

---

**(11) DI 6600228-1** Código 44 - Extinção - Art. 119 inciso III da LPI  
(15) 04/04/2006  
(73) Marcio Rodrigo Cusin (BR/RS)  
Registro extinto a contar de 28/01/2016

---

**(11) DI 6600229-0** Código 44 - Extinção - Art. 119 inciso III da LPI



---

	(15) 11/04/2006 (73) Marcio Rodrigo Cusin (BR/RS) Registro extinto a contar de 28/01/2016
<b>(11) DI 6600230-3</b>	Código 44 - Extinção - Art. 119 inciso III da LPI (15) 11/04/2006 (73) Marcio Rodrigo Cusin (BR/RS) Registro extinto a contar de 28/01/2016
<b>(11) DI 6600231-1</b>	Código 44 - Extinção - Art. 119 inciso III da LPI (15) 11/04/2006 (73) Marcio Rodrigo Cusin (BR/RS) Registro extinto a contar de 28/01/2016
<b>(11) DI 6600232-0</b>	Código 44 - Extinção - Art. 119 inciso III da LPI (15) 11/04/2006 (73) Marcio Rodrigo Cusin (BR/RS) Registro extinto a contar de 28/01/2016
<b>(11) DI 6600233-8</b>	Código 44 - Extinção - Art. 119 inciso III da LPI (15) 04/04/2006 (73) Marcio Rodrigo Cusin (BR/RS) Registro extinto a contar de 28/01/2016
<b>(11) DI 6600234-6</b>	Código 44 - Extinção - Art. 119 inciso III da LPI (15) 04/04/2006 (73) Marcio Rodrigo Cusin (BR/RS) Registro extinto a contar de 28/01/2016
<b>(11) DI 6600235-4</b>	Código 44 - Extinção - Art. 119 inciso III da LPI (15) 04/04/2006 (73) Marcio Rodrigo Cusin (BR/RS) Registro extinto a contar de 28/01/2016
<b>(11) DI 6600236-2</b>	Código 44 - Extinção - Art. 119 inciso III da LPI (15) 30/05/2006 (73) ACF Indústria de Plásticos Ltda (BR/RS) (74) Guerra Adv. Registro extinto a contar de 28/01/2016
<b>(11) DI 6600237-0</b>	Código 44 - Extinção - Art. 119 inciso III da LPI (15) 04/04/2006 (73) Marcio Rodrigo Cusin (BR/RS) Registro extinto a contar de 28/01/2016



---

<b>(11) DI 6600238-9</b>	Código 44 - Extinção - Art. 119 inciso III da LPI (15) 04/04/2006 (73) Marcio Rodrigo Cusin (BR/RS) Registro extinto a contar de 28/01/2016
<b>(11) DI 6600239-7</b>	Código 44 - Extinção - Art. 119 inciso III da LPI (15) 04/04/2006 (73) Máquinas Sazi Ltda (BR/RS) (74) Custódio de Almeida & Cia. Registro extinto a contar de 26/01/2016
<b>(11) DI 6600240-0</b>	Código 44 - Extinção - Art. 119 inciso III da LPI (15) 11/04/2006 (73) Jonas Lourenço Engelmann (BR/RS) (74) Capella & Veloso Advogados Associados OAB/RS 1850 Registro extinto a contar de 26/01/2011
<b>(11) DI 6600244-3</b>	Código 44 - Extinção - Art. 119 inciso III da LPI (15) 25/07/2006 (73) Angelo Caetano Filho (BR/MG) (74) Algo Assessoria em Propriedade Intelectual Ltda. - API 1765 Registro extinto a contar de 27/01/2011
<b>(11) DI 6600245-1</b>	Código 44 - Extinção - Art. 119 inciso III da LPI (15) 11/04/2006 (73) Norival Donisete Galvani (BR/SP) (74) Beerre Assessoria Empresarial Ltda Registro extinto a contar de 27/01/2011
<b>(11) DI 6600246-0</b>	Código 44 - Extinção - Art. 119 inciso III da LPI (15) 11/04/2006 (73) Norival Donisete Galvani (BR/SP) (74) Beerre Assessoria Empresarial Ltda Registro extinto a contar de 27/01/2011
<b>(11) DI 6600249-4</b>	Código 44 - Extinção - Art. 119 inciso III da LPI (15) 11/04/2006 (73) Beaunix Co., Ltd (KR) (74) Luciana Esther de Arruda Registro extinto a contar de 25/01/2011
<b>(11) DI 6600250-8</b>	Código 44 - Extinção - Art. 119 inciso III da LPI (15) 11/04/2006



---

(73) Alda Leoni Baptista Marino (BR/SP)

(74) Virgínia Guilliod Fagury

Registro extinto a contar de 25/01/2011

---

**(11) DI 6600251-6**

Código 44 - Extinção - Art. 119 inciso III da LPI

(15) 30/05/2006

(73) Soci  t   Bic (FR)

(74) Alexandre Fukuda Yamashita

Registro extinto a contar de 25/01/2011

---

**(11) DI 6600252-4**

Código 44 - Extin  o - Art. 119 inciso III da LPI

(15) 30/05/2006

(73) Soci  t   Bic (FR)

(74) Alexandre Fukuda Yamashita

Registro extinto a contar de 25/01/2016

---

**(11) DI 6600253-2**

Código 44 - Extin  o - Art. 119 inciso III da LPI

(15) 11/04/2006

(73) Altair Burlamaqui de Souza Martins Neto (BR/SP)

Registro extinto a contar de 25/01/2011

---

**(11) DI 6600254-0**

Código 44 - Extin  o - Art. 119 inciso III da LPI

(15) 04/04/2006

(73) Romtur S.R.L. (AR)

(74) Sergio Perocco

Registro extinto a contar de 25/01/2011

---

**(11) DI 6600261-3**

Código 44 - Extin  o - Art. 119 inciso III da LPI

(15) 04/04/2006

(73) F  bio Miranda (BR/SP)

(74) Denise Maria Manzo

Registro extinto a contar de 01/02/2011

---

**(11) DI 6600262-1**

Código 44 - Extin  o - Art. 119 inciso III da LPI

(15) 04/04/2006

(73) Carlo Dominoni (BR/SP)

(74) Mauro Braga Assessoria Emp. S/C Ltda

Registro extinto a contar de 01/02/2011

---

**(11) DI 6600263-0**

Código 44 - Extin  o - Art. 119 inciso III da LPI

(15) 04/04/2006

(73) Carlo Dominoni (BR/SP)

(74) Mauro Braga Assessoria Emp. S/C Ltda

Registro extinto a contar de 01/02/2011

---



---

<b>(11) DI 6600264-8</b>	Código 44 - Extinção - Art. 119 inciso III da LPI (15) 04/04/2006 (73) Luciana de Fátima Miglioranzi Cavini (BR/MG) (74) Pedro Paulo Miglioranzi Registro extinto a contar de 01/02/2011
<b>(11) DI 6600265-6</b>	Código 44 - Extinção - Art. 119 inciso III da LPI (15) 04/04/2006 (73) Luciana de Fátima Miglioranzi Cavini (BR/MG) (74) Pedro Paulo Miglioranzi Registro extinto a contar de 01/02/2011
<b>(11) DI 6600266-4</b>	Código 44 - Extinção - Art. 119 inciso III da LPI (15) 04/04/2006 (73) Carlo Dominoni (BR/SP) (74) Mauro Braga Assessoria Emp. S/C Ltda Registro extinto a contar de 01/02/2011
<b>(11) DI 6600267-2</b>	Código 44 - Extinção - Art. 119 inciso III da LPI (15) 04/04/2006 (73) Luiz Carlos Fais (BR/SP) (74) Logos Marcas e Patentes S/S Ltda Registro extinto a contar de 01/02/2011
<b>(11) DI 6600268-0</b>	Código 44 - Extinção - Art. 119 inciso III da LPI (15) 04/04/2006 (73) Luciana de Fátima Miglioranzi Cavini (BR/MG) (74) Pedro Paulo Miglioranzi Registro extinto a contar de 01/02/2011
<b>(11) DI 6600269-9</b>	Código 44 - Extinção - Art. 119 inciso III da LPI (15) 04/04/2006 (73) Luciana de Fátima Miglioranzi Cavini (BR/MG) (74) Pedro Paulo Miglioranzi Registro extinto a contar de 01/02/2011
<b>(11) DI 6600270-2</b>	Código 44 - Extinção - Art. 119 inciso III da LPI (15) 02/05/2006 (73) Luciana de Fátima Miglioranzi Cavini (BR/MG) (74) Pedro Paulo Miglioranzi Registro extinto a contar de 01/02/2011
<b>(11) DI 6600276-1</b>	Código 44 - Extinção - Art. 119 inciso III da LPI

---



---

	(15) 04/04/2006 (73) Antônio Aparecido dos Santos (BR/MG) (74) Almir Corrêa de Lacerda Registro extinto a contar de 28/01/2011
<b>(11) DI 6600277-0</b>	Código 44 - Extinção - Art. 119 inciso III da LPI (15) 04/04/2006 (73) José Rubinger (BR/MG) (74) MG Marcas e Patentes Ltda Registro extinto a contar de 28/01/2011
<b>(11) DI 6600279-6</b>	Código 44 - Extinção - Art. 119 inciso III da LPI (15) 04/04/2006 (73) Alessandro de Souza (BR/MG) (74) Almir Corrêa de Lacerda Registro extinto a contar de 07/01/2011
<b>(11) DI 6600281-8</b>	Código 44 - Extinção - Art. 119 inciso III da LPI (15) 04/04/2006 (73) Rubens Simas de Araújo (BR/SC) (74) Wanderlei Cardoso Registro extinto a contar de 01/02/2011
<b>(11) DI 6600282-6</b>	Código 44 - Extinção - Art. 119 inciso III da LPI (15) 04/04/2006 (73) Rubens José Mondini (BR/SC) (74) Anselmo Cardoso Registro extinto a contar de 01/02/2011
<b>(11) DI 6600283-4</b>	Código 44 - Extinção - Art. 119 inciso III da LPI (15) 04/04/2006 (73) Airton Varella (BR/SC) (74) Anselmo Cardoso Registro extinto a contar de 01/02/2011
<b>(11) DI 6600284-2</b>	Código 44 - Extinção - Art. 119 inciso III da LPI (15) 04/04/2006 (73) Alfredo Lang (BR/SC) (74) Agostinho de Melo Registro extinto a contar de 01/02/2016
<b>(11) DI 6600286-9</b>	Código 44 - Extinção - Art. 119 inciso III da LPI (15) 09/05/2006 (73) Veraldo de Mattos Alencar (BR/SC)



---

(74) Agostinho de Melo  
Registro extinto a contar de 01/02/2011

---

**(11) DI 6600287-7** Código 44 - Extinção - Art. 119 inciso III da LPI  
(15) 04/04/2006  
(73) Veraldo de Mattos Alencar (BR/SC)  
(74) Agostinho de Melo  
Registro extinto a contar de 01/02/2011

---

**(11) DI 6600288-5** Código 44 - Extinção - Art. 119 inciso III da LPI  
(15) 09/05/2006  
(73) Veraldo de Mattos Alencar (BR/SC)  
(74) Agostinho de Melo  
Registro extinto a contar de 01/02/2011

---

**(11) DI 6600289-3** Código 44 - Extinção - Art. 119 inciso III da LPI  
(15) 04/04/2006  
(73) Veraldo de Mattos Alencar (BR/SC)  
(74) Agostinho de Melo  
Registro extinto a contar de 01/02/2011

---

**(11) DI 6600290-7** Código 44 - Extinção - Art. 119 inciso III da LPI  
(15) 11/04/2006  
(73) Veraldo de Mattos Alencar (BR/SC)  
(74) Agostinho de Melo  
Registro extinto a contar de 01/02/2011

---

**(11) DI 6600291-5** Código 44 - Extinção - Art. 119 inciso III da LPI  
(15) 04/04/2006  
(73) Bianchi Albuns LTDA (BR/SC)  
(74) Sandro Wunderlich  
Registro extinto a contar de 01/02/2011

---

**(11) DI 6600292-3** Código 44 - Extinção - Art. 119 inciso III da LPI  
(15) 04/04/2006  
(73) Noioplast Indústria e Comércio de Plásticos LTDA (BR/RS)  
(74) Teresa Mariley Oliveira Abreu  
Registro extinto a contar de 12/01/2011

---

**(11) DI 6600293-1** Código 44 - Extinção - Art. 119 inciso III da LPI  
(15) 04/04/2006  
(73) Metalsinos Indústria Comércio e Representações Ltda (BR/RS)  
(74) Capella & Veloso Advogados Associados  
Registro extinto a contar de 12/01/2011



---

<b>(11) DI 6600297-4</b>	Código 44 - Extinção - Art. 119 inciso III da LPI (15) 11/04/2006 (73) Ibrahim Mounir Mozanner (BR/PR) (74) Brasil Sul Marcas e Patentes S/C Ltda Registro extinto a contar de 31/01/2011
<b>(11) DI 6600299-0</b>	Código 44 - Extinção - Art. 119 inciso III da LPI (15) 23/05/2006 (73) Sony Kabushiki Kaisha (Sony Corporation) (JP) (74) Dannemann, Siemsen, Bigler & Ipanema Moreira Registro extinto a contar de 15/03/2011
<b>(11) DI 6600300-8</b>	Código 44 - Extinção - Art. 119 inciso III da LPI (15) 23/05/2006 (73) Diogo Lage Souza (BR/RJ) ; Eduardo Cronemberger de Faria (BR/RJ) Registro extinto a contar de 15/03/2011
<b>(11) DI 6600302-4</b>	Código 44 - Extinção - Art. 119 inciso III da LPI (15) 11/04/2006 (73) The Goodyear Tire & Rubber Company (US) (74) Nellie Anne Daniel -Shores Registro extinto a contar de 16/02/2011
<b>(11) DI 6600304-0</b>	Código 44 - Extinção - Art. 119 inciso III da LPI (15) 11/04/2006 (73) Sony Kabushiki Kaisha (Sony Corporation) (JP) (74) Dannemann , Siemsen, Bigler & Ipanema Moreira Registro extinto a contar de 15/02/2011
<b>(11) DI 6600305-9</b>	Código 44 - Extinção - Art. 119 inciso III da LPI (15) 11/04/2006 (73) Carlos Alberto de Andrade Junior (BR/RJ) Registro extinto a contar de 16/02/2011
<b>(11) DI 6600306-7</b>	Código 44 - Extinção - Art. 119 inciso III da LPI (15) 11/04/2006 (73) Carlos Alberto de Andrade Junior (BR/RJ) Registro extinto a contar de 16/02/2011
<b>(11) DI 6600310-5</b>	Código 44 - Extinção - Art. 119 inciso III da LPI (15) 23/05/2006 (73) S. C. Johnson & Son, Inc. (US) (74) Momsen, Leonardos & Cia.



---

Registro extinto a contar de 16/02/2011

---

**(11) DI 6600311-3** Código 44 - Extinção - Art. 119 inciso III da LPI  
(15) 11/04/2006  
(73) Termolar S.A (BR/RS)  
(74) Orlando de Souza  
Registro extinto a contar de 16/02/2016

---

**(11) DI 6600313-0** Código 44 - Extinção - Art. 119 inciso III da LPI  
(15) 27/06/2006  
(73) Termolar S.A (BR/RS)  
(74) Orlando de Souza  
Registro extinto a contar de 16/02/2011

---

**(11) DI 6600315-6** Código 44 - Extinção - Art. 119 inciso III da LPI  
(15) 30/05/2006  
(73) Diversey, Inc. (US)  
(74) Nellie Anne Daniel-Shores  
Registro extinto a contar de 10/02/2016

---

**(11) DI 6600316-4** Código 44 - Extinção - Art. 119 inciso III da LPI  
(15) 11/04/2006  
(73) Schulz S.A (BR/SC)  
(74) Maria Aparecida Pereira Gonçalves  
Registro extinto a contar de 10/02/2011

---

**(11) DI 6600324-5** Código 44 - Extinção - Art. 119 inciso III da LPI  
(15) 30/01/2007  
(73) Kohler Co (US)  
(74) Momsen, Leonardos & Cia.  
Registro extinto a contar de 09/02/2011

---

**(11) DI 6600325-3** Código 44 - Extinção - Art. 119 inciso III da LPI  
(15) 30/01/2007  
(73) Kohler Co (US)  
(74) Momsen, Leonardos & Cia.  
Registro extinto a contar de 09/02/2011

---

**(11) DI 6600326-1** Código 44 - Extinção - Art. 119 inciso III da LPI  
(15) 30/01/2007  
(73) Kohler Co (US)  
(74) Momsen, Leonardos & Cia  
Registro extinto a contar de 09/02/2011

---



---

<b>(11) DI 6600328-8</b>	Código 44 - Extinção - Art. 119 inciso III da LPI (15) 10/10/2006 (73) Pepsico, Inc. (US) (74) Dannemann, Siemsen, Bigler & Ipanema Moreira Registro extinto a contar de 09/02/2011
<b>(11) DI 6600329-6</b>	Código 44 - Extinção - Art. 119 inciso III da LPI (15) 30/05/2006 (73) Samsonite IP Holdings S.à.r.l. (LU) ; Samsonite IP Holdings S.à.r.l. (LU) (74) Dannemann, Siemsen, Bigler & Ipanema Moreira Registro extinto a contar de 07/02/2016
<b>(11) DI 6600330-0</b>	Código 44 - Extinção - Art. 119 inciso III da LPI (15) 11/04/2006 (73) THERMOJET DO BRASIL LTDA (BR/SP) (74) Vilage Marcas & Patentes S/S Ltda Registro extinto a contar de 07/02/2011
<b>(11) DI 6600331-8</b>	Código 44 - Extinção - Art. 119 inciso III da LPI (15) 11/04/2006 (73) Thermojet do Brasil Ltda (BR/SP) (74) Vilage Marcas & Patentes S/S Ltda Registro extinto a contar de 07/02/2011
<b>(11) DI 6600332-6</b>	Código 44 - Extinção - Art. 119 inciso III da LPI (15) 11/04/2006 (73) Gravia Esquality Indústria Metalúrgica Ltda (BR/GO) (74) Vilage Marcas & Patentes S/S Ltda Registro extinto a contar de 07/02/2016
<b>(11) DI 6600333-4</b>	Código 44 - Extinção - Art. 119 inciso III da LPI (15) 11/04/2006 (73) Roberto Pereira da Costa (BR/SP) (74) Vilage Marcas & Patentes S/S Ltda Registro extinto a contar de 07/02/2011
<b>(11) DI 6600334-2</b>	Código 44 - Extinção - Art. 119 inciso III da LPI (15) 11/04/2006 (73) Roberto Pereira da Costa (BR/SP) (74) Vilage Marcas & Patentes S/S Ltda Registro extinto a contar de 07/02/2011
<b>(11) DI 6600335-0</b>	Código 44 - Extinção - Art. 119 inciso III da LPI (15) 11/04/2006

---



---

	(73) Roberto Pereira da Costa (BR/SP) (74) Vilage Marcas & Patentes S/S Ltda Registro extinto a contar de 07/02/2011
<b>(11) DI 6600337-7</b>	Código 44 - Extinção - Art. 119 inciso III da LPI (15) 03/10/2006 (73) V.A Diseños Alternativos, C.A (VE) (74) Orlando de Souza Registro extinto a contar de 04/02/2011
<b>(11) DI 6600338-5</b>	Código 44 - Extinção - Art. 119 inciso III da LPI (15) 23/05/2006 (73) Ahwi Maschinenbau GMBH (DE) (74) Dannemann , Siemens, Bigler & Ipanema Moreira Registro extinto a contar de 04/02/2011
<b>(11) DI 6600341-5</b>	Código 44 - Extinção - Art. 119 inciso III da LPI (15) 16/05/2006 (73) Sony Kabushiki Kaisha (Sony Corporation) (JP) (74) Dannemann, Siemens, Bigler & Ipanema Moreira Registro extinto a contar de 14/02/2011
<b>(11) DI 6600344-0</b>	Código 44 - Extinção - Art. 119 inciso III da LPI (15) 11/04/2006 (73) Pablo Alberto Burgos Avila (CO) ; Ademir Bicesto (BR/SP) (74) Vilage Marcas & Patentes S/S Ltda Registro extinto a contar de 11/02/2011
<b>(11) DI 6600345-8</b>	Código 44 - Extinção - Art. 119 inciso III da LPI (15) 11/04/2006 (73) Sebastião Palhari (BR/PR) (74) Vilage Marcas & Patentes S/S Ltda Registro extinto a contar de 11/02/2016
<b>(11) DI 6600346-6</b>	Código 44 - Extinção - Art. 119 inciso III da LPI (15) 11/04/2006 (73) Leonardo Crivaro (BR/SP) (74) Vilage Marcas & Patentes S/S Ltda Registro extinto a contar de 11/02/2011
<b>(11) DI 6600347-4</b>	Código 44 - Extinção - Art. 119 inciso III da LPI (15) 05/06/2007 (73) Ordenare Indústria e Comércio de Ferragens Ltda (BR/SP) (74) Vilage Marcas & Patentes S/S LTDA



---

Registro extinto a contar de 11/02/2016

---

**(11) DI 6600350-4** Código 44 - Extinção - Art. 119 inciso III da LPI  
(15) 03/10/2006  
(73) Kohler Co (US)  
(74) Momsen, Leonardos & Cia  
Registro extinto a contar de 11/02/2011

---

**(11) DI 6600351-2** Código 44 - Extinção - Art. 119 inciso III da LPI  
(15) 03/10/2006  
(73) Kohler Co (US)  
(74) Momsen, Leonardos & Cia  
Registro extinto a contar de 11/02/2011

---

**(11) DI 6600352-0** Código 44 - Extinção - Art. 119 inciso III da LPI  
(15) 03/10/2006  
(73) Kohler Co (US)  
(74) Momsen, Leonardos & Cia  
Registro extinto a contar de 11/02/2011

---

**(11) DI 6600353-9** Código 44 - Extinção - Art. 119 inciso III da LPI  
(15) 30/01/2007  
(73) Kohler CO (US)  
(74) Momsen, Leonardos & Cia.  
Registro extinto a contar de 11/02/2011

---

**(11) DI 6600354-7** Código 44 - Extinção - Art. 119 inciso III da LPI  
(15) 06/05/2008  
(73) The Procter & Gamble Company (US)  
(74) Vieira De Mello Adevogados  
Registro extinto a contar de 17/02/2011

---

**(11) DI 6600357-1** Código 44 - Extinção - Art. 119 inciso III da LPI  
(15) 11/04/2006  
(73) Angela Bastos Quintella (BR/RJ)  
(74) O Proprio  
Registro extinto a contar de 17/02/2011

---

**(11) DI 6600359-8** Código 44 - Extinção - Art. 119 inciso III da LPI  
(15) 11/04/2006  
(73) The Goodyear Tire & Rubber Company (US)  
(74) Nellie Anne Daniel -Shores  
Registro extinto a contar de 16/02/2011

---



---

<b>(11) DI 6600360-1</b>	Código 44 - Extinção - Art. 119 inciso III da LPI (15) 11/04/2006 (73) The Goodyear Tire & Rubber Company (US) (74) Nellie Anne Daniel -Shores Registro extinto a contar de 16/02/2011
<b>(11) DI 6600361-0</b>	Código 44 - Extinção - Art. 119 inciso III da LPI (15) 11/04/2006 (73) Samsung Electronics Co., Ltd (KR) (74) Dannemann , Siemsen, Bigler & Ipanema Moreira Registro extinto a contar de 15/02/2011
<b>(11) DI 6600362-8</b>	Código 44 - Extinção - Art. 119 inciso III da LPI (15) 11/04/2006 (73) Sony Kabushiki Kaisha (Sony Corporation) (JP) (74) Dannemann , Siemsen, Bigler & Ipanema Moreira Registro extinto a contar de 15/02/2011
<b>(11) DI 6600363-6</b>	Código 44 - Extinção - Art. 119 inciso III da LPI (15) 11/04/2006 (73) Agrimario Vitorino Alves (BR/RJ) Registro extinto a contar de 11/02/2011
<b>(11) DI 6600364-4</b>	Código 44 - Extinção - Art. 119 inciso III da LPI (15) 11/04/2006 (73) Sebastião Palhari (BR/PR) (74) Vilage Marcas & Patentes S/S LTDA Registro extinto a contar de 14/02/2011
<b>(11) DI 6600368-7</b>	Código 44 - Extinção - Art. 119 inciso III da LPI (15) 11/04/2006 (73) Norival Donisete Galvani (BR/SP) (74) Beerre Assessoria Empresarial Ltda Registro extinto a contar de 03/02/2011
<b>(11) DI 6600371-7</b>	Código 44 - Extinção - Art. 119 inciso III da LPI (15) 11/04/2006 (73) Leandro Francisco Correia (BR/SP) Registro extinto a contar de 02/02/2011
<b>(11) DI 6600372-5</b>	Código 44 - Extinção - Art. 119 inciso III da LPI (15) 11/04/2006 (73) Roca Sanitario, S.A (ES) (74) Alexandra Turchetto Vilela de Andrade



---

Registro extinto a contar de 07/02/2016

---

**(11) DI 6600374-1** Código 44 - Extinção - Art. 119 inciso III da LPI  
(15) 11/04/2006  
(73) Roca Sanitario, S.A (ES)  
(74) Alexandra Turchetto Vilela de Andrade  
Registro extinto a contar de 07/02/2011

---

**(11) DI 6600377-6** Código 44 - Extinção - Art. 119 inciso III da LPI  
(15) 11/04/2006  
(73) Multivisão Indústria e Comércio Ltda (BR/SP)  
(74) David do Nascimento Advogados Associados S/C  
Registro extinto a contar de 07/02/2011

---

**(11) DI 6600378-4** Código 44 - Extinção - Art. 119 inciso III da LPI  
(15) 11/04/2006  
(73) Alexandre Marangoni (BR/SP)  
(74) Beerre Assessoria Empresarial Ltda  
Registro extinto a contar de 07/02/2011

---

**(11) DI 6600379-2** Código 44 - Extinção - Art. 119 inciso III da LPI  
(15) 11/04/2006  
(73) Roca Sanitario, S.A (ES)  
(74) Alexandra Turchetto Vilela de Andrade  
Registro extinto a contar de 07/02/2016

---

**(11) DI 6600380-6** Código 44 - Extinção - Art. 119 inciso III da LPI  
(15) 11/04/2006  
(73) Roca Sanitario, S.A (ES)  
(74) Alexandra Turchetto Vilela de Andrade  
Registro extinto a contar de 07/02/2011

---

**(11) DI 6600381-4** Código 44 - Extinção - Art. 119 inciso III da LPI  
(15) 01/08/2006  
(73) Claudinei Barbeiro (BR/SP)  
(74) Beerre Assessoria Empresarial Ltda  
Registro extinto a contar de 07/02/2011

---

**(11) DI 6600382-2** Código 44 - Extinção - Art. 119 inciso III da LPI  
(15) 01/08/2006  
(73) Carlos Alberto Pereira (BR/SP)  
Registro extinto a contar de 07/02/2011

---

**(11) DI 6600383-0** Código 44 - Extinção - Art. 119 inciso III da LPI

---



---

(15) 16/05/2006  
(73) VHL INDÚSTRIA DE MÁQUINAS SERIGRÁFICAS LTDA (BR/SP)  
(74) Fortrade Brasil Marcas e Patentes S/C Ltda  
Registro extinto a contar de 04/02/2011

---

**(11) DI 6600384-9** Código 44 - Extinção - Art. 119 inciso III da LPI  
(15) 11/04/2006  
(73) José Vilson Pereira Nunes (BR/SP)  
(74) Luiz Roberto Longo Brito Silva  
Registro extinto a contar de 04/02/2011

---

**(11) DI 6600385-7** Código 44 - Extinção - Art. 119 inciso III da LPI  
(15) 29/08/2006  
(73) Antônio José Casagrande (BR/SP)  
(74) Algo Ass. Em Prioridade Intelectual Ltda - API 1765  
Registro extinto a contar de 04/02/2011

---

**(11) DI 6600386-5** Código 44 - Extinção - Art. 119 inciso III da LPI  
(15) 25/04/2006  
(73) Emerson Lopes (BR/PR)  
(74) Dinâmica Marcas Patentes  
Registro extinto a contar de 04/02/2011

---

**(11) DI 6600387-3** Código 44 - Extinção - Art. 119 inciso III da LPI  
(15) 25/04/2006  
(73) Gustavo Javier Rojas (AR)  
(74) José Carlos Ferreira  
Registro extinto a contar de 03/02/2016

---

**(11) DI 6600388-1** Código 44 - Extinção - Art. 119 inciso III da LPI  
(15) 13/06/2006  
(73) Fernando José Azevedo de Menezes (BR/RJ) ; Roberto Bernardo Monteiro (BR/RJ)  
(74) Di Blasi, Parente, S. G. & Associados  
Registro extinto a contar de 18/02/2011

---

**(11) DI 6600389-0** Código 44 - Extinção - Art. 119 inciso III da LPI  
(15) 11/04/2006  
(73) Roberto Bernardo Monteiro (BR/RJ) ; Fernando José Azevedo de Menezes (BR/RJ)  
(74) Di Blasi, Parente, S. G. & Associados  
Registro extinto a contar de 18/02/2011

---

**(11) DI 6600390-3** Código 44 - Extinção - Art. 119 inciso III da LPI

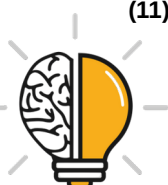

---

(15) 02/05/2007  
(73) Hypercom Corporation (US)  
(74) Momsen, Leonardos & Cia.  
Registro extinto a contar de 18/02/2016

---

**(11) DI 6600391-1** Código 44 - Extinção - Art. 119 inciso III da LPI  
(15) 02/05/2007  
(73) Hypercom Corporation (US)  
(74) Momsen Leonardos & Cia  
Registro extinto a contar de 18/02/2016

---

**(11) DI 6600392-0** Código 44 - Extinção - Art. 119 inciso III da LPI  
(15) 11/04/2006  
(73) Sérgio Dal Negro (BR/SP)  
(74) Vilage Marcas & Patentes S/S Ltda  
Registro extinto a contar de 18/02/2011

---

**(11) DI 6600393-8** Código 44 - Extinção - Art. 119 inciso III da LPI  
(15) 30/05/2006  
(73) Leviton Manufacturing CO., INC (US) ; Leviton Manufacturing CO., INC (US)  
(74) Custódio de Almeida & Cia  
Registro extinto a contar de 18/02/2016

---

**(11) DI 6600394-6** Código 44 - Extinção - Art. 119 inciso III da LPI  
(15) 30/05/2006  
(73) Leviton Manufacturing CO., INC (US) ; Leviton Manufacturing CO., INC (US)  
(74) Custódio de Almeida & Cia  
Registro extinto a contar de 18/02/2016

---

**(11) DI 6600395-4** Código 44 - Extinção - Art. 119 inciso III da LPI  
(15) 13/06/2006  
(73) Leviton Manufacturing CO., INC (US) ; Leviton Manufacturing CO., INC (US)  
(74) Custódio de Almeida & Cia  
Registro extinto a contar de 18/02/2016

---

**(11) DI 6600396-2** Código 44 - Extinção - Art. 119 inciso III da LPI  
(15) 11/04/2006  
(73) Antonio Roberto Tafelli (BR/SP) ; Marcos José Zerial Aroni (BR/SP)  
(74) Vilage Marcas & Patentes S/S Ltda  
Registro extinto a contar de 18/02/2011

---

**(11) DI 6600397-0** Código 44 - Extinção - Art. 119 inciso III da LPI  
(15) 11/04/2006  
(73) Alexandre Palhares de Oliveira Silva (BR/SP)



---

	(74) Vilage Marcas & Patentes S/S Ltda Registro extinto a contar de 18/02/2011
<b>(11) DI 6600398-9</b>	Código 44 - Extinção - Art. 119 inciso III da LPI (15) 13/06/2006 (73) Leviton Manufacturing Co., Inc (US) (74) Custódio de Almeida & Cia Registro extinto a contar de 18/02/2011
<b>(11) DI 6600401-2</b>	Código 44 - Extinção - Art. 119 inciso III da LPI (15) 11/04/2006 (73) Robin Alan Zeger (BR/SP) Registro extinto a contar de 10/02/2011
<b>(11) DI 6600402-0</b>	Código 44 - Extinção - Art. 119 inciso III da LPI (15) 11/04/2006 (73) Aguinaldo de Fiori Filho (BR/SP) (74) Rita de Cassia Brunner Registro extinto a contar de 10/02/2011
<b>(11) DI 6600403-9</b>	Código 44 - Extinção - Art. 119 inciso III da LPI (15) 11/04/2006 (73) Robin Alan Zeger (BR/SP) Registro extinto a contar de 10/02/2016
<b>(11) DI 6600404-7</b>	Código 44 - Extinção - Art. 119 inciso III da LPI (15) 11/04/2006 (73) 1001 Original Inc. Limited (HK) (74) David do Nascimento Advogados Associados S/C Registro extinto a contar de 10/02/2016
<b>(11) DI 6600405-5</b>	Código 44 - Extinção - Art. 119 inciso III da LPI (15) 11/04/2006 (73) Sonoco For-Plas S/A (BR/SP) (74) Helcio Ferro Ricci Registro extinto a contar de 09/02/2011
<b>(11) DI 6600406-3</b>	Código 44 - Extinção - Art. 119 inciso III da LPI (15) 11/04/2006 (73) Luis Eduardo Candiani (BR/SP) (74) Beerre Assessoria Empresarial Ltda Registro extinto a contar de 09/02/2011
<b>(11) DI 6600407-1</b>	Código 44 - Extinção - Art. 119 inciso III da LPI



---

(15) 24/04/2007  
(73) Brinquedos Ifa Ltda (BR/SP)  
(74) Icamp Marcas e Patentes Ltda  
Registro extinto a contar de 09/02/2011

---

**(11) DI 6600408-0** Código 44 - Extinção - Art. 119 inciso III da LPI  
(15) 11/04/2006  
(73) EBT Empresa Brasileira Termoplástica Ltda (BR/SP)  
(74) City Patentes e Marcas LTDA  
Registro extinto a contar de 08/02/2016

---

**(11) DI 6600409-8** Código 44 - Extinção - Art. 119 inciso III da LPI  
(15) 11/04/2006  
(73) Roca Sanitario, S.A (ES)  
(74) Alexandra Turchetto Vilela de Andrade  
Registro extinto a contar de 07/02/2016

---

**(11) DI 6600411-0** Código 44 - Extinção - Art. 119 inciso III da LPI  
(15) 11/04/2006  
(73) Carlos Sylla (BR/RJ)  
Registro extinto a contar de 23/02/2011

---

**(11) DI 6600416-0** Código 44 - Extinção - Art. 119 inciso III da LPI  
(15) 05/12/2006  
(73) Western Brands, LLC (US)  
(74) Alexandre Celso Prado Costa  
Registro extinto a contar de 23/02/2011

---

**(11) DI 6600417-9** Código 44 - Extinção - Art. 119 inciso III da LPI  
(15) 11/04/2006  
(73) Western Brands, LLC (US)  
(74) Alexandre Celso Prado Costa  
Registro extinto a contar de 23/02/2011

---

**(11) DI 6600419-5** Código 44 - Extinção - Art. 119 inciso III da LPI  
(15) 17/10/2006  
(73) Stokely-Van Camp, Inc (US)  
(74) Dannemann, Siemsen, Bigler & Ipanema Moreira  
Registro extinto a contar de 22/02/2011

---

**(11) DI 6600420-9** Código 44 - Extinção - Art. 119 inciso III da LPI  
(15) 13/06/2006  
(73) Fila Usa, Inc (US)  
(74) Dannemann, Siemsen, Bigler & Ipanema Moreira



---

Registro extinto a contar de 22/02/2011

---

**(11) DI 6600421-7** Código 44 - Extinção - Art. 119 inciso III da LPI  
(15) 22/08/2006  
(73) Wer Indústria e Comércio de Plásticos Ltda (BR/RJ)  
(74) Wanderley Batista dos Santos  
Registro extinto a contar de 21/02/2011

---

**(11) DI 6600422-5** Código 44 - Extinção - Art. 119 inciso III da LPI  
(15) 11/04/2006  
(73) Soci  t   Des Produits Nestl   S.A (CH)  
(74) Dannemann , Siemsen, Bigler & Ipanema Moreira  
Registro extinto a contar de 21/02/2016

---

**(11) DI 6600426-8** C  digo 44 - Extin  o - Art. 119 inciso III da LPI  
(15) 30/05/2006  
(73) FUCAPI - Funda  o Centro de An  lise, Pesquisa e Inova  o Tecnol  gica (BR/AM)  
Registro extinto a contar de 04/02/2011

---

**(11) DI 6600427-6** C  digo 44 - Extin  o - Art. 119 inciso III da LPI  
(15) 30/05/2006  
(73) FUCAPI - Funda  o Centro de An  lise, Pesquisa e Inova  o Tecnol  gica (BR/AM)  
Registro extinto a contar de 04/02/2011

---

**(11) DI 6600431-4** C  digo 44 - Extin  o - Art. 119 inciso III da LPI  
(15) 30/05/2006  
(73) Marcos Maria da Silva (BR/RS)  
(74) Norberto Pardelhas de Barcellos  
Registro extinto a contar de 02/02/2011

---

**(11) DI 6600432-2** C  digo 44 - Extin  o - Art. 119 inciso III da LPI  
(15) 25/04/2006  
(73) Nerci Luis de Lima (BR/RS)  
(74) Gilson Almeida da Motta - Matr  cula ABAPI 0676 / Matr  cula INPI 1124  
Registro extinto a contar de 04/02/2011

---

**(11) DI 6600435-7** C  digo 44 - Extin  o - Art. 119 inciso III da LPI  
(15) 09/05/2006  
(73) Cibele Barbosa Gon  alves (BR/MG)  
Registro extinto a contar de 11/01/2011

---

**(11) DI 6600436-5** C  digo 44 - Extin  o - Art. 119 inciso III da LPI

---



---

	(15) 09/05/2006 (73) João Paulo Vasconcellos Torres (BR/MG) Registro extinto a contar de 01/02/2011
<b>(11) DI 6600437-3</b>	Código 44 - Extinção - Art. 119 inciso III da LPI (15) 30/05/2006 (73) Fucapi - Fundação Centro de Análise, Pesquisa e Inovação Tecnológica (BR/AM) Registro extinto a contar de 04/02/2016
<b>(11) DI 6600438-1</b>	Código 44 - Extinção - Art. 119 inciso III da LPI (15) 23/05/2006 (73) Fucapi - Fundação Centro de Análise Pesquisa e Inovação Tecnológica (BR/AM) Registro extinto a contar de 04/02/2016
<b>(11) DI 6600439-0</b>	Código 44 - Extinção - Art. 119 inciso III da LPI (15) 09/05/2006 (73) Grendene S.A. (BR/CE) (74) Custódio de Almeida & Cia Registro extinto a contar de 09/02/2011
<b>(11) DI 6600441-1</b>	Código 44 - Extinção - Art. 119 inciso III da LPI (15) 09/05/2006 (73) Marcos Maria da Silva (BR/RS) (74) Norberto Pardelhas de Barcellos Registro extinto a contar de 02/02/2011
<b>(11) DI 6600442-0</b>	Código 44 - Extinção - Art. 119 inciso III da LPI (15) 18/04/2006 (73) Marcos Jucelino Mazzocchi (BR/RS) (74) Abdulcarim Bakkar Registro extinto a contar de 04/02/2016
<b>(11) DI 6600446-2</b>	Código 44 - Extinção - Art. 119 inciso III da LPI (15) 30/05/2006 (73) Delare Indústria e Comércio Ltda (BR/ES) (74) Somos Marcas e Patentes Ltda Registro extinto a contar de 23/02/2011
<b>(11) DI 6600447-0</b>	Código 44 - Extinção - Art. 119 inciso III da LPI (15) 30/05/2006 (73) Luiz Gonzaga Franco Rodrigues (BR/SP) Registro extinto a contar de 23/02/2011



---

<b>(11) DI 6600448-9</b>	Código 44 - Extinção - Art. 119 inciso III da LPI (15) 23/05/2006 (73) Miguel Sanches (BR/SP) ; Carlos Eduardo Sanches (BR/SP) (74) Seta Marcas e Patentes Ltda Registro extinto a contar de 24/02/2011
<b>(11) DI 6600449-7</b>	Código 44 - Extinção - Art. 119 inciso III da LPI (15) 23/05/2006 (73) Delare Industria e Comercio Ltda (BR/ES) (74) Somos Marcas e Patentes Ltda Registro extinto a contar de 23/02/2011
<b>(11) DI 6600450-0</b>	Código 44 - Extinção - Art. 119 inciso III da LPI (15) 09/05/2006 (73) José Ricardo da Silva Felice (BR/SP) (74) Beérre Assessoria Empresarial S/C Ltda Registro extinto a contar de 23/02/2011
<b>(11) DI 6600451-9</b>	Código 44 - Extinção - Art. 119 inciso III da LPI (15) 18/04/2006 (73) Edison Barone (BR/SP) Registro extinto a contar de 23/02/2011
<b>(11) DI 6600452-7</b>	Código 44 - Extinção - Art. 119 inciso III da LPI (15) 02/05/2006 (73) Bravox S/A Indústria e Comércio Eletrônico (BR/SP) (74) Fortrade Brasil Marcas e Patentes S/C Ltda Registro extinto a contar de 24/02/2011
<b>(11) DI 6600453-5</b>	Código 44 - Extinção - Art. 119 inciso III da LPI (15) 02/05/2006 (73) Bravox S/A Indústria e Comércio Eletrônico (BR/SP) (74) Fortrade Brasil Marcas e Patentes S/C Ltda Registro extinto a contar de 24/02/2011
<b>(11) DI 6600454-3</b>	Código 44 - Extinção - Art. 119 inciso III da LPI (15) 02/05/2006 (73) M5 Indústria e Comércio S/A (BR/SP) (74) Mauro Braga Assessoria Empresarial S/C Ltda Registro extinto a contar de 24/02/2016
<b>(11) DI 6600455-1</b>	Código 44 - Extinção - Art. 119 inciso III da LPI (15) 09/05/2006



---

	(73) M 5 Industria e Comercio S/A (BR/SP) (74) Mauro Braga Assessoria Emp. S/C Ltda Registro extinto a contar de 24/02/2016
<b>(11) DI 6600456-0</b>	Código 44 - Extinção - Art. 119 inciso III da LPI (15) 25/04/2006 (73) Delare Industria e Comercio Ltda (BR/ES) (74) Somos Marcas e Patentes Ltda Registro extinto a contar de 23/02/2011
<b>(11) DI 6600465-9</b>	Código 44 - Extinção - Art. 119 inciso III da LPI (15) 23/05/2006 (73) Carlos Sylla (BR/RJ) Registro extinto a contar de 04/03/2011
<b>(11) DI 6600467-5</b>	Código 44 - Extinção - Art. 119 inciso III da LPI (15) 25/04/2006 (73) Gianfranco Menna Zezze (BR/SP) (74) Sul América Marcas e Patentes Ltda Registro extinto a contar de 08/03/2016
<b>(11) DI 6600479-9</b>	Código 44 - Extinção - Art. 119 inciso III da LPI (15) 02/05/2006 (73) 3W Artefatos de Madeira Ltda. - ME (BR/PR) (74) Wagner de Melo Volpato Registro extinto a contar de 08/02/2011
<b>(11) DI 6600480-2</b>	Código 44 - Extinção - Art. 119 inciso III da LPI (15) 25/04/2006 (73) Hermes Machado Ferreira Filho (BR/PR) (74) Julio Gonçalves Registro extinto a contar de 09/02/2016
<b>(11) DI 6600481-0</b>	Código 44 - Extinção - Art. 119 inciso III da LPI (15) 09/05/2006 (73) Dal Pont Exportadora de Papéis LTDA (BR/SC) (74) Sandro Wunderlich Registro extinto a contar de 09/02/2011
<b>(11) DI 6600482-9</b>	Código 44 - Extinção - Art. 119 inciso III da LPI (15) 30/05/2006 (73) Dal Pont Exportadora de Papéis Ltda (BR/SC) (74) Sandro Wunderlich Registro extinto a contar de 09/02/2011



---

<b>(11) DI 6600484-5</b>	Código 44 - Extinção - Art. 119 inciso III da LPI (15) 23/05/2006 (73) Maria das Graças Brito (BR/MG) Registro extinto a contar de 24/02/2011
<b>(11) DI 6600486-1</b>	Código 44 - Extinção - Art. 119 inciso III da LPI (15) 23/05/2006 (73) Maria das Graças Brito (BR/MG) Registro extinto a contar de 24/02/2011
<b>(11) DI 6600487-0</b>	Código 44 - Extinção - Art. 119 inciso III da LPI (15) 09/05/2006 (73) Maria das Graças Brito (BR/MG) Registro extinto a contar de 17/02/2011
<b>(11) DI 6600488-8</b>	Código 44 - Extinção - Art. 119 inciso III da LPI (15) 09/05/2006 (73) Maria das Graças Brito (BR/MG) Registro extinto a contar de 17/02/2011
<b>(11) DI 6600489-6</b>	Código 44 - Extinção - Art. 119 inciso III da LPI (15) 09/05/2006 (73) Maria das Graças Brito (BR/MG) Registro extinto a contar de 15/02/2011
<b>(11) DI 6600490-0</b>	Código 44 - Extinção - Art. 119 inciso III da LPI (15) 09/05/2006 (73) Maria das Graças Brito (BR/MG) Registro extinto a contar de 04/03/2011
<b>(11) DI 6600491-8</b>	Código 44 - Extinção - Art. 119 inciso III da LPI (15) 23/05/2006 (73) Benq Mobile Gmbh & Co. Ohg (DE) (74) Dannemann , Siemens, Bigler & Ipanema Moreira Registro extinto a contar de 24/02/2011
<b>(11) DI 6600493-4</b>	Código 44 - Extinção - Art. 119 inciso III da LPI (15) 02/05/2006 (73) Metalblast Equipamentos e Máquinas Ltda (BR/SP) (74) Vilage Marcas & Patentes S/S Ltda Registro extinto a contar de 24/02/2016
<b>(11) DI 6600494-2</b>	Código 44 - Extinção - Art. 119 inciso III da LPI

---



---

(15) 25/04/2006  
(73) The Goodyear Tire & Rubber Company (US)  
(74) NELLIE D SHORES  
Registro extinto a contar de 24/02/2011

---

**(11) DI 6600495-0** Código 44 - Extinção - Art. 119 inciso III da LPI  
(15) 21/11/2006  
(73) Honda Motor Co., Ltd (JP)  
(74) Dannemann, Siemsen, Bigler & Ipanema Moreira  
Registro extinto a contar de 24/02/2016

---

**(11) DI 6600496-9** Código 44 - Extinção - Art. 119 inciso III da LPI  
(15) 18/07/2006  
(73) The Procter & Gamble Company (US)  
(74) Vieira de Mello Advogados  
Registro extinto a contar de 24/02/2011

---

**(11) DI 6600497-7** Código 44 - Extinção - Art. 119 inciso III da LPI  
(15) 23/05/2006  
(73) Optipar Participações Ltda (BR/SP)  
(74) Vilage Marcas & Patentes S/S Ltda  
Registro extinto a contar de 24/02/2016

---

**(11) DI 6600499-3** Código 44 - Extinção - Art. 119 inciso III da LPI  
(15) 25/04/2006  
(73) M. Agostini S.A (BR/RJ)  
(74) Dannemann, Siemsen, Bigler & Ipanema Moreira  
Registro extinto a contar de 24/02/2011

---

**(11) DI 6600500-0** Código 44 - Extinção - Art. 119 inciso III da LPI  
(15) 25/04/2006  
(73) Antônio Carlos Salvador (BR/SP)  
(74) Arnaldo Ferreira da Silva  
Registro extinto a contar de 24/02/2011

---

**(11) DI 6600501-9** Código 44 - Extinção - Art. 119 inciso III da LPI  
(15) 18/07/2006  
(73) José Sacramento de Souza (BR/SP)  
(74) José Edis Rodrigues  
Registro extinto a contar de 15/02/2011

---

**(11) DI 6600502-7** Código 44 - Extinção - Art. 119 inciso III da LPI  
(15) 16/05/2006  
(73) José Sacramento de Souza (BR/SP)



---

(74) José Edis Rodrigues  
Registro extinto a contar de 15/02/2011

---

**(11) DI 6600503-5** Código 44 - Extinção - Art. 119 inciso III da LPI  
(15) 16/05/2006  
(73) José Sacramento de Souza (BR/SP)  
(74) José Edis Rodrigues  
Registro extinto a contar de 15/02/2011

---

**(11) DI 6600504-3** Código 44 - Extinção - Art. 119 inciso III da LPI  
(15) 16/05/2006  
(73) José Sacramento de Souza (BR/SP)  
(74) José Edis Rodrigues  
Registro extinto a contar de 15/02/2011

---

**(11) DI 6600505-1** Código 44 - Extinção - Art. 119 inciso III da LPI  
(15) 14/11/2006  
(73) Honda Motor CO., LTD (JP)  
(74) Danneman, Siemsen, Bigler & Ipanema Moreira  
Registro extinto a contar de 24/02/2016

---

**(11) DI 6600509-4** Código 44 - Extinção - Art. 119 inciso III da LPI  
(15) 24/04/2007  
(73) Leviton Manufacturing CO., INC (US)  
(74) Custódio de Almeida & Cia  
Registro extinto a contar de 25/02/2011

---

**(11) DI 6600510-8** Código 44 - Extinção - Art. 119 inciso III da LPI  
(15) 29/05/2007  
(73) Leviton Manufacturing CO., INC (US)  
(74) Custódio de Almeida & Cia  
Registro extinto a contar de 25/02/2011

---

**(11) DI 6600511-6** Código 44 - Extinção - Art. 119 inciso III da LPI  
(15) 24/04/2007  
(73) Leviton Manufacturing Co., Inc (US)  
(74) Custódio de Almeida & Cia  
Registro extinto a contar de 25/02/2011

---

**(11) DI 6600512-4** Código 44 - Extinção - Art. 119 inciso III da LPI  
(15) 24/04/2007  
(73) Leviton Manufacturing CO., INC (US)  
(74) Custódio de Almeida & Cia  
Registro extinto a contar de 25/02/2011



---

<b>(11) DI 6600515-9</b>	Código 44 - Extinção - Art. 119 inciso III da LPI (15) 02/05/2006 (73) Carrera Indústria de Calçados Ltda (BR/SP) (74) Security, do Nascimento Souza e Associados Propriedade Intelectual Ltda Registro extinto a contar de 07/03/2011
<b>(11) DI 6600516-7</b>	Código 44 - Extinção - Art. 119 inciso III da LPI (15) 16/05/2006 (73) Termolar S.A (BR/RS) (74) Orlando de Souza Registro extinto a contar de 04/03/2016
<b>(11) DI 6600517-5</b>	Código 44 - Extinção - Art. 119 inciso III da LPI (15) 09/05/2006 (73) UNIPE-Indústria e Comércio Ltda (BR/RJ) (74) Araripe & Associados Registro extinto a contar de 04/03/2016
<b>(11) DI 6600519-1</b>	Código 44 - Extinção - Art. 119 inciso III da LPI (15) 02/05/2006 (73) Hussein Mohamad El Masri (BR/SP) (74) Maria do Rosário de Lima Registro extinto a contar de 14/02/2011
<b>(11) DI 6600521-3</b>	Código 44 - Extinção - Art. 119 inciso III da LPI (15) 11/07/2006 (73) Velarte Produtos Artísticos Ltda (BR/SP) (74) Luiz Roberto Longo Brito Silva Registro extinto a contar de 14/02/2011
<b>(11) DI 6600530-2</b>	Código 44 - Extinção - Art. 119 inciso III da LPI (15) 02/05/2006 (73) Patrícia Zacchia Magalhães (BR/SP) (74) Crimark Assessoria Empresarial SC Ltda Registro extinto a contar de 11/02/2011
<b>(11) DI 6600531-0</b>	Código 44 - Extinção - Art. 119 inciso III da LPI (15) 02/05/2006 (73) Kenjiro Nakata (BR/SP) (74) Temhpus's Marcas e Patentes S/C Ltda Registro extinto a contar de 11/02/2016
<b>(11) DI 6600533-7</b>	Código 44 - Extinção - Art. 119 inciso III da LPI

---



---

	(15) 02/05/2006 (73) Roberto Luiz de Almeida Haushahn (BR/SP) (74) Estrela S/C Ltda. Marcas e Patentes Registro extinto a contar de 11/02/2016
<b>(11) DI 6600543-4</b>	Código 44 - Extinção - Art. 119 inciso III da LPI (15) 23/05/2006 (73) Agnaldo Dias Quintela (BR/SP) (74) Vilage Marcas & Patentes S/S LTDA Registro extinto a contar de 14/03/2011
<b>(11) DI 6600545-0</b>	Código 44 - Extinção - Art. 119 inciso III da LPI (15) 09/05/2006 (73) Renata Cardoso Macedo (BR/SP) (74) Vilage Marcas & Patentes S/S Ltda Registro extinto a contar de 14/03/2011
<b>(11) DI 6600546-9</b>	Código 44 - Extinção - Art. 119 inciso III da LPI (15) 23/05/2006 (73) Jorge Matsuda (BR/SP) ; Domingo Rafael Musmanni Camacho (CR) (74) Vilage Marcas & Patentes Registro extinto a contar de 14/03/2011
<b>(11) DI 6600547-7</b>	Código 44 - Extinção - Art. 119 inciso III da LPI (15) 02/05/2006 (73) Antonio Roberto Tafelli (BR/SP) ; Marcos José Zerial Aroni (BR/SP) (74) Vilage Marcas e Patentes S/S Ltda Registro extinto a contar de 14/03/2016
<b>(11) DI 6600548-5</b>	Código 44 - Extinção - Art. 119 inciso III da LPI (15) 09/05/2006 (73) Antonio Roberto Tafelli (BR/SP) (74) Vilage Marcas & Patentes S/S Ltda Registro extinto a contar de 14/03/2011
<b>(11) DI 6600549-3</b>	Código 44 - Extinção - Art. 119 inciso III da LPI (15) 02/05/2006 (73) Eros Alto Falantes Ltda (BR/SP) (74) Vilage Marcas & Patentes S/S Ltda Registro extinto a contar de 14/03/2011
<b>(11) DI 6600553-1</b>	Código 44 - Extinção - Art. 119 inciso III da LPI (15) 02/05/2006 (73) Antonio Roberto Tafelli (BR/SP) ; Marcos José Zerial Aroni (BR/SP)



---

	(74) Vilage Marcas & Patentes S/S Ltda Registro extinto a contar de 14/03/2011
<b>(11) DI 6600554-0</b>	Código 44 - Extinção - Art. 119 inciso III da LPI (15) 09/05/2006 (73) Antonio Roberto Tafelli (BR/SP) (74) Vilage Marcas & Patentes S/S Ltda Registro extinto a contar de 14/03/2011
<b>(11) DI 6600555-8</b>	Código 44 - Extinção - Art. 119 inciso III da LPI (15) 09/05/2006 (73) Antonio Tristão de Lima (BR/SP) (74) Ítalo Muglia de Marchi Registro extinto a contar de 16/02/2016
<b>(11) DI 6600558-2</b>	Código 44 - Extinção - Art. 119 inciso III da LPI (15) 23/05/2006 (73) Lázaro Vieira Filho (BR/SP) Registro extinto a contar de 16/02/2011
<b>(11) DI 6600559-0</b>	Código 44 - Extinção - Art. 119 inciso III da LPI (15) 23/05/2006 (73) Salomon Oscar Digestani (BR/SP) (74) Praxis Asses Em Propriedade Industrial Ltda Registro extinto a contar de 16/02/2011
<b>(11) DI 6600561-2</b>	Código 44 - Extinção - Art. 119 inciso III da LPI (15) 25/07/2006 (73) IBC Industrial Bopil De Calçados LTDA (BR/CE) (74) Org Mérito Marcas e Patentes Ltda Registro extinto a contar de 16/02/2011
<b>(11) DI 6600563-9</b>	Código 44 - Extinção - Art. 119 inciso III da LPI (15) 18/07/2006 (73) Samsonite IP Holdings S.à.r.l. (LU) (74) Danneman, Siemens, Bigler & Ipanema Moreira Registro extinto a contar de 07/03/2011
<b>(11) DI 6600564-7</b>	Código 44 - Extinção - Art. 119 inciso III da LPI (15) 31/10/2006 (73) Samsonite IP Holdings S.à.r.l. (LU) (74) Dannemann, Siemens, Bigler & Ipanema Moreira Registro extinto a contar de 07/03/2011



---

<b>(11) DI 6600565-5</b>	Código 44 - Extinção - Art. 119 inciso III da LPI (15) 18/07/2006 (73) VK Corporation (KR) (74) Dannemann, Siemsen, Bigler & Ipanema Moreira Registro extinto a contar de 07/03/2011
<b>(11) DI 6600571-0</b>	Código 44 - Extinção - Art. 119 inciso III da LPI (15) 02/05/2006 (73) Carrera Indústria de Calçados Ltda (BR/SP) (74) Security do Nascimento Souza & Associados Propriedade Intelectual Ltda Registro extinto a contar de 07/03/2011
<b>(11) DI 6600572-8</b>	Código 44 - Extinção - Art. 119 inciso III da LPI (15) 09/05/2006 (73) Carrera Indústria de Calçados Ltda (BR/SP) (74) Security, Do Nascimento Souza & Associados Propriedade Intelectual Ltda Registro extinto a contar de 07/03/2011
<b>(11) DI 6600578-7</b>	Código 44 - Extinção - Art. 119 inciso III da LPI (15) 06/06/2006 (73) Sony Kabushiki Kaisha (Sony Corporation) (JP) (74) Dannemann, Siemsen, Bigler & Ipanema Moreira Registro extinto a contar de 25/02/2016
<b>(11) DI 6600579-5</b>	Código 44 - Extinção - Art. 119 inciso III da LPI (15) 06/06/2006 (73) Alessandra Vieira de Lima Villac (BR/SP) (74) P.A. Produtores Associados Marcas e Patentes Ltda Registro extinto a contar de 13/01/2016
<b>(11) DI 6600581-7</b>	Código 44 - Extinção - Art. 119 inciso III da LPI (15) 02/05/2006 (73) Yoshito Matsumoto (BR/SP) (74) Denise Maria Manzo Registro extinto a contar de 18/01/2011
<b>(11) DI 6600582-5</b>	Código 44 - Extinção - Art. 119 inciso III da LPI (15) 13/06/2006 (73) FERPLAST IND. E COM. DE PEÇAS PLÁSTICAS E FERRAMENTAIS LTDA (BR/SP) (74) City Patentes e Marcas Ltda Registro extinto a contar de 28/01/2016
<b>(11) DI 6600583-3</b>	Código 44 - Extinção - Art. 119 inciso III da LPI

---



---

	(15) 06/06/2006 (73) FERPLAST IND. E COM. DE PEÇAS PLÁSTICAS E FERRAMENTAIS LTDA (BR/SP) (74) City Patentes e Marcas Ltda Registro extinto a contar de 28/01/2016
<b>(11) DI 6600584-1</b>	Código 44 - Extinção - Art. 119 inciso III da LPI (15) 16/05/2006 (73) Super Toys Ind. e Com. de Artefatos Plásticos Ltda (BR/SP) (74) Braga & Braga Associados - Advogados Registro extinto a contar de 31/01/2011
<b>(11) DI 6600589-2</b>	Código 44 - Extinção - Art. 119 inciso III da LPI (15) 18/07/2006 (73) Oxford S/A Indústria e Comércio (BR/SC) (74) Maura da Cunha Freire Registro extinto a contar de 10/02/2011
<b>(11) DI 6600592-2</b>	Código 44 - Extinção - Art. 119 inciso III da LPI (15) 06/06/2006 (73) Baruque Participação e Administração de Bens Ltda (BR/SP) (74) Picosse e Calabrese Advogados Associados Registro extinto a contar de 08/02/2016
<b>(11) DI 6600593-0</b>	Código 44 - Extinção - Art. 119 inciso III da LPI (15) 06/06/2006 (73) Baruque PArticipação e Administração de Bens Ltda (BR/SP) (74) Remarca Reg. de Marcas e Patentes Ltda Registro extinto a contar de 08/02/2016
<b>(11) DI 6600594-9</b>	Código 44 - Extinção - Art. 119 inciso III da LPI (15) 02/05/2006 (73) Baruque Participações e Administração de Bens Ltda (BR/SP) (74) Picosse e Calabrese Advogados Associados Registro extinto a contar de 08/02/2016
<b>(11) DI 6600595-7</b>	Código 44 - Extinção - Art. 119 inciso III da LPI (15) 02/05/2006 (73) Baruque Participação e Administração de Bens Ltda (BR/SP) (74) Picosse e Calabrese Advogados Associados Registro extinto a contar de 08/02/2016
<b>(11) DI 6600596-5</b>	Código 44 - Extinção - Art. 119 inciso III da LPI (15) 11/07/2006



---

(73) Durval de Oliveira (BR/RJ)  
(74) Maura da Cunha Freire  
Registro extinto a contar de 21/02/2016

---

**(11) DI 6600597-3** Código 44 - Extinção - Art. 119 inciso III da LPI  
(15) 29/08/2006  
(73) Sergio João Panacioni (BR/MG)  
(74) Ana Lúcia Ribeiro Nascimento  
Registro extinto a contar de 31/01/2016

---

**(11) DI 6600598-1** Código 44 - Extinção - Art. 119 inciso III da LPI  
(15) 09/05/2006  
(73) Luiz Gonzaga Franco Rodrigues (BR/SP)  
Registro extinto a contar de 23/02/2011

---

**(11) DI 6600599-0** Código 44 - Extinção - Art. 119 inciso III da LPI  
(15) 09/05/2006  
(73) Luis Antônio Barbosa (BR/SP)  
(74) Gold Star Patentes e Marcas S/C Ltda  
Registro extinto a contar de 09/03/2016

---

**(11) DI 6600600-7** Código 44 - Extinção - Art. 119 inciso III da LPI  
(15) 16/05/2006  
(73) Luis Antônio Barbosa (BR/SP)  
(74) Gold Star Patentes e Marcas S/C Ltda  
Registro extinto a contar de 09/03/2016

---

**(11) DI 6600601-5** Código 44 - Extinção - Art. 119 inciso III da LPI  
(15) 16/05/2006  
(73) Luis Antônio Barbosa (BR/SP)  
(74) Gold Star Patentes e Marcas S/C Ltda  
Registro extinto a contar de 09/03/2016

---

**(11) DI 6600605-8** Código 44 - Extinção - Art. 119 inciso III da LPI  
(15) 09/05/2006  
(73) Helter Adriano da Silva (BR/MG)  
(74) Ana Paula Barbosa Nahes  
Registro extinto a contar de 08/03/2011

---

**(11) DI 6600606-6** Código 44 - Extinção - Art. 119 inciso III da LPI  
(15) 23/05/2006  
(73) Helter Adriano da Silva (BR/MG)  
(74) Ana Paula B. Nahes  
Registro extinto a contar de 08/03/2011



---

<b>(11) DI 6600609-0</b>	Código 44 - Extinção - Art. 119 inciso III da LPI (15) 23/05/2006 (73) Urias Francisco Cintra (BR/SP) (74) Beerre Assessoria Empresarial Ltda Registro extinto a contar de 07/03/2011
<b>(11) DI 6600610-4</b>	Código 44 - Extinção - Art. 119 inciso III da LPI (15) 23/05/2006 (73) André Rosa Quero Carrillo (BR/SP) (74) Maria do Rosário de Lima Registro extinto a contar de 04/03/2016
<b>(11) DI 6600618-0</b>	Código 44 - Extinção - Art. 119 inciso III da LPI (15) 09/05/2006 (73) FERPLAST IND. E COM. DE PEÇAS PLÁSTICAS E FERRAMENTAIS LTDA (BR/SP) (74) City Patentes e Marcas Ltda Registro extinto a contar de 03/03/2016
<b>(11) DI 6600619-8</b>	Código 44 - Extinção - Art. 119 inciso III da LPI (15) 02/05/2006 (73) Industrial Levorin S.A (BR/SP) (74) Moacir Franghieru Registro extinto a contar de 03/03/2011
<b>(11) DI 6600621-0</b>	Código 44 - Extinção - Art. 119 inciso III da LPI (15) 09/05/2006 (73) Glauco Scisci (BR/SP) Registro extinto a contar de 03/03/2011
<b>(11) DI 6600622-8</b>	Código 44 - Extinção - Art. 119 inciso III da LPI (15) 09/05/2006 (73) Kasinski Fabricadora de Veículos Ltda (BR/SP) (74) Maurício Darré Registro extinto a contar de 02/03/2016
<b>(11) DI 6600623-6</b>	Código 44 - Extinção - Art. 119 inciso III da LPI (15) 09/05/2006 (73) Urias Francisco Cintra (BR/SP) (74) Beérre Assessoria Empresarial S/C Ltda Registro extinto a contar de 07/03/2011
<b>(11) DI 6600624-4</b>	Código 44 - Extinção - Art. 119 inciso III da LPI

---



---

	(15) 09/05/2006 (73) Luiz Gonzaga Franco Rodrigues (BR/SP) Registro extinto a contar de 23/02/2011
<b>(11) DI 6600625-2</b>	Código 44 - Extinção - Art. 119 inciso III da LPI (15) 09/05/2006 (73) Luiz Gonzaga Franco Rodrigues (BR/SP) Registro extinto a contar de 23/02/2011
<b>(11) DI 6600626-0</b>	Código 44 - Extinção - Art. 119 inciso III da LPI (15) 09/05/2006 (73) Luiz Gonzaga Franco Rodrigues (BR/SP) Registro extinto a contar de 23/02/2011
<b>(11) DI 6600627-9</b>	Código 44 - Extinção - Art. 119 inciso III da LPI (15) 30/05/2006 (73) Benq Mobile Gmbh & Co. Ohg (DE) (74) Dannemann, Siemsen, Bigler & Ipanema Moreira Registro extinto a contar de 10/03/2011
<b>(11) DI 6600628-7</b>	Código 44 - Extinção - Art. 119 inciso III da LPI (15) 13/06/2006 (73) AB P H Nederman & Co (SE) (74) Dannemann, Siemsen, Bigler & Ipanema Moreira Registro extinto a contar de 10/03/2011
<b>(11) DI 6600629-5</b>	Código 44 - Extinção - Art. 119 inciso III da LPI (15) 24/10/2006 (73) Bundesdruckerei Gmbh (DE) (74) Dannemann, Siemsen, Bigler & Ipanema Moreira Registro extinto a contar de 07/03/2011
<b>(11) DI 6600630-9</b>	Código 44 - Extinção - Art. 119 inciso III da LPI (15) 09/05/2006 (73) Marcio Rodrigo Cusin (BR/RS) Registro extinto a contar de 28/01/2016
<b>(11) DI 6600632-5</b>	Código 44 - Extinção - Art. 119 inciso III da LPI (15) 02/05/2006 (73) Calor (FR) (74) Araripe & Associados Registro extinto a contar de 06/01/2016
<b>(11) DI 6600633-3</b>	Código 44 - Extinção - Art. 119 inciso III da LPI

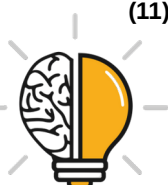

---

(15) 16/05/2006  
(73) Antonio Mantovani Sobrinho (BR/SP)  
(74) Rogerio da Silva  
Registro extinto a contar de 03/02/2016

---

**(11) DI 6600637-6** Código 44 - Extinção - Art. 119 inciso III da LPI  
(15) 16/05/2006  
(73) Eliana Rosa (BR/SP)  
(74) Dinâmica Marcas e Patentes Ltda  
Registro extinto a contar de 21/02/2011

---

**(11) DI 6600638-4** Código 44 - Extinção - Art. 119 inciso III da LPI  
(15) 09/05/2006  
(73) Eliana Rosa (BR/SP)  
(74) Dinâmica Marcas e Patentes S/S Ltda  
Registro extinto a contar de 21/02/2011

---

**(11) DI 6600639-2** Código 44 - Extinção - Art. 119 inciso III da LPI  
(15) 06/06/2006  
(73) Gregório Euzebio Heitor Jose Berra (BR/SP)  
(74) Sílvio Darré Júnior  
Registro extinto a contar de 18/02/2011

---

**(11) DI 6600640-6** Código 44 - Extinção - Art. 119 inciso III da LPI  
(15) 06/06/2006  
(73) Norival Donisete Galvani (BR/SP)  
(74) Beerre Assessoria Empresarial Ltda  
Registro extinto a contar de 18/02/2011

---

**(11) DI 6600641-4** Código 44 - Extinção - Art. 119 inciso III da LPI  
(15) 06/06/2006  
(73) Luís Antônio Barbosa (BR/SP)  
(74) Gold Star Patentes e Marcas S/C Ltda  
Registro extinto a contar de 25/02/2016

---

**(11) DI 6600642-2** Código 44 - Extinção - Art. 119 inciso III da LPI  
(15) 06/06/2006  
(73) Gerson Galleazzi (BR/SP)  
(74) SPI Marcas & Patentes S/C Ltda  
Registro extinto a contar de 25/02/2016

---

**(11) DI 6600643-0** Código 44 - Extinção - Art. 119 inciso III da LPI  
(15) 06/06/2006  
(73) Tégula Soluções para Telhados Ltda. (BR/SP)



---

(74) Rita de Cássia Brunner  
Registro extinto a contar de 25/02/2016

---

**(11) DI 6600646-5** Código 44 - Extinção - Art. 119 inciso III da LPI  
(15) 30/05/2006  
(73) Jean Pierre Delmotte (BR/SP)  
Registro extinto a contar de 07/03/2011

---

**(11) DI 6600647-3** Código 44 - Extinção - Art. 119 inciso III da LPI  
(15) 06/06/2006  
(73) João Martins (BR/SP)  
(74) Somarca Assessoria Empresarial S/C Ltda  
Registro extinto a contar de 07/03/2011

---

**(11) DI 6600648-1** Código 44 - Extinção - Art. 119 inciso III da LPI  
(15) 06/06/2006  
(73) Marcos Henrique Garamvolgyi e Silva (BR/RJ) ; Rubem de Floriani Pozza  
Ferreira (BR/RJ)  
(74) ADVOCACIA PIETRO ARIBONI S/C  
Registro extinto a contar de 07/03/2011

---

**(11) DI 6600651-1** Código 44 - Extinção - Art. 119 inciso III da LPI  
(15) 20/11/2007  
(73) Luiz Carlos Lopes (BR/SP)  
(74) Beerre Assessoria Empresarial Ltda  
Registro extinto a contar de 07/03/2011

---

**(11) DI 6600652-0** Código 44 - Extinção - Art. 119 inciso III da LPI  
(15) 06/06/2006  
(73) Urias Francisco Cintra (BR/SP)  
(74) Beerre Assessoria Empresarial Ltda  
Registro extinto a contar de 07/03/2016

---

**(11) DI 6600653-8** Código 44 - Extinção - Art. 119 inciso III da LPI  
(15) 06/06/2006  
(73) Urias Francisco Cintra (BR/SP)  
(74) Beerre Assessoria Empresarial Ltda  
Registro extinto a contar de 07/03/2011

---

**(11) DI 6600655-4** Código 44 - Extinção - Art. 119 inciso III da LPI  
(15) 30/05/2006  
(73) Fucapi - Fundação Centro de Análise Pesquisa e Inovação Tecnológica  
(BR/DF)  
(74) Fucapi - Fundação Centro de Análise Pesquisa e Inovação Tecnológica



---

Registro extinto a contar de 25/02/2011

---

**(11) DI 6600657-0** Código 44 - Extinção - Art. 119 inciso III da LPI  
(15) 16/05/2006  
(73) Walter Weber Neto (BR/PR)  
Registro extinto a contar de 24/02/2016

---

**(11) DI 6600658-9** Código 44 - Extinção - Art. 119 inciso III da LPI  
(15) 06/06/2006  
(73) Grendene S.A (BR/CE)  
(74) Custódio de Almeida & Cia  
Registro extinto a contar de 09/03/2016

---

**(11) DI 6600660-0** Código 44 - Extinção - Art. 119 inciso III da LPI  
(15) 06/06/2006  
(73) José Pasqualini (BR/RS)  
(74) Norberto Pardelhas de Barcellos  
Registro extinto a contar de 09/03/2011

---

**(11) DI 6600661-9** Código 44 - Extinção - Art. 119 inciso III da LPI  
(15) 16/05/2006  
(73) José Pasqualini (BR/RS)  
(74) Norberto Pardelhas de Barcellos  
Registro extinto a contar de 09/03/2011

---

**(11) DI 6600662-7** Código 44 - Extinção - Art. 119 inciso III da LPI  
(15) 16/05/2006  
(73) José Pasqualini (BR/RS)  
(74) Norberto Pardelhas de Barcellos  
Registro extinto a contar de 09/03/2011

---

**(11) DI 6600663-5** Código 44 - Extinção - Art. 119 inciso III da LPI  
(15) 10/10/2006  
(73) Universidade Federal de Juiz de Fora (BR/MG)  
Registro extinto a contar de 24/02/2011

---

**(11) DI 6600664-3** Código 44 - Extinção - Art. 119 inciso III da LPI  
(15) 16/05/2006  
(73) Luiz Gonzaga Franco Rodrigues (BR/SP)  
Registro extinto a contar de 23/02/2011

---

**(11) DI 6600665-1** Código 44 - Extinção - Art. 119 inciso III da LPI  
(15) 16/05/2006  
(73) Luiz Gonzaga Franco Rodrigues (BR/SP)

---



---

Registro extinto a contar de 23/02/2011

---

**(11) DI 6600666-0** Código 44 - Extinção - Art. 119 inciso III da LPI  
(15) 02/05/2006  
(73) Luiz Gonzaga Franco Rodrigues (BR/SP)  
Registro extinto a contar de 23/02/2011

---

**(11) DI 6600667-8** Código 44 - Extinção - Art. 119 inciso III da LPI  
(15) 02/05/2006  
(73) Luiz Gonzaga Franco Rodrigues (BR/SP)  
Registro extinto a contar de 23/02/2011

---

**(11) DI 6600668-6** Código 44 - Extinção - Art. 119 inciso III da LPI  
(15) 02/05/2006  
(73) Luiz Gonzaga Franco Rodrigues (BR/SP)  
Registro extinto a contar de 23/02/2011

---

**(11) DI 6600669-4** Código 44 - Extinção - Art. 119 inciso III da LPI  
(15) 16/05/2006  
(73) Luiz Gonzaga Franco Rodrigues (BR/SP)  
Registro extinto a contar de 23/02/2011

---

**(11) DI 6600670-8** Código 44 - Extinção - Art. 119 inciso III da LPI  
(15) 16/05/2006  
(73) André Rosa Quero Carrillo (BR/SP)  
(74) Maria do Rosário de Lima  
Registro extinto a contar de 23/02/2016

---

**(11) DI 6600671-6** Código 44 - Extinção - Art. 119 inciso III da LPI  
(15) 09/05/2006  
(73) Delare Industria e Comercio Ltda (BR/ES)  
(74) Somos Marcas e Patentes Ltda  
Registro extinto a contar de 23/02/2011

---

**(11) DI 6600672-4** Código 44 - Extinção - Art. 119 inciso III da LPI  
(15) 16/05/2006  
(73) Delare Industria e Comercio Ltda (BR/ES)  
(74) Somos Marcas e Patentes S/C Ltda  
Registro extinto a contar de 23/02/2011

---

**(11) DI 6600676-7** Código 44 - Extinção - Art. 119 inciso III da LPI  
(15) 02/05/2006  
(73) Thai Quang Nghia (BR/SP)  
(74) Amâncio da Conceição Machado

---



---

Registro extinto a contar de 21/02/2011

---

**(11) DI 6600677-5** Código 44 - Extinção - Art. 119 inciso III da LPI  
(15) 09/05/2006  
(73) Eliana Rosa (BR/SP)  
(74) Dinâmica Marcas e Patentes S/S Ltda  
Registro extinto a contar de 21/02/2011

---

**(11) DI 6600678-3** Código 44 - Extinção - Art. 119 inciso III da LPI  
(15) 02/05/2006  
(73) Eliana Rosa (BR/SP)  
(74) Dinâmica Marcas e Patentes S/S Ltda  
Registro extinto a contar de 21/02/2011

---

**(11) DI 6600679-1** Código 44 - Extinção - Art. 119 inciso III da LPI  
(15) 02/05/2006  
(73) Eliana Rosa (BR/SP)  
(74) Dinâmica Marcas e Patentes S/S Ltda  
Registro extinto a contar de 21/02/2011

---

**(11) DI 6600680-5** Código 44 - Extinção - Art. 119 inciso III da LPI  
(15) 02/05/2006  
(73) Eliana Rosa (BR/SP)  
(74) Dinâmica Marcas e Patentes S/S Ltda  
Registro extinto a contar de 21/02/2011

---

**(11) DI 6600681-3** Código 44 - Extinção - Art. 119 inciso III da LPI  
(15) 23/05/2006  
(73) Eliana Rosa (BR/SP)  
(74) Dinâmica Marcas Patentes  
Registro extinto a contar de 21/02/2011

---

**(11) DI 6600682-1** Código 44 - Extinção - Art. 119 inciso III da LPI  
(15) 30/05/2006  
(73) José Carlos dos Santos (BR/SP) ; Jair Lopes Batista (BR/SP)  
(74) Excel Marcas e Patentes Ltda  
Registro extinto a contar de 18/02/2011

---

**(11) DI 6600683-0** Código 44 - Extinção - Art. 119 inciso III da LPI  
(15) 23/05/2006  
(73) Kessilaine Aparecida Pereira da Costa (BR/SP)  
(74) Meiri Moreira Pienegonda  
Registro extinto a contar de 18/02/2011

---



---

<b>(11) DI 6600684-8</b>	Código 44 - Extinção - Art. 119 inciso III da LPI (15) 23/05/2006 (73) Refrigerantes Xereta CSA Ltda (BR/SP) (74) Símbolo Marcas e Patentes Ltda Registro extinto a contar de 25/02/2011
<b>(11) DI 6600686-4</b>	Código 44 - Extinção - Art. 119 inciso III da LPI (15) 23/05/2006 (73) Carlos Eduardo de Carvalho (BR/SP) (74) Algo Assessoria em Propriedade Intelectual Ltda. - API 1765 Registro extinto a contar de 25/02/2011
<b>(11) DI 6600687-2</b>	Código 44 - Extinção - Art. 119 inciso III da LPI (15) 23/05/2006 (73) Gerson Galleazzi (BR/SP) (74) SPI Marcas & Patentes S/C Ltda Registro extinto a contar de 25/02/2011
<b>(11) DI 6600688-0</b>	Código 44 - Extinção - Art. 119 inciso III da LPI (15) 23/05/2006 (73) Gerson Galleazzi (BR/SP) (74) SPI Marcas & Patentes S/C Ltda Registro extinto a contar de 25/02/2016
<b>(11) DI 6600690-2</b>	Código 44 - Extinção - Art. 119 inciso III da LPI (15) 23/05/2006 (73) Urias Francisco Cintra (BR/SP) (74) Beerre Assessoria Empresarial Ltda Registro extinto a contar de 07/03/2011
<b>(11) DI 6600694-5</b>	Código 44 - Extinção - Art. 119 inciso III da LPI (15) 02/05/2006 (73) João Jorge Battaglia (BR/SP) (74) Beerre Assessoria Empresarial Ltda Registro extinto a contar de 07/03/2011
<b>(11) DI 6600697-0</b>	Código 44 - Extinção - Art. 119 inciso III da LPI (15) 24/10/2006 (73) Corporacion Novavision, S. De R.L. de C.V. (MX) (74) Momsen, Leonardos & Cia. Registro extinto a contar de 15/03/2011
<b>(11) DI 6600704-6</b>	Código 44 - Extinção - Art. 119 inciso III da LPI (15) 23/05/2006

---



---

(73) Diogo Lage Souza (BR/RJ) ; Eduardo Cronemberger de Faria (BR/RJ)  
Registro extinto a contar de 15/03/2011

---

**(11) DI 6600705-4**

Código 44 - Extinção - Art. 119 inciso III da LPI  
(15) 30/05/2006  
(73) Sony Kabushiki Kaisha (Sony Corporation) (JP)  
(74) Dannemann , Siemsen, Bigler & Ipanema Moreira  
Registro extinto a contar de 15/03/2011

---

**(11) DI 6600711-9**

Código 44 - Extinção - Art. 119 inciso III da LPI  
(15) 30/05/2006  
(73) Honda Motor Co., Ltd (JP)  
(74) Dannemann, Siemsen, Bigler & Ipanema Moreira  
Registro extinto a contar de 21/03/2016

---

**(11) DI 6600713-5**

Código 44 - Extinção - Art. 119 inciso III da LPI  
(15) 22/08/2006  
(73) The Procter & Gamble Company (US)  
(74) Vieira de Mello Advogados  
Registro extinto a contar de 21/03/2011

---

**(11) DI 6600716-0**

Código 44 - Extinção - Art. 119 inciso III da LPI  
(15) 22/08/2006  
(73) The Procter & Gamble Company (US)  
(74) Vieira de Mello Advogados  
Registro extinto a contar de 21/03/2011

---

**(11) DI 6600717-8**

Código 44 - Extinção - Art. 119 inciso III da LPI  
(15) 22/08/2006  
(73) The Procter & Gamble Company (US)  
(74) Vieira de Mello Advogados  
Registro extinto a contar de 21/03/2011

---

**(11) DI 6600718-6**

Código 44 - Extinção - Art. 119 inciso III da LPI  
(15) 03/10/2006  
(73) Nokia Corporation (FI)  
(74) Araripe & Associados  
Registro extinto a contar de 21/03/2011

---

**(11) DI 6600721-6**

Código 44 - Extinção - Art. 119 inciso III da LPI  
(15) 13/06/2006  
(73) PVC Industria e Comercio de Plasticos Ltda (BR/CE)  
(74) Francisco Leite de Oliveira Filho  
Registro extinto a contar de 23/02/2011



---

<b>(11) DI 6600722-4</b>	Código 44 - Extinção - Art. 119 inciso III da LPI (15) 13/06/2006 (73) PVC Industria e Comercio de Plasticos Ltda (BR/CE) Registro extinto a contar de 23/02/2011
<b>(11) DI 6600723-2</b>	Código 44 - Extinção - Art. 119 inciso III da LPI (15) 13/06/2006 (73) PVC Industria e Comercio de Plasticos Ltda (BR/CE) (74) Francisco Leite de Oliveira Filho Registro extinto a contar de 23/02/2011
<b>(11) DI 6600724-0</b>	Código 44 - Extinção - Art. 119 inciso III da LPI (15) 06/06/2006 (73) Raul Bertolini (BR/RS) (74) Norberto Pardelhas de Barcellos Registro extinto a contar de 24/02/2011
<b>(11) DI 6600725-9</b>	Código 44 - Extinção - Art. 119 inciso III da LPI (15) 06/06/2006 (73) Raul Bertolini (BR/RS) (74) Norberto Pardelhas de Barcellos Registro extinto a contar de 24/02/2011
<b>(11) DI 6600729-1</b>	Código 44 - Extinção - Art. 119 inciso III da LPI (15) 06/06/2006 (73) Elcio Luiz Gonçalves Caneira (BR/SP) (74) Vilage Marcas & Patentes S/S Ltda Registro extinto a contar de 22/03/2011
<b>(11) DI 6600730-5</b>	Código 44 - Extinção - Art. 119 inciso III da LPI (15) 13/06/2006 (73) Antonio Roberto Tafelli (BR/SP) (74) Vilage Marcas & Patentes S/S Ltda Registro extinto a contar de 22/03/2011
<b>(11) DI 6600731-3</b>	Código 44 - Extinção - Art. 119 inciso III da LPI (15) 13/06/2006 (73) Flávio Aparecido Peres (BR/SP) (74) Vilage Marcas & Patentes S/S LTDA Registro extinto a contar de 22/03/2011
<b>(11) DI 6600733-0</b>	Código 44 - Extinção - Art. 119 inciso III da LPI (15) 30/05/2006



---

(73) Antonio Roberto Tafelli (BR/SP) ; Marcos José Zerial Aroni (BR/SP)

(74) Vilage Marcas & Patentes S/S LTDA

Registro extinto a contar de 22/03/2016

---

**(11) DI 6600735-6**

Código 44 - Extinção - Art. 119 inciso III da LPI

(15) 09/01/2007

(73) Honda Motor CO., Ltd (JP)

(74) Dannemann, Siemsen, Bigler & Ipanema Moreira

Registro extinto a contar de 22/03/2016

---

**(11) DI 6600737-2**

Código 44 - Extinção - Art. 119 inciso III da LPI

(15) 13/06/2006

(73) DOUGLAS SWAIN CONSELVAN (BR/PR) ; DANTE GASTONI SWAIN  
CONSELVAN (BR/PR)

(74) London Marcas & Patentes S/S Ltda

Registro extinto a contar de 25/03/2011

---

**(11) DI 6600738-0**

Código 44 - Extinção - Art. 119 inciso III da LPI

(15) 13/06/2006

(73) Antonio Roberto Tafelli (BR/SP)

(74) Vilage Marcas & Patentes S/S Ltda

Registro extinto a contar de 25/03/2011

---

**(11) DI 6600739-9**

Código 44 - Extinção - Art. 119 inciso III da LPI

(15) 13/06/2006

(73) Sadanori Matsui (BR/SP) ; Massacasu Matsui (BR/SP)

(74) Vilage Marcas & Patentes S/S Ltda

Registro extinto a contar de 25/03/2016

---

**(11) DI 6600740-2**

Código 44 - Extinção - Art. 119 inciso III da LPI

(15) 03/10/2006

(73) Nokia Corporation (FI)

(74) Araripe & Associados

Registro extinto a contar de 25/03/2011

---

**(11) DI 6600741-0**

Código 44 - Extinção - Art. 119 inciso III da LPI

(15) 03/10/2006

(73) Nokia Corporation (FI)

(74) Araripe & Associados

Registro extinto a contar de 25/03/2011

---

**(11) DI 6600742-9**

Código 44 - Extinção - Art. 119 inciso III da LPI

(15) 02/05/2007

(73) Nokia Corporation (FI)



---

	(74) Araripe & Associados Registro extinto a contar de 25/03/2011
--	--

---

<b>(11) DI 6600743-7</b>	Código 44 - Extinção - Art. 119 inciso III da LPI (15) 06/06/2006 (73) Pirelli Pneumatici S.p.A (IT) (74) Momsen, Leonardos & Cia Registro extinto a contar de 25/03/2011
--------------------------	---

---

<b>(11) DI 6600744-5</b>	Código 44 - Extinção - Art. 119 inciso III da LPI (15) 06/06/2006 (73) Pirelli Pneumatici S.p.A (IT) (74) Momsen, Leonardos & Cia Registro extinto a contar de 25/03/2011
--------------------------	---

---

<b>(11) DI 6600747-0</b>	Código 44 - Extinção - Art. 119 inciso III da LPI (15) 12/09/2006 (73) Maria das Graças Brito (BR/MG) Registro extinto a contar de 11/02/2011
--------------------------	--

---

<b>(11) DI 6600748-8</b>	Código 44 - Extinção - Art. 119 inciso III da LPI (15) 18/07/2006 (73) Cipla Limited (IN) (74) Castro Barros Sobral Gomes Advogados Registro extinto a contar de 15/03/2016
--------------------------	---

---

<b>(11) DI 6600751-8</b>	Código 44 - Extinção - Art. 119 inciso III da LPI (15) 24/04/2007 (73) Fast S.P.A (IT) (74) BHERING ADVOGADOS Registro extinto a contar de 10/03/2011
--------------------------	---

---

<b>(11) DI 6600752-6</b>	Código 44 - Extinção - Art. 119 inciso III da LPI (15) 12/09/2006 (73) The Gillette Company (US) (74) Momsen, Leonardos & Cia Registro extinto a contar de 10/03/2016
--------------------------	---

---

<b>(11) DI 6600754-2</b>	Código 44 - Extinção - Art. 119 inciso III da LPI (15) 03/10/2006 (73) Société des Produits Nestlé S.A (CH) (74) Dannemann, Siemsen, Bigler & Ipanema Moreira Registro extinto a contar de 11/03/2016
--------------------------	---



---

<b>(11) DI 6600755-0</b>	Código 44 - Extinção - Art. 119 inciso III da LPI (15) 06/06/2006 (73) Cetelem (FR) (74) Momsen, Leonardos & Cia Registro extinto a contar de 08/03/2011
<b>(11) DI 6600756-9</b>	Código 44 - Extinção - Art. 119 inciso III da LPI (15) 05/09/2006 (73) Fast S.p.A. (IT) (74) BHERING ADVOGADOS Registro extinto a contar de 10/03/2011
<b>(11) DI 6600757-7</b>	Código 44 - Extinção - Art. 119 inciso III da LPI (15) 09/01/2007 (73) ASTRAZENECA AB (SE) (74) Momsen, Leonardos & Cia Registro extinto a contar de 09/03/2011
<b>(11) DI 6600760-7</b>	Código 44 - Extinção - Art. 119 inciso III da LPI (15) 22/08/2006 (73) Concordia Development S.R.L (IT) (74) Momsen, Leonardos & Cia Registro extinto a contar de 09/03/2011
<b>(11) DI 6600761-5</b>	Código 44 - Extinção - Art. 119 inciso III da LPI (15) 13/06/2006 (73) Indústria e Comércio de Plásticos Cajovil LTDA (BR/SC) (74) King's Marcas e Patentes Ltda Registro extinto a contar de 09/03/2016
<b>(11) DI 6600762-3</b>	Código 44 - Extinção - Art. 119 inciso III da LPI (15) 18/07/2006 (73) Global Display Solutions S.P.A (IT) (74) Momsen, Leonardos & Cia. Registro extinto a contar de 11/03/2016
<b>(11) DI 6600765-8</b>	Código 44 - Extinção - Art. 119 inciso III da LPI (15) 06/06/2006 (73) Calor (FR) (74) Araripe & Associados Registro extinto a contar de 11/03/2016
<b>(11) DI 6600766-6</b>	Código 44 - Extinção - Art. 119 inciso III da LPI (15) 10/10/2006

---



---

(73) Valeo Securite Habitable (FR) ; Valeo Securite Habitable (FR)

(74) Paulo C. Oliveira & CIA

Registro extinto a contar de 03/03/2016

---

**(11) DI 6602993-7**

Código 44 - Extinção - Art. 119 inciso III da LPI

(15) 02/01/2007

(73) MARFINITE PRODUTOS SINTÉTICOS LTDA (BR/SP)

(74) RICARDO BOTÓS DA SILVA NEVES

Registro extinto, a contar de 05/08/2011.

---

**(11) DI 6704969-9**

Código 44 - Extinção - Art. 119 inciso III da LPI

(15) 09/09/2008

(73) Leonardo Arcuri Neto (BR/SP)

(74) Excel Marcas e Patentes Ltda.

Registro extinto a contar de 12/12/2017.

---

**(11) DI 6704970-2**

Código 44 - Extinção - Art. 119 inciso III da LPI

(15) 24/06/2008

(73) Tomás Machado di Mase (BR/SP)

(74) Sergio Salvador Fumo

Registro extinto a contar de 12/12/2017.

---

**(11) DI 6704974-5**

Código 44 - Extinção - Art. 119 inciso III da LPI

(15) 28/10/2008

(73) Ruth Khairallah de Oliveira e Silva (BR/SP)

(74) Bernadete Bueno Leite

Para regularização do terceiro período de vigência do registro, complemente o valor recolhido conforme protocolo 800160354873, para o atual valor da Renovação, visto que foi recolhida taxa referente ao segundo quinquênio, quando o período necessita de quinquênio e prorrogação, ou seja, renovação.

Para cumprimento da exigência é necessário peticionamento por meio de código de serviço 105 junto à apresentação da comprovação de recolhimento da guia de complementação gerada pelo código de serviço 800.

---

**(11) DI 6705159-6**

Código 44 - Extinção - Art. 119 inciso III da LPI

(15) 22/07/2008

(73) Sogefi Filtration do Brasil Ltda. (BR/SP)

(74) City Patentes e Marcas Ltda. - Api 593

Registro extinto a contar de 06/12/2017.

---

**(11) DI 6705160-0**

Código 44 - Extinção - Art. 119 inciso III da LPI

(15) 22/07/2008

(73) Sogefi Filtration do Brasil Ltda. (BR/SP)

(74) City Patentes e Marcas Ltda. - Api 593

---



---

Registro extinto a contar de 06/12/2017.

---

**(11) DI 6705277-0** Código 44 - Extinção - Art. 119 inciso III da LPI  
(15) 06/01/2009  
(73) São Paulo Alpargatas S/A (BR/SP)  
(74) Veirano Advogados  
Registro extinto a contar de 11/12/2017.

---

**(11) DI 6705278-9** Código 44 - Extinção - Art. 119 inciso III da LPI  
(15) 26/08/2008  
(73) São Paulo Alpargatas S/A (BR/SP)  
(74) Veirano Advogados  
Registro extinto a contar de 11/12/2017.

---

**(11) DI 6705279-7** Código 44 - Extinção - Art. 119 inciso III da LPI  
(15) 16/12/2008  
(73) São Paulo Alpargatas S/A. (BR/SP)  
(74) Veirano Advogados  
Registro extinto a contar de 11/12/2017.

---

**(11) DI 6705281-9** Código 44 - Extinção - Art. 119 inciso III da LPI  
(15) 06/01/2009  
(73) São Paulo Alpargatas S/A. (BR/SP)  
(74) Veirano Advogados  
Registro extinto a contar de 11/12/2017.

---

**(11) DI 6705282-7** Código 44 - Extinção - Art. 119 inciso III da LPI  
(15) 16/12/2008  
(73) São Paulo Alpargatas S/A (BR/SP)  
(74) Veirano Advogados  
Registro extinto a contar de 11/12/2017.

---

**(11) DI 6705283-5** Código 44 - Extinção - Art. 119 inciso III da LPI  
(15) 06/01/2009  
(73) São Paulo Alpargatas S/A (BR/SP)  
(74) Veirano Advogados  
Registro extinto a contar de 11/12/2017.

---

**(11) DI 6705284-3** Código 44 - Extinção - Art. 119 inciso III da LPI  
(15) 06/01/2009  
(73) São Paulo Alpargatas S/A (BR/SP)  
(74) Veirano Advogados  
Registro extinto a contar de 11/12/2017.



---

<b>(11) DI 6705285-1</b>	Código 44 - Extinção - Art. 119 inciso III da LPI (15) 06/01/2009 (73) São Paulo Alpargatas S/A (BR/SP) (74) Veirano Advogados Registro extinto a contar de 11/12/2017.
<b>(11) DI 6705286-0</b>	Código 44 - Extinção - Art. 119 inciso III da LPI (15) 27/01/2009 (73) São Paulo Alpargatas S/A (BR/SP) (74) Veirano Advogados Registro extinto a contar de 11/12/2017.
<b>(11) DI 6705287-8</b>	Código 44 - Extinção - Art. 119 inciso III da LPI (15) 28/10/2008 (73) São Paulo Alpargatas S/A (BR/SP) (74) Veirano Advogados Registro extinto a contar de 11/12/2017.
<b>(11) DI 6705288-6</b>	Código 44 - Extinção - Art. 119 inciso III da LPI (15) 16/12/2008 (73) Sao Paulo Alpargatas S/A (BR/SP) (74) Veirano Advogados Registro extinto a contar de 11/12/2017.
<b>(11) DI 6705290-8</b>	Código 44 - Extinção - Art. 119 inciso III da LPI (15) 08/09/2009 (73) São Paulo Alpargatas S/A. (BR/SP) (74) Veirano Advogados Registro extinto a contar de 11/12/2017.
<b>(11) DI 6705343-2</b>	Código 44 - Extinção - Art. 119 inciso III da LPI (15) 13/04/2010 (73) Maurício Penteado Trentin (BR/SP) (74) Edmundo Brunner Ass em Prop. Incl. Ltda Registro extinto a contar de 12/12/2017.
<b>(11) DI 6800014-6</b>	Código 44 - Extinção - Art. 119 inciso III da LPI (15) 28/10/2008 (73) ELECTROLUX HOME PRODUCTS, INC. (US) (74) DI BLASI, PARENTE, S. G. & ASSOCIADOS Registro extinto a contar de 16/01/2018.
<b>(11) DI 6800015-4</b>	Código 44 - Extinção - Art. 119 inciso III da LPI (15) 28/10/2008

---



---

	(73) ELECTROLUX HOME PRODUCTS, INC. (US) (74) DI BLASI, PARENTE, S. G. & ASSOCIADOS Registro extinto a contar de 16/01/2018.
<b>(11) DI 6800016-2</b>	Código 44 - Extinção - Art. 119 inciso III da LPI (15) 28/10/2008 (73) ELECTROLUX HOME PRODUCTS, INC. (US) (74) DI BLASI, PARENTE, S. G. & ASSOCIADOS Registro extinto a contar de 16/01/2018.
<b>(11) DI 6800028-6</b>	Código 44 - Extinção - Art. 119 inciso III da LPI (15) 19/08/2008 (73) BRITISH AMERICAN TOBACCO (INVESTMENTS) LIMITED (GB) (74) MOMSEN, LEONARDOS & CIA. Registro extinto a contar de 12/01/2018.
<b>(11) DI 6800052-9</b>	Código 44 - Extinção - Art. 119 inciso III da LPI (15) 22/07/2008 (73) Soci�t� Des Produits Nestl� S.A. (CH) (74) DANNEMANN, SIEMSEN, BIGLER & IPANEMA MOREIRA Registro extinto a contar de 10/01/2018.
<b>(11) DI 6800053-7</b>	Código 44 - Extinção - Art. 119 inciso III da LPI (15) 22/07/2008 (73) CCL LABEL, INC. (US) (74) VIEIRA DE MELLO ADVOGADOS Registro extinto a contar de 10/01/2018.
<b>(11) DI 6800066-9</b>	Código 44 - Extinção - Art. 119 inciso III da LPI (15) 22/07/2008 (73) CALÇADOS FERRACINI LTDA (BR/SP) (74) VILAGE MARCAS E PATENTES S/S LTDA Registro extinto a contar de 17/01/2018.
<b>(11) DI 6800068-5</b>	Código 44 - Extinção - Art. 119 inciso III da LPI (15) 22/07/2008 (73) OTTO BOCK HEALTHCARE IP GMBH & CO. KG (DE) (74) DANNEMANN, SIEMSEN, BIGLER & IPANEMA MOREIRA Registro extinto a contar de 17/01/2018.
<b>(11) DI 6800076-6</b>	Código 44 - Extinção - Art. 119 inciso III da LPI (15) 22/07/2008 (73) BLACK & DECKER INC. (US) (74) NELLIE ANNE DANIEL-SHORES



---

Registro extinto a contar de 18/01/2018.

---

**(11) DI 6800080-4** Código 44 - Extinção - Art. 119 inciso III da LPI  
(15) 04/11/2008  
(73) Diversey, Inc. (US)  
(74) NELLIE ANNE DANIEL- SHORES  
Registro extinto a contar de 19/01/2018.

---

**(11) DI 6800081-2** Código 44 - Extinção - Art. 119 inciso III da LPI  
(15) 24/06/2008  
(73) NORBROOK LABORATORIES LTD. (GB)  
(74) MOMSEN, LEONARDOS & CIA.  
Registro extinto a contar de 19/01/2018.

---

**(11) DI 6800083-9** Código 44 - Extinção - Art. 119 inciso III da LPI  
(15) 22/07/2008  
(73) CALÇADOS FERRACINI LTDA (BR/SP)  
(74) VILAGE MARCAS & PATENTES S/S LTDA  
Registro extinto a contar de 22/01/2018.

---

**(11) DI 6800097-9** Código 44 - Extinção - Art. 119 inciso III da LPI  
(15) 24/06/2008  
(73) NORBROOK LABORATORIES LTD. (GB)  
(74) MOMSEN, LEONARDOS & CIA.  
Registro extinto a contar de 19/01/2018.

---

**(11) DI 6800106-1** Código 44 - Extinção - Art. 119 inciso III da LPI  
(15) 29/07/2008  
(73) JONAS LOURENÇO ENGELMANN (BR/RS)  
(74) CAPELLA & VELOSO ASSOCIADOS LTDA  
Registro extinto a contar de 18/01/2018.

---

**(11) DI 6800113-4** Código 44 - Extinção - Art. 119 inciso III da LPI  
(15) 26/08/2008  
(73) INDÚSTRIA DE CALÇADOS VIVO LTDA (BR/RS)  
(74) CAPELLA & VELOSO ASSOCIADOS LTDA  
Registro extinto a contar de 22/01/2018.

---

**(11) DI 6800114-2** Código 44 - Extinção - Art. 119 inciso III da LPI  
(15) 28/10/2008  
(73) AHT COOLING SYSTEMS GMBH (AT)  
(74) GUERRA ADV.  
Registro extinto a contar de 18/01/2018.



---

<b>(11) DI 6800115-0</b>	Código 44 - Extinção - Art. 119 inciso III da LPI (15) 29/07/2008 (73) AHT COOLING SYSTEMS GMBH (AT) (74) GUERRA ADV. Registro extinto a contar de 18/01/2018.
<b>(11) DI 6800181-9</b>	Código 44 - Extinção - Art. 119 inciso III da LPI (15) 29/07/2008 (73) CALOR (FR) (74) ARARIPE & ASSOCIADOS Registro extinto a contar de 09/01/2018.
<b>(11) DI 6800199-1</b>	Código 44 - Extinção - Art. 119 inciso III da LPI (15) 29/07/2008 (73) THE GOODYEAR TIRE & RUBBER COMPANY (US) (74) NELLIE ANNE DANIEL-SHORES Registro extinto a contar de 01/02/2018.
<b>(11) DI 6800200-9</b>	Código 44 - Extinção - Art. 119 inciso III da LPI (15) 29/07/2008 (73) THE GOODYEAR TIRE & RUBBER COMPANY (US) (74) NELLIE ANNE DANIEL-SHORES Registro extinto a contar de 01/02/2018.
<b>(11) DI 6800237-8</b>	Código 44 - Extinção - Art. 119 inciso III da LPI (15) 28/10/2008 (73) NEWTON KINDLEIN (BR/RS) Registro extinto a contar de 15/01/2018.
<b>(11) DI 6800260-2</b>	Código 44 - Extinção - Art. 119 inciso III da LPI (15) 29/07/2008 (73) PAULO CESAR DA SILVA (BR/MG) (74) Fernando Luiz Albuquerque Registro extinto a contar de 19/01/2018.
<b>(11) DI 6800300-5</b>	Código 44 - Extinção - Art. 119 inciso III da LPI (15) 05/08/2008 (73) Lg Electronics Inc. (KR) (74) David do Nascimento Advogados Associados. Registro extinto a contar de 09/01/2018.
<b>(11) DI 6800304-8</b>	Código 44 - Extinção - Art. 119 inciso III da LPI (15) 29/07/2008 (73) PAMPILI PRODUTOS PARA MENINAS LTDA. (BR/SP)

---



---

	(74) Beerre Assessoria Empresarial Ltda Registro extinto a contar de 11/01/2018.
<b>(11) DI 6800316-1</b>	Código 44 - Extinção - Art. 119 inciso III da LPI (15) 04/11/2008 (73) José Adério Costa dos Santos (BR/SP) (74) Org. Mérito Marcas e Patentes Ltda Registro extinto a contar de 16/01/2018.
<b>(11) DI 6800317-0</b>	Código 44 - Extinção - Art. 119 inciso III da LPI (15) 09/09/2008 (73) Lg Electronics Inc. (KR) (74) TINOCO SOARES & FILHO LTDA Registro extinto a contar de 16/01/2018.
<b>(11) DI 6800369-2</b>	Código 44 - Extinção - Art. 119 inciso III da LPI (15) 05/08/2008 (73) Marcelo Francisco Rainho (BR/SP) (74) Marthom Assessoria Empresarial Ltda. Registro extinto a contar de 17/01/2018.
<b>(11) DI 6800379-0</b>	Código 44 - Extinção - Art. 119 inciso III da LPI (15) 26/08/2008 (73) 3M Innovative Properties Company (US) (74) Alexandre Fukuda Yamashita Registro extinto a contar de 23/01/2018.
<b>(11) DI 6800382-0</b>	Código 44 - Extinção - Art. 119 inciso III da LPI (15) 05/08/2008 (73) Antonio Celio Marques (BR/SP) (74) Jose Bueno da Silva Filho - Agente nº 738 Registro extinto a contar de 12/01/2018.
<b>(11) DI 6800384-6</b>	Código 44 - Extinção - Art. 119 inciso III da LPI (15) 05/08/2008 (73) Luciana Mendes Muller (BR/SP) (74) Celso de Carvalho Mello Registro extinto a contar de 12/01/2018.
<b>(11) DI 6800469-9</b>	Código 44 - Extinção - Art. 119 inciso III da LPI (15) 28/10/2008 (73) RUBBERMAID COMMERCIAL PRODUCTS LLC (US) (74) DANNEMANN, SIEMSEN, BIGLER & IPANEMA MOREIRA Registro extinto a contar de 02/02/2018.



---

<b>(11) DI 6800472-9</b>	Código 44 - Extinção - Art. 119 inciso III da LPI (15) 05/08/2008 (73) SODÉCIA DA BAHIA LTDA (BR/BA) (74) VILAGE MARCAS & PATENTES S/S LTDA Registro extinto a contar de 02/02/2018.
<b>(11) DI 6800534-2</b>	Código 44 - Extinção - Art. 119 inciso III da LPI (15) 12/08/2008 (73) Lg Electronics INC. (KR) (74) David do Nascimento Advogados Associados Registro extinto a contar de 01/02/2018.
<b>(11) DI 6800538-5</b>	Código 44 - Extinção - Art. 119 inciso III da LPI (15) 28/10/2008 (73) IRMÃOS PORTO TRANSPORTES LTDA (BR/SP) (74) Interação Marcas e Patentes S/C Ltda Registro extinto a contar de 01/02/2018.
<b>(11) DI 6800546-6</b>	Código 44 - Extinção - Art. 119 inciso III da LPI (15) 05/08/2008 (73) Maz Brasil Comércio Atacadista de Calçados e Exportação Ltda (BR/MG) (74) ELAINE CRISTINA MOIA MARTINS BOTELHO Registro extinto a contar de 31/01/2018.
<b>(11) DI 6801795-2</b>	Código 44 - Extinção - Art. 119 inciso III da LPI (15) 25/08/2009 (73) British American Tobacco (Investments) Limited (GB) (74) MOMSEN, LEONARDOS & CIA Registro extinto a contar de 02/02/2018.
<b>(11) DI 6803073-8</b>	Código 44 - Extinção - Art. 119 inciso III da LPI (15) 22/04/2009 (62) DI 6800316-1 15/01/2008 (73) José Aderio Costa dos Santos (BR/SP) (74) ORG. MÉRITO MARCAS E PATENTES LTDA Registro extinto a contar de 16/01/2018.
<b>(11) DI 6803075-4</b>	Código 44 - Extinção - Art. 119 inciso III da LPI (15) 22/04/2009 (62) DI 6800316-1 15/01/2008 (73) José Aderio Costa dos Santos (BR/SP) (74) ORG. MÉRITO MARCAS E PATENTES LTDA Registro extinto a contar de 16/01/2018.

---



---

**(11) DI 6803076-2**

Código 44 - Extinção - Art. 119 inciso III da LPI

(15) 22/04/2009

(62) DI 6800316-1 15/01/2008

(73) José Aderio Costa dos Santos (BR/SP)

(74) ORG. MÉRITO MARCAS E PATENTES LTDA

Registro extinto a contar de 16/01/2018.

---

**(11) DI 6902537-1**

Código 44 - Extinção - Art. 119 inciso III da LPI

(15) 25/05/2010

(73) NBK Comércio do Vestuário Ltda (BR/RS)

(74) D'Mark Registros de Marcas e Patentes S/C LTDA

Registro extinto a contar de 14/07/2014.

---

**(11) DI 7100405-0**

Código 44 - Extinção - Art. 119 inciso III da LPI

(15) 07/06/2011

(73) URIAS FRANCISCO CINTRA (BR/SP)

(74) BEERRE ASSESSORIA EMPRESARIAL LTDA

Registro extinto, a contar de 15/02/2016.



**Código 46 - Prorrogação**

Prorrogada a vigência do registro de desenho industrial por solicitação do titular.

---

**(11) DI 5801235-4**

Código 46 - Prorrogação

(22) 17/07/1998

(15) 24/08/1999

(45) 24/08/1999

(54) Configuração externa de alavanca pivotável de fecho

(73) RITTAL GMBH &amp; Co., KG (DE)

(72) Udo Muench; Wolfgang Reuter; Kai-Uwe Witte

(74) DANNEMANN, SIEMSEN, BIGLER &amp; IPANEMA MOREIRA

Prorrogado de 18/07/2018 a 17/07/2023 (5º Período).

---

**(11) DI 5801313-0**

Código 46 - Prorrogação

(22) 27/07/1998

(15) 27/07/1999

(45) 27/07/1999

(54) Disposição estética em cesto de lixo

(73) Plasútil Indústria e Comércio de Plásticos Ltda (BR/SP)

(72) Marco Antônio Pereira da Silva

(74) Símbolo Marcas e Patentes Ltda.

Prorrogado de 28/07/2018 a 27/07/2023 (5º Período).

---

**(11) DI 6203355-7**

Código 46 - Prorrogação

(22) 11/11/2002

(15) 11/03/2003

(45) 11/03/2003

(54) CONFIGURAÇÃO APLICADA EM MÁQUINA COMPACTA, PORTÁTIL, HOMOGENEIZADORA, PICADORA E MOEDORA DE CARNE

(73) Christiano Arthur Frederich e Cia Ltda (BR/SP)

(72) Christiano Arthur Frederich

(74) Toledo Corrêa Marcas e Patentes S/C Ltda

Registro prorrogado de 12/11/2012 até 11/11/2017.

---

**(11) DI 6203985-7**

Código 46 - Prorrogação

(22) 09/12/2002

(15) 11/03/2003

(45) 11/03/2003

(54) CONFIGURAÇÃO APLICADA EM CARRINHO PARA TRANSPORTE DE MALAS

(73) EMPRESA BRASILEIRA DE CORREIOS E TELÉGRAFOS - ECT (BR/DF)

(72) João Carlos Wohlgemuth



---

Registro prorrogado de 10/12/2012 até 09/12/2017.

---

**(11) DI 6204029-4**

Código 46 - Prorrogação  
(22) 18/12/2002  
(15) 15/07/2003  
(45) 15/07/2003  
(54) CONFIGURAÇÃO APLICADA EM CABIDE PARA MALAS  
(73) EMPRESA BRASILEIRA DE CORREIOS E TELÉGRAFOS - ECT (BR/DF)  
(72) JOÃO CARLOS WOHLGEMUTH  
Registro prorrogado de 19/12/2012 até 18/12/2017.

---

**(11) DI 6300174-8**

Código 46 - Prorrogação  
(22) 29/01/2003  
(15) 29/04/2003  
(45) 29/04/2003  
(54) CONFIGURAÇÃO APLICADA EM BASE PARA FIXAÇÃO DE ACESSÓRIO AUTOMOTIVO  
(73) Instaladora São Marcos Ltda (BR/RS)  
(72) Eduardo Rudimar Rech  
(74) City Patentes e Marcas Ltda  
Registro prorrogado de 30/01/2018 até 29/01/2023.

---

**(11) DI 6300289-2**

Código 46 - Prorrogação  
(22) 24/01/2003  
(15) 20/05/2003  
(45) 20/05/2003  
(54) CONFIGURAÇÃO EM FLANGE PARA TOMADA DE CONTAINER  
(73) SEABOX SERVIÇOS MARÍTIMOS LTDA (BR/SP)  
(72) MÁRCIA ROBOOCK RUTIGLIANO DE LIMA AZEVEDO  
(74) M.M. Marcas e Patentes S/C Ltda  
Registro prorrogado de 25/01/2018 até 24/01/2023.

---

**(11) DI 6302319-9**

Código 46 - Prorrogação  
(22) 17/07/2003  
(15) 16/09/2003  
(45) 16/09/2003  
(54) CONFIGURAÇÃO APLICADA EM BLOCO COMPRESSOR  
(73) SCHULZ S.A. (BR/SC)  
(72) PAULO PAIM BRASCHER FILHO; EVANDRO DE SOUZA SANTOS; GERSON JOSÉ DE BORBA  
(74) Maria Aparecida Pereira Gonçalves  
Prorrogado de 18/07/2018 a 17/07/2023 (4º Período).

---

**(11) DI 6302609-0**

Código 46 - Prorrogação

---

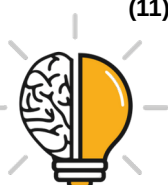

---

(22) 29/07/2003  
(15) 07/10/2003  
(45) 07/10/2003  
(54) CONFIGURAÇÃO APLICADA EM COLUNA DE JANTAR  
(73) EUROMOBILE INTERIORES LTDA (BR/SP)  
(72) PAULO CELSO CARDOSO BACCHI  
(74) TINOCO SOARES & FILHO LTDA  
Prorrogado de 30/07/2018 a 29/07/2023 (4º Período).

---

**(11) DI 6302713-5**

Código 46 - Prorrogação  
(22) 15/08/2003  
(15) 14/10/2003  
(45) 14/10/2003  
(54) CONFIGURAÇÃO APLICADA A GARRAFA  
(73) Reckitt Benckiser (UK) Limited (GB)  
(72) Jacobus Simon Petrus Van Diepen  
(74) Di Blasi, Parente, S.G. & Associados  
Prorrogado de 16/08/2018 a 15/08/2023 (4º Período).

---

**(11) DI 6302798-4**

Código 46 - Prorrogação  
(22) 22/08/2003  
(15) 11/11/2003  
(45) 11/11/2003  
(54) CONFIGURAÇÃO APLICADA EM CABO.  
(73) Kohler Co. (US)  
(72) John K. Blomstrom  
(74) Momsen, Leonardos & Cia.  
Prorrogado de 23/08/2018 a 22/08/2023 (4º Período).

---

**(11) DI 6302818-2**

Código 46 - Prorrogação  
(22) 15/08/2003  
(15) 11/11/2003  
(45) 11/11/2003  
(54) CONFIGURAÇÃO APLICADA A GARRAFA  
(73) Reckitt Benckiser (UK) Limited (GB)  
(72) Jacobus Simon Petrus Van Diepen; Shaun Rymer  
(74) Di Blasi, Parente, S.G. & Associados  
Prorrogado de 16/08/2018 a 15/08/2023 (4º Período).

---

**(11) DI 6302840-9**

Código 46 - Prorrogação  
(22) 25/08/2003  
(15) 13/07/2004  
(45) 13/07/2004  
(54) CONFIGURAÇÃO APLICADA EM UM SUPORTE DE FIO DENTAL



---

(73) JOHNSON & JOHNSON (US)  
(72) HAROLD OCHS  
(74) Dannemann, Siemsen, Bigler & Ipanema Moreira  
Prorrogado de 26/08/2018 a 25/08/2023 (4º Período).

---

**(11) DI 6302841-7**

Código 46 - Prorrogação  
(22) 25/08/2003  
(15) 30/12/2003  
(45) 30/12/2003  
(54) CONFIGURAÇÃO APLICADA EM UM CABO PARA UM SUPORTE DE FIO DENTAL  
(73) JOHNSON & JOHNSON (US)  
(72) HAROLDO OCHS; EMANUEL MORANNO  
(74) Dannemann, Siemsen, Bigler & Ipanema Moreira  
Prorrogado de 26/08/2018 a 25/08/2023 (4º Período).

---

**(11) DI 6302864-6**

Código 46 - Prorrogação  
(22) 20/08/2003  
(15) 21/10/2003  
(45) 21/10/2003  
(54) CONFIGURAÇÃO APLICADA EM BLOCO COMPRESSOR  
(73) Schulz S.A. (BR/SC)  
(72) Giovani Eduardo de Souza Viera  
(74) Maria Aparecida Pereira Gonçalves  
Prorrogado de 21/08/2018 a 20/08/2023 (4º Período).

---

**(11) DI 6304603-2**

Código 46 - Prorrogação  
(22) 15/12/2003  
(15) 06/04/2004  
(45) 06/04/2004  
(54) CONFIGURAÇÃO APLICADA EM CONJUNTO DE BICA MISTURADORA E REGISTROS  
(73) DURATEX S.A. (BR/SP)  
(72) LUIZ MOQUIUTI MORALES  
(74) Antonio Mauricio Pedras Arnaud  
Prorrogado de 16/12/2013 a 15/12/2018 (3º Período).

---

**(11) DI 6402489-0**

Código 46 - Prorrogação  
(22) 15/07/2004  
(15) 19/10/2004  
(45) 19/10/2004  
(54) "CONFIGURAÇÃO ORNAMENTAL APLICADA A PLACA DE FECHAMENTO PARA RESERVATÓRIO DE PRODUTOS AGRÍCOLAS COMPOÑÍVEL"  
(73) STARA S/A INDÚSTRIA DE IMPLEMENTOS AGRÍCOLAS (BR/RS)



---

(72) GERALDO JOÃO VAN SCHAIK  
(74) Gilson Almeida da Motta  
Prorrogado de 16/07/2019 a 15/07/2024 (4º Período).

---

**(11) DI 6600171-4**

Código 46 - Prorrogação  
(22) 03/01/2006  
(15) 18/07/2006  
(45) 18/07/2006  
(54) CONFIGURAÇÃO APLICADA EM ELEMENTO DE ADORNO  
(73) Gueto Ecodesign Ltda (BR/RS)  
(72) Karin Wittmann Wilsmann  
(74) Custódio de Almeida & Cia  
Registro prorrogado de 04/01/2016 até 03/01/2021.

---

**(11) DI 6600562-0**

Código 46 - Prorrogação  
(22) 06/03/2006  
(15) 22/08/2006  
(45) 22/08/2006  
(54) PAINEL DIANTEIRO.  
(73) Volvo Lastvagnar AB (SE)  
(72) Orell, Rikard; Bourghardt, Robert; George, Asok; Bondesson, Anders  
(74) Magnus Aspeby e Claudio Marcelo Szabas  
Registro prorrogado de 07/03/2016 até 06/03/2021.

---

**(11) DI 6600567-1**

Código 46 - Prorrogação  
(22) 06/03/2006  
(15) 22/08/2006  
(45) 22/08/2006  
(54) DEFLETOR DE PÁRA-LAMA.  
(73) Volvo Lastvagnar AB (SE)  
(72) Orell, Rikard; Bourghardt, Robert; George, Asok; Bondesson, Anders  
(74) Magnus Aspeby e Claudio Marcelo Szabas  
Registro prorrogado de 07/03/2016 até 06/03/2021.

---

**(11) DI 6600568-0**

Código 46 - Prorrogação  
(22) 06/03/2006  
(15) 22/08/2006  
(45) 22/08/2006  
(54) CANTO DE PÁRA-CHOQUE  
(73) Volvo Lastvagnar AB (SE)  
(72) Orell, Rikard; Bourghardt, Robert; George, Asok; Bondesson, Anders  
(74) Magnus Aspeby e Cláudio Marcelo Szabas  
Registro prorrogado de 07/03/2016 até 06/03/2021.



---

(11) DI 6600569-8 Código 46 - Prorrogação  
(22) 06/03/2006  
(15) 22/08/2006  
(45) 22/08/2006  
(54) PÁRA-CHOQUE.  
(73) Volvo Lastvagnar AB (SE)  
(72) Bondesson, Anders; Orell, Rikard; Bourghardt, Robert; George, Asok  
(74) Magnus Aspeby e Claudio Marcelo Szabas  
Registro prorrogado de 07/03/2016 até 06/03/2021.

---

(11) DI 6600570-1 Código 46 - Prorrogação  
(22) 06/03/2006  
(15) 22/08/2006  
(45) 22/08/2006  
(54) GRANDE DIANTEIRA.  
(73) Volvo Lastvagnar AB (SE)  
(72) Bondesson, Anders; Orell, Rikard; Bourghardt, Robert; George, Asok  
(74) Magnus Aspeby e Claudio Marcelo Szabas  
Registro prorrogado de 07/03/2016 até 06/03/2021.

---

(11) DI 6600573-6 Código 46 - Prorrogação  
(22) 06/03/2006  
(15) 22/08/2006  
(45) 22/08/2006  
(54) CABINE DE CAMINHÃO.  
(73) Volvo Lastvagnar AB (SE)  
(72) Orell, Rikard; Bourghardt, Robert; George, Asok; Bondesson, Anders  
(74) Magnus Aspeby e Claudio Marcelo Szabas  
Registro prorrogado de 07/03/2016 até 06/03/2021.

---

(11) DI 6600574-4 Código 46 - Prorrogação  
(22) 06/03/2006  
(15) 06/06/2006  
(45) 06/06/2006  
(54) ENGASTE PARA FAROL DE NEBLINA  
(73) Volvo Lastvagnar AB (SE)  
(72) Orell Rikard; Bourghardt Robert; George Asok; Bondesson Anders  
(74) Magnus Aspeby & Cláudio Marcelo Szabas  
Registro prorrogado de 07/03/2016 até 06/03/2021.

---

(11) DI 6600575-2 Código 46 - Prorrogação  
(22) 06/03/2006  
(15) 06/06/2006  
(45) 06/06/2006



---

(54) SPOILER DE PÁRA-CHOQUE  
(73) Volvo Lastvagnar AB (SE)  
(72) ORELL, Rikard; BOURGHARDT, Robert; GEORGE, Asok; BONDESSON, Anders  
(74) Magnus Aspeby & Cláudio Marcelo Szabas  
Registro prorrogado de 07/03/2016 até 06/03/2021.

---

**(11) DI 6600576-0**

Código 46 - Prorrogação  
(22) 06/03/2006  
(15) 25/07/2006  
(45) 25/07/2006  
(54) VIDRO DE FAROL  
(73) Volvo Lastvagnar AB (SE)  
(72) Orell, Rikard; Bourghardt, Robert; George, Asok; Bondesson, Anders  
(74) Magnus Aspeby/Claudio Szabas  
Registro prorrogado de 07/03/2016 até 06/03/2021.

---

**(11) DI 6600712-7**

Código 46 - Prorrogação  
(22) 20/03/2006  
(15) 02/01/2007  
(45) 02/01/2007  
(54) DISPENSADOR DE TOALHAS DESCARTÁVEIS  
(73) SCA Hygiene Products AB (SE)  
(72) Orgna, Peter; Zeiron, Kent; Von Zweigbergk, Peter  
(74) Magnus Aspeby e Claudio Szabas  
Registro prorrogado de 21/03/2016 até 20/03/2021.

---

**(11) DI 6600714-3**

Código 46 - Prorrogação  
(22) 20/03/2006  
(15) 10/10/2006  
(45) 10/10/2006  
(54) RECIPIENTE DE LIXO  
(73) Sca Hygiene Products AB (SE)  
(72) Orgna, Peter; Zeiron, Kent; Von Zweigbergk, Peter  
(74) Magnus Aspeby e Claudio Marcelo Szabas  
Registro prorrogado de 21/03/2016 até 20/03/2021.

---

**(11) DI 6600715-1**

Código 46 - Prorrogação  
(22) 20/03/2006  
(15) 10/10/2006  
(45) 10/10/2006  
(54) DISPENSADOR DE SABONETE LÍQUIDO.  
(73) Sca Hygiene Products AB (SE)  
(72) Orgna, Peter; Zeiron, Kent; Von Zweigbergk, Peter



---

(74) Magnus Aspeby e Claudio Marcelo Szabas  
Registro prorrogado de 21/03/2016 até 20/03/2021.

---

**(11) DI 6600720-8**

Código 46 - Prorrogação  
(22) 20/03/2006  
(15) 18/07/2006  
(45) 18/07/2006  
(54) DISPENSADOR DE PAPEL EM ROLO  
(73) SCA HYGIENE PRODUCTS AB (SE)  
(72) ORGNA, Peter; VON ZWEIGBERGK, Peter; ZEIRON, Kent  
(74) Magnus Aspeby  
Registro prorrogado de 21/03/2016 até 20/03/2021.

---

**(11) DI 6802312-0**

Código 46 - Prorrogação  
(22) 13/06/2008  
(15) 27/01/2009  
(45) 27/01/2009  
(54) CONFIGURAÇÃO ORNAMENTAL APLICADA EM FRASCO  
(73) Alexandre Marques da Silva (BR/SP)  
(72) Alexandre Marques da Silva  
(74) Somos Marcas e Patentes Ltda. - Lorimary Garcia Malheiros.  
Prorrogado de 14/06/2018 a 13/06/2023 (3º Período).

---

**(11) DI 6802770-2**

Código 46 - Prorrogação  
(22) 23/07/2008  
(15) 01/09/2009  
(45) 01/09/2009  
(54) CONFIGURAÇÃO APLICADA À CHURRASQUEIRA  
(73) Hemerson Lobo (BR/ES)  
(72) Hemerson Lobo  
(74) Wagner Jose Fafa Borges  
Prorrogado de 24/07/2018 a 23/07/2023 (3º Período).

---

**(11) DI 6803180-7**

Código 46 - Prorrogação  
(22) 26/08/2008  
(15) 14/07/2009  
(45) 14/07/2009  
(54) CONFIGURAÇÃO APLICADA EM FRASQUEIRA/MALETA  
(73) GINO LEONELLO CORAZZARI NETO (BR/SP)  
(72) GINO LEONELLO CORAZZARI NETO  
(74) JOSÉ EDIS RODRIGUES  
Prorrogado de 27/08/2018 a 26/08/2023 (3º Período).

---

**(11) DI 6803609-4**

Código 46 - Prorrogação

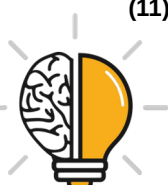

---

(22) 06/08/2008  
(15) 15/09/2009  
(45) 15/09/2009  
(54) CONFIGURAÇÃO APLICADA EM RECIPIENTE NA FORMA DE UMA CEBOLA  
(73) Dart Industries Inc (US)  
(72) Famia E. Ablo  
(74) Momsen, Leonardos & CIA.  
Prorrogado de 07/08/2018 a 06/08/2023 (3º Período).

---

**(11) DI 6803695-7**

Código 46 - Prorrogação  
(22) 22/08/2008  
(15) 15/09/2009  
(45) 15/09/2009  
(54) CONFIGURAÇÃO APLICADA A PERFIL  
(73) Alcoa Alumínio S/A (BR/SP)  
(72) Antonio Benedito Cardoso  
(74) Dannemann, Siemsen, Bigler & Ipanema Moreira  
Prorrogado de 23/08/2018 a 22/08/2023 (3º Período).

---

**(11) DI 6804006-7**

Código 46 - Prorrogação  
(22) 10/09/2008  
(15) 22/09/2009  
(45) 22/09/2009  
(54) CONFIGURAÇÃO APLICADA A DISPOSITIVO HUMIDIFICADOR PARA SISTEMAS DE RESFRIAMENTO EVAPORATIVO DE EDIFICIOS INDUSTRIAIS E COMERCIAIS  
(73) Antonio Tristão de Lima (BR/SP)  
(72) Antonio Tristão de Lima  
(74) Ítalo Muglia de Marchi  
Prorrogado de 11/09/2018 a 10/09/2023 (3º Período).

---

**(11) DI 6804126-8**

Código 46 - Prorrogação  
(22) 22/09/2008  
(15) 13/10/2009  
(45) 13/10/2009  
(54) CONFIGURAÇÃO APLICADA EM FRASCO  
(73) Apidouro Comercial Exportadora e Importadora Ltda (BR/SP)  
(72) João Carlos Laforga Messas  
(74) Vilage Marcas & Patentes S/S LTDA  
Prorrogado de 23/09/2018 a 22/09/2023 (3º Período).

---

**(11) DI 6804127-6**

Código 46 - Prorrogação  
(22) 22/09/2008



---

(15) 13/10/2009  
(45) 13/10/2009  
(54) CONFIGURAÇÃO APLICADA EM FRASCO  
(73) Apidouro Comercial Exportadora e Importadora Ltda (BR/SP)  
(72) João Carlos Laforga Messas  
(74) Vilage Marcas & Patentes S/S LTDA  
Prorrogado de 23/09/2018 a 22/09/2023 (3º Período).

---

**(11) DI 6804187-0**

Código 46 - Prorrogação  
(22) 23/09/2008  
(15) 29/09/2009  
(45) 29/09/2009  
(54) CONFIGURAÇÃO APLICADA EM CAÇAROLA MULTIUSO COM TAMPA E ALÇA  
(73) GINO LEONELLO CORAZZARI NETO (BR/SP)  
(72) GINO LEONELLO CORAZZARI NETO  
(74) JOSÉ EDIS RODRIGUES  
Prorrogado de 24/09/2018 a 23/09/2023 (3º Período).

---

**(11) DI 6804268-0**

Código 46 - Prorrogação  
(22) 26/09/2008  
(15) 23/03/2010  
(45) 23/03/2010  
(54) CONFIGURAÇÃO APLICADA EM PÁRA-CHOQUE TRASEIRO DE VEÍCULO  
(73) Volkswagen Aktiengesellschaft (DE)  
(72) Gerson Barone  
(74) Dannemann, Siemsen, Bigler & Ipanema Moreira  
Prorrogado de 27/09/2018 a 26/09/2023 (3º Período).

---

**(11) DI 6804269-8**

Código 46 - Prorrogação  
(22) 26/09/2008  
(15) 09/03/2010  
(45) 09/03/2010  
(54) CONFIGURAÇÃO APLICADA EM TAMPA TRASEIRA DE PORTA-MALAS DE VEÍCULO  
(73) Volkswagen Aktiengesellschaft (DE)  
(72) Gerson Barone  
(74) Dannemann, Siemsen, Bigler & Ipanema Moreira  
Prorrogado de 27/09/2018 a 26/09/2023 (3º Período).

---

**(11) DI 6804270-1**

Código 46 - Prorrogação  
(22) 26/09/2008  
(15) 09/03/2010



---

(45) 09/03/2010  
(54) CONFIGURAÇÃO APLICADA EM LANTERNA TRASEIRA DE VEÍCULO  
(73) Volkswagen Aktiengesellschaft (DE)  
(72) Gerson Barone  
(74) Dannemann, Siemsen, Bigler & Ipanema Moreira  
Prorrogado de 27/09/2018 a 26/09/2023 (3º Período).

---

**(11) DI 6804289-2**

Código 46 - Prorrogação  
(22) 29/09/2008  
(15) 29/09/2009  
(45) 29/09/2009  
(54) CONFIGURAÇÃO APLICADA EM CHAPA DESPIGADORA  
(73) GTS do Brasil Ltda (BR/SP)  
(72) Assis Strasser; Aldivio Strasser  
(74) Ildo Ritter de Oliveira  
Prorrogado de 30/09/2018 a 29/09/2023 (3º Período).

---

**(11) DI 6805525-0**

Código 46 - Prorrogação  
(22) 18/12/2008  
(15) 17/11/2009  
(45) 17/11/2009  
(54) CONFIGURAÇÃO APLICADA EM EQUIPAMENTO PARA MOVIMENTAÇÃO DE RODAS  
(73) Gts do Brasil Ltda (BR/SC)  
(72) Assis Strasser; Aldivio Strasser  
(74) Ildo Ritter de Oliveira  
Prorrogado de 19/12/2018 a 18/12/2023 (3º Período).

---

**(11) DI 6805526-9**

Código 46 - Prorrogação  
(22) 18/12/2008  
(15) 24/11/2009  
(45) 24/11/2009  
(54) CONFIGURAÇÃO APLICADA EM CARRETA REBOCÁVEL  
(73) Gts do Brasil Ltda (BR/SC)  
(72) Assis Strasser; Aldivio Strasser  
(74) Ildo Ritter de Oliveira  
Prorrogado de 19/12/2018 a 18/12/2023 (3º Período).

---

**(11) DI 6805623-0**

Código 46 - Prorrogação  
(22) 22/12/2008  
(15) 17/11/2009  
(45) 17/11/2009  
(54) CONFIGURAÇÃO APLICADA EM ESCOVA.  
(73) JORGE KANNO (BR/PR)



---

(72) Jorge Kanno  
(74) Vilage Marcas e Patentes S/S Ltda  
Prorrogado de 23/12/2018 a 22/12/2023 (3º Período).

---

**(11) DI 6901260-1**

Código 46 - Prorrogação  
(22) 09/04/2009  
(15) 05/01/2010  
(45) 05/01/2010  
(54) CONFIGURAÇÃO APLICADA EM ESCOVA  
(73) JORGE KANNO (BR/PR)  
(72) Jorge Kanno  
(74) Vilage Marcas & Patentes S/S LTDA  
Prorrogado de 10/04/2019 a 09/04/2024 (3º Período).

---

**(11) DI 6901444-2**

Código 46 - Prorrogação  
(22) 24/04/2009  
(15) 21/12/2010  
(45) 21/12/2010  
(54) CONFIGURAÇÃO EM MESA INTERATIVA A SER UTILIZADA NO  
COMÉRCIO  
(73) Lojas Insinuante Ltda (BR/BA)  
(72) Luiz Carlos dos Santos Batista  
(74) Brasnorte Marcas e Patentes Ltda  
Prorrogado de 25/04/2019 a 24/04/2024 (3º Período).

---

**(11) DI 6901999-1**

Código 46 - Prorrogação  
(22) 29/05/2009  
(15) 04/05/2010  
(45) 04/05/2010  
(54) CONFIGURAÇÃO APLICADA EM APARADOR DE GRAMA  
(73) Luiz Alberto Saad (BR/SC)  
(72) Luiz Alberto Saad  
(74) Sandro Wunderlich  
Prorrogado de 30/05/2019 a 29/05/2024 (3º Período).

---

**(11) DI 6902549-5**

Código 46 - Prorrogação  
(22) 10/06/2009  
(15) 11/05/2010  
(45) 11/05/2010  
(54) GRUPO FOCAL SEMAFÓRICO PRINCIPAL DUPLO HORIZONTAL COM  
INDICADOR DE MENSAGEM VARIÁVEL  
(73) Mário Eugênio Flores Carneiro (BR/BA)  
(72) Mário Eugênio Flores Carneiro  
(74) Brasnorte Marcas e Patentes Ltda



---

Prorrogado de 11/06/2019 a 10/06/2024 (3º Período).



**Código 46.2 - Exigência de complementação de quinquênio e/ou prorrogação – Art. 120 e 108 da LPI**

O Titular deverá complementar, de acordo com a tabela vigente na data da complementação o recolhimento do quinquênio/prorrogação, acompanhado da guia de cumprimento de exigência. O não cumprimento no prazo de 60 (sessenta) dias acarretará a extinção do registro.

---

**(11) DI 6302218-4**

Código 46.2 - Exigência de complementação de quinquênio e/ou prorrogação – Art. 120 e 108 da LPI

(15) 09/09/2003

(73) JOSÉ ZEVIANI (BR/SP)

(74) Marcas Marcantes e Patentes S/C Ltda

Para regularização do terceiro período de vigência do registro, complemente o valor recolhido conforme guia 0000211304370353 para o atual valor da Renovação, visto que foi recolhida taxa referente ao segundo quinquênio, quando o período necessita de quinquênio e prorrogação. Para cumprimento da exigência é necessário peticionamento por meio de código de serviço 105 junto à apresentação da comprovação de recolhimento da guia de complementação gerada pelo código de serviço 800.

---

**(11) DI 6502700-0**

Código 46.2 - Exigência de complementação de quinquênio e/ou prorrogação – Art. 120 e 108 da LPI

(15) 20/09/2005

(73) Movesco - Indústria e Comércio de Móveis Escolares LTDA (BR/RS)

(74) Custódio de Almeida & Cia.

Para regularização do terceiro período de vigência do registro, complemente o valor recolhido referente a pessoa física, para o atual valor referente a pessoa jurídica. Para cumprimento da exigência é necessário peticionamento por meio de código de serviço 105 junto à apresentação da comprovação de recolhimento da guia de complementação gerada pelo código de serviço 800.

---

**(11) DI 6800099-5**

Código 46.2 - Exigência de complementação de quinquênio e/ou prorrogação – Art. 120 e 108 da LPI

(15) 22/07/2008

(73) AHT COOLING SYSTEMS GMBH (AT)

(74) GUERRA ADV.

Para regularização do terceiro período de vigência do registro, complemente o valor recolhido conforme GRU 29409231800467021, para o atual valor da Renovação, visto que foi recolhida taxa referente ao segundo quinquênio, quando o período necessita de quinquênio e prorrogação. Para cumprimento da exigência é necessário peticionamento por meio de código de serviço 105 junto à apresentação da comprovação de recolhimento da guia de complementação



---

gerada pelo código de serviço 800.



### Código 47.1 - Petição Prejudicada

Prejudicada a Petição Indicada de acordo com o complemento.

---

(21) DI 5802162-0

Código 47.1 - Petição Prejudicada

(22) 11/11/1998

(71) BETTANIN INDUSTRIAL S/A (BR/RS)

(74) D´Mark-RF Assessoria Empresarial Ltda.

Petição prejudicada, tendo em vista a publicação da extinção do registro, na RPI 2484, de 14/08/2018. Em referência à petição nº 870180068437, de 07/08/2018.

---

(21) DI 6602993-7

Código 47.1 - Petição Prejudicada

(22) 04/08/2006

(71) MARFINITE PRODUTOS SINTÉTICOS LTDA (BR/SP)

(74) RICARDO BOTÓS DA SILVA NEVES

Petição prejudicada, tendo em vista a publicação da extinção do registro, na RPI 2484, de 14/08/2018. Em referência à petição nº 870170064652, de 31/08/2017.



**Código 47.3 - Petição Deferida**

## Deferimento da petição apresentada

---

<b>(21) BR 30 2017 002863-2</b>	Código 47.3 - Petição Deferida (71) CIW ENTERPRISES, INC. (US) (74) DANNEMANN, SIEMSEN, BIGLER & IPANEMA MOREIRA Referente a alteração de cadastro: petição de protocolo 870180062652
<b>(21) BR 30 2018 000630-5</b>	Código 47.3 - Petição Deferida (71) OTIS ELEVATOR COMPANY (US) (74) KASZNAR LEONARDOS PROPRIEDADE INTELECTUAL Referente à apresentação de prioridade: petição de protocolo 870180035916
<b>(11) BR 30 2018 000966-5</b>	Código 47.3 - Petição Deferida (71) HONDA MOTOR CO., LTD. (JP) (74) DANNEMANN, SIEMSEN, BIGLER & IPANEMA MOREIRA Referente à apresentação de prioridade: petição de protocolo 870180034700
<b>(11) BR 30 2018 000968-1</b>	Código 47.3 - Petição Deferida (71) HONDA MOTOR CO., LTD. (JP) (74) DANNEMANN, SIEMSEN, BIGLER & IPANEMA MOREIRA Referente à apresentação de prioridade: petição de protocolo 870180033574
<b>(11) BR 30 2018 000969-0</b>	Código 47.3 - Petição Deferida (71) HONDA MOTOR CO., LTD. (JP) (74) DANNEMANN, SIEMSEN, BIGLER & IPANEMA MOREIRA Referente à apresentação de prioridade: petição de protocolo 870180033550
<b>(11) BR 30 2018 000970-3</b>	Código 47.3 - Petição Deferida (71) HONDA MOTOR CO., LTD. (JP) (74) DANNEMANN, SIEMSEN, BIGLER & IPANEMA MOREIRA Referente à apresentação de prioridade: petição de protocolo 870180034668
<b>(11) BR 30 2018 000972-0</b>	Código 47.3 - Petição Deferida (71) HONDA MOTOR CO., LTD. (JP) (74) DANNEMANN, SIEMSEN, BIGLER & IPANEMA MOREIRA
<b>(21) BR 30 2018 001320-4</b>	Código 47.3 - Petição Deferida (71) THERAGUN, LLC (US) (74) Flávia Salim Lopes Referente à apresentação de prioridade: petição de protocolo 870180057022



---

<b>(21) BR 30 2018 001335-2</b>	Código 47.3 - Petição Deferida (71) CORNING RESEARCH & DEVELOPMENT CORPORATION (US) (74) Tavares Propriedade Intelectual Ltda. (alt. de Tavares & Companhia Ltda) Referente à apresentação de procuração: petição de protocolo 870180046655
<b>(11) BR 30 2018 001342-5</b>	Código 47.3 - Petição Deferida (71) SLOT KITS, LLC (US) (74) Araripe & Associados Referente à apresentação de prioridade: petição de protocolo 870180047504
<b>(11) BR 30 2018 001344-1</b>	Código 47.3 - Petição Deferida (71) SLOT KITS, LLC (US) (74) Araripe & Associados Referente à apresentação de prioridade: petição de protocolo 870180047494
<b>(11) BR 30 2018 001380-8</b>	Código 47.3 - Petição Deferida (71) 3M INNOVATIVE PROPERTIES COMPANY (US) (74) Jacques Labrunie Referente à apresentação de prioridade: petição de protocolo 870180044563
<b>(21) BR 30 2018 001381-6</b>	Código 47.3 - Petição Deferida (71) 3M INNOVATIVE PROPERTIES COMPANY (US) (74) Jacques Labrunie Referente à apresentação de prioridade: petição de protocolo 870180057963
<b>(11) BR 30 2018 001382-4</b>	Código 47.3 - Petição Deferida (71) 3M INNOVATIVE PROPERTIES COMPANY (US) (74) Jacques Labrunie Referente à apresentação de prioridade: petição de protocolo 870180044565
<b>(11) BR 30 2018 001400-6</b>	Código 47.3 - Petição Deferida (71) 3M INNOVATIVE PROPERTIES COMPANY (US) (74) Jacques Labrunie Referente à apresentação de prioridade: petição de protocolo 870180057968
<b>(11) BR 30 2018 001401-4</b>	Código 47.3 - Petição Deferida (71) 3M INNOVATIVE PROPERTIES COMPANY (US) (74) Jacques Labrunie Referente à apresentação de prioridade: petição de protocolo 870180045019
<b>(11) BR 30 2018 001402-2</b>	Código 47.3 - Petição Deferida (71) 3M INNOVATIVE PROPERTIES COMPANY (US) (74) Jacques Labrunie Referente à apresentação de prioridade: petição de protocolo 870180044590



---

<b>(21) BR 30 2018 001403-0</b>	Código 47.3 - Petição Deferida (71) JANSSEN PHARMACEUTICALS, INC. (US) (74) DANNEMANN, SIEMSEN, BIGLER & IPANEMA MOREIRA Referente à apresentação de prioridade: petição de protocolo 870180055763
<b>(11) BR 30 2018 001404-9</b>	Código 47.3 - Petição Deferida (71) 3M INNOVATIVE PROPERTIES COMPANY (US) (74) Jacques Labrunie Referente à apresentação de prioridade: petição de protocolo 870180044584
<b>(21) BR 30 2018 001405-7</b>	Código 47.3 - Petição Deferida (71) CROCS, INC. (US) (74) GUERRA PROPRIEDADE INDUSTRIAL Referente à apresentação de prioridade: petição de protocolo 870180059001
<b>(11) BR 30 2018 001407-3</b>	Código 47.3 - Petição Deferida (71) 3M INNOVATIVE PROPERTIES COMPANY (US) (74) Jacques Labrunie Referente à apresentação de prioridade: petição de protocolo 870180045041
<b>(11) BR 30 2018 001410-3</b>	Código 47.3 - Petição Deferida (71) 3M INNOVATIVE PROPERTIES COMPANY (US) (74) Jacques Labrunie Referente à apresentação de prioridade: petição de protocolo 870180045027
<b>(11) BR 30 2018 001412-0</b>	Código 47.3 - Petição Deferida (71) 3M INNOVATIVE PROPERTIES COMPANY (US) (74) Jacques Labrunie Referente à apresentação de prioridade: petição de protocolo 870180044572
<b>(11) BR 30 2018 001413-8</b>	Código 47.3 - Petição Deferida (71) 3M INNOVATIVE PROPERTIES COMPANY (US) (74) Jacques Labrunie Referente à apresentação de prioridade: petição de protocolo 870180044578
<b>(11) BR 30 2018 001430-8</b>	Código 47.3 - Petição Deferida (71) WM. WRIGLEY JR. COMPANY (US) (74) Araripe & Associados Referente à apresentação de prioridade: petição de protocolo 870180050164
<b>(21) BR 30 2018 001431-6</b>	Código 47.3 - Petição Deferida (71) RECKITT BENCKISER (BRANDS) LIMITED (GB) (74) DI BLASI, PARENTE & ADVOGADOS ASSOCIADOS



---

	Referente à apresentação de prioridade: petição de protocolo 870180058134
<b>(11) BR 30 2018 001432-4</b>	Código 47.3 - Petição Deferida (71) RECKITT BENCKISER (BRANDS) LIMITED (GB) (74) DI BLASI, PARENTE & ADVOGADOS ASSOCIADOS Referente à apresentação de prioridade: petição de protocolo 870180058142
<b>(11) BR 30 2018 001433-2</b>	Código 47.3 - Petição Deferida (71) 3M INNOVATIVE PROPERTIES COMPANY (US) (74) Jacques Labrunie Referente à apresentação de prioridade: petição de protocolo 870180045037
<b>(11) BR 30 2018 001434-0</b>	Código 47.3 - Petição Deferida (71) 3M INNOVATIVE PROPERTIES COMPANY (US) (74) Jacques Labrunie Referente à apresentação de prioridade: petição de protocolo 870180045034
<b>(11) BR 30 2018 001437-5</b>	Código 47.3 - Petição Deferida (71) SCHOELLER GROUP GMBH (DE) (74) Rui Coelho Da Rosa Referente à apresentação de prioridade: petição de protocolo 870180043092
<b>(21) BR 30 2018 001443-0</b>	Código 47.3 - Petição Deferida (71) CORVI LED PRIVATE LIMITED (IN) (74) David do Nascimento Advogados Associados Referente à apresentação de prioridade: petição de protocolo 870180037412
<b>(21) BR 30 2018 001453-7</b>	Código 47.3 - Petição Deferida (71) KARL STORZ SE & CO. KG (DE) (74) DANNEMANN, SIEMSEN, BIGLER & IPANEMA MOREIRA Referente à apresentação de prioridade: petição de protocolo 870180054377
<b>(21) BR 30 2018 001474-0</b>	Código 47.3 - Petição Deferida (71) PERSONAL CARE MARKETING AND RESEARCH, INC. (US) (74) Hugo Silva & Maldonado Propriedade Intelectual Sociedade Civil S/C Ltda. Referente à apresentação de prioridade: petição de protocolo 870180050392
<b>(21) BR 30 2018 001489-8</b>	Código 47.3 - Petição Deferida (71) GENTEX CORPORATION (US) (74) DANNEMANN, SIEMSEN, BIGLER & IPANEMA MOREIRA Referente à apresentação de prioridade: petição de protocolo 870180059341



### Código 48 - Petição Sustada

Sustado o conhecimento da petição para aguardar providências necessárias ao seu conhecimento.

---

(11) DI 6804169-1

Código 48 - Petição Sustada

(22) 22/09/2008

(15) 29/09/2009

(71) COMEXIM LTDA (BR/SP)

(74) Mônica Loron Guimarães

Petição sustada, tendo em vista publicação de notificação de ação judicial, referente ao registro. Em referência ao protocolo nº 870180016936, de 02/03/2018.



**Código 49 - Perda de Prioridade**

Perda da prioridade reivindicada por não atender às disposições previstas no Art. 99 da LPI.

---

<b>(21) BR 30 2017 000785-6</b>	Código 49 - Perda de Prioridade (22) 21/02/2017 (71) SKECHERS U.S.A., INC. II (US) (74) GUERRA PROPRIEDADE INDUSTRIAL Referente a reivindicação de Prioridade Número US 29/585.039, de 18/11/2016, por não contemplar a matéria do pedido.
<b>(11) BR 30 2017 000920-4</b>	Código 49 - Perda de Prioridade (22) 01/03/2017 (71) SEIKO EPSON CORPORATION (JP) (74) Daniel Advogados (Alt.de Daniel & Cia) Referente à Reivindicação de Prioridade JP 2016-018925, de 02/09/2016, por não haver correspondência entre a matéria apresentada na prioridade e a apresentada no depósito. Referente à Reivindicação de Prioridade JP 2016-018927, de 02/09/2016, por não haver correspondência entre a matéria apresentada na prioridade e a apresentada no depósito.
<b>(11) BR 30 2017 001119-5</b>	Código 49 - Perda de Prioridade (22) 10/03/2017 (71) VICTOR EQUIPMENT COMPANY (US) (74) Dannemann, Siemsen, Bigler & Ipanema Moreira Referente à reivindicação de Prioridade nº US29/577,759 de 15/09/2016, por não haver correspondência com a matéria apresentada no pedido. Parte dos elementos foi retirada.
<b>(11) BR 30 2018 000707-7</b>	Código 49 - Perda de Prioridade (22) 26/02/2018 (71) LG ELECTRONICS INC. (KR) (74) DANNEMANN, SIEMSEN, BIGLER & IPANEMA MOREIRA Referente à Reivindicação de Prioridade nº 30-2017-0040617, de 31/08/2017, por não haver correspondência entre a matéria apresentada na prioridade e a apresentada no depósito. A face frontal do objeto da prioridade apresenta configuração, semelhante a uma textura, composta por pequenos de orfícios circulares. No depósito nacional, essa mesma face não apresenta tal textura, possuindo superfície lisa.
<b>(21) BR 30 2018 001048-5</b>	Código 49 - Perda de Prioridade (22) 16/03/2018



---

(71) PFIZER INC. (US)

(74) Matos & Associados - Advogados

Referente à reivindicação da Prioridade US 29/636,428, de 08/02/2018, por ter apresentado matéria diversa do depósito nacional.



### **Código 53.7 - Pedido Julgado Procedente - Registro Declarado Nulo**

Ação judicial transitada em julgado. Pedido de nulidade considerado procedente: tornados nulos os efeitos da concessão do registro.

---

**(11) BR 30 2012 003051-0**

Código 53.7 - Pedido Julgado Procedente - Registro Declarado Nulo

(22) 19/06/2012

(15) 25/06/2013

(73) Riberman Plásticos Industriais Ltda (BR/SP)

(74) Vilage Marcas & Patentes S/S Ltda

NOTIFICAÇÃO DE DECISÃO JUDICIAL REFERENTE AO REGISTRO INPI:

52400.033333/2017-62 Origem: 031ª Vara Federal do Rio de Janeiro Ação

Ordinária nº: 0002258-18.2017.4.02.5101 Autor: AGRO PASTORIL PASCHOAL

CAMPANELLI S/A Réu: RIBERMAN PLÁSTICOS INDUSTRIAIS LTDA. Decisão:

“Diante do exposto, JULGO PROCEDENTE O PEDIDO, para declarar a nulidade do registro de desenho industrial nº DI BR 30 2012 003051-0, nos termos do art. 487, I, do CPC.”



**Código 55 - Exigências Diversas**

Formulada exigência para adequação ou cumprimento de disposições legais no prazo de 60 (sessenta) dias desta data.

---

**(21) BR 30 2015 004108-0**

Código 55 - Exigências Diversas

(22) 02/09/2015

(71) GERALDO HERCULANO RAMOS (BR/PR) ; VIVIANE BRAZELINA LIMA FERREIRA (BR/PR)

(74) YNGA DO BRASIL PATENTE E MARCAS LTDA

O presente pedido possui dois depositantes e houve constituição de procurador. Após o depósito, duas petições de desistência foram protocoladas pelo interessado GERALDO HERCULANO RAMOS, constante como um dos depositantes do Pedido de Registro de Desenho Industrial BR 30 2015 004108-0. O segundo depositante, VIVIANE BRAZELINA LIMA FERREIRA, apresentou manifestação solicitando que o INPI não proceda com a desistência e manifestando seu interesse em prosseguir com o pedido. Solicitamos manifestação das partes sobre as petições apresentadas para subsidiar a análise administrativa do caso.

---

**(21) BR 30 2015 004110-2**

Código 55 - Exigências Diversas

(22) 02/09/2015

(71) GERALDO HERCULANO RAMOS (BR/PR) ; VIVIANE BRAZELINA LIMA FERREIRA (BR/PR)

(74) YNGA DO BRASIL PATENTE E MARCAS LTDA

O presente pedido possui dois depositantes e houve constituição de procurador. Após o depósito, duas petições de desistência foram protocoladas pelo interessado GERALDO HERCULANO RAMOS, constante como um dos depositantes do Pedido de Registro de Desenho Industrial BR 30 2015 004110-2. O segundo depositante, VIVIANE BRAZELINA LIMA FERREIRA, apresentou manifestação solicitando que o INPI não proceda com a desistência e manifestando seu interesse em prosseguir com o pedido. Solicitamos manifestação das partes sobre as petições apresentadas para subsidiar a análise administrativa do caso.



**Código 56 - Transferência Deferida**

Notificação do deferimento da transferência requerida.

---

**(11) DI 6100411-1** Código 56 - Transferência Deferida  
(22) 01/03/2001  
(15) 02/10/2001  
(71) ABB TECHNOLOGY AG (CH)  
(74) ARARIPE & ASSOCIADOS  
Transferido de Abb Oy, conforme petição nº 020150016639, de 28/10/2015.

---

**(11) DI 6100412-0** Código 56 - Transferência Deferida  
(22) 01/03/2001  
(15) 12/03/2002  
(71) ABB TECHNOLOGY AG (CH)  
(74) ARARIPE & ASSOCIADOS  
Transferido de Abb Oy, conforme petição nº 020150016638, de 28/10/2015.

---

**(11) DI 6502223-8** Código 56 - Transferência Deferida  
(22) 23/06/2005  
(15) 09/08/2005  
(71) ARCONIC INDÚSTRIA E COMÉRCIO DE METAIS LTDA. (BR/SP)  
(74) Dannemann, Siemsen, Bigler & Ipanema Moreira  
Transferência deferida de Alcoa Alumínio S/A, conforme petição nº 870170038251, de 06/06/2017.

---

**(11) DI 6600911-1** Código 56 - Transferência Deferida  
(22) 03/04/2006  
(15) 30/05/2006  
(71) ARCONIC INDÚSTRIA E COMÉRCIO DE METAIS LTDA. (BR/SP)  
(74) Dannemann, Siemsen, Bigler & Ipanema Moreira  
Transferência deferida de Alcoa Alumínio S/A, conforme petição nº 870170038500, de 06/06/2017.

---

**(11) DI 6601090-0** Código 56 - Transferência Deferida  
(22) 03/04/2006  
(15) 06/06/2006  
(71) ARCONIC INDÚSTRIA E COMÉRCIO DE METAIS LTDA. (BR/SP)  
(74) Dannemann, Siemsen, Bigler & Ipanema Moreira  
Transferência deferida de Alcoa Alumínio S/A, conforme petição nº 870170038365, de 06/06/2017.

---

**(11) DI 6601095-0** Código 56 - Transferência Deferida



---

(22) 03/04/2006  
(15) 13/06/2006  
(71) ARCONIC INDÚSTRIA E COMÉRCIO DE METAIS LTDA. (BR/SP)  
(74) Dannemann , Siemsen, Bigler & Ipanema Moreira  
Transferência deferida de Alcoa Alumínio S/A, conforme petição nº  
870170038455, de 06/06/2017.

---

**(11) DI 6601105-1**

Código 56 - Transferência Deferida  
(22) 03/04/2006  
(15) 06/06/2006  
(71) Alcoa Alumínio S/A (BR/SP)  
(74) Dannemann, Siemsen, Bigler & Ipanema Moreira  
Transferência deferida de Alcoa Alumínio S/A, conforme petição nº  
870170038307, de 06/06/2017.

---

**(11) DI 6803970-0**

Código 56 - Transferência Deferida  
(22) 15/09/2008  
(15) 06/10/2009  
(71) TRON INDUSTRIAL REFRIGERAÇÃO E ELETRÔNICA LTDA (BR/SP)  
(74) Vilage Marcas & Patentes S/S LTDA  
Transferência deferida de Omar Soubhia, conforme petição nº 870180066600, de  
01/08/2018.

---

**(11) DI 6803971-9**

Código 56 - Transferência Deferida  
(22) 15/09/2008  
(15) 06/10/2009  
(71) TRON INDUSTRIAL REFRIGERAÇÃO E ELETRÔNICA LTDA (BR/SP)  
(74) Vilage Marcas & Patentes S/S LTDA  
Transferência deferida de Omar Soubhia, conforme petição nº 870180066605, de  
01/08/2018.

---

**(11) DI 7000940-6**

Código 56 - Transferência Deferida  
(22) 19/03/2010  
(15) 05/10/2010  
(71) MORRO GRANDE INDÚSTRIA E COMÉRCIO DE PRODUTOS DE FIBRA  
DE VIDRO LTDA. (BR/SC)  
(74) Sandro Conrado da Silva  
Transferência deferida de Érico Tormen, conforme petição nº 870180017309, de  
02/03/2018.

---

**(11) DI 7005112-7**

Código 56 - Transferência Deferida  
(22) 20/12/2010  
(15) 21/06/2011  
(71) MORRO GRANDE INDÚSTRIA E COMÉRCIO DE PRODUTOS DE FIBRA



---

DE VIDRO LTDA. (BR/SC)  
(74) LUANA KLAUS  
Transferência deferida de Chapecó Indústria e Comércio de Fibras Ltda.,  
conforme petição nº 870180017307, de 02/03/2018.

---

**(11) DI 7100496-3**

Código 56 - Transferência Deferida  
(22) 22/02/2011  
(15) 23/10/2012  
(71) ABJ GESTÃO DE ATIVOS INTANGÍVEIS - EIRELI (BR/SP)  
(74) PEZZUOL & ASSOCIADOS MARCAS E PATENTES LTDA.  
Transferência deferida de Alexandre de Azevedo Pimentel, conforme petição nº  
870170064393, de 31/08/2017.

---

**(11) DI 7104593-7**

Código 56 - Transferência Deferida  
(22) 26/08/2011  
(15) 06/05/2014  
(71) ABJ GESTÃO DE ATIVOS INTANGÍVEIS - EIRELI (BR/SP)  
(74) PEZZUOL & ASSOCIADOS MARCAS E PATENTES  
Transferência deferida de Alexandre de Azevedo Pimentel, conforme petição nº  
870170064420, de 31/08/2017.

---

**(11) DI 7105757-9**

Código 56 - Transferência Deferida  
(22) 21/11/2011  
(15) 29/05/2012  
(71) ABJ GESTÃO DE ATIVOS INTANGÍVEIS - EIRELI (BR/SP)  
(74) PEZZUOL & ASSOCIADOS MARCAS E PATENTES LTDA.  
Transferência deferida de Alexandre de Azevedo Pimentel, conforme petição nº  
870170064418, de 31/08/2017.

---

**(11) DI 7106011-1**

Código 56 - Transferência Deferida  
(22) 13/12/2011  
(15) 05/06/2012  
(71) ABJ GESTÃO DE ATIVOS INTANGÍVEIS - EIRELI (BR/SP)  
(74) PEZZUOL & ASSOCIADOS MARCAS E PATENTES LTDA.  
Transferência deferida de Alexandre de Azevedo Pimentel, conforme petição nº  
870170064415, de 31/08/2017.



### Código 58 - Transferência em Exigência

Exigência referente ao pedido de transferência requerida. Desta data corre o prazo de 60 (sessenta) dias para cumprimento da exigência formulada, sob pena de Arquivamento da Petição do pedido de Transferência.

---

**(11) BR 30 2013 004930-2**

Código 58 - Transferência em Exigência

(22) 27/09/2013

(15) 02/09/2014

(71) CIRCUIT EQUIPAMENTS ESPORTIVOS LTDA (BR/SP)

(74) ALEXANDRE FUKUDA YAMASHITA

Necessária a apresentação de Guia de Recolhimento da União, sob o código de serviço nº 113, relativa à alteração da razão social da cedente. Esta exigência deve ser cumprida, mediante Guia de Recolhimento da União, sob o código de serviço nº 105. Em referência ao protocolo nº 870180067748, de 03/08/2018.

---

**(11) BR 30 2013 004931-0**

Código 58 - Transferência em Exigência

(22) 27/09/2013

(15) 02/09/2014

(71) CIRCUIT EQUIPAMENTOS ESPORTIVOS LTDA (BR/SP)

(74) ALEXANDRE FUKUDA YAMASHITA

Necessária a apresentação de Guia de Recolhimento da União, sob o código de serviço nº 113, relativa à alteração da razão social da cedente. Esta exigência deve ser cumprida, mediante Guia de Recolhimento da União, sob o código de serviço nº 105. Em referência ao protocolo nº 870180067752, de 03/08/2018.

---

**(11) BR 30 2013 004932-9**

Código 58 - Transferência em Exigência

(22) 27/09/2013

(15) 02/09/2014

(71) CIRCUIT EQUIPAMENTOS ESPORTIVOS LTDA (BR/SP)

(74) ALEXANDRE FUKUDA YAMASHITA

Necessária a apresentação de Guia de Recolhimento da União, sob o código de serviço nº 113, relativa à alteração da razão social da cedente. Esta exigência deve ser cumprida, mediante Guia de Recolhimento da União, sob o código de serviço nº 105. Em referência ao protocolo nº 870180067754, de 03/08/2018.

---

**(11) BR 30 2013 006565-0**

Código 58 - Transferência em Exigência

(22) 17/12/2013

(15) 09/09/2014

(71) CIRCUIT EQUIPAMENTOS ESPORTIVOS LTDA (BR/SP)

(74) ALEXANDRE FUKUDA YAMASHITA

Necessária a apresentação de Guia de Recolhimento da União, sob o código de serviço nº 113, relativa à alteração da razão social da cedente. Esta exigência deve ser cumprida, mediante Guia de Recolhimento da União, sob o código de



---

serviço nº 105. Em referência ao protocolo nº 870180067746, de 03/08/2018.

---

**(11) BR 30 2013 006566-9**

Código 58 - Transferência em Exigência

(22) 17/12/2013

(15) 09/09/2014

(71) CIRCUIT EQUIPAMENTOS ESPORTIVOS LTDA (BR/SP)

(74) ALEXANDRE FUKUDA YAMASHITA

Necessária a apresentação de Guia de Recolhimento da União, sob o código de serviço nº 113, relativa à alteração da razão social da cedente. Esta exigência deve ser cumprida, mediante Guia de Recolhimento da União, sob o código de serviço nº 105. Em referência ao protocolo nº 870180067745, de 03/08/2018.

---

**(11) DI 6402755-4**

Código 58 - Transferência em Exigência

(22) 30/07/2004

(15) 05/10/2004

(71) PLÁSTICOS ITAQUÁ PRODUTOS SINTÉTICOS LTDA. (BR/SP)

(74) PEZZUOL MARCAS E PATENTES LTDA

Esclareça a divergência entre os dados do atual titular e os dados do cedente, apresentados na petição 870170064680, de 31/08/2017. Caso tenha ocorrido alteração de nome e/ou de sede do titular, essa alteração deve ser solicitada, via petição, antes da transferência.

---

**(11) DI 6500462-0**

Código 58 - Transferência em Exigência

(22) 15/03/2005

(15) 07/06/2005

(71) Alcoa Alumínio S/A (BR/SP)

(74) Dannemann, Siemsen, Bigler & Ipanema Moreira

Necessário esclarecer a divergência entre o número do cadastro nacional de pessoa jurídica, que consta, para o titular, em nosso banco de dados, e àquele apresentado como o sendo da cedente. Caso tenha ocorrido transferência de titularidade anterior, essa deve ser solicitada, via petição. Em referência às petições nº 870170038236, de 06/06/2017 e nº 870170101982, de 26/12/2017.

---

**(11) DI 6500463-9**

Código 58 - Transferência em Exigência

(22) 15/03/2005

(15) 07/06/2005

(71) Alcoa Alumínio S/A (BR/SP)

(74) Dannemann, Siemsen, Bigler & Ipanema Moreira

Necessário esclarecer a divergência entre o número do cadastro nacional de pessoa jurídica, que consta, para o titular, em nosso banco de dados, e àquele apresentado como o sendo da cedente. Caso tenha ocorrido transferência de titularidade anterior, essa deve ser solicitada, via petição. Em referência às petições nº 870170038244, de 06/06/2017 e nº 870170101914, de 26/12/2017.

---



---

**(11) DI 6500473-6**

Código 58 - Transferência em Exigência

(22) 15/03/2005

(15) 07/06/2005

(71) Alcoa Alumínio S/A (BR/SP)

(74) Dannemann, Siemsen, Bigler &amp; Ipanema Moreira

Necessário esclarecer a divergência entre o número do cadastro nacional de pessoa jurídica, que consta, para o titular, em nosso banco de dados, e àquele apresentado como o sendo da cedente. Caso tenha ocorrido transferência de titularidade anterior, essa deve ser solicitada, via petição. Em referência às petições nº 870170038226, de 06/06/2017 e nº 870170101761, de 26/12/2017.

---

**(11) DI 6500508-2**

Código 58 - Transferência em Exigência

(22) 28/02/2005

(15) 10/05/2005

(71) Alcoa Alumínio S/A (BR/SP)

(74) Dannemann, Siemsen, Bigler &amp; Ipanema Moreira

Necessário esclarecer a divergência entre o número do cadastro nacional de pessoa jurídica, que consta, para o titular, em nosso banco de dados, e àquele apresentado como o sendo da cedente. Caso tenha ocorrido transferência de titularidade anterior, essa deve ser solicitada, via petição. Em referência às petições nº 870170038221, de 06/06/2017 e nº 870170101818, de 26/12/2017.

---

**(11) DI 6502043-0**

Código 58 - Transferência em Exigência

(22) 08/06/2005

(15) 09/08/2005

(71) Alcoa Alumínio S/A (BR/SP)

(74) Dannemann, Siemsen, Bigler &amp; Ipanema Moreira

Necessário esclarecer a divergência entre o número do cadastro nacional de pessoa jurídica, que consta, para o titular, em nosso banco de dados, e àquele apresentado como o sendo da cedente. Caso tenha ocorrido transferência de titularidade anterior, essa deve ser solicitada, via petição. Em referência às petições nº 870170038248, de 06/06/2017 e nº 870170101969, de 26/12/2017.

---

**(11) DI 6502220-3**

Código 58 - Transferência em Exigência

(22) 23/06/2005

(15) 09/08/2005

(71) Alcoa Alumínio S/A (BR/SP)

(74) Dannemann, Siemsen, Bigler &amp; Ipanema Moreira

Necessário esclarecer a divergência entre o número do cadastro nacional de pessoa jurídica, que consta, para o titular, em nosso banco de dados, e àquele apresentado como o sendo da cedente. Caso tenha ocorrido transferência de titularidade anterior, essa deve ser solicitada, via petição. Em referência às petições nº 870170038294, de 06/06/2017 e nº 870170101890, de 26/12/2017.



---

**(11) DI 6502221-1** Código 58 - Transferência em Exigência  
(22) 23/06/2005  
(15) 16/08/2005  
(71) Alcoa Alumínio S/A (BR/SP)  
(74) Dannemann, Siemsen, Bigler & Ipanema Moreira  
Necessário esclarecer a divergência entre o número do cadastro nacional de pessoa jurídica, que consta, para o titular, em nosso banco de dados, e àquele apresentado como o sendo da cedente. Caso tenha ocorrido transferência de titularidade anterior, essa deve ser solicitada, via petição. Em referência às petições nº 870170038257, de 06/06/2017 e nº 870170101878, de 26/12/2017.

---

**(11) DI 6503108-3** Código 58 - Transferência em Exigência  
(22) 23/08/2005  
(15) 25/10/2005  
(71) Alcoa Alumínio S/A (BR/SP)  
(74) Dannemann, Siemsen, Bigler & Ipanema Moreira  
Necessário esclarecer a divergência entre o número do cadastro nacional de pessoa jurídica, que consta, para o titular, em nosso banco de dados, e àquele apresentado como o sendo da cedente. Caso tenha ocorrido transferência de titularidade anterior, essa deve ser solicitada, via petição. Em referência às petições nº 870170038302, de 06/06/2017 e nº 870170101940, de 26/12/2017.

---

**(11) DI 6504579-3** Código 58 - Transferência em Exigência  
(22) 06/12/2005  
(15) 07/03/2006  
(71) Alcoa Alumínio S/A (BR/SP)  
(74) Dannemann, Siemsen, Bigler & Ipanema Moreira  
Necessário esclarecer a divergência entre o número do cadastro nacional de pessoa jurídica, que consta, para o titular, em nosso banco de dados, e àquele apresentado como o sendo da cedente. Caso tenha ocorrido transferência de titularidade anterior, essa deve ser solicitada, via petição. Em referência às petições nº 870170038201, de 06/06/2017 e nº 870170101867, de 26/12/2017.

---

**(11) DI 6504580-7** Código 58 - Transferência em Exigência  
(22) 06/12/2005  
(15) 07/03/2006  
(71) Alcoa Alumínio S/A (BR/SP)  
(74) Dannemann, Siemsen, Bigler & Ipanema Moreira  
Necessário esclarecer a divergência entre o número do cadastro nacional de pessoa jurídica, que consta, para o titular, em nosso banco de dados, e àquele apresentado como o sendo da cedente. Caso tenha ocorrido transferência de titularidade anterior, essa deve ser solicitada, via petição. Em referência às petições nº 870170038210, de 06/06/2017 e nº 870170101924, de 26/12/2017.



---

**(11) DI 6504581-5**

Código 58 - Transferência em Exigência

(22) 06/12/2005

(15) 07/03/2006

(71) Alcoa Alumínio S/A (BR/SP)

(74) Dannemann, Siemsen, Bigler &amp; Ipanema Moreira

Necessário esclarecer a divergência entre o número do cadastro nacional de pessoa jurídica, que consta, para o titular, em nosso banco de dados, e àquele apresentado como o sendo da cedente. Caso tenha ocorrido transferência de titularidade anterior, essa deve ser solicitada, via petição. Em referência às petições nº 870170038207, de 06/06/2017 e nº 870170101990, de 26/12/2017.

---

**(11) DI 6600912-0**

Código 58 - Transferência em Exigência

(22) 03/04/2006

(15) 30/05/2006

(71) Alcoa Alumínio S/A (BR/SP)

(74) Dannemann, Siemsen, Bigler &amp; Ipanema Moreira

Necessário esclarecer a divergência entre o número do cadastro nacional de pessoa jurídica, que consta, para o titular, em nosso banco de dados, e àquele apresentado como o sendo da cedente. Caso tenha ocorrido transferência de titularidade anterior, essa deve ser solicitada, via petição. Em referência às petições nº 870170038391, de 06/06/2017 e nº 870180002833, de 12/01/2018.

---

**(11) DI 6600917-0**

Código 58 - Transferência em Exigência

(22) 03/04/2006

(15) 30/05/2006

(71) Alcoa Alumínio S/A (BR/SP)

(74) Dannemann, Siemsen, Bigler &amp; Ipanema Moreira

Necessário esclarecer a divergência entre o número do cadastro nacional de pessoa jurídica, que consta, para o titular, em nosso banco de dados, e àquele apresentado como o sendo da cedente. Caso tenha ocorrido transferência de titularidade anterior, essa deve ser solicitada, via petição. Em referência às petições nº 870170038562, de 07/06/2017 e nº 870180002827, de 12/01/2018.

---

**(11) DI 6601079-9**

Código 58 - Transferência em Exigência

(22) 03/04/2006

(15) 06/06/2006

(71) Alcoa Alumínio S/A (BR/SP)

(74) Dannemann, Siemsen, Bigler &amp; Ipanema Moreira

Necessário esclarecer a divergência entre o número do cadastro nacional de pessoa jurídica, que consta, para o titular, em nosso banco de dados, e àquele apresentado como o sendo da cedente. Caso tenha ocorrido transferência de titularidade anterior, essa deve ser solicitada, via petição. Em referência às petições nº 870170038452, de 06/06/2017 e nº 870180002823, de 12/01/2018.



---

**(11) DI 6601080-2**

Código 58 - Transferência em Exigência

(22) 03/04/2006

(15) 06/06/2006

(71) Alcoa Alumínio S/A (BR/SP)

(74) Dannemann, Siemsen, Bigler &amp; Ipanema Moreira

Necessário esclarecer a divergência entre o número do cadastro nacional de pessoa jurídica, que consta, para o titular, em nosso banco de dados, e àquele apresentado como o sendo da cedente. Caso tenha ocorrido transferência de titularidade anterior, essa deve ser solicitada, via petição. Em referência às petições nº 870170038353, de 06/06/2017 e nº 870180002907, de 12/01/2018.

---

**(11) DI 6601081-0**

Código 58 - Transferência em Exigência

(22) 03/04/2006

(15) 06/06/2006

(71) Alcoa Alumínio S/A (BR/SP)

(74) Dannemann, Siemsen, Bigler &amp; Ipanema Moreira

Necessário esclarecer a divergência entre o número do cadastro nacional de pessoa jurídica, que consta, para o titular, em nosso banco de dados, e àquele apresentado como o sendo da cedente. Caso tenha ocorrido transferência de titularidade anterior, essa deve ser solicitada, via petição. Em referência às petições nº 870170038420, de 06/06/2017 e nº 870180002926, de 12/01/2018.

---

**(11) DI 6601083-7**

Código 58 - Transferência em Exigência

(22) 03/04/2006

(15) 06/06/2006

(71) Alcoa Alumínio S/A (BR/SP)

(74) Dannemann, Siemsen, Bigler &amp; Ipanema Moreira

Necessário esclarecer a divergência entre o número do cadastro nacional de pessoa jurídica, que consta, para o titular, em nosso banco de dados, e àquele apresentado como o sendo da cedente. Caso tenha ocorrido transferência de titularidade anterior, essa deve ser solicitada, via petição. Em referência às petições nº 870170038441, de 06/06/2017 e nº 870180002866, de 12/01/2018.

---

**(11) DI 6601084-5**

Código 58 - Transferência em Exigência

(22) 03/04/2006

(15) 06/06/2006

(71) Alcoa Alumínio S/A (BR/SP)

(74) Dannemann, Siemsen, Bigler &amp; Ipanema Moreira

Necessário esclarecer a divergência entre o número do cadastro nacional de pessoa jurídica, que consta, para o titular, em nosso banco de dados, e àquele apresentado como o sendo da cedente. Caso tenha ocorrido transferência de titularidade anterior, essa deve ser solicitada, via petição. Em referência às petições nº 870170038383, de 06/06/2017 e nº 870180002830, de 12/01/2018.



---

**(11) DI 6601085-3** Código 58 - Transferência em Exigência  
(22) 03/04/2006  
(15) 06/06/2006  
(71) Alcoa Alumínio S/A (BR/SP)  
(74) Dannemann, Siemsen, Bigler & Ipanema Moreira  
Necessário esclarecer a divergência entre o número do cadastro nacional de pessoa jurídica, que consta, para o titular, em nosso banco de dados, e àquele apresentado como o sendo da cedente. Caso tenha ocorrido transferência de titularidade anterior, essa deve ser solicitada, via petição. Em referência às petições nº 870170038313, de 06/06/2017 e nº 870180002838, de 12/01/2018.

---

**(11) DI 6601096-9** Código 58 - Transferência em Exigência  
(22) 03/04/2006  
(15) 06/06/2006  
(71) Alcoa Alumínio S/A (BR/SP)  
(74) Dannemann, Siemsen, Bigler & Ipanema Moreira  
Necessário esclarecer a divergência entre o número do cadastro nacional de pessoa jurídica, que consta, para o titular, em nosso banco de dados, e àquele apresentado como o sendo da cedente. Caso tenha ocorrido transferência de titularidade anterior, essa deve ser solicitada, via petição. Em referência às petições nº 870170038322, de 06/06/2017 e nº 870180002862, de 12/01/2018.

---

**(11) DI 6601097-7** Código 58 - Transferência em Exigência  
(22) 03/04/2006  
(15) 06/06/2006  
(71) Alcoa Alumínio S/A (BR/SP)  
(74) Dannemann, Siemsen, Bigler & Ipanema Moreira  
Necessário esclarecer a divergência entre o número do cadastro nacional de pessoa jurídica, que consta, para o titular, em nosso banco de dados, e àquele apresentado como o sendo da cedente. Caso tenha ocorrido transferência de titularidade anterior, essa deve ser solicitada, via petição. Em referência às petições nº 870170038434, de 06/06/2017 e nº 870180002840, de 12/01/2018.

---

**(11) DI 6601101-9** Código 58 - Transferência em Exigência  
(22) 03/04/2006  
(15) 06/06/2006  
(71) Alcoa Alumínio S/A (BR/SP)  
(74) Dannemann, Siemsen, Bigler & Ipanema Moreira  
Necessário esclarecer a divergência entre o número do cadastro nacional de pessoa jurídica, que consta, para o titular, em nosso banco de dados, e àquele apresentado como o sendo da cedente. Caso tenha ocorrido transferência de titularidade anterior, essa deve ser solicitada, via petição. Em referência às petições nº 870170038487, de 06/06/2017 e nº 870180002852, de 12/01/2018.



---

**(11) DI 6601103-5** Código 58 - Transferência em Exigência  
(22) 03/04/2006  
(15) 06/06/2006  
(71) Alcoa Alumínio S/A (BR/SP)  
(74) Dannemann , Siemsen, Bigler & Ipanema Moreira  
Necessário esclarecer a divergência entre o número do cadastro nacional de pessoa jurídica, que consta, para o titular, em nosso banco de dados, e àquele apresentado como o sendo da cedente. Caso tenha ocorrido transferência de titularidade anterior, essa deve ser solicitada, via petição. Em referência às petições nº 870170038478, de 06/06/2017 e nº 870180002847, de 12/01/2018.

---

**(11) DI 6601104-3** Código 58 - Transferência em Exigência  
(22) 03/04/2006  
(15) 06/06/2006  
(71) Alcoa Alumínio S/A (BR/SP)  
(74) Dannemann, Siemsen, Bigler & Ipanema Moreira  
Necessário esclarecer a divergência entre o número do cadastro nacional de pessoa jurídica, que consta, para o titular, em nosso banco de dados, e àquele apresentado como o sendo da cedente. Caso tenha ocorrido transferência de titularidade anterior, essa deve ser solicitada, via petição. Em referência às petições nº 870170038467, de 06/06/2017 e nº 870180002856, de 12/01/2018.

---

**(11) DI 6603350-0** Código 58 - Transferência em Exigência  
(22) 21/09/2006  
(15) 02/01/2007  
(71) Alcoa Alumínio S/A (BR/SP)  
(74) Dannemann, Siemsen, Bigler & Ipanema Moreira  
Necessário esclarecer a divergência entre o número do cadastro nacional de pessoa jurídica, que consta, para o titular, em nosso banco de dados, e àquele apresentado como o sendo da cedente. Caso tenha ocorrido transferência de titularidade anterior, essa deve ser solicitada, via petição. Em referência às petições nº 870170038565, de 07/06/2017 e nº 870180002843, de 12/01/2018.

---

**(11) DI 6603351-9** Código 58 - Transferência em Exigência  
(22) 21/09/2006  
(15) 02/01/2007  
(71) Alcoa Alumínio S/A (BR/SP)  
(74) Dannemann , Siemsen, Bigler & Ipanema Moreira  
Necessário esclarecer a divergência entre o número do cadastro nacional de pessoa jurídica, que consta, para o titular, em nosso banco de dados, e àquele apresentado como o sendo da cedente. Caso tenha ocorrido transferência de titularidade anterior, essa deve ser solicitada, via petição. Em referência às petições nº 870170038598, de 07/06/2017 e nº 870180002859, de 12/01/2018.



---

**(11) DI 6603353-5**

Código 58 - Transferência em Exigência

(22) 21/09/2006

(15) 02/01/2007

(71) Alcoa Alumínio S/A (BR/SP)

(74) Dannemann , Siemsen, Bigler &amp; Ipanema Moreira

Necessário esclarecer a divergência entre o número do cadastro nacional de pessoa jurídica, que consta, para o titular, em nosso banco de dados, e àquele apresentado como o sendo da cedente. Caso tenha ocorrido transferência de titularidade anterior, essa deve ser solicitada, via petição. Em referência às petições nº 870170038576, de 07/06/2017 e nº 870180002922, de 12/01/2018.

---

**(11) DI 6603354-3**

Código 58 - Transferência em Exigência

(22) 21/09/2006

(15) 02/01/2007

(71) Alcoa Alumínio S/A (BR/SP)

(74) Dannemann , Siemsen, Bigler &amp; Ipanema Moreira

Necessário esclarecer a divergência entre o número do cadastro nacional de pessoa jurídica, que consta, para o titular, em nosso banco de dados, e àquele apresentado como o sendo da cedente. Caso tenha ocorrido transferência de titularidade anterior, essa deve ser solicitada, via petição. Em referência às petições nº 870170038588, de 07/06/2017 e nº 870180002764, de 12/01/2018.

---

**(11) DI 6904303-5**

Código 58 - Transferência em Exigência

(22) 11/11/2009

(15) 11/01/2011

(71) HENKEL IP &amp; HOLDING GMBH (DE)

(74) DANNEMANN, SIEMSEN, BIGLER &amp; IPANEMA MOREIRA

Necessário esclarecer divergência quanto à anotação de transferência de titular, tendo em vista que, conforme nossa base de dados, a cessionária já é a atual titular do registro. Em referência à petição nº 870160063763, de 31/10/2016.



**Código 59 - Alteração de Nome Deferida**

Notificação do deferimento da alteração de nome requerida.

---

<b>(11) BR 30 2016 003984-4</b>	Código 59 - Alteração de Nome Deferida (22) 09/09/2016 (15) 29/08/2017 (71) BETTANIN S.A. (BR/RS) (74) LEÃO PROPRIEDADE INTELECTUAL Nome alterado de Bettanin Industrial S.A., conforme petição nº 870180068351, de 07/08/2018.
<b>(11) BR 30 2017 001818-1</b>	Código 59 - Alteração de Nome Deferida (22) 27/04/2017 (15) 19/12/2017 (71) BETTANIN S.A. (BR/RS) (74) LEÃO PROPRIEDADE INTELECTUAL Nome alterado de Bettanin Industrial S.A., conforme petição nº 870180068339, de 07/08/2018.
<b>(11) BR 30 2017 001819-0</b>	Código 59 - Alteração de Nome Deferida (22) 27/04/2017 (15) 02/05/2018 (71) BETTANIN S.A. (BR/RS) (74) LEÃO PROPRIEDADE INTELECTUAL Nome alterado de Bettanin Industrial S.A., conforme petição nº 870180068320, de 07/08/2018.
<b>(11) BR 30 2017 001821-1</b>	Código 59 - Alteração de Nome Deferida (22) 27/04/2017 (15) 19/12/2017 (71) BETTANIN S.A. (BR/RS) (74) LEÃO PROPRIEDADE INTELECTUAL Nome alterado de Bettanin Industrial S.A., conforme petição nº 870180068328, de 07/08/2018.
<b>(11) DI 5600060-0</b>	Código 59 - Alteração de Nome Deferida (22) 19/01/1996 (15) 18/11/1997 (73) BETTANIN S.A. (BR/RS) (74) LEÃO PROPRIEDADE INTELECTUAL Nome alterado de Bettanin Industrial S/A, conforme petição nº 870180067906, de 06/08/2018.



---

<b>(11) DI 5601028-1</b>	Código 59 - Alteração de Nome Deferida (22) 21/06/1996 (15) 21/10/1997 (73) BETTANIN S.A. (BR/RS) (74) LEÃO PROPRIEDADE INTELECTUAL Nome alterado de Bettanin Industrial S/A, conforme petição nº 870180067922, de 06/08/2018.
<b>(11) DI 5601595-0</b>	Código 59 - Alteração de Nome Deferida (22) 13/09/1996 (15) 03/11/1999 (71) BETTANIN S.A. (BR/RS) (74) LEÃO PROPRIEDADE INTELECTUAL Nome alterado de Bettanin Industrial S/A, conforme petição nº 870180067932, de 06/08/2018.
<b>(11) DI 5601675-1</b>	Código 59 - Alteração de Nome Deferida (22) 16/10/1996 (15) 27/01/1998 (73) BETTANIN S.A. (BR/RS) (74) LEÃO PROPRIEDADE INTELECTUAL Nome alterado de Bettanin Industrial S.A., conforme petição nº 870180068351, de 07/08/2018.
<b>(11) DI 5602159-3</b>	Código 59 - Alteração de Nome Deferida (22) 30/12/1996 (15) 15/12/1998 (71) BETTANIN S.A. (BR/RS) (74) LEÃO PROPRIEDADE INTELECTUAL Nome alterado de Bettanin Industrial S.A., conforme petição nº 870180068413, de 07/08/2018.
<b>(11) DI 5602160-7</b>	Código 59 - Alteração de Nome Deferida (22) 30/12/1996 (15) 15/12/1998 (71) BETTANIN S.A. (BR/RS) (74) LEÃO PROPRIEDADE INTELECTUAL Nome alterado de Bettanin Industrial S.A., conforme petição nº 870180068418, de 07/08/2018.
<b>(11) DI 5701150-8</b>	Código 59 - Alteração de Nome Deferida (22) 01/07/1997 (15) 06/10/1998

---



---

(71) BETTANIN S.A. (BR/RS)  
(74) LEÃO PROPRIEDADE INTELECTUAL  
Nome alterado de Bettanin Industrial S.A., conforme petição nº 870180068422,  
de 07/08/2018.

---

**(11) DI 5701254-7**

Código 59 - Alteração de Nome Deferida  
(22) 14/07/1997  
(15) 06/10/1998  
(71) BETTANIN S.A. (BR/RS)  
(74) LEÃO PROPRIEDADE INTELECTUAL  
Nome alterado de Bettanin Industrial S/A, conforme petição nº 870180067894, de  
06/08/2018.

---

**(11) DI 5702254-2**

Código 59 - Alteração de Nome Deferida  
(22) 11/12/1997  
(15) 30/03/1999  
(71) BETTANIN S.A. (BR/RS)  
(74) LEÃO PROPRIEDADE INTELECTUAL  
Nome alterado de Bettanin Industrial S.A., conforme petição nº 870180068428,  
de 07/08/2018.

---

**(11) DI 5800903-5**

Código 59 - Alteração de Nome Deferida  
(22) 29/05/1998  
(15) 30/03/1999  
(71) BETTANIN S.A. (BR/RS)  
(74) LEÃO PROPRIEDADE INTELECTUAL  
Nome alterado de Bettanin Industrial S.A., conforme petição nº 870180068430,  
de 07/08/2018.

---

**(11) DI 5800904-3**

Código 59 - Alteração de Nome Deferida  
(22) 29/05/1998  
(15) 30/03/1999  
(71) BETTANIN S.A. (BR/RS)  
(74) LEÃO PROPRIEDADE INTELECTUAL  
Nome alterado de Bettanin Industrial S.A., conforme petição nº 870180068434,  
de 07/08/2018.

---

**(11) DI 5801564-7**

Código 59 - Alteração de Nome Deferida  
(22) 21/08/1998  
(15) 21/09/1999  
(71) ABJ GESTÃO DE ATIVOS INTANGÍVEIS - EIRELI (BR/SP)  
(74) PEZZUOL & ASSOCIADOS MARCAS E PATENTES LTDA.  
Nome alterado de Marfinite Produtos Sintéticos Ltda., conforme petição nº  
870170064756, de 31/08/2017.



---

<b>(11) DI 5802479-4</b>	Código 59 - Alteração de Nome Deferida (22) 30/12/1998 (15) 14/12/1999 (71) BETTANIN S.A. (BR/RS) (74) LEÃO PROPRIEDADE INTELECTUAL Nome alterado de Bettanin Industrial S.A., conforme petição nº 870180068441, de 07/08/2018.
<b>(11) DI 5901052-5</b>	Código 59 - Alteração de Nome Deferida (22) 01/06/1999 (15) 21/12/1999 (71) BETTANIN S.A. (BR/RS) (74) LEÃO PROPRIEDADE INTELECTUAL Nome alterado de Bettanin Industrial S.A., conforme petição nº 870180068445, de 07/08/2018.
<b>(11) DI 5901485-7</b>	Código 59 - Alteração de Nome Deferida (22) 23/07/1999 (15) 21/12/1999 (71) BETTANIN S.A. (BR/RS) (74) LEÃO PROPRIEDADE INTELECTUAL Nome alterado de Bettanin Industrial S.A., conforme petição nº 870180068448, de 07/08/2018.
<b>(11) DI 5901509-8</b>	Código 59 - Alteração de Nome Deferida (22) 06/08/1999 (15) 22/02/2000 (71) BETTANIN S.A. (BR/RS) (74) LEÃO PROPRIEDADE INTELECTUAL Nome alterado de Bettanin Industrial S.A., conforme petição nº 870180068450, de 07/08/2018.
<b>(11) DI 5901561-6</b>	Código 59 - Alteração de Nome Deferida (22) 06/08/1999 (15) 21/12/1999 (71) BETTANIN S.A. (BR/RS) (74) LEÃO PROPRIEDADE INTELECTUAL Nome alterado de Bettanin Industrial S.A., conforme petição nº 870180068454, de 07/08/2018.
<b>(11) DI 5901697-3</b>	Código 59 - Alteração de Nome Deferida (22) 08/09/1999 (15) 19/12/2000

---



---

(71) BETTANIN S.A. (BR/RS)  
(74) LEÃO PROPRIEDADE INTELECTUAL  
Nome alterado de Bettanin Industrial S.A., conforme petição nº 870180068461,  
de 07/08/2018.

---

**(11) DI 6000370-7**

Código 59 - Alteração de Nome Deferida  
(22) 23/03/2000  
(15) 12/09/2000  
(71) BETTANIN S.A. (BR/RS)  
(74) LEÃO PROPRIEDADE INTELECTUAL  
Nome alterado de Bettanin Industrial S.A., conforme petição nº 870180068464,  
de 07/08/2018.

---

**(11) DI 6000518-1**

Código 59 - Alteração de Nome Deferida  
(22) 05/04/2000  
(15) 29/08/2000  
(71) BETTANIN S.A. (BR/RS)  
(74) LEÃO PROPRIEDADE INTELECTUAL  
Nome alterado de Bettanin Industrial S.A., conforme petição nº 870180068467,  
de 07/08/2018.

---

**(11) DI 6000519-0**

Código 59 - Alteração de Nome Deferida  
(22) 05/04/2000  
(15) 22/08/2000  
(71) BETTANIN S.A. (BR/RS)  
(74) LEÃO PROPRIEDADE INTELECTUAL  
Nome alterado de Bettanin Industrial S.A., conforme petição nº 870180068470,  
de 07/08/2018.

---

**(11) DI 6001432-6**

Código 59 - Alteração de Nome Deferida  
(22) 14/06/2000  
(15) 29/05/2001  
(71) ABJ GESTÃO DE ATIVOS INTANGÍVEIS - EIRELI (BR/SP)  
(74) PEZZUOL & ASSOCIADOS MARCAS E PATENTES LTDA.  
Nome alterado de Marfinite Produtos Sintéticos Ltda., conforme petição nº  
870170064733, de 31/08/2017.

---

**(11) DI 6001509-8**

Código 59 - Alteração de Nome Deferida  
(22) 26/06/2000  
(15) 29/05/2001  
(71) ABJ GESTÃO DE ATIVOS INTANGÍVEIS - EIRELI (BR/SP)  
(74) PEZZUOL & ASSOCIADOS MARCAS E PATENTES LTDA.  
Nome alterado de Marfinite Produtos Sintéticos Ltda., conforme petição nº  
870170064725, de 31/08/2017.



---

<b>(11) DI 6002733-9</b>	Código 59 - Alteração de Nome Deferida (22) 06/10/2000 (15) 12/06/2001 (71) BETTANIN S.A. (BR/RS) (74) LEÃO PROPRIEDADE INTELECTUAL Nome alterado de Bettanin Industrial S.A., conforme petição nº 870180068474, de 07/08/2018.
<b>(11) DI 6100035-3</b>	Código 59 - Alteração de Nome Deferida (22) 01/02/2001 (15) 19/06/2001 (71) BETTANIN S.A. (BR/RS) (74) LEÃO PROPRIEDADE INTELECTUAL Nome alterado de Bettanin Industrial S.A., conforme petição nº 870180068487, de 07/08/2018.
<b>(11) DI 6101121-5</b>	Código 59 - Alteração de Nome Deferida (22) 19/04/2001 (15) 17/07/2001 (71) BETTANIN S.A. (BR/RS) (74) LEÃO PROPRIEDADE INTELECTUAL Nome alterado de Bettanin Industrial S.A., conforme petição nº 870180068497, de 07/08/2018.
<b>(11) DI 6101122-3</b>	Código 59 - Alteração de Nome Deferida (22) 19/04/2001 (15) 17/07/2001 (71) BETTANIN S.A. (BR/RS) (74) LEÃO PROPRIEDADE INTELECTUAL Nome alterado de Bettanin Industrial S.A., conforme petição nº 870180068506, de 07/08/2018.
<b>(11) DI 6102167-9</b>	Código 59 - Alteração de Nome Deferida (22) 16/08/2001 (15) 29/10/2002 (71) BETTANIN S.A. (BR/RS) (74) LEÃO PROPRIEDADE INTELECTUAL Nome alterado de Bettanin Industrial S.A., conforme petição nº 870180068521, de 07/08/2018.
<b>(11) DI 6102255-1</b>	Código 59 - Alteração de Nome Deferida (22) 29/08/2001 (15) 26/03/2002

---



---

	(71) BETTANIN S.A. (BR/RS) (74) LEÃO PROPRIEDADE INTELECTUAL Nome alterado de Bettanin Industrial S.A., conforme petição nº 870180068534, de 07/08/2018.
<b>(11) DI 6304070-0</b>	Código 59 - Alteração de Nome Deferida (22) 11/11/2003 (15) 25/02/2004 (71) ABJ GESTÃO DE ATIVOS INTANGÍVEIS - EIRELI (BR/SP) (74) PEZZUOL & ASSOCIADOS MARCAS E PATENTES LTDA. Nome alterado de Marfinite Produtos Sintéticos Ltda., conforme petição nº 870170064719, de 31/08/2017.
<b>(11) DI 6401040-6</b>	Código 59 - Alteração de Nome Deferida (22) 19/03/2004 (15) 19/10/2004 (71) ABJ GESTÃO DE ATIVOS INTANGÍVEIS - EIRELI (BR/SP) (74) PEZZUOL & ASSOCIADOS MARCAS E PATENTES LTDA. Nome alterado de Marfinite Produtos Sintéticos Ltda., conforme petição nº 870170064687, de 31/08/2017.
<b>(11) DI 6403273-6</b>	Código 59 - Alteração de Nome Deferida (22) 09/09/2004 (15) 15/02/2005 (71) HIDRO FILTROS DO BRASIL INDÚSTRIA E COMÉRCIO DE FILTROS LTDA. (BR/RS) (74) LEÃO PROPRIEDADE INTELECTUAL Nome alterado de Pentair Hidro Filtros do Brasil Indústria e Comércio de Filtros Ltda., conforme petição nº 870180068699, de 07/08/2018.
<b>(11) DI 6403390-2</b>	Código 59 - Alteração de Nome Deferida (22) 15/09/2004 (15) 04/01/2005 (71) ABJ GESTÃO DE ATIVOS INTANGÍVEIS - EIRELI (BR/SP) (74) PEZZUOL & ASSOCIADOS MARCAS E PATENTES LTDA. Nome alterado de Marfinite Produtos Sintéticos Ltda., conforme petição nº 870170064670, de 31/08/2017.
<b>(11) DI 6500531-7</b>	Código 59 - Alteração de Nome Deferida (22) 18/02/2005 (15) 24/05/2005 (71) ABJ GESTÃO DE ATIVOS INTANGÍVEIS - EIRELI (BR/SP) (74) PEZZUOL & ASSOCIADOS MARCAS E PATENTES LTDA. Nome alterado de Marfinite Produtos Sintéticos Ltda., conforme petição nº



---

870170064663, de 31/08/2017.

---

**(11) DI 6701166-7**

Código 59 - Alteração de Nome Deferida  
(22) 21/03/2007  
(15) 30/10/2007  
(71) ABJ GESTÃO DE ATIVOS INTANGÍVEIS - EIRELI (BR/SP)  
(74) PEZZUOL & ASSOCIADOS MARCAS E PATENTES LTDA.  
Nome alterado de Marfinite Produtos Sintéticos Ltda., conforme petição nº  
870170064650, de 31/08/2017.

---

**(11) DI 6703266-4**

Código 59 - Alteração de Nome Deferida  
(22) 28/05/2007  
(15) 01/04/2008  
(71) ABJ GESTÃO DE ATIVOS INTANGÍVEIS - EIRELI (BR/SP)  
(74) PEZZUOL & ASSOCIADOS MARCAS E PATENTES LTDA.  
Nome alterado de Marfinite Produtos Sintéticos Ltda., conforme petição nº  
870170064642, de 31/08/2017.

---

**(11) DI 7005007-4**

Código 59 - Alteração de Nome Deferida  
(22) 09/12/2010  
(15) 24/05/2011  
(71) HIDRO FILTROS DO BRASIL INDÚSTRIA E COMÉRCIO DE FILTROS  
LTDA. (BR/RS)  
(74) LEÃO PROPRIEDADE INTELECTUAL  
Nome alterado de Pentair Hidro Filtros do Brasil Indústria e Comércio de Filtros  
Ltda., conforme petição nº 870180068703, de 07/08/2018.



**Código 62 - Alteração de Sede Deferida**

Notificação do deferimento da alteração de Sede requerida.

---

**(11) DI 5801564-7**

Código 62 - Alteração de Sede Deferida

(22) 21/08/1998

(15) 21/09/1999

(71) ABJ GESTÃO DE ATIVOS INTANGÍVEIS - EIRELI (BR/SP)

(74) PEZZUOL &amp; ASSOCIADOS MARCAS E PATENTES LTDA.

Sede alterada, conforme petição nº 870170064756, de 31/08/2017.

---

**(11) DI 6001432-6**

Código 62 - Alteração de Sede Deferida

(22) 14/06/2000

(15) 29/05/2001

(71) ABJ GESTÃO DE ATIVOS INTANGÍVEIS - EIRELI (BR/SP)

(74) PEZZUOL &amp; ASSOCIADOS MARCAS E PATENTES LTDA.

Sede alterada, conforme petição nº 870170064733, de 31/08/2017.

---

**(11) DI 6001509-8**

Código 62 - Alteração de Sede Deferida

(22) 26/06/2000

(15) 29/05/2001

(71) ABJ GESTÃO DE ATIVOS INTANGÍVEIS - EIRELI (BR/SP)

(74) PEZZUOL &amp; ASSOCIADOS MARCAS E PATENTES LTDA.

Sede alterada, conforme petição nº 870170064725, de 31/08/2017.

---

**(11) DI 6302341-5**

Código 62 - Alteração de Sede Deferida

(22) 07/07/2003

(15) 07/10/2003

(71) BEAUTE PRESTIGE INTERNATIONAL (FR)

(74) JACQUES LABRUINE

Sede alterada, conforme petição nº 870180067372, de 03/08/2018.

---

**(11) DI 6302419-5**

Código 62 - Alteração de Sede Deferida

(22) 07/07/2003

(15) 07/10/2003

(71) BEAUTE PRESTIGE INTERNATIONAL (FR)

(74) JACQUES LABRUINE

Sede alterada, conforme petição nº 870180067377, de 03/08/2018.

---

**(11) DI 6304070-0**

Código 62 - Alteração de Sede Deferida

(22) 11/11/2003

(15) 25/02/2004

(71) ABJ GESTÃO DE ATIVOS INTANGÍVEIS - EIRELI (BR/SP)



---

(74) PEZZUOL & ASSOCIADOS MARCAS E PATENTES LTDA.  
Sede alterada, conforme petição nº 870170064719, de 31/08/2017.

---

**(11) DI 6401040-6**

Código 62 - Alteração de Sede Deferida  
(22) 19/03/2004  
(15) 19/10/2004  
(71) ABJ GESTÃO DE ATIVOS INTANGÍVEIS - EIRELI (BR/SP)  
(74) PEZZUOL & ASSOCIADOS MARCAS E PATENTES LTDA.  
Sede alterada, conforme petição nº 870170064687, de 31/08/2017.

---

**(11) DI 6403390-2**

Código 62 - Alteração de Sede Deferida  
(22) 15/09/2004  
(15) 04/01/2005  
(71) ABJ GESTÃO DE ATIVOS INTANGÍVEIS - EIRELI (BR/SP)  
(74) PEZZUOL & ASSOCIADOS MARCAS E PATENTES LTDA.  
Sede alterada, conforme petição nº 870170064670, de 31/08/2017.

---

**(11) DI 6500531-7**

Código 62 - Alteração de Sede Deferida  
(22) 18/02/2005  
(15) 24/05/2005  
(71) ABJ GESTÃO DE ATIVOS INTANGÍVEIS - EIRELI (BR/SP)  
(74) PEZZUOL & ASSOCIADOS MARCAS E PATENTES LTDA.  
Sede alterada, conforme petição nº 870170064663, de 31/08/2017.

---

**(11) DI 6701166-7**

Código 62 - Alteração de Sede Deferida  
(22) 21/03/2007  
(15) 30/10/2007  
(71) ABJ GESTÃO DE ATIVOS INTANGÍVEIS - EIRELI (BR/SP)  
(74) PEZZUOL & ASSOCIADOS MARCAS E PATENTES LTDA.  
Sede alterada, conforme petição nº 870170064650, de 31/08/2017.

---

**(11) DI 6703266-4**

Código 62 - Alteração de Sede Deferida  
(22) 28/05/2007  
(15) 01/04/2008  
(71) ABJ GESTÃO DE ATIVOS INTANGÍVEIS - EIRELI (BR/SP)  
(74) PEZZUOL & ASSOCIADOS MARCAS E PATENTES LTDA.  
Sede alterada, conforme petição nº 870170064642, de 31/08/2017.

---

**(11) DI 7100496-3**

Código 62 - Alteração de Sede Deferida  
(22) 22/02/2011  
(15) 23/10/2012  
(71) ABJ GESTÃO DE ATIVOS INTANGÍVEIS - EIRELI (BR/SP)  
(74) PEZZUOL & ASSOCIADOS MARCAS E PATENTES LTDA.  
Sede alterada, conforme petição nº 870170064393, de 31/08/2017.



---

(11) DI 7104593-7

Código 62 - Alteração de Sede Deferida

(22) 26/08/2011

(15) 06/05/2014

(71) ABJ GESTÃO DE ATIVOS INTANGÍVEIS - EIRELI (BR/SP)

(74) PEZZUOL & ASSOCIADOS MARCAS E PATENTES

Sede alterada, conforme petição nº 870170064420, de 31/08/2017.

---

(11) DI 7105757-9

Código 62 - Alteração de Sede Deferida

(22) 21/11/2011

(15) 29/05/2012

(71) ABJ GESTÃO DE ATIVOS INTANGÍVEIS - EIRELI (BR/SP)

(74) PEZZUOL & ASSOCIADOS MARCAS E PATENTES LTDA.

Sede alterada, conforme petição nº 870170064418, de 31/08/2017.

---

(11) DI 7106011-1

Código 62 - Alteração de Sede Deferida

(22) 13/12/2011

(15) 05/06/2012

(71) ABJ GESTÃO DE ATIVOS INTANGÍVEIS - EIRELI (BR/SP)

(74) PEZZUOL & ASSOCIADOS MARCAS E PATENTES LTDA.

Sede alterada, conforme petição nº 870170064415, de 31/08/2017.



### Código 65 - Desistência Homologada

Homologada a desistência do pedido de registro ou da petição relativa a desenho industrial, com base no art. 51 da Lei 9.784/99.

---

**(21) BR 30 2018 002198-3**

Código 65 - Desistência Homologada

(22) 24/05/2018

(71) MEGADYNE MEDICAL PRODUCTS, INC. (US)

(74) DANNEMANN, SIEMSEN, BIGLER & IPANEMA MOREIRA

Homologada a desistência do pedido de desenho industrial 302018002198-3, com base no art. 51 da Lei 9.784/99, mediante a protocolização da petição 870180063506 de 23/07/2018.



### Código 71 - Despacho Anulado

Anulada o despacho, por ter sido indevido, conforme indicado no complemento.

---

**(11) BR 30 2012 000610-4**

Código 71 - Despacho Anulado

(22) 13/02/2012

(15) 16/05/2017

(71) SATA GMBH & CO. KG (DE)

(74) DANNEMANN, SIEMSEN, BIGLER & IPANEMA MOREIRA

Referente RPI: 2481 - Cód. 46.2, Publicado: 24/07/2018, por ter sido indevido.

---

**(11) BR 30 2012 006711-1**

Código 71 - Despacho Anulado

(22) 26/12/2012

(15) 01/03/2017

(71) INSTITUTO NACIONAL DE TECNOLOGIA - INT (BR/RJ)

Referente RPI: 2479 - Cód. 44, Publicado: 10/07/2018

---

**(11) DI 6102288-8**

Código 71 - Despacho Anulado

(22) 30/07/2001

(15) 26/03/2002

(71) Orlando Pires Cardoso (BR/SP)

(74) Luiz Augusto das Neves Gondin

Referente RPI: 2430 - Cód. 46, Publicado: 01/08/2017, por ter sido indevido.

---

**(21) DI 6705332-7**

Código 71 - Despacho Anulado

(22) 24/07/2007

(62) DI 6702307-0 24/07/2007

(71) BTCINO S.P.A. (IT)

(74) Dannemann, Siemsen, Bigler & Ipanema Moreira

Referente RPI: 2428 - Cód. 46, Publicado: 18/07/2017. Por ter sido indevido.



**Código 72 - Decisão Anulada**

Anulada a decisão, por ter sido indevida, conforme indicado no complemento.

---

**(11) BR 30 2017 001980-3**

Código 72 - Decisão Anulada

(22) 09/05/2017

(15) 21/08/2018

(71) OY HALTON GROUP LTD. (FI)

(74) FLÁVIA SALIM LOPES

Referente RPI: 2479 - Cód. 36, Publicado: 10/07/2018, por ter sido indevido.

---

**(11) BR 30 2017 004362-3**

Código 72 - Decisão Anulada

(22) 03/10/2017

(15) 31/07/2018

(71) BRIDGESTONE AMERICAS TIRE OPERATIONS, LLC (US)

(74) DANNEMANN, SIEMSEN, BIGLER &amp; IPANEMA MOREIRA

Referente RPI: 2482 - Cód. 39, Publicado: 31/07/2018, por ter sido concedido com nulidade de ofício indevidamente.

---

**(11) BR 30 2017 004373-9**

Código 72 - Decisão Anulada

(22) 04/10/2017

(15) 31/07/2018

(71) BRIDGESTONE AMERICAS TIRE OPERATIONS, LLC (US)

(74) DANNEMANN, SIEMSEN, BIGLER &amp; IPANEMA MOREIRA

Referente RPI: 2482 - Cód. 39, Publicado: 31/07/2018, por ter sido concedido com nulidade de ofício indevidamente.

---

**(11) BR 30 2017 005336-0**

Código 72 - Decisão Anulada

(22) 28/11/2017

(15) 31/07/2018

(71) BRIDGESTONE AMERICAS TIRE OPERATIONS, LLC (US)

(74) DANNEMANN, SIEMSEN, BIGLER &amp; IPANEMA MOREIRA

Referente RPI: 2482 - Cód. 39, Publicado: 31/07/2018, por ter sido concedido com nulidade de ofício indevidamente.

---

**(11) BR 30 2018 001501-0**

Código 72 - Decisão Anulada

(22) 13/04/2018

(15) 31/07/2018

(71) TETRA LAVAL HOLDINGS &amp; FINANCE SA (CH)

(74) KASZNAR LEONARDOS PROPRIEDADE INTELECTUAL

Referente RPI: 2482 - Cód. 39, Publicado: 31/07/2018, por ter sido indevidamente concedido com observação de nulidade de ofício



---

(21) BR 32 2016 001726-6

Código 72 - Decisão Anulada

(22) 26/04/2016

(62) BR 30 2014 003240-2 14/07/2014

(71) PONTO SUL INTERNATIONAL BUSINESS LTDA (BR/SC)

(74) SANDRO CONRADO DA SILVA

Referente RPI: 2478 - Cód. 35, Publicado: 03/07/2018, por ter sido indevido. O pedido será reexaminado.



**Código 73 - Retificação**

Retificação da publicação de qualquer um dos itens anteriores por ter sido efetuada com incorreção. Tal publicação não implica na alteração da data da decisão ou despacho e nos prazos decorrentes da mesma.

---

**(11) BR 30 2016 003657-8**

Código 73 - Retificação

(22) 23/08/2016

(15) 20/03/2018

(30) 24/02/2016 US 29/555,755

(45) 20/03/2018

(52) 05-05

(54) CONFIGURAÇÃO APLICADA A/EM ESTRUTURA NÃO TECIDA

(71) AVINTIV SPECIALTY MATERIALS INC (US)

(72) ANDREW W. DELANEY; JERRY SNIDER; STEVEN BRIAN BURGESS

(74) KASZNAR LEONARDOS PROPRIEDADE INTELECTUAL

Referente RPI: 2481 - Cód. 41, Publicado: 24/07/2018 Em complemento ao

despacho 41, esclarecemos que as razões da nulidade são: O registro BR 30

2016 003657-8 diz respeito a um tipo de material não tecido, não se

enquadrando, portanto, na definição de desenho industrial apresentada no artigo

95 da LPI. Não se trata da forma plástica de um objeto e nem de um padrão

ornamental bidimensional passível de aplicação em um objeto.

---

**(11) BR 30 2017 001161-6**

Código 73 - Retificação

(22) 14/03/2017

(15) 03/04/2018

(45) 03/04/2018

(52) 17-03

(54) PADRÃO ORNAMENTAL APLICADO A/EM GUITARRA GIBSON SEMI ACUSTICA ES-335/339 EM FORMATO MENOR

(71) RENATO DA SILVEIRA JÚNIOR (BR/SC)

(72) RENATO DA SILVEIRA JUNIOR

Referente RPI: 2481 - Cód. 41, Publicado: 24/07/2018 Em complemento ao

despacho 41, esclarecemos que as razões da nulidade são: O registro BR 30

2017 001161-6 refere-se a objeto semelhante a outros que já incorporavam o

estado da técnica na ocasião do depósito, como se confirma diante da

anterioridade localizada no endereço eletrônico a seguir:

<http://archive.gibson.com/en-us/lifestyle/productspotlight/newmodels/gibson%20custom%20proudly/>

---

**(11) BR 30 2017 004315-1**

Código 73 - Retificação

(22) 29/09/2017

(15) 03/04/2018

(45) 03/04/2018



---

(52) 25-99 , 25-02

(54) CONFIGURAÇÃO APLICADA A/EM PASSARELA ACESSÍVEL

(71) MOHAMED WEHBE KHALIL (BR/PA)

(72) MOHAMED WEHBE KHALIL

(74) Gil Marcas & Patentes - EIRELI

Referente RPI: 2481 - Cód. 41, Publicado: 24/07/2018 Em complemento ao despacho 41, esclarecemos que as razões da nulidade são: O registro BR

302017004315-1 refere-se a uma passarela, não se enquadrando, portanto, na definição de desenho industrial apresentada no artigo 95 da LPI. Não se trata da forma plástica de um objeto, mas sim de um projeto arquitetônico.

---

**(11) DI 6503673-5**

Código 73 - Retificação

(22) 28/09/2005

(15) 20/12/2005

(45) 20/12/2005

(54) CONFIGURAÇÃO EM GARFO DUPLO PARA ROLOS DE PINTURA

(71) ATLAS S.A. (BR/RS)

(72) César Luiz Bettanin

(74) LEÃO PROPRIEDADE INTELECTUAL

Referente RPI: 2483 - Cód. 59, Publicado: 07/08/2018, onde lia- se "ATLAS S.A. (BR/SC)", leia-se "ATLAS S.A. (BR/RS)".

---

**(11) DI 6603599-6**

Código 73 - Retificação

(22) 27/09/2006

(15) 09/01/2007

(45) 09/01/2007

(54) CONFIGURAÇÃO ORNAMENTAL APLICADA A CABO PARA ROLO DE PINTURA

(71) ATLAS S.A. (BR/RS)

(72) César Luiz Bettanin

(74) LEÃO PROPRIEDADE INTELECTUAL

Referente RPI: 2483 - Cód. 59, Publicado: 07/08/2018, onde lia- se "ATLAS S.A. (BR/SC)", leia-se "ATLAS S.A. (BR/RS)".

---

**(11) DI 6902241-0**

Código 73 - Retificação

(22) 23/06/2009

(15) 11/01/2011

(45) 11/01/2011

(54) CONFIGURAÇÃO ORNAMENTAL EM BANDEJA DE PINTURA

(71) ATLAS S.A. (BR/RS)

(72) César Luiz Bettanin

(74) LEÃO PROPRIEDADE INTELECTUAL

Referente RPI: 2483 - Cód. 59, Publicado: 07/08/2018, onde lia- se "ATLAS S.A. (BR/SC)", leia-se "ATLAS S.A. (BR/RS)".



---

<b>(11) DI 6902242-9</b>	Código 73 - Retificação (22) 23/06/2009 (15) 05/04/2011 (45) 05/04/2011 (54) CONFIGURAÇÃO EM CABO PARA ROLOS DE PINTURA (71) ATLAS S.A. (BR/RS) (72) Cesar Luiz Bettanin (74) LEÃO PROPRIEDADE INTELECTUAL Referente RPI: 2483 - Cód. 59, Publicado: 07/08/2018, onde lia- se "ATLAS S.A. (BR/SC)", leia-se "ATLAS S.A. (BR/RS)".
<b>(11) DI 6903714-0</b>	Código 73 - Retificação (22) 24/09/2009 (15) 03/08/2010 (45) 03/08/2010 (54) CONFIGURAÇÃO ORNAMENTAL APLICADA A BANDEJA PARA MASSA (71) ATLAS S.A. (BR/RS) (72) César Luiz Bettanin (74) LEÃO PROPRIEDADE INTELECTUAL Referente RPI: 2483 - Cód. 59, Publicado: 07/08/2018, onde lia- se "ATLAS S.A. (BR/SC)", leia-se "ATLAS S.A. (BR/RS)".
<b>(11) DI 6904408-2</b>	Código 73 - Retificação (22) 20/11/2009 (15) 03/08/2010 (45) 03/08/2010 (54) CONFIGURAÇÃO APLICADA A ESPÁTULA DE CANTO (71) ATLAS S.A. (BR/RS) (72) Cesar Luiz Bettanin (74) LEÃO PROPRIEDADE INTELECTUAL Referente RPI: 2483 - Cód. 59, Publicado: 07/08/2018, onde lia- se "ATLAS S.A. (BR/SC)", leia-se "ATLAS S.A. (BR/RS)".
<b>(11) DI 7002498-7</b>	Código 73 - Retificação (22) 29/06/2010 (15) 22/02/2011 (45) 22/02/2011 (54) CONFIGURAÇÃO ORNAMENTAL APLICADA A CABO PARA ROLO (71) ATLAS S.A. (BR/RS) (72) César Luiz Bettanin (74) LEÃO PROPRIEDADE INTELECTUAL Referente RPI: 2483 - Cód. 59, Publicado: 07/08/2018, onde lia- se "ATLAS S.A. (BR/SC)", leia-se "ATLAS S.A. (BR/RS)".

---



---

**(11) DI 7003874-0**

Código 73 - Retificação

(22) 01/10/2010

(15) 26/07/2011

(45) 26/07/2011

(54) PADRÃO ORNAMENTAL COM ROLO DE PINTURA

(71) ATLAS S.A. (BR/RS)

(72) César Luiz Bettanin

(74) LEÃO PROPRIEDADE INTELECTUAL

Referente RPI: 2483 - Cód. 59, Publicado: 07/08/2018, onde lia- se "ATLAS S.A. (BR/SC)", leia-se "ATLAS S.A. (BR/RS)".

---

**(11) DI 7003875-9**

Código 73 - Retificação

(22) 01/10/2010

(15) 26/07/2011

(45) 26/07/2011

(54) PADRÃO ORNAMENTAL COM ROLO DE PINTURA

(71) ATLAS S.A. (BR/RS)

(72) César Luiz Bettanin

(74) LEÃO PROPRIEDADE INTELECTUAL

Referente RPI: 2483 - Cód. 59, Publicado: 07/08/2018, onde lia- se "ATLAS S.A. (BR/SC)", leia-se "ATLAS S.A. (BR/RS)".

---

**(11) DI 7003876-7**

Código 73 - Retificação

(22) 01/10/2010

(15) 26/07/2011

(45) 26/07/2011

(54) PADRÃO ORNAMENTAL OBTIDO COM ROLO DE PINTURA

(71) ATLAS S.A. (BR/RS)

(72) César Luiz Bettanin

(74) LEÃO PROPRIEDADE INTELECTUAL

Referente RPI: 2483 - Cód. 59, Publicado: 07/08/2018, onde lia- se "ATLAS S.A. (BR/SC)", leia-se "ATLAS S.A. (BR/RS)".

---

**(11) DI 7003877-5**

Código 73 - Retificação

(22) 01/10/2010

(15) 26/07/2011

(45) 26/07/2011

(54) PADRÃO ORNAMENTAL OBTIDO COM ROLO DE PINTURA

(71) ATLAS S.A. (BR/RS)

(72) César Luiz Bettanin

(74) LEÃO PROPRIEDADE INTELECTUAL

Referente RPI: 2483 - Cód. 59, Publicado: 07/08/2018, onde lia- se "ATLAS S.A. (BR/SC)", leia-se "ATLAS S.A. (BR/RS)".



---

**(11) DI 7004043-5**

Código 73 - Retificação

(22) 08/10/2010

(15) 10/05/2011

(45) 10/05/2011

(54) CONFIGURAÇÃO APLICADA A GRELHA DE PINTURA

(71) ATLAS S.A. (BR/RS)

(72) César Luiz Bettanin

(74) LEÃO PROPRIEDADE INTELECTUAL

Referente RPI: 2483 - Cód. 59, Publicado: 07/08/2018, onde lia-se "ATLAS S.A. (BR/SC)", leia-se "ATLAS S.A. (BR/RS)".

---

**(11) DI 7100197-2**

Código 73 - Retificação

(22) 21/01/2011

(15) 13/09/2011

(45) 13/09/2011

(54) CONFIGURAÇÃO EM FERRAMENTA PARA TEXTURIZAÇÃO

(71) ATLAS S.A. (BR/RS)

(72) César Luiz Bettanin

(74) LEÃO PROPRIEDADE INTELECTUAL

Referente RPI: 2483 - Cód. 59, Publicado: 07/08/2018, onde lia-se "ATLAS S.A. (BR/SC)", leia-se "ATLAS S.A. (BR/RS)".

---

**(11) DI 7100501-3**

Código 73 - Retificação

(22) 23/02/2011

(15) 30/08/2011

(45) 30/08/2011

(54) CONFIGURAÇÃO ORNAMENTAL EM ESCOVA

(71) ATLAS S.A. (BR/RS)

(72) César Luiz Bettanin

(74) LEÃO PROPRIEDADE INTELECTUAL

Referente RPI: 2483 - Cód. 59, Publicado: 07/08/2018, onde lia-se "ATLAS S.A. (BR/SC)", leia-se "ATLAS S.A. (BR/RS)".



**Código 74 - Republicação**

Republicação, por ter sido indevida, conforme indicada no complemento.

---

**(11) BR 30 2016 004785-5**

Código 74 - Republicação

(22) 18/10/2016

(15) 14/08/2018

(71) KONINKLIJKE PHILIPS N.V. (NL)

(74) Daniel Advogados (Alt.de Daniel & Cia)

Referente RPI: 2436 - Cód. 39, Publicado: 12/09/2017, por ter sido publicado com incorreções. Verificou-se que os dados referentes à prioridade unionista EM 003076983, de 21/04/2016, à qual o registro faz jus, erroneamente não constaram na publicação.

---

**(21) BR 30 2018 000660-7**

Código 74 - Republicação

(22) 21/02/2018

(15) 14/08/2018

(71) A.W. FABER-CASTELL S.A. (BR/SP)

(74) DANNEMANN, SIEMSEN, BIGLER & IPANEMA MOREIRA

Referente RPI: 2477 - Cód. 34, Publicado: 26/06/2018. Considerar a seguinte redação, por ser mais clara e específica: 1. Para os objetos 6.1, 7.1, 8.1, 9.1, 10.1, 11.1, 12.1, 13.1, 14.1, 15.1, 16.1, 18.1, 19.1 e 20.1, acrescentar nova perspectiva. Cada nova perspectiva deve apresentar a as faces frontal e lateral do respectivo objeto, por serem as mais distintivas. 2. Manter no pedido atual apenas os objetos das figuras 1.7, 2.7, 3.7, 4.7 e 5.7. Os demais objetos não compartilham as mesmas características ornamentais preponderantes e devem ser retirados do pedido atual. 3. Caso haja interesse, apresentar, num pedido dividido, todas as vistas dos objetos das fig. 6.1, 7.1, 8.1, 9.1, 10.1, 11.1, 12.1, 13.1, 14.1, 15.1, 16.1, 18.1, 19.1 e 20.1.



**Código 75 - Emissão de Fotocópia**

Emissão de fotocópia de Desenho Industrial.

---

<b>(21) BR 30 2015 000406-1</b>	Código 75 - Emissão de Fotocópia (71) LOMBARDINI S.R.L. (IT) (74) HUGO SILVA & MALDONADO PROPRIEDADE INTELECTUAL Disponibilizada em 07/08/2018, a fotocópia solicitada pelo protocolo 870180068253.
<b>(21) BR 30 2015 001822-4</b>	Código 75 - Emissão de Fotocópia (71) THE YOKOHAMA RUBBER CO., LTD. (JP) (74) DANNEMANN, SIEMSEN, BIGLER & IPANEMA MOREIRA Disponibilizada em 08/08/2018, a fotocópia solicitada pelo protocolo 870180064518.
<b>(21) BR 30 2015 001823-2</b>	Código 75 - Emissão de Fotocópia (71) THE YOKOHAMA RUBBER CO., LTD. (JP) (74) DANNEMANN, SIEMSEN, BIGLER & IPANEMA MOREIRA Disponibilizada em 08/08/2018, a fotocópia solicitada pelo protocolo 870180064519.
<b>(21) BR 30 2015 002489-5</b>	Código 75 - Emissão de Fotocópia (71) MSID PEÇAS E ACESSORIOS PARA MOTO LTDA EPP (BR/SP) (74) MAURICIO DARRÉ Disponibilizada em 09/08/2018, a fotocópia solicitada pelo protocolo 870180067780.
<b>(21) BR 30 2016 004962-9</b>	Código 75 - Emissão de Fotocópia (71) LIDER INDUSTRIA E COMERCIO DE ESTOFADOS LTDA (BR/MG) (74) VINÍCIUS SILVA DE OLIVEIRA Disponibilizada em 09/08/2018, a fotocópia solicitada pelo protocolo 870180067133.
<b>(21) BR 30 2017 003165-0</b>	Código 75 - Emissão de Fotocópia (71) THE GOODYEAR TIRE & RUBBER COMPANY (US) (74) Daniel Advogados (Alt.de Daniel & Cia) Disponibilizada em 09/08/2018, a fotocópia solicitada pelo protocolo 870180068988.
<b>(21) BR 30 2018 001527-4</b>	Código 75 - Emissão de Fotocópia (71) FERNANDO SERGIO D'ANDREA JUNIOR (BR/SP) (74) C. MARCAS - MARCAS E PATENTES LTDA.



---

Disponibilizada em 07/08/2018, a fotocópia solicitada pelo protocolo 870180068149.

---

**(21) DI 7104378-0**

Código 75 - Emissão de Fotocópia

(71) POLITECNO INDÚSTRIA DE PLÁSTICOS LTDA. (BR/RS)

(74) LEÃO PROPRIEDADE INTELECTUAL

Disponibilizada em 03/08/2018, a fotocópia solicitada pelo protocolo 870180067327.



### Código 75.1 - Emissão de Cópia Oficial

Emissão de Cópia Oficial para efeitos de comprovação de Prioridade Unionista.

---

(21) BR 30 2018 002944-5

Código 75.1 - Emissão de Cópia Oficial

(71) MARCOPOLO S.A (BR/RS)

(74) Remer Villaça & Nogueira Assessoria e Consultoria de Prop. Intelectual S/S Ltda.

Emitida em 27/07/2018, a cópia oficial solicitada pelo protocolo 870180064162.

